

Bosna i Hercegovina

Босна и Херцеговина



**INSTITUT ZA INTELEKTUALNO VLASNIŠTVO
BOSNE I HERCEGOVINE**

**ИНСТИТУТ ЗА ИНТЕЛЕКТУАЛНУ СВОЈИНУ
БОСНЕ И ХЕРЦЕГОВИНЕ**

GLASNIK GLASILO ГЛАСНИК

**Službeni glasnik Instituta za intelektualno vlasništvo
Bosne i Hercegovine**

**Službeno Glasilo Instituta za Intelektualno vlasništvo
Bosne i Hercegovine**

**Службени Гласник Института за интелектуалну својину
Босне и Херцеговине**

4/2022

ISSN – 1840-2607



IZDAVAČ/ IZDAVAČ/ ИЗДАВАЧ

Institut za intelektualno vlasništvo Bosne i Hercegovine
Institut za intelektualno vlasništvo Bosne i Hercegovine
Институт за интелектуалну својину Босне и Херцеговине



UREĐIVAČKI ODBOR / UREĐIVAČKI ODBOR / УРЕЂИВАЧКИ ОДБОР

Goran Trifković, Горан Трифковић / Elvedin Pandžić, Елведин Панџић / Faris Frašto, Фарис Фрашто



DTP

Danilo Golo / Данило Голо



CIJENA / CIJENA / ЦИЈЕНА

15,00 KM



GODIŠNJA PRETPLATA / GODIŠNJA PRETPLATA / ГОДИШЊА ПРЕТПЛАТА

60,00 KM



Sjedište: Kneza Domagoja bb, 88000 Mostar, Tel: + 387 36 334 381 , E-mail: mostar@ipr.gov.ba
Сједиште: Кнеза Домагоја бб, 88000 Мостар, Тел: + 387 36 334 381 , E-mail: mostar@ipr.gov.ba
Ispostava: Bulevar Meše Selimovića 95, lamela C-3 sprat, 71000 Sarajevo, Tel: + 387 33 652 765 , E-mail: sarajevo@ipr.gov.ba
Испостава: Булевар Меше Селимовића 95, ламела Ц-3 спрат 71000 Сарајево, Тел: + 387 33 652 765 , E-mail: sarajevo@ipr.gov.ba
Ispostava: Akademika Jovana Surutke 13/3, 78000 Banja Luka, Tel: + 387 51 226 840 , E-mail: banjaluka@ipr.gov.ba
Испостава: Академика Јована Сурутке 13/3, 78000 Бања Лука, Тел: + 387 51 226 840 , E-mail: banjaluka@ipr.gov.ba
Web: www.ipr.gov.ba , E-mail: info@ipr.gov.ba

SADRZAJ

Popis brojeva objavljenih prava.....	5
Kodne oznake zemalja.....	7

PATENTI11

Objava prijava patenata.....	13
Indeks prema rastućem broju prijave patenta.....	24
Indeks prema MKP.....	25
Indeks prema podnosiocima prijave patenta.....	26
Rješenja o dodjeli patent.....	27
Objava evropskih patenata upisanih u registar patenata.....	28
Objavljivanje zahtjeva za konsenzualni patent.....	109
Objava promjena proširenih EP.upisanih u registar patenata.....	111
Prenos prava.....	116
Prestanak prava.....	117
Ponovna objava.....	124
Zahtjevi za izdavanje svjedodžbi.....	128
Rješenje o izdavanju svjedodžbi.....	129
Ispravka.....	129

INDUSTRIJSKI DIZAJN131

Objava industrijskog dizajna.....	133
Indeks prema rastućem registarskom broju.....	139
Indeks prema međunarodnoj klasifikaciji.....	139
Indeks nosioca prijava indust. dizajna.....	140
Objava prijava industrijskog dizajna.....	143
Prestanak važenja industrijskog dizajna.....	147
Produženje važenja industrijskog dizajna.....	148
Prenos prava.....	149
Promjena adrese nosilaca prava.....	149

ŽIGOVI151

Objava prijava žigova.....	153
Indeks brojeva prijave žigova.....	270
Indeks klasa prijave žigova.....	272
Indeks nosilaca prijave žigova.....	277
Promjena naziva.....	281
Ograničenje popisa prijave.....	281
Objava žigova.....	283
Indeks brojeva žigova.....	413
Indeks klasa žigova.....	416
Indeks nosilaca žigova.....	424
Prenos prava.....	430
Promjena naziva.....	433
Promjena adrese nosilaca prava.....	435
Promjena naziva i adrese.....	437
Produženje važenja žiga.....	439

GEOGRAFSKE OZNAKE449

Lista zastupnika za zaštitu industrijskog vlasništva u Bosni i Hercegovini.....	452
Lista udruga.....	457

CONTENTS

List of Published Right Numbers.....	5
Country Codes.....	7

PATENTS.....11

Publication of Patent Application.....	13
Index in Order Increasing Number of Patent Application.....	24
Index as to IPC.....	25
Index of Patent Applicants.....	26
Decision on granting a patent.....	27
Publication of European Patents Entered in Patent Register.....	28
Publication of requires for Consensual patent.....	109
Publication of changes of Eur. Patents Entered in Patent Register.....	111
Transfer of Rights.....	116
Cessation of Rights.....	117
Republication.....	124
Requirements for issuing a certificate.....	128
Decision on issuing certificates.....	129
Correction.....	129

INDUSTRIAL DESIGN.....131

Publication of Industrial Designs.....	133
Industrial Designs Index as to Increasing Register Number.....	139
Index as to International Classification for Industrial Designs.....	139
Index of Holders of Industrial Designs.....	140
Publication of the Application for Designs.....	143
Cessation of Industrial Design Validity.....	147
Renewal of Industrial Design Registration.....	148
Transfer of Rights.....	149
Change of Rights Holder's Address.....	149

TRADEMARKS.....151

Publication of Trademark Application.....	153
Index of Trademark Application Numbers.....	270
Index of Trademark Application Classes.....	272
Index of Trademark Applicants.....	277
Change of Name.....	281
Limitation of the List of Applicants.....	281
Publication of Trademarks.....	283
Index of Trademark Numbers.....	413
Index of Trademark Classes.....	416
Index of Trademark Holders.....	424
Transfer of Rights.....	430
Change of Name.....	433
Change of Rights Holder's Address.....	435
Change of Name and Address.....	437
Renewal of Trademark Registration.....	439

GEOGRAPHICAL INDICATIONS449

List of Representatives for Protection of Industrial Property in Bosnia and Herzegovina.....	452
List of Association.....	457

SADRŽAJ

Popis brojeva objavljenih prava.....	5
Kodne oznake zemalja.....	7

PATENTI11

Objava prijava патената.....	13
Индекс према растућем броју prijave патента.....	24
Индекс према МКП.....	25
Индекс према подносиоцима prijave патента.....	26
Рјешења о додјели патент.....	27
Objava европских патената уписаних у регистар патената.....	28
Objављивање захтјева за консензуални патент.....	109
Objava промјена проширених EP.уписаних у регистар патената.....	111
Пренос права.....	116
Престанак права.....	117
Поновна objava.....	124
Захтјеви за издавање свједодџби.....	128
Рјешење о издавању свједодџби.....	129
Исправка.....	129

INDUSTRIJSKI DIZAJN131

Objava industrijskog dizajna.....	133
Индекс према растућем регистарском броју.....	139
Индекс према међународној класификацији.....	139
Индекс према носиоцима indust. dizajna.....	140
Objava prijava industrijskog dizajna.....	143
Престанак важења industrijskog dizajna.....	147
Продужење важења industrijskog dizajna.....	148
Пренос права.....	149
Промјена адресе носилаца права.....	149

ŽIGOVI151

Objava prijava žigova.....	153
Индекс бројева prijave žigova.....	270
Индекс класа prijave žigova.....	272
Индекс носилаца prijave žigova.....	277
Промјена naziva.....	281
Ограничење popisa prijave.....	281
Objava žigova.....	283
Индекс бројева žigova.....	413
Индекс класа žigova.....	416
Индекс носилаца žigova.....	424
Пренос права.....	430
Промјена naziva.....	433
Промјена адресе носилаца права.....	435
Промјена naziva i адресе.....	437
Продужење важења žiga.....	439

GEOGRAFSKE OZNAKE449

Lista zastupnika za zaštitu industrijskog vlasništva u Bosni i Hercegovini.....	452
Lista удруга.....	457

САДРЖАЈ

Попис бројева објављених права.....	5
Кодне ознаке земаља.....	7

ПАТЕНТИ11

Објава пријава патената.....	13
Индекс према растућем броју пријаве патента.....	24
Индекс према МКП.....	25
Индекс према подносиоцима пријаве патента.....	26
Рјешења о додјели патента.....	27
Објава европских патената уписаних у регистар патената.....	28
Објављивање захтјева за консензуални патент.....	109
Објава промјена проширених EP уписаних у регистар патената.....	111
Пренос права.....	116
Престанак права.....	117
Поновна објава.....	124
Захтјеви за издавање свједочанстава.....	128
Рјешење о издавању свједочанстава.....	129
Исправка.....	129

ИНДУСТРИЈСКИ ДИЗАЈН131

Објава индустријског дизајна.....	133
Индекс према растућем регистарском броју.....	139
Индекс према међународној класификацији.....	139
Индекс према носиоцима индуст. дизајна.....	140
Објава пријава индустријског дизајна.....	143
Престанак важења индустријског дизајна.....	147
Продужење важења индустријског дизајна.....	148
Пренос права.....	149
Промјена адресе носиоца права.....	149

ЖИГОВИ151

Објава пријава жигова.....	153
Индекс бројева пријава жигова.....	270
Индекс класа пријава жигова.....	272
Индекс носиоца пријава жигова.....	277
Промјена назива.....	281
Ограничење пописа пријава.....	281
Објава жигова.....	283
Индекс бројева жигова.....	413
Индекс класа жигова.....	416
Индекс носиоца жигова.....	424
Пренос права.....	430
Промјена назива.....	433
Промјена адресе носиоца права.....	435
Промјена назива и адресе.....	437
Продужење важења жига.....	439

ГЕОГРАФСКЕ ОЗНАКЕ449

Листа заступника за заштиту индустријске својине у Босни и Херцеговини.....	452
Листа удружења.....	457

ОБЈАВЉЕНА ПРАВА / ОБЈАВЉЕНА ПРАВА / ОБЈАВЉЕНА ПРАВА

ПРИЈАВЕ ПАТЕНТА / ПРИЈАВЕ ПАТЕНТА / ПРИЈАВЕ ПАТЕНТА

BAP213396A BAP213402A BAP213404A BAP213406A BAP213408A BAP213410A BAP213411A BAP213413A BAP213414A
BAP213415A BAP213416A BAP213418A BAP213421A BAP213422A BAP223487A

ДОДЈЕЛА ПАТЕНТА / ДОДЈЕЛА ПАТЕНТА / ДОДЈЕЛА ПАТЕНТА

BAP193311

ПАТЕНТИ / ПАТЕНТИ / ПАТЕНТИ

BAP203345 BAP213441 BAP213442 BAP213445 BAP213446

ЕВРОПСКИ ПАТЕНТИ УПИСАНИ У РЕГИСТАР ПАТЕНАТА ЕУРОПСКИ ПАТЕНТИ УПИСАНИ У РЕГИСТАР ПАТЕНАТА ЕВРОПСКИ ПАТЕНТИ УПИСАНИ У РЕГИСТАР ПАТЕНАТА

E04168; E04170; E04178; E04183; E04188; E04190; E04191; E04192; E04193; E04194; E04195; E04196; E04197; E04198; E04199;
E04200; E04207; E04208; E04209; E04210; E04211; E04212; E04213; E04214; E04215; E04216; E04217; E04218; E04219; E04220;
E04221; E04223; E04224; E04225; E04226; E04227; E04228; E04229; E04230; E04231; E04232; E04234; E04235; E04236; E04238;
E04239; E04240; E04241; E04243; E04244; E04245; E04246; E04247; E04249; E04250; E04251; E04252; E04253; E04256; E04258;
E04259; E04260

ИНДУСТРИЈСКИ ДИЗАЈН / ИНДУСТРИЈСКИ ДИЗАЈН / ИНДУСТРИЈСКИ ДИЗАЈН

BAD22846 BAD22847 BAD22848 BAD22849

ОБЈАВА ПРИЈАВА ИНДУСТРИЈСКОГ ДИЗАЈНА ОБЈАВА ПРИЈАВА ИНДУСТРИЈСКОГ ДИЗАЈНА ОБЈАВА ПРИЈАВА ИНДУСТРИЈСКОГ ДИЗАЈНА

BAD22852A

ПРИЈАВЕ ЖИГОВА / ПРИЈАВЕ ЖИГОВА / ПРИЈАВЕ ЖИГОВА

BAZ2022591A BAZ2123823A BAZ2123855A BAZ2123883A BAZ2123909A BAZ2123920A BAZ2123946A BAZ2123963A BAZ2123964A
BAZ2123965A BAZ2123966A BAZ2123967A BAZ2123968A BAZ2223977A BAZ2223984A BAZ2224001A BAZ2224006A BAZ2224007A
BAZ2224008A BAZ2224015A BAZ2224019A BAZ2224020A BAZ2224021A BAZ2224049A BAZ2224066A BAZ2224067A BAZ2224068A
BAZ2224069A BAZ2224070A BAZ2224071A BAZ2224072A BAZ2224087A BAZ2224108A BAZ2224111A BAZ2224112A BAZ2224113A
BAZ2224115A BAZ2224116A BAZ2224117A BAZ2224118A BAZ2224119A BAZ2224120A BAZ2224121A BAZ2224122A BAZ2224123A
BAZ2224124A BAZ2224125A BAZ2224126A BAZ2224127A BAZ2224128A BAZ2224129A BAZ2224130A BAZ2224131A BAZ2224133A
BAZ2224134A BAZ2224135A BAZ2224136A BAZ2224137A BAZ2224138A BAZ2224139A BAZ2224140A BAZ2224141A BAZ2224142A
BAZ2224143A BAZ2224146A BAZ2224147A BAZ2224148A BAZ2224149A BAZ2224151A BAZ2224152A BAZ2224153A BAZ2224154A
BAZ2224155A BAZ2224156A BAZ2224157A BAZ2224158A BAZ2224159A BAZ2224160A BAZ2224161A BAZ2224162A BAZ2224163A
BAZ2224164A BAZ2224165A BAZ2224166A BAZ2224167A BAZ2224168A BAZ2224169A BAZ2224170A BAZ2224171A BAZ2224172A
BAZ2224173A BAZ2224174A BAZ2224175A BAZ2224176A BAZ2224177A BAZ2224178A BAZ2224179A BAZ2224181A BAZ2224182A
BAZ2224184A BAZ2224185A BAZ2224186A BAZ2224187A BAZ2224188A BAZ2224189A BAZ2224191A BAZ2224192A BAZ2224193A
BAZ2224195A BAZ2224196A BAZ2224197A BAZ2224198A BAZ2224199A BAZ2224201A BAZ2224202A BAZ2224205A BAZ2224206A
BAZ2224208A BAZ2224210A BAZ2224211A BAZ2224212A BAZ2224213A BAZ2224214A BAZ2224215A BAZ2224216A BAZ2224217A
BAZ2224218A BAZ2224219A BAZ2224220A BAZ2224221A BAZ2224222A BAZ2224223A BAZ2224224A BAZ2224225A BAZ2224227A
BAZ2224228A BAZ2224229A BAZ2224231A BAZ2224232A BAZ2224233A BAZ2224234A BAZ2224235A BAZ2224236A BAZ2224237A
BAZ2224238A BAZ2224240A BAZ2224243A BAZ2224244A BAZ2224245A BAZ2224246A BAZ2224247A BAZ2224248A BAZ2224249A
BAZ2224250A BAZ2224251A BAZ2224253A BAZ2224255A BAZ2224256A BAZ2224257A BAZ2224258A BAZ2224259A BAZ2224260A
BAZ2224261A BAZ2224262A BAZ2224263A BAZ2224264A BAZ2224265A BAZ2224266A BAZ2224267A BAZ2224268A BAZ2224269A
BAZ2224270A BAZ2224271A BAZ2224272A BAZ2224273A BAZ2224274A BAZ2224275A BAZ2224276A BAZ2224279A BAZ2224280A
BAZ2224281A BAZ2224282A BAZ2224283A BAZ2224284A BAZ2224285A BAZ2224286A BAZ2224287A BAZ2224288A BAZ2224289A
BAZ2224290A BAZ2224291A BAZ2224292A BAZ2224293A BAZ2224294A BAZ2224299A BAZ2224300A BAZ2224301A BAZ2224302A
BAZ2224303A BAZ2224304A BAZ2224305A BAZ2224306A BAZ2224307A BAZ2224308A BAZ2224311A BAZ2224313A BAZ2224314A
BAZ2224315A BAZ2224316A BAZ2224317A BAZ2224318A BAZ2224319A BAZ2224321A BAZ2224322A BAZ2224323A BAZ2224324A
BAZ2224325A BAZ2224326A BAZ2224327A BAZ2224328A BAZ2224329A BAZ2224330A

ŽIGOVI / ŽIGOVI / ЖИГОВИ

BAZ1216757 BAZ1820842 BAZ1921529 BAZ1921530 BAZ1922226 BAZ2022424 BAZ2022615 BAZ2022759 BAZ2022965 BAZ2022966
BAZ2023045 BAZ2123138 BAZ2123149 BAZ2123167 BAZ2123170 BAZ2123174 BAZ2123229 BAZ2123246 BAZ2123276 BAZ2123296
BAZ2123297 BAZ2123299 BAZ2123300 BAZ2123306 BAZ2123307 BAZ2123308 BAZ2123309 BAZ2123311 BAZ2123312 BAZ2123315
BAZ2123316 BAZ2123317 BAZ2123319 BAZ2123320 BAZ2123342 BAZ2123343 BAZ2123344 BAZ2123345 BAZ2123346 BAZ2123348
BAZ2123381 BAZ2123382 BAZ2123383 BAZ2123384 BAZ2123385 BAZ2123386 BAZ2123388 BAZ2123391 BAZ2123392 BAZ2123393
BAZ2123394 BAZ2123395 BAZ2123396 BAZ2123397 BAZ2123398 BAZ2123399 BAZ2123400 BAZ2123402 BAZ2123403 BAZ2123404
BAZ2123405 BAZ2123406 BAZ2123409 BAZ2123410 BAZ2123411 BAZ2123412 BAZ2123413 BAZ2123415 BAZ2123418 BAZ2123419
BAZ2123420 BAZ2123425 BAZ2123426 BAZ2123427 BAZ2123428 BAZ2123429 BAZ2123430 BAZ2123431 BAZ2123432 BAZ2123433
BAZ2123434 BAZ2123443 BAZ2123444 BAZ2123445 BAZ2123446 BAZ2123447 BAZ2123448 BAZ2123449 BAZ2123450 BAZ2123456
BAZ2123459 BAZ2123472 BAZ2123473 BAZ2123474 BAZ2123475 BAZ2123476 BAZ2123478 BAZ2123479 BAZ2123480 BAZ2123481
BAZ2123483 BAZ2123485 BAZ2123486 BAZ2123487 BAZ2123488 BAZ2123489 BAZ2123490 BAZ2123492 BAZ2123493 BAZ2123494
BAZ2123495 BAZ2123497 BAZ2123498 BAZ2123499 BAZ2123500 BAZ2123501 BAZ2123503 BAZ2123504 BAZ2123505 BAZ2123507
BAZ2123508 BAZ2123509 BAZ2123511 BAZ2123512 BAZ2123513 BAZ2123517 BAZ2123518 BAZ2123519 BAZ2123522 BAZ2123523
BAZ2123524 BAZ2123525 BAZ2123527 BAZ2123528 BAZ2123529 BAZ2123530 BAZ2123531 BAZ2123532 BAZ2123533 BAZ2123534
BAZ2123535 BAZ2123536 BAZ2123537 BAZ2123538 BAZ2123540 BAZ2123542 BAZ2123543 BAZ2123544 BAZ2123546 BAZ2123547
BAZ2123548 BAZ2123551 BAZ2123552 BAZ2123553 BAZ2123554 BAZ2123556 BAZ2123558 BAZ2123559 BAZ2123560 BAZ2123561
BAZ2123562 BAZ2123563 BAZ2123566 BAZ2123567 BAZ2123569 BAZ2123570 BAZ2123575 BAZ2123576 BAZ2123577 BAZ2123578
BAZ2123579 BAZ2123580 BAZ2123583 BAZ2123584 BAZ2123585 BAZ2123586 BAZ2123587 BAZ2123588 BAZ2123590 BAZ2123591
BAZ2123593 BAZ2123596 BAZ2123597 BAZ2123598 BAZ2123599 BAZ2123601 BAZ2123602 BAZ2123603 BAZ2123604 BAZ2123605
BAZ2123606 BAZ2123607 BAZ2123608 BAZ2123609 BAZ2123610 BAZ2123611 BAZ2123612 BAZ2123613 BAZ2123614 BAZ2123615
BAZ2123616 BAZ2123617 BAZ2123618 BAZ2123619 BAZ2123620 BAZ2123625 BAZ2123626 BAZ2123627 BAZ2123628 BAZ2123630
BAZ2123631 BAZ2123632 BAZ2123633 BAZ2123634 BAZ2123638 BAZ2123639 BAZ2123640 BAZ2123641 BAZ2123642 BAZ2123643
BAZ2123644 BAZ2123645 BAZ2123646 BAZ2123648 BAZ2123649 BAZ2123651 BAZ2123652 BAZ2123653 BAZ2123654 BAZ2123655
BAZ2123656 BAZ2123657 BAZ2123658 BAZ2123659 BAZ2123660 BAZ2123661 BAZ2123662 BAZ2123663 BAZ2123664 BAZ2123666
BAZ2123667 BAZ2123668 BAZ2123669 BAZ2123670 BAZ2123671 BAZ2123672 BAZ2123673 BAZ2123674 BAZ2123675 BAZ2123676
BAZ2123677 BAZ2123679 BAZ2123681 BAZ2123682 BAZ2123683 BAZ2123684 BAZ2123685 BAZ2123686 BAZ2123687 BAZ2123688
BAZ2123689 BAZ2123690 BAZ2123692 BAZ2123695 BAZ2123696 BAZ2123699 BAZ2123700 BAZ2123704 BAZ2123706 BAZ2123713
BAZ2123714 BAZ2123715 BAZ2123716 BAZ2123717 BAZ2123718 BAZ2123719 BAZ2123720 BAZ2123721 BAZ2123722 BAZ2123723
BAZ2123724 BAZ2123726 BAZ2123729 BAZ2123730 BAZ2123731 BAZ2123733 BAZ2123748 BAZ2123749 BAZ2123750 BAZ2123751
BAZ2123752 BAZ2123753 BAZ2123754 BAZ2123755 BAZ2123756 BAZ2123757 BAZ2123758 BAZ2123765 BAZ2123767 BAZ2123768
BAZ2123769 BAZ2123770 BAZ2123771 BAZ2123772 BAZ2123774 BAZ2123778 BAZ2123782 BAZ2123783 BAZ2123784 BAZ2123785
BAZ2123786 BAZ2123787 BAZ2123793 BAZ2123794 BAZ2123798 BAZ2123800 BAZ2123802 BAZ2123804 BAZ2123805 BAZ2123806
BAZ2123807 BAZ2123808 BAZ2123809 BAZ2123810 BAZ2123814 BAZ2123815 BAZ2123816 BAZ2123830 BAZ2123833 BAZ2123836
BAZ2123838 BAZ2123841 BAZ2123849 BAZ2123850 BAZ2123851 BAZ2123859 BAZ2123860 BAZ2123863 BAZ2123864 BAZ2123865
BAZ2123866 BAZ2123867 BAZ2123868 BAZ2123875 BAZ2123876 BAZ2123881 BAZ2123892 BAZ2123893 BAZ2123894 BAZ2224103

KODOVI ZEMALJA, TERITORIJA I MEĐUNARODNIH ORGANIZACIJA CODES COUNTRIES, TERRITORIES AND INTERNATIONAL ORGANIZATIONS

AD	Andora / Andorra	EA	Euroazijska patentna organizacija (EAPO) / Eur asian Patent Organization (EAPO)
AE	Ujedinjeni Arapski Emirati / United Arab Emirates	EC	Ekvador / Ecuador
AF	Afganistan / Afghanistan	EE	Estonija / Estonia
AG	Antigva i Barbuda / Antigua and Barbuda	EG	Egipat / Egypt
AI	Angvila / Anguilla	EH	Zapadna Sahara / Western Sahara
AL	Albanija / Albania	EM	Ured za harmonizaciju (žigovi i industrijski dizajn) (OHIM) / Office for Harmonization in the Internal Market (Trademarks and Designs) (OHIM)
AM	Armenija / Armenia	EP	Europski patentni ured (EPO) / European Patent Office (EPO)
AN	Nizozemski Antili / Netherlands Antilles	ER	Eritreja / Eritrea
AO	Angola / Angola	ES	Španjolska / Spain
AP	Afrička regionalna organizacija za industrijsko vlasništvo (ARIPO) / African Regional Intellectual Property Organization (ARIPO)	ET	Etiopija / Ethiopia
AR	Argentina / Argentina	FI	Finska / Finland
AT	Austrija / Austria	FJ	Fidži / Fiji
AU	Australija / Australia	FK	Falklandi (Malvini) / Falkland Islands (Malvinas)
AW	Aruba / Aruba	FO	Ovčji Otoci / Faroe Islands
AZ	Azerbejdžan / Azerbaijan	FR	Francuska / France
BA	Bosna i Hercegovina / Bosnia and Herzegovina	GA	Gabon / Gabon
BB	Barbados / Barbados	GB	Velika Britanija i Sjeverna Irska / United Kingdom
BD	Bangladeš / Bangladesh	GC	Patentni ured vijeća za suradnju Arapskih zaljevskih država (GCC) / Patent Office of the Cooperation Council for the Arab States of the Gulf (GCC)
BE	Belgija / Belgium	GD	Grenada / Grenada
BF	Burkina Faso / Burkina Faso	GE	Gruzija / Georgia
BG	Bugarska / Bulgaria	GG	Guernsey / Guernsey
BH	Bahrein / Bahrain	GH	Gana / Ghana
BI	Burundi / Burundi	GI	Gibraltar / Gibraltar
BJ	Benin / Benin	GL	Grenland / Greenland
BM	Bermudi / Bermuda	GM	Gambija / Gambia
BN	Brunej / Brunei Darussalam	GN	Gvineja / Guinea
BO	Bolivija / Bolivia	GQ	Ekvatorska Gvineja / Equatorial Guinea
BQ	Bonaire, Sint Eustatius and Saba	GR	Grčka / Greece
BR	Brazil / Brazil	GS	Južna Džordžija i Otoci Južni Sendvič / South Georgia and the South Sandwich Islands
BS	Bahami / Bahamas	GT	Gvatemala / Guatemala
BT	Butan / Bhutan	GW	Gvineja-Biasu / Guinea-Bissau
BV	Otok Buve / Bouvet Island	GY	Gvajana / Guyana
BW	Bocvana / Botswana	HK	Posebno upravno područje Hongkong NR Kine / The Hong Kong Special Administrative Region of the People's Republic of China
BX	Ured Beneluxa za žigove (BBM) i industrijski dizajn (BBDM) / Benelux Trademark Office (BBM) and Benelux Designs Office (BBDM)	HN	Honduras / Honduras
BY	Bjelorusija / Belarus	HR	Hrvatska / Croatia
BZ	Belize / Belize	HT	Haiti / Haiti
CA	Kanada / Canada	HU	Mađarska / Hungary
CD	Demokratska Republika Kongo / Democratic Republic of the Congo	IB	Međunarodni ured Svjetske organizacije za intelektualno vlasništvo (WIPO) / International Bureau of the World Intellectual Property Organization (WIPO)
CF	Srednjoafrička Republika / Central African Republic	ID	Indonezija / Indonesia
CG	Kongo / Congo	IE	Irska / Ireland
CH	Švicarska / Switzerland	IL	Izrael / Israel
CI	Bjelokosna Obala / Côte d'Ivoire	IM	Otok Man / Isle of Man
CK	Kukovi otoci / Cook Islands	IN	Indija / India
CL	Čile / Chile	IQ	Irak / Iraq
CM	Kamerun / Cameroon	IR	Iran / Iran (Islamic Republic of)
CN	Kina / China	IS	Island / Iceland
CO	Kolumbija / Colombia	IT	Italija / Italy
CR	Kostarika / Costa Rica	JE	Jersey / Jersey
CU	Kuba / Cuba	JM	Jamajka / Jamaica
CV	Zelenortska Republika / Cape Verde	JO	Jordan / Jordan
CY	Čipar / Cyprus	JP	Japan / Japan
CZ	Češka / Czech Republic		
DE	Njemačka / Germany		
DJ	Džibuti / Djibouti		
DK	Danska / Denmark		
DM	Dominika / Dominica		
DO	Dominikanska Republika / Dominican Republic		
DZ	Alžir / Algeria		

KE	Kenija / Kenya	PK	Pakistan / Pakistan
KG	Kirgistan / Kyrgyzstan	PL	Poljska / Poland
KH	Kambodža / Cambodia	PT	Portugal / Portugal
KI	Kiribati / Kiribati	PW	Palau / Palau
KM	Komori / Comoros	PY	Paragvaj / Paraguay
KN	Sveti Kristofor i Nevis / Saint Kitts and Nevis	QA	Katar / Qatar
KP	Koreja (Sjeverna) / Democratic People's Republic of Korea	RO	Rumunjska / Romania
KR	Koreja (Južna) / Republic of Korea	RS	Srbija / Serbia
KW	Kuvajt / Kuwait	RU	Rusija / Russian Federation
KY	Kajmanski Otoci / Cayman Islands	RW	Ruanda / Rwanda
KZ	Kazahstan / Kazakhstan	SA	Saudijska Arabija / Saudi Arabia
LA	Laos / Lao People's Democratic Republic	SB	Solomonski Otoci / Solomon Islands
LB	Libanon / Lebanon	SC	Sejšeli / Seychelles
LC	Sveta Lucija / Saint Lucia	SD	Sudan / Sudan
LI	Lihtenštajn / Liechtenstein	SE	Švedska / Sweden
LK	Šri Lanka / Sri Lanka	SG	Singapur / Singapore
LR	Liberija / Liberia	SH	Sveta Helena / Saint Helena
LS	Lesoto / Lesotho	SI	Slovenija / Slovenia
LT	Litva / Lithuania	SK	Slovačka / Slovakia
LU	Luksemburg / Luxembourg	SL	Sijera Leone / Sierra Leone
LV	Letonija / Latvia	SM	San Marino / San Marino
LY	Libija / Libya	SN	Senegal / Senegal
MA	Maroko / Morocco	SO	Somalija / Somalia
MC	Monako / Monaco	SR	Surinam / Suriname
MD	Moldavija / Republic of Moldova	SS	Južni Sudan / South Sudan
ME	Crna Gora / Montenegro	ST	Sveti Toma i Princip / Sao Tome and Principe
MG	Madagaskar / Madagascar	SV	Salvador / El Salvador
MK	Makedonija / The former Yugoslav Republic of Macedonia	SY	Sirija / Syrian Arab Republic
ML	Mali / Mali	SZ	Svazi / Swaziland
MM	Burma / Myanmar	TC	Otoci Turks i Caicos / Turks and Caicos Islands
MN	Mongolija / Mongolia	TD	Čad / Chad
MO	Makao / Macao	TG	Togo / Togo
MP	Sjeverni Marijanski Otoci / Northern Mariana Islands	TH	Tajland / Thailand
MR	Mauritanija / Mauritania	TJ	Tadžikistan / Tajikistan
MS	Montserrat / Montserrat	TM	Turkmenistan / Timor-Leste
MT	Malta / Malta	TN	Tunis / Turkmenistan
MU	Mauricijus / Mauritius	TO	Tonga / Tunisia
MV	Maldivi / Maldives	TL	Istočni Timor / Tonga
MW	Malavi / Malawi	TR	Turska / Turkey
MX	Meksiko / Mexico	TT	Trinidad i Tobago / Trinidad and Tobago
MY	Malezija / Malaysia	TV	Tuvalu / Tuvalu
MZ	Mozambik / Mozambique	TW	Tajvan / Taiwan, Province of China
NA	Namibija / Namibia	TZ	Tanzanija / United Republic of Tanzania
NE	Niger / Niger	UA	Ukrajina / Ukraine
NG	Nigerija / Nigeria	UG	Uganda / Uganda
NI	Nikaragva / Nicaragua	US	SAD / United States of America
NL	Nizozemska / Netherlands	UY	Urugvaj / Uruguay
NO	Norveška / Norway	UZ	Uzbekistan / Uzbekistan
NP	Nepal / Nepal	VA	Vatikan / Holy See
NR	Nauru / Nauru	VC	Sveti Vincent i Grenadini / Saint Vincent and the Grenadines
NZ	Novi Zeland / New Zealand	VE	Venezuela / Venezuela
OA	Afrička organizacija za intelektualno vlasništvo (OAPI) / African Intellectual Property Organization (OAPI)	VG	Britanski Djevičanski Otoci / Virgin Islands (British)
OM	Oman / Oman	VN	Vijetnam / Viet Nam
PA	Panama / Panama	VU	Vanuatu / Vanuatu
PE	Peru / Peru	WO	Međunarodni ured Svjetske organizacije za intelektualno vlasništvo / World Intellectual Property Organization (WIPO)
PG	Papuanska Nova Gvineja / Papua New Guinea	WS	Samoa / Samoa
PH	Filipini / Philippines	YE	Jemen / Yemen
		ZA	Južnoafrička Republika / South Africa
		ZM	Zambija / Zambia
		ZW	Zimbabve / Zimbabwe

KODOVI ZEMALJA, TERITORIJA I MEĐUNARODNIH ORGANIZACIJA КОДОВИ ЗЕМАЉА, ТЕРИТОРИЈА И МЕЂУНАРОДНИХ ОРГАНИЗАЦИЈА

AD	Andora / Андора	DM	Dominika / Доминика
AE	Ujedinjeni Arapski Emirati / Уједињени Арапски Емирати	DO	Dominikanska Republika / Доминиканска Република
AF	Afganistan / Афганистан	DZ	Alžir / Алжир
AG	Antigva i Barbuda / АнтиГВА и БарБУДА	EA	Euroazijska patentna organizacija (EAPO) / Евроазијска патентна организација (ЕАПО)
AI	Angvila / Ангвила	EC	Ekvador / Еквадор
AL	Albanija / Албанија	EE	Estonija / Естонија
AM	Armenija / Јерменија	EG	Egipat / Египат
AN	Nizozemski Antili / Холандски Антили	EH	Zapadna Sahara / Западна Сахара
AO	Angola / Ангола	EM	Ured za harmonizaciju (žigovi i industrijski dizajn)(OHIM) / Биро за хармонизацију (жигови и индустријски дизајн)(ОИМ)
AP	Afrička regionalna organizacija za industrijsko vlasništvo (ARIPO) / Афричка регионална организација за индустријску својину (ARIPO)	EP	Europski patentni ured (EPO)/ Европски патентни биро (ЕПО)
AR	Argentina / Аргентина	ER	Eritreja / Еритреја
AT	Austrija / Аустрија	ES	Španjolska / Шпанија
AU	Australija / Аустралија	ET	Etiopija / Етиопија
AW	Aruba / Аруба	FI	Finska / Финска
AZ	Azerbejdžan / Азербејџан	FJ	Fidži / Фиџи
BA	Bosna i Hercegovina / Босна и Херцеговина	FK	Falklandi (Malvini) / Foklandska Ostrva
BB	Barbados / Барбадос	FO	Ovčji Otoci / Фарска Острва
BD	Bangladeš / Бангладеш	FR	Francuska / Француска
BE	Belgija / Белгија	GA	Gabon / Габон
BF	Burkina Faso / Горња Волта	GB	Velika Britanija i Sjeverna Irska / Велика Британија и Сјеверна Ирска
BG	Bugarska / Бугарска	GC	Patentni ured vijeća za suradnju Arapskih zaljevskih država (GCC) / Патентни завод Савјета за сарадњу Арапских заљевских држава (GCC)
BH	Bahrein / Бахреин	GD	Grenada / Гренада
BI	Burundi / Бурунди	GE	Gruzija / Грузија
BJ	Benin / Бенин	GG	Guernsey / Гернзи
BM	Bermudi / Бермуди	GH	Gana / Гана
BN	Brunej / Брунеј	GI	Gibraltar / Гибралтар
BO	Bolivija / Боливија	GL	Grenland / Гренланд
BQ	Bonaire / Бонаире	GM	Gambija / Гамбија
BR	Brazil / Бразил	GN	Gvineja / Гвинеја
BS	Bahami / Бахами	GQ	Ekvatorska Gvineja / Екваторска Гвинеја
BT	Butan / Бутан	GR	Grčka / Грчка
BV	Otok Buve / Буве Острва	GS	Južna Džordžija i Otoci Južni Sendvič / Јужна Џорџија и Јужна Сендвичка острва
BW	Botsvana / Боцвана	GT	Gvatemala / Гватемала
BX	Ured Beneluxa za žigove(BBM) i industrijski dizajn (BBDM) / Биро Бенелуха за жигове(BBM) и индустријски дизајн (BBDM)	GW	Gvineja-Biasu / Гвинеја-Биасу
BY	Vjehorusija / Бјелорусија	GY	Gvajana / Гвајана
BZ	Belize / Белизе	HK	Posebno upravno područje Hongkong NR Kine / Посебно управно подручје Хонгконг НР Кине
CA	Kanada / Канада	HN	Honduras / Хондурас
CD	Demokratska Republika Kongo / Демократска Република Конго	HR	Hrvatska / Хрватска
CF	Srednjoafrička Republika / Средњоафричка Република	HT	Haiti / Хаити
CG	Kongo / Конго	HU	Mađarska / Мађарска
CH	Švicarska / Швајцарска	IB	Međunarodni ured Svjetske organizacije za intelektualno vlasništvo (WIPO) / Међународни биро Свјетске организације за интелектуалну својину (WIPO)
CI	Obala Vjelokosti / Обала Слоноваче	ID	Indonezija / Индонезија
CK	Kukovi otoci / Кук Острва	IE	Irska / Ирска
CL	Čile / Чиле	IL	Izrael / Израел
CM	Kamerun / Камерун	IM	Otok Man / Острво Ман
CN	Kina / Кина	IN	Indija / Индија
CO	Kolumbija / Колумбија	IQ	Irak / Ирак
CR	Kostarika / Костарика	IR	Iran / Иран
CU	Kuba / Куба	IS	Island / Исланд
CV	Zelenortska Republika / Зеленортска Република		
CY	Sipar / Кипар		
CZ	Češka / Чешка Република		
DE	Njemačka / Њемачка		
DJ	Džibuti / Џибути		
DK	Danska / Данска		

IT	Italija / Италија	PL	Poljska / Пољска
JE	Jersey / Јерсеј	PT	Portugal / Португал
JM	Jamaika / Јамајка	PW	Palau / Палау
JO	Jordan / Јордан	PY	Paragvaj / Парагвај
JP	Japan / Јапан	QA	Katar / Катар
KE	Kenija / Кенија	RO	Rumunjska / Румунија
KG	Kirgistan / Киргистан	RS	Srbija / Србија
KH	Kambodža / Камбоџа	RU	Rusija / Русија
KI	Kiribati / Кирибати	RW	Ruanda / Руанда
KM	Komori / Комори	SA	Saudijska Arabija / Саудијска Арабија
KN	Sveti Kristofor i Nevis / Свети Кристофор и Невис	SB	Solomonski Otoci / Соломонска Острва
KP	Koreja (Sjeverna) / ДНР Кореја	SC	Sejšeli / Сејшели
KR	Koreja (Južna) / Република Кореја	SD	Sudan / Судан
KW	Kuvajt / Кувајт	SE	Švedska / Шведска
KY	Kajmanski Otoci / Кајманска Острва	SG	Singapur / Сингапур
KZ	Kazahstan / Казахстан	SH	Sveta Jelena / Света Јелена
LA	Laos / Лаос	SI	Slovenija / Словенија
LB	Libanon / Либанон	SK	Slovačka / Словачка
LC	Sveta Lucija / Света Луција	SL	Sijera Leone / Сијера Леоне
LI	Lichtenštajn / Лихтенштајн	SM	San Marino / Сан Марино
LK	Šri Lanka / Шри Ланка	SN	Senegal / Сенегал
LR	Liberija / Либерија	SO	Somalija / Сомалија
LS	Lesoto / Лесото	SR	Surinam / Суринам
LT	Litva / Литванија	SS	Južni Sudan / Јужни Судан
LU	Luksemburg / Луксембург	ST	Sveti Toma i Princip / Сао Томе и Принсипе
LV	Letonija / Летонија	SV	Salvador / Salvador
LY	Libija / Либија	SY	Sirija / Сирија
MA	Maroko / Мароко	SZ	Svazi / Свазиленд
MC	Monako / Монако	TC	Otoci Turks i Caicos / Турска и Каикоска Острва
MD	Moldavija / Молдавија	TD	Čad / Чад
ME	Crna Gora / Црна Гора	TG	Togo / Того
MG	Madagaskar / Мадагаскар	TH	Tajland / Тајланд
MK	Makedonija / Македонија	TJ	Tadžikistan / Таџикистан
ML	Mali / Мали	TM	Turkmenistan / Туркменистан
MM	Burma / Бурма	TN	Tunis / Тунис
MN	Mongolija / Монголија	TO	Tonga / Тонга
MO	Макао / Макао	TL	Istočni Timor / Источни Тимор
MP	Sjeverni Marijanski Otoci / Сјеверна Маријанска Острва	TR	Turska / Турска
MR	Mauritanija / Мауританија	TT	Trinidad i Tobago / Тринидад и Тобаго
MS	Montserrat / Монтсерат	TV	Tuvalu / Тувалу
MT	Malta / Малта	TW	Tajvan / Тајван
MU	Mauricijus / Маурицијус	TZ	Tanzanija / Танзанија
MV	Maldivi / Малдиви	UA	Ukrajina / Украјина
MW	Malavi / Малави	UG	Uganda / Уганда
MX	Meksiko / Мексико	US	SAD / САД
MY	Malezija / Малезија	OY	Urugvaj / Уругвај
MZ	Mozambik / Мозамбик	UZ	Uzbekistan / Узбекистан
NA	Namibija / Намибија	VA	Vatikan / Ватикан
NE	Niger / Нигер	VC	Sveti Vincent i Grenadini / Свети Винцент и Гренадини
NG	Nigerija / Нигерија	VE	Venezuela / Венезуела
NI	Nikaragva / Никарагва	VG	Britanski Djevičanski Otoci / Британска Дјевичанска Острва
NL	Nizozemska / Холандија	VN	Vijetnam / Вијетнам
NO	Norveška / Норвешка	VU	Vanuatu / Вануату
NP	Nepal / Непал	WO	Međunarodni ured Svjetske organizacije za intelektualno vlasništvo / Свјетска организација за интелектуалну својину
NR	Nauru / Науру	WS	Samoa / Самоа
NZ	Novi Zeland / Нови Зеланд	YE	Jemen / Јемен
OA	Afrička organizacija za intelektualno vlasništvo (OAPI) Афричка организација за интелектуалну својину (OAPI)	ZA	Južnoafrička Republika / Јужноафричка Република
OM	Oman / Оман	ZM	Zambija / Замбија
PA	Panama / Панама	ZW	Zimbabwe / Зимбабве
PE	Peru / Перу		
PG	Papunska Nova Gvineja / Папуа Нова Гвинеја		
PH	Filipini / Филипини		
PK	Pakistan / Пакистан		

PATENTI
PATENTI
ПАТЕНТИ
PATENTS

PATENTI / PATENTI /ПАТЕНТИ

Međunarodni kodovi za identifikaciju bibliografskih podataka o patentima prema standardu *WIPO ST. 9. INID / Internationally agreed Numbers for the Identification of Data/*

Međunarodni kodovi za identifikaciju bibliografskih podataka o patentima prema standardu *WIPO ST. 9. INID / Internationally agreed Numbers for the Identification of Data/*

Међународни кодови за идентификацију библиографских података о патентима према стандарду *WIPO ST. 9. INID /Internationally agreed Numbers for the Identification of Data/*

- (11) Broj patenta / Broj patenta / Број патента
- (21) Broj prijave patenta / Broj prijave patenta / Број пријаве патента
- (22) Datum podnošenja prijave patenta / Datum podnošenja prijave patenta / Датум подношења пријаве патента
- (23) Podaci o izlaganju na izložbi / Podaci o izlaganju na izložbi / Подаци о излагању на изложби
- (26) Jezik objave / Jezik objave / Језик објаве
- (31) Broj prioritetne prijave / Broj prioritetne prijave / Број приоритетне пријаве
- (32) Datum podnošenja prioritetne prijave / Datum podnošenja prioritetne prijave / Датум подношења приоритетне пријаве
- (33) Kod države / Kod države / Код државе
- (43) Datum objave prijave patenta / Datum objave prijave patenta / Датум објаве пријаве патента
- (45) Datum objave patenta / Datum objave patenta / Датум објаве патента
- (51) Međunarodna klasifikacija patenata / Međunarodna klasifikacija patenata / Међународна класификација патената
- (54) Naziv pronalaska / Naziv izuma / Назив проналаска
- (57) Apstrakt / Sažetak / Апстракт
- (71) Podnosilac prijave / Podnositelj prijave / Подносилац пријаве
- (72) Pronalazač / Izumitelj / Проналазач
- (73) Nosilac patenta / Nositelj patenta / Носиоц патента
- (74) Predstavnik / Zastupnik / Заступник
- (86) Broj i datum podnošenja međunarodne (PCT) prijave / Broj i datum podnošenja međunarodne (PCT) prijave / Број и датум подношења међународне (PCT) пријаве
- (87) Broj i datum objave međunarodne (PCT) prijave / Broj i datum objave međunarodne (PCT) prijave / Број и датум објаве међународне (PCT) пријаве
- (96) Broj i datum evropske prijave / Broj i datum evropske prijave / Број и датум европске пријаве
- (97) Datum objave podataka o priznanju evropskog patenta u EPO-u / Datum objave podataka o priznanju evropskog patenta u EPO-u / Датум објаве података о признању европског патента у ЕРО-у

STRUKTURA REGISTRARSKOG BROJA PRIJAVE PATENTA
STRUKTURA REGISTRACIJSKOG BROJA PRIJAVE PATENTA
СТРУКТУРА РЕГИСТАРСКОГ БРОЈА ПРИЈАВЕ ПАТЕНТА

BA P 97 0001 A



Napomena: Nakon što Institut za intelektualno vlasništvo prizna patent slovna oznaka A se briše

Napomena: Nakon što Institut za intelektualno vlasništvo prizna patent slovna oznaka A se briše

Напомена: Након што институт за интелектуалну својину призна патент словна ознака А се брише

(21) **BAP213396A** (22) 2021-01-08

(43) 2022-12-31

(75) MAZIĆ, Milorad

Ljepunice 68, 75212 Mramor-Tuzla
BA**(54) SET-ELEKTRIČNA UTIČNICA**

(57)

Set utičnice se sastoji iz tri osnovna dijela i to: konektor utičnice 1, utičnica 2 i ukrasnog dekla 3. U plastičnom tijelu konektora utičnice 4 su zaljeveni: buksne za spajanje kablova 6, bakarni mostovi 12, feritni filter 8 a iz plastičnog tijela konektora utičnice 4 izlaze fleksibilni provodnici 7 na čijim se krajevima nalazi utikač konektora 9. U otvore za spajanje kablova 5 sa lijeve strane se spaja dolazni kabal a u otvore 11 sa desne strane se spaja (po potrebi) odlazni kabal dok otvor 10 služi za fiksiranje konektora utičnice 1 na dno razvodne kutije. Buksne u otvorima 5 i 11 su kratko spojene bakarnim mostovima 12, svaka sa svojim parom. Feritni filter 8 eliminiše gubitke energije u provodnicima usljed elektromagnetne interferencije.

Osnovna uloga konektora utičnice 1 je da obezbijedi čvrstu i stabilnu vezu između utičnice i mrežne instalacije, bez opasnosti od lomljenja kablovskih provodnika (dolaznih i odlaznih) pri montaži i demontaži utičnice te da smanji natrpanost kablova u razvodnoj kutiji a svojim fleksibilnim provodnicima 7# koji prolaze kroz feritni filter 8, obezbijedi lagano umetanje i izvlačenje utičnice 2 iz razvodne kutije, da štiti elektroničke uređaje od el.magnetne interferencije i da eliminiše svaku mogućnost direktnog dodira korisnika sa provodnicima pod naponom te stvori savršenu zaštitu od strujnog udara i kada je utičnica 2

Utičnica 2 na svojoj dornjoj strani u poklopcu tijela utičnice 14 ima integrisan ženski dio utikača konektora 13 u koji se uštekava konektor utičnice 1 sa svojim utlkačem 9, a preko kontakata za spajanje u ženskom dijelu utikača 15 se dovodi napon na grafitne kontakte 17 koji su između opruglica 18 umetnuti u mesingano kućište grafitnih kontakata 16. Kontakt uzemljenja 19 je spojen na srednji kontakt 15 u ženskom dijelu utikača konektora 13. Sa lijeve i desne strane tijela utičnice 20 su otvori ležišta upornih pera 21 u koja se umeću uporna pera 22 a ona se pri pritisku na njihov rub 42 rotiraju oko ose osovinice 24 koja je umetnuta u okrugle otvore 23 a osovinica 25 koja prolazi kroz slot otvor u upornom peru 22 limitira njegovo izbacivanje iz tijela utičnice 20 do ugla koji je jednak uglu konusa razvodne kutijete i onemogućava ispadanje upornog pera 22 iz njegovog ležišta u otvoru 21. Po gornjem obodu tijela utičnice 20 su četiri grupe zubi 30 simetrično raspoređeni i oni služe da kada se utičnica niveiše i utusne u razvodnu kutiju spriječe aksijalno pomljeranje utičnice tako što oni uklope u nazubljeni obod razvodne kutije 31. Utičnica

2 se niveiše tako što se prati kretanje metalne kuglice 26 u polukružnom utoru 71 kada se ona poravna sa prozorčićem za poravnavanje 29 koji je označen na plastičnom prozirnrom poklopcu 29, koji zatvara polukružni utor 27, utičnica 2 je u horizontalnom položaju i tada se ona utisne u razvodnu kutiju, tako da metalni lim 32 nalegne na gornji dio razvodne kutije 33. Kada se utičnica 2 niveiše i umetne u razvodnu kutiju stavlja se ukrasno deklo 3 tako što se ram ukrasnog dekla 34 pomoću permanentnih magneta 35 koji su u svojim ležištima permanentnih magneta 36 sa dornje strane rama, jednostavno samo „zalijepi” na metalni lim 32 a u njega se onda stavlja poklopac ukrasnog dekla 37 i zavrtnjem vijka 39 u metalnu čauru 40, koja je u tijelu utičnice 20, kroz otvor u središtu poklopcu ukrasnog dekla 38, pri čemu dornja strana poklopcu ukrasnog dekla 41 vrši pritisak na rub upornih pera 42.

Kada se vijak 39 zavrne do kraja u metalnu čauru 40 a dornja strana poklopcu ukrasnog dekla 41 nalegne na tijelo utičnice 20, uporna pera 22 su istisnuta do maksimuma i ona upiru u stijenku konusnog dijela razvodne kutije te onemogućavaju izvlačenje utičnice iz iste. Tada je utičnica 2 pravilno izmontirana i objedinjena u svoju cjelinu.

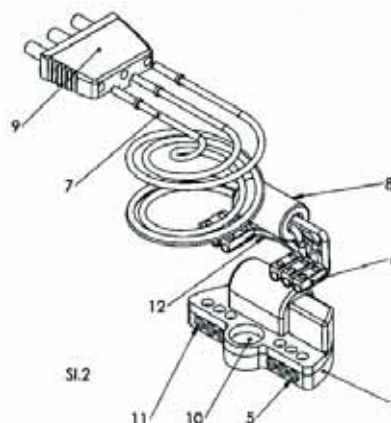
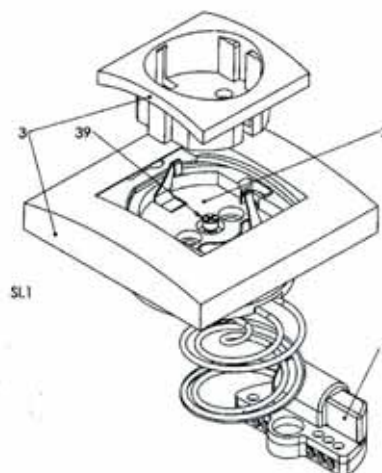

(21) **BAP213402A** (22) 2021-03-12

(43) 2022-12-31

(26) SR

(51) **A23P**(75) ZIMONJA, Nebojša
Gundulićeva 88, 78000 Banja Luka
BA(54) **SAMOUSLUŽNI APARAT ZA KIKIRIKI**

(57)

Samouslužni aparat za kikiriki (aparat) je noko tehničko rešenje koje svojom konstrukcijom obzbeđuje efikasno samousluživane gostiju kikirikijem u ugostiteljskim objektima.

Samouslužni aparat za kikiriki čine sklop kućišta i sklop osovine sa posudom za doziranje i diskovima žetonjerke.

Sklop kućišta (Sl.1 i Sl.2) sasgoji ss iz kućišta (3 i 16), nosne ploče (12), rezervoar za kikiriki (15) i magacin za smeštaj posuda za posluživanje kikirikijima (19). Posuda za doziranje kikirikija (1, Sl. 3 i Sl. 4) i diskovi žetonjerke (4) pričvršćeni su za osovinu (5) koja se oslabljuje u kućištu na dva klizna ležaja (3) a pokreće okretanjem ručice (7). Punjenje rezervoara za kikiriki (15) vrši se nakoi podizanja poklopca (1 Sl. 1 i Sl 2). Za samousluživanje sa kikirikijem potrebno je postaviti posudu :za posluživanje (10) u otvor sa prednje strane kućišta (18 Sl. 2), zatim ubaciti kovanicu (odgovarajuće vrednosti) u žatonjerku tako da se " deblokira " osovina, okrenuti ručicu u gornjem položaju pri čemu će se okrenuti posuda dozera sa otvorom prema dole, koja će se prazniti kikiriki u određenoj količini popuniti posudu za opsluživanje. Neophodno je okrenuti ručicu u donjem položaju čime se zaokreće osovina i posuda za doziranje postavlja sa otvorom prema gore tako da kikiriki iz rezervoara ulazi u posudu i puni u određenoj količini. Aparat je optimalnih gabarita, koji na jednostavan i lak način prenosi jedno lice, a može se i prevoziti i putničkim vozilima.

Opsluživanje samouslužnog aparaga za kikiriki je jednostavno i bezbijedno.

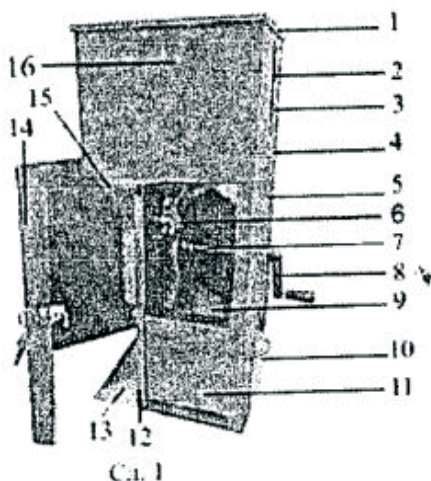
(21) **BAP213404A** (22) 2021-03-31

(43) 2022-12-31

(26) BS

(51) **A44C 5/00, A44C 5/14**(75) PAŠIĆ, Mensura
Safvet-bega Bašagića 92, 75000 Tuzla
BA

(74) ADI KRDŽALIĆ

Branilaca Sarajeva 31/1, 71000 Sarajevo
BA(54) **NAPRAVA ZA SPAJANJE REMENA ILI NARUKVICE**

(57)

Naprava za spajanje remena ili narukvice na kućište ručnog sata obuhvata tubu (1) sa otvorom na uzdužnom dijelu (2) kao i otvore na krajnjim bočnim stranama (4 i 5); donju ručicu (6) koja je spojena sa tubom (1) i ima otvor za dugmić (7); navoje (3) sa jednim ili više početaka u unutrašnjosti tube (1) smještene na jednoj ili drugoj bočnoj strani od otvora (2); dio sa navojima (12) koji se umeće na poziciju otvora (2) i sadrži navoje (13) sa jedne ili druge strane sa jednim ili više početaka; opruge (19 i 20) koje se spajaju na dio sa navojima (12) na njegovim krajnjim bočnim stranama (15 i 16); iglice (21 i 22) sa obrubima (23 i 24) koje se umeću u unutrašnjost tube (1) na njene krajnje bočne strane (4 i 5); gornju ručicu (8) koja ima utore (11) koji se spajaju na dio sa navojima (12), i koja sadrži dugmić (9) koji se umeće u otvor (7) na donjoj ručici (6) i zakrivljeni dugmić (10) za lakše zahvatanje i pomjeranje gornje ručice (8) bez dodatnih alata.

Također moguća je verzija izvedbe kada se žele umetati ili izvlačiti obje iglice i desna i lijeva. Gornja ručica (8) je u ovom slučaju podijeljena na dva dijela, lijevi (8a) i desni (8b), i svaki dio svojom rotacijom rotira dva zasebna dijela sa navojima (12), lijevi (12a) i desni (12b), koji posljedično svojim pomjeranjem uvlače odnosno izvlače lijevu odnosno desnu oprugu (19 i 20) koja svojim pomjeranjem uvlači ili izvlači lijevu odnosno desnu iglicu (21 i 22) iz kućišta sata. Svaki dio gornje ručice (8) i lijevi (8a) i desni (8b) imaju zasebne dugmiće (9a i 9b) koji se umeću u odgovarajuće otvore za dugmiće na donjoj ručici (7a i 7b) i također svaki dio ima zasebne zakrivljene dugmiće (10a) i (10b). Ovakva izvedba je posebno pogodna za veće dimenzije remena odnosno narukvica za ručni sat.

(21) **BAP213406A** (22) 2021-04-02

(43) 2022-12-31

(51) **A63B**

(75) POLJAK, Josip
Domobranska 31, 80101 Livno
BA

(54) **SPRAVA ZA POVLAČENJE NOGAMA**

(57)

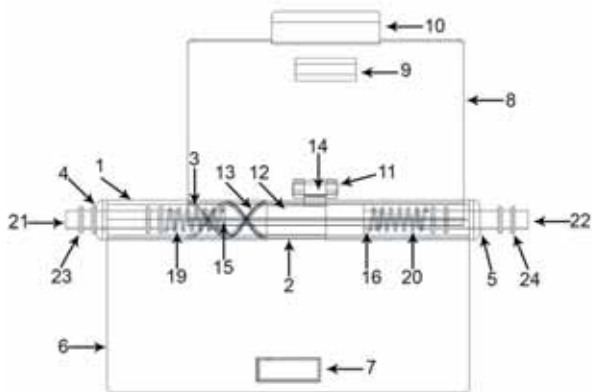

Slika 6

Sprava za povlačenje nogom maksimalno je pojednostavljena i nema nikakvih složenih mehanizama. Obuhvaća čvrstu metalnu konstrukciju u kojoj se nalaze utezi (4). Oni su preko uložaka za stopala (3) koji se nalaze na kraju sajli (6) spojeni s vježbačem. Vježbaču je pružena mogućnost izbora gdje može birati između sunožnog povlačenja kod kojega su obje noge uvučene u uloške (3), prsa naslonjena na naslon za prsa (1) te se drži za hvatište 1 (8) i jednoonožnog povlačenja kod kojega je samo jedna noga uvučena u uložak (3) dok je druga na postolju (2). Tada se naslon za prsa jednostavno uklanja a vježbač se prima za hvatište 2 (9). Zapanjujuća je činjenica da slična sprava dosad ne postoji tako da će ova biti revolucija u treningu povlačenja nogom.

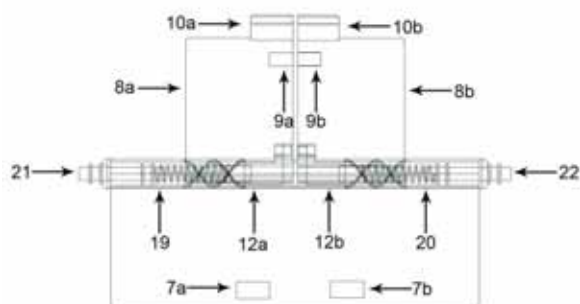

Slika 7

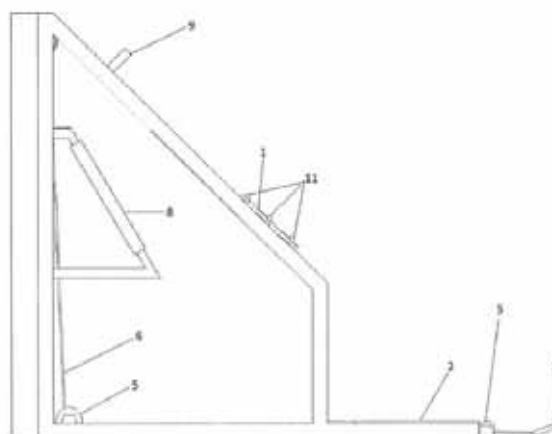

(21) **BAP213408A** (22) 2021-04-20
(43) 2022-12-31

(26) BS

(51) **B03C 3/100, B01D 46/00**

(75) HODŽIĆ, Enes
Mis Irbina 26, 71000 Sarajevo
BA

(54) **MASKA ZA TRAJNU ZAŠTITU OD VIRUSA-BAKTERIJA I DRUGIH ZAGAĐIVAČA ZRAKA**

(57)

Maska za trajnu zaštitu od vanjskih utjecaja koja uključuje vizir (sl.1) koji ima na sebi izliven žlijeb u koji se smješta dihtung (sl.2) i također izlivenne bolcne (3) na koje se kace kopče (sl.4) za elastične trake (sl.10) kojima je Maska pričvršćena za glavu.

Ovako izliven vizir ima na sebi izlivenne Naočale od istog materijala (sl.2a) koje imaju otvore sa strane da ne bi došlo do zamagljivanja.Ove naočale imaju na sebi s unutrašnje strane žlijeb u koji se smješta dihtung (sl.2c) kako bi spriječio prodor virusa u disajne organe.

Također vizir ima izlivenne bolcne(sl.3) za kopčanje zaštitnog kućišta(sl.5) za nosač filtera koji ima isto tako dihtung (sl.2b) koji se nalaze ispod njega.

Ispod vizira s gornje strane nalazi se traka s odbojnim dihtungom(sl.12) koji naliže na čelo,ta traka služi i dekorativno s reklamom naručioca vizira.

Ova Maska snabdjevena je s filterima i to 2.dva pamučna (sl.6) i 3. bakra izrađena od folije (sl.7) bakreni filteri su izbušeni mikronskim rupicama kroz koje prolazi Vazduh.Ovi filteri smješteni su u njihovo kućište (sl.8) koji su zamjenjivi i mogu se sterilisati, treba naglasiti da su bakreni filteri odvojeni silikonskim prozirnim dihtunzima kako bi UV svijetlo prolazilo.

(21) **BAP213410A** (22) 2021-05-07
(43) 2022-12-31

(26) BS

(51) **B65F 1/00**

(75) HODŽIĆ, Enes
Mis Irbina 26, 71000 Sarajevo
BA

(54) **KONTEJNER ZA PRIKUPLJANJE OTPADA U URBANIM SREDINAMA**

(57)

Kontejner za odlaganje otpada uključuje: nosivu konstrukciju, obloge od plastificiranog lima, mehanizam s lancem za podizanje otpada do silosa (H), step motor koji pokreće mehanizam, prešu (I), klapne (Š), solarni panel, akumulator (E), kompresor (F), led osvjetljenje, zvučnik, displej, start prekidač, pokretni kontejner za utovar (J). Ovako konstruisan kontejner smješten u posebno spremište, poboljšao bi postupak prikupljanja otpada i doprinio očuvanju životne sredine.

E) akumulator za snabdijevanje kontejnera strujom.

F) kompresora snabdijevanje zrakom pneumatiku i hidrauliku

H) mehanizam za dizanje otpada u silos koji se sastoji od lanca i zupčanika

I) hidraulična preša kojom bi se smanjio gabaritno taj otpad

J) pokretni kontejner ili kanta za utovar u kamione

Š)Mehanizam za otvaranje spremnika za utovar otpada

Ž)Otvor za ubacivanje u korpu

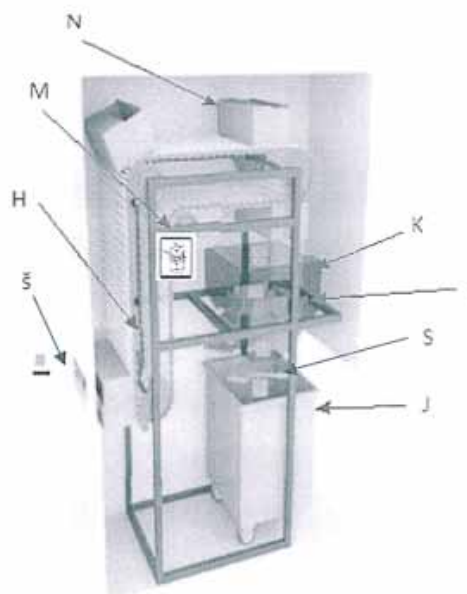

(21) **BAP213411A** (22) 2021-05-11
(43) 2022-12-31

(26) BS

(75) BJELOPOLJAK, Taib
UL. ZPO 86, 72240 Kakanj
BA

(54) **PODOVI U IGRAONAMA VRTIĆA I
FISKULTURNIH SALA U OSNOVNIM
ŠKOLAMA IZRAĐENIH OD PIJESKA**

(57)

Pješčani pod u igraonama vrtića i fiskulturnih sala u osnovnim školama uključuje ugradnju podnog grijanja u grejnom periodu i ugradnja solarnih vakumskih kolektora radi grijanja poda van grejne sezone, radi konstantnog zagrijavanja pijeska po kojem djeca u igraonama vrtića i fiskulturnim salama trebaju da bosa hodaju i trče u različitim igrama.

Navedeni pijesak se stavlja u ojačane školjke za jaja koje služe kao ambalaža, a koje se s jedne strane svojim rebri uaranjaju u estrih radi njihove stabilnosti, a s druge strane na rebra školjke se nasipa suhi pijesak, koji se kako smo rekli grije podnim grijanjem. Gomja rebra školjke koja su uronjena u suhi pijesak obezbjeđuju stabilnost pijeska, odnosno ne dolazi do proklizavanja djece prilikom trčanja po pijesku.

Na ovaj način je moguća masovna liječenja ravnih stopala kod djece, jer pješčana podloga (pod) po kojoj se djeca kreću bosa, je najbolji način liječenja ravnih stopala. Djeca kroz igru koja je svakodnevna u vrtićima, liječe ravna stopala bez ikakvog psihičkog zamora i napetosti, naprotiv djeca na pijesku uživaju da se igraju.

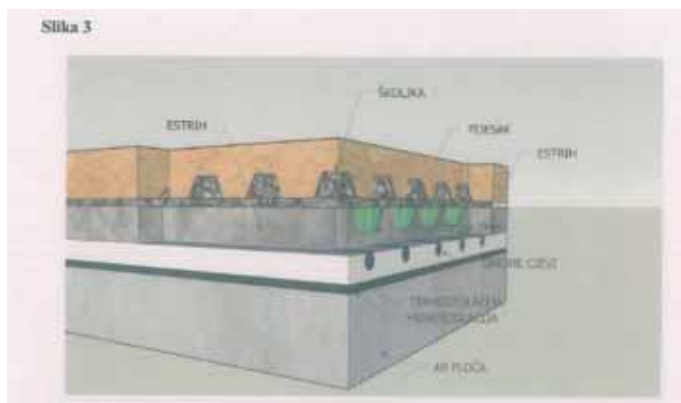

(21) **BAP213413A** (22) 2021-05-26
(43) 2022-12-31

(26) SR

(75) JANKOVIĆ, Dragana
Gradačačka 37, 71000 Sarajevo
BA

(54) **KALUP ZA IZLIJEVANJE TANKIH
UZORAKA**

(57)

Kalup (od nehrđajućeg čelika) za pravljenje tankih uzoraka (10x10x2 mm) od ljevanih materijala (najčešće od betona i cementa) za maksimalno 10 uzoraka, sastoji se od bazne ploče (sl. 1a, b) na koju se postavlja tanka, čvrsta, plastična providna folija čitavom površinom. Prethodno se na baznoj ploči kao i foliji, izbuše otvori za vijake, te se tanke pločice (sl. 1c i sl. 2-5) pomoću vijaka, postave i učvrste. Debljina pločica određuje i debljinu izlivenog uzorka. Tako spojene pločice formiraju slobodan prostor ('čelije') u koje se izliva (betonski/ cementni) materijal i formira uzorak. Prednost ovog kalupa je u njegovoj višekratnoj upotrebi te lakom čišćenju i održavanju nakon izlivanja i uklanjanja uzoraka.

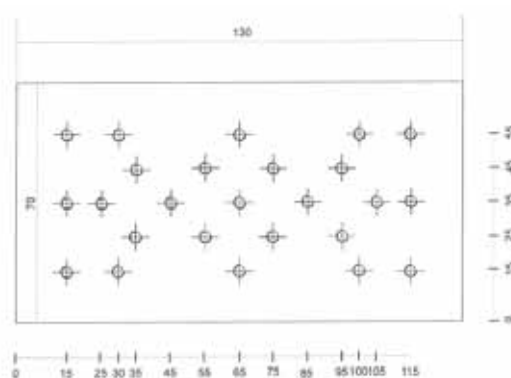

Sl. 1a

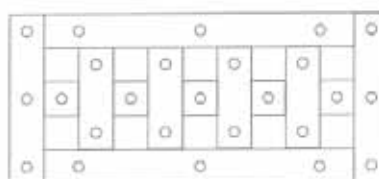

Sl. 1c

(21) **BAP213414A** (22) 2021-05-26
(43) 2022-12-31

(26) SR

(75) JANKOVIĆ, Dragana
Gradačaćka 37, 71000 Sarajevo
BA

(54) **CILINDRIČNA ALATKA ZA BRUŠENJE I
POLIRANJE TANKIH UZORAKA**

(57)

Cilindrična alatka za brušenje i poliranje tankih betonskih i uzoraka od cementnih materijala, omogućava postepeno grublje brušenje i finije poliranje ovih uzoraka na debljiniu od 1 mm i manje. Cilindar se sastoji iz dva cilindra (sl. 1-4), smještenom jedan u drugi. Cilindri su kroz svoju osovinu povezani držačem (sa navojima), sl. 5, na čijem jednom kraju je proširenje u obliku kružne podložne pločice (sl. 5, 6), koja može biti veličine f 10 ili f 30, dok je drugi kraj držača (sl. 5, 7) zasječen na površini da se pločica može podići ili spustiti obrtanjem držača. Okretajima držača se vrlo jednostavno i precizno reguliše debljina uzorka, poliranjem sloj po sloj površine uzorka, tačnosti do u 0.25 mm, čime se dobije glatka i ravna površina uzorka, koja omogućava dobivanje jasnih digitalnih slika pomoću mikroskopa. Prednost cilindrične alatke je u njoj višekratnosti, lakom održavanju i čišćenju, kao i konstrukciji, jer se u veći cilindar uvijek, po potrebi, može postaviti novi, manji cilindar, koji će biti prilagođen potrebnim dimenzijama uzorka koji se polira ili, ukoliko se na neki način dio unutrašnjeg cilindra ošteti, može se ugraditi drugi zamjenski cilindar.

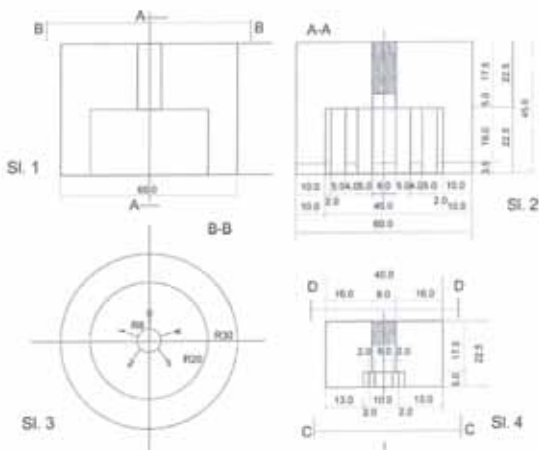

(21) **BAP213415A** (22) 2021-06-07
(43) 2022-12-31

(26) BS

(51) **F41B 11/00, F41B 11/26**

(75) SELIMBAŠIĆ, Elma
Brateljevići bb, 75280 Kladanj
BA

(54) **UREĐAJ ZA TRETIRANJE I ZAŠTITU
ŽIVOTINJA NA DALJINU**

(57)

Pronalazak se odnosi na uređaj za tretiranje životinja na daljinu. Uređaj predstavlja dodatak na bilo koju bespilotnu letjelicu, koja zatim postaje sredstvo za praćenje i ispućavanje strelica za životinje. Pomoću daljinskog upravljača ili mobilnog telefona, korisnik je u mogućnosti da upravlja uređajem, prati životinju, naciija te aktivira sistem na bazi komprimiranog gasa koji ispali strelicu. Korištenjem 4G tehnologije, satelitskog interneta i Wi-Fi, korisniku je omogućen neograničen domet, odnosno upravljanje s bilo koje lokacije.

(21) **BAP213416A** (22) 2021-06-09

(43) 2022-12-31

(26) BS

(51) **G02C 5722**

(75) ERTEM, Ahmet
Igmanska br. 5, 71000 Sarajevo
BA

(74) Kerim Karabdić
Hadži Idrizova 20, 71000 Sarajevo

(54) **SKLOP NAOČALA S ŠARKAMA BEZ ŠARAFI**

(57)

Pronalazak se odnosi na sistem spajanja i upotrebe naočala koje se koriste na način da se prilikom spajanja šarki - zaušnica ne kriste nikakvi šarafi za spajanje nego isključivo sistem upotrebe loptice na dršci, koja pritome ima višefunkcionalnu upotrebu i prednosti u upotrebi u odnosu na konvencionalne metode u proizvodnji i sistemu spajanja.

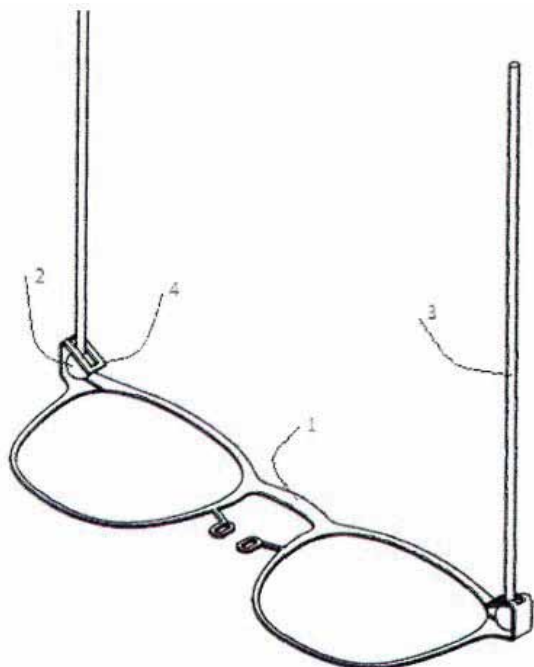

(21) **BAP213418A** (22) 2021-06-21

(43) 2022-12-31

(75) VUJINOVIĆ, Zoran
Korićani bb, 78230 Kneževo
BA

(54) **SAMONIVELIRAJUĆI VODOZAHVAT SA SISTEMOM ZA PRONOS RIJEČNOG NANOSA I MIGRACIJU RIBA**

(57)

Samonivelirajući vodozahvat sa sistemom za dinamički pronos sedimenta i migraciju riba novi je pristup hidroenergiji bez brana i akumulacija sa minimalnim uticajem na životnu sredinu a omogućuje rad hidroelektrane. Uređaj se postavlja se na povoljnoj lokaciji sa dovoljnom dubinom riječnog korita i odgovarajućim profilom pada. Na temelj (1) u koji je integrisan sistem za dinamički pronos sedimenta i migraciju riba (2), ugrađen je pokretni uređaj (3) sa sistemom za praćenje promjene nivoa vode (4). Lice gornje vode (6) se poreko kontrolnog uređaja (7) stalno održava na zadatoj visini uspora (5) podizanjem i spuštanjem pokretnog uređaja vodozahvata (3). Evakuacija velikih voda se vrši dovođenjem pokretnog uređaja (3) u kotu nula (8) čime se korito vraća u prvobitno stanje bez prepreka za protok vode.

Slika 1.

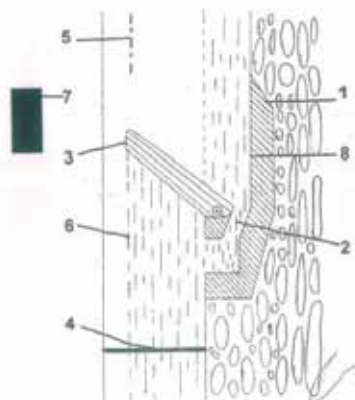

Slika 2.

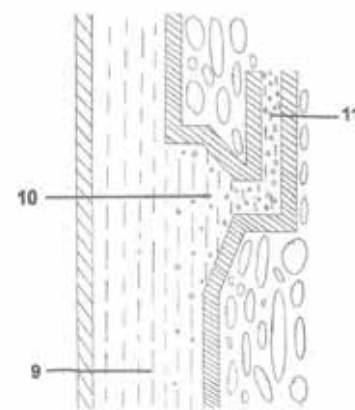

(21) **BAP213421A** (22) 2021-06-29

(43) 2022-12-31

(51) **A01D 46/247**

(75) KARAMATIĆ, Milan

Karamatići - Zagrebačka 89, 88240 Posušje
BA(54) **KUKA S MEHANIZMOM ZA
ZAKLJUČAVANJE**

(57)

Kuka s hvatajkom za granu sastoji se od: cjevastog nosača (1); na donjem dijelu nosača rukohvat (2) u obliku slova J; gornji završetak ima dohvatni mehanizam koji čini glavna dvokraka zakretna poluga (3) koja ima graničnik (10) i pomoćna dvokraka zakretna poluga (4) ugrađena na nosivu savijenu ploču (8); poluge se rotiraju oko osovin (5) i (7) i napinju ih opruge (6) i (9), što čini spregu i bit funkcije izuma da zahvati i zaključa granu stabla (14) spremnu za berbu; komandna ručka (12) prilikom aktiviranja pomjera sajlu (11) i oslobađa preko pomoćne dvokrake zakretne poluge (4) glavnu zakretnu polugu (3) pa se nakon toga grana stabla (14) može osloboditi.

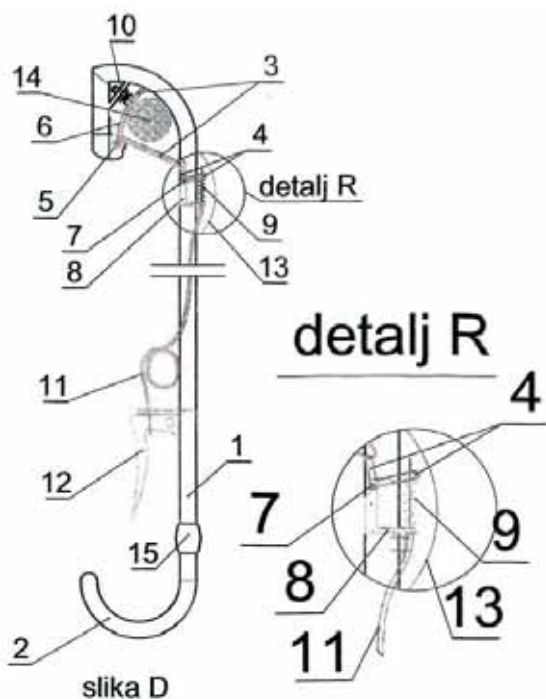
(21) **BAP213422A** (22) 2021-06-29

(43) 2022-12-31

(51) **A01D 46/247**

(75) KARAMATIĆ, Milan

Karamatići - Zagrebačka 89, 88240 Posušje
BA(54) **RUČNI BERAČ PLODOVA ŠIPURKA**

(57)

Ručni berač plodova divljeg šipka sastavljen je od: PVC spremnika (1) koji ima ulogu osnovnog tijela na koji se ugrađuju drugi elementi, a na sebi ima rukohvat (2) i navojni čep (3) koji služi za pražnjenje spremnika; rezni češalj (4) ima na sebi dohvatne zube (8) i uvodnice češlja formirane rastojanjem između dohvatnih zubi a uloga uvodnica je dohvat i vođenje ploda sa peteljkom do kraja uvodnice gdje se nalazi rezna oštrica lučnog oblika koja odvaja plod od peteljke; letva sa krilcima (5) se nalazi neposredno uz rezni češalj pozicionirana okomito na rezni češalj na pola dužine uvodnice tako da broj krilaca odgovara broju uvodnica i središnja os svakog krilca se siječe sa osi uvodnice i svako krilce pokriva svoju uvodnicu, a krilca služe da se odvojeni plodovi od peteljke ne bi prosipali, nego gravitacijski da pune spremnik i njihovom ulogom ručni berač je moguće koristiti u raznim položajima. Rezni češalj i letva s krilcima su pričvršćeni za tijelo PVC spremnika pomoću pop nitna ispod kojih se nalaze limeni podmetači.

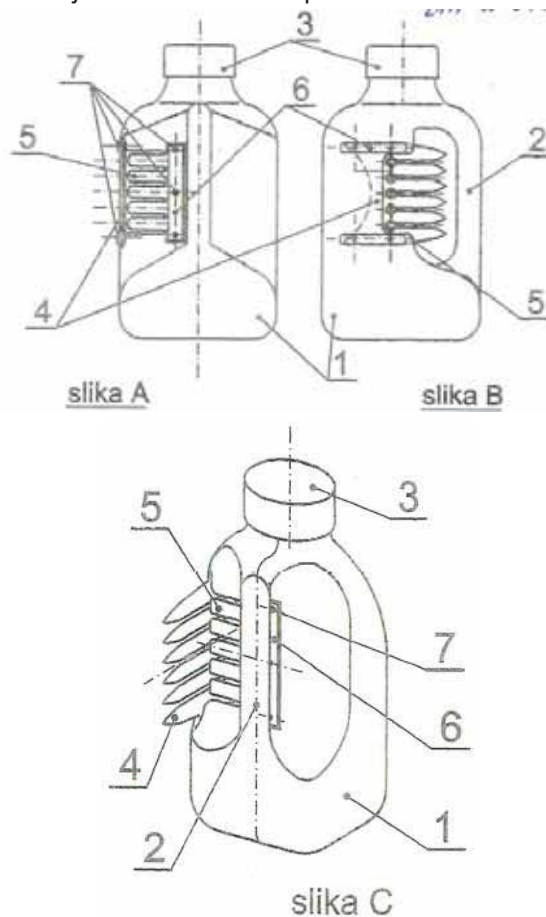

(21) **BAP223487A** (22) 2022-06-30

(43) 2022-12-31

(31) P-202100133 (32) 2021-06-30 (33) SI

(71) HERMI, d.o.o.

Trnovlje pri Celju, Trnoveljska 15, 3000

Celje

SI

(72) STVARNIK, Boštjan

Laze 17 c, 3320 Velenje

SI

(54) **NOSAČ KABLOVA**

(57)

Nosač kablova, koji je formiran u U obliku sa osnovnom stranicom i dvjema bočnim stranicama, obuhvata prvi spojni kraj i drugi spojni kraj, pri čemu drugi spojni na svakoj bočnoj stranici sadrži izduženi bočni utični element, koji ide paralelno sa rubom odgovarajuće bočne stranice i komplementaran je izduženom bočnom isječku, koji je raspoređen na svakoj bočnoj stranici prvog spojnog kraja i paralelan je sa krajnjom ivicom svake bočne stranice; drugi izduženi bočni utični element, koji ide okomito na izduženi bočni utični element i na ivicu svake bočne strane i komplementaran je ugaonom isječku, koji je raspoređen u području savijanja osnovne strane i svake bočne stranice prvog spojnog kraja, pri čemu je visina H ugaonog isječka na bočnoj stranici u suštini jednaka rastojanju h gornje ivice drugog izduženog bočnog utičnog elementa od preklopa.

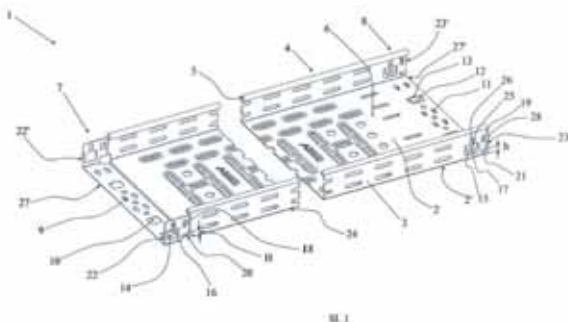

INDEKS PREMA RASTUĆEM BROJU PRIJAVE PATENATA
INDEKS PREMA RASTUĆEM BROJU PRIJAVE PATENATA
ИНДЕКС ПРЕМА РАСТУЋЕМ БРОЈУ ПРИЈАВЕ ПАТЕНАТА

REGISTARSKI BROJ PRIJAVE PATENATA
REGISTRACIJSKI BROJ PRIJAVE PATENATA
РЕГИСТАРСКИ БРОЈ ПРИЈАВЕ ПАТЕНАТА

BAR213396A
BAR213402A
BAR213404A
BAR213406A
BAR213408A
BAR213410A
BAR213411A
BAR213413A
BAR213414A
BAR213415A
BAR213416A
BAR213418A
BAR213421A
BAR213422A
BAR223487A

INDEKS PREMA MKP- INDEKS PREMA MKP- ИНДЕКС ПРЕМА МКП

KLASIFIKACIJSKA OZNAKA PRIJAVE
PATENATA PREMA MKP

REGISTARSKI BROJ
PRIJAVE PATENATA

KLASIFIKACIJSKA OZNAKA PRIJAVE
PATENATA PREMA MKP

REGISTRACIJSKI BROJ
PRIJAVE PATENATA

КЛАСИФИКАЦИЈСКА ОЗНАКА ПРИЈАВЕ
ПАТЕНАТА ПРЕМА МКП

РЕГИСТАРСКИ БРОЈ
ПРИЈАВЕ ПАТЕНАТА

A01D 46/247

BAP213421A

A01D 46/247

BAP213422A

A23P

BAP213402A

A44C 5/00

BAP213404A

A44C 5/14

BAP213404A

A63B

BAP213406A

B01D 46/00

BAP213408A

B03C 3/100

BAP213408A

B65F 1/00

BAP213410A

F41B 11/00

BAP213415A

F41B 11/26

BAP213415A

G02C 5/22

BAP213416A

**INDEKS PREMA NOSIOCIMA PRIJAVE PATENATA
INDEKS PREMA NOSITELJIMA PRIJAVE PATENATA
ИНДЕКС ПРЕМА НОСИОЦИМА ПРИЈАВЕ ПАТЕНАТА**

BJELOPOLJAK, Taib	BAP213411A
ERTEM, Ahmet	BAP213416A
HERMI, d.o.o.	BAP223487A
HODŽIĆ, Enes	BAP213408A
HODŽIĆ, Enes	BAP213410A
JANKOVIĆ, Dragana	BAP213413A
JANKOVIĆ, Dragana	BAP213414A
KARAMATIĆ, Milan	BAP213421A
KARAMATIĆ, Milan	BAP213422A
MAZIĆ, Milorad	BAP213396A
PAŠIĆ, Mensura	BAP213404A
POLJAK, Josip	BAP213406A
SELIMBAŠIĆ, Elma	BAP213415A
VUJINOVIĆ, Zoran	BAP213418A
ZIMONJA, Nebojša	BAP213402A

**DODJELJEN KONSENZUALNI PATENT
DODJELJEN KONSENZUALNI PATENT
ДОДЈЕЉЕН КОНСЕНЗУАЛНИ ПАТЕНТ**

(11) BAP193311

(21) BAP193311A (22) 2019-04-24

(26) BS

(51) F03D 3/02(73) FONDACIJA MOZAIK
Splitska 14, 71000 Sarajevo
BA(72) FERIZOVIĆ TOPOLJAK, Silmija
Hamdije Kapidžića br. 8, 77000 Bihać
BA
FERIZOVIĆ, Samida
Hamdije Kapidžića br. 8, 77000 Bihać
BA
FERIZOVIĆ, Harun
Hamdije Kapidžića br. 8, 77000 Bihać
BA**(54) VERTIKALNA VJETROTURBINA SA
SAMOPODEŠAVAJUĆIM STACIONARNIM
LOPATICAMA**

(57)

Dvije osovine, naznačene time da je jedna osovina glavna osovina (4) a druga je sporedna (14), čime glavna osovina ima mogućnost rotiranja oko svoje osovine, dok se na sporednoj osovini nalazi rotor turbine i ona je pozicionirana pored glavne osovine.

(11) BAP193333

(21) BAP193333A (22) 2019-10-11

(26) SR

(75) VUJINOVIĆ, Zoran
Korićani bb, 78230 Kneževo
BA**(54) DINN HIDROTURBINA**

(57)

DINN hidroturbina, nastala je kao rezultat razvoja i unapređenja energetske transformacije u hidroenergetici, predstavlja novi oblik konstrukcije i načina rada u odnosu na postojeće hidroturbine, naznačena time, da je sastavljena je iz statora (1) sa rotorom (23). Stator (1) zatvoren je gornjim (7) i donjim (17) zatvaračem. Na gornjem zatvaraču (7) nalazi se otvor za ulaz zraka u kompresor (9). Stator (1) je opremljen sa difuzorom (20), ulaznom mlaznicom (22) sa regulacionim ventilom (21), sistemom samočišćenja (15) te gornjim (10) i donjim (19) kućištima ležejeva i pripadajućim brtvama. Rotor (23) je čvrsto spojen gornjim (6) i donjim (16) zamajcem, između kojih su ukružene lopatice (4), na krajeve lopatica (4) ugrađeni su razvodni kanali komprimiranog zraka (3) sa mlaznicama (2). U smjeru izlaznog vratila (II), nalazi se cijev rotora (13) koja sa izlaznim vratilom turbine (11) čini izlazni cilindar vode (12). Nadonjem zamajcu rotora (16) i donjem zatvaraču statora (17) nalaze se otvori (18) za odvođenje vode. Na gornji zamajac rotora (6) integrisan je teslin kompresor (5) sa komorom komprimiranog zraka (14).

Broj ostalih patentnih zahtjeva: 2

Broj ostalih patentnih zahtjeva: 2

OBJAVA PROŠIRENIH EVROPSKIH PATENATA UPISANIH U REGISTAR PATENATA
OBJAVA PROŠIRENIH EUROPSKIH PATENATA UPISANIH U REGISTAR PATENATA
ОБЈАВА ПРОШИРЕНИХ ЕВРОПСКИХ ПАТЕНАТА УПИСАНИХ У РЕГИСТАР ПАТЕНАТА

(11) **BA/EP3606961**

(54) **GARP-TGF-BETA ANTITELA**

(21) **E04168** (22) 2022-06-23

(57)

(26) SR

(31) 201707561 (32) 2017-05-11 (33) GB
 (96) 18728524.2 2018-05-11

1. Antitelo koje se vezuje za kompleks humanog GARP i TGF-β1, pri čemu antitelo sadrži

(97) 2020-02-12

varijabilni domen teškog lanaca (VH), pri čemu:

(51) **C07K 16/28** , **A61K 39/395** ,
A61K 39/00 , **C07K 16/22**

VH CDR3 sadrži aminokiselinsku sekvencu YEWETVVVGDLMYEY (SEK ID BR:13), VH CDR2 sadrži aminokiselinsku sekvencu RIDPEDAGTKYAQKFQG (SEK ID BR: 12), i VH CDR1 sadrži aminokiselinsku sekvencu SYYID (SEK ID BR: 4); I

(73) Argenx BV

Industriepark Zwijnaarde 7 Building C 9052
 Gent
 BE
 Université Catholique de Louvain
 Place de l'Université 1 1348 Louvain-la-Neuve
 BE

varijabilni domen lakog lanca (VL), pri čemu:

(72) VAN DER WONING, Sebastian
 Della Failledreef 9 9800 Bachte-Maria-Leerne
 BE
 BORGIONS, Filip
 Diestsestraat 1 3540 Herk-de-Stad
 BE
 DREIER, Torsten
 Nelemeersstraat 32 9830 S-M-Latem
 BE
 MARIËN, Lore
 Nederkouter 53 B 102 9000 Gent
 BE
 DE BOECK, Gitte
 Limmersweg 14 1840 Malderen
 BE
 LIENART, Stéphanie
 Avenue O. de Burbure 122 1970 Wezembeek-Opem
 BE
 LUCAS, Sophie
 Veeweidestraat 158C 3080 Duisburg
 BE
 COULIE, Pierre
 Honnekinberg 58 1950 Kraainem
 BE

VL CDR3 sadrži aminokiselinsku sekvencu QQYASVPVT (SEK ID BR: 11), VL CDR2 sadrži aminokiselinsku sekvencu GASRLKT (SEK ID BR: 10), i VL CDR1 sadrži aminokiselinsku sekvencu QASQSISSYLA (SEK ID BR: 9).

Broj ostalih patentnih zahtjeva: 11

(74) Dragan Mićunović
 Branilaca Sarajeva 10, 71000 Sarajevo
 BA

(11) BA/EP3765452(21) **E04170** (22) 2022-06-24(31) 18161983 (32) 2018-03-15 (33) EP
(96) 19708556.6 2019-03-08

(97) 2021-01-20

(51) **C07D 401/10** , **C07C 233/00**(73) Bayer Aktiengesellschaft
Kaiser-Wilhelm-Allee 1 51373 Leverkusen
DE
Bayer Pharma Aktiengesellschaft
Müllerstrasse 178 13353 Berlin
DE(72) EGGER, Julian
Anton-Küppers-Weg 15 42855 Remscheid
DE
GÖTZ, Daniel
Martinstr. 46 40223 Düsseldorf
DE
SOWA, Michal
Kempers Häuschen 10 42109 Wuppertal
DE(74) "INTELBIRO" d.o.o.
M.H. Uskufije 3, 71000 Sarajevo
BA(54) **POSTUPAK PRIPREME DVA DERIVATA**
4-[[{(2S)-2-{4-[5-KLOR-2-(1H-1,2,3-
TRIAZOL-1-IL)FENIL]-5-METOKSI-2-
OKSOPIRIDIN-1(2H)-IL]BUTANOIL}
AMINO-2-FLUROBENZAMIDA

(57)

1. Postupak pripreme 4-[[{(2S)-2-{4-[5-klor-2-(4-klor-1H-1,2,3-triazol-1-il)fenil]-5-metoksi-2-okso-piridin-1(2H)-il]butanoil}amino}-2-fluorbenzamida (I) ili 4-[[{(2S)-2-[4-{5-klor-2-[4-(trifluormetil)-1H-1,2,3-triazol-1-il]fenil]-5-metoksi-2-okso-piridin-1(2H)-il]butanoil}-amino}-2-fluorbenzamida (II), naznačen time što odgovarajući 4-[5-klor-2-(4-klor-1H-1,2,3-triazol-1-il)fenil]-5-metoksipiridin-2(1H)-on (XVI-Cl) ili 4-[5-klor-2-[4-(trifluormetil)-1H-1,2,3-triazol-1-il]fenil]-5-metoksipiridin-2(1H)-on (XVI-CF₃) reagira s 4-[[{(2R)-2-brombutanoil}amino}-2-fluorbenzamidom (XIX) u prisutnosti baze u otapalu i spoj formule (I) ili (II) se zatim izolira.

Broj ostalih patentnih zahtjeva: 14

(11) BA/EP3755703(21) **E04178** (22) 2022-07-05

(26) HR

(31) 201862632702 P (32) 2018-02-20 (33) US
201862672772 P 2018-05-17 US
201862750371 P 2018-10-25 US
(96) 19708757.0 2019-02-19

(97) 2020-12-30

(51) **C07D487/08, C07D403/12, C07D401/14,**
C07D487/04, C07D239/28, C07D403/14,
A61K31/506, A61K31/444, A61P35/00(73) Incyte Corporation
1801 Augustine Cut-Off Wilmington, DE
19803
US(72) VECHORKIN, Oleg
1801 Augustine Cut-Off Wilmington,
Delaware 19803
US

PAN, Jun

1801 Augustine Cut-Off Wilmington,
Delaware 19803
US

SOKOLSKY, Alexander

1801 Augustine Cut-Off Wilmington,
Delaware 19803
US

STYDUHAR, Evan

1801 Augustine Cut-Off Wilmington,
Delaware 19803
US

YE, Qinda

1801 Augustine Cut-Off Wilmington,
Delaware 19803
US

YAO, Wenqing

1801 Augustine Cut-Off Wilmington,
Delaware 19803
US(74) "STAM" d.o.o.
Sarači 77, 71000 Sarajevo
BA(54) **DERIVATI N-(FENIL)-2-(FENIL)PIRIMIDIN-**
4-KARBOKSAMIDA I ODGOVARAJUĆI
SPOJEVI KAO INHIBITORI HPK1 ZA
LIJEČENJE RAKA

(57)

1. Spoj, **naznačen time, da** je predstavljen Formulom (I'):

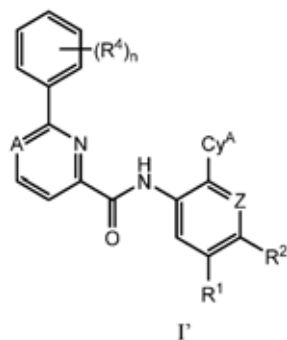

ili njegova farmaceutski prihvatljiva sol, gdje:

Cy_A je C₃₋₁₂ cikloalkil ili 4-12-člani heterocikloalkil; pri čemu 4-12-člani heterocikloalkil ima najmanje jedan atom ugljika koji formira prsten i 1, 2, 3 ili 4 heteroatoma koji tvore prsten odabrana od N, O i S; gdje se N i S opcionalno oksidiraju; pri čemu se atom ugljika koji formira prsten od 4-12-članog heterocikloalkila, opcionalno supstituira s okso u svrhu tvorbe karbonilne skupine; i pritom se svaki od C₃₋₁₂ cikloalkila i 4-12-članog heterocikloalkila opcionalno supstituira s 1, 2, 3 ili 4 supstituenta koji se neovisno biraju od R_A;

A je N ili CR₁₆;

R₁₆ se bira od sljedećih: H, D, C₁₋₆ alkil, C₂₋₆ alkenil, C₂₋₆ alkinil, C₁₋₆ haloalkil, halogen, CN, NO₂, OR_{a16}, SR_{a16}, C(O)R_{b16}, C(O)NR_{c16}R_{d16}, C(O)OR_{a16}, OC(O)R_{b16}, OC(O)NR_{c16}R_{d16}, NR_{c16}R_{d16}, NR_{c16}C(O)R_{b16}, NR_{c16}C(O)R_{a16}, NR_{c16}C(O)NR_{c16}R_{d16}, NR_{c16}S(O)R_{b16}, NR_{c16}S(O)₂R_{b16}, NR_{c16}S(O)₂NR_{c16}R_{d16}, S(O)R_{b16}, S(O)NR_{c16}R_{d16}, S(O)₂R_{b16}, S(O)₂NR_{c16}R_{d16}, i BR_{h16}R_{i16}; pri čemu je svaki spomenuti C₁₋₆ alkil, C₂₋₆ alkenil, i C₂₋₆ alkinil, opcionalno supstituiran s 1, 2, 3, ili 4 supstituenta koji se neovisno biraju od R_g;

R₁ se bira od sljedećih: H, D, halogen, CN, C₁₋₆ alkil, OR_{a15}, i NR_{c15}R_{d15}; pri čemu je C₁₋₆ alkil opcionalno supstituiran s 1, 2, ili 3 supstituenta koji se neovisno biraju od R_g;

R₂ se bira od sljedećih: H, D, Cy₂, C₁₋₆ alkil, C₂₋₆ alkenil, C₂₋₆ alkinil, C₁₋₆ haloalkil, halogen, CN, NO₂, OR_a, SR_a, C(O)R_b, C(O)NR_cR_d, C(O)OR_a, OC(O)R_b, OC(O)NR_cR_d, NR_cR_d, NR_cC(O)R_b, NR_cC(O)R_a, NR_cC(O)NR_cR_d, C(=NR_e)R_b, C(=NOR_a)R_b, C(=NR_e)NR_cR_d, NR_cC(=NR_e)NR_cR_d, NR_cS(O)₂R_b, NR_cS(O)₂NR_cR_d, S(O)R_b, S(O)NR_cR_d, S(O)₂R_b, S(O)₂NR_cR_d, i BR_hR_i; pri čemu je svaki spomenuti C₁₋₆ alkil, C₂₋₆ alkenil, i C₂₋₆ alkinil, opcionalno supstituiran s 1, 2, 3 ili 4 supstituenta

koji se neovisno biraju od R₁₀;

Cy₂ se bira od sljedećih: C₃₋₁₀ cikloalkil, 4-10-člani heterocikloalkil, C₆₋₁₀ aril, i 5-10-člani heteroaril; pri čemu svaki 4-10-člani heterocikloalkil, i 5-10-člani-heteroaril ima najmanje jedan atom ugljika koji formira prsten i 1, 2, 3, ili 4 heteroatoma koji formiraju prsten neovisno odabrana od N, O, i S; gdje se N i S opcionalno oksidiraju; dok se atom ugljika koji formira prsten od 5-10-članog heteroarila i 4-10-članog heterocikloalkila, opcionalno supstituira s okso u svrhu tvorbe karbonilne skupine; i pritom je svaki C₃₋₁₀ cikloalkil, 4-10-člani heterocikloalkil, C₆₋₁₀-aril, i 5-10-člani heteroaril, opcionalno supstituiran s 1, 2, 3 ili 4 supstituenta koji se neovisno biraju od R₁₀;

Z je N ili CR₃;

R₃ se bira od sljedećih: H, D, Cy₃, C₁₋₆ alkil, C₂₋₆ alkenil, C₂₋₆ alkinil, C₁₋₆ haloalkil, halogen, CN, NO₂, OR_{a4}, SR_{a4}, C(O)R_{b4}, C(O)NR_{c4}R_{d4}, C(O)OR_{a4}, OC(O)R_{b4}, OC(O)NR_{c4}R_{d4}, NR_{c4}R_{d4}, NR_{c4}C(O)R_{b4}, NR_{c4}C(O)R_{a4}, NR_{c4}C(O)NR_{c4}R_{d4}, C(=NR_{e4})R_{b4}, C(=NOR_{a4})R_{b4}, C(=NR_{e4})NR_{c4}R_{d4}, NR_{c4}C(=NR_{e4})NR_{c4}R_{d4}, NR_{c4}S(O)₂R_{b4}, NR_{c4}S(O)₂NR_{c4}R_{d4}, S(O)R_{b4}, S(O)NR_{c4}R_{d4}, S(O)₂R_{b4}, S(O)₂NR_{c4}R_{d4}, i BR_{h4}R_{i4}; pri čemu je svaki spomenuti C₁₋₆ alkil, C₂₋₆ alkenil, i C₂₋₆ alkinil, opcionalno supstituiran s 1, 2, 3, ili 4 supstituenta koji se neovisno biraju od R₁₃;

Cy₃ se bira od sljedećih: C₃₋₁₀ cikloalkil, 4-10-člani heterocikloalkil, C₆₋₁₀ aril, i 5-10-člani-heteroaril; pri čemu svaki 4-10-člani heterocikloalkil, i 5-10-člani heteroaril ima najmanje jedan atom ugljika koji formira prsten i 1, 2, 3, ili 4 heteroatoma koji formiraju prsten neovisno odabrana od N, O, i S; gdje se N i S opcionalno oksidiraju; dok se atom ugljika koji formira prsten od 5-10-članog heteroarila i 4-10-članog heterocikloalkila, opcionalno supstituira s okso u svrhu tvorbe karbonilne skupine; i pritom je svaki C₃₋₁₀ cikloalkil, 4-10-člani heterocikloalkil, C₆₋₁₀-aril, i 5-10-člani heteroaril, opcionalno supstituiran s 1, 2, 3 ili 4 supstituenta koji se neovisno biraju od R₁₃;

svaki R₄ se neovisno bira od sljedećih: C₁₋₆ alkil, C₂₋₆ alkenil, C₂₋₆ alkinil, C₁₋₆ haloalkil, C₃₋₁₀ cikloalkil, 4-10-člani heterocikloalkil, C₆₋₁₀ aril, 5-10-člani heteroaril, C₃₋₁₀ cikloalkil-C₁₋₃ alkilen, 4-10-člani heterocikloalkil-C₁₋₃ alkilen, C₆₋₁₀ aril-C₁₋₃ alkilen, 5-10-člani heteroaril-C₁₋₃ alkilen, halogen, D, CN, NO₂, OR_{a8}, SR_{a8}, C(O)R_{b8}, C(O)

NR_{c8}R_{d8}, C(O)OR_{a8}, OC(O)R_{b8}, OC(O)NR_{c8}R_{d8}, NR_{c8}R_{d8}, NR_{c8}C(O)R_{b8}, NR_{c8}C(O)OR_{a8}, NR_{c8}C(O)NR_{c8}R_{d8}, C(=NR_{e8})R_{b8}, C(=NOR_{a8})R_{b8}, C(=NR_{e8})NR_{c8}R_{d8}, NR_{c8}C(=NR_{e8})NR_{c8}R_{d8}, NR_{c8}S(O)R_{b8}, NR_{c8}S(O)₂R_{b8}, NR_{c8}S(O)₂NR_{c8}R_{d8}, S(O)R_{b8}, S(O)NR_{c8}R_{d8}, S(O)₂R_{b8}, S(O)₂NR_{c8}R_{d8}, i BR_{h8}R_{i8}; pri čemu je svaki spomenuti C₁₋₆ alkil, C₂₋₆ alkenil, i C₂₋₆ alkinil, C₃₋₁₀ cikloalkil, 4-10-člani heterocikloalkil, C₆₋₁₀ aril, 5-10-člani-heteroaril, C₃₋₁₀ cikloalkil-C₁₋₃ alkilen, 4-10-člani heterocikloalkil-C₁₋₃ alkilen,

C₆₋₁₀ aril-C₁₋₃alkilen, i 5-10-člani heteroaril-C₁₋₃ alkilen, opcionalno supstituiran s 1, 2, 3 ili 4 supstituenta koji se neovisno biraju od R₅;

svaki R₅ se neovisno bira od sljedećih: C₁₋₆ alkil, C₂₋₆ alkenil, C₂₋₆ alkinil, C₁₋₆ haloalkil, C₃₋₁₀ cikloalkil, 4-10-člani heterocikloalkil, C₆₋₁₀ aril, 5-10-člani-heteroaril, C₃₋₁₀ cikloalkil-C₁₋₃ alkilen, 4-10-člani heterocikloalkil-C₁₋₃ alkilen, C₆₋₁₀ aril-C₁₋₃alkilen, 5-10-člani heteroaril-C₁₋₃ alkilen, halogen, D, CN, OR_{a9}, SR_{a9}, C(O)R_{b9}, C(O)NR_{c9}R_{d9}, C(O)OR_{a9}, NR_{c9}R_{d9}, NR_{c9}C(O)R_{b9}, NR_{c9}C(O)OR_{a9}, NR_{c9}S(O)₂R_{b9}, NR_{c9}S(O)₂NR_{c9}R_{d9}, S(O)R_{b9}, S(O)NR_{c9}R_{d9}, S(O)₂R_{b9}, S(O)₂NR_{c9}R_{d9}, i BR_{h9}R_{i9}; pri čemu je svaki spomenuti C₁₋₆ alkil, C₂₋₆ alkenil, i C₂₋₆ alkinil, C₃₋₁₀ cikloalkil, 4-10-člani heterocikloalkil, C₆₋₁₀ aril, 5-10-člani heteroaril, C₃₋₁₀ cikloalkil-C₁₋₃ alkilen, 4-10-člani heterocikloalkil-C₁₋₃ alkilen, C₆₋₁₀ aril-C₁₋₃ alkilen i 5-10-člani-heteroaril-C₁₋₃ alkilen, opcionalno supstituiran s 1, 2, 3, ili 4 supstituenta koji se neovisno biraju od R₆;

svaki R₆ se neovisno bira od sljedećih: C₁₋₆ alkil, C₂₋₆ alkenil, C₂₋₆ alkinil, C₁₋₆ haloalkil,

C₃₋₆-cikloalkil, fenil, 5-6-člani heteroaril, 4-7-člani heterocikloalkil, halogen, D, CN, OR_{a10}, SR_{a10}, C(O)R_{b10}, C(O)NR_{c10}R_{d10}, C(O)OR_{a10}, NR_{c10}R_{d10}, NR_{c10}C(O)R_{b10}, NR_{c10}C(O)OR_{a10}, NR_{c10}S(O)R_{b10}, NR_{c10}S(O)₂R_{b10}, NR_{c10}S(O)₂NR_{c10}R_{d10}, S(O)R_{b10}, S(O)NR_{c10}R_{d10}, S(O)₂R_{b10}, i S(O)₂NR_{c10}R_{d10}; pri čemu je svaki spomenuti C₁₋₆ alkil, C₂₋₆ alkenil, C₂₋₆ alkinil, C₃₋₆ cikloalkil, fenil, 5-6-člani heteroaril, i 4-7-člani heterocikloalkil, opcionalno supstituiran s 1, 2, 3 ili 4 supstituenta koji se neovisno biraju od R₆;

svaki R_A se bira od sljedećih: H, D, Cy₁, C₁₋₆ alkil, C₂₋₆ alkenil, C₂₋₆ alkinil, C₁₋₆ haloalkil, halogen, CN, NO₂, OR_{a11}, SR_{a11}, C(O)R_{b11}, C(O)NR_{c11}R_{d11}, C(O)OR_{a11}, OC(O)R_{b11}, OC(O)NR_{c11}R_{d11}, NR_{c11}R_{d11}, NR_{c11}C(O)R_{b11}, NR_{c11}C(O)OR_{a11}, NR_{c11}C(O)NR_{c11}R_{d11}, C(=NR_{e11})R_{b11}, C(=NOR_{a11})R_{b11}, C(=NR_{e11})NR_{c11}R_{d11}, NR_{c11}C(=NR_{e11})NR_{c11}R_{d11}, NR_{c11}S(O)R_{b11}, NR_{c11}S(O)₂R_{b11}, NR_{c11}S(O)₂NR_{c11}R_{d11}, S(O)R_{b11}, S(O)

NR_{c11}R_{d11}, S(O)₂R_{b11}, S(O)₂NR_{c11}R_{d11}, i BR_{h11}R_{i11}; pri čemu je svaki spomenuti C₁₋₆ alkil, C₂₋₆ alkenil, i C₂₋₆ alkinil, opcionalno supstituiran s 1, 2, 3 ili 4 supstituenta koji se neovisno biraju od R₇;

Cy₁ se bira od sljedećih: C₃₋₁₀ cikloalkil, 4-10-člani heterocikloalkil, C₆₋₁₀ aril, i 5-10-člani heteroaril; pri čemu svaki 4-10-člani heterocikloalkil, i 5-10-člani-heteroaril ima najmanje jedan atom ugljika koji formira prsten i 1, 2, 3, ili 4 heteroatoma koji formiraju prsten neovisno odabrana od N, O, i S; gdje se N i S opcionalno oksidiraju; dok se atom ugljika koji formira prsten od 5-10-članog heteroarila i 4-10-članog heterocikloalkila, opcionalno supstituira s okso u svrhu tvorbe karbonilne skupine; i pritom je svaki C₃₋₁₀ cikloalkil, 4-10-člani heterocikloalkil, C₆₋₁₀ aril, i 5-10-člani heteroaril opcionalno supstituiran s 1, 2, 3 ili 4 supstituenta koji se neovisno biraju od R₇;

svaki R₇ se neovisno bira od sljedećih: C₁₋₆ alkil, C₂₋₆ alkenil, C₂₋₆ alkinil, C₁₋₆ haloalkil, C₃₋₁₀ cikloalkil, 4-10-člani heterocikloalkil, C₆₋₁₀ aril, 5-10-člani heteroaril, C₃₋₁₀ cikloalkil-C₁₋₃ alkilen, 4-10-člani heterocikloalkil-C₁₋₃ alkilen, C₆₋₁₀ aril-C₁₋₃ alkilen, 5-10-člani heteroaril-C₁₋₃ alkilen, halogen, D, CN, NO₂, OR_{a12}, SR_{a12}, C(O)R_{b12}, C(O)NR_{c12}R_{d12}, C(O)OR_{a12}, OC(O)R_{b12}, OC(O)NR_{c12}R_{d12}, NR_{c12}R_{d12}, NR_{c12}C(O)R_{b12}, NR_{c12}C(O)OR_{a12}, NR_{c12}C(O)NR_{c12}R_{d12}, C(=NR_{e12})R_{b12}, C(=NOR_{a12})R_{b12}, C(=NR_{e12})NR_{c12}R_{d12}, NR_{c12}C(=NR_{e12})NR_{c12}R_{d12}, NR_{c12}S(O)R_{b12}, NR_{c12}S(O)₂R_{b12}, NR_{c12}S(O)₂NR_{c12}R_{d12}, S(O)R_{b12}, S(O)NR_{c12}R_{d12}, S(O)₂R_{b12}, S(O)₂NR_{c12}R_{d12}, i BR_{h12}R_{i12}; pri čemu je svaki spomenuti C₁₋₆ alkil, C₂₋₆ alkenil, C₂₋₆ alkinil, C₃₋₁₀ cikloalkil, 4-10-člani heterocikloalkil, C₆₋₁₀ aril, 5-10-člani heteroaril, C₃₋₁₀ cikloalkil-C₁₋₃ alkilen, 4-10-člani heterocikloalkil-C₁₋₃ alkilen, C₆₋₁₀ aril-C₁₋₃ alkilen, i 5-10-člani heteroaril-C₁₋₃ alkilen, opcionalno supstituiran s 1, 2, 3 ili 4 supstituenta koji se neovisno biraju od R₈;

svaki R₈ se neovisno bira od sljedećih: C₁₋₆ alkil, C₂₋₆ alkenil, C₂₋₆ alkinil, C₁₋₆ haloalkil, C₃₋₁₀ cikloalkil, 4-10-člani heterocikloalkil, C₆₋₁₀ aril, 5-10-člani heteroaril, C₃₋₁₀ cikloalkil-C₁₋₃ alkilen, 4-10-člani heterocikloalkil-C₁₋₃ alkilen, C₆₋₁₀ aril-C₁₋₃ alkilen, 5-10-člani heteroaril-C₁₋₃ alkilen, halogen, D, CN, OR_{a13}, SR_{a13}, C(O)R_{b13}, C(O)NR_{c13}R_{d13}, C(O)OR_{a13}, NR_{c13}R_{d13}, NR_{c13}C(O)R_{b13}, NR_{c13}C(O)OR_{a13}, NR_{c13}S(O)R_{b13}, NR_{c13}S(O)₂R_{b13}, NR_{c13}S(O)₂NR_{c13}R_{d13}, S(O)R_{b13}, S(O)NR_{c13}R_{d13}, S(O)₂R_{b13}, S(O)₂NR_{c13}R_{d13}, i BR_{h13}R_{i13}; pri čemu je svaki spomenuti C₁₋₆ alkil, C₂₋₆ alkenil, C₂₋₆

alkinil, C₃₋₁₀ cikloalkil, 4-10-člani heterocikloalkil, C₆₋₁₀ aril, 5-10-člani heteroaril, C₃₋₁₀ cikloalkil-C₁₋₃ alkilen, 4-10-člani heterocikloalkil-C₁₋₃ alkilen, C₆₋₁₀ aril-C₁₋₃ alkilen, i 5-10-člani heteroaril-C₁₋₃ alkilen, opcionalno supstituiran s 1, 2, 3 ili 4 supstituenta koji se neovisno biraju od R₉;

svaki R₉ se neovisno bira od sljedećih: C₁₋₆ alkil, C₂₋₆ alkenil, C₂₋₆ alkinil, C₁₋₆ haloalkil, C₃₋₆ cikloalkil, fenil, 5-6-člani heteroaril, 4-7-člani heterocikloalkil, halogen, D, CN, OR_{a14}, SR_{a14}, C(O)R_{b14}, C(O)NR_{c14}R_{d14}, C(O)OR_{a14}, NR_{c14}R_{d14}, NR_{c14}C(O)R_{b14}, NR_{c14}C(O)OR_{a14}, NR_{c14}S(O)R_{b14}, NR_{c14}S(O)₂R_{b14}, NR_{c14}S(O)₂NR_{c14}R_{d14}, S(O)R_{b14}, S(O)NR_{c14}R_{d14}, S(O)₂R_{b14}, i S(O)₂NR_{c14}R_{d14}; pri čemu je svaki spomenuti C₁₋₆ alkil, C₂₋₆ alkenil, C₂₋₆ alkinil, C₃₋₆ cikloalkil, C₆₋₁₀ aril, 5-6-člani heteroaril, i 4-7-člani heterocikloalkil, opcionalno supstituiran s 1, 2, 3 ili 4 supstituenta koji se neovisno biraju od R_g;

svaki R₁₀ se neovisno bira od sljedećih: C₁₋₆ alkil, C₂₋₆ alkenil, C₂₋₆ alkinil, C₁₋₆ haloalkil, C₃₋₁₀ cikloalkil, 4-10-člani heterocikloalkil, C₆₋₁₀ aril, 5-10-člani heteroaril, C₃₋₁₀ cikloalkil-C₁₋₃ alkilen, 4-10-člani heterocikloalkil-C₁₋₃ alkilen, C₆₋₁₀ aril-C₁₋₃ alkilen, 5-10-člani heteroaril-C₁₋₃ alkilen, halogen, D, CN, NO₂, OR_{a1}, SR_{a1}, C(O)R_{b1}, C(O)NR_{c1}R_{d1}, C(O)OR_{a1}, OC(O)R_{b1}, OC(O)NR_{c1}R_{d1}, NR_{c1}R_{d1}, NR_{c1}C(O)R_{b1}, NR_{c1}C(O)OR_{a1}, NR_{c1}C(O)NR_{c1}R_{d1}, C(=NR_{e1})R_{b1}, C(=NOR_{a1})R_{b1}, C(=NR_{e1})NR_{c1}R_{d1}, NR_{c1}C(=NR_{e1})NR_{c1}R_{d1}, NR_{c1}S(O)R_{b1}, NR_{c1}S(O)₂R_{b1}, NR_{c1}S(O)₂NR_{c1}R_{d1}, S(O)R_{b1}, S(O)NR_{c1}R_{d1}, S(O)₂R_{b1}, S(O)₂NR_{c1}R_{a1}, i BR_{h1}R_{i1}; pri čemu je svaki spomenuti C₁₋₆ alkil, C₂₋₆ alkenil, C₂₋₆ alkinil, C₃₋₁₀ cikloalkil, 4-10-člani heterocikloalkil, C₆₋₁₀ aril, 5-10-člani heteroaril, C₃₋₁₀ cikloalkil-C₁₋₃ alkilen, 4-10-člani heterocikloalkil-C₁₋₃ alkilen, C₆₋₁₀ aril-C₁₋₃ alkilen i 5-10-člani heteroaril-C₁₋₃ alkilen, opcionalno supstituiran s 1, 2, 3 ili 4 supstituenta koji se neovisno biraju od R₁₁;

svaki R₁₁ se neovisno bira od sljedećih: C₁₋₆ alkil, C₂₋₆ alkenil, C₂₋₆ alkinil, C₁₋₆ haloalkil, C₃₋₁₀ cikloalkil, 4-10-člani heterocikloalkil, C₆₋₁₀ aril, 5-10-člani heteroaril, C₃₋₁₀ cikloalkil-C₁₋₃ alkilen, 4-10-člani heterocikloalkil-C₁₋₃ alkilen, C₆₋₁₀ aril-C₁₋₃ alkilen, 5-10-člani heteroaril-C₁₋₃ alkilen, halogen, D, CN, OR_{a2}, SR_{a2}, C(O)R_{b2}, C(O)NR_{c2}R_{d2}, C(O)OR_{a2}, NR_{c2}R_{d2}, NR_{c2}C(O)R_{b2}, NR_{c2}C(O)OR_{a2}, NR_{c2}S(O)R_{b2}, NR_{c2}S(O)₂R_{b2}, NR_{c2}S(O)₂NR_{c2}R_{d2}, S(O)R_{b2}, S(O)NR_{c2}R_{d2}, S(O)₂R_{b2}, S(O)₂NR_{c2}R_{d2}, i BR_{h2}R_{i2}; pri čemu je svaki spomenuti C₁₋₆ alkil, C₂₋₆ alkenil, C₂₋₆

alkinil, C₃₋₁₀ cikloalkil, 4-10-člani heterocikloalkil, C₆₋₁₀ aril, 5-10-člani heteroaril, C₃₋₁₀ cikloalkil-C₁₋₃ alkilen, 4-10-člani heterocikloalkil-C₁₋₃ alkilen, C₆₋₁₀ aril-C₁₋₃ alkilen i 5-10-člani heteroaril-C₁₋₃ alkilen, opcionalno supstituiran s 1, 2, 3 ili 4 supstituenta koji se neovisno biraju od R₁₂;

svaki R₁₂ se neovisno bira od sljedećih: C₁₋₆ alkil, C₂₋₆ alkenil, C₂₋₆ alkinil, C₁₋₆ haloalkil, C₃₋₆ cikloalkil, fenil, 5-6-člani heteroaril, 4-7-člani heterocikloalkil, halogen, D, CN, OR_{a3}, SR_{a3}, C(O)OR_{b3}, C(O)NR_{c3}R_{d3}, C(O)OR_{a3}, NR_{c3}R_{d3}, NR_{c3}C(O)R_{b3}, NR_{c3}C(O)OR_{a3}, NR_{c3}S(O)R_{b3}, NR_{c3}S(O)₂R_{b3}, NR_{c3}S(O)₂NR_{c3}R_{d3}, S(O)R_{b3}, S(O)NR_{c3}R_{d3}, S(O)₂R_{b3}, i S(O)₂NR_{c3}R_{d3}; pri čemu je svaki spomenuti C₁₋₆ alkil, C₂₋₆ alkenil, C₂₋₆ alkinil, C₃₋₆ cikloalkil, C₆₋₁₀ aril, 5-6-člani heteroaril, i 4-7-člani heterocikloalkil, opcionalno supstituiran s 1, 2, 3 ili 4 supstituenta koji se neovisno biraju od R_g;

svaki R₁₃ se neovisno bira od sljedećih: C₁₋₆ alkil, C₂₋₆ alkenil, C₂₋₆ alkinil, C₁₋₆ haloalkil, C₃₋₁₀ cikloalkil, 4-10-člani heterocikloalkil, C₆₋₁₀-aril, 5-10-člani heteroaril, C₃₋₁₀ cikloalkil-C₁₋₃ alkilen, 4-10-člani heterocikloalkil-C₁₋₃ alkilen, C₆₋₁₀ aril-C₁₋₃ alkilen, 5-10-člani heteroaril-C₁₋₃ alkilen, halogen, D, CN, NO₂, OR_{a5}, SR_{a5}, C(O)R_{b5}, C(O)NR_{c5}R_{d5}, C(O)OR_{a5}, OC(O)R_{b5}, OC(O)NR_{c5}R_{d5}, NR_{c5}R_{d5}, NR_{c5}C(O)R_{b5}, NR_{c5}C(O)OR_{a5}, NR_{c5}C(O)NR_{c5}R_{d5}, C(=NR_{e5})R_{b5}, C(=NOR_{a5})R_{b5}, C(=NR_{e5})NR_{c5}R_{d5}, NR_{c5}C(=NR_{e5})NR_{c5}R_{d5}, NR_{c5}S(O)R_{b5}, NR_{c5}S(O)₂R_{b5}, NR_{c5}S(O)₂NR_{c5}R_{d5}, S(O)R_{b5}, S(O)NR_{c5}R_{d5}, S(O)₂R_{b5}, S(O)₂NR_{c5}R_{d5}, i BR_{h5}R_{i5}; pri čemu je svaki spomenuti C₁₋₆ alkil, C₂₋₆ alkenil, C₂₋₆ alkinil, C₃₋₁₀ cikloalkil, 4-10-člani heterocikloalkil, C₆₋₁₀ aril, 5-10-člani heteroaril, C₃₋₁₀ cikloalkil-C₁₋₃ alkilen, 4-10-člani heterocikloalkil-C₁₋₃ alkilen, C₆₋₁₀ aril-C₁₋₃ alkilen i 5-10-člani heteroaril-C₁₋₃ alkilen, opcionalno supstituiran s 1, 2, 3 ili 4 supstituenta koji se neovisno biraju od R₁₄;

svaki R₁₄ se neovisno bira od sljedećih: C₁₋₆ alkil, C₂₋₆ alkenil, C₂₋₆ alkinil, C₁₋₆ haloalkil, C₃₋₁₀ cikloalkil, 4-10-člani heterocikloalkil, C₆₋₁₀ aril, 5-10-člani heteroaril, C₃₋₁₀ cikloalkil-C₁₋₃ alkilen, 4-10-člani heterocikloalkil-C₁₋₃ alkilen, C₆₋₁₀ aril-C₁₋₃ alkilen, 5-10-člani heteroaril-C₁₋₃ alkilen, halogen, D, CN, OR_{a6}, SR_{a6}, C(O)R_{b6}, C(O)NR_{c6}R_{d6}, C(O)OR_{a6}, NR_{c6}R_{d6}, NR_{c6}C(O)R_{b6}, NR_{c6}S(O)R_{b6}, NR_{c6}S(O)₂R_{b6}, NR_{c6}S(O)₂NR_{c6}R_{d6}, S(O)R_{b6}, S(O)NR_{c6}R_{d6}, S(O)₂R_{b6}, S(O)₂NR_{c6}R_{d6}, i BR_{h6}R_{i6}; pri čemu je svaki spomenuti C₁₋₆ alkil, C₂₋₆ alkenil, C₂₋₆ alkinil, C₃₋₁₀ cikloalkil, 4-10-člani heterocikloalkil, C₆₋₁₀ aril, 5-10-člani heteroaril, C₃₋₁₀ cikloalkil-C₁₋₃ alkilen, 4-10-člani

heterocikloalkil- C_{1-3} alkilen, C_{6-10} aril- C_{1-3} alkilen i 5-10-člani heteroaril- C_{1-3} alkilen, opcionalno supstituiran s 1, 2, 3 ili 4 supstituenta koji se neovisno biraju od R_{15} ;

svaki R_{15} se neovisno bira od sljedećih: C_{1-6} alkil, C_{2-6} alkenil, C_{2-6} alkinil, C_{1-6} haloalkil, C_{3-6} cikloalkil, fenil, 5-6-člani heteroaril, 4-7-člani heterocikloalkil, halogen, D, CN, OR_{a7} , SR_{a7} , $C(O)R_{b7}$, $C(O)NR_{c7}R_{d7}$, $C(O)OR_{a7}$, $NR_{c7}R_{d7}$, $NR_{c7}C(O)R_{b7}$, $NR_{c7}C(O)OR_{a7}$, $NR_{c7}S(O)R_{b7}$, $NR_{c7}S(O)_2R_{b7}$, $NR_{c7}S(O)_2NR_{c7}R_{d7}$, $S(O)R_{b7}$, $S(O)NR_{c7}R_{d7}$, $S(O)_2R_{b7}$, i $S(O)_2NR_{c7}R_{d7}$; pri čemu je svaki spomenuti C_{1-6} alkil, C_{2-6} alkenil, C_{2-6} alkinil, C_{3-6} cikloalkil, fenil, 5-6-člani heteroaril, i 4-7-člani heterocikloalkil, opcionalno supstituiran s 1, 2, 3 ili 4 supstituenta koji se neovisno biraju od R_g ;

svaki R_a , R_c i R_d se neovisno bira od sljedećih: H, C_{1-6} alkil, C_{2-6} alkenil, C_{2-6} alkinil, C_{1-6} haloalkil, C_{3-10} cikloalkil, 4-10-člani heterocikloalkil, C_{6-10} aril i 5-10-člani heteroaril; pri čemu je svaki navedeni C_{1-6} alkil, C_{2-6} alkenil, C_{2-6} alkinil, C_{3-10} cikloalkil, 4-10-člani heterocikloalkil, C_{6-10} aril i 5-10-člani heteroaril, opcionalno supstituiran s 1, 2, 3 ili 4 supstituenta koji se neovisno biraju od R_{10} ;

ili bilo koji od R_c i R_d koji je vezan s istim N atomom, zajedno s N atomom s kojim je vezan, tvori 4-članu, 5-članu, 6-članu ili 7-članu heterocikloalkilnu skupinu opcionalno supstituiranu s 1, 2, 3 ili 4 supstituenta koji se neovisno biraju od R_{10} ;

svaki R_b se neovisno bira od sljedećih: C_{1-6} alkil, C_{2-6} alkenil, C_{2-6} alkinil, C_{1-6} haloalkil, C_{3-10} cikloalkil, 4-10-člani heterocikloalkil, C_{6-10} aril i 5-10-člani heteroaril; pri čemu je svaki navedeni C_{1-6} alkil, C_{2-6} alkenil, C_{2-6} alkinil, C_{1-6} haloalkil, C_{3-10} cikloalkil, 4-10-člani heterocikloalkil, C_{6-10} aril i 5-10-člani heteroaril, opcionalno supstituiran s 1, 2, 3 ili 4 supstituenta koji se neovisno biraju od R_{10} ;

svaki R_e se neovisno bira od sljedećih: H, CN, C_{1-6} alkil, C_{1-6} haloalkil, C_{1-6} alkiltio, C_{1-6} alkilsulfonil, C_{1-6} alkilkarbonil, C_{1-6} alkilaminosulfonil, karbamil, C_{1-6} alkilkarbamil, di(C_{1-6} alkil)karbamil, aminosulfonil, C_{1-6} alkilaminosulfonil, i di(C_{1-6} alkil)aminosulfonil; svaki R_h i R_i se neovisno bira od sljedećih: OH, i C_{1-6} alkoksi;

ili bilo koji od R_h i R_i koji je vezan s istim B atomom, jest C_{2-3} dialkoksi i zajedno s B atomom s kojim je vezan, tvori 5-članu ili 6-članu heterocikloalkilnu skupinu opcionalno supstituiranu s 1, 2, 3 ili 4 supstituenta koji se neovisno biraju od C_{1-6} alkila; svaki R_{a1} , R_{c1} i R_{d1} se neovisno bira od sljedećih: H, C_{1-6} alkil, C_{2-6} alkenil, C_{2-6} alkinil, C_{1-6} haloalkil, C_{3-10} cikloalkil, 4-10-člani heterocikloalkil, C_{6-10} aril i 5-10-člani heteroaril; pri čemu je svaki navedeni C_{1-6} alkil, C_{2-6} alkenil, C_{2-6} alkinil, C_{1-6} haloalkil, C_{3-10} cikloalkil, 4-10-člani heterocikloalkil, C_{6-10} aril i 5-10-člani heteroaril, opcionalno supstituiran s 1, 2, 3 ili 4 supstituenta koji se neovisno biraju od R_{11} ;

svaki R_{b1} se neovisno bira od sljedećih: C_{1-6} alkil, C_{2-6} alkenil, C_{2-6} alkinil, C_{1-6} haloalkil, C_{3-10} cikloalkil, 4-10-člani heterocikloalkil, C_{6-10} aril i 5-10-člani heteroaril; pri čemu je svaki navedeni C_{1-6} alkil, C_{2-6} alkenil, C_{2-6} alkinil, C_{1-6} haloalkil, C_{3-10} cikloalkil, 4-10-člani heterocikloalkil, C_{6-10} aril i 5-10-člani heteroaril, opcionalno supstituiran s 1, 2, 3 ili 4 supstituenta koji se neovisno biraju od R_{11} ;

ili bilo koji od R_{c1} i R_{d1} koji je vezan s istim N atomom, zajedno s N atomom s kojim je vezan, tvori 4-članu, 5-članu, 6-članu ili 7-članu heterocikloalkilnu skupinu opcionalno supstituiranu s 1, 2, 3 ili 4 supstituenta koji se neovisno biraju od R_{11} ;

svaki R_{e1} se neovisno bira od sljedećih: H, CN, C_{1-6} alkil, C_{1-6} haloalkil, C_{1-6} alkiltio, C_{1-6} alkilsulfonil, C_{1-6} alkilkarbonil, C_{1-6} alkilaminosulfonil, karbamil, C_{1-6} alkilkarbamil, di(C_{1-6} alkil)karbamil, aminosulfonil, C_{1-6} alkilaminosulfonil, i di(C_{1-6} alkil)aminosulfonil; svaki R_{h1} i R_{i1} se neovisno bira od sljedećih: OH, i C_{1-6} alkoksi;

ili bilo koji od R_{h1} i R_{i1} koji je vezan s istim B atomom, jest C_{2-3} dialkoksi i zajedno s B atomom s kojim je vezan, tvori 5-članu ili 6-članu heterocikloalkilnu skupinu opcionalno supstituiranu s 1, 2, 3 ili 4 supstituenta koji se neovisno biraju od C_{1-6} alkila; svaki R_{a2} , R_{c2} i R_{d2} se neovisno bira od sljedećih: H, C_{1-6} alkil, C_{2-6} alkenil, C_{2-6} alkinil, C_{1-6} haloalkil, C_{3-10} cikloalkil, 4-10-člani heterocikloalkil, C_{6-10} aril i 5-10-člani heteroaril; pri čemu je svaki navedeni C_{1-6} alkil, C_{2-6} alkenil, C_{2-6} alkinil, C_{1-6} haloalkil, C_{3-10} cikloalkil, 4-10-člani heterocikloalkil, C_{6-10} aril i 5-10-člani heteroaril, opcionalno supstituiran s 1, 2, 3 ili 4 supstituenta koji se neovisno biraju od R_{12} ;

svaki R_{b2} se neovisno bira od sljedećih: C_{1-6} alkil, C_{2-6} alkenil, C_{2-6} alkinil, C_{1-6} haloalkil, C_{3-10} cikloalkil, 4-10-člani heterocikloalkil, C_{6-10} aril i 5-10-člani heteroaril; pri čemu je svaki navedeni C_{1-6} alkil, C_{2-6} alkenil, C_{2-6} alkinil, C_{1-6} haloalkil, C_{3-10} cikloalkil, 4-10-člani heterocikloalkil, C_{6-10} aril i 5-10-člani heteroaril, opcionalno supstituiran s 1, 2, 3 ili 4 supstituenta koji se neovisno biraju od R_{12} ;

ili bilo koji od R_{c2} i R_{d2} koji je vezan s istim N atomom, zajedno s N atomom s kojim je vezan, tvori 4-članu, 5-članu, 6-članu ili 7-članu heterocikloalkilnu skupinu opcionalno supstituiranu s 1, 2, 3 ili 4 supstituenta koji se neovisno biraju od R_{12} ;

svaki R_{e2} se neovisno bira od sljedećih: H, CN, C_{1-6} alkil, C_{1-6} haloalkil, C_{1-6} alkiltio, C_{1-6} alkilsulfonil, C_{1-6} alkilkarbonil, C_{1-6} alkilaminosulfonil, karbamil, C_{1-6} alkilkarbamil, di(C_{1-6} alkil)karbamil, aminosulfonil, C_{1-6} alkilaminosulfonil, i di(C_{1-6} alkil)aminosulfonil; svaki R_{h2} i R_{i2} se neovisno bira od sljedećih: OH, i C_{1-6} alkoksi;

ili bilo koji od R_{h2} i R_{i2} koji je vezan s istim B atomom, jest C_{2-3} dialkoksi i zajedno s B atomom s kojim je vezan, tvori 5-članu ili 6-članu heterocikloalkilnu skupinu opcionalno supstituiranu s 1, 2, 3 ili 4 supstituenta koji se neovisno biraju od C_{1-6} alkila;

4-10-člani heterocikloalkil, C₆₋₁₀ aril i 5-10-člani heteroaril; pri čemu je svaki navedeni C₁₋₆ alkil, C₂₋₆ alkenil, C₂₋₆ alkinil, C₁₋₆ haloalkil, C₃₋₁₀ cikloalkil, 4-10-člani heterocikloalkil, C₆₋₁₀ aril i 5-10-člani heteroaril, opcionalno supstituiran s 1, 2, 3 ili 4 supstituenta koji se neovisno biraju od R₁₂;

svaki R_{h2} i R_{i2} se neovisno bira od sljedećih: OH, i C₁₋₆ alkoksi;

ili bilo koji od R_{h2} i R_{i2} koji je vezan s istim B atomom, jest C₂₋₃ dialkoksi i zajedno s B atomom s kojim je vezan, tvori 5-članu ili 6-članu heterocikloalkilnu skupinu opcionalno supstituiranu s 1, 2, 3 ili 4 supstituenta koji se neovisno biraju od C₁₋₆ alkila; svaki R_{a3}, R_{c3} i R_{d3} se neovisno bira od sljedećih: H, C₁₋₆ alkil, C₂₋₆ alkenil, C₂₋₆ alkinil, i C₁₋₆ haloalkil; pri čemu je svaki navedeni C₁₋₆ alkil, C₂₋₆ alkenil, i C₂₋₆ alkinil, opcionalno supstituiran s 1, 2, 3 ili 4 supstituenta koji se neovisno biraju od R_g;

svaki R_{b3} se neovisno bira od sljedećih: C₁₋₆ alkil, C₂₋₆ alkenil, C₂₋₆ alkinil, i C₁₋₆ haloalkil; pri čemu je svaki navedeni C₁₋₆ alkil, C₂₋₆ alkenil, i C₂₋₆ alkinil, opcionalno supstituiran s 1, 2, 3 ili 4 supstituenta koji se neovisno biraju od R_g;

svaki R_{a4}, R_{c4} i R_{d4} se neovisno bira od sljedećih: H, C₁₋₆ alkil, C₂₋₆ alkenil, C₂₋₆ alkinil, C₁₋₆ haloalkil, C₃₋₁₀ cikloalkil, 4-10-člani heterocikloalkil, C₆₋₁₀ aril i 5-10-člani heteroaril; pri čemu je svaki navedeni C₁₋₆ alkil, C₂₋₆ alkenil, C₂₋₆ alkinil, C₁₋₆ haloalkil, C₃₋₁₀ cikloalkil, 4-10-člani heterocikloalkil, C₆₋₁₀ aril i 5-10-člani heteroaril, opcionalno supstituiran s 1, 2, 3 ili 4 supstituenta koji se neovisno biraju od R₁₃;

ili bilo koji od R_{c4} i R_{d4} koji je vezan s istim N atomom, zajedno s N atomom s kojim je vezan, tvori 4-članu, 5-članu, 6-članu ili 7-članu heterocikloalkilnu skupinu opcionalno supstituiranu s 1, 2, 3 ili 4 supstituenta koji se neovisno biraju od R₁₃;

svaki R_{b4} se neovisno bira od sljedećih: C₁₋₆ alkil, C₂₋₆ alkenil, C₂₋₆ alkinil, C₁₋₆ haloalkil, C₃₋₁₀ cikloalkil, 4-10-člani heterocikloalkil, C₆₋₁₀ aril i 5-10-člani heteroaril; pri čemu je svaki navedeni C₁₋₆ alkil, C₂₋₆ alkenil, C₂₋₆ alkinil, C₁₋₆ haloalkil, C₃₋₁₀ cikloalkil, 4-10-člani heterocikloalkil, C₆₋₁₀ aril i 5-10-člani heteroaril, opcionalno supstituiran s 1, 2, 3 ili 4 supstituenta koji se neovisno biraju od R₁₃;

svaki R_{e4} se neovisno bira od sljedećih: H, CN, C₁₋₆ alkil, C₁₋₆ haloalkil, C₁₋₆ alkiltio, C₁₋₆ alkilsulfonil, C₁₋₆ alkilkarbonil, C₁₋₆ alkilaminosulfonil, karbamil, C₁₋₆ alkilkarbamil, di(C₁₋₆ alkilkarbamil, aminosulfonil,

C₁₋₆ alkilaminosulfonil, i di(C₁₋₆ alkil)aminosulfonil; svaki R_{h4} i R_{i4} se neovisno bira od sljedećih: OH, i C₁₋₆ alkoksi;

ili bilo koji od R_{h4} i R_{i4} koji je vezan s istim B atomom, jest C₂₋₃ dialkoksi i zajedno s B atomom s kojim je vezan, tvori 5-članu ili 6-članu heterocikloalkilnu skupinu opcionalno supstituiranu s 1, 2, 3 ili 4 supstituenta koji se neovisno biraju od C₁₋₆ alkila; svaki R_{a5}, R_{c5} i R_{d5} se neovisno bira od sljedećih: H, C₁₋₆ alkil, C₂₋₆ alkenil, C₂₋₆ alkinil, C₁₋₆ haloalkil, C₃₋₁₀ cikloalkil, 4-10-člani heterocikloalkil, C₆₋₁₀ aril i 5-10-člani heteroaril; pri čemu je svaki navedeni C₁₋₆ alkil, C₂₋₆ alkenil, C₂₋₆ alkinil, C₁₋₆ haloalkil, C₃₋₁₀ cikloalkil, 4-10-člani heterocikloalkil, C₆₋₁₀ aril i 5-10-člani heteroaril, opcionalno supstituiran s 1, 2, 3 ili 4 supstituenta koji se neovisno biraju od R₁₄;

ili bilo koji od R_{c5} i R_{d5} koji je vezan s istim N atomom, zajedno s N atomom s kojim je vezan, tvori 4-članu, 5-članu, 6-članu ili 7-članu heterocikloalkilnu skupinu opcionalno supstituiranu s 1, 2, 3 ili 4 supstituenta koji se neovisno biraju od R₁₄;

svaki R_{b5} se neovisno bira od sljedećih: C₁₋₆ alkil, C₂₋₆ alkenil, C₂₋₆ alkinil, C₁₋₆ haloalkil, C₃₋₁₀ cikloalkil, 4-10-člani heterocikloalkil, C₆₋₁₀ aril i 5-10-člani heteroaril; pri čemu je svaki navedeni C₁₋₆ alkil, C₂₋₆ alkenil, C₂₋₆ alkinil, C₁₋₆ haloalkil, C₃₋₁₀ cikloalkil, 4-10-člani heterocikloalkil, C₆₋₁₀ aril i 5-10-člani heteroaril, opcionalno supstituiran s 1, 2, 3 ili 4 supstituenta koji se neovisno biraju od R₁₄;

svaki R_{e5} se neovisno bira od sljedećih: H, CN, C₁₋₆ alkil, C₁₋₆ haloalkil, C₁₋₆ alkiltio, C₁₋₆ alkilsulfonil, C₁₋₆ alkilkarbonil, C₁₋₆ alkilaminosulfonil, karbamil, C₁₋₆ alkilkarbamil,

di(C₁₋₆ alkil)karbamil, aminosulfonil, C₁₋₆ alkilaminosulfonil, i di(C₁₋₆ alkil)aminosulfonil; svaki R_{h5} i R_{i5} se neovisno bira od sljedećih: OH, i C₁₋₆ alkoksi;

ili bilo koji od R_{h5} i R_{i5} koji je vezan s istim B atomom, jest C₂₋₃ dialkoksi i zajedno s B atomom s kojim je vezan, tvori 5-članu ili 6-članu heterocikloalkilnu skupinu opcionalno supstituiranu s 1, 2, 3 ili 4 supstituenta koji se neovisno biraju od C₁₋₆ alkila; svaki R_{a6}, R_{c6} i R_{d6} se neovisno bira od sljedećih: H, C₁₋₆ alkil, C₂₋₆ alkenil, C₂₋₆ alkinil, C₁₋₆ haloalkil, C₃₋₁₀ cikloalkil, 4-10-člani heterocikloalkil, C₆₋₁₀ aril i 5-10-člani heteroaril; pri čemu je svaki navedeni C₁₋₆ alkil, C₂₋₆ alkenil, C₂₋₆ alkinil, C₁₋₆ haloalkil, C₃₋₁₀ cikloalkil, 4-10-člani heterocikloalkil, C₆₋₁₀ aril i

5-10-člani heteroaril, opcionalno supstituiran s 1, 2, 3 ili 4 supstituenta koji se neovisno biraju od R₁₅;

ili bilo koji od R_{c6} i R_{d6} koji je vezan s istim N atomom, zajedno s N atomom s kojim je vezan, tvori 4-članu, 5-članu, 6-članu ili 7-članu heterocikloalkilnu skupinu opcionalno supstituiranu s 1, 2, 3 ili 4 supstituenta koji se neovisno biraju od R₁₅;

svaki R_{b6} se neovisno bira od sljedećih: C₁₋₆ alkil, C₂₋₆ alkenil, C₂₋₆ alkinil, C₁₋₆ haloalkil, C₃₋₁₀ cikloalkil, 4-10-člani heterocikloalkil, C₆₋₁₀ aril i 5-10-člani heteroaril; pri čemu je svaki navedeni C₁₋₆ alkil, C₂₋₆ alkenil, C₂₋₆ alkinil, C₁₋₆ haloalkil, C₃₋₁₀ cikloalkil, 4-10-člani heterocikloalkil, C₆₋₁₀ aril i 5-10-člani heteroaril, opcionalno supstituiran s 1, 2, 3 ili 4 supstituenta koji se neovisno biraju od R₁₅;

svaki R_{h6} i R_{i6} se neovisno bira od sljedećih: OH, i C₁₋₆ alkoksi;

ili bilo koji od R_{h6} i R_{i6} koji je vezan s istim B atomom, jest C₂₋₃ dialkoksi i zajedno s B atomom s kojim je vezan, tvori 5-članu ili 6-članu heterocikloalkilnu skupinu opcionalno supstituiranu s 1, 2, 3 ili 4 supstituenta koji se neovisno biraju od C₁₋₆ alkila; svaki R_{a7}, R_{c7} i R_{d7} se neovisno bira od sljedećih: H, C₁₋₆ alkil, C₂₋₆ alkenil, C₂₋₆ alkinil, i C₁₋₆ haloalkil; pri čemu je svaki navedeni C₁₋₆ alkil, C₂₋₆ alkenil, i C₂₋₆ alkinil, opcionalno supstituiran s 1, 2, 3 ili 4 supstituenta koji se neovisno biraju od R_g;

svaki R_{b7} se neovisno bira od sljedećih: C₁₋₆ alkil, C₂₋₆ alkenil, C₂₋₆ alkinil, i C₁₋₆ haloalkil; pri čemu je svaki navedeni C₁₋₆ alkil, C₂₋₆ alkenil, i C₂₋₆ alkinil, opcionalno supstituiran s 1, 2, 3 ili 4 supstituenta koji se neovisno biraju od R_g;

svaki R_{a8}, R_{c8} i R_{d8} se neovisno bira od sljedećih: H, C₁₋₆ alkil, C₂₋₆ alkenil, C₂₋₆ alkinil, C₁₋₆ haloalkil, C₃₋₁₀ cikloalkil, 4-10-člani heterocikloalkil, C₆₋₁₀ aril i 5-10-člani heteroaril; pri čemu je svaki navedeni C₁₋₆ alkil, C₂₋₆ alkenil, C₂₋₆ alkinil, C₁₋₆ haloalkil, C₃₋₁₀ cikloalkil, 4-10-člani heterocikloalkil, C₆₋₁₀ aril i 5-10-člani heteroaril, opcionalno supstituiran s 1, 2, 3 ili 4 supstituenta koji se neovisno biraju od R₅;

ili bilo koji od R_{c8} i R_{d8} koji je vezan s istim N atomom, zajedno s N atomom s kojim je vezan, tvori 4-članu, 5-članu, 6-članu ili 7-članu heterocikloalkilnu skupinu opcionalno supstituiranu s 1, 2, 3 ili 4 supstituenta koji se neovisno biraju od R₅;

svaki R_{b8} se neovisno bira od sljedećih: C₁₋₆ alkil,

C₂₋₆ alkenil, C₂₋₆ alkinil, C₁₋₆ haloalkil, C₃₋₁₀ cikloalkil, 4-10-člani heterocikloalkil, C₆₋₁₀ aril i 5-10-člani heteroaril; pri čemu je svaki navedeni C₁₋₆ alkil, C₂₋₆ alkenil, C₂₋₆ alkinil, C₁₋₆ haloalkil, C₃₋₁₀ cikloalkil, 4-10-člani heterocikloalkil, C₆₋₁₀ aril i 5-10-člani heteroaril, opcionalno supstituiran s 1, 2, 3, ili 4 supstituenta koji se neovisno biraju od R₅;

svaki R_{e8} se neovisno bira od sljedećih: H, CN, C₁₋₆ alkil, C₁₋₆ haloalkil, C₁₋₆ alkiltio, C₁₋₆ alkilsulfonil, C₁₋₆ alkilkarbonil, C₁₋₆ alkilaminosulfonil, karbamil, C₁₋₆ alkilkarbamil, di(C₁₋₆alkil)karbamil, aminosulfonil, C₁₋₆ alkilaminosulfonil, i di(C₁₋₆-alkil)aminosulfonil; svaki R_{h8} i R_{i8} se neovisno bira od sljedećih: OH, i C₁₋₆ alkoksi;

ili bilo koji od R_{h8} i R_{i8} koji je vezan s istim B atomom, jest C₂₋₃ dialkoksi i zajedno s B atomom s kojim je vezan, tvori 5-članu ili 6-članu heterocikloalkilnu skupinu opcionalno supstituiranu s 1, 2, 3 ili 4 supstituenta koji se neovisno biraju od C₁₋₆ alkila; svaki R_{a9}, R_{c9} i R_{d9} se neovisno bira od sljedećih: H, C₁₋₆ alkil, C₂₋₆ alkenil, C₂₋₆ alkinil, C₁₋₆ haloalkil, C₃₋₁₀ cikloalkil, 4-10-člani heterocikloalkil, C₆₋₁₀ aril i 5-10-člani heteroaril; pri čemu je svaki navedeni C₁₋₆ alkil, C₂₋₆ alkenil, C₂₋₆ alkinil, C₁₋₆ haloalkil, C₃₋₁₀ cikloalkil, 4-10-člani heterocikloalkil, C₆₋₁₀ aril i 5-10-člani heteroaril, opcionalno supstituiran s 1, 2, 3 ili 4 supstituenta koji se neovisno biraju od R₆;

ili bilo koji od R_{c9} i R_{d9} koji je vezan s istim N atomom, zajedno s N atomom s kojim je vezan, tvori 4-članu, 5-članu, 6-članu ili 7-članu heterocikloalkilnu skupinu opcionalno supstituiranu s 1, 2, 3 ili 4 supstituenta koji se neovisno biraju od R₆;

svaki R_{b9} se neovisno bira od sljedećih: C₁₋₆ alkil, C₂₋₆ alkenil, C₂₋₆ alkinil, C₁₋₆ haloalkil, C₃₋₁₀ cikloalkil, 4-10-člani heterocikloalkil, C₆₋₁₀ aril i 5-10-člani heteroaril; pri čemu je svaki navedeni C₁₋₆ alkil, C₂₋₆ alkenil, C₂₋₆ alkinil, C₁₋₆ haloalkil, C₃₋₁₀ cikloalkil, 4-10-člani heterocikloalkil, C₆₋₁₀ aril i 5-10-člani heteroaril, opcionalno supstituiran s 1, 2, 3 ili 4 supstituenta koji se neovisno biraju od R₆;

svaki R_{h9} i R_{i9} se neovisno bira od sljedećih: OH, i C₁₋₆ alkoksi;

ili bilo koji od R_{h9} i R_{i9} koji je vezan s istim B atomom, jest C₂₋₃ dialkoksi i zajedno s B atomom s kojim je vezan, tvori 5-članu ili 6-članu heterocikloalkilnu skupinu opcionalno supstituiranu s 1, 2, 3 ili 4 supstituenta koji se neovisno biraju od C₁₋₆ alkila; svaki R_{a10}, R_{c10} i R_{d10} se neovisno bira od sljedećih:

H, C₁₋₆ alkil, C₂₋₆ alkenil, C₂₋₆ alkinil, i C₁₋₆ haloalkil; pri čemu je svaki navedeni C₁₋₆ alkil, C₂₋₆ alkenil, i C₂₋₆ alkinil, opcionalno supstituiran s 1, 2, 3 ili 4 supstituenta koji se neovisno biraju od R_g;

svaki R_{b10} se neovisno bira od sljedećih: C₁₋₆ alkil, C₂₋₆ alkenil, C₂₋₆ alkinil, i C₁₋₆ haloalkil; pri čemu je svaki navedeni C₁₋₆ alkil, C₂₋₆ alkenil, i C₂₋₆ alkinil, opcionalno supstituiran s 1, 2, 3 ili 4 supstituenta koji se neovisno biraju od R_g;

svaki R_{a11}, R_{c11} i R_{d11} se neovisno bira od sljedećih: H, C₁₋₆ alkil, C₂₋₆ alkenil, C₂₋₆ alkinil, C₁₋₆ haloalkil, C₃₋₁₀ cikloalkil, 4-10-člani heterocikloalkil, C₆₋₁₀ aril i 5-10-člani heteroaril; pri čemu je svaki navedeni C₁₋₆ alkil, C₂₋₆ alkenil, C₂₋₆ alkinil, C₁₋₆ haloalkil, C₃₋₁₀ cikloalkil, 4-10-člani heterocikloalkil, C₆₋₁₀ aril i 5-10-člani heteroaril, opcionalno supstituiran s 1, 2, 3 ili 4 supstituenta koji se neovisno biraju od R₇;

ili bilo koji od R_{c11} i R_{d11} koji je vezan s istim N atomom, zajedno s N atomom s kojim je vezan, tvori 4-članu, 5-članu, 6-članu ili 7-članu heterocikloalkilnu skupinu opcionalno supstituiranu s 1, 2, 3 ili 4 supstituenta koji se neovisno biraju od R₇;

svaki R_{b11} se neovisno bira od sljedećih: C₁₋₆ alkil, C₂₋₆ alkenil, C₂₋₆ alkinil, C₁₋₆ haloalkil, C₃₋₁₀ cikloalkil, 4-10-člani heterocikloalkil, C₆₋₁₀ aril i 5-10-člani heteroaril; pri čemu je svaki navedeni C₁₋₆ alkil, C₂₋₆ alkenil, C₂₋₆ alkinil, C₁₋₆ haloalkil, C₃₋₁₀ cikloalkil, 4-10-člani heterocikloalkil, C₆₋₁₀ aril i 5-10-člani heteroaril, opcionalno supstituiran s 1, 2, 3 ili 4 supstituenta koji se neovisno biraju od R₇;

svaki R_{e11} se neovisno bira od sljedećih: H, CN, C₁₋₆ alkil, C₁₋₆ haloalkil, C₁₋₆-alkiltio, C₁₋₆ alkilsulfonil, C₁₋₆ alkilkarbonil, C₁₋₆ alkilaminosulfonil, karbamil, C₁₋₆ alkilkarbamil,

di(C₁₋₆ alkil)karbamil, aminosulfonil, C₁₋₆ alkilaminosulfonil, i di(C₁₋₆ alkil)aminosulfonil;

svaki R_{h11} i R_{i11} se neovisno bira od sljedećih: OH, i C₁₋₆-alkoksi;

ili bilo koji od R_{h11} i R_{i11} koji je vezan s istim B atomom, jest C₂₋₃ dialkoksi i zajedno s B atomom s kojim je vezan, tvori 5-članu ili 6-članu heterocikloalkilnu skupinu opcionalno supstituiranu s 1, 2, 3 ili 4 supstituenta koji se neovisno biraju od C₁₋₆ alkila;

svaki R_{a12}, R_{c12} i R_{d12} se neovisno bira od sljedećih: H, C₁₋₆ alkil, C₂₋₆ alkenil, C₂₋₆ alkinil, C₁₋₆ haloalkil, C₃₋₁₀ cikloalkil, 4-10-člani heterocikloalkil, C₆₋₁₀ aril i 5-10-člani heteroaril; pri čemu je svaki navedeni C₁₋₆ alkil, C₂₋₆ alkenil, C₂₋₆ alkinil, C₁₋₆ haloalkil, C₃₋₁₀ cikloalkil, 4-10-člani heterocikloalkil, C₆₋₁₀ aril i

5-10-člani heteroaril, opcionalno supstituiran s 1, 2, 3 ili 4 supstituenta koji se neovisno biraju od R₈;

ili bilo koji od R_{c12} i R_{d12} koji je vezan s istim N atomom, zajedno s N atomom s kojim je vezan, tvori 4-članu, 5-članu, 6-članu ili 7-članu heterocikloalkilnu skupinu opcionalno supstituiranu s 1, 2, 3 ili 4 supstituenta koji se neovisno biraju od R₈;

svaki R_{b12} se neovisno bira od sljedećih: C₁₋₆ alkil, C₂₋₆ alkenil, C₂₋₆ alkinil, C₁₋₆ haloalkil, C₃₋₁₀ cikloalkil, 4-10-člani heterocikloalkil, C₆₋₁₀ aril i 5-10-člani heteroaril; pri čemu je svaki navedeni C₁₋₆ alkil, C₂₋₆ alkenil, C₂₋₆ alkinil, C₁₋₆ haloalkil, C₃₋₁₀ cikloalkil, 4-10-člani heterocikloalkil, C₆₋₁₀ aril i 5-10-člani heteroaril, opcionalno supstituiran s 1, 2, 3 ili 4 supstituenta koji se neovisno biraju od R₈;

svaki R_{e12} se neovisno bira od sljedećih: H, CN, C₁₋₆ alkil, C₁₋₆ haloalkil, C₁₋₆-alkiltio, C₁₋₆ alkilsulfonil, C₁₋₆ alkilkarbonil, C₁₋₆ alkilaminosulfonil, karbamil, C₁₋₆ alkilkarbamil,

di(C₁₋₆-alkil)karbamil, aminosulfonil, C₁₋₆ alkilaminosulfonil, i di(C₁₋₆-alkil)aminosulfonil;

svaki R_{h12} i R_{i12} se neovisno bira od sljedećih: OH, i C₁₋₆ alkoksi;

ili bilo koji od R_{h12} i R_{i12} koji je vezan s istim B atomom, jest C₂₋₃ dialkoksi i zajedno s B atomom s kojim je vezan, tvori 5-članu ili 6-članu heterocikloalkilnu skupinu opcionalno supstituiranu s 1, 2, 3 ili 4 supstituenta koji se neovisno biraju od C₁₋₆ alkila; svaki R_{a13}, R_{c13} i R_{d13} se neovisno bira od sljedećih: H, C₁₋₆ alkil, C₂₋₆ alkenil, C₂₋₆ alkinil, C₁₋₆ haloalkil, C₃₋₁₀ cikloalkil, 4-10-člani heterocikloalkil, C₆₋₁₀ aril i 5-10-člani heteroaril; pri čemu je svaki navedeni C₁₋₆ alkil, C₂₋₆ alkenil, C₂₋₆ alkinil, C₁₋₆ haloalkil, C₃₋₁₀ cikloalkil, 4-10-člani heterocikloalkil, C₆₋₁₀ aril i 5-10-člani heteroaril, opcionalno supstituiran s 1, 2, 3 ili 4 supstituenta koji se neovisno biraju od R₉;

ili bilo koji od R_{c13} i R_{d13} koji je vezan s istim N atomom, zajedno s N atomom s kojim je vezan, tvori 4-članu, 5-članu, 6-članu ili 7-članu heterocikloalkilnu skupinu opcionalno supstituiranu s 1, 2, 3 ili 4 supstituenta koji se neovisno biraju od R₉;

svaki R_{b13} se neovisno bira od sljedećih: C₁₋₆ alkil, C₂₋₆ alkenil, C₂₋₆ alkinil, C₁₋₆ haloalkil, C₃₋₁₀ cikloalkil, 4-10-člani heterocikloalkil, C₆₋₁₀ aril i 5-10-člani heteroaril; pri čemu je svaki navedeni C₁₋₆ alkil, C₂₋₆ alkenil, C₂₋₆ alkinil, C₁₋₆ haloalkil, C₃₋₁₀ cikloalkil, 4-10-člani heterocikloalkil, C₆₋₁₀ aril i 5-10-člani

heteroaril, opcionalno supstituiran s 1, 2, 3 ili 4 supstituenta koji se neovisno biraju od R₉; svaki R_{h13} i R_{i13} se neovisno bira od sljedećih: OH, i C₁₋₆ alkoksi;

ili bilo koji od R_{h13} i R_{i13} koji je vezan s istim B atomom, jest C₂₋₃ dialkoksi i zajedno s B atomom s kojim je vezan, tvori 5-članu ili 6-članu heterocikloalkilnu skupinu opcionalno supstituiranu s 1, 2, 3 ili 4 supstituenta koji se neovisno biraju od C₁₋₆ alkila; svaki R_{a14}, R_{c14} i R_{d14} se neovisno bira od sljedećih: H, C₁₋₆ alkil, C₂₋₆ alkenil, C₂₋₆ alkinil, i C₁₋₆ haloalkil; pri čemu je svaki navedeni C₁₋₆ alkil, C₂₋₆ alkenil, i C₂₋₆ alkinil, opcionalno supstituiran s 1, 2, 3 ili 4 supstituenta koji se neovisno biraju od R_g;

svaki R_{b14} se neovisno bira od sljedećih: C₁₋₆ alkil, C₂₋₆ alkenil, C₂₋₆ alkinil, i C₁₋₆ haloalkil; pri čemu je svaki navedeni C₁₋₆ alkil, C₂₋₆ alkenil, i C₂₋₆ alkinil, opcionalno supstituiran s 1, 2, 3 ili 4 supstituenta koji se neovisno biraju od R_g;

svaki R_{a15}, R_{c15} i R_{d15} se neovisno bira od sljedećih: H, C₁₋₆ alkil, C₂₋₆ alkenil, C₂₋₆ alkinil, i C₁₋₆ haloalkil; pri čemu je svaki navedeni C₁₋₆ alkil, C₂₋₆ alkenil, i C₂₋₆ alkinil, opcionalno supstituiran s 1, 2, 3 ili 4 supstituenta koji se neovisno biraju od R_g;

svaki R_{a16}, R_{c16} i R_{d16} se neovisno bira od sljedećih: H, C₁₋₆ alkil, C₂₋₆ alkenil, C₂₋₆ alkinil, i C₁₋₆ haloalkil; pri čemu je svaki navedeni C₁₋₆ alkil, C₂₋₆ alkenil, i C₂₋₆ alkinil, opcionalno supstituiran s 1, 2, 3 ili 4 supstituenta koji se neovisno biraju od R_g;

svaki R_{b16} se neovisno bira od sljedećih: C₁₋₆ alkil, C₂₋₆ alkenil, C₂₋₆ alkinil, i C₁₋₆ haloalkil; pri čemu je svaki navedeni C₁₋₆ alkil, C₂₋₆ alkenil, i C₂₋₆ alkinil, opcionalno supstituiran s 1, 2, 3 ili 4 supstituenta koji se neovisno biraju od R_g;

svaki R_{h16} i R_{i16} se neovisno bira od sljedećih: OH, i C₁₋₆ alkoksi;

ili bilo koji od R_{h16} i R_{i16} koji je vezan s istim B atomom, jest C₂₋₃ dialkoksi i zajedno s B atomom s kojim je vezan, tvori 5-članu ili 6-članu heterocikloalkilnu skupinu opcionalno supstituiranu s 1, 2, 3 ili 4 supstituenta koji se neovisno biraju od C₁₋₆ alkila; i svaki R_g se neovisno bira od sljedećih: OH, NO₂, CN, halogen, C₁₋₆ alkil, C₂₋₆ alkenil, C₂₋₆ alkinil, C₁₋₆ haloalkil, C₃₋₆ cikloalkil, C₃₋₆ cikloalkil-C₁₋₂ alkilen, C₁₋₆ alkoksi, C₁₋₆ haloalkoksi, C₁₋₃ alkoksi-C₁₋₃ alkil, C₁₋₃ alkoksi-C₁₋₃ alkoksi, HO-C₁₋₃ alkoksi, HO-C₁₋₃ alkil, cijano-C₁₋₃ alkil, H₂N-C₁₋₃ alkil, amino, C₁₋₆ alkilamino, di(C₁₋₆ alkil)amino, tio, C₁₋₆ alkiltio, C₁₋₆ alkilsulfinil, C₁₋₆ alkilsulfonyl, karbamil, C₁₋₆ alkilkarbamil, di(C₁₋₆ alkil)karbamil, karboksi, C₁₋₆ alkilkarbonil, C₁₋₆ alkoksikarbonil, C₁₋₆

alkilkarbonilamino, C₁₋₆ alkilsulfonylamino, aminosulfonyl, C₁₋₆ alkilaminosulfonyl, di(C₁₋₆ alkil)aminosulfonyl, aminosulfonylamino, C₁₋₆ alkilaminosulfonylamino, di(C₁₋₆ alkil)aminosulfonylamino, aminokarbonilamino, C₁₋₆ alkilaminokarbonilamino, i di(C₁₋₆ alkil)aminokarbonilamino; i n je 0, 1, 2, 3 ili 4.

Broj ostalih patentnih zahtjeva: 43

- (11) **BA/EP3440076**
- (21) **E04183** (22) 2022-07-13
- (26) HR
- (31) 201662319358 P (32) 2016-04-07 (33) US
 201762461301 P 2017-02-21 US
 201762461975 P 2017-02-22 US
- (96) 17716312.8 2017-04-05
- (97) 2019-02-13
- (51) **C07D 405/14** , **C07D 413/14** ,
C07D 403/14 , **C07D 487/22** ,
C07D 493/10 , **C07D 498/18** ,
C07F 9/09 , **A61K 31/4184** , **A61P**
31/08 , **A61P 35/00** , **A61P 37/00**
- (73) GlaxoSmithKline Intellectual Property
 Development Limited
 980 Great West Road Brentford Middlesex
 TW8 9GS
 GB
- (72) CHARNLEY, Adam Kenneth
 1250 South Collegeville Road Collegeville,
 PA 19426
 US
 DARCY, Michael G.
 709 Swedeland Road King of Prussia, PA
 19406
 US
 DODSON, Jason W.
 709 Swedeland Road King of Prussia, PA
 19406
 US
 DONG, Xiaoyang
 1250 South Collegeville Road Collegeville,
 PA 19426
 US
 HUGHES, Terry V.
 1705 Glenn Lane Blue Bell, PA 19422
 US
 KANG, Jianxing
 1250 South Collegeville Road Collegeville,
 PA 19426
 US
 LEISTER, Lara Kathryn
 1250 South Collegeville Road Collegeville,
 PA 19426
 US
 LIAN, Yiqian
 1250 South Collegeville Road Collegeville,
 PA 19426
 US
 LI, Yue
 709 Swedeland Road King of Prussia, PA
 19406
 US
 MEHLMANN, John F.
 1250 South Collegeville Road Collegeville,
 PA 19426
 US
 NEVINS, Neysa
 1250 Collegeville Road Collegeville, PA
 19426
 US
 RAMANJULU, Joshi M.
 1250 South Collegeville Road Collegeville,
 PA 19426
 US
 ROMANO, Joseph J.
 1250 Collegeville Road Collegeville, PA
 19426
 US
 WANG, Gren Z.
 1250 Collegeville Road Collegeville, PA
 19426
 US
 YE, Guosen
 1250 Collegeville Road Collegeville, PA
 19426
 US
 ZHANG, Daohua
 1250 South Collegeville Road Collegeville,
 PA 19426
 US
- (74) "INTELBIRO" d.o.o.
 M.H. Uskufije 3, 71000 Sarajevo
 BA
- (54) **HETEROCIKLIČKI AMIDI KORISNI KAO
 MODULATORI PROTEINA**
- (57)
1. Spoj, naznačen time što je (E)-1-(4-(5-karbamoil-2-(1-etil-3-metil-1H-pirazol-5-karboksamido)-7-(3-morfolinopropoksi)-1H-benzo[d]imidazol-1-il)but-2-en-1-il)-2-(1-etil-3-metil-1H-pirazol-5-karboksamido)-7-metoksi-1H-benzo[d]imidazol-5-karboksamid koji ima strukturu

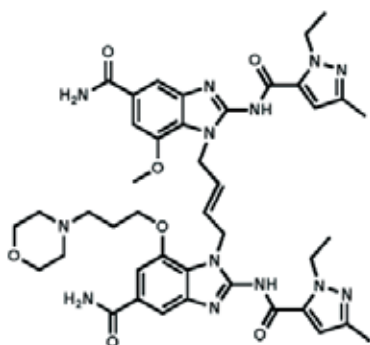

ili njegov tautomer,

ili njegova farmaceutski prihvatljiva sol,

ili njegov hidrat.

Broj ostalih patentnih zahtjeva: 19

(11) **BA/EP2999711**

(21) **E04188** (22) 2022-07-20

(26) HR

(31) 201309248 (32) 2013-05-22 (33) GB
201404301 2014-03-11 GB

(96) 14726731.4 2014-05-21

(97) 2016-03-30

(51) **C07K 7/62** , **A61K 38/12**

(73) Spero Therapeutics, Inc.
675 Massachusetts Avenue, 14th Floor
Cambridge, MA 02139
US

(72) BROWN, Pamela
Cantab Anti-Infectives Limited 4th Floor
Reading Bridge House George Street
Reading Berkshire RG1 8LS
GB
DAWSON, Michael

Cantab Anti-Infectives Limited 4th Floor
Reading Bridge House George Street
Reading Berkshire RG1 8LS
GB

SIMONOVIC, Mona
Cantab Anti-Infectives Limited 4th Floor
Reading Bridge House George Street
Reading Berkshire RG1 8LS
GB

BOAKES, Steven
Cantab Anti-Infectives Limited 4th Floor
Reading Bridge House George Street
Reading Berkshire RG1 8LS
GB

DUPERCHY, Esther
Cantab Anti-Infectives Limited 4th Floor
Reading Bridge House George Street
Reading Berkshire RG1 8LS
GB

(74) "INTELBIRO" d.o.o.
M.H. Uskufije 3, 71000 Sarajevo
BA

(54) **DERIVATI POLIMIKSINA I NJIHOVA
UPOTREBA U KOMBINACIJSKOJ
TERAPIJI ZAJEDNO S RAZLIČITIM
ANTIBIOTICIMA**

(57)

1. Polimiksinski spoj namijenjen upotrebi u postupku liječenja ili profilakse, u kombinaciji s aktivnim sredstvom, ili polimiksinski spoj i aktivno sredstvo namijenjeni upotrebi u

postupku liječenja ili profilakse, ili aktivno sredstvo namijenjeno upotrebi u postupku liječenja ili profilakse, u kombinaciji s polimiksinim spojem,

primjerice kada su namijenjeni upotrebi u postupku liječenja mikrobne infekcije,

naznačeni time što se aktivno sredstvo bira iz skupine koju čine:

rifampicin, rifabutin, rifalazil, rifapentin, te rifaksimim;

oksacilin, metacilin, ampicilin, kloksacilin, karbenicilin, piperacilin, trikarcilin, flukloksacilin, te nafcilin;

azitromicin, klaritromicin, eritromicin, telitromicin, cetromicin, te solitromicin;

aztreonam i BAL₃₀072;

meropenem, doripenem, imipenem, ertapenem, biapenem, tomopenem, te panipenem;

tigeciklin, omadaciklin, eravaciklin, doksiciklin, te minociklin;

ciprofloksacin, levofloksacin, moksifloksacin, te delafloksacin;

fuzidična kiselina;

novobiocin;

teikoplanin, telavancin, dalbavancin, te oritavancin,

i njihove farmaceutski prihvatljive soli i solvati; i

polimiksinim spoj je spoj formule (I):

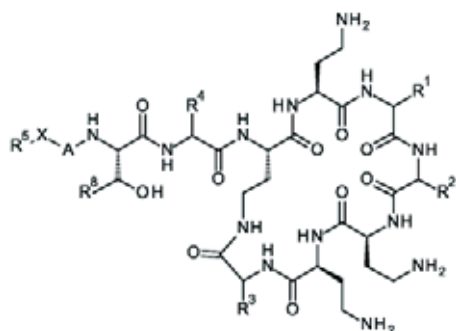

i njegove farmaceutski prihvatljive soli i solvati,

gdje:

-X- je -C(O)-, -NHC(O)-, -OC(O)-, -CH₂- ili -SO₂-, primjerice gdje je -X- -C(O)-; i

-R₁ zajedno s karbonilnom skupinom i dušikom na položaju alfa u odnosu na ugljik na kojeg je vezan, je fenilalaninski, leucinski ili valinski ostatak, primjerice fenilalaninski ili leucinski ostatak, poput D-fenilalanina ili D-leucina;

-R₂ zajedno s karbonilnom skupinom i dušikom na položaju alfa u odnosu na ugljik na kojeg je vezan, je leucinski, treoninski, *iso*-leucinski, fenilalaninski, valinski ili *nor*-valinski ostatak, primjerice leucinski ili treoninski ostatak, poput L-leucina ili L-treonina;

-R₃ zajedno s karbonilnom skupinom i dušikom na položaju alfa u odnosu na ugljik na kojeg je vezan, je treoninski ili leucinski ostatak, primjerice treoninski ostatak, poput L-treonina;

-R₄ je C₁₋₆ alkil supstituiran s jednom hidroksilnom skupinom ili jednom skupinom amino, primjerice gdje je -R₄ zajedno s karbonilnom skupinom i dušikom na položaju alfa u odnosu na ugljik na kojeg je vezan, α,γ-diaminomaslačna kiselina (Dab), serinski ostatak, treoninski ostatak, lizinski ostatak, ornitinski ostatak, ili α,β-diaminopropionska kiselina (Dap), poput Dab, poput L-Dab;

-A- je kovalentna veza ili aminokiselina, poput α-aminokiseline;

-R₅ je G-L₂-L₁-;

-G se bira između:

C₂₋₁₂ alkil,

C₅₋₁₂ aril,

C₃₋₁₀ cikloalkil;

-L₁- je kovalentna veza, C₁₋₁₂ alkilen ili C₂₋₁₂ heteroalkilen,

-L₂- je kovalentna veza ili C₄₋₁₀ heterociklilen,

uz uvjet da -L₁- nije C₁₋₁₂ alkilen kada je -G C₂₋₁₂ alkil, te

G-L₂-L₁- je supstituiran s:

- (i) jednom, dvije ili tri hidroksilne skupine, ili
- (ii) jednom, dvije ili tri skupine -NR₆R₇, ili
- (iii) jednom ili dvije skupine -NR₆R₇, te s jednom, dvije ili tri hidroksilne skupine,

uz uvjet da su (i), (ii) i (iii) izborni supstituenti kada je -L₁- C₂₋₁₂ heteroalkilen koji sadrži dušik i/ili -L₂- je C₄₋₁₀ heterociklilen koji sadrži dušik, ili

-R₅ je D-L₁-, gdje je -D C₄₋₁₀ heterociklil, -L₁- je definiran kao gore, a O-L₁- je supstituiran s:

- (i) jednom, dvije ili tri hidroksilne skupine, ili
- (ii) jednom, dvije ili tri skupine -NR₆R₇, ili
- (iii) jednom ili dvije skupine -NR₆R₇, te s jednom, dvije ili tri hidroksilne skupine,

uz uvjet da su (i), (ii) i (iii) izborni supstituenti kada je -L₁- C₂₋₁₂ heteroalkilen koji sadrži dušik i/ili je -D C₄₋₁₀ heterociklil koji sadrži dušik;

svaki -R₆ je neovisno vodik ili C₁₋₄ alkil;

svaki -R₇ je neovisno vodik ili C₁₋₄ alkil; ili

-NR₆R₇ je gvanidinska skupina; ili

kada je -G C₃₋₁₀ cikloalkil ili C₅₋₁₂ aril, -R₆ i -R₇ zajedno s atomom dušika iz C₄₋₁₀ heterocikla; i

kada je arilna skupina je prisutna u -R₅ taj može biti neovisno supstituiran s jednim ili više supstituenata koje se bira između -C₁₋₁₀ alkila, poput -C₁₋₄ alkila, halogena, -CN, -NO₂, -CF₃, -NR₁₀C(O)R₁₀, -OCF₃, -CON(R₁₀)₂, -COOR₉, -OCOR₁₀, -NR₁₀COOR₁₀, -OCON(R₁₀)₂, -NR₁₀CON(R₁₀)₂, -OR₉, -SR₉, -NR₁₀SO₂R₁₀, -SO₂N(R₁₀)₂ i -SO₂R₁₀, gdje je svaki -R₉ neovisno -C₁₋₁₀ alkil, poput -C₁₋₄ alkila, a svaki -R₁₀ je neovisno -H ili -C₁₋₁₀ alkil, poput -C₁₋₄ alkil; i

kada je alkilna, cikloalkilna ili heterociklilna skupina prisutna u -R₅ taj može biti neovisno supstituiran s jednim ili više supstituenata koje se bira između -C₁₋₁₀ alkila, poput -C₁₋₄ alkila, halogena, -CN, -NO₂, -CF₃, -C(O)R₁₀, -NR₁₀C(O)R₁₀, -OCF₃, -CON(R₁₀)₂, -COOR₉, -OCOR₁₀, -NR₁₀COOR₁₀, -OCON(R₁₀)₂, -NR₁₀CON(R₁₀)₂, -OR₉, -SR₉, -NR₁₀SO₂R₁₀, -SO₂N(R₁₀)₂ i -SO₂R₁₀, gdje je svaki -R₉ neovisno -C₁₋₁₀ alkil, poput -C₁₋₄ alkila, a svaki -R₁₀ je neovisno -H ili -C₁₋₁₀ alkil, poput -C₁₋₄ alkila, osim što alkil nije supstituiran s alkilom;

-R₈ je metil ili vodik, primjerice metil;

uz uvjet da spoj formule (I) nije spoj u kojem -X- i -R₅ zajedno tvore L-α-aminokiselinu, poput Lys, Arg, Dap, Ser, Phe, Trp, Leu, Ala, α,γ-diaminomasačne kiseline (Dab) ili α,β-diaminopropionske kiseline (Dap), izborno zajedno s Dgp i Abu.

Broj ostalih patentnih zahtjeva: 14

(11) BA/EP2653873(21) **E04190** (22) 2022-07-20

(26) HR

(31) 888921 P (32) 2007-02-08 (33) US
(96) 13169139.6 2008-02-07

(97) 2013-10-23

(51) **G01N 33/68** , **G01N 33/50**(73) Biogen MA Inc.
225 Binney Street Cambridge, MA 02142
US(72) Lukasev, Matvey E.
3 Louis Road Tewksbury, MA
Massachusetts 01876
US
O'Neill, Gilmore
17 Grove Street Medford, MA
Massachusetts 02155
US(74) "INTELBIRO" d.o.o.
M.H. Uskufije 3, 71000 Sarajevo
BA**(54) PRIPRAVCI I NJIHOVA UPOTREBA U LIJEČENJU MULTIPLE SKLEROZE**

(57)

1. Farmaceutski pripravak namijenjen upotrebi u liječenju multiple skleroze, **naznačen time** što pripravak sadrži:

(a) dimetil-fumarat ili monometil-fumarat, te

(b) jedno ili više farmaceutski prihvatljivih pomoćnih sredstava,

gdje pripravak treba primijeniti oralno na subjektu kojem je potrebno liječenje multiple skleroze, te gdje je doza dimetil-fumarat ili monometil-fumarata kojeg treba primijeniti 480 mg dnevno.

Broj ostalih patentnih zahtjeva: 8

(11) BA/EP3725810(21) **E04191** (22) 2022-07-20(31) PCT/EP2012/002211 (32) 2012-05-23 (33) WO
(96) 20163993.7 2013-05-21

(97) 2020-10-21

(51) **C07K 16/30** , **A61K 39/395** ,
A61K 45/06 , **A61K 31/513** , **A61K**
31/519 , **A61K 31/555** , **A61K**
31/675 , **A61K 31/704** , **A61K**
31/7068 , **A61K 33/243** , **A61K**
39/00 , **A61P 35/00** , **C07K 16/28**(73) Astellas Pharma Inc.
5-1, Nihonbashi-honcho 2-chome, Chuo-ku
Tokyo 103-8411
JP
TRON - Translationale Onkologie an
der Universitätsmedizin der Johannes
Gutenberg-Universität Mainz gemeinnützige
GmbH
Freiligrathstrasse 12 55131 Mainz
DE(72) SAHIN, Ugur
Philipp-von-Zabern-Platz 1 55116 Mainz
DE
TÜRECI, Özlem
Philipp-von-Zabern-Platz 1 55116 Mainz
DE
MITNACHT-KRAUS, Rita
Taunusstrasse 45 61169 Friedberg
DE
JACOBS, Stefan Denis
Friedenstrasse 7 55252 Mainz-Kastel
DE
UTSCH, Magdalena Jadwiga
Fingerkrautweg 30b 55262 Heidesheim am
Rhein
DE
HEINZ, Cornelia Adriana Maria
Auf den Elfmorgen 22 55278 Dalheim
DE
STADLER, Christiane Regina
Fritz-Bockius-Straße 13 64625 Bensheim
DE(74) "ŽIVKO MIJATOVIĆ & PARTNERS" d.o.o.
Sarajevo
M.H. Uskufije 3, 71000 Sarajevo
BA**(54) KOMBINIRANA TERAPIJA KOJA UKLJUČUJE ANTITIJELA PROTIV KLAUDINA 18.2. ZA LIJEČENJE RAKA**

(57)

1. Farmaceutska kompozicija koja sadrži antitijelo za upotrebu u postupku liječenja ili prevencije bolesti raka **naznačena time što** stanice raka eksprimiraju CLDN18.2, pri čemu navedeno antitijelo ima sposobnost specifičnog vezivanja za CLDN18.2 na površini stanice i posreduje u ubijanju stanica koje eksprimiraju CLDN18.2 od strane ADCC i/ili CDC, pri čemu postupak sadrži prethodni tretman stanica raka agensom koji stabilizira ili povećava ekspresiju CLDN18.2, pri čemu je navedeni agens izabran iz grupe koja se sastoji od (i) 5-fluorouracila, (ii) oksaliplatina i 5-fluorouracila, (iii) epirubicina, oksaliplatina i 5-fluorouracila, (iv) 5-fluorouracila, folinske kiseline i oksaliplatina, (v) irinotekana, (vi) docetaksela, (vii) epirubicina, (viii) oksaliplatina, i (ix) cisplatina, i prolijekova navedenih agenasa, pri čemu je rak izabran iz grupe koja se sastoji od raka želuca, raka jednjaka, posebno donjeg jednjaka, raka ezo-gastroičnog spoja i gastroezofagealnog raka, posebno pri čemu rak je metastaza raka želuca, poželjno Krukenberg tumori, peritonealne metastaze i metastaze u limfnim čvorovima.

Broj ostalih patentnih zahtjeva: 9

(11) **BA/EP3786160**(21) **E04192** (22) 2022-07-25(31) 201762577883 P (32) 2017-10-27 (33) US
201862628313 P 2018-02-09 US
(96) 20197194.2 2018-10-25

(97) 2021-03-03

(51) **C07D 401/14** , **C07D 213/04** ,
A61K 31/45 , **A61K 31/501** , **C07D**
451/02 , **C07D 487/08** , **C07D**
498/08(73) Boehringer Ingelheim International GmbH
Binger Strasse 173 55216 Ingelheim am
Rhein
DE
Hydra Biosciences, LLC
405 Concord Avenue P.O. Box 147
Belmont, MA 02478
US(72) Bouyssou, Thierry
c/o Boehringer Ingelheim International
GmbH Corporate Patents Binger Strasse
173 55216 Ingelheim am Rhein
DE
Gottschling, Dirk
c/o Boehringer Ingelheim International
GmbH Corporate Patents Binger Strasse
173 55216 Ingelheim am Rhein
DE
Heine, Niklas
c/o Boehringer Ingelheim International
GmbH Corporate Patents Binger Strasse
173 55216 Ingelheim am Rhein
DE
Smith Keenan, Lana Louise
32 Green Street Poughquag, NY 12570
US
Lowe, Michael D.
10 Pleasant Avenue Pleasantville, NY
10570
US
Razavi, Hossein
94 West Redding Road Danbury, CT 06810
US
Sarko, Christopher Ronald
6264 Main Branch Road San Ramon, CA
94582
US
Surprenant, Simon
1087 Chablis Boisbriand, Québec J7G 2Y9
CA
Takahashi, Hidenori
68 Ehmer Drive LaGrangeville, NY 12540

US

Turner, Michael Robert
20 La Corso Place Apt. C Walnut Creek, CA
94598

US

Wu, Xinyuan
35 Travis Dr. Newton, MA 02467

US

(74) Dragan Mićunović
Branilaca Sarajeva 10, 71000 Sarajevo
BA

(54) **DERIVATI PIRIDINA I NJIHOVE
TERAPEUTSKE PRIMJENE KAO TRPC6
INHIBITORA**

(57)

1. Jedinjenje odabrano iz grupe koju čine:

[4-(6-amino-4-metil-piridazin-3-il)-piperidin-1-il]-[5-(4-fluoro-fenoksi)-4-metoksi-piridin-2-il]-metanon,

[4-(6-amino-4-metil-piridazin-3-il)-piperidin-1-il]-[4-metoksi-5-fenoksi-piridin-2-il]-metanon,

[4-(6-amino-4-metoksi-piridazin-3-il)-piperidin-1-il]-[5-(4-fluoro-fenoksi)-4-metoksi-piridin-2-il]-metanon,

[4-(6-amino-4-metoksi-piridazin-3-il)-piperidin-1-il]-[4-metoksi-5-(4-trifluorometil-fenoksi)-piridin-2-il]-metanon,

[4-(6-amino-4-metoksi-piridazin-3-il)-piperidin-1-il]-[4-metoksi-5-(4-metoksi-fenoksi)-piridin-2-il]-metanon,

[4-(6-amino-4-etoksi-piridazin-3-il)-piperidin-1-il]-[4-metoksi-5-(fenoksi)-piridin-2-il]-metanon,

5-etoksi-6-(1-{4-metoksi-5-[4-(trifluorometil)fenoksi]piridin-2-karbonil}piperidin-4-il)piridazin-3-amin, i

6-(1-{4-metoksi-5-[4-(trifluorometil)fenoksi]piridin-2-karbonil}piperidin-4-il)-5-metilpiridazin-3-amin.

Broj ostalih patentnih zahtjeva: 11

(11) **BA/EP3532067**(21) **E04193** (22) 2022-07-21(31) 16306415 (32) 2016-10-28 (33) EP
(96) 17787939.2 2017-10-27

(97) 2019-09-04

(51) **A61K31/519, A61P35/00, A61K9/127**

(73) Les Laboratoires Servier
35, rue de Verdun, 92284 Suresnes Cedex
FR
Novartis AG
Lichtstrasse 35, 4056 Basel
CH

(72) WESSELS, Peter
c/o Novartis Pharma AG Postfach 4002
Basel
CH
TIEMESSEN, Henricus
c/o Novartis Pharma AG Postfach 4002
Basel
CH
DE MARCO, Paolo
c/o Novartis Pharma AG Postfach 4002
Basel
CH
LARABI, Malika
c/o HIQ Consulting AG Aeschenvorstadt 52
4051 Basel
CH
SCHIEDEL, Christiane
c/o Novartis Pharma AG Postfach 4002
Basel
CH
GURINA, Marina
c/o Novartis Pharma AG Postfach 4002
Basel, Switzerland
CH

(74) "ŽIVKO MIJATOVIĆ & PARTNERS" d.o.o.
Sarajevo
M.H. Uskufije 3, 71000 Sarajevo
BA

(54) **LIPOZOMSKA FORMULACIJA ZA
UPOTREBU U LIJEČENJU KANCERA**

(57)

1. Kompozicija organskog koncentrata koja sadrži:

- a. Jedinjenje A koje je 2-[[5-{{3-hloro-2-metil-4-[2-(4-metilpiperazin-1-il)etoksi]fenil}-6-(4-fluorofenil)tieno[2,3-d]pirimidin-4-il]oksi}-3-(2-[[2-(2-metoksifenil)pirimidin-4-il]metoksi]fenil)propanska kiselina, ili njena farmaceutski prihvatljiva so,
- b. negativno naelektrisan ili polarni stabilizator fosfolipida, i
- c. stabilizator protiv želifikacije, pri čemu je stabilizator protiv želifikacije polimer izabran od PEG300 i PEG400, ili je elektrolit koji je natrijum hlorid.

Broj ostalih patentnih zahtjeva: 26

(11) **BA/EP3768265**(21) **E04194** (22) 2022-07-21

(26) SR

(31) 18163425 (32) 2018-03-22 (33) EP
(96) 19715003.0 2019-03-14

(97) 2021-01-27

(51) **A61K31/4468, A61P25/04, A61P25/02, A61P25/16, A61P25/28, A61P25/00, A61P9/00**(73) Helsinn Healthcare SA
Via Pian Scairolo 9 6912 Lugano-Pazzallo
CH(72) GIULIANO, Claudio
Via Pian Scairolo 9 6912 Lugano-Pazzallo
CH
PIETRA, Claudio
Via Pian Scairolo 9 6912 Lugano-Pazzallo
CH
GARCIA RUBIO, Silvina
7 Bellflower Ct. Princeton, NJ 08540
US
GUAINAZZI, Angelo
52 West 120th St. Apt. 3 New York, New
York 10027
US
MARTINEZ-LOI, Marielle
Via Industria 24 6710 Biasca
CH(74) "ŽIVKO MIJATOVIĆ & PARTNERS" d.o.o.
Sarajevo
M.H. Uskufije 3, 71000 Sarajevo
BA(54) **NOVI CENTRALNO AKTIVNI AGONIST
GHRELINA I NJEGOVE MEDICINSKE
UPOTREBE**

(57)

1. Jedinjenje 3-(1-(2,3-dihloro-4-metoksifenil)etil)-1-metil-1-(1,3,3-trimetilpiperidin-4-il)urea monohidrohloridna so, za upotrebu u lečenju i/ili prevenciji medicinskog stanja posredovanog ghrelinskim receptorom u centralnom nervnom sistemu, pri čemu je navedeno medicinsko stanje izabrano od neurodegeneracije, neuropatije, neuropatskog bola, encefalomijelitisa, Parkinsonove bolesti, Alchajmerove bolesti, kognitivnih poremećaja, vagalne hiperstimulacije, tahikardije.

Broj ostalih patentnih zahtjeva: 12

(11) BA/EP3079476(21) **E04195** (22) 2022-07-27

(31) 201314106676 (32) 2013-12-13 (33) US

(96) 14869541.4 2014-12-12

(97) 2016-10-19

(51) **A61K 33/02** , **A61K 33/34** , **A61K 33/30** , **A01N 59/20** , **A01N 59/16** , **A61P 31/02**(73) VM Agritech Limited
5 Burns Close, Long Crendon Aylesbury,
Buckinghamshire HP18 9BX
GB(72) HALL, Tony John
24 Ferndene 123 Slough Lane London
NW9 8YE
GB(74) Dragan Mićunović
Branilaca Sarajeva 10, 71000 Sarajevo
BA(54) **KOMPLEKSI BAKAR-CINK-AMONIЈAK
SOLUBILIZIRANI U KISELINI, SASTAVI,
PRIPRAVCI, POSTUPCI I PRIMJENE**

(57)

1. Antimikrobni pripravak koji sadrži:
otopinu koja sadrži hidratizirani bakrov sulfat u vodi; i ekvimolarnu količinu cinkove soli u otopini;
bazičnu amonijevu sol dodanu otopini da se dobije netopivi kompleks bakar-cink-amonijak; i
najmanje jednu kiselinu topljivu u vodi odabranu iz skupine koju čine sumporna, klorovodična, fosforna i fosforasta kiselina dodanu otopini za otapanje kompleksa bakar-cink-amonijak i za kontrolu pH tako nastale bistre plave otopine bakar-cink-amonijak solubilizirane u kiselini.

Broj ostalih patentnih zahtjeva: 9

(11) BA/EP3710446(21) **E04196** (22) 2022-07-28(31) 17382778 (32) 2017-11-16 (33) EP
18382034 2018-01-23 EP
18382546 2018-07-20 EP

(96) 18808599.7 2018-11-09

(97) 2020-09-23

(51) **C07D 487/04** , **A61P 35/00** ,
A61K 31/519(73) Eli Lilly and Company
Lilly Corporate Center Indianapolis, IN
46285
US(72) COATES, David Andrew
c/o Eli Lilly and Company P.O. Box 6288
Indianapolis, Indiana 46206-6288
US

MONTERO, Carlos

c/o Eli Lilly and Company P.O. Box 6288
Indianapolis, Indiana 46206-6288
USPATEL, Bharvin Kumar Rameschandra
c/o Eli Lilly and Company P.O. Box 6288
Indianapolis, Indiana 46206-6288
US

REMICK, David Michael

c/o Eli Lilly and Company P.O. Box 6288
Indianapolis, Indiana 46206-6288
US

YADAV, Vipin

c/o Eli Lilly and Company P.O. Box 6288
Indianapolis, Indiana 46206-6288
US

(74) "INTELBIRO" d.o.o.

M.H. Uskufije 3, 71000 Sarajevo
BA(54) **SPOJEVI KORISNI U INHIBIRANJU
CDK7**

(57)

1. Spoj, naznačen time što ima formulu (I)

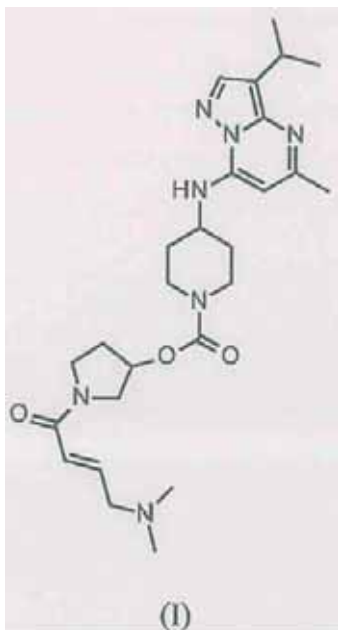

ili njegova farmaceutski prilivatljiva sol.

Broj ostalih patentnih zahtjeva: 22

(11) **BA/EP3555097**

(21) **E04197** (22) 2022-07-19

(31) 201662435609 P (32) 2016-12-16 (33) US
 201762592680 P 2017-11-30 US
 201762596607 P 2017-12-08 US

(96) 17854175.1 2017-12-15

(97) 2019-10-23

(51) **C07D 471/14** , **A61K 31/437** ,
A61P 29/00

(73) Janssen Pharmaceutica NV
 Turnhoutseweg 30 2340 Beerse
 BE

(72) KOUDRIAKOVA, Tatiana
 3210 Merryfield Row San Diego, California
 92121
 US

KREUTTER, Kevin D.
 1400 McKean Road Spring House,
 Pennsylvania 19477
 US

LEONARD, Kristi
 Welsh and McKean Roads Spring House,
 Pennsylvania 19477
 US

RIZZOLIO, Michele C.
 3210 Merryfield Row San Diego, California
 92121
 US

SMITH, Russell C.
 3210 Merryfield Row San Diego, California
 92121
 US

TICHENOR, Mark S.
 3210 Merryfield Row San Diego, California
 92121
 US

WANG, Aihua
 Welsh and McKean Roads Spring House,
 Pennsylvania 19477
 US

(74) "STAM" d.o.o.
 Sarači 77, 71000 Sarajevo
 BA

(54) **SPOJEVI IMIDAZO[4,5-D]PIROLO[2,3-B]PIRIDINA KAO INHIBITORI JANUS KINAZE**

(57)

1. Spoj, naznačen time, da se bira iz skupine koju čine

2-(1-((1*r*,4*r*)-4-(cijanometil)cikloheksil)-1,6-dihidroimidazo[4,5-d]pirolo[2,3-b]piridin-2-il)-*N*-(2-hidroksi-2-metilpropil)acetamid;

2-((1*r*,4*r*)-4-(2-(1H-imidazol-4-il)imidazo[4,5-d]pirolo[2,3-b]piridin-1(6H)-il)

cikloheksil)acetonitril;

2-(1-((1*r*,4*r*)-4-(cijanometil)cikloheksil)-1,6-dihidroimidazo[4,5-d]pirolo[2,3-b]piridin-2-il)-*N*-(ciklopropil-metil)acetamid;

N-(2-cijanoetil)-2-(1-((1*r*,4*r*)-4-(cijanometil)cikloheksil)-1,6-dihidroimidazo[4,5-d]

pirolo[2,3-b]piridin-2-il)acetamid;

2-(1-((1*r*,4*r*)-4-(cijanometil)cikloheksil)-1,6-dihidroimidazo[4,5-d]pirolo[2,3-b]piridin-2-il)-*N*-(tetrahidro-2H-piran-4-il)acetamid;

2-(1-((1*r*,4*r*)-4-(cijanometil)cikloheksil)-1,6-dihidroimidazo[4,5-d]pirolo[2,3-b]piridin-2-il)-*N*-((tetrahidro-2H-piran-4-il)metil)acetamid;

N-(2-cijano-2-metilpropil)-2-(1-((1*r*,4*r*)-4-(cijanometil)cikloheksil)-1,6-dihidroimidazo[4,5-d]pirolo[2,3-b]piridin-2-il)acetamid;

2-(1-((1*r*,4*r*)-4-(cijanometil)cikloheksil)-1,6-dihidroimidazo[4,5-d]pirolo[2,3-b]piridin-2-il)-*N*-((1-hidroksi-ciklobutil)metil)acetamid;

2-(1-((1*r*,4*r*)-4-(cijanometil)cikloheksil)-1,6-dihidroimidazo[4,5-d]pirolo[2,3-b]piridin-2-il)-*N*-(1-metil-1H-pirazol-4-il)acetamid;

N-(4-(cijanometil)biciklo[2.2.1]heptan-1-il)-2-(1-((1*r*,4*r*)-4-(cijanometil)cikloheksil)-1,6-dihidroimidazo[4,5-d]pirolo[2,3-b]piridin-2-il)acetamid;

2-(1-((1*r*,4*r*)-4-(cijanometil)cikloheksil)-1,6-dihidroimidazo[4,5-d]pirolo[2,3-b]piridin-2-il)-*N*-(1H-pirazol-3-il)acetamid;

2-(1-((1*r*,4*r*)-4-(cijanometil)cikloheksil)-1,6-dihidroimidazo[4,5-d]pirolo[2,3-b]piridin-2-il)-*N*-((1-hidroksi-ciklopropil)metil)acetamid;
i

njihove farmaceutski prihvatljive soli i kombinacije.

Broj ostalih patentnih zahtjeva: 12

(11) **BA/EP3523302**

(21) **E04198** (22) 2022-08-02

(31) 201662406275 P (32) 2016-10-10 (33) US
 201762447849 P 2017-01-18 US
 201762491180 P 2017-04-27 US
 201762531690 P 2017-07-12 US
 201762566030 P 2017-09-29 US

(96) 17787844.4 2017-10-10

(97) 2019-08-14

(51) **C07D 471/04** , **A61K 31/437** ,
A61P 35/00

(73) Array Biopharma, Inc.
 3200 Walnut Street Boulder, CO 80301
 US

(72) ANDREWS, Steven W.
 c/o Array Biopharm, Inc., 3200 Walnut
 Street, Boulder, Colorado 80301
 US

ARONOW, Sean
 c/o Array Biopharm, Inc., 3200 Walnut
 Street, Boulder, Colorado 80301
 US

BLAKE, James F.
 c/o Array Biopharm, Inc., 3200 Walnut
 Street, Boulder, Colorado 80301
 US

BRANDENHUBER, Barbara J.
 c/o Array Biopharm, Inc., 3200 Walnut
 Street, Boulder, Colorado 80301
 US

COLLIER, James
 c/o Array Biopharm, Inc., 3200 Walnut
 Street, Boulder, Colorado 80301
 US

COOK, Adam
 c/o Array Biopharm, Inc., 3200 Walnut
 Street, Boulder, Colorado 80301
 US

HAAS, Julia
 c/o Array Biopharm, Inc., 3200 Walnut
 Street, Boulder, Colorado
 US

JIANG, Yutong
 c/o Array Biopharm, Inc., 3200 Walnut
 Street, Boulder, Colorado 80301
 US

KOLAKOWSKI, Gabrielle R.
 c/o Array Biopharm, Inc., 3200 Walnut
 Street, Boulder, Colorado 80301
 US

MCFADDIN, Elizabeth A.
 c/o Array BioPharma, Inc. 3200 Walnut St.

Boulder, Colorado 80301
 US
 MCKENNEY, Megan L.
 c/o Array Biopharm, Inc., 3200 Walnut
 Street, Boulder, Colorado 80301
 US

MCKNULTY, Oren T.
 c/o Array Biopharm, Inc., 3200 Walnut
 Street, Boulder, Colorado 80301
 US

METCALF, Andrew T.
 c/o Array Biopharm, Inc., 3200 Walnut
 Street, Boulder, Colorado 80301
 US

MORENO, David A.
 c/o Array Biopharm, Inc., 3200 Walnut
 Street, Boulder, Colorado 80301
 US

RAMANN, Ginelle A.
 c/o Array Biopharm, Inc., 3200 Walnut
 Street Boulder, Colorado 80301
 US

TANG, Tony P.
 c/o Array Biopharm, Inc., 3200 Walnut
 Street Boulder, Colorado 80301
 US

REN, Li
 c/o Array Biopharm, Inc., 3200 Walnut
 Street Boulder, Colorado 80301
 US

WALLS, Shane M.
 c/o Array Biopharm, Inc., 3200 Walnut
 Street Boulder, Colorado 80301
 US

(74) "INTELBIRO" d.o.o.
 M.H. Uskufije 3, 71000 Sarajevo
 BA

(54) **SUPSTITUIRANI PIRAZOLO[1,5-A]
 PIRIDINSKI SPOJEVI KAO INHIBITORI
 RET KINAZE**

(57)

1. Spoj Formule I:

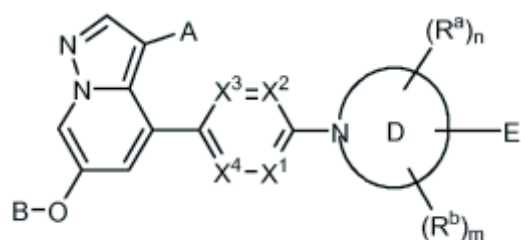

I

i njegove farmaceutski prihvatljive soli,
naznačen time što:

X_1, X_2, X_3 i X_4 su neovisno CH, CCH₃, CF ili N, gdje su nula, jedan ili dva od X_1, X_2, X_3 i X_4 N;

A je H, CN, Cl, metil, etil ili ciklopropil;

B je:

- (a) vodik;
- (b) C1-C6 alkil koji može biti supstituiran s 1-3 fluora;
- (c) hidroksiC2-C6 alkil-, gdje alkilni dio može biti supstituiran s C3-C6 cikloalkilidenskim prstenom;
- (d) dihidroksiC3-C6 alkil-, gdje alkilni dio može biti supstituiran s C3-C6 cikloalkilidenskim prstenom;
- (e) (C1-C6 alkoksi)C1-C6 alkil-, koji može biti supstituiran s 1-3 fluora;
- (f) (R₁R₂N)C1-C6 alkil-, gdje se R₁ i R₂ neovisno bira između H, C1-C6 alkila (koji može biti supstituiran s 1-3 fluora), (C1-C6 alkoksi)C1-C6 alkil- i (C1-C6 alkoksi)C(=O)-;
- (g) hetAr₁C1-C3 alkil-, gdje je hetAr₁ 5-6-eročlani heteroarilni prsten koji ima 1-3 heteroatoma u prstenu koje se neovisno bira između N, O i S i može biti supstituiran s jednim ili više neovisno odabranih C1-C6 alkilnih supstituenata;
- (h) (C3-C6 cikloalkil)C1-C3 alkil-;
- (i) (hetCyc_a)C1-C3 alkil-;
- (j) hetCyc_a;
- (k) (R₁R₂N)C(=O)C1-C6 alkil-, gdje se R₁ i R₂ neovisno bira između H i C1-C6 alkila;
- (l) (R₁R₂N)C(=O)-, gdje se R₁ i R₂ neovisno bira između H i C1-C6 alkila; ili

(m) hetCyc_aC(=O)C1-C6 alkil-;

hetCyc_a je 4-6-eročlani heterociklički prsten koji ima 1-2 heteroatoma u prstenu koje se neovisno bira između N i O i može biti supstituiran s jednim ili više supstituenata koje se neovisno bira između OH, C1-C6 alkila (koji može biti supstituiran s 1-3 fluora), hidroksiC1-C6 alkila, halogena, (C1-C6 alkil)C(=O)-, C1-C6 alkoksi, okso, te (C1-C6 alkoksi)C(=O)-;

Prsten D je

- (i) zasićeni monociklički 4-7-eročlani heterociklički prsten koji ima jedan heteroatom u prstenu koji je dušik;

svaki R_a je neovisno C1-C6 alkil (koji može biti supstituiran s 1-3 fluora), hidroksiC1-C6 alkil ili (C1-C6 alkoksi)C1-C6 alkil-;

R_b je (a) hidroksi;

(c) hetCyc_bCH₂-, gdje je hetCyc_b 4-6-eročlani heterociklički prsten koji ima 1-2 heteroatoma u prstenu koje se neovisno bira između N i O, te gdje hetCyc_b može biti supstituiran s C1-C6 alkilom (izborno supstituiranim s 1-3 fluora);

(e) R_cR_dN-; ili

(f) R_cR_dNCH₂-;

R_e je vodik ili C1-C6 alkil; i

R_d je vodik ili C1-C6 alkil (koji može biti supstituiran s 1-3 fluora);

n je 0, ili 1;

m je 0 ili 1;

E je:

(d) Ar₁C1-C6 alkil-, gdje navedeni alkilni dio može biti supstituiran s 1-3 fluora;

(e) hetAr₂C1-C6 alkil-;

(g) Ar₁O-;

(h) hetAr₂O-;

(l) $\text{Ar}_1\text{C}(=\text{O})\text{NR}_g$ -, gdje je R_g H ili C1-C6 alkil; ili

(m) $\text{hetAr}_2\text{C}(=\text{O})\text{NR}_g(\text{CH}_2)_p$ -, gdje je p 0 ili 1;

Ar_1 je fenil koji može biti supstituiran s jednim ili više supstituenata koje se neovisno bira iz skupine koju čine halogen, CN, C1-C6 alkil (koji može biti supstituiran s 1-3 fluora), C1-C6 alkoksi (koji može biti supstituiran s 1-3 fluora), (C1-C6 alkoksi) C1-C6 alkil- (koji može biti supstituiran s 1-3 fluora), C3-C6 cikloalkil, hidroksiC1-C6 alkil, (C1-C6 alkil) SO_2 -, $\text{R}_e\text{R}_f\text{N}$ - i ($\text{R}_e\text{R}_f\text{N}$) C1-C6 alkil-, gdje je svaki R_e i R_f neovisno H ili C1-C6 alkil;

hetAr_2 je 5-6-eročlani heteroarilni prsten koji ima 1-3 heteroatoma u prstenu koje se neovisno bira između N, O i S, ili 9-10-eročlani biciklički heteroaril koji ima 1-2 atoma dušika u prstenu, gdje hetAr_2 može biti supstituiran s jednim ili više supstituenata koje se neovisno bira iz skupine koju čine halogen, CN, C1-C6 alkil (koji može biti supstituiran s 1-3 fluora), C1-C6 alkoksi (koji može biti supstituiran s 1-3 fluora), (C1-C6 alkoksi)C1-C6 alkil- (koji može biti supstituiran s 1-3 fluora) i hidroksiC1-C6 alkoksi.

Broj ostalih patentnih zahtjeva: 15

(11) **BA/EP3523310**

(21) **E04199** (22) 2022-08-02

(31) 16192494 (32) 2016-10-05 (33) EP

(96) 17788131.5 2017-10-05

(97) 2019-08-14

(51) **C07D 513/10** , **A61K 31/425** ,
A61P 25/28

(73) NSC THERAPEUTICS GmbH
Willersdorferstr. 7 8061 St. Radegund
AT

(72) FISHER, Abraham
Simthat Harozmarin 11 5845727 Holon
IL
BAR-NER, Nira
Bilu Street 77 7534414 Rishon LeZion
IL
WINDISCH, Manfred
Willersdorferstraße 6 8061 St. Radegund
AT

(74) "ŽIVKO MIJATOVIĆ & PARTNERS" d.o.o.
Sarajevo
M.H. Uskufije 3, 71000 Sarajevo
BA

(54) **KRISTALNI POLIMORFI AGONISTA
MUSKARINSKOG ACETILKOLINSKOG
RECEPTORA**

(57)

1. Kristalni polimorf spoja A formule

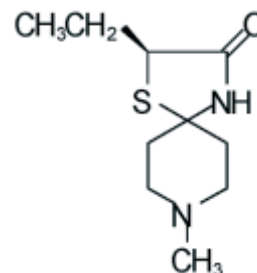

pri čemu je navedeni polimorf odabran iz grupe koja se sastoji od

monohidratnog *Oblika III*

(i) koji ima obrazac rendgenske difrakcije na prahu koji sadrži najmanje jednu od sljedećih 2-teta vrijednosti ($\pm 0,2$) kao što

je izmjereno uporabom $\text{CuK}\alpha$ zračenja: 12,3, 17,3, 17,5, 19,9, 21,6, 24,6, 26,3, i 35,4, i bez pikova je koji imaju 2-teta vrijednosti u opsegu od 10,8-11,9;

(ii) pri čemu ^{13}C NMR u čvrstom stanju kristalnog oblika sadrži najmanje jednu rezonancu koja ima jednu od sljedećih vrijednosti kemijskog pomaka kao što je izraženo u ppm u odnosu na TMS: 67,56, 54,60, 47,07, 41,49, 30,70 i 13,77;

(iii) pri čemu ^{13}C NMR u čvrstom stanju kristalnog oblika sadrži razliku kemijskog pomaka između rezonance koja ima najveći kemijski pomak i druge rezonance od 107,3, 120,3, 127,9, 133,4, 144,2 ili 161,1;

(iv) pri čemu ZnSe ATR-FT-IR apsorpcijski spektar kristalnog oblika sadrži najmanje jedan apsorpcijski pik koji ima vrijednost odabranu od 1039, 1353, 1369, 1388, 2918, 2974 i 3088 cm^{-1} ; i/ili

(v) pri čemu kristalni oblik pokazuje vrlo širok endotermni pik na 58-94 °C i endotermni pik sa početkom na 133,7 °C i pikom na 134,9 °C kao što je izmjereno pomoću diferencijalne skenirajuće kalorimetrije (DSC),

bezvodnog *Oblika II*

(i) koji pokazuje rendgen monokristala **naznačen** sljedećim monokristalnim rendgenskim podacima: P2(1) $a=8,1416(13)$, ($\alpha=90^\circ$), $b=7,9811(12)$ ($\beta=90,761(2)^\circ$), $c=17,878(3)$, ($\gamma=90^\circ$), Å, $T=173(1)\text{K}$;

(ii) koji ima obrazac rendgenske difrakcije na prahu koji sadrži najmanje jednu od sljedećih 2-teta vrijednosti ($\pm 0,2$) kao što je izmjereno uporabom $\text{CuK}\alpha$ zračenja: 9,9, 10,8, 11,8, 11,9, 14,8, 16,2, 18,2, 18,5, 19,8, 21,3, 22,4, 23,9, 29,2, 29,7 i 33,1;

(iii) pri čemu ZnSe ATR-FT-IR apsorpcijski spektar kristalnog oblika sadrži najmanje jedan apsorpcijski pik koji ima vrijednost odabranu od 1906, 1340, 1447, 2869, 2901, 2951, i 3006-3012 cm^{-1} ;

(iv) pri čemu ^{13}C NMR u čvrstom stanju kristalnog oblika sadrži najmanje jednu rezonancu koja ima jednu od sljedećih vrijednosti kemijskog pomaka kao što je izraženo u ppm u odnosu na TMS: 175,0; 65,3, 64,0; 45,8, 45,0; 49,3, 43,6; 39,5, 38,8; 28,9, 26,0; 15,4, 14,8;

(v) pri čemu ^{13}C NMR u čvrstom stanju kristalnog oblika sadrži razliku kemijskog pomaka između rezonance koja ima najveći kemijski pomak i druge rezonance od 109,7 ili 111; 129,2 ili 130,0; 122,7; 125,7; 131,4; 135,5; 136,2; 146,1 ili 149,0; i 159,6 ili 160,2; i/ili

(vi) pri čemu kristalni oblik ima endotermni pik sa početkom na 134,2 °C i pikom na 135,4 °C $\pm 0,2$ °C i suštinski nema endotermni pik između 106 °C i 110 °C, nedostaje mu endotermni pik u opsegu od oko 50 °C do oko 120 °C, kao što je izmjereno pomoću DSC,

monohidratnog *Oblika I*

(i) koji ima obrazac rendgenske difrakcije na prahu koji sadrži najmanje jednu od sljedećih 2-teta vrijednosti ($\pm 0,2$) kao što je izmjereno uporabom $\text{CuK}\alpha$ zračenja: 8,8, 12,3, 17,5, 19,9, 21,6, 23,5, 24,5, 26,3, 28,8, 31,6, ali mu nedostaje najmanje jedna od sljedećih 2-teta vrijednosti 17,3, 17,9, 21,9, 24,9, 29,3, 30,8 i 33,4 i suštinski je bez pikova koji imaju 2-teta vrijednosti u opsegu od 10,8-11,9;

(ii) pri čemu ZnSe ATR-FT-IR apsorpcijski spektar kristalnog oblika sadrži najmanje jedan apsorpcijski pik koji ima vrijednost odabranu od 1352, 1369 i 1387 cm^{-1} ; i/ili

(iii) pri čemu kristalni oblik pokazuje endotermni pik na 107,1 °C (početak na 104,85 °C) i 136,17 °C (početak na 133,41 °C) kao što je izmjereno pomoću diferencijalne skenirajuće kalorimetrije (DSC); i izborno

(iv) pri čemu ^{13}C NMR u čvrstom stanju kristalnog oblika sadrži najmanje jednu rezonancu koja ima jednu od sljedećih vrijednosti kemijskog pomaka kao što je izraženo u ppm u odnosu na TMS: 67,09, 54,08, 46,59, 40,97, 30,15 i 13,27; i/ili

(v) pri čemu ^{13}C NMR u čvrstom stanju kristalnog oblika sadrži razliku kemijskog pomaka između rezonance koja ima najveći kemijski pomak i druge rezonance od 107,3, 120,3, 127,8, 133,4, 144,2 ili 161,1.

Broj ostalih patentnih zahtjeva: 15

(11) BA/EP3763939**(21) E04200** (22) 2022-08-03

(96) 20465522.9 2020-04-29

(97) 2021-01-13

(51) F03D 7/02 , F03D 17/00**(73)** Ovidiu Development S.A.
Str. Ion Ionescu de la Brad, nr. 2B, sector 1
Bucharest
RO**(72)** SOPOGLU, Laurentiu - Dragos
bd. Aurel Vlaicu, nr. 19, bl. B2, sc. C, et.3,
ap. 50 Constanta, Jud. Constanta
RO
CRISTIAN, Liviu
str. Dezrobirii, nr. 118, bl. IS5, et. 3, ap. 40
Constanta, Jud. Constanta
RO**(74)** Dragan Mićunović
Branilaca Sarajeva 10, 71000 Sarajevo
BA**(54) SISTEM I METOD ZA ODREĐIVANJE
NEUSKLAĐENOSTI SA PRAVCEM
VETRA SA HORIZONTALNOM OSOM NA
KOPNENOJ VETROTURBINI****(57)**

1. Sistem za određivanje neusklađenosti pravca vetra (T) sa horizontalnom osom kopnene vetroturbine (T), koji se sastoji od vetroturbine (T), pri čemu pomenuta vetroturbina (T) sadrži nekoliko lopatica rotora (1), glavčinu rotora (2) smeštenu na visini glavčine (HH), vratilo rotora (3) koje ima horizontalnu osu vratila rotora (3), gondolu (4), toranj (5) koji ima bazu tornja, naznačeno time što:

- pomenuta vetroturbina (T) dalje sadrži par ciljnih tačaka X i Y na spoljnoj površini gondole (4) na njenoj strani okrenutoj prema tlu, raspoređenih tako da se njihovi geografski položaji mogu odrediti pomoću topografske stanice (S), i da segment XY koji povezuje ciljne tačke X i Y odgovara uzdužnoj osi pomenute strane gondole (4) okrenute prema tlu, pri čemu je ciljna tačka X postavljena na kraj gondole (4) naspram nekoliko lopatica rotora (1) a ciljna tačka Y je postavljena u neposrednoj blizini tornja (5); *pri čemu*

turbina (T) ima referentni položaj turbine, u kojem vratilo rotora (3) ima referentni položaj horizontalne ose vratila rotora (3), *pri čemu* sistem dalje sadrži:

- zemaljski lidar (L), postavljen tako da mu je osa orijentisana vertikalno, ovaj lidar (L) sadrži mernu i računarsku jedinicu lidara (LMCU), pomenuta merna i računarska jedinica lidara (LMCU) je konfigurisana:

- da odredi ugao Θ pravca vetra u odnosu na Geografski Sever , suštinski na visini glavčine (HH);

- da odredi brzinu vetra v, suštinski na visini glavčine (HH):

- da pošalje putem telekomunikacione mreže (N) do eksterne računarske jedinice (EC) rezultate određivanja;

pri čemu lidar (L) ima referentni položaj (B) lidara, u koji je lidar (L) postavljen na tlo ispred turbine (T) u referentni položaj turbine na projekciju na tlo referentnog položaja horizontalne ose vratila rotora (3), na udaljenosti d1 od projekcije na tlo (C1) krajnje tačke (C) glavčine rotora (2), i *pri čemu* gondola (4) može da se pokreće u zavisnosti od pravca vetra u više položaja sa svake strane projekcije na tlo referentnog položaja horizontalne ose vratila rotora (3), gradeći ugao α između projekcije na tlo referentnog položaja horizontalne ose vratila rotora (3) i projekcije na tlo horizontalne ose vratila rotora (3) koja odgovara svakom od više položaja i,

- zemaljsku topografsku stanicu (S), koja sadrži mernu i računarsku jedinicu topografske stanice (SMCU), mernu i računarsku jedinicu topografske stanice (SMCU) konfigurisanu:

- da odredi najmanje geografski položaj para ciljnih tačaka X i Y:

- da pošalje preko telekomunikacione mreže (N) do eksterne računarske jedinice (EC) rezultate određivanja;

pri čemu je zemaljska topografska stanica (S) postavljena u bilo koji od dva referentna položaja topografske stanice (D)' i (D)" iza glavčine rotora (2) i bočno u odnosu na projekciju na tlo referentnog položaja horizontalne ose vratila

rotora (3) na udaljenosti d_2 od baze tornja (5), tako da, kada je gondola (4) pokretna u zavisnosti od pravca vetra:

- lopatice rotora (1) ne ometaju laserski zrak merno-računarske jedinice topografske stanice (SMCU), i

- merno-računarska jedinica topografske stanice (SMCU) može da odredi geografski položaj para ciljnih tačaka X i Y gondole (4) tokom kretanja pomenute gondole (4) u više položaja i,

- eksternu računarsku jedinicu (EC) konfigurisanu:

- da primi ulazne podatke preko telekomunikacione mreže (N):

- ugao Θ pravca vetra od lidarske merno-računarske jedinice (LMCU);

- geografski položaj para ciljnih tačaka X i Y, sa merno-računarske jedinice topografske stanice (SMCU);

i da memoriše primljene ulazne podatke;

- da odredi ugao ξ orijentacije gondole (4) u odnosu na Geografski Sever na osnovu geografskog položaja para ciljnih tačaka X i Y i da memoriše svako određivanje;

- da odredi podešeni ugao Θ_{adj} pravca vetra;

- da uproseči podešeni ugao Θ_{adj} pravca vetra i brzinu vetra v , da proveriti da li se prosečna brzina vetra v_{avg} nalazi u okviru unapred određenog intervala brzina vetra v_1 - v_2 za koje se može odrediti neusklađenost sa pravcem vetra, i memoriše prosečni ugao Θ_{avg} pravca vetra i prosečnu brzinu vetra v_{avg} ;

- da odredi neusklađenost σ turbine T u odnosu na pravac vetra i da memoriše svako određivanje;

- da odredi prosečnu neusklađenost σ_{avg} turbine (T) u odnosu na pravac vetra koja odgovara trajanju Δt , da memoriše prosečnu neusklađenost σ_{avg} i da uporedi navedenu prosečnu neusklađenost σ_{avg} sa unapred određenim pragom neusklađenosti,

- telekomunikacionu mrežu N konfigurisanu:

- da obezbedi komunikaciju između eksterne računarske jedinice (EC) i merno-računarske jedinice lidara (LMCU) i topografske stanice (S)

pri čemu je sistem konfigurisan tako da eksterna računarska jedinica (EC) može da odredi neusklađenost σ_{avg} turbine (T) u odnosu na pravac vetra na bazi determinanti primljenih od zemaljske topografske stanice (S) i zemaljskog lidara (L).

Broj ostalih patentnih zahtjeva: 10

(11) **BA/EP3464265**(21) **E04207** (22) 2022-08-17

(26) HR

(31) 201609607 (32) 2016-06-01 (33) GB

201662344059 P 2016-06-01 US

(96) 17728614.3 2017-06-01

(97) 2019-04-10

(51) **C07D 401/10** , **A61K 31/4439** ,
A61P 29/00(73) Kalvista Pharmaceuticals Limited
Porton Science Park Bybrook Road Porton
Down Wiltshire SP4 0BF
GB(72) BEATON, Haydn
1 Bayliss Close Quorn Loughborough LE12
8PF
GB
CROWE, David Malcolm
5 Boulton Road Reading RG2 0NH
GB
EDWARDS, Hannah Joy
c/o Kalvista Pharmaceuticals Limited
Building 227 Tetricus Science Park Porton
Down Salisbury SP4 0JQ
GB
GRIFFITHS-HAYNES, Nicholas James
24 Brookside Avenue Pailton Warwickshire
CV23 0QG
GB(74) "STAM" d.o.o.
Sarači 77, 71000 Sarajevo
BA(54) **POLIMORFI OD N-[(3-FLUORO-4-METOKSIPIRIDIN-2-IL)METIL]-3-(METOKSIMETIL)-1-({4-[2-OKSOPIRIDIN-1-IL)METIL]FENIL}METIL)PIRAZOL-4-KARBOKSAMIDA KAO KALIKREIN INHIBITORI**

(57)

1. Kruti oblik od N-[(3-fluoro-4-metoksipiridin-2-il)metil]-3-(metoksimetil)-1-({4-[2-oksopiridin-1-il)metil]fenil}metil)pirazol-4-karboksamida, **naznačen time, da** (i) ima najmanje sljedeće karakteristične maksimume rendgenske difrakcije na prahu (Cu K α radijacija, izražene u stupnjevima 2 θ) na približno 11,2, 12,5, 13,2, 14,5 i 16,3, pri čemu izraz „približno“ znači da postoji nesigurnost u mjerenjima stupnjeva 2 θ od $\pm 0,3$ (izražena u stupnjevima 2 θ), ili (ii) ima endotermički maksimum u svojem DSC termografu na $151 \pm 0,3^\circ\text{C}$, gdje kruti oblik jest Oblik 1.

Broj ostalih patentnih zahtjeva: 25

(11) **BA/EP3180314**(21) **E04208** (22) 2022-08-25

(26) SR

(31) PCT/NL2014/050556 (32) 2014-08-12 (33) WO

(96) 15767345.0 2015-07-29

(97) 2017-06-21

(51) **C07D 215/42** , **C07D 401/12**(73) NewAmsterdam Pharma B.V.
Gooimeer 2-35 1411 DC Naarden
NL(72) FORD, John
Minervum 7061 4817ZK Breda
NL
SEERDEN, Johannes Paulus Gerardus
Minervum 7061 4817ZK Breda
NL
LEDRU, Amandine
Minervum 7061 4817ZK Breda
NL(74) "ŽIVKO MIJATOVIĆ & PARTNERS" d.o.o.
Sarajevo
M.H. Uskufije 3, 71000 Sarajevo
BA(54) **POSTUPAK ZA PRIPREMU SINTETIČKIH INTERMEDIJERA ZA PRIPREMU TETRAHIDROHINOLINSKIH DERIVATA**

(57)

1. Postupak za pripremu soli jedinjenja formule (I-a):

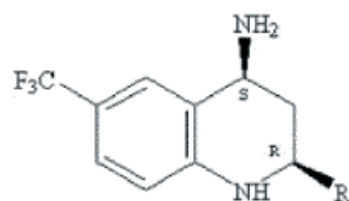

formula (I-a)

gde so predstavlja so L-vinske kiseline ili so derivata L-vinske kiseline, pri čemu navedeni postupak obuhvata korake:

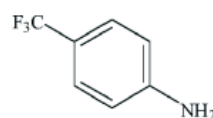
(a) istovremene reakcije
4-aminobenzotrifluorida prema formuli (II):

formula (II)

sa aldehydom prema formuli (III):

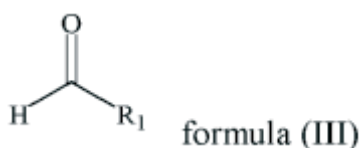

i sa jedinjenjem prema formuli (IV):

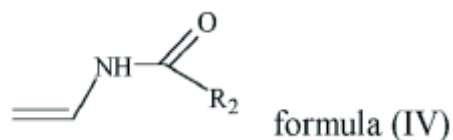

u prisustvu rastvarača kako bi se obrazovalo jedinjenje formule (V):

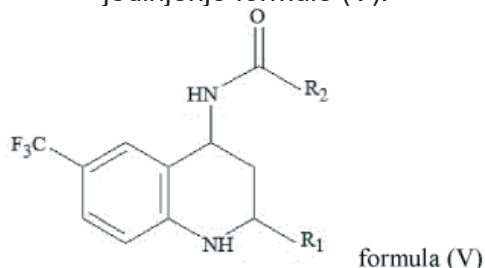

u kojoj

R₁ je H ili C₁-C₃ alkil;
R₂ je H, C₁-C₃ alkil, ili

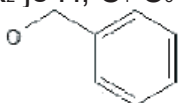

(b) hidrolize jedinjenja formule (V) kako bi se obrazovalo jedinjenje formule (I):

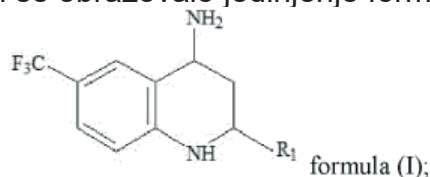

i

(c) izdvajanja soli (2*R*,4*S*)-enantiomera prema formuli (I-a):

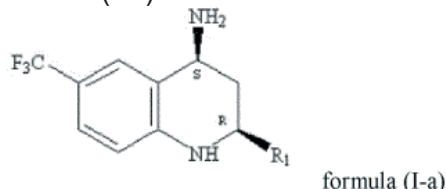

razdvajanjem jedinjenja formule (I) pomoću hiralnog sredstva za razdvajanje, pri čemu je hiralno sredstvo za razdvajanje L-vinska kiselina ili njen derivat.

Broj ostalih patentnih zahtjeva: 14

(11) **BA/EP3377488**

(21) **E04209** (22) 2022-08-25

(26) HR

(31) 201562257342 P (32) 2015-11-19 (33) US
201662332632 P 2016-05-06 US
201662385099 P 2016-09-08 US
(96) 16805690.1 2016-11-18

(97) 2018-09-26

(51) **C07D 413/14** , **A61K 31/423** ,
A61K 31/428 , **A61K 31/4355** ,
A61K 31/4985 , **C07D 413/10** ,
C07D 413/12 , **C07D 417/10** ,
C07D 263/57 , **C07D 491/04** ,
C07D 498/04 , **A61P 35/00** , **A61P 31/12**

(73) Incyte Corporation
1801 Augustine Cut-Off Wilmington, DE
19803
US

(72) LI, Jingwei
225 Welch Way Westfield, New Jersey
07090
US
WU, Liangxing
c/o Incyte Corporation 1801 Augustine Cut-Off Wilmington, Delaware 19803
US
YAO, Wenqing
45 Magnolia Way Chadds Ford, Pennsylvania 19317
US

(74) "STAM" d.o.o.
Sarači 77, 71000 Sarajevo
BA

(54) **HETEROCIKLIČKI SPOJEVI KAO IMUNOMODULATORI**

(57)

1. Spoj, naznačen time, da je predstavljen Formulom (IX):

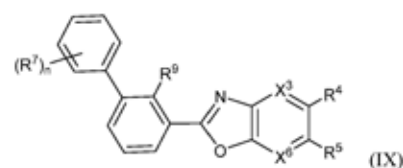

ili njegova farmaceutske prihvatljiva sol, ili njegov

steroizomer, gdje:

X_3 je N ili CR_3 ;

X_6 je N ili CR_6 ;

R_9 je CH_3 ili CN;

svaki od R_3 , R_4 , R_5 , R_6 i R_7 se neovisno bira od sljedećih: H, halogen, C_{1-6} alkil, C_{2-6} alkenil,

C_{2-6} alkinil, C_{1-6} haloalkil, C_{1-6} haloalkoksi, C_{6-10} aril, C_{3-10} cikloalkil, 5-14-člani heteroaril, 4-10-člani heterocikloalkil, C_{6-10} aril- C_{1-4} alkil-, C_{3-10} cikloalkil- C_{1-4} alkil-, (5-14-člani heteroaril)- C_{1-4} alkil-, (4-10-člani heterocikloalkil)- C_{1-4} alkil-, CN, NO_2 , OR_a , SR_a , $NHOR_a$, $C(O)R_a$, $C(O)NR_aR_a$, $C(O)OR_a$, $OC(O)R_a$, $OC(O)NR_aR_a$, NHR_a , NR_aR_a , $NR_aC(O)R_a$, $NR_aC(O)OR_a$, $NR_aC(O)NR_aR_a$, $C(=NR_a)R_a$, $C(=NR_a)NR_aR_a$, $NR_aC(=NR_a)NR_aR_a$, $NR_aS(O)R_a$, $NR_aS(O)_2R_a$, $NR_aS(O)_2NR_aR_a$, $S(O)R_a$,

$S(O)NR_aR_a$, $S(O)_2R_a$, i $S(O)_2NR_aR_a$, pri čemu je svaki C_{2-6} alkenil, C_{2-6} alkinil, C_{6-10} aril,

C_{3-10} cikloalkil, 5-14-člani heteroaril, 4-10-člani heterocikloalkil, C_{6-10} aril- C_{1-4} alkil-,

C_{3-10} cikloalkil- C_{1-4} alkil-, (5-14-člani heteroaril)- C_{1-4} alkil-, i (4-10-člani heterocikloalkil)- C_{1-4} alkil- od R_3 , R_4 , R_5 , R_6 i R_7 , opcionalno supstituiran s 1, 2, 3 ili 4 R_b supstituenta, uz uvjet da je najmanje jedan od R_3 , R_4 , R_5 , R_6 i R_7 , različit od H;

ili dva susjedna R_7 supstituenta na fenilnom prstenu, kada su zajedno s atomima s kojima su vezani, tvore kondenzirani fenilni prsten, kondenzirani 5-člani do 7-člani heterocikloalkilni prsten, kondenzirani 5-člani ili 6-člani heteroarilni prsten ili kondenzirani C_{5-6} cikloalkilni prsten, pri čemu svaki kondenzirani 5-člani do 7-člani heterocikloalkilni prsten i kondenzirani 5-člani ili 6-člani heteroarilni prsten, ima 1-4 heteroatoma kao članove prstena koji se biraju od N, O i S, i gdje je svaki kondenzirani fenilni prsten, kondenzirani 5-člani do 7-člani heterocikloalkilni prsten, kondenzirani 5-člani ili 6-člani heteroarilni prsten i kondenzirani

C_{5-6} cikloalkilni prsten, opcionalno supstituiran s 1, 2 ili 3 neovisno odabrana R_b supstituenta;

svaki R_a se neovisno bira od sljedećih: H, CN, C_{1-6} alkil, C_{1-4} haloalkil, C_{2-6} alkenil, C_{2-6} alkinil, C_{6-10} aril, C_{3-10} cikloalkil, 5-10-člani heteroaril, 4-10-člani heterocikloalkil, C_{6-10} aril- C_{1-4} alkil-, C_{3-10} cikloalkil- C_{1-4} alkil-, (5-10-člani heteroaril)- C_{1-4} alkil-, i (4-10-člani heterocikloalkil)- C_{1-4} alkil-, pri čemu je svaki C_{1-6} alkil, C_{2-6} alkenil, C_{2-6} alkinil, C_{6-10} aril, C_{3-10} cikloalkil, 5-10-člani heteroaril, 4-10-člani heterocikloalkil, C_{6-10} aril- C_{1-4} alkil-, C_{3-10} cikloalkil- C_{1-4} alkil-, (5-10-člani heteroaril)- C_{1-4} alkil-, i (4-10-člani heterocikloalkil)- C_{1-4} alkil- od R_d , opcionalno supstituiran s 1-3 neovisno odabrana R_h supstituenta;

C_{10} cikloalkil- C_{1-4} alkil-, (5-10-člani heteroaril)- C_{1-4} alkil-, i (4-10-člani heterocikloalkil)- C_{1-4} alkil- od R_a , opcionalno supstituiran s 1, 2, 3, 4 ili 5 R_d supstituenata;

svaki R_d se neovisno bira od sljedećih: C_{1-6} alkil, C_{1-6} haloalkil, halogen, C_{6-10} aril, 5-10-člani heteroaril, C_{3-10} cikloalkil, 4-10-člani heterocikloalkil, C_{6-10} aril- C_{1-4} alkil-, C_{3-10} cikloalkil- C_{1-4} alkil-, (5-10-člani heteroaril)- C_{1-4} alkil-, (4-10-člani heterocikloalkil)- C_{1-4} alkil-, CN, NH_2 , $NHOR_e$, OR_e , SR_e , $C(O)R_e$, $C(O)NR_eR_e$, $C(O)OR_e$, $OC(O)R_e$, $OC(O)NR_eR_e$, NHR_e , NR_eR_e , $NR_eC(O)R_e$, $NR_eC(O)NR_eR_e$, $NR_eC(O)OR_e$, $C(=NR_e)NR_eR_e$, $NR_eC(=NR_e)NR_eR_e$, $NR_eC(=NOH)NR_eR_e$, $NR_eC(=NCN)NR_eR_e$, $S(O)R_e$, $S(O)NR_eR_e$, $S(O)_2R_e$, $NR_eS(O)_2R_e$, $NR_eS(O)_2NR_eR_e$, i $S(O)_2NR_eR_e$, pri čemu je svaki C_{1-6} alkil, C_{1-6} haloalkil, C_{6-10} aril, 5-10-člani heteroaril, C_{3-10} cikloalkil, 4-10-člani heterocikloalkil, C_{6-10} aril- C_{1-4} alkil-, C_{3-10} cikloalkil- C_{1-4} alkil-, (5-10-člani heteroaril)- C_{1-4} alkil-, i (4-10-člani heterocikloalkil)- C_{1-4} alkil- od R_d , opcionalno supstituiran s 1-3 neovisno odabrana R_h supstituenta;

svaki R_b supstituent se neovisno bira od sljedećih: halogen, C_{1-4} alkil, C_{1-4} haloalkil,

C_{1-4} haloalkoksi C_{6-10} aril, C_{3-10} cikloalkil, 5-10-člani heteroaril, 4-10-člani heterocikloalkil,

C_{6-10} aril- C_{1-4} alkil-, C_{3-10} cikloalkil- C_{1-4} alkil-, (5-10-člani heteroaril)- C_{1-4} alkil-, (4-10-člani heterocikloalkil)- C_{1-4} alkil-, CN, OH, NH_2 , $NHOR_c$, OR_c , SR_c , $C(O)R_c$, $C(O)NR_cR_c$, $C(O)OR_c$, $OC(O)R_c$, $OC(O)NR_cR_c$, $C(=NR_c)NR_cR_c$, NHR_c , NR_cR_c , $NR_cC(O)R_c$, $NR_cC(O)OR_c$, $NR_cC(O)NR_cR_c$, $NR_cS(O)R_c$, $NR_cS(O)_2R_c$, $NR_cS(O)_2NR_cR_c$, $S(O)R_c$, $S(O)NR_cR_c$, $S(O)_2R_c$, i $S(O)_2NR_cR_c$, pri čemu je svaki C_{1-4} alkil, C_{1-4} haloalkil, C_{1-4} haloalkoksi, C_{6-10} aril, C_{3-10} cikloalkil, 5-10-člani heteroaril,

4-10-člani heterocikloalkil, C_{6-10} aril- C_{1-4} alkil-, C_{3-10} cikloalkil- C_{1-4} alkil-, (5-10-člani heteroaril)- C_{1-4} alkil-, i (4-10-člani heterocikloalkil)- C_{1-4} alkil- od R_b , opcionalno nadalje supstituiran s 1-3 neovisno odabrana R_d supstituenta;

svaki R_c se neovisno bira od sljedećih: H, C_{1-6} alkil, C_{1-4} haloalkil, C_{2-6} alkenil, C_{2-6} alkinil,

C_{6-10} aril, C_{3-10} cikloalkil, 5-10-člani heteroaril, 4-10-člani heterocikloalkil, C_{6-10} aril- C_{1-4} alkil-, C_{3-10} cikloalkil- C_{1-4} alkil-, (5-10-člani heteroaril)- C_{1-4} alkil-, i (4-10-člani heterocikloalkil)- C_{1-4} alkil-, pri čemu je svaki C_{1-6} alkil, C_{2-6} alkenil, C_{2-6} alkinil, C_{6-10} aril, C_{3-10} cikloalkil, 5-10-člani heteroaril, 4-10-člani heterocikloalkil, C_{6-10} aril- C_{1-4} alkil-, C_{3-10} cikloalkil- C_{1-4} alkil-, (5-10-člani heteroaril)- C_{1-4} alkil-, i (4-10-člani heterocikloalkil)- C_{1-4} alkil- od R_d , opcionalno supstituiran s 1-3 neovisno odabrana R_h supstituenta;

alkil-, i (4-10-člani heterocikloalkil)-C₁₋₄ alkil- od R_c, opcionalno supstituiran s 1, 2, 3, 4 ili 5 R_f supstituenata koji se neovisno biraju od sljedećih: C₁₋₄ alkil, C₁₋₄ haloalkil,

C₂₋₆ alkenil, C₂₋₆ alkinil, C₆₋₁₀ aril, C₃₋₁₀ cikloalkil, 5-10-člani heteroaril, 4-10-člani heterocikloalkil, C₆₋₁₀ aril-C₁₋₄ alkil-, C₃₋₁₀ cikloalkil-C₁₋₄ alkil-, (5-10-člani heteroaril)-C₁₋₄ alkil-, (4-10-člani heterocikloalkil)-C₁₋₄ alkil-, halogen, CN, NHOR_g, OR_g, SR_g, C(O)R_g, C(O)NR_gR_g, C(O)OR_g, OC(O)R_g, OC(O)NR_gR_g, NHR_g, NR_gR_g, NR_gC(O)R_g, NR_gC(O)NR_gR_g, NR_gC(O)OR_g, C(=NR_g)NR_gR_g, NR_gC(=NR_g)NR_gR_g, S(O)R_g, S(O)NR_gR_g, S(O)₂R_g, NR_gS(O)₂R_g, NR_gS(O)₂NR_gR_g, i S(O)₂NR_gR_g, pri čemu je svaki C₁₋₄ alkil, C₁₋₄ haloalkil, C₂₋₆ alkenil, C₂₋₆ alkinil, C₆₋₁₀ aril, C₃₋₁₀ cikloalkil, 5-10-člani heteroaril, 4-10-člani heterocikloalkil, C₆₋₁₀ aril-C₁₋₄ alkil-,

C₃₋₁₀ cikloalkil-C₁₋₄ alkil-, (5-10-člani heteroaril)-C₁₋₄ alkil-, i (4-10-člani heterocikloalkil)-C₁₋₄ alkil- od R_f, opcionalno supstituiran s 1, 2, 3, 4 ili 5 R_n supstituenata koji se neovisno biraju od sljedećih: C₁₋₄ alkil, C₁₋₄ haloalkil, halogen, CN, R_o, NHOR_o, OR_o, SR_o, C(O)R_o, C(O)NR_oR_o, C(O)OR_o, OC(O)R_o, OC(O)NR_oR_o, NHR_o, NR_oR_o, NR_oC(O)R_o, NR_oC(O)NR_oR_o, NR_oC(O)OR_o, C(=NR_o)NR_oR_o, NR_oC(=NR_o)NR_oR_o, S(O)R_o, S(O)NR_oR_o, S(O)₂R_o, NR_oS(O)₂R_o, NR_oS(O)₂NR_oR_o, i S(O)₂NR_oR_o;

svaki R_g se neovisno bira od sljedećih: H, C₁₋₆ alkil, C₁₋₄ haloalkil, C₂₋₆ alkenil, C₂₋₆ alkinil,

C₆₋₁₀ aril, C₃₋₁₀ cikloalkil, 5-10-člani heteroaril, 4-10-člani heterocikloalkil, C₆₋₁₀ aril-C₁₋₄ alkil-, C₃₋₁₀ cikloalkil-C₁₋₄ alkil-, (5-10-člani heteroaril)-C₁₋₄ alkil-, i (4-10-člani heterocikloalkil)-C₁₋₄ alkil-, pri čemu je svaki C₁₋₆ alkil, C₂₋₆ alkenil, C₂₋₆ alkinil, C₆₋₁₀ aril, C₃₋₁₀ cikloalkil, 5-10-člani heteroaril, 4-10-člani heterocikloalkil, C₆₋₁₀ aril-C₁₋₄ alkil-, C₃₋₁₀ cikloalkil-C₁₋₄ alkil-, (5-10-člani heteroaril)-C₁₋₄ alkil-, i (4-10-člani heterocikloalkil)-C₁₋₄ alkil- od R_g, opcionalno supstituiran s 1-3 R_p supstituenta koji se neovisno biraju od sljedećih: C₁₋₄ alkil, C₃₋₆ cikloalkil, C₆₋₁₀ aril,

5-člani ili 6-člani heteroaril, 4-7-člani heterocikloalkil, C₁₋₄ haloalkil, C₂₋₄ alkenil, i C₂₋₄ alkinil, pri čemu su C₁₋₄ alkil, C₃₋₆ cikloalkil, C₆₋₁₀ aril, 5-člani ili 6-člani heteroaril, 4-7-člani heterocikloalkil, C₁₋₄ haloalkil, C₂₋₄ alkenil, i C₂₋₄ alkinil od R_p, opcionalno supstituirani s 1, 2 ili 3 R_q supstituenta;

ili bilo koja dva R_a supstituenta zajedno s dušikovim atomom s kojim su vezani, tvore

4-članu, 5-članu, 6-članu, 7-članu, 8-članu, 9-članu ili 10-članu heterocikloalkilnu skupinu koja je opcionalno supstituirana s 1, 2 ili 3 R_h supstituenta koji se neovisno biraju od sljedećih: C₁₋₆ alkil, C₃₋₁₀ cikloalkil, 4-7-člani heterocikloalkil, C₆₋₁₀ aril, 5-6-člani heteroaril,

C₆₋₁₀ aril-C₁₋₄ alkil-, C₃₋₁₀ cikloalkil-C₁₋₄ alkil-, (5-6-člani heteroaril)-C₁₋₄ alkil-, (4-7-člani heterocikloalkil)-C₁₋₄ alkil-, C₁₋₆ haloalkil, C₁₋₆ haloalkoksi, C₂₋₆ alkenil, C₂₋₆ alkinil, halogen, CN, OR_i, SR_i, NHOR_i, C(O)R_i, C(O)NR_iR_i, C(O)OR_i, OC(O)R_i, OC(O)NR_iR_i, NHR_i, NR_iR_i, NR_iC(O)R_i, NR_iC(O)NR_iR_i, NR_iC(O)OR_i, C(=NR_i)NR_iR_i, NR_iC(=NR_i)NR_iR_i, S(O)R_i, S(O)NR_iR_i, S(O)₂R_i, NR_iS(O)₂R_i, NR_iS(O)₂NR_iR_i, i S(O)₂NR_iR_i, pri čemu je svaki C₁₋₆ alkil, C₂₋₆ alkenil, C₂₋₆ alkinil,

C₃₋₁₀ cikloalkil, 4-7-člani heterocikloalkil, C₆₋₁₀ aril, 5-6-člani heteroaril, C₆₋₁₀ aril-C₁₋₄ alkil-,

C₃₋₁₀ cikloalkil-C₁₋₄ alkil-, (5-6-člani heteroaril)-C₁₋₄ alkil-, i (4-7-člani heterocikloalkil)-C₁₋₄ alkil- od R_h nadalje opcionalno supstituiran s 1, 2 ili 3 R_j supstituenta koji se neovisno biraju od sljedećih: C₃₋₆ cikloalkil, C₆₋₁₀ aril, 5-člani ili 6-člani heteroaril, 4-7-člani heterocikloalkil,

C₂₋₄ alkenil, C₂₋₄ alkinil, halogen, C₁₋₄ alkil, C₁₋₄ haloalkil, CN, NHOR_k, OR_k, SR_k, C(O)R_k, C(O)NR_kR_k, C(O)OR_k, OC(O)R_k, OC(O)NR_kR_k, NHR_k, NR_kR_k, NR_kC(O)R_k, NR_kC(O)NR_kR_k, NR_kC(O)OR_k, C(=NR_k)NR_kR_k, NR_kC(=NR_k)NR_kR_k, S(O)R_k, S(O)NR_kR_k, S(O)₂R_k, NR_kS(O)₂R_k, NR_kS(O)₂NR_kR_k, i S(O)₂NR_kR_k, gdje je svaki C₁₋₄ alkil, C₃₋₆ cikloalkil, C₆₋₁₀ aril, 5-člani ili 6-člani heteroaril, 4-6-člani heterocikloalkil, C₂₋₄ alkenil, C₂₋₄ alkinil, C₁₋₄ haloalkil, i C₁₋₄ haloalkoksi od R_i, opcionalno supstituiran s 1, 2 ili 3 neovisno odabrana R_q supstituenta; ili dvije R_h skupine koje su vezane s istim ugljikovim atomom od 4-članog do 10-članog heterocikloalkila, zajedno s ugljikovim atomom s kojim su vezane, tvore C₃₋₆ cikloalkil ili 4-člani do 6-člani heterocikloalkil koji ima 1-2 heteroatoma kao članove prstena odabrane od O, N i S;

ili bilo koja dva R_c supstituenta zajedno s dušikovim atomom s kojim su vezani, tvore 4-članu, 5-članu, 6-članu, ili 7-članu heterocikloalkilnu skupinu koja je opcionalno supstituirana s 1, 2 ili 3 neovisno odabrana R_h supstituenta;

ili bilo koja dva R_e supstituenta zajedno s dušikovim atomom s kojim su vezani, tvore 4-članu, 5-članu, 6-članu, ili 7-članu

heterocikloalkilnu skupinu koja je opcionalno supstituirana s 1, 2 ili 3 neovisno odabrana R_h supstituenta;

ili bilo koja dva R_g supstituenta zajedno s dušikovim atomom s kojim su vezani, tvore 4-članu, 5-članu, 6-članu, ili 7-članu heterocikloalkilnu skupinu koja je opcionalno supstituirana s 1, 2 ili 3 neovisno odabrana R_h supstituenta;

ili bilo koja dva R_o supstituenta zajedno s dušikovim atomom s kojim su vezani, tvore 4-članu, 5-članu, 6-članu, ili 7-članu heterocikloalkilnu skupinu koja je opcionalno supstituirana s 1, 2 ili 3 neovisno odabrana R_h supstituenta;

svaki od R_e , R_i , R_k , R_o ili R_p se neovisno bira od sljedećih: H, C_{1-4} alkil, C_{3-6} cikloalkil, C_{6-10} aril, 5-člani ili 6-člani heteroaril, 4-7-člani heterocikloalkil, C_{1-4} haloalkil, C_{2-4} alkenil, i C_{2-4} alkinil, gdje je svaki C_{1-4} alkil, C_{3-6} cikloalkil, C_{6-10} aril, 5-člani ili 6-člani heteroaril, 4-7-člani heterocikloalkil, C_{2-4} alkenil, i C_{2-4} alkinil od R_e , R_i , R_k , R_o ili R_p , opcionalno supstituiran s 1, 2 ili 3 R_q supstituenta;

svaki R_q se neovisno bira od sljedećih: OH, CN, -COOH, NH_2 , halogen, C_{1-6} haloalkil, C_{1-6} alkil, C_{1-6} alkoksi, C_{1-6} alkiltio, fenil, 5-6-člani heteroaril, 4-6-člani heterocikloalkil, C_{3-6} cikloalkil, NHR_{12} , $NR_{12}R_{12}$, i C_{1-4} haloalkoksi, gdje je svaki C_{1-6} alkil, fenil, C_{3-6} cikloalkil, 4-6-člani heterocikloalkil, i 5-6-člani heteroaril od R_q , opcionalno supstituiran sa sljedećima: halogen, OH, CN, -COOH, NH_2 , C_{1-4} alkil, C_{1-4} alkoksi, C_{1-4} haloalkil, C_{1-4} haloalkoksi, fenil, C_{3-10} cikloalkil, 5-6-člani heteroaril i 4-6-člani heterocikloalkil, i svaki R_{12} jest neovisno C_{1-6} alkil; i donji indeks n je cijeli broj od 1, 2, 3, 4 ili 5.

Broj ostalih patentnih zahtjeva: 15

(11) **BA/EP3840734**

(21) **E04210** (22) 2022-08-23

(26) HR

(31) 18190638 (32) 2018-08-24 (33) EP
(96) 19765417.1 2019-08-22

(97) 2021-06-30

(51) **A61K 9/28**, **A61K 31/58**, **A61K 9/50**, **A61K 9/00**

(73) Dr. Falk Pharma GmbH
Leinenweberstrasse 5 79108 Freiburg
DE

(72) WILHELM, Rudolph
Feuerkirschenweg 2a 76476 Bischweier
DE
PRÖLS, Markus
Johann-von-Weerth-Str. 11 79100 Freiburg/
Breisgau
DE
GREINWALD, Roland
Jakob-Otter-Str. 2 79341 Kenzingen
DE
NACAK, Tanju
Waldstr. 9 79288 Gottenheim
DE
BÖGERSHAUSEN, Ansgar
Scheffelstr. 36 79102 Freiburg
DE

(74) "STAM" d.o.o.
Sarači 77, 71000 Sarajevo
BA

(54) **PELETE VIŠESLOJNE STRUKTURE ZA
ODGOĐENO OSLOBAĐANJE LIJEKA U
DISTALNOM DEBELOM CRIJEVU**

(57)

1. Pelet s višeslojnom ovojnicom za usporeno oslobađanje djelatne tvari, posebno u distalnom debelom crijevu, koji ima sljedeće komponente:

- a) početni pelet koji se sastoji samo od inertnog materijala i nema farmaceutski učinkovitu aktivnu tvar unutar početnog peleta,
- b) sloj aktivnog sredstva koji se izravno nanosi na početnu peletu a) i uz aktivno sredstvo sadrži pomoćne tvari koje stvaraju film,
- c) sloj koji bubri koji se izravno nanosi

na sloj aktivnog agensa b) i sadrži materijale za bubrenje koji bubre u kontaktu s crijevnom tekućinom, d) usporeni sloj koji se ne otapa u kontaktu s crijevnim likvorom, ali postaje propusnim za likvore i koji se izravno nanosi na c), e) najudaljeniji premaz koji se ne otapa pri pH vrijednosti < 5,5, ali se dobro otapa pri pH vrijednosti većoj od 6,0 i izravno se nanosi na d);

gdje je aktivno sredstvo budesonid ili njegova farmaceutski prihvatljiva sol.

Broj ostalih patentnih zahtjeva: 14

(11) **BA/EP3472167**

(21) **E04211** (22) 2022-08-19

(26) HR

(31) 201662352485 P (32) 2016-06-20 (33) US
201662396353 P 2016-09-19 US
(96) 17734589.9 2017-06-19

(97) 2019-04-24

(51) **C07D 487/04** , **C07D 513/04** ,
C07D 471/04 , **C07D 515/04** ,
A61P 35/00

(73) Incyte Corporation
1801 Augustine Cut-Off Wilmington, DE
19803
US

(72) XIAO, Kaijiong
Incyte Corporation 1801 Augustine Cut-Off
Wilmington, Delaware 19803
US
ZHANG, Fenglei
Incyte Corporation 1801 Augustine Cut-Off
Wilmington, Delaware 19803
US
WU, Liangxing
Incyte Corporation 1801 Augustine Cut-Off
Wilmington, Delaware 19803
US
YAO, Wenqing
Incyte Corporation 1801 Augustine Cut-Off
Wilmington, Delaware 19803
US

(74) "STAM" d.o.o.
Sarači 77, 71000 Sarajevo
BA

(54) **HETEROCIKLIČKI SPOJEVI KAO
IMUNOMODULATORI**

(57)

1. Spoj s formulom (I):

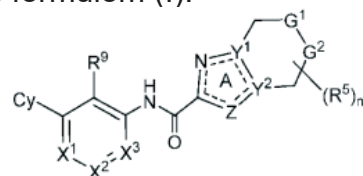

(I)

ili njegova farmaceutski prihvatljiva sol ili stereoizomer, pri čemu:

- (i) G₁ je NR₆ i G₂ je CR₇R₇; ili
(ii) G₁ je CR₆R₆ i G₂ je NR₇;

skupina:

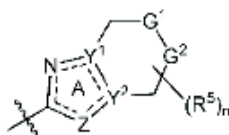

je odabrana od:

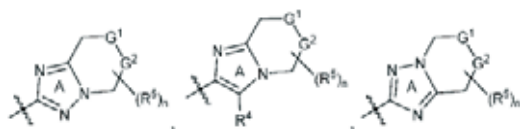
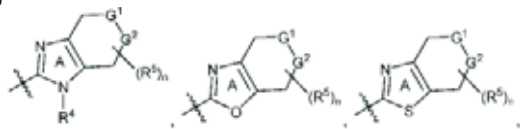

i

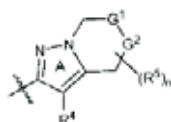

X_1 je N ili CR_1 ;

X_2 je N ili CR_2 ;

X_3 je N ili CR_3 ;

Cy je fenil, 2-tiofenil, 3-tiofenil, 2-piridil, 3-piridil, 4-piridil, 3,6-dihidro-2H-piran-4-il, cikloheksil, cikloheksenil, 2,3-dihidro-1,4-benzodioxin-6-il, 1,3-benzodioxin-5-il, 2-metilindazol-6-il ili 1-metilindazol-4-il, od kojih je svaki po izboru supstituiran s 1 do 5 neovisno odabranih supstituenata R_8 ;

R_1 , R_2 i R_3 su svaki neovisno odabrani iz niza koji sadrži H, C_{1-4} alkil, C_{3-10} cikloalkil, C_{3-10} cikloalkil- C_{1-4} alkil-, C_{6-10} aril, C_{6-10} aril- C_{1-4} alkil-, 5-10 člani heteroaril, 4-10 člani heterocikloalkil, (5-10 člani heteroaril)- C_{1-4} alkil-, (4-10 člani heterocikloalkil)- C_{1-4} alkil-, C_{2-4} alkenil, C_{2-4} alkinil, halo, CN, OR_{10} , C_{1-4} haloalkil, C_{1-4} haloalkoksi, NH_2 , $-NHR_{10}$, $-NR_{10}R_{10}$, $NHOR_{10}$, $C(O)R_{10}$, $C(O)NR_{10}R_{10}$, $C(O)OR_{10}$, $OC(O)R_{10}$, $OC(O)NR_{10}R_{10}$, $NR_{10}C(O)R_{10}$, $NR_{10}C(O)OR_{10}$, $NR_{10}C(O)NR_{10}R_{10}$, $C(=NR_{10})R_{10}$, $C(=NR_{10})NR_{10}R_{10}$, $NR_{10}C(=NR_{10})NR_{10}R_{10}$, $NR_{10}S(O)R_{10}$, $NR_{10}S(O)_2R_{10}$, $NR_{10}S(O)_2NR_{10}R_{10}$, $S(O)R_{10}$, $S(O)NR_{10}R_{10}$, $S(O)_2R_{10}$, i $S(O)_2NR_{10}R_{10}$, pri čemu svaki R_{10} je neovisno odabran iz

niza koji sadrži H, C_{1-4} alkil, C_{2-4} alkenil, C_{2-4} alkinil, C_{1-4} alkoksi, C_{3-10} cikloalkil, C_{3-10} cikloalkil- C_{1-4} alkil-, C_{6-10} aril, C_{6-10} aril- C_{1-4} alkil, 5-10 člani heteroaril, 4-10 člani heterocikloalkil, (5-10 člani heteroaril)- C_{1-4} alkil-, i (4-10 člani heterocikloalkil)- C_{1-4} alkil-, pri čemu C_{1-4} alkil, C_{2-4} alkenil, C_{2-4} alkinil, C_{1-4} alkoksi, C_{3-10} cikloalkil, C_{3-10} cikloalkil- C_{1-4} alkil-, C_{6-10} aril, C_{6-10} aril- C_{1-4} alkil-, 5-10 člani heteroaril, 4-10 člani heterocikloalkil, (5-10 člani heteroaril)- C_{1-4} alkil-, i (4-10 člani heterocikloalkil)- C_{1-4} alkil- od R_1 , R_2 , R_3 i R_{10} su svaki po izboru supstituirani s 1, 2 ili 3 neovisno odabrana supstituenta R_d ;

R_4 , R_5 , R_6 , R_7 i R_8 su svaki neovisno odabrani iz niza koji sadrži H, halo, C_{1-6} alkil, C_{2-6} alkenil, C_{2-6} alkinil, C_{1-6} haloalkil, C_{1-6} haloalkoksi, C_{6-10} aril, C_{3-10} cikloalkil, 5-14 člani heteroaril, 4-10 člani heterocikloalkil, C_{6-10} aril- C_{1-4} alkil-, C_{3-10} cikloalkil- C_{1-4} alkil-, (5-14 člani heteroaril)- C_{1-4} alkil-, (4-10 člani heterocikloalkil)- C_{1-4} alkil-, CN, NO_2 , OR_a , SR_a , $NHOR_a$, $C(O)R_a$, $C(O)NR_aR_a$, $C(O)OR_a$, $OC(O)R_a$, $OC(O)NR_aR_a$, NHR_a , NR_aR_a , $NR_aC(O)R_a$, $NR_aC(O)OR_a$, $NR_aC(O)NR_aR_a$, $C(=NR_a)R_a$, $C(=NR_a)NR_aR_a$, $NR_aC(=NR_a)NR_aR_a$, $NR_aC(=NOH)NR_aR_a$, $NR_aC(=NCN)NR_aR_a$, $NR_aS(O)R_a$, $NR_aS(O)_2R_a$, $NR_aS(O)_2NR_aR_a$, $S(O)R_a$, $S(O)NR_aR_a$, $S(O)_2R_a$, i $S(O)_2NR_aR_a$, pri čemu C_{1-6} alkil, C_{2-6} alkenil, C_{2-6} alkinil, C_{6-10} aril, C_{3-10} cikloalkil, 5-14 člani heteroaril, 4-10 člani heterocikloalkil, C_{6-10} aril- C_{1-4} alkil-, C_{3-10} cikloalkil- C_{1-4} alkil-, (5-14 člani heteroaril)- C_{1-4} alkil-, i (4-10 člani heterocikloalkil)- C_{1-4} alkil- od R_4 , R_5 , R_6 , R_7 i R_8 su svaki po izboru supstituirani s 1, 2, 3, 4 ili 5 supstituenata R_b ;

ili dva susjedna R_8 supstituenta na Cy prstenu, uzeti zajedno s atomima na koje su oni vezani, tvore kondenzirani fenilni prsten, kondenzirani 5-, 6- ili 7-člani heterocikloalkilni prsten, kondenzirani 5- ili 6-člani heteroarilni prsten ili kondenzirani C_{3-6} cikloalkilni prsten, pri čemu kondenzirani 5-, 6- ili 7-člani heterocikloalkilni prsten i

kondenzirani 5- ili 6-člani heteroarilni prsten svaki imaju 1-4 heteroatoma kao članove prstena odabrane između N, O i S i pri čemu kondenzirani fenilni prsten, kondenzirani 5-, 6- ili 7-člani heterocikloalkilni prsten, kondenzirani 5- ili 6-člani heteroarilni prsten i kondenzirani C₃₋₆ cikloalkilni prsten su svaki po izboru supstituirani s 1, 2 ili 3 neovisno odabrana supstituenta R_b; ili dva R₅ supstituenta vezana na isti ugljikovatom, uzetizajednosugljikovim atomom na koji su oni vezani, tvore C₃₋₆ cikloalkilni prsten ili 4-, 5-, 6- ili 7-člani heterocikloalkilni prsten, pri čemu su C₃₋₆ cikloalkilni prsten i 4-, 5-, 6- ili 7-člani heterocikloalkilni prsten svaki po izboru supstituirani s 1, 2 ili 3 neovisno odabrana supstituenta R_b; R₉ je halo, C₁₋₆ alkil, C₂₋₆ alkenil, C₂₋₆ alkinil, C₁₋₆ haloalkil, C₁₋₆ haloalkoksi, C₆₋₁₀ aril, C₃₋₁₀ cikloalkil, 5-14 člani heteroaril, 4-10 člani heterocikloalkil, C₆₋₁₀ aril-C₁₋₄ alkil-, C₃₋₁₀ cikloalkil-C₁₋₄ alkil-, (5-14 člani heteroaril)-C₁₋₄ alkil-, (4-10 člani heterocikloalkil)-C₁₋₄ alkil-, CN, NO₂, OR₁₁, SR₁₁, NH₂, NHR₁₁, NR₁₁R₁₁, NHOR₁₁, C(O)R₁₁, C(O)NR₁₁R₁₁, C(O)OR₁₁, OC(O)R₁₁, OC(O)NR₁₁R₁₁, NR₁₁C(O)R₁₁, NR₁₁C(O)OR₁₁, NR₁₁C(O)NR₁₁R₁₁, C(=NR₁₁)R₁₁, C(=NR₁₁)NR₁₁R₁₁, NR₁₁C(=NR₁₁)NR₁₁R₁₁, NR₁₁C(=NOH)NR₁₁R₁₁, NR₁₁C(=NCN)NR₁₁R₁₁, NR₁₁S(O)R₁₁, NR₁₁S(O)₂R₁₁, NR₁₁S(O)₂NR₁₁R₁₁, S(O)R₁₁, S(O)NR₁₁R₁₁, S(O)₂R₁₁, ili S(O)₂NR₁₁R₁₁, pri čemu C₁₋₆ alkil, C₂₋₆ alkenil, C₂₋₆ alkinil, C₁₋₆ haloalkil, C₁₋₆ haloalkoksi, C₆₋₁₀ aril, C₃₋₁₀ cikloalkil, 5-14 člani heteroaril, 4-10 člani heterocikloalkil, C₆₋₁₀ aril-C₁₋₄ alkil-, C₃₋₁₀ cikloalkil-C₁₋₄ alkil-, (5-14 člani heteroaril)-C₁₋₄ alkil- i (4-10 člani heterocikloalkil)-C₁₋₄ alkil- od R₉ su svaki po izboru supstituirani s 1, 2 ili 3 supstituenta R_b; svaki R₁₁ je neovisno odabran iz niza koji sadrži H, C₁₋₆ alkil, C₁₋₆ haloalkil, C₂₋₆ alkenil, C₂₋₆ alkinil, C₆₋₁₀ aril, C₃₋₁₀ cikloalkil, 5-10 člani heteroaril, 4-10 člani heterocikloalkil, C₆₋₁₀ aril-C₁₋₄ alkil-, (5-10 člani heteroaril)-C₁₋₄ alkil- i (4-10 člani heterocikloalkil)-C₁₋₄ alkil- od R_B su

alkil-, C₃₋₁₀ cikloalkil-C₁₋₄ alkil-, (5-10 člani heteroaril)-C₁₋₄ alkil-, i (4-10 člani heterocikloalkil)-C₁₋₄ alkil-, pri čemu C₁₋₆ alkil, C₂₋₆ alkenil, C₂₋₆ alkinil, C₆₋₁₀ aril, C₃₋₁₀ cikloalkil, 5-10 člani heteroaril, 4-10 člani heterocikloalkil, C₆₋₁₀ aril-C₁₋₄ alkil-, C₃₋₁₀ cikloalkil-C₁₋₄ alkil-, (5-10 člani heteroaril)-C₁₋₄ alkil- i (4-10 člani heterocikloalkil)-C₁₋₄ alkil- od R₁₁ su svaki po izboru supstituirani s 1, 2 ili 3 supstituenta R_b; svaki R_a je neovisno odabran iz niza koji sadrži H, C₁₋₆ alkil, C₁₋₆ haloalkil, C₂₋₆ alkenil, C₂₋₆ alkinil, C₆₋₁₀ aril, C₃₋₁₀ cikloalkil, 5-10 člani heteroaril, 4-10 člani heterocikloalkil, C₆₋₁₀ aril-C₁₋₄ alkil-, C₃₋₁₀ cikloalkil-C₁₋₄ alkil-, (5-10 člani heteroaril)-C₁₋₄ alkil-, i (4-10 člani heterocikloalkil)-C₁₋₄ alkil-, pri čemu C₁₋₆ alkil, C₁₋₆ haloalkil, C₂₋₆ alkenil, C₂₋₆ alkinil, C₆₋₁₀ aril, C₃₋₁₀ cikloalkil, 5-10 člani heteroaril, 4-10 člani heterocikloalkil, C₆₋₁₀ aril-C₁₋₄ alkil-, C₃₋₁₀ cikloalkil-C₁₋₄ alkil-, (5-10 člani heteroaril)-C₁₋₄ alkil- i (4-10 člani heterocikloalkil)-C₁₋₄ alkil- od R_a su svaki po izboru supstituirani s 1, 2 ili 3 supstituenta R_a; svaki R_b supstituent je neovisno odabran iz niza koji sadrži halo, C₁₋₆ alkil, C₁₋₆ haloalkil, C₁₋₆ haloalkoksi, C₆₋₁₀ aril, C₃₋₁₀ cikloalkil, 5-10 člani heteroaril, 4-10 člani heterocikloalkil, C₆₋₁₀ aril-C₁₋₄ alkil-, C₃₋₁₀ cikloalkil-C₁₋₄ alkil-, (5-10 člani heteroaril)-C₁₋₄ alkil-, (4-10 člani heterocikloalkil)-C₁₋₄ alkil-, CN, OH, NH₂, NO₂, NHOR_c, OR_c, SR_c, C(O)R_c, C(O)NR_cR_c, C(O)OR_c, OC(O)R_c, OC(O)NR_cR_c, C(=NR_c)NR_cR_c, NR_cC(=NR_c)NR_cR_c, NR_cC(=NOH)NR_cR_c, NR_cC(=NCN)NR_cW, NHR_c, NR_cR_c, NR_cC(O)R_c, NR_cC(O)OR_c, NR_cC(O)NR_cR_c, NR_cS(O)R_c, NR_cS(O)₂R_c, NR_cS(O)₂NR_cRC, S(O)R_c, S(O)NR_cR_c, S(O)₂R_c i S(O)₂NR_cR_c; pri čemu C₁₋₆ alkil, C₁₋₆ haloalkil, C₁₋₆ haloalkoksi, C₆₋₁₀ aril, C₃₋₁₀ cikloalkil, 5-10 člani heteroaril, 4-10 člani heterocikloalkil, C₆₋₁₀ aril-C₁₋₄ alkil-, C₃₋₁₀ cikloalkil-C₁₋₄ alkil-, (5-10 člani heteroaril)-C₁₋₄ alkil- i (4-10 člani heterocikloalkil)-C₁₋₄ alkil- od R_B su

svaki dalje po izboru supstituirani s 1-3 neovisno odabrana supstituenta R_d ;

svaki R_c je neovisno odabran iz niza koji sadrži H, C_{1-6} alkil, C_{1-6} haloalkil, C_{2-6} alkenil, C_{2-6} alkinil, C_{6-10} aril, C_{3-10} cikloalkil, 5-10 člani heteroaril, 4-10 člani heterocikloalkil, C_{6-10} aril- C_{1-4} alkil-, C_{3-10} cikloalkil- C_{1-4} alkil-, (5-10 člani heteroaril)- C_{1-4} alkil-, i (4-10 člani heterocikloalkil)- C_{1-4} alkil-, pri čemu C_{1-6} alkil, C_{1-6} haloalkil, C_{2-6} alkenil, C_{2-6} alkinil, C_{6-10} aril, C_{3-10} cikloalkil, 5-10 člani heteroaril, 4-10 člani heterocikloalkil, C_{6-10} aril- C_{1-4} alkil-, C_{3-10} cikloalkil- C_{1-4} alkil-, (5-10 člani heteroaril)- C_{1-4} alkil- i (4-10 člani heterocikloalkil)- C_{1-4} alkil- od R_c su svaki po izboru supstituirani s 1, 2 ili 3 supstituenta R_f neovisno odabrana iz niza koji sadrži C_{1-6} alkil, C_{1-6} haloalkil, C_{1-6} haloalkoksi, C_{2-6} alkenil, C_{2-6} alkinil, C_{6-10} aril, C_{3-10} cikloalkil, 5-10 člani heteroaril, 4-10 člani heterocikloalkil, C_{6-10} aril- C_{1-4} alkil-, C_{3-10} cikloalkil- C_{1-4} alkil-, (5-10 člani heteroaril)- C_{1-4} alkil-, (4-10 člani heterocikloalkil)- C_{1-4} alkil-, halo, CN, $NHOR_g$, OR_g , SR_g , $C(O)R_g$, $C(O)NR_gR_g$, $C(O)OR_g$, $OC(O)R_g$, $OC(O)NR_gR_g$, NHR_g , NR_gR_g , $NR_gC(O)R_g$, $NR_gC(O)NR_gR_g$, $NR_gC(O)OR_g$, $C(=NR_g)NR_gR_g$, $NR_gC(=NR_g)NR_gR_g$, $NR_gC(=NOH)NR_gR_g$, $NR_gC(=NCN)NR_gR_g$, $S(O)R_g$, $S(O)NR_gR_g$, $S(O)_2R_g$, $NR_gS(O)_2R_g$, $NR_gS(O)_2NR_gR_g$, i $S(O)_2NR_gR_g$; pri čemu C_{1-6} alkil, C_{1-6} haloalkil, C_{2-6} alkenil, C_{2-6} alkinil, C_{6-10} aril, C_{3-10} cikloalkil, 5-10 člani heteroaril, 4-10 člani heterocikloalkil, C_{6-10} aril- C_{1-4} alkil-, C_{3-10} cikloalkil- C_{1-4} alkil-, (5-10 člani heteroaril)- C_{1-4} alkil-, i (4-10 člani heterocikloalkil)- C_{1-4} alkil- od R_f su svaki po izboru supstituirani s 1, 2 ili 3 supstituenta R_n neovisno odabrana iz niza koji sadrži C_{1-6} alkil, C_{1-6} haloalkil, halo, CN, fenil, C_{3-6} cikloalkil, 5-6 člani heteroaril, 4-6 člani heterocikloalkil, $NHOR^\circ$, OR° , SR° , $C(O)R^\circ$, $C(O)NR^\circR^\circ$, $C(O)OR^\circ$, $OC(O)R^\circ$, $OC(O)NR^\circR^\circ$, NHR° , NR^\circR° , $NR^\circC(O)R^\circ$, $NR^\circC(O)NR^\circR^\circ$, $NR^\circC(O)OR^\circ$

OR° , $C(=NR^\circ)NR^\circR^\circ$, $NR^\circC(=NR^\circ)NR^\circR^\circ$, $S(O)R^\circ$, $S(O)NR^\circR^\circ$, $S(O)_2R^\circ$, $NR^\circS(O)_2R^\circ$, $NR^\circS(O)_2NR^\circR^\circ$, i $S(O)_2NR^\circR^\circ$, pri čemu C_{1-6} alkil, C_{1-6} haloalkil, fenil, C_{3-6} cikloalkil, 5-6 člani heteroaril, i 4-6 člani heterocikloalkil od R_n je po izboru supstituiran s 1, 2 ili 3 supstituenta R_q ;

svaki R_d je neovisno odabran iz niza koji sadrži C_{1-6} alkil, C_{1-6} haloalkil, halo, C_{6-10} aril, 5-10 člani heteroaril, C_{3-10} cikloalkil, 4-10 člani heterocikloalkil, C_{6-10} aril- C_{1-4} alkil-, C_{3-10} cikloalkil- C_{1-4} alkil-, (5-10 člani heteroaril)- C_{1-4} alkil-, (4-10 člani heterocikloalkil)- C_{1-4} alkil-, CN, NH_2 , $NHOR_e$, OR_e , SR_e , $C(O)R_e$, $C(O)NR_eR_e$, $C(O)OR_e$, $OC(O)R_e$, $OC(O)NR_eR_e$, NHR_e , NR_eR_e , $NR_eC(O)R_e$, $NR_eC(O)NR_eR_e$, $NR_eC(O)OR_e$, $C(=NR_e)NR_eR_e$, $NR_eC(=NR_e)NR_eR_e$, $NR_eC(=NOH)NR_eR_e$, $NR_eC(=NCN)NR_eR_e$, $S(O)R_e$, $S(O)NR_eR_e$, $S(O)_2R_e$, $NR_eS(O)_2R_e$, $NR_eS(O)_2NR_eR_e$, i $S(O)_2NR_eR_e$, pri čemu C_{1-6} alkil, C_{1-6} haloalkil, C_{6-10} aril, 5-10 člani heteroaril, C_{3-10} cikloalkil, 4-10 člani heterocikloalkil, C_{6-10} aril- C_{1-4} alkil-, C_{3-10} cikloalkil- C_{1-4} alkil-, (5-10 člani heteroaril)- C_{1-4} alkil-, i (4-10 člani heterocikloalkil)- C_{1-4} alkil- od R_d su svaki po izboru supstituirani s 1-3 neovisno odabrana supstituenta R_f ;

svaki R_e je neovisno odabran iz niza koji sadrži H, C_{1-6} alkil, C_{1-6} haloalkil, C_{2-6} alkenil, C_{2-6} alkinil, C_{6-10} aril, C_{3-10} cikloalkil, 5-10 člani heteroaril, 4-10 člani heterocikloalkil, C_{6-10} aril- C_{1-4} alkil-, C_{3-10} cikloalkil- C_{1-4} alkil-, (5-10 člani heteroaril)- C_{1-4} alkil-, i (4-10 člani heterocikloalkil)- C_{1-4} alkil-, pri čemu C_{1-6} alkil, C_{1-6} haloalkil, C_{2-6} alkenil, C_{2-6} alkinil, C_{6-10} aril, C_{3-10} cikloalkil, 5-10 člani heteroaril, 4-10 člani heterocikloalkil, C_{6-10} aril- C_{1-4} alkil-, C_{3-10} cikloalkil- C_{1-4} alkil-, (5-10 člani heteroaril)- C_{1-4} alkil-, i (4-10 člani heterocikloalkil)- C_{1-4} alkil- od R_e su svaki po izboru supstituirani s 1, 2 ili 3 neovisno odabrana supstituenta R_f ;

svaki R_g je neovisno odabran iz niza koji sadrži H, C_{1-6} alkil, C_{1-6} haloalkil,

C_{2-6} alkenil, C_{2-6} alkinil, C_{6-10} aril, C_{3-10} cikloalkil, 5-10 člani heteroaril, 4-10 člani heterocikloalkil, C_{6-10} aril- C_{1-4} alkil-, C_{3-10} cikloalkil- C_{1-4} alkil-, (5-10 člani heteroaril)- C_{1-4} alkil-, i (4-10 člani heterocikloalkil)- C_{1-4} alkil-, pri čemu C_{1-6} alkil, C_{2-6} alkenil, C_{2-6} alkinil, C_{6-10} aril, C_{3-10} cikloalkil, 5-10 člani heteroaril, 4-10 člani heterocikloalkil, C_{6-10} aril- C_{1-4} alkil-, C_{3-10} cikloalkil- C_{1-4} alkil-, (5-10 člani heteroaril)- C_{1-4} alkil- i (4-10 člani heterocikloalkil)- C_{1-4} alkil- od R_g su svaki po izboru supstituirani s 1-3 supstituenta R_p neovisno odabrana iz niza koji sadrži C_{1-6} alkil, C_{1-6} haloalkil, C_{1-6} haloalkoksi, C_{2-6} alkenil, C_{2-6} alkinil, C_{6-10} aril, C_{3-10} cikloalkil, 5-10 člani heteroaril, 4-10 člani heterocikloalkil, C_{6-10} aril- C_{1-4} alkil-, C_{3-10} cikloalkil- C_{1-4} alkil-, (5-10 člani heteroaril)- C_{1-4} alkil-, (4-10 člani heterocikloalkil)- C_{1-4} alkil-, halo, CN, NHOR_r, OR_r, SR_r, C(O)R_r, C(O)NR_rR_r, C(O)OR_r, OC(O)R_r, OC(O)NR_rR_r, NHR_r, NR_rR_r, NR_rC(O)R_r, NR_rC(O)NR_rR_r, NR_rC(O)OR_r, C(=NR_r)NR_rR_r, NR_rC(=NR_r)NR_rR_r, NR_rC(=NOH)NR_rR_r, NR_rC(=NCN)NR_rR_r, S(O)R_r, S(O)NR_rR_r, S(O)₂R_r, NR_rS(O)₂R_r, NR_rS(O)₂NR_rR_r i S(O)₂NR_rR_r, pri čemu C_{1-6} alkil, C_{1-6} haloalkil, C_{1-6} haloalkoksi, C_{2-6} alkenil, C_{2-6} alkinil, C_{6-10} aril, C_{3-10} cikloalkil, 5-10 člani heteroaril, 4-10 člani heterocikloalkil, C_{6-10} aril- C_{1-4} alkil-, C_{3-10} cikloalkil- C_{1-4} alkil-, (5-10 člani heteroaril)- C_{1-4} alkil- od R_p su svaki po izboru supstituirani s 1, 2 ili 3 supstituenta R_q ; ili bilo koja dva supstituenta R_a zajedno s dušikovim atomom na koji su oni vezani tvore 4-, 5-, 6-, 7-, 8-, 9- ili 10-članu heterocikloalkilnu skupinu po izboru supstituiranu s 1, 2 ili 3 supstituenta R_h neovisno odabrana iz niza koji sadrži C_{1-6} alkil, C_{1-6} haloalkil, C_{3-10} cikloalkil, 4-7 člani heterocikloalkil, C_{6-10} aril, 5-6 člani heteroaril, C_{6-10} aril- C_{1-4} alkil-, C_{3-10} cikloalkil- C_{1-4} alkil-, (5-6 člani heteroaril)- C_{1-4} alkil-, (4-7 člani heterocikloalkil)- C_{1-4} alkil-, C_{1-6}

haloalkoksi, C_{2-6} alkenil, C_{2-6} alkinil, halo, CN, OR_i, SR_i, NHOR_i, C(O)R_i, C(O)NR_iR_i, C(O)OR_i, OC(O)R_i, OC(O)NR_iR_i, NHR_i, NR_iR_i, NR_iC(O)R_i, NR_iC(O)NR_iR_i, NR_iC(O)OR_i, C(=NR_i)NR_iR_i, NR_iC(=NR_i)NR_iR_i, NR_iC(=NOH)NR_iR_i, NR_iC(=NCN)NR_iR_i, S(O)R_i, S(O)NR_iR_i, S(O)₂R_i, NR_iS(O)₂R_i, NR_iS(O)₂NR_iR_i, i S(O)₂NR_iR_i, pri čemu C_{1-6} alkil, C_{1-6} haloalkil, C_{3-10} cikloalkil, 4-7 člani heterocikloalkil, C_{6-10} aril, 5-6 člani heteroaril, C_{6-10} aril- C_{1-4} alkil-, C_{3-10} cikloalkil- C_{1-4} alkil-, (5-6 člani heteroaril)- C_{1-4} alkil-, (4-7 člani heterocikloalkil)- C_{1-4} alkil- od R_h su svaki izborna supstituirani s 1, 2, ili 3 supstituenta R_j neovisno odabrana iz niza koji sadrži C_{1-4} alkil, C_{3-6} cikloalkil, C_{6-10} aril, 5- ili 6-članu heteroaril, 4-6 člani heterocikloalkil, C_{2-4} alkenil, C_{2-4} alkinil, halo, C_{1-4} haloalkil, C_{1-4} haloalkoksi, CN, NHOR_k, OR_k, SR_k, C(O)R_k, C(O)NR_kR_k, C(O)OR_k, OC(O)R_k, OC(O)NR_kR_k, NHR_k, NR_kR_k, NR_kC(O)R_k, NR_kC(O)NR_kR_k, NR_kC(O)OR_k, C(=NR_k)NR_kR_k, NR_kC(=NR_k)NR_kR_k, S(O)R_k, S(O)NR_kR_k, S(O)₂R_k, NR_kS(O)₂R_k, NR_kS(O)₂NR_kR_k, i S(O)₂NR_kR_k, pri čemu C_{1-4} alkil, C_{3-6} cikloalkil, C_{6-10} aril, 5- ili 6-članu heteroaril, 4-6 člani heterocikloalkil, C_{2-4} alkenil, C_{2-4} alkinil, C_{1-4} haloalkil, i C_{1-4} haloalkoksi od R_j su svaki po izboru supstituirani s 1, 2 ili 3 supstituenta R_q ; ili dvije R_h skupine vezane na isti atom ugljika 4- do 10-eročlanog heterocikloalkila, uzete zajedno s atomom ugljika na koji su vezane, tvore C_{3-6} cikloalkil ili 4- do 6-članu heterocikloalkil koji ima 1-2 heteroatoma kao članove prstena odabrane između O, N i S; svaki R_i ili R_k je neovisno odabran iz niza koji sadrži H, C_{1-6} alkil, C_{1-6} haloalkil, C_{2-6} alkenil, C_{2-6} alkinil, C_{6-10} aril, C_{3-10} cikloalkil, 5-10 člani heteroaril, 4-10 člani heterocikloalkil, C_{6-10} aril- C_{1-4} alkil-, C_{3-10} cikloalkil- C_{1-4} alkil-, (5-10 člani heteroaril)- C_{1-4} alkil-, i (4-10 člani heterocikloalkil)- C_{1-4} alkil-, pri čemu C_{1-6} alkil, C_{1-6} haloalkil,

C_{2-6} alkenil, C_{2-6} alkinil, C_{6-10} aril, C_{3-10} cikloalkil, 5-10 člani heteroaril, 4-10 člani heterocikloalkil, C_{6-10} aril- C_{1-4} alkil-, C_{3-10} cikloalkil- C_{1-4} alkil-, (5-10 člani heteroaril)- C_{1-4} alkil- i (4-10 člani heterocikloalkil)- C_{1-4} alkil- od R_i ili R_k su svaki po izboru supstituirani s 1-3 neovisno odabrana supstituenta R_p ; ili bilo koja dva supstituenta R_c zajedno s dušikovim atomom na koji su oni vezani tvore 4-, 5-, 6-, ili 7-članu heterocikloalkilnu skupinu po izboru supstituiranu s 1, 2, ili 3 neovisno odabrana supstituenta R_n ; ili bilo koja dva supstituenta R_e zajedno s dušikovim atomom na koji su oni vezani tvore 4-, 5-, 6-, ili 7-članu heterocikloalkilnu skupinu po izboru supstituiranu s 1, 2, ili 3 neovisno odabrana supstituenta R_n ; ili bilo koja dva supstituenta R_g zajedno s dušikovim atomom na koji su oni vezani tvore 4-, 5-, 6-, ili 7-članu heterocikloalkilnu skupinu po izboru supstituiranu s 1, 2, ili 3 neovisno odabrana supstituenta R_n ; ili bilo koja dva supstituenta R_o zajedno s dušikovim atomom na koji su oni vezani tvore 4-, 5-, 6-, ili 7-članu heterocikloalkilnu skupinu po izboru supstituiranu s 1, 2, ili 3 neovisno odabrana supstituenta R_n ; ili bilo koja dva supstituenta R_r zajedno s dušikovim atomom na koji su oni vezani tvore 4-, 5-, 6-, ili 7-članu heterocikloalkilnu skupinu po izboru supstituiranu s 1, 2, ili 3 neovisno odabrana supstituenta R_n ; svaki R_o ili R_r je neovisno odabran iz niza koji sadrži H, C_{1-6} alkil, C_{1-6} haloalkil, C_{3-6} cikloalkil, C_{6-10} aril, 4-6 člani heterocikloalkil, 5 ili 6-članu heteroaril, C_{1-4} haloalkil, C_{2-4} alkenil, i C_{2-4} alkinil, pri čemu C_{1-4} alkil, C_{1-6} haloalkil, C_{3-6} cikloalkil, C_{6-10} aril, 4-6 člani heterocikloalkil, 5 ili 6-članu heteroaril, C_{2-4} alkenil, i C_{2-4} alkinil od R_o ili R_r su svaki po izboru supstituirani s 1, 2 ili 3 supstituenta R_q ; svaki R_q je neovisno odabran iz niza koji sadrži OH, CN, -COOH, NH₂, halo,

C_{1-6} haloalkil, C_{1-6} alkil, C_{1-6} alkoksi, C_{1-6} haloalkoksi, C_{1-6} alkiltio, fenil, 5-6 člani heteroaril, 4-6 člani heterocikloalkil, C_{3-6} cikloalkil, NHR₁₂ i NR₁₂R₁₂, pri čemu C_{1-6} alkil, fenil, C_{3-6} cikloalkil, 4-6 člani heterocikloalkil, i 5-6 člani heteroaril od R_q su svaki po izboru supstituirani s halo, OH, CN, -COOH, NH₂, C_{1-4} alkoksi, C_{1-4} haloalkil, C_{1-4} haloalkoksi, fenil, C_{3-10} cikloalkil, 5-6 člani heteroaril i 4-6 člani heterocikloalkil i svaki R₁₂ je neovisno C_{1-6} alkil;

 je jednostruka veza ili dvostruka veza kako bi prsten A bio aromatski; i indeks n je cijeli broj 1, 2, 3 ili 4.

Broj ostalih patentnih zahtjeva: 17

(11) **BA/EP3612537**

(21) **E04212** (22) 2022-09-01

(26) SR

(31) 201706133 (32) 2017-04-18 (33) GB
201721337 2017-12-19 GB

(96) 18718452.8 2018-04-18

(97) 2020-02-26

(51) **C07D 519/00** , **A61P 35/00** ,
A61K 47/68 , **C07K 5/062**

(73) Medimmune Limited
Milstein Building Granta Park Cambridge,
Cambridgeshire CB21 6GH
GB

(72) HOWARD, Philip Wilson
c/o MedImmune Limited Milstein Building
Granta Park Cambridge Cambridgeshire
CB21 6GH
GB
GREGSON, Stephen John
c/o MedImmune Limited Milstein Building
Granta Park Cambridge Cambridgeshire
CB21 6GH
GB

(74) "PETOŠEVIĆ" d.o.o. Sarajevo
Željeznička broj 20 71210 Ilidža
BA

(54) **KONJUGATI PIROLOBENZODIAZEPINA**

(57)

1. Jedinjenje formule I:

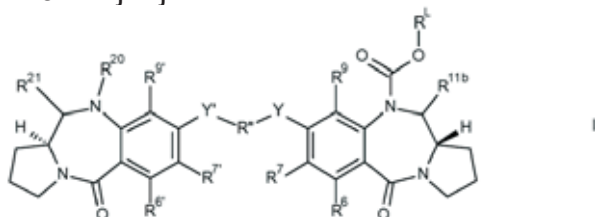

i njegove soli i solvati, gde:

R₆ i R₉ su nezavisno odabrani od: H, R, OH, OR, SH, SR, NH₂, NHR, NRR', nitro, Me₃Sn i halo;

pri čemu su R i R' nezavisno odabrani od eventualno supstituisanih C₁₋₁₂ alkil, C₃₋₂₀ heterociklil i C₅₋₂₀ aril grupa;

R₇ je odabran od: H, R, OH, OR, SH, SR, NH₂, NHR, NRR', nitro, Me₃Sn i halo;

R" je C₃₋₁₂ alkilen grupa, čiji lanac može biti prekinut sa jednim ili više heteroatoma, npr. O, S, NR_{N2} (gde je R_{N2} H ili C₁₋₄ alkil), i/ili aromatični prsten, npr. benzen ili piridin;

Y i Y' su odabrani od: O, S, ili NH;

R_{6'}, R_{7'}, R_{9'} su odabrani od istih grupa kao i R₆, R₇ odnosno, R₉;

R_{11b} je odabran od OH, OR_A, gde je R_A C₁₋₄ alkil; i

R_L je linker za spajanje sa ćelijskim vezujućim sredstvom, koji je odabran od: (iii a):

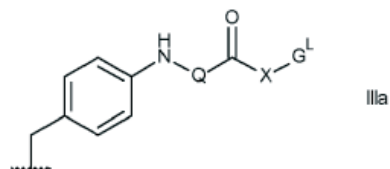

gde
Q je:

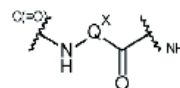

pri čemu je Q_x takvo da je Q amino-kiselinski ostatak, dipeptidni ostatak ili tripeptidni ostatak; X je:

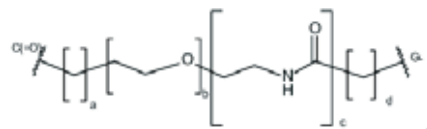

gde je a = 0 do 5, b = 0 do 16, c = 0 ili 1, d = 0 do 5; G_L je linker za spajanje sa ligandnom jedinicom;

i
(iii b):

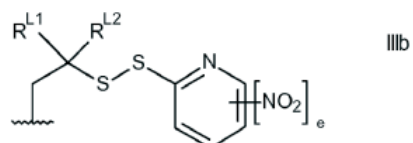

, gde su R_{L1} i R_{L2} nezavisno odabrani od H i metila, ili zajedno sa atomom ugljenika za

koji su vezani formiraju ciklopropilensku ili ciklobutilensku grupu; i e je 0 ili 1; ili

(a) R_{20} je H, i R_{21} je OH ili OR_A , pri čemu je R_A C_{1-4} alkil; ili

(b) R_{20} i R_{21} obrazuju azot-ugljenik dvostruku vezu između atoma azota i ugljenika za koje su vezani; ili

(c) R_{20} je H i R_{21} je SO_zM , pri čemu je z 2 ili 3 i M je monovalentni farmaceutski prihvatljiv katjon; ili

(d) R_{20} je H i R_{21} je H; ili

(e) R_{21} je OH ili OR_A , pri čemu je R_A C_{1-4} alkil i R_{20} je odabran od:

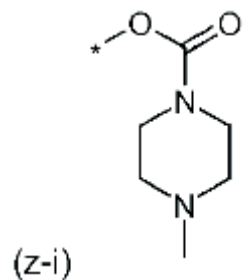

(z-ii) $OC(=O)CH_3$;

(z-iii) NO_2 ;

(z-iv) OMe;

(z-v) glukoronid;

(z-vi) $-C(=O)-X_1-NHC(=O)X_2-NH-R_{ZC}$, gde $-C(=O)-X_1-NH-$ i $-C(=O)-X_2-NH-$ predstavljaju prirodne aminokiselinske ostatke i R_{ZC} je odabran od: Me, OMe, OCH_2CH_2OMe .

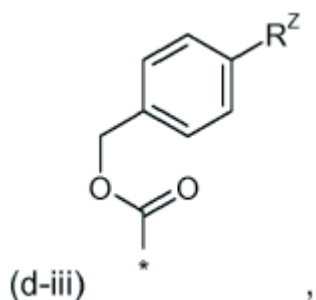
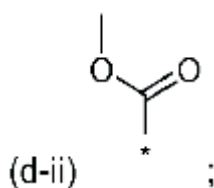
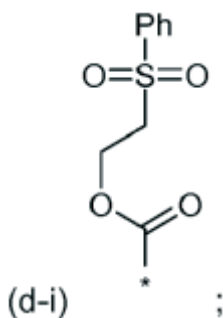

Broj ostalih patentnih zahtjeva: 24

gde je R_z odabran od:

(11) **BA/EP3702373**

(57)

(21) **E04213** (22) 2022-09-09

(26) SR

(96) 20154386.5 2013-09-13

(97) 2020-09-02

(51) **C07K 16/28** , **A61P 35/00** , **A61K 39/395** , **A61P 25/00** , **A61P 31/12**

(73) BeiGene Switzerland GmbH
Aeschengraben 27 4051 Basel
CH

(72) SONG, Jing
No.30 Science Park Road Zhongguancun
Life Science Park Changping, Beijing
102206
CN
LI, Kang
No.30 Science Park Road Zhongguancun
Life Science Park Changping, Beijing
102206
CN
ZHANG, Tong
No.30 Science Park Road Zhongguancun
Life Science Park Changping, Beijing
102206
CN
XU, Lanlan
No.30 Science Park Road Zhongguancun
Life Science Park Changping, Beijing
102206
CN
LIU, Qi
No.30 Science Park Road Zhongguancun
Life Science Park Changping, Beijing
102206
CN
PENG, Hao
No.30 Science Park Road Zhongguancun
Life Science Park Changping, Beijing
102206
CN

1. Antitelo koje sadrži antigen vezujući domen antitela koji se vezuje za humani PD-1, i sadrži:

varijabilni region teškog lanca (Vh), koji obuhvata sledeća tri regiona koja određuju komplementarnost (CDRs):
CDR-H1 (SEQ ID NO 31),
CDR-H2 (SEQ ID NO 12, 32, 59 or 60), i
CDR-H3 (SEQ ID NO 33),
i varijabilni region lakog lanca (Vk), koji obuhvata sledeća tri CDRs:
CDR-L1 (SEQ ID NO 14, 34 ili 61)
CDR-L2 (SEQ ID NO 35) i
CDR-L3 (SEQ ID NO 36).

Broj ostalih patentnih zahtjeva: 12

(74) "PETOŠEVIĆ" d.o.o. Sarajevo
Željeznička broj 20 71210 Ilidža
BA

(54) **ANTI-PD1 ANTITELA I NJIHOVA
PRIMENA KAO TERAPEUTSKIH I
DIJAGNOSTIČKIH SREDSTAVA**

(11) **BA/EP3661373**

(21) **E04214** (22) 2022-09-09

(26) HR

(31) 201821008809 (32) 2018-03-09 (33) IN
(96) 19721718.5 2019-03-04

(97) 2020-06-10

(51) **A61K 38/40** , **A61K 9/28** ,
A61K 31/07 , **A61K 31/375** , **A61K**
31/708 , **A61K 33/26** , **A61K 45/06**
, **A61K 47/00** , **A23L 33/17** , **A23L**
33/10 , **A23L 33/18** , **A23L 33/19**
, **A23L 33/16** , **A61P 25/00** , **A61P**
3/00

(73) Frimline Private Limited
5th Floor-511, Iscon Elegance, Nr. Circle P,
Nr. Jain Temple Prahlad Nagar Cross Road
380015 Ahmedabad
IN

(72) , SINGH, Ankit Shyam.
A/8/124, Orchid Green Field, Applewood
Township, Shantipura Rd, SP Ring Rd,
Ahmedabad 380058
IN
MISHRA, Vedprakash.
50, Shail Ganga Tenament, Near I.P. English
School, Chandkheda Sugad, Gandhinagar
382424
IN
TONGRA, Neelima.
A72, Model Town, Malviya Nagar Jaipur
302017
IN

(74) Dragan Mićunović
Branilaca Sarajeva 10, 71000 Sarajevo
BA

(54) **FARMACEUTSKI SASTAV ZA ANEMIJU**

(57)

1. Farmaceutski sastav koji sadrži kombinaciju:
a) laktoferina; ib) jednog ili više gvanozin nukleotida ili njegovu farmaceutski prihvatljivu sol; pri čemu se količina laktoferina kreće u rasponu od 5 do 50 % po tež. sastava i pri čemu se količina gvanozin nukleotida kreće u rasponu od 1 do 5 % tež. sastava.

Broj ostalih patentnih zahtjeva: 14

(11) **BA/EP3554553**

(21) **E04215** (22) 2022-09-12

(26) HR

(31) 201662436182 P (32) 2016-12-19 (33) US
201762443476 P 2017-01-06 US
201762479173 P 2017-03-30 US
201762562080 P 2017-09-22 US

(96) 17832401.8 2017-12-13

(97) 2019-10-23

(51) **A61K 47/64** , **A61P 21/00** , **A61K**
31/712 , **A61K 31/7125**

(73) Sarepta Therapeutics, Inc.
215 First Street, Suite 415 Cambridge, MA
02142
US

(72) PASSINI, Marco A.
215 First Street Suite 415 Cambridge, MA
02142
US
HANSON, Gunnar J.
215 First Street Suite 415 Cambridge, MA
02142
US

(74) "INTELBIRO" d.o.o.
M.H. Uskufije 3, 71000 Sarajevo
BA

(54) **OLIGOMERNI KONJUGATI KOJI PRESKAČU EGZON ZA MIŠIĆNU DISTROFIJU**

(57)

1. Protusmišljeni oligomerni konjugat formule (IV):

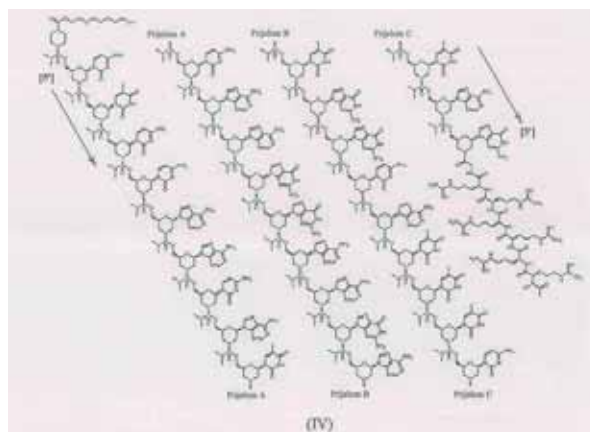

ili ili njegova farmaceutski prihvatljiva sol.

Broj ostalih patentnih zahtjeva: 11

(11) BA/EP3558990(21) **E04216** (22) 2022-09-07

(26) SR

(31) 201662437998 P (32) 2016-12-22 (33) US
 201662438038 P 2016-12-22 US
 201662438020 P 2016-12-22 US
 201662438009 P 2016-12-22 US
 201662438001 P 2016-12-22 US
 201762487356 P 2017-04-19 US
 201762487457 P 2017-04-19 US
 201762487336 P 2017-04-19 US
 201762487362 P 2017-04-19 US
 201762487341 P 2017-04-19 US
 201762487365 P 2017-04-19 US
 201762551011 P 2017-08-28 US
 201762551033 P 2017-08-28 US
 201762569936 P 2017-10-09 US

(96) 17835760.4 2017-12-21

(97) 2019-10-30

(51) **C07D 471/04** , **A61K 31/437** ,
A61P 37/00 , **A61P 35/00** , **A61P**
37/04 , **C07D 213/81** , **C07D**
263/57 , **C07D 413/14** , **C07D**
413/06 , **C07D 519/00**

(73) Incyte Corporation
 1801 Augustine Cut-Off Wilmington, DE
 19803
 US

(72) LIU, Phillip C.
 Incyte Corporation 1801 Augustine Cut-Off
 Wilmington, Delaware 19803
 US
 VOLGINA, Alla
 Incyte Corporation 1801 Augustine Cut-Off
 Wilmington, Delaware 19803
 US
 WYNN, Richard
 Incyte Corporation 1801 Augustine Cut-Off
 Wilmington, Delaware 19803
 US
 ZOLOTARJOVA, Nina
 Incyte Corporation 1801 Augustine Cut-Off
 Wilmington, Delaware 19803
 US
 WU, Liangxing
 Incyte Corporation 1801 Augustine Cut-Off
 Wilmington, Delaware 19803
 US
 XIAO, Kaijiong
 Incyte Corporation 1801 Augustine Cut-Off

Wilmington, Delaware 19803
 US
 MEI, Song
 Incyte Corporation 1801 Augustine Cut-Off
 Wilmington, Delaware 19803
 US
 LU, Liang
 Incyte Corporation 1801 Augustine Cut-Off
 Wilmington, Delaware 19803
 US
 ZHU, Wenyu
 Incyte Corporation 1801 Augustine Cut-Off
 Wilmington, Delaware 19803
 US
 YE, Yingda
 Incyte Corporation 1801 Augustine Cut-Off
 Wilmington, Delaware 19803
 US
 WANG, Haisheng
 Incyte Corporation 1801 Augustine Cut-Off
 Wilmington, Delaware 19803
 US
 QIAN, Ding-Quan
 Incyte Corporation 1801 Augustine Cut-Off
 Wilmington, Delaware 19803
 US
 YAO, Wenqing
 Incyte Corporation 1801 Augustine Cut-Off
 Wilmington, Delaware 19803
 US

(74) "STAM" d.o.o.
 Sarači 77, 71000 Sarajevo
 BA

(54) **TETRAHIDRO IMIDAZO[4,5-C]
 DERIVATI PIRIDINA KAO INDUKTORI
 INTERNALIZACIJE PD-L1**

(57)

1. Jedinjenje formule (IV):

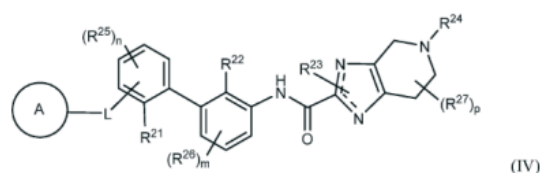

ili njena farmaceutske prihvatljiva so ili stereoisomer,
 pri čemu: prsten A je izabran između:

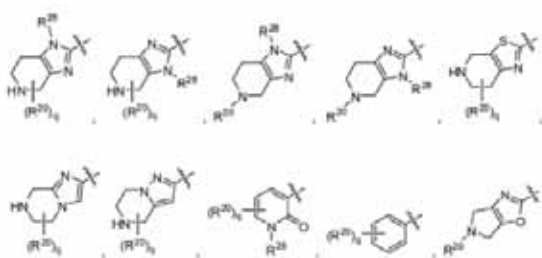

i

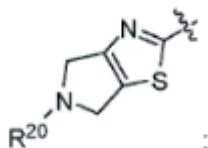

svaki indeks q je nezavisno ceo broj 1, 2, 3 ili 4; svaki

R_{28} je nezavisno H ili C_{1-6} alkil;

talasasta linija označava tačku vezivanja za L;

L je veza, -NH-, -O-, -C(O)NH-, -C(=S)NH-, -C(=NH)NH-, -C(=NOH)NH-, -C(=NCN)NH-, -CH₂O- ili -OCH₂-, pri čemu je karbonil grupa u -C(O)NH- vezi vezana za prsten A; R_{21} i R_{22} su svaki nezavisno halo, C_{1-6} alkil ili CN;

R_{23} je H, C_{1-6} alkil ili C_{1-6} haloalkil;

R_{25} je C_{1-4} alkil, C_{1-4} alkoksi, C_{1-4} haloalkil, C_{1-4} haloalkoksi, CN, halo, OH, -COOH, NH₂, -NHC₁₋₄alkil ili -N(C₁₋₄alkil)₂;

R_{26} je C_{1-4} alkil, C_{1-4} alkoksi, C_{1-4} haloalkil, C_{1-4} haloalkoksi, CN, halo, OH, -COOH, NH₂, -NHC₁₋₄alkil ili -N(C₁₋₄alkil)₂;

R_{24} je izabran između H, C_{1-6} alkil, C_{2-6} alkenil, C_{2-6} alkinil, C_{1-6} haloalkil, C_{1-6} haloalkoksi, C_{6-10} aril, C_{3-14} cikloalkil, 5-14-člani heteroaril, 4-14 heterocikloalkil, C_{6-10} aril- C_{1-4} alkil-, C_{3-14} cikloalkil- C_{1-4} alkil-, (5-14 člani heteroaril)- C_{1-4} alkil-, (4-14 člani heterocikloalkil)- C_{1-4} alkil-, C(O)R_a, C(O)NR_aR_a, C(O)OR_a, C(=NR_a)R_a, C(=NOH)R_a, C(=NOH)NR_a, C(=NCN)NR_aR_a, C(=NR_a)NR_aR_a, S(O)R_a, S(O)NR_aR_a, S(O)R_a, -P(O)R_aR_a, -P(O)(OR_a)₂, -B(OH)₂, -B(OR_a)₂ i S(O)₂NR_aR_a, pri čemu su C_{1-6} alkil, C_{2-6} alkenil, C_{2-6} alkinil, C_{6-10} aril, C_{3-14} cikloalkil, 5-14-člani heteroaril, 4-14-člani heterocikloalkil, C_{6-10} aril- C_{1-4} alkil-, C_{3-14} cikloalkil- C_{1-4} alkil-, (5-14 člani heteroaril)- C_{1-4} alkil- i (4-14 člani heterocikloalkil)- C_{1-4} alkil- od R_{24} opciono supstituisani sa 1, 2, 3, 4 ili 5 nezavisno izabranih R_b supstituenata;

R_{20} je svaki nezavisno izabran između H, halo, C_{1-6} alkil, C_{2-6} alkenil, C_{2-6} alkinil, C_{1-6} haloalkil, C_{1-6} haloalkoksi, C_{6-10} aril, C_{3-14} cikloalkil, 5-14-člani heteroaril, 4-14 člani heterocikloalkil, C_{6-10} aril- C_{1-4} alkil-, C_{3-14} cikloalkil- C_{1-4} alkil-, (5-14 člani heteroaril)- C_{1-4} alkil-, (4-14 člani heterocikloalkil)- C_{1-4} alkil-, CN, NO₂, OR_{a1}, SR_{a1}, NHOR_{a1}, C(O)R_{a1}, C(O)NR_{a1}R_{a1}, C(O)OR_{a1}, C(O)NR_{a1}S(O)₂R_{a1}, OC(O)R_{a1}, OC(O)NR_{a1}R_{a1}, NHR_{a1}, NR_{a1}R_{a1}, NR_{a1}C(O)R_{a1}, NR_{a1}C(=NR_{a1})R_{a1}, NR_{a1}C(O)

OR_{a1}, NR_{a1}C(O)NR_{a1}R_{a1}, C(=NR_{a1})R_{a1}, C(=NOH)R_{a1}, C(=NOH)NR_{a1}, C(=NCN)NR_{a1}R_{a1}, NR_{a1}C(=NCN)NR_{a1}R_{a1}, C(=NR_{a1})NR_{a1}R_{a1}, NR_{a1}C(=NR_{a1})NR_{a1}R_{a1}, NR_{a1}S(O)R_{a1}, NR_{a1}S(O)R_{a1}, S(O)R_{a1}, S(O)NR_{a1}R_{a1}, S(O)R_{a1}, -P(O)R_{a1}R_{a1}, -P(O)(OR_{a1})(OR_{a1}), -B(OH)₂, -B(OR_{a1})₂ i S(O)₂NR_{a1}R_{a1}, pri čemu su C_{1-6} alkil, C_{2-6} alkenil, C_{2-6} alkinil, C_{6-10} aril, C_{3-14} cikloalkil, 5-14-člani heteroaril, 4-14-člani heterocikloalkil, C_{6-10} aril- C_{1-4} alkil-, C_{3-14} cikloalkil- C_{1-4} alkil-, (5-14-člani heteroaril)- C_{1-4} alkil- i (4-14-člani heterocikloalkil)- C_{1-4} alkil- od R_{20} opciono supstituisani sa 1, 2, 3, 4 ili 5 nezavisno izabranih R_b supstituenata;

R_{27} je svaki nezavisno izabran između H, halo, C_{1-6} alkil, C_{2-6} alkenil, C_{2-6} alkinil, C_{1-6} haloalkil, C_{1-6} haloalkoksi, C_{6-10} aril, C_{3-14} cikloalkil, 5-14-člani heteroaril, 4-14 člani heterocikloalkil, C_{6-10} aril- C_{1-4} alkil-, C_{3-14} cikloalkil- C_{1-4} alkil-, (5-14 člani heteroaril)- C_{1-4} alkil-, (4-14 člani heterocikloalkil)- C_{1-4} alkil-, CN, NO₂, OR_{a2}, SR_{a2}, NHOR_{a2}, C(O)R_{a2}, C(O)NR_{a2}R_{a2}, C(O)OR_{a2}, C(O)NR_{a2}S(O)₂R_{a2}, OC(O)R_{a2}, OC(O)NR_{a2}R_{a2}, NHR_{a2}, NR_{a2}R_{a2}, NR_{a2}C(O)R_{a2}, NR_{a2}C(=NR_{a2})R_{a2}, NR_{a2}C(O)OR_{a2}, NR_{a2}C(O)NR_{a2}R_{a2}, C(=NR_{a2})R_{a2}, C(=NOH)R_{a2}, C(=NOH)NR_{a2}, C(=NCN)NR_{a2}R_{a2}, NR_{a2}C(=NCN)NR_{a2}R_{a2}, C(=NR_{a2})NR_{a2}R_{a2}, NR_{a2}C(=NR_{a2})NR_{a2}R_{a2}, NR_{a2}S(O)R_{a2}, NR_{a2}S(O)₂NR_{a2}R_{a2}, S(O)R_{a2}, S(O)NR_{a2}R_{a2}, S(O)₂R_{a2}, S(O)₂NR_{a2}C(O)R_{a2}, -P(O)R_{a2}R_{a2}, -P(O)(OR_{a2})(OR_{a2}), -B(OH)₂, -B(OR_{a2})₂ i S(O)₂NR_{a2}R_{a2}, pri čemu su C_{1-6} alkil, C_{2-6} alkenil, C_{2-6} alkinil, C_{6-10} aril, C_{3-14} cikloalkil, 5-14-člani heteroaril, 4-14-člani heterocikloalkil, C_{6-10} aril- C_{1-4} alkil-, C_{3-14} cikloalkil- C_{1-4} alkil-, (5-14-člani heteroaril)- C_{1-4} alkil- i (4-14-člani heterocikloalkil)- C_{1-4} alkil- od R_{27} opciono supstituisani sa 1, 2, 3, 4 ili 5 nezavisno izabranih R_b supstituenata;

ili dva R_{20} supstituenta vezana za isti atom ugljenika u prstenu, uzeti zajedno sa atomom ugljenika u prstenu za koji su vezani formiraju spiro C_{3-6} cikloalkil ili spiro 4- do 7-člani heterocikloalkil, od kojih je svaki opciono supstituisan sa 1, 2, ili 3 nezavisno izabrana R_f supstituenta; ili dva R_{27} supstituenta vezana za isti atom ugljenika u prstenu, uzeti zajedno sa atomom ugljenika u prstenu za koji su vezani formiraju spiro C_{3-6} cikloalkil ili spiro 4- do 7-člani heterocikloalkil, od kojih je svaki opciono supstituisan sa 1, 2, ili 3 nezavisno izabrana R_f supstituenta;

svaki od R_a , R_{a1} i R_{a2} je nezavisno izabran između H, C_{1-6} alkil, C_{1-6} haloalkil, C_{2-6} alkenil, C_{2-6} alkinil, C_{6-10} aril, C_{3-14} cikloalkil, 5-14-člani heteroaril, 4-14-člani heterocikloalkil, C_{6-10} aril- C_{1-4} alkil-, C_{3-14} cikloalkil- C_{1-4} alkil-, (5-14 člani heteroaril)- C_{1-4} alkil- i (4-14 člani heterocikloalkil)- C_{1-4} alkil-, pri čemu su C_{1-6} alkil, C_{2-6} alkenil, C_{2-6} alkinil, C_{6-10} aril, C_{3-14} cikloalkil, 5-14-člani heteroaril, 4-14-člani heterocikloalkil, C_{6-10} aril- C_{1-4} alkil-, C_{3-14} cikloalkil- C_{1-4} alkil-, (5-14-člani heteroaril)- C_{1-4} alkil- i (4-14-člani heterocikloalkil)- C_{1-4} alkil- od R_a , R_{a1} i R_{a2} opciono supstituisani sa 1, 2, 3, 4 ili 5 nezavisno izabranih R_d supstituenata;

svaki R_d je nezavisno izabran između C_{1-6} alkil, C_{1-6} haloalkil, halo, C_{6-10} aril, 5-14 člani heteroaril, C_{3-14} cikloalkil, 4-14 člani heterocikloalkil, C_{6-10} aril- C_{1-4} alkil-, C_{3-14} cikloalkil- C_{1-4} alkil-, (5-14-člani heteroaril)- C_{1-4} alkil-, (4-14-člani heterocikloalkil)- C_{1-4} alkil-, CN, NH₂, NHOR_e, OR_e, SR_e, C(O)R_e, C(O)NR_eR_e, C(O)

OR_e, C(O)NR_eS(O)₂R_e, OC(O)R_e, OC(O)NR_eR_e, NHR_e, NR_eR_e, NR_eC(O)R_e, NR_eC(=NR_e)R_e, NR_eC(O)NR_eR_e, NR_eC(O)OR_e, C(=NR_e)NR_eR_e, NR_eC(=NR_e)NR_eR_e, NR_eC(=NOH)NR_eR_e, NR_eC(=NCN)NR_eR_e, S(O)R_e, S(O)NR_eR_e, S(O)₂R_e, S(O)₂NR_eC(O)R_e, NR_eS(O)₂R_e, NR_eS(O)₂NR_eR_e, -P(O)R_eR_e, -P(O))(OR_e)(OR_e), -B(OH)₂, -B(OR_e)₂ i S(O)₂NR_eR_e, pri čemu su C₁₋₆ alkil, C₁₋₆ haloalkil, C₆₋₁₀ aril, 5-14-člani heteroaril, C₃₋₁₄ cikloalkil, 4-14-člani heterocikloalkil, C₆₋₁₀ aril-C₁₋₄ alkil-, C₃₋₁₄ cikloalkil-C₁₋₄ alkil-, (5-14 člani heteroaril)-C₁₋₄ alkil-, i (4-14-člani heterocikloalkil)-C₁₋₄ alkil- od R_d opciono supstituisani sa 1, 2 ili 3 nezavisno izabranih R_i supstituenta;

svaki R_e je nezavisno izabran između H, C₁₋₆ alkil, C₁₋₆ haloalkil, C₂₋₆ alkenil, C₂₋₆ alkinil, C₆₋₁₀ aril, C₃₋₁₀ cikloalkil, 5-10 člani heteroaril, 4-10 člani heterocikloalkil, C₆₋₁₀ aril-C₁₋₄ alkil-, C₃₋₁₀ cikloalkil-C₁₋₄ alkil-, (5-10-člani heteroaril)-C₁₋₄ alkil- i (4-10-člani heterocikloalkil)-C₁₋₄ alkil-, pri čemu su C₁₋₆ alkil, C₁₋₆ haloalkil, C₂₋₆ alkenil, C₂₋₆ alkinil, C₆₋₁₀ aril, C₃₋₁₀ cikloalkil, 5-10 člani heteroaril, 4-10 člani heterocikloalkil, C₆₋₁₀ aril-C₁₋₄ alkil-, C₃₋₁₀ cikloalkil-C₁₋₄ alkil-, (5-10-člani heteroaril)-C₁₋₄ alkil- i (4-10-člani heterocikloalkil)-C₁₋₄ alkil- od R_e opciono supstituisani sa 1, 2 ili 3 nezavisno izabrana R_i supstituenta;

svaki R_b supstituent je nezavisno izabran između halo, C₁₋₆ alkil, C₂₋₆ alkenil, C₂₋₆ alkinil, C₁₋₆ haloalkil, C₁₋₆ haloalkoksi, C₆₋₁₀ aril, C₃₋₁₄ cikloalkil, 5-14-člani heteroaril, 4-14 člani heterocikloalkil, C₆₋₁₀ aril-C₁₋₄ alkil-, C₃₋₁₄ cikloalkil-C₁₋₄ alkil-, (5-14 člani heteroaril)-C₁₋₄ alkil-, (4-14 člani hetero-cikloalkil)-C₁₋₄ alkil-, CN, OH, NH₂, NO₂, NHOR_r, OR_r, SR_r, C(O)R_r, C(O)NR_rR_r, C(O)OR_r, C(O)NR_rS(O)₂R_r, OC(O)R_r, OC(O)NR_rR_r, C(=NOH)R_r, C(=NOH)NR_r, C(=NCN)NR_rR_r, NR_rC(=NCN)NR_rR_r, C(=NR_r)NR_rR_r, NR_rC(=NR_r)NR_rR_r, NHR_r, NR_rR_r, NR_rC(O)R_r, NR_rC(O)NR_rR_r, NR_rC(=NR_r)R_r, NR_rC(O)OR_r, NR_rC(O)NR_rR_r, NR_rS(O)R_r, NR_rS(O)₂R_r, NR_rS(O)₂NR_rR_r, S(O)R_r, S(O)NR_rR_r, S(O)₂R_r, S(O)₂NR_rC(O)R_r, -P(O)R_rR_r, -P(O)(OR_r)(OR_r), -B(OH)₂, -B(OR_r)₂ i S(O)₂NR_rR_r; pri čemu su C₁₋₆ alkil, C₁₋₆ haloalkil, C₁₋₆ haloalkoksi, C₂₋₆ alkenil, C₂₋₆ alkinil, C₆₋₁₀ aril, C₃₋₁₄ cikloalkil, 5-14-člani heteroaril, 4-14-člani heterocikloalkil, C₆₋₁₀ aril-C₁₋₄ alkil-, C₃₋₁₄ cikloalkil-C₁₋₄ alkil-, (5-14-člani heteroaril)-C₁₋₄ alkil- i (4-14-člani heterocikloalkil)-C₁₋₄ alkil- od R_b opciono supstituisani sa 1, 2 ili 3 nezavisno izabrana R_d supstituenta;

svaki R_c je nezavisno izabran između H, C₁₋₆ alkil, C₁₋₆ haloalkil, C₂₋₆ alkenil, C₂₋₆ alkinil, C₆₋₁₀ aril, C₃₋₁₄ cikloalkil, 5-14-člani heteroaril, 4-14-člani heterocikloalkil, C₆₋₁₀ aril-C₁₋₄ alkil-, C₃₋₁₄ cikloalkil-C₁₋₄ alkil-, (5-14-člani heteroaril)-C₁₋₄ alkil- i (4-14-člani heterocikloalkil)-C₁₋₄ alkil-, pri čemu su C₁₋₆ alkil, C₂₋₆ alkenil, C₂₋₆ alkinil, C₆₋₁₀ aril, C₃₋₁₄ cikloalkil, 5-14 člani heteroaril, 4-14 člani heterocikloalkil, C₆₋₁₀ aril-C₁₋₄ alkil-, C₃₋₁₄ cikloalkil-C₁₋₄ alkil-, (5-14-člani heteroaril)-C₁₋₄ alkil- i (4-14-člani heterocikloalkil)-C₁₋₄ alkil- od R_c opciono supstituisani sa 1, 2, 3, 4, ili 5 nezavisno izabranih R_i supstituenta;

svaki R_f je nezavisno izabran između C₁₋₆ alkil, C₁₋₆ haloalkil, C₂₋₆ alkenil, C₂₋₆ alkinil, C₆₋₁₀ aril, C₃₋₁₀ cikloalkil, 5-10 člani heteroaril, 4-10 člani heterocikloalkil, C₆₋₁₀ aril-C₁₋₄ alkil-, C₃₋₁₀ cikloalkil-C₁₋₄ alkil-, (5-10 člani heteroaril)-C₁₋₄ alkil-, (4-10 člani heterocikloalkil)-C₁₋₄ alkil-, halo, CN, NHOR_g, OR_g, SR_g, C(O)R_g, C(O)NR_gR_g, C(O)OR_g, C(O)NR_gS(O)₂R_g, OC(O)R_g, OC(O)NR_gR_g,

NHR_g, NR_gR_g, NR_gC(O)R_g, NR_gC(=NR_g)R_g, NR_gC(O)NR_gR_g, NR_gC(O)OR_g, C(=NR_g)NR_gR_g, NR_gC(=NR_g)NR_gR_g, S(O)R_g, S(O)NR_gR_g, S(O)₂R_g, S(O)₂NR_gC(O)R_g, NR_gS(O)₂R_g, NR_gS(O)₂NR_gR_g, -P(O)R_gR_g, -P(O)(OR_g)(OR_g), -B(OH)₂, -B(OR_g)₂ i S(O)₂NR_gR_g; pri čemu su C₁₋₆ alkil, C₁₋₆ haloalkil, C₂₋₆ alkenil, C₂₋₆ alkinil, C₆₋₁₀ aril, C₃₋₁₀ cikloalkil, 5-10 člani heteroaril, 4-10 člani heterocikloalkil, C₆₋₁₀ aril-C₁₋₄ alkil-, C₃₋₁₀ cikloalkil-C₁₋₄ alkil-, (5-10-člani heteroaril)-C₁₋₄ alkil- i (4-10-člani heterocikloalkil)-C₁₋₄ alkil- od R_f opciono supstituisani sa 1, 2, 3, 4 ili 5 nezavisno izabranih R_n supstituenta;

svaki R_n je supstituent nezavisno izabran između C₁₋₆ alkila, C₁₋₆ haloalkila, C₂₋₆ alkenila, C₂₋₆ alkinila, C₆₋₁₀ arila, C₃₋₁₀ cikloalkila, 5-10-članog heteroarila, 4-10-članog heterocikloalkila, C₆₋₁₀ aril-C₁₋₄ alkil-, C₃₋₁₀ cikloalkil-C₁₋₄ alkil-, (5-10-člani heteroaril)-C₁₋₄ alkil-, (4-10-člani heterocikloalkil)-C₁₋₄ alkil-, halo, CN, NHOR_o, OR_o, SR_o, C(O)R_o, C(O)NR_oR_o, C(O)OR_o, C(O)NR_oS(O)₂R_o, OC(O)R_o, OC(O)NR_oR_o, NHR_o, NR_oR_o, NR_oC(O)R_o, NR_oC(=NR_o)R_o, NR_oC(O)NR_oR_o, NR_oC(O)OR_o, C(=NR_o)NR_oR_o, NR_oC(=NR_o)NR_oR_o, S(O)R_o, S(O)NR_oR_o, S(O)₂R_o, S(O)₂NR_oC(O)R_o, NR_oS(O)₂R_o, NR_oS(O)₂NR_oR_o, -P(O)R_oR_o, -P(O)(OR_o)(OR_o), -B(OH)₂, -B(OR_o)₂ i S(O)₂NR_oR_o; pri čemu su C₁₋₆ alkil, C₁₋₆ haloalkil, C₂₋₆ alkenil, C₂₋₆ alkinil, C₆₋₁₀ aril, C₃₋₁₀ cikloalkil, 5-10 člani heteroaril, 4-10 člani heterocikloalkil, C₆₋₁₀ aril-C₁₋₄ alkil-, C₃₋₁₀ cikloalkil-C₁₋₄ alkil-, (5-10 člani heteroaril)-C₁₋₄ alkil- i (4-10-člani heterocikloalkil)-C₁₋₄ alkil- od R_n opciono supstituisani sa 1, 2 ili 3 nezavisno izabrana R_o supstituenta;

svaki R_o je nezavisno izabran od između H, C₁₋₆ alkila, C₁₋₆ haloalkila, C₂₋₆ alkenila, C₂₋₆ alkinila, C₆₋₁₀ arila, C₃₋₁₀ cikloalkila, 5-10-članog heteroarila, 4-10-članog heterocikloalkila, C₆₋₁₀ aril-C₁₋₄ alkil-, C₃₋₁₀ cikloalkil-C₁₋₄ alkil-, (5-10-člani heteroaril)-C₁₋₄ alkil- i (4-10-člani heterocikloalkil)-C₁₋₄ alkil-, pri čemu su C₁₋₆ alkil, C₂₋₆ alkenil, C₂₋₆ alkinil, C₆₋₁₀ aril, C₃₋₁₀ cikloalkil, 5-10 člani heteroaril, 4-10 člani heterocikloalkil, C₆₋₁₀ aril-C₁₋₄ alkil-, C₃₋₁₀ cikloalkil-C₁₋₄ alkil-, (5-10-člani heteroaril)-C₁₋₄ alkil- i (4-10-člani heterocikloalkil)-C₁₋₄ alkil- od R_o opciono supstituisani sa 1, 2, ili 3 nezavisno izabrana R_o supstituenta;

svaki R_p je nezavisno izabran između C₁₋₆ alkila, C₁₋₆ haloalkila, C₂₋₆ alkenila, C₂₋₆ alkinila, C₆₋₁₀ arila, C₃₋₁₀ cikloalkila, 5-10-članog heteroarila, 4-10-članog heterocikloalkila, C₆₋₁₀ aril-C₁₋₄ alkil-, C₃₋₁₀ cikloalkil-C₁₋₄ alkil-, (5-10 člani heteroaril)-C₁₋₄ alkil-, (4-10 člani heterocikloalkil)-C₁₋₄ alkil-, halo, CN, NHOR_r, OR_r, SR_r, C(O)R_r, C(O)NR_rR_r, C(O)OR_r, C(O)NR_rS(O)₂R_r, OC(O)R_r, OC(O)NR_rR_r, NHR_r, NR_rR_r, NR_rC(O)R_r, NR_rC(=NR_r)R_r, NR_rC(O)NR_rR_r, NR_rC(O)OR_r, C(=NR_r)NR_rR_r, NR_rC(=NR_r)NR_rR_r, NR_rC(=NOH)NR_rR_r, NR_rC(=NCN)NR_rR_r, S(O)R_r, S(O)NR_rR_r, S(O)₂R_r, S(O)₂NR_rC(O)R_r, NR_rS(O)₂R_r, NR_rS(O)₂NR_rR_r, -P(O)R_rR_r, -P(O)(OR_r)(OR_r), -B(OH)₂, -B(OR_r)₂ i S(O)₂NR_rR_r; pri čemu su C₁₋₆ alkil, C₁₋₆ haloalkil, C₂₋₆ alkenil, C₂₋₆ alkinil, C₆₋₁₀ aril, C₃₋₁₀ cikloalkil, 5-10 člani heteroaril, 4-10 člani heterocikloalkil, C₆₋₁₀ aril-C₁₋₄ alkil-, C₃₋₁₀ cikloalkil-C₁₋₄ alkil-, (5-10-člani heteroaril)-C₁₋₄ alkil- i (4-10-člani heterocikloalkil)-C₁₋₄ alkil- od R_p i s opciono supstituisani sa 1, 2 ili 3 nezavisno izabrana R_o supstituenta;

ili bilo koja dva R_s supstituenta zajedno sa atomom bora, fosfora ili azota za koji su vezani i formiraju 4-, 5-, 6-, 7-, 8-, 9- ili 10-članu heterocikloalkil

grupu opciono supstituisanu sa 1, 2 ili 3 nezavisno izabrana R_b supstituenta;

ili bilo koja dva R_{a1} supstituenta zajedno sa atomom bora, fosfora ili azota za koji su vezani i formiraju 4-, 5-, 6-, 7-, 8-, 9- ili 10-članu heterocikloalkil grupu opciono supstituisanu sa 1, 2 ili 3 nezavisno izabrana R_b supstituenta;

ili bilo koja dva R_{a2} supstituenta zajedno sa atomom bora, fosfora ili azota za koji su vezani i formiraju 4-, 5-, 6-, 7-, 8-, 9- ili 10-članu heterocikloalkil grupu opciono supstituisanu sa 1, 2 ili 3 nezavisno izabrana R_b supstituenta;

svaki R_b je nezavisno izabran između C_{1-6} alkila, C_{3-10} cikloalkila, 4-10 članog heterocikloalkila, C_{6-10} arila, 5-10 članog heteroarila, C_{6-10} aril- C_{1-4} alkil-, C_{3-10} cikloalkil- C_{1-4} alkil-, (5-10 člani heteroaril)- C_{1-4} alkil-, (4-10 člani heterocikloalkil)- C_{1-4} alkil-, C_{1-6} haloalkil, C_{1-6} haloalkoksi, C_{2-6} alkenil, C_{2-6} alkinil, halo, CN, OR, SR, NHOR, C(O)R, C(O)NR, C(O)OR, C(O)NR, S(O)₂R, OC(O)R, OC(O)NR, NHR, NRR, NR, C(O)R, NR, C(=NR)R, NR, C(O)NR, NR, C(O)OR, C(=NR)NR, NR, C(=NR)NR, S(O)R, S(O)NR, S(O)₂R, S(O)₂NR, C(O)R, NR, S(O)₂R, NRS(O)₂NR, -P(O)RR, -P(O)(OR)(OR), -B(OH)₂, -B(OR)₂ i S(O)₂NR, pri čemu su C_{1-6} alkil, C_{2-6} alkenil, C_{2-6} alkinil, C_{3-10} cikloalkil, 4-10 heterocikloalkil, C_{6-10} aril, 5-10 član heteroaril, C_{6-10} aril- C_{1-4} alkil-, C_{3-10} cikloalkil- C_{1-4} alkil-, (5-10 člani heteroaril)- C_{1-4} alkil-, i (4-10-člani heterocikloalkil)- C_{1-4} alkil- od R_b opciono supstituisani sa 1, 2 ili 3 nezavisno izabrana R_i supstituenta;

svaki R_i je nezavisno izabran između C_{3-6} cikloalkila, C_{6-10} arila, 5 ili 6-članog heteroarila, 4-7 članog heterocikloalkila, C_{2-4} alkenila, C_{2-4} alkinila, halo, C_{1-4} alkila, C_{1-4} haloalkila, C_{1-4} haloalkoksi, CN, NHOR, OR, SR, C(O)R, C(O)NR, C(O)OR, C(O)NR, S(O)₂R, OC(O)R, OC(O)NR, NHR, NR, NR, C(O)R, NR, C(=NR)R, NR, C(O)NR, NR, C(O)OR, C(=NR)NR, NR, C(=NR)NR, S(O)R, S(O)NR, S(O)₂R, S(O)₂NR, C(O)R, NR, S(O)₂R, NR, S(O)₂NR, -P(O)RR, -P(O)(OR)(OR), -B(OH)₂, -B(OR)₂ i S(O)₂NR, pri čemu su C_{1-4} alkil, C_{3-6} cikloalkil, C_{6-10} aril, 5- ili 6-člani heteroaril 4-7 člani heterocikloalkil, C_{2-4} alkenil, C_{2-4} alkinil, C_{1-4} haloalkil i C_{1-4} haloalkoksi od R_i opciono supstituisani sa 1, 2 ili 3 nezavisno izabrana R_a supstituenta;

ili dve R_b grupe vezane za isti atom ugljenika 4- do 10-članog heterocikloalkila, uzetih zajedno sa atomom ugljenika za koji su vezane, i formiraju C_{3-6} cikloalkil ili 4- do 6-člani heterocikloalkil koji ima 1-2 heteroatoma kao članovi prstena izabrani između O, N ili S;

ili bilo koja dva R_c supstituenta zajedno sa atomom bora, fosfora ili azota za koji su vezani i formiraju 4-, 5-, 6-, 7-, 8-, 9- ili 10-članu heterocikloalkil grupu opciono supstituisanu sa 1, 2 ili 3 nezavisno izabrana R_b supstituenta;

ili bilo koja dva R_c supstituenta zajedno sa atomom bora, fosfora ili azota za koji su vezani i formiraju 4-, 5-, 6-, 7-, 8-, 9- ili 10-članu heterocikloalkil grupu opciono supstituisanu sa 1, 2 ili 3 nezavisno izabrana R_b supstituenta;

ili bilo koja dva R_b supstituenta zajedno sa atomom bora, fosfora ili azota za koji su vezani i formiraju 4-, 5-, 6-, 7-, 8-, 9- ili 10-članu heterocikloalkil grupu opciono supstituisanu sa 1, 2 ili 3 nezavisno

izabrana R_b supstituenta;

ili bilo koja dva R_c supstituenta zajedno sa atomom bora, fosfora ili azota za koji su vezani i formiraju 4-, 5-, 6-, 7-, 8-, 9- ili 10-članu heterocikloalkil grupu opciono supstituisanu sa 1, 2 ili 3 nezavisno izabrana R_a supstituenta;

ili bilo koja dva R_c supstituenta zajedno sa atomom bora, fosfora ili azota za koji su vezani i formiraju 4-, 5-, 6-, 7-, 8-, 9- ili 10-članu heterocikloalkil grupu opciono supstituisanu sa 1, 2 ili 3 nezavisno izabrana R_a supstituenta;

ili bilo koja dva R_b supstituenta zajedno sa atomom bora, fosfora ili azota za koji su vezani i formiraju 4-, 5-, 6-, 7-, 8-, 9- ili 10-članu heterocikloalkil grupu opciono supstituisanu sa 1, 2 ili 3 nezavisno izabrana R_a supstituenta;

ili bilo koja dva R_c supstituenta zajedno sa atomom bora, fosfora ili azota za koji su vezani i formiraju 4-, 5-, 6-, 7-, 8-, 9- ili 10-članu heterocikloalkil grupu opciono supstituisanu sa 1, 2 ili 3 nezavisno izabrana R_b supstituenta;

ili bilo koja dva R_c supstituenta zajedno sa atomom bora, fosfora ili azota za koji su vezani i formiraju 4-, 5-, 6-, 7-, 8-, 9- ili 10-članu heterocikloalkil grupu opciono supstituisanu sa 1, 2 ili 3 nezavisno izabrana R_a supstituenta;

svaki R_c , R_b ili R_a je nezavisno izabran između H, C_{1-4} alkil, C_{3-6} cikloalkil, C_{6-10} aril, 5 ili 6-člani heteroaril, 4-7 člani heterocikloalkil, C_{1-4} haloalkil, C_{1-4} haloalkoksi, C_{2-4} alkenil i C_{2-4} alkinil, pri čemu su C_{1-4} alkil, C_{3-6} cikloalkil, C_{6-10} aril, 5 ili 6-člani heteroaril, 4-7 člani heterocikloalkil, C_{2-4} alkenil i C_{2-4} alkinil od R_c , R_b , R_a ili R_c opciono supstituisani sa 1, 2 ili 3 nezavisno izabrana R_a supstituenta;

svaki R_a je nezavisno izabran između halo, OH, CN, -COOH, B(OH)₂, NH₂, -NH- C_{1-6} alkil, -N(C_{1-6} alkil)₂, C_{1-6} alkil, C_{1-6} alkoksi, C_{1-6} alkiltio, C_{1-6} haloalkil, C_{1-6} haloalkoksi, fenil, 5-6 člani heteroaril, 4-6 člani heterocikloalkil i C_{3-6} cikloalkil, pri čemu su C_{1-6} alkil, fenil, C_{3-6} cikloalkil, -6-člani heterocikloalkil i 5-6-člani heteroaril R_a opciono supstituisani sa 1, 2 ili 3 supstituenta nezavisno izabrana između halo, OH, CN, -COOH, NH₂, C_{1-4} alkil, C_{1-4} alkoksi, C_{1-4} haloalkil, C_{1-4} haloalkoksi, fenil, C_{3-10} cikloalkil, 5-6 člani heteroaril i 4-6 člani heterocikloalkil;

indeks m je ceo broj 0, 1, 2 ili 3;

indeks n je ceo broj 0, 1, 2 ili 3;

indeks p je ceo broj 1, 2, 3, 4, 5 ili 6; i

je jednostruka ili dvostruka veza da bi se 5-člani imidazolni prsten održao aromatičnim.

Broj ostalih patentnih zahtjeva: 27

(11) **BA/EP3795573**(21) **E04217** (22) 2022-09-15

(26) HR

(31) PCT/CN2009/076321 (32) 2009-12-31 (33) WO

(96) 20199091.8 2010-12-30

(97) 2021-03-24

(51) **C07D 519/00** , **C07D 487/04** ,
C07D 471/04 , **A61K 31/4985** ,
A61K 31/437 , **A61P 35/00**(73) Hutchison Medipharma Limited
720 Cai Lun Road Building 4 Pudong,
Shanghai 201203
CN(72) SU, Wei-Guo
HUTCHISON MEDIPHARMA LTD 720 Cai
Lun Road Building 4 Pudong, Shanghai
201203
CN
JIA, Hong
HUTCHISON MEDIPHARMA LTD 720 Cai
Lun Road Building 4 Pudong, Shanghai
201203
CN
DAI, Guangxiu
HUTCHISON MEDIPHARMA LTD 720 Cai
Lun Road Building 4 Pudong, Shanghai
201203
CN(74) "INTELBIRO" d.o.o.
M.H. Uskufije 3, 71000 Sarajevo
BA(54) **ODREĐENI TRIAZOLOPIRAZINI,
NJIHOVI PRIPRAVCI I POSTUPCI
NJIHOVE UPOTREBE**

(57)

1. Najmanje jedan spoj formule 1:

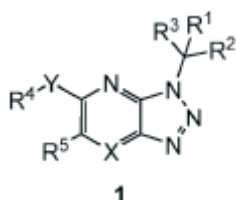

i/ili najmanje jedna njegova farmaceutski prihvatljiva sol naznačen time što X je N, Y je odsutan i R₁ je kondenzirani biciklički heteroaril odabran od

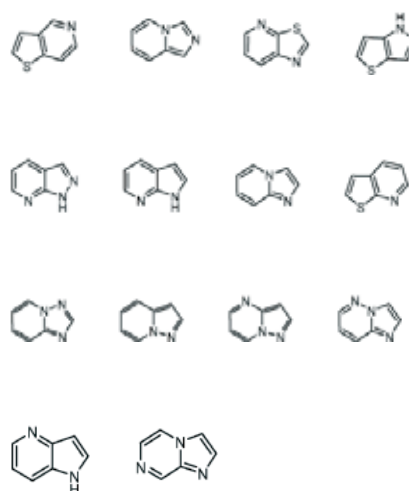

izborno supstituiran s jednom ili više skupina odabranih iz niza koji sadrži halo, -CF₃, -CF₂H, cikloalkil, -C(O)R₁₁, -C(O)OR₁₁, -CN, -C(O)NR₁₃R₁₄, -NR₁₃R₁₄, -NR₁₃C(O)R₁₁, -NR₁₃S(O)_nR₁₂, -NR₁₃S(O)_nNR₁₃R₁₄, -NR₁₃C(O)OR₁₂, -NR₁₃C(O)NR₁₃R₁₄, -NO₂, -S(O)_nR₁₂, -S(O)_nNR₁₃R₁₄, heterocikl, heteroaril, aril, alkenil, alkinil, niži alkil, niži alkil supstituiran s hidroksi, niži alkil supstituiran s nižim alkoksi, niži alkil supstituiran s -NR₁₃R₁₄, i niži alkil supstituiran s heterociklom; ili

R₂ i R₃ su neovisno odabrani od vodika i alkila, ili R₂ i R₃, zajedno s ugljikom na koji su oni vezani, tvore prsten odabran između 3- do 7-članog cikloalkila i 3- do 7-članog heterocikla; R₄ je odabran iz niza koji čine halo, alkil, cikloalkil, heterocikl, aril i heteroaril, od kojih je svaki, osim halo, izborno supstituiran s jednom ili više skupina odabranih iz niza koji sadrži niži alkil izborno supstituiran s jednom ili više skupina odabranih između hidroksi, niži alkoksi, cijano, halo, -C(O)OR₁₁, -C(O)NR₁₃R₁₄, -NR₁₃R₁₄, -OC(O)R₁₁, -NR₁₃C(O)R₁₁, -NR₁₃S(O)_nR₁₂, -NR₁₃S(O)_nNR₁₃R₁₄, -NR₁₃C(O)OR₁₂, i -NR₁₃C(O)NR₁₃R₁₄, niži alkoksi izborno supstituiran s jednom ili više skupina odabranih između halo, hidroksi, i nižeg alkoksi, cikloalkoksi izborno supstituiran s jednom ili više skupina odabranih između halo, hidroksi, i nižeg alkoksi, heterocikloalkoksi izborno supstituiran s

jednom ili više skupina odabranih između halo, hidroksi, i nižeg alkoksi, heterocikl izborno supstituiran s jednom ili više skupina odabranih između nižeg alkila, halo, hidroksi, i nižeg alkoksi, heteroariloksi izborno supstituiran s jednom ili više skupina odabranih između nižeg alkila, halo, hidroksi, i nižeg alkoksi, aril izborno supstituiran s jednom ili više skupina odabranih između nižeg alkila, halo, hidroksi, i nižeg alkoksi, heteroaril izborno supstituiran s jednom ili više skupina odabranih između nižeg alkila, halo, hidroksi, i nižeg alkoksi, halo, cijano, -C(O)R₁₁, -C(O)OR₁₁, -NR₁₃R₁₄, -NR₁₃C(O)R₁₁, -NR₁₃S(O)_nR₁₂, -NR₁₃S(O)_nR₁₃R₁₄, -NR₁₃C(O)OR₁₂, -NR₁₃C(O)NR₁₃R₁₄, -C(O)NR₁₃R₁₄, -S(O)_nR₁₂, i -S(O)_nNR₁₃R₁₄;

R₅ je odabran iz niza koji čine vodik, halo, OH, NH₂, CF₃, -CF₂H, alkil, alkenil, i alkinil; svaki n je neovisno 0, 1, ili 2;

R₁₁, R₁₂, R₁₃, i R₁₄ su neovisno odabrani od vodika, alkila, alkenila, alkinila, cikloalkila, arila, heteroarila i heterocikla, od kojih je svaki osim vodika izborno supstituiran s jednom ili više skupina odabranih između halo, nižeg alkila, hidroksi, i nižeg alkoksi, ili R₁₃ i R₁₄, s dušikom na koji su oni vezani, se kombiniraju tako da tvore heterociklički prsten, koji je izborno supstituiran s jednom ili više skupina odabranih između halo, nižeg alkila, hidroksi, i nižeg alkoksi i nadalje izborno uključuje jedan ili dva dodatna heteroatoma u heterocikličkom prstenu pri čemu su jedan ili dva dodatna heteroatoma odabrana od -O-, -S-, i -N(R₁₅)-; i R₁₅ je odabran iz niza koji čine vodik, niži alkil, -C(O)R₁₁, -C(O)OR₁₁, -C(O)NR₁₃R₁₄, -S(O)_nR₁₂, i -S(O)_nNR₁₃R₁₄;

pri čemu je niži alkil ravni ili razgranati ugljikovodik koji sadrži 1-4 ugljikova atoma, a niži alkoksi je ravni ili razgranati alkoksi, gdje alkilni dio sadrži 1-4 ugljikova atoma.

Broj ostalih patentnih zahtjeva: 17

(11) **BA/EP3458474**

(21) **E04218** (22) 2022-09-16

(26) HR

(31)	201662338506 P	(32)	2016-05-18	(33)	US
	201662338496 P		2016-05-18		US
	201662338483 P		2016-05-18		US
	201662338467 P		2016-05-18		US
	201662404173 P		2016-10-04		US
	201662404175 P		2016-10-04		US
	201662415424 P		2016-10-31		US
	201662438942 P		2016-12-23		US
	201662438945 P		2016-12-23		US
	201762443693 P		2017-01-07		US
	201762472513 P		2017-03-16		US
	201762480400 P		2017-04-01		US

(96) 17727999.9 2017-05-18

(97) 2019-03-27

(51) **C07K 14/54** , **C07K 14/705** ,
C07K 14/545 , **A61K 48/00** , **A61K**
9/00 , **A61K 9/127** , **A61K 38/17**
A61K 38/20

(73) Modernatx, Inc.

200 Technology Square Cambridge, MA
02139
US

(72) FREDERICK, Joshua

53 Monument Ave. Charlestown, MA 02129
US

HEWITT, Susannah

100 Paul Gore Street 3 Jamaica Plain, MA
02130
US

BAI, Ailin

63 Faxon Street Newton, MA 02458
US

HOGUE, Stephen

66 Summit Ave Brookline, MA 02446
US

PRESNYAK, Vladimir

123 Webster Ave 3 Cambridge, MA 02141
US

MCFADYEN, IAIN

11 Amherst Street Arlington, MA 02174
US

BENENATO, Kerry

415 Lincoln Road Sudbury, MA 01776
US

KUMARASINGHE, Ellalahewage Sathyajith
15 Littleton Road, 4B Harvard, MA 01451
US

(74) "ŽIVKO MIJATOVIĆ & PARTNERS" d.o.o.
Sarajevo
M.H. Uskufije 3, 71000 Sarajevo
BA

(54) **KOMBINACIJE mRNK KOJE KODIRAJU
IMUNOMODULIRAJUĆE POLIPEPTIDE I
NJIHOVE UPOTREBE**

(57)

1. mRNK koja kodira IL-23 polipeptid za upotrebu u postupku liječenja raka, naznačena time što je liječenje u kombinaciji s mRNK koja kodira IL-36-gama polipeptid.

Broj ostalih patentnih zahtjeva: 16

(11) **BA/EP3860687**

(21) **E04219** (22) 2022-09-13

(26) SR

(31) 201862740539 P (32) 2018-10-03 (33) US
201962818308 P 2019-03-14 US
(96) 19789824.0 2019-09-27

(97) 2021-08-11

(51) **A61M 5/24** , **A61M 5/32** , **A61M 5/44** , **A61M 5/20**

(73) Eli Lilly and Company
Lilly Corporate Center Indianapolis, IN
46285
US

(72) ADAMS, John William
c/o Eli Lilly and Company P.O. Box 6288
Indianapolis, Indiana 46206-6288
US
CONNAUGHTON, Eoin Patrick
c/o Eli Lilly and Company P.O. Box 6288
Indianapolis, Indiana 46206-6288
US
DIELS, Toon
c/o Eli Lilly and Company P.O. Box 6288
Indianapolis, Indiana 46206-6288
US
KATUIN, Joseph Edward
c/o Eli Lilly and Company P.O. Box 6288
Indianapolis, Indiana 46206-6288
US
PSZENNY, Sean Matthew
c/o Eli Lilly and Company P.O. Box 6288
Indianapolis, Indiana 46206-6288
US
SAVAGE, Miriam Elizabeth
c/o Eli Lilly and Company P.O. Box 6288
Indianapolis, Indiana 46206-6288
US
SWEENEY, Fiachra
c/o Eli Lilly and Company P.O. Box 6288
Indianapolis, Indiana 46206-6288
US
VAES, Stefan Mathieu Alfons
c/o Eli Lilly and Company P.O. Box 6288
Indianapolis, Indiana 46206-6288
US
WIESLER, Adam Nathaniel
c/o Eli Lilly and Company P.O. Box 6288
Indianapolis, Indiana 46206-6288
US

(74) "LINEA SERVICES" d.o.o.
Maršala Tita 29/IV, 71000 Sarajevo

BA

(54) **SISTEMI ZA DETEKCIJU STATUSA UNUTAR SKLOPA UREĐAJA ZA UBRIZGAVANJE**

(57)

1. Sklop uređaja za ubrizgavanje koji sadrži:
kućište (38) uređaja koje ima proksimalni kraj i distalni kraj, kućište koje definiše unutrašnju zapreminu koja se proteže duž uzdužne ose između proksimalnog kraja i distalnog kraja, i proksimalni otvor na proksimalnom kraju kućišta povezan sa unutrašnjom zapreminom, kućište uređaja koje sadrži

deo (37) koji je nadohvat korisniku, konfigurisan tako da se uhvati rukom korisnika, pri čemu se deo koji je nadohvat korisniku proteže na prvo radijalno rastojanje prema spolja od uzdužne ose, i

prema spolja prošireni krajnji deo (39) na proksimalnom kraju kućišta pored proksimalnog otvora, pri čemu se prema spolja prošireni krajnji deo proteže ka spolja od uzdužne ose na drugo radijalno rastojanje, koje je veće od prvog radijalnog rastojanja;

sklop (22) šprica, barem delimično raspoređen u okviru unutrašnje zapremine, sklop šprica koji uključuje (i) cev konfigurisanu tako da drži lek, (ii) klip konfigurisan tako da klizi duž uzdužne ose unutar cevi, i (iii) iglu za ubrizgavanje koja se proteže iz cevi;

pogonski mehanizam (24), konfigurisan tako da pomera sklop šprica iz položaja za skladištenje u položaj za ubrizgavanje, i da pokreće klip proksimalno unutar cevi tako da se izdaje lek iz cevi pri događaju izdavanja; i naznačen time što sklop uređaja sadrži

jednu ili više glavnih štampanih ploča (PCB), raspoređenih u okviru krajnjeg dela kućišta uređaja proširenog prema spolja, pri čemu jedna ili više

glavnih PCB definišu otvor (83) kroz koji je najmanje deo sklopa šprica konfigurisan tako da prolazi tokom događaja izdavanja, pri čemu se jedna ili više glavnih PCB protežu na radijalno rastojanje od uzdužne ose koje je veće od prvog radijalnog rastojanja, a jedna ili više glavnih PCB sadrže najmanje jednu bežičnu radio-frekvencijsku (RF) antenu i kolo za obradu, konfigurisane za bežični prenos podataka na spoljni uređaj preko najmanje jedne bežične RF antene.

Broj ostalih patentnih zahtjeva: 15

(11) BA/EP3756652(21) **E04220** (22) 2022-09-15

(26) SR

(31) 29322710 P (32) 2010-01-08 (33) US
(96) 20184418.0 2011-01-07

(97) 2020-12-30

(51) **A61K 9/00** , **A61K 9/08** , **A61K 31/485** , **A61K 39/395** , **A61K 47/18** , **A61K 47/26** , **A61P 19/00** , **A61P 19/02** , **A61P 25/00** , **A61P 29/00** , **A61P 37/02** , **A61P 37/06** , **C07K 16/24**(73) Regeneron Pharmaceuticals, Inc.
777 Old Saw Mill River Road Tarrytown, NY
10591-6707
US(72) DIX, Daniel B
55 Memory Trail LaGrangeville, NY 12540
US
GRAHAM, Kenneth S.
218 Robbout Road Pleasant Valley, NY
New York 12569
US
KAMEN, Douglas E.
21 Lyndsey Lane Poughquag, NY New York
12570
US
WALSH, Scott M.
302 Watch Hill Dr Tarrytown, NY New York
10591
US(74) "LINEA SERVICES" d.o.o.
Maršala Tita 29/IV, 71000 Sarajevo
BA**(54) STABILIZOVANE FORMULACIJE
KOJE SADRŽE ANTITIJELA PROTIV
INTERLEUKIN-6 RECEPTORA (IL-6R)**

(57)

1. Olovka ili automatski brizgač koji
sadrže farmaceutsku formulaciju, pri čemu
farmaceutska formulacija sadrži:

- (i) humano antitelo koje se specifično vezuje za humani interleukin-6 receptor (hIL-6R), pri čemu antitelo sadrži varijabilni region teškog lanca koji sadrži aminokiselinsku sekvencu SEQ ID NO: 18 i varijabilni region

lakog lanca koji sadrži aminokiselinsku sekvencu SEQ ID NO: 26;

- (ii) histidin u koncentraciji od 10 mM do 25 mM;
- (iii) arginin u koncentraciji od 25 mM do 50 mM;
- (iv) saharozu u količini od 5% do 10% mas/v; i
- (v) polisorbat 20 u količini od 0,1% do 0,2% mas/v.

Broj ostalih patentnih zahtjeva: 14

(11) BA/EP3397568(21) **E04221** (22) 2022-09-16

(26) HR

(96) 15823343.7 2015-12-31

(97) 2018-11-07

(51) **B65D 51/28**

(73) Teamplast B.V.

Poort van midden Gelderland Rood 11 6666
ZH Heteren
NL

(72) VERSLUIJS, Richard Patrick

Witmolen 17 2645 GE Delfgauw
NL

VAN AMERONGEN, Gerard

Diedenweg 4 6721 HR Bennekom
NL

(74) "INTELBIRO" d.o.o.

M.H. Uskufije 3, 71000 Sarajevo
BA**(54) SPREMNIK SA VIŠESTRUKO UTISNIM
VRŠNIM POKLOPCEM**

(57)

1. Spremnik za tvar (1) koji ima poklopac (3), poklopac (3) koji definira prostor za poklopac (6) za aditiv ima:

- savitljivi pritisni vrh (9) koji ima sredstva za guranje (12) koja dok dopiru kroz prostor za poklopac (6) na jednom kraju su pričvršćena za savitljivi vrh (9), dok su spomenuta sredstva za guranje (12) drugim krajem usmjerena prema otvoru (7), savitljivi pritisni vrh (9) koji ima gornju stranu (10) i suprotnu donju stranu (11) koja je postavljena tako da nakon pritiska sredstava za guranje (12) koja su pričvršćena za donju stranu (11) drže fiksne radijalne pozicije tijekom translacije do otvora (7), kontakta s čepom (8) i guranja kroz čep (8), savitljivi pritisni vrh (9) dalje ima sredstva za širenje (13) koja dopiru kroz prostor poklopca (6) i pričvršćena su za donju stranu (11) savitljivog pritisnog vrha (9) koja stupaju u rad, nakon što čep (8) bude pritisnut skroz, kao odgovor na daljnje pritiskanje savitljivi pritisni vrh (9) pri čemu pogurnuti dijelovi čepa (8-1, 8-2) budu rašireni radijalno prema van kako bi omogućili miješanje aditiva i tvari.

Broj ostalih patentnih zahtjeva: 14

(11) BA/EP3512851(21) **E04223** (22) 2022-09-19

(26) HR

(31) 201662395464 P (32) 2016-09-16 (33) US
201762456423 P 2017-02-08 US
(96) 17784063.4 2017-09-15

(97) 2019-07-24

(51) **C07D 471/08** , **C07D 211/78** ,
A61K 31/439 , **A61P 31/04**

(73) Entasis Therapeutics Limited

1 Ashley Road, 3rd Floor Altrincham
Cheshire WA14 2DT
GB

(72) BASARAB, Gregory S.

Woodlands Willowmead Drive Prestbury,
Cheshire SK10 4BU

US

MOSS, Bill

Woodlands Willowmead Drive Prestbury,
Cheshire SK10 4BU

GB

COMITA-PREVOIR, Janelle

11 Prospect Street Northborough, MA
01532

US

DURAND-REVILLE, Thomas Francois

34 Birch Hill Road Belmont, MA 02478
US

GAUTHIER, Lise

Entasis Therapeutics Limited 35
Gateshouse Drive Waltham, MA 02451

US

O'DONNELL, John

7 Beacon Street Mattapoisett, MA 02739
US

ROMERO, Jan

8 Langley Road Arlington, MA 02474
US

TOMMASI, Ruben

16 Salamander Lane Stow, MA 01775
US

VERHEIJEN, Jeroen Cunera

5 Stratton Drive Westborough MA 01581
US

WU, Frank

5 Aspen Way Shrewsbury, MA 01545
US

WU, Xiaoyun

3 Hundreds Road Westborough, MA 01581
US

ZHANG, Jing

11 Run Brook Circle Subdruy, MA 01776
US

(74) "STAM" d.o.o.
Sarači 77, 71000 Sarajevo
BA

(54) **SPOJEVI INHIBITORI BETA-LAKTAMAZE**

(57)

1. Spoj prema formuli (I):

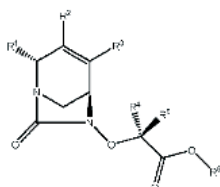

ili njegova farmaceutski prihvatljiva sol,
gdje:

R₁ je -C(O)NR₇R₈, -CN, fenil, 5-6 člani heteroaril, -C(O)NR'NR'C(O)R₉, -C(O)NR'OR₁₀, ili C₁-C₆ alkilna skupina, pri čemu je alkilna skupina supstituirana s jednom do tri skupine odabrane između halo, C₁-C₃ alkoksi, -OH, -CN, -NR₇R₈, -NR₇COR₉ 5-6 člani heteroaril i 5-7 člani heterociklil, i gdje su fenil i heteroaril predstavljeni s R₁ su izborno i neovisno supstituirani s 1-3 skupine odabrane između halo, -OH, C₁-C₃ alkoksi, -CN, -NR₇R₈ i -CONR₇R₈;

R₂ i R₃ su neovisno odabrani između vodika, halo, C₁-C₃ alkil i C₃-C₆ cikloalkil;

R₄ i R₅ su neovisno odabrani između vodika, halo, -CN, -CO₂R₉, C₁-C₃ alkil i C₁-C₃ haloalkil;

R₆ je vodik, C₁-C₁₂ alkil, C₁-C₄ alkil-C₁-C₃ alkoksi-(NR'C₁-C₆ alkil) -C₁-C₃ alkoksi, C₁-C₄ alkil-C₁-C₃ alkoksi-C₁-C₃ alkoksi, C₂-C₁₂ alkenil, C₃-C₁₀ cikloalkil, 5-6 člani heteroaril i 5-7 člani heterociklil, pri čemu su alkil, alkenil, cikloalkil, heteroaril i heterociklil su izborno i neovisno supstituirani s 1-6 skupina odabranih između karboksilne, halo, C₁-C₆ alkoksi, C₁-C₆ alkil i fenil; svaki R₇ i R₈ su neovisno vodik,

C₁-C₃ alkil, C₁-C₃ alkoksi, fenil, C₃-C₆ cikloalkil, 4-7 člani heterociklil ili 5-6 člani heteroaril, gdje je alkil, alkoksi, fenil, cikloalkil, heterociklil ili heteroaril predstavljen s R₇ ili R₈ je izborno i neovisno supstituiran s 1-6 skupina odabranih između 5-6 članog heterociklila izborno supstituiranog s jednim ili dva -F atoma, karboksil ili -CO(OC₁₋₆ alkil), 5-6 člani heteroaril, -CN, -OH, C₁-C₃ alkil izborno supstituiran s -NH₂ ili -OH, C₁-C₃ haloalkil, C₁-C₃ haloalkoksi, C₁-C₃ alkoksi -NHCO(C₁-C₃alkil), -NHCO(C₁-C₃alkoksi), -S(O)₂NR'R'', -NHS(O)₂NR'R'', -NHS(O)₂(C₁-C₃alkil), -NR'R'' i -C(O)NR'R'';

svaki R₉ je C₁-C₆ alkil, C₁-C₆ haloalkil, C₁-C₆ haloalkoksi ili C₁-C₆ alkoksi;

svaki R₁₀ je C₁-C₃ alkil po izboru supstituiran s 1-6 skupina odabranih između 5-6 članog heterociklila po izboru supstituiranog s jednim ili dva -F atoma, karboksila ili -CO(OC₁₋₆ alkil), C₃-C₆ cikloalkil, 5-6 člani heteroaril, -CN, -OH, -NHCO(C₁-C₃ alkil), -NHCO(C₁-C₃ alkoksi), -S(O)₂NR'R'', -NHS(O)₂NR'R'', -NHS(O)₂(C₁-C₃ alkil), -NR'R'' ili -C(O)NR'R''; i

svaki R' i R'' je neovisno vodik, metil, etil ili propil; ili R' i R'' su uzeti zajedno s dušikom na koji su vezani da tvore 5-6 člani heterociklil; pod uvjetom da barem jedan od R₂ i R₃ nije vodik.

Broj ostalih patentnih zahtjeva: 15

(11) BA/EP3265085(21) **E04224** (22) 2022-09-26

(26) HR

(31) 201562129616 P (32) 2015-03-06 (33) US

201562175112 P 2015-06-12 US

201562180012 P 2015-06-15 US

(96) 16711733.2 2016-03-07

(97) 2018-01-10

(51) **A61K 31/4375** , **A61P 25/14**(73) Auspex Pharmaceuticals, Inc.
400 Interpace Parkway Parsippany NJ
07054
US(72) STAMLER, David
Auspex Pharmaceuticals, Inc. 400
Interpace Parkway Parsippany, New Jersey
07054
US
HUANG, Michael Fangching
Auspex Pharmaceuticals, Inc. 400
Interpace Parkway Parsippany, New Jersey
07054
US(74) "INTELBIRO" d.o.o.
M.H. Uskufije 3, 71000 Sarajevo
BA(54) **POSTUPCI LIJEČENJA ABNORMALNIH
NEVOLJNIH POREMEĆAJA POKRETA**

(57)

1. Deutetrabenazin, ili pripravak koji sadrži deutetrabenazin, za upotrebu u liječenju abnormalnog nevoljnog pokreta kod subjekta koja obuhvaća:

- a) davanje subjektu početne dnevne količine deutetrabenazina od najmanje oko 6 mg dnevno;
- b) određivanje nakon oko jednog tjedna stupnja kontrole abnormalnog nevoljnog kretanja postignutog početnom dnevnom količinom i podnošljivosti početne dnevne količine;
- c) povećanje dnevne količine

deutetrabenazina za 6 mg/dan ili više na sljedeću dnevnu količinu ako je stupanj kontrole abnormalnog nevoljnog pokreta neadekvatan i dnevna količina je podnošljiva;

d) izborno, ponavljanje koraka b) i c) sve dok stupanj kontrole abnormalnog nevoljnog pokreta ne bude adekvatan i dnevna količina deutetrabenazina bude podnošljiva; i

e) ako se bilo koja sljedeća količina ne podnosi, smanjiti dnevnu količinu za 6 mg/dan ili više do sljedeće dnevne količine.

Broj ostalih patentnih zahtjeva: 32

(11) BA/EP3962455(21) **E04225** (22) 2022-09-27

(26) HR

(31) 202007306 (32) 2020-05-18 (33) GB
202009905 2020-06-29 GB
202018901 2020-12-01 GB

(96) 21728101.3 2021-05-18

(97) 2022-03-09

(51) **A61K 9/00** , **A61K 9/16** , **A61K 31/00** , **A61K 38/095** , **A61P 13/00** , **A61K 38/00**(73) Orexo AB
Box 303 751 05 Uppsala
SE(72) SÄVMARKER, Jonas
751 05 Uppsala
SE
RÖNN, Robert
751 05 Uppsala
SE
FISCHER, Andreas
751 05 Uppsala
SE(74) "STAM" d.o.o.
Sarači 77, 71000 Sarajevo
BA**(54) NOVI FARMACEUTSKI SASTAV ZA DOSTAVU LIJEKOVA**

(57)

1. Farmaceutski prihvatljiv pripravak prikladan za intranazalnu primjenu, koji je u obliku amorfnog praha koji sadrži:

(a) farmakološki učinkovitu količinu doze epinefrina ili njegove farmaceutski prihvatljive soli;

(b) farmaceutski prihvatljiv materijal nosača, koji materijal nosača sadrži kombinaciju disaharida i polimernog materijala koji sadrži dekstrin i/ili hidroksipropilmetil celulozu; i

(c) ester saharoze,

pri čemu čestice praha sadrže amorfni kompozit epinefrina ili njegove soli i nosivog materijala.

(11) BA/EP3672965(21) **E04226** (22) 2022-09-30

(26) SR

(31) 201762577852 P (32) 2017-10-27 (33) US
(96) 18801171.2 2018-10-26

(97) 2020-07-01

(51) **A61K 31/506** , **A61K 45/06** , **A61P 17/00** , **A61P 17/14** , **A61P 37/06** , **C07D 451/14** , **C07D 451/04** , **C07D 403/12**(73) Theravance Biopharma R&D IP, LLC
901 Gateway Boulevard South San Francisco, CA 94080
US(72) KOZAK, Jennifer
771 Prairie Creek Drive Pacifica California 94044
US
HUDSON, Ryan
1454 Walbrook Drive San Jose California 95129
US
BRANDT, Gary E.L.
2160 Buena Vista Avenue Alameda California 94501
US
MCKINNELL, Robert Murray
321 Poplar Avenue Millbrae California 94030
US
DABROS, Marta
888 Foster City Boulevard Apt. Q2 Foster City California 94404
US
NZEREM, Jerry
29 Woods Circle South San Francisco California 94080
US(74) Dragan Mićunović
Branilaca Sarajeva 10, 71000 Sarajevo
BA**(54) PIRIMIDINSKO JEDINJENJE KAO INHIBITOR JAK KINAZE**

(57)

1. Jedinjenje formule (I):

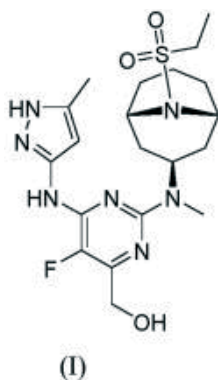

ili njegova farmaceutski prihvatljiva so.

Broj ostalih patentnih zahtjeva: 28

(11) **BA/EP3724190**

(21) **E04227** (22) 2022-09-30

(26) SR

(31) 201721044886 (32) 2017-12-13 (33) IN

201821024634 2018-07-02 IN

201821040029 2018-10-23 IN

(96) 18836520.9 2018-12-13

(97) 2020-10-21

(51) **C07D 471/04** , **C07D 487/04** ,
A61P 35/00 , **A61K 31/519** , **A61K**
31/53

(73) Lupin Limited
 Kalpataru Inspire 3rd Floor Off Western
 Express Highway Santacruz (East)
 Maharashtra Mumbai 400 055
 IN

(72) NAIR, Prathap Sreedharan
 Lupin Limited (Research Park), 46A / 47A,
 Village Nande Taluka Mulshi, Maharashtra
 Pune 412115
 IN
 GUDADE, Ganesh Bhausaheb
 Lupin Limited (Research Park), 46A / 47A,
 Village Nande Taluka Mulshi, Maharashtra
 Pune 412115
 IN
 SETHI, Sachin
 Lupin Limited (Research Park), 46A / 47A,
 Village Nande Taluka Mulshi, Maharashtra
 Pune 412115
 IN

LAGAD, Dipak Raychand
 Lupin Limited (Research Park), 46A / 47A,
 Village Nande Taluka Mulshi, Maharashtra
 Pune 412115

IN
 PAWAR, Chetan Sanjay
 Lupin Limited (Research Park), 46A / 47A,
 Village Nande Taluka Mulshi, Maharashtra
 Pune 412115

IN
 TRYAMBAKE, Mahadeo Bhaskar
 Lupin Limited (Research Park), 46A / 47A,
 Village Nande Taluka Mulshi, Maharashtra
 Pune 412115

IN
 KULKARNI, Chaitanya Prabhakar
 Lupin Limited (Research Park), 46A / 47A,
 Village Nande Taluka Mulshi, Maharashtra
 Pune 412115

IN
 HAJARE, Anil Kashiram
 Lupin Limited (Research Park), 46A / 47A,
 Village Nande Taluka Mulshi, Maharashtra
 Pune 412115

IN
 GORE, Balasaheb Arjun
 Lupin Limited (Research Park), 46A / 47A,
 Village Nande Taluka Mulshi, Maharashtra
 Pune 412115

IN
 KULKARNI, Sanjeev Anant
 K52, B801, Karve Nagar Maharashtra Pune
 411052

IN
 SINDKHEDKAR, Milind Dattatraya
 Lupin Limited (Research Park), 46A / 47A,
 Village Nande Taluka Mulshi, Maharashtra
 Pune 412115

IN
 PALLE, Venkata P.
 Lupin Limited (Research Park), 46A / 47A,
 Village Nande Taluka Mulshi, Maharashtra
 Pune 412115

IN
 KAMBOJ, Rajender Kumar
 Lupin Limited (Research Park), 46A / 47A,
 Village Nande Taluka Mulshi, Maharashtra
 Pune 412115

(74) "INTELBIRO" d.o.o.
 M.H. Uskufije 3, 71000 Sarajevo
 BA

(54) **SUPSTITUISANA BIKIKLIČNA
HETEROCIKLIČNA JEDINJENJA KAO
INHIBITORI PRMT5**

(57)

1. Jedinjenje opšte formule (I), njegov stereoizomer, ili njihova farmaceutski prihvatljiva so,

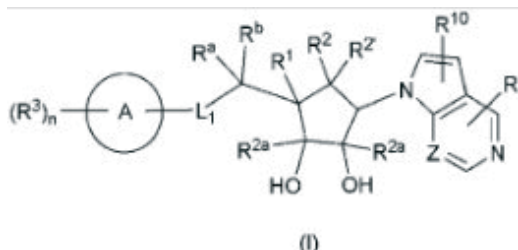

gde,

L_1 je izabran od $-CR^aR^b$, $-NR^a$, S i O;

Z je izabran od CH i N;

R^a i R^b su pri svakom pojavljivanju nezavisno izabrani od vodonika, supstituisanog ili nesupstituisanog alkila i cikloalkila;

prsten A je izabran od,

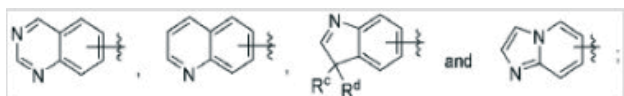

R^c i R^d su izabrani od supstituisanog ili nesupstituisanog alkila ili zajedno sa atomima ugljenika za koje su vezani obrazuju C_3 - C_6 cikloalkilni prsten; R je izabran od $-NR^4R^5$, vodonika, halogena, supstituisanog ili nesupstituisanog alkila, supstituisanog ili nesupstituisanog alkoksi, supstituisanog ili nesupstituisanog heteroarila i cikloalkila;

R^1 i R^2 zajedno sa atomima ugljenika za koje su vezani obrazuju vezu da bi se obrazovao $-C=C-$; ili R^1 i R^2 zajedno sa atomima ugljenika za koje su vezani obrazuju ciklopropanski prsten;

R^2 i R^{2a} , koji mogu biti isti ili različiti, nezavisno su izabrani od vodonika i supstituisanog ili nesupstituisanog alkila;

R^3 je pri svakom pojavljivanju nezavisno izabran od halogena, cijano, nitro, supstituisanog ili nesupstituisanog alkila, $-OR^6$, $-NR^7R^8$, cikloalkila, $-C(O)OH$, $-C(O)O$ -alkila, $-C(O)R^9$, $-C(O)NR^7R^8$, $-NR^7C(O)R^9$, supstituisanog ili nesupstituisanog arila, supstituisanog ili nesupstituisanog heteroarila i supstituisanog ili nesupstituisanog heterociklila;

R^4 i R^5 su nezavisno izabrani od vodonika, supstituisanog ili nesupstituisanog alkila i cikloalkila;

R^6 je izabran od vodonika, supstituisanog ili nesupstituisanog alkila i cikloalkila;

R^7 i R^8 su nezavisno izabrani od vodonika, supstituisanog ili nesupstituisanog alkila i cikloalkila;

R^9 je izabran od supstituisanog ili nesupstituisanog alkila i cikloalkila;

R^{10} je izabran od vodonika, halogena i supstituisanog ili nesupstituisanog alkila;

'n' je ceo broj u opsegu od 0 do 4 i uključuje oba od; kada je alkil grupa supstituisana, ona je supstituisana sa od 1 do 4 supstituenata nezavisno izabranih od okso ($=O$), halogene, cijano, cikloalkil, aril, heteroarila heterociklil grupe, $-OR^{7a}$, $-C(=O)OH$, $-C(=O)O$ (alkil), $-NR^{8a}R^{8b}$, $-NR^{8a}C(=O)R^{9a}$ i $-C(=O)NR^{8a}R^{8b}$;

kada je heteroaril grupa supstituisana, ona je supstituisana sa od 1 do 4 supstituenata nezavisno izabranih od halogene, nitro, cijano, alkil, haloalkil, perhaloalkil, cikloalkil, heterociklil, aril, heteroaril, $-OR^{7a}$, $-NR^{8a}R^{8b}$, $-NR^{7a}C(=O)R^{9a}$, $-C(=O)R^{9a}$, $-C(=O)NR^{8a}R^{8b}$, $-SO_2$ -alkil, $-C(=O)OH$ i $-C(=O)O$ -alkil grupe;

Broj ostalih patentnih zahtjeva: 16

(11) **BA/EP3701051**

(21) **E04228** (22) 2022-09-30

(31) 201812079 (32) 2018-07-24 (33) GB
201905470 2019-04-17 GB
(96) 19742381.7 2019-07-24

(97) 2020-09-02

(51) **C12R 1/225**

(73) Biogaia AB
Kungsbrolan 3A P.O. Box 3242 103 64
Stockholm
SE

(72) ROOS, Stefan
Västgötaresan 57 757 54 Upsala
SE
MÖLLSTAM, Bo
Cederflychtsvägen 12 443 31 Lerum
SE

(74) Dragan Mićunović
Branilaca Sarajeva 10, 71000 Sarajevo
BA

(54) **ODABIR I UPOTREBA BAKTERIJA KOJE
POVISUJU RAZINU MELATONINA ZA
SMANJENJE DOJENAČKIH KOLIKA**

(57)

1. Bakterijski soj, pri čemu je navedeni soj *Lactobacillus reuteri* DSM 32846, DSM 32847, DSM 32849 ili DSM 33198.

Broj ostalih patentnih zahtjeva: 11

(11) **BA/EP3554552**

(21) **E04229** (22) 2022-10-06

(26) HR

(31) 201662436223 P (32) 2016-12-19 (33) US
201762443484 P 2017-01-06 US
201762479178 P 2017-03-30 US
201762562146 P 2017-09-22 US
(96) 17826645.8 2017-12-14

(97) 2019-10-23

(51) **A61K 47/64** , **A61K 31/7088** ,
A61P 21/00 , **A61P 25/14**

(73) Sarepta Therapeutics, Inc.
215 First Street, Suite 415 Cambridge, MA
02142
US

(72) PASSINI, Marco A.
215 First Street Suite 415 Cambridge, MA
02142
US

HANSON, Gunnar J.
215 First Street Suite 415 Cambridge, MA
02142
US

(74) "INTELBIRO" d.o.o.
M.H. Uskufije 3, 71000 Sarajevo
BA

(54) **OLIGOMERNI KONJUGATI KOJI
PRESKAČU EGZON ZA MIŠIĆNU
DISTROFIJU**

(57)

1. Protusmisleni oligomerni konjugat formule (IV):

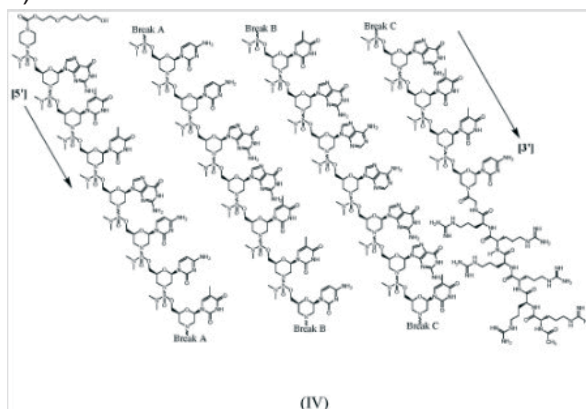

ili njegova farmaceutski prihvatljiva sol.

Broj ostalih patentnih zahtjeva: 12

(11) **BA/EP3429596**

(21) **E04230** (22) 2022-10-12

(26) SR

(31)201662310364 P (32)2016-03-18 (33)US

201662355382 P 2016-06-28 US

201662396140 P 2016-09-17 US

(96) 17767683.0 2017-03-17

(97) 2019-01-23

(51) **A61K 31/7064** , **A61K 31/7068** ,
A61K 31/708 , **C07H 19/11** , **C07H**
19/213

(73) Immune Sensor, LLC
 2110 Research Row Suite 610 Dallas,
 Texas 75235
 US
 The Board of Regents of The University of
 Texas System
 201 West 7th Street 6th Floor Austin, TX
 78701
 US

(72) ZHONG, Boyu
 700 Krohn Court Irving, Texas 75038
 US
 SUN, Lijun
 8820 Southwestern Boulevard Apt. 1102
 Dallas, Texas 75206
 US
 WEI, Qi
 4538 Glenwick Lane Dallas, Texas 75205
 US
 DAI, Yuanwei
 5720 Forest Park Road Apt. 2302 Dallas,
 Texas 75235
 US
 CHEN, Chuo
 3483 McFarlin Boulevard Dallas, Texas
 75205
 US
 CHEN, Zhijian
 3453 Purdue Avenue Dallas, Texas 75225
 US
 SHI, Heping
 8820 Southwestern Blvd, Apt.1102 Dalles,
 TX 75206
 US

(74) "INTELBIRO" d.o.o.
 M.H. Uskufije 3, 71000 Sarajevo
 BA

(54) **CIKLIČNA DI-NUKLEOTIDNA**
JEDINJENJA I POSTUPCI UPOTREBE

(57)

1. Jedinjenje koje ima strukturu:

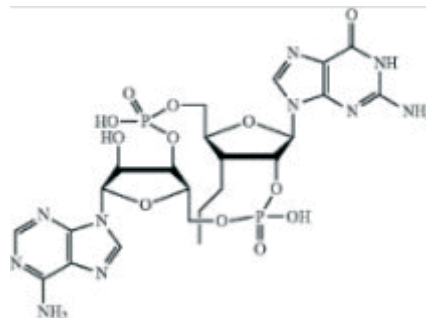

ili njegova farmaceutski prihvatljiva so.

Broj ostalih patentnih zahtjeva: 12

(11) BA/EP3837999**(21) E04231** (22) 2022-10-12

(31)20168245	(32)2020-04-06	(33)EP
20168231	2020-04-06	EP
20168938	2020-04-09	EP
PCT/IB2019/060808	2019-12-15	WO
PCT/IB2019/060810	2019-12-15	WO
PCT/IB2019/060811	2019-12-15	WO
PCT/IB2019/060812	2019-12-15	WO

(96) 20214228.7 2020-12-15

(97) 2021-06-23

(51) A24B 15/167 , **A24F 40/05** ,
A61M 11/00 , **A61M 15/00** , **B05B**
17/06 , **B05B 17/00** , **A24F 40/10**

(73) Shaheen Innovations Holding Limited
Unit 2, Level 7, Al Sila Tower Abu Dhabi
Global Market Square Al Maryah Island
Abu Dhabi
AE

(72) LAHOUD, Imad
c/o Shaheen Innovations Holding Limited
Unit 2, Level 7, Al Sila Tower Abu Dhabi
Global Market Square Al Maryah Island
Abu Dhabi
AE
ALSHAIBA SALEH GHANNAM
ALMAZROUEI, Mohammed
c/o Shaheen Innovations Holding Limited
Unit 2, Level 7, Al Sila Tower Abu Dhabi
Global Market Square Al Maryah Island Abu
Dhabi Abu Dhabi
AE
BHATTI, Sajid
c/o Shaheen Innovations Holding Limited
Unit 2, Level 7, Al Sila Tower Abu Dhabi
Global Market Square Al Maryah Island Abu
Dhabi Abu Dhabi
AE
MACHOVEC, Jeff
c/o Shaheen Innovations Holding Limited
Unit 2, Level 7, Al Sila Tower Abu Dhabi
Global Market Square Al Maryah Island Abu
Dhabi Abu Dhabi
AE
LAMOUREUX, Clement
c/o Shaheen Innovations Holding Limited
Unit 2, Level 7, Al Sila Tower Abu Dhabi
Global Market Square Al Maryah Island Abu
Dhabi Abu Dhabi
AE

(74) "ŽIVKO MIJATOVIĆ & PARTNERS" d.o.o.
Sarajevo
M.H. Uskufije 3, 71000 Sarajevo
BA

(54) INHALATORI (NEBULIZATORI)**(57)**

1. Inhalator (nebulizator) za inhalaciju od strane korisnika, uređaj koji sadrži:
uređaj za nebulizaciju (201) koji uključuje:
kućište uređaja za nebulizaciju (204) koje je izduženo i sadrži ulazni otvor za vazduh (207) i izlazni otvor za aerosol (208);

komora za tečnost (218) koja je smeštena unutar kućišta uređaja za nebulizaciju (204), komora za tečnost (218) koja sadrži tečnost koja se raspršuje;

komora za sonikaciju (219) koja je smeštena unutar kućišta uređaja za nebulizaciju (204);

kapilarni element (222) koji se proteže između komore za tečnost (218) i komore za sonikaciju (219) tako da je prvi deo kapilarnog elementa (222) unutar tečne komore (218), a drugi deo kapilarnog elementa (222) u komori za sonikaciju (219);

ultrazvučni pretvarač (215) koji ima generalno ravnu površinu za raspršivanje koja je smeštena unutar komore za sonikaciju (219), pri čemu je ultrazvučni pretvarač (215) montiran unutar kućišta uređaja za nebulizaciju (204) tako da je ravan površine za raspršivanje

u suštini paralelan sa uzdužnom dužinom kućišta uređaja za nebulizaciju (204), pri čemu je deo drugog dela kapilarnog elementa (222) postavljen na deo površine za raspršivanje, i gde je ultrazvučni pretvarač (215) konfigurisan da vibrira površina za raspršivanje da bi raspršio tečnosti koju nosi drugi deo kapilarnog elementa (222) kako bi se stvorio aerosol koji se sastoji od raspršene tečnosti i vazduha unutar komore za sonikaciju (219); i

raspored protoka vazduha koji obezbeđuje putanju protoka vazduha između ulaznog otvora za vazduh (207), komore za sonikaciju (219) i izlaznog otvora za aerosol (208) tako da korisnik koji udahne na izlaznom otvoru za aerosol (208) uvlači vazduh kroz ulazni otvor (207), kroz komoru za sonikaciju (219) i izlazi kroz izlazni otvor za aerosol (208), pri čemu se aerosol stvoren u komori za sonikaciju (219) prenosi vazduhom kroz izlazni otvor za aerosol (208) radi udisanja od strane korisnika, naznačen time što inhalator (nebulizator) dalje sadrži: pogonski

uređaj (202) koji sadrži: bateriju (250);

AC drajver za pretvaranje napona iz baterije u signal AC drajvera na unapred određenoj frekvenciji za pokretanje ultrazvučnog pretvarača (215);

uređaj za praćenje aktivne snage za nadzor aktivne snage koju koristi ultrazvučni pretvarač (215) kada ultrazvučni pretvarač (215) pokreće signal AC drajva, pri čemu uređaj za praćenje aktivne snage obezbeđuje signal za nadzor koji ukazuje na aktivnu snagu koju koristi ultrazvučni pretvarač (215);

procesor za kontrolu AC drajvera i za primanje signala za nadzor iz sistema za praćenje aktivne snage; i

memorija koja čuva instrukcije koje, kada ih procesor izvrši, uzrokuju da procesor:

A. kontroliše AC drajver da bi se dobio signal AC drajvera za ultrazvučni pretvarač (215) na unapred određenoj frekvenciji prebrisavanja;

B. izračuna aktivnu snagu koju koristi ultrazvučni pretvarač (215) na osnovu signala praćenja;

C. kontroliše AC drajver za modulaciju signala AC drajvera kako bi se maksimizovala aktivna snaga koju koristi ultrazvučni pretvarač (215);

D. čuva u memoriji zapis o maksimalnoj aktivnoj snazi koju koristi ultrazvučni pretvarač (215) i frekvenciji prebrisavanja za signal AC drajvera;

E. ponavlja korake A-D za unapred određeni broj iteracija sa povećanjem frekvencije prebrisavanja sa svakom iteracijom tako da se, nakon što se desio unapred određeni broj iteracija, frekvencija prebrisavanja povećala od početne frekvencije prebrisavanja do krajnje frekvencije prebrisavanja;

F. identifikuje iz zapisa uskladištenih u memoriji optimalnu frekvenciju za signal AC drajvera koja predstavlja frekvenciju prebrisavanja za signal AC drajvera na kojoj ultrazvučni pretvarač (215) koristi maksimalnu aktivnu snagu; i

G. kontroliše AC drajver da bi se dobio signal AC drajvera za ultrazvučni pretvarač (215) na optimalnoj frekvenciji za pokretanje ultrazvučnog pretvarača (215) za raspršivanje tečnosti.

Broj ostalih patentnih zahtjeva: 14

(11) **BA/EP3759065**

(21) **E04232** (22) 2022-10-14

(31) 501732018 (32) 2018-02-28 (33) AT
(96) 19710577.8 2019-02-28

(97) 2021-01-06

(51) **C07C 29/60** , **C07C 31/10** , **B01J 35/10** , **B01J 37/02** , **B01J 23/30** , **B01J 23/652** , **B01J 27/188** , **B01J 37/00**

(73) OMV Downstream GmbH
Trabrennstrasse 6-8 1020 Wien
AT

(72) SCHÖFFL, Paul
Gaisbacher Straße 36 D/11 4210
Gallneukirchen
AT

(74) "LINEA SERVICES" d.o.o.
Maršala Tita 29/IV, 71000 Sarajevo
BA

(54) **POSTUPAK ZA KATALITIČKU KONVERZIJU GLICEROLA U PROPANOL**

(57)

1. Postupak za katalitičku konverziju mješavine supstanci koja sadrži glicerol u propanole u reaktoru sa nepokretnim slojem (2), supstrati katalizatora koji sadrže neorganske materijale i/ili metalne okside, naznačen time, da supstrati imaju prečnik pora na površini između 10 i 25 angstroma, poželjno između 12 i 20 angstroma, još poželjnije 15 angstroma, katalizator sadrži silikovolframsku kiselinu ili fosfovolframsku kiselinu.

Broj ostalih patentnih zahtjeva: 14

(11) BA/EP3554622(21) **E04234** (22) 2022-10-14

(26) BS

(31) 201600127162 (32) 2016-12-15 (33) IT
(96) 17823226.0 2017-12-14

(97) 2019-10-23

(51) **A61M 39/04** , **A61M 39/26** ,
A61M 39/10(73) Industrie Borla SpA
Via G. Di Vittorio, 7 bis 10024 Moncalieri
(Torino)
IT(72) GUALA, Gianni
Strada Villa Zanetti 28/18 10133 Torino
IT(74) "LINEA SERVICES" d.o.o.
Maršala Tita 29/IV, 71000 Sarajevo
BA**(54) Y-KONEKTOR ZA MEDICINSKE LINIJE**

(57)

1. Y-konektor za medicinske linije, sadrži cjevasto tijelo (1) koje ima prvi ulaz (2) koaksijalan sa cjevastim tijelom (1) i koji sadrži ventilski uređaj formiran od šupljeg elastičnog elementa (6) koji zaptiva pomenuti prvi ulaz (2) na način da se može otvoriti, izlaz (3), i drugi ulaz (4) raspoređeni su ukoso u odnosu na cjevasto tijelo (1) i komuniciraju s njim između navedenog prvog ulaza (2) i izlaza (3), navedeno cjevasto tijelo (1) je formirano sa unutrašnjom pregradom (10) za preusmjeravanje protoka koji dolazi iz drugog ulaza (4) prema navedenom elastičnom elementu (6) prije nego što ga usmjeri na izlaz (3), navedena unutrašnja pregrada (10) proteže se aksijalno i ima radijalni krajnji dio (11) spojen sa cjevastim tijelom (1) u blizini navedenog drugog ulaza (4) tako da definira prvu komoru (12) otvorenu prema elastičnom elementu (6) i zatvorenu na strani izlaza (3), i drugu komoru (13) otvorenu prema elastičnom elementu (6) i prema izlazu (3) **naznačen time, da** navedena unutrašnja pregrada (10) je pomaknuta u odnosu na osu cjevastog tijela (1) tako da prva komora (12) ima radijalnu veličinu veću od druge komore (13).

Broj ostalih patentnih zahtjeva: 2

(11) BA/EP3793943(21) **E04235** (22) 2022-10-17

(26) SR

(31) PCT/FI2018/050377 (32) 2018-05-18 (33) WO
(96) 19717505.2 2019-04-05

(97) 2021-03-24

(51) **C22B 3/12**(73) Metso Outotec Finland Oy
Lokomonkatu 3 33900 Tampere
FI(72) TIIHONEN, Marika
Nuolitie 16 A 02240 Espoo
FI
HAAVANLAMMI, Liisa
Lyhdekuja 1 D 02200 Espoo
FI
KOLEHMAINEN, Eero
Rentukantie 11 as 5 28660 Pori
FI
KINNUNEN, Sami
Teljänkuja 2 as 18 28130 Pori
FI
SAVIKANGAS, Juho
Roihutie 3 as 2 28220 Pori
FI(74) Dragan Mićunović
Branilaca Sarajeva 10, 71000 Sarajevo
BA**(54) POSTUPAK ZA IZDVAJANJE LITIJUM
HIDROKSIDA**

(57)

1. Postupak za izdvajanje litijum hidroksida iz minerala koji sadrži litijum, odabranog od spodumena, petalita ili lepidolita ili njihovih mešavina, pri čemu postupak obuhvata

- pulpiranje sirovine koja sadrži litijum u prisustvu vode i karbonata alkalnog metala za proizvodnju prvog mulja koji sadrži litijum,
- luženje prvog mulja koji sadrži litijum u prvoj fazi luženja pri povišenoj temperaturi za proizvodnju drugog mulja koji sadrži litijum karbonat,
- luženje drugog mulja ili njegove frakcije u drugoj fazi luženja u vodenom rastvoru koji sadrži hidroksid zemnoalkalnog metala za proizvodnju trećeg mulja koji sadrži litijum hidroksid,

- razdvajanje trećeg mulja na čvrste materije i rastvor koji sadrži litijum hidroksid razdvajanjem čvrsto-tečno i prečišćavanje dobijenog rastvora, čime se obezbeđuje prečišćen rastvor koji sadrži litijum hidroksid, i
- izdvajanje litijum hidroksid monohidrata kristalizovanjem iz prečišćenog rastvora koji sadrži litijum hidroksid, i
- razdvajanje rastvora dobijenog tokom kristalizacije iz postupka, i njegovo reciklovanje u jednoj ili više prethodnih faza postupka, ili ponovo u kristalizaciji, pri čemu se najmanje frakcija rastvora recikluje u drugoj fazi luženja.

Broj ostalih patentnih zahtjeva: 14

(11) **BA/EP3313756**

(21) **E04236** (22) 2022-10-20

(26) BS

(31) 201502081 (32) 2015-02-09 (33) GB
(96) 16707646.2 2016-02-09

(97) 2018-05-02

(51) **B65F 1/00** , **B65F 1/16**

(73) Global Bins Designs Ltd.
5 South Charlotte Street Edinburgh,
Scotland EH2 4AN
GB

(72) O'GORMAN, Kevin A.
Ballminogue Scariff Co. Clare
IE

(74) "MSA IP"
Hamdije Kapidžića 12, 71000 Sarajevo
BA

(54) **SPREMNİK ZA OTPAD KOJI SE MOŽE
RECIKLIRATI**

(57)

1. Spremnik (1) za otpad koji se može reciklirati, spremnik (1) koji sadrži:
tijelo, tijelo koje je zatvoreno na prvom kraju i otvoreno na suprotnom drugom kraju;
prečku (12) u obliku klina koja ima vrh

i osnovu, prečku (12) u obliku klina koja se pruža preko otvorenog kraja čime se definišu prvi i drugi otvor; prvi poklopac (10) zglobno povezan za osnovu prečke (12) u obliku klina, pri čemu je prvi poklopac (10) postavljen tako da suštinski zatvori prvi otvor kada je prvi poklopac (10) susjedan dijelu otvorenog kraja; i drugi poklopac (7) zglobno povezan sa otvorenim krajem spremnika, pri čemu je drugi poklopac (7) postavljen tako da suštinski zatvori drugi otvor kada je drugi poklopac (10) susjedan dijelu osnove prečke (12) u obliku klina, i pri čemu je prečka (12) u obliku klina postavljena tako da se vrh prečke (12) u obliku klina nalazi u tijelu;
pri čemu je prečka (12) opremljena pregradnim zidom (9) koji se proteže od vrha ka osnovi tijela tako da prvi i drugi otvor definišu prvi i drugi odjeljak u spremniku (1);
pri čemu je prvi odjeljak opremljen zidom (8) za dodatno pregrađivanje za obezbjeđivanje pododjeljaka i pri čemu prvi poklopac (10) sadrži unutrašnji greben (33) poklopca koji je poravnat sa vrhom zida (8) za dodatno pregrađivanje i na taj način ostvaruje potpuno razdvajanje između pododjeljaka koji se nalaze ispod navedenog prvog poklopca (10) i/ili pri čemu je drugi odjeljak opremljen zidom za dodatno pregrađivanje za obezbjeđivanje pododjeljaka i pri čemu drugi poklopac (7) sadrži unutrašnji greben poklopca koji je poravnat sa vrhom zida za dodatno pregrađivanje i na taj način ostvaruje potpuno razdvajanje između pododjeljaka koji se nalaze ispod navedenog drugog poklopca (7).

Broj ostalih patentnih zahtjeva: 9

(11) BA/EP3450436**(21) E04238** (22) 2022-10-14

(26) SR

(31) 2016091717 (32) 2016-04-28 (33) JP
(96) 17789656.0 2017-04-27

(97) 2019-03-06

(51) C07D 519/00 , **A61K 31/444** ,
A61K 31/4985 , **A61K 31/5025** ,
A61K 31/519 , **A61K 31/53** , **A61P**
35/00 , **A61P 43/00****(73)** Takeda Pharmaceutical Company Limited
1-1, Doshomachi 4-chome Chuo-ku Osaka-
shi, Osaka 541-0045
JP**(72)** , KAWAKITA Youichi
10-14 Minamimagome 6-chome Ota-ku
Tokyo 143-0025
JP
, KOJIMA Takuto
c/o TAKEDA PHARMACEUTICAL
COMPANY LIMITED 26-1 Muraoka-Higashi
2-chome Fujisawa-shi Kanagawa 251-0012
JP
, NII Noriyuki
c/o TAKEDA PHARMACEUTICAL
COMPANY LIMITED 26-1 Muraoka-Higashi
2-chome Fujisawa-shi Kanagawa 251-0012
JP
, ITO Yoshiteru
c/o TAKEDA PHARMACEUTICAL
COMPANY LIMITED 26-1 Muraoka-Higashi
2-chome Fujisawa-shi Kanagawa 251-0012
JP
, SAKAUCHI Nobuki
c/o TAKEDA PHARMACEUTICAL
COMPANY LIMITED 26-1 Muraoka-Higashi
2-chome Fujisawa-shi Kanagawa 251-0012
JP
, BANNO Hiroshi
c/o TAKEDA PHARMACEUTICAL
COMPANY LIMITED 26-1 Muraoka-Higashi
2-chome Fujisawa-shi Kanagawa 251-0012
JP
, LIU Xin
c/o Takeda (China) Holdings Co. Ltd. 29F
Wheelock Square No.1717 West Nanjing
Rd. Shanghai 200040
CN
, ONO Koji
c/o TAKEDA PHARMACEUTICAL
COMPANY LIMITED 26-1 Muraoka-Higashi2-chome Fujisawa-shi Kanagawa 251-0012
JP

, IMAMURA Keisuke

c/o TAKEDA PHARMACEUTICAL

COMPANY LIMITED 26-1 Muraoka-Higashi

2-chome Fujisawa-shi Kanagawa 251-0012

JP

, IMAMURA Shinichi

c/o TAKEDA PHARMACEUTICAL

COMPANY LIMITED 26-1 Muraoka-Higashi

2-chome Fujisawa-shi Kanagawa 251-0012

JP

(74) "ŽIVKO MIJATOVIĆ & PARTNERS" d.o.o.
Sarajevo
M.H. Uskufije 3, 71000 Sarajevo
BA**(54) KONDENZOVANO HETEROCIKLIČNO
JEDINJENJE****(57)**1. Jedinjenje predstavljeno formulom (I), ili njegova
so ili hidrat:

[Hemijska formula 1]

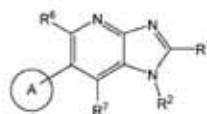

(I)

u kome

R₁ predstavlja C₁₋₆ alkil grupu koja
izborno ima 1 do 3 hidroksi grupe,
R₂ predstavlja C₁₋₆ alkil grupu koja ima 1
do 3 peto- ili šestočlane monociklične
aromatične heterociklične grupe
koje izborno imaju 1 do 3 izborno
halogenovane C₁₋₆ alkil grupe,
R₆ i R₇ svaki predstavlja atom
vodonika, i pri čemu
prsten A je biciklični aromatični
heterociklus predstavljen sledećom
formulom (1)

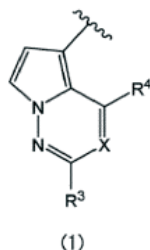

u kome

R₃ je atom vodonika;

R₄ je (a) amino grupa,

(a') amino grupa monosupstituisana ili disupstituisana sa C₁₋₆ alkil grupom, ili
(b) C₁₋₆ alkoksi grupa, i

X je N.

Broj ostalih patentnih zahtjeva: 9

(11) **BA/EP3484865**

(21) **E04239** (22) 2022-10-21

(26) HR

(31) 201662362493 P (32) 2016-07-14 (33) US
201662411338 P 2016-10-21 US
(96) 17828375.0 2017-07-12

(97) 2019-05-22

(51) **C07D 401/04** , **A61K 31/502** ,
A61K 31/4725 , **A61K 9/20** , **A61K 9/48**

(73) Crinetics Pharmaceuticals, Inc.
10222 Barnes Canyon Road, Building No. 2
San Diego, CA 92121
US

(72) ZHAO, Jian
10222 Barnes Canyon Road Building 2 San
Diego, California 92121
US
HAN, Sangdon
10222 Barnes Canyon Road Building 2 San
Diego, California 92121
US
KIM, Sun Hee
10222 Barnes Canyon Road Building 2 San
Diego, California 92121
US
WANG, Shimiao
10222 Barnes Canyon Road Building 2 San
Diego, California 92121
US
ZHU, Yunfei
10222 Barnes Canyon Road Building 2 San
Diego, California 92121
US

(74) "ŽIVKO MIJATOVIĆ & PARTNERS" d.o.o.
Sarajevo
M.H. Uskufije 3, 71000 Sarajevo
BA

(54) **MODULATORI SOMATOSTATINA I
NJIHOVE UPORABE**

(57)

1. Spoj koji ima sljedeću strukturu, ili njegova farmaceutski prihvatljiva sol, solvat, diastereomerna mješavina, ili pojedinačni enantiomeri:

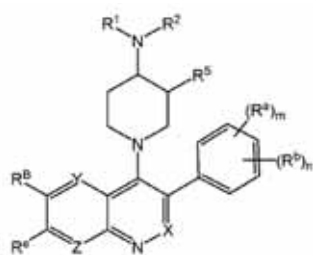

naznačen time što:

svako R_a je neovisno vodik, F, Cl, Br, $-CH_3$, $-CH_2F$, $-CHF_2$, $-CF_3$, $-CN$, $-OH$, $-OCH_3$, $-OCF_3$, $-CH_2OH$ ili $-CH_2CH_2OH$;

svako R_b je neovisno vodik, F, Cl, Br, $-CH_3$, $-CH_2F$, $-CHF_2$, $-CF_3$, $-CN$, $-OH$, $-OCH_3$, ili $-OCF_3$;

m je 1 ili 2; n je 0, 1 ili 2;

R_B je

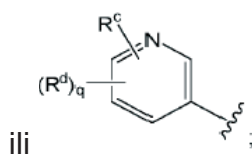
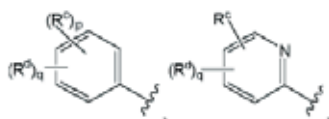

svako R_c je neovisno vodik, F, Cl, Br, $-CH_3$, $-CH_2CH_3$, $-CH_2CH_2CH_3$, $-CH(CH_3)_2$, $-CH_2CH_2CH_2CH_3$, $-CH_2CH(CH_3)_2$, $-CH(CH_3)(CH_2CH_3)$, $-C(CH_3)_3$, $-CH_2OH$, $-CH_2CN$, $-CH_2F$, $-CHF_2$, $-CF_3$, $-CN$, $-OH$, $-OCH_3$, $-OCH_2CH_3$, $-OCF_3$, $-CO_2H$, $-CO_2CH_3$, $-CO_2CH_2CH_3$, $-CH_2CO_2H$, $-CH_2CO_2CH_3$, $-CH_2CO_2CH_2CH_3$, $-C(=O)NH_2$, $-C(=O)NHCH_3$, $-C(=O)NHCH_2CH_3$, $-C(=O)N(CH_3)_2$, $-SO_2N(CH_3)_2$, $-C(=NOCH_3)H$, $-CH_2C(=O)NH_2$, $-CH_2C(=O)NHCH_3$, $-CH_2C(=O)N(CH_3)_2$, $-NH_2$, $-NHCH_3$, $-N(CH_3)_2$, $-NHCO_2CH_3$, $-NHSO_2CH_3$, $-CH_2NH_2$, $-CH_2NHCH_3$, $-CH_2N(CH_3)_2$, $-CH(CF_3)NH_2$, azetidini, ili pirolidini;

svako R_d je neovisno vodik, F, Cl, Br, $-CH_3$, $-CH_2CH_3$, $-CH_2CH_2CH_3$, $-CH(CH_3)_2$, $-CH_2CH_2CH_2CH_3$, $-CH_2CH(CH_3)_2$, $-CH(CH_3)(CH_2CH_3)$, $-C(CH_3)_3$, $-CH_2OH$, $-CH_2CN$, $-CH_2F$, $-CHF_2$, $-CF_3$, pirolil, imidazolil, pirazolil, triazolil, tetrazolil, $-CN$, $-OH$, $-OCH_3$, $-OCH_2CH_3$, $-OCF_3$, $-OCH_2OCH_3$, $-OCH_2OCH_2CH_3$, $-OCH_2CH_2OH$, $-C(=O)NHCH_3$, $-C(=NOH)H$, $-C(=NOCH_3)H$, $-CH_2C(=O)NH_2$, $-NH_2$, $-NHCO_2CH_3$, $-NHSO_2CH_3$, $-NH(C=O)NHCH_3$,

$-NH(C=O)NHCH_3$ ili $-CH(CF_3)NH_2$;

ili ako su jedan R_c i jedan R_d na susjednim atomima R_B tada su susjedne R_c i R_d grupe uzete zajedno sa atomima koji su između za koje su vezani tako da formiraju 5- ili 6-člani monociklični heterociklus;

p je 1 ili 2; q je 0, 1 ili 2;

X je CR_f ili N ;

Y je CR_f ili N ;

Z je CR_f ili N ;

R_e je vodik, F, Cl, Br, $-CH_3$, $-CH_2CH_3$, $-CH_2F$, $-CHF_2$, $-CF_3$, $-CN$, $-OH$, $-OCH_3$, $-OCH_2CH_3$, ili $-OCF_3$;

svako R_f je neovisno vodik, F, Cl, Br, $-CH_3$, $-CH_2CH_3$, $-CH_2F$, $-CHF_2$, $-CF_3$, $-CN$, $-OH$, $-OCH_3$, $-OCH_2CH_3$, ili $-OCF_3$;

R_1 je vodik;

R_2 je vodik, metil, etil, 2-fluoroetil, 2-hidroksietil, 2-metoksietil, n-propil, i-propil, ciklopropil, 3-fluoropropil, 3-metoksipropil, n-butil, i-butil, sek-butil, ciklobutil, terc-butil ili oksetanil;

R_5 je vodik, F, Cl, Br, $-OH$, $-OCH_3$, $-NH_2$, $-NHCH_3$, $-N(CH_3)_2$, $-OCH_2CH_3$, $-OCF_3$, $-CH_3$, $-CH_2CH_3$, $-CH_2F$, $-CHF_2$, $-CF_3$, $-CN$, $-C(=O)OCH_3$, $-C(=O)NH_2$, $-C(=O)NHCH_3$, ili $-C(=O)N(CH_3)_2$;

ili R_2 i R_5 su uzeti zajedno sa atomima koji su između za koje su vezani tako da formiraju azetidini, pirolidini, piperidini, morfolini, tiomorfolini, piperazini, ili azepani.

Broj ostalih patentnih zahtjeva: 23

(11) BA/EP3527196**(21) E04240** (22) 2022-10-24

(26) SR

(31) 12152392 (32) 2012-01-25 (33) EP
(96) 19167775.6 2013-01-23

(97) 2019-08-21

(51) A61K 9/14 , **A61K 31/167** , **A61K 31/573** , **A61P 11/00** , **A61P 11/06****(73) Chiesi Farmaceutici S.p.A.**
Via Palermo, 26/A 43122 Parma
IT**(72) Monari, Elisa**
Chiesi Farmaceutici S.p.A. Via Palermo,
26/A 43100 Parma
IT
Cantarelli, Anna Maria
Chiesi Farmaceutici S.p.A. Via Palermo,
26/A 43100 Parma
IT
Cocconi, Daniela
Chiesi Farmaceutici S.p.A. Via Palermo,
26/A 43100 Parma
IT
Pasquali, Irene
Chiesi Farmaceutici S.p.A. Via Palermo,
26/A 43100 Parma
IT**(74) Dragan Mićunović**
Branilaca Sarajeva 10, 71000 Sarajevo
BA**(54) FORMULACIJA SUVOG PRAHA
KOJA SADRŽI KORTIKOSTEROID I
BETA-ADRENERGIK ZA PRIMENU
INHALACIJOM****(57)**

1. Formulacija suvog praha za upotrebu u inhalatoru sa suvim prahom (DPI) sadržavajući:

- a) frakciju finih čestica napravljenu od smeše sastavljene od 90 do 99.5 težinskih procenta čestica alfa-laktoze monohidrata i 0.5 do 10 težinskih procenta magnezijum stearata, navedena smeša ima srednji maseni prečnik manji od 20 mikrona;
- b) frakciju grubih čestica sastavljenu od alfa-laktoze monohidrata imajući srednji maseni prečnik jednak, ili veći, od 100 mikrona, pri čemu je odnos između finih čestica i grubih čestica između 1:99 i 30:70 težinskih procenata; i
- c) formoterol fumarat dihidrat u kombinaciji sa beklometazon dipropionatom (BDP) kao aktivnim

sastojkom i oba u obliku mikronizovanih čestica; pri čemu i) ne više od 10% navedenih BDP čestica ima zapreminski prečnik manji od 0.6 mikrona i $d(v,0.1)$ obuhvaćeno rasponom između 0.8 i 1.0 mikrona, ii) ne više od 50% navedenih čestica ima zapreminski prečnik obuhvaćeno rasponom između 1.5 mikrona i 2.0 mikrona i $d(v,0.5)$ obuhvaćeno rasponom između 1.5 i 2.0 mikrona, i iii) najmanje 90% navedenih čestica ima zapreminski prečnik manji od 4.7 mikrona i $d(v,0.9)$ obuhvaćeno rasponom između 3.0 i 4.0 mikrona; pri čemu su navedene BDP čestice dalje **naznačene** rasponom veličine čestica, definisanim kao $[d(v,0.9)-d(v,0.1)]/d(v,0.5)$, obuhvaćeno rasponom između 1.2 i 2.2;

pri čemu se pomenuti prečnik zapremine određuje laserskom difrakcijom korišćenjem Malvern aparata; i

pri čemu je pomenuta formulacija terapijski ekvivalentna odgovarajućoj formulaciji za inhalatore sa odmerenom dozom pod pritiskom (pMDIe) koja sadrži gornje aktivne sastojke rastvorene u smeši etanola kao ko-rastvarača i propalanta HFA134a.

Broj ostalih patentnih zahtjeva: 11

(11) BA/EP3835166(21) **E04241** (22) 2022-10-25

(26) SR

(96) 19215723.8 2019-12-12

(97) 2021-06-16

(51) **B61L 1/02** , **B61L 1/06** , **B61L 1/16** , **B61L 1/20**(73) Thales Management & Services
Deutschland GmbH
Thalesplatz 1 71254 Ditzingen
DE(72) GEBERT, Thomas
Waffenschmiedstr. 6 74626 Bretzfeld-
Bitzfeld
DE
BECKER, Michael
Blütenweg 7 74372 Sersheim
DE
KLEMM, Rainer
Von-Weber-Str. 27 71711 Steinheim
DE
RATH, Ingo
Im Steinengarten 23 70563 Stuttgart
DE(74) Dragan Mićunović
Branilaca Sarajeva 10, 71000 Sarajevo
BA**(54) ELEMENT U DODIRU SA ŠINOM I
JEDINICA ZA DETEKCIJU SPADANJA**

(57)

1. Element (10, 10a, 10b, 10c, 10d, 10e, 10f, 10g) u dodiru sa šinom za detekciju spadanja, pri čemu se element (10, 10a, 10b, 10c, 10d, 10e, 10f, 10g) u dodiru sa šinom može postaviti na šinu (12) i obuhvata **opružni element (14)**, **glavno telo (16)** koje drži opružni element (14) i **optičko vlakno (18)**, pri čemu je opružni element (14) u **napregnutom stanju** ili u **opuštenom stanju** u zavisnosti od stanja postavljanja elementa u dodiru sa šinom, **naznačen time**,

što optičko vlakno (18) obuhvata **izlaznu površinu (20)** za emitovanje **svetlosnog zraka (22)**,

što element (10, 10a, 10b, 10c, 10d, 10e, 10f, 10g) u dodiru sa šinom dalje obuhvata **reflektorski element (24)** i

što su opružni element (14), reflektorski element (24) i optičko vlakno (18) raspoređeni tako da uticaj reflektorskog elementa (24) na svetlosni zrak (22) bude drugačiji u napregnutom stanju i u opuštenom stanju.

Broj ostalih patentnih zahtjeva: 10

(11) BA/EP3527197(21) **E04243** (22) 2022-10-26

(26) SR

(31) 12152392 (32) 2012-01-25 (33) EP
(96) 19167829.1 2013-01-23

(97) 2019-08-21

(51) **A61K 9/14** , **A61K 31/167** , **A61K 31/573** , **A61P 11/00** , **A61P 11/06**(73) Chiesi Farmaceutici S.p.A.
Via Palermo 26/A 43122 Parma
IT(72) Monari, Elisa
Chiesi Farmaceutici S.p.A. Via Palermo,
26/A 43100 Parma
IT
Cantarelli, Anna Maria
Chiesi Farmaceutici S.p.A. Via Palermo,
26/A 43100 Parma
IT
Cocconi, Daniela
Chiesi Farmaceutici S.p.A. Via Palermo,
26/A 43100 Parma
IT
Pasquali, Irene
Chiesi Farmaceutici S.p.A. Via Palermo,
26/A 43100 Parma
IT(74) Dragan Mićunović
Branilaca Sarajeva 10, 71000 Sarajevo
BA**(54) FORMULACIJA SUVOG PRAHA
KOJA SADRŽI KORTIKOSTEROID I
BETA-ADRENERGIK ZA PRIMENU
INHALACIJOM**

(57)

1. Formulacija suvog praha za primenu inhalatorom sa suvim prahom (DPI) za upotrebu u prevenciji i/ili lečenju inflamatorne ili opstruktivne bolesti disajnih puteva izabrane iz grupe koju čine astma, hronična opstruktivna bolest pluća (COPD), hronični opstruktivni bronhiolitis, i hronični bronhitis, navedena formulacija sadrži:

a) frakciju finih čestica napravljenu od smeše sastavljene od 90 do 99.5 težinskih procenata čestica alfa-laktoze monohidrata i 0.5 do 10 težinskih procenata magnezijum stearata, a navedena smeša ima srednji maseni prečnik manji od 20 mikrona;

b) frakciju grubih čestica sastavljenu od alfa-laktoze monohidrata imajući srednji maseni prečnik jednak, ili veći, od 100 mikrona, pri čemu je odnos između finih čestica i grubih čestica između 1:99 i 30:70 težinskih procenata; i

c) formoterol fumarat dihidrat u kombinaciji sa beklometazon dipropionatom (BDP) kao aktivnim sastojkom, oba u obliku mikronizovanih čestica; pri čemu i) ne više od 10% navedenih BDP čestica ima zapreminski prečnik manji od 0.6 mikrona i $d(v,0.1)$ obuhvaćeno u rasponu između 0.8 i 1.0 mikrona, ii) ne više od 50% navedenih čestica ima zapreminski prečnik obuhvaćen u rasponu o u rasponu između 1.5 mikrona i 2.0 mikrona i $d(v,0.5)$ obuhvaćeno u rasponu između 1.5 i 2.0 mikrona, i iii) najmanje 90% navedenih čestica ima zapreminski prečnik manji od 4.7 mikrona i $d(v,0.9)$ obuhvaćeno u rasponu između 3.0 i 4.0 mikrona; pri čemu su navedene BDP čestice dalje **naznačene** rasponom veličine čestica, definisanim kao $[d(v,0.9)-d(v,0.1)]/d(v,0.5)$, obuhvaćeno u rasponu između 1.2 i 2.2; i

pri čemu se navedeni prečnik zapremine određuje laserskom difrakcijom korišćenjem Malvern aparata.

Broj ostalih patentnih zahtjeva: 9

(11) **BA/EP3527199**

(21) **E04244** (22) 2022-10-26

(31) 12152392 (32) 2012-01-25 (33) EP
(96) 19167839.0 2013-01-23

(97) 2019-08-21

(51) **A61K 9/14** , **A61K 31/167** , **A61K 31/573**

(73) Chiesi Farmaceutici S.p.A.
Via Palermo 26/A 43122 Parma
IT

(72) Monari, Elisa
Chiesi Farmaceutici S.p.A. Via Palermo,
26/A 43100 Parma
IT
Cantarelli, Anna Maria
Chiesi Farmaceutici S.p.A. Via Palermo,
26/A 43100 Parma
IT
Cocconi, Daniela
Chiesi Farmaceutici S.p.A. Via Palermo,
26/A 43100 Parma
IT
Pasquali, Irene
Chiesi Farmaceutici S.p.A. Via Palermo,
26/A 43100 Parma
IT

(74) Dragan Mićunović
Branilaca Sarajeva 10, 71000 Sarajevo
BA

(54) **FORMULACIJA SUVOG PRAHA
KOJA SADRŽI KORTIKOSTEROID I
BETA-ADRENERGIK ZA PRIMENU
INHALACIJOM**

(57)

1. Formulacija suvog praha za upotrebu u inhalatoru sa suvim prahom (DPI) sadržavajući:

a) frakciju finih čestica napravljenu od smeše sastavljene od 90 do 99.5 težinskih procenata čestica alfa-laktoze monohidrata i 0.5 do 10 težinskih procenata magnezijum stearata, a navedena smeša ima srednji maseni prečnik manji od 20 mikrona;

b) frakciju grubih čestica sastavljenu od alfa-laktoze monohidrata imajući srednji maseni prečnik jednak, ili veći, od 100 mikrona, pri čemu je odnos između finih čestica i grubih čestica između 1:99 i 30:70 težinskih procenata; i

c) formoterol fumarat dihidrat u kombinaciji

sa beklometazon dipropionatom (BDP) kao aktivnim sastojkom, oba u obliku mikronizovanih čestica; pri čemu i) ne više od 10% navedenih BDP čestica ima zapreminski prečnik manji od 0.6 mikrona i $d(v,0.1)$ obuhvaćeno u rasponu između 0.8 i 1.0 mikrona, ii) ne više od 50% navedenih čestica ima zapreminski prečnik obuhvaćeno rasponom između 1.5 mikrona i 2.0 mikrona i $d(v,0.5)$ obuhvaćeno rasponom između 1.5 i 2.0 mikrona, i iii) najmanje 90% navedenih čestica ima zapreminski prečnik manji od 4.7 mikrona i $d(v,0.9)$, obuhvaćeno rasponom između 3.0 i 4.0 mikrona; pri čemu su navedene BDP čestice dalje **naznačeno** rasponom veličine čestica, definisanim kao $[d(v,0.9)-d(v,0.1)]/d(v,0.5)$, obuhvaćeno između 1.2 i 2.2;

pri čemu je navedeni prečnik zapremine određen laserskom difrakcijom korišćenjem Malvern aparata; i pri čemu magnezijum stearat oblaže procenat ukupne površine čestica alfa-laktoze monohidrata u obimu od najmanje 5% kao što je određeno merenjem ugla kontakta sa vodom, skenirajućim elektronskom mikroskopijom ili rendgenskom fotoelektronskom spektroskopijom.

Broj ostalih patentnih zahtjeva: 13

(11) **BA/EP3820856**

(21) **E04245** (22) 2022-10-27

(31)201862695993 P (32)2018-07-10 (33)US
201862755588 P 2018-11-05 US
(96) 19769220.5 2019-07-08

(97) 2021-05-19

(51) **C07D 309/10** , **A61P 31/04** ,
A61K 31/7034

(73) GlaxoSmithKline Intellectual Property
Development Limited
980 Great West Road Brentford, Middlesex
TW8 9GS
GB
Fimbrion Therapeutics, Inc.
20 South Sarah Street Saint Louis MO
63108
US

(72) BISHOP, Michael Joseph
Five Moore Drive Research Triangle Park,
NC 27709
US
COLANDREA, Vincent J.
1250 South Collegeville Road Collegeville,
PA 19426
US
LI, Yuehu
1250 South Collegeville Road Collegeville,
PA 19426
US
STEWART, Eugene L.
1250 South Collegeville Road Collegeville,
PA 19426-0989
US
STRAMBEANU, Iulia
1250 South Collegeville Road Collegeville,
PA 19426
US
WIDDOWSON, Katherine Louisa
3366 North Torrey Pines Court San Diego,
CA 92106
US
JANETKA, James Walter
20 South Sarah Street Saint Louis, MO
63108
US
MCGRANE, Laurel Kathryn
20 South Sarah Street Saint Louis, MO
63108
US

(74) "INTELBIRO" d.o.o.
M.H. Uskufije 3, 71000 Sarajevo
BA

(54) **C-MANOZIDNI SPOJEVI, KORISNI U LIJEČENJU INFEKCIJA MOKRAĆNIH PUTEVA**

(57)

1. Spoj Formule I, ili njegova farmaceutski prihvatljiva sol,

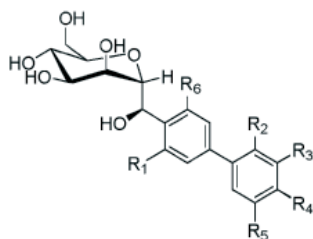

(I)

naznačen time što

R_1 je CH_3 , CF_3 ili Cl;

R_2 je F, Cl, OR' ili H;

R_3 , R_4 , te R_5 su neovisno H, F, Cl, Br, C_{3-6} cikloalkil, OR', $-N(C_{1-6}alkil)_2$, C_{2-6} alkenil, C_{2-6} alkinil ili C_{1-6} alkil, koji mogu biti supstituirani s do sedam atoma fluora, do jednim hidroksi, do jednim $-N(C_{1-6}alkil)_2$, te do jednim $-OC_{1-6}alkilom$; uz uvjet da svaki od R_3 , R_4 , te R_5 nije istodobno vodik;

R_5 je H ili F;

R' je neovisno H ili C_{1-6} alkil, koji može biti supstituiran s do sedam atoma fluora.

(11) **BA/EP3946464**

(21) **E04246** (22) 2022-10-26

(31) 201962826393 P (32) 2019-03-29 (33) US
202062964177 P 2020-01-22 US
(96) 20713873.6 2020-03-23

(97) 2022-02-09

(51) **A61K 47/68**, **A61P 35/00**, **C07D 491/22**, **C07K 5/06**, **C07K 5/08**, **C07K 5/10**

(73) MedImmune Limited
Milstein Building Granta Park Cambridge
Cambridgeshire CB21 6GH
GB

(72) HOWARD, Philip Wilson
c/o MedImmune Limited Milstein Building,
Granta Park Cambridge Cambridgeshire
CB21 6GH
GB

DICKINSON, Niall

c/o MedImmune Limited Milstein Building,
Granta Park Cambridge Cambridgeshire
CB21 6GH
GB

CAILLEAU, Thais

c/o MedImmune Limited Milstein Building,
Granta Park Cambridge Cambridgeshire
CB21 6GH
GB

MASTERSON, Luke

c/o MedImmune Limited Milstein Building,
Granta Park Cambridge Cambridgeshire
CB21 6GH
GB

GOUNDRY, William

c/o AstraZeneca 1 Francis Crick Avenue,
Cambridge Biomedical Campus Cambridge
Cambridgeshire CB2 0AA
GB

(74) "INTELBIRO" d.o.o.
M.H. Uskufije 3, 71000 Sarajevo
BA

(54) **SPOJEVI I NJIHOVI KONJUGATI**

(57)

1. Spoj s formulom I:

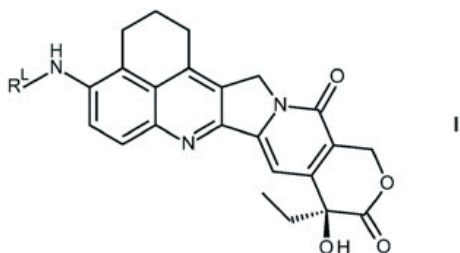

i njegove soli i solvati, pri čemu je R^L poveznica za spajanje s protutijelom ili antigen-vezujući fragment protutijela, koji je odabran od:

(Ia):

(Ia):

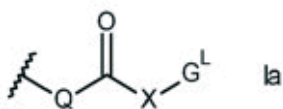

pri čemu

Q je:

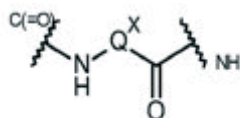

gdje Q^x je takav da je Q aminokiselinski ostatak, dipeptidni ostatak, tripeptidni ostatak ili tetrapeptidni ostatak, i pri čemu oznake gornjih indeksa C(=O) i NH označavaju skupinu na koju su atomi vezani;

X je:

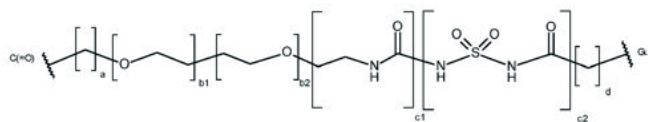

gdje a = 0 do 5, b1 = 0 do 16, b2 = 0 do 16, c1 = 0 ili 1, c2 = 0 ili 1, d = 0 do 5, pri čemu najmanje b1 ili b2 = 0 i

najmanje c1 ili c2 = 0;

G^L je poveznica za spajanje na

protutijelo ili fragment protutijela koji

veže antigen, pri čemu je G^L odabran

od

(G ^{L1-1})		(G ^{L6})	
(G ^{L1-2})		(G ^{L7})	
(G ^{L2})		(G ^{L8})	
(G ^{L3-1})		(G ^{L9})	
(G ^{L3-2})		(G ^{L10})	
(G ^{L3-3})		(G ^{L11})	

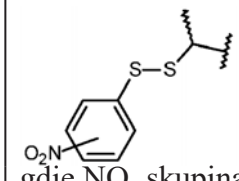
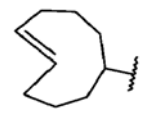
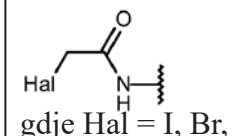
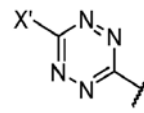
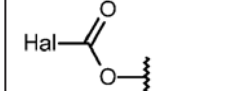
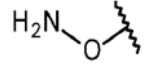
(G ^{L3-4})	 gdje NO ₂ skupina nije obavezna	(G ^{L12})	
(G ^{L4})	 gdje Hal = I, Br, Cl	(G ^{L13})	
(G ^{L5})		(G ^{L14})	

gdje Ar predstavlja C₅₋₆ arilensku skupinu, i X' predstavlja C₁₋₄ alkil;
(Ib):

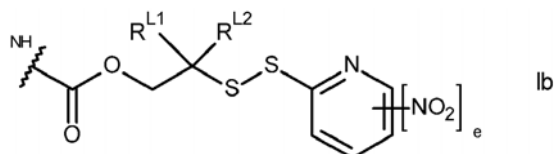

gdje su R^{L1} i R^{L2} neovisno odabrani između H i metila, ili zajedno s atomom ugljika na koji su vezani tvore ciklopropilensku ili ciklobutilensku skupinu; i e je 0 ili 1.

(11) **BA/EP3735226**

(21) **E04247** (22) 2022-10-24

(31) 201862612893 P (32) 2018-01-02 (33) US (96) 18834263.8 2018-12-21

(97) 2020-11-11

(51) **A61K 9/127**, **A61K 31/4196**

(73) Scynexis, Inc.
1 Evertrust Plaza, 13th Floor Jersey City, NJ 07302 US

(72) MOTHERAM, Rajeshwar
17 Summerfield Blvd. Dayton, New Jersey 08810 US

(74) "ŽIVKO MIJATOVIĆ & PARTNERS" d.o.o. Sarajevo
M.H. Uskufije 3, 71000 Sarajevo BA

(54) **INJEKTABILNE KOMPOZICIJE TRITERPENOIDNIH ANTIFUNGALNIH JEDINJENJA INKAPSULIRANIH U LIPOZOME**

(57)

1. Injektabilna kompozicija koja sadrži:

vodu fazu; i jednu ili više unilamelarnih vezikula od kojih svaka sadrži fosfolipid i holesterol, i od kojih svaka inkapsulira jedinjenje formule (I) ili njegovu farmaceutski prihvatljivu so ili hidrat:

Broj ostalih patentnih zahtjeva: 16

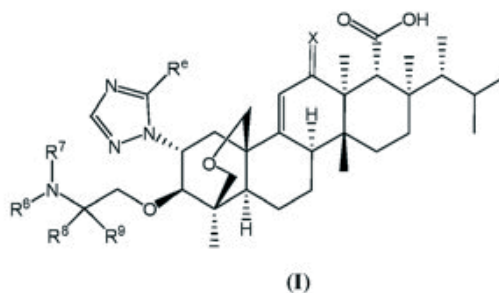

u kome:

X je O ili H, H;

R^e je C(O)NR^fR^g ili 6-člana heteroaril grupa u prstenu koja sadrži 1 ili 2 atoma azota pri čemu je heteroaril grupa izborno mono-supstituisana na ugljeniku iz prstena sa fluorom ili hlorom ili na azotu iz prstena sa kiseonikom;

R^f, R^g, R⁶ i R⁷ su svaki nezavisno vodonik ili C₁-C₃ alkil;

R⁸ je C₁-C₄ alkil, C₃-C₄ cikloalkil ili C₄-C₅ cikloalkil-alkil;

R⁹ je metil ili etil; i

R⁸ i R⁹ su izborno uzeti zajedno da formiraju 6-člani zasićeni prsten koji sadrži 1 atom kiseonika,

pri čemu su jedna ili više unilamelarnih vezikula hidratisane u vodenoj fazi.

Broj ostalih patentnih zahtjeva: 19

(11) **BA/EP4009841**

(21) **E04249** (22) 2022-10-28

(31) 509392019 (32) 2019-11-04 (33) AT
(96) 20804163.2 2020-11-04

(97) 2022-06-15

(51) **A47J 42/04** , **A47J 42/10**

(73) Joma Kunststofftechnik GmbH
Wolfholzgasse 14-16 2345 Brunn am
Gebirge
AT

(72) FRIES, Rudolf
Laabach 1 2572 Kaumberg
AT

(74) "LINEA SERVICES" d.o.o.
Maršala Tita 29/IV, 71000 Sarajevo
BA

(54) **DIO ZA MLIN ZA ZAČINE I POSTUPAK
PROIZVODNJE DIJELA ZA MLIN ZA
ZAČINE**

(57)

1. Dio mlinca za začine (14), naročito donji dio mlinca za začine (15), za mlin za začine, sa kućištem (16), koji se barem djelimično sastoji od plastičnog materijala, i može se rotaciono spojiti sa drugim dijelom mlina za začine (33), naročito sa gornjim dijelom mlinca za začine (34), prihvatni element (13) koji se nalazi na kućištu (16), u kojem je postavljen element za mljevenje (1), posebno brusni prsten (2), izrađen od keramičkog materijala, **naznačen time, da** je element za mljevenje (1) stegnut u prihvatnom elementu (13) pomoću tlačne sile zaključavanja koja je usmjerena uglavnom radialno prema unutra i koja djeluje na zatvorenu vanjsku kontaktnu površinu (6) elementa za mljevenje (1), pri čemu tlačna sila djeluje uglavnom duž cijelog obima na vanjskoj kontaktnoj površini (6) elementa za mljevenje (1).

Broj ostalih patentnih zahtjeva: 14

(11) BA/EP3897319(21) **E04250** (22) 2022-10-28(31) 511282018 (32) 2018-12-18 (33) AT
(96) 19832273.7 2019-12-18

(97) 2021-10-27

(51) **A47J 42/10** , **A47J 42/20**(73) Joma Kunststofftechnik GmbH
Wolfholzgasse 14-16 2345 Brunn am
Gebirge
AT(72) FRIES, Rudolf
Laabachtal 1 2572 Kaumberg
AT(74) "LINEA SERVICES" d.o.o.
Maršala Tita 29/IV, 71000 Sarajevo
BA(54) **MLIN ZA DROBLJENJE KOJI IMA
KONVEKSNO ZAKRIVLJENJE BRUSNE
IZBOČINE**

(57)

1. Drobilica (15) za drobljenje začina, naročito soli, koja ima stator (1) i rotor (11) koji je koncentrično raspoređen na njega, rotirajuće postavljen i uglavnom u obliku krnjeg stošca, naznačena time, da stator (1) i rotor (11) imaju brusne izbočine (2) koje su, barem u dijelovima, zakrivljene na konveksan način u poprečnom presjeku i na čijim površinama nema diskontinuiteta.

Broj ostalih patentnih zahtjeva: 14

(11) BA/EP2958945(21) **E04251** (22) 2022-10-31

(26) HR

(31) PCT/EP2013/000505 (32) 2013-02-20 (33) WO
(96) 14707647.5 2014-02-18

(97) 2015-12-30

(51) **C07K 16/30** , **A61K 39/00**(73) Astellas Pharma Inc.
5-1, Nihonbashi-Honcho 2-Chome Chuo-ku
Tokyo 103-8411
JP
TRON - Translationale Onkologie an
der Universitätsmedizin der Johannes
Gutenberg-Universität Mainz gemeinnützige
GmbH
Freiligrathstrasse 12 55131 Mainz
DE(72) , SAHIN, Ugur
Philipp-von-Zabern-Platz 1 55116 Mainz
DE
TÜRECI, Özlem
Philipp-von-Zabern-Platz 1 55116 Mainz
DE
MITNACHT-KRAUS, Rita
Taunusstrasse 45 61169 Friedberg
DE
WÖLL, Stefan
Pommardstrasse 22a 55299 Nackenheim
DE
JACOBS, Stefan
Friedenstrasse 7 55252 Mainz-Kastel
DE
HEINZ, Cornelia
Auf den Elfmorgen 22 55278 Dalheim
DE(74) "ŽIVKO MIJATOVIĆ & PARTNERS" d.o.o.
Sarajevo
M.H. Uskufije 3, 71000 Sarajevo
BA(54) **KOMBINIRANA TERAPIJA KOJA
UKLJUČUJE ANTITIJELA PROTIV
KLAUDINA 18.2. ZA LIJEČENJE RAKA**

(57)

1. Antitijelo za uporabu u postupku za liječenje ili prevenciju raka gušterače, naznačeno time, što stanice raka gušterače ekspimiraju CLDN18.2, pri čemu navedeni postupak sadrži davanje pacijentu (i) antitijela i (ii) sredstva koji stabilizira ili povećava ekspresiju CLDN18.2, gdje

(a) antitijelo se veže za CLDN18.2 i posreduje u ubijanju stanica koje ekspimiraju CLDN18.2, pri čemu antitijelo sadrži teški lanac antitijela koji sadrži aminokiselinsku sekvencu predstavljenu sekvencom SEQ ID NO: 32 i laki lanac antitijela koji sadrži aminokiselinsku sekvencu predstavljenu sekvencom SEQ ID NO: 39, i

(b) sredstvo je kemoterapijsko sredstvo izabrano iz grupe koja se sastoji od gemcitabina i njegovog prolijeka ili soli, pri čemu je prolijek ester,

gdje, izborno, postupak dodatno sadrži primjenu najmanje jednog dodatnog kemoterapijskog sredstva.

Broj ostalih patentnih zahtjeva: 20

(11) **BA/EP3560498**(21) **E04252** (22) 2022-11-03

(26) HR

(31) 25221309 P (32) 2009-10-16 (33) US
(96) 19174594.2 2010-10-15

(97) 2019-10-30

(51) **A61K 31/519** , **A61K 31/506** ,
A61P 35/00(73) Novartis AG
Lichtstrasse 35 4056 Basel
CH

(72) DUMBLE, Melissa
c/o GlaxoSmithKline, Global Patents Dept.
1250 South Collegeville Road P. O. Box
5089 Collegeville, Pennsylvania 19426
US
KUMAR, Rakesh
c/o GlaxoSmithKline, Global Patents Dept.
1250 South Collegeville Road P. O. Box
5089 Collegeville, Pennsylvania 19426
US
LAQUERRE, Sylvie
c/o GlaxoSmithKline, Global Patents Dept.
1250 South Collegeville Road P. O. Box
5089 Collegeville, Pennsylvania 19426
US
LEBOWITZ, Peter
c/o GlaxoSmithKline, Global Patents Dept.
1250 South Collegeville Road P. O. Box
5089 Collegeville, 19426
US

(74) Dragan Mićunović
Branilaca Sarajeva 10, 71000 Sarajevo
BA

(54) **KOMBINACIJA KOJA SADRŽI INHIBITOR MEK I INHIBITOR B-RAF**

(57)

1. Kombinacija koja sadrži:
(i) spoj formule (I)

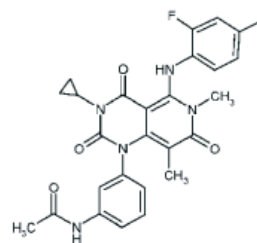

(I),

ili njegovu farmaceutski prihvatljivu sol ili solvat; i
(ii) spoj formule (II)

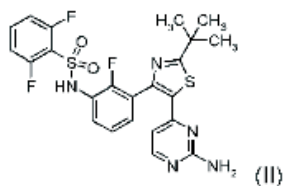

ili njegovu farmaceutski prihvatljivu sol, za upotrebu u liječenju raka pluća.

Broj ostalih patentnih zahtjeva: 7

(11) **BA/EP3716992**

(21) **E04253** (22) 2022-11-02

(26) SR

(31) 201762593033 P (32) 2017-11-30 (33) US
201862644425 P 2018-03-17 US
201862748782 P 2018-10-22 US
(96) 18825837.0 2018-11-29

(97) 2020-10-07

(51) **A61K 38/17** , **A61P 27/02**

(73) Regeneron Pharmaceuticals, Inc.
777 Old Saw Mill River Road Tarrytown, NY
10591
US

(72) VITTI, Robert L.
c/o Regeneron Pharmaceuticals Inc. 777
Old Saw Mill River Road Tarrytown New
York 10591
US
BERLINER, Alyson J.
c/o Regeneron Pharmaceuticals Inc. 777
Old Saw Mill River Road Tarrytown New
York 10591
US
CHU, Karen
c/o Regeneron Pharmaceuticals Inc. 777
Old Saw Mill River Road Tarrytown New
York 10591
US

(74) "LINEA SERVICES" d.o.o.
Maršala Tita 29/IV, 71000 Sarajevo
BA

(54) **UPOTREBA ANTAGONISTA VEGF
ZA LEČENJE ANGIOGENIH OČNIH
POREMEĆAJA**

(57)

1. Antagonist VEGF-a za upotrebu u postupku za liječenje ili prevenciju dijabetesne retinopatije kod pacijenta kome je potreban takav tretman ili prevencija, pri čemu pomenuti pacijent ne boluje od dijabetesnog makularnog edema koji obuhvata centar, pomenuti postupak obuhvata davanje u oko pacijenta, 5 mesečnih doza praćenih jednom ili više sekundarnih doza svakih 8 nedelja od oko 2 mg antagonista VEGF-a koji je himerni molekul baziran na VEGF receptoru koji sadrži (1) imunoglobulinu sličan (Ig) domen 2 VEGFR1 i (2) Ig domen 3 VEGFR2, i (3) multimerizujuću komponentu.

Broj ostalih patentnih zahtjeva: 7

(11) BA/EP3609497(21) **E04256** (22) 2022-11-03

(26) HR

(31)201762485164 P (32)2017-04-13 (33)US

(96) 18720895.4 2018-04-09

(97) 2020-02-19

(51) **A61K 31/454** , **A61K 31/573** ,
A61K 31/58 , **A61P 35/00**(73) Janssen Pharmaceutica NV
Turnhoutseweg 30 2340 Beerse
BE(72) YU, Margaret K.
10990 Wilshire Blvd., Suite 300 Los
Angeles, California 90024
US
SNYDER, Linda Anne
1400 McKean Road Spring House,
Pennsylvania 19477
US(74) "STAM" d.o.o.
Sarači 77, 71000 Sarajevo
BA(54) **NIRAPARIB, ABIRATERON ACETAT
I PREDNIZON ZA LIJEČENJE RAKA
PROSTATE**

(57)

1. Niraparib, abirateron acetat i prednizon, naznačeni time, da su za uporabu u postupku liječenja raka prostate, koji obuhvaća davanje pacijentu kojemu je to potrebno, terapijski učinkovite količine nirapariba, terapijski učinkovite količine abirateron acetata i terapijski učinkovite količine prednizona.

(11) BA/EP3430037(21) **E04258** (22) 2022-11-14

(26) HR

(31)201604494 (32)2016-03-16 (33)GB

201662308970 P 2016-03-16 US

(96) 17710963.4 2017-03-16

(97) 2019-01-23

(51) **C07K 14/725** , **A61K 39/00** ,
C07K 14/74 , **C12N 5/0783**(73) Immatics Biotechnologies GmbH
Paul-Ehrlich-Strasse 15 72076 Tübingen
DE(72) MAURER, Dominik
Fleinerweg 7 72116 Moessingen
DE
ALTEN, Leonie
Weißdornweg 14 App. 161 72076 Tübingen
DE
BUNK, Sebastian
Gertrud-Bäumer-Str. 19/1 72074 Tübingen
DE(74) "ŽIVKO MIJATOVIĆ & PARTNERS" d.o.o.
Sarajevo
M.H. Uskufije 3, 71000 Sarajevo
BA(54) **TRANSFECIRANE T-STANICE I
T-STANIČNI RECEPTORI ZA UPOTREBU
U IMUNOTERAPIJI PROTIV RAKA**

(57)

1. TCR koji sadrži alfa lanac i beta lanac, pri čemu alfa lanac sadrži TCR alfa varijabilnu domenu koja sadrži regije koje određuju komplementarnost CDR1, CDR2 i CDR3 SEQ ID NO: 2; i beta lanac sadrži TCR beta varijabilnu domenu koja sadrži regije koje određuju komplementarnost CDR1, CDR2 i CDR3 SEQ ID NO: 10, i pri čemu se TCR specifično veže na kompleks peptida IGF2BP3-001-MHC molekule pri čemu se peptid IGF2BP3-001 sastoji od SEQ ID NO: 1, i gdje se TCR veže na položaje 1 i 3 do 7 navedenog peptida IGF2BP3-001.

(11) **BA/EP3828173**(21) **E04259** (22) 2022-11-14

(26) HR

(31) 201461949808 P (32) 2014-03-07 (33) US
201461981515 P 2014-04-18 US
(96) 20191747.3 2015-03-09

(97) 2021-06-02

(51) **C07D 231/14** , **A61K 31/415**(73) BioCryst Pharmaceuticals, Inc.
4505 Emperor Blvd. Durham, NC 27703
US(72) KOTIAN, Pravin L.
1139 Magnolia Run Hoover, Alabama 35226
US
BABU, Yarlagadda S.
4836 Southlake Pkwy Birmingham,
Alabama 35244
US
WU, Minwan
2709 Paden Trl Vestavia Hills, Alabama
35226
US
CHINTAREDDY, Venkat R
3134 Renfro Road Vestavia Hills, Alabama
35216
US
KUMAR, Satish V
809 Mayapple Ct Birmingham, Alabama
35244
US
ZHANG, Weihe
2645 Manchester Court Vestavia, Alabama
35226
US(74) "ŽIVKO MIJATOVIĆ & PARTNERS" d.o.o.
Sarajevo
M.H. Uskufije 3, 71000 Sarajevo
BA(54) **SUPSTITUIRANI PIRAZOLI KAO
INHIBITORI KALIKREINA U LJUDKOJ
PLAZMI**

(57)

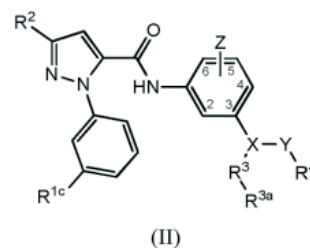
1. Spoj, ili njegova farmaceutski prihvatljiva
sol, predstavljen formulom II:

naznačen time što:

X predstavlja CH, C(OH), C(O(C₁-C₆)alkil), -C(NH₂), -C(NR_aR_b), -C(N₃), -C(CN), -C(NO₂), -C(S(O)_nR_a), -C[-C(=O)R_c], -C[-C(=O)NR_cR_d], -C[-C(=O)SR_c], -C[-S(O)R_c], -C[-S(O)₂R_c], -C[S(O)(OR_c)], -C[-S(O)₂(OR_c)], -C[-SO₂NR_cR_d], -C(halogen), -C[(C₁-C₈)alkil], -C[(C₄-C₈)karbociklil], -C[(C₁-C₈)supstituiran alkil], -C[(C₂-C₈)alkenil], -C[(C₂-C₈)supstituiran alkenil], -C[(C₂-C₈)alkinil], -C[(C₂-C₈)supstituiran alkinil], -C[aril(C₁-C₈)alkil], ili N; -Y-R₄ predstavlja -(C₁-C₆)alkil-R₄, -CH₂C(O)-R₄, -CH₂NH-R₄, -CH₂N((C₁-C₆)alkil)-R₄, -CR_aR_b-R₄, -NH-R₄, -NHCH₂-R₄, -NHC(O)-R₄, -N((C₁-C₆)alkil)-R₄, -N((C₁-C₆)alkil)CH₂-R₄, -N((CH₂)₂OH)-R₄, -N[(C₃-C₈)cikloalkil(C₁-C₆)alkil]R₄, -heterociklil-R₄, -OR₄, -OCH₂-R₄, -OC(O)-R₄, -SCH₂R₄, ili -SR₄, pri čemu je dio (C₁-C₆)alkil iz -(C₁-C₆)alkil-R₄ po izboru supstituiran;

Z je odsutan ili predstavlja jedan ili više supstituenata neovisno odabranih iz skupine koja sadrži halo, hidroksi, (C₁-C₆)alkil, -CF₃, -OCF₃, (C₁-C₆)alkoksi, aril, ariloksi, amino, amino(C₁-C₆)alkil, -C(O)NH₂, cijano, -NHC(O)(C₁-C₆)alkil, -SO₂(C₁-C₆)alkil, -SO₂NH₂, (C₃-C₈)cikloalkil, (CH₂)_rOR_a, NO₂, (CH₂)_rNR_aR_b, (CH₂)_rC(O)R_a, NR_aC(O)R_b, C(O)NR_cR_d, NR_aC(O)NR_cR_d, -C(=NR_a)NR_cR_d, NHC(=NR_a)NR_cR_d, NR_aR_b, SO₂NR_cR_d, NR_aSO₂NR_cR_d, NR_aSO₂-(C₁-C₆)alkil, NR_aSO₂R_a, S(O)_pR_a, (CF₂)_rCF₃, NHCH₂R_a, OCH₂R_a, SCH₂R_a, NH(CH₂)₂(CH₂)_rR_a,

$O(CH_2)_2(CH_2)_rR_a$, i $S(CH_2)_2(CH_2)_rR_a$; ili alternativno Z je 5- ili 6-člani aromatski heterocikl koji sadrži od 1 do 4 heteroatoma odabrana iz skupine koju čine N, O, i S; R_{1c} predstavlja halo, amino(C_1-C_6)alkil, (C_1-C_6)alkoksi, cijano, $-C(=NH)NH_2$, $-CONR_aR_b$, $-(C_1-C_6)$ alkil $CONR_aR_b$, $-SO_2CH_3$, formil, acil, $-NH_2$, $-C(=NH)NH(OH)$, $-C(=NH)NH(C(O)O-(C_1-C_6)$ alkil), $-C(=NH)NH(C(O)O-(C_1-C_6)$ haloalkil), $-C(=NH)NH(C(O)S-(C_1-C_6)$ alkil), $-C(=NH)NH(C(O)(OCH(C_1-C_6)$ alkil)OC(O)(C_1-C_6)alkil), po izboru supstituiran aril, ili po izboru supstituiran heteroaril; R_2 predstavlja halo, (C_1-C_6)alkil, (C_3-C_8)cikloalkil, (C_1-C_6)fluoroalkil, $-OCH_3$, $-Si(CH_3)_3$, $-CONH_2$, $-C(O)OH$, cijano, ili fenil; R_3 predstavlja $-NH-$, $-O-$, po izboru supstituiran aril, heteroaril, fenil, karbociklil, ili heterociklil; R_{3a} je odsutan ili predstavlja jedan ili više supstituenata neovisno odabranih iz skupine koja sadrži halo, hidroksi, (C_1-C_6)alkil, $-CF_3$, $-OCF_3$, (C_1-C_6)alkoksi, aril, ariloksi, amino, amino(C_1-C_6)alkil, $-C(O)NH_2$, cijano, $-NHC(O)(C_1-C_6)$ alkil, $-SO_2(C_1-C_6)$ alkil, $-SO_2NH_2$, (C_3-C_8)cikloalkil, $(CH_2)_rOR_a$, NO_2 , $(CH_2)_rNR_aR_b$, $(CH_2)_rC(O)R_a$, $NR_aC(O)R_b$, $C(O)NR_cR_d$, $NR_aC(O)NR_cR_d$, $-C(=NR_a)NR_cR_d$, $NHC(=NR_a)NR_cR_d$, NR_aR_b , $SO_2NR_cR_d$, $NR_aSO_2NR_cR_d$, $NR_aSO_2-(C_1-C_6)$ alkil, $NR_aSO_2R_a$, $S(O)_pR_a$, $(CF_2)_rCF_3$, $NHCH_2R_a$, OCH_2R_a , SCH_2R_a , $NH(CH_2)_2(CH_2)_rR_a$, $O(CH_2)_2(CH_2)_rR_a$, ili $S(CH_2)_2(CH_2)_rR_a$; ili alternativno R_{3a} je 5- ili 6-člani aromatski heterocikl koji sadrži od 1 do 4 heteroatoma odabrana iz skupine koju čine N, O, i S; R_4 predstavlja vodik, hidroksi, po izboru supstituiran (C_1-C_6)alkil, po izboru supstituiran (C_3-

C_8)cikloalkil, heterociklil(C_1-C_6)alkil, (C_3-C_8)cikloalkil(C_1-C_6)alkil, $-CH_2OH$, $-CH((C_1-C_6)$ alkil)OH, $-CH(NH_2)CH((C_1-C_6)$ alkil) $_2$, po izboru supstituiran aril, po izboru supstituiran aril(C_1-C_6)alkil, heteroaril, po izboru supstituiran heteroaril(C_1-C_6)alkil, $-CH_2S(C_1-C_6)$ alkil, amino, ili cijano; svaki R_a i R_b je neovisno H, (C_1-C_8)alkil, (C_2-C_8)alkenil, (C_2-C_8)alkinil, aril(C_1-C_8)alkil, (C_3-C_8)karbociklil, $-C(=O)R_c$, $-C(=O)OR_c$, $-C(=O)NR_cR_d$, $-C(=O)SR_c$, $-S(O)R_c$, $-S(O)_2R_c$, $-S(O)(OR_c)$, ili $-SO_2NR_cR_d$; svaki R_c i R_d je neovisno H, (C_1-C_8)alkil, (C_2-C_8)alkenil, (C_2-C_8)alkinil, (C_4-C_8)karbociklil, po izboru supstituiran aril, po izboru supstituiran heteroaril, $-C(=O)(C_1-C_8)$ alkil, $-S(O)_n(C_1-C_8)$ alkil, ili aril(C_1-C_8)alkil; ili kada su R_c i R_d vezani na zajednički atom dušika, tada oni mogu tvoriti 3- do 7-člani heterociklički prsten pri čemu se po izboru ugljikov atom navedenog heterocikličkog prstena može zamijeniti s $-O-$, $-S-$ ili $-NR_a-$; n je 2 ili 3; r je neovisno za svaku pojavu 0, 1, 2, ili 3; p je neovisno za svaku pojavu 0, 1, ili 2; i stereokemijska konfiguracija u bilo kojem kiralnom središtu je R, S, ili smjesa R i S.

Broj ostalih patentnih zahtjeva: 15

(11) BA/EP3339865**(21) E04260** (22) 2022-11-21

(26) SR

(31) 294048 P (32) 2010-01-11 (33) US
316193 P 2010-03-22 US

(96) 17203178.3 2011-01-11

(97) 2018-06-27

(51) G01N 33/68(73) Biogen MA Inc.
225 Binney Street Cambridge, MA 02142
US(72) GORELIK, Leonid
216 Parke Avenue Quincy, MA 02171
US
SIMON, Kenneth J.
454 Windsor Street Cambridge, MA 02141
US
SUBRAMANYAM, Meena
3 Corey Avenue Stoneham, MA 02180
US
RUSHE, Mia Marie
30 Henry Street Everett, MA 02149
US(74) "ŽIVKO MIJATOVIĆ & PARTNERS" d.o.o.
Sarajevo
M.H. Uskufije 3, 71000 Sarajevo
BA**(54) TEST ZA ANTITELA PROTIV JC VIRUSA**

(57)

1. *In vitro* postupak za identifikovanje subjekta kao izloženog povećanom riziku od progresivne multifokalne leukoencefalopatije (PML), pri čemu se subjekt identifikuje kao onaj koji je izložen povećanom riziku od PML ako je biološki uzorak uzet od subjekta pozitivan na antitelo protiv JCV, pri čemu se nivo antitela protiv JCV određuje:

- (a) dovođenjem u kontakt biološkog uzorka uzetog od subjekta sa visoko prečišćenim česticama sličnim virusu (HPVLP), koje se sastoje pretežno od proteina VP1 JC virusa (JCV), u rastvoru pod uslovima pogodnim za vezivanje antitela protiv JCV u uzorku za HPVLP, čime se obezbeđuje preinkubirani uzorak;
- (b) dovođenjem u kontakt

preinkubiranog uzorka sa HPVLP, koje se sastoje pretežno od proteina VP1 JCV, imobilizovanim na čvrstoj podlozi, pod uslovima pogodnim za vezivanje antitela protiv JCV u uzorku za HPVLP;

(c) detektovanjem nivoa antitela protiv JCV u preinkubiranom uzorku koje se vezuje za imobilizovane HPVLP;

(d) dovođenjem u kontakt dela biološkog uzorka koji je inkubiran u rastvoru bez HPVLP pod istim uslovima upotrebljenim u koraku (b), i detektovanjem nivoa antitela protiv JCV koje se vezuje za imobilizovanu HPVLP, i

(e) poređenjem detektovanog nivoa antitela protiv JCV u preinkubiranom uzorku iz koraka (a) do (c) sa nivoom antitela protiv JCV detektovanim u uzorku iz koraka (d);

pri čemu smanjenje detektovanog nivoa antitela protiv JCV u preinkubiranom uzorku u poređenju sa uzorkom uzetim od subjekta koji je bio inkubiran u rastvoru bez HPVLP ukazuje na to da je uzorak pozitivan na antitelo protiv JCV,

a promena detektovanog nivoa antitela protiv JCV ispod određenog procenta ukazuje na to da antitelo specifično prema JCV nije prisutno u uzorku,

pri čemu su HPVLP čestice sačinjene od više od 5, najmanje 50, 150 ili 360 polipeptida VP1; pri čemu postupak dodatno uključuje određivanje nivoa anti-JCV antitela kod subjekta u uzorku uzetom kasnijeg datuma od vremena uzimanja početnog uzorka, poređenje nivoa anti-JCV antitela u uzorku uzetom kasnijeg datuma sa nivoom u uzorku iz početnog uzorka; i utvrđivanje da li je subjekt izložen povećanom riziku od PML kasnijeg datuma, u odnosu na vreme uzimanja početnog uzorka.

Broj ostalih patentnih zahtjeva: 12

**OBJAVLJIVANJE ZAHTEVA ZA KONSEZUALNI PATENT
OBJAVLJIVANJE ZAHTEVA ZA KONSEZUALNI PATENT
OBJAVLJIVANJE ZAHTEVA ZA KONSEZUALNI PATENT**

Datum podnošenja: **2022-10-21**

Broj službenog glasnika u kojem je objavljena prijava patenta: **2/2022**

(21) **BAP183264A**

(51) **A43B 3/00, A43B 21/00, A43B 21/36, A43B 21/42**

(71) ŠIKANJIĆ, Vukica
Kozarska 67, 78000 Banja Luka
BA

(72) ŠIKANJIĆ, Mladen
Kozarska 67, 78000 Banja Luka
BA

**(54) ŽENSKA OBUČA SA ZAMJENJIVIM
POTPETICAMA**

Datum podnošenja: **2022-06-09**

Broj službenog glasnika u kojem je objavljena prijava patenta: **1/2022**

(21) **BAP203367A**

(51) **C12Q 1/6851, G01N 3/493, G01N 33/574**

(71) Univerzitet u Sarajevu - Institut za genetičko inženjerstvo i biotehnologiju
Zmaja od Bosne 8 Kampus, 71000 Sarajevo
BA

**(54) POSTUPAK ZA ODREĐIVANJE
GRANIČNE VRIJEDNOSTI BROJA
KOPIJA GENA KLK3 U URINU ZA
DIFERENCIJALNU DIJAGNOSTIKU
OBOLJENJA PROSTATE**

Datum podnošenja: **2022-05-31**

Broj službenog glasnika u kojem je objavljena prijava patenta: **1/2022**

(21) **BAP203370A**

(51) **A61K 9/19, A61K 38/33**

(71) Bosnalijek, farmaceutska i hemijska industrija, dioničko društvo
Jukićeva 53, 71000 Sarajevo
BA

(72) UZUNOVIĆ, Nedim
Safeta Pašalića 20, 71000 Sarajevo
BA

ŠUKALO, Aziz

Kranjčevićeva 23, 71000 Sarajevo

BA

GLAMOČLIJA, Una

Džidžikovac 15, 71000 Sarajevo

BA

DŽANANOVIĆ JAGANJAC, Jasna

Hamdije Čemerlića 5, 71000 Sarajevo

BA

MEHIĆ, Meliha

Zaima Šarca 41 Sarajevo

BA

MEHMEDIKA SULJIĆ, Enra

Bolnička 16, 71000 Sarajevo

BA

Savić, Miroslav

Paunova 41/4 160323 Beograd

RS

(74) Kerim Karabdić

Hadži Idrizova 20, 71000 Sarajevo

**(54) UPOTREBA KOMBINACIJE
TRIDEKAKTIDA I METENKEFALINA
ZA SPRJEČAVANJE I UBLAŽAVANJE
LOKALNIH I SISTEMSKIH UPALNIH
STANJA KOD COVID19 I DRUGIH
INFEKTIVNIH KAO I NEINFEKTIVNIH
OBOLJENJA TE AUTOIMUNIHI STANJA
POVEZANIHI S CITOKINSKOM OLUJOM**

Datum podnošenja: **2022-09-21**

Broj službenog glasnika u kojem je objavljena prijava patenta: **1/2022**

(21) **BAP203375A**

(71) ČOPRKA, Miodrag
Palih boraca 77, 78000 Banja Luka
BA

(72) ČOPRKA, Miodrag
Palih boraca 77, 78000 Banja Luka
BA
KARANOVIĆ, Milovan
Vase Ćubrilovića 4, 78250 Laktaši
BA

**(54) DRVENI EKOLOŠKI POTPALJIVAČI
VATRE**

Datum podnošenja: **2022-10-26**

Broj službenog glasnika u kojem je objavljena prijava patenta: **3/2022**

(21) **BAP213400A**

(75) ĆOSIĆ, Drago
Svetog Save broj 30/28, 74000 Doboj
BA

(74) ADI KRDŽALIĆ
Branilaca Sarajeva 31/1, 71000 Sarajevo
BA

**(54) UREĐAJ I METODA ZA RAZDVAJANJE
MOLEKULE VODE I KORIŠTENJE
ENERGIJE VODIKA I KISIKA KAO
ZELENE EKOLOŠKE ENERGIJE U
INDUSTRIJI I AUTO INDUSTRIJI**

Datum podnošenja: **2022-10-10**

Broj službenog glasnika u kojem je objavljena prijava patenta: **2/2022**

(21) **BAP223456A**

(51) **E05B**
(71) INOTHERM d.o.o.
Prigorica 98, 1331 Dolenja vas
SI

(72) ŠENK, Anton
Dolenji Lazi 7, 1310 Ribnica
SI

(74) "LINEA SERVICES" d.o.o.
Maršala Tita 29/IV, 71000 Sarajevo
BA

(54) SKLOP KVAKE ZA VRATA

OBJAVA PROMJENA
ОБЈАВА ПРОМЈЕНА
OBJAVA PROMJENA

052286

Vrsta promjene

Naziv i adresa

Datum promjene

2022-10-05

Stari podatak

Merck Sharp & Dohme Corp., 126 East Lincoln Avenue, Rahway, New Jersey 07065, US

Novi podatak

Merck Sharp & Dohme LLC, 126 East Lincoln Avenue, P.O. Box 2000, Rahway, New Jersey 07065, US

E00794

EP1819700

Vrsta promjene

Naziv i adresa

Datum promjene

2022-10-05

Stari podatak

Merck Sharp & Dohme Corp., 126 East Lincoln Avenue, Rahway, NJ 07065, US

Novi podatak

Merck Sharp & Dohme LLC, 126 East Lincoln Avenue, P.O. Box 2000, Rahway, New Jersey 07065, US

E00992

EP2310095

Vrsta promjene

Naziv i adresa

Datum promjene

2022-10-05

Stari podatak

Merck Sharp & Dohme Corp., 126 East Lincoln Avenue, Rahway, NJ 07065-0907, US

Novi podatak

Merck Sharp & Dohme LLC, 126 East Lincoln Avenue, P.O. Box 2000, Rahway, New Jersey 07065, US

E01487

EP2540350

Vrsta promjene

Naziv i adresa

Datum promjene

2022-10-05

Stari podatak

Merck Sharp & Dohme Corp., 126 East Lincoln Avenue, Rahway, NJ 07065, US

Novi podatak

Merck Sharp & Dohme LLC, 126 East Lincoln Avenue, P.O. Box 2000, Rahway, New Jersey 07065, US

E01563

EP2638042

Vrsta promjene

Naziv i adresa

Datum promjene

2022-10-05

Stari podatak

Merck Sharp & Dohme Corp., 126 East Lincoln Avenue, Rahway, NJ 07065-0907, US

Novi podatak

Merck Sharp & Dohme LLC, 126 East Lincoln Avenue, P.O. Box 2000, Rahway, New Jersey 07065, US

E01945

EP2485736

Vrsta promjene

Naziv i adresa

Datum promjene

2022-10-05

Stari podatak

Merck Sharp & Dohme Corp., 126 East Lincoln Avenue, Rahway, NJ 07065-0907, US

Novi podatak

Merck Sharp & Dohme LLC, 126 East Lincoln Avenue, P.O. Box 2000, Rahway, New Jersey 07065, US

E02009**EP2410844****Vrsta promjene**

Naziv i adresa

Datum promjene

2022-10-05

Stari podatak

Merck Sharp & Dohme Corp., 126 East Lincoln Avenue, Rahway, NJ 07065-0907, US

Novi podatak

Merck Sharp & Dohme LLC, 126 East Lincoln Avenue, P.O. Box 2000, Rahway, New Jersey 07065, US

E02029**EP2748151****Vrsta promjene**

Naziv i adresa

Datum promjene

2022-10-05

Stari podatak

Merck Sharp & Dohme Corp., 126 East Lincoln Avenue, Rahway, NJ 07065-0907, US

Novi podatak

Merck Sharp & Dohme LLC, 126 East Lincoln Avenue, P.O. Box 2000, Rahway, New Jersey 07065, US

E02205**EP2821407****Vrsta promjene**

Naziv i adresa

Datum promjene

2022-10-05

Stari podatak

Merck Sharp & Dohme Corp., 126 East Lincoln Avenue, Rahway, NJ 07065-0907, US

Novi podatak

Merck Sharp & Dohme LLC, 126 East Lincoln Avenue, P.O. Box 2000, Rahway, New Jersey 07065, US

E02345**EP1931710****Vrsta promjene**

Naziv i adresa

Datum promjene

2022-10-05

Stari podatak

Merck Sharp & Dohme Corp., 126 East Lincoln Avenue, Rahway, NJ 07065-0907, US

Novi podatak

Merck Sharp & Dohme LLC, 126 East Lincoln Avenue, P.O. Box 2000, Rahway, New Jersey 07065, US

E02454**EP2753364****Vrsta promjene**

Naziv i adresa

Datum promjene

2022-10-05

Stari podatak

Merck Sharp & Dohme Corp., 126 East Lincoln Avenue, Rahway, NJ 07065-0907, US

Novi podatak

Merck Sharp & Dohme LLC, 126 East Lincoln Avenue, P.O. Box 2000, Rahway, New Jersey 07065, US

E02518**EP2646557****Vrsta promjene**

Naziv

Datum promjene

2022-10-14

Stari podatak

BioNTech RNA Pharmaceuticals GmbH, An der Goldgrube 12, 55131 Mainz, DE

Novi podatak

BioNTech SE, An der Goldgrube 12, 55131 Mainz, DE

E02575

EP2903977

Vrsta promjene

Naziv i adresa

Datum promjene

2022-10-05

Stari podatak

Merck Sharp & Dohme Corp., 126 East Lincoln Avenue, Rahway, NJ 07065-0907, US

Novi podatak

Merck Sharp & Dohme LLC, 126 East Lincoln Avenue, P.O. Box 2000, Rahway, New Jersey 07065, US

E02729

EP2945632

Vrsta promjene

Naziv i adresa

Datum promjene

2022-10-05

Stari podatak

Merck Sharp & Dohme Corp., 126 East Lincoln Avenue, Rahway, NJ 07065-0907, US

Novi podatak

Merck Sharp & Dohme LLC, 126 East Lincoln Avenue, P.O. Box 2000, Rahway, New Jersey 07065, US

E03036

EP3102212

Vrsta promjene

Naziv i adresa

Datum promjene

2022-09-07

Stari podatak

Dezima Pharma B.V., Minervum 7061, 4817 ZK Breda, NL

Novi podatak

NewAmsterdam Pharma B.V., Gooimeer 2 - 35, 1411 DC, Naarden, NL

E03102

EP2830593

Vrsta promjene

Naziv

Datum promjene

2022-10-14

Stari podatak

BioNTech RNA Pharmaceuticals GmbH, An der Goldgrube 12, 55131 Mainz, DE

Novi podatak

BioNTech SE, An der Goldgrube 12, 55131 Mainz, DE

E03179

EP3251700

Vrsta promjene

Naziv i adresa

Datum promjene

2022-10-05

Stari podatak

Merck Sharp & Dohme Corp., 126 East Lincoln Avenue, Rahway, NJ 07065-0907, US

Novi podatak

Merck Sharp & Dohme LLC, 126 East Lincoln Avenue, P.O. Box 2000, Rahway, New Jersey 07065, US

E03226

EP2850101

Vrsta promjene

Naziv

Datum promjene

2022-09-07

Stari podatak

UCB Biopharma SPRL, Allée de la Recherche 60, 1070 Brussels, BE

Novi podatak

UCB Biopharma SRL, Allée de la Recherche 60, 1070 Brussels, BE

E03400**EP3295942****Vrsta promjene**

Naziv i adresa

Datum promjene

2022-10-05

Stari podatak

Merck Sharp & Dohme Corp., 126 East Lincoln Avenue, Rahway, NJ 07065-0907, US

Novi podatak

Merck Sharp & Dohme LLC, 126 East Lincoln Avenue, P.O. Box 2000, Rahway, New Jersey 07065, US

E03510**EP3310333****Vrsta promjene**

Naziv

Datum promjene

2022-10-10

Stari podatak

Estetra SPRL, Rue Saint-Georges 5-7, 4000 Liège, BE

Novi podatak

Estetra SRL, Rue Saint-Georges 5-7, 4000 Liège, BE

E03517**EP3394067****Vrsta promjene**

Naziv i adresa

Datum promjene

2022-10-05

Stari podatak

Merck Sharp & Dohme Corp., 126 East Lincoln Avenue, Rahway, NJ 07065-0907, US

Novi podatak

Merck Sharp & Dohme LLC, 126 East Lincoln Avenue, P.O. Box 2000, Rahway, New Jersey 07065, US

E03674**EP2935329****Vrsta promjene**

Naziv i adresa

Datum promjene

2022-10-05

Stari podatak

Merck Sharp & Dohme Corp., 126 East Lincoln Avenue, Rahway, NJ 07065-0907, US

Novi podatak

Merck Sharp & Dohme LLC, 126 East Lincoln Avenue, P.O. Box 2000, Rahway, New Jersey 07065, US

E03778**EP3182999****Vrsta promjene**

Naziv i adresa

Datum promjene

2022-10-05

Stari podatak

Merck Sharp & Dohme Corp., 126 East Lincoln Avenue, Rahway, NJ 07065-0907, US

Novi podatak

Merck Sharp & Dohme LLC, 126 East Lincoln Avenue, P.O. Box 2000, Rahway, New Jersey 07065, US

E03829**EP3519416****Vrsta promjene**

Naziv i adresa

Datum promjene

2022-10-05

Stari podatak

Merck Sharp & Dohme Corp., 126 East Lincoln Avenue, Rahway, NJ 07065-0907, US

Novi podatak

Merck Sharp & Dohme LLC, 126 East Lincoln Avenue, P.O. Box 2000, Rahway, New Jersey 07065, US

E03967

EP3523287

Vrsta promjene

Naziv i adresa

Datum promjene

2022-10-05

Stari podatak

Merck Sharp & Dohme Corp., 126 East Lincoln Avenue, Rahway, NJ 07065-0907, US

Novi podatak

Merck Sharp & Dohme LLC, 126 East Lincoln Avenue, P.O. Box 2000, Rahway, New Jersey 07065, US

E03972

EP3122752

Vrsta promjene

Naziv i adresa

Datum promjene

2022-10-05

Stari podatak

Merck Sharp & Dohme Corp., 126 East Lincoln Avenue, Rahway, NJ 07065-0907, US

Novi podatak

Merck Sharp & Dohme LLC, 126 East Lincoln Avenue, P.O. Box 2000, Rahway, New Jersey 07065, US

E04018

EP2493312

Vrsta promjene

Naziv i adresa

Datum promjene

2022-10-05

Stari podatak

Merck Sharp & Dohme Corp., 126 East Lincoln Avenue, Rahway, NJ 07065-0907, US

Novi podatak

Merck Sharp & Dohme LLC, 126 East Lincoln Avenue, P.O. Box 2000, Rahway, New Jersey 07065, US

E04042

EP3433234

Vrsta promjene

Naziv i adresa

Datum promjene

2022-10-05

Stari podatak

Merck Sharp & Dohme Corp., 126 East Lincoln Avenue, Rahway, NJ 07065-0907, US

Novi podatak

Merck Sharp & Dohme LLC, 126 East Lincoln Avenue, P.O. Box 2000, Rahway, New Jersey 07065, US

E04122

EP3656384

Vrsta promjene

Naziv i adresa

Datum promjene

2022-10-05

Stari podatak

Merck Sharp & Dohme Corp., 126 East Lincoln Avenue, Rahway, NJ 07065-0907, US

Novi podatak

Merck Sharp & Dohme LLC, 126 East Lincoln Avenue, P.O. Box 2000, Rahway, New Jersey 07065, US

PRENOS PRAVA-PRENOS PRAVA-ΠΡΕΝΟΣ ΠΡΑΒΑ

E02990

EP3071218

Datum ugovora

2022-09-06

Opseg prenosa prava

U cijelosti

Nosilac

TRNKA, Frantisek, Cechova 42, 370 01 Ceske Budejovice, CZ

DOLEZAL, Pavel, Na Brehach 398, 500 11 Hradec Kralove, CZ

Sticalac

GenuStar s.r.o., Stříbrná náves 707/16, Třebeš, 50 11 Hradec Králové, CZ

E03165

EP3153511

Datum ugovora

2022-06-24

Opseg prenosa prava

U cijelosti

Nosilac

Astellas Pharma Inc., 5-1, Nihonbashi-Honcho 2-chome, Chuo-ku Tokyo 103-8411, JP

Sticalac

ASAHI PHARMA CO., LTD., 5-1, Azuma 2-chome, Tsukuba City, Ibaraki 305-0031, JP

E03291

EP2952513

Datum ugovora

2020-07-02

Opseg prenosa prava

U cijelosti

Nosilac

Teijin Pharma Limited, 2-1, Kasumigaseki 3-chome Chiyoda-ku, Tokyo 100-0013, JP

Sticalac

TEIJIN LIMITED, 2-4, Nakanoshima 3-chome, Kita-ku, Osaka-shi, Osaka 530-0005, JP

E03331

EP2931752

Datum ugovora

2021-11-18

Opseg prenosa prava

U cijelosti

Nosilac

Trillium Therapeutics Inc., 2488 Dunwin Drive, Mississauga, Ontario L5L 1J9, CA

Sticalac

PF Argentum IP Holdings LLC, 235 East 42nd Street, New York, NY 10017, US

E03880

EP2911511

Datum ugovora

2021-12-23

Opseg prenosa prava

U cijelosti

Nosilac

Omeros Corporation, 201 Elliott Avenue West, Seattle, WA 98119, US

Sticalac

Rayner Surgical Inc., The Ridley Innovation Centre, 10 Dominion Way, Worthing, West Sussex, BN148AQ, GB

PRESTANAK PRAVA / PRESTANAK PRAVA / ПРЕСТАНАК ПРАВА

BAP031540

Datum prestanka važenja

2022-05-29

Razlog

Patent expired

BAP041615

Datum prestanka važenja

2022-08-05

Razlog

Patent expired

BAP041618

Datum prestanka važenja

2022-08-01

Razlog

Patent expired

BAP041622

Datum prestanka važenja

2022-08-13

Razlog

Patent expired

BAP041636

Datum prestanka važenja

2022-11-26

Razlog

Patent expired

BAP041652

Datum prestanka važenja

2022-10-02

Razlog

Patent expired

BAP041663

Datum prestanka važenja

2022-09-26

Razlog

Patent expired

BAP041709

Datum prestanka važenja

2022-11-08

Razlog

Patent expired

BAP052022

Datum prestanka važenja

2021-09-18

Razlog

Termination of validity of the patent (for non-payment of maintenance)

BAP102798

Datum prestanka važenja

2022-08-13

Razlog

Termination of validity of the patent (for non-payment of maintenance)

BAP122934

Datum prestanka važenja

2022-02-10

Razlog

Patent expired

BAP122936

Datum prestanka važenja

2022-10-15

Razlog

Patent expired

E00062

Datum prestanka važenja

2022-01-20

Razlog

Termination of validity of the patent (for non-payment of maintenance)

E00454**Datum prestanka važenja**

2022-03-30

Razlog

Termination of validity of the patent (for non-payment of maintenance)

E00568**Datum prestanka važenja**

2022-05-06

Razlog

Termination of validity of the patent (for non-payment of maintenance)

E00599**Datum prestanka važenja**

2022-05-26

Razlog

Termination of validity of the patent (for non-payment of maintenance)

E01020**Datum prestanka važenja**

2022-03-20

Razlog

Termination of validity of the patent (for non-payment of maintenance)

E01099**Datum prestanka važenja**

2022-04-09

Razlog

Termination of validity of the patent (for non-payment of maintenance)

E01165**Datum prestanka važenja**

2022-02-19

Razlog

Termination of validity of the patent (for non-payment of maintenance)

E01216**Datum prestanka važenja**

2022-05-26

Razlog

Termination of validity of the patent (for non-payment of maintenance)

E01294**Datum prestanka važenja**

2022-03-09

Razlog

Termination of validity of the patent (for non-payment of maintenance)

E01354**Datum prestanka važenja**

2022-02-03

Razlog

Termination of validity of the patent (for non-payment of maintenance)

E01423**Datum prestanka važenja**

2022-05-26

Razlog

Termination of validity of the patent (for non-payment of maintenance)

E01443**Datum prestanka važenja**

2022-03-21

Razlog

Termination of validity of the patent (for non-payment of maintenance)

E01466**Datum prestanka važenja**

2022-05-18

Razlog

Termination of validity of the patent (for non-payment of maintenance)

E01471**Datum prestanka važenja**

2022-03-02

Razlog

Termination of validity of the patent (for non-payment of maintenance)

E01533**Datum prestanka važenja**

2022-01-27

Razlog

Termination of validity of the patent (for non-payment of maintenance)

E01719**Datum prestanka važenja**

2021-12-13

Razlog

Termination of validity of the patent (for non-payment of maintenance)

E01735**Datum prestanka važenja**

2021-11-17

Razlog

Termination of validity of the patent (for non-payment of maintenance)

E01747**Datum prestanka važenja**

2021-12-29

Razlog

Termination of validity of the patent (for non-payment of maintenance)

E01771**Datum prestanka važenja**

2022-05-12

Razlog

Termination of validity of the patent (for non-payment of maintenance)

E01820**Datum prestanka važenja**

2022-03-13

Razlog

Termination of validity of the patent (for non-payment of maintenance)

E01905**Datum prestanka važenja**

2021-09-06

Razlog

Termination of validity of the patent (for non-payment of maintenance)

E01994**Datum prestanka važenja**

2022-03-04

Razlog

Termination of validity of the patent (for non-payment of maintenance)

E02078**Datum prestanka važenja**

2021-08-31

Razlog

Termination of validity of the patent (for non-payment of maintenance)

E02083**Datum prestanka važenja**

2022-01-30

Razlog

Termination of validity of the patent (for non-payment of maintenance)

E02095**Datum prestanka važenja**

2021-08-29

Razlog

Termination of validity of the patent (for non-payment of maintenance)

E02105**Datum prestanka važenja**

2022-02-16

Razlog

Termination of validity of the patent (for non-payment of maintenance)

E02111**Datum prestanka važenja**

2022-05-18

Razlog

Termination of validity of the patent (for non-payment of maintenance)

E02137**Datum prestanka važenja**

2022-05-11

Razlog

Termination of validity of the patent (for non-payment of maintenance)

E02146**Datum prestanka važenja**

2022-03-14

Razlog

Termination of validity of the patent (for non-payment of maintenance)

E02156**Datum prestanka važenja**

2022-05-12

Razlog

Termination of validity of the patent (for non-payment of maintenance)

E02162**Datum prestanka važenja**

2022-04-16

Razlog

Termination of validity of the patent (for non-payment of maintenance)

E02200**Datum prestanka važenja**

2022-04-11

Razlog

Termination of validity of the patent (for non-payment of maintenance)

E02214**Datum prestanka važenja**

2021-10-13

Razlog

Termination of validity of the patent (for non-payment of maintenance)

E02230**Datum prestanka važenja**

2021-08-02

Razlog

Termination of validity of the patent (for non-payment of maintenance)

E02233**Datum prestanka važenja**

2021-12-05

Razlog

Termination of validity of the patent (for non-payment of maintenance)

E02239**Datum prestanka važenja**

2021-09-28

Razlog

Termination of validity of the patent (for non-payment of maintenance)

E02243**Datum prestanka važenja**

2022-03-14

Razlog

Termination of validity of the patent (for non-payment of maintenance)

E02484**Datum prestanka važenja**

2021-12-29

Razlog

Termination of validity of the patent (for non-payment of maintenance)

E02521**Datum prestanka važenja**

2022-05-29

Razlog

Termination of validity of the patent (for non-payment of maintenance)

E02568**Datum prestanka važenja**

2022-07-10

Razlog

Termination of validity of the patent (for non-payment of maintenance)

E02652**Datum prestanka važenja**

2022-03-30

Razlog

Termination of validity of the patent (for non-payment of maintenance)

E02714**Datum prestanka važenja**

2022-02-26

Razlog

Termination of validity of the patent (for non-payment of maintenance)

E02736**Datum prestanka važenja**

2022-03-28

Razlog

Termination of validity of the patent (for non-payment of maintenance)

E02751**Datum prestanka važenja**

2021-09-02

Razlog

Termination of validity of the patent (for non-payment of maintenance)

E02780**Datum prestanka važenja**

2022-03-15

Razlog

Termination of validity of the patent (for non-payment of maintenance)

E02821**Datum prestanka važenja**

2021-11-21

Razlog

Termination of validity of the patent (for non-payment of maintenance)

E02896**Datum prestanka važenja**

2021-02-28

Razlog

Termination of validity of the patent (for non-payment of maintenance)

E02958**Datum prestanka važenja**

2022-05-16

Razlog

Termination of validity of the patent (for non-payment of maintenance)

E02967**Datum prestanka važenja**

2021-10-25

Razlog

Termination of validity of the patent (for non-payment of maintenance)

E03002**Datum prestanka važenja**

2022-05-13

Razlog

Termination of validity of the patent (for non-payment of maintenance)

E03075**Datum prestanka važenja**

2022-05-12

Razlog

Termination of validity of the patent (for non-payment of maintenance)

E03158**Datum prestanka važenja**

2022-02-15

Razlog

Termination of validity of the patent (for non-payment of maintenance)

E03201**Datum prestanka važenja**

2022-03-13

Razlog

Termination of validity of the patent (for non-payment of maintenance)

E03215**Datum prestanka važenja**

2022-03-10

Razlog

Termination of validity of the patent (for non-payment of maintenance)

E03227**Datum prestanka važenja**

2022-02-28

Razlog

Termination of validity of the patent (for non-payment of maintenance)

E03237**Datum prestanka važenja**

2022-03-12

Razlog

Termination of validity of the patent (for non-payment of maintenance)

E03242**Datum prestanka važenja**

2022-03-14

Razlog

Termination of validity of the patent (for non-payment of maintenance)

E03318**Datum prestanka važenja**

2021-12-16

Razlog

Termination of validity of the patent (for non-payment of maintenance)

E03355**Datum prestanka važenja**

2022-05-06

Razlog

Termination of validity of the patent (for non-payment of maintenance)

E03386**Datum prestanka važenja**

2021-08-19

Razlog

Termination of validity of the patent (for non-payment of maintenance)

E03389**Datum prestanka važenja**

2022-04-12

Razlog

Termination of validity of the patent (for non-payment of maintenance)

E03393**Datum prestanka važenja**

2022-05-06

Razlog

Termination of validity of the patent (for non-payment of maintenance)

E03423**Datum prestanka važenja**

2022-03-27

Razlog

Termination of validity of the patent (for non-payment of maintenance)

E03497**Datum prestanka važenja**

2022-05-16

Razlog

Termination of validity of the patent (for non-payment of maintenance)

E03513**Datum prestanka važenja**

2022-05-05

Razlog

Termination of validity of the patent (for non-payment of maintenance)

E03581**Datum prestanka važenja**

2021-09-28

Razlog

Termination of validity of the patent (for non-payment of maintenance)

E03583**Datum prestanka važenja**

2022-04-07

Razlog

Termination of validity of the patent (for non-payment of maintenance)

E03584**Datum prestanka važenja**

2021-10-26

Razlog

Termination of validity of the patent (for non-payment of maintenance)

E03865**Datum prestanka važenja**

2022-03-07

Razlog

Termination of validity of the patent (for non-payment of maintenance)

E03872**Datum prestanka važenja**

2021-08-23

Termination of validity of the patent (for non-payment of maintenance)

PONOVNA OBJAVA/PONOVNA OBJAVA/ΠΟΝΟΒΗΑ ΟΒЈΑΒΑ

Prijevod izmijenjenih patentnih zahtjeva europskog patenta na bosanski/srpski/hrvatski jezik nakon prigovora (EPO)

(11) **BA/EP2377536**(21) **E01143** (22) 2013-05-13

(26) SR

(31) 560894 (32) 2004-04-09 (33) US
102559 2005-04-08 US

(96) 11160247 2005-04-11

(97) 2011-10-19

(51) **A61K 31/44 (2006.01)**(73) Acorda Therapeutics, Inc.
420 Saw Mill River Road, Ardsley, NY
10502
US(72) Blight, Andrew R.
US
Cohen, Ron
US(74) "STAM" d.o.o.
Sarači 77, 71000 Sarajevo
BA(54) **POSTUPCI UPOTREBE SASTAVA
AMINOPIRIDINA S ODLOŽENIM
OSLOBAĐANJEM**

(57)

1. Pripravak 4-aminopiridina s odgođenim oslobađanjem, naznačen time, da je za uporabu u postupku povećanja brzine hodanja kod pacijenta s multiplom sklerozom, pri čemu se navedeni pripravak primjenjuje dva puta dnevno u dozi od 10 miligrama 4-aminopiridina.

Broj ostalih patentnih zahtjeva: 6

Prijevod izmijenjenih patentnih zahtjeva europskog patenta na bosanski/srpski/hrvatski jezik nakon prigovora (EPO)

(11) **BA/EP2155783**(21) **E01238** (22) 2013-09-12

(26) HR

(31) 07006990 (32) 2007-04-03 (33) EP
07006988 2007-04-03 EP

931688 P 2007-04-24 US

08004741 2008-03-13 EP

(96) 08735001 2008-04-03

(97) 2010-02-24

(51) **C07K 16/28 (2006.01), C07K 16/46
(2006.01), C07K 14/705 (2006.01), C07K
16/30 (2006.01), C07K 16/32 (2006.01),
C07K 16/08 (2006.01), C07K 16/10
(2006.01), C07K 16/42 (2006.01), A61K
39/395 (2006.01), A61P 35/00 (2006.01),
A61P 35/02 (2006.01), A61P 31/12
(2006.01), A61P 31/14 (2006.01)**(73) Amgen Research (Munich) GmbH
81477 München
DE(72) KLINGER, Matthias
DE
RAUM, Tobias
DE
RAU, Doris
DE
MANGOLD, Susanne
DE
KISCHEL, Roman
DE
LUTTERBÜSE, Ralf
DE
HOFFMANN, Patrick
DE
KUFER, Peter
DE(54) **MEĐUVRSNO SPECIFIČNA CD3-
EPSILON-VEŽUĆA DOMENA**

(57)

1. Polipeptid koji sadrži vežuću domenu koja

je protutijelo koje se može vezati na epitop ljudskog CD3ε lanca i onog iz majmunskih vrsta *Callithrix jacchus*, *Saguinus oedipus* ili *Saimiri sciureus*, **naznačen time** što je epitop dio aminokiselinskog slijeda sadržanog u skupini koju čine SEQ ID NO:2, 4, 6, ili 8 i u najmanju ruku sadrži aminokiselinski slijed Gln-Asp-Gly-Asn-Glu, gdje polipeptid dodatno sadrži drugu vežuću domenu koja se može vezati na antigen na površini stanice, gdje prva vežuća domena sadrži VL područje koje sadrži CDR-L1, CDR-L2 i CDR-L3 koje se bira između:

- (a) CDR-L1, kao što je opisan u SEQ ID NO:27, CDR-L2, kao što je opisan u SEQ ID NO:28 i CDR-L3, kao što je opisan u SEQ ID NO:29;
- (b) CDR-L1, kao što je opisan u SEQ ID NO:117, CDR-L2, kao što je opisan u SEQ ID NO:118 i CDR-L3, kao što je opisan u SEQ ID NO:119; i
- (c) CDR-L1, kao što je opisan u SEQ ID NO:153, CDR-L2, kao što je opisan u SEQ ID NO:154 i CDR-L3, kao što je opisan u SEQ ID NO:155; i

sadrži VH područje koje sadrži CDR-H1, CDR-H2 i CDR-H3 koje se bira između:

- (a) CDR-H1, kao što je opisan u SEQ ID NO:12, CDR-H2, kao što je opisan u SEQ ID NO:13 i CDR-H3, kao što je opisan u SEQ ID NO:14;
- (b) CDR-H1, kao što je opisan u SEQ ID NO:30, CDR-H2, kao što je opisan u SEQ ID NO:31 i CDR-H3, kao što je opisan u SEQ ID NO:32;
- (c) CDR-H1, kao što je opisan u SEQ ID NO:48, CDR-H2, kao što je opisan u SEQ ID NO:49 i CDR-H3, kao što je opisan u SEQ ID NO:50;
- (d) CDR-H1, kao što je opisan u SEQ ID NO:66, CDR-H2, kao što je opisan u SEQ ID NO:67 i CDR-H3, kao što je opisan u SEQ ID NO:68;
- (e) CDR-H1, kao što je opisan u SEQ ID NO:84, CDR-H2, kao što je opisan u SEQ ID NO:85 i CDR-H3, kao što je opisan u SEQ ID NO:86;

- (f) CDR-H1, kao što je opisan u SEQ ID NO:102, CDR-H2, kao što je opisan u SEQ ID NO:103 i CDR-H3, kao što je opisan u SEQ ID NO:104;
- (g) CDR-H1, kao što je opisan u SEQ ID NO:120, CDR-H2, kao što je opisan u SEQ ID NO:121 i CDR-H3, kao što je opisan u SEQ ID NO:122;
- (h) CDR-H1, kao što je opisan u SEQ ID NO:138, CDR-H2, kao što je opisan u SEQ ID NO:139 i CDR-H3, kao što je opisan u SEQ ID NO:140;
- (i) CDR-H1, kao što je opisan u SEQ ID NO:156, CDR-H2, kao što je opisan u SEQ ID NO:157 i CDR-H3, kao što je opisan u SEQ ID NO:158; i
- (j) CDR-H1, kao što je opisan u SEQ ID NO:174, CDR-H2, kao što je opisan u SEQ ID NO:175 i CDR-H3, kao što je opisan u SEQ ID NO:176.

Broj ostalih patentnih zahtjeva: 13

Prijevod izmijenjenih patentnih zahtjeva europskog patenta na bosanski/srpski/hrvatski jezik nakon prigovora (EPO)

(11) **BA/EP3236985**

(21) **E03371** (22) 2019-12-09

(26) HR

(31)201423016 (32)2014-12-23 (33)GB
201462096165 P 2014-12-23 US
201501017 2015-01-21 GB

(96) 15813809.9 2015-12-16

(97) 2017-11-01

(51) **A61K 38/04** , **C07K 7/00** , **C07K 7/06** , **C07K 7/08** , **A61P 35/00**

(73) Immatix Biotechnologies GmbH
Paul-Ehrlich-Strasse 15 72076 Tübingen
DE

(72) WEINSCHENK, Toni
Im Morgenrain 15 73773 Aichwald
DE
MAHR, Andrea
Kirschenweg 22 72076 Tübingen
DE
FRITSCHKE, Jens
Lärchenweg 11 72144 Dusslingen
DE
MÜLLER, Phillip
Obere Karlsstrasse 14 34117 Kassel
DE
WIEBE, Anita
Quellenstrasse 49 72124 Ruebgarten
DE
KUTSCHER, Sarah
Französische Allee 13 72072 Tübingen
DE

(74) "STAM" d.o.o.
Sarači 77, 71000 Sarajevo
BA

(54) **NOVI PEPTIDI I KOMBINACIJE PEPTIDA ZA UPOTREBU U IMUNOTERAPIJI PROTIV HEPATOCELULARNOG KARCINOMA (HCC) I DRUGIH RAKOVA**

(57)

1. Peptid koji sadrži aminokiselinsku sekvencu u skladu SEQ ID NO. 53, i njezinu farmaceutski prihvatljivu sol, naznačen time što navedeni peptid ima sposobnost vezivanja s molekulom glavnog ljudskog histokompatibilnog kompleksa (MHC) razred-I, i pri čemu je navedeni peptid, kada je vezan na MHC, sposoban da ga prepoznaju CD8 T stanice.

Broj ostalih patentnih zahtjeva: 13

Prijevod izmijenjenih patentnih zahtjeva europskog patenta na bosanski/srpski/hrvatski jezik nakon prigovora (EPO)

(11) **BA/EP3258919**

(21) **E03422** (22) 2020-02-12

(31)201562117031 P(32)2015-02-17 (33)US
(96) 16710352.2 2016-02-16

(97) 2017-12-27

(51) **A61K 9/14** , **A61K 31/724** , **A61K 38/26** , **A61P 3/00**

(73) Eli Lilly and Company
Lilly Corporate Center Indianapolis, IN
46285
US

(72) MANTRIPRAGADA, Sankaram B.
c/o Eli Lilly and Company P. O. Box 6288
Indianapolis, Indiana 46206-6288
US
PICHE, Claude A.
c/o Eli Lilly and Company P. O. Box 6288
Indianapolis, Indiana 46206-6288
US
VAN BETSBRUGGE, Jo Jan Filip
c/o Eli Lilly and Company P. O. Box 6288
Indianapolis, Indiana 46206-6288
US

(74) "INTELBIRO" d.o.o.
M.H. Uskufije 3, 71000 Sarajevo
BA

(54) **NAZALNA PRAŠKASTA FORMULACIJA, NAMIJENJENA LIJEČENJU HIPOGLIKEMIJE**

(57)

1. Praškasti pripravak koji sadrži glukagon (SEQ ID NO:1), ®-ciklodekstrin, te dodecilsfosfokolin, gdje je u najmanju ruku dio praha prisutan u fazi **naznačenoj time** što ima XRPD međusignal kao što je određen difrakcijom rendgenskih zraka na prahu.

Broj ostalih patentnih zahtjeva: 13

Ponovno štampanje kompletnog BA-T dokumenta(11) **BA/EP3746732**(21) **E03952** (22) 2021-09-13

(31) 102018000740 (32) 2018-01-30 (33) DE

(96) 18859966.6 2018-12-13

(97) 2020-12-09

(51) **F41A 9/69**(73) Schmeisser GmbH
Adolf-Dembach-Str. 4 47829 Krefeld
DE(72) SCHUMACHER, Andreas
Griesbacher Str. 109 47809 Krefeld
DE
HOFF, Thomas
Am Saxhof 12 47807 Krefeld
DE
PSHEMETSKEY, Olexy
Keussenstr. 8 47803 Krefeld
DE(74) "PETOŠEVIĆ" d.o.o. Sarajevo
Željeznička broj 20 71210 Ilidža
BA(54) **KUĆIŠTE ZA MAGACIN ZA METKE ZA
PIŠTOLJ I MAGACIN ZA METKE ZA
PIŠTOLJ**

(57)

1. Okvir (2) za metke za streljačko oružje, pri čemu dati okvir (2) za metke sadrži: kućište (1) za okvir (2) za metke za streljačko oružje, koje se pruža duž ose X, ose Y i ose Z i definiše u svojoj unutrašnjosti unutrašnji prostor (IR) koji ima prvu oblast (I) i drugu oblast (II), pri čemu se između prve oblasti (I) i druge oblasti (II) formira prelazna oblast (III) koja povezuje prvu oblast (I) i drugu oblast (II) jednu sa drugom, pri čemu je unutrašnji prostor (IR) ograničen unutrašnjim površinama (3a, 4a, 5a, 6a) prednjeg zida (3), zadnjeg zida (4), prvog bočnog zida (5) i drugog bočnog zida (6), pri čemu se unutrašnja površina (3a) prednjeg zida (3) proteže u pravcu ose Z u najmanje jednoj oblasti (I, II, III) duž prve

kružne putanje (K1), pri čemu se unutrašnja površina (4a) zadnjeg zida (4) proteže u pravcu ose Z u najmanje jednoj oblasti (I, II, III) duž druge kružne putanje (K2), i pri čemu su unutrašnje površine (3a, 4a) prednjeg zida (3) i zadnjeg zida (4) međusobno odmaknute rastojanjem A (A) u najmanje jednoj datoj oblasti (I, II, III), i pri čemu kućište (1) sadrži donju stranu (7) kućišta i gornju stranu (8) kućišta, pri čemu su ivice (9) držača okvira formirane na gornjoj strani kućišta (8), a pri čemu je donja strana (7) kućišta projektovana da bude barem delimično otvorena, pri čemu dati okvir (2) za metke dalje obuhvata donji poklopac (25) prilagođen da uglavnom zatvori datu barem delimično otvorenu donju stranu (7) kućišta, i prvi donosač (26) metka i drugi donosač (27) metka konfigurisane tako da se dati drugi donosač (27) metka barem delimično može kretati u prostoru datog prvog donosača (26) metka, prva opruga (28) postavljena je između prvog donosača (26) metka i donjeg poklopca (25) i druga opruga (29) postavljena je između prvog (26) i drugog donosača (27) metka, pri čemu, prva oblast (I) je projektovana za prijem četiri reda metaka (P) raspoređenih neposredno jedan pored drugog i poželjno razmaknutih jedan od drugog u pravcu Z, a druga oblast (II) je projektovana da primi dva reda metaka (P) postavljenih direktno jedan pored drugog i poželjno razmaknutih jedan od drugog u pravcu Z.

Broj ostalih patentnih zahtjeva: 18

**ZAHTEVI ZA IZDAVANJE SVJEDODŽBI
ЗАХТЈЕВИ ЗА ИЗДАВАЊЕ СВЈЕДОЏБИ
ЗАХТЈЕВИ ZA IZDAVANJE SVJEDODŽBI**

-
- (21) **0055** (22) 2022-05-11
(43) 2022-12-31
- (68) E00849
- (54) REŽIM DOZIRANJA KLADRIBINA ZA
LIJEČENJE MULTIPLE SKLEROZE
- (95) **KLADRIBIN**
- (92) 04-07.4-1-9158/19; 2021-11-30; BA
- (71) MERCK SERONO SA
Centre Industriel, 1267 Coinsins, Vaud
CH
- (74) DR DIANA PROTIĆ – TKALČIĆ &
PARTNERS d.o.o.
Koševo 36, 71000 Sarajevo
BA

**RJEŠENJE O IZDAVANJU SVJEDODŽBI
RJEŠENJE O IZDAVANJU SVJEDODŽBI
RJEŠENJE O IZDAVANJU SVJEDODŽBI**

(21) **0021** (22) 2016-02-26
(43) 2022-12-31

(68) E01589

(54) IZOKSAZOLINOM-SUPSTITUIRANA
BENZAMID SUPSTANCA I SREDSTVA ZA
SUZBIJANJE ŠTETNIH ORGANIZAMA

(95) **FLURALANER ILI NJEGOVE SOLI**

(92) UP-I-06-2-24/17-1067/15 J.B.; 2015-10-29;
BA

(93) UP-I-06-2-24/17-832/15 J.B.; 2015-09-14;
BA

(71) Nissan Chemical Industries, Ltd.
7-1, Kanda Nishiki-cho 3-chome
Chiyoda-ku Tokyo 101-0054
JP

(74) INJA PAŠALIĆ
Pruščakova 9, 71000 Sarajevo
BA

(11) SDZ20220021 2022-10-11

(94) 2030-03-04

(73) Nissan Chemical Industries, Ltd.
7-1, Kanda Nishiki-cho 3-chome
Chiyoda-ku Tokyo 101-0054
JP

(21) **0037** (22) 2018-07-02
(43) 2022-12-31

(68) E02009

(54) INHIBITORI REPLIKACIJE VIRUSA
HEPATITISA C

(95) **ELBASVIR**

(92) 04-07.3-1-3382/17; 2018-03-07; BA

(71) Merck Sharp & Dohme LLC
126 East Lincoln Avenue, P.O. Box 2000,
Rahway, New Jersey 07065
US

(74) "ŽIVKO MIJATOVIĆ & PARTNERS" d.o.o.
Sarajevo
M.H. Uskufije 3, 71000 Sarajevo
BA

(11) SDZ20220037 2022-11-17

(94) 2033-03-10

(73) Merck Sharp & Dohme LLC
126 East Lincoln Avenue, P.O. Box 2000,
Rahway, New Jersey 07065
US

ISPRAVKA-ИСПРАВКА-ISPRAVKA

Obavijest o pogrešci u objavi u Glasniku br 03/2022 na strani 108, u dijelu "PONOVNNA OBJAVA"
Obavijestavamo čitatelje da je, usljed tehničke greške pri pripremi podataka ponovna objava patenta
BA/EP3746732 objavljena sa podnaslovom "Prijevod izmijenjenih patentnih zahtjeva europskog
patenta na bosanski/srpski/hrvatski jezik nakon prigovora (EPO)", a ispravan podnaslov je trebao
biti "Ponovno štampanje kompletnog BA-T dokumenta".

Ovom prilikom se izvinjavamo zbog navedene tehničke pogreške i napominjemo da, obzirom da se
objava nalazi u dijelu glasnika "PONOVNNA OBJAVA" (gdje i treba biti), ispravljeni prijevod ima pravni
učinak od te objave u Glasniku 03/2022 .

Ova obavijest će biti objavljena u Glasniku br. 04/2022.

UREĐIVAČKI ODBOR

INDUSTRIJSKI DIZAJN

INDUSTRIJSKI DIZAJN

ИНДУСТРИЈСКИ ДИЗАЈН

INDUSTRIAL DESIGNS

OBJAVA INDUSTRIJSKOG DIZAJNA-OBJAVA INDUSTRIJSKOG DIZAJNA ОБЈАВА ИНДУСТРИЈСКОГ ДИЗАЈНА

Bibliografski podaci svrstani su prema rastućem registarskom broju industrijskog dizajna

Podaci su popraćeni INID kodom/Internationally agreed Numbers for the Identification of Data/(br. u zagradi)
za identifikaciju podataka o patentima a prema standardu WIPO ST.80.

Prikaz redosleda podataka u objavljenom industrijskom dizajnu je slijedeći:

(11) **Registarski broj industrijskog dizajna** (15) Datum registracije industrijskog dizajna

(21) Registarski broj prijave industrijskog dizajna (22) Datum podnošenja prijave ind. dizajna

(73) **Nosilac(oci) industrijskog dizajna**

(72) Autor(i) industrijskog dizajna

(30,23) Podaci o unijskom pravu prvenstva (broj prioritetne prijave, datum podnošenja i država)

(18) Datum do kojeg važi priznato pravo industrijskog dizajna

(54) **Naziv predmeta zaštite**

(55) PRIKAZ PREDMETA
ZAŠTITE

(57) Opis karakterističnih obilježja predmeta zaštite, uključujući i naznaku boja

(51) **Međunarodna klasifikacija za industrijski dizajn prema Lokarnskom aranžmanu**

(28) Predmet prijave-dvodimenzionalan ili trodimenzionalan; ukupan broj predmeta zaštite

(74) Zastupnik(ici)

STRUKTURA REGISTRARSKOG BROJA DIZAJNA
STRUKTURA REGISTRACIJSKOG BROJA DIZAJNA
СТРУКТУРА РЕГИСТАРСКОГ БРОЈА ДИЗАЈНА

BA D 97 0001



(11) BAD22846 (15) 09/12/2022

(21) BAD22846A (22) 04/02/2022

(73) Industrie Borla S.p.A. ,
Via G. Di Vittorio, 7bis,
I-10024 Moncalieri (Torino), IT

(72) Guala Gianni,
Strada Villa Zanetti,
28/18, I-10133 Torino, IT

(30) 008649289-0001 11/08/2021 EM

(18) 04/02/2027

(54) Komora za kapanje za medicinske
linije

(55)

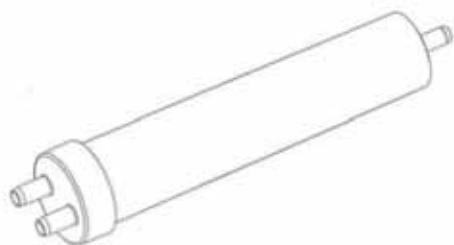

S.L.1.1



S.L.1.2



S.L.1.3



S.L.1.4

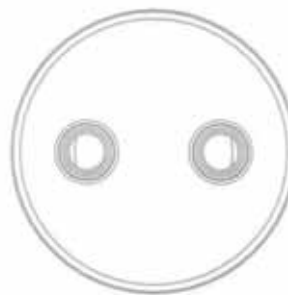

S.L.1.5



S.L.1.6

(57) Komora se sastoji od središnjeg cilindričnog tijela na čijem lijevom dijelu se u približno jednoj desetini nalazi cilindrično proširenje, koje na svom lijevom kraju ima par cjevastih priključaka, a na desnom kraju jedan centralni cjevasti aksijalni priključak. Lijeva ivica proširenja je oborena. Sa lijeve strane cilindričnog tijela nalazi se baza cilindra koja je izvedena kao disk sa dva cjevasta aksijalna priključka. Ose ovih cjevastih priključaka su paralelne i simetrično raspoređene u odnosu na osu cilindričnog tijela, i nalaze se na udaljenosti od približno jedne polovine poluprečnika cilindričnog tijela. Cjevasti priključci na lijevom kraju u približno jednoj šestini dužine su izvedeni sa oborenim ivicama. Sa desne strane cilindričnog tijela nalazi se baza cilindra koja je izvedena kao konus male visine sa jednim centralnim cjevastim aksijalnim priključkom. Osa cjevastog priključka je koaksijalna sa osom cilindričnog tijela. Cjevasti priključak na desnom kraju u približno jednoj petini dužine je izveden sa oborenom ivicom.

(51) 24-01

(28) 3D 1

(74) "LINEA SERVICES" d.o.o. ,
Maršala Tita 29/IV,
71000 Sarajevo, BA

(11) BAD22847 (15) 09/12/2022

(21) BAD22847A (22) 29/03/2022

(73) Chery Automobile Co. , Ltd.
8 Changchun Road, Economy & Techology Development Zone,
Wuhu, Anhui 241006, CN

(72) Gao Xinhua.
8 Changchun Road, Economy & Techology Development Zone,
Wuhu, Anhui 241006, CN

(30) 202130648844.8 29/09/2021 CN

(18) 29/03/2027

(54) Automobil

(55)



S.L.1.3



S.L.1.4



S.L.1.5



S.L.1.6



S.L.1.1



S.L.1.7



S.L.1.2

(51) 12-08

(28) 3D 1

(74) INTELBIRO d.o.o. ,
M.H. Uskufije 3, 7
1000 Sarajevo, BA

(11) BAD22848 (15) 09/12/2022

(21) BAD22848A (22) 31/03/2022

(73) DIVAN d.o.o. VITEZ,
TRAVNIČKA BB,
72250 VITEZ, BA

(72) SUAD JAŠAREVIĆ,
TRAVNIČKA BB,
72250 VITEZ, BA

(18) 31/03/2027

(54) SOFE

(55)



S.L.2.1



S.L.2.2



S.L.2.3



S.L.1.1



S.L.1.2



S.L.1.3

(51) 06-01

(28) 3D 2

(74) Nema zastupnika

(11) **BAD22849** (15) **09/12/2022**

(21) **BAD22849A** (22) **25/04/2022**

(73) **DEPLAST d.o.o. TUZLA,**
Ul. Vukovarska br.69,
75000 Tuzla, BA

(72) **PIRIĆ DEMIREL,**
Ul. Vukovarska br.69,
75000 Tuzla, BA

(18) **25/04/2027**

(54) **ALUMINIJSKI PROFILI**

(55)

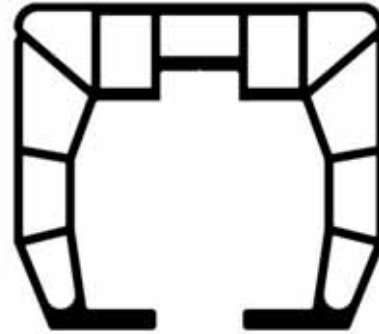

S.L.3.1

(51) **25-01**

(28) **2D 3**

(74) **Nema zastupnika**

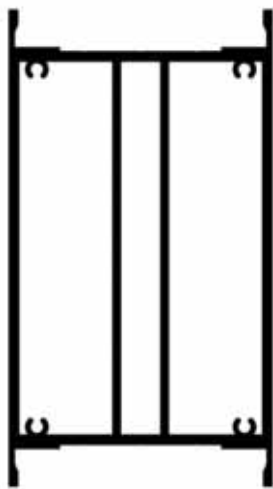

S.L.1.1

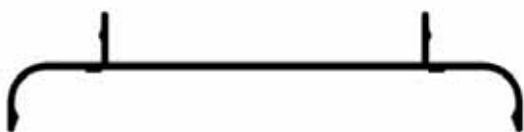

S.L.2.1

INDEX PREMA RASTUĆEM REGISTRARSKOM BROJU IND.DIZAJNA
INDEX PREMA RASTUĆEM REGISTRACIJSKOM BROJU IND.DIZAJNA
ИНДЕКС ПРЕМА РАСТУЋЕМ РЕГИСТАРСКОМ БРОЈУ ИНД.ДИЗАЈНА

Registarski broj industrijskoga dizajna
Registracijski broj industrijskoga dizajna
Регистарски број индустријског дизајна

BAD22846

BAD22847

BAD22848

BAD22849

INDEX PREMA MEĐUNARODNOJ KLASIFIKACIJI ZA IND.DIZAJN
INDEX PREMA MEĐUNARODNOJ KLASIFIKACIJI ZA IND.DIZAJN
ИНДЕКС ПРЕМА МЕЂУНАРОДНОЈ КЛАСИФИКАЦИЈИ ЗА ИНД.ДИЗАЈН

Međ.klasifikacija za I.D prema Lokarnskom sporazumu
Međ.klasifikacija za I.D prema Lokarnskom sporazumu
Међ.класификација за И.Д.према Локарнском споразуму

Registarski broj I.Dizajna
Registracijski broj I.Dizajna
Регистарски број И.Дизајна

06-01

BAD22848

12-08

BAD22847

24-01

BAD22846

25-01

BAD22849

INDEX PREMA NOSIOCIMA INDUSTRIJSKOGA DIZAJNA
ИНДЕКС ПРЕМА НОСИОИМА ИНД.ДИЗАЈНА
INDEX PREMA NOSITELJIMA INDUSTRIJSKOGA DIZAJNA

Nosilac industrijskog dizajna
Nositelj industrijskog dizajna
Носилац индустријског дизајна

Registarski broj ind. dizajna
Registracijski broj ind.dizajna
Регистарски број инд.дизајна

Chery Automobile Co., Ltd.

BAD22847

DEPLAST d.o.o. TUZLA

BAD22849

DIVAN d.o.o. VITEZ

BAD22848

Industrie Borla S.p.A.

BAD22846

OBJAVA PRIJAVE INDUSTRIJSKOG DIZAJNA
OBJAVA PRIJAVE INDUSTRIJSKOG DIZAJNA
ОБЈАВА ПРИЈЕВЕ ИНДУСТРИЈСКОГ ДИЗАЈНА

Bibliografski podaci svrstani su prema rastućem registarskom broju prijava industrijskog dizajna
Podaci su popraćeni INID kodom/Internationally agreed Numbers for the Identification of
Data/(br. u zagradi)
za identifikaciju podataka o patentima a prema standardu WIPO ST.80.
Prikaz redosleda podataka u objavljenom industrijskom dizajnu je slijedeći:

(21) RegistarSKI broj prijave industrijskog dizajna (22) Datum podnošenja prijave ind. dizajna

(71) **Podnosilac(oci) prijave industrijskog dizajna**

(30) Podaci o unijskom pravu prvenstva (broj prioritetne prijave, datum podnošenja i država)

(55) PRIKAZ PREDMETA
ZAŠTITE

(57) Opis karakterističnih obilježja predmeta zaštite, uključujući i naznaku boja

(51) Međunarodna klasifikacija za industrijski dizajn prema Lokarnskom aranžmanu

(54) Naziv predmeta zaštite

(28) Predmet prijave-dvodimenzionalan ili trodimenzionalan; ukupan broj predmeta zaštite

(74) Zastupnik(ici)

STRUKTURA REGISTRARSKOG BROJA PRIJAVE DIZAJNA
STRUKTURA REGISTRACIJSKOG BROJA PRIJAVE DIZAJNA
СТРУКТУРА РЕГИСТАРСКОГ БРОЈА ПРИЈАВЕ ДИЗАЈНА

BA D 97 0001 A



Napomena: Nakon što Institut za intelektualno vlasništvo prizna dizajn slovna oznaka A se briše

Napomena: Nakon što Institut za intelektualno vlasništvo prizna dizajn slovna oznaka A se briše

Напомена: Након што институт за интелектуалну својину призна дизајн словна ознака А се брише

(21) **BAD22852A** (22) **24/11/2022**

(71) **Kenan Piro,**
Stupska 19d1,
71000 Sarajevo, BA

(30) **Nije zatraženo**

(55)

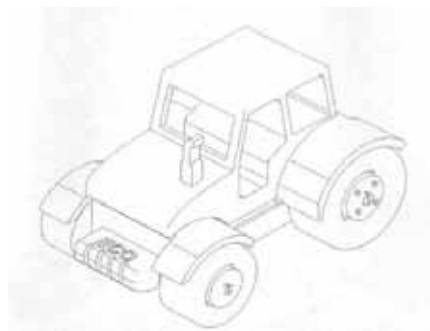

S.L.1.5

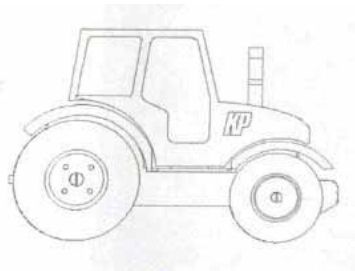

S.L.1.1

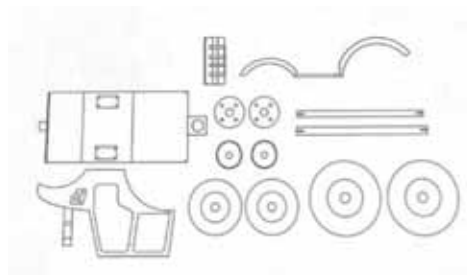

S.L.1.6

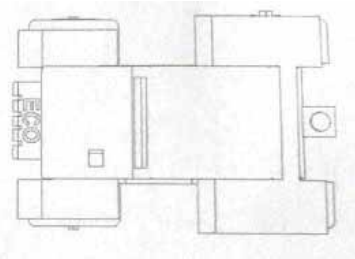

S.L.1.2



S.L.2.1

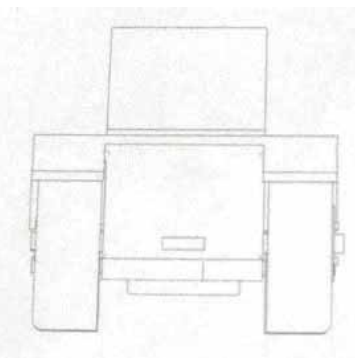

S.L.1.3

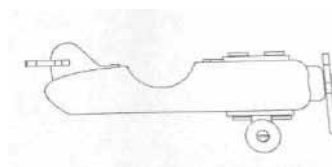

S.L.2.2

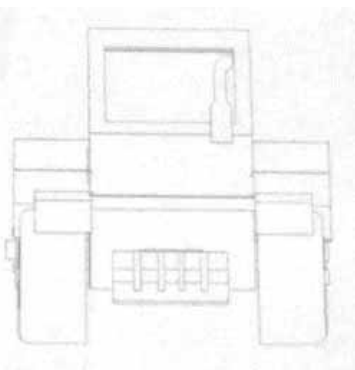

S.L.1.4

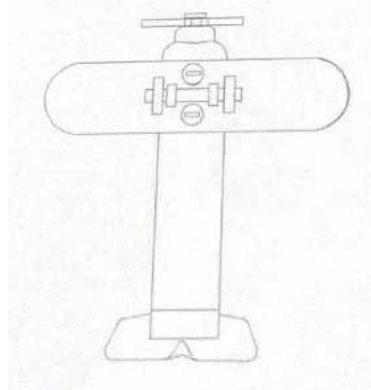

S.L.2.3

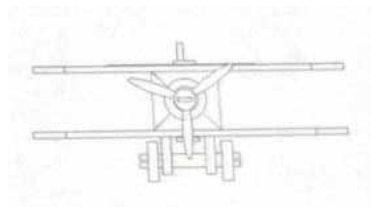

S.L.2.4

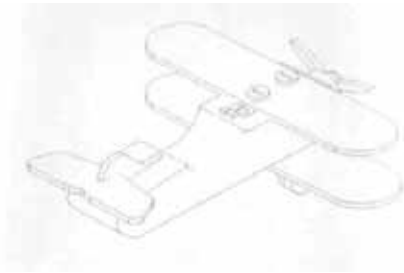

S.L.2.5

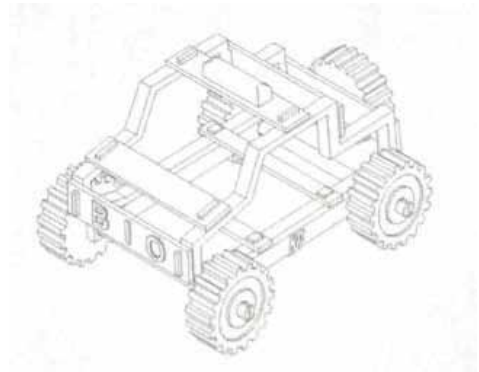

S.L.3.4

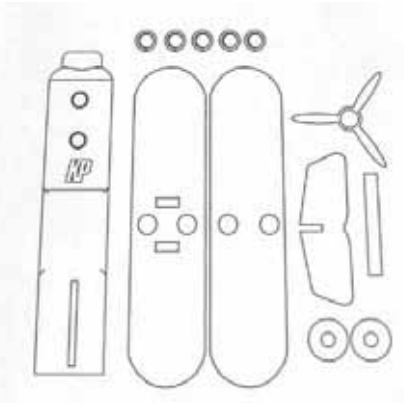

S.L.2.6

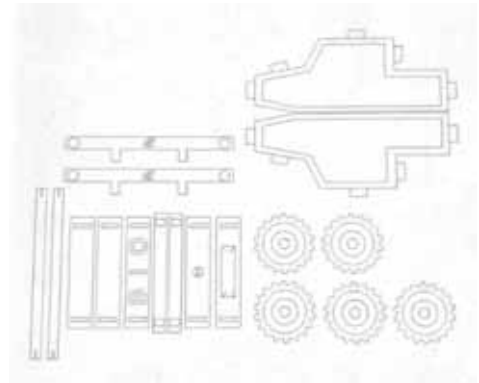

S.L.3.5

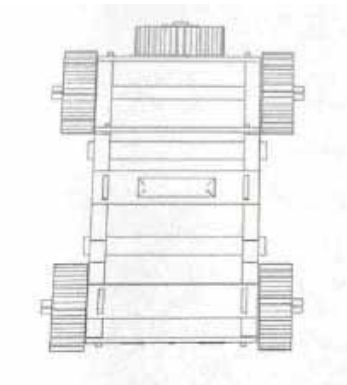

S.L.3.1

(51) 21-01

(54) Vozila (igračke)

(28) 3D 3

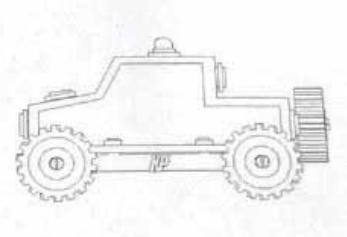

S.L.3.2

(74) Nema zastupnika

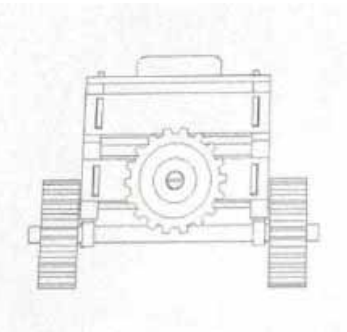

S.L.3.3

**PRESTANAK VAŽENJA INDUSTRIJSKOGA DIZAJNA
PRESTANAK VAŽENJA INDUSTRIJSKOGA DIZAJNA
ПРЕСТАНАК ВАЖЕЊА ИНДУСТРИЈСКОГ ДИЗАЈНА**

(registarski broj industrijskog dizajna)

BAD07369

(objavljeno u glasniku)

4/2008

(nosioci industrijskog dizajna)

SCA Hygiene Products AB

(Međunarodna klasifikacija za industrijski dizajn
prema Lokarnskom aranžmanu)

23-02

(naziv predmeta zaštite)

OPREMA ZA SANITARNU PROSTORIJU

(datum prestanka važenja industrijskog dizajna)

23/03/2022

BAD07377

4/2008

SCHREDER

26-05

UREĐAJ ZA OSVJETLJAVANJE

20/04/2022

BAD07382

2/2009

Henkel AG & Co. KGaA

09-01

BOCA

15/05/2022

BAD12547

4/2013

ŠIKARAC SLOBODAN

15-02

HIDROPAK NTP70M-36L

14/03/2022

BAD12560

2/2014

THE COCA-COLA COMPANY

32-00

GRAFIČKI PRIKAZ

25/04/2022

BAD12561

1/2014

THE COCA-COLA COMPANY

32-00

GRAFIČKI PRIKAZ

25/04/2022

BAD12562

2/2014

THE COCA-COLA COMPANY

32-00

GRAFIČKI PRIKAZ

25/04/2022

BAD12563

4/2013

THE COCA-COLA COMPANY

32-00

GRAFIČKI PRIKAZ

25/04/2022

BAD12564

2/2014

THE COCA-COLA COMPANY

32-00

GRAFIČKI PRIKAZ

25/04/2022

BAD12565

3/2013

Mars, Incorporated

32-00

PAKOVANJE ZA HRANU

03/05/2022

BAD12566

2/2014

THE COCA-COLA COMPANY

32-00

GRAFIČKI PRIKAZ

25/04/2022

BAD12567

1/2015

Mars, Incorporated

32-00

PAKOVANJE ZA HRANU

03/05/2022

BAD12572

4/2013

ŠIKARAC SLOBODAN

15-02

PUMPA

06/06/2022

BAD17705

1/2018

Mirašić Husein

25-03

SPOMENIK

03/05/2022

**PRODUŽENJE VAŽENJA INDUSTRIJSKOGA DIZAJNA
PRODULJENJE VAŽENJA INDUSTRIJSKOGA DIZAJNA
ПРОДУЖЕЊЕ ВАЖЕЊА ИНДУСТРИЈСКОГ ДИЗАЈНА**

(registarski broj industrijskog dizajna)

BAD07365

(objavljeno u glasniku)

4/2008

(nosioci industrijskog dizajna)

Eckes-Granini Austria GmbH,

Pummerinfeld 1b,

4490 St. Florian, AT

(Međunarodna klasifikacija za industrijski dizajn
prema Lokarnskom aranžmanu)

07-01

(naziv predmeta zaštite)

BOČICA

(datum prestanka važenja nakon produženja za
5 godina)

06/03/2027

BAD07398

3/2009

Lidl Stiftung & Co. KG

Stiftsbergstrasse 1,

74172 Neckarsulm, DE

09-01

BOCA

15/10/2027

**PRENOS PRAVA
ПРЕНОС ПРАВА
PRIJENOS PRAVA**

BAD10506

4/2012

**JNTL Consumer Health I (Switzerland) GmbH,
Gubelstrasse 34, CH-6300 Zug, CH**

29/11/2022

**PROMJENA ADRESE
ПРОМЈЕНА АДРЕСЕ
PROMJENA ADRESE**

BAD07398

03/08/2009

Lidl Stiftung & Co. KG

Stiftsbergstrasse 1, 74172 Neckarsulm, DE

22/09/2022

ŽIGOVI
ŽIGOVI
ЖИГОВИ
TRADEMARKS

OBJAVA PRIJAVA ŽIGOVA

Bibliografski podaci svrstani su prema rastućem broju prijave žiga.

Podaci su popraćeni INID kodom/Internationall agreeedy Numbers for the Identification of Data/ (broj u zagradi),za identifikaciju podataka o žigovima,a prema standardu WIPO ST.60

Prikaz redosljeda podataka u objavljenoj prijavi žiga je slijedeći:

(210) **Broj prijave žiga**

(220) Datum podnošenja prijave žiga

(442) **Datum objave prijave žiga**

(300) Podaci o pravu prvenstva (država,datum podnošenja i broj prioritetne prijave)

(230) Datum izložbenog (sajamskog) prava prvenstva

(732) **Nosilac žiga**

(740) Zastupnik

(551) Kolektivni žig

(591) Boje

(554) Trodimenzionalni žig

(539) Opis

(540) Izgled žiga

Izgled žiga (text ili slika)
(max 8 x 8 cm za sliku)

(526) Disklaimer – Dobrovoljno ograničenje obima zaštite

(531) Međunarodna klasifikacija figurativnih elemenata žigova prema Bečkoj klasifikaciji–sedma edicija

(511) **Međunarodna klasifikacija roba i usluga prema Ničanskoj klasifikaciji - jedanesta edicija**

STRUKTURA REGISTRARSKOG BROJA PRIJAVE ŽIGOVA
STRUKTURA REGISTRACIJSKOG BROJA PRIJAVE ŽIGOVA
СТРУКТУРА РЕГИСТАРСКОГ БРОЈА ПРИЈАВЕ ЖИГОВА

BA Z 97 0001 A

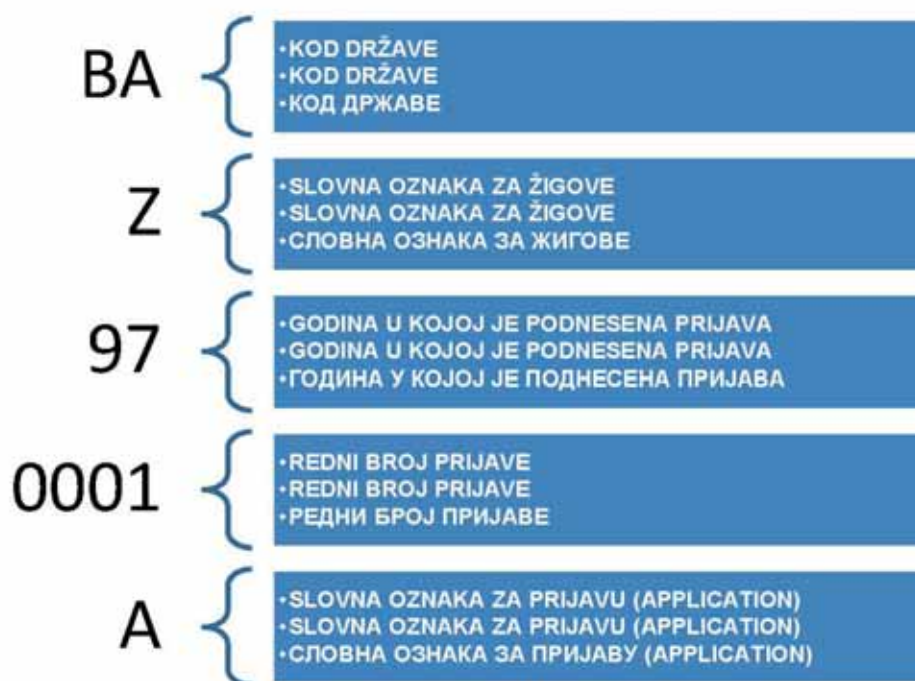

Напомена: Након што Институт за интелектуално власништво призна жиг словна ознака A се брише

Напомена: Након што Институт за интелектуално власништво призна жиг словна ознака A се брише

Напомена: Након што институт за интелектуалну својину призна жиг словна ознака A се брише

(210) **BAZ2022591A** (220) 27/05/2020

(442) 31/12/2022

(732) **Jezdimir Milošević**

Buhotina 209, 71217 Rakovica, BA

(540)

VUCHKO

(511)

32 Pivo; bezalkoholni napici; mineralne i sodne vode; voćni napici i voćni sokovi.;

33 Alkoholna pića, osim piva; alkoholni preparati za pravljenje napitaka.

(210) **BAZ2123823A** (220) 12/10/2021

(442) 31/12/2022

(732) **“ĐURIĆ MBB” d.o.o. Doboj
Aerodromsko naselje b.b., Bukovica
Velika, BA**

(591) crna, bijela, svijetlo smeđa

(540)



(531) 3.6,27.5,29.1

(511)

31 Sirovi i neprerađeni poljoprivredni, akvakulturni, hortikulturni i šumarski proizvodi; sirove i neprerađene žitarice i sjeme; svježe voće i povrće, svježe začinsko bilje; prirodne biljke i cvijeće; cvjetne lukovice, sadnice i sjeme za sadnju; žive životinje; hrana i piće za životinje.

(210) **BAZ2123855A** (220) 04/11/2021

(442) 31/12/2022

(732) **Bosnalijek, farmaceutska i hemijska
industrija, dioničko društvo**

Jukićeva 53, 71000 Sarajevo, BA

(740) KARABDIĆ KERIM

(591) bijela, narandžasta, nijanse narandžaste, plava, ružičasta, crvena

(540)



(531) 01.03;01.15;27.5;29.1

(511)

5 Farmaceutski proizvodi.

(210) **BAZ2123883A** (220) 19/11/2021

(442) 31/12/2022

(732) **Elmedin Brkić**

**Azize Šaćirbegović 16, 71000 Sarajevo,
BA**

(540)

MARASKA

(511)

32 Pivo; mineralne i gazirane vode te ostala bezalkoholna pića; pića os voća i voćni sokovi; sirupi i ostali preparati za pripremanje napitaka.;

33 Alkoholna pića (osim piva).;

35 Oglašavanje; vođenje komercijalnih poslova; komercijalna administracija; uredski poslovi; promocija prodaje za treće osobe.

(210) **BAZ2123909A** (220) 03/12/2021

(442) 31/12/2022

(732) **ĐURIĆ MBB d.o.o.,****74213 Bukovica Velika, Aerodromsko naselje b.b., BA**

(540)



(531) 26.4,27.5

(511)

29 Prerađeno voće, gljive, povrće, orašasti plodovi i mahunarke; Čips od krompira kao grickalice; Čips (prženi krompirići); Čips od povrća; Grickalice na bazi krompira; Niskomasni čips od krompira; Grickalice od krompira; Grickalice na bazi krompira; Grickalice na bazi orašastih plodova; Grickalice u obliku pločica bazirane na orašastim plodovima i sjemenkama; Kikiriki svježi; Kikiriki obrađeni; Kikiriki neprerađeni; Kikiriki u konzervi; Pečeni kikiriki. ;

30 Prerađene žitarice, škrobovi i njihovi proizvodi, pripravci za pečenje i kvasci; Čips od žitarica; Grickalice koje se uglavnom sastoje od zrna žitarice; Grickalice na bazi više žitarica; Grickalice od kveker tosta; Grickalice od žitarica; Integralni čips; Kukuruzni flips; Kukuruzni flips sa aromom sira; Kukuruzni flips s okusom sira (grickalice).

(210) **BAZ2123920A** (220) 13/12/2021

(442) 31/12/2022

(732) **Plaza Tech d.o.o. Sarajevo****ul. Avdage Šahinagića br. 9, 71000 Sarajevo, BA**

(740) Krdžalić Adi

(540)



(531) 7.1,27.5

(511)

7 Mašine i alatne mašine; motori (osim motora za kopnena vozila); Spojke za mašine, prijenosni uređaji (osim onih za kopnena vozila); Poljoprivredne naprave osim onih koji se pokreću ručno; Inkubatori za jaja; prodajni automati.;

37 Izgradnja; popravci; usluge postavljanja.

(210) **BAZ2123946A** (220) 23/12/2021

(442) 31/12/2022

(732) **Chiquita Brands L.L.C. DCOTA Office Center, 1855 Griffin Road, Suite C-436, Fort Lauderdale, Florida 33004-2275, US**

(740) "Živko Mijatović & Partners" d.o.o.

(591) plava, žuta, bijela

(540)



(531) 2.3,25.1,26.1,29.1

(511)

29 Konzervirano, sušeno, zaleđeno i kuhano voće i povrće; želei; džemovi; voćni umaci; voćni namazi. ;

30 Smjese za hljeb; sladoled; pripravci za izradu slastičarskih proizvoda od šećera, naime tekućina koja se može zamrzavati za upotrebu u proizvodnji smrznutih slastica; pripravci za izradu ledenih lizalica od banana, naime prethodno obrađene mješavine za proizvodnju smrznutih slastica bez mlijeka; voćne slastice; voćni hljeb. ;

31 Svježe voće i povrće. ;

32 Pivo; mineralne i gazirane vode i druga bezalkoholna pića; voćni napici i voćni sokovi; sirupi i ostali preparati za pripremanje napitaka; voćni frapei.

(210) **BAZ2123963A** (220) 31/12/2021
 (442) 31/12/2022
 (732) **Klas d.d. Sarajevo**
Paromlinska 43, 71000 Sarajevo, BA
 (740) KARABDIĆ KERIM
 (591) crvena, nijanse crvene, bijela, žuta,
 nijanse žute, zelena, smeđa
 (540)



(531) 5.7,8.1,19.3,24.3,25.1,27.5,29.1
 (511)
 30 Čajno pecivo.

(210) **BAZ2123964A** (220) 31/12/2021
 (442) 31/12/2022
 (732) **Klas d.d. Sarajevo**
Paromlinska 43, 71000 Sarajevo, BA
 (740) KARABDIĆ KERIM
 (591) crvena, nijanse crvene, bijela, žuta, siva
 (540)



(531) 8.1,19.3,24.3,25.1,27.5,29.1
 (511)
 30 Čajno pecivo.

(210) **BAZ2123965A** (220) 31/12/2021
 (442) 31/12/2022
 (732) **Klas d.d. Sarajevo**
Paromlinska 43, 71000 Sarajevo, BA
 (740) KARABDIĆ KERIM
 (591) crvena, nijanse crvene, žuta, nijanse
 žute, crna, bijela, smeđa
 (540)



(531) 5.7,8.1,19.3,24.3,25.1,29.1
 (511)
 30 Čajno pecivo.

(210) **BAZ2123966A** (220) 31/12/2021
 (442) 31/12/2022
 (732) **Klas d.d. Sarajevo**
Paromlinska 43, 71000 Sarajevo, BA
 (740) KARABDIĆ KERIM
 (591) crvena, nijanse crvene, crna, žuta,
 nijanse žuta, zelena, nijanse zelene,
 smeđa, bijela
 (540)



(531) 5.7,8.1,19.3,24.3,27.5,29.1
 (511)
 30 Čajno pecivo.

(210) **BAZ2123967A** (220) 31/12/2021

(442) 31/12/2022

(732) **Klas d.d. Sarajevo**

Paromlinska 43, 71000 Sarajevo, BA

(740) KARABDIĆ KERIM

(591) crvena, nijanse crvene, crna, žuta, nijanse žute, zelena, nijanse zelene, smeđa, bijela

(540)



(531) 5.7,8.1,19.3,24.3,27.5,29.1

(511)

30 Čajno pecivo.

(210) **BAZ2123968A** (220) 31/12/2021

(442) 31/12/2022

(732) **Klas d.d. Sarajevo**

Paromlinska 43, 71000 Sarajevo, BA

(740) KARABDIĆ KERIM

(591) crvena, nijanse crvene, crna, žuta, nijanse žute, zelena, smeđa, bijela

(540)



(531) 8.1,19.3,24.3,27.5,29.1

(511)

30 Čajno pecivo.

(210) **BAZ2223977A** (220) 06/01/2022

(442) 31/12/2022

(300) 083739

08/07/2021

JM

(732) **Meta Platforms, Inc.**

1601 Willow Road, Menlo Park, California 94025, US

(740) "INTELBIRO" d.o.o.

(540)

META

(511)

9 Softver, koji se može preuzeti, u obliku mobilne aplikacije; računarski hardver; softver, koji se može preuzeti, za društveno umrežavanje, kreiranje online zajednica i interakciju s njima; softver, koji se može preuzeti, za kreiranje, upravljanje i pristup grupama unutar virtualnih zajednica; alati za nadogradnju softvera; softver, koji se može preuzeti, i koji omogućava razvoj, procjenu, testiranje i održavanje mobilnih softverskih aplikacija za prijenosne elektroničke komunikacijske uređaje, naročito mobilne telefone, pametne telefone, ručna računara i tablet računara; softver, koji se može preuzeti, za upotrebu kao sučelje za programiranje aplikacija (API); softver, koji se može preuzeti, za organizovanje događaja, traženje događaja, unos događaja u kalendar i upravljanje događajima; softver, koji se može preuzeti, izradu, uređivanje, učitavanje, preuzimanje, pristupanje, pregledanje, objavljivanje, prikazivanje, tagovanje, pisanje bloga, streaming, povezivanje, označavanje, stavljanje reakcija, komentiranje, interakciju, ugrađivanje, prijenos i dijeljenje ili obezbjeđivanje elektronskih medija, slika, videozapisa, audio sadržaja, audio-vizualnog sadržaja, podataka i informacija putem interneta i komunikacijskih mreža na bilo koji drugi način; računarski softver, koji se može preuzeti, za pronalaženje sadržaja i izdavača sadržaja i za pretplatu na sadržaj; softver, koji se može preuzeti, za izradu i upravljanje profilima i korisničkim računima na društvenim mrežama; interaktivna fotografska i videooprema, naročito kiosci za snimanje, učitavanje, uređivanje, štampanje i dijeljenje digitalnih slika i videozapisa; softver, koji se može preuzeti, za streaming multimedijskog zabavnog sadržaja, audio-vizualnog sadržaja, video sadržaja i povezanog teksta i podataka; softver, koji se može preuzeti, za omogućavanje prijenosa slika, zvuka, audiovizualnih i video sadržaja i podataka; softver, koji se može preuzeti, za modificiranje fotografija, slika i audio, video i audio-vizualnog sadržaja; softver, koji se može preuzeti, za korištenje pri snimanju i uređivanju fotografija te snimanju i uređivanju videozapisa; softver, koji se može preuzeti, za obradu slika, grafika, zvučnih i videozapisa i teksta; softver, koji se može preuzeti, za prikupljanje, upravljanje, organizovanje, sinkronizaciju i pohranu podataka i informacija; softver za e-trgovinu koji se može preuzeti kako bi se omogućilo korisnicima obavljanje elektroničkih poslovnih transakcija preko globalnih računarskih i komunikacijskih mreža; softver, koji se može preuzeti, i softver za mobilne aplikacije koji obezbjeđuju virtualno tržište; softver, koji se može preuzeti, za slanje i primanje elektroničkih poruka, upozorenja,

obavijesti i podsjetnika; softver, koji se može preuzeti, za dijeljenje datoteka; softver za razmjenu poruka koji se može preuzeti; softver za računarske tražilice; softver, koji se može preuzeti, za upotrebu pri pravljenju, upravljanju, mjerenju i razdiobi reklama za druge; oglasni poslužitelj, naročito računarski poslužitelj za pohranu i isporuku reklama na web-stranice; softver, koji se može preuzeti, za pravljenje, dijeljenje, razdiobu i objavljivanje reklama; softver, koji se može preuzeti, za reklamiranje na temelju lokacije i promociju proizvoda i usluga; softver, koji se može preuzeti, koji pojedincima, grupama, preduzećima i brendovima omogućava stvaranje i održavanje online prisutnosti i interakciju s online zajednicama u marketinške svrhe; softver za virtualnu stvarnost koji se može preuzeti; softver za proširenu stvarnost koji se može preuzeti; softver za miješanu stvarnost koji se može preuzeti; softver virtualne stvarnosti za interaktivnu zabavu i igre virtualne stvarnosti; softver proširene stvarnosti za interaktivnu zabavu i igre proširene stvarnosti; softver, koji se može preuzeti, za integraciju elektroničkih podataka sa okruženjima iz stvarnog svijeta u svrhu zabave, obrazovanja, igranja, komunikacije i društvenog umrežavanja; softver, koji se može preuzeti, za korištenje i koji omogućava računarima, konzolama za videoigre, ručnim konzolama za video igre, tablet računarima, mobilnim uređajima i mobilnim telefonima da pružaju doživljaje virtualne stvarnosti i proširene stvarnosti; softver, koji se može preuzeti, za rad, konfigurisanje i upravljanje naglavnim slušalicama i kontrolerima virtualne stvarnosti; softver, koji se može preuzeti, za prepoznavanje pokreta, praćenje objekata, kontrolu pokreta i vizualizaciju sadržaja; softver, firmver i hardver za upotrebu u vizualnom, glasovnom i zvukovnom praćenju i prepoznavanju te praćenju i prepoznavanju očiju i pokreta; softver, koji se može preuzeti, za navigaciju okruženjima virtualne i proširene stvarnosti; softver, koji se može preuzeti, za omogućavanje korisnicima da iskuse virtualnu stvarnost i vizualizaciju, manipulaciju i uranjanje u proširenu stvarnost; softver, koji se može preuzeti, za snimanje, pohranjivanje, prijenos, primanje, prikaz i analizu podataka s nosivog računarskog hardvera; softver, koji se može preuzeti, za upotrebu u kreiranju i dizajniranju softvera za virtualnu stvarnost i proširenu stvarnost; sučelje za programiranje aplikacija (API) za računarski softver za razvoj doživljaja virtualne i proširene stvarnosti; računarski hardver za igre virtualne stvarnosti; računarski hardver za igre proširene stvarnosti; računarski hardver za igre mješovite stvarnosti; računarski hardver za virtualnu stvarnost; računarski hardver za proširenu stvarnost; senzori za praćenje pokreta za tehnologiju virtualne i proširene stvarnosti; hardver za virtualnu stvarnost, naime, naglavne slušalice, naočale i kontroleri za sudjelovanje u iskustvima virtualne stvarnosti i igranje igara virtualne stvarnosti; hardver za proširenu stvarnost, naime, naglavne slušalice, naočale i kontroleri za sudjelovanje u iskustvima proširene stvarnosti i igranje igara proširene stvarnosti; nosivi računarski uređaji koji se prvenstveno sastoje od softvera i zaslona za prikaz za povezivanje sa računarima, tabletima, mobilnim uređajima i mobilnim telefonima kako bi omogućili iskustva virtualne i proširene stvarnosti; hardver i softver za upravljanje senzorskim uređajima; elektronički senzorski uređaji, kamere, projektori i mikrofoni za detekciju, snimanje i prepoznavanje kretnja, lica i glasa; hardver i softver za detekciju predmeta, korisničkih kretnji i naredbi; softver za elektroničke igre koji se može preuzeti u obliku videoigara, računarskih igara, interaktivnih multimedijjskih igara i igara virtualne, proširene i mješovite stvarnosti; računarski softver za upravljanje radom audio i video

uređaja; softver za prikaz videa; softver, koji se može preuzeti, za pristupanje i gledanje teksta, slika i elektroničkih podataka koji se odnose na konferencije u području razvoja softvera; softver, koji se može preuzeti, za pretvaranje prirodnog jezika u strojno izvršne naredbe; softver, koji se može preuzeti, za olakšavanje interakcije i komunikacije između ljudi i platformi AI (umjetne inteligencije); sučelje za programiranje aplikacija (API) za korištenje u razvoju platformi AI (umjetne inteligencije), naročito botova, virtualnih agenata i virtualnih asistenata; softver, koji se može preuzeti, naročito interpretativno sučelje za olakšavanje interakcije između ljudi i strojeva; softver za umjetnu inteligenciju, naročito softver za strojno učenje, softver za vizualnu percepciju, softver za prepoznavanje govora ili jezika, softver za donošenje odluka, softver za prevođenje, softver za prepoznavanje dodira, konverzacijski softver, softver za pretvaranje prirodnog jezika u naredbe koje se izvršavaju strojno i softver digitalnog asistenta; softver virtualnog asistenta koji se može preuzeti i koji može obavljati zadatke ili usluge u ime korisnika koji se aktivira korisničkim unosom, prepoznavanjem lokacije i online informacijama; softver, koji se može preuzeti, za pružanje informacija potrošačima; softver, koji se može preuzeti, za pružanje elektroničkih karata; softver svjestan lokacije, koji se može preuzeti, za pretraživanje, utvrđivanje i dijeljenje lokacija; softver, koji se može preuzeti, za pretraživanje i utvrđivanje mogućnosti za zaposlenje; softver, koji se može preuzeti, za identifikaciju i omogućavanje korisnicima da kontaktiraju predstavnike vlade; softver, koji se može preuzeti, koji pruža informacije o vremenu na temelju lokacije; softver, koji se može preuzeti, za obezbjeđivanje vijesti ili informacija o tekućim događajima ili povezivanje na njih ili njihov streaming; softver za roditeljsku kontrolu; računarski softver; računarski operativni sistemi; softver, koji se može preuzeti, za omogućavanje elektroničkim uređajima da dijele podatke i međusobno komuniciraju; periferni računarski uređaji; nosivi periferni uređaji za računare, tablete, mobilne uređaje i mobilne telefone; uređaji za streaming digitalnih medija; slušalice s mikrofonom i naglavne slušalice; hardver za video prikaz, naročito, video drajveri za video naočale; kamere; baterije; kućišta za baterije; rezervne baterije; uređaji sa električnim baterijama na punjenje, naročito, punjive baterije i prijenosni izvori napajanja; punjači baterija; punjive vanjske rezervne baterije za upotrebu s mobilnim elektroničkim uređajima; uređaji za punjenje i upravljanje napajanjem za mobilne elektroničke uređaje; stalci za punjenje mobilnih elektroničkih uređaja; vanjski punjači za upotrebu s računarima, tabletima, mobilnim uređajima i mobilnim telefonima; futrole za bežično punjenje za upotrebu s računarima, tabletima, mobilnim uređajima i mobilnim telefonima; adapteri za struju; električni adapteri, kablovi i konektori; torbe i futrole posebno prilagođene za mobilne elektroničke uređaje; zaštitne navlake i futrole za mobilne elektroničke uređaje; držači, narukvice, kopče i futrole za nošenje posebno prilagođene za mobilne elektroničke uređaje; zidni nosači za montažu mobilnih elektroničkih uređaja; stalci za mobilne elektroničke uređaje; držači za mobilne elektroničke uređaje; daljinski upravljači za mobilne elektroničke uređaje; audio zvučnici; električni audio i zvučnički kablovi i konektori; dijelovi i oprema za elektroničke kablove; elektronički kablovi; kablovi za prijenos optičkog signala; strujni kablovi i priključci za kablove; mikrofoni; audio prijemnici; audio predajnici; video zaslone koji se nose na glavi; odšiljači elektroničkih signala; video prijemnici; bežični odašiljači i prijemnici za reprodukciju zvuka i signala; električni senzori; senzori za

praćenje fizičkih pokreta; SIM kartice; softver, koji se može preuzeti, za korištenje u upravljanju odnosima s klijentima (CRM); softver, koji se može preuzeti, za olakšavanje i organizovanje finansiranja i distribucije prikupljanja sredstava i donacija; softver, koji se može preuzeti, za online dobrotvorne usluge prikupljanja sredstava i usluge finansijskih donacija; softver, koji se može preuzeti, za korištenje u glasovnim pozivima putem internetskog protokola (VOIP), telefonskim pozivima, videopozivima, tekstualnim porukama, instant porukama i online uslugama društvenog umrežavanja; telekomunikacijska oprema za pružanje pristupa trećim stranama i omogućavanje prijenosa videa, podataka i glasa preko globalnih komunikacijskih mreža, naročito, mobilni i pristupni računarski i mobilni telefonski terminali, bazne primopredajne stanice i njihovi bežični radijski dijelovi, primopredajnici podataka, repetitori podataka, usmjerivači i prekidači, prijenosni krugovi, integrirani krugovi, računarski hardver, mobilni klijenti i poslužitelji u oblaku, multiplekseri, digitalni procesori signala, radiofrekventni procesori signala, pokretni sklopovi za prebacivanje, električni kontrolori zračnog prometa, električni kontroleri mobilnosti, električni kontroleri pristupa, električni kontroleri na daljinsko upravljanje, radio portovi, antene, elektroničke radio komponente, softver za telekomunikacijske aplikacije i mobilne osnovne mreže koje se sastoje od primopredajnika podataka, bežičnih mreža i pristupnika za prikupljanje i prijenos podataka, glasa i videozapisa i upravljanje istim; komunikacijski softver i komunikacijski računarski hardver za pružanje pristupa internetu; telekomunikacijska oprema; radio prijemnici i odašiljači; GPS prijemnici; softver, koji se može preuzeti, koji korisnicima omogućuje obavljanje transakcija e-trgovine putem interneta i komunikacijskih mreža; računarski softver, koji se može preuzeti, koji korisnicima omogućuje plaćanja i prijenos sredstava; računarski softver, koji se može preuzeti, i koji korisnicima na mreži omogućuje plaćanje i prijenos sredstava preko višestrukih internetskih stranica i mobilnih aplikacija; računarski softver, koji se može preuzeti, za obradu elektroničkih plaćanja; računarski softver u obliku pretraživača; softver, koji se može preuzeti, za olakšavanje strojnog učenja; softver, koji se može preuzeti, za izgradnju korisničkih sučelja; elektroničke publikacije koje se mogu preuzeti; softver, koji se može preuzeti, za ispitivanje javnog mnijenja; softver, koji se može preuzeti, koji korisnicima omogućava postavljanje pitanja sa zadatim opcijama odgovora; interaktivna fotografska i video oprema, naročito računarski hardver kioska za snimanje, učitavanje, uređivanje, štampanje i dijeljenje digitalnih slika i videozapisa; softver, koji se može preuzeti, za sinkronizaciju podataka između udaljene stanice ili uređaja te fiksne ili udaljene stanice ili uređaja; softver za glasovno upravljanje i prepoznavanje, softver za pretvorbu govora u tekst; glasovno pokretane softverske aplikacije za upravljanje osobnim podacima; softver za kućnu automatizaciju i integraciju kućnih uređaja; bežični komunikacijski softver za prijenos glasa, zvuka, videozapisa i podataka; bežični komunikacijski softver za prijenos glasa, zvuka, videozapisa i podataka; softver, koji se može preuzeti, koji se koristi za upravljanje samostalnih glasovno upravljanih uređaja za informacije i uređaja - osobnih asistenata; softver, koji se može preuzeti, za prepoznavanje glasa za upotrebu u vezi s prijenosom glasa i podataka; softver, koji se može preuzeti, za pristup, pregledavanje i pretraživanje online baza podataka, audio, video i multimedijjskih sadržaja, igara i softverskih aplikacija te tržišta softverskih aplikacija; softver, koji se može preuzeti, za povezivanje i kontrolu elektroničkih uređaja interneta

stvari (iot); računarski aplikacijski softver za ručne bežične uređaje, naročito softver za upravljanje, integraciju, rad, povezivanje i upravljanje s glasovno kontroliranim informacijskim uređajima, naročito, pametni potrošački elektronički uređaji i elektronički uređaji- osobni asistenti, povezani s oblakom i glasovno upravljani; softver, koji se može preuzeti, za obradu, reprodukciju, sinkronizaciju, snimanje, organiziranje, preuzimanje, učitavanje, prijenos, streaming, primanje, reprodukciju i gledanje tekstualnih, multimedijjskih i podatkovnih datoteka; softver, koji se može preuzeti, za personalizirano, interaktivno televizijsko (TV) programiranje i upotrebu u prikazivanju i manipulaciji vizualnim medijima, grafičkim slikama, tekstom, fotografijama, ilustracijama, digitalnom animacijom, videosjećcima, filmskim snimkama i audio podacima; softver, koji se može preuzeti, u obliku mobilne aplikacije za telekomunikacijske usluge za pružanje prijenosa glasa, podataka, videa i medijskog sadržaja putem interneta i svjetske mreže za računara ili druge prijenosne potrošačke elektroničke uređaje; softver, koji se može preuzeti, za pretraživanje vodiča za istraživanje televizijske zabave; softver, koji se može preuzeti, za pretraživanje, lociranje, sastavljanje, indeksiranje, korelaciju, navigaciju, pribavljanje, preuzimanje, primanje, kodiranje, dekodiranje, reprodukciju, pohranu i organiziranje teksta, podataka, slika, grafike, audio i videosadržaja na globalnoj računarskoj mreži; softver, koji se može preuzeti, za poboljšanje mobilnog pristupa internetu putem računara, mobilnih računara i mobilnih komunikacijskih uređaja; softver, koji se može preuzeti, za formatiranje i konverziju sadržaja, teksta, vizualnih djela, audio djela, audiovizualnih djela, književnih djela, podataka, datoteka, dokumenata i elektroničkih djela u format kompatibilan s prijenosnim elektroničkim uređajima i računarima; elektronička komunikacijska oprema i instrumenti, naročito mobilni i nosivi digitalni elektronički uređaji za slanje i primanje tekstualnih, podatkovnih, audio, slikovnih i video datoteka; telekomunikacijski aparati i instrumenti, naročito zvučnici i mikrofoni koji se prodaju kao sastavni dijelovi računara, mobilnih i nosivih digitalnih elektroničkih uređaja za slanje i primanje telefonskih poziva, tekstualnih poruka, elektroničke pošte i drugih digitalnih podataka, te za upotrebu za obezbjeđivanje pristupa internetu; elektroničke bilježnice; elektronički osobni organizatori; elektronički uređaji za snimanje i prepoznavanje glasa; prijenosni digitalni elektronički uređaji za snimanje, organizovanje, prijenos, manipulaciju, pregled i primanje teksta, podataka i digitalnih datoteka; nosivi računarski hardver; nosivi digitalni elektronički uređaji koji se prvenstveno sastoje od softvera za upozorenja, poruke, e-poštu i podsjetnike te za snimanje, organizovanje, prenos, manipulaciju, pregled i primanje teksta, podataka, audio, slikovnih i digitalnih datoteka i zaslona; softver, koji se može preuzeti, za pristup, pregledavanje i pretraživanje online baza podataka; softver, koji se može preuzeti, za pristup, praćenje, pretraživanje, prikaz, čitanje, preporuku, dijeljenje, organizovanje i označavanje vijesti, sporta, vremena, komentara i drugih informacija, sadržaja iz časopisa, s blogova i webstranica te drugog tekstualnog, podatkovnog, grafičkog, slikovnog, audio, video i multimedijjskog sadržaja; softver, koji se može preuzeti, za pravljenje, stvaranje, distribuciju, preuzimanje, prijenos, primanje, reprodukciju, uređivanje, izdvajanje, kodiranje, dekodiranje, prikaz, pohranu i organiziranje teksta, podataka, grafike, slika, audio, video i multimedijjskih sadržaja, elektroničkih publikacija i elektroničkih igara; uređaji za snimanje, prijenos ili reprodukciju zvuka ili slike; uređaji za prijenos komunikacije; uređaji za pohranu podataka, naročito mobilni

i nosivi digitalni elektronički uređaji za pohranu tekstualnih, podatkovnih, audio, slikovnih i video datoteka; blockchain; blockchain softver; softver, koji se može preuzeti, u području blockchaina; softver, koji se može preuzeti, za korištenje s digitalnom valutom, kriptovalutom i virtualnom valutom; softver za usluge novčanika i pohrane digitalne valute; računarski softver, koji se može preuzeti, za upotrebu kao novčanik za kriptovalu; hardverski novčanik za kriptovalu; računarski softver, koji se može preuzeti, za upotrebu kao digitalni novčanik; računarski softver, koji se može preuzeti, za upotrebu kao elektronički novčanik; računarski programi i računarski aplikacijski softver, koji se može preuzeti, za elektroničko pohranjivanje podataka; softver, koji se može preuzeti, koji obezbjeđuje digitalni novčanik; softver, koji se može preuzeti, za usluge plaćanja i razmjene digitalnih valuta; softver, koji se može preuzeti, za upotrebu pri upravljanju portfeljima digitalne valute, virtualne valute, kriptovalute, digitalne i blockchain imovine, digitalizirane imovine, digitalnih tokena, kripto tokena i korisničkih tokena; softver, koji se može preuzeti, za usluge elektroničkog novčanika; e-novčanici za preuzimanje; softver za decentralizirano vođenje evidencije transakcija; softver za upotrebu s tehnologijom decentraliziranog vođenja evidencije transakcija; softver, koji se može preuzeti, koji omogućuje korisnicima pregledavanje, analizu, snimanje, pohranu, nadzor, upravljanje, trgovinu i razmjenu digitalnih valuta, virtualne valute, kriptovalute, digitalne i blockchain imovine, digitalizirane imovine, digitalnih tokena, kripto tokena i korisničkih tokena; softver, koji se može preuzeti, za slanje, primanje, prihvatanje, kupnju, prodaju, pohranu, prijenos, trgovanje i razmjenu digitalne valute, virtualne valute, kriptovalute, digitalne i blockchain imovine, digitalizirane imovine, digitalnih tokena, kripto tokena i korisničkih tokena; softver, koji se može preuzeti, za razvoj, implementaciju i upravljanje softverskim aplikacijama te integraciju softverskih aplikacija za račune digitalne valute, virtualne valute, kriptovalute, digitalne i blockchain imovine, digitalizirane imovine, digitalnih tokena, kripto tokena i korisničkih tokena; softver i hardver, koji se mogu preuzeti, za upotrebu u elektroničkoj razmjeni valute za digitalnu valutu, virtualnu valutu, kriptovalu, digitalnu i blockchain imovinu, digitaliziranu imovinu, digitalne tokene, kripto tokene i korisničke tokene; softver, koji se može preuzeti, za korištenje kao sučelje za programiranje aplikacija (API) za razvoj, testiranje i integraciju blockchain softverskih aplikacija; računarski hardver za rudarenje digitalne valute, virtualne valute, kriptovalute, digitalnu i blockchain imovine i digitalizirane imovine; hardver sigurnosnih tokena; elektronički pretvarači valuta; softver, koji se može preuzeti, naročito elektronička financijska platforma koja prihvata više vrsta plaćanja i transakcija u integriranom mobilnom telefonu, osobnom digitalnom asistentu (PDA) i okruženju temeljenom na webu; softver, koji se može preuzeti, za kreiranje tokena koji će se koristiti za plaćanje proizvoda i usluga, a kojima se može trgovati ili zamijeniti za gotovinsku vrijednost; softver, koji se može preuzeti, za upravljanje plaćanjima digitalnom valutom, virtualnom valutom, kriptovalutom, digitalnom i blockchain imovinom, digitaliziranom imovinom, digitalnim tokenom, kripto žetonima i korisničkim tokenima, prijenosom novca i prijenosom robe; softver, koji se može preuzeti, za korištenje kao softver sučelja za programiranje aplikacija (API) za upotrebu u identifikaciji računarskog hardverskog uređaja; softver, koji se može preuzeti, za upotrebu u autentifikaciji pristupa korisnika računarima i računarskim mrežama; softver, koji se može preuzeti, za upotrebu u omogućavanju sigurnih transakcija; softver, koji se može preuzeti, za pristup, čitanje, praćenje i upotrebu blockchain tehnologije; softver i hardver koji se može preuzeti za upravljanje

tokene; softver, koji se može preuzeti, za kreiranje decentralizirane i digitalne valute otvorenog koda, virtualne valute, kriptovalute, digitalizirane imovine, digitalnog tokena za upotrebu u transakcijama zasnovanim na blockchain-u; računarski aplikacijski softver za platforme temeljene na blockchainu, naročito softver za digitalnu razmjenu za virtualne predmete; softver, koji se može preuzeti, za izradu, prodaju i upravljanje tokenima na bazi blockchain ili app-kovanicama; softver, koji se može preuzeti, za upotrebu u elektroničkoj financijskoj platformi; softver, koji se može preuzeti, za obradu elektroničkih plaćanja i za prijenos sredstava drugima i od drugih; softver za blockchain platformu; softver, koji se može preuzeti, za upotrebu pri upravljanju s transakcijama i implementacijom digitalne valute, virtualne valute, kriptovalute, digitalne i blockchain imovine, digitalizirane imovine, digitalnog tokena, kripto tokena i korisničkih tokena; softver, koji se može preuzeti, za izradu i upravljanje blockchain platformom za upotrebu u upravljanju računima sa digitalnim valutom, virtualnom valutom, kriptovalutom, digitalnom i blockchain imovinom, digitaliziranom imovinom, digitalnim tokenima, kripto tokenima i korisničkim tokenima; softver, koji se može preuzeti, za upravljanje računima za kriptovalu i digitalne valute; softver, koji se može preuzeti, za upotrebu pri plaćanju, kupnji i ulaganjima s pomoću digitalne valute, virtualne valute, kriptovalute, digitalne i blockchain imovine, digitalizirane imovine, digitalnih tokena, kripto tokena i korisničkih tokena; softver, koji se može preuzeti, za upotrebu pri upravljanju konverzijom digitalne valute, virtualne valute, kriptovalute, digitalne i blockchain imovine, digitalizirane imovine, digitalnih tokena, kripto tokena i korisničkih tokena u čvrstu valutu; softver, koji se može preuzeti, za razvoj, implementaciju i upravljanje softverskim aplikacijama te integraciju softverskih aplikacija za račune digitalne valute, virtualne valute, kriptovalute, digitalne i blockchain imovine, digitalizirane imovine, digitalnih tokena, kripto tokena i korisničkih tokena; softver i hardver, koji se mogu preuzeti, za upotrebu u elektroničkoj razmjeni valute za digitalnu valutu, virtualnu valutu, kriptovalu, digitalnu i blockchain imovinu, digitaliziranu imovinu, digitalne tokene, kripto tokene i korisničke tokene; softver, koji se može preuzeti, za korištenje kao sučelje za programiranje aplikacija (API) za razvoj, testiranje i integraciju blockchain softverskih aplikacija; računarski hardver za rudarenje digitalne valute, virtualne valute, kriptovalute, digitalnu i blockchain imovine i digitalizirane imovine; hardver sigurnosnih tokena; elektronički pretvarači valuta; softver, koji se može preuzeti, naročito elektronička financijska platforma koja prihvata više vrsta plaćanja i transakcija u integriranom mobilnom telefonu, osobnom digitalnom asistentu (PDA) i okruženju temeljenom na webu; softver, koji se može preuzeti, za kreiranje tokena koji će se koristiti za plaćanje proizvoda i usluga, a kojima se može trgovati ili zamijeniti za gotovinsku vrijednost; softver, koji se može preuzeti, za upravljanje plaćanjima digitalnom valutom, virtualnom valutom, kriptovalutom, digitalnom i blockchain imovinom, digitaliziranom imovinom, digitalnim tokenom, kripto žetonima i korisničkim tokenima, prijenosom novca i prijenosom robe; softver, koji se može preuzeti, za korištenje kao softver sučelja za programiranje aplikacija (API) za upotrebu u identifikaciji računarskog hardverskog uređaja; softver, koji se može preuzeti, za upotrebu u autentifikaciji pristupa korisnika računarima i računarskim mrežama; softver, koji se može preuzeti, za upotrebu u omogućavanju sigurnih transakcija; softver, koji se može preuzeti, za pristup, čitanje, praćenje i upotrebu blockchain tehnologije; softver i hardver koji se može preuzeti za upravljanje

podacima o identitetu, pravima pristupa informacijskim resursima i funkcionalnošću aplikacija i autentifikacije; softver, koji se može preuzeti, za provjeru mrežne identifikacije, provjeru autentičnosti i usluge upravljanja u sigurnosne svrhe; softver, koji se može preuzeti, za provjeru autentičnosti za kontrolu pristupa i komunikacije s računarima i računarskim mrežama; magnetski kodirane kreditne kartice i platne kartice; uređaji za šifriranje; sigurnosni tokeni; softver, koji se može preuzeti, za upotrebu kao sigurnosni token; softver, koji se može preuzeti, koji se koristi za izdavanje digitalne valute, virtualne valute, kriptovalute, digitalne i blockchain imovine, digitalizirane imovine, digitalnih tokena, kripto token i korisničkih tokena; kripto tokeni i korisnički tokeni; softver, koji se može preuzeti, koji se koristi za reviziju digitalne valute, virtualne valute, kriptovalute, digitalne i blockchain imovine, digitalizirane imovine, digitalnih tokena, kripto tokena i korisničkih tokena; oglasni poslužitelj, naročito računarski poslužitelj za pohranu oglasa i isporuku reklama na web-stranice; visinomjeri; sučelje za programiranje aplikacija (API) za računarski softver za razvoj i kreiranje iskustava virtualne stvarnosti, proširene stvarnosti i miješane stvarnosti; sučelje za programiranje aplikacija (API) za računarski softver koji olakšava online usluge za društveno umrežavanje i za dohvaćanje podataka, prijenos, preuzimanje, pristup i upravljanje; sučelje za programiranje aplikacija (API) za softver koji olakšava online usluge za društveno umrežavanje i za dohvaćanje, prijenos, preuzimanje, pristup i upravljanje podacima; sučelje za programiranje aplikacija (API) za korištenje u izradi softverskih aplikacija; naočale za proširenu stvarnost; naglavne slušalice za proširenu stvarnost; softver proširene stvarnosti; softver proširene stvarnosti za interaktivnu zabavu; softver proširene stvarnosti za navigaciju u okruženju proširene stvarnosti; softver proširene stvarnosti za praćenje objekata, kontrolu pokreta i vizualizaciju sadržaja; softver proširene stvarnosti za rukovanje naglavnim slušalicama proširene stvarnosti; softver proširene stvarnosti za korisnike kako bi isti iskusili vizualizaciju, manipulaciju i uranjanje u proširenu stvarnost; kablovi, naročito elektronički kablovi i spojni kablovi; futrole, trake, narukvice za zapešća i za ruke, za elektroničke nadzorne uređaje; računarski aplikacijski softver za pametne telefone i mobilne uređaje u području fitnesa i vježbanja s uslugama osobnog treninga, obuke, vježbanja i procjene kondicije; računarski aplikacijski softver za upotrebu u vezi s konfiguriranjem i kontrolom nosivog računarskog hardvera i nosivih računarskih perifernih uređaja; računarski hardver za prikaz podataka i videozapisa; računarski hardver za mjerenje srčanog ritma; računarski hardver za upotrebu pri snimanju elektrokardiograma; softver računarskog operativnog sistema; računarska periferna oprema za korištenje s pametnim satovima, naročito trake za pametne satove i narukvice za pametne satove; računarski periferni uređaji za prikaz podataka i videozapisa; računarski periferni mobilni uređaji za prikaz podataka i videa, naročito periferni uređaji koji se nose na glavi za mobilne uređaje za prikaz podataka i videozapisa; računarski periferni mobilni uređaji za daljinsko pristupanje podacima i njihovo prenošenje, naročito periferni uređaji koji se nose na glavi za mobilne uređaje za daljinsko pristupanje podacima i njihovo prenošenje; računarski periferni uređaji za mobilne uređaje, naročito elektronički uređaji, monitori, senzori i zasloni za otkrivanje, praćenje, snimanje, prikaz, mjerenje i prijenos globalnog položaja, smjera, udaljenosti, nadmorske visine, brzine, navigacijskih informacija, vremenskih informacija,

temperature, fizičkog nivoa aktivnosti, broja otkucaja srca, pulsa, krvnog pritiska, potrošenih kalorija, pređenih koraka i biometrijskih podataka; računarski periferni uređaji za daljinsko pristupanje podacima i njihovo prenošenje; računarski softver i računarski aplikacijski softver za mobilne telefone i osobne digitalne uređaje koji pružaju procjenu fizičke spremne i kondicijske razine s pomoću usporedbe prethodnih atletskih izvedbi i razina fizičke spremne s budućim atletskim izvedbama i razinama fizičke spremne, te koji pružaju savjete i prilagođene vježbe za unapređivanje u posebnim područjima posebnog sporta ili tjelesne aktivnosti; računarski softver i softverske računarske aplikacije za mobilne telefone i osobni digitalni uređaji za praćenje, nadzor i uspoređivanje sportske aktivnosti i razine fizičke forme; računarski softver i računarski aplikacijski softver za mobilne telefone i osobne digitalne uređaje koji procjenjuju razinu fizičke spremne korisnika te njegove atletske vještine kao i kondicijske razine; računarski softver i računarski aplikacijski softver za mobilne telefone i osobne digitalne uređaje koji pruža savjete, poduku i personalizirane treninge za poboljšanje kondicijske razine korisnika; računarski softver i računarski aplikacijski softver za mobilne telefone i osobne digitalne uređaje za komunikaciju s igračim konzolama, osobnim računarima, osobnim digitalnim uređajima i mobilnim telefonima, u vezi vremena, tempa, brzine, pređenih koraka, atletskih vještina, potrošenih kalorija, agilnosti, pokreta, ravnoteže, koordinacije i fleksibilnosti; računarski softver i računarski aplikacijski softver za mobilne telefone i osobne digitalne uređaje za praćenje, učitavanje i preuzimanje podataka u vezi sa sportskom aktivnošću, fitness treningom i nivoom fizičke spremne na internet i druge računarske i elektroničke komunikacijske mreže; računarski softver i računarski aplikacijski softver koji uočavaju pokrete korisnika tokom tjelesne aktivnosti, fitnes sesija te vježbi, za pružanje personaliziranih rezultata kondicijske razine i procjene fizičke spremne; računarski softver i firmver, naročito programi operativnog sistema, softver za sinhronizaciju baze podataka i programi za sinhronizaciju podataka; alati za razvoj računarskog softvera; računarski softver za pristup, pregledavanje i pretraživanje online baza podataka; računarski softver za pristup, praćenje, pretraživanje, prikazivanje, čitanje, preporuku, dijeljenje, organizovanje i označavanje vijesti, sporta, vremenskih informacija, komentara i drugih informacija, sadržaja iz časopisa, blogova i web stranica te drugog teksta, podataka, grafike, slika, audio, video i multimedijskog sadržaja; računarski softver za komunikaciju s igračim konzolama u vezi s vremenom, tempom, brzinom, pređenim koracima, atletskim vještinama, potrošenim kalorijama, agilnošću, pokretom, ravnotežom, koordinacijom i fleksibilnošću; računarski softver za pravljenje, izradu, distribuciju, preuzimanje, prijenos, primanje, reprodukciju, uređivanje, izdvajanje, kodiranje, dekodiranje, prikazivanje, pohranjivanje i organizovanje teksta, podataka, grafike, slika, audio, video i multimedijskih sadržaja te elektroničkih publikacija, i elektroničkih igara; računarski softver za pravljenje, uređivanje, učitavanje, preuzimanje, pristup, pregledavanje, objavljivanje, prikazivanje, označavanje, pisanje bloga, streaming, povezivanje, označavanje, označavanje osjećaja, komentiranje, ugrađivanje, prijenos i dijeljenje ili na drugi način pružanje elektroničkih medija ili informacija putem računarskog interneta i komunikacijske mreže; računarski softver za kreiranje online zajednice te upravljanje i interakciju s njom; računarski softver za upravljanje tjelesnom težinom i kondicijom; računarski softver za fizičku spremu, procjenu fizičke spremne i sportske aktivnosti;

računarski softver za integraciju elektroničkih podataka sa okruženjem stvarnog svijeta u svrhu zabave, komunikacije i društvenog umrežavanja; računarski softver za upravljanje informacijama u vezi sa praćenjem zdravstvenog i fitnes programa, pridržavanju istog i motivacije; računarski softver za modificiranje i omogućavanje prijenosa slika, audio, audio-vizualnih i video sadržaja i podataka; računarski softver za modificiranje fotografija, slika i audio, video i audio-vizualnog sadržaja s fotografskim filterima i efektima virtualne stvarnosti, mješovite stvarnosti i proširene stvarnosti (AR), naročito grafikom, animacijama, tekstom, crtežima, geooznakama, oznakama metapodataka, hipervezama; računarski softver za praćenje, obradu, prikaz, pohranu i prijenos podataka koji se odnose na fizičku aktivnost korisnika; računarski softver za obradu slika, grafike, zvuka, videa i teksta; računarski softver za slanje i primanje elektroničkih poruka, grafike, slika, audio i audiovizualnih sadržaja putem računara, interneta i komunikacijskih mreža; računarski softver za slanje i primanje elektroničkih poruka, upozorenja, obavijesti i podsjetnika; računarski softver za otkrivanje, praćenje, snimanje, prikaz, mjerenje i prijenos globalnog pozicioniranja, smjera, udaljenosti, nadmorske visine, brzine, navigacijskih informacija, vremenskih informacija, temperature, nivoa fizičke aktivnosti, otkucaja srca, pulsa, krvnog pritiska, potrošenih kalorija, pređenih koraka i biometrijskih podataka; računarski softver za postavljanje, konfiguraciju, rad i upravljanje mobilnim uređajima, nosivim uređajima, mobilnim telefonima, računarima i računarskim perifernim uređajima; računarski softver za društveno umrežavanje i interakciju s online zajednicama; računarski softver za prikupljanje, upravljanje, uređivanje, organizovanje, izmjenu, prijenos, dijeljenje i pohranu podataka i informacija; računarski softver za preusmjeravanje poruka, internetske elektroničke pošte i / ili drugih podataka na jedan ili više elektroničkih uređaja za bežičnu komunikaciju koji su nosivi ili povezani s osobnim računalom ili poslužiteljem; računarski softver za praćenje i upravljanje informacijama o zdravstvenim, fitness i wellness programima; računarski softver za upotrebu kao sučelje za programiranje aplikacija (API); računarski softver za upotrebu u kreiranju reklama za druge te upravljanju s njima, njihovom mjerenju i razdiobi; računarski softver za gledanje digitalnih slika i fotografija koji se nudi u kombinaciji s uređajima za ekran na glavi ili kao ažuriranje za iste; računarski softver za bežičnu dostavu sadržaja, podataka i informacija; računarski softver za bežičnu komunikaciju podataka za primanje, obradu, prijenos i prikaz informacija koje se odnose na kondiciju, tjelesnu masnoću, indeks tjelesne mase; računarski softver u području zdravlja, fitnesa, vježbanja i wellnessa za otkrivanje, praćenje, snimanje, prikazivanje, mjerenje i prijenos globalnog položaja, smjera, udaljenosti, nadmorske visine, brzine, navigacijskih informacija, temperature, nivoa tjelesne aktivnosti, otkucaja srca, pulsa, krvnog pritiska, potrošenih kalorija, pređenih koraka i biometrijskih podataka te za praćenje i upravljanje informacijama o zdravlju, fitnesu, vježbanju i wellness programima; računarski softver koji detektira pokrete korisnika tokom tjelesne aktivnosti, fitnes sesija, vježbanja, radi pružanja personaliziranih rezultata kondicijske razine i procjene fizičke spremne; računarski softver koji procjenjuje nivo kondicije i atletske spremne korisnika i daje rezultate kondicijske razine; računarski softver za praćenje, nadzor i uspoređivanje sportske aktivnosti i razine fizičke forme; računarski softver koji pruža procjenu fizičke spremne i kondicijske razine s pomoću usporedbe prethodnih atletske izvedbi i razina fizičke

spreme s budućim atletske izvedbama i razinama fizičke spremne, te koji pružaju savjete i prilagođene vježbe za unapređivanje u posebnim područjima posebnog sporta ili tjelesne aktivnosti; računarski softver koji pruža savjete, poduku i personalizirane treninge za poboljšanje kondicijske razine korisnika; računarski softver za omogućavanje pristupa, prikazivanja, uređivanja, povezivanja, dijeljenja i na drugi način obezbjeđivanja elektroničkih medija i informacija putem interneta i komunikacijskih mreža; računarski softver za omogućavanje razvoja, procjene, testiranja i održavanja mobilnih softverskih aplikacija za prijenosne elektroničke komunikacijske uređaje, naročito mobilne telefone, pametne telefone, ručne računare i tablete; računarski softver za poboljšanje audio-vizualnih mogućnosti multimedijских aplikacija, naročito za trodimenzionalno prikazivanje grafike, nepomičnih i pokretnih slika koji se nudi u kombinaciji s uređajima za ekran na glavi ili kao ažuriranje za iste; računarski softver, računarski softver koji se može preuzeti, i softver za mobilne aplikacije za kreiranje virtualnih zajednica, upravljanje njima i pristup grupama unutar njih; računarski softver, naročito aplikacija koja nudi funkcije društvenog umrežavanja; računarski softver, naime, interpretativno sučelje za olakšavanje interakcije između ljudi i strojeva; računarski softver, naime, alati za razvoj softvera za kreiranje, uklanjanje neispravnosti i implementaciju softverskih aplikacija za pametne naočale, ekrana u blizini oka, ekrana na glavi i pametne telefone; računari, naročito pametni satovi; priključni kablovi; digitalni video optičarski proizvodi; digitalne video naočale, videozasloni montirani na glavu, naime, mikro zasloni i pripadajuća optika, naglavne slušalice za virtualnu stvarnost, pripadajuća elektronika, naime, spojni kablovi i adapteri, softver i firmver za prikaz videoigara, elektroničkih medija i slika; računarski aplikacijski softver, koji se može preuzeti, za mobilne telefone, pametne telefone, računare, tablete, pametne naočale, digitalne video naočale, nosive digitalne elektroničke uređaje, naročito naočale, zaštitne naočale i slušalice, zasloni za glavu, sustavi za prikaz u blizini očiju, komunikacijske mreže, usluge računarstva u oblaku i računarski sustav za komunikaciju između uređaja, mreža i usluga; računarski aplikacijski softver, koji se može preuzeti, za pametne naočale, sustave za prikaz u blizini očiju i zasloni na glavi za prikaz ikona, određivanje i odgovaranje na korisnički odabir ikona, kontrolu veza sa drugim uređajima, mrežama i sustavima i komunikaciju s njima, upravljanje kamerom za snimanje i prikaz slika i audiovizualnih datoteka, organizovanje digitalnih slikovnih i audiovizualnih datoteka, upravljanje mikrofona, kontrolu nivoa zvuka ugrađenih zvučnika, prijenos računarskih datoteka između pametnih naočala, sustava za prikaz u blizini očiju, zaslona na glavi i drugih uređaja, mreža i sustava, upravljanje korisničkim obavijestima, upravljanje dodirnom pločom, upravljanje i dobivanje podataka od senzora u pametnim naočalima, sustavima za prikaz u blizini očiju i zaslonima postavljenim na glavu, uključujući akcelerometre, barometarske, temperaturne senzore, senzore za nagib, vrha i zakretanja, senzore za orijentaciju glave, i GPS prijemnike, kontrou brzine CPU-a, otkrivanje i prikazivanje nivoa napunjenosti baterije, te prikazivanje, hvatanje, snimanje i streaming podataka, slika i audiovizualnih sadržaja u okruženjima standardne, proširene i mješovite stvarnosti; računarski aplikacijski softver, koji se može preuzeti, za pametne naočale, sustave za prikaz u blizini očiju i zasloni na glavi za generiranje i prikaz sadržaja standardne, proširene stvarnosti i mješovite stvarnosti; računarski aplikacijski softver, koji se može

preuzeti, za pametne naočale, sustave za prikaz u blizini očiju i zaslone na glavi za komunikaciju s drugim pametnim naočalama, sustavima za prikaz u blizini očiju i zaslonima na glavi; računarski softver, koji se može preuzeti, za omogućavanje snimanja, pohrane i prijenosa fotografija, videozapisa, podataka i informacija s korisničkim biometrijskim, zdravstvenim i drugim podacima o izvedbi koji su prevučeni i integrirani u snimak; računarski softver, koji se može preuzeti, za gledanje i interakciju s feedom slika, audio, audio-vizualnih i video sadržaja i s njim vezanog teksta i podataka; računarski softver, koji se može preuzeti, naime, mobilna aplikacija koja se može preuzeti, za podešavanje, konfiguriranje i kontrolu nosivog računarskog hardvera i nosivih perifernih uređaja; električni kablovi; električni adapteri; uređaji za elektroničko praćenje koji uključuju indikatore koji svijetle i mijenjaju boju na temelju kumulativnog nivoa aktivnosti korisnika; elektronički uređaji za nadzor koji uključuju mikroprocesore, digitalni zaslon i akcelerometre, za otkrivanje, pohranu, izvještavanje, praćenje, učitavanje i preuzimanje podataka o sportu, kondicijskom treningu i aktivnostima na internet, te komunikaciju s igračim konzolama i osobnim računarima, u vezi sa vremenom, tempom, brzinom, pređenim koracima, atletskim vještinama, potrošenim kalorijama, frekvencijom srca i metaboličkom stopom, globalnim pozicioniranjem, smjerom, udaljenošću, nadmorskom visinom, navigacijskim i vremenskim informacijama; elektronički navigacijski instrumenti i uređaji; senzori za kondiciju i vježbanje, monitori i zaslone za otkrivanje, praćenje, snimanje, prikaz, mjerenje i prijenos informacija o globalnom položaju, smjeru, udaljenosti, nadmorskoj visini, brzini, temperaturi i navigacijskim informacijama, za nošenje tijekom vježbanja i za sportske aktivnosti; softver za prepoznavanje kretanja; naočale s funkcijom bežične komunikacije; uređaji za sistem globalnog pozicioniranja (GPS); zaštitne naočale za omogućavanje iskustava virtualne, proširene i mješovite stvarnosti; hardver i softver za gledanje virtualnih slika u kreiranju virtualne, proširene i mješovite stvarnosti; video zaslone koji se nose na glavi; uređaji za prikaz zaslona koji se nose na glavi i njihovi sastavni dijelovi, naročito, kartice za video prikaz; naglavne slušalice; naglavne slušalice za korištenje s računarima; interaktivni softver za zabavu; elektronika sučelja, naročito, integrirani sklopovi videoigara za digitalne video naočale; računarski softver koji prepoznaje lokaciju, računarski softver, koji se može preuzeti, i softver za mobilne aplikacije za pretraživanje, određivanje i dijeljenje lokacija; zvučnici; softver za razmjenu poruka; mikrozasloni, naročito, videozasloni koji se nose na glavi i videozasloni u blizini očiju; računarski hardver za mješovitu stvarnost; naočale za mješovitu stvarnost; slušalice za mješovitu stvarnost; softver za mješovitu stvarnost; softver mješovite stvarnosti za interaktivnu zabavu; softver mješovite stvarnosti za snalaženje u okruženju mješovite stvarnosti; softver mješovite stvarnosti za praćenje predmeta, kontrolu kretanja i vizualizaciju sadržaja; softver mješovite stvarnosti za rad slušalica za mješovitu stvarnost; softver mješovite stvarnosti za korisnike kako bi isti iskusili vizualizaciju, manipulaciju i uranjanje u mješovitu stvarnost; softver za mobilne aplikacije za izradu personalizovanih programa fitness trening programa; senzori za praćenje pokreta za tehnologiju proširene stvarnosti; senzori za praćenje pokreta za tehnologiju mješovite stvarnosti; senzori za praćenje pokreta za tehnologiju virtualne stvarnosti; višenamjenski elektronički uređaji za prikazivanje, mjerenje i učitavanje na internet informacija uključujući vrijeme, datum, metaboličku stopu i srčanu frekvenciju, globalno

pozicioniranje, smjer, udaljenost, nadmorsku visinu, brzinu, pređene korake, potrošene kalorije, navigacijske informacije, informacije o vremenu i srčane frekvencije, nadmorske visine i brzine; višenamjenski elektronički uređaji za prikaz, mjerenje i učitavanje na internet informacija uključujući vrijeme, datum, srčanu frekvenciju, globalno pozicioniranje, smjer, udaljenost, nadmorsku visinu, brzinu, pređene korake, potrošene kalorije, navigacijske informacije, promjene u srčanoj frekvenciji, nivo aktivnosti, sate spavanja, kvaliteta sna te tihi alarm za buđenje; optika za prikaz u blizini očiju, naročito, video zaslone za postavljanje u blizini očiju korisnika i leće za prikaz slika korisniku; sistemi za prikaz u blizini očiju koji se sastoje od GPS senzora, brzinomjera, magnetometara, kompasa, senzora temperature okoliša i elektroničkih senzora za orijentaciju vrha i nagiba; sistemi za prikaz u blizini očiju koji se sastoje od računarskog hardvera, sučelja sa elektroničkim zaslonom i softvera za generiranje i prikaz sadržaja virtualne stvarnosti i mješovite stvarnosti; sistemi za prikaz u blizini očiju koji se sastoje od računarskog hardvera, sučelja sa elektroničkim zaslonom i softvera posebno prilagođenog za zaštitne naočale; sistemi za prikaz u blizini očiju koji sadrže naočale i softver za generiranje i prikaz sadržaja standardne, proširene i mješovite stvarnosti; zaslone u blizini očiju; mrežni komunikacijski uređaji, naročito mobilni i nosivi digitalni elektronički uređaji za slanje i primanje teksta, podataka, audio, slikovnih i video datoteka putem mreža; pedometri; periferni uređaji za mobilne aparate, naročito pedometri i visinomjeri; softver osobnog pomoćnika; osobni digitalni asistenti; osobni elektronički uređaji za praćenje fitness ciljeva i statistike; osobni uređaji za praćenje tjelesne kondicije; osobni video uređaji za prikaz u obliku nosivih zaslona za gledanje digitalnog sadržaja uključujući sadržaja standardne, proširene i mješovite stvarnosti; osobni video zaslone; prijenosni, ručni i osobni digitalni elektronički uređaji za snimanje, organizovanje, prijenos, manipulaciju, pregled i primanje teksta, podataka i digitalnih datoteka; aparati na daljinsko upravljanje za nosivu računarsku opremu i pametne satove; senzori za naučnu upotrebu koje će nositi ljudi za prikupljanje ljudskih biometrijskih podataka, mobilni i nosivi digitalni elektronički uređaji za snimanje, organizovanje, prijenos, manipuliranje i pregledavanje tekstualnih, podatkovnih, audio, slikovnih i video datoteka; pametne naočale; pametne naočale s žičnim i bežičnim audio mogućnostima; narukvice za pametne satove; remeni za pametne satove; pametni satovi; softver za društvenog asistenta; softver i firmver za kontrolu, konfigurisanje i upravljanje kontrolerima; softver i firmver za prikazivanje videoigara i elektroničkih medija na uređajima s zaslonom koji se nudi u kombinaciji s uređajima za ekran na glavi ili kao ažuriranje za iste; softver i firmver za programe operativnog sistema; softver i firmver za video drajvere i video obradu koji se nudi u kombinaciji s uređajima za ekran na glavi ili kao ažuriranje za iste; softver i firmware za omogućavanje elektroničkim uređajima da dijele podatke i međusobno komuniciraju; softverski drajveri za elektroničke uređaje koji omogućavaju međusobno komuniciranje računarskog hardvera i elektroničkih uređaja; softver za oglašivače za komunikaciju i interakciju s online zajednicama; softver za upozorenja, poruke, e-poštu i podsjetnike, te za snimanje, organizovanje, prijenos, manipuliranje, pregledavanje i primanje teksta, podataka, audio, slikovnih i digitalnih datoteka i zaslona; softver za komunikaciju putem bežičnih lokalnih mreža, bežičnih tehnologija i drugih komunikacijskih protokola između sistema za prikaz blizu oka i mrežnih uređaja, naročito

mobilnih telefona, pametnih telefona, računara, tableta i drugih računarskih sistema; softver za pretvaranje prirodnog jezika u strojno izvršne naredbe; softver za kreiranje profila na društvenim medijima i korisničkih računara i upravljanje istim; softver za kreiranje, uređivanje, učitavanje, preuzimanje, pristupanje, gledanje, objavljivanje, prikazivanje, označavanje, bloganje, streaming, povezivanje, označavanje, pokazivanje osjećaja, komentiranje, ugrađivanje, prijenos i dijeljenje ili na drugi način pružanje elektroničkih medija ili informacija putem računara i komunikacijskih mreža; softver za kreiranje grupa unutar virtualnih zajednica te za upravljanje i pristup istim; softver za kreiranje online zajednice te za upravljanje i interakciju s njom; softver za omogućavanje i dogovaranje finansiranja i distribucije prikupljenih sredstava i donacija; softver za generiranje slika koje se prikazuju u sistemima za prikazivanje blizu očiju; softver za integraciju elektroničkih podataka sa okruženjima iz stvarnog svijeta u svrhu zabave, obrazovanja, igranja, komunikacije i društvenog umrežavanja; softver za modificiranje i omogućavanje prijenosa slika, audio, audiovizualnih i video sadržaja i podataka; softver za usluge online dobrotvornog prikupljanja sredstava i usluge finansijskih donacija; softver za naručivanje i/ili kupovinu robe i usluga; softver za organizovanje, pretraživanje i upravljanje događajima; softver za planiranje aktivnosti s drugim korisnicima, davanje preporuka; softver za obradu slika, grafike, zvuka, videozapisa i teksta; softver za snimanje, pohranjivanje, prijenos, primanje, prikazivanje i analizu podataka iz nosivog računarskog hardvera; softver za pametne telefone i druge računarske sisteme za generiranje podataka, slika i zvuka za prikazivanje u sistemima za prikaz u blizini očiju, te za prijenos takvih podataka, slika, i zvuka u sisteme za prikaz u blizini očiju; softver za pametne telefone i druge računarske sisteme za primanje podataka od sistema za prikaz blizu očiju; softver za društveno i određeno mapiranje; softver za društveno umrežavanje; softver za streaming multimedijskog zabavnog sadržaja; softver za prikupljanje, upravljanje, uređivanje, organizovanje, izmjenu, prijenos, dijeljenje i pohranu podataka i informacija; softver za praćenje kretanja u iskustvima proširenih, mješovitih i virtualnih stvarnosti, te za vizualizaciju, manipuliranje, gledanje i prikazivanje istih; softver za upotrebu kao sučelje za programiranje aplikacija (API); softver za upotrebu pri kreiranju i dizajniranju softvera virtualne, proširene i mješovite stvarnosti; softver za bežičnu isporuku sadržaja, podataka i informacija; softver u obliku mobilne aplikacije; softver koji pojedincima, grupama, preduzećima i brendovima omogućuje kreiranje i održavanje online prisustva u marketinške svrhe; softver, naime, interpretativno sučelje za olakšavanje interakcije između ljudi i strojeva; telekomunikacijski aparati i instrumenti, naročito zvučnici i mikrofoni koji se prodaju kao sastavni dijelovi računara, mobilnih i nosivih digitalnih elektroničkih uređaja za slanje i primanje telefonskih poziva, tekstualnih poruka, elektroničke pošte i drugih digitalnih podataka, te za upotrebu u pružanju pristupa internetu; naočale za virtualnu stvarnost; naglavne slušalice za virtualnu stvarnost; softver za virtualnu stvarnost; softver virtualne stvarnosti za interaktivnu zabavu; softver virtualne stvarnosti za snalaženje u okruženju virtualne stvarnosti; softver virtualne stvarnosti za praćenje objekata, kontrolu pokreta i vizualizaciju sadržaja; softver virtualne stvarnosti za rad slušalica za virtualnu stvarnost; softver virtualne stvarnosti za korisnike kako bi isti iskusili vizualizaciju, manipulaciju i uranjanje u virtualnu stvarnost; softver virtualne, proširene i mješovite stvarnosti za upotrebu u omogućavanju računarima,

konzolama za videoigre, ručnim konzolama za video igre, tablet računarima, mobilnim uređajima i mobilnim telefonima da pruže iskustva virtualne, proširene i mješovite stvarnosti; satovi, narukvice i narukvice za zapešče koji prenose podatke osobnim digitalnim pomoćnicima, pametnim telefonima i osobnim računarima putem internetskih stranica i drugih računarskih i elektroničkih komunikacijskih mreža; voodootporni sistemi za prikaz u blizini očiju koji se sastoje od računarskog hardvera, sučelja sa elektroničkim zaslonom i softvera za generiranje i prikaz sadržaja virtualne stvarnosti i mješovite stvarnosti; nosivi uređaji za praćenje aktivnosti; nosivi računarski periferni uređaji; nosivi računarski uređaji koji se sastoje prvenstveno od softvera i zaslona za prikaz, za povezivanje s računarima, tabletima, mobilnim uređajima i mobilnim telefonima kako bi se omogućila svjetska iskustva virtualne, proširene i mješovite stvarnosti; nosivi digitalni elektronički uređaji koji se prvenstveno sastoje od softvera za upozorenja, poruke, e-poštu i podsjetnike, te za snimanje, organizovanje, prijenos, manipuliranje, pregledavanje i primanje teksta, podataka, audio, slikovnih i digitalnih datoteka i zaslona za prikaz; nosivi digitalni elektronički uređaji, naročito naočale, zaštitne naočale i naglavne slušalice; nosivi elektronički uređaji, naročito satovi, narukvice i trake za zapešča, koji se sastoje od softvera koji komunicira podatke osobnim digitalnim pomoćnicima, pametnim telefonima i osobnim računarima putem internetskih web stranica i drugih računarskih i elektroničkih komunikacijskih mreža; nosivi periferni uređaji za računare, tablete, mobilne uređaje i mobilne telefone, naročito podesivi zasloni za glavu; bežični računarski periferni uređaji.;

28 Slušalice za virtualnu stvarnost za igranje video igrice za povezivanje s računarima, konzole za video igre, ručne konzole za video igre, tablet računara, mobilni uređaji i mobilni telefoni za omogućavanje iskustva virtualne stvarnosti; elektroničke i interaktivne multimedijске igraće konzole; daljinski upravljači za interaktivne videoigre; nosivi periferni uređaji za igranje videoigara posebno prilagođeni za računara, konzole za video igre, ručne konzole za video igre, tablet računara, mobilne uređaje i mobilne telephone; upravljački uređaji za video igre, audio i vizualne naglavne slušalice za upotrebu kod igranja videoigrica; ručne jedinice za igranje elektroničkih, računarskih, interaktivnih i videoigara; uređaji za igre, mobilni uređaji za igranje igara, naime aparati za igre sa ili bez video izlaza za igranje računarskih igara i videoigara; računarske igraće konzole za upotrebu s vanjskim ekranima ili monitorima; uređaji za elektroničke igre osim onih prilagođenih za korištenje s vanjskim zaslonom ili monitorom; uređaji za elektroničke igre prilagođeni za korištenje s vanjskim zaslonom ili monitorom; torbe posebno prilagođene za ručne video igre i konzole za video igre; upravljačke ručice za računarske igrice i videoigre; računarske igraće konzole za rekreativno igranje igara; ugrađene plastične folije poznate kao skinovi za pokrivanje i zaštitu elektroničkih aparata, naročito, videokonzola i ručnih uređaja za igranje videoigara; kontroleri za igre u obliku tipkovnica za računarske igre; igre prilagođene za korištenje s televizijskim prijemnicima; naglavne slušalice prilagođene za uporabu s videoigricama; ručne igraće jedinice za igranje videoigara; ručne igraće konzole, ručne elektroničke igre prilagođene za korištenje samo s televizijskim prijemnicima; ručne igre sa zaslonima od tekućih kristala; ručne jedinice za igranje elektroničkih igara za korištenje s vanjskim zaslonom ili monitorom; kućni aparati za video igre; LCD uređaji s igrama; kontrolni uređaji za elektroničke uređaje za videoigre kojima upravljaju igrači; zaštitne futrole za nošenje posebno prilagođene za

ručne video igre i konzole za video igre, samostojeći strojevi za videoigre, stalci za elektroničke uređaje za igranje igara, naime konzole za video igre i ručne jedinice za videoigre, stolne jedinice za igranje elektroničkih igara osim u kombinaciji s televizorom ili računalom; interaktivni ručni daljinski upravljači za video igre za igranje elektroničkih igara; igraće konzole, upravljači za igraće konzole; strojevi za arkadne video igre; konzole za video igre; igre i igračke; gimnastički i sportski artikli koji nisu uključeni u druge klase; ukrasi za božićna drvca; sprave za body building; sprave za tjelovježbu; oprema za tjelovježbu, oprema za sportove i igre; strojevi za vježbanje.;

35 Usluge oglašavanja, oglašavanje putem elektroničkih medija; distribucija reklama za treće putem globalne elektroničke mreže; poslovne i reklamne usluge, naime reklamne usluge za praćenje učinka oglašavanja, za upravljanje, distribuiranje i prikazivanje reklama, za analizu reklamnih podataka, za izvještavanje o reklamnim podacima te za optimizaciju učinka oglašavanja; oglašavanje, naime, usluge upravljanja reklamnim kampanjama, usluge targetiranja, implementacije i optimizacije; priprema i realizacija medijskih i reklamnih planova i koncepata; usluge dizajna reklamnog materijala za druge; usluge oglašavanja, naime, medijsko planiranje i kupovanje medijskog prostora za druge, usluge vrednovanja i pozicioniranja robne marke za druge, usluge nabavke oglašavanja za druge; postavljanje oglasa, naime stavljanje reklamnih oglasa na mrežne stranice za druge; oglašavanje, marketing i promoviranje proizvoda i usluga trećih strana obezbjeđivanjem fotografske i videoopreme na posebnim događanjima; organiziranje izložbi i događanja u području razvoja softvera i hardvera u komercijalne ili reklamne svrhe; usluge oglašavanja, naime obezbjeđivanje klasificiranog oglasnog prostora putem interneta i drugih komunikacijskih mreža; kompilacija podataka u online računarskim bazama podataka i online bazama podataka koje se mogu pretraživati u području klasificiranih oglasa; promocija proizvoda i usluga trećih osoba putem računarskih i komunikacijskih mreža; promicanje roba i usluga drugih putem distribucije videoreklama preko Interneta i drugih komunikacijskih mreža; prikazivanje promotivnih događaja putem live streaming videa; promotivne i marketinške usluge; usluge savjetovanja u području oglašavanja i marketinga; usluge poslovne pomoći i savjetovanja; poslovno savjetovanje u vezi s marketinškim aktivnostima; usluge konzultiranja u području strategije robne marke; poslovno savjetovanje u području telekomunikacija; usluge savjetovanja u vezi s poslovnim upravljanjem usmjerene na omogućavanje poslovnim subjektima, nevladinim organizacijama i neprofitnim organizacijama da razviju, organiziraju i upravljaju programima za obezbjeđivanje većeg pristupa globalnim komunikacijskim mrežama; usluge poslovnog umrežavanja; usluge pronalaženja zaposlenika i savjetovanja pri zapošljavanju; promicanje prodaje za druge omogućavanjem usluga pretplatničkih poklon kartica, naime, izdavanje darovnih certifikata koji se mogu zamijeniti za robe ili usluge; usluge oglašavanja za promicanje javne svijesti o dobrotvornim, filantropskim, volonterskim, javnim i društvenim uslugama i humanitarnim aktivnostima; omogućavanje natječajnih i poticajnih nagradnih programa za marketinške i reklamne svrhe radi prepoznavanja, nagrađivanja i poticanja pojedinaca i skupina koji se posvećuju aktivnostima samopoboljšanja, osobnog ispunjenja, dobrotvornim, filantropskim, volonterskim, javnom i društvenom radu te humanitarnim aktivnostima i podjeli proizvoda kreativnog rada; usluge poslovnog savjetovanja za profesionalce i poduzeća u

području razvoja mobilnih softverskih aplikacija; organiziranje, promocija, dogovaranje i provođenje posebnih događanja, izložbi i trgovačkih sajмова u komercijalne, promotivne ili reklamne svrhe; organiziranje i provođenje događanja, izložbi, predstavljanja i konferencija u komercijalne svrhe u zabavnima industrijama interaktivne zabave, virtualne stvarnosti, potrošačke elektronike i videoigara; usluge online maloprodajnih trgovina koje uključuju hardver i softver virtualne stvarnosti i proširene stvarnosti; usluge online maloprodajnih trgovina koje uključuju sadržaj virtualne stvarnosti i digitalne medije, naime, prethodno snimljenu muziku, videozapise, slike, tekst, audio-vizualna djela te softver za igre virtualne i proširene stvarnosti; obezbjeđivanje online tržišta za prodavače proizvoda i / ili usluga; usluge poslovnog posredovanja u obliku olakšavanja razmjene i prodaje usluga i proizvoda trećih strana putem računarskih i komunikacijskih mreža; povezivanje kupaca i prodavača putem online mrežnog okruženja; promotivne usluge, naime, obezbjeđivanje usluga elektronskih kataloga; pružanje informacija telefonskog imenika putem globalnih komunikacijskih mreža; usluge poslovne podrške, naime upravljanje odnosima s klijentima; pružanje komercijalnih informacija, naime korisničkih komentara u vezi s poslovnim organizacijama, pružateljima usluga i drugim resursima; istraživanje tržišta, naime, istraživanje i analiza reklamnih kampanja te preferencija potrošača; usluge istraživanja tržišta; obezbjeđivanje tržišnih istraživanja i informacijskih usluga; upravljanje poslovnim informacijama, naime, izvještavanje o poslovnim informacijama i poslovnoj analitici u području oglašavanja i marketinga; usluge upravljanja poduzećem; poslovna administracija, uredski poslovi; kompilacija online poslovnih imenika koji sadrže informacije o poduzećima, proizvodima i uslugama trećih lica; promicanje javnog interesa i svijesti o pitanjima koja uključuju pristup internetu za globalnu populaciju; usluge udruživanja, naime promicanje usvajanja, prihvaćanja i razvoja računarskih tehnologija otvorenog koda; organiziranje događanja poslovnog umrežavanja u području softvera otvorenog koda; promicanje dobrovoljnih zajedničkih industrijskih standarda za razvoj i izvođenje softvera; dogovaranje i provođenje poslovnih konferencija, organiziranje i vođenje poslovnih konferencija u području razvoja i upotrebe programskih jezika; provođenje poslovnih istraživanja u području društvenih medija; konzultantske usluge u području procjene sadržaja društvenih medija; konzultantske usluge u području politika i propisa društvenih medija; usluge marketinga, oglašavanja i promocije; poslovne i reklamne usluge; usluge tržišnog obavještavanja; obezbjeđivanje web stranice s internetskim tržištem za prodaju i razmjenu virtualne robe s drugim korisnicima; usluge internetskog trgovanja; dogovaranje i provođenje posebnih događanja u poslovne svrhe; blockchain kao usluga, naime poslovni savjeti i informacije iz područja blockchain tehnologije; obezbjeđivanje elektroničkih podsjetnika i obavijesti; usluge oglašavanja i distribucije informacija, naime, obezbjeđivanje klasificiranog oglasnog prostora putem interneta i komunikacijskih mreža; usluge oglašavanja, naime targetiranje i optimizacija internetskog oglašavanja; organiziranje i provođenje posebnih događanja u komercijalne, promotivne ili reklamne svrhe; usluge udruge koje promiču interese stručnjaka i poduzeća u području razvoja mobilnih softverskih aplikacija; konzultantske usluge u vezi s robnim markama; poslovne i promotivne usluge, naime usluge oglašavanja za praćenje učinka oglašavanja, za upravljanje, distribuciju i posluživanje reklama, za analiziranje reklamnih podataka, za

izvještavanje o reklamnim podacima i za optimizaciju učinka oglašavanja; poslovne i reklamne usluge, naime medijsko planiranje i kupnja medijskog prostora za druge; usluge nabave za druge, naime kupnja robe i usluga za druga poduzeća; poslovno umrežavanje; dobrotvorne usluge, naime promoviranje javne svijesti o dobrotvornim, filantropskim, volonterskim, javnim i društvenim uslugama i humanitarnim aktivnostima; konsultantske usluge u području oglašavanja i marketinga, naime prilagodba reklamnih i marketinških nastojanja drugih; distribucija reklama za druge putem interneta i komunikacijskih mreža; usluge pronalazjenja zaposlenika i zapošljavanja; omogućavanje razmjene i prodaje usluga i proizvoda trećih strana putem računarskih i komunikacijskih mreža; marketinške, reklamne i promotivne usluge, naime obezbjeđivanje informacija o popustima, kuponima, rabatima, vaučerima, poveznicama na maloprodajne web stranice drugih i posebnim ponudama za robu i usluge drugih; online oglašavanje i promicanje robe i usluga drugih putem interneta; usluge internetske maloprodaje koje uključuju naglavne slušalice, igrice, sadržaj i digitalne medije za virtualnu stvarnost, mješovitu stvarnost i proširenu stvarnost; usluge internetske maloprodaje u vezi s elektroničkim nosivim uređajima za fitness, osobnim vagama za vaganje, nosivim uređajima za praćenje aktivnosti, fitness i sportskom odjećom i priborom za prethodno navedenu robu; organiziranje, promicanje i provođenje izložbi, trgovinskih sajmova i događanja u poslovne svrhe; promicanje roba i usluga drugih putem distribucije video oglašavanja na internetu i komunikacijskim mrežama; promicanje roba i usluga drugih putem interneta i komunikacijskih mreža; obezbjeđivanje internetskih poslovnih imenika koji sadrže informacije o poduzećima, proizvodima i uslugama drugih; obezbjeđivanje online sadržaja za povezivanje prodavača s kupcima; obezbjeđivanje online sadržaja za live streaming video promotivnih događaja; maloprodajne i online maloprodajne usluge za softver, elektroničke uređaje i obuču sa sensorima koji omogućuju korisnicima da se uključe u virtualna atletska natjecanja i individualne i grupne fitness satove; usluge maloprodaje i online maloprodajne trgovine koje potrošačima omogućuju da se uključe u treniranje fitnesa, virtualna sportska natjecanja te pojedinačne i grupne satove fitnesa; usluge maloprodaje u vezi s elektroničkim nosivim uređajima za fitness, osobnim vagama za vaganje, nosivim uređajima za praćenje aktivnosti, fitness i sportskom odjećom i priborom za prethodno navedenu robu.;

36 Usluge obrade financijskih transakcija, naime obezbjeđivanje sigurnih opcija za elektroničke transakcije i plaćanja; elektronska obrada podataka o plaćanju računa za korisnike interneta i komunikacijskih mreža; usluge obrade platnih transakcija; usluge elektronskog prijenosa sredstava; usluge elektronske obrade transakcija kreditnih kartica, debitnih kartica i darovnih kartica; pružanje usluga elektronskog mobilnog plaćanja za druge; finansijske usluge; usluge obrade plaćanja; usluge finansijskih transakcija; omogućavanje i organiziranje prikupljanja sredstava i distribucija prikupljenih donacija; dobrotvorne usluge, naime koordinacija nabave i distribucije novčanih donacija od pojedinaca i poduzeća trećim licima; pružanje usluga plaćanja računa putem elektroničkih mobilnih aplikacija; financijske usluge, naime obezbjeđivanje virtualne valute za korištenje od strane članova online zajednice u vezi s video igrama, live streaming sadržajem i video sadržajem na zahtjev putem interneta i komunikacijskih mreža; financijska razmjena; usluge elektroničkog mobilnog plaćanja za druge; usluge virtualne mjenjačnice; elektronički prijenos

virtualnih valuta; financijski poslovi, naime , financijsko upravljanje, financijsko planiranje, financijsko predviđanje, upravljanje financijskim portfeljem i financijska analiza i savjetovanje; financijske informacije pružene elektroničkim putem; posredničke usluge; usluge trgovaca/distributera; usluge trgovanja valutom; usluge digitalne valute; usluge kriptovaluta; usluge virtualne valute; usluge digitalnog novčanika i pohrane digitalnih valuta; usluge e-novčanika; usluge elektroničkog novčanika; financijske usluge u svezi s uslugama elektroničkog novčanika; usluge plaćanja računa putem elektroničkog novčanika; usluge elektroničkog bankarstva putem globalne računarske mreže; trgovanje valutom; usluge elektroničkog plaćanja koje uključuju elektroničku obradu i naknadni prijenos podataka o plaćanju računa; usluge trgovanja digitalnom valutom, virtualnom valutom, kriptovalutom, digitalnom i blockchain imovinom, digitaliziranom imovinom, digitalnim tokenom, kripto tokenom i uslužnim tokenima; usluge obrade digitalne valute, virtualne valute, kriptovalute, digitalne i blockchain imovine, digitalizirane imovine, digitalnog tokena, kripto tokena i uslužnih tokena za druge; omogućavanje prijenosa elektroničkih novčanih ekvivalenata; usluge izvještavanja o novostima iz oblasti financijskih vijesti; financijske usluge, naime pružanje usluga virtualne valute za korištenje od strane članova online zajednice putem globalne računarske mreže; izdavanje vrijednosnih bonova; upravljanje digitalnom valutom, virtualnom valutom, kriptovalutom, digitalnom i blockchain imovinom, digitaliziranom imovinom, digitalnim tokenima, kripto tokenima i uslužnim tokenima; financijske usluge, naime obezbjeđivanje financijske razmjene za trgovanje digitalnom valutom, virtualnom valutom, kriptovalutom, digitalnom i blockchain imovinom, digitaliziranom imovinom, digitalnim tokenima, kripto tokenima i uslužnim tokenima; usluge trgovanja kriptovalutama; usluge razmjene kriptovaluta; obrada plaćanja kriptovalutama; usluge elektroničkog plaćanja; obrada elektroničkih plaćanja putem usluga elektroničkog novčanika; usluge upravljanja valutom; usluge prijenosa valute; financijske usluge, naime obezbjeđivanje elektroničkog prijenosa digitalne valute, virtualne valute, kriptovalute, digitalne i blockchain imovine, digitalizirane imovine, digitalnih tokena, kripto tokena i uslužnih tokena; financijsko savjetovanje u području digitalne valute, virtualne valute, kriptovalute, digitalne i blockchain imovine, digitalizirane imovine, digitalnih tokena, kripto tokena i uslužnih tokena; obezbjeđivanje elektroničke obrade i praćenja elektroničkih prijenosa sredstava; usluge mjenjačnica; usluge upravljanja ulaganjima; skrbničke usluge za financijske institucije i fondove; uključenje na listing i trgovanje swapovima i izvedenicama za digitalnu valutu, virtualnu valutu, kriptovalutu, digitalnu i blockchain imovinu, digitaliziranu imovinu, digitalne tokene, kripto tokene i uslužne tokene; monetarna razmjena; poravnanje i usklađivanje financijskih transakcija; usluge financijskih informacija; usluge elektroničkog financijskog trgovanja; elektroničko financijsko trgovanje, naime trgovanje područjem digitalizirane imovine; obezbjeđivanje financijskih informacija na zahtjev i u stvarnom vremenu o digitalnoj valuti, virtualnoj valuti, kriptovaluti, digitalnoj i blockchain imovini, digitaliziranoj imovini, digitalnim tokenima, kripto tokenima i uslužnim tokenima; pružanje informacija iz područja ulaganja i financija preko računarskih mreža i globalne komunikacijske mreže; elektroničko trgovanje financijskim instrumentima; usluge plaćanja elektroničkom trgovinom; elektronička obrada i prijenos podataka o plaćanju računa za korisnike internetskih i komunikacijskih mreža; usluge obrade financijskih transakcija, naime obezbjeđivanje

sigurnih opcija za komercijalne transakcije i plaćanja; usluge finansijskih transakcija, naime obezbjeđivanje virtualne valute za korištenje od strane članova online zajednice putem interneta i komunikacijskih mreža; usluge trgovaca, naime usluge obrade platnih transakcija; usluge obrade plaćanja, naime pružanje usluga obrade transakcija virtualne valute za druge; usluge unaprijed plaćene darovne kartice, naime izdavanje potvrda o darovnim karticama koje se mogu iskoristiti za robu ili usluge.;

38 Telekomunikacije; telekomunikacijske usluge, naime, elektronski prijenos, naime, elektronski prijenos elektronskih medija, podataka, poruka, grafike, slika, audio i video sadržaja i datoteka; telekomunikacijske usluge, naime usluge prijensa i prijema podataka putem telekomunikacijskih mreža; telekomunikacije i računarske usluge peer-to-peer mreže, naime elektronički prijenos slika, audio-vizualnih i video sadržaja, fotografija, videa, podataka, teksta, poruka, oglasa, medijskih reklamnih komunikacija i informacija; usluge dijeljenja fotografija, videa i podataka, naime elektronički prijenos digitalnih foto datoteka, videa i audiovizualnog sadržaja među korisnicima interneta; telekomunikacijske usluge, naročito elektronička razmjena glasa, podataka, zvuka, videa, teksta i grafike dostupnih putem interneta i drugih komunikacijskih mreža; obezbjeđivanje pristupa računarskim, elektroničkim i online bazama podataka; omogućavanje pristupa računarskim bazama podataka iz oblasti društvenog umrežavanja, upoznavanja i ugovaranja sastanaka; obezbjeđivanje online foruma za komunikaciju o temama od općeg interesa; obezbjeđivanje internetskih chat soba, usluga za razmjenu trenutnih poruka i elektroničkih oglasnih ploča; obezbjeđivanje onlajn soba za ćaskanje (chatrooms) za društveno umrežavanje; obezbjeđivanje mrežnih komunikacijskih veza koje preusmjeravaju korisnike mobilnih uređaja i interneta na druge web stranice; omogućavanje pristupa web stranicama trećih strana ili drugom elektroničkom sadržaju trećih strana putem univerzalne prijave; usluge audio, tekstualnog i video emitiranja putem interneta ili druge komunikacijske mreže; usluge internet telefonije (VOIP); usluge telefonske komunikacije; komunikacijske usluge mobilne telefonije; videokonferencijske usluge; obezbjeđivanje objekata i opreme za video konferencije; usluge audio i vizualnih telekonferencija; streaming i live streaming video, audiovizualnih i interaktivnih audiovizualnih sadržaja putem interneta; obezbjeđivanje onlajn foruma zajednice za korisnike da dijele i emituju informacije, audio zapise, video zapise, vijesti u stvarnom vremenu, zabavni sadržaj ili informacije, da formiraju virtualne zajednice i da se uključuju u društveno umrežavanje; telekomunikacijske usluge, naime usluge prijensa sadržaja i podataka virtualne stvarnosti; računarske usluge, naročito pružanje usluga tehničke podrške u vezi s korištenjem komunikacijske opreme; usluge slanja web poruka; usluge razmjene trenutnih poruka; šifrirani elektronički prijenos i isporuka spašenih podataka; obezbjeđivanje pristupa telekomunikacijskim mrežama i internetu; obezbjeđivanje internetskih veza; pružanje informacija o telekomunikacijama; savjetovanje u području telekomunikacijskih usluga, naročito prijensa glasa, podataka i dokumenata putem telekomunikacijskih mreža; usluge davatelja internetskih usluga; usluge internetskog emitiranja; telekomunikacijske usluge, naročito obezbjeđivanje pristupa internetu putem širokopojasnih mreža; streaming i live streaming audio, vizualnih i audiovizualnih sadržaja igara putem globalne računarske mreže; zabavne usluge, naročito obezbjeđivanje pristupa interaktivnim elektroničkim i online bazama podataka

korisnički definiranih sadržaja, sadržaja trećih strana, fotografija, video, audio, vizualnih i audiovizualnih materijala u području općeg interesa; usluge dijeljenja fotografija i videa; usluge emitiranja zvuka, teksta i videa putem interneta i drugih komunikacijskih mreža; elektronička razmjena glasa, podataka, zvuka, videa, teksta i grafike putem interneta i telekomunikacijskih mreža; usluge ravnopravne ("peer-to-peer") razmjene fotografija i podataka, naime, elektronski prijenos digitalnih fotografija, grafičkog i audio sadržaja među korisnicima interneta; usluge dijeljenja fotografija i videa, naročito elektronički prijenos digitalnih foto datoteka, videa i audiovizualnog sadržaja među korisnicima interneta; obezbjeđivanje foruma, chat soba i elektroničkih oglasnih ploča za registrirane korisnike za prijenos poruka i dijeljenje informacija o zdravlju i fitnessu, sportskim aktivnostima i društvenim mrežama putem internetske web stranice i drugih računarskih i elektroničkih komunikacijskih mreža; obezbjeđivanje web stranice s informacijama o sportu, kondicijskom treningu i razvoju atletskih vještina; obezbjeđivanje on-line foruma za registrirane korisnike za dijeljenje informacija o osobnim aktivnostima, fitnessu i društvenom umrežavanju; obezbjeđivanje online foruma za registrirane korisnike za dijeljenje informacija o fitnessu, sportskim aktivnostima, fitness ciljevima, fitness treningu i treniranju te društveno umrežavanje putem internetske web stranice i drugih računarskih i elektroničkih komunikacijskih mreža; obezbjeđivanje on-line foruma, chat soba i elektroničkih oglasnih ploča za registrirane korisnike za prijenos poruka i dijeljenje informacija o prehrani, osobnim aktivnostima, zdravlju i fitnessu, klasificiranim oglasima i društvenim mrežama; obezbjeđivanje elektroničkih oglasnih ploča za prijenos poruka među korisnicima iz područja općeg interesa; obezbjeđivanje mrežnih komunikacijskih veza koje preusmjeravaju korisnike mobilnih uređaja i interneta na druge lokalne i globalne online lokacije; obezbjeđivanje online foruma za komunikaciju, naročito prijenos tema od općeg interesa; pružanje usluga tehničke podrške u vezi s korištenjem komunikacijske opreme; streaming audio i video materijala vezanih uz sportske aktivnosti na internetu i drugim računarskim i elektroničkim komunikacijskim mrežama; telekomunikacijske usluge; telekomunikacijske usluge, naročito elektronički prijenos podataka, poruka, grafike, fotografija, slika, audio, video, audio-vizualnih sadržaja i informacija; telekomunikacijske usluge, naročito elektronički prijenos sadržaja i podataka virtualne, mješovite i proširene stvarnosti; usluge telekonferencije; usluge komunikacije na temelju VoIP protokola (prijenos glasa IP protokolom).;

41 Zabavne usluge, objavljivanje elektroničkih publikacija za druge; izdavanje obrazovnih materijala, naročito izdavanje knjiga, časopisa, biltena i elektroničkih publikacija; objavljivanje online časopisa koji se ne mogu preuzeti, naročito weblogova (blogova) s korisnički definiranim sadržajem, blogova koji sadrže reklamni, marketinški i poslovnim sadržaj te blogova o virtualnoj stvarnosti i proširenoj stvarnosti; obezbjeđivanje mrežnih resursa elektroničkih publikacija koje se ne mogu preuzeti za programere softvera; zabavne i obrazovne usluge, naime obezbjeđivanje online publikacija koje se ne mogu preuzeti o tehnologiji virtualne stvarnosti putem web stranica; zabavne i obrazovne usluge, naročito obezbjeđivanje online publikacija koje se ne mogu preuzeti o tehnologiji proširene stvarnosti putem web stranica; usluge zabave, naročito obezbjeđivanje interaktivnih igara za više igrača i igara za jednog igrača koje se igraju putem interneta ili komunikacijskih mreža; usluge zabave, naročito obezbjeđivanje internetskih videoigara, računarskih igara,

elektroničkih igara i interaktivnih igara; obezbjeđivanje računarske igre za korištenje na cijeloj mreži od strane korisnika mreže; obezbjeđivanje online softvera za igre koji se ne može preuzeti; usluge igara virtualne stvarnosti koje se pružaju putem interneta i drugih komunikacijskih mreža; usluge igara proširene stvarnosti koje se pružaju putem interneta i drugih komunikacijskih mreža; usluge zabave, naročito obezbjeđivanje igara virtualne stvarnosti, interaktivne zabave i sadržaja i iskustava proširene stvarnosti; usluge zabave, naročito obezbjeđivanje igara mješovite stvarnosti, interaktivne zabave i sadržaja i iskustava mješovite stvarnosti; usluge zabave, naročito obezbjeđivanje okruženja virtualne stvarnosti na mreži; zabavne usluge, naročito obezbjeđivanje okruženja proširene stvarnosti na mreži; produkcija videozapisa proširene stvarnosti u zabavne svrhe; video produkcija virtualne stvarnosti u zabavne svrhe; usluge produkcije i objavljivanja multimedijske zabave; zabavne usluge u obliku produkcije i postprodukcije multimedijskih zabavnih sadržaja; zabavne i obrazovne usluge, naročito obezbjeđivanje filmova, televizijskih emisija, webcasta, audiovizualnih i multimedijskih djela putem interneta koji se ne mogu preuzeti, kao i informacija, recenzija i preporuka u vezi s filmovima, televizijskim emisijama, webcastima, audiovizualnim i multimedijskim djelima; pružanje informacija o internetskim računarskim igrama i video igrama putem interneta i drugih komunikacijskih mreža; organiziranje i provođenje edukativnih konferencija; organiziranje izložbi, događanja i konferencija u području kulture, zabave, obrazovanja i društvenih mreža u neposlovne i nekomercijalne svrhe; organiziranje i provođenje natjecanja i zabavnih događanja za igrače video, računarskih, elektroničkih ili interaktivnih multimedijskih igara; zabavne usluge, naročito dogovaranje i provođenje natjecanja za poticanje korištenja i razvoja interaktivne zabave, virtualne stvarnosti, proširene stvarnosti, potrošačke elektronike te softvera i hardvera za zabavu video igricama; organiziranje izložbi u području interaktivne zabave, virtualne stvarnosti, potrošačke elektronike i industrije zabave videoigara u kulturne ili obrazovne svrhe; ponuda i provođenje natječaja namijenjenih prepoznavanju, nagrađivanju i poticanju pojedinaca i grupa koji se bave samousavršavanjem, samoispunjenjem, dobrotvornim, filantropskim, volonterskim, javnim i društveno korisnim i humanitarnim aktivnostima, te dijeljenjem proizvoda kreativnog rada; organiziranje izložbi, konferencija i događanja u području razvoja softvera u obrazovne svrhe; ponuda i provođenje natjecanja u obrazovne i zabavne svrhe za programere softvera; obrazovne usluge, naročito organiziranje i provođenje konferencija i seminara iz područja umjetne inteligencije i interneta stvari; obrazovne usluge, naročito organiziranje i provođenje konferencija, tečajeva, seminara i online obuke u području oglašavanja, marketinga, društvenih mreža, interneta i društvenih medija, te distribucija materijala za tečajeve u svezi s tim; organiziranje, promicanje i provođenje izložbi, sajmova i događanja u poslovne svrhe; organiziranje, promicanje i provođenje izložbi, trgovinskih sajmova i događanja u poslovne svrhe; osposobljavanje u području dizajna, reklamnih i komunikacijskih tehnologija; osposobljavanje u području strateškog medijskog planiranja u vezi s oglašavanjem, marketingom i poslovanjem; pružanje informacija iz područja zabave; obezbjeđivanje zabavnih informacija, uključujući tekst, elektroničke dokumente, baze podataka,

grafike, fotografske slike i audiovizualne informacije, putem interneta i drugih komunikacijskih mreža; pružanje informacija u obrazovne i zabavne svrhe u području zabave, srednjoškolskog i fakultetskog života te društvenih i interesnih skupina zajednice; iznajmljivanje fotografskih i videografskih kioska za snimanje, učitavanje, uređivanje i dijeljenje slika i videozapisa; obrazovanje; stručno osposobljavanje; sportske i kulturne aktivnosti; zabavne usluge, naročito, obezbjeđivanje online videosadržaja koji sadrže igre koje igraju drugi; usluge igara u obliku pružanja web stranice za korisnike za emitiranje igranja igre drugima; organiziranje i provođenje edukativnih konferencija iz područja razvoja softvera; edukacijski seminari, predavanja, serije govornika, konferencije i edukacije u području softvera otvorenog koda i razvoja softvera; zabavne usluge, naročito, kontinuirane komedije, drame, dokumentarni film, dokumentarne serije, animirane, misteriozne i reality web i televizijske serije koje se pružaju putem interneta; online časopisi, naročito blogovi koji obuhvaćaju sadržaj o komedijama, dramama, dokumentarcima, dokumentarnim serijama, animiranim, misterijskim i reality i zabavnim sadržajima; obezbjeđivanje online videoisječaka, videozapisa, vlogova, slika, ilustracija, članaka i sažetaka članaka iz područja komedije, drame, dokumentarnih filmova, dokumentarnih serija, animiranih filmova, misterija i reality zabave; obezbjeđivanje online videozapisa koji se ne mogu preuzeti u području komedije, drame, dokumentaraca, dokumentarnih serija, animiranih filmova, misterija i reality zabave; obrazovne usluge, naročito obezbjeđivanje online publikacija u području sadržaja društvenih medija; pružanje informacija u vezi sa sadržajem društvenih medija; objavljivanje obrazovnih materijala, naročito objavljivanje članaka, priručnika, časopisa i blogova iz područja razvoja softvera, umjetne inteligencije, strojnog učenja i izgradnje korisničkih sučelja; organiziranje i vođenje radionica za obuku; informacije o rekreaciji; produkcija videa proširene stvarnosti; provođenje i obezbjeđivanje pristupa on-line treninzima uživo, fitnes instrukcijama i satovima; držanje satova fitnesa; usluge obrazovanja; obrazovne usluge, naročito vođenje seminara, konferencija i radionica iz područja zdravlja i wellnessa; obrazovne usluge, naročito organiziranje i provođenje konferencija i seminara iz područja virtualne stvarnosti, proširene stvarnosti, umjetne inteligencije i interneta stvari; usluge elektroničkog izdavaštva; zabavne i obrazovne usluge, naročito obezbjeđivanje filmova, televizijskih emisija, webcasta, audiovizualnih i multimedijskih djela putem interneta koji se ne mogu preuzeti, kao i informacija, recenzija i preporuka u vezi s filmovima, televizijskim emisijama, webcastima, audiovizualnim i multimedijskim djelima; zabavne usluge, naročito dogovaranje i provođenje natjecanja za poticanje korištenja i razvoja interaktivne zabave, virtualne stvarnosti, proširene stvarnosti, mješovite stvarnosti, potrošačke elektronike i softvera i hardvera za zabavu video igricama; zabavne usluge, naročito programi natjecanja i poticajnih nagrada osmišljeni da nagrađuju sudionike programa koji vježbaju, sudjeluju u sportskim aktivnostima, sudjeluju u aktivnostima promicanja zdravlja, postižu ciljeve u tjelovježbi i sportskim aktivnostima te postižu osobne ciljeve u vezi s tjelovježbom, sportskim aktivnostima i fitnessom; zabavne usluge, naročito programi natjecanja i poticajnih nagrada osmišljeni da nagrađuju učesnika programa koji vježbaju, biraju zdravu prehranu i sudjeluju u drugim aktivnostima koje promiču zdravlje; zabavne usluge, naročito programi poticajnih nagrada osmišljeni za nagrađivanje učesnika programa za vježbanje; usluge zabave, naročito obezbjeđivanje pristupa

interaktivnim elektroničkim i online bazama podataka korisnički definiranog sadržaja, sadržaja trećih strana, fotografija, video, audio, vizualnih i audio-vizualnih materijala u području općeg interesa; zabavne usluge, naročito obezbjeđivanje online foruma za širenje sadržaja, podataka i informacija u svrhu zabave i društvenog i poslovnog umrežavanja; zabavne usluge, naročito obezbjeđivanje online sadržaja za streaming zabavnog sadržaja i prijenos uživo videa zabavnih događaja; zabavne usluge, naročito obezbjeđivanje mrežnih okruženja mješovite stvarnosti; video produkcija mješovite stvarnosti; usluge multimedijske produkcije; online časopisi, naročito blogovi s komentarima, savjetima i informacijama iz područja zdravlja, wellnessa, spavanja, fitnesa i prehrane; online dnevnici, naročito blogovi; online dnevnici, naročito, weblogovi (blogovi) s korisnički definiranim sadržajem; organiziranje programa natjecanja i poticajnih nagrada za programere softvera; organiziranje izložbi i događanja u kulturne, obrazovne ili zabavne svrhe; organiziranje izložbi i događanja u području interaktivne zabave, virtualne stvarnosti, mješovite stvarnosti i proširene stvarnosti, potrošačke elektronike i industrije videoigara u kulturne ili obrazovne svrhe; organiziranje izložbi i događanja u području razvoja softvera u obrazovne svrhe; organiziranje izložbi u području industrija zabave i to interaktivne zabave, virtualne stvarnosti, proširene stvarnosti, mješovite stvarnosti, potrošačke elektronike i video igara u kulturne ili obrazovne svrhe; organiziranje živih izložbi i konferencija iz područja kulture, zabave i društvenih mreža u neposlovne i nekomercijalne svrhe; usluge osobnog trenera u području sporta, vježbanja, zdravlja i fitnesa; usluge dijeljenja fotografija i videa; unaprijed snimljene atletske i fitness sesije; obezbjeđivanje procjene kondicije i rezultata iste, te personaliziranog programa vježbanja na temelju te procjene i rezultata; obezbjeđivanje web stranice s fitness treningom, instrukcijama i satovima fitnesa; stavljanje na raspolaganje web stranice s instrukcijama i satovima kondicijskog treninga; obezbjeđivanje web stranice s informacijama o kondicijskom treningu i razvoju atletske vještine; obezbjeđivanje web stranice s informacijama o kondicijskom treningu, podučavanju kondicijskog treniranja, fitness ciljevima i razvoju atletske vještine; obezbjeđivanje web stranice s informacijama o sportu, razvoju atletske vještine i fitness treningu; obezbjeđivanje web stranice koja sadrži unaprijed snimljene atletske i fitness satove; omogućavanje pristupa unaprijed snimljenim satovima sporta i fitnesa; obezbjeđivanje računarskih, elektroničkih i online baza podataka u području zabave; obezbjeđivanje zabavnih informacija iz pretraživih indeksa i baza podataka informacija, uključujući tekst, elektroničke dokumente, baze podataka, grafike, fotografske slike i audiovizualne informacije, putem interneta i komunikacijskih mreža; obezbjeđivanje grupne poduke u području sporta, vježbanja, zdravlja i fitnesa; pružanje informacija u vezi sa sportom, razvojem atletske vještine i fitness treningom putem internetske web stranice, drugih računarskih i elektroničkih komunikacijskih mreža te putem računarskog softvera za igrače konzole, osobna računara, osobne digitalne uređaje i pametne telefone; obezbjeđivanje online resursa za programere softvera; obezbjeđivanje unaprijed snimljenih sportskih izazova, treninga, fitness satova i izazova te treninga putem internetske web stranice, drugih računarskih i elektroničkih komunikacijskih mreža te putem računarskog softvera za igrače konzole, osobna računara, osobne digitalne uređaje i pametne telefone; izdavačke usluge, naročito izdavanje elektroničkih publikacija za druge; video produkcija virtualne stvarnosti. ;

42 Dizajn i razvoj računarskog hardvera i softvera; obezbjeđivanje online softvera koji se ne može preuzeti; omogućavanje privremene upotrebe softvera koji se ne može preuzeti za omogućavanje razvoja, procjene, testiranja i održavanja mobilnih softverskih aplikacija za prijenosne elektronske komunikacijske uređaje, naročito mobilne telefone, pametne telefone, ručna računara i tablet računara; usluge dizajna, inženjeringa, istraživanja, razvoja i testiranja u području razvoja softvera za mobilne aplikacije u vezi s korištenjem i funkcionalnošću hiperveza; tehničko savjetovanje u području razvoja softvera za mobilne aplikacije u vezi s korištenjem i funkcionalnošću hiperveza; omogućavanje privremene upotrebe softvera koji se ne može preuzeti koji korisnicima omogućava sudjelovanje u društvenom umrežavanju i upravljanje njihovim sadržajem na društvenim mrežama; računarske usluge, naročito, stvaranje online zajednice za uključivanje registriranih korisnika u društvene mreže; omogućavanje privremene upotrebe softvera koji se ne može preuzeti za izradu, upravljanje i pristup grupama koje kreiraju i kojima upravljaju korisnici unutar virtualnih zajednica; omogućavanje privremene upotrebe softvera koji se ne može preuzeti za izradu i upravljanje profilima i korisničkim računima na društvenim mrežama; omogućavanje privremene upotrebe softvera koji se ne može preuzeti za društveno umrežavanje, stvaranje virtualne zajednice i prijenos audio i video zapisa, slika, teksta, sadržaja i podataka; računarske usluge u obliku prilagođenih elektronskih osobnih i grupnih profila ili web stranica sa informacijama koje je definirao ili odredio korisnik, uključujući audio i video zapise, slike, tekst, sadržaj i podatke; omogućavanje privremene upotrebe softvera koji se ne može preuzeti i koji omogućava korisnicima prijenos osobnih identifikacijskih podataka i dijeljenje osobnih identifikacijskih podataka sa i između više web stranica; pružatelj aplikacijskih usluga (ASP) sa softverom za društveno umrežavanje, upravljanje sadržajem na društvenim mrežama, stvaranje virtualne zajednice i prijenos slika, audio-vizualnih i video sadržaja, fotografija, videozapisa, podataka, teksta, poruka, oglasa, medijskih reklamnih komunikacija i informacija; platforma kao usluga (PAAS) koja sadrži softverske platforme za društveno umrežavanje, upravljanje sadržajem na društvenim mrežama, stvaranje virtualne zajednice i prijenos slika, audio-vizualnog i video sadržaja, fotografija, videozapisa, podataka, teksta, poruka, oglasa, medijskih reklamnih komunikacija i informacija; komunikacija i informacija za medijsko oglašavanje; pružatelj aplikacijskih usluga (ASP) koji sadrži softver sa sučeljem za programiranje aplikacija (API) koji olakšava pristup online usluge za društveno umrežavanje i razvoj softverskih aplikacija; omogućavanje privremene upotrebe softvera koji se ne može preuzeti za pregled i interakciju sa feedom elektronskih medija, naročito slikama, audio-vizualnim i video sadržajima, videozapisima, oglasima, vijestima i internetskim poveznicama; omogućavanje privremene upotrebe softvera koji se ne može preuzeti za pronalaženje sadržaja i izdavača sadržaja, te za pretplatu na sadržaj; omogućavanje privremene upotrebe softvera koji se ne može preuzeti za organiziranje slika, videozapisa i audio-vizualnog sadržaja uz pomoć oznaka meta podataka; omogućavanje privremene upotrebe softvera koji se ne može preuzeti za izradu, uređivanje, učitavanje, preuzimanje, pristupanje, pregledanje, objavljivanje, prikazivanje, tagovanje, pisanje bloga, streaming, povezivanje, označavanje, stavljanje reakcija, komentiranje, interakciju, ugrađivanje, prijenos i dijeljenje ili obezbjeđivanje elektronskih medija, slika, videozapisa, audio sadržaja, audio-vizualnog sadržaja,

podataka i informacija putem interneta i komunikacijskih mreža na bilo koji drugi način; Pružatelj aplikacijske usluge sa softverom koji omogućuje ili olakšava izradu, uređivanje, učitavanje, preuzimanje, pristupanje, pregledanje, objavljivanje, prikazivanje, tagovanje, pisanje bloga, streaming, povezivanje, označavanje, stavljanje reakcija, komentiranje, interakciju, ugrađivanje, prijenos i dijeljenje ili obezbjeđivanje elektronskih medija, slika, videozapisa, audio sadržaja, audio-vizualnog sadržaja, podataka i informacija putem interneta i komunikacijskih mreža na bilo koji drugi način; omogućavanje privremene upotrebe softvera koji se ne može preuzeti za slanje i primanje elektronskih poruka, upozorenja, obavijesti i podsjetnika; obezbjeđivanje softvera sa sučeljem za programiranje aplikacija (API) za upotrebu u elektronskoj razmjeni poruka i prijenosa zvuka, videozapisa, slika, teksta, sadržaja i podataka; omogućavanje privremene upotrebe softvera koji se ne može preuzeti za elektronsku razmjenu poruka; omogućavanje privremene upotrebe softvera koji se ne može preuzeti kako bi se omogućile interaktivne rasprave putem komunikacijskih mreža; omogućavanje privremene upotrebe softvera koji se ne može preuzeti za organiziranje događanja, traženje događaja, unos događaja u kalendar i upravljanje događajima; omogućavanje privremene upotrebe softvera koji se ne može preuzeti za prilagodbu fotografija, slika i audio, video i audio-video sadržaja; omogućavanje privremene upotrebe računarskog softvera koji se ne može preuzeti za upotrebu pri fotografiranju i uređivanju fotografija te snimanju i uređivanju videozapisa; pružatelj aplikacijskih usluga (ASP) sa softverom koji omogućuje ili olakšava fotografiranje i uređivanje fotografija te snimanje i uređivanje videozapisa; omogućavanje privremene upotrebe softvera koji se ne može preuzeti za streaming multimedijalnog zabavnog sadržaja; omogućavanje privremene upotrebe računarskog softvera koji se ne može preuzeti za omogućavanje prijenosa slika, zvuka, audio-vizualnog i video sadržaja i podataka; računarske usluge, naročito obezbjeđivanje tražilica za dobivanje podataka putem interneta i komunikacijskih mreža; obezbjeđivanje tražilica online mrežnih okruženja za obezbjeđivanje informacija iz indeksa i baza podataka koje se mogu pretraživati, uključujući tekstove, elektronske dokumente, baze podataka, grafiku, elektronske medije, slike i audio-vizualni sadržaj, putem interneta i komunikacijskih mreža; usluge pružatelja aplikacijskih usluga (ASP), naročito hosting softverskih aplikacija drugih; omogućavanje privremene upotrebe softvera koji se ne može preuzeti za obezbjeđivanje, povezivanje na ili streaming vijesti ili informacija o aktualnim događanjima; omogućavanje privremene upotrebe softvera za e-trgovinu koji se ne može preuzeti kako bi se korisnicima omogućilo obavljanje elektronskih poslovnih transakcija putem interneta i komunikacijskih mreža; pružatelj aplikacijskih usluga (ASP) koji sadrži softver sa sučeljem za programiranje aplikacija (API) koji korisnicima omogućuje obavljanje elektronskih poslovnih transakcija putem interneta i komunikacijskih mreža; usluge softvera kao usluge (SAAS) sa softverom za slanje i primanje elektronskih poruka, obavijesti i upozorenja te za omogućavanje elektronskih poslovnih transakcija putem interneta i komunikacijskih mreža; omogućavanje privremene upotrebe softvera koji se ne može preuzeti za upotrebu pri dizajniranju, upravljanju, mjerenju, analiziranju, razdiobi i prikazivanju reklama drugih; pružatelj aplikacijskih usluga (ASP) koji sadrži softver sa sučeljem za programiranje aplikacija (API) za kreiranje, upravljanje, praćenje, izvještavanje i mjerenje promidžbe drugih; obezbjeđivanje softvera koji se ne može

preuzeti za omogućavanje kupcima i prodavačima online reklamiranja kupnje i prodaje oglasnog inventara; omogućavanje privremene upotrebe softvera koji se ne može preuzeti za stvaranje, dijeljenje, razdiobu i objavljivanje reklama; omogućavanje privremene upotrebe softvera koji se ne može preuzeti za izradu i održavanje internetske prisutnosti za pojedince, skupine, poduzeća i robne marke; pružanje privremene upotrebe softvera koji se ne može preuzeti za oglašivače za komunikaciju i interakciju sa online zajednicama; omogućavanje privremene upotrebe softvera koji se ne može preuzeti za organiziranje i nadgledanje online korisnički definiranog sadržaja i oglasa te kreiranje feedova društvenih medija; dizajniranje i razvoj softvera za računarske igre i softvera za videoigre za upotrebu sa računarima, sistemima programa videoigara i računarskim mrežama; razvoj hardvera za upotrebu u vezi s elektronskim i interaktivnim multimedijalnim igrama; omogućavanje privremene upotrebe softvera koji se ne može preuzeti, koji korisnicima omogućuje učitavanje, prilagodbu i dijeljenje sadržaja virtualne stvarnosti, sadržaja proširene stvarnosti, sadržaja mješovite stvarnosti, informacija, iskustava i podataka; hosting virtualne stvarnosti i sadržaja proširene stvarnosti na internetu; pružanje usluga autentifikacije korisnika korištenjem jedinstvene prijave i softverske tehnologije za transakcije u e-trgovini; pružanje usluga autentifikacije korisnika kod elektronskog prijenosa sredstava, transakcija kreditne i debitne kartice i elektronske provjere transakcija putem jedinstvene prijave i softverske tehnologije; obezbjeđivanje sučelja za programiranje aplikacija (API) kako bi se korisnicima omogućilo obavljanje elektronskih poslovnih transakcija putem interneta; omogućavanje privremene upotrebe softvera koji se ne može preuzeti za obradu elektroničkih plaćanja; usluge platforme kao usluge (PAAS) sa računarskim softverom koji korisnicima omogućava obavljanje poslovnih i transakcija e-trgovine; omogućavanje privremenog pristupa računarskom softveru koji se ne može preuzeti za obezbjeđivanje elektronskih mapa; pružatelj aplikacijskih usluga (ASP) koji sadrži softver za obezbjeđivanje elektronskih mapa; omogućavanje privremene upotrebe računarskog softvera koji se ne može preuzeti za pretraživanje, određivanje i dijeljenje lokacija; omogućavanje privremene upotrebe softvera koji se ne može preuzeti za pretraživanje i identifikaciju lokalnih i lokacijski baziranih interesa, događaja, znamenitosti, mogućnosti zapošljavanja, zabave, kulturnih događaja, kupovine i ponuda; omogućavanje privremene upotrebe računarskog softvera koji se ne može preuzeti za rezervacije i predbilježbu; pružatelj aplikacijskih usluga (ASP) sa softverom koji omogućava ili olakšava pravljenje rezervacija i predbilježbu; omogućavanje privremene upotrebe softvera koji se ne može preuzeti koji korisnicima pruža mogućnost objavljivanja recenzija, referenci i preporuka u vezi s poduzećima, restoranima, pružateljima usluga, događajima, javnim službama i vladinim agencijama; omogućavanje privremene upotrebe softvera koji se ne može preuzeti za obezbjeđivanje virtualnog tržišta; omogućavanje privremene upotrebe računarskog softvera koji se ne može preuzeti za naručivanje i/ili kupovinu proizvoda i usluga; pružatelj aplikacijskih usluga (ASP) sa softverom koji omogućuje ili olakšava naručivanje i/ili kupovinu proizvoda i usluga; omogućavanje privremene upotrebe softvera koji se ne može preuzeti za pretraživanje i prepoznavanje prilika za zapošljavanje; omogućavanje privremene upotrebe softvera koji se ne može preuzeti za identifikaciju i omogućavanje korisnicima da kontaktiraju državne predstavnike; omogućavanje privremene upotrebe softvera koji se ne

može preuzeti za olakšavanje interakcije i komunikacije između ljudi i platformi umjetne inteligencije; pružatelj aplikacijskih usluga (ASP) sa softverom koji omogućuje ili olakšava interakciju i komunikaciju između ljudi i umjetne inteligencije; dizajniranje proširene stvarnosti i učinci virtualne stvarnosti za upotrebu u modificiranju fotografija, slika, videozapisa i audio-vizualnog sadržaja; obezbjeđivanje online softvera osobnog asistenta koji se ne može preuzeti; obezbjeđivanje online softvera društvenog asistenta koji se ne može preuzeti; omogućavanje privremene upotrebe računarskog softvera koji se ne može preuzeti za upotrebu u omogućavanju poziva putem internetskog protokola (VoIP), telefonskih poziva, video poziva, tekstualnih poruka, instant poruka i online usluga društvenog umrežavanja; usluge pružatelja aplikacijskih usluga (ASP) koje uključuju softver za omogućavanje ili olakšavanje prenosa glasa putem internetskog protokola (VoIP), telefonskih poziva, video poziva, tekstualnih poruka, elektronskih poruka, instant poruka te usluge online društvenog umrežavanja; obezbjeđivanje web stranice sa informacijama u području razvoja tehnologije i softvera putem interneta i komunikacijskih mreža; dizajniranje i razvoj hardvera i softvera virtualne stvarnosti i proširene stvarnosti te hardvera i softvera mješovite stvarnosti; dizajniranje i razvoj hardvera i softvera za videoigre; razvoj softvera; razvoj interaktivnog multimedijskog softvera; održavanje i popravak računarskog softvera; računarske usluge, naročito usluge pružatelja hostinga za računarstvo u oblaku; omogućavanje privremene upotrebe online softvera za računarstvo u oblaku koji se ne može preuzeti za upotrebu pri elektronskom pohranjivanju podataka; omogućavanje privremene upotrebe online softvera za računarstvo u oblaku koji se ne može preuzeti za aplikacije i okruženja virtualne i proširene stvarnosti; usluge dijeljenja datoteka, naročito obezbjeđivanje privremene upotrebe softvera koji se ne može preuzeti s tehnologijom koja korisnicima omogućava učitavanje i preuzimanje elektronskih datoteka; pružatelj aplikacijskih usluga, naročito obezbjeđivanje, hosting, upravljanje, razvoj i održavanje aplikacija, softvera, web stranica i baza podataka u području bežične komunikacije, mobilnog pristupa informacijama i daljinskog upravljanja podacima za bežičnu isporuku sadržaja na ručna računara, prijenosna računara i mobilne elektronske uređaje; računarske usluge, naročito obezbjeđivanje daljinskog upravljanja uređajima putem računarskih mreža, bežičnih mreža ili interneta; usluge enkripcije podataka; šifrirani elektronski prijenos i isporuka oporavljenih podataka; omogućavanje privremene upotrebe online softvera i aplikacija koje se ne mogu preuzeti za upravljanje odnosima s klijentima (CRM); pružatelj aplikacijskih usluga (ASP) sa softverom za upravljanje odnosima s klijentima (CRM); računarske usluge, osobito pružatelj aplikacijskih usluga sa aplikacijskim softverom sa sučeljem za programiranje aplikacija (API) za upravljanje odnosima s klijentima (CRM); omogućavanje privremene upotrebe softvera koji se ne može preuzeti za omogućavanje i organiziranje prikupljanja sredstava i raspodjelu donacija iz prikupljenih sredstava; omogućavanje privremene upotrebe softvera koji se ne može preuzeti za usluge online dobrotvornog prikupljanja sredstava i donacija; znanstvene i tehnološke usluge te pripadajuće usluge istraživanja i dizajniranja; usluge industrijske analize i istraživanja; dizajniranje, razvoj, instalacija i održavanje računarskog hardvera i softvera; usluge istraživanja i savjetovanja u području informacijske i telekomunikacijske tehnologije; dizajniranje telekomunikacijskih uređaja i opreme; usluge savjetovanja u području dizajna, odabira, implementacije i

upotrebe računarskog hardvera i softverskih sistema za druge; obezbjeđivanje online softverske platforme sa tehnologijom koja omogućava online korisnicima da izvrše plaćanja i prijenos sredstava; obezbjeđivanje online softverske platforme sa tehnologijom koja omogućava online korisnicima plaćanje i prijenos sredstava preko višestrukih web stranica i mobilnih aplikacija; računarske usluge, naročito pružatelj aplikacijskih usluga koji sadrži softver sa sučeljem za programiranje aplikacija (API) kako bi se korisnicima omogućilo obavljanje transakcija e-trgovine putem interneta i komunikacijskih mreža; usluge softvera kao usluge (SAAS) sa softverom za omogućavanje transakcija e-trgovine putem interneta i komunikacijskih mreža; pružatelj aplikacijskih usluga koji sadrži softver sa sučeljem za programiranje aplikacija (API) kako bi se korisnicima omogućilo obavljanje transakcija e-trgovine putem interneta i komunikacijskih mreža; omogućavanje privremene upotrebe softvera koji se ne može preuzeti za pretvaranje prirodnog jezika u izvršne naredbe za strojeve; analiziranje i procjena sadržaja društvenih medija; razvoj standarda za sadržaj društvenih medija trećih strana; provođenje postupaka u vezi sa standardima koji se odnose na sadržaj društvenih medija trećih strana; moderiranje i nadzor sadržaja; objavljivanje na web-u, naročito objavljivanje odluka koje se odnose na sadržaj društvenih medija trećih strana; omogućavanje privremene upotrebe računarskog softvera koji se ne može preuzeti u obliku pretražilice; omogućavanje privremene upotrebe računarskog softvera koji se ne može preuzeti za upotrebu kod obavljanja pretrage kroz velike količine podataka; omogućavanje privremene upotrebe računarskog softvera koji se ne može preuzeti u obliku tražilice koji funkcioniše preko alata poslovne inteligencije (BI); omogućavanje privremenog online korištenja softvera umjetne inteligencije koji se ne može preuzeti i koji omogućava softver za strojno učenje; pružatelj aplikacijskih usluga (ASP) sa softverom koji aktivira ili omogućava softver za strojno učenje; omogućavanje privremene upotrebe online softvera koji se ne može preuzeti za strojno učenje; omogućavanje privremene upotrebe online softverskih alata koji se ne mogu preuzeti za razvoj softvera; omogućavanje privremene upotrebe online softvera koji se ne može preuzeti za izradu korisničkih sučelja; pružatelj aplikacijskih usluga (ASP) sa softverom za aktiviranje ili omogućavanje softvera za izradu korisničkog sučelja; elektronsko skladištenje podataka; elektronska pohrana fotografija; interaktivne usluge hostinga koje korisnicima omogućavaju objavljivanje i dijeljenje vlastitog sadržaja i slika na internetu; obezbjeđivanje online softvera koji se ne može preuzeti za upravljanje bazama podataka; usluge računarske mreže; omogućavanje privremene upotrebe softvera koji se ne može preuzeti za ispitivanje javnog mnijenja; obezbjeđivanje softvera koji korisnicima omogućava postavljanje pitanja sa zadatim opcijama za odgovor; usluge platforme kao usluge (PAAS) sa tehnologijom koja omogućava poduzećima, organizacijama i pojedincima da kreiraju i upravljaju svojim online prisustvom te da komuniciraju sa informacijama i porukama online korisnika u vezi s njihovim aktivnostima, proizvodima i uslugama te da sudjeluju u poslovnom i društvenom umrežavanju; omogućavanje privremene upotrebe softvera koji se ne može preuzeti sa tehnologijom koja korisnicima omogućava upravljanje svojim računima za poslovno umrežavanje; omogućavanje privremene upotrebe softvera koji se ne može preuzeti za softver za glasovne komande i prepoznavanje glasa, softver za pretvaranje govora u tekst, glasovno pokretane softverske aplikacije za upravljanje osobnim informacijama; platforma

kao usluga (PAAS) koja sadrži platforme računarskog softvera za softver osobnog asistenta; platforma kao usluga (PAAS) koja sadrži platforme računarskog softvera za automatizaciju kuća i softver za integraciju kućnih uređaja; platforma kao usluga (PAAS) sa platformom računarskog softvera za bežični komunikacijski softver za prijenos glasa, zvuka, videozapisa i podataka; softver kao usluga (SAAS) sa softverom za upravljanje osobnim informacijama; omogućavanje privremene upotrebe softvera koji se ne može preuzeti za pristupanje, monitoring, praćenje, pretraživanje, pohranu i dijeljenje informacija o temama od općeg interesa; softver kao usluga (SAAS) koji sadrži računarski softver za povezivanje i kontrolu elektronskih uređaja Interneta stvari (iot); softver kao usluga (SAAS) koji sadrži računarski softver za upotrebu od strane drugih za razvoj softvera za upravljanje, spajanje i rad elektronskih uređaja Interneta stvari (iot); softver kao usluga (SAAS) koji sadrži računarski softver koji se koristi kao sučelje za programiranje aplikacija (API); dizajn, razvoj i održavanje vlasničkog računarskog softvera za druge u području prirodnog jezika, govora, jezika i prepoznavanja glasa, isključujući post-produkciju slikovnih i zvučnih snimaka; usluge tehničke podrške i savjetovanja za razvoj aplikacija; usluge informiranja, savjetovanja i konsultacija u vezi sa softverom za glasovne naredbe i prepoznavanje glasa, softverom za pretvaranje govora u tekst i glasovno upravljanim softverskim aplikacijama, kućnom automatizacijom i softverom za internet stvari; obezbjeđivanje informacija, vijesti i komentara u području znanosti i tehnologije, uređenja doma, vremenskih uvjeta te grafičkog, unutrašnjeg i modnog dizajna te dizajna proizvoda; tehnološke usluge, naročito usluge skladištenja podataka; pružatelj aplikacijskih usluga (ASP), naročito hosting računarskih softverskih aplikacija putem interneta drugih; savjetodavne usluge u vezi s programiranjem upravljanja multimedijским aplikacijama, računarskim programiranjem, dizajnom i specifikacijama hardvera, softvera i računarskih sistema; usluge softvera kao usluge (SAAS), naročito hosting softvera za korištenje od strane drugih kod pružanja online baze podataka s širokim rasponom informacija od općeg interesa putem interneta; omogućavanje privremene upotrebe online softveru za mobilne komunikacijske uređaje koji se ne može preuzeti za poboljšanje mobilnog pristupa internetu preko računara, mobilnih računara i mobilnih komunikacijskih uređaja; tehnička podrška, naročito rješavanje problema sa računarskim hardverom i softverom te hardverom i softverom za mobilne računarske i mobilne komunikacijske uređaje; konsultacije i dizajn u vezi sa hardverom i softverom za računara, mobilna računara i mobilne komunikacijske uređaje; omogućavanje privremene upotrebe računarskog softvera koji se ne može preuzeti, koji korisnicima omogućava pristup i preuzimanje računarskog softvera; omogućavanje privremene upotrebe online softvera i aplikacija koje se ne mogu preuzeti za pristupanje streamingu audio i video datoteka, igara, društvenih mreža, tekstualnih datoteka i multimedijских datoteka; pružatelj aplikacijskih usluga (ASP) sa softverom sa sučeljem za programiranje aplikacija (API) za streaming, pohranu i dijeljenje videoigara, sadržaja, podataka i informacija; razvoj računarskog softvera u području mobilnih aplikacija; pružanje usluga tehničke podrške, naročito rješavanja problema računarskog softvera u vezi s upotrebom komunikacijske opreme; kompjuterske usluge; usluge informacijske tehnologije; pružatelj aplikacijskih usluga (ASP), naročito hosting računarskih softverskih aplikacija drugih; usluge pružatelja aplikacijskih usluga

(ASP), sa softverom za e-trgovinu koji se koristi kao portal za plaćanje koji odobrava obradu kreditnih kartica ili izravnih plaćanja trgovcima; usluge pružatelja aplikacijskih usluga (ASP), naročito obezbjeđivanje hostinga, upravljanje, razvoj i održavanje aplikacija, softvera, web stranica i baza podataka u području informacijske tehnologije, blockchain, virtualne valute, digitalne valute, kriptovalute i digitalizirane imovine; usluge pružatelja aplikacijskih usluga (ASP) koje uključuju softver za upotrebu u razmjeni i transakcijama virtualne valute, digitalne valute, kriptovalute i digitalizirane imovine; pružatelj aplikacijskih usluga (ASP) sa softverom koji omogućava ili olakšava stvaranje, uređivanje, učitavanje, preuzimanje, pristup, pregledavanje, objavljivanje, prikazivanje, komentiranje, ugrađivanje, prijenos i dijeljenje ili na drugi način obezbjeđivanje elektronskih medija ili informacija putem interneta i komunikacijskih mreža; usluge pružatelja aplikacijskih usluga koji uključuje softver sa sučeljem za programiranje aplikacija (API) kako bi se korisnicima omogućilo obavljanje elektronskih poslovnih transakcija putem globalne računarske mreže; pružatelj aplikacijskih usluga (ASP) sa softverom koji omogućava ili olakšava kupnju proizvoda i usluga; softver kao usluga (SAAS); platforma kao usluga (PAAS); omogućavanje privremene upotrebe softvera za računarstvo u oblaku koji se ne može preuzeti; obezbjeđivanje tehnologije vođenja evidencije transakcija (DLT); omogućavanje privremene upotrebe softvera koji se ne može preuzeti koji pruža korisnicima mogućnost pregleda, analize, evidencije, pohrane, nadzora, upravljanja, trgovine i razmjene digitalne valute, virtualne valute, kriptovalute, digitalne i blockchain imovine, digitalizirane imovine, digitalnih tokena, kripto tokena i korisničkih tokena; omogućavanje privremene upotrebe softvera koji se ne može preuzeti za slanje, primanje, prihvatanje, kupnju, prodaju, pohranu, prijenos, trgovanje i razmjenu digitalne valute, virtualne valute, kriptovalute, digitalne i blockchain imovine, digitalizirane imovine, digitalnih tokena, kripto tokena i korisničkih tokena; omogućavanje privremene upotrebe softvera koji se ne može preuzeti za implementaciju i snimanje finansijskih transakcija, za kreiranje računa i održavanje i upravljanje informacijama o finansijskim transakcijama na decentraliziranim evidencijama transakcija i peer to peer mrežama plaćanja; omogućavanje privremene upotrebe softvera koji se ne može preuzeti za obradu elektronskih plaćanja i za prijenos sredstava prema i od drugih; obezbjeđivanje softvera za elektronsku finansijsku platformu; obezbjeđivanje softvera koji se koristi kao sučelje za programiranje aplikacija (API) za razvoj, testiranje i integraciju softverskih aplikacija za blockchain; omogućavanje privremene upotrebe softvera koji se ne može preuzeti za prijenos digitalne valute, virtualne valute, kriptovalute, digitalne i blockchain imovine, digitalizirane imovine, digitalnih tokena, kripto tokena i korisničkih tokena između stranaka; omogućavanje privremene upotrebe softvera koji se ne može preuzeti za upotrebu pri finansijskom trgovanju; omogućavanje privremene upotrebe softvera koji se ne može preuzeti za upotrebu u finansijskoj razmjeni; omogućavanje privremene upotrebe softvera koji se ne može preuzeti za upotrebu pri pristupu finansijskim informacijama, tržišnim podacima i trendovima; omogućavanje privremene upotrebe softvera koji se ne može preuzeti za upravljanje kriptografskom sigurnošću elektronskih prijenosa putem računarskih mreža; omogućavanje privremene upotrebe softvera koji se ne može preuzeti za korištenje s virtualnom valutom; obezbjeđivanje softvera za korištenje s digitalnom valutom; stavljanje na raspolaganje softvera za korištenje sa

kriptovalutom; omogućavanje privremene upotrebe softvera koji se ne može preuzeti za korištenje sa uslugama novčanika i pohrane digitalnih valuta; obezbjeđivanje softvera koji se koristi kao novčanik za kriptovalute; stavljanje na raspolaganje softvera za upotrebu kao elektronski novčanik; obezbjeđivanje softvera za upotrebu kao digitalni novčanik; usluge pohrane elektronskih podataka; omogućavanje privremene upotrebe softvera koji se ne može preuzeti za prijenos elektronskih sredstava; omogućavanje privremene upotrebe softvera koji se ne može preuzeti za konverziju valuta; omogućavanje privremene upotrebe softvera koji se ne može preuzeti za validaciju transakcija digitalne valute, virtualne valute, kriptovalute, digitalne imovine, blockchain imovine, digitalizirane imovine, digitalnih tokena, kripto tokena i korisničkih tokena; omogućavanje privremene upotrebe softvera koji se ne može preuzeti za izradu i upravljanje pametnim ugovorima; omogućavanje privremene upotrebe softvera koji se ne može preuzeti za upravljanje platnim i mjenjačkim transakcijama; omogućavanje privremene upotrebe softvera koji se ne može preuzeti za elektronsku razmjenu valuta za digitalne valute, virtualne valute, kriptovalute, digitalnu i blockchain imovinu, digitaliziranu imovinu, digitalne tokene, kripto tokene i pomoćne tokene; omogućavanje privremene upotrebe softvera koji se ne može preuzeti za korištenje u omogućavanju elektronskog prijenosa sredstava prema drugima i od drugih; omogućavanje privremene upotrebe softvera koji se ne može preuzeti za izradu decentralizirane i digitalne valute otvorenog koda za upotrebu u transakcijama temeljenim na blockchain-u; omogućavanje privremene upotrebe softvera koji se ne može preuzeti za stvaranje decentralizirane i virtualne valute otvorenog koda za korištenje u transakcijama temeljenim na blockchain-u; omogućavanje privremene upotrebe softvera koji se ne može preuzeti za izradu decentralizirane kriptovalute i kriptovalute otvorenog koda za upotrebu u transakcijama temeljenim na blockchain-u; omogućavanje privremene upotrebe softvera koji se ne može preuzeti za šifriranje i omogućavanje sigurnog prijenosa digitalnih informacija putem interneta, kao i putem drugih načina komunikacije između računarskih uređaja; softver platforme decentraliziranog vođenja evidencije transakcija (DLT) za upotrebu pri obradi finansijskih transakcija; omogućavanje privremene upotrebe softvera koji se ne može preuzeti za elektronski prijenos sredstava i konverziju valute; obezbjeđivanje web portala sa blogovima i publikacijama koje se ne mogu preuzeti u vidu članaka, kolumni i informativnih vodiča iz oblasti virtualnih valuta, digitalne i blockchain imovine te tržišnih i trgovinskih trendova; platforma kao usluga (PAAS) sa platformom računarskog softvera za prodaju i kupnju digitalne valute, virtualne valute, kriptovalute, digitalne i blockchain imovine, digitalizirane imovine, digitalnih tokena, kripto tokena i korisničkih tokena; softver kao usluga (SAAS) koji sadrži računarske softverske platforme za prodaju i kupnju digitalne valute, virtualne valute, kriptovalute, digitalne i blockchain imovine, digitalizirane imovine, digitalnih tokena, kripto tokena i korisničkih tokena; računarske usluge,

naročito kreiranje online virtualnog okruženja za prodaju i kupnju digitalne valute, virtualne valute, kriptovalute, digitalne i blockchain imovine, digitalizirane imovine, digitalnih tokena, kripto tokena i korisničkih tokena; platforma kao usluga (PAAS) koja sadrži računarske softverske platforme za upravljanje distribuiranim računarskim sistemima koji se pokreću uz pomoć blockchain i tokena; Softver kao usluga (SAAS) koji sadrži računarske softverske platforme za upravljanje za upravljanje distribuiranim računarskim sistemima koji se pokreću uz pomoć blockchain i tokena; računarske usluge, naročito pružanje sigurnih, privatnih šifriranih usluga skladištenja u oblaku; računarske usluge, naročito obezbjeđivanje otvorene decentralizirane platforme za skladištenje u oblaku; usluge šifriranja podataka koje obuhvataju blockchain softversku tehnologiju i peer-to-peer protokole za obezbjeđivanje sigurne, privatne i šifrirane pohrane u oblaku; omogućavanje privremene upotrebe softvera koji se ne može preuzeti za upotrebu u vidu novčanika kriptovalute; rudarenje podataka; pružanje privremene upotrebe softvera koji se ne može preuzeti za upotrebu sa blockchain tehnologijom; softver kao usluga (SAAS) sa softverom za kliring, alokaciju, usklađenost, evidentiranje i podmirivanje kod trgovanja u vezi sa digitalnom valutom, virtualnom valutom, kriptovalutom, digitalnom i blockchain imovinom, digitaliziranom imovinom, digitalnim tokenima, kripto tokenima i korisničkim tokenima; usluge platforme kao usluge (PAAS) koje uključuju softver za kliring, alokaciju, usklađenost, evidentiranje i podmirivanje kod trgovanja u vezi sa digitalnom valutom, virtualnom valutom, kriptovalutom, digitalnom i blockchain imovinom, digitaliziranom imovinom, digitalnim tokenima, kripto tokenima i korisničkim tokenima; platforma kao usluga (PAAS) koja sadrži softverske platforme za omogućavanje transakcija i plaćanja korištenjem digitalne valute, virtualne valute, kriptovalute, digitalne i blockchain imovine, digitalizirane imovine, digitalnih tokena, kripto tokena i korisničkih tokena koje korisnicima omogućuju kupnju i prodaju proizvoda i usluga drugima i od drugih; softver kao usluga (SAAS) koja sadrži softverske platforme za olakšavanje transakcija i plaćanja upotrebom digitalne valute, virtualne valute, kriptovalute, digitalne i blockchain imovine, digitalizirane imovine, digitalnih tokena, kripto tokena i korisničkih tokena i koje korisnicima omogućuju kupnju i prodaju proizvoda i usluga drugima i od drugih; softverske platforme temeljene na blockchain-u i distribuirane računarske softverske platforme za reviziju i verifikaciju digitalnih informacija i kodova; dizajn, razvoj i implementacija softvera za reviziju i sigurnost za platforme temeljene na blockchain-u; omogućavanje privremene upotrebe softvera koji se ne može preuzeti za upotrebu u omogućavanju sigurnih transakcija; omogućavanje privremene upotrebe softvera koji se ne može preuzeti za reviziju digitalne valute, virtualne valute, kriptovalute, digitalne i blockchain imovine, digitalizirane imovine, digitalnih tokena, kripto tokena i korisničkih tokena; dizajniranje, razvoj i implementacija softvera za distribuirane računarske platforme; dizajniranje, razvoj i implementacija softvera za blockchain; dizajniranje, razvoj i implementacija softvera za novčanike za digitalnu valutu, virtualnu valutu, kriptovalute, digitalnu i blockchain imovinu, digitaliziranu imovinu, digitalne tokene, kripto tokene i korisničke tokene; dizajniranje, razvoj i implementacija softvera za usluge provjere trećih strana za transakcije digitalne valute, uključujući, ali ne ograničavajući se na transakcije koje uključuju bitcoin valutu; omogućavanje privremene upotrebe softvera koji se ne može preuzeti za korisnike za kupnju i

prodaju proizvoda korištenjem digitalne valute, virtualne valute, kriptovalute, digitalne i blockchain imovine, digitalizirane imovine, digitalnih tokena, kripto tokena i korisničkih tokena; omogućavanje privremene upotrebe softvera koji se ne može preuzeti za upotrebu pri pristupanju, čitanju, praćenju i korištenju blockchain tehnologije; usluge tehničkog savjetovanja u vezi sa transakcijama digitalnih valuta, virtualnih valuta, kriptovaluta, digitalne i blockchain imovine, digitalne imovine, digitalnih tokena, kripto-tokena i korisničkih tokena; platforma kao usluga (PAAS) koja sadrži računarske softverske platforme za računarski sistem i razvoj, raspoređivanje i upravljanje aplikacija; softver kao usluga (SAAS) koji sadrži računarske softverske platforme za razvoj, raspoređivanje i upravljanje računarskim sistemom i aplikacijama; omogućavanje privremene upotrebe softvera koji se ne može preuzeti, koji korisnicima omogućava razvoj, izgradnju i pokretanje distribuiranih aplikacija putem otvorenog peer-to-peer pametnog ugovora i platforme platne mreže; omogućavanje privremene upotrebe softvera za autentifikaciju koji se ne može preuzeti za kontrolu pristupa i komunikacije s računarima i računarskim mrežama; omogućavanje privremene upotrebe softvera koji se ne može preuzeti za upotrebu u razmjeni virtualnih predmeta; pružanje usluga digitalne mjenjačnice; omogućavanje privremene upotrebe softvera koji se ne može preuzeti za upotrebu pri izdavanju digitalne valute, virtualne valute, kriptovalute, digitalne i blockchain imovine, digitalizirane imovine; pružatelj aplikacijskih usluga (ASP); pružatelj aplikacijskih usluga (ASP) koji sadrži softver sa sučeljem za programiranje aplikacija (API) koji omogućuje online usluge za društveno umrežavanje, razvoj softverskih aplikacija; pružatelj aplikacijskih usluga (ASP) koji sadrži softver svjestan lokacije za pretraživanje, određivanje i dijeljenje lokacije robe, usluga i događaja od interesa; pružatelj aplikacijskih usluga (ASP) sa softverom za usluge mapiranja; pružatelj aplikacijskih usluga (ASP) sa softverom za društveno umrežavanje, upravljanje sadržajem društvenih mreža, stvaranje virtualne zajednice i prijenos slika, audio-vizualnih i video sadržaja, fotografija, videozapisa, podataka, teksta, poruka, oglasa, medijskih reklamnih komunikacija i informacija; pružatelj aplikacijskih usluga (ASP) sa softverom koji se koristi za kupnju, prodaju, dizajniranje, upravljanje, praćenje, procjenu, optimizaciju, targetiranje, analizu, isporuku i izvještavanje u vezi sa online oglašavanjem i marketingom; pružatelj aplikacijskih usluga (ASP) koji sadrži softver za omogućavanje ili olakšavanje dijeljenja i prikazivanja lokacije korisnika, planiranje aktivnosti sa drugim korisnicima i davanje preporuka; pružatelj aplikacijskih usluga (ASP) sa softverom koji omogućuje ili olakšava društveno i odredišno mapiranje; pružatelj aplikacijskih usluga (ASP) sa softverom koji omogućuje ili olakšava interakciju i komunikaciju između ljudi i umjetne inteligencije (AI), naročito botova, virtualnih agenata i virtualnih asistenata; usluge pružatelja aplikacijskih usluga (ASP); usluge pružatelja aplikacijskih usluga (ASP) koje uključuju softver za upravljanje, integraciju, rad, spajanje i upravljanje glasovno upravljanim elektronskim uređajima, naročito pametnim potrošačkim elektronskim uređajima koji su povezani sa oblakom i pametnim upravljanim elektronskim uređajima sa glasovnim upravljanjem te elektronskim uređajima koji služe kao lični asistent; pružatelj aplikacijskih usluga (ASP), naročito hosting, upravljanje, razvoj i održavanje aplikacija, softvera i web stranica u području osobne produktivnosti, bežične komunikacije i mobilnih aplikacija; pružatelj aplikacijskih usluga (ASP), naročito obezbjeđivanje, hosting, upravljanje, razvoj i održavanje aplikacija, softvera, web stranica i baza

podataka u području izračuna rangiranja web stranica na temelju korisničkog prometa; pružatelj aplikacijskih usluga (ASP), naročito daljinski hosting računarskih aplikacija drugih; pružatelj aplikacijskih usluga, naročito obezbjeđivanje, hosting, upravljanje, razvoj i održavanje aplikacija, softvera, web stranica i baza podataka u području bežične komunikacije, mobilnog pristupa informacijama i daljinskog upravljanja podacima za bežičnu isporuku sadržaja na ručna računara, prijenosna računara i mobilne elektronske uređaje; pružatelj aplikacijskih usluga, naročito obezbjeđivanje, hosting, upravljanje, razvoj i održavanje aplikacija, softvera, web stranica i baza podataka na području izračuna rangiranja web stranica na temelju korisničkog prometa; računarsko savjetovanje, računarsko programiranje; dizajn i savjetovanje u vezi računarskog hardvera i softvera; konsultantske usluge u vezi računarskog hardvera, softvera, aplikacija i mreža; računarske online usluge, naročito obezbjeđivanje informacija, online poveznica i elektronskih resursa u vezi sa sportom, zdravljem i fitnessom; računarske usluge u obliku pružanja prilagođenih online stranica koje sadrže korisnički definirane ili korisnički specificirane informacije, osobne profile, sadržaj i podatke virtualne stvarnosti, mješovite stvarnosti i proširene stvarnosti; računarske usluge, naročito stvaranje virtualnih zajednica za registrirane korisnike u cilju organiziranja grupa i događaja, sudjelovanja u raspravama, dobivanja povratnih informacija od drugih korisnika i uključivanja u društveno, poslovno i društveno umrežavanje; računarske usluge, naročito organiziranje i nadgledanje online korisnički definiranog sadržaja i oglasa i kreiranje feedova društvenih medija; računarske usluge, naročito hosting online web sadržaja za druge za organiziranje i vođenje sastanaka, događaja i interaktivnih rasprava putem interneta i komunikacijskih mreža; računarske usluge, naročito obezbjeđivanje informacija u području razvoja tehnologije i softvera putem interneta; razvoj računarskog softvera; stvaranje, održavanje i hosting web stranica i drugih računarskih i elektronskih komunikacijskih mreža koje sadrže informacije, online poveznice i elektronske resurse u području sporta i fitnesa; izrada, održavanje i hosting interaktivne web stranice i drugih računarskih i elektronskih komunikacijskih mreža koje korisnicima omogućuju ulazak, pristup, praćenje napretka, nadzor i generiranje informacija i postignuća u području zdravlja, fitnesa, osobnog vježbanja, sporta te atletske aktivnosti; izrada, održavanje i hosting interaktivne web stranice i drugih računarskih i elektronskih komunikacijskih mreža koje korisnicima omogućuju da se natječu i uspoređuju sportske informacije i postignuća sa drugim korisnicima; dizajniranje i razvoj hardvera i softvera proširene stvarnosti; dizajniranje i razvoj računarskog hardvera i računarskog softvera; dizajniranje i razvoj interaktivnog multimedijskog softvera; dizajniranje i razvoj hardvera i softvera za mješovitu stvarnost; dizajniranje i razvoj softvera i softvera za virtualnu stvarnost; usluge dijeljenja datoteka, naročito obezbjeđivanje online objekata za druge s tehnologijom koja korisnicima omogućuje učitavanje i preuzimanje elektronskih datoteka; hosting digitalnog sadržaja na internetu; usluge mapiranja; konsultacije i dizajn u vezi sa hardverom i softverom mobilnih računarskih i mobilnim komunikacijski uređaja; dizajniranje softvera za mobilne računarske i mobilne komunikacijske uređaja za druge; računarski softver koji se ne može preuzeti za prikazivanje, prikupljanje, analiziranje i organiziranje podataka i informacija u području zdravlja, wellnessa, fitnesa, tjelesne aktivnosti, upravljanja tjelesnom težinom, spavanja i prehrane; računarski softver koji se ne može preuzeti za

omogućavanje interakcije i komunikacije između ljudi i platformi umjetne inteligencije (AI), naročito botova, virtualnih agenata i virtualnih asistenata; računarski softver koji se ne može preuzeti za dijeljenje i prikazivanje lokacije korisnika, planiranje aktivnosti sa drugim korisnicima i davanje preporuka; računarski softver koji se ne može preuzeti za društveno i odredišno mapiranje; računarski softver koji se ne može preuzeti za praćenje fitnes, zdravstvenih i wellness ciljeva i statistika; softver koji se ne može preuzeti za izradu personaliziranih programa za fitnes trening; softver koji se ne može preuzeti za izradu, upravljanje i pristupanje privatnim grupa koje su kreirali i kojima administriraju korisnici unutar virtualnih zajednica; softver koji se ne može preuzeti za naručivanje i/ili kupnju proizvoda i usluga; softver koji se ne može preuzeti za obradu elektronskih plaćanja; softver koji se ne može preuzeti za obezbjeđivanje virtualnog tržišta; softver koji se ne može preuzeti za pružanje usluga personalnog treninga, vježbi i fitnes procjena; softver koji se ne može preuzeti za društveno umrežavanje, stvaranje virtualne zajednice i prijenos audio i videozapisa, slika, teksta i podataka; softver koji se ne može preuzeti za streaming multimedijskog zabavnog sadržaja; softver koji se ne može preuzeti za prijenos, dijeljenje, primanje, preuzimanje, prikazivanje, interakciju sa drugim i prijenos sadržaja, teksta, vizualnih djela, zvučnih djela, audiovizualnih djela, književnih djela, podataka, datoteka, dokumenata i elektronskih djela; pružatelj online platformi za kupnju oglasnog prostora, naročito obezbjeđivanje softverskih programa koji se ne mogu preuzeti za omogućavanje kupcima i prodavateljima online oglašavanja kupnju i prodaju oglasnog inventara; online računarski softver koji se ne može preuzeti za korištenje u elektronskom pohranjivanju podataka; online računarski softver koji se ne može preuzeti za aplikacije i okruženja virtualne, mješovite i proširene stvarnosti; online računarski softver koji se ne može preuzeti za upotrebu pri pružanju usluga maloprodaje i naručivanja za široki izbor robe široke potrošnje; platforma kao usluga (PAAS) koja sadrži platforme računarskog softvera za upotrebu pri kupnji i razdiobi oglašavanja; platforma kao usluga (PAAS) koja sadrži računarske softverske platforme za društveno umrežavanje, upravljanje sadržajem društvenih mreža, stvaranje virtualne zajednice i prijenos slika, audio-vizualnog i videosadržaja, fotografija, videozapisa, podataka, teksta, poruka, oglasa, medijskih reklamnih komunikacija i informacija; platforma kao usluga (PAAS) koja sadrži računarske softverske platforme za softver za glasovne komande i prepoznavanje glasa, softver za pretvaranje govora u tekst, glasovno pokretane softverske aplikacije za upravljanje personalnim informacijama; platforma kao usluga (PAAS) koja sadrži softverske platforme za društveno umrežavanje i prijenos slika, audio-vizualnog sadržaja, videosadržaja i poruka; usluge platforme kao usluge (PAAS) koja sadrži računarski softver koji korisnicima omogućava obavljanje elektronskih poslovnih i e-trgovinskih transakcija; obezbjeđivanje interaktivne web stranice koja korisnicima omogućava ulazak, pristup, praćenje napretka, nadzor i generiranje informacija i postignuća u vezi prehrane, kalorija, zdravlja, fitnesa, osobne tjelovježbe, sporta i atletske aktivnosti; omogućavanje korištenja softvera koji se ne može preuzeti za obezbjeđivanje informacija u vezi sa sportom, razvojem atletske vještina, fitnes coaching-om i fitnes treningom putem online web stranice i drugih računarskih i elektronskih komunikacijskih mreža za igrače konzole, osobna računara, osobne digitalne uređaje i pametne telefone; obezbjeđivanje interaktivne web stranice koja korisnicima omogućuje ulazak, pristup, praćenje napretka, nadzor i generiranje informacija i postignuća u vezi kalorija, fitnesa, osobnog vježbanja te tjelesnih aktivnosti; obezbjeđivanje online mrežne usluge koja korisnicima omogućuje prijenos osobnih identifikacijskih podataka i dijeljenje osobnih identifikacijskih podataka sa i između mnogostrukih online sadržaja; pružanje prilagođenih

usluga računarskog pretraživanja, naročito pretraživanje i dohvat informacija putem interneta po posebnim zahtjevima korisnika; obezbjeđivanje informacija iz pretraživih indeksa i baza podataka, uključujući tekstove, elektronske dokumente, baze podataka, grafiku, elektronske medije, slike i audio-vizualni sadržaj putem interneta i komunikacijskih mreža; obezbjeđivanje internetskih tražilica; obezbjeđivanje softvera koji se ne može preuzeti kako bi se korisnicima omogućilo obavljanje elektronskih poslovnih transakcija putem interneta i komunikacijskih mreža; obezbjeđivanje online objekata koji sadrže tehnologiju koja omogućuje online korisnicima stvaranje osobnih profila sa informacijama o društvenom i poslovnom umrežavanju, prijenos i dijeljenje takvih informacija između mnogostrukih online sadržaja radi uključivanja u društveno umrežavanje i upravljanja njihovim računima za društveno umrežavanje; obezbjeđivanje online objekata koji korisnicima omogućuju učitavanje, mijenjanje i dijeljenje audio i videozapisa, fotografija, teksta, grafike i podataka; obezbjeđivanje online objekata sa tehnologijom koja omogućuje online korisnicima kreiranje osobnih profila sa informacijama o društvenom i poslovnom umrežavanju te prijenos i dijeljenje takvih informacija među mnogostrukim online sadržajima; obezbjeđivanje online softvera koji se ne može preuzeti za podešavanje i konfiguriranje nosivog računarskog hardvera i perifernih uređaja i upravljanje istim; obezbjeđivanje online stranica koje korisnicima omogućuju učitavanje, modificiranje i dijeljenje sadržaja, informacija, iskustava i podataka virtualne stvarnosti, mješovite stvarnosti i proširene stvarnosti; obezbjeđivanje softvera osobnog asistenta; obezbjeđivanje platformi za pretraživanje kako bi se korisnicima omogućilo traženje i primanje fotografija, videozapisa, teksta, podataka, slika i elektronskih djela; obezbjeđivanje platformi za pretraživanje kako bi se korisnicima omogućilo traženje i primanje sadržaja, teksta, vizualnih djela, zvučnih djela, audiovizualnih djela, književnih djela, podataka, datoteka, dokumenata i elektronskih djela; obezbjeđivanje softvera društvenog asistenta; obezbjeđivanje softvera za omogućavanje i organiziranje finansiranja i distribucije prikupljanja sredstava i donacija; obezbjeđivanje softvera za online usluge prikupljanja sredstava u slobodotvorne svrhe i usluga finansijskih donacija; obezbjeđivanje privremenog pristupa računarskom softveru koji se ne može preuzeti za usluge mapiranja; omogućavanje privremene upotrebe računarskog softvera koji se ne može preuzeti i hosting mrežnih objekata kako bi se korisnicima omogućio pristup i preuzimanje računarskog softvera; omogućavanje privremene upotrebe računarskog softvera koji se ne može preuzeti za razvoj, procjenu, testiranje i održavanje mobilnih softverskih aplikacija za prijenosne računarske uređaje, naročito mobilne telefone, pametne telefone, ručna računara i tablet računara; omogućavanje privremene upotrebe računarskog softvera koji se ne može preuzeti za dijeljenje i prikazivanje lokacije korisnika, planiranje aktivnosti sa drugim korisnicima i davanje preporuka; omogućavanje privremene upotrebe računarskog softvera koji se ne može preuzeti za društveno i odredišno mapiranje; omogućavanje privremene upotrebe računarskog softvera koji se ne može preuzeti za pronalaženje sadržaja, izdavača sadržaja te za pretplatu na sadržaj; omogućavanje privremene upotrebe računarskog softvera koji se ne može preuzeti za pristupanje, prikupljanje, prikazivanje, uređivanje, povezivanje, modificiranje, organiziranje, označavanje, streaming, dijeljenje, pohranu, prijenos te na druge načine obezbjeđivanje elektronskih medija, fotografija, slika, grafike, audiozapisa, videozapisa, audio-vizualnog sadržaja, podataka i informacija putem interneta i komunikacijskih mreža; omogućavanje privremene upotrebe softvera za e-trgovinu koji se ne može preuzeti kako bi se korisnicima omogućilo obavljanje elektronskih poslovnih transakcija putem interneta; omogućavanje privremene upotrebe računarskog softvera svjesnog

lokacije koji se ne može preuzeti za pretraživanje, određivanje i dijeljenje lokacije robe, usluga i događaja od interesa; omogućavanje privremene upotrebe softverskih aplikacija koje se ne mogu preuzeti za pretraživanje i identifikiranje lokalnih i na lokaciji baziranih tačaka interesa, događaja, znamenitosti, mogućnosti zapošljavanja, zabave, kulturnih događaja, kupovine i ponuda; omogućavanje privremene upotrebe softverskih aplikacija koje se ne mogu preuzeti za obezbjeđivanje vijesti ili informacija o aktualnim događanjima, povezivanje na iste ili njihov streaming; pružanje privremene upotrebe softvera koji se ne može preuzeti za modificiranje fotografija, slika i audio, video i audio-video sadržaja sa fotografskim filterima i efektima virtualne stvarnosti, mješovite stvarnosti i proširene stvarnosti (AR), naročito grafikom, animacijama, tekstom, crtežima, geo-oznakama, oznakama metapodataka, hipervezama; omogućavanje privremene upotrebe softvera koji se ne može preuzeti za fotografisanje i snimanje audio, audio-vizualnih i video sadržaja; omogućavanje privremene upotrebe softvera koji se ne može preuzeti za učitavanje, preuzimanje, arhiviranje, omogućavanje prijenosa i dijeljenja slika, audio-vizualnog i videosadržaja te pripadajućeg teksta i podataka; omogućavanje privremene upotrebe softvera koji se ne može preuzeti za streaming multimedijskog zabavnog sadržaja; omogućavanje privremene upotrebe online softvera i aplikacija koji se ne mogu preuzeti za instant dopisivanje, prijenos glasa preko internetskog protokola (VOIP), videokonferencije i audiokonferencije; omogućavanje privremene upotrebe online softvera koji se ne može preuzeti za upotrebu pri dizajniranju, upravljanju, mjerenju, analiziranju, razdiobi i prikazivanju reklama drugih; omogućavanje privremene upotrebe online softvera koji se ne može preuzeti za fotografiranje i snimanje audio, audio-vizualnih i video sadržaja; pružanje usluga internetskih pretraživača; iznajmljivanje računarskog softvera koji korisnicima omogućuje učitavanje, uređivanje i dijeljenje slika, videozapisa i audio-vizualnog sadržaja; softver kao usluga (SAAS) koji sadrži računarski softver za pristup, pregledavanje i pretraživanje online baza podataka, audio, video i multimedijskog sadržaja, igara, softverskih aplikacija te trgovina softverskih aplikacija; softver kao usluga (SAAS) koji sadrži računarski softver za pristup, nadzor, praćenje, pretraživanje, pohranu i dijeljenje informacija o temama od općeg interesa; softver kao usluga (SAAS) sa softverom za povezivanje, rad, integraciju, kontrolu i upravljanje mrežnim potrošačkim elektronskim uređajima, kućnim klima uređajima i rasvjetnim tijelima putem bežičnih mreža; softver kao usluga (SAAS) koji sadrži računarski softver koji se koristi za kontrolu samostalnih informacija kontrolisanih glasom uređaja i uređaja koji služe kao lični asistenti; softver kao usluga (SAAS) koja se koristi za dizajniranje, izradu i analiziranje podataka, parametara i izvještaja u područjima zdravlja, fitnesa, spavanja, prehrane i wellnessa; usluge softvera kao usluge (SAAS) sa softverom za slanje i primanje elektronskih poruka, obavijesti i upozorenja; softver kao usluga (SAAS) sa softverom za korištenje algoritma za proračun i generiranje podataka za sportske aktivnosti, fitnes trening, procjene fitnes nivoa, fitnes poduku, preporuke za fitnes i određivanje ciljeva; usluge softvera kao usluge (SAAS), naročito hosting softvera za korištenje od strane drugih za upotrebu algoritma za proračun i generiranje podataka za sportske aktivnosti, fitnes trening, procjenu fitnes nivoa, fitnes poduku, preporuke za fitnes i određivanje ciljeva; usluge softvera kao usluge (SAAS), naročito obezbjeđivanje prilagođene web stranice i mobilnog portala za pojedince koji sadržavaju analitiku podataka na temelju fizioloških parametara za potrebe praćenja zdravlja; softver kao usluga (SAAS) koji korisnicima omogućuje upravljanje računima zaposlenika,

raspored i praćenje sudjelovanja zaposlenika te omogućavanje i upravljanje korporativnim fitnes i wellness programima; softver za elektronsku razmjenu poruka; usluge tehničke podrške, naročito rješavanje problema u vidu dijagnosticiranja računarskih hardverskih i softverskih problema; tehnološke usluge, naročito usluge skladištenja podataka.;

45 Online usluge društvenog umrežavanja i ugovaranja sastanaka; usluge društvenog umrežavanja, društvenog upoznavanja i ugovaranja sastanaka koje se pružaju putem pristupa računarskim bazama podataka i online pretraživim baza podataka u oblasti društvenih mreža, društvenog upoznavanja i ugovaranja sastanaka; pružanje informacija iz područja društvenog umrežavanja i društvenog upoznavanja; pružanje usluga društvenog umrežavanja, naime pružanje informacija u području osobnog razvoja, samousavršavanja, samoispunjenja, dobrotvornog, filantropskog, volonterskog, javnog i društvenog rada i humanitarnih aktivnosti; pružanje concierge usluga za treća lica, naime, vršenje rezervacija, omogućavanje lične kupovine, organiziranje ličnih isporuka, obezbjeđivanje naručenih osobnih aranžmana, davanje preporuka u vezi proizvoda i usluga, pružanje informacija namijenjenih određenim kupcima radi ispunjenja individualnih potreba; pravne usluge; revizija standarda i praksi u vezi sa sadržajem društvenih medija; savjetovanje o usklađenosti u području društvenih medija; konsultantske usluge u području online društvenog umrežavanja i usluga društvenih medija; usluge autentifikacije; online društvena mreža za ulaganja u obliku on-line usluge društvenog umrežavanja u području ulaganja; pružanje web stranice koja sadrži informacije o razvoju privatnosti, sigurnosti, tehnologiji blockchaina i tehnologija decentraliziranog vođenja evidencije transakcija te zakona o upravljanju podacima; savjetovanje o usklađenosti s propisima u području aplikacija za digitalne valute, virtualne valute, kriptovalute, digitalne i blockchain imovine, digitalizirane imovine, digitalnih tokena, kripto tokena i za korisničke tokene; online usluga društvenog umrežavanja za investitore koja omogućuje finansijsko trgovanje i razmjenu digitalne valute, virtualne valute, kriptovalute, digitalne i blockchain imovine, digitalizirane imovine, digitalnih tokena, kripto tokena i korisničkih tokena; usluge provjere poslovne identifikacije; usluge provjere identifikacije; pružanje concierge usluga za treća lica koje obuhvataju izradu traženih osobnih aranžmana i rezervacija te pružanje informacija specifičnih za kupca u cilju zadovoljenja individualnih potreba; pružanje pristupa računarskim bazama podataka i online pretraživim bazama podataka u područjima društvenih mreža, društvenog upoznavanja i ugovaranja sastanaka; društveno upoznavanje i usluge umrežavanja i ugovaranja sastanaka; usluge društvenog umrežavanja povezane sa sportom, fitnessom i trenerskim aktivnostima koje se pružaju putem web stranice zajednice na mreži i drugih računarskih i elektroničkih komunikacijskih mreža; usluge provjere korisnika.

(210) **BAZ2223984A** (220) 12/01/2022

(442) 31/12/2022

(732) **SAUD KARAOSMANOVIĆ**

Adema Buće 166, 71000 Sarajevo, BA

(540)



(531) 7.1,27.5

(511)

43 Usluge okrepe (pružanje hrane i pića); pružanje privremenog smještaja.

(210) **BAZ2224001A** (220) 19/01/2022

(442) 31/12/2022

(732) **BH Telecom d.d. Sarajevo**

Franca Lehara br. 7, 71000 Sarajevo, BA

(591) crna, bijala, ljubičasta, lime zelena

(540)



(531) 26.4,27.5,29.1

(511)

9 Električni i elektronski komunikacijski uređaji, telefonski i komunikacijski aparati i instrumenti, aparati i instrumenti za komunikaciju podacima; aparati i instrumenti za procesiranje, prijenos, pohranjivanje, sakupljanje, primanje i pristup podacima u obliku kodiranih podataka, teksta, audio, grafičkih prikaza ili videa ili kombinacija ovih formata; aparati za procesiranje slika, instrumenti i oprema; fotografski aparati; modemi; kodirane kartice; pametne kartice; hologrami; mediji za pohranjivanje informacija, podataka, slika i zvuka; prazne i predhodno nasnimljene magnetske kartice; kartice koje sadrže mikroprocesore; čip kartice; elektronske identifikacijske kartice; telefonske kartice; telefonske kreditne kartice; kreditne kartice; debitne kartice; kartice za elektronske igre dizajnirane za

upotrebu sa telefonima; magnetski, digitalni i optički nosači podataka; magnetski, digitalni i optički mediji za snimanje i pohranjivanje podataka (prazni i predhodno nasnimljeni); kompjuterski softver, uključujući kompjuterski softver dobavljen sa kompjuterske baze podataka, Interneta ili druge elektronske mreže; elektronske publikacije (koje se mogu preuzeti), pribavljene Online sa kompjuterskih baza podataka, Interneta ili drugih elektronskih mreža; strojno čitani mediji; digitalni audio, video, i podaci (koje se mogu preuzeti) pribavljeni sa kompjuterske baze podataka ili Interneta, uključujući MP3 Internet stranice; MP3 plejere (čitače), džepna računala (PDA); aparati i instrumenti za satelitsko primanje i prijenos; aparati za dovnloadiranje audia, videa i podataka sa Interneta; punjači baterija za upotrebu za telekomunikacijskim aparatima; baterije; adapteri za upotrebu sa telekomunikacijskim i komunikacijskim aparatima ili instrumentima; radio telefoni mobilni i fiksni telefoni; filmovi, video, muzika, audio, audio-vizuelne i grafičke slike koje se mogu dovnloadirati iz kompjuterske baze podataka, Interneta ili druge elektronske mreže; televizijski aparati i instrumenti; radio i televizijski prijenosnici i prijemnici za emitiranje; aparati za pristup emitiranju ili prenesenim programima; električni i elektronski dodaci i vanjska oprema dizajnirana i prilagođena za upotrebu telekomunikacijskim i komunikacijskim aparatima i instrumentima, kompjuteri, audio-vizuelni aparati i oprema za elektronske igre, električni i elektronski aparati za igre uključeni u klasu 9; kompjuteri uključujući laptopove i prijenosne kompjutere; programirani elektronički sklopovi za prijenos podataka; elektronski i satelitski navigacijski i pozicijski aparati i instrumenti uključujući GPS (globalni pozicijski sistem); uređaji stolno montirani ili montirani u autu, koji imaju ugrađen zvučnik koji omogućava upotrebu telefona bez upotrebe ruku; podloga za telefonski set u automobilu, dijelovi i oprema uključeni u klasu 9 za sve navedene robe.

38 Telekomunikacije; prijenos, dostava i primanje zvuka, podataka, slika, muzike i informacija; emitovanje ili prijenos radijskih ili televizijskih programa; usluge prijenosa poruka, slanje, primanje i prosljeđivanje poruka u obliku teksta, audio, grafičkih prikaza ili video ili kombinacije ovih formata; opće usluge slanja poruka; omogućavanje telekomunikacijskih veza sa kompjuterskim bazama podataka ili Internet ili druge elektronske mreže; omogućavanje pristupa audio, video i podatkovnim web stranicama iz baze podataka, Interneta ili druge elektronske mreže; dostava audia, videa i podataka putem telekomunikacija; upravljanje strojevima za pretraživanje; usluge baze podataka za telekomunikacije i komunikacije, uključujući omogućavanje korisniku da skine (downloadira) digitalni sadržaj sa mreže i servera na individualnu bazu podataka.

(210) **BAZ2224006A** (220) 21/01/2022
 (442) 31/12/2022
 (732) **Swity d.o.o. Gradačac**
Sarajevska bb, 76250 Gradačac, BA
 (740) Krdžalić Adi
 (591) zelena
 (540)



(531) 5.3,27.3,27.5,29.1

(511)

29 Konzervirano, sušeno i kuhano voće i povrće; prerađevine od voća (marmelade, džemovi i kompoti); prerađevine od povrća (ajvar, đuveč, pasterizirani krastavci, paprike, cvekla, feferoni i drugo povrće).;

31 Poljoprivredni, povrtlarski, šumski proizvodi i bobice, koji nisu obuhvaćeni drugim klasama; svježe voće i povrće; sjeme, prirodne biljke i cvijeće.;

32 Mineralne i gazirane vode, te ostala bezalkoholna pića; voćni napici i voćni sokovi; sirupi i ostali preparati za pripremanje napitaka.

(210) **BAZ2224007A** (220) 21/01/2022
 (442) 31/12/2022
 (732) **Swity d.o.o. Gradačac**
Sarajevska bb, 76250 Gradačac, BA
 (740) Krdžalić Adi
 (591) zelena, nijanse zelene, bijela
 (540)



(531) 5.3,26.4,26.11,29.1

(511)

29 Konzervirano, sušeno i kuhano voće i povrće; prerađevine od voća (marmelade, džemovi i kompoti); prerađevine od povrća. ;

31 Poljoprivredni, povrtlarski, šumski proizvodi i bobice, koji nisu obuhvaćeni drugim klasama; svježe voće i povrće; sjeme, prirodne biljke i cvijeće.;

32 Bezalkoholna pića, voćni napitci i voćni sokovi; sirupi i ostali preparati za pripremu napitaka.

(210) **BAZ2224008A** (220) 21/01/2022
 (442) 31/12/2022
 (732) **Swity d.o.o. Gradačac**
Sarajevska bb, 76250 Gradačac, BA
 (740) Krdžalić Adi
 (591) zelena, bijela, crvena
 (540)



(531) 5.3,26.4,26.11,29.1

(511)

29 Konzervirano, sušeno i kuhano voće i povrće; prerađevine od voća (marmelade, džemovi i kompoti); prerađevine od povrća (ajvar, đuveč, pasterizirani krastavci, paprike, cvekla, feferoni i drugo povrće). ;

30 Kečap [umak od rajčice]. ;

31 Poljoprivredni, povrtlarski, šumski proizvodi i bobice, koji nisu obuhvaćeni drugim klasama; svježe voće i povrće; sjeme, prirodne biljke i cvijeće.;

32 Mineralne i gazirane vode, te ostala bezalkoholna pića; voćni napici i voćni sokovi; sirupi i ostali preparati za pripremanje napitaka.

(210) **BAZ2224015A** (220) 26/01/2022
 (442) 31/12/2022
 (732) **NSoft d.o.o. Mostar**
Blajburških žrtava bb, 88000 Mostar, BA
 (591) svijetlo plava, tamno plava, ljubičasta, roza, žuta, crna, bijela
 (540)



(531) 21.3,26.4,27.5,29.1

(511)

9 Računalne igre na sreću.;

28 Igračke, igre, predmeti za igranje i zabavu.;

41 Igre na sreću; online igre na sreću.;

42 Usluge informacijske tehnologije; razvoj, programiranje i implemtacija softvera.

(210) **BAZ2224019A** (220) 28/01/2022

(442) 31/12/2022

(732) **R&S d.o.o. Sarajevo****Igmanska bb, Vogošća, BA**

(591) zelena, crna

(540)



(531) 24.1,27.5,29.1

(511)

3 Nemedicinska kozmetika i toaletni preparati; nemedicinska sredstva za čišćenje zuba; parfimerijski proizvodi, esencijalna ulja; sredstva za bijeljenje i druge supstance za pranje veša; preparati za čišćenje, poliranje, ribanje i abrazivni preparati. ;

5 Farmaceutski, medicinski i veterinarski preparati; sanitarni proizvodi za upotrebu u medicini; flasteri, materijali za previjanje; dezinfekciona sredstva. ;

9 Zaštitna oprema koja štiti od ozbiljnih ili povreda opasnih po život.

(210) **BAZ2224020A** (220) 28/01/2022

(442) 31/12/2022

(732) **R&S d.o.o. Sarajevo****Igmanska bb, Vogošća, BA**

(591) plava, crna

(540)



(531) 1.15,27.5,29.1

(511)

3 Nemedicinska kozmetika i toaletni preparati; nemedicinska sredstva za čišćenje zuba; parfimerijski proizvodi, esencijalna ulja; sredstva za bijeljenje i druge supstance za pranje veša; preparati za čišćenje, poliranje, ribanje i abrazivni preparati.

(210) **BAZ2224021A** (220) 28/01/2022

(442) 31/12/2022

(732) **R&S d.o.o. Sarajevo****Igmanska bb, Vogošća, BA**

(591) plava, bijela

(540)



(531) 20.5,27.5,29.1

(511)

16 Papir i karton; štampane stvari; knjigovezački materijal; fotografije; kancelarijski materijal i kancelarijski pribor, osim namještaja; ljepila za kancelarijske i kućne potrebe; materijali za crtanje i materijali za umjetnike; kistovi; materijali za obuku i nastavu; plastični omotači, folije i kese za umotavanje i pakovanje; štamparska slova, klišeji.

(210) **BAZ2224049A** (220) 09/02/2022

(442) 31/12/2022

(732) **Udruga Korektiv za unapređenje i koordinaciju aktivizma u lokalnoj zajednici**

Tina Ujevića 3, 88220 Široki Brijeg, BA

(540)



**U MOM SRCU
VATRA**

(531) 1.15,2.9,19.9,27.5

(511)

16 Papir i karton; tiskarski proizvodi; proizvodi za uvezivanje knjiga; fotografije; pribor za pisanje i uredske potrepštine, osim namještaja; ljepila (ljepljive tvari) za papirne proizvode ili za kućanstvo; pribor za crtanje i slikarski pribor; kistovi; materijali za obuku i učenje; plastični listovi, folije i vrećice za zamatanje i pakiranje; tiskarska slova, klišeji.;

25 Odjeća, obuća, pokrivala za glavu.;

41 Obuka; stručno osposobljavanje; razonoda; sportske i kulturne djelatnosti.

(210) **BAZ2224066A** (220) 15/02/2022

(442) 31/12/2022

(732) **BEIJING NEW BUILDING MATERIALS PUBLIC LIMITED COMPANY**

Sprat 15, Zgrada 2, GuoHai Plaza, br.17, Fuxing Road, Haidian Distrikt, Beijing, CN

(740) BSIP d.o.o.

(540)



(531) 4.3,26.4

(511)

19 Alabaster; gips; malter; materijali za gradnju, nemetalni; vatrostalni građevinski materijal, nemetalni.

(210) **BAZ2224067A** (220) 15/02/2022

(442) 31/12/2022

(732) **BEIJING NEW BUILDING MATERIALS PUBLIC LIMITED COMPANY**

Sprat 15, Zgrada 2, GuoHai Plaza, br.17, Fuxing Road, Haidian Distrikt, Beijing, CN

(740) BSIP d.o.o.

(540)



(531) 27.5

(511)

19 Alabaster; gips; malter; materijali za gradnju, nemetalni; vatrostalni građevinski materijal, nemetalni.

(210) **BAZ2224068A** (220) 15/02/2022

(442) 31/12/2022

(732) **BEIJING NEW BUILDING MATERIALS
PUBLIC LIMITED COMPANY**

**Sprat 15, Zgrada 2, GuoHai Plaza,
br.17, Fuxing Road, Haidian Distrikt,
Beijing, CN**

(740) BSIP d.o.o.

(540)

BEIXIN

(511)

19 Alabaster; gips; malter; materijali za gradnju, nemetalni;
vatrostalni građevinski materijal, nemetalni.

(210) **BAZ2224069A** (220) 15/02/2022

(442) 31/12/2022

(732) **BEIJING NEW BUILDING MATERIALS
PUBLIC LIMITED COMPANY**

**Sprat 15, Zgrada 2, GuoHai Plaza,
br.17, Fuxing Road, Haidian Distrikt,
Beijing, CN**

(740) BSIP d.o.o.

(540)

LONGPAI

(511)

19 Alabaster; gips; malter; materijali za gradnju, nemetalni;
vatrostalni građevinski materijal, nemetalni.

(210) **BAZ2224070A** (220) 15/02/2022

(442) 31/12/2022

(732) **BEIJING NEW BUILDING MATERIALS
PUBLIC LIMITED COMPANY**

**Sprat 15, Zgrada 2, GuoHai Plaza,
br.17, Fuxing Road, Haidian Distrikt,
Beijing, CN**

(740) BSIP d.o.o.

(540)

SINOMA

(511)

19 Alabaster; gips; malter; materijali za gradnju, nemetalni;
vatrostalni građevinski materijal, nemetalni.

(210) **BAZ2224071A** (220) 15/02/2022

(442) 31/12/2022

(732) **BEIJING NEW BUILDING MATERIALS
PUBLIC LIMITED COMPANY**

**Sprat 15, Zgrada 2, GuoHai Plaza,
br.17, Fuxing Road, Haidian Distrikt,
Beijing, CN**

(740) BSIP d.o.o.

(540)



(531) 1.1,26.5

(511)

19 Alabaster; gips; malter; materijali za gradnju, nemetalni;
vatrostalni građevinski materijal, nemetalni.

(210) **BAZ2224072A** (220) 15/02/2022

(442) 31/12/2022

(732) **BEIJING NEW BUILDING MATERIALS
PUBLIC LIMITED COMPANY**

**Sprat 15, Zgrada 2, GuoHai Plaza,
br.17, Fuxing Road, Haidian Distrikt,
Beijing, CN**

(740) BSIP d.o.o.

(540)



(531) 27.5

(511)

19 Alabaster; gips; malter; materijali za gradnju, nemetalni;
vatrostalni građevinski materijal, nemetalni.

- (210) **BAZ2224087A** (220) 24/02/2022
 (442) 31/12/2022
 (732) **Lidl Stiftung & Co. KG Stiftsbergstrasse 1, 74172 Neckarsulm, DE**
 (740) "LINEA SERVICES" d.o.o. Sarajevo
 (540)

UNITED OFFICE

- (511)
 2 Tečni toner (mastilo) za štampanje; toner za štampanje; kertridži sa mastilom, napunjeni, za štampače; kertridži sa tonerom, napunjeni, za štampače i fotokopir mašine; boje.;
 7 Mašine za povezivanje (koričenje). ;
 8 Makaze.;
 9 Džepni kalkulatori; elektronski stoni kalkulatori; okretni stalci za telefon; magneti; laserski pokazivači; aparati za prevođenje; olovke za "tač skrin" ekrane. ;

16 Papir, karton; kancelarijski rekviziti; plastične folije za predmete (kancelarijski pribor); spajalice za kancelariju; kancelarijski uređaji za bušenje papira; rezači za olovke; držači memo blokova; tableti za pisanje; kontejneri za arhiviranje; fascikle za arhiviranje; kutije za arhiviranje; manje table za pisanje, table za pisanje kredom, table za pisanje od stakla (kancelarijski pribor), ploče za pisanje od plastike (kancelarijski pribor); folije za table za pisanje (kancelarijski pribor); kancelarijske mašine; uređaji za kancelarijsku upotrebu za uvezivanje papira; mašine za ravno sečenje ivica papira za kancelarijsku upotrebu; aparati za uništavanje papira (šrederi) za kancelarijsku upotrebu; uređaji za plastificiranje dokumenata (kancelarijska oprema); folije za plastificiranje dokumenata; kancelarijski materijal; papir; samolepljivi papir za beleške; nalepnice (kancelarijski materijal); albumi za nalepnice; etikete od papira; instrumenti za pisanje; materijali za pisanje; mastilo; folije (kancelarijski materijal); držači za mastilo; futrole za kancelarijski materijal; tacne za držanje papira i pribora za radni sto; organizatori sa pregradama za radni sto; korpice za držanje kancelarijskog pribora za radni sto; koverte (kancelarijski materijal); pribadače za table od plute; uređaji za vađenje spajalice; blokovi za beleške; kancelarijski registratori; razdelnici (obeleživači) za registratora; pečati; jastučići za pečate; jastučići (kancelarijski materijal); knjige za pisanje ili crtanje; školski pribor (kancelarijski materijal); rajnsadle [kancelarijski pribor]; setovi olovki; stalci za olovke; držači za olovke; kutije za olovke; preparati za brisanje pisanog teksta; tečnosti za korekciju dokumenata; ukrasni i umetnički materijali i sredstva; materijali za umetnike; pribor za crtanje; materijali za crtanje; blokovi za skice; kompasi za crtanje; trouglovi kao instrumenti za crtanje; lenjiri; vodene boje i četkice; šabloni za crtanje; kartonski kontejneri za transport; papirne poštanske vrećice; etikete za otpremu; lepkovi za kancelarijsku ili kućnu potrebu; lepljiva traka; držači za lepljive trake; štampane stvari; knjige; kalendari; rokovnici; plastična folija za pakovanje; materijali za pakovanje. ;

20 Postolja za noge; nameštaj, kancelarijski nameštaj, ormani, stolovi, stolovi; rolo kontejneri, kontejneri (nemetalni); sedišta prilagođena za upotrebu sa radnim stolovima, kancelarijskim stolicama sa točkicama; držači kablova, držači kablova, kablovi (nemetalni, ne-električni), elementi za pričvršćivanje, nemetalni, za kablove; pričvršćivači, konektori i držači kablova; plastične etikete.;

21 Kante za đubre.

- (210) **BAZ2224108A** (220) 10/03/2022
 (442) 31/12/2022
 (732) **Yhat (Xiamen) E-commerce Co., Ltd. Room 1405, No. 1, Yilan Road, Siming District, Xiamen, CN**
 (740) Advokatsko ortačko društvo "Dimitrijević i partneri"
 (591) plava, crvena, bijela
 (540)



- (531) 24.15,27.5,29.1
 (511)
 25 Odjeća, obuća, pokrivala za glavu.

- (210) **BAZ2224111A** (220) 14/03/2022
 (442) 31/12/2022
 (732) **CHONGQING WEIBO COMMUNICATION TECHNOLOGY CO., LTD.**
No.58, Meijia Road, Economic & Technological Development Zone, Chongqing, CN
 (740) Dragan Mićunović
 (540)

X Slide

- (511)
 9 Mobilni telefoni; pametni telefoni.

- (210) **BAZ2224112A** (220) 14/03/2022
 (442) 31/12/2022
 (732) **Pfizer Inc.**
235 East 42nd Street, New York, New York 10017, US
 (740) PETOŠEVIĆ d.o.o.
 (540)

FRENLY

- (511)
 5 Farmaceutski preparaci; prethodno napunjene patrone koje sadrže farmaceutske pripravke.;
 10 Pomagala za samoubrizgavanje; uređaji za ubrizgavanje farmaceutskih proizvoda; medicinske injekcije; medicinski uređaji i instrumenti.

(210) **BAZ2224113A** (220) 14/03/2022

(442) 31/12/2022

(732) **BELUPO Ilijekovi i kozmetika d.d. Ulica Danica 5, 48000 Koprivnica, HR**

(740) "INTELBIRO" d.o.o.

(540)

GITAS

(511)

5 Farmaceutski proizvodi za liječenje dijabetesa.

(210) **BAZ2224115A** (220) 15/03/2022

(442) 31/12/2022

(732) **Agilcon, d.o.o.****Bravničarjeva ulica 13, 1000 Ljubljana, SI**

(740) MSA IP

(591) svijetlo plava, teget

(540)



(531) 3.11,27.5,29.1

(511)

42 Usluge u oblasti informacionih tehnologija.

(210) **BAZ2224116A** (220) 15/03/2022

(442) 31/12/2022

(732) **HEMOFARM A.D. farmaceutsko-hemijska industrija Vršac Beogradski put bb, 26300 Vršac, RS**

(740) MSA IP

(540)

ACEDOL

(511)

5 Farmaceutski proizvodi.

(210) **BAZ2224117A** (220) 16/03/2022

(442) 31/12/2022

(732) **Ape Foundation****Whitehall Chambers, 2nd Floor
Whitehall House, 238 North Church
Street PO Box 31489 KY1-1206, George
Town, Grand Cayman, KY**

(740) PETOŠEVIĆ d.o.o.

(540)



(531) 2.9,3.6

(511)

36 Finansijske usluge; novčane usluge; usluge finansijskih transakcija; usluge finansijske razmjene; bankarske usluge; usluge kriptovaluta; usluge digitalne valute; usluge elektronske valute; usluge virtualne valute; usluge razmjene kriptovaluta; usluge trgovanja kriptovalutama; obrada plaćanja kriptovalutama; usluge elektronskog plaćanja; usluge elektronskog novčanika; usluge mijenjanja valuta; usluge trgovanja valutama; usluge obrade plaćanja; usluge kreditiranja; stvaranje i izdavanje digitalnih sredstava, digitalnih tokena, kripto-tokena, uslužnih tokena, nezamjenjivih tokena (NFTs), digitalnih kolekcionarskih predmeta, kripto-kolekcionarskih predmeta, kriptovaluta, digitalnih valuta i virtualnih valuta; distribucija, trgovina, pozajmljivanje, razmjena, skladištenje i prenos digitalnih sredstava, digitalnih tokena, kripto-tokena, uslužnih tokena, nezamjenjivih tokena (NFTs), digitalnih kolekcionarskih predmeta, kripto-kolekcionarskih predmeta, kriptovaluta, digitalnih valuta i virtualnih valuta; pružanje finansijskih informacija; pružanje informacija u oblastima digitalnih sredstava, digitalnih tokena, kripto-tokena, uslužnih tokena, nezamjenjivih tokena (NFTs), digitalnih kolekcionarskih predmeta, kripto-kolekcionarskih predmeta, kriptovaluta, digitalnih valuta i virtualnih valuta; finansijski poslovi, a naročito, finansijsko upravljanje, finansijsko planiranje, finansijsko predviđanje, upravljanje finansijskim portfoliom i finansijska analiza i konsultacije; finansijske informacije date elektronskim putem; brokerske usluge; usluge trgovanja valutama; usluge upravljanja investicijama; usluge plaćanja putem elektronske trgovine; usluge verifikacije plaćanja zasnovane na lancu blokova.

(210) **BAZ2224118A** (220) 16/03/2022

(442) 31/12/2022

(732) **Ape Foundation**

**Whitehall Chambers, 2nd Floor
Whitehall House, 238 North Church
Street PO Box 31489 KY1-1206, George
Town, Grand Cayman, KY**

(740) PETOŠEVIĆ d.o.o.

(540)

APECOIN

(511)

9 Računarski hardver; pametni satovi; pametni nakit; optičarski proizvodi; naočare za sunce; naočare za virtualnu stvarnost; slušalice koje se nose na glavi; setovi slušalica koji se nose na glavi; setovi slušalica koji se nose na glavi za video igrice; računarski periferni uređaji za video igrice; futrole za računare, pametne telefone, slušalice koje se nose na glavi, setove slušalica koji se nose na glavi za video igrice i uređaje za video igrice; znakovi sa diodama koji emituju svjetlost (LED); neonski znakovi; lanac blokova; kriptovaluta; hardverski novčanik za kriptovalute; multimedijalne datoteke nezamjenjivih tokena (NFT); muzičke datoteke nezamjenjivih tokena (NFT); slikovne datoteke nezamjenjivih tokena (NFT); video datoteke nezamjenjivih tokena (NFT); tekstualne datoteke nezamjenjivih tokena (NFT); audio datoteke nezamjenjivih tokena (NFT); slikovne, muzičke, audio, video i multimedijalne datoteke koje su potvrđene pomoću nezamjenjivih tokena (NFTs); elektronske publikacije koje se mogu preuzeti sa Interneta; digitalne slike, audio, video i multimedijalne datoteke; računarska grafika; softver; softver za lanac blokova; softver za distribuirane knjige; softver za kriptografiju; softver za korištenje sa kriptovalutama; softver za korištenje sa digitalnom valutom; softver za korištenje sa virtualnom valutom; softver za kovanje, kreiranje i izdavanje digitalnih sredstava, digitalnih tokena, kripto-tokena, uslužnih tokena, nezamjenjivih tokena (NFTs), digitalnih kolekcionarskih predmeta, kripto-kolekcionarskih predmeta, kriptovaluta, digitalnih valuta i virtualnih valuta; softver za pregled i obezbjeđivanje pristupa digitalnoj imovini, digitalnim tokenima, kripto-tokenima, pomoćnim tokenima, nezamjenjivim tokenima (NFTs), digitalnim kolekcionarskim predmetima, kripto-kolekcionarskim predmetima, kriptovalutama, digitalnim valutama i virtualnim valutama; softver za distribuciju, trgovinu, skladištenje, slanje, prijem, prihvatanje i prenos digitalnih sredstava, digitalnih tokena, kripto-tokena, uslužnih tokena, nezamjenjivih tokena (NFTs), digitalnih kolekcionarskih predmeta, kripto-kolekcionarskih predmeta, kriptovaluta, digitalnih valuta i virtualne valute; softver za decentralizovane finansije; softver za kreiranje i izvršavanje pametnih ugovora; softver za razvoj decentralizovanih aplikacija; softver za snimanje, upravljanje, praćenje i prenos vlasničkih interesa u decentralizovanim autonomnim organizacijama; softver za upravljanje i vladanje decentralizovanim autonomnim organizacijama; softver za učešće i glasanje u decentralizovanim autonomnim organizacijama; softver za izvršenje i evidentiranje finansijskih transakcija; softver distribuirane knjige za upotrebu u procesuiranju finansijskih transakcija; softver za elektronski transfer sredstava; softver za korištenje kao novčanik za kriptovalute;

softver za korištenje kao elektronski novčanik; softver za kreiranje i upravljanje elektronskim novčanicima; softver za plaćanje digitalnom valutom i mjenjačke transakcije; softver za upravljanje i validaciju transakcija koje uključuju digitalna sredstva, digitalne tokene, kripto-tokene, pomoćne tokene, nezamjenjive tokene (NFTs), digitalne kolekcionarske predmete, kripto-kolekcionarske predmete, kriptovalute, digitalne valute i virtualne valute; softver za obradu elektronskih plaćanja; softver za igrice; softver za virtualnu realnost; softver za kreiranje nezamjenjivih tokena (NFTs); softver za upravljanje i verifikaciju transakcija na lancu blokova; softver za razvoj igrice; alati za razvoj softvera za igrice; softver lanca blokova za igrice; softver za rudarenje kriptovaluta; softver za uzgoj kriptovaluta; softver za organizovanje i sprovođenje aukcija; softver za glasanje; softver za društveno umrežavanje; alati za razvoj softvera; softver za kreiranje, upravljanje i interakciju sa online zajednicom; softver za kreiranje, upravljanje i pristup grupama unutar virtualnih zajednica; softver za dijeljenje datoteka; komunikacijski softver; softver za slanje i prijem elektronskih poruka, grafika, slika, audio i audio vizualnih sadržaja putem Interneta i komunikacionih mreža; softver za kreiranje, uređivanje, upload, preuzimanje sa Interneta, pristupanje, pregledanje, objavljivanje, prikazivanje, označavanje, vođenje blogova, strimovanje, povezivanje, zapisivanje, ukazivanje na raspoloženje, komentarisanje, glasanje, priključivanje, prenos i razmjenu ili pružanje elektronskih medija ili informacije putem računarskih i komunikacionih mreža na drugi način; softver za obradu slika, grafike, zvuka, videa i teksta; softver za prikupljanje, upravljanje, uređivanje, organizovanje, modifikovanje, prenos, razmjenu i skladištenje podataka i informacija; softver za prenos, razmjenu, prijem, preuzimanje, prikazivanje, interakciju i prenos sadržaja, teksta, vizualnih djela, audio djela, audiovizualnih djela, književnih djela, podataka, datoteka, dokumenata i elektronskih djela; softver za elektronsku trgovinu; softver za elektronsku trgovinu koji omogućava korisnicima da obavljaju elektronske poslovne transakcije preko globalnog računara, Interneta i komunikacionih mreža; softver za obradu elektronskih transakcija; softver za organizovanje, pretragu i upravljanje događajima; softver za kreiranje naloga i održavanje i upravljanje informacijama o finansijskim transakcijama na distribuiranim knjigama i transfer novca mrežama za plaćanje; softver za korištenje u finansijskom trgovanju; softver za korištenje u finansijskoj razmjeni; softver za obezbjeđivanje autentifikacije strana u finansijskoj transakciji; softver za vođenje knjiga finansijskih transakcija; softver za upravljanje kriptografskom bezbjednošću elektronskih prenosa preko računarskih mreža; softver za šifrovanje i omogućavanje bezbjednog prenosa digitalnih informacija preko Interneta; softver za konverziju valuta. ;

14 Nakit; bižuterija; satovi; privjesci za ključeve; prstenovi za ključeve.;

16 Štampane publikacije; knjige; kartice za igru; časopisi; slike; poster; kancelarijski materijal; sličice za razmjenjivanje.;

18 Torbe; rančevi; prtljag; novčanici.;

24 Čebad; prekrivači za krevete.;

25 Odjeća; kape; pokrivala za glavu; jakne; dresovi; pantalone; košulje; majice; džemperi; dukserice; cipele; marame; patike; čarape.;

27 Čilimi; tepisi; prostirke.;

28 Igre, igračke i predmeti za igru; figurice za igru; plišane

igračke; akcione figurice za igranje; lopte; košarkaške lopte; karte za igranje; sličice za razmjenjivanje; ručne konzole za igranje elektronskih, računarskih, interaktivnih i video igara; uređaji za igre; mobilni uređaji za igre; mašine za igre za zabavu; konzole za igru; kontrolori igara za računarske i video igrice; džojstici za računarske igrice; džojstici za video igrice; miševi prilagođeni za igranje igrice na računaru; tastature prilagođene za igranje igrice na računaru; skejtbordovi; daske za skejtbord.;

32 Pivo; energetska pića; bezalkoholni napici; bezalkoholna pića.;

33 Alkoholna pića; vino; žestoka pića; žestoki napici; likeri; kokteli.;

35 Maloprodajne usluge; usluge oglašavanja; marketinške usluge; istraživanje tržišta; usluge promocije; usluge poslovnog savjetovanja; olakšavanje razmjene i prodaje proizvoda i usluga putem računarskih i komunikacionih mreža; obezbjeđivanje online mogućnosti za povezivanje kupaca sa prodavcima; obezbjeđivanje online tržišta; obezbjeđivanje online tržišta za digitalnu imovinu, digitalne tokene, kripto-tokene, uslužne tokene, nezamjenjive tokene (NFT), digitalne kolekcionarske predmete, kripto-kolekcionarske predmete, kriptovalute, digitalne valute i virtualne valute; obezbjeđivanje online tržišta za kupce i prodavce digitalne robe sa autentifikovanim nezamjenjivim tokenima (NFT); pružanje online tržišta za iznajmljivanje, pozajmljivanje i trgovinu digitalnom imovinom, digitalnim tokenima, kripto-tokenima, uslužnim tokenima, nezamjenjivim tokenima (NFT), digitalnim kolekcionarskim predmetima, kripto-kolekcionarskim predmetima, kriptovalutama, digitalnim valutama i virtualnim valutama; obezbjeđivanje virtualnog tržišta za digitalnu imovinu, digitalne tokene, kripto-tokene, pomoćne tokene, nezamjenjive tokene (NFT), digitalne kolekcionarske predmete, kripto-kolekcionarske predmete, kriptovalute, digitalne valute i virtualne valute; obezbjeđivanje virtualnog tržišta za kupce i prodavce digitalne robe sa autentifikovanim nezamjenjivim tokenima (NFT); obezbjeđivanje virtualnog tržišta za iznajmljivanje, pozajmljivanje i trgovinu nezamjenjivim tokenima (NFT); olakšavanje razmjene i prodaje usluga i proizvoda trećih lica putem računarskih i komunikacijskih mreža; obezbjeđivanje online tržišta za prodavce robe i/ili usluga; usluge prodaja na aukciji; usluge glasanja; promovisanje roba i usluga drugih putem računarskih i komunikacijskih mreža.;

36 Finansijske usluge; novčane usluge; usluge finansijskih transakcija; usluge finansijske razmjene; bankarske usluge; usluge kriptovaluta; usluge digitalne valute; usluge elektronske valute; usluge virtualne valute; usluge razmjene kriptovaluta; usluge trgovanja kriptovalutama; obrada plaćanja kriptovalutama; usluge elektronskog plaćanja; usluge elektronskog novčanika; usluge mijenjanja valuta; usluge trgovanja valutama; usluge obrade plaćanja; usluge kreditiranja; stvaranje i izdavanje digitalnih sredstava, digitalnih tokena, kripto-tokena, uslužnih tokena, nezamjenjivih tokena (NFTs), digitalnih kolekcionarskih predmeta, kripto-kolekcionarskih predmeta, kriptovaluta, digitalnih valuta i virtualnih valuta; distribucija, trgovina, pozajmljivanje, razmjena, skladištenje i prenos digitalnih sredstava, digitalnih tokena, kripto-tokena, uslužnih tokena, nezamjenjivih tokena (NFTs), digitalnih kolekcionarskih predmeta, kripto-kolekcionarskih predmeta, kriptovaluta, digitalnih valuta i virtualnih valuta; pružanje finansijskih informacija; pružanje informacija u oblastima digitalnih sredstava, digitalnih tokena, kripto-tokena, uslužnih tokena, nezamjenjivih tokena (NFTs), digitalnih kolekcionarskih

predmeta, kripto-kolekcionarskih predmeta, kriptovaluta, digitalnih valuta i virtualnih valuta; finansijski poslovi, a naročito, finansijsko upravljanje, finansijsko planiranje, finansijsko predviđanje, upravljanje finansijskim portfoliom i finansijska analiza i konsultacije; finansijske informacije date elektronskim putem; brokerske usluge; usluge trgovanja valutama; usluge upravljanja investicijama; usluge plaćanja putem elektronske trgovine; usluge verifikacije plaćanja zasnovane na lancu blokova.;

38 Komunikacione usluge; telekomunikacione usluge; usluge emitovanja; usluge elektronske razmjene poruka; striming audio, video i digitalnih medijskih sadržaja na Internetu; striming elektronskih i video igara; obezbjeđivanje soba za časkanje na Internetu; obezbjeđivanje online foruma za prenos poruka među korisnicima računara; striming (protok) podataka; prenos informacija i slika pomoću računara; pružanje online foruma zajednice za korisnike radi razmjene i strimovanja (protoka) informacija, audio, video, vijesti u realnom vremenu, zabavnih sadržaja i informacija; pružanje korisničkog pristupa digitalnim slikama, tekstu, audio, video, igricama, multimedijalnim sadržajima, digitalnim kolekcionarskim predmetima, kripto-kolekcionarskim predmetima i nezamjenjivim tokenima (NFTs); elektronski prenos sadržaja i podataka virtualne i proširene stvarnosti.;

41 Usluge razonode; produkcija i distribucija filmova, filmskih, radio, televizijskih i web programa; produkcija i postprodukcija multimedijalnih zabavnih sadržaja; obezbjeđivanje filmova, televizijskih emisija, web prenosa, audiovizualnih i multimedijalnih djela koji se ne mogu preuzeti putem Interneta; produkcija zvučnih, video i multimedijalnih snimaka; pružanje elektronskih, računarskih i video igara na mreži; usluge arkadne igraonice sa sadržajima virtualne realnosti; usluge igara virtualne realnosti; usluge elektronskog izdavaštva; usluge razonode, a naročito, pružanje interaktivne zabave, igara, sadržaja i iskustava virtualne realnosti, proširene stvarnosti i mješovite stvarnosti; usluge razonode, a naročito, pružanje online virtualne realnosti, proširene realnosti i okruženja mješovite stvarnosti; produkcija videa virtualne realnosti, proširene realnosti i video zapisa mješovite realnosti u zabavne svrhe; produkcija i izdavačke usluge multimedijalne zabave; organizovanje izložbi, događaja i konferencija u zabavne i kulturne svrhe.;

42 Softver kao usluga (SaaS); platforma kao usluga (PaaS); usluge računarstva u oblaku; projektovanje i razvoj računarskog hardvera i softvera; usluge razvoja računarskih, elektronskih i video igrica; organizacija, upravljanje i vladanje decentralizovanim autonomnim organizacijama (DAOs); evidentiranje, upravljanje i praćenje vlasničkih interesa u decentralizovanim autonomnim organizacijama (DAOs); dizajn i razvoj decentralizovanih aplikacija; razvoj i implementacija pametnih ugovora; usluge informacionih tehnologija; elektronske publikacije koje se ne mogu preuzeti sa Interneta; digitalne slike, audio, video i multimedijalne datoteke koje se ne mogu preuzeti sa Interneta; računarska grafika koja se ne može preuzeti sa Interneta; softver koji se ne može preuzeti sa Interneta; softver lanca blokova koji se ne može preuzeti sa Interneta; softver distribuirane knjige koji se ne može preuzeti sa Interneta; softver za kriptografiju koji se ne može preuzeti sa Interneta; softver za korištenje sa kriptovalutama koji se ne može preuzeti sa Interneta; softver za korištenje sa digitalnom valutom koji se ne može preuzeti sa Interneta; softver koji se ne može preuzeti sa Interneta za korištenje sa virtualnom valutom; softver koji se ne može preuzeti

sa Interneta za kovanje, kreiranje i izdavanje digitalne imovine, digitalnih tokena, kripto-tokena, uslužnih tokena, nezamjenjivih tokena (NFTs), digitalnih kolekcionarskih predmeta, kripto-kolekcionarskih predmeta, kriptovaluta, digitalnih valuta i virtualnih valuta; softver koji se ne može preuzeti sa Interneta za pregled i pružanje pristupa digitalnoj imovini, digitalnim tokenima, kripto-tokenima, uslužnim tokenima, nezamjenjivim tokenima (NFTs), digitalnim kolekcionarskim predmetima, kripto-kolekcionarskim predmetima, kriptovalutama, digitalnim valutama i virtualnim valutama; softver koji se ne može preuzeti sa Interneta za distribuciju, trgovinu, skladištenje, slanje, prijem, prihvatanje i prenos digitalne imovine, digitalnih tokena, kripto-tokena, uslužnih tokena, nezamjenjivih tokena (NFTs), digitalnih kolekcionarskih predmeta, kripto-kolekcionarskih predmeta, kriptovaluta, digitalnih valuta i virtualnih valuta; softver koji se ne može preuzeti sa Interneta za decentralizovane finansije; softver koji se ne može preuzeti sa Interneta za kreiranje i izvršavanje pametnih ugovora; softver koji se ne može preuzeti sa Interneta za razvoj decentralizovanih aplikacija; softver koji se ne može preuzeti sa Interneta za snimanje, upravljanje, praćenje i prenos vlasničkih interesa u decentralizovanim autonomnim organizacijama; softver koji se ne može preuzeti sa Interneta za upravljanje i vladanje decentralizovanim autonomnim organizacijama; softver koji se ne može preuzeti sa Interneta za učešće i glasanje u decentralizovanim autonomnim organizacijama; softver koji se ne može preuzeti sa Interneta za izvršavanje i evidentiranje finansijskih transakcija; softver distribuirane knjige koji se ne može preuzeti sa Interneta za upotrebu u obradi finansijskih transakcija; softver koji se ne može preuzeti sa Interneta za elektronski transfer sredstava; softver koji se ne može preuzeti sa Interneta za korištenje kao novčanik za kriptovalute; softver koji se ne može preuzeti sa Interneta za korištenje kao elektronski novčanik; softver koji se ne može preuzeti sa Interneta za kreiranje i upravljanje elektronskim novčanicima; softver koji se ne može preuzeti sa Interneta za plaćanje digitalnom valutom i mjenjačke transakcije; softver koji se ne može preuzeti sa Interneta za upravljanje i validaciju transakcija koje uključuju digitalna sredstva, digitalne tokene, kripto-tokene, uslužne tokene, nezamjenjive tokene (NFTs), digitalne kolekcionarske predmete, kripto- kolekcionarske predmete, kriptovalute, digitalne valute i virtualne valute; softver za obradu elektronskih plaćanja koji se ne može preuzeti sa Interneta; softver za igrice koji se ne može preuzeti sa Interneta; softver virtualne realnosti koji se ne može preuzeti sa Interneta; softver za kreiranje nezamjenjivih tokena (NFTs) koji se ne može preuzeti sa Interneta; softver za upravljanje i verifikaciju transakcija na lancu blokova koji se ne može preuzeti sa Interneta; softver za razvoj igrice koji se ne može preuzeti sa Interneta; softver alata za razvoj igrice koji se ne može preuzeti sa Interneta; softver za lanac blokova igrice koji se ne može preuzeti sa Interneta; softver za rudarenje kriptovaluta koji se ne može preuzeti sa Interneta; softver za uzgoj kriptovaluta koji se ne može preuzeti sa Interneta; softver za organizovanje i sprovođenje aukcija koji se ne može preuzeti sa Interneta; softver za glasanje koji se ne može preuzeti sa Interneta; softver za društveno umrežavanje koji se ne može preuzeti sa Interneta; alati za razvoj softvera koji se ne može preuzeti sa Interneta; softver za kreiranje, upravljanje i interakciju sa online zajednicom koji se ne može preuzeti sa Interneta; softver za kreiranje, upravljanje i pristup grupama unutar virtualnih zajednica koji se ne može preuzeti sa Interneta; softver za razmjenu datoteka koji se ne može preuzeti sa Interneta; softver za komunikacije koji se ne

može preuzeti sa Interneta; softver za slanje i primanje elektronskih poruka, grafika, slika, audio i audio vizualnih sadržaja putem Interneta i komunikacionih mreža koji se ne može preuzeti sa Interneta; softver koji se ne može preuzeti za kreiranje, uređivanje, upload, preuzimanje sa Interneta, pristupanje, pregledanje, objavljivanje, prikazivanje, označavanje, vođenje blogova, strimovanje, povezivanje, zapisivanje, ukazivanje na raspoloženje, komentarisanje, glasanje, priključivanje, prenos i razmjenu ili pružanje elektronskih medija ili informacija putem računarskih i komunikacionih mreža na drugi način; softver za obradu slika, grafike, zvuka, videa i teksta koji se ne može preuzeti sa Interneta; softver za prikupljanje, upravljanje, uređivanje, organizovanje, modifikovanje, prenos, razmjenu i skladištenje podataka i informacija, koji se ne može preuzeti sa Interneta; softver za prenos, razmjenu, prijem, preuzimanje, prikazivanje, interakciju sa i prenos sadržaja, teksta, vizualnih djela, audio djela, audiovizualnih djela, književnih djela, podataka, datoteka, dokumenata i elektronskih djela, koji se ne može preuzeti sa Interneta; softver za elektronsku trgovinu koji se ne može preuzeti sa Interneta; softver koji se ne može preuzeti sa Interneta za elektronsku trgovinu radi omogućavanja korisnicima da obavljaju elektronske poslovne transakcije preko globalnog računara, Interneta i komunikacijskih mreža; softver za obradu elektronskih transakcija koji se ne može preuzeti sa Interneta; softver za organizovanje, pretragu i upravljanje događajima, koji se ne može preuzeti sa Interneta; softver za kreiranje naloga i održavanje i upravljanje informacijama o finansijskim transakcijama na distribuiranim knjigama i ravnopravnim mrežama plaćanja, koji se ne može preuzeti sa Interneta; softver za korištenje u finansijskom trgovanju koji se ne može preuzeti sa Interneta; softver za korištenje u finansijskoj razmeni koji se ne može preuzeti sa Interneta; softver za obezbjeđivanje autentifikacije strana u finansijskoj transakciji koji se ne može preuzeti sa interneta; softver za vođenje knjiga finansijskih transakcija; softver za upravljanje kriptografskom bezbjednošću elektronskih prenosa preko računarskih mreža, koji se ne može preuzeti sa Interneta; softver za šifrovanje i omogućavanje sigurnog prenosa digitalnih informacija preko Interneta, koji se ne može preuzeti sa Interneta; softver za konverziju valuta koji se ne može preuzeti sa Interneta.;

43 Usluge restorana; usluge bara; hotelske usluge.;

45 Online usluge društvenih mreža; pružanje usluga autentifikacije za lične identifikacione informacije; usluge verifikacije identiteta; usluge sigurnosti podataka i informacija; pružanje usluga online zajednice za kupovinu, prodaju, trgovinu i diskusiju i razmjenu informacija o digitalnoj imovini, digitalnim tokenima, kripto-tokenima, uslužnim tokenima, nezamjenjivim tokenima (NFTs), digitalnim kolekcionarskim predmetima, kripto-kolekcionarskim predmetima, kriptovalutama, digitalnim valutama i virtualnim valutama.

(210) **BAZ2224119A** (220) 16/03/2022

(442) 31/12/2022

(732) **NOBEL LIJEK d.o.o.****Hasiba Brankovića 9, 71000 Sarajevo, BA**

(740) STAM d.o.o.

(540)

Nitinab

(511)

5 Farmaceutski proizvodi.

(210) **BAZ2224120A** (220) 17/03/2022

(442) 31/12/2022

(732) **Deka Group - AL****Sp.h.k. Reshit Petrela br.45, unit Bashkiake br.9, 1057 Tirana, AL**

(740) Amela Selmanagić

(591) crna, siva, ljubičasta, bijela

(540)



(531) 26.4,29.1

(511)

34 Upijajući papir za lule; pepeljare za pušače; blokovi [svežnjevi] papira za cigarete; duhan za žvakanje; kutije za cigare; sjeckalice za vrškove cigara; držači za cigare; kutije za cigarete; filteri za cigarete; papirići za cigarete; usnici za cigarete; cigarete; cigarete koje sadrže zamjene duhana za nemedicinske potrebe; cigarilosi [male cigare]; cigare; elektronske cigarete; elektronski uređaji za pušenje; proizvodi za pušače elektroničkih cigareta; naprave za zagrijavanje duhana za potrebe inhaliranja; naprave za zagrijavanje zamjena za duhan za potrebe inhaliranja; elektronički uređaji i njihovi dijelovi za zagrijavanje cigareta ili duhana u svrhu otpuštanja aerosola koji sadrže nikotin za udisanje; uređaji za gašenje zagrijanih cigareta i cigara i zagrijanih duhanskih štapića; kremen za upaljače; arome, osim eteričnih ulja, za duhan; arome, osim eteričnih ulja, za upotrebu u električnim cigaretama; spremnici za plin za upaljače za cigarete; trave za pušenje*; nargile; kutije za cigare opremljene ovlaživačem; upaljači za pušače; tekuće otopine za upotrebu u elektronskim cigaretama; stalci za

šibice; kutije za šibice; šibice; usnici za cigaretnike [čibuke]; raspršivači za usta za pušače; strugalice za čišćenje lula; stalci za lule; džepne sprave za motanje cigareta; burmut (duhan za šmrkanje); kutije za burmut; pljuvačnice za korisnike duhana; usnici od žutog jantara za cigare i držače cigareta; duhan; posude za duhan; lule; vrećice za duhan; fitilji prilagođeni za upaljače.

(210) **BAZ2224121A** (220) 17/03/2022

(442) 31/12/2022

(732) **Deka Group - AL****Sp.h.k. Reshit Petrela br.45, unit Bashkiake br.9, 1057 Tirana, AL**

(740) Amela Selmanagić

(591) crna, siva, plava, bijela

(540)



(531) 26.4,29.1

(511)

34 Upijajući papir za lule; pepeljare za pušače; blokovi [svežnjevi] papira za cigarete; duhan za žvakanje; kutije za cigare; sjeckalice za vrškove cigara; držači za cigare; kutije za cigarete; filteri za cigarete; papirići za cigarete; usnici za cigarete; cigarete; cigarete koje sadrže zamjene duhana za nemedicinske potrebe; cigarilosi [male cigare]; cigare; elektronske cigarete; elektronski uređaji za pušenje; proizvodi za pušače elektroničkih cigareta; naprave za zagrijavanje duhana za potrebe inhaliranja; naprave za zagrijavanje zamjena za duhan za potrebe inhaliranja; elektronički uređaji i njihovi dijelovi za zagrijavanje cigareta ili duhana u svrhu otpuštanja aerosola koji sadrže nikotin za udisanje; uređaji za gašenje zagrijanih cigareta i cigara i zagrijanih duhanskih štapića; kremen za upaljače; arome, osim eteričnih ulja, za duhan; arome, osim eteričnih ulja, za upotrebu u električnim cigaretama; spremnici za plin za upaljače za cigarete; trave za pušenje*; nargile; kutije za cigare opremljene ovlaživačem; upaljači za pušače; tekuće otopine za upotrebu u elektronskim cigaretama; stalci za šibice; kutije za šibice; šibice; usnici za cigaretnike [čibuke]; raspršivači za usta za pušače; strugalice za čišćenje lula; stalci za lule; džepne sprave za motanje cigareta; burmut (duhan za šmrkanje); kutije za burmut; pljuvačnice za korisnike duhana; usnici od žutog jantara za cigare i držače cigareta; duhan; posude za duhan; lule; vrećice za duhan; fitilji prilagođeni za upaljače.

(210) **BAZ2224122A** (220) 17/03/2022

(442) 31/12/2022

(732) **Deka Group - AL****Sp.h.k. Reshit Petrela br.45, unit
Bashkiake br.9, 1057 Tirana, AL**

(740) Amela Selmanagić

(591) crna, siva, zelena, bijela

(540)



(531) 26.4,29.1

(511)

34 Upijajući papir za lule; pepeljare za pušaće; blokovi [svežnjevi] papira za cigarete; duhan za žvakanje; kutije za cigare; sjeckalice za vrškove cigara; držači za cigare; kutije za cigarete; filteri za cigarete; papirići za cigarete; usnici za cigarete; cigarete; cigarete koje sadrže zamjene duhana za nemedicinske potrebe; cigarilosi [male cigare]; cigare; elektronske cigarete; elektronski uređaji za pušenje; proizvodi za pušaće elektroničkih cigareta; naprave za zagrijavanje duhana za potrebe inhaliranja; naprave za zagrijavanje zamjena za duhan za potrebe inhaliranja; elektronički uređaji i njihovi dijelovi za zagrijavanje cigareta ili duhana u svrhu otpuštanja aerosola koji sadrže nikotin za udisanje; uređaji za gašenje zagrijanih cigareta i cigara i zagrijanih duhanskih štapića; kremen za upaljače; arome, osim eteričnih ulja, za duhan; arome, osim eteričnih ulja, za upotrebu u električnim cigaretama; spremnici za plin za upaljače za cigarete; trave za pušenje*; nargile; kutije za cigare opremljene ovlaživačem; upaljači za pušaće; tekuće otopine za upotrebu u elektronskim cigaretama; stalci za šibice; kutije za šibice; šibice; usnici za cigaretnike [čibuke]; raspršivači za usta za pušaće; strugalice za čišćenje lula; stalci za lule; džepne sprave za motanje cigareta; burmut (duhan za šmrkanje); kutije za burmut; pljuvačnice za korisnike duhana; usnici od žutog jantara za cigare i držače cigareta; duhan; posude za duhan; lule; vrećice za duhan; fitilji prilagođeni za upaljače.

(210) **BAZ2224123A** (220) 17/03/2022

(442) 31/12/2022

(732) **Deka Group - AL****Sp.h.k. Reshit Petrela br.45, unit
Bashkiake br.9, 1057 Tirana, AL**

(740) Amela Selmanagić

(540)

EXIT

(511)

34 Upijajući papir za lule; pepeljare za pušaće; blokovi [svežnjevi] papira za cigarete; duhan za žvakanje; kutije za cigare; sjeckalice za vrškove cigara; držači za cigare; kutije za cigarete; filteri za cigarete; papirići za cigarete; usnici za cigarete; cigarete; cigarete koje sadrže zamjene duhana za nemedicinske potrebe; cigarilosi [male cigare]; cigare; elektronske cigarete; elektronski uređaji za pušenje; proizvodi za pušaće elektroničkih cigareta; naprave za zagrijavanje duhana za potrebe inhaliranja; naprave za zagrijavanje zamjena za duhan za potrebe inhaliranja; elektronički uređaji i njihovi dijelovi za zagrijavanje cigareta ili duhana u svrhu otpuštanja aerosola koji sadrže nikotin za udisanje; uređaji za gašenje zagrijanih cigareta i cigara i zagrijanih duhanskih štapića; kremen za upaljače; arome, osim eteričnih ulja, za duhan; arome, osim eteričnih ulja, za upotrebu u električnim cigaretama; spremnici za plin za upaljače za cigarete; trave za pušenje*; nargile; kutije za cigare opremljene ovlaživačem; upaljači za pušaće; tekuće otopine za upotrebu u elektronskim cigaretama; stalci za šibice; kutije za šibice; šibice; usnici za cigaretnike [čibuke]; raspršivači za usta za pušaće; strugalice za čišćenje lula; stalci za lule; džepne sprave za motanje cigareta; burmut (duhan za šmrkanje); kutije za burmut; pljuvačnice za korisnike duhana; usnici od žutog jantara za cigare i držače cigareta; duhan; posude za duhan; lule; vrećice za duhan; fitilji prilagođeni za upaljače.

(210) **BAZ2224124A** (220) 17/03/2022

(442) 31/12/2022

(732) **Deka Group - AL****Sp.h.k. Reshit Petrela br.45, unit
Bashkiake br.9, 1057 Tirana, AL**

(740) Amela Selmanagić

(591) crna, siva, žuta, bijela

(540)



(531) 26.4,29.1

(511)

34 Upijajući papir za lule; pepeljare za pušače; blokovi [svežnjevi] papira za cigarete; duhan za žvakanje; kutije za cigare; sjeckalice za vrškove cigara; držači za cigare; kutije za cigarete; filteri za cigarete; papirići za cigarete; usnici za cigarete; cigarete; cigarete koje sadrže zamjene duhana za nemedicinske potrebe; cigarilosi [male cigare]; cigare; elektronske cigarete; elektronski uređaji za pušenje; proizvodi za pušače elektroničkih cigareta; naprave za zagrijavanje duhana za potrebe inhaliranja; naprave za zagrijavanje zamjena za duhan za potrebe inhaliranja; elektronički uređaji i njihovi dijelovi za zagrijavanje cigareta ili duhana u svrhu otpuštanja aerosola koji sadrže nikotin za udisanje; uređaji za gašenje zagrijanih cigareta i cigara i zagrijanih duhanskih štapića; kremen za upaljače; arome, osim eteričnih ulja, za duhan; arome, osim eteričnih ulja, za upotrebu u električnim cigaretama; spremnici za plin za upaljače za cigarete; trave za pušenje*; nargile; kutije za cigare opremljene ovlaživačem; upaljači za pušače; tekuće otopine za upotrebu u elektronskim cigaretama; stalci za šibice; kutije za šibice; šibice; usnici za cigaretnike [čibuke]; raspršivači za usta za pušače; strugalice za čišćenje lula; stalci za lule; džepne sprave za motanje cigareta; burmut (duhan za šmrkanje); kutije za burmut; pljuvačnice za korisnike duhana; usnici od žutog jantara za cigare i držače cigareta; duhan; posude za duhan; lule; vrećice za duhan; fitilji prilagođeni za upaljače.

(210) **BAZ2224125A** (220) 18/03/2022

(442) 31/12/2022

(732) **Novartis AG****4002 Basel, CH**

(740) MSA IP

(540)

AIRFONSIB

(511)

5 Farmaceutski preparati za ljudsku primjenu.

(210) **BAZ2224126A** (220) 17/03/2022

(442) 31/12/2022

(732) **FIS d.o.o. Vitez****Poslovni centar 96, 77250 Vitez, BA**

(591) svijetlo zelena

(540)



(531) 2.9,3.1,27.5,29.1

(511)

24 Tkanine i tekstilni proizvodi koji nisu obuhvaćeni drugim razredima, pokrivači za krevete i stolove.;

25 Odjeća, obuća, pokrivala za glavu.

(210) **BAZ2224127A** (220) 17/03/2022

(442) 31/12/2022

(732) **FIS d.o.o. Vitez****Poslovni centar 96, 77250 Vitez, BA**

(591) svijetlo zelena

(540)



(531) 2.9,3.1,27.5,29.1

(511)

24 Tkanine i tekstilni proizvodi koji nisu obuhvaćeni drugim razredima, pokrivači za krevete i stolove.;

25 Odjeća, obuća, pokrivala za glavu.

(210) **BAZ2224128A** (220) 18/03/2022

(442) 31/12/2022

(300) 84473

05/10/2021

JM

(732) **Meta Platforms, Inc.****1601 Wilow Road, Menlo Park,
California 94025, US**

(740) "INTELBIRO" d.o.o.

(540)

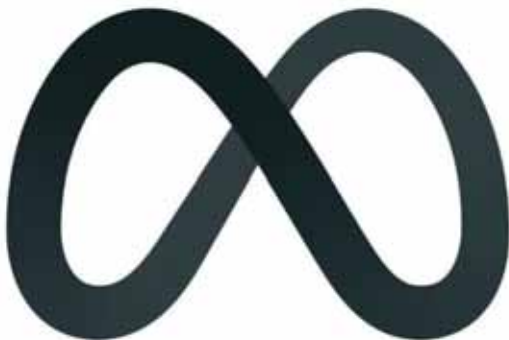

(531) 24.17

(511)

9 Softver, koji se može preuzeti, u obliku mobilne aplikacije; računarski hardver; softver, koji se može preuzeti, za društveno umrežavanje, kreiranje online zajednica i interakciju s njima; softver, koji se može preuzeti, za kreiranje, upravljanje i pristup grupama unutar virtualnih zajednica; alati za nadogradnju softvera; softver, koji se može preuzeti, i koji omogućava razvoj, procjenu, testiranje i održavanje mobilnih softverskih aplikacija za prijenosne elektroničke komunikacijske uređaje, naročito mobilne telefone, pametne telefone, ručna računara i tablet računara; softver, koji se može preuzeti, za upotrebu kao sučelje za programiranje aplikacija (API); softver, koji se može preuzeti, za organizovanje događaja, traženje događaja, unos događaja u kalendar i upravljanje događajima; softver, koji se može preuzeti, izradu, uređivanje, učitavanje, preuzimanje, pristupanje, pregledanje, objavljivanje, prikazivanje, tagovanje, pisanje bloga, streaming, povezivanje, označavanje, stavljanje reakcija, komentiranje, interakciju, ugrađivanje, prijenos i dijeljenje ili obezbjeđivanje elektronskih medija, slika, videozapisa, audio sadržaja, audio-vizualnog sadržaja, podataka i informacija putem interneta i komunikacijskih mreža na bilo koji drugi način; računarski softver, koji se može preuzeti, za pronalaženje sadržaja i izdavača sadržaja i za pretplatu na sadržaj; softver, koji se može preuzeti, za izradu i upravljanje profilima i korisničkim računima na društvenim mrežama; interaktivna fotografska i videooprema, naročito kiosci za snimanje, učitavanje, uređivanje, štampanje i dijeljenje digitalnih slika i videozapisa; softver, koji se može preuzeti, za streaming multimedijskog zabavnog sadržaja, audio-vizualnog sadržaja, video sadržaja i povezanog teksta i podataka; softver, koji se može preuzeti, za omogućavanje prijenosa slika, zvuka, audiovizualnih i video sadržaja i podataka; softver, koji se može preuzeti, za modifikiranje fotografija, slika i audio, video i audio-vizualnog sadržaja;

softver, koji se može preuzeti, za korištenje pri snimanju i uređivanju fotografija te snimanju i uređivanju videozapisa; softver, koji se može preuzeti, za obradu slika, grafika, zvučnih i videozapisa i teksta; softver, koji se može preuzeti, za prikupljanje, upravljanje, organizovanje, sinkronizaciju i pohranu podataka i informacija; softver za e-trgovinu koji se može preuzeti kako bi se omogućilo korisnicima obavljanje elektroničkih poslovnih transakcija preko globalnih računarskih i komunikacijskih mreža; softver, koji se može preuzeti, i softver za mobilne aplikacije koji obezbjeđuju virtualno tržište; softver, koji se može preuzeti, za slanje i primanje elektroničkih poruka, upozorenja, obavijesti i podsjetnika; softver, koji se može preuzeti, za dijeljenje datoteka; softver za razmjenu poruka koji se može preuzeti; softver za računarske tražilice; softver, koji se može preuzeti, za upotrebu pri pravljenju, upravljanju, mjerenju i razdiobi reklama za druge; oglasni poslužitelj, naročito računarski poslužitelj za pohranu oglasa i isporuku reklama na web-stranice; softver, koji se može preuzeti, za pravljenje, dijeljenje, razdiobu i objavljivanje reklama; softver, koji se može preuzeti, za reklamiranje na temelju lokacije i promociju proizvoda i usluga; softver, koji se može preuzeti, koji pojedincima, grupama, preduzećima i brendovima omogućava stvaranje i održavanje online prisutnosti i interakciju s online zajednicama u marketinške svrhe; softver za virtualnu stvarnost koji se može preuzeti; softver za proširenu stvarnost koji se može preuzeti; softver za miješanu stvarnost koji se može preuzeti; softver virtualne stvarnosti za interaktivnu zabavu i igre virtualne stvarnosti; softver proširene stvarnosti za interaktivnu zabavu i igre proširene stvarnosti; softver, koji se može preuzeti, za integraciju elektroničkih podataka sa okruženjima iz stvarnog svijeta u svrhu zabave, obrazovanja, igranja, komunikacije i društvenog umrežavanja; softver, koji se može preuzeti, za korištenje i koji omogućava računarima, konzolama za videoigre, ručnim konzolama za video igre, tablet računarima, mobilnim uređajima i mobilnim telefonima da pružaju doživljaje virtualne stvarnosti i proširene stvarnosti; softver, koji se može preuzeti, za rad, konfigurisanje i upravljanje naglavnim slušalicama i kontrolerima virtualne stvarnosti; softver, koji se može preuzeti, za prepoznavanje pokreta, praćenje objekata, kontrolu pokreta i vizualizaciju sadržaja; softver, firmver i hardver za upotrebu u vizualnom, glasovnom i zvukovnom praćenju i prepoznavanju te praćenju i prepoznavanju očiju i pokreta; softver, koji se može preuzeti, za navigaciju okruženjima virtualne i proširene stvarnosti; softver, koji se može preuzeti, za omogućavanje korisnicima da iskuse virtualnu stvarnost i vizualizaciju, manipulaciju i uranjanje u proširenu stvarnost; softver, koji se može preuzeti, za snimanje, pohranjivanje, prijenos, primanje, prikaz i analizu podataka s nosivog računarskog hardvera; softver, koji se može preuzeti, za upotrebu u kreiranju i dizajniranju softvera za virtualnu stvarnost i proširenu stvarnost; sučelje za programiranje aplikacija (API) za računarski softver za razvoj doživljaja virtualne i proširene stvarnosti; računarski hardver za igre virtualne stvarnosti; računarski hardver za igre proširene stvarnosti; računarski hardver za igre mješovite stvarnosti; računarski hardver za virtualnu stvarnost; računarski hardver za proširenu stvarnost; senzori za praćenje pokreta za tehnologiju virtualne i proširene stvarnosti; hardver za virtualnu stvarnost, naime, naglavne slušalice, naočale i kontroleri za sudjelovanje u iskustvima virtualne stvarnosti i igranje igara virtualne stvarnosti; hardver za proširenu stvarnost, naime, naglavne slušalice, naočale i kontroleri za sudjelovanje u iskustvima proširene stvarnosti i igranje igara proširene stvarnosti;

nosivi računarski uređaji koji se prvenstveno sastoje od softvera i zaslona za prikaz za povezivanje sa računarima, tabletima, mobilnim uređajima i mobilnim telefonima kako bi omogućili iskustva virtualne i proširene stvarnosti; hardver i softver za upravljanje senzorskim uređajima; elektronički senzorski uređaji, kamere, projektori i mikrofoni za detekciju, snimanje i prepoznavanje kretanja, lica i glasa; hardver i softver za detekciju predmeta, korisničkih kretanja i naredbi; softver za elektroničke igre koji se može preuzeti u obliku videoigara, računarskih igara, interaktivnih multimedijjskih igara i igara virtualne, proširene i mješovite stvarnosti; računarski softver za upravljanje radom audio i video uređaja; softver za prikaz videa; softver, koji se može preuzeti, za pristupanje i gledanje teksta, slika i elektroničkih podataka koji se odnose na konferencije u području razvoja softvera; softver, koji se može preuzeti, za pretvaranje prirodnog jezika u strojno izvršne naredbe; softver, koji se može preuzeti, za olakšavanje interakcije i komunikacije između ljudi i platformi AI (umjetne inteligencije); sučelje za programiranje aplikacija (API) za korištenje u razvoju platformi AI (umjetne inteligencije), naročito botova, virtualnih agenata i virtualnih asistenata; softver, koji se može preuzeti, naročito interpretativno sučelje za olakšavanje interakcije između ljudi i strojeva; softver za umjetnu inteligenciju, naročito softver za strojno učenje, softver za vizualnu percepciju, softver za prepoznavanje govora ili jezika, softver za donošenje odluka, softver za prevođenje, softver za prepoznavanje dodira, konverzijski softver, softver za pretvaranje prirodnog jezika u naredbe koje se izvršavaju strojno i softver digitalnog asistenta; softver virtualnog asistenta koji se može preuzeti i koji može obavljati zadatke ili usluge u ime korisnika koji se aktivira korisničkim unosom, prepoznavanjem lokacije i online informacijama; softver, koji se može preuzeti, za pružanje informacija potrošačima; softver, koji se može preuzeti, za pružanje elektroničkih karata; softver svjestan lokacije, koji se može preuzeti, za pretraživanje, utvrđivanje i dijeljenje lokacija; softver, koji se može preuzeti, za pretraživanje i utvrđivanje mogućnosti za zaposlenje; softver, koji se može preuzeti, za identifikaciju i omogućavanje korisnicima da kontaktiraju predstavnike vlade; softver, koji se može preuzeti, koji pruža informacije o vremenu na temelju lokacije; softver, koji se može preuzeti, za obezbjeđivanje vijesti ili informacija o tekućim događajima ili povezivanje na njih ili njihov streaming; softver za roditeljsku kontrolu; računarski softver; računarski operativni sistemi; softver, koji se može preuzeti, za omogućavanje elektroničkim uređajima da dijele podatke i međusobno komuniciraju; periferni računarski uređaji; nosivi periferni uređaji za računare, tablete, mobilne uređaje i mobilne telefone; uređaji za streaming digitalnih medija; slušalice s mikrofonom i naglavne slušalice; hardver za video prikaz, naročito, video drajveri za video naočale; kamere; baterije; kućišta za baterije; rezervne baterije; uređaji sa električnim baterijama na punjenje, naročito, punjive baterije i prijenosni izvori napajanja; punjači baterija; punjive vanjske rezervne baterije za upotrebu s mobilnim elektroničkim uređajima; uređaji za punjenje i upravljanje napajanjem za mobilne elektroničke uređaje; stalci za punjenje mobilnih elektroničkih uređaja; vanjski punjači za upotrebu s računarima, tabletima, mobilnim uređajima i mobilnim telefonima; futrole za bežično punjenje za upotrebu s računarima, tabletima, mobilnim uređajima i mobilnim telefonima; adapteri za struju; električni adapteri, kablovi i konektori; torbe i futrole posebno prilagođene za mobilne elektroničke uređaje; zaštitne navlake i futrole za mobilne elektroničke uređaje; držači, narukvice, kopče i futrole za

nošenje posebno prilagođene za mobilne elektroničke uređaje; zidni nosači za montažu mobilnih elektroničkih uređaja; stalci za mobilne elektroničke uređaje; držači za mobilne elektroničke uređaje; daljinski upravljači za mobilne elektroničke uređaje; audio zvučnici; električni audio i zvučnički kablovi i konektori; dijelovi i oprema za elektroničke kablove; elektronički kablovi; kablovi za prijenos optičkog signala; strujni kablovi i priključci za kablove; mikrofoni; audio prijemnici; audio predajnici; video zaslone koji se nose na glavi; odšiljači elektroničkih signala; video prijemnici; bežični odašiljači i prijemnici za reprodukciju zvuka i signala; električni senzori; senzori za praćenje fizičkih pokreta; SIM kartice; softver, koji se može preuzeti, za korištenje u upravljanju odnosima s klijentima (CRM); softver, koji se može preuzeti, za olakšavanje i organizovanje finansiranja i distribucije prikupljanja sredstava i donacija; softver, koji se može preuzeti, za online dobrotvorne usluge prikupljanja sredstava i usluge finansijskih donacija; softver, koji se može preuzeti, za korištenje u glasovnim pozivima putem internetskog protokola (VOIP), telefonskim pozivima, videopozivima, tekstualnim porukama, instant porukama i online uslugama društvenog umrežavanja; telekomunikacijska oprema za pružanje pristupa trećim stranama i omogućavanje prijenosa videa, podataka i glasa preko globalnih komunikacijskih mreža, naročito, mobilni i pristupni računarski i mobilni telefonski terminali, bazne primopredajne stanice i njihovi bežični radijski dijelovi, primopredajnici podataka, repetitori podataka, usmjerivači i prekidači, prijenosni krugovi, integrirani krugovi, računarski hardver, mobilni klijenti i poslužitelji u oblaku, multiplekseri, digitalni procesori signala, radiofrekventni procesori signala, pokretni sklopovi za prebacivanje, električni kontrolori zračnog prometa, električni kontroleri mobilnosti, električni kontroleri pristupa, električni kontroleri na daljinsko upravljanje, radio portovi, antene, elektroničke radio komponente, softver za telekomunikacijske aplikacije i mobilne osnovne mreže koje se sastoje od primopredajnika podataka, bežičnih mreža i pristupnika za prikupljanje i prijenos podataka, glasa i videozapisa i upravljanje istim; komunikacijski softver i komunikacijski računarski hardver za pružanje pristupa internetu; telekomunikacijska oprema; radio prijemnici i odašiljači; GPS prijemnici; softver, koji se može preuzeti, koji korisnicima omogućuje obavljanje transakcija e-trgovine putem interneta i komunikacijskih mreža; računarski softver, koji se može preuzeti, koji korisnicima omogućuje plaćanja i prijenos sredstava; računarski softver, koji se može preuzeti, i koji korisnicima na mreži omogućuje plaćanje i prijenos sredstava preko višestrukih internetskih stranica i mobilnih aplikacija; računarski softver, koji se može preuzeti, za obradu elektroničkih plaćanja; računarski softver u obliku pretraživača; softver, koji se može preuzeti, za olakšavanje strojnog učenja; softver, koji se može preuzeti, za izgradnju korisničkih sučelja; elektroničke publikacije koje se mogu preuzeti; softver, koji se može preuzeti, za ispitivanje javnog mnijenja; softver, koji se može preuzeti, koji korisnicima omogućava postavljanje pitanja sa zadatim opcijama odgovora; interaktivna fotografska i video oprema, naročito računarski hardver kioska za snimanje, učitavanje, uređivanje, štampanje i dijeljenje digitalnih slika i videozapisa; softver, koji se može preuzeti, za sinkronizaciju podataka između udaljene stanice ili uređaja te fiksne ili udaljene stanice ili uređaja; softver za glasovno upravljanje i prepoznavanje, softver za pretvorbu govora u tekst; glasovno pokretane softverske aplikacije za upravljanje osobnim podacima; softver za kućnu automatizaciju i integraciju kućnih uređaja; bežični komunikacijski softver za

prijenos glasa, zvuka, videozapisa i podataka; bežični komunikacijski softver za prijenos glasa, zvuka, videozapisa i podataka; softver, koji se može preuzeti, koji se koristi za upravljanje samostalnih glasovno upravljanih uređaja za informacije i uređaja - osobnih asistenata; softver, koji se može preuzeti, za prepoznavanje glasa za upotrebu u vezi s prijenosom glasa i podataka; softver, koji se može preuzeti, za pristup, pregledavanje i pretraživanje online baza podataka, audio, video i multimedijских sadržaja, igara i softverskih aplikacija te tržišta softverskih aplikacija; softver, koji se može preuzeti, za povezivanje i kontrolu elektroničkih uređaja interneta stvari (iot); računarski aplikacijski softver za ručne bežične uređaje, naročito softver za upravljanje, integraciju, rad, povezivanje i upravljanje s glasovno kontroliranim informacijskim uređajima, naročito, pametni potrošački elektronički uređaji i elektronički uređaji- osobni asistenti, povezani s oblakom i glasovno upravljani; softver, koji se može preuzeti, za obradu, reprodukciju, sinkronizaciju, snimanje, organiziranje, preuzimanje, učitavanje, prijenos, streaming, primanje, reprodukciju i gledanje tekstualnih, multimedijских i podatkovnih datoteka; softver, koji se može preuzeti, za personalizirano, interaktivno televizijsko (TV) programiranje i upotrebu u prikazivanju i manipulaciji vizualnim medijima, grafičkim slikama, tekstom, fotografijama, ilustracijama, digitalnom animacijom, videosječcima, filmskim snimkama i audio podacima; softver, koji se može preuzeti, u obliku mobilne aplikacije za telekomunikacijske usluge za pružanje prijenosa glasa, podataka, videa i medijskog sadržaja putem interneta i svjetske mreže za računara ili druge prijenosne potrošačke elektroničke uređaje; softver, koji se može preuzeti, za pretraživanje vodiča za istraživanje televizijske zabave; softver, koji se može preuzeti, za pretraživanje, lociranje, sastavljanje, indeksiranje, korelaciju, navigaciju, pribavljanje, preuzimanje, primanje, kodiranje, dekodiranje, reprodukciju, pohranu i organiziranje teksta, podataka, slika, grafike, audio i videosadržaja na globalnoj računarskoj mreži; softver, koji se može preuzeti, za poboljšanje mobilnog pristupa internetu putem računara, mobilnih računara i mobilnih komunikacijskih uređaja; softver, koji se može preuzeti, za formatiranje i konverziju sadržaja, teksta, vizualnih djela, audio djela, audiovizualnih djela, književnih djela, podataka, datoteka, dokumenata i elektroničkih djela u format kompatibilan s prijenosnim elektroničkim uređajima i računarima; elektronička komunikacijska oprema i instrumenti, naročito mobilni i nosivi digitalni elektronički uređaji za slanje i primanje tekstualnih, podatkovnih, audio, slikovnih i video datoteka; telekomunikacijski aparati i instrumenti, naročito zvučnici i mikrofoni koji se prodaju kao sastavni dijelovi računara, mobilnih i nosivih digitalnih elektroničkih uređaja za slanje i primanje telefonskih poziva, tekstualnih poruka, elektroničke pošte i drugih digitalnih podataka, te za upotrebu za obezbjeđivanje pristupa internetu; elektroničke bilježnice; elektronički osobni organizatori; elektronički uređaji za snimanje i prepoznavanje glasa; prijenosni digitalni elektronički uređaji za snimanje, organizovanje, prijenos, manipulaciju, pregled i primanje teksta, podataka i digitalnih datoteka; nosivi računarski hardver; nosivi digitalni elektronički uređaji koji se prvenstveno sastoje od softvera za upozorenja, poruke, e-poštu i podsjetnike te za snimanje, organizovanje, prenos, manipulaciju, pregled i primanje teksta, podataka, audio, slikovnih i digitalnih datoteka i zaslona; softver, koji se može preuzeti, za pristup, pregledavanje i pretraživanje online baza podataka; softver, koji se može preuzeti, za pristup, praćenje, pretraživanje, prikaz, čitanje, preporuku, dijeljenje, organizovanje i

označavanje vijesti, sporta, vremena, komentara i drugih informacija, sadržaja iz časopisa, s blogova i webstranica te drugog tekstualnog, podatkovnog, grafičkog, slikovnog, audio, video i multimedijского sadržaja; softver, koji se može preuzeti, za pravljenje, stvaranje, distribuciju, preuzimanje, prijenos, primanje, reprodukciju, uređivanje, izdvajanje, kodiranje, dekodiranje, prikaz, pohranu i organiziranje teksta, podataka, grafike, slika, audio, video i multimedijских sadržaja, elektroničkih publikacija i elektroničkih igara; uređaji za snimanje, prijenos ili reprodukciju zvuka ili slike; uređaji za prijenos komunikacije; uređaji za pohranu podataka, naročito mobilni i nosivi digitalni elektronički uređaji za pohranu tekstualnih, podatkovnih, audio, slikovnih i video datoteka; blockchain; blockchain softver; softver, koji se može preuzeti, u području blockchaina; softver, koji se može preuzeti, za korištenje s digitalnom valutom, kriptovalutom i virtualnom valutom; softver za usluge novčanika i pohrane digitalne valute; računarski softver, koji se može preuzeti, za upotrebu kao novčanik za kriptovalu; hardverski novčanik za kriptovalute; računarski softver, koji se može preuzeti, za upotrebu kao digitalni novčanik; računarski softver, koji se može preuzeti, za upotrebu kao elektronički novčanik; računarski programi i računarski aplikacijski softver, koji se može preuzeti, za elektroničko pohranjivanje podataka; softver, koji se može preuzeti, koji obezbjeđuje digitalni novčanik; softver, koji se može preuzeti, za usluge plaćanja i razmjene digitalnih valuta; softver, koji se može preuzeti, za upotrebu pri upravljanju portfeljima digitalne valute, virtualne valute, kriptovalute, digitalne i blockchain imovine, digitalizirane imovine, digitalnih tokena, kripto tokena i korisničkih tokena; softver, koji se može preuzeti, za usluge elektroničkog novčanika; e-novčanici za preuzimanje; softver za decentralizirano vođenje evidencije transakcija; softver za upotrebu s tehnologijom decentraliziranog vođenja evidencije transakcija; softver, koji se može preuzeti, koji omogućuje korisnicima pregledavanje, analizu, snimanje, pohranu, nadzor, upravljanje, trgovinu i razmjenu digitalnih valuta, virtualne valute, kriptovalute, digitalne i blockchain imovine, digitalizirane imovine, digitalnih tokena, kripto tokena i korisničkih tokena; softver, koji se može preuzeti, za slanje, primanje, prihvaćanje, kupnju, prodaju, pohranu, prijenos, trgovanje i razmjenu digitalne valute, virtualne valute, kriptovalute, digitalne i blockchain imovine, digitalizirane imovine, digitalnih tokena, kripto tokena i korisničkih tokena; softver, koji se može preuzeti, za provedbu i bilježenje finansijskih transakcija; softver, koji se može preuzeti, za korištenje u finansijskom trgovanju; softver, koji se može preuzeti, za korištenje u finansijskoj razmjeni; softver, koji se može preuzeti, za pristup finansijskim informacijama i tržišnim podacima i trendovima; softver, koji se može preuzeti, za provjeru autentičnosti strana u finansijskoj transakciji; softver, koji se može preuzeti, za vođenje poslovnih knjiga za finansijske transakcije; softver, koji se može preuzeti, za upravljanje kriptografskom sigurnošću elektroničkih prijenosa preko računarskih mreža; softver, koji se može preuzeti, za šifriranje i omogućavanje sigurnog prijenosa digitalnih informacija putem Interneta; softver, koji se može preuzeti, koji omogućuje korisnicima izračun parametara vezanih za finansijske transakcije; softver, koji se može preuzeti, za elektronički prijenos sredstava; softver, koji se može preuzeti, za konverziju valuta; softver, koji se može preuzeti, za prikupljanje i distribuciju podataka; softver, koji se može preuzeti, za platne transakcije; softver, koji se može preuzeti, za povezivanje računara s lokalnim bazama podataka i globalnim računarskim mrežama; softver, koji se može preuzeti, za izradu pretraživih baza

podataka sa informacijama i podacima; softver, koji se može preuzeti, za upravljanje i validaciju transakcija sa digitalnom valutom, virtualnom valutom, kriptovalutom, digitalnom imovinom, blockchain imovinom, digitaliziranom imovinom, digitalnim tokenom, kripto tokenom i korisničkim tokenom; softver, koji se može preuzeti, za kreiranje pametnih ugovora i upravljanje istima; softver, koji se može preuzeti, za upravljanje platnim i mjenjačkim transakcijama; softver i hardver, koji se mogu preuzeti, za upotrebu kao novčanik za digitalnu valutu, novčanik za virtualnu valutu, novčanik za digitalnu imovinu, novčanik za kripto tokene i korisničke tokene; softver, koji se može preuzeti, za kreiranje decentralizirane i digitalne valute otvorenog koda, virtualne valute, kriptovalute, digitalizirane imovine, digitalnog tokena za upotrebu u transakcijama zasnovanim na blockchain-u; računarski aplikacijski softver za platforme temeljene na blockchainu, naročito softver za digitalnu razmjenu za virtualne predmete; softver, koji se može preuzeti, za izradu, prodaju i upravljanje tokenima na bazi blockchain ili aplikacijama; softver, koji se može preuzeti, za upotrebu u elektroničkoj financijskoj platformi; softver, koji se može preuzeti, za obradu elektroničkih plaćanja i za prijenos sredstava drugima i od drugih; softver za blockchain platformu; softver, koji se može preuzeti, za upotrebu pri upravljanju s transakcijama i implementacijom digitalne valute, virtualne valute, kriptovalute, digitalne i blockchain imovine, digitalizirane imovine, digitalnog tokena, kripto tokena i korisničkih tokena; softver, koji se može preuzeti, za izradu i upravljanje blockchain platformom za upotrebu u upravljanju računima sa digitalnim valutom, virtualnom valutom, kriptovalutom, digitalnom i blockchain imovinom, digitaliziranom imovinom, digitalnim tokenima, kripto tokenima i korisničkim tokenima; softver, koji se može preuzeti, za upravljanje računima za kriptovalute i digitalne valute; softver, koji se može preuzeti, za upotrebu pri plaćanju, kupnji i ulaganjima s pomoću digitalne valute, virtualne valute, kriptovalute, digitalne i blockchain imovine, digitalizirane imovine, digitalnih tokena, kripto tokena i korisničkih tokena; softver, koji se može preuzeti, za upotrebu pri upravljanju konverzijom digitalne valute, virtualne valute, kriptovalute, digitalne i blockchain imovine, digitalizirane imovine, digitalnih tokena, kripto tokena i korisničkih tokena u čvrstu valutu; softver, koji se može preuzeti, za razvoj, implementaciju i upravljanje softverskim aplikacijama te integraciju softverskih aplikacija za račune digitalne valute, virtualne valute, kriptovalute, digitalne i blockchain imovine, digitalizirane imovine, digitalnih tokena, kripto tokena i korisničkih tokena; softver i hardver, koji se mogu preuzeti, za upotrebu u elektroničkoj razmjeni valute za digitalnu valutu, virtualnu valutu, kriptovalutu, digitalnu i blockchain imovinu, digitaliziranu imovinu, digitalne tokene, kripto tokene i korisničke tokene; softver, koji se može preuzeti, za korištenje kao sučelje za programiranje aplikacija (API) za razvoj, testiranje i integraciju blockchain softverskih aplikacija; računarski hardver za rudarenje digitalne valute, virtualne valute, kriptovalute, digitalnu i blockchain imovine i digitalizirane imovine; hardver sigurnosnih tokena; elektronički pretvarači valuta; softver, koji se može preuzeti, naročito elektronička financijska platforma koja prihvata više vrsta plaćanja i transakcija u integriranom mobilnom telefonu, osobnom digitalnom asistentu (PDA) i okruženju temeljenom na webu; softver, koji se može preuzeti, za kreiranje tokena koji će se koristiti za plaćanje proizvoda i usluga, a kojima se može trgovati ili zamijeniti za gotovinsku vrijednost; softver, koji se može preuzeti, za upravljanje plaćanjima digitalnom valutom, virtualnom valutom, kriptovalutom, digitalnom i blockchain

imovinom, digitaliziranom imovinom, digitalnim tokenom, kripto žetonima i korisničkim tokenima, prijenosom novca i prijenosom robe; softver, koji se može preuzeti, za korištenje kao softver sučelja za programiranje aplikacija (API) za upotrebu u identifikaciji računarskog hardverskog uređaja; softver, koji se može preuzeti, za upotrebu u autentifikaciji pristupa korisnika računarima i računarskim mrežama; softver, koji se može preuzeti, za upotrebu u omogućavanju sigurnih transakcija; softver, koji se može preuzeti, za pristup, čitanje, praćenje i upotrebu blockchain tehnologije; softver i hardver koji se može preuzeti za upravljanje podacima o identitetu, pravima pristupa informacijskim resursima i funkcionalnošću aplikacija i autentifikacije; softver, koji se može preuzeti, za provjeru mrežene identifikacije, provjeru autentičnosti i usluge upravljanja u sigurnosne svrhe; softver, koji se može preuzeti, za provjeru autentičnosti za kontrolu pristupa i komunikacije s računarima i računarskim mrežama; magnetski kodirane kreditne kartice i platne kartice; uređaji za šifriranje; sigurnosni tokeni; softver, koji se može preuzeti, za upotrebu kao sigurnosni token; softver, koji se može preuzeti, koji se koristi za izdavanje digitalne valute, virtualne valute, kriptovalute, digitalne i blockchain imovine, digitalizirane imovine, digitalnih tokena, kripto tokena i korisničkih tokena; kripto tokeni i korisnički tokeni; softver, koji se može preuzeti, koji se koristi za reviziju digitalne valute, virtualne valute, kriptovalute, digitalne i blockchain imovine, digitalizirane imovine, digitalnih tokena, kripto tokena i korisničkih tokena; oglasni poslužitelj, naročito računarski poslužitelj za pohranu oglasa i isporuku reklama na web-stranice; visinomjeri; sučelje za programiranje aplikacija (API) za računarski softver za razvoj i kreiranje iskustava virtualne stvarnosti, proširene stvarnosti i miješane stvarnosti; sučelje za programiranje aplikacija (API) za računarski softver koji olakšava online usluge za društveno umrežavanje i za dohvaćanje podataka, prijenos, preuzimanje, pristup i upravljanje; sučelje za programiranje aplikacija (API) za softver koji olakšava online usluge za društveno umrežavanje i za dohvaćanje, prijenos, preuzimanje, pristup i upravljanje podacima; sučelje za programiranje aplikacija (API) za korištenje u izradi softverskih aplikacija; naočale za proširenu stvarnost; naglavne slušalice za proširenu stvarnost; softver proširene stvarnosti; softver proširene stvarnosti za interaktivnu zabavu; softver proširene stvarnosti za navigaciju u okruženju proširene stvarnosti; softver proširene stvarnosti za praćenje objekata, kontrolu pokreta i vizualizaciju sadržaja; softver proširene stvarnosti za rukovanje naglavnim slušalicama proširene stvarnosti; softver proširene stvarnosti za korisnike kako bi isti iskusili vizualizaciju, manipulaciju i uranjanje u proširenu stvarnost; kablovi, naročito elektronički kablovi i spojni kablovi; futrole, trake, narukvice za zapešća i za ruke, za elektroničke nadzorne uređaje; računarski aplikacijski softver za pametne telefone i mobilne uređaje u području fitnessa i vježbanja s uslugama osobnog treninga, obuke, vježbanja i procjene kondicije; računarski aplikacijski softver za upotrebu u vezi s konfiguriranjem i kontrolom nosivog računarskog hardvera i nosivih računarskih perifernih uređaja; računarski hardver za prikaz podataka i videozapisa; računarski hardver za mjerenje srčanog ritma; računarski hardver za upotrebu pri snimanju elektrokardiograma; softver računarskog operativnog sistema; računarska periferna oprema za korištenje s pametnim satovima, naročito trake za pametne satove i narukvice za pametne satove; računarski periferni uređaji za prikaz podataka i videozapisa; računarski periferni mobilni uređaji za prikaz podataka i videa, naročito periferni

uređaji koji se nose na glavi za mobilne uređaje za prikaz podataka i videozapisa; računarski periferni mobilni uređaji za daljinsko pristupanje podacima i njihovo prenošenje, naročito periferni uređaji koji se nose na glavi za mobilne uređaje za za daljinsko pristupanje podacima i njihovo prenošenje; računarski periferni uređaji za mobilne uređaje, naročito elektronički uređaji, monitori, senzori i zaslone za otkrivanje, praćenje, snimanje, prikaz, mjerenje i prijenos globalnog položaja, smjera, udaljenosti, nadmorske visine, brzine, navigacijskih informacija, vremenskih informacija, temperature, fizičkog nivoa aktivnosti, broja otkucaja srca, pulsa, krvnog pritiska, potrošenih kalorija, pređenih koraka i biometrijskih podataka; računarski periferni uređaji za daljinsko pristupanje podacima i njihovo prenošenje; računarski softver i računarski aplikacijski softver za mobilne telefone i osobne digitalne uređaje koji pružaju procjenu fizičke spremne i kondicijske razine s pomoću usporedbe prethodnih atletskih izvedbi i razina fizičke spremne s budućim atletskim izvedbama i razinama fizičke spremne, te koji pružaju savjete i prilagođene vježbe za unapređivanje u posebnim područjima posebnog sporta ili tjelesne aktivnosti; računarski softver i softverske računarske aplikacije za mobilne telefone i osobni digitalni uređaji za praćenje, nadzor i uspoređivanje sportske aktivnosti i razine fizičke forme; računarski softver i računarski aplikacijski softver za mobilne telefone i osobne digitalne uređaje koji procjenjuju razinu fizičke spremne korisnika te njegove atletske vještine kao i kondicijske razine; računarski softver i računarski aplikacijski softver za mobilne telefone i osobne digitalne uređaje koji pruža savjete, poduku i personalizirane treninge za poboljšanje kondicijske razine korisnika; računarski softver i računarski aplikacijski softver za mobilne telefone i osobne digitalne uređaje za komunikaciju s igračim konzolama, osobnim računarima, osobnim digitalnim uređajima i mobilnim telefonima, u vezi vremena, tempa, brzine, pređenih koraka, atletskih vještina, potrošenih kalorija, agilnosti, pokreta, ravnoteže, koordinacije i fleksibilnosti; računarski softver i računarski aplikacijski softver za mobilne telefone i osobne digitalne uređaje za praćenje, učitavanje i preuzimanje podataka u vezi sa sportskom aktivnošću, fitness treningom i nivoom fizičke spremne na internet i druge računarske i elektroničke komunikacijske mreže; računarski softver i računarski aplikacijski softver koji uočavaju pokrete korisnika tokom tjelesne aktivnosti, fitness sesija te vježbi, za pružanje personaliziranih rezultata kondicijske razine i procjene fizičke spremne; računarski softver i firmver, naročito programi operativnog sistema, softver za sinhronizaciju baze podataka i programi za sinhronizaciju podataka; alati za razvoj računarskog softvera; računarski softver za pristup, pregledavanje i pretraživanje online baza podataka; računarski softver za pristup, praćenje, pretraživanje, prikazivanje, čitanje, preporuku, dijeljenje, organizovanje i označavanje vijesti, sporta, vremenskih informacija, komentara i drugih informacija, sadržaja iz časopisa, blogova i web stranica te drugog teksta, podataka, grafike, slika, audio, video i multimedijskog sadržaja; računarski softver za komunikaciju s igračim konzolama u vezi s vremenom, tempom, brzinom, pređenim koracima, atletskim vještinama, potrošenim kalorijama, agilnošću, pokretom, ravnotežom, koordinacijom i fleksibilnošću; računarski softver za pravljenje, izradu, distribuciju, preuzimanje, prijenos, primanje, reprodukciju, uređivanje, izdvajanje, kodiranje, dekodiranje, prikazivanje, pohranjivanje i organizovanje teksta, podataka, grafike, slika, audio, video i multimedijskih sadržaja te elektroničkih publikacija, i elektroničkih igara; računarski softver za pravljenje, uređivanje, učitavanje,

preuzimanje, pristup, pregledavanje, objavljivanje, prikazivanje, označavanje, pisanje bloga, streaming, povezivanje, označavanje, označavanje osjećaja, komentiranje, ugrađivanje, prijenos i dijeljenje ili na drugi način pružanje elektroničkih medija ili informacija putem računarskog interneta i komunikacijske mreže; računarski softver za kreiranje online zajednice te upravljanje i interakciju s njom; računarski softver za upravljanje tjelesnom težinom i kondicijom; računarski softver za fizičku spremu, procjenu fizičke spremne i sportske aktivnosti; računarski softver za integraciju elektroničkih podataka sa okruženjem stvarnog svijeta u svrhu zabave, komunikacije i društvenog umrežavanja; računarski softver za upravljanje informacijama u vezi sa praćenjem zdravstvenog i fitness programa, pridržavanju istog i motivacije; računarski softver za modificiranje i omogućavanje prijenosa slika, audio, audio-vizualnih i video sadržaja i podataka; računarski softver za modificiranje fotografija, slika i audio, video i audio-vizualnog sadržaja s fotografskim filterima i efektima virtualne stvarnosti, mješovite stvarnosti i proširene stvarnosti (AR), naročito grafikom, animacijama, tekstom, crtežima, geoznakama, oznakama metapodataka, hipervezama; računarski softver za praćenje, obradu, prikaz, pohranu i prijenos podataka koji se odnose na fizičku aktivnost korisnika; računarski softver za obradu slika, grafike, zvuka, videa i teksta; računarski softver za slanje i primanje elektroničkih poruka, grafike, slika, audio i audiovizualnih sadržaja putem računara, interneta i komunikacijskih mreža; računarski softver za slanje i primanje elektroničkih poruka, upozorenja, obavijesti i podsjetnika; računarski softver za otkrivanje, praćenje, snimanje, prikaz, mjerenje i prijenos globalnog pozicioniranja, smjera, udaljenosti, nadmorske visine, brzine, navigacijskih informacija, vremenskih informacija, temperature, nivoa fizičke aktivnosti, otkucaja srca, pulsa, krvnog pritiska, potrošenih kalorija, pređenih koraka i biometrijskih podataka; računarski softver za postavljanje, konfiguraciju, rad i upravljanje mobilnim uređajima, nosivim uređajima, mobilnim telefonima, računarima i računarskim perifernim uređajima; računarski softver za društveno umrežavanje i interakciju s online zajednicama; računarski softver za prikupljanje, upravljanje, uređivanje, organizovanje, izmjenu, prijenos, dijeljenje i pohranu podataka i informacija; računarski softver za preusmjeravanje poruka, internetske elektroničke pošte i / ili drugih podataka na jedan ili više elektroničkih uređaja za bežičnu komunikaciju koji su nosivi ili povezani s osobnim računalom ili poslužiteljem; računarski softver za praćenje i upravljanje informacijama o zdravstvenim, fitness i wellness programima; računarski softver za upotrebu kao sučelje za programiranje aplikacija (API); računarski softver za upotrebu u kreiranju reklama za druge te upravljanju s njima, njihovom mjerenju i razdiobi; računarski softver za gledanje digitalnih slika i fotografija koji se nudi u kombinaciji s uređajima za ekran na glavi ili kao ažuriranje za iste; računarski softver za bežičnu dostavu sadržaja, podataka i informacija; računarski softver za bežičnu komunikaciju podataka za primanje, obradu, prijenos i prikaz informacija koje se odnose na kondiciju, tjelesnu masnoću, indeks tjelesne mase; računarski softver u području zdravlja, fitnesa, vježbanja i wellnesa za otkrivanje, praćenje, snimanje, prikazivanje, mjerenje i prijenos globalnog položaja, smjera, udaljenosti, nadmorske visine, brzine, navigacijskih informacija, temperature, nivoa tjelesne aktivnosti, otkucaja srca, pulsa, krvnog pritiska, potrošenih kalorija, pređenih koraka i biometrijskih podataka te za praćenje i upravljanje informacijama o zdravlju, fitnesu,

vježbanju i wellness programima; računarski softver koji detektira pokrete korisnika tokom tjelesne aktivnosti, fitnes sesija, vježbanja, radi pružanja personaliziranih rezultata kondicijske razine i procjene fizičke spremne; računarski softver koji procjenjuje nivo kondicije i atletske spremne korisnika i daje rezultate kondicijske razine; računarski softver za praćenje, nadzor i uspoređivanje sportske aktivnosti i razine fizičke forme; računarski softver koji pruža procjenu fizičke spremne i kondicijske razine s pomoću usporedbe prethodnih atletske izvedbi i razina fizičke spremne s budućim atletske izvedbama i razinama fizičke spremne, te koji pružaju savjete i prilagođene vježbe za unapređivanje u posebnim područjima posebnog sporta ili tjelesne aktivnosti; računarski softver koji pruža savjete, poduku i personalizirane treninge za poboljšanje kondicijske razine korisnika; računarski softver za omogućavanje pristupa, prikazivanja, uređivanja, povezivanja, dijeljenja i na drugi način obezbjeđivanja elektroničkih medija i informacija putem interneta i komunikacijskih mreža; računarski softver za omogućavanje razvoja, procjene, testiranja i održavanja mobilnih softverskih aplikacija za prijenosne elektroničke komunikacijske uređaje, naročito mobilne telefone, pametne telefone, ručne računare i tablete; računarski softver za poboljšanje audio-vizualnih mogućnosti multimedijjskih aplikacija, naročito za trodimenzionalno prikazivanje grafike, nepomičnih i pokretnih slika koji se nudi u kombinaciji s uređajima za ekran na glavi ili kao ažuriranje za iste; računarski softver, računarski softver koji se može preuzeti, i softver za mobilne aplikacije za kreiranje virtualnih zajednica, upravljanje njima i pristup grupama unutar njih; računarski softver, naročito aplikacija koja nudi funkcije društvenog umrežavanja; računarski softver, naime, interpretativno sučelje za olakšavanje interakcije između ljudi i strojeva; računarski softver, naime, alati za razvoj softvera za kreiranje, uklanjanje neispravnosti i implementaciju softverskih aplikacija za pametne naočale, ekrana u blizini oka, ekrana na glavi i pametne telefone; računari, naročito pametni satovi; priključni kablovi; digitalni video optičarski proizvodi; digitalne video naočale, videozaslone montirani na glavu, naime, mikro zaslone i pripadajuća optika, naglavne slušalice za virtualnu stvarnost, pripadajuća elektronika, naime, spojni kablovi i adapteri, softver i firmver za prikaz videoigara, elektroničkih medija i slika; računarski aplikacijski softver, koji se može preuzeti, za mobilne telefone, pametne telefone, računare, tablete, pametne naočale, digitalne video naočale, nosive digitalne elektroničke uređaje, naročito naočale, zaštitne naočale i slušalice, zaslone za glavu, sustavi za prikaz u blizini očiju, komunikacijske mreže, usluge računarstva u oblaku i računarski sustav za komunikaciju između uređaja, mreža i usluga; računarski aplikacijski softver, koji se može preuzeti, za pametne naočale, sustave za prikaz u blizini očiju i zaslone na glavi za prikaz ikona, određivanje i odgovaranje na korisnički odabir ikona, kontrolu veza sa drugim uređajima, mrežama i sustavima i komunikaciju s njima, upravljanje kamerom za snimanje i prikaz slika i audiovizualnih datoteka, organizovanje digitalnih slikovnih i audiovizualnih datoteka, upravljanje mikrofonima, kontrolu nivoa zvuka ugrađenih zvučnika, prijenos računarskih datoteka između pametnih naočala, sustava za prikaz u blizini očiju, zaslona na glavi i drugih uređaja, mreža i sustava, upravljanje korisničkim obavijestima, upravljanje dodirnom pločom, upravljanje i dobivanje podataka od senzora u pametnim naočalima, sustavima za prikaz u blizini očiju i zaslonima postavljenim na glavu, uključujući akcelerometre, barometarske, temperaturne senzore,

senzore za nagib, vrha i zakretanja, senzore za orijentaciju glave, i GPS prijemnike, kontrou brzine CPU-a, otkrivanje i prikazivanje nivoa napunjenosti baterije, te prikazivanje, hvatanje, snimanje i streaming podataka, slika i audiovizualnih sadržaja u okruženjima standardne, proširene i mješovite stvarnosti; računarski aplikacijski softver, koji se može preuzeti, za pametne naočale, sustave za prikaz u blizini očiju i zaslone na glavi za generiranje i prikaz sadržaja standardne, proširene stvarnosti i mješovite stvarnosti; računarski aplikacijski softver, koji se može preuzeti, za pametne naočale, sustave za prikaz u blizini očiju i zaslone na glavi za komunikaciju s drugim pametnim naočalima, sustavima za prikaz u blizini očiju i zaslonima na glavi; računarski softver, koji se može preuzeti, za omogućavanje snimanja, pohrane i prijenosa fotografija, videozapisa, podataka i informacija s korisničkim biometrijskim, zdravstvenim i drugim podacima o izvedbi koji su prevučeni i integrirani u snimak; računarski softver, koji se može preuzeti, za gledanje i interakciju s feedom slika, audio, audio-vizualnih i video sadržaja i s njim vezanog teksta i podataka; računarski softver, koji se može preuzeti, naime, mobilna aplikacija koja se može preuzeti, za podešavanje, konfiguriranje i kontrolu nosivog računarskog hardvera i nosivih perifernih uređaja; električni kablovi; električni adapteri; uređaji za elektroničko praćenje koji uključuju indikatore koji svijetle i mijenjaju boju na temelju kumulativnog nivoa aktivnosti korisnika; elektronički uređaji za nadzor koji uključuju mikroprocesore, digitalni zaslon i akcelerometre, za otkrivanje, pohranu, izvještavanje, praćenje, učitavanje i preuzimanje podataka o sportu, kondicijskom treningu i aktivnostima na internet, te komunikaciju s igračim konzolama i osobnim računarima, u vezi sa vremenom, tempom, brzinom, pređenim koracima, atletske vještina, potrošenim kalorijama, frekvencijom srca i metaboličkom stopom, globalnim pozicioniranjem, smjerom, udaljenošću, nadmorskom visinom, navigacijskim i vremenskim informacijama; elektronički navigacijski instrumenti i uređaji; senzori za kondiciju i vježbanje, monitori i zaslone za otkrivanje, praćenje, snimanje, prikaz, mjerenje i prijenos informacija o globalnom položaju, smjeru, udaljenosti, nadmorskoj visini, brzini, temperaturi i navigacijskim informacijama, za nošenje tijekom vježbanja i za sportske aktivnosti; softver za prepoznavanje kretanja; naočale s funkcijom bežične komunikacije; uređaji za sistem globalnog pozicioniranja (GPS); zaštitne naočale za omogućavanje iskustava virtualne, proširene i mješovite stvarnosti; hardver i softver za gledanje virtualnih slika u kreiranju virtualne, proširene i mješovite stvarnosti; video zaslone koji se nose na glavi; uređaji za prikaz zaslona koji se nose na glavi i njihovi sastavni dijelovi, naročito, kartice za video prikaz; naglavne slušalice; naglavne slušalice za korištenje s računarima; interaktivni softver za zabavu; elektronika sučelja, naročito, integrirani sklopovi videoigara za digitalne video naočale; računarski softver koji prepoznaje lokaciju, računarski softver, koji se može preuzeti, i softver za mobilne aplikacije za pretraživanje, određivanje i dijeljenje lokacija; zvučnici; softver za razmjenu poruka; mikrozaslone, naročito, videozaslone koji se nose na glavi i videozaslone u blizini očiju; računarski hardver za mješovitu stvarnost; naočale za mješovitu stvarnost; slušalice za mješovitu stvarnost; softver za mješovitu stvarnost; softver mješovite stvarnosti za interaktivnu zabavu; softver mješovite stvarnosti za snalaženje u okruženju mješovite stvarnosti; softver mješovite stvarnosti za praćenje predmeta, kontrolu kretanja i vizualizaciju sadržaja; softver mješovite stvarnosti za rad slušalica za mješovitu stvarnost; softver mješovite stvarnosti za korisnike kako bi isti iskusili

vizualizaciju, manipulaciju i uranjanje u mješovitu stvarnost; softver za mobilne aplikacije za izradu personalizovanih programa fitness trening programa; senzori za praćenje pokreta za tehnologiju proširene stvarnosti; senzori za praćenje pokreta za tehnologiju mješovite stvarnosti; senzori za praćenje pokreta za tehnologiju virtualne stvarnosti; višenamjenski elektronički uređaji za prikazivanje, mjerenje i učitavanje na internet informacija uključujući vrijeme, datum, metaboličku stopu i srčanu frekvenciju, globalno pozicioniranje, smjer, udaljenost, nadmorsku visinu, brzinu, pređene korake, potrošene kalorije, navigacijske informacije, informacije o vremenu, temperaturi, brzini vjetra, te smanjenju tjelesne i srčane frekvencije, nadmorske visine i brzine; višenamjenski elektronički uređaji za prikaz, mjerenje i učitavanje na internet informacija uključujući vrijeme, datum, srčanu frekvenciju, globalno pozicioniranje, smjer, udaljenost, nadmorsku visinu, brzinu, pređene korake, potrošene kalorije, navigacijske informacije, promjene u srčanoj frekvenciji, nivo aktivnosti, sate spavanja, kvaliteta sna te tihi alarm za buđenje; optika za prikaz u blizini očiju, naročito, video zasloni za postavljanje u blizini očiju korisnika i leće za prikaz slika korisniku; sistemi za prikaz u blizini očiju koji se sastoje od GPS senzora, brzinomjera, magnetometara, kompasa, senzora temperature okoliša i elektroničkih senzora za orijentaciju vrha i nagiba; sistemi za prikaz u blizini očiju koji se sastoje od računarskog hardvera, sučelja sa elektroničkim zaslonom i softvera za generiranje i prikaz sadržaja virtualne stvarnosti i mješovite stvarnosti; sistemi za prikaz u blizini očiju koji se sastoje od računarskog hardvera, sučelja sa elektroničkim zaslonom i softvera posebno prilagođenog za zaštitne naočale; sistemi za prikaz u blizini očiju koji sadrže naočale i softver za generiranje i prikaz sadržaja standardne, proširene i mješovite stvarnosti; zasloni u blizini očiju; mrežni komunikacijski uređaji, naročito mobilni i nosivi digitalni elektronički uređaji za slanje i primanje teksta, podataka, audio, slikovnih i video datoteka putem mreža; pedometri; periferni uređaji za mobilne aparate, naročito pedometri i visinomjeri; softver osobnog pomoćnika; osobni digitalni asistenti; osobni elektronički uređaji za praćenje fitness ciljeva i statistike; osobni uređaji za praćenje tjelesne kondicije; osobni video uređaji za prikaz u obliku nosivih zaslona za gledanje digitalnog sadržaja uključujući sadržaja standardne, proširene i mješovite stvarnosti; osobni video zasloni; prijenosni, ručni i osobni digitalni elektronički uređaji za snimanje, organizovanje, prijenos, manipulaciju, pregled i primanje teksta, podataka i digitalnih datoteka; aparati na daljinsko upravljanje za nosivu računarsku opremu i pametne satove; senzori za naučnu upotrebu koje će nositi ljudi za prikupljanje ljudskih biometrijskih podataka, mobilni i nosivi digitalni elektronički uređaji za snimanje, organizovanje, prijenos, manipuliranje i pregledavanje tekstualnih, podatkovnih, audio, slikovnih i video datoteka; pametne naočale; pametne naočale s žičnim i bežičnim audio mogućnostima; narukvice za pametne satove; remeni za pametne satove; pametni satovi; softver za društvenog asistenta; softver i firmver za kontrolu, konfigurisanje i upravljanje kontrolerima; softver i firmver za prikazivanje videoigara i elektroničkih medija na uređajima s zaslonom koji se nudi u kombinaciji s uređajima za ekran na glavi ili kao ažuriranje za iste; softver i firmver za programe operativnog sistema; softver i firmver za video drajvere i video obradu koji se nudi u kombinaciji s uređajima za ekran na glavi ili kao ažuriranje za iste; softver i firmware za omogućavanje elektroničkim uređajima da dijele podatke i međusobno komuniciraju; softverski drajveri za elektroničke

uređaje koji omogućavaju međusobno komuniciranje računarskog hardvera i elektroničkih uređaja; softver za oglašivače za komunikaciju i interakciju s online zajednicama; softver za upozorenja, poruke, e-poštu i podsjetnike, te za snimanje, organizovanje, prijenos, manipuliranje, pregledavanje i primanje teksta, podataka, audio, slikovnih i digitalnih datoteka i zaslona; softver za komunikaciju putem bežičnih lokalnih mreža, bežičnih tehnologija i drugih komunikacijskih protokola između sistema za prikaz blizu oka i mrežnih uređaja, naročito mobilnih telefona, pametnih telefona, računara, tableta i drugih računarskih sistema; softver za pretvaranje prirodnog jezika u strojno izvršne naredbe; softver za kreiranje profila na društvenim medijima i korisničkih računara i upravljanje istim; softver za kreiranje, uređivanje, učitavanje, preuzimanje, pristupanje, gledanje, objavljivanje, prikazivanje, označavanje, bloganje, streaming, povezivanje, označavanje, pokazivanje osjećaja, komentiranje, ugrađivanje, prijenos i dijeljenje ili na drugi način pružanje elektroničkih medija ili informacija putem računara i komunikacijskih mreža; softver za kreiranje grupa unutar virtualnih zajednica te za upravljanje i pristup istim; softver za kreiranje online zajednice te za upravljanje i interakciju s njom; softver za omogućavanje i dogovaranje finansiranja i distribucije prikupljenih sredstava i donacija; softver za generiranje slika koje se prikazuju u sistemima za prikazivanje blizu očiju; softver za integraciju elektroničkih podataka sa okruženjima iz stvarnog svijeta u svrhu zabave, obrazovanja, igranja, komunikacije i društvenog umrežavanja; softver za modificiranje i omogućavanje prijenosa slika, audio, audiovizualnih i video sadržaja i podataka; softver za usluge online dobrotvornog prikupljanja sredstava i usluge finansijskih donacija; softver za naručivanje i/ili kupovinu robe i usluga; softver za organizovanje, pretraživanje i upravljanje događajima; softver za planiranje aktivnosti s drugim korisnicima, davanje preporuka; softver za obradu slika, grafike, zvuka, videozapisa i teksta; softver za snimanje, pohranjivanje, prijenos, primanje, prikazivanje i analizu podataka iz nosivog računarskog hardvera; softver za pametne telefone i druge računarske sisteme za generiranje podataka, slika i zvuka za prikazivanje u sistemima za prikaz u blizini očiju, te za prijenos takvih podataka, slika, i zvuka u sisteme za prikaz u blizini očiju; softver za pametne telefone i druge računarske sisteme za primanje podataka od sistema za prikaz blizu očiju; softver za društveno i odredišno mapiranje; softver za društveno umrežavanje; softver za streaming multimedijskog zabavnog sadržaja; softver za prikupljanje, upravljanje, uređivanje, organizovanje, izmjenu, prijenos, dijeljenje i pohranu podataka i informacija; softver za praćenje kretanja u iskustvima proširenih, mješovitih i virtualnih stvarnosti, te za vizualizaciju, manipuliranje, gledanje i prikazivanje istih; softver za upotrebu kao sučelje za programiranje aplikacija (API); softver za upotrebu pri kreiranju i dizajniranju softvera virtualne, proširene i mješovite stvarnosti; softver za bežičnu isporuku sadržaja, podataka i informacija; softver u obliku mobilne aplikacije; softver koji pojedincima, grupama, preduzećima i brendovima omogućuje kreiranje i održavanje online prisustva u marketinške svrhe; softver, naime, interpretativno sučelje za olakšavanje interakcije između ljudi i strojeva; telekomunikacijski aparati i instrumenti, naročito zvučnici i mikrofoni koji se prodaju kao sastavni dijelovi računara, mobilnih i nosivih digitalnih elektroničkih uređaja za slanje i primanje telefonskih poziva, tekstualnih poruka, elektroničke pošte i drugih digitalnih podataka, te za upotrebu u pružanju pristupa internetu; naočale za virtualnu stvarnost; naglavne

slušalice za virtualnu stvarnost; softver za virtualnu stvarnost; softver virtualne stvarnosti za interaktivnu zabavu; softver virtualne stvarnosti za snalaženje u okruženju virtualne stvarnosti; softver virtualne stvarnosti za praćenje objekata, kontrolu pokreta i vizualizaciju sadržaja; softver virtualne stvarnosti za rad slušalica za virtualnu stvarnost; softver virtualne stvarnosti za korisnike kako bi isti iskusili vizualizaciju, manipulaciju i igranje u virtualnu stvarnost; softver virtualne, proširene i mješovite stvarnosti za upotrebu u omogućavanju računarima, konzolama za videoigre, ručnim konzolama za video igre, tablet računarima, mobilnim uređajima i mobilnim telefonima da pruže iskustva virtualne, proširene i mješovite stvarnosti; satovi, narukvice i narukvice za zapešće koji prenose podatke osobnim digitalnim pomoćnicima, pametnim telefonima i osobnim računarima putem internetskih stranica i drugih računarskih i elektroničkih komunikacijskih mreža; vodootporni sistemi za prikaz u blizini očiju koji se sastoje od računarskog hardvera, sučelja sa elektroničkim zaslonom i softvera za generiranje i prikaz sadržaja virtualne stvarnosti i mješovite stvarnosti; nosivi uređaji za praćenje aktivnosti; nosivi računarski periferni uređaji; nosivi računarski uređaji koji se sastoje prvenstveno od softvera i zaslona za prikaz, za povezivanje s računarima, tabletima, mobilnim uređajima i mobilnim telefonima kako bi se omogućila svjetska iskustva virtualne, proširene i mješovite stvarnosti; nosivi digitalni elektronički uređaji koji se prvenstveno sastoje od softvera za upozorenja, poruke, e-poštu i podsjetnike, te za snimanje, organizovanje, prijenos, manipuliranje, pregledavanje i primanje teksta, podataka, audio, slikovnih i digitalnih datoteka i zaslona za prikaz; nosivi digitalni elektronički uređaji, naročito naočale, zaštitne naočale i naglavne slušalice; nosivi elektronički uređaji, naročito satovi, narukvice i trake za zapešća, koji se sastoje od softvera koji kmmunicira podatke osobnim digitalnim pomoćnicima, pametnim telefonima i osobnim računarima putem internetskih web stranica i drugih računarskih i elektroničkih komunikacijskih mreža; nosivi periferni uređaji za računare, tablete, mobilne uređaje i mobilne telefone, naročito podesivi zasloni za glavu; bežični računarski periferni uređaji. ;

28 Slušalice za virtualnu stvarnost za igranje video igrice za povezivanje s računarima, konzole za video igre, ručne konzole za video igre, tablet računara, mobilni uređaji i mobilni telefoni za omogućavanje iskustva virtualne stvarnosti; elektroničke i interaktivne multimedijske igrače konzole; daljinski upravljači za interaktivne videoigre; nosivi periferni uređaji za igranje videoigara posebno prilagođeni za računara, konzole za video igre, ručne konzole za video igre, tablet računara, mobilne uređaje i mobilne telephone; upravljački uređaji za video igre, audio i vizualne naglavne slušalice za upotrebu kod igranja videoigrica; ručne jedinice za igranje elektroničkih, računarskih, interaktivnih i videoigara; uređaji za igre, mobilni uređaji za igranje igara, naime aparati za igre sa ili bez video izlaza za igranje računarskih igara i videoigara; računarske igrače konzole za upotrebu s vanjskim ekranima ili monitorima; uređaji za elektroničke igre osim onih prilagođenih za korištenje s vanjskim zaslonom ili monitorom; uređaji za elektroničke igre prilagođeni za korištenje s vanjskim zaslonom ili monitorom; torbe posebno prilagođene za ručne video igre i konzole za video igre; upravljačke ručice za računarske igrice i videoigre; računarske igrače konzole za rekreativno igranje igara; ugrađene plastične folije poznate kao skinovi za pokrivanje i zaštitu elektroničkih aparata, naročito, videokonzola i ručnih uređaja za igranje videoigara; kontroleri za igre u obliku tipkovnica za računarske igre;

igre prilagođene za korištenje s televizijskim prijemnicima; naglavne slušalice prilagođene za uporabu s videoigricama; ručne igrače jedinice za igranje videoigara; ručne igrače konzole, ručne elektroničke igre prilagođene za korištenje samo s televizijskim prijemnicima; ručne igre sa zaslonima od tekućih kristala; ručne jedinice za igranje elektroničkih igara za korištenje s vanjskim zaslonom ili monitorom; kućni aparati za video igre; LCD uređaji s igrama; kontrolni uređaji za elektroničke uređaje za videoigre kojima upravljaju igrači; zaštitne futrole za nošenje posebno prilagođene za ručne video igre i konzole za video igre, samostojeći strojevi za videoigre, stalci za elektroničke uređaje za igranje igara, naime konzole za video igre i ručne jedinice za videoigre, stolne jedinice za igranje elektroničkih igara osim u kombinaciji s televizorom ili računalom; interaktivni ručni daljinski upravljači za video igre za igranje elektroničkih igara; igrače konzole, upravljači za igrače konzole; strojevi za arkadne video igre; konzole za video igre; igre i igračke; gimnastički i sportski artikli koji nisu uključeni u druge klase; ukrasi za božićna drvca; sprave za body building; sprave za tjelovježbu; oprema za tjelovježbu, oprema za sportove i igre; strojevi za vježbanje.;

35 Usluge oglašavanja, oglašavanje putem elektroničkih medija; distribucija reklama za treće putem globalne elektroničke mreže; poslovne i reklamne usluge, naime reklamne usluge za praćenje učinka oglašavanje, za upravljanje, distribuiranje i prikazivanje reklama, za analizu reklamnih podataka, za izvještavanje o reklamnim podacima te za optimizaciju učinka oglašavanja; oglašavanje, naime, usluge upravljanja reklamnim kampanjama, usluge targetiranja, implementacije i optimizacije; priprema i realizacija medijskih i reklamnih planova i koncepata; usluge dizajna reklamnog materijala za druge; usluge oglašavanja, naime, medijsko planiranje i kupovanje medijskog prostora za druge, usluge vrednovanja i pozicioniranja robne marke za druge, usluge nabavke oglašavanja za druge; postavljanje oglasa, naime stavljanje reklamnih oglasa na mrežne stranice za druge; oglašavanje, marketing i promoviranje proizvoda i usluga trećih strana obezbjeđivanjem fotografske i videoopreme na posebnim događanjima; organiziranje izložbi i događanja u području razvoja softvera i hardvera u komercijalne ili reklamne svrhe; usluge oglašavanja, naime obezbjeđivanje klasificiranog oglasnog prostora putem interneta i drugih komunikacijskih mreža; kompilacija podataka u online računarskim bazama podataka i online bazama podataka koje se mogu pretraživati u području klasificiranih oglasa; promocija proizvoda i usluga trećih osoba putem računarskih i komunikacijskih mreža; promicanje roba i usluga drugih putem distribucije videoreklama preko Interneta i drugih komunikacijskih mreža; prikazivanje promotivnih događaja putem live streaming videa; promotivne i marketinške usluge; usluge savjetovanja u području oglašavanja i marketinga; usluge poslovne pomoći i savjetovanja; poslovno savjetovanje u vezi s marketinškim aktivnostima; usluge konzultiranja u području strategije robne marke; poslovno savjetovanje u području telekomunikacija; usluge savjetovanja u vezi s poslovnim upravljanjem usmjerene na omogućavanje poslovnim subjektima, nevladinim organizacijama i neprofitnim organizacijama da razviju, organiziraju i upravljaju programima za obezbjeđivanje većeg pristupa globalnim komunikacijskim mrežama; usluge poslovnog umrežavanja; usluge pronalaznja zaposlenika i savjetovanja pri zapošljavanju; promicanje prodaje za druge omogućavanjem usluga pretplatničkih poklon kartica, naime, izdavanje darovnih certifikata koji se mogu zamijeniti za robe ili usluge; usluge oglašavanja za

promicanje javne svijesti o dobrotvornim, filantropskim, volonterskim, javnim i društvenim uslugama i humanitarnim aktivnostima; omogućavanje natjecajnih i poticajnih nagradnih programa za marketinške i reklamne svrhe radi prepoznavanja, nagrađivanja i poticanja pojedinaca i skupina koji se posvećuju aktivnostima samopoboljšanja, osobnog ispunjenja, dobrotvornim, filantropskim, volonterskim, javnom i društvenom radu te humanitarnim aktivnostima i podjeli proizvoda kreativnog rada; usluge poslovnog savjetovanja za profesionalce i poduzeća u području razvoja mobilnih softverskih aplikacija; organiziranje, promocija, dogovaranje i provođenje posebnih događanja, izložbi i trgovačkih sajmova u komercijalne, promotivne ili reklamne svrhe; organiziranje i provođenje događanja, izložbi, predstavljanja i konferencija u komercijalne svrhe u zabavnima industrijama interaktivne zabave, virtualne stvarnosti, potrošačke elektronike i videoigara; usluge online maloprodajnih trgovina koje uključuju hardver i softver virtualne stvarnosti i proširene stvarnosti; usluge online maloprodajnih trgovina koje uključuju sadržaj virtualne stvarnosti i digitalne medije, naime, prethodno snimljenu muziku, videozapise, slike, tekst, audio-vizualna djela te softver za igre virtualne i proširene stvarnosti; obezbjeđivanje online tržišta za prodavače proizvoda i / ili usluga; usluge poslovnog posredovanja u obliku olakšavanja razmjene i prodaje usluga i proizvoda trećih strana putem računarskih i komunikacijskih mreža; povezivanje kupaca i prodavača putem online mrežnog okruženja; promotivne usluge, naime, obezbjeđivanje usluga elektronskih kataloga; pružanje informacija telefonskog imenika putem globalnih komunikacijskih mreža; usluge poslovne podrške, naime upravljanje odnosima s klijentima; pružanje komercijalnih informacija, naime korisničkih komentara u vezi s poslovnim organizacijama, pružateljima usluga i drugim resursima; istraživanje tržišta, naime, istraživanje i analiza reklamnih kampanja te preferencija potrošača; usluge istraživanja tržišta; obezbjeđivanje tržišnih istraživanja i informacijskih usluga; upravljanje poslovnim informacijama, naime, izvještavanje o poslovnim informacijama i poslovnoj analitici u području oglašavanja i marketinga; usluge upravljanja poduzećem; poslovna administracija, uredski poslovi; kompilacija online poslovnih imenika koji sadrže informacije o poduzećima, proizvodima i uslugama trećih lica; promicanje javnog interesa i svijesti o pitanjima koja uključuju pristup internetu za globalnu populaciju; usluge udruživanja, naime promicanje usvajanja, prihvaćanja i razvoja računarskih tehnologija otvorenog koda; organiziranje događanja poslovnog umrežavanja u području softvera otvorenog koda; promicanje dobrovoljnih zajedničkih industrijskih standarda za razvoj i izvođenje softvera; dogovaranje i provođenje poslovnih konferencija, organiziranje i vođenje poslovnih konferencija u području razvoja i upotrebe programskih jezika; provođenje poslovnih istraživanja u području društvenih medija; konzultantske usluge u području procjene sadržaja društvenih medija; konzultantske usluge u području politika i propisa društvenih medija; usluge marketinga, oglašavanja i promocije; poslovne i reklamne usluge; usluge tržišnog obavještavanja; obezbjeđivanje web stranice s internetskim tržištem za prodaju i razmjenu virtualne robe s drugim korisnicima; usluge internetskog trgovanja; dogovaranje i provođenje posebnih događanja u poslovne svrhe; blockchain kao usluga, naime poslovni savjeti i informacije iz područja blockchain tehnologije; obezbjeđivanje elektroničkih podsjetnika i obavijesti; usluge oglašavanja i distribucije informacija, naime, obezbjeđivanje klasificiranog oglasnog

prostora putem interneta i komunikacijskih mreža; usluge oglašavanja, naime targetiranje i optimizacija internetskog oglašavanja; organiziranje i provođenje posebnih događanja u komercijalne, promotivne ili reklamne svrhe; usluge udruga koje promiču interese stručnjaka i poduzeća u području razvoja mobilnih softverskih aplikacija; konsultantske usluge u vezi s robnim markama; poslovne i promotivne usluge, naime usluge oglašavanja za praćenje učinka oglašavanja, za upravljanje, distribuciju i posluživanje reklama, za analiziranje reklamnih podataka, za izvještavanje o reklamnim podacima i za optimizaciju učinka oglašavanja; poslovne i reklamne usluge, naime medijsko planiranje i kupnja medijskog prostora za druge; usluge nabave za druge, naime kupnja robe i usluga za druga poduzeća; poslovno umrežavanje; dobrotvorne usluge, naime promoviranje javne svijesti o dobrotvornim, filantropskim, volonterskim, javnim i društvenim uslugama i humanitarnim aktivnostima; konsultantske usluge u području oglašavanja i marketinga, naime prilagodba reklamnih i marketinških nastojanja drugih; distribucija reklama za druge putem interneta i komunikacijskih mreža; usluge pronalaženja zaposlenika i zapošljavanja; omogućavanje razmjene i prodaje usluga i proizvoda trećih strana putem računarskih i komunikacijskih mreža; marketinške, reklamne i promotivne usluge, naime obezbjeđivanje informacija o popustima, kuponima, rabatima, vaučerima, poveznicama na maloprodajne web stranice drugih i posebnim ponudama za robu i usluge drugih; online oglašavanje i promicanje robe i usluga drugih putem interneta; usluge internetske maloprodaje koje uključuju naglavne slušalice, igrice, sadržaj i digitalne medije za virtualnu stvarnost, mješovitu stvarnost i proširenu stvarnost; usluge internetske maloprodaje u vezi s elektroničkim nosivim uređajima za fitness, osobnim vagama za vaganje, nosivim uređajima za praćenje aktivnosti, fitness i sportskom odjećom i priborom za prethodno navedenu robu; organiziranje, promicanje i provođenje izložbi, trgovinskih sajmova i događanja u poslovne svrhe; promicanje roba i usluga drugih putem distribucije video oglašavanja na internetu i komunikacijskim mrežama; promicanje roba i usluga drugih putem interneta i komunikacijskih mreža; obezbjeđivanje internetskih poslovnih imenika koji sadrže informacije o poduzećima, proizvodima i uslugama drugih; obezbjeđivanje online sadržaja za povezivanje prodavača s kupcima; obezbjeđivanje online sadržaja za live streaming video promotivnih događaja; maloprodajne i online maloprodajne usluge za softver, elektroničke uređaje i obuču sa senzorima koji omogućuju korisnicima da se uključe u virtualna atletska natjecanja i individualne i grupne fitness satove; usluge maloprodaje i online maloprodajne trgovine koje potrošačima omogućuju da se uključe u treniranje fitnesa, virtualna sportska natjecanja te pojedinačne i grupne satove fitnesa; usluge maloprodaje u vezi s elektroničkim nosivim uređajima za fitness, osobnim vagama za vaganje, nosivim uređajima za praćenje aktivnosti, fitness i sportskom odjećom i priborom za prethodno navedenu robu.;

36 Usluge obrade financijskih transakcija, naime obezbjeđivanje sigurnih opcija za elektroničke transakcije i plaćanja; elektronska obrada podataka o plaćanju računa za korisnike interneta i komunikacijskih mreža; usluge obrade platnih transakcija; usluge elektronskog prijenosa sredstava; usluge elektronske obrade transakcija kreditnih kartica, debitnih kartica i darovnih kartica; pružanje usluga elektronskog mobilnog plaćanja za druge; finansijske usluge; usluge obrade plaćanja; usluge finansijskih transakcija; omogućavanje i organiziranje prikupljanja sredstava i

distribucija prikupljenih donacija; dobrotvorne usluge, naime koordinacija nabave i distribucije novčanih donacija od pojedinaca i poduzeća trećim licima; pružanje usluga plaćanja računa putem elektroničkih mobilnih aplikacija; financijske usluge, naime obezbjeđivanje virtualne valute za korištenje od strane članova online zajednice u vezi s video igrama, live streaming sadržajem i video sadržajem na zahtjev putem interneta i komunikacijskih mreža; financijska razmjena; usluge elektroničkog mobilnog plaćanja za druge; usluge virtualne mjenjačnice; elektronički prijenos virtualnih valuta; financijski poslovi, naime , financijsko upravljanje, financijsko planiranje, financijsko predviđanje, upravljanje financijskim portfeljem i financijska analiza i savjetovanje; financijske informacije pružene elektroničkim putem; posredničke usluge; usluge trgovaca/distributera; usluge trgovanja valutom; usluge digitalne valute; usluge kriptovaluta; usluge virtualne valute; usluge digitalnog novčanika i pohrane digitalnih valuta; usluge e-novčanika; usluge elektroničkog novčanika; financijske usluge u svezi s uslugama elektroničkog novčanika; usluge plaćanja računa putem elektroničkog novčanika; usluge elektroničkog bankarstva putem globalne računarske mreže; trgovanje valutom; usluge elektroničkog plaćanja koje uključuju elektroničku obradu i naknadni prijenos podataka o plaćanju računa; usluge trgovanja digitalnom valutom, virtualnom valutom, kriptovalutom, digitalnom i blockchain imovinom, digitaliziranom imovinom, digitalnim tokenom, kripto tokenom i uslužnim tokenima; usluge obrade digitalne valute, virtualne valute, kriptovalute, digitalne i blockchain imovine, digitalizirane imovine, digitalnog tokena, kripto tokena i uslužnih tokena za druge; omogućavanje prijenosa elektroničkih novčanih ekvivalenata; usluge izvještavanja o novostima iz oblasti financijskih vijesti; financijske usluge, naime pružanje usluga virtualne valute za korištenje od strane članova online zajednice putem globalne računarske mreže; izdavanje vrijednosnih bonova; upravljanje digitalnom valutom, virtualnom valutom, kriptovalutom, digitalnom i blockchain imovinom, digitaliziranom imovinom, digitalnim tokenima, kripto tokenima i uslužnim tokenima; financijske usluge, naime obezbjeđivanje financijske razmjene za trgovanje digitalnom valutom, virtualnom valutom, kriptovalutom, digitalnom i blockchain imovinom, digitaliziranom imovinom, digitalnim tokenima, kripto tokenima i uslužnim tokenima; usluge trgovanja kriptovalutama; usluge razmjene kriptovaluta; obrada plaćanja kriptovalutama; usluge elektroničkog plaćanja; obrada elektroničkih plaćanja putem usluga elektroničkog novčanika; usluge upravljanja valutom; usluge prijenosa valute; financijske usluge, naime obezbjeđivanje elektroničkog prijenosa digitalne valute, virtualne valute, kriptovalute, digitalne i blockchain imovine, digitalizirane imovine, digitalnih tokena, kripto tokena i uslužnih tokena; financijsko savjetovanje u području digitalne valute, virtualne valute, kriptovalute, digitalne i blockchain imovine, digitalizirane imovine, digitalnih tokena, kripto tokena i uslužnih tokena; obezbjeđivanje elektroničke obrade i praćenja elektroničkih prijenosa sredstava; usluge mjenjačnice; usluge upravljanja ulaganjima; skrbničke usluge za financijske institucije i fondove; uključnje na listing i trgovanje swapovima i izvedenicama za digitalnu valutu, virtualnu valutu, kriptovalutu, digitalnu i blockchain imovinu, digitaliziranu imovinu, digitalne tokene, kripto tokene i uslužne tokene; monetarna razmjena; poravnanje i usklađivanje financijskih transakcija; usluge financijskih informacija; usluge elektroničkog financijskog trgovanja; elektroničko financijsko trgovanje, naime trgovanje područjem digitalizirane imovine; obezbjeđivanje financijskih

informacija na zahtjev i u stvarnom vremenu o digitalnoj valuti, virtualnoj valuti, kriptovaluti, digitalnoj i blockchain imovini, digitaliziranoj imovini, digitalnim tokenima, kripto tokenima i uslužnim tokenima; pružanje informacija iz područja ulaganja i financija preko računarskih mreža i globalne komunikacijske mreže; elektroničko trgovanje financijskim instrumentima; usluge plaćanja elektroničkom trgovinom; elektronička obrada i prijenos podataka o plaćanju računa za korisnike internetskih i komunikacijskih mreža; usluge obrade financijskih transakcija, naime obezbjeđivanje sigurnih opcija za komercijalne transakcije i plaćanja; usluge financijskih transakcija, naime obezbjeđivanje virtualne valute za korištenje od strane članova online zajednice putem interneta i komunikacijskih mreža; usluge trgovaca, naime usluge obrade platnih transakcija; usluge obrade plaćanja, naime pružanje usluga obrade transakcija virtualne valute za druge; usluge unaprijed plaćene darovne kartice, naime izdavanje potvrda o darovnim karticama koje se mogu iskoristiti za robu ili usluge.;

38 Telekomunikacije; telekomunikacijske usluge, naime, elektronski prijenos, naime, elektronski prijenos elektronskih medija, podataka, poruka, grafike, slika, audio i video sadržaja i datoteka; telekomunikacijske usluge, naime usluge prijenosa i prijema podataka putem telekomunikacijskih mreža; telekomunikacije i računarske usluge peer-to-peer mreže, naime elektronički prijenos slika, audio-vizualnih i video sadržaja, fotografija, videa, podataka, teksta, poruka, oglasa, medijskih reklamnih komunikacija i informacija; usluge dijeljenja fotografija, videa i podataka, naime elektronički prijenos digitalnih foto datoteka, videa i audiovizualnog sadržaja među korisnicima interneta; telekomunikacijske usluge, naročito elektronička razmjena glasa, podataka, zvuka, videa, teksta i grafike dostupnih putem interneta i drugih komunikacijskih mreža; obezbjeđivanje pristupa računarskim, elektroničkim i online bazama podataka; omogućavanje pristupa računarskim bazama podataka iz oblasti društvenog umrežavanja, upoznavanja i ugovaranja sastanaka; obezbjeđivanje online foruma za komunikaciju o temama od općeg interesa; obezbjeđivanje internetskih chat soba, usluga za razmjenu trenutnih poruka i elektroničkih oglasnih ploča; obezbjeđivanje onlajn soba za časkanje (chatrooms) za društveno umrežavanje; obezbjeđivanje mrežnih komunikacijskih veza koje preusmjeravaju korisnike mobilnih uređaja i interneta na druge web stranice; omogućavanje pristupa web stranicama trećih strana ili drugom elektroničkom sadržaju trećih strana putem univerzalne prijave; usluge audio, tekstualnog i video emitiranja putem interneta ili druge komunikacijske mreže; usluge internet telefonije (VOIP); usluge telefonske komunikacije; komunikacijske usluge mobilne telefonije; videokonferencijske usluge; obezbjeđivanje objekata i opreme za video konferencije; usluge audio i vizualnih telekonferencija; streaming i live streaming video, audiovizualnih i interaktivnih audiovizualnih sadržaja putem interneta; obezbjeđivanje onlajn foruma zajednice za korisnike da dijele i emituju informacije, audio zapise, video zapise, vijesti u stvarnom vremenu, zabavni sadržaj ili informacije, da formiraju virtualne zajednice i da se uključuju u društveno umrežavanje; telekomunikacijske usluge, naime usluge prijenosa sadržaja i podataka virtualne stvarnosti; računarske usluge, naročito pružanje usluga tehničke podrške u vezi s korištenjem komunikacijske opreme; usluge slanja web poruka; usluge razmjene trenutnih poruka; šifrirani elektronički prijenos i isporuka spašenih podataka; obezbjeđivanje pristupa telekomunikacijskim mrežama i internetu; obezbjeđivanje internetskih veza;

pružanje informacija o telekomunikacijama; savjetovanje u području telekomunikacijskih usluga, naročito prijenosa glasa, podataka i dokumenata putem telekomunikacijskih mreža; usluge davatelja internetskih usluga; usluge internetskog emitiranja; telekomunikacijske usluge, naročito obezbjeđivanje pristupa internetu putem širokopojasnih mreža; streaming i live streaming audio, vizualnih i audiovizualnih sadržaja igara putem globalne računarske mreže; zabavne usluge, naročito obezbjeđivanje pristupa interaktivnim elektroničkim i online bazama podataka korisnički definiranih sadržaja, sadržaja trećih strana, fotografija, video, audio, vizualnih i audiovizualnih materijala u području općeg interesa; usluge dijeljenja fotografija i videa; usluge emitiranja zvuka, teksta i videa putem interneta i drugih komunikacijskih mreža; elektronička razmjena glasa, podataka, zvuka, videa, teksta i grafike putem interneta i telekomunikacijskih mreža; usluge ravnopravne ("peer-to-peer") razmjene fotografija i podataka, naime, elektronski prijenos digitalnih fotografija, grafičkog i audio sadržaja među korisnicima interneta; usluge dijeljenja fotografija i videa, naročito elektronički prijenos digitalnih foto datoteka, videa i audiovizualnog sadržaja među korisnicima interneta; obezbjeđivanje foruma, chat soba i elektroničkih oglasnih ploča za registrirane korisnike za prijenos poruka i dijeljenje informacija o zdravlju i fitnessu, sportskim aktivnostima i društvenim mrežama putem internetske web stranice i drugih računarskih i elektroničkih komunikacijskih mreža; obezbjeđivanje web stranice s informacijama o sportu, kondicijskom treningu i razvoju atletskih vještina; obezbjeđivanje on-line foruma za registrirane korisnike za dijeljenje informacija o osobnim aktivnostima, fitnessu i društvenom umrežavanju; obezbjeđivanje online foruma za registrirane korisnike za dijeljenje informacija o fitnessu, sportskim aktivnostima, fitness ciljevima, fitness treningu i treniranju te društveno umrežavanje putem internetske web stranice i drugih računarskih i elektroničkih komunikacijskih mreža; obezbjeđivanje on-line foruma, chat soba i elektroničkih oglasnih ploča za registrirane korisnike za prijenos poruka i dijeljenje informacija o prehrani, osobnim aktivnostima, zdravlju i fitnessu, klasificiranim oglasima i društvenim mrežama; obezbjeđivanje elektroničkih oglasnih ploča za prijenos poruka među korisnicima iz područja općeg interesa; obezbjeđivanje mrežnih komunikacijskih veza koje preusmjeravaju korisnike mobilnih uređaja i interneta na druge lokalne i globalne online lokacije; obezbjeđivanje online foruma za komunikaciju, naročito prijenos tema od općeg interesa; pružanje usluga tehničke podrške u vezi s korištenjem komunikacijske opreme; streaming audio i video materijala vezanih uz sportske aktivnosti na internetu i drugim računarskim i elektroničkim komunikacijskim mrežama; telekomunikacijske usluge; telekomunikacijske usluge, naročito elektronički prijenos podataka, poruka, grafike, fotografija, slika, audio, video, audio-vizualnih sadržaja i informacija; telekomunikacijske usluge, naročito elektronički prijenos sadržaja i podataka virtualne, mješovite i proširene stvarnosti; usluge telekonferencije; usluge komunikacije na temelju VoIP protokola (prijenos glasa IP protokolom).;

41 Zabavne usluge, objavljivanje elektroničkih publikacija za druge; izdavanje obrazovnih materijala, naročito izdavanje knjiga, časopisa, biltena i elektroničkih publikacija; objavljivanje online časopisa koji se ne mogu preuzeti, naročito weblogova (blogova) s korisnički definiranim sadržajem, blogova koji sadrže reklamni, marketinški i poslovnim sadržaj te blogova o virtualnoj stvarnosti i proširenoj stvarnosti; obezbjeđivanje mrežnih resursa elektroničkih publikacija koje se ne mogu preuzeti za

programere softvera; zabavne i obrazovne usluge, naime obezbjeđivanje online publikacija koje se ne mogu preuzeti o tehnologiji virtualne stvarnosti putem web stranica; zabavne i obrazovne usluge, naročito obezbjeđivanje online publikacija koje se ne mogu preuzeti o tehnologiji proširene stvarnosti putem web stranica; usluge zabave, naročito obezbjeđivanje interaktivnih igara za više igrača i igara za jednog igrača koje se igraju putem interneta ili komunikacijskih mreža; usluge zabave, naročito obezbjeđivanje internetskih videoigara, računarskih igara, elektroničkih igara i interaktivnih igara; obezbjeđivanje računarske igre za korištenje na cijeloj mreži od strane korisnika mreže; obezbjeđivanje online softvera za igre koji se ne mogu preuzeti; usluge igara virtualne stvarnosti koje se pružaju putem interneta i drugih komunikacijskih mreža; usluge igara proširene stvarnosti koje se pružaju putem interneta i drugih komunikacijskih mreža; usluge zabave, naročito obezbjeđivanje igara virtualne stvarnosti, interaktivne zabave i sadržaja i iskustava virtualne stvarnosti; zabavne usluge, naročito obezbjeđivanje igara proširene stvarnosti, interaktivne zabave i sadržaja i iskustava proširene stvarnosti; usluge zabave, naročito obezbjeđivanje igara mješovite stvarnosti, interaktivne zabave i sadržaja i iskustava mješovite stvarnosti; usluge zabave, naročito obezbjeđivanje okruženja virtualne stvarnosti na mreži; zabavne usluge, naročito obezbjeđivanje okruženja proširene stvarnosti na mreži; produkcija videozapisa proširene stvarnosti u zabavne svrhe; video produkcija virtualne stvarnosti u zabavne svrhe; usluge produkcije i objavljivanja multimedijске zabave; zabavne usluge u obliku produkcije i postprodukcije multimedijских zabavnih sadržaja; zabavne i obrazovne usluge, naročito obezbjeđivanje filmova, televizijskih emisija, webcasta, audiovizualnih i multimedijских djela putem interneta koji se ne mogu preuzeti, kao i informacija, recenzija i preporuka u vezi s filmovima, televizijskim emisijama, webcastima, audiovizualnim i multimedijским djelima; pružanje informacija o internetskim računarskim igrama i video igrama putem interneta i drugih komunikacijskih mreža; organiziranje i provođenje edukativnih konferencija; organiziranje izložbi, događanja i konferencija u području kulture, zabave, obrazovanja i društvenih mreža u neposlovne i nekomercijalne svrhe; organiziranje i provođenje natjecanja i zabavnih događanja za igrače video, računarskih, elektroničkih ili interaktivnih multimedijских igara; zabavne usluge, naročito dogovaranje i provođenje natjecanja za poticanje korištenja i razvoja interaktivne zabave, virtualne stvarnosti, proširene stvarnosti, potrošačke elektronike te softvera i hardvera za zabavu video igricama; organiziranje izložbi u području interaktivne zabave, virtualne stvarnosti, potrošačke elektronike i industrije zabave videoigara u kulturne ili obrazovne svrhe; ponuda i provođenje natječaja namijenjenih prepoznavanju, nagrađivanju i poticanju pojedinaca i grupa koji se bave samousavršavanjem, samospunjenjem, dobrotvornim, filantropskim, volonterskim, javnim i društveno korisnim i humanitarnim aktivnostima, te dijeljenjem proizvoda kreativnog rada; organiziranje izložbi, konferencija i događanja u području razvoja softvera u obrazovne svrhe; ponuda i provođenje natjecanja u obrazovne i zabavne svrhe za programere softvera; obrazovne usluge, naročito organiziranje i provođenje konferencija i seminara iz područja umjetne inteligencije i interneta stvari; obrazovne usluge, naročito organiziranje i provođenje konferencija, tečajeva, seminara i online obuke u području oglašavanja, marketinga, društvenih mreža, interneta i društvenih medija, te

distribucija materijala za tečajeve u svezi s tim; organiziranje, promicanje i provođenje izložbi, sajмова i događanja u poslovne svrhe; organiziranje, promicanje i provođenje izložbi, trgovinskih sajмова i događanja u poslovne svrhe; osposobljavanje u području dizajna, reklamnih i komunikacijskih tehnologija; osposobljavanje u području strateškog medijskog planiranja u vezi s oglašavanjem, marketingom i poslovanjem; pružanje informacija iz područja zabave; obezbjeđivanje zabavnih informacija, uključujući tekst, elektroničke dokumente, baze podataka, grafike, fotografske slike i audiovizualne informacije, putem interneta i drugih komunikacijskih mreža; pružanje informacija u obrazovne i zabavne svrhe u području zabave, srednjoškolskog i fakultetskog života te društvenih i interesnih skupina zajednice; iznajmljivanje fotografskih i videografskih kioska za snimanje, učitavanje, uređivanje i dijeljenje slika i videozapisa; obrazovanje; stručno osposobljavanje; sportske i kulturne aktivnosti; zabavne usluge, naročito, obezbjeđivanje online videosadržaja koji sadrže igre koje igraju drugi; usluge igara u obliku pružanja web stranice za korisnike za emitiranje igranja igre drugima; organiziranje i provođenje edukativnih konferencija iz područja razvoja softvera; edukacijski seminari, predavanja, serije govornika, konferencije i edukacije u području softvera otvorenog koda i razvoja softvera; zabavne usluge, naročito, kontinuirane komedije, drame, dokumentarni film, dokumentarne serije, animirane, misteriozne i reality web i televizijske serije koje se pružaju putem interneta; online časopisi, naročito blogovi koji obuhvaćaju sadržaj o komedijama, dramama, dokumentarcima, dokumentarnim serijama, animiranim, misterijskim i reality i zabavnim sadržajima; obezbjeđivanje online videoisječaka, videozapisa, vlogova, slika, ilustracija, članaka i sažetaka članaka iz područja komedije, drame, dokumentarnih filmova, dokumentarnih serija, animiranih filmova, misterija i reality zabave; obezbjeđivanje online videozapisa koji se ne mogu preuzeti u području komedije, drame, dokumentaraca, dokumentarnih serija, animiranih filmova, misterija i reality zabave; obrazovne usluge, naročito obezbjeđivanje online publikacija u području sadržaja društvenih medija; pružanje informacija u vezi sa sadržajem društvenih medija; objavljivanje obrazovnih materijala, naročito objavljivanje članaka, priručnika, časopisa i blogova iz područja razvoja softvera, umjetne inteligencije, strojnog učenja i izgradnje korisničkih sučelja; organiziranje i vođenje radionica za obuku; informacije o rekreaciji; produkcija videa proširene stvarnosti; provođenje i obezbjeđivanje pristupa on-line treninzima uživo, fitness instrukcijama i satovima; držanje satova fitnesa; usluge obrazovanja; obrazovne usluge, naročito vođenje seminara, konferencija i radionica iz područja zdravlja i wellnesa; obrazovne usluge, naročito organiziranje i provođenje konferencija i seminara iz područja virtualne stvarnosti, proširene stvarnosti, umjetne inteligencije i interneta stvari; usluge elektroničkog izdavaštva; zabavne i obrazovne usluge, naročito obezbjeđivanje filmova, televizijskih emisija, webcasta, audiovizualnih i multimedijjskih djela putem interneta koji se ne mogu preuzeti, kao i informacija, recenzija i preporuka u vezi s filmovima, televizijskim emisijama, webcastima, audiovizualnim i multimedijjskim djelima; zabavne usluge, naročito dogovaranje i provođenje natjecanja za poticanje korištenja i razvoja interaktivne zabave, virtualne stvarnosti, proširene stvarnosti, mješovite stvarnosti, potrošačke elektronike i softvera i hardvera za zabavu video igricama; zabavne usluge, naročito programi natjecanja i poticajnih nagrada osmišljeni da nagrađuju sudionike programa koji vježbaju, sudjeluju u sportskim

aktivnostima, sudjeluju u aktivnostima promicanja zdravlja, postižu ciljeve u tjelovježbi i sportskim aktivnostima te postižu osobne ciljeve u vezi s tjelovježbom, sportskim aktivnostima i fitnesom; zabavne usluge, naročito programi natjecanja i poticajnih nagrada osmišljeni da nagrađuju učesnika programa koji vježbaju, biraju zdravu prehranu i sudjeluju u drugim aktivnostima koje promiču zdravlje; zabavne usluge, naročito programi poticajnih nagrada osmišljeni za nagrađivanje učesnika programa za vježbanje; usluge zabave, naročito obezbjeđivanje pristupa interaktivnim elektroničkim i online bazama podataka korisnički definiranog sadržaja, sadržaja trećih strana, fotografija, video, audio, vizualnih i audio-vizualnih materijala u području općeg interesa; zabavne usluge, naročito obezbjeđivanje online foruma za širenje sadržaja, podataka i informacija u svrhu zabave i društvenog i poslovnog umrežavanja; zabavne usluge, naročito obezbjeđivanje online sadržaja za streaming zabavnog sadržaja i prijenos uživo videa zabavnih događaja; zabavne usluge, naročito obezbjeđivanje mrežnih okruženja mješovite stvarnosti; video produkcija mješovite stvarnosti; usluge multimedijjske produkcije; online časopisi, naročito blogovi s komentarima, savjetima i informacijama iz područja zdravlja, wellnesa, spavanja, fitnesa i prehrane; online dnevnici, naročito blogovi; online dnevnici, naročito, weblogovi (blogovi) s korisnički definiranim sadržajem; organiziranje programa natjecanja i poticajnih nagrada za programere softvera; organiziranje izložbi i događanja u kulturne, obrazovne ili zabavne svrhe; organiziranje izložbi i događanja u području interaktivne zabave, virtualne stvarnosti, mješovite stvarnosti i proširene stvarnosti, potrošačke elektronike i industrije videoigara u kulturne ili obrazovne svrhe; organiziranje izložbi i događanja u području razvoja softvera u obrazovne svrhe; organiziranje izložbi u području industrija zabave i to interaktivne zabave, virtualne stvarnosti, proširene stvarnosti, mješovite stvarnosti, potrošačke elektronike i video igara u kulturne ili obrazovne svrhe; organiziranje živih izložbi i konferencija iz područja kulture, zabave i društvenih mreža u neposlovne i nekomercijalne svrhe; usluge osobnog trenera u području sporta, vježbanja, zdravlja i fitnesa; usluge dijeljenja fotografija i videa; unaprijed snimljene atletske i fitness sesije; obezbjeđivanje procjene kondicije i rezultata iste, te personaliziranog programa vježbanja na temelju te procjene i rezultata; obezbjeđivanje web stranice s fitness treningom, instrukcijama i satovima fitnesa; stavljanje na raspolaganje web stranice s instrukcijama i satovima kondicijskog treninga; obezbjeđivanje web stranice s informacijama o kondicijskom treningu i razvoju atletske vještine; obezbjeđivanje web stranice s informacijama o kondicijskom treningu, podučavanju kondicijskog treniranja, fitness ciljevima i razvoju atletske vještine; obezbjeđivanje web stranice s informacijama o sportu, razvoju atletske vještine i fitness treningu; obezbjeđivanje web stranice koja sadrži unaprijed snimljene atletske i fitness satove; omogućavanje pristupa unaprijed snimljenim satovima sporta i fitnesa; obezbjeđivanje računarskih, elektroničkih i online baza podataka u području zabave; obezbjeđivanje zabavnih informacija iz pretraživih indeksa i baza podataka informacija, uključujući tekst, elektroničke dokumente, baze podataka, grafike, fotografske slike i audiovizualne informacije, putem interneta i komunikacijskih mreža; obezbjeđivanje grupne poduke u području sporta, vježbanja, zdravlja i fitnesa; pružanje informacija u vezi sa sportom, razvojem atletske vještine i fitness treningom putem internetske web stranice, drugih računarskih i elektroničkih komunikacijskih mreža te putem računarskog softvera za

igraće konzole, osobna računara, osobne digitalne uređaje i pametne telefone; obezbjeđivanje online resursa za programere softvera; obezbjeđivanje unaprijed snimljenih sportskih izazova, treninga, fitness satova i izazova te treninga putem internetske web stranice, drugih računarskih i elektroničkih komunikacijskih mreža te putem računarskog softvera za igraće konzole, osobna računara, osobne digitalne uređaje i pametne telefone; izdavačke usluge, naročito izdavanje elektroničkih publikacija za druge; video produkcija virtualne stvarnosti.;

42 Dizajn i razvoj računarskog hardvera i softvera; obezbjeđivanje online softvera koji se ne može preuzeti; omogućavanje privremene upotrebe softvera koji se ne može preuzeti za omogućavanje razvoja, procjene, testiranja i održavanja mobilnih softverskih aplikacija za prijenosne elektronske komunikacijske uređaje, naročito mobilne telefone, pametne telefone, ručna računara i tablet računara; usluge dizajna, inženjeringa, istraživanja, razvoja i testiranja u području razvoja softvera za mobilne aplikacije u vezi s korištenjem i funkcionalnošću hiperveza; tehničko savjetovanje u području razvoja softvera za mobilne aplikacije u vezi s korištenjem i funkcionalnošću hiperveza; omogućavanje privremene upotrebe softvera koji se ne može preuzeti koji korisnicima omogućava sudjelovanje u društvenom umrežavanju i upravljanje njihovim sadržajem na društvenim mrežama; računarske usluge, naročito, stvaranje online zajednice za uključivanje registriranih korisnika u društvene mreže; omogućavanje privremene upotrebe softvera koji se ne može preuzeti za izradu, upravljanje i pristup grupama koje kreiraju i kojima upravljaju korisnici unutar virtualnih zajednica; omogućavanje privremene upotrebe softvera koji se ne može preuzeti za izradu i upravljanje profilima i korisničkim računima na društvenim mrežama; omogućavanje privremene upotrebe softvera koji se ne može preuzeti za društveno umrežavanje, stvaranje virtualne zajednice i prijenos audio i video zapisa, slika, teksta, sadržaja i podataka; računarske usluge u obliku prilagođenih elektronskih osobnih i grupnih profila ili web stranica sa informacijama koje je definirao ili odredio korisnik, uključujući audio i video zapise, slike, tekst, sadržaj i podatke; omogućavanje privremene upotrebe softvera koji se ne može preuzeti i koji omogućava korisnicima prijenos osobnih identifikacijskih podataka i dijeljenje osobnih identifikacijskih podataka sa i između više web stranica; pružatelj aplikacijskih usluga (ASP) sa softverom za društveno umrežavanje, upravljanje sadržajem na društvenim mrežama, stvaranje virtualne zajednice i prijenos slika, audio-vizualnih i video sadržaja, fotografija, videozapisa, podataka, teksta, poruka, oglasa, medijskih reklamnih komunikacija i informacija; platforma kao usluga (PAAS) koja sadrži softverske platforme za društveno umrežavanje, upravljanje sadržajem na društvenim mrežama, stvaranje virtualne zajednice i prijenos slika, audio-vizualnog i video sadržaja, fotografija, videozapisa, podataka, teksta, poruka, oglasa, medijskih reklamnih komunikacija i informacija; komunikacija i informacija za medijsko oglašavanje; pružatelj aplikacijskih usluga (ASP) koji sadrži softver sa sučeljem za programiranje aplikacija (API) koji olakšava pristup online usluge za društveno umrežavanje i razvoj softverskih aplikacija; omogućavanje privremene upotrebe softvera koji se ne može preuzeti za pregled i interakciju sa feedom elektronskih medija, naročito slikama, audio-vizualnim i video sadržajima, videozapisima, oglasima, vijestima i internetskim poveznicama; omogućavanje privremene upotrebe softvera koji se ne može preuzeti za pronalaženje sadržaja i izdavača sadržaja, te za pretplatu na sadržaj; omogućavanje privremene

upotrebe softvera koji se ne može preuzeti za organiziranje slika, videozapisa i audio-vizualnog sadržaja uz pomoć oznaka meta podataka; omogućavanje privremene upotrebe softvera koji se ne može preuzeti za izradu, uređivanje, učitavanje, preuzimanje, pristupanje, pregledanje, objavljivanje, prikazivanje, tagovanje, pisanje bloga, streaming, povezivanje, označavanje, stavljanje reakcija, komentiranje, interakciju, ugrađivanje, prijenos i dijeljenje ili obezbjeđivanje elektronskih medija, slika, videozapisa, audio sadržaja, audio-vizualnog sadržaja, podataka i informacija putem interneta i komunikacijskih mreža na bilo koji drugi način; Pružatelj aplikacijske usluge sa softverom koji omogućuje ili olakšava izradu, uređivanje, učitavanje, preuzimanje, pristupanje, pregledanje, objavljivanje, prikazivanje, tagovanje, pisanje bloga, streaming, povezivanje, označavanje, stavljanje reakcija, komentiranje, interakciju, ugrađivanje, prijenos i dijeljenje ili obezbjeđivanje elektronskih medija, slika, videozapisa, audio sadržaja, audio-vizualnog sadržaja, podataka i informacija putem interneta i komunikacijskih mreža na bilo koji drugi način; omogućavanje privremene upotrebe softvera koji se ne može preuzeti za slanje i primanje elektronskih poruka, upozorenja, obavijesti i podsjetnika; obezbjeđivanje softvera sa sučeljem za programiranje aplikacija (API) za upotrebu u elektronskoj razmjeni poruka i prijenosa zvuka, videozapisa, slika, teksta, sadržaja i podataka; omogućavanje privremene upotrebe softvera koji se ne može preuzeti za elektronsku razmjenu poruka; omogućavanje privremene upotrebe softvera koji se ne može preuzeti kako bi se omogućile interaktivne rasprave putem komunikacijskih mreža; omogućavanje privremene upotrebe softvera koji se ne može preuzeti za organiziranje događanja, traženje događaja, unos događaja u kalendar i upravljanje događajima; omogućavanje privremene upotrebe softvera koji se ne može preuzeti za prilagodbu fotografija, slika i audio, video i audio-video sadržaja; omogućavanje privremene upotrebe računarskog softvera koji se ne može preuzeti za upotrebu pri fotografiranju i uređivanju fotografija te snimanju i uređivanju videozapisa; pružatelj aplikacijskih usluga (ASP) sa softverom koji omogućuje ili olakšava fotografiranje i uređivanje fotografija te snimanje i uređivanje videozapisa; omogućavanje privremene upotrebe softvera koji se ne može preuzeti za streaming multimedijalnog zabavnog sadržaja; omogućavanje privremene upotrebe računarskog softvera koji se ne može preuzeti za omogućavanje prijenosa slika, zvuka, audio-vizualnog i video sadržaja i podataka; računarske usluge, naročito obezbjeđivanje tražilica za dobivanje podataka putem interneta i komunikacijskih mreža; obezbjeđivanje tražilica online mrežnih okruženja za obezbjeđivanje informacija iz indeksa i baza podataka koje se mogu pretraživati, uključujući tekstove, elektronske dokumente, baze podataka, grafiku, elektronske medije, slike i audio-vizualni sadržaj, putem interneta i komunikacijskih mreža; usluge pružatelja aplikacijskih usluga (ASP), naročito hosting softverskih aplikacija drugih; omogućavanje privremene upotrebe softvera koji se ne može preuzeti za obezbjeđivanje, povezivanje na ili streaming vijesti ili informacija o aktualnim događanjima; omogućavanje privremene upotrebe softvera za e-trgovinu koji se ne može preuzeti kako bi se korisnicima omogućilo obavljanje elektronskih poslovnih transakcija putem interneta i komunikacijskih mreža; pružatelj aplikacijskih usluga (ASP) koji sadrži softver sa sučeljem za programiranje aplikacija (API) koji korisnicima omogućuje obavljanje elektronskih poslovnih transakcija putem interneta i komunikacijskih mreža; usluge softvera kao usluge (SAAS)

sa softverom za slanje i primanje elektronskih poruka, obavijesti i upozorenja te za omogućavanje elektronskih poslovnih transakcija putem interneta i komunikacijskih mreža; omogućavanje privremene upotrebe softvera koji se ne može preuzeti za upotrebu pri dizajniranju, upravljanju, mjerenju, analiziranju, razdiobi i prikazivanju reklama drugih; pružatelj aplikacijskih usluga (ASP) koji sadrži softver sa sučeljem za programiranje aplikacija (API) za kreiranje, upravljanje, praćenje, izvještavanje i mjerenje promidžbe drugih; obezbjeđivanje softvera koji se ne može preuzeti za omogućavanje kupcima i prodavačima online reklamiranja kupnje i prodaje oglasnog inventara; omogućavanje privremene upotrebe softvera koji se ne može preuzeti za stvaranje, dijeljenje, razdiobu i objavljivanje reklama; omogućavanje privremene upotrebe softvera koji se ne može preuzeti za izradu i održavanje internetske prisutnosti za pojedince, skupine, poduzeća i robne marke; pružanje privremene upotrebe softvera koji se ne može preuzeti za oglašivače za komunikaciju i interakciju sa online zajednicama; omogućavanje privremene upotrebe softvera koji se ne može preuzeti za organiziranje i nadgledanje online korisnički definiranog sadržaja i oglasa te kreiranje feedova društvenih medija; dizajniranje i razvoj softvera za računarske igre i softvera za videoigre za upotrebu sa računarima, sistemima programa videoigara i računarskim mrežama; razvoj hardvera za upotrebu u vezi s elektronskim i interaktivnim multimedijским igrama; omogućavanje privremene upotrebe softvera koji se ne može preuzeti, koji korisnicima omogućuje učitavanje, prilagodbu i dijeljenje sadržaja virtualne stvarnosti, sadržaja proširene stvarnosti, sadržaja mješovite stvarnosti, informacija, iskustava i podataka; hosting virtualne stvarnosti i sadržaja proširene stvarnosti na internetu; pružanje usluga autentifikacije korisnika korištenjem jedinstvene prijave i softverske tehnologije za transakcije u e-trgovini; pružanje usluga autentifikacije korisnika kod elektronskog prijenosa sredstava, transakcija kreditne i debitne kartice i elektronske provjere transakcija putem jedinstvene prijave i softverske tehnologije; obezbjeđivanje sučelja za programiranje aplikacija (API) kako bi se korisnicima omogućilo obavljanje elektronskih poslovnih transakcija putem interneta; omogućavanje privremene upotrebe softvera koji se ne može preuzeti za obradu elektroničkih plaćanja; usluge platforme kao usluge (PAAS) sa računarskim softverom koji korisnicima omogućava obavljanje poslovnih i transakcija e-trgovine; omogućavanje privremenog pristupa računarskom softveru koji se ne može preuzeti za obezbjeđivanje elektronskih mapi; pružatelj aplikacijskih usluga (ASP) koji sadrži softver za obezbjeđivanje elektronskih mapi; omogućavanje privremene upotrebe računarskog softvera koji se ne može preuzeti za pretraživanje, određivanje i dijeljenje lokacija; omogućavanje privremene upotrebe softvera koji se ne može preuzeti za pretraživanje i identifikaciju lokalnih i lokacijski baziranih interesa, događaja, znamenitosti, mogućnosti zapošljavanja, zabave, kulturnih događaja, kupovine i ponuda; omogućavanje privremene upotrebe računarskog softvera koji se ne može preuzeti za rezervacije i predbilježbu; pružatelj aplikacijskih usluga (ASP) sa softverom koji omogućava ili olakšava pravljenje rezervacija i predbilježbu; omogućavanje privremene upotrebe softvera koji se ne može preuzeti koji korisnicima pruža mogućnost objavljivanja recenzija, referenci i preporuka u vezi s poduzećima, restoranima, pružateljima usluga, događajima, javnim službama i vladinim agencijama; omogućavanje privremene upotrebe softvera koji se ne može preuzeti za obezbjeđivanje virtualnog tržišta; omogućavanje privremene

upotrebe računarskog softvera koji se ne može preuzeti za naručivanje i/ili kupovinu proizvoda i usluga; pružatelj aplikacijskih usluga (ASP) sa softverom koji omogućuje ili olakšava naručivanje i/ili kupovinu proizvoda i usluga; omogućavanje privremene upotrebe softvera koji se ne može preuzeti za pretraživanje i prepoznavanje prilika za zapošljavanje; omogućavanje privremene upotrebe softvera koji se ne može preuzeti za identifikaciju i omogućavanje korisnicima da kontaktiraju državne predstavnike; omogućavanje privremene upotrebe softvera koji se ne može preuzeti za olakšavanje interakcije i komunikacije između ljudi i platformi umjetne inteligencije; pružatelj aplikacijskih usluga (ASP) sa softverom koji omogućuje ili olakšava interakciju i komunikaciju između ljudi i umjetne inteligencije; dizajniranje proširene stvarnosti i učinci virtualne stvarnosti za upotrebu u modificiranju fotografija, slika, videozapisa i audio-vizualnog sadržaja; obezbjeđivanje online softvera osobnog asistenta koji se ne može preuzeti; obezbjeđivanje online softvera društvenog asistenta koji se ne može preuzeti; omogućavanje privremene upotrebe računarskog softvera koji se ne može preuzeti za upotrebu u omogućavanju poziva putem internetskog protokola (VoIP), telefonskih poziva, video poziva, tekstualnih poruka, instant poruka i online usluga društvenog umrežavanja; usluge pružatelja aplikacijskih usluga (ASP) koje uključuju softver za omogućavanje ili olakšavanje prenosa glasa putem internetskog protokola (VoIP), telefonskih poziva, video poziva, tekstualnih poruka, elektronskih poruka, instant poruka te usluge online društvenog umrežavanja; obezbjeđivanje web stranice sa informacijama u području razvoja tehnologije i softvera putem interneta i komunikacijskih mreža; dizajniranje i razvoj hardvera i softvera virtualne stvarnosti i proširene stvarnosti te hardvera i softvera mješovite stvarnosti; dizajniranje i razvoj hardvera i softvera za videoigre; razvoj softvera; razvoj interaktivnog multimedijskog softvera; održavanje i popravak računarskog softvera; računarske usluge, naročito usluge pružatelja hostinga za računarstvo u oblaku; omogućavanje privremene upotrebe online softvera za računarstvo u oblaku koji se ne može preuzeti za upotrebu pri elektronskom pohranjivanju podataka; omogućavanje privremene upotrebe online softvera za računarstvo u oblaku koji se ne može preuzeti za aplikacije i okruženja virtualne i proširene stvarnosti; usluge dijeljenja datoteka, naročito obezbjeđivanje privremene upotrebe softvera koji se ne može preuzeti s tehnologijom koja korisnicima omogućava učitavanje i preuzimanje elektronskih datoteka; pružatelj aplikacijskih usluga, naročito obezbjeđivanje, hosting, upravljanje, razvoj i održavanje aplikacija, softvera, web stranica i baza podataka u području bežične komunikacije, mobilnog pristupa informacijama i daljinskog upravljanja podacima za bežičnu isporuku sadržaja na ručna računara, prijenosna računara i mobilne elektronske uređaje; računarske usluge, naročito obezbjeđivanje daljinskog upravljanja uređajima putem računarskih mreža, bežičnih mreža ili interneta; usluge enkripcije podataka; šifrirani elektronski prijenos i isporuka oporavljenih podataka; omogućavanje privremene upotrebe online softvera i aplikacija koje se ne mogu preuzeti za upravljanje odnosima s klijentima (CRM); pružatelj aplikacijskih usluga (ASP) sa softverom za upravljanje odnosima s klijentima (CRM); računarske usluge, osobito pružatelj aplikacijskih usluga sa aplikacijskim softverom sa sučeljem za programiranje aplikacija (API) za upravljanje odnosima s klijentima (CRM); omogućavanje privremene upotrebe softvera koji se ne može preuzeti za omogućavanje i organiziranje prikupljanja sredstava i raspodjelu donacija iz

prikupljenih sredstava; omogućavanje privremene upotrebe softvera koji se ne može preuzeti za usluge online dobrotvornog prikupljanja sredstava i donacija; znanstvene i tehnološke usluge te pripadajuće usluge istraživanja i dizajniranja; usluge industrijske analize i istraživanja; dizajniranje, razvoj, instalacija i održavanje računarskog hardvera i softvera; usluge istraživanja i savjetovanja u području informacijske i telekomunikacijske tehnologije; dizajniranje telekomunikacijskih uređaja i opreme; usluge savjetovanja u području dizajna, odabira, implementacije i upotrebe računarskog hardvera i softverskih sistema za druge; obezbjeđivanje online softverske platforme sa tehnologijom koja omogućava online korisnicima da izvrše plaćanja i prijenos sredstava; obezbjeđivanje online softverske platforme sa tehnologijom koja omogućava online korisnicima plaćanje i prijenos sredstava preko višestrukih web stranica i mobilnih aplikacija; računarske usluge, naročito pružatelj aplikacijskih usluga koji sadrži softver sa sučeljem za programiranje aplikacija (API) kako bi se korisnicima omogućilo obavljanje transakcija e-trgovine putem interneta i komunikacijskih mreža; usluge softvera kao usluge (SAAS) sa softverom za omogućavanje transakcija e-trgovine putem interneta i komunikacijskih mreža; pružatelj aplikacijskih usluga koji sadrži softver sa sučeljem za programiranje aplikacija (API) kako bi se korisnicima omogućilo obavljanje transakcija e-trgovine putem interneta i komunikacijskih mreža; omogućavanje privremene upotrebe softvera koji se ne može preuzeti za pretvaranje prirodnog jezika u izvršne naredbe za strojeve; analiziranje i procjena sadržaja društvenih medija; razvoj standarda za sadržaj društvenih medija trećih strana; provođenje postupaka u vezi sa standardima koji se odnose na sadržaj društvenih medija trećih strana; moderiranje i nadzor sadržaja; objavljivanje na web-u, naročito objavljivanje odluka koje se odnose na sadržaj društvenih medija trećih strana; omogućavanje privremene upotrebe računarskog softvera koji se ne može preuzeti u obliku pretražilice; omogućavanje privremene upotrebe računarskog softvera koji se ne može preuzeti za upotrebu kod obavljanja pretrage kroz velike količine podataka; omogućavanje privremene upotrebe računarskog softvera koji se ne može preuzeti u obliku tražilice koji funkcioniše preko alata poslovne inteligencije (BI); omogućavanje privremenog online korištenja softvera umjetne inteligencije koji se ne može preuzeti i koji omogućava softver za strojno učenje; pružatelj aplikacijskih usluga (ASP) sa softverom koji aktivira ili omogućava softver za strojno učenje; omogućavanje privremene upotrebe online softvera koji se ne može preuzeti za strojno učenje; omogućavanje privremene upotrebe online softverskih alata koji se ne mogu preuzeti za razvoj softvera; omogućavanje privremene upotrebe online softvera koji se ne može preuzeti za izradu korisničkih sučelja; pružatelj aplikacijskih usluga (ASP) sa softverom za aktiviranje ili omogućavanje softvera za izradu korisničkog sučelja; elektronsko skladištenje podataka; elektronska pohrana fotografija; interaktivne usluge hostinga koje korisnicima omogućavaju objavljivanje i dijeljenje vlastitog sadržaja i slika na internetu; obezbjeđivanje online softvera koji se ne može preuzeti za upravljanje bazama podataka; usluge računarske mreže; omogućavanje privremene upotrebe softvera koji se ne može preuzeti za ispitivanje javnog mnijenja; obezbjeđivanje softvera koji korisnicima omogućava postavljanje pitanja sa zadatim opcijama za odgovor; usluge platforme kao usluge (PAAS) sa tehnologijom koja omogućava poduzećima, organizacijama i pojedincima da kreiraju i upravljaju svojim online prisustvom te da komuniciraju sa informacijama i

porukama online korisnika u vezi s njihovim aktivnostima, proizvodima i uslugama te da sudjeluju u poslovnom i društvenom umrežavanju; omogućavanje privremene upotrebe softvera koji se ne može preuzeti sa tehnologijom koja korisnicima omogućava upravljanje svojim računima za poslovno umrežavanje; omogućavanje privremene upotrebe softvera koji se ne može preuzeti za softver za glasovne komande i prepoznavanje glasa, softver za pretvaranje govora u tekst, glasovno pokretane softverske aplikacije za upravljanje osobnim informacijama; platforma kao usluga (PAAS) koja sadrži platforme računarskog softvera za softver osobnog asistenta; platforma kao usluga (PAAS) koja sadrži platforme računarskog softvera za automatizaciju kuća i softver za integraciju kućnih uređaja; platforma kao usluga (PAAS) sa platformom računarskog softvera za bežični komunikacijski softver za prijenos glasa, zvuka, videozapisa i podataka; softver kao usluga (SAAS) sa softverom za upravljanje osobnim informacijama; omogućavanje privremene upotrebe softvera koji se ne može preuzeti za pristupanje, monitoring, praćenje, pretraživanje, pohranu i dijeljenje informacija o temama od općeg interesa; softver kao usluga (SAAS) koji sadrži računarski softver za povezivanje i kontrolu elektronskih uređaja Interneta stvari (iot); softver kao usluga (SAAS) koji sadrži računarski softver za upotrebu od strane drugih za razvoj softvera za upravljanje, spajanje i rad elektronskih uređaja Interneta stvari (iot); softver kao usluga (SAAS) koji sadrži računarski softver koji se koristi kao sučelje za programiranje aplikacija (API); dizajn, razvoj i održavanje vlasničkog računarskog softvera za druge u području prirodnog jezika, govora, jezika i prepoznavanja glasa, isključujući post-produkciju slikovnih i zvučnih snimaka; usluge tehničke podrške i savjetovanja za razvoj aplikacija; usluge informiranja, savjetovanja i konsultacija u vezi sa softverom za glasovne naredbe i prepoznavanje glasa, softverom za pretvaranje govora u tekst i glasovno upravljanim softverskim aplikacijama, kućnom automatizacijom i softverom za internet stvari; obezbjeđivanje informacija, vijesti i komentara u području znanosti i tehnologije, uređenja doma, vremenskih uvjeta te grafičkog, unutrašnjeg i modnog dizajna te dizajna proizvoda; tehnološke usluge, naročito usluge skladištenja podataka; pružatelj aplikacijskih usluga (ASP), naročito hosting računarskih softverskih aplikacija putem interneta drugih; savjetodavne usluge u vezi s programiranjem upravljanja multimedijским aplikacijama, računarskim programiranjem, dizajnom i specifikacijama hardvera, softvera i računarskih sistema; usluge softvera kao usluge (SAAS), naročito hosting softvera za korištenje od strane drugih kod pružanja online baze podataka s širokim rasponom informacija od općeg interesa putem interneta; omogućavanje privremene upotrebe online softveru za mobilne komunikacijske uređaje koji se ne može preuzeti za poboljšanje mobilnog pristupa internetu preko računara, mobilnih računara i mobilnih komunikacijskih uređaja; tehnička podrška, naročito rješavanje problema sa računarskim hardverom i softverom te hardverom i softverom za mobilne računarske i mobilne komunikacijske uređaje; konsultacije i dizajn u vezi sa hardverom i softverom za računara, mobilna računara i mobilne komunikacijske uređaje; omogućavanje privremene upotrebe računarskog softvera koji se ne može preuzeti, koji korisnicima omogućava pristup i preuzimanje računarskog softvera; omogućavanje privremene upotrebe online softvera i aplikacija koje se ne mogu preuzeti za pristupanje streamingu audio i video datoteka, igara, društvenih mreža, tekstualnih datoteka i multimedijских datoteka; pružatelj

aplikacijskih usluga (ASP) sa softverom sa sučeljem za programiranje aplikacija (API) za streaming, pohranu i dijeljenje videoigara, sadržaja, podataka i informacija; razvoj računarskog softvera u području mobilnih aplikacija; pružanje usluga tehničke podrške, naročito rješavanja problema računarskog softvera u vezi s upotrebom komunikacijske opreme; kompjuterske usluge; usluge informacijske tehnologije; pružatelj aplikacijskih usluga (ASP), naročito hosting računarskih softverskih aplikacija drugih; usluge pružatelja aplikacijskih usluga (ASP), sa softverom za e-trgovinu koji se koristi kao portal za plaćanje koji odobrava obradu kreditnih kartica ili izravnih plaćanja trgovcima; usluge pružatelja aplikacijskih usluga (ASP), naročito obezbjeđivanje hostinga, upravljanje, razvoj i održavanje aplikacija, softvera, web stranica i baza podataka u području informacijske tehnologije, blockchain, virtualne valute, digitalne valute, kriptovalute i digitalizirane imovine; usluge pružatelja aplikacijskih usluga (ASP) koje uključuju softver za upotrebu u razmjeni i transakcijama virtualne valute, digitalne valute, kriptovalute i digitalizirane imovine; pružatelj aplikacijskih usluga (ASP) sa softverom koji omogućava ili olakšava stvaranje, uređivanje, učitavanje, preuzimanje, pristup, pregledavanje, objavljivanje, prikazivanje, komentiranje, ugrađivanje, prijenos i dijeljenje ili na drugi način obezbjeđivanje elektronskih medija ili informacija putem interneta i komunikacijskih mreža; usluge pružatelja aplikacijskih usluga koji uključuje softver sa sučeljem za programiranje aplikacija (API) kako bi se korisnicima omogućilo obavljanje elektronskih poslovnih transakcija putem globalne računarske mreže; pružatelj aplikacijskih usluga (ASP) sa softverom koji omogućava ili olakšava kupnju proizvoda i usluga; softver kao usluga (SAAS); platforma kao usluga (PAAS); omogućavanje privremene upotrebe softvera za računarstvo u oblaku koji se ne može preuzeti; obezbjeđivanje tehnologije vođenja evidencije transakcija (DLT); omogućavanje privremene upotrebe softvera koji se ne može preuzeti koji pruža korisnicima mogućnost pregleda, analize, evidencije, pohrane, nadzora, upravljanja, trgovine i razmjene digitalne valute, virtualne valute, kriptovalute, digitalne i blockchain imovine, digitalizirane imovine, digitalnih tokena, kripto tokena i korisničkih tokena; omogućavanje privremene upotrebe softvera koji se ne može preuzeti za slanje, primanje, prihvatanje, kupnju, prodaju, pohranu, prijenos, trgovanje i razmjenu digitalne valute, virtualne valute, kriptovalute, digitalne i blockchain imovine, digitalizirane imovine, digitalnih tokena, kripto tokena i korisničkih tokena; omogućavanje privremene upotrebe softvera koji se ne može preuzeti za implementaciju i snimanje finansijskih transakcija, za kreiranje računa i održavanje i upravljanje informacijama o finansijskim transakcijama na decentraliziranim evidencijama transakcija i peer to peer mrežama plaćanja; omogućavanje privremene upotrebe softvera koji se ne može preuzeti za obradu elektronskih plaćanja i za prijenos sredstava prema i od drugih; obezbjeđivanje softvera za elektronsku finansijsku platformu; obezbjeđivanje softvera koji se koristi kao sučelje za programiranje aplikacija (API) za razvoj, testiranje i integraciju softverskih aplikacija za blockchain; omogućavanje privremene upotrebe softvera koji se ne može preuzeti za prijenos digitalne valute, virtualne valute, kriptovalute, digitalne i blockchain imovine, digitalizirane imovine, digitalnih tokena, kripto tokena i korisničkih tokena između stranaka; omogućavanje privremene upotrebe softvera koji se ne može preuzeti za upotrebu pri finansijskom trgovanju; omogućavanje privremene upotrebe softvera koji se ne može preuzeti za upotrebu u finansijskoj

razmjeni; omogućavanje privremene upotrebe softvera koji se ne može preuzeti za upotrebu pri pristupu finansijskim informacijama, tržišnim podacima i trendovima; omogućavanje privremene upotrebe softvera koji se ne može preuzeti za upravljanje kriptografskom sigurnošću elektronskih prijenosa putem računarskih mreža; omogućavanje privremene upotrebe softvera koji se ne može preuzeti za korištenje s virtualnom valutom; obezbjeđivanje softvera za korištenje s digitalnom valutom; stavljanje na raspolaganje softvera za korištenje sa kriptovalutom; omogućavanje privremene upotrebe softvera koji se ne može preuzeti za korištenje sa uslugama novčanika i pohrane digitalnih valuta; obezbjeđivanje softvera koji se koristi kao novčanik za kriptovalute; stavljanje na raspolaganje softvera za upotrebu kao elektronski novčanik; obezbjeđivanje softvera za upotrebu kao digitalni novčanik; usluge pohrane elektronskih podataka; omogućavanje privremene upotrebe softvera koji se ne može preuzeti za prijenos elektronskih sredstava; omogućavanje privremene upotrebe softvera koji se ne može preuzeti za konverziju valuta; omogućavanje privremene upotrebe softvera koji se ne može preuzeti za prikupljanje i distribuciju podataka; omogućavanje privremene upotrebe softvera koji se ne može preuzeti za platne transakcije; omogućavanje privremene upotrebe softvera koji se ne može preuzeti za povezivanje računara s lokalnim bazama podataka i globalnim računarskim mrežama; omogućavanje privremene upotrebe softvera koji se ne može preuzeti za kreiranje baza informacija i podataka koje se mogu pretraživati; omogućavanje privremene upotrebe softvera koji se ne može preuzeti za upravljanje i validaciju transakcija digitalne valute, virtualne valute, kriptovalute, digitalne imovine, blockchain imovine, digitalizirane imovine, digitalnih tokena, kripto tokena i korisničkih tokena; omogućavanje privremene upotrebe softvera koji se ne može preuzeti za izradu i upravljanje pametnim ugovorima; omogućavanje privremene upotrebe softvera koji se ne može preuzeti za upravljanje platnim i mjenjačkim transakcijama; omogućavanje privremene upotrebe softvera koji se ne može preuzeti za elektronsku razmjenu valuta za digitalne valute, virtualne valute, kriptovalute, digitalnu i blockchain imovinu, digitaliziranu imovinu, digitalne tokene, kripto tokene i pomoćne tokene; omogućavanje privremene upotrebe softvera koji se ne može preuzeti za korištenje u omogućavanju elektronskog prijenosa sredstava prema drugima i od drugih; omogućavanje privremene upotrebe softvera koji se ne može preuzeti za izradu decentralizirane i digitalne valute otvorenog koda za upotrebu u transakcijama temeljenim na blockchain-u; omogućavanje privremene upotrebe softvera koji se ne može preuzeti za stvaranje decentralizirane i virtualne valute otvorenog koda za korištenje u transakcijama temeljenim na blockchain-u; omogućavanje privremene upotrebe softvera koji se ne može preuzeti za izradu decentralizirane kriptovalute i kriptovalute otvorenog koda za upotrebu u transakcijama temeljenim na blockchain-u; omogućavanje privremene upotrebe softvera koji se ne može preuzeti za šifriranje i omogućavanje sigurnog prijenosa digitalnih informacija putem interneta, kao i putem drugih načina komunikacije između računarskih uređaja; softver platforme decentraliziranog vođenja evidencije transakcija (DLT) za upotrebu pri obradi finansijskih transakcija; omogućavanje privremene upotrebe softvera koji se ne može preuzeti za elektronski prijenos sredstava i konverziju valute; obezbjeđivanje web portala sa blogovima i publikacijama koje se ne mogu preuzeti u vidu članaka, kolumni i informativnih vodiča iz oblasti virtualnih valuta,

digitalne i blockchain imovine te tržišnih i trgovinskih trendova; platforma kao usluga (PAAS) sa platformom računarskog softvera za prodaju i kupnju digitalne valute, virtualne valute, kriptovalute, digitalne i blockchain imovine, digitalizirane imovine, digitalnih tokena, kripto tokena i korisničkih tokena; softver kao usluga (SAAS) koji sadrži računarske softverske platforme za prodaju i kupnju digitalne valute, virtualne valute, kriptovalute, digitalne i blockchain imovine, digitalizirane imovine, digitalnih tokena, kripto tokena i korisničkih tokena; računarske usluge, naročito kreiranje online virtualnog okruženja za prodaju i kupnju digitalne valute, virtualne valute, kriptovalute, digitalne i blockchain imovine, digitalizirane imovine, digitalnih tokena, kripto tokena i korisničkih tokena; platforma kao usluga (PAAS) koja sadrži računarske softverske platforme za upravljanje distribuiranim računarskim sistemima koji se pokreću uz pomoć blockchain i tokena; Softver kao usluga (SAAS) koji sadrži računarske softverske platforme za upravljanje za upravljanje distribuiranim računarskim sistemima koji se pokreću uz pomoć blockchain i tokena; računarske usluge, naročito pružanje sigurnih, privatnih šifriranih usluga skladištenja u oblaku; računarske usluge, naročito obezbjeđivanje otvorene decentralizirane platforme za skladištenje u oblaku; usluge šifriranja podataka koje obuhvataju blockchain softversku tehnologiju i peer-to-peer protokole za obezbjeđivanje sigurne, privatne i šifrirane pohrane u oblaku; omogućavanje privremene upotrebe softvera koji se ne može preuzeti za upotrebu u vidu novčanika kriptovalute; rudarenje podataka; pružanje privremene upotrebe softvera koji se ne može preuzeti za upotrebu sa blockchain tehnologijom; softver kao usluga (SAAS) sa softverom za kliring, alokaciju, usklađenost, evidentiranje i podmirivanje kod trgovanja u vezi sa digitalnom valutom, virtualnom valutom, kriptovalutom, digitalnom i blockchain imovinom, digitaliziranom imovinom, digitalnim tokenima, kripto tokenima i korisničkim tokenima; usluge platforme kao usluge (PAAS) koje uključuju softver za kliring, alokaciju, usklađenost, evidentiranje i podmirivanje kod trgovanja u vezi sa digitalnom valutom, virtualnom valutom, kriptovalutom, digitalnom i blockchain imovinom, digitaliziranom imovinom, digitalnim tokenima, kripto tokenima i korisničkim tokenima; platforma kao usluga (PAAS) koja sadrži softverske platforme za omogućavanje transakcija i plaćanja korištenjem digitalne valute, virtualne valute, kriptovalute, digitalne i blockchain imovine, digitalizirane imovine, digitalnih tokena, kripto tokena i korisničkih tokena koje korisnicima omogućuju kupnju i prodaju proizvoda i usluga drugima i od drugih; softver kao usluga (SAAS) koja sadrži softverske platforme za olakšavanje transakcija i plaćanja upotrebom digitalne valute, virtualne valute, kriptovalute, digitalne i blockchain imovine, digitalizirane imovine, digitalnih tokena, kripto tokena i korisničkih tokena i koje korisnicima omogućuju kupnju i prodaju proizvoda i usluga drugima i od drugih; softverske platforme temeljene na blockchain-u i distribuirane računarske softverske platforme za reviziju i verifikaciju digitalnih informacija i kodova; dizajn, razvoj i implementacija softvera za reviziju i sigurnost za platforme temeljene na blockchain-u; omogućavanje privremene upotrebe softvera koji se ne može preuzeti za upotrebu u omogućavanju sigurnih transakcija; omogućavanje privremene upotrebe softvera koji se ne može preuzeti za reviziju digitalne valute, virtualne valute, kriptovalute, digitalne i blockchain imovine, digitalizirane imovine, digitalnih tokena, kripto tokena i korisničkih tokena; dizajniranje, razvoj i implementacija softvera za distribuirane

računarske platforme; dizajniranje, razvoj i implementacija softvera za blockchain; dizajniranje, razvoj i implementacija softvera za novčanike za digitalnu valutu, virtualnu valutu, kriptovalute, digitalnu i blockchain imovinu, digitaliziranu imovinu, digitalne tokene, kripto tokene i korisničke tokene; dizajniranje, razvoj i implementacija softvera za usluge provjere trećih strana za transakcije digitalne valute, uključujući, ali ne ograničavajući se na transakcije koje uključuju bitcoin valutu; omogućavanje privremene upotrebe softvera koji se ne može preuzeti za korisnike za kupnju i prodaju proizvoda korištenjem digitalne valute, virtualne valute, kriptovalute, digitalne i blockchain imovine, digitalizirane imovine, digitalnih tokena, kripto tokena i korisničkih tokena; omogućavanje privremene upotrebe softvera koji se ne može preuzeti za upotrebu pri pristupanju, čitanju, praćenju i korištenju blockchain tehnologije; usluge tehničkog savjetovanja u vezi sa transakcijama digitalnih valuta, virtualnih valuta, kriptovaluta, digitalne i blockchain imovine, digitalne imovine, digitalnih tokena, kripto-tokena i korisničkih tokena; platforma kao usluga (PAAS) koja sadrži računarske softverske platforme za računarski sistem i razvoj, raspoređivanje i upravljanje aplikacija; softver kao usluga (SAAS) koji sadrži računarske softverske platforme za razvoj, raspoređivanje i upravljanje računarskim sistemom i aplikacijama; omogućavanje privremene upotrebe softvera koji se ne može preuzeti, koji korisnicima omogućava razvoj, izgradnju i pokretanje distribuiranih aplikacija putem otvorenog peer-to-peer pametnog ugovora i platforme platne mreže; omogućavanje privremene upotrebe softvera za autentifikaciju koji se ne može preuzeti za kontrolu pristupa i komunikacije s računarima i računarskim mrežama; omogućavanje privremene upotrebe softvera koji se ne može preuzeti za upotrebu u razmjeni virtualnih predmeta; pružanje usluga digitalne mjenjačnice; omogućavanje privremene upotrebe softvera koji se ne može preuzeti za upotrebu pri izdavanju digitalne valute, virtualne valute, kriptovalute, digitalne i blockchain imovine, digitalizirane imovine; pružatelj aplikacijskih usluga (ASP); pružatelj aplikacijskih usluga (ASP) koji sadrži softver sa sučeljem za programiranje aplikacija (API) koji omogućuje online usluge za društveno umrežavanje, razvoj softverskih aplikacija; pružatelj aplikacijskih usluga (ASP) koji sadrži softver svjestan lokacije za pretraživanje, određivanje i dijeljenje lokacije robe, usluga i događaja od interesa; pružatelj aplikacijskih usluga (ASP) sa softverom za usluge mapiranja; pružatelj aplikacijskih usluga (ASP) sa softverom za društveno umrežavanje, upravljanje sadržajem društvenih mreža, stvaranje virtualne zajednice i prijenos slika, audio-vizualnih i video sadržaja, fotografija, videozapisa, podataka, teksta, poruka, oglasa, medijskih reklamnih komunikacija i informacija; pružatelj aplikacijskih usluga (ASP) sa softverom koji se koristi za kupnju, prodaju, dizajniranje, upravljanje, praćenje, procjenu, optimizaciju, targetiranje, analizu, isporuku i izvještavanje u vezi sa online oglašavanjem i marketingom; pružatelj aplikacijskih usluga (ASP) koji sadrži softver za omogućavanje ili olakšavanje dijeljenja i prikazivanja lokacije korisnika, planiranje aktivnosti sa drugim korisnicima i davanje preporuka; pružatelj aplikacijskih usluga (ASP) sa softverom koji omogućuje ili olakšava društveno i odredišno mapiranje; pružatelj aplikacijskih usluga (ASP) sa softverom koji omogućuje ili olakšava interakciju i komunikaciju između ljudi i umjetne inteligencije (AI), naročito botova, virtualnih agenata i virtualnih asistenata; usluge pružatelja aplikacijskih usluga (ASP); usluge pružatelja aplikacijskih usluga (ASP) koje uključuju softver za upravljanje, integraciju, rad, spajanje i upravljanje glasovno upravljanim

elektronskim uređajima, naročito pametnim potrošačkim elektronskim uređajima koji su povezani sa oblakom i pametnim upravljanim elektronskim uređajima sa glasovnim upravljanjem te elektronskim uređajima koji služe kao lični asistent; pružatelj aplikacijskih usluga (ASP), naročito hosting, upravljanje, razvoj i održavanje aplikacija, softvera i web stranica u području osobne produktivnosti, bežične komunikacije i mobilnih aplikacija; pružatelj aplikacijskih usluga (ASP), naročito obezbjeđivanje, hosting, upravljanje, razvoj i održavanje aplikacija, softvera, web stranica i baza podataka u području izračuna rangiranja web stranica na temelju korisničkog prometa; pružatelj aplikacijskih usluga (ASP), naročito daljinski hosting računarskih aplikacija drugih; pružatelj aplikacijskih usluga, naročito obezbjeđivanje, hosting, upravljanje, razvoj i održavanje aplikacija, softvera, web stranica i baza podataka u području bežične komunikacije, mobilnog pristupa informacijama i daljinskog upravljanja podacima za bežičnu isporuku sadržaja na ručna računara, prijenosna računara i mobilne elektronske uređaje; pružatelj aplikacijskih usluga, naročito obezbjeđivanje, hosting, upravljanje, razvoj i održavanje aplikacija, softvera, web stranica i baza podataka na području izračuna rangiranja web stranica na temelju korisničkog prometa; računarsko savjetovanje, računarsko programiranje; dizajn i savjetovanje u vezi računarskog hardvera i softvera; konsultantske usluge u vezi računarskog hardvera, softvera, aplikacija i mreža; računarske online usluge, naročito obezbjeđivanje informacija, online poveznica i elektronskih resursa u vezi sa sportom, zdravljem i fitnessom; računarske usluge u obliku pružanja prilagođenih online stranica koje sadrže korisnički definirane ili korisnički specificirane informacije, osobne profile, sadržaj i podatke virtualne stvarnosti, mješovite stvarnosti i proširene stvarnosti; računarske usluge, naročito stvaranje virtualnih zajednica za registrirane korisnike u cilju organiziranja grupa i događaja, sudjelovanja u raspravama, dobivanja povratnih informacija od drugih korisnika i uključivanja u društveno, poslovno i društveno umrežavanje; računarske usluge, naročito organiziranje i nadgledanje online korisnički definiranog sadržaja i oglasa i kreiranje feedova društvenih medija; računarske usluge, naročito hosting online web sadržaja za druge za organiziranje i vođenje sastanaka, događaja i interaktivnih rasprava putem interneta i komunikacijskih mreža; računarske usluge, naročito obezbjeđivanje informacija u području razvoja tehnologije i softvera putem interneta; razvoj računarskog softvera; stvaranje, održavanje i hosting web stranica i drugih računarskih i elektronskih komunikacijskih mreža koje sadrže informacije, online poveznice i elektronske resurse u području sporta i fitnessa; izrada, održavanje i hosting interaktivne web stranice i drugih računarskih i elektronskih komunikacijskih mreža koje korisnicima omogućuju ulazak, pristup, praćenje napretka, nadzor i generiranje informacija i postignuća u području zdravlja, fitnessa, osobnog vježbanja, sporta te atletske aktivnosti; izrada, održavanje i hosting interaktivne web stranice i drugih računarskih i elektronskih komunikacijskih mreža koje korisnicima omogućuju da se natječu i uspoređuju sportske informacije i postignuća sa drugim korisnicima; dizajniranje i razvoj hardvera i softvera proširene stvarnosti; dizajniranje i razvoj računarskog hardvera i računarskog softvera; dizajniranje i razvoj interaktivnog multimedijskog softvera; dizajniranje i razvoj hardvera i softvera za mješovitu stvarnost; dizajniranje i razvoj softvera i softvera za virtualnu stvarnost; usluge dijeljenja datoteka, naročito obezbjeđivanje online objekata za druge s tehnologijom koja korisnicima omogućuje učitavanje i preuzimanje

elektronskih datoteka; hosting digitalnog sadržaja na internetu; usluge mapiranja; konsultacije i dizajn u vezi sa hardverom i softverom mobilnih računarskih i mobilnim komunikacijski uređaja; dizajniranje softvera za mobilne računarske i mobilne komunikacijske uređaja za druge; računarski softver koji se ne može preuzeti za prikazivanje, prikupljanje, analiziranje i organiziranje podataka i informacija u području zdravlja, wellnesa, fitnessa, tjelesne aktivnosti, upravljanja tjelesnom težinom, spavanja i prehrane; računarski softver koji se ne može preuzeti za omogućavanje interakcije i komunikacije između ljudi i platformi umjetne inteligencije (AI), naročito botova, virtualnih agenata i virtualnih asistenata; računarski softver koji se ne može preuzeti za dijeljenje i prikazivanje lokacije korisnika, planiranje aktivnosti sa drugim korisnicima i davanje preporuka; računarski softver koji se ne može preuzeti za društveno i odredišno mapiranje; računarski softver koji se ne može preuzeti za praćenje fitness, zdravstvenih i wellness ciljeva i statistika; softver koji se ne može preuzeti za izradu personaliziranih programa za fitness trening; softver koji se ne može preuzeti za izradu, upravljanje i pristupanje privatnim grupa koje su kreirali i kojima administriraju korisnici unutar virtualnih zajednica; softver koji se ne može preuzeti za naručivanje i/ili kupnju proizvoda i usluga; softver koji se ne može preuzeti za obradu elektronskih plaćanja; softver koji se ne može preuzeti za obezbjeđivanje virtualnog tržišta; softver koji se ne može preuzeti za pružanje usluga personalnog treninga, vježbi i fitness procjena; softver koji se ne može preuzeti za društveno umrežavanje, stvaranje virtualne zajednice i prijenos audio i videozapisa, slika, teksta i podataka; softver koji se ne može preuzeti za streaming multimedijskog zabavnog sadržaja; softver koji se ne može preuzeti za prijenos, dijeljenje, primanje, preuzimanje, prikazivanje, interakciju sa drugim i prijenos sadržaja, teksta, vizualnih djela, zvučnih djela, audiovizualnih djela, književnih djela, podataka, datoteka, dokumenata i elektronskih djela; pružatelj online platformi za kupnju oglasnog prostora, naročito obezbjeđivanje softverskih programa koji se ne mogu preuzeti za omogućavanje kupcima i prodavateljima online oglašavanja kupnju i prodaju oglasnog inventara; online računarski softver koji se ne može preuzeti za korištenje u elektronskom pohranjivanju podataka; online računarski softver koji se ne može preuzeti za aplikacije i okruženja virtualne, mješovite i proširene stvarnosti; online računarski softver koji se ne može preuzeti za upotrebu pri pružanju usluga maloprodaje i naručivanja za široki izbor robe široke potrošnje; platforma kao usluga (PAAS) koja sadrži platforme računarskog softvera za upotrebu pri kupnji i razdiobi oglašavanja; platforma kao usluga (PAAS) koja sadrži računarske softverske platforme za društveno umrežavanje, upravljanje sadržajem društvenih mreža, stvaranje virtualne zajednice i prijenos slika, audio-vizualnog i videosadržaja, fotografija, videozapisa, podataka, teksta, poruka, oglasa, medijskih reklamnih komunikacija i informacija; platforma kao usluga (PAAS) koja sadrži računarske softverske platforme za softver za glasovne komande i prepoznavanje glasa, softver za pretvaranje govora u tekst, glasovno pokretane softverske aplikacije za upravljanje personalnim informacijama; platforma kao usluga (PAAS) koja sadrži softverske platforme za društveno umrežavanje i prijenos slika, audio-vizualnog sadržaja, videosadržaja i poruka; usluge platforme kao usluge (PAAS) koja sadrži računarski softver koji korisnicima omogućava obavljanje elektronskih poslovnih i e-trgovinskih transakcija; obezbjeđivanje interaktivne web stranice koja korisnicima omogućava ulazak, pristup, praćenje napretka, nadzor i

generiranje informacija i postignuća u vezi prehrane, kalorija, zdravlja, fitnesa, osobne tjelovježbe, sporta i atletske aktivnosti; omogućavanje korištenja softvera koji se ne može preuzeti za obezbjeđivanje informacija u vezi sa sportom, razvojem atletskih vještina, fitnes coaching-om i fitnes treningom putem online web stranice i drugih računarskih i elektronskih komunikacijskih mreža za igrače konzole, osobna računara, osobne digitalne uređaje i pametne telefone; obezbjeđivanje interaktivne web stranice koja korisnicima omogućuje ulazak, pristup, praćenje napretka, nadzor i generiranje informacija i postignuća u vezi kalorija, fitnesa, osobnog vježbanja te tjelesnih aktivnosti; obezbjeđivanje online mrežne usluge koja korisnicima omogućuje prijenos osobnih identifikacijskih podataka i dijeljenje osobnih identifikacijskih podataka sa i između mnogostrukih online sadržaja; pružanje prilagođenih usluga računarskog pretraživanja, naročito pretraživanje i dohvat informacija putem interneta po posebnim zahtjevima korisnika; obezbjeđivanje informacija iz pretraživih indeksa i baza podataka, uključujući tekstove, elektronske dokumente, baze podataka, grafiku, elektronske medije, slike i audio-vizualni sadržaj putem interneta i komunikacijskih mreža; obezbjeđivanje internetskih tražilica; obezbjeđivanje softvera koji se ne može preuzeti kako bi se korisnicima omogućilo obavljanje elektronskih poslovnih transakcija putem interneta i komunikacijskih mreža; obezbjeđivanje online objekata koji sadrže tehnologiju koja omogućuje online korisnicima stvaranje osobnih profila sa informacijama o društvenom i poslovnom umrežavanju, prijenos i dijeljenje takvih informacija između mnogostrukih online sadržaja radi uključivanja u društveno umrežavanje i upravljanja njihovim računima za društveno umrežavanje; obezbjeđivanje online objekata koji korisnicima omogućuju učitavanje, mijenjanje i dijeljenje audio i videozapisa, fotografija, teksta, grafike i podataka; obezbjeđivanje online objekata sa tehnologijom koja omogućuje online korisnicima kreiranje osobnih profila sa informacijama o društvenom i poslovnom umrežavanju te prijenos i dijeljenje takvih informacija među mnogostrukim online sadržajima; obezbjeđivanje online softvera koji se ne može preuzeti za podešavanje i konfiguriranje nosivog računarskog hardvera i perifernih uređaja i upravljanje istim; obezbjeđivanje online stranica koje korisnicima omogućuju učitavanje, modificiranje i dijeljenje sadržaja, informacija, iskustava i podataka virtualne stvarnosti, mješovite stvarnosti i proširene stvarnosti; obezbjeđivanje softvera osobnog asistenta; obezbjeđivanje platformi za pretraživanje kako bi se korisnicima omogućilo traženje i primanje fotografija, videozapisa, teksta, podataka, slika i elektronskih djela; obezbjeđivanje platformi za pretraživanje kako bi se korisnicima omogućilo traženje i primanje sadržaja, teksta, vizualnih djela, zvučnih djela, audiovizualnih djela, književnih djela, podataka, datoteka, dokumenata i elektronskih djela; obezbjeđivanje softvera društvenog asistenta; obezbjeđivanje softvera za omogućavanje i organiziranje finansiranja i distribucije prikupljanja sredstava i donacija; obezbjeđivanje softvera za online usluge prikupljanja sredstava u sdbrotvorne svrhe i usluga finansijskih donacija; obezbjeđivanje privremenog pristupa računarskom softveru koji se ne može preuzeti za usluge mapiranja; omogućavanje privremene upotrebe računarskog softvera koji se ne može preuzeti i hosting mrežnih objekata kako bi se korisnicima omogućio pristup i preuzimanje računarskog softvera; omogućavanje privremene upotrebe računarskog softvera koji se ne može preuzeti za razvoj, procjenu, testiranje i održavanje mobilnih softverskih aplikacija za prijenosne računarske uređaje,

naročito mobilne telefone, pametne telefone, ručna računara i tablet računara; omogućavanje privremene upotrebe računarskog softvera koji se ne može preuzeti za dijeljenje i prikazivanje lokacije korisnika, planiranje aktivnosti sa drugim korisnicima i davanje preporuka; omogućavanje privremene upotrebe računarskog softvera koji se ne može preuzeti za društveno i odredišno mapiranje; omogućavanje privremene upotrebe računarskog softvera koji se ne može preuzeti za pronalaženje sadržaja, izdavača sadržaja te za pretplatu na sadržaj; omogućavanje privremene upotrebe računarskog softvera koji se ne može preuzeti za pristupanje, prikupljanje, prikazivanje, uređivanje, povezivanje, modificiranje, organiziranje, označavanje, streaming, dijeljenje, pohranu, prijenos te na druge načine obezbjeđivanje elektronskih medija, fotografija, slika, grafike, audiozapisa, videozapisa, audio-vizualnog sadržaja, podataka i informacija putem interneta i komunikacijskih mreža; omogućavanje privremene upotrebe softvera za e-trgovinu koji se ne može preuzeti kako bi se korisnicima omogućilo obavljanje elektronskih poslovnih transakcija putem interneta; omogućavanje privremene upotrebe računarskog softvera svjesnog lokacije koji se ne može preuzeti za pretraživanje, određivanje i dijeljenje lokacije robe, usluga i događaja od interesa; omogućavanje privremene upotrebe softverskih aplikacija koje se ne mogu preuzeti za pretraživanje i identifikiranje lokalnih i na lokaciji baziranih tačaka interesa, događaja, znamenitosti, mogućnosti zapošljavanja, zabave, kulturnih događaja, kupovine i ponuda; omogućavanje privremene upotrebe softverskih aplikacija koje se ne mogu preuzeti za obezbjeđivanje informacija o vremenu koje se baziraju na lokaciji; omogućavanje privremene upotrebe softverskih aplikacija koje se ne mogu preuzeti za obezbjeđivanje vijesti ili informacija o aktualnim događanjima, povezivanje na iste ili njihov streaming; pružanje privremene upotrebe softvera koji se ne može preuzeti za modificiranje fotografija, slika i audio, video i audio-video sadržaja sa fotografskim filterima i efektima virtualne stvarnosti, mješovite stvarnosti i proširene stvarnosti (AR), naročito grafikom, animacijama, tekstom, crtežima, geo-oznakama, oznakama metapodataka, hipervezama; omogućavanje privremene upotrebe softvera koji se ne može preuzeti za fotografisanje i snimanje audio, audio-vizualnih i video sadržaja; omogućavanje privremene upotrebe softvera koji se ne može preuzeti za učitavanje, preuzimanje, arhiviranje, omogućavanje prijenosa i dijeljenja slika, audio-vizualnog i videosadržaja te pripadajućeg teksta i podataka; omogućavanje privremene upotrebe softvera koji se ne može preuzeti za streaming multimedijskog zabavnog sadržaja; omogućavanje privremene upotrebe online softvera i aplikacija koji se ne mogu preuzeti za instant dopisivanje, prijenos glasa preko internetskog protokola (VOIP), videokonferencije i audiokonferencije; omogućavanje privremene upotrebe online softvera koji se ne može preuzeti za upotrebu pri dizajniranju, upravljanju, mjerenju, analiziranju, razdiobi i prikazivanju reklama drugih; omogućavanje privremene upotrebe online softvera koji se ne može preuzeti za fotografiranje i snimanje audio, audio-vizualnih i video sadržaja; pružanje usluga internetskih pretraživača; iznajmljivanje računarskog softvera koji korisnicima omogućuje učitavanje, uređivanje i dijeljenje slika, videozapisa i audio-vizualnog sadržaja; softver kao usluga (SAAS) koji sadrži računarski softver za pristup, pregledavanje i pretraživanje online baza podataka, audio, video i multimedijskog sadržaja, igara, softverskih aplikacija te trgovina softverskih aplikacija; softver kao usluga (SAAS)

koji sadrži računarski softver za pristup, nadzor, praćenje, pretraživanje, pohranu i dijeljenje informacija o temama od općeg interesa; softver kao usluga (SAAS) sa softverom za povezivanje, rad, integraciju, kontrolu i upravljanje umreženim potrošačkim elektronskim uređajima, kućnim klima uređajima i rasvjetnim tijelima putem bežičnih mreža; softver kao usluga (SAAS) koji sadrži računarski softver koji se koristi za kontrolu samostalnih informacija kontrolisanih glasom uređaja i uređaja koji služe kao lični asistenti; softver kao usluga (SAAS) koja se koristi za dizajniranje, izradu i analiziranje podataka, parametara i izvještaja u područjima zdravlja, fitnesa, spavanja, prehrane i wellnessa; usluge softvera kao usluge (SAAS) sa softverom za slanje i primanje elektronskih poruka, obavijesti i upozorenja; softver kao usluga (SAAS) sa softverom za korištenje algoritma za proračun i generiranje podataka za sportske aktivnosti, fitnes trening, procjene fitnes nivoa, fitnes poduku, preporuke za fitnes i određivanje ciljeva; usluge softvera kao usluge (SAAS), naročito hosting softvera za korištenje od strane drugih za upotrebu algoritma za proračun i generiranje podataka za sportske aktivnosti, fitnes trening, procjenu fitnes nivoa, fitnes poduku, preporuke za fitnes i određivanje ciljeva; usluge softvera kao usluge (SAAS), naročito obezbjeđivanje prilagođene web stranice i mobilnog portala za pojedince koji sadržavaju analitiku podataka na temelju fizioloških parametara za potrebe praćenja zdravlja; softver kao usluga (SAAS) koji korisnicima omogućuje upravljanje računima zaposlenika, raspored i praćenje sudjelovanja zaposlenika te omogućavanje i upravljanje korporativnim fitnes i wellness programima; softver za elektronsku razmjenu poruka; usluge tehničke podrške, naročito rješavanje problema u vidu dijagnosticanja računarskih hardverskih i softverskih problema; tehnološke usluge, naročito usluge skladištenja podataka.;

45 Online usluge društvenog umrežavanja i ugovaranja sastanaka; usluge društvenog umrežavanja, društvenog upoznavanja i ugovaranja sastanaka koje se pružaju putem pristupa računarskim bazama podataka i online pretraživim baza podataka u oblasti društvenih mreža, društvenog upoznavanja i ugovaranja sastanaka; pružanje informacija iz područja društvenog umrežavanja i društvenog upoznavanja; pružanje usluga društvenog umrežavanja, naime pružanje informacija u području osobnog razvoja, samousavršavanja, samoispunjenja, dobrotvornog, filantropskog, volonterskog, javnog i društvenog rada i humanitarnih aktivnosti; pružanje concierge usluga za treća lica, naime, vršenje rezervacija, omogućavanje lične kupovine, organiziranje ličnih isporuka, obezbjeđivanje naručenih osobnih aranžmana, davanje preporuka u vezi proizvoda i usluga, pružanje informacija namijenjenih određenim kupcima radi ispunjenja individualnih potreba; pravne usluge; revizija standarda i praksi u vezi sa sadržajem društvenih medija; savjetovanje o usklađenosti u području društvenih medija; konsultantske usluge u području online društvenog umrežavanja i usluga društvenih medija; usluge autentifikacije; online društvena mreža za ulaganja u obliku on-line usluge društvenog umrežavanja u području ulaganja; pružanje web stranice koja sadrži informacije o razvoju privatnosti, sigurnosti, tehnologiji blockchaina i tehnologija decentraliziranog vođenja evidencije transakcija te zakona o upravljanju podacima; savjetovanje o usklađenosti s propisima u području aplikacija za digitalne valute, virtualne valute, kriptovalute, digitalne i blockchain imovine, digitalizirane imovine, digitalnih tokena, kripto tokena i za korisničke tokene; online usluga društvenog umrežavanja za investitore koja omogućuje finansijsko trgovanje i razmjenu

digitalne valute, virtualne valute, kriptovalute, digitalne i blockchain imovine, digitalizirane imovine, digitalnih tokena, kripto tokena i korisničkih tokena; usluge provjere poslovne identifikacije; usluge provjere identifikacije; pružanje concierge usluga za treća lica koje obuhvataju izrada traženih osobnih aranžmana i rezervacija te pružanje informacija specifičnih za kupca u cilju zadovoljenja individualnih potreba; pružanje pristupa računarskim bazama podataka i online pretraživim bazama podataka u područjima društvenih mreža, društvenog upoznavanja i ugovaranja sastanaka; društveno upoznavanje i usluge umrežavanja i ugovaranja sastanaka; usluge društvenog umrežavanja povezane sa sportom, fitnessom i trenerskim aktivnostima koje se pružaju putem web stranice zajednice na mreži i drugih računarskih i elektroničkih komunikacijskih mreža; usluge provjere korisnika.

(210) **BAZ2224129A** (220) 18/03/2022

(442) 31/12/2022

(732) **Blueprint Medicines Corporation**

45 Sidney Street, Cambridge, Massachusetts 02139, US

(740) PETOŠEVIĆ d.o.o.

(540)

AYVAKYT

(511)

5 Farmaceutski pripravci za tretiranje kancera i mastocitoze.

(210) **BAZ2224130A** (220) 18/03/2022

(442) 31/12/2022

(732) **NEXE d.d.**

Tajnovac 1, Našice, HR

(740) Marić & Co advokatsko društvo d.o.o.

(540)

**GRADIMO
BUDUĆNOST ZAJEDNO**

(511)

19 Beton; betonski građevinski materijali; cement; crijep žljebasti; crijep nemetalni; cigle; grede nemetalne; šljunak; podne ploče nemetalne; zidne pločice, nemetalne.

(210) **BAZ2224131A** (220) 21/03/2022
 (442) 31/12/2022
 (732) **Obrtu srodna poljoprivredna djelatnost
 "MAKSUZ" vl. Čolić Samir Vidovci broj
 86, Ilidža, Sarajevo, BA**
 (740) STAM d.o.o.
 (540)



(531) 2.9,26.1
 (511)
 30 Med; proizvodi od meda.;
 35 Promicanje prodaje za treće osobe.

(210) **BAZ2224133A** (220) 21/03/2022
 (442) 31/12/2022
 (732) **LUKAS TP NAKIĆ d.o.o.
 fra Dominika Mandića 19, 88200 Široki
 Brijeg, BA**
 (540)

TREND

(511)
 29 Meso; riba; živina i divljač; mesne prerađevine;
 konzervirano, sušeno i kuhano voće i povrće; želei, džemovi,
 kompoti; jaja, mlijeko i mliječni proizvodi; jestiva ulja i masti.;
 31 Sirovi i neprerađeni poljoprivredni, akvakultumi,
 hortikultumi i šumarski proizvodi; sirove i neprerađene
 žitarice i sjeme; svježe voće i povrće, svježe začinsko bilje;
 prirodne biljke i cvijeće; cvjetne lukovice, sadnice i sjeme za
 sadnju; žive životinje; hrana i piće za životinje; slad.

(210) **BAZ2224134A** (220) 21/03/2022
 (442) 31/12/2022
 (732) **DOO "H-BOŠNJAK" Velika Kladaša
 Urga bb, 77230 Velika Kladaša, BA**
 (591) ljubičasta
 (540)



(531) 27.5,29.1
 (511)
 30 Kafa.

(210) **BAZ2224135A** (220) 21/03/2022
 (442) 31/12/2022
 (732) **LUKAS TP NAKIĆ d.o.o.
 fra Dominika Mandića 19, 88200 Široki
 Brijeg, BA**
 (591) crvena, bijela
 (540)



(531) 26.4,29.1
 (511)
 29 Meso; riba; živina i divljač; mesne prerađevine;
 konzervirano, sušeno i kuhano voće i povrće; želei,
 džemovi, kompoti; jaja, mlijeko i mliječni proizvodi; jestiva
 ulja i masti. ;
 31 Sirovi i neprerađeni poljoprivredni, akvakultumi,
 hortikultumi i šumarski proizvodi; sirove i neprerađene
 žitarice i sjeme; svježe voće i povrće, svježe začinsko bilje;
 prirodne biljke i cvijeće; cvjetne lukovice, sadnice i sjeme za
 sadnju; žive životinje; hrana i piće za životinje; slad.

(210) **BAZ2224136A** (220) 22/03/2022

(442) 31/12/2022

(732) **PEOPLE AGAINST DIRTY HOLDINGS, Ltd. (UK)****The Ministry Of Clean, 1 Eton Street, Richmond, TW9 1AG, GB**

(740) Dragan Mićunović

(540)

ECOVER

(511)

3 Preparati za izbjeljivanje i druge supstance za veš, uključujući omekšivače; preparati za veš; preparati za uklanjanje tragova i mrlja; čišćenje, poliranje i abrazivni preparati; preparati za čišćenje toaleta; sapuni za ruke; gelovi za tuširanje; šamponi; deterdženti za pranje; tečnost za pranje suda; prah za pranje suđa; tablete za pranje suda; sapun u prahu.

(210) **BAZ2224137A** (220) 23/03/2022

(442) 31/12/2022

(732) **GEMEX d.o.o.****Terezija bb (Privredni grad Skenderija), 71000 Sarajevo, BA**

(540)



(531) 2.3,5.7,11.3,26.1

(511)

32 Bezalkoholna pića, osvježavajuća bezalkoholna pića, napici na bazi riže i soje koji nisu zamjena za mlijeko, energetska pića, izotonike, napitke za sportaše ogođene proteinima, bezalkoholne vodne ekstrakte i vodne ekstrakte za pravljenje napitaka.

(210) **BAZ2224138A** (220) 23/03/2022

(442) 31/12/2022

(732) **DOWA HOLDINGS CO., LTD.****14-1, Sotokanda 4-Chome, Chiyoda-ku, Tokyo, JP**

(740) "Živko Mijatović & Partners" d.o.o.

(540)

DOWA

(511)

1 Oksidi metala; metalni oksidi u prahu za industrijske potrebe; magnetski metalni oksidi; feritni prah.

(210) **BAZ2224139A** (220) 24/03/2022

(442) 31/12/2022

(732) **ALKALOID AD Skopje****Blvd. Aleksandar Makedonski 12, 1000 Skopje, MK**

(740) "Živko Mijatović & Partners" d.o.o.

(591) siva, crvena, bijela

(540)



(531) 24.17,26.11,27.5,29.1

(511)

3 Maramice za lice; maramice za lice impregnirane kozmetičkim preparatima; losioni za tijelo; losioni za lice [kozmetički]; kozmetičke kreme i losioni; kreme za lice za kozmetičku uporabu; krema za ruke; krema za kožu; kreme za kozmetičke potrebe; nemedicinske kreme; tonici [kozmetika]; tekući puder; šamponi; kozmetički proizvodi; kozmetički proizvodi za njegu kože; kozmetički sapuni; pjena za čišćenje; puder za lice; maske [kozmetičke] za lice. ;

5 Maramice za medicinsku uporabu; medicinski losioni za kožu; Medicinski losioni za liječenje dermatoloških stanja; ljekovite kreme za kožu; tonici za kožu [medicinski]; medicinski šamponi; medicinski sapuni. ;

35 Oglašavanje; online oglašavanje na računalnim mrežama; poslovno upravljanje; upravljanje poduzećima; usluge uredskih funkcija; pružanje komercijalni informacija i savjeta i informacija potrošačima pri izboru proizvoda i usluga.

(210) **BAZ2224140A** (220) 24/03/2022
 (442) 31/12/2022
 (732) **BeiGene Switzerland GmbH**
Aeschengraben 27, 4051 Basel, CH
 (740) "Živko Mijatović & Partners" d.o.o.
 (540)

OKPERLA

(511)
 5 Farmaceutski pripravci; kemijsko-farmaceutski proizvodi; droge za medicinske potrebe; biološki preparati za medicinske potrebe; kemijski preparati za farmaceutske potrebe; lijekovi za ljudske potrebe; kemijski preparati za medicinske potrebe; lijekovi koji se ubrizgavaju; sirovi pripravci lijekova; biokemijski pripravci za medicinske potrebe.

(210) **BAZ2224141A** (220) 24/03/2022
 (442) 31/12/2022
 (732) **BeiGene Switzerland GmbH**
Aeschengraben 27, 4051 Basel, CH
 (740) "Živko Mijatović & Partners" d.o.o.
 (540)

AFFYPERL

(511)
 5 Farmaceutski pripravci; kemijsko-farmaceutski proizvodi; droge za medicinske potrebe; biološki preparati za medicinske potrebe; kemijski preparati za farmaceutske potrebe; lijekovi za ljudske potrebe; kemijski preparati za medicinske potrebe; lijekovi koji se ubrizgavaju; sirovi pripravci lijekova; biokemijski pripravci za medicinske potrebe.

(210) **BAZ2224142A** (220) 24/03/2022
 (442) 31/12/2022
 (732) **BeiGene Switzerland GmbH**
Aeschengraben 27, 4051 Basel, CH
 (740) "Živko Mijatović & Partners" d.o.o.
 (540)

EMDAUNZA

(511)
 5 Farmaceutski pripravci; kemijsko-farmaceutski proizvodi; droge za medicinske potrebe; biološki preparati za medicinske potrebe; kemijski preparati za farmaceutske potrebe; lijekovi za ljudske potrebe; kemijski preparati za medicinske potrebe; lijekovi koji se ubrizgavaju; sirovi pripravci lijekova; biokemijski pripravci za medicinske potrebe.

(210) **BAZ2224143A** (220) 24/03/2022
 (442) 31/12/2022
 (732) **BeiGene Switzerland GmbH**
Aeschengraben 27, 4051 Basel, CH
 (740) "Živko Mijatović & Partners" d.o.o.
 (540)

STENVIZY

(511)
 5 Farmaceutski pripravci; kemijsko-farmaceutski proizvodi; droge za medicinske potrebe; biološki preparati za medicinske potrebe; kemijski preparati za farmaceutske potrebe; lijekovi za ljudske potrebe; kemijski preparati za medicinske potrebe; lijekovi koji se ubrizgavaju; sirovi pripravci lijekova; biokemijski pripravci za medicinske potrebe.

(210) **BAZ2224146A** (220) 28/03/2022
 (442) 31/12/2022
 (732) **HEMOFARM A.D. farmaceutsko-hemijska industrija Vršac Beogradski put bb, 26300 Vršac, RS**
 (740) MSA IP
 (540)

ARTANIDA

(511)
 5 Farmaceutski proizvodi.

(210) **BAZ2224147A** (220) 28/03/2022
 (442) 31/12/2022
 (732) **HEMOFARM A.D. farmaceutsko-hemijska industrija Vršac Beogradski put bb, 26300 Vršac, RS**
 (740) MSA IP
 (540)

ARNIDA

(511)
 5 Farmaceutski proizvodi.

(210) **BAZ2224148A** (220) 28/03/2022

(442) 31/12/2022

(732) **HEMOFARM A.D. farmaceutsko-hemijska industrija Vršac Beogradski put bb, 26300 Vršac, RS**

(740) MSA IP

(540)

ENANIDA

(511)

5 Farmaceutski proizvodi.

(210) **BAZ2224149A** (220) 28/03/2022

(442) 31/12/2022

(732) **HEMOFARM A.D. farmaceutsko-hemijska industrija Vršac Beogradski put bb, 26300 Vršac, RS**

(740) MSA IP

(540)

EYANIDA

(511)

5 Farmaceutski proizvodi.

(210) **BAZ2224151A** (220) 29/03/2022

(442) 31/12/2022

(732) **Intercontinental Great Brands LLC 100 Deforest Avenue, East Hanover New Jersey 07936, US**

(740) "Živko Mijatović & Partners" d.o.o.

(540)

BELVITA DOBRO RASPOLOŽENJE POČINJE OVDJE

(511)

30 Pekarski proizvodi, peciva, proizvodi od žitarica, žitarice za doručak, hljeb, dvopek, slatki ili slani keks, krekeri, keksi, biskviti, oblande, torte, pločice od žitarica, vafel proizvodi, kolači, proizvodi od tijesta, grickalice koje sadrže čokoladu, mrvice, tijesto za keks i peciva, konditorski proizvodi, jestivi led, naime sladoled, dezerti, smrznuta peciva i dezerti, rashlađena peciva i dezerti, sva naprijed navedena roba koja nije posebno namijenjena bebama, djeci i novorođenčadima.

(210) **BAZ2224152A** (220) 29/03/2022

(442) 31/12/2022

(732) **NARA TEKSTIL SANAYI VE TICARET ANONIM ŞIRKETI**

**Demirtaş Organize Sanayi Bölgesi,
Erguvan Sokak, No:1, Osmangazi,
Bursa, TR**

(740) "Živko Mijatović & Partners" d.o.o.

(540)



(531) 1.1,2.9,5.5,27.5

(511)

18 Neobrađena ili poluobrađena koža i životinjske kože, imitacije kože, čvrsta koža, koža za podstave; proizvodi od kože, imitacije kože ili drugih materijala, namijenjeni za nošenje predmeta, odnosno torbe, novčanici, kutije i kovčezi napravljeni od kože ili čvrste kože; kutije za ključeve, kovčezi (prtljag), koferi; kišobrani; suncobrani; kišobrani za sunce; štapovi za hodanje; bičevi; hamovi; konjska oprema; stremeni; kožne trake (sedlarski proizvodi). ;

25 Odjeća, uključujući donji veš i spoljnu odjeću, osim zaštitne odjeće posebne namjene; kratke čarape; grijači za vrat; šalovi; bandana marama; marama; kaiševi [odjeća]; obuća; cipele; papuče; sandale; pokrivala za glavu; šeširi; kape sa štitnikom; beretke; kape (za glavu); okrugle kapice. ;

35 Grupiranje za račun trećih osoba, raznih proizvoda, naime, neobrađene ili poluobrađene kože i životinjske kože, imitacije kože, čvrste kože, kože za podstave; proizvoda od kože, imitacije kože ili drugih materijala, namjenjenih za nošenje predmeta, odnosno torbi, novčanika, kutija i kovčega napravljenih od kože ili čvrste kože, kutija za ključeve, kovčega (prtljag), kofera, kišobrana, suncobrana, kišobrana za sunce, štapova za hodanje, bičeva, hamova, konjske opreme, stremena, kožnih traka (sedlarski proizvodi), odjeće, uključujući donji veš i spoljnu odjeću, osim zaštitne odjeće posebne namjene, kratkih čarapa, grijača za vrat, šalova, bandana marama, marama, kaiševi [odjeća], obuće, cipela, papuča, sandala, pokrivala za glavu, šešira, kapa sa štitnikom, beretki, kapa (za glavu), okruglih kapica radi omogućavanja potrošaču njihovog lakšeg uočavanja i kupnje; ove usluge se mogu pružati u okviru prodavaonica na malo, trgovina na veliko, posredstvom elektronskih medija ili putem prodajnih kataloga.

(210) **BAZ2224153A** (220) 30/03/2022

(442) 31/12/2022

(732) **ŠTIT d.o.o.****Trg Jovana Raškovića bb, 74480
Modrića, BA**

(740) Advokat dr Jovan Šarac

(540)



(531) 24.1,27.5

(511)

45 Procjena sigurnosti; Usluge sigurnosti javnih događaja; Konsultanske usluge vezane za fizičku sigurnost; Savjetovanje o pravilima sigurnosti na radu; Usluge bezbjednosti, spašavanja, sigurnosti i sprovođenja; Usluge savjetovanja na sprovođenju nacionalne sigurnosti; Savjetovanje u oblasti sigurnosti na radu; Iznajmljivanje opreme za potrebe sigurnosti, spašavanja, zaštite i provođenja zakona; Usluge fizičkog osiguranja; Detektivske usluge; Lična zaštita; Usluge zaštitara za zgrade; Zaštitarske usluge za zaštitu imovine; Zaštitarske usluge za zaštitu osoba; Obezbjedenje informacija o zaštitarskim uslugama; Zaštitarske usluge za fizičku zaštitu materijalne imovine.

(210) **BAZ2224154A** (220) 30/03/2022

(442) 31/12/2022

(732) **Viviscal Limited (a COMPANY of Ireland)****Unit 7, Racecourse Business Park
Ballybrit, Galway, IE**

(740) PETOŠEVIĆ d.o.o.

(540)

VIVISCAL

(511)

3 Proizvodi za uljepšavanje i ličnu njegu, a naročito, kozmetika, losioni za kosu, šamponi i regeneratori za kosu.;

5 Vitamini; dijetetski i nutritivni dodaci; farmaceutski preparati za promicanje rasta kose ili tretiranje gubitka kose.

(210) **BAZ2224155A** (220) 30/03/2022

(442) 31/12/2022

(732) **ALKALOID AD Skopje****Blvd. Aleksandar Makedonski 12, 1000
Skopje, MK**

(740) "Živko Mijatović & Partners" d.o.o.

(591) bijela, nijanse plave, nijanse žute, nijanse ružičaste, crna

(540)



(531) 1.15,2.5,29.1

(511)

3 Kozmetički proizvodi; maramice za bebe natopljene sredstvima za čišćenje; losioni za kozmetičku upotrebu; kozmetičke kreme i losioni; kreme za lice za kozmetičku uporabu; krema za ruke; krema za kožu; nemedicinske kreme za bebe; kozmetički proizvodi za njegu kože; kozmetički sapuni; ulje za kupanje; prašak za bebe; kozmetika za djecu; nemedicinska kozmetika i toaletni pripravci; esencijalna ulja; vateni štapići za kozmetičke potrebe; sredstva za skidanje šminke; kozmetička ulja; pasta za zube; pasta za zube za decu; aromatična esencijalna ulja; toaletni proizvodi; parfemi za djecu; pjena za kupke za bebe; pripravci za kupanje; mlijeka za tijelo; pjena za kupanje i tuširanje; losion za bebe; šamponi; losioni za sunčanje; kreme poslije sunčanja; preparati za poslije sunčanja za primjenu u kozmetici; sapuni; deterdženti; sunčanje [kozmetički preparati za sunčanje]; losioni za kosu; losioni za tijelo.;

5 Medicinske kreme; ljekovite kreme za kožu; medicinski šamponi; medicinski sapun; dodaci prehrani i dijetetski pripravci; dijetetski proizvodi za djecu; hrana za bebe; flasteri; pelene za bebe; dezinfekcijska sredstva.;

35 Oglašavanje; online oglašavanje na računalnim mrežama; poslovno upravljanje; upravljanje poduzećima; usluge uredskih funkcija; pružanje komercijalni informacija i savjeta potrošačima pri izboru proizvoda i usluga.

(210) **BAZ2224156A** (220) 30/03/2022

(442) 31/12/2022

(732) **“SARAJEVSKI KISELJAK” d.o.o. Kiseljak**

Kraljice Mira 7, 71250 Kiseljak, BA

(591) crvena, tamno plava, rubin crvena, svijetlo crvena, žutam crna, bijela

(540)



(531) 1.1,27.5,29.1

(511)

32 Mineralne i gazirane vode te ostala bezalkoholna pića; gazirani sokovi pripremljeni od mineralne vode; voćni napici i voćni sokovi; sirupi i ostali preparati za pripremanje napitaka.

(210) **BAZ2224157A** (220) 30/03/2022

(442) 31/12/2022

(732) **“SARAJEVSKI KISELJAK” d.o.o. Kiseljak**

Kraljice Mira 7, 71250 Kiseljak, BA

(591) crvena, tamno plava, rubin crvena, svijetlo crvena, žuta, crna, bijela

(540)



(531) 1.1,19.7,25.1,27.5,29.1

(511)

32 Mineralne i gazirane vode te ostala bezalkoholna pića; gazirani sokovi pripremljeni od mineralne vode; voćni napici i voćni sokovi; sirupi i ostali preparati za pripremanje napitaka.

(210) **BAZ2224158A** (220) 30/03/2022

(442) 31/12/2022

(732) **“SARAJEVSKI KISELJAK” d.o.o. Kiseljak**

Kraljice Mira 7, 71250 Kiseljak, BA

(591) crvena, siva, crna, bijela

(540)



(531) 1.1,19.7,25.1,29.1

(511)

32 Mineralne i gazirane vode te ostala bezalkoholna pića; gazirani sokovi pripremljeni od mineralne vode; voćni napici i voćni sokovi; sirupi i ostali preparati za pripremanje napitaka.

(210) **BAZ2224159A** (220) 30/03/2022

(442) 31/12/2022

(732) **“SARAJEVSKI KISELJAK” d.o.o. Kiseljak**

Kraljice Mira 7, 71250 Kiseljak, BA

(591) narandžasta, crvena, žuta, bijela

(540)



(531) 1.1,19.7,25.1,27.5,29.1

(511)

32 Mineralne i gazirane vode te ostala bezalkoholna pića; gazirani sokovi pripremljeni od mineralne vode; voćni napici i voćni sokovi; sirupi i ostali preparati za pripremanje napitaka.

(210) **BAZ2224160A** (220) 30/03/2022

(442) 31/12/2022

(732) **“SARAJEVSKI KISELJAK” d.o.o. Kiseljak****Kraljice Mira 7, 71250 Kiseljak, BA**

(591) crna, zelena, žuta, bijela

(540)



(531) 1.1,19.7,25.1,27.5,29.1

(511)

32 Mineralne i gazirane vode te ostala bezalkoholna pića; gazirani sokovi pripremljeni od mineralne vode; voćni napici i voćni sokovi; sirupi i ostali preparati za pripremanje napitaka.

(210) **BAZ2224161A** (220) 31/03/2022

(442) 31/12/2022

(732) **Riot Games, Inc. (a Delaware corporation)****12333 W. Olympic Blvd., Los Angeles, California 90064, US**

(740) MSA IP

(540)

WREC

(511)

25 Odjeća; ešarpe; remenje [odjeća]; kape za bejzbol; pletene kape; čizme; kaputi; kostimi za upotrebu u igrama uloga; haljine; rukavice [odjeća]; kostimi za Noć vještica; kape, šeširi; sportske majice s kapuljačom; odjeća za malu djecu; jakne [odjeća]; udobna odjeća za nošenje kod kuće; hlače; puloveri; odjeća za kišu; sandale; marame; košulje; cipele; kratke hlače; suknje; odjeća za spavanje; čarape; hlače trenerki; džemperi; kupaci kostimi; majice kratkih rukava; hula-hopke i helanke; majice [odjeća]; trenerke; donje rublje. ;

38 Telekomunikacijske usluge i usluge emitovanja; usluge emitovanja i prenosa (striminga) igranja video igara i takmičenja u igranju video igara putem globalnih komunikacionih mreža, Interneta i bežičnih mreža; usluge video, audio i televizijskog prenosa (striminga); usluge internetskog emitovanja preko globalnih i lokalnih računarskih mreža; bežični elektronski prenos podataka, slika i informacija. ;

41 Usluge zabave; usluge zabave, naime, organizovanje i uživo vođenje takmičenja i turnira koji se odnose na računarske i video igre; uspostavljanje pravila i propisa u vezi sa takmičenjima i turnirima u računarskim i video igrama; pružanje vebajtova koji prikazuju audio i video prezentacije koje se ne mogu preuzimati koji se odnose na takmičenje i turnire u računarskim i video igrama; pružanje informacija koje se ne mogu preuzimati o zabavnim sadržajima o tkamičenjima i turnirima u računarskim i video igrama putem vebajtova; usluge razonode, naime, organizovanje sastanaka uživo sa obožavaocima (fanovima) i konferencija sa interaktivnim igrama među učesnicima u oblasti računarskih i video igara.

(210) **BAZ2224162A** (220) 31/03/2022

(442) 31/12/2022

(300) 018605262

19/11/2021

EM

(732) **The Procter & Gamble Company****One Procter & Gamble Plaza, Cincinnati, Ohio 45202, US**(740) **DR DIANA PROTIC TKALCIC & PARTNERS d.o.o.**

(591) zelena, bijela, plava
(540)



(531) 1.3,1.15,25.12,26.4,29.1

(511)

3 Preparati za bijeljenje i ostale tvari za pranje rublja; preparati za čišćenje, poliranje, odmaščivanje i struganje; dodaci za pranje rublja; preparati za pranje rublja; deterdženti za pranje rublja; tekućine za pranje rublja; preparati za namakanje rublja; proizvodi za pranje rublja; sredstva za ispiranje rublja; eterična ulja kao mirisi za rublje; mirisni preparati za rublje; sapuni i gelovi; proizvodi i preparati za ispiranje koji omekšavaju; omekšivači za tkanine.;

5 Preparati za uništavanje životinjskih štetočina za rublje; fungicidi, herbicidi; germicidi; dezinfekcijska sredstva za upotrebu u domaćinstvu; sanitarna sredstva za rublje; sanitarna sredstva za ispiranje; deterdženti sa germicidima; sanitarni sapuni i deterdženti; sanitarna sredstva za upotrebu u domaćinstvu. ;

16 Spremnici, navlake/futrole, materijali za pakovanje i kutije napravljeni od kartona ili debljeg papira ili plastike ili regenerisane celuloze.

(210) **BAZ2224163A** (220) 31/03/2022

(442) 31/12/2022

(732) **The Gillette Company LLC**

**One Gillette Park, Boston,
Massachusetts 02127, US**

(740) DR DIANA PROTIĆ TKALČIĆ & PARTNERS d.o.o.

(540)

SKIN CUSHION

(511)

8 Mehaničke i električne sprave za brijanje i oštrice britvi; distributeri, kasete, držači i spremnici, koji su svi specifično dizajnirani da sadrže oštrice britvi i koji sadrže oštrice britvi.

(210) **BAZ2224164A** (220) 31/03/2022

(442) 31/12/2022

(732) **The Procter & Gamble Company**

**One Procter & Gamble Plaza,
Cincinnati, Ohio 45202, US**

(740) DR DIANA PROTIĆ TKALČIĆ & PARTNERS d.o.o.

(591) zelena, bijela, plava, žuta, crvena, ljubičasta

(540)



(531) 1.15,25.12,26.4,29.1

(511)

3 Preparati za bijeljenje i ostale tvari za pranje rublja; preparati za čišćenje, poliranje, odmaščivanje i struganje; dodaci za pranje rublja; preparati za pranje rublja; deterdženti za pranje rublja; tekućine za pranje rublja; preparati za namakanje rublja; proizvodi za pranje rublja; sredstva za ispiranje rublja; eterična ulja kao mirisi za rublje; mirisni preparati za rublje; sapuni i gelovi; proizvodi i preparati za ispiranje koji omekšavaju; omekšivači za tkanine.;

5 Preparati za uništavanje životinjskih štetočina za rublje; fungicidi, herbicidi; germicidi; dezinfekcijska sredstva za upotrebu u domaćinstvu; sanitarna sredstva za rublje; sanitarna sredstva za ispiranje; deterdženti sa germicidima; sanitarni sapuni i deterdženti; sanitarna sredstva za upotrebu u domaćinstvu.;

16 Spremnici, navlake/futrole, materijali za pakovanje i kutije napravljeni od kartona ili debljeg papira ili plastike ili regenerisane celuloze.

(210) **BAZ2224165A** (220) 31/03/2022

(442) 31/12/2022

(732) **The Procter & Gamble Company**

**One Procter & Gamble Plaza,
Cincinnati, Ohio 45202, US**

(740) DR DIANA PROTIĆ TKALČIĆ & PARTNERS d.o.o.

(591) zelena, bijela, plava, žuta

(540)



(531) 1.15,5.7,25.12,26.4,29.1

(511)

3 Preparati za bijeljenje i ostale tvari za pranje rublja; preparati za čišćenje, poliranje, odmaščivanje i struganje; dodaci za pranje rublja; preparati za pranje rublja; deterdženti za pranje rublja; tekućine za pranje rublja; preparati za namakanje rublja; proizvodi za pranje rublja; sredstva za ispiranje rublja; eterična ulja kao mirisi za rublje; mirisni preparati za rublje; sapuni i gelovi; proizvodi i preparati za ispiranje koji omekšavaju; omekšivači za tkanine.;

5 Preparati za uništavanje životinjskih štetočina za rublje; fungicidi, herbicidi; germicidi; dezinfekcijska sredstva za upotrebu u domaćinstvu; sanitarna sredstva za rublje; sanitarna sredstva za ispiranje; deterdženti sa germicidima; sanitarni sapuni i deterdženti; sanitarna sredstva za upotrebu u domaćinstvu.;

16 Spremnici, navlake/futrole, materijali za pakovanje i kutije napravljeni od kartona ili debljeg papira ili plastike ili regenerisane celuloze.

(210) **BAZ2224166A** (220) 31/03/2022

(442) 31/12/2022

(732) **R-Produkt d.o.o. Visoko**

**Industrijska zona Ozrakovići bb,
Visoko, BA**

(591) crvena, bijela

(540)



(531) 26.4,27.5,29.1

(511)

17 Neprerađena i poluprerada guma, gutaperka, kaučuk, azbest, liskun i zamjene za sve ove materijale; plastika i smole u ekstrudiranom obliku za upotrebu u proizvodnji; materijali za nepropusno zatvaranje, zaptivanje i izolovanje; savitljive nemetalne cijevi i crijeva.

(210) **BAZ2224167A** (220) 01/04/2022

(442) 31/12/2022

(732) **NOBEL LIJEK d.o.o.**

**Hasiba Brankovića 9, 71000 Sarajevo,
BA**

(740) STAM d.o.o.

(540)

TRAKTUS

(511)

5 Farmaceutski proizvodi.

(210) **BAZ2224168A** (220) 04/04/2022

(442) 31/12/2022

(732) **GR. SARANTIS ANONYMI
VIOMICHANIKI & EMPORIKI ETAIRIA
KALLYNTIKON ENDYMATON
OIKIAKON & PHARMAKEFTIKON
EIDON**

**Amarousiou-Halandriou 26, Maroussi
15125, GR**

(740) "LINEA SERVICES" d.o.o. Sarajevo

(540)



(531) 26.4,27.5

(511)

3 Ulja za sunčanje; kozmetika; losion za sunčanje; gelovi za sunčanje; kreme za sunčanje; preparati za sunčanje sa zaštitnim faktorom; kreme i losioni za sunčanje; krema za zaštitu od sunca; losioni za zaštitu od sunca; preparati za zaštitu od sunca u stiku; vodootporni preparati za sunčanje sa zaštitnim faktorom; kreme za negu kože posle sunčanja; hidratantne kreme za negu kože posle sunčanja; losioni za negu kože posle sunčanja; sprejevi sa mineralnom vodom za kozmetičke svrhe; ulje za sunčanje [kozmetika]; parfemi; sapuni; tečni sapuni; šminka za lice; krema za negu predela oko očiju; krema za negu usana; kreme za

lice za kozmetičku upotrebu; losion za toniranje, za lice, telo i ruke; pakovanja za lice; kreme za tuširanje; gelovi za tuširanje; pene za kupanje; losioni za telo; emulzije za telo; krema za telo; hidratantni losion za telo [kozmetički preparati]; piling za telo; ulja za telo i lice; kreme za ruke; serum za lice za kozmetičku upotrebu; nemedicinski serumi za kožu; serumi za lepotu; hidratantni preparati; hidratantne kreme za lice [kozmetički preparati]; maske za hidrataciju kože; hidratantne kreme protiv starenja; hidratantne kreme protiv starenja koje se koriste kao kozmetički preparati; hidratantni preparati za negu kože; preparati za uklanjanje šminke; kreme za skidanje šminke; gelovi za skidanje šminke; losioni za skidanje šminke; mleko za skidanje šminke; maramice impregnirane preparatima za skidanje šminke; maske za čišćenje lica; maramice za jednokratnu upotrebu impregnirane sredstvima za čišćenje za upotrebu na licu; dezodoransi i antiperspiranti; kozmetički preparati za mršavljenje; korektori za sitne bore i bore; kozmetički piling za telo; piling za lice [kozmetički preparati]; piling za uklanjanje odumrlih ćelija za kozmetičke svrhe; maske za lice.

(210) **BAZ2224169A** (220) 04/04/2022

(442) 31/12/2022

(732) **GR. SARANTIS ANONYMI VIOMICHANIKI & EMPORIKI ETAIRIA KALLYNTIKON ENDYMATON OIKIAKON & PHARMAKEFTIKON EIDON**

Amarousiou-Halandriou 26, Maroussi 15125, GR

(740) "LINEA SERVICES" d.o.o. Sarajevo

(540)

CLINEA

(511)

3 Ulja za sunčanje; kozmetika; losion za sunčanje; gelovi za sunčanje; kreme za sunčanje; preparati za sunčanje sa zaštitnim faktorom; kreme i losioni za sunčanje; krema za zaštitu od sunca; losioni za zaštitu od sunca; preparati za zaštitu od sunca u stiku; vodootporni preparati za sunčanje sa zaštitnim faktorom; kreme za negu kože posle sunčanja; hidratantne kreme za negu kože posle sunčanja; losioni za negu kože posle sunčanja; sprejevi sa mineralnom vodom za kozmetičke svrhe; ulje za sunčanje [kozmetika]; parfemi; sapuni; tečni sapuni; šminka za lice; krema za negu predela oko očiju; krema za negu usana; kreme za lice za kozmetičku upotrebu; losion za toniranje, za lice, telo i ruke; pakovanja za lice; kreme za tuširanje; gelovi za tuširanje; pene za kupanje; losioni za telo; emulzije za telo; krema za telo; hidratantni losion za telo [kozmetički preparati]; piling za telo; ulja za telo i lice; kreme za ruke; serum za lice za kozmetičku upotrebu; nemedicinski serumi za kožu; serumi za lepotu; hidratantni preparati; hidratantne kreme za lice [kozmetički preparati]; maske za hidrataciju kože; hidratantne kreme protiv starenja; hidratantne kreme protiv starenja koje se koriste kao kozmetički preparati; hidratantni preparati za negu kože; preparati za uklanjanje šminke; kreme za skidanje šminke; gelovi za skidanje šminke; losioni za skidanje šminke; mleko za skidanje

šminke; maramice impregnirane preparatima za skidanje šminke; maske za čišćenje lica; maramice za jednokratnu upotrebu impregnirane sredstvima za čišćenje za upotrebu na licu; dezodoransi i antiperspiranti; kozmetički preparati za mršavljenje; korektori za sitne bore i bore; kozmetički piling za telo; piling za lice [kozmetički preparati]; piling za uklanjanje odumrlih ćelija za kozmetičke svrhe; maske za lice.

(210) **BAZ2224170A** (220) 04/04/2022

(442) 31/12/2022

(732) **MARBO PRODUCT d.o.o.**

Đorđa Stanojevića 14, 11000 Beograd, RS

(740) PETOŠEVIĆ d.o.o.

(540)

RISPEKT ZA SVE ŠTO JESI

(511)

30 Spremljene grickalice koje se primarno sastoje od zrna, kukuruza, žitarica, čips od kukuruza, tortilja čips, pita čips, čips od riže, kolači od riže, krekeri od riže, krekeri, perece, ekstrudirane grickalice, kokice, ušećerene kokice i kikiriki, pločice (grickalice).

(210) **BAZ2224171A** (220) 04/04/2022

(442) 31/12/2022

(732) **MARBO PRODUCT d.o.o.**

Đorđa Stanojevića 14, 11000 Beograd, RS

(740) PETOŠEVIĆ d.o.o.

(540)

RISPEKT ZA VIŠE BATAČIĆA

(511)

30 Spremljene grickalice koje se primarno sastoje od zrna, kukuruza, žitarica, čips od kukuruza, tortilja čips, pita čips, čips od riže, kolači od riže, krekeri od riže, krekeri, perece, ekstrudirane grickalice, kokice, ušećerene kokice i kikiriki, pločice (grickalice).

(210) **BAZ2224172A** (220) 04/04/2022
 (442) 31/12/2022
 (732) **Udruženje građana "Ruke" Tepebašina broj 7, 71000 Sarajevo, BA**
 (591) zelena, žuta
 (540)



(531) 2.9,5.3,27.5,29.1
 (511)

16 Papir, karton i proizvodi od tih materijala koji nisu obuhvaćeni drugim razredima, a naročito, rokovnici, sveske, stikeri, kutija za olovke, držač za olovke, toalet papir, ubrusi, salvete, maramice, kalendari, slike, akreditacije, futrole za vizitke, pernice, hemijske, olovke, korektori, šiljala, naljepnice, fascikle, čestitke, zahvalnice, diplome, certifikati.; tiskarski proizvodi; proizvodi za uvezivanje knjiga; fotografije; pribor za pisanje; ljepljiva (ljepljive tvari za papirne proizvode ili za kućanstvo); slikarski pribor; kistovi; pisači strojevi i uredski pribor (osim namještaja); oprema za nastavu i obuku (osim aparata); plastični materijali za ambalažu (koji nisu obuhvaćeni drugim razredima); tiskarska slova; klišeji. ;

25 Odjeća, obuća, pokrivala za glavu, naročito, majice, dukserice, pantalone, prsluci, maske, šalovi, marame, kape, bandane.;

41 Obuka; stručno osposobljavanje; razonoda; sportske i kulturne djelatnosti; obrazovne usluge u svezi očuvanja i održavanja čovjekove životne sredine, zaštite ljudskih prava i sloboda; organizovanje kulturnih događaja, izložbi, konferencija, predavanja, prezentacija i seminara.

(210) **BAZ2224173A** (220) 04/04/2022
 (442) 31/12/2022
 (732) **TO&MA Company d.o.o.**
Poslovni Centar 96-2, Vitez 72250, BA
 (591) bordo, crna, crvena, bijela
 (540)



(531) 11.3,27.5,29.1
 (511)

35 Usluge maloprodaje i veleprodaje alkoholnih pića, bezalkoholnih pića, cigareta, elektronskih cigareta, čaša, dekantera, otvarača za vino, alata i pomagala vezanih za serviranje vina i žestokih pića, poklon setova, pakiranja, kutija, poklon i ukrasnih vrećica.

(210) **BAZ2224174A** (220) 05/04/2022
 (442) 31/12/2022
 (732) **Colgate-Palmolive Company, a Delaware Corporation**
300 Park Avenue, New York, New York 10022, US
 (740) **PETOŠEVIĆ d.o.o.**
 (540)

MAX WHITE PURPLE REVEAL

(511)
 3 Nemedicinske zubne paste.

- (210) **BAZ2224175A** (220) 05/04/2022
 (442) 31/12/2022
 (732) **Lidl Stiftung & Co. KG Stiftsbergstrasse 1, 74172 Neckarsulm, DE**
 (740) "LINEA SERVICES" d.o.o. Sarajevo
 (591) crvena, crna, zelena, bijela
 (540)



(531) 5.5,27.5,29.1

(511)

29 Meso; riba, morski plodovi i mekušci; mlečni proizvodi i zamene za mleko; prerađeno voće, gljive i povrće (uključujući orašaste plodove i mahunarke); ptičja jaja i proizvodi od jaja; ulja i masti; supe; pripremljena jela koja sadrže [prvenstveno] jaja; gotova jela koja se sastoje prvenstveno od mesa; gotova jela koja se sastoje prvenstveno od divljači; gotova jela koja se sastoje prvenstveno od zamene za meso; pripremljena jela koja sadrže [prvenstveno] piletinu; pripremljena jela koja sadrže [prvenstveno] slaninu; gotova jela koja se sastoje prvenstveno od morskih plodova; smrznuta pripremljena jela koja se uglavnom sastoje od povrća; gotova jela od živine [gde preovladava živina]; bujon; preparati za pravljenje supe; variva; deserti od mlečnih proizvoda; mlečni pudingi; grickalice na bazi orašastih plodova; grickalice na bazi povrća; grickalice na bazi sušenog voća; grickalice na bazi tofua; grickalice na bazi mesa; grickalice na bazi orašastih plodova; grickalice na bazi povrća; grickalice na bazi mahunarki; grickalice na bazi krompira; živina, neživa; divljač, neživa; ekstrakti mesa; voćne konzerve; smrznuto voće; sušeno voće; voće, dinstano; konzervirano povrće; smrznuto povrće; povrće, sušeno; povrće, kuvano; žele za ishranu; džemovi; kompoti; jaja; ekstrakti morskih algi za ishranu; alginati za kulinarske svrhe; sirilo; lecitin za kulinarske svrhe; pektin za kulinarske svrhe; polen pripremljen kao hrana; jestiva ptičja gnezda; gulaš i đuveč [hrana]; umaci; jestive gljive.;

30 Pekarski proizvodi, slatkiši, čokolada i deserti; led, sladoledi, smrznuti jogurti i sorbeti; kafa, čajevi i kakao i njihove zamene; soli, začini, arome i začini; prerađena žitarica, škrob i proizvodi od njih, preparati za pečenje i kvasac; šećeri, prirodni zaslađivači, slatki premazi i filovi, pčelinji proizvodi; gotova jela koja sadrže testenine; pripremljena jela na bazi pirinča; pripremljena jela u obliku pica; suva i tečna jela gotova za serviranje, koja se uglavnom sastoje od pirinča; suva i tečna jela gotova za serviranje, koja se uglavnom sastoje od testenina;

grickalice od škroba žitarica; grickalice od celog zrna pšenice; grickalice od kukuruznog brašna; grickalice od krompirovog brašna; grickalice na bazi pirinča; grickalice od brašna od dvopeka; grickalice na bazi žitarica; grickalice proizvedene od muslija; grickalice koje se uglavnom sastoje od hleba; tortilja grickalice; grickalice od sezama; pirinač; pirinač tapioka; sago; brašno; žitarice; hleb; med; treacle; prašak za pecivo; senf; sirće; sosevi [začini]; led; arome [arome], osim eteričnih ulja, za pića; arome za hranu, osim eteričnih ulja; arome [arome], osim eteričnih ulja, za kolače; sredstva za zgušnjavanje za prehrambene proizvode; vezivna sredstva za sladoled [jestivi sladoled]; sendviči; esencije za hranu, osim eteričnih esencija i eteričnih ulja; sredstva za omekšavanje mesa, za potrebe domaćinstva; prolećne rolnice; matični mleč; morska voda za kuvanje; pčelinji lepak; pudingi; preparati za učvršćivanje šlaga; praškovi za sladoled; škrob za hranu; suši; vezivni materijali za kobasice; čizburgeri [sendviči]; pripremljena jela na bazi rezanaca. ;

31 Poljoprivredne i vodoprivredne kulture, proizvodi hortikulture i šumarstva; žive životinje, organizmi za uzgoj; sveže voće, orašasti plodovi, povrće i začinsko bilje.;

32 Pivo i bezalkoholni napici pripremljeni termičkom obradom; preparati za pravljenje napitaka; bezalkoholni napici; mineralna voda [napici]; gazirana voda; voćni napici; sokovi; sirupi za pravljenje napitaka.;

33 Alkoholna pića (osim piva); preparati za pravljenje alkoholnih pića; voćni ekstrakti, alkoholni; alkoholne esencije; alkoholni ekstrakti.

(210) **BAZ2224176A** (220) 05/04/2022

(442) 31/12/2022

(732) **SETUR SERVIS TURISTIK ANONIM ŞİRKETİ**

Saray Mahallesi, Site Yolu Caddesi, No:4/1, PK 34770 Umraniye Istanbul, TR

(740) "Živko Mijatović & Partners" d.o.o.

(591) crvena

(540)

Setur DutyFree

(531) 24.15,27.5,29.1

(511)

9 Aparati i oprema za mjerenje, uključujući aparate i opremu za naučne, nautičke, topografske, meteorološke, industrijske i laboratorijske svrhe, termometri, ne u medicinske svrhe, barometri, ampermetri, voltmetri, higrometri, aparati za ispitivanje ne u medicinske svrhe, teleskopi, periskopi, kompasi, brzinomjeri, laboratorijski aparati, mikroskopi, povećala, destilatori, dvogledi, pećnice i pećni za laboratorijske eksperimente; aparati za snimanje, prenošenje ili reprodukovanje zvuka ili slike, kamere, fotografske kamere, televizijski aparati, video rekorderi, CD i DVD plejeri i snimači, MP3 plejeri, računari, desktop

računari, tablet računari, nosivi tehnološki uređaji (pametni satovi, narukvice, uređaji koji se nose na glavi) mikrofoni, zvučnici, slušalice, telekomunikacioni aparati, aparati za reprodukciju zvuka ili slike, kompjuterske periferne jedinice, mobilni telefoni, maske za mobilne telefone, telefonski aparati, kompjuterski štampači, skeneri [oprema za obradu podataka], fotokopirni uređaji; magnetni i optički nosači podataka i kompjuterski softver i programi snimljeni na njih, elektronske publikacije za preuzimanje i snimanje, kodirane magnetne i optičke kartice, filmovi, TV serije i video muzički klipovi snimljeni na magnetne, optičke i elektronske medije; antene, satelitske antene, pojačala za antene, dijelovi za prethodno navedene robe; aparati za prodaju karata, bankomati, elektronske komponente koje se koriste u elektronskim dijelovima mašina i aparata, poluprovodnici, elektronska kola, integrisana kola, čipovi [integrisana kola], diode, tranzistori [elektronski], magnetne glave za elektronske aparate, elektronske brave, fotočelijske uređaji za daljinsko upravljanje za otvaranje i zatvaranje vrata, optički senzori; brojači i pokazivači količine za mjerenje količine utroška, automatski vremenski prekidači; odjeća za zaštitu od nezgoda, zračenja i požara, prsluci za spasavanje i aparati i oprema za spasavanje; naočare, naočare za sunce, optička sočiva i futrole, spremnici, njihovi dijelovi i pribor; aparati i instrumenti za provođenje, transformaciju, akumulaciju ili kontrolu električne energije, električni utikači, razvodne kutije (električna energija), električni prekidači, prekidači električnog kola, osigurači, prigušnice za osvetljenje, kablovi za pokretanje akumulatora, električne ploče, električni otpornici, električne utičnice, transformatori (električna energija), električni adapteri, punjači baterija, električna zvana za vrata, električni i elektronski kablovi, baterije, električni akumulatori, solarni paneli za proizvodnju električne energije; alarmi i protuprovalni alarmi, osim za vozila, električna zvana; signalni aparati i instrumenti, svjetlosni ili mehanički znakovi za upotrebu u saobraćaju; aparati za gašenje požara, vatrogasna vozila, vatrogasna crijeva i mlaznice za vatrogasna crijeva; radarski aparati, sonari, aparati i instrumenti za noćno osmatranje; dekorativni magneti; metronomi.;

35 Usluge oglašavanja, marketinga i odnosa sa javnošću; organizacija izložbi i sajmova u komercijalne ili reklamne svrhe; dizajn za oglašavanje; obezbjeđivanje onlajn tržišta za kupce i prodavce roba i usluga; uredski poslovi; sekretarske usluge; ugovaranje novinske pretplate za druge; kompiliranje statističkih podataka; iznajmljivanje kancelarijskih mašina; sistematizacija informacija u kompjuterske baze podataka; usluge telefonskog odgovaranja za nedostupne pretplatnike; poslovno upravljanje, poslovna administracija i poslovno savjetovanje; računovodstvene usluge; komercijalne savjetodavne usluge; selekcija osoblja, sistematizacija osoblja, uredi za zapošljavanje, agencije za uvoz-izvoz; usluge raspoređivanja privremenog osoblja; vođenje aukcija; Grupiranje raznih proizvoda za račun trećih osoba (isključujući i njen transport), radi omogućavanja potrošaču njihovog lakšeg uočavanja i kupnje.;

37 Građevinske usluge, iznajmljivanje građevinskih mašina i opreme; usluge čišćenja zgrada (unutrašnjosti i spoljašnjosti), javnih površina, industrijskih pogona; usluge dezinfekcije, uništavanja štetočina, osim u poljoprivredi, iznajmljivanje mašina i opreme za čišćenje; servisne stanice za kopnena vozila, održavanje, popravka i dopuna goriva kopnenih vozila; servisne stanice za pomorska plovila, održavanje, popravka i punjenje pomorskih plovila gorivom; popravka i održavanje letjelica; tapaciranje, popravka i restauracija nameštaja; montaža, održavanje

i popravka instalacija za grijanje, hlađenje, i sanitarnih instalacija; čišćenje i popravka odjeće te briga o istoj; montaža, održavanje i popravka industrijskih mašina i opreme, kancelarijskih mašina i opreme, komunikacijskih aparata, električnih i elektronskih uređaja; popravka i održavanje liftova; popravka satova; rudarske usluge i rudarstvo; popravka cipela, torbi i kaiševa.;

38 Usluge radio i televizijskog emitovanja; telekomunikacijske usluge; obezbjeđivanje pristupa internetu; usluge novinskih agencija.;

39 Usluge kopnenog, vodnog i zračnog saobraćaja; iznajmljivanje kopnenih vozila, plovila i letjelica; organizovanje tura; rezervacija putovanja; izdavanje karata za putovanja; kurirske usluge (poruka ili robe; usluge parkiranja vozila; iznajmljivanje garaža; skladištenje čamaca; usluge transporta cjevovodima; distribucija električne energije; vodosnabdijevanje; operacije spasavanja vozila i robe; skladištenje, umatanje i pakovanje robe; transport i skladištenje smetaja; transport i skladištenje otpada.;

41 Obrazovanje i obuka, organizovanje i vođenje konferencija, kongresa i seminara, sportske i kulturne aktivnosti; zabava; usluge rezervacije i predbilježbe ulaznica za zabavne, sportske i kulturne događaje, uključujući usluge rezervacije i predbilježbe za pozorišta, bioskope, muzeje i koncerte; objavljivanje i uređivanje štampanih materijala, uključujući časopise, knjige, novine, osim reklamnih tekstova; usluge elektronskih publikacija; produkcija filmova, radio i televizijskih programa; usluge infomativnog izvještavanja; usluge fotografskog izvještavanja; usluge fotografiranja; usluge prevođenja. ;

42 Usluge naučne i industrijske analize i istraživanja; inženjerske usluge; usluge inženjerskog i arhitektonskog projektovanja; usluge ispitivanja za certifikaciju kvaliteta i standarda, računarske usluge, naime, računarsko programiranje, usluge zaštite od kompjuterskih virusa, dizajn računarskih sistema, kreiranje, održavanje i ažuriranje web stranica za druge, dizajn računarskog softvera, ažuriranje i iznajmljivanje kompjuterskog softvera, obezbjeđivanje internet tražilica, hosting internet stranica, savjetovanje o računarskom hardveru, iznajmljivanje računarskog hardvera; usluge industrijskog dizajna, osim inženjerskog, kompjuterskog i arhitektonskog dizajna; usluge grafičkog dizajna; utvrđivanje autentičnosti umjetničkih dela.;

43 Usluge obezbjeđivanja hrane i pića; privremeni smještaj; rezervacija privremenog smještaja; iznajmljivanje prostora za svadbene svečanosti; obezbjeđivanje prostora za konferencije i razne sastanke, usluge jaslica (dječijih vrtića).

(210) **BAZ2224177A** (220) 05/04/2022

(442) 31/12/2022

(732) **Eli Lilly and Company****Lilly Corporate Center, 46285
Indianapolis, Indiana, US**

(740) "Živko Mijatović & Partners" d.o.o.

(540)

EBGLYSS

(511)

5 Farmaceutski preparati, odnosno farmaceutski preparati za liječenje, prevenciju i/ili dijagnozu alopecije, Alchajmerove bolesti, atopijskog dermatitisa, autoimunih bolesti i poremećaja, bolesti i poremećaja krvi, bolesti i poremećaji kostiju i skeleta, kancera, kardiovaskularnih oboljenja, oboljenja i poremećaji centralnog nervnog sistema; farmaceutski preparati za liječenje, prevenciju i/ili dijagnostiku klaster glavobolje, oboljenja od korona virusa, Kronove bolesti, demencije, dermatoloških oboljenja i poremećaja, dijabetesa, dislipidemije, endokrinih bolesti i poremećaja; farmaceutski preparati za liječenje, prevenciju i/ili dijagnostiku fibromialgije, gastrointestinalnih bolesti i poremećaja, glavobolje, srčane insuficijencije, zapaljenja i inflamatomih bolesti i poremećaja, zapaljenske bolesti crijeva, bolesti i poremećaja bubrega, bolesti i poremećaja jetre, lupusa, mentalnih poremećaja, metaboličkih bolesti i poremećaja, migrene, neurodegenerativne bolesti i poremećaji; farmaceutski preparati za liječenje, prevenciju i/ili dijagnozu neuroloških poremećaja, gojaznosti, osteoartritisa, bola, Parkinsonove bolesti, psorijaze, psorijaznog artritisa, reumatoidnog artritisa, ulceroznog kolitisa i vaskularnih oboljenja; dijagnostička sredstva, preparati i supstance za medicinske svrhe; agensi za dijagnostičko skeniranje za medicinsku upotrebu, naime, agensi za dijagnostičko skeniranje za in vivo upotrebu; radiofarmaceutski dijagnostički preparati za medicinsku upotrebu; radiofarmaceutski dijagnostički preparati za dijagnozu neurodegenerativnih amiloidnih bolesti; farmaceutski preparate.

(210) **BAZ2224178A** (220) 04/04/2022

(442) 31/12/2022

(732) **UAS PHARMACEUTICALS PTY LTD 15
Cansdale Place, Castle Hill NSW 2154,
AU**

(740) Nihad Sijerčić

(540)

SUNVIVE

(511)

3 Losioni za sunčanje; ulja za sunčanje; ruževi za usne; kreme za sunčanje; gelovi za sunčanje; losioni za potamnivanje; kreme za potamnivanje; gelovi za potamnivanje.

(210) **BAZ2224179A** (220) 05/04/2022

(442) 31/12/2022

(732) **Nermin Numić****Splitska 55, 71000 Sarajevo, BA**

(740) Marić & Co advokatsko društvo d.o.o.

(540)

(531) 27.5

(511)

29 Meso, suhomesnati proizvodi, mesne prerađevine, suho meso; sir.;

33 Alkoholna pića, voćna rakija, žestoka alkoholna pića, likeri.;

35 Oglašavanje u području turizma i putovanja; oglašavanje i reklamiranje turističkih sadržaja, proizvoda, usluga i subjekata; promocija posebnih događaja, objedinjavanje turističke ponude; poslovna administracija; promocija turističkog proizvoda, kao i njegovih pojedinih segmenata; uredski poslovi. ;

39 Usluge pružanja informacija o putovanjima, organiziranje putovanja, rezervacija mjesta za putovanje, izleti (turistički izleti), usluge turističkih agencija, prijevoz putnika, pratnja putnika, rezervacija putovanja; transport.

(210) **BAZ2224181A** (220) 07/04/2022

(442) 31/12/2022

(732) **VIVO MOBILE COMMUNICATION CO.,
LTD****No.1, Vivo Road, Chang'an, Dongguan,
Guangdong, CN**

(740) Dragan Mićunović

(540)

X100

(511)

9 Pametni telefoni; mobilni telefoni; slušalice za mobilne telefone; zaštitne futrole za mobilne telefone; stalci prilagođeni za mobilne telefone; zaštitne folije prilagođene ekranima pametnih telefona; punjači baterija mobilnih telefona; displeji za mobilne telefone; tastature za mobilne telefone; baterije za mobilne telefone; bežične slušalice; bežične slušalice za pametne telefone; slušalice za mobilne telefone; USB kablovi za mobilne telefone; eksterne baterije; futrole za mobilne telefone; trake za mobilni telefon; selfi štapovi koji se koriste kao dodaci za pametne telefone; pametne naočale; pametni satovi; pametne narukvice; pametni zvučnici; tablet kompjuteri; slušalice; bubice; elektronski čipovi; televizijski aparati; displeji sa tečnim kristalima.

(210) **BAZ2224182A** (220) 08/04/2022

(442) 31/12/2022

(732) **ALKALOID AD Skopje**

**Blvd. Aleksandar Makedonski 12, 1000
Skopje, MK**

(740) "Živko Mijatović & Partners" d.o.o.

(540)

DAFREDA

(511)

5 Farmaceutski pripravci za ljudsku primjenu.

(210) **BAZ2224184A** (220) 12/04/2022

(442) 31/12/2022

(732) **ALKALOID AD Skopje**

**Blvd. Aleksandar Makedonski 12, 1000
Skopje, MK**

(740) "Živko Mijatović & Partners" d.o.o.

(540)

DANQONA

(511)

5 Farmaceutski pripravci za ljudsku primjenu.

(210) **BAZ2224185A** (220) 12/04/2022

(442) 31/12/2022

(732) **ALKALOID AD Skopje**

**Blvd. Aleksandar Makedonski 12, 1000
Skopje, MK**

(740) "Živko Mijatović & Partners" d.o.o.

(540)

NARGAPO

(511)

5 Farmaceutski pripravci za ljudsku primjenu.

(210) **BAZ2224186A** (220) 12/04/2022

(442) 31/12/2022

(732) **ALKALOID AD Skopje**

**Blvd. Aleksandar Makedonski 12, 1000
Skopje, MK**

(740) "Živko Mijatović & Partners" d.o.o.

(540)

FLENERAL

(511)

5 Farmaceutski pripravci za ljudsku primjenu.

(210) **BAZ2224187A** (220) 13/04/2022

(442) 31/12/2022

(732) **Turistička zajednica HNŽ-HNK**

Ante Starčevića bb, 88000 Mostar, BA

(591) žuta, plava

(540)



(531) 20.5,26.4,27.5,29.1

(511)

35 Oglašavanje i reklamiranje turističkih sadržaja, proizvoda, usluga i subjekata; savjetodavne poslovne usluge u vezi sa turističkom ponudom; poslovna administracija; promocija plansko-projektne, plansko-razvojne i investicione dokumentacije iz oblasti turizma i komplementarnih djelatnosti; promocija turističkog proizvoda, kao i njegovih pojedinih segmenata; uredski poslovi.;

41 Edukacija uposlenih u turističkom sektoru (specijalizirane obuke za turističke i ugostiteljske radnike); učešće u organizaciji različitih kulturnih, sportskih i zabavnih manifestacija i događaja.

(210) **BAZ2224188A** (220) 14/04/2022

(442) 31/12/2022

(732) **Khairat Al Minafie CO for Transport and General Trading Ltd.**

27, boulevard Saborni, Varna 9000, BG

(740) Dragan Mićunović

(540)

MAXICO

(511)

34 Duvan; duvan za zamotavanje; zamjena za duvan; proizvodi od duvana; aromatizovani duvan; filteri za duvan; tule za duvan; sirovi duvan; duvan za žvakanje; šibice; sigurnosne šibice; cigarete; proizvodi za pušače; pribor za pušenje; upaljači za pušače; pepeljare za pušače.

(210) **BAZ2224189A** (220) 14/04/2022

(442) 31/12/2022

(732) **ALKALOID AD Skopje**

Boulevard Aleksandar Makedonski 12, 1000 Skopje, MK

(740) "Živko Mijatović & Partners" d.o.o.

(540)

LAGMADOR

(511)

5 Farmaceutski pripravci za ljudsku primjenu.

(210) **BAZ2224191A** (220) 14/04/2022

(442) 31/12/2022

(732) **United Biscuits (UK) Limited Building 3, Chiswick Park, 566 Chiswick High Road, Chiswick, London W4 5YA, GB**

(740) "Živko Mijatović & Partners" d.o.o.

(540)

HOBNOBS

(511)

30 Kafa, čaj, kakao, šećer, riža, tapioka, sago, nadomjesci kave; brašno i proizvodi od žitarica, kruh, kolači, slastice, bomboni, sladoled; med, sirup od melase; kvasac, prašak za dizanje; sol, slačica (senf); ocat, umaci (začini); mirodije; led za hlađenje; oblande; čokolada; keks; konditorski proizvodi od badema; krekeri; arome badema; bademi u čokoladi; orašasti plodovi obloženi čokoladom; preliveni oraščići [konditorski proizvodi]; čokoladni namazi s oraštastim plodovima; slatkiši sa oraštastim plodovima; medena karamela; sirupi; čokoladni namazi; proizvodi od žitarica preliveni šećerom i medom; zlatni sirup, čokoladni preljev; arome od čokolade; čokoladni kolači; čokoladni

konditorski proizvodi; čokoladni sirupi; biskviti napola preliveni čokoladom; oblande obložene čokoladom; biskviti sa prelivom čokoladne arome; napolitanke; hrskavi hljeb; biskviti sa prelivom od čokolade; slani biskviti; arome za grickalice [osim esencijalnih ulja]; grickalice na bazi pirinača; grickalice od pšenice; grickalice na bazi kukuruza; peciva, kolači, tarteve i keksi; biskviti od puslica sa karamelom; biskviti od slada; keksi od prhkog tijesta, keksi od prhkog tijesta preliveni čokoladom; keksi sa puterom; krekeri za sir; keksi sa ukusom sira; slani krekeri, biskviti sa aromom voća; aperitiv keksići.

(210) **BAZ2224192A** (220) 15/04/2022

(442) 31/12/2022

(732) **VIVO MOBILE COMMUNICATION CO., LTD**

No.1, vivo Road, Chang'an, Dongguan, Guangdong, CN

(740) Dragan Mićunović

(540)

Jovi

(531) 27.5

(511)

9 Aparati za obradu podataka; Računarski programi [programi], Računarski softver, snimljen; Računarski programi [softver koji se može preuzeti]; Lični digitalni asistenti [PDA]; Računarske softverske platforme, snimljene ili koje se mogu preuzeti; Softver za čuvanje računarskog ekrana, snimljen ili koji se može preuzeti; Grafika za mobilne telefone koja se može preuzeti; Računarske softverske aplikacije, koje se mogu preuzeti; Softver za računarske igrice, koji se može preuzeti; Tablet računari; Interaktivni terminali sa ekranima osjetljivim na dodir; Humanoidni roboti s vještačkom inteligencijom; Pametne naočale; Pametni satovi; Elektronske olovke [jedinice za vizualni prikaz]; Emotikoni za mobilne telefone koji se mogu preuzeti; Skeneri [oprema za obradu podataka]; Navigacijski instrumenti; Aparati za sistem globalnog pozicioniranja [GPS]; Pametni telefoni; Mobilni telefoni; Nosivi uređaji za praćenje aktivnosti; Navlake za pametne telefone; Futrole za mobilne telefone; Zaštitne folije prilagođene za pametne telefone; Držači prilagođeni za mobilne telefone i pametne telefone; Postolja prilagođena za mobilne telefone; Bežični mikrofoni za zvučnike; Bubice; Slušalice; Bežične slušalice za pametne telefone; Selfie štampovi [ručni monopodij]; USB kablovi; USB kablovi za mobilne telefone; Električni adapteri; Baterije, električne; Punjači baterija; Televizijski aparati; Prenosna računala; Ekрани za mobilne telefone; Eksterne baterije; Pametne narukvice; Kacige za virtualnu stvarnost; Pretvarači, električni; Kamere, E-novčanici koji se mogu preuzeti; Električni čipovi; Čipovi [integrisani krugovi]; Kompjuteri.

(210) **BAZ2224193A** (220) 18/04/2022

(442) 31/12/2022

(732) **“Smith General Tools” d.o.o. Sarajevo**
Igmanska bb, 71320 Vogošća, BA

(591) crna, crvena, bijela

(540)



(531) 27.5,29.1

(511)

6 Obični metali i njihove legure, rudače; metalni građevinski i konstrukcijski materijali; metalne prenosive konstrukcije; neelektrični metalni kabele i neelektrične metalne žice; sitni metalni predmeti; metalni spremnici za skladištenje ili prijevoz; metalni sefovi; tiple (diblovi); tiple za fasadu; vijci (metalni vijci) vijci, nemetalni vijci s maticom (metalni vijci s maticom); vijci s maticom, nemetalni; vijci za drvo metalni; kutnici metalni i nosači polica.;

8 Ručni alati i sprave s ručnim pokretanjem; noževi, vilice i žlice; hladno oružje; mehaničke i električne sprave za brijanje.;

9 Znanstveni, nautički, geodetski, fotografski, kinematografski i optički aparati i instrumenti kao i aparati i instrumenti za vaganje, mjerenje, signalizaciju, kontrolu (inspekciju), za pomoć (spašavanje) i za obuku; aparati i instrumenti za vođenje, distribuiranje, transformiranje, akumuliranje, podešavanje ili upravljanje električne struje; aparati za snimanje, prijenos ili reprodukciju zvuka ili slike; magnetski nosači podataka, diskovi za snimanje; kompaktni diskovi, DVD i drugi digitalni mediji za snimanje; mehanizmi za uređaje koji se pokreću uz prethodno ubacivanje kovanica; registarske blagajne, računari, oprema za obradu podataka i računala; računalni programi [softver]; uređaji za gašenje požara.;

11 Uređaji za rasvjetu, grijanje, proizvodnju pare, kuhanje, hlađenje, sušenje, ventilaciju, vodoopskrbu i sanitarna oprema.;

17 Ljepljive trake (građevinske); materijali za nepropusno zatvaranje, za brtvljenje i za izolaciju; nemetalne savitljive cijevi i crijeva.;

35 Oglašavanje i reklamiranje; vođenje komercijalnih poslova; komercijalna administracija; kancelarijski poslovi.

(210) **BAZ2224195A** (220) 18/04/2022

(442) 31/12/2022

(732) **Colgate-Palmolive Company, a Delaware Corporation**

300 Park Avenue, New York, New York 10022, US

(740) PETOŠEVIĆ d.o.o.

(591) crvena, narandžasta, žuta, plava, zelena, indigo, ljubičasta, zlatna

(540)



(531) 26.1,26.2,27.5,29.1

(511)

3 Nemedicinska zubna pasta, nemedicinska vodica za ispiranje usta.;

21 Četkice za zube, zubni konac.

(210) **BAZ2224196A** (220) 18/04/2022

(442) 31/12/2022

(732) **ĐURIĆ MBB d.o.o.**

Bukovica Velika, Aerodromsko naselje b.b., BA

(591) crvena, bijela, oker, zelena

(540)



(531) 25.1,26.4,27.5,29.1

(511)

30 Sušena tjestenina; Ravioli (tjestenina); Integralna tjestenina; Prehrambena tjestenina; Punjena tjestenina; Svježa tjestenina; Duboko smrznuta tjestenina; Tjestenina za juhe; Tjestenina s punjenjem; Tjestenina s tartufima; Tjestenina od riže; Tjestenina od heljde; Tjestenina od leće; Tjestenina od kvinoje; Tjestenina od slanutka; Tjestenina kao prehrambeni proizvod; Tjestenina u obliku listova; Tjestenina koja sadrži jaja; Tjestenina u obliku školjkica; Tjestenina koja se stavlja u pizze.

(210) **BAZ2224197A** (220) 20/04/2022

(442) 31/12/2022

(732) **ALKALOID AD Skopje**

Blvd. Aleksandar Makedonski 12, 1000 Skopje, MK

(740) "Živko Mijatović & Partners" d.o.o.

(540)

MAMA NISI SAMA

(511)

35 Oglašavanje; online oglašavanje na računalnim mrežama; pružanje komercijalnih savjeta i informacija potrošačima pri odabiru roba i usluga; usluge pružanja komercijalnih informacija i savjeta potrošačima u području kozmetičkih proizvoda; usluge oglašavanja i marketinga koje se pružaju putem blogova; usluge oglašavanja i marketinga koje se pružaju putem društvenih mreža; usluge oglašavanja koje se pružaju putem interneta; usluge oglašavanja povezane s kozmetičkim proizvodima; ciljani marketing; reklamne i promotivne usluge; objavljivanje reklamnog materijala; pružanje informacija o potrošačkim proizvodima u vezi kozmetike; pružanje savjeta o potrošačkim proizvodima u vezi kozmetike; promotivni marketing.;

38 Komunikacija putem online blogova; internet komunikacija; slanje poruka putem Web stranica; usluge online komunikacije; pružanje pristupa informacijama putem interneta.;

41 Internetno objavljivanje elektroničkih knjiga i časopisa; obezbjeđivanje on-line elektroničkih publikacija, koje nije moguće preuzeti; zabava; zabava putem interneta; pisanje tekstova; pisanje i objavljivanje tekstova, osim reklamnih tekstova; pripremanje tekstova za objavljivanje; izdavanje tekstova u obliku elektroničkih medija; objavljivanje, izvještavanje, i pisanje tekstova; elektroničko objavljivanje tekstova i tiskanih materijala, osim reklamnih tekstova, na internetu; on-line objavljivanje časopisa ili dnevnika [usluge blogova]; usluge pisanja blogova.

(210) **BAZ2224198A** (220) 20/04/2022

(442) 31/12/2022

(732) **ALKALOID AD Skopje**

Blvd. Aleksandar Makedonski 12, 1000 Skopje, MK

(740) "Živko Mijatović & Partners" d.o.o.

(540)

FLIRKANO

(511)

5 Farmaceutski pripravci za liječenje hipertenzije.

(210) **BAZ2224199A** (220) 20/04/2022

(442) 31/12/2022

(732) **GOLDCAR SPAIN, S.L.U.**

Crtra. Valencia, N - 332, Km. 115, C.P. 03550, Edif.Goldcar.Sant Joan D'Alacant, Alicante, ES

(740) PETOŠEVIĆ d.o.o.

(591) zelena, crna

(540)



(531) 26.4,27.5,29.1

(511)

12 Vozila; uređaji za kretanje po kopnu, zraku ili vodi; vozila za kretanje po zraku, kopnu ili vodi; vozila za putovanje po kopnu, zraku, tračnicama ili vodi; motorna vozila za upotrebu za prijevoz ljudi; automobili za prijevoz robe; motorna vozila; automobili za prijevoz ljudi; automobili za transport robe; sportska vozila; touring automobili; autokaravani; pokretne kuće (karavani); kamperi; vozila u formi kamioneta; kamioneti; kamp-kombiji; vozila za kampiranje; kamioni kao motorna kopnena vozila; kamioni za transport; komercijalni kamioni; industrijski kamioni; bicikli; motocikli; teretna vozila; putnički autobusi; autobusi.;

35 Oglašavanje; poslovno upravljanje; poslovna administracija; uredske funkcije; organiziranje, provođenje i nadzor programa vjernosti i motivacijskih programa; usluge oglašavanja pružene putem Interneta; produkcija televizijskih i radijskih oglasa; računovodstvo; usluge prodaja na dražbi; trgovački sajmovi; ispitivanje javnog mnijenja; obrada podataka; pružanje poslovnih informacija; usluge marketinga; usluge promidžbe; usluge upravljanja bazama podataka; usluge poslovnih informacija pružene online iz računalne baze podataka ili sa interneta; sakupljanje oglasa za upotrebu kao web stranice; istraživanje tržišta; analiza odaziva na oglašavanje i istraživanje tržišta; poslovne usluge na polju iznajmljivanja vozila; usluge poslovnog upravljanja

voznim parkom; analiza troška i statistike u vezi s vozilima; poslovni upiti; istraživanja za poslove; demonstracija računalnih proizvoda; vođenje informatičkih kartoteka; prikupljanje i organizacija podataka u glavnu datoteku na polju promidžbe automobila i iznajmljivanja vozila; usluge vjernosti kupca i usluge kluba kupaca za komercijalne, promidžbene i/ili potrebe oglašavanja; organizacija izložbi u svrhu promidžbe u području automobila i iznajmljivanja vozila; maloprodajne usluge povezane s prodajom vozila i uređaja za putovanje kopnom, zrakom, tračnicama ili vodom; informacije i savjeti u vezi sa svim navedenim uslugama.;

36 Osiguranje; finansijski poslovi; monetarni poslovi; kreditne usluge u vezi s motornim vozilima; finansijske usluge u vezi sa motornim vozilima; finansijske usluge za kupovinu vozila; pružanje finansija za kupovinu motornih vozila; finansijske usluge za leasing vozila; usluge osiguranja u vezi sa motornim vozilima; finansijske usluge u vezi s osiguranjem motornih vozila; finansiranje kupovine vozila uz zakup (lizing); savjetovanje o finansiranju putem leasinga; savjetovanje o troškovima vozila i investiranju u vozila; informacije i savjeti u vezi sa svim navedenim uslugama.;

39 Prijevoz; pakiranje i skladištenje robe; organiziranje putovanja; transport putnika ili robe (zrakom, kopnom ili vodom); ugovaranje transporta putnika ili robe (zrakom, kopnom ili vodom); iznajmljivanja vozila za kretanje zrakom, kopnom ili vodom; iznajmljivanje automobila, bicikala, motocikala, skutera, vozila za kampiranje, kamiona, motornih teretnih vozila, kamioneta, putničkih autobusa, autobusa, karavana; usluge iznajmljivanja vozila; ugovaranje iznajmljivanja vozila za kretanje zrakom, kopnom ili vodom; iznajmljivanje opreme i dodatka za vozila; usluge rezerviranja vozila i transporta; usluge vozača; iznajmljivanje vozila s vozačem; usluge dijeljenja automobila; usluge dijeljenja kamioneta; usluge zajedničkog korištenja bicikala; usluge zajedničkog prijevoza; usluge zajedničkog korištenja skutera, usluge upravljanja voznim parkom; usluge prijevoza tereta; dostavljačke usluge (prijevoz pošte ili robe); vuča vozila; iznajmljivanje vozila za transport; informacije i savjeti u vezi sa svim navedenim uslugama.

(210) **BAZ2224201A** (220) 22/04/2022

(442) 31/12/2022

(732) **Miće Branković**

Kopjenica bb; Ključ 78290, BA

(591) zelena, žuta, crna

(540)



(531) 3.13,5.7,29.1

(511)

29 Konzervisano, zamrznuto, sušeno i kuhano voće i povrće.;

30 Brašno i proizvodi od žitarica; med; sirće.;

31 Sirove i neprerađene žitarice i sjeme; svježe voće i povrće, svježe začinsko bilje; svježe gljive i tartufe. ;

32 Bezalkoholni napici; voćni napci i voćni sokovi; sirupi i drugi preparati za proizvodnju pića.

(210) **BAZ2224202A** (220) 21/04/2022

(442) 31/12/2022

(732) **Blicnet d.o.o. Banja Luka**

Majke Jugovića 25, 78000 Banja Luka, BA

(591) ružičasta

(540)



(531) 1.1,1.15,27.5,29.1

(511)

35 Reklamiranje, marketing i promocija.;

38 Telekomunikacije.

(210) **BAZ2224205A** (220) 22/04/2022

(442) 31/12/2022

(732) **ALKALOID AD Skopje****Blvd. Aleksandar Makedonski 12, 1000
Skopje, MK**

(740) "Živko Mijatović & Partners" d.o.o.

(540)

MIRLEXO

(511)

5 Farmaceutski pripravci za ljudsku primjenu.

(210) **BAZ2224206A** (220) 22/04/2022

(442) 31/12/2022

(732) **MIBRAL d.o.o. Sarajevo****Srebrenička br. 1, 71000 Sarajevo, BA**

(591) nijanse narandžaste, nijanse sive, bijela

(540)



(531) 27.5,29.1

(511)

37 Izgradnja i rekonstrukcija stambenih i nestambenih objekata, hidrograđevinskih objekata, cjevovoda za tečnosti i plinove, cesta, autocesta, željezničkih pruga, mostova, tunela, vodova za električnu struju i telekomunikacije, sanacija klizišta, uklanjanje građevina, pripremni radovi na gradilištu, građevinski instalacijski radovi, fasadni radovi, građevinski završni radovi. ;

42 Izrada građevinskih planova i nacрта, urbanističko planiranje, razrada tehničkih projekata, savjeti o gradnji, mjerenje zemljišta, ispitivanje terena, inženjering.

(210) **BAZ2224208A** (220) 27/04/2022

(442) 31/12/2022

(732) **Cisco Technology, Inc.****170 West Tasman Drive, San Jose,
California 95134, US**(740) DR DIANA PROTIĆ TKALČIĆ &
PARTNERS d.o.o.

(540)

WEBEX

(511)

9 Znanstveni, nautički, geodetski, fotografski, kinematografski i optički aparati i instrumenti kao i aparati i instrumenti za vaganje, mjerenje, signalizaciju, kontrolu (inspekciju), za pomoć (spašavanje) i za obuku; aparati i instrumenti za vođenje, distribuiranje, transformisanje, akumuliranje, podešavanje ili upravljanje električne energije; aparati za snimanje, prenos ili reprodukciju zvuka ili slika; magnetske podloge za snimanje, akustične ploče; kompaktni diskovi; DVD i drugi digitalni mediji za snimanje; mehanizmi za uređaje koji se pokreću uz prethodno ubacivanje kovanica; registarske blagajne, mašine za računanje, oprema za obradu podataka, kompjuteri; kompjuterski softver; uređaji za gašenje požara; kompjuterski softver koji se može preuzeti za obezbjeđivanje elektronskog prenosa informacija, podataka, dokumenata, glasa i slika putem Interneta; kompjuterski softver koji se može preuzeti koji omogućava korisnicima da učestvuju na web-baziranim sastancima i časovima nastave, sa pristupom podacima, dokumentima, slikama i softverskim aplikacijama putem web preglednika; kompjuterski softver koji se može preuzeti za pristupanje, posmatranje, i kontrolisanje udaljenih kompjutera i kompjuterskih mreža; elektronske publikacije koje se mogu preuzeti u obliku članaka, štampanih spisa i instrukcionih materijala u oblasti telekomunikacija, Interneta, obučavanja, poslovanja, prodaje i marketinga; kompjuterski softver koji omogućava saradnju između individualnih lica i organizacija; kompjuterski softver koji omogućava korisnicima da komuniciraju, saraduju i dijele kompjuterske ekrane, desktope, podatke, elektronske dokumente, video i aplikacije putem Interneta; softver koji omogućava učitavanje, postavljanje, prikazivanje, tagovanje, editovanje, organizovanje, i prenos slika i audiovizuelnih djela; softver za audio i video konferencije, video i glasovne komunikacije, instant messaging, Voice over Internet Protocol (VoIP) komunikacione usluge, dijeljenje aplikacija, dijeljenje kompjuterskih desktopova, upravljanje prisutnosti, upravljanje dokumentima, integrisanje aplikacija; kompjuterski softver za organizovanje rasporeda i upravljanje kalendarima, kontaktima, online sastancima; kompjuterski telefonski softver; softver za obradu poziva za prenos audio, podatkovnog, video i glasovnog saobraćaja; kompjuterski softver i hardver za slanje, pohranjivanje, upravljanje, integrisanje i pristupanje tekstualnim i glasovnim porukama putem telefona, elektronske pošte, pejdžera, personalnih digitalnih asistenata, i internim i globalnim kompjuterskim mrežama; kompjuterski hardver i softver za međusobno povezivanje, integrisanje, osiguravanje, upravljanje, nadgledanje, i operativni rad telefonije i video konferencijskih sistema; video i audio konferencijski sistemi koji se sastoje od krajnjih uređaja, naime, kablovskih portova za pristup napajanju i Ethernet-u,

IP telefona, kamera, elektronskih interfejsa za prikaze, video monitora za prikaze, uređaja za rasvjetu, audio zvučnika, mikrofona, i multimedijalnih i video projektora; video i audio konferencijski sistemi koji obuhvataju krajnje uređaje, naime, kablovske portove za pristup napajanju i Ethernet-u, IP telefone, kamere, elektronske interfejse za prikaze, video monitore za prikaze, uređaje za rasvjetu, audio zvučnike, mikrofone, i multimedijalne i video projektore, stolice i konferencijske stolove, i hardver i softver za audio i video konferencije, a koji se svi prodaju kao jedna cjelina; slušalice sa mikrofonom (headsets) za upotrebu sa kompjuterima; slušalice sa mikrofonom (headsets) za telefone, bežične slušalice sa mikrofonom (headsets) za pametne telefone, slušalice sa mikrofonom (headsets) za telekomunikacije; IP telefoni; video kamere; video monitori; kompjuterski softver koji omogućava korisnicima da učestvuju na web-baziranim sastancima i časovima nastave i omogućava pristup podacima, dokumentima, slikama i softverskim aplikacijama putem web preglednika; kompjuterski softver koji omogućava video i glasovnu komunikaciju između učesnika.;

35 Usluge poslovne konsultacije; usluge poslovne konsultacije u oblasti web-baziranih događaja, konferencija, programa za obučavanje, programa za učenje, i seminara; usluge poslovne konsultacije u oblasti isporučivanja web-baziranog znanja; usluge poslovne konsultacije u oblasti online saradnje i tehnologija saradnje; usluge poslovne konsultacije u oblasti prodaje i marketinga; usluge upravljanja poslovnim projektima; usluge upravljanja poslovnim projektima, naime, razvoj, postavljanje, režiranje, produkcija, snimanje, nadgledanje i praćenje za web-bazirane događaje, konferencije, programe za obučavanje, programe za učenje, i seminare; usluge raspoređivanja poslovnih sastanaka; ispitivanje mišljenja javnosti i tržišta; tržišne studije; organizovanje izložbi za komercijalne ili reklamne svrhe; poslovno istraživanje; odnos sa javnošću; usluge promocije prodaje za druge; marketinške usluge.;

38 Telekomunikacione usluge, naime, prenos informacija, podataka, dokumentata, slika i softverskih aplikacija putem Interneta; elektronski prenos podataka i multimedijalnih dokumenata putem kompjuterskih terminala; telekomunikacione usluge, naime, obezbjeđivanje web-baziranih multimedijalnih telekonferencija, videokonferencija, i usluga online sastanaka koje omogućavaju simultano i asihrono gledanje, dijeljenje, editovanje, i diskusiju u vezi dokumenata, podataka i slika od strane učesnika putem web preglednika; obezbjeđivanje korisnika sa online izvještajima u vezi performansi, efektivnosti, i statusa web-baziranih telekonferencija, videokonferencija, i sastanaka; telekomunikacione usluge, naime, obezbjeđivanje za kupce i njihove uposlenike sigurnog udaljenog pristupa putem Interneta do privatnih kompjuterskih mreža; web-bazirane real-time multimedijalne komunikacione usluge putem websajta na Internetu za gledanje, upravljanje, editovanje i pohranjivanje dokumenata; telekomunikacione usluge, naime, obezbjeđivanje online komunikacije za saradnju i obučavanje udaljenih uposlenika poslovnih ili državnih organa; telekomunikacione usluge, naime, obezbjeđivanje online saradničkih usluga koje omogućavaju da udaljeni korisnici pristupe zajednički dijeljenim dokumentima, podacima, kalendarima, listama zadataka, adresarima, i forumima za diskusiju; konsultantske usluge u oblasti telekomunikacija planiranih za kontinuitet u poslovanju, usluga komunikacije putem elektronske pošte, usluga komunikacije putem Voice over Internet Protocol (VoIP); konsultantske usluge u vezi planiranja, organizovanja,

produkcije, i isporuke online sastanaka, događaja, i seminara i online distribucije materijala u vezi sa njima; usluge podrške za online sastanke i događaje, naime, osmišljavanje i održavanje online sastanaka i događaja za korisnike, i online distribucija materijala u vezi sa njima; usluge Internet emitovanja, naime, emitovanje i streaming audio i video snimaka događaja koji se dešavaju uživo i sastanaka sa udaljenim učesnicima, i online distribucija konferencijskih materijala i instrukcionih materijala u vezi sa njima; emitovanje programa putem kompjuterskih mreža; streaming audia, podataka, videa, i slika na Internetu; obezbjeđivanje online foruma za prenos poruka između kompjuterskih korisnika u vezi razvoja, planiranja i vođenja multimedijalnih prezentacija, online sastanka, online događaja, online obrazovanja, online prodaje, i online marketinga; obezbjeđivanje online chat soba i elektronskih oglasnih tabli za prenos poruka između korisnika u oblasti opšteg interesa; obezbjeđivanje online foruma za prenos poruka i podataka između kompjuterskih korisnika; obezbjeđivanje online baze podataka sa informacijama u vezi telekomunikacija i Internet telekomunikacija; obezbjeđivanje sigurnih real-time elektronskih komunikacionih usluga putem kompjuterske mreže koje omogućavaju korisnicima da pretražuju i lociraju informacije i ljude, da komuniciraju, saraduju, i dijele kompjuterske ekrane, desktopove, podatke, elektronske dokumente, video i aplikacije putem Interneta; obezbjeđivanje real-time multimedijalnih komunikacionih usluga putem websajta na Internetu za raspoređivanje i upravljanje kalendarima, kontaktima, online sastancima, telefonskim konferencijama, i video konferencijama; instant messaging usluge; usluge video konferencija; usluge web konferencija; usluge telefonskih konferencija; kompjuterski softver koji se može preuzeti koji omogućava korisnicima da učestvuju na web-baziranim sastancima i časovima nastave, sa pristupom podacima, dokumentima, slikama i softverskim aplikacijama putem web preglednika; elektronske glasovne poruke, naime, snimanje i naknadni prenos glasovnih poruka; Internet telefonske usluge; telekomunikacione usluge, naime, obezbjeđivanje telekomunikacionih veza sa globalnom kompjuterskom mrežom i odgovarajućim telekomunikacionim gateway uslugama; online usluge, naime, obezbjeđivanje informacija putem lokalnih i globalnih kompjuterskih mreža u oblasti telekomunikacija i telefonije; softver koji omogućava video i glasovne komunikacije između učesnika; usluge audio konferencija; elektronska pošta i Voice over Internet (VOIP) komunikacione usluge; prenos glasa, audia, vizuelnih slika i podataka putem telekomunikacionih mreža, bežičnih komunikacionih mreža, Interneta, mreža informacionih sistema i podatkovnih mreža; obezbjeđivanje pristupa i telekomunikacionih veza sa Internetom, kompjuterskim mrežama, kompjuterskim bazama i aplikacijama, elektronski prenos poruka.;

41 Usluge obrazovanja i stručnog osposobljavanja u oblasti audio i video konferencija, biblioteka za sastanke i zajedničku saradnju; konsultantske usluge; obrazovne usluge, naime, obezbjeđivanje online osposobljavanja i osposobljavanja uz lično prisustvo u oblasti online sastanaka, online događaja, multimedijalnih prezentacija, kompjuterskog obrazovanja, konfigurisanja kompjuterskih mreža, pristupanja udaljenim kompjuterima, upravljanja kupcima, prodaje, marketinga, i sadržaja od opšteg interesa za poslovanje, i distribucije materijala za obrazovne kurseve u vezi sa prethodno navedenim; obrazovne usluge, naime, razvoj i vođenje obrazovnih kurseva i distribucija obrazovnog materijala u vezi sa prethodno navedenim za audio i video konferencije, sastanke i saradnju na zajedničkim poslovima u skladu sa zahtjevima kupaca; usluge podrške za obrazovanje za

druge, naime, pomaganje kupcima na provođenju, produkciji i isporučivanju online obrazovnih kurseva; organizovanje sastanaka i seminara; online usluge biblioteka, naime, obezbjeđivanje usluga elektronskih biblioteka u kojima se nalaze članci iz novina, magazina, publikacija, i websajtova dostupnih putem online kompjuterskih mreža; obrazovne usluge, naime, vođenje časova nastave i seminara u oblasti osmišljavanja sastanaka i poboljšavanja interakcije auditorija, interne komunikacije i angažovanja uposlenika; usluge ispitivanja u procesu obrazovanja; organizovanje i vođenje seminara; privatno podučavanje u oblasti dizajna, interakcije, sastanaka i interne komunikacije javnosti u vezi angažovanosti uposlenika; organizovanje i vođenje nevirtualnih obrazovnih foruma.;

42 Znanstvene i tehnološke usluge i pripadajuće usluge istraživanja i dizajna; usluge industrijskih analiza i istraživanja; dizajn i razvoj kompjuterskog hardvera i kompjuterskog softvera; kompjuterske usluge, naime, kompjuterske dijagnostičke usluge, kompjuterske konsultantske usluge u oblasti informacione tehnologije, i konsultacije u vezi kompjuterskog softvera koji omogućava real-time komunikaciju putem Interneta; kompjuterske usluge, naime, uklanjanje kvarova na kompjuterskom hardveru koji se koristi za prenos informacija, podataka, dokumenta, i slika putem Interneta; usluge pružaoca aplikacionih usluga (ASP), naime, hosting kompjuterskih softverskih aplikacija za druge; usluge pružaoca aplikacionih usluga (ASP) koje sadrže softver u oblasti web-baziranih konferencija, audio konferencija, elektronskih poruka, dokumenata za saradivanje, video konferencija, i procesiranja glasa i poziva; pružalac aplikacionih usluga (ASP) koji sadrži softver za učitavanje, snimanje, postavljanje, pregledavanje, prikazivanje, editovanje, organizovanje, prenos, dijeljenje i video, slike, audio, podatke, prezentacije, dokumente, glasovne i multimedijalne sadržaje; obezbjeđivanje online softvera koji se ne može preuzeti koji omogućava interoperativnost mnogobrojnih softverskih aplikacija; obezbjeđivanje online softvera koji se ne može preuzeti za kreiranje, editovanje, isporučivanje i nadgledanje multimedijalnih prezentacija distribuiranih putem Interneta i telefona mnogobrojnim učesnicima; usluge tehničke podrške, naime, uklanjanje problema u vezi kompjuterskog softvera online, putem elektronske pošte ili telefonom; obezbjeđivanje online informacija o uklanjanju problema u vezi kompjuterskog hardvera i softvera; kompjuterske usluge, naime, kreiranje online zajednice za registrovane korisnika tako da mogu da učestvuju u diskusijama, dobiju povratne informacije od svojih kolega, formiraju virtuelne zajednice, da se uključe u društveno umrežavanje, i da razmijene dokumente; tehnološki savjeti koji se obezbjeđuju Internet korisnicima putem hotline podrške; konsultacije u vezi kompjuterskog hardvera, kompjuterskog softvera, kompjuterskih sistema, kompjuterskih mreža, intraneta, i Interneta; obezbjeđivanje privremenog korištenja softvera koji se ne može preuzeti da se omogući učitavanje, postavljanje, prikazivanje, izlaganje, editovanje, i prenos slika, video i audiovizelnih djela; usluge softvera kao usluge (SaaS); usluge softvera kao usluge (SaaS), koji sadrži softver za omogućavanje interoperabilnog rada mnogobrojnih softverskih aplikacija; usluge softvera kao usluge (SaaS) koji sadrži softver koji omogućava korisniku da identifikuju dostupnost drugih korisnika i da integriše elektronske adresare i kalendare; usluge softvera kao usluge (SaaS) koji sadrži softver za obezbjeđivanje multimedijalnih telekonferencijskih i videokonferencijskih usluga, instant messaging, elektronsku poštu, i Voice over Internet Protocol (VoIP) komunikacione usluge; usluge softvera kao usluge (SaaS) koji sadrži softver za prenos informacija, videa, glasa, audia, i sadržaja putem globalne kompjuterske informacione mreže; usluge softvera kao usluge (SaaS) koji sadrži softver za omogućavanje

korisnicima da komuniciraju, saraduju, i dijele kompjuterske ekrane, desktopove, podatke, elektronske dokumente, video i aplikacije putem Interneta; usluge softvera kao usluge (SaaS) koji sadrži softver za pregledavanje, upravljanje, editovanje i pohranjivanje dokumenata putem kompjuterskih mreža; usluge softvera kao usluge (SaaS) koji sadrži softver za pravljenje rasporeda i upravljanje kalendarima, kontaktima, online sastancima, telefonskim konferencijama, i video konferencijama; obezbjeđivanje tehničkih konsultacija u vezi sa kompjuterskim hardverom, kompjuterskim softverom, opremom za kompjutersko umrežavanje, telefonskim sistemima, telekomunikacionom opremom, IP telefonijom, telekomunikacionim sistemima, dizajnom kompjuterskih mreža, dizajnom memorije, sigurnosti mreža, i glasovnih i bežičnih komunikacija; obezbjeđivanje online foruma u oblasti tehnologije, telekomunikacija, i komunikacija; usluge tehničke podrške za kompjuterske mreže i za rješenja za video konferencije i usluge upravljanja kompjuterskim mrežama i rješenjima za video konferencije, naime, uklanjanje problema u obliku dijagnosticiranja problema na sistemima video konferencija i na kompjuterskom mrežnom softveru, i nadgledanje kompjuterskog mrežnog sistema u svrhu tehničke pomoći; platforma kao usluga (PaaS); infrastruktura kao usluga (IaaS).

(210) **BAZ2224210A** (220) 27/04/2022

(442) 31/12/2022

(732) **VIVO MOBILE COMMUNICATION CO., LTD**

No.1, Vivo Road, Chang'an, Dongguan, Guangdong, CN

(740) Dragan Mićunović

(540)

X Shot

(511)

9 Mobilni telefoni; pametni telefoni.

(210) **BAZ2224211A** (220) 27/04/2022

(442) 31/12/2022

(732) **VIVO MOBILE COMMUNICATION CO., LTD**

No.1, Vivo Road, Chang'an, Dongguan, Guangdong, CN

(740) Dragan Mićunović

(540)

X Play

(511)

9 Mobilni telefoni; pametni telefoni.

(210) **BAZ2224212A** (220) 27/04/2022

(442) 31/12/2022

(732) **Dropbox, Inc., a Delaware corporation**
1800 Owens Street, Suite 200, 94158
San Francisco, CA, US

(740) PETOŠEVIĆ d.o.o.

(540)

DROPBOX

(511)

9 Računalni softver i računalni softver koji se može preuzeti za upotrebu u izradi, pristupu, ažuriranju, manipulaciji, mijenjanju, organiziranju, pohranjivanju, sigurnosnom kopiranju, sinhronizaciji, prijenosu i dijeljenju podataka, dokumenata, datoteka, informacija, teksta, fotografija, slika, grafike, muzike, audio, video i multimedijalnog sadržaj putem globalnih i lokalnih računalnih mreža, mobilnih telefona i drugih komunikacijskih mreža; računalni softver za sinhronizaciju, repliciranje, pohranu, sigurnosno kopiranje i dijeljenje podataka i informacija o i između elektroničkih uređaja uključujući elemente koji sadrže elektroničke i računalne zaslone, displeje i prijemnike; računalni softver za izradu i dijeljenje sadržaja i informacija, poboljšanje produktivnosti i suradnju na zajedničkim dokumentima, s više korisnika preko globalnih i lokalnih računalnih mreža; računalni softver za ekstrakciju i označavanje metapodataka, daljinsko upravljanje podacima, pružanje pristupa aplikacijama i uslugama na bazi weba preko mrežnog operativnog sistema ili portalnog sučelja putem globalne i lokalne računalne mreže; računalni softver za upotrebu u okruženju računalstva u oblaku, a naročito, alati za razvoj računalnog softvera i sučelja za programiranje aplikacija (API) koji se koriste kao sučelje softverskih komponenti za međusobnu komunikaciju, za upravljanje digitalnim sadržajem žičnih i bežičnih elektroničkih uređaja za pristup, ažuriranje, manipulaciju, organizaciju, pohranu, stvaranje sigurnosne kopije, sinhronizaciju, prijenos i dijeljenje podataka, dokumenata, informacija, tekstova, fotografija, slika, grafike, muzičkog, audio, video i multimedijalnog sadržaja; računalni softver za sinhronizaciju računalnih datoteka, mapa, podataka i informacija u kolaborativnom radnom okruženju; računalni softver za usluge elektroničke pošte, usluge elektroničke razmjene poruka i prijenos elektroničkih poruka; računalni softver, uključujući računalne programe za olakšavanje produktivnosti, kreativnosti, zabave i komunikacije, uključujući telefoniju, putem jedne ili više elektroničkih mreža, uključujući, ali ne ograničavajući se na Internet, koristeći jednu ili više hardverskih i softverskih platformi; računalni softver, uključujući računalne programe za slanje, primanje i praćenje digitalnih podataka putem mreže, uključujući, ali ne ograničavajući se na Internet; računalni softver, uključujući računalne programe za suradnju i dijeljenje informacija, kao što su, ali ne ograničavajući se na kalendare, kontakte, podatke o zadacima i informacije o upravljanju projektima i radnim procesima, s više korisnika putem mreže, uključujući, ali ne ograničavajući se na internet; računalni softver, uključujući računalne programe za objavljivanje i dijeljenje informacija, kao što su, ali ne ograničavajući se na kalendare, kontakte, podatke o zadacima, upravljanje projektima i informacije o protoku podataka putem mreže, uključujući, ali ne ograničavajući

se na Internet; računalni softver, uključujući računalne programe za prikupljanje, uređivanje, organiziranje i označavanje podataka i informacija putem mreže, uključujući, ali ne ograničavajući se na Internet; računalni softver i računalni softver koji se može preuzeti za pohranu, pregledavanje, izradu i prijenos podataka, dokumenata, datoteka, informacija, teksta, fotografija, slika, grafike, muzike, audio, video i multimedijalnih sadržaja; računalni softver i računalni softver koji se može preuzeti pomoću vještačke inteligencije za organizaciju, praćenje, pohranu i prijenos podataka, dokumenata, datoteka, informacija, teksta, fotografija, slika, grafike, muzike, audio, video i multimedijalnih sadržaja; računalni softver za organizaciju, određivanje prioriteta, pretraživanje slika, pregled datoteka, pretraživanje, suradnju i integraciju; računalni softver za suradnju koji korisnicima omogućuje sinhronizaciju prijedloga, obavijesti, komunikacija, komentara, kalendara, popisa obaveza, podataka i drugih medija; računalni softver za prijenos velikih datoteka; softver za upravljanje timom; računalni softver za elektroničke potpise; računalni softver koji koristi vještačku inteligenciju za pružanje sadržaja i prijedloga za određivanje prioriteta; znanstveni, istraživački, navigacijski, geodetski, fotografski, kinematografski, audiovizualni, optički aparati i instrumenti kao i aparati i instrumenti za vaganje, mjerenje, signalizaciju, otkrivanje, testiranje, kontrolu (inspekciju), za pomoć (spašavanje) i za obuku; aparati i instrumenti za vođenje, distribuiranje, transformiranje, akumuliranje, podešavanje ili upravljanje distribucijom ili upotrebom električne energije; aparati i instrumenti za snimanje, prijenos, reprodukciju ili obradu zvuka, slika ili podataka; snimljeni mediji i mediji koji se mogu preuzeti, računalni softver, prazni digitalni ili analogni mediji za snimanje i pohranu; mehanizmi koji se pokreću kovanicama; registarske blagajne, uređaji za računanje; računari i računalni periferni uređaji; ronilačka odijela, ronilačke maske, čepovi za uši za ronioce, kopče za nos za ronioce i plivače, rukavice za ronioce, uređaji za disanje za podvodno plivanje; aparati za gašenje požara.;

35 Provođenje posebnih događaja u poslovne svrhe na polju hostinga datoteka, računarstva u oblaku, sinhronizacije datoteka, produktivnosti, upravljanja sadržajem i suradnje; razvoj promotivnih kampanja na polju hostinga datoteka, računarstva u oblaku, sinhronizacije datoteka, produktivnosti, upravljanja sadržajem i suradnje; usluge maloprodaje i usluge online trgovine u vezi s virtualnom robom i digitalnim medijima, a naročito, podaci, dokumenti, datoteke, informacije, tekst, fotografije, slike, grafika, muzika, audio, video i multimedijalnih sadržaj; oglašavanje i promocija roba i usluga za druge; pružanje web stranice koja sadrži online tržište za razmjenu roba i usluga s drugim korisnicima; pružanje online tržišta za kupce i prodavače virtualnih roba i digitalnih medija, a naročito, podataka, dokumenata, datoteka, informacija, teksta, fotografija, slika, grafike, muzike, audio, video i multimedijalnih sadržaja; pružanje informacija na polju hostinga datoteka, računarstva u oblaku, sinhronizacije datoteka, produktivnosti, upravljanja sadržajem i suradnje; oglašavanje; poslovno upravljanje, organizacija i administracija; uredski poslovi.;

42 Pružanje privremenog korištenja računalnog softvera koji se ne može preuzeti za upotrebu pri stvaranju, pristupu, ažuriranju, manipuliranju, modificiranju, organiziranju, pohranjivanju, sigurnosnom kopiranju, sinhronizaciji, prijenosu i dijeljenju podataka, dokumenata, datoteka, informacija, teksta, fotografija, slika, grafike, muzike, audiozapisa, videozapisa i multimedijalnog sadržaja putem globalnih i lokalnih računalnih mreža, mobilnih telefona

i drugih komunikacijskih mreža; pružanje privremenog korištenja računalnog softvera koji se ne može preuzeti za sinhronizaciju, repliciranje, pohranu, sigurnosno kopiranje i dijeljenje podataka i informacija na i između elektroničkih uređaja, uključujući elemente koji sadrže elektroničke i računalne zaslone, displeje i prijemnike; pružanje privremenog korištenja računalnog softvera koji se ne može preuzeti za izradu i dijeljenje sadržaja i informacija, poboljšanje produktivnosti i suradnju na dijeljenim dokumentima, s više korisnika preko globalnih i lokalnih računalnih mreža; pružanje privremenog korištenja računalnog softvera koji se ne može preuzeti za izvlačenje i označavanje metapodataka, daljinsko upravljanje podacima, pružanje pristupa aplikacijama i uslugama na bazi weba putem mrežnog operativnog sistema ili portalnog sučelja putem globalnih i lokalnih računalnih mreža; pružanje privremenog korištenja računalnog softvera koji se ne može preuzeti za korištenje u okruženju računalstva u oblaku, a naročito, alati za razvoj računalnog softvera i sučelja za programiranje aplikacija (API) koji se koriste kao sučelje softverskih komponenti za međusobnu komunikaciju, za upravljanje digitalnim sadržajem žičnih i bežičnih elektroničkih uređaja za pristup, ažuriranje, manipuliranje, mijenjanje, organizaciju, pohranu, stvaranje sigurnosne kopije, sinhronizaciju, prijenos i dijeljenje podataka, dokumenata, informacija, tekstova, fotografija, slika, grafike, muzike, audio, video i multimedijskog sadržaja; pružanje privremenog korištenja računalnog softvera koji se ne može preuzeti za sinhronizaciju računalnih datoteka, mapa, podataka i informacija unutar suradničkog radnog okruženja; usluge poslužitelja online web zajednice za i u vezi s računalnim programiranjem i razvojem računalnog softvera za upravljanje digitalnim sadržajem žičanih i bežičnih elektroničkih uređaja za pristup, ažuriranje, manipuliranje, modificiranje, organiziranje, pohranjivanje, sigurnosno kopiranje, sinhronizaciju, prijenos i dijeljenje podataka, dokumenata, datoteka, informacija, teksta, fotografija, slika, grafike, muzike, audio, video i multimedijskog sadržaja; pružanje virtualnog računalnog okruženja putem računarstva u oblaku dostupne putem interneta autentificiranim korisnicima; pohrana elektroničkih medija, a naročito, podataka, dokumenata, datoteka, teksta, fotografija, slika, grafike, muzike, audio datoteka, videa, mapa, poruka i drugih elektroničkih podataka; usluge računalnog savjetovanja; usluge računalstva u oblaku; elektronička pohrana podataka; softver kao usluga (SaaS); priprema sigurnosnih kopija podataka off-site; server hosting; iznajmljivanje računalnog softvera; instalacija računalnog softvera; održavanje računalnog softvera; pružanje privremenog korištenja softvera koji se ne može preuzeti za usluge elektroničke pošte, usluge elektroničkog slanja poruka i prijenos elektroničkih poruka; pružanje virtualnog računalnog okruženja putem računarstva u oblaku dostupne od strane autentificiranih korisnika putem Interneta; pružanje privremenog korištenja softvera koji se ne može preuzeti za usluge elektroničke pošte, usluge elektroničkog slanja poruka i prijenos elektroničkih poruka; pružanje softvera koji se ne može preuzeti korištenjem umjetne inteligencije za organizaciju, praćenje, pohranu i prijenos podataka, dokumenata, datoteka, informacija, teksta, fotografija, slika, grafike, muzike, audio, video i multimedijskog sadržaja; pružanje računalnog softvera koji se ne može preuzeti za pohranu, pregledavanje, izradu i prijenos podataka, dokumenata, datoteka, informacija, teksta, fotografija, slika, grafike, muzike, audio, video i multimedijskog sadržaja; pružanje računalnog softvera koji se ne može preuzeti korištenjem umjetne inteligencije

za organizaciju, praćenje, pohranu i prijenos podataka, dokumenata, datoteka, informacija, teksta, fotografija, slika, grafike, muzike, audio, video i multimedijskog sadržaja; pružanje računalnog softvera koji se ne može preuzeti za organizaciju, određivanje prioriteta, pretraživanje slika, pregled datoteka, pretraživanje, suradnju i integraciju; pružanje suradničkog računalnog softvera koji korisnicima omogućuje sinkronizaciju prijedloga, obavijesti, komunikacije, komentara, kalendara, popisa obaveza, podataka i drugih medija; pružanje računalnog softvera za prijenos velikih datoteka; pružanje softvera za upravljanje timom; pružanje računalnog softvera za elektroničke potpise; pružanje računalnog softvera koji koristi umjetnu inteligenciju za pružanje sadržaja i prioriteta prijedloga; znanstvene i tehnološke usluge te pripadajuće usluge istraživanja i dizajna; usluge industrijske analize, industrijskog istraživanja i industrijskog dizajna; usluge kontrole kvalitete i provjere autentičnosti; dizajn i razvoj računalnog hardvera i softvera.

(210) **BAZ2224213A** (220) 27/04/2022

(442) 31/12/2022

(732) **Dropbox, Inc., a Delaware corporation**
1800 Owens Street, Suite 200, 94158
San Francisco, CA, US

(740) PETOŠEVIĆ d.o.o.

(540)



(531) 25.7,26.4

(511)

9 Računalni softver i računalni softver koji se može preuzeti za upotrebu u izradi, pristupu, ažuriranju, manipulaciji, mijenjanju, organiziranju, pohranjivanju, sigurnosnom kopiranju, sinhronizaciji, prijenosu i dijeljenju podataka, dokumenata, datoteka, informacija, teksta, fotografija, slika, grafike, muzike, audio, video i multimedijalnog sadržaj putem globalnih i lokalnih računalnih mreža, mobilnih telefona i drugih komunikacijskih mreža; računalni softver za sinhronizaciju, repliciranje, pohranu, sigurnosno kopiranje i dijeljenje podataka i informacija o i između elektroničkih uređaja uključujući elemente koji sadrže elektroničke i računalne zaslone, displeje i prijemnike; računalni softver za izradu i dijeljenje sadržaja i informacija, poboljšanje produktivnosti i saradnju na zajedničkim dokumentima, s više korisnika preko globalnih i lokalnih računalnih mreža; računalni softver za ekstrakciju i označavanje metapodataka, daljinsko upravljanje podacima, pružanje

pristupa aplikacijama i uslugama na bazi weba preko mrežnog operativnog sistema ili portalnog sučelja putem globalne i lokalne računalne mreže; računalni softver za upotrebu u okruženju računalstva u oblaku, a naročito, alati za razvoj računalnog softvera i sučelja za programiranje aplikacija (API) koji se koriste kao sučelje softverskih komponenti za međusobnu komunikaciju, za upravljanje digitalnim sadržajem žičnih i bežičnih elektroničkih uređaja za pristup, ažuriranje, manipulaciju, organizaciju, pohranu, stvaranje sigurnosne kopije, sinhronizaciju, prijenos i dijeljenje podataka, dokumenata, informacija, tekstova, fotografija, slika, grafike, muzičkog, audio, video i multimedijalnog sadržaja; računalni softver za sinhronizaciju računalnih datoteka, mapa, podataka i informacija u kolaborativnom radnom okruženju; računalni softver za usluge elektroničke pošte, usluge elektroničke razmjene poruka i prijenos elektroničkih poruka; računalni softver, uključujući računalne programe za olakšavanje produktivnosti, kreativnosti, zabave i komunikacije, uključujući telefoniju, putem jedne ili više elektroničkih mreža, uključujući, ali ne ograničavajući se na Internet, koristeći jednu ili više hardverskih i softverskih platformi; računalni softver, uključujući računalne programe za slanje, primanje i praćenje digitalnih podataka putem mreže, uključujući, ali ne ograničavajući se na Internet; računalni softver, uključujući računalne programe za suradnju i dijeljenje informacija, kao što su, ali ne ograničavajući se na kalendare, kontakte, podatke o zadacima i informacije o upravljanju projektima i radnim procesima, s više korisnika putem mreže, uključujući, ali ne ograničavajući se na internet; računalni softver, uključujući računalne programe za objavljivanje i dijeljenje informacija, kao što su, ali ne ograničavajući se na kalendare, kontakte, podatke o zadacima, upravljanje projektima i informacije o protoku podataka putem mreže, uključujući, ali ne ograničavajući se na Internet; računalni softver, uključujući računalne programe za prikupljanje, uređivanje, organiziranje i označavanje podataka i informacija putem mreže, uključujući, ali ne ograničavajući se na Internet; računalni softver i računalni softver koji se može preuzeti za pohranu, pregledavanje, izradu i prijenos podataka, dokumenata, datoteka, informacija, teksta, fotografija, slika, grafike, muzike, audio, video i multimedijalnih sadržaja; računalni softver i računalni softver koji se može preuzeti pomoću vještačke inteligencije za organizaciju, praćenje, pohranu i prijenos podataka, dokumenata, datoteka, informacija, teksta, fotografija, slika, grafike, muzike, audio, video i multimedijalnih sadržaja; računalni softver za organizaciju, određivanje prioriteta, pretraživanje slika, pregled datoteka, pretraživanje, suradnju i integraciju; računalni softver za suradnju koji korisnicima omogućuje sinhronizaciju prijedloga, obavijesti, komunikacija, komentara, kalendara, popisa obaveza, podataka i drugih medija; računalni softver za prijenos velikih datoteka; softver za upravljanje timom; računalni softver za elektroničke potpise; računalni softver koji koristi vještačku inteligenciju za pružanje sadržaja i prijedloga za određivanje prioriteta; znanstveni, istraživački, navigacijski, geodetski, fotografski, kinematografski, audiovizualni, optički aparati i instrumenti kao i aparati i instrumenti za vaganje, mjerenje, signalizaciju, otkrivanje, testiranje, kontrolu (inspekciju), za pomoć (spašavanje) i za obuku; aparati i instrumenti za vođenje, distribuiranje, transformiranje, akumuliranje, podešavanje ili upravljanje distribucijom ili upotrebom električne energije; aparati i instrumenti za snimanje, prijenos, reprodukciju ili obradu zvuka, slika ili podataka; snimljeni mediji i mediji koji se mogu preuzeti, računalni softver, prazni digitalni ili analogni

mediji za snimanje i pohranu; mehanizmi koji se pokreću kovanicama; registarske blagajne, uređaji za računanje; računari i računalni periferni uređaji; ronilačka odijela, ronilačke maske, čepovi za uši za ronioce, kopče za nos za ronioce i plivače, rukavice za ronioce, uređaji za disanje za podvodno plivanje; aparati za gašenje požara;

35 Provođenje posebnih događaja u poslovne svrhe na polju hostinga datoteka, računarstva u oblaku, sinhronizacije datoteka, produktivnosti, upravljanja sadržajem i suradnje; razvoj promotivnih kampanja na polju hostinga datoteka, računarstva u oblaku, sinhronizacije datoteka, produktivnosti, upravljanja sadržajem i suradnje; usluge maloprodaje i usluge online trgovine u vezi s virtualnom robom i digitalnim medijima, a naročito, podaci, dokumenti, datoteke, informacije, tekst, fotografije, slike, grafika, muzika, audio, video i multimedijski sadržaj; oglašavanje i promocija roba i usluga za druge; pružanje web stranice koja sadrži online tržište za razmjenu roba i usluga s drugim korisnicima; pružanje online tržišta za kupce i prodavače virtualnih roba i digitalnih medija, a naročito, podataka, dokumenata, datoteka, informacija, teksta, fotografija, slika, grafike, muzike, audio, video i multimedijalnih sadržaja; pružanje informacija na polju hostinga datoteka, računarstva u oblaku, sinhronizacije datoteka, produktivnosti, upravljanja sadržajem i suradnje; oglašavanje; poslovno upravljanje, organizacija i administracija; uredski poslovi.;

42 Pružanje privremenog korištenja računalnog softvera koji se ne može preuzeti za upotrebu pri stvaranju, pristupu, ažuriranju, manipuliranju, modificiranju, organiziranju, pohranjivanju, sigurnosnom kopiranju, sinhronizaciji, prijenosu i dijeljenju podataka, dokumenata, datoteka, informacija, teksta, fotografija, slika, grafike, muzike, audiozapisa, videozapisa i multimedijalnog sadržaja putem globalnih i lokalnih računalnih mreža, mobilnih telefona i drugih komunikacijskih mreža; pružanje privremenog korištenja računalnog softvera koji se ne može preuzeti za sinhronizaciju, repliciranje, pohranu, sigurnosno kopiranje i dijeljenje podataka i informacija na i između elektroničkih uređaja, uključujući elemente koji sadrže elektroničke i računalne zaslone, displeje i prijemnike; pružanje privremenog korištenja računalnog softvera koji se ne može preuzeti za izradu i dijeljenje sadržaja i informacija, poboljšanje produktivnosti i suradnju na dijeljenim dokumentima, s više korisnika preko globalnih i lokalnih računalnih mreža; pružanje privremenog korištenja računalnog softvera koji se ne može preuzeti za izvlačenje i označavanje metapodataka, daljinsko upravljanje podacima, pružanje pristupa aplikacijama i uslugama na bazi weba putem mrežnog operativnog sistema ili portalnog sučelja putem globalnih i lokalnih računalnih mreža; pružanje privremenog korištenja računalnog softvera koji se ne može preuzeti za korištenje u okruženju računalstva u oblaku, a naročito, alati za razvoj računalnog softvera i sučelja za programiranje aplikacija (API) koji se koriste kao sučelje softverskih komponenti za međusobnu komunikaciju, za upravljanje digitalnim sadržajem žičnih i bežičnih elektroničkih uređaja za pristup, ažuriranje, manipuliranje, mijenjanje, organizaciju, pohranu, stvaranje sigurnosne kopije, sinhronizaciju, prijenos i dijeljenje podataka, dokumenata, informacija, tekstova, fotografija, slika, grafike, muzike, audio, video i multimedijalnog sadržaja; pružanje privremenog korištenja računalnog softvera koji se ne može preuzeti za sinhronizaciju računalnih datoteka, mapa, podataka i informacija unutar suradničkog radnog okruženja; usluge poslužitelja online web zajednice za i u vezi s računalnim programiranjem i

razvojem računalnog softvera za upravljanje digitalnim sadržajem žičanih i bežičnih elektroničkih uređaja za pristup, ažuriranje, manipuliranje, modifikiranje, organiziranje, pohranjivanje, sigurnosno kopiranje, sinhronizaciju, prijenos i dijeljenje podataka, dokumenata, datoteka, informacija, teksta, fotografija, slika, grafike, muzike, audio, video i multimedijskog sadržaja; pružanje virtualnog računalnog okruženja putem računarstva u oblaku dostupne putem interneta autentificiranim korisnicima; pohrana elektroničkih medija, a naročito, podataka, dokumenata, datoteka, teksta, fotografija, slika, grafike, muzike, audio datoteka, videa, mapa, poruka i drugih elektroničkih podataka; usluge računalnog savjetovanja; usluge računarstva u oblaku; elektronička pohrana podataka; softver kao usluga (SaaS); priprema sigurnosnih kopija podataka off-site; server hosting; iznajmljivanje računalnog softvera; instalacija računalnog softvera; održavanje računalnog softvera; pružanje privremenog korištenja softvera koji se ne može preuzeti za usluge elektroničke pošte, usluge elektroničkog slanja poruka i prijenos elektroničkih poruka; pružanje virtualnog računalnog okruženja putem računarstva u oblaku dostupne od strane autentificiranih korisnika putem Interneta; pružanje privremenog korištenja softvera koji se ne može preuzeti za usluge elektroničke pošte, usluge elektroničkog slanja poruka i prijenos elektroničkih poruka; pružanje softvera koji se ne može preuzeti korištenjem umjetne inteligencije za organizaciju, praćenje, pohranu i prijenos podataka, dokumenata, datoteka, informacija, teksta, fotografija, slika, grafike, muzike, audio, video i multimedijskog sadržaja; pružanje računalnog softvera koji se ne može preuzeti korištenjem umjetne inteligencije za organizaciju, praćenje, pohranu i prijenos podataka, dokumenata, datoteka, informacija, teksta, fotografija, slika, grafike, muzike, audio, video i multimedijskog sadržaja; pružanje računalnog softvera koji se ne može preuzeti za organizaciju, određivanje prioriteta, pretraživanje slika, pregled datoteka, pretraživanje, suradnju i integraciju; pružanje suradničkog računalnog softvera koji korisnicima omogućuje sinkronizaciju prijedloga, obavijesti, komunikacije, komentara, kalendara, popisa obaveza, podataka i drugih medija; pružanje računalnog softvera za prijenos velikih datoteka; pružanje softvera za upravljanje timom; pružanje računalnog softvera za elektroničke potpise; pružanje računalnog softvera koji koristi umjetnu inteligenciju za pružanje sadržaja i prioriternih prijedloga; znanstvene i tehnološke usluge te pripadajuće usluge istraživanja i dizajna; usluge industrijske analize, industrijskog istraživanja i industrijskog dizajna; usluge kontrole kvalitete i provjere autentičnosti; dizajn i razvoj računalnog hardvera i softvera.

(210) **BAZ2224214A** (220) 27/04/2022

(442) 31/12/2022

(732) **PRZEDSIĘBIOTSTWO
WIELOBRANZOWE KENTDRUK -
ZBIEGNIEW SROCYNSKI****Ul. Konopnickiej 6, 32-650 Kety, PL**

(740) "INTELBIRO" d.o.o.

(540)

GOLDEN TUBE

(511)

34 Papir za cigarete; blokovi papira za cigarete; tube za cigarete; filteri za duhan i cigarete; papir za usnice za cigarete; hidroskopski papir za duhan; upijajući papir za duhanske lule; kutije ze duhan, i humidori, kutije za čuvanje cigara i cigareta; kutije za cigare; kutije za cigarete, tabakere; pepeljare za pušaće; zamjena za duhan (ne za medicinske svrhe); zamjena za duhan; duhan i duhanski proizvodi (uključujući zamjenu za duhan); usnici za cigarete i cigare.

(210) **BAZ2224215A** (220) 27/04/2022

(442) 31/12/2022

(732) **Superzナルac d.o.o.****Klesarska 8, Posušje, BA**

(540)

SUPERZナルAC

(511)

9 Aparati za snimanje, prijenos, reprodukciju zvuka ili slika; računalni programi [software-];

16 Papir, karton i proizvodi od tih materijala koji nisu obuhvaćeni drugim klasama; štamparski proizvodi; proizvodi za uvezivanje knjiga; fotografije; pribor za pisanje; ljepila (ljepljive materije za papirne proizvode ili za kućne potrebe); oprema za nastavu i obuku (osim aparata); plastični materijali za ambalažu (koji nisu obuhvaćeni drugim klasama); štamparska slova; klišeji;

41 Obuka; stručno osposobljavanje; razonoda; sportske i kulturne djelatnosti.

(210) **BAZ2224216A** (220) 28/04/2022

(442) 31/12/2022

(732) **ZORE Aksesuar Ticaret Limited Şirketi
Macun Mah. 204. Cad. A blok No:141A/1
Yenimahalle, Ankara, TR**

(740) Dragan Mićunović

(591) crna, crvena

(540)



(531) 24.17,29.1

(511)

9 Aparati i instrumenti: znanstveni, pomorski, nadzorni, fotografski, kinematografski, optički, vagani, mjerni, signalizacijski, kontrolni (nadzorni), aparati i instrumenti za spašavanje života; Aparati i instrumenti za provođenje, propuštanje, akumuliranje, regulaciju i kontrolu električne energije; Aparati za snimanje, prienos ili reprodukciju zvuka i slika; magnetski nosači podataka; diskovi za snimanje; Automati i mehanizmi za aparate na kovanice; kase, kalkulatori, oprema za obradu podataka i računala; aparat za gašenje požara. ;

11 Aparati za: paljenje, grijanje, proizvodnju pare, kuhanje, hlađenje, sušenje, aeraciju, vodosnabdijevanje i sanitarne svrhe.;

38 Telekomunikacije.

(210) **BAZ2224217A** (220) 29/04/2022

(442) 31/12/2022

(732) **Seradis d.o.o.**

Donji Hotonj b.b., Vogošća, BA

(740) Inja Pašalić

(540)



(531) 1.1,24.1,24.9

(511)

3 Mirisi za domaćinstvo, mirisi za automobile, mirisi za osobnu upotrebu; mirisi u spreju za prostorije; mirisni sprejevi za osvježavanje tkanina; mirisna vodica, mirisni štapići za prostorije, mirisne kesice; dezodoransi za ljude ili za životinje parfemi, parfemska voda.;

4 Svijeće, mirisne svijeće; svijeće za upijanje dima.;

5 Preparati za dezodoriranje vazduha, osvježivači vazduha za automobile; punjenja za osvježivače vazduha; sprejevi za osvježavanje vazduha, preparati za neutralizaciju mirisa; dezodorirajuća sredstva za odjeću i tekstil, materijali za upijanje mirisa; toaletni dezodoransi.

(210) **BAZ2224218A** (220) 04/05/2022

(442) 31/12/2022

(732) **CYTEC TECHNOLOGY CORP.**

**504 Carnegie Center, Princeton NJ
08540, US**

(740) "Živko Mijatović & Partners" d.o.o.

(540)

CYBREAK

(511)

1 Hemikalije za upotrebu u pročišćavanju vode i otpadnih voda; hemikalije za upotrebu u rudarstvu, industriji glinice, preradi minerala, prehrambenoj i papirnoj industriji.

(210) **BAZ2224219A** (220) 04/05/2022

(442) 31/12/2022

(732) **Kustura Milenko**

**Kralja Tomislava A-2 bb, Gornji Vakuf-
Uskoplje, BA**

(740) Advokatska firma "Sajić" o.d. Banja Luka

(591) plava, žuta, bijela

(540)



(531) 2.1,5.1,6.1,24.1,24.9,25.1,29.1

(511)

32 Bezalkoholno pivo; crno pivo (pivo od preprženog slada); ipa (indijska svijetla piva); ječmeno vino (pivo); kokteli bazi piva; kraft (zanatska) piva; lager pivo; napici koji predstavljaju imitaciju piva; pića na bazi piva; piva; piva obogaćena mineralima; piva sa okusima; pivo bok; pivo i pivarski proizvodi; pivo pomiješano sa limunovim sokom; pivo sa niskim udjelom alkohola; pivo sa okusom kafe; pšenično pivo; svijetlo pivo; tamno pivo (porter); tamno pivo (stout).

(210) **BAZ2224220A** (220) 05/05/2022

(442) 31/12/2022

(732) **FTX Trading Ltd.**

**Lower Factory Road, PO Box 990,
Saint John's, AG**

(740) PETOŠEVIĆ d.o.o.

(540)



(531) 26.4,26.11

(511)

9 Računalni softver i mobilne aplikacije; računalni softver za elektroničko trgovanje, pohranu, slanje, primanje, prihvatanje i prijenos digitalnih i virtualnih valuta; računalni softver za elektroničko prihvatanje i prenošenje digitalnih, virtualnih i fiducijarnih valuta; računalni softver za upravljanje platnim transakcijama digitalnih, virtualnih i fiducijarnih valuta; računalni softver za upravljanje transakcijama za plaćanje i razmjenu virtualnih valuta; računalni softver za pružanje elektroničkih usluga razmjene kriptovaluta; računalni softver za upotrebu kao novčanik za kriptovalute i virtualne valute; računalni softver za upotrebu kao mobilni i elektronički novčanik; računalni softver za obradu plaćanja; računalni softver za obradu beskontaktnog plaćanja; računalni softver za obradu, olakšavanje, verifikaciju i provjeru autentičnosti mobilnih plaćanja i beskontaktnih transakcija s maloprodajnim trgovcima, trgovcima i prodavačima, koristeći mobilne uređaje; računalni softver za obradu plaćanja i finansijskih transakcija putem kreditnih kartica, kartica na punjenje, debitnih kartica, pretplatnih kartica, mobilnih novčanika i elektroničkih novčanika; računalni softver za snimanje, upravljanje i pohranu informacija o kreditnim i debitnim karticama; računalni softver za finansijsko

trgovanje; računalni softver za finansijsku razmjenu; softver za izdavanje nezamjenjivih tokena (NFT); računalni softver za izradu nezamjenjivih tokena (NFT); softver za računalne igrice; softver za video igre; kartice na punjenje; kreditne kartice; debitne kartice; novčanici za kriptovalute; muzičke, audio, video i multimedijske datoteke; muzičke, audio, video i multimedijske datoteke nezamjenjivih tokena (NFT); muzičke, audio, video i multimedijske datoteke čija je vjerodostojnost potvrđena nezamjenjivim tokenima (NFT). ;

25 Odjeća; odjevni predmeti; dodaci; pokrivala za glavu; obuća. ;

35 Pružanje online tržišta; pružanje online tržišta za nezamjenjive tokene (NFT); pružanje online tržišta za kupce i prodavače digitalnih roba čija je autentičnost provjerena nezamjenjivim tokenima (NFT); usluge maloprodajne trgovine; usluge online maloprodajne trgovine; usluge online maloprodajne trgovine za nezamjenjive tokene (NFT); upravljanje izdavanjem ulaznica za druge; usluge poslovnog razvoja; usluge poslovnog upravljanja; usluge poslovne organizacije; usluge poslovne administracije; usluge poslovnog umrežavanja; usluge oglašavanja i marketinga.;

36 Usluge razmjene kriptovaluta; usluge trgovanja kriptovalutama; finansijska razmjena; usluge trgovine ročnicama; pružanje finansijske razmjene za trgovanje virtualnim valutama; online trgovanje devizama u realnom vremenu; pružanje platforme za elektroničko trgovanje; pružanje platforme za elektroničko trgovanje za kupnju i prodaju digitalne valute u zamjenu za fiducijarnu valutu ili drugu digitalnu valutu; pružanje finansijskih informacija; pružanje finansijskih informacija o deviznom kursu; finansijsko upravljanje; finansijsko upravljanje digitalnom imovinom i portfeljima digitalne imovine; finansijske usluge; usluge finansijskih transakcija; finansijske trgovačke usluge; finansijske usluge klirinških kuća; usluge obrade plaćanja; usluge elektroničkog plaćanja; usluge obrade plaćanja putem kartica na punjenje; usluge obrade plaćanja debitnim karticama; usluge obrade plaćanja pretplatnim karticama; usluge posredovanja (mešetarenje); usluge istraživanja u vezi sa finansijskima; usluge finansijskog skrbništva.;

41 Zabavne usluge; usluge online igara; usluge online videoigara; pružanje online računalnih igara; pružanje online muzike, audio, videa i multimedije; pružanje informacija putem webstranica na polju muzike i zabave; rezervacije i predbilježbe za ulaznice za zabavna, muzička, sportska, obrazovna i kulturna događanja; usluge agencije za prodaju ulaznica za zabavna, muzička, sportska, obrazovna i kulturna događanja. ;

42 Računalni softver koji se ne može preuzeti; računalni softver koji se ne može preuzeti za elektroničko trgovanje, pohranu, slanje, primanje, prihvaćanje i prijenos digitalnih i virtualnih valuta; računalni softver koji se ne može preuzeti za elektroničko prihvatanje i prenošenje digitalne, virtualne i fiducijarne valute; računalni softver koji se ne može preuzimati za upravljanje platnim transakcijama digitalne, virtualne i fiducijarne valute; računalni softver koji se ne može preuzimati za upravljanje transakcijama za plaćanje i razmjenu virtualnih valuta; računalni softver na bazi oblaka za pružanje elektroničkih usluga razmjene kriptovalute; pružanje računalnog softvera na bazi oblaka za upotrebu kao novčanik za kriptovalutu i virtualnu valutu; računalni softver na bazi oblaka za upotrebu kao mobilni i elektronički novčanik; pružanje računalnog softvera koji se ne može preuzimati za obradu plaćanja; pružanje računalnog

softvera koji se ne može preuzimati za financijsko trgovanje; pružanje računalnog softvera koji se ne može preuzimati za financijsku razmjenu; pružanje računalnog softvera koji se ne može preuzimati za izdavanje nezamjenjivih tokena (NFT); pružanje računalnog softvera koji se ne može preuzimati za izradu nezamjenjivih tokena (NFTs); pružanje računalnog softvera koji se ne može preuzimati za obradu beskontaktnog plaćanja; pružanje računalnog softvera koji se ne može preuzimati za obradu, olakšavanje, verifikaciju i provjeru autentičnosti mobilnih plaćanja i beskontaktnih transakcija s maloprodajnim trgovcima, trgovcima i prodavačima koristeći mobilne uređaje; pružanje računalnog softvera koji se ne može preuzimati za obradu plaćanja i financijskih transakcija izvršenih putem kreditnih kartica, kartica na punjenje, debitnih kartica, pretplatnih kartica, mobilnih novčanika i elektroničkih novčanika; pružanje računalnog softvera koji se ne može preuzimati za bilježenje, upravljanje i pohranu informacija o kreditnim i debitnim karticama; pružanje webstranice za korisnike za preuzimanje muzičkih, audio, video i multimedijских datoteka; pružanje računalnog softvera za korisnike za preuzimanje muzičkih, audio, video i multimedijских datoteka; elektronička pohrana digitalnih audio, video i multimedijских datoteka.

(210) **BAZ2224221A** (220) 05/05/2022

(442) 31/12/2022

(732) **FTX Trading Ltd.**

**Lower Factory Road, PO Box 990,
Saint John's, AG**

(740) PETOŠEVIĆ d.o.o.

(540)

FTX

(511)

9 Računalni softver i mobilne aplikacije; računalni softver za elektroničko trgovanje, pohranu, slanje, primanje, prihvatanje i prijenos digitalnih i virtualnih valuta; računalni softver za elektroničko prihvatanje i prenošenje digitalnih, virtualnih i fiducijarnih valuta; računalni softver za upravljanje platnim transakcijama digitalnih, virtualnih i fiducijarnih valuta; računalni softver za upravljanje transakcijama za plaćanje i razmjenu virtualnih valuta; računalni softver za pružanje elektroničkih usluga razmjene kriptovaluta; računalni softver za upotrebu kao novčanik za kriptovalute i virtualne valute; računalni softver za upotrebu kao mobilni i elektronički novčanik; računalni softver za obradu plaćanja; računalni softver za obradu beskontaktnog plaćanja; računalni softver za obradu, olakšavanje, verifikaciju i provjeru autentičnosti mobilnih plaćanja i beskontaktnih transakcija s maloprodajnim trgovcima, trgovcima i prodavačima, koristeći mobilne uređaje; računalni softver za obradu plaćanja i financijskih transakcija putem kreditnih kartica, kartica na punjenje, debitnih kartica, pretplatnih kartica, mobilnih novčanika i elektroničkih novčanika; računalni softver za snimanje, upravljanje i pohranu informacija o kreditnim i debitnim karticama; računalni softver za financijsko trgovanje; računalni softver za financijsku razmjenu; softver za izdavanje nezamjenjivih tokena (NFT); računalni softver za izradu nezamjenjivih tokena (NFT); softver za računalne igrice; softver za video igre; kartice na punjenje; kreditne

kartice; debitne kartice; novčanici za kriptovalute; muzičke, audio, video i multimedijске datoteke; muzičke, audio, video i multimedijске datoteke nezamjenjivih tokena (NFT); muzičke, audio, video i multimedijске datoteke čija je vjerodostojnost potvrđena nezamjenjivim tokenima (NFT). ;

25 Odjeća; odjevni predmeti; dodaci; pokrivala za glavu; obuća. ;

35 Pružanje online tržišta; pružanje online tržišta za nezamjenjive tokene (NFT); pružanje online tržišta za kupce i prodavače digitalnih roba čija je autentičnost provjerena nezamjenjivim tokenima (NFT); usluge maloprodajne trgovine; usluge online maloprodajne trgovine; usluge online maloprodajne trgovine za nezamjenjive tokene (NFT); upravljanje izdavanjem ulaznica za druge; usluge poslovnog razvoja; usluge poslovnog upravljanja; usluge poslovne organizacije; usluge poslovne administracije; usluge poslovnog umrežavanja; usluge oglašavanja i marketinga.;

36 Usluge razmjene kriptovaluta; usluge trgovanja kriptovalutama; finansijska razmjena; usluge trgovine ročnicama; pružanje finansijske razmjene za trgovanje virtualnim valutama; online trgovanje devizama u realnom vremenu; pružanje platforme za elektroničko trgovanje; pružanje platforme za elektroničko trgovanje za kupnju i prodaju digitalne valute u zamjenu za fiducijarnu valutu ili drugu digitalnu valutu; pružanje finansijskih informacija; pružanje finansijskih informacija o deviznom kursu; finansijsko upravljanje; finansijsko upravljanje digitalnom imovinom i portfeljima digitalne imovine; finansijske usluge; usluge finansijskih transakcija; finansijske trgovačke usluge; finansijske usluge klirinških kuća; usluge obrade plaćanja; usluge elektroničkog plaćanja; usluge obrade plaćanja putem kartica na punjenje; usluge obrade plaćanja kreditnim karticama; usluge obrade plaćanja debitnim karticama; usluge obrade plaćanja pretplatnim karticama; usluge posredovanja (mešetarenje); usluge istraživanja u vezi sa finansijama; usluge finansijskog skrbništva. ;

41 Zabavne usluge; usluge online igara; usluge online videoigara; pružanje online računalnih igara; pružanje online muzike, audio, videa i multimedije; pružanje informacija putem webstranica na polju muzike i zabave; rezervacije i predbilježbe za ulaznice za zabavna, muzička, sportska, obrazovna i kulturna događanja; usluge agencije za prodaju ulaznica za zabavna, muzička, sportska, obrazovna i kulturna događanja. ;

42 Računalni softver koji se ne može preuzeti; računalni softver koji se ne može preuzeti za elektroničko trgovanje, pohranu, slanje, primanje, prihvaćanje i prijenos digitalnih i virtualnih valuta; računalni softver koji se ne može preuzeti za elektroničko prihvatanje i prenošenje digitalne, virtualne i fiducijarne valute; računalni softver koji se ne može preuzimati za upravljanje platnim transakcijama digitalne, virtualne i fiducijarne valute; računalni softver koji se ne može preuzimati za upravljanje transakcijama za plaćanje i razmjenu virtualnih valuta; računalni softver na bazi oblaka za pružanje elektroničkih usluga razmjene kriptovalute; pružanje računalnog softvera na bazi oblaka za upotrebu kao novčanik za kriptovalutu i virtualnu valutu; računalni softver na bazi oblaka za upotrebu kao mobilni i elektronički novčanik; pružanje računalnog softvera koji se ne može preuzimati za obradu plaćanja; pružanje računalnog softvera koji se ne može preuzimati za financijsko trgovanje; pružanje računalnog softvera koji se ne može preuzimati za financijsku razmjenu; pružanje računalnog softvera koji se ne može preuzimati za izdavanje nezamjenjivih

tokena (NFT); pružanje računalnog softvera koji se ne može preuzimati za izradu nezamjenjivih tokena (NFTs); pružanje računalnog softvera koji se ne može preuzimati za obradu beskontaktnog plaćanja; pružanje računalnog softvera koji se ne može preuzimati za obradu, olakšavanje, verifikaciju i provjeru autentičnosti mobilnih plaćanja i beskontaktnih transakcija s maloprodajnim trgovcima, trgovcima i prodavačima koristeći mobilne uređaje; pružanje računalnog softvera koji se ne može preuzimati za obradu plaćanja i financijskih transakcija izvršenih putem kreditnih kartica, kartica na punjenje, debitnih kartica, pretplatnih kartica, mobilnih novčanika i elektroničkih novčanika; pružanje računalnog softvera koji se ne može preuzimati za bilježenje, upravljanje i pohranu informacija o kreditnim i debitnim karticama; pružanje webstranice za korisnike za preuzimanje muzičkih, audio, video i multimedijских datoteka; pružanje računalnog softvera za korisnike za preuzimanje muzičkih, audio, video i multimedijских datoteka; elektronička pohrana digitalnih audio, video i multimedijских datoteka.

(210) **BAZ2224222A** (220) 06/05/2022

(442) 31/12/2022

(732) **DARA d.o.o. Posušje**

Kneza Višeslava br.4, Posušje, BA

(740) Zjednički odvjetnički ured Barbarić & Bevanda

(540)



(531) 27.5

(511)

5 Higijenski preparati za osobnu higijenu koji nisu toaletni proizvodi; - pelene za bebe i za inkontinenciju; - dezodoransi koji nisu za ljude ili životinje; - medicinske šampone, sapune, losione i sredstva za čišćenje zuba; - dijetetski dodaci kao dodaci normalnoj ishrani ili radi poboljšanja zdravlja; - zamjena za obroke i dijetetsku hranu i pića prilagođene za medicinsku ili veterinarsku upotrebu.;

32 Bezalkoholna pića; - osvježavajuća bezalkoholna pića; - napitke na bazi riže i soje, koji nisu zamjena za mlijeko; - energetska pića, izotonike, napitke za sportaše obogaćene proteinima; - bezalkoholni voćni ekstrakti i voćni ekstrakti za pravljenje napitaka.

(210) **BAZ2224223A** (220) 06/05/2022

(442) 31/12/2022

(732) **DARA d.o.o. Posušje**

Kneza Višeslava br.4, Posušje, BA

(740) Zjednički odvjetnički ured Barbarić & Bevanda

(591) crna, bijela, narandžasta, zelena, plava

(540)



(531) 1.15,3.1,5.7,18.1,27.5,29.1

(511)

5 Higijenski preparati za osobnu higijenu koji nisu toaletni proizvodi; - pelene za bebe i za inkontinenciju; - dezodoransi koji nisu za ljude ili životinje; - medicinske šampone, sapune, losione i sredstva za čišćenje zuba; - dijetetski dodaci kao dodaci normalnoj ishrani ili radi poboljšanja zdravlja; - zamjena za obroke i dijetetsku hranu i pića prilagođene za medicinsku ili veterinarsku upotrebu.;

32 Bezalkoholna pića; - osvježavajuća bezalkoholna pića; - napitke na bazi riže i soje, koji nisu zamjena za mlijeko; - energetska pića, izotonike, napitke za sportaše obogaćene proteinima; - bezalkoholni voćni ekstrakti i voćni ekstrakti za pravljenje napitaka.

(210) **BAZ2224224A** (220) 06/05/2022

(442) 31/12/2022

(732) **DARA d.o.o. Posušje**

Kneza Višeslava br.4, Posušje, BA

(740) Zjednički odvjetnički ured Barbarić & Bevanda

(591) crna, bijela, žuta, zelena, plava

(540)



(531) 3.1,5.7,18.1,27.5,29.1

(511)

5 Higijenski preparati za osobnu higijenu koji nisu toaletni proizvodi; - pelene za bebe i za inkontinenciju; - dezodoransi koji nisu za ljude ili životinje; - medicinske šampone, sapune, losione i sredstva za čišćenje zuba; - dijetetski dodaci kao dodaci normalnoj ishrani ili radi poboljšanja zdravlja; - zamjena za obroke i dijetetsku hranu i pića prilagođene za medicinsku ili veterinarsku upotrebu.;

32 Bezalkoholna pića; - osvježavajuća bezalkoholna pića; - napitke na bazi riže i soje, koji nisu zamjena za mlijeko; - energetska pića, izotonike, napitke za sportaše obogaćene proteinima; - bezalkoholni voćni ekstrakti i voćni ekstrakti za pravljenje napitaka.

(210) **BAZ2224225A** (220) 09/05/2022

(442) 31/12/2022

(732) **Poyang Black King Kong Fishing Tackle Co., Ltd.**

**Poyang Industrial Zone (Phase 1),
Poyang County, Shangrao City, Jiangxi
Province, CN**

(740) "Živko Mijatović & Partners" d.o.o.

(540)



(531) 27.5

(511)

8 Klijesta za pecanje; harpuni za ribolov; noževi za skaliranje; oštrila; ručke za ručne alate; kuhinjski noževi za rezanje [filetiranje] ribe; sjekači za sječenje najlona za pecanje; harpuni; pijuci [ručni alat]; lopatice [baštenske].;

25 Prsluci za pecanje; cipele za pecanje; voodotpoma odjeća; voodotpome pantalone; čizme za kišu; voodotpome jakne; kaputi; majice; pantalone; šorcevi; kape kao pokrivala za glavu; čarape; rukavice [odjeća]; šalovi; pojasevi; maske za zaštitu od sunca; rukavi za zaštitu od sunca.;

28 Udice za pecanje; torbe sa priborom za pecanje; kuke za ribolov; sredstva za uklanjanje udica za ribe, a koja su dio pribora za pecanje; pribor za pecanje; indikatori ugriza [ribolovački pribor]; senzori ugriza [pribor za pecanje]; štapovi za pecanje; mreže za pristajanje za ribolovce; plovci za pecanje; najlon za pecanje; koturi za pecanje; vještački mamac za ribolov; aparati za igre; ljujaške; igračke; šah; lopte za igre; sprave za bodibilding; pribor za streljaštvo; sprave za fizičke vježbe; štيتnici za koljena [sportski artikli]; ukrasi za jelke, osim lampica, svijeća i konditorskih proizvoda.

(210) **BAZ2224227A** (220) 09/05/2022

(442) 31/12/2022

(732) **VUKOJA-MAV d.o.o. Tomislavgrad
Blidinje b.b., Tomislavgrad, BA**

(740) Zjednički odvjetnički ured Barbarić & Bevanda

(540)

BRK

(511)

33 Alkoholna pića, osim piva, alkoholni preparati za pravljenje napitaka.

(210) **BAZ2224228A** (220) 09/05/2022

(442) 31/12/2022

(732) **VUKOJA-MAV d.o.o. Tomislavgrad
Blidinje b.b., Tomislavgrad, BA**

(740) Zjednički odvjetnički ured Barbarić & Bevanda

(540)

MRK

(511)

33 Alkoholna pića, osim piva, alkoholni preparati za pravljenje napitaka.

(210) **BAZ2224229A** (220) 09/05/2022

(442) 31/12/2022

(732) **VUKOJA-MAV d.o.o. Tomislavgrad
Blidinje b.b., Tomislavgrad, BA**

(740) Zajednički odvjetnički ured Barbarić &
Bevanda

(540)

SRK

(511)

33 Alkoholna pića, osim piva, alkoholni preparati za
pravljenje napitaka.

(210) **BAZ2224231A** (220) 09/05/2022

(442) 31/12/2022

(732) **VUKOJA-MAV d.o.o. Tomislavgrad
Blidinje b.b., Tomislavgrad, BA**

(740) Zajednički odvjetnički ured Barbarić &
Bevanda

(540)

ZAGRLI SLOBODU

(511)

16 Papir i karton, štampane stvari, knjigovezački materijal,
fotografije, kancelarijski materijal i kancelarijski pribor,
osim namještaja, ljepila za kancelarijske i kućne potrebe,
materijali za crtanje i materijali za umjetnike, kistovi,
materijali za obuku i nastavu, plastični omotači, folije i kese
za umotavanje i pakovanje, štamparska slova, klišeji.;

33 Alkoholna pića, osim piva, alkoholni preparati za
pravljenje napitaka.;

39 Prijevoz, pakovanje i skladištenje roba, organiziranje
putovanja.;

43 Usluge rezervacije smještaja za putnike koje pružaju
putničke agencije ili posrednici, usluge smještaja za
životinje.

(210) **BAZ2224232A** (220) 11/05/2022

(442) 31/12/2022

(732) **The Procter & Gamble Company**

**One Procter & Gamble Plaza,
Cincinnati, Ohio 45202, US**

(740) DR DIANA PROTIĆ TKALČIĆ &
PARTNERS d.o.o.

(540)

**NATURELLA
TENDER
PROTECTION**

(511)

5 Ženski higijenski proizvodi; gaćice za menstruaciju; ulošci
za menstruaciju; higijensko donje rublje; higijenski rupčići;
higijenski ulošci; higijenske gaćice; higijenska zaštita za
gaćice; tamponi; higijenski tamponi; jednokratno donje
rublje za menstruaciju; pelene kod nezadržavanja mokraće;
rupčići kod nezadržavanja mokraće; gaćice, upijajuće, kod
nezadržavanja mokraće.

(210) **BAZ2224233A** (220) 11/05/2022

(442) 31/12/2022

(732) **Monster Energy Company**

**1 Monster Way, Corona, California
92879, US**

(740) DR DIANA PROTIĆ TKALČIĆ &
PARTNERS d.o.o.

(540)

KHAOTIC

(511)

32 Bezalkoholna pića.

(210) **BAZ2224234A** (220) 11/05/2022

(442) 31/12/2022

(300) 085021

22/11/2021

JM

(732) **British American Tobacco (Brands)
Limited**

**Globe House, 4 Temple Place, London
WC2R 2PG, GB**

(740) "Živko Mijatović & Partners" d.o.o.

(540)

HYPER X3

(511)

34 Cigarete; duhan, sirov ili prerađen; proizvodi od duhana; zamjene za duhan (koje nisu za upotrebu u medicini); cigare; cigarilosi; upaljači za pušače; šibice; proizvodi za pušače; papir za cigarete; tube za cigarete; filteri za cigarete; džepne mašine za motanje cigareta; ručne mašine za punjenje papirnih tuba duhanom; elektronske cigarete; patroni (kertridži) za elektronske cigarete; tečnost za elektronske cigarete; proizvodi od duvana koji se zagrijavaju; uređaji i njihovi dijelovi koji služe za zagrijavanje duhana; zamjene duhana koje se udišu; cigarete koje sadrže zamjene duhana; tabakere; kutije za cigarete; snus sa duhanom; burmut sa duhanom; snus bez duvana; burmut bez duhana; vrećice nikotina bez duhana za oralnu upotrebu (koje nisu za upotrebu u medicini).

(210) **BAZ2224235A** (220) 12/05/2022

(442) 31/12/2022

(732) **Novartis AG**
4002 Basel, CH

(740) MSA IP

(540)

AIRGLIND

(511)

5 Farmaceutski preparati za ljudsku primjenu.

(210) **BAZ2224236A** (220) 12/05/2022

(442) 31/12/2022

(732) **Novartis AG**
4002 Basel, CH

(740) MSA IP

(540)

BREAFCOMP

(511)

5 Farmaceutski preparati za ljudsku primjenu.

(210) **BAZ2224237A** (220) 12/05/2022

(442) 31/12/2022

(732) **Lidl Stiftung & Co. KG Stiftsbergstrasse**
1, 74172 Neckarsulm, DE

(740) "LINEA SERVICES" d.o.o. Sarajevo

(591) tamno crvena, svijetlo crvena, bijela,
zlatna

(540)



(531) 1.1,26.4,26.11,29.1

(511)

30 Hljeb i hljebni proizvodi, peciva i poslastičarska roba, slatkiši, čokolade, čokoladni proizvodi, praline.

(210) **BAZ2224238A** (220) 13/05/2022

(442) 31/12/2022

(300) 84944

15/11/2021

JM

(732) **Meta Platforms, Inc.****1601 Willow Road, Menlo Park,**
California 94025, US

(740) "INTELBIRO" d.o.o.

(540)

META PAY

(511)

9 Računarski softver, koji se može preuzeti, za upotrebu kao sučelje za programiranje aplikacija; softver za naručivanje i kupovinu robe i usluga; računarski softver za e-trgovinu koji se može preuzeti kako bi se omogućilo korisnicima obavljanje elektroničkih poslovnih transakcija preko globalnih računarskih i komunikacijskih mreža; softver, koji se može preuzeti za integraciju aplikacija i baza podataka; softver, koji se može preuzeti, za upravljanje transakcijama kriptovalutom i potvrđivanje istih korištenjem blockchain tehnologije; računarski softver, koji se može preuzeti, za upotrebu kao kriptovalutni novčanik; softver, koji se može preuzeti, za autorizaciju pristupa bazama podataka; softver, koji se može preuzeti, za sakupljanje, uređivanje, organiziranje, izmjenu, označavanje, prijenos, pohranu i podjelu podataka i informacija; softver, koji se može preuzeti, za pružanje korisnicima informacija o financijskim računima; softver, koji se može preuzeti, za upravljanje transakcijama kriptovalutom i potvrđivanje istih korištenjem pametnih ugovora temeljenih na blockchainu; računarski softver, koji se može preuzeti, za razvoj, implementaciju i upravljanje računarskim sustavima i

aplikacijama; računarski softver, koji se može preuzeti, za upotrebu kod elektroničke pohrane podataka; računarski softver, koji se može preuzeti, za enkripciju; računalski hardver; blockchain (lanci blokova); softver za korištenje s digitalnom valutom; softver za korištenje s kriptovalutom; softver za korištenje s virtualnom valutom; softver, koji se može preuzeti, za upotrebu kao kriptovalutni novčanik; hardverski kriptovalutni novčanik; alati za razvoj softvera; softver za korištenje kao sučelje za programiranje aplikacija (API); softver za sučelje za programiranje aplikacija (API) koji se koristi za izradu softverskih aplikacija; softver za prikupljanje, upravljanje, uređivanje, organiziranje, modifikiranje, prenošenje, dijeljenje i pohranu podataka i informacija; softver za plaćanje digitalnom valutom i mjenjačke transakcije; softver za upotrebu u upravljanju portfeljima digitalne valute, virtualne valute, kriptovalute, digitalne i blockchain imovine, digitalizirane imovine, digitalnih tokena, kripto tokena i korisničkih tokena; softver platforme za decentralizirano vođenje evidencije transakcija; softver koji korisnicima omogućuje pregled, analizu, snimanje, pohranu, praćenje, upravljanje, trgovinu i razmjenu digitalne valute, virtualne valute, kriptovalute, digitalne i blockchain imovine, digitalizirane imovine, digitalnih tokena, kripto tokena i korisničkih tokena; softver za slanje, primanje, prihvaćanje, kupnju, prodaju, pohranu, prijenos, trgovanje i razmjenu digitalne valute, virtualne valute, kriptovalute, digitalne i blockchain imovine, digitalizirane imovine, digitalnih tokena, kripto tokena i korisničkih tokena; softver za provedbu i bilježenje financijskih transakcija; softver za izradu računa i održavanje i upravljanje informacijama o financijskim transakcijama u evidencijama za decentralizirano vođenje transakcija i peer-to-peer platnim mrežama; softver za korištenje u financijskom trgovanju; softver za korištenje u financijskoj razmjeni; softver za pristup financijskim informacijama i tržišnim podacima i trendovima; softver za podmirenje financijskih transakcija; softver za pružanje provjere autentičnosti strana u financijskoj transakciji; softver za vođenje knjiga za financijske transakcije; softver za upravljanje kriptografskom sigurnošću elektroničkih prijenosa preko računalnih mreža; softver za šifriranje i omogućavanje sigurnog prijenosa digitalnih informacija putem Interneta; softver koji korisnicima omogućuje izračun parametara povezanih s financijskim transakcijama; softver decentralizirano vođene evidencije transakcija za korištenje u obradi financijskih transakcija; softver za elektronički prijenos sredstava; softver za konverziju valuta; softver za prikupljanje i distribuciju podataka; softver za platne transakcije; softver za povezivanje računala s lokalnim bazama podataka i globalnim računalnim mrežama; softver za kreiranje pretraživih baza informacija i podataka, softver za upravljanje i potvrđivanje transakcija digitalnom valutom, virtualnom valutom, kriptovalutom, digitalnom i blockchain imovinom, digitaliziranim imovinom, digitalnim tokenima, kripto tokenima i korisničkim tokenima; softver za izradu i upravljanje pametnim ugovorima; softver za upravljanje platnim i mjenjačkim transakcijama; softver i hardver koji se koriste kao novčanik za digitalnu valutu; softver i hardver koji se koriste kao novčanik za virtualnu valutu; softver i hardver koji se koriste kao novčanik za digitaliziranu imovinu; softver i hardver koji se koriste kao novčanik za digitalne tokene; softver i hardver koji se koriste kao novčanik za kripto tokene; softver i hardver koji se koriste kao novčanik za korisničke tokene; softver za stvaranje decentralizirane digitalne valute otvorenog koda za korištenje u transakcijama temeljenim na blockchainu; softver za stvaranje decentralizirane kripto valute otvorenog

koda za korištenje u transakcijama temeljenim na blockchainu; softver za stvaranje decentralizirane digitalizirane imovine otvorenog koda za korištenje u transakcijama temeljenim na blockchainu; softver za stvaranje decentraliziranog digitalnog tokena otvorenog koda za korištenje u transakcijama temeljenim na blockchainu; softver kojim korisnici mogu kupovati i prodavati proizvode korištenjem digitalne valute, virtualne valute, kriptovalute, digitalne i blockchain imovine, digitalizirane imovine, digitalnih tokena, kripto tokena i korisničkih tokena; softverske platforme za omogućavanje transakcija i plaćanja upotrebom digitalne valute, virtualne valute, kriptovalute, digitalne i blockchain imovine, digitalizirane imovine, digitalnih tokena, kripto tokena i korisničkih tokena koji korisnicima omogućuju kupnju i prodaju proizvoda i usluga drugima i od drugih; računalni aplikacijski softver za platforme temeljene na blockchainu, naime softver za digitalnu razmjenu virtualnih predmeta; softver za stvaranje, prodaju i upravljanje tokenima ili appcoinima temeljenim na blockchainu; softver za korištenje u elektroničkoj financijskoj platformi; softver za obradu elektroničkih plaćanja i za prijenos sredstava drugima i od drugih; softver za prijenos digitalne valute, virtualne valute, kriptovalute, digitalne i blockchain imovine, digitalizirane imovine, digitalnih tokena, kripto tokena i korisničkih tokena između strana; softver blockchain platforme; softver za korištenje u upravljanju i provođenju transakcija digitalnom valutom, virtualnom valutom, kriptovalutom, digitalnom i blockchain imovinom, digitaliziranim imovinom, digitalnim tokenima, kripto tokenima i korisničkim tokenima; softver za kreiranje i upravljanje blockchain platformom za upotrebu u upravljanju računima digitalne valute, virtualne valute, kriptovalute, digitalne i blockchain imovine, digitalizirane imovine, digitalnih tokena, kripto tokena i korisničkih tokena; softver za upravljanje računima kriptovaluta i digitalnih valuta; softver za korištenje u plaćanju, kupnji i ulaganjima korištenjem digitalne valute, virtualne valute, kriptovalute, digitalne i blockchain imovine, digitalizirane imovine, digitalnih tokena, kripto tokena i korisničkih tokena; softver za korištenje u omogućavanju elektroničkog prijenosa sredstava drugima i od drugih; softver za korištenje u upravljanju konverzijom digitalne valute, virtualne valute, kriptovalute, digitalne i blockchain imovine, digitalizirane imovine, digitalnih tokena, kripto tokena i korisničkih tokena u čvrstu valutu; softver za razvoj, implementaciju i upravljanje softverskim aplikacijama, te integraciju softverskih aplikacija za račune digitalne valute, virtualne valute, kriptovalute, digitalne i blockchain imovine, digitalizirane imovine, digitalnih tokena, kripto tokena i korisničkih tokena; softver za korištenje u olakšavanju upotrebe blockchaina ili decentralizirane elektroničke evidencije transakcija za izvršavanje i bilježenje financijskih transakcija, naime, financijske razmjene učinjene uz upotrebu digitalne valute, virtualne valute, kriptovalute, digitalne i blockchain imovine, digitalizirane imovine, digitalnih tokena, kripto tokena i korisničkih tokena; softver i hardver za elektroničku razmjenu valuta za digitalnu valutu, virtualnu valutu, kriptovalutu, digitalnu i blockchain imovinu, digitaliziranu imovinu, digitalne tokene, kripto tokene i korisničke tokene; softver za korištenje kao sučelje za programiranje aplikacija (API) za razvoj, testiranje i integraciju softverskih blockchain aplikacija; računalni hardver za rudarenje digitalne valute, virtualne valute, kriptovalute, digitalne i blockchain imovine i digitalizirane imovine; hardver sigurnosnih tokena; elektronički pretvarači valuta; softver, naime elektronička financijska platforma koja prihvaća više vrsta plaćanja i transakcija u integriranom

okruženju mobilnog telefona i PDA koje je bazirano na webu; softver za stvaranje tokena koji će se koristiti za plaćanje proizvoda i usluga, a kojima se može trgovati ili miješati za gotovinsku vrijednost; softver za korištenje u sigurnom upravljanju konverzijom digitalne valute, virtualne valute, kriptovalute, digitalne i blockchain imovine, digitalizirane imovine, digitalnih tokena, kripto tokena i korisničkih tokena u čvrstu valutu; softver za upravljanje plaćanjima digitalnom valutom, virtualnom valutom, kriptovalutom, digitalnom i blockchain imovinom, digitaliziranom imovinom, digitalnim tokenima, kripto tokenima i korisničkim tokenima, novčanim i robnim transferima; softver za omogućavanje novčanih transfera, elektroničkih prijenosa sredstava, robnih transfera, doznaka plaćanja računa i prijenosa sredstava između strana; softver koji se koristi kao softver sučelja za programiranje aplikacija (API) za upotrebu u identifikaciji računalnih hardverskih uređaja; softver za upotrebu pri provjeri autentičnosti pristupa korisnika računalima i računalnim mrežama; softver za upotrebu u omogućavanju sigurnih transakcija; softver za korištenje u pristupu, čitanju, praćenju i korištenju blockchain tehnologije; softver i hardver za upravljanje podacima o identitetu, pravima pristupa informacijskim resursima i aplikacijama te sa funkcionalnošću provjere autentičnosti; softver za provjeru identiteta, autentifikaciju i upravljanje mrežom u sigurnosne svrhe; softver za provjeru autentičnosti za kontrolu pristupa i komunikacije s računalima i računalnim mrežama; magnetski kodirane kreditne kartice, debitne kartice i platne kartice; uređaji za šifriranje; sigurnosni tokeni; softver koji se koristi u digitalnoj valuti, virtualnoj valuti, kriptovaluti, digitalnoj i blockchain imovini, digitaliziranoj imovini, digitalnim tokenima, kripto tokenima i korisničkim tokenima; softver koji se koristi u reviziji digitalne valute, virtualne valute, kriptovalute, digitalne i blockchain imovine, digitalizirane imovine, digitalnih tokena, kripto tokena i korisničkih tokena. ;

36 Financijske usluge, naime investicijske usluge, pozajmljivanje novca, administriranje transakcija, trgovanje financijskim instrumentima i digitalnom valutom te usluge prijenosa i transakcija investicijskih fondova; financijske usluge, naime, pružanje virtualne valute za korištenje od strane korisnika online zajednice putem globalne računalne mreže; financijske usluge, naime, pružanje elektroničkog prijenosa virtualne valute za korištenje od strane korisnika online zajednice putem globalne računalne mreže; financijske usluge, naime usluge financijskih transakcija; pružanje financijskih usluga putem globalne računalne mreže; financijske usluge, naime usluge prijenosa virtualne valute, usluge trgovanja kriptovalutama, usluge razmjene kriptovaluta i usluge obrade plaćanja kriptovalutama; financijske usluge, naime financijska razmjena virtualnih valuta; financijske usluge, naime usluge obrade platnih transakcija; usluge obrade financijskih transakcija, naime pružanje sigurnih komercijalnih transakcija i opcija plaćanja; financijske usluge, odnosno usluge financiranja; financijska razmjena; financijski poslovi, naime, financijsko upravljanje, financijsko planiranje, financijsko predviđanje, upravljanje financijskim portfeljem i financijska analiza i savjetovanje; financijske informacije dostavljene elektroničkim putem; usluge poslovnog posredovanja; usluge investicijskog posredovanja; usluge posredovanja hipoteka; usluge posredovanja u vezi s vrijednosnim papirima; usluge brokerskog posredovanja ročnicama; usluge financijskog posredovanja pri trgovini financijskim instrumentima, kriptovalutama i digitalnom valutom; usluge trgovanja valutama; usluge digitalne valute; usluge kriptovaluta; usluge virtualne valute; usluge novčanika i pohrane

digitalnih valuta; usluge elektroničkog bankarstva putem globalne računalne mreže; trgovanje valutama; usluge obrade plaćanja; usluge trgovanja digitalnom valutom, virtualnom valutom, kriptovalutom, digitalnom i blockchain imovinom, digitaliziranom imovinom, digitalnim tokenima, kripto tokenima i korisničkim tokenima; usluge obrade digitalne valute, virtualne valute, kripto valute, digitalne i blockchain imovine, digitalizirane imovine, digitalnih tokena, kripto tokena i korisničkih tokena za druge; olakšavanje prijenosa elektroničkih novčanih ekvivalenata; pružanje financijskih informacija u vidu rejtinga digitalne valute, virtualne valute, kripto valute, digitalne i blockchain imovine, digitalizirane imovine, digitalnih tokena, kripto tokena i korisničkih tokena; pružanje financijskih informacija u oblasti tržišta digitalne valute, virtualne valute, kripto valute, digitalne i blockchain imovine, digitalizirane imovine, digitalnih tokena, kripto tokena i korisničkih tokena; usluge izvještavanja o vijestima iz oblasti financijskih novosti; financijske usluge, naime pružanje usluga virtualne valute za korištenje od strane članova online zajednice putem globalne računalne mreže; izdavanje vrijednosnih tokena; upravljanje sa digitalnom valutom, virtualnom valutom, kripto valutom i blockchain imovinom, digitaliziranom imovinom, digitalnim tokenima, kripto tokenima i korisničkim tokenima; financijske usluge, odnosno pružanje financijske razmjene za trgovanje digitalnom valutom, virtualnom valutom, kripto valutom, digitalnom i blockchain imovinom, digitaliziranom imovinom, digitalnim tokenima, kripto tokenima i korisničkim tokenima; usluge trgovanja kriptovalutama; usluge razmjene kriptovaluta; obrada plaćanja kriptovalutama; usluge elektroničkog plaćanja; usluge elektroničkog novčanika; obrada elektroničkih plaćanja putem usluga elektroničkog novčanika; usluge upravljanja valutom; usluge prijenosa valute; financijske usluge, naime pružanje elektroničkog prijenosa digitalne valute, virtualne valute, kriptovalute, digitalne i blockchain imovine, digitalizirane imovine, digitalnih tokena, kripto tokena i korisničkih tokena; financijsko savjetovanje u oblasti digitalne valute, virtualne valute, kriptovalute, digitalne i blockchain imovine, digitalizirane imovine, digitalnih tokena, kripto tokena i korisničkih tokena; pružanje elektroničke obrade i praćenja elektroničkih prijenosa sredstava; usluge mjenjačnica; usluge upravljanja ulaganjima; usluge razmjene novca; upravljanje investicijskim portfeljima digitalne imovine; skrbničke usluge za financijske institucije i fondove; uključanje na listing i trgovanje swapovima i izvedenicama za digitalnu valutu, virtualnu valutu, kriptovalutu, digitalnu i blockchain imovinu, digitaliziranu imovinu, digitalne tokene, kripto tokene i korisničke tokene; monetarna razmjena; razmjena novca; poravnanje i usklađivanje financijskih transakcija; elektronički prijenos sredstava; usluge financijskih informacija; usluge elektroničkog financijskog trgovanja; elektroničko financijsko trgovanje, naime trgovanje područjem digitalizirane imovine; obezbjeđivanje financijskih informacija na zahtjev i u stvarnom vremenu o digitalnoj valuti, virtualnoj valuti, kriptovaluti, digitalnoj i blockchain imovini, digitaliziranoj imovini, digitalnim tokenima, kripto tokenima i korisničkim tokenima; pružanje web stranice s financijskim informacijama o plaćanju digitalnom valutom, virtualnom valutom, kripto valutom, digitalnom i blockchain imovinom, digitaliziranom imovinom, digitalnim tokenima, kripto tokenima i korisničkim tokenima; pružanje informacija iz područja ulaganja i financija preko računarskih mreža i globalne komunikacijske mreže; elektroničko trgovanje financijskim instrumentima; usluge plaćanja u elektroničkoj trgovini; obrada plaćanja kreditnim karticama; obrada plaćanja debitnim karticama; usluge

obrade transakcija elektroničkih kreditnih kartica, debitnih kartica i darovnih kartica; savjetovanje u osiguranju; informacije o osiguranju; usluge osiguranja, odnosno osiguranje u području finansijskih usluga; obrada potraživanja osiguranja. ;

42 Dizajn i razvoj računarskog hardvera i softvera; računalne usluge; usluge pružatelja aplikacijskih usluga (ASP); softver kao usluga (SaaS) usluge; usluge platforme kao usluge (PaaS); pružanje softvera za računarstvo u oblaku; pružanje softvera koji korisnicima omogućuje ulaganje u digitalnu valutu, virtualnu valutu, kriptovalutu, digitalnu i blockchain imovinu, digitaliziranu imovinu, digitalne tokene, kripto tokene i korisničke tokene; obezbjeđivanje tehnologije vođenja evidencije transakcija (DLT); pružanje softvera za korištenje u upravljanju portfolijima digitalne valute, virtualne valute, kriptovalute, digitalne i blockchain imovine, digitalizirane imovine, imovine digitalnih tokena, kripto tokena i korisničkih tokena; pružanje softvera koji korisnicima daje mogućnost pregleda, analize, evidencije, pohrane, nadzora, upravljanja, trgovine i razmjene digitalne valute, virtualne valute, kriptovalute, digitalne i blockchain imovine, digitalizirane imovine, digitalnih tokena, kripto tokena i korisničkih tokena; pružanje softvera za slanje, primanje, prihvatanje, kupnju, prodaju, pohranu, prijenos, trgovanje i razmjenu digitalne valute, virtualne valute, kriptovalute, digitalne i blockchain imovine, digitalizirane imovine, digitalnih tokena, kripto tokena i korisničkih tokena; pružanje softvera za provođenje i bilježenje finansijskih transakcija, za kreiranje računa i održavanje i upravljanje informacijama o finansijskim transakcijama na decentraliziranim evidencijama transakcija i peer to peer platnim mrežama; pružanje softvera za obradu elektronskih plaćanja i za prijenos sredstava prema i od drugih; pružanje softvera za elektronsku finansijsku platformu; obezbjeđivanje softvera koji se koristi kao sučelje za programiranje aplikacija (API) za razvoj, testiranje i integraciju softverskih aplikacija za blockchain; pružanje softvera za prijenos digitalne valute, virtualne valute, kriptovalute, digitalne i blockchain imovine, digitalizirane imovine, digitalnih tokena, kripto tokena i korisničkih tokena između stranaka; pružanje softvera za upotrebu pri pristupu finansijskom trgovanju; pružanje softvera za upotrebu u finansijskoj razmjeni; pružanje softvera za upotrebu pri pristupu finansijskim informacijama, tržišnim podacima i trendovima; pružanje softvera za namirivanje finansijskih transakcija, za provjeru autentičnosti strana u finansijskoj transakciji, za vođenje evidencija za finansijske transakcije; pružanje softvera za upravljanje kriptografskom sigurnošću elektroničkih prijenosa preko računalnih mreža; pružanje softvera za korištenje s digitalnom valutom; pružanje softvera za korištenje s kriptovalutama; pružanje softvera za korištenje s virtualnom valutom; pružanje softvera za korištenje s uslugama digitalnih novčanika i pohrane; pružanje softvera za plaćanje digitalnom valutom i mjenjačke transakcije; pružanje softvera decentralizirane evidencije transakcija za korištenje u obradi finansijskih transakcija; pružanje softvera za elektronički prijenos sredstava; pružanje softvera za pretvorbu valuta; pružanje softvera za prikupljanje i distribuciju podataka; pružanje softvera za platne transakcije; pružanje softvera za povezivanje računala s lokalnim bazama podataka i globalnim računalnim mrežama; pružanje softvera za kreiranje pretraživih baza informacija i podataka; pružanje softvera za upravljanje i provjeru valjanosti transakcija digitalnom valutom, virtualnom valutom, kriptovalutom, digitalnom i blockchain imovinom, digitaliziranom imovinom, digitalnim tokenima, kripto tokenima i korisničkim tokenima; pružanje softvera za izradu i upravljanje pametnim ugovorima; pružanje softvera za upravljanje platnim i mjenjačkim transakcijama; pružanje softvera za elektronsku razmjenu valuta za digitalne valute, virtualne valute, kriptovalute, digitalnu i blockchain imovinu, digitaliziranu imovinu, digitalne tokene, kripto tokene i

pomoćne tokene; pružanje softvera za korištenje u omogućavanju elektronskog prijenosa sredstava prema drugima i od drugih; pružanje softvera za izradu decentralizirane i digitalne valute otvorenog koda za upotrebu u transakcijama temeljenim na blockchain-u; pružanje softvera za stvaranje decentralizirane i virtualne valute otvorenog koda za korištenje u transakcijama temeljenim na blockchain-u; pružanje softvera za izradu decentralizirane kriptovalute i kriptovalute otvorenog koda za upotrebu u transakcijama temeljenim na blockchain-u; pružanje softvera za izradu decentralizirane digitalne imovine otvorenog koda za upotrebu u transakcijama temeljenim na blockchain-u; pružanje softvera za izradu decentraliziranog digitalnog tokena otvorenog koda za upotrebu u transakcijama temeljenim na blockchain-u; pružanje softvera za šifriranje i omogućavanje sigurnog prijenosa digitalnih informacija putem intemeta, kao i putem drugih načina komunikacije između računarskih uređaja; pružanje softvera koji omogućava korisnicima da izračunaj u parametre koji se odnose na finansijske transakcije; softver platforme decentraliziranog vođenja evidencije transakcija (DLT) za upotrebu pri obradi finansijskih transakcija; pružanje softvera za elektronski prijenos sredstava i konverziju valute; pružanje softvera za upotrebu u sigurnom upravljanju konverzije digitalne valute, virtualne valute, kriptovalute, digitalne i blockchain imovine, digitalizirane imovine, digitalnih tokena, kripto tokena i korisničkih tokena u čvrstu valutu; obezbjeđivanje web portala sa blogovima i publikacijama koje se ne mogu preuzeti u vidu članaka, kolumni i informativnih vodiča iz oblasti virtualnih valuta, digitalne i blockchain imovine te tržišnih i trgovinskih trendova; obezbjeđivanje web portala na kojim korisnici mogu pristupiti informacijama iz oblasti virtualnih valuta, digitalne i blockchain imovine; platforma kao usluga (PAAS) sa platformom računarskog softvera za prodaju i kupnju digitalne valute, virtualne valute, kriptovalute, digitalne i blockchain imovine, digitalizirane imovine, digitalnih tokena, kripto tokena i korisničkih tokena; softver kao usluga (SAAS) koji sadrži računarske softverske platforme za prodaju i kupnju digitalne valute, virtualne valute, kriptovalute, digitalne i blockchain imovine, digitalizirane imovine, digitalnih tokena, kripto tokena i korisničkih tokena; računarske usluge, naročito kreiranje online virtualnog okruženja za prodaju i kupnju digitalne valute, virtualne valute, kriptovalute, digitalne i blockchain imovine, digitalizirane imovine, digitalnih tokena, kripto tokena i korisničkih tokena; platforma kao usluga (PAAS) koja sadrži računarske softverske platforme za upravljanje distribuiranim računarskim sistemima koji se pokreću uz pomoć blockchaine i tokena; softver kao usluga (SAAS) koji sadrži računarske softverske platforme za upravljanje distribuiranim računarskim sistemima koji se pokreću uz pomoć blockchaine i tokena; računarske usluge, naročito obezbjeđivanje decentralizirane platforme otvorenog koda za skladištenje u oblaku; računalne usluge, naime, pružanje decentralizirane platforme za pohranu elektroničkih objekata za end-to-end šifriranu i pokretanu blockchainom i blockchain plaćanjima; računarske usluge, naročito pružanje sigurnih, privatnih šifriranih usluga skladištenja u oblaku; računarske usluge, naročito pružanje elektroničke peer-to-peer pohrane podataka raspoređenih po neiskorištenim korisničkim resursima elektroničke pohrane; računarske usluge, naročito pružanje decentralizirane platforme za pohranu u oblaku otvorenog koda; usluge enkripcije podataka koje sadrže softversku blockchain tehnologiju i peer-to-peer protokole za pružanje sigurne, privatne i šifrirane pohrane u oblaku; distribuirana, elektronička pohrana elektroničkih medija, odnosno podataka, dokumenata, datoteka, teksta, fotografija, slika, grafika, glazbe, audio, video i multimedijjskih sadržaja; pružanje softvera za upotrebu kao kriptovalutni novčanik; pružanje softvera za demokratsko upravljanje digitalnim razmjenama virtualnih predmeta putem pametnih ugovora;

rudarenje podataka; pružanje softvera za upotrebu u trgovanju, kliringu, prijenosu, primanju, pohranjivanju, potvrđivanju i upravljanju rizikom finansijskog trgovanja za transakcije na burzovnom tržištu u područjima digitalne valute, virtualne valute, kriptovalute, digitalne i blockchain imovine, digitalizirane imovine, digitalnih tokena, kripto tokena i korisničkih tokena; platforma kao usluga (PAAS) koja sadrži softverske platforme za provjeru autentičnosti, olakšavanje, uparivanje, obradu, kliring, pohranjivanje, primanje, praćenje, prijenos i slanje podataka o trgovini, razmjenu pojedinosti trgovačke transakcije i upravljanje cjelokupnim životnim ciklusom trgovanja; softver kao usluga (SAAS) koja sadrži softverske platforme za provjeru autentičnosti, olakšavanje, uparivanje, obradu, kliring, pohranjivanje, primanje, praćenje, prijenos i slanje podataka o trgovini, razmjenu pojedinosti trgovačke transakcije i upravljanje cjelokupnim životnim ciklusom trgovanja; pružanje softvera za korištenje s blockchain tehnologijom; softver kao usluga (SAAS) sa softverom za kliring, alokaciju, usklađenje, evidentiranje i podmirivanje kod trgovanja u vezi sa digitalnom valutom, virtualnom valutom, kriptovalutom, digitalnom i blockchain imovinom, digitaliziranom imovinom, digitalnim tokenima, kripto tokenima i korisničkim tokenima; usluge platforme kao usluge (PAAS) koje uključuju softver za kliring, alokaciju, usklađenje, evidentiranje i podmirivanje kod trgovanja u vezi sa digitalnom valutom, virtualnom valutom, kriptovalutom, digitalnom i blockchain imovinom, digitaliziranom imovinom, digitalnim tokenima, kripto tokenima i korisničkim tokenima; platforma kao usluga (PAAS) koja sadrži softverske platforme za omogućavanje transakcija i plaćanja korištenjem digitalne valute, virtualne valute, kriptovalute, digitalne i blockchain imovine, digitalizirane imovine, digitalnih tokena, kripto tokena i korisničkih tokena koje korisnicima omogućuju kupnju i prodaju proizvoda i usluga drugima i od drugih; softver kao usluga (SAAS) koja sadrži softverske platforme za olakšavanje transakcija i plaćanja upotrebom digitalne valute, virtualne valute, kriptovalute, digitalne i blockchain imovine, digitalizirane imovine, digitalnih tokena, kripto tokena i korisničkih tokena i koje korisnicima omogućuju kupnju i prodaju proizvoda i usluga drugima i od drugih; softverske platforme temeljene na blockchain-u i distribuirane računarske softverske platforme za reviziju i verifikaciju digitalnih informacija i kodova; dizajn, razvoj i implementacija softvera za reviziju i sigurnost za platforme temeljene na blockchain-u; pružanje softvera za upotrebu u omogućavanju sigurnih transakcija; pružanje softvera za reviziju digitalne valute, virtualne valute, kriptovalute, digitalne i blockchain imovine, digitalizirane imovine, digitalnih tokena, kripto tokena i korisničkih tokena; softverske platforme za decentraliziranu komunikaciju u stilu blockchaine; softverske platforme za praćenje i podršku transakcija podataka; dizajn, razvoj i implementacija softvera za distribuirane računalne platforme; dizajniranje, razvoj i implementacija softvera za blockchain; dizajn, razvoj i implementacija softverskih rješenja za sigurnost digitalne valute; dizajniranje, razvoj i implementacija softvera za novčanike za digitalnu valutu, virtualnu valutu, kriptovalute, digitalnu i blockchain imovinu, digitaliziranu imovinu, digitalne tokene, kripto tokene i korisničke tokene; dizajniranje, razvoj i implementacija softvera za usluge provjere transakcija digitalne valute od strane trećih lica, uključujući, ali ne ograničavajući se na transakcije koje uključuju bitcoin valutu; omogućavanje privremene upotrebe softvera koji se ne može preuzeti za korištenje u prikupljanju, prijenosu, primanju, praćenju i pohranjivanju bitcoina; pružanje softvera za korištenje u prikupljanju, prijenosu, primanju, praćenju i pohranjivanju peer-to-peer valute; pružanje softvera korisnicima za kupnju i prodaju proizvoda korištenjem digitalne valute, virtualne valute, kriptovalute, digitalne i blockchain imovine, digitalizirane imovine, digitalnih tokena, kripto tokena i korisničkih tokena; pružanje

softverskih platformi za olakšavanje transakcija i plaćanja korištenjem digitalne valute, virtualne valute, kriptovalute, digitalne i blockchain imovine, digitalizirane imovine, digitalnih tokena, kripto tokena i korisničkih tokena koji korisnicima omogućuju međusobnu kupnju i prodaju proizvoda i usluga; pružanje softvera za pristup, očitavanje, praćenje i korištenje blockchain tehnologije; usluge tehničkog savjetovanja u vezi sa digitalnom valutom, virtualnom valutom, kripto valutom, digitalnom i blockchain imovinom, digitaliziranom imovinom, digitalnim tokenima, kripto tokenima i korisničkim tokenima; platforma kao usluga (PAAS) koja sadrži računarske softverske platforme za razvoj, implementaciju i upravljanje računarskim sistemom i aplikacijama; softver kao usluga (SAAS) koji sadrži računarske softverske platforme za razvoj, implementaciju i upravljanje računarskim sistemom i aplikacijama; pružanje softvera koji korisnicima omogućuje razvoj, izgradnju i pokretanje distribuiranih aplikacija putem peer-to-peer platforme otvorenog koda za pametne ugovore i peer-to-peer platforme platne mreže; pružanje na oblaku baziranih usluga provjere identifikacije računalne mreže, provjere autentičnosti i upravljanja u sigurnosne svrhe; obezbijeđeno hostirano upravljanje, pohrana i administracija lozinki, akreditiva i podataka o identitetu koji se odnose na osobe, račune i uređaje u sigurnosne svrhe; pružanje softvera za provjeru autentičnosti za kontrolu pristupa i komunikacije s računalima i računalnim mrežama; pružanje softvera za upotrebu u razmjeni virtualnih predmeta; pružanje softvera za prodaju, trgovanje i upravljanje tokenima ili appcoinima baziranim na blockchainu; pružanje digitalne razmjene; pružanje softvera za upotrebu pri izdavanju digitalne valute, virtualne valute, kriptovalute, digitalne i blockchain imovine, digitalizirane imovine, digitalnih tokena, kripto tokena i korisničkih tokena; pružanje na oblaku baziranih usluga provjere identifikacije mreže, provjere autentičnosti i upravljanja istom u sigurnosne svrhe; pružanje softvera za upravljanje plaćanjima digitalnom valutom, virtualnom valutom, kripto valutom, digitalnom i blockchain imovinom, digitaliziranom imovinom, digitalnim tokenima, kripto tokenima i korisničkim tokenima, novčanim i robnim transferima; pružanje softvera za omogućavanje novčanih transfera, elektroničkih prijenosa sredstava, robnih transfera, doznaka plaćanja računa i prijenosa sredstava između strana; usluge provjere autentičnosti, naročito intemetске usluge provjere autentičnosti; pružanje osobnih identifikacijskih podataka za provjeru autentičnosti; usluge provjere autentičnosti, naročito usluge provjere autentičnosti korisnika; pružanje usluga provjere autentičnosti korisnika kod elektroničkog prijenosa sredstava, transakcija kreditnim i debitnim karticama i elektroničkim čekovima korištenjem jedinstvene prijave i softverske tehnologije; usluge pružatelja aplikacijskih usluga (ASP), sa softverom za e-trgovinu koristi kao pristupnik za plaćanje koji autorizira obradu kreditnih kartica ili izravnih plaćanja trgovcima.

(210) **BAZ2224240A** (220) 16/05/2022
(442) 31/12/2022

(732) **Western Digital Technologies, Inc.
5601 Great Oaks Parkway, San Jose,
California 95119, US**

(740) MSA IP
(540)

OPTINAND

(511)

9 Uređaji za čuvanje podataka u obliku hard diskova koji sadrže solid-state fleš memoriju; uređaji za čuvanje podataka u obliku hibridnih disk jedinica; aparati za snimanje, prenos ili reprodukciju zvuka i slike; računarski softver koji se može preuzeti i snimati koji omogućuje preuzimanje podataka; rezervni pogoni za računare; računarski diskovi i računarske memorije za mrežno priključene uređaje za pohranu za dijeljenje datoteka i sigurnosno kopiranje u oblaku; računarski hardver i unaprijed snimljeni softver za pohranu podataka i pohrana podataka i optimizaciju korištenja podataka; računarski hardver; memorije za računare; računarski mrežni hardver; pogoni za tvrde diskove; poluprovodničke memorije; disk u čvrstom stanju.

(210) **BAZ2224243A** (220) 17/05/2022
(442) 31/12/2022

(732) **Apatinska Pivara Apatin d.o.o.
Trg oslobođenja br. 5, RS-25260
Apatin, RS**

(740) DR DIANA PROTIĆ TKALČIĆ &
PARTNERS d.o.o.

(540)

ZA NAŠA DOBRA VREMENA

(511)

32 Piva, stout, lager (piva sa donjom fermentacijom ili piva donjeg vrenja), tamna piva (porter) i svijetla piva, ale piva (piva sa gornjom fermentacijom ili piva gornjeg vrenja); mineralne i gazirane vode i druga bezalkoholna pića; voćni napici i voćni sokovi; sirupi i drugi preparati za pripremanje pića.;

35 Maloprodajne usluge, usluge maloprodajnih objekata, maloprodajne usluge poručivanja poštom i elektronske ili onlajn maloprodajne usluge vezane za prodaju alkoholnih pića, piva, stouta, lagera (piva sa donjom fermentacijom ili piva donjeg vrenja), tamnih piva (porter) i svijetlih piva, ale piva (piva sa gornjom fermentacijom ili piva gornjeg vrenja), mineralnih i gaziranih voda, bezalkoholnih pića, voćnih napitaka, voćnih sokova, sirupa, preparata za pripremanje pića; usluge reklamiranja; usluge marketinga i promotivne usluge; usluge organizacije, upravljanja i nadzora prodaje i promotivno-motivacionih koncepata i koncepata vezanih za lojalnost kupaca; usluge informacija, savjetovanja i konsalting usluge koje se sve odnose na ranije pomenute usluge.

(210) **BAZ2224244A** (220) 17/05/2022
(442) 31/12/2022

(732) **The Procter & Gamble Company
One Procter & Gamble Plaza,
Cincinnati, Ohio 45202, US**

(740) DR DIANA PROTIĆ TKALČIĆ &
PARTNERS d.o.o.

(540)



(531) 27.5

(511)

5 Ženski higijenski proizvodi; gaćice za menstruaciju; ulošci za menstruaciju; higijensko donje rublje; higijenski rupčići; higijenski ulošci; higijenske gaćice; higijenska zaštita za gaćice; tamponi; higijenski tamponi; jednokratno donje rublje za menstruaciju; pelene kod nezadržavanja mokraće; rupčići kod nezadržavanja mokraće; gaćice, upijajuće, kod nezadržavanja mokraće.

(210) **BAZ2224245A** (220) 17/05/2022
(442) 31/12/2022

(732) **The Procter & Gamble Company
One Procter & Gamble Plaza,
Cincinnati, Ohio 45202, US**

(740) DR DIANA PROTIĆ TKALČIĆ &
PARTNERS d.o.o.

(540)



(531) 27.5

(511)

5 Ženski higijenski proizvodi; gaćice za menstruaciju; ulošci za menstruaciju; higijensko donje rublje; higijenski rupčići; higijenski ulošci; higijenske gaćice; higijenska zaštita za gaćice; tamponi; higijenski tamponi; jednokratno donje rublje za menstruaciju; pelene kod nezadržavanja mokraće; rupčići kod nezadržavanja mokraće; gaćice, upijajuće, kod nezadržavanja mokraće.

(210) **BAZ2224246A** (220) 17/05/2022

(442) 31/12/2022

(732) **The Procter & Gamble Company**

**One Procter & Gamble Plaza,
Cincinnati, Ohio 45202, US**

(740) DR DIANA PROTIC TKALCIC &
PARTNERS d.o.o.

(591) zelena, bijela, žuta

(540)



(531) 27.5,29.1

(511)

5 Ženski higijenski proizvodi; gaćice za menstruaciju; ulošci za menstruaciju; higijensko donje rublje; higijenski rupčići; higijenski ulošci; higijenske gaćice; higijenska zaštita za gaćice; tamponi; higijenski tamponi; jednokratno donje rublje za menstruaciju; pelene kod nezadržavanja mokraće; rupčići kod nezadržavanja mokraće; gaćice, upijajuće, kod nezadržavanja mokraće.

(210) **BAZ2224247A** (220) 17/05/2022

(442) 31/12/2022

(732) **The Procter & Gamble Company**

**One Procter & Gamble Plaza,
Cincinnati, Ohio 45202, US**

(740) DR DIANA PROTIC TKALCIC &
PARTNERS d.o.o.

(591) zelena

(540)



(531) 27.5,29.1

(511)

5 Ženski higijenski proizvodi; gaćice za menstruaciju; ulošci za menstruaciju; higijensko donje rublje; higijenski rupčići; higijenski ulošci; higijenske gaćice; higijenska zaštita za gaćice; tamponi; higijenski tamponi; jednokratno donje rublje za menstruaciju; pelene kod nezadržavanja mokraće; rupčići kod nezadržavanja mokraće; gaćice, upijajuće, kod nezadržavanja mokraće.

(210) **BAZ2224248A** (220) 17/05/2022

(442) 31/12/2022

(732) **Breeze Smoke LLC**

**4654 Lilly Court, West Bloomfield,
Michigan 48323, US**

(740) DR DIANA PROTIC TKALCIC &
PARTNERS d.o.o.

(540)

BREEZE PRO

(511)

34 Jednokratne elektronske cigarete.

(210) **BAZ2224249A** (220) 17/05/2022

(442) 31/12/2022

(732) **Breeze Smoke LLC**

**4654 Lilly Court, West Bloomfield,
Michigan 48323, US**

(740) DR DIANA PROTIC TKALCIC &
PARTNERS d.o.o.

(540)

BREEZE PLUS

(511)

34 Jednokratne elektronske cigarete.

(210) **BAZ2224250A** (220) 17/05/2022

(442) 31/12/2022

(732) **Breeze Smoke LLC**

**4654 Lilly Court, West Bloomfield,
Michigan 48323, US**

(740) DR DIANA PROTIC TKALCIC &
PARTNERS d.o.o.

(540)

BREEZE SMOKE

(511)

34 Jednokratne elektronske cigarete.

(210) **BAZ2224251A** (220) 17/05/2022

(442) 31/12/2022

(732) "MB IMPEKS" d.o.o. Banja Luka
Jovana Bijelića bb, 78000 Banja Luka,
BA

(540)

BAJKER

(511)

32 Pivo.;

33 Alkoholna pića.

(210) **BAZ2224253A** (220) 18/05/2022

(442) 31/12/2022

(732) "MITRAŠEVIĆ" d.o.o. Brčko Distrikt
Slobodna carinska zona bb, Brčko
Distrikt, BA

(740) NUSMIR HUSKIĆ

(591) tamno crvena, svijetlo crvena, tamno
plava, svijetlo plava, bijela

(540)



(531) 1.15,24.17,26.11,27.5,29.1

(511)

11 Uređaji i instalacije za klimatizaciju; ledomati; hladnjaci, rashladni uređaji i zamrzivači za potrebe pohranjivanja u medicini; hlađenje (aparati i postrojenja za hlađenje); plinski rashlađivači; rashladne kade za peći (hladnjaci); rashladne komore; rashladne posude; rashladne vitrine; rashladni aparati i strojevi; rashladni ormari; rashladni uređaji i strojevi; rashlađivači tekućine; rashlađivanje (instalacije i strojevi za rashlađivanje).

(210) **BAZ2224255A** (220) 19/05/2022

(442) 31/12/2022

(732) **Novartis AG**
4002 Basel, CH

(740) MSA IP

(540)

AIRMOCLOMZIN

(511)

5 Farmaceutski preparati za prevenciju i liječenje bolesti i poremećaja respiratornog sistema.

(210) **BAZ2224256A** (220) 19/05/2022

(442) 31/12/2022

(732) **Novartis AG****4002 Basel, CH**

(740) MSA IP

(540)

AURADVANX

(511)

5 Farmaceutski preparati za prevenciju i liječenje bolesti i poremećaja respiratornog sistema.

(210) **BAZ2224257A** (220) 19/05/2022

(442) 31/12/2022

(732) **Novartis AG****4002 Basel, CH**

(740) MSA IP

(540)

AIRDOMXA

(511)

5 Farmaceutski preparati za prevenciju i liječenje bolesti i poremećaja respiratornog sistema.

(210) **BAZ2224258A** (220) 18/05/2022

(442) 31/12/2022

(732) **Lidl Stiftung & Co. KG Stiftsbergstrasse**
1, 74172 Neckarsulm, DE

(740) "LINEA SERVICES" d.o.o. Sarajevo

(540)

TRONIC

(531) 27.5

(511)

9 Električni aparati i instrumenti, naime, baterije, punjive baterije i uređaji za punjenje baterija; uređaji za testiranje baterija; USB čvorišta; magnetni držači kablova; jedinica za snabdevanje strujom (power pack); eksterna baterija za napajanje sa bežičnim punjenjem (power bank); kablovi; kablovi za punjenje; električni kablovi za punjenje; USB kablovi; konektori za kablove; akumulatori; akumulatori [baterije]; Držači prilagođeni za mobilne telefone; Nosači prilagođeni za mobilne telefone.

(210) **BAZ2224259A** (220) 20/05/2022

(442) 31/12/2022

(732) **Riot Games, Inc.****12333 W. Olympic Blvd., Los Angeles,
California 90064, US**

(740) MSA IP

(540)

STAR GUARDIAN

(511)

3 Dječja ulja; dječje maramice; gelovi za kupanje; ulja za kupanje; puderi za kupanje; soli za kupanje; kreme za tijelo; ulja za tijelo; sprej za tijelo; osvježivači daha; pjenušave kupke; kozmetički preparati; kozmetika; sredstva za čišćenje zuba; sapuni za lice; mirisi; šamponi za kosu; regeneratori za kosu; sapuni za ruke; losioni za ruke; tekući sapuni; šminka; vodice za ispiranje usta; nemedicinski preparati za oblikovanje kose; nemedicinski preparati za zaštitu od sunca; nemedicinski preparati za njegu usana; parfemi; šamponi za kućne ljubimce; gelovi za tuširanje; preparati za sunčanje; preparati za zaštitu od sunca; gelovi za zube; paste za zube.;

9 Aplikacijski softver; audio zvučnici; punjači baterija; baterije; kacige za bicikle; prazne memorijske fleš kartice; prazni USB uređaji; fotografska kamera; futrole za mobilne telefone; procesori (centralni uređaji za obradu podataka) (računarski hardver); priključne stanice za računare; računarski hardver; računarski miševi; računarski monitori; računari; softver za računarske igre; ukrasni magneti; digitalni materijali, naime, tokeni koji se ne mjenjaju (NFT); digitalni mediji, naime, audio-vizuelni medijski sadržaj u oblasti zabave, muzike, video igara, igranja video igara i takmičenja u video igrama, koji se može preuzimati; digitalni mediji naime, medijski sadržaj koji se može preuzimati u oblasti zabave, muzike, muzičkih video zapisa, video igara i igranja video igara; uređaji za prenos (striming) digitalnih medija; digitalne oznake; softver za računarske igre, koji se može preuzeti; softver za video igre koji se može preuzeti; softver za igre proširene stvarnosti koji se može preuzimati; računarski softver za čuvanje ekrana koji se može preuzimati; računarski softver koji se može preuzimati za upravljanje transakcijama koristeći blokčejn tehnologiju; računarski softver koji se može preuzimati za trgovanje, gledanje i upravljanje digitalnim kolekcionarstvom, odnosno za umjetnost, celuloidne folije za crtane filmove, slike, fotografije, kolekcionarske sličice, i video zapise; softver za pozadinu računara koji se može preuzimati; digitalni mediji koji se mogu preuzimati, naime, digitalno kolekcionarstvo stvoreno softverskom tehnologijom zasnovanom na blokčejnu; digitalna muzika koja se može preuzeti; elektronske publikacije koje se mogu preuzimati, naime, stripovi, grafički romani, časopisi, priručnici i bilteni u oblasti zabave; kinematografski filmovi, televizijski programi i drugi zabavni programi kratke forme koji se mogu preuzimati u oblasti animacije, komedije, drame, fantastije i naučne fantastike; muzičke datoteke koje se mogu preuzimati; softver za prenos (striming) audio-vizuelnih medijskih sadržaja putem Interneta i na mobilne uređaje; virtualna roba koja se može preuzeti; virtualna roba koja se može preuzeti, naime, računarski softverski programi koji sadrže resurse u igri, tokene i virtualnu valutu za upotrebu u

video igrama i virtualnim svijetovima na mreži; softver za preuzimanje koji sadrži virtualnu valutu, naime, računarski programi koji sadrže žetone u igri i valutu za upotrebu na mrežama i u mobilnim video igrama; softver za igre virtualne stvarnosti koji se može preuzimati; diskovi, trake, kertridži i optički kompaktni diskovi [CD-rom], koji svi sadrže softver za računarske ili video igrice; elektronski aparati za zabavu, naime, programi snimljeni na elektronskim kolima za aparate za zabavu sa ekranima od tečnih kristala; slušalice - bubice; elektronske priključne stanice; futrole za naočare; naočare; softver za igre; slušalice; slušalice za upotrebu sa računarima; interaktivni softver za igre; interaktivni zabavni računarski softver za video igre; interaktivni multimedijalni programi za video igre; sočiva za kamere pametnih telefona; magnetno kodirane poklon kartice; glavni računari (mejnfrejm računari); punjači baterija mobilnih telefona; baterije mobilnih telefona; pojačivači signala za mobilne telefone; mobilni telefoni; monopodi za ručne digitalne elektronske uređaje, odnosno kamere, mobilne telefone, tablet računare; podloge za kompjuterske miševe; prenosni računari; pripejd telefonske kartice za pozive, koje nisu magnetno kodirane; unaprijed snimljeni kompaktni diskovi koji sadrže muziku i filmske zvučne zapise; unaprijed snimljeni optički i magnetno-optički diskovi koji sadrže filmove, televizijske programe i kratke zabavne programe u formi animacije, komedije, fantastije i naučne fantastike; unaprijed snimljeni video diskovi i DVD-ovi koji sadrže filmove, televizijske programe i kratke zabavne programe u formi animacije, komedije, fantastije i naučne fantastike; zaštitne maske za mobilne telefone, tablete i laptopove; punjive baterije; snimljeni softver za igre proširene stvarnosti; snimljeni softver za video igre; snimljeni softver za igre virtualne stvarnosti; zaštita za ekrane mobilnih telefona; SD memorijske kartice; pametni telefoni; pametni satovi; softver za pružanje emotikona; zvučnici; prenosivi zvučni snimci; prenosivi video zapisi; futrole za sunčane naočare; sunčane naočare; tablet računari; telefoni; kasete za video igre; diskovi za video igre; softver za video igre; softver za igre virtualne realnosti; bežični punjači; proširivači dometa bežične mreže. ;

14 Lančići za članak na nozi; „bangle” narukvice; narukvice [nakit]; nakit za tijelo; ukrasi za halke [privjeske] za ključeve; čoker ogrlice; satovi; čvrste narukvice za zglobove; dugmad za manžetne; minduše na štipaljku; minduše; nakit; kutije za nakit; privjesci [nakit]; torbice za nakit; privjesci za ključeve; prstenovi za ključeve; ukrasne igle za revere [nakit]; medaljoni; ogrlice; prstenovi za nos; privjesci [nakit]; nakit za kućne ljubimce; broš-igle; prstenje kao nakit; šamar narukvice; presovani suvenir kovani novčići; kaiševi za satove; satovi; medalje; kovani novčići; kolekcionarske kovanice; memorijalne kovanice; zlatne poluge i dukati; zlatne kovanice; nenovčane kovanice. ;

18 Višenamjenske torbe; sportske torbe; ruksaci; torbice za nošenje na bokovima; torbe za knjige; aktovke; kutije za vizit karte; torbe za nošenje; torbice za kovane novčiće; ogrlice za životinje; kozmetičke torbice koje se prodaju prazne; kostimi za životinje; torbe koje se nose preko jednog ramena; vrećice za trening; cilindrične tekstilne torbe; torbice za nošenje oko struka; ručne torbice; futrole za ključeve; torbe za opremu; povoci za životinje; prtljag; oznake za prtljag; kurirske torbe; suncobrani; džepni novčanici; ženske tašne; torbe s jednom naramenicom; nesereri koji se prodaju prazni; cegeri; sanduci [prtljag]; kišobrani; pojasne torbice; novčanici sa lančićem; novčanici; torbice za nošenje oko zglobova.;

25 Odjevni predmeti; pokrivala za glavu; bandana marama; kaiševi [odjeća]; kape za bejzbol; vunene kape; čizme; odeća; kaputi; kostimi za igre sa ulogama; haljine; obuća; rukavice; kostimi za Noć vještica; šeširi; kape; sportske majice s kapuljačom; odjeća za malu djecu; jakne [odjeća]; udobna odjeća za nošenje kod kuće; odjevni predmeti koji se nose oko vrata; pantalone; puloveri; odjeća za kišu; sandale; marama, šalovi; bluze, košulje; cipele; šortsevi; suknje; odjeća za spavanje; papuče; čarape; donji dijelovi trenerki; džemper; duks majice; odjeća za kupanje; majice; hula-hopke i helanke; gornji dijelovi odjeće; trenerke; donji veš.;

28 Akcione figurice igračke i dodaci za njih; lutke punjene kuglicama; savitljive igračke; društvene igre; figurice koje klimaju glavom; kartaške igre; šahovske igre; ukrasi za novogodišnje jelke [osim poslastica i električne rasvjete za novogodišnju jelku]; figurice za sakupljanje; konzole za računarske igre za rekreativno igranje igara; igračke za sastavljanje; kostimi za maskiranje; dekorativni vjetrokazi [igračke]; dekorativne vjetrenjače [igračke]; igre kockicama; lutke i dodaci za njih; elektronske akcione igračke; elektronski uređaji za igrice; oprema koja se prodaje kao set za igranje kartaških igara; elektronske ručne jedinice za igrice; igračke u obliku likova iz fantazije; igre i igračke; slušalice posebno prilagođene za korištenje uz igranje video igara; tastature za igranje igrice; miševi za igranje igrice; slagalice (pazle); muzičke igračke; salonske igre; pinjate; karte za igru; plišane igračke; Stone igre; figurice za igru; vozila igračke; oružje za igru; karte-sličice koje se razmjenjuju, za igru; mašine za video igre. ;

32 Pivo; kokteli na bazi piva; flaširana voda za piće; gazirana voda; energetski napici; napici s ukusom voća; napici od voćnog soka; izotonici; bezalkoholna pića; energetski napici od voća i povrća obogaćeni nutrijentima; bezalkoholni napici; sportski napici; sokovi od voća i povrća; voda za piće.;

35 Usluge onlajn maloprodaje koje se odnose na odjeću, knjige, kolekcionarstvo, računarski softver, kostime, igrice, medije, predmete za zabavu i igračke; usluge maloprodaje koje se odnose na odjeću, knjige, kolekcionarstvo, računarski softver, kostime, igrice, medije, predmete za zabavu i igračke; obezbjeđivanje onlajn tržišta digitalne imovine za kupce i prodavce kripto-tokena.;

38 Audio emitovanje; usluge emitovanja i prenosa (striminga) audio-vizuelnog medijskog sadržaja u oblasti rasonode, muzike, video igara, igranja video igara i takmičenja u igranju video igara putem interneta; usluge emitovanja i prenosa (striminga) audio i video programa putem interneta; striming (protok) podataka; striming (protok) audio, vizuelnog i audio-vizuelnog sadržaja putem interneta; telekomunikacione usluge; prenos pisanih i digitalnih komunikacija; video emitovanje; prenos video sadržaja na zahtjev; veb striming koji predstavlja prenos podataka, informacija i audio-vizuelnih podataka putem Interneta ili druge računarske mreže; prenos poruka, kodiranih slika i zvuka.;

41 Usluge zabavnih parkova; produkcija video zapisa proširene stvarnosti; rasonoda; usluge rasonode; usluge rasonode u vidu stvaranja, razvoja, distribucije, produkcije i post-produkcije kinematografskih filmova, televizijskih programa i multimedijalnog zabavnog sadržaja; usluge rasonode u vidu tekućih televizijskih serija i filmova u oblastima akcione avanture, animacije, anime, komedije, fantazije, mjuzikla, naučne fantastike i sporta; usluge rasonode u vidu produkcije i predstavljanja nastupa uživo,

turnira, takmičenja i koncerata; pružanje audio i video prezentacija koje se ne mogu preuzeti u području natjecanja i turnira računarskih i video igara putem web stranice; pružanje zabavnih informacija koje se ne mogu preuzeti o natjecanjima i turnirima u računarskim i video igrama putem web stranice; usluge rasonode, odnosno organizovanje sastanaka i konferencija obožavatelja u području zabave, igara, videoigara i e-sporta; usluge rasonode, odnosno pružanje online digitalnih kolekcionarskih predmeta koji se ne mogu preuzeti, odnosno umjetnina, fotografija, slika, animacija i videa za upotrebu u digitalnim okruženjima u zabavne svrhe; usluge rasonode, odnosno pružanje elektroničkih, računarskih i video igara koje se pružaju putem interneta; usluge rasonode, odnosno pružanje filmova koji se ne mogu preuzeti, televizijskih programa, e-sportskih događaja, posebnih događaja i multimedijalnog zabavnog sadržaja putem web stranice; usluge rasonode koje pružaju online streamovi; organizovanje kostimiranih zabavnih događaja; produkcija i distribucija kinematografskih filmova i televizijskih emisija; usluge stavljanja na raspolaganje kinematografskih filmova, televizijskih programa, e-sportskih događaja, specijalnih događaja i multimedijalnih zabavnih sadržaja, koji se ne mogu preuzimati, putem video zapisa na zahtjev; omogućavanje pristupa online igrama proširene stvarnosti koje se ne mogu preuzimati; pružanje online informacija o rasonodi koje se ne mogu preuzeti; pružanje online stripova, kratkih priča i romana u slikama koji se ne mogu preuzeti; pružanje online video snimaka i drugog multimedijalnog video sadržaja koji se ne mogu preuzimati; pružanje online igara virtualne stvarnosti koje se ne mogu preuzimati; pružanje video igara i računarskih igara koje se mogu preuzeti, a kojima se može pristupiti i igrati putem računarskih i globalnih komunikacionih mreža; pružanje igara putem interenta; zvučni snimci koje pružaju online strimovi; video snimci koje pružaju online strimovi; video produkcija virtualne stvarnosti.

(210) **BAZ2224260A** (220) 20/05/2022

(442) 31/12/2022

(732) **Viennapharm d.o.o.**

Jezero 3, 71000 Sarajevo, BA

(740) DR DIANA PROTIĆ TKALČIĆ & PARTNERS d.o.o.

(540)

Soragen

(511)

5 Farmaceutski preparati, uključujući citostatike.

(210) **BAZ2224261A** (220) 20/05/2022

(442) 31/12/2022

(732) **Viennapharm d.o.o.**

Jezero 3, 71000 Sarajevo, BA

(740) DR DIANA PROTIĆ TKALČIĆ & PARTNERS d.o.o.

(540)

Sunigen

(511)

5 Farmaceutski preparati, uključujući citostatike.

(210) **BAZ2224262A** (220) 20/05/2022

(442) 31/12/2022

(732) **Yunnan Tobacco International Co., Ltd.**

No.345 Panjing Street, Panlong District, Kunming City, Yunnan Province, CN

(740) PETOŠEVIĆ d.o.o.

(540)



(531) 5.3,27.5

(511)

11 Električna grijala; kaloriferi; rashladne instalacije za duhan; pržionice duhana; uređaji za grijanje na kruto, tekuće ili plinovito gorivo; toplotni regeneratori; grijaće ploče; upaljači; uređaji za topli zrak; isparivači.;

34 Duhan; cigarete; elektronske cigarete; tekuće otopine za upotrebu u elektronskim cigaretama; duhan za motanje; usnici za cigarete; šibice; upaljači za pušače; filtri za cigarete; arome za duhan, osim eteričnih ulja.

(210) **BAZ2224263A** (220) 20/05/2022

(442) 31/12/2022

(732) **MERLEJ DOO**

Ljubljanska 9, 71000 Sarajevo, BA

(540)

PULMOLOX

(511)

5 Dodatak prehrani, naime biljne kapi (tinktura) za ublažavanje problema sa plućima i grlom i ublažavanje kašlja.

(210) **BAZ2224264A** (220) 20/05/2022

(442) 31/12/2022

(732) **MERLEJ DOO**

Ljubljanska 9, 71000 Sarajevo, BA

(540)

KARDIOLOX

(511)

5 Dodatak prehrani, naime biljne kapi (tinktura) za probleme kod hipertenzije (krvnog pritiska), holesterola i aritmije.

(210) **BAZ2224265A** (220) 26/05/2022

(442) 31/12/2022

(732) **HEMOFARM A.D. farmaceutsko-hemijska industrija Vršac Beogradski put bb, 26300 Vršac, RS**

(740) MSA IP

(540)

TIAXIM

(511)

5 Farmaceutski proizvodi.

(210) **BAZ2224266A** (220) 26/05/2022

(442) 31/12/2022

(732) **HEMOFARM A.D. farmaceutsko-hemijska industrija Vršac Beogradski put bb, 26300 Vršac, RS**

(740) MSA IP

(540)

TORPIKOL

(511)

5 Farmaceutski proizvodi.

(210) **BAZ2224267A** (220) 26/05/2022

(442) 31/12/2022

(732) **HEMOFARM A.D. farmaceutsko-hemijska industrija Vršac Beogradski put bb, 26300 Vršac, RS**

(740) MSA IP

(540)

TORPIDIL

(511)

5 Farmaceutski proizvodi.

(210) **BAZ2224268A** (220) 25/05/2022

(442) 31/12/2022

(732) **Sofović Elvedin
Mitra Šućura br. 1, 71320 Vogošća, BA**

(740) Dragan Mićunović

(540)

SOFA

(511)

29 Meso, riba, perad i divljač; mesni ekstrakti; konzerviran, zamrznuto, sušeno i kuhano voće i povrće; hladetina (želei), džemovi, kompoti; jaja, mlijeko i mliječni proizvodi; jestiva ulja i masti.;

30 Kafa, čaj, kakao, šećer, riža, tapioka, sago, nadomjesci kafe; brašno i proizvodi od žitarica, kruh, slastičarski proizvodi, bomboni, sladoled; med, sirup od melase; kvasac, prašak za dizanje tijesta, sol, slačica, ocat, umaci (začini); mirodije; led za rashlađivanje.;

35 Promocija za treća lica; prodaja za treća lica; oglašavanje; vođenje poslova; poslovno upravljanje; kancelarijski poslovi.;

43 Usluge obezbjeđenja hrane i pića; privremeni smještaj.

(210) **BAZ2224269A** (220) 25/05/2022

(442) 31/12/2022

(732) **4X4 Centar d.o.o.**

Trnska cesta 27, 88220 Široki Brijeg, BA

(740) Dragan Mićunović

(540)



(531) 6.1,27.5

(511)

7 Vitlo za automobile; hi-lift dizalica, komponente i dijelovi usisnika zraka za vozila sa pogonom na četiri točka (snorkel).;

11 Frižider za automobile; led maglenke.;

12 Krovni nosači; gumena i plastična proširenja blatobrana; felge za automobile; proširivači točkova na vozilima (distanceri).;

22 Sintetičko uže za vitlo; šatori.

(210) **BAZ2224270A** (220) 25/05/2022

(442) 31/12/2022

(732) **Bosnalijek, farmaceutska i hemijska industrija, dioničko društvo**

Jukićeva 53, 71000 Sarajevo, BA

(740) Krdžalić Adi

(540)

AMLOPRESSIN

(511)

5 Farmaceutski proizvodi.

(210) **BAZ2224271A** (220) 25/05/2022

(442) 31/12/2022

(732) **Bosnalijek, farmaceutska i hemijska industrija, dioničko društvo**

Jukićeva 53, 71000 Sarajevo, BA

(740) Krdžalić Adi

(540)

AMLOPRESSIN PLUS

(511)

5 Farmaceutski proizvodi.

(210) **BAZ2224272A** (220) 25/05/2022
 (442) 31/12/2022
 (732) **Shishapresso S.A.L.**
Mnhattan Building, 3rd Floor, 250 Sami Solh Boulevard, Beirut, LB
 (740) Marić & Co advokatsko društvo d.o.o.
 (540)

SHISHAPRESSO

(511)
 34 Duhan; artikli za upotrebu sa duhanom; šibice.

(210) **BAZ2224273A** (220) 25/05/2022
 (442) 31/12/2022
 (732) **LAWAND GENERAL TRADING FZE AI Masood Building, Office #102, 1st Floor Al Maktoum Street, Dubai, AE**
 (740) Marić & Co advokatsko društvo d.o.o.
 (540)



(531) 3.1,24.9,26.4
 (511)
 34 Duhan i zamjene za duhan; cigarete i cigare; elektronske cigarete; raspršivači za usta za pušače; artikli za upotrebu sa duhanom; šibice.

(210) **BAZ2224274A** (220) 25/05/2022
 (442) 31/12/2022
 (732) **LAWAND GENERAL TRADING FZE AI Masood Building, Office #102, 1st Floor Al Maktoum Street, Dubai, AE**
 (740) Marić & Co advokatsko društvo d.o.o.
 (540)

CANDY

(531) 27.5
 (511)
 34 Duhan i zamjena za duhan; cigarete i cigare; elektronske cigarete; raspršivači za usta za pušače; artikli za upotrebu sa duhanom; šibice.

(210) **BAZ2224275A** (220) 25/05/2022
 (442) 31/12/2022
 (732) **LAWAND GENERAL TRADING FZE AI Masood Building, Office #102, 1st Floor Al Maktoum Street, Dubai, AE**
 (740) Marić & Co advokatsko društvo d.o.o.
 (540)



(531) 10.1,26.1,26.11,27.5
 (511)
 34 Duhan i zamjene za duhan; cigarete i cigare; elektronske cigarete; raspršivači za usta za pušače; artikli za upotrebu sa duhanom; šibice.

(210) **BAZ2224276A** (220) 25/05/2022

(442) 31/12/2022

(732) **LAWAND GENERAL TRADING FZE AI Masood Building, Office #102, 1st Floor AI Maktoum Street, Dubai, AE**

(740) Marić & Co advokatsko društvo d.o.o.

(540)



(531) 3.1,24.9,26.4

(511)

34 Duhan i zamjene za duhan; cigarete i cigare; elektronske cigarete; raspršivači za usta za pušače; artikli za upotrebu sa duhanom; šibice.

(210) **BAZ2224279A** (220) 25/05/2022

(442) 31/12/2022

(732) **Destilarija "Starović" Samobor b.b., Gacko, BA**

(540)

SRČANIK

(511)

33 Alkoholna pića (osim piva).

(210) **BAZ2224280A** (220) 26/05/2022

(442) 31/12/2022

(732) **Kustura Milenko Kralja Tomislava A-2 bb, Gornji Vakuf-Uskoplje, BA**

(740) Advokatska firma "Sajić" o.d. Banja Luka

(591) crna, oker

(540)



(531) 24.17,26.11,27.5,29.1

(511)

29 Aromatizirana ulja, biljna ulja za hranu, suncokretovo ulje za ishranu, ulja i masti, ulja za kuhanje.

(210) **BAZ2224281A** (220) 27/05/2022

(442) 31/12/2022

(732) **Partner mikrokreditna fondacija Tuzla ul. 15 maja bb, Tržni centar Sjenjak, 75000 Tuzla, BA**

(740) PRO-PATENT d.o.o.

(591) plava, bijela

(540)



(531) 2.7,26.1,27.3,27.5,29.1

(511)

35 Oglašavanje; vođenje komercijalnih poslova; komercijalna administracija; uredski poslovi.;

36 Finansijski poslovi; monetarni poslovi; usluge agencija za kredite; zajmovi; bankarski poslovi (transakcije); finansijska analiza; finansijske obavijesti; financiranje (usluge financiranja); usluge kapitala; pozajmljivanje na temelju zaloge; prijenos elektronskim putem novčanih sredstava; pružanje informacija putem web-stranice; savjetovanje o finansijskim pitanjima; usluge sredstava; otplata u obrocima.

(210) **BAZ2224282A** (220) 27/05/2022

(442) 31/12/2022

(732) **Partner mikrokreditna fondacija Tuzla**
ul. 15 maja bb, Tržni centar Sjenjak,
75000 Tuzla, BA

(740) PRO-PATENT d.o.o.

(591) plava, bijela

(540)



(531) 26.1,27.3,27.5,29.1

(511)

35 Oglašavanje; vođenje komercijalnih poslova; komercijalna administracija; uredski poslovi.;

36 Finansijski poslovi; monetarni poslovi; usluge agencija za kredite; zajmovi; bankarski poslovi (transakcije); finansijska analiza; finansijske obavijesti; financiranje (usluge financiranja); usluge kapitala; pozajmljivanje na temelju zaloga; prijenos elektronskim putem novčanih sredstava; pružanje informacija putem web-stranice; savjetovanje o finansijskim pitanjima; usluge sredstava; otplata u obrocima.

(210) **BAZ2224283A** (220) 27/05/2022

(442) 31/12/2022

(732) **MARS, INCORPORATED**

6885 Elm Street, 22101-3883 McLean,
VA, US

(740) Živko Mijatović & Partners d.o.o.

(591) crvena, bijela, žuta

(540)



(531) 5.5,24.3,24.5,26.4,29.1

(511)

31 Poljoprivredni, vrtlarski i šumarski proizvodi, zrnevlje i seme; žive životinje, ptice i ribe; sipina kost; kosti za pse; hrana za preživljavanje za životinje; proizvodi za štence; svježe voće i povrće; hrana i napici za životinje, ptice i ribe.

(210) **BAZ2224284A** (220) 30/05/2022

(442) 31/12/2022

(732) **Yimor d.o.o.**

Stjepana Radića 22, 76233 Domaljevac,
BA

(740) Dragan Mićunović

(540)

ROMANCE

(511)

30 Sladoled, sladoledni proizvodi.

(210) **BAZ2224285A** (220) 31/05/2022

(442) 31/12/2022

(732) **Hangzhou Huacheng Network**
Technology Co., Ltd.

Room 412, Building 2, No.2930
Nanhuan Road, Binjiang District,
Hangzhou Zhejiang, CN

(740) "Živko Mijatović & Partners" d.o.o.

(540)

(531) 27.5

(511)

9 Video rekorderi; kamkorderi; veb kamere; kamere za vožnju unazad za vozila; fotoaparati [fotografija]; kamere za lov; aparati za video nadzor; brave za vrata sa otiskom prstiju; instalacije za sprječavanje krađe, električne; brave, elektronske; električna zvana za vrata; zvana [uređaji za upozorenje]; špijunke [uvećavajuća sočiva] za vrata; alarmi; elektronski alarmi protiv provale; detektori; detektori dima; infracrveni detektori; mrežni ruteri; bežični ruteri; kontrolne table za sigurnosne alarme; prekidači, električni; električne utičnice; punjive baterije; daljinski upravljači za kućne potrebe; aparati za daljinsko upravljanje; baterije, električne; elektronski mediji za skladištenje; Secure Digital [SD] memorijske kartice; memorijske kartice sa integrisanim kolom [IC]; kartice sa integrisanim kolom [pametne kartice]; kompjuterski softver, snimljen; kompjuterski programi koji se mogu preuzeti; računarske softverske aplikacije,

koje se mogu preuzeti; kamere na kontrolnoj tabli; električni adapteri; induktori [električni]; senzori; roboti za bezbjedonosni nadzor; bebi monitori; interaktivni terminali sa ekranom osjetljivim na dodir; oprema za komunikacionu mrežu; aparati za obradu podataka; aparati za kontrolu osvjetljenja; video ekrani; zujalice; centrale.

(210) **BAZ2224286A** (220) 31/05/2022

(442) 31/12/2022

(732) **International Foodstuffs Co LLC. P.O. Box No. 4115, Sharjah, AE**

(740) "Živko Mijatović & Partners" d.o.o.

(540)

IFFCO

(511)

29 Jestiva ulja, masti, pročišćeni maslac (ghee), margarin, maslac, proizvodi za supu, mlijeko i mliječni proizvodi, aromatizirano mlijeko, mliječni šejkovi, meso, riba, perad i divljač, mesni ekstrakti, konzervisano, sušeno i kuhano voće i povrće, prelive svih vrsta i opisa uključujući ne-mliječne prelive, tučeno vrhnje, želei, džemovi, kompoti, jaja, grickalice na bazi krompira i bez krompira, Čips od krompira i listići od krompira, sve vrste konzervisanog i osušenog sočiva, pasulja, graška i mahunarki (ne za poljoprivredne namjene), pečurke, konzervisani kikiriki.;

30 Čokolade, konditorski proizvodi, slatkiši, biskviti (sve vrste), kolači, tjestenina, makaroni, rezanci, instant rezanci, špageti, rezanci za supu, kvasac, prašak za pecivo i ostali pekarski sastojci, preljevi za salate, majoneza, sirće, kečap i sosovi (začinski), polu-gotovi proizvodi od tijesta, smrznuto tijesto, smrznute parate, sladoledi, ne-mliječni smrznuti deserti, smrznuti voćni deserti, ledeni deserti, kafa, čaj, kakao, šećer, riža, tapioka, sago, zamjena za kafu, hljeb, pecivo, melasa, so, senf, brašno od žitarica, začini, prehrambena pića (proizvodi na bazi zmevlja i bilja), umaci, biljni čaj, med, kokice. ;

32 Bezalkoholna pića, uključujući osvježavajuća pića, energetska pića, pića na bazi surutke i izotonični napici (hipertonični i hipotonični) za sportske potrebe; mineralna i gazirana voda; voćni napici i voćni soko pića od voća, nektari, sirupi i drugi preparati za pravljenje napitak; sokovi u prahu i šumeće tablete za pravljenje bezalkoholnih pića i koptela.

(210) **BAZ2224287A** (220) 31/05/2022

(442) 31/12/2022

(732) **International Foodstuffs Co LLC. P.O. Box No. 4115, Sharjah, AE**

(740) "Živko Mijatović & Partners" d.o.o.

(540)

NOOR

(511)

29 Jestiva ulja, masti, pročišćeni maslac (ghee), margarin, maslac, proizvodi za supu, mlijeko i mliječni proizvodi, aromatizirano mlijeko, mliječni šejkovi, meso, riba, perad i divljač, mesni ekstrakti, konzervisano, sušeno i kuhano voće i povrće, prelive svih vrsta i opisa uključujući ne-mliječne prelive, tučeno vrhnje, želei, džemovi, kompoti, jaja, grickalice na bazi krompira i bez krompira, Čips od krompira i listići od krompira, sve vrste konzervisanog i osušenog sočiva, pasulja, graška i mahunarki (ne za poljoprivredne namjene), pečurke, konzervisani kikiriki. ;

30 Čokolade, konditorski proizvodi, slatkiši, biskviti (sve vrste), kolači, tjestenina, makaroni, rezanci, instant rezanci, špageti, rezanci za supu, kvasac, prašak za pecivo i ostali pekarski sastojci, preljevi za salate, majoneza, sirće, kečap i sosovi (začinski), polu-gotovi proizvodi od tijesta, smrznuto tijesto, smrznute parate, sladoledi, ne-mliječni smrznuti deserti, smrznuti voćni deserti, ledeni deserti, kafa, čaj, kakao, šećer, riža, tapioka, sago, zamjena za kafu, hljeb, pecivo, melasa, so, senf, brašno od žitarica, začini, prehrambena pića (proizvodi na bazi zmevlja i bilja), umaci, biljni čaj, med, kokice.;

32 Bezalkoholna pića, uključujući osvježavajuća pića, energetska pića, pića na bazi surutke i izotonični napici (hipertonični i hipotonični) za sportske potrebe; mineralna i gazirana voda; voćni napici i voćni soko pića od voća, nektari, sirupi i drugi preparati za pravljenje napitak; sokovi u prahu i šumeće tablete za pravljenje bezalkoholnih pića i koptela.

(210) **BAZ2224288A** (220) 31/05/2022

(442) 31/12/2022

(732) **International Foodstuffs Co LLC. P.O. Box No. 4115, Sharjah, AE**

(740) "Živko Mijatović & Partners" d.o.o.

(540)

TRISTAR

(511)

29 Jestiva ulja, masti, pročišćeni maslac (ghee), margarin, maslac, proizvodi za supu, mlijeko i mliječni proizvodi, aromatizirano mlijeko, mliječni šejkovi, meso, riba, perad i divljač, mesni ekstrakti, konzervisano, sušeno i kuhano voće i povrće, prelive svih vrsta i opisa uključujući ne-mliječne prelive, tučeno vrhnje, želei, džemovi, kompoti, jaja, grickalice na bazi krompira i bez krompira, Čips od krompira i listići od krompira, sve vrste konzervisanog i osušenog sočiva, pasulja, graška i mahunarki (ne za poljoprivredne namjene), pečurke, konzervisani kikiriki.

(210) **BAZ2224289A** (220) 31/05/2022
 (442) 31/12/2022
 (732) **International Foodstuffs Co LLC. P.O. Box No. 4115, Sharjah, AE**
 (740) "Živko Mijatović & Partners" d.o.o.
 (540)

SUNNY

(511)
 29 Jestiva ulja, masti, pročišćeni maslac (ghee), margarin, maslac, proizvodi za supu, mlijeko i mliječni proizvodi, aromatizirano mlijeko, mliječni šejkovi, meso, riba, perad i divljač, mesni ekstrakti, konzervisano, sušeno i kuhano voće i povrće, prelive svih vrsta i opisa uključujući ne-mliječne prelive, tučeno vrhnje, želei, džemovi, kompoti, jaja, grickalice na bazi krompira i bez krompira, Čips od krompira i listići od krompira, sve vrste konzervisanog i osušenog sočiva, pasulja, graška i mahunarki (ne za poljoprivredne namjene), pečurke, konzervisani kikiriki. ;

30 Čokolade, konditorski proizvodi, slatkiši, biskviti (sve vrste), kolači, tjestenina, makaroni, rezanci, instant rezanci, špageti, rezanci za supu, kvasac, prašak za pecivo i ostali pekarski sastojci, preljevi za salate, majoneza, sirće, kečap i sosovi (začinski), polu-gotovi proizvodi od tijesta, smrznuto tijesto, smrznute parate, sladoledi, ne-mliječni smrznuti deserti, smrznuti voćni deserti, ledeni deserti, kafa, čaj, kakao, šećer, riža, tapioka, sago, zamjena za kafu, hljeb, pecivo, melasa, so, senf, brašno od žitarica, začini, prehrambena pića (proizvodi na bazi zmevlja i bilja), umaci, biljni čaj, med, kokice. ;

32 Bezalkoholna pića, uključujući osvježavajuća pića, energetska pića, pića na bazi surutke i izotonični napici (hipertonični i hipotonični) za sportske potrebe; mineralna i gazirana voda; voćni napici i voćni soko pića od voća, nektari, sirupi i drugi preparati za pravljenje napitak; sokovi u prahu i šumeće tablete za pravljenje bezalkoholnih pića i koktela.

(210) **BAZ2224290A** (220) 31/05/2022
 (442) 31/12/2022
 (732) **International Foodstuffs Co LLC. P.O. Box No. 4115, Sharjah, AE**
 (740) "Živko Mijatović & Partners" d.o.o.
 (540)

ROYAL LATHER

(511)
 3 Toaletni sapuni, deterdženti, deterdžentni sapuni, šamponi, kozmetika, ulja za kožu i kosu, losioni za kožu i kosu i drugi proizvodi iz ove klase za njegu kože i kose, tečni sapuni, preparati za čišćenje, poliranje, odmašćivanje i abrazivni preparati i higijenski rastvori, preprati za izbjeljivanje i druge supstance za pranje veša, parfimerija.

(210) **BAZ2224291A** (220) 31/05/2022
 (442) 31/12/2022
 (732) **International Foodstuffs Co LLC. P.O. Box No. 4115, Sharjah, AE**
 (740) "Živko Mijatović & Partners" d.o.o.
 (540)

HAYAT

(511)
 29 Jestiva ulja, masti, pročišćeni maslac (ghee), margarin, maslac, proizvodi za supu, mlijeko i mliječni proizvodi, aromatizirano mlijeko, mliječni šejkovi, meso, riba, perad i divljač, mesni ekstrakti, konzervisano, sušeno i kuhano voće i povrće, prelive svih vrsta i opisa uključujući ne-mliječne prelive, tučeno vrhnje, želei, džemovi, kompoti, jaja, grickalice na bazi krompira i bez krompira, čips od krompira i listići od krompira, sve vrste konzervisanog i osušenog sočiva, pasulja, graška i mahunarki (ne za poljoprivredne namjene), pečurke, konzervisani kikiriki. ;

30 Čokolade, konditorski proizvodi, slatkiši, biskviti (sve vrste), kolači, tjestenina, makaroni, rezanci, instant rezanci, špageti, rezanci za supu, kvasac, prašak za pecivo i ostali pekarski sastojci, preljevi za salate, majoneza, sirće, kečap i sosovi (začinski), polu-gotovi proizvodi od tijesta, smrznuto tijesto, smrznute parate, sladoledi, ne-mliječni smrznuti deserti, smrznuti voćni deserti, ledeni deserti, kafa, čaj, kakao, šećer, riža, tapioka, sago, zamjena za kafu, hljeb, pecivo, melasa, so, senf, brašno od žitarica, začini, prehrambena pića (proizvodi na bazi zmevlja i bilja), umaci, biljni čaj, med, kokice. ;

32 Bezalkoholna pića, uključujući osvježavajuća pića, energetska pića, pića na bazi surutke i izotonični napici (hipertonični i hipotonični) za sportske potrebe; mineralna i gazirana voda; voćni napici i voćni sokovi, pića od voća, nektari, sirupi i drugi preparati za pravljenje napitaka, sokovi u prahu i šumeće tablete za pravljenje bezalkoholnih pića i koktela.

(210) **BAZ2224292A** (220) 31/05/2022
 (442) 31/12/2022
 (732) **International Foodstuffs Co LLC. P.O. Box No. 4115, Sharjah, AE**
 (740) "Živko Mijatović & Partners" d.o.o.
 (540)

SAVANNAH

(511)
 3 Toaletni sapuni, deterdženti, deterdžentni sapuni, šamponi, kozmetika, ulja za kožu i kosu, losioni za kožu i kosu i drugi proizvodi iz ove klase za njegu kože i kose, tečni sapuni, preparati za čišćenje, poliranje, odmašćivanje i abrazivni preparati i higijenski rastvori, preprati za izbjeljivanje i druge supstance za pranje veša, parfimerija.

- (210) **BAZ2224293A** (220) 31/05/2022
 (442) 31/12/2022
 (732) **International Foodstuffs Co LLC. P.O. Box No. 4115, Sharjah, AE**
 (740) "Živko Mijatović & Partners" d.o.o.
 (540)

RAHMA

- (511)
 29 Jestiva ulja, masti, pročišćeni maslac (ghee), margarin, maslac, proizvodi za supu, mlijeko i mliječni proizvodi, aromatizirano mlijeko, mliječni šejkovi, meso, riba, perad i divljač, mesni ekstrakti, konzervirano, sušeno i kuhano voće i povrće, prelive svih vrsta i opisa uključujući ne-mliječne prelive, tučeno vrhnje, želei, džemovi, kompoti, jaja, grickalice na bazi krompira i bez krompira, čips od krompira i listići od krompira, sve vrste konzervisanog i osušenog sočiva, pasulja, graška i mahunarki (ne za poljoprivredne namjene), pečurke, konzervisani kikiriki.

- (210) **BAZ2224294A** (220) 31/05/2022
 (442) 31/12/2022
 (732) **International Foodstuffs Co LLC. P.O. Box No. 4115, Sharjah, AE**
 (740) "Živko Mijatović & Partners" d.o.o.
 (540)



- (531) 7.3,26.4,27.5

(511)

29 Jestiva ulja, masti, pročišćeni maslac (ghee), margarin, maslac, proizvodi za supu, mlijeko i mliječni proizvodi, aromatizirano mlijeko, mliječni šejkovi, meso, riba, perad i divljač, mesni ekstrakti, konzervirano, sušeno i kuhano voće i povrće, prelive svih vrsta i opisa uključujući ne-mliječne prelive, tučeno vrhnje, želei, džemovi, kompoti, jaja, grickalice na bazi krompira i bez krompira, čips od krompira i listići od krompira, sve vrste konzervisanog i osušenog sočiva, pasulja, graška i mahunarki (ne za poljoprivredne namjene), pečurke, konzervisani kikiriki. ;

30 Čokolade, konditorski proizvodi, slatkiši, biskviti (sve vrste), kolači, tjestenina, makaroni, rezanci, instant rezanci, špageti, rezanci za supu, kvasac, prašak za pecivo i ostali pekarski sastojci, preljevi za salate, majoneza, sirće, kečap i sosovi (začinski), polu-gotovi proizvodi od tijesta, smrznuto tijesto, smrznute parate, sladoledi, ne-mliječni smrznuti deserti, smrznuti voćni deserti, ledeni deserti, kafa, čaj, kakao, šećer, riža, tapioka, sago, zamjena za kafu, hljeb, pecivo, melasa, so, senf, brašno od žitarica, začini, prehrambena pića (proizvodi na bazi zmevlja i bilja), umaci, biljni čaj, med, kokice. ;

32 Bezalkoholna pića, uključujući osvježavajuća pića, energetska pića, pića na bazi surutke i izotonični napici (hipertonični i hipotonični) za sportske potrebe; mineralna i gazirana voda; voćni napici i voćni sokovi, pića od voća, nektari, sirupi i drugi preparati za pravljenje napitaka, sokovi u prahu i šumeće tablete za pravljenje bezalkoholnih pića i koktela.

- (210) **BAZ2224299A** (220) 02/06/2022
 (442) 31/12/2022
 (732) **Pfizer Inc. 235 East 42nd Street, New York, New York 10017, US**
 (740) PETOŠEVIĆ d.o.o.
 (540)



- (531) 24.15,24.17,26.2,26.3

(511)

5 Farmaceutski pripravci; prethodno napunjene patrone koje sadrže farmaceutske pripravke.;

10 Pomagala za samoubrizgavanje; uređaji za ubrizgavanje farmaceutskih proizvoda; medicinske injekcije; medicinski uređaji i instrumenti.

(210) **BAZ2224300A** (220) 02/06/2022

(442) 31/12/2022

(732) **OvnaK d.o.o. Vitez****Poslovni centar 96, 72250 Vitez, BA**

(540)



(531) 2.9,27.5

(511)

3 Preparati za bijeljenje i ostale tvari za pranje rublja; preparati za čišćenje, poliranje, odmašćivanje i struganje; sapuni; parfimerijski proizvodi, eterična ulja, kozmetički proizvodi, losioni za kosu; proizvodi za njegu zubi. ;

8 Ručni alati i sprave s ručnim pokretanjem; noževi, vilice i žlice; hladno oružje; mehaničke i električne sprave za brijanje. ;

14 Plemeniti metali i njihove legure i proizvodi od tih metala ili obloženi tim metalima, koji nisu obuhvaćeni drugim razredima; pravi i lažni nakit, drago kamenje; urarski proizvodi i kronometrički instrumenti.;

16 Papir, karton i proizvodi od tih materijala koji nisu obuhvaćeni drugim razredima; tiskarski proizvodi; proizvodi za uvezivanje knjiga; fotografije; pribor za pisanje; ljepila (ljepljive tvari za papirnate proizvode ili za kućanstvo); slikarski pribor; kistovi; pisači strojevi i uredski pribor (osim namještaja); oprema za nastavu i obuku (osim aparata); plastični materijali za ambalažu (koji nisu obuhvaćeni drugim razredima); tiskarska slova; kliše. ;

18 Koža, imitacije kože, proizvodi od tih materijala koji nisu obuhvaćeni drugim razredima; životinjske kože; kovčezi i torbe; kišobrani, suncobrani i štapovi za hodanje; bičevi i sedlarsko remenarski proizvodi. ;

20 Namještaj, zrcala, okviri; proizvodi koji nisu obuhvaćeni drugim razredima, od drva, pluta, trske, šiblja, ražine, kosti, bjelokosti, usovine, kornjačevine, am bre, sedefa, morske zgure (štive); nadomjesci svih tih materijala ili plastični proizvodi. ;

25 Odjeća, obuća, pokrivala za glavu. ;

26 Čipka, vez, vrpce i uzice; puceta, kukice i omčice, pribadače i igle; umjetno cvijeće. ;

35 Oglašavanje i reklamiranje; vođenje komercijalnih poslova; komercijalna administracija; uredski poslovi.

(210) **BAZ2224301A** (220) 03/06/2022

(442) 31/12/2022

(732) **Lidl Stiftung & Co. KG Stiftsbergstrasse 1, 74172 Neckarsulm, DE**

(740) "LINEA SERVICES" d.o.o. Sarajevo

(540)

1001 DELIGHTS

(511)

29 Meso; riba, morski plodovi i mekušci; mlečni proizvodi i zamene za mleko; prerađeno voće, gljive i povrće (uključujući orašaste plodove i mahunarke); ptičja jaja i proizvodi od jaja; ulja i masti; supe; pripremljena jela koja sadrže [prvenstveno] jaja; gotova jela koja se sastoje prvenstveno od mesa; gotova jela koja se sastoje prvenstveno od divljači; gotova jela koja se sastoje prvenstveno od zamene za meso; pripremljena jela koja sadrže [prvenstveno] piletinu; pripremljena jela koja sadrže [prvenstveno] slaninu; gotova jela koja se sastoje prvenstveno od morskih plodova; smrznuta pripremljena jela koja se uglavnom sastoje od povrća; gotova jela od živine [gde preovladava živina]; bujon; preparati za pravljenje supe; variva; deserti od mlečnih proizvoda; mlečni pudinzi; grickalice na bazi orašastih plodova; grickalice na bazi povrća; grickalice na bazi sušenog voća; grickalice na bazi tofua; grickalice na bazi mesa; grickalice na bazi orašastih plodova; grickalice na bazi povrća; grickalice na bazi mahunarki; grickalice na bazi susama; grickalice na bazi krompira; živina, neživa; divljač, neživa; ekstrakti mesa; voćne konzerve; smrznuto voće; sušeno voće; voće, dinstano; konzervirano povrće; smrznuto povrće; povrće, sušeno; povrće, kuvano; žele za ishranu; džemovi; kompoti; jaja; ekstrakti morskih algi za ishranu; alginati za kulinarske svrhe; sirilo; lecitin za kulinarske svrhe; pektin za kulinarske svrhe; polen pripremljen kao hrana; jestiva ptičja gnezda. ;

30 Pekarski proizvodi, slatkiši, čokolada i deserti; led, sladoledi, smrznuti jogurti i sorbeti; kafa, čajevi i kakao i njihove zamene; soli, začini, arome i začini; prerađena žitarica, škrob i proizvodi od njih, preparati za pečenje i kvasac; šećeri, prirodni zaslađivači, slatki premazi i filovi, pčelinji proizvodi; gotova jela koja sadrže testenine; pripremljena jela na bazi pirinča; pripremljena jela u obliku pica; suva i tečna jela gotova za serviranje, koja se uglavnom sastoje od pirinča; suva i tečna jela gotova za serviranje, koja se uglavnom sastoje od testenina; grickalice od škroba žitarica; grickalice od ceiog zrna pšenice; grickalice od kukuruznog brašna; grickalice od krompirovog brašna; grickalice na bazi pirinča; grickalice od brašna od dvopeka; grickalice na bazi žitarica; grickalice proizvedene od muslija; grickalice koje se uglavnom sastoje od hljeba; tortilja grickalice; grickalice od sezama; pirinač; pirinač tapioka; sago; brašno; žitarice; hleb; med; treacle; prašak za pecivo; senf; sirće; sosevi [začini]; led; arome [arome], osim eteričnih ulja, za pića; arome za hranu, osim eteričnih ulja; arome [arome], osim eteričnih ulja, za kolače; sredstva za zgušnjavanje za prehrambene proizvode; vezivna sredstva za sladoled [jestivi sladoled]; sendviči; esencije za hranu, osim eteričnih esencija i eteričnih ulja; sredstva za omekšavanje mesa, za potrebe domaćinstva; prolećne rolnice; matični mleč; morska voda za kuvanje; pčelinji lepak; pudinzi; preparati za učvršćivanje šlaga; praškovi za sladoled; škrob za hranu; suši; vezivni materijali

za kobasice; čizburgeri [sendviči]; pripremljena jela na bazi rezanaca. ;

31 Poljoprivredne i vodoprivredne kulture, proizvodi hortikulture i šumarstva; žive životinje, živina za uzgoj; sveže voće i povrće; slad.;

32 Pivo i proizvodi tipa piva; preparati za pravljenje napitaka; bezalkoholni napici; mineralna voda [napici]; gazirana voda; voćni napici; sokovi; sirupi za pravljenje napitaka.;

33 Alkoholna pića (osim piva); preparati za pravljenje alkoholnih pića; voćni ekstrakti, alkoholni; alkoholne esencije; alkoholni ekstrakti.

(210) **BAZ2224302A** (220) 03/06/2022

(442) 31/12/2022

(732) **NBA Properties, Inc.**

**Olympic Tower Bldg., 645 Fifth Avenue,
10022 New York NY, US**

(740) "Živko Mijatović & Partners" d.o.o.

(540)



(531) 24.1,27.5

(511)

25 Odjeća, naime čarape, obuća, košarkaška obuća, košarkaške patike, majice, košulje, polo majice, dukserice, donji dijelovi trenerke, pantalone, majice bez rukava, dresovi, šorcevi, pidžame, sportske košulje, ragbi majice, džemper, kaiševi, spavaćice, šeširi, kape, viziri kao pokrivala za glavu, odijela za zagrijavanje, pantalone za zagrijavanje, majice za zagrijavanje, lovačke košulje, jakne, blejzeri, kravate kao odjeća, džepne marame, jakne otporne na vjetar, parke, kaputi, siperci za bebe ne od papira, navlake za bebe za odjeću, trake za glavu, narukvice kao odjeća, kecelje, donji veš, muške bokserice, bokserice, ležerne pantalone, štitićni za uši, rukavice, rukavice sa jednim prstom, šalovi, tkane i pletene košulje, haljine od žerseja, haljine, haljine za navijačice i uniforme, kupaći dijelovi, kupaći kostimi, odjeća za kupanje, bikiniji, tankini, kupaće bermude, kupaće gaćice, šore za kupanje, odijela za kupanje, tunike za plažu, pokrivači za kupaći kostim, ogrtači za kupanje, sandale, sandale za plažu, šeširi za plažu, viziri za sunce kao pokrivala za glavu, kape za plivanje, kape za kupanje, nova pokrivala za glavu sa perikom kao dodatkom za zabave.

(210) **BAZ2224303A** (220) 03/06/2022

(442) 31/12/2022

(732) **Frutela Group d.o.o. Banja Luka Ulica
Branka Popovića br. 41b, 78000 Banja
Luka, BA**

(740) Goran Marić

(540)



(531) 27.5

(511)

32 Pivo, bezalkoholni voćni napici, voćni sokovi, soda voda, bezalkoholna pića, gazirana voda.;

33 Vino, liker, žestoka pića, viski, destilovana alkoholna pića na bazi žitarica.;

35 Usluge agencije za uvoz i izvoz, prezentacija robe, objavljivanje reklamnih tekstova, oglašavanje, reklamiranje, reklamiranje na radiju, reklamiranje preko televizije, marketinška istraživanja, promocija prodaje za druge, usluge posredovanja u trgovini, komercijalna administracija, maloprodaja (alkoholnih i bezalkoholnih pića), veleprodaja (alkoholnih i bezalkoholnih pića), kancelarijski poslovi, vođenje komercijalnih poslova, Usluge veleprodaje u vezi sa prehrambenim proizvodima, usluge maloprodaje u vezi sa prehrambenim proizvodima, usluge maloprodaje u vezi sa delikatesnim proizvodima, usluge veleprodaje u vezi sa delikatesnim proizvodima.

(210) **BAZ2224304A** (220) 06/06/2022

(442) 31/12/2022

(732) **Eli Lilly and Company**

**Lilly Corporate Center, 46285
Indianapolis Indiana, US**

(740) "Živko Mijatović & Partners" d.o.o.

(540)

MOUNJARO

(511)

5 Farmaceutski proizvodi.

(210) **BAZ2224305A** (220) 07/06/2022
 (442) 31/12/2022
 (732) **Brojler d.o.o.**
Rajlovačka bb, Sarajevo, BA
 (540)



(531) 25.1,27.5
 (511)
 29 Mlijeko, sir, maslac, jogurt i drugi mliječni proizvodi.

(210) **BAZ2224306A** (220) 08/06/2022
 (442) 31/12/2022
 (732) **Novartis AG**
4002 Basel, CH
 (740) MSA IP
 (540)

LIRAXERIN

(511)
 5 Farmaceutski preparati za ljudsku primjenu.

(210) **BAZ2224307A** (220) 08/06/2022
 (442) 31/12/2022
 (732) **Novartis AG**
4002 Basel, CH
 (740) MSA IP
 (540)

XABOGARD

(511)
 5 Farmaceutski preparati za ljudsku primjenu.

(210) **BAZ2224308A** (220) 09/06/2022
 (442) 31/12/2022
 (732) **Western Digital Technologies, Inc.**
q 5601 Great Oaks Parkway, San Jose, California 95119, US
 (740) MSA IP
 (540)



(531) 5.3,24.15,26.2,26.11
 (511)

9 Računarski hardver; periferni uređaji prilagođeni za upotrebu sa računarima; USB uređaji; računarski programi, snimljeni; disk u čvrstom stanju; memorije za kompjutere; poluprovodničke memorije; poluprovodnički aparati; adapter za fleš kartice; kartice sa integriranim rasklopnim krugom (smart kartice); aplikacije za računarske programe, koji se mogu preuzeti; računari za upotrebu u upravljanju podacima; torbe prilagođene za laptose; futrole za pametne telefone; prenosivi multimedijalni čitači; prazne USB kartice; USB uređaji; prazne memorijske fleš kartice; vanjski pogoni za tvrde diskove računara; računarski programi, snimljeni; računarski programi (koji se mogu preuzeti sa Interneta); dijagnostički aparati za nemedicinske svrhe; pogoni za diskete; aparati za obradu podataka; elektronske memorije; pametne kartice (kartice sa integriranim kolom); električni uređaji za komutaciju (pretvaranje); čipovi integrisanog kola; integrisana kola; interfejsi za kompjutere; poluprovodnici; električne baterije; punjači baterija; niskonaponski uređaji za napajanje električnom energijom; električni vodovi.

(210) **BAZ2224311A** (220) 09/06/2022

(442) 31/12/2022

(732) “**STRANKA ŽIVOT**”

**Petra Preradovića 21, 78000 Banja
Luka, BA**

(540)

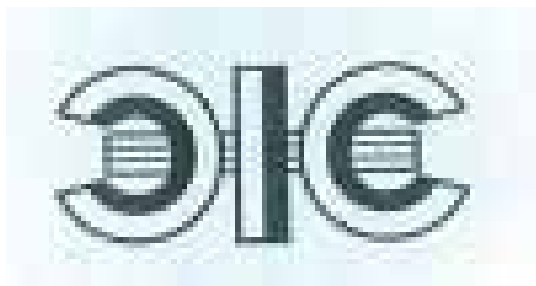

(531) 24.17,25.5,27.5

(511)

16 Papir, karton i određeni proizvodi izrađeni od tih materijala kao i kancelarijski materijal.;

25 Odjeća, obuća, pokrivala za glavu.;

32 Pivo, bezalkoholni napici, mineralne i sodne vode, voćni napici i voćni sokovi, sirup i drugi bezalkoholni preparati za proizvodnju pića.;

35 Oglašavanje, vođenje poslova, poslovno upravljanje, kancelarijski poslovi.

(210) **BAZ2224313A** (220) 09/06/2022

(442) 31/12/2022

(732) “**STRANKA ŽIVOT**”

**Petra Preradovića 21, 78000 Banja
Luka, BA**

(540)



(531) 27.5,28.5

(511)

16 Papir, karton i određeni proizvodi izrađeni od tih materijala kao i kancelarijski materijal.;

25 Odjeća, obuća, pokrivala za glavu.;

32 Pivo, bezalkoholni napici, mineralne i sodne vode, voćni napici i voćni sokovi, sirup i drugi bezalkoholni preparati za proizvodnju pića.;

35 Oglašavanje, vođenje poslova, poslovno upravljanje, kancelarijski poslovi.

(210) **BAZ2224314A** (220) 10/06/2022

(442) 31/12/2022

(732) **Novartis AG**

4002 Basel, CH

(740) MSA IP

(540)

VERSAHALER

(511)

10 Medicinski uređaji i inhalatori.

(210) **BAZ2224315A** (220) 10/06/2022

(442) 31/12/2022

(732) **Novartis AG**

4002 Basel, CH

(740) MSA IP

(540)

WAVEHALER

(511)

10 Medicinski uređaji i inhalatori.

(210) **BAZ2224316A** (220) 10/06/2022

(442) 31/12/2022

(732) **Novartis AG**

4002 Basel, CH

(740) MSA IP

(540)

DELTOKLIK

(511)

10 Medicinski uređaji i inhalatori.

(210) **BAZ2224317A** (220) 10/06/2022

(442) 31/12/2022

(732) **PepsiCo, Inc.**

**700 Anderson Hill Road, Purchase NY
10577-1444, US**

(740) PETOŠEVIĆ d.o.o.

(540)

PEPSI MAX

(511)

32 Mineralne i gazirane vode i ostala bezalkoholna pića; voćni napitci i voćni sokovi; sirupi i ostali preparati za pripremanje napitaka; gazirana bezalkoholna pića; bezalkoholna pića;

energetska pića; izotonična pića; sportska pića; napitci koji sadrže vitamine; vode s okusima; gazirana pića (prašci za gazirana pića); frapei od voća; pića na bazi kokosa.

(210) **BAZ2224318A** (220) 10/06/2022

(442) 31/12/2022

(732) **Društvo sa ograničenom odgovornošću "Banjalučka pivara" Banja Luka**

Slatinska 8, 78000 Banja Luka, BA

(540)

NEKTAR LIMUN

(511)

32 Lko pivo sa voćnim sokom limuna.

(210) **BAZ2224319A** (220) 10/06/2022

(442) 31/12/2022

(732) **Društvo sa ograničenom odgovornošću "Banjalučka pivara" Banja Luka**

Slatinska 8, 78000 Banja Luka, BA

(540)

NEKTAR GREJP

(511)

32 Lako pivo sa voćnim sokom grejpa.

(210) **BAZ2224321A** (220) 13/06/2022

(442) 31/12/2022

(732) **ĐURIĆ MBB d.o.o.**

Bukovica Velika, Aerodromsko naselje b.b., BA

(591) plava, bijela, oker, zelena

(540)



(531) 26.13,27.5,29.1

(511)

3 Preparati za čišćenje, poliranje, ribanje i abrazivni preparati; Dezodorantni sapun; Deterdženti, koji nisu za upotrebu u proizvodnim procesima i za medicinsku upotrebu; Krpe namočene deterdžentom za čišćenje; Papir za poliranje; Preparati za uklanjanje kamenca za upotrebu u domaćinstvu; Preparati za uklanjanje mrlja; Preparati za uklanjanje rđe; Preparati za hemijsko čišćenje; Preparati za čišćenje; Sapun; Sapun za izbjeljivanje tekstila; Soda za pranje, čišćenje; Sredstva za poliranje namještaja i podova; Tečnosti za čišćenje vjetrobranskih stakala; Hemijski preparati za čišćenje za upotrebu u domaćinstvu. ;

16 Papir i određeni proizvodi izraženi od tog materijala; Stone salavete od papira; Toalet papir; Ubrusi od papira.

(210) **BAZ2224322A** (220) 14/06/2022

(442) 31/12/2022

(732) **Industrija mesa "SEMIĆ" d.o.o. Visoko Industrijska zona Ozrakovići bb, Visoko, BA**

(591) crvena, zelena, bijela, crna, smeđa, žuta, narandžasta

(540)



(531) 1.15,3.4,5.9,8.5,8.7,27.5,29.1

(511)

29 Narezano meso; zamrznuti mesni proizvodi; gotova jela koja uglavnom sadrže piletinu; gotova jela koja se sastoje uglavnom od kebaba.

(210) **BAZ2224323A** (220) 14/06/2022

(442) 31/12/2022

(732) **Industrija mesa "SEMIĆ" d.o.o. Visoko****Industrijska zona Ozrakovići bb,
Visoko, BA**(591) crvena, zelena, bijela, crna, smeđa, žuta,
narandžasta

(540)



(531) 1.15,3.7,5.9,8.5,8.7,27.5,29.1

(511)

29 Narezano meso; zamrznuti mesni proizvodi; gotova jela koja uglavnom sadrže piletinu; gotova jela koja se sastoje uglavnom od kebaba.

(210) **BAZ2224324A** (220) 16/06/2022

(442) 31/12/2022

(732) **OLX Global B.V.****Gustav Mahlerplein 5, Symphony
Offices, 1082 MS Amsterdam, NL**

(740) PETOŠEVIĆ d.o.o.

(540)



(531) 24.17,27.5

(511)

35 Usluge poslovnog upravljanja u vezi s elektroničkom trgovinom; oglašavanje prema kategorijama; pružanje internetskog tržišnog prostora za kupce i prodavatelje proizvoda i usluga; pružanje online baza podataka koje se mogu pretraživati u vezi s mogućnostima zapošljavanja; oglašavanje prema kategorijama na polju procjene, popravke, usluge postavljanja i prodaje novih i/ili rabljenih automobila, motocikala, komercijalnih i/ili radnih vozila i povezanih dodataka i rezervnih dijelova; usluge elektroničke trgovine u vezi sa rabljenim automobilima, motociklima, komercijalnim i/ili radnim vozilima i povezani dodaci i rezervni dijelovi, popisi stambenih i komercijalnih nekretnina, iznajmljivanje privremenog smještaja, procjena nekretnina, usluge popravaka i postavljanja novih i/ili rabljenih automobila, motocikala, komercijalnih i/ili radnih vozila i povezani dodaci i rezervni dijelovi; usluge elektroničke trgovine u vezi s promidžbom različitih proizvoda drugih putem online tržišta, posebno komercijalne ili stambene nekretnine, prijevozna sredstva i dijelovi za njih, kućanski pribor, namještaj, uređenja doma, građevinski materijali i vrtni materijali, elektronike i mobilni telefoni, modni proizvodi i proizvodi za ljepotu, glazbeni proizvodi i glazbeni instrumenti, zbirke za hobi, antikviteti i proizvodi i životinje u vezi s poljoprivredom; usluge elektroničke trgovine u vezi s promidžbom usluga drugih putem online tržišta, posebno slobodna radna mjesta, kućanske usluge, usluge čuvanja djece, događanja, zabava, oporavak, zdravstvena njega i njega ljepote, računalne usluge, prevođenje i usluge prijevoza; promidžba roba i usluga za druge; usluge oglašavanja, promidžbe i usluge agencije; iznajmljivanje reklamnih prostora; usluge marketinga putem e-pošte; usluge online marketinga; poslovno upravljanje; poslovna administracija; poslovne analize, istraživanje i informacijske usluge; usluge upravljanja odnosima s klijentima; računovodstvene usluge, savjetovanje, stručno savjetovanje i informativne usluge sve vezano uz poduzeća i poslovno upravljanje, usluge upravljanja odnosima s klijentima; usluge poslovne analize; analiza poslovnih podataka uključujući analizu ponašanja korisnika i informacije; istraživanje tržišta; fakturiranje; usluge oglašavanja i marketinga; organiziranje online pretplata na tuđe publikacije; dogovaranje i provođenje trgovačkih sajмова i komercijalnih izložbi; obrada podataka; distribucija oglasnog i promotivnog materijala; pružanje i širenje poslovnih informacija, također putem interneta, kablovske mreže ili drugih oblika prijenosa podataka; pružanje web stranica na polju kupovine i prodaje novih i rabljenih automobila, motocikala, komercijalnih i/ili radnih vozila i povezanih dodataka i rezervnih dijelova; pružanje web stranica na području online tržišta i aukcijskih stranica; pružanje web stranica na polju oglašavanja i prijave za radna mjesta i mogućnosti zapošljavanja; pružanje web stranica na polju oglašavanja nekretnina i komercijalnih nekretnina.

(210) **BAZ2224325A** (220) 16/06/2022

(442) 31/12/2022

(732) **“AKOVA IMPEX” Društvo za proizvodnju, promet i usluge d.o.o. Sarajevo****Mostarsko raskršće bb, Hadžići, 71000 Sarajevo, BA**

(740) Krdžalić Adi

(591) zelena, nijanse zelene, braon, crvena, bijela

(540)



(531) 5.3,8.1,25.1,27.5,29.1

(511)

32 Kokošija pašteta.

(210) **BAZ2224326A** (220) 17/06/2022

(442) 31/12/2022

(732) **NBA Properties, Inc.****Olympic Tower Bldg., 645 Fifth Avenue, 10022 New York NY, US**

(740) “Živko Mijatović & Partners” d.o.o.

(540)

**UTAH JAZZ**

(531) 7.5,21.3,24.17,27.5

(511)

25 Odjeća, obuća, pokrivala za glavu; čarape, cipele za košarku, patike za košarku, majice, košulje, polo majice, dukserice, donji dijelovi trenerke, pantalone, majice na bretele, dresovi, kratke pantalone, pidžame, sportske majice, ragbi majice, džemper, kaiševi, spavaćice, šeširi, kape, vizir kačketa, trenerke za zagrijavanje, donji dijelovi trenerke za zagrijavanje, dresovi za zagrijavanje, majice za vježbanje ubačaja, jakne, blejzeri, kravate (odjeća), džepne maramice, maramice, vjetrovke, jakne sa kapuljačom, kaputi, siperci za bebe koji nisu od papira, oprema za bebe (odjeća), trake za glavu, ručne trake (odjeća), kecelje, donje rublje, bokserice, uske bokserice, široke pantalone, štitičnici za uši, rukavice, rukavice samo sa palcem, šalovi, pletene i štrikane majice, haljine od žerseja, haljine, dresovi i uniforme za navijačice, odjeća za plivanje, odijela za plivanje, kupaći kostimi, bikini, tankini kupaći kostimi, gaćice za plivanje, gaćice za kupanje, šorcevi za surfanje, gumirana odjeća za vodu, marama za plažu, pokrivala za kupaći kostim, ogrtači za kupaći kostim, sandale, sandale za plažu, šeširi za plažu, štitičnici za sunce sa viziorom, kape za plivanje, kape za kupanje, nova pokrivala za glavu sa prikačenim umecima. ;

28 Igračke, igre, gimnastički i sportski predmeti koji nisu obuhvaćeni drugim razredima, sportske stvari, naime košarkaške lopte, loptice za golf, lopte za igralište, sportske lopte, gumene lopte i pjenaste lopte, plišane lopte za igru, plastične lopte za igru, mrežice za košarku, table za košarku, minijaturne table za košarku, pumpe i igle za napuhavanje košarkaških lopti; štapovi za golf, torbe za golf, podmetači za golf, oprema za golf, naime, alat za popravku golf terena, podmetači za golf loptice, markeri lopti, pokrivala za torbe za golf, pokrivala za glave golf štapova, rukavice za golf, kutije za golf lopte, posebna zelena staza za golf; držači za bilijarske štapove, kugle za bilijar, trouglovi za bilijar, pikado ormari, elektronske košarkaške igrice na tabli, table za košarkaške igrice, košarkaške igrice, akcione igrice, društvene igrice za odrasle i djecu, trivia informacione igrice i elektronski video arkadni uređaji, košarkaški setovi koji se sastoje od mrežice i zviždaljke, lutke, dekorativne lutke, lutke za kolekciju, akcione figure za igru, akcione figure karikature, punjene igračke, plišane igračke, slagalice, montažni blokovi za igre, ukrasi za božićnu jelku i božićne čarape; vozila za igru u obliku automobila, kamiona, vozova i kombija, svi sa temom košarke, nove pjenaste igračke u obliku prsta ili trofeja, igračke trofeji, karte za igru, igre sa kartama, igračke koje prave zvuk, igračke za kućne ljubimce; igračke za plažu, naime lopte za plažu, lopte na napuhavanje, kantice za igru, lopatice za igru, igračke za pijesak, igračke za bazen sa pjeskom, gumene igračke za vodu; oprema za bazen, naime plivačka oprema za plutanje, oprema za plutanje u bazenu, igračke za splavanje na vodi, pjenasta oprema za plutanje, kolutovi za plivanje, kolutovi za plivanje u bazenu, pjenasti kolutovi, daske za plivanje, daske za surfovanje, peraja za plivanje, peraja za surfovanje, narukvice za plutanje i narukvice za pomoć pri plivanju, sva navedena roba za rekreaciju; odbojkaški setovi za igru koji se sastoje od lopte, mrežice, traka koje označavaju teren i zviždaljke, i vaterpolo setovi za igru koji se sastoje od lopte, mrežice i zviždaljke; dekorativne igračke od tkanine koje se puštaju da lete na vjetru; minijaturne reprodukcije stadiona, naime, mali plastični modeli stadiona za igru; staklene kugle sa snijegom; džojstici za video igre; džojstici za računarske igre; mašine za video igre za upotrebu sa televizorom i ručni kontroleri za konzole za

video igre; trake za trčanje; banke igračke; fidžet spinneri; skejtbordovi. ;

41 Obuka, stručno osposobljavanje; sportske i kulturne djelatnosti; razonoda i obrazovne usluge u vidu televizijskih i radio programa iz oblasti košarke i prikazivanja uživo košarkaških igara i košarkaških priredbi; usluge produkcije i distribucije radio i televizijskih šou programa sa košarkaškim utakmicama, košarkaškim događajima i programima iz oblasti košarke; usluge vođenja i organizovanja košarkaških klinika i kampova, klinika i kampova za trenere, klinika i kampova za plesne timove i košarkaške igre; usluge razonode u vidu ličnog pojavljivanja kostimiziranih maskota ili plesnih timova na košarkaškim utakmicama i priredbama, klinikama, kampovima, promocijama i drugim događajima u vezi sa košarkom, specijalnim događajima i žurkama; usluge kluba obožavalaca; usluge razonode, naime pružanje vebajta sa multimedijским sadržajem koji se ne može preuzimati u vidu najvažnijih televizijskih događaja, interaktivnih najvažnijih televizijskih događaja, video snimaka, video strim snimaka, interaktivnih video izbora najvažnijih događaja, radio programa, najvažnijih radijskih događaja i audio snimaka iz oblasti košarke; pružanje vijesti i informacija u vidu statistika i drugih tema iz oblasti košarke; omogućavanje pristupa onlajn igricama koje se ne mogu preuzimati, naime računarskim igricama, video igricama, interaktivnim video igricama i trivia igricama; usluge razonode u vidu imaginarnih košarkaških liga; pružanje onlajn računarske baze podataka iz košarke.

(210) **BAZ2224327A** (220) 17/06/2022

(442) 31/12/2022

(732) **SODILAC 68,**
rue de Villiers, 92300 Levallois-Perret,
FR

(740) PETOŠEVIĆ d.o.o.

(540)

DOUCEA

(511)

5 Hrana za bebe; mlijeko u prahu za bebe; mlijeko za bebe; dodaci prehrani za ljude, a naročito za bebe i dojenčad.;

29 Mlijeko; mliječni proizvodi; mlijeko obogaćeno vitaminima; aromatizirano mlijeko; mliječni deserti; pića na bazi mlijeka gdje prevladava mlijeko.

(210) **BAZ2224328A** (220) 20/06/2022

(442) 31/12/2022

(300) Z-202270488

03/06/2022

SI

(732) **Petrol d.d., Ljubljana**

Dunajska cesta 50, 1527 Ljubljana, SI

(740) **DR DIANA PROTIĆ TKALČIĆ & PARTNERS d.o.o.**

(591) plava, siva, crvena, bijela

(540)



(531) 18.1,26.4,27.5,29.1

(511)

9 Znanstveni, nautički, geodetski, fotografski, kinematografski i optički aparati i instrumenti kao i aparati i instrumenti za vaganje, mjerenje, signalizaciju, kontrolu (inspekciju), za pomoć (spašavanje) i za obuku; aparati i instrumenti za vođenje, distribuiranje, transformiranje, akumuliranje, podešavanje ili upravljanje električne energije; aparati za snimanje, prenos i reprodukciju zvuka i slike; magnetski nosači podataka, diskovi za snimanje; CD-ovi; DVD-ovi i drugi zvučni mediji; mehanizmi za aparate na kovanice; registarske blagajne, mašine za računanje, oprema za obradu podataka i kompjuteri; kompjuterska programska oprema; aparati za gašenje požara; stanice za punjenje, bežični punjači, prenosni punjači, punjači za automobile, punjači za električne automobile, stanice za napajanje za električna vozila, električni punjači za baterije, aparati i instrumenti za akumuliranje i skladištenje električne energije, punjači za baterije, prenosni uređaji za napajanje (baterije za ponovno punjenje), aparati za neprekidno električno napajanje (baterije), transformatori za povećanje napajanja, spremnici električne energije, uređaji za napajanje električnom energijom (akumulatori), ultrakondenzatori za čuvanje energije, energetske jedinice (transformatori), električni kablovi za punjenje, aparati za poboljšanje energetske efikasnosti, uređaji za mjerenje, praćenje i analiziranje potrošnje električne energije, aparati i instrumenti za kontrolisanje električne energije, mobilne aplikacije za provjeru lokacije ili zauzeća ili rada stanica za punjenje, mobilne aplikacije za navigaciju do stanice za punjenje, mobilne aplikacije za naručivanje i plaćanje energenata, mobilne aplikacije za naručivanje i plaćanje energenata na stanicama za punjenje, mobilne aplikacije koje omogućavaju pregled prethodne kupovine i potrošnje energenata, mobilne aplikacije za automatsku kontrolu parkiranja vozila; mobilne aplikacije koje omogućavaju upravljanje najma vozila, rezervisanja vozila i zajedničkog korištenja vozila; mobilne aplikacije za nuđenje informacija o najmu vozila, rezervisanju vozila i zajedničkom korištenju vozila; online aplikaciona programska oprema, programska oprema, programska oprema za preduzeća, programska oprema za elektronsko poslovanje i elektronsko plaćanje, aplikacijska programska oprema za elektronsko poslovanje i elektronsko plaćanje, programska oprema za finansijsko upravljanje, aplikacijska programska oprema, aplikacijska programska oprema za mobilne uređaje, aplikacijska programska oprema za naručivanje i plaćanje energenata i goriva, programska oprema, aplikacije i uređaji za: pregled i kontrolu finansijskog poslovanja, pregled potrošnje i naručivanja energenata, emitovanje stanja mjerača, pregled i korištenje bodova lojalnosti, provjeru stanja zalih i naručivanje proizvoda, provjeru podataka o karticama, kupovinama i računima, punjenje električnih automobila,

pametno upravljanje potrošnjom električne struje, plaćanje goriva, plaćanje pranja automobila, naručivanja i plaćanja hrane i pića; programska oprema za automatsku kontrolu parkiranja vozila; programska oprema koja omogućava upravljanje najma vozila, rezervisanje vozila i zajedničko korištenje vozila; programska oprema za nuđenje informacija o najmu vozila, rezervisanju vozila i zajedničkom korištenju vozila; elektronske i magnetske identifikacione kartice za korištenje u vezi plaćanja usluga, magnetske kartice za plaćanje, kodirane pretplatničke kartice za plaćanje, kartice za plaćanje, kodirane članske kartice, kodirane kartice lojalnosti, višenamjenske kartice za finansijske usluge, pametne kartice, poklon kartice.;

35 Djelatnost oglašavanja; vođenje komercijalnih poslova; poslovna administracija; kancelarijski poslovi; prodaja na veliko i malo energenata, prodaja na veliko i malo goriva; maloprodajna, veleprodajna i online maloprodajna trgovina u vezi proizvoda kao što su programska i hardverska oprema za prenos električne struje za korištenje za punjenje motornih vozila, uređaji i aparati za punjenje akumulatora za električna motorna vozila i priključna hibridna električna motorna vozila, punjači, prenosive stanice za punjenje, jedinice za napajanje i uređaji za električna motorna vozila i priključna hibridna električna motorna vozila, ožičeni punjači, prenosivi ožičeni punjači; maloprodajna i online maloprodajna trgovina u vezi proizvoda kao što su stanice za punjenje za punjenje električnih vozila i priključnih hibridnih električnih motornih vozila; maloprodajna, veleprodajna i online maloprodajna trgovina u vezi sa svim proizvodima, koji su navedni u u klasi 09 u ovom popisu; usluge poslovnog upravljanja voznim parkom; usluge zajedničkog korištenja voznog parka; pomoć u poslovanju, poslovno upravljanje i administrativne usluge, u vezi sa oblasti mobilnosti i prevoza.;

37 Najam punjača i stanica za punjenje, punjenje baterija, punjenje automobilskih akumulatora, ponovno punjenje baterija i akumulatora, usluge ponovnog punjenja električnih vozila, usluge punjenja električnih vozila, punjenje baterija i uređaja za pohranjivanje energije i iznajmljivanje opreme za njih, usluge stanica za punjenje za električna vozila; instaliranje, održavanje i popravak stanica za punjenje za električna vozila, montaža, održavanje i popravak uređaja za punjenje i elektronskih uređaja za praćenje punjenja energenata, montaža, popravak i održavanje električnih stanica za punjenje; punjenje baterija i uređaja za pohranjivanje energije i iznajmljivanje opreme za njih; usluge održavanja voznog parka.;

39 Skladištenje električne energije; skladištenje energenata i goriva; snabdijevanje i distribucija električne energije; prevoznništvo; transport energije; prevoz energenata i goriva; davanje u najam vozila, iznajmljivanje automobila; distribucija električne struje; snabdijevanje električnom energijom; distribucija i prenos električne struje; usluge savjetovanja u vezi distribucije električne energije; upravljanje, korištenje i kontrola električnih mreža; nuđenje mogućnosti za parkiranje vozila; parkiranje i skladištenje vozila.;

40 Zakup (davanje u najam) uređaja za punjenje; proizvodnja električne struje; recikliranje baterija. ;

42 Razvoj infrastrukture za punjenje za električna vozila, kontrola kompjuterskih sistema na daljinsko upravljanje, usluge tehničke podrške u vezi sa kompjuterskom programskom opremom i aplikacijama; dizajn i razvoj kompjuterske hardverske i programske opreme; dizajn i razvoj kompjuterske hardverske i programske opreme za upravljanje energijom; stručno savjetovanje u vezi sa

štednjom, skladištenjem i korištenjem energije; savjetovanje u oblasti racionalnog korištenja energije, energetike, goriva, električne energije, gasa; usluge tehničke kontrole u vezi sa proizvodnjom, prenosom i distribucijom električne struje; usluge pružaoca aplikacionih usluga, online platforma i online mjesta za rezervisanje, upravljanje i omogućavanje plaćanja za najam ili zajedničko korištenje vozila i za objavljivanje i traženje vozila za najam ili zajedničko korištenje; usluge programske opreme kao usluge za rezervisanje, podršku, upravljanje i omogućavanje plaćanja za najam ili zajedničko korištenje vozila i za objavljivanje i traženje vozila za najam ili zajedničko korištenje; nuđenje privremenog korištenja online programske opreme koji se ne može preuzeti za rezervisanje, podršku, upravljanje i omogućavanje najma vozila, zajedničkog korištenja vozila, korištenja vozila; nuđenje privremenog korištenja online programske opreme koji se ne može preuzeti za objavljivanje i traženje motornih vozila za najam ili korištenje ili zajedničko korištenje.

(210) **BAZ2224329A** (220) 21/06/2022

(442) 31/12/2022

(732) **Milan Teodorović**

Nikole Simića 29, 76235 Obudovac, BA

(591) crvena, bijela

(540)



(531) 27.5,28.5,29.1

(511)

33 Brendi (rakija); aromatizovana alkoholna pića; alkoholna pića koja sadrže voće; žestoka alkoholna pića i likeri; aperativi.;

35 Oglašavanje i reklamiranje.

(210) **BAZ2224330A** (220) 21/06/2022

(442) 31/12/2022

(732) **Milan Teodorović**

Nikole Simića 29, 76235 Obudovac, BA

(591) crvena, bijela

(540)



(531) 27.5,29.1

(511)

33 Brendi (rakija); aromatizovana alkoholna pića; alkoholna pića koja sadrže voće; žestoka alkoholna pića i likeri; aperativi.;

35 Oglašavanje i reklamiranje.

INDEKS BROJEVA PRIJAVA ŽIGOVA
INDEKS BROJEVA PRIJAVA ŽIGOVA
ИНДЕКС БРОЈЕВА ПРИЈАВА ЖИГОВА

BAZ2022591A
BAZ2123823A
BAZ2123855A
BAZ2123883A
BAZ2123909A
BAZ2123920A
BAZ2123946A
BAZ2123963A
BAZ2123964A
BAZ2123965A
BAZ2123966A
BAZ2123967A
BAZ2123968A
BAZ2223977A
BAZ2223984A
BAZ2224001A
BAZ2224006A
BAZ2224007A
BAZ2224008A
BAZ2224015A
BAZ2224019A
BAZ2224020A
BAZ2224021A
BAZ2224049A
BAZ2224066A
BAZ2224067A
BAZ2224068A
BAZ2224069A
BAZ2224070A
BAZ2224071A
BAZ2224072A
BAZ2224087A
BAZ2224108A
BAZ2224111A
BAZ2224112A
BAZ2224113A
BAZ2224115A
BAZ2224116A
BAZ2224117A
BAZ2224118A
BAZ2224119A
BAZ2224120A
BAZ2224121A
BAZ2224122A
BAZ2224123A
BAZ2224124A
BAZ2224125A
BAZ2224126A
BAZ2224127A
BAZ2224128A
BAZ2224129A
BAZ2224130A
BAZ2224131A
BAZ2224133A

BAZ2224134A
BAZ2224135A
BAZ2224136A
BAZ2224137A
BAZ2224138A
BAZ2224139A
BAZ2224140A
BAZ2224141A
BAZ2224142A
BAZ2224143A
BAZ2224146A
BAZ2224147A
BAZ2224148A
BAZ2224149A
BAZ2224151A
BAZ2224152A
BAZ2224153A
BAZ2224154A
BAZ2224155A
BAZ2224156A
BAZ2224157A
BAZ2224158A
BAZ2224159A
BAZ2224160A
BAZ2224161A
BAZ2224162A
BAZ2224163A
BAZ2224164A
BAZ2224165A
BAZ2224166A
BAZ2224167A
BAZ2224168A
BAZ2224169A
BAZ2224170A
BAZ2224171A
BAZ2224172A
BAZ2224173A
BAZ2224174A
BAZ2224175A
BAZ2224176A
BAZ2224177A
BAZ2224178A
BAZ2224179A
BAZ2224181A
BAZ2224182A
BAZ2224184A
BAZ2224185A
BAZ2224186A
BAZ2224187A
BAZ2224188A
BAZ2224189A
BAZ2224191A
BAZ2224192A
BAZ2224193A

BAZ2224195A
BAZ2224196A
BAZ2224197A
BAZ2224198A
BAZ2224199A
BAZ2224201A
BAZ2224202A
BAZ2224205A
BAZ2224206A
BAZ2224208A
BAZ2224210A
BAZ2224211A
BAZ2224212A
BAZ2224213A
BAZ2224214A
BAZ2224215A
BAZ2224216A
BAZ2224217A
BAZ2224218A
BAZ2224219A
BAZ2224220A
BAZ2224221A
BAZ2224222A
BAZ2224223A
BAZ2224224A
BAZ2224225A
BAZ2224227A
BAZ2224228A
BAZ2224229A
BAZ2224231A
BAZ2224232A
BAZ2224233A
BAZ2224234A
BAZ2224235A
BAZ2224236A
BAZ2224237A
BAZ2224238A
BAZ2224240A
BAZ2224243A
BAZ2224244A
BAZ2224245A
BAZ2224246A
BAZ2224247A
BAZ2224248A
BAZ2224249A
BAZ2224250A
BAZ2224251A
BAZ2224253A
BAZ2224255A
BAZ2224256A
BAZ2224257A
BAZ2224258A
BAZ2224259A
BAZ2224260A
BAZ2224261A
BAZ2224262A
BAZ2224263A
BAZ2224264A
BAZ2224265A
BAZ2224266A
BAZ2224267A

BAZ2224268A
BAZ2224269A
BAZ2224270A
BAZ2224271A
BAZ2224272A
BAZ2224273A
BAZ2224274A
BAZ2224275A
BAZ2224276A
BAZ2224279A
BAZ2224280A
BAZ2224281A
BAZ2224282A
BAZ2224283A
BAZ2224284A
BAZ2224285A
BAZ2224286A
BAZ2224287A
BAZ2224288A
BAZ2224289A
BAZ2224290A
BAZ2224291A
BAZ2224292A
BAZ2224293A
BAZ2224294A
BAZ2224299A
BAZ2224300A
BAZ2224301A
BAZ2224302A
BAZ2224303A
BAZ2224304A
BAZ2224305A
BAZ2224306A
BAZ2224307A
BAZ2224308A
BAZ2224311A
BAZ2224313A
BAZ2224314A
BAZ2224315A
BAZ2224316A
BAZ2224317A
BAZ2224318A
BAZ2224319A
BAZ2224321A
BAZ2224322A
BAZ2224323A
BAZ2224324A
BAZ2224325A
BAZ2224326A
BAZ2224327A
BAZ2224328A
BAZ2224329A
BAZ2224330A

INDEKS KLASA PRIJAVA ŽIGOVA
INDEKS KLASA PRIJAVA ŽIGOVA
ИНДЕКС КЛАСА ПРИЈАВА ЖИГОВА

1	BAZ2224138A	BAZ2224154A
	BAZ2224218A	BAZ2224155A
2		BAZ2224162A
	BAZ2224087A	BAZ2224164A
3		BAZ2224165A
	BAZ2224019A	BAZ2224167A
	BAZ2224020A	BAZ2224177A
	BAZ2224136A	BAZ2224182A
	BAZ2224139A	BAZ2224184A
	BAZ2224154A	BAZ2224185A
	BAZ2224155A	BAZ2224186A
	BAZ2224162A	BAZ2224189A
	BAZ2224164A	BAZ2224198A
	BAZ2224165A	BAZ2224205A
	BAZ2224168A	BAZ2224217A
	BAZ2224169A	BAZ2224222A
	BAZ2224174A	BAZ2224223A
	BAZ2224178A	BAZ2224224A
	BAZ2224195A	BAZ2224232A
	BAZ2224217A	BAZ2224235A
	BAZ2224259A	BAZ2224236A
	BAZ2224290A	BAZ2224244A
	BAZ2224292A	BAZ2224245A
	BAZ2224300A	BAZ2224246A
	BAZ2224321A	BAZ2224247A
4		BAZ2224255A
	BAZ2224217A	BAZ2224256A
5		BAZ2224257A
	BAZ2123855A	BAZ2224260A
	BAZ2224019A	BAZ2224261A
	BAZ2224112A	BAZ2224263A
	BAZ2224113A	BAZ2224264A
	BAZ2224116A	BAZ2224265A
	BAZ2224119A	BAZ2224266A
	BAZ2224125A	BAZ2224267A
	BAZ2224129A	BAZ2224270A
	BAZ2224139A	BAZ2224271A
	BAZ2224140A	BAZ2224299A
	BAZ2224141A	BAZ2224304A
	BAZ2224142A	BAZ2224306A
	BAZ2224143A	BAZ2224307A
	BAZ2224146A	BAZ2224327A
	BAZ2224147A	6
	BAZ2224148A	BAZ2224193A
	BAZ2224149A	7
		BAZ2123920A
		BAZ2224087A
		BAZ2224269A

8

BAZ2224087A
BAZ2224163A
BAZ2224193A
BAZ2224225A
BAZ2224300A

9

BAZ2223977A
BAZ2224001A
BAZ2224015A
BAZ2224019A
BAZ2224087A
BAZ2224111A
BAZ2224118A
BAZ2224128A
BAZ2224176A
BAZ2224181A
BAZ2224192A
BAZ2224193A
BAZ2224208A
BAZ2224210A
BAZ2224211A
BAZ2224212A
BAZ2224213A
BAZ2224215A
BAZ2224216A
BAZ2224220A
BAZ2224221A
BAZ2224238A
BAZ2224240A
BAZ2224258A
BAZ2224259A
BAZ2224285A
BAZ2224308A
BAZ2224328A

10

BAZ2224112A
BAZ2224299A
BAZ2224314A
BAZ2224315A
BAZ2224316A

11

BAZ2224193A
BAZ2224216A
BAZ2224253A
BAZ2224262A
BAZ2224269A

12

BAZ2224199A
BAZ2224269A

14

BAZ2224118A
BAZ2224259A
BAZ2224300A

16

BAZ2224021A
BAZ2224049A
BAZ2224087A
BAZ2224118A
BAZ2224162A
BAZ2224164A
BAZ2224165A
BAZ2224172A
BAZ2224215A
BAZ2224231A
BAZ2224300A
BAZ2224311A
BAZ2224313A
BAZ2224321A

17

BAZ2224166A
BAZ2224193A

18

BAZ2224118A
BAZ2224152A
BAZ2224259A
BAZ2224300A

19

BAZ2224066A
BAZ2224067A
BAZ2224068A
BAZ2224069A
BAZ2224070A
BAZ2224071A
BAZ2224072A
BAZ2224130A

20

BAZ2224087A
BAZ2224300A

21

BAZ2224087A
BAZ2224195A

22

BAZ2224269A

24

BAZ2224118A
BAZ2224126A
BAZ2224127A

25

BAZ2224049A
BAZ2224108A
BAZ2224118A
BAZ2224126A
BAZ2224127A
BAZ2224152A
BAZ2224161A
BAZ2224172A
BAZ2224220A
BAZ2224221A
BAZ2224225A
BAZ2224259A
BAZ2224300A
BAZ2224302A
BAZ2224311A
BAZ2224313A
BAZ2224326A

26

BAZ2224300A

27

BAZ2224118A

28

BAZ2223977A
BAZ2224015A
BAZ2224118A
BAZ2224128A
BAZ2224225A
BAZ2224259A
BAZ2224326A

29

BAZ2123909A
BAZ2123946A
BAZ2224006A
BAZ2224007A
BAZ2224008A
BAZ2224133A
BAZ2224135A
BAZ2224175A
BAZ2224179A
BAZ2224201A
BAZ2224268A
BAZ2224280A
BAZ2224286A
BAZ2224287A
BAZ2224288A

BAZ2224289A
BAZ2224291A
BAZ2224293A
BAZ2224294A
BAZ2224301A
BAZ2224305A
BAZ2224322A
BAZ2224323A
BAZ2224327A

30

BAZ2123909A
BAZ2123946A
BAZ2123963A
BAZ2123964A
BAZ2123965A
BAZ2123966A
BAZ2123967A
BAZ2123968A
BAZ2224008A
BAZ2224131A
BAZ2224134A
BAZ2224151A
BAZ2224170A
BAZ2224171A
BAZ2224175A
BAZ2224191A
BAZ2224196A
BAZ2224201A
BAZ2224237A
BAZ2224268A
BAZ2224284A
BAZ2224286A
BAZ2224287A
BAZ2224289A
BAZ2224291A
BAZ2224294A
BAZ2224301A

31

BAZ2123823A
BAZ2123946A
BAZ2224006A
BAZ2224007A
BAZ2224008A
BAZ2224133A
BAZ2224135A
BAZ2224175A
BAZ2224201A
BAZ2224283A
BAZ2224301A

32

BAZ2022591A
BAZ2123883A

BAZ2123946A
BAZ2224006A
BAZ2224007A
BAZ2224008A
BAZ2224118A
BAZ2224137A
BAZ2224156A
BAZ2224157A
BAZ2224158A
BAZ2224159A
BAZ2224160A
BAZ2224175A
BAZ2224201A
BAZ2224219A
BAZ2224222A
BAZ2224223A
BAZ2224224A
BAZ2224233A
BAZ2224243A
BAZ2224251A
BAZ2224259A
BAZ2224286A
BAZ2224287A
BAZ2224289A
BAZ2224291A
BAZ2224294A
BAZ2224301A
BAZ2224303A
BAZ2224311A
BAZ2224313A
BAZ2224317A
BAZ2224318A
BAZ2224319A
BAZ2224325A

33

BAZ2022591A
BAZ2123883A
BAZ2224118A
BAZ2224175A
BAZ2224179A
BAZ2224227A
BAZ2224228A
BAZ2224229A
BAZ2224231A
BAZ2224251A
BAZ2224279A
BAZ2224301A
BAZ2224303A
BAZ2224329A
BAZ2224330A

34

BAZ2224120A
BAZ2224121A

BAZ2224122A
BAZ2224123A
BAZ2224124A
BAZ2224188A
BAZ2224214A
BAZ2224234A
BAZ2224248A
BAZ2224249A
BAZ2224250A
BAZ2224262A
BAZ2224272A
BAZ2224273A
BAZ2224274A
BAZ2224275A
BAZ2224276A

35

BAZ2123883A
BAZ2223977A
BAZ2224118A
BAZ2224128A
BAZ2224131A
BAZ2224139A
BAZ2224152A
BAZ2224155A
BAZ2224173A
BAZ2224176A
BAZ2224179A
BAZ2224187A
BAZ2224193A
BAZ2224197A
BAZ2224199A
BAZ2224202A
BAZ2224208A
BAZ2224212A
BAZ2224213A
BAZ2224220A
BAZ2224221A
BAZ2224243A
BAZ2224259A
BAZ2224268A
BAZ2224281A
BAZ2224282A
BAZ2224300A
BAZ2224303A
BAZ2224311A
BAZ2224313A
BAZ2224324A
BAZ2224328A
BAZ2224329A
BAZ2224330A

36

BAZ2223977A
BAZ2224117A

BAZ2224118A
BAZ2224128A
BAZ2224199A
BAZ2224220A
BAZ2224221A
BAZ2224238A
BAZ2224281A
BAZ2224282A

37

BAZ2123920A
BAZ2224176A
BAZ2224206A
BAZ2224328A

38

BAZ2223977A
BAZ2224001A
BAZ2224118A
BAZ2224128A
BAZ2224161A
BAZ2224176A
BAZ2224197A
BAZ2224202A
BAZ2224208A
BAZ2224216A
BAZ2224259A

39

BAZ2224176A
BAZ2224179A
BAZ2224199A
BAZ2224231A
BAZ2224328A

40

BAZ2224328A

41

BAZ2223977A
BAZ2224015A
BAZ2224049A
BAZ2224118A
BAZ2224128A
BAZ2224161A
BAZ2224172A
BAZ2224176A
BAZ2224187A
BAZ2224197A
BAZ2224208A
BAZ2224215A
BAZ2224220A
BAZ2224221A
BAZ2224259A
BAZ2224326A

42

BAZ2223977A
BAZ2224015A
BAZ2224115A
BAZ2224118A
BAZ2224128A
BAZ2224176A
BAZ2224206A
BAZ2224208A
BAZ2224212A
BAZ2224213A
BAZ2224220A
BAZ2224221A
BAZ2224238A
BAZ2224328A

43

BAZ2223984A
BAZ2224118A
BAZ2224176A
BAZ2224231A
BAZ2224268A

45

BAZ2223977A
BAZ2224118A
BAZ2224128A
BAZ2224153A

INDEKS NOSILACA PRIJAVA ŽIGOVA
INDEKS NOSITELJA PRIJAVA ŽIGOVA
ИНДЕКС НОСИЛАЦА ПРИЈАВА ЖИГОВА

“AKOVA IMPEX” Društvo za proizvodnju, promet
i usluge d.o.o. Sarajevo

BAZ2224325A

“ĐURIĆ MBB” d.o.o. Doboj

BAZ2123823A

“MB IMPEKS” d.o.o. Banja Luka

BAZ2224251A

“MITRAŠEVIĆ” d.o.o. Brčko Distrikt

BAZ2224253A

“SARAJEVSKI KISELJAK” d.o.o. Kiseljak

BAZ2224156A

BAZ2224157A

BAZ2224158A

BAZ2224159A

BAZ2224160A

“Smith General Tools” d.o.o. Sarajevo

BAZ2224193A

“STRANKA ŽIVOT”

BAZ2224311A

BAZ2224313A

4X4 Centar d.o.o.

BAZ2224269A

Agilcon, d.o.o.

BAZ2224115A

ALKALOID AD Skopje

BAZ2224155A

BAZ2224139A

BAZ2224205A

BAZ2224189A

BAZ2224197A

BAZ2224198A

BAZ2224182A

BAZ2224184A

BAZ2224185A

BAZ2224186A

Apatinska Pivara Apatin d.o.o.

BAZ2224243A

Ape Foundation

BAZ2224117A

BAZ2224118A

BeiGene Switzerland GmbH

BAZ2224140A

BAZ2224141A

BAZ2224142A

BAZ2224143A

BEIJING NEW BUILDING MATERIALS PUBLIC
LIMITED COMPANY

BAZ2224066A

BAZ2224067A

BAZ2224068A

BAZ2224069A

BAZ2224070A

BAZ2224071A

BAZ2224072A

BELUPO lijekovi i kozmetika d.d.

BAZ2224113A

BH Telecom d.d. Sarajevo

BAZ2224001A

Blicnet d.o.o. Banja Luka

BAZ2224202A

Blueprint Medicines Corporation

BAZ2224129A

Bosnalijek, farmaceutska i hemijska industrija,
dioničko društvo

BAZ2123855A

BAZ2224270A

BAZ2224271A

Breeze Smoke LLC

BAZ2224248A

BAZ2224249A

BAZ2224250A

British American Tobacco (Brands) Limited

BAZ2224234A

Brojler d.o.o.

BAZ2224305A

Chiquita Brands L.L.C.

BAZ2123946A

CHONGQING WEIBO COMMUNICATION
TECHNOLOGY CO., LTD.

BAZ2224111A

Cisco Technology, Inc.

BAZ2224208A

Colgate-Palmolive Company, a Delaware Corporation

BAZ2224174A

BAZ2224195A

CYTEC TECHNOLOGY CORP.

BAZ2224218A

DARA d.o.o. Posušje

BAZ2224222A

BAZ2224223A

BAZ2224224A

Deka Group - AL Sp.h.k.

BAZ2224120A

BAZ2224121A

BAZ2224122A

BAZ2224123A

BAZ2224124A

Destilarija "Starović"

BAZ2224279A

DOO "H-BOŠNJAK" Velika Kladuša

BAZ2224134A

DOWA HOLDINGS CO., LTD.

BAZ2224138A

Dropbox, Inc., a Delaware corporation

BAZ2224212A

BAZ2224213A

Društvo sa ograničenom odgovornošću "Banjalučka pivara" Banja Luka

BAZ2224318A

BAZ2224319A

ĐURIĆ MBB d.o.o.

BAZ2224321A

BAZ2224196A

BAZ2123909A

Eli Lilly and Company

BAZ2224177A

BAZ2224304A

Elmedin Brkić

BAZ2123883A

FIS d.o.o. Vitez

BAZ2224126A

BAZ2224127A

Frutela Group d.o.o. Banja Luka

BAZ2224303A

FTX Trading Ltd.

BAZ2224220A

BAZ2224221A

GEMEX d.o.o.

BAZ2224137A

GOLDCAR SPAIN, S.L.U.

BAZ2224199A

GR. SARANTIS ANONYMI VIOMICHANIKI & EMPORIKI ETAIRIA KALLYNTIKON ENDYMATON OIKIAKON & PHARMAKEFTIKON EIDON

BAZ2224168A

BAZ2224169A

Hangzhou Huacheng Network Technology Co., Ltd.

BAZ2224285A

HEMOFARM A.D. farmaceutsko-hemijska industrija Vršac

BAZ2224265A

BAZ2224266A

BAZ2224267A

BAZ2224116A

BAZ2224146A

BAZ2224147A

BAZ2224148A

BAZ2224149A

Industrija mesa "SEMIĆ" d.o.o. Visoko

BAZ2224322A

BAZ2224323A

Intercontinental Great Brands LLC

BAZ2224151A

International Foodstuffs Co LLC.

BAZ2224286A

BAZ2224287A

BAZ2224288A

BAZ2224289A

BAZ2224290A

BAZ2224291A

BAZ2224292A

BAZ2224293A

BAZ2224294A

Jezdimir Milošević

BAZ2022591A

Khairat Al Minafie CO for Transport and General Trading Ltd.

BAZ2224188A

Klas d.d. Sarajevo

BAZ2123963A

BAZ2123964A

BAZ2123965A

BAZ2123966A

BAZ2123967A

BAZ2123968A

Kustura Milenko

BAZ2224219A

BAZ2224280A

LAWAND GENERAL TRADING FZE

BAZ2224273A

BAZ2224274A

BAZ2224275A

BAZ2224276A

Lidl Stiftung & Co. KG

BAZ2224258A

BAZ2224301A

BAZ2224237A

BAZ2224175A

BAZ2224087A

LUKAS TP NAKIĆ d.o.o.

BAZ2224133A

BAZ2224135A

MARBO PRODUCT d.o.o.

BAZ2224170A

BAZ2224171A

MARS, INCORPORATED

BAZ2224283A

MERLEJ DOO

BAZ2224263A

BAZ2224264A

Meta Platforms, Inc.

BAZ2224238A

BAZ2224128A

BAZ2223977A

MIBRAL d.o.o. Sarajevo

BAZ2224206A

Miće Branković

BAZ2224201A

Milan Teodorović

BAZ2224329A

BAZ2224330A

Monster Energy Company

BAZ2224233A

NARA TEKSTIL SANAYI VE TICARET ANONIM
ŞİRKETİ

BAZ2224152A

NBA Properties, Inc.

BAZ2224326A

BAZ2224302A

Nermin Numić

BAZ2224179A

NEXE d.d.

BAZ2224130A

NOBEL LIJEK d.o.o.

BAZ2224119A

BAZ2224167A

Novartis AG

BAZ2224235A

BAZ2224236A

BAZ2224255A

BAZ2224256A

BAZ2224257A

BAZ2224125A

BAZ2224306A

BAZ2224307A

BAZ2224314A

BAZ2224315A

BAZ2224316A

NSoft d.o.o. Mostar

BAZ2224015A

Obrtu srodna poljoprivredna djelatnost
"MAKSUZ" vl. Čolić Samir

BAZ2224131A

OLX Global B.V.

BAZ2224324A

OvnaK d.o.o. Vitez

BAZ2224300A

Partner mikrokreditna fondacija Tuzla

BAZ2224281A

BAZ2224282A

PEOPLE AGAINST DIRTY HOLDINGS, Ltd.
(UK)

BAZ2224136A

PepsiCo, Inc.

BAZ2224317A

Petrol d.d., Ljubljana

BAZ2224328A

Pfizer Inc. BAZ2224299A BAZ2224112A Plaza Tech d.o.o. Sarajevo BAZ2123920A Poyang Black King Kong Fishing Tackle Co., Ltd. BAZ2224225A PRZEDSIEBIOTSTWO WIELOBRANZOWE KENTDRUK - ZBIEGNIOW SROCZYNSKI BAZ2224214A R&S d.o.o. Sarajevo BAZ2224019A BAZ2224020A BAZ2224021A Riot Games, Inc. BAZ2224259A Riot Games, Inc. (a Delaware corporation) BAZ2224161A R-Produkt d.o.o. Visoko BAZ2224166A Saradis d.o.o. BAZ2224217A SAUD KARAOSMANOVIĆ BAZ2223984A SETUR SERVIS TURISTIK ANONIM ŞIRKETI BAZ2224176A Shishapresso S.A.L. BAZ2224272A SODILAC BAZ2224327A Sofović Elvedin BAZ2224268A Superznanac d.o.o. BAZ2224215A Swity d.o.o. Gradačac BAZ2224006A BAZ2224007A BAZ2224008A ŠTIT d.o.o. BAZ2224153A The Gillette Company LLC BAZ2224163A The Procter & Gamble Company BAZ2224164A BAZ2224165A BAZ2224162A	BAZ2224232A BAZ2224244A BAZ2224245A BAZ2224246A BAZ2224247A TO&MA Company d.o.o. BAZ2224173A Turistička zajednica HNŽ-HNK BAZ2224187A UAS PHARMACEUTICALS PTY LTD BAZ2224178A Udruga Korektiv za unapređenje i koordinaciju aktivizma u lokalnoj zajednici BAZ2224049A Udruženje građana "Ruke" BAZ2224172A United Biscuits (UK) Limited BAZ2224191A Viennapharm d.o.o. BAZ2224260A BAZ2224261A Viviscal Limited (a COMPANY of Ireland) BAZ2224154A VIVO MOBILE COMMUNICATION CO., LTD BAZ2224192A BAZ2224181A BAZ2224210A BAZ2224211A VUKOJA-MAV d.o.o. Tomislavgrad BAZ2224227A BAZ2224228A BAZ2224229A BAZ2224231A Western Digital Technologies, Inc. BAZ2224240A BAZ2224308A Yhat (Xiamen) E-commerce Co., Ltd. BAZ2224108A Yimor d.o.o. BAZ2224284A Yunnan Tobacco International Co., Ltd. BAZ2224262A ZORE Aksesuar Ticaret Limited Şirketi BAZ2224216A
---	--

PROMJENA NAZIVA- PROMJENA NAZIVA -ПРОМЈЕНА НАЗИВА

BAZ2224359A

SEC ONE GROUP d.o.o.

Bačići broj 3, Opština Novi Grad, 71000 Sarajevo,

BA

02/11/2022

**OGRANIČENJE POPISA PRIJAVA
OGRANIČENJE POPISA PRIJAVA
ОГРАНИЧЕЊЕ ПОПИСА ПРИЈАВА**

BAZ2123679A

1/2022

5 Farmaceutski proizvodi.

25/10/2022

OBJAVA ŽIGOVA

Bibliografski podaci svrstani su prema rastućem registarskom broju žiga

Podaci su popraćeni NID kodom /Internationally agreed Numbers for the Identification of Data / (broj u zagradi), za identifikaciju podataka o žigovima a prema standardu

Prikaz redoslijeda podataka u objavljenom žigu je slijedeći:

- | | |
|---|--|
| (111) Registarski broj žiga | (181) Datum do kojeg važi pravo na žig |
| (210) Broj prijave žiga | (220) Datum podnošenja prijave žiga |
| (151) Datum registracije žiga | |
| (442) Datum registracije žiga | |
| (300) Podaci o pravu prvenstva (država, datum podnošenja i broj prioritetne prijave) | |
| (230) Datum izložbenog (sajamskog) prava prvenstva | |
| (641) Podaci o prijavi podnesenoj kod bivšeg SZP (broj prijave, datum podnošenja prijave) | |
| (732) Nosilac žiga | |
| (740) Zastupnik | |
| (551) Kolektivni žig | |
| (591) Boje | |
| (554) Trodimenzionalni žig | |
| (539) Opis | |
| (540) Izgled žiga | |

Izgled žiga (text ili slika)
(max 8 x 8 cm za sliku)

- (526) Disklaimer – Dobrovoljno ograničenje obima zaštite
- (531) Među. klasifikacija figurativnih elemenata žigova prema Bečkoj klasifikaciji-sedma edicija
- (511) **Međunarodna klasifikacija roba i usluga prema Ničanskoj klasifikaciji-jedanesta edicija**

STRUKTURA REGISTRARSKOG BROJA ŽIGA
STRUKTURA REGISTRACIJSKOG BROJA ŽIGA
СТРУКТУРА РЕГИСТАРСКОГ БРОЈА ЖИГА

BA Z 97 0001



(111) **BAZ1216757** (181) 21/11/2022
 (210) BAZ1216757A (220) 21/11/2012
 (151) 20/09/2022
 (732) **Duracell Batteries BVBA**
Nijverheidslaan 7, 3220 Aarschot, BE
 (740) DR DIANA PROTIĆ-TKALČIĆ & PARTNERS
 d.o.o.
 (591) srebrna, bakarna, crna
 (540)



(531) 15.9

(511)

7 Električni generatori, strujni generatori, turbine na vjetar.;

9 Aparati i instrumenti za vođenje, distribuiranje, transformisanje, akumuliranje, podešavanje ili upravljanje električne energije, uključujući ali ne ograničavajući se na ćelije i baterije svih vrsta, punjače baterija, blokove baterija, punjače i stanice za punjenje, pribor za ispitivanje, uređaje za praćenje i kontrolisanje električne energije, uređaje za napajanje električnom energijom, adaptere, kontrolere, plejere, module za pohranjivanje, kablove, žice, kolektore solarne energije za generisanje električne energije, generatore za proizvodnju kod iskorištavanja solarne energije, generatore za proizvodnju energije, pohranjivanje ili transformiranje; aparati za snimanje, prenos ili reprodukciju zvuka ili slika; magnetske podloge za snimanje, akustične ploče, uključujući ali ne ograničavajući se na flash i non-flash memorijske kartice, pogonske jedinice i čitače; komunikacioni i telekomunikacioni aparati i uređaji i njihova pripadajuća oprema; kompakt diskovi, DVD i ostali digitalni mediji za snimanje; oprema za obradu podataka, kompjuteri; kompjuterski softver; oprema za telekomunikaciju, uključujući ali ne ograničavajući se na predajnike i komplete predajnika.

(111) **BAZ1820842** (181) 30/03/2028
 (210) BAZ1820842A (220) 30/03/2018
 (151) 16/11/2022
 (732) **ŠKODA AUTO a.s.**
tr. Václava Klementa 869, Mladá
Boleslav II, 293 01, Mladá Boleslav, CZ
 (740) "ŽIVKO MIJATOVIĆ & PARTNERS" d.o.o.
 Sarajevo
 (540)

ШКОДА

(531) 28.5

(511)

9 Snimljeni sadržaj (računarski programi, podaci i informacije); informativna i audio-vizuelna oprema; oprema za navigaciju, kontrolu, praćenje i ciljanje te kartografska oprema; instrumenti, indikatori i kontroleri za mjerenje, detekciju i nadzor; uređaji za znanstveno istraživanje i laboratorije; navigacijski sustavi za vozila; računarski softver za koordinaciju transportnih usluga; računarski softver za prikupljanje, pružanje i rezervisanje transportnih usluga; softver za navigacije; računarski softver za upotrebu od strane vozača i putnika motornih vozila i potencijalnih putnika za zajedničko upravljanje vozilom; računarski softver za koordinaciju i preuzimanje usluga isporuke; aplikacijski softver za mobilne telefone za koordinaciju transportnih usluga; aplikacijski softver za mobilne telefone za navigaciju; aplikacijski softver za mobilne telefone za upotrebu od strane vozača i putnika motornih vozila i potencijalnih putnika za zajedničko upravljanje vozilom, naprijed navedeno u vezi sa automobilima.;

12 Automobili i njihovi dijelovi i dodaci, uključeni u ovu klasu.;

36 Osiguranje; finansije; monetarni poslovi; lizing; prikupljanje finansijskih sredstava i finansijsko pokroviteljstvo; usluge finansijske procjene; posredovanje u osiguranju; savjetovanje o finansijskim pitanjima; bankarstvo; finansijska procjena naknade štete, naprijed navedeno u vezi sa automobilima.;

37 Usluge popravke i održavanja automobila i aktivnosti, naprijed navedeno u vezi sa automobilima.;

38 Elektronički prenos podataka, komunikacija pružena elektroničkim putem; sve u vezi sa automobilima.;

39 Prevoz; pakiranje i skladištenje robe; organizovanje putovanja; vuča; usluge taksi prevoza, usluge prevoza automobilima, logističke usluge u vezi sa prevozom; iznajmljivanje vozila, posebno automobila; prevoz putnika; posredovanje u uslugama prevoza; usluge pružanja informacija u vezi sa prometom; kontrola parkinga za motorna vozila pomoću navigacionih uređaja i aparata za lociranje (transportne usluge), naprijed navedeno u vezi sa automobilima.

(111) **BAZ1921529** (181) 29/01/2029
 (210) BAZ1921529A (220) 29/01/2019
 (151) 06/10/2022
 (732) **BB Sport d.o.o.**
Ferhadija br. 3, 71000 Sarajevo, BA
 (740) Dragan Mićunović
 (591) zelena, crvena, bijela
 (540)



(531) 5.7,11.1,27.3,27.5,29.1

(511)

43 Usluge obezbjeđenja hrane i pića u restoranima, kafićima, bifeima i barovima.

(111) **BAZ1921530** (181) 29/01/2029
 (210) BAZ1921530A (220) 29/01/2019
 (151) 06/10/2022
 (732) **BB Sport d.o.o.**
Ferhadija br. 3, 71000 Sarajevo, BA
 (740) Dragan Mićunović
 (540)

KLOPA

(511)

43 Usluge obezbjeđenja hrane i pića u restoranima, kafićima, bifeima i barovima.

(111) **BAZ1922226** (181) 06/12/2029
 (210) BAZ1922226A (220) 06/12/2019
 (151) 06/10/2022
 (732) **JP Hrvatske telekomunikacije d.d. Mostar**
Kneza Branimira b.b., Mostar, BA
 (591) crvena, bordo crvena, bijela, ružičasta, ljubičasta
 (540)



(531) 1.15,25.7,26.4,26.15,27.5,29.11.6

(511)

38 Telekomunikacije.

(111) **BAZ2022424** (181) 26/02/2030
 (210) BAZ2022424A (220) 26/02/2020
 (151) 29/09/2022
 (732) **SIDELA SA**
Juncal 1363, 11000 Montevideo, UY
 (740) PETOŠEVIĆ d.o.o.
 (540)

POXIPOL

(511)

1 Kemijski proizvodi za industriju, znanost i fotografsku djelatnost, kao i za ratarstvo, povrtlarstvo i šumarstvo; sirova umjetna smola, sirova plastika; mješavine za gašenje i sprječavanje požara; preparati za kaljenje, zavarivanje i lemljenje; tvari za štavljenje životinjske kože i krzna; ljepila za uporabu u industriji; kitovi i druga punila u obliku paste; kompost, prirodna gnojiva i umjetna gnojiva; biološki preparati za uporabu u industriji i znanosti.;

16 Papir i karton; tiskani materijali; materijali za uvezivanje knjiga; fotografije; pribor za pisanje i uredski pribor, osim namještaja; ljepila za papirnate proizvode ili za kućanstvo; materijali za crtanje i slikarski pribor; kistovi; oprema za nastavu i obuku; plastični listovi, folije i vrećice za umatanje i pakiranje; tiskarska slova, tiskarski klišeji

(111) **BAZ2022615** (181) 04/06/2030
 (210) BAZ2022615A (220) 04/06/2020
 (151) 09/12/2022
 (732) **Gordan Miralem**

Augusta Brauna 14, 71000 Sarajevo, BA

(540)



(531) 25.3,26.4,27.3,27.5

(511)

2 Boje, lakovi, glazure.;

6 Metalni sefovi; vrata (metalne brave za vrata); jezički brava; vrata (metalne ploče za vrata).;

9 Zaštitna odjeća za zaštitu od nesretnih slučajeva, zračenja i vatre; obuća za zaštitu od nezgoda, radijacije i vatre; Zaštitne rukavice za zaštitu od nesretnih slučajeva, zračenja i vatre; azbestne rukavice za zaštitu od nesreća na radu; utičnice (zaštite za utičnice); električne utičnice.;

11 Uređaji za rasvjetu; Sijalice, LED Sijalice i druga rasvjetna tijela.;

16 Valjci za molere ; Krep trake (trake za izolaciju boje kod molerskih i drugih radova).;

17 Materijali za nepropusno zatvaranje, za brtvljenje i za izolaciju, naročito pjene (pur pjene) za brtvljenje; Materijali za nepropusno zatvaranje, za brtvljenje i za izolaciju od silikona.

(111) **BAZ2022759** (181) 05/08/2030
 (210) BAZ2022759A (220) 05/08/2020
 (151) 19/10/2022

(732) **FARMAVITA DRUŠTVO ZA PROIZVODNJI I TRGOVINU LIJEKOVA d.o.o.**

Igmanska 5a, 71320 Vogošća, BA

(740) "LINEA SERVICES" d.o.o. Sarajevo

(540)

LECANID

(511)

5 Farmaceutski proizvodi.

(111) **BAZ2022965** (181) 03/11/2030
 (210) BAZ2022965A (220) 03/11/2020
 (151) 19/10/2022
 (732) **COSMOCEL, S.A.**

Via A Matamoros 1501, Industrial Nogalar, San Nicolas, Nuevo Leon, Mexico, 66480, MX

(740) "INTELBIRO" d.o.o.

(540)

BIOPLEX

(511)

1 Hemikalije posebno za upotrebu u poljoprivredi; hemijski proizvodi posebno za upotrebu u hortikulturi; hemijski proizvodi posebno za upotrebu u šumarstvu; hranjivi sastojci, gnojiva, gnojiva za poljoprivredu; hemijski proizvodi za konzerviranje hrane; plastične i sintetičke neobrađene smole.

(111) **BAZ2022966** (181) 03/11/2030
 (210) BAZ2022966A (220) 03/11/2020
 (151) 19/10/2022

(732) **COSMOCEL, S.A.**

Via A Matamoros 1501, Industrial Nogalar, San Nicolas, Nuevo Leon, Mexico, 66480, MX

(740) "INTELBIRO" d.o.o.

(540)

H-85

(511)

1 Hemikalije posebno za upotrebu u poljoprivredi; hemijski proizvodi posebno za upotrebu u hortikulturi; hemijski proizvodi posebno za upotrebu u šumarstvu; hranjivi sastojci, gnojiva, gnojiva za poljoprivredu; hemijski proizvodi za konzerviranje hrane; plastične i sintetičke neobrađene smole.

(111) **BAZ2023045** (181) 14/12/2030

(210) BAZ2023045A (220) 14/12/2020

(151) 20/09/2022

(732) **Maxeon Solar Pte. Ltd.****8 Marina Boulevard #05-02 Marina Bay
Financial Centre 018981 Singapore,
SG**

(740) PETOŠEVIĆ d.o.o.

(540)

SUNPOWER

(511)

6 Montažni sustavi za solarne kolektore koji se sastoje od konstrukcijskih podupirača i montažnih vodilica za stabilizaciju vrhova krovova i stabilizaciju tla, podupirača solarnih kolektora i obujmica; vijci za solarne panele; sva gore navedena roba napravljena od metala.;

9 Solarni paneli za proizvodnju električne energije; fleksibilni solarni paneli za proizvodnju električne energije; fotonaponske ćelije; moduli, a naročito, fotonaponski moduli i moduli solarnih ćelija; paneli, a naročito, fotonaponske ploče i ploče solarnih ćelija; solarne baterije; baterije i baterijski sustavi za pohranu i električno pražnjenje iz solarnih panela; sistem za pohranu solarne energije koji se prodaje kao jedinica koja se sastoji od solarnih panela, baterija, invertera i kontrolora; električne razvodne ploče i električni razvodni paneli; solarne ćelije; solarni koncentratori; uređaji za pretvaranje solarne energije u električnu energiju, a naročito, fotonaponski solarni moduli, fotonaponske komponente za pokrivanje krovova i fotonaponski pokrovni paneli; silikonske ploče; solarne ploče; inverteri; fotovoltaični inverteri; solarni inverteri; konvertori; fotovoltaični konvertori; konvertori solarne energije; sustavi fotonaponskih montažnih ploča koji se sastoje od solarnih panela, spojnice, montažnih vodilica i montažnih konstrukcija, koji se prodaju u kompletu za korištenje u stvaranju topline i smanjenja opterećenja hlađenja i proizvodnji električne energije; softver za upravljanje inventarom; kompjuterski softver i kompjuterski hardver koji se koriste u vezi sa solarno baziranim energetske sustavima za nadgledanje i praćenje potrošnje energije i proizvodnje energije i za upravljanje potrošnjom energije i troškovima energije; softver za upravljanje inventarom koji se odnosi na solarno bazirane energetske sustave; energetska elektronika, a naročito, stabilizatori napona struje i optimizatori električne energije, a naročito, elektronski uređaji za maksimiziranje energije iz fotonaponskih modula; regulatori napona.;

19 Krovija s ugrađenim solarnim ćelijama; montažni sustavi za solarne kolektore koji se sastoje od strukturnih nosača i spojnih elemenata, a naročito, montažnih vodilica za stabilizaciju vrhova krovova i uljepšavanje i za stabilizaciju tla; nosači i obujmice solarnih kolektora; vodilice za solarne panele za montiranje krovova; sva gore navedena roba koja nije od metala.;

35 Usluge upravljanja potrošnjom i skladištenjem energije za upotrebu u vezi sa solarno baziranim energetske sustavima; usluge informiranja o upravljanju potrošnjom energije, skladištenjem energije i proizvodnjom energije za upotrebu u vezi sa solarno baziranim energetske sustavima; usluge kućne procjene energije za pružanje

usluga energetske učinkovitosti i upravljanja energijom za upotrebu u vezi sa solarno baziranim energetske sustavima; poslovno savjetovanje i konzultantske usluge na polju energetske efikasnosti, informiranja i upravljanja potrošnjom energije i upravljanja troškovima energije, sve u vezi sa solarno baziranim energetske sustavima. ;

36 Finansijske usluge, a naročito, zakupi solarnih električnih sustava, ugovori o kupovini solarne energije i finansiranje zajmova za kupovinu i ugradnju sistema solarne energije. ;

37 Instaliranje, čišćenje, popravljnje i održavanje solarnih instalacija za proizvodnju električne energije i alternativnih energetske proizvoda za stambenu i komercijalnu upotrebu; instaliranje, popravljnje i održavanje solarnih energetske sustava, solarnih kolektora i solarnih ploča za skupljanje toplinske energije; instaliranje objekata za proizvodnju solarne energije; instaliranje sustava solarnih ploča koje se montiraju na zemlji i krovovima. ;

42 Konceptija elektrana baziranih na solarnoj energiji; konceptija fotonaponskih i sustava solarnih kolektora; dizajn i razvoj solarnih fotonaponskih sustava; tehnološko savjetovanje na polju fotonaponskih ćelija, fotonaponskih modula i modula solarnih ćelija; nadzor na daljinu, mjerenje i analiza podataka o proizvodnji energije, potrošnji energije, skladištenju energije i upravljanju energijom u vezi sa solarno baziranim energetske sustavima; nadzor potrošnje energije u vidu analize podataka; usluge solarnog inženjerstva; davanje na privremeno korištenje računalnog softvera koji se ne može preuzeti za upotrebu u vezi sa solarno baziranim energetske sustavima radi nadzora i praćenja proizvodnje energije i potrošnje energije i radi upravljanja potrošnjom energije i troškovima energije; pružanje privremene upotrebe online softvera koji se ne može preuzeti za korisnike da dizajniraju stambene i komercijalne solarne sustave.

(111) **BAZ2123138** (181) 18/01/2031

(210) BAZ2123138A (220) 18/01/2021

(151) 22/09/2022

(732) **LIRZ DOO Tuzla****Maršala Tita 131, Tuzla, BA**

(540)



(531) 1.7,27.5

(511)

44 Higijenska i kozmetička njega za ljude; usluge kozmetičkih salona.

(111) **BAZ2123149** (181) 21/01/2031

(210) BAZ2123149A (220) 21/01/2021

(151) 20/09/2022

(732) **Bosnalijek, farmaceutska i hemijska industrija, dioničko društvo****Jukićeva 53, 71000 Sarajevo, BA**

(740) Krdžalić Adi

(540)

LYMUNIX

(511)

5 Farmaceutski proizvodi.

(111) **BAZ2123167** (181) 02/02/2031

(210) BAZ2123167A (220) 02/02/2021

(151) 08/11/2022

(732) **Lidl Stiftung & Co. KG Stiftsbergstrasse 1, 74172 Neckarsulm, DE**

(740) "Živko Mijatović & Partners" d.o.o.

(591) plava, bijela

(540)



(531) 26.1,27.5,29.1

(511)

6 Aluminijska folija, aluminijske folije za konzerviranje.;

8 Pribor za jelo, plastični pribor za jelo, jednokratni plastični pribor za jelo; pribor za jelo od plemenitih metala; noževi, vilice, kašike za serviranje, kašike, kašikice za kafu. ;

16 Tiskarski proizvodi, papir, karton, proizvodi od papira i kartona; ambalaža od papira ili od plastike; folija, cjevasta folija, folija za konzerviranje, vrećice za konzerviranje, vrećice za ručak, omoti za sendviče, vrećice za zamrzavanje, vrećice za zamrzavanje i podgrijavanje zamrznute hrane, vrećice za pripremu hrane kuhanjem, vrećice za led, vreće za skladištenje, vrećice za pečenje, papir za pečenje, papir za pečenje na visokim temperaturama, folija za mikrovalnu pećnicu; plastične naljepnice, papirni filteri za kafu, upijajući papir; papirnati stolnjaci; papirne vrećice za sendviče, plastične vrećice za sendviče; plastični ambalažni materijali za sendviče, papirni podmetači za kolače; paimate stolne salvete; papirnati podmetači. ;

21 Šalice, papirne ili plastične šalice; tanjuri, božični tanjuri,

papirnati ili plastični tanjuri; tanjuri koji nisu od plemenitih metala; slamke za pića, filteri za kafu, ne od papira, koji su dijelovi neelektričnih aparata za kafu; čaše za koktele; čaše za piće; visoke čaše; čaše za šampanjac; štapići, štapovi i posude za miješanje koktela; miješalice za koktele; aluminijski kalupi (kuhinjsko posuđe), aluminijski spremnici za hranu, zdjele od aluminija, termoizolacijski poklopci za tanjure i posude, aluminijsko posuđe za pečenje; pribor za pečenje, naročito kalupi za torte. ;

28 Zviždaljke za igru.

(111) **BAZ2123170** (181) 02/02/2031

(210) BAZ2123170A (220) 02/02/2021

(151) 24/10/2022

(732) **Lidl Stiftung & Co. KG Stiftsbergstrasse 1, 74172 Neckarsulm, DE**

(740) "Živko Mijatović & Partners" d.o.o.

(591) crna, crvena, bijela

(540)



(531) 26.4,26.11,27.5,29.1

(511)

1 Sredstva protiv smrzavanja (antifriz); aditivi protiv smrzavanja za goriva; sredstva za odleđivanje.;

3 Sredstva za čišćenje, poliranje i odmaščivanje. ;

7 Pumpe (strojevi); pumpe za ulja; kompresori; ventilatori za hlađenje motora.;

8 Ručni alati i sprave (ručno pokretani); potporni okviri za ručne alate. ;

9 Adapteri, punjači; mjerači debljine prevlake; držači za mobilne telefone za motorna vozila; držači za tablet računala za motorna vozila.;

12 Oblikovane navlake protiv vlage za skutere; košare prilagođene za bicikle; čepovi ventila; naplatci za točkove; rolete za zaštitu od sunca za motorna vozila; zračne pumpe.;

18 Torbe za cipele.;

20 Namještaj za radionice; privremeni kotačići; stalci za gume; vješalice i kuke za vješanje odjeće.;

21 Četke, četke za pranje posuđa, četke za vozila.

(111) **BAZ2123174** (181) 02/02/2031
 (210) BAZ2123174A (220) 02/02/2021
 (151) 21/09/2022

(732) **Noaland-Noazemlja d.o.o. Bugojno Rostovska bb, 70230 Bugojno, BA**

(591) crna, tamno plava, plava, svijetlo plava
 (540)



(531) 1.15,27.5,29.1

(511)

32 Prirodna izvorska voda.

(111) **BAZ2123229** (181) 25/02/2031
 (210) BAZ2123229A (220) 25/02/2021
 (151) 30/11/2022

(732) **“HIFA OIL” d.o.o.**

Bukva 10, 74260 Tešanj, BA

(740) “INTELBIRO” d.o.o.
 (540)

AQUA ROYAL

(511)

32 Bezalkoholna pića; mineralne i gazirane vode; pića od voća i voćni sokovi; sirupi i ostali bezalkoholni pripravci za pripremanje napitaka.

(111) **BAZ2123246** (181) 04/03/2031
 (210) BAZ2123246A (220) 04/03/2021
 (151) 12/10/2022

(732) **Shanghai Ramentalk E-Commerce Co.,**

Ltd. Room 2153, Building No. 2, Zixing Road No. 588, Minhang District, Shanghai, China, 201100

(740) Nihad Sijerčić
 (540)



(531) 28.3

(511)

30 Ramen; rezanci; udon rezanci; instant udon rezanci; japanski ramen; rezanci od pirinča; sosovi [dodaci hrani]; sosovi za meso [umaci]; susamovo sjeme [začin]; pikalili; čau-čau [začin]; bešamel sos; instant pirinač; instant rezanci; špageti.;

35 Oglašavanje; pomoć u poslovnom upravljanju; organizovanje izložbi za komercijalne i reklamne potrebe; dogovaranje i organizovanje promocija tržišta za druge; marketing roba i usluga drugih; promocija prodaje za druge; marketing; obezbjeđivanje onlajn tržišta za kupce i prodavce roba i usluga; ciljni marketing; ažuriranje i održavanje podataka u računarskim bazama podataka; indeksiranje internet sajtova za komercijalne namjene ili namjene oglašavanja; iznajmljivanje automata za prodaju; usluge maloprodaje farmaceutskih, veterinarskih i higijenskih preparata i medicinskog materijala.

(111) **BAZ2123276** (181) 11/03/2031
 (210) BAZ2123276A (220) 11/03/2021
 (151) 19/10/2022

(732) **RK Borac m:tel**

Veselina Masleše 15-17, 78000 Banja Luka, BA

(591) crvena, plava, zlatna
 (540)



(531) 2.1,21.3,24.1,29.1

(511)

16 Papir, karton i proizvodi od tih materijala koji nisu obuhvaćeni drugim razredima; tiskarski proizvodi; proizvodi

za uvezivanje knjiga; fotografije; pribor za pisanje; ljepila (ljepljive tvari za papirnate proizvode ili za kućanstvo); slikarski pribor; kistovi; pisači strojevi i uredski pribor (osim namještaja); oprema za nastavu i obuku (osim aparata); plastični materijali za ambalažu (koji nisu obuhvaćeni drugim razredima); tiskarska slova; klišeji;

24 Tkanine i tekstilni proizvodi koji nisu obuhvaćeni drugim razredima; pokrivači za krevete i stolove.;

25 Odjeća, obuća, pokrivala za glavu.;

27 Sagovi, prostirači, strunjače, linoleumi i ostali pokrivači za podove; netekstilne zidne tapete.;

28 Igre i igračke; gimnastički i sportski predmeti koji nisu obuhvaćeni drugim razredima; ukrasi za božićna drvca.;

35 Oglašavanje i reklamiranje; vođenje komercijalnih poslova; komercijalna administracija; uredski poslovi.;

41 Obuka; stručno osposobljavanje; razonoda; sportske i kulturne djelatnosti.;

45 Individualne i društvene usluge koje pružaju drugi, radi zadovoljavanja potreba pojedinaca; usluge obezbeđenja radi zaštite imovine i lica; pravne usluge.

(111) **BAZ2123296** (181) 19/03/2031

(210) BAZ2123296A (220) 19/03/2021

(151) 30/11/2022

(732) **Andelković Davor**

Vilka Novaka 21, 42000 Varaždin, HR

(740) Advokatska firma "SAJIĆ" o.d. Banja Luka

(591) crvena, zelena, narandžasta, žuta, crna i bijela

(540)



(531) 5.5,26.1,26.11,27.1,27.5,27.7

(511)

3 Balzami, osim za medicinsku upotrebu, balzami za kožu (nemedicinski), biljni ekstrakti za kozmetičke potrebe, hidratantne kreme, hranjive kreme, kozmetičke kreme, kozmetički preparati za njegu kože, kozmetički preparati za njegu tijela, kozmetika, kreme za lice i tijelo, masti za kozmetičku upotrebu.

(111) **BAZ2123297** (181) 23/03/2031

(210) BAZ2123297A (220) 23/03/2021

(151) 25/10/2022

(732) **Foshan Haitian Flavouring & Food Co., Ltd.**

No. 16, Wen Sha Road Foshan City, Guangdong Province, CN

(740) STAM d.o.o.

(540)



(531) 7.1,28.3

(511)

29 Ulja za ishranu; susamovo ulje za ishranu; jestive masti; suncokretovo ulje za ishranu; repino ulje za ishranu; kukuruzno ulje za ishranu; maslinovo ulje za ishranu; grickalice naročito na bazi voća i povrća; tahini [namaz od susama]; ekstrakti algi za ishranu; tofu štapići; jaja; puter; mleko; creva za kobasice, prirodna ili veštačka; konzervisana zrna soje za ishranu; prerađena zrna soje.

(111) **BAZ2123299** (181) 24/03/2031

(210) BAZ2123299A (220) 24/03/2021

(151) 22/09/2022

(732) **Wrap Technologies, Inc**

4620 Arville Street, Ste. E. Las Vegas Nevada 89103, US

(740) Amela Selmanagić

(540)

WRAP

(511)

9 Ručni zaštitni (balistički) štيتovi od materijala otpornog na metke; zaštitni tjelesni oklop; Računarski program (softver) za virtuelnu stvarnost za obrazovanje i obuku; Obrazovni računarski program (softver) za virtuelnu stvarnost u oblasti provođenja zakona; Obrazovni računarski program (softver) za virtuelnu stvarnost u oblasti upotrebe sile, raspoređivanja uređaja za zarobljavanje i taktika provođenja zakona.;

13 Oružje za lansiranje električno inertne zapletajuće projekte; čahure patrona za upotrebu gore navedenog oružja; futrole pištolja za nošenje gore navedenog oružja; električno inertni zapletajućii projektili za upotrebu s gore navedenim oružjem.;

41 Obrazovne usluge, naime pružanje programa obuke u oblasti de-eskalacije, upotrebe sile i taktika provođenja zakona; on-line i virtualna obuka u vezi sa programima obuke u oblastima de-eskalacije, upotrebe sile i taktike.

(111) **BAZ2123300** (181) 24/03/2031
 (210) BAZ2123300A (220) 24/03/2021
 (151) 22/09/2022

(732) **Wrap Technologies, Inc**
**4620 Arville Street, Ste. E. Las Vegas
 Nevada 89103, US**

(740) Amela Selmanagić
 (540)

BOLAWRAP

(511)

13 Oružje za lansiranje električno inertne zapletajuće projektile; čahure patrona za upotrebu gore navedenog oružja; futrole pištolja za nošenje gore navedenog oružja; električno inertni zapletajući projektili za upotrebu s gore navedenim oružjem.

(111) **BAZ2123306** (181) 26/03/2031
 (210) BAZ2123306A (220) 26/03/2021
 (151) 19/09/2022

(732) **Showtime Networks Inc.**
**1633 Broadway, New York, New York
 10019, US**

(740) "INTELBIRO" d.o.o.
 (540)



(531) 26.1,27.5

(511)

42 Pružanje softvera koji se ne može preuzeti s tehnologijom koja korisnicima omogućava pristup uslugama pretplate za preuzimanje, odabir, i gledanje igranih filmova, filmova i televizijskih i multimedijalnih programa, putem web stranice; računarske usluge, naime, pružanje internetskog softvera koji se ne može preuzeti sa tehnologijom koja omogućuje korisnicima pristup bazi televizijskih serija, filmova, ličnosti, pregleda, trejlera, vijesti i drugih povezanih informacija putem interaktivne web stranice; pružanje internetskog softvera koji se ne može preuzeti i koji sadrži pretraživač za emisije i epizode zabavnih serija koje se nude putem web stranica; kreiranje indeksa onlajn informacija za druge putem globalne računarske mreže i mobilnih komunikacijskih uređaja.

(111) **BAZ2123307** (181) 26/03/2031
 (210) BAZ2123307A (220) 26/03/2021
 (151) 20/09/2022

(732) **Showtime Networks Inc.**
**1633 Broadway, New York, New York
 10019, US**

(740) INTELBIRO d.o.o.
 (540)



(531) 26.1,27.5

(511)

9 Snimljeni DVD-ovi i audio, vizuelne i audio-vizuelne datoteke i snimci, koji se mogu preuzeti, sa multimedijalnim zabavnim sadržajem i programima, sadržajem i računarskim aplikativnim softverom za interaktivnu televiziju, za pružanje televizijskog programa i multimedijalnih sadržaja i informacija u realnom vremenu, i za interaktivne igre i/ili kvizove; računarski aplikativni softver za distribuciju gledaocima i upotrebu od strane gledalaca digitalnog televizijskog kanala za razgledanje i kupovinu proizvoda i usluga; računarski hardver; računarski periferni uređaji; računarski softver za pravljenje personalizovanih, interaktivnih televizijskih i multimedijalnih programa i prateći priručnici koji se distribuiraju sa njima; računarski softver za korišćenje pri stvaranju, prikazivanju i rukovanju vizuelnim medijima, grafičkim prikazima, fotografijama, ilustracijama, digitalnom animacijom, video klipovima, filmskim snimcima i zvučnim podacima; digitalni mediji, naročito, digitalni video diskovi, digitalni višenamenski diskovi, audio i video zapisi koji se mogu preuzeti, DVD-ovi, i digitalni diskovi visoke rezolucije (HD DVD) koji sadrže televizijske i multimedijalne serije i igrane filmove u žanrovima drame, akcije, komedije, rijaliti emisija, avanture, a koje se pružaju putem usluge video sadržaja na zahtjev.

(111) **BAZ2123308** (181) 26/03/2031
 (210) BAZ2123308A (220) 26/03/2021
 (151) 20/09/2022

(732) **Showtime Networks Inc.**
**1633 Broadway, New York, New York
 10019, US**

(740) INTELBIRO d.o.o.
 (540)



(531) 26.1,27.5

(511)

41 Usluge u oblasti zabave u vidu produkcije i distribucije igranih filmova, komedija, muzičkih, rijaliti i dramskih televizijskih i multimedijalnih serija, dokumentarnih filmova; pružanje zabavnih programa i sadržaja, naročito, televizijskih i multimedijalnih programa, igranih filmova, klipova, grafičkih prikaza, i informacija u oblasti komedije, drame, akcije, varijetea, avanture, sportova, mjuzikla, aktualnih događaja i vijesti iz sveta zabave, i dokumentarnih sadržaja putem televizije, kablovske mreže, satelitskog signala, širokopojasnog signala, i putem interneta, elektronskih komunikacionih mreža, računarskih mreža i bežičnih komunikacijskih mreža, naročito, putem mobilnih telefona, tablet računara i prenosnih računara, kao i mreža mobilne telefonije; usluge u oblasti zabave, naročito omogućavanje privremenog korišćenja interaktivnih igara koje se ne mogu preuzimati; pružanje putem veb sajta informativne, fotografske, audio i video prezentacije koje se ne mogu preuzeti iz oblasti zabave i interaktivne aktivnosti na ekranima u realnom vremenu, za televizijske i multimedijalne gledaoce, naročito, sprovođenje anketa kreiranih od strane korisnika, integracija sa veb sajtovima drugih društvenih mreža i veb sajtovima, video zapisima, fotografijama i činjenicama u vezi sa slavim osobama; usluge interaktivne zabave, pružanje personalizovanih televizijskih i multimedijalnih programa; pružanje onlajn vodiča na mreži i na ekranu za personalizovane i interaktivne televizijske i multimedijalne programe.

(111) **BAZ2123309** (181) 26/03/2031

(210) BAZ2123309A (220) 26/03/2021

(151) 20/09/2022

(732) **Showtime Networks Inc.**

**1633 Broadway, New York, New York
10019, US**

(740) INTELBIRO d.o.o.

(540)



(531) 26.1,27.5

(511)

38 Usluge telekomunikacija, naročito, usluge emitovanja kablovske televizije, kablovskog radija i usluge satelitskog prenosa; usluge emitovanja, naročito, emitovanje audio zapisa, kablovskog radija, kablovske televizije, radija, televizije uz pretplatu, televizijsko i video emitovanje; usluge emitovanja preko interneta; prenos i striming elektronskih, i digitalnih audio zapisa, video zapisa, grafičkih prikaza, teksta, signala, poruka, vijesti, podataka i informacija putem globalnih računarskih mreža, prenosnih i bežičnih elektronskih i digitalnih komunikacijskih uređaja; usluge televizijskog emitovanja; emitovanje zabavnih i sportskih programa; emitovanje audio i video zapisa sa televizijskim

i multimedijalnim programima putem interneta; usluge emitovanja, uključujući, elektronski i interaktivni prenos striminga i preuzetih digitalnih audio zapisa, glasovnih zapisa, podataka, slika, video zapisa, grafičkih prikaza, naročito, fotografija, teksta pruženog putem televizije, kablovskih mreža, satelitskog signala, i širokopojasnog signala; emitovanje audio i video zapisa sa video klipovima putem interneta; elektronski i interaktivni prenos striminga digitalnih audio zapisa, glasovnih zapisa, podataka, slika, video zapisa, grafičkih prikaza, naročito, fotografija, teksta, pruženih putem interneta; elektronski i interaktivni prenos striminga digitalnih audio zapisa, glasovnih zapisa, podataka, slika, video zapisa, grafičkih prikaza, naročito, fotografija, teksta, putem prenosnih i bežičnih komunikacijskih uređaja, naročito, putem mobilnih telefona, tablet računara i prenosnih računara, i mreža mobilne telefonije; usluge komunikacija.

(111) **BAZ2123311** (181) 26/03/2031

(210) BAZ2123311A (220) 26/03/2021

(151) 11/10/2022

(732) **UAS PHARMACEUTICALS PTY LTD 15
Cansdale Place, Castle Hill NSW2154,
AU**

(740) Nihad Sijerčić

(540)

DERMAVIVE

(511)

3 Hranljive kreme za kožu; losioni za kožu; gelovi za piling kože; sapuni; preparati za čišćenje tijela; sredstva za čišćenje i pranje vaginalne zone (za nemedicinske svrhe).

(111) **BAZ2123312** (181) 26/03/2031

(210) BAZ2123312A (220) 26/03/2021

(151) 11/10/2022

(732) **UAS PHARMACEUTICALS PTY LTD 15
Cansdale Place, Castle Hill NSW2154,
AU**

(740) Nihad Sijerčić

(540)

DERMQURE

(511)

3 Hranljive kreme za kožu; losioni za kožu; gelovi za piling kože; preparati za čišćenje tijela; kreme protiv starenja (nemedicinske); sredstva za čišćenje lica (kozmetika); maske za lice (kozmetičke); maske koje se koriste za lice (kozmetičke).

(111) **BAZ2123315** (181) 30/03/2031
 (210) BAZ2123315A (220) 30/03/2021
 (151) 14/09/2022

(732) **Merana Sadiković-Mandžukić
 Mustafe Busuladžića 39 , 71000
 Sarajevo, BA**

(540)

DevHub

(511)

9 Naučni, istraživački, nautički, geodetski, fotografski, kinematografski, audiovizualni i optički aparati i instrumenti, kao i aparati i instrumenti za vaganje, mjerenje, signalizaciju, otkrivanje, testiranje, inspekciju, za pomoć (spašavanje) i za obuku; aparati i uređaji za snimanje, prijenos, reprodukciju ili obradu zvuka, slika ili podataka; medijski sadržaji koji se mogu preuzimati, računalni softver, prazni digitalni ili analogni mediji za snimanje i pohranu; kompjuteri i periferni uređaji prilagođeni za upotrebu sa kompjuterima.;

35 Oglašavanje; vođenje komercijalnih poslova; komercijalna administracija; uredski poslovi.;

42 Naučne i tehnološke usluge kao i pripadajuće usluge istraživanja i koncepcije; usluge industrijskih analiza, industrijskih istraživanja i industrijskog dizajna; usluge kontrole kvalitete i utvrđivanja autentičnosti; koncepcija i razvoj kompjutera i kompjuterskih programa (softvera).

(111) **BAZ2123316** (181) 30/03/2031
 (210) BAZ2123316A (220) 30/03/2021
 (151) 11/10/2022

(732) **Lidl Stiftung & Co. KG Stiftsbergstrasse
 1, 74172 Neckarsulm, DE**

(740) Marić & Co. d.o.o. Sarajevo

(591) crvena

(540)

Baturrica

(531) 27.5,29.1

(511)

33 Alkoholna pica, naročito jabukovača, brendi (rakija), džin, vino, viski od slada, rum.

(111) **BAZ2123317** (181) 30/03/2031
 (210) BAZ2123317A (220) 30/03/2021
 (151) 11/10/2022

(732) **FORTENOVA GRUPA d.d.**

Marijana Čavića 1, 10000 Zagreb, HR

(740) Marić & Co. d.o.o. Sarajevo

(591) Zelena, tamno zelena, bijela

(540)



(531) 5.3,26.4,27.5,29.1

(511)

29 Ajvar [konzervirana paprika]; umaci (dipovi); salama; ulje za salatu; vegetarijanske kobasice; vegetarijanski nadomjesci suhomesnatih proizvoda; namazi koji sadrže mast, za kruh; namazi na bazi povrća; namazi na bazi mahunarki; želei, džemovi, kompoti, voćni i povrtni namazi; jušne kocke; kocke za juhu; kokosovo ulje; jestiva ulja; ulja za kuhanje; ulja za prehranu; ulja i masti; kokosovo ulje za prehranu; maslinovo ulje; biljna ulja za hranu; ekstra djevičansko maslinovo ulje; jestiva ulja i masti; jestiva ulja koja se koriste za kuhanje hrane; kokosovo ulje i mast [za prehranu]; miješana biljna ulja za kulinarske potrebe; maslinovo ulje za prehranu; miješano ulje [za prehranu]; mješavine ulja za prehranu; organsko kokosovo ulje za kulinarske potrebe; suncokretovo ulje za prehranu; kokosova mast; masti, jestive; biljne masnoće za kuhanje; biljne masti za hranu; masti za kuhanje; maslac od sjemenki; maslac sa začinskim travama; maslac sa začinskim biljem; zamjene za maslac; mlijeko od konoplje za uporabu kao mliječni nadomjestak; burgeri od povrća; pljeskavice od povrća; pljeskavice; pljeskavice za hamburgere od tofua; sirove pljeskavice za hamburgere; brzo smrznuta jela od povrća; povrće sušeno u smrznutom stanju; zamrznuta gotova jela koja se pretežno sastoje od povrća; zamrznuto povrće; deserti na bazi umjetnog mlijeka; kokosovo mlijeko; kokosovo mlijeko koje se koristi kao piće; kokosovo mlijeko koje se koristi u kulinarstvu; kokosovo mlijeko u prahu; kokosovo mlijeko [napitak]; mliječni proizvodi i njihovi nadomjesci; mlijeko od soje [nadomjesci mlijeka]; mlijeko od soje; mlijeko od kikirikija za kulinarske potrebe; mlijeko od kikirikija; mlijeko od sojinog zrna; nadomjesci vrhnja ili mlijeka za napitke; nadomjestak vrhnja i mlijeka za kavu; napitci na bazi zobi [zamjena za mlijeko]; napitci od soje kao zamjena za mlijeko; nemliječni nadomjesci za mlijeko;

pića na bazi bademovog mlijeka; pića na bazi kokosova mlijeka; proteinsko mlijeko; rižino mlijeko; umjetno vrhnje [nadomjesci za mliječne proizvode]; sojino mlijeko; sojino mlijeko u prahu; zamjene za mlijeko; zamjenski proizvodi za mlijeko na biljnoj bazi; zobeno mlijeko; jogurt od soje; jogurt; deserti od jogurta; aromatizirani jogurti; jogurti s aromom voća; juhe; gotova juha; ekstrakti za juhe; juhe u konzervi; juhe u vrećici; mješavine za juhe; unaprijed skuhana juha; koncentri za juhu; pripravci za pripremu juha; paste za pripremanje juhe; pripravci za juhu od povrća; kobasice; voćni deserti; sirni namazi; mliječni namazi; namaz od lotosovih sjemenki; namaz od patlidžana; namaz od lješnjaka; namazi na bazi orašastih plodova; namazi na bazi češnjaka; voćni namaz; gotova jela koja se pretežno sastoje od nadmjestaka za meso; gotova jela koja se uglavnom sastoje od povrća; gotovi proizvodi od povrća; pripremljeno povrće; musevi od povrća; pašteta od povrća; obrađeno povrće; povrtna pašteta; povrtna pasta od buče; povrtni koncentrat za kuhanje; predjela na bazi povrća; prerađeno voće, gljive, povrće, orašasti plodovi i mahunarke; želei od povrća; zamjene za meso na bazi povrća; unaprijed pripremljena jela od povrća; temeljac od povrća; zamjene za meso; zamjene za margarin; zamjena za jaja; zamjena za perad; zamjene za kiselo vrhnje; sejtan [zamjena za meso]; nemliječne zamjene za mlijeko ili vrhnje; formirana teksturirana biljna bjelančevina koja se koristi kao zamjena za meso; pločice na bazi orašastih plodova kao zamjena za obrok; pločice na bazi voća kao zamjena za obrok; nadomjesci za sir; rižino mlijeko [nadomjestak za mlijeko]; ekstrakti rajčice; koncentrat rajčice [pire]; konzervirane rajčice; oljuštene rajčice; pire od rajčica; prerađene rajčice; sok od rajčice za kuhanje; kondenzirane rajčice; biljni sokovi za kuhanje; ekstrakti od povrća [sokovi] za kuhanje; koncentri sokova od povrća za prehranu; mlijeko; aromatizirano mlijeko; bademovo mlijeko; rižino mlijeko za kulinarske potrebe; bademovo mlijeko za kulinarske potrebe; mliječna pića; prehrambeno ulje sjemenki chia; ulja sjemena lana [jestiva]; tekući jogurt; kremasti jogurti; pića od jogurta; pića na bazi jogurta; laneno ulje za upotrebu u kulinarstvu; umaci od oraščića; konzervirano, zamrznuto, sušeno i kuhano voće i povrće; vegetarijanski i veganski zamjenski proizvodi za meso i ribu; veganski proizvodi kao zamjena za mlijeko i sir; gotova i djelomično gotova jela koja se uglavnom sastoje od povrća; tofu i proizvodi od tofua s tofuum kao glavnim sastojkom; biljne i vegetarijanske delikatese na bazi povrća, voća, krumpira, salata, mliječnih proizvoda ili jaja; namazi, od povrća, vegetarijanskih i/ili veganskih delikatesnih sastojaka; gotova jela te polugotova jela u svježem, djelomično konzerviranom ili konzerviranom obliku, koja se uglavnom sastoje od udjela povrća; meso, vegetarijansko; vegetarijanske namirnice na bazi zamjene mesa; prehrambeni proizvodi, i to vegetarijanske delikatese, koje se uglavnom sastoje od zamjenskih proizvoda za meso i ribu, vegetarijanskih namaza, tofua, proizvoda od tofua, prerađenog voća i povrća; vegetarijanska gotova jela od povrća i/ili zamjenskih proizvoda za meso i ribu; vegetarijanska zamrznuta hrana; vegetarijanski brzi obroci na bazi kuhanog, sušenog ili svježeg povrća; mesni i riblji nadomjesci na vegetarijanskoj bazi; pljeskavice od povrća; namirnice na bazi soje; konzervirano voće i povrće; jela sastavljena od vegetabilnih, vegetarijanskih i/ili veganskih delikatesnih sastojaka, kao i unaprijed pripremljena i sirova jela (na bazi povrća, voća, krumpira, mliječnih proizvoda ili jaja), salate; vegetabilne (biljne) i vegetarijanske delikatese namazi od povrća; salate za predjelo; kompot od jabuka; konzervirani grah; maslac; krema od maslaca; datulje; bjelančevine za kulinarske potrebe; konzervirani grašak;

maslac od arašida; kikiriki, obrađen; kiseli krastavci; niskomasni čips od krumpira; masne tvari za proizvodnju jestive masti; kriške voća; voćni želei [drhtalice]; kaša, voćna; voćne salate; voćne grickalice; želei; želatina; želei; povrće, kuhano; povrće, sušeno; povrće, konzervirano; konzerve od povrća; musevi od povrća; salate od povrća; mlijeko od konoplje [zamjena za mlijeko]; džem od đumbira; pripravci za juhu od povrća; maslac od kakaa; kristalizirano voće; čips [prženi krumpirići]; pahuljice od krumpira; uštipci od krumpira; slanuta [tijesto od slanutka]; kimchi [fermentirana hrana od povrća]; kokosov maslac; sušeni kokos; voće, kuhano; kondenzirano mlijeko; džemovi; češnjak, konzervirani; kroketi; lecitin za upotrebu u kulinarstvu; konzervirana leća; ulje od kukuruza; mljeveni bademi; margarin; marmelada; mlijeko; orasi, pripremljeni; voće, kuhano; konzervirano voće; zamrznuto voće; voće u konzervi; voćne salate; konzervirane masline; ulje palminih koštica za prehranu; palmino ulje za prehranu; pektin za kulinarstvo; biljni sokovi za kuhanje; ukiseljeno povrće ili voće; konzervirane gljive; pelud pripremljen za prehranu; ulje od repice za prehranu; gotove salate; sjemenke, obrađene; sezamovo ulje; tahini [pasta od sezamovog sjemena]; kiselo vrhnje; konzervirano sojino zrno za prehranu; suncokretove sjemenke, obrađene; suncokretovo ulje za prehranu; tartufi, konzervirani; aloe vera pripremljena za ljudsku potrošnju; sastojci za pripremanje bujona; konzervirani luk; vegetarijanski i veganski zamjenski mesni proizvodi;

30 Majoneza; imitacija majoneze; veganska majoneza; umaci na bazi majoneze; namazi na bazi majoneze; namazi na bazi majoneze i kečapa; majoneza s kiselim voćem ili povrćem; gotova hrana - u obliku umaka; dresinzi za prehranu [umaci]; paste od povrća [umaci]; slani umaci, chutney umaci i paste; soli, začini, arome i začinski umaci; umaci; umaci koji sadrže oraščiće; umaci od začinskog bilja; umaci (začinski); umak [jestivi]; umaci za salatu; začinjani umaci; začinski umaci [začinski dodaci]; preljevi za salatu; veganski sladoled; sladoled bez mlijeka; okruglice; čokoladni deserti; instant desertni pudinzi; gotovi deserti [na bazi čokolade]; gotovi deserti [tijesta]; desertni moussevi [slastičarski proizvodi]; pudinzi kao deserti; sladoledni deserti; puding desert na bazi riže; čokoladni namazi; čokoladni namazi s orašastim plodovima; namazi na bazi čokolade; gotovi obroci koji sadrže [uglavnom] rižu; gotovi obroci koji sadrže [uglavnom] tjesteninu; gotovi hamburgeri u pecivu; gotovi deserti [konditorski proizvodi]; gotovi pudinzi; gotovi ručci od riže, s dodanim mesom, ribom ili povrćem; energetske pločice na bazi žitarica; hrana od žitarica; hrana napravljena od pečenih žitarica; hrana za ljudsku konzumaciju na bazi žitarica; kolači od žitarica za ljudsku potrošnju; kruh od više vrsta žitarica; muesli koji se uglavnom sastoje od žitarica; obrađena zrna žitarica; obrađene žitarice za hranu za ljudsku konzumaciju; pločice na bazi žitarica kao zamjena za obrok; pločice od žitarica; pločice od žitarica i energetske pločice; prehrambene pločice na bazi žitarica; žitarice; visokoproteinske pločice od žitarica; proizvodi od žitarica u obliku pločica; pripravci od žitarica; tople žitarice za doručak; žitarice, kaša i krupice za doručak; žitarice pripremljene za konzumaciju ljudi; žitarice spremne za jelo; žitarice u prahu; žitarice za doručak; žitarice za prehranu ljudi; tost; tostirani kruh; tost (preprženi kruh); kaše od povrća [umaci-hrana]; chutneys [indijski umaci od mješavine začina, povrća ili voća]; pire od povrća [umaci]; unaprijed zapakirani ručkovi od riže, koji mogu sadržavati meso, ribu ili povrće; zamjena za sladoled; zamjene za čokoladu; pločice na bazi čokolade kao zamjena za obrok; nadomjestak za sladoled na bazi soje; pite bez mesa; ocat; voćni ocat; aromatizirani ocat; jabučni ocat; vinski ocat; balzamični ocat; senf za prehranu;

slačica [senf]; kečap od rajčice; kečap [umak od rajčice]; umaci na bazi rajčice; umak od rajčice; marinade; začinska marinada; marinade sa začinima; marinade sa začinskim travama; pudinzi; puding od krupice; puding od riže; pudinzi u prahu; instant mješavine za puding; mješavine za pripremu pudinga; tartar umak; pripremljeni hren [začinski umak]; koncentrirani umak; curry umaci; umaci od gljiva; umaci od hrena; umaci od soje; umaci za kuhanje; umaci za tjesteninu; umaci za rižu; umak od rajčice [salsa]; umak za špagete; umak za pizzu; vegetarijanske i/ili veganske paštete; vegetarijanske namirnice na bazi proizvoda od žitarica, kvasca i/ili pikantni namazi; vegetarijanski i veganski slatkiši; kruh; beskvasni kruh; dvopek.;

32 Bezalkoholna pića; proteinska pića; napitci za sportaše obogaćeni proteinima; napitci na bazi riže koji nisu nadomjestak za mlijeko; napitci od smeđe riže koji nisu nadomjestak za mlijeko; pića na bazi soje, osim nadomjestaka za mlijeko; pića na bazi zobi [koja nisu zamjena za mlijeko]; sokovi od povrća [napitak]; povrtni sokovi (napitci); napitci od povrća; napitci koji se sastoje od mješavine voćnih i povrtnih sokova; frapei od povrća; napitci od soka od rajčice; sok od rajčice [napitak]; sokovi; sok (voćni -); organski voćni sok; gazirani sokovi; bezalkoholna gazirana pića od voćnog soka; bezalkoholna pića koja sadrže voćne sokove; bezalkoholna pića koja sadrže povrtni sokove; bezalkoholni povrtni sokovi; gazirani voćni sokovi; miješani voćni sok; napitci koji se sastoje pretežno od voćnih sokova; sokovi od zelenog povrća; bezalkoholna pića na bazi soje; bezalkoholna pića na bazi zobi; bezalkoholna pića na bazi badema; bezalkoholna pića na bazi kokosovog mlijeka i drugih biljnih pripravaka; bezalkoholni voćni ekstrakti; bezalkoholna voćna pića; bezalkoholni napitci na bazi meda; bezalkoholna pića od aloe vere; zobeno mlijeko za piće; bademovo mlijeko [piće]; pića na bazi soje, osim nadomjestaka za mlijeko.

(111) **BAZ2123319** (181) 31/03/2031

(210) BAZ2123319A (220) 31/03/2021

(151) 22/09/2022

(732) **PENTAEDAR d.o.o.**

**Petra Svačića 1, 20000 Dubrovnik
(Grad Dubrovnik), HR**

(740) Milanović-Lalić Mirna

(540)

EZZA

(511)

21 Čaše, posude za piće i barska oprema; Flaše; Kozmetički i toaletni pribor; pribor za jelo, kuhinjski pribor i posude. ;

25 Odjeća; obuća; pokrivala za glavu.;

43 Bifei (snek barovi); catering u restoranima brze hrane; delikatese [restorani]; hotelijerske usluge [hrana i piće]; iznajmljivanje kuhinjskih radnih površina; iznajmljivanje kuhinjskih radnih ploča za pripremu hrane za neposrednu konzumaciju; kafeterije; kafići; kantine, menze; koktel barovi; konsultantske usluge u oblasti cateringa hrane i pića; konsultantske usluge u vezi s pripremom hrane; konsultantske usluge vezano s tehnikama pečenja; konsultantske usluge vezano sa hranom; korporativno

gostoprimstvo [pružanje hrane i pića]; kulinarski savjeti; obezbjeđivanje hrane i pića; pabovi; picerije; pivnice; ponuda usluga rezervacije za restorane; priprema obroka; restorani; restorani koji nude hranu za ponijeti; restorani koji služe jela sa roštilja; restoranske usluge; rezervisanje mjesta u restoranima; samouslužni restorani; serviranje alkoholnih pića; serviranje hrane i pića; serviranje hrane i pića u restoranima i barovima; snadbjevanje hranom i pićem u restoranima i barovima; tapas barovi; usluge barova i restorana; usluge barova sa povlaštenim pristupom; usluge brze hrane za ponijeti; usluge cateringa hrane i pića za koktel zabave; usluge cateringa hrane i pića za bankete; usluge cateringa za poslovne svrhe; usluge hotelskih restorana; usluge ličnog šefa kuhinje; usluge mobilnog cateringa; usluge obezbjeđenja hrane i pića (catering); usluge pripremanja hrane i pića; usluge pripremanja hrane i pića za ponijeti; usluge pripreme hrane po ugovoru; usluge pripreme švedskog stola za koktel barove; usluge pružanja hrane; usluge pružanja pića; usluge snabjevanja hranom i pićem (catering); usluge vinoteka.

(111) **BAZ2123320** (181) 31/03/2031

(210) BAZ2123320A (220) 31/03/2021

(151) 22/09/2022

(732) **PENTAEDAR d.o.o.**

**Petra Svačića 1, 20000 Dubrovnik
(Grad Dubrovnik), HR**

(740) Milanović-Lalić Mirna

(591) crna, bijela, tamno žuta, maslinasto zelena, zagasito crvena

(540)



(531) 26.1,27.1,27.3,27.5,29.1

(511)

35 Marketinške usluge u oblasti restorana; poslovni savjeti u vezi sa franšiziranjem restorana; pomoć u poslovnom upravljanju u osnivanju i radu restorana; pomoć u poslovnom upravljanju u radu restorana; poslovno upravljanje restoranima; upravljanje restoranima za druge; usluge poslovnog savjetovanja u vezi pokretanja restorana; usluge poslovnog savjetovanja u vezi vođenja restorana.;

39 Dostava restoranske hrane.;

43 Bifei (snek barovi); catering u restoranima brze hrane; delikatese [restorani]; hotelijerske usluge [hrana i piće]; iznajmljivanje kuhinjskih radnih površina; iznajmljivanje kuhinjskih radnih ploča za pripremu hrane za neposrednu konzumaciju; kafeterije; kafići; kantine, menze; koktel barovi; konsultantske usluge u oblasti cateringa hrane i pića; konsultantske usluge u vezi s pripremom hrane; konsultantske usluge vezano s tehnikama pečenja; konsultantske usluge vezano sa hranom; korporativno gostoprimstvo [pružanje hrane i pića]; kulinarski savjeti; obezbjeđivanje hrane i pića; pabovi; picerije; pivnice; ponuda usluga rezervacije za restorane; priprema obroka; restorani; restorani koji nude hranu za ponijeti; restorani koji služe jela sa roštilja; restoranske usluge; rezervisanje mjesta u restoranima; samouslužni restorani; serviranje alkoholnih pića; serviranje hrane i pića; serviranje hrane i pića u restoranima i barovima; snadbjevanje hranom i pićem u restoranima i barovima; tapas barovi; usluge barova i restorana; usluge barova sa povlaštenim pristupom; usluge brze hrane za ponijeti; usluge cateringa hrane i pića za koktel zabave; usluge cateringa hrane i pića za bankete; usluge cateringa za poslovne svrhe; usluge hotelskih restorana; usluge ličnog šefa kuhinje; usluge mobilnog cateringa; usluge obezbjeđenja hrane i pića (catering); usluge pripremanja hrane i pića; usluge pripremanja hrane i pića za ponijeti; usluge pripreme hrane po ugovoru; usluge pripreme švedskog stola za koktel barove; usluge pružanja hrane; usluge pružanja pića; usluge snabjevanja hranom i pićem (catering); usluge vinoteka.

(111) **BAZ2123342** (181) 05/04/2031
 (210) BAZ2123342A (220) 05/04/2021
 (151) 11/10/2022
 (732) **Lidl Stiftung & Co. KG Stiftsbergstrasse 1, 74172 Neckarsulm, DE**
 (740) Marić & Co. d.o.o. Sarajevo
 (591) siva, bijela
 (540)



(531) 26.4,27.5
 (511)

3 Pamučna vata i proizvodi od pamučne vate uključeni u ovaj razred.;

5 Higijenski proizvodi za žene, posebno higijenski ulošci, dnevni higijenski ulošci, tamponi, higijenske gaćice, pelene za inkontinenciju, pelene, pamučna vata i proizvodi od pamučne vate uključeni u ovaj razred. ;

16 Proizvodi od papira i kartona, posebno papirnati ručnici, stolni ubrusi (papirnati), filter papir, ubrusi od papira, toaletni papir, papirne pelene za bebe, ambalažne posude i vrećice, kozmetičke maramice, višenamjenske maramice uključene u ovaj razred.;

25 Pelene za bebe, hlačice za bebe uključene u ovaj razred.

(111) **BAZ2123343** (181) 05/04/2031
 (210) BAZ2123343A (220) 05/04/2021
 (151) 11/10/2022
 (732) **Lidl Stiftung & Co. KG Stiftsbergstrasse 1, 74172 Neckarsulm, DE**
 (740) Marić & Co. d.o.o. Sarajevo
 (591) bijela, crna, zelena, siva
 (540)



(531) 24.1,27.5,29.1

(511)

32 Piva, mineralne i gazirane vode i druga bezalkoholna pića, voćni napici i voćni sokovi, sirupi i drugi pripravci za pripremanje napitaka.

(111) **BAZ2123344** (181) 05/04/2031
 (210) BAZ2123344A (220) 05/04/2021
 (151) 19/09/2022
 (732) **Lidl Stiftung & Co. KG Stiftsbergstrasse 1, 74172 Neckarsulm, DE**
 (740) Marić & Co. d.o.o. Sarajevo
 (591) siva, bijela
 (540)



(531) 6.7,6.19,27.5

(511)

33 Alkoholna pića (osim piva); vina, pjenušava vina od grožđa, pića koja sadržavaju vino.

(111) **BAZ2123345** (181) 05/04/2031
 (210) BAZ2123345A (220) 05/04/2021
 (151) 11/10/2022

(732) **Lidl Stiftung & Co. KG Stiftsbergstrasse
 1, 74172 Neckarsulm, DE**

(740) Marić & Co. d.o.o. Sarajevo

(591) siva, zelena, bijela
 (540)



(531) 26.4,26.11,27.5,29.1

(511)

29 Kremasti sir i proizvodi od kremastog sira; sir; mlijeko i mliječni proizvodi.

(111) **BAZ2123346** (181) 05/04/2031
 (210) BAZ2123346A (220) 05/04/2021
 (151) 11/10/2022

(732) **Lidl Stiftung & Co. KG Stiftsbergstrasse
 1, 74172 Neckarsulm, DE**

(740) Marić & Co. d.o.o. Sarajevo

(591) crna, bijela, maslinasto zelena
 (540)



(531) 26.4,27.1,27.5

(511)

33 Alkoholna pića, posebno vina.

(111) **BAZ2123348** (181) 06/04/2031
 (210) BAZ2123348A (220) 06/04/2021
 (151) 12/10/2022

(732) **Selva Redžić**

Braće Begić 22, 71000 Sarajevo, BA

(740) Advokatsko društvo Spaho d.o.o. Sarajevo
 (540)

Fit Bar Point

(511)

29 Meso, riba, živina i divljač; mesni ekstrakti; konzervirano,

zamrznuto, sušeno i kuhano vode i povrde; želei, džemovi, kompoti; jaja; mlijeko, sir, maslac, jogurt i drugi mliječni proizvodi; ulja i masti za ishranu.;

30 Kava, čaj, kakao i zamjena za kavu (vještačka kava); riža, tjestenina i rezanci; tapioka i sago; brašno i proizvodi od žitarica; kruh, peciva i poslastice; čokolada; sladoledi, šerbeti i drugi jestivi led; šećer, med, melasa; kvasac, prašak za pecivo; sol, dodaci jelima, začini, konzervirano začinsko bilje; ocat, sosovi i drugi dodaci jelu; led [zamrznuta voda].;

43 Usluge pružanja hrane i pića; privremeni smještaj.

(111) **BAZ2123381** (181) 21/04/2031
 (210) BAZ2123381A (220) 21/04/2021
 (151) 16/09/2022

(732) **“beeJapa” d.o.o. Sanski Most Pobržiže
 36, Podbriježje, Sanski Most, BA**

(591) Smeđa, bež, bijela, metalik zelena
 (540)



(531) 26.4,26.11,27.5,29.1

(511)

5 Dodaci ishrani za nemedicinske svrhe, dodaci prehrani u tečnom obliku, dodaci prehrani za ljude i životinje, ekstrakti ljekovitih biljaka, ekstrakti ljekovitih trava, eliksiri za sprečavanje prehlade, farmaceutski proizvodi i prirodna ljekovita sredstva, hranjivi dodaci, mješavine protiv kašlja, prehrambeni dodaci na bazi borovog polena, tečni biljni suplementi. ;

30 Aromatizovani sirupi, biljni med, biološki med za ljudsku potrošnju, bombone (nemedicinske -) sa medom, med, matična mliječ, poslastice u tečnom obliku, prirodni med, propolis, šećer, med, šećerni sirup, šećeri, prirodni zaslađivači, slatke glazure i punjenja, pčelinji proizvodi, sirupi i melase, sirup za hranu, slatkiši (nemedicinski -) na bazi meda, slatkiši (nemedicinski -) koji sadrže biljne arome, slatkiši sa tečnim voćnim punjenjem, tvrdi bomboni.;

32 Bezalkoholni koncentrirani voćni sirup, bezalkoholni napici na bazi meda, bezalkoholni napici obogaćeni vitaminima, bezalkoholni voćni ekstrakti, bezalkoholni voćni kokteli, koncentrirani sirupi [bezalkoholni], napici obogaćeni hranjivim tvarima, napitci koji sadrže vitamine, napici sa okusom voća, sokovi, voćna pića.

(111) **BAZ2123382** (181) 21/04/2031

(210) BAZ2123382A (220) 21/04/2021

(151) 22/09/2022

(732) **“beeJapa” d.o.o. Sanski Most Pobrižje
36, Podbriježje, Sanski Most, BA**

(591) Smeđa, bež, bijela

(540)

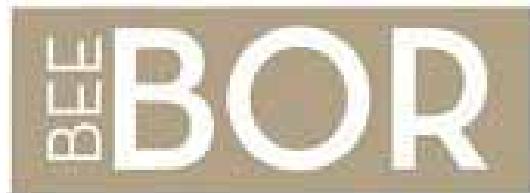

(531) 26.4,27.5,29.1

(511)

5 Dodaci ishrani za nemedicinske svrhe, dodaci prehrani u tečnom obliku, dodaci prehrani za ljude i životinje, ekstrakti ljekovitih biljaka, ekstrakti ljekovitih trava, eliksiri za sprečavanje prehlade, farmaceutski proizvodi i prirodna ljekovita sredstva, hranjivi dodaci, mješavine protiv kašlja, prehrambeni dodaci na bazi borovog polena, tečni biljni suplementi.;

30 Aromatizovani sirupi, biljni med, biološki med za ljudsku potrošnju, bombone (nemedicinske -) sa medom, med, matična mliječ, poslastice u tečnom obliku, prirodni med, propolis, šećer, med, šećerni sirup, šećeri, prirodni zaslađivači, slatke glazure i punjenja, pčelinji proizvodi, sirupi i melase, sirup za hranu, slatkiši (nemedicinski -) na bazi meda, slatkiši (nemedicinski -) koji sadrže biljne arome, slatkiši sa tečnim voćnim punjenjem, tvrdi bomboni.;

32 Bezalkoholni koncentrirani voćni sirup, bezalkoholni napici na bazi meda, bezalkoholni napici obogaćeni vitaminima, bezalkoholni voćni ekstrakti, bezalkoholni voćni kokteli, koncentrirani sirupi [bezalkoholni], napici obogaćeni hranjivim tvarima, napitci koji sadrže vitamine, napici sa okusom voća, sokovi, voćna pića.

(111) **BAZ2123383** (181) 21/04/2031

(210) BAZ2123383A (220) 21/04/2021

(151) 15/09/2022

(732) **Borsodi Sörgyár Kft.**

Bócs Rákóczi u. 81., H-3574, HU

(740) DR DIANA PROTIĆ TKALČIĆ & PARTNERS
d.o.o.

(540)

SURE, WAI NOT?!

(511)

33 Alkoholna pića; cideri (fermentisana alkoholna pića na bazi jabuke ili kruške); vina, žestoka pića i likeri; gazirana alkoholna pića; gazirana alkoholna pića sa ukusom voća; sve prethodno navedene robe isključujući alkoholna pića koja sadrže čaj. ;

35 Usluge oglašavanja; usluge poslovnog menadžmenta; usluge poslovne administracije; usluge organizacije, upravljanja i nadzora nad šemama lojalnosti potrošača i podsticajnim šemama; usluge oglašavanja koje se pružaju putem interneta; usluge pružanja poslovnih informacija; usluge reklamiranja i poslovnog informisanja u vezi sa alkoholnim pićima; usluge maloprodaje, usluge maloprodajnih objekata, maloprodajne usluge naručivanja poštanskim putem i elektronske ili on-line maloprodajne usluge povezane sa prodajom alkoholnih pića; usluge pružanja informacija, savjeta i konsultacija u vezi sa svim prethodno navedenim uslugama.

(111) **BAZ2123384** (181) 21/04/2031

(210) BAZ2123384A (220) 21/04/2021

(151) 15/09/2022

(732) **Borsodi Sörgyár Kft.**

Bócs Rákóczi u. 81., H-3574, HU

(740) DR DIANA PROTIĆ TKALČIĆ & PARTNERS
d.o.o.

(540)

WHY? THAT'S WAI.

(511)

33 Alkoholna pića; cideri (fermentisana alkoholna pića na bazi jabuke ili kruške); vina, žestoka pića i likeri; gazirana alkoholna pića; gazirana alkoholna pića sa ukusom voća; sve prethodno navedene robe isključujući alkoholna pića koja sadrže čaj.;

35 Usluge oglašavanja; usluge poslovnog menadžmenta; usluge poslovne administracije; usluge organizacije, upravljanja i nadzora nad šemama lojalnosti potrošača i podsticajnim šemama; usluge oglašavanja koje se pružaju putem interneta; usluge pružanja poslovnih informacija; usluge reklamiranja i poslovnog informisanja u vezi sa alkoholnim pićima; usluge maloprodaje, usluge maloprodajnih objekata, maloprodajne usluge naručivanja poštanskim putem i elektronske ili on-line maloprodajne usluge povezane sa prodajom alkoholnih pića; usluge pružanja informacija, savjeta i konsultacija u vezi sa svim prethodno navedenim uslugama.

(111) **BAZ2123385** (181) 22/04/2031

(210) BAZ2123385A (220) 22/04/2021

(151) 20/09/2022

(732) **Hotel Management” d.o.o.Travnik
Babanovac bb, Travnik, BA**

(740) Amila Eterović

(591) Zlatna, bijela, crna

(540)



BISSENA

(531) 26.4,27.5,29.1

(511)

35 Oglašavanje; vođenje poslova; poslovno upravljanje; kancelarijski poslovi.;

41 Obrazovne usluge; pripremanje obuke; razonoda; sportske i kulturne aktivnosti.;

43 Usluge obezbeđivanja hrane i pića; privremeni smeštaj.

(111) **BAZ2123386** (181) 22/04/2031

(210) BAZ2123386A (220) 22/04/2021

(151) 20/09/2022

(732) **Hotel Management” d.o.o.Travnik Babanovac bb, Travnik, BA**

(740) Amila Eterović

(540)

BISSENA

(511)

35 Oglašavanje; vođenje poslova; poslovno upravljanje; kancelarijski poslovi.;

41 Obrazovne usluge; pripremanje obuke; razonoda; sportske i kulturne aktivnosti.;

43 Usluge obezbeđivanja hrane i pića; privremeni smeštaj.

(111) **BAZ2123388** (181) 23/04/2031

(210) BAZ2123388A (220) 23/04/2021

(151) 16/11/2022

(732) **YIWU FINDER IMPORT & EXPORT CO., LTD.**

Shop 19846, 19847, 19848, 19849, Section 2, International Trade City, Futian District, Yiwu City, Zhejiang Province, CN

(740) KARABDIĆ KERIM

(540)



(531) 27.5

(511)

7 Poljoprivredne sprave [ne ručne]; Pile [strojevi]; električni čekići; izrezivanje (strojevi za izrezivanje); bušilice (ručne, električne bušilice); raspršivači boje; dinamno uređaji; poliranje (električni uređaji i strojevi za poliranje); crpke [strojevi]; zrak pod tlakom [komprimirani] (strojevi na komprimirani zrak); mješalice [strojevi]; ležajevi [dijelovi strojeva]; zavarivanje (aparati za električno zavarivanje); čišćenje (električni strojevi i aparati za čišćenje); kosilice za travnjake [strojevi].;

8 Poluzna klijesta; klučevi [alat]; pile [alat]; čekići [alat]; svrdla (šuplja svrdla za bušenje velikih otvora); isjecanje [štancanje] (sprave za isjecanje rupa) [alat]; odvijači, neelektrični; svrdla (zavojita svrdla) [alat]; noževi za hobije [skalpelii]; klijesta za skidanje izolacije sa žica [ručni alat]; čavli (naprave za vađenje čavala); zakovice (alat za postavljanje zakovica); zapinjači [alat].

(111) **BAZ2123391** (181) 23/04/2031

(210) BAZ2123391A (220) 23/04/2021

(151) 22/09/2022

(732) **Triomax d.o.o.**

Cara Uroša 56, 76300 Bijeljina, BA

(540)



(531) 27.5

(511)

7 Strojevi, alatni strojevi, električni alati; motori, osim motora za kopnena vozila; spojke za strojeve, prijenosni uređaji, osim onih za kopnena vozila; poljoprivredne naprave, osim onih koji se pokreću ručno; inkubatori za jaja; prodajni automati.;

8 Ručni alati i sprave s ručnim pokretanjem; noževi, vilice i žlice; ručno oružje, osim vatrenog oružja; mehaničke i električne sprave za brijanje.;

9 Aparati i uređaji za snimanje, prijenos, reprodukciju ili obradu zvuka, slika ili podataka;

12 Vozila; uređaji za kretanje po zemlji, po vodi ili po zraku.;

28 Igre i igračke; uređaji za videoigre; gimnastički i sportski predmeti; ukrasi za božićna drvca.

- (111) **BAZ2123392** (181) 23/04/2031
 (210) BAZ2123392A (220) 23/04/2021
 (151) 22/09/2022
 (732) **TCL Technology Group Corporation**
TCL Technology Building, 17 Huifeng
3rd Road, Zhongkai High Technology
Development District, Huizhou
Guangdong, CN
 (740) Nihad Sijerčić
 (540)

TCL Micro LED

(511)

9 Fluorescentni ekrani, videoekrani, daljinski upravljači, tranzistori [elektronika], svijetleće diode [LED], televizori, audiovizuelni prijemnici, prenosivi multimedijalni čitači, nosivi monitori za prikazivanje video sadržaja, poluprovodnici, optička vlakna [svjetloprovodna sijalična vlakna], mobiteli, tablet računari, interaktivni touch screen terminali, elektronske interaktivne table, monitori [računarska oprema], pametni satovi, digitalni natpisi, čipovi [integrisana kola], aplikacije za računarske programe, koji se mogu preuzeti.

- (111) **BAZ2123393** (181) 23/04/2031
 (210) BAZ2123393A (220) 23/04/2021
 (151) 15/09/2022
 (732) **Borsodi Sörgyár Kft.**
Bőcs Rákóczi u. 81., H-3574, HU
 (740) DR DIANA PROTIĆ TKALČIĆ & PARTNERS
 d.o.o.
 (591) bijela, tamnoplava, tamnonarandžasta,
 narandžasta
 (540)



(531) 1.15,24.17,26.3,26.11,27.5,29.1

(511)

33 Alkoholna pića; cideri (fermentisana alkoholna pića na baz jabuke ili kruške); vina, žestoka pića i likeri; gazirana alkoholna pića; gazirana alkoholna pića sa ukusom voća; sve prethodno navedene robe isključujući alkoholna pića koja sadrže čaj.

- (111) **BAZ2123394** (181) 23/04/2031
 (210) BAZ2123394A (220) 23/04/2021
 (151) 15/09/2022
 (732) **Borsodi Sörgyár Kft.**
Bőcs Rákóczi u. 81., H-3574, HU
 (740) DR DIANA PROTIĆ TKALČIĆ & PARTNERS
 d.o.o.
 (591) bijela, tamnoplava, svijetlozelena, zelena
 (540)



(531) 1.15,24.17,26.3,26.11,27.5,29.1

(511)

33 Alkoholna pića; cideri (fermentisana alkoholna pića na bazi jabuke ili kruške); vina, žestoka pića i likeri; gazirana alkoholna pića; gazirana alkoholna pića sa ukusom voća; sve prethodno navedene robe isključujući alkoholna pića koja sadrže čaj.

- (111) **BAZ2123395** (181) 23/04/2031
 (210) BAZ2123395A (220) 23/04/2021
 (151) 15/09/2022
 (732) **Borsodi Sörgyár Kft.**
Bőcs Rákóczi u. 81., H-3574, HU
 (740) DR DIANA PROTIĆ TKALČIĆ & PARTNERS
 d.o.o.
 (591) bijela, tamnoplava, crvena, plava

(540)

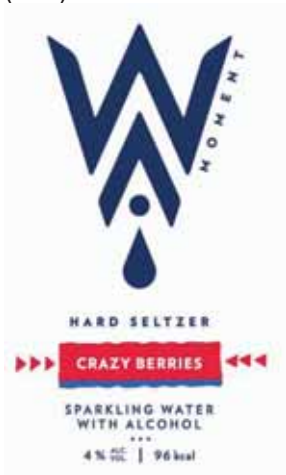

(531) 1.15,24.17,26.3,26.11,27.5,29.1

(511)

33 Alkoholna pića; cideri (fermentisana alkoholna pića na bazi jabuke ili kruške); vina, žestoka pića i likeri; gazirana alkoholna pića; gazirana alkoholna pića sa ukusom voća; sve prethodno navedene robe isključujući alkoholna pića koja sadrže čaj.

(111) **BAZ2123396** (181) 23/04/2031

(210) BAZ2123396A (220) 23/04/2021

(151) 15/09/2022

(732) **Borsodi Sörgyár Kft.**

Bócs Rákóczi u. 81., H-3574, HU

(740) DR DIANA PROTIĆ TKALČIĆ & PARTNERS d.o.o.

(591) bijela, tamnoplava, crvena, plava

(540)



(531) 1.15,5.7,24.17,26.3,26.11,27.5,29.1

(511)

33 Alkoholna pića; cideri (fermentisana alkoholna pića na bazi jabuke ili kruške); vina, žestoka pića i likeri; gazirana alkoholna pića; gazirana alkoholna pića sa ukusom voća; sve prethodno navedene robe isključujući alkoholna pića koja sadrže čaj.

(111) **BAZ2123397** (181) 23/04/2031

(210) BAZ2123397A (220) 23/04/2021

(151) 15/09/2022

(732) **Borsodi Sörgyár Kft.**

Bócs Rákóczi u. 81., H-3574, HU

(740) DR DIANA PROTIĆ TKALČIĆ & PARTNERS d.o.o.

(591) bijela, tamnoplava, tamnonarandžasta, tamnonarandžasta

(540)



(531) 1.15,5.7,24.17,26.3,26.11,27.5,29.1

(511)

33 Alkoholna pića; cideri (fermentisana alkoholna pića na bazi jabuke ili kruške); vina, žestoka pića i likeri; gazirana alkoholna pića; gazirana alkoholna pića sa ukusom voća; sve prethodno navedene robe isključujući alkoholna pića koja sadrže čaj.

(111) **BAZ2123398** (181) 23/04/2031

(210) BAZ2123398A (220) 23/04/2021

(151) 15/09/2022

(732) **Borsodi Sörgyár Kft.**

Bócs Rákóczi u. 81., H-3574, HU

(740) DR DIANA PROTIĆ TKALČIĆ & PARTNERS d.o.o.

(591) bijela, tamnoplava, svijetlozelena, zelena

(540)



(531) 1.15,5.7,24.17,26.3,26.11,27.5,29.1

(511)

33 Alkoholna pića; cideri (fermentisana alkoholna pića na bazi jabuke ili kruške); vina, žestoka pića i liker; gazirana alkoholna pića; gazirana alkoholna pića sa ukusom voća; sve prethodno navedene robe isključujući alkoholna pića koja sadrže čaj.

(111) **BAZ2123399** (181) 23/04/2031

(210) BAZ2123399A (220) 23/04/2021

(151) 09/11/2022

(732) **INTERPROCESS DOO****Mekiš 39, Tešanj, BA**

(591) svijetloplava, tamnoplava

(540)



(531) 17.2,27.5,29.1

(511)

19 Drvo za bačve, drvo za oblikovanje, furnirano drvo, drvo za proizvodnju kućnih potrepština, panelno drvo, drvene ploče, ploče od iverice, furniri od drveta, poluobrađeno drvo, podne drvene ploče.

(111) **BAZ2123400** (181) 23/04/2031

(210) BAZ2123400A (220) 23/04/2021

(151) 09/11/2022

(732) **INTERPROCESS DOO****Mekiš 39, Tešanj, BA**

(591) Tamnocrvena, siva

(540)

**MOBELLO**

(531) 26.4,26.11,27.5,29.1

(511)

20 Kancelarijski namještaj, namještaj, školski namještaj, okovi za namještaj, nemetalni, dijelovi namještaja od drveta, kotačići za namještaj, nemetalni, vrata za namještaj, police za namještaj, rubovi od plastike za namještaj, nemetalni nosači za namještaj, noge za namještaj, stopice za namještaj.;

21 Čelična vuna za čišćenje, daske za pranje, staklene posude i boce, prstenovi za označavanje, mlaznice za crijevo za navodnjavanje, uređaji za navodnjavanje, prskalice, posude za zalijevanje, posude za hljeb, prstenje za ptice, metle, staklene posude (čuturice), kante, bazeni/korita, setovi lonaca za kuhanje, kalup za livenje, posude za puter, poklopci za posude za puter, staklene tegle, termoizolovane boce, dispanzer za papirne maramice, kutije za sapune, posude za čaj, zdjele/lavori, podloga za noge, stakleni poklopci, staklene zdjele, termo-boce, boce za hlađenje, metalne igle za kuhanje (za ražanj), četka za nokte, četka za toalet, četke za staklene lampe, sirovine za četke, dlaka za četke, kadionici, male bočice, tacne, sita (kućni pribor), termoizolacione posude, dekanteri, nosači jelovnika, tepsije, metalne ribačice za posuđe, cjediljke, muhalice, kotlovi, četke za konje, jasje za životinje, kalupi (kućne potrepštine), uređaj za poliranje voskom (ne-električni), šejkeri za koktele, posude za ljepljivo, čaše, kozmetički pribor, cjedila za domaćinstvo, posude za voće, držači noževa, zatvarači za poklopce lonaca, poklopci lonaca, navlake za dasku za peglanje, prese za kravate, sita (kućni pribor), kalupi za ledene kocke, posuđe za kuhanje, kašike za kućanstvo, čačkalice, umivaonici, ploče za sprečavanje kipljenja mlijeka, daske za rezanje (za kuhinju), češljevi sa dugim zubcima, ne-električni otprašivači, metalna postolja, ukrasno staklo u prahu, toaletne kutije, dispanzeri toaletnog papira, dispanzeri sapuna, sifonske boce za gaziranu vodu, emajlirano staklo, ne za gradnju, kalupi za obuću, lijevci, setovi za začine, toaletne spužve, držači za spužve, otprašivači namještaja, stalci za sušenje rublja, kante od tkanine, kutije za češlje, zemljano posuđe, držači za cvijeće i bilje, saksije, metlice, ne-električne, za kućanstvo, mop, tave za prženje, četke za trljanje, prese za voće, ne-električne, za kućnu upotrebu, uređaji za apsorpciju dima, kućni, gamele (vojno posuđe), kalupi za rukavice, staklene ploče (sirovina), roštilji i rešetke (kućne potrepštine, nosači za roštilj, četke za katran, sa dugim drškama, pufne za puder,

poluobrađeno staklo, osim za građevinu, zamke za insekte, staklena vuna, ne za izolaciju, posude, posude za povrće, setovi za liker, kašike za kuhanje, majolica – zemljano posuđe, uređaji za mljevenje, kuhinjski, ne-električni, pribor za kućanstvo, kutije za češlje, mozaik staklo, ne za gradnju, ručni mlinovi za domaćinstvo, umjetna jaja u gnijezdu, posude za jaja, opal staklo, opalinsko staklo, spužve za čišćenje, ploče za hljeb, korpe za piknik, sa posuđem, prese za pantole, papirni podmetači, oklagije, kašike za serviranje kolača, čaše za kušanje vina, daske za peglanje, kartonska odlagališta, za domaćinstvo, zemljane posude, mlaznice za kante za zaljevanje, ručni mlin za biber, posude za biber, uređaji za poliranje, za domaćinstvo, ne-električni, materijal za poliranje, kamen i papir, porcelansko posuđe, vaze, držači sapuna, noćni sudovi, keramika, kante za smeće, set za puder, kante za led, rende za kuhinjsku upotrebu, mišolovke, posude za kućnu upotrebu, prstenje za ubruse, posude za salatu, posude za sol, prskalice za zalijevanje biljaka i cvijeća, usluge (posuđe), posuđe, setovi za čaj, stolni držači ubrusa, metalne posude za pravljenje leda i ledenih napitaka, posude za sos, kašike za cipele, posude za supu, četke za obrve, mišolovke, statue od porcelana, keramike, stakla, terakota, posude za šećer, posude za voće, šolje, čajnici, kopče, kasice prasice, pribor za kupatila, urne, stolni pribor osim kašika, viljuški i noževa, vaponizatori parfema, sprejevi, staklo sa električnim provodnicima, obojeno staklo, stakla za vozila (poluproizvodi), šolje, umjetnička djela od porcelana, keramike, gline, terakota ili stakla, stolne tacne, ne-električni mikseri, ne-električni grijači boca, četke za brijanje, držač četke za brijanje, kutija za slatkiše, kotlovi ne-električni, čajnici, čupovi od porcelana, keramike, gline, terakota ili stakla, poklopci za saksije, ne od papira, setovi za kafu, podmetači za čaše, ne od papira ili tekstila, mobilne rashladne kutije, ne-električne, vodeni uređaji za čišćenje zuba i desni, uređaji za poliranje cipela voskom, ne-električni, pokrivači za posude za sir, košare za upotrebu u domaćinstvu, poslužavnici za kućnu upotrebu, poklopci za suđe, podmetači (stolni pribor), bokali, kuhinjske posude za skladištenje, kuhinjski pribor, pribor za kuhanje, ne-električni, držači čačkalica, električne četkice za zube, natpisi od porcelana ili stakla, spužve za kućnu upotrebu, otprašivač za perje, krpe za otprašivanje, silikatna vlakna, ne za tekstilnu upotrebu, fiberglas, ne za izolaciju ili tekstilnu upotrebu, figure i statue od porcelana, keramike, gline, stakla ili terakota, konac od fiberglasa, ne za proizvodnju tekstila, cjedila za čaj, čuture, rukavice za kućnu upotrebu, krigla za pivo, set ulje i sirće, rukavice za poliranje, kućni terariji, male kutije za domaće životinje, fused silica [semi-worked product], other than for building, uređaji za vafle, ne-električni, posude za hljeb, štapići za jelo, posude za spravljanje koktela, vrećice za pripremu kolača i peciva, posude za kolače, šoljice od papira ili plastike, zubni konac, rukavice za vrt, posude za kuhanje ne-električne, izotermičke vreće, okretni stolni stand za slatkiše, kutije za ručak, kašike za miješanje (kuhinjski pribor), ručni uređaji za rezanca, rezači peciva, otčepljivači odvoda, lopatice za kuhinjsku upotrebu, prese za bijeli luk, jednokratne tacne za stolove, držači i prstenovi za peskier, držači wc-papira, kućni akvarij, kućni terariji, setovi za čišćenje poda (kanta i mop), korpe za otpadni papir, prozorske saksije, slamke za pica, pleteni ukrasni čajnici, uređaji za uklanjanje šminke, podloge za pečenje, podloge za noge, čaturice za pica, kozmetičke lopatice, muholovke, tegle za slatkiše, parni pekači, ne-električni, spužvice za šminku, drobilice za kuhinjsku upotrebu, ne-električne, držači lonaca, rukavice za pećnicu/roštilj, pipete za kuhanje, četke za šminku, kante za čišćenje podova, ne-električne

prese za tortilje, četke za poliranje skija, četke za trepavice, pribor za odvajanje žumanca i bjelanca, ne-električni, spužvice za odvajanje prstiju (za manikuru), utični difuzori za sredstva protiv komaraca, spremnici za održavanje hladnoće hrane, višekratne ledene kocke, stolne podloge, ne od papira i tekstila, podmetači, ne od papira i tekstila, natpisi, aerator za vino, glave za električne četkice za zube, kasica prasica, električni i ne-električni uređaj za čišćenje tkanine, krpe za poliranje, svinjska dlaka za izradu četki, konjska dlaka za izradu četki, hvataljka za led, hvataljka za salatu, pribor za serviranje, mužari za kuhinjsku upotrebu, posuda za tucanje i drobljenje, za kuhinjsku upotrebu, kašike za sladoled, drobilice oraha, hvataljka za šećer, drške za metlu, kutlače za posluživanje vina, kade na napuhavanje za bebe, postolja za prenosive kupke za bebe, posuda za odlaganje vrećica šaja, vanjski štrikovi za veš, rotacioni, bočice sa kapaljkom, za kozmetičku upotrebu, kapaljke za domaćinstvo, ne-električne zemljane šerpe, separatori žumanca, višekratni silikonski pokrivači hrane, četka za brisanje, posudice za kuhanje jaja na void, ploče za difuziju aromatičnog ulja, ručni uređaji za izradu tjestenine. ;

35 Prezentacija roba, direktni marketing mailom, osvježavanje marketinškog materijala, studija trzista, reklamiranje, marketinško istraživanje, online reklamiranje na mreži, prezentacija roba na medijima, radi plasmana iste, usluga postavljanja reklama, marketing, telemarketinške usluge, pružanje usluga internetske trgovine za kupce i dobavljače raznih roba, dizajniranje marketinškog materijala, web-indeksiranje za potrebe marketinga i komercijale, usluge istraživanja trzista, ciljani marketing, vanjski marketing, marketing u okviru objavljivanja softvera.

(111) **BAZ2123402** (181) 26/04/2031

(210) BAZ2123402A (220) 26/04/2021

(151) 21/09/2022

(732) **Ty Inc.**

**280 Chestnut Ave., 60559 Westmont
Illinois, US**

(740) Živko Mijatović & Partners d.o.o.

(540)

**TEENIE BEANIE
BOOS**

(511)

28 Plišane igračke; punjene plišane igračke; plišane punjene igračke; punjene i plišane igračke; mekane plišane igračke u obliku skulptura.

- (111) **BAZ2123403** (181) 26/04/2031
 (210) BAZ2123403A (220) 26/04/2021
 (151) 21/09/2022
 (732) **Ty Inc.**
**280 Chestnut Ave., 60559 Westmont
 Illinois, US**
 (740) Živko Mijatović & Partners d.o.o.
 (591) crvena, bijela
 (540)



- (531) 2.9,27.5,29.1
 (511)
 28 Plišane igračke; punjene plišane igračke; plišane punjene igračke; punjene i plišane igračke; mekane plišane igračke u obliku skulptura.

- (111) **BAZ2123404** (181) 26/04/2031
 (210) BAZ2123404A (220) 26/04/2021
 (151) 20/09/2022
 (732) **Hankook Tire & Technology Co.,
 Ltd. 286, Pangyo-ro, Bundang-gu,
 Seongnam-si, Gyeonggi-do, KR**
 (740) Živko Mijatović & Partners d.o.o.
 (540)

Dynapro HPX

- (531) 27.5
 (511)
 12 Automobilske gume; gume za bicikla; kućišta za pneumatske gume; navlake za gume; gume za motocikle; ljepljive gumene zakrpe za popravak zračnica; zračnice za bicikla; zračnice za motocikle; zračnice za pneumatske gume; zračnice za kotače vozila; zračnice za gume vozila; mrežasti nosači prtljage za vozila; pneumatske gume; pribor za popravak zračnica; obruči kotača vozila (naplaci); navlake za sjedala bicikla; navlake za sjedala motocikla; sigurnosni

pojasevi za sjedala u vozilima; kočioni segmenti za vozila; amortizeri vozila; nosači skija za automobile; čavli za gume; zakovice za gume; pneumatici za kotače vozila; gume, čvrste, za kotače vozila; namotaj i za protektiranje guma; gusjenice vozila (tipa valjkastog remena); gusjeničasti vozni mehanizmi za vozila (tipa transportne trake); gume bez zračnica za bicikle; gume bez zračnica za motocikle; ventili za gume vozila; gume za vozila.

- (111) **BAZ2123405** (181) 27/04/2031
 (210) BAZ2123405A (220) 27/04/2021
 (151) 20/09/2022
 (732) **DAG Audio LLC**
**141 West 28th Street, 4th Floor, New
 York, NY 10004, US**
 (740) Živko Mijatović & Partners d.o.o.
 (540)

PIGTRONIX

- (511)
 9 Jedinice za električne i elektroničke efekte za muzičke instrumente; wah-wah pedale; pedale za elektroničke efekte za upotrebu sa muzičkim instrumentima; električni kablovi za upotrebu sa muzičkim instrumentima i električni kablovi za pojačala za muzičke instrumente. ;
 15 Pedale za muzičke instrumente. ;
 25 Majice kratkih rukava; košulje; veste, puloveri i džemper; pokrivala za glavu i kape kao pokrivala za glavu.

- (111) **BAZ2123406** (181) 27/04/2031
 (210) BAZ2123406A (220) 27/04/2021
 (151) 20/09/2022
 (732) **DAG Audio LLC**
**141 West 28th Street, 4th Floor, New
 York, NY 10004, US**
 (740) Živko Mijatović & Partners d.o.o.
 (540)

SUPRO

- (511)
 9 Pojačala za upotrebu sa muzičkim instrumentima; kućišta zvučnika; zvučnici; jedinice za električne i elektroničke efekte za muzičke instrumente; wah-wah pedale; pedale za elektroničke efekte za upotrebu sa muzičkim instrumentima; nožni prekidači koji se koriste sa pojačalima za muzičke instrumente; električni kablovi za pojačala za muzičke instrumente; električni kablovi za mikrofone; električni kablovi za muzičke instrumente. ;
 15 Žičani muzički instrumenti; gitare; lizalice za žičane instrumente; žice za muzičke instrumente; pedale za muzičke instrumente. ;
 25 Majice kratkih rukava; košulje; veste, puloveri i džemper; pokrivala za glavu i kape kao pokrivala za glavu.

- (111) **BAZ2123409**(181) 29/04/2031
 (210) BAZ2123409A (220) 29/04/2021
 (151) 20/09/2022
 (732) **Društvo za proizvodnju i trgovinu
 "Plantago" d.o.o. Laktaši
 Malo Blaško, Slatina, 78250 Laktaši,
 BA**
 (740) GORAN N. MARIĆ
 (591) crvena, žuta, bijela i smeđa
 (540)



Potpuno prirodan čaj

- (531) 11.3,25.3,27.5,29.1
 (511)

5 Ljekovito bilje; biljni čajevi za medicinske svrhe; ljekovito korijenje; medicinski čaj.;

30 Čaj; čaj (napici od čaja); nemedicinski biljni čajevi; mirodije.;

32 Jabučni sok, bezalkoholni; voćni napici bez alkohola; voćni sokovi; nektar, voćni (bezalkoholni).

- (111) **BAZ2123410** (181) 30/04/2031
 (210) BAZ2123410A (220) 30/04/2021
 (151) 20/09/2022
 (732) **British American Tobacco Exports
 Limited**
**Globe House, 1 Water Street, London,
 WC2R 3LA, GB**
 (740) Živko Mijatović & Partners d.o.o.
 (591) crna, crvena, plava, bijela
 (540)



- (531) 3.3,25.1,27.5,29.1
 (511)

34 Cigarete; duhan, sirovi ili prerađeni; duhan za motanje; duhan za lule; duhanski proizvodi; zamjene za duhan (ne za medicinske svrhe); cigare; cigariljosi; upaljači za cigarete; upaljači za cigare; šibice; artikli za pušače; papirići za cigarete; tube za cigarete; filteri za cigarete; džepni aparatići za motanje (savijanje) cigareta; ručni uređaji za punjenje filter omotnica duhanom; elektroničke cigarete; tekućine za elektroničke cigarete; duhanski proizvodi namijenjeni za zagrijavanje.

- (111) **BAZ2123411** (181) 30/04/2031
 (210) BAZ2123411A (220) 30/04/2021
 (151) 10/11/2022
 (732) **Posco International Corporation**
**134, Teheran-Ro, Gangnam-Gu, Seoul,
 KP**
 (740) "LINEA SERVICES" d.o.o. Sarajevo
 (540)



- (531) 27.5
 (511)

7 Mašine za pranje veša; mašine za pranje suđa; usisivači za prašinu.

- (111) **BAZ2123412** (181) 30/04/2031
 (210) BAZ2123412A (220) 30/04/2021
 (151) 10/11/2022
 (732) **Posco International Corporation**
**134, Teheran-Ro, Gangnam-Gu, Seoul,
 KP**
 (740) "LINEA SERVICES" d.o.o. Sarajevo
 (540)



- (531) 26.1,26.2
 (511)

7 Mašine za pranje veša; mašine za pranje suđa; usisivači za prašinu.

(111) **BAZ2123413** (181) 30/04/2031

(210) BAZ2123413A (220) 30/04/2021

(151) 07/11/2022

(732) **ZOG & ZOG****Sh.p.k. Preoce/Gračanica, 10500
Prishtina, Kosovo, RS**

(740) KERIM KARABDIĆ

(540)



(531) 2.9,27.5

(511)

3 Amonijak koji se upotrebljava kao detrdžent [slanica]; detrdženti (krpe namočene detrdžentom) za čišćenje; detrdženti [osim onih koji se upotrebljavaju za medicinske potrebe ili tijekom proizvodnih postupaka]; masne mrlje (proizvodi za uklanjanje masnih mrlja) [nisu za upotrebu u proizvodnim operacijama]; mrlje (sredstva za uklanjanje mrlja); omekšivači; pranje [bijeljenje] (proizvodi za bijeljenje rublja); pranje [bijeljenje] (proizvodi za pranje rublja utrljavanjem); proizvodi za namakanje rublja; proizvodi za pranje rublja; sapuni za oživljavanje boja tekstila; soda za bijeljenje rublja.

(111) **BAZ2123415** (181) 30/04/2031

(210) BAZ2123415A (220) 30/04/2021

(151) 16/09/2022

(732) **Muhamed Zubčević****Alije Nametka 98, 71000 Sarajevo, BA**

(540)



(531) 26.4

(511)

13 Holsteri, kutije za pištolje, futrole za pištolje, držači i taktički džepovi za municiju, torbe za municiju, taktički džepovi za municiju, držači za municiju, držači za policijske palice, opasač za pištolje, opasač za policiju, opasač za municiju, opasač za holster, držače za opasače, uprtači, taktički prsluci.;

18 Držači za značku, futrole za lisice, kutije za ključeve, nočanici, torbe, višenamjenske torbe, torbe za struk, torbe za leđa, aktovke, ručne torbe, mali kofer.;

25 Odjeća, najviše, hlače (pantalone), šorcevi, prsluci, majice, opasači, čizme, kaputi, kombinezoni, farmerke, obuća, rukavice, šeširi, kape, jakne, patike, uniforme.

(111) **BAZ2123418** (181) 04/05/2031

(210) BAZ2123418A (220) 04/05/2021

(151) 23/09/2022

(732) **Privredna/Gospodarska komora F BiH****Branislava Đurđeva 10, 71000
Sarajevo, BA**

(591) crvena, plava, žuta, bijela

(540)



(531) 24.3,25.1,26.1,29.1

(511)

1 Kemijski proizvodi za uporabu u industriji, znanosti, fotografiji, kao i poljoprivredi, hortikulturi i šumarstvu; neprerađene vještačke smole, neprerađene plastične tvari; smjese za gašenje i sprječavanje požara; preparati za kaljenje i zavarivanje; supstance za štavljenje životinjskih koža i krzna; ljepljive supstance za uporabu u industriji; kitovi i druga punila u obliku paste; kompost, prirodna i umjetna gnojiva; biološki preparati za uporabu u industriji i znanosti. ;

2 Boje, glazure, lakovi; sredstva za zaštitu od hrđe i truljenja drveta; sredstva za bojenje, boje; tinte za štampanje, označavanje i graviranje; sirove prirodne smole; metali u obliku listova i praha za slikare, dekoratere, štampare i umjetnike. ;

3 Nemedicinska kozmetika i toaletni preparati; nemedicinska sredstva za čišćenje zuba; parfimerijski proizvodi, esencijalna ulja; sredstva za bijeljenje i druge supstance za pranje veša; preparati za čišćenje, poliranje, ribanje i abrazivni preparati.;

4 Industrijska ulja i masti, vosak; maziva; jedinjenja za skupljanje, vlaženje i vezivanje prašine; goriva i materije za osvjetljavanje; svijeće i fitilji za osvjetljavanje. ;

5 Farmaceutski, medicinski i veterinarski preparati; sanitarni proizvodi za upotrebu u medicini; dijetetska hrana i supstance prilagođene za upotrebu u medicini ili veterinarsku upotrebu, hrana za bebe; dijetetski dodaci (dodaci ishrani) za ljude i životinje; flasteri, materijali za previjanje; materijali za plombiranje zuba, zubarska smola; dezinfekciona sredstva; preparati za uništavanje štetočina; fungicidi, herbicidi. ;

6 Obični metali i njihove legure, rude; metalni građevinski i konstrukcijski materijali; metalne prenosive konstrukcije; neelektrični kablovi i žice od običnog metala; mali artikli željezarije; metalni spremnici za skladištenje ili prevoz; sefovi.;

7 Mašine, mašinski alati, električni alati; motori i pogonske mašine, osim za kopnena vozila; mašinske spojnice i transmisioni elementi, osim za kopnena vozila; poljoprivredne sprave osim onih kojima se ručno upravlja; inkubatori za jaja; automatske mašine za prodaju. ;

8 Ručni alati i sprave, kojima se ručno upravlja; pribor za jelo; hladno oružje, osim vatrenog oružja; brijači. ;

9 Aparati i instrumenti naučni, istraživački, navigacioni, geodetski, fotografski, kinematografski, audiovizuelni, optički, za vaganje, mjerenje, signalizaciju, otkrivanje, testiranje, kontrolu (inspekciju), spašavanje i nastavu; aparati i instrumenti za provođenje, prekid, transformaciju, akumulaciju, regulisanje ili kontrolu distribucije ili upotrebe električne energije; aparati i instrumenti za snimanje, prenos, reprodukovanje ili obradu zvuka, slike ili podataka; Snimljeni podaci i podaci koji se mogu preuzeti, računarski softver, prazni nosači podataka za digitalno ili analogno snimanje i skladištenje; mehanizmi za aparate koji se pokreću novcem ili žetonom; registar kase, računске mašine; računari i periferni računarski uređaji; ronilačka odijela, ronilačke maske, čepovi za uši za ronioce, štipaljke za nos za ronioce i plivače, rukavice za ronioce, aparati za disanje za podvodno plivanje; aparati za gašenje požara. ;

10 Hirurški, medicinski, zubarski i veterinarski aparati i instrumenti; vještački udovi, oči i zubi; ortopedski artikli; hirurški materijali za zašivanje; terapijski i pomoćni uređaji za hendikepirane osobe; aparati za masažu; aparati, uređaji i proizvodi za dojenčad; aparati, uređaji i proizvodi za seksualne aktivnosti.;

11 Aparati i instalacije za osvjetljavanje, grijanje, proizvodnju pare, kuhanje, hlađenje, sušenje, ventilaciju, snabdijevanje vodom i za sanitarne svrhe.;

12 Vozila; aparati za kretanje po zemlji, u zraku ili vodi.;

13 Vatreno oružje; municija i projektili; eksplozivi; sredstva za vatromet. ;

14 Plemeniti metali i njihove legure; nakit, drago i poludrago kamenje; časovničarski i hronometarski instrumenti.;

15 Muzički instrumenti; muzički pultovi i postolja za muzičke instrumente; dirigentske palice. ;

16 Papir i karton; štampane stvari; knjigovezački materijal; fotografije; kancelarijski materijal i kancelarijski pribor, osim namještaja; ljepila za kancelarijske i kućne potrebe; materijali za crtanje i materijali za umjetnike; kistovi; materijali za obuku i nastavu; plastični omotači, folije i kese za umotavanje i pakovanje; štamparska slova, klišeji. ;

17 Neprerađena i poluprerađena guma, gutaperka, kaučuk, azbest, liskun i zamjene za sve ove materijale; plastika i smole u ekstrudiranom obliku za upotrebu u proizvodnji; materijali za nepropusno zatvaranje, zaptivanje i izolovanje; savitljive nemetalne cijevi i crijeva.;

18 Koža i imitacije kože; životinjska koža i krzno; prtljažne i torbe za nošenje; kišobrani i suncobrani; štapovi za hodanje; bičevi, saračka i sedlarska oprema; ogrlice, povodci i odjeća za životinje. ;

19 Građevinski materijali, nemetalni; krute nemetalne cijevi za gradnju; asfalt, smola, katran i bitumen; nemetalne prenosive konstrukcije; spomenici, nemetalni.;

20 Namještaj, ogledala, ramovi za slike; nemetalni kontejneri za skladištenje ili transport; neobrađena ili poluobrađena kost, rog, kitova kost ili sedef; školjke; morska pjena (sepiolit); ćilibar.;

21 Kućni ili kuhinjski pribor i posude; posuđe i pribor za jelo, osim viljuški, noževa i kašika; češljevi i spužve; četke (osim kistova); materijali za pravljenje četki; pribor za čišćenje; neprerađeno ili poluprerađeno staklo, osim stakla koje se koristi u građevinarstvu; staklarija, porcelan i grnčarija. ;

22 Užad i uzice; mreže; šatori i cerade; *tende, nadstrešnice od tekstila ili sintetičkog materijala; jedra; vreće za transport i skladištenje materijala bez ambalaže u rinfuzi; materijali za postavljanje i punjenje, osim papira, kartona, gume ili plastike; sirovi vlaknasti tekstilni materijali i zamjene za njih.;

23 Prediva i konac, za tekstilnu upotrebu. ;

24 Tekstil i zamjena za tekstil; tkanine za domaćinstvo; zavjese od tekstila ili plastike. ;

25 Odjeća, obuća, pokrivala za glavu. ;

26 Čipka, uzice i vez, i pozamanterijske trake i vrpce; dugmad, kopče i petlje, pribadače i igle; vještačko cvijeće; ukrasi za kosu; vještačka kosa. ;

27 Tepisi, ćilimi, prostirke i otirači, linoleum i drugi materijali za pokrivanje podova; prekrivači za zidove (netekstilni). ;

28 Igre; igračke i predmete za igru; aparati za video igre; gimnastički i sportski artikli; ukrasi za božićna drveća. ;

29 Meso, riba, živina i divljač; mesni ekstrakti; konzervisano, zamrznuto, sušeno i kuhano voće i povrće; želei, džemovi, kompoti; jaja; mlijeko, sir, puter, jogurt i drugi mliječni proizvodi; ulja i masti za ishranu. ;

30 Kafa, čaj, kakao i zamjena za kafu (vještačka kafa); riža, tjestenina i rezanci; tapioka i sago brašno i proizvodi od žitarica hljeb, peciva i poslastice čokolada; sladoledi, sorbeti i drugi jestivi led; šećer, med, melasa; kvasac, prašak za pecivo; so, dodaci jelima, začini, konzervisano začinsko bilje; sirće, sosovi i drugi dodaci jelu; led [zamrznuta voda].;

31 Sirovi i neprerađeni poljoprivredni, akvakulturni, hortikulturni i šumarski proizvodi; sirove i neprerađene žitarice i sjeme; svježe voće i povrće, svježe začinsko bilje; prirodne biljke i cvijeće; cvjetne lukovice, sadnice i sjeme za sadnju; žive životinje; hrana i piće za životinje; slad. ;

32 Pivo; bezalkoholni napici; mineralne i sodne vode; voćni napici i voćni sokovi; sirupi i drugi bezalkoholni preparati za proizvodnju pića. ;

33 Alkoholna pića, osim piva; alkoholni preparati za pravljenje napitaka.;

34 Duhan i zamjena za duhan; cigarete i cigare; elektronske

cigarete i oralni vaporizatori za pušače; artikli za pušače; šibice. ;

35 Oglašavanje; vođenje poslova; poslovno upravljanje; kancelarijski poslovi.;

36 Osiguranje; finansijski poslovi; monetarni poslovi; poslovi sa nekretninama.;

37 Izgradnja građevina; popravljjanje; usluge instaliranja (postavljanja). ;

38 Telekomunikacije.;

39 Prevoz; pakovanje i skladištenje roba; organizovanje putovanja.;

40 Obrada materijala. ;

41 Obrazovanje; obuka; razonoda; sportske i kulturne aktivnosti.;

42 Naučne i tehnološke usluge i istraživanje i projektovanje koji se na njih odnose; usluge industrijskih analiza i istraživanja; projektovanje i razvoj računarskog hardvera i sofvera. ;

43 Usluge pružanja hrane i pića; privremeni smještaj.;

44 Medicinske usluge; veterinarske usluge; higijenske i kozmetičke usluge za ljude i životinje; poljoprivredne, hortikulture i šumarske usluge. ;

45 Pravne usluge; usluge obezbjeđenja radi fizičke zaštite imovine i osoba; lične i društvene usluge koje pružaju treće osobe sa ciljem zadovoljavanja potreba pojedinaca.

(111) **BAZ2123419** (181) 04/05/2031

(210) BAZ2123419A (220) 04/05/2021

(151) 23/09/2022

(732) **Privredna/Gospodarska komora F BiH**

Branislava Đurđeva 10, 71000 Sarajevo, BA

(591) plava, žuta, bijela

(540)



(531) 1.1,24.7,26.1,29.1

(511)

1 Hemijski proizvodi za upotrebu u industriji, nauci, fotografiji, kao i poljoprivredi, hortikulturi i šumarstvu; neprerađene vještačke smole, neprerađene plastične materije; smjese za gašenje i sprečavanje požara; preparati za kaljenje i zavarivanje; supstance za štavljenje životinjskih koža i krzna; ljepljive supstance za upotrebu u industriji; kitovi i druga punila u obliku paste; kompost, prirodna i umjetna đubriva; biološki preparati za upotrebu u industriji i nauci. ;

2 Boje, glazure, lakovi; •redstva za zaštitu od hrđe i truljenja drveta; sredstva za bojenje, boje; tinte za štampanje, označavanje i graviranje; sirove prirodne smole; metali u obliku listova i praha za slikare, dekoratere, štampare i umjetnike. ;

3 Nemedicinska kozmetika i toaletni preparati; emedicinska sredstva za čišćenje zuba; parfimerijski proizvodi, esencijalna ulja; sredstva za bijeljenje i druge supstance za pranje veša; preparati za čišćenje, poliranje, ribanje i abrazivni preparati. ;

4 Industrijska ulja i masti, vosak; maziva; jedinjenja za skupljanje, vlaženje i vezivanje prašine; goriva i materije za osvjetljavanje; svijeće i fitilji za osvjetljavanje. ;

5 Farmaceutski, medicinski i veterinarski preparati; sanitarni proizvodi za upotrebu u medicini; dijetetska hrana i supstance prilagođene za upotrebu u medicini ili veterinarsku upotrebu, hrana za bebe; dijetetski dodaci (dodaci ishrani) za ljude i životinje; flasteri, materijali za previjanje; materijali za plombiranje zuba, zubarska smola; dezinfekciona sredstva; preparati za uništavanje štetočina; fungicidi, herbicidi. ;

6 Obični metali i njihove legure, rude; metalni građevinski i konstrukcijski materijali; metalne prenosive konstrukcije; neelektrični kablovi i žice od običnog metala; mali artikli željezarije; metalni spremnici za skladištenje ili prevoz; sefovi.;

7 Mašine, mašinski alati, električni alati; motori i pogonske mašine, osim za kopnena vozila; mašinske spojnice i transmisioni elementi, osim za kopnena vozila; poljoprivredne sprave osim onih kojima se ručno upravlja; inkubatori za jaja; automatske mašine za prodaju. ;

8 Ručni alati i sprave, kojima se ručno upravlja; pribor za jelo; hladno oružje, osim vatrenog oružja; brijači. ;

9 Aparati i instrumenti naučni, istraživački, navigacioni, geodetski, fotografski, kinematografski, audiovizuelni, optički, za vaganje, mjerenje, signalizaciju, otkrivanje, testiranje, kontrolu (inspekciju), spašavanje i nastavu; aparati i instrumenti za provođenje, prekid, transformaciju, akumulaciju, regulisanje ili kontrolu distribucije ili upotrebe električne energije aparati i instrumenti za snimanje, prenos, reprodukovanje ili obradu zvuka, slike ili podataka; Snimljeni podaci i podaci koji se mogu preuzeti, računarski softver, prazni nosači podataka za digitalno ili analogno snimanje i skladištenje; mehanizmi za aparate koji se pokreću novcem ili žetonom; registar kase, računarske mašine; računari i periferni računarski uređaji; ronilačka odijela, ronilačke maske, čepovi za uši za ronioce, štipaljke za nos za ronioce i plivače, rukavice za ronioce, aparati za disanje za podvodno plivanje; •aparati za gašenje požara. ;

10 Hirurški, medicinski, zubarski i veterinarski aparati i instrumenti; vještački udovi, oči i zubi; ortopedski artikli; hirurški materijali za zašivanje; terapijski i pomoćni uređaji za hendikepirane osobe; aparati za masažu; aparati,

uređaji i proizvodi za dojenčad; aparati, uređaji i proizvodi za seksualne aktivnosti. ;

11 Aparati i instalacije za osvjetljavanje, grijanje, proizvodnju pare, kuhanje, hlađenje, sušenje, ventilaciju, snabdijevanje vodom i za sanitarne svrhe.;

12 Vozila; aparati za kretanje po zemlji, u zraku ili vodi. ;

13 Vatreno oružje; municija i projektili; eksplozivni; sredstva za vatromet. ;

14 Plemeniti metali i njihove legure; nakit, drago i poludrago kamenje; časovničarski i hronometarski instrumenti. ;

15 Muzički instrumenti; muzički pultovi i postolja za muzičke instrumente; dirigentske palice. ;

16 Papir i karton; štampane stvari; knjigovezački materijal; fotografije; kancelarijski materijal i kancelarijski pribor, osim namještaja; ljepila za kancelarijske i kućne potrebe; materijali za crtanje i materijali za umjetnike; kistovi; materijali za obuku i nastavu; plastični omotači, folije i kese za umotavanje i pakovanje; štamparska slova, klišeji. ;

17 Neprerađena i poluprerada guma, gutaperka, kaučuk, azbest, liskun i zamjene za sve ove materijale; plastika i smole u ekstrudiranom obliku za upotrebu u proizvodnji; materijali za nepropusno zatvaranje, zaptivanje i izolovanje; savitljive nemetalne cijevi i crijeva.;

18 Koža i imitacije kože; životinjska koža i krzno; prtljažne i torbe za nošenje; kišobrani i suncobrani; štapovi za hodanje; bičevi, saračka i sedlarska oprema; ogrlice, povodci i odjeća za životinje. ;

19 Građevinski materijali, nemetalni; krute nemetalne cijevi za gradnju; asfalt, smola, katran i bitumen; nemetalne prenosive konstrukcije; spomenici, nemetalni.;

20 Namještaj, ogledala, ramovi za slike; nemetalni kontejneri za skladištenje ili transport; neobrađena ili poluobrađena kost, rog, kitova kost ili sedef; školjke; morska pjena (sepiolit); čilibar. ;

21 Kućni ili kuhinjski pribor i posude; posuđe i pribor za jelo, osim viljuški, noževa i kašika; češljevi i spužve; četke (osim kistova); materijali za pravljenje četki; pribor za čišćenje; neprerađeno ili poluprerada staklo, osim stakla koje se koristi u građevinarstvu; staklarija, porcelan i grnčarija. ;

22 Užad i uzice; mreže; šatori i cerade; tende, nadstrešnice od tekstila ili sintetičkog materijala; jedra; vreće za transport i skladištenje materijala bez ambalaže u rinfuzi; materijali za postavljanje i punjenje, osim papira, kartona, gume ili plastike; sirovi vlaknasti tekstilni materijali i zamjene za njih.;

23 Prediva i konac, za tekstilnu upotrebu. ;

24 Tekstil i zamjena za tekstil; tkanine za domaćinstvo; zavjese od tekstila ili plastike.;

25 Odjeća, obuća, pokrivala za glavu.;

26 Čipka, uzice i vez, i pozamanterijske trake i vrpce; dugmad, kopče i petlje, pribadače i igle; vještačko cvijeće; ukrasi za kosu; vještačka kosa. ;

27 Tepisi, ćilimi, prostirke i otirači, linoleum i drugi materijali za pokrivanje podova; prekrivači za zidove (netekstilni). ;

28 Igre; igračke i predmete za igru; aparati za video igre; gimnastički i sportski artikli; ukrasi za božićna drvca.;

29 Meso, riba, živina i divljač; mesni ekstrakti; konzervisano, zamrznuto, sušeno i kuhano voće i povrće; želei, džemovi,

kompoti; jaja; mlijeko, sir, puter, jogurt i drugi mliječni proizvodi; ulja i masti za ishranu.;

30 Kafa, čaj, kakao i zamjena za kafu (vještačka kafa); riža, tjestenina i rezanci; tapioka i sago brašno i proizvodi od žitarica hljeb, peciva i poslastice čokolada; sladoledi, sorbeti i drugi jestivi led; šećer, med, melasa; kvasac, prašak za pecivo; so, dodaci jelima, začini, konzervisano začinsko bilje; sirće, sosovi i drugi dodaci jelu; led [zamrznuta voda].;

31 Sirovi i neprerađeni poljoprivredni, akvakulturni, hortikulturni i šumarski proizvodi; sirove i neprerađene žitarice i sjeme; svježe voće i povrće, svježe začinsko bilje; prirodne biljke i cvijeće; cvjetne lukovice, sadnice i sjeme za sadnju; žive životinje; hrana i piće za životinje; slad. ;

32 Pivo; bezalkoholni napici; mineralne i sodne vode; voćni napici i voćni sokovi; sirupi i drugi bezalkoholni preparati za proizvodnju pića. ;

33 Alkoholna pića, osim piva; alkoholni preparati za pravljenje napitaka. ;

34 Duhan i zamjena za duhan; cigarete i cigare; elektronske cigarete i oralni vaporizatori za pušače; artikli za pušače; šibice. ;

35 Oglašavanje; vođenje poslova; poslovno upravljanje; kancelarijski poslovi.;

36 Osiguranje; fransijski poslovi; monetarni poslovi; poslovi sa nekretninama. ;

37 Izgradnja građevina; popravljanje; usluge instaliranja (postavljanja). ;

38 Telekomunikacije.;

39 Prevoz; pakovanje i skladištenje roba; organizovanje putovanja.;

40 Obrada materijala.;

41 Obrazovanje; obuka; razonoda; sportske i kulturne aktivnosti.;

42 Naučne i tehnološke usluge i istraživanje i projektovanje koji se na njih odnose; usluge industrijskih analiza i istraživanja; projektovanje i razvoj računarskog hardvera i sofvera. ;

43 Usluge pružanja hrane i pića; privremeni smještaj. ;

44 Medicinske usluge; veterinarske usluge; higijenske i kozmetičke usluge za ljude i životinje; poljoprivredne, hortikulturne i šumarske usluge.;

45 Pravne usluge; usluge obezbjeđenja radi fizičke zaštite imovine i osoba; lične i društvene usluge koje pružaju treće osobe sa ciljem zadovoljavanja potreba pojedinaca.

(111) **BAZ2123420** (181) 04/05/2031
 (210) BAZ2123420A (220) 04/05/2021
 (151) 29/09/2022

(732) **L'OREAL**
14 rue Royale, 75008 Paris, FR

(740) "INTELBIRO" d.o.o.
 (540)

**VICHY
 LABORATOIRES.
 ZDRAVLJE JE
 BITNO. ZAPOČNITE
 SA SVOJOM KOŽOM**

(511)

3 Kozmetički proizvodi; nemedicinski pripravci za njegu kože.

(111) **BAZ2123425** (181) 05/05/2031
 (210) BAZ2123425A (220) 05/05/2021
 (151) 22/09/2022

(732) **Dar Al Arkan Real Estate Development Company**

Khurais Road, P.O. Box 105633, Riyadh 11656, SA

(740) Marić & Co advokatsko društvo d.o.o.

(591) zelena, smeđa

(540)



(531) 5.3,27.5,28.1,29.1

(511)

36 Osiguranje; finansijski poslovi; monetarni poslovi; poslovi sa nekretninama.

(111) **BAZ2123426** (181) 05/05/2031
 (210) BAZ2123426A (220) 05/05/2021
 (151) 22/09/2022

(732) **PARTIJA DEMOKRATSKOG
 PROGRESA**

I Krajiškog korpusa 130, Banja Luka, BA

(591) crvena, plava, bijela

(540)



(531) 5.3,27.5,28.5,29.1

(511)

16 Olovke; hemijske olovke; nalivpera; papirni bedževi; kartonska ambalaža; kartonske izložbene kutije; kartonske kutije za poklone; materijali za pakovanje; papir za vrećice i kese; papirne kese; papirne koverte za pakovanje; papirne kutije; papirne poklon kesice; plastične kesice za pakovanje; pokpon kesice; poklon kutije; poklon omoti; sklopive kutije od papira; adresari; aktovke za dokumente; bedževi od kartona; blokovi [notesi]; hemijske olovke u boji; kancelarijski i školski pribor; koverte; novine; papirne fascikle; papirne zastavice; papirni amblemi; plakati napravljeni od papira; plakati [posterij]; pribor za pisanje i pečatanje; reklamni natpisi od papira; reklamni posterij [plakati]; reklamni transparenti napravljeni od kartona; reklamni transparenti od papira; rokovnici; štampana saopštenja za novine; štampane brošure; štampani časopisi; štampani informativni listovi; štampani leci; štampani papirni natpisi; štampani promotivni materijal; vizitkarte [posjetnice]; zastavice od papira; podmetači za čaše od kartona; podmetači za čaše od papira; papirni podmetači.;

35 Agencije za odnose s javnošću; Analiza odaziva na oglašavanje i istraživanje tržišta; Ažuriranje reklamnog materijala; Ciljani marketing; Digitalni marketing; Direktni marketing; Distribucija oglasnog, marketinškog i promotivnog materijala; Dizajn reklamnih brošura; Dizajn reklamnih letaka; Dizajn reklamnih logoa; Dizajniranje marketinških anketa; Dizajniranje reklamnog materijala; Elektronsko objavljivanje štampanih materijala u reklamne svrhe; Internet marketing; Izdavanje promotivnih letaka; Konsultantske usluge koje se odnose na traženje sponzora; Marketing; Marketing roba i usluga za druge; Marketing temeljen na preporukama; Marketinške usluge koje se pružaju putem digitalnih mreža; Obezbeđivanje oglasnog prostora, vremena i medija; Objavljivanje promotivnih materijala i tekstova; Objavljivanje reklamne literature; Objavljivanje reklamnih tekstova; Objavljivanje reklamnog materijala; Objavljivanje reklamnog materijala on-line; Objavljivanje štampanih materijala u reklamne svrhe; Objavljivanje štampanih materijala u reklamne svrhe u elektronskom obliku; Oglašavanje; Oglašavanje i marketing; Oglašavanje i marketing putem blogova; Oglašavanje plaćanjem no kliku; Oglašavanje putem

banera; Oglašavanje putem elektronskih medija, posebno interneta; Oglašavanje putem elektronskih reklamnih panoa; Oglašavanje putem svih sredstava javne komunikacije; Oglašavanje (reklamiranje), uključujući on-line oglašavanje (reklamiranje) na računarskoj mreži; Oglašavanje (reklamiranje) putem mreža mobilne telefonije; Oglašavanje u časopisima; On-line promocija računarskih mreža i web stranica; Online oglašavanje na računarskim mrežama; Online rekame; Organizacija i vođenje marketinških događaja; Organizacija i vođenje promotivnih događaja; Organizacija sajmova u svrhu oglašavanja; Organizovanje i vođenje reklamnih događaja; Organizovanje oglašavanja; Organizovanje prezentacija u reklamne svrhe; Pisanje marketinških tekstova; Pisanje reklamnih tekstova; Pisanje reklamnih tekstova za potrebe oglašavanja i promocije; Plakiranje [oglašavanje]; Prikupljanje informacija u vezi oglašavanja; Priprema audio vizuelnih prezentacija za upotrebu u oglašavanju; Priprema i postavljanje oglasa na otvorenom za druge; Priprema i realizacija medijskih i reklamnih planova i koncepata; Priprema reklama; Priprema reklamnih kampanja; Priprema reklamnih rubrika; Priprema reklamnog materijala; Pripremanje i izvođenje marketinških promotivnih događaja za druge; Pripremanje i postavljanje rekama; Pripremanje marketinških planova; Pripremanje promotivnih letaka; Pripremanje reklama za druge; Pripremanje reklamnih dokumenata; Pripremanje reklamnih publikacija; Proizvodnja reklama; Proizvodnja vizuelnog reklamnog materijala; Proizvodnja zvučnih zapisa u marketinške svrhe; Pružanje usluga oglašavanja; Televizijsko reklamiranje; Usluge direktnog marketinga; Usluge grafičkog oglašavanja; Usluge komunikacije sa blogerima; Usluge kupovanja medijskog prostora; Usluge odnosa s javnošću; Usluge oglašavanja i marketinga; Usluge oglašavanja i marketinga koje se pružaju putem društvenih mreža; Usluge oglašavanja i marketinga koje se pružaju komunikacionim kanalima; Usluge oglašavanja i promocije putem televizije, radija i pošte; Usluge oglašavanja i promocije; Usluge oglašavanja i promocije prodaje; Usluge oglašavanja, promocije i odnosa sa javnošću; Usluge oglašavanja pružene putem baze podataka; Usluge oglašavanja pružene putem Interneta; Usluge oglašavanja, reklamiranja, marketinga i promotivnog savjetovanja i pomoći; Usluge oglašavanja sa ciljem podizanja javne svijesti o društvenim pitanjima; Usluge oglašavanja u štampi.;

36 Usluge prikupljanja finansijskih sredstava u političke svrhe.;

38 Audio, video i multimedijalna emitovanja preko Interneta i drugih komunikacionih mreža; Bežični prenos i emitovanje televizijskih programa; Digitalno audio emitovanje; Elektronski prenos vijesti; Emitovanje audiovizuelnog i multimedijalnog sadržaja preko Interneta; Emitovanje i prenos radio programa; Emitovanje i prenos televizijskih programa; Emitovanje i prenos televizijskih programa koji se plaćaju no gledanju; Emitovanje i prenošenje programa kablovske televizije; Emitovanje podataka putem televizije; Emitovanje programa kablovske televizije; Emitovanje programa putem globalne računarske mreže; Emitovanje programa putem Interneta; Emitovanje programa putem satelita; Emitovanje programa putem radija; Emitovanje radio i televizijskih programa; Usluge podkastinga; Usluge kablovskog i satelitskog emitovanja; Usluge radijskog i televizijskog emitovanja; Usluge emitovanja radija, televizije i kablovske televizije; Video emitovanje; Pružanje pristupa sadržaju, web stranicama i portalima; Usluge komunikacije putem interneta; Usluge online komunikacije; Usluge

prenosa podataka; Usluge web konferencija; Usluge web emitovanja.;

41 Biblioteke referentne literature i dokumentarnih zapisa; Elektronska onlajn publikacija časopisa i knjiga; Elektronske publikacije (koje se ne preuzimaju); Elektronsko izdavaštvo; Elektronsko objavljivanje tekstova i štampanih materijala, osim reklamnih tekstova, na Internetu; Izdavačka djelatnost; Izdavačke usluge; Izdavačke usluge; Izdavačke usluge izvršene računarskim sredstvima; Izdavačke usluge, osim štampanja; Izdavačke usluge putem Interneta; Izdavačke usluge za digitalnu, audio i multimedijску zabavu; Izdavanje audio knjiga; Izdavanje časopisa; Izdavanje časopisa; Izdavanje elektronskih časopisa; Izdavanje elektronskih novina kojima je moguće pristupiti putem globalne računarske mreže; Izdavanje godišnjaka; Izdavanje i uređivanje štampanih materijala; Izdavanje informativnih listova; Izdavanje internetskih časopisa; Izdavanje internetskih vodiča, putnih karata, imenika gradova za putnike, bez mogućnosti preuzimanja; Izdavanje kalendara; Izdavanje kataloga; Izdavanje knjiga; Izdavanje knjiga, časopisa, almanaha i dnevnih novina; Izdavanje knjiga u vezi sa televizijskim programima; Izdavanje novina; Izdavanje novina za klijente na Internetu; Izdavanje plakata; Izdavanje priručnika za osposobljavanje; Izdavanje priručnika za obrazovanje i osposobljavanje; Izdavanje prospekata; Izdavanje publikacija; Izdavanje štampanih imenika; Izdavanje radnih priručnika za poslovno upravljanje; Izdavanje štampanog materijala; Izdavanje štampanog materijala u vezi sa pravom intelektualnog vlasništva; Izdavanje uredničkog sadržaja za stranice kojima je moguće pristupiti putem globalne računarske mreže; Knjige (Izdavanje -); Konsultantske usluge u vezi sa objavljivanjem pisanih tekstova; Konsultantske usluge u vezi sa objavljivanjem knjiga; Konsultantske usluge u vezi sa objavljivanjem časopisa; Multimedijalno izdavanje časopisa, žurnala i novina; Multimedijalno izdavanje knjiga; Multimedijalno izdavanje štampanih materijala; Multimedijalno izdavaštvo; Multimedijsko izdavanje časopisa; Multimedijsko izdavanje elektronskih publikacija; Multimedijsko izdavanje novina; Objava elektronskih novina na internetu; Multimedijsko izdavanje žurnala; Objavljivanje brošura; Objavljivanje časopisa u elektronskoj formi na Internetu; Objavljivanje dokumenata; Objavljivanje dokumenata u oblasti obrazovanja, nauke, javnog prava i društvenih pitanja; Objavljivanje elektronskih knjiga i periodičnih publikacija na Internetu; Objavljivanje elektronskih knjiga i žurnala online; Objavljivanje fotografija; Objavljivanje i izdavanje knjiga; Objavljivanje kalendara događanja; Objavljivanje letaka; Objavljivanje materijala na magnetnim ili optičkim medijima; Objavljivanje materijala kojemu je moguće pristupiti iz baza podataka ili s Interneta; Objavljivanje novina, časopisa, kataloga i brošura; Objavljivanje obrazovnih tekstova; Objavljivanje priča; Objavljivanje priručnika; Objavljivanje putem elektronskih sredstava; Objavljivanje recenzija; Objavljivanje štampanih materijala u vezi sa obrazovanjem; Objavljivanje štampanih materijala i štampanih publikacija; Objavljivanje štampanih materijala, takođe i u elektronskoj formi, osim reklamnih razloga; Objavljivanje štampanih materijala, osim reklamnih tekstova, u elektronskoj formi; Objavljivanje štampanih materijala, osim reklamnih tekstova; Objavljivanje štampanih materijala u elektronskoj formi na Internetu; Objavljivanje štampanih materijala u elektronskoj formi; Objavljivanje tekstova; Objavljivanje tekstova i slika, uključujući i u elektronskoj formi, osim u reklamne svrhe; Objavljivanje tekstova, osim u reklamne svrhe; Objavljivanje tekstova pjesama u obliku knjiga;

Objavljivanje tekstova u obliku CD-ROM-a; Objavljivanje tekstova u obliku elektronskih medija; Pisanje govora za ne-reklamne svrhe; Pisanje i objavljivanje tekstova, osim reklamnih tekstova; Pisanje tekstova; Pisanje tekstova, osim publicističkih tekstova, za radiodifuziju putem teleteksta; Pisanje tekstova, osim reklamnih tekstova; Ponuda elektronskih publikacija [nisu za preuzimanje]; Ponuda online časopisa sa općom tematikom koji nisu za preuzimanje; Pružanje elektronskih publikacija; Pružanje elektronskih publikacija iz globalne računarske mreže ili interneta, bez mogućnosti preuzimanja; Pružanje elektronskih publikacija koje se odnose na učenje jezika, bez mogućnosti preuzimanja; Pružanje informacija u vezi sa izdavaštvom; Pružanje novinskih brošura o računarskim igrama putem e-pošte; Pružanje online elektronskih publikacija; Pružanje online publikacija; Publikacija novina; Reporterske usluge; Savjetodavne usluge u vezi sa izdavaštvom; Udruženo izvještavanje; Udruživanje za radiotelevizijsko emitovanje; Uređivanje pisanih tekstova; Uređivanje pisanih tekstova, osim reklamnih tekstova; Uređivanje štampanih materijala koje sadrže slike, osim u reklamne svrhe; Usluge elektronskog izdavaštva; Usluge elektronskog objavljivanja teksta; Usluge grafičke obrade, osim u reklamne svrhe; Usluge informativnih programa za radio ili televiziju; Usluge informativnih programa za prenos na internetu; Usluge izdavačke agencije; Usluge izdavačke djelatnosti (uključujući usluge elektronskog izdavaštva); Usluge izdavanja knjiga; Usluge izdavanja knjiga i časopisa; Usluge izdavanja novinskih brošura; Usluge izdavanja periodičnih i neperiodičnih publikacija, osim reklamnih tekstova; Usluge izvještavanja o novostima/reporterske usluge; Usluge pisanja blogova; Usluge pisanja no narudžbi za nereklamne potrebe; Usluge radijskog i televizijskog voditelja; Usluge pisanja scenarija, osim za reklamne svrhe.;

45 Obezbjedivanje informacija o pitanjima vezanim za ljudska prava; Organizovanje političkih sastanaka; Posredovanje-medijacija; Pripremanje propisa; Savjetodavne usluge u vezi sa propisima; Usluge arbitraže, posredovanja i rješavanja sporova; Usluge lobiranja, osim za komercijalne svrhe; Usluge medijacije; Konsultantske usluge koje se odnose na zaštitu oznaka geografskog porijekla; Usluge političkog lobiranja; Autorska prava (Profesionalne savjetodavne usluge vezane za -); Autorska prava (Profesionalne savjetodavne usluge vezane za licenciranje -); Davanje licenci za intelektualno vlasništvo; Davanje licenci za prava intelektualnog vlasništva; Davanje licenci za softver [pravne usluge]; Davanje licenci za softver [pravne usluge]; Davanje licenci za umnožavanje javnih televizijskih programa; Dizajn (Licenciranje registrovanih); Dizajni (Registrovani, podnošenje prijave za zaštitu •); Dodjeljivanje licenci drugima za korištenje prava industrijskog vlasništva i autorskih prava; Informacijske, savjetodavne i Konsultantske usluge koje se odnose na pravna pitanja; Informativne usluge u vezi sa pravnim pitanjima; Istraživanje u vezi sa intelektualnim vlasništvom; Iznajmljivanje internetskih domena; Konsultantske usluge koje se odnose na licenciranje intelektualnog vlasništva; Konsultantske usluge koje se odnose na zaštitu žigova; Konsultantske usluge koje se odnose na licenciranje žigova; Konsultantske usluge koje se odnose na zaštitu patenata; Konsultantske usluge koje se odnose na intelektualno vlasništvo za neprofitne organizacije; Konsultantske usluge koje se odnose na intelektualno vlasništvo za univerzitete i istraživačke institucije; Konsultantske usluge koje se odnose na intelektualno vlasništvo u oblasti patenata i

patentnih prijava; Konsultantske usluge koje se odnose na industrijsko vlasništvo; Konsultantske usluge koje se odnose na ulavljanje intelektualnim vlasništvom i autorskim pravima; Konsultantske usluge koje se odnose na licenciranje računarskog softvera; Konsultantske usluge koje se odnose na upravljanje intelektualnim vlasništvom; Licenciranje autorskih prava [pravne usluge]; Licenciranje intelektualnog vlasništva; Licenciranje intelektualnog vlasništva u oblasti žigova [pravne usluge]; Licenciranje intelektualnog vlasništva u oblasti autorskih prava [pravne usluge]; Licenciranje istraživanja i razvoja [pravne usluge]; Licenciranje prava intelektualnog vlasništva; Licenciranje prava intelektualnog vlasništva; Licenciranje radijskih i televizijskih programa [pravne usluge]; Licenciranje štampanih materijala [pravne usluge]; Obezbjedivanje informacija vezano sa pravnim uslugama; Obezbjedivanje informacija u vezi sa pravnim pitanjima; Obezbjedivanje informacija o pravima industrijskog vlasništva; Obezbjedivanje informacija o agencijama za licenciranje autorskih prava; Obezbjedivanje stručnih pravnih mišljenja; Pravni savjeti; Pravni savjeti i zastupanje; Priprema pravnih izvješća u oblasti ljudskih prava; Pružanje informacijskih usluga u oblasti intelektualnog vlasništva; Pružanje pravnih informacija; Savjetodavne usluge o pravima intelektualnog vlasništva; Savjetodavne usluge o zaštiti intelektualnog vlasništva; Savjetodavne usluge u vezi sa licenciranjem intelektualnog vlasništva; Stručni savjeti koji se odnose na pravna pitanja; Upravljanje pravima industrijskog vlasništva i autorskim pravima; Usluge agencija za intelektualno vlasništvo; Usluge pravne podrške; Usluge pravne pomoći; Usluge pravnog istraživanja; Usluge pravnog nadzora; Usluge vezano sa intelektualnim vlasništvom; Usluge političkog lobiranja; Organizovanje političkih sastanaka.

(111) **BAZ2123427** (181) 05/05/2031
 (210) BAZ2123427A (220) 05/05/2021
 (151) 22/09/2022
 (732) **PARTIJA DEMOKRATSKOG
 PROGRESA**
**I Krajiškog korpusa 130, Banja Luka,
 BA**
 (591) crvena, plava, bijela
 (540)



(531) 5.3,28.5,29.1

(511)

16 Olovke;Hemijske olovke; Nalivpera; Papirni bedževi; Kartonska ambalaža; Kartonske izložbene kutije; Kartonske kutije za poklone; Materijali za pakovanje; Papir za vrećice

i kese; Papirne kese; Papirne koverta za pakovanje; Papirne kutije; Papirne poklon kesice; Plastične kesice za pakovanje; Poklon kesice; Poklon kutije; Poklon omoti; Sklopive kutije od papira; Adresari; Aktovke za dokumente; Bedževi od kartona; Blokovi [notesi]; Hemijske olovke u boji; Kancelarijski i školski pribor; Koverta; Novine; Papirne fascikle; Papirne zastavice; Papirni amblemi; Plakati napravljeni od papira; Plakati [poster]; Pribor za pisanje i pečatiranje; Reklamni natpisi od papira; Reklamni poster [plakati]; Reklamni transparenti napravljeni od kartona; Reklamni transparenti od papira; Rokovnici; Štampana saopštenja za novine; Štampane brošure; Štampani časopisi; Štampani informativni listovi; Štampani leci; Štampani papirni natpisi; Štampani promotivni materijal; Vizitkarte [posjetnice]; Zastavice od papira; Podmetači za čaše od kartona; Podmetači za čaše od papira; Papirni podmetači.;

35 Agencije za odnose s javnošću; Analiza odaziva na oglašavanje i istraživanje tržišta; Ažuriranje reklamnog materijala; Ciljani marketing; Digitalni marketing; Direktni marketing; Distribucija oglasnog, marketinškog i promotivnog materijala; Dizajn reklamnih brošura; Dizajn reklamnih letaka; Dizajn reklamnih logoa; Dizajniranje marketinških anketa; Dizajniranje rekamnog materijala; Elektronsko objavljivanje štampanih materijala u reklamne svrhe; Internet marketing; Izdavanje promotivnih letaka; Konsultantske usluge koje se odnose na traženje sponzora; Marketing; Marketing roba i usluga za druge; Marketing temeljen na preporukama; Marketinške usluge koje se pružaju putem digitalnih mreža; Obezbeđivanje oglasnog prostora, vremena i medija; Objavljivanje promotivnih materijala i tekstova; Objavljivanje reklamne literature; Objavljivanje rekamnih tekstova; Objavljivanje reklamnog materijala; Objavljivanje reklamnog materijala on-line; Objavljivanje štampanih materijala u reklamne svrhe; Objavljivanje štampanih materijala u reklamne svrhe u elektronskom obliku; Oglašavanje; Oglašavanje i marketing; Oglašavanje i marketing putem blogova; Oglašavanje plaćanjem no kliku; Oglašavanje putem banera; Oglašavanje putem elektronskih medija, posebno interneta; Oglašavanje putem elektronskih reklamnih panoa; Oglašavanje putem svih sredstava javne komunikacije; Oglašavanje (reklamiranje), uključujući on-line oglašavanje (reklamiranje) na računarskoj mreži; Oglašavanje (rekpamiranje) putem mreža mobilne telefonije; Oglašavanje u časopisima; On-line promocija računarskih mreža i web stranica; Online oglašavanje na računarskim mrežama; Online rekame; Organizacija i vođenje marketinških događaja; Organizacija i vođenje promotivnih događaja; Organizacija sajмова u svrhu oglašavanja; Organizovanje i vođenje reklamnih događaja; Organizovanje oglašavanja; Organizovanje prezentacija u reklamne svrhe; Pisanje marketinških tekstova; Pisanje reklamnih tekstova; Pisanje reklamnih tekstova za potrebe oglašavanja i promocije; Plakatiranje [oglašavanje]; Prikupljanje informacija u vezi oglašavanja; Priprema audio vizuelnih prezentacija za upotrebu u oglašavanju; Priprema i postavljanje oglasa na otvorenom za druge; Priprema i realizacija medijskih i rekamnih planova i koncepta; Priprema reklama; Priprema reklamnih kampanja; Priprema reklamnih rubrika; Priprema rekamnog materijala; Pripremanje i izvođenje marketinških promotivnih događaja za druge; Pripremanje i postavljanje rekama; Pripremanje marketinških planova; Pripremanje promotivnih letaka; Pripremanje reklama za druge; Pripremanje reklamnih dokumenata; Pripremanje reklamnih publikacija; Proizvodnja reklama; Proizvodnja vizuelnog reklamnog materijala; Proizvodnja zvučnih zapisa u marketinške svrhe; Pružanje usluga oglašavanja; Televizijsko reklamiranje; Usluge direktnog marketinga; Usluge grafičkog oglašavanja; Usluge komunikacije sa blogerima; Usluge kupovanja medijskog prostora; Usluge odnosa s javnošću; Usluge oglašavanja i marketinga;

Usluge oglašavanja i marketinga koje se pružaju putem društvenih mreža; Usluge oglašavanja i marketinga koje se pružaju komunikacionim kanalima; Usluge oglašavanja i promocije putem televizije, radija i pošte; Usluge oglašavanja i promocije; Usluge oglašavanja i promocije prodaje; Usluge oglašavanja, promocije i odnosa sa javnošću; Usluge oglašavanja pružene putem baze podataka; Usluge oglašavanja pružene putem Interneta; Usluge oglašavanja, reklamiranja, marketinga i promotivnog savjetovanja i pomoći; Usluge oglašavanja sa ciljem podizanja javne svijesti o društvenim pitanjima; Usluge oglašavanja u štampi.;

36 Usluge prikupljanja finansijskih sredstava u političke svrhe.;

38 Audio, video i multimedijalna emitovanja preko Interneta i drugih komunikacionih mreža; Bežični prenos i emitovanje televizijskih programa; Digitalno audio emitovanje; Elektronski prenos vijesti; Emitovanje audiovizuelnog i multimedijalnog sadržaja preko Interneta; Emitovanje i prenos radio programa; Emitovanje i prenos televizijskih programa; Emitovanje i prenos televizijskih programa koji se plaćaju no gledanju; Emitovanje i prenošenje programa kablovske televizije; Emitovanje podataka putem televizije; Emitovanje programa kablovske televizije; Emitovanje programa putem globalne računarske mreže; Emitovanje programa putem Interneta; Emitovanje programa putem satelita; Emitovanje programa putem radija; Emitovanje radio i televizijskih programa; Usluge podkastinga; Usluge kablovskog i satelitskog emitovanja; Usluge radijskog i televizijskog emitovanja; Usluge emitovanja radija, televizije i kablovske televizije; Video emitovanje; Pružanje pristupa sadržaju, web stranicama i portalima; Usluge komunikacije putem interneta; Usluge online komunikacije; Usluge prenosa podataka; Usluge web konferencija; Usluge web emitovanja.;

41 Biblioteke referentne literature i dokumentarnih zapisa; Elektronska onlajn publikacija časopisa i knjiga; Elektronske publikacije (koje se ne preuzimaju); Elektronsko izdavaštvo; Elektronsko objavljivanje tekstova i štampanih materijala, osim reklamnih tekstova, na Internetu; Izdavačka djelatnost; Izdavačke usluge; Izdavačke usluge; Izdavačke usluge izvršene računarskim sredstvima; Izdavačke usluge, osim štampanja; Izdavačke usluge putem Interneta; Izdavačke usluge za digitalnu, audio i multimedijalnu zabavu; Izdavanje audio knjiga; Izdavanje časopisa; Izdavanje časopisa; Izdavanje elektronskih časopisa; Izdavanje elektronskih novina kojima je moguće pristupiti putem globalne računarske mreže; Izdavanje godišnjaka; Izdavanje i uređivanje štampanih materijala; Izdavanje informativnih listova; Izdavanje internetskih časopisa; Izdavanje internetskih vodiča, putnih karata, imenika gradova za putnike, bez mogućnosti preuzimanja; Izdavanje kalendara; Izdavanje kataloga; Izdavanje knjiga; Izdavanje knjiga, časopisa, almanaha i dnevnih novina; Izdavanje knjiga u vezi sa televizijskim programima; Izdavanje novina; Izdavanje novina za klijente na Internetu; Izdavanje plakata; Izdavanje priručnika za osposobljavanje; Izdavanje priručnika za obrazovanje i osposobljavanje; Izdavanje prospekata; Izdavanje publikacija; Izdavanje štampanih imenika; Izdavanje radnih priručnika za poslovno upravljanje; Izdavanje štampanog materijala; Izdavanje štampanog materijala u vezi sa pravom intelektualnog vlasništva; Izdavanje uredničkog sadržaja za stranice kojima je moguće pristupiti putem globalne računarske mreže; Knjige (Izdavanje -); Konsultantske usluge u vezi sa objavljivanjem pisanih tekstova; Konsultantske usluge u vezi sa objavljivanjem knjiga; Konsultantske usluge u vezi sa objavljivanjem časopisa; Multimedijalno izdavanje časopisa, žurnala i novina; Multimedijalno izdavanje knjiga; Multimedijalno izdavanje štampanih materijala; Multimedijalno izdavaštvo;

Multimedijsko izdavanje časopisa; Multimedijsko izdavanje elektronskih publikacija; Multimedijsko izdavanje novina; Objava elektronskih novina na internetu; Multimedijsko izdavanje žurnala; Objavljivanje brošura; Objavljivanje časopisa u elektronskoj formi na Internetu; Objavljivanje dokumenata; Objavljivanje dokumenata u oblasti obrazovanja, nauke, javnog prava i društvenih pitanja; Objavljivanje elektronskih knjiga i periodičnih publikacija na Internetu; Objavljivanje elektronskih knjiga i žurnala online; Objavljivanje fotografija; Objavljivanje i izdavanje knjiga; Objavljivanje kalendara događanja; Objavljivanje letaka; Objavljivanje materijala na magnetnim ili optičkim medijima; Objavljivanje materijala kojemu je moguće pristupiti iz baza podataka ili s Interneta; Objavljivanje novina, časopisa, kataloga i brošura; Objavljivanje obrazovnih tekstova; Objavljivanje priča; Objavljivanje priručnika; Objavljivanje putem elektronskih sredstava; Objavljivanje recenzija; Objavljivanje štampanih materijala u vezi sa obrazovanjem; Objavljivanje štampanih materijala i štampanih publikacija; Objavljivanje štampanih materijala, takođe i u elektronskoj formi, osim reklamnih razloga; Objavljivanje štampanih materijala, osim rekpamnih tekstova, u elektronskoj formi; Objavljivanje štampanih materijala, osim reklamnih tekstova; Objavljivanje štampanih materijala u elektronskoj formi na Internetu; Objavljivanje štampanih materijala u elektronskoj formi; Objavljivanje tekstova; Objavljivanje tekstova i slika, uključujući i u elektronskoj formi, osim u reklamne svrhe; Objavljivanje tekstova, osim u reklamne svrhe; Objavljivanje tekstova pjesama u obliku knjiga; Objavljivanje tekstova u obliku CD-ROM-a; Objavljivanje tekstova u obliku elektronskih medija; Pisanje govora za ne-rekpamne svrhe; Pisanje i objavljivanje tekstova, osim reklamnih tekstova; Pisanje tekstova; Pisanje tekstova, osim publicističkih tekstova, za radiodifuziju putem teleteksta; Pisanje tekstova, osim reklamnih tekstova; Ponuda elektronskih publikacija [nisu za preuzimanje]; Ponuda online časopisa sa općom tematikom koji nisu za preuzimanje; Pružanje elektronskih publikacija; Pružanje elektronskih publikacija iz globalne računarske mreže ili interneta, bez mogućnosti preuzimanja; Pružanje elektronskih publikacija koje se odnose na učenje jezika, bez mogućnosti preuzimanja; Pružanje informacija u vezi sa izdavaštvom; Pružanje novinskih brošura o računarskim igrama putem e-pošte; Pružanje online elektronskih publikacija; Pružanje online publikacija; Publikacija novina; Reporterske usluge; Savjetodavne usluge u vezi sa izdavaštvom; Udruženo izvještavanje; Udruživanje za radiotelevizijsko emitovanje; Uređivanje pisanih tekstova; Uređivanje pisanih tekstova, osim reklamnih tekstova; Uređivanje štampanih materijala koje sadrže slike, osim u reklamne svrhe; Usluge elektronskog izdavaštva; Usluge elektronskog objavljivanja teksta; Usluge grafičke obrade, osim u reklamne svrhe; Usluge informativnih programa za radio ili televiziju; Usluge informativnih programa za prenos na internetu; Usluge izdavačke agencije; Usluge izdavačke djelatnosti (uključujući usluge elektronskog izdavaštva); Usluge izdavanja knjiga; Usluge izdavanja knjiga i časopisa; Usluge izdavanja novinskih brošura; Usluge izdavanja periodičnih i neperiodičnih publikacija, osim reklamnih tekstova; Usluge izvještavanja o novostima/reporterske usluge; Usluge pisanja blogova; Usluge pisanja no narudžbi za nereklamne potrebe; Usluge radijskog i televizijskog voditelja; Usluge pisanja scenarija, osim za reklamne svrhe.;

45 Obezbjedivanje informacija o pitanjima vezanim za ljudska prava; Organizovanje političkih sastanaka; Posredovanje-medijacija; Pripremanje propisa; Savjetodavne usluge u vezi sa propisima; Usluge arbitraže, posredovanja i rješavanja sporova; Usluge lobiranja, osim za komercijalne svrhe; Usluge medijacije; Konsultantske usluge koje se odnose na zaštitu oznaka geografskog porijekla; Usluge političkog lobiranja; Autorska prava

(Profesionalne savjetodavne usluge vezane za -); Autorska prava (Profesionalne savjetodavne usluge vezane za licenciranje -); Davanje licenci za intelektualno vlasništvo; Davanje licenci za prava intelektualnog vlasništva; Davanje licenci za prava intelektualnog vlasništva; Davanje licenci za softver [pravne usluge]; Davanje licenci za softver [pravne usluge]; Davanje licenci za umnožavanje javnih televizijskih programa; Dizajn (Licenciranje registrovanih); Dizajni (Registrovani, podnošenje prijava za zaštitu *); Dodjeljivanje licenci drugima za korištenje prava industrijskog vlasništva i autorskih prava; Informacijske, savjetodavne i Konsultantske usluge koje se odnose na pravna pitanja; Informativne usluge u vezi sa pravnim pitanjima; Istraživanje u vezi sa intelektualnim vlasništvom; Iznajmljivanje internetskih domena; Konsultantske usluge koje se odnose na licenciranje intelektualnog vlasništva; Konsultantske usluge koje se odnose na zaštitu žigova; Konsultantske usluge koje se odnose na licenciranje žigova; Konsultantske usluge koje se odnose na zaštitu patenata; Konsultantske usluge koje se odnose na intelektualno vlasništvo za neprofitne organizacije; Konsultantske usluge koje se odnose na intelektualno vlasništvo za univerzitete i istraživačke institucije; Konsultantske usluge koje se odnose na intelektualno vlasništvo u oblasti patenata i patentnih prijava; Konsultantske usluge koje se odnose na industrijsko vlasništvo; Konsultantske usluge koje se odnose na upravljanje intelektualnim vlasništvom i autorskim pravima; Konsultantske usluge koje se odnose na licenciranje računarskog softvera; Konsultantske usluge koje se odnose na upravljanje intelektualnim vlasništvom; Licenciranje autorskih prava [pravne usluge]; Licenciranje intelektualnog vlasništva; Licenciranje intelektualnog vlasništva u oblasti žigova [pravne usluge]; Licenciranje intelektualnog vlasništva u oblasti autorskih prava [pravne usluge]; Licenciranje istraživanja i razvoja [pravne usluge]; Licenciranje prava intelektualnog vlasništva; Licenciranje prava intelektualnog vlasništva; Licenciranje radijskih i televizijskih programa [pravne usluge]; Licenciranje štampanih materijala [pravne usluge]; Obezbjedivanje informacija vezano sa pravnim uslugama; Obezbjedivanje informacija u vezi sa pravnim pitanjima; Obezbjedivanje informacija o pravima industrijskog vlasništva; Obezbjedivanje informacija o agencijama za licenciranje autorskih prava; Obezbjedivanje stručnih pravnih mišljenja; Pravni savjeti; Pravni savjeti i zastupanje; Priprema pravnih izvješća u oblasti ljudskih prava; Pružanje informacijskih usluga u oblasti intelektualnog vlasništva; Pružanje pravnih informacija; Savjetodavne usluge o pravima intelektualnog vlasništva; Savjetodavne usluge o zaštiti intelektualnog vlasništva; Savjetodavne usluge u vezi sa licenciranjem intelektualnog vlasništva; Stručni savjeti koji se odnose na pravna pitanja; Upravljanje pravima industrijskog vlasništva i autorskim pravima; Usluge agencija za intelektualno vlasništvo; Usluge pravne podrške; Usluge pravne pomoći; Usluge pravnog istraživanja; Usluge pravnog nadzora; Usluge vezano sa intelektualnim vlasništvom; Usluge političkog lobiranja; Organizovanje političkih sastanaka.

(111) **BAZ2123428** (181) 05/05/2031

(210) BAZ2123428A (220) 05/05/2021

(151) 21/09/2022

(732) **Društvo sa ograničenom odgovornošću za proizvodnju, promet i usluge CJ Company Sarajevo****Azize Šaćirbegović 8b, 71000 Sarajevo, BA**

(540)

CRACKERJACK

(511)

30 Pekarski proizvodi, slatkiši, čokolada i deserti; Slatkiši (bombona), čokoladice i guma za žvakanje; Čokoladne bombone; Čokoladne bombone sa punjenjem; Čokoladne pločice; Praline od čokolade; Praline s tečnim punjenjem; Punjena čokolada; Punjene čokoladice; Slatkiši (nemedicinski) na bazi alkohola; Led, sladoledi, zamrznuti jogurti i sorbeti; Aromatizovani sladoledi; Jestivi voćni sladoledi; Ledena pića na bazi čokolade; Ledena pića na bazi kafe; Šerbet (sladoledi); Sladoled; Sladoled s dodatkom alkohola; Sorbe s dodatkom alkohola.;

32 Pivo i pivarski proizvodi; Bezalkoholno pivo; Crno pivo (pivo od preprženog slada); IPA (indijska svijetla piva); Ječmeno vino (pivo); Kraft (zanatska) piva; Lager pivo; Pića na bazi piva; Pivo; Pivo sa okusima; Pšenično pivo; Bezalkoholna pića; Aromatizovana gazirana pića; Bezalkoholna aromatizovana gazirana pića; Bezalkoholna pića sa okusom voća; Bezalkoholni gazirani napici sa okusom čaja; Bitter Lemon (gazirano bezalkoholno piće sa dodatkom kinina i limuna); Gazirana bezalkoholna pića; Gazirani sokovi; Kola; Limunada; Pivo od đumbira; Tonik (nemedicinski napici); Sokovi; Bezalkoholna pića od povrća; Bezalkoholna pića sa okusom voća; Bezalkoholna voćna pića; Bezalkoholni koncentrirani voćni sirup; Bezalkoholni voćni napici; Gazirani sokovi; Koncentrirani voćni sokovi; Napici na bazi kokosa; Napici od soka grejpfruta; Pića na bazi soka od jabuka; Pića na bazi voća; Pića od đumbira; Pića od soka aloe vere; Pića sa okusom voća; Sok od paradajza (napitak); Sokovi od aloe vere; Sokovi od povrća (napici); Voćna pića; Vode; Aromatizovane vode; Flaširana pitka voda; Funkcionalna pića na bazi vode; Kokosova voda kao napitak; Mineralne i gazirane vode; Mineralne vode sa okusima; Pića na bazi vode koja sadrže ekstrakte čaja; Tonik (nemedicinski napici); Voda sa okusom voća; Voda za piće sa vitaminima; Vode (napici); Preparati za pripremu napitaka; Ekstrakti za proizvodnju napitaka; Gusti sokovi (bezalkoholni napici); Koncentrati za pripremu bezalkoholnih pića; Koncentrati za pripremu pića; Koncentrati za proizvodnju voćnih napitaka; Koncentrirani sirupi; Likeri (preparati za pravljenje likera); Preparati za razrjeđivanje za pripremu pića; Proizvodi za pravljenje likera.;

33 Alkoholna pića, osim piva; Žestoka pića; Apsint; Aromatizovana okrepljujuća žestoka pića; Brendi (rakija); Destilirana pića; Džin; Rum; Viski; Višnjevača (rakija); Vodka; Žestoka pića; Vino; Aperitivi na bazi destilovanih alkoholnih pića; Bijelo vino; Crno vino; Desertna vina; Napitci koji sadrže vino (špriceri); Pića na bazi vina; Pjenušava vina; Sangrija; Vermut; Vina rose; Jabukovača; Slatka jabukovača; Suha jabukovača; Prethodno izmiješana alkoholna pića; Alkoholna

energetska pića; Alkoholne mješavine za koktele; Aperitivi na bazi žestokih pića; Aromatizovana alkoholna pića; Gorki alkoholni aperitivi; Gotovi alkoholni kokteli; Kokteli; Napitci koji sadrže vino (špriceri); Pića na bazi ruma; Rum punč; Sangrija; Unaprijed pomiješana alkoholna pića, osim onih na bazi piva; Vinski punč; Voćni ekstrakti, alkoholni; Preparati za pripremu alkoholnih pića; Alkoholni ekstrakti.

(111) **BAZ2123429** (181) 05/05/2031

(210) BAZ2123429A (220) 05/05/2021

(151) 21/09/2022

(732) **Aljazeera Balkans d.o.o.****Trg djece Sarajeva br. 1, Sarajevo, BA**

(591) žuta, plava

(540)



(531) 1.15,25.1,28.1,29.1

(511)

35 Komercijalna administracija; oglašavanje; uredski poslovi; vođenje komercijalnih poslova.;

38 Telekomunikacijske usluge.;

41 Obuka; razonoda; sportske i kulturne djelatnosti; stručno osposobljavanje.

(111) **BAZ2123430** (181) 07/05/2031

(210) BAZ2123430A (220) 07/05/2021

(151) 11/11/2022

(732) **Vladimir Koprivica****Ul. Pere Stanića br. 8, Bijeljina, 76300, BA**

(591) crna, svijetlo plava, tamno plava, bijela

(540)



(531) 26.3,26.4,27.5,29.1

(511)

7 Električna lemilica, električna duvaljka toplog zraka, električni odvijač, mašine za izradu zaštitnih folija.;

9 MP3 za aute, futrole, maskice, slušalice, zvučnici, baterije, punjive baterije, power bank, prenosivi diskovi, pametni satovi, akcione kamere, telefoni, memoriske kartice i čitači, GPS navigacije, punjači i adapteri, auto punjači, USB kablovi, dodaci za telefon (ventilatori, spinneri, popsocket), punjači za baterije, zaštitne foije (za telefone, tablete, pametne satove, GPS navigacije), zaštitna stakla (za telefone, tablete, pametne satove, GPS navigacije), držači.;

18 Futrole, maskice, torbe.

(111) **BAZ2123431** (181) 07/05/2031

(210) BAZ2123431A (220) 07/05/2021

(151) 29/09/2022

(300) 81977 16/11/2020 JM

(732) **Marriott Worldwide Corporation 10400 Fernwood Road, Bethesda, Maryland 20817, US**

(740) PETOŠEVIĆ d.o.o.

(540)

(531) 26.11,27.5

(511)

35 Administracija poticajnih nagradnih programa koji omogućavaju članovima isplatu bodova za smještaj i robu, usluge i iskustva u vezi s putovanjem; administracija poticajnih nagradnih programa koji omogućavaju članovima isplatu bodova za nagrade koje nude ostali programi vjernosti; promocija usluga hotela, odmarališta, avionskih kompanija, iznajmljivanja automobila, imovine s ograničenim vremenskim korištenjem, putovanja i odmora putem poticajnih nagradnih programa; poslovna organizacija, korištenje i nadzor programa vjernosti.;

36 Usluge vremenski ograničene uporabe nekretnine sa poticajnim programom za nagrađivanje; usluge popisivanja,

iznajmljivanja i lizinga nekretnina za stambene objekte, apartmane, sobe u kućama, vikendice i vile s poticajnim nagradnim programima; izdavanje kreditnih kartica; autorizacija kreditnih kartica, provjera, obrada plaćanja i usluge obrade transakcija.;

43 Hotelske usluge s poticajnim nagradnim programima; usluge rezerviranja hotela za druge.

(111) **BAZ2123432** (181) 07/05/2031

(210) BAZ2123432A (220) 07/05/2021

(151) 21/09/2022

(732) **Mylan Ireland Limited**

Unit 35/36, Grange Parade, Baldoye Industrial Estate, Dublin 13, IE

(740) "Živko Mijatović & Partners" d.o.o.

(540)

JAGLIX

(511)

5 Farmaceutski preparati; medicinski preparati; lekovi; Farmaceutski preparati; Farmaceutski preparatizaprevenciju i lečenje dijabetesa; lekovi protiv dijabetesa; Farmaceutski preparati za prevenciju i lečenje kardiovaskularnih bolesti; Farmaceutski preparati za prevenciju i lečenje bolesti i poremećaja centralnog nervnog sistema; dijetetska hrana i supstance prilagođene za medicinsku upotrebu; dijetetski dodaci za ljudsku upotrebu.

(111) **BAZ2123433** (181) 10/05/2031

(210) BAZ2123433A (220) 10/05/2021

(151) 19/10/2022

(732) **SEDEF BOSNIA d.o.o.**

Hrasnička cesta 15, 71210 Ilidža, BA

(591) crvena

(540)

(531) 27.5,29.1

(511)

9 Aparati i instrumenti naučni, istraživački, navigacioni, geodetski, fotografski, kinematografski, audiovizuelni, optički, za vaganje, mjerenje, signalizaciju, otkrivanje, testiranje, kontrolu (inspekciju), spašavanje i nastavu; aparati i instrumenti za provođenje, prekid, transformaciju, akumulaciju, regulisanje ili kontrolu distribucije ili upotrebe električne energije; aparati i instrumenti za snimanje, prenos, reprodukovanje ili obradu zvuka, slike ili podataka; snimljeni podaci i podaci koji se mogu preuzeti, računarski

softver, prazni nosači podataka za digitalno ili analogno snimanje i skladištenje; mehanizmi za aparate koji se pokreću novcem ili žetonom; registar kase, računске mašine; računari i periferni računarski uređaji; ronilačka odijela, ronilačke maske, čepovi za uši za ronioce, štipaljke za nos za ronioce i plivače, rukavice za ronioce, aparati za disanje za podvodno plivanje; aparati za gašenje požara. ;

35 Oглаšavanje; vođenje poslova; poslovno upravljanje; kancelarijski poslovi. ;

38 Slanje [prenos] vijesti; elektronski prenos vijesti; prenošenje vijesti agencijama za objavljivanje vijesti; usluge novinske agencije [emitovanje vijesti]; prenos vijesti i informacija o aktuelnim događajima. ;

41 Obrazovanje; obuka; razonoda; sportske i kulturne djelatnosti. ;

42 Naučne i tehnološke usluge i istraživanje i projektovanje koji se na njih odnose; usluge industrijskih analiza i istraživanja; projektovanje i razvoj računarskog hardvera i sofvera.

(111) **BAZ2123434** (181) 10/05/2031

(210) BAZ2123434A (220) 10/05/2021

(151) 19/10/2022

(732) **SEDEF BOSNIA d.o.o.**

Hrasnička cesta 15, 71210 Ilidža, BA

(591) crvena

(540)



(531) 27.5,29.1

(511)

9 Aparati i instrumenti naučni, istraživački, navigacioni, geodetski, fotografski, kinematografski, audiovizuelni, optički, za vaganje, mjerenje, signalizaciju, otkrivanje, testiranje, kontrolu (inspekciju), spašavanje i nastavu; aparati i instrumenti za provođenje, prekid, transformaciju, akumulaciju, regulisanje ili kontrolu distribucije ili upotrebe električne energije; aparati i instrumenti za snimanje, prenos, reprodukciju ili obradu zvuka, slike ili podataka; snimljeni podaci i podaci koji se mogu preuzeti, računarski softver, prazni nosači podataka za digitalno ili analogno snimanje i skladištenje; mehanizmi za aparate koji se pokreću novcem ili žetonom; registar kase, računске mašine; računari i periferni računarski uređaji; ronilačka odijela, ronilačke maske, čepovi za uši za ronioce, štipaljke za nos za ronioce i plivače, rukavice za ronioce, aparati za disanje za podvodno plivanje; aparati za gašenje požara. ;

35 Oглаšavanje; vođenje poslova; poslovno upravljanje; kancelarijski poslovi. ;

38 Slanje [prenos] vijesti; elektronski prenos vijesti; prenošenje vijesti agencijama za objavljivanje vijesti; usluge novinske agencije [emitovanje vijesti]; prenos vijesti

i informacija o aktuelnim događajima. ;

41 Obrazovanje; obuka; razonoda; sportske i kulturne djelatnosti. ;

42 Naučne i tehnološke usluge i istraživanje i projektovanje koji se na njih odnose; usluge industrijskih analiza i istraživanja; projektovanje i razvoj računarskog hardvera i sofvera.

(111) **BAZ2123443** (181) 11/05/2031

(210) BAZ2123443A (220) 11/05/2021

(151) 21/09/2022

(732) **NOBEL LIJEK d.o.o.**

Hasiba Brankovića 9, 71000 Sarajevo, BA

(740) STAM d.o.o.

(540)

ANTAX

(511)

5 Farmaceutski proizvodi.

(111) **BAZ2123444** (181) 11/05/2031

(210) BAZ2123444A (220) 11/05/2021

(151) 21/09/2022

(732) **NOBEL LIJEK d.o.o.**

Hasiba Brankovića 9, 71000 Sarajevo, BA

(740) STAM d.o.o.

(540)

VOXABAN

(511)

5 Farmaceutski proizvodi.

(111) **BAZ2123445** (181) 11/05/2031

(210) BAZ2123445A (220) 11/05/2021

(151) 21/09/2022

(732) **NOBEL LIJEK d.o.o.**

Hasiba Brankovića 9, 71000 Sarajevo, BA

(740) STAM d.o.o.

(540)

TISINON

(511)

5 Farmaceutski proizvodi.

(111) **BAZ2123446** (181) 11/05/2031
 (210) BAZ2123446A (220) 11/05/2021
 (151) 21/09/2022

(732) **NOBEL LIJEK d.o.o.**
Hasiba Brankovića 9, 71000 Sarajevo,
BA

(740) STAM d.o.o.
 (540)

EXABEL

(511)
 5 Farmaceutski proizvodi.

(111) **BAZ2123447** (181) 11/05/2031
 (210) BAZ2123447A (220) 11/05/2021
 (151) 22/09/2022

(732) **Acer Incorporated**
7F-5, No.369, Fuxing N. Rd., Songshan
Dist., Taipei City, R.O.C., TW 10541, TW

(740) "Živko Mijatović & Partners" d.o.o.
 (540)



(531) 27.5

(511)
 7 Strojevi, alatni strojevi, električni alati; motori (osim za kopnena vozila); spojke i dijelovi prijenosnog sistema (osim za kopnena vozila); poljoprivredne naprave osim onih koje se pokreću ručno; inkubatori za jaja; prodajni automati; sprave za metenje; perilice; usisivači; parne metle; oprema za građevinske poslove; pumpe, kompresori i ventilatori; industrijski roboti; strujni generatori; oprema za micanje i rukovanje; mehanizmi za otvaranje i zatvaranje; oprema za dizanje i podizanje, dizala i pokretne stepenice; konvejeri i transportne trake; strojevi za pakiranje; strojevi i alatni strojevi za obradu materijala i za proizvodnju; strojevi i uređaji za rezanje, bušenje, struganje, oštrenje i površinsku obradu; električne bušilice i svrdla; električne pile; mlinovi i strojevi za drobljenje; strojevi za modeliranje i oblikovanje; strojevi, alati i uređaji za pričvršćivanje i spajanje; oprema za zavarivanje i lemljenje; strojevi za filtriranje, separatori i centrifuge; strojevi za premazivanje; strojevi za upravljanje otpadom i za recikliranje; tiskarski i knjigovezački strojevi; električne perilice za veš; automatizovane perilice posuđa; električni usisivači; električni strojevi za upotrebu u domaćinstvu za dezodoriranje, glačanje i sterilizaciju odjeće; crijeva za električne usisivače; vrećice za električne usisivače; štapni usisivači; roboti (strojevi); električne rotacijske puhalice; pumpe na komprimirani vazduh; električni rotacijski kompresori; kompresori za frižidere; centrifugalne sušilice (negrijane); električni

mikseri, za upotrebu u kućanstvu; robotizovani usisivači; kuhinjski multipraktici, električni; parni čistači za kućanstvo; ručni usisivači; električni usisivači za posteljinu; motori za električne perilice rublja; oprema za šivenje tekstila i kože; strojevi za proizvodnju i obradu materijala; strojevi za proizvodnju metala; strojevi za proizvodnju tekstila; strojevi za izradu papira; strojevi i uređaji za preradu i pripremu hrane i pića; pogonske jedinice, osim za kopnena vozila; mehanički instrumenti za kontrolu sustava; pneumatski instrumenti za kontrolu sustava; hidraulični upravljači za strojeve; hidraulični upravljači za motore; elektronički upravljači za motore; kotači i gusjenice za strojeve; strojevi za doziranje; automati za prodaju; strojevi za prskanje; strojevi za metenje, čišćenje, pranje i pranje rublja; uređaji za glačanje i preše za rublje; oprema za vanjsko raščišćavanje i čišćenje; strojevi za obradu metala, drveta i plastike; strojevi za upotrebu u hemijskoj industriji, poljoprivredi, rudarstvu, tekstilnoj industriji, strojevi za upotrebu u industriji pića, građevinski strojevi, strojevi za ambalažiranje; električne sprave za upotrebu u domaćinstvu ili kuhinji, naročito uređaji za čišćenje na paru, električni blenderi za kućnu upotrebu, električni noževi, električni kuhinjski strojevi za sjeckanje, mljevenje, prešanje ili otvaranje, električni otvarači konzervi, električne preše za voće namijenjene kućanstvu, mlinovi za kafu, osim ručnih, kuhinjski alati (električne sprave), električni aparati za čišćenje u domaćinstvu, električne sprave za vakumiranje hrane u domaćinstvu; mlinovi za upotrebu u kućanstvu, osim ručnih; strojevi za miješenje tijesta; električni uređaji za zavarivanje; električne pjenjače za upotrebu u kućanstvu; rezači (strojevi); strojevi za proizvodnju prehrambene tjestenine; rezači za kruh; aparati za mljevenje mesa, mlatilice, električne; strojevi za guljenje hrane; strojevi za rendanje povrća; strojevi za etiketiranje; aparati za pravljenje gaziranih pića; električni strojevi i aparati za poliranje voskom; rotacijske parne preše za tkanine; strojevi za cijedenje rublja; perilice za suđe, usisivači za prašinu, oprema za usisivače, naročito vrećice za usisivače; aparati za pranje; centrifugalne sušilice; strojevi i uređaji za poliranje; šivači strojevi; nožni pogon šivaćih strojeva; strojevi za visokotlačno pranje; kosilice za travu; pile; drobilice smeća; strojevi i uređaji za šamponiranje tepiha i tapacirunga; plinske lemilice; električni alatni strojevi, posebno strojevi za bušenje, bežične bušilice, bežični odvijači; dijelovi strojeva za obradu metala, drveta i plastike; električni pištolji za lijepljenje; dozatori za lijepljive trake (strojevi); strojevi za pravljenje šavova; dinama; raspršivači za boju; puhalo (strojevi); aparati za dizanje; električni strojevi za poliranje, osim za kućnu upotrebu; uređaji za laštenje obuće, električni; električne škare; električne prese (strojevi); strojevi za brušenje; industrijski strojevi za rezanje; strojevi za perforiranje; električni strojevi za zavarivanje; strojevi za drobljenje; vrtlarska oruđa (strojevi); prozračne pumpe za akvarijume; uređaji za upravljanje dizalima; oruđa (strojevi) za raspršivanje; prijanjajući remeni za remenice; alternatori; antifrikcijski ležajevi za strojeve; uređaji protiv onečišćenja za motore; osovine za strojeve; prsteni za kuglične ležajeve; kuglični ležajevi; Ležajevi (nosači ležajeva) za strojeve; prijenosni remeni; dinama za bicikle; držači oštrica (dijelovi strojeva); sječiva (oštrice), kao dijelovi strojeva; sabirnici kamenca za strojne kotlove; cijevi za kotlove (dijelovi strojeva); kutije za tiskarske matrice; kočione obloge, izuzev za vozila; kočione pločice, osim za vozila; segmenti kočnica, koji nisu za vozila; papučice za kočnice, izuzev za vozila; četkice (dijelovi strojeva); ugljene četkice (električna energija); napajajući rasplinjača; karburatori (rasplinjači); grebeni za vunu

(dijelovi strojeva za grebenanje); zaštitne navlake za strojeve; ulošci za strojeve za filtriranje; katalitički konverteri (katalizatori); oštrice strojeva za sjeckanje slame; dljeta za strojeve; pritegači (dijelovi strojeva); klapnasti ventili (dijelovi strojeva); kondenzatori pare (dijelovi strojeva); upravljački kablovi za strojeve ili motore; upravljački mehanizmi za strojeve i motore; pneumatski upravljači za strojeve i motore; glave cilindara za motore; cilindri za strojeve; cilindri za motore; električni zatvarači vrata; električni otvarači vrata; ispusne slavine; zatezne glave za svrdla (dijelovi strojeva); svrdla za bušenje (dijelovi strojeva); glave za svrdla (dijelovi strojeva); bubnjevi (dijelovi strojeva); remenje za dinama; četkice za dinama; elektrode za strojeve za zavarivanje; ispušne cijevi za motore; ekspanzijske posude (dijelovi strojeva); remeni za ventilatore motora; ventilatori za motore; posluživači (dijelovi strojeva), napajajući strojnih kotlova; filteri (dijelovi strojeva ili motora); filteri za čišćenje rashladnog vazduha, za motore; armature za strojne kotlove; dimovodi za kotlove strojeva; slobodni (jalovi) kotači osim onih za kopnena vozila; pretvarači goriva za motore s unutarnjim sagorijevanjem; automatski prekidači dovoda goriva za motore; staklorezački dijamanti kao dijelovi strojeva; svječice za dizel motore; mazalice (dijelovi strojeva); prsteni za podmazivanje (dijelovi strojeva); brusne ploče (dijelovi strojeva); vodilice strojeva; čekići (dijelovi strojeva); vješalice (dijelovi strojeva); izmjenjivači topline (dijelovi strojeva); uređaji za držanje alatnih strojeva; haube (dijelovi strojeva); kućišta (dijelovi strojeva); hidraulički uređaji za otvaranje i zatvaranje vrata (dijelovi strojeva); uređaji za paljenje motora sa unutrašnjim sagorijevanjem; magneti za paljenje; ubrizgavači; uređaji za nanošenje tiskarske boje; brtveni spojevi (dijelovi motora); kik-starteri (kurble) za motocikle; noževi (dijelovi strojeva); noževi za kosilice; osovine razboja; lubrikatori (dijelovi strojeva); zamašnjaci strojeva; strojni kotači; zupčanični mehanizmi strojeva; ispušni razdjelnici za motore; tiskarske matrice; mlini kamen; kalupi (dijelovi strojeva); prigušivači za motore; klipni prsten; klipovi (dijelovi strojeva ili motora); klipovi za cilindre; klipovi za motore; klipovi prigušivača; pneumatski uređaji za otvaranje i zatvaranje vrata (dijelovi strojeva); reduktori tlaka (dijelovi strojeva); regulatori tlaka (dijelovi strojeva); tlačni ventili (dijelovi strojeva); tiskarski cilindri; tiskarske ploče; tiskarski valjci za strojeve; pumpne membrane; pumpe (dijelovi strojeva ili motora); bušači za strojeve za bušenje; dizalice sa zupčastom polugom; hladnjaci za motore; grablje (dijelovi strojeva za grabljanje); vitla ili kalemovi (dijelovi strojeva); kalem [špule] za tkalačke stanove; Vitla, mehanička za savitljive cijevi; regulatori (dijelovi strojeva); ležajevi; cilindrične prienosne trake; valjci za valjaonice; postolja za piljenje (dijelovi strojeva); listovi za pile kao dijelovi strojeva; samopodmazujući ležajevi; obučarski kalupi za cipele (dijelovi strojeva); ustave (dijelovi strojeva); sita (strojevi ili dijelovi strojeva); klizna postolja (dijelovi strojeva); kolica za pletače strojeve; svječice za motore sa unutrašnjim sagorijevanjem; regulatori brzine za strojeve i motore; opruge (dijelovi strojeva); postolja za strojeve; starteri za motore; statori (dijelovi strojeva); brtvenice (dijelovi strojeva); kompresori; stolovi strojeva; džerdžefi strojeva za vezenje; pipci (dijelovi strojeva ili motora); sisne čaše kod strojeva za mužu; alati (dijelovi strojeva); turbokompresori; timpani (dijelovi tiskarskih strojeva); pribor usisavača za prašinu za raspršivanje mirisa i dezinfekcijskih sredstava; crijeva za usisivače; ventili (dijelovi strojeva); grijači vode (dijelovi strojeva); šipke za svrdla; aparati za elektrolučno rezanje; aparati za elektrolučno zavarivanje; aparati za zavarivanje; električne lemilice; električni aparati za zavarivanje plastične ambalaže; oprema za poljoprivredu, zemljane radove, građevinarstvo, vađenje nafte i plina te rudarstvo; poljoprivredni, vrtlarski i šumarski strojevi i uređaji.

(111) **BAZ2123448** (181) 11/05/2031
(210) BAZ2123448A (220) 11/05/2021

(151) 20/09/2022

(732) **LANACO d.o.o. Banja Luka**

Veljka Mladenovića bb, 78000 Banja Luka, BA

(540)



(531) 26.4,27.5

(511)

9 Aparati i instrumenti naučni, istraživački, navigacioni, geodetski, fotograski, kinematografski, audivizuelni, optički, za vaganje, mjerenje, signalizaciju, otkrivanje, testiranje, kontrolu (inspekciju), spašavanje i nastavu; aparati i instrumenti za snimanje, prenos, reprodukciju ili obradu zvuka, slike ili podataka; snimljeni podaci ili podaci koji se mogu preuzeti, računarski softver, prazni nosači podataka za digitalno i analogno snimanje i skladištenje; računari i periferni računarski uređaji;.

42 Naučne i tehnološke usluge i istraživanje i projektovanje koji se na njih odnose; usluge industrijskih analiza i istraživanja; projektovanje i razvoj računarskog hardvera i softvera.

(111) **BAZ2123449** (181) 12/05/2031

(210) BAZ2123449A (220) 12/05/2021

(151) 21/09/2022

(732) **Novartis AG**

4002 Basel, CH

(740) "MSA IP"

(540)

PUSHHALER

(511)

10 Medicinski aparati i instrumenti.

(111) **BAZ2123450** (181) 12/05/2031

(210) BAZ2123450A (220) 12/05/2021

(151) 19/10/2022

(732) **INFINIX TECHNOLOGY LIMITED****Flat 39, 8/F, Block D, Wah Lok Industrial Centre, 31-35, Shan Mei, Street, Fotan, NT, Hong Kong, CN**

(740) KARABDIĆ KERIM

(540)

Infinix

(531) 27.5

(511)

7 Centrifugalni mlinovi za fino drobljenje kamena (dezintegratorij); rezači kruha; mješalice; mlinovi; elektromehanički uređaji za pripremu pića; električni uređaji za glačanje rublja; uređaji za pranje posuđa; mlinci za kafu osim ručnih mlinaca; preše za kućanstvo, električne; uređaji za pranje rublja; roboti; uređaji za usisavanje prašine; trodimenzionalni (3D) pisači; prodajni automati; električni uređaji za pomicanje zastora;

9 Periferni računalni uređaji; računala, džepna; prijenosna računala; tablet računala; kućišta zvučnika; televizori; memorije za računala; mobiteli; pametni telefoni; kacige sa slušalicama; fotografski aparati; priključci električnih vodova; električne baterije; transformatori za povišenje napona;

11 Žarulje, električne; svjetiljke, električne; svjetiljke [rasvjeta]; gorionici sa žarnim nitima; rashladni ormari; zamrzivači; rashladni aparati i strojevi; rashlađivanje (instalacije i strojevi za rashlađivanje); hladnjaci; uređaji za klimatizaciju; sušila za kosu [električni uređaji]; instalacije klima uređaja; ventilatori (električni ventilatori za osobnu upotrebu); parna glačala za tkanine; grijalice vode [bojleri].

(111) **BAZ2123456** (181) 14/05/2031

(210) BAZ2123456A (220) 14/05/2021

(151) 17/11/2022

(732) **Households & Toiletries Manufacturing Co., Ltd.****King Hussein Street - Abdali, P.O. Box 1027, Amman 11118, JO**

(740) Marić & Co advokatsko društvo d.o.o.

(540)

HiGeen هاي جيين

(531) 26.4,27.5,28.1

(511)

3 Pasta za pranje ruku; šampon u prahu; šampon; masti za šampon; omekšivač za kosu; mlijeko za pranje lica; losioni za kupanje; soli za kupanje; prašci za pranje veša; bademov sapun; štirka; sapun; sapun za oživiljavanje boja tekstila; sapun za brijanje; izbjeljivači za veš; losioni za kosu; proizvodi za namakanje veša; mlijeko za čišćenje za toaletne potrebe; preparati za pranje veša; šamponi; sapun za stopala; deodorirani sapuni; sapuni; sapuni protiv znojenja; soli za kupke, ne za medicinsku upotrebu; preparati za suho čišćenje; šamponi za suho pranje kose; preparati za njegu kose; preparati za intimnu higijenu ili dezodoriranje; deterdženti za toalet; tekućina za uklanjanje ulja; tekućina za uklanjanje masnih mrlja; preparati za čišćenje tepiha; esencija za čišćenje; otklanjivači mrlja; soda za pranje; antistatični preparati za domaćinstvo; preparati za uklanjanje boje; tečnosti za pranje vjetromotora; preparati za otčepljivanje odvoda; krema protiv bora; krema za izbjeljivanje; krema protiv akni; krema za uklanjanje mrlja; puder za toplotni osip; puder za toaletnu upotrebu; tekućina za toplotni osip; tonik za kosu; lak za kosu; vlažne maramice za bebe; pamučni štapići za kozmetičke svrhe; maske za uljepšavanje; kreme za izbjeljivanje kože; boje za kosu; preparati za kovrdžanje kose; vosak za brkove; kozmetički setovi; vata za kozmetičke svrhe; kozmetičke kreme; preparati za uklanjanje šminke; preparati za depilaciju; vosak za depilaciju; kolagenski preparati za kozmetičke svrhe; kozmetički preparati za njegu kože; preparati za brijanje; bademovo mlijeko za kozmetičke potrebe; losioni nakon brijanja; preparati za sunčanje; maramice natopljene preparatima za uklanjanje šminke; fitokozmetički preparati; biljni ekstrakti za kozmetičke potrebe; tečnosti za ispiranje usta, osim za medicinske potrebe; zubne paste i prašci; osvježivači daha; dezodoransi za ljude ili za životinje. ;

5 Antibakterijski sapun; antibakterijska sredstva za pranje ruku; medicinski šamponi; antiseptici; preparati za tretiranje opekotina; zavoji za obloge za rane; pojasevi za higijenske uloške; vata za medicinske potrebe; higijenski tamponi; higijenski ulošci; pelene za bebe; pelene [nepromoćive gaćice] za bebe; maramice za medicinsku upotrebu. ;

10 Medicinski uređaji za analizu; medicinski aparati i instrumenti; potporni zavoji; maske za anesteziju; maske za medicinsko osoblje; elastične čarape za medicinske svrhe; stetoskopi; pojasevi za medicinske svrhe; kompresori [hirurgija]; štake; kutije posebno namijenjene za medicinske instrumente; četke za čišćenje tjelesnih šupljina; rukavice za masažu; termičke obloge za prvu pomoć; isparivači za medicinske svrhe; steznici za medicinske svrhe; specijalna odjeća za operacione sale; štapići za čišćenje ušiju; štitnici za lice za medicinsku upotrebu.

(111) **BAZ2123459** (181) 19/05/2031

(210) BAZ2123459A (220) 19/05/2021

(151) 16/09/2022

(732) **Novartis AG****4002 Basel, CH**

(740) "MSA IP"

(540)

MIKTAN

(511)

5 Farmaceutski preparati za ljudsku primjenu.

(111) **BAZ2123472** (181) 19/05/2031
 (210) BAZ2123472A (220) 19/05/2021
 (151) 07/11/2022
 (732) **Moritz Fried**
4810 Gumnden, Sternstrasse 9, AT
 (740) Advokatsko društvo Spaho d.o.o. Sarajevo
 (540)



MORITZ EIS

(531) 8.1,27.5

(511)

30 Kafa, čaj, kakao, šećer, pirinač, tapioka, sago, zamena kafe; brašno i proizvodi od žitarica, hleb, kolači, poslastice, sladoledi; med, melasa, kvasac, prašak za pecivo; so, senf; sirće, sosovi (kao začini); začini; led. ;

43 Usluge obezbeđivanja hrane i pića; privremeni smještaj.

(111) **BAZ2123473** (181) 19/05/2031
 (210) BAZ2123473A (220) 19/05/2021
 (151) 07/11/2022
 (732) **Moritz Fried**
4810 Gumnden, Sternstrasse 9, AT
 (740) Advokatsko društvo Spaho d.o.o. Sarajevo
 (540)

MORITZ EIS

(511)

30 Kafa, čaj, kakao, šećer, pirinač, tapioka, sago, zamena kafe; brašno i proizvodi od žitarica, hleb, kolači, poslastice, sladoledi; med, melasa, kvasac, prašak za pecivo; so, senf; sirće, sosovi (kao začini); začini; led. ;

43 Usluge obezbeđivanja hrane i pića; privremeni smještaj.

(111) **BAZ2123474** (181) 20/05/2031
 (210) BAZ2123474A (220) 20/05/2021
 (151) 21/09/2022
 (732) **LUKAS TP NAKIĆ d.o.o.**
fra Dominika Mandića 19, 88200 Široki Brijeg, BA
 (540)

MORE THAN FRUITS LIMUNADA LEDA

(511)

32 Pivo; mineralne i gazirane vode i ostala bezalkoholna pića; pića od voća i voćni sokovi; sirupi i ostali preparati za pripremanje napitaka.

(111) **BAZ2123475** (181) 20/05/2031
 (210) BAZ2123475A (220) 20/05/2021
 (151) 21/09/2022
 (732) **LUKAS TP NAKIĆ d.o.o.**

fra Dominika Mandića 19, 88200 Široki Brijeg, BA

(540)

LEDA S VRHA VRHOVA

(511)

32 Pivo; mineralne i gazirane vode i ostala bezalkoholna pića; pića od voća i voćni sokovi; sirupi i ostali preparati za pripremanje napitaka.

(111) **BAZ2123476** (181) 20/05/2031
 (210) BAZ2123476A (220) 20/05/2021
 (151) 21/09/2022
 (732) **LUKAS TP NAKIĆ d.o.o.**

fra Dominika Mandića 19, 88200 Široki Brijeg, BA

(540)

MORE THAN FRUITS ACE LEDA

(511)

32 Pivo; mineralne i gazirane vode i ostala bezalkoholna pića; pića od voća i voćni sokovi; sirupi i ostali preparati za pripremanje napitaka.

(111) **BAZ2123478** (181) 24/05/2031
 (210) BAZ2123478A (220) 24/05/2021
 (151) 29/09/2022

(732) **Hankook Tire & Technology Co., Ltd. 286, Pangyo-ro, Bundang-gu, Seongnam-si, Gyeonggi-do, KR**

(740) "Živko Mijatović & Partners" d.o.o.
 (540)

Winter *I*cept* ION

(531) 1.1,1.15,27.5

(511)

12 Automobilske gume; gume za bicikla; kućišta za pneumatske gume; navlake za gume; gume za motocikle; ljepljive gumene zakrpe za popravak zračnica; zračnice za bicikla; zračnice za motocikle; zračnice za pneumatske gume; zračnice za kotače vozila; zračnice za gume vozila; mrežasti nosači prtljage za vozila; pneumatske gume; pribor za popravak zračnica; obruči kotača vozila (naplaci); navlake za sjedala bicikla; navlake za sjedala motocikla; sigurnosni pojasevi za sjedala u vozilima; kočioni segmenti za vozila; amortizeri vozila; nosači skija za automobile; čavli za gume; zakovice za gume; pneumatici za kotače vozila; gume, čvrste, za kotače vozila; namotaji za protektiranje guma; gusjenice vozila (tipa valjkastog remena); gusjeničasti vojni mehanizmi za vozila (tipa transportne trake); gume bez zračnica za bicikle; gume bez zračnica za motocikle; ventili za gume vozila; gume za vozila.

(111) **BAZ2123479** (181) 24/05/2031
 (210) BAZ2123479A (220) 24/05/2021
 (151) 22/09/2022

(732) **"MB IMPEKS" d.o.o. Banja Luka Jovana Bijelića bb, 78000 Banja Luka, BA**

(591) crvena, roza, bijela, crna, žuta, smeđa, bež, plava, zelena

(540)



(531) 2.7,6.3,18.5,26.4

(511)

33 Alkoholna pića (jako alkoholno piće).

(111) **BAZ2123480** (181) 24/05/2031
 (210) BAZ2123480A (220) 24/05/2021
 (151) 22/09/2022

(732) **"MB IMPEKS" d.o.o. Banja Luka Jovana Bijelića bb, 78000 Banja Luka, BA**

(591) tamno plava, crvena, bež, crna, bijela
 (540)

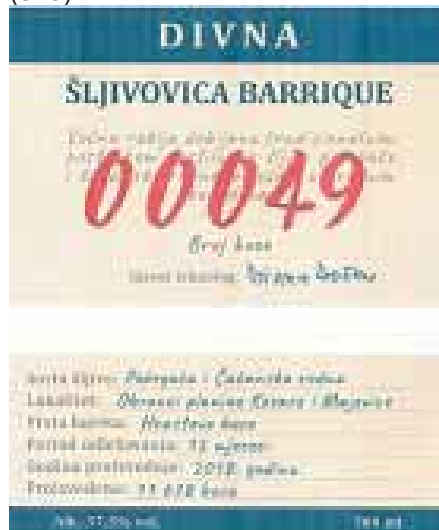

(531) 26.4,29.1

(511)

33 Alkoholna pića (rakija od šljive).

(111) **BAZ2123481** (181) 24/05/2031
 (210) BAZ2123481A (220) 24/05/2021
 (151) 22/09/2022

(732) **"MB IMPEKS" d.o.o. Banja Luka Jovana Bijelića bb, 78000 Banja Luka, BA**

(591) plava, žuta, crna, bijela, oker, tamno crvena

(540)



(531) 1.17,26.4,29.1

(511)

33 Alkoholna pića (jako alkoholno piće).

- (111) **BAZ2123483** (181) 24/05/2031
 (210) BAZ2123483A (220) 24/05/2021
 (151) 19/10/2022
 (732) **“EUROMIG” d.o.o. Sarajevo Butmirska
 cesta br. 60, 71000 Sarajevo, BA**
 (740) NUSMIR HUSKIĆ
 (591) žuta, zlatna, narandžasta, tamno plava, bijela
 (540)



(531) 2.9,26.1,27.5,29.1

(511)

29 Jaja; mlijeko, sir, puter, jogurt i drugi mliječni proizvodi; ulja i masti za ishranu, mlijeko čokoladno (napitak). ;

30 Majoneza, kečap, kafa, čaj, kakao i zamjena za kafu; riža, tjestenina i rezanci; tapioka, sago; brašno i proizvodi od žitarica; hljeb, kolači, poslastice; čokolada; sladoledi, sorbeti i ostali jestivi ledeni proizvodi; šećer, med, sirup od melase; kvasac, prašak za pecivo; sol, dodaci jelima, začini, konzervisano začinsko bilje; sirće, sosovi i ostali dodaci jelu; led (zamrznuta voda). ;

32 Bezalkoholni napitci; mineralne i sodne vode; voćni napitci i voćni sokovi; sirupi i drugi bezalkoholni preparati za proizvodnju pića.

- (111) **BAZ2123485** (181) 25/05/2031
 (210) BAZ2123485A (220) 25/05/2021
 (151) 19/10/2022

(732) **Plakalović promet d.o.o.**
Hreša bb, 71144 Istočni Stari grad, BA

(740) Advokat dr Jovan Šarac
 (540)

MERMER HREŠA

(511)

19 Mermer za građevinarstvo; ploče od mermera; pločice od mermera; spomenici od mermera; mermerne spomen ploče; nadgrobne ploče; okviri kamena od mermera; potporni kamen; zidni kamen; građevinski kamen; kameni ukrasi; usitnjeni kamen. ;

40 Rezbarenje kamena; drobljenje kamena.

- (111) **BAZ2123486** (181) 26/05/2031
 (210) BAZ2123486A (220) 26/05/2021
 (151) 23/09/2022
 (732) **Lidl Stiftung & Co. KG Stiftsbergstrasse
 1, 74172 Neckarsulm, DE**
 (740) “Živko Mijatović & Partners” d.o.o.
 (591) crvena, bijela, nijanse sive
 (540)



(531) 26.4,29.1

(511)

3 Deterdžent za pranje rublja; proizvodi za bijeljenje rublja; preparati za poliranje; smjese za laštenje; sredstva za odmaščivanje; abrazivni pripravci; sapun u prahu; proizvodi za čišćenje tkanina; sapun za pranje rublja.

- (111) **BAZ2123487** (181) 26/05/2031
 (210) BAZ2123487A (220) 26/05/2021
 (151) 23/09/2022

(732) **Lidl Stiftung & Co. KG Stiftsbergstrasse
 1, 74172 Neckarsulm, DE**

(740) “Živko Mijatović & Partners” d.o.o.
 (540)

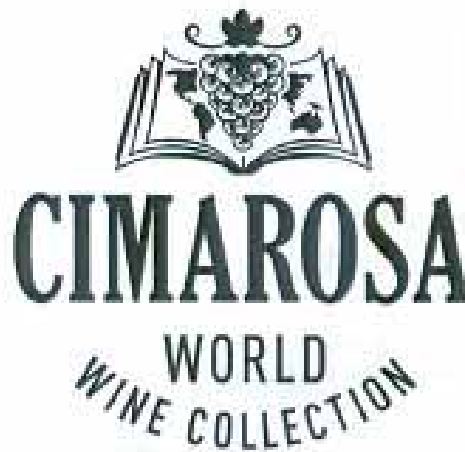

(531) 1.17,5.3,5.7,20.7,27.1

(511)

33 Alkoholna pića (osim piva); vino; pjenušava vina; vina sa smanjenim udjelom alkohola; vinski punč; pića koja sadrže vino [špriceri].

(111) **BAZ2123488** (181) 26/05/2031
 (210) BAZ2123488A (220) 26/05/2021
 (151) 23/09/2022
 (732) **Lidl Stiftung & Co. KG Stiftsbergstrasse
 1, 74172 Neckarsulm, DE**
 (740) "Živko Mijatović & Partners" d.o.o.
 (591) bež, zlatna, bijela, crvena
 (540)



(531) 5.13,26.4,29.1

(511)

33 Alkoholna pića (osim piva) koja su uključena u ovu klasu, posebno vina, napitci koji sadrže vino, žestoka pića i likere, te alkoholna miješana pića i aperitivi s osnovom od žestokih pića ili vina; alkoholni pripravci za izradu napitaka.

(111) **BAZ2123489** (181) 26/05/2031
 (210) BAZ2123489A (220) 26/05/2021
 (151) 21/10/2022
 (732) **Lidl Stiftung & Co. KG Stiftsbergstrasse
 1, 74172 Neckarsulm, DE**
 (740) "Živko Mijatović & Partners" d.o.o.
 (591) crvena, bijela, nijanse zelene
 (540)



(531) 5.3,25.3,29.1

(511)

29 Konzervirano, pasterizirano, prerađeno, fermentirano, sušeno, smrznuto i kuhano voće i povrće; proizvodi od konzerviranog voća i povrća, uključujući ukiseljene proizvode; voće i povrće u staklenkama; koncentracije sokova od povrća za prehranu.

(111) **BAZ2123490** (181) 26/05/2031
 (210) BAZ2123490A (220) 26/05/2021
 (151) 10/11/2022
 (732) **Dino Alijagić**
Podvinci 100, 71300 Visoko, BA
 (591) crna, zlatna
 (540)



(531) 25.12,26.4,29.1

(511)

18 Koža, imitacije kože; životinjske kože; torbe za prtljagu i torbe za nošenje. ;

24 Tkanine i zamjene za tekstil; kućansko platneno rublje; zavjese od tekstila ili plastike. ;

25 Odjeća, obuća, pokrivala za glavu.;

27 Sagovi, prostirači, strunjače i otirači, linoleumi i ostali pokrivači za podove; netekstilne zidne tapete.

(111) **BAZ2123492** (181) 28/05/2031
 (210) BAZ2123492A (220) 28/05/2021
 (151) 21/10/2022
 (300) 90/360,640
 04/12/2020

US

(732) **ADP, Inc.**

**One ADP Boulevard, Roseland, New
 Jersey 07068, US**

(740) PETOŠEVIĆ d.o.o.

(540)

ROLL

(511)

9 Računalni aplikacijski softver koji se može preuzimati za usluge u vezi sa zaposlenima i osobljem, a naročito, obrada plaća, priprema i administracija, obračun poreza na plaće, elektronsku obradu platnih listi, istraživanje osobne povijesti prije zapošljavanja, upravljanje vremenom, prisutnošću, rasporedom, vođenjem evidencije zaposlenika i upravljanje

naknadama; računalni aplikacijski softver koji se može preuzimati za upotrebu u upravljanju bazama podataka na poljima vođenja evidencije zaposlenika i upravljanja ljudskim resursima, vremenom, prisutnošću, rasporedom, usklađenošću sa platnim listama i porezima, upravljanje naknadama, učenjem i razvojem i planiranjem nasljeđivanja radnog mjesta; računalni aplikacijski softver koji se može preuzimati, a naročito, softver za brzu razmjenu poruka i komunikacijski softver za upotrebu kod obrade platnih listi, pripremu i administraciju, obračun poreza na plaće, elektronsku obradu platnih listi, istraživanje osobne povijesti prije zapošljavanja, upravljanje vremenom, prisutnošću, rasporedom, vođenjem evidencije zaposlenika i naknadama.

(111) **BAZ2123493** (181) 28/05/2031

(210) BAZ2123493A (220) 28/05/2021

(151) 18/10/2022

(732) **FMC Corporation**

2929 Walnut Street, Philadelphia, Pennsylvania 19104, US and FMC Agro Singapore Pte Ltd. 77 Robinson Road, #13-00, Robinson 77, Singapore 068896, SG

(740) "Živko Mijatović & Partners" d.o.o.

(540)

CYAZYPYR

(511)

5 Insekticidi.

(111) **BAZ2123494** (181) 28/05/2031

(210) BAZ2123494A (220) 28/05/2021

(151) 18/10/2022

(732) **FMC Corporation**

2929 Walnut Street, Philadelphia, Pennsylvania 19104, US and FMC Agro Singapore Pte Ltd. 77 Robinson Road, #13-00, Robinson 77, Singapore 068896, SG

(740) "Živko Mijatović & Partners" d.o.o.

(540)

EXIREL

(511)

5 Insekticidi.

(111) **BAZ2123495** (181) 28/05/2031

(210) BAZ2123495A (220) 28/05/2021

(151) 18/10/2022

(732) **FMC Corporation**

2929 Walnut Street, Philadelphia, Pennsylvania 19104, US and FMC Agro Singapore Pte Ltd. 77 Robinson Road, #13-00, Robinson 77, Singapore 068896, SG

(740) "Živko Mijatović & Partners" d.o.o.

(540)

VERIMARK

(511)

5 Insekticidi.

(111) **BAZ2123497** (181) 31/05/2031

(210) BAZ2123497A (220) 31/05/2021

(151) 18/10/2022

(732) **NGK SPARK PLUG CO., LTD.**

14-18, Takatsuji-cho, Mizuho-ku, Nagoya City, 467-8525, JP

(740) "Živko Mijatović & Partners" d.o.o.

(540)



(531) 27.5

(511)

7 Dijelovi motora i pogona (svih vrsta); ventili svih vrsta koji pripadaju ovoj klasi; strojevi i alatni strojevi; ventili (dijelovi motora); ventili (dijelovi motora), naime EGR ventili, kočni ventili, ISC ventili, proporcionalni relejni ventili, ventili ABS modulatora, ventili za upravljanje prikolicama, solenoidni ventili s elektroničkom kontrolom zračnog ovjesa (ECAS), termostatski ventili, solenoidi s promjenljivim razvodom ventila (VVT); dijelovi motora, naime brtve za motore, brtve glave cilindra, kompleti DPF brtvi, brtve glave, brtvila, mlaznice, filteri klima uređaja, releji za klimatizaciju, turbopunjači, pumpe za servo upravljanje, pumpe za ulje, pumpe za vodu, SCR urea filteri, urea filteri za vodu, DPF (dizelski filteri za čestice), klipovi, obloge cilindara, klackalice ventila i osovine, crpke za gorivo, rasplinjači, sustavi ubrizgavanja dizel goriva (mehanički), sustavi ubrizgavanja dizel goriva (elektronički), mlaznice za ubrizgavanje dizel goriva, filteri za gorivo, pročistači zraka, filteri pumpe za ulje, hladnjaci ulja, ventilatori I ventilatorske spojke, pretvarači ispušnog razvodnika, prigušivači; motori za automobilske brisače; motori, osim za kopnena vozila; dijelovi motora, naime prigušne zaklopke, zupčasti remeni, klinasti remeni, zatezači remenica, kvačila, tlačne sklopke kao dijelovi strojeva; sve prethodno navedene robe su za automobile.

(111) **BAZ2123498** (181) 31/05/2031
 (210) BAZ2123498A (220) 31/05/2021
 (151) 18/10/2022
 (732) **NGK SPARK PLUG CO., LTD.**
14-18, Takatsuji-cho, Mizuho-ku,
Nagoya City, 467-8525, JP
 (740) "Živko Mijatović & Partners" d.o.o.
 (540)



(531) 25.12,26.1,27.5
 (511)

7 Dijelovi motora i pogona (svih vrsta); ventili svih vrsta koji pripadaju ovoj klasi; strojevi i alatni strojevi; ventili (dijelovi motora); ventili (dijelovi motora), naime EGR ventili, kočni ventili, ISC ventili, proporcionalni relejni ventili, ventili ABS modulatora, ventili za upravljanje prikolicama, solenoidni ventili s elektroničkom kontrolom zračnog ovjesa (ECAS), termostatski ventili, solenoidi s promjenljivim razvodom ventila (VVT); dijelovi motora, naime brtve za motore, brtve glave cilindra, kompleti DPF brtvi, brtve glave, brtvila, mlaznice, filteri klima uređaja, releji za klimatizaciju, turbopunjači, pumpe za servo upravljanje, pumpe za ulje, pumpe za vodu, SCR urea filtri, urea filteri za vodu, DPF (dizelski filteri za čestice), klipovi, obloge cilindara, klackalice ventila i osovine, crpke za gorivo, rasplinjači, sustavi ubrizgavanja dizel goriva (mehanički), sustavi ubrizgavanja dizel goriva (elektronički), mlaznice za ubrizgavanje dizel goriva, filteri za gorivo, pročistači zraka, filteri pumpe za ulje, hladnjaci ulja, ventilatori i ventilatorske spojke, pretvarači ispušnog razvodnika, prigušivači; motori za automobilske brisače; motori, osim za kopnena vozila; dijelovi motora, naime prigušne zaklopke, zupčasti remeni, klinasti remeni, zatezači remenica, kvačila, tlačne sklopke kao dijelovi strojeva; sve prethodno navedene robe su za automobile.

(111) **BAZ2123499** (181) 31/05/2031
 (210) BAZ2123499A (220) 31/05/2021
 (151) 28/09/2022
 (732) **NOBEL LIJEK d.o.o.**
Hasiba Brankovića 9, 71000 Sarajevo,
BA
 (740) STAM d.o.o.
 (540)

ESOM I.V.

(511)
 5 Farmaceutski proizvodi.

(111) **BAZ2123500** (181) 31/05/2031
 (210) BAZ2123500A (220) 31/05/2021
 (151) 28/09/2022
 (732) **NOBEL LIJEK d.o.o.**
Hasiba Brankovića 9, 71000 Sarajevo,
BA
 (740) STAM d.o.o.
 (540)

TICASA

(511)
 5 Farmaceutski proizvodi.

(111) **BAZ2123501** (181) 31/05/2031
 (210) BAZ2123501A (220) 31/05/2021
 (151) 28/09/2022
 (732) **NOBEL LIJEK d.o.o.**
Hasiba Brankovića 9, 71000 Sarajevo,
BA
 (740) STAM d.o.o.
 (540)

SUNUBIS

(511)
 5 Farmaceutski proizvodi.

(111) **BAZ2123503** (181) 01/06/2031
 (210) BAZ2123503A (220) 01/06/2021
 (151) 29/09/2022

(732) **Novartis AG**
4002 Basel, CH

(740) "MSA IP"
 (540)

AIRTOTRY

(511)

5 Farmaceutski preparati za prevenciju i liječenje bolesti i poremećaja respiratornog sistema.

(111) **BAZ2123504** (181) 01/06/2031
 (210) BAZ2123504A (220) 01/06/2021
 (151) 18/10/2022

(732) **FONDACIJA MUZEJ RATNOG DJETINJSTVA**

Logavina 32, 71000 Sarajevo, BA

(740) Dragan Mićunović
 (540)



(531) 2.7,21.1,23.3

(511)

35 Oglašavanje i reklamiranje usluga putem svih vrsta medija; vođenje komercijalnih poslova; komercijalna administracija; uredski poslovi.;

41 Muzeji; muzejske usluge; obrazovne i zabavne usluge, naime, izložbe, simpoziji, konferencije, radionice, prezentacije; vođenje muzeja.

(111) **BAZ2123505** (181) 01/06/2031
 (210) BAZ2123505A (220) 01/06/2021
 (151) 18/10/2022

(732) **FONDACIJA MUZEJ RATNOG DJETINJSTVA**

Logavina 32, 71000 Sarajevo, BA

(740) Dragan Mićunović
 (540)

MUZEJ RATNOG DJETINJSTVA WAR CHILDHOOD MUSEUM

(511)

35 Oglašavanje i reklamiranje usluga putem svih vrsta medija; vođenje komercijalnih poslova; komercijalna administracija; uredski poslovi.;

41 Muzeji; muzejske usluge; obrazovne i zabavne usluge; naime, izložbe, simpoziji, konferencije, radionice, prezentacije; vođenje muzeja.

(111) **BAZ2123507** (181) 01/06/2031
 (210) BAZ2123507A (220) 01/06/2021
 (151) 28/11/2022

(732) **FABRIKA coffee d.o.o. Banja Luka Ulica palih boraca broj 57, Banja Luka, BA**

(540)



(531) 26.4,27.5

(511)

30 Kafa, Espresso kafa, Mješavine kafe, Nepržena kafa, Kuhana kafa, Mljevena kafa, Instant kafa, Kapsule kafe, Zamjena za kafu, Kafa u zrnju, Pržena zrna kafe, Kafa bez kofeina, Mljevena zrna kafe, Kesice za kafu, Kapsule sa kafom, Gotova kafa i pića na bazi kafe, Pića bazirana na kafi, Punjenja na bazi kafe, Ekstrakti slada za kafu, Zrna

kafe prelivena šećerom, Gotovi napici od kafe, Pića od kafe sa mlijekom, Ledena pića na bazi kafe, Kafa, čajevi, kakao i njihove zamjene, Pića na bazi zamjena za kafu, Pića na bazi kafe koja sadrže mlijeko, Preparati za pripremu napitaka [na bazi kafe], Filteri u obliku papirnih kesica punjeni kafom, Gazirana pića [na bazi kafe, kakaa ili čokolade], Ekstrakti kafe za upotrebu kao arome za hranu, Ekstrakti kafe za upotrebu kao arome za pića, Pića na bazi kafe koja sadrže sladoled (affogato), Kafa [pržena, u prahu, u granulama ili u pićima].;

40 Mljevenje kafe, Prženje i obrada kafe. ;

43 Kafići, Kafeterije, Usluge kafića, Samouslužne kafeterije, Usluge cateringa za kafiće u preduzećima, Usluge obezbjeđivanja kancelarija kafom [ponuda pića].

(111) **BAZ2123508** (181) 02/06/2031

(210) BAZ2123508A (220) 02/06/2021

(151) 29/09/2022

(732) **Terme di Crodo Srl**

Via Roberto Bracco 6, 20159 Milano, IT

(740) "MSA IP"

(591) crna, narandžasta, bijela, zelena

(540)



(531) 5.3.,26.4,27.5,29.1

(511)

32 Bezalkoholni napitci; mineralne i gazirane vode; voćni napitci i voćni sokovi; vode; aromatizirana gazirana pića; bezalkoholna pića sa okusom voća; limunade; gazirani sokovi; bezalkoholna pića; sirupi i ostali bezalkoholni preparati za pripremanje napitaka.

(111) **BAZ2123509** (181) 02/06/2031

(210) BAZ2123509A (220) 02/06/2021

(151) 29/09/2022

(732) **Terme di Crodo Srl**

Via Roberto Bracco 6, 20159 Milano, IT

(740) "MSA IP"

(591) crna, žuta, bijela, zelena

(540)



(531) 5.3.,26.4,27.5,29.1

(511)

32 Bezalkoholni napitci; mineralne i gazirane vode; voćni napitci i voćni sokovi; vode; aromatizirana gazirana pića; bezalkoholna pića sa okusom voća; limunade; gazirani sokovi; bezalkoholna pića; sirupi i ostali bezalkoholni preparati za pripremanje napitaka.

(111) **BAZ2123511** (181) 02/06/2031

(210) BAZ2123511A (220) 02/06/2021

(151) 16/11/2022

(732) **Lidl Stiftung & Co. KG Stiftsbergstrasse 1, 74172 Neckarsulm, DE**

(740) "Živko Mijatović & Partners" d.o.o.

(540)

VREDEBOSCH

(511)

33 Alkoholna pića (osim piva); vino.

(111) **BAZ2123512** (181) 02/06/2031

(210) BAZ2123512A (220) 02/06/2021

(151) 18/10/2022

(732) **Alliance Tire Company Limited**

1, Friedlander St., Hadera, 3850001, IL

(740) DR DIANA PROTIC TKALČIĆ & PARTNERS d.o.o.

(540)

ALLIANCE

(511)

12 Gume za točkove.

- (111) **BAZ2123513** (181) 02/06/2031
 (210) BAZ2123513A (220) 02/06/2021
 (151) 18/10/2022
 (300) 4709939
 08/12/2020
 FR
 (732) **SAVENCIA SA**
42, rue Rieussec, 78220 Viroflay, FR
 (740) PETOŠEVIĆ d.o.o.
 (540)

LACTOFERRA

- (511)
 5 Hrana za dojenčad.;
 29 Mlijeko, mliječni proizvodi, sirevi.

- (111) **BAZ2123517** (181) 03/06/2031
 (210) BAZ2123517A (220) 03/06/2021
 (151) 16/11/2022
 (732) **Church & Dwight Co., Inc.**
**500 Charles Ewing Boulevard, Ewing
 NJ 08628, US**
 (740) "Živko Mijatović & Partners" d.o.o.
 (540)

BATISTE

- (511)
 3 Nemedicinski toaletni preparati; kozmetički proizvodi; preparati za čišćenje zuba; parfemi i mirisi; preparati za njegu kože; preparati za njegu kose; šamponi; sapuni.

- (111) **BAZ2123518** (181) 04/06/2031
 (210) BAZ2123518A (220) 04/06/2021
 (151) 18/10/2022
 (732) **The Bazooka Companies, Inc.**
**One Whitehall Street, New York, New
 York 10004, US**
 (740) DR DIANA PROTIĆ TKALČIĆ & PARTNERS
 d.o.o.
 (540)



- (531) 27.5
 (511)
 30 Slatkiši.

- (111) **BAZ2123519** (181) 04/06/2031
 (210) BAZ2123519A (220) 04/06/2021
 (151) 18/10/2022
 (732) **GENZYME CORPORATION**
**50 Binney Street, Cambridge, MA
 02142, US**
 (740) DR DIANA PROTIĆ TKALČIĆ & PARTNERS
 d.o.o.
 (540)

QFITLIA

- (511)
 5 Farmaceutski preparati za prevenciju i liječenje kardiovaskularnih bolesti i bolesti centralnog nervnog sistema; farmaceutski preparati za liječenje kancera, tromboze i respiratornih bolesti; farmaceutski preparati za liječenje rijetkih poremećaja krvi; farmaceutski preparati za prevenciju i liječenje zaraznih bolesti, naime, virusnih i bakterijskih infekcija.

- (111) **BAZ2123522** (181) 04/06/2031
 (210) BAZ2123522A (220) 04/06/2021
 (151) 21/11/2022
 (732) **"TROPIC MALOPRODAJA" d.o.o.**
Banja Luka
**Ivana Gorana Kovačića bb, Banja
 Luka, BA**

- (591) plava, crna, žuta, bijela
 (540)



- (531) 1.15,19.1,27.5,29.1

- (511)
 32 Bezalkoholna pića, energetska napitci.;
 35 Promocija za treća lica; prodaja roba za treća lica.

- (111) **BAZ2123523** (181) 04/06/2031
 (210) BAZ2123523A (220) 04/06/2021
 (151) 22/11/2022
 (732) **“KONTEENT MEDIA” d.o.o. Banja Luka**

Ulica ravnogorska br. 16b, Banja Luka, BA

(540)



(531) 27.5,27.7

(511)

29 Konzervirano, zamrznuto, sušeno i kuhano voće i povrće, voćne salate, voćna kaša (pulpa), voće kuhano, pekmezi, džemovi, kompoti.;

31 Svježe voće i povrće, vrtne bilje.;

32 Bezalkoholna pića, pića od voća i voćni sokovi, sirupi i ostali bezalkoholni pripravci za pripremanje napitaka.;

35 Promocija za treća lica, prodaja roba za treća lica.;

43 Usluge okrepe tj. usluge hranjenja, restorana sa posluživanjem, restorana, snek barova, kantina, kafeterija i kafana.

- (111) **BAZ2123524** (181) 07/06/2031
 (210) BAZ2123524A (220) 07/06/2021
 (151) 02/12/2022

(732) **Hankook Tire & Technology Co., Ltd. 286, Pangyo-ro, Bundang-gu, Seongnam-si, Gyeonggi-do, KR**

(740) “Živko Mijatović & Partners” d.o.o.

(540)

VANTRA LT2

(531) 27.5

(511)

12 Automobilske gume; gume za bicikla; kućišta za pneumatske gume; navlake za gume; gume za motocikle; ljepljive gumene zakrpe za popravak zračnica; zračnice za bicikla; zračnice za motocikle; zračnice za pneumatske gume; zračnice za kotače vozila; zračnice za gume vozila; mrežasti nosači prtljage za vozila; pneumatske gume; pribor za popravak zračnica; obruči kotača vozila (naplaci); navlake za sjedala bicikla; navlake za sjedala motocikla; sigurnosni pojasevi za sjedala u vozilima; kočioni segmenti za vozila; amortizeri vozila; nosači skija za automobile; čavli

za gume; zakovice za gume; pneumatici za kotače vozila; gume, čvrste, za kotače vozila; namotaji za protektiranje guma; gusjenice vozila (tipa valjkastog remena); gusjeničasti vozni mehanizmi za vozila (tipa transportne trake); gume bez zračnica za bicikle; gume bez zračnica za motocikle; ventili za gume vozila; gume za vozila.

- (111) **BAZ2123525** (181) 07/06/2031
 (210) BAZ2123525A (220) 07/06/2021
 (151) 29/11/2022

(732) **Unilever IP Holdings B.V.**

Weena 455, 3013 AL Rotterdam, NL

(740) “Živko Mijatović & Partners” d.o.o.

(540)

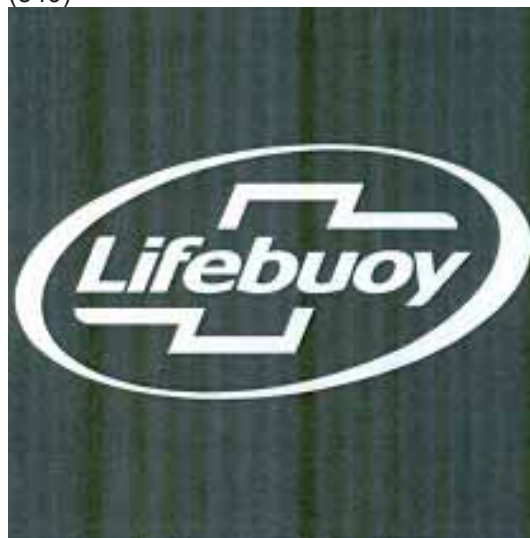

(531) 24.13,26.1,27.5

(511)

3 Sapun; sapun za oživljavanje boja tekstila; preparati za čišćenje, poliranje, odmaščivanje i struganje; parfumerijski proizvodi; esencijalna ulja; dezodoransi i anti-perspiranti; preparati za njegu kose; šamponi i regeneratori; preparati za bojenje kose; proizvodi za stilizovanje kose; ne-medicinski toaletni preparati; preparati za kupanje i tuširanje; preparati za njegu kože; ulja, kreme i losioni za kožu; preparati za brijanje; preparati za prije i posle brijanja; kolonjska voda; preparati za depilaciju; preparati za tamnjenje kože i za zaštitu od sunca; kozmetika; šminka i preparati za uklanjanje šminke; vazelin; preparati za njegu usana, talk puder; vata za kozmetičke svrhe; vatirani štapići za kozmetičku upotrebu; ubrusi, tuferi i vlažne maramice impreginirane ili prethodno natopljene sa losionom za čišćenje ili kozmetičkim losionom za osobnu upotrebu; kozmetičke maske; pakunzi za lice; prethodno natopljeni ili impreginirani tuferi, ubrusi ili vlažne maramice; sredstva za pranje voća i povrća; deterdženti; preprati i tvari, sve za pranje rublja; preprati za njegu tkanina, omekšivači tkanina; preparati za izbjeljivanje; preprati za pranje suđa; preprati za odstranjivanje mrlja; preparati za ručno pranje odjeće i tekstila; štuka za veš; vlažne maramice impreginirane preparatima i tvarima za čišćenje i poliranje; osvježivači zraka; sredstva za dezodoriranje zraka. ;

5 Preparati za dezinfekciju ruku; farmaceutski preparati;

antiseptici; dezinfekcijska sredstva za higijenske i sanitarne potrebe; dezinfekcijsko sredstvo za pranje voća i povrća; sredstva za dezinfekciju za kućanstvu; antibakterijski pripravci za kućanstvo; preparati za uništavanje štetočina, insekata i štetnih životinja; fungicidi; germicidi; baktericidi; parazitocidi; algicidi; insekticidi; sredstva za uništavanje korova; dezodoransi (osim za ličnu upotrebu); preparati za osvježavanje zraka; sredstva za odbijanje insekata; zubni vosak, zavoji, flasteri i materijal za previjanje; medicinski sapun; medicinski preparati za kožu i kosu; medicinski preparati za usne; preparati za liječenje i/ili ublažavanje opekline od sunca; vazelin za medicinsku upotrebu; dijetetske supstance za medicinsku upotrebu; biljni preparati za medicinsku upotrebu; biljni dodaci i biljni ekstrakti; ljekoviti biljni napici; vitamini, minerali, dodaci prehrani.

(111) **BAZ2123527** (181) 07/06/2031
 (210) BAZ2123527A (220) 07/06/2021
 (151) 21/11/2022
 (732) **LS HOME d.o.o.**
Brnjaci 352, 71250 Kiseljak, BA
 (591) crna, zlatna, bijela
 (540)



(531) 2.1,4.2,26.4,27.5,29.1ž
 (511)

32 Energetski napici te ostala bezalkoholna pića.

(111) **BAZ2123528** (181) 08/06/2031
 (210) BAZ2123528A (220) 08/06/2021
 (151) 18/10/2022
 (732) **“Bingo” d.o.o. Export-import Tuzla**
Bosanska Poljana bb, 75000 Tuzla, BA
 (740) Dragan Mićunović
 (591) nijanse zelene
 (540)



(531) 5.3,27.5,29.1
 (511)

29 Zamrznuto voće i povrće bez obzira na prethodni način obrade.;

30 Kafa, čaj, kakao i zamjena za kafu; riža, tjestenina i rezanci; tapioka, sago; brašno i proizvodi od žitarica; hljeb, kolači, slastice; čokolada; sladoledi, sorbeti i ostali jestivi ledeni proizvodi; šećer, med, sirup od melase; kvasac, prašak za pecivo; sol, dodaci jelima, začini, konzervirano začinsko bilje; ocat, umaci i ostali začini; led (zamrznuta voda). ;

35 Oglašavanje i reklamiranje; vođenje poslova; poslovno upravljanje; uredski poslovi.

(111) **BAZ2123529** (181) 08/06/2031
 (210) BAZ2123529A (220) 08/06/2021
 (151) 23/09/2022
 (732) **Novartis AG**
4002 Basel, CH
 (740) “MSA IP”
 (540)

ABATIXENT

(511)
 5 Farmaceutski preparati za ljudsku primjenu.

(111) **BAZ2123530** (181) 08/06/2031
 (210) BAZ2123530A (220) 08/06/2021
 (151) 23/09/2022
 (732) **Novartis AG**
4002 Basel, CH
 (740) “MSA IP”
 (540)

DAXOTRAN

(511)
 5 Farmaceutski preparati za ljudsku primjenu.

(111) **BAZ2123531** (181) 08/06/2031
 (210) BAZ2123531A (220) 08/06/2021
 (151) 23/09/2022
 (732) **Novartis AG**
4002 Basel, CH
 (740) “MSA IP”
 (540)

ADAXTRO

(511)
 5 Farmaceutski preparati za ljudsku primjenu.

(111) **BAZ2123532** (181) 08/06/2031
 (210) BAZ2123532A (220) 08/06/2021
 (151) 23/09/2022
 (732) **Novartis AG**
4002 Basel, CH
 (740) "MSA IP"
 (540)

XARPIC

(511)
 5 Farmaceutski preparati za ljudsku primjenu.

(111) **BAZ2123533** (181) 08/06/2031
 (210) BAZ2123533A (220) 08/06/2021
 (151) 23/09/2022
 (732) **Novartis AG**
4002 Basel, CH
 (740) "MSA IP"
 (540)

TILOBRASTIL

(511)
 5 Farmaceutski preparati za ljudsku primjenu.

(111) **BAZ2123534** (181) 08/06/2031
 (210) BAZ2123534A (220) 08/06/2021
 (151) 23/09/2022
 (732) **Novartis AG**
4002 Basel, CH
 (740) "MSA IP"
 (540)

TARDENIR

(511)
 5 Farmaceutski preparati za ljudsku primjenu.

(111) **BAZ2123535** (181) 08/06/2031
 (210) BAZ2123535A (220) 08/06/2021
 (151) 23/09/2022
 (732) **Novartis AG 4002 Basel, CH**
 (740) "MSA IP"
 (540)

DAILIPOINT

(511)
 5 Farmaceutski preparati za ljudsku primjenu.

(111) **BAZ2123536** (181) 08/06/2031
 (210) BAZ2123536A (220) 08/06/2021
 (151) 23/09/2022
 (732) **Novartis AG**
4002 Basel, CH
 (740) "MSA IP"
 (540)

TACROCEL

(511)
 5 Farmaceutski preparati za ljudsku primjenu.

(111) **BAZ2123537** (181) 09/06/2031
 (210) BAZ2123537A (220) 09/06/2021
 (151) 01/12/2022
 (732) **"MB IMPEKS" d.o.o. Banja Luka**
Jovana Bijelića bb, 78000 Banja Luka,
BA
 (591) zelena, bijela, tamno plava, crna, siva, žuta,
 plava
 (540)



(531) 3.13,26.1,26.4,29.1

(511)
 3 Nemedicinska kozmetika (prirodna morska so za naparavanje i kupke).

(111) **BAZ2123538** (181) 09/06/2031
 (210) BAZ2123538A (220) 09/06/2021
 (151) 01/12/2022
 (732) **MB IMPEKS d.o.o. Banja Luka Jovana Bijelića bb, 78000 Banja Luka, BA**
 (591) zelena, bijela, tamno plava, crna, siva, crvena
 (540)



(531) 3.1,3.6,27.5,29.1
 (511)
 5 Higijenski preparati (šampon za pse).

(111) **BAZ2123540** (181) 10/06/2031
 (210) BAZ2123540A (220) 10/06/2021
 (151) 02/12/2022
 (732) **International Foodstuffs Co. L.L.C. Post Box No. 4115, Sharjah, AE**
 (740) "Živko Mijatović & Partners" d.o.o.
 (540)

Allegro

(511)
 29 Jestiva ulja, masti za prehranu, margarin, maslac, juha (pripravci za juhu od povrća; pripravci za pripremu juha), mliječni proizvodi, mliječni frapei, meso, riba, perad i divljač, mesni ekstrakti, konzervirano, sušeno i kuhano voće i povrće, tučeno vrhnje, želei, džemovi, kompoti, jaja, pahuljice od krompira, čips od krompira s smanjenim udjelom masnoća, uštipci od krompira, čips od krompira i prženi krompiri, konzervirana leća, konzervirani grah, konzervirani grašak, konzervirane gljive, konzervirani kikiriki, sve vrste prerađenog sjemena.;
 30 Tjestenina za prehranu; makaroni (vrsta tjestenine); rezanci; instant rezanci; špageti; rezanci za juhe; kvasac; prašak za pecivo; preljevi za salate; majoneza; ocat; kečap i umaci (začini); smrznuto tijesto; smrznute parate; sladoledi; deserti od smrznutog voća; ledene slastice; hljeb; tijesto; šećerni sirup (melasa); sol; senf; brašno od žitarica; začini; prehrambeni napitci (na bazi žitarica i biljni); umaci od mesa; biljni čaj; med.

(111) **BAZ2123542** (181) 11/06/2031
 (210) BAZ2123542A (220) 11/06/2021
 (151) 18/10/2022
 (732) **Riot Games, Inc.**
12333 West Olympic Blvd., Los Angeles, CA 90064, US
 (740) "MSA IP"
 (540)

WILD RIFT

(511)
 9 Digitalni materijali, naime, nezamjenjivi tokeni (NFT); digitalni mediji, naime, audio- vizuelni medijski sadržaj koji se može preuzeti s područja zabave, muzike, video igara, igranja video igara i takmičenja u video igrama; digitalni mediji, odnosno medijski sadržaj koji se može preuzeti na području zabave, muzike, muzičkih videozapisa, video igara i igranja video igara; softver za čuvanje ekrana računara koji se može preuzeti; softver za pozadinu računara koji se može preuzeti; digitalni mediji koji se može preuzeti, naime, digitalni kolekcionarski predmeti kreirani softverskom tehnologijom zasnovanom na blockchain-u; softver za video igre koji se može preuzeti; virtualna roba koja se može preuzeti, naime, računarski softverski programi koji sadrže resurse igara, tokene i virtualnu valutu za upotrebu u video igrama i onlajn virtualnim svjetovima; snimljeni računarski program za video igre.;

25 Bandane; kaiševi (odjeća); kape za bejzbol; kapice; čizme; odjeća; kaputi; kostimi za igre sa ulogama; haljine; obuća; rukavice; kostimi za Noć vještica; kape; pokrivala za glavu; dukserice sa kapuljačom; odjeća za malu djecu; jakne (odjeća); ogrtači; hlače; puloveri; odjeća za kišu; sandale; marame; košulje; cipele; šortsevi.; suknje; odjeća za spavanje; papuče; čarape; donji dijelovi trenerke; džemperi; gornji dijelovi trenerke; kupaći kostimi; majice kratkih rukava; hulahopke; majice (odjeća); trenerke; donje rublje.;

38 Usluge emitovanja i prenosa (striminga) igranja video igara i takmičenja u igranju video igara putem globalnih komunikacionih mreža, Interneta i bežičnih mreža; usluge internetskog emitovanja preko globalnih i lokalnih računarskih mreža.;

41 Organizovanje i uživo vođenje takmičenja koji se odnose na računarske i video igre; organizovanje onlajn takmičenja računarskih i video igara za interaktivne igrače; usluge rasonode, naime, organizovanje sastanaka sa obožavaocima (fanovima) i konferencija sa interaktivnim igrama među učesnicima u oblasti gejminga, video igara i e-sportova; usluge rasonode, naime, pružanje online digitalnih kolekcionarskih predmeta koji se ne mogu preuzeti, odnosno umjetnina, fotografija, slika, animacija i videozapisa za upotrebu u digitalnom okruženju u svrhe rasonode; usluge rasonode, naime, pružanje audio i video prezentacija koje se ne mogu preuzeti iz oblasti računarskih, video igara i e-sportova putem web stranice; usluge rasonode pružene internetskim prenosom; organizovanje uživo takmičenja računarskih i video igara i e- sportova; pružanje zabavnih informacija iz oblasti računarskih igara, video igara i e- sportova putem web stranice.

(111) **BAZ2123543** (181) 11/06/2031
 (210) BAZ2123543A (220) 11/06/2021
 (151) 21/10/2022

(732) **Zentiva, k.s.**
**U kabelovny 130/22, 102 37 Praha 10,
 Dolní Měcholupy, CZ**

(740) Dragan Mićunović
 (540)

APRIXA

(511)
 5 Lijekovi, farmaceutski preparati za ljudsku upotrebu.

(111) **BAZ2123544** (181) 07/06/2031
 (210) BAZ2123544A (220) 07/06/2021
 (151) 21/11/2022

(732) **“ZEKA-COMERC” d.o.o. Gračanica
 društvo za trgovinu i usluge Ul.
 Branilaca grada b.b. 75320 Gračanica,
 BA**

(591) žuta, zelena
 (540)



(531) 3.5,27.5,29.1

(511)
 2 Boje, glazure, lakovi; sredstva za zaštitu od hrđe i truljenja drveta; sredstva za bojenje, boje; tinte za tiskanje, označavanje i graviranje; sirove prirodne smole; metali u obliku listova i praha za slikare, dekoratere, tiskare i umjetnike. ;

3 Nemedicinska kozmetika i toaletni preparati; nemedicinska sredstva za čišćenje zuba; parfumerijski proizvodi, esencijalna ulja; sredstva za bijeljenje i druge supstance za pranje rublja; preparati za čišćenje, poliranje, ribanje i abrazivni preparat ;

6 Obični metali i njihove legure, rude; metalni građevinski i konstrukcijski materijali; metalne prenosive konstrukcije; neelektrični kabeli i žice od običnog metala; mali artikli željezarije; metalni spremnici za skladištenje ili prijevoz; sefovi.;

7 Strojevi, strojni alati, električni alati; motori i pogonski strojevi, osim za kopnena vozila; strojne spojnice i transmisijski elementi, osim za kopnena vozila; poljoprivredne sprave osim onih kojima se ručno upravlja; inkubatori za jaja; automatski strojevi za prodaju.;

8 Ručni alati i sprave, kojima se ručno upravlja; pribor za jelo; hladno oružje, osim vatrenog oružja; brijači. ;

9 Aparati i instrumenti znanstveni, istraživački, navigacijski, geodetski, fotografski, kinematografski, audiovizualni, optički, za vaganje, mjerenje, signalizaciju, otkrivanje, testiranje, kontrolu (inspekciju), spašavanje i nastavu; aparati i instrumenti za provođenje, prekid, transformaciju, akumulaciju, reguliranje ili kontrolu distribucije ili uporabe električne energije; aparati i instrumenti za snimanje, prijenos, reproduciranje ili obradu zvuka, slike ili podataka; snimljeni podaci i podaci koji se mogu preuzeti, računalni softver, prazni nosači podataka za digitalno ili analogno snimanje i skladištenje; mehanizmi za aparate koji se pokreću novcem ili žetonom; registar kase, računski strojevi; računala i periferni računalni uređaji; ronilačka odijela, ronilačke maske, čepovi za uši za ronioce, štipaljke za nos za ronioce i plivače, rukavice za ronioce, aparati za disanje za podvodno plivanje; aparati za gašenje požara. ;

11 Aparati i instalacije za osvjetljavanje, grijanje, proizvodnju pare, kuhanje, hlađenje, sušenje, ventilaciju, opskrbu vodom i za sanitarne svrhe. ;

12 Vozila; aparati za kretanje po zemlji, u zraku ili vodi. ;

13 prtljažne i torbe za nošenje; kišobrani i suncobrani; štapovi za hodanje; bičevi, saračka i sedlarska oprema; ogrlice, povodci i odjeda za životinje. ;

16 Papir i karton; tiskane stvari; knjigovezački materijal; fotografije; uredski materijal i uredski pribor, osim namještaja; ljepila za uredske i kudne potrebe; materijali za crtanje i materijali za umjetnike; kistovi; materijali za obuku i nastavu; plastični omotači, folije i vredice za umotavanje i pakiranje; tiskarska slova, klišeji. ;

18 Koža i imitacije kože; životinjska koža i krzno;

19 Građevinski materijali, nemetalni; krute nemetalne cijevi za gradnju; asfalt, smola, katran i bitumen; nemetalne prenosive konstrukcije; spomenici, nemetalni.;

20 Namještaj, ogledala, okviri za slike; nemetalni kontejneri za skladištenje ili transport; neobrađena ili poluobrađena kost, rog, kitova kost ili sedef; školjke; morska pjena (sepiolit); jantar. ;

21 Kućni ili kuhinjski pribor i posude; posude i pribor za jelo, osim vilica, noževa i žlica; češljevi i spužve; četke (osim kistova); materijali za pravljenje četki; pribor za čišćenje; neprerađeno ili poluprerađeno staklo, osim stakla koje se koristi u građevinarstvu; staklarija, porculan i grnčarija.;

22 Užad i uzice; mreže; šatori i cerade; tende, nadstrešnice od tekstila ili sintetičkog materijala; jedra; vreće za transport i skladištenje materijala bez ambalaže u rinfuzi; materijali za postavljanje i punjenje, osim papira, kartona, gume ili plastike; sirovi vlaknasti tekstilni materijali i zamjene za njih.;

24 Tekstil i zamjena za tekstil; tkanine za domaćinstvo; zavjese od tekstila ili plastike. ;

25 Odjeća, obuća, pokrivala za glavu. ;

26 Čipka, uzice i vez, i pozamanterijske trake i vrpce; dugmad, kopče i petlje, pribadače i igle; vještačko cvijede; ukrasi za kosu; vještačka kosa. ;

27 Tepisi, čilimi, prostirke i otirači, linoleum i drugi materijali za pokrivanje podova; prekrivači za zidove (netekstilni).;

28 Igre; igračke i predmete za igru; aparati za video igre; gimnastički i sportski artikli; ukrasi za božićna drvca. ;

29 Meso, riba, živina i divljač; mesni ekstrakti; konzervirano, zamrznuto, sušeno i kuhano voće i povrće; želei, džemovi, kompoti; jaja; mlijeko, sir, maslac, jogurt i drugi mliječni proizvodi; ulja i masti za ishranu. ;

30 Kava, čaj, kakao i zamjena za kavu (vještačka kava); riža, tjestenina i rezanci; tapioka i sago; brašno i proizvodi od žitarica kruh, peciva i poslastice čokolada; sladoledi, šerbeti i drugi jestivi led; šećer, med, melasa; kvasac, prašak za pecivo; sol, dodaci jelima, začini, konzervirano začinsko bilje; ocat, sosovi i drugi dodaci jelu; led [zamrznuta voda]. ;

31 Sirovi i neprerađeni poljoprivredni, akvakultumi, hortikultumi i šumarski proizvodi; sirove i neprerađene žitarice i sjeme; svježe voće i povrće, svježe začinsko bilje; prirodne biljke i cvijeće; cvjetne lukovice, sadnice i sjeme za sadnju; žive životinje; hrana i piće za životinje; slad. ;

32 Pivo; bezalkoholni napici; mineralne i sodne vode; vodni napici i vodni sokovi; sirupi i drugi bezalkoholni preparati za proizvodnju pića. ;

33 Alkoholna pića, osim piva; alkoholni preparati za pravljenje napitaka. ;

34 Duhan i zamjena za duhan; cigarete i cigare; elektronske cigarete i oralni vaporizatori za pušače; artikli za pušače; šibice. ;

37 Izgradnja građevina; popravljavanje; usluge instaliranja (postavljanja).;

39 Prijevoz; pakovanje i skladištenje roba; organiziranje putovanja. ;

40 Obrada materijala.

(111) **BAZ2123546** (181) 14/06/2031

(210) BAZ2123546A (220) 14/06/2021

(151) 21/10/2022

(300) 35985

31/05/2021

AD

(732) **Philip Morris Products S.A.**

Quai Jeanrenaud 3, 2000 Neuchâtel, CH

(740) "LINEA SERVICES" d.o.o. Sarajevo

(540)

ART FOR AIR

(511)

34 Žičani raspršivači za elektronske cigarete i elektronske uređaje za pušenje; duhan, sirovi ili prerađeni; proizvodi od duhana, uključujući cigare, cigarete, cigariljose, duhan za ručno motanje cigareta, duhan za lule, duhan za žvakanje, duhan za šmrkanje (burmut), kretek; snus (duhan u prahu); zamjene za duhan koje se ne koriste u medicinske svrhe;

pribor za pušače, uključujući cigaret papire i tube, filtere za cigarete, limene kutije za duhan i cigarete, futrole i kutije za cigarete i pepeljare, lule, džepne naprave za motanje cigareta, upaljači; šibice; duhanski štapići; grijani duhanski proizvodi, elektronski uređaji i njihovi dijelovi koji zagrijevaju cigarete ili duhan u svrhu otpuštanja aerosola koji sadrži nikotin za inhalaciju; tečna nikotinska otopina za upotrebu kod elektronskih cigareta; elektronski uređaji za pušenje; elektronske cigarete; elektronske cigarete kao zamjena za tradicionalne cigarete; elektronski uređaji za inhalaciju nikotina koji sadrže aerosol; oralni vaporizatori za pušače, duhanske proizvode i zamjene za duhan; pribor za pušače za elektronske cigarete; dijelovi i oprema za prethodno navedene proizvode iz klase 34; uređaji za gašenje cigareta i cigara koje se zagrijevaju, kao i zagrijanih duhanskih štapića; punjive elektronske kutije za cigarete.

(111) **BAZ2123547** (181) 14/06/2031

(210) BAZ2123547A (220) 14/06/2021

(151) 16/11/2022

(732) **HIFA - PETROL d.o.o. Sarajevo Hotonj bb, Vogošća, BA**

(540)

BMB 100 RACING

(511)

3 Preparati za bijeljenje i ostale tvari za pranje rublja; preparati za čišćenje, poliranje, odmaščivanje i struganje; sapuni; parfumerijski proizvodi, eterična ulja, kozmetički proizvodi, losioni za kosu; sredstva za pranje i poliranje automobila; preparati za osvježavanje prostorija; proizvodi za njegu zubi.;

4 Industrijska ulja i masti, vosak; maziva; spojevi za skupljanje, vlaženje i vezivanje prašine; sve vrste goriva; nafta i naftni derivati; materije za osvjetljavanje; svijeće i fitilji za osvjetljavanje.;

5 Preparati za osvježavanje zraka, preparati za dezodoriranje zraka, dezodorirajuća sredstva za vozila.;

30 Kafa, čaj, kakao i nadomjesci kafe; napitci na bazi kafe, kakaa, čokolade ili čaja; riža; tapioka, sago; brašno i proizvodi od žitarica; kruh, kolači, slastice; čokolade, keksi, bomboni, konditorski proizvodi; sladoled; šećer, med, sirup od melase; kvasac, prašak za dizanje; sol; senf; ocat, umaci (začini); mirodije; led za hlađenje; grickalice i žvakaće gume.;

32 Pivo; mineralne i gazirane vode te ostala bezalkoholna pića; pića od voća i voćni sokovi; sirupi i ostali preparati za pripremanje napitaka; energetski napici.

(111) **BAZ2123548** (181) 14/06/2031
 (210) BAZ2123548A (220) 14/06/2021
 (151) 16/11/2022
 (732) **HIFA - PETROL d.o.o. Sarajevo Hotonj
 bb, Vogošća, BA**
 (540)



(531) 27.5,27.7

(511)

3 Preparati za bijeljenje i ostale tvari za pranje rublja; preparati za čišćenje, poliranje, odmašćivanje i struganje; sapuni; parfumerijski proizvodi, eterična ulja, kozmetički proizvodi, losioni za kosu; sredstva za pranje i poliranje automobila; preparati za osvježavanje prostorija; proizvodi za njegu zubi.;

4 Industrijska ulja i masti, vosak; maziva; spojevi za skupljanje, vlaženje i vezivanje prašine; sve vrste goriva; nafta i naftni derivati; materije za osvjetljavanje; svijeće i fitilji za osvjetljavanje.;

5 Preparati za osvježavanje zraka, preparati za dezodoriranje zraka, dezodorirajuća sredstva za vozila.;

30 Kafa, čaj, kakao i nadomjesci kafe; napitci na bazi kafe, kaka, čokolade ili čaja; riža; tapioka, sago; brašno i proizvodi od žitarica; kruh, kolači, slastice; čokolade, keksi, bomboni, konditorski proizvodi; sladoled; šećer, med, sirup od melase; kvasac, prašak za dizanje; sol; senf; ocat, umaci (začini); mirodije; led za hlađenje; grickalice i žvakaće gume.;

32 Pivo; mineralne i gazirane vode te ostala bezalkoholna pića; pića od voća i voćni sokovi; sirupi i ostali preparati za pripremanje napitaka; energetski napici.

(111) **BAZ2123551** (181) 15/06/2031
 (210) BAZ2123551A (220) 15/06/2021
 (151) 01/12/2022
 (300) 921633572
 17/12/2020
 BR;
 921633793
 17/12/2020
 BR;
 921633963
 17/12/2020
 BR;
 921634340
 17/12/2020
 BR; 9
 21634498
 17/12/2020
 BR;
 921634790
 17/12/2020
 BR;
 921634927
 17/12/2020
 BR;
 921635079
 17/12/2020
 BR;
 921635249
 17/12/2020
 BR;
 921635370
 17/12/2020
 BR;
 921635486
 17/12/2020
 BR;
 921635613
 17/12/2020
 BR;
 921635761

17/12/2020		921636580	
BR;		17/12/2020	
921635834		BR;	
17/12/2020		921636636	
BR;		17/12/2020	
921636008		BR;	
17/12/2020		921636660	
BR;		17/12/2020	
921636091		BR;	
17/12/2020		921636687	
BR;		17/12/2020	
921636172		BR;	
17/12/2020		921636709	
BR;		17/12/2020	
921636261		BR;	
17/12/2020		921636725	
BR;		17/12/2020	BR
921636318	(732)	GENERAL MOTORS LLC	
17/12/2020		300 Renaissance Center,	Detroit
BR;		Michigan 48265-3000, US	
921636342	(740)	"Živko Mijatović & Partners" d.o.o.	
17/12/2020	(540)		
BR;			
921636369			
17/12/2020			
BR;			
921636393			
17/12/2020			
BR;			
921636440			
17/12/2020			
BR;			
921636482	(531)	26.4	
17/12/2020	(511)		
BR;			
921636512		1 Hemikalije za zaštitu/njegu i održavanje automobila;	
17/12/2020		industrijska ljepila; ljepljivi git; gasovi za rashlađivanje;	
BR;		antifriz; rashladna sredstva za motore vozila; sredstva za	
921636571		odbijanje fleka od tkanina; hidraulične tečnosti, uključujući	
17/12/2020		tečnost za kočnice, tečnosti za prenos, tečnosti za servo	
BR;		volan, tečnosti za kvačilo; hemijski aditivi za motorna	
921636571		goriva; hemijski aditivi za motorna ulja; deterdžentni aditivi	
17/12/2020		nafti; supstance protiv detonacija za motore sa unutrašnjim	
BR;		sagorijevanjem; hemikalije za dekarburiranje motora;	
		preparati za uštedu goriva; preparati protiv ključanja	



sredstava za rashlađivanje motora; rastvarač tečnosti za pranje vjetrobranskog stakla; zaptivači za naduvavanje automobilskih guma; inhibitori rđe automobilskog sistema za hlađenje; zaptivači za curenje iz sistema za hlađenje automobila; git za zaptivanje kod automobila; preparati za hemijsku obradu motora i aditivi za benzin i dizel goriva; hemijska sredstva za čišćenje sistema za goriva kod automobila; hemijska sredstva za čišćenje automobilskih motora; gumeni git za opravku pneumatskih guma, sredstva za zaptivanje guma; zaptivač za probušenu gumu; maziva za kočnice. ;

2 Mast protiv rđe za motorna vozila; boje, premazi za šasije vozila; preparati protiv korozije, preparati protiv tamnjenja za metale, zaštitni preparati za spoljašnjost i unutrašnjost vozila i drugi zaštitni premazi, premazi za inhibiranje korozije koji se prodaju kao sastavna komponenta kočionih rotora za kopnena vozila, premaz za gumu; emajl za automobile; boje za automobile; smjese za premaze za automobile.;

3 Preparati za čišćenje, poliranje, ribanje, abrazivni preparati i preparati za njegu vozila, muški i ženski mirisi za ličnu upotrebu; toaletna voda; parfemska voda; kolonjska voda; parfem; proizvodi za čišćenje automobila, uključujući deterdžente za čišćenje karoserije, sredstva za čišćenje motora i sredstva za čišćenje šasije; poliri za automobile; sredstva za čišćenje stakla; sredstva za čišćenje vinila i kože i zaštitni premazi; sredstva za čišćenje tepiha; sredstva za čišćenje automobilskih točkova; preparati za uklanjanje buba, katrana i ljepila; sredstva za čišćenje kočnica; sredstva za čišćenje karburatora; sredstva za odmaščivanje; sredstva za čišćenje ruku; zaštitne kreme i hidratantne kreme.;

4 Preparati koji daju neelastičnost kaiševima (remenicama); ulje za mjenjač; ne-hemijski aditivi za motorna goriva; proizvodi za njegu i održavanje automobila koji se sastoje od ulja, maziva ili masti; ulja i tečnosti na bazi ulja za motore i mjenjače; motorno ulje; benzin i dizel gorivo. ;

6 Metalni privjesci za ključeve, metalni ukrasni privjesci za ključeve, metalni prstenovi za ključeve, metalni ključevi, metalni okviri registarskih tablica, ukrasne metalne kutije, metalne kašice za novac, metalne kašice, metalne kopče za novac, legure od metala, čelične cijevi, metalne brave za vozila, metalne opruge, metalne posude, metalni zatezači za okvire motornih vozila; metalni znakovi, natpisi za parkiranje od metala, ulični znakovi od metala, metalni kontejneri, ukrasne statue i skulpture od metala, metalna zvona, metalni lanci, metalne sprave za kucanje na vratima, metalne brave, metalni trofeji, metalne pločice s imenima, metalni sefovi, metalni okovi, metalne cijevi, metalni cjevovodi i metalne cijevi za motorna vozila, metalni šrafovi, metalne matice, metalni zavrtnji, korita za pranje od metala i metalni zatvarači. ;

7 Mašine i mašinski alati, motori (ne za kopnena vozila), mašinske spojnice i pojasevi (osim za kopnena vozila), poljoprivredno oruđe, inkubatori za jaja, turbine, ležajevi, pumpe, ventili, uljni zaptivači, filteri, raspršivači, pogonski kaiševi, dinamo četke, karburatori, radijatori za hlađenje motora sa unutrašnjim sagorijevanjem, ventilatori za hlađenje, električni generatori, glave cilindara, pogonski točkovi, pogonski lanci, dinamo kaiševi, dinamo, uređaji za paljenje, tajmeri paljenja, mlaznice, prigušivači, remeni ventilatora, klipovi motora, regulatori brzine motora, kompresori, slavine kao dijelovi motora, aparati i instrumenti za upravljanje motorima i mašinama, motori (ne za kopnena vozila), uređaji za paljenje motora sa unutrašnjim sagorijevanjem; uređaji za paljenje motora motornih vozila,

svječice motora motornih vozila, grijači, kape svječica, kablovi svječica; pumpe (mašine), kompresori vazduha, kompresori za frižidere, ležajevi, ventili, masne karike, klipovi motora, filteri za motorno ulje (za motorna vozila), filteri vazduha (za motorna vozila), pumpa za motorno ulje (za motorna vozila), turbine, raspršivači (dijelovi motora i mašina), pogonski točkovi (dijelovi motora i mašina); pogonski lanci (dijelovi motora i mašina); posude za ulje za automobile; cilindri motora za automobile; motori brisača vjetrobranskog stakla za kopnena vozila; remenje ventilatora za motore i mašine, alternatori, magneti za paljenje motora, starteri motora i mašina; uređaji protiv zagađenja za motore i mašine, prigušnici za automobilske motore, izduvni radijatori za hlađenje motora i mašina kod automobila, zaptivni spojevi, kaiševi za motore i mašine; pumpa za vodu za vozilo, hidraulične komande za mašine, motore i strojeve; pneumatske komande za mašine, motore i strojeve; kondenzatori vazduha; univerzalni zglobovi, radilica automobilskog motora, bregasto vratilo automobilskog motora, zamajac automobilskog motora, amortizer, klipnjače za mašine, motore i strojeve, regulatori brzine za mašine, motore i strojeve, zaptivni element mašina, oprema za podmazivanje; kalemovi za paljenje motora sa unutrašnjim sagorijevanjem.;

8 Čekići; šrafcižeri; kliješta; setovi gedora; podesivi i fiksni ključevi; turpije za drvo i metal; testere; dlijeta; probijači za eksera, igle za probijanje, probijači za trake; nalazači klinova; klamerice; kliješta za skidanje izolacije sa žica, rezači žica i stezaljke; alati za zatezanje matica i šrafova; alat za zatezanje svrdla i svrdla; libele; stege, mengele; pojasevi za alat i torbice za alat; višenamenski pomoćni alati, kliješta, rezači za žice, sklopiva gedora, makaze sa oprugom, šrafcižeri, turpija, otvarač za flaše / limenke, testera za drvo, prsten za vezice. ;

9 Aparati i instrumenti naučni, nautički, geodetski, električni, fotografski, kinematografski, optički, za vaganje, mjerenje, signalizaciju, kontrolu (inspekciju), za pomoć (spašavanje) i za obuku za upotrebu u oblasti automobila; aparati za snimanje, diskovi za snimanje; električne baterije i akumulatori; radio i televizijski aparati, čitači diskova za zvuk, ampermetri, protiv-provalni upozoravajući aparati, razvodne kutije za osvjjetljenje, kablove i žice, prekidači strujnog kola, brzinometri, električni otvarači vrata, električni kalemi, električni terminali i prekidači, mjerači potrošnje vode, tečnosti i goriva, aparati za mjerenje nagiba i metri, mikročipovi, termostati, sistemi za paljenje i dijelovi, aparati za provjeru brzine vozila; aparati i instrumenti za telekomunikacije, telefoni uključujući mobilne i celulame telefone, prenosnike, prijemnike, mikroprocesore, računare za upotrebu u oblasti automobilske industrije, računarske softvere za upotrebu u oblasti automobilske industrije; navigacioni sistemi za motorna vozila; sistem globalnog pozicioniranja (GPS uređaj) uključujući računare; prenosnike, prijemnike, i pogone mrežnog interfejsa; sistem za lokaciju motornog vozila, uređaji za automatsko daljinsko obavještanje o aktiviranju vazdušnog jastuka, mikročipovi, kontroleri; aparati za proizvodnju, reprodukciju, prenos i snimanje zvuka i videa i delovi za njih iz oblasti vozila, uključujući radio, televizijske sisteme i sisteme za zabavu i informacione sisteme; zvučnici, pojačala, modemi; video monitori, LCD displeji; oprema za elektronske igrice; aparati za alarmiranje, upozoravanje, signalizaciju i informiranje u vezi sa radom vozila i opasnostima; alkalne i litijumske baterije, inverteri; akumulatori, električni, za vozila, kućišta za akumulatora; monitori za računare za upotrebu u oblasti automobilske industrije; kompas; navigacioni aparati za

vozila; sistemi globalnog pozicioniranja (GPS); aparati za praćenje za vozila; instrumenti za mjerenje za upotrebu u oblasti automobilske industrije; uređaji za mjerenje nagiba, kompasi za određivanje pravca; mjerači kilometraže za vozila, automatski indikatori niskog pritiska u gumama vozila, upravljački automatski aparati za vozila; mjerači pritiska, indikatori temperature, tahometri, aparati za dijagnostiku, ne za medicinske svrhe; optička stakla; poluprovodnici; solenoidni ventili, senzori, ne za medicinsku svrhu; naočale, naime naočale za sunce, naočale za vid, oftalmološki okviri i kutije za njih; lanci, vezice, kutije za naočale i drugi dodaci za naočale; elektronski uređaji, naime, čitači za muziku koje se mogu preuzeti, elektronski organizatori, elektronski uređaji za lokaciju, mjerači pritiska u gumama, prazni USB uređaji, futrole za laptop kompjutere; igrani filmovi, fotografski slajdovi, stakla protiv zasljepljivanja, zaštitna i sigurnosna stakla i sočiva; radio stanice, televizori, primopredajnici, signalna i upozoravajuća svjetla i uređaji; reflektujuće ploče i trake koje se nose za sprječavanje nesreća u saobraćaju, upozoravajući trouglovi i drugi znakovi koji se koriste u slučaju kvara na vozilu; sigurnosne jakne, zaštitni šljemovi i odjeća, aparati za ronjenje, maske za ronjenje, maske za plivanje, naočale za plivanje; sistemi i dijelovi za paljenje; alarmi, aparati za signalizaciju i upozoravanje; zvučnici; simulatori vožnje vozila; magneti; telekomunikacioni aparati i instrumenti; mobilni telefoni; dijelovi i dodaci za mobilne telefone iz ove klase; navlake za mobilne telefone; navigacioni sistemi za motorna vozila; sistemi i uređaji za automatsko obavješćavanje o aktiviranju vazдушnih jastuka u vozilu; računarski softver za upotrebu u motornom vozilu; računarski softver za upotrebu u trgovini i industriji motornih vozila; kutije i nosači za kompakt diskove i/ili trake; jedinice za elektronske displeje za vozila; kamere i radio stanice; softveri koji se mogu preuzimati putem Interneta i bežični uređaji za upotrebu u oblasti automobilske industrije; softver koji se može preuzimati u vidu aplikacije za mobilni telefon za upotrebu u oblasti automobilske industrije; električna napajanja za vozila; uređaji za punjenje baterije kod električnih vozila; električni aparati za kontrolu krstarenja i sistemi za upravljanje vozilima; električni aparati za kontrolu sigurnosti za upotrebu u oblasti automobilske industrije; električni uređaji za zaključavanje i sigurnost; električni aparati za kontrolu struje; kamere i senzori za motorna vozila; sistemi za osvjetljavanje za motorna vozila; magnetni nosači podataka; audio, video, računarske i laserske trake, diskovi, kompakt diskovi, kasete i kertridži; aparati za snimanje zvuka, aparati za snimanje videa; video igre i kompjuterske igre; elektronske publikacije koje se mogu preuzimati; muzički snjimci koji se mogu preuzimati; futrole za mobilne telefone; navlake za mobilne telefone; držači prilagođeni mobilnim telefonima; aparati za dijagnostiku kod motornih vozila i njihovi dijelovi, uključujući memorijske kartice; priključak za elektronski alat za dijagnostičko testiranje vozila; elektronski snjimači za upotrebu sa računarskim sistemima motornih vozila; računarski program za čitanje, dijagnozu i analizu dijelova vozila i sistema rada vozila; elektronski moduli na vozilu za prenos informacije o dijagnostici i radnom stanju vozila; elektronski uređaj za očitavanje emisije motora; softver za uređaj za dijagnostiku motornih vozila; softver aplikacija za povezivanje vozača vozila i putnika i za usklađivanje usluga prevoza; softver za upotrebu u planiranju, nadzoru i kontroli gradskog saobraćaja; računarski softver koji omogućuje komunikaciju između vozila i sa njim povezanim uređajima; lični digitalni asistenti (PDA); snimljeni računarski softver koji se može koristiti za obradu glasovnih komandi i za stvaranje audio odgovora na glasovne komande; snimljeni računarski

softver koji omogućava upotrebu mobilnog telefona bez ruku putem glasovnih komandi i prepoznavanja glasa; snimljeni kompjuterski softver koji omogućava komunikaciju između vozila i sa njim povezanih uređaja; elektronske kontrole za olakšavanje polu-autonomne vožnje motornog kopnenog vozila, koje se prodaju kao njegov sastavni dio; baterije, električne baterije, ćelije za gorivo, punjači baterija, baterije za vozila, električne baterije za vozila, ćelije goriva za vozila; modularni sistem baterija za napajanje električnih vozila koji sadrži više podesivih baterija; baterije za napajanje električnih vozila koje se mogu dopunjavati.;

11 Aparati za osvjetljenje, grjanje, klimatizaciju, uređaji za hlađenje vazduha, uređaji protiv zasljepljivanja automobila, lampe, sijalice, reflektori; uređaji za odmagljivanje i odleđivanje prozora, izmjenjivači toplote, radijatori (grijanje), uređaji za grijanje vazduha, uređaji i instalacije za osvjetljenje, ventilacioni uređaji, uređaji za odmagljivanje i odmrzavanje prozora; izmjenjivači toplote, radijatori; akumulatori toplote, kalemovi; instalacije za filtriranje vazduha, klima uređaji za vozila, kondenzatori gasa, isušivači vazduha, odleđivači za vozila, baterijske lampe, klima uređaji, lampe i sijalice; grijači, radijatori, električni ventilatori, odvlaživači, uređaji za osvjetljenje; lampe na električni pogon, na baterije ili na gas; fenjeri; upaljači za paljenje logorske vatre, grilova, roštilja, kamina, osvjetljenja za šatore; ramovi i stakla za lampe; električni aparati za grijanje ili na gas, uređaji za proizvodnju pare i za kuhanje, naime, ringle za kuhanje, šporeti, roštilji, grijači vazduha, električni štednjaci ili na plin za kuhanje, pločasti grijači (plotne), džepni grijači; ručni frižideri; aparati za sušenje; fenovi za kosu; prenosni tuševi, prenosni toaleti; električni uređaji koji imaju grijači element i komponentu koja emituje zvučni talas za privlačenje i uklanjanje insekata, reflektori za vozila; automobilski farovi. ;

12 Motorna kopnena vozila, naime automobili, sportska terenska vozila, kamioni, kombiji, motori za njih i njihovi dijelovi; avioni; čamci; karavani i prikolice; bicikli; električni bicikli; motori za motorna vozila; motorcikli; motorni čamci, helikopteri, električni vozovi za željeznička vozila, gume za vozila, prikolice za bicikle; vozila na vodonikov pogon; vozila na pogonsko gorivo; električni motori za kopnena vozila; električna vozila; mjenjači za kopnena vozila; pogonski agregati za kopnena vozila; zamjenljive pogonske jedinice za kopnena vozila.;

14 Satovi, igle za revere, dugmad za manžetne, časovnici, zidni časovnici, instrumenti za mjerenje vremena, štoperice, budilnici, nakit, privjesci, prstenje; dijamanti, drago kamenje; plemeniti metali i njihove legure i proizvodi od plemenitih metala ili presvučeni njima; kutije za nakit; kaiševi za satove, spremnici, posuđe i drugi proizvodi od plemenitih metala; trofeje i plakete. ;

16 Naliv pera i hemijske olovke, olovke, sveske, bilježnice; posteri; kalendari; crteži koji se kopiraju na podlogu; štampani materijali; priručnici, brošure, i katalozi koji se odnose na karakteristike i kontrole, rad, održavanje, servis i popravku i tehničke činjenice i specifikacije motornih vozila; kancelarijski pribor, registratori, fascikle, materijali za pakovanje, naime kutije; reklamni materijal, plakati i figurice od papira, fotografije, štampane reprodukcije, naime, litografska štampa, slike, izložbeni albumi, dnevници, mape, pribor za pisanje i crtanje, markeri, gumice za brisanje, linijari za crtanje, šestari za crtanje; šabloni od papira, nastavni materijali za obuku; etikete za poklone; ukrasni papir, trake, mašne, etikete i naljepnice, pločice sa hvataljkom za listove papira, bilježnice ili bilješke, dopisnice, razglednice

(čestitke), kompleti za slikanje, bojanke; papirne salvete, papirni stolnjaci, pozivnice, naljepnice, podmetači, zastave i transparenti (baneri) od papira, podmetači za čaše od papira, poštanske marke (kolekcionarstvo), časopisi. ;

17 Obojene, laminirane, ili plastične folije koje odbijaju toplotu za upotrebu na prozorima vozila, folije za zatamnjene stakala na vozilima, plastične folije koje nisu za uvijanje; gumeni prstenovi, materijali za dihtovanje, odbojnici za amortizaciju udara od gume, zaptivači za cijevi, hemijske smjese za popravku pukotina, zaptivači, spojnice, zaptivke, materijali za kočione obloge djelimično prerađeni, smjese za spajanje zaptivki; spojni priključci za cijevi, nemetalni, plastične cijevi, plastične ploče, plastični stubovi, plastične trake; savitljive cijevi; izolacioni materijali za zadržavanje toplote, smjese za sprječavanje zračenja toplote, materijali za zvučnu izolaciju, daske i cijevi za toplotnu izolaciju; izolacioni materijali; punjenja za proširenja na spojevima, materijali za pakovanje od gume ili plastike. ;

18 Rančevi, džepni novčanici, aktovke, kutije za vizit karte, ručni prtljag, poštarske torbe, cilindrične tekstilne torbe, putne torbe za odjeću, prtljag, putne torbe za kratka putovanja, velike ženske torbe sa ručkama, kišobrani, novčanici, sanduci, koferi i putne torbe; proizvodi od kože i imitacije kože, uključujući torbe za atletiku, sportske torbe, remenici za nošenje beba, torbe za plažu, torbe za knjige, torbe za pelene, rančevi za kampovanje, torbe za teretanu, platnene torbe, školske torbe, torbice za nošenje oko struka, ruksaci, torbice za nošenje na bokovima, torbe za kupovinu, veliki novčanici, ručne torbice, torbe koje se nose preko ramena, torbe za kozmetiku, akten tašne, futrole za kreditne kartice, futrole za pasoše, futrole za ključeve, novčanici za sitan novac; kozmetičke torbice; suncobrani; štapovi za hodanje, torbe za nošenje; oznake za prtljag; torbice za ključeve i kutije za vizit karte, kaiševi, kožne torbe za alat. ;

20 Nemetalni lančići za ključeve, nemetalni privjesci za ključeve, nemetalni držači za ključeve, nemetalni prstenovi za ključeve, nemetalne oznake za ključeve, pločice sa brojevima koje nisu od metala, plastični bedževi sa imenom, ramovi za slike, plastične zastave, jastučići za sjedišta, hoklice, stolice, jastuci, jastučići za stolice; stolovi; natpisi; sanduci za igračke; vešalice za odjeću, kuke za odjeću; staklene kugle sa snijegom; sitna plastična roba, naime, zaptivni prstenovi, zakivci, zapušači, šrafovi, matice i dijelovi za njih, podloške, opruge, stezne čaure, klinovi, navrtci, nazubljeni diskovi, nemetalne spojnice, kalemovi, držači, cijevi i spone za kablove; instrument table, sjedišta i sigurnosni pojasevi; postolja za kišobrane, vreće za spavanje za kampovanje; dušeci na naduvavanje, stolice za kampovanje, rasklopive stolice; jastuci i dekorativni jastučići; šatorski kočići koji nisu od metala, police za lonce i tiganje; namještaj, ogledala, proizvodi koji ne pripadaju drugim klasama od drveta, plute, trske, rogoza, vrbovog pruća, školjki, čilibara, sedefa; vreće za spavanje, nemetalna burad, radni stolovi (klupe), nemetalne pločice sa brojevima, dekoracije od plastike za hranu, identifikacione narukvice, nemetalne, nemetalna oprema za nameštaj, oprema za vrata, nemetalna; porcelanske kvake; ručke za fioke, namještaj, kreveci; koljevke; prenosive koljevke; stolovi za presvlačenje; visoke stolice za bebe; stolice za ljuljanje; nosiljke za bebe; stolovi za previjanje beba; prekrivači, jastuci, jorgani za krevete; sanduci; oglasne table i stalci; navlake za odjeću (za čuvanje); stolice za ležanje (ligeštuli); slamke za piće; ventilatori za ličnu upotrebu; korpe za nošenje stvari; nasloni za glavu; table za držanje ključeva; ormarići sa bravicama; brave; plakati od drveta ili plastike; dekorativne zidne ploče; statue i figurine od drveta, voska,

gipsa ili plastike; paravani; nemetalni stalci za boce. ;

21 Staklarija, šolje, termo posude za napitke za putovanja, boce i čuture; pribor i kutije za domaćinstvo i kuhinju (koje nisu od plemenitih metala ili premazane njima); češljevi i sunđeri; četke (izuzev kičica); staklo, neobrađeno ili poluobrađeno [osim građevinskog stakla]; kutije napravljene od kristala, staklene posude za napitke, posude od kristala za domaćinstvo, posude od porcelana za domaćinstvo, posude od gmčarije za domaćinstvo, čaše za piće od porcelana, čaše za piće od gmčarije, čaše za piće od stakla, mirisni isparivi raspršivači, pudrijere ne od plemenitog metala, modeli motornih vozila od kristala kao dekorativni detalji, čačkalice, staklo za prozore vozila, staklene posude za napitke, čaše od plastike ili stakla, krčazi, zdjele, tanjiri, podmetači, šolje za kafu; setovi za šećer i pavlaku; čaše za piće za novorođenčad; posude za kolače; figurice od keramike, stakla i porcelana; posude za kuhanje kafe [džezve], ne-električne; kanta za iskorišćen papir; plastične kante; stalci za pribor za tuširanje torte; čuture [pljoske]; šejkeri za koktele; termoizolovane posude za hranu ili piće; noževi za kolače, vadičepovi; plastične boce za vodu, prazne; dekanteri, boce i čuture za piće; štono posude [izuzev kašika, viljuški, noževa]; kuhinjske potrepštine, uključujući oklagije, špatule, strugače, žice za mučenje, posude za sapune, posude za hranu i kutije za hranu; posude za kuhanje, uključujući lonce, tiganje, posude za kuhanje kafe, šoljice, pribor za kuhanje, roštilje (kuhinjski pribor), igle za odjeću, roštilj rukavice; rukavice za remu, prenosive posude i kutije za novac i hranu, piće, nakit, proizvode za ličnu njegu, proizvode za čišćenje, proizvode za domaćinstvo i kuhinju; predmeti za čišćenje, metle, četke za prašinu, posude za prašinu, krpe za prašinu, krpe za čišćenje, prenosive kadice za bebe, lavori (posude) za pranje, kavezi za kućne ljubimce; zvonca pokretana vjetrom; vaze; kante za zaljevanje; saksije; kašike za obuvanje cipela; otvarači za flaše; posude za miješanje soli i bibera, posude za kolače i bombone, držači kašika, podmetači, poslužavnici, držači za salvete, servime kašike, frižideri za piće, posude za vodu i napitke, prenosivi sanduci za led, kofe za led, posude za led, držači za boce, šoljice od papira i plastike, tanjiri, dekorativni predmeti i umjetnička djela od stakla, porcelana ili grnčarije, drške, kuke; dekorativno obojeno staklo, korpe; kante za smeće; znakovi, značke i amblemi od stakla ili porcelana; prenosni frižideri, štipači za koktele; toplotno izolovane posude za hranu i piće. ;

22 Šatori, užad, nemetalna; džakovi za transport i skladištenje materijala u rasutom stanju. ;

24 Peškiri, ćebad, zastavice od tkanine za golf; tekstil i roba od tekstila; prekrivači, jorgani, jastuci za krevete, posteljina, peškiri, tekstil za kupatilo, naime peškiri za lice; značke, zastave i transparenti od tkanine; nepričvršćeni prekrivači za namještaj; prekrivači za jastuke; pokrivači koji se pune polistirenskim peletima za formiranje sjedišta i jastuka; tekstilni prekrivači za namještaj; zavjese od tekstila i tkanine, maramice, posteljina za domaćinstvo, čaršavi za krevet, jorgani za krevet, jastučnice, zidna tapiserija od tekstila, roletne od tekstila, zavjese, prekrivači za stolove, tuš zavjese; plastične zastavice, krpe za posude; barski peškiri i otirači, uključujući barske prostirke sa gumenom poledinom. ;

25 Odjeća, uključujući kecelje, kape, kapute, svećane muške košulje, rukavice, košulje za golf, šešire, jakne, kravate, polo majice, odjeću za kišu, kabanice, ogrtače, šalove, odjeću za spavanje, papuče, vizir kačkete, donje

dijelove trenerke, duks majice, džempere, majice; pokrivala za glavu, obuća, košulje, puloveri, vjetrovke, čarape, donji veš, odjela za vožnju, radni kombinezoni, odjela, ženske čarape, čarape i pletena trikotaža, šorcevi, bluze, gornji dijelovi odjeće (topovi), elegantne pantalone, pantalone, suknje, haljine, pelerine, kišni mantili, svečani prsluci, pleteni odjevni predmeti, grijači za vrat, sobni ogrtači, bademantili, odjeća za djecu i novorođenčad, portikle, odjeća za svečane prilike, sportska odjeća, aktivna odjeća, odjeća za slobodno vrijeme, odjevni predmeti za spavanje, kardigani, prsluci, džepne maramice, kaiševi, rukavice, rukavice bez prstiju, ženske najlonske čarape, farmerke, odjevni predmeti koji se nose oko vrata, kravate, odjeća za kupanje, manžetne, i obuća uključujući cipele, sandale, čizme, patike. ;

26 Kopče za kaiš koje nisu od plemenitih metala, značke za odjeću, koje nisu od plemenitih metala. ;

27 Otirači, autotepisi, prekrivači za podove uključujući otirače i tepihe. ;

28 Igre, igračke, stvari za igru i sportska oprema, vozila igračke, bicikli igračke, električni bicikli igračke; štapovi za golf, loptice za golf, torbe za golf, torbe za štapove za golf, rukavice za golf, držači loptica za golf, naprave za poravnanje zemlje, igre, igračke, stvari za igru i sportska oprema koje pripadaju ovoj klasi; rukavice za sport, aparati i proizvodi za vježbanje i fizički trening; igračke za razvoj koje pripadaju ovoj klasi; podloge za igre; konji za ljuljanje; automobili igračke, makete automobila i frikcion automobili za upotrebu na stazama igračkama i dijelovi za njih; slagalice; torbe specijalno prilagođene za sportsku opremu, vozila igračke na daljinsko upravljanje, frikciona vozila igračke i igračke kompleti za izrađivanje maketa; društvene igre, ručne računarske igrice; baloni, lutke, plišane igračke, čigre, maske igračke, igre na tabli, kocke (igračke), kućice za lutke, rošue i skejtbordi, klizaljke, daske za surf, peraja za plivanje, ljuljaške; žice i mreže za sportsku opremu, igre i reket; reketi za tenis, skvoš, padel; streličarska oprema, oprema za atletiku; lopte, rukavice, štitnici, palice, štapovi, golf palice, oznake i postolja (držači), sva naprijed navedena roba za upotrebu u sportskim igrama; štitnici za tijelo, štitnici za koljena i štitnici za zglobove, sva naprijed navedena roba za upotrebu u svakoj vrsti igre; oprema za planinarenje, streljaštvo, mačevanje, gimnastiku i za boks; šipke i oprema za vježbanje sa mehaničkim upravljanjem; štapovi, kanapi, udice, primame i mamci, plovci, olovo i kalemovi, sva naprijed navedena roba za ribolov; skije, štapovi za skijanje; karte za igranje, elektronske igre. ;

34 Artikli za pušače, upaljači za cigare i cigarete (koji nisu za suhozemna vozila), držači za cigare, kese za duhan, kutije za cigarete (tabakere), držači za duhan, pepeljare, duhanske lule, čistači za duhanske lule, držači za šibice, kremen i upaljače, tečni gas u boci (rezervoaru) za upaljače za pušače, sigurne šibice. ;

35 Oglašavanje, promotivne usluge i usluge odnosa sa javnošću u vezi sa motornim vozilima, sportovima koji uključuju motorna vozila i industrijom motornih vozila; usluge veleprodaje i maloprodaje koje pripadaju ovoj klasi u vezi sa prodajom motornih vozila i dijelova i opreme za motorna vozila; oglašavanje, promotivne usluge i usluge odnosa sa javnošću u vezi sa zabavnim, kulturnim i sportskim događajima; usluge onlajn maloprodaje putem računarske softverske platforme za upravljanje po vezanošću preuzetih softverskih aplikacija sa električnim, informacionim i zabavnim sistemima motornih vozila; usluge poslovnog upravljanja i konsultantske usluge; poslovno upravljanje, organizacija i konsultacija; pružanje poslovnih informacija;

pružanje poslovnih informacija putem veb stranice; agencije za uvoz i izvoz; promocija prodaje za druge; marketing; upravljanje onlajn tržištem za kupce i prodavce roba i usluga; dijeljenje reklamnog i materijala za oglašavanje; reklamiranje na radiju; reklamiranje preko televizije; onlajn reklamiranje na računarskoj mreži; poslovne usluge u vezi sa prevozom robe i usluga; upravljanje programima lojalnosti potrošača; usluge prodaje putem licitacije; usluge maloprodaje vozila i dijelova i opreme za vozila i maloprodaja usluga za vozila; usluge onlajn maloprodaje vozila i dijelova i opreme za vozila i maloprodaja usluga za vozila. ;

36 Usluge osiguranja i fmansijske usluge; finansiranje kupovine na lizing; sponzorisane zabavnih, kulturnih i sportskih događaja i učesnika u istim; klirinške usluge za fmansijske transakcije i usaglašavanje fmansijskih transakcija putem globalne računarske mreže; usluge fmansijskog savjetovanja i konsultacija; fmansijski i novčani poslovi, naime pružanje fmansijskih informacija, fmansijsko upravljanje i fmansijske analize; pružanje fmansijskih informacija; pružanje fmansijskih informacija elektronskim putem iz oblasti motornih vozila; fmansijsko savjetovanje u vezi sa pozajmicama; fmansijske usluge, naime auto krediti; fmansijsko savjetovanje u vezi sa ugovorima o finansiranju i garanciji motornih vozila, nekretnina, nepokretnosti, stambenih objekata, stanova, poslovnih zgrada i imovine, kućnih aparata, kancelarijske opreme, namještaja i ostale robe; usluge osiguranja i fmansijske usluge iz oblasti osiguranja imovine, nekretnina, privatne imovine, osiguranja od posljedica nesrećnog slučaja i životnih osiguranja, kao i izgradnje, renoviranja, preuređivanja zgrada; usluge kreditnih kartica; usluge hipoteka na nepokretnosti; lizing motornih vozila; usluge agencija za promet nekretninama; usluge procjene i inspekcije nekretnina; usluge iznajmljivanja i zakupa nekretnina; finansiranje kupovine i kredita za motorna vozila; fmansijske procjene vozila. ;

37 Održavanje, popravka i servisiranje motornih vozila i motora; usluge dijagnostičke popravke i održavanja motornih vozila; usluge projektovanja kočionih sistema, servo sistema i drugih dijelova (komponenta); održavanje, servisiranje i popravka dijelova i opreme za motorna vozila; usluge hitne popravke motornih vozila na putu; instalacija, održavanje, popravka i servisiranje sistema i uređaja za otkrivanje, obavještanje i praćenje provale i krađe vozila. ;

38 Usluge telekomunikacija, uključujući elektronski prenos glasovnih datoteka, poruka i podataka; usluge telekomunikacija u vezi sa otkrivanjem, obavještanjem i praćenjem motornih vozila; usluge bežičnih mobilnih telefona; obezbjeđivanje telekomunikacionih veza sa globalnom računarskom mrežom; prenos zvuka, slika i teksta preko intemeta; usluge elektronskog biltena putem intemeta; telegrafske usluge; telefonska komunikacija putem intemetskih linija; prenos poruka pomoću računara; pružanje informacija u vezi sa saopštavanjem podataka (uključujući pružanje informacija putem bežičnih ili kablovskih komunikacionih mreža); usluge komunikacije putem satelita; elektronska pošta; omogućavanje telekomunikacionih veza putem računarskih terminala; usluge komunikacije putem mreža sa naplatom; emitovanje; televizijsko emitovanje; emitovanje kablovske televizije; radio emitovanje; omogućavanje pristupa veb stranici na intemetu u svrhu društvenog umrežavanja; usluge pričaoica; usluge intemetskog emitovanja; usluge komunikacije putem računara i mobilnih elektronskih uređaja; omogućavanje pristupa računarskim, elektronskim i onlajn bazama podataka; elektronski prenos podataka,

poruka i informacija; pružanje usluga onlajn foruma za komunikaciju o temama od opšteg interesa; omogućavanje pristupa onlajn komunikacionim linkovima putem kojih se korisnici veb stranica preusmjeravaju na druge lokalne i globalne veb stranice; olakšavanje pristupa veb stranicama drugih pomoću univerzalnih podataka za prijavljivanje; omogućavanje pristupa onlajn pričaonicama i elektronskim oglasnim tablama; usluge emitovanja zvučnih, tekstualnih i video zapisa preko računara ili drugih komunikacionih mreža, naime otpremanje, objavljivanje, prikazivanje, označavanje i elektronski prenos podataka, informacija, audio i video zapisa; pružanje usluga internet komunikacija; omogućavanje telekomunikacione veze između motornih vozila i centralne stanice; usluge komunikacija putem računarskih terminala; usluge komunikacija putem optičkih mreža; usluge komunikacija putem mobilnih telefona; pružanje informacija iz oblasti telekomunikacija; omogućavanje telekomunikacionih povezivanja na globalnu računarsku mrežu; omogućavanje pristupa bazama podataka; omogućavanje korisničkog pristupa globalnim računarskim mrežama; satelitski prenos; prenos poruka i slika pomoću računara; striming (protok) podataka; prenos digitalnih datoteka; prenos elektronske pošte; prenos videa na zahtjev; slanje poruka. ;

39 Pružanje informacija o stanju na putu i saobraćaju i informacija u vezi sa operativnim statusom vozila i upozorenjima u vozilima; pružanje informacija o lokaciji i pravcu kretanja vozila, uključujući pružanje navedenih informacija uz pomoć satelitskih navigacionih sistema; pružanje informacija o putu i saobraćaju; usmjeravanje vozila pomoću računara; iznajmljivanje, zakup i lizing motornih vozila i dijelova, opreme i rezervnih dijelova za motorna vozila; pružanje informacija o lokaciji i pravcu kretanja vozila; usluge transporta i skladištenja; preuzimanje i dostava motornih vozila; iznajmljivanje motornih vozila; transport, pakovanje, skladištenje, sakupljanje, dostava motornih vozila, kućnih aparata, namještaja, kancelarijske opreme i druge robe; usluge uklanjanja zaposlenih; iznajmljivanje kopnenih motornih vozila, bicikala i motornih bicikala, skutera i bicikala; Usluge dijeljenja kopnenih vozila, usluge prevoza putnika i tereta. ;

40 Proizvodnja gorivih ćelija; proizvodnja motornih vozila i dijelova za motorna vozila. ;

41 Usluge nastave i pripremanje obuke, uključujući usluge nastave i obuke iz oblasti motornih vozila, moto sportova i industrije motornih vozila; usluge nastave iz oblasti proizvodnje, distribucije, prevoza, upotrebe, popravke i održavanja motornih vozila i dijelova za motorna vozila; nastava i obuka vozača; usluge rezervacija za zabavne događaje i veselja; planiranje, organizovanje i izvođenje zabavnih, sportskih i kulturnih događaja, uključujući organizovanje i izvođenje zabavnih, sportskih i kulturnih događaja u vezi sa motornim vozilima, moto sportovima i industrijom motornih vozila; organizacija turnira i takmičenja; organizacija i produkcija emisija i nastupa uživo; organizacija društvenih događaja; snimanje, produkcija i distribucija filmova, video i audio zapisa, radio i televizijskih programa; omogućavanje pristupa sa računarske mreže onlajn slikama, video zapisima, muzici i igrama, koje se ne mogu preuzeti; zabava uživo; menadžment događaja; produkcija televizijskih programa, televizijskih programa za mobilne telefone i radio programa; produkcija radio i televizijskih programa za Internet i druge medije; usluge stavljanja na raspolaganje multimedijalnih zabavnih programa putem televizijskih, širokopojasnih, bežičnih i onlajn usluga; omogućavanje pristupa elektronskim

izdanjima, koja se ne mogu preuzeti, sa globalne računarske mreže; organizovanje i održavanje zabavnih događaja u svrhu prikupljanja sredstava; organizovanje zabavnih, sportskih i kulturnih događaja u svrhe prikupljanja priloga za dobrotvorne fondove; usluge u dobrotvorne svrhe, naime nastava i pripremanje obuke; pružanje informacija u oblasti obrazovanja; pružanje informacija o sportskim igrama; nastava, obuka; organizovanje i vođenje seminara; usluge pozajmljivanja knjiga; omogućavanje pristupa onlajn elektronskim publikacijama; prevodilačke usluge; klupske usluge, zabavne i obrazovne; organizovanje takmičenja vozača motornih vozila i trkačkih automobila; pružanje informacija u oblasti zabave i razonode vozačima i putnicima vozila; pružanje informacija u oblasti obrazovanja vozačima i putnicima vozila; pružanje usluga u oblasti zabave i razonode vozačima i putnicima vozila; usluge sportskih objekata; iznajmljivanje igraćaka; Iznajmljivanje opreme za igre; usluge zooloških vrtova; obezbjeđivanje modela za umjetnike; organizovanje lutrije. ;

42 Pružanje meteoroloških informacija i informacija o opasnostima na putu; softver kao usluga (SaaS) za upotrebu u automobilskoj industriji; omogućavanje onlajn pristupa mrežno zasnovanom računarskom softveru u vezi sa automobilskom industrijom; omogućavanje onlajn pristupa mrežno zasnovanim aplikacijama za upotrebu u automobilskoj industriji; omogućavanje korišćenja onlajn softvera za automobilsku industriju koji se može preuzeti; hosting softvera i baza podataka za upotrebu u automobilskoj industriji; hosting softvera kao usluga (SaaS) za automobilsku industriju; platforma kao usluga (PaaS) sa računarskom softverskom platformom za kontrolu korisnika koji omogućavaju privremeno korišćenje onlajn softvera za automobilsku industriju koji se ne može preuzeti; omogućavanje pristupa onlajn računarskim bazama podataka i onlajn bazama podataka koje se mogu pretraživati iz oblasti automobilske industrije; dizajn i razvoj računarskog softvera za motorna vozila; pružanje svih naprijed navedenih informacija vozačima i putnicima u motornim vozilima putem globalno pozicionirajućih sistema i satelitske tehnologije; istraživanje i razvoj iz oblasti automobila; testiranje ispravnosti vozila; usluge daljinskog nadzora koje se pružaju u popravci i održavanju motornih vozila. ;

45 Otkrivanje i praćenje krađe vozila pomoću elektronskih sistema; usluge konsijerža, organizovanje ličnih obaveza i usluge rezervisanja za druge, usluge praćenja ukradenih vozila; bezbjednosne usluge; usluge hitne pomoći na putu, uključujući otvaranje brava, pronalaženje i praćenje ukradenih vozila; usluge u vezi sa obezbjeđenjem vozila u vidu pronalaženja ukradenih motornih vozila, uključujući omogućavanje daljinskog usporavanja vozila putem elektronskog uređaja u motornom vozilu.

(111) **BAZ2123552** (181) 15/06/2031
 (210) BAZ2123552A (220) 15/06/2021
 (151) 19/09/2022
 (732) **PHYTO-PHARM d.o.o.**
Džamijska br.2, 71000 Sarajevo, BA
 (591) zelena, crna
 (540)



(531) 5.3,27.5,29.1
 (511)
 30 Kafa, čajevi, kakao i njihove zamjene.

(111) **BAZ2123553** (181) 15/06/2031
 (210) BAZ2123553A (220) 15/06/2021
 (151) 19/09/2022
 (732) **PHYTO-PHARM d.o.o.**
Džamijska br.2, 71000 Sarajevo, BA
 (540)
PHYTO-PHARM
 (511)
 30 Kafa, čajevi, kakao i njihove zamjene.

(111) **BAZ2123554** (181) 15/06/2031
 (210) BAZ2123554A (220) 15/06/2021
 (151) 19/09/2022
 (732) **PHYTO-PHARM d.o.o.**
Džamijska br.2, 71000 Sarajevo, BA
 (591) crvena
 (540)



(531) 1.15,27.5,29.1
 (511)
 30 Kafa, čajevi, kakao i njihove zamjene.

(111) **BAZ2123556** (181) 16/06/2031
 (210) BAZ2123556A (220) 16/06/2021
 (151) 16/09/2022
 (732) **JOHNSON & JOHNSON (New Jersey corporation)**
One Johnson & Johnson Plaza, New Brunswick, New Jersey, US
 (740) DR DIANA PROTIĆ TKALČIĆ & PARTNERS d.o.o.
 (540)

NEUTROGENA RETINOL BOOST

(511)
 3 Sredstvo za hidrataciju lica, kreme za kožu oko očiju, serum za lice i tretmani protiv starenja kože lica.

(111) **BAZ2123558** (181) 17/06/2031
 (210) BAZ2123558A (220) 17/06/2021
 (151) 15/09/2022

(732) **HOTEL PRESIDENT d.o.o. Čaplina**
Tasovčići bb, Čaplina, 88300 Čaplina,
BA

(540)



(531) 5.3,26.1,27.5

(511)

39 Organizovanje putovanja, iznajmljivanje prijevoznih sredstava i najam operatera tih sredstava, iznajmljivanje u vezi prijevoza i putovanja, usluge obavještanja o putovanjima ili prijevozu robe preko posrednika ili turističkih agencija, kao i usluge usluge obavještanja o cijeni prijevoza, voznom redu i o načinu prijevoza. ;

41 Usluge čiji je osnovni cilj razonoda, zabava ili rekreacija osoba, usluge prikazivanja javnosti umjetničkih i literarnih djela u kulturne i odgojne svrhe. ;

43 Usluge rezerviranja smještaja za putnike, usluge pružanja hrane i pića, pružanje privremenog smještaja.

(111) **BAZ2123559** (181) 17/06/2031
 (210) BAZ2123559A (220) 17/06/2021
 (151) 14/09/2022

(732) **McDonald's Corporation**

110 N. Carpenter Street, Chicago,
Illinois 60607, US

(740) Dragan Mićunović

(540)

HAPPY MEAL

(511)

16 Štampani materijal, papir, karton i proizvodi od ovih materijala, pribor za pisanje, četkice za bojenje, bojice, olovke, hemijske olovke, karte za igranje, knjige i radni listovi raznih aktivnosti, štampane slagalice i knjige slagalice, blokovi za crtanje, naljepnice i listovi sa naljepnicama, knjige za čitanje, papirne lutke i figurice.

(111) **BAZ2123560** (181) 17/06/2031
 (210) BAZ2123560A (220) 17/06/2021
 (151) 14/09/2022

(732) **NOBEL LIJEK d.o.o.**

Hasiba Brankovića 9, 71000 Sarajevo,
BA

(740) STAM d.o.o.

(540)

PAXIBAN

(511)

5 Farmaceutski proizvodi.

(111) **BAZ2123561** (181) 17/06/2031
 (210) BAZ2123561A (220) 17/06/2021
 (151) 14/09/2022

(732) **NOBEL LIJEK d.o.o.**

Hasiba Brankovića 9, 71000 Sarajevo,
BA

(740) STAM d.o.o.

(540)

RETOMIN

(511)

5 Farmaceutski proizvodi.

(111) **BAZ2123562** (181) 17/06/2031
 (210) BAZ2123562A (220) 17/06/2021
 (151) 14/09/2022

(732) **NOBEL LIJEK d.o.o.**

Hasiba Brankovića 9, 71000 Sarajevo,
BA

(740) STAM d.o.o.

(540)

Sitabel Met

(511)

5 Farmaceutski proizvodi.

(111) **BAZ2123563** (181) 18/06/2031

(210) BAZ2123563A (220) 18/06/2021

(151) 13/09/2022

(732) **Burn to Give SpA****Miguel Claro 195 of. 806, Providencia,
Santiago de Chile, CL**

(740) "MSA IP"

(540)



(531) 24.17,26.7,27.5

(511)

35 Ažuriranje reklamnog materijala; ažuriranje i održavanje podataka u računarskim bazama podataka; ažuriranje i održavanje informacija u registrima; upravljanje centralnim računarskim datotekama; poslovno upravljanje u vezi sa sportistima; upravljanje programima lojalnosti potrošača; poslovno upravljanje; agencije za oglašavanje; iznajmljivanje reklamnog prostora; iznajmljivanje reklamnog prostora na veb-sajtovima; iznajmljivanje reklamnog prostora i reklamnog materijala; iznajmljivanje reklamnog materijala; iznajmljivanje vremena za reklamiranje u sredstvima komunikacije; iznajmljivanje svih vrsta reklamnih materijala i marketinških prezentacionih materijala; iznajmljivanje bilborda [panoa za reklamiranje]; analize tržišta; analiziranje odziva na reklamiranje; istraživanje tržišta; traženje sponzorstva; poslovno istraživanje; ispitivanje javnog mnjenja; prikupljanje indeksa informacija u komercijalne ili reklamne svrhe; prikupljanje podataka u kompjutersku bazu podataka; prikupljanje i sistematizacija podataka u bazama podataka; sastavljanje, izrada i distribucija reklamnih spotova; izrada i održavanje reklamnog materijala; uređenje izloga; prezentacija robe; prezentacija robe i usluga putem elektronskih medija, primjenjivih i na usluge televizijske kupovine i onlajn kupovinu; razvoj reklamnih kampanja za preduzeća; razvoj marketinških strategija i koncepata; određivanje indeksa publike za radio i televizijski prenos; deljenje reklamnih materijala [brošura, flajera, letaka i uzoraka]; deljenje reklamnih materijala na ulici; distribucija reklama za druge putem interneta; dizajn reklamnog materijala; distribucija reklamnih spotova; distribucija reklamnih poruka i reklamnih dodataka priloženih uz redovna izdanja; pružanje reklamnog prostora putem elektronskih medija i globalne računarske mreže; pružanje prostora na veb-sajtovima za oglašavanje robe i usluga; pružanje prostora za oglašavanje u časopisima, novinama i magazinima; pružanje onlajn poslovnog adresara (imenika); pružanje i iznajmljivanje reklamnog prostora putem interneta; komercijalno upravljanje licencama proizvoda i usluga trećih lica; kompjutersko upravljanje podacima; upravljanje bazama podataka; indeksiranje internet sajtova za komercijalne namjene ili namjene oglašavanja; marketing; direktan marketing; marketing u okviru izdavanja softvera;

ciljani marketing; manekenske usluge u cilju reklamiranja ili prodajnih promocija; optimizacija pretraživača za promociju prodaje; optimizacija saobraćaja sa Internet stranice; organizacija izložbi u komercijalne i reklamne svrhe; organizacija sajmovi u komercijalne i reklamne svrhe; organizacija promocija pomoću audiovizuelnih medija; poslovno planiranje; stvaranje reklamnog materijala za druge; stvaranje i plasiranje reklamnog materijala za druge; proizvodnja reklamnog i poslovnog materijala; proizvodnja televizijskih reklama; onlajn promocija računarskih mreža i internet stranica; oglašavanje; onlajn oglašavanje putem komunikacionih računarskih mreža; oglašavanje na otvorenom; oglašavanje, uključujući promociju proizvoda i usluga drugih putem sponzorskih ugovora i ugovora o licenci u vezi sa međunarodnim sportskim događajima; neposredno oglašavanje putem pošte; oglašavanje emitovanjem onlajn oglasa za treće strane putem elektronskih medija; radijsko oglašavanje; oglašavanje i usluge oglašavanja putem televizije, radija i pošte; pisanje scenarija za potrebe oglašavanja; pisanje reklamnih tekstova; usluge odnosa s javnošću; usluge reklamnih agencija; usluge kluba potrošača i lojalnosti potrošača u poslovne, promotivne ili reklamne svrhe; usluge elektronske trgovine, odnosno komercijalno posredovanje radi pružanja informacija o proizvodima u svrhe reklamiranja i prodaje, koje se pružaju putem telekomunikacionih mreža; usluge oglašavanja; usluge oglašavanja i pružanja poslovnih informacija putem interneta; reklamne i promotivne usluge; reklamne i prodajne usluge; usluge telemarketinga; oglašavanje placanjem po kliku [pay per click oglašavanje]; usluge propagande i oglašavanja.;

36 Posredovanje u osiguranju, usluge osiguranja; finansijski poslovi; finansijske usluge; usluge agencija za promet nekretnina.;

41 Usluge pružanja teretana; usluge pružanja terena i sudskih objekata; usluge pružanja prostora za sportske turnire; pružanje objekata za rekreaciju; informacije o zabavnim aktivnostima; informacije o rekreativnim aktivnostima; pružanje objekata za zmiske sportove; organizacija biciklističkih trka; organizacija sportskih takmičenja i turnira; organizovanje takmičenja; organizovanje nastupa [usluge za privrednike]; organizacija plesnih događaja; organizacija događaja automobilskih trka; organizacija zabava i prijema; organizacija igara; organizacija i sprovođenje univerzitetskih sportskih takmičenja i atletskih događaja; organizacija i upravljanje koncertima, organizacija i vođenje konferencija; organizacija i vođenje obrazovnih konferencija; organizacija i vođenje konvencija; organizacija i upravljanje formacijskim radionicama; organizacija i priprema izložbi u zabavne svrhe; planiranje zabava; produkcija predstava; pružanje zabavnih informacija putem internet stranica; izdavanje knjiga, časopisa, novina, kataloga i brošura; izdavanje štampanog materijala; izdavanje elektronskih novina dostupnih putem globalne mreže; pružanje penjačkih izleta sa vodičem; usluge sportskih kampova; usluge kampova za odmor [rekreativne aktivnosti]; usluge grafičke obrade, osim u reklamne svrhe; usluge fizičkog vaspitanja; usluge ličnih trenera [fitness trening]; usluge rezervacije i kupovine karata za zabavne, sportske i kulturne događaje; pružanje onlajn elektronskih publikacija, koje se ne mogu preuzeti; usluge zabave, posebno podcast sadžaji. ;

42 Naučne i tehnološke usluge, kao i usluge istraživanja i projektovanja u vezi sa njima; usluge industrijskih analiza i istraživanja; projektovanje i razvoj računarskog hardvera i softvera; iznajmljivanje aplikacija računarskih programa; dizajn; projektovanje i razvoj softvera za mobilne aplikacije; projektovanje, razvoj i primjena računarskog softvera; projektovanje, poboljšanje i iznajmljivanje računarskog

softvera; pružanje korisničkih usluga autentifikacije korišćenjem tehnologije jedinstvene prijave za mrežne softverske aplikacije; iznajmljivanje aplikativnog softvera; dizajniranje softvera za pametne telefone; dizajniranje, održavanje, razvoj i ažuriranje računarskog softvera; softver kao usluga [SaaS]; pružanje usluga onlajn softvera koji se ne može preuzeti; pružanje usluga privremene upotrebe softvera, koji se ne može preuzeti; platforma kao usluga [PaaS]; obezbjeđivanje računarskih platformi kao usluga [PaaS]; razvoj računarskih platformi.;

44 Usluge savjetovanja o zdravlju; usluge zdravstvene njege pružane od strane zdravstvenih pružaoca na osnovu ugovora; pružanje medicinskih informacija, naime, informacija za pacijente i zdravstvene radnike u vezi s medicinskim stanjima, liječenjem i farmaceutskim proizvodima.

(111) **BAZ2123566** (181) 21/06/2031

(210) BAZ2123566A (220) 21/06/2021

(151) 13/09/2022

(732) **ROLEX SA**

Rue François-Dussaud 3-5-7, Geneva, CH

(740) "Živko Mijatović & Partners" d.o.o.

(540)

ROLEX

(511)

14 Urarski artikli, naročito satovi, ručni satovi, dijelovi za urarske artikle, te pribor za urarske artikle koji nije uključen u druge klase, satovi i drugi kronometrijski instrumenti, kronometri, kronografi (urarstvo), narukvice za satove, remeni za ručne satove, brojčanici (urarstvo), kutije i izložbeni spremnici za urarstvo i nakit, satni mehanizmi i njegovi dijelovi; nakit; drago i polu-drugo kamenje; plemeniti metali i njihove legure; broš igle (nakit). ;

35 Prezentacija urarskih i kronometrijskih artikala, nakita i pametnih satova putem svih komunikacijskih medija u maloprodajne svrhe; On-line reklamiranje; pružanje informacija i savjeta potrošačima u vezi s urarskim i kronometrijskim artiklima, nakitom, pametnim satovima i artiklima za online prodaju; usluge maloprodaje urarskih i kronometrijskih artikala, nakita i pametnih satova putem globalnih računalnih mreža, kataloga, pošte i svih drugih elektronskih sredstava; usluge reklamiranja, marketinga i promocije; usluge oglašavanja i promotivne usluge; distribucija promotivnih materijala; savjetodavne usluge u oblasti oglašavanja i marketinga; savjetodavne usluge u vezi sa promotivnim aktivnostima. ;

37 Usluge popravke urarskih i kronometrijskih artikala, nakita i pametnih satova; usluge održavanja urarskih i kronometrijskih artikala, nakita i pametnih satova; usluge poliranja za urarske i kronometrijske proizvode i nakit; usluge remonta urarskih i kronometrijskih proizvoda, nakita i pametnih satova; usluge restauracije urarskih i kronometrijskih proizvoda, nakita i pametnih satova; usluge tehničke kontrole za urarske i kronometrijske proizvode, nakit i pametne satove; pružanje savjeta i informacija u vezi svih prethodno navedenih usluga.

(111) **BAZ2123567** (181) 21/06/2031

(210) BAZ2123567A (220) 21/06/2021

(151) 14/09/2022

(732) **ROLEX SA**

Rue François-Dussaud 3-5-7, Geneva, CH

(740) "Živko Mijatović & Partners" d.o.o.

(540)



(531) 24.9

(511)

14 Urarski artikli, naročito satovi, ručni satovi, dijelovi za urarske artikle, te pribor za urarske artikle koji nije uključen u druge klase, satovi i drugi kronometrijski instrumenti, kronometri, kronografi (urarstvo), narukvice za satove, remeni za ručne satove, brojčanici (urarstvo), kutije i izložbeni spremnici za urarstvo i nakit, satni mehanizmi i njegovi dijelovi; nakit; drago i polu-drugo kamenje; plemeniti metali i njihove legure; broš igle (nakit). ;

35 Prezentacija urarskih i kronometrijskih artikala, nakita i pametnih satova putem svih komunikacijskih medija u maloprodajne svrhe; On-line reklamiranje; pružanje informacija i savjeta potrošačima u vezi s urarskim i kronometrijskim artiklima, nakitom, pametnim satovima i artiklima za online prodaju; usluge maloprodaje urarskih i kronometrijskih artikala, nakita i pametnih satova putem globalnih računalnih mreža, kataloga, pošte i svih drugih elektronskih sredstava; usluge reklamiranja, marketinga i promocije; usluge oglašavanja i promotivne usluge; distribucija promotivnih materijala; savjetodavne usluge u oblasti oglašavanja i marketinga; savjetodavne usluge u vezi sa promotivnim aktivnostima. ;

37 Usluge popravke urarskih i kronometrijskih artikala, nakita i pametnih satova; usluge održavanja urarskih i kronometrijskih artikala, nakita i pametnih satova; usluge poliranja za urarske i kronometrijske proizvode i nakit; usluge remonta urarskih i kronometrijskih proizvoda, nakita i pametnih satova; usluge restauracije urarskih i kronometrijskih proizvoda, nakita i pametnih satova; usluge tehničke kontrole za urarske i kronometrijske proizvode, nakit i pametne satove; pružanje savjeta i informacija u vezi svih prethodno navedenih usluga.

(111) **BAZ2123569** (181) 22/06/2031

(210) BAZ2123569A (220) 22/06/2021

(151) 13/09/2022

(732) **Lidl Stiftung & Co. KG Stiftsbergstrasse
1, 74172 Neckarsulm, DE**

(740) "Živko Mijatović & Partners" d.o.o.

(591) smeđa, oker

(540)



(531) 27.5,29.1

(511)

34 Duhan i proizvodi dobiveni od duhana; cigariljosi; artikli za pušače; posude za duhan, držači za cigare i cigarete, kutije za cigare i cigarete (tabakere), pepeljare, stalci za lule, strugalice za čišćenje lula [pribor za pušače], sjeckalice za vrškove cigara, lule, upaljači, džepni aparati za motanje cigareta, papirići za cigarete, tube za cigarete sa ili bez filtera, filteri za cigarete; šibice.

(111) **BAZ2123570** (181) 22/06/2031

(210) BAZ2123570A (220) 22/06/2021

(151) 14/09/2022

(732) **Hankook Tire & Technology Co.,
Ltd. 286, Pangyo-ro, Bundang-gu,
Seongnam-si, Gyeonggi-do, KR**

(740) "Živko Mijatović & Partners" d.o.o.

(540)



(531) 27.5

(511)

12 Automobilske gume; gume za bicikla; kućišta za pneumatske gume; navlake za gume; gume za motocikle; ljepljive gumene zakrpe za popravak zračnica; zračnice za bicikla; zračnice za motocikle; zračnice za pneumatske gume; zračnice za kotače vozila; zračnice za gume vozila; mrežasti nosači prtljage za vozila; pneumatske gume; pribor za popravak zračnica; obruči kotača vozila (naplaci); navlake za sjedala bicikla; navlake za sjedala motocikla; sigurnosni pojasevi za sjedala u vozilima; kočioni segmenti za vozila; amortizeri vozila; nosači skija za automobile; čavli za gume; zakovice za gume; pneumatici za kotače vozila; gume, čvrste, za kotače vozila; namotaji za protektiranje guma; gusjenice vozila (tipa valjkastog remena); gusjeničasti vojni mehanizmi za vozila (tipa transportne trake); gume bez zračnica za bicikle; gume bez zračnica za motocikle; ventili za gume vozila; gume za vozila.

(111) **BAZ2123575** (181) 23/06/2031

(210) BAZ2123575A (220) 23/06/2021

(151) 13/09/2022

(732) **Posco International Corporation**

**134, Teheran-Ro, Gangnam-Gu, Seoul,
KP**

(740) "LINEA SERVICES" d.o.o. Sarajevo

(540)



(531) 27.5

(511)

9 Upravljačke kutije za televizore (set-top-boxes).;

11 Zamrzivači.

(111) **BAZ2123576** (181) 23/06/2031

(210) BAZ2123576A (220) 23/06/2021

(151) 13/09/2022

(732) **Posco International Corporation**

**134, Teheran-Ro, Gangnam-Gu, Seoul,
KP**

(740) "LINEA SERVICES" d.o.o. Sarajevo

(540)

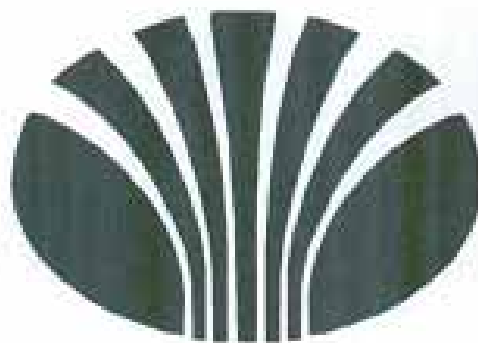

(531) 26.1,26.2

(511)

9 Upravljačke kutije za televizore (set-top-boxes).;

11 Zamrzivači.

- (111) **BAZ2123577** (181) 23/06/2031
 (210) BAZ2123577A (220) 23/06/2021
 (151) 15/09/2022
 (732) **Rivian IP Holdings, LLC**
13250 N. Haggerty Road, Plymouth,
Michigan 48170, US
 (740) PETOŠEVIĆ d.o.o.
 (540)



- (531) 26.3,26.4
 (511)

7 Strojevi, alatni strojevi, električni alati; motori i pogonske mašine, osim za kopnena vozila; spojne i prijenosne komponente strojeva, osim za kopnena vozila; poljoprivredne sprave, osim ručnih sprava; inkubatori za jaja; prodajni automati; strojevi za centriranje karoserije i okvira vozila i njihovi strukturni zamjenski dijelovi; razdjelnici za vozila; zračni filteri za motore vozila i pogonske mašine; cilindri motora za vozila; generatori za kopnena vozila; uređaji za paljenje motora za kopnena vozila; priključci za vozila, a naročito, utovarivači i noževi za micanje zemlje i rasutih predmeta; pneumatski i hidraulični kompresori za vozila; dijelovi za kopnena vozila, a naročito, žice za svjećice; uljne pumpe za kopnena vozila; kolektori kao dijelovi ispušnog sustava vozila; pumpe za gorivo za kopnena vozila; pumpe za vodu za kopnena vozila; dijelovi vozila, a naročito, električni ventili za karburatore; dijelovi vozila, a naročito, poklopci bregastih osovina; dijelovi vozila, a naročito, usisni kolektori; dijelovi vozila, a naročito, štitnici bregaste osovine motora; dijelovi vozila, a naročito, kućišta motora; dijelovi vozila, a naročito, balansirne ručice; dijelovi vozila, a naročito, potisne motke; dijelovi vozila, a naročito, rashlađivači ulja; dijelovi vozila, a naročito, kućišta koljenastog vratila; dijelovi vozila, a naročito, čepovi i kape za spremnike za gorivo; dijelovi vozila, a naročito, spremnici za gorivo; prigušivači kao dijelovi ispušnih sustava vozila; dijelovi motora kopnenih vozila s unutarnjim izgaranjem, a naročito, ojnice; mehanički dijelovi motora za kopnena vozila; šipke za mjerenje ulja u vozilima; zupčasti remeni za motore za kopnena vozila; pumpe za gorivo za motore kopnenih vozila; alternatori za kopnena vozila; generatori električne energije koji se također mogu koristiti kao električni motori za vozila; dijelovi vozila, a naročito, karburatori; dijelovi za ubrizgavanje goriva za motore kopnenih vozila i plovila;

zračni kompresori za vozila; cilindri za motore za kopnena vozila; motori brisača vjetrobrana za pomorska ili kopnena vozila; dijelovi motora vozila, a naročito, hladnjaci punjenog zraka i njihovi komponentni dijelovi; dijelovi motora vozila, odnosno interkuleri; žice za paljenje motora vozila; ispušne cijevi za kopnena vozila; jedinice katalitičkih pretvarača za ispušne sustave vozila; elektroničko paljenje za vozila; metalne brtve za motore za vozila; filteri za gorivo za motore vozila; bregaste osovine za motore vozila; hladnjaci za vozila.;

11 Farovi za vozila; sjenila za svjetiljke; reflektori za lansirna vozila; svjetla za vozila; kočiona svjetla za lansirna vozila; rasvjetni uređaji, a naročito, rasvjetni uređaji s organskim svjetlećim diodama (OLED) i rasvjetni uređaji sa svjetlećim diodama (LED); rasvjetni uređaji za vozila; zračni filteri za klimatizacijske uređaje u putničkim odjeljcima vozila; dijelovi za sustave grijanja i klimatizacije, a naročito, grijači jezgre i plinski hladnjaci za vozila; odmrzivači za vozila; svjetleće poluge za vozila; klimatizacijski uređaji za vozila; klima-upravljački sustav vozila za grijanje, ventilaciju i klimatizaciju; reflektori za vozila; usmjeravajući reflektori za vozila; ventilacijske (klimatizacijske) instalacije za vozila; uređaji za grijanje za vozila; grijalice za vozila; električna kuhala; prenosivi štednjaci; sudoperi; svjetiljke za šatore; indukcijske ploče za kuhanje; raspršivači za slavine.;

35 Oglašavanje; poslovno upravljanje; poslovna administracija; uredske funkcije; upravljanje sistemima električnih akumulatora koji se sastoje od bežično priključenih električnih akumulatora sa ugrađenim softverom na daljinsko ažuriranje i firmverom i podržavajućim softverom za pohranu i pražnjenje pohranjene električne energije za druge, za poslovne potrebe i usluge poslovnog savjetovanja u vezi sa navedenim; zastupništvo na polju kopnenih vozila i vozila; maloprodajne trgovine, outleți i pop-up trgovine na polju kopnenih vozila i vozila; usluge poslovnog savjetovanja, a naročito, pružanje pomoći u razvoju poslovnih strategija; savjetovanje na polju energetske učinkovitosti u vezi sa solarnom i obnovljivom energijom; pružanje usluga savjetovanja o kupovini i konzultantske usluge potrošačima za kupovinu kopnenih vozila; pružanje usluga online informativnih direktorija koji sadrže informacije u vezi s vozilima i postajama za punjenje; usluge upravljanja gorivom na polju voznog parka; usluge upravljanja voznim parkom u obliku praćenja vozila voznog parka za komercijalne potrebe. ;

36 Osiguranje; finansijski poslovi; monetarni poslovi; poslovi u vezi s nekretninama; usluge nositelja osiguranja; usluge finansiranja; usluge u vezi sa nekretninama, a naročito, iznajmljivanje (leasing) i upravljanje industrijskom imovinom za druge.;

37 Građevinske usluge; usluge ugradnje i popravka; pridobivanje mineralnih sirovina, bušenje nafte i plina; ugradnja, održavanje i popravka, i nadogradnja bežično priključenih električnih akumulatora i konsultacije u vezi s navedenim, za skladištenje i pražnjenje pohranjene električne energije za stabilizaciju i ispunjavanje zahtjeva i ciljeva korištenja električne energije; pružanje usluga održavanja i popravke vozila; savjetovanje u vezi s popravkom vozila; savjetovanje o održavanju vozila; punjenje akumulatora vozila; usluge prilagođivanja vozila, a naročito, izgradnja vozila po narudžbi; usluge postaja za punjenje vozila; popravak i održavanje vozila; detaljno čišćenje vozila; servisne stanice za vozila; bojenje vozila; usluge postaja za punjenje električnih vozila; usluge upravljanja voznim parkom u obliku održavanja voznih parkova;

usluge hitne pomoći na cesti, a naročito, odgovaranje na pozive za pomoć na cesti, promjena guma, hitno punjenje akumulatora; usluge gradnje; popravljjanje; usluge ugradnje; koncepcija, razvoj i proizvodnja specijaliziranih električnih automobilskih vozila; održavanje, servisiranje i popravka specijaliziranih električnih automobilskih vozila. ;

39 Prijevoz; pakiranje i skladištenje robe; organiziranje putovanja; leasing motornih vozila; usluge dijeljenja vozila; usluge dijeljenja vožnje; prijevoz i skladištenje vozila; iznajmljivanje vozila; usluge vožnje vozilima; vuča vozila; iznajmljivanja vozila; rezervacija iznajmljivanja automobila; usluge hitne pomoći na cesti, a naročito, vuča, izvlačenje i usluge isporuke ključa; usluge u vezi sa planiranjem puta. ;

40 Obrada materijala; recikliranje otpada i smeća; prečišćavanje vazduha i obrada vode; usluge tiskanja; konzerviranje hrane i pića; iznajmljivanje bežično priključenih električnih akumulatora sa ugrađenim softverom i firmverom na daljinsko ažuriranje i za skladištenje i pražnjenje pohranjene električne energije za stabilizaciju i ispunjavanje zahtjeva za električnom energijom i ciljnom potrošnjom; akrilna završna obrada vozila. ;

41 Obrazovanje; pružanje usluga osposobljavanja; razonoda; sportske i kulturne aktivnosti; usluge obrazovanja, a naročito, osposobljavanje na području koncepcije, razvoja, proizvodnje, održavanja, servisiranja i popravke vozila; priređivanje i provođenje i izvođenje tura sa vodičem u obliku putničkih ekskurzija i putovanja kopnenim vozilima, čamcima, biciklima i putovanja pješice; zabava u obliku iskustva u vožnji test vozila; usluge obrazovanja, a naročito, osposobljavanje na području koncepcije, razvoja, proizvodnje, održavanja, servisiranja i popravke specijaliziranih električnih automobilskih vozila. ;

42 Naučne i tehnološke usluge i usluge istraživanja i koncepcije u vezi sa navedenim; usluge industrijske analize, industrijskog istraživanja i industrijskog dizajna; usluge kontrole kvaliteta i utvrđivanje autentičnosti; koncepcija i razvoj računalnog hardvera i softvera; praćenje vozila za osiguravanje pravilnog funkcioniranja; daljinsko praćenje funkcioniranja, izvedbe i učinkovitosti električnih vozila; pružanje softvera koji se ne može preuzimati koji se koristi za prediktivnu analizu punjenja i održavanja električnih vozila, i prediktivnu analizu potreba potrošača; usluge inženjerskog dizajna; savjetovanje o razvoju proizvoda; konzultantske usluge na području dizajna vozila za druge; savjetovanje na području inženjerstva; praćenje bežično povezanih električnih akumulatora sa ugrađenim firmverom i softverom za pohranu i snabdijevanje električnom energijom kako bi se obezbijedio pravilan rad i programiranje za zadovoljavanje potreba za električnom energijom i ciljnom potrošnjom; koncepcija sistema električnih akumulatora koji se sastoje od bežično povezanih električnih akumulatora i softvera za podršku, sve za pohranu i pražnjenje pohranjene električne energije, u svrhu optimizacije efikasnosti dizajna, programiranja i konfiguracije datih sistema i usluga savjetovanja u vezi sa navedenim; usluge softvera kao usluge (SAAS) koji se sastoji od softvera za praćenje, optimizaciju i reguliranje pohrane i pražnjenje pohranjene energije prema i od bežično povezanih električnih akumulatora; obezbjeđivanje online softvera koji se ne mogu preuzimati za praćenje, optimizaciju, i regulisanje pohrane i pražnjenja pohranjene energije prema i od bežično povezanih električnih akumulatora; upravljanje softverom i firmverom ugrađenim u bežično povezane električne akumulatora za pohranu i pražnjenje pohranjene električne energije putem programiranja i konfiguriranja

softvera za električne akumulatora; instalacija, održavanje i popravak i nadogradnja računarskog softvera i firmvera koje je moguće daljinski nadograditi i koji su ugrađeni u daljinski povezane uređaje za električne akumulatora, i konsalting u vezi sa navedenim, za pohranu i pražnjenje pohranjene električne energije za stabilizaciju i zadovoljavanje potreba za električnom energijom i ciljeva potrošnje; usluge pregleda vozila za nova i polovna vozila za osobe koje kupuju ili prodaju svoja vozila; usluge procjene štete motornih vozila; pregled motornih vozila; usluge koncepcije dijelova motornih vozila; usluge praćenja voznog parka za potrebe bezbjednosti; usluge vraćanja ukradenih vozila; softver koji se ne može preuzimati sa interneta za potrebe upravljanja voznim parkom; softver koji se ne može preuzimati sa interneta za upravljanje kupovinom, finansiranjem, lizingom, osiguranjem, bezbjednošću, sigurnošću i dijagnostikom vozila. ;

45 Pravne usluge; usluge obezbjeđenja radi fizičke zaštite materijalnih sredstava i lica; lične i socijalne usluge koje drugi pružaju kako bi zadovoljili potrebe pojedinaca; usluga praćenja voznog parka iz bezbjednosnih razloga; usluge pronalaženja ukradenih vozila; usluge hitne pomoći na cesti, a naročito, otvaranje brava.

(111) **BAZ2123578** (181) 23/06/2031

(210) BAZ2123578A (220) 23/06/2021

(151) 15/09/2022

(732) **Rivian IP Holdings, LLC**

13250 N. Haggerty Road, Plymouth, Michigan 48170, US

(740) PETOŠEVIĆ d.o.o.

(540)

RIVIAN

(511)

7 Strojevi, alatni strojevi, električni alati; motori i pogonske mašine, osim za kopnena vozila; spojne i prijenosne komponente strojeva, osim za kopnena vozila; poljoprivredne sprave, osim ručnih sprava; inkubatori za jaja; prodajni automati; strojevi za centriranje karoserije i okvira vozila i njihovi strukturni zamjenski dijelovi; razdjelnici za vozila; zračni filteri za motore vozila i pogonske mašine; cilindri motora za vozila; generatori za kopnena vozila; uređaji za paljenje motora za kopnena vozila; priključci za vozila, a naročito, utovarivači i noževi za micanje zemlje i rasutih predmeta; pneumatski i hidraulični kompresori za vozila; dijelovi za kopnena vozila, a naročito, žice za svjećice; uljne pumpe za kopnena vozila; kolektori kao dijelovi ispušnog sustava vozila; pumpe za gorivo za kopnena vozila; pumpe za vodu za kopnena vozila; dijelovi vozila, a naročito, električni ventili za karburatore; dijelovi vozila, a naročito, poklopci bregastih osovina; dijelovi vozila, a naročito, usisni kolektori; dijelovi vozila, a naročito, štitičnici bregaste osovine motora; dijelovi vozila, a naročito, kućišta motora; dijelovi vozila, a naročito, balansirne ručice; dijelovi vozila, a naročito, potisne motke; dijelovi vozila, a naročito, rashlađivači ulja; dijelovi vozila, a naročito, kućišta koljenastog vratila; dijelovi vozila, a naročito, čepovi i kape za spremnike za gorivo; dijelovi vozila, a naročito, spremnici za gorivo; prigušivači kao dijelovi ispušnih sustava vozila;

dijelovi motora kopnenih vozila s unutarnjim izgaranjem, a naročito, ojnice; mehanički dijelovi motora za kopnena vozila; šipke za mjerenje ulja u vozilima; zupčasti remeni za motore za kopnena vozila; pumpe za gorivo za motore kopnenih vozila; alternatori za kopnena vozila; generatori električne energije koji se također mogu koristiti kao električni motori za vozila; dijelovi vozila, a naročito, karburatori; dijelovi za ubrizgavanje goriva za motore kopnenih vozila i plovila; zračni kompresori za vozila; cilindri za motore za kopnena vozila; motori brisača vjetrobrana za pomorska ili kopnena vozila; dijelovi motora vozila, a naročito, hladnjaci punjenog zraka i njihovi komponentni dijelovi; dijelovi motora vozila, odnosno interkuleri; žice za paljenje motora vozila; ispušne cijevi za kopnena vozila; jedinice katalitičkih pretvarača za ispušne sustave vozila; elektroničko paljenje za vozila; metalne brtve za motore za vozila; filteri za gorivo za motore vozila; bregaste osovine za motore vozila; hladnjaci za vozila.;

11 Farovi za vozila; sjenila za svjetiljke; reflektori za lansirna vozila; svjetla za vozila; kočiona svjetla za lansirna vozila; rasvjetni uređaji, a naročito, rasvjetni uređaji s organskim svjetlećim diodama (OLED) i rasvjetni uređaji sa svjetlećim diodama (LED); rasvjetni uređaji za vozila; zračni filteri za klimatizacijske uređaje u putničkim odjeljcima vozila; dijelovi za sustave grijanja i klimatizacije, a naročito, grijači jezgre i plinski hladnjaci za vozila; odmrzivači za vozila; svjetleće poluge za vozila; klimatizacijski uređaji za vozila; klima-upravljački sustav vozila za grijanje, ventilaciju i klimatizaciju; reflektori za vozila; usmjeravajući reflektori za vozila; ventilacijske (klimatizacijske) instalacije za vozila; uređaji za grijanje za vozila; grijalice za vozila; električna kuhala; prenosivi štednjaci; sudoperi; svjetiljke za šatore; indukcijske ploče za kuhanje; raspršivači za slavine.;

35 Oglašavanje; poslovno upravljanje; poslovna administracija; uredske funkcije; upravljanje sistemima električnih akumulatora koji se sastoje od bežično priključenih električnih akumulatora sa ugrađenim softverom na daljinsko ažuriranje i firmverom i podržavajućim softverom za pohranu i pražnjenje pohranjene električne energije za druge, za poslovne potrebe i usluge poslovnog savjetovanja u vezi sa navedenim; zastupništvo na polju kopnenih vozila i vozila; maloprodajne trgovine, outleti i pop-up trgovine na polju kopnenih vozila i vozila; usluge poslovnog savjetovanja, a naročito, pružanje pomoći u razvoju poslovnih strategija; savjetovanje na polju energetske učinkovitosti u vezi sa solarnom i obnovljivom energijom; pružanje usluga savjetovanja o kupovini i konzultantske usluge potrošačima za kupovinu kopnenih vozila; pružanje usluga online informativnih direktorija koji sadrže informacije u vezi s vozilima i postajama za punjenje; usluge upravljanja gorivom na polju voznog parka; usluge upravljanja voznim parkom u obliku praćenja vozila voznog parka za komercijalne potrebe. ;

36 Osiguranje; finansijski poslovi; monetarni poslovi; poslovi u vezi s nekretninama; usluge nositelja osiguranja; usluge finansiranja; usluge u vezi sa nekretninama, a naročito, iznajmljivanje (leasing) i upravljanje industrijskom imovinom za druge. ;

37 Građevinske usluge; usluge ugradnje i popravka; pridobivanje mineralnih sirovina, bušenje nafte i plina; ugradnja, održavanje i popravka, i nadogradnja bežično priključenih električnih akumulatora i konsultacije u vezi s navedenim, za skladištenje i pražnjenje pohranjene električne energije za stabilizaciju i ispunjavanje zahtjeva i ciljeva korištenja električne energije; pružanje usluga

održavanja i popravke vozila; savjetovanje u vezi s popravkom vozila; savjetovanje o održavanju vozila; punjenje akumulatora vozila; usluge prilagođivanja vozila, a naročito, izgradnja vozila po narudžbi; usluge postaja za punjenje vozila; popravak i održavanje vozila; detaljno čišćenje vozila; servisne stanice za vozila; bojenje vozila; usluge postaja za punjenje električnih vozila; usluge upravljanja voznim parkom u obliku održavanja voznih parkova; usluge hitne pomoći na cesti, a naročito, odgovaranje na pozive za pomoć na cesti, promjena guma, hitno punjenje akumulatora; usluge gradnje; popravljanje; usluge ugradnje; koncepcija, razvoj i proizvodnja specijaliziranih električnih automobilskih vozila; održavanje, servisiranje i popravka specijaliziranih električnih automobilskih vozila. ;

39 Prijevoz; pakiranje i skladištenje robe; organiziranje putovanja; leasing motornih vozila; usluge dijeljenja vozila; usluge dijeljenja vožnje; prijevoz i skladištenje vozila; iznajmljivanje vozila; usluge vožnje vozilima; vuča vozila; iznajmljivanja vozila; rezervacija iznajmljivanja automobila; usluge hitne pomoći na cesti, a naročito, vuča, izvlačenje i usluge isporuke ključa; usluge u vezi sa planiranjem puta. ;

40 Obrada materijala; recikliranje otpada i smeća; prečišćavanje vazduha i obrada vode; usluge tiskanja; konzerviranje hrane i pića; iznajmljivanje bežično priključenih električnih akumulatora sa ugrađenim softverom i firmverom na daljinsko ažuriranje i za skladištenje i pražnjenje pohranjene električne energije za stabilizaciju i ispunjavanje zahtjeva za električnom energijom i ciljnom potrošnjom; akrilna završna obrada vozila.;

41 Obrazovanje; pružanje usluga osposobljavanja; razonoda; sportske i kulturne aktivnosti; usluge obrazovanja, a naročito, osposobljavanje na području koncepcije, razvoja, proizvodnje, održavanja, servisiranja i popravke vozila; priređivanje i provođenje i izvođenje tura sa vodičem u obliku putničkih ekskurzija i putovanja kopnenim vozilima, čamcima, biciklima i putovanja pješice; zabava u obliku iskustva u vožnji test vozila; usluge obrazovanja, a naročito, osposobljavanje na području koncepcije, razvoja, proizvodnje, održavanja, servisiranja i popravke specijaliziranih električnih automobilskih vozila. ;

42 Naučne i tehnološke usluge i usluge istraživanja i koncepcije u vezi sa navedenim; usluge industrijske analize, industrijskog istraživanja i industrijskog dizajna; usluge kontrole kvaliteta i utvrđivanje autentičnosti; koncepcija i razvoj računalnog hardvera i softvera; praćenje vozila za osiguravanje pravilnog funkcioniranja; daljinsko praćenje funkcioniranja, izvedbe i učinkovitosti električnih vozila; pružanje softvera koji se ne može preuzimati koji se koristi za prediktivnu analizu punjenja i održavanja električnih vozila, i prediktivnu analizu potreba potrošača; usluge inženjerskog dizajna; savjetovanje o razvoju proizvoda; konzultantske usluge na području dizajna vozila za druge; savjetovanje na području inženjerstva; praćenje bežično povezanih električnih akumulatora sa ugrađenim firmverom i softverom za pohranu i snabdijevanje električnom energijom kako bi se obezbijedio pravilan rad i programiranje za zadovoljavanje potreba za električnom energijom i ciljnom potrošnjom; koncepcija sistema električnih akumulatora koji se sastoje od bežično povezanih električnih akumulatora i softvera za podršku, sve za pohranu i pražnjenje pohranjene električne energije, u svrhu optimizacije efikasnosti dizajna, programiranja i konfiguracije datih sistema i usluga savjetovanja u vezi sa navedenim; usluge softvera kao usluge (SAAS) koji se sastoji od softvera za praćenje, optimizaciju i reguliranje pohrane i pražnjenje

pohranjene energije prema i od bežično povezanih električnih akumulatora; obezbjeđivanje online softvera koji se ne mogu preuzimati za praćenje, optimizaciju, i regulisanje pohrane i pražnjenja pohranjene energije prema i od bežično povezanih električnih akumulatora; upravljanje softverom i firmverom ugrađenim u bežično povezane električne akumulatore za pohranu i pražnjenje pohranjene električne energije putem programiranja i konfiguriranja softvera za električne akumulatore; instalacija, održavanje i popravak i nadogradnja računarskog softvera i firmvera koje je moguće daljinski nadograditi i koji su ugrađeni u daljinski povezane uređaje za električne akumulatore, i konsalting u vezi sa navedenim, za pohranu i pražnjenje pohranjene električne energije za stabilizaciju i zadovoljavanje potreba za električnom energijom i ciljeva potrošnje; usluge pregleda vozila za nova i polovna vozila za osobe koje kupuju ili prodaju svoja vozila; usluge procjene štete motornih vozila; pregled motornih vozila; usluge koncepcije dijelova motornih vozila; usluge praćenja voznog parka za potrebe bezbjednosti; usluge vraćanja ukradenih vozila; softver koji se ne može preuzimati sa interneta za potrebe upravljanja voznim parkom; softver koji se ne može preuzimati sa interneta za upravljanje kupovinom, finansiranjem, lizingom, osiguranjem, bezbjednošću, sigurnošću i dijagnostikom vozila. ;

45 Pravne usluge; usluge obezbjeđenja radi fizičke zaštite materijalnih sredstava i lica; lične i socijalne usluge koje drugi pružaju kako bi zadovoljili potrebe pojedinaca; usluga praćenja voznog parka iz bezbjednosnih razloga; usluge pronalazjenja ukradenih vozila; usluge hitne pomoći na cesti, a naročito, otvaranje brava.

(111) **BAZ2123579** (181) 23/06/2031

(210) BAZ2123579A (220) 23/06/2021

(151) 15/09/2022

(732) **“F.K. COMPANY” društvo za proizvodnju foto i optičke opreme, trgovinu i usluge d.o.o. Sarajevo**

ul. Topal Osman Paše br. 32, 71000 Sarajevo, BA

(740) Sanja Voloder

(591) crna, crvena

(540)

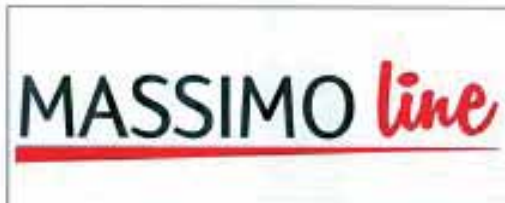

(531) 27.5,29.1

(511)

9 Cvikeri; kontaktne leće; korekcijske leće [optika]; kutije za kontaktne leće; kutije za naočale; lančići za naočale; naočale; naočale za sport; okulari; okviri za naočale; optičarski proizvodi; optička stakla; optičke leće; optički uređaji i instrumenti; pametne naočale; polarimetri; prizme [optika]; stakla za naočale; sunčane naočale.

(111) **BAZ2123580** (181) 23/06/2031

(210) BAZ2123580A (220) 23/06/2021

(151) 22/09/2022

(732) **“F.K. COMPANY” društvo za proizvodnju foto i optičke opreme, trgovinu i usluge d.o.o. Sarajevo**

ul. Topal Osman Paše br. 32, 71000 Sarajevo, BA

(740) Sanja Voloder

(591) crna, crvena

(540)



(531) 27.5,29.1

(511)

9 Cvikeri; kontaktne leće; korekcijske leće [optika]; kutije za kontaktne leće; kutije za naočale; lančići za naočale; naočale; naočale za sport; okulari; okviri za naočale; optičarski proizvodi; optička stakla; optičke leće; optički uređaji i instrumenti; pametne naočale; polarimetri; prizme [optika]; stakla za naočale; sunčane naočale.

(111) **BAZ2123583** (181) 28/06/2031

(210) BAZ2123583A (220) 28/06/2021

(151) 15/09/2022

(732) **“novotel” društvo sa ograničenom odgovornošću Sarajevo**

ul. Džemala Bijedića br. 39, 71000 Sarajevo, BA

(591) crvena, bijela

(540)



(531) 27.5,29.1

(511)

9 Aparati i instrumenti naučni, istraživački, navigacioni, geodetski, fotografski, kinematografski, audiovizuelni, optički, za vaganje, mjerenje, signalizaciju, otkrivanje, testiranje, kontrolu (inspekciju), spašavanje i nastavu; aparati i instrumenti za provođenje, prekid, transformaciju, akumulaciju, regulisanje ili kontrolu distribucije ili upotrebe električne energije aparati i instrumenti za snimanje, prenos, reprodukovanje ili obradu zvuka, slike ili podataka; snimljeni podaci i podaci koji se mogu preuzeti, računarski softver, prazni nosači podataka za digitalno ili analogno snimanje i

skladištenje; mehanizmi za aparate koji se pokreću novcem ili žetonom; registar kase, računске mašine; računari i periferni računarski uređaji; ronilačka odijela, ronilačke maske, čepovi za uši za ronioce, štipaljke za nos za ronioce i plivače, rukavice za ronioce, aparati za disanje za podvodno plivanje; aparati za gašenje požara.;

35 Oglašavanje; vođenje poslova; poslovno upravljanje; kancelarijski poslovi.;

38 Telekomunikacije.

(111) **BAZ2123584** (181) 29/06/2031

(210) BAZ2123584A (220) 29/06/2021

(151) 15/09/2022

(732) **Illumina, Inc., a Delaware corporation**
5200 Illumina Way, San Diego,
California 92122, US

(740) PETOŠEVIĆ d.o.o.

(540)

VERISEQ

(511)

1 Kemijski proizvodi za industriju, znanost, fotografsku djelatnost, ratarstvo, povrtlarstvo i šumarstvo; sirova umjetna smola, sirova plastika; gnojivo za zemlju; mješavine za gašenje požara; preparati za kaljenje, zavarivanje i lemljenje metala; kemijski proizvodi za konzerviranje hrane; sredstva za štavljenje kože; ljepila (ljepljive tvari) namijenjene za industriju; biološki pripravci, osim za medicinske i veterinarske potrebe; agensi, reagensi, testovi, enzimi, nukleotidi, puferi, kemijski pripravci i biološki pripravci za znanstvenu i istraživačku uporabu; dijagnostički reagensi i pripravci, osim za medicinske ili veterinarske potrebe; agensi, reagensi, testovi, enzimi, nukleotidi, puferi, kemijski preparati i biološki preparati za znanstvenu i istraživačku uporabu, uključenih na polju genotipizacije, medicinskog istraživanja, veterinarskog istraživanja, stomatološkog istraživanja, kliničkog istraživanja, metagenomike, biotehnologije, istraživanja i razvoja lijekova, istraživanja liječenja bolesti, farmaceutskog istraživanja, medicinsko laboratorijskog istraživanja, veterinarske znanosti, prirodne znanosti, biologije, mikrobiologije, poljoprivrede, forenzike, sigurnosti hrane, kozmetike, dermatologije, genetskog testiranja, sekvenciranja nukleinske kiseline i genetike, onkologije, prenatalnog razvoja, bolesti, in vitro dijagnostičkog istraživanja, zaraznih bolesti, reproduktivnog zdravlja, neonatalne intenzivne njege i personalizirane medicine, ne za medicinske ili veterinarske potrebe; kompleti koji sadrže nukleotide, reagente, enzime, enzimske supstrate, agense, testove, puferne, kemijske pripravke ili biološke pripravke za njihovu upotrebu u nemedicinske svrhe; setovi koji se sastoje od nukleotida, reagensa, enzima, enzimskih supstrata, agensa, testova, pufera, kemijskih pripravaka ili bioloških pripravaka za znanstvenu i istraživačku uporabu, uključenih na polju genotipizacije, medicinskog istraživanja, veterinarskog istraživanja, stomatološkog istraživanja, kliničkog istraživanja, metagenomike, biotehnologije, istraživanja i razvoja lijekova, istraživanja liječenja bolesti, farmaceutskog istraživanja, medicinsko laboratorijskog istraživanja, veterinarske znanosti, prirodne znanosti, biologije, mikrobiologije, poljoprivrede, forenzike, sigurnosti

hrane, kozmetike, dermatologije, genetskog testiranja, sekvenciranja nukleinske kiseline i genetike, onkologije, prenatalnog razvoja, bolesti, in vitro dijagnostičkog istraživanja, zaraznih bolesti, reproduktivnog zdravlja, neonatalne intenzivne njege i personalizirane medicine, ne za medicinske ili veterinarske potrebe. ;

5 Farmaceutski i veterinarski proizvodi; higijenski proizvodi za upotrebu u medicini; dijetne tvari i supstance prilagođene za medicinske ili veterinarske potrebe, hrana za dojenčad; dijetni suplementi za ljude i životinje; flasteri, materijal za previjanje; materijali za plombiranje zubi i za zubne otiske; dezinfekcijska sredstva; proizvodi za uništavanje životinjskih štetočina; fungicidi, herbicidi; agensi, reagensi, testovi, enzimi, nukleotidi, puferi, kemijski pripravci i biološki pripravci za medicinsku, stomatološku i veterinarsku upotrebu; dijagnostički reagensi i pripravci za medicinsku, stomatološku i veterinarsku upotrebu; klinički dijagnostički reagensi; biološki pripravci za medicinske potrebe; proizvodi za tretiranje oboljenja i proizvodi za tretiranje bolesti u obliku bioloških i kemijskih pripravaka za medicinske, stomatološke i veterinarske potrebe; proizvodi za tretiranje bolesti i zaraza kao biološki i kemijski pripravci za medicinske, stomatološke i veterinarske potrebe; bakterijski preparati za medicinske i veterinarske potrebe; kulture bioloških tkiva za medicinske, stomatološke i veterinarske potrebe; krv za medicinske potrebe; paraziticidi; setovi koji se sastoje od nukleotida, reagensa, enzima, agensa, testova, pufera, kemijskih pripravaka ili bioloških pripravaka za medicinske potrebe; setovi koji se sastoje od nukleotida, reagensa, enzima, agensa, testova, pufera, kemijskih pripravaka ili bioloških pripravaka za medicinsko genetsko testiranje i medicinske dijagnostičke potrebe; agensi, reagensi, testovi, enzimi, nukleotidi, puferi, kemijski preparati i biološki preparati za medicinsku, stomatološku i veterinarsku upotrebu, uključujući upotrebu na polju medicinske dijagnostike, kliničke dijagnostike, veterinarske dijagnostike, stomatološke dijagnostike, medicinske forenzike, laboratorijske medicine, veterinarske medicine, genetskog testiranja, sekvenciranja nukleinske kiseline, genetike, kozmetike, dermatologije, onkologije, prenatalnog razvoja, bolesti, forenzike, in vitro dijagnostičkog istraživanja, zaraznih bolesti, reproduktivnog zdravlja, neonatalne intenzivne njege, personalizirane medicine, mikrobiologije, biologije, biotehnologije, metagenomike, farmaceutike i razvoja lijekova; setovi koji se sastoje od enzimskih supstrata za medicinsko genetsko testiranje i medicinske dijagnostičke svrhe; farmaceutski pripravci. ;

9 Znanstveni, nautički, geodetski, fotografski, kinematografski i optički aparati i instrumenti kao i aparati i instrumenti za vaganje, mjerenje, signalizaciju, kontrolu (inspekciju), za pomoć (spašavanje) i za obuku; aparati i instrumenti za vođenje, distribuiranje, transformiranje, akumuliranje, podešavanje ili upravljanje električne struje; aparati za snimanje, prijenos ili reprodukciju zvuka ili slika; magnetne podloge za snimanje, akustičke ploče; kompaktne ploče, DVD i drugi numerički nosači za snimanje; mehanizmi za uređaje koji se pokreću uz prethodno ubacivanje kovanica; registarske blagajne, računari, oprema za obradu podataka, računala; računalni softver; uređaji za gašenje požara; softver za kompresiju i dekompresiju podataka; računalni softver za kopiranje, brisanje, upoređivanje, upravljanje, organiziranje, kompresiju, dekompresiju, obnovu, popravlanje, izradu, pohranu, sinkronizaciju, osiguravanje i arhiviranje podataka i datoteka; softver za upotrebu na poljima dijagnostike, medicinske dijagnostike, medicinskog istraživanja, kliničke dijagnostike, kliničkog

istraživanja, veterinarske dijagnostike, veterinarskog istraživanja, medicinske forenzike, medicinskog laboratorijskog istraživanja, laboratorijske medicine, veterinarske medicine, veterinarske znanosti, genetskog testiranja, sekvenciranja nukleinske kiseline, genetike, genotipizacije, prirodnih znanosti, poljoprivrede, sigurnosti hrane, kozmetike, dermatologije, onkologije, prenatalnog razvoja, bolesti, forenzike, in vitro dijagnostike, zaraznih bolesti, reproduktivnog zdravlja, neonatalne intenzivne njege, personalizirane medicine, mikrobiologije, biologije, biotehnologije, metagenomike, farmaceutike, razvoja lijekova i tretiranja bolesti; računalni softver koji se može preuzimati za kompresiju i dekompresiju datoteka sa genomskim podacima; uređaji i instrumenti za znanstveno istraživanje u laboratorijima, uključujući genetske sekvencere; laboratorijski uređaji za otkrivanje genetskih sekvenci; dijagnostički aparati za otkrivanje patogena za laboratorijsku ili istraživačku uporabu; znanstveni i istraživački uređaji i instrumenti za upotrebu na poljima dijagnostike, medicinske dijagnostike, medicinskog istraživanja, kliničke dijagnostike, kliničkog istraživanja, veterinarske dijagnostike, veterinarskog istraživanja, stomatološkog istraživanja, medicinske forenzike, medicinskog laboratorijskog istraživanja, laboratorijske medicine, veterinarske medicine, veterinarske znanosti, genetskog testiranja, sekvenciranja nukleinske kiseline, genetike, genotipizacije, prirodnih znanosti, poljoprivrede, sigurnosti hrane, kozmetike, dermatologije, onkologije, prenatalnog razvoja, bolesti, forenzike, in vitro dijagnostike, zaraznih bolesti, reproduktivnog zdravlja, neonatalne intenzivne njege, personalizirane medicine, mikrobiologije, biologije, biotehnologije, metagenomike, farmaceutike, razvoja lijekova i tretiranja bolesti; uređaji za ispitivanje DNK i RNK u istraživačke svrhe; znanstveni uređaji i instrumenti za mjerenje DNK, RNK i proteina, te njihovi dijelovi i pribor; medicinski laboratorijski instrumenti za istraživanje za analizu DNK i RNK; uređaji i instrumenti za ispitivanje plina, tekućina i čvrstih tvari; DNK čipovi; računalni hardver; uređaji za obradu podataka; računari; softver koji se može preuzimati za znanstvenu analizu genetskih sekvenci; ugrađeni softver za znanstvenu analizu genetskih sekvenci; računalni hardver za upotrebu na poljima dijagnostike, medicinske dijagnostike, medicinskog istraživanja, kliničke dijagnostike, kliničkog istraživanja, veterinarske dijagnostike, veterinarskog istraživanja, stomatološkog istraživanja, medicinske forenzike, medicinskog laboratorijskog istraživanja, laboratorijske medicine, veterinarske medicine, veterinarske znanosti, genetskog testiranja, sekvenciranja nukleinske kiseline, genetike, genotipizacije, prirodnih znanosti, poljoprivrede, sigurnosti hrane, kozmetike, dermatologije, onkologije, prenatalnog razvoja, bolesti, forenzike, in vitro dijagnostike, zaraznih bolesti, reproduktivnog zdravlja, neonatalne intenzivne njege, personalizirane medicine, mikrobiologije, biologije, biotehnologije, metagenomike, farmaceutike, razvoja lijekova i tretiranja bolesti; računalni softver; softver koji se može preuzimati za pohranu, organiziranje i izradu biblioteke genetičkih podataka koja se može pretraživati za upotrebu za otkrivanje sekvence i otkrivanje, dijagnostiku i tretiranja bolesti; softver koji se može preuzimati za upravljanje bazama podataka i za pohranu elektroničkih podataka; softver koji se može preuzimati za kreiranje baza podataka s informacijama i podacima koje se mogu pretraživati; baze podataka koje se mogu preuzimati na polju genetike; znanstveni i istraživački uređaji i instrumenti, uključujući sekvence nukleinskih kiselina, nizove, skenere, uređaje za elektroničko snimanje i analizatore, opremu

za prikupljanje testnih uzoraka, instrumente za kontrolu kvalitete uzoraka, spremnike i ladice s reagensima za sekvenciranje i opremu za pripremu testnih uzoraka, za laboratorijsku upotrebu; Laboratorijski poslužavnici; procesor podataka za bioinformatiku napredne slijedeće generacije (NGS); računalni aplikacijski softver, uključujući softver za primanje i pohranjivanje DNK, RNK i genetskih zapisa i za autorizaciju medicinskog i istraživačkog osoblja za korištenje zapisa; elektroničke publikacije koje se mogu preuzimati na poljima dijagnostike, medicinskih dijagnostike, medicinskog istraživanja, kliničke dijagnostike, kliničkog istraživanja, veterinarske dijagnostike, veterinarskog istraživanja, stomatološkog istraživanja, medicinske forenzike, medicinskog laboratorijskog istraživanja, laboratorijske medicine, veterinarske medicine, veterinarske znanosti, genetskog testiranja, sekvenciranja nukleinske kiseline, genetike, genotipizacije, prirodnih znanosti, poljoprivrede, sigurnosti hrane, kozmetike, dermatologije, onkologije, prenatalnog razvoja, bolesti, forenzike, in vitro dijagnostike, zaraznih bolesti, reproduktivnog zdravlja, neonatalne intenzivne njege, personalizirane medicine, mikrobiologije, biologije, biotehnologije, metagenomike, farmaceutike, razvoja lijekova i tretiranja bolesti; elektronički izvještaji koji se mogu preuzimati; računalni softver koji se može preuzimati za kompresiju i dekompresiju podataka i datoteka; računalni softver koji se može preuzimati za šifriranje podataka i datoteka; računalni softver koji se može preuzimati za maksimiziranje pohrane podataka i datoteka; računalni softver za upotrebu kod kompresije datoteka, dekompresije datoteka, arhiviranja i upravljanja računalnim datotekama; računalni softver koji se može preuzimati za pristup i dekompresiju arhiva pohranjenih u datotekama i potom pregledati i preuzimati jednu ili više dekompresovanih pojedinačnih datoteka pohranjenih unutar izvorne arhive kompresovanih datoteka; računalni softver koji se može preuzimati za izradu kompresovane arhive datoteka koja sadrži jednu ili više pojedinačnih datoteka odabranih od strane korisnika; računalni čipovi; mikroprocesori; integrirani sklopovi; kartice s integriranim sklopovima; kodirane elektroničke čip kartice koje sadrže programiranje koje se koristi za DNK sekvenciranje.

(111) **BAZ2123585** (181) 29/06/2031

(210) BAZ2123585A (220) 29/06/2021

(151) 15/09/2022

(732) **llumina, Inc., a Delaware corporation**
5200 Illumina Way, San Diego,
California 92122, US

(740) PETOŠEVIĆ d.o.o.

(540)

NEXTSEQ

(511)

1 Kemijski proizvodi za industriju, znanost, fotografsku djelatnost, ratarstvo, povrtlarstvo i šumarstvo; sirova umjetna smola, sirova plastika; gnojivo za zemlju; mješavine za gašenje požara; preparati za kaljenje, zavarivanje i lemljenje metala; kemijski proizvodi za konzerviranje hrane; sredstva za štavljenje kože; ljepila (ljepljive tvari) namijenjene za industriju; biološki pripravci, osim za medicinske i veterinarske potrebe; agensi, reagensi, testovi, enzimi,

nukleotidi, puferi, kemijski pripravci i biološki pripravci za znanstvenu i istraživačku uporabu; dijagnostički reagensi i preparati, osim za medicinske ili veterinarske potrebe; agensi, reagensi, testovi, enzimi, nukleotidi, puferi, kemijski preparati i biološki preparati za znanstvenu i istraživačku uporabu, uključenih na polju genotipizacije, medicinskog istraživanja, veterinarskog istraživanja, stomatološkog istraživanja, kliničkog istraživanja, metagenomike, biotehnologije, istraživanja i razvoja lijekova, istraživanja liječenja bolesti, farmaceutskog istraživanja, medicinsko laboratorijskog istraživanja, veterinarske znanosti, prirodne znanosti, biologije, mikrobiologije, poljoprivrede, forenzike, sigurnosti hrane, kozmetike, dermatologije, genetskog testiranja, sekvenciranja nukleinske kiseline i genetike, onkologije, prenatalnog razvoja, bolesti, in vitro dijagnostičkog istraživanja, zaraznih bolesti, reproduktivnog zdravlja, neonatalne intenzivne njege i personalizirane medicine, ne za medicinske ili veterinarske potrebe; kompleti koji sadrže nukleotide, reagens, enzime, enzimске supstrate, agense, testove, pufere, kemijske pripravke ili biološke pripravke za njihovu upotrebu u nemedicinske svrhe; setovi koji se sastoje od nukleotida, reagensa, enzima, enzimskih supstrata, agensa, testova, pufera, kemijskih pripravaka ili bioloških pripravaka za znanstvenu i istraživačku uporabu, uključenih na polju genotipizacije, medicinskog istraživanja, veterinarskog istraživanja, stomatološkog istraživanja, kliničkog istraživanja, metagenomike, biotehnologije, istraživanja i razvoja lijekova, istraživanja liječenja bolesti, farmaceutskog istraživanja, medicinsko laboratorijskog istraživanja, veterinarske znanosti, prirodne znanosti, biologije, mikrobiologije, poljoprivrede, forenzike, sigurnosti hrane, kozmetike, dermatologije, genetskog testiranja, sekvenciranja nukleinske kiseline i genetike, onkologije, prenatalnog razvoja, bolesti, in vitro dijagnostičkog istraživanja, zaraznih bolesti, reproduktivnog zdravlja, neonatalne intenzivne njege i personalizirane medicine, ne za medicinske ili veterinarske potrebe. ;

5 Farmaceutski i veterinarski proizvodi; higijenski proizvodi za upotrebu u medicini; dijetne tvari i supstance prilagođene za medicinske ili veterinarske potrebe, hrana za dojenčad; dijetni suplementi za ljude i životinje; flasteri, materijal za previjanje; materijali za plombiranje zubi i za zubne otiske; dezinfekcijska sredstva; proizvodi za uništavanje životinjskih štetočina; fungicidi, herbicidi; agensi, reagensi, testovi, enzimi, nukleotidi, puferi, kemijski pripravci i biološki pripravci za medicinsku, stomatološku i veterinarsku upotrebu; dijagnostički reagensi i preparati za medicinsku, stomatološku i veterinarsku upotrebu; klinički dijagnostički reagensi; biološki pripravci za medicinske potrebe; proizvodi za tretiranje oboljenja i proizvodi za tretiranje bolesti u obliku bioloških i kemijskih pripravaka za medicinske, stomatološke i veterinarske potrebe; proizvodi za tretiranje bolesti i zaraza kao biološki i kemijski pripravci za medicinske, stomatološke i veterinarske potrebe; bakterijski preparati za medicinske i veterinarske potrebe; kulture bioloških tkiva za medicinske, stomatološke i veterinarske potrebe; krv za medicinske potrebe; paraziticidi; setovi koji se sastoje od nukleotida, reagensa, enzima, agensa, testova, pufera, kemijskih pripravaka ili bioloških pripravaka za medicinske potrebe; setovi koji se sastoje od nukleotida, reagensa, enzima, agensa, testova, pufera, kemijskih pripravaka ili bioloških pripravaka za medicinsko genetsko testiranje i medicinske dijagnostičke potrebe; agensi, reagensi, testovi, enzimi, nukleotidi, puferi, kemijski preparati i biološki preparati za medicinsku, stomatološku i veterinarsku upotrebu, uključujući upotrebu na polju medicinske dijagnostike, kliničke dijagnostike, veterinarske

dijagnostike, stomatološke dijagnostike, medicinske forenzike, laboratorijske medicine, veterinarske medicine, genetskog testiranja, sekvenciranja nukleinske kiseline, genetike, kozmetike, dermatologije, onkologije, prenatalnog razvoja, bolesti, forenzike, in vitro dijagnostičkog istraživanja, zaraznih bolesti, reproduktivnog zdravlja, neonatalne intenzivne njege, personalizirane medicine, mikrobiologije, biologije, biotehnologije, metagenomike, farmaceutike i razvoja lijekova; setovi koji se sastoje od enzimskih supstrata za medicinsko genetsko testiranje i medicinske dijagnostičke svrhe; farmaceutski pripravci. ;

9 Znanstveni, nautički, geodetski, fotografski, kinematografski i optički aparati i instrumenti kao i aparati i instrumenti za vaganje, mjerenje, signalizaciju, kontrolu (inspekciju), za pomoć (spašavanje) i za obuku; aparati i instrumenti za vođenje, distribuiranje, transformiranje, akumuliranje, podešavanje ili upravljanje električne struje; aparati za snimanje, prijenos ili reprodukciju zvuka ili slika; magnetne podloge za snimanje, akustičke ploče; kompaktne ploče, DVD i drugi numerički nosači za snimanje; mehanizmi za uređaje koji se pokreću uz prethodno ubacivanje kovanica; registarske blagajne, računari, oprema za obradu podataka, računala; računalni softver; uređaji za gašenje požara; softver za kompresiju i dekompresiju podataka; računalni softver za kopiranje, brisanje, upoređivanje, upravljanje, organiziranje, kompresiju, dekompresiju, obnovu, popravljavanje, izradu, pohranu, sinkronizaciju, osiguravanje i arhiviranje podataka i datoteka; softver za upotrebu na poljima dijagnostike, medicinske dijagnostike, medicinskog istraživanja, kliničke dijagnostike, kliničkog istraživanja, veterinarske dijagnostike, veterinarskog istraživanja, medicinske forenzike, medicinskog laboratorijskog istraživanja, laboratorijske medicine, veterinarske medicine, veterinarske znanosti, genetskog testiranja, sekvenciranja nukleinske kiseline, genetike, genotipizacije, prirodnih znanosti, poljoprivrede, sigurnosti hrane, kozmetike, dermatologije, onkologije, prenatalnog razvoja, bolesti, forenzike, in vitro dijagnostike, zaraznih bolesti, reproduktivnog zdravlja, neonatalne intenzivne njege, personalizirane medicine, mikrobiologije, biologije, biotehnologije, metagenomike, farmaceutike, razvoja lijekova i tretiranja bolesti; računalni softver koji se može preuzimati za kompresiju i dekompresiju datoteka sa genomskim podacima; uređaji i instrumenti za znanstveno istraživanje u laboratorijima, uključujući genetske sekvencere; laboratorijski uređaji za otkrivanje genetskih sekvenci; dijagnostički aparati za otkrivanje patogena za laboratorijsku ili istraživačku uporabu; znanstveni i istraživački uređaji i instrumenti za upotrebu na poljima dijagnostike, medicinske dijagnostike, medicinskog istraživanja, kliničke dijagnostike, kliničkog istraživanja, veterinarske dijagnostike, veterinarskog istraživanja, stomatološkog istraživanja, medicinske forenzike, medicinskog laboratorijskog istraživanja, laboratorijske medicine, veterinarske medicine, veterinarske znanosti, genetskog testiranja, sekvenciranja nukleinske kiseline, genetike, genotipizacije, prirodnih znanosti, poljoprivrede, sigurnosti hrane, kozmetike, dermatologije, onkologije, prenatalnog razvoja, bolesti, forenzike, in vitro dijagnostike, zaraznih bolesti, reproduktivnog zdravlja, neonatalne intenzivne njege, personalizirane medicine, mikrobiologije, biologije, biotehnologije, metagenomike, farmaceutike, razvoja lijekova i tretiranja bolesti; uređaji za ispitivanje DNK i RNK u istraživačke svrhe; znanstveni uređaji i instrumenti za mjerenje DNK, RNK i proteina, te njihovi dijelovi i pribor; medicinski laboratorijski instrumenti za istraživanje za analizu DNK i RNK; uređaji i instrumenti

za ispitivanje plina, tekućina i čvrstih tvari; DNK čipovi; računalni hardver; uređaji za obradu podataka; računari; softver koji se može preuzimati za znanstvenu analizu genetskih sekvenci; ugrađeni softver za znanstvenu analizu genetskih sekvenci; računalni hardver za upotrebu na poljima dijagnostike, medicinske dijagnostike, medicinskog istraživanja, kliničke dijagnostike, kliničkog istraživanja, veterinarske dijagnostike, veterinarskog istraživanja, stomatološkog istraživanja, medicinske forenzike, medicinskog laboratorijskog istraživanja, laboratorijske medicine, veterinarske medicine, veterinarske znanosti, genetskog testiranja, sekvenciranja nukleinske kiseline, genetike, genotipizacije, prirodnih znanosti, poljoprivrede, sigurnosti hrane, kozmetike, dermatologije, onkologije, prenatalnog razvoja, bolesti, forenzike, in vitro dijagnostike, zaraznih bolesti, reproduktivnog zdravlja, neonatalne intenzivne njege, personalizirane medicine, mikrobiologije, biologije, biotehnologije, metagenomike, farmaceutike, razvoja lijekova i tretiranja bolesti; računalni softver; softver koji se može preuzimati za pohranu, organiziranje i izradu biblioteke genetičkih podataka koja se može pretraživati za upotrebu za otkrivanje sekvence i otkrivanje, dijagnostiku i tretiranja bolesti; softver koji se može preuzimati za upravljanje bazama podataka i za pohranu elektroničkih podataka; softver koji se može preuzimati za kreiranje baza podataka s informacijama i podacima koje se mogu pretraživati; baze podataka koje se mogu preuzimati na polju genetike; znanstveni i istraživački uređaji i instrumenti, uključujući sekvence nukleinskih kiselina, nizove, skenere, uređaje za elektroničko snimanje i analizatore, opremu za prikupljanje testnih uzoraka, instrumente za kontrolu kvalitete uzoraka, spremnike i ladice s reagensima za sekvenciranje i opremu za pripremu testnih uzoraka, za laboratorijsku upotrebu; Laboratorijski poslužavnici; procesor podataka za bioinformatiku napredne slijedeće generacije (NGS); računalni aplikacijski softver, uključujući softver za primanje i pohranjivanje DNK, RNK i genetskih zapisa i za autorizaciju medicinskog i istraživačkog osoblja za korištenje zapisa; elektroničke publikacije koje se mogu preuzimati na poljima dijagnostike, medicinskih dijagnostike, medicinskog istraživanja, kliničke dijagnostike, kliničkog istraživanja, veterinarske dijagnostike, veterinarskog istraživanja, stomatološkog istraživanja, medicinske forenzike, medicinskog laboratorijskog istraživanja, laboratorijske medicine, veterinarske medicine, veterinarske znanosti, genetskog testiranja, sekvenciranja nukleinske kiseline, genetike, genotipizacije, prirodnih znanosti, poljoprivrede, sigurnosti hrane, kozmetike, dermatologije, onkologije, prenatalnog razvoja, bolesti, forenzike, in vitro dijagnostike, zaraznih bolesti, reproduktivnog zdravlja, neonatalne intenzivne njege, personalizirane medicine, mikrobiologije, biologije, biotehnologije, metagenomike, farmaceutike, razvoja lijekova i tretiranja bolesti; elektronički izvještaji koji se mogu preuzimati; računalni softver koji se može preuzimati za kompresiju i dekompresiju podataka i datoteka; računalni softver koji se može preuzimati za šifriranje podataka i datoteka; računalni softver koji se može preuzimati za maksimiziranje pohrane podataka i datoteka; računalni softver za upotrebu kod kompresije datoteka, dekompresije datoteka, arhiviranja i upravljanja računalnim datotekama; računalni softver koji se može preuzimati za pristup i dekompresiju arhiva pohranjenih u datotekama i potom pregledati i preuzimati jednu ili više dekompresovanih pojedinačnih datoteka pohranjenih unutar izvorne arhive kompresovanih datoteka; računalni softver koji se može preuzimati za izradu kompresovane arhive datoteka koja sadrži jednu ili više pojedinačnih

datoteka odabranih od strane korisnika; računalni čipovi; mikroprocesori; integrirani sklopovi; kartice s integriranim sklopovima; kodirane elektroničke čip kartice koje sadrže programiranje koje se koristi za DNK sekvenciranje. ;

10 Kirurški, medicinski, stomatološki i veterinarski aparati i instrumenti, umjetni udovi, oči i zubi; ortopedski proizvodi; pribor za šivanje rana; medicinski uređaji i instrumenti; medicinski uređaji i instrumenti, a naročito, genetski sekvenceri; medicinski dijagnostički uređaji i instrumenti za otkrivanje genetskih sekvenci; medicinski dijagnostički uređaji za upotrebu u otkrivanju patogena; medicinski dijagnostički uređaji i instrumenti za upotrebu kod genetičkih analiza; medicinski dijagnostički uređaji i instrumenti za analize tjelesnih tekućina; uređaji za analize krvi; uređaji za testiranje DNK i RNK za medicinske potrebe; medicinski i veterinarski uređaji i instrumenti; analitički uređaji za medicinske potrebe; uređaji za testiranje za medicinske potrebe; stomatološki uređaji i instrumenti; medicinski dijagnostički uređaji i instrumenti za upotrebu pri pripremi krvi, tjelesnih tekućina i ljudskih bioloških uzoraka za daljnje testiranje i za otkrivanje i identifikaciju patogenih nukleinskih kiselina u krvi, tjelesnim tekućinama i biološkim uzorcima; klinički i medicinski uređaji i instrumenti; klinički i medicinski uređaji i instrumenti, uključujući sekvencere nukleinske kiseline, skenere niza nukleinske kiseline, uređaje za slikanje i uređaje za pripremu uzoraka i biblioteku za upotrebu na poljima genotipizacije, medicinske dijagnostike, veterinarske dijagnostike, stomatološke dijagnostike, kliničke dijagnostike, medicinskog istraživanja, veterinarskog istraživanja, dijagnostike, kliničkog istraživanja, metagenomike, biotehnologije, razvoja lijekova, tretiranja bolesti, farmaceutike, medicinskog laboratorijskog istraživanja, veterinarske znanosti, prirodnih znanosti, biologije, mikrobiologije, poljoprivrede, forenzike, sigurnosti hrane, kozmetike, dermatologije, genetskog testiranja, sekvenciranja nukleinske kiseline i genetike, onkologije, prenatalnog razvoja, bolesti, in vitro dijagnostike, zaraznih bolesti, reproduktivnog zdravlja, neonatalne intenzivne njege i personalizirane medicine; medicinski uređaji za upotrebu u dijagnostici i tretiranju.

(111) **BAZ2123586** (181) 29/06/2031

(210) BAZ2123586A (220) 29/06/2021

(151) 15/09/2022

(732) **llumina, Inc., a Delaware corporation**

5200 Illumina Way, San Diego, California 92122, US

(740) PETOŠEVIĆ d.o.o.

(540)

ILLUMINA

(511)

1 Kemijski proizvodi za industriju, znanost, fotografsku djelatnost, ratarstvo, povrtlarstvo i šumarstvo; sirova umjetna smola, sirova plastika; gnojivo za zemlju; mješavine za gašenje požara; preparati za kaljenje, zavarivanje i lemljenje metala; kemijski proizvodi za konzerviranje hrane; sredstva za štavljenje kože; ljepila (ljepljive tvari) namijenjene za industriju; biološki pripravci, osim za medicinske i veterinarske potrebe; agensi, reagensi, testovi, enzimi,

nukleotidi, puferi, kemijski pripravci i biološki pripravci za znanstvenu i istraživačku uporabu; dijagnostički reagensi i pripravci, osim za medicinske ili veterinarske potrebe; agensi, reagensi, testovi, enzimi, nukleotidi, puferi, kemijski preparati i biološki preparati za znanstvenu i istraživačku uporabu, uključenih na polju genotipizacije, medicinskog istraživanja, veterinarskog istraživanja, stomatološkog istraživanja, kliničkog istraživanja, metagenomike, biotehnologije, istraživanja i razvoja lijekova, istraživanja liječenja bolesti, farmaceutskog istraživanja, medicinsko laboratorijskog istraživanja, veterinarske znanosti, prirodne znanosti, biologije, mikrobiologije, poljoprivrede, forenzike, sigurnosti hrane, kozmetike, dermatologije, genetskog testiranja, sekvenciranja nukleinske kiseline i genetike, ontologije, prenatalnog razvoja, bolesti, in vitro dijagnostičkog istraživanja, zaraznih bolesti, reproduktivnog zdravlja, neonatalne intenzivne njege i personalizirane medicine, ne za medicinske ili veterinarske potrebe; kompleti koji sadrže nukleotide, reagens, enzime, enzimske supstrate, agense, testove, puferne, kemijske pripravke ili biološke pripravke za njihovu upotrebu u nemedicinske svrhe; setovi koji se sastoje od nukleotida, reagensa, enzima, enzimskih supstrata, agensa, testova, pufera, kemijskih pripravaka ili bioloških pripravaka za znanstvenu i istraživačku uporabu, uključenih na polju genotipizacije, medicinskog istraživanja, veterinarskog istraživanja, stomatološkog istraživanja, kliničkog istraživanja, metagenomike, biotehnologije, istraživanja i razvoja lijekova, istraživanja liječenja bolesti, farmaceutskog istraživanja, medicinsko laboratorijskog istraživanja, veterinarske znanosti, prirodne znanosti, biologije, mikrobiologije, poljoprivrede, forenzike, sigurnosti hrane, kozmetike, dermatologije, genetskog testiranja, sekvenciranja nukleinske kiseline i genetike, ontologije, prenatalnog razvoja, bolesti, in vitro dijagnostičkog istraživanja, zaraznih bolesti, reproduktivnog zdravlja, neonatalne intenzivne njege i personalizirane medicine, ne za medicinske ili veterinarske potrebe. ;

5 Farmaceutski i veterinarski proizvodi; higijenski proizvodi za upotrebu u medicini; dijetne tvari i supstance prilagođene za medicinske ili veterinarske potrebe, hrana za dojenčad; dijetni suplementi za ljude i životinje; flasteri, materijal za previjanje; materijali za plombiranje zubi i za zubne otiske; dezinfekcijska sredstva; proizvodi za uništavanje životinjskih štetočina; fungicidi, herbicidi; agensi, reagensi, testovi, enzimi, nukleotidi, puferi, kemijski pripravci i biološki pripravci za medicinsku, stomatološku i veterinarsku upotrebu; dijagnostički reagensi i pripravci za medicinsku, stomatološku i veterinarsku upotrebu; klinički dijagnostički reagensi; biološki pripravci za medicinske potrebe; proizvodi za tretiranje oboljenja i proizvodi za tretiranje bolesti u obliku bioloških i kemijskih pripravaka za medicinske, stomatološke i veterinarske potrebe; proizvodi za tretiranje bolesti i zaraza kao biološki i kemijski pripravci za medicinske, stomatološke i veterinarske potrebe; bakterijski preparati za medicinske i veterinarske potrebe; kulture bioloških tkiva za medicinske, stomatološke i veterinarske potrebe; krv za medicinske potrebe; parazitocidi; setovi koji se sastoje od nukleotida, reagensa, enzima, agensa, testova, pufera, kemijskih pripravaka ili bioloških pripravaka za medicinsko genetsko testiranje i medicinske dijagnostičke potrebe; agensi, reagensi, testovi, enzimi, nukleotidi, puferi, kemijski preparati i biološki preparati za medicinsku, stomatološku i veterinarsku upotrebu, uključujući upotrebu na polju medicinske dijagnostike, kliničke dijagnostike, veterinarske

dijagnostike, stomatološke dijagnostike, medicinske forenzike, laboratorijske medicine, veterinarske medicine, genetskog testiranja, sekvenciranja nukleinske kiseline, genetike, kozmetike, dermatologije, onkologije, prenatalnog razvoja, bolesti, forenzike, in vitro dijagnostičkog istraživanja, zaraznih bolesti, reproduktivnog zdravlja, neonatalne intenzivne njege, personalizirane medicine, mikrobiologije, biologije, biotehnologije, metagenomike, farmaceutike i razvoja lijekova; setovi koji se sastoje od enzimskih supstrata za medicinsko genetsko testiranje i medicinske dijagnostičke svrhe; farmaceutski pripravci. ;

9 Znanstveni, nautički, geodetski, fotografski, kinematografski i optički aparati i instrumenti kao i aparati i instrumenti za vaganje, mjerenje, signalizaciju, kontrolu (inspekciju), za pomoć (spašavanje) i za obuku; aparati i instrumenti za vođenje, distribuiranje, transformiranje, akumuliranje, podešavanje ili upravljanje električne struje; aparati za snimanje, prijenos ili reprodukciju zvuka ili slika; magnetne podloge za snimanje, akustičke ploče; kompaktne ploče, DVD i drugi numerički nosači za snimanje; mehanizmi za uređaje koji se pokreću uz prethodno ubacivanje kovanica; registarske blagajne, računari, oprema za obradu podataka, računala; računalni softver; uređaji za gašenje požara; softver za kompresiju i dekompresiju podataka; računalni softver za kopiranje, brisanje, upoređivanje, upravljanje, organiziranje, kompresiju, dekompresiju, obnovu, popravljavanje, izradu, pohranu, sinkronizaciju, osiguravanje i arhiviranje podataka i datoteka; softver za upotrebu na poljima dijagnostike, medicinske dijagnostike, medicinskog istraživanja, kliničke dijagnostike, kliničkog istraživanja, veterinarske dijagnostike, veterinarskog istraživanja, medicinske forenzike, medicinskog laboratorijskog istraživanja, laboratorijske medicine, veterinarske medicine, veterinarske znanosti, genetskog testiranja, sekvenciranja nukleinske kiseline, genetike, genotipizacije, prirodnih znanosti, poljoprivrede, sigurnosti hrane, kozmetike, dermatologije, onkologije, prenatalnog razvoja, bolesti, forenzike, in vitro dijagnostike, zaraznih bolesti, reproduktivnog zdravlja, neonatalne intenzivne njege, personalizirane medicine, mikrobiologije, biologije, biotehnologije, metagenomike, farmaceutike, razvoja lijekova i tretiranja bolesti; računalni softver koji se može preuzimati za kompresiju i dekompresiju datoteka sa genomskim podacima; uređaji i instrumenti za znanstveno istraživanje u laboratorijima, uključujući genetske sekvencere; laboratorijski uređaji za otkrivanje genetskih sekvenci; dijagnostički aparati za otkrivanje patogena za laboratorijsku ili istraživačku uporabu; znanstveni i istraživački uređaji i instrumenti za upotrebu na poljima dijagnostike, medicinske dijagnostike, medicinskog istraživanja, kliničke dijagnostike, kliničkog istraživanja, veterinarske dijagnostike, veterinarskog istraživanja, stomatološkog istraživanja, medicinske forenzike, medicinskog laboratorijskog istraživanja, laboratorijske medicine, veterinarske medicine, veterinarske znanosti, genetskog testiranja, sekvenciranja nukleinske kiseline, genetike, genotipizacije, prirodnih znanosti, poljoprivrede, sigurnosti hrane, kozmetike, dermatologije, onkologije, prenatalnog razvoja, bolesti, forenzike, in vitro dijagnostike, zaraznih bolesti, reproduktivnog zdravlja, neonatalne intenzivne njege, personalizirane medicine, mikrobiologije, biologije, biotehnologije, metagenomike, farmaceutike, razvoja lijekova i tretiranja bolesti; uređaji za ispitivanje DNK i RNK u istraživačke svrhe; znanstveni uređaji i instrumenti za mjerenje DNK, RNK i proteina, te njihovi dijelovi i pribor; medicinski laboratorijski instrumenti za istraživanje za analizu DNK i RNK; uređaji i instrumenti

za ispitivanje plina, tekućina i čvrstih tvari; DNK čipovi; računalni hardver; uređaji za obradu podataka; računari; softver koji se može preuzimati za znanstvenu analizu genetskih sekvenci; ugrađeni softver za znanstvenu analizu genetskih sekvenci; računalni hardver za upotrebu na poljima dijagnostike, medicinske dijagnostike, medicinskog istraživanja, kliničke dijagnostike, kliničkog istraživanja, veterinarske dijagnostike, veterinarskog istraživanja, stomatološkog istraživanja, medicinske forenzike, medicinskog laboratorijskog istraživanja, laboratorijske medicine, veterinarske medicine, veterinarske znanosti, genetskog testiranja, sekvenciranja nukleinske kiseline, genetike, genotipizacije, prirodnih znanosti, poljoprivrede, sigurnosti hrane, kozmetike, dermatologije, onkologije, prenatalnog razvoja, bolesti, forenzike, in vitro dijagnostike, zaraznih bolesti, reproduktivnog zdravlja, neonatalne intenzivne njege, personalizirane medicine, mikrobiologije, biologije, biotehnologije, metagenomike, farmaceutike, razvoja lijekova i tretiranja bolesti; računalni softver; softver koji se može preuzimati za pohranu, organiziranje i izradu biblioteke genetičkih podataka koja se može pretraživati za upotrebu za otkrivanje sekvence i otkrivanje, dijagnostiku i tretiranja bolesti; softver koji se može preuzimati za upravljanje bazama podataka i za pohranu elektroničkih podataka; softver koji se može preuzimati za kreiranje baza podataka s informacijama i podacima koje se mogu pretraživati; baze podataka koje se mogu preuzimati na polju genetike; znanstveni i istraživački uređaji i instrumenti, uključujući sekvence nukleinskih kiselina, nizove, skenere, uređaje za elektroničko snimanje i analizatore, opremu za prikupljanje testnih uzoraka, instrumente za kontrolu kvalitete uzoraka, spremnike i ladice s reagensima za sekvenciranje i opremu za pripremu testnih uzoraka, za laboratorijsku upotrebu; laboratorijski poslužavnici; procesor podataka za bioinformatiku napredne slijedeće generacije (NGS); računalni aplikacijski softver, uključujući softver za primanje i pohranjivanje DNK, RNK i genetskih zapisa i za autorizaciju medicinskog i istraživačkog osoblja za korištenje zapisa; elektroničke publikacije koje se mogu preuzimati na poljima dijagnostike, medicinskih dijagnostike, medicinskog istraživanja, kliničke dijagnostike, kliničkog istraživanja, veterinarske dijagnostike, veterinarskog istraživanja, stomatološkog istraživanja, medicinske forenzike, medicinskog laboratorijskog istraživanja, laboratorijske medicine, veterinarske medicine, veterinarske znanosti, genetskog testiranja, sekvenciranja nukleinske kiseline, genetike, genotipizacije, prirodnih znanosti, poljoprivrede, sigurnosti hrane, kozmetike, dermatologije, onkologije, prenatalnog razvoja, bolesti, forenzike, in vitro dijagnostike, zaraznih bolesti, reproduktivnog zdravlja, neonatalne intenzivne njege, personalizirane medicine, mikrobiologije, biologije, biotehnologije, metagenomike, farmaceutike, razvoja lijekova i tretiranja bolesti; elektronički izvještaji koji se mogu preuzimati; računalni softver koji se može preuzimati za kompresiju i dekompresiju podataka i datoteka; računalni softver koji se može preuzimati za šifriranje podataka i datoteka; računalni softver koji se može preuzimati za maksimiziranje pohrane podataka i datoteka; računalni softver za upotrebu kod kompresije datoteka, dekompresije datoteka, arhiviranja i upravljanja računalnim datotekama; računalni softver koji se može preuzimati za pristup i dekompresiju arhiva pohranjenih u datotekama i potom pregledati i preuzimati jednu ili više dekompresovanih pojedinačnih datoteka pohranjenih unutar izvorne arhive kompresovanih datoteka; računalni softver koji se može preuzimati za izradu kompresovane arhive datoteka koja sadrži jednu ili više pojedinačnih

datoteka odabranih od strane korisnika; računalni čipovi; mikroprocesori; integrirani sklopovi; kartice s integriranim sklopovima; kodirane elektroničke čip kartice koje sadrže programiranje koje se koristi za DNK sekvenciranje. ;

10 Kirurški, medicinski, stomatološki i veterinarski aparati i instrumenti, umjetni udovi, oči i zubi; ortopedski proizvodi; pribor za šivanje rana; medicinski uređaji i instrumenti; medicinski uređaji i instrumenti, a naročito, genetski sekvenceri; medicinski dijagnostički uređaji i instrumenti za otkrivanje genetskih sekvenci; medicinski dijagnostički uređaji za upotrebu u otkrivanju patogena; medicinski dijagnostički uređaji i instrumenti za upotrebu kod genetičkih analiza; medicinski dijagnostički uređaji i instrumenti za analize tjelesnih tekućina; uređaji za analize krvi; uređaji za testiranje DNK i RNK za medicinske potrebe; medicinski i veterinarski uređaji i instrumenti; analitički uređaji za medicinske potrebe; uređaji za testiranje za medicinske potrebe; stomatološki uređaji i instrumenti; medicinski dijagnostički uređaji i instrumenti za upotrebu pri pripremi krvi, tjelesnih tekućina i ljudskih bioloških uzoraka za daljnje testiranje i za otkrivanje i identifikaciju patogenih nukleinskih kiselina u krvi, tjelesnim tekućinama i biološkim uzorcima; klinički i medicinski uređaji i instrumenti; klinički i medicinski uređaji i instrumenti, uključujući sekvencere nukleinske kiseline, skenere niza nukleinske kiseline, uređaje za slikanje i uređaje za pripremu uzoraka i biblioteku za upotrebu na poljima genotipizacije, medicinske dijagnostike, veterinarske dijagnostike, stomatološke dijagnostike, kliničke dijagnostike, medicinskog istraživanja, veterinarskog istraživanja, dijagnostike, kliničkog istraživanja, metagenomike, biotehnologije, razvoja lijekova, tretiranja bolesti, farmaceutike, medicinskog laboratorijskog istraživanja, veterinarske znanosti, prirodnih znanosti, biologije, mikrobiologije, poljoprivrede, forenzike, sigurnosti hrane, kozmetike, dermatologije, genetskog testiranja, sekvenciranja nukleinske kiseline i genetike, onkologije, prenatalnog razvoja, bolesti, in vitro dijagnostike, zaraznih bolesti, reproduktivnog zdravlja, neonatalne intenzivne njege i personalizirane medicine; medicinski uređaji za upotrebu u dijagnostici i tretiranju. ;

42 Znanstvene i tehnološke usluge kao i pripadajuće usluge istraživanja I koncepcije; usluge industrijskih analiza i istraživanja; koncepcija i razvoj računala i računalnih programa (softvera); znanstvena, biološka i medicinska istraživanja; usluge za znanstvene i istraživačke potrebe; medicinska istraživanja; pružanje računalnog softvera koji se ne može preuzimati; pružanje online računalnog softvera za pretraživanje koji se ne može preuzimati; pružanje online računalnog softvera, koji se ne može preuzimati, za dizajniranje po narudžbi i naručivanje medicinskih i medicinskih istraživačkih proizvoda, testova, agensa, enzima, nukleotida, nukleinskih kiselina, pufera, kemijskih pripravaka, bioloških pripravaka i reagensa; usluge softvera kao usluge (SaaS); usluge platforme kao usluge (PaaS); usluge softvera kao usluge (SaaS) i usluge platforme kao usluge (PaaS), uključujući hosting softver za upotrebu za druge za upotrebu za dizajniranje po narudžbi i naručivanje medicinskih i medicinskih istraživačkih proizvoda, testova, agensa, enzima, nukleotida, nukleinskih kiselina, pufera, kemijskih pripravaka, bioloških pripravaka i reagensa na polju dijagnostike, medicinske dijagnostike, medicinskog istraživanja, kliničke dijagnostike, kliničkog istraživanja, veterinarske dijagnostike, veterinarskog istraživanja, stomatološke dijagnostike, stomatološkog istraživanja, medicinske forenzike, medicinskog laboratorijskog istraživanja, laboratorijske medicine, veterinarske medicine,

veterinarske nauke, genetskog testiranja, sekvenciranja nukleinske kiseline, genetike, genotipizacije, prirodnih znanosti, poljoprivrede, sigurnosti hrane, kozmetike, dermatologije, onkologije, prenatalnog razvoja, bolesti, forenzike, in vitro dijagnostičkog istraživanja, zaraznih bolesti, reproduktivnog zdravlja, neonatalne intenzivne njege, personalizirane medicine, mikrobiologije, biologije, biotehnologije, metagenomike, farmaceutike, razvoja lijekova i tretiranja bolesti; usluge softvera kao usluge (SaaS) i usluge platforme kao usluge (PaaS) za upotrebu u dijagnostici, medicinskoj dijagnostici, medicinskom istraživanju, kliničkoj dijagnostici, kliničkom istraživanju, veterinarskoj dijagnostici, veterinarskom istraživanju, stomatološkoj dijagnostici, stomatološkom istraživanju, medicinskoj forenzici, medicinskom laboratorijskom istraživanju, laboratorijskoj medicini, veterinarskoj medicini, veterinarskoj nauci, genetskom testiranju, genetici, genotipizaciji, prirodnim znanostima, poljoprivredi, sigurnosti hrane, kozmetici, dermatologiji, onkologiji, prenatalnom razvoju, bolestima, forenzici, in vitro dijagnostici, zaraznim bolestima, reproduktivnom zdravlju, neonatalnoj intenzivnoj njezi, personaliziranoj medicini, mikrobiologiji, biologiji, biotehnologiji, metagenomici, farmaceutici, razvoju lijekova i tretiranju bolesti; usluge softvera kao usluge (SaaS) i usluge platforme kao usluge (PaaS) za prikupljanje, pohranu, analiziranje, dijeljenje i izvještavanje bioloških, genetskih, kliničkih, medicinskih i dijagnostičkih informacija i za praćenje uzoraka i upravljanje projektima, laboratorijskim radnim procesima i podacima; usluge hostinga online mreže koja korisnicima omogućuje pohranu, analizu i dijeljenje podataka na polju dijagnostike, medicinske dijagnostike, medicinskog istraživanja, kliničke dijagnostike, kliničkog istraživanja, veterinarske dijagnostike, veterinarskog istraživanja, stomatološke dijagnostike, stomatološkog istraživanja, medicinske forenzike, medicinskog laboratorijskog istraživanja, laboratorijske medicine, veterinarske medicine, veterinarske nauke, genetskog testiranja, sekvenciranja nukleinske kiseline, genetike, genotipizacije, prirodnih znanosti, poljoprivrede, sigurnosti hrane, kozmetike, dermatologije, onkologije, prenatalnog razvoja, bolesti, forenzike, in vitro dijagnostike, zaraznih bolesti, reproduktivnog zdravlja, neonatalne intenzivne njege, personalizirane medicine, mikrobiologije, biologije, biotehnologije, metagenomike, farmaceutike, razvoja lijekova i tretiranja bolesti; sekvenciranja nukleinske kiseline i usluge analize za znanstvene i istraživačke potrebe; sekvenciranje genoma i usluge analize za znanstvene i istraživačke potrebe; usluge genetičke analize i izvještavanja za znanstvene i istraživačke potrebe; instalacija i održavanje računalnih softvera, baza podataka i aplikacija baza podataka za druge; instalacija i održavanje računalnih softvera i aplikacija baza podataka za druge za upotrebu na polju dijagnostike, medicinske dijagnostike, medicinskog istraživanja, kliničke dijagnostike, kliničkog istraživanja, veterinarske dijagnostike, veterinarskog istraživanja, stomatološke dijagnostike, stomatološkog istraživanja, medicinske forenzike, medicinskog laboratorijskog istraživanja, laboratorijske medicine, veterinarske medicine, veterinarske znanosti, genetskog testiranja, genetike, sekvenciranja nukleinske kiseline, genotipizacije, prirodnih znanosti, poljoprivrede, sigurnosti hrane, kozmetike, dermatologije, onkologije, prenatalnog razvoja, bolesti, forenzike, in vitro dijagnostike, zaraznih bolesti, reproduktivnog zdravlja, neonatalne intenzivne njege, personalizirane medicine, mikrobiologije, biologije, biotehnologije, metagenomike, farmaceutike, razvoja lijekova i tretiranja bolesti; klinička dijagnostika i

usluge konsultacije na polju dijagnostike, medicinske dijagnostike, medicinskog istraživanja, kliničke dijagnostike, kliničkog istraživanja, veterinarske dijagnostike, veterinarskog istraživanja, stomatološke dijagnostike, stomatološkog istraživanja, medicinske forenzike, medicinskog laboratorijskog istraživanja, laboratorijske medicine, veterinarske medicine, veterinarske nauke, genetskog testiranja, genetike, sekvenciranja nukleinske kiseline, genotipizacije, prirodnih znanosti, poljoprivrede, sigurnosti hrane, kozmetike, dermatologije, onkologije, prenatalnog razvoja, bolesti, forenzike, in vitro dijagnostike, zaraznih bolesti, reproduktivnog zdravlja, neonatalne intenzivne njege, personalizirane medicine, mikrobiologije, biologije, biotehnologije, metagenomike, farmaceutike, razvoja lijekova i tretiranja bolesti; znanstvene i tehnološke usluge kao i pripadajuće usluge istraživanja; znanstvene laboratorijske usluge; medicinske laboratorijske usluge; računalne usluge; računalne usluge, uključujući usluge pružatelja usluga hostinga u oblaku i usluge pružatelja usluga na licu mjesta za pohranu, analiziranje i dijeljenje informacija na polju dijagnostike, medicinske dijagnostike, medicinskog istraživanja, kliničke dijagnostike, kliničkog istraživanja, veterinarske dijagnostike, veterinarskog istraživanja, stomatološke dijagnostike, stomatološkog istraživanja, medicinske forenzike, medicinskog laboratorijskog istraživanja, laboratorijske medicine, veterinarske medicine, veterinarske nauke, genetskog testiranja, sekvenciranja nukleinske kiseline, genetike, genotipizacije, prirodnih znanosti, poljoprivrede, sigurnosti hrane, kozmetike, dermatologije, onkologije, prenatalnog razvoja, bolesti, forenzike, in vitro dijagnostike, zaraznih bolesti, reproduktivnog zdravlja, neonatalne intenzivne njege, personalizirane medicine, mikrobiologije, biologije, biotehnologije, metagenomike, farmaceutike, razvoja lijekova i tretiranja bolesti; pružanje usluge online mreže koja omogućuje korisnicima pohranu, pristup, upravljanje, analizu i dijeljenje podataka za upotrebu na polju dijagnostike, medicinske dijagnostike, medicinskog istraživanja, kliničke dijagnostike, kliničkog istraživanja, veterinarske dijagnostike, veterinarskog istraživanja, stomatološke dijagnostike, stomatološkog istraživanja, medicinske forenzike, medicinskog laboratorijskog istraživanja, laboratorijske medicine, veterinarske medicine, veterinarske znanosti, genetskog testiranja, genetike, sekvenciranja nukleinske kiseline, genotipizacije, prirodnih znanosti, poljoprivrede, sigurnosti hrane, kozmetike, dermatologije, onkologije, prenatalnog razvoja, bolesti, forenzike, in vitro dijagnostike, zaraznih bolesti, reproduktivnog zdravlja, neonatalne intenzivne njege, personalizirane medicine, mikrobiologije, biologije, biotehnologije, metagenomike, farmaceutike, razvoja lijekova i tretiranja bolesti; konceptija i razvoj automatiziranih laboratorijskih uređaja, laboratorijske opreme i računalnih sistema za druge; pružanje konzultantskih usluga za druge u vezi sa upravljanjem podacima i razvojem infrastrukture informacijske tehnologije; pružanje konzultantskih usluga za druge u vezi sa planiranjem kapaciteta, smanjenjem rizika i pružanjem objekata za osposobljavanje; pružanje usluge dokazivanja koncepta za druge, uključujući znanstvene i tehničke konzultantske i istraživačke usluge u vezi s dizajniranjem pokusa, pripremom biblioteke, kontrolom kvalitete pripreme biblioteke, praćenjem uzoraka, kontrolom kvalitete uzorka i pripremom prilagođenih protokola i korisničkih priručnika; konceptija i priprema baza podataka za druge za prikupljanje, pohranu, analiziranje i izvještavanje bioloških informacija; usluge računalne dijagnostike u analiziranju i sekvenciranju

nukleinskih kiselina i drugih bioloških molekula; razvoj automatizovane laboratorijske opreme i sistema i računalni hardver za prikupljanje, pohranu, analiziranje, dijeljenje i izvještavanje bioloških, genetskih, kliničkih, medicinskih i dijagnostičkih informacija i informacija o liječenju i za praćenje uzoraka i upravljanje projektima, laboratorijskim radnim procesima i podacima prema narudžbi i specifikacijama drugih; usluge tehničke podrške; usluge tehničke podrške, uključujući usluge upravljanja infrastrukturom za praćenje, administraciju i upravljanje IT računarstvom u oblaku i aplikacijskim sistemima na polju dijagnostike, medicinske dijagnostike, medicinskog istraživanja, kliničke dijagnostike, kliničkog istraživanja, veterinarske dijagnostike, veterinarskog istraživanja, stomatološke dijagnostike, stomatološkog istraživanja, medicinske forenzike, medicinskog laboratorijskog istraživanja, laboratorijske medicine, veterinarske medicine, veterinarske nauke, genetskog testiranja, sekvenciranja nukleinske kiseline, genetike, genotipizacije, prirodnih znanosti, poljoprivrede, sigurnosti hrane, kozmetike, dermatologije, onkologije, prenatalnog razvoja, bolesti, forenzike, in vitro dijagnostike, zaraznih bolesti, reproduktivnog zdravlja, neonatalne intenzivne njege, personalizirane medicine, mikrobiologije, biologije, biotehnologije, metagenomike, farmaceutike, razvoja lijekova i tretiranja bolesti; testiranje, analiza i evaluacija znanja, vještina i sposobnosti drugih na polju medicinske dijagnostike, veterinarske dijagnostike, kliničke dijagnostike, medicinskog istraživanja, veterinarskog istraživanja, stomatološke dijagnostike, stomatološkog istraživanja, dijagnostike, kliničkog istraživanja, razvoja lijekova, liječenja bolesti, farmaceutike, prirodnih znanosti, biologije, mikrobiologije, biotehnologije, metagenomike, genetskog testiranja, sekvenciranja nukleinske kiseline i genetike radi utvrđivanja usklađenosti s certifikacijskim standardima; ažuriranje računalnog softvera za druge; računarstvo u oblaku koje sadrži softver; usluge analize biološkog materijala; koncepcija i razvoj baza podataka; usluge analize DNK za identifikaciju i liječenje bolesti; softver za kompresiju i dekompresiju podataka koji se ne može preuzimati; računalni softver koji se ne može preuzimati za kompresiju i dekompresiju podataka i datoteka; računalni softver koji se ne može preuzimati za šifriranje podataka i datoteka; računalni softver koji se ne može preuzimati za maksimiziranje pohrane podataka i datoteka; računalni softver koji se ne može preuzimati za upotrebu u kompresiji datoteka, dekompresiji datoteka, arhiviranju i upravljanju računalnim datotekama; računalni softver koji se ne može preuzimati za pristup i dekompresiju arhiva pohranjenih u datotekama i zatim gledanje i preuzimanje jednog ili više dekompresovanih pojedinačnih datoteka pohranjenih u izvornoj kompresovanoj arhivi datoteka; računalni softver koji se ne može preuzimati za stvaranje kompresovane arhive datoteka koja sadrži jednu ili više pojedinačnih datoteka koje su odabrali korisnici; računalni softver koji se ne može preuzimati za kopiranje, brisanje, upoređivanje, upravljanje, organizovanje, kompresiju, dekompresiju, obnavljanje, popravak, izradu, pohranu, sinkronizaciju, osiguravanje i arhiviranje podataka i datoteka; softver kao usluge (saas) sa softverom koji se ne može preuzimati za upotrebu na polju dijagnostike, medicinske dijagnostike, medicinskog istraživanja, kliničke dijagnostike, kliničkog istraživanja, veterinarske dijagnostike, veterinarskog istraživanja, stomatološke dijagnostike, stomatološkog istraživanja, medicinske forenzike, medicinskog laboratorijskog istraživanja, laboratorijske medicine, veterinarske medicine, veterinarske nauke, genetskog

testiranja, sekvenciranja nukleinske kiseline, genetike, genotipizacije, prirodnih znanosti, poljoprivrede, sigurnosti hrane, kozmetike, dermatologije, onkologije, prenatalnog razvoja, bolesti, forenzike, in vitro dijagnostike, zaraznih bolesti, reproduktivnog zdravlja, neonatalne intenzivne njege, personalizirane medicine, mikrobiologije, biologije, biotehnologije, metagenomike, farmaceutike, razvoja lijekova i tretiranja bolesti; računalni softver koji se ne može preuzimati za kompresiju i dekompresiju genomskih datoteka podataka; računalni softver koji se ne može preuzimati za analizu sekvenciranja podataka na polju sekvenciranja nukleinskih kiselina, genotipizacije, genetičkog testiranja i genetike; računalni softver koji se ne može preuzimati za analizu podataka napredne slijedeće generacije (NGS); računalni softver koji se ne može preuzimati za analizu podataka napredne slijedeće generacije (NGS) na polju dijagnostike, medicinske dijagnostike, medicinskog istraživanja, kliničke dijagnostike, kliničkog istraživanja, veterinarske dijagnostike, veterinarskog istraživanja, stomatološke dijagnostike, stomatološkog istraživanja, medicinske forenzike, medicinskog laboratorijskog istraživanja, laboratorijske medicine, veterinarske medicine, veterinarske nauke, genetskog testiranja, sekvenciranja nukleinske kiseline, genetike, genotipizacije, prirodnih znanosti, poljoprivrede, sigurnosti hrane, kozmetike, dermatologije, ontologije, prenatalnog razvoja, bolesti, forenzike, in vitro dijagnostike, zaraznih bolesti, reproduktivnog zdravlja, neonatalne intenzivne njege, personalizirane medicine, mikrobiologije, biologije, biotehnologije, metagenomike, farmaceutike, razvoja lijekova i tretiranja bolesti; računalni softver koji se ne može preuzimati za snimanje, pohranu, pristupanje, prikazivanje, dijeljenje, kompresiju, migraciju i upravljanje digitalnim datotekama; računalni softver koji se ne može preuzimati za obrađivanje, vizualizaciju, pohranu, dijeljenje i manipulaciju podacima napredne slijedeće generacije (NGS); računalni softver koji se ne može preuzimati koji omogućuje korisnicima pohranu, pristup, upravljanje, analizu i dijeljenje podataka; pružanje znanstvene analize na polju napredne slijedeće generacije (NGS); pružanje znanstvene analize genskih podataka; usluge pružatelja hostinga u oblaku za pohranu, analizu i dijeljenje informacija; računalni softver koji se ne može preuzimati za upotrebu sa genskim podacima, softver zasnovan na oblaku za pružanje sigurnosti i privatnosti; usluge softvera kao usluge (SaaS) i usluge platforme kao usluge (PaaS) za omogućavanje analize multiomika; usluge softvera kao usluge (SaaS) i usluge platforme kao usluge (PaaS) za upotrebu na polju podatkovne znanosti; računalne usluge, a naročito, pružanje online softvera koji se ne može preuzimati za izradu i dijeljenje interaktivnih grafičkih korisničkih sučelja u obliku vizualizacija nadzorne ploče; usluge softvera kao usluge (SaaS), koje sadrže softver za korisničko sučelje dizajnirano za omogućavanje pristupa upravljanju izvedbom aplikacijske i poslužiteljske infrastrukture s nadzornom pločom za softverske aplikacije i metrički parametri za upravljanje infrastrukturom računarstva idogađaje za agregaciju, manipulaciju, grafički prikaz i izvještavanje; usluge softvera kao usluge (SaaS) koje sadrže softver za omogućavanje interakcije korisnika sa genskim podacima preko grafičkog korisničkog sučelja; usluge softvera kao usluge (SaaS) koje sadrže softver koji korisnicima pruža mogućnost interaktivnog istraživanja integriranih genomskih podataka i povezanih kliničkih podataka; platforma kao usluga (PaaS) koja sadrži računalne softverske platforme za pružanje decentraliziranih računalnih usluga u obliku osiguranja i zaštite elektroničkih podataka i automatizacije radnog

procesa; softver za korisničko sučelje koji se ne može preuzimati, sa grafikom, sa naredbenim retkom, vođenim izbornikom, zasnovan na obrascima i sa prirodnim jezikom; softver koji se ne može preuzimati za korisničko sučelje, nadzorne ploče i naredbene retke; pružatelj aplikacijskih usluga (ASP) koji sadrži softver za pružanje pristupa višestrukim bazama podataka koje sadrže agregirane rezultate genotipizacije i genetskih, genomskih, molekularnih i biomarkerskih podataka; pružanje znanstvene analize i informativnih izvještaja na temelju rezultata genetskih, genomskih, molekularnih i biomarkerskih podataka; usluge softvera kao usluge (SaaS) koje sadrže softver za istraživanje i analizu biomedicinskih podataka; pružatelj aplikacijskih usluga koji sadrži softver sučelja za programiranje aplikacija (API) za druge za izgradnju i plasiranje genetskih, genomskih, molekularnih i biomarkerskih podataka; platforma kao usluga (PaaS) koja sadrži računalne softverske platforme za prikupljanje, sastavljanje, analizu, autentičnost, provjeru valjanosti, kontrolu, zaštitu, razmjenu i izmjenu genetskih, genomskih, molekularnih i biomarkerskih podataka; pružanje online računalnog softvera temeljenog na pretraživačima, koji se ne može preuzeti za upotrebu u upravljanju genetskim, genomskim, molekularnim i biomarkerskim podacima; platforma kao usluga (PaaS) koja sadrži računalne softverske platforme za prikupljanje, upotrebu ili razmjenu genetskih, genomskih, molekularnih i biomarkerskih podataka; pružanje web stranice koja sadrži informacije o dnk podacima; pružanje usluga softvera kao usluge (SaaS) koje sadrže softver za korištenje genetskih algoritama i tehnika dubokog učenja; softver koji se ne može preuzimati za izvještavanje i analizu podataka; pružatelj aplikacijskih usluga koji sadrži softver sučelja za programiranje aplikacija (API) za izvještavanje i analizu podataka; razvoj vlasničkih softverskih cjevovoda za bioinformatičku analizu i računalni sistemi za skupljanje, pohranu, karakterisanje, razvrstavanje, pregled i dostavljanje genetskih informacija; pružanje podataka o znanstvenim istraživanjima na polju genomike, uključujući prilagođenu, vlasničku bioinformatičku analizu podataka generiranih NGS tehnologijom ili neanaliziranim biološkim podacima; pružanje privremene upotrebe računalnog softvera koji se ne može preuzimati za upotrebu u upravljanju laboratorijskim informacijama; pružanje privremene upotrebe softvera koji se ne može preuzimati za automatizaciju laboratorijskog procesa rada, modeliranje otvorenih baza podataka i integriranje višestrukih izvora podataka; pružanje privremene upotrebe računalnog softvera koji se ne može preuzimati za pohranu, organizaciju, obrađivanje, povrat i izlaz podataka o informacijama uzorkovanja i ispitivanja; računalne usluge, a naročito, usluge pružatelja hostinga u oblaku na polju upravljanja laboratorijskim informacijama, sistema upravljanja laboratorijskim informacijama i laboratorijskih informacijskih tehnologija; softver koji se ne može preuzimati za upotrebu u vlasničkim cjevovodima softvera za bioinformatičku analizu i računalnim sistemima; softver koji se ne može preuzimati za izgradnju i prilagođavanje radnih procesa; softver koji se ne može preuzimati za upotrebu za prikupljanje i ispitivanje velikih skupova podataka; softver koji se ne može preuzimati, koji koristi algoritme AI (umjetne inteligencije) ili ML (strojnog učenja); softver zasnovan na oblaku, koji se ne može preuzimati, koji kombinira genomsko znanje i optimizaciju temeljenu na AI s genomskom bazom podataka; pružanje privremene upotrebe računalnog softvera koji se ne može preuzimati koristeći algoritme umjetne inteligencije i strojno učenje za podršku platformama koje sadrže genetske i genomske informacije; pružanje online softvera koji se ne može preuzimati koji uključuje umjetnu inteligenciju i modele strojnog učenja za prikupljanje, analizu, procjenu, tumačenje i predviđanje genetskih i genomskih podataka ili informacija; pružanje online softvera koji se ne može preuzimati za povrat i korelaciju genetskih ili genomskih podataka; usluge softvera

kao usluge (SaaS) koje sadrže softver za analizu i vizualizaciju genetskih ili genomskih podataka; pružanje online softvera koji se ne može preuzimati za upotrebu u integraciji genetskog sekvencera; pružanje online softvera koji se ne može preuzimati za upotrebu u integraciji genetskog sekvencera i za upotrebu u integraciji softvera treće strane u jedan radni proces; pružanje online softvera koji se ne može preuzimati za upotrebu u integriranom procesu znanosti o podacima; pružanje online softvera koji se ne može preuzimati za analizu, upravljanje, agregiranje, rudarenje i istraživanje genetskih ili genomskih podataka; pružanje online softvera koji se ne može preuzimati u obliku modularne, sigurne podatkovne platforme za skalabilno upravljanje, analizu i istraživanje multiomiks podataka; softverska platforma za upravljanje podacima i analizu podataka zasnovana na oblaku koja omogućava istraživačima upravljanje, analizu i tumačenje velikih količina multiomik podataka u sigurnom, skalabilnom i prilagodljivom okruženju; pružanje online softvera koji se ne može preuzimati za upotrebu u racionalizaciji radnog procesa genomike; pružanje online softvera koji se ne može preuzimati, koji korisnicima pruža skalabilnu analizu podataka; pružanje online softvera koji se ne može preuzimati, koji podržava visoko automatizirane radne procese i prilagođena rješenja za optimizirane visokopropusne studije; pružanje online softvera koji se ne može preuzimati, za agregaciju podataka i podatkovnu znanost; pružanje online omiks softvera koji se ne može preuzimati, koji se koristi za istraživanje velikih genomskih skupova podataka i otkrivanje uvida u vezi sa navedenim skupovima podataka; pružanje online softvera koji se ne može preuzimati, koji pruža rezidentnost podataka, jedinstvenu prijavu, revizorske evidencije i mogućnosti kontrole pristupa.

- (111) **BAZ2123587** (181) 29/06/2031
 (210) BAZ2123587A (220) 29/06/2021
 (151) 11/10/2022
 (732) **POFIKS DOO**
ul. Dereboj bb, 1200 Tetovo, MK
 (740) Dragan Mićunović
 (591) roza, zelena
 (540)

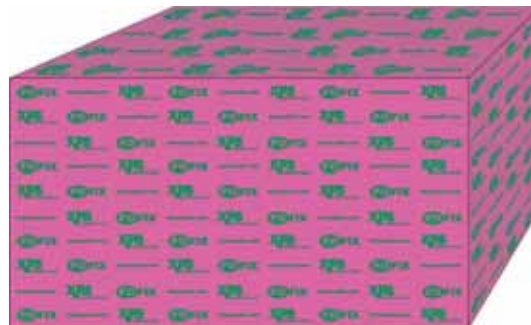

- (531) 26.5,26.15,29.1
 (511)
 19 Izolacijske ploče od ekstrudiranog polistirena (XPS).

(111) **BAZ2123588** (181) 29/06/2031
 (210) BAZ2123588A (220) 29/06/2021
 (151) 13/09/2022
 (732) **ALKALOID AD Skopje**
Blvd. Aleksandar Makedonski 12, 1000
Skopje, MK
 (740) "Živko Mijatović & Partners" d.o.o.
 (591) zelena, oker
 (540)



(531) 5.3,26.4,27.5,29.1
 (511)

3 Kozmetički proizvodi; šamponi; preparati i tretmani za kosu; preparati za čišćenje tijela i njegu kože; sredstva za pranje tijela; kozmetički preparati za kosu i vlasište; kupke za pranje kose i tijela; preparati za njegu kose; preparati za uređivanje kose; kozmetički preparati za njegu kose; biljni šamponi; biljni ekstrakti za kozmetičke potrebe. ;

5 Biljni pripravci za medicinsku upotrebu; farmaceutski proizvodi za njegu kose; ljekoviti preparati za njegu kose.;

35 Oglašavanje; online oglašavanje na računalnoj mreži; poslovno upravljanje; poslovna administracija; uredski poslovi; pružanje komercijalnih informacija i savjeta potrošačima u odabiru proizvoda i usluga.

(111) **BAZ2123590** (181) 30/06/2031
 (210) BAZ2123590A (220) 30/06/2021
 (151) 21/10/2022
 (732) **Novartis AG**
4002 Basel, CH
 (740) "MSA IP"
 (540)

VIPEN

(511)
 5 Farmaceutski preparati, naime antibiotici.

(111) **BAZ2123591** (181) 30/06/2031
 (210) BAZ2123591A (220) 30/06/2021
 (151) 15/09/2022
 (732) **MARBO PRODUCT d.o.o.**
Đorđa Stanojevića 14, 11000 Beograd,
RS
 (740) PETOŠEVIĆ d.o.o.
 (540)

SVIJET IZ MAŠTE

(511)
 30 Grickalice na bazi brašna, kukuruza, žitarica, riže.

(111) **BAZ2123593** (181) 30/06/2031
 (210) BAZ2123593A (220) 30/06/2021
 (151) 06/10/2022
 (732) **Samit energetike d.o.o. Trebinje**
Beogradska 6, Trebinje, BA
 (740) Advokatska firma "Sajić" o.d. Banja Luka
 (591) plava, svijetlo plava
 (540)

SET
SAMIT ENERGETIKE TREBINJE

(531) 1.15,27.5,29.1
 (511)

41 Dogovaranje, izvođenje i organizacija kongresa, dogovaranje, izvođenje i organizacija konferencija, dogovaranje, izvođenje i organizacija seminara, dogovaranje, izvođenje i organizacija simpozijuma, izdavanje časopisa, izdavanje elektronskih publikacija, izdavanje godišnjaka, izdavanje informativnih listova, izdavanje kalendara, izdavanje kataloga, izdavanje publikacija, konferencijske usluge, konsultantske i informativne usluge koje se odnose na pripremu, izvođenje i organizaciju konferencija, konsultantske i informativne usluge koje se odnose na pripremu, izvođenje i organizaciju kongresa, konsultantske i informativne usluge koje se odnose na pripremu, izvođenje i organizaciju seminara, objavljivanje letaka, obrazovni seminari, održavanje skupova u zabavne svrhe, organizacija i izvođenje konferencija, kongresa i simpozijuma, organizacija i provođenje zabavnih manifestacija, organizacija konferencija, izložbi i takmičenja, organizacija kongresa i konferencija za kulturne i obrazovne svrhe, organizovanje i održavanje konferencija i seminara, organizovanje i održavanje seminara, organizovanje i održavanje simpozija, organizovanje i održavanje konferencija, organizovanje i održavanje kongresa, organizovanje konvencija u poslovne svrhe, organizovanje radionica i seminara, organizovanje sastanaka i konferencija, organizovanje seminara, organizovanje seminara i konferencija, podučavanje, nastava.

(111) **BAZ2123596** (181) 01/07/2031
 (210) BAZ2123596A (220) 01/07/2021
 (151) 06/10/2022
 (732) **NOBEL LIJEK d.o.o.**

**Hasiba Brankovića 9, 71000 Sarajevo,
 BA**

(740) STAM d.o.o.
 (540)

SITABEL

(511)

5 Farmaceutski proizvodi.

(111) **BAZ2123597** (181) 01/07/2031
 (210) BAZ2123597A (220) 01/07/2021
 (151) 06/10/2022
 (732) **NOBEL LIJEK d.o.o.**

**Hasiba Brankovića 9, 71000 Sarajevo,
 BA**

(740) STAM d.o.o.
 (540)

MASIPAH

(511)

5 Farmaceutski proizvodi.

(111) **BAZ2123598** (181) 01/07/2031
 (210) BAZ2123598A (220) 01/07/2021
 (151) 06/10/2022
 (732) **NOBEL LIJEK d.o.o.**

**Hasiba Brankovića 9, 71000 Sarajevo,
 BA**

(740) STAM d.o.o.
 (540)

LINAPTIN

(511)

5 Farmaceutski proizvodi.

(111) **BAZ2123599** (181) 05/07/2031
 (210) BAZ2123599A (220) 05/07/2021
 (151) 13/09/2022
 (732) **Vivo Mobile Communication Co., Ltd.**

**No. 168 Jinghai East Rd., Chang'an,
 Dongguan, Guangdong, CN**

(740) Dragan Mićunović
 (540)

OriginOS

(511)

9 Operativni sistemi za mobilne telefone, pametne telefone, pametne satove, pametne naočale, tablet računare, džepne računare, računare, smart televizije i smart zvučnike; softver operativnog sistema za mobilne telefone, pametne telefone, pametne satove, pametne naočale, tablet računare, džepne računare, računare, pametne televizije i pametne zvučnike.

(111) **BAZ2123601** (181) 06/07/2031
 (210) BAZ2123601A (220) 06/07/2021
 (151) 29/09/2022

(732) **Shandong Chunwang Food
 Technology Co., Ltd.**

**No. 1, Chunwang Rd., Bancheng
 Industrial park, Lanshan Dist., Linyi
 City, Shandong, CN**

(740) "Živko Mijatović & Partners" d.o.o.

(591) crvena
 (540)



(531) 2.9,27.3,27.5,28.3,29.1

(511)

29 Orašasti plodovi, prerađeni; kikiriki, prerađen; suncokretove sjemenke, prerađen; kandirani oraščići; začinjani oraščići; sjemenke, obrađene; maslac od kikirikija; jestivo repičino ulje; konzervirano voće; kristalizirano voće; namazi na bazi orašastih plodova; voćne grickalice.

(111) **BAZ2123602** (181) 06/07/2031

(210) BAZ2123602A (220) 06/07/2021

(151) 21/09/2022

(732) **Ovnaк d.o.o. Vitez**

Poslovni centar 96, 72250 Vitez, BA

(540)



(531) 1.3,27.5

(511)

3 Sredstva za bjeljenje i druge supstance za upotrebu u perionicama, preparati za čišćenje, poliranje, ribanje i nagrizanje, sapuni, parfimerija, eterična ulja, kozmetika, losioni za kosu, paste za zube.;

4 Industrijska ulja i masti, maziva, jedinjenja za skupljanje prašine vlaženjem i vezivanjem, goriva (uključujući motorna tečna goriva) i materije za osvetljivanje, svijeće i fitilji za osvetljivanje.;

5 Dijetetske supstance prilagođene za upotrebu u medicini, hrana za bebe, flasteri, materijali za zavijanje, materijali za polobiranje zuba, zubarska smola, dezinfekciona sredstva, preparati za uništavanje štetočina, fungicidi, herbicidi.;

7 Mašina i mašinski alati, motori i pogonske mašine (osim za suvozemna vozila), mašinske spojnice i transmisioni elementi (osim za suvozemna vozila), poljoprivredne sprave, inkubatori za jaja.;

8 Ručni alati i sprave (kojima se ručno upravlja), pribor za jelo, hladno oružje, žileti.;

12 Vozila; aparati za kretanje po zemlji, vazduhu ili vodi.;

14 Dragocijeni metal i njihove legure i proizvodi od dragocijenih metala ali sa presvalkom od njih koji nisu uključeni u druge klase, nakit, bižuterija, drago kamenje, časovničarski i hrono - metrijski instrumenti.;

17 Guma, gutaperkam kaučuk, azbest, liskun i proizvodi napravljeni od ovih materijala koji nisu uključeni u druge klase, polupreradeni plastični proizvodi, materijali za podbijanje (podloške), zaptivanje i izolovanje, savitljive nemetalne cijevi.;

18 Koža i imitacija kože, proizvodi izrađeni od ovih materijala koji nisu uključeni u druge klase, životinjska koža; a, koferi i putne torbe, kišobrani, suncobrani i štapovi za hodanje, bičevi, saračka i sedlarska roba.;

21 Kućne ili kuhinjske sprave i posude (koje nisu od dragocijenih metala ili sa presvakama od njih), češljevi i sunđeri, četke (izuzev kičica), materijali za pravljenje četki, artikli koji se koriste pri čišćenju, čelična vuna, nepreradeni ili polupreradeni staklo (osim stakla koji se koriste u građevinarstvu), staklarija, porcelan, fajans, grnčarija i lončarija koja nije uključena u druge klase.;

28 Igre i igračke, gimnastički i sportski artikli koji nisu obuhvaćeni drugim klasama, ukrasi za jelke.;

31 Poljoprivredni, vrtlarski i šumarski proizvodi i zrnevljekoji nisu uključeni u druge klase, žive životinje, svježe voće i povrće, sjeme, prirodne biljke i cvijeće, hrana za životinje, slad.;

35 Oglašavanje, vođenje poslova, poslovno upravljanje, kancelarijski poslovi.;

39 Transportne usluge, pakovanje i skladištenje robe, organizovanje putovanja.;

44 Medicinske usluge, veterinarske usluge, higijenska zaštita i nega lepote za ljude ili životinje, agrikulturne, hortikulturne i šumarske usluge.

(111) **BAZ2123603** (181) 07/07/2031

(210) BAZ2123603A (220) 07/07/2021

(151) 20/09/2022

(732) **British American Tobacco Exports Limited**

Globe House, 1 Water Street, London, WC2R 3LA, GB

(740) "Živko Mijatović & Partners" d.o.o.

(540)

DRINA GOLD

(511)

34 Cigarete; duhan, sirovi ili prerađeni; duhan za motanje; duhan za lule; duhanski proizvodi; zamjene za duhan (ne za medicinske svrhe); cigare; cigariljosi; upaljači za cigarete za pušače; upaljači za cigare za pušače; šibice; artikli za pušače; papirići za cigarete; tube za cigarete; filteri za cigarete; džepni aparatići za motanje (savijanje) cigareta; ručni uređaji za punjenje filtera omotnica duhanom; elektroničke cigarete; tekućine za elektroničke cigarete; duhanski proizvodi namijenjeni za zagrijavanje.

(111) **BAZ2123604** (181) 07/07/2031

(210) BAZ2123604A (220) 07/07/2021

(151) 20/09/2022

(732) **British American Tobacco Exports Limited**

Globe House, 1 Water Street, London, WC2R 3LA, GB

(740) "Živko Mijatović & Partners" d.o.o.

(540)

DRINA SILVER

(511)

34 Cigarete; duhan, sirovi ili prerađeni; duhan za motanje; duhan za lule; duhanski proizvodi; zamjene za duhan (ne za medicinske svrhe); cigare; cigariljosi; upaljači za cigarete za pušače; upaljači za cigare za pušače; šibice; artikli za pušače; papirići za cigarete; tube za cigarete; filteri za cigarete; džepni aparatići za motanje (savijanje) cigareta; ručni uređaji za punjenje filtera omotnica duhanom; elektroničke cigarete; tekućine za elektroničke cigarete; duhanski proizvodi namijenjeni za zagrijavanje.

(111) **BAZ2123605** (181) 08/07/2031
 (210) BAZ2123605A (220) 08/07/2021
 (151) 10/11/2022
 (732) **TRADEAL d.o.o. Banja Luka**
ul. Majke Jugovića 26, Banja Luka, BA
 (591) crvena, žuta, crna, siva
 (540)



(531) 24.1,27.5,29.1

(511)

6 obični metali i njihove legure, rude; metalni građevinski i konstrukcijski materijali; metalne prenosive konstrukcije; neelektrični kablovi i žice od običnog metala; mali artikli željezarije; metalni spremnici za skladištenje i prevoz; sefovi.

(111) **BAZ2123606** (181) 07/07/2031
 (210) BAZ2123606A (220) 07/07/2021
 (151) 25/10/2022

(732) **Investiciono-razvojna banka Republike Srpske a.d. Banja Luka Vidovdanska 2, 78000 Banja Luka, BA**

(591) svijetlo plava, tamno plava
 (540)



(531) 5.5,24.17,26.11,27.5,29.1

(511)

38 Usluge videokonferencija, usluge telekonferencija.;

41 Organizovanje i vođenje konferencija; organizovanje i vođenje kongresa; organizovanje i vođenje seminara; priprema i vođenje simpozijuma; priprema i vođenje radionica (obuka).;

43 Obezbeđivanje prostorija za sastanke.

(111) **BAZ2123607** (181) 09/07/2031
 (210) BAZ2123607A (220) 09/07/2021
 (151) 08/11/2022
 (732) **“Mlijekoprodukt” d.o.o.**
Vrioci bb, Vrioci, Kozarska Dubica, BA
 (591) zelena, plava, ljubičasta, bijela
 (540)



(531) 1.15,3.1,6.7,6.19,27.5,29.1

(511)

29 Jogurt.

(111) **BAZ2123608** (181) 09/07/2031
 (210) BAZ2123608A (220) 09/07/2021
 (151) 08/11/2022
 (732) **“Mlijekoprodukt” d.o.o.**
Vrioci bb, Vrioci, Kozarska Dubica, BA
 (591) crvena, plava, zelena, bijela
 (540)



(531) 1.15,3.1,8.3,11.3,27.5,29.1

(511)

29 Jogurt.

(111) **BAZ2123609** (181) 09/07/2031
 (210) BAZ2123609A (220) 09/07/2021
 (151) 08/11/2022
 (732) "Mlijekoprodukt" d.o.o.

Vrioci bb, Vrioci, Kozarska Dubica, BA

(591) plava, bijela, zelena, crvena, žuta
 (540)



(531) 1.15,3.1,8.7,26.4,27.5,29.1

(511)

29 Vrhne za kuhanje.

(111) **BAZ2123610** (181) 09/07/2031
 (210) BAZ2123610A (220) 09/07/2021
 (151) 08/11/2022
 (732) "Mlijekoprodukt" d.o.o.

Vrioci bb, Vrioci, Kozarska Dubica, BA

(591) narandžasta, plava, bijela, zelena
 (540)



(531) 1.15,3.1,8.7,26.4,27.5,29.1

(511)

29 Vrhne za kuhanje.

(111) **BAZ2123611** (181) 09/07/2031
 (210) BAZ2123611A (220) 09/07/2021
 (151) 08/11/2022
 (732) "Mlijekoprodukt" d.o.o.

Vrioci bb, Vrioci, Kozarska Dubica, BA

(591) plava, bijela, zelena, siva, crvena
 (540)



(531) 1.15,3.1,5.3,5.9,8.1,8.3,27.5,29.1

(511)

29 Vajkrem.

(111) **BAZ2123612** (181) 09/07/2031
 (210) BAZ2123612A (220) 09/07/2021
 (151) 08/11/2022
 (732) "Mlijekoprodukt" d.o.o.

Vrioci bb, Vrioci, Kozarska Dubica, BA

(591) plava, zelena, smeđa, bijela
 (540)



(531) 1.15,3.1,8.3,11.1,27.5,29.1

(511)

29 Jogurt.

(111) **BAZ2123613** (181) 09/07/2031
 (210) BAZ2123613A (220) 09/07/2021
 (151) 08/11/2022
 (732) "Mlijekoprodukt" d.o.o.

Vrioci bb, Vrioci, Kozarska Dubica, BA

(591) crvena, plava, bijela, siva, zelena
 (540)



(531) 3.1,8.3,11.1,25.7,29.1

(511)

29 Mileram

(111) **BAZ2123615** (181) 09/07/2031
 (210) BAZ2123615A (220) 09/07/2021
 (151) 08/11/2022
 (732) "Mlijekoprodukt" d.o.o.

Vrioci bb, Vrioci, Kozarska Dubica, BA

(591) plava, zelena, bijela, žuta
 (540)



(531) 3.1,5.3,27.5,29.1

(511)

29 Surutka.

(111) **BAZ2123614** (181) 09/07/2031
 (210) BAZ2123614A (220) 09/07/2021
 (151) 08/11/2022
 (732) "Mlijekoprodukt" d.o.o.

Vrioci bb, Vrioci, Kozarska Dubica, BA

(591) plava, siva, bijela
 (540)



(531) 3.1,8.3,11.1,25.7,27.5,29.1

(511)

29 Pavlaka.

(111) **BAZ2123616** (181) 09/07/2031
 (210) BAZ2123616A (220) 09/07/2021
 (151) 08/11/2022
 (732) "Mlijekoprodukt" d.o.o.

Vrioci bb, Vrioci, Kozarska Dubica, BA

(591) zelena, plava, siva, bijela
 (540)



(531) 3.1,8.3,11.1,25.7,27.5,29.1

(511)

29 Pavlaka.

(111) **BAZ2123617** (181) 09/07/2031
 (210) BAZ2123617A (220) 09/07/2021
 (151) 08/11/2022

(732) **“Mlijekoprodukt” d.o.o.**
Vrioci bb, Vrioci, Kozarska Dubica, BA

(591) zelena, plava, bijela, smeđa, žuta
 (540)



(531) 3.1,6.1,8.3,8.7,11.1,27.5,29.1

(511)

29 Kiselo mlijeko.

(111) **BAZ2123619** (181) 09/07/2031
 (210) BAZ2123619A (220) 09/07/2021
 (151) 08/11/2022

(732) **“Mlijekoprodukt” d.o.o.**
Vrioci bb, Vrioci, Kozarska Dubica, BA

(591) tamno plava, svijetlo plava, bijela, zelena
 (540)



(531) 1.15,3.1,8.3,11.3,27.5,29.1

(511)

29 Mlijeko.

(111) **BAZ2123618** (181) 09/07/2031
 (210) BAZ2123618A (220) 09/07/2021
 (151) 08/11/2022

(732) **“Mlijekoprodukt” d.o.o.**
Vrioci bb, Vrioci, Kozarska Dubica, BA

(591) plava, zelena, bijela
 (540)



(531) 1.15,3.1,8.3,11.3,27.5,29.1

(511)

29 Jogurt.

(111) **BAZ2123620** (181) 09/07/2031
 (210) BAZ2123620A (220) 09/07/2021
 (151) 08/11/2022

(732) **“Mlijekoprodukt” d.o.o.**
Vrioci bb, Vrioci, Kozarska Dubica, BA

(591) bijela, zelena, plava
 (540)



(531) 1.15,3.1,8.3,11.3,27.5,29.1

(511)

29 Mlijeko.

(111) **BAZ2123625** (181) 09/07/2031
 (210) BAZ2123625A (220) 09/07/2021
 (151) 11/10/2022
 (732) **LG HOUSEHOLD & HEALTH CARE LTD.**
58, Saemunan-ro, Jongno-gu, Seoul, KR
 (740) "LINEA SERVICES" d.o.o. Sarajevo
 (540)

HEALTHY WHITE

(511)
 21 Zubni konac, spravice sa zubnim koncem, umeci za spravice sa zubnim koncem.

(111) **BAZ2123626** (181) 09/07/2031
 (210) BAZ2123626A (220) 09/07/2021
 (151) 14/09/2022
 (732) **Philip Morris Products Sarl**
Quai Jeanrenaud 3, 2000 Neuchâtel, CH
 (740) "LINEA SERVICES" d.o.o. Sarajevo
 (540)

SOHO

(511)
 34 Duhan, sirovi ili prerađen; proizvodi od duhana; cigare, cigarete, cigariljosi, duhan za ručno motanje cigareta, duhan za lule, duhan za žvakanje, duhan za šmrkanje, cigarete koje sadrže smjesu duhana i klinčića (kretek cigarete); mješavina duhana, vode i soli (snus duhan); zamjene za duhan (koje se ne koriste u medicinske svrhe); elektronske cigarete; grijani duhanski proizvodi; elektronički uređaji i njihovi dijelovi koji griju cigarete ili duhan u svrhu otpuštanja aerosola koji sadrži nikotin za inhalaciju; tečna nikotinska otopina za upotrebu kod elektronskih cigareta; pribor za pušače, cigaret papir, cigaret tube, filteri za cigarete, limene kutije za duhan i cigarete, futrole i kutije za cigarete, pepeljare, lule, džepne naprave za motanje cigareta, upaljači, šibice.

(111) **BAZ2123627** (181) 09/07/2031
 (210) BAZ2123627A (220) 09/07/2021
 (151) 14/09/2022
 (732) **Philip Morris Products Sarl**
Quai Jeanrenaud 3, 2000 Neuchâtel, CH
 (740) "LINEA SERVICES" d.o.o. Sarajevo
 (540)

MANHATTAN

(511)
 34 Duhan, sirovi ili prerađen; proizvodi od duhana; cigare, cigarete, cigariljosi, duhan za ručno motanje cigareta, duhan za lule, duhan za žvakanje, duhan za šmrkanje, cigarete koje sadrže smjesu duhana i klinčića (kretek cigarete); mješavina duhana, vode i soli (snus duhan); zamjene za duhan (koje se ne koriste u medicinske svrhe); elektronske cigarete; grijani duhanski proizvodi; elektronički uređaji i njihovi dijelovi koji griju cigarete ili duhan u svrhu otpuštanja aerosola koji sadrži nikotin za inhalaciju; tečna nikotinska otopina za upotrebu kod elektronskih cigareta; pribor za pušače, cigaret papir, cigaret tube, filteri za cigarete, limene kutije za duhan i cigarete, futrole i kutije za cigarete, pepeljare, lule, džepne naprave za motanje cigareta, upaljači, šibice.

(111) **BAZ2123628** (181) 09/07/2031
 (210) BAZ2123628A (220) 09/07/2021
 (151) 14/09/2022
 (300) 36103
 16/06/2021
 AD
 (732) **Philip Morris Products Sarl**
Quai Jeanrenaud 3, 2000 Neuchâtel, CH
 (740) "LINEA SERVICES" d.o.o. Sarajevo
 (540)

LAGUNA SWIFT

(511)
 34 Duhan, sirovi ili prerađen; proizvodi od duhana; cigare, cigarete, cigariljosi, duhan za ručno motanje cigareta, duhan za lule, duhan za žvakanje, duhan za šmrkanje, cigarete koje sadrže smjesu duhana i klinčića (kretek cigarete); mješavina duhana, vode i soli (snus duhan); zamjene za duhan (koje se ne koriste u medicinske svrhe); elektronske cigarete; grijani duhanski proizvodi; elektronički uređaji i njihovi dijelovi koji griju cigarete ili duhan u svrhu otpuštanja aerosola koji sadrži nikotin za inhalaciju; tečna nikotinska otopina za upotrebu kod elektronskih cigareta; pribor za pušače, cigaret papir, cigaret tube, filteri za cigarete, limene kutije za duhan i cigarete, futrole i kutije za cigarete, pepeljare, lule, džepne naprave za motanje cigareta, upaljači, šibice.

(111) **BAZ2123630** (181) 13/07/2031
 (210) BAZ2123630A (220) 13/07/2021
 (151) 13/09/2022
 (732) **British American Tobacco Exports Limited**
Globe House, 1 Water Street, London, WC2R 3LA, GB
 (740) "Živko Mijatović & Partners" d.o.o.
 (591) tamno zelena, zlatna
 (540)



(531) 5.3,24.1,26.4,27.5
 (511)

34 Cigarete; duhan, sirovi ili prerađeni; duhan za motanje; duhan za lule; duhanski proizvodi; zamjene za duhan (ne za medicinske svrhe); cigare; cigariljosi; upaljači za cigarete za pušače; upaljači za cigare za pušače; šibice; artikli za pušače; papirići za cigarete; tube za cigarete; filteri za cigarete; džepni aparatići za motanje (savijanje) cigareta; ručni uređaji za punjenje filtera omotnica duhanom; elektroničke cigarete; tekućine za elektroničke cigarete; duhanski proizvodi namijenjeni za zagrijavanje.

(111) **BAZ2123631** (181) 13/07/2031
 (210) BAZ2123631A (220) 13/07/2021
 (151) 13/09/2022
 (732) **British American Tobacco Exports Limited**
Globe House, 1 Water Street, London, WC2R 3LA, GB
 (740) "Živko Mijatović & Partners" d.o.o.
 (540)



(531) 27.5
 (511)

34 Cigarete; duhan, sirovi ili prerađeni; duhan za motanje; duhan za lule; duhanski proizvodi; zamjene za duhan (ne za medicinske svrhe); cigare; cigariljosi; upaljači za cigarete za pušače; upaljači za cigare za pušače; šibice; artikli za pušače; papirići za cigarete; tube za cigarete; filteri za cigarete; džepni aparatići za motanje (savijanje) cigareta; ručni uređaji za punjenje filtera omotnica duhanom; elektroničke cigarete; tekućine za elektroničke cigarete; duhanski proizvodi namijenjeni za zagrijavanje.

(111) **BAZ2123632** (181) 13/07/2031
 (210) BAZ2123632A (220) 13/07/2021
 (151) 13/09/2022
 (732) **Mylan Inc.**

1000 Mylan Boulevard, Canonsburg, PA, 15317, US

(740) "Živko Mijatović & Partners" d.o.o.
 (540)

VLE

(511)

5 Lijekovi; farmaceutski i medicinski preparati; fitofarmaceutski proizvodi; prirodni lijekovi; farmaceutski preparati za liječenje kardiovaskularnih, gastrointestinalnih, nervnih, respiratornih, psihijatrijskih, alergijskih, dermatoloških, pulmonarnih, metaboličkih i mišičastih oboljenja, erktilne disfunkcije, infektivnih i upalnih stanja, karcinoma, dijabetesa, multiple skleroze i/ili oftalmoloških i očnih poremećaja; oralna kontracepcijska sredstva; kontracepcijska sredstva; kanabis za medicinske svrhe; medicinski kozmetički proizvodi; higijenski preparati za medicinsku upotrebu; dijetetska hrana i tvari prilagođeni za medicinsku upotrebu; dijetetski dodaci i pripravci za ljudsku prehranu; dodaci prehrani za dijetetske svrhe; hranjivi dodaci prehrani; mineralni dodaci prehrani; mineralni preparati; multimineralni preparati; vitaminski preparati; multivitaminski preparati; preparati koji sadrže minerale, vitamine, nutrijente, amino kiseline i/ili biljke u medicinske svrhe; preparati koji sadrže nutrijente i/ili amino kiseline kao dodaci prehrani; flasteri, materijali za zavoje.

(111) **BAZ2123633** (181) 14/07/2031
 (210) BAZ2123633A (220) 14/07/2021
 (151) 15/09/2022

(732) **The Gillette Company LLC**
One Gillette Park, Boston,
Massachusetts 02127, US

(740) DR DIANA PROTIĆ TKALČIĆ & PARTNERS
 d.o.o.

(540)

SEA MIST

(511)

3 Preparati za brijanje, uključujući kreme za brijanje, gelove za brijanje, losione za brijanje i pjene za brijanje; tekućine, losioni i balm za upotrebu poslije brijanja; proizvodi za pranje i skrab lica za upotrebu prije brijanja; preparati za njegu kože, uključujući ovlaživače kože; nemedicinski preparati za njegu kože; sprejevi za tijelo; kolonjska voda; anti-perspiranti i dezodoransi za ličnu upotrebu; preparati za pranje tijela; nemedicinski sapuni.

(111) **BAZ2123634** (181) 14/07/2031
 (210) BAZ2123634A (220) 14/07/2021
 (151) 19/09/2022

(732) **PAPELERA BRANDIA, S.A.**
Paseo de Amaia, 2 Apartado de Correos
277, 15706 Santiago de Compostela, A
Coruna, ES

(740) DR DIANA PROTIĆ TKALČIĆ & PARTNERS
 d.o.o.

(591) plavo zelena, bijela

(540)



(531) 26.1,26.11,29.1

(511)

16 Papir i karton; papirne vrećice; vrećice za poklone; vrećice za nošenje stvari; vrećice za hladnjake; papirne vrećice sa zračnim jastučićima; papirne vrećice za sendviče; papirne vrećice za zabave; papirne vrećice

za pečenje; papirne vrećice za pakovanje; vrećice i papir za umotavanje; vrećice i džakovi od papira; vrećice za kuhanje u mikrovalnoj pećnici; plastične vrećice za smeće; papirne vrećice za hranu; plastične vrećice za pakovanje; papirne vrećice za kupovinu; vreće za smeće od papira ili plastike; vreće i artikli za pakovanje, umotavanje i skladištenje, napravljeni od papira, kartona ili plastike; upijajući papir; neprozirni papir; sačasti papir; voštani papir; pergamentni papir; premazani papir; stakleni papir; laminirani papir; tanki papir; pelirni papir; ljepljivi papir; svijetleći papir; vodootporni papir; poluobrađeni papir; fluorescentni papir; sintetički papir; papir za pečenje; celofanski papir; toalet papir; rebrasti papir; beskonačni papir; reciklirani papir; kalendirani papir; papir za upijanje tinte; kaširani papir; papir sa zračnim jastučićima; filter papir; papir za štampanje; papir za memorandum; podmetači od papira; zaštitni papir; pakovanja od papira; papirne kutije; papirni omotači; folije; aluminijske folije; papirne vreće; bale papira; omoti za poklone; ukrasni papir za umotavanje; papir za pakovanje; papir od celulozne pulpe; omotnice i džepovi od papira ili plastike za pakovanje.;

35 Usluge maloprodaje, veleprodaje i prodaje putem globalne kompjuterske mreže proizvoda koji obuhvataju papir i karton, papirne vrećice, vrećice za poklone, vrećice za nošenje stvari, vrećice za hladnjake, papirne vrećice sa zračnim jastučićima, papirne vrećice za sendviče, papirne vrećice za zabave, papirne vrećice za pečenje, papirne vrećice za pakovanje, vrećice i papir za umotavanje, vrećice i džakove od papira, vrećice za kuhanje u mikrovalnoj pećnici, plastične vrećice za smeće, papirne vrećice za hranu, plastične vrećice za pakovanje, papirne vrećice za kupovinu, vreće za smeće od papira ili plastike, vreće i artikle za pakovanje, umotavanje i skladištenje, napravljene od papira, kartona ili plastike, upijajući papir, neprozirni papir, sačasti papir, voštani papir, pergamentni papir, premazani papir, stakleni papir, laminirani papir, tanki papir, pelirni papir, ljepljivi papir, svijetleći papir, vodootporni papir, poluobrađeni papir, fluorescentni papir, sintetički papir, papir za pečenje, celofanski papir, toalet papir, rebrasti papir, beskonačni papir, reciklirani papir, kalendirani papir, papir za upijanje tinte, kaširani papir, papir sa zračnim jastučićima, filter papir, papir za štampanje, papir za memorandum, podmetače od papira, zaštitni papir, pakovanja od papira, papirne kutije, papirne omotače, folije, aluminijske folije, papirne vreće, bale papira, omote za poklone, ukrasni papir za umotavanje, papir za pakovanje, papir od celulozne pulpe, omotnice i džepove od papira ili plastike za pakovanje.

(111) **BAZ2123638** (181) 15/07/2031

(210) BAZ2123638A (220) 15/07/2021

(151) 22/09/2022

(732) **GALENKA a.d.**

Ul. Batajnički drum bb, 11080 Beograd,
RS

(740) Dragan Mićunović

(540)

MISVENOL

(511)

5 Farmaceutski preparati.

(111) **BAZ2123639** (181) 15/07/2031

(210) BAZ2123639A (220) 15/07/2021

(151) 22/09/2022

(732) **GALENIKA a.d.**

**Ul. Batajnički drum bb, 11080 Beograd,
RS**

(740) Dragan Mićunović

(540)

RIVAROX

(511)

5 Farmaceutski preparati.

(111) **BAZ2123640** (181) 15/07/2031

(210) BAZ2123640A (220) 15/07/2021

(151) 22/09/2022

(732) **GALENIKA a.d.**

**Ul. Batajnički drum bb, 11080 Beograd,
RS**

(740) Dragan Mićunović

(540)

EZRUSTA

(511)

5 Farmaceutski preparati.

(111) **BAZ2123641** (181) 15/07/2031

(210) BAZ2123641A (220) 15/07/2021

(151) 22/09/2022

(732) **GALENIKA a.d.**

**Ul. Batajnički drum bb, 11080 Beograd,
RS**

(740) Dragan Mićunović

(540)

BORTEGAZ

(511)

5 Farmaceutski preparati.

(111) **BAZ2123642** (181) 15/07/2031

(210) BAZ2123642A (220) 15/07/2021

(151) 22/09/2022

(732) **GALENIKA a.d.**

**Ul. Batajnički drum bb, 11080 Beograd,
RS**

(740) Dragan Mićunović

(540)

GARTYZ

(511)

5 Farmaceutski preparati.

(111) **BAZ2123643** (181) 15/07/2031

(210) BAZ2123643A (220) 15/07/2021

(151) 22/09/2022

(732) **GALENIKA a.d.**

**Ul. Batajnički drum bb, 11080 Beograd,
RS**

(740) Dragan Mićunović

(540)

SALTAPSA

(511)

5 Farmaceutski preparati.

(111) **BAZ2123644** (181) 15/07/2031

(210) BAZ2123644A (220) 15/07/2021

(151) 15/09/2022

(732) **TP-LINK CORPORATION LIMITED
Room 901, 9/F., New East Ocean
Centre, 9 Science Museum Road, Tsim
Sha Sui, Kowloon, Hong Kong, HK**

(740) STAM d.o.o.

(540)

VASATA

(511)

9 Transformatori [za struju]; vremenski prekidači, automatski; terminali, električni; električni pretvarači; prekidači, električni; električni utikači; ispravljači struje; reduktori, oslabljivači [za struju]; prekidači strujnog kola; kontrolne table [za struju]; kontakti za električne linije; električne spojnice; električne spojnice; releji, električni; spojnice za žice [za struju]; regulatori jačine svetla, električni; regulatori jačine svetla, električni; omoti za električne utičnice; prigušivači za osvetljenje; solenoidni ventili [elektromagnetni prekidači]; regulatori preopterećenja napona; mrežni transformatori. Električni naponski transformatori; pretvarači; aparati za demagnetizaciju magnetnih traka; stabilizatori napona; aparati za regulaciju snage; niskonaponska napajanja; električne ploče prekidača; osigurači.

- (111) **BAZ2123645** (181) 15/07/2031
 (210) BAZ2123645A (220) 15/07/2021
 (151) 13/09/2022
 (732) **ALKALOID AD Skopje**
Blvd. Aleksandar Makedonski 12, 1000
Skopje, MK
 (740) "Živko Mijatović & Partners" d.o.o.
 (591) siva, bijela, žuta, narandžasta
 (540)



- (531) 5.3,26.4,27.5,29.1
 (511)

5 Dodaci prehrani i dijetetski pripravci; dijetetski dodaci prehrani; dodaci prehrani koji se sastoje od vitamina; mineralni dodaci prehrani za ljude; vitaminski i mineralni dodaci prehrani; dodaci prehrani koji se sastoje od aminokiselina; vitaminski i mineralni pripravci. ;

35 Oglašavanje; online oglašavanje na računalnoj mreži; poslovno upravljanje; poslovna administracija; uredski poslovi; pružanje komercijalnih informacija i savjeta potrošačima u odabiru proizvoda i usluga.

- (111) **BAZ2123646** (181) 15/07/2031
 (210) BAZ2123646A (220) 15/07/2021
 (151) 11/10/2022
 (732) **"Mliječna industrija 99" d.o.o.**
Gradačac
Sarajevska bb, Gradačac, BA
 (740) Marić & Co advokatsko društvo d.o.o.
 (591) žuta, crvena, bijela

(540)



- (531) 2.9,26.1,26.13,27.5,29.1
 (511)
 29 Sir.

- (111) **BAZ2123648** (181) 16/07/2031
 (210) BAZ2123648A (220) 16/07/2021
 (151) 14/09/2022
 (732) **Bridgestone Corporation**
1-1, Kyobashi 3-chome, Chuo-ku,
Tokyo, JP
 (740) PETOŠEVIĆ d.o.o.
 (540)

ENLITEN

- (511)
 12 Automobili i njihovi dijelovi i oprema; gume za osobna vozila; gume za kamione; gume za autobuse; gume za trkaće automobile; gume za automobile; protektirane gume za osobna vozila; protektirane gume za kamione; protektirane gume za autobuse; protektirane gume za trkaće automobile; protektirane gume za automobile; zračnice za osobna vozila; zračnice za kamione; zračnice za autobuse; zračnice za trkaće automobile; zračnice za automobile; kotači i felge za putničke automobile; kotači i felge za kamione; kotači i felge za autobuse; kotači i felge za trkaće automobile; kotači i felge za automobile; guma za protektiranje guma za gore navedena vozila; motorna vozila na dva kotača i njihovi dijelovi i oprema; gume za motorna vozila na dva kotača; zračnice za motorna vozila na dva kotača; kotači i felge za motorna vozila na dva kotača; bicikla i njihovi dijelovi i oprema; gume za bicikla; zračnice za bicikla; kotači i felge za bicikla; guma za protektiranje guma kod motornih vozila na dva kotača ili bicikala; zrakoplovi i njihovi dijelovi i oprema; gume i zračnice za zrakoplove; ljepljive gumene zakrpe za popravak zračnica ili guma; amortizeri za kopnena vozila; pneumatski amortizeri [zračnice za automobile]; spojke za osovine ili spojnice [za kopnene automobile]; bokobrani za plovila [zaštita za čamce]; Jastuci za sjedala za vozila; ventili za gume.

(111) **BAZ2123649** (181) 20/07/2031

(210) BAZ2123649A (220) 20/07/2021

(151) 13/09/2022

(300) 018380310 22/01/2021 EM

(732) **PERFETTI VAN MELLE S.p.A.****Via XXV Aprile, 7, 20045 Lainate (MI), IT**

(740) "INTELBIRO" d.o.o.

(540)

FLAVOUR PLAYLIST**XXL**

(511)

30 Žvakaće gume, karamele (mekani bomboni); mekane karamele; slastice; kava; kakao; čokolada; žele bomboni (jelly beans), sladić; lizalice; bomboni od mente; gotovi deserti (tijesta); šećer; tijesto za kolače; konditorski proizvodi; karamela; pastile (bomboni).

(111) **BAZ2123651** (181) 21/07/2031

(210) BAZ2123651A (220) 21/07/2021

(151) 21/10/2022

(732) **SEKISUI KAGAKU KOGYO KABUSHIKI KAISHA (doing business as SEKISUI CHEMICAL CO., LTD.)****4-4, Nishitemma 2-chome, Kita-ku, Osaka-shi, Osaka 530-8565, JP**

(740) MSA IP

(540)

SEKISUI

(531) 24.17,27.5,29.1

(511)

17 Spojnice za cijevi, nemetalne; cijevni priključci, nemetalni; brtve za cijevi; cijevni omoti, nemetalni; cijevni priključci, nemetalni; spojnice za cijevi; vodootporni prstenovi; nemetalni materijali za jačanje cijevi; kit za spojeve (brtve, spojeve); punjenja za dilatacije; sintetičke smole, poluobrađene; ventili od gume ili vulkanizovanog vlakna; fleksibilne cijevi, nemetalne; fleksibilna plastična crijeva; akrilne folije, listovi, ploče i film za upotrebu u međuslojevima u proizvodnji laminiranog stakla; plastična folija za upotrebu u laminiranju stakla za stambene i poslovne prozore i vrata; plastični međusloj za upotrebu u laminiranju sigurnosnog stakla; laminirana plastična folija za upotrebu u kućnim ili automatskim prozorima za kontrolu zvuka; laminirana plastična folija za upotrebu u kućnim ili automatskim prozorima za kontrolu sunca;

solarna plastična folija za upotrebu u laminiranju stakla; plastični listovi i film za upotrebu u izradi laminiranih zaštitnih naočala; poluobrađena plastična folija, osim za umotavanje; poluobrađena plastika; smole u ekstrudiranom obliku za opću industrijsku upotrebu, sintetičke smole u ekstrudiranom obliku za opštu industrijsku upotrebu; građevinska izolacija za izolaciju zgrada od vlage; materijali za zvučnu izolaciju zgrada i mašina; ventili od gume ili vulkaniziranih vlakana (ne uključujući mašinske elemente); brtve; cijevi za biljke; spojnice; materijali za električnu izolaciju; plastične folije za poljoprivredne svrhe; ekspanzirana plastika; plastični međuproizvod za sigurnosno staklo; plastični poluobrađeni proizvod; ljepljive trake za umotavanje i pakiranje; zaptivke; ljepljive trake osjetljive na pritisak koje se koriste u proizvodnom procesu elektroničkih dijelova poput poluprovodničkih pločica i keramičkih kondenzatora; film za označavanje sintetičkom smolom presvučen ljepljivim sredstvima; plastični poluobrađeni proizvodi u obliku lima; maskirna traka za slikanje; odvodni filteri (ventili), ne od metala ili plastike; hidraulične cijevi, nemetalne; cijevi za vodu, nemetalne; kompozitni materijali od smole i plastike; kompozitni materijali ojačani staklenim vlaknima; ljepljive trake za industrijske svrhe; plastična folija topiva u vodi; pjenaste smole; nezapaljivi uretanski proizvodi; ojačane uretanske ploče; membrane od šupljih vlakana od plastike; plastične cijevi za oblaganje unutarnje površine kanalizacionih cijevi i plastični spojevi cijevi koji se koriste s navedenim plastičnim cijevima; plastični limovi koji prigušuju vibracije; materijali za zvučnu izolaciju kamene vune (nisu za građevne svrhe); hemijska vlakna, ne za tekstilnu upotrebu; izolacione rukavice; plutajuće brane protiv zagađivanja; guma (sirova ili poluobrađena); gumena užad i pertle; azbestna užad i trake; materijali koji apsorbiraju zvuk za podove, zidove i plafone; ljepljive trake, osim uredskog materijala, ne za medicinske svrhe ili za domaćinstvo; kompozitni materijali ojačani karbonskim vlaknima; materijali za zatvaranje pukotina; materijali za filtriranje od poluobrađene pjenaste plastike; vatrootporni izolacioni materijali; lateks (kaučuk); guma u tečnom obliku; materijali za punjenje od gume ili plastike; izolacione mješavine protiv vlage u zgradama; sintetička građa; antistatički materijali; kruta uretanska pjena; sirova ili poluobrađena sintetička guma; gumeni listovi i cijevi za apsorpciju radio valova; sirova ili poluobrađena smola; plastični poluobrađeni proizvodi za apsorpciju radio valova; materijali za zvučnu izolaciju od plastike i gume; toplotni vodljivi elastomer; elastomer za apsorpciju radio valova; promijenjivi termoprovodni elastomer; egzoergični elastomer; plastične i gumene spužve; prigušujuća guma; prigušujući poluobrađeni proizvodi od plastike; vodootporne zaptivne smjese; vodootporna pakovanja; provodljivi slojeviti plastični filmovi; lijevana silikonska guma, spojni materijali; gumeni listovi za izolaciju.

- (111) **BAZ2123652** (181) 22/07/2031
 (210) BAZ2123652A (220) 22/07/2021
 (151) 05/12/2022
 (300) 018388924
 02/02/2021
 EM
 (732) **Pivovary Staropramen s.r.o. Nádražní 43/84, CZ-150 00 Praha 5, CZ**
 (740) DR DIANA PROTIĆ TKALČIĆ & PARTNERS d.o.o.
 (540)

AS BOLD AS PRAGUE AS SMOOTH AS PILSNER LAGER

(511)

32 Piva, stout, lager (piva sa donjom fermentacijom ili pivova donjeg vrenja), tamna piva (porter) i ale piva (piva sa gornjom fermentacijom ili piva gornjeg vrenja); mineralne i gazirane vode i druga bezalkoholna pića; voćni napici i voćni sokovi; sirupi i drugi preparati za proizvodnju pića.

- (111) **BAZ2123653** (181) 23/07/2031
 (210) BAZ2123653A (220) 23/07/2021
 (151) 15/09/2022
 (732) **The Procter & Gamble Company**
One Procter & Gamble Plaza,
Cincinnati, Ohio 45202, US
 (740) DR DIANA PROTIĆ TKALČIĆ & PARTNERS d.o.o.
 (540)

ALPHA/ALFA

(511)

3 Preparati za bijeljenje i ostale tvari za pranje rublja; preparati za čišćenje, poliranje, odmaščivanje i struganje; dodaci za pranje rublja; preparati za pranje rublja; deterdženti za pranje rublja; tekućine za pranje rublja; preparati za namakanje rublja; proizvodi za pranje rublja; sredstva za ispiranje rublja; eterična ulja kao mirisi za rublje; mirisni preparati za rublje; sapuni i gelovi; proizvodi i preparati za ispiranje koji omekšavaju; omekšivači za tkanine.;

5 Preparati za uništavanje životinjskih štetočina za rublje; fungicidi; herbicidi, germicidi; dezinfekcijska sredstva za upotrebu u domaćinstvu; sanitarna sredstva za rublje; sanitarna sredstva za ispiranje; deterdženti sa germicidima; sanitarni sapuni i deterdženti; sanitarna sredstva za upotrebu u domaćinstvu.

- (111) **BAZ2123654** (181) 23/07/2031
 (210) BAZ2123654A (220) 23/07/2021
 (151) 15/09/2022
 (732) **The Procter & Gamble Company**
One Procter & Gamble Plaza,
Cincinnati, Ohio 45202, US
 (740) DR DIANA PROTIĆ TKALČIĆ & PARTNERS d.o.o.
 (591) plava i bijela
 (540)



(531) 26.2,26.4,27.5,29.1

(511)

3 Preparati za bijeljenje i ostale tvari za pranje rublja; preparati za čišćenje, poliranje, odmaščivanje i struganje; dodaci za pranje rublja; preparati za pranje rublja; deterdženti za pranje rublja; tekućine za pranje rublja; preparati za namakanje rublja; proizvodi za pranje rublja; sredstva za ispiranje rublja; eterična ulja kao mirisi za rublje; mirisni preparati za rublje; sapuni i gelovi; proizvodi i preparati za ispiranje koji omekšavaju; omekšivači za tkanine.;

5 Preparati za uništavanje životinjskih štetočina za rublje; fungicidi; herbicidi, germicidi; dezinfekcijska sredstva za upotrebu u domaćinstvu; sanitarna sredstva za rublje; sanitarna sredstva za ispiranje; deterdženti sa germicidima; sanitarni sapuni i deterdženti; sanitarna sredstva za upotrebu u domaćinstvu.

- (111) **BAZ2123655** (181) 23/07/2031
 (210) BAZ2123655A (220) 23/07/2021
 (151) 15/09/2022
 (732) **The Procter & Gamble Company**
One Procter & Gamble Plaza,
Cincinnati, Ohio 45202, US
 (740) DR DIANA PROTIĆ TKALČIĆ & PARTNERS d.o.o.
 (591) crvena, zelena, plava

(540)



(531) 27.5,29.1

(511)

3 Preparati za bijeljenje i ostale tvari za pranje rublja; preparati za čišćenje, poliranje, odmaščivanje i struganje; dodaci za pranje rublja; preparati za pranje rublja; deterdženti za pranje rublja; tekućine za pranje rublja; preparati za namakanje rublja; proizvodi za pranje rublja; sredstva za ispiranje rublja; eterična ulja kao mirisi za rublje; mirisni preparati za rublje; sapuni i gelovi; proizvodi i preparati za ispiranje koji omekšavaju; omekšivači za tkanine.;

5 Preparati za uništavanje životinjskih štetočina za rublje; fungicidi; herbicidi, germicidi; dezinfekcijska sredstva za upotrebu u domaćinstvu; sanitarna sredstva za rublje; sanitarna sredstva za ispiranje; deterdženti sa germicidima; sanitarni sapuni i deterdženti; sanitarna sredstva za upotrebu u domaćinstvu.

(111) **BAZ2123656** (181) 23/07/2031

(210) BAZ2123656A (220) 23/07/2021

(151) 15/09/2022

(732) **SANOFI-AVENTIS Deutschland GmbH**
Brüningstrasse 50, 65926 Frankfurt
am Main, DE

(740) DR DIANA PROTIĆ TKALČIĆ & PARTNERS
d.o.o.

(540)

FERRLECIT

(511)

5 Farmaceutski proizvodi.

(111) **BAZ2123657** (181) 23/07/2031

(210) BAZ2123657A (220) 23/07/2021

(151) 15/09/2022

(732) **Monster Energy Company**

1 Monster Way, Corona, California
92879, US

(740) DR DIANA PROTIĆ TKALČIĆ & PARTNERS
d.o.o.

(540)

MONSTER ENERGY ULTRA PARADISE

(511)

32 Bezalkoholna pića.

(111) **BAZ2123658** (181) 23/07/2031

(210) BAZ2123658A (220) 23/07/2021

(151) 13/09/2022

(732) **Hankook Tire & Technology Co.,**
Ltd. 286, Pangyo-ro, Bundang-gu,
Seongnam-si, Gyeonggi-do, KR

(740) Živko Mijatović & Partners d.o.o.

(540)

Winter i*Pike ION

(531) 1.1,1.15,27.5

(511)

12 Automobilske gume; gume za bicikla; kućišta za pneumatske gume; navlake za gume; gume za motocikle; ljepljive gumene zakrpe za popravak zračnica; zračnice za bicikla; zračnice za motocikle; zračnice za pneumatske gume; zračnice za kotače vozila; zračnice za gume vozila; mrežasti nosači prtljage za vozila; pneumatske gume; pribor za popravak zračnica; obruči kotača vozila (naplaci); navlake za sjedala bicikla; navlake za sjedala motocikla; sigurnosni pojasevi za sjedala u vozilima; kočioni segmenti za vozila; amortizeri vozila; nosači skija za automobile; čavli za gume; zakovice za gume; pneumatici za kotače vozila; gume, čvrste, za kotače vozila; namotaji za protektiranje guma; gusjenice vozila (tipa valjkastog remena); gusjeničasti vozni mehanizmi za vozila (tipa transportne trake); gume bez zračnica za bicikle; gume bez zračnica za motocikle; ventili za gume vozila; gume za vozila.

(111) **BAZ2123659** (181) 26/07/2031
 (210) BAZ2123659A (220) 26/07/2021
 (151) 06/10/2022

(732) **HIFA-PETROL d.o.o. Sarajevo**
Hotonj b.b., 71320 Vogošća, BA

(540)



(531) 26.1,27.5

(511)

12 Vozila; motore za kopnena vozila; spojke i prijenosne uređaje za kopnena vozila; vozila sa vazdušnom jastukom; vozila na daljionsko upravljanje, osim igračaka; dijelove vozila, na primjer, odbojnice, vjetrobrane, volane, gume za točkove vozila, kao i gazišta za vozila.;

35 Oglašavanje.;

41 Razonoda; sportske i kulturne aktivnosti, usluge koje imaju za cilj zabavu, razonodu ili rekreaciju ljudi.

(111) **BAZ2123660** (181) 26/07/2031
 (210) BAZ2123660A (220) 26/07/2021
 (151) 17/11/2022

(732) **“SARA” d.o.o. za proizvodnju, promet i usluge Brod**

Mihajla Pupina bb, Brod, BA

(591) zelena, crvena

(540)



(531) 5.3,25.3,26.4,27.5,29.1

(511)

29 Meso, riba, perad, divljač; mesni ekstrakti; konzervirano, zamrznuto, sušeno i kuhano voće i povrće; Mlijeko, sir, puter, jogurt i drugi mliječni proizvodi; ulja i masti za hranu.;

30 Kafa, čaj, kakao i zamjena za kafu; riža, tjestenina i rezanci; brašno i proizvodi od žitarica; hljeb, peciva; čokolada; sladoledi; šećer, med, melasa; kvasac, prašak za pecivo; so, dodaci jelima, začini; sirće, sosovi i drugi dodaci jelu.

(111) **BAZ2123661** (181) 26/07/2031
 (210) BAZ2123661A (220) 26/07/2021
 (151) 14/09/2022

(732) **Philip Morris Products S.A.**

Quai Jeanrenaud 3, 2000 Neuchâtel, CH

(740) “LINEA SERVICES” d.o.o. Sarajevo

(540)

SIENNA

(511)

34 Žičani raspršivači za elektronske cigarete i elektronske uređaje za pušenje; duhan, sirovi ili prerađen; proizvodi od duhana, uključujući cigare, cigarete, cigariljose, duhan za ručno motanje cigareta, duhan za lule, duhan za žvakanje, duhan za šmrkanje (burmut), kretek; snus (duhan u prahu); zamjene za duhan koje se ne koriste u medicinske svrhe; pribor za pušače, uključujući cigaret papire i tube, filtere za cigarete, limene kutije za duhan i cigarete, futrole i kutije za cigarete i pepeljare, lule, džepne naprave za motanje cigareta, upaljači; šibice; duhanski štapići; grijani duhanski proizvodi, elektronski uređaji i njihovi dijelovi koji zagrijevaju cigarete ili duhan u svrhu otpuštanja aerosola koji sadrži nikotin za inhalaciju; tečna nikotinska otopina za upotrebu kod elektronskih cigareta; elektronski uređaji za pušenje; elektronske cigarete; elektronske cigarete kao zamjena za tradicionalne cigarete; elektronski uređaji za inhalaciju nikotina koji sadrže aerosol; oralni vaporizatori za pušače, duhanske proizvode i zamjene za duhan; pribor za pušače za elektronske cigarete; dijelovi i oprema za prethodno navedene proizvode iz klase 34; uređaji za gašenje cigareta i cigara koje se zagrijevaju, kao i zagrijanih duhanskih štapića; punjive elektronske kutije za cigarete.

(111) **BAZ2123662** (181) 26/07/2031
 (210) BAZ2123662A (220) 26/07/2021
 (151) 14/09/2022

(732) **Philip Morris Products S.A.**

Quai Jeanrenaud 3, 2000 Neuchâtel, CH

(740) “LINEA SERVICES” d.o.o. Sarajevo

(540)

TEAK

(511)

34 Žičani raspršivači za elektronske cigarete i elektronske uređaje za pušenje; duhan, sirovi ili prerađen; proizvodi od duhana, uključujući cigare, cigarete, cigariljose, duhan za ručno motanje cigareta, duhan za lule, duhan za žvakanje, duhan za šmrkanje (burmut), kretek; snus (duhan u prahu); zamjene za duhan koje se ne koriste u medicinske svrhe; pribor za pušače, uključujući cigaret papire i tube, filtere za cigarete, limene kutije za duhan i cigarete, futrole i kutije za cigarete i pepeljare, lule, džepne naprave za motanje cigareta, upaljači; šibice; duhanski štapići; grijani duhanski proizvodi, elektronski uređaji i njihovi dijelovi koji zagrijavaju cigarete ili duhan u svrhu otpuštanja aerosola koji sadrži nikotin za inhalaciju; tečna nikotinska otopina za upotrebu kod elektronskih cigareta; elektronski uređaji za pušenje; elektronske cigarete; elektronske cigarete kao zamjena za tradicionalne cigarete; elektronski uređaji za inhalaciju nikotina koji sadrže aerosol; oralni vaporizatori za pušače, duhanske proizvode i zamjene za duhan; pribor za pušače za elektronske cigarete; dijelovi i oprema za prethodno navedene proizvode iz klase 34; uređaji za gašenje cigareta i cigara koje se zagrijavaju, kao i zagrijanih duhanskih štapića; punjive elektronske kutije za cigarete.

(111) **BAZ2123663** (181) 27/07/2031

(210) BAZ2123663A (220) 27/07/2021

(151) 18/11/2022

(732) **Domaća radinost "MAGIC TOUCH NATURAL COSMETICS", VI. Klopić Murtić (Meho) Meliha-Cazin****Lojička bb, 77220 Cazin, BA**

(540)



(531) 27.5

(511)

3 Šećerna pasta za depilaciju, pasta za depilaciju, vosak za depilaciju, vosak u trakicama za depilaciju, kreme za depilaciju; šamponi za kosu, šamponi za tijelo, prirodni šamponi, šamponi za bebe, suhi šamponi, šamponi protiv prhuti, šamponi za suhu kosu, šamponi za masnu kosu, šamponi za kosu s problematičnim vlasište, šamponi za kosu s neurodermatitisima, šamponi za tijelo s problematičnom kožom, šamponi za tijelo s kožom sklonom neurodermatitisima, šamponi; sapuni, glicerinski sapuni, prirodni sapuni, tečni sapuni, sapuni za lice, sapuni za tijelo, prirodni sapuni za lice, prirodni sapuni za tijelo; dezodoransi, prirodni dezodoransi, antiperspiranti, kruti dezodoransi,

dezodoransi u kremi, dezodoransi u stiku, dezodoransi u spreju, roll on dezodoransi, kreme za lice, kreme za tijelo, prirodne kreme za lice i tijelo, hidratantne kreme za lice i tijelo, melemi, prirodni melemi, losioni za tijelo, mlijeka za tijelo, mlijeka za lice, ulja za tijelo, prirodna ulja za tijelo, ulja za sunčanje, ulja za samotamnjenje, ulja sa glitterima (shimmerima), ulja za lice, serumi za lice, anti-age serumi, serumi za kosu, serumi za tijelo, mermelade za sunčanje, mermelade za tijelo, maslaci za tijelo, maslaci za lice; tonici za lice, tonici za tijelo, vodice za kosu, vodice za tijelo, vodice za lice, vodice sa glitterima (shimmerima) za kosu, lice i tijelo; pilinzi za lice, pilinzi za tijelo, šećerni pilinzi, uljni pilinzi, suhi pilinzi, tečni pilinzi, pilinzi sa glitterima (shimmerima), pilinzi za suhim ili svježim cvijećem, prirodni pilinzi; balzami za usne, prirodni balzami za usne, balzami za usne u stiku, balzami za usne u kutijicama; pjene za čišćenje lica, pjene za tijelo, pjene za samotamnjenje; anti-age serumi, uljni serumi, vodeni serumi, serumi za lice, serumi za samotamnjenje, serumi za masnu kožu, serumi za suhu kožu; maske za lice, maske za lice sa shimmerima, maske za lice s oblikom lica.;

5 Farmaceutski i drugi preparati za ljudsku, medicinsku upotrebu ili za upotrebu kod životinja ljekovita šećerna pasta za depilaciju.;

21 Spužvice za čišćenje lica, spužvice za uklanjanje mitesera; piling rukavice; make-up četkice, četkice za maske.;

44 Saloni za uljepšavanje, kozmetički saloni, frizerski saloni, salon za masažu, saloni za njegu kože, saloni za mršavljenje, solarij, saloni za tamnjenje kože, saloni za njegu noktiju, saloni za uklanjanje dlačica, saloni za depilaciju, salon za trajnu depilaciju, saloni za lasersku depilaciju, saloni za permanentni make up, saloni za tetoviranje, usluge frizerskog i kozmetičkog salona, usluge salona za njegu noktiju, usluge frizerskih salona za djecu, usluge frizerskih salona za muškarce, usluge frizerskih salona za žene, usluge salona za uređivanje kućnih ljubimaca, usluge salona za uljepšavanje kućnih ljubimaca.

(111) **BAZ2123664** (181) 27/07/2031

(210) BAZ2123664A (220) 27/07/2021

(151) 11/10/2022

(732) **International Foodstuffs Co LLC****P.O. Box No. 4115, Sharjah, AE**

(740) "ŽIVKO MIJATOVIĆ & PARTNERS" d.o.o. Sarajevo

(540)



(531) 24.17,27.5

(511)

30 Tjestenina za prehranu; makaroni (vrsta tjestenine); rezanci; instant rezanci; špageti; rezanci za juhe; kvasac; prašak za pecivo; preljevi za salate; majoneza; ocat; kečap i umaci (začini); smrznuto tijesto; smrznute parate; sladoledi; deserti od smrznutog voća; ledene slastice; hljeb; tijesto; šećerni sirup (melasa); sol; senf; brašno od žitarica; začini; prehrambeni napitci (na bazi žitarica i biljni); umaci od mesa; biljni čaj; med.

(111) **BAZ2123666** (181) 28/07/2031

(210) BAZ2123666A (220) 28/07/2021

(151) 13/09/2022

(732) **ALKALOID AD Skopje**

**Boulevard Aleksandar Makedonski 12,
1000 Skopje, MK**

(740) "ŽIVKO MIJATOVIĆ & PARTNERS" d.o.o. Sarajevo

(591) Nijanse plave, ružičasta, nijanse žute, nijanse zelene, bijela, nijanse sive, crna, oker, zlatna.

(540)



(531) 2.9,4.5,23.1,23.5,24.1,26.4,29.1

(511)

5 Dodaci prehrani i dijetetski pripravci; dijetetski dodaci prehrani; dodaci prehrani koji se sastoje od vitamina; mineralni dodaci prehrani za ljude; vitaminski i mineralni dodaci prehrani za djecu; vitaminski pripravci za djecu; dodaci prehrani koji se sastoje od aminokiselina; vitaminski i mineralni pripravci; dijetetski pripravci za djecu; probiotički pripravci za medicinsku upotrebu; dodaci prehrani u obliku praha.

(111) **BAZ2123667** (181) 28/07/2031

(210) BAZ2123667A (220) 28/07/2021

(151) 13/09/2022

(732) **ALKALOID AD Skopje**

**Boulevard Aleksandar Makedonski 12,
1000 Skopje, MK**

(740) "ŽIVKO MIJATOVIĆ & PARTNERS" d.o.o. Sarajevo

(591) Nijanse plave, ružičasta, nijanse žute, zelena, bijela, crna

(540)



(531) 2.9,4.5,26.4,29.1

(511)

5 Dodaci prehrani i dijetetski pripravci; dijetetski dodaci prehrani; dodaci prehrani koji se sastoje od vitamina; mineralni dodaci prehrani za ljude; vitaminski i mineralni dodaci prehrani za djecu; vitaminski pripravci za djecu; dodaci prehrani koji se sastoje od aminokiselina; vitaminski i mineralni pripravci; dijetetski pripravci za djecu; multivitamini; sirupi za farmaceutске svrhe.

(111) **BAZ2123668** (181) 28/07/2031

(210) BAZ2123668A (220) 28/07/2021

(151) 09/12/2022

(732) **ALKALOID AD Skopje**

**Boulevard Aleksandar Makedonski 12,
1000 Skopje, MK**

(740) "ŽIVKO MIJATOVIĆ & PARTNERS" d.o.o. Sarajevo

(591) Nijanse plave, ružičasta, nijanse žute, zelena, bijela, siva, crna, nijanse smeđe, crvena.

(540)



(531) 2.1,2.9,4.5,9.7,27.5,29.1

(511)

5 Dodaci prehrani i dijetetski pripravci sa vitaminom B; dijetetski dodaci prehrani sa vitaminom B; dodaci prehrani koji se sastoje od vitamina, sa vitaminom B; mineralni dodaci prehrani za ljude sa vitaminom B; vitaminski i mineralni dodaci prehrani za djecu sa vitaminom B; vitaminski pripravci za djecu sa vitaminom B; dodaci prehrani koji se sastoje od aminokiselina sa vitaminom B; vitaminski i mineralni pripravci, sa vitaminom B; dijetetski pripravci za djecu sa vitaminom B; sirupi za farmaceutске svrhe sa vitaminom B; pripravci vitamina B.

(111) **BAZ2123669** (181) 28/07/2031

(210) BAZ2123669A (220) 28/07/2021

(151) 13/09/2022

(732) **ALKALOID AD Skopje**

**Boulevard Aleksandar Makedonski 12,
1000 Skopje, MK**

(740) "ŽIVKO MIJATOVIĆ & PARTNERS" d.o.o. Sarajevo

(591) nijanse plave, ružičasta, žuta, zelena, bijela, siva, crna, smeđa, oker.

(540)

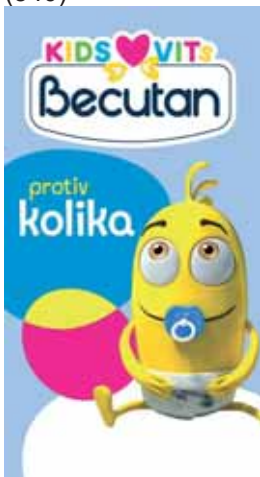

(531) 2.5,2.9,4.5,9.3,19.7,26.4,29.1

(511)

5 Dodaci prehrani i dijetetski pripravci; dijetetski dodaci prehrani; dodaci prehrani koji se sastoje od vitamina; mineralni dodaci prehrani za ljude; vitaminski i mineralni dodaci prehrani za djecu; vitaminski pripravci za djecu; dodaci prehrani koji se sastoje od aminokiselina; vitaminski i mineralni pripravci; dijetetski pripravci za djecu; enzimski pripravci za medicinske potrebe; vitaminske kapi.

(111) **BAZ2123670** (181) 28/07/2031

(210) BAZ2123670A (220) 28/07/2021

(151) 06/10/2022

(732) **ALKALOID AD Skopje**

**Boulevard Aleksandar Makedonski 12,
1000 Skopje, MK**

(740) "ŽIVKO MIJATOVIĆ & PARTNERS" d.o.o. Sarajevo

(540)

FEROZOMAL

(511)

5 Farmaceutski preparati; dodaci prehrani i dijetetski pripravci; dijetetski dodaci prehrani; dodaci prehrani koji se sastoje od vitamina; mineralni dodaci prehrani za ljude; vitaminski i mineralni dodaci prehrani; vitaminski pripravci; vitaminski i mineralni pripravci; multivitamini; dodaci prehrani u obliku praha; dodaci prehrani koji se prvenstveno sastoje od željeza; hranjivi dodaci koji se prvenstveno sastoje od željeza.

(111) **BAZ2123671** (181) 29/07/2031

(210) BAZ2123671A (220) 29/07/2021

(151) 13/09/2022

(732) **HEMOFARM A.D. farmaceutsko-hemijska industrija Vršac Beogradski put bb, 26 300 Vršac, RS**

(740) "MSA IP"

(540)

DOLPIRINN

(511)

5 Farmaceutski proizvodi.

(111) **BAZ2123672** (181) 29/07/2031

(210) BAZ2123672A (220) 29/07/2021

(151) 16/09/2022

(732) **The Procter & Gamble Company****One Procter & Gamble Plaza,
Cincinnati, Ohio 45202, US**(740) DR DIANA PROTIĆ TKALČIĆ & PARTNERS
d.o.o.

(540)

**P&G
PROFESSIONAL**

(511)

3 Preparati za bijeljenje i ostale tvari za pranje rublja; preparati za čišćenje, poliranje, odmaščivanje i struganje; sapunjavni preparati; preparati za pranje posuđa, rupčići za preprate za čišćenje; dodaci za pranje rublja; preparati za pranje rublja; deterdženti za pranje rublja; tekućine za pranje rublja; preparati za namakanje rublja; proizvodi za pranje rublja; sredstva za ispiranje rublja; eterična ulja kao mirisi za rublje; mirisni preparati za rublje; sapuni i gelovi; proizvodi i preparati za ispiranje koji omekšavaju; omekšivači za tkanine; potpuri; tamjan; ulja za parfeme i mirise; mirisna vodica za upotrebu u domaćinstvu i za upotrebu na tkaninama; mirišljivo drvo; arome; eterična ulja;

5 Antibakterijski sapun; dezinfekcijski sapun; dezinfekcijska sredstva za hemijske toalete; dezinfekcijska sredstva za higijensku upotrebu; antibakterijska sredstva za pranje ruku; preparati za uništavanje životinjskih štetoina za rublje; biocidi, fungicidi; herbicidi; germicidi; preparati za uništavanje virusa; sanitarni sapuni i deterdženti; sanitarna sredstva za upotrebu u domaćinstvu; dezinfekcijska sredstva za upotrebu u domaćinstvu; sanitarna sredstva za rublje; sanitarna sredstva za ispiranje; deterdženti sa germicidima.

(111) **BAZ2123673** (181) 26/07/2031

(210) BAZ2123673A (220) 26/07/2021

(151) 06/10/2022

(732) **GSS Pazarlama ve Diş Ticaret A.Ş.
Kisikli Mah. Hamal Sok. No: 4 Haskaya
Koru Konaklari B-Konagi, Uskudar,
Istanbul, TR**

(740) Advokatska firma "SAJIĆ" o.d. Banja Luka

(540)

AQUA.DI.POLO

 1987

(531) 1.1,3.3,24.1,24.9,24.17,27.1

(511)

3 Abrazivi; abrazivna pasta; abrazivni preparati za poiranje; abrazivni preparati za tijelo; aromaterapijski iosioni; aromaterapijski preparati; aromatična sredstva za parfeme; aromatična ulja za kupanje; arome (esencijalna ulja); baizam za čišćenje; balzam za kosu; deterdženti; deodorirani sapuni; dnevni losion; dodaci za pranje veša; esecijalna uija; esencijalna ulja kao mirisi za potrebe pranja veša; funkcionalna kozmetika; hemijski preparati za pranje veša; hidratantni preparati za kosu; izbeljivač za kućanstvo; izbeljivači za veš; kozmetičke kreme i losioni; kozmetički iosioni za kosu; kozmetički preparati za kosu i tjeme; kozmetički sapun; kozmetika; kreme za njegu kose; losioni za kosu; losioni za čišćenje; losioni za čišćenje zuba; mirisi; mirisni sapuni; mješavine za čišćenje toaleta, kupatila, zahoda, nemedicinske zubne paste; parfemi; parfimerija, eterična uija; pasta za zube; paste za izbeljivanje zuba; prašak za ribanje; prašak za zube; preparati i tretmani za kosu; preparati za čišćenje podova; preparati za čišćenje zuba; preparati za poliranje; šamponi; sapuni; soli za izbeljivanje; sprejevi za čišćenje; sredstva za čišćenje u domaćinstvu; sredstva za čišćenje zuba i vodice za ispiranje usta (nemedicinska); sredstva za ispiranje tokom pranja veša; sredstva za poliranje podova; sredstva za pranje tkanina; sredstvo za poliranje zuba; tečni parfemi; tečni sapun; tečnosti za ribanje; ulje za čišćenje; ulje za kupanje; vosak za poliranje; vosak za veš; zubne paste i prašci.

9 35 mm fotoaparati; alarmi i uređaji za upozoravanje; alarmna zvona; alarmi sistemi za nadziranje; alati za razvoj računarskog softvera; aparati i instrumenti za vaganje; aparati i instrumenti za snimanje vremena; aparati za brojanje novaca; aparati za gašenje požara; aparati i instrumenti za prebacivanja električne energije; aparati i instrumenti za akumulaciju i skladištenje električne energije; aparati i instrumenti za kontrolu električne energije; aparati i instrumenti za regulisanje distribucije električne energije; aparati i instrumenti za regulisanje distribucije električne energije, aparati i instrumenti za provođenje upotrebe električne energije, aparati i instrumenti za kontrolisanje upotrebe električne energije, aparati za daljinski nadzor, aparati za distribuciju električne energije, aparati za fotografsko štampanje, aparati za mjerenje, nadzor i analizu potrošnje električne energije, aparati za naučno istraživanje i laboratorije, obrazovni aparati i simulatori, aparati za obradu podataka, aparati za obradu zvuka, aparati za prenos podataka, aparati za prenos signala, aparati za snimanje filmova, aparati za proizvodnju filmova, aparati za razvijanje filma, aparati za reproduciranje filmova, apltkacijski softver, audio diskovi, audio kasete, audio kompaktni diskovi, audio/vizuleni i fotografski uređaji, aparati i instrumenti za vaganje bankarski softer, diskovi za snimanje (magnetni), dvd-ovi, elektronske blagajne, elektronski nadzorni aparati, geodetski uređaji i instrumenti, fotografski negativni, fotografski objektivni, fotografska oprema, fotografski aparati i instrumenti, instrumenti za nadzor, kamere (kinematografski uređaji), kinematografske mašine i aparati, kompaktne audio-video ploče (diskovi), magnetni diskovi, magnetne ploče, mehanizmi na kovanice za televizore, mehanizmi koji se pokreću kovanicama, mehanizmi za rad s kovanicama za prodajne automate, mjerenje (aparati za tačno mjerenje), mjerenje (električni aparati za mjerenje), mjerni instrumenti, nadzorne kamere, naočare, nastavni aparati i instrumenti, nautički uređaji i instrumenti, naučni aparati i instrumenti, objektivni (optika), obrada podataka (uređaji za obradu podataka), okviri

za naočare, optički nosioci podataka, optički uređaji za mjerenje, optički aparati i instrumenti, optički uređaji, pojačala i korektori, prazni dvd-ovi za snimanje, požarni alarmi (uređaji), programski nosači (magnetni), računari, računarski hardver, računarski programi, signalni uređaji, softver, sunčane naočare, uređaji za gašenje vatre, uređaji za prenos zvuka, vage, vatrogasne cijevi, vatrogasni aparati, videokamere. ;

14 Biseri i plemeniti metali te njihove imitacije, bižuterija obložena plemenitim metalima, drago kamenje, dragocjen nakit, drago i poludrago kamenje, drago kamenje, figurice obložene plemenitim metalima, figure od plemenitih metala, hronoskopi (satovi), hronometri (satovi), hronografi (satovi), hronometrijski aparati i instrumenti, instrumenti za mjerenje vremena, legure plemenitih metala, nakit obložen plemenitim metalima, nakit kao proizvodi od plemenitih metala, ogrlice od plemenitih metala, plemeniti metali, plemeniti metali i njihove legure, prstenje obloženo plemenitim metalima, satovi.;

18 Kožne torbe i novčanici, modne ručne torbice, prtljag, torbe, novčanici i drugi proizvodi za nošenje, ručne torbe, torbe i novčanici, torbe, torbice, ženske ručne torbe.

(111) **BAZ2123674** (181) 02/08/2031

(210) BAZ2123674A (220) 02/08/2021

(151) 06/10/2022

(732) **Lidl Stiftung & Co. KG Stiftsbergstrasse 1, 74167 Neckarsulm, DE**

(740) "ŽIVKO MIJATOVIĆ & PARTNERS" d.o.o. Sarajevo

(540)

TUCÁN

(511)

29 Banane.

(111) **BAZ2123675** (181) 02/08/2031

(210) BAZ2123675A (220) 02/08/2021

(151) 06/10/2022

(732) **KT & G Corporation**

71, Beotkot-gil, Daedeok-gu, Daejeon 306-712, KR

(740) "INTELBIRO" d.o.o.

(540)

**HOLISTIC HEATING
PIN**

(511)

34 Cigarete; duhan; zamjene za duhan; cigare; elektronske cigarete; tečni nikotinski rastvori za elektronske cigarete; tečni rastvori za upotrebu u elektronskim cigaretama; arome, izuzev esencijalnih ulja, za upotrebu kod

elektronskih cigareta; humidori; sjekači za cigare; pepeljare za pušače; kertridži za elektronske cigarete; lanac za vrat za elektronske cigarete; raspršivači za elektronske cigarete; artikli za pušače (uključujući upaljače za pušače); štapići za čišćenje i dezinfekciju elektronskih cigareta; četkice za čišćenje elektronskih cigareta; jastučići za čišćenje elektronskih cigareta; čištači elektronskih cigareta; sredstva za čišćenje elektronskih cigareta; uređaji za čišćenje elektronskih cigareta; električni čištači za elektronske cigarete; zaštitne kutije za elektronske cigarete; bezdimni duhan; bezdimne cijevi za isparavanje za cigarete; držači za elektronske uređaje u svrhu grijanja cigareta ili duhana, duhanskih proizvoda i zamjena za duhan; duhanski štapići za elektronske cigarete.

(111) **BAZ2123676** (181) 03/08/2031

(210) BAZ2123676A (220) 03/08/2021

(151) 06/10/2022

(732) **BRITISH-AMERICAN TOBACCO (BRANDS) LIMITED**

Globe House, 4 Temple Place, London WC2R 2PG, GB

(740) "ŽIVKO MIJATOVIĆ & PARTNERS" d.o.o. Sarajevo

(540)

HYPER+

(511)

34 Cigarete; duhan, sirovi ili prerađeni; duhanski proizvodi; zamjene za duhan (ne za medicinske svrhe); cigare; cigariljosi; upaljači za pušače; šibice; artikli za pušače; papirići za cigarete; tube za cigarete; filteri za cigarete; džepni aparatići za motanje (savijanje) cigareta; ručni uređaji za punjenje filtera omotnica duhanom; elektroničke cigarete; kartridži za elektroničke cigarete; tekućine za elektroničke cigarete; duhanski proizvodi namijenjeni za zagrijavanje; uređaji i dijelovi uređaja za zagrijavanje duhana; nadomjestci za duhan u svrhu inhaliranja; cigarete koje sadrže nadomjestke za duhan; tabakere; kutije za cigarete; snus s duhanom; burmut s duhanom; snus bez duhana; burmut bez duhana; vrećice za oralni nikotin bez duhana (ne za medicinske svrhe).

- (111) **BAZ2123677** (181) 03/08/2031
 (210) BAZ2123677A (220) 03/08/2021
 (151) 06/10/2022
 (732) **Velvet Trade d.o.o. (Begić Omer)
 Hasana Merdžanovića 42, 71320
 Vogošća, BA**
 (591) Siva, plava, bijela
 (540)



(531) 26.4,29.1

(511)

29 Meso, riba, živina i divljač; mesni ekstrakti; konzervisano, zamrznuto, sušeno i kuhano voće i povrće; želei, džemovi, kompoti; jaja; mlijeko, sir, puter, jogurt i drugi mliječni proizvodi; ulja i masti za ishranu.;

30 Kafa, čaj, kakao i zamjena za kafu (vještačka kafa); riža, tjestenina i rezanci; tapioka i sago brašno i proizvodi od žitarica hljeb, peciva i poslastice čokolada; sladoledi, sorbeti i drugi jestivi led; šećer, med, melasa; kvasac, prašak za pecivo; so, dodaci jelima, začini, konzervisano začinsko bilje; sirće, sosovi i drugi dodaci jelu; led [zamrznuta voda].

- (111) **BAZ2123679** (181) 03/08/2031
 (210) BAZ2123679A (220) 03/08/2021
 (151) 25/10/2022
 (732) **HEMOFARM A.D., farmaceutsko-
 hemijska industrija Vršac Beogradski
 put bb, 26300 Vršac, RS**
 (740) "MSA IP" vl. Dževad Ćoralić
 (540)

ARMZOL

(511)

5 Farmaceutski proizvodi, osim antidepresiva.

- (111) **BAZ2123681** (181) 04/08/2031
 (210) BAZ2123681A (220) 04/08/2021
 (151) 27/09/2022
 (732) **Lidl Stiftung & Co. KG Stiftsbergstrasse
 1, 74172 Neckarsulm, DE**
 (740) Živko Mijatović & Partners d.o.o.
 (591) nijanse plave, siva, bijela, crna.
 (540)



(531) 18.4,26.4,27.5,29.1

(511)

34 Duhan, duhanski proizvodi; cigariljosi; artikli za pušače; posude za duhan, držači za cigare i cigarete, kutije za cigare i cigarete (tabakere), pepeljare, stalci za lule, strugalice za čišćenje lula [pribor za pušače], sjeckalice za vrškove cigara, lule, upaljači, džepni aparati za motanje cigareta, papirići za cigarete, tube za cigarete sa ili bez filtera, filteri za cigarete; šibice.

- (111) **BAZ2123682** (181) 05/08/2031
 (210) BAZ2123682A (220) 05/08/2021
 (151) 21/09/2022
 (732) **The Procter & Gamble Company
 One Procter 6 Gamble Plaza,
 Cincinnati, Ohio 45202, US**
 (740) DR DIANA PROTIĆ TKALČIĆ & PARTNERS
 d.o.o.
 (591) Plava, bijela.
 (540)



(531) 26.4,27.5,29.1

(511)

3 Preparati za bijeljenje i ostale tvari za pranje rublja; preparati za čišćenje, poliranje, odmaščivanje i struganje; sapunjavni preparati; preparati za pranje posuđa, rupčići za preprate za čišćenje; dodaci za pranje rublja; preparati

za pranje rublja; deterdženti za pranje rublja; tekućine za pranje rublja; preparati za namakanje rublja; proizvodi za pranje rublja; sredstva za ispiranje rublja; eterična ulja kao mirisi za rublje; mirisni preparati za rublje; sapuni i gelovi; proizvodi i preparati za ispiranje koji omekšavaju; omekšivači za tkanine; potpuri; tamjan; ulja za parfeme i mirise; mirisna vodica za upotrebu u domaćinstvu i za upotrebu na tkaninama; mirišljivo drvo; arome; eterična ulja.;

5 Antibakterijski sapun; dezinfekcijski sapun; dezinfekcijska sredstva za hemijske toalete; dezinfekcijska sredstva za higijensku upotrebu; antibakterijska sredstva za pranje ruku; preparati za uništavanje životinjskih štetočina za rublje; biocidi, fungicidi; herbicidi; germicidi; preparati za uništavanje virusa; sanitarni sapuni i deterdženti; sanitarna sredstva za upotrebu u domaćinstvu; dezinfekcijska sredstva za upotrebu u domaćinstvu; sanitarna sredstva za rublje; sanitarna sredstva za ispiranje; deterdženti sa germicidima.

(111) **BAZ2123683** (181) 05/08/2031

(210) BAZ2123683A (220) 05/08/2021

(151) 21/09/2022

(732) **The Procter & Gamble Company**

**One Procter 6 Gamble Plaza,
Cincinnati, Ohio 45202, US**

(740) DR DIANA PROTIĆ TKALČIĆ & PARTNERS
d.o.o.

(540)



(531) 1.1,1.15,27.5

(511)

1 Enzimski preparati za upotrebu u industriji deterdženata.;

3 Preparati za bijeljenje; preparati za čišćenje; eterična ulja; omekšivači za rublje; preparati za bijeljenje rublja; preparati za pranje rublja; ulja za čišćenje; sapun; sredstva za uklanjanje mrlja.

(111) **BAZ2123684** (181) 06/08/2031

(210) BAZ2123684A (220) 06/08/2021

(151) 21/09/2022

(732) **GALENIKA a.d.**

**Batajnički drum bb, 11080 Beograd,
RS**

(740) Dragan Mićunović

(540)

REFLUXAN

(511)

5 Farmaceutski proizvodi.

(111) **BAZ2123685** (181) 06/08/2031

(210) BAZ2123685A (220) 06/08/2021

(151) 21/09/2022

(732) **GALENIKA a.d.**

**Batajnički drum bb, 11080 Beograd,
RS**

(740) Dragan Mićunović

(540)

LACTODERM

(511)

5 Farmaceutski proizvodi.

(111) **BAZ2123686** (181) 03/08/2031

(210) BAZ2123686A (220) 03/08/2021

(151) 07/11/2022

(732) **MENPROM doo Gornja Tuzla**

**Ahmeta Kobića bb, 75 208 Gornja
Tuzla, BA**

(740) ZAK Kenan Elezović i Mirza Dževdetbegović

(591) cijan, magenta, žuta, crna, pantone 7599 c,
crvena, zelena, bijela.

(540)



(531) 5.9,8.5,26.1,26.4,27.5,29.1

(511)

29 Pileći parizer.

(111) **BAZ2123687** (181) 03/08/2031

(210) BAZ2123687A (220) 03/08/2021

(151) 21/09/2022

(732) **MARBO PRODUCT d.o.o.**

Đorđa Stanojevića 14, 11000 Beograd, RS

(740) PETOŠEVIĆ d.o.o.

(591) crvena, plava, žuta, smeđa, siva, bijela i crna

(540)



(531) 1.1,8.7,11.3,19.3,27.5,29.1

(511)

30 Čips od krompira.

(111) **BAZ2123688** (181) 03/08/2031

(210) BAZ2123688A (220) 03/08/2021

(151) 21/09/2022

(732) **MARBO PRODUCT d.o.o.**

Đorđa Stanojevića 14, 11000 Beograd, RS

(740) PETOŠEVIĆ d.o.o.

(591) crvena, plava, žuta, smeđa, siva, bijela i crna.

(540)



(531) 1.1,1.15,8.1,8.7,19.3,29.1

(511)

30 Grickalice na bazi kukuruza.

(111) **BAZ2123689** (181) 05/08/2031

(210) BAZ2123689A (220) 05/08/2021

(151) 16/09/2022

(732) **GÜROK TURİZM VE MADENCİLİK ANONİM ŞİRKETİ**

Eskişehir Yolu, 5. Km., 43001, Merkez - Kütahya, TR

(740) Živko Mijatović & Partners d.o.o.

(591) siva, bijela i crna.

(540)



(531) 27.5

(511)

21 Kućanski pribor; kuhinjski pribor; pribor za kuhanje, neelektrični; servisi (posuđe); lonci; lonci za kuhanje; tave za prženje; posude za pirjanje; otvarači za boce, električni i neelektrični; saksije za cvijeće; slamke za piće; kipovi od porculana, keramike, neglazirane gline, terakote ili stakla; figurice od porculana, keramike, neglazirane gline, terakote ili stakla; vaze; šalice; umjetnička djela od porculana, keramike, neglazirane gline, terakote ili stakla; staklo, neobrađeno ili poluobrađeno, osim građevinskog stakla; mozaici od stakla, ne za građevinarstvo; staklo u prahu za dekorisanje; staklena vuna, osim za izolaciju.

(111) **BAZ2123690** (181) 05/08/2031

(210) BAZ2123690A (220) 05/08/2021

(151) 10/11/2022

(732) **Kafe-bar "Igra mečka" Dragan Vukelić s.p. Banjaluka**

Kralja Petra I Karađorđevića 109, 78 000 Banja Luka, BA

(740) Advokatsko ortačko društvo "Dimitrijević i partneri"

(540)

ŠURIJADA

(511)

35 Oglašavanje; vođenje poslova; poslovno upravljanje; kancelarijski poslovi.;

41 Obrazovanje; obuka; razonoda; sportske i kulturne aktivnosti.;

43 Usluge pružanja hrane i pića; privremeni smještaj.

(111) **BAZ2123692** (181) 06/08/2031

(210) BAZ2123692A (220) 06/08/2021

(151) 21/09/2022

(732) **TOYOTA JIDOSHA KABUSHIKI KAISHA (also trading as TOYOTA MOTOR CORPORATION)**

1, Toyota-cho, Toyota-shi, JP

(740) PETOŠEVIĆ d.o.o.

(540)

BZ

(511)

12 Automobili i strukturalni dijelovi za njih.

(111) **BAZ2123695** (181) 12/08/2031

(210) BAZ2123695A (220) 12/08/2021

(151) 28/10/2022

(732) **LS HOME d.o.o.**

Brnjaci 352, 71250 Kiseljak, BA

(540)



(531) 17.2,25.7,27.5,29.1

(511)

32 Energetski napici te ostala bezalkoholna piće.

(111) **BAZ2123696** (181) 16/08/2031

(210) BAZ2123696A (220) 16/08/2021

(151) 24/10/2022

(732) **ELCOM d.o.o. Tuzla**

M.M. Dizdara - Stupine B2, 75000 Tuzla, BA

(540)



(531) 1.1,1.13,17.2,26.15,27.5

(511)

9 Kompjuterski programi; Snimljeni podaci i podaci koji se mogu preuzeti, računarski softver, prazni nosači podataka za digitalno ili analogno snimanje i skladištenje; Računari i periferni računarski uređaji.; 38 Prenos podataka i informacija putem kompjutera ili elektronskih sredstava komunikacije; Prenos digitalnih datoteka i elektroničke pošte; Omogućavanje pristupa korisnika globalnim računalnim mrežama; Video-on-demand prijenos; Pružanje internetskih chat soba i internetskih foruma; Telefonske i govorne pošte usluge; Telekonferencijske i videokonferencijske usluge. ; 39 Informacije o prijevozu, informacije o prometu, informacijske usluge u vezi s prometom, u vezi sa parkingom, upravljanje tokovima prometa vozila putem napredne komunikacijske mreže i tehnologije; usluge za pružanje informacija o putovanjima ili prijevozu robe, kao i za pružanje informacija koje se odnose na tarife, vozne redove i načine prijevoza; distribucija energije i električne energije, te distribucija i opskrba vodom. ;

42 Razvoj softvera, programiranje, implementacija softvera, instalacija softvera, održavanje softvera, ažuriranje softvera, konzultantske i informacijske usluge u vezi s dizajnom,

programiranjem i održavanjem računarskog softvera, konsultantske, savjetodavne i informacijske usluge, projektiranje i razvoj baze podataka, računarski programi razvoj, implementacija računarskih programa, instalacija računarskih programa, održavanje računarskih programa, ažuriranje računarskih programa, dizajn računarskih sistema, instalacija, održavanje i popravak softvera za računarske sisteme, konfiguracija računarskih sistema i mreža, analiza računarskih sistema, colud računarstvo, elektronički podaci pohranu, nadzor mrežnih sistema, nadzor i upravljanje računarskim sistemima daljinskim pristupom, usluge umnožavanja i prevođenja podataka, usluge kodiranja podataka, umnožavanje računarskih programa i softvera, inženjerske usluge, istraživanje i razvoj novih proizvoda za druge, pretvaranje podataka i računarski programi, industrijski dizajn, hosting, iznajmljivanje prostora memorije poslužitelja, usluge pružatelja usluga cloud hostinga, usluge hostinga i softvera kao usluge i iznajmljivanje softvera, studije tehničkih projekata na području računalnog hardvera i softvera, izvođenje tehničke studije projekata, vanjski pružatelji usluga na području informacijske tehnologije, usluge testiranja alarmnih i nadzornih sustava, softvare kao usluga (SaaS), platforma kao usluga (PaaS), studije tehničkih projekata, računarski programi za nadzor, upravljanje, napajanje, praćenje, kontrolu i organizaciju procesa, ;

45 Usluge elektronskog nadzora u sigurnosne svrhe, nadzor sigurnosnih sistema.

(111) **BAZ2123699** (181) 16/08/2031

(210) BAZ2123699A (220) 16/08/2021

(151) 18/11/2022

(732) **G.R. GLOBAL COSMETICS LTD,**
ul. 5 Metsada, B.S.R. Building 4, Bnei
Brak, IL

(740) Nusmir Huskić

(540)

COCOCHOCO

(511)

3 Regeneratori za kosu; dredstva za njegu kose; pripravci za njegu kose; proizvodi za njegu kose; nemedicinski proizvodi za njegu kose; gel za kosu; nemedicinski losioni za kosu; ulje za kosu; sredstvo za ispiranje kose; šampon za kosu; kozmetika za kosu.

(111) **BAZ2123700** (181) 16/08/2031

(210) BAZ2123700A (220) 16/08/2021

(151) 16/09/2022

(732) **VIVO MOBILE COMMUNICATION CO., LTD**

No.1, vivo Road, Chang'an, Dongguan,
Guangdong, CN

(740) Dragan Mićunović

(540)

APEX

(511)

9 Mobilni telefoni; dodaci za mobilne telefone; nosivi uređaji za praćenje aktivnosti; maske za mobilne telefone; futrole za mobilne telefone; zaštitne folije prilagođene za ekrane mobilnih telefona; nosivi pametni telefoni; stalci prilagođeni za mobilne telephone; tablet računari; pametne naočare; pametni satovi; nosivi računari; bežični zvučnici; slušalice; bežične slušalice; slušalice za mobilne telephone; bežične slušalice za mobilne telefone; selfi štapovi; USB kablovi; USB kablovi za mobilne telefone; adapteri za struju; baterije, električne; punjači za baterije; bežični punjači; punjači baterije za mobilne telefone; pametni televizori; notebook računari; ekrani za mobilne telephone; eksterne baterije (power bank); pametni satovi; čipovi [integrisanih kola]; elektronski čipovi.

(111) **BAZ2123704** (181) 18/08/2031

(210) BAZ2123704A (220) 18/08/2021

(151) 07/12/2022

(732) **THE COCA-COLA COMPANY**

One Coca Cola Plaza, Atlanta, Georgia
30313, US

(740) "ŽIVKO MIJATOVIĆ & PARTNERS" d.o.o.
Sarajevo

(540)

FREESTYLE

(511)

7 Strojevi za doziranje; automatski strojevi za doziranje; strojevi za pripremu napitaka; aparati za pripremu rashlađenih napitaka; strojevi za izradu gaziranih pića.;

11 Uređaji za rasvjetu, grijanje, proizvodnju pare, hlađenje i opskrbu vodom; rashladne jedinice za točenje pića; aparati za točenje hladnih napitaka; aparati za grijanje i hlađenje za točenje toplih i hladnih napitaka; aparati za hlađenje napitaka.;

32 Piva; mineralne i gazirane vode i druga bezalkoholna pića; voćni napici i voćni sokovi; sirupi i drugi pripravci za pripremu napitaka.

(111) **BAZ2123706** (181) 19/08/2031
 (210) BAZ2123706A (220) 19/08/2021
 (151) 05/12/2022

(732) **Hrvatska odvjetnička komora
 Koturaška 53/II, 10000 Zagreb, HR**

(740) STAM d.o.o.

(591) Crvena, zelena, crna, bijela.

(540)

*Hrvatska
 odvjetnička
 komora*



*Croatian
 Bar
 Association*

(531) 26.4,27.5,29.1

(511)

16 Periodične publikacije; pozivnice; štampani programi; papirne koverta za pakovanje; blokovi za bilješke; vizitkarte [posjetnice]; olovke.;

35 Usluge zapošljavanja osoblja advokatskih kancelarija i usluge preporučivanja advokata; usluge udruženja, naime, promovisanje interesa advokata.;

41 Sponzorisanje i održavanje edukativnih sastanaka i seminara za advokate, sudije i pripadnike javnosti o pravnim pitanjima.;

45 Pravne usluge; usluge advokatskih komora; usluge udruženja (pružanje pravnog zastupanja ili pravnih savjeta članovima udruženja); prikupljanje pravnih informacija; informativne usluge u vezi sa pravnim pitanjima; savjetodavne usluge u vezi sa pravom; pružanje informacija u oblasti prava.

(111) **BAZ2123713** (181) 24/08/2031
 (210) BAZ2123713A (220) 24/08/2021
 (151) 02/12/2022

(732) **HEMOFARM A.D., farmaceutsko-
 hemijska industrija Vršac Beogradski
 put bb, 26300 Vršac, RS**

(740) "MSA IP" vl. Dževad Ćoralić

(540)

ARMYSTOP

(511)

5 Farmaceutski proizvodi.

(111) **BAZ2123714** (181) 24/08/2031
 (210) BAZ2123714A (220) 24/08/2021
 (151) 02/12/2022

(732) **HEMOFARM A.D. farmaceutsko-
 hemijska industrija Vršac Beogradski
 put bb, 26300 Vršac, RS**

(740) "MSA IP" vl. Dževad Ćoralić

(540)

ARKINAZA

(511)

5 Farmaceutski proizvodi.

(111) **BAZ2123715** (181) 25/08/2031
 (210) BAZ2123715A (220) 25/08/2021
 (151) 01/12/2022

(732) **Corteva Agriscience LLC**

**9330 Zionsville Road, Indianapolis,
 Indiana 46268, US**

(740) "LINEA SERVICES" d.o.o. Sarajevo

(540)

GALLANT

(511)

5 Herbicidi za upotrebu u poljoprivredi.

(111) **BAZ2123716** (181) 25/08/2031
 (210) BAZ2123716A (220) 25/08/2021
 (151) 01/12/2022

(732) **Corteva Agriscience LLC**

**9330 Zionsville Road, Indianapolis,
 Indiana 46268, US**

(740) "LINEA SERVICES" d.o.o. Sarajevo

(540)

VINABEL

(511)

5 Fungicidi za upotrebu u poljoprivredi.

(111) **BAZ2123717** (181) 25/08/2031
 (210) BAZ2123717A (220) 25/08/2021
 (151) 01/12/2022
 (732) **Corteva Agriscience LLC**
9330 Zionsville Road, Indianapolis,
Indiana 46268, US
 (740) "LINEA SERVICES" d.o.o. Sarajevo
 (540)

VERBEN

(511)
 5 Fungicidi za upotrebu u poljoprivredi.

(111) **BAZ2123718** (181) 25/08/2031
 (210) BAZ2123718A (220) 25/08/2021
 (151) 01/12/2022
 (732) **Corteva Agriscience LLC**
9330 Zionsville Road, Indianapolis,
Indiana 46268, US
 (740) "LINEA SERVICES" d.o.o. Sarajevo
 (540)

PALLAS

(511)
 5 Herbicidi za upotrebu u poljoprivredi.

(111) **BAZ2123719** (181) 25/08/2031
 (210) BAZ2123719A (220) 25/08/2021
 (151) 01/12/2022
 (732) **Corteva Agriscience LLC**
9330 Zionsville Road, Indianapolis,
Indiana 46268, US
 (740) "LINEA SERVICES" d.o.o. Sarajevo
 (540)

MUSTANG

(511)
 5 Herbicidi za upotrebu u poljoprivredi.

(111) **BAZ2123720** (181) 25/08/2031
 (210) BAZ2123720A (220) 25/08/2021
 (151) 01/12/2022
 (732) **Corteva Agriscience LLC**
9330 Zionsville Road, Indianapolis,
Indiana 46268, US
 (740) "LINEA SERVICES" d.o.o. Sarajevo
 (540)

KERB

(511)
 5 Herbicidi za upotrebu u poljoprivredi.

(111) **BAZ2123721** (181) 25/08/2031
 (210) BAZ2123721A (220) 25/08/2021
 (151) 01/12/2022
 (732) **Corteva Agriscience LLC**
9330 Zionsville Road, Indianapolis,
Indiana 46268, US
 (740) "LINEA SERVICES" d.o.o. Sarajevo
 (540)

KARATHANE

(511)
 5 Fungicidi za upotrebu u poljoprivredi.

(111) **BAZ2123722** (181) 25/08/2031
 (210) BAZ2123722A (220) 25/08/2021
 (151) 01/12/2022
 (732) **Corteva Agriscience LLC**
9330 Zionsville Road, Indianapolis,
Indiana 46268, US
 (740) "LINEA SERVICES" d.o.o. Sarajevo
 (540)

GARLON

(511)
 5 Herbicidi za upotrebu u poljoprivredi.

(111) **BAZ2123723** (181) 25/08/2031

(210) BAZ2123723A (220) 25/08/2021

(151) 01/12/2022

(732) **Corteva Agriscience LLC**

**9330 Zionsville Road, Indianapolis,
Indiana 46268, US**

(740) "LINEA SERVICES" d.o.o. Sarajevo

(540)

LASER

(511)

5 Insekticidi za upotrebu u poljoprivredi.

(111) **BAZ2123724** (181) 25/08/2031

(210) BAZ2123724A (220) 25/08/2021

(151) 01/12/2022

(732) **Corteva Agriscience LLC**

**9330 Zionsville Road, Indianapolis,
Indiana 46268, US**

(740) "LINEA SERVICES" d.o.o. Sarajevo

(540)

ENTECTA

(511)

5 Fungicidi za upotrebu u poljoprivredi.

(111) **BAZ2123726** (181) 27/08/2031

(210) BAZ2123726A (220) 27/08/2021

(151) 07/12/2022

(732) **Montres Tudor SA**

Rue François-Dussaud 3, Geneve, CH

(740) Živko Mijatović & Partners d.o.o.

(540)

TUDOR

(511)

14 Urarski artikli, naročito satovi, ručni satovi, dijelovi za urarske artikle, te pribor za urarske artikle koji nije uključen u druge klase, satovi i drugi kronometrijski instrumenti, kronometri, kronografi (urarstvo), narukvice za satove, remeni za ručne satove, brojčanici (urarstvo), kutije i izložbeni spremnici za urarstvo i nakit, satni mehanizmi i njegovi dijelovi; nakit; drago i polu-drago kamenje; plemeniti metali i njihove legure; broš igle (nakit).;

35 Prezentacija urarskih i kronometrijskih artikala, nakita i pametnih satova putem svih komunikacijskih medija u maloprodajne svrhe; on-line reklamiranje; pružanje informacija i savjeta potrošačima u vezi s urarskim i

kronometrijskim artiklima, nakitom, pametnim satovima i artiklima za online prodaju; usluge maloprodaje urarskih i kronometrijskih artikala, nakita i pametnih satova putem globalnih računalnih mreža, kataloga, pošte i svih drugih elektronskih sredstava; usluge reklamiranja, marketinga i promocije; usluge oglašavanja i promotivne usluge; distribucija promotivnih materijala; savjetodavne usluge u oblasti oglašavanja i marketinga; savjetodavne usluge u vezi sa promotivnim aktivnostima.;

37 Usluge popravke urarskih i kronometrijskih artikala, nakita i pametnih satova; usluge održavanja urarskih i kronometrijskih artikala, nakita i pametnih satova; usluge poliranja za urarske i kronometrijske proizvode i nakit; usluge remonta urarskih i kronometrijskih proizvoda, nakita i pametnih satova; usluge restauracije urarskih i kronometrijskih proizvoda, nakita i pametnih satova; usluge tehničke kontrole za urarske i kronometrijske proizvode, nakit i pametne satove; pružanje savjeta i informacija u vezi svih prethodno navedenih usluga.

(111) **BAZ2123729** (181) 31/08/2031

(210) BAZ2123729A (220) 31/08/2021

(151) 30/11/2022

(732) **Symphony Group d.o.o. Sarajevo
Kolodvorska 11, 71000 Sarajevo, BA**

(591) Ljubičasta.

(540)



(531) 26.4,27.5,29.1

(511)

9 Računarski programi, snimljeni; operativni računarski programi, snimljeni; računarski softver računari; laptop računari; magnetne trake za računare; monitori (računski hardver).;

35 Iznajmljivanje oglasnog prostora; iznajmljivanje vremena za reklamiranje u svim sredstvima komunikacije; oglašavanja o poslovima; stručne usuge o poslovnoj efikasnosti; profesionalne poslovne konsultacije; poslovne informacije; poslovno upravljanje za nezavisne pružaoce usluga; pružanje poslovnih informacija putem internet stranice; pomoć u poslovnom ili industrijskom upravljanju; komercijalna administracija za licence robe i usluga trećih

lica; prikupljanje informacija u kompjuterske baze podataka; kompjutersko upravljanje podacima; dizajniranje reklamnog materijala; marketing; online reklamiranje na računarskoj mreži; obezbjeđivanje online tržišta za kupce i prodavce roba i usluga; usluge podugovaranja, outsorsing (pomoć u poslovanju).;

42 Programiranje; dizajn kompjuterskog softvera; analiziranje računarskih sistema; dizajniranje računarskih sistema; savjetovanje u oblasti računarskog softvera; savjetovanje iz oblasti računarske tehnologije; savjetovanje o sigurnosti računara; savjetovanje o dizajnu i razvoju računarskog hardvera; savjetovanje u vezi sa informacionim tehnologijama.

- (111) **BAZ2123730** (181) 31/08/2031
 (210) BAZ2123730A (220) 31/08/2021
 (151) 04/11/2022
 (732) **“SUBAŠIĆ” d.o.o.**
Potočani bb, 74264 Jelah, Tešanj, BA
 (740) “INTELBIRO” d.o.o.
 (591) Crna, bijela, magenta, crvena, žuta.
 (540)



(531) 5.7,25.7,26.1,26.4,29.1

(511)

30 Sve vrste prehrambene tjestenine, naročito sušena tjestenina; tjestenina koja sadrži nadjeve; duboko smrznuta tjestenina; kiselo tijesto; integralna tjestenina; svježa tjestenina; lisnato tijesto; prhko tijesto; ljuske od tijesta; tjestenina u obliku listova; instant rezanci; tijesta za kruh; salata od tjestenine; tjestenina koja sadrži nadjeve; tijesto za pizzu; tjestenina koja sadrži jaja; tijesto za kekse; smrznuti listovi tijesta; gotova jela koja sadrže tjesteninu; gotova jela koja sadrže tjesteninu; jela od tjestenine; punjeno tijesto od kvasca s nadjevima koji se sastoje od voća; punjeno tijesto od kvasca s nadjevima koji se sastoje od povrća; grickalice koje se uglavnom sastoje od tjestenine; punjeno tijesto od kvasca s nadjevima koji se sastoje od mesa; jela koja se sastoje prvenstveno od tjestenine; gotova jela na bazi tjestenine; konzervirana tjestenina; sušene i svježe tjestenine, rezanci i okruglice; lazanje; ravioli; riža; tijesto za kolače i pizze; brašno i pripravci od žitarica; pizza; kruh; makaroni; pripremljena tjestenina; špageti; tortellini.

- (111) **BAZ2123731** (181) 31/08/2031
 (210) BAZ2123731A (220) 31/08/2021
 (151) 09/12/2022
 (732) **VINARIJA ČITLUK d.d. ČITLUK Kralja Tomislava 28, Čitluk, BA**
 (740) STAM d.o.o.
 (540)

TEUTA

(511)

29 Maslinovo ulje; prirodni džemovi; marmelade; suho voće.;

30 Slastice (čokolade).;

33 Jabukovača; kruškovača, žestoka pića; likeri; bitteri.

- (111) **BAZ2123733** (181) 03/09/2031
 (210) BAZ2123733A (220) 03/09/2021
 (151) 09/11/2022
 (732) **Gap (ITM) Inc.**

2 Folsom Street, San Francisco, CA 94105, US

- (740) “LINEA SERVICES” d.o.o. Sarajevo
 (540)

GAP

(511)

9 Aparati i instrumenti znanstveni, nautički, istraživački, navigacijski, geodetski, fotografski, kinematografski, audiovizualni, optički, za vaganje, mjerenje, signalizaciju, otkrivanje, testiranje, kontrolu (inspekciju), spašavanje i nastavu; aparati i instrumenti za provođenje, prekid, transformaciju, akumulaciju, reguliranje ili kontrolu distribucije ili uporabe električne energije; aparati i instrumenti za snimanje, prijenos, reproduciranje ili obradu zvuka, slike ili podataka; snimljeni podaci i podaci koji se mogu preuzeti, računarni softver, prazni nosači podataka za digitalno ili analogno snimanje i skladištenje; mehanizmi za aparate koji se pokrenu novcem ili žetonom; registar kase, računski strojevi; računari i periferni računarni uređaji; ronilačka odijela, ronilačke maske, čepovi za uši za ronioce, štipaljke za nos za ronioce i plivače, rukavice za ronioce, aparati za disanje za podvodno plivanje; aparati za gašenje požara; numerički i magnetski nosači podataka, akustične ploče, kasetne trake i etuiji i navlake za mobilne telefone, prijenosni multimedijski čitači, kacige sa slušalicama; oprema za obradu podataka i računari; računarni softver, računarne memorije, modemi; video diskovi, optički i numerički diskovi, tipkovnice račun ara, računarni terminali, zaslone za projiciranje [ekrani], računarni štampači; telematski aparati; elektronske brošure koje se mogu preuzeti, zaštitna odjeća, obuća, pokrivala za glavu, kacige, rukavice, pojasevi i naočale; električni adapteri za putovanje; torbe za prijenosne računare (laptape); torbe za lične digitalne asistente; futrole za tablet računare; kacige sa slušalicama i kacige uključujući bežične kacige sa

slušalicama i kacige; zaštitne maske; zaštitne maske za lice za sprječavanje nesreća ili ozljeda; električne brave; mjerne kašike, mjerne čaše; kuhinjski mjerači vremena; futrole za prijenosne računare; futrole za elektroničke dodirne ploče (touch pad); futrole za elektroničke bilježnice (notepad); računarni pribor.

(111) **BAZ2123748** (181) 15/09/2031

(210) BAZ2123748A (220) 15/09/2021

(151) 04/11/2022

(732) **DUGA-TEHNA d.o.o.**

Put za Gradniće 15, 88260 Čitluk, BA

(740) Dragan Mićunović

(540)

ZIDAN

(511)

1 Ljepila (ljepljive tvari) namjenjene za industriju.;

2 Boje, lakovi i glazure.;

19 Nemetalni građevinski materijali.

(111) **BAZ2123749** (181) 15/09/2031

(210) BAZ2123749A (220) 15/09/2021

(151) 08/12/2022

(732) **Koncern za proizvodnju i promet konditorskih proizvoda BAMBI A.D. Požarevac**

Đure Đakovića bb, 12000 Požarevac, RS

(740) Dragan Mićunović

(591) ljubičasta, nijanse smeđe, bijela, crvena, narandžasta

(540)



(531) 3.4,8.1,26.4,27.5,29.1

(511)

30 Keksa.

(111) **BAZ2123750** (181) 15/09/2031

(210) BAZ2123750A (220) 15/09/2021

(151) 08/12/2022

(732) **Koncern za proizvodnju i promet konditorskih proizvoda BAMBI A.D. Požarevac**

Đure Đakovića bb, 12000 Požarevac, RS

(740) Dragan Mićunović

(591) nijanse smeđe, bijela, crvena

(540)



(531) 3.4,8.1,26.4,27.5,29.1

(511)

30 Proizvodi od žitarica, poslastice, naime keks.

(111) **BAZ2123751** (181) 15/09/2031

(210) BAZ2123751A (220) 15/09/2021

(151) 08/12/2022

(732) **Koncern za proizvodnju i promet konditorskih proizvoda BAMBI A.D. Požarevac**

Đure Đakovića bb, 12000 Požarevac, RS

(740) Dragan Mićunović

(591) nijanse smeđe, crna, bijela, crvena

(540)



(531) 3.4,8.1,26.4,27.5

(511)

30 Proizvodi od žitarica, poslastice, naime keks.

- (111) **BAZ2123752** (181) 15/09/2031
 (210) BAZ2123752A (220) 15/09/2021
 (151) 08/12/2022
 (732) **Koncern za proizvodnju i promet konditorskih proizvoda BAMBI A.D. Požarevac**
Đure Đakovića bb, 12000 Požarevac, RS
 (740) Dragan Mićunović
 (591) ljubičasta, nijanse smeđe, bijela, crvena, narandžasta
 (540)



(531) 3.4,8.1,26.4,27.5,29.1

(511)

30 Keks, kolači, biskviti, poslastice, čokolada.

- (111) **BAZ2123753** (181) 15/09/2031
 (210) BAZ2123753A (220) 15/09/2021
 (151) 08/12/2022
 (732) **Koncern za proizvodnju i promet konditorskih proizvoda BAMBI A.D. Požarevac**

Đure Đakovića bb, 12000 Požarevac, RS

(740) Dragan Mićunović

(540)

PLAZMA KOCKA

(511)

30 Keks.

- (111) **BAZ2123754** (181) 15/09/2031
 (210) BAZ2123754A (220) 15/09/2021
 (151) 08/12/2022
 (732) **Koncern za proizvodnju i promet konditorskih proizvoda BAMBI A.D. Požarevac**
Đure Đakovića bb, 12000 Požarevac, RS
 (740) Dragan Mićunović
 (540)

PLAZMA STIKSI

(511)

30 Keks, kolači, biskviti, poslastice, čokolada.

- (111) **BAZ2123755** (181) 15/09/2031
 (210) BAZ2123755A (220) 15/09/2021
 (151) 08/12/2022
 (732) **Koncern za proizvodnju i promet konditorskih proizvoda BAMBI A.D. Požarevac**

Đure Đakovića bb, 12000 Požarevac, RS

(740) Dragan Mićunović

(540)

Plazma Plus

(511)

30 Proizvodi od žitarica, poslastice, naime keks.

- (111) **BAZ2123756** (181) 15/09/2031
 (210) BAZ2123756A (220) 15/09/2021
 (151) 25/10/2022
 (732) **Home Box Office, Inc.**

30 Hudson Yards, New York, New York 10001, US

(740) PETOŠEVIĆ d.o.o.

(540)

HBO MAX

(511)

9 Mobilne softverske aplikacije koje se mogu preuzimati za upotrebu u isporuci i distribuciji audio, video i multimedijalnog zabavnog sadržaja uključujući tekst, podatke, slike, audio, video i audiovizuelne datoteke.;

38 Usluge mobilnih medija u obliku elektronskog prenosa, emitovanja i isporuke audio, video i multimedijalnog

zabavnog sadržaja uključujući tekst, podatke, slike, audio, video i audiovizuelne datoteke putem Interneta, bežične komunikacije, elektronskih komunikacionih mreža i računarskih mreža.;

41 Zabavne usluge u obliku pružanja zabavnih programa i sadržaja, a naročito, filmova, televizijskih programa, video klipova, grafike i informacija u vezi sa filmovima i televizijskim programima u oblasti komedije, drame, akcije, varijetea/pozorišta, avanture, sporta, mjuzikla, trenutnih događaja i zabavnih vijesti, dokumentaraca i animacije, putem Interneta, elektronskih komunikacionih mreža, računarskih mreža i bežičnih komunikacionih mreža; interaktivna onlajn zabava u obliku web-stranice koja sadrži fotografije, video, audio i prozne prezentacije, video klipove i druge multimedijalne materijale koji se ne mogu preuzimati u vezi sa filmovima i televizijskim programima u oblasti komedije, drame, akcije, varijetea/pozorišta, avanture, sporta, mjuzikla, trenutnih događaja i zabavnih vijesti, dokumentaraca i animacije.

(111) **BAZ2123757** (181) 15/09/2031

(210) BAZ2123757A (220) 15/09/2021

(151) 04/11/2022

(732) **Jarrow Formulas, Inc.**

1824 South Robertson Boulevard, Los Angeles, CA 90035, US

(740) "LINEA SERVICES" d.o.o. Sarajevo

(540)

JARROW

(511)

5 Dijetetski i nutricionistički dodaci hrani.

(111) **BAZ2123758** (181) 16/09/2031

(210) BAZ2123758A (220) 16/09/2021

(151) 02/12/2022

(732) **JADRAN GALENSKI LABORATORIJ d.d.**

Svilno 20, 51000 Rijeka, HR

(740) "MSA IP"

(591) crvena, bijela, plava, crna, ljubičasta, svijetlo narandžasta, tamno narandžasta

(540)



(531) 2.9,26.4,29.1

(511)

3 Parfimerijski proizvodi, kozmetički proizvodi; toaletni proizvodi.;

5 Lijekovi za humanu medicinu; dijetetski proizvodi; farmaceutski proizvodi; medicinski proizvodi; medicinski toaletni pripravci; medicinski pripravci; farmaceutski preparati za primjenu u oftalmologiji; farmaceutski proizvodi za oftalmološku upotrebu; hemijsko-farmaceutski proizvodi; farmaceutski pripravci; dijetetski proizvodi za medicinske potrebe; dodaci prehrani i dijetetski pripravci; dijetetski proizvodi za bolesnike; dijetetski i hranjivi dodaci; lijekovi za ljudske potrebe; lijekovi. ;

35 Oglašavanje i promidžba; oglašavanje i marketing.

(111) **BAZ2123765** (181) 22/09/2031

(210) BAZ2123765A (220) 22/09/2021

(151) 25/10/2022

(732) **Colgate-Palmolive Company, a Delaware Corporation**

300 Park Avenue, New York, New York 10022, US

(740) PETOŠEVIĆ d.o.o.

(540)

SPARKLE DIAMONDS

(511)

3 Nemedicinska pasta za zube.

(111) **BAZ2123767** (181) 24/09/2031
 (210) BAZ2123767A (220) 24/09/2021
 (151) 02/12/2022
 (732) **Novartis AG**
4002 Basel, CH
 (740) "MSA IP"
 (540)

RANACOR

(511)
 5 Farmaceutski preparati za ljudsku primjenu.

(111) **BAZ2123768** (181) 24/09/2031
 (210) BAZ2123768A (220) 24/09/2021
 (151) 11/11/2022
 (732) **FRANCK d.d.**
Vodovodna 20, 10000 Zagreb, HR
 (740) DR DIANA PROTIĆ TKALČIĆ & PARTNERS
 d.o.o.
 (591) crvena, bijela, zlatna, smeđa, crna
 (540)



(531) 2.3,11.3,26.4,27.5,29.1
 (511)
 30 Kafa.

(111) **BAZ2123769** (181) 24/09/2031
 (210) BAZ2123769A (220) 24/09/2021
 (151) 11/11/2022
 (732) **FRANCK d.d.**
Vodovodna 20, 10000 Zagreb, HR
 (740) DR DIANA PROTIĆ TKALČIĆ & PARTNERS
 d.o.o.
 (591) crvena, bijela, crna
 (540)



(531) 26.4,26.11,29.1
 (511)
 30 Kafa.

(111) **BAZ2123770** (181) 24/09/2031
 (210) BAZ2123770A (220) 24/09/2021
 (151) 11/11/2022
 (732) **FRANCK d.d.**
Vodovodna 20, 10000 Zagreb, HR
 (740) DR DIANA PROTIĆ TKALČIĆ & PARTNERS
 d.o.o.
 (591) crvena, bijela, tamno plava, svijetlo plava
 (540)



(531) 26.4,29.1
 (511)
 30 Kafa.

(111) **BAZ2123771** (181) 24/09/2031
 (210) BAZ2123771A (220) 24/09/2021
 (151) 18/11/2022
 (732) **PTC Therapeutics, Inc.**
**100 Corporate Court, South Plainfield,
 NJ 07080, US**
 (740) DR DIANA PROTIĆ TKALČIĆ & PARTNERS
 d.o.o.
 (540)



(531) 26.2,26.11,27.5

(511)

5 Farmaceutski preparati za liječenje genetskih bolesti.

(111) **BAZ2123772** (181) 23/09/2031
 (210) BAZ2123772A (220) 23/09/2021
 (151) 09/12/2022
 (732) **DARA d.o.o. Posušje**
Kneza Višeslava br.4, Posušje, BA
 (740) Zajednički odvjetnički ured Barbarić &
 Bevanda
 (540)

AMARO

(511)

29 Meso, riba, živina i divljač, mesni ekstrakti, konzervirano, zamrznuto, sušeno i kuhano voće i povrće, želei, džemovi, kompoti, jaja, mlijeko, sir, maslac, jogurt i drugi mliječni proizvodi, ulja i masti za ishranu.;

30 Kava, čaj, kakao i zamjena za kavu (umjetna kava), riža, tjestenina i rezanci, tapioka i sago, brašno i proizvodi od žitarica - kruh, peciva i poslastice, čokolada, sladoledi, sorbeti i drugi jestivi led, šećer, med, melasa, kvasac, prašak za pecivo, sol, dodaci jelima, začini, konzervirano začinsko bilje, ocat, sosovi i drugi dodaci jelu, led (zamrznuta voda).;

31 Sirovi i neprerađeni poljoprivredni, akvakulturni, hortikulturni i šumarski proizvodi, sirove i neprerađene žitarice i sjeme, svježe voće i povrće, svježe začinsko bilje, prirodne biljke i cvijeće, cvjetne lukovice, sadnice i sjeme za sadnju, žive životinje, hrana i piće za životinje, slad.

(111) **BAZ2123774** (181) 24/09/2031
 (210) BAZ2123774A (220) 24/09/2021
 (151) 28/11/2022
 (732) **Elin Motors Bosnia d.o.o. Živinice
 Ljubače-Maline do broja 256, Put Suha,
 75270 Živinice, BA**
 (740) ZAK Kenan Elezović i Mirza Dževdetbegović
 (591) crna, narandžasta, bijela, zelena, siva
 (540)



(531) 26.2,27.5,29.1

(511)

6 Konstrukcijski materijali; legure metala, metalna roba; metalni građevinski materijali; mali artikli željezarije; metalne prenosive konstrukcije; metalni spremnici za skladištenje; obični metali; neelektrični kablovi; žice od običnog metala. ;

7 Dijelovi motora; dijelovi mašina; električni alati; generatori električne energije; mašine; mašinski alati; motori; pogonski sklopovi; rotori; statori; uređaji za upravljanje radom motora; uređaji za upravljanje radom mašina.;

37 Čišćenje, instaliranje, održavanje i popravljavanje motora, dijelova motora, pogonskih mašina, rotora, statora.

(111) **BAZ2123778** (181) 29/09/2031
 (210) BAZ2123778A (220) 29/09/2021
 (151) 11/11/2022

(732) **The Procter & Gamble Company**

**One Procter & Gamble Plaza,
 Cincinnati, Ohio 45202, US**

(740) DR DIANA PROTIĆ TKALČIĆ & PARTNERS
 d.o.o.
 (591) bijela, crvena, svijetlo zelena, tamno zelena

(540)



(531) 1.15,26.1,27.5,29.1

(511)

3 Preparati za bijeljenje i ostale tvari za pranje rublja; preparati za čišćenje, poliranje, odmaščivanje i struganje; sapuni; preparati za pranje posuđa; ubrusi impregnirani sa preparatima za čišćenje.;

5 Antibakterijski sapun; dezinfekcijski sapun; dezinfekcijska sredstva za higijensku upotrebu; antibakterijska sredstva za pranje ruku; biocidi; fungicidi; herbicidi; germicidi.;

21 Pribor namijenjen za čišćenje, krpe, grubi jastučići za čišćenje, spužve, artikli za brisanje prašine, žica za struganje, metle sa resama, jastučići za čišćenje, četke (osim kistova za slikanje).

(111) **BAZ2123782** (181) 29/09/2031

(210) BAZ2123782A (220) 29/09/2021

(151) 08/12/2022

(732) **Renato Korać****Broćanski trg 5, 88260 Čitluk, BA**

(591) crvena, bijela

(540)



(531) 21.3,26.4,27.5,29.1

(511)

9 Računalne igre na sreću; Računalni hardver za igre i igre na sreću; Aplikacije za sportsko klađenje; Interaktivne kasino-igre na računalnoj ili mobilnoj platformi.;

38 Pružanje pristupa web stranicama za kockanje i igranje na internetu.;

41 Igre na sreću; Kockanje; Kockarske usluge; Kasino usluga; Pružanje kasino sadržaja; Usluge online kockarnica; Usluge u svezi s kasinima, igranjem i kockanjem; Online igre na sreću; Kladioničarske usluge.

(111) **BAZ2123783** (181) 29/09/2031

(210) BAZ2123783A (220) 29/09/2021

(151) 08/12/2022

(732) **Renato Korać****Broćanski trg 5, 88260 Čitluk, BA**

(591) crvena, plava

(540)



(531) 21.3,26.4,27.5,29.1

(511)

9 Računalne igre na sreću; Računalni hardver za igre i igre na sreću; Aplikacije za sportsko klađenje; Interaktivne kasino-igre na računalnoj ili mobilnoj platformi.;

38 Pružanje pristupa web stranicama za kockanje i igranje na internetu.;

41 Igre na sreću; Kockanje; Kockarske usluge; Kasino usluga; Pružanje kasino sadržaja; Usluge online kockarnica; Usluge u svezi s kasinima, igranjem i kockanjem; Online igre na sreću; Kladioničarske usluge.

(111) **BAZ2123784** (181) 29/09/2031

(210) BAZ2123784A (220) 29/09/2021

(151) 08/12/2022

(732) **Renato Korać****Broćanski trg 5, 88260 Čitluk, BA**

(540)

SPORTSKA KLADIONICA PREMIER

(511)

9 Računalne igre na sreću; Računalni hardver za igre i igre na sreću; Aplikacije za sportsko klađenje; Interaktivne kasino-igre na računalnoj ili mobilnoj platformi.;

38 Pružanje pristupa web stranicama za kockanje i igranje na internetu.;

41 Igre na sreću; Kockanje; Kockarske usluge; Kasino usluga; Pružanje kasino sadržaja; Usluge online kockarnica; Usluge u svezi s kasinima, igranjem i kockanjem; Online igre na sreću; Kladioničarske usluge.

(111) **BAZ2123785** (181) 30/09/2031

(210) BAZ2123785A (220) 30/09/2021

(151) 02/12/2022

(732) **HEMOFARM A.D. farmaceutsko-hemijska industrija Vršac Beogradski put bb, 26 300 Vršac, RS**

(740) "MSA IP"

(540)

CALCIBET

(511)

5 Farmaceutski proizvodi.

(111) **BAZ2123786** (181) 30/09/2031

(210) BAZ2123786A (220) 30/09/2021

(151) 02/12/2022

(732) **HEMOFARM A.D. farmaceutsko-hemijska industrija Vršac Beogradski put bb, 26300 Vršac, RS**

(740) "MSA IP"

(540)

FLAVOTHROMBIN

(511)

5 Farmaceutski proizvodi.

(111) **BAZ2123787** (181) 30/09/2031

(210) BAZ2123787A (220) 30/09/2021

(151) 02/12/2022

(732) **HEMOFARM A.D. farmaceutsko-hemijska industrija Vršac Beogradski put bb, 26300 Vršac, RS**

(740) "MSA IP"

(540)

SCABEX

(511)

5 Farmaceutski proizvodi.

(111) **BAZ2123793** (181) 01/10/2031

(210) BAZ2123793A (220) 01/10/2021

(151) 25/10/2022

(732) **United States Polo Association****1400 Centrepark Blvd., Suite 200, West Palm Beach, Florida 33401, US**

(740) PETOŠEVIĆ d.o.o.

(540)

USPA

(511)

3 Parfemi, toaletna voda; mirisni sprejevi za tijelo; kozmetički proizvodi.

(111) **BAZ2123794** (181) 01/10/2031

(210) BAZ2123794A (220) 01/10/2021

(151) 25/10/2022

(732) **United States Polo Association****1400 Centrepark Blvd., Suite 200, West Palm Beach, Florida 33401, US**

(740) PETOŠEVIĆ d.o.o.

(591) crvena, bijela, plava

(540)



(531) 26.4,26.11,29.1

(511)

3 Parfemi, toaletna voda; mirisni sprejevi za tijelo; kozmetički proizvodi.

(111) **BAZ2123798** (181) 04/10/2031

(210) BAZ2123798A (220) 04/10/2021

(151) 02/12/2022

(732) **Abdi Ibrahim Ilaç Sanayi ve Ticaret A.S.****Reşitpaşa Mahallesi, Eski Büyükdere, Caddesi No: 4, Maslak- Sarıyer 34467, İstanbul, 71000, TR**

(740) "INTELBIRO" d.o.o.

(540)

RIVOKSAR

(511)

5 Farmaceutski i veterinarski proizvodi a naročito lijekovi prevenciju; aterotrombotskih događaja u odraslih bolesnika nakon akutnog koronarnog sindroma sa povišenim srčanim biomarkerima; higijenski proizvodi za upotrebu u medicini; dijetne tvari za medicinske potrebe, hrana za dojenčad; flasteri, materijal za previjanje; materijali za plombiranje zubi i za zubne otiske; dezinfekcijska sredstva; proizvodi za uništavanje životinjskih štetočina; fungicidi, herbicidi.

(111) **BAZ2123800** (181) 05/10/2031

(210) BAZ2123800A (220) 05/10/2021

(151) 09/11/2022

(732) **Lidl Stiftung & Co. KG Stiftsbergstrasse 1, 74172 Neckarsulm, DE**

(740) "LINEA SERVICES" d.o.o. Sarajevo

(591) crvena, crna, zlatna

(540)



Perlenbacher

(531) 3.1,24.1,24.9,29.1

(511)

32 Piva; miješana pića koja sadrže pivo; pića na bazi piva; bezalkoholna pića od slada, bezalkoholna pića sa ukusom piva.

(111) **BAZ2123802** (181) 05/10/2031

(210) BAZ2123802A (220) 05/10/2021

(151) 09/11/2022

(732) **Natrol LLC**

21411 Prairie Street, Chatsworth, CA 91311, US

(740) "LINEA SERVICES" d.o.o. Sarajevo

(540)

NATROL

(511)

5 Dijetetski i nutricionistički dodaci ishrani; vitamini.

(111) **BAZ2123804** (181) 05/10/2031

(210) BAZ2123804A (220) 05/10/2021

(151) 01/12/2022

(732) **Philip Morris Products S.A.**

Quai Jeanrenaud 3, 2000 Neuchâtel, CH

(740) "LINEA SERVICES" d.o.o. Sarajevo

(540)

myIQOS

(531) 27.5

(511)

25 Odjeća.;

34 Žičani vaporizatori za elektronske cigarete i elektronske uređaje za pušenje; duhan, sirov ili prerađen; duhanski proizvodi uključujući cigare, cigarete, cigarilose, duhan za uvijanje cigareta, duhan za lule, duhan za žvakanje, duhan za šmrkanje, kretek; snus (duhan u prahu); zamjena za duhan (za nemedicinsku upotrebu); artikli za pušače, uključujući papir za cigarete, tube za cigarete, filtere za cigarete, kutije za duhan, kutije za cigarete i pepeljare, lule, džepne mašine za uvijanje cigareta, upaljače; šibice; duhanski štapići, duhanski proizvodi za zagrijavanje, elektronski uređaji i njihovi dijelovi koji se koriste za zagrijavanje cigareta ili duhana u cilju oslobađanja aerosola koji sadrži nikotin za inhalaciju; tečni nikotinski rastvori za upotrebu u elektronskim cigaretama; elektronski uređaji za pušenje; elektronske cigarete; elektronske cigarete kao zamjena za tradicionalne cigarete; elektronski uređaji koji sadrže aerosol za inhalaciju nikotina; oralni vaporizatori za pušače, duhanski proizvodi i zamjene za duhan; artikli za pušače elektronskih cigareta; dijelovi i oprema za navedene proizvode iz klase 34; uređaji za gašenje zagrijanih cigareta i cigara i zagrijanih duhanskih štapića; punjive elektronske kutije za cigarete.;

35 Usluge maloprodaje i online maloprodajne usluge u vezi sa duhanskim proizvodima za zagrijavanje, elektronskim cigaretama, elektronskim uređajima za pušenje; elektronskim uređajima ili njihovim dijelovima za zagrijavanje cigareta ili duhana, oralnim vaporizatorima, vaporizatorima za elektronske cigarete i uređaje za pušenje, punjivim elektronskim kutijama za cigarete, punjačima i stanicama za punjenje u vezi sa navedenim robama, uređajima za gašenje cigareta i zagrijanih duhanskih štapića, dijelovima i opremom za navedene robe; usluge maloprodaje i online maloprodajne usluge u vezi sa tečnim nikotinskim rastvorima za upotrebu u elektronskim cigaretama, zamjenama za duhan (osim za medicinsku upotrebu), priborom za pušače, zaštitnim kutijama, ukrasnim navlakama i torbama za elektronske cigarete i elektronske uređaje za pušenje, priborom za čišćenje; oglašavanje; marketing. ;

36 Osiguranje i finansijski poslovi, uključujući lizing elektronskih cigareta, uređaja za zagrijavanje duhana i elektronskih uređaja za pušenje. ;

41 Pružanje obuke, stručnog osposobljavanja i razonode.

- (111) **BAZ2123805** (181) 05/10/2031
 (210) BAZ2123805A (220) 05/10/2021
 (151) 05/12/2022
 (300) 90/647320
 15/04/2021
 US
 (732) **BeiGene, Ltd. c/o Maurant Ozannes Corporate Services,**
94 Solaris Ave, Camana Bay, Grand Cayman KY--1108, KY
 (740) "Živko Mijatović & Partners" d.o.o.
 (591) crna, bijela, crvena
 (540)



- (531) 1.1,24.15,26.4,29.1
 (511)

5 Farmaceutski preparati za liječenje i prevenciju kancera, autoimunih i inflamatomih oboljenja, reumatoidnog artritisa, kardiovaskularnih oboljenja i zaraznih oboljenja; hemijsko-farmaceutski preparati za liječenje i prevenciju kancera, autoimunih i inflamatomih oboljenja, reumatoidnog artritisa, kardiovaskularnih oboljenja i zaraznih oboljenja; lijekovi u obliku farmaceutskih preparata za medicinsku upotrebu za liječenje i prevenciju kancera, autoimunih i inflamatomih oboljenja, reumatoidnog artritisa, kardiovaskularnih oboljenja i zaraznih oboljenja; lijekovi za ljudsku upotrebu za liječenje i prevenciju kancera, autoimunih i inflamatomih oboljenja, reumatoidnog artritisa, kardiovaskularnih oboljenja i zaraznih oboljenja; hemijski preparati za farmaceutske svrhe za liječenje i prevenciju kancera, autoimunih i inflamatomih oboljenja, reumatoidnog artritisa, kardiovaskularnih oboljenja i zaraznih oboljenja; lijekovi za medicinsku upotrebu za liječenje i prevenciju kancera, autoimunih i inflamatomih oboljenja, reumatoidnog artritisa, kardiovaskularnih oboljenja i zaraznih oboljenja; hemijski preparati za medicinsku upotrebu za liječenje i prevenciju kancera, autoimunih i inflamatomih oboljenja, reumatoidnog artritisa, kardiovaskularnih oboljenja i zaraznih oboljenja; farmaceutski preparati za ubrizgavanje kod liječenja i prevencije kancera, autoimunih i inflamatomih oboljenja, reumatoidnog artritisa, kardiovaskularnih oboljenja i zaraznih oboljenja; sirovinski lijekovi u obliku farmaceutskih preparata za liječenje i prevenciju kancera, sirovinski lijekovi za autoimuna i inflamatomia oboljenja; reumatoidni artritis, kardiovaskularna oboljenja i zarazna oboljenja; biohemijski preparati za medicinsku upotrebu kod liječenja i prevenciju kancera, autoimunih i inflamatomih oboljenja, reumatoidnog artritisa, kardiovaskularnih oboljenja i zaraznih oboljenja. ;

40 Usluge proizvodnje po mjeri u obliku hemijske obrade i proizvodnje lijekova i farmaceutskih preparata za liječenje kancera, autoimunih i inflamatomih oboljenja, reumatoidnog artritisa, kardiovaskularnih oboljenja i zaraznih oboljenja. ;

42 Istraživanje i razvoj novih proizvoda za druge; tehnološko istraživanje u oblasti kancera, autoimunih i inflamatomih oboljenja, reumatoidnog artritisa, hemijsko istraživanje; sprovođenje kliničkih ispitivanja za druge u liječenju kancera, autoimunih i inflamatomih oboljenja, reumatoidnog artritisa, kardiovaskularnih oboljenja i zaraznih oboljenja; biološko istraživanje; kontrola kvaliteta u liječenju kancera, autoimunih i inflamatomih oboljenja, reumatoidnog artritisa, kardiovaskularnih oboljenja i zaraznih oboljenja; elektronsko pohranjivanje podataka; ispitivanje materijala; usluge „cloud“ računarstva sa softverom za upotrebu u upravljanju bazama podataka, obradi teksta, upravljanju tabelama, praćenju; usluge dizajniranja pakovanja. ;

44 Usluge telemedicine; zdravstvena njega; usluge oporavka kod kuće; usluge salona ljepote; usluge fizikalne terapije; baštovanstvo; veterinarske usluge; zdravstveno savjetovanje; farmaceutsko savjetovanje, naime, davanje farmaceutskog savjeta; iznajmljivanje sanitarnih instalacija.

- (111) **BAZ2123806** (181) 05/10/2031
 (210) BAZ2123806A (220) 05/10/2021
 (151) 05/12/2022
 (300) 90/647331
 15/04/2021
 US
 (732) **BeiGene, Ltd. c/o Maurant Ozannes Corporate Services,**
94 Solaris Ave, Camana Bay, Grand Cayman KY--1108, KY
 (740) "Živko Mijatović & Partners" d.o.o.
 (591) crvena, bijela
 (540)



- (531) 1.1,26.4,26.11,29.1
 (511)

5 Farmaceutski preparati za liječenje i prevenciju kancera, autoimunih i inflamatomih oboljenja, reumatoidnog artritisa, kardiovaskularnih oboljenja i zaraznih oboljenja; hemijsko-farmaceutski preparati za liječenje i prevenciju kancera,

autoimunih i inflamatomih oboljenja, reumatoidnog artritisa, kardiovaskularnih oboljenja i zaraznih oboljenja; lijekovi u obliku farmaceutskih preparata za medicinsku upotrebu za liječenje i prevenciju kancera, autoimunih i inflamatomih oboljenja, reumatoidnog artritisa, kardiovaskularnih oboljenja i zaraznih oboljenja; biološki preparati za medicinsku upotrebu za liječenje i prevenciju kancera, autoimunih i inflamatomih oboljenja, reumatoidnog artritisa, kardiovaskularnih oboljenja i zaraznih oboljenja; hemijski preparati za farmaceutske svrhe za liječenje i prevenciju kancera, autoimunih i inflamatomih oboljenja, reumatoidnog artritisa, kardiovaskularnih oboljenja i zaraznih oboljenja; lijekovi za ljudsku upotrebu za liječenje i prevenciju kancera, autoimunih i inflamatomih oboljenja, reumatoidnog artritisa, kardiovaskularnih oboljenja i zaraznih oboljenja; hemijski preparati za medicinsku upotrebu za liječenje i prevenciju kancera, autoimunih i inflamatomih oboljenja, reumatoidnog artritisa, kardiovaskularnih oboljenja i zaraznih oboljenja; farmaceutski preparati za ubrizgavanje kod liječenja i prevencije kancera, autoimunih i inflamatomih oboljenja, reumatoidnog artritisa, kardiovaskularnih oboljenja i zaraznih oboljenja; sirovinski lijekovi u obliku farmaceutskih preparata za liječenje i prevenciju kancera, sirovinski lijekovi za autoimuna i inflamatomih oboljenja; reumatoidni artritis, kardiovaskularna oboljenja i zarazna oboljenja; biohemijski preparati za medicinsku upotrebu kod liječenja i prevencije kancera, autoimunih i inflamatomih oboljenja, reumatoidnog artritisa, kardiovaskularnih oboljenja i zaraznih oboljenja. ;

40 Usluge proizvodnje po mjeri u obliku hemijske obrade i proizvodnje lijekova i farmaceutskih preparata za liječenje kancera, autoimunih i inflamatomih oboljenja, reumatoidnog artritisa, kardiovaskularnih oboljenja i zaraznih oboljenja. ;

42 Istraživanje i razvoj novih proizvoda za druge; tehnološko istraživanje u oblasti kancera, autoimunih i inflamatomih oboljenja, reumatoidnog artritisa, kardiovaskularnih oboljenja i zaraznih oboljenja; hemijsko istraživanje; sprovođenje kliničkih ispitivanja za druge u liječenju kancera, autoimunih i inflamatomih oboljenja, reumatoidnog artritisa, kardiovaskularnih oboljenja i zaraznih oboljenja; biološko istraživanje; kontrola kvaliteta u liječenju kancera, autoimunih i inflamatomih oboljenja, reumatoidnog artritisa, kardiovaskularnih oboljenja i zaraznih oboljenja; elektronsko pohranjivanje podataka; ispitivanje materijala; usluge „cloud“ računarstva sa softverom za upotrebu u upravljanju bazama podataka, obradi teksta, upravljanju tabelama, praćenju; usluge dizajniranja pakovanja. ;

44 Usluge telemedicine; zdravstvena njega; usluge oporavka kod kuće; usluge salona ljepote; usluge fizikalne terapije; baštovanstvo; veterinarske usluge; zdravstveno savjetovanje; farmaceutsko savjetovanje, naime, davanje farmaceutskog savjeta; iznajmljivanje sanitarnih instalacija.

- (111) **BAZ2123807** (181) 05/10/2031
 (210) BAZ2123807A (220) 05/10/2021
 (151) 05/12/2022
 (300) 018461034
 26/04/2021
 EM
 (732) **BeiGene, Ltd. c/o Mourant Ozannes Corporate Services,**
94 Solaris Ave, Camana Bay, Grand Cayman KY--1108, KY
 (740) "Živko Mijatović & Partners" d.o.o.
 (540)



(531) 1.1,24.15,26.4

(511)

35 Oglašavanje; konsultacije u vezi sa izborom osoblja; vođenje knjiga (knjigovodstvo); pomoć u poslovnom upravljanju; traženje sponzorstva; usluge maloprodaje ili veleprodaje u vezi sa farmaceutskim, veterinarskim i sanitarnim preparatima i medicinskim materijalima; marketing; obezbjeđivanje onlajn tržišta za kupce i prodavce roba i usluga; sistematizacija informacija u kompjuterskim bazama podataka.

- (111) **BAZ2123808** (181) 05/10/2031
 (210) BAZ2123808A (220) 05/10/2021
 (151) 05/12/2022
 (300) 018461025
 26/04/2021
 EM
 (732) **BeiGene, Ltd. c/o Mourant Ozannes Corporate Services,**
94 Solaris Ave, Camana Bay, Grand Cayman KY--1108, KY
 (740) "Živko Mijatović & Partners" d.o.o.
 (540)



(531) 1.1,26.4,26.11

(511)

35 Oglašavanje; konsultacije u vezi sa izborom osoblja; vođenje knjiga (knjigovodstvo); pomoć u poslovnom upravljanju; traženje sponzorstva; usluge maloprodaje ili veleprodaje u vezi sa farmaceutskim, veterinarskim i sanitarnim preparatima i medicinskim materijalima; marketing; obezbjeđivanje onlajn tržišta za kupce i prodavce roba i usluga; sistematizacija informacija u kompjuterskim bazama podataka.

(111) **BAZ2123809** (181) 06/10/2031

(210) BAZ2123809A (220) 06/10/2021

(151) 04/11/2022

(732) **GlaxoSmithKline Consumer Healthcare Holdings (US) LLC Corporation Service Company,**
251 Little Falls Drive, Wilmington, Delaware 19808, US

(740) "INTELBIRO" d.o.o.

(591) nijanse crvene, nijanse narandžaste, nijanse žute, nijanse zelene, nijanse plave, nijanse ljubičaste, nijanse roze

(540)



(531) 24.17,26.1,26.11,29.1

(511)

5 Dijetetski i hranjivi dodaci prehrani; vitamini.

(111) **BAZ2123810** (181) 06/10/2031

(210) BAZ2123810A (220) 06/10/2021

(151) 29/11/2022

(732) **GlaxoSmithKline Consumer Healthcare Holdings (US) LLC Corporation Service Company,**
251 Little Falls Drive, Wilmington, Delaware 19808, US

(740) "INTELBIRO" d.o.o.

(591) crna, nijanse crvene, nijanse narandžaste, nijanse žute, nijanse zelene, nijanse plave, nijanse ljubičaste, nijanse roze

(540)

Centrum



(531) 1.15,24.17,26.11,27.5,29.1

(511)

5 Dijetetski i hranjivi dodaci prehrani; vitamini.

(111) **BAZ2123814** (181) 08/10/2031

(210) BAZ2123814A (220) 08/10/2021

(151) 29/11/2022

(732) **ALKALOID AD Skopje**

Blvd. Aleksandar Makedonski 12, 1000 Skopje, MK

(740) "Živko Mijatović & Partners" d.o.o.

(540)

LEFISYO

(511)

5 Farmaceutski pripravci uključujući lijekove koji se koriste kod ovisnosti od opijata; pripravci za ublažavanje boli; opioidni analgetici.

(111) **BAZ2123815** (181) 11/10/2031

(210) BAZ2123815A (220) 11/10/2021

(151) 17/11/2022

(300) 018463593

29/04/2021

EM

(732) **BRITISH AMERICAN TOBACCO (BRANDS) LIMITED**

Globe House, 4 Temple Place, London WC2R 2PG, GB

(740) "Živko Mijatović & Partners" d.o.o.

(540)

HYPER+ UNIQ

(511)

34 Cigarete; duhan, sirovi ili prerađeni; duhanski proizvodi; zamjene za duhan (ne za medicinske svrhe); cigare; cigariljosi; upaljači za pušače; šibice; artikli za pušače; papirići za cigarete; tube za cigarete; filteri za cigarete;

džepni aparatići za motanje (savijanje) cigareta; ručni uređaji za punjenje filtera omotnica duhanom; elektroničke cigarete; kartridži za elektroničke cigarete; tekućine za elektroničke cigarete; duhanski proizvodi namijenjeni za zagrijavanje; uređaji i dijelovi uređaja za zagrijavanje duhana; nadomjesci za duhan u svrhu inhaliranja; cigarete koje sadrže nadomjestke za duhan; tabakere; kutije za cigarete; snus s duhanom; burmut s duhanom; snus bez duhana; burmut bez duhana; vrećice za oralni nikotin bez duhana (ne za medicinske svrhe).

(111) **BAZ2123816** (181) 12/10/2031

(210) BAZ2123816A (220) 12/10/2021

(151) 16/11/2022

(732) **Colgate-Palmolive Company, a Delaware Corporation**

300 Park Avenue, New York, New York 10022, US

(740) PETOŠEVIĆ d.o.o.

(540)

SMOOTHIES

(511)

3 Proizvodi za ličnu njegu, a naročito, preparati za čišćenje kože, lica i tijela; preparati za njegu lica; sapun; tečni sapun za ruke; gelovi i kreme za tuširanje; kupke; preparati za piling; toneri za kožu; kozmetika; preparati za uklanjanje kozmetike; maske za lice; dezodoransi, antiperspiranti i sprejevi za ispod pazuha za ličnu upotrebu; hidratantne kreme, serumi, losioni i pomade za tijelo, kožu i lice; preparati za brijanje; kozmetički preparati za zaštitu kože od uticaja sunca; krema za sunčanje; maramice impregnirane rastvorom za čišćenje.

(111) **BAZ2123830** (181) 19/10/2031

(210) BAZ2123830A (220) 19/10/2021

(151) 17/11/2022

(732) **HEMOFARM A.D. farmaceutsko-hemijska industrija Vršac Beogradski put bb, 26 300 Vršac, RS**

(740) "MSA IP"

(540)

ELMASTAN

(511)

5 Farmaceutski proizvodi.

(111) **BAZ2123833** (181) 19/10/2031

(210) BAZ2123833A (220) 19/10/2021

(151) 08/12/2022

(732) **"Smith General Tools" d.o.o. Sarajevo Igmanska bb, 71320 Vogošća, BA**

(540)

KAPRO

(511)

1 Hemijski ankeri; silikoni.;

3 Brusni papir; brusno platno. ;

6 Obični metali i njihove legure, rudače; metalni građevinski i konstrukcijski materijali; metalne prenosive konstrukcije; neelektrični metalni kablovi i neelektrične metalne žice; sitni metalni predmeti; metalni spremnici za skladištenje ili prijevoz; metalni sefovi; tiple (diblovi); metalne tiple za fasadu; vijci (metalni vijci) vijci, metalni vijci s maticom (metalni vijci s maticom); vijci za drvo metalni; kutnici metalni i nosači polica. ;

8 Boreri za metal, drvo i beton (svrdla); nastavci za koljenasta svrdla; dijamantni diskovi za rezanje; nastavci odvijača; ručni alati i sprave s ručnim pokretanjem; noževi, vilice i kašike; hladno oružje; mehaničke i električne sprave za brijanje. ;

9 Znanstveni, nautički, geodetski, fotografski, kinematografski i optički aparati i instrumenti kao i aparati i instrumenti za vaganje, mjerenje, signalizaciju, kontrolu (inspekciju), za pomoć (spašavanje) i za obuku; aparati i instrumenti za vođenje, distribuiranje, transformiranje, akumuliranje, podešavanje ili upravljanje električne struje; aparati za snimanje, prijenos ili reprodukciju zvuka ili slike; magnetski nosači podataka, diskovi za snimanje; kompaktni diskovi, DVD i drugi digitalni mediji za snimanje; mehanizmi za uređaje koji se pokreću uz prethodno ubacivanje kovanica; registarske blagajne, računari, oprema za obradu podataka i računala; računalni programi [softveri]; uređaji za gašenje požara. ;

17 Ljepljive trake (građevinske); materijali za nepropusno zatvaranje, za brtvljenje i za izolaciju; pur pjene; nemetalne savitljive cijevi i crijeva. ;

20 Vijci s maticom (nemetalni); tiple za fasadu (nemetalne).;

35 Oglašavanje i reklamiranje; vođenje komercijalnih poslova; komercijalna administracija-kancelarijski poslovi.

(111) **BAZ2123836** (181) 22/10/2031
 (210) BAZ2123836A (220) 22/10/2021
 (151) 17/11/2022

(732) **Novartis AG**
4002 Basel, CH

(740) "MSA IP"
 (540)

RANZOLVA

(511)

5 Farmaceutski preparati za ljudsku primjenu.

(111) **BAZ2123838** (181) 25/10/2031
 (210) BAZ2123838A (220) 25/10/2021
 (151) 17/11/2022

(732) **S.C. Johnson & Son, Inc.**
1525 Howe Street, Racine, WI 53403-2236, US

(740) Dragan Mićunović
 (540)

ZAVLADAJ MIRISOM

(511)

3 Preparati za parfemisanje zraka ili atmosfere; esencijalna ulja za atmosferu; preparati za aromatizaciju zraka; preparati za parfemisanje zraka; potpuri; tamjan.;

4 Svijeće; mirisne svijeće.;

5 Preparati za pročišćavanje zraka; preparati za dezinfekciju zraka; preparati za uklanjanje mirisa; dezodoransi, koji nisu za ličnu upotrebu; dezodoransi za prostorije ili atmosferu; dezodoransi za tepihe; dezodoransi za tekstil.

(111) **BAZ2123841** (181) 26/10/2031
 (210) BAZ2123841A (220) 26/10/2021
 (151) 17/11/2022

(732) **EDMOND PHARMA SRL**
Via S.S. dei Giovi 131, 20037 Paderno Dugnano (MI), IT

(740) "MSA IP"
 (540)

ERDOTIN

(511)

5 Farmaceutski preparati.

(111) **BAZ2123849** (181) 02/11/2031
 (210) BAZ2123849A (220) 02/11/2021
 (151) 09/12/2022

(732) **"TROPIC MALOPRODAJA" d.o.o.**
Banja Luka

Ivana Gorana Kovačića bb, 78000 Banja Luka, BA

(540)

BARBAT

(531) 27.5

(511)

25 Odjeća, obuća i pokrivala za glavu za ljude, čarape, potkošulje, gaće, majice, pidžame, duksevi i sl.;

35 Promocija za treća lica; prodaja roba za treća lica.

(111) **BAZ2123850** (181) 02/11/2031
 (210) BAZ2123850A (220) 02/11/2021
 (151) 09/12/2022

(732) **"TROPIC MALOPRODAJA" d.o.o.**
Banja Luka

Ivana Gorana Kovačića bb, 78000 Banja Luka, BA

(540)

Like Me

(531) 27.5

(511)

25 Odjeća, obuća i pokrivala za glavu za ljude odjeća, obuća, čarape, potkošulje, gaće, majice, pidžame, duksevi, helanke i sl.;

35 Promocija za treća lica; prodaja roba za treća lica.

- (111) **BAZ2123851** (181) 02/11/2031
 (210) BAZ2123851A (220) 02/11/2021
 (151) 09/12/2022
 (732) “**TROPIC MALOPRODAJA**” d.o.o.
Banja Luka
Ivana Gorana Kovačića bb, 78000
Banja Luka, BA

(540)



(531) 27.5

(511)

25 Odjeća, obuća i pokrivala za glavu za ljude odjeća, obuća, čarape, potkošulje, gaće, majice, pidžame, duksevi, helanke.;

35 Promocija za treća lica; prodaja roba za treća lica.

- (111) **BAZ2123859** (181) 05/11/2031
 (210) BAZ2123859A (220) 05/11/2021
 (151) 16/11/2022

- (732) **Riot Games, Inc. (a Delaware corporation)**
12333 W. Olympic Blvd., Los Angeles, California 90064, US

(740) “MSA IP”

(540)

WILD RIFT ESPORTS

(511)

25 Odjeća; ešarpe; remenje [odjeća]; kape za bejzbol; pletene kape; čizme; kaputi; kostimi za upotrebu u igrama uloga; haljine; rukavice [odjeća]; kostimi za Noć vještica; kape, šeširi; sportske majice s kapuljačom; odjeća za malu djecu; jakne [odjeća]; udobna odjeća za nošenje kod kuće; hlače; puloveri; odjeća za kišu; sandale; marame; košulje; cipele; kratke hlače; suknje; odjeća za spavanje; čarape; hlače trenerki; džemperi; kupaći kostimi; majice kratkih rukava; hula-hopke i helanke; majice [odjeća]; trenerke; donje rublje. ;

38 Telekomunikacijske usluge i usluge emitovanja; Usluge emitovanja i prenosa (streaminga) igranja video igara i takmičenja u igranju video igara putem globalnih komunikacionih mreža, Interneta i bežičnih mreža; usluge video, audio i televizijskog prenosa (streaminga); usluge internetskog emitovanja preko globalnih i lokalnih računarskih mreža; bežični elektronski prenos podataka, slika i informacija. ;

41 Usluge zabave; usluge zabave, naime, organizovanje i uživo vođenje takmičenja i turnira koji se odnose na računarske i video igre; uspostavljanje pravila i propisa u vezi sa takmičenjima i turnirima u računarskim i video igrama;

pružanje vebajtova koji prikazuju audio i video prezentacije koje se ne mogu preuzimati koji se odnose na takmičenje i turnire u računarskim i video igrama; pružanje informacija koje se ne mogu preuzimati o zabavnim sadržajima o tkamičenjima i turnirima u računarskim i video igrama putem vebajtova; usluge rasonode, naime, organizovanje sastanaka uživo sa obožavaocima (fanovima) i konferencija sa interaktivnim igrama među učesnicima u oblasti računarskih i video igara.

- (111) **BAZ2123860** (181) 09/11/2031
 (210) BAZ2123860A (220) 09/11/2021
 (151) 16/11/2022

- (732) **Riot Games, Inc. (a Delaware corporation)**

12333 W. Olympic Blvd., Los Angeles, California 90064, US

(740) “MSA IP”

(540)

HEXTECH MAYHEM A LEAGUE OF LEGENDS STORY

(511)

9 Audio zvučnici; punjači baterija; baterije; kacige za bicikle; prazne memorijske fleš kartice; prazni USB uređaji; fotoaparati; futrole za mobilne telefone; procesori (centralni uređaji za obradu podataka) (računarski hardver); priključne stanice za računare; računarski hardver; računarski miševi; računarski monitori; računari; ukrasni privjesci za mobilne telefone; ukrasni magneti; digitalni mediji, naime, medijski sadržaj iz područja zabave, muzike, muzičkih videa, video igara, igranja video igara; uređaji za prenos (streaming) digitalnih medija; digitalna muzika koja se može preuzeti s Interneta; digitalne oznake; softver za igre proširene stvarnosti koji se može preuzeti; računarski softver koji se može preuzeti za upravljanje transakcijama koristeći blockchain tehnologiju; elektronske publikacije koje se mogu preuzimati, naime, stripovi, grafički romani, časopisi, priručnici i bilteni na polju zabave i video igara; filmovi koji se mogu preuzeti, televizijski programi i drugi zabavni programi kratke forme u oblasti animacije, komedije, drame, e-sporta, fantazije i naučne fantastike; muzičke datoteke koje se mogu preuzimati; softver za video igre koji se može preuzimati; softver za preuzimanje za streaming audio-vizuelnih medijskih sadržaja putem Interneta i za mobilne uređaje; virtualna roba koja se može preuzeti, naime, računarski softverski programi koji sadrže resurse u igri, tokene i virtualnu valutu za upotrebu u video igrama i virtualnim svjetovima na mreži; softver za preuzimanje koji sadrži virtualnu valutu, naime, računarski programi koji sadrže žetone u igri i valutu za upotrebu na mrežama i mobilnim video igrama; softver za igre za virtualnu stvarnost koji se može preuzeti; slušalice - bubice; elektronske priključne stanice; futrole za naočale; naočale; slušalice; slušalice za upotrebu sa računarima; držači za telefone u automobilu; interaktivni programi za multimedijske video igre; leće za kamere pametnih telefona; magnetno kodirane poklon

kartice; glavni računari (mejnfrejm računari); punjači baterija mobilnih telefona; baterije mobilnih telefona; pojačivači signala za mobilne telefone; mobilni telefoni; monopodi za ručne digitalne elektroničke uređaje, odnosno kamere, mobilne telefone, tablet računare; podloge za kompjuterske miševe; prenosni računari; telefonske pretplatne kartice, koje nisu magnetski kodirane; unaprijed snimljeni kompaktni diskovi koji sadrže muziku i filmske zvučne zapise; unaprijed snimljeni optički i magnetooptički diskovi koji sadrže filmove, televizijske programe i kratke zabavne programe u formi animacije, komedije, drame, e-sporta, fantastije i naučne fantastike; unaprijed snimljeni video diskovi i DVD-ovi koji sadrže filmove, televizijske programe i kratke zabavne programe u formi animacije, komedije, drame, e-sporta, fantastije i naučne fantastike; zaštitne maske za mobilne telefone, tablete i laptope; punjive baterije; snimljeni softver za igre proširene stvarnosti; snimljeni softver za video igre; snimljeni softver za igre virtualne stvarnosti; zaštita za ekrane mobilnih telefona; SD memorijske kartice; pametni telefoni; pametni satovi; zvučnici; futrole za sućane naočale; sunčane naočale; tablet računari; telefoni; kasete za video igre; diskovi za video igre; bežični punjači; proširivači dometa bežične mreže. ;

18 Višenamjenske torbe; sportske torbe; ruksaci; torbice za nošenje na bokovima; torbe za knjige; aktovke; kutije za vizit karte; torbe za nošenje; torbice za kovane novčiće; ogrlice za životinje; kozmetičke torbice koje se prodaju prazne; kostimi za životinje; torbe koje se nose preko jednog ramena; vrećice za trening; torbice koje se vežu vrpcom; cilindrične tekstilne torbe; torbice za nošenje na bokovima; ručne torbice; futrole za ključeve; torbe za opremu; povoci za životinje; prtljag; oznake za prtljag; kurirske torbe; suncobrani; džepni novčanici; ženske tašne; torbe s jednom naramenicom; nesereri koji se prodaju prazni; cegeri; sanduci [prtljag]; kišobrani; pojasne torbice; novčanici sa lančićem; novčanici; torbice za nošenje oko zgloba. ;

25 Ešarpe; remenje [odjeća]; kape za bejzbol; pletene kape; čizme; kaputi; kostimi za upotrebu u igrama uloga; haljine; rukavice; kostimi za Noć vještica; kape, šeširi; sportske majice s kapuljačom; odjeća za malu djecu; jakne [odjeća]; udobna odjeća za nošenje kod kuće; hlače; puloveri; odjeća za kišu; sandale; marame; košulje; cipele; kratke hlače; suknje; odjeća za spavanje; čarape; hlače trenerki; džemper; kupaci kostimi; majice kratkih rukava; hulahopke i helanke; majice [odjeća]; trenerke; donje rublje. ; 28 Akcijske figurice za igranje i dodaci za njih; lutke punjene kuglicama; savitljive igračke; društvene igre; lutke s gibljivom glavom; kartaške igre; šahovske igre; ukrasi za božićna drvca [osim slatkiša i električnih božićnih lampica]; figurice za sakupljanje; konzole za računalne igre za rekreativno igranje igara; igračke za sastavljanje; karnevalske maske; ukrasni vjetrokazi; ukrasni vjetrokretači; igre kockicama; lutke i dodaci za njih; elektroničke akcijske igračke; igračke u obliku fantazijskih likova; slušalice posebno prilagođene za korištenje uz igranje video igara; tastature za igranje igrice; miševi za igranje igrice; salonske igre; pinjate; karte za igru; plišane igračke; igre sa zamišljenim igranjem uloga; stolne igre; figurice za igru; igračke vozila; oružje za igru; sličice za razmjenu (karte za igre); uređaji za video igre. ;

41 Vrtuljci u zabavnim parkovima; usluge zabavnih parkova; usluge razonode u vidu stvaranja, razvoja, distribucije, produkcije i post-produkcije kinematografskih filmova, televizijskih programa i multimedijalnog zabavnog sadržaja; usluge razonode u vidu tekućih televizijskih serija i filmova u oblasti akcione avanture, animacije, anime, komedije, fantastije, mjuzikla, naučne fantastike i sporta; usluge

u vidu produkcije i izvođenja nastupa uživo; usluge razonode, naime, organizovanje sastanaka sa obožavaocima (fanovima) i konferencija u oblasti zabave, gejminga, video igara i e-sportova; usluge razonode, naime pružanje kinematografskih filmova, televizijskih programa, e-sportskih događaja, posebnih događaja i multimedijalnog zabavnog sadržaja preko veb-sajta koje se ne mogu preuzimati; organizovanje kostimiranih zabavnih događaja; produkcija i distribucija kinematografskih filmova i televizijskih programa; usluge stavljanja na raspolaganje kinematografskih filmova, televizijskih programa, e-sportskih događaja, specijalnih događaja i multimedijalnih zabavnih sadržaja, koji se ne mogu preuzimati, putem video zapisa na zahtjev; omogućavanje pristupa onlajn igrama proširene stvarnosti koje se ne mogu preuzimati; pružanje onlajn informacija o razonodi koje se ne mogu preuzimati; pružanje onlajn informacija koje se odnose na video igre, koje se ne mogu preuzimati; pružanje on-lajn stripova, kratkih priča i romana u slikama koji se ne mogu preuzimati; pružanje onlajn video snimaka i drugog multimedijalnog video sadržaja koji se ne mogu preuzimati; pružanje onlajn video igara koje se mogu preuzimati; pružanje onlajn igara virtualne stvarnosti koje se ne mogu preuzimati.

(111) **BAZ2123863** (181) 11/11/2031

(210) BAZ2123863A (220) 11/11/2021

(151) 18/11/2022

(732) **The Bazooka Companies, Inc.**

One Whitehall Street, New York, New York 10004, US

(740) DR DIANA PROTIC TKALČIĆ & PARTNERS d.o.o.

(540)

JUICY DROP

(511)

30 Slatkiši.

(111) **BAZ2123864** (181) 11/11/2031

(210) BAZ2123864A (220) 11/11/2021

(151) 18/11/2022

(732) **The Bazooka Companies, Inc.**

One Whitehall Street, New York, New York 10004, US

(740) DR DIANA PROTIC TKALČIĆ & PARTNERS d.o.o.

(540)

MEGA MOUTH

(511)

30 Slatkiši.

(111) **BAZ2123865** (181) 11/11/2031
 (210) BAZ2123865A (220) 11/11/2021
 (151) 18/11/2022
 (732) **The Bazooka Companies, Inc.**
One Whitehall Street, New York, New York 10004, US
 (740) DR DIANA PROTIĆ TKALČIĆ & PARTNERS d.o.o.

(540)

PUSH POP

(511)

30 Slatkiši.

(111) **BAZ2123866** (181) 11/11/2031
 (210) BAZ2123866A (220) 11/11/2021
 (151) 18/11/2022
 (732) **The Bazooka Companies, Inc.**
One Whitehall Street, New York, New York 10004, US
 (740) DR DIANA PROTIĆ TKALČIĆ & PARTNERS d.o.o.

(540)

PUSH POP DIPPERZ

(511)

30 Slatkiši.

(111) **BAZ2123867** (181) 11/11/2031
 (210) BAZ2123867A (220) 11/11/2021
 (151) 18/11/2022
 (732) **The Bazooka Companies, Inc.**
One Whitehall Street, New York, New York 10004, US
 (740) DR DIANA PROTIĆ TKALČIĆ & PARTNERS d.o.o.

(540)

RATTLERZ

(511)

30 Slatkiši.

(111) **BAZ2123868** (181) 11/11/2031
 (210) BAZ2123868A (220) 11/11/2021
 (151) 18/11/2022
 (732) **The Bazooka Companies, Inc.**
One Whitehall Street, New York, New York 10004, US
 (740) DR DIANA PROTIĆ TKALČIĆ & PARTNERS d.o.o.

(540)

RING POP

(511)

30 Slatkiši.

(111) **BAZ2123875** (181) 15/11/2031
 (210) BAZ2123875A (220) 15/11/2021
 (151) 02/12/2022
 (732) **Mastercard International Incorporated**
2000 Purchase Street, Purchase, New York 10577, US
 (740) DR DIANA PROTIĆ TKALČIĆ & PARTNERS d.o.o.

(591) tamno plava, svijetlo plava

(540)

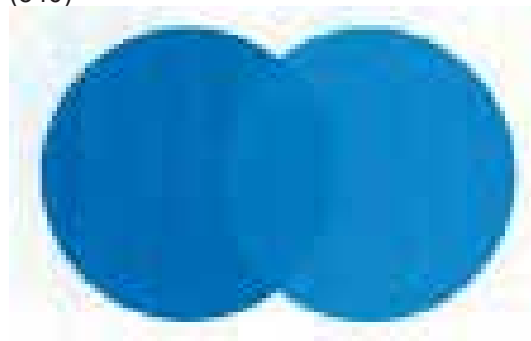

(531) 26.1,29.1

(511)

9 Računarski hardver i softver koji se može preuzeti, za omogućavanje i administriranje platnih transakcija, bankarskih transakcija i usluga platnih kartica; računarski hardver i softver koji se može preuzeti, za elektronsku obradu i prenos podataka o plaćanju računa; računarski hardver i softver koji se može preuzeti za usluge gotovinskih isplata, usluge ATM mašina, provjere vjerodostojnosti transakcija, usmeravanja, usluge autorizacije i namirenja, detekcije i kontrole prevara, usluge oporavka od poremećenog djelovanja i usluge enkripcije; telekomunikacioni i električni aparati i instrumenti, naročito, aparati za snimanje, prenos i reprodukciju podataka uključujući zvuk i slike; računovodstvene mašine; aparati za praćenje, upravljanje i analizu finansijskih računa preko globalne kompjuterske mreže; kompjuterski hardver i softver koji se može preuzeti, naročito za razvoj, održavanje i upotrebu lokalnih

kompjuterskih mreža i kompjuterskih mreža širokog opsega; sistemi za čitanje memorijskih kartica i sistemi za čitanje podataka u memoriji, naročito memorije integrisanih kola i memorije bankarskih kartica; elektronske publikacije koje se mogu preuzeti; aparati za štampanje za sisteme za obradu podataka i sisteme za finansijske transakcije; koderi i dekoderi; modemi; kompjuterski hardver i softver koji se može preuzeti, za omogućavanje novčanih transakcija elektronskim putem preko bežičnih mreža, globalnih kompjuterskih mreža i(li) za mobilne telekomunikacione uređaje; kompjuterski hardver i softver koji se može preuzeti, za kreiranje ključeva za enkripciju, digitalnih certifikata i digitalnih potpisa; kompjuterski softver koji se može preuzeti, za bezbjedno čuvanje podataka i pronalaženje podataka i prenos poverljivih informacija o korisnicima koji koriste pojedinci, bankarske i finansijske institucije; kompjuterski hardver i softver koji se može preuzeti, koji omogućavaju identifikaciju i provjeru vjerodostojnosti uređaja za komunikaciju putem bliskog polja (NFC) i uređaja koji se temelje na identifikaciji radiofrekvencija (RFID); kompjuterski softver koji se može preuzeti, koji uključuje digitalni novčanik za pristup kuponima, vaučerima, šiframa za vaučere i popuste u maloprodajama i za dobijanje nagrada za lojalnost ili novčanih nagrada; kompjuterski softver koji se može preuzeti, koji uključuje digitalni novčanik koji omogućava korisnicima pristup informacijama o poređenju cijena, kritikama proizvoda, linkovima ka maloprodajnim veb sajtovima drugih i informacijama o popustima; softverska aplikacija za upotrebu u vezi sa terminalima za beskontaktno plaćanje namijenjenih da trgovcima omoguće da prihvataju beskontaktno transakcije mobilne trgovine, beskontaktno predstavljanje podataka o lojalnosti i beskontaktno iskorišćavanje kupona, rabata, popusta, vaučera i posebnih ponuda; kompjuterski softver koji se može preuzeti, za upravljanje i provjeravanje transakcija kriptovalutama koje koriste blokčejn tehnologiju; kompjuterski softver koji se može preuzeti, za generisanje kriptografskih ključeva za primanje i trošenje kriptovaluta; kompjuterski softver koji se može preuzeti, za upotrebu kao novčanik za kriptovalute; kompjuterski softver koji se može preuzeti, za inventar i upravljanje dobavljačkim lancem na bazi blokčejn tehnologije; kompjuterski softver koji se može preuzeti, za pristup, očitavanje i praćenje informacija u oblasti finansijskih transakcija na blokčejnu; čipovi za integrisana kola za upotrebu u mobilnim telefonima i NFC i RFID uređajima; magnetne kodirane kartice i kartice koje sadrže čip sa integrisanim kolom ("pametne kartice"); bezbjednosne kodirane kartice; kartice sa impregniranim hologramom (kodirane); potrošačke kartice, bankovne kartice, kreditne kartice, debitne kartice, kartice sa čipom, kartice za plaćanje na rate, vrijednosne kartice, kartice nosači elektronskih podataka, platne kartice; bankovne kartice, naročito magnetne kodirane bankovne kartice i bankovne kartice koje koriste magnetnu memoriju i memoriju sa integrisanim kolom; čitači platnih kartica; čitači magnetnih kodiranih kartica, čitači kartica koje nose elektronske podatke, jedinice za elektronsku enkripciju; kompjuterski hardver i softver koji se može preuzeti, za upotrebu u finansijskim uslugama, bankarstvu i industriji telekomunikacija; kompjuterski softver koji se može preuzeti, projektovan da omogući pametnim karticama interakciju sa terminalima i čitačima; kompjuterski čipovi ugrađeni u telefone i druge komunikacione uređaje; telekomunikaciona oprema; terminali kupoprodajnih transakcija i kompjuterski softver za prenošenje, prikazivanje i čuvanje transakcija, identifikaciju i pružanje finansijskih informacija za upotrebu u finansijskim službama, bankarskoj i telekomunikacionoj

industriji; radio-frekventni identifikacioni uređaji (transponderi); elektronski aparati za provjeravanje i potvrđivanje autentičnosti potrošačkih kartica, bankovnih kartica, kreditnih kartica, debitnih kartica i platnih kartica; mašine za izdavanje gotovog novca; dijelovi i oprema za svu prethodno navedenu robu.;

36 Usluge finansijskog konsaltinga; pružanje finansijskih informacija; usluge finansijskog sponzorstva; finansijske usluge, naročito bankarske usluge, usluge kreditnih kartica, usluge debitnih kartica, usluge potrošačkih kartica, usluge kartica za plaćanje na rate, usluge pretplatničkih kartica koje se pružaju putem vrijednosnih kartica, elektronske kreditne i debitne transakcije, usluge izdavanja i naplate računa, izdavanje gotovine, verifikacija čekova, unovčavanje čekova, usluge pristupa depozitu i usluge ATM mašina, usluge autorizacije i poravnanja transakcija, izmirenje transakcija, upravljanje gotovim novcem, poravnanje konsolidovanih sredstava, obrada (sprovođenje) konsolidovanih sporova, usluge kretanja sredstava u oblasti platnih kartica, usluge obrade elektronskog plaćanja, usluge autentifikacije i verifikacije platnih transakcija; usluge elektronskog prenosa sredstava i elektronske mjenjačke usluge; usluge obrade plaćanja u kriptovalutama; mjenjačke usluge za kriptovalute koje podrazumijevaju blokčejn tehnologiju; pružanje finansijskih informacija u oblasti kriptovaluta; usluge finansijske procjene i upravljanja rizikom za druge u oblasti potrošačkih kredita; širenje finansijskih informacija putem globalne kompjuterske mreže; usluge finansijske analize i konsultacije; usluge obrade finansijskih transakcija koje vrše vlasnici kartica preko ATM mašina; održavanje finansijskih podataka; usluge obezbjeđivanja elektronskih novčanika sa deponovanim sredstvima; elektronsko bankarstvo putem globalne kompjuterske mreže; usluge finansijskog kliringa; usluge u vezi sa nepokretnom imovinom; procjena nepokretnosti; upravljanje investicijama u oblasti nepokretnosti; usluge investiranja u nepokretnosti; usluge osiguranja nepokretnosti; finansiranje nepokretnosti; usluge posredovanja u vezi sa nepokretnostima; ocjena nepokretnosti; usluge agencija za nepokretnosti; evaluacija nepokretnosti; administracija u vezi sa nepokretnostima; administracija finansijskih poslova u vezi sa nepokretnostima; obezbjeđivanje zajmova za nepokretnosti; usluge finansiranja u vezi sa izgradnjom nepokretnosti; usluge finansijskog posredovanja u vezi sa nepokretnostima; usluge kapitalnog investiranja u nepokretnosti; usluge investiranja u komercijalnu imovinu; finansijske usluge u vezi sa sticanjem imovine; finansiranje usluge u vezi sa prodajom imovine; davanje u zakup nepokretnosti; usluge upravljanja posjedom u vezi sa transakcijama koje se odnose na nepokretnosti; procjenjivanje imovine; upravljanje portfoliom imovine; finansiranje hipoteke i sekjuritizacija imovine; konsultantske usluge u vezi sa opcijama plaćanja, bankarstvom, kreditnim karticama, debitnim karticama i platnim karticama; usluge davanja informacija, savjetodavne i konsultantske usluge koje se odnose na sve prethodno pomenute usluge.

- (111) **BAZ2123876** (181) 15/11/2031
 (210) BAZ2123876A (220) 15/11/2021
 (151) 02/12/2022
 (732) **Mastercard International Incorporated**
2000 Purchase Street, Purchase, New
York 10577, US
 (740) DR DIANA PROTIĆ TKALČIĆ & PARTNERS
 d.o.o.
 (540)

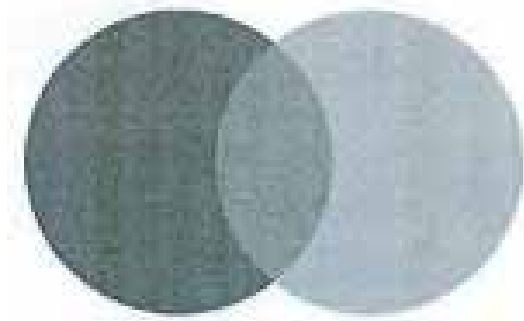

(531) 26.1

(511)

9 Računarski hardver i softver koji se može preuzeti, za omogućavanje i administriranje platnih transakcija, bankarskih transakcija i usluga platnih kartica; računarski hardver i softver koji se može preuzeti, za elektronsku obradu i prenos podataka o plaćanju računa; računarski hardver i softver koji se može preuzeti za usluge gotovinskih isplata, usluge ATM mašina, provjere vjerodostojnosti transakcija, usmjeravanja, usluge autorizacije i namirenja, detekcije i kontrole prevara, usluge oporavka od poremećenog djelovanja i usluge enkripcije; telekomunikacioni i električni aparati i instrumenti, naročito, aparati za snimanje, prenos i reprodukciju podataka uključujući zvuk i slike; računovodstvene mašine; aparati za praćenje, upravljanje i analizu finansijskih računa preko globalne kompjuterske mreže; kompjuterski hardver i softver koji se može preuzeti, naročito za razvoj, održavanje i upotrebu lokalnih kompjuterskih mreža i kompjuterskih mreža širokog opsega; sistemi za čitanje memorijskih kartica i sistemi za čitanje podataka u memoriji, naročito memorije integrisanih kola i memorije bankarskih kartica; elektronske publikacije koje se mogu preuzeti; aparati za štampanje za sisteme za obradu podataka i sisteme za finansijske transakcije; koderi i dekoderi; modemi; kompjuterski hardver i softver koji se može preuzeti, za omogućavanje novčanih transakcija elektronskim putem preko bežičnih mreža, globalnih kompjuterskih mreža i(li) za mobilne telekomunikacione uređaje; kompjuterski hardver i softver koji se može preuzeti, za kreiranje ključeva za enkripciju, digitalnih certifikata i digitalnih potpisa; kompjuterski softver koji se može preuzeti, za bezbjedno čuvanje podataka i pronalaženje podataka i prenos poverljivih informacija o korisnicima koji koriste pojedinci, bankarske i finansijske institucije; kompjuterski hardver i softver koji se može preuzeti, koji omogućavaju identifikaciju i provjeru vjerodostojnosti uređaja za komunikaciju putem bliskog polja (NFC) i uređaja koji se temelje na identifikaciji radiofrekvencija (RFID); kompjuterski softver koji se može preuzeti, koji uključuje digitalni novčanik za pristup kuponima, vaučerima, šiframa

za vaučere i popuste u maloprodajama i za dobijanje nagrada za lojalnost ili novčanih nagrada; kompjuterski softver koji se može preuzeti, koji uključuje digitalni novčanik koji omogućava korisnicima pristup informacijama o poređenju cijena, kritikama proizvoda, linkovima ka maloprodajnim veb sajtovima drugih i informacijama o popustima; softverska aplikacija za upotrebu u vezi sa terminalima za beskontaktno plaćanje namijenjenih da trgovcima omoguće da prihvataju beskontaktno transakcije mobilne trgovine, beskontaktno predstavljanje podataka o lojalnosti i beskontaktno iskorišćavanje kupona, rabata, popusta, vaučera i posebnih ponuda; kompjuterski softver koji se može preuzeti, za upravljanje i provjeravanje transakcija kriptovalutama koje koriste blokčejn tehnologiju; kompjuterski softver koji se može preuzeti, za generisanje kriptografskih ključeva za primanje i trošenje kriptovaluta; kompjuterski softver koji se može preuzeti, za upotrebu kao novčanik za kriptovalute; kompjuterski softver koji se može preuzeti, za inventar i upravljanje dobavljačkim lancem na bazi blokčejn tehnologije; kompjuterski softver koji se može preuzeti, za pristup, očitavanje i praćenje informacija u oblasti finansijskih transakcija na blokčejnu; čipovi za integrisana kola za upotrebu u mobilnim telefonima i NFC i RFID uređajima; magnetne kodirane kartice i kartice koje sadrže čip sa integrisanim kolom ("pametne kartice"); bezbjednosne kodirane kartice; kartice sa impregniranim hologramom (kodirane); potrošačke kartice, bankovne kartice, kreditne kartice, debitne kartice, kartice sa čipom, kartice za plaćanje na rate, vrijednosne kartice, kartice nosači elektronskih podataka, platne kartice; bankovne kartice, naročito magnetne kodirane bankovne kartice i bankovne kartice koje koriste magnetnu memoriju i memoriju sa integrisanim kolom; čitači platnih kartica; čitači magnetnih kodiranih kartica, čitači kartica koje nose elektronske podatke, jedinice za elektronsku enkripciju; kompjuterski hardver i softver koji se može preuzeti, za upotrebu u finansijskim uslugama, bankarstvu i industriji telekomunikacija; kompjuterski softver koji se može preuzeti, projektovan da omogući pametnim karticama interakciju sa terminalima i čitačima; kompjuterski čipovi ugrađeni u telefone i druge komunikacione uređaje; telekomunikaciona oprema; terminali kupoprodajnih transakcija i kompjuterski softver za prenošenje, prikazivanje i čuvanje transakcija, identifikaciju i pružanje finansijskih informacija za upotrebu u finansijskim službama, bankarskoj i telekomunikacionoj industriji; radio-frekventni identifikacioni uređaji (transponderi); elektronski aparati za provjeravanje i potvrđivanje autentičnosti potrošačkih kartica, bankovnih kartica, kreditnih kartica, debitnih kartica i platnih kartica; mašine za izdavanje gotovog novca; dijelovi i oprema za svu prethodno navedenu robu.;

35 Usluge poslovnog savjetovanja; poslovne istrage; usluge agencija za pružanje komercijalnih informacija; prezentacija robe na komunikacionim medijima za potrebe maloprodaje; usluge poređenja cijena; organizacija izložbi u komercijalne svrhe ili svrhe oglašavanja; usluge marketinškog savjetovanja; usluge istraživanja tržišta; praćenje, analiziranje, predviđanje i izvještavanje o kupovnom ponašanju vlasnika kartica; promocija prodaje robe i usluga drugih putem nagrađivanja i podsticaja generisanih u vezi s korišćenjem kreditnih, debitnih i platnih kartica; poslovna administracija programa lojalnosti i programa nagrađivanja; usluge pružanja pomoći kod komercijalnog, industrijskog i poslovnog upravljanja; poslovne procjene; savjetodavne usluge u vezi sa poslovnim upravljanjem; priprema izveštaja o stanju računa; računovodstvene usluge; poslovna istraživanja; odnosi s javnošću; usluge maloprodaje koje

se pružaju onlajn ili putem mobilnih telekomunikacionih sredstava u vezi sa obezbjeđivanjem kreditnih, debitnih i platnih kartica; upravljanje kompjuterskim bazama podataka; izrada indeksa informacija pomoću blokčejn tehnologije; promovisanje koncerata i kulturnih događaja drugih; usluge oglašavanja u vezi sa prevozom, putovanjem, hotelima, smještajem, hranom i obrocima, sportom, zabavom i razgledanjem; pružanje informacija u vezi sa kupovinom proizvoda i usluga onlajn putem Interneta i drugih kompjuterskih mreža; upravljanje finansijskom dokumentacijom; usluge davanja informacija, savjetodavne i konsultantske usluge koje se odnose na sve prethodno pomenute usluge.;

36 Usluge finansijskog konsaltinga; pružanje finansijskih informacija; usluge finansijskog sponzorstva; finansijske usluge, naročito bankarske usluge, usluge kreditnih kartica, usluge debitnih kartica, usluge potrošačkih kartica, usluge kartica za plaćanje na rate, usluge pretplatničkih kartica koje se pružaju putem vrijednosnih kartica, elektronske kreditne i debitne transakcije, usluge izdavanja i naplate računa, izdavanje gotovine, verifikacija čekova, unovčavanje čekova, usluge pristupa depozitu i usluge ATM mašina, usluge autorizacije i poravnanja transakcija, izmirenje transakcija, upravljanje gotovim novcem, poravnanje konsolidovanih sredstava, obrada (sprovođenje) konsolidovanih sporova, usluge kretanja sredstava u oblasti platnih kartica, usluge obrade elektronskog plaćanja, usluge autentifikacije i verifikacije platnih transakcija; usluge elektronskog prenosa sredstava i elektronske mjenjačke usluge; usluge obrade plaćanja u kriptovalutama; mjenjačke usluge za kriptovalute koje podrazumijevaju blokčejn tehnologiju; pružanje finansijskih informacija u oblasti kriptovaluta; usluge finansijske procjene i upravljanja rizikom za druge u oblasti potrošačkih kredita; širenje finansijskih informacija putem globalne kompjuterske mreže; usluge finansijske analize i konsultacije; usluge obrade finansijskih transakcija koje vrše vlasnici kartica preko ATM mašina; održavanje finansijskih podataka; usluge obezbjeđivanja elektronskih novčanika sa deponovanim sredstvima; elektronsko bankarstvo putem globalne kompjuterske mreže; usluge finansijskog kliringa; usluge u vezi sa nepokretnom imovinom; procjena nepokretnosti; upravljanje investicijama u oblasti nepokretnosti; usluge investiranja u nepokretnosti; usluge osiguranja nepokretnosti; finansiranje nepokretnosti; usluge posredovanja u vezi sa nepokretnostima; ocjena nepokretnosti; usluge agencija za nepokretnosti; evaluacija nepokretnosti; administracija u vezi sa nepokretnostima; administracija finansijskih poslova u vezi sa nepokretnostima; obezbjeđivanje zajmova za nepokretnosti; usluge finansiranja u vezi sa izgradnjom nepokretnosti; usluge finansijskog posredovanja u vezi sa nepokretnostima; usluge kapitalnog investiranja u nepokretnosti; usluge investiranja u komercijalnu imovinu; finansijske usluge u vezi sa sticanjem imovine; finansijske usluge u vezi sa prodajom imovine; davanje u zakup nepokretnosti; usluge upravljanja posjedom u vezi sa transakcijama koje se odnose na nepokretnosti; procenjivanje imovine; upravljanje portfoliom imovine; finansiranje hipoteke i sekjuritizacija imovine; konsultantske usluge u vezi sa opcijama plaćanja, bankarstvom, kreditnim karticama, debitnim karticama i platnim karticama; usluge davanja informacija, savjetodavne i konsultantske usluge koje se odnose na sve prethodno pomenute usluge.;

38 Telekomunikacije; usluge mobilne telekomunikacije; telekomunikacijske usluge koje se temelje na Internetu; usluge prenosa podataka; elektronski prenos podataka putem globalne mreže za obradu podataka na daljinu,

uključujući putem Interneta; usluge prenosa, davanja ili prikazivanja informacija iz baze podataka pohranjenih u kompjuteru ili putem Interneta u oblasti finansijskih usluga; prenos podataka korišćenjem usluge elektronske obrade slike putem mobilne telefonske veze; usluge elektronske pošte, usluge slanja i primanja poruka; usluge emitovanja putem televizije, radija i Interneta; obezbjeđivanje pristupa, za više korisnika, zaštićenoj kompjuterskoj informacionoj mreži za prenos i širenje niza informacija u oblasti finansijskih usluga; usluge u vezi sa pretplatnim karticama za pozivanje telefonom; usluge davanja informacija, savjetodavne i konsultantske usluge koje se odnose na sve prethodno pomenute usluge. ;

42 Naučne i tehnološke usluge, kao i usluge istraživanja i projektovanja u vezi sa njima; usluge industrijskih analiza i istraživanja; projektovanje i razvoj računarskog hardvera i softvera; prevođenje podataka ili dokumenata sa fizičkih na elektronske nosioce podataka; konsultantske usluge u vezi sa kompjuterskim hardverom i softverom; kompjutersko programiranje; usluge podrške i konsultantske usluge za upravljanje kompjuterskim sistemima, bazama podataka i aplikacijama; obezbjeđivanje privremene upotrebe softvera i aplikacija koji se ne mogu preuzeti, za upravljanje, lociranje, aktivaciju i ukidanje ovlašćenja za provjeru vjerodostojnosti i digitalnih ovlašćenja uređaja za komunikaciju na bazi bliskog polja (NFC); projektovanje, razvoj, održavanje i ažuriranje kompjuterskog hardvera i softverskih aplikacija za mobilne digitalne uređaje; projektovanje, razvoj, održavanje i ažuriranje kompjuterskih programa i softverskih aplikacija koji se mogu preuzeti, za mobilne telefone i druge digitalne uređaje koji korisnicima omogućavaju da pristupe kuponima, vaučerima, šiframa za vaučere, rabatima, informacijama o poređenju cijena, kritikama proizvoda, linkovima ka maloprodajnim veb sajtovima drugih i informacijama o popustima; projektovanje, razvoj, održavanje i ažuriranje kompjuterskih programa i softverskih aplikacija koji se mogu preuzeti, koji korisnicima omogućavaju da pristupe promotivnim prodajnim ponudama i dobiju novčane nagrade koje se mogu deponovati na njihove račune putem sistema za povraćaj gotovog novca; usluge provajdera softverskih aplikacija (ASP) koji uključuje softver za prijem, prenos i prikazivanje vaučera, kupona, šifara za vaučere, posebnih ponuda, kritika i informacija o proizvodima, informacija o poređenju cijena, linkova ka veb sajtovima, kao i za prijem i prenos podataka za kupovinu roba i usluga; usluge provajdera servisnih aplikacija koje se odlikuju softverom za pružanje informacija potrošačima o popustima, vaučerima i posebnim ponudama za robu i usluge drugih; usluge provajdera servisnih aplikacija koje se odnose na softver za društvene mreže; usluge grafičkog dizajna za kompajliranje veb strana na Internetu; obezbjeđivanje informacije koje se odnose na kompjuterski hardver ili softver, a koje se obezbeđuju onlajn sa globalne kompjuterske mreže ili Interneta; kreiranje i održavanje veb sajtova; hosting veb sajtova drugih; kreiranje veb stranica; projektovanje, izrada i hosting veb stranica trgovaca; projektovanje, izrada i hosting veb stranica za plaćanje računa; usluge u vezi sa računarima i Internetom, naročito, pružanje onlajn elektronskih baza podataka putem globalne kompjuterske mreže u oblasti provjere i potvrde identiteta; enkripcija i dekripcija finansijskih informacija; usluge provjere vjerodostojnosti digitalnog potpisa za potrebe provjere vjerodostojnosti drugih, naročito enkripcija podataka i integritet podataka; obezbjeđivanje, za potrebe drugih, enkriptovanih i digitalno potpisanih i autentifikovanih podataka za upotrebu pri izdavanju i validaciji digitalnih certifikata u oblasti provjere vjerodostojnosti dokumenata; provjera digitalnih certifikata, provjera vjerodostojnosti, izdavanje, distribucija i upravljanje digitalnim certifikatima; tehničke konsultantske usluge u oblasti kompjuterskog programiranja, finansijskih kompjuterskih mreža, obrade

podataka, sigurnih komunikacijskih kanala, enkripcije i dekripcije podataka i bezbjednosti lokalnih mreža; širenje informacija putem globalne kompjuterske mreže u oblasti kompjuterskog softvera, kompjuterskog hardvera, finansijskih kompjuterskih mreža i lokalnih mreža; usluge obrade podataka i provjere podataka; usluge čuvanja i ponovnog prikazivanja podataka; usluge pohranjivanja podataka i informacija o profilima korisnika; iznajmljivanje vremena pristupa računarskoj bazi podataka; usluge davanja informacija, savjetodavne i konsultantske usluge koje se odnose na sve prethodno pomenute usluge.

(111) **BAZ2123881** (181) 18/11/2031

(210) BAZ2123881A (220) 18/11/2021

(151) 17/11/2022

(732) **Zoetis Services LLC**

10 Sylvan Way, Parsippany, NJ 07054, US

(740) PETOŠEVIĆ d.o.o.

(591) narandžasta, bijela

(540)



(531) 3.1,3.7,5.3,26.1,29.1

(511)

35 Dobrotvorne usluge, odnosno organiziranje, razvoj i održavanje projekata i inicijativa za proširenje pristupa veterinarskoj njezi za neusluženu populaciju, pružanje hitne pomoći životinjama u slučaju katastrofa, podrška raznolikosti zaposlenika, inkluzivnosti i volonterizma, suzbijanje zoonotskih bolesti i podrška veterinarskim stručnjacima; promicanje i podizanje svijesti javnosti o pitanjima i inicijativama za održivost okoliša te poticanje održivih izbora u pogledu zdravstvene zaštite životinja i uzgoja životinja i odgovornog korištenja antibiotika; pružanje vebstranice s vijestima, informacijama i člancima na polju okolišne održivosti i društveno odgovornog poslovanja s proizvodima i uslugama za zdravstvenu zaštitu životinja i stočarstvo.;

36 Pružanje stipendija za studente veterinarske medicine; pružanje bespovratnih sredstava veterinarskim stručnjacima.

(111) **BAZ2123892** (181) 29/11/2031

(210) BAZ2123892A (220) 29/11/2021

(151) 02/12/2022

(732) **BlackRock, Inc.**

40 East 52nd Street, New York, NY 10022, US

(740) DR DIANA PROTIĆ TKALČIĆ & PARTNERS d.o.o.

(540)

BLACKROCK

(511)

9 Kompjuterski softver i mobilne aplikacije za upotrebu od strane trećih lica u pružanju finansijskih usluga, uključivo softver za skupljanje, analiziranje, organizovanje, pohranjivanje i prenos podataka i informacija u oblasti upravljanja finansijskim rizicima, finansijskom upravljanju i investicionom upravljanju; kompjuterski softver i mobilne aplikacije koje se koriste u vezi sa finansijskim uslugama, uključivo softver za skupljanje, analiziranje, organizovanje, pohranjivanje i prenos podataka i informacija u oblasti personalnog finansijskog planiranja, personalnog finansijskog upravljanja, personalnog investicionog upravljanja, i planiranja penzije.;

35 Obezbeđivanje informacija i analiza koje se odnose na ekonomske podatke o tržištima; obezbeđivanje informacija o poslovnom razvoju i savjeta finansijskim stručnjacima; poslovni savjeti i informacije; analiza tržišta; kompiliranje finansijskih informacija, informacija o vrijednosnim papirima, berzovnih informacija, informacija o trgovini i ponudama, informacija o vrijednosti indeksa kao i drugih finansijskih informacija o tržištima za poslovne potrebe; kompiliranje podataka za mjerenje performansi finansijskih tržišta.;

36 Upravljanje investicijama; savjeti u vezi investicija; upravljanje finansijskim rizicima; usluge posrednika u vezi sa finansijskim investiranjem; usluge finansijskog planiranja i savjetovanja u vezi investiranja; finansijske i investicione usluge, uključivo upravljanje i posredovanje u oblasti dionica, bondova, opcija, roba, futures ugovora, i drugih vrijednosnih papira, i investiranje fondova za treća lica; finansijske usluge, uključivo operativni rad i upravljanje hedge fondovima, robnim fondovima i drugim kolektivnim investicionim sredstvima, i trgovanje za račun trećih lica vrijednosnim papirima, opcijama, futures ugovorima, derivatima, dužničkim instrumentima i robama; finansijska administracija berzovnog trgovanja dionicama i drugim finansijskim vrijednosnim papirima na finansijskim tržištima; monitoring finansijskih tržišta u svrhu investiranja; analize finansijskog investiranja i istraživanje dioničkog kapitala; obezbeđivanje informacija i savjeta u oblasti finansija, finansijskog investiranja, finansijske procjene, i finansijskih aspekata penzionisanja; obezbeđivanje informacija i istraživanja u oblasti finansija i finansijskog investiranja.;

42 Obezbeđivanje privremene upotrebe on-line kompjuterskog softvera koji se ne može preuzeti, web-aplikacija i kompjuterskih softverskih platformi u oblasti finansijskih usluga, uključivo upravljanje rizikom, finansijske informacije, finansijsko upravljanje, trgovanje vrijednosnim papirima, usluge upravljanja investicijama, i planiranje penzionisanja.

(111) **BAZ2123893** (181) 29/11/2031
 (210) BAZ2123893A (220) 29/11/2021
 (151) 21/11/2022
 (300) 018501958
 28/06/2021
 EM

(732) **The Procter & Gamble Company**
One Procter & Gamble Plaza,
Cincinnati, Ohio 45202, US

(740) DR DIANA PROTIC TKALČIĆ & PARTNERS
 d.o.o.

(591) zelena, bijela
 (540)



(531) 24.15,24.17,26.4,29.1

(511)

3 Preparati za bijeljenje i ostale tvari za pranje rublja; preparati za čišćenje, poliranje, odmašćivanje i struganje; dodaci za pranje rublja; preparati za pranje rublja; deterdženti za pranje rublja; tekućine za pranje rublja; preparati za namakanje rublja; proizvodi za pranje rublja; sredstva za ispiranje rublja; eterična ulja kao mirisi za rublje; mirisni preparati za rublje; sapuni i gelovi; proizvodi i preparati za ispiranje koji omekšavaju; omekšivači za tkanine.;

5 Preparati za uništavanje životinjskih štetočina za rublje; fungicidi, herbicidi; germicidi; dezinfekcijska sredstva za upotrebu u domaćinstvu; sanitarna sredstva za rublje; sanitarna sredstva za ispiranje; deterdženti sa germicidima; sanitarni sapuni i deterdženti; sanitarna sredstva za upotrebu u domaćinstvu.;

16 Spremnici napravljeni od kartona ili debljeg papira; materijali za pakovanje napravljeni od papira ili kartona ili plastike ili regenerisane celuloze; navlake/futrole napravljene od kartona i/ili papira i/ili plastike i/ili regenerisane celuloze; sklopive kutije za pakovanje napravljene od papira ili kartona; spremnici napravljeni od kartona za pakovanje; kutije napravljene od papira ili kartona ili debljeg papira ili plastike; kutije napravljene od papira ili kartona ili debljeg papira za industrijsko pakovanje; spremnici sa zaštitom od djece napravljeni od papirnatog materijala ili od papirnatog materijala obloženog filmom od platičnog materijala; štampana ambalaža sa zaštitom od djece napravljena od papirnatog materijala; ambalaža sa zaštitom od djece napravljena od papira ili kartona ili debljeg papira ili papirnatog materijala obloženog sa filmom od plastičnog materijala; spremnici sa zaštitom od zloupotrebe napravljene od kartona; spremnici sa zaštitom od zloupotrebe napravljene od papira; spremnici sa zaštitom od zloupotrebe napravljene od papira i plastike; spremnici za pakovanje sa zaštitom od zloupotrebe napravljene od kartona; ambalaža sa zaštitom od zloupotrebe napravljena od papira; štampana ambalaža sa zaštitom od djece napravljena od papira ili kartona ili debljeg papira; ambalaža sa zaštitom od zloupotrebe napravljena od papira i/ili kartona i/ili plastike i/ili regenerisane celuloze; sve prethodno navedene robe su

namijenjene da sadrže preparate za bijeljenje i ostale tvari za pranje rublja, preparate za pranje rublja, deterdžente za pranje rublja, tekućine za pranje rublja, preparate za ispiranje rublja, sanitarna sredstva za rublje, mirisne preparate za rublje, sapune i gelove, proizvode za ispiranje i preparate za omekšavanje, omekšivače za tkanine, preparate za čišćenje, poliranje, odmašćivanje i struganje, mirisnu vodicu za upotrebu u domaćinstvu i za upotrebu na tkaninama, kozmetičke proizvode, toaletne proizvode.

(111) **BAZ2123894** (181) 29/11/2031

(210) BAZ2123894A (220) 29/11/2021

(151) 21/11/2022

(732) **The Bazooka Companies, Inc.**

One Whitehall Street, New York, New York 10004, US

(740) DR DIANA PROTIC TKALČIĆ & PARTNERS
 d.o.o.

(540)

BIG BABY POP

(511)

30 Slatkiši.

(111) **BAZ2224103** (181) 04/03/2032

(210) BAZ2224103A (220)04/03/2022

(151) 03/11/2022

(300) 87652163

19/10/2017

US

(732) **Colgate-Palmolive Company**

300 Park Avenue, New York, NY 10022, US

(740) PETOŠEVIĆ d.o.o.

(591) bijela, crvena

(540)



(531) 4.5,26.4,29.1

(511)

3 Zubna pasta, vodicu za ispiranje usta, kozmetički izbjeljivači zuba.;

21 Četkice za zube, interdentalni čistači, zubni konac.

INDEKS BROJEVA ŽIGOVA- INDEKS BROJEVA ŽIGOVA
ИНДЕКС БРОЈЕВА ЖИГОВА

BAZ1216757
BAZ1820842
BAZ1921529
BAZ1921530
BAZ1922226
BAZ2022424
BAZ2022615
BAZ2022759
BAZ2022965
BAZ2022966
BAZ2023045
BAZ2123138
BAZ2123149
BAZ2123167
BAZ2123170
BAZ2123174
BAZ2123229
BAZ2123246
BAZ2123276
BAZ2123296
BAZ2123297
BAZ2123299
BAZ2123300
BAZ2123306
BAZ2123307
BAZ2123308
BAZ2123309
BAZ2123311
BAZ2123312
BAZ2123315
BAZ2123316
BAZ2123317
BAZ2123319
BAZ2123320
BAZ2123342
BAZ2123343
BAZ2123344
BAZ2123345
BAZ2123346
BAZ2123348
BAZ2123381
BAZ2123382
BAZ2123383
BAZ2123384
BAZ2123385
BAZ2123386
BAZ2123388
BAZ2123391
BAZ2123392
BAZ2123393
BAZ2123394
BAZ2123395
BAZ2123396
BAZ2123397
BAZ2123398

BAZ2123399
BAZ2123400
BAZ2123402
BAZ2123403
BAZ2123404
BAZ2123405
BAZ2123406
BAZ2123409
BAZ2123410
BAZ2123411
BAZ2123412
BAZ2123413
BAZ2123415
BAZ2123418
BAZ2123419
BAZ2123420
BAZ2123425
BAZ2123426
BAZ2123427
BAZ2123428
BAZ2123429
BAZ2123430
BAZ2123431
BAZ2123432
BAZ2123433
BAZ2123434
BAZ2123443
BAZ2123444
BAZ2123445
BAZ2123446
BAZ2123447
BAZ2123448
BAZ2123449
BAZ2123450
BAZ2123456
BAZ2123459
BAZ2123472
BAZ2123473
BAZ2123474
BAZ2123475
BAZ2123476
BAZ2123478
BAZ2123479
BAZ2123480
BAZ2123481
BAZ2123483
BAZ2123485
BAZ2123486
BAZ2123487
BAZ2123488
BAZ2123489
BAZ2123490
BAZ2123492
BAZ2123493
BAZ2123494

BAZ2123495
BAZ2123497
BAZ2123498
BAZ2123499
BAZ2123500
BAZ2123501
BAZ2123503
BAZ2123504
BAZ2123505
BAZ2123507
BAZ2123508
BAZ2123509
BAZ2123511
BAZ2123512
BAZ2123513
BAZ2123517
BAZ2123518
BAZ2123519
BAZ2123522
BAZ2123523
BAZ2123524
BAZ2123525
BAZ2123527
BAZ2123528
BAZ2123529
BAZ2123530
BAZ2123531
BAZ2123532
BAZ2123533
BAZ2123534
BAZ2123535
BAZ2123536
BAZ2123537
BAZ2123538
BAZ2123540
BAZ2123542
BAZ2123543
BAZ2123544
BAZ2123546
BAZ2123547
BAZ2123548
BAZ2123551
BAZ2123552
BAZ2123553
BAZ2123554
BAZ2123556
BAZ2123558
BAZ2123559
BAZ2123560
BAZ2123561
BAZ2123562
BAZ2123563
BAZ2123566
BAZ2123567
BAZ2123569
BAZ2123570
BAZ2123575
BAZ2123576
BAZ2123577
BAZ2123578
BAZ2123579

BAZ2123580
BAZ2123583
BAZ2123584
BAZ2123585
BAZ2123586
BAZ2123587
BAZ2123588
BAZ2123590
BAZ2123591
BAZ2123593
BAZ2123596
BAZ2123597
BAZ2123598
BAZ2123599
BAZ2123601
BAZ2123602
BAZ2123603
BAZ2123604
BAZ2123605
BAZ2123606
BAZ2123607
BAZ2123608
BAZ2123609
BAZ2123610
BAZ2123611
BAZ2123612
BAZ2123613
BAZ2123614
BAZ2123615
BAZ2123616
BAZ2123617
BAZ2123618
BAZ2123619
BAZ2123620
BAZ2123625
BAZ2123626
BAZ2123627
BAZ2123628
BAZ2123630
BAZ2123631
BAZ2123632
BAZ2123633
BAZ2123634
BAZ2123638
BAZ2123639
BAZ2123640
BAZ2123641
BAZ2123642
BAZ2123643
BAZ2123644
BAZ2123645
BAZ2123646
BAZ2123648
BAZ2123649
BAZ2123651
BAZ2123652
BAZ2123653
BAZ2123654
BAZ2123655
BAZ2123656
BAZ2123657

BAZ2123658
BAZ2123659
BAZ2123660
BAZ2123661
BAZ2123662
BAZ2123663
BAZ2123664
BAZ2123666
BAZ2123667
BAZ2123668
BAZ2123669
BAZ2123670
BAZ2123671
BAZ2123672
BAZ2123673
BAZ2123674
BAZ2123675
BAZ2123676
BAZ2123677
BAZ2123679
BAZ2123681
BAZ2123682
BAZ2123683
BAZ2123684
BAZ2123685
BAZ2123686
BAZ2123687
BAZ2123688
BAZ2123689
BAZ2123690
BAZ2123692
BAZ2123695
BAZ2123696
BAZ2123699
BAZ2123700
BAZ2123704
BAZ2123706
BAZ2123713
BAZ2123714
BAZ2123715
BAZ2123716
BAZ2123717
BAZ2123718
BAZ2123719
BAZ2123720
BAZ2123721
BAZ2123722
BAZ2123723
BAZ2123724
BAZ2123726
BAZ2123729
BAZ2123730
BAZ2123731
BAZ2123733
BAZ2123748
BAZ2123749
BAZ2123750
BAZ2123751
BAZ2123752
BAZ2123753
BAZ2123754

BAZ2123755
BAZ2123756
BAZ2123757
BAZ2123758
BAZ2123765
BAZ2123767
BAZ2123768
BAZ2123769
BAZ2123770
BAZ2123771
BAZ2123772
BAZ2123774
BAZ2123778
BAZ2123782
BAZ2123783
BAZ2123784
BAZ2123785
BAZ2123786
BAZ2123787
BAZ2123793
BAZ2123794
BAZ2123798
BAZ2123800
BAZ2123802
BAZ2123804
BAZ2123805
BAZ2123806
BAZ2123807
BAZ2123808
BAZ2123809
BAZ2123810
BAZ2123814
BAZ2123815
BAZ2123816
BAZ2123830
BAZ2123833
BAZ2123836
BAZ2123838
BAZ2123841
BAZ2123849
BAZ2123850
BAZ2123851
BAZ2123859
BAZ2123860
BAZ2123863
BAZ2123864
BAZ2123865
BAZ2123866
BAZ2123867
BAZ2123868
BAZ2123875
BAZ2123876
BAZ2123881
BAZ2123892
BAZ2123893
BAZ2123894
BAZ2224103

INDEKS KLASA ŽIGOVA-INDEKS KLASA ŽIGOVA ИНДЕКС КЛАСА ЖИГОВА

1

BAZ2022424
BAZ2022965
BAZ2022966
BAZ2123170
BAZ2123418
BAZ2123419
BAZ2123551
BAZ2123584
BAZ2123585
BAZ2123586
BAZ2123683
BAZ2123748
BAZ2123833

BAZ2123673
BAZ2123682
BAZ2123683
BAZ2123699
BAZ2123758
BAZ2123765
BAZ2123778
BAZ2123793
BAZ2123794
BAZ2123816
BAZ2123833
BAZ2123838
BAZ2123893
BAZ2224103

2

BAZ2022615
BAZ2123418
BAZ2123419
BAZ2123544
BAZ2123551
BAZ2123748

4

BAZ2123418
BAZ2123419
BAZ2123547
BAZ2123548
BAZ2123551
BAZ2123602
BAZ2123838

3

BAZ2123170
BAZ2123296
BAZ2123311
BAZ2123312
BAZ2123342
BAZ2123413
BAZ2123418
BAZ2123419
BAZ2123420
BAZ2123456
BAZ2123486
BAZ2123517
BAZ2123525
BAZ2123537
BAZ2123544
BAZ2123547
BAZ2123548
BAZ2123551
BAZ2123556
BAZ2123588
BAZ2123602
BAZ2123633
BAZ2123653
BAZ2123654
BAZ2123655
BAZ2123663
BAZ2123672

5

BAZ2022759
BAZ2123149
BAZ2123342
BAZ2123381
BAZ2123382
BAZ2123409
BAZ2123418
BAZ2123419
BAZ2123432
BAZ2123443
BAZ2123444
BAZ2123445
BAZ2123446
BAZ2123456
BAZ2123459
BAZ2123493
BAZ2123494
BAZ2123495
BAZ2123499
BAZ2123500
BAZ2123501
BAZ2123503
BAZ2123513
BAZ2123519
BAZ2123525
BAZ2123529

BAZ2123530	BAZ2123721
BAZ2123531	BAZ2123722
BAZ2123532	BAZ2123723
BAZ2123533	BAZ2123724
BAZ2123534	BAZ2123757
BAZ2123535	BAZ2123758
BAZ2123536	BAZ2123767
BAZ2123538	BAZ2123771
BAZ2123543	BAZ2123778
BAZ2123547	BAZ2123785
BAZ2123548	BAZ2123786
BAZ2123560	BAZ2123787
BAZ2123561	BAZ2123798
BAZ2123562	BAZ2123802
BAZ2123584	BAZ2123805
BAZ2123585	BAZ2123806
BAZ2123586	BAZ2123809
BAZ2123588	BAZ2123810
BAZ2123590	BAZ2123814
BAZ2123596	BAZ2123830
BAZ2123597	BAZ2123836
BAZ2123598	BAZ2123838
BAZ2123602	BAZ2123841
BAZ2123632	BAZ2123893
BAZ2123638	
BAZ2123639	6
BAZ2123640	BAZ2022615
BAZ2123641	BAZ2023045
BAZ2123642	BAZ2123167
BAZ2123643	BAZ2123418
BAZ2123645	BAZ2123419
BAZ2123653	BAZ2123544
BAZ2123654	BAZ2123551
BAZ2123655	BAZ2123605
BAZ2123656	BAZ2123774
BAZ2123663	BAZ2123833
BAZ2123666	
BAZ2123667	7
BAZ2123668	BAZ1216757
BAZ2123669	BAZ2123170
BAZ2123670	BAZ2123388
BAZ2123671	BAZ2123391
BAZ2123672	BAZ2123411
BAZ2123679	BAZ2123412
BAZ2123682	BAZ2123418
BAZ2123684	BAZ2123419
BAZ2123685	BAZ2123430
BAZ2123713	BAZ2123447
BAZ2123714	BAZ2123450
BAZ2123715	BAZ2123497
BAZ2123716	BAZ2123498
BAZ2123717	BAZ2123544
BAZ2123718	BAZ2123551
BAZ2123719	BAZ2123577
BAZ2123720	BAZ2123578

BAZ2123602
BAZ2123704
BAZ2123774

8

BAZ2123167
BAZ2123170
BAZ2123388
BAZ2123391
BAZ2123418
BAZ2123419
BAZ2123544
BAZ2123551
BAZ2123602
BAZ2123833

9

BAZ1216757
BAZ1820842
BAZ2022615
BAZ2023045
BAZ2123170
BAZ2123299
BAZ2123307
BAZ2123315
BAZ2123391
BAZ2123392
BAZ2123405
BAZ2123406
BAZ2123418
BAZ2123419
BAZ2123430
BAZ2123433
BAZ2123434
BAZ2123448
BAZ2123450
BAZ2123492
BAZ2123542
BAZ2123544
BAZ2123551
BAZ2123575
BAZ2123576
BAZ2123579
BAZ2123580
BAZ2123583
BAZ2123584
BAZ2123585
BAZ2123586
BAZ2123599
BAZ2123644
BAZ2123673
BAZ2123696
BAZ2123700
BAZ2123729

BAZ2123733
BAZ2123756
BAZ2123782
BAZ2123783
BAZ2123784
BAZ2123833
BAZ2123860
BAZ2123875
BAZ2123876
BAZ2123892

10

BAZ2123418
BAZ2123419
BAZ2123449
BAZ2123456
BAZ2123585
BAZ2123586

11

BAZ2022615
BAZ2123418
BAZ2123419
BAZ2123450
BAZ2123544
BAZ2123551
BAZ2123575
BAZ2123576
BAZ2123577
BAZ2123578
BAZ2123704

12

BAZ1820842
BAZ2123170
BAZ2123391
BAZ2123404
BAZ2123418
BAZ2123419
BAZ2123478
BAZ2123512
BAZ2123524
BAZ2123544
BAZ2123551
BAZ2123570
BAZ2123602
BAZ2123648
BAZ2123658
BAZ2123659
BAZ2123692

13

BAZ2123299
BAZ2123300
BAZ2123415

BAZ2123418
BAZ2123419

14

BAZ2123418
BAZ2123419
BAZ2123551
BAZ2123566
BAZ2123567
BAZ2123602
BAZ2123673
BAZ2123726

15

BAZ2123405
BAZ2123406
BAZ2123418
BAZ2123419

16

BAZ2022424
BAZ2022615
BAZ2123167
BAZ2123276
BAZ2123342
BAZ2123418
BAZ2123419
BAZ2123426
BAZ2123427
BAZ2123544
BAZ2123551
BAZ2123559
BAZ2123634
BAZ2123706
BAZ2123893

17

BAZ2022615
BAZ2123418
BAZ2123419
BAZ2123551
BAZ2123602
BAZ2123651
BAZ2123833

18

BAZ2123170
BAZ2123415
BAZ2123418
BAZ2123419
BAZ2123430
BAZ2123490
BAZ2123544
BAZ2123551

BAZ2123602
BAZ2123673
BAZ2123860

19

BAZ2023045
BAZ2123399
BAZ2123418
BAZ2123419
BAZ2123485
BAZ2123544
BAZ2123587
BAZ2123748

20

BAZ2123170
BAZ2123400
BAZ2123418
BAZ2123419
BAZ2123544
BAZ2123551
BAZ2123833

21

BAZ2123167
BAZ2123170
BAZ2123319
BAZ2123400
BAZ2123418
BAZ2123419
BAZ2123544
BAZ2123551
BAZ2123602
BAZ2123625
BAZ2123663
BAZ2123689
BAZ2123778
BAZ2224103

22

BAZ2123418
BAZ2123419
BAZ2123544
BAZ2123551

23

BAZ2123418
BAZ2123419

24

BAZ2123276
BAZ2123418
BAZ2123419
BAZ2123490
BAZ2123544

BAZ2123551

25

BAZ2123276
BAZ2123319
BAZ2123342
BAZ2123405
BAZ2123406
BAZ2123415
BAZ2123418
BAZ2123419
BAZ2123490
BAZ2123542
BAZ2123544
BAZ2123551
BAZ2123804
BAZ2123849
BAZ2123850
BAZ2123851
BAZ2123859
BAZ2123860

26

BAZ2123418
BAZ2123419
BAZ2123544
BAZ2123551

27

BAZ2123276
BAZ2123418
BAZ2123419
BAZ2123490
BAZ2123544
BAZ2123551

28

BAZ2123167
BAZ2123276
BAZ2123391
BAZ2123402
BAZ2123403
BAZ2123418
BAZ2123419
BAZ2123544
BAZ2123551
BAZ2123602
BAZ2123860

29

BAZ2123297
BAZ2123317
BAZ2123345
BAZ2123348

BAZ2123418
BAZ2123419
BAZ2123483
BAZ2123489
BAZ2123513
BAZ2123523
BAZ2123528
BAZ2123540
BAZ2123544
BAZ2123601
BAZ2123607
BAZ2123608
BAZ2123609
BAZ2123610
BAZ2123611
BAZ2123612
BAZ2123613
BAZ2123614
BAZ2123615
BAZ2123616
BAZ2123617
BAZ2123618
BAZ2123619
BAZ2123620
BAZ2123646
BAZ2123660
BAZ2123674
BAZ2123677
BAZ2123686
BAZ2123687
BAZ2123731
BAZ2123772

30

BAZ2123246
BAZ2123317
BAZ2123348
BAZ2123381
BAZ2123382
BAZ2123409
BAZ2123418
BAZ2123419
BAZ2123428
BAZ2123472
BAZ2123473
BAZ2123483
BAZ2123507
BAZ2123518
BAZ2123528
BAZ2123540
BAZ2123544
BAZ2123547
BAZ2123548
BAZ2123552
BAZ2123553

BAZ2123554
BAZ2123591
BAZ2123649
BAZ2123660
BAZ2123664
BAZ2123677
BAZ2123688
BAZ2123730
BAZ2123731
BAZ2123749
BAZ2123750
BAZ2123751
BAZ2123752
BAZ2123753
BAZ2123754
BAZ2123755
BAZ2123768
BAZ2123769
BAZ2123770
BAZ2123772
BAZ2123863
BAZ2123864
BAZ2123865
BAZ2123866
BAZ2123867
BAZ2123868
BAZ2123894

31

BAZ2123418
BAZ2123419
BAZ2123523
BAZ2123544
BAZ2123602
BAZ2123772

32

BAZ2123174
BAZ2123229
BAZ2123317
BAZ2123343
BAZ2123381
BAZ2123382
BAZ2123409
BAZ2123418
BAZ2123419
BAZ2123428
BAZ2123474
BAZ2123475
BAZ2123476
BAZ2123483
BAZ212350
BAZ2123508
BAZ2123522
BAZ2123523

BAZ2123527
BAZ2123544
BAZ2123547
BAZ2123548
BAZ2123652
BAZ2123657
BAZ2123695
BAZ2123704
BAZ2123800

33

BAZ2123316
BAZ2123344
BAZ2123346
BAZ2123383
BAZ2123384
BAZ2123393
BAZ2123394
BAZ2123395
BAZ2123396
BAZ2123397
BAZ2123398
BAZ2123418
BAZ2123419
BAZ2123428
BAZ2123479
BAZ2123480
BAZ2123481
BAZ2123487
BAZ2123488
BAZ2123511
BAZ2123544
BAZ2123731

34

BAZ2123410
BAZ2123418
BAZ2123419
BAZ2123544
BAZ2123546
BAZ2123551
BAZ2123569
BAZ2123603
BAZ2123604
BAZ2123626
BAZ2123627
BAZ2123628
BAZ2123630
BAZ2123631
BAZ2123661
BAZ2123662
BAZ2123675
BAZ2123676
BAZ2123681
BAZ2123804
BAZ2123815

35

BAZ2023045
BAZ2123246
BAZ2123276
BAZ2123315
BAZ2123320
BAZ2123383
BAZ2123384
BAZ2123385
BAZ2123386
BAZ2123400
BAZ2123418
BAZ2123419
BAZ2123426
BAZ2123427
BAZ2123429
BAZ2123431
BAZ2123433
BAZ2123434
BAZ2123504
BAZ2123505
BAZ2123522
BAZ2123523
BAZ2123528
BAZ2123551
BAZ2123563
BAZ2123566
BAZ2123567
BAZ2123577
BAZ2123578
BAZ2123583
BAZ2123588
BAZ2123602
BAZ2123634
BAZ2123645
BAZ2123659
BAZ2123690
BAZ2123706
BAZ2123726
BAZ2123729
BAZ2123758
BAZ2123804
BAZ2123807
BAZ2123808
BAZ2123833
BAZ2123849
BAZ2123850
BAZ2123851
BAZ2123876
BAZ2123881
BAZ2123892

36

BAZ1820842
BAZ2023045
BAZ2123418
BAZ2123419
BAZ2123425
BAZ2123426
BAZ2123427
BAZ2123431

BAZ2123551
BAZ2123563
BAZ2123577
BAZ2123578
BAZ2123804
BAZ2123875
BAZ2123876
BAZ2123881
BAZ2123892

37

BAZ1820842
BAZ2023045
BAZ2123418
BAZ2123419
BAZ2123544
BAZ2123551
BAZ2123566
BAZ2123567
BAZ2123577
BAZ2123578
BAZ2123726
BAZ2123774

38

BAZ1820842
BAZ1922226
BAZ2123309
BAZ2123418
BAZ2123419
BAZ2123426
BAZ2123427
BAZ2123429
BAZ2123433
BAZ2123434
BAZ2123542
BAZ2123551
BAZ2123583
BAZ2123606
BAZ2123696
BAZ2123756
BAZ2123782
BAZ2123783
BAZ2123784
BAZ2123859
BAZ2123876

39

BAZ1820842
BAZ2123320
BAZ2123418
BAZ2123419
BAZ2123544
BAZ2123551
BAZ2123558
BAZ2123577
BAZ2123578
BAZ2123602
BAZ2123696

40

BAZ2123418
BAZ2123419
BAZ2123485
BAZ2123507
BAZ2123544
BAZ2123551
BAZ2123577
BAZ2123578
BAZ2123805
BAZ2123806

BAZ2123563
BAZ2123577
BAZ2123578
BAZ2123586
BAZ2123696
BAZ2123729
BAZ2123805
BAZ2123806
BAZ2123876
BAZ2123892

41

BAZ2123276
BAZ2123299
BAZ2123308
BAZ2123385
BAZ2123386
BAZ2123418
BAZ2123419
BAZ2123426
BAZ2123427
BAZ2123429
BAZ2123433
BAZ2123434
BAZ2123504
BAZ2123505
BAZ2123542
BAZ2123551
BAZ2123558
BAZ2123563
BAZ2123577
BAZ2123578
BAZ2123593
BAZ2123606
BAZ2123659
BAZ2123690
BAZ2123706
BAZ2123756
BAZ2123782
BAZ2123783
BAZ2123784
BAZ2123804
BAZ2123859
BAZ2123860

43

BAZ1921529
BAZ1921530
BAZ2123319
BAZ2123320
BAZ2123348
BAZ2123385
BAZ2123386
BAZ2123418
BAZ2123419
BAZ2123431
BAZ2123472
BAZ2123473
BAZ2123507
BAZ2123523
BAZ2123558
BAZ2123606
BAZ2123690

44

BAZ2123138
BAZ2123418
BAZ2123419
BAZ2123563
BAZ2123602
BAZ2123663
BAZ2123805
BAZ2123806

45

BAZ2123276
BAZ2123418
BAZ2123419
BAZ2123426
BAZ2123427
BAZ2123551
BAZ2123577
BAZ2123578
BAZ2123696
BAZ2123706

42

BAZ2023045
BAZ2123306
BAZ2123315
BAZ2123418
BAZ2123419
BAZ2123433
BAZ2123434
BAZ2123448
BAZ2123551

INDEKS NOSILACA ŽIGOVA- INDEKS NOSITELJA ŽIGOVA ИНДЕКС НОСИЛАЦА ЖИГОВА

“beeJapa” d.o.o. Sanski Most BAZ2123381 BAZ2123382	Brod BAZ2123660
“Bingo” d.o.o. Export-import Tuzla BAZ2123528	“Smith General Tools” d.o.o. Sarajevo BAZ2123833
“EUROMIG” d.o.o. Sarajevo BAZ2123483	“SUBAŠIĆ” d.o.o. BAZ2123730
“F.K. COMPANY” društvo za proizvodnju foto i optičke opreme, trgovinu i usluge d.o.o. Sarajevo BAZ2123579 BAZ2123580	“TROPIC MALOPRODAJA” d.o.o. Banja Luka BAZ2123522 BAZ2123849 BAZ2123850 BAZ2123851
“HIFA OIL” d.o.o. BAZ2123229	“ZEKA-COMERC” d.o.o. Gračanica društvo za trgovinu i usluge BAZ2123544
“KONTEENT MEDIA” d.o.o. Banja Luka BAZ2123523	Abdi Ibrahim Ilaç Sanayi ve Ticaret A.S. BAZ2123798
“MB IMPEKS” d.o.o. Banja Luka BAZ2123537 BAZ2123479 BAZ2123480 BAZ2123481	Acer Incorporated BAZ2123447 ADP, Inc. BAZ2123492
“Mliječna industrija 99” d.o.o. Gradačac BAZ2123646	ALKALOID AD Skopje BAZ2123666 BAZ2123667 BAZ2123668 BAZ2123669 BAZ2123670 BAZ2123645 BAZ2123588 BAZ2123814
“Mlijekoprodukt” d.o.o. BAZ2123607 BAZ2123608 BAZ2123609 BAZ2123610 BAZ2123611 BAZ2123612 BAZ2123613 BAZ2123614 BAZ2123615 BAZ2123616 BAZ2123617 BAZ2123618 BAZ2123619 BAZ2123620	Alliance Tire Company Limited BAZ2123512 Aljazeera Balkans d.o.o. BAZ2123429 Anđelković Davor BAZ2123296 BB Sport d.o.o. BAZ1921529 BAZ1921530
“novotel” društvo sa ograničenom odgovornošću Sarajevo BAZ2123583	BeiGene, Ltd. BAZ2123805 BAZ2123806 BAZ2123807
“SARA” d.o.o. za proizvodnju, promet i usluge	

BAZ2123808

BlackRock, Inc.

BAZ2123892

Borsodi Sörgyár Kft.

BAZ2123383

BAZ2123384

BAZ2123393

BAZ2123394

BAZ2123395

BAZ2123396

BAZ2123397

BAZ2123398

Bosnalijek, farmaceutska i hemijska industrija,
dioničko društvo

BAZ2123149

Bridgestone Corporation

BAZ2123648

BRITISH AMERICAN TOBACCO (BRANDS)
LIMITED

BAZ2123676

BAZ2123815

British American Tobacco Exports Limited

BAZ2123603

BAZ2123604

BAZ2123630

BAZ2123631

BAZ2123410

Burn to Give SpA

BAZ2123563

Church & Dwight Co., Inc.

BAZ2123517

Colgate-Palmolive Company

BAZ2224103

Colgate-Palmolive Company, a Delaware
Corporation

BAZ2123816

BAZ2123765

Corteva Agriscience LLC

BAZ2123715

BAZ2123716

BAZ2123717

BAZ2123718

BAZ2123719

BAZ2123720

BAZ2123721

BAZ2123722

BAZ2123723

BAZ2123724

COSMOCEL, S.A.

BAZ2022965

BAZ2022966

DAG Audio LLC

BAZ2123405

BAZ2123406

Dar Al Arkan Real Estate Development Company

BAZ2123425

DARA d.o.o. Posušje

BAZ2123772

Dino Alijagić

BAZ2123490

Domaća radinost "MAGIC TOUCH NATURAL
COSMETICS", VI. Klopčić Murtić (Meho) Meliha-
Cazin

BAZ2123663

Društvo sa ograničenom odgovornošću za
proizvodnju, promet i usluge CJ Company
Sarajevo

BAZ2123428

Društvo za proizvodnju i trgovinu "Plantago"
d.o.o. Laktaši

BAZ2123409

DUGA-TEHNA d.o.o.

BAZ2123748

Duracell Batteries BVBA

BAZ1216757

EDMOND PHARMA SRL

BAZ2123841

ELCOM d.o.o. Tuzla

BAZ2123696

Elin Motors Bosnia d.o.o. Živinice

BAZ2123774

FABRIKA coffee d.o.o. Banja Luka

BAZ2123507

FARMAVITA DRUŠTVO ZA PROIZVODNJI I
TRGOVINU LIJEKOVA d.o.o.

BAZ2022759

FMC Corporation and FMC Agro Singapore Pte
Ltd.

BAZ2123494

BAZ2123495

BAZ2123493

FONDACIJA MUZEJ RATNOG DJETINJSTVA

BAZ2123504

BAZ2123505

FORTENOVA GRUPA d.d.

BAZ2123317

Foshan Haitian Flavouring & Food Co., Ltd.

BAZ2123297

FRANCK d.d.

BAZ2123768

BAZ2123769

BAZ2123770

G.R. GLOBAL COSMETICS LTD

BAZ2123699

GALENIKA a.d.

BAZ2123684

BAZ2123685

BAZ2123638

BAZ2123639

BAZ2123640

BAZ2123641

BAZ2123642

BAZ2123643

Gap (ITM) Inc.

BAZ2123733

GENERAL MOTORS LLC

BAZ2123551

GENZYME CORPORATION

BAZ2123519

GlaxoSmithKline Consumer Healthcare Holdings
(US) LLC

BAZ2123809

BAZ2123810

Gordan Miralem

BAZ2022615

GSS Pazarlama ve Diş Ticaret A.Ş.

BAZ2123673

GÜROK TURIZM VE MADENCILIK ANONIM
ŞİRKETİ

BAZ2123689

Hankook Tire & Technology Co., Ltd.

BAZ2123658

BAZ2123570

BAZ2123478

BAZ2123524

BAZ2123404

HEMOFARM A.D., farmaceutsko-hemijska
industrija Vršac

BAZ2123679

BAZ2123713

BAZ2123714

BAZ2123671

BAZ2123830

BAZ2123785

BAZ2123786

BAZ2123787

HIFA - PETROL d.o.o. Sarajevo

BAZ2123547

BAZ2123548

BAZ2123659

Home Box Office, Inc.

BAZ2123756

Hotel Management" d.o.o.Travnik

BAZ2123385

BAZ2123386

HOTEL PRESIDENT d.o.o. Čapljina

BAZ2123558

Households & Toiletries Manufacturing Co., Ltd.

BAZ2123456

Hrvatska odvjetnička komora

BAZ2123706

Illumina, Inc., a Delaware corporation

BAZ2123584

BAZ2123585

BAZ2123586

INFINIX TECHNOLOGY LIMITED

BAZ2123450

International Foodstuffs Co LLC

BAZ2123664

BAZ2123540

INTERPROCESS DOO

BAZ2123399

BAZ2123400

Investiciono-razvojna banka Republike Srpske
a.d. Banja Luka

BAZ2123606

JADRAN GALENSKI LABORATORIJ d.d.

BAZ2123758

Jarrow Formulas, Inc.

BAZ2123757

JOHNSON & JOHNSON (New Jersey

corporation) BAZ2123556	LS HOME d.o.o. BAZ2123527
JP Hrvatske telekomunikacije d.d. Mostar BAZ1922226	BAZ2123695
Kafe-bar "Igra mečka" Dragan Vukelić s.p. Banjaluka BAZ2123690	LUKAS TP NAKIĆ d.o.o. BAZ2123474
Koncern za proizvodnju i promet konditorskih proizvoda BAMBI A.D. Požarevac BAZ2123749	BAZ2123475
BAZ2123750	BAZ2123476
BAZ2123751	MARBO PRODUCT d.o.o. BAZ2123687
BAZ2123752	BAZ2123688
BAZ2123753	BAZ2123591
BAZ2123754	Marriott Worldwide Corporation BAZ2123431
BAZ2123755	Mastercard International Incorporated BAZ2123875
KT & G Corporation BAZ2123675	BAZ2123876
LANACO d.o.o. Banja Luka BAZ2123448	Maxeon Solar Pte. Ltd. BAZ2023045
LG HOUSEHOLD & HEALTH CARE LTD. BAZ2123625	MB IMPEKS d.o.o. Banja Luka BAZ2123538
Lidl Stiftung & Co. KG BAZ2123569	McDonald's Corporation BAZ2123559
BAZ2123674	MENPROM doo Gornja Tuzla BAZ2123686
BAZ2123681	Merana Sadiković-Mandžukić BAZ2123315
BAZ2123486	Monster Energy Company BAZ2123657
BAZ2123487	Montres Tudor SA BAZ2123726
BAZ2123488	Moritz Fried BAZ2123472
BAZ2123489	BAZ2123473
BAZ2123511	Muhamed Zubčević BAZ2123415
BAZ2123167	Mylan Inc. BAZ2123632
BAZ2123170	Mylan Ireland Limited BAZ2123432
BAZ2123316	Natrol LLC BAZ2123802
BAZ2123342	NGK SPARK PLUG CO., LTD. BAZ2123497
BAZ2123343	BAZ2123498
BAZ2123344	Noaland-Noazemlja d.o.o. Bugojno BAZ2123174
BAZ2123345	
BAZ2123346	
BAZ2123800	
LIRZ DOO Tuzla BAZ2123138	
L'OREAL BAZ2123420	

NOBEL LIJEK d.o.o.	BAZ2123662
BAZ2123499	BAZ2123546
BAZ2123500	BAZ2123804
BAZ2123501	BAZ2123626
BAZ2123443	PHYTO-PHARM d.o.o.
BAZ2123444	BAZ2123552
BAZ2123445	BAZ2123553
BAZ2123446	BAZ2123554
BAZ2123560	Pivovary Staropramen s.r.o.
BAZ2123561	BAZ2123652
BAZ2123562	Plakalović promet d.o.o.
BAZ2123596	BAZ2123485
BAZ2123597	POFIKS DOO
BAZ2123598	BAZ2123587
Novartis AG	Posco International Corporation
BAZ2123590	BAZ2123575
BAZ2123767	BAZ2123576
BAZ2123449	BAZ2123411
BAZ2123459	BAZ2123412
BAZ2123503	Privredna/Gospodarska komora F BiH
BAZ2123529	BAZ2123418
BAZ2123530	BAZ2123419
BAZ2123531	PTC Therapeutics, Inc.
BAZ2123532	BAZ2123771
BAZ2123533	Renato Korać
BAZ2123534	BAZ2123782
BAZ2123535	BAZ2123783
BAZ2123536	BAZ2123784
BAZ2123836	Riot Games, Inc.
OvnaK d.o.o. Vitez	BAZ2123542
BAZ2123602	Riot Games, Inc. (a Delaware corporation)
PAPELERA BRANDIA, S.A.	BAZ2123859
BAZ2123634	BAZ2123860
PARTIJA DEMOKRATSKOG PROGRESA	Rivian IP Holdings, LLC
BAZ2123426	BAZ2123577
BAZ2123427	BAZ2123578
PENTAEDAR d.o.o.	RK Borac m:tel
BAZ2123319	BAZ2123276
BAZ2123320	ROLEX SA
PERFETTI VAN MELLE S.p.A.	BAZ2123566
BAZ2123649	BAZ2123567
Philip Morris Brands Sarl	S.C. Johnson & Son, Inc.
BAZ2123627	BAZ2123838
Philip Morris Products S.A.	Samit energetike d.o.o. Trebinje
BAZ2123628	BAZ2123593
BAZ2123661	SANOFI-AVENTIS Deutschland GmbH
	BAZ2123656
	SAVENCIA SA

BAZ2123513

SEDEF BOSNIA d.o.o.

BAZ2123433

BAZ2123434

SEKISUI KAGAKU KOGYO KABUSHIKI KAISHA
(doing business as SEKISUI CHEMICAL CO.,
LTD.)

BAZ2123651

Selva Redžić

BAZ2123348

Shandong Chunwang Food Technology Co., Ltd.

BAZ2123601

Shanghai Ramentalk E-Commerce Co., Ltd.

BAZ2123246

Showtime Networks Inc.

BAZ2123306

BAZ2123307

BAZ2123308

BAZ2123309

SIDELA SA

BAZ2022424

Symphony Group d.o.o. Sarajevo

BAZ2123729

ŠKODA AUTO a.s.

BAZ1820842

TCL Technology Group Corporation

BAZ2123392

Terme di Crodo Srl

BAZ2123508

BAZ2123509

The Bazooka Companies, Inc.

BAZ2123518

BAZ2123894

BAZ2123863

BAZ2123864

BAZ2123865

BAZ2123866

BAZ2123867

BAZ2123868

THE COCA-COLA COMPANY

BAZ2123704

The Gillette Company LLC

BAZ2123633

The Procter & Gamble Company

BAZ2123653

BAZ2123654

BAZ2123655

BAZ2123672

BAZ2123682

BAZ2123683

BAZ2123778

BAZ2123893

TOYOTA JIDOSHA KABUSHIKI KAISHA (also
trading as TOYOTA MOTOR CORPORATION)

BAZ2123692

TP-LINK CORPORATION LIMITED

BAZ2123644

TRADEAL d.o.o. Banja Luka

BAZ2123605

Triomax d.o.o.

BAZ2123391

Ty Inc.

BAZ2123402

BAZ2123403

UAS PHARMACEUTICALS PTY LTD

BAZ2123311

BAZ2123312

Unilever IP Holdings B.V.

BAZ2123525

United States Polo Association

BAZ2123793

BAZ2123794

Velvet Trade d.o.o. (Begić Omer)

BAZ2123677

VINARIJA ČITLUK d.d. ČITLUK

BAZ2123731

VIVO MOBILE COMMUNICATION CO., LTD

BAZ2123700

BAZ2123599

Vladimir Koprivica

BAZ2123430

Wrap Technologies, Inc

BAZ2123299

BAZ2123300

YIWU FINDER IMPORT & EXPORT CO., LTD.

BAZ2123388

Zentiva, k.s.

BAZ2123543

Zoetis Services LLC

BAZ2123881

ZOG & ZOG Sh.p.k.

BAZ2123413

PRENOS PRAVA-PRENOS PRAVA-ΠΡΕΝΟС ПРАВА**BAZR96620**

1-2/2000
Corteva Agriscience LLC
9330 Zionsville Road, Indianapolis, IN 46268,
US
23/09/2022

BAZR96747

3/2000
Citizen Watch Company of America, Inc.
350 Fifth Avenue 29th Floor, New York, New York
10118, US
19/10/2022

BAZR96748

3/2000
Citizen Watch Company of America, Inc.
350 Fifth Avenue 29th Floor, New York, New York
10118, US
19/10/2022

BAZR983043

2/2002
Citizen Watch Company of America, Inc.
350 Fifth Avenue 29th Floor, New York, New York
10118, US
19/10/2022

BAZR983205

1-2/1999
Burger King Company LLC
5707 Blue Lagoon Drive, Miami, Florida 33126,
US
04/11/2022

BAZ96386

2/2001
Zotos International II, LLC
1 Henkel Way, Rocky Hill, CT 06067-3581, US
07/12/2022

BAZ96386

2/2001
Henkel US Operations Corporation
1 Henkel Way, Rocky Hill, CT 06067-3581, US
07/12/2022

BAZ96386

2/2001
Henkel Corporation
1 Henkel Way, Rocky Hill, CT 06067-3581, US
07/12/2022

BAZ971420

10/10/2002
Daimler Truck AG
Fasanenweg 10, 70771 Leinfelden-Echterdingen,
DE
16/09/2022

BAZ971421

3-4/2002
Daimler Truck AG
Fasanenweg 10, 70771 Leinfelden-Echterdingen,
DE
16/09/2022

BAZ048181

3/2009
Orly Fidelman
14th Danin Street, 6215471 Tel-Aviv, IL
04/11/2022

BAZ014996

3-4/2002
CBM Creative Brands Marken GmbH
Kalandergasse 4, 8045 Zürich, CH
17/11/2022

BAZ014997

3-4/2002
CBM Creative Brands Marken GmbH
Kalandergasse 4, 8045 Zürich, CH
18/11/2022

BAZ025711

1-2/2007
Selimović Mujo
Sagrđžije br. 58, Sarajevo, BA
15/11/2022

BAZ025941

3-4/2007
UPJOHN US 2 LLC
235 East 42nd Street, New York, New York
10017, US
07/11/2022

BAZ036726

2/2008
TRUNG NGUYEN INVESTMENT
CORPORATION
82-84 Bui Thi Xuan, Ben Thanh Ward, District 1,
Ho Chi Minh City, VN
06/10/2022

BAZ036961

4/2008
Daimler Truck AG
Fasanenweg 10, 70771 Leinfelden-Echterdingen,
DE
06/10/2022

BAZ0711060

1/2011
Cilag GmbH International
Gubelstrasse 34, 6300 Zug, CH
14/11/2022

BAZ0813123

1/2012
CBM Creative Brands Marken GmbH
Kalandergerasse 4, 8045 Zürich, CH
18/11/2022

BAZ0813128

1/2012
CBM Creative Brands Marken GmbH
Kalandergerasse 4, 8045 Zürich, CH
21/11/2022

BAZ0813129

3/2013
CBM Creative Brands Marken GmbH
Kalandergerasse 4, 8045 Zürich, CH
24/11/2022

BAZ0813137

2/2012
CBM Creative Brands Marken GmbH
Kalandergerasse 4, 8045 Zürich, CH
22/11/2022

BAZ0813142

1/2012
CBM Creative Brands Marken GmbH
Kalandergerasse 4, 8045 Zürich, CH
21/11/2022

BAZ0813144

1/2012
CBM Creative Brands Marken GmbH
Kalandergerasse 4, 8045 Zürich, CH
24/11/2022

BAZ0813145

1/2012
CBM Creative Brands Marken GmbH
Kalandergerasse 4, 8045 Zürich, CH
01/12/2022

BAZ0813146

3/2013
CBM Creative Brands Marken GmbH
Kalandergerasse 4, 8045 Zürich, CH
21/11/2022

BAZ0813147

1/2012
CBM Creative Brands Marken GmbH
Kalandergerasse 4, 8045 Zürich, CH
01/12/2022

BAZ0813148

1/2012
CBM Creative Brands Marken GmbH
Kalandergerasse 4, 8045 Zürich, CH
08/12/2022

BAZ0813149

1/2012
CBM Creative Brands Marken GmbH
Kalandergerasse 4, 8045 Zürich, CH
02/12/2022

BAZ0813151

1/2012
CBM Creative Brands Marken GmbH
Kalandergerasse 4, 8045 Zürich, CH
17/11/2022

BAZ0813153

1/2012
CBM Creative Brands Marken GmbH
Kalandergerasse 4, 8045 Zürich, CH
17/11/2022

BAZ0813554

1/2012
Burger King Company LLC
5707 Blue Lagoon Drive, Miami, Florida 33126,
US
13/10/2022

BAZ0813555

2/2012
Burger King Company LLC
5707 Blue Lagoon Drive, Miami, Florida 33126,
US
13/10/2022

BAZ0813556

4/2012
Burger King Company LLC
5707 Blue Lagoon Drive, Miami, Florida 33126,
US
13/10/2022

BAZ0813557

4/2012
Burger King Company LLC
5707 Blue Lagoon Drive, Miami, Florida 33126,
US
12/10/2022

BAZ913999

2/2012
Corteva Agriscience LLC
9330 Zionsville Road, Indianapolis, IN 46268,
US
11/10/2022

BAZ914402

2/2012
Burger King Company LLC
5707 Blue Lagoon Drive, Miami, FL 33126, US
13/10/2022

BAZ1015164

4/2010
Selimović Mujo
Sagrdžije br. 58, Sarajevo, BA
22/09/2022

BAZ1115739

3/2013
Daimler Truck AG
Fasanenweg 10, 70771 Leinfelden-Echterdingen,
DE
06/10/2022

BAZ1115741

3/2013
Daimler Truck AG
Fasanenweg 10, 70771 Leinfelden-Echterdingen,
DE
06/10/2022

BAZ1216363

4/2014
TYCO FIRE & SECURITY LLC
4700 Exchange Place, Boca Raton, Florida
33431, US
07/10/2022

BAZ1216583

3/2014
THORNTON & ROSS LIMITED
Linthwaite, Huddersfield, HD7 5QH, GB
28/10/2022

BAZ1216734

4/2014
Blistex Inc.
1800 Swift Drive, Oak Brook, Illinois 60523, US
05/10/2022

BAZ1518923

2/2017
DOO "ADRA" BRČKO
Brka bb, 76206 Brka, BA
22/11/2022

BAZ1720414

1/2020
DOO "ADRA" BRČKO
Brka bb, 76206 Brka, BA
22/11/2022

BAZ1921623

3/2021
U-Save International LLC (a limited liability
company filed in Mississippi)
1888 Main St STE C #440, Madison, Mississippi
39110, US
27/10/2022

BAZ1921968

4/2021
GENSENTA İLAÇ SANAYİ VE TİCARET
ANONİM ŞİRKETİ
İş Kuleleri Levent Mah. Meltem Sokak No:10
Kule:2 Kat:24, 4. Levent, Beşiktaş, İstanbul, TR
14/11/2022

BAZ2022798

1/2022
DOO "NAUT GROUP"
Stefana Dečanskog 297V, Bijeljina, Bijeljina, BA
26/09/2022

BAZ2123407

3/2022
APRIL International Enterprise Pte. Ltd.
80 Raffles Place, #50-01 UOB Plaza 1, Singapore
048624, SG
14/11/2022

BAZ2123513

4/2022
DOO "ADRA" BRČKO
Brka bb, 76206 Brka, BA
22/11/2022

PROMJENA NAZIVA- PROMJENA NAZIVA -ПРОМЈЕНА НАЗИВА**BAZR96529**

1-2/1999

Panasonic Holdings Corporation
1006, Oaza Kadoma, Kadoma-shi, Osaka 571-
8501, JP
29/11/2022

BAZR96747

3/2000

Citizen Watch Company of America, Inc. d/b/a
350 Fifth Avenue 29th Floor, New York, New York
10118, US
19/10/2022

BAZR96748

3/2000

Citizen Watch Company of America, Inc. d/b/a
350 Fifth Avenue 29th Floor, New York, New York
10118, US
19/10/2022

BAZR983043

2/2002

Citizen Watch Company of America, Inc. d/b/a
350 Fifth Avenue 29th Floor, New York, New York
10118, US
19/10/2022

BAZ026359

1/2008

Al-Jazeera Satellite Network
P.O. Box 23123, Doha, QA
14/11/2022

BAZ026359

1/2008

Al-Jazeera Media Network
P.O. Box 23123, Doha, QA
14/11/2022

BAZ0712088

3/2011

Leiner & kika Möbelhandels GmbH
Porschestr. 7, 3100 St. Pölten, Porschestr. 7,
3100 St. Pölten, AT
10/10/2022

BAZ004510

3-4/2005

GGB U.S. Holdco LLC
700 Mid Atlantic Parkway, Thorofare, New Jersey
08086, US
05/12/2022

BAZ004511

3-4/2005

GGB U.S. Holdco LLC

700 Mid Atlantic Parkway, Thorofare, New Jersey
08086, US
05/12/2022

BAZ0813129

3/2013

JC New Retail AG
Innere Güterstrasse 2, 6300 Zug, CH
08/12/2022

BAZ0813137

2/2012

JC New Retail AG
Innere Güterstrasse 2, 6300 Zug, CH
08/12/2022

BAZ813144

1/2012

JC New Retail AG
Innere Güterstrasse 2, 6300 Zug, CH
08/12/2022

BAZ813145

1/2012

JC New Retail AG
Innere Güterstrasse 2, 6300 Zug, CH
08/12/2022

BAZ0813148

1/2012

JC New Retail AG
Innere Güterstrasse 2, 6300 Zug, CH
08/12/2022

BAZ1115867

4/2013

Goodyear Germany GmbH
Dunlopstrasse 2, 63450 Hanau, DE
21/10/2022

BAZ1216359

3/2014

Goodyear Germany GmbH
Dunlopstrasse 2, 63450 Hanau, DE
21/10/2022

BAZ1316902

4/2015
INVESTOR d.o.o.
Donja Bioča bb, 71380 Ilijaš, Donja Bioča bb,
71380 Ilijaš, BA
24/10/2022

BAZ1417924

1/2016
JC New Retail AG
Innere Güterstrasse 2, 6300 Zug, CH
17/11/2022

BAZ1921575

2/2021
Poslovni sistem Mercator d.o.o.
Dunajska cesta 107, 1000 Ljubljana, SI
18/10/2022

BAZ1921576

2/2021
Poslovni sistem Mercator d.o.o.
Dunajska cesta 107, 1000 Ljubljana, SI
18/10/2022

BAZ1921577

2/2021
Poslovni sistem Mercator d.o.o.
Dunajska cesta 107, 1000 Ljubljana, SI
18/10/2022

BAZ2022341

4/2021
Poslovni sistem Mercator d.o.o.
Dunajska cesta 107, 1000 Ljubljana, SI
19/10/2022

BAZ2022342

4/2021
Poslovni sistem Mercator d.o.o.
Dunajska cesta 107, 1000 Ljubljana, SI
19/10/2022

BAZ2022343

4/2021
Poslovni sistem Mercator d.o.o.
Dunajska cesta 107, 1000 Ljubljana, SI
19/10/2022

BAZ2022344

4/2021
Poslovni sistem Mercator d.o.o.
Dunajska cesta 107, 1000 Ljubljana, SI
19/10/2022

PROMJENA ADRESE- PROMJENA ADRESE-ПРОМЈЕНА АДРЕСЕ**BAZR96113**

2-3/1998

SYNGENTA LIMITED

Jealott's Hill International Research Centre,
Bracknell, Berkshire United Kingdom, RG42
6EY, GB

14/09/2022

BAZR96129

2-3/1998

SYNGENTA LIMITED

Jealott's Hill International Research Centre,
Bracknell, Berkshire United Kingdom, RG42
6EY, GB

14/09/2022

BAZR96741

3/2000

ASTELLAS Pharma Inc.

5-1, Nihonbashi-Honcho 2-Chome, Chuo-Ku,
Tokyo 103-8411, JP

28/11/2022

BAZR96747

3/2000

BULOVA CORPORATION

Empire State Building, 29th Floor, 350 Fifth
Avenue, New York, New York 10118, US

19/10/2022

BAZR96748

3/2000

BULOVA CORPORATION

Empire State Building, 29th Floor, 350 Fifth
Avenue, New York, New York 10118, US

19/10/2022

BAZR971744

1/2002

REHAU Industries SE & Co. KG.

Helmut-Wagner-Strasse 1, 95111 Rehau, DE

28/11/2022

BAZR983205

1-2/1999

Burger King Corporation

5507 Blue Lagoon Drive, Miami, Florida 33126,
US

04/11/2022

BAZ96359

3-4/2001

Sanofi Mature IP

82 Avenue Raspail, 94250 Gentilly, FR

11/11/2022

BAZ026033

3-4/2007

M C I d.o.o. za unutarnju i vanjsku trgovinu Široki
Brijeg

Visoka Glavica 2c, 88220 Široki Brijeg, BA

05/10/2022

BAZ026221

3-4/2007

BearingPoint IP Holding B.V.

De entree 89, 1101 BH Amsterdam, NL

03/10/2022

BAZ026225

3-4/2007

Uponor Oyj

Ayritie 20, FIN-01510 Vantaa, Ayritie 20, FIN-
01510 Vantaa, Finland

02/12/2022

BAZ026270

3-4/2004

BELIF d.o.o.

Poslovna zona "Ciglana" broj 14, 74264 Jelah,
Tešanj, BA

30/09/2022

BAZ026325

1/2008

Robertshaw US Holding Corp.

1222 Hamilton Parkway, Itasca, Illinois 60143,
US

03/10/2022

BAZ036466

1/2008

General Re Corporation

120 Long Ridge Road, Stamford, Connecticut
06902, US

27/09/2022

BAZ036692

2/2008

BAZRilla Sverige AB

Dalagatan 100, Stockholm 113 85, SE

16/11/2022

BAZ048009

3/2009
 Avery Dennison Corporation, a corporation of Delaware
 8080 Norton Parkway, Mentor, Ohio 44060, US
 08/11/2022

BAZ048041

3/2009
 Avery Dennison Corporation, a corporation of Delaware
 8080 Norton Parkway, Mentor, Ohio 44060, US
 09/11/2022

BAZ0711425

2/2011
 Avery Dennison Corporation, a State of Delaware corporation
 8080 Norton Parkway, Mentor, Ohio 44060, US
 08/11/2022

BAZ0813554

1/2012
 Burger King Corporation
 5707 Blue Lagoon Drive, Miami, Florida 33126, US
 13/10/2022

BAZ0813555

2/2012
 Burger King Corporation
 5707 Blue Lagoon Drive, Miami, Florida 33126, US
 13/10/2022

BAZ0813556

4/2012
 Burger King Corporation
 5707 Blue Lagoon Drive, Miami, Florida 33126, US
 13/10/2022

BAZ0813557

4/2012
 Burger King Corporation
 5707 Blue Lagoon Drive, Miami, Florida 33126, US
 11/10/2022

BAZ1115644

1/2014
 Avery Dennison Corporation, a State of Delaware corporation
 8080 Norton Parkway, Mentor, Ohio 44060, US
 08/11/2022

BAZ1216363

4/2014
 TYCO FIRE & SECURITY LLC
 6600 Congress Avenue, Boca Raton, FL 33487, US
 07/10/2022

BAZ1216363

4/2014
 GRINNELL LLC
 4700 Exchange Place, Boca Raton, Florida 33431, US
 07/10/2022

BAZ1216600

4/2014
 American International Group, Inc.
 AIG (Intellectual Property Legal) PO Box 728, 10108-0728 New York, NY, US
 24/10/2022

BAZ1216601

4/2014
 American International Group, Inc.
 AIG (Intellectual Property Legal) PO Box 728, 10108-0728 New York, NY, US
 24/10/2022

BAZ1216808

4/2014
 GUANGXI GOLDEN THROAT CO., LTD. (a company organized and existing under the laws of P. R. China)
 No. 28, Fengxiang Road, Liuzhou City, Guangxi, CN
 02/12/2022

BAZ1216807

1/2015
 GUANGXI GOLDEN THROAT CO., LTD. (a company organized and existing under the laws of P. R. China)
 No. 28, Fengxiang Road, Liuzhou City, Guangxi, CN
 02/12/2022

BAZ1216820

1/2015
 The Hershey Company, a corporation organized under the laws of the State of Delaware
 19 East Chocolate Avenue, Hershey, PA 17033, US
 11/11/2022

BAZ1216845

1/2015
 TEVA Pharmaceuticals Europe B.V.
 Piet Heinkade 107, 1019 GM Amsterdam, NL
 04/11/2022

BAZ1317361

3/2015
 McDonald's Corporation
 110 N. Carpenter Street, Chicago, Illinois 60607, US
 13/09/2022

**PROMJENA NAZIVA I ADRESE-PROMJENA NAZIVA I ADRESE
ПРОМЈЕНА НАЗИВА И АДРЕСЕ****BAZR96530**

1-2/2000
Panasonic Holdings Corporation
1006, Oaza Kadoma, Kadoma-shi, Osaka 571-
8501, JP
29/11/2022

BAZR971941

2/2002
BMI Group Danmark ApS
Kystvejen 56, 9400 Norresundby, DK
23/09/2022

BAZR972283

2/2002
Clinigen Limited
Pitcairn House, Crown Square, Centrum 100,
Burton On Trent, Staffordshire, DE14 2WW, GB
07/11/2022

BAZ004331

2/2005
Poslovni sistem Mercator d.o.o.
Dunajska cesta 107, 1000 Ljubljana, SI
18/10/2022

BAZ014996

3-4/2002
JC New Retail GmbH
Innere Güterstrasse 2, 6300 Zug, CH
17/11/2022

BAZ014997

3-4/2002
JC New Retail GmbH
Innere Güterstrasse 2, 6300 Zug, CH
18/11/2022

BAZ025711

1-2/2007
LIDER FINANSIJSKE USLUGE d.o.o. Sarajevo
ul. Bistrik 9, Sarajevo, BA
15/11/2022

BAZ036532

1/2005
"ATLANTIC GRAND" d.o.o. Bijeljina
Glavičice 69, Glavičice 76318, Bijeljina, BA
07/12/2022

BAZ036533

1/2005
"ATLANTIC GRAND" d.o.o. Bijeljina
Glavičice 69, Glavičice 76318, Bijeljina, BA
07/12/2022

BAZ037162

1-2/2004
Poslovni sistem Mercator d.o.o.
Dunajska cesta 107, 1000 Ljubljana, SI
18/10/2022

BAZ069798

2/2010
Poslovni sistem Mercator d.o.o.
Dunajska cesta 107, 1000 Ljubljana, SI
18/10/2022

BAZ0711278

2/2011
D & S Holding GmbH
Seidengasse 45, AT-1070 Wien, AT
15/09/2022

BAZ0711619

2/2011
Poslovni sistem Mercator d.o.o.
Dunajska cesta 107, 1000 Ljubljana, SI
18/10/2022

BAZ813109

1/2002
JC New Retail GmbH
Innere Güterstrasse 2, 6300 Zug, CH
16/11/2022

BAZ813110

1/2002
JC New Retail GmbH
Innere Güterstrasse 2, 6300 Zug, CH
17/11/2022

BAZ813113

3/2013
JC New Retail GmbH
Innere Güterstrasse 2, 6300 Zug, CH
17/11/2022

BAZ0813123

1/2002
JC New Retail GmbH
Innere Güterstrasse 2, 6300 Zug, CH
18/11/2022

BAZ0813129

3/2013
JC New Retail GmbH
Innere Güterstrasse 2, 6300 Zug, CH
24/11/2022

BAZ0813137

2/2012
JC New Retail GmbH
Innere Güterstrasse 2, 6300 Zug, CH
23/11/2022

BAZ813142

1/2002
JC New Retail GmbH
Innere Güterstrasse 2, 6300 Zug, CH
21/11/2022

BAZ813144

1/2002
JC New Retail GmbH
Innere Güterstrasse 2, 6300 Zug, CH
24/11/2022

BAZ813145

1/2002
JC New Retail GmbH
Innere Güterstrasse 2, 6300 Zug, CH
01/12/2022

BAZ813146

3/2013
JC New Retail GmbH
Innere Güterstrasse 2, 6300 Zug, CH
21/11/2022

BAZ0813147

1/2002
JC New Retail GmbH
Innere Güterstrasse 2, 6300 Zug, CH
08/12/2022

BAZ0813148

1/2002
JC New Retail GmbH
Innere Güterstrasse 2, 6300 Zug, CH
01/12/2022

BAZ0813149

1/2002
JC New Retail GmbH
Innere Güterstrasse 2, 6300 Zug, CH
02/12/2022

BAZ0813151

1/2002
JC New Retail GmbH
Innere Güterstrasse 2, 6300 Zug, CH
17/11/2022

BAZ813153

1/2002
JC New Retail GmbH
Innere Güterstrasse 2, 6300 Zug, CH
17/11/2022

BAZ1417924

1/2016
JC New Retail GmbH
Innere Güterstrasse 2, 6300 Zug, CH
17/11/2022

BAZ1720350

4/2019
D & S Holding GmbH
Seidengasse 45, AT-1070 Wien, AT
15/09/2022

**PRODUŽENJE VAŽENJA ŽIGA-PRODULJENJE VAŽENJA ŽIGA
ПРОДУЖЕЊЕ ВАЖЕЊА ЖИГА****BAZR96113**2-3/1998
5
20/11/2032**BAZR96129**2-3/1998
5
20/11/2032**BAZR96277**2-3/1998
28
10/08/2032**BAZR96408**1/2002
9 15 16 29
10/11/2032**BAZR96703**3/2000
6 7 9 10 11 19 21
16/12/2032**BAZR96919**3/2000
5
05/10/2032**BAZR96950**1/2001
7 8 9 10 11 12 16
08/12/2032**BAZR971557**1/2002
5
29/12/2032**BAZR971776**2/2002
14
15/12/2032**BAZR972208**2/2002
1 5
10/09/2032**BAZR972209**2/2002
1 5
10/09/2032**BAZR972316**2/2002
1
20/11/2032**BAZR972317**2/2002
1
20/11/2032**BAZR972560**1/2002
5 29 30 31 32 33
04/12/2032**BAZR972625**18/01/2002
8
15/09/2032**BAZR972696**2/2002
1 16
10/11/2032**BAZR983205**2/2022
9
05/10/2032**BAZR983210**1-2/1999
29 43
16/10/2032**BAZ025899**2/2006
9
22/04/2032**BAZ025941**3-4/2007
10
08/05/2032

BAZ026033

3-4/2007
29 31
24/06/2032

BAZ026141

3-4/2007
31
24/07/2032

BAZ026221

3-4/2007
9 35 37 42
04/09/2032

BAZ026223

3-4/2007
7
05/09/2032

BAZ026225

3-4/2007
6 7 9 11 17 19 37
06/09/2032

BAZ026226

2/2008
42
06/09/2032

BAZ026228

3-4/2007
3 5 21 30
16/09/2032

BAZ026230

1/2008
4
16/09/2032

BAZ026231

1/2008
4
16/09/2032

BAZ026232

1/2008
4
16/09/2032

BAZ026233

1/2008
4
16/09/2032

BAZ026234

1/2008
4
16/09/2032

BAZ026235

1/2008
1
16/09/2032

BAZ026236

1/2008
1
16/09/2032

BAZ026238

1/2008
4
16/09/2032

BAZ026239

1/2008
4
16/09/2032

BAZ026241

1/2008
4
16/09/2032

BAZ026242

1/2008
4
16/09/2032

BAZ026243

1/2008
4
16/09/2032

BAZ026244

1/2008
4
16/09/2032

BAZ026245

1/2008
4
16/09/2032

BAZ026246

1/2008
4
16/09/2032

BAZ026248

3-4/2007
9
18/09/2032

BAZ026251

3-4/2007
3
23/09/2032

BAZ026269

3-4/2007
3
04/10/2032

BAZ026270

3-4/2004
1 2 3 4 5
04/10/2032

BAZ026296

3-4/2007
9 38 42
15/10/2032

BAZ026299

1/2008
3
17/10/2032

BAZ026314

1/2008
4 7 12
21/10/2032

BAZ026315

1/2008
4 7 12
21/10/2032

BAZ026325

1/2008
7 9 11
28/10/2032

BAZ026326

1/2008
3
29/10/2032

BAZ026342

3-4/2003
29 30
04/11/2032

BAZ026343

1/2008
29 30
04/11/2032

BAZ026359

1/2008
9 16 35 38 41
14/11/2032

BAZ026361

3-4/2007
36
14/11/2032

BAZ026366

1/2008
9 35 36 39
22/11/2032

BAZ026368

3-4/2007
30
26/11/2032

BAZ026373

1/2008
3
26/11/2032

BAZ026374

1/2008
3
26/11/2032

BAZ026404

2/2005
35 38 39
03/12/2032

BAZ026426

1/2008
5 10
11/12/2032

BAZ036456

1/2008
5 10
10/01/2033

BAZ036466

1/2008
36 42
15/01/2033

BAZ036470

1-2/2003
14 16 18 25 28 34 35 36 41 43
17/01/2033

BAZ036532

1/2005
30
28/01/2033

BAZ036533

1/2005
30
28/01/2033

BAZ036577

2/2008
21
13/02/2033

BAZ036591

2/2008
9 16
19/02/2033

BAZ036593

2/2008
2
19/02/2033

BAZ036599

2/2008
33
25/02/2033

BAZ036611

2/2008
3 21
06/03/2033

BAZ036612

2/2008
3 21
06/03/2033

BAZ036620

2/2008
9 30 32
13/03/2033

BAZ036636

2/2008
34
20/03/2033

BAZ036681

2/2008
5
09/04/2033

BAZ036692

2/2008
30
11/04/2033

BAZ036790

2/2008
5 29 30 32 35
30/05/2033

BAZ1216310

3/2014
1 5 6 7 8 11 19 20 21 31 35
24/04/2032

BAZ1216363

4/2014
6 11 17 42
25/05/2032

BAZ1216381

3/2014
25 41 43
05/06/2032

BAZ1216524

3/2014
3
14/08/2032

BAZ1216525

3/2014
3
14/08/2032

BAZ1216526

4/2014
3
14/08/2032

BAZ1216583

3/2014
3 5
12/09/2032

BAZ1216587

3/2014
3 28 41
19/09/2032

BAZ1216590

4/2014
3 28 41
19/09/2032

BAZ1216600

4/2014
36
20/09/2032

BAZ1216601

4/2014
36
20/09/2032

BAZ1216604

3/2014
5
21/09/2032

BAZ1216605

3/2014
5
21/09/2032

BAZ1216606

3/2014
5
21/09/2032

BAZ1216607

3/2014
5
21/09/2032

BAZ1216608

3/2014
5
21/09/2032

BAZ1216609

3/2014
5
21/09/2032

BAZ1216610

3/2014
5
21/09/2032

BAZ1216611

3/2014
5
21/09/2032

BAZ1216612

3/2014
5
21/09/2032

BAZ1216613

3/2014
5
21/09/2032

BAZ1216645

1/2015
3 5
28/09/2032

BAZ1216649

1/2015
9
01/10/2032

BAZ1216666

1/2015
41
11/10/2032

BAZ1216667

1/2015
41
11/10/2032

BAZ1216668

1/2015
41
11/10/2032

BAZ1216673

1/2015
35
11/10/2032

BAZ1216674

1/2015
35
11/10/2032

BAZ1216687

1/2015
5
17/10/2032

BAZ1216688

1/2015
5
17/10/2032

BAZ1216689

1/2015
5
17/10/2032

BAZ1216692

1/2015
5 10 44
19/10/2032

BAZ1216694

1/2015
5
19/10/2032

BAZ1216697

4/2015
25 35
23/10/2032

BAZ1216698

4/2015
25 35
23/10/2032

BAZ1216700

1/2015
5
25/10/2032

BAZ1216702

2/2015
29
26/10/2032

BAZ1216703

2/2015
29
26/10/2032

BAZ1216705

4/2014
5
29/10/2032

BAZ1216706

4/2014
5
29/10/2032

BAZ1216707

4/2014
3
30/10/2032

BAZ1216709

1/2015
5
31/10/2032

BAZ1216718

1/2015
5
06/11/2032

BAZ1216720

2/2015
43
07/11/2032

BAZ1216723

1/2015
5
07/11/2032

BAZ1216728

1/2015
25
08/11/2032

BAZ1216732

4/2014
30
09/11/2032

BAZ1216733

4/2014
30
09/11/2032

BAZ1216734

4/2014
3 5
09/11/2032

BAZ1216739

1/2015
25
14/11/2032

BAZ1216740

1/2015
30
19/11/2032

BAZ1216741

4/2014
30
19/11/2032

BAZ1216750

1/2015
1 2 3 4 16 17
20/11/2032

BAZ1216754

1/2015
14 18 35
21/11/2032

BAZ1216756

4/2014
3
21/11/2032

BAZ1216757

1/2022
7 9
21/11/2032

BAZ1216763

4/2014
33
27/11/2032

BAZ1216766

4/2014
5
27/11/2032

BAZ1216767

4/2014
5
27/11/2032

BAZ1216768

4/2014
5
27/11/2032

BAZ1216769

4/2014
5
27/11/2032

BAZ1216770

4/2014
5
27/11/2032

BAZ1216772

4/2014
5
27/11/2032

BAZ1216773

4/2014
5
27/11/2032

BAZ1216779

4/2014
5
28/11/2032

BAZ1216780

1/2015
9 35 38 41 42
29/11/2032

BAZ1216781

1/2015
9 35 38 41 42
29/11/2032

BAZ1216805

1/2015
25
06/12/2032

BAZ1216814

1/2015
3 9 14 18 25
11/12/2032

BAZ1216820

1/2015
30
13/12/2032

BAZ1216824

4/2014
36
14/12/2032

BAZ1216828

1/2015
29
17/12/2032

BAZ1216831

4/2014
5
18/12/2032

BAZ1216845

1/2015
5
20/12/2032

BAZ1216851

1/2015
29
24/12/2032

BAZ1317361

3/2015
43
21/08/2033

BAZ1316870

1/2015
9
08/01/2033

BAZ1316902

4/2015
29 30 31 32 41 44
23/01/2033

BAZ1316904

2/2015
5
23/01/2033

BAZ1316931

2/2015
5
12/02/2033

BAZ1316932

1/2015
512
12/02/2033

BAZ1316938

1/2015
25 28 41
15/02/2033

BAZ1316951

2/2015
5
21/02/2033

BAZ1316959

1/2015
34
28/02/2033

BAZ1316961

1/2015
4 5 9 11 21
28/02/2033

BAZ1317033

2/2015
12
04/04/2033

GEOGRAFSKE OZNAKE
ZEMLJOPISNE OZNAKE
ГЕОГРАФСКЕ ОЗНАКЕ
GEOGRAPHICAL INDICATIONS

STRUKTURA REGISTARSKOG BROJA OVLAŠTENOGA KORISNIKA
STRUKTURA REGISTARSKOG BROJA OVLAŠTENOGA KORISNIKA
СТРУКТУРА РЕГИСТАРСКОГ БРОЈА ОВЛАШТЕНОГ КОРИСНИКА



1. **Glamočki opanak**

- broj prijave zemljopisne oznake: **IP22001A**
- datum podnošenja prijave zemljopisne oznake: **2022-10-31**
- podaci o podnosiocu zemljopisne oznake: **Udruženje „Tropolje i Zapadne strane” Glamoč, Ive Lole Ribara b.b., 80230 Glamoč**
- podaci o zemljopisnome nazivu koji se štiti zemljopisnom oznakom: **Glamočki opanak**
- podaci o vrsti proizvoda koji se obilježava zemljopisnom oznakom: **zanatski rad obuća od kože**
- naziv područja ili mjesta se kojega potječe proizvod koji se obilježava zemljopisnom oznakom:
Glamoč
- izgled oznake za koju se zaštita traži:



- podaci o punomoćniku: **nema**

LISTE ZASTUPNIKA REGISTROVANIH KOD INSTITUTA ZA INTELKTUALNO VLASNIŠTVO BOSNE I HERCEGOVINE

THE LISTS OF BOSNIAN AND HERZEGOVINIAN INDUSTRIAL PROPERTY REPRESENTATIVES

PATENTNI ZASTUPNICI / PATENT ATTORNEYS

Ovlašteni za zastupanje u postupcima sticanja i održavanja prava na patente, industrijski dizajn, žigove i geografske oznake / Authorised for representation parties to proceedings relating to the acquisition and maintenance of patents, industrial designs, trademarks and geographical indications and other requests concerning those rights

NEDIM KRILIĆ
dipl. pravnik / B.A. Degree of Law
Avde Smailovića 35
71000 SARAJEVO
tel: +387 33 22 13 43
fax: +387 33 22 13 43
GSM: +387 61 13 43 52
E-mail: krilic@bih.net.ba

Jezik za korespondenciju / Language for communication:
Engleski/English

DRAGAN MIĆUNOVIĆ
advokat / Attorney at Law
Aida Pašić
Branilaca Sarajeva 10
71000 SARAJEVO
tel: +387 33 20 15 31
fax: +387 33 55 30 90
GSM: +387 61 26 74 25
E-mail: info@micunoviclaw.ba
WWW: www.micunoviclaw.ba

Jezik za korespondenciju / Language for communication:
Engleski/English

INJA PAŠALIĆ
advokat / Attorney at Law
Prušakova 9
71000 SARAJEVO
tel: +387 33 56 58 80
fax: +387 33 56 58 81
E-mail: info@pasalic.ba
WWW: www.pasalic.com

Jezik za korespondenciju / Language for communication:
Engleski/English, Njemački/German

Dr DIANA PROTIĆ-TKALČIĆ & PARTNERS
d.o.o.
Dr Diana Protić-Tkalčić; Damir Tkalčić; Marina Marinović-Ovčina; Ivana Prvulović
Koševo 36
71000 SARAJEVO
tel: +387 33 20 69 04
fax: +387 33 44 41 40
E-mail: dprotic@bih.net.ba; office@protic-tkalcic.ba;
WWW: www.protic-tkalcic.ba

Jezik za korespondenciju / Language for communication:
Engleski/English

“LINEA SERVICES” d.o.o. Sarajevo
Merima Bajramović
dipl. pravnik / B.A. Degree of Law
Maršala Tita 29/IV
71000 SARAJEVO
tel: +387 33 21 83 48
fax: +387 33 20 75 17
GSM: +387 61 37 03 19
E-mail: info@lineaservices.com
WWW: www.lineaservices.com

Jezik za korespondenciju / Language for communication:
Francuski/French, Engleski/English, Turski/Turkish

“STAM” d.o.o.
Mubera Trebinjac
dipl. ing. Kemije
Sarači 77
71000 SARAJEVO
tel: +387 33 21 44 13
fax: +387 33 66 80 31
E-mail: stam_doo@yahoo.com
Jezik za korespondenciju / Language for communication:
Engleski/English, Njemački/German

“INTELBIRO” d.o.o.
Sabina Biser-Hajdarević
diplomirani inženjer poljoprivrede
M.H. Uskufije 3
71000 SARAJEVO
tel: +387 33 21 32 09
fax: +387 33 21 81 11
E-mail: postmaster@intelbiro.com
WWW: www.intelbiro.com

Jezik za korespondenciju / Language for communication:
Francuski/French, Engleski/English

“ŽIVKO MIJATOVIĆ & PARTNERS” d.o.o.
Sarajevo
Selma Čustović
dipl. pravnik / B.A. Degree of Law
M.H. Uskufije 3.
71000 SARAJEVO
tel: +387 33 20 06 41
fax: +387 33 21 84 21
E-mail: ba@zm-p.com
WWW: www.zm-p.com

Jezik za korespondenciju / Language for communication:
Engleski/English, Španski/Spanish

“MSA IP”

**vl. Dževad Ćoralić, dipl. pravnik; Azra Ćoralić
dipl. pravnik / B.A. Degree of Law
Hamdije Kapidžića 12
71 000 SARAJEVO**

tel: +387 33 95 06 79
GSM: +387 61 48 76 87

E-mail: dzevad.coralic@msa-iplaw.com

Jezik za korespondenciju / Language for communication:

Engleski/English

KERIM KARABDIĆ

**advokat / Attorney at Law
Branilaca Sarajeva broj 31
71000 SARAJEVO**

tel: +387 33 84 42 25

fax: +387 33 83 38 79

GSM: +387 61 17 75 27

E-mail: info@karabdic.ba

WWW: www.karabdic.ba

Jezik za korespondenciju / Language for communication:

Engleski/English, Njemački/German

**Advokatska firma “SAJIC” o.d. Banja Luka
Željko Vlačić, Igor Letica - diplomirani pravnik
advokat / Attorney at Law
Bulevar Vojvode Ž. Mišića 49b
78000 Banja Luka**

tel: + 387 51 22 76 20

fax: + 387 51 22 76 23

E-mail: info@afsajic.com

WWW: www.advokatskafirmasajic.com

Jezik za korespondenciju / Language for communication:

**Dr JOVAN ŠARAC
advokat / Attorney at Law
Karadorđeva broj 21
71123 ISTOČNO SARAJEVO**

GSM: +387 65 42 24 86; +387 63 79 11 60

E-mail: jvnarac@gmail.com

Jezik za korespondenciju / Language for communication:

**PETOŠEVIĆ” d.o.o. Sarajevo
Berina Prolaz; Tarik Prolaz
dipl. pravnik / B.A. Degree of Law
Željeznička broj 20
SARAJEVO, 71210 ILIDŽA**

tel: + 387 33 84 10 45

fax: + 387 33 84 12 99

E-mail: sarajevo@petosevic.com

Jezik za korespondenciju / Language for communication:

Engleski/English

E-mail: edin@bsip.ba; ajna.smajic@bsip.ba;

Haris.Hadziabdic@bsip.ba; Edin.Behlulovic@bsip.ba;

Adi.Hrustanovic@bsip.ba

Jezik za korespondenciju / Language for communication:

**BSIP d.o.o.
Edin Škaljić - diplomirani inženjer mašinstva
Ajna Smajić - bakalaureat prava
Haris Hadžiabdić - bakalaureat ing. elektrotehnike**

**Edin Behlulović - bakalaureat prava
Adi Hrustanović - bakalaureat ing. elektrotehnike**

Obala Kulina bana 9

71000 SARAJEVO

GSM: + 387 61 89 93 87; + 387 62 74 07 86; +387 61 33 93 71

+ 387 61 82 53 09

Engleski/English

**PRO-PATENT d.o.o. Sarajevo
Amar Isović
magistar prava
Maršala Tita 6
71000 SARAJEVO**

tel: +387 33 84 42 25

GSM: +387 61 04 45 45; +387 61 17 75 27

E-mail: info@pro-patent.ba

WWW: www.pro-patent.ba

Jezik za korespondenciju / Language for communication:

Engleski/English, Njemački/German

**Advokatsko društvo “Spaho” d.o.o. Sarajevo
Mehmed Spaho
advokat / Attorney at Law
Mehmeda Spahe broj 8
71000 SARAJEVO**

tel: +387 33 55 77 11

fax: +387 33 55 77 12

E-mail: office@attorney-spaho.ba

WWW: www.attorney-spaho.ba

Jezik za korespondenciju / Language for communication:

Engleski/English

**ADI KRĐALIĆ
advokat / Attorney at Law
Branilaca Sarajeva 31/1
71000 SARAJEVO**

tel: +378 33 84 42 25

fax: +387 33 83 38 79

GSM: +387 61 35 71 06

E-mail: adikrdzalic@gmail.com

WWW: www.krdzaliclaw.com

Jezik za korespondenciju / Language for communication:

Engleski/English, Njemački/German, Slovenski/Slovenian

**DINO DELIMUSTAFIĆ
advokat / Attorney at Law
Kralja Tvrtka broj 9
71000 SARAJEVO**

GSM: + 387 61 55 19 89

E-mail: delimustafic.dino@gmail.com

Jezik za korespondenciju / Language for communication:

Engleski/English

=====

ZASTUPNICI ZA ŽIGOVE / TRADEMAKS ATTORNEYS

=====

Ovlašteni za zastupanje u postupcima sticanja i održavanja prava na industrijski dizajn, žigove i geografske oznake /
Authorised for representation parties to proceedings relating to the acquisition and maintenance of industrial designs,
trademarks and geographical indications and other requests concerning those rights

GORAN N. MARIĆ
advokat / Attorney at Law
Branka Ćopića broj 15,
78000 Banja Luka

tel: +387 51 22 87 80; +387 51 21 54 68
fax: +387 51 21 54 68
E-mail: advokat.goran.maric@gmail.com

Jezik za korespondenciju / Language for communication:
Engleski/English

MIRNA MILANOVIĆ - LALIĆ
advokat / Attorney at Law
Ulica Gabelina broj 2
71000 SARAJEVO

tel: +387 33 55 85 65
fax: +387 33 55 85 66
GSM: +387 61 20 49 17
E-mail: mirna@bh.legal

Jezik za korespondenciju / Language for communication:
Engleski/English

NUSMIR HUSKIĆ
advokat / Attorney at Law
Vrazova broj 3
71000 SARAJEVO

tel: +387 33 66 66 24
fax: +387 33 66 66 24
GSM: +387 61 75 10 03
E-mail: info@huskiclaw.com; huskic.nusmir@gmail.com

WWW: www.huskiclaw.com

Jezik za korespondenciju / Language for communication:
Engleski/English

BOJAN GRUBAČ
Zajednička advokatska kancelarija "Oprašić,
Grubač & Baždarević "

advokat / Attorney at Law
Ulica Jadranska 1
71000 SARAJEVO

tel: + 387 33 20 65 01; + 387 33 55 12 35
fax: + 387 33 55 12 36

E-mail: advokk@hotmail.com

Jezik za korespondenciju / Language for communication: Engleski/English

AMELA SELMANAGIĆ
advokat / Attorney at Law
Šenoina broj 16/II
71000 SARAJEVO

tel: + 387 33 98 23 35
GSM: + 387 61 89 67 52
E-mail: lawoffice.selmanagic@gmail.com

Jezik za korespondenciju / Language for communication:

VLADIMIR MARKUŠ
advokat / Attorney at Law
Vaclava Havlika Vene 38
78000 Banja Luka

tel: + 387 51 22 26 70
fax: + 387 51 22 26 72
E-mail: v.markus@schoenherr.rs

Jezik za korespondenciju / Language for communication:

ADMIR SPAHIĆ
advokat / Attorney at Law
Ulica Branilaca Sarajeva broj 3/IV
71000 SARAJEVO

GSM: + 387 61 86 40 28
E-mail: info@advokatspahic.ba
WWW: www.advokatspahic.ba

Jezik za korespondenciju / Language for communication:
Engleski/English

LANA SARAJLIĆ
advokat / Attorney at Law
Trg solidarnosti 2A
71000 SARAJEVO

tel: +387 33 95 34 52
fax: +387 33 95 34 51

Jezik za korespondenciju / Language for communication:

NENAD BAROŠ
Zajednička advokatska kancelarija "Nenad
Baroš i Feđa Bičakčić"
advokat / Attorney at Law
Maršala Tita broj 28
71000 SARAJEVO

tel: +387 33 84 48 08
fax: +387 33 84 48 09
E-mail: info@bblegal.ba
WWW: www.bblegal.ba

Jezik za korespondenciju / Language for communication:

TOMISLAV BEVANDA
Zajednički odvjetnički ured, odvjetnici Damir
Barbarić i Tomislav Bevanda
advokat / Attorney at Law
Fra Didaka Buntića 29
88220 ŠIROKI BRIJEG

tel: +387 39 85 21 21
GSM: +387 63 36 82 49
E-mail: bevandatomislav5@gmail.com

Jezik za korespondenciju / Language for communication:

EMINA SARAČEVIĆ
Zajednička advokatska kancelarija Emina
Saračević i Adis Gazibegović
advokat / Attorney at Law
Fra Anđela Zvizdovića broj 1
71000 SARAJEVO

tel: +387 33 29 57 75
fax: +387 33 29 57 74
E-mail: emina.saracevic@sgl.ba

Jezik za korespondenciju / Language for communication:

SANJA VOLODER
advokat / Attorney at Law
Fra Anđela Zvizdovića broj 1
71000 SARAJEVO

GSM: +387 61 50 44 87
E-mail: advokatsanjavoloder@gmail.com

Jezik za korespondenciju / Language for communication:

AMILA ETEROVIĆ
advokat / Attorney at Law
Branilaca Sarajeva 10
71000 SARAJEVO

tel: +387 33 21 54 30
fax: +387 33 25 48 09
E-mail: info@aketerovic.com
WWW: www.aketreovic.com

Jezik za korespondenciju / Language for communication:
Engleski/English, Njemački/German, Italijanski/Italian

DIJANA PEJIĆ ŠINIK
advokat / Attorney at Law
Bulevar srpske vojske 17
78000 Banja Luka

GSM: +387 66 42 34 45
E-mail: dijanap186@gmail.com

Jezik za korespondenciju / Language for communication:
Engleski/English

Advokatsko ortačko društvo "Dimitrijević i partneri"
STEVAN DIMITRIJEVIĆ
advokat / Attorney at Law
Sime Šolaje broj 1
78000 Banja Luka

tel: + 387 51 96 26 00
E-mail: stevan.dimitrijevic@dimitrijevicpartners.com

Jezik za korespondenciju / Language for communication:

NEMANJA ŠIKMAN
advokat / Attorney at Law
Ulica Kralja Petra I Oslobođioca 68
79000 Prijedor

GSM: +387 65 02 84 86
E-mail: nemanja.sikman@advokatsikman.com
WWW: www.advokatsikman.com

Jezik za korespondenciju / Language for communication:
Engleski/English

NEDŽIDA SALIHOVIĆ-WHALEN
advokat / Attorney at Law
Fra Anđela Zvizdovića broj 1
71000 SARAJEVO

tel: +387 33 94 46 00
fax: +387 33 94 46 90
E-mail: nedzida.salihovic-whalen@cms.rrh.com

Jezik za korespondenciju / Language for communication:
Engleski/English

Advokatsko društvo sa ograničenom odgovornošću "NEDŽAD E. BEĆA"
Nedžad Beća
advokat / Attorney at Law
Džemala Bijedića 160 lamela K, etaža prizemlje
71000 SARAJEVO

tel: +387 33 46 52 07
fax: +387 33 46 52 07
GSM: +387 62 30 63 03
E-mail: advokat.nedzad@gmail.com

Jezik za korespondenciju / Language for communication:

Advokatsko društvo MARIĆ & Co d.o.o.
Branko Marić
advokat / Attorney at Law
Mehmeda Spahe 26
71000 SARAJEVO

tel: +387 33 56 67 00
fax: 387 33 56 67 04
E-mail: contact@mariclaw.com
WWW: www.mariclaw.com

Jezik za korespondenciju / Language for communication:
Engleski/English, Njemački/German, Italijanski/Italian, Francuski/French

NIHAD SIJERČIĆ
advokat / Attorney at Law
Fra Anđela Zvizdovića 1, BC UNITIC, Tower B/II
71000 SARAJEVO

tel: + 387 33 84 40 00
fax: + 387 33 84 40 03
E-mail: nihadsi@hotmail.com

Jezik za korespondenciju / Language for communication:
Engleski/English

EMIR MEHURIĆ
advokat / Attorney at Law
Gradski pasaž bb
75320 Gračanica

tel: +387 35 70 23 12
fax: +387 35 70 23 12
GSM: +387 61 94 16 05

Jezik za korespondenciju / Language for communication:
Engleski/English

VALENTIN SLIŠKOVIĆ
Zajednički odvjetnički ured Vlado Slišković i
Valentin Slišković
advokat / Attorney at Law
Bana Josipa Jelačića 43
71250 Kiseljak

tel: + 387 30 87 73 50
fax: + 387 30 87 73 51
GSM: + 387 63 33 54 54
E-mail: odvjetnik.sliskovic@hotmail.com

Jezik za korespondenciju / Language for communication:
Engleski/English

IVAN LJUBIĆ

advokat / Attorney at Law

**Antuna Mihanovića 5
88220 ŠIROKI BRIJEG**

tel: + 387 39 70 52 10

fax: + 387 39 70 52 10

GSM: +387 63 70 87 09

E-mail: info@odvjetnistvo-ljubic.com

WWW: www.odvjetnistvo-ljubic.com

*Jezik za korespondenciju / Language for communication:
Engleski/English*

IGOR SJERIKOV

advokat / Attorney at Law

**Branka Čopića 15
78000 Banja Luka**

tel: + 387 51 22 87 80

fax: + 387 51 21 54 68

E-mail: advokati.sjerikov-maric@blic.net

*Jezik za korespondenciju / Language for communication:
Engleski/English*

FEMIL ČURT

advokat / Attorney at Law

Maršala Tita 21

71000 SARAJEVO

tel: +387 33 26 30 25; +387 33 26 30 26

GSM: +387 61 19 87 63

E-mail: femil.curt@curtlaw.ba

*Jezik za korespondenciju / Language for communication:
Engleski/English*

REFIK MUJEZINOVIĆ

advokat / Attorney at Law

Branilaca Sarajeva 37

71000 SARAJEVO

tel: +387 33 86 78 70

fax: +387 33 86 78 70

GSM: +387 62 42 19 41

E-mail: info@advokatmujezinovic.ba

*Jezik za korespondenciju / Language for communication:
Engleski/English*

MIRZA DŽEVDETBEGOVIĆ

Zajednička advokatska kancelarija Kenan

Elezović i Mirza Dževdetbegović

advokat / Attorney at Law

Aleja Alije Izetbegovića br. 2

75000 TUZLA

tel: +387 35 26 22 62

fax: +387 35 26 22 62

GSM: + 387 62 35 93 33

E-mail: advokati@elezovic-dzevdetbegovic.ba

WWW: www.elezovic-dzevdetbegovic.ba

*Jezik za korespondenciju / Language for communication:
Engleski/English, Njemački/German*

VIŠNJA DIZDAREVIĆ

Zajednička advokatska kancelarija Višnja

Dizdarević Predrag Radovanović i Damir

Vrdoljak

advokat / Attorney at Law

Obala Kulina bana broj 5/II

71000 SARAJEVO

tel: +387 33 22 33 21

GSM: +387 61 21 70 00

E-mail: info@dro-legal.com; visnja.dizdarevic@dro-legal.co

*Jezik za korespondenciju / Language for communication:
Engleski/English, Njemački/German*

RAŠID HARAČIĆ

advokat / Attorney at Law

Hamdije Kreševljakovića 64

71000 SARAJEVO

GSM: +387 62 34 24 63

E-mail: rasid@haracic.ba

WWW: www.haracic.ba

*Jezik za korespondenciju / Language for communication:
Engleski/English, Njemački/German*

=====

WEB: www.ipr.gov.ba; e-mail: info@ipr.gov.ba

Sjedište: 88000 Mostar, Kneza Domagoja bb.; e-mail: mostar@ipr.gov.ba; Fax: +387 36 31 84 20;

Tel: Protokol +387 36 33 43 81; Ured direktora i zamjenika direktora +387 36 33 43 82 (Mostar); +387 33 52 18 48 (Sarajevo)

Ispostava Sarajevo: 71000 Sarajevo, Bulevar Meše Selimovića 95, lamela C-3; e-mail: sarajevo@ipr.gov.ba; Fax: +387 33 65 27 65; Tel: Protokol +387 33 65 27 65;

Ispostava Banja Luka: 78000 Banja Luka, Akademika Jovana Surutke 13/3; email: banjaluka@ipr.gov.ba ; Fax: +387 51 22 68 41 ; Tel: +387 51 22 68 40

=====

=====

WEB: www.ipr.gov.ba; e-mail: info@ipr.gov.ba

Head Office: 88000 Mostar, Kneza Domagoja bb.; e-mail: mostar@ipr.gov.ba; Fax: 036 31 84 20;

Tel: Protocol +387 36 33 43 81; Director and Deputy Director Office +387 36 33 43 82 (Mostar); +387 33 52 18 48 (Sarajevo)

Branch Office: 71000 Sarajevo, Bulevar Meše Selimovića 95, lamela C-3; e-mail: sarajevo@ipr.gov.ba; Fax: +387 33 65 27 65; Tel: Protocol +387 33 65 27 65;

Branch Office: 78000 Banja Luka, Akademika Jovana Surutke 13/3; email: banjaluka@ipr.gov.ba ; Fax: +387 51 22 68 41 ; Tel: +387 51 22 68 40

=====

=

KOLEKTIVNE ORGANIZACIJE ZA OSTVARIVANJE AUTORSKOG PRAVA I SRODNIH PRAVA

„AMUS“

Asocijacija skladatelja – muzičkih stvaratelja Bosne i Hercegovine

Obala Kulina bana br.22/II

71000 Sarajevo

Tel: 033 218 258

Fax: 033 218 258

E-mail: amus.sarajevo@bih.net.ba

Vrsta prava:

Kolektivno ostvarivanje prava autora glazbenih djela

Napomena: Rješenjem Instituta za intelektualno vlasništvo BiH broj IP-03-47-5-06059/12VT od 21.06.2012. godine, koje je stupilo na snagu danom donošenja, udruzi “AMUS” Asocijacija skladatelja – muzičkih stvaratelja Bosne i Hercegovine, Sarajevo, izdana je dozvola za kolektivno ostvarivanje prava autora glazbenih djela.

„AIS“

Asocijacija izvođača i svirača

Srpskih vladara br. 9

71123 Istočno Sarajevo

E-mail: apcaisbih@gmail.com

Broj mobilnog telefona: +387 61 314 888

Vrsta prava:

Kolektivno ostvarivanje prava izvođača glazbenih djela

Napomena: Rješenjem Instituta za intelektualno vlasništvo BiH broj IP-03-47-5-02676/15VT od 08.05.2015. godine udruzi „AIS“ Asocijacija izvođača i svirača izdana je dozvola za kolektivno ostvarivanje prava izvođača glazbenih djela.

„FONOGRAM“

Udruga za zaštitu proizvođača fonograma

Jošanička broj 55

71320 Vogošća, Bosna i Hercegovina

Tel: 033/425-290

Fax:033/425-291

E-mail: strucnasluzba@fonogram.org

Vrsta prava:

Kolektivno ostvarivanje prava proizvođača fonograma

Napomena: Rješenjem Instituta za intelektualno vlasništvo BiH broj IP-03-47-5-05879/15VT od 16.10.2015. Udruzi za zaštitu proizvođača fonograma „FONOGRAM“ iz Vogošće izdana je dozvola za obavljanje poslova kolektivnog ostvarivanja prava proizvođača fonograma.

„UFI“

Udruga Filmske Industrije

Administrativno-poslovni centar bb

72250 Kiseljak, BiH

Tel: 030/941-800

Fax: 030/870-975

E-mail: info@ufi.ba

Vrsta prava:

Kolektivno ostvarivanje prava na naknadu za kablensko reemitiranje audiovizualnih djela

Napomena: Rješenjem Instituta za intelektualno vlasništvo BiH broj IP-03-47-5-288/16GM od 21.4.2016. Udruzi filmske industrije „UFI“ iz Kiseljaka izdana je dozvola za obnašanje poslova kolektivnog ostvarivanja prava na naknadu za kablensko reemitiranje audiovizualnih djela. Navedeno rješenje je odlukom (rješenjem) Žalbenog vijeća pri Vijeću ministara Bosne i Hercegovine, broj: UPŽV-09-07-3-118/16 od 30.8.2016., oglašeno ništavim. Dana 13.12.2016., Žalbeno vijeće pri Vijeću ministara Bosne i Hercegovine je odlukom broj: UPŽV-09-07-3-118/16 ukinulo gore navedeno Rješenje o oglašavanju ništavim Rješenja Instituta za intelektualno vlasništvo Bosne i Hercegovine, broj: IP-03-47-5-288/16GM od 21.4.2016, te je Institut za intelektualno vlasništvo Bosne i Hercegovine dana 4.1.2017. godine izdao novu dozvolu za kolektivno ostvarivanje prava na naknadu za kablensko reemitiranje audiovizualnih djela Udruzi filmske industrije „UFI“ iz Kiseljaka, odlukom broj: 03-47-5-288-21/16GM.

„ORIGINAL“

Udruga za ostvarivanje i zaštitu reprodukcijских prava

Trampina 4/III

71000 Sarajevo

Tel/fax: +387 33 688 041

E-mail: info@original.co.ba

Vrsta prava:

Kolektivno ostvarivanje prava na privatnu i drugu vlastitu uporabu

Napomena: Rješenjem Instituta za intelektualno vlasništvo BiH broj 03-47-5-193-9/17VT Udruzi za ostvarivanje i zaštitu reprodukcijских prava „ORIGINAL“ iz Sarajeva izdana je dozvola za obnašanje poslova kolektivnoga ostvarivanja prava autora pisanih djela izdanih u tiskanom obliku i srodnog prava izdavača tiskanih izdanja, na privatnu i drugu vlastitu uporabu. Dozvola je izdana za kolektivno ostvarivanje sljedećih imovinskih prava autora djela izdanih u tiskanom obliku i srodnog prava izdavača tiskanih izdanja:

- pravo na naknadu koje se plaća pri prvoj prodaji ili uvozu novih uređaja za fotokopiranje;
- pravo na naknadu od izrađenih fotokopija namijenjenih za prodaju, koju plaćaju fizičke i pravne osobe koje uz naplatu obavljaju usluge fotokopiranja.

„REPROBOS“

Udruženje za ostvarivanje i zaštitu reprodukcijских prava

Jošanička bb

71320 Vogošća

Tel: +387 33 425 295

Fax: +387 33 425 926

Web adresa: www.reprobos.org

E-mail: info@reprobos.org

Vrsta prava:

Kolektivno ostvarivanje prava na naknadu za privatnu i drugu vlastitu upotrebu

Napomena: Rješenjem Instituta za intelektualno vlasništvo BiH broj: IP-04-47-5-200-3/20GM od 22.4.2020. godine udruženju REPROBOS iz Vogošće izdata je dozvola za obavljanje poslova kolektivnog ostvarivanja prava autora i nosilaca srodnih prava na naknadu za privatnu i drugu vlastitu upotrebu, i to: autora muzičkih djela, izvođača, proizvođača fonograma i filmskih producenata, na naknadu koja se plaća:

- pri prvoj prodaji ili uvozu novih tehničkih uređaja za zvučno i vizuelno snimanje i
- pri prvoj prodaji ili uvozu novih praznih nosača zvuka, slike ili teksta.

Pojedinačni primjerak **GLASNIKA INTELEKTUALNOG VLASNIŠTVA** možete nabaviti po cijeni od 20 KM tako što ćete izvršiti uplatu na:

JRT Trezor BiH - Institut za intelektualno vlasništvo Bosne i Hercegovine

broj: **1610000010750812**

Vrsta prihoda: **734111**

Budžetska organizacija: **0814999**

sa naznakom „**GIV – /upiшите broj Glasnika koji želite da kupite/**”

Molimo Vas da po izvršenoj uplati dostavite dokaz na:

Institut za intelektualno vlasništvo Bosne i Hercegovine, Ispostava Sarajevo

Bulevar Meše Selimovića 95, lamela C - 3 sprat

71000 Sarajevo

Bosna i Hercegovina