

Bosna i Hercegovina

Босна и Херцеговина



**INSTITUT ZA INTELEKTUALNO VLASNIŠTVO
BOSNE I HERCEGOVINE**

**ИНСТИТУТ ЗА ИНТЕЛЕКТУАЛНУ СВОЈИНУ
БОСНЕ И ХЕРЦЕГОВИНЕ**

GLASNIK GLASILO ГЛАСНИК

**Službeni Glasnik Instituta za intelektualno vlasništvo
Bosne i Hercegovine**

**Službeno Glasilo Instituta za Intelektualno vlasništvo
Bosne i Hercegovine**

**Службени Гласник Института за интелектуалну својину
Босне и Херцеговине**

4/2017

ISSN – 1840-2607



IZDAVAČ/ IZDAVAČ/ ИЗДАВАЧ

Institut za intelektualno vlasništvo Bosne i Hercegovine
Institut za intelektualno vlasništvo Bosne i Hercegovine
Институт за интелектуалну својину Босне и Херцеговине



UREĐIVAČKI ODBOR / UREĐIVAČKI ODBOR / УРЕЂИВАЧКИ ОДБОР

Goran Trifković, Горан Трифковић / Elvedin Pandžić, Елведин Панџић / Faris Frašto, Фарис Фрашто



DTP

Danilo Golo / Данило Голо



CIJENA / CIJENA / ЦИЈЕНА

15,00 KM



GODIŠNJA PRETPLATA / GODIŠNJA PRETPLATA / ГОДИШЊА ПРЕТПЛАТА

60,00 KM



TIRAŽ / TIRAŽ / ТИРАЖ

25

Sjedište: Kneza Domagoja bb, 88000 Mostar, Tel: + 387 36 334 381, E-mail: mostar@ipr.gov.ba
Сједиште: Кнеза Домагоја бб, 88000 Мостар, Тел: + 387 36 334 381, E-mail: mostar@ipr.gov.ba
Ispostava: Hamdije Čemerlića 2/IX, 71000 Sarajevo, Tel: + 387 33 652 765, E-mail: sarajevo@ipr.gov.ba
Испостава: Хамдије Ћемерлића 2/IX, 71000 Сарајево, Тел: + 387 33 652 765, E-mail: sarajevo@ipr.gov.ba
Ispostava: Akademika Jovana Surutke 13/3, 78000 Banja Luka, Tel: + 387 51 226 840, E-mail: banjaluka@ipr.gov.ba
Испостава: Академика Јована Сурутке 13/3, 78000 Бања Лука, Тел: + 387 51 226 840, E-mail: banjaluka@ipr.gov.ba
Web: www.ipr.gov.ba, E-mail: info@ipr.gov.ba

SADRZAJ

Popis brojeva objavljenih prava.....	5
Kodne oznake zemalja.....	7

PATENTI

Objava prijava patenata.....	13
Indeks prema rastućem broju prijave patenta.....	22
Indeks prema MKP.....	23
Indeks prema podnosiocima prijave patenta.....	24
Objava evropskih patenata upisanih u registar patenata.....	25
Objavljivanje zahtjeva za konsenzualni patent.....	196
Objava promjena proširenih EP.upisanih u registar patenata	197
Prenos prava	198
Prestanak prava	200
Ponovna objava.....	203
Zahtjevi za izdavanje svjedodžbi	204

INDUSTRIJSKI DIZAJN

Objava industrijskog dizajna	209
Indeks prema rastućem registarskom broju	213
Indeks prema međunarodnoj klasifikaciji	213
Indeks prema nosiocima indust. dizajna.....	213
Objava prijava industrijskog dizajna	215
Produženje važenja industrijskog dizajna.....	221

ŽIGOVI

Objava prijava žigova	225
Indeks brojeva prijave žigova.....	321
Indeks klasa prijave žigova	324
Indeks nosilaca prijave žigova	329
Promjena adrese nosilaca prava	334
Promjena naziva	334
Prenos prava	335
Ograničenje popisa prijave	336
Objava žigova	337
Indeks brojeva žigova.....	381
Indeks klasa žigova	383
Indeks nosilaca žigova	386
Prenos prava	389
Ograničenje popisa žigova	393
Promjena naziva	394
Promjena adrese nosilaca prava	397
Promjena naziva i adrese.....	402
Produženje važenja žiga	404
Prestanak prava na žig	420
Ispravka greške	435

GEOGRAFSKE OZNAKE

Lista zastupnika za zaštitu industrijskog vlasništva u Bosni i Hercegovini.....	440
Lista udruge	445

CONTENTS

List of Published Right Numbers.....	5
Country Codes.....	7

PATENTS.....

Publication of Patent Application.....	13
Index in Order Increasing Number of Patent Application	22
Index as to IPC	23
Index of Patent Applicants	24
Publication of European Patents Entered in Patent Register.....	25
Publication of requires for Consensual patent.....	196
Publication of changes of Eur. Patents Entered in Patent Register.....	197
Transfer of Rights	198
Cessation of Rights.....	200
Republication	203
Requirements for issuing a certificate	204

INDUSTRIAL DESIGN.....

Publication of Industrial Designs	209
Industrial Designs Index as to Increasing Register Number	213
Index as to International Classification for Industrial Designs.....	213
Index of Holders of Industrial Designs	213
Publication of the Application for Designs	215
Renewal of Industrial Design Registration	221

TRADEMARKS.....

Publication of Trademark Application	225
Index of Trademark Application Numbers	321
Index of Trademark Application Classes	324
Index of Trademark Applicants	329
Change of Rights Holder's Address.....	334
Change of Name	334
Transfer of Rights	335
Limitation of the List of Applicants	336
Publication of Trademarks	337
Index of Trademark Numbers.....	381
Index of Trademark Classes	383
Index of Trademark Holders	386
Transfer of Rights	389
Limitation of the Trademarks	393
Change of Name	394
Change of Rights Holder's Address.....	397
Change of Name and Address	402
Renewal of Trademark Registration	404
Cessation of Protection	420
Error correction	435

GEOGRAPHICAL INDICATIONS

List of Representatives for Protection of Industrial Property in Bosnia and Herzegovina.....	440
List of Association.....	445

SADRŽAJ

Popis brojeva objavljenih prava.....	5
Kodne oznake zemalja.....	7

PATENTI11

Objava prijava патената.....	13
Индекс према растућем броју prijave патента.....	22
Индекс према МКП.....	23
Индекс према подносиоцима prijave патента.....	24
Objava европских патената уписаних у регистар патената.....	25
Objavlјивање захтјева за консензуални патент.....	196
Objava промјена проширених EP.уписаних у регистар патената.....	197
Пренос права.....	198
Престанак права.....	200
Поновна objava.....	203
Захтјеви за издавање свједодџби.....	204

INDUSTRIJSKI DIZAJN207

Objava industrijskog dizajna.....	209
Индекс према растућем регистрацјском броју.....	213
Индекс према међународној класификацији.....	213
Индекс према носитељима indust. dizajna.....	213
Objava prijava industrijskog dizajna.....	215
Продужење важења industrijskog dizajna.....	221

ŽIGOVI223

Objava prijava žigova.....	225
Индекс бројева prijava žigova.....	321
Индекс класа prijava žigova.....	324
Индекс носитеља prijava žigova.....	329
Промјена адресе носитеља права.....	334
Промјена naziva.....	334
Пренос права.....	335
Ограничење пописа prijava.....	336
Objava žigova.....	337
Индекс бројева žigova.....	381
Индекс класа žigova.....	383
Индекс носитеља žigova.....	386
Пренос права.....	389
Ограничење пописа žigova.....	393
Промјена naziva.....	394
Промјена адресе носитеља права.....	397
Промјена naziva i адресе.....	402
Продужење важења žiga.....	404
Престанак права на žig.....	420
Исправка грешке.....	435

GEOGRAFSKE OZNAKE437

Lista zastupnika za заштиту industrijskog vlasništva u Bosni i Hercegovini.....	440
Lista удруга.....	445

САДРЖАЈ

Попис бројева објављених права.....	5
Кодне ознаке земаља.....	7

ПАТЕНТИ11

Објава пријава патената.....	13
Индекс према растућем броју пријаве патента.....	22
Индекс према МКП.....	23
Индекс према подносиоцима пријаве патента.....	23
Објава европских патената уписаних у регистар патената.....	25
Објављивање захтјева за консензуални патент.....	196
Објава промјена проширених EP.уписаних у регистар патената.....	197
Пренос права.....	198
Престанак права.....	200
Поновна objava.....	203
Захтјеви за издавање свједочанстава.....	204

ИНДУСТРИЈСКИ ДИЗАЈН207

Објава индустријског дизајна.....	209
Индекс према растућем регистарском броју.....	213
Индекс према међународној класификацији.....	213
Индекс према носеоцима индуст. дизајна.....	213
Објава пријава индустријског дизајна.....	215
Продужење важења индустријског дизајна.....	221

ЖИГОВИ223

Објава пријава жигова.....	225
Индекс бројева пријава жигова.....	321
Индекс класа пријава жигова.....	324
Индекс носеоца пријава жигова.....	329
Промјена адресе носеоца права.....	334
Промјена naziva.....	334
Пренос права.....	335
Ограничење пописа пријава.....	336
Објава жигова.....	337
Индекс бројева жигова.....	381
Индекс класа жигова.....	383
Индекс носеоца жигова.....	386
Пренос права.....	389
Ограничење пописа жигова.....	393
Промјена naziva.....	394
Промјена адресе носеоца права.....	397
Промјена naziva i адресе.....	402
Продужење важења жига.....	404
Престанак права на жиг.....	420
Исправка грешке.....	435

ГЕОГРАФСКЕ ОЗНАКЕ437

Листа заступника за заштиту индустријске својине у Bosni i Hercegovini.....	440
Листа удружења.....	445

ОБЈАВЉЕНА ПРАВА / ОБЈАВЉЕНА ПРАВА / ОБЈАВЉЕНА ПРАВА

ПРИЈАВЕ ПАТЕНТА / ПРИЈАВЕ ПАТЕНТА / ПРИЈАВЕ ПАТЕНТА

BAP163120A BAP163122A BAP163123A BAP163130A BAP163132A BAP163133A BAP163134A BAP163135A BAP163136A
BAP163140A BAP163151A BAP173211A

ДОДЈЕЛА ПАТЕНТА / ДОДЈЕЛА ПАТЕНТА / ДОДЈЕЛА ПАТЕНТА

ПАТЕНТИ / ПАТЕНТИ / ПАТЕНТИ

ЕВРОПСКИ ПАТЕНТИ УПИСАНИ У РЕГИСТАР ПАТЕНАТА ЕУРОПСКИ ПАТЕНТИ УПИСАНИ У РЕГИСТАР ПАТЕНАТА ЕВРОПСКИ ПАТЕНТИ УПИСАНИ У РЕГИСТАР ПАТЕНАТА

E01195 E01351 E01356 E01358 E01359 E01504 E01526 E01587 E01611 E01614 E01615 E01617 E01618 E01620 E01621 E01622 E01626
E01630 E01633 E01634 E01636 E01639 E01641 E01642 E01644 E01645 E01646 E01647 E01649 E01652 E01653 E01656 E01657 E01658
E01659 E01660 E01695 E01698 E01699 E01705 E01706 E01707 E01710 E01741 E01745 E01748 E01749 E01750 E01751 E01753 E01754
E01759 E01817 E01818 E01819 E01822 E01827 E01831 E01832 E01833 E01838 E01840 E01842 E01843 E01844 E01848 E01921 E01927
E01961 E01963 E01964 E01965 E01966 E01967 E01969 E01970 E01971 E01972 E01974 E01976 E01977 E01979 E01980 E02013 E02015
E02018 E02021 E02022 E02023 E02025 E02027 E02032 E02033 E02036 E02037 E02039 E02040 E02041 E02043 E02044 E02045 E02047
E02049 E02050 E02064 E02067 E02068 E02070 E02071 E02074 E02080 E02081 E02082 E02083 E02084 E02085 E02087 E02088 E02093
E02094 E02096 E02097 E02151 E02152 E02157 E02159 E02161 E02164 E02165 E02175 E02177 E02178 E02201 E02202 E02204 E02205
E02206 E02207 E02208 E02252 E02254 E02260 E02306 E02308 E02311 E02312 E02326 E02327 E02328 E02329 E02330 E02361 E02370
E02377 E02378 E02379 E02380 E02386 E02388 E02389 E02391 E02394 E02411 E02418 E02420 E02442 E02444 E02445 E02449 E02450
E02451 E02452 E02453 E02454 E02457 E02458 E02459 E02465 E02467 E02470 E02482 E02483 E02503 E02504 E02508 E02509 E02510
E02521 E02526 E02527 E02528

ИНДУСТРИЈСКИ ДИЗАЈН / ИНДУСТРИЈСКИ ДИЗАЈН / ИНДУСТРИЈСКИ ДИЗАЈН

BAD16682 BAD16683

ОБЈАВА ПРИЈАВА ИНДУСТРИЈСКОГ ДИЗАЈНА ОБЈАВА ПРИЈАВА ИНДУСТРИЈСКОГ ДИЗАЈНА ОБЈАВА ПРИЈАВА ИНДУСТРИЈСКОГ ДИЗАЈНА

BAD17712A BAD17723A BAD17724A BAD17725A BAD17727A

ПРИЈАВЕ ЖИГОВА / ПРИЈАВЕ ЖИГОВА / ПРИЈАВЕ ЖИГОВА

BAZ1619231A BAZ1619325A BAZ1619376A BAZ1619485A BAZ1619503A BAZ1619570A BAZ1619574A BAZ1619575A BAZ1619588A
BAZ1619596A BAZ1619598A BAZ1619613A BAZ1619618A BAZ1619619A BAZ1619620A BAZ1619621A BAZ1619624A BAZ1619625A
BAZ1619634A BAZ1619636A BAZ1619637A BAZ1619644A BAZ1619648A BAZ1619649A BAZ1619650A BAZ1619651A BAZ1619653A
BAZ1619655A BAZ1619656A BAZ1619657A BAZ1619658A BAZ1619661A BAZ1619664A BAZ1619669A BAZ1619670A BAZ1619682A
BAZ1619686A BAZ1619688A BAZ1619691A BAZ1619693A BAZ1619695A BAZ1619703A BAZ1619704A BAZ1619708A BAZ1619710A
BAZ1619715A BAZ1619751A BAZ1619755A BAZ1619756A BAZ1619757A BAZ1619758A BAZ1619760A BAZ1619761A BAZ1619762A
BAZ1619763A BAZ1619764A BAZ1619766A BAZ1619767A BAZ1619768A BAZ1619771A BAZ1619772A BAZ1619773A BAZ1619774A
BAZ1619775A BAZ1619776A BAZ1619777A BAZ1619778A BAZ1619780A BAZ1619781A BAZ1619783A BAZ1619785A BAZ1619786A
BAZ1619787A BAZ1619788A BAZ1619790A BAZ1619791A BAZ1619792A BAZ1619793A BAZ1619794A BAZ1619795A BAZ1619796A
BAZ1619798A BAZ1619799A BAZ1619800A BAZ1619801A BAZ1619802A BAZ1619803A BAZ1619804A BAZ1619805A BAZ1619806A
BAZ1619807A BAZ1619808A BAZ1619810A BAZ1619811A BAZ1619812A BAZ1619813A BAZ1619815A BAZ1619817A BAZ1619818A
BAZ1619819A BAZ1619820A BAZ1619821A BAZ1619822A BAZ1619823A BAZ1619824A BAZ1619825A BAZ1619826A BAZ1619827A
BAZ1619828A BAZ1619829A BAZ1619830A BAZ1619831A BAZ1619832A BAZ1619833A BAZ1619835A BAZ1619836A BAZ1619837A
BAZ1619838A BAZ1619839A BAZ1619840A BAZ1619842A BAZ1619843A BAZ1619845A BAZ1619846A BAZ1619847A BAZ1619849A
BAZ1619850A BAZ1619851A BAZ1619852A BAZ1619853A BAZ1619854A BAZ1619855A BAZ1619856A BAZ1619857A BAZ1619859A
BAZ1619860A BAZ1619861A BAZ1619862A BAZ1619863A BAZ1619864A BAZ1619865A BAZ1619866A BAZ1619868A BAZ1619869A
BAZ1619870A BAZ1619871A BAZ1619872A BAZ1619874A BAZ1619876A BAZ1619877A BAZ1619878A BAZ1619879A BAZ1619880A
BAZ1619881A BAZ1619885A BAZ1619886A BAZ1619887A BAZ1619888A BAZ1619889A BAZ1619890A BAZ1619891A BAZ1619892A
BAZ1619893A BAZ1619894A BAZ1619895A BAZ1619896A BAZ1619897A BAZ1619898A BAZ1619899A BAZ1619900A BAZ1619901A
BAZ1619902A BAZ1619903A BAZ1619904A BAZ1619905A BAZ1619906A BAZ1619907A BAZ1619908A BAZ1619909A BAZ1619910A
BAZ1619912A BAZ1619913A BAZ1619914A BAZ1619915A BAZ1619916A BAZ1619917A BAZ1619918A BAZ1619919A BAZ1619920A

BAZ1619930A BAZ1619931A BAZ1719932A BAZ1719933A BAZ1719934A BAZ1719935A BAZ1719936A BAZ1719937A BAZ1719938A
BAZ1719939A BAZ1719940A BAZ1719943A BAZ1719944A BAZ1719947A BAZ1719949A BAZ1719950A BAZ1719951A BAZ1719952A
BAZ1719953A BAZ1719954A BAZ1719955A BAZ1719958A BAZ1719959A BAZ1719960A BAZ1719961A BAZ1719962A BAZ1719963A
BAZ1719964A BAZ1719965A BAZ1719966A BAZ1719967A BAZ1719968A BAZ1719969A BAZ1719970A BAZ1719974A BAZ1719977A
BAZ1719978A BAZ1719981A BAZ1719982A BAZ1719983A BAZ1719984A BAZ1719985A BAZ1719987A BAZ1719991A BAZ1719992A
BAZ1719993A BAZ1719994A BAZ1719997A BAZ1720000A BAZ1720002A BAZ1720004A BAZ1720007A BAZ1720008A BAZ1720009A
BAZ1720010A BAZ1720011A BAZ1720012A BAZ1720013A BAZ1720014A

ŽIGOVI / ŽIGOVI / ЖИГОВИ

BAZ1518519 BAZ1518682 BAZ1518719 BAZ1518899 BAZ1518901 BAZ1518902 BAZ1518903 BAZ1518960 BAZ1518976 BAZ1519020
BAZ1519036 BAZ1519047 BAZ1519086 BAZ1519089 BAZ1519113 BAZ1519156 BAZ1619171 BAZ1619172 BAZ1619173 BAZ1619174
BAZ1619175 BAZ1619176 BAZ1619177 BAZ1619178 BAZ1619179 BAZ1619180 BAZ1619181 BAZ1619182 BAZ1619184 BAZ1619185
BAZ1619187 BAZ1619188 BAZ1619189 BAZ1619190 BAZ1619191 BAZ1619192 BAZ1619194 BAZ1619195 BAZ1619196 BAZ1619197
BAZ1619198 BAZ1619199 BAZ1619200 BAZ1619201 BAZ1619202 BAZ1619203 BAZ1619204 BAZ1619205 BAZ1619206 BAZ1619207
BAZ1619210 BAZ1619211 BAZ1619213 BAZ1619214 BAZ1619220 BAZ1619221 BAZ1619222 BAZ1619226 BAZ1619227 BAZ1619229
BAZ1619232 BAZ1619234 BAZ1619237 BAZ1619239 BAZ1619240 BAZ1619241 BAZ1619242 BAZ1619243 BAZ1619244 BAZ1619246
BAZ1619247 BAZ1619248 BAZ1619249 BAZ1619251 BAZ1619252 BAZ1619253 BAZ1619254 BAZ1619255 BAZ1619256 BAZ1619259
BAZ1619260 BAZ1619261 BAZ1619262 BAZ1619263 BAZ1619264 BAZ1619265 BAZ1619266 BAZ1619267 BAZ1619269 BAZ1619270
BAZ1619271 BAZ1619272 BAZ1619274 BAZ1619276 BAZ1619278 BAZ1619279 BAZ1619280 BAZ1619281 BAZ1619282 BAZ1619292
BAZ1619294 BAZ1619301 BAZ1619303 BAZ1619346 BAZ1619347 BAZ1619348 BAZ1619349 BAZ1619350 BAZ1619352 BAZ1619353
BAZ1619354 BAZ1619355 BAZ1619357 BAZ1619358 BAZ1619360 BAZ1619361 BAZ1619362 BAZ1619363 BAZ1619364 BAZ1619365
BAZ1619366 BAZ1619367 BAZ1619371 BAZ1619372 BAZ1619373 BAZ1619377 BAZ1619378 BAZ1619380 BAZ1619390 BAZ1619439
BAZ1619458 BAZ1619461 BAZ1619462 BAZ1619463 BAZ1619464 BAZ1619602

KODOVI ZEMALJA, TERITORIJA I MEĐUNARODNIH ORGANIZACIJA CODES COUNTRIES, TERRITORIES AND INTERNATIONAL ORGANIZATIONS

AD	Andora / Andorra	EA	Euroazijska patentna organizacija (EAPO) / Eur asian Patent Organization (EAPO)
AE	Ujedinjeni Arapski Emirati / United Arab Emirates	EC	Ekvador / Ecuador
AF	Afganistan / Afghanistan	EE	Estonija / Estonia
AG	Antigva i Barbuda / Antigua and Barbuda	EG	Egipat / Egypt
AI	Angvila / Anguilla	EH	Zapadna Sahara / Western Sahara
AL	Albanija / Albania	EM	Ured za harmonizaciju (žigovi i industrijski dizajn) (OHIM) / Office for Harmonization in the Internal Market (Trademarks and Designs) (OHIM)
AM	Armenija / Armenia	EP	Europski patentni ured (EPO) / European Patent Office (EPO)
AN	Nizozemski Antili / Netherlands Antilles	ER	Eritreja / Eritrea
AO	Angola / Angola	ES	Španjolska / Spain
AP	Afrička regionalna organizacija za industrijsko vlasništvo (ARIPO) / African Regional Intellectual Property Organization (ARIPO)	ET	Etiopija / Ethiopia
AR	Argentina / Argentina	FI	Finska / Finland
AT	Austrija / Austria	FJ	Fidži / Fiji
AU	Australija / Australia	FK	Falklandi (Malvini) / Falkland Islands (Malvinas)
AW	Aruba / Aruba	FO	Ovčji Otoci / Faroe Islands
AZ	Azerbejdžan / Azerbaijan	FR	Francuska / France
BA	Bosna i Hercegovina / Bosnia and Herzegovina	GA	Gabon / Gabon
BB	Barbados / Barbados	GB	Velika Britanija i Sjeverna Irska / United Kingdom
BD	Bangladeš / Bangladesh	GC	Patentni ured vijeća za suradnju Arapskih zaljevskih država (GCC) / Patent Office of the Cooperation Council for the Arab States of the Gulf (GCC)
BE	Belgija / Belgium	GD	Grenada / Grenada
BF	Burkina Faso / Burkina Faso	GE	Gruzija / Georgia
BG	Bugarska / Bulgaria	GG	Guernsey / Guernsey
BH	Bahrein / Bahrain	GH	Gana / Ghana
BI	Burundi / Burundi	GI	Gibraltar / Gibraltar
BJ	Benin / Benin	GL	Grenland / Greenland
BM	Bermudi / Bermuda	GM	Gambija / Gambia
BN	Brunej / Brunei Darussalam	GN	Gvineja / Guinea
BO	Bolivija / Bolivia	GQ	Ekvatorska Gvineja / Equatorial Guinea
BQ	Bonaire, Sint Eustatius and Saba	GR	Grčka / Greece
BR	Brazil / Brazil	GS	Južna Džordžija i Otoci Južni Sendvič / South Georgia and the South Sandwich Islands
BS	Bahami / Bahamas	GT	Gvatemala / Guatemala
BT	Butan / Bhutan	GW	Gvineja-Biasu / Guinea-Bissau
BV	Otok Buve / Bouvet Island	GY	Gvajana / Guyana
BW	Bocvana / Botswana	HK	Posebno upravno područje Hongkong NR Kine / The Hong Kong Special Administrative Region of the People's Republic of China
BX	Ured Beneluxa za žigove (BBM) i industrijski dizajn (BBDM) / Benelux Trademark Office (BBM) and Benelux Designs Office (BBDM)	HN	Honduras / Honduras
BY	Bjelorusija / Belarus	HR	Hrvatska / Croatia
BZ	Belize / Belize	HT	Haiti / Haiti
CA	Kanada / Canada	HU	Mađarska / Hungary
CD	Demokratska Republika Kongo / Democratic Republic of the Congo	IB	Međunarodni ured Svjetske organizacije za intelektualno vlasništvo (WIPO) / International Bureau of the World Intellectual Property Organization (WIPO)
CF	Srednjoafrička Republika / Central African Republic	ID	Indonezija / Indonesia
CG	Kongo / Congo	IE	Irska / Ireland
CH	Švicarska / Switzerland	IL	Izrael / Israel
CI	Bjelokosna Obala / Côte d'Ivoire	IM	Otok Man / Isle of Man
CK	Kukovi otoci / Cook Islands	IN	Indija / India
CL	Čile / Chile	IQ	Irak / Iraq
CM	Kamerun / Cameroon	IR	Iran / Iran (Islamic Republic of)
CN	Kina / China	IS	Island / Iceland
CO	Kolumbija / Colombia	IT	Italija / Italy
CR	Kostarika / Costa Rica	JE	Jersey / Jersey
CU	Kuba / Cuba	JM	Jamajka / Jamaica
CV	Zelenortska Republika / Cape Verde	JO	Jordan / Jordan
CY	Čipar / Cyprus	JP	Japan / Japan
CZ	Češka / Czech Republic		
DE	Njemačka / Germany		
DJ	Džibuti / Djibouti		
DK	Danska / Denmark		
DM	Dominika / Dominica		
DO	Dominikanska Republika / Dominican Republic		
DZ	Alžir / Algeria		

KE	Kenija / Kenya	PK	Pakistan / Pakistan
KG	Kirgistan / Kyrgyzstan	PL	Poljska / Poland
KH	Kambodža / Cambodia	PT	Portugal / Portugal
KI	Kiribati / Kiribati	PW	Palau / Palau
KM	Komori / Comoros	PY	Paragvaj / Paraguay
KN	Sveti Kristofor i Nevis / Saint Kitts and Nevis	QA	Katar / Qatar
KP	Koreja (Sjeverna) / Democratic People's Republic of Korea	RO	Rumunjska / Romania
KR	Koreja (Južna) / Republic of Korea	RS	Srbija / Serbia
KW	Kuvajt / Kuwait	RU	Rusija / Russian Federation
KY	Kajmanski Otoci / Cayman Islands	RW	Ruanda / Rwanda
KZ	Kazahstan / Kazakhstan	SA	Saudijska Arabija / Saudi Arabia
LA	Laos / Lao People's Democratic Republic	SB	Solomonski Otoci / Solomon Islands
LB	Libanon / Lebanon	SC	Sejšeli / Seychelles
LC	Sveta Lucija / Saint Lucia	SD	Sudan / Sudan
LI	Lihtenštajn / Liechtenstein	SE	Švedska / Sweden
LK	Šri Lanka / Sri Lanka	SG	Singapur / Singapore
LR	Liberija / Liberia	SH	Sveta Helena / Saint Helena
LS	Lesoto / Lesotho	SI	Slovenija / Slovenia
LT	Litva / Lithuania	SK	Slovačka / Slovakia
LU	Luksemburg / Luxembourg	SL	Sijera Leone / Sierra Leone
LV	Letonija / Latvia	SM	San Marino / San Marino
LY	Libija / Libya	SN	Senegal / Senegal
MA	Maroko / Morocco	SO	Somalija / Somalia
MC	Monako / Monaco	SR	Surinam / Suriname
MD	Moldavija / Republic of Moldova	SS	Južni Sudan / South Sudan
ME	Crna Gora / Montenegro	ST	Sveti Toma i Princip / Sao Tome and Principe
MG	Madagaskar / Madagascar	SV	Salvador / El Salvador
MK	Makedonija / The former Yugoslav Republic of Macedonia	SY	Sirija / Syrian Arab Republic
ML	Mali / Mali	SZ	Svazi / Swaziland
MM	Burma / Myanmar	TC	Otoci Turks i Caicos / Turks and Caicos Islands
MN	Mongolija / Mongolia	TD	Čad / Chad
MO	Makao / Macao	TG	Togo / Togo
MP	Sjeverni Marijanski Otoci / Northern Mariana Islands	TH	Tajland / Thailand
MR	Mauritanija / Mauritania	TJ	Tadžikistan / Tajikistan
MS	Montserrat / Montserrat	TM	Turkmenistan / Timor-Leste
MT	Malta / Malta	TN	Tunis / Turkmenistan
MU	Mauricijus / Mauritius	TO	Tonga / Tunisia
MV	Maldivi / Maldives	TL	Istočni Timor / Tonga
MW	Malavi / Malawi	TR	Turska / Turkey
MX	Meksiko / Mexico	TT	Trinidad i Tobago / Trinidad and Tobago
MY	Malezija / Malaysia	TV	Tuvalu / Tuvalu
MZ	Mozambik / Mozambique	TW	Tajvan / Taiwan, Province of China
NA	Namibija / Namibia	TZ	Tanzanija / United Republic of Tanzania
NE	Niger / Niger	UA	Ukrajina / Ukraine
NG	Nigerija / Nigeria	UG	Uganda / Uganda
NI	Nikaragva / Nicaragua	US	SAD / United States of America
NL	Nizozemska / Netherlands	UY	Urugvaj / Uruguay
NO	Norveška / Norway	UZ	Uzbekistan / Uzbekistan
NP	Nepal / Nepal	VA	Vatikan / Holy See
NR	Nauru / Nauru	VC	Sveti Vincent i Grenadini / Saint Vincent and the Grenadines
NZ	Novi Zeland / New Zealand	VE	Venezuela / Venezuela
OA	Afrička organizacija za intelektualno vlasništvo (OAPI) / African Intellectual Property Organization (OAPI)	VG	Britanski Djevičanski Otoci / Virgin Islands (British)
OM	Oman / Oman	VN	Vijetnam / Viet Nam
PA	Panama / Panama	VU	Vanuatu / Vanuatu
PE	Peru / Peru	WO	Međunarodni ured Svjetske organizacije za intelektualno vlasništvo / World Intellectual Property Organization (WIPO)
PG	Papuanska Nova Gvineja / Papua New Guinea	WS	Samoa / Samoa
PH	Filipini / Philippines	YE	Jemen / Yemen
		ZA	Južnoafrička Republika / South Africa
		ZM	Zambija / Zambia
		ZW	Zimbabve / Zimbabwe

KODOVI ZEMALJA, TERITORIJA I MEĐUNARODNIH ORGANIZACIJA КОДОВИ ЗЕМАЉА, ТЕРИТОРИЈА И МЕЂУНАРОДНИХ ОРГАНИЗАЦИЈА

AD	Andora / Андора	DM	Dominika / Доминика
AE	Ujedinjeni Arapski Emirati / Уједињени Арапски Емирати	DO	Dominikanska Republika / Доминиканска Република
AF	Afganistan / Афганистан	DZ	Alžir / Алжир
AG	Antigva i Barbuda / АнтиГВА и Барбуда	EA	Euroazijska patentna organizacija (EAPO) / Евроазијска патентна организација (ЕАПО)
AI	Angvila / Ангвила		Евроазијска патентна организација (ЕАПО)
AL	Albanija / Албанија	EC	Ekvador / Еквадор
AM	Armenija / Јерменија	EE	Estonija / Естонија
AN	Nizozemski Antili / Холандски Антили	EG	Egipat / Египат
AO	Angola / Ангола	EH	Zapadna Sahara / Западна Сахара
AP	Afrička regionalna organizacija za industrijsko vlasništvo (ARIPO) / Афричка регионална организација за индустријску својину (ARIPO)	EM	Ured za harmonizaciju (žigovi i industrijski dizajn)(OHIM) / Биро за хармонизацију (жигови и индустријски дизајн)(ОИМ)
AR	Argentina / Аргентина	EP	Europski patentni ured (EPO)/ Европски патентни биро (ЕПО)
AT	Austrija / Аустрија	ER	Eritreja / Еритреја
AU	Australija / Аустралија	ES	Španjolska / Шпанија
AW	Aruba / Аруба	ET	Etiopija / Етиопија
AZ	Azerbejdžan / Азербејџан	FI	Finska / Финска
BA	Bosna i Hercegovina / Босна и Херцеговина	FJ	Fidži / Фиџи
BB	Barbados / Барбадос	FK	Falklandi (Malvini) / Foklandska Ostrva
BD	Bangladeš / Бангладеш	FO	Ovčji Otoci / Фарска Острва
BE	Belgija / Белгија	FR	Francuska / Француска
BF	Burkina Faso / Горња Волта	GA	Gabon / Габон
BG	Bugarska / Бугарска	GB	Velika Britanija i Sjeverna Irska / Велика Британија и Сјеверна Ирска
BH	Bahrein / Бахреин		Patentni ured vijeća za suradnju Arapskih zaljevskih država (GCC) / Патентни завод Савјета за сарадњу Арапских заљевских држава (GCC)
BI	Burundi / Бурунди	GC	
BJ	Benin / Бенин		
BM	Bermudi / Бермуди	GD	Grenada / Гренада
BN	Brunej / Брунеј	GE	Gruzija / Грузија
BO	Bolivija / Боливија	GG	Guernsey / Гернзи
BQ	Bonaire / Бонаире	GH	Gana / Гана
BR	Brazil / Бразил	GI	Gibraltar / Гибралтар
BS	Bahami / Бахами	GL	Grenland / Гренланд
BT	Butan / Бутан	GM	Gambija / Гамбија
BV	Otok Buve / Буве Острва	GN	Gvineja / Гвинеја
BW	Vocvana / Боцвана	GQ	Ekvatorska Gvineja / Екваторска Гвинеја
BX	Ured Beneluxa za žigove(BBM) i industrijski dizajn (BBDM) / Биро Бенелуха за жигове(BBM) и индустријски дизајн (BBDM)	GR	Grčka / Грчка
BY	Vjelorusija / Бјелорусија	GS	Južna Džordžija i Otoci Južni Sendvič / Јужна Џорџија и Јужна Сендвичка острва
BZ	Belize / Белизе	GT	Gvatemala / Гватемала
CA	Kanada / Канада	GW	Gvineja-Biasu / Гвинеја-Биасу
CD	Demokratska Republika Kongo / Демократска Република Конго	GY	Gvajana / Гвајана
CF	Srednjoafrička Republika / Средњоафричка Република	HK	Posebno upravno područje Hongkong NR Kine / Посебно управно подручје Хонгконг НР Кине
CG	Kongo / Конго	HN	Honduras / Хондурас
CH	Švicarska / Швајцарска	HR	Hrvatska / Хрватска
CI	Obala Vjelokosti / Обала Слоноваче	HT	Haiti / Хаити
CK	Kukovi otoci / Кук Острва	HU	Mađarska / Мађарска
CL	Čile / Чиле	IB	Međunarodni ured Svjetske organizacije za intelektualno vlasništvo (WIPO) / Међународни биро Свјетске организације за интелектуалну својину (WIPO)
CM	Kamerun / Камерун		
CN	Kina / Кина	ID	Indonezija / Индонезија
CO	Kolumbija / Колумбија	IE	Irska / Ирска
CR	Kostarika / Костарика	IL	Izrael / Израел
CU	Kuba / Куба	IM	Otok Man / Острво Ман
CV	Zelenortska Republika / Зеленортска Република	IN	Indija / Индија
CY	Cipar / Кипар	IQ	Irak / Ирак
CZ	Češka / Чешка Република	IR	Iran / Иран
DE	Njemačka / Њемачка	IS	Island / Исланд
DJ	Džibuti / Џибути		
DK	Danska / Данска		

IT	Italija / Италија	PL	Poljska / Пољска
JE	Jersey / Јерсеј	PT	Portugal / Португал
JM	Jamaika / Јамајка	PW	Palau / Палау
JO	Jordan / Јордан	PY	Paragvaj / Парагвај
JP	Japan / Јапан	QA	Katar / Катар
KE	Kenija / Кенија	RO	Rumunjska / Румунија
KG	Kirgistan / Киргистан	RS	Srbija / Србија
KH	Kambodža / Камбоџа	RU	Rusija / Русија
KI	Kiribati / Кирибати	RW	Ruanda / Руанда
KM	Komori / Комори	SA	Saudijska Arabija / Саудијска Арабија
KN	Sveti Kristofor i Nevis / Свети Кристофор и Невис	SB	Solomonski Otoci / Соломонска Острва
KP	Koreja (Sjeverna) / ДНР Кореја	SC	Sejšeli / Сејшели
KR	Koreja (Južna) / Република Кореја	SD	Sudan / Судан
KW	Kuvajt / Кувајт	SE	Švedska / Шведска
KY	Kajmanski Otoci / Кајманска Острва	SG	Singapur / Сингапур
KZ	Kazahstan / Казахстан	SH	Sveta Jelena / Света Јелена
LA	Laos / Лаос	SI	Slovenija / Словенија
LB	Libanon / Либанон	SK	Slovačka / Словачка
LC	Sveta Lucija / Света Луција	SL	Sijera Leone / Сијера Леоне
LI	Lichtenštajn / Лихтенштајн	SM	San Marino / Сан Марино
LK	Šri Lanka / Шри Ланка	SN	Senegal / Сенегал
LR	Liberija / Либерија	SO	Somalija / Сомалија
LS	Lesoto / Лесото	SR	Surinam / Суринам
LT	Litva / Литванија	SS	Južni Sudan / Јужни Судан
LU	Luksemburg / Луксембург	ST	Sveti Toma i Princip / Сао Томе и Принсипе
LV	Letonija / Летонија	SV	Salvador / Salvador
LY	Libija / Либија	SY	Sirija / Сирија
MA	Maroko / Мароко	SZ	Svazi / Свазиленд
MC	Monako / Монако	TC	Otoci Turks i Caicos / Турска и Каикоска Острва
MD	Moldavija / Молдавија	TD	Čad / Чад
ME	Crna Gora / Црна Гора	TG	Togo / Того
MG	Madagaskar / Мадагаскар	TH	Tajland / Тајланд
MK	Makedonija / Македонија	TJ	Tadžikistan / Таџикистан
ML	Mali / Мали	TM	Turkmenistan / Туркменистан
MM	Burma / Бурма	TN	Tunis / Тунис
MN	Mongolija / Монголија	TO	Tonga / Тонга
MO	Макао / Макао	TL	Istočni Timor / Источни Тимор
MP	Sjeverni Marijanski Otoci / Сјеверна Маријанска Острва	TR	Turska / Турска
MR	Mauritanija / Мауританија	TT	Trinidad i Tobago / Тринидад и Тобаго
MS	Montserrat / Монтсерат	TV	Tuvalu / Тувалу
MT	Malta / Малта	TW	Tajvan / Тајван
MU	Mauricijus / Маурицијус	TZ	Tanzanija / Танзанија
MV	Maldivi / Малдиви	UA	Ukrajina / Украјина
MW	Malavi / Малави	UG	Uganda / Уганда
MX	Meksiko / Мексико	US	SAD / САД
MY	Malezija / Малезија	OY	Urugvaj / Уругвај
MZ	Mozambik / Мозамбик	UZ	Uzbekistan / Узбекистан
NA	Namibija / Намибија	VA	Vatikan / Ватикан
NE	Niger / Нигер	VC	Sveti Vincent i Grenadini / Свети Винцент и Гренадини
NG	Nigerija / Нигерија	VE	Venezuela / Венезуела
NI	Nikaragva / Никарагва	VG	Britanski Djevičanski Otoci / Британска Дјевичанска Острва
NL	Nizozemska / Холандија	VN	Vijetnam / Вијетнам
NO	Norveška / Норвешка	VU	Vanuatu / Вануату
NP	Nepal / Непал	WO	Međunarodni ured Svjetske organizacije za intelektualno vlasništvo / Свјетска организација за интелектуалну својину
NR	Nauru / Науру	WS	Samoa / Самоа
NZ	Novi Zeland / Нови Зеланд	YE	Jemen / Јемен
OA	Afrička organizacija za intelektualno vlasništvo (OAPI) Афричка организација за интелектуалну својину (OAPI)	ZA	Južnoafrička Republika / Јужноафричка Република
OM	Oman / Оман	ZM	Zambija / Замбија
PA	Panama / Панама	ZW	Zimbabwe / Зимбабве
PE	Peru / Перу		
PG	Papua Nova Gvineja / Папуа Нова Гвинеја		
PH	Filipini / Филипини		
PK	Pakistan / Пакистан		

PATENTI
PATENTI
ПАТЕНТИ
PATENTS

PATENTI / PATENTI /ПАТЕНТИ

Međunarodni kodovi za identifikaciju bibliografskih podataka o patentima prema standardu *WIPO ST. 9. INID / Internationally agreed Numbers for the Identification of Data/*

Međunarodni kodovi za identifikaciju bibliografskih podataka o patentima prema standardu *WIPO ST. 9. INID / Internationally agreed Numbers for the Identification of Data/*

Међународни кодови за идентификацију библиографских података о патентима према стандарду *WIPO ST. 9. INID /Internationally agreed Numbers for the Identification of Data/*

- (11) Broj patenta / Broj patenta / Број патента
- (21) Broj prijave patenta / Broj prijave patenta / Број пријаве патента
- (22) Datum podnošenja prijave patenta / Datum podnošenja prijave patenta / Датум подношења пријаве патента
- (23) Podaci o izlaganju na izložbi / Podaci o izlaganju na izložbi / Подаци о излагању на изложби
- (26) Jezik objave / Jezik objave / Језик објаве
- (31) Broj prioritetne prijave / Broj prioritetne prijave / Број приоритетне пријаве
- (32) Datum podnošenja prioritetne prijave / Datum podnošenja prioritetne prijave / Датум подношења приоритетне пријаве
- (33) Kod države / Kod države / Код државе
- (43) Datum objave prijave patenta / Datum objave prijave patenta / Датум објаве пријаве патента
- (45) Datum objave patenta / Datum objave patenta / Датум објаве патента
- (51) Međunarodna klasifikacija patenata / Međunarodna klasifikacija patenata / Међународна класификација патената
- (54) Naziv pronalaska / Naziv izuma / Назив проналаска
- (57) Apstrakt / Sažetak / Апстракт
- (71) Podnosilac prijave / Podnositelj prijave / Подносилац пријаве
- (72) Pronalazač / Izumitelj / Проналазач
- (73) Nosilac patenta / Nositelj patenta / Носиоц патента
- (74) Predstavnik / Zastupnik / Заступник
- (86) Broj i datum podnošenja međunarodne (PCT) prijave / Broj i datum podnošenja međunarodne (PCT) prijave / Број и датум подношења међународне (PCT) пријаве
- (87) Broj i datum objave međunarodne (PCT) prijave / Broj i datum objave međunarodne (PCT) prijave / Број и датум објаве међународне (PCT) пријаве
- (96) Broj i datum evropske prijave / Broj i datum evropske prijave / Број и датум европске пријаве
- (97) Datum objave podataka o priznanju evropskog patenta u EPO-u / Datum objave podataka o priznanju evropskog patenta u EPO-u / Датум објаве података о признању европског патента у ЕРО-у

STRUKTURA REGISTRARSKOG BROJA PRIJAVE PATENTA
STRUKTURA REGISTRACIJSKOG BROJA PRIJAVE PATENTA
СТРУКТУРА РЕГИСТАРСКОГ БРОЈА ПРИЈАВЕ ПАТЕНТА

BA P 97 0001 A



Napomena: Nakon što Institut za intelektualno vlasništvo prizna patent slovna oznaka A se briše

Napomena: Nakon što Institut za intelektualno vlasništvo prizna patent slovna oznaka A se briše

Напомена: Након што институт за интелектуалну својину призна патент словна ознака А се брише

(21) **BAP163120A** (22) 2016-03-07
(43) 2017-12-30

(26) BS

(51) **B60B**

(75) MURTIĆ, Nedžib
Vukovići 16, 71244 Tarčin
BA

(54) **UNIVERZALNI TOČAK**

(57)

Suština izuma točka sa zimskom gumom je primjena grijača (5) koji se nalaze u tijelu gume (4), koji je ravnomjerno raspoređen u krug od 360 stepeni. Suština izuma točka sa ljetnom gumom je primjena freona (3) koji se nalazi u elastičnim crijevima (2) u tijelu gume radi regulisanja temeperature cjelokupnog tjela ljetne gume, odnosno hlađenje gume.

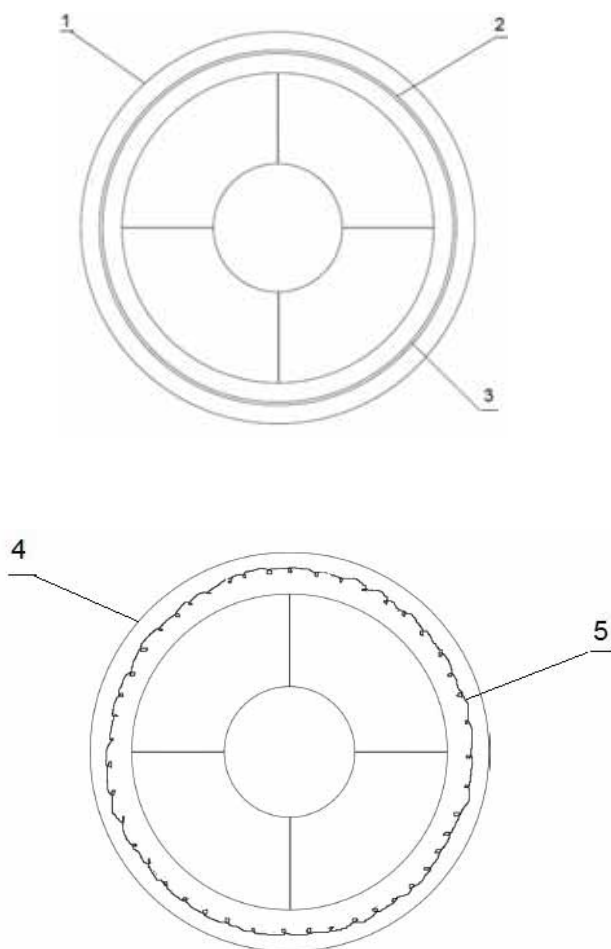

(21) **BAP163122A** (22) 2016-03-08
(43) 2017-12-30

(26) BS

(51) **H05B 3/34**

(75) ALIĆ, Fikret
Hajrudina Mešića 117, 75207 Tuzla
BA

(54) **ADAPTIVNI TOPLINSKI IZVOR**

(57)

Adaptivni toplinski izvor predstavlja kombinaciju inetaliziranog nemetalnog elementa (1) smještenog unutar profilisanog nemetalnog kućišta (2) a koji se sastoji od profilisanog ležišta (3) i fleksibilne pritiskne plohe (4). Vanjskim dejstvom odnosno pritiskom na fleksibilnu pritisnu plohu (4) elastično se deformiše profilisano ležište (3) čime se uspostavlja direktna veza električnih kontakata (5) u smještenih fleksibilnoj pritisnoj plohi (4) i unutar profilisanog ležišta (3). Shodno navedenom uspostavlja se prolaz struje kroz jedan ili više metaliziranih nemetalnih elemenata(l) koji zbog svoje visoke vrijednosti električnog otpora vrše konverziju električne u toplinsku energiju. Na navedeni način se može u prostornom i vremenskom smislu kontrolisati zagrijavanje samo onih površina koje direktno preko pritisne plohe zatvaraju električni krug kroz metalizirane nemetalne elemente(l) i onoliko dugo koliko traje vanjsko opterećenje.

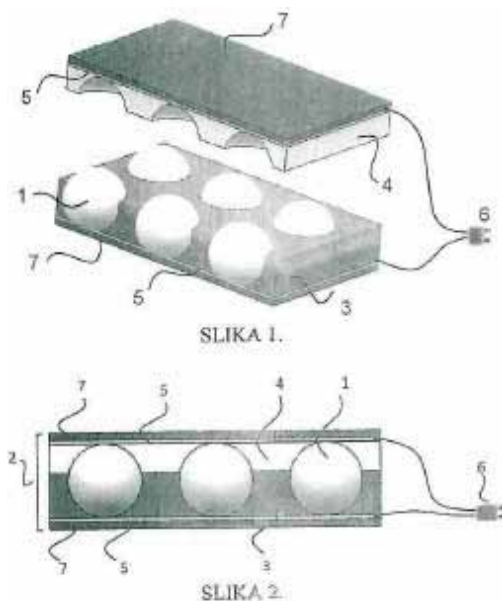

(21) **BAP163123A** (22) 2016-03-10
(43) 2017-12-30

(26) BS

(75) RAMIĆ, Mirsad
Raškovac b.b. Prijedor
BA

(54) **TELESKOPSKA RUDA ZA ŠLEPANJE**

(57)

Sušтина naprave je lako skladištenje, kao i jednostavno i efikasno korištenje. Namjena naprave je da se koristi u saobraćaju i transportu, kao pomagalo, odnosno sredstvo za vuču neispravnih ili oštećenih vozila. Ključni dio naprave je mehanizam kačenja koji se sastoji iz 3 (dijela), 2 (dvije) kuke i nitne za fiksiranje. Mehanizam je u takvom sklopu da omogućuje rotiranje jedne kuke oko druge tako da podsjeća na princip makaza. Sklapanjem cjelokupne naprave se pomični dijelovi fiksiraju u cijevima i onemogućuju njihovo ispadanje odnosno otvaranje, tako da je veza između 2 (dva) vozila u potpunosti osigurana.

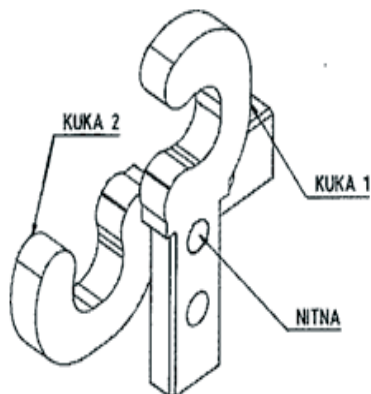
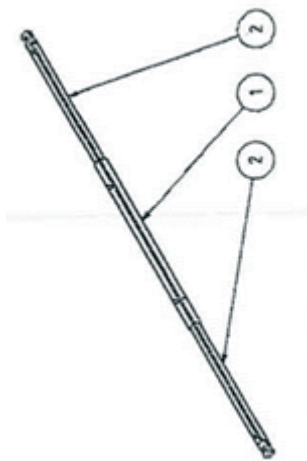

(21) **BAP163130A** (22) 2016-04-07
(43) 2017-12-30

(26) SR

(51) **F24J**

(75) KAURIN, Zoran
Ul. Nikole Tesle 22, 78252 Trn-Laktaši
BA

(54) **POBOLJŠIVAČ SAGORIJEVANJA ZA PEĆI NA SVE VRSTE GORIVA (GAS, TEČNA I ČVRSTA)**

(57)

Zaštitni mehanizam od paljevine poboljšivača sagorijevanja za peći na sve vrste goriva se sastoji od elise ventilatora (10), osovine ventilatora (5) koje su smještene u proširenom dijelu (66) i suženom dijelu (65) usisne grane za vazduh peći. Suženi dio usisne grane za vazduh (65) se završava okruglim otvorom (67) koji se otvara u peći (25). Elektrolizom, proizvodnjom zapaljive materije, upravlja sistem za mjerenje protoka vazduha (69) i sistem za mjerenje pritiska vazduha(70).

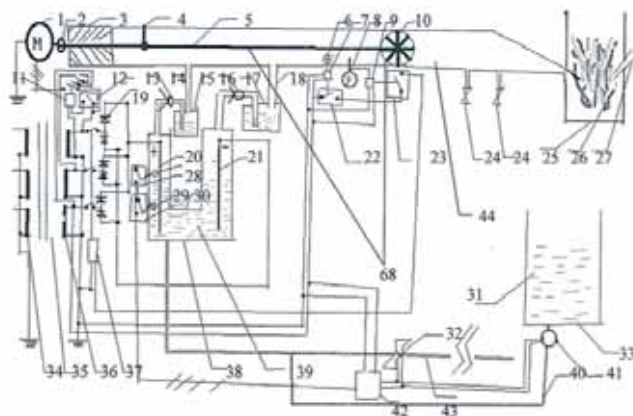

(21) **BAP163132A** (22) 2016-04-13

(43) 2017-12-30

(26) HR

(86) PCT/BA2017/000003 2017-04-12

(75) MILIĆEVIĆ, Branko

Broćanac 81A, 88243 Broćanac

BA

(54) SJEDALICA SA DRŽAČEM RAMENA

(57)

Sjedalo u automobilu ili uredska stolica ima na sebi ugrađen podizač gornjeg djela tijela koji je pričvršćen za sjedalo ili stolicu na obje strane u donjem djelu i na kuglasti zglobovi koji omogućava kretanje na sve strane koji je potrebno prilikom obavljanja posla. Opruga koja podiže i spušta odnosno prilagođava visinu prilikom kretanja a da uvijek podiže gornji dio tijela. Promjenjiva gumena presvlaka podpazuonom osloncu daje udobnost prilikom korištenja ovog uređaja. Podupirač za ramena može biti na mehanički kao i pneumatski princip, sa sidrištem na osloncu za lakat ili na spoju sa leđnim ili lakatnim osloncem.

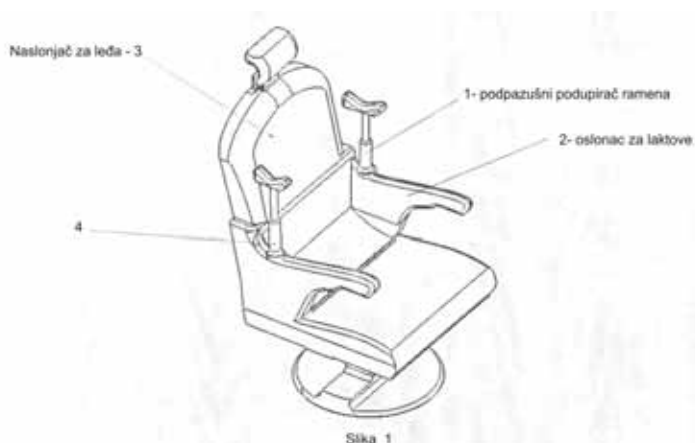
(21) **BAP163133A** (22) 2016-04-13

(43) 2017-12-30

(26) HR

(86) PCT/BA2017/000002 2017-04-12

(51) **E06C 5/32**

(75) MILIĆEVIĆ, Branko

Broćanac 81A, 88243 Broćanac

BA

(54) POMAGALO ZA PODIZANJE I HODANJE NA RADNU VISINU

(57)

Pomagalo za podizanje i hodanje na radnoj visini ima teleskopsku konstrukciju koja ima remen (1) radi povezivanja radnika oko bokova sa pomagalom, a remen je povezan sa rotacijskim zglobovi (2) na teleskopski klip (15) koji se može podizati i spuštati bilo pneumatski ili mehanički a sve radi lakšeg i jednostavnijeg rada iznad glave i iznad normalnog dohvata ruku.

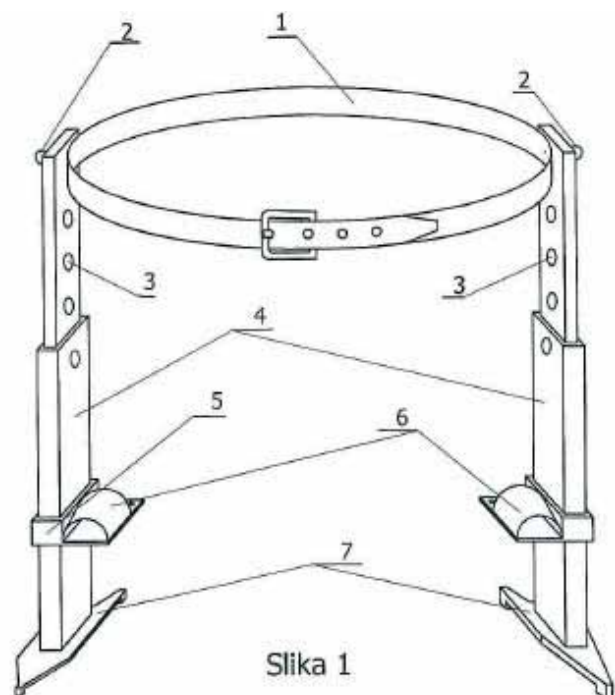

(21) **BAP163134A** (22) 2016-05-10

(43) 2017-12-30

(86) PCT/BA2017/000004 2017-05-04

(51) **F15B**(75) MILIĆEVIĆ, Branko
Broćanac 79, 88243 Broćanac
BA**(54) HIDRAULIČNI SUSTAV ZA
RAVNOMJERNO PODIZANJE I
SPUŠTANJE LABILNIH KONSTRUKCIJA**

(57)

Hidraulični sustav za ravnomjerno podizanje ili spuštanje labilnih konstrukcija ima platformu (2) koja se preko rotacije vretena (4) podiže ili spušta pri čemu podiže ili pritišće klipove (9), (10) (11) i (12) koji pogone ili povlače fluid klipova (14), (15), (16) i (17) čime omogućava se podizanje ili spuštanje konstrukcije (13) potpuno ravnomjerno bez kašnjenja u radu bilo kojeg od klipova (14), (15) (16) i (17). Hidraulični sustav ovaj nema hidrauličnu pumpu jer tlak za podizanje i spuštanje konstrukcije u hidrauličnom sustavu omogućava spuštanje ili podizanje platforme (2) koju pomiče rotacija elektromotora (1) preko rotacije navojnog vretena (4).

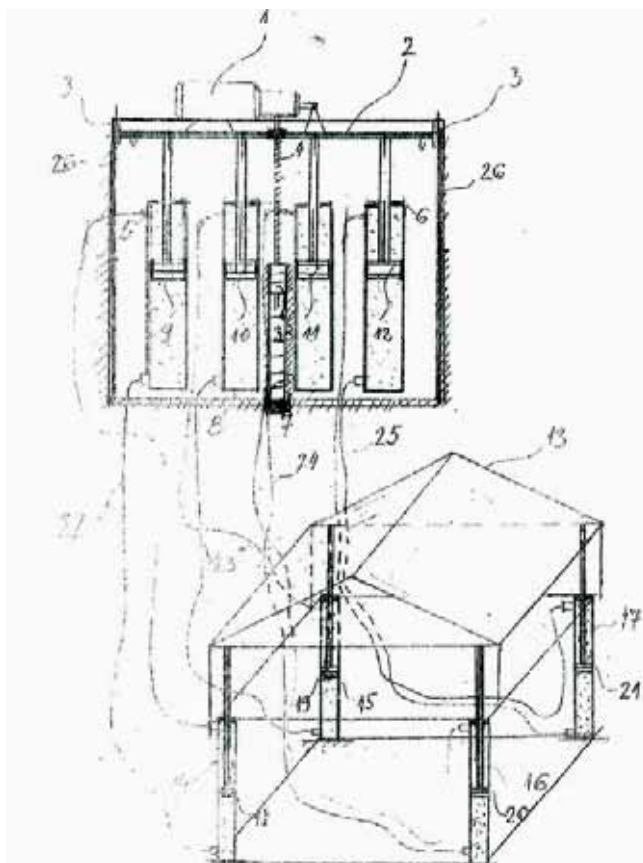
(21) **BAP163135A** (22) 2016-05-16

(43) 2017-12-30

(26) SR

(51) **A01G 9/00**(75) GELIĆ, Živko
Zabrđe 31, 78220 Kotor Varoš
BA**(54) PIRAMIDALNI VRTOVI**

(57)

Piramidalni vrt čiju konstrukciju čine plastični profili (2) poslagani jedan iznad drugog u više nivoa. Profili (2) koji čine konstrukciju vrta koritastog su oblika osmišljeni tako da je unutrašnji zid svakog profila koji čini konstrukciju vrta niži u odnosu na vanjski zid istog profila što omogućuje zadržavanje vode (7) u predjelu korijena biljke (5). Plastični profili koji čine konstrukciju vrta na sebi imaju nosače (3) koji su sastavni dio svakog profila koji čine konstrukciju vrta i oblika su velikog latiničnog slov L, ti nosači na sebi imaju otvore koji omogućuju montažu i demontažu konstrukcije vrta. Konstrukciju vrta još čini podloga (1) ispod koje su točkici (11) ako je vrt pokretan na podlozi se nalazi i otvor (12) za oticanje viška vode, crijevo za dovod vode (9) koje se završava sa prskalicom (8) ili se spaja sa crijevom za navodnjavanje kap po kap (10), pored navedenog konstrukciju vrta još sačinjava metalni nosač (4) koji se završava sa metalnom alkom, a služi za prenošenje vrta.

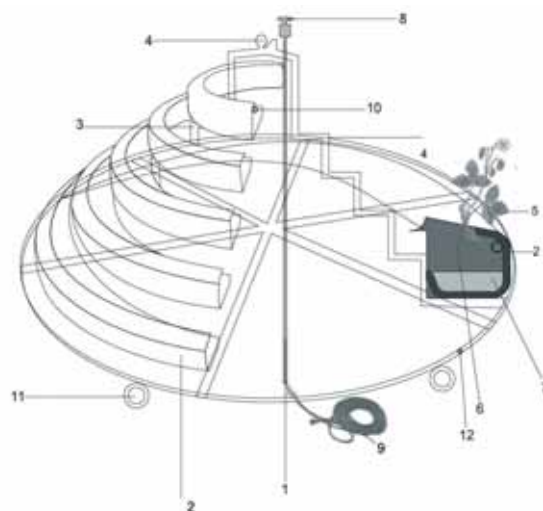

(21) **BAP163136A** (22) 2016-05-30
(43) 2017-12-30

(26) BS

(51) **H04L 12/26**

(75) BORANČIĆ, Sabin
Trg Oteškog bataljona 61, 71210 Ilidža
BA

(54) **UREĐAJ ZA UPRAVLJANJE I NADZOR
LOKACIJSKI UDALJENIH NADZORNIH
OBJEKATA KOJI RADI NA GSM I GPRS
PLATFORMAMA**

(57)

GSM/GPRS komunikacijski modul je uređaj koji je namijenjen za prenos podataka prema udaljenom uređaju i/ili za komunikaciju klijenta u uslovima gdje nema kablovske infrastrukture koristeći GSM signal. Ovaj modul omogućava upravljanje i nadzor uređaja kao što su generatori na nepristupačnim lokacijama, prenos signala mjerenja sa tih lokacija u nadzorni centar i ili na mobilni telefon klijenta, komunikaciju alarmnih i protupožarnih centralnih jedinica sa dojavnim centrima koristeći komunikacijske protokole i interfejsse kao što su RS232, RS485, MODBUS, RING/TIP. GSM/GPRS komunikacijski modul klijentu (ili više njih) svakih 10 dana pošalje SMS sa stanjem kredita i rokom važenja kredita. Primjenom ove inovacije u budućnosti se ne bi dešavalo da šticeeni objekat i pored zaštite koju ima, bude predmet provala, a vlasnik bez informacije o provali. Sve potrebne operacije se mogu obaviti daljinski iz kuće ili ureda. Uređaj je kompatibilan sa ostalim modulima iz ove oblasti.

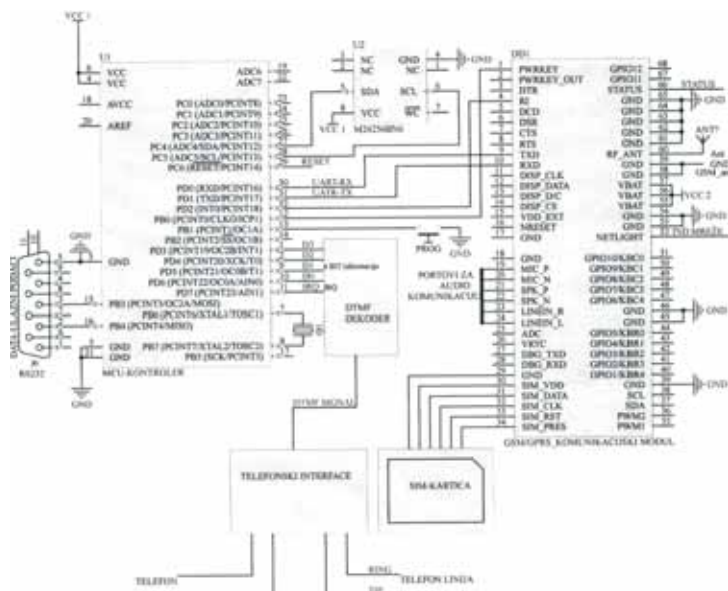

(21) **BAP163140A** (22) 2016-06-30
(43) 2017-12-30

(26) BS

(51) **E04B, E04F, F28B, F28C**

(75) MAČKOVIĆ, Armina
Donji Ulišnjak b.b., 74250 Maglaj
BA

(54) **SISTEM CENTRALNOG PODNOG
GRIJANJA TOPLIM ZRAKOM**

(57)

Sistem centralnog grijanja toplim zrakom je sistem u kom je medijumnosac toplinske energije zrak i koji funkcioniše na način da ventilator sapogonskim motorom uvodi zrak u kružni tok između dimnjaka primarnog toplinskogizmjjenjivača gdje zrak apsorbuje toplinsku energiju vrelih plinova ložišta,tako zagrijan odlazi u podnu oblogu sekundarni toplinski izmjenjivač izgrađenod građevinskog bloka celulozno cementna masa kome predaje donesenu toplinskuenergiju koju obloga dalje zrači-grije prostoriju, oblogu koja ima ulogu podnogradijatora, na kraju ovako ohlađeni zrak radom ventilatora ulazi u novi ciklusili ponovno dogrijavanje toplinskom energijom vrelih plinova ložišta, energijomkoja je do sada u klasičnoj gradnji bila otpadna energija u procentu preko 70%.

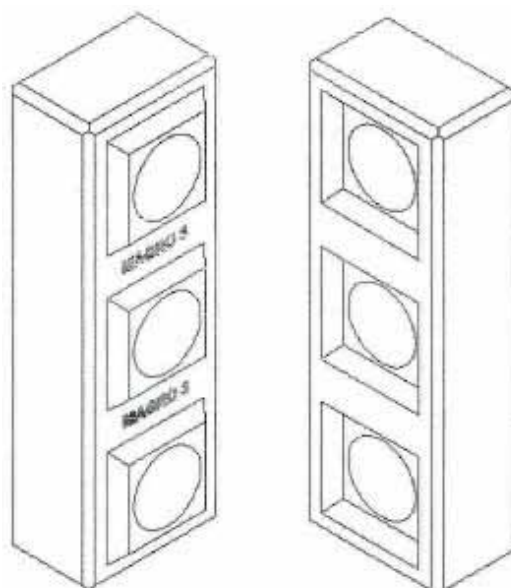

(21) **BAP163151A** (22) 2016-11-17

(43) 2017-12-30

(31) 14/946278 (32) 2015-11-19 (33) US

(71) General Electric Company
1 River Road, Schenectady, New York
12345
US(72) GOLD, Scott, Alan
9701 Windisch Road, Suite 100, West
Chester, OH 45069
USKENNEY, Patrick Michael
11988 Tramway Drive, Cincinnati, OH
45241
USLEVINE, Rachel Wyn
9701 Windisch Road, West Chester, OH
45069
US(74) "ŽIVKO MIJATOVIĆ & PARTNERS" d.o.o.
Sarajevo
M.H. Uskufije 3, 71000 Sarajevo
BA**(54) PRAĆENJE U REALNOM VREMENU
VIBRACIJA NASTALIH U TOKU
ADITIVNOG PROIZVODNOG PROCESA**

(57)

Postupak praćenja aditivnog proizvodnog procesau kojem se sloj materijala u prahu nanosi u toku procesa prevlačenja kako bi se definisala gradivna površina, i gde se usmereni izvor energije koristi za formiranje prostora topljenja na gradivnoj površini i selektivnog stapanjamaterijala u prahu kako bi se obrazovao radni komad. Postupak uključuje: merenje profila signala vibracije generisanog usled izvođenja procesa prevlačenja; i kontrolisanja najmanje jednog aspekta aditivnog proizvodnog procesa kao odgovora na izmereni profil signala vibracije.

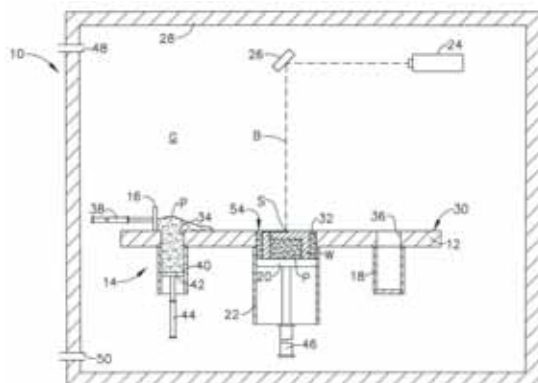
(21) **BAP173211A** (22) 2017-08-29

(43) 2017-12-30

(51) **G21B 1/05, G21B 1/13, G21B 1/17**(75) KNEŽEVIĆ, Slaven
Donji Borci b.b., 78223 Maslovare
BA**(54) MODIFIKOVANI FUZIONI REAKTOR**

(57)

Modifikovani fuzioni reaktor sastoji se od reaktorskog zida (23), stabilizatora (30), dvoslojnog omotača jezgre (6), unutrašnjeg omotača odnosno reaktorske jezgre (3), centralnog elektromagneta (5) i kružnih elektromagneta (31). Reaktorsko jezgro (3) okruženo dvoslojnim omotačem jezgra (6) direktno je sistemom cijevi povezano sa: izvorom električne energije (15) preko cijevi sa dovodom električne energije (49), uređajem za ubrizgavanje goriva preko (16) preko cijevi za ubrizgavanje goriva (17) koja se završava u reaktorskom sudu sa injektorom goriva (18), spremnikom za helijum (20) preko cijevi za odvod helijuma (19), vakum pumpom (28) preko cijevi za isisavanje vazduha iz reaktorske jezgre (29), uređajem za ubrizgavanje materije za prekid procesa fuzije (8) preko cijevi za ubrizgavanje materije za prekid procesa nuklearne fuzije (7), kontrolnom tablom (10) preko cijevi sa žicama kontrolnih uređaja (11). Reaktor je direktno povezan sa parnom turbinom (32) sistemom cijevi za odvod vrele pare (13). Ohlađena vode se sa parne turbine odvodi nazad u reaktor sistemom cijevi za odvod ohlađene vode (27) uz pomoć vodene pumpe (24). Vrela para dovedena iz reaktora sistemom cijevi (13) pokreće turbinu (32) koja pomoću prenosnog mehanizma (33) pokreće generator (34) koju proizvodi električnu struju, a čiji se napon u skladu sa potrebama povećava na transformatoru (35) sa kojeg se žicama (36) vodi na dalekovod (37). Unutar reaktorskog jezgra dolazi do međusobne fuzije između ubrizganih gorivnih čestica (51) koje se kreću po linijama magnetnog polja u visokom vakumu međusobno se sudarajući. Prilikom reakcije nuklearne fuzije dolazi do oslobađanja ogromne količine toplotne energije koja se pomoću unutrašnjeg (3) i spojašnjeg (dvoslojnog) omotača (6) prenosi na vodu koja se pretvara u paru koja se odvodi na turbinu.

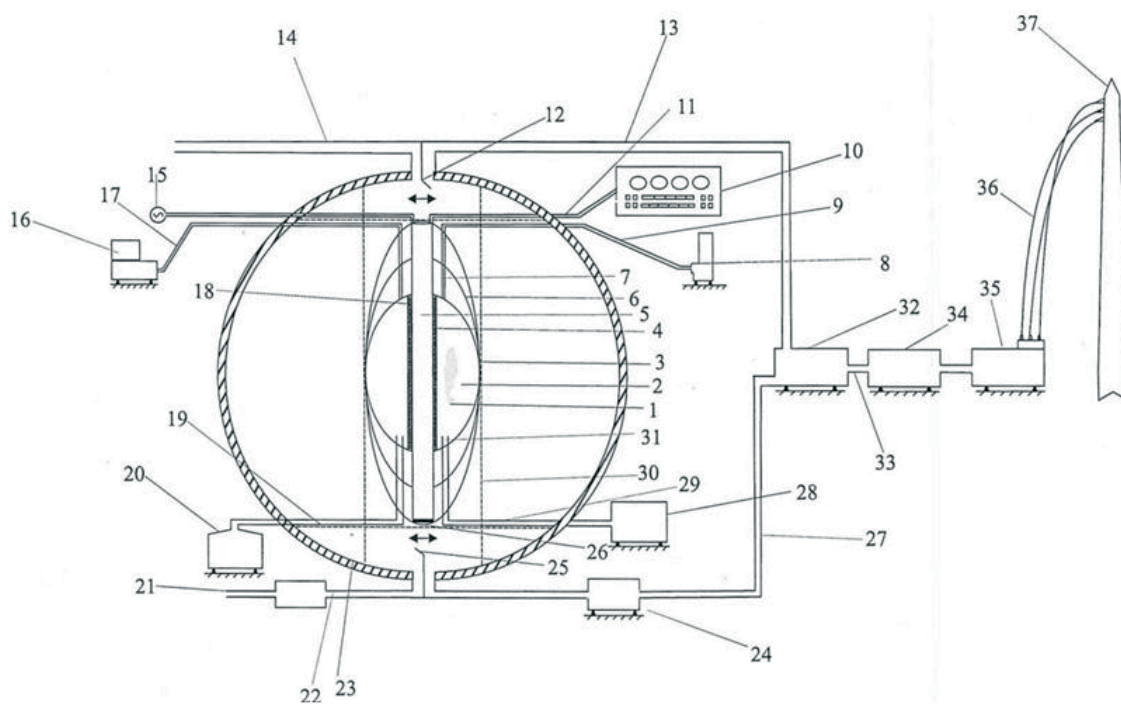

**INDEKS PREMA RASTUĆEM BROJU PRIJAVE PATENATA
INDEKS PREMA RASTUĆEM BROJU PRIJAVE PATENATA
ИНДЕКС ПРЕМА РАСТУЋЕМ БРОЈУ ПРИЈАВЕ ПАТЕНАТА**

**REGISTARSKI BROJ PRIJAVE PATENATA
REGISTRACIJSKI BROJ PRIJAVE PATENATA
РЕГИСТАРСКИ БРОЈ ПРИЈАВЕ ПАТЕНАТА**

**BAP163120A
BAP163122A
BAP163123A
BAP163130A
BAP163132A
BAP163133A
BAP163134A
BAP163135A
BAP163136A
BAP163140A
BAP163151A
BAP173211A**

INDEKS PREMA MKP / INDEKS PREMA MKP / ИНДЕКС ПРЕМА МКП**KLASIFIKACIJSKA OZNAKA PRIJAVE PATENTA
PREMA MKP****REGISTARSKI BROJ PRIJAVE
PATENTA**

A01G 9/00	BAP163135A
B60B	BAP163120A
E04B	BAP163140A
E04F	BAP163140A
E06C 5/32	BAP163133A
F15B	BAP163134A
F24J	BAP163130A
F28B	BAP163140A
F28C	BAP163140A
G21B 1/05	BAP173211A
G21B 1/13	BAP173211A
G21B 1/17	BAP173211A
H04L 12/26	BAP163136A
H05B 3/34	BAP163122A

**INDEKS PREMA NOSIOCIMA PRIJAVE PATENTA
INDEKS PREMA NOSITELJIMA PRIJAVE PATENTA
ИНДЕКС ПРЕМА НОСИОЦИМА ПРИЈАЈВЕ ПАТЕНТА**

ALIĆ, Fikret	BAP163122A
BORANČIĆ, Sabin	BAP163136A
GELIĆ, Živko	BAP163135A
General Electric Company	BAP163151A
KAURIN, Zoran	BAP163130A
KNEŽEVIĆ, Slaven	BAP173211A
MAČKOVIĆ, Armina	BAP163140A
MILIĆEVIĆ, Branko	BAP163132A
MILIĆEVIĆ, Branko	BAP163133A
MILIĆEVIĆ, Branko	BAP163134A
MURTIĆ, Nedžib	BAP163120A
RAMIĆ, Mirsad	BAP163123A

**OBJAVA PROŠIRENIH EVROPSKIH PATENATA UPISANIH U REGISTAR PATENATA
OBJAVA PROŠIRENIH EUROPSKIH PATENATA UPISANIH U REGISTAR PATENATA
ОБЈАВА ПРОШИРЕНИХ ЕВРОПСКИХ ПАТЕНАТА УПИСАНИХ У РЕГИСТАР ПАТЕНАТА**

(11) **BA/EP2390267**

(21) **E01195** (22) 2013-07-16

(26) BS

(31) 687971 P (32) 2005-06-07 (33) US
785353 P 2006-03-23 US
(96) 11002906 2006-06-06

(97) 2011-11-30

(51) **C07K 16/24 (2006.01), A61K 39/395 (2006.01), G01N 33/53 (2006.01), C12N 15/13 (2006.01), A61P 37/00 (2006.01), A61P 29/00 (2006.01)**

(73) **ESBATEch - a Novartis Company LLC**
Wagistrasse 21, 8952 Schlieren
CH

(72) **Ewert, Stefan**
CH
Urech, David
CH
Lichtlen, Peter
CH
Barberis, Alcide
CH
Auf der Maur, Adrian
CH

(74) **INJA PAŠALIĆ**
Prušćakova 9, 71000 Sarajevo
BA

(54) **STABILNA I TOPIVA ANTITIJELA ZA ZAUSTAVLJANJE TNF (ALPHA)**

(57)

Stabilno i rastvorljivo antitijelo ili derivat antitijela koji sespecifično veže za TNF α , spomenuto antitijelo ili derivati antitijela obuhvata varijabilne domenu lakih lanaca (VL) od SEQ ID NO:1 koja je kombinovana sa varijabilnom domenom teškog lanaca (VH) od SEQ ID NO:2.

Broj ostalih patentnih zahtjeva: 23

(11) **BA/EP2214487**

(21) **E01351** (22) 2014-02-05

(26) HR

(31) 979154 P (32) 2007-10-11 (33) US
(96) 08838314 2008-10-10

(97) 2010-08-11

(51) **C07D 401/04 (2006.01), C07D 251/18 (2006.01), C07D 409/04 (2006.01), C07D 401/12 (2006.01), C07D 401/14 (2006.01), C07D 403/12 (2006.01), C07D 251/52 (2006.01), A61K 31/53 (2006.01), A61P 9/00 (2006.01)**

(73) **GlaxoSmithKline LLC**
Philadelphia, PA 19102
US

(72) **DING, Yun**
WalthamMA 02541
US
THALJI, Reema, K.
CollegevillePA 19426
US
MARINO, Joseph, Paul, Jr.
King Of PrussiaPA 19406
US

(54) **NOVI INHIBITORI SEH I NJIHOVA UPOTREBA**

(57)

Spoj u skladu s Formulom I:

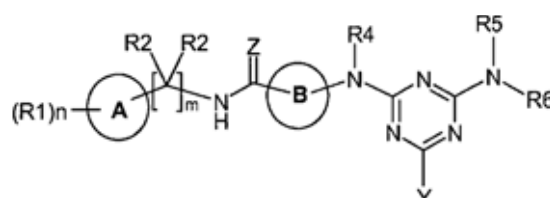

Formula I

naznačen time što:

A je fenil, tiofenil ili piridil;

R1 se neovisno bira iz skupine koju čine:

halogen, CN, OCF₃, CF₃, OC₁-C₆alkil, morfolino, CO₂H i N(CH₃)₂;

n je 1, 2 ili 3;

R2 je H;

m je 1 ili 2;

Z je O;

B je cikloheksil;

R4 je H;

Y je C₁-C₃alkil, fenil, tiofenil, ili piridil; gdje fenil, tiofenil ili piridil mogu biti supstituirani s -CO₂H, SO₂Me, CF₃, halogenom ili CN;

R5 je vodik ili C₁-C₆alkil; i

R6 je vodik ili C₁-C₆alkil;

ili njegova farmaceutski prihvatljiva sol.

Broj ostalih patentnih zahtjeva: 17

(11) **BA/EP2234485**

(21) **E01356** (22) 2014-02-12

(31) 8698 P (32) 2007-12-20 (33) US

(96) 08864658 2008-12-19

(97) 2010-10-06

(51) **A61K 9/16 (2006.01), A61K 9/20 (2006.01), A61K 31/438 (2006.01), A61K 31/4704 (2006.01), C07D 209/34 (2006.01), C07D 209/42 (2006.01), C07D 471/10 (2006.01)**

(73) TEVA PHARMACEUTICAL INDUSTRIES, LTD.
49131 Petach-Tikva
IL

(72) SAFADI, Muhammad
Nazareth 16103
IL
LICHT, Daniella
Givat Shmuel 54051
IL
LOVINGER, Ioana
44248 Kfar-saba
IL
EYAL, Aharon, M.
Jerusalem
IL

FRISTEDT, Tomas
256 56 Helsingborg
SE

JANSSON, Karl
240 10 Dalby
SE

(74) DR DIANA PROTIC – TKALČIĆ & PARTNERS d.o.o.
Koševo 36, 71000 Sarajevo
BA

(54) **STABILNI PREPARATI LAKVINIMODA**

(57)

Procespotvrde ispravnosti (validacije) serije farmaceutskih proizvoda koji sadrže N-etil-N-fenil-1,2-dihidro-4-hidroksi-5-hlor-1-metil-2-oksokvinolin-3-karboksamidili njegovu so i farmaceutski prihvatljiv nosilac u svrhe distribucije, *naznačentime* što podrazumeva:

- podvrgavanje uzorka te serije ispitivanju stabilnosti;
- određivanje ukupne količine proizvoda oksidativnog razlaganja u uzorku serije nakon ispitivanja stabilnosti; i
- potvrdu ispravnosti (validaciju) serije za distribuciju samo ukoliko uzorak serije, nakon ispitivanja stabilnosti, ne sadrži više od ukupno 0,5% (m/m) proizvoda oksidativnog razlaganja N-etil-N-fenil-1,2-dihidro-4-hidroksi-5-hlor-1-metil-2-oksokvinolin-3-karboksamida u odnosu na količinu N-etil-N-fenil-1,2-dihidro-4-hidroksi-5-hlor-1-metil-2-oksokvinolin-3-karboksamida.

Broj ostalih patentnih zahtjeva: 11

(11) **BA/EP2139882**

(21) **E01358** (22) 2014-02-18

(31) 919571 P (32) 2007-03-23 (33) US

(96) 08742273 2008-03-24

(97) 2010-01-06

(51) **C07D 401/12 (2006.01), C07D 401/14 (2006.01), A61K 31/4709 (2006.01), A61K 31/506 (2006.01)**

(73) Amgen Inc.
Thousand Oaks, CA 91320
US

(72) CHEN, Yi
Santa Clara, CA 95051
US
CUSHING, Timothy D.
Pacifica, California 94044
US
HAO, Xiaolin
Foster City, California 94404
US
HE, Xiao
Foster City, California 94404
US
REICHEL, Andreas
Moorpark, California 93021
US
RZASA, Robert M.
Ventura, California 93003
US
SEGANISH, Jennifer
Woodland Hills, CA 91367
US
SHIN, Youngsook
Emeryville, California 94608
US
ZHANG, Dawei
Thousand Oaks, California 91362
US

(54) **3-SUPSTITUISANI DERIVATI HINOLINA ILI HINOKSALINA I NJIHOVA UPOTREBA KAO INHIBITORA FOSFATIDILINOZITOL 3-KINAZE (PI3K)**

(57)

Jedinjenje koje ima strukturu:

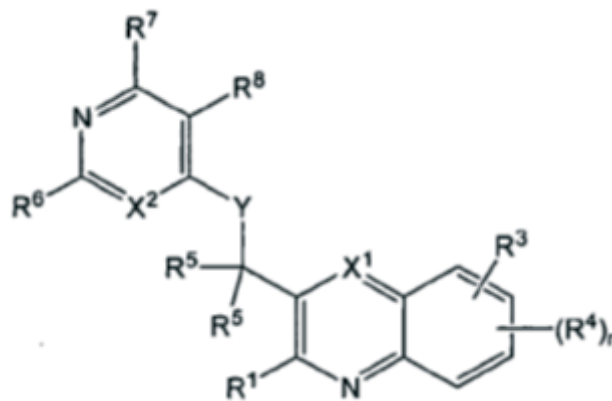

ili bilo koja njegova farmaceutski prihvatljiva so, u kojima:

X¹ je C(R⁹) ili N;

X² je C(R¹⁰) ili N;

Y je N(R¹¹), O ili S;

n je 0, 1, 2 ili 3;

R¹ je direktno-vezani ili kiseonikom-vezani zasićeni, delimično zasićeni ili nezasićeni 5-, 6- ili 7-člani monocikličan prsten koji sadrži 0, 1, 2, 3 ili 4 atoma izabrana od N, O i S, ali koji ne sadrži više od jednog O ili S, gde su dostupni atomi ugljenika prstena supstituisani sa 0, 1 ili 2 okso ili tiokso grupe, gde je prsten supstituisan sa 0 ili 1 R² supstituentom, i prsten je dodatno supstituisan sa 0, 1, 2 ili 3 supstituenta nezavisno izabrana iz grupe koju čine halo, nitro, cijano, C₁₋₄alkil, OC₁₋₄alkil, OC₁₋₄haloalkil, NHC₁₋₄alkil, N(C₁₋₄alkil)C₁₋₄alkil i C₁₋₄haloalkil;

R² je izabran iz grupe koju čine halo, C₁₋₄haloalkil, cijano, nitro, -C(=O)R^a, -C(=O)OR^a, -C(=O)NR^aR^a, -C(=NR^a)NR^aR^a, -OR^a, -OC(=O)R^a, -OC(=O)NR^aR^a, -OC(=O)N(R^a)S(=O)₂R^a, -C₂₋₆alkilNR^aR^a, -OC₂₋₆alkilOR^a, -SR^a, -S(=O)R^a, -S(=O)₂R^a, -S(=O)₂NR^aR^a, -S(=O)₂N(R^a)C(=O)R^a, -S(=O)₂N(R^a)C(=O)OR^a, -S(=O)₂N(R^a)C(=O)NR^aR^a, -NR^aR^a, -N(R^a)C(=O)R^a, -N(R^a)C(=O)OR^a, -N(R^a)C(=O)NR^aR^a, -N(R^a)C(=NR^a)NR^aR^a, -N(R^a)S(=O)₂R^a, -N(R^a)S(=O)₂NR^aR^a, -NR^aC₂₋₆alkilNR^aR^a ili -NR^aC₂₋₆alkilOR^a; ili R² je izabran iz grupe koju čine C₁₋₆alkil, fenil, benzil, heteroaril, heterociklus, -(C₁₋₃alkil)heteroaril, -(C₁₋₃alkil)heterociklus, -O(C₁₋₃alkil)heteroaril, -O(C₁₋₃alkil)heterociklus, -NR^a(C₁₋₃alkil)heteroaril, -NR^a(C₁₋₃alkil)heterociklus, -(C₁₋₃alkil)fenil, -O(C₁₋₃alkil)fenil i -NR^a(C₁₋₃alkil)fenil, od kojih su svi supstituisani sa 0, 1, 2 ili 3 supstituenta izabrana iz grupe koju čine C₁₋₄haloalkil, OC₁₋₄alkil, Br, Cl, F, I i C₁₋₄alkil;

R³ je izabran iz grupe koju čine H, halo, C₁₋₄haloalkil, cijano, nitro, -C(=O)R^a, -C(=O)OR^a, -C(=O)NR^aR^a, -C(=NR^a)NR^aR^a, -OR^a, -OC(=O)R^a, -OC(=O)NR^aR^a, -OC(=O)N(R^a)S(=O)₂R^a,

$-\text{OC}_{2-6}\text{alkilNR}^a\text{R}^a$, $-\text{OC}_{2-6}\text{alkilOR}^a$, $-\text{SR}^a$, $-\text{S(=O)R}^a$, $-\text{S(=O)}_2\text{R}^a$, $-\text{S(=O)}_2\text{NR}^a\text{R}^a$, $-\text{S(=O)}_2\text{N(R}^a)\text{C(=O)R}^a$, $-\text{S(=O)}_2\text{N(R}^a)\text{C(=O)OR}^a$, $-\text{S(=O)}_2\text{N(R}^a)\text{C(=O)NR}^a\text{R}^a$, $-\text{NR}^a\text{Ra}$, $-\text{N(R}^a)\text{C(=O)R}^a$, $-\text{N(R}^a)\text{C(=O)OR}^a$, $-\text{N(R}^a)\text{C(=O)NR}^a\text{R}^a$, $-\text{N(R}^a)\text{C(=NR}^a)\text{NR}^a\text{R}^a$, $-\text{N(R}^a)\text{S(=O)}_2\text{R}^a$, $-\text{N(R}^a)\text{S(=O)}_2\text{NR}^a\text{R}^a$, $-\text{NR}^a\text{C}_{2-6}\text{alkilNR}^a\text{R}^a$, $-\text{NR}^a\text{C}_{2-6}\text{alkilOR}^a$, $\text{C}_{1-6}\text{alkil}$, fenil, benzil, heteroaril i heterociklus, gde su $\text{C}_{1-6}\text{alkil}$, fenil, benzil, heteroaril i heterociklus dodatno supstituisani sa 0, 1, 2 ili 3 supstituenta izabrana iz grupe koju čine $\text{C}_{1-6}\text{haloalkil}$, $\text{OC}_{1-6}\text{alkil}$, Br, Cl, F, I i $\text{C}_{1-6}\text{alkil}$;

R^4 je, nezavisno, u svakom slučaju, halo, nitro, cijano, $\text{C}_{1-4}\text{alkil}$, $\text{OC}_{1-4}\text{alkil}$, $\text{OC}_{1-4}\text{haloalkil}$, $\text{NHC}_{1-4}\text{alkil}$, $\text{N(C}_{1-4}\text{alkil)C}_{1-4}\text{alkil}$ ili $\text{C}_{1-4}\text{haloalkil}$;

R^5 je, nezavisno, u svakom slučaju, H, halo, $\text{C}_{1-6}\text{alkil}$, $\text{C}_{1-4}\text{haloalkil}$, ili $\text{C}_{1-6}\text{alkil}$ supstituisan sa 1, 2 ili 3 supstituenta izabrana iz grupe koju čine halo, cijano, OH, $\text{OC}_{1-4}\text{alkil}$, $\text{C}_{1-4}\text{alkil}$, $\text{C}_{1-3}\text{haloalkil}$, $\text{OC}_{1-4}\text{alkil}$, NH_2 , $\text{NHC}_{1-4}\text{alkil}$, $\text{N(C}_{1-4}\text{alkil)C}_{1-4}\text{alkil}$; ili obe R^5 grupe zajedno formiraju $\text{C}_{3-6}\text{spiroalkil}$ supstituisan sa 0, 1, 2 ili 3 supstituenta izabrana iz grupe koju čine halo, cijano, OH, $\text{OC}_{1-4}\text{alkil}$, $\text{C}_{1-4}\text{alkil}$, $\text{C}_{1-3}\text{haloalkil}$, $\text{OC}_{1-4}\text{alkil}$, NH_2 , $\text{NHC}_{1-4}\text{alkil}$, $\text{N(C}_{1-4}\text{alkil)C}_{1-4}\text{alkil}$; R^6 je izabran iz grupe koju čine H, $\text{C}_{1-6}\text{haloalkil}$, Br, Cl, F, I, OR^a , NR^aR^a , $\text{C}_{1-6}\text{alkil}$, fenil, benzil, heteroaril i heterociklus, gde su $\text{C}_{1-6}\text{alkil}$, fenil, benzil, heteroaril i heterociklus dodatno supstituisani sa 0, 1, 2 ili 3 supstituenta izabrana iz grupe koju čine $\text{C}_{1-6}\text{haloalkil}$, $\text{OC}_{1-6}\text{alkil}$, Br, Cl, F, I i $\text{C}_{1-6}\text{alkil}$;

R^7 je izabran iz grupe koju čine H, $\text{C}_{1-6}\text{haloalkil}$, Br, Cl, F, I, OR^a , NR^aR^a , $\text{C}_{1-6}\text{alkil}$, fenil, benzil, heteroaril i heterociklus, gde su $\text{C}_{1-6}\text{alkil}$, fenil, benzil, heteroaril i heterociklus dodatno supstituisani sa 0, 1, 2 ili 3 supstituenta izabrana iz grupe koju čine $\text{C}_{1-6}\text{haloalkil}$, $\text{OC}_{1-6}\text{alkil}$, Br, Cl, F, I i $\text{C}_{1-6}\text{alkil}$;

R^8 je izabran iz grupe koju čine H, halo, $\text{C}_{1-4}\text{haloalkil}$, cijano, nitro, $-\text{C(=O)Ra}$, $-\text{C(=O)OR}^a$, $-\text{C(=O)NR}^a\text{R}^a$, $-\text{C(=NR}^a)\text{NR}^a\text{R}^a$, $-\text{OR}^a$, $-\text{OC(=O)R}^a$, $-\text{OC(=O)NR}^a\text{R}^a$, $-\text{OC(=O)N(R}^a)\text{S(=O)}_2\text{R}^a$, $-\text{OC}_{2-6}\text{alkilNR}^a\text{R}^a$, $-\text{OC}_{2-6}\text{alkilOR}^a$, $-\text{SR}^a$, $-\text{S(=O)R}^a$, $-\text{S(=O)}_2\text{R}^a$, $-\text{S(=O)}_2\text{NR}^a\text{R}^a$, $-\text{S(=O)}_2\text{N(R}^a)\text{C(=O)R}^a$, $-\text{S(=O)}_2\text{N(R}^a)\text{C(=O)OR}^a$, $-\text{S(=O)}_2\text{N(R}^a)\text{C(=O)NR}^a\text{R}^a$, $-\text{NR}^a\text{R}^a$, $-\text{N(R}^a)\text{C(=O)R}^a$, $-\text{N(R}^a)\text{C(=O)OR}^a$, $-\text{N(R}^a)\text{C(=O)NR}^a\text{R}^a$, $-\text{N(R}^a)\text{C(=NR}^a)\text{NR}^a\text{R}^a$, $-\text{N(R}^a)\text{S(=O)}_2\text{R}^a$, $-\text{N(R}^a)\text{S(=O)}_2\text{NR}^a\text{R}^a$, $-\text{NR}^a\text{C}_{2-6}\text{alkilNR}^a\text{R}^a$, $-\text{NR}^a\text{C}_{2-6}\text{alkilOR}^a$, $\text{C}_{1-6}\text{alkil}$, fenil, benzil, heteroaril i heterociklus, gde su $\text{C}_{1-6}\text{alkil}$, fenil, benzil, heteroaril i heterociklus dodatno supstituisani sa 0, 1, 2 ili 3 supstituenta izabrana iz grupe koju čine $\text{C}_{1-6}\text{haloalkil}$, $\text{OC}_{1-6}\text{alkil}$, Br, Cl, F, I i $\text{C}_{1-6}\text{alkil}$;

R^9 je izabran iz grupe koju čine H, halo, C_{1-6}

haloalkil , cijano, nitro, $-\text{C(=O)R}^a$, $-\text{C(=O)OR}^a$, $-\text{C(=O)NR}^a\text{R}^a$, $-\text{C(=NR}^a)\text{NR}^a\text{R}^a$, $-\text{OR}^a$, $-\text{OC(=O)R}^a$, $-\text{OC(=O)NR}^a\text{R}^a$, $-\text{OC(=O)N(R}^a)\text{S(=O)}_2\text{R}^a$, $-\text{OC}_{2-6}\text{alkilNR}^a\text{R}^a$, $-\text{OC}_{2-6}\text{alkilOR}^a$, $-\text{SR}^a$, $-\text{S(=O)R}^a$, $-\text{S(=O)}_2\text{R}^a$, $-\text{S(=O)}_2\text{NR}^a\text{R}^a$, $-\text{S(=O)}_2\text{N(R}^a)\text{C(=O)R}^a$, $-\text{S(=O)}_2\text{N(R}^a)\text{C(=O)OR}^a$, $-\text{S(=O)}_2\text{N(R}^a)\text{C(=O)NR}^a\text{R}^a$, $-\text{NR}^a\text{R}^a$, $-\text{N(R}^a)\text{C(=O)R}^a$, $-\text{N(R}^a)\text{C(=O)OR}^a$, $-\text{N(R}^a)\text{C(=O)NR}^a\text{R}^a$, $-\text{N(R}^a)\text{C(=NR}^a)\text{NR}^a\text{R}^a$, $-\text{N(R}^a)\text{S(=O)}_2\text{R}^a$, $-\text{N(R}^a)\text{S(=O)}_2\text{NR}^a\text{R}^a$, $-\text{NR}^a\text{C}_{2-6}\text{alkilNR}^a\text{R}^a$, $-\text{NR}^a\text{C}_{2-6}\text{alkilOR}^a$, $\text{C}_{1-6}\text{alkil}$, fenil, benzil, heteroaril i heterociklus, gde su $\text{C}_{1-6}\text{alkil}$, fenil, benzil, heteroaril i heterociklus dodatno supstituisani sa 0, 1, 2 ili 3 supstituenta izabrana iz grupe koju čine halo, $\text{C}_{1-4}\text{haloalkil}$, cijano, nitro, $-\text{C(=O)R}^a$, $-\text{C(=O)OR}^a$, $-\text{C(=O)NR}^a\text{R}^a$, $-\text{C(=NR}^a)\text{NR}^a\text{R}^a$, $-\text{OR}^a$, $-\text{OC(=O)R}^a$, $-\text{OC(=O)NR}^a\text{R}^a$, $-\text{OC(=O)N(R}^a)\text{S(=O)}_2\text{R}^a$, $-\text{OC}_{2-6}\text{alkilNR}^a\text{R}^a$, $-\text{OC}_{2-6}\text{alkilOR}^a$, $-\text{SR}^a$, $-\text{S(=O)R}^a$, $-\text{S(=O)}_2\text{R}^a$, $-\text{S(=O)}_2\text{NR}^a\text{R}^a$, $-\text{S(=O)}_2\text{N(R}^a)\text{C(=O)R}^a$, $-\text{S(=O)}_2\text{N(R}^a)\text{C(=O)OR}^a$, $-\text{S(=O)}_2\text{N(R}^a)\text{C(=O)NR}^a\text{R}^a$, $-\text{NR}^a\text{R}^a$, $-\text{N(R}^a)\text{C(=O)R}^a$, $-\text{N(R}^a)\text{C(=O)OR}^a$, $-\text{N(R}^a)\text{C(=O)NR}^a\text{R}^a$, $-\text{N(R}^a)\text{C(=NR}^a)\text{NR}^a\text{R}^a$, $-\text{N(R}^a)\text{S(=O)}_2\text{R}^a$, $-\text{N(R}^a)\text{S(=O)}_2\text{NR}^a\text{R}^a$, $-\text{NR}^a\text{C}_{2-6}\text{alkilNR}^a\text{R}^a$, $-\text{NR}^a\text{C}_{2-6}\text{alkilOR}^a$; ili R^9 je zasićen, delimično zasićen ili nezasićen 5-, 6- ili 7-člani monocikličan prsten koji sadrži 0, 1, 2, 3 ili 4 atoma izabrana od N, O i S, ali koji ne sadrži više od jednog O ili S, gde su dostupni atomi ugljenika u prstenu supstituisani sa 0, 1 ili 2 okso ili tiokso grupe, gde je prsten supstituisan sa 0, 1, 2, 3 ili 4 supstituenta izabrana iz grupe koju čine halo, $\text{C}_{1-4}\text{haloalkil}$, cijano, nitro, $-\text{C(=O)R}^a$, $-\text{C(=O)OR}^a$, $-\text{C(=O)NR}^a\text{R}^a$, $-\text{C(=NR}^a)\text{NR}^a\text{R}^a$, $-\text{OR}^a$, $-\text{OC(=O)R}^a$, $-\text{OC(=O)NR}^a\text{R}^a$, $-\text{OC(=O)N(R}^a)\text{S(=O)}_2\text{R}^a$, $-\text{OC}_{2-6}\text{alkilNR}^a\text{R}^a$, $-\text{OC}_{2-6}\text{alkilOR}^a$, $-\text{SR}^a$, $-\text{S(=O)R}^a$, $-\text{S(=O)}_2\text{R}^a$, $-\text{S(=O)}_2\text{NR}^a\text{R}^a$, $-\text{S(=O)}_2\text{N(R}^a)\text{C(=O)R}^a$, $-\text{S(=O)}_2\text{N(R}^a)\text{C(=O)OR}^a$, $-\text{S(=O)}_2\text{N(R}^a)\text{C(=O)NR}^a\text{R}^a$, $-\text{NR}^a\text{R}^a$, $-\text{N(R}^a)\text{C(=O)R}^a$, $-\text{N(R}^a)\text{C(=O)OR}^a$, $-\text{N(R}^a)\text{C(=O)NR}^a\text{R}^a$, $-\text{N(R}^a)\text{C(=NR}^a)\text{NR}^a\text{R}^a$, $-\text{N(R}^a)\text{S(=O)}_2\text{R}^a$, $-\text{N(R}^a)\text{S(=O)}_2\text{NR}^a\text{R}^a$, $-\text{NR}^a\text{C}_{2-6}\text{alkilNR}^a\text{R}^a$, $-\text{NR}^a\text{C}_{2-6}\text{alkilOR}^a$;

R^{10} je H, $\text{C}_{1-3}\text{alkil}$, $\text{C}_{1-3}\text{haloalkil}$, cijano, nitro, CO_2R^a , $\text{C(=O)NR}^a\text{R}^a$, $-\text{C(=NR}^a)\text{NR}^a\text{R}^a$, $-\text{S(=O)}_2\text{N(R}^a)\text{C(=O)R}^a$, $-\text{S(=O)}_2\text{N(R}^a)\text{C(=O)OR}^a$, $-\text{S(=O)}_2\text{N(R}^a)\text{C(=O)NR}^a\text{R}^a$, S(=O)R^b , $\text{S(=O)}_2\text{R}^b$ ili $\text{S(=O)}_2\text{NR}^a\text{R}^a$;

R^{11} je H ili $\text{C}_{1-4}\text{alkil}$;

R^a je nezavisno, u svakom slučaju, H ili R^b ; i

R^b je nezavisno, u svakom slučaju, fenil, benzil ili $\text{C}_{1-6}\text{alkil}$, pri čemu su fenil, benzil i $\text{C}_{1-6}\text{alkil}$ supstituisani sa 0, 1, 2 ili 3 supstituenta izabrana iz grupe koju čine halo, $\text{C}_{1-4}\text{alkil}$, $\text{C}_{1-3}\text{haloalkil}$, $-\text{OC}_{1-4}\text{alkil}$, $-\text{NH}_2$, $-\text{NHC}_{1-4}\text{alkil}$, $-\text{N(C}_{1-4}\text{alkil)C}_{1-4}\text{alkil}$; i

gde " $\text{C}_{\alpha-\beta}\text{alkil}$ " označava alkil grupu koja sadrži

minimalno α i maksimalno β atoma ugljenika u granatoj, cikličnoj ili linearnoj vezi ili svaku kombinaciju ova tri, gde α i β predstavljaju cele brojeve, i gde alkil grupa može takođe da sadrži jednu ili dve dvogube ili trogube veze.

Broj ostalih patentnih zahtjeva: 9

(11) **BA/EP2205640**

(21) **E01359** (22) 2014-02-19

(26) HR

(31) 07291259 (32) 2007-10-15 (33) EP
37128 P 2008-03-17 US

(96) 08839958 2008-10-14

(97) 2010-07-14

(51) **C07K 16/46 (2006.01), C07K 16/24 (2006.01), A61K 39/395 (2006.01), A61P 35/00 (2006.01), A61P 37/08 (2006.01), A61P 11/06 (2006.01)**

(73) SANOFI
75008 Paris
FR

(72) RAO, Ercole
65926 Frankfurt Am Main
DE
MIKOL, Vincent
F-75013 Paris
FR
LI, Danxi
Skillman, NJ 08558
US
KRUIP, Jochen
65926 Frankfurt Am Main
DE
DAVISON, Matthew
Bridgewater, New Jersey 08807
US

(54) **ANTITIJELA KOJA VEŽU IL-4 I/ILI IL-13 I NJIHOVA UPORABA**

(57)

1. Bispecifično antitijelo ili njegov bispecifični fragment antitijela koji se specifično veže na IL-13 i IL-4, naznačeno time da navedeno bispecifično antitijelo ili njegov bispecifični

fragment antitijela sadrži dva laka lanca sa strukturom N-VL_{hB-B13}-poveznica-VL_{hBD4-8}-CL-C i dva teška lanca sa strukturom N-VH_{hB-813}-poveznica-VH_{hBD4-8}-CH1-CH2-CH3-C, pri čemu VL_{hB-B13} sadrži sekvencu aminokiseline SEQ ID NO: 1, pri čemu VL_{hBD4-3} sadrži sekvencu aminokiseline SEQ ID NO: 3, pri čemu VH_{hB-B13} sadrži sekvencu aminokiseline SEQ ID NO: 2, pri čemu VH_{hBD4-8} sadrži sekvencu aminokiseline SEQ ID NO: 5, te pri čemu svaka poveznica je peptidna poveznica koja ima sekvencu aminokiseline koja sadrži SEQ ID NO: 6.

Broj ostalih patentnih zahtjeva: 6

(11) **BA/EP2041002**

(21) **E01504** (22) 2014-09-01

(26) BS

(31) 0606116 (32) 2006-07-05 (33) FR
(96) 07788916 2007-06-22

(97) 2009-04-01

(51) **B65D 85/76 (2006.01), B65D 77/24 (2006.01), B65B 3/02 (2006.01)**

(73) SAVENCIA S.A.
42, Rue Rieussec, 78223 Viroflay
FR

(72) BONNIN, Yves
78580 Maule
FR
BOYER, Jacky
24000 Perigueux
FR
PORTE, Joël
24660 Coulounieix
FR
GENTON, Florian
911 01 Trencin
SK

(54) **UREĐAJ ZA PAKIRANJE HRANE, KAO ŠTO JE SIR, I METODA PROIZVODNJE ISTOG**

(57)

1. Uređaj (1) za pakiranje hrane (4), kao što su individualne porcije sira, koji se sastoji od dva spremnika (2 i 3) koji su zavareni zajedno na odnosnim perifernim rubovima (2a i 3a) koje ti spremnici imaju tako da zajedno tvore zid (6) zatvorene šupljine koja sadrži navedeni proizvod, navedeni rubovi se protežu svaki za sebe prema vanjskom dijelu navedenih spremnika putem dviju jezičaka za otvaranje (2b i 3b) koji su okrenuti jedan prema drugom i koji se mogu odvojiti jedan od drugog povlačenjem kako bi se otvorio navedeni uređaj odvajanjem navedenih rubova, navedeni uređaj sadrži, dodatno, sredstvo (5) za primanje navedenog proizvoda koji je sigurno ugrađen na stražnju stranu navedene šupljine, koje sredstvo za primanje prolazi kroz navedeni zid šupljine na način da se proteže preko dužine navedenih jezičaka, koji su zavareni na navedeno sredstvo za primanje, koje sredstvo za primanje ima čvrstu strukturu koja se prima na navedeni proizvod, naznačen time što navedeno sredstvo za primanje ima bitno planarnu geometriju, navedeni jezičci su zavareni na dvije odnosne stranice navedenog sredstva za primanje.

Broj ostalih patentnih zahtjeva: 11

(11) **BA/EP2521855**(21) **E01526** (22) 2014-09-24

(31) 102010004157 (32) 2010-01-08 (33) DE

(96) 11706143 2011-01-05

(97) 2012-11-14

(51) **F03B 7/00 (2006.01), F03B 17/06 (2006.01)**(73) Drews, Hartmuth
25421 Pinneberg
DE(72) Drews, Hartmuth
25421 Pinneberg
DE(54) **VODENI TOČAK ZA PROIZVODNJU ENERGIJE**

(57)

1. Vodeni točak za proizvodnju energije pomoću dodeljenih generatora sa prstenasto poredanim i poprečno postavljenim vodenim lopaticama koje su izložive pritisku strujeće ili slobodnim padom dovedene vode, a vodene lopatice su poredane između venaca točkova napravljenih kao spoljno ograničenje, pri čemu su venci točkova svaki preko paoka povezani sa osovinskim rukavcem radi lagerovanja, pri čemu su pojedinačne vodene lopatice napravljene od istovetnih kruto napravljenih elemenata i na svojim spoljnim stranama su spregnute sa bočnim stranama venca vodenog točka, naznačen time, što su vodene lopatice (5) raspoređene preko mrežaste konstrukcije (6) a mrežasta konstrukcija (6) je napravljena kao poprečno postavljen prizmatični raspored više povezanih potpora (7) kao poprečnih nosača (8), koji su na čvorišnim tačkama (9) povezani uzdužnim šipkama (10), a najmanje jedna potpora (7) poprečnog nosača (8) je povezana sa vencem točka (2) pri čemu je jedna preko poprečnog nosača (8) postavljena uzdužna šipka (10) napravljena za obrtni držač vodene lopatice (5) koja može da se zakreće preko prihvata i jedna uzdužna šipka (10) dodeljena kao oslonac za vodenu lopaticu (5) u jednoj radnoj poziciji a sa druge stran služi za ograničavanje obrtnog kretanja susednih vodenih lopatica (2) u poziciji u senci strujanja (18).

Broj ostalih patentnih zahtjeva: 7

(11) BA/EP1960430(21) **E01587** (22) 2014-12-16

(26) BS

(31) 748926 P (32) 2005-12-09 (33) US
(96) 06820403 2006-12-04

(97) 2008-08-27

(51) C07K 16/24 (2006.01)(73) UCB Pharma S.A.
1070 Bruxelles
BE(72) GELINAS, Richard, Evan
SloughBerkshire SL1 3WE
GB
SINGHAL, Mitra, Choudhury
SloughBerkshire SL1 3WE
GB
ZHANG, Yi
SloughBerkshire SL1 3WE
GB
POPPLEWELL, Andrew, George
SloughBerkshire SL1 3WE
GB
ADAMS, Ralph
SloughBerkshire SL1 3WE
GB(74) "STAM" d.o.o.
Sarači 77, 71000 Sarajevo
BA**(54) MOLEKULE ANTITIJELA SA
SPECIFIČNOSTI ZA HUMANI 6-IL**

(57)

1. Neutralizirajuće antitijelo koje posjeduje specifičnost za humani IL-6 i ima teški lanac koji sadrži sekvencu gH13 datu u SEQ ID NO: 11 i laki lanac koji sadrži sekvencu GL10 datu u SEQ ID NO: 13.

(11) BA/EP2640467(21) **E01611** (22) 2015-01-20

(26) SR

(31) PCT/CN2010/078927 (32) 2010-11-19 (33) CN
(96) 11790916 2011-11-17

(97) 2013-09-25

**(51) A61P 35/00 (2006.01), A61K 31/495
(2006.01), C07D 401/12 (2006.01)**(73) Novartis AG
Lichtstrasse 35, 4056 Basel
CH(72) BERGHAUSEN, Joerg
CH-4002 Basel
CH
REN, Haixia
Shanghai 201203
CN**(54) Kristalni oblik inhibitora za MDM2/4 i
p53 interakcije**

(57)

1. Kristalni oblik sulfatne soli (S)-1-(4-hloro-fenil)-7-izopropoksi-6-metoksi-2-(4-{metil-[4-(4-metil-3-okso-piperazin-1-il)transcikloheksil metil]-amino} -fenil)-1,4-dihidro-2H-izohinolin-3-on.

Broj ostalih patentnih zahtjeva: 11

Broj ostalih patentnih zahtjeva: 17

(11) **BA/EP2403852**(21) **E01614** (22) 2015-01-27

(26) SR

(31) 09154414 (32) 2009-03-05 (33) EP
09179618 2009-12-17 EP

(96) 10706659 2010-03-05

(97) 2012-01-11

(51) **C07D 235/30 (2006.01), C07D 401/12 (2006.01), C07D 405/12 (2006.01), C07D 409/12 (2006.01), C07D 403/12 (2006.01)**(73) Orexo AB
Box 303, 751 05 Uppsala
SE(72) PFAU, Roland
55216 Ingelheim Am Rhein
DE
ARNDT, Kirsten
55216 Ingelheim Am Rhein
DE
DOODS, Henri
55216 Ingelheim Am Rhein
DE
KLINDER, Klaus
55216 Ingelheim Am Rhein
DE
KUELZER, Raimund
55216 Ingelheim Am Rhein
DE
LUBRIKS, Dimitrijs
1006 Riga
LV
MACK, Juergen
55216 Ingelheim Am Rhein
DE
PELCMAN, Benjamin
75105 Uppsala
SE
PRIEPKE, Henning
55216 Ingelheim Am Rhein
DE
ROENN, Robert
75105 Uppsala
SE
STENKAMP, Dirk
55216 Ingelheim Am Rhein
DE
SUNA, Edgars
1006 Riga
LV(54) **2-AMINOBENZIMIDAZOL-5-KARBOKSAMIDI KAO ANTI-INFLAMATORNI AGENSI**

(57)

Jedinjenja opšte formule I

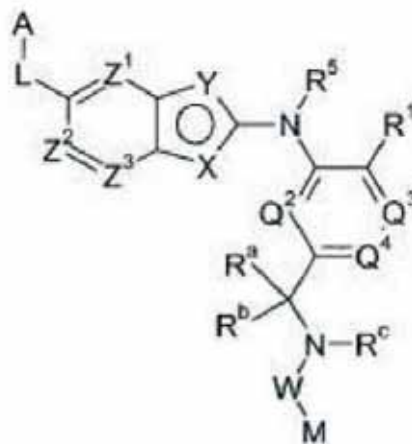

jedno od X i Y predstavlja -N(R⁶)-; a drugo predstavlja -N=; jedno od Z¹, Z² i Z³ nezavisno predstavlja -C(R⁷)= ili -N=; a ostala dva od Z¹, Z² i Z³ predstavljaju -C(R⁷)=; Q², Q³ i Q⁴ respektivno predstavljaju -C(R²)=, -C(R³)= i -C(R⁴)=; ili bilo koji, jedan ili dva od Q², Q³ ili Q⁴ može alternativno i nezavisno predstavljati -N=;

R¹ predstavlja halo, OH, -CN; C₁₋₃ alkil, C₂₋₆ alkinil, OC₁₋₃ alkil, koje tri grupe mogu biti opciono supstituisane sa jednim ili više supstituenata izabranih od fluora, -CN, =O, OH, -OCH₃, -OCF₃;

R², R³ i R⁴ nezavisno predstavljaju vodonik, halo, -CN; C₁₋₃ alkil, OC₁₋₃ alkil, koje dve grupe mogu biti opciono susituisane sa jednim ili više supstituenata izabranih od fluora, -CN, =O, OH, -OCH₃, -OCF₃;

R^a, R^b nezavisno predstavljaju vodonik, C₁₋₃ alkil, ili oba zajedno sa atomom ugljenika za koji su vezani, formiraju C₃₋₇ cikloalkilen prsten, ili 4-6-člani heterocikloalkilen prsten;

R^c predstavlja vodonik ili C₁₋₃ alkil;

W predstavlja -C(O)-, -S(O)-, -S(O)₂-, -C(O)O-, ili -C(O)NR^d-, koje grupe su vezane za azot -NR^e-funkcionalne grupe, preko atoma ugljenika ili sumpora; R^d predstavlja vodonik ili C₁₋₃ alkil;

M predstavlja C₁₋₇ alkil, C₃₋₇ cikloalkil, koje obe grupe mogu biti opciono supstituisane sa jednom ili više grupa izabranih od fluoro, -OH, -CN, -NH₂, -NH(C₁₋₃ alkil), N(C₁₋₃ alkil)₂, -OC₁₋₃ alkil, -SC₁₋₃ alkil, aril, heteroaril [koje dve poslednje grupe mogu biti supstituisane sa jednim ili više supstituenata izabranih od halo, OH, -CN, C₁₋₃ alkil, OC₁₋₃ alkil (koje dve alkil grupe mogu biti opciono supstituisane sa jednim ili više atoma fluora)], C₁₋₇ alkil, C₂₋₇, alkinil, C₃₋₇ cikloalkil-CO-2alkil, 4-7-člani heterocikloalkil-C₀₋₂alkil (koje alkil, alkinil, heterocikloalkil ili cikloalkil

grupe su opciono supstituisane sa jednim ili više supstituenata izabranih od fluoro, -CN, =O, -NH₂, -NH(C₁₋₃ alkil), -N(C₁₋₃ alkil)₂, -OH, -OC₁₋₃ alkil); ili aril, heteroaril, 4-7-člani heterocikloalkil, koje sve grupe mogu biti opciono supstituisane sa jednim ili više supstituenata izabranih od halo, -OH, -CN, -NH₂, -NH(C₁₋₃ alkil), -N(C₁₋₃alkil)₂, -OC₁₋₃ alkil, -SC₁₋₃ alkil, aril, heteroaril [koje dve poslednje grupe mogu biti supstituisane sa jednim ili više supstituenata

izabranih od halo, OH, -CN, C₁₋₃ alkil, -OC₁₋₃ alkil (koje dve alkil grupe su opciono supstituisane sa jednim ili više atoma fluora)], C₁₋₇alkil, C₂₋₇ alkinil, C₃₋₇ cikloalkil, 4-7-člani heterocikloalkil (koje alkil, alkinil, heterocikloalkil ili cikloalkil grupe su opciono supstituisane sa jednim ili više supstituenata izabranih od fluor, -CN, =O, -NH₂, -NH(C₁₋₃ alkil), N(C₁₋₃ alkil)₂, -OH, -OC₁₋₃alkil]; R⁵ predstavlja vodonik; ili C₁₋₃ alkil;

R⁶ predstavlja vodonik; C₁₋₅ alkil, C₃₋₆ alkinil, 4-7-člani heterocikloalkil-G)-2 alkil ili C₃₋₇ cikloalkil-C₀₋₂alkil (od kojih poslednje četiri grupe su opciono supstituisane sa jednim ili više supstituenata izabranih od fluoro, -CN, =O, C₁₋₃ alkil, -OH, -OC₁₋₃alkil, -NH₂, -NH(C₁₋₃ alkil), N(C₁₋₃ alkil)₂);

svaki R⁷ nezavisno predstavlja vodonik, halo, -CN, C₁₋₇alkil, C₂₋₇ alkinil, C₃₋₇ cikloalkil, C₁₋₅alkil-O-, C₃₋₇ cikloalkil-C₀₋₂ alkil-O-, 4-7-člani heterocikloalkil-C₀₋₂alkil-O-, (od kojih poslednjih šest grupa alkil, alkinil, cikloalkil ili heterocikloalkil fragmenata su opciono supstituisani sa jednim ili više supstituenata izabranih od fluora, -CN, =O, OH, -OC₁₋₃ alkil, -NH₂, -NH-C₁₋₃ alkil, N(C₁₋₃ alkil)₂ ili sa jednom ili više C₁₋₃ alkil grupa, koje mogu biti opciono supstituisane sa jednim ili više atoma fluora); ili aril ili heteroaril, koje dve grupe mogu biti supstituisane sa jednim ili više supstituenata izabranih od halo, OH, -CN, C₁₋₃ alkil, -OC₁₋₃ alkil (koje dve grupe alkil fragmenata su opciono supstituisane sa jednim ili više atoma fluoro);

L predstavlja -C(O)N(R⁸)-, -N(R⁸)C(O)-, -S(O)₂N(R⁸)-, -N(R⁸)S(O)₂, - N(R⁸)C(O)N(R⁸)-, -OC(O)N(R⁸)- ili -N(R⁸)C(O)O-;

A predstavlja vodonik, C₁₋₈ alkil, C₃₋₈ alkinil, aril, heteroaril, aril-C₁₋₃alkil-, C₃₋₈ cikloalkil-C₀₋₃alkil-, 4-7-člani heterocikloalkil-C₀₋₃alkil-, heteroaril-C₁₋₃alkil-, u kojim grupama alkil-, alkinil-, cikloalkil- i heterocikloalkil fragmenti su opciono supstituisane sa jednim ili više supstituenata izabranih od R^{9a} i aril i heteroaril fragmenti su opciono supstituisani sa jednim ili više supstituenata izabranih od R^{9b};

ili

A-L- zajedno predstavljaju jednu od sledećih grupa



u kojima

V predstavlja vezu, -CH₂CH₂-, -CH₂CH₂CH₂-, gde u svakoj od alkilen grupa jedna metilen [-CH₂-] jedinica može opciono biti zamenjena sa atomom kiseonika, -NH- ili N(G-3 alkil)- grupa i svaka metilen jedinica može opciono i nezavisno biti supstituisana sa jednom ili dve od sledećih grupa: fluor, -CN, =O, -NH₂,

-NH(C₁₋₃alkil), N(C₁₋₃ alkil)₂, -OH, -OC₁₋₃alkil);

svaki R⁸ nezavisno predstavlja vodonik, ili C₁₋₃ alkil;

svaki R^{9a} nezavisno predstavlja fluor, -OH, -CN, =O,

-NH₂, -NH(G-3 alkil), -N(C₁₋₃ alkil)₂, -OC₁₋₆alkil, C₁₋

6alkil, (u kojima su poslednje četiri grupe alkil

fragmenata opciono supstituisane sa jednim ili

više supstituenata izabranih od fluora, -CN, =O,

-NH₂, -NH(C₁₋₃alkil), N(C₁₋₃ alkil)₂, -OH, -OC₁₋₃ alkil)

ili arila, heteroarila [koje dve grupe mogu biti supstituisane

sa jednim ili više supstituenata izabranih od halo, OH,

-CN, C₁₋₃ alkil, OC₁₋₃ alkil (koje dve alkil grupe su

opciono supstituisane sa jednim ili više atoma

fluora)]; svaki R^{9b} predstavlja nezavisno halo,

-OH, -CN, -NH₂, -NH(G-3alkil), -N(C₁₋₃ alkil)₂,

-OC₁₋₃ alkil, -SC₁₋₃ alkil, aril, heteroaril [koje dve

grupe mogu biti supstituisane sa jednim ili više

supstituenata izabranih od halo, OH, -CN, C₁₋₃

alkil, OC₁₋₃ alkil (koje dve alkil grupe su opciono

supstituisane sa jednim ili više atoma fluora)],

C₁₋₇alkil, C₂₋₇ alkinil, C₃₋₇ cikloalkil, 4-7-člani

heterocikloalkil (koje alkil, alkinil, heterocikloalkil

ili cikloalkil grupe su opciono supstituisane sa

jednim ili više supstituenata izabranih od fluoro,

-CN, =O, -NH₂, -NH(G-3 alkil), N(C₁₋₃alkil)₂, -OH,

OC₁₋₃alkil);

njihove soli, naročito njihovih fiziološki prihvatljive

soli sa organskim ili neorganskim kiselinama ili

Broj ostalih patentnih zahtjeva: 18

(11) BA/EP2475368(21) **E01615** (22) 2015-01-28

(26) SR

(31) 241527 P (32) 2009-09-11 (33) US
(96) 10755044 2010-09-09

(97) 2012-07-18

(51) **A61K 31/502 (2006.01), A61P 35/00 (2006.01), A61P 35/02 (2006.01)**(73) Amgen, Inc
One Amgen Center Drive, Thousand Oaks,
CA 91320-1799
US(72) PAYTON, Marc
Newbury Park California 91320
US
KENDALL, Richard
Thousand Oaks California 91360
US(54) **N-(4-((3-(2-AMINO-4-PIRIMIDINIL)-2-PIRIDINIL)OKSI)FENIL)-4-(4-METIL-2-THIENIL)-1-FTALAZINAMIN ZA PRIMENU U TRETMANU KANCERA REZISTENTNOG NA ANTIMITOTIČKE AGENSE**

(57)

1. Jedinjenje N-(4-((3-(2-amino-4-pirimidinil)-2-piridinil)oksi)fenil)-4-(4-metil-2-tienil)-1-ftalazina-min ili njegova farmaceutski prihvatljiva so, za primenu u terapiji kancera u subjekta, naznačeno time što je kancer subjekta refraktan na tretman nekim antikancerskim agensom.

Broj ostalih patentnih zahtjeva: 13

(11) BA/EP2172211(21) **E01617** (22) 2015-01-28

(26) HR

(96) 08017305 2008-10-01

(97) 2010-04-07

(51) **A61K 39/00 (2006.01), A61P 35/00 (2006.01), A61K 38/08 (2006.01), A61K 38/16 (2006.01)**(73) Immatix Biotechnologies GmbH
Paul-Ehrlich-Strasse 15, 72076 Tübingen
DE(72) Schoor, Oliver
72070 Tübingen
DE
Hilf, Norbert
72138 Kirchentellinsfurt
DE
Weinschenk, Toni
73773 Aichwald
DE
Trautwein, Claudia
42489 Wülfrath
DE
Walter, Steffen
72764 Reutlingen
DE
Singh, Harpreet
81679 München
DE
Schoor, Oliver
72070 Tübingen
DE
Hilf, Norbert
72138 Kirchentellinsfurt
DE
Weinschenk, Toni
73773 Aichwald
DE
Trautwein, Claudia
42489 Wülfrath
DE
Walter, Steffen
72764 Reutlingen
DE
Singh, Harpreet
81679 München
DE(54) **Sastav tumoru-pridruženih peptida i povezanog cjepiva protiv karcinoma za liječenje glioblastoma (GBM-a) i drugih karcinoma**

(57)

1. Farmaceutski sastav koji sadrži peptid koji se sastoji od slijeda aminokiselina SEQ ID NO 2 i peptid koji se sastoji od slijeda aminokiselina SEQ ID NO 3, te farmaceutski prihvatljiv nositelj.

Broj ostalih patentnih zahtjeva: 13

(11) **BA/EP2064239**(21) **E01618** (22) 2015-01-28

(26) HR

(31) 843430 P (32) 2006-09-08 (33) US
956653 P 2007-08-17 US

(96) 07842088 2007-09-07

(97) 2009-06-03

(51) **C07K 16/22 (2006.01), A61K 39/395 (2006.01), A61P 35/00 (2006.01)**(73) Amgen Inc.
One Amgen Center Drive, Thousand Oaks,
California 91320
US(72) HAN, Hq
Thousand Oaks, California 91362
US
CHEN, Qing
Camarillo, California 93012
US
KWAK, Keith, Soo-Nyung
Thousand Oaks, California 91320
US
ZHOU, Xiaolan
Newbury Park, California 91320
US(54) **Anti-aktivin A antitijela i njihove upotrebe**

(57)

1. Izolirano protutijelo, ili njegov antigenski vežuci fragment, naznačeno time da sadrži:

a. varijabilnu domenu lakog lanca (VL) koja sadrži:

i. CDR1 sekvencu lakog lanca SEQ ID NO: 11;
ii. CDR2 sekvencu lakog lanca SEQ ID NO: 12; i
iii. CDR3 sekvencu lakog lanca SEQ ID NO: 13; i

b. varijabilnu domenu teškog lanca (VH) koja sadrži:
i. CDR1 sekvencu teškog lanca SEQ ID NO: 62;
ii. CDR2 sekvencu teškog lanca SEQ ID NO: 63; i
iii. CDR3 sekvencu teškog lanca SEQ ID NO: 64,

pri čemu se navedeno protutijelo ili njegov antigenski vežuci fragment specifično veže za ljudski aktivin A.

Broj ostalih patentnih zahtjeva: 18

(11) **BA/EP2273981**(21) **E01620** (22) 2015-01-30

(26) SR

(31) 2008128259 (32) 2008-05-15 (33) JP
(96) 09746710 2009-05-14

(97) 2011-01-19

(51) **A61K 9/16 (2006.01), A61K 31/4709 (2006.01)**(73) Otsuka Pharmaceutical Co., Ltd.
9, Kanda-Tsukasa-machi 2-chome Chiyoda-ku, Tokyo 101-8535
JP(72) MUKAI, Tadashi
Osaka-shiOsaka 541-0045
JP(54) **ČVRSTI FARMACEUTSKI PREPARAT**

(57)

1. Čvrsti farmaceutski preparat naznačen time što sadrži

(a) cilostazol,
(b) prethodno gelirani skrob u količini od 10 do 90% u masenim procenatima u odnosu na ukupnu masu preparata,
(c) jednu ili više vrsta enteričnih sastojaka i
(d) organsku kiselinu.

Broj ostalih patentnih zahtjeva: 16

(11) BA/EP2032155(21) **E01621** (22) 2015-01-30

(26) SR

(31) 812349 P (32) 2006-06-09 (33) US
862244 P 2006-10-20 US
897187 P 2007-01-24 US

(96) 07798148 2007-06-06

(97) 2009-03-11

(51) **A61K 38/30 (2006.01)**(73) Novartis AG
Lichtstrasse 35, 4056 Basel
CH(72) GLASS, David Jonathan
Cortlandt Manor, New York 10567
US
FORNARO, Mara
CH-4052 Basel
CH**(54) Stabilizovani polipeptidni faktori rasta slični insulinu**

(57)

1. Human IGF-1 prekursor proteina, naznačen time, što:

(i) jedan ili više od sledećih ostataka prekursora proteina je deletirano ili mutirano: G1, P2, E3, R36 i R37; i

(ii) cepanje E-peptida od IGF-1 proteazom je smanjeno modifikacijom prekursora proteina, gde modifikacija predstavlja deleciju ili mutaciju kod R71 ili S72 prekursora proteina.

(11) BA/EP2119726(21) **E01622** (22) 2015-02-02

(26) HR

(96) 08008944 2008-05-14

(97) 2009-11-18

(51) **C07K 14/47 (2006.01), C07K 16/18 (2006.01), C12N 15/12 (2006.01), A61K 38/00 (2006.01), G01N 33/50 (2006.01)**(73) Immatics Biotechnologies GmbH
Paul-Ehrlich-Strasse 15, 72076 Tübingen
DE(72) Rammensee, Hans-Georg, Prof. Dr.
72070 Tübingen
DE
Stevanovic, Stefan, Prof. Dr.
72074 Tübingen
DE
Gouttefanges, Cécile, Dr.
72070 Tübingen
DE**(54) Novi i snažni MHC-razred II peptidi derivirani iz survivina i neurokana**

(57)

1. Peptid koji se sastoji od slijeda aminokiselina SEQ ID No. 1 (TLGEFLKLDREKAKN).

(11) BA/EP2467366**(21) E01626** (22) 2015-02-05

(26) SR

(31) 09010676 (32) 2009-08-19 (33) EP
235117 P 2009-08-19 US

(96) 10747171 2010-08-19

(97) 2012-06-27

(51) C07D 249/06 (2006.01), C07D 261/08 (2006.01), C07D 413/04 (2006.01), C07D 413/12 (2006.01), C07D 413/14 (2006.01), A61K 31/4192 (2006.01), A61K 31/42 (2006.01), A61K 31/443 (2006.01), A61K 31/4439 (2006.01), A61P 1/16 (2006.01), A61P 3/10 (2006.01), A61P 35/00 (2006.01)**(73) GILEAD SCIENCES, INC.**
333 Lakeside Drive, Foster City, CA 94404
US**(72) KREMOSER, Claus**
69121 Heidelberg
DE
ABEL, Ulrich
61350 Bad Homburg
DE
STEENECK, Christoph
69221 Dossenheim
DE
KINZEL, Olaf
69118 Heidelberg
DE**(54) NOVA JEDINJENJA KOJA SE VEZUJU
ZA FXR (NR1H4) I MODULIRAJU
NJEGOVU AKTIVNOST**

(57)

1. Jedinjenje prema sledećoj formuli (1), njegov enantiomer, diastereomer, tautomer ili farmaceutski prihvatljiva so

čine COOH, OH, ili SO₃H;A je izabran iz grupe koju čine fenil, piridil, pirazolil, indolil, tienil, benzotienil, indazolil, benzizoksazolil, benzofuranil, benzotriazolil, furanil, benzotiazolil, tiazolil, svaki izborna supstituisan sa jednom ili dve grupe nezavisno izabrane iz grupe koju čine OH, C₁₋₆ alkil, C₃₋₆ cikloalkil, ili halogen;Q je izabran iz grupe koju čine fenil, piridil, tiazolil, tiofenil, pirimidil, svaki izborna supstituisan sa jednom ili dve grupe nezavisno izabrane iz grupe koju čini C₁₋₆ alkil, halogen ili CF₃;

gde

X= CH, N, NO;

R₁ je izabran iz grupe koju čine vodonik, C₁₋₃ alkil, C₃₋₆ cikloalkil, C₄₋₅ alkilcikloalkil, gde C₁₋₃ alkil je izborna supstituisan sa 1 do 3 supstituenta nezavisno izabrana od halogena, hidroksi ili C₁₋₆ alkoksi;R₂ i R₃ su nezavisno izabrani iz grupe koju čini vodonik, C₁₋₃ alkil, C₁₋₃ haloalkil, C₁₋₃ alkoksi, C₁₋₃ haloalkoksi i halogen.

Broj ostalih patentnih zahtjeva: 14

gde

R je izabran iz grupe koju čini COOR₆, CONR₇R₈, tetrazolil ili H, gde je R₆ nezavisno izabran iz grupe koju čini H, ili C₁₋₆ alkil, i R₇ i R₈ međusobno nezavisno izabrani iz grupe koju čine H, C₁₋₆ alkil, C₁₋₆ haloalkil, C₁₋₆ alkilen-R₉, SO₂-C₁₋₆ alkil gde je R₉ izabran iz grupe koju

(11) BA/EP2739720(21) **E01630** (22) 2015-02-11

(26) SR

(31) 201261697445 P (32) 2012-09-06 (33) US
(96) 13777343 2013-08-31

(97) 2014-06-11

(51) **C12M 3/00 (2006.01), C12M 1/24 (2006.01), C12M 1/00 (2006.01), C12M 1/12 (2006.01)**(73) Pluristem Ltd.
Matam Building 20, 31905 Haifa
IL(72) KASUTO, Harel
3658300 Kibbutz Yifat
IL
ABRAHAM, Eytan
3475923 Haifa
IL
ABERMAN, Zami
40600 Tel-Mond
IL**(54) UREĐAJI I POSTUPCI ZA KULTIVACIJU
ĆELIJA**

(57)

1. Uređaj za kulturu ćelija, obuhvata:

trodimenzionalno telo koje sadrži više dvodimenzionalnih površina koje se pružaju prema unutra sa periferije trodimenzionalnog tela prema unutrašnjosti trodimenzionalnog tela, gde se više dvodimenzionalnih površina konfiguriraju da potpomogne jednoslojni rast ćelija eukariota na u najmanju ruku većem delu ili celoj površini više dvodimenzionalnih površina, i gde trodimenzionalno telo ima:

- (a) maksimalnu dimenziju koja se kreće od oko 1 mm do oko 50 mm; ili
- (b) površinu prema odnosu zapremine između oko 3 cm²/cm³ i oko 1.000 cm²/cm³.

Broj ostalih patentnih zahtjeva: 15

(11) BA/EP1988882(21) **E01633** (22) 2015-02-16

(26) SR

(31) 778859 P (32) 2006-03-02 (33) US
(96) 07752018 2007-03-02

(97) 2008-11-12

(51) **C07K 16/18 (2006.01), A61K 39/00 (2006.01), A61P 37/06 (2006.01), A61K 38/13 (2006.01), A61K 31/16 (2006.01), A61K 31/365 (2006.01), A61K 31/573 (2006.01)**(73) ALEXION PHARMACEUTICALS, INC.
352 Knotter Drive, Cheshire, CT 06410
US(72) ROTHER, Russell P.
Prospect, CT 06712
US
WANG, Hao
London, Ontario N5X 4H2
CA
ZHONG, Zhen
London, Ontario N5X 2N5
CA**(54) PRODUŽAVANJE PREŽIVLJAVANJA
TRANSPLANTATA INHIBIRANJEM
AKTIVNOSTI KOMPLEMENTA**

(57)

1. Anti-C5 antitijelo za uporabu u produžavanju preživljavanja bubrežnog transplantata u sisavcu primatelju, **naznačeno time**, što anti-C5 antitijelo inhibira siječenje C5 komponente komplementa na dijelove C5a i C5b i pri čemu se anti-C5 antitijelo primjenjuje kod sisavca primatelja zajedno sa inhibitorom IL-2 i imunosupresivnim lijekom koji nije udružen sa značajnom nefrotoksičnošću.

Broj ostalih patentnih zahtjeva: 45

(11) **BA/EP2540723**

(21) **E01634** (22) 2015-02-16

(26) SR

(31) 945487 P (32) 2007-06-21 (33) US
(96) 12178110 2008-06-20

(97) 2013-01-02

(51) **C07D 471/10 (2006.01), A61K 31/444 (2006.01), A61P 3/04 (2006.01)**

(73) Incyte Holdings Corporation
1801 Augustine Cut-Off Wilmington, DE
19803
US

(72) Yao, Wenqing
Chadds Ford, PA 19317
US
Zhuo, Jincong
Boothwyn, PA Pennsylvania 19061
US
Zhang, Colin
Ambler, PA Pennsylvania 19002
US

(54) **SPIROCIKLI KAO INHIBITORI 11-BETA
HIDROKSIL STEROID DEHIDROGENAZE
TIPA 1**

(57)

1. Jedinjenje formule I:

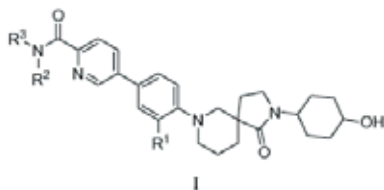

ili njegova farmaceutski prihvatljiva so,
naznačeni time što:

R₁ predstavlja F, Cl, Br, ili J; i

R₂ i R₃ su nezavisno izabrani od H, C₁₋₆
alkil, i C₃₋₆ cikloalkil.

Broj ostalih patentnih zahtjeva: 12

(11) **BA/EP2454250**

(21) **E01636** (22) 2015-02-17

(26) BS

(31) 225076 P (32) 2009-07-13 (33) US
225079 P 2009-07-13 US
289263 P 2009-12-22 US

(96) 10733116 2010-07-12

(97) 2012-05-23

(51) **C07D 401/12 (2006.01), C07D 401/14 (2006.01), C07D 407/14 (2006.01), C07D 413/14 (2006.01), C07D 471/04 (2006.01), C07D 491/048 (2006.01), A61K 31/437 (2006.01), A61K 31/4439 (2006.01), A61K 31/444 (2006.01), A61K 31/497 (2006.01), A61K 31/506 (2006.01), A61P 9/00 (2006.01), A61P 25/28 (2006.01), A61P 29/00 (2006.01), A61P 37/00 (2006.01)**

(73) Gilead Sciences, Inc.
333 Lakeside Drive, Foster City, CA 94404
US

(72) CORKEY, Britton
San Francisco CA 94117
US
GRAUPE, Michael
Pacifica CA 94044
US
KOCH, Keith
Erie CO 80516
US
MELVIN, Lawrence S.
Longmont CO 80504
US
NOTTE, Gregory
San Mateo CA 94401
US

(54) **INHIBITORI KINAZA KOJI REGULIRAJU
SIGNALE PUTEVE U APOPTOZI**

(57)

1. Jedinjenje formule (I)

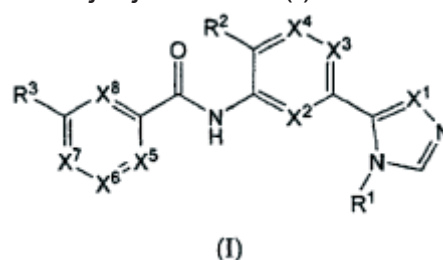

(I)

gdje:

R_1 je alkil od 1-10 atomaugljenika, cikloalkil od 3-8 atomaugljenika, alkenilkojisadrži do 10 atomaugljenika, alkinilkojisadrži do 10 atomaugljenika, aril, heteroarililiheterociklil, od kojih su sv iopcinosupstituisanisa 1, 2, ili 3 supstituentaizabranaod halo,okso, alkila od 1-6 atomaugljenika, cikloalkila od 3-8 atomaugljenika, heterociklila, fenila, fenoksija, halo, -CN, -O- R_6 , -C(O)- R_6 , -OC(O)- R_6 , -C(O)-O- R_6 , -N(R_6)-C(O)-O- R_7 , -N(R_6)-C(O)- R_7 , -N(R_6)-C(O)-N(R_6)(R_7), i -C(O)-N(R_6)(R_7), gdesualkil, cikloalkil, heterociklil, fenil, ifenoksiopcinosupstituisanisa 1, 2, ili 3 supstituentaizabranaodalkila od 1-6 atomaugljenika, cikloalkila od 3-8 atomaugljenika, alkoksija od 1-6 atomaugljenika, hidroksila, ihalo;

pod uslovom da R_1 nijemetilkada je R_3 morfolinililifuril; gde su R_6 i R_7 nezavisno izabrani izgrupekoja se sastoji od vodonika, alkila od 1-6 atomaugljenika, ilicikloalkila od 3-8 atomaugljenika; ili R_6 i R_7 kada uzeti zajedno sa azotom zakoji su vezani formiraju heterocikl;

R_2 je vodonik, halo, cijano, alkoksi, ilialkilopcinosupstituisansa halo;

R_3 je aril, heteroaril, iliheterociklil, od kojihsusviopcinosupstituisanisa 1, 2 ili 3 supstituentaizabranaodalkila od 1-6 atomaugljenika, alkoksija od 1-6 atomaugljenika, cikloalkila od 3-8 atomaugljenika, cikloalkilalkila, arila, arilalkila, heteroarila, heteroarilalkila, heterociklila, heterociklilalkila, halo, haloalkoksija, okso, -CN, -O- R_6 , -O-C(O)- R_6 , -O-C(O)-N(R_6)(R_7), -S- R_6 , -N(R_6)(R_7), -S(=O)- R_6 , -S(=O)₂ R_6 , -S(=O)₂-N(R_6)(R_7), -S(=O)₂-O- R_6 , -N(R_6)-C(O)- R_7 , -N(R_6)-C(O)-O- R_7 , -N(R_6)-C(O)-N(R_6)(R_7), -C(O)- R_6 , -C(O)-O- R_6 , -C(O)-N(R_6)(R_7), i -N(R_6)-S(=O)₂- R_7 , gde je alkil, alkoksi, cikloalkil, aril, heteroarililiheterociklilidaljeopci onosupstituisansajednimilivišesupstituenatai zabranihod halo, hidroksila, okso, -CN, i -O- R_6 ;

uzuslov da heteroarililiheterociklilgru pauključuje bar jedanprstenazotovogatom;

X_1 , X_2 , X_3 , X_4 , X_5 , X_6 , X_7 i

X_8 sunezavisno C(R_4) ili N, u kojoj svako R_4 je nezavisnovodonik, hidroksil, halo, alkil od 1-6 ugljenikovihatoma, alkoksi od 1-6 ugljenikovihatoma, ilicikloalkil od 3-8 ugljenikovihatoma, gde je ildalje opcinosu pstituisansajednimilivišesupstituenataizabr anih od halo, hidroksila, okso, -CF₃, -O-CF₃, -N(R_6)(R_7), -C(O)- R_6 , -C(O)-O- R_7 , -C(O)-N(R_6)(R_7), -CN, -O- R_6 ; ili

X_5 i X_6 ili X_6 i X_7 suvezani da formirajufuzionisanicikloalkil, fuzionisani aril, ilifuzionisaniheteroaril, od kojihsusviopcinosupstituisanisaalkilom od 1-6 atomaugljenika, hidroksilom, ili halo; i

uzuslov da najmanjejedanod X_2 , X_3 , i X_4 je C(R_4);

najmanjedvaod X_5 , X_6 , X_7 , i X_8 su C(R_4);

i

najmanjejedanod X_2 , X_3 , X_4 , X_5 , X_6 , X_7 i X_8 je N.

Broj ostalih patentnih zahtjeva: 16

(11) **BA/EP2317852**

(21) **E01639** (22) 2015-02-18

(26) SR

(31) 81052 (32) 2008-07-16 (33) US
(96) 09798745 2009-07-16

(97) 2011-05-11

(51) **A01N 43/62 (2006.01), A61K 31/55 (2006.01)**

(73) Richter Gedeon Nyrt.
Gyömrői út 19-21., 1103 Budapest
HU

(72) SARKAR, Ranajoy
PiscatawayNJ 08854
US
DEDHIYA, Mahendra, G.
PomonaNY 10970
US
CHHETTRY, Anil
HoltsvilleNY 11742
US

(54) **FARMACEUTSKE FORMULACIJE
KOJE SADRŽE LIGANDE RECEPTORA
DOPAMINA**

(57)

1. Farmaceutska formulacija u nekom čvrstom obliku za doziranje, koja sadrži trans-1 {4-[2-[4-(2,3-dihlorofenil)-piperazin-1-il]-etil]-cikloheksil}-3,3-dimetil-ureu, ili neku njenu farmaceutski prihvatljivu so, neki agens za puferovanje, ili neki ekscipijent, koji se bira između preželatiziranoga skroba i anhidrovanog kalcijum-hidrogenfosfata, naznačena time, što ova formulacija sadrži manje od oko 1 mas % trans-4-[2-[4-(2,3-dihlorofenil)-piperazin-1-il]-etil]-cikloheksil-amina, ili neke njegove farmaceutski prihvatljive soli.

Broj ostalih patentnih zahtjeva: 14

(11) **BA/EP2365972**

(21) **E01641** (22) 2015-02-23

(26) HR

(31) 112152 P (32) 2008-11-06 (33) US
112145 P 2008-11-06 US
(96) 08876364 2008-11-12

(97) 2011-09-21

(51) **C07D 405/12 (2006.01), A61K 31/404 (2006.01), A61P 3/00 (2006.01), A61P 25/00 (2006.01)**

(73) Vertex Pharmaceuticals Incorporated
50 Northern Avenue, Boston, MA 02210
US

(72) RUAH, Sara, S., Hadida
La JollaCA 92037
US
GROOTENHUIS, Peter, D., J.
San DiegoCA 92130
US
VAN GOOR, Fredrick
San DiegoCA 92109
US
MILLER, Mark, T.
San Diego, CA 92109
US
MCCARTNEY, Jason
Cardiff by the Sea, CA 92007
US
ZHOU, Jinglan
San DiegoCA 92130
US
BEAR, Brian
OceansideCA 92057
US
NUMA, Mehdi, Michel, Djamel
San Diego, CA 92117
US

(54) **MODULATORI ATP-VEZUJUĆIH
KASETNIH TRANSPORTERA**

(57)

1. Spoj koji je:

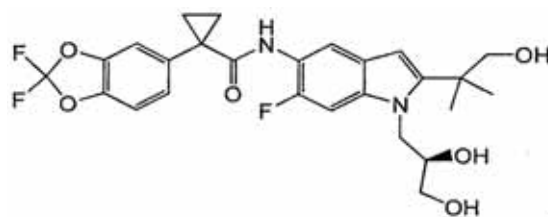

Broj ostalih patentnih zahtjeva: 11

(11) **BA/EP2418177**

(21) **E01642** (22) 2015-02-24

(26) SR

(96) 10172771 2010-08-13

(97) 2012-02-15

(51) **C02F 1/68 (2006.01)**

(73) Omya International AG
Baslerstrasse 42, 4665 Oftringen
CH

(72) Skovby, Michael
8706 Meilen
CH
Poffet, Martine
3007 Berne
CH
Buri, Matthias
4852 Rothirst
CH
Blum, René Vinzenz
4915 St. Urban
CH

(54) **SISTEM ZA INJEKTIRANJE
MIKRONIZOVANE GUSTE SUSPENZIJE
CaCO₃ ZA REMINERALIZACIJU
DESALNIZOVANE I SVEŽE VODE**

(57)

1. Postupak za remineralizaciju vode, naznačen time, što se sastoji od koraka:
a) obezbeđivanje napajanja vodom, i
b) injektiranje gasovitog ugljen-dioksida i guste suspenzije u ovu dovedenu vodu, pri čemu ova gusta suspenzija sadrži mikronizovani kalcijum-karbonat, a ovaj kalcijum-karbonat ima čestice dimenzija od 0,1 do 100 µm.

Broj ostalih patentnih zahtjeva: 21

(11) **BA/EP2203176**

(21) **E01644** (22) 2015-02-26

(26) BS

(31) 995763 P (32) 2007-09-28 (33) US
90555 P 2008-08-20 US
(96) 08834753 2008-09-29

(97) 2010-07-07

(51) **A61K 35/50 (2006.01), A61P 35/00
(2006.01)**

(73) Anthrogenesis Corporation
7 Powder Horn Drive, Warren, NJ 07059
US

(72) ZHANG, Xiaokui
Livingston, NJ 07039
US
VOSKINARIAN-BERSE, Vanessa A.
MadisonNJ 07940
US
KANG, Lin
EdisonNJ 08820
US
PADLIYA, Neerav Dilip
Scotch PlainsNJ 07076
US
HARIRI, Robert
Bernardsville, NJ 07924
US
HEIDARAN, Mohammad A.
Potomac, MD 20854
US
PAL, Ajai
Bridgewater, NJ 08807
US
ZEITLIN, Andrew
Basking Ridge, NJ 07920
US

(54) **SUZBIJANJE TUMORA POMOĆU
PERFUZATA LJUDSKE PLACENTE
I INTERMEDIJARNIH PRIRODNIH
STANICA UBOJICA DOBIVENIH IZ
LJUDSKE PLACENTE**

(57)

Ljudske nukleizirane stanice perfuzata placente za uporabu u postupku liječenja tumora kod pojedinca, naznačene time, da ljudske nukleizirane stanice perfuzata placente sadrže CD56 +, CD 16- placentne intermedijarne

prirodne stanice ubojice, i mogu se dobiti perfuzijom ljudske placente koje je isušena od krvi iz pupkovine i isprana da se ukloni zaostala krv, za proizvodnju placentnog perfuzata koji sadrži nukleizirane stanice placente; i izolacija nukleiziranih stanica placente iz navedenog placentnog perfuzata.

Broj ostalih patentnih zahtjeva: 14

(11) **BA/EP1824460**

(21) **E01645** (22) 2015-02-27

(26) BS

(31) 626780 P (32) 2004-11-10 (33) US
(96) 05819495 2005-11-10

(97) 2007-08-29

(51) **A61K 9/50 (2006.01), A61K 9/52 (2006.01), A61K 9/62 (2006.01), A61K 9/64 (2006.01), A61L 27/18 (2006.01), A61L 27/58 (2006.01), A61K 47/12 (2006.01), A61K 47/02 (2006.01), A61K 9/00 (2006.01), A61K 47/34 (2006.01)**

(73) Tolmar Therapeutics, Inc.
701 Centre Avenue, Fort Collins, CO 80526
US

(72) ZHOU, Mingxing
Fort Collins, Colorado 80525
US
DADEY, Eric
Fort Collins, CO 80525
US

(54) **STABILIZIRANI POLIMERNI SISTEM DOSTAVE**

(57)

1. Kompozicija za upotrebu kao formulacija sa kontroliranim oslobađanjem koja sadrži biorazgradivi, biokompatibilni, termoplastični polimer, stabilizirajući pomoćnik koji sadrži polikarboksilnu kiselinu, polifosforu kiselinu, ili polisulfonsku kiselinu, nukleofilni bioaktivni agens, koji nadalje sadrži organsku tekućinu, a kompozicija je fluidna kompozicija bez krutih tvari.

Broj ostalih patentnih zahtjeva: 13

(11) **BA/EP2585480**

(21) **E01646** (22) 2015-02-27

(26) SR

(31) 39162710 (32) 2010-06-25 (33) PL
(96) 11727457 2011-06-24

(97) 2013-05-01

(51) **C07K 14/435 (2006.01), C07K 14/705 (2006.01)**

(73) Adamed sp. z o.o.
Pienków 149, 05-152 Czosnów k/Warszawy
PL

(72) PIECZYKOLAN, Jerzy Szczepan
PL-22-463 Radecznicza
PL
PAWLAK, Sebastian Dominik
PL-01-420 Warszawa
PL
ZEREK, Bartłomiej Maciej
PL-97-200 Dabrowa
PL
LEMKE, Krzysztof Kazimierz
PL-81-452 Gdynia
PL

(54) **ANTIKANCERSKI FUZION PROTEIN**

(57)

1. Fuzioni protein, naznačen time, što sadrži:

domen (a) koji je funkcionalni fragment sekvence solubilnog hTRAIL proteina, pri čemu je pomenuti funkcionalni fragment sposoban da indukuje apoptotski signal, a počinje amino-kiselinom na poziciji ne nižoj od hTRAIL95, ili je sekvenca sa najmanje 70% homologije sa istim, i domen (b) koji je sekvenca proapoptotskog efekorskog peptida koja ostvaruje svoje proapoptotsko dejstvo unutrašnjim apoptotskim putem, pri čemu je sekvenca domena (b) prikačena za C-terminus i/ ili N- terminus domena (a).

Broj ostalih patentnih zahtjeva: 14

(11) BA/EP1922350(21) **E01647** (22) 2015-03-04

(26) SR

(31) 703709 P (32) 2005-07-29 (33) US
(96) 06789107 2006-07-31

(97) 2008-05-21

**(51) C08G 65/32 (2006.01), A61K 47/48
(2006.01)**(73) Nektar Therapeutics
455 Mission Bay Boulevard South, Suite
100, San Francisco CA 94158
US(72) KOZLOWSKI, Antoni
Huntsville, AL 35811
US
MCKANNAN, Jon
Huntsville, AL 35803
US
MCMANUS, Samuel, P.
Huntsville, AL 35802
US(74) "ŽIVKO MIJATOVIĆ & PARTNERS" d.o.o.
Sarajevo
M.H. Uskufije 3, 71000 Sarajevo
BA**(54) POSTUPCI ZA DOBIJANJE POLIMERNIH
REAGENASA**

(57)

1. Postupak sinteze koji sadrži:

(a) sjedinjavanje kompozicije, koja sadrži aprotinski rastvarač i vodorastvorni polimer sa amino ili hidroksi grupom na kraju lanca, sa kompozicijom koja sadrži aktivirani karbonatni reagens koji je izabran iz grupe koja se sastoji od di(1-benzotriazolil) karbonata, disukcinimidil karbonata, p-nitrofenil hloroformata, trihlorofenil hloroformata, p-nitrofenil sukcinimidil karbonata, p-nitrofenil 1-benzotriazolil karbonata, pentafluorofenil hloroformata i 1,1'-karbonildiimidazola, opciono u prisustvu katalizatora ili baze koja neutrališe kiselinu, pri čemu se kompozicija koja sadrži aktivirani

karbonatni reagens dodaje tako da postoji višak aktiviranog karbonatnog reagensa u odnosu na vodorastvorni polimer sa amino ili hidroksi grupom na kraju lanca, što rezultuje kompozicijom koja sadrži aktivni karbonatni estar vodorastvornog polimera i neizreagovali aktivirani karbonatni reagens; i

(b) dodavanje, pre rekuperacije aktivnog karbonatnog estara vodorastvornog polimera, kompozicije koja sadrži reaktivni molekul i koja je izabrana iz grupe koja se sastoji od vode, nižeg alkil monohidroksilnog alkohola, vodonik sulfida i nižeg alkil monobaznog amina, kompoziciji koja sadrži aktivni karbonatni estar vodorastvornog polimera i neizreagovali aktivirani karbonatni reagens, pri čemu se kompozicija koja sadrži reaktivni molekul dodaje tako da se potroši više od 50% neizreagovalog aktiviranog karbonatnog reagensa.

Broj ostalih patentnih zahtjeva: 23

(11) **BA/EP2766048**

(21) **E01649** (22) 2015-03-05

(26) BS

(31) 201261712928 P (32) 2012-10-12 (33) US
(96) 13780100 2013-10-11

(97) 2014-08-20

(51) **A61K 47/48 (2006.01), C07D 519/00 (2006.01), C07D 487/04 (2006.01), A61P 35/00 (2006.01)**

(73) MEDIMMUNE LIMITED
Milstein Building Granta Park,
Cambridge CB21 6GH
GB

(72) HOWARD, Philip Wilson
London Greater London E1 2AX
GB

(54) **PIROLOBENZODIAZEEPINI I NJIHOVI KONJUGATI**

(57)

1. A sastojak B:

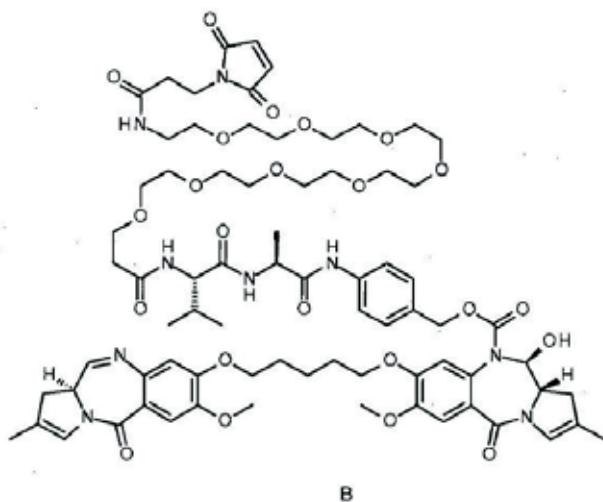

i soli i solvati.

Broj ostalih patentnih zahtjeva: 14

(11) **BA/EP2550363**

(21) **E01652** (22) 2015-03-10

(26) HR

(31) 201161446895 P (32) 2011-02-25 (33) US
201161497650 P 2011-06-16 US
201261595200 P 2012-02-06 US
(96) 12716101 2012-02-24

(97) 2013-01-30

(51) **C12N 15/85 (2006.01), A01K 67/027 (2006.01), C12N 9/64 (2006.01), C07K 16/46 (2006.01), C07K 16/28 (2006.01), C07K 16/40 (2006.01)**

(73) REGENERON PHARMACEUTICALS, INC.
777 Old Saw Mill River Road, Tarrytown, NY
10591
US

(72) MACDONALD, Lynn
White Plains, NY 10605
US
STEVENS, Sean
San Francisco, CA 94158
US
MURPHY, Andrew, J.
Croton-on-Hudson, NY 10520
US

(54) **MIŠEVI SA ADAM6**

(57)

Miš koji ima genom koji sadrži modifikaciju lokusa teškog lanca imunoglobulina, naznačen time, da modifikacija uklanja endogenu funkciju ADAM6, koja je povezana sa smanjenjem plodnosti kod mužjaka miševa, miš nadalje sadrži sljedove nukleinskih kiselina koji kodiraju mišji protein ADAM6a, ili njegov ortologni ili homologni ili funkcionalni fragment koji je funkcionalan kod mužjaka miša, i mišji ADAM6b protein ili njegov ortologni ili homologni ili funkcionalni fragment koji je funkcionalan kod mužjaka miša.

Broj ostalih patentnih zahtjeva: 13

(11) BA/EP1773816(21) **E01653** (22) 2015-03-10

(26) SR

(31) 582676 P	(32) 2004-06-24	(33) US
630127 P	2004-11-22	US
635674 P	2004-12-13	US
658219 P	2005-03-03	US
661311 P	2005-03-11	US

(96) 05791060 2005-06-24

(97) 2007-04-18

(51) C07D 215/56 (2006.01), A61K 31/47 (2006.01), A61P 1/00 (2006.01), A61P 3/00 (2006.01), A61P 5/00 (2006.01), A61P 11/00 (2006.01), A61P 25/00 (2006.01), A61P 31/00 (2006.01)

(73) Vertex Pharmaceuticals Incorporated
50 Northern Avenue, Boston, MA 02210
US

(72) HADIDA RUAH, Sarah, S.
La Jolla, CA 92037
US

HAZLEWOOD, Anna, R.
San Diego, CA 92109
US

GROOTENHUIS, Peter, D., J.
San Diego, CA 92130
US

VAN GOOR, Fredrick, F.
San Diego, CA 02109
US

SINGH, Ashvani, K.
San Diego, CA 02130
US

ZHOU, Jinglan
San Diego, CA 92130
US

MCCARTNEY, Jason
Cardiff by the Sea, CA 92007
US

(54) MODULATORI ATP-VEZUJUĆIH KASETNIH TRANSPORTERA

(57)

1. Jedinjenje N-(5-hidroksi-2,4-diterc-butil-fenil)-4-okso-1H-kinolin-3-karboksamida ili njegove farmaceutski prihvatljive soli.

(11) BA/EP2300046(21) **E01656** (22) 2015-03-17

(26) SR

(31) 125835 P	(32) 2008-04-28	(33) US
127044 P	2008-05-09	US
(96) 09739183	2009-04-28	

(97) 2011-03-30

(51) A61M 5/172 (2006.01), A61K 38/28 (2006.01), A61K 38/47 (2006.01), A61P 5/50 (2006.01), A61P 3/10 (2006.01)

(73) Halozyme, Inc.
11388 Sorrento Valley Road, San Diego, CA 92121
US

(72) FROST, Gregory, I.
Del Mar CA 92014
US

BILINSKY, Igor
San Diego CA 92122
US

VAUGHN, Daniel
Encinitas CA 92024
US

SUGARMAN, Barry
San Diego CA 92129
US

(54) KOMPOZICIJE SUPER BRZO DELUJUĆEG INSULINA

(57)

1. Kompozicija super brzo delujućeg insulina, koja sadrži:

terapeutski efektivnu koncentraciju brzo delujućeg analoga insulina radi održavanja normalnih nivoa glukoze u krvi, pri čemu: brzo delujući analog insulina je insulin glulizin ili insulin aspart;

nivoi glukoze u krvi su post-obedni nivoi glukoze u krvi; i koncentracija enzima koji razgrađuje hijaluronan je dovoljna da učini da kompozicija bude kompozicija super brzo delujućeg insulina posle primene, pri čemu kompozicija super brzo delujućeg insulina ima početak dejstva koji veoma dobro podražava endogeno post-obedno oslobađanje insulina kod nedijabetičkog subjekta; i kompozicija super brzo delujućeg insulina je formulisana za način primene koji je izabran između subkutane, intramuskularne, intradermalne i intraperitonealne primene.

(11) **BA/EP2231707**

(21) **E01657** (22) 2015-03-18

(26) SR

(31) 18988 P (32) 2008-01-04 (33) US
94685 P 2008-09-05 US

(96) 08869976 2008-12-30

(97) 2010-09-29

(51) **C07K 16/24 (2006.01), A61K 39/395 (2006.01), C12N 15/13 (2006.01), A61P 35/00 (2006.01), A61P 1/00 (2006.01), A61P 13/12 (2006.01)**

(73) Baxter International Inc.
One Baxter Parkway, Deerfield, IL 60015
US
Baxter Healthcare S.A.
Thurgauerstrasse 130, 8152 Glattpark
(Opfikon)
CH
Dyax Corporation
300 Technology Square, 8th Floor,
Cambridge, MA 02139
US

(72) KERSCHBAUMER, Randolph
A-3400 Klosterneuburg
AT
SCHEIFLINGER, Friedrich
A-1090 Vienna
AT
RIEGER, Manfred
A-2100 Korneuburg
AT
THIELE, Michael
A-1030 Vienna
AT
MUDDE, C. Geert
A-2384 Breitenfurt
AT
MUELLBERG, Juergen
Lexington, MA 02420
US
HOET, Rene
3705 TB Zeist
NL

(54) **ANTI MIF ANTITELA**

(57)

1. Monoklonsko antitelo ili antigen-vezujući deo takvog antitela naznačeno time što se specifično vezuje za region koji obuhvata ak 50-68 ili region koji obuhvata ak 86-102 humanog MIF i inhibira biološku funkciju humanog MIF.

(11) **BA/EP2635563**

(21) **E01658** (22) 2015-03-18

(26) SR

(31) PCT/US2010/055586 (32) 2010-11-05 (33) US
201161484995 P 2011-05-11 US

(96) 11785232 2011-11-04

(97) 2013-09-11

(51) **C07D 401/06 (2006.01), A61K 31/435 (2006.01), A61P 3/00 (2006.01)**

(73) Boehringer Ingelheim International GmbH
Binger Strasse 173, 55216 Ingelheim am
Rhein
DE

(72) ECKHARDT, Matthias
55216 Ingelheim am Rhein
DE
MARTIN, Hans-Juergen
55216 Ingelheim am Rhein
DE
SCHUEHLE, Martin
55216 Ingelheim am Rhein
DE
SICK, Sandra
55216 Ingelheim am Rhein
DE
YANG, Bing-Shiou
Ridgefield, CT 06877
US

(54) **KRISTALNI OBLICI HIDROHLORIDNE SOLI (4A-R,9A-S)-1-(1H-BENZOIMIDAZOL-5-KARBONIL)-2,3,4,4A,9,9A-HEKSAHIDRO-1H-INDENO[2,1-B]PIRIDIN-6-KARBONITRILA I NJIHOVA UPOTREBA KAO INHIBITORA HSD 1**

(57)

1. Jedinjenje predstavljeno strukturnom formulom:

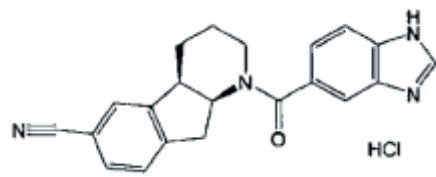

naznačeno time, što je najmanje 50 težinskih procenata jedinjenja u kristalnom obliku.

(11) BA/EP2215117(21) **E01659** (22) 2015-03-19

(26) BS

(31) 983825 P (32) 2007-10-30 (33) US
(96) 08844379 2008-10-29

(97) 2010-08-11

**(51) C07K 16/06 (2006.01), C07K 1/18
(2006.01), C07K 16/28 (2006.01), C07K
16/22 (2006.01)**(73) Genentech, Inc.
1 DNA Way, South San Francisco, CA
94080
US(72) LEBRETON, Benedicte Andree
San Francisco, CA 94123
US
O'CONNOR, Deborah Ann
San Carlos, CA 94070
US
SAFTA, Aurelia
Walnut Creek, CA 94596
US
SHARMA, Mandakini
Sunnyvale, CA 94089
US**(54) PROČIŠĆAVANJE ANTITIJELA POMOĆU
HROMATOGRAFIJE SA KATIONSKIM
IZMJENJIVAČEM**

(57)

Metoda za pročišćavanje antitijela iz kompozicije koja sadrži antitijelo i najmanje jedan kontaminant, metoda koja sadrži sekvencijalne korake:(a) punjenje kompozicije u materijalu za razmjenu kationa gdje je kompozicija sa prvom pH od 4.0 do 6.0;(b) izapiranje materijala kationskog izmjenjivača sa prvim baferom za ispiranje, gdje je pH prvog bafera za ispiranje od 6.8 do 9.0;(c) izapiranje materijala kationskog izmjenjivača sa drugim baferom za ispiranje, gdje je pH drugog bafera za ispiranje od 5.0 do 6.0; i(d) eluiranje antitijela iz materijala kationskog izmjenjivača sa baferom za eluiranje uz provodljivost koja je najmanje 2mS/cm veća od one za drugi bafer za ispiranje.

Broj ostalih patentnih zahtjeva: 14

(11) BA/EP1885350(21) **E01660** (22) 2015-03-19

(26) BS

(31) 671866 P (32) 2005-04-15 (33) US
(96) 06795492 2006-04-17

(97) 2008-02-13

(51) A61K 31/165 (2006.01)(73) Kiacta Sàrl
Chemin de la Pacottaz 1, 1806 St-Legier
CH(72) GARCEAU, Denis
Kirkland, Quebec H9N 4N1
CA
HAUCK, Wendy
Baie d' Urfe, Quebec H9X 3B6
CA
BRIAND, Richard
Laval, Quebec H7K 3H4
CA**(54) FORMULACIJE I METODI ZA LIJEČENJE
AMILOIDOZE**

(57)

1. Farmaceutska kompozicija koja se sastoji od 1,3-propandisulfonske kiseline ili od njene farmaceutski prihvatljive soli za upotrebu u metodi za liječenje ili prevenciju bolesti vezanih za amiloide kod subjekta, gde je 1,3-propandisulfonska kiselina ili njena farmaceutski prihvatljiva so primjenjena u dozi od približno 1200 mg dva puta u toku dana za sto pukliren sa kreatinina od >80 mL/min, u dozi od približno 800 mg dva puta u toku dana zasto pukliren sa kreatinina od između približno 30 i 80 mL/min, ili u dozi od približno 400 mg dvaputa u toku dana zasto pukliren sa kreatinina od između približno 20 i 30 mL/min.

Broj ostalih patentnih zahtjeva: 7

(11) **BA/EP2596487**

(21) **E01695** (22) 2015-05-07

(26) HR

(31) 202010010545 (32) 2010-07- (33) DE

U²³
(96) 10794855 2010-09-24

(97) 2013-05-29

(51) **G09B 21/00 (2006.01), G09F 9/37 (2006.01)**

(73) Pröll, Robert
64342 Seeheim-Jugenheim
DE

(72) Pröll, Robert
64342 Seeheim-Jugenheim
DE

(54) **NAPRAVA ZA POBOLJŠANJE
PAMĆENJA KOJA SE SASTOJI OD
KLINOVA S ELASTIČNO SAVITLJIVOM
OSOVINOM**

(57)

1. Naprava za poboljšanje pamćenja koja ima klinove s elastičnom/savitljivom drškom i ima ravno kućište (100) predviđeno s mnoštvom otvora (103) kružnog presjeka, čije su središnje linije (104) orijentirane međusobno paralelno i okomito na ravninu kućišta i koje služe za vođenje uzdužno pomičnih klinova, koji se mogu pomicati u dva krajnja položaja tako da u svakom slučaju jedan kraj klina strši izvan kućišta dok se drugi kraj klina nalazi u kućištu, naznačena time da ima slijedeće značajke:

1.1 svaki otvor (103) sadrži klin od plastičnog materijala (200) koji je na oba kraja predviđen s glavom klina (201), spojenom u svakom slučaju u jednom dijelu sa spojnom površinom (203) postavljenom na dnu glave klina, te su dvije spojne površine (203) međusobno spojene u jedan komad pomoću dva elastična/fleksibilna kuglasta izdanka (204),

1.2 raspored (205) koji je predviđen između dva kuglasta izdanka (204), čije se vanjske plohe pružaju konkavno prema van na elipsoidan način, pri čemu raspored kuglastih izdanaka (204) i rasporeda (205) tvori odgovarajuću elastičnu/fleksibilnu dršku klina (200),

1.3 svaki klin (200) ima na oba kraja, u nižem području glave klina (201), ili na spojnoj

površini (203), oblikovanu prstenastu zaustavnu kuglicu (207), koja se može pritisnuti na prstenaste granične rubove (105) predviđene u odgovarajućem kućištu, te

1.4 prvi stupanj (20) između vanjskih površina dvaju kuglastih izdanaka (204) koji je nešto veći od promjera otvora (103).

Broj ostalih patentnih zahtjeva: 3

(11) **BA/EP1910370**

(21) **E01698** (22) 2015-04-30

(26) HR

(31) 701641 P (32) 2005-07-22 (33) US
(96) 06774280 2006-06-29

(97) 2008-04-16

(51) **C07D 487/04 (2006.01), A61K 31/4162 (2006.01), A61K 31/4709 (2006.01), A61P 35/00 (2006.01)**

(73) ELI LILLY AND COMPANY
Lilly Corporate Center, Indianapolis, IN
46285
US

(72) MUNDLA, Sreenivasa, Reddy
Westfield, IN 46074
US

(74) "INTELBIRO" d.o.o.
M.H. Uskufije 3, 71000 Sarajevo
BA

(54) **PIRIDINOM I KINOLINOM
SUPSTITUIRANI PIROLO[1,2-b]PIRAZOL
MONOHIDRAT KAO INHIBITOR TGF-
BETA**

(57)

1. Monohidrat 2-(6-metilpiridin-2-il)-3-[6-amidokinolin-4-il]-5,6-dihidro-4H-pirol[1,2-b]pirazola, **naznačen time** što se nalazi u kristalnom obliku.

Broj ostalih patentnih zahtjeva: 11

(11) **BA/EP1698623**

(57)

(21) **E01699** (22) 2015-05-19

(26) BS

(31) 2003430939 (32) 2003-12-25 (33) JP
(96) 04807580 2004-12-22

(97) 2006-09-06

(51) **C07D 215/48 (2006.01), A61K 31/47 (2006.01), A61P 9/10 (2006.01), A61P 17/06 (2006.01), A61P 27/02 (2006.01), A61P 29/00 (2006.01), A61P 35/00 (2006.01), A61P 43/00 (2006.01)**

(73) Eisai R&D Management Co., Ltd.
6-10, Koishikawa 4-chome Bunkyo-ku,
Tokyo 112-8088
JP

(72) MATSUSHIMA, Tomohiro
Tsukuba-shi, Ibaraki 3002635
JP
NAKAMURA, Taiju
Kamisu-shi, Ibaraki 314-0255
JP
YOSHIZAWA, Kazuhiro c/o Eisai Co., Ltd.
Kamisu-shi, Ibaraki 314-0255
JP
KAMADA, Atsushi
Tsukuba-shi, Ibaraki 3002635
JP
AYATA, Yusuke c/o Eisai Co., Ltd,
Kamisu-shi, Ibaraki 314-0255
JP
SUZUKI, Naoko
Ushiku-shi, Ibaraki 300-1233
JP
ARIMOTO, Itaru, c/o Eisai Co., Ltd
Bunko-ku, Tokyo 112-8088
JP
SAKAGUCHI, Takahisa
Tsukuba-shi, Ibaraki 3002635
JP
GOTODA, Masaharu
Tsukuba-shi, Ibaraki 3002635
JP

(54) **KRISTAL SOLI 4-(-3-KLORO-4-(CIKLOPROPILAMINOKARBONIL)AMINO-FENOKSI)-7-METOKSI-6-KINOLINKARBOKSAMIDA ILI NJEGOVOG SOLVATA I POSUPCI ZA NJIHOVU PROIZVODNJU**

1. Kristalni oblik A i C 4-(3-kloro-4-(ciklopropilaminokarbonil)aminofenoksi)-7-metoksi-6-kinolinkarboksamid metansulfonata, naznačen time da kristalni oblik A ima vrhove difrakcije kod kutova difrakcije ($20 \pm 0.2^\circ$) od 9.65° i 18.37° , te time da kristalni oblik C ima vrhove difrakcije kod kutova difrakcije ($29 \pm 0.2^\circ$) od 14.20° i 17.59° kod rentgenske difrakcije na prahu, mjereno u skladu s "Rentgenskom difrakcijom na prahu" opisanom u 14. izdanju Japanske Farmakopeje, općim testovi uporabe opreme i uvjetima kako je opisano u opisu.

Broj ostalih patentnih zahtjeva: 12

(11) **BA/EP2638033**

(21) **E01705** (22) 2015-05-14

(26) HR

(31) 411137 P (32) 2010-11-08 (33) US
(96) 11788263 2011-11-01

(97) 2013-09-18

(51) **C07D 401/14 (2006.01), A61K 31/4995 (2006.01), A61P 35/00 (2006.01)**

(73) Eli Lilly and Company
Lilly Corporate Center, Indianapolis, IN
46285
US

(72) JOSEPH, Sajan
IndianapolisIndiana 46206-6288
US
SAMAJDAR, Susanta
IndianapolisIndiana 46206-6288
US

(54) **SPOJEVI KORISNI ZA INHIBIRANJE CHK1**

(57)

1. Spoj, naznačen time što je (R)-[5-(2-metoksi-6-metilpiridin-3-il)-2H-pirazol-3-il][6-(piperidin-3-iloksi)pirazin-2-il]amin, ili njegova farmaceutski prihvatljiva sol.

Broj ostalih patentnih zahtjeva: 12

(11) **BA/EP2421537**

(21) **E01706** (22) 2015-05-14

(26) HR

(31) 108568 P (32) 2008-10-27 (33) US
 178517 P 2009-05-15 US
 242432 P 2009-09-15 US

(96) 09829580 2009-10-27

(97) 2012-02-29

(51) **A61K 31/535 (2006.01), A61P 35/00 (2006.01), C07D 401/12 (2006.01)**

(73) GlaxoSmithKline LLC
 Wilmington, Delaware 19808
 US

(72) ADAMS, Jerry, Leroy
 CollegevillePA 19426
 US
 FAITG, Thomas, H.
 CollegevillePA 19426
 US
 JOHNSON, Neil, W.
 CollegevillePA 19426
 US
 LIN, Hong
 CollegevillePA 19426
 US
 KASPAREC., Jiri
 CollegevillePA 19426
 US
 MELLINGER, Mark
 CollegevillePA 19426
 US
 XIE, Ren
 CollegevillePA 19426
 US
 PENG, Xin
 CollegevillePA 19426
 US

(54) **PIRAZOLILAMINOPIRIDINI KAO INHIBITORI FAK**

(57)

1. 2-[(5-Klor-2-{[3-metil-1-(1-metiletil)-1H-pirazol-5-il]amino}-4-piridinil)amino]-N-(metiloksi)benzamid, **naznačen time** što je spoj formule (Ia)

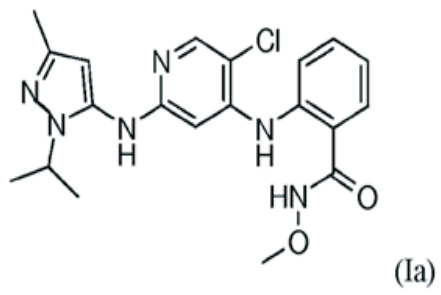

ili njegova sol.

Broj ostalih patentnih zahtjeva: 14

11) **BA/EP2710000**

(21) **E01707** (22) 2015-05-15

(26) HR

(31) PCT/CN2011/074294 (32) 2011-05-19 (33) CN
 PCT/CN2012/072878 2012-03-23 CN

(96) 12721146 2012-05-08

(97) 2014-03-26

(51) **C07D 413/04 (2006.01), C07D 413/14 (2006.01), C07D 495/04 (2006.01), A01N 43/80 (2006.01)**

(73) Eli Lilly and Company
 Lilly Corporate Center, Indianapolis, IN
 46285
 US

(72) AN, Zengyun
 Indianapolis, Indiana 46206-6288
 US
 CHEN, Liang
 Indianapolis, Indiana 46206-6288
 US
 CHEN, Shuhui
 Indianapolis, Indiana 46206-6288
 US
 DEFAUW, Jean, Marie
 Indianapolis, Indiana 46206-6288
 US
 HOLMSTROM, Scott, Dale
 Indianapolis, Indiana 46206-6288
 US
 HU, Ping
 Indianapolis, Indiana 46206-6288
 US

TANG, Chongzhi
Indianapolis, Indiana 46206-6288
US
WHITE, William, Hunter
Indianapolis, Indiana 46206-6288
US
WU, Wentao
Indianapolis, Indiana 46206-6288
US
ZHANG, Yang
Indianapolis, Indiana 46206-6288
US

(74) "INTELBIRO" d.o.o.
M.H. Uskufije 3, 71000 Sarajevo
BA

(54) **PARAZITOCIDNI SPOJEVI
DIHIDROIZOKSAZOLA**

(57)

1. Spoj, ili njegova sol, formule I

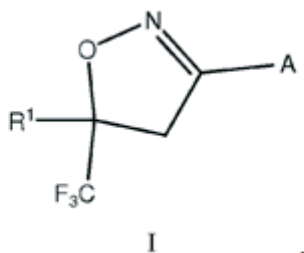

naznačen time što

A je

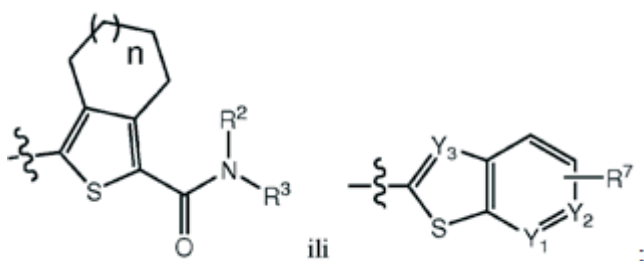

n je 0 ili 1;

R¹ je tienil ili fenil, gdje je navedeni tienil ili fenil supstituiran s 2 ili 3 ista ili različita atoma halogena;

R² je svaki put neovisno vodik, C₁-C₅alkil, C₃-C₆

cikloalkil ili C₁-C₅ haloagenkil;

R³ je

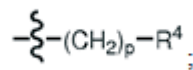

p je svaki put neovisno 0 ili 1;

R⁴ je C₁-C₅ alkil, C₁-C₅haloagenkil, C₁-C₅ cijanoalkil, C₁-C₅alkiltio, C₃-C₆ cikloalkil, izborno supstituiran s hidroksi, halogenom ili C₁-C₅ alkilom; C₃-C₅cikloheteroalkil, izborno supstituiran s C₁-C₅ alkilom, C₃-C₆cikloalkilom ili C₁-C₅ haloagenkilom; fenil, tienil, piridinil ili

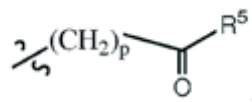

gdje jedan od ugljika u navedenim cikloalkilima, neovisno, ili u cikloheteroalkilu, može tvoriti karbonilnu skupinu, te gdje je navedeni fenil, tienil ili piridinil izborno supstituiran s halogenom ili karbamoilnom skupinom;

R⁵ je hidroksi, -O-(C₁-C₅alkil) ili

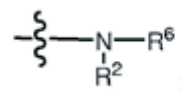

R⁶ je vodik, C₁-C₅ alkil, C₁-C₅haloagenkil, C₁-C₅ cijanoalkil, C₁-C₅alkiltio ili C₂-C₅ alkinil;

ili se R² i R³ kombinira kako bi, s dušikom na kojeg su vezani, tvorili

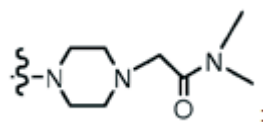

Y₁, Y₂ i Y₃ su ugljik ili dušik, gdje je najviše samo jedan od Y₁, Y₂ i Y₃ dušik, a kada je Y₁, Y₂ ili Y₃ je ugljik, svaki od njih može biti supstituiran s C₁-C₅ alkilom;

R⁷ je vodik, halogen, C₁-C₅ alkil ili

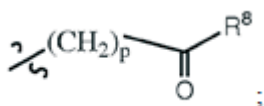

R⁸ je hidroksi, -O-(C₁-C₅ alkil) ili

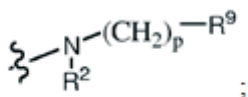

e C₁-C₅ alkil

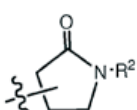

iii

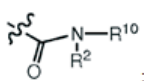

i

R¹⁰ je vodik, C₁-C₅alkil, C₁-C₅ haloagenlkil, C₁-C₅ cijanoalkil, C₁-C₅ alkiltio ili C₂-C₅ alkinil.

Broj ostalih patentnih zahtjeva: 14

(11) **BA/EP2522663**

(21) **E01710** (22) 2015-05-22

(26) HR

(31) 576642 P (32) 2004-06-03 (33) US
626769 P 2004-11-10 US
663300 P 2005-03-18 US

(96) 12178696 2005-06-03

(97) 2012-11-14

(51) **C07D 307/28 (2006.01), C07D 493/08 (2006.01), C07D 493/18 (2006.01), C07D 307/33 (2006.01)**

(73) Eisai R&D Management Co., Ltd.
6-10, Koishikawa 4-chome, Bunkyo-ku,
Tokyo 112-8088
JP

(72) Benayoud, Farid
North Andover, MA 01845
US
Calkins, Trevor Lee
Stoughton, WI 53589
US
Chase, Charles E.
Londonderry, NH 03053
US
Christ, William
Andover, MA 01810
US
Fang, Francis G.
Andover, MA 01810
US

(54) **MEĐUPRODUKTI ZA PRIPRAVU HALIKONDRINA B**

(57)

1. Spoj s formulom **A**, **B**, ili **C**:

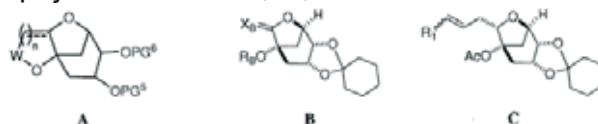

naznačen time da:

==== označava jednostruku ili dvostruku vezu;

n je 1, 2, ili 3;

svaki od PG₅ i PG₆ je neovisno pogodna hidroksil zaštitna skupina, koja zajedno s atomom kisika na koji je spojena, je

odabrana od estera, silil etera, alkil etera, arilalkil etera, te alkoksialkil etera, ili PG₅ i PG₆ su uzeti zajedno tako da tvore zaštitnu skupinu cikličkog diola, koja je uzeta zajedno s atomima kisika na koje su vezani, odabrana od cikličkog acetala, cikličkog ketala, derivata sililena, cikličkog karbonata, te cikličkog boronata;

W je CH-A ili C(O);

A je C₁₋₆ alifatska skupina, pri čemu A je proizvoljno supstituiran s jednom ili više Q₁ skupina;

svaki Q₁ je neovisno odabran od cijano, halo, azido, okso, OR, SR, SO₂R, OSO₂R, N(R)₂, NR(CO)R, NR(CO)(CO)R, NR(CO)N(R)₂, NR(CO)OR, (CO)OR, O(CO)R, (CO)N(R)₂, O(CO)N(R)₂, ili OPG₁, pri čemu PG₁ je pogodna hidroksil zaštitna skupina, koja zajedno s atomom kisika na koji je spojena, je odabrana od estera, silil etera, alkil etera, arilalkil etera, te alkoksialkil etera, te pri čemu:

proizvoljno dva Q₁ su na A i uzeti su zajedno tako da tvore 3-8 člani zasićeni, djelomično nezasićeni, ili arilni prsten koji ima 0-4 heteroatoma neovisno odabrana od dušika, kisika, ili sumpora;

svaki R je neovisno odabran od vodika ili proizvoljno supstituirane skupine odabrane od C₁₋₆ alifatskog, 5-10 članog zasićenog, djelomično nezasićenog ili arilnog karbocikličkog prstena, ili 4-10 članog zasićenog, djelomično nezasićenog ili arilnog prstena koji ima 0-4 heteroatoma neovisno odabrana od dušika, kisika, ili sumpora, pri čemu:

kada je Q₁ neovisno odabran od N(R)₂, NR(CO)N(R)₂, (CO)N(R)₂, i O(CO)N(R)₂, dvije R skupine na istom atomu dušika su proizvoljno uzete zajedno s navedenim atomom dušika tako da tvore 3-8 člani zasićeni, djelomično nezasićeni, ili arilni prsten koji ima 1-4 heteroatoma neovisno odabrana od dušika, kisika, ili sumpora; te pri čemu X_B je O, i R_B je TMS; X_B je H i OH, i R_B je TMS; ili X_B je H, OAc, i R_B je Ac; i R₁ je -CH₂CO₂R₂, pri čemu R₂ je alkil.

(11) **BA/EP1988779**

(21) **E01741** (22) 2015-07-07

(26) SR

(31) 774532 P (32) 2006-02-16 (33) US
823888 P 2006-08-29 US

(96) 07757149 2007-02-16

(97) 2008-11-12

(51) **A61K 31/69 (2006.01), C07F 5/02 (2006.01)**

(73) Anacor Pharmaceuticals, Inc.
1020 East Meadow Circle, Palo Alto, CA
94303
US

(72) BAKER, Stephen, J.
Mountain View, CA 94040
US
SANDERS, Virginia
San Francisco, CA 94110
US
AKAMA, Tsutomu
Sunnyvale, CA 94087
US
BELLINGER-KAWAHARA, Carolyn
Redwood City, CA 94061
US
FREUND, Yvonne
Los Altos, CA 94024
US
MAPLES, Kirk, R.
San Jose, CA 95132
US
PLATTNER, Jacob, J.
Berkeley, CA 94705
US
ZHANG, Yong-Kang
San Jose, CA 95130
US
ZHOU, Huchen
Shanghai 201100
CN
HERNANDEZ, Vincent, S.
Watsonville, CA 95076
US

(74) "INTELBIRO" d.o.o.
M.H. Uskufije 3, 71000 Sarajevo
BA

(54) **MALI MOLEKULI KOJI SADRŽE BORON KAO ANTIINFLAMATORNI AGENSI**

(57)

Jedinjenje za upotrebu u lečenju ili sprečavanju bolesti izabrane iz psorijaze, atopičnog dermatitisa, psorijaznog artritisa, reumatoidnog artritisa, upala creva, multipla skleroza, neurodegenerativni poremećaj, kongestivna srčana insuficijencija, moždani udar, stenozna aorta, insuficijencija bubrega, pankreatitis, alergija, anemija, ateroskleroza, bolest metabolizma, kardiovaskularna bolest, komplikacije povezane sa hemoterapijom/zračenjem, dijabetes tipa I, dijabetes tipa II, bolest jetre, gastrointestinalni poremećaj, oftalmološka bolest, alergijski konjuktivitis, dijabetična retinopatija, Sjogrenov sindrom, uveitis, plućni poremećaj, bolest bubrega, kaheksija povezana sa HIV-om, moždana malarija, ankilozni spondilitis, lupus, dermatitis, lepra, fibromijalgija, kontakti dermatitis, ekcem, bolest suvih očiju i Behčetrov sindrom kod ljudi ili životinja, jedinjenje koje ima strukturu koja se bira iz:

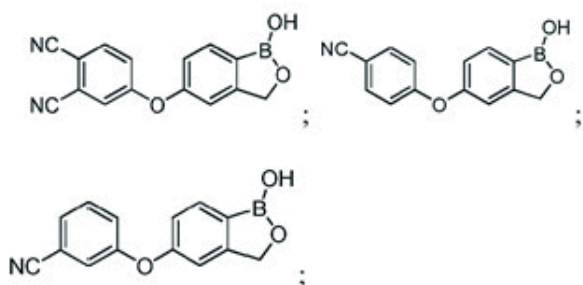

i

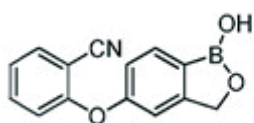

ili anhidrid, solvat ili njihova farmaceutski prihvatljiva so.

Broj ostalih patentnih zahtjeva: 15

(11) **BA/EP2683709**

(21) **E01745** (22) 2015-07-09

(26) HR

(31) 201104153 (32) 2011-03-11 (33) GB
(96) 12707342 2012-03-08

(97) 2014-01-15

(51) **C07D 401/12 (2006.01), C07D 403/12 (2006.01), A61K 31/47 (2006.01), A61P 37/00 (2006.01)**

(73) Glaxo Group Limited
980 Great West Road, Brentford, Middlesex
TW8 9GS
GB

(72) ATKINSON, Francis, Louis
Stevenage Hertfordshire SG1 2NY
GB
BARKER, Michael David
Stevenage Hertfordshire SG1 2NY
GB
LIDDLE, John
Stevenage Hertfordshire SG1 2NY
GB
WILSON, David Matthew
Stevenage Hertfordshire SG1 2NY
GB

(74) "INTELBIRO" d.o.o.
M.H. Uskufije 3, 71000 Sarajevo
BA

(54) **PIRIDINIL-I PIRAZINILMETOKSIARILNI DERIVATI, KORISNI KAO INHIBITORI SLEZENSKE TIROZINSKE KINAZE**

(57)

Spoj formule (I):

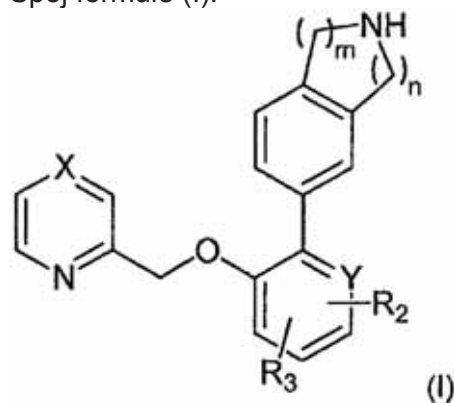

naznačen time što:

X je CR₁ ili N;

Y je CH, C ili N;

R₁ je vodik, C₁₋₆alkoksi ili C₁₋₆alkil;

R₂ je vodik, C₁₋₆alkoksi, halogen,-C(O)C₁₋₆alkil,CN, halogen-C₁₋₆alkil ili C(O)NR₄R₅;

R₃ je vodik ili C₁₋₆alkoksi;

R₄ je vodik ili C₁₋₆alkil;

R₅ je vodik ili C₁₋₆alkil; i

m i n su cijeli brojevi, od kojih se svakog neovisno

bira između 1 i 2; ili

njegova sol.

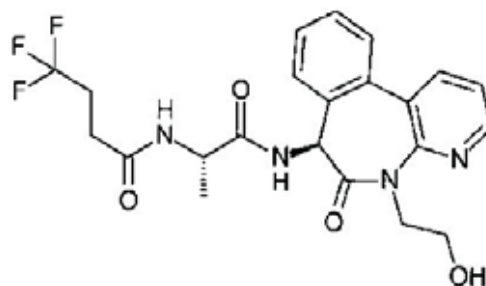

Spoj 1

ili njegova farmaceutski prihvatljiva sol ili hidrat.

Broj ostalih patentnih zahtjeva: 27

(11) **BA/EP2736920**

(21) **E01748** (22) 2015-07-13

(26) HR

(31) 201161512016 P (32) 2011-07-27 (33) US
201161560486 P 2011-11-16 US

(96) 12741192 2012-07-18

(97) 2014-06-04

(51) **C07K 5/062 (2006.01), A61K 38/05 (2006.01), C07D 401/04 (2006.01), A61P 35/00 (2006.01), A61P 35/02 (2006.01), C07D 471/04 (2006.01)**

(73) ELI LILLY AND CO.
Lilly Corporate Center, Indianapolis, IN
46285
US

(72) HIPSKIND, Philip, Arthur
IndianapolisIndiana 46206-6288
US
STEPHENSON, Gregory, Alan
IndianapolisIndiana 46206-6288
US

(74) "INTELBIRO" d.o.o.
M.H. Uskufije 3, 71000 Sarajevo
BA

(54) **SPOJ ZA INHIBICIJU NOTCH SIGNALNOG PUTA**

(57)

Spoj, naznačen time što je spoj strukture:

Broj ostalih patentnih zahtjeva: 6

(11) **BA/EP2687506**

(21) **E01749** (22) 2015-07-13

(26) HR

(31) 1256913 (32) 2012-07-17 (33) FR
(96) 13176588 2013-07-16

(97) 2014-01-22

(51) **C07C 269/04 (2006.01), C12P 41/00 (2006.01), C07D 223/16 (2006.01)**

(73) Les Laboratoires Servier
35, rue de Verdun, 92284 Suresnes Cedex
FR

(72) Pedragosa Moreau, Sandrine
45100 ORLEANS
FR
Lefoulon, François
45000 ORLEANS
FR
Moris Varas, Francisco
33209 GIJON
ES
Gonzalez Sabin, Javier
33012 OVIEDO
ES

(74) "PETOŠEVIĆ" d.o.o.
Željeznička broj 20, 71000 Sarajevo
BA

(54) **POSTUPAK ZA ENZIMSKU SINTEZU (7S)-1-(3,4-DIMETOKSIBICIKLO [4.2.0] OKTA -1,3,5-TRIEEN-7-IL) N-METIL METILAMINA, I UPORABA ZA SINTEZU IVABRADINA I NJIHOVIH SOLI**

(57)

Postupak sinteze spoja formule (IX):

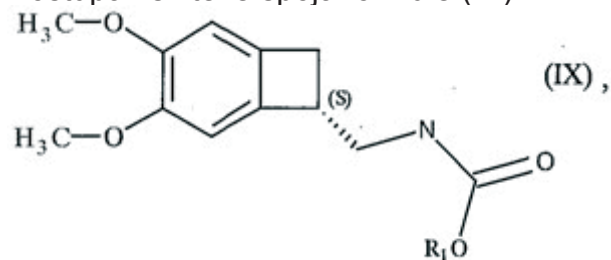

gdje R_1 predstavlja ravni ili razgranani C_1 - C_6 alkil, alil ili benzilnu skupinu, **naznačen time**, da se postupak dobiva enantioselektivnom enzimskom acilacijom racemičnog amina formule (IV):

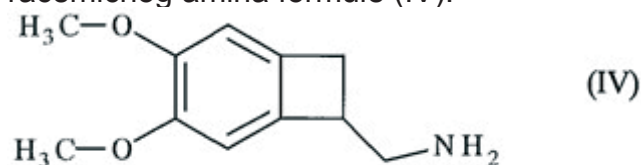

pomoću lipaze (EC 3.1.1.3 u međunarodnoj klasifikaciji enzima), s karbonatom formule $R_1O-(CO)-OR_1$, pri čemu je R_1 kao što je gore definirano,

u količini od 1 do 15 molarnih ekvivalenata u odnosu na amin formule (IV),

u organskom ili vodenom otapalu, smjesi organskih otapala ili smjesi organskih i vodenih otapala, u koncentraciji od 5 do 500 g/L spoja formule (IV) po litri otapala ili smjesi otapala, sa E/S omjeru od 10/1 do 1/100, pri temperaturi od 25°C do 40°C.

Broj ostalih patentnih zahtjeva: 10

(11) **BA/EP2734690**(21) **E01750** (22) 2015-07-13

(26) BS

(31) PN20110053 (32) 2011-07-19 (33) IT
(96) 12731500 2012-07-06

(97) 2014-05-28

(51) **E04H 12/20 (2006.01), A01G 17/06 (2006.01)**(73) Mollificio Bortolussi S.R.L.
Via Trieste 93, 33080 Fiume Veneto
IT(72) BORTOLUSSI, Claudio
I-33080 Fiume Veneto (Pordenone)
IT
BORTOLUSSI, Franco
I-33080 Fiume Veneto (Pordenone)
IT(74) "PETOŠEVIĆ" d.o.o.
Željeznička broj 20, 71000 Sarajevo
BA(54) **VRSTA UREĐAJA PRITKE ZABODENE U TLO**

(57)

Vrsta uređaja pritke zabodene u tlo, posebno potporna pritka (10) za vinogradarske biljke, koji sadrži dio za pričvršćivanje (14) duboko zaboden u tlo, element za povezivanje (15) čiji donji dio je zakačen za dio za pričvršćivanje (14) i čiji gornji dio je spojen kroz zatezni element (16) na pritku koja se uvodi i element za povezivanje (15) i zatezni element (16) su žica ili kabl napravljen od metala ili odgovarajućeg materijala, presavijen tako da formira zatvorene kružne elemente, žica koja formira element za povezivanje (15) i koja prolazi kroz ležište u dijelu za pričvršćivanje (14) karakterizovano time da, žica formira dio za pričvršćivanje (15) i ima krajeve koji su uzajamno povezani, a zatezni element (16) je zakačen za dio za povezivanje (15).

Broj ostalih patentnih zahtjeva: 3

(11) BA/EP2784066(21) **E01751** (22) 2015-07-13

(26) HR

(31) 1352741 (32) 2013-03-26 (33) FR
(96) 14161388 2014-03-25

(97) 2014-10-01

(51) C07C 235/34 (2006.01)(73) Les Laboratoires Servier
35, rue de Verdun, 92284 Suresnes Cedex
FR(72) Le Flohic, Alexandre
76640 Fauville en Caux
FR(74) "PETOŠEVIĆ" d.o.o.
Željeznička broj 20, 71000 Sarajevo
BA**(54) POSTUPAK SINTEZE DERIVATA
7,8-DIMETOKSI-1,3-DIHIDRO-2H-
3-BENZAZEPIN-2-ONA I NJIHOVA
UPORABA ZA PRIPRAVU IVABRADINA**

(57)

Postupak za sintezu spoja formule (I):

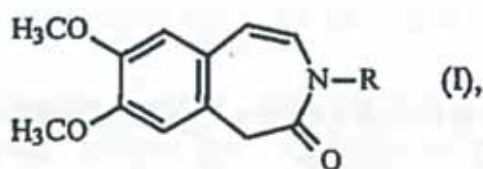
pri čemu R predstavlja para-metoksibenzilnu
(PMB) skupinu ili sljedeću skupinu:

naznačen time,

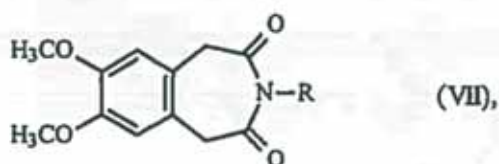
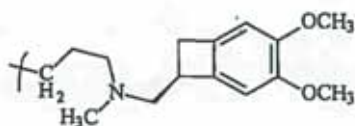
pri čemu je R definiran kako je gore navedeno,
izložen je redukcijskoj reakciji,
u nazočnosti LiBH(Et)₃,
u organskom otapalu,
kako bi se dobio spoj formule (I).

Broj ostalih patentnih zahtjeva: 10

(11) BA/EP2704734(21) **E01753** (22) 2015-07-14

(26) SR

(31) 11164526 (32) 2011-05-03 (33) EP
(96) 12716038 2012-04-24

(97) 2014-03-12

**(51) A61K 36/062 (2006.01), A61K 36/899
(2006.01), A61K 31/045 (2006.01), A61K
31/05 (2006.01), A61K 31/122 (2006.01),
A61K 31/202 (2006.01), A61K 31/205
(2006.01), A61K 31/4415 (2006.01), A61K
31/714 (2006.01)**(73) Sigma-Tau Industrie Farmaceutiche Riunite
S.P.A.
Viale Shakespeare 47, 00144 Rome
IT(72) KOVERECH, Aleardo
I-00165 Rome
IT
VIRMANI, Ashraf
I-00040 Ariccia
IT(74) Dragan Mićunović
Branilaca Sarajeva 10, 71000 Sarajevo
BA**(54) SUPSTANCA KORISNA ZA LIJEČENJE
POREMEĆAJA METABOLIZMA LIPIDA**

(57)

Supstanca koja sadrži aktivne sastojke: (a) ekstrakt
pirinča fermentisanog sa *Monascus purpureus*;
(b) najmanje jednu omega-3 masnu kiselinu; (c)
L-karnitin ili njegovu so, i jedan ili više sledećih aktivnih
sastojaka: (d) najmanje jedan polikosanol ili prirodan
ekstrakt koji sadrži polikosanole; (e) resveratrol ili
prirodni ekstrakt koji sadrži resveratrol; (f) koenzim
Q10; i (g) najmanje jedan vitamin.

Broj ostalih patentnih zahtjeva: 13

(11) **BA/EP2389375**

(21) **E01754** (22) 2015-07-15

(26) SR

(31) 147002 P (32) 2009-01-23 (33) US
 156496 P 2009-02-28 US
 252156 P 2009-10-15 US
 252652 P 2009-10-17 US

(96) 10733747 2010-01-07

(97) 2011-11-30

(51) **C07D 405/04 (2006.01), C07D 317/72 (2006.01), C07D 319/08 (2006.01), C07D 235/08 (2006.01), A61K 31/357 (2006.01), A61K 31/495 (2006.01), A61P 35/00 (2006.01), A61P 37/02 (2006.01)**

(73) Euro-Celtique S.A.
 2, avenue Charles de Gaulle, 1653
 Luxembourg
 LU

(72) CHEN, Yu
 San JoseCA 95130
 US
 CHEN, Yi
 San JoseCA 95130
 US

(74) "ŽIVKO MIJATOVIĆ & PARTNERS" d.o.o.
 Sarajevo
 M.H. Uskufije 3, 71000 Sarajevo
 BA

(54) **DERIVATI HIDROKSAMSKE KISELINE**

(57)

Jedinjenje Formule I, ili neka njegova farmaceutski prihvatljiva so:

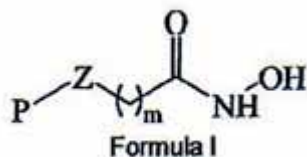

naznačeno time, što je Z odsutno; m je 5, 6, 7 ili 8; P predstavlja

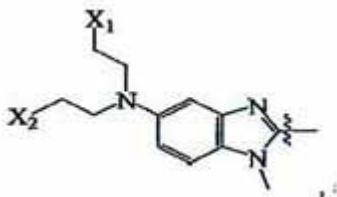

a

X₁ i X₂, svaki nezavisno, predstavlja halo ili OSO₂R_c, gde R_c predstavlja alkil, alkenil ili alkinil.

Broj ostalih patentnih zahtjeva: 6

(11) **BA/EP2777689**

(21) **E01759** (22) 2015-07-27

(26) SR

(31) PCT/GB2013/050654 (32) 2013-03-15 (33) GB
 (96) 14157373 2014-02-28

(97) 2014-09-17

(51) **A61K 8/36 (2006.01), A61K 8/34 (2006.01), A61K 8/42 (2006.01), A61K 19/00 (2006.01), A61P 17/06 (2006.01), A61K 47/10 (2006.01), A61K 47/12 (2006.01), A61K 47/18 (2006.01), A61K 9/00 (2006.01)**

(73) Moberg Pharma AB
 Gustavslundsvägen 42, 5 tr, 167 51
 Bromma
 SE

(72) Karlsson, Ewa
 SE-167 51 Bromma
 SE
 Ashkar, Sahar Feizollahi
 SE-167 51 Bromma
 SE
 Kaufmann, Peter
 SE-167 51 Bromma
 SE

(74) DR DIANA PROTIĆ – TKALČIĆ & PARTNERS d.o.o.
 Koševo 36, 71000 Sarajevo
 BA

(54) **NOVA FARMACEUTSKA FORMULACIJA ZA TRETMAN GLJIVIČNIH INFEKCIJA**

(57)

Tečna farmaceutska formulacija u vidu rastvora pogodna za topikalnu primenu na kožu i/ili noktima koja težinski, u odnosu na ukupnu težinu formulacije, sadrži:

- (a) 1% do 35% komponente bazirane na urei;
- (b) 40% do 80% diolske komponente;
- (c) 1% do 20% organske kiseline; i
- (d) 4,5% do 12% triolske komponente; kao i
- (e) vodeni rastvor baze u količini dovoljnoj da se obezbedi finalni pH formulacije u opsegu od 2 do 6.

Broj ostalih patentnih zahtjeva: 13

(11) **BA/EP2806174**

(21) **E01817** (22) 2015-09-29

(26) HR

(96) 13169134 2013-05-24

(97) 2014-11-26

(51) **F16B 25/00 (2006.01)**

(73) SPAX International GmbH & Co. KG
58256 Ennepetal
DE

(72) Langewiesche, Frank
45549 Sprockhövel
DE

(54) **ZAVOJNI ELEMENT**

(57)

1. Zavojni element - zavrtnaj, koji obuhvata jedno telo (2) navoja i jedan šiljak (4) zavrtnja izveden na jednom kraju tela zavrtnja i jednu glavu (5) zavrtnja izvedenu na suprotnoj strani tela zavrtnja sa segmentom (7) za zavrtnje / odvrtnje i sa jednim navojem (12) zavrtnja, koji teče preko tela (2) navoja i šiljka (4) zavrtnja, pri čemu šiljak (4) zavrtnja ima na prednjem delu gledano u pravcu (Z) zavrtnja prvi šiljati segment (4a), koji je formiran tako što je na tom mestu konusno zašiljen – obrušen zavojni element - zavrtnaj i jedan na njega priljubljen drugi šiljati segment (4b), koji ima jedan gledano u poprečnom preseku poligonalni profil, čiji je prečnik (dh) obvojnog kruga veći od prečnika (dk) jezgra prvog šiljatog segmen (4a), **naznačen time, da** prvi šiljati segment (4a) ima u poprečnom preseku kružni oblik i da je na prelazu između prvog šiljatog segmenta (4a) ka drugom šiljatom segmentu (4b) formirana najmanje jedna čeona ivična površ 9 postavljena radialno u odnosu na podužnu – centralnu osu (X-X) u smislu

povećanja prečnika, i koja se završava na jednoj prevojnoj tački (15) poligonalnog profila, koja se nalazi na obvojnog krugu (14) drugog šiljatog segmenta (4b), kao i da izvedeni navoj (12) zavrtnja teče bez prekida preko prvog i drugog šiljatog segmenta (4a, 4b) šiljka (4) zavrtnja.

Broj ostalih patentnih zahtjeva: 14

(11) **BA/EP2646422**

(21) **E01818** (22) 2015-09-29

(31) 10306327 (32) 2010-12-01 (33) EP

(96) 11788512 2011-11-30

(97) 2013-10-09

(51) **C07D 251/10 (2006.01), C07B 57/00 (2006.01)**

(73) Poxel
69007 Lyon
FR

(72) CRAVO, Daniel
F-78360 Montesson
FR
HELMREICH, Matthias
64120 Heidelberg
DE

(54) **RAZDVAJANJE ENANTIOMERA DERIVATA TRIAZINA KORIŠTENJEM VINSKE KISELINE**

(57)

1. Postupak za razdvajanje enantiomera derivata triazina s formulom (I) ispod:

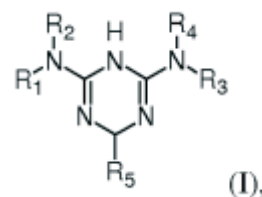

pri čemu:

R₁, R₂, R₃ i R₄ su odabrani neovisno od slijedećih skupina:

- H;
- (C1-C20) alkila proizvoljno

supstituiranog s halogenom, (C1-C5) alkilom, (C1-C5) alkoksi ili (C3-C8) cikloalkilom;

- (C2-C20) alkilena proizvoljno supstituiranog s halogenom, (C1-C5) alkilom ili (C1-C5) alkoksi;

- (C2-C20) alkina proizvoljno supstituiranog s halogenom, (C1-C5) alkilom ili (C1-C5) alkoksi;

- (C3-C8) cikloalkila proizvoljno supstituiranog s (C1-C5) alkilom ili (C1-C5) alkoksi;

- (C3-C8) heterocikloalkila koji ima jedan ili više hetero atoma odabranih od N, O i S i proizvoljno supstituiran s (C1-C5) alkilom ili (C1-C5) alkoksi;

- (C6-C14) arilalkil (C1-C20) proizvoljno supstituiran s amino, hidroksilom, tio, halogenom, (C1-C5) alkilom, (C1-C5) alkoksi, (C1-C5) alkiltio, (C1-C5) alkilamino, (C6-C14) ariloksi, (C6-C14) arilalkoksi (C1-C5), cijano, trifluorometilom, karboksilom, karboksimetilom ili karboksietilom;

- (C6-C14) aril proizvoljno supstituiran s amino, hidroksilom, tio, halogenom, (C1-C5) alkilom, (C1-C5) alkoksi, (C1-C5) alkiltio, (C1-C5) alkilamino, (C6-C14) ariloksi, (C6-C14) arilalkoksi (C1-C5), cijano, trifluorometilom, karboksilom, karboksimetilom ili karboksietilom; ili

- (C5-C13) heteroaril koji ima jedan ili više hetero atoma odabranih od N, O i S i proizvoljno supstituiran s amino, hidroksilom, tio, halogenom, (C1-C5) alkilom, (C1-C5) alkoksi, (C1-C5) alkiltio, (C1-C5) alkilamino, (C6-C14) ariloksi, (C6-C14) arilalkoksi (C1-C5), cijano, trifluorometilom, karboksilom, karboksimetilom ili karboksietilom;

R_1 i R_2 , s jedne strane, i R_3 i R_4 , s druge strane, moguće tvore s atomom dušika na koji su spojeni n-člani prsten (n između 3 i 8) koji proizvoljno sadrži jedan ili više hetero atoma odabranih od N, O i S i koji su moguće supstituirani sa amino, hidroksilom, tio, halogenom, (C1-C5) alkilom, (C1-C5) alkoksi, (C1-C5) alkiltio, (C1-C5) alkilamino, (C6-C14)

ariloksi, (C6-C14) arilalkoksi (C1-C5), cijano, trifluorometilom, karboksilom, karboksimetilom ili karboksietilom;

R_5 je izabran iz sljedećih skupina:

- (C1-C20) alkil proizvoljno supstituiran s amino, hidroksil, tio, halogen, (C1-C5) alkil, (C1-C5) alkoksi, (C1-C5) alkiltio, (C1-C5) alkilamino, (C6-C14) ariloksi, (C6-C14) arilalkoksi (C1-C5), cijano, trifluorometil, karboksil, karboksimetil ili karboksietil;

- (C2-C20) alkilen proizvoljno supstituiran s amino, hidroksilom, tio, halogenom, (C1-C5) alkilom, (C1-C5) alkoksi, (C1-C5) alkiltio, (C1-C5) alkilamino, (C6-C14) ariloksi, (C6-C14) arilalkoksi (C1-C5), cijano, trifluorometilom, karboksilom, karboksimetilom ili karboksietilom;

- (C2-C20) alkin proizvoljno supstituiran s amino, hidroksilom, tio, halogenom, (C1-C5) alkilom, (C1-C5) alkoksi, (C1-C5) alkiltio, (C1-C5) alkilamino, (C6-C14) ariloksi, (C6-C14) arilalkoksi (C1-C5), cijano, trifluorometilom, karboksilom, karboksimetilom ili karboksietilom;

- (C3-C8) cikloalkil proizvoljno supstituiran s amino, hidroksilom, tio, halogenom, (C1-C5) alkilom, (C1-C5) alkoksi, (C1-C5) alkiltio, (C1-C5) alkilamino, (C6-C14) ariloksi, (C6-C14) arilalkoksi (C1-C5), cijano, trifluorometilom, karboksilom, karboksimetilom ili karboksietilom;

- (C3-C8) heterocikloalkil koji ima jedan ili više hetero atoma odabranih od N, O i S i proizvoljno supstituiran s amino, hidroksilom, tio, halogenom, (C1-C5) alkilom, (C1-C5) alkoksi, (C1-C5) alkiltio, (C1-C5) alkilamino, (C6-C14) ariloksi, (C6-C14) arilalkoksi (C1-C5), cijano, trifluorometilom, karboksilom, karboksimetilom ili karboksietilom;

- (C6-C14) aril proizvoljno supstituiran s amino, hidroksilom, tio, halogenom, (C1-C5) alkilom, (C1-C5) alkoksi, (C1-C5) alkiltio, (C1-C5) alkilamino, (C6-C14) ariloksi, (C6-C14) arilalkoksi (C1-C5), cijano, trifluorometilom,

karboksilom, karboksimetilom ili karboksietilom;

- (C5-C13) heteroaril koji ima jedan ili više hetero atoma odabranih od N, O i S i proizvoljno supstituiran s amino, hidroksilom, tio, halogenom, (C1-C5) alkilom, (C1-C5) alkoksi, (C1-C5) alkiltio, (C1-C5) alkilamino, (C6-C14) ariloksi, (C6-C14) arilalkoksi (C1-C5), cijano, trifluorometilom, karboksilom, karboksimetilom ili karboksietilom;

- (C6-C14) arilalkil(C1-C5) proizvoljno supstituiran s amino, hidroksilom, tio, halogenom, (C1-C5) alkilom, (C1-C5) alkoksi, (C1-C5) alkiltio, (C1-C5) alkilamino, (C6-C14) ariloksi, (C6-C14) arilalkoksi, (C1-C5), cijano, trifluorometilom, karboksilom, karboksimetilom ili karboksietilom, ili njihova sol,

naznačen time da sadrži slijedeće korake:

- korak 1: tvorbu diastereoizomerne tartratne soli derivata triazina reakcijom soli derivata triazina sa jednim enantiomerom vinske kiseline,

- korak 2: razdvajanje oba diastereoizomera tartratne soli,

- korak 3: transformaciju najmanje jednog izoliranog diastereoizomera tartratne soli u drugu sol, te

- korak 4: obnavljanje soli triazina dobivene u koraku 3.

Broj ostalih patentnih zahtjeva: 12

(11) **BA/EP2233474**

(21) **E01819** (22) 2015-09-30

(26) HR

(31) 2008008680 (32) 2008-01-18 (33) JP
21939 2008-01-18 US
2008197204 2008-07-31 JP
85024 2008-07-31 US

(96) 09701914 2009-01-16

(97) 2010-09-29

(51) **C07D 279/08 (2006.01), A61K 31/4439 (2006.01), A61K 31/5415 (2006.01), A61K 31/542 (2006.01), A61P 25/28 (2006.01), A61P 43/00 (2006.01), C07D 417/10 (2006.01), C07D 417/12 (2006.01), C07D 513/04 (2006.01), C07D 417/14 (2006.01)**

(73) Eisai R&D Management Co., Ltd.
Tokyo 112-8088
JP

(72) SUZUKI, Yuichi
Tsukuba-shilbaraki 300-2635
JP
MOTOKI, Takafumi
Tsukuba-shilbaraki 300-2635
JP
KANEKO, Toshihiko
Tsukuba-shilbaraki 300-2635
JP
TAKAISHI, Mamoru
Tsukuba-shilbaraki 300-2635
JP
ISHIDA, Tasuku
Tsukuba-shilbaraki 300-2635
JP
TAKEDA, Kunitoshi
Tsukuba-shilbaraki 300-2635
JP
KITA, Yoichi
Tsukuba-shilbaraki 300-2635
JP
YAMAMOTO, Noboru
London WC1E6BT
GB
KHAN, Afzal
London WC1E6BT
GB
DIMOPOULOS, Paschalis
London WC1E6BT
GB

(54) **KONDENZIRANI DERIVAT
AMINODIHIDROTHIAZINA**

(57)

1. Spoj prikazan s formulom (I):

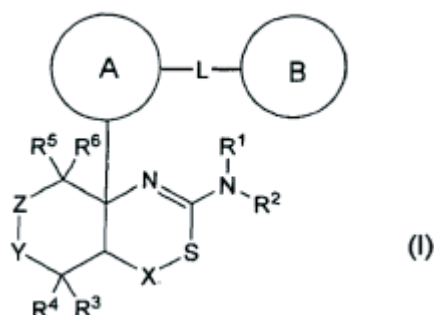

ili njegova farmaceutski prihvatljiva sol ili njegov solvat, naznačen time da Prsten A je C₆₋₁₄ aril skupina koja može imati 1 do 3 supstituenta odabrana iz Skupine supstituenata α, 5- do 6-člana heteroaril skupina koja može imati 1 do 3 supstituenta odabrana iz Skupine supstituenata α ili 9- do 10-člana benzo-kondenzirana heterociklička skupina koja može imati 1 do 3 supstituenta odabrana iz Skupine supstituenata α,

L je jednostruka veza, kisikov atom, formula -NR_eCO- (pri čemu R_e je vodikov atom ili C₁₋₆ alkil skupina koja može imati 1 do 3 supstituenta odabrana iz Skupine supstituenata α), formula -NR_eSO₂- (pri čemu R_e je vodikov atom ili C₁₋₆ alkil skupina koja može imati 1 do 3 supstituenta odabrana iz Skupine supstituenata α), formula -NR_e- (pri čemu R_e je vodikov atom ili C₁₋₆ alkil skupina koja može imati 1 do 3 supstituenta odabrana iz Skupine supstituenata α), C₁₋₆ alkilen skupina koja može imati 1 do 3 supstituenta odabrana iz Skupine supstituenata α, C₂₋₆ alkenilen skupina koja može imati 1 do 3 supstituenta odabrana iz Skupine supstituenata α ili C₂₋₆ alkinilen skupina koja može imati 1 do 3 supstituenta odabrana iz Skupine supstituenata α, prsten B je C₃₋₈ cikloalkil skupina

koja može imati 1 do 3 supstituenta odabrana iz Skupine supstituenata α, C₆₋₁₄ aril skupina koja može imati 1 do 3 supstituenta odabrana iz Skupine supstituenata α ili 5- do 10-člana heterociklička skupina koja može imati 1 do 3 supstituenta odabrana iz Skupine supstituenata α,

X je metilen skupina koja može imati 1 do 2 supstituenta odabrana iz Skupine supstituenata α,

Y je jednostruka veza, -NR_Y- (pri čemu R_Y je vodikov atom, C₁₋₆ alkil skupina koja može imati 1 do 3 supstituenta odabrana iz Skupine supstituenata α, C₁₋₆ alkilkarbonil skupina koja može imati 1 do 3 supstituenta odabrana iz Skupine supstituenata α, C₆₋₁₄ arilkarbonil skupina koja može imati 1 do 3 supstituenta odabrana iz Skupine supstituenata α, C₁₋₆ alkilsulfonil skupina koja može imati 1 do 3 supstituenta odabrana iz Skupine supstituenata α, C₆₋₁₄ arilsulfonil skupina koja može imati 1 do 3 supstituenta odabrana iz Skupine supstituenata α, C₆₋₁₄ aril skupina koja može imati 1 do 3 supstituenta odabrana iz Skupine supstituenata α ili 5- do 10-člana heterociklička skupina koja može imati 1 do 3 supstituenta odabrana iz Skupine supstituenata α), ili kisikov atom,

Z je jednostruka veza, ili C₁₋₃ alkilen skupina koja može imati 1 do 3 supstituenta odabrana iz Skupine supstituenata α,

R₁ i R₂ su svaki neovisno vodikov atom, C₁₋₆ alkil skupina koja može imati 1 do 3 supstituenta odabrana iz Skupine supstituenata α, C₁₋₆ alkilkarbonil skupina koja može imati 1 do 3 supstituenta odabrana iz Skupine supstituenata α, C₆₋₁₄ arilkarbonil skupina koja može imati 1 do 3 supstituenta odabrana iz Skupine supstituenata α, C₁₋₆ alkilsulfonil skupina koja može imati 1 do 3 supstituenta odabrana iz Skupine supstituenata α, C₆₋₁₄ arilsulfonil skupina koja može imati 1 do 3 supstituenta odabrana iz Skupine supstituenata α, 3- do 10-člana

karbociklička skupina koja može imati 1 do 3 supstituenta odabrana iz Skupine supstituenata α ili 5- do 10-člana heterociklička skupina koja može imati 1 do 3 supstituenta odabrana iz Skupine supstituenata α , te

R_3 , R_4 , R_5 i R_6 su neovisno vodikov atom, atom halogena, hidroksi skupina, C_{1-6} alkil skupina koja može imati 1 do 3 supstituenta odabrana iz Skupine supstituenata α , C_{1-6} alkoksi skupina koja može imati 1 do 3 supstituenta odabrana iz Skupine supstituenata α , 3-do 10-člana karbociklička skupina koja može imati 1 do 3 supstituenta odabrana iz Skupine supstituenata α ili 5- do 10-člana heterociklička skupina koja može imati 1 do 3 supstituenta odabrana iz Skupine supstituenata α , [Skupina supstituenata α : vodikov atom, atom halogena, hidroksi skupina, nitro skupina, C_{1-6} alkil skupina, C_{6-14} aril skupina, C_{6-14} ariloksikarbonil skupina, C_{6-14} arilkarbonil skupina, cijano skupina, C_{3-8} cikloalkoksi skupina, C_{3-8} cikloalkil skupina, C_{3-8} cikloalkil skupina, sulfonilamino skupina (pri čemu sulfonilamino skupina može biti supstituirana s C_{1-6} alkil skupinom), C_{2-6} alkenil skupina koja može imati 1 do 3 supstituenta odabrana iz Skupine supstituenata β , C_{2-6} alkinil skupina koja može imati 1 do 3 supstituenta odabrana iz Skupine supstituenata β , karbamoil skupina koja može biti supstituirana s jednom ili dvije C_{1-6} alkil skupine, C_{1-6} alkoksi skupina koja može imati 1 do 3 supstituenta odabrana iz Skupine supstituenata β , C_{1-6} alkil skupina koja može imati 1 do 3 supstituenta odabrana iz Skupine supstituenata β i 5- do 10-člana heterociklička skupina koja može imati 1 do 3 supstituenta odabrana iz Skupine supstituenata β , Skupina supstituenata β : atom halogena, cijano skupina, hidroksi skupina, C_{1-6} alkoksi skupina, C_{1-6} alkil skupina, C_{3-8} cikloalkil skupina i okso skupina].

(11) **BA/EP2540719**

(21) **E01822** (22) 2015-10-05

(26) BS

(31) 2010039839 (32) 2010-02-25 (33) JP
2010117392 2010-05-21 JP
2010224844 2010-10-04 JP

(96) 11747466 2011-02-24

(97) 2013-01-02

(51) **C07D 451/06 (2006.01), A01N 43/90 (2006.01), A01P 7/02 (2006.01), A61P 33/10 (2006.01), C07D 491/052 (2006.01)**

(73) Nippon Soda Co., Ltd.
Tokyo 100-8165
JP

(72) HAMAMOTO, Isami
Odawara-shi Kanagawa 250-0280
JP
KOIZUMI, Keiji
Odawara-shi Kanagawa 250-0280
JP
KAWAGUCHI, Masahiro
Odawara-shi Kanagawa 250-0280
JP
TANIGAWA, Hisashi
Odawara-shi Kanagawa 250-0280
JP
NAKAMURA, Takehiko
Odawara-shi Kanagawa 250-0280
JP
KOBAYASHI, Tomomi
Odawara-shi Kanagawa 250-0280
JP

(54) **CIKLIČNO AMINO JEDINJENJE I AKARICID**

(57)

1. Ciklično amino jedinjenje predstavljeno formulom (I) njegove soli:

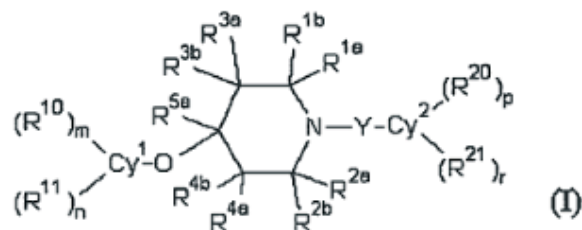

u formuli (I),

Cy_1 i Cy_2 nezavisno predstavljaju C6-10 arilnu grupu ili heterocikličnu grupu;

R_{1a} , R_{1b} , R_{2a} , R_{2b} , R_{3a} , R_{3b} , R_{4a} , R_{4b} i R_{52} nezavisno predstavljaju atom vodika ili nesupstituiranu ili supstituiranu C1-6 alkilnu grupu;

R_{1a} i R_{2a} , ili R_{3a} i R_{4a} vežu se zajedno da formiraju nesupstituiranu ili supstituiranu C3-6 alkilensku grupu, nesupstituiranu ili supstituiranu C3-6 alkenilensku grupu, grupu predstavljenu formulom: $-CH_2OCH_2-$, grupu predstavljenu formulom: $-CH_2SCH_2-$, grupu predstavljenu formulom: $-CH_2C(=O)CH_2-$ ili grupu predstavljenu formulom: $-CH_2NR_6CH_2-$, (pod uslovom da R_6 predstavlja atom vodika, nesupstituiranu ili supstituiranu C1-6 alkilnu grupu, nesupstituiranu ili supstituiranu C1-7 acilnu grupu ili

nesupstituiranu ili supstituiranu C1-6 alkoksirarbonilnu grupu);

R_{10} , R_{11} , R_{20} i R_{21} nezavisno predstavljaju nesupstituiranu ili supstituiranu C1-6 alkilnu grupu, nesupstituiranu ili supstituiranu C3-8 cikloalkilnu grupu, nesupstituiranu ili supstituiranu C2-6 alkenilensku grupu, nesupstituiranu ili supstituiranu C2-6 alkinilnu grupu, hidroksi grupu, okso grupu, nesupstituiranu ili supstituiranu C1-6 alkoksi grupu,

nesupstituiranu ili supstituiranu C3-8 cikloalkoksilnu grupu, nesupstituiranu ili supstituiranu C2-6 alkeniloksilnu grupu, nesupstituiranu ili supstituiranu C2-6 alkiniloksilnu grupu, karboksilnu grupu, nesupstituiranu ili supstituiranu C1-7 acilnu grupu, nesupstituiranu ili supstituiranu C1-6 alkoksikarbonilnu grupu, nesupstituiranu ili supstituiranu C3-8 cikloalkiloksikarbonilnu grupu, nesupstituiranu ili supstituiranu C2-6 alkeniloksikarbonilnu grupu, nesupstituiranu ili supstituiranu C2-6 alkiniloksikarbonilnu grupu, nesupstituiranu ili supstituiranu C6-10 ariloksikarbonilnu grupu, nesupstituiranu ili supstituiranu heterocikliloksikarbonilnu grupu, nesupstituiranu ili supstituiranu C1-7 aciloksi grupu, nesupstituiranu ili supstituiranu C1-6 alkoksikarboniloksi grupu, nesupstituiranu ili supstituiranu C3-8 cikloalkiloksikarboniloksi grupu,

nesupstituiranu ili supstituiranu C2-6 alkeniloksikarboniloksi grupu, nesupstituiranu ili supstituiranu C2-6 alkiniloksikarboniloksi grupu, nesupstituiranu ili supstituiranu C1-6 alkil aminokarboniloksi grupu, nesupstituiranu ili supstituiranu C3-8 cikloalkilnu aminokarboniloksi grupu, nesupstituiranu ili supstituiranu C2-6 alkenil aminokarboniloksi grupu, nesupstituiranu ili supstituiranu C2-6 alkinil aminokarboniloksi grupu, aminokarboniloksi grupu C6-10 aril aminokarboniloksi grupu, nesupstituiranu ili supstituiranu heterociklil aminokarboniloksi grupu, nesupstituiranu ili supstituiranu aminooksi grupu, nesupstituiranu ili supstituiranu C1-6 alkiliden aminoksi grupu, nesupstituiranu ili supstituiranu C6-10 aril grupu, nesupstituiranu ili supstituiranu heterociklil grupu, nesupstituiranu ili supstituiranu C6-10 ariloksi grupu, nesupstituiranu ili supstituiranu heterocikliloksi grupu, supstituiranu sulfoniloksi grupu, amino grupu, nesupstituiranu ili supstituiranu C1-6 alkil amino grupu, nesupstituiranu ili supstituiranu C3-8 cikloalkil amino grupu, nesupstituiranu ili supstituiranu C2-6 alkenil amino grupu, nesupstituiranu ili supstituiranu C2-6 alkinil amino grupu, nesupstituiranu ili supstituiranu C6-10 aril amino grupu, nesupstituiranu ili supstituiranu heterociklil amino grupu, nesupstituiranu ili supstituiranu hidrosiamino grupu, nesupstituiranu ili supstituiranu C1-7 acil aimonu grupu, nesupstituiranu ili supstituiranu C1-6 alkoksikarbonil amino grupu, nesupstituiranu ili supstituiranu C2-6 alkeniloksikarbonilnu amino grupu, nesupstituiranu ili supstituiranu C2-6 alkiniloksikarbonilnu amino grupu, nesupstituiranu ili supstituiranu C6-10 ariloksikarbonilnu amino grupu, nesupstituiranu ili supstituiranu heterocikliloksikarbonilnu amino grupu, supstituiranu sulfonilnu amino grupu, nesupstituiranu ili supstituiranu aminokarbonilnu grupu, merkpto grupu, nesupstituiranu ili supstituiranu C1-6 alkil tio grupu, nesupstituiranu ili supstituiranu C3-8 cikloalilnu tio grupu, nesupstituiranu ili

supstituiranu C2-6 alkenilnu tio grupu, nesupstituiranu ili supstituiranu C2-6 alkinilnu tio grupu, nesupstituiranu ili supstituiranu C6-10 arilnu tio grupu, nesupstituiranu ili supstituiranu heterociklilnu tio grupu, (nesupstituiranu ili supstituiranu C1-6 alkinilnu) tiokarbonilnu grupu, (nesupstituiranu ili supstituiranu C1-6 alkoksi) tiokarbonilnu grupu, (nesupstituiranu ili supstituiranu C1-6 alkilnu tio)karbonilnu grupu, (nesupstituiranu ili supstituiranu C1-6 alkilnu tio)tiokarbonilnu grupu, supstituiranu sulfinilnu grupu, supstituiranu sulfonilnu grupu, pentafluorosulfanilnu grupu, tri C1-6 alkil-supstituiranu sililnu grupu, tri C6-10 aril-supstituiranu sililnu grupu, cijano grupu, nitro grupu ili atom halogena;

R_{10} i R_{11} od CY_1 mogu nezavisno formirati prsten, ili se vezati zajedno da formiraju prsten, ili se vezati s atomima koji čine Cy_1 da formiraju prsten; R_{20} i R_{21} od Cy_2 mogu nezavisno formirati prsten, ili se vezati zajedno da formiraju prsten, ili se vezati s atomima koji čine Cy_2 da formiraju prsten;

m predstavlja broj R_{10} i predstavlja cijeli broj od 0 do 5, kada je m 2 ili više, R_{10} može biti isti ili drugačiji;

n predstavlja broj R_{11} i predstavlja cijeli broj od 0 do 5, kada je n 2 ili više, R_{11} može biti isti ili drugačiji;

p predstavlja broj R_{20} i predstavlja cijeli broj od 0 do 5, kada je p 2 ili više, R_{20} može biti isti ili drugačiji;

r predstavlja broj R_{21} i predstavlja cijeli broj od 0 do 5, kada je r 2 ili više, R_{21} može biti isti ili drugačiji;

Y predstavlja atom kisika ili atom sumpora.

(11) **BA/EP2265258**

(21) **E01827** (22) 2015-10-12

(26) HR

(31) 08382009 (32) 2008-03-13 (33) EP
(96) 09720773 2009-03-13

(97) 2010-12-29

(51) **A61K 9/14 (2006.01), A61K 9/72 (2006.01), A61K 31/46 (2006.01), A61K 45/06 (2006.01)**

(73) Almirall, S.A.
08022 Barcelona
ES

(72) LAMARCA CASADO, Rosa
E-08018 Barcelona
ES
DE MIQUEL SERRA, Gonzalo
E-08029 Barcelona
ES

(54) **INHALACIJSKI PRIPRAVAK ZA LIJEČENJE ASTME KOJI SADRŽI AKLIDINIJ**

(57)

1. Farmaceutski pripravak koji sadrži aklidinij u obliku suhog praha farmaceutski prihvatljive soli u smjesi s farmaceutski prihvatljivim nosačem suhog praha, pružajući odmjerenu nominalnu dozu aklidinija jednaku 200 mikrograma (plus/minus 10 %) aklidinijevog bromida za primjenu inhalacijom u liječenju astme.

Broj ostalih patentnih zahtjeva: 17

Broj ostalih patentnih zahtjeva: 8

(11) BA/EP2294083(21) **E01831** (22) 2015-10-13

(26) HR

(31) 0807413 (32) 2008-04-23 (33) GB
(96) 09735498 2009-04-22

(97) 2011-03-16

(51) **C07K 14/54 (2006.01), C07K 16/24 (2006.01)**(73) UCB Biopharma SPRL
1070 Brussels
BE(72) CESKA, Thomas, Allen
Berkshire SL1 3WE
GB
HENRY, Alistair, James
Berkshire SL1 3WE
GB
SHI, Jijye
Rochester, NY 14623
GB**(54) EPITOPI IL-17A I IL-17F I ZA NJIH SPECIFIČNA ANTITIJELA**

(57)

1. Neutralizirajuće antitijelo koje veže humani IL-17A i humani IL-17F koje se veže za epitop humanog IL-17A koji sadrži SER41, TYR44, ASN45, ARG46, TRP51, ASN52, HIS54, ARG72, HIS73, ASP84, HIS86, VAL128, HIS129 i VAL131 sekvence ID BR SEK:21, pri čemu antitijelo nije antitijelo koje sadrži sekvencu navedenu u ID BR SEK:1 za CDR-H1, sekvencu navedenu u ID BR SEK:2 za CDR-H2, sekvencu navedenu u ID BR SEK:3 za CDR-H3, sekvencu navedenu u ID BR SEK:4 za CDR-L1, sekvencu navedenu u ID BR SEK:5 za CDR-L2 i sekvencu navedenu u ID BR SEK:6 za CDR-L3, pri čemu su identifikacijski brojevi sekvenci prikazani na Slici 1.

Broj ostalih patentnih zahtjeva: 5

(11) BA/EP2718519(21) **E01832** (22) 2015-10-13(31) 102011077428 (32) 2011-06-10 (33) DE
(96) 12725852 2012-06-07

(97) 2014-04-16

(51) **E04H 12/08 (2006.01), E04H 12/34 (2006.01), F03D 11/04 (2006.01), E04H 12/00 (2006.01)**(73) Wobben Properties GmbH
26605 Aurich
DE(72) BRENNER, Albrecht
26607 Aurich
DE
MERTENS, Rene
16515 Oranienburg
DE
PAPADOPOULOS, Panos
26603 Aurich
DE
KERSTEN, Roy
39291 Hohenwarthe
DE**(54) TORANJ VETROGENERATORA**

(57)

1. Toranj vetroturbine, sa više stubnih segmenata (100) od kojih svaki ima gornju i donju horizontalnu prirubnicu (120, 110) i spoljnu površinu (140), pri čemu bar prvi toranjski segment od ovih toranjskih segmenata (100) ima najmanje prvu i drugu polovinu od kojih svaka ima prvu i drugu uzdužnu prirubnicu (130), pri čemu prva i druga uzdužna prirubnica (130) prve polovine prvog segmenta tornja imaju prvu stranu (131) za postavljanje na prvu stranu (130) prve ili druge uzdužne prirubnice (130) druge polovine prvog segmenta tornja a svaka uzdužna prirubnica (130) ima drugu stranu (132), za koju se zavaruje spoljna strana (140), pri čemu je druga strana (132) naspram prve strane (131), naznačen time, što je prva strana (131) prve ili druge uzdužne prirubnice (130) prve polovine prvog segmenta tornja bar delimično učvršćena direktno za prvu stranu (131) prve ili druge uzdužne prirubnice (130) druge polovine prvog toranjskog segmenta (100), pri čemu prva i druga uzdužna prirubnica (130) imaju treću stranu (133) koja se može videti sa spoljne strane.

Broj ostalih patentnih zahtjeva: 3

(11) BA/EP2155871(21) **E01833** (22) 2015-10-12

(26) HR

(31) 9132007 (32) 2007-06-12 (33) AT
08450052 2008-04-08 EP

(96) 08756821 2008-06-12

(97) 2010-02-24

(51) **C12N 9/64 (2006.01), A61K 38/48 (2006.01)**(73) Apeiron Biologics AG
1030 Wien
AT

(72) SCHUSTER, Manfred

A-2191 Schrick

AT

LOIBNER, Hans

A-1230 Wien

AT

JANZEK-HAWLAT, Evelyne

A-1230 Wien

AT

PEBALL, Bernhard

A-1070 Wien

AT

STRANNER, Stefan

A-1230 Wien

AT

WAGNER, Bettina

A-2700 Wiener Neustadt

AT

WEIK, Robert

A-2724 Hohe Wand-Stollhof

AT

(74) "INTELBIRO" d.o.o.

M.H. Uskufije 3, 71000 Sarajevo

BA

(54) **POLIPEPTID ACE2**

(57)

1. Pripravak koji sadrži rekombinantne, glikozilirane, topljive, ljudske, dimerne, enzimske aktivne polipeptide ACE2, **naznačen time** što svaki od dimera ACE2 sadrži dvije, međusobno nekovalentno vezane, monomerne jedinice ACE2, te što frakcija dimera ACE2 od ukupnih polipeptida ACE2 čini najmanje 80%.

(11) BA/EP2029130(21) **E01838** (22) 2015-10-20

(26) SR

(31) 06012352 (32) 2006-06-15 (33) EP
(96) 07725989 2007-06-13

(97) 2009-03-04

(51) **A61K 31/165 (2006.01), A61P 25/28 (2006.01)**(73) Newron Pharmaceuticals S.p.A.
20091 Bresso (MI)
IT

(72) SALVATI, Patricia

I-20020 Arese

IT

ROSSETTI, Stefano

I-21100 Varese

IT

BENATTI, Luca

20052 Monza

IT

(54) **DERIVATI ALFA-AMINOAMIDA KORISNI U LEČENJU KOGNITIVNIH POREMEĆAJA**

(57)

1. Jedinjenje izabrano od (S)-(+)-2-[4-(2-fluorobenziloksi)-benzilamino]-propanamida i (S)-(+)-2-[4-(3-fluorobenziloksi)-benzilamino]-propanamida za upotrebu u poboljšanju kognitivne funkcije i lečenju kognitivnog poremećaja povezanog sa bolešću izabrane od autizma, disleksije, hiperkinetičkog poremećaja, Touretteovog sindroma, Blagog Kognitivnog Oštećenja (MCI) i poremećaja učenja kod dece, adolescenata i odraslih, Oštećenja Pamćenja povezanog sa starenjem, Kognitivnog Pada Povezanog sa Starenjem, Daunovog Sindroma.

Broj ostalih patentnih zahtjeva: 5

(11) **BA/EP2167121**(21) **E01840** (22) 2015-10-23

(26) HR

(31) 0712435 (32) 2007-06-26 (33) GB
0712420 2007-06-26 GB
0712428 2007-06-26 GB

(96) 08761319 2008-06-24

(97) 2010-03-31

(51) **A61K 39/09 (2006.01), A61P 31/04 (2006.01)**(73) GlaxoSmithKline Biologicals S.A.
1330 Rixensart
BE(72) BIEMANS, Ralph Leon
1330 Rixensart
BE
HERMAND, Philippe Vincent
1330 Rixensart
BE
POOLMAN, Jan
1330 Rixensart
BE(74) "INTELBIRO" d.o.o.
M.H. Uskufije 3, 71000 Sarajevo
BA(54) **CJEPIVO KOJE SADRŽI KONJUGATE
POLISAHARIDA IZ KAPSULE BAKTERIJE
STREPTOCOCCUS PNEUMONIAE**

(57)

1. Imunogeni pripravak bakterije *Streptococcus pneumoniae*, **naznačen time** što sadrži 12 ili više saharida iz kapsule iz različitih serotipova *S. pneumoniae* konjugiranih s 2 ili više različitih proteinskih nosača, gdje pripravak sadrži saharid serotipa 19F iz kapsule konjugiran s difterijskim toksoidom (DT) ili CRM197 i 2-8 od saharida iz kapsule koje se bira između različitih serotipova konjugiranih s proteinom D, te gdje polovica ili manjina konjugata saharida iz kapsule sadrže protein D kao proteinski nosač.

Broj ostalih patentnih zahtjeva: 16

(11) **BA/EP2712861**(21) **E01842** (22) 2015-10-19

(26) HR

(31) 355491 P (32) 2010-06-16 (33) US
(96) 13198843 2011-06-15

(97) 2014-04-02

(51) **C07D 213/70 (2006.01), C07D 401/04 (2006.01), C07D 241/18 (2006.01), A61K 31/44 (2006.01), A61K 31/444 (2006.01), A61K 31/4965 (2006.01), A61P 19/06 (2006.01), A61P 9/12 (2006.01), A61P 9/00 (2006.01), C07D 403/04 (2006.01), C07D 405/04 (2006.01), C07D 239/38 (2006.01), C07D 417/04 (2006.01)**(73) Ardea Biosciences, Inc.
San Diego, CA 92121
US(72) Ouk, Samedy
San Diego, CA California 92130
US
Gunic, Esmir
San Diego, CA California 92129
US
Vernier, Jean-Michel
San Diego, CA California 92121
US(54) **SPOJEVI TIOACETATA, PRIPRAVCI I
POSTUPCI ZA NJIHOVO KORIŠTENJE**

(57)

1. Spoj s Formulom (I-K):

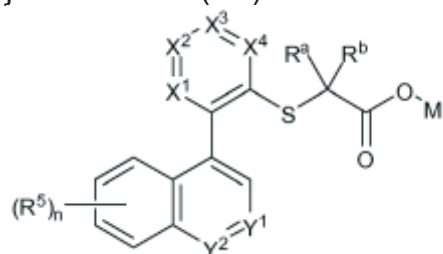

(I-K)

naznačen time da:

X₁ je CH;X₂ je N;X₃ je CH;X₄ je CH;R_a i R_b su oba CH₃;M je C₁₋₃ alkil;

Y₁ je CR₁;
 Y₂ je CR₂;
 R₁ je H, CF₃, CH₃, OCH₃, za Cl;
 R₂ je H, metil, etil, propil, izopropil, *tert*-butil, ciklopropil, ciklobutil, CF₃, OH, OCH₃, etoksi, SH, SCH₃, SCH₂CH₃, CH₂OH, C(CH₃)₂OH, Cl, F, CN, COOH, COOR₂, CONH₂, CONHR₂ ili SO₂NH₂; pri čemu R₂ je H ili C₁₋₃ alkil; n je 1, 2, 3 ili 4;
 R₅ je neovisno odabran iz skupa koji čine H, metil, etil, propil, izopropil, *tert*-butil, ciklopropil, ciklobutil, CF₃, OH, OCH₃, etoksi, SH, SCH₃, SCH₂CH₃, CH₂OH, C(CH₃)₂OH, Cl, F, CN, COOH, COOR₅, CONH₂, CONH ili SO₂NH₂; pri čemu R₅ je H ili C₁₋₃ alkil.

Broj ostalih patentnih zahtjeva: 3

(11) **BA/EP2702061**

(21) **E01843** (22) 2015-10-28

(26) HR

(31) 11382124 (32) 2011-04-29 (33) EP
 201161502550 P 2011-06-29 US

(96) 12717685 2012-04-26

(97) 2014-03-05

(51) **C07D 473/34 (2006.01), C07D 487/04 (2006.01), A61K 31/4985 (2006.01), A61K 31/437 (2006.01), A61P 35/00 (2006.01)**

(73) Almirall S.A.
 08022 Barcelona
 ES

(72) BERNAL ANCHUELA, Francisco Javier
 Sant Feliu de Llobregat, Barcelona
 ES
 CARRASCAL RIERA, Marta
 Sant Feliu de Llobregat, Barcelona
 ES
 CATURLA JAVALOYES, Juan Francisco
 Sant Feliu de Llobregat, Barcelona
 ES
 GRACIA FERRER, Jordi
 Sant Feliu de Llobregat, Barcelona
 ES
 MATASSA, Victor Giulio
 Sant Feliu de Llobregat, Barcelona
 ES
 TERRICABRAS BELART, Emma
 Sant Feliu de Llobregat, Barcelona
 ES
 TALTAVULL MOLL, Joan
 Sant Feliu de Llobregat, Barcelona
 ES
 ERRA SOLA, Montserrat
 Sant Feliu de Llobregat, Barcelona
 ES

(54) **DERIVATI PIROLOTRIAZINONA KAO INHIBITORI PI3K**

(57)

1. Spoj formule (I) ili njegova farmaceutski prihvatljiva sol, solvat, N-oksid, stereoizomer ili deuterirani derivat:

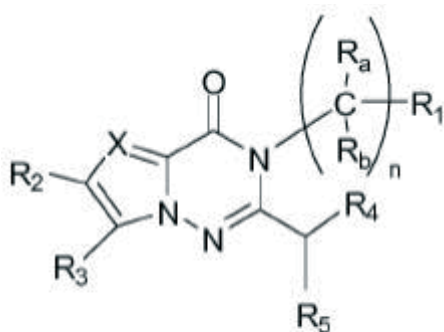

Formula (I)

naznačen time, što,

X predstavlja atom dušika ili -CR₆ grupu;

n predstavlja 0, 1, 2 ili 3;

R_a i R_b svaki zasebno predstavljaju atom vodika, C₁-C₄ haloalkilnu grupu, C₁-C₄ hidroksialkilnu grupu ili linearnu ili razgranatu C₁-C₄ alkilnu grupu;

R₁ predstavlja atom vodika, linearnu ili razgranatu C₁-C₄ alkilnu grupu, C₁-C₄ haloalkilnu grupu, C₃-C₁₀ cikloalkilnu grupu, C₃-C₁₀ cikloalkenilnu grupu, monocikličku ili bicikličku C₆-C₁₄ arilnu grupu, monocikličku ili bicikličku heteroarilnu grupu od 5 do 14 članova s najmanje jednim heteroatomom odabranim iz O, S i N ili monocikličku ili bicikličku heterocikličku grupu od 5 do 14 članova s najmanje jednim heteroatomom odabranim iz O, S i N,

pri čemu su cikloalkilne, cikloalkenilne, arilne, heteroarilne i heterocikličke grupe nesupstituirane ili supstituirane s jednim ili više supstituenata odabranih iz atoma halogena, hidroksilne grupe, cijano grupe, linearne ili razgranate C₁-C₄ alkilne grupe, C₁-C₄ haloalkilne grupe, C₁-C₄ hidroksialkilne grupe, C₃-C₄ cikloalkilne grupe, -(CH₂)₁₋₃CN grupe, -(CH₂)₀₋₃OR₈ grupe, -(CH₂)₀₋₃NR₇R₈ grupe, -C(O)-(CH₂)₁₋₃CN grupe, -C(O)-(CH₂)₀₋₃-R₈ grupe, -C(O)-(CH₂)₀₋₃-NR₇R₈ grupe, -S(O)₂(CH₂)₀₋₃R₈ grupe, -S(O)₂(CH₂)₀₋₃NR₇R₈ grupe ili -(CH₂)₀₋₃(fenil)-OR₈ grupe;

R₂ i R₃ svaki zasebno predstavljaju atom vodika, atom halogena, hidroksilnu grupu, cijano grupu, C₁-C₄ alkoksi grupu, C₁-C₄ haloalkilnu grupu, C₁-C₄ hidroksialkilnu grupu, C₃-C₇ cikloalkilnu grupu, -NR-R'R'' grupu ili linearnu ili razgranatu C₁-C₆ alkilnu grupu, pri čemu je alkilna grupa nesupstituirana ili supstituirana s jednim ili više supstituenata odabranih iz C₁-C₄ alkoksi grupe, cijano grupe ili C₃-C₇ cikloalkilne grupe;

R₄ predstavlja atom vodika, C₁-C₄ alkoksi grupu, C₁-

C₄ haloalkilnu grupu, C₁-C₄ hidroksialkilnu grupu, C₃-C₇ cikloalkilnu grupu, -(CH₂)₁₋₄NR'R'' grupu ili linearnu ili razgranatu C₁-C₄ alkilnu grupu, pri čemu je alkilna grupa nesupstituirana ili supstituirana s jednim ili više supstituenata odabranih iz C₁-C₄ alkoksi grupe, cijano grupe, C₃-C₄ cikloalkilne grupe, -C(O)-(CH₂)₀₋₃-R grupe ili -C(O)-(CH₂)₀₋₃-NR'R'' grupe;

R₆ predstavlja atom vodika, atom halogena, hidroksilnu grupu, cijano grupu, C₁-C₄ alkoksi grupu, C₁-C₄ haloalkilnu grupu, linearnu ili razgranatu C₁-C₄ hidroksialkilnu grupu, C₃-C₇ cikloalkilnu grupu, -(CH₂)₀₋₃NR'R'' grupu, -(CH₂)₁₋₃O(C₁-C₄ alkilnu grupu), -(CH₂)₀₋₃OC(O)-(C₁-C₄ alkilnu grupu), -(CH₂)₀₋₃C(O)O-(C₁-C₄ alkilnu grupu), -C(O)-(CH₂)₀₋₃-NR'R'' grupu, -(CH₂)₀₋₃C(O)OH grupu, -(CH₂)₀₋₃-(monocikličku ili bicikličku heteroarilnu grupu od 5 do 14 članova s najmanje jednim heteroatomom odabranim iz O, S i N), -(CH₂)₀₋₃-(monocikličku ili bicikličku heterocikličku grupu od 5 do 14 članova s najmanje jednim heteroatomom odabranim iz O, S i N), ili linearnu ili razgranatu C₁-C₄ alkilnu grupu, pri čemu je alkilna grupa nesupstituirana ili supstituirana s jednim ili više supstituenata odabranih iz C₁-C₄ alkoksi grupe, cijano grupe ili C₃-C₄ cikloalkilne grupe;

pri čemu su heteroarilna i heterociklička grupa nesupstituirane ili supstituirane s jednim ili više supstituenata odabranih iz atoma halogena, hidroksilne grupe, cijano grupe, linearne ili razgranate C₁-C₄ alkilne grupe ili C₁-C₄ haloalkilne grupe,

R₇ i R₈ svaki zasebno predstavljaju atom vodika, C₁-C₄ haloalkilnu grupu, C₁-C₄ hidroksialkilnu grupu ili linearnu ili razgranatu C₁-C₄ alkilnu grupu, pri čemu je alkilna grupa nesupstituirana ili supstituirana s jednim ili više supstituenata odabranih iz C₁-C₄ alkoksi grupe, cijano grupe ili C₃-C₄ cikloalkilne grupe;

R' i R'' svaki zasebno predstavljaju atom vodika, hidroksilnu grupu, C₁-C₄ alkoksi grupu ili linearnu ili razgranatu C₁-C₄ alkilnu grupu.

R₅ predstavlja grupu odabranu iz:

i) grupe formule (IIa)

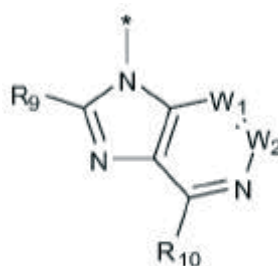

formula (IIa)

ii) grupe formule (IIb)

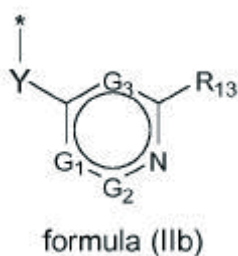

i
iii) grupe formule (IIc)

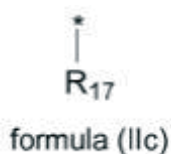

naznačenu time, što

Y predstavlja povezač odabran iz -NR' grupe, -O- ili -S-, naznačen time, što je R' kao što je iznad definirano;

(*) predstavlja mjesto gdje se R₅ vezuje s atomom ugljika vezanim za R₄ i pirolotriazinon grupu;

W₁ predstavlja -CR₁₁ grupu, a W₂ predstavlja atom dušika, ili W₁ predstavlja atom dušika, a W₂ predstavlja -CR₁₂ grupu;

G₁ predstavlja -CR₁₄ grupu, a G₂ predstavlja atom dušika, ili G₁ predstavlja atom dušika, a G₂ predstavlja -CR₁₅ grupu, ili G₁ predstavlja -CR₁₄ grupu, a G₂ predstavlja -CR₁₅ grupu;

G₃ predstavlja atom dušika ili -CR₁₆ grupu;

R₉, R₁₀, R₁₁, R₁₂, R₁₃, R₁₄, R₁₅ i R₁₆ svaki zasebno predstavljaju atom vodika, atom halogena, C₁-C₄ alkoksi grupu, C₁-C₄ haloalkilnu grupu, C₁-C₄ hidroksialkilnu grupu, C₃-C₄ cikloalkilnu grupu, -(CH₂)₀₋₃CN grupu, -C(O)-(CH₂)₁₋₃-CN grupu, -C(O)-(CH₂)₀₋₃-R' grupu, -C(O)-(CH₂)₀₋₃-NR'R'' grupu, -(CH₂)₀₋₃-NR'R'' grupu ili linearnu ili razgranatu C₁-C₄ alkilnu grupu, pri čemu je alkilna grupa nesupstituirana ili supstituirana s jednim ili više supstituenata odabranih iz C₁-C₄ alkoksi grupe, cijano grupe ili C₃-C₄ cikloalkilne grupe;

naznačeni time, što su R' i R'' kao što je definirano iznad;

R₁₇ predstavlja grupu odabranu iz

a) grupe formule

(IIIa),

b) grupe formule (IIIb),

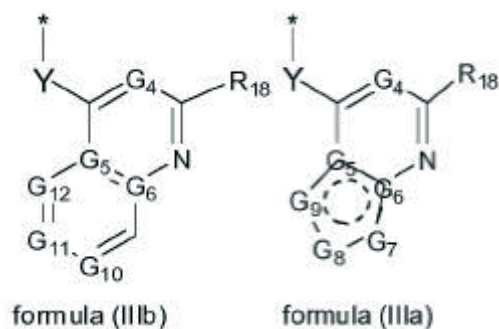

c) grupe formule (IIIc),

i d) grupe formule (III d),

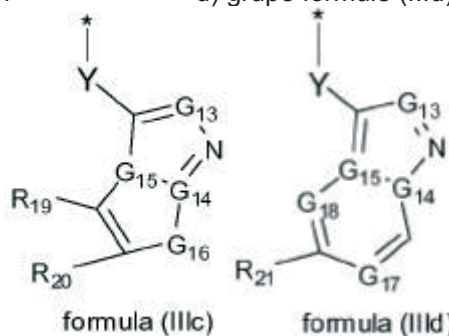

naznačene time, što

G₄ predstavlja atom dušika ili -CR₂₂ grupu; G₅ i G₆ svaki zasebno predstavljaju atom dušika ili atom ugljika, naznačeni time, što kada jedan od G₅ i G₆ predstavlja atom dušika, drugi predstavlja atom ugljika;

G₇ predstavlja -NH grupu ili -CH grupu;

G₈ predstavlja atom dušika ili -CR₂₃ grupu;

G₉ predstavlja atom dušika ili -CR₂₄ grupu;

G₁₀ predstavlja atom dušika ili -CR₂₅ grupu;

G₁₁ predstavlja atom dušika ili -CR₂₆ grupu;

G₁₂ predstavlja atom dušika ili -CR₂₇ grupu;

G₁₃ predstavlja atom dušika ili -CR₂₈ grupu;

G₁₄ i G₁₅ svaki zasebno predstavljaju atom dušika ili atom ugljika, naznačeni time, što kada jedan od G₁₄ i G₁₅ predstavlja atom dušika, drugi predstavlja atom ugljika;

G₁₆ predstavlja -NH grupu ili -CH grupu;

G₁₇ predstavlja atom dušika ili -CR₂₉ grupu;

G₁₈ predstavlja atom dušika ili -CR₃₀ grupu;

R₁₈, R₁₉, R₂₀, R₂₁, R₂₂, R₂₃, R₂₄, R₂₅, R₂₆, R₂₇, R₂₈, R₂₉

i R₃₀ svaki zasebno predstavljaju atom vodika, atom halogena, C₁-C₄ alkoksi grupu, C₁-C₄ haloalkilnu grupu, C₁-C₄ hidroksialkilnu grupu, C₃-C₄ cikloalkilnu grupu, -(CH₂)₀₋₃CN grupu, -C(O)-(CH₂)₁₋₃-CN grupu, -C(O)-(CH₂)₀₋₃-R' grupu, -C(O)-(CH₂)₀₋₃-NR'R'' grupu, -(CH₂)₀₋₃-NR'R'' grupu ili linearnu ili razgranatu C₁-C₄ alkilnu grupu, pri čemu je alkilna grupa nesupstituirana ili supstituirana s jednim ili više supstituenata odabranih iz C₁-C₄ alkoksi grupe, cijano grupe ili C₃-C₄ cikloalkilne grupe; naznačeni time, što su R' i R'' kao što je iznad definirano i naznačeni time, što je Y kao što je

iznad definirano;

ili u slučaju da Y predstavlja -NR'-grupu, R₄ zajedno s -NR'-grupom i atomom ugljika za koji su vezani i R₄ i -NR'-grupa, formira zasićenu heterocikličku grupu koja sadrži N i ima od 4 do 7 članova, pri čemu je heterociklička grupa nesupstituirana ili supstituirana s jednim ili više supstituenata odabranih iz atoma halogena, hidroksilne grupe, cijano grupe, -CHF₂ grupe ili -CF₃ grupe.

Broj ostalih patentnih zahtjeva: 14

(11) **BA/EP2342227**

(21) **E01844** (22) 2015-10-28

(26) HR

(31) 112323 P (32) 2008-11-07 (33) US
183291 P 2009-06-02 US

(96) 09760483 2009-11-06

(97) 2011-07-13

(51) **C07K 16/28 (2006.01), C07K 16/46 (2006.01), A61P 35/02 (2006.01)**

(73) Amgen Research (Munich) GmbH
81477 München
DE

(72) ZUGMAIER, Gerhard
80336 München
DE
DEGENHARD, Evelyn
80637 München
DE

(54) **LIJEČENJE AKUTNE LIMFOBLASTIČNE LEUKEMIJE**

(57)

1. CD19xCD3 bispecifično jednolančano protutijelo kao konstrukt, **naznačen time** što je namijenjen upotrebi postupku liječenja, ublažavanja ili otklanjanja akutne limfoblastične leukemije (ALL) kod odraslog pacijenta.

Broj ostalih patentnih zahtjeva: 16

(11) **BA/EP2503004**

(21) **E01848** (22) 2015-10-29

(26) BS

(31) MI20071616 (32) 2007-08-03 (33) IT
(96) 12173152 2008-07-24

(97) 2012-09-26

(51) **C12P 33/00 (2006.01), C07J 5/00 (2006.01), A61K 31/573 (2006.01), A61P 5/28 (2006.01)**

(73) Cassiopea S.p.A.
20020 Lainate (MI)
IT

(72) Ajani, Mauro
20020 Lainate (MI)
IT
Moro, Luigi
20020 Lainate (MI)
IT

(54) **KORTEKSOLON-17 ALFA-PROPIONAT U KRISTALNOM OBLIKU I**

(57)

1. Postupak za pripremu korteksolon-17 α-propionata u kristalnom obliku I, gdje je navedeni kristalni oblik karakteriziran DRX spektrom kako je to predstavljeno na Slici 1 i DSC spektrom kako je to predstavljeno na Slici 2 i IR spektrom predstavljenim na Slici 3, gdje navedeni postupak sadrži reakciju spoja formule II:

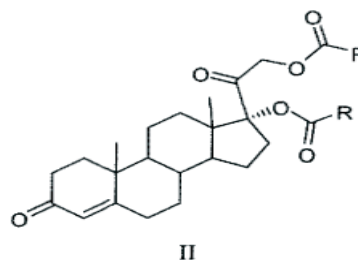

sa spojem formule III

R'OH (III)

u prisutnosti lipaze iz *Candida*, gdje je R jednako CH₃-CH₂, a R' je linearni alifatski lanac koji sadrži 1-10 atoma ugljika, da bi se dobio korteksolon-17 α-propionat, i kristalizaciju navedenog korteksolon-17 α-propionata iz terc-butil-metil-etera, da bi se dobio korteksolon-17 alfa-propionat u kristalnom obliku I.

Broj ostalih patentnih zahtjeva: 22

(11) **BA/EP2719689**

(21) **E01921** (22) 2016-01-21

(26) HR

(31) 1259745 (32) 2012-10-12 (33) FR

(96) 13188228.4 2013-10-11

(97) 2014-04-16

(51) **C07D 223/14** , **C07C 253/30** ,
C07C 255/37

(73) Les Laboratoires Servier
35, rue de Verdun, 92284 Suresnes Cedex
92284 Suresnes Cedex
FR

(72) Carranza, Maria del Pilar
C. Ciudad Real 11 13670 Villarrubia de los
Ojos
ES
Garcia Aranda, Maria Isabel
Rnda Arroyo 1 PO2 A 45006 Toledo
ES
Gonzalez, José Lorenzo
Avda Rio Boladiez 21 PO3 C 45007 Toledo
ES
Sanchez, Frédéric
Calle Venus, 39 45111 Cobisa
ES

(54) **NOVI POSTUPAK ZA SINTEZU
3-(2-BROM-4,5-DIMETOKSIFENIL)
PROPANONITRILA I UPORABA ZA
SINTEZU IVABRADINA I DODATNIH SOLI
S FARMACEUTSKI PRIHVATLJIVOM
KISELINOM**

(57)

Postupak za sintezu spoja formule (I):

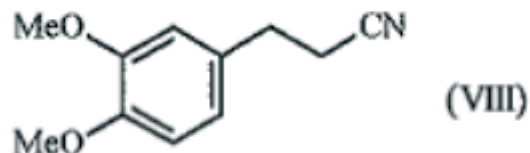
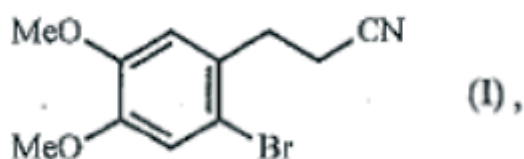

izložen djelovanju N-bromsukcinimida u nazočnosti organskog otapala kako bi se dobio spoj formule (I).

Broj ostalih patentnih zahtjeva: 17

naznačen time, da je spoj formule (VIII):

(11) **BA/EP2616465**

(21) **E01927** (22) 2016-01-25

(26) HR

(31) 382158 P (32) 2010-09-13 (33) US
(96) 11757294.1 2011-09-13

(97) 2013-07-24

(51) **C07D 413/04** , **C07D 413/14** ,
C07D 417/14 , **C07D 451/02** ,
C07D 487/04 , **C07D 491/10** ,
C07D 498/08 , **A61K 31/53** , **A61P**
29/00

(73) Novartis AG
Lichtstrasse 35 4056 Basel
CH

(72) BARKER, Oliver
Evotec (UK) Ltd 114 Milton Park Abingdon
Oxfordshire OX14 4SA
GB
BENTLEY, Jonathan
Evotec (UK) Ltd 114 Milton Park Abingdon
Oxfordshire OX14 4SA
GB
BOCK, Mark G.
Novartis Institutes for BioMedical Research
Inc. 250 Massachusetts Avenue Cambridge
Massachusetts 02139
US
CAIN, Thomas
Evotec (UK) Ltd 114 Milton Park Abingdon
Oxfordshire OX14 4SA
GB
CHOVATIA, Praful
Evotec (UK) Ltd 114 Milton Park Abingdon
Oxfordshire OX14 4SA
GB
DOD, Jennifer Ruth
Evotec (UK) Ltd 114 Milton Park Abingdon
Oxfordshire OX14 4SA
GB
EUSTACHE, Florence
Evotec (UK) Ltd 114 Milton Park Abingdon
Oxfordshire OX14 4SA
GB
GLEAVE, Laura
Evotec (UK) Ltd 114 Milton Park Abingdon
Oxfordshire OX14 4SA
GB
HARGRAVE, Jonathan
Evotec (UK) Ltd 114 Milton Park Abingdon
Oxfordshire OX14 4SA
GB

HEIFETZ, Alexander
Evotec (UK) Ltd 114 Milton Park Abingdon
Oxfordshire OX14 4SA
GB
LAW, Richard
Evotec (UK) Ltd 114 Milton Park Abingdon
Oxfordshire OX14 4SA
GB
RAOOF, Ali
Evotec (UK) Ltd 114 Milton Park Abingdon
Oxfordshire OX14 4SA
GB
WILLOWS, David
Evotec (UK) Ltd 114 Milton Park Abingdon
Oxfordshire OX14 4SA
GB

(54) **TRIAZIN-OKSADIAZOLI**

(57)

Jedinjenje formule (I) ili njegova
farmaceutski prihvatljiva so,

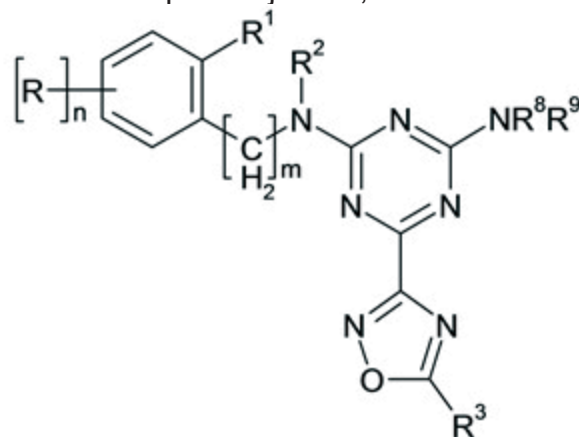

(I)

naznačen time, što je
R₁ odabran od
vodonika
halogena-
C₁-C₇-alkila-
halo-C₁-C₇-alkila-;

gde je R₂ odabran iz grupe koju čine
vodonik-
C₁-C₇-alkil-
halo-C₂-C₇-alkil-
amino-C₂-C₇-alkil-
N-C₁-C₇-alkil-amino-C₂-C₇-alkil-
N,N-di-C₁-C₇-alkil-amino-C₂-C₇-alkil-
hidroksi-C₂-C₄-alkil-

C₁-C₇-alkoksi-C₂-C₇-alkil-
C₃-C₁₀-cikloalkil-C₁-C₇-alkil-;
cijano-C₂-C₇-alkil-
ili

R₁ i R₂, zajedno sa atomima za koji su vezani, grade 4-7-očlani, zasićeni ili delimično zasićeni heterociklični prsten, koji može da bude nesupstituisan ili supstituisan 1-3 supstituenta odabranih iz grupe koju čine

C₁-C₇-alkil-
halo-C₁-C₇-alkil-
amino-C₁-C₇-alkil-
N-C₁-C₇-alkil-amino-C₁-C₇-alkil-
N,N-di-C₁-C₇-alkil-amino-C₁-C₇-alkil-
hidroksi-C₁-C₇-alkil-
C₁-C₇-alkoksi-C₁-C₇-alkil-
C₃-C₁₀-cikloalkil-C₁-C₇-alkil-
cijano-C₁-C₇-alkil-;

gde je R odabran od
halogena-
C₁-C₇-alkila-
halo-C₁-C₇-alkila-
C₁-C₇-alkoksi-
cijano-
halo-C₁-C₇-alkoksi-
nitro;

-C(O)-O-R', gde je R' odabran iz grupe koju čine vodonik, C₁-C₇-alkil; C₃-C₁₀-cikloalkil; C₁-C₇-alkoksi; halo-C₁-C₇-alkil aril; aril-C₁-C₇-alkil-; heteroaril; heteroaril C₁-C₇-alkil-; heterociklil;

-S(=O)₂-C₁-C₇-alkil; -S(=O)₂-C₃-C₁₀-cikloalkil;
-S(=O)₂-C₁-C₇-alkoksi;

gde je R₃ odabran od

(a) -L-Y, gde je

-L- odabran iz grupe koju čine direktna veza; -(CH₂)_p-, -C(O)-, -NR₇-, -NR₇-C(O)- ili -C(O)-NR₇-,

gde je p odabrano od 1, 2 ili 3

gde je R₇ odabrano od vodonika i C₁-C₇-alkila gde je Y odabrano iz grupe koju čine cikloalkil, aril, heteroaril, heterociklil, spirociklil, koji može da bude nesupstituisan ili supstituisan sa 1-3 supstituenta koji su odabrani iz grupe koju čine

halogen-;

C₁-C₇-alkil-;
halo-C₁-C₇-alkil-;
halo-C₁-C₇-alkil-oksi-C₁-C₇-alkil; halo-C₁-C₇-alkil-oksi-C₁-C₇-alkil-oksi;
C₁-C₇-alkoksi-; C₁-C₇-alkoksi-C₁-C₇-alkoksi-;
NC-C₁-C₇-alkoksi-;
C₁-C₇-alkoksi- C₁-C₇-alkil-;
C₃-C₁₀-cikloalkil-oksi-C₁-C₇-alkil-;
C₃-C₁₀-cikloalkil-C₁-C₇-alkil-oksi-;
C₃-C₁₀-cikloalkil-oksi-;
C₃-C₁₀-cikloalkil-NR₇'- C₁-C₇-alkil-, gde je R₇' odabran od vodonika i C₁-C₇-alkila;
C₃-C₁₀-cikloalkil- C₁-C₇-alkoksi- C₁-C₇-alkil-;
C₂-C₇-alkenil; halo-C₂-C₇-alkenil;
hidroksi-;
hidroksi-C₁-C₇-alkil-;
halo-C₁-C₇-alkil-oksi-;
amino-;
N-C₁-C₇-alkil-amino-;
N-halo-C₁-C₇-alkil-amino-;
N-heterociklil-amino-, N-C₃-C₁₀-cikloalkil-amino-, gde su heterociklil i cikloalkil po slobodnom izboru supstituisani halo-C₁-C₇-alkil-oksi, C₁-C₇-alkil; C₃-C₁₀-cikloalkil i C₁-C₇-alkoksi;
N-C₃-C₁₀-cikloalkil-C₁-C₇-alkil-amino-;
N,N-di-C₁-C₇-alkil-amino-; N,N-di-halo-C₁-C₇-alkil-amino-;
N,N-di-heterociklil-amino-, N,N-di-C₃-C₁₀-cikloalkil-amino- gde su heterociklil i cikloalkil po slobodnom izboru supstituisani halo-C₁-C₇-alkil-oksi, C₁-C₇-alkil; C₃-C₁₀-cikloalkil i C₁-C₇-alkoksi;
cijano-; okso-;
C₁-C₇-alkoksi-karbonil-;
C₁-C₇-alkoksi-C₁-C₇-alkoksi-C₁-C₇-alkil-;
aril; aril-C₁-C₇-alkil-; aril-oksi-;
heterociklil-;
heterociklil-C₁-C₇-alkil-; heterociklil-oksi-;
heterociklil-oksi-C₁-C₇-alkil-; aril-oksi-C₁-C₇-alkil-; heteroaril-oksi-C₁-C₇-alkil-;
hidroksi-karbonil-;
-S-halo-C₁-C₇-alkil; -S-C₁-C₇-alkil; -S- aril;
halo-C₁-C₇-alkil-S- C₁-C₇-alkil; C₁-C₇-alkil-S- C₁-C₇-alkil-;
-S(=O)₂- C₁-C₇-alkil; -S(=O)₂- halo-C₁-C₇-alkil-;
-S(=O)₂-aril; -S(=O)₂-heteroaril; -S(=O)₂-NR₄'R₄; -S(=O)₂-heterociklil-;
halo-C₁-C₇-alkil-S(=O)₂-C₁-C₇-alkil; C₁-C₇-alkil-S(=O)₂-C₁-C₇-alkil-;
-S(=O)-C₁-C₇-alkil; -S(=O)-halo-C₁-C₇-

alkil; $-S(=O)-C_1-C_7$ -alkoksi; $-S(=O)-C_3-C_{10}$ -cikloalkil;

$-C(O)-C_1-C_7$ -alkil; $-C(O)$ - halo- C_1-C_7 -alkil;
 $-C(O)-C_1-C_7$ -alkoksi; $-C(O)-C_3-C_{10}$ cikloalkil;
 $-C(O)O-C_1-C_7$ -alkil; $-C(O)O-C_3-C_{10}$ -cikloalkil;
 $-C(O)O$ -halo- C_1-C_7 -alkil; $-C(O)O-C_1-C_7$ -alkoksi;

$-C(O)-NR_4'R_4$ ili $-NHC(O)-R_4$, gde je R_4 odabran iz grupe koju čine vodonik, C_1-C_7 -alkil, halo- C_1-C_7 -alkil, C_3-C_{10} -cikloalkil, C_3-C_{10} -cikloalkil- C_1-C_7 -alkil i C_1-C_7 -alkoksi;

gde je R_4' odabran od vodonika;
 ili R_4 i R_4' zajedno sa atomom azota za koji su vezani, grade 4-7-očlani, zasićeni ili delimično zasićeni monociklični heterociklični prsten, koji po slobodnom izboru sadrži drugi heteroatom odabran od N, O ili S, i gde je pomenuti heterociklični prsten po slobodnom izboru supstituisan sa aril, aril-okso-, C_1-C_7 -alkil, halo- C_1-C_7 -alkil ili C_1-C_7 -alkoksi, i gde je aril po slobodnom izboru supstituisani halogenom, C_1-C_7 -alkilom, halo- C_1-C_7 -alkilom ili C_1-C_7 -alkoksi.

ili
 (b) $-C(O)-NR_5'R_5$ ili $-C(O)-O-R_5$, gde je gde su R_5 i R_5' odabrani iz grupe koju čine vodonik, C_1-C_7 -alkil; C_3-C_{10} -cikloalkil; C_1-C_7 -alkoksi; halo- C_1-C_7 -alkil aril; aril- C_1-C_7 -alkil-; aril; heteroaril; heteroaril C_1-C_7 -alkil-; heterociklil; indan; ili R_5 i R_5' zajedno sa atomom azota za koji su vezani, grade 4-9-očlani, zasićeni ili delimično zasićeni monociklični ili biciklični heterociklični prsten, koji po slobodnom izboru sadrži drugi heteroatom odabran od N, O or S; gde su pomenuti C_3-C_{10} -cikloalkil; aril, heteroaril, heterociklil i indan po slobodnom izboru supstituisani sa 1 do 3 supstituenta koji su odabrani iz grupe koju čine C_1-C_7 -alkil, halo- C_1-C_7 -alkil, C_1-C_7 -alkoksi, halo- C_1-C_7 -alkil-okso- i hidroksi- C_1-C_7 -alkil; gde m može da bude od 0-1; i

gde je n od 0-2;

gde R_8 predstavlja vodonik i gde je R_9 odabran iz grupe koju čine vodonik, C_1-C_7 -alkoksi- C_1-C_7 -alkil-, C_1-C_7 -alkil, C_1-C_7 -alkoksi i halo- C_1-C_7 -alkil;
 gde se pojam "cikloalkil" odnosi se na zasićene ili delimično nezasićeni monociklične,

biciklične ili triciklične ugljovodonične grupe sa 3-12 atoma ugljenika;

pojam "aril" se odnosi na monociklični system sa 6-ugljenika, biciklični sistem sa 10-ugljenika, ili triciklični aromatični prstenasti system sa 14-ugljenika;

pojam "heteroaril" se odnosi na 4-, 5-, 6-, ili 7-očlani monociklični, 7-, 8-, 9-, 10-, 11-, ili 12-očlani biciklični ili 10-, 11-, 12-, 13-, 14- ili 15-očlani triciklični nezasićeni prsten ili prstenasti sistem – koji nosi najveći mogući broj konjugovanih dvostrukih veza u prstenu(ovima), koji sadrži najmanje jedan heteroatom koji je odabran od N, O i S, gde N i S mogu takodje po slobodnom izboru da budu oksidovani do različitih oksidacionih stanja;

"heterociklil" se odnosi na 4-, 5-, 6-, 7-očlani ili 8-očlani monociklični, 7-, 8-, 9-, 10-, 11-ili 12-očlani biciklični ili 10-, 11-, 12-, 13-, 14- ili 15-očlani triciklični zasićeni ili delimično nezasićeni prsten ili prstenasti sistem, koji sadrži najmanje jedan heteroatom koji je odabran od N, O i S, gde N i S mogu po slobodnom izboru da budu oksidovani do različitih oksidacionih stanja; i

pojam "spirociklil" odnosi se na "4-očlani do 7-očlani monociklični heterociklil" kako je prehodno definisano, koji je spojen za drugi 3-očlani do 6-očlani zasićeni prsten preko jednog atoma, i gde drugi prsten sadrži 0, 1 ili 2 heteroatoma koji su nezavisno odabrani od kiseonika, azota i sumpora;

pod uslovom da su izostavljeni 6-[5-(2-furanil)-1,2,4-oksadiazol-3-il]-N2-metil-N2-fenil-1,3,5-triazin-2,4-diamin i 6-[5-(2-furanil)-1,2,4-oksadiazol-3-il]-N,N,N'-metil-N'-fenil-1,3,5-triazin-2,4-diamin.

Broj ostalih patentnih zahtjeva: 14

(11) BA/EP2265309(21) **E01961** (22) 2016-03-15

(26) SR

(31) 69850 P (32) 2008-03-17 (33) US
76442 P 2008-06-27 US

(96) 09722804.3 2009-03-17

(97) 2010-12-29

(51) **A61M 11/00** , **A61M 16/08** ,
A61M 15/00 , **A61M 16/14**(73) Discovery Laboratories, Inc.
2600 Kelly Road, Suite 100 Warrington, PA
18976-3622
US(72) MAZELA, Jan
Discovery Laboratories, Inc. 2600 Kelly
Road Suite 100 Warrington, PA 18976-3622
US
HENDERSON, Christopher
139 South Nardo Solana Beach CA 92075
US(54) **ADAPTER ZA CEVNI SISTEM
VENTILACIJE I PROKSIMALNI SISTEM
ZA DOVOĐENJE AEROSOLA**

(57)

1. Adapter (10) za dovođenje aktivnog agensa u formi aerosolnih čestica do pacijenta uz pomoć ventilacije pozitivnim pritiskom uključuje: nastavak za elemente kojima se ostvaruje interfejs sa pacijentom (16);

kanal za transport aerosola (12) na kome se nalazi port kroz koji se uvodi aerosol (14) i port za izlaz aerosola (30). Kanal za transport aerosola (12) proteže se od porta za ulaz aerosola (14) do porta za izlaz aerosola (30), tako da celim obimom određuje putanju toka aerosolnih čestica (21); kao i kanal za transport ventilacionog gasa (19) koji preko fluida ostvaruje vezu sa izlaznim portom za aerosol (30); kanal određuje putanju gasa i ima port kroz koji se uvodi gas za ventilaciju (20) i port kroz koji se isti ovaj gas odvodi (22), pri čemu je putanja gasa za ventilaciju bar delimično uravnotežena sa putanjom kretanja aerosolnih čestica (21) i delimično okružuje kanal kojim se obavlja transport aerosola (12) kako bi gas mogao da cirkuliše oko kanala kroz koji prolaze aerosolne čestice (12).

Broj ostalih patentnih zahtjeva: 17

(11) BA/EP2750879(21) **E01963** (22) 2016-03-15

(26) SR

(96) 11804796.8 2011-10-31

(97) 2014-07-09

(51) **B32B 5/24** , **B32B 5/26** , **B60R 13/00**(73) Industriasud S.P.A.
Via Tirone, 11 00146 Roma
IT(72) DI SANTE, Giuseppe
Via Antonelli 1 I-64026 Roseto Degli Abruzzi
(te)
IT
BIGGIO, Mario
Contrada Villa Pompetti s.n. I-64100
Teramo (te)
IT
DI PAOLANTONIO, Mario
Via Amendola 22/A I-64021 Giulianova (te)
IT
GIOVINE, Gianluca
Via Galileo Galilei 23/C I-64100 San Nicolo'
A Tordino (te)
IT(54) **PROIZVOD IZRAĐEN OD VIŠESLOJNOG
KOMPOZITNOG MATERIJALA I
POSTUPAK NJEGOVE PRIPREME**

(57)

1. Proizvod izrađen od višeslojnog kompozitnog materijala koji sadrži središnji element (I) izveden između prvog i drugog armaturnog sloja (B) kako bi se obrazovala struktura (B)-(I)-(B), gde navedeni središnji element sadrži:

- prvi i drugi strukturni sloj (A) od kojih svaki sadrži najmanje jednu iglama probijenu zastirku od vlakana termoplastičnog tipa, gde su navedeni strukturni slojevi (A) impregnirani termo-vezujućom smolom;

- treći armaturni sloj (B) izveden između navedena dva strukturna sloja (A), gde se navedeni prvi, drugi i treći armaturni sloj (B) sastoje od vlaknastog materijala koji sadrži jedan ili više tipova vlakana odabranih iz grupe koja sadrži staklena vlakna, prirodna vlakna, ugljenična vlakna, vlakna bazalta, vlakna kevlar, vlakna aramida ili mešavinu takvih vlakana.

Broj ostalih patentnih zahtjeva: 14

(11) BA/EP2458992(21) **E01964** (22) 2016-03-15

(26) SR

(31) 273167 P (32) 2009-07-30 (33) US
(96) 10804826.5 2010-07-29

(97) 2012-06-06

(51) **A61K 31/4704** , **A61K 31/42** ,
A01N 43/42 , **A61P 1/00** , **A61K**
31/573 , **A61K 31/606** , **A61K**
31/58 , **A61K 45/06** , **C07D 215/56**(73) Teva Pharmaceutical Industries Ltd.
5 Basel Street P.O. Box 3190 49131
Petach-Tikva
IL(72) TARCIC, Nora
Migdal David 29/1 Modlin
IL
HAVIV, Asi
76802 Kvutsat Shiller (Gan Shlomo)
IL
BLAUGRUND, Eran
94 Remez Street 76449 Rehovot
IL
KAYE, Joel
14/5 Hazamir Street 42752 Netanya
IL**(54) TRETMAN KRONOVE BOLESTI
LAKVINIMODOM**

(57)

1. Farmaceutski preparat za upotrebu u lečenju pacijenta koji pati od Kronove bolesti, naznačen time što sadrži farmaceutski prihvatljiv nosilac i određenu količinu lakvinimoda ili njegove farmaceutski prihvatljive soli, a koji je delotvoran u lečenju pacijenta koji pati od Kronove bolesti.

(11) BA/EP2776637(21) **E01965** (22) 2016-03-16

(26) SR

(31) 102011085947 (32) 2011-11-08 (33) DE
(96) 12786940.2 2012-11-07

(97) 2014-09-17

(51) **E02D 27/42**(73) Wobben Properties GmbH
Borsigstrasse 26 26607 Aurich
DE(72) COORDES, Thomas
Loogstraße 9 26632 Ihlow
DE**(54) OSNOVA ZA VETROTURBINU**

(57)

1. Odeljak osnove tornja (1) za postavljanje i pričvršćivanje za temelj (18) i za podizanje tornja vetroturbine (100) na istom, obuhvata spoljnu, donju anularnu prirubnicu (6) za postavljanje na temelj (18) i pričvršćivanje za temelj (18), unutrašnju, gornju anularnu prirubnicu (8) za postavljanje i pričvršćivanje segmenta tornja (32) koji ima odgovarajuću donju toranj prirubnicu (30) na njemu, unutrašnju, donju oslonac prirubnicu (10) za postavljanje na temelj (18), i unutrašnje potporne elemente (22), naročito potporne podupirače (22), za podupiranje gornje anularne prirubnice (8) u odnosu na donju oslonac prirubnicu (10).

(11) **BA/EP2675479**(21) **E01966** (22) 2016-03-18

(26) BS

(31) 201161443062 P (32) 2011-02-15 (33) US
201161443092 P 2011-02-15 US
201161483499 P 2011-05-06 US

(96) 12705600.0 2012-02-15

(97) 2013-12-25

(51) **A61K 47/48** , **C07D 487/04** ,
C07D 519/00 , **A61P 35/00**(73) Immunogen, Inc.
830 Winter Street Waltham, MA 02451
US(72) LI, Wei
6 Knowlton Drive Acton, MA 01720
US
MILLER, Michael
4 Maymount Drive Framingham, MA 01701
US
FISHKIN, Nathan
179 E. Tall Oaks Drive Weymouth, MA
02170
US
CHARI, Ravi, V. J.
174 Winchester Street Newton, MA 02461
US(54) **CITOTOKSIČNI BENZODIAZEPINSKI
DERIVATI**

(57)

1. Citotoksično jedinjenje, naznačeno time, što sadrži povezujuću grupu sa reaktivnom grupom vezanom za nju, sposobnu da kovalentno poveže citotoksično jedinjenje sa sredstvom koje se vezuje za ćeliju (CBA), pri čemu je pomenuto citotoksično jedinjenje predstavljeno bilo kojom od slijedećih formula:

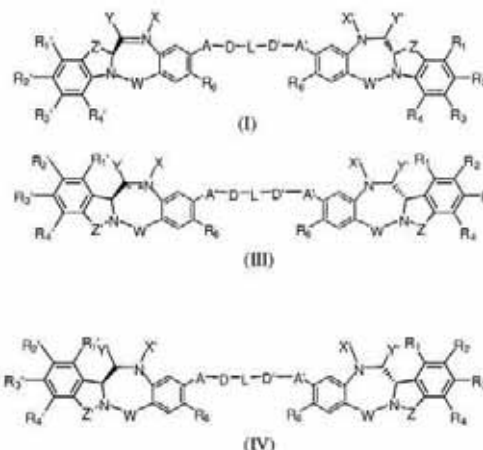

ili njenom farmaceutski prihvatljivom
solju, pri čemu:

dvostruka linija **≡**
između N i C predstavlja jednostruku
vezu ili dvostruku vezu, uz uslov da
kada predstavlja dvostruku vezu, X je
odsutan i Y je -H, ili linearni ili granati
alkil sa 1 do 4 ugljenikova atoma, i kada
predstavlja jednostruku vezu, X je -H,
povezujuća grupa sa reaktivnom grupom
vezanom za nju, ili amin-protjektujuća
komponenta;

Y je -H ili odlazeća grupa koja
se bira između -OR, -OCOR', -OCOR',
- OCONR'R'', -NR'R'', -NR'COR'', -NR'NR'R'',
opciono supstituisanog 5- ili 6-
članog heterocikla koji sadrži azot (npr., piperidin,
tetrahidropirol, pirazol, morfolin, itd.),
guanidina predstavljenog -NR'(C=NH)
NR'R'', amino-kiseline ili peptida
predstavljenog -NRCOP', gde je P' amino-
kiselina ili polipeptid koji sadrži između
2 i 20 aminokiselinskih jedinica, -SR, -SOR',
-SO₂M, -SO₃M, -OSO₃M, halogena,
cijano i azido, ili

Y je sulfit (HSO₃, HSO₂ ili so HSO₃-,
SO₃2- ili HSO₂- formirana sa katjonom),
metabisulfit (H₂S₂O₅ ili so S₂O₅2- formirana
sa katjonom), mono-, di-, tri- i tetra-
tiosulfat (PO₃SH₃, PO₂S₂H₂, POS₃H₂,
PS₄H₂ ili so PO₃S₃-, PO₂S₂3-, POS₃3- ili
PS₄3- formirana sa katjonom), tiosulfatni
estar (R_iO)₂PS(OR_i), R_iS-, R_iSO,
R_iSO₂, R_iSO₃, tiosulfat (HS₂O₃ ili so S₂O₃2-
formirana sa katjonom), ditionit
(HS₂O₄ ili so S₂O₄2- formirana sa katjonom),

fosforoditioat $(P(=S)(OR_k)(S)(OH))$
 ili njegova so formirana sa katjonom),
 hidroksamska kiselina $(R_kC(=O)NOH)$ ili so formirana sa katjonom),
 formaldehid-sulfoksilat $(HOCH_2SO_2)$ ili so $HOCH_2SO_2$ formirana sa katjonom, kao $HOCH_2SO_2Na^+$ ili njihova mješavina, pri čemu je R_i linearni ili granati alkil sa 1 do 10 ugljenikovih atoma i supstituisan je sa najmanje jednim supstuentom odabranim između - $N(R_i)_2$, $-CO_2H$, $-SO_3H$ i $-PO_3H$; R_i može dalje biti opciono supstituisan supstuentom za alkil opisanim u ovom tekstu; R_i je linearni ili granati alkil sa 1 do 6 ugljenikovih atoma; R_k je linearni, granati ili ciklični alkil, alkenil ili alkinil sa 1 do 10 ugljenikovih atoma, aril, hetrociklil ili heteroaril;

M je -H ili katjon;

R, svaki put kada se pojavljuje, nezavisno se bira iz grupe koja se sastoji od -H, opciono supstituisanog linearnog, granatog ili cikličnog alkila, alkenila ili alkinila sa od 1 do 10 ugljenikovih atoma, polietilen-glikolne jedinice - $(CH_2CH_2O)_n-R_c$, opciono supstituisanog arila sa 6 do 18 ugljenikovih atoma, opciono supstituisanog 5- do 18-članog heteroaril prstena koji sadrži jedan ili više heteroatoma nezavisno odabranih između azota, kiseonika i sumpora, ili opciono supstituisanog 3- do 18-članog hetrocikličnog prstena koji sadrži 1 do 6 heteroatoma nezavisno odabranih između O, S, N i P.

R' i R'' se, svaki nezavisno, biraju između -H, -OH, -OR, -NHR, $-NR_2$, -COR, opciono supstituisanog linearnog, granatog ili cikličnog alkila, alkenila ili alkinila sa od 1 do 10 ugljenikovih atoma, polietilen-glikolne jedinice - $(CH_2CH_2O)_n-R_c$ i opciono supstituisanog 3- do 18-članog hetrocikličnog prstena sa 1 do 6 heteroatoma nezavisno odabranih između O, S, N i P.

R_c je -H ili supstituisani ili nesupstituisani linearni ili granati alkil sa 1 do 4 ugljenikova atoma, ili povezujuća grupa sa reaktivnom grupom vezanom za nju;

n je cijeli broj od 1 do 24;

W je odabran između C=O, C=S, CH_2 , BH, SO i SO_2 ;

X' se bira između -H, amin-

protektujuće grupe, povezujuće grupe sa reaktivnom grupom vezanom za nju, opciono supstituisanog linearnog, granatog ili cikličnog alkila, alkenila ili alkinila sa 1 do 10 ugljenikovih atoma, polietilen-glikolne jedinice $-(CH_2CH_2O)_n-R_c$, opciono supstituisanog arila sa 6 do 18 ugljenikovih atoma, opciono supstituisanog 5- do 18-članog heteroaril prstena koji sadrži jedan ili više heteroatoma nezavisno odabranih između azota, kiseonika i sumpora, i opciono supstituisanog 3- do 18-članog hetrocikličnog prstena koji sadrži 1 do 6 heteroatoma nezavisno odabranih između O, S, N i P;

Y' se bira između -H, okso grupe, povezujuće grupe sa reaktivnom grupom vezanom za nju, opciono supstituisanog linearnog, granatog ili cikličnog alkila, alkenila ili alkinila sa od 1 do 10 ugljenikovih atoma, opciono supstituisanog 6- do 18-članog arila, opciono supstituisanog 5- do 18-članog heteroaril prstena koji sadrži jedan ili više heteroatoma nezavisno odabranih između azota, kiseonika i sumpora, opciono supstituisanog 3- do 18-članog hetrocikličnog prstena sa 1 do 6 heteroatoma;

R_1 , R_2 , R_3 , R_4 , R_1' , R_2' , R_3' i R_4' se, svaki nezavisno, biraju iz grupe koja se sastoji od -H, opciono supstituisanog linearnog, granatog ili cikličnog alkila, alkenila ili alkinila sa 1 do 10 ugljenikovih atoma, polietilen-glikolne jedinice - $(OCH_2CH_2O)_n-R_c$, halogena, guanidina [$-NH(C=NH)NH_2$], -OR, $-NR'R''$, $-NO_2$, -NCO, $-NR'COR''$, -SR, sulfoksida predstavljenog -SOR', sulfona predstavljenog $-SO_2R'$, sulfonata $-SO_3M^+$, sulfata $-OSO_3M^+$, sulfonamida predstavljenog - $SO_2NR'R''$, cijano, azido, -COR', -OCOR', -OCONR'R'' i povezujuće grupe sa reaktivnom grupom vezanom za nju;

R_6 je -H, -R, -OR, -SR, $-NR'R''$,

-NO₂, halogen ili povezujuća grupa sa reaktivnom grupom vezanom za nju;

Z i Z' se nezavisno biraju između -(CH₂)_n-, -(CH₂)_n-CR₇R₈-(CH₂)_{na}-, -(CH₂)_n-NR₉-(CH₂)_{na}-, -(CH₂)_n-O-(CH₂)_{na}- i -(CH₂)_n-S-(CH₂)_{na}-;

n' i na' su isti ili različiti i biraju se između 0, 1, 2 i 3;

R₇ i R₈ su isti ili različiti i biraju se, svaki nezavisno, između -H, -OH, -SH, -COOH, -NHR', polietilen-glikolne jedinice -(OCH₂CH₂)_n-, amino-kiseline, peptidne jedinice koja nosi 2 do 6 amino-kiselina, opciono supstituisanog linearnog, granatog ili cikličnog alkila sa 1 do 10 ugljenikovih atoma;

R₉ se nezavisno bira između -H, opciono supstituisanog linearnog, granatog ili cikličnog alkila sa od 1 do 10 ugljenikovih atoma, polietilen-glikolne jedinice -(OCH₂CH₂)_n-;

A i A' su isti ili različiti i nezavisno se biraju između -O-, okso (-C(=O)-), -CRR'O-, -CRR'-, -S-, -CRR'S-, -NR₅ i -CRR'N(R₅)-;

R₅ je, svaki put kada se pojavljuje, nezavisno -H ili opciono supstituisani linearni ili granati alkil sa 1 do 10 ugljenikovih atoma;

D i D' su isti ili različiti i nezavisno su odsutni ili se biraju iz grupe koja se sastoji od opciono supstituisanog linearnog, granatog ili cikličnog alkila, alkenila ili alkinila sa 1 do 10 ugljenikovih atoma, amino-kiseline, peptida koji nosi 2 do 6 amino-kiselina i polietilen-glikolne jedinice -(OCH₂CH₂)_n-;

L je odsutan, povezujuća grupa sa reaktivnom grupom vezanom za nju, polietilen-glikolna jedinica -(OCH₂CH₂)_n-, linearni, granati ili ciklični alkil ili alkenil sa 1 do 10 ugljenikovih atoma, fenil grupa, 3- do 18-člani hetrociklični prsten ili 5- do 18-člani heteroaril prsten sa 1 do 6 heteroatoma nezavisno odabranih između O, S, N i P, gde je alkil ili alkenil opciono

supstituisan povezujućom grupom sa reaktivnom grupom vezanom za nju; fenil ili heterociklični ili heteroaril prsten može biti opciono supstituisan, gde supstituent može biti povezujuća grupa sa reaktivnom grupom vezanom za nju;

uz uslov da jedinjenje nije nijedno od slijedećih jedinjenja :

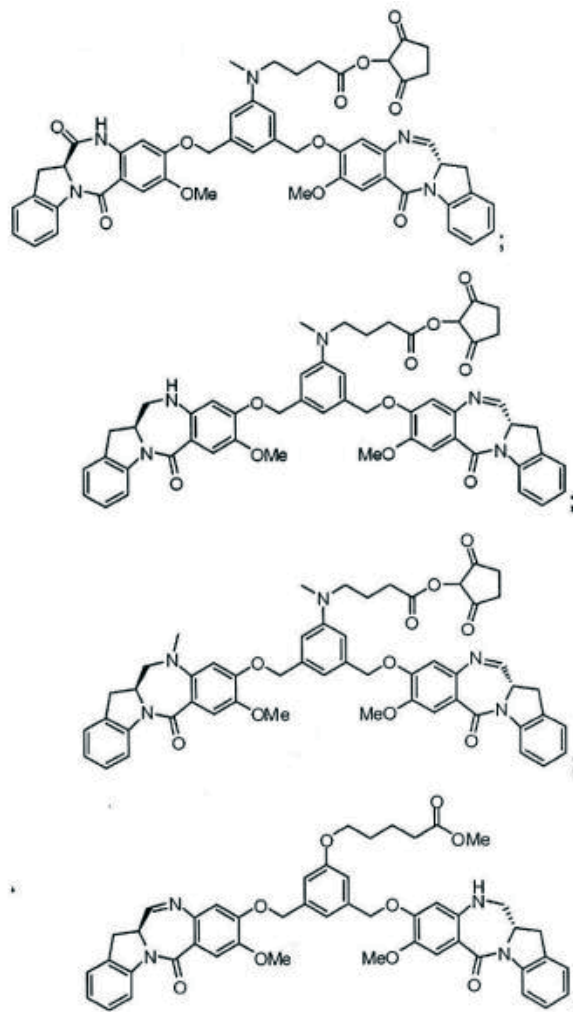

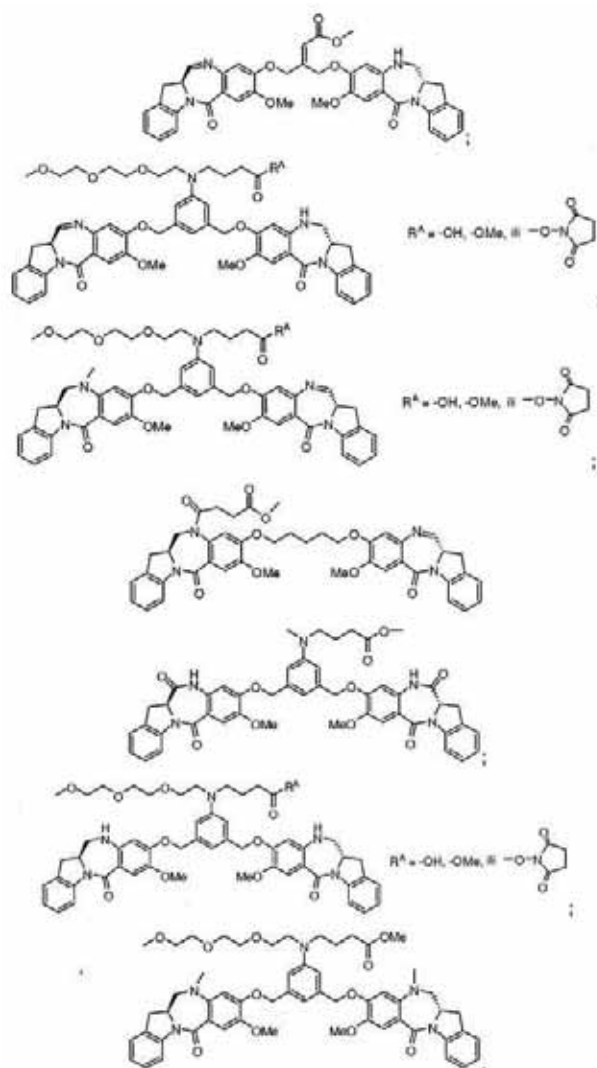

sBroj ostalih patentnih zahtjeva: 30

(11) **BA/EP2617412**

(21) **E01967** (22) 2016-03-21

(26) SR

(31) 102012000976 (32) 2012-01-20 (33) DE
(96) 12006743.4 2012-09-27

(97) 2013-07-24

(51) **A61P 29/00** , **A61K 36/185** ,
A61K 36/09 , **A61K 36/73** , **A61K**
36/48 , **A61K 36/68** , **A61K 9/00**
, A61K 9/20

(73) Maria Clementine Martin Klosterfrau
Vertriebsgesellschaft mbH
Gereonsmühlengasse 1-11 50670 Köln
DE

(72) Greve, Harald, Dr.
Schorlemerstrasse 3A 40545 Düsseldorf
DE
Vestweber, Anna-Maria, Dr.
Maxhan 34 51399 Burscheid
DE

(54) **KOMPOZICIJA ZA LOKALNO LEČENJE**

(57)

1. Farmaceutska kompozicija u obliku određene doze za korišćenje u lokalnom lečenju zapaljenskih oboljenja usne duplje/ždrela, pri čemu je čvrsti dozni oblik tableta, dražeja, pilula ili čvrsta bombona i pri čemu farmaceutska kompozicija u kombinaciji sadrži

(a) najmanje jednu sluznu drogu i/ili njen ekstrakt u relativnoj količini u opsegu između 0,1 do 25 težinskih procenata u odnosu na farmaceutsku kompoziciju; i

(b) polidokanol kao lokalni anestetik u relativnoj količini u opsegu između 0,1 do 9 težinskih procenata u odnosu na farmaceutsku kompoziciju;

pri čemu je sluzna droga odabrana iz islandskog lišaja (*Lichen islandicus*), belog sleza (*Althaea officinalis* L.), bokvice (*Plantago lanceolata* L.), crnog sleza (*Malva sylvestris* L. i *M. Neglecta* WALLR.), piskavice (*Trigonella foenum-graecum* L.) salepa i dunje (*Cydonia oblonga* MILL.) i njihovih kombinacija i pri čemu kompozicija sadrži (a) najmanje jednu sluznu drogu i/ili njen ekstrakt i (b) polidokanol u težinskom donosu od [(a) : (b)] u opsegu 1 : 5 do 5 : 1.

Broj ostalih patentnih zahtjeva: 10

(11) BA/EP2356987(21) **E01969** (22) 2016-03-22

(26) SR

(31) 630556 P (32) 2004-11-22 (33) US

(96) 10179374.3 2005-11-18

(97) 2011-08-17

(51) **A61K 31/353** , **C07D 311/80** ,
A61P 1/08 , **A61P 3/00** , **A61P**
29/00

(73) EURO-CELTIQUE S.A.

1, rue Jean Piret 2350 Luxembourg
LU

(72) Gutman, Arie L.

9/22 Shindler Street 34996 Haifa

IL

Nisnevich, Gennady A.

23 Margalit Street 34464 Haifa

IL

Rukhman, Igor

12 Gilad Street P.O.Box 9586 Yokneam

IL

Tishin, Boris

46/63 Leon Blum Street 33855 Haifa

IL

Etinger, Marina M.

14/1 Savion Street 36822 Neshet

IL

Fedotev, Irina M.

3/7 Strouma Street 35708 Haifa

IL

Pertsikov, Boris M.

4 Native Harimon Street 36781 Neshet

IL

Khanolkar, Ram

Regency Estate, Flat 15/1004 Kalyan Shil

Road Dombivli (East) 421 201 Maharashtra

State

IN

(74) "LINEA SUŠIĆ" d.o.o.

Maršala Tita 29/IV, 71000 Sarajevo

BA

(54) **POSTUPCI TA PREČIŠĆAVANJE TRANS-**
(-)-9-TETRAHIDROKANABINOLA I
TRANS-(+)-9-TETRAHIDROKANABINOLA

(57)

1. Postupak za uklanjanje nečistoća
iz kompozicije koja sadrži trans(-) Δ_9 -tetrahidrokanabinol i trans-(+)- Δ_9 -
tetrahidrokanabinol prije kristalizacije (\pm)- Δ_9 -
tetrahidrokanabinola, a postupak obuhvata:

- (a) dovođenje u kontakt trans(-)- Δ_9 -tetrahidrokanabinola i trans-(+)- Δ_9 tetrahidrokanabinola sa prvim organskim rastvaračem koji se ne miješa sa vodom, alkoholom koji se miješa sa vodom, vodom, i hidroksidom alkalnog metala, na taj način obrazujući bifaznu kompoziciju koja sadrži (i) prvu organski fazu i (ii) alkoholno-kaustičnu fazu koja sadrži trans(-)- Δ_9 -tetrahidrokanabinol i trans-(+)- Δ_9 -tetrahidrokanabinol;
- (b) odvajanje alkoholno-kaustične faze koja sadrži trans(-)- Δ_9 -tetrahidrokanabinol i trans-(+)- Δ_9 -tetrahidrokanabinol od prve organske faze;
- (c) dovođenje u kontakt alkoholno-kaustične faze sa kiselinom da bi se dobila alkoholna faza tretirana kiselinom.

Broj ostalih patentnih zahtjeva: 10

(11) BA/EP2426132(21) **E01970** (22) 2016-03-22

(26) SR

(31) 557492 P	(32) 2004-03-30	(33) US
601534 P	2004-08-13	US
620072 P	2004-10-18	US
648625 P	2005-01-31	US
651778 P	2005-02-10	US

(96) 11186168.8 2005-03-30

(97) 2012-03-07

(51) **C07D 489/08**

(73) Euro-Celtique S.A.
2, avenue Charles de Gaulle 1653
Luxembourg
LU

(72) Chapman, Robert
4 jefferson Court Downington, PA 19355
US
Rider, Lon S.
18 Barbs Hill Road Foster, RI 02825
US
Hong, Qi
31 Grape Shot Road Sharon, MA 02607
US
Kyle, Donald J.
173 N. Main Street Yardley, PA 19067
US
Kupper, Robert Joe
755 Major Potter Road East Greenwich, RI
02818
US

(74) "LINEA SUŠIĆ" d.o.o.
Maršala Tita 29/IV, 71000 Sarajevo
BA

(54) **POSTUPAK ZA DOBIJANJE
KOMPOZICIJA OKSIKODON
HIDROHLORIDA SA MANJE OD 25 ppm
14-HIDROKSIKODEINONA**

(57)

1. Postupak dobijanja kompozicije oksikodon hidrohlorida koja ima sadržaj 14-hidroksikodeinona manji od 25 ppm što je određeno pomoću HPLC postupaka u primjeru 6, koji obuhvata reagovanje u pogodnom rastvaraču kompozicije oksikodon baze koja ima količinu 8,14-dihidroksi-7,8-

dihidrokodeinona sa hlorovodoničnom kiselinom u količini većoj od 1.0 molarnog ekvivalenta u poređenju sa kompozicijom oksikodon baze, gdje je 8,14-dihidroksi-7,8-dihidrokodeinon dehidriran do 14-hidroksikodenona i pod redukcionim uslovima obezbjeđenim sa katalizatorom i donorem vodonika, 14-hidroksikodeinon je pretvoren u oksikodon, pri čemu je rastvarač izabran iz grupe koju čine voda, alkohol, etar, amid, N-metilpirolidon, karboksilna kiselina, i odgovarajuća smjesa dva ili više prethodno pomenuta rastvarača.

Broj ostalih patentnih zahtjeva: 5

(11) BA/EP2678349(21) **E01971** (22) 2016-03-23

(26) HR

(31) 2011034578	(32) 2011-02-21	(33) JP
(96) 12749570.3	2012-02-20	

(97) 2014-01-01

(51) **C07H 17/08** , **A61K 31/7048** ,
A61P 31/04

(73) Taisho Pharmaceutical Co., Ltd.
24-1, Takada 3-chome Toshima-ku Tokyo
170-8633
JP

(72) SUGIMOTO, Tomohiro
c/o TAISHO PHARMACEUTICAL CO. LTD.
24-1 Takada 3-chome Toshima-ku Tokyo
170-8633
JP
SASAMOTO, Naoki
c/o TAISHO PHARMACEUTICAL CO. LTD.
24-1 Takada 3-chome Toshima-ku Tokyo
170-8633
JP
KUROSAKA, Jun
c/o TAISHO PHARMACEUTICAL CO. LTD.
24-1 Takada 3-chome Toshima-ku Tokyo
170-8633
JP
HAYASHI, Masato
c/o TAISHO PHARMACEUTICAL CO. LTD.
24-1 Takada 3-chome Toshima-ku Tokyo
170-8633
JP

YAMAMOTO, Kanako
c/o TAISHO PHARMACEUTICAL CO. LTD.
24-1 Takada 3-chome Toshima-ku Tokyo
170-8633

JP

KASHIMURA, Masato
c/o TAISHO PHARMACEUTICAL CO. LTD.
24-1 Takada 3-chome Toshima-ku Tokyo
170-8633

JP

USHIKI, Yasunobu
c/o TAISHO PHARMACEUTICAL CO. LTD.
24-1 Takada 3-chome Toshima-ku Tokyo
170-8633

JP

OGITA, Haruhisa
c/o TAISHO PHARMACEUTICAL CO. LTD.
24-1 Takada 3-chome Toshima-ku Tokyo
170-8633

JP

MIURA, Tomoaki
c/o MEIJI SEIKA PHARMA CO. LTD. 760
Morooka-cho Kouhoku-ku Yokohama-shi,
Kanagawa 222-8567

JP

KANEMOTO, Kenichi
c/o MEIJI SEIKA PHARMA CO. LTD. 760
Morooka-cho Kouhoku-ku Yokohama-shi,
Kanagawa 222-8567

JP

KUMURA, Kou
c/o MEIJI SEIKA PHARMA CO. LTD. 760
Morooka-cho Kouhoku-ku Yokohama-shi,
Kanagawa 222-8567

JP

YOSHIDA, Satoshi
c/o MEIJI SEIKA PHARMA CO. LTD. 760
Morooka-cho Kouhoku-ku Yokohama-shi,
Kanagawa 222-8567

JP

TAMURA, Keiji
c/o MEIJI SEIKA PHARMA CO. LTD. 760
Morooka-cho Kouhoku-ku Yokohama-shi,
Kanagawa 222-8567

JP

SHITARA, Eiki
c/o MEIJI SEIKA PHARMA CO. LTD. 760
Morooka-cho Kouhoku-ku Yokohama-shi,
Kanagawa 222-8567

JP

(54) **C-4'' POLOŽAJ SUPSTITUIRANOG
DERIVATA MAKROLIDA**

(57)

1. Spoj predstavljen formulom (I):

[Formula

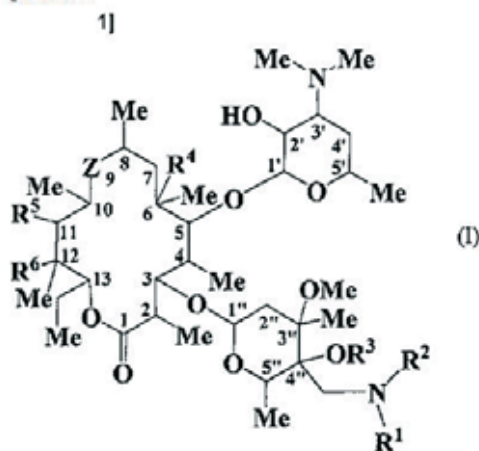

naznačen time, da u formuli, Me predstavlja metilnu skupinu, R¹ predstavlja C₁₋₆ alkilnu skupinu (C₁₋₆ alkilna skupina može biti supstituirana s jednim ili dva supstituenta odabrana od hidroksi skupine, C₁₋₆ alkoksi skupine, amino skupine, C₁₋₆ alkilamino skupine i skupine koja je predstavljena formulom -NR⁷⁸COR⁷⁹ ili formulom -NR⁸⁰SO₂R⁸¹, R⁷⁸ i R⁸⁰, koji mogu biti isti ili različiti, predstavlja atom vodika ili C₁₋₆ alkilnu skupinu a R⁷⁹ i R⁸¹, koji mogu biti isti ili različiti, predstavljaju C₁₋₆ alkilnu skupinu) ili C₁₋₆ alkilsulfonilnu skupinu, R² predstavlja 4-ero do 8-eročlanu zasićenu heterocikličku skupinu (zasićena heterociklička skupina može biti supstituirana s jednim ili dva supstituenta odabrana od C₇₋₁₂ aralkilne skupine i C₁₋₆ alkilne skupine), C₁₋₆ alkanoil skupinu (C₁₋₆ alkanoil skupina može biti supstituirana s amino skupinom ili C₁₋₆ alkilamino skupinom) ili C₁₋₆ alkilnu skupinu koja može biti supstituirana s 1 do 3 supstituenta odabrana od supstituenta skupine 1 ili R¹ i R² se mogu zajedno kombinirati kako bi tvorili, zajedno s atomom dušika za kojeg su vezani, 4-ero do 8-eročlanu zasićenu heterocikličku skupinu koja sadrži dušik (zasićena heterociklička skupina koja sadrži dušik može biti supstituirana s 1 do 3 supstituenta odabrana od hidroksi skupine, amino skupine, C₁₋₆ alkilamino skupine, i C₁₋₆ alkil skupine (C₁₋₆ alkilna skupina može biti supstituirana s amino skupinom ili C₁₋₆ alkilamino skupinom)), supstituentna skupina 1 je skupina koja se sastoji od C₁₋₆ alkilsulfonilne skupine, C₁₋₆ alkoksi skupine, C₃₋₆ cikloalkilne skupine, hidroksi skupine, fenilne skupine (fenilna skupina može biti supstituirana s 1 do 3 C₁₋₆ alkoksi skupine), 4-ero do 8-eročlane zasićene heterocikličke skupine (zasićena heterociklička skupina može biti supstituirana s 1 do 3 C₁₋₆ alkilne skupine), a skupina predstavljena formulom -CONR⁷⁸R⁸, formulom -SO₂NR⁹R¹⁰, formulom -NR¹¹COR¹², formulom -NR¹³CO₂R¹⁴, formulom -NR¹⁵SO₂R¹⁶ ili formulom -NR¹⁷R¹⁸, R⁷, R⁸, R⁹, R¹⁰, R¹¹, R¹³, R¹⁴ i R¹⁵, koja može biti ista ili različita, predstavlja atom vodika ili C₁₋₆ alkilnu skupinu, R¹² predstavlja fenilnu skupinu (fenilna

skupina može biti supstituirana s 1 do 3 C1-6 alkoksi skupine), R¹⁶ predstavlja C1-6alkoksi skupinu ili fenilnu skupinu (fenilna skupina može biti supstituirana s 1 do 3 C1-6 alkoksi skupine), R¹⁷ i R¹⁸, koji mogu biti isti ili različiti, predstavljaju atom vodika, C1-6 alkilnu skupinu (C1-6 alkilna skupina može biti supstituirana s 1 do 3 supstituenta odabrana od hidroksi skupine, C1-6 alkoksi skupine i C3-6 cikloalkilne skupine), C2-6 alkenilne skupine, C3-6 cikloalkilne skupine, C1-6 alkanoil skupine, C7-12 aralkilne skupine (C7-12 aralkilna skupina može biti supstituirana s 1 do 3 C1-6 alkoksi skupine) ili heteroaralkilna skupina (heteroaralkilna skupina može biti supstituirana s 1 do 3 C1-6 alkoksi skupine) ili

R17 i R18 se mogu kombinirati jedan s drugim kako bi tvorili, zajedno s atomom dušika za kojeg su vezani, 4-ero do 8-eročlanu zasićenu heterocikličku skupinu koja sadrži dušik koja može biti supstituirana s 1 do 3 supstituenta odabrana od supstituenta skupine 2 ili 6-eročlane zasićene heterocikličke skupine koja sadrži dušik koja može biti supstituirana s 1 do 3 supstituenta odabrana od supstituenta skupine 2, supstituent skupine 2 je skupina koja se sastoji od hidroksi skupine, C1-6 alkoksi skupine, okso skupine, C1-6 alkoksiimino skupine, amino skupine, C1-6 alkilamino skupine, skupine predstavljene formulom -CONR¹⁹R²⁰ (R¹⁹ i R²⁰, koja može biti ista ili različita, predstavljen atomom vodika ili C1-6 alkilnom skupinom), C1-6 haloalkilnom skupinom i C1-6 alkilnom skupinom (C1-6 alkilna skupina može biti supstituirana s 1 do 3 supstituenta odabrana od hidroksi skupine, C1-6 alkoksi skupine, amino skupine i C1-6alkilamino skupine), R³ predstavlja atom vodika ili

R³ i R¹ se mogu kombinirati zajedno tako da tvore karbonilnu skupinu,

R⁴ predstavlja hidroksi skupinu, C1-6 alkilnu skupinu ili skupinu predstavljenu formulom OCONR²¹ R²² (R²¹ i R²², koji mogu biti isti ili različiti, predstavljaju atom vodika, C1-6alkilnu skupinu ili C2-6 alkenilnu skupinu supstituiranu s jednom heteroarilnom skupinom),

Z predstavlja skupinu predstavljenu formulom CHR²³ (R²³ predstavlja hidroksi skupinu ili amino skupinu),

formulu C(=O) ili formulu C(=N-OR²⁴),

R²⁴ predstavlja atom vodika, C1-6 alkilnu skupinu (C1-6 alkilna skupina može biti supstituirana s C1-6 alkoksi skupinom, amino skupinom ili C1-6 alkilamino skupinom) ili 4-ero do 8-eročlana zasićena heterociklička skupina ili R⁴ i Z se mogu kombinirati zajedno kako bi predstavljali, zajedno s atomima ugljika za koje su vezani, cikličku strukturu predstavljenu formulom (II):

[Formula 2]

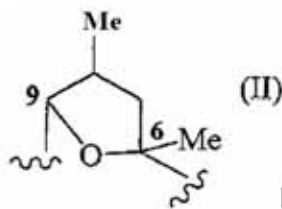

R⁵ i R⁶ u kombinaciji zajedno predstavljaju, skupa s atomima ugljika za kojeg su vezani, cikličku strukturu predstavljenu formulom (III):

[Formula 3]

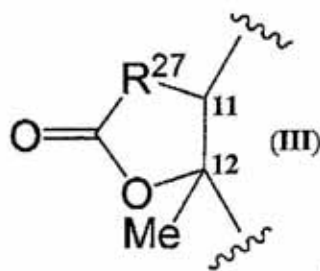

R²⁷ predstavlja atom kisika ili skupinu predstavljenu formulom CHR²⁸ ili formulom NR²⁹, R²⁸ predstavlja atom vodika, cijano skupinu ili C1-6 alkilsulfanilnu skupinu (C1-6 alkilsulfanilna skupina može biti supstituirana s heteroarilnom skupinom koja može biti supstituirana s jednom amino skupinom), R²⁹ predstavlja atom vodika, hidroksi skupinu, C1-6 alkoksi skupinu (C1-6 alkoksi skupina može biti suostituirana s fenilnom skupinom), 4-ero do 8-eročlana zasićena heterociklička skupina (zasićena heterociklička skupina može biti supstituirana s C1-6 alkilsulfonilnom skupinom ili difenilmetilnom skupinom), skupinu predstavljenu formulom -NR³⁰R³¹, formulom -NR³²CSNR³³R³⁴, formulom -NR³²CO2R³⁵, formulom -NR³²COR³⁶, formulom -NR³²SO2R³⁷, formulom -NR³²CONR³⁸R³⁹, formulom -NR³²SO2NR⁴⁰R⁴¹ ili formulom -N=C-NR⁴²R⁴³ ili C1-6 alkilna skupina koja može biti supstituirana s 1 do 3 supstituenta odabrana od supstituenta skupine 3, R³⁰ i R³¹, koji mogu biti isti ili različiti, predstavljaju atom vodika ili C1-6 alkilnu skupinu (C1-6 alkilna skupina može biti supstituirana s C1-6 alkilsulfonilnom skupinom, fenilnom skupinom ili heteroarilnom skupinom), R³², R³³, R³⁴, R³⁷, R⁴⁰, R⁴¹, R⁴² i R⁴³, koji mogu biti isti ili različiti, predstavljaju atom vodika ili C1-6 alkilnu skupinu,

R³⁵ predstavlja atom vodika, C1-6 alkilnu skupinu ili C7-12 aralkilnu skupinu,

R³⁶ predstavlja atom vodika, C1-6 alkilnu skupinu (C1-6 alkilna skupina može biti supstituirana s C1-6 alkilsulfonilnom skupinom) ili C7-12 aralkilna skupina,

R³⁸ i R³⁹, koji mogu biti isti ili različiti, predstavljaju atom vodika, C1-6 alkilnu skupinu (C1-6 alkilna skupina može biti supstituirana s C3-6 cikloalkilnom skupinom), C2-6 alkenilnu skupinu, C7-12 aralkilnu skupinu (C7-12 aralkilna skupina može biti supstituirana s 1 do 3 supstituenta odabrana od atoma halogena, C1-6 alkilne skupine i C1-6 alkoksi skupine) ili heteroaralkilnu skupinu, supstituentna skupina 3 je skupina koja se sastoji od hidroksi skupine, C1-6 alkoksi skupine, C3-6 cikloalkilne skupine, C1-6 alkilsulfanilne skupine, C1-6 alkilsulfonilne skupine, C1-5 alkilsulfonilne skupine, fenilne skupine, fenoksi skupine, benziloksi skupine,

fenilsulfanilne skupine, fenilsulfonilne skupine, cijano skupne, C₇₋₁₂ aralkilne skupine, 4-ero do 8-erokane zasićene heterocikličke skupine (zasićena heterociklička skupine može biti supstituirana s C₁₋₆ alkilsulfonilnom skupinom ili difenilmetilnom skupinom), heteroarilne skupine (heteroarilna skupina može biti supstituirana s 1 do 3 supstituenta odabrana od C₁₋₆ alkilne skupine, C₇₋₁₂ aralkilne skupine, fenilne skupine i heteroarilne skupine), i skupina je predstavljena formulom -NR⁴⁴CO₂R⁴⁵, formulom -OSO₂NR⁴⁶R⁴⁷, formulom -NR⁴⁹SO₂NR⁵⁰R⁵¹, formulom -CONR⁵²SO₂NR⁵³R⁵⁴, formulom -OCONR⁵⁵R⁵⁶, formulom -NR⁵⁷COR⁵⁸, formulom -CONR⁵⁹R⁶⁰, formulom -NR⁶¹CONR⁶²R⁶³, formulom -OCOR⁶⁴, formulom -SO₂NR⁶⁵R⁶⁶, formulom -NR⁶⁷SO₂R⁶⁸, formulom -NR⁶⁹R⁷⁰, ili formulom -CONR⁷¹SO₂R⁷², R⁴⁴ do R⁵⁷, R⁶¹, R⁶⁷, R⁷¹ i R⁷², koji mogu biti isti ili različiti,

predstavljaju atom vodika ili C₁₋₆ alkilnu skupinu, R⁵⁸ predstavlja C₁₋₆ alkilnu skupinu, C₁₋₆ haloalkilnu skupinu ili fenilnu skupinu,

R⁵⁹ i R⁶⁰, koji mogu biti isti ili različiti, predstavljaju atom vodika, C₁₋₆ alkilnu skupinu, fenilnu skupinu, C₇₋₁₂

aralkilnu skupinu ili heteroaralkilnu skupinu,

R⁶² i R⁶³, koji mogu biti isti ili različiti, predstavljaju atom vodika

ili C₁₋₆ alkilnu skupinu (C₁₋₆ alkilna skupina može biti supstituirana s amino skupinom ili C₁₋₆ alkilamino skupinom),

R⁶⁴ predstavlja C₁₋₆ alkilnu skupinu ili fenilnu skupinu, R⁶⁵ i R⁶⁶, koji mogu biti isti ili različiti, predstavljaju atom

vodika, C₁₋₆ alkilnu skupinu ili fenilnu skupinu,

R⁶⁸ predstavlja C₁₋₆ alkilnu skupinu, C₁₋₆ haloalkilnu skupinu, C₃₋₆ cikloalkilnu skupinu, fenilnu skupinu

(fenilna skupina može biti supstituirana s 1 do 3 supstituenta odabrana od C₁₋₆ alkilne skupine, C₁₋₆ alkilsulfonilne skupine, C₁₋₆ alkoksi skupine, cijano skupine i karboski skupine), ili heteroarilna skupina koja može biti

supstituirana s 1 do 3 C₁₋₆ alkilne skupine, R⁶⁹ i R⁷⁰, koji mogu biti isti ili različiti, predstavljaju atom

vodika, C₁₋₆ alkilnu skupinu, fenilnu skupinu, heteroarilnu skupinu koja može biti supstituirana

s jednom cijano skupinom, C₇₋₁₂ aralkilnom skupinom ili heteroaralkilnom skupinom ili

R⁶⁹ i R⁷⁰ se kombinirati zajedno tako da tvore,

zajedno s atomom dušika za kojeg su vezani, 4-ero do 8-eroklanu zasićenu heterocikličku

skupinu koja sadrži dušik (zasićena heterociklička skupina koja sadrži dušik može

biti supstituirana s 1 do 3 supstituenta odabrana od C₁₋₆ alkilne skupine i okso skupine), kada

je R²⁷ atom kisika, R⁴ i Z se mogu kombinirati zajedno tako da predstavljaju, skupa s atomima ugljika za koje su vezani, cikličku strukturu predstavljenu formulom (IV):

[Formula 4]

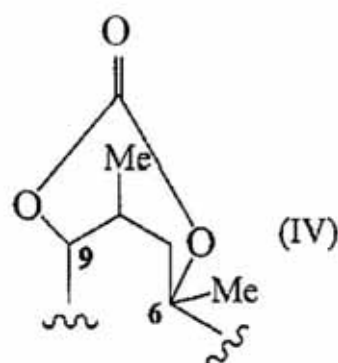

ili R⁵ i Z se mogu kombinirati zajedno kako bi predstavljali cikličku strukturu predstavljenu formulom (V):

[Formula 5]

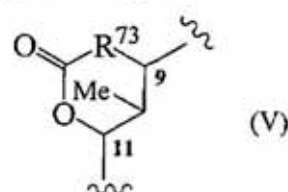

R⁷³ predstavlja atom kisika ili skupinu predstavljenu formulom NH ili

R⁵, R⁶ i Z se mogu kombinirati zajedno tako da predstavljaju cikličku strukturu predstavljenu formulom (VI):

[Formula 6]

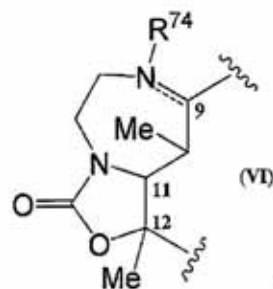

dvostruka veza koja ima isprekidane crte predstavlja jednostruku vezu ili dvostruku vezu, a R⁷⁴ postoji samo kada dvostruka veza sadrži isprekidanu crtu u jednostrukoj vezi, kako bi predstavljala atom vodika ili R⁵, R⁶, Z i R⁴ se mogu kombinirati zajedno tako da predstavljaju cikličku strukturu predstavljenu formulom (VII):

[Formula 7]

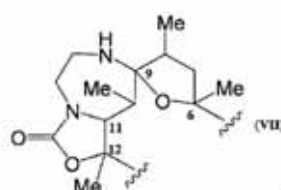

ili sol istog ili njegovog hidrata ili solvata.

Broj ostalih patentnih zahtjeva: 22

(11) **BA/EP2637663**

(21) **E01972** (22) 2016-03-24

(26) SR

(31) 10382300 (32) 2010-11-12 (33) EP
(96) 11781807.0 2011-11-11

(97) 2013-09-18

(51) **A61K 31/4995** , **A61K 31/69** ,
A61K 45/06 , **A61K 38/15** ,
A61P 35/00 , **A61P 35/02** , **A61K**
31/513 , **A61K 31/519** , **A61K**
31/7068 , **A61K 31/706** , **A61K**
31/7072 , **A61K 31/517**

(73) Pharma Mar S.A.

Avda. de los Reyes, 1 Polígono Industrial
La Mina-Norte 28770 Colmenar Viejo
Madrid
ES

(72) MONEO OCAÑA, Victoria

Pharma Mar S.A. Avda. de los Reyes 1
Polígono Industrial La Mina-Norte E-28770
Colmenar Viejo-Madrid
ES

SANTAMARÍA NÚÑEZ, Gema

Pharma Mar S.A. Avda. de los Reyes 1
Polígono Industrial La Mina-Norte E-28770
Colmenar Viejo-Madrid
ES

GARCÍA FERNÁNDEZ, Luis Francisco

Pharma Mar S.A. Avda. de los Reyes
1 Polígono Industrial La Mina E-28770
Colmenar Viejo - Madrid
ES

GALMARINI, Carlos María

Pharma Mar S.A. Avda. de los Reyes 1
Polígono Industrial La Mina-Norte E-28770
Colmenar Viejo-Madrid
ES

GUILLÉN NAVARRO, María José

Pharma Mar S.A. Avda. de los Reyes 1 P.I.
La Mina Norte E-28770 Colmenar Viejo -
Madrid
ES

AVILÉS MARÍN, Pablo Manuel

Pharma Mar S.A. Avda. de los Reyes 1
Polígono Industrial La Mina-Norte E-28770
Colmenar Viejo - Madrid
ES

(54) **KOMBINOVANA TERAPIJA SA
ANTITUMORSKIM ALKALOIDOM**

(57)

1. PM01183, ili njegova farmaceutski prihvatljiva so, za primenu u lečenju kancera, koja sadrži administraciju terapeutske efektivne količine PM01183, ili njegove farmaceutski prihvatljive soli, u sinergističkoj kombinaciji sa terapeutske efektivnom količinom antimetabolita, pri čemu je antimetabolit izabran između 5-fluorouracila, gemcitabina, citarabina, kapecitabina, decitabina, floksuridina, aminopterina, metotreksata, pemetrekseda i raltitrekseda.

Broj ostalih patentnih zahtjeva: 9

(11) **BA/EP2032531**

(21) **E01974** (22) 2016-03-31

(26) SR

(31) 804523 P (32) 2006-06-12 (33) US
869993 P 2006-12-14 US

(96) 07784348.0 2007-06-07

(97) 2009-03-11

(51) **C07D 209/14** , **A61K 31/4045** ,
A61P 35/00

(73) Novartis AG

Lichtstrasse 35 4056 Basel
CH

(72) , ACEMOGLU, Murat

Grellingerstrasse 53 CH-4052 Basel
CH

, BAJWA, Joginder, S.

50 Linwood Avenue Elmwood Park, New
Jersey 07407

US

, KARPINSKI, Piotr

25 Terrace Parkway Lincoln Park, New
Jersey 07035

US

, PAPOUTSAKIS, Dimitris

8 Musket Drive Acton, Massachusetts 01720
US

, SLADE, Joel

14 Theresa Drive Flanders, New Jersey
07836

US

, STOWASSER, Frank

Wieladinger Strasse 3 79730 Murg
DE

(54) **SOLI N-HIDROKSI-3-{4-{{2-(2-METIL-1H-INDOL-3-IL)ETIL}AMINO}METIL}FENIL-2E-2-PPROPENAMIDA**

(57)

1. Anhidrovana laktatna so N-hidroksi-3-[4-[[[2-(2-metil-1H-indol-3-il)etil]amino]metil]fenil]-2E-2-propenamida.

Broj ostalih patentnih zahtjeva: 4

(11) **BA/EP2344435**

(21) **E01976** (22) 2016-04-01

(26) SR

(31) 08013586 (32) 2008-07-29 (33) EP

(96) 09781210.1 2009-07-28

(97) 2011-07-20

(51) **C07C 33/26** , **C07C 29/78** , **C07D 251/10** , **C07B 57/00**

(73) Poxel

200 avenue Jean Jaurès 69007 Lyon
FR

(72) , MAILLARD, David

Jahnstrasse 43 64285 Darmstadt
DE

, KOLLER, Guntram

Am Martinsrain 32 64823 Klein-umstadt
DE

, WAKARESKO, Ewgenij

Fabrikstrasse 34 63739 Aschaffenburg
DE

, GOTTBURG-REININGER, Sabine

Händelstrasse 26 64291 Darmstadt
DE

(74) Dragan Mićunović

Branilaca Sarajeva 10, 71000 Sarajevo
BA

(54) **POSTUPAK IZOLOVANJA ENANTIOMERNIH KOMPONENTI IZ ENANTIOMERNIH MJEŠAVINA KRISTALIZACIJOM UPRAVLJANOM VELIČINOM KLICA**

(57)

1. Postupak za izolovanje enantiomernih komponenti iz mešavine enantiomera (R) i (S), u kojem je mešavina enantiomera mešavina ((R)-(4-imino-6-metil-1,4,5,6-tetrahidro-[1,3,5]triazin-2-il)dimetilamina i ((S)-(4-imino-6-metil-1,4,5,6-tetrahidro-[1,3,5]triazin-2-il)-dimetilamina, ili njihovih tautomera, putem kristalizacije upravljane veličinom klica, koji obuhvata faze: (a) formiranje rastvora pomenute mešavine enantiomera (R) i (S) u rastvaraču bez bilo kojih dodatnih aditiva ili agenasa; (b) zasejavanje rastvora iz faze (a) istovremeno ili konsekutivno sa klicama kristala enantiomera (R) i sa klicama kristala enantiomera (S), pri čemu se klice kristala enantiomera (R) razlikuju po veličini od klica kristala enantiomera (S) kako bi se omogućilo razdvajanje kristala koji se sastoje od mešavine obogaćene enantiomerom (R) od kristala koji se sastoje od mešavine obogaćene enantiomerom (S); (c) izazivanje istovremene kristalizacije enantiomera (R) i enantiomera (S); i (d) izolovanje kristala koji se sastoje od mešavine obogaćene enantiomerom (R) od kristala koji se sastoje od mešavine obogaćene enantiomerom (S) putem razdvajanja kristala po veličini.

Broj ostalih patentnih zahtjeva: 13

(11) BA/EP2321352**(21) E01977** (22) 2016-04-04

(26) SR

(31) 82078 P (32) 2008-07-18 (33) US
162121 P 2009-03-20 US

(96) 09790582.2 2009-07-17

(97) 2011-05-18

(51) C07K 16/28

(73) Bristol-Myers Squibb Company
Route 206 and Province Line Road
Princeton, NJ 08543
US
Domantis Limited
980 Great West Road Brentford, Middlesex
TW8 9GS
GB

(72) , MCKINNON, Murray
17 Canal Run West Washington Crossing,
PA 18977
US
, NADLER, Steven, G.
164 Neil Court Princeton, NJ 08540
US
, SUCHARD, Suzanne, J.
621 Foulkston Road Wilmington, DE 19803
US
, CLASSON, Brendan
c/o Bristol-Myers Squibb Company P.O. Box
4000 Princeton, NJ 08543
US
, HOLMES, Steve
c/o Domantis Limited 315 Cambridge
Science Park Cambridge Cambridgeshire
CB4 0WG
GB
, IGNATOVICH, Olga
c/o Domantis Limited 315 Cambridge
Science Park Cambridge Cambridgeshire
CB4 0WG
GB
, PLUMMER, Christopher
c/o Domantis Limited 315 Cambridge
Science Park Cambridge Cambridgeshire
CB4 0WG
GB
, GRANT, Steve
c/o Domantis Limited 315 Cambridge
Science Park Cambridge Cambridgeshire
CB4 0WG
GB

**(54) SMEŠE MONOVALENTNE ZA
VEZIVANJE SA CD28 I METODI
UPOTREBE**

(57)

1. Antitelo koje sadrži jedan imunoglobulinski varijabilni domen, naznačeno time, što se vezuje za CD28 i uključuje aminokiseline sa sekvencom navedenom u SEQ ID NO:543 (1h-239-891; D70C).

Broj ostalih patentnih zahtjeva: 11

(11) BA/EP2834231**(21) E01979** (22) 2016-04-05

(26) SR

(31)201261620270 (32)2012-04-04 (33)US
P
(96) 13717655.8 2013-04-04

(97) 2015-02-11

(51) C07D 403/12 , **C07D 401/14** ,
C07D 401/12

(73) Amgen Inc.
One Amgen Center Drive Thousand Oaks,
California 91320-1799
US

(72) , BUI, Minna Hue Thanh
2445 25th Avenue Oakland, California
94601
US
, CUSHING, Timothy D.
1064 Glacier Avenue Pacifica, California
94044
US
, GONZALEZ LOPEZ DE TURISO, Felix
10 De Sabla Road 509 San Mateo,
California 94402
US
, HAO, Xiaolin
637 Sandy Hook Court Foster City,
California 94404
US
, LUCAS, Brian
4 Brantwood Road Arlington, MA 02476
US

(54) HETEROCIKLIČNA JEDINJENJA I NJIHOVA PRIMJENA

(57)

1. Jedinjenje odabrano između

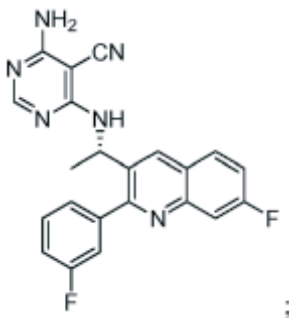
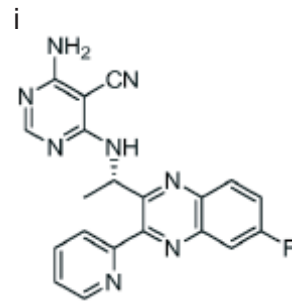
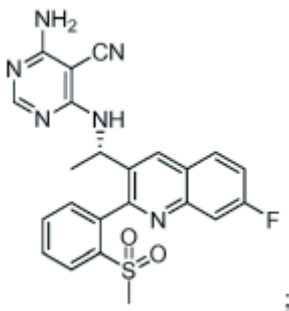
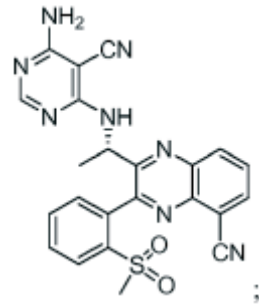
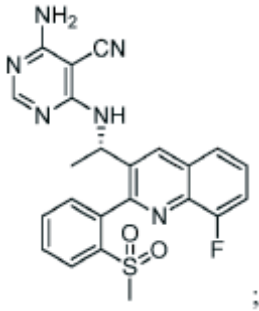
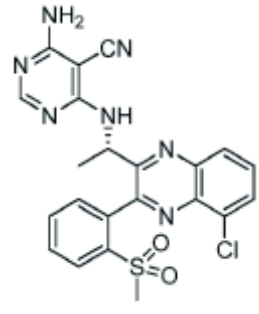

ili bilo koja njegova farmaceutski prihvatljiva so.

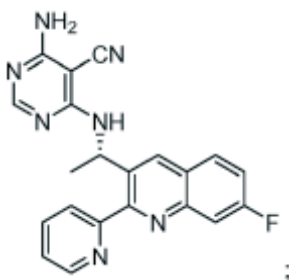

Broj ostalih patentnih zahtjeva: 21

(11) **BA/EP2137186**(21) **E01980** (22) 2016-04-08

(26) SR

(31) 919568 P (32) 2007-03-23 (33) US
(96) 08727163.1 2008-03-24

(97) 2009-12-30

(51) **C07D 473/30** , **C07D 473/34** ,
C07D 487/04 , **A61K 31/519** ,
A61K 31/52 , **A61P 29/00** , **A61P**
35/00(73) Amgen Inc.
One Amgen Center Drive Thousand Oaks,
CA 91320-1799
US(72) , CHEN, Yi
2727 Edison Street 209 San Mateo,
California 94403
US
, CUSHING, Timothy D.
1064 Glacier Avenue Pacifica, California
94044
US
, DUQUETTE, Jason A.
460 Bayview Avenue Millbrae, California
94030
US
, GONZALEZ LOPEZ DE TURISO, Felix
10 De Sabla Road 509 San Mateo,
California 94402
US
, HAO, Xiaolin
637 Sandy Hook Court Foster City,
California 94404
US
, HE, Xiao
725 Crane Avenue Foster City, California
94404
US
, LUCAS, Brian
1836 Church Street San Francisco,
California 94131
US
, McGEE, Lawrence R.
39 Big Sur Way Pacifica, California 94044
US
, REICHEL, Andreas
6625 Pinnacle Way Moorpark, California
93021
US
, RZASA, Robert M.
160 Kennedy Avenue Ventura, California
93003
US, SEGANISH, Jennifer
10 Happel Court Scotch Plains, New Jersey
07076
US
, SHIN, Youngsook
64 Loop 22 Emeryville, California 94608
US
, ZHANG, Dawei
3030 Blazing Star Drive Thousand Oaks,
California 91362
US(54) **HETEROCIKLIČNA JEDINJENJA I
NJIHOVE UPOTREBE**

(57)

1. Jedinjenje koje ima strukturu:

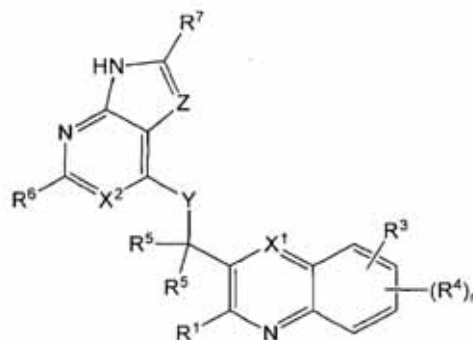
ili bilo koja njegova farmaceutski prihvatljiva
so, u kome:X₁ je C(R₉);X₂ je N;Y je N(R₁₁), O ili S;Z je CR₈ ili N;

n je 0, 1, 2 ili 3;

R₁ je direktno vezan ili preko kiseonika vezan
zasićen, delimično zasićen ili nezasićen 5-,
6- ili 7-člani monocikličan prsten koji sadrži
0, 1, 2, 3 ili 4 atoma izabrana od N, O i S,
ali koji sadrži ne više od jednog O ili S,
gde su dostupni atomi ugljenika u prstenu
supstituisani sa 0, 1 ili 2 okso ili tiokso
grupe, gde je prsten supstituisan sa 0 ili 1 R₂
supstituenta, i prsten je dodatno supstituisan
sa 0, 1, 2 ili 3 supstituenta nezavisno izabrana
od halo, nitro, cijano, C₁₋₄alkil, OC₁₋₄alkil, OC₁₋₄
haloalkil, NHC₁₋₄alkil, N(C₁₋₄alkil)C₁₋₄alkil i C₁₋₄
haloalkil;R₂ je izabran od halo, C₁₋₄haloalkil, cijano,
nitro, -C(=O)R_a, -C(=O)OR_a, -C(=O)NR_aR_a,

-C(=NR_a)NR_aR_a, -OR_a, -OC(=O)R_a, -OC(=O)NR_aR_a, -OC(=O)N(R_a)S(=O)₂R_a, -OC₂₋₆alkilNR_aR_a, -OC₂₋₆alkilOR_a, -SR_a, -S(=O)R_a, -S(=O)₂R_a, -S(=O)₂NR_aR_a, -S(=O)₂N(R_a)C(=O)R_a, -S(=O)₂N(R_a)C(=O)OR_a, -S(=O)₂N(R_a)C(=O)NR_aR_a, -NR_aR_a, -N(R_a)C(=O)R_a, -N(R_a)C(=O)OR_a, -N(R_a)C(=O)NR_aR_a, -N(R_a)C(=NR_a)NR_aR_a, -N(R_a)S(=O)₂R_a, -N(R_a)S(=O)₂NR_aR_a, -NR_aC₂₋₆alkilNR_aR_a i -NR_aC₂₋₆alkilOR_a; ili

R₂ je izabran od C₁₋₆alkil, fenil, benzil, heteroaril, heterociklus, -(C₁₋₃alkil)heteroaril, -(C₁₋₃alkil)heterociklus, -O(C₁₋₃alkil)heteroaril, -O(C₁₋₃alkil)heterociklus, -NR_a(C₁₋₃alkil)heteroaril, -NR_a(C₁₋₃alkil)heterociklus, -(C₁₋₃alkil)fenil, -O(C₁₋₃alkil)fenil i -NR_a(C₁₋₃alkil)fenil, od kojih su svi supstituisani sa 0, 1, 2 ili 3 supstituenta izabrana od C₁₋₄haloalkil, OC₁₋₄alkil, Br, Cl, F, I i C₁₋₄alkil;

R₃ je izabran od H, halo, C₁₋₄haloalkil, cijano, nitro, -C(=O)R_a, -C(=O)OR_a, -C(=O)NR_aR_a, -C(=NR_a)NR_aR_a, -OR_a, -OC(=O)R_a, -OC(=O)NR_aR_a, -OC(=O)N(R_a)S(=O)₂R_a, -OC₂₋₆alkilNR_aR_a, -OC₂₋₆alkilOR_a, -SR_a, -S(=O)R_a, -S(=O)₂R_a, -S(=O)₂NR_aR_a, -S(=O)₂N(R_a)C(=O)R_a, -S(=O)₂N(R_a)C(=O)OR_a, -S(=O)₂N(R_a)C(=O)NR_aR_a, -NR_aR_a, -N(R_a)C(=O)R_a, -N(R_a)C(=O)OR_a, -N(R_a)C(=O)NR_aR_a, -N(R_a)C(=NR_a)NR_aR_a, -N(R_a)S(=O)₂R_a, -N(R_a)S(=O)₂NR_aR_a, -NR_aC₂₋₆alkilNR_aR_a, -NR_aC₂₋₆alkilOR_a, C₁₋₆alkil, fenil, benzil, heteroaril i heterociklus, gde su C₁₋₆alkil, fenil, benzil, heteroaril i heterociklus dodatno supstituisani sa 0, 1, 2 ili 3 supstituenta izabrana od C₁₋₆haloalkil, OC₁₋₆alkil, Br, Cl, F, I i C₁₋₆alkil;

R₄ je, nezavisno, u svakom slučaju, halo, nitro, cijano, C₁₋₄alkil, OC₁₋₄alkil, OC₁₋₄haloalkil, NHC₁₋₄alkil, N(C₁₋₄alkil)C₁₋₄alkil ili C₁₋₄haloalkil; R₅ je, nezavisno, u svakom slučaju, H, halo, C₁₋₆alkil, C₁₋₄haloalkil ili C₁₋₆alkil supstituisan sa 1, 2 ili 3 supstituenta izabrana od halo, cijano, OH, OC₁₋₄alkil, C₁₋₄alkil, C₁₋₃haloalkil, OC₁₋₄alkil, NH₂, NHC₁₋₄alkil, N(C₁₋₄alkil)C₁₋₄alkil; ili obe R₅ grupe zajedno formiraju C₃₋₆spiroalkil supstituisan sa 0, 1, 2 ili 3 supstituenta izabrana od halo, cijano, OH, OC₁₋₄alkil, C₁₋₄alkil, C₁₋₃haloalkil, OC₁₋₄alkil, NH₂, NHC₁₋₄alkil, N(C₁₋₄alkil)C₁₋₄alkil;

R₆ je izabran od H, halo, C₁₋₆alkil, C₁₋₄haloalkil, cijano, nitro, -C(=O)R_a, -C(=O)OR_a, -C(=O)NR_aR_a, -C(=NR_a)NR_aR_a, -S(=O)R_a, -S(=O)₂R_a,

-S(=O)₂NR_aR_a, -S(=O)₂N(R_a)C(=O)R_a, -S(=O)₂N(R_a)C(=O)OR_a, -S(=O)₂N(R_a)C(=O)NR_aR_a;

R₇ je izabran od H, halo, C₁₋₆alkil, C₁₋₄haloalkil, cijano, nitro, -C(=O)R_a, -C(=O)OR_a, -C(=O)NR_aR_a, -C(=NR_a)NR_aR_a, -S(=O)R_a, -S(=O)₂R_a, -S(=O)₂NR_aR_a, -S(=O)₂N(R_a)C(=O)R_a, -S(=O)₂N(R_a)C(=O)OR_a, -S(=O)₂N(R_a)C(=O)NR_aR_a;

R₈ je izabran od H, C₁₋₆haloalkil, Br, Cl, F, I, OR_a, NR_aR_a, C₁₋₆alkil, fenil, benzil, heteroaril i heterociklus, gde su C₁₋₆alkil, fenil, benzil, heteroaril i heterociklus dodatno supstituisani sa 0, 1, 2 ili 3 supstituenta izabrana od C₁₋₆haloalkil, OC₁₋₆alkil, Br, Cl, F, I i C₁₋₆alkil;

R₉ je izabran od H, halo, C₁₋₄haloalkil, cijano, nitro, -C(=O)R_a, -C(=O)OR_a, -C(=O)NR_aR_a, -C(=NR_a)NR_aR_a, -OR_a, -OC(=O)R_a, -OC(=O)NR_aR_a, -OC(=O)N(R_a)S(=O)₂R_a, -OC₂₋₆alkilNR_aR_a, -OC₂₋₆alkilOR_a, -SR_a, -S(=O)R_a, -S(=O)₂R_a, -S(=O)₂NR_aR_a, -S(=O)₂N(R_a)C(=O)R_a, -S(=O)₂N(R_a)C(=O)OR_a, -S(=O)₂N(R_a)C(=O)NR_aR_a, -NR_aR_a, -N(R_a)C(=O)R_a, -N(R_a)C(=O)OR_a, -N(R_a)C(=O)NR_aR_a, -N(R_a)C(=NR_a)NR_aR_a, -N(R_a)S(=O)₂R_a, -N(R_a)S(=O)₂NR_aR_a, -NR_aC₂₋₆alkilNR_aR_a, -NR_aC₂₋₆alkilOR_a, C₁₋₆alkil, fenil, benzil, heteroaril i heterociklus, gde su C₁₋₆alkil, fenil, benzil, heteroaril i heterociklus dodatno supstituisani sa 0, 1, 2 ili 3 supstituenta izabrana od halo, C₁₋₄haloalkil, cijano, nitro, -C(=O)R_a, -C(=O)OR_a, -C(=O)NR_aR_a, -C(=NR_a)NR_aR_a, -OR_a, -OC(=O)R_a, -OC(=O)NR_aR_a,

-OC(=O)N(R_a)S(=O)₂R_a, -OC₂₋₆alkilNR_aR_a, -OC₂₋₆alkilOR_a, -SR_a, -S(=O)R_a, -S(=O)₂R_a, -S(=O)₂NR_aR_a, -S(=O)₂N(R_a)C(=O)R_a, -S(=O)₂N(R_a)C(=O)OR_a, -S(=O)₂N(R_a)C(=O)NR_aR_a, -NR_aR_a, -N(R_a)C(=O)R_a, -N(R_a)C(=O)OR_a, -N(R_a)C(=O)NR_aR_a, -N(R_a)C(=NR_a)NR_aR_a, -N(R_a)S(=O)₂R_a, -N(R_a)S(=O)₂NR_aR_a, -NR_aC₂₋₆alkilNR_aR_a, -NR_aC₂₋₆alkilOR_a; ili R₉ je zasićeni, delimično zasićeni ili nezasićeni 5-, 6- ili 7-člani monocikličan prsten koji sadrži O, 1, 2, 3 ili 4 atoma izabrana od N, O i S, ali koji ne sadrži više od jednog O ili S, gde su dostupni atomi ugljenika u prstenu supstituisani sa 0, 1 ili 2 okso ili tiokso grupe, gde je prsten supstituisan sa 0, 1, 2, 3 ili 4 supstituenta izabrana od halo, C₁₋₄haloalkil, cijano, nitro, -C(=O)R_a, -C(=O)OR_a, -C(=O)NR_aR_a, -C(=NR_a)NR_aR_a, -OR_a,

-OC(=O)R_a, -OC(=O)NR_aR_a, -OC(=O)N(R_a)
S(=O)₂R_a, -OC₂₋₆alkilNR_aR_a, -OC₂₋₆alkilOR_a,
-SR_a, -S(=O)R_a, -S(=O)₂R_a, -S(=O)₂NR_aR_a,
-S(=O)₂N(R_a)C(=O)R_a, -S(=O)₂N(R_a)C(=O)
OR_a, -S(=O)₂N(R_a)C(=O)NR_aR_a -NR_aR_a,
-N(R_a)C(=O)R_a, -N(R_a)C(=O)OR_a, -N(R_a)
C(=O)NR_aR_a, -N(R_a)C(=NR_a)NR_aR_a, -N(R_a)
S(=O)₂R_a, -N(R_a)S(=O)₂NR_aR_a, -NR_aC₂₋₆
alkilNR_aR_a i -NR_aC₂₋₆alkilOR_a;

R₁₁ je H ili C₁₋₄alkil;

R_a je nezavisno, u svakom slučaju, H ili R_b; i
R_b je nezavisno, u svakom slučaju, fenil,
benzil ili C₁₋₆alkil, pri čemu su fenil, benzil i C₁₋₆
alkil supstituisani sa 0, 1, 2 ili 3 supstituenta
izabrana od halo, C₁₋₄alkil, C₁₋₃haloalkil, -OC₁₋₄
alkil, -NH₂, -NHC₁₋₄alkil, -N(C₁₋₄alkil)C₁₋₄alkil.

Broj ostalih patentnih zahtjeva: 12

(11) **BA/EP2480676**

(21) **E02013** (22) 2016-05-10

(26) HR

(31) 357317 P (32) 2010-06-22 (33) US
357314 P 2010-06-22 US

(96) 11728509.8 2011-06-22

(97) 2012-08-01

(51) **C07K 16/18**, **C12N 15/10**, **C12N**
15/85, **A01K 67/027**, **C07K 16/00**
, C07K 16/46

(73) Regeneron Pharmaceuticals, Inc.
777 Old Saw Mill River Road Tarrytown, NY
10591
US

(72) MACDONALD, Lynn
16 Gedney Way White Plains, NY 10605
US
STEVENS, Sean
355 Berry Street 413 San Francisco, CA
94158
US
GURER, Cagan
8 Pamela Lane Valhalla, NY 10595
US
MURPHY, Andrew J.
10 Newton Court Croton-on-Hudson, NY
10520
US

HOSIAWA, Karolina A.
14 Church Street 2nd Floor Tarrytown, NY
10591
US

(54) **MIŠJI HIBRIDNI LAKI LANAC**

(57)

1. Miš, koji sadrži:

nepreuređen humani varijabilni
segment gena lakog λ imunoglobulinskog
lanca (hVλ) i humani segment koji se
pridružuje λ lancu (hJλ) koji su funkcionalno
povezani s mišjim konstantnim segmentom
gena lakog imunoglobulinskog lanca kapa
(Cκ) na mišjem lokusu endogenog lakog
κ imunoglobulinskog lanca, pri čemu se na
spomenutom lokusu održava κ element
intronskog pojačivača uzlazno od Cκ gena
(označeno kao Eki) i 3' k pojačivač silazno od
Cκ gena (označeno kao Ek3'), pri čemu miš
izražava antitijelo koje se sastoji od lakog
lanca koji sadrži preuređenu humanu Vλ-Jλ
sekvenciju i mišju Cκ sekvenciju.

Broj ostalih patentnih zahtjeva: 18

(11) BA/EP2714740(21) **E02015** (22) 2016-05-13

(26) HR

(31) 11168644 (32) 2011-06-03 (33) EP
(96) 12729030.2 2012-05-31

(97) 2014-04-09

(51) **C07K 16/28** , **A61K 39/395** ,
A61P 5/00(73) Bayer Intellectual Property GmbH
Alfred-Nobel-Strasse 10 40789 Monheim
DE(72) FREIBERG, Christoph
Lipkenskothen 10 42113 Wuppertal
DE
OTTO, Christiane
Jägerstrasse 2 42117 Wuppertal
DE
LINDEN, Lars
Bruchstr. 72 40235 Düsseldorf
DE
HARRENGA, Axel
Sadowastr. 17 42115 Wuppertal
DE
TRAUTWEIN, Mark
Narzissenweg 4 42489 Wülfrath
DE
GREVEN, Simone
Am Schneckenacker 45 41541 Dormagen
DE
WILMEN, Andreas
Arndtstr. 5 50676 Köln
DE**(54) NEUTRALIZIRAJUĆE PROLAKTIN
RECEPTORSKO PROTUTIJELO MAT3 I
NJEGOVA TERAPIJSKA UPORABA**

(57)

1. Protutijelo Mat3 ili njegovi fragmenti koji vežu antigen, koje antagonizira signalizaciju prolaktinom posredovanog receptora, naznačeno time da protutijelo ili njegovi fragmenti koji vežu antigen sadrže

- a. promjenjivo teško područje sa sekvencom amino kiseline u skladu sa SEQ ID NO: 1, i
- b. promjenjivo lako područje sa sekvencom amino kiseline u skladu sa SEQ ID NO: 2.

(11) BA/EP2432948(21) **E02018** (22) 2016-05-17

(26) SR

(31) 200900028 (32) 2009-02-04 (33) SI
(96) 10710937.3 2010-02-04

(97) 2012-03-28

(51) **E04C 2/292**(73) Trimo d.d.
Prijatljeva 12 8210 Trebnje
SI(72) TOMAZ, Popit
Bobek 2 1270 Litija
SI
DRCAR, Janez
Brezovica 8 8233 Mirna
SI
BOSTIAN, Zupanc
Hom 6 8232 Sentrupert
SI**(54) MODULARNI SENDVIČ PANEL I
POSTUPAK MONTAŽE**

(57)

1. Modularni sendvič panel (1) sa zaptivnim elementima koji se u osnovi sastoji od unutrašnje ploče (9), pokrivača (5), izolacionog jezgra (8) između pomenute donje ploče (9) i pomenutog pokrivača (5), zaptivke (10) unutrašnjeg spoja, zaptivke (11) uzdužnog spoja na spoljašnjoj strani pomenutog modularnog sendvič panela (1), naznačen time što pomenuti modularni sendvič panel (1) dalje sadrži mušku ugaonu zaptivku (6) i žensku ugaonu zaptivku (7), pri čemu je svaka ugrađena u ugao spoljašnjeg pokrivača (5), a pomenuta ženska ugaona zaptivka (7) ima šupljinu za prihvatanje dela muške ugaone zaptivke (6) susednog modularnog sendvič panela, pri čemu je u šupljini pomenute ženske ugaone zaptivke (7) ugrađena membrana (702) i pri čemu su i muška ugaona zaptivka (6), i ženska ugaona zaptivka (7) snabdevene sa lamelom (603, 703)

(11) BA/EP2555754(21) **E02021** (22) 2016-05-19

(26) SR

(31) 321729 P (32) 2010-04-07 (33) US

(96) 11714625.8 2011-04-07

(97) 2013-02-13

(51) **A61K 9/16** , **A61K 9/20** , **A61K 9/28** , **C07D 213/75** , **C07D 405/12** , **C07D 405/14**(73) Vertex Pharmaceuticals Incorporated
50 Northern Avenue Boston, MA 02210
US(72) KESHAVARZ-SHOKRI, Ali
4285 Corte Langostino San Diego CA
92130
US
ZHANG, Beili
4505 Shorepointe Way San Diego CA
92130
US
KRAWIEC, Mariusz
46 Littlefield Lane Marlborough MA 01752
US(54) **ČVRSTE FORME**
3-(6-(1-(2,2-DIFLUOROBENZO[D]
[1,3]DIOKSOL-5-IL)
CIKLOPROPANKARBOKSIAMIDO)-3-
METILPIRIDIN-2-IL)BENZOEVE KISELINE

(57)

1. Čvrsti oblik 3-(6-(1-(2,2-Difluorobenzo[d][1,3]dioksol-5-il)ciklopropankarboksamido)-3-metil piridin-2-il)benzoeva kiselina (Jedinjenje 1), karakterisano kao Jedinjenje 1, Solvatni Oblik A.

(11) BA/EP2740731(21) **E02022** (22) 2016-05-19

(26) SR

(31) 943705 P (32) 2007-06-13 (33) US

(96) 13198120.1 2008-06-12

(97) 2014-06-11

(51) **C07D 487/04** , **A61K 31/519**(73) Incyte Holdings Corporation
1801 Augustine Cut-Off Wilmington, DE
19803
US(72) LI, Hui-Yin
176 Thompson Drive Hockessin, DE
Delaware 19707
US
RODGERS, James D.
2 Hillside Lane Landenberg, PA
Pennsylvania 19350
US(74) "STAM" d.o.o.
Sarači 77, 71000 Sarajevo
BA(54) **KRISTALNE SOLI INHIBITORA JANUS**
KINAZE (R)-3-(4-(7H-PIROLO[2,3-D]
PIRIMIDIN-4-IL)-1H-PIRAZOL-1-IL)-3-
CIKLOPENTILPROPIONITRIL

(57)

1. So izabrana iz grupe koja se sastoji od:

(R)-3-(4-(7H-pirololo[2,3-d]pirimidin-4-il)-1 H-pirazol-1-il)-3- ciklopentilpropionitrilne soli fosforne kiseline; (R)-3-(4-(7H-pirololo[2,3-d]pirimidin-4-il)-1 H-pirazol-1-il)-3- ciklopentilpropionitrilne soli sumporne kiseline; i (R)-3-(4-(7H-pirololo[2,3-d]pirimidin-4-il)-1 H-pirazol-1-il)-3- ciklopentilpropionitrilne soli maleinske kiseline; pri čemu je so kristalna.

(11) **BA/EP2559690**

(21) **E02023** (22) 2016-05-19

(26) SR

(31) 679507 P (32) 2005-05-10 (33) US
(96) 12178315.3 2006-05-09

(97) 2013-02-20

(51) **C07D 271/08** , **C07D 413/12** ,
C07D 413/14 , **A61K 31/4245** ,
A61P 35/00 , **A61K 45/06** , **A61K**
31/433 , **A61K 31/5377** , **A61K**
31/541 , **C07D 285/10** , **C07D**
417/12 , **C07D 417/14**

(73) Incyte Holdings Corporation
1801 Augustine Cut-Off Wilmington, DE
19803
US

(72) Combs, Andrew P.
329 East Doe Run Road Kennett Square,
PA Pennsylvania 19348
US
Yue, Eddy W.
9 Altemus Drive Landenberg, PA
Pennsylvania 19350
US

(54) **MODULATORI INDOLEAMINA**
2,3-DIOKSIENAZE I METODE ZA
UPOTREBU ISTIH

(57)

1. Jedinjenje formule

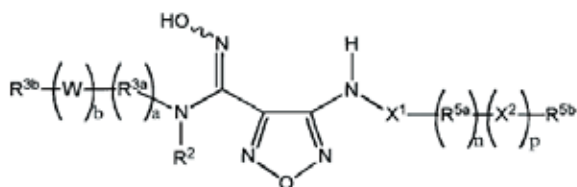

ili njegova farmaceutski prihvatljiva so, za upotrebu u tretmanu kancera u kombinaciji sa anti-PD-1 antitelom gde su:

W, X₁, i X₂ nezavisno izabrani od (CR_aR_b)_v, (CR_aR_b)_uO(CR_aR_b)_v, (CR_aR_b)_uC(O)(CR_aR_b)_v, (CR_aR_b)_uC(O)NR_c(CR_aR_b)_v, (CR_aR_b)_uC(O)O(CR_aR_b)_v, (CR_aR_b)_uC(S)(CR_aR_b)_v, (CR_aR_b)_uC(S)NR_c(CR_aR_b)_v, (CR_aR_b)_uS(O)(CR_aR_b)_v, (CR_aR_b)_uS(O)NR_c(CR_aR_b)_v, (CR_aR_b)

_uS(O)₂(CR_aR_b)_v, (CR_aR_b)_uS(O)₂NR_c(CR_aR_b)_v, (CR_aR_b)_uNR_c(CR_aR_b)_v, i (CR_aR_b)_uC(=NR_d)NR_c(CR_aR_b)_v;
R₂ je H, C₁₋₆ alkil ili C₃₋₇ cikloalkil;

R_{3a} i R_{3b} su nezavisno izabrani od C₁₋₈ alkila, C₂₋₈ alkenila, C₂₋₈ alkinila, arila, cikloalkila, heteroarila i heterocikloalkila, svaki opciono supstituisan sa 1, 2, 3, 4 ili 5 supstituenata nezavisno izabranih od halo, C₁₋₆ alkila, C₂₋₆ alkenila, C₂₋₆ alkinila, C₁₋₄ haloalkila, Cy₁, CN, NO₂, OR_{e1}, SR_{e1}, C(O)R_{f1}, C(O)NR_{g1}R_{h1}, C(O)OR_{e1}, OC(O)R_{f1}, OC(O)NR_{g1}R_{h1}, NR_{g1}C(O)NR_{g1}R_{h1}, NR_{g1}R_{h1}, NR_{g1}C(O)R_{f1}, NR_{g1}C(O)OR_{e1}, C(=NR_i)NR_{g1}R_{h1}, NR_{g1}C(=NR_i)NR_{g1}R_{h1}, P(R_{f1})₂, P(OR_{e1})₂, P(O)R_{e1}R_{f1}, P(O)OR_{e1}OR_{f1}, S(O)R_{f1}, S(O)NR_{g1}R_{h1}, S(O)₂R_{f1} i S(O)₂NR_{g1}R_{h1};

R_{3b} je aril ili heteroaril svaki opciono supstituisan sa 1, 2, 3, 4 ili 5 supstituenata nezavisno izabranih od halo, C₁₋₆ alkila, C₂₋₆ alkenila, C₂₋₆ alkinila, C₁₋₄ haloalkila, C₁₋₄ hidroksialkila, Cy₂, CN, NO₂, OR_{e1}, SR_{e1}, C(O)R_{f1}, C(O)NR_{g1}R_{h1}, C(O)OR_{e1}, OC(O)R_{f1}, OC(O)NR_{g1}R_{h1}, NR_{g1}C(O)NR_{g1}R_{h1}, NR_{g1}R_{h1}, NR_{g1}C(O)R_{f1}, NR_{g1}C(O)OR_{e1}, C(=NR_i)NR_{g1}R_{h1}, NR_{g1}C(=NR_i)NR_{g1}R_{h1}, P(R_{f1})₂, P(OR_{e1})₂, P(O)R_{e1}R_{f1}, P(O)OR_{e1}OR_{f1}, S(O)R_{f1}, S(O)NR_{g1}R_{h1}, S(O)₂R_{f1} i S(O)₂NR_{g1}R_{h1};

R_{5b} je H, C₁₋₈ alkil, C₂₋₈ alkenil, C₂₋₈ alkinil, aril, cikloalkil, heteroaril ili heterocikloalkil gde su spomenuti C₁₋₈ alkil, C₂₋₈ alkenil, C₂₋₈ alkinil, aril, cikloalkil, heteroaril ili heterocikloalkil opciono supstituisani sa 1, 2, 3, 4 ili 5 supstituenata nezavisno izabranih od halo, C₁₋₆ alkila, C₂₋₆ alkenila, C₂₋₆ alkinila, C₁₋₄ haloalkila, C₁₋₄ hidroksialkila, Cy₂, CN, NO₂, OR_{e1}, SR_{e1}, C(O)R_{f1}, C(O)NR_{g1}R_{h1}, C(O)OR_{e1}, OC(O)R_{f1}, OC(O)NR_{g1}R_{h1}, NR_{g1}C(O)NR_{g1}R_{h1}, NR_{g1}R_{h1}, NR_{g1}C(O)R_{f1}, NR_{g1}C(O)OR_{e1}, C(=NR_i)NR_{g1}R_{h1}, NR_{g1}C(=NR_i)NR_{g1}R_{h1}, P(R_{f1})₂, P(OR_{e1})₂, P(O)R_{e1}R_{f1}, P(O)OR_{e1}OR_{f1}, S(O)R_{f1}, S(O)NR_{g1}R_{h1}, S(O)₂R_{f1} i S(O)₂NR_{g1}R_{h1};

Cy₁ i Cy₂ su opciono izabrani od arila, heteroarila, cikloalkila i heterocikloalkila, svaki supstituisan sa 1, 2, 3, 4 ili 5 supstituenata nezavisno izabranih od halo, C₁₋₄ alkila, C₂₋₄ alkenila, C₂₋₄ alkinila, C₁₋₄ haloalkila, CN, NO₂, OR_{e3}, SR_{e3}, C(O)R_{f3}, C(O)NR_{g3}R_{h3}, C(O)OR_{e3}, OC(O)R_{f3}, OC(O)NR_{g3}R_{h3}, NR_{g3}R_{h3}, NR_{g3}C(O)R_{f3}, NR_{g3}C(O)OR_{e3}, C(=NR_i)NR_{g1}R_{h1}, NR_{g1}C(=NR_i)NR_{g1}R_{h1}, P(R_{f3})₂, P(OR_{e3})₂, P(O)R_{e3}R_{f3}, P(O)OR_{e3}OR_{f3}, S(O)R_{f3}, S(O)NR_{g3}R_{h3}, S(O)₂R_{f3} i S(O)₂NR_{g3}R_{h3};

R_a i R_b su nezavisno izabrani od H, halo, C₁₋₆ alkila, C₂₋₆ alkenila, C₂₋₆ alkinila, C₁₋₄ haloalkila, arila, cikloalkila, heteroarila, heterocikloalkila, arilalkila, cikloalkilalkila, heteroarilalkila, heterocikloalkilalkila, CN, NO₂, OR_{e4}, SR_{e4}, C(O)R_{f4}, C(O)NR_{g4}R_{h4}, C(O)OR_{e4}, OC(O)R_{f4}, OC(O)NR_{g4}R_{h4}, NR_{g4}R_{h4}, NR_{g4}C(O)R_{f4}, NR_{g4}C(O)OR_{e4}, C(=NR_i)NR_{g1}R_{h1}, NR_{g1}C(=NR_i)NR_{g1}R_{h1}, P(R_{f4})₂, P(OR_{e4})₂, P(O)R_{e4}R_{f4}, P(O)OR_{e4}OR_{f4}, S(O)R_{f4}, S(O)NR_{g4}R_{h4}, S(O)₂R_{f4} i S(O)₂NR_{g4}R_{h4};

R_c je H, C₁₋₆ alkila, C₁₋₆ haloalkila, C₂₋₆ alkenila, C₂₋₆ alkinila, arila, cikloalkila, arilalkila ili cikloalkilalkila; R_d je H, OR_{d1}, CN ili NO₂;

R_{d1} je H, C₁₋₆ alkil, C₁₋₆ haloalkil, C₂₋₆ alkenil, C₂₋₆ alkinil, aril, cikloalkil, arilalkil ili cikloalkilalkil;

R_{e1}, R_{e3} i R_{e4} su nezavisno izabrani od H, C₁₋₆

alkila, C₁₋₆ haloalkila, C₂₋₆ alkenila, (C₁₋₆ alkoksi)-C₁₋₆ alkila, C₂₋₆ alkinila, arila, cikloalkila, heteroarila, heterocikloalkila, arilalkila, cikloalkilalkila, heteroarilalkila i heterocikloalkilalkila;

R_{n1}, R_{n3} i R_{n4} su nezavisno izabrani od H, C₁₋₆ alkila, C₁₋₆ haloalkila, C₂₋₆ alkenila, C₂₋₆ alkinila, arila, cikloalkila, heteroarila i heterocikloalkila;

R_{g1}, R_{g3} i R_{g4} nezavisno su izabrani od H, C₁₋₆ alkil, C₁₋₆ haloalkila, C₂₋₆ alkenila, C₂₋₆ alkinila, arila, cikloalkila, arilalkila i cikloalkilalkila;

R_{n1}, R_{n3} i R_{n4} su nezavisno izabrani od H, C₁₋₆ alkila, C₁₋₆ haloalkila, C₂₋₆ alkenila, C₂₋₆ alkinila, arila, cikloalkila, arilalkila i cikloalkilalkila;

ili R_{g1} i R_{n1} zajedno sa N atomom za koji su vezani formiraju 4-, 5-, 6- ili 7-očlanu heterocikloalkil grupu;

ili R_{g3} i R_{n3} zajedno sa N atomom za koji su vezani formiraju 4-, 5-, 6- ili 7-očlanu heterocikloalkil grupu;

ili R_{g4} i R_{n4} zajedno sa N atomom za koji su vezani formiraju 4-, 5-, 6- ili 7-očlanu heterocikloalkil grupu;

R_i je H, CN ili NO₂;

a je 0 ili 1;

b je 0 ili 1;

n je 0 ili 1;

p je 0 ili 1;

t je 1, 2, 3, 4, 5 ili 6;

u je 0, 1, 2, 3, 4, 5 ili 6; i

v je 0, 1, 2, 3, 4, 5 ili 6.

(11) **BA/EP2651922**

(21) **E02025** (22) 2016-05-20

(26) HR

(31) 10195468 (32) 2010-12-16 (33) EP
(96) 11794793.7 2011-12-16

(97) 2013-10-23

(51) **C07D 403/06** , **C07D 471/04** ,
A61K 31/437 , **A61P 31/12**

(73) Janssen Sciences Ireland UC
Eastgate Village, Eastgate Little Island,
County Cork
IE

(72) COOYMANS, Ludwig Paul
Grote Beekstraat 24 B-2340 Beerse
BE
DEMIN, Samuël Dominique
Professor Claraplein 14, Bus 308 B-2018
Antwerpen
BE
HU, Lili
Vrouw van Mechelenstraat 28 B-2800
Mechelen
BE
JONCKERS, Tim Hugo Maria
Pastoor Wouterstraat 19, bus 5 B-2650
Edegem
BE
RABOISSON, Pierre Jean-Marie Bernard
Rue Jolie 3 B-1331 Rosieres
BE
TAHRI, Abdellah
Rue Maurice Albert Raskin 30 B-1070
Anderlecht
BE
VENDEVILLE, Sandrine Marie Helene
Rue du Bémel 142 B-1150 Woluwe-Saint-
Pierre
BE

Broj ostalih patentnih zahtjeva: 13

(54) **INDOLI KAO ANTIVIRUSNA SREDSTVA
RESPIRATORNOG SINCICIJSKOG
VIRUSA**

(57)

1. Spoj s formulom (I), N-oksid, adicijska sol, kvaterni amin, ili metalni kompleks, ili njihov stereokemijski izomerni oblik;

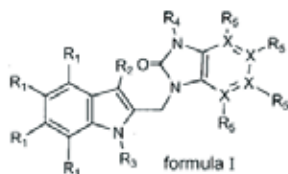

naznačen time da svaki X neovisno je C ili N;

R₁ je odabran iz skupine koju čine H, halogen, C₁-C₆alkoksi, CF₃, i OCF₃;

R₂ je je odabran iz skupine koja sadrži H, halogen, C₁-C₆alkil, C₃-C₇cikloalkil, C₁-C₆alkoksi, i CO(R₇);

R₃ je -(CR₈R₉)_n-R₁₀;

R₄ je odabran iz skupine koja sadrži H, C₁-C₁₀alkil, C₃-C₇cikloalkil, C₂-C₁₀alkenil, SO₂-R₈, CH₂CF₃, SO₂CH₃ ili 4 do 6 člani zasićeni prsten koji sadrži kisikov atom;

R₅ je prisutan gdje X je C, i odabran je iz skupine koja sadrži H, C₁-C₆alkil, C₃-C₇cikloalkil, C₁-C₆alkoksi, CO(R₇), CF₃ i halogen;

R₅ je odsutan gdje X je N;

R₇ je odabran iz skupine koja sadrži OH, O(C₁-C₆alkil), NH₂, NHSO₂N(C₁-C₆alkil)₂, NHSO₂NHCH₃, NHSO₂(C₁-C₆alkil), NHSO₂(C₃-C₇cikloalkil), i N(C₁-C₆-alkil)₂, NR₈R₉, NR₉R₁₀;

n je cijeli broj od 2 do 6;

R₈ i R₉ su svaki neovisno odabrani od H, C₁-C₁₀alkil, C₃-C₇cikloalkil ili R₈ i R₉ uzeti zajedno tvore 4 do 6 člani alifatski prsten koji proizvoljno sadrži jedan ili više heteroatoma odabranih iz skupine N, S, O;

R₁₀ je odabran iz skupine koja sadrži H, C₁-C₆alkil, OH, CN, F, CF₂H, CF₃, C(=NOH)NH₂, CONR₈R₉, COOR₈, CONR₈SO₂R₉, CON(R₈)SO₂N(R₈R₉), NR₈R₉, NR₈COOR₉, OCOR₈, NR₈SO₂R₉, SO₂NR₈R₉, SO₂R₈ ili 4 do 6 člani zasićeni prsten koji sadrži kisikov atom.

(11) **BA/EP2721016**

(21) **E02027** (22) 2016-05-20

(26) HR

(31)201161498110 P (32)2011-06-17 (33)US
(96) 12814591.9 2012-06-15

(97) 2014-04-23

(51) **C07D 263/52** , **C07D 498/00** ,
C07D 419/14

(73) GlaxoSmithKline Intellectual Property (No. 2) Limited
980 Great West Road, Brentford, Middlesex
TW8 9GS
GB

(72) BROOKS, Carl
709 Swedeland Road King of Prussia, PA
19406
US

CHEUNG, Mui

709 Swedeland Road King of Prussia, PA
19406
US

EIDAM, Hilary Schenck

709 Swedeland Road King of Prussia, PA
19406
US

GOODMAN, Krista B.

709 Swedeland Road King of Prussia, PA
19406
US

HAMMOND, Marlys

4359 W. Ponds Circle Littleton, CO 80123
US

HILFIKER, Mark A.

709 Swedeland Road King of Prussia, PA
19406
US

HOANG, Tram H.

709 Swedeland Road King of Prussia, PA
19406
US

PATTERSON, Jaclyn R.

709 Swedeland Road King of Prussia, PA
19406
US

STOY, Patrick

709 Swedeland Road King of Prussia, PA
19406
US

YE, Guosen

709 Swedeland Road King of Prussia, PA
19406
US

(74) "INTELBIRO" d.o.o.
M.H. Uskufije 3, 71000 Sarajevo
BA

skupini, koju tvore R_a i R_b , može zamijeniti dušikom kako bi tvorili piroolidinilnu ili piperidinilnu skupinu;

(54) **ANTAGONISTI TRPV4**

(57)

1. Spoj formule (I):

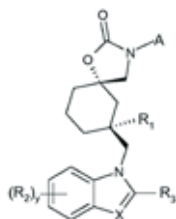

(I)

naznačen time što:

R_1 je vodik, C_{1-3} alkil, CH_2OH , CH_2-O-CH_3 , CH_2OCH_2Ph , CH_2CN , CN, halogen ili $C(O)OCH_3$;

R_2 je neovisno vodik, CN, CF_3 , halogen, SO_2C_{1-3} alkil, C_{1-3} alkil ili $C\equiv CH$;

R_3 je vodik, C_{1-2} alkil, CF_3 ili OH;

R_4 je vodik, halogen ili C_{1-3} alkil;

X je CR_4 ili N;

A je $(CH_2)_n$ -Het;

ili je A $(CH_2)_n$ -(CR_aR_b)-(CH_2)_m-Het;

R_a je vodik ili C_{1-3} alkil, gdje C_{1-3} alkil može biti dodatno supstituiran s jednim ili više halogena;

R_b je C_{1-3} alkil;

ili R_a i R_b , zajedno s atomom ugljika na kojeg su vezani, tvore C_{3-6} cikloalkilnu skupinu;

ili se jedan od atoma ugljika u C_{3-6} cikloalkilnoj skupini, koju tvore R_a i R_b , može zamijeniti kisikom kako bi tvorili oksetan, tetrahydrofurilna ili tetrahidropiranilna skupina;

ili se jedan od atoma ugljika u C_{3-6} cikloalkilnoj

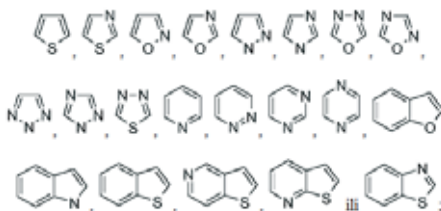

Het je:

gdje Het može biti supstituiran s jednim, dva ili tri supstituenta, koje se bira između: halogena, C_{1-5} alkila, CN, CH_2F , CHF_2 , CF_3 , C_{3-6} cikloalkila, $(CH_2)_n$ -O- C_{1-3} alkila, $(CH_2)_n$ -fenila, $(CH_2)_n$ -piridila, pirimidinila, pirazinila, $CH(CH_3)$ -O- C_{1-3} alkila, $CH(OH)$ - C_{1-5} alkil, $C(CH_3)_2$ - R_5 , $C(O)N(CH_3)_p$, $N(C_{1-3}$ alkil)_p, NH_2 , $C(O)NH_2$, oksetana, oksetan- CH_3 , tetrahydrofurila, tetrahidropiranila, morfolinila ili pirazolila;

gdje fenilni, pirazolilni, te piridilni supstituent na Het može biti dodatno supstituiran s jednim ili dva supstituenta, koje se bira između: halogena, CN, OCH_3 , C_{1-3} alkila ili CF_3 ;

i C_{1-5} alkilni i C_{3-6} cikloalkilni supstituent na Het može biti dodatno supstituiran s CN ili OH;

R_5 je CN, O- C_{1-4} alkil, $(CH_2)_m$ -OH, $(CH_2)_p$ -O-C(O)-O- C_{1-5} alkil ili O-(CH_2)_p-O- R_6 ;

R_6 je C_{1-4} alkil ili $P(O)_2(CH_3)_2$;

n je neovisno 0, 1 ili 2;

m je neovisno 0, 1 ili 2;

p je neovisno 1 ili 2; i

y je 1, 2 ili 3;

ili njegova farmaceutski prihvatljiva sol.

Broj ostalih patentnih zahtjeva: 16

(11) **BA/EP2356153**

(21) **E02032** (22) 2016-05-31

(26) HR

(31) 101857 P (32) 2008-10-01 (33) US
(96) 09783664.7 2009-10-01

(97) 2011-08-17

(51) **C07K 16/22** , **C07K 16/28** , **C07K 16/30** , **C07K 16/40** , **A61K 39/00**

(73) Amgen Research (Munich) GmbH
81477 München
DE

(72) KUFER, Peter

c/o Micromet AG Staffelseestr. 2 81477
Munich
DE

RAUM, Tobias

c/o Micromet AG Staffelseestr. 2 81477
Munich
DE

KISCHEL, Roman

c/o Micromet AG Staffelseestr. 2 81477
Munich
DE

LUTTERBÜSE, Ralf

c/o Micromet AG Staffelseestr. 2 81477
Munich
DE

HOFFMANN, Patrick

c/o Micromet AG Staffelseestr. 2 81477
Munich
DE

RAU, Doris

c/o Micromet AG Staffelseestr. 2 81477
Munich
DE

MANGOLD, Susanne

c/o Micromet AG Staffelseestr. 2 81477
Munich
DE

KLINGER, Matthias

c/o Micromet AG Staffelseestr. 2 81477
Munich
DE

SCHALLER, Evelyne

c/o Micromet Ag Staffelseestr.2 81477
Munich
DE

HAUSMANN, Susanne

c/o Micromet AG Staffelseestr. 2 81477
Munich
DE

FLUHR, Petra

c/o Micromet AG Staffelseestr. 2 81477
Munich

DE

STEIGER, Carola

c/o Micromet AG Staffelseestr. 2 81477
Munich

DE

(54) **BISPECIFIČNO JEDNOLANČANO
PROTUTIJELO PSMAXCD3 S
MEĐUVRSNOM SPECIFIČNOŠĆU**

(57)

1. Molekula bispecifičnog jednodlančanog protutijela, naznačena time što sadrži prvu vežuću domenu koja se specifično veže na epitop u lancu CD3ε kod čovjeka i *Callithrix jacchus*, *Saguinus oedipus* ili *Saimiri sciureus*, gdje je navedeni epitop dio aminokiselinskog slijeda iz skupine koju čine SEQ ID NO. 2, 4, 6 ili 8, i u najmanju ruku sadrži aminokiselinski slijed Gln-Asp-Gly-Asn-Glu, te drugu vežuću domenu koja se veže na membranski antigen specifičan za prostatu (PSMA).

Broj ostalih patentnih zahtjeva: 17

(11) **BA/EP2505586**

(21) **E02033** (22) 2016-05-31

(26) HR

(31) 2009268040 (32) 2009-11-25 (33) JP
(96) 10833248.7 2010-11-25

(97) 2012-10-03

(51) **C07D 401/14** , **A61K 31/416** ,
A61K 31/4178 , **A61K 31/422** ,
A61K 31/427 , **A61K 31/433** ,
A61K 31/437 , **A61K 31/4439** ,
A61K 31/454 , **A61K 31/496** ,
A61K 31/5377 , **A61K 31/55** ,
A61P 29/00 , **A61P 37/02** , **A61P**
37/06 , **A61P 37/08** , **A61P 43/00**
, **C07D 403/04** , **C07D 403/14** ,
C07D 405/14

(73) Japan Tobacco, Inc.
2-1, Toranomon 2-chome Minato-ku Tokyo
105-8422
JP

(72) , INOUE, Teruhiko
c/o Central Pharmaceutical Research
Institute of Japan Tobacco Inc. 1-1,
Murasaki-cho Takatsuki-shi Osaka 569-
1125
JP

, KAYA, Tetsudo
c/o Central Pharmaceutical Research
Institute of Japan Tobacco Inc. 1-1,
Murasaki-cho Takatsuki-shi Osaka 569-
1125
JP

, KIKUCHI, Shinichi
c/o Central Pharmaceutical Research
Institute of Japan Tobacco Inc. 1-1,
Murasaki-cho Takatsuki-shi Osaka 569-
1125
JP

, MATSUMURA, Koji
c/o Central Pharmaceutical Research
Institute of Japan Tobacco Inc. 1-1,
Murasaki-cho Takatsuki-shi Osaka 569-
1125
JP

, MASUO, Ritsuki
c/o Central Pharmaceutical Research
Institute of Japan Tobacco Inc. 1-1,
Murasaki-cho Takatsuki-shi Osaka 569-
1125
JP

, SUZUKI, Motoya
c/o Central Pharmaceutical Research
Institute of Japan Tobacco Inc. 1-1,
Murasaki-cho Takatsuki-shi Osaka 569-1125
JP

, MAEKAWA, Michihide
c/o Central Pharmaceutical Research
Institute of Japan Tobacco Inc. 1-1,
Murasaki-cho Takatsuki-shi Osaka 569-1125
JP

(54) **SPOJ INDOLA I NJEGOVA
FARMACEUTSKA UPOTREBA**

(57)

1. Spoj, prikazan sljedećom formulom [I], ili njegova farmaceutski prihvatljiva sol:

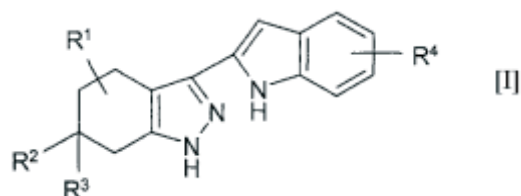

naznačen time što

R₁ je

- (1) atom vodika,
- (2) hidroksi skupina, ili
- (3) C₁₋₆ alkoksi skupina, izborno supstituirana s jednom ili više C₆₋₁₀ arilnih skupina;

R₂ i R₃ su isti ili različiti i svaki je

- (1) atom vodika, ili
- (2) C₁₋₆ alkilna skupina, izborno supstituirana s 1 do 3 supstituenta, koji se biraju između
 - (a) hidroksi skupine, i
 - (b) C₁₋₆ alkoksi skupine; i

R₄ je skupina koju prikazuje

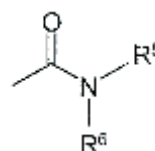

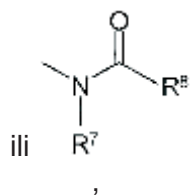

vezan na položaju 5 ili položaju 6 u indolskom prstenu,

gdje

R_5 je

- (1) atom vodika, ili
- (2) C_{1-6} alkilna skupina, i

R_6 je

- (1) atom vodika,
- (2) C_{1-6} alkilna skupina, izborna supstituirana s 1 do 3 supstituenta, koji se biraju između
 - (a) hidroksi skupine,
 - (b) C_{1-6} alkoksi skupine,
 - (c) karboksi skupine,
 - (d) C_{1-6} alkoksi-karbonilne skupine,
 - (e) C_{6-10} arilne skupine,
 - (f) C_{6-10} ariloksi skupine,
 - (g) amino skupine, izborna mono- ili disupstituirane s jednom ili više C_{1-6} alkilnih skupina,
 - (h) 5- ili 6-eročlane nezasićene heterocikličke skupine, izborna supstituirane s jednom ili više C_{1-6} alkilnih skupina, i
 - (i) 5- ili 6-eročlane zasićene heterocikličke skupine,
 - (3) C_{1-6} alkoksi skupina,
 - (4) C_{6-10} arilna skupina, ili
 - (5) 5- ili 6-eročlana nezasićena heterociklička skupina, izborna supstituirana s 1 do 3 supstituenta, koji se biraju između
 - (a) hidroksi skupine, i
 - (b) C_{1-6} alkoksi skupine, ili

R_5 i R_6 , zajedno s atomom dušika na koje su vezani, tvore 5- ili 6-eročlani ciklički amin (gdje je navedeni ciklički amin izborna kondenziran s 5- ili 6-eročlanim nezasićenim heterociklom), izborna supstituiran s 1 do 3 supstituenta, koji se

biraju između

- (a) hidroksi skupine,
- (b) C_{1-6} alkilne skupine,
- (c) C_{1-6} alkoksi skupine, i
- (d) C_{1-6} alkoksi-karbonilne skupine;

R_7 je

- (1) atom vodika, ili
- (2) C_{1-6} alkilna skupina, izborna supstituirana s 1 do 3 supstituenta, koji se biraju između
 - (a) hidroksi skupine,
 - (b) C_{1-6} alkoksi skupine, i
 - (c) amino skupine, izborna mono- ili disupstituirane s jednom ili više C_{1-6} alkilnih skupina, i

R_8 je

- (1) C_{1-6} alkilna skupina, izborna supstituirana s 1 do 3 supstituenta, koji se biraju između
 - (a) hidroksi skupine,
 - (b) C_{1-6} alkoksi skupine, izborna supstituirane s jednom ili više C_{6-10} arilnih skupina,
 - (c) C_{3-6} cikloalkilne skupine, izborna supstituirane s jednom ili više C_{1-6} alkoksi skupina,
 - (d) C_{6-10} arilne skupine,
 - (e) 5- ili 6-eročlane nezasićene heterocikličke skupine, izborna supstituirane s jednom ili više okso skupina,
 - (f) 5- do 8-eročlane zasićene heterocikličke skupine, izborna supstituirane s 1 do 3 supstituenta, koji se biraju između
 - (i) hidroksi skupine,
 - (ii) C_{1-6} alkilne skupine, izborna supstituirane s 1 do 3 supstituenta, koji se biraju između hidroksi skupine i C_{1-6} alkoksi skupine,
 - (iii) C_{1-6} alkoksi skupine, i
 - (iv) okso skupine,
 - (g) C_{3-6} cikloalkiloksi skupine,
 - (h) C_{6-10} ariloksi skupine,
 - (i) 5- ili 6-eročlane nezasićene heterocikliloksi skupine,

(j) 5- ili 6-eročlane zasićene heterocikliloksi skupine, i

(k) amino skupine, izborna mono- ili disupstituirane sa supstuentima koji se biraju između

(i) C₁₋₆ alkilne skupine, izborna supstituirane s 1 do 3 supstituenta, koji se biraju između hidroksi skupine, karboksi skupine i karboksi-C₁₋₆ alkoksi skupine,

(ii) C₁₋₆ alkil-karbonilne skupine, izborna supstituirane s 1 do 3 supstituenta, koji se biraju između hidroksi skupine i C₁₋₆ alkoksi skupine,

(iii) C₁₋₆ alkoksi-karbonilne skupine, izborna supstituirane s jednom ili više C₆₋₁₀ arilnih skupina, i

(iv) C₃₋₆ cikloalkil-karbonilne skupine, izborna supstituirane s jednom ili više C₁₋₆ alkoksi skupina,

(2) C₁₋₆ alkoksi skupina, izborna supstituirana s jednom ili više C₆₋₁₀ arilnih skupina,

(3) C₃₋₆ cikloalkilna skupina, izborna supstituirana s 1 do 3 supstituenta, koji se biraju između

(a) hidroksi skupine, i

(b) C₁₋₆ alkoksi skupine,

(4) C₆₋₁₀ arilna skupina, izborna supstituirana s jednom ili više C₁₋₆ alkilnih skupina, izborna supstituirana s 1 do 3 atoma halogena,

(5) amino skupina, izborna mono- ili disupstituirana s jednom ili više C₁₋₆ alkilnih skupina, izborna supstituirana s jednom ili više C₆₋₁₀ arilnih skupina,

(6) 5- ili 6-eročlana nezasićena heterociklička skupina, izborna supstituirana s jednom ili više C₁₋₆ alkilnih skupina,

(7) 5- ili 6-eročlana zasićena heterociklička skupina, izborna supstituirana s 1 do 3 supstituenta, koji se biraju između

(a) C₁₋₆ alkilne skupine,

(b) C₁₋₆ alkil-karbonilne skupine, i

(c) okso skupine,

(8) C₃₋₆ cikloalkiloksi skupina, ili

(9) C₆₋₁₀ aril-karbonilna skupina, ili

R₇ i R₈, zajedno s atomom dušika i atomom ugljika na koje su vezani, tvore 5- ili 6-eročlani ciklički amin, supstituiran s okso skupinom i izborna dodatno supstituiran s 1 do 3 supstituenta, koji se biraju između

(a) hidroksi skupine,

(b) C₁₋₆ alkilne skupine, izborna supstituirane s jednom ili više hidroksi skupina,

(c) C₁₋₆ alkoksi skupine, i

(d) C₃₋₆ cikloalkilne skupine.

Broj ostalih patentnih zahtjeva: 31

(11) **BA/EP2099758**

(21) **E02036** (22) 2016-05-31

(26) HR

(31) 06125499 (32) 2006-12-06 (33) EP
(96) 07847811.2 2007-12-04

(97) 2009-09-16

(51) **C07D 215/14** , **C07D 401/04** ,
C07D 413/04 , **C07D 417/04** ,
A61K 31/496 , **A61P 31/04**

(73) Janssen Pharmaceutica NV
Turnhoutseweg 30 2340 Beerse
BE

(72) GUILLEMONT, Jérôme Emile Georges
Johnson & Johnson Pharmaceutical
Research and Development A division of
Janssen-Cilag Campus de Maigremont
BP615 27106 Val de Reuil Cedex
FR
LANÇOIS, David Francis Alain
Johnson & Johnson Pharmaceutical
Research and Development A division of
Janssen-Cilag Campus de Maigremont
BP615 27106 Val de Reuil Cedex
FR

DORANGE, Ismet
Sickla alle 21 13165 Nacka
SE
ANDRIES, Koenraad Jozef Lodewijk Marcel
Janssen Pharmaceutica N.V.
Turnhoutseweg 30 2340 Beerse
BE
KOUL, Anil
Janssen Pharmaceutica N.V.
Turnhoutseweg 30 2340 Beerse
BE

(54) ANTIBAKTERIJSKI DERIVATI KINOLINA

(57)

1. Spoj s formulom (Ia) ili (Ib)

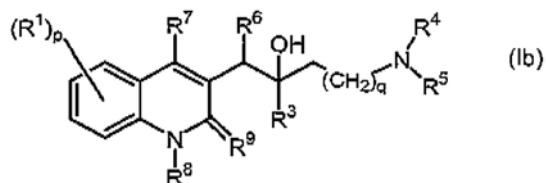
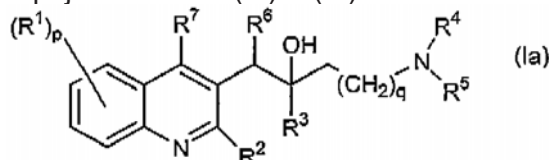

uključujući njegov bilo koji stereokemijski izomerni oblik, naznačen time da

q je cijeli broj jednak nula, 1, 2, 3 ili 4;

p je cijeli broj jednak 1, 2, 3 ili 4;

R¹ je alkenil, alkinil, -C=N-OR¹¹, amino, mono ili di(alkil)amino, aminoalkil, mono ili di(alkil)aminoalkil, alkilkarbonilaminoalkil, aminokarbonil, mono ili di(alkil)aminokarbonil, arilkarbonil, R^{5a}R^{4a}Nalkil, R^{5a}R^{4a}N-, R^{5a}R^{4a}N-C(=O)-;

R² je vodik, alkiloksi, aril, ariloksi, hidroksi, merkpto, alkiloksialkiloksi, alkiltio, mono ili di(alkil)amino, pirolidino ili radikal s

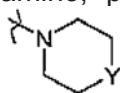
formulom  u kojoj Y je CH₂, O, S, NH ili N-alkil;

R³ je alkil, arilalkil, aril-O-alkil, aril-alkil-O-alkil, aril, Het, Het-alkil, Het-O-alkil, Het-

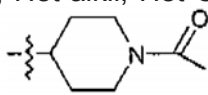
alkil-O-alkil ili  I fenil;

R⁴ i R⁵ svaki neovisno su vodik, alkil ili benzil; ili

R⁴ i R⁵ zajedno i uključujući N na koji su oni vezani mogu tvoriti radikal koji je odabran iz

skupine koju čine pirolidinil, 2-pirolinil, 3-pirolinil, pirolil, imidazolidinil, pirazolidinil, 2-imidazolinil, 2-pirazolinil, imidazolil, pirazolil, triazolil, piperidinil, piridinil, piperazinil, imidazolidinil, piridazinil, pirimidinil, pirazinil, triazinil, morfolinil i tiomorfolinil, svaki radikal je proizvoljno supstituiran s alkil, halo, haloalkil, hidroksi, alkiloksi, amino, mono- ili dialkilamino, alkiltio, alkiloksialkil, alkiltioalkil i pirimidinil;

R^{4a} i R^{5a} zajedno s atomom dušika na koji su vezani tvore radikal odabran iz skupine koju čine pirolidino, piperidino, piperazino, morfolino, 4-tiomorfolino, 2,3-dihidroizoindol-1-il, tiazolidin-3-il, 1,2,3,6-tetrahidropiridil, heksahidro-1H-azepinil, heksahidro-1H-1,4-diazepinil, heksahidro-1,4-oksazepinil, 1,2,3,4-tetrahidroizokinolin-2-il, pirolinil, pirolil, imidazolidinil, pirazolidinil, 2-imidazolinil, 2-pirazolinil, imidazolil, pirazolil, triazolil, piridinil, piridazinil, pirimidinil, pirazinil i triazinil, svaki radikal je proizvoljno supstituiran s 1, 2, 3 ili 4 supstituenata, svaki supstituent je neovisno odabran od alkila, haloalkila, halo, arilalkila, hidroksi, alkiloksi, amino, mono- ili dialkilamino, alkiltio, alkiltioalkila, arila, piridila ili pirimidinila;

R⁶ je aril¹ ili Het;

R⁷ je vodik, halo, alkil, aril ili Het;

R⁸ je vodik ili alkil;

R⁹ je okso; ili

R⁸ i R⁹ zajedno tvore radikal -CH=CH-N=;

R¹¹ je vodik ili alkil;

aril je homocikal odabran od fenila, naftila, acenaftila ili tetrahidronaftila, koji je svaki proizvoljno supstituiran s 1, 2 ili 3 supstituenata, gdje je svaki supstituent neovisno odabran iz skupa koji čine hidroksi, halo, cijano, nitro, amino, mono- ili dialkilamino, alkil, haloalkil, alkiloksi, haloalkiloksi, karboksil, alkiloksikarbonil, aminokarbonil, morfolinil ili mono- ili dialkilaminokarbonil;

aril¹ je homocikal odabran iz skupa koji čine fenil, naftil, acenaftil ili tetrahidronaftil, koji je svaki proizvoljno supstituiran s 1, 2 ili 3 supstituenata, gdje je svaki supstituent neovisno odabran od hidroksi, halo, cijano, nitro, amino, mono- ili dialkilamino, alkila, haloalkila, alkiloksi, alkiltio, haloalkiloksi, karboksila, alkiloksikarbonila, aminokarbonila, morfolinila, Het ili mono- ili dialkilaminokarbonila;

Het je monociklički heterocikal odabran iz skupa koji čine N-fenoksipiperidinil, piperidinil, pirolil, pirazolil, imidazolil, furanil, tienil, oksazolil, izoksazolil, tiazolil, izotiazolil, piridinil, pirimidinil, pirazinil ili piridazinil; ili biciklički heterocikal odabran od kinolinila,

kinoksalinila, indolila, benzimidazolila, benzoksazolila, benzizoksazolila, benzotiazolila, benzizotiazolila, benzofuranila, benzotienila, 2,3-dihidrobenzo[1,4]dioksinila ili benzo[1,3]dioksolila; svaki monociklički i biciklički heterocikal je proizvoljno supstituiran sa 1, 2 ili 3 supstituenata, te je svaki supstituent neovisno odabran od halo, hidroksi, alkila ili alkiloksi; njegov *N*-oksid, njegova farmaceutski prihvatljiva sol ili njegov solvat.

De Moor, Olivier
Summit plc 85b Park Drive Milton Park
Abingdon, Oxfordshire OX14 4RY
GB
Dorgan, Colin Richard
Summit plc 85b Park Drive Milton Park
Abingdon, Oxfordshire OX14 4RY
GB
Davis, Paul James
Summit plc 85b Park Drive Milton Park
Abingdon, oxfordshire OX14 4RY
GB

Broj ostalih patentnih zahtjeva: 24

(11) **BA/EP2907813**

(21) **E02037** (22) 2016-05-31

(26) SR

(31) 0821913 (32) 2008-12-02 (33) GB

(96) 14197877.5 2009-12-01

(97) 2015-08-19

(51) **C07D 235/18** , **C07D 401/14** ,
A61K 31/444

(73) Summit Therapeutics plc
85B Park Drive Milton Park Abingdon
Oxfordshire OX14 4RY
GB

(72) Wilson, Francis Xavier
Summit Plc 85b Park Drive Milton Park
Abingdon, Oxfordshire OX14 4RY
GB
Johnson, Peter David
Summit Plc 85b Park Drive Milton Park
Abingdon, Oxfordshire OX14 4RY
GB
Vickers, Richard
Summit Plc 85b Park Drive Milton Park
Abingdon, Oxfordshire OX14 4RY
GB
Storer, Richard
Summit Plc 85b Park Drive Milton Park
Abingdon, Oxfordshire OX14 4RY
GB
Wynne, Graham Michael
Summit Plc 85b Park Drive Milton Park
Abingdon, Oxfordshire OX14 4RY
GB
Roach, Alan Geoffrey
Summit Plc 85b Park Drive Milton Park
Abingdon, Oxfordshire OX14 4RY
GB

(54) **ANTIBAKTERIJSKE FARMACEUTSKE
KOMPOZICIJE**

(57)

1. Farmaceutska kompozicija koja sadrži jedinjenje 2,2'-di(piridin-4-ul)-1H,1'H-5,5'-bibenzo[d]imidazol, ili njegov farmaceutski prihvatljivi N-oksid, so, hidrat ili solvat, i farmaceutski prihvatljivi ekscipijens.

Broj ostalih patentnih zahtjeva: 5

(11) BA/EP2603693(21) **E02039** (22) 2016-06-01

(26) SR

(31) 202010011397 U (32) 2010-08-13 (33) DE
(96) 11728804.3 2011-06-20

(97) 2013-06-19

(51) **B66B 13/16** , **F03D 80/00** , **F03D 11/00** , **F03D 1/00** , **B65G 1/08** , **B65G 13/12**(73) Wobben Properties GmbH
Borsigstrasse 26 26607 Aurich
DE(72) MÜLLER, Johann
Hohegohlstraße 43 26607 Aurich
DE**(54) RADNA SKELA I LIFT ZA VETROGENERATOR**

(57)

1. Radna skela (1) vetrogeneratora koja ima noseću strukturu, radnu platformu (3) i ogradu (7) koja je postavljena na radnu platformu (3), pri čemu ograda (7) može biti zatvorena pomoću elementa za zatvaranje (5), a element za zatvaranje (5) je postavljen u zoni prelaza (25) u lift (27), **naznačeno time** što ima uređaj za zaključavanje (9) sa mehanizmom za zaključavanje koji prihvata prvi elemenat za zaključavanje (29) i drugi elemenat za zaključavanje (15), pri čemu je mehanizam za zaključavanje konstruisan na principu depozitnog sistema zaključavanja, pri čemu

- prvi elemenat za zaključavanje (29) je povezan sa liftom (27), i
- drugi elemenat za zaključavanje (15) je povezan sa elementom za zatvaranje (5), i
- mehanizam za zaključavanje je konstruisan za oslobađanje jednog od dva elementa za zaključavanje (15, 29) zaključavanjem drugog elementa za zaključavanje (29, 15) u svakom slučaju u uređaju za zaključavanje (9).

Broj ostalih patentnih zahtjeva: 11

(11) BA/EP1996238(21) **E02040** (22) 2016-06-03

(26) HR

(31) 778026 P (32) 2006-02-28 (33) US
801645 P 2006-05-19 US
802992 P 2006-05-22 US
821492 P 2006-08-04 US
846658 P 2006-09-22 US
848195 P 2006-09-28 US

(96) 07752109.4 2007-02-28

(97) 2008-12-03

(51) **C07H 21/00** , **C07H 21/02** , **C07H 21/04** , **C12N 15/63** , **A61K 48/00** , **A61K 39/39**(73) Vaxart, Inc.
600 Townsend Street Suite 120E San
Francisco, CA 94103
US(72) TUCKER, Sean N.
146 Laidley Street San Francisco, California
94131
US**(54) KIMERNI ADENOVIRUSNI VEKTORI I dsRNK KAO AGONIST PROTEINA TLR3**

(57)

1. Kimerni adenovirusni vektor ekspresije, pri čemu se spomenuti vektor sastoji od kasete ekspresije koja se sastoji od sljedećih elemenata:

- (a) prvog promotora operativno povezanog s nukleinskom kiselinom koja kodira agonist Tollu sličnih receptora-3 (TLR-3), pri čemu je agonist TLR-3 heterologna dsRNK i pri čemu nukleinska kiselina koja kodira agonista TLR-3 sadrži sekvenciju odabranu iz grupe koja se sastoji od: SEQ ID br.: 3, 4, 5, 8, 9, 10, 11 i 12, i
- (b) drugog promotora operativno povezanog s nukleinskom kiselinom koja kodira imunogeni heterologni polipeptid.

Broj ostalih patentnih zahtjeva: 11

(11) BA/EP2555785(21) **E02041** (22) 2016-06-02

(26) SR

(31) RM20100163 (32) 2010-04-07 (33) IT
(96) 11721384.3 2011-04-07

(97) 2013-02-13

(51) **A61K 35/74** , **A61P 11/00**(73) D.M.G. Italia Srl
Via Laurentina Km 26,700 00071 Pomezia
(RM)
IT(72) STEFANI, Stefania
Universita' Degli Studi Di Catania Dip. di
Scienze Bio-Mediche Sez. Microbiologia Via
Androne 81 I-95124 Catania (CT)
IT
TIBERI, Licia
Via Laurentina Km 26,700 I-00040 Pomezia
(RM)
IT
SANTAGATI, Maria.
Universita' Degli Studi Di Catania Dip. di
Scienze Bio-Mediche Sez. Microbiologia Via
Androne 81 I-95124 Catania (CT)
IT**(54) UPOTREBA STREPTOCOCCUS
SALVARIUS U LEČENJU HRONIČNIH
INFEKCIJA RESPIRATORNOG TRAKTA**

(57)

1. Izolovani bakterijski soj koji pripada
vrsti *S. salivarius*, deponovan u *Deutsche
Sammlung von Mikroorganismen und
Zellkulturen GmbH, Braunschweig*,
Nemačka, sa pristupnim brojem DSM
23307.**(11) BA/EP2029155**(21) **E02043** (22) 2016-06-07

(26) BS

(31) 813606 P (32) 2006-02-28 (33) US
(96) 07757603.1 2007-02-28

(97) 2009-03-04

(51) **A61K 38/15** , **A61K 38/00** , **A61K
31/00** , **A61K 45/08** , **A61K 38/20**
, **A61K 38/21** , **A61K 45/06**(73) Pharma Mar S.A.
Poligono Industrial La Mina Avda. de los
Reyes 1 Colmenar Viejo 28770 Madrid
ES(72) FAIRCLOTH, Glynn Thomas
PharmaMar USA, Inc. 320 Putnam Avenue
Cambridge, Massachusetts 02139-4616
US
AVILES MARIN, Pablo Manuel
Pharma Mar, S.A.U Poligono Industrial La
Mina Avda. de los Reyes, 1 Colmenar Veijo
E-28770 Madrid
ES
LEPAGE, Doreen
PharmaMar USA, Inc. 320 Putnam Avenue
Cambridge, Massachusetts 02139-4616
US
SAN MIGUEL IZQUIERDO, Jesus
Centro de Investigacion del Cancer
Universidad de Salamanca-CSIC
Campus Miguel de Unamuno s/n E-37007
Salamanca
ES
PANDIELLA, Atanasio
Centro de Investigacion del Cancer
Universidad de Salamanca-CSIC.
Campus Miguel de Unamuno s/n E-37007
Salamanca
ES**(54) POBOLJŠANO LIJEČENJE MULTIPLOG
MIJELOMA**

(57)

1. Aplidin za primjenu u metodi za
liječenje multiplog mijeloma pomoću
kombinovane terapije korišćenjem
Aplidina u sinergističkoj kombinaciji sa
deksametazonom.

(11) **BA/EP1973944**

(21) **E02044** (22) 2016-06-09

(26) SR

(31) 06001457 (32) 2006-01-24 (33) EP
(96) 07702949.4 2007-01-23

(97) 2008-10-01

(51) **C07K 14/71** , **C12N 15/12** , **A61K 38/18** , **A61P 35/00**

(73) SIGMA-TAU Industrie Farmaceutiche Riunite S.p.A.
Viale Shakespeare 47 00144 Roma
IT

(72) PRESTA, Marco
Via Gaggia, 5 25123 Brescia
IT
CAMOZZI, Maura
Via Rissigni, 3 24060 Telgate (BG)
IT
RUSNATI, Marco
Piazza cavour, 5 20060 Bussero (MI)
IT
COLOMBO, Maurizio
Via A. Manzoni, 222 80046 San Giorgio a Cremano (NA)
IT
MASTROIANNI, Domenico
Via Pratola Ponte, 80 80038 Pomigliano D'arco (NA)
IT

(54) **FGF2 VEZUJUĆI PEPTIDI I NJIHOVA UPOTREBA**

(57)

1. FGF2 vezujući peptid formule I:



naznačen time:

X_1 je amino kiselina izabrana između

Arg i Liz;

X_2 je amino kiselina izabrana između

Cis i Tre;

R_1 je ili odsutan ili se sastoji od amino kiselinske sekvence odabrane iz SEK ID BR: 1 i SEK ID BR: 3;

R_2 je ili odsutan ili se sastoji od amino kiselinske sekvence odabrane iz SEK ID BR: 2 i SEK ID BR: 4,

pod sledećim uslovima:

kada je R_1 odsutan, takodje R_2 je odsutan; kada je R_1 amino kiselinska sekvenca SEK ID BR: 1, R_2 je amino kiselinska sekvenca SEK ID BR: 2; kada je R_1 amino kiselinska sekvenca SEK ID BR: 3, R_2 je amino kiselinska sekvenca odabrana između SEK ID BR: 2 i SEK ID BR: 4; ili njegova farmaceutski prihvatljiva so.

Broj ostalih patentnih zahtjeva: 14

(11) **BA/EP2207791**

(21) **E02045** (22) 2016-06-09

(26) BS

(31) 997613 P (32) 2007-10-04 (33) US
8987 P 2007-12-20 US

(96) 08834964.2 2008-10-03

(97) 2010-07-21

(51) **A61P 19/08** , **A61P 25/28** ,
A61P 31/00 , **A61P 33/00** , **A61P 35/00** , **A61P 37/00** , **A61P 37/06** ,
C07D 303/36 , **C07D 301/00** ,
C07K 5/087 , **C07D 301/03** , **A61K 38/06**

(73) Onyx Therapeutics, Inc.
249 East Grand Avenue South San Francisco, CA 94080
US

(72) PHIASIVONGSA, Pasit
2712 Saint Regis Avenue Brentwood CA 94513
US
SEHL, Louis C.
403 Alameda de la Pulgas Redwood City CA 94062
US
FULLER, William Dean
3085 Driscoll Drive San Diego CA 92117
US
LAIDIG, Guy J.
329 Waverley Street Menlo Park CA 94025
US

(54) **KRISTALNI INHIBITORI PEPTIDA EPOSIKETONE PROTEZE I SPOJ AMINOKISELINSKIH KETO-EPOKSIDA**

(57)

1. Kristal ima strukturu Formule (II)

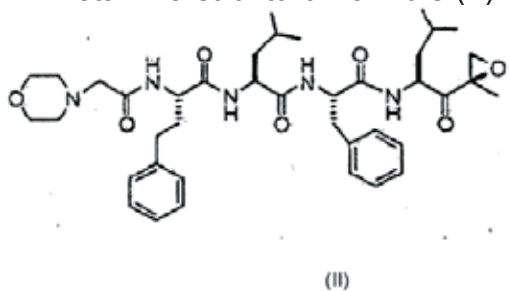

Broj ostalih patentnih zahtjeva: 11

(11) **BA/EP2882663**(21) **E02047** (22) 2016-06-10

(26) SR

(31) 12180091 (32) 2012-08-10 (33) EP

(96) 13741782.0 2013-07-29

(97) 2015-06-17

(51) **B65D 75/00** , **B65D 75/58**

(73) Deutsche SiSi-Werke Betriebs GmbH
Rudolf-Wild-Straße 86-98 69214
Eppelheim/Heidelberg
DE

(72) KAISIG, Carsten
Hainsbachweg 9 69120 Heidelberg
DE
STUMPF, Thomas
Buchenweg 10a 69234 Dielheim
DE
SCHWARTZ, Erhard
Im Mühlhölzle 8 69168 Wiesloch
DE

(54) **PAKOVANJE ZA PIĆA SA
POBOLJŠANIM SVOJSTVOM
PROBIJANJA**

(57)

1. Pakovanje (1) za piće, a naročito kesica za piće, koje ima otvor (2) za probijanje namenjen za zabadanje slamke (5) za pijenje, u kome

je prosečen otvor (2) za probijanje, dok je na unutrašnjoj strani pomoću vara (7) oko otvora (2) za probijanje na unutrašnjoj strani pričvršćena jedna zaštitna folija koja je izložena prema spoljašnjosti, tako da je ostvareno hermetičko zatvaranje, **naznačeno time što** je između unutrašnje zavarene ivice (3) vara (7) i donje ivice (2b) otvora (2) za probijanje obrazovan jedan džep (6), u kome materijal pakovanja (1) za piće i zaštitna folija nisu međusobno spojeni i što donja ivica (2b) ima jednu oblast koja je izvedena tako da je ravnija, odnosno manje savijena od najmanjeg kruga koji u potpunosti obuhvata otvor (2) za probijanje, pri čemu je najšire mesto otvora za probijanje realizovano u donjoj polovini otvora za probijanje.

Broj ostalih patentnih zahtjeva: 19

(11) **BA/EP2531191**(21) **E02049** (22) 2016-06-10

(26) SR

(31) 10382024 (32) 2010-02-04 (33) EP

(96) 11702057.8 2011-02-04

(97) 2012-12-12

(51) **A61K 31/415** , **A61K 31/416** ,
A61K 31/4196 , **A61P 29/00**

(73) Laboratorios del Dr. Esteve, S.A.
Avda Mare de Deu de Montserrat 221
08041 Barcelona
ES

(72) VELA HERNÁNDEZ, José Miguel
Avda. Badal nº 153, 8º, 3ª E- 08028
Barcelona
ES
ZAMANILLO- CASTANEDO, Daniel
Avda. Mare de Dèu de Montserrat 252, 5º-
2ª E-08041 Barcelona
ES
PUIG-RIERA de CONIAS, Margarita
c/Roger de Lluria 8 3º1 E-08010 Barcelona
ES

(54) **SIGMA LIGANDI ZA PRIMJENU
U PREVENCIJI I/ILI LIJEČENJU
POSTOPERATIVNOG BOLA**

(57)

1. Sigma ligand za primenu u prevenciji i/ili liječenju bola nastalog kao posledica hirurške intervencije, pri čemu sigma ligand ima opštu formulu (I):

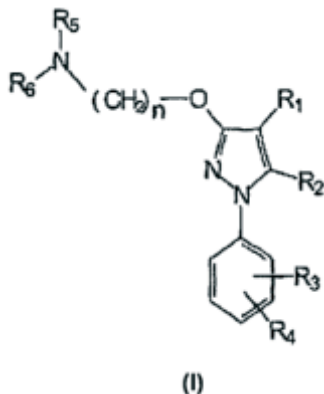

pri čemu

R₁ je izabran iz grupe koju čine vodonik, supstituisani ili nesupstituisani alkil, supstituisani ili nesupstituisani cikloalkil, supstituisani ili nesupstituisani alkenil, supstituisani ili nesupstituisani aril, supstituisani ili nesupstituisani arilalkil, supstituisani ili nesupstituisani nearomatični heterociklil, supstituisani ili nesupstituisani aromatični heterociklil, supstituisani ili nesupstituisani heterociklilalkil, -COR₈, -C(O)OR₈, -C(O)NR₈R₉, -CH=NR₈, -CN, -OR₈, -OC(O)R₈, -S(O)t-R₈, -NR₈R₉, -NR₈C(O)R₉, -NO₂, -N=CR₈R₉, i halogen; **R₂** je izabran iz grupe koju čine vodonik, supstituisani ili nesupstituisani alkil, supstituisani ili nesupstituisani cikloalkil, supstituisani ili nesupstituisani alkenil, supstituisani ili nesupstituisani aril, supstituisani ili nesupstituisani arilalkil, supstituisani ili nesupstituisani aromatični ili nearomatični heterociklil, supstituisani ili nesupstituisani heterociklilalkil, -COR₈, -C(O)OR₈, -C(O)NR₈R₉, -CH=NR₈, -CN, -OR₈, -OC(O)R₈, -S(O)t-R₈, -NR₈R₉, -NR₈C(O)R₉, -NO₂, -N=CR₈R₉, i halogen; **R₃** i **R₄** su nezavisno izabrani iz grupe koju čine vodonik, supstituisani ili nesupstituisani alkil, supstituisani ili nesupstituisani cikloalkil, supstituisani ili nesupstituisani alkenil, supstituisani ili nesupstituisani aril, supstituisani ili nesupstituisani arilalkil, supstituisani ili nesupstituisani aromatični ili nearomatični heterociklil, supstituisani ili nesupstituisani heterociklilalkil, -COR₈, -C(O)OR₈, -C(O)NR₈R₉, -CH=NR₈, -CN, -OR₈, -OC(O)R₈, -S(O)t-R₈, -NR₈R₉, -NR₈C(O)R₉, -NO₂, -N=CR₈R₉, i halogen, ili oni zajedno obrazuju opciono supstituisani kondenzovani prstenasti sistem;

R₅ i **R₆** su nezavisno izabrani iz grupe koju čine vodonik, supstituisani ili nesupstituisani alkil, substituted ili nesupstituisani cikloalkil, supstituisani ili nesupstituisani alkenil, supstituisani ili nesupstituisani aril, supstituisani ili nesupstituisani arilalkil, supstituisani ili nesupstituisani aromatični ili nearomatični heterociklil, supstituisani ili

nesupstituisani heterociklil alkil, -COR₈, -C(O)OR₈, -C(O)NR₈R₉, -CH=NR₈, -CN, -OR₈, -OC(O)R₈, -S(O)t-R₈, -NR₈R₉, -NR₈C(O)R₉, -NO₂, -N=CR₈R₉, i halogen, ili zajedno obrazuju, sa atomom azota za koji su vezani, supstituisanu ili nesupstituisanu, aromatičnu ili nearomatičnu heterocikličnu grupu;

n je izabran između 1, 2, 3, 4, 5, 6, 7 i 8;

t je 1,2 ili 3;

svaki **R₈** i **R₉** je nezavisno izabran između sledećeg: vodonik, supstituisani ili nesupstituisani alkil, supstituisani ili nesupstituisani cikloalkil, supstituisani ili nesupstituisani alkenil, supstituisani ili nesupstituisani aril, supstituisani ili nesupstituisani aromatični ili nearomatični heterociklil, supstituisani ili nesupstituisani alkoksi, supstituisani ili nesupstituisani ariloksi, i halogen;

ili njegove farmaceutski prihvatljive soli, stereoisomeri ili solvati.

Broj ostalih patentnih zahtjeva: 9

(11) BA/EP2146704(21) **E02050** (22) 2016-06-13

(26) SR

(31) 07007930 (32) 2007-04-19 (33) EP
(96) 08748930.8 2008-04-16

(97) 2010-01-27

(51) **A61K 31/167** , **A61K 31/57** ,
A61P 11/06(73) CHIESI FARMACEUTICI S.P.A.
Via Palermo 26/A, 43100 Parma
IT(72) CHIESI, Paolo
Chiesi Farmaceutici S.p.A. Via Palermo,
26/A I-43100 Parma
IT
RONDELLI, Ivano
c/o Chiesi Farmaceutici S.p.A. Via Palermo,
26/A I-43100 Parma
IT
ACERBI, Daniela
c/o Chiesi Farmaceutici S.p.A. Via Palermo,
26/A I-43100 Parma
IT
POLI, Gianluigi
c/o Chiesi Farmaceutici S.p.A. Via Palermo,
26/A I-43100 Parma
IT**(54) UPOTREBA KOMPOZICIJE KOJA
OBUHVATA FORMOTEROL I
BEKLOMETAZON DIPROPIONAT ZA
TRETMAN EGZACERBACIJE ASTME**

(57)

1. Upotreba kompozicije koja sadrži stabilnu kombinaciju koja se sastoji od
- formoterola, farmaceutski prihvatljive soli ili solvata od njega ili solvata od takve soli;
 - beklometazon-dipropionata;
- za proizvodnju medikamenta koji se administrira inhalacijom putem inhalera sa suvim prahom, formulisanom u obliku kompozicije suvog praha sadržavajući jedan ili više pogodnih rastvarača ili nosača, ili putem merne doze pod pritiskom pri čemu su oba (a) i (b) aktivne substance u potpunosti rastvorene u tečnoj smeši propelanta, za upotrebu u hitnom tretmanu akutnih epizodnih napada astme, kada je potrebno, kao komplementarno tekućem tretmanu astme istim medikamentom.

Broj ostalih patentnih zahtjeva: 17

(11) BA/EP2018419(21) **E02064** (22) 2016-06-29

(26) SR

(31) 20060043936 (32) 2006-05-16 (33) KR
(96) 06769014.9 2006-06-23

(97) 2009-01-28

(51) **C12N 5/00**(73) Sewon Cellontech Co., Ltd.
10, 11th., Goodmorning-Shinhan Tower
23-2, Yoido-Dong Youngdeungpo-Gu, Seoul
150-712
KR(72) PARK, Hyun-Shin
1414-303 Mok-dong APT., Sinjeong 6(yuk)-
dong Yangcheon-gu Seoul 158-076
KR
JANG, Jae-Deog
7-405 Lotte APT. Junggye 2(i)-dong,
Nowon-gu Seoul 139-784
KR
LEE, Sae-Bom
1004-1304 Hyundai 10th parkvill Apt.
Gwangjang-dong; Gwangjin-gu Seoul 143-
210
KR
CHANG, Cheong-Ho
503-802 Samhogarden. Banpo-dong,
Seocho-gu Seoul 137-040
KR(74) DR DIANA PROTIĆ – TKALČIĆ &
PARTNERS d.o.o.
Koševo 36, 71000 Sarajevo
BA**(54) POSTUPAK ODVAJANJA ĆELIJA SA
JEDROM DOBIJENIH IZ KOŠTANE SRŽI
ZA IZGRADNJU KOŠTANOG TKIVA**

(57)

Postupak za izdvajanje ćelija sa jedrom dobijenih iz koštane srži za izgradnju koštanog tkiva, naznačen time što podrazumeva korake:

(a) ispiranja koštane srži, što podrazumeva korake:

(a1) prebacivanja 2-5 ml koštane srži prikupljene iz organizma pacijenta u pufer za ispiranje;

(a2) mućkanja koštane srži i pufera za

ispiranje 40-50 puta kako bi se u dovoljnoj meri uklonile nečistoće ili masne komponente iz koštane srži;

(a3) centrifugiranja promućkanog pufera za ispiranje na 1.600 rpm 4-5 minuta;

(a4) uklanjanja supernatanta,

(a5) prebacivanja preostalog dela koštane srži u drugi sud za ispiranje;

(a6) mućkanja suda koji sadrži koštanu srž 40-50 puta,

(a7) centrifugiranja promućkanog rastvora na 1.600 rpm 4-5 minuta, i

(a8) uklanjanja supernatanta iz centrifugiranog rastvora;

(b) liziranja eritrocita u koštanoj srži, što podrazumeva korake:

(b1) dodavanja desetostruke količine pufera za liziranje u koštanu srž; i

(b2) mešanja pufera za liziranje sa koštanom srži nekoliko puta pomoću šprica, i

(b3) ostavljanja rastvora da stoji 10-20 sekundi;

(c) neutralisanja lizata koštane srži, što podrazumeva korake:

(c1) mešanja rastvora koštane srži sa istom količinom pufera za neutralizaciju;

(c2) centrifugiranja promućkanog rastvora na 1.600 rpm 4-5 minuta, i

(c3) uklanjanja supernatanta, osim istaloženih ćelija sa jezgrom za izgradnju koštane srži;

(d) prečišćavanja ćelija sa jezgrom iz neutralisane koštane srži, što podrazumeva korake:

(d1) mešanja 4-5 ml pufera za održavanje sa ćelijama sa jezgrom u posudi; i

(d2) centrifugiranja navedenog rastvora na 1.600 rpm 4-5 minuta, i

(d3) uklanjanja supernatanta; i

(e) mešanja ćelija sa jedrom sa puferom za održavanje za izgradnju koštane srži.

(11) **BA/EP2662382**

(21) **E02067** (22) 2016-07-04

(26) SR

(96) 12305518.8 2012-05-10

(97) 2013-11-13

(51) **C07J 9/00**, **C07J 41/00**, **C07J 75/00**, **A61K 31/575**, **A61P 35/00**

(73) Beta Innov

49 rue Rouelle 75015 Paris

FR

(72) Clarion, Ludovic

71 rue Maurice Ravel 34980 SAINT GELY DU FESC

FR

Mersel, Marcel

Chez Famille VIGNON Jacques, 23 rue du Vaccarès, Les hauts de Massane 34080

MONTPELLIER

FR

Petite, Didier

3 rue de Porto 34000 MONTPELLIER

FR

(74) "ŽIVKO MIJATOVIĆ & PARTNERS" d.o.o.

Sarajevo

M.H. Uskufije 3, 71000 Sarajevo

BA

(54) **DERIVATI STEROLA, METODI NJIHOVOG PRIPREMANJA, FARMACEUTSKE SMEŠE KOJE IH SADRŽE I NJIHOVA UPOTREBA U LEČENJU MULTIPLIH GLIOBLASTOMA**

(57)

Jedinjenje formule (I)

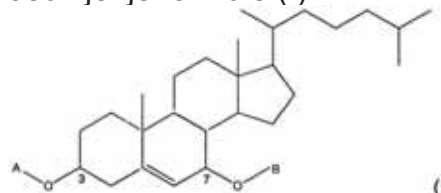

naznačeno time, što

- A je

-(R₁)_n- grupa u kojoj je R₁ aminokiselinska rezidua vezana svojim C-terminalnim krajem i n = 1 do 3, svaki R₁ je identičan ili različit, gde je N-terminalni kraj pomenute amino-kiseline

Broj ostalih patentnih zahtjeva: 1

nesupstituisan ili supstituisan sa $-C(O)-R_2$ grupom u kojoj je R_2 mono- ili policiklična C_6-C_{14} arilalkil grupa; mono- ili policiklična C_5-C_{14} heteroarilalkil grupa koja može sadržati jedan ili više heteroatoma, koji mogu biti identični ili različiti; mono- ili policiklična C_6-C_{14} arilalkiloksi grupa ili mono- ili policiklična C_5-C_{14} heteroarilalkiloksi grupa koja može sadržati jedan ili više heteroatoma koji mogu biti identični ili različiti,

$-C(O)-NH-R_3$ ili $-C(S)-NH-R_3$ grupa u kojoj je R_3 vodonik; C_1-C_{12} alkil grupa, linearna ili granata, nesupstituisana ili supstituisana grupom koja se bira između OR, NRR', NHR i SR, gde su R i R', nezavisno, vodonik, linearni C_1-C_{12} alkil ili nesupstituisani aril; aril grupa, nesupstituisana ili supstituisana grupom koja se bira između OR, NRR', NHR i SR kako je definisano gore; acil grupa; formil grupa; sulfonil grupa; sulfinil grupa, silil grupa, nesupstituisana ili supstituisana mono- ili policikličnom C_6-C_{14} aril grupom, nesupstituisanom ili supstituisanom najmanje jednim linearnim ili granatim C_1-C_6 alkilom; alil grupa; šećerna rezidua; $-C(O)-OR_4$ grupa u kojoj je R_4 linearni ili granati C_1-C_{12} alkil, nesupstituisan ili supstituisan grupom koja se bira između OR, NRR', NHR i SR, kako je definisano gore; amidna grupa; tioamidna grupa; sulfonamidna grupa,

$-C(O)-R_5$ grupa u kojoj je R_5 zasićeni C_5-C_{14} heterocikl koji uključuje 1 ili 2 heteroatoma, nesupstituisan ili supstituisan najmanje jednim linearnim ili granatim C_1-C_6 alkilom ili grupom koja se bira između OR, NRR', NHR i SR, kako je definisano gore, gde su R i R', nezavisno, vodonik, C_1-C_{12} alkil ili nesupstituisani aril.

- B je $-C(O)-R_6$ grupa gde je R_6 vodonik; C_1-C_{12} , poželjno C_1-C_6 , alkil, linearni ili granati, nesupstituisan ili supstituisan grupom koja se bira između OR, NRR', NHR i SR, kako je definisano gore; aril grupa, nesupstituisana ili supstituisana grupom koja se bira između OR, NRR', NHR i SR, kako je definisano gore; ili R_6 predstavlja OR_7 , gde je R_7 linearni ili granati C_1-C_{12} , poželjno C_1-C_6 , alkil.

(11) **BA/EP2806735**

(21) **E02068** (22) 2016-07-04

(96) 12705906.1 2012-01-27

(97) 2014-12-03

(51) **A01N 25/00**, **A01N 25/34**, **A01N 33/18**, **A01N 43/16**, **A01M 25/00**, **A01P 11/00**

(73) Bábolna Környezetbiológiai Központ Kft.
Szállás u. 6. 1107 Budapest
HU

(72) BAJOMI, Dániel

Falk Miksa u. 6 1055 Budapest
HU

DARU, János

Kiskút u. 45. 1172 Budapest
HU

HALASI, Attila

Dömsödi u. 37 1106 Budapest
HU

POZSÁR, Vince

Fö u. 83 2941 Ács
HU

SCHMIDT, József

Tatai út 6. 2060 Bicske
HU

SZILÁGYI, János

Nárcisz u. 24. 1126 Budapest
HU

TAKÁCS, László

Vezér u. 5. 1237 Budapest
HU

TOMCSIK, József

Reviczky Ezredes u. 12. II/5. 1033
Budapest
HU

(74) Dragan Mićunović

Branilaca Sarajeva 10, 71000 Sarajevo
BA

(54) **UREĐAJ ZA SUZBIJANJE GLODARA**

(57)

Uređaj za suzbijanje glodara, koji je kombinacija čvrstih i mekih rodenticidnih mamaca n a z n a č e n t i m e, što čvrsti deo ima nižu koncentraciju rodenticida od one koju ima kombinacija, a koji je oblikovani parafinizirani blok rodenticidnog mamka sa najmanje jednom šupljinom za držanje mekog proizvoda, pri čemu meki deo ima višu koncentraciju rodenticida od one koju ima kombinacija, a koji je sadržan unutar pomenute šupljine bloka rodenticidnog mamka.

(11) BA/EP2933236(21) **E02070** (22) 2016-07-06

(26) BS

(96) 14164782.6 2014-04-15

(97) 2015-10-21

(51) **F23M 5/00** , **F27D 1/00** , **C04B 35/66** , **C04B 35/04** , **C04B 35/043**(73) Refractory Intellectual Property GmbH & Co. KG
Wienerbergstrasse 11 1100 Wien
AT(72) Eckstein, Wilfried
Jakob-Dellacher-Gasse 28 8793 Trofaiach
AT
Zettl, Karl-Michael
Kundratstrasse 6/4/1 1100 Wien
AT(74) "LINEA SUŠIĆ" d.o.o.
Maršala Tita 29/IV, 71000 Sarajevo
BA(54) **VATROSTALNA KERAMIČKA
FORMULACIJA , UPOTREBA TAKVE
FORMULACIJE I METALURŠKA POSUDA
ZA TALJENJE**

(57)

Vatrostalna keramička smjesa za proizvodnju neoblikovanog vatrostalnog keramičkog proizvoda koja sadrži sljedeće sirove materijale:

1.1 jedan ili više sirovih materijala na bazi magnezija siromašnih željezom sa udjelom u omjeru od 66 do 94 % po masi;

1.2 jedan ili više sirovih materijala na bazi kalcijevog karbonata sa udjelom u omjeru od 5 do 30 % po masi; i

1.3 željezni prah sa udjelom u omjeru od 1 do 6 % po masi.

(11) BA/EP2491038(21) **E02071** (22) 2016-07-06

(26) HR

(31) 254509 P (32) 2009-10-23 (33) US
(96) 10773477.4 2010-10-21

(97) 2012-08-29

(51) **C07D 487/04** , **A61K 31/407** , **A61P 25/00**(73) Janssen Pharmaceutica N.V.
Turnhoutseweg 30, 2340 Beerse
BE

(72) CHAI, Wenying
4318 Corte Al Fresco San Diego CA 92130
US
LETAVIC, Michael A.
4379 Mistral Place San Diego CA 92130
US
LY, Kiev S.
P.O. Box 927992 San Diego CA 92192
US
PIPPEL, Daniel J.
13106 Caminito Mar Villa Del Mar CA 92014
US
RUDOLPH, Dale A.
12721 Alondra Court San Diego CA 92128
US
STROTHER, Kathleen C.
3429 Borreson Street San Diego CA 92117
US
SAVALL, Brad M.
9512 Ronda Avenue San Diego CA 92123
US
SHAH, Chandravadan R.
14213 Dalhouside Road San Diego CA
92129
US
SHIREMAN, Brock T.
12625 Birchbrook Court Poway CA 92064
US
SOYODE-JOHNSON, Akinola
8530 Costa Verde Blvd. 1409 San Diego CA
92122
US
STOCKING, Emily M.
310 Melrose Avenue Encinitas CA 92024
US
SWANSON, Devin M.
3121 Morning Way La Jolla CA 92037
US

Broj ostalih patentnih zahtjeva: 12

(74) "STAM" d.o.o.
Sarači 77, 71000 Sarajevo
BA

(54) **DISUPSTITUIRANI
OKTAHIDROPIROLO[3,4-C]PIROLI KAO
MODULATORI OREKSIN RECEPTORA**

(57)

Kemijski entitet koji je spoj Formule (I):

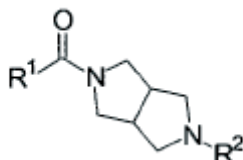

Formula (I)

pri čemu je

R¹ član izabran od grupe koja se sastoji od:

A) fenila supstituiranog ili nesupstituiranog sa jednim ili dva R^a člana i supstituiranim u dvije orto pozicije sa R^b;

R^a je nezavisno izabran od grupe koja se sastoji od: -H, halo, -C₁₋₄ alkila, -C₁₋₄ alkoksia, i -NO₂, pri čemu dva susjedna R^a člana mogu doći skupa da formiraju šestočlani aromatični prsten; R^b je član izabran od grupe koja se sastoji od:

- halo, -C₁₋₄ alkoksi, -C₁₋₄ alkil, -CF₃, -OCF₃, ili -CN;
- 5-člani heteroaril prsten sadržavajući jedan kisikov ili sumporov član;
- 5-6-člani heteroaril prsten sadržavajući jedan, dva ili tri člana atoma, opcionalno sadržavajući jedan član kisika, supstituiran ili nesupstituiran sa halo ili -C₁₋₄ alkilom; i
- fenil supstituiran ili nesupstituiran sa halo, -CH₃, ili -CF₃;

B) piridin supstituiran ili nesupstituiran sa jednim ili dva R^c člana i supstituiran sa R^d, pri čemu je R^d na poziciji koja je susjedna točki vezivanja R¹;

R^c je C₁₋₄ alkil;

R^d je član izabran iz grupe koja se sastoji od:

- 5-6 -člani heteroaril prsten izabran iz grupe koja se sastoji: 1H-1,2,3-triazol-1-il, 2H-1,2,3-triazol-2-il, 1H-pirazol-5-il, 3-metil-1,2,4-oksadiazol-5-il, piridinil, 3-metil-piridin-2-il; 1-(tetrahidro-2H-piran-2-il)-1H-pirazol-5-il), fenil, i pirimidin-2-il; i
- CF₃, -Br, i -C₁₋₄ alkoksi;

C) 5-člani heteroaril prsten izabran iz grupe koja se sastoji od 2-metil-1,3-tiazol-il, 1H-pirazol-5-il, oksazol, isoksazolil, tiofen-2-il, i furan-2-il, svaki supstituiran sa fenilom supstituiranim ili nesupstituiranim sa -F; i

D) 5-13-člani prsten arila ili heteroarila izabran iz grupe koja se sastoji od : 3-metilfuran-2-il, 9Hfluoren, kinolin, cinolin; 3-(1H-pirol-1-il) tiofen-2-il, 8-[1,2,3]-triazol-2-il-naftalen-1-il, 2,3-dihidro-1,4-benzodioxin-5-il, 1H-indol-7-il, 4-fluoronaftalen-1-il, i naftalen-1-il;

R² je izabran iz grupe koja se sastoji od:

A) 6-članog prstena heteroarila koji sadrži dva dušikova člana supstituirana sa jednim ili više članova nezavisno izabranih iz grupe koja se sastoji od: halo, -C₁₋₄ alkil, -CD₃, -D, -C₁₋₄ alkoksi, ciklopropil, morfolin-2-il, -CO₂C₁₋₄ alkil, -CO₂H, -CH₂OH, -C(O)N(C₁₋₄ alkil)₂, -CF₃, -CN, -OH, -NO₂, -N(C₁₋₄ alkil)₂, fenil, furan-2-il, tiofen-2-il, 1H-pirazol-4-il, i piperidin-1-il;

B) piridin supstituiran sa jednim ili više članova nezavisno izabranih iz grupe koja se sastoji od: halo-C₁₋₄ alkila, -C₁₋₄ alkoksia, i -CF₃;

C) 9-člani prsten heteroarila izabran iz grupe koja se sastoji od benzoaksazol-2-il, 6-fluoro-1,3-benzotiazol, 1,3-benzotiazol, 6-metoksi-1,3-benzotiazol, 6-metil-1,3-benzotiazol, 6-kloro-benzotiazol-2-il, i 4-metil-6,7-dihidro-5H-ciklopenta[d]pirimidin;

D) 10-člani heteroaril prsten izabran iz grupe koja se sastoji od kinoksalin-2-il, 3-metilkinoksalin-2-il, 6,7-difluorokinoksalin-2-il, 3-(trifluorometil)kinoksalin, kinoline, 4-metilkinolin, i 6-fluorohinazolin-2-il; i

E) 4-metil-1,3,5-triazin-2-il ili 2-metilpirimidin-4(3H)-on;

i farmaceutski prihvatljive soli spoja iz Formule (I).

Broj ostalih patentnih zahtjeva: 43

(11) BA/EP2519543(21) **E02074** (22) 2016-07-11

(26) SR

(31) 366743 P (32) 2010-07-22 (33) US
365266 P 2010-07-16 US
290840 P 2009-12-29 US

(96) 10803713.6 2010-12-29

(97) 2012-11-07

(51) **C07K 16/46** , **A61K 39/395** ,
A61P 35/00 , **A61P 37/00**(73) Emergent Product Development Seattle,
LLC
2401 Fourth Avenue, Suite 1050 Seattle,
Washington 98121
US(72) BLANKENSHIP, John W.
9709 6th Avenue Northwest Seattle,
Washington 98117
US
TAN, Philip
8704 200th Street SW Edmonds,
Washington 98026
US(74) "ŽIVKO MIJATOVIĆ & PARTNERS" d.o.o.
Sarajevo
M.H. Uskufije 3, 71000 Sarajevo
BA**(54) HETERODIMERNI VEZUJUĆI PROTEINI I
NJIHOVE UPOTREBE**

(57)

Polipeptidni heterodimer, naznačen time, što
sadrži:(a) prvi jednolančani polipeptid (SCP-I) koji
sadrži jedan do četiri vezujuća domena koja se
specifično vezuju za jedan do četiri cilja, zglob
(H-I), imunoglobulinski heterodimerizacioni
domen (HD-I) i imunoglobulinski CH2 i CH3
domen IgG1, IgG2, IgG3, IgG4, IgA1, IgA2, IgD
ili bilo koju njihovu kombinaciju (CH2CH3-I); i(b) drugi jednolančani polipeptid (SCP-II) koji
sadrži nula do četiri vezujuća domena koja se
specifično vezuju za nula do četiri cilja, zglob
(hinge, H-II), imunoglobulinski heterodimerizacioni
domen (HD-II) i imunoglobulinski CH2 i CH3
domen IgG1, IgG2, IgG3, IgG4, IgA1, IgA2, IgD
ili bilo koju njihovu kombinaciju (CH2CH3-II);

pri čemu

(i) imunoglobulinski heterodimerizacioni

domen prvog jednolančanog polipeptida (HD-I)
i imunoglobulinski heterodimerizacioni domen
drugog jednolančanog polipeptida (HD-II)
preferencijalno se udružuju jedan sa drugim
da formiraju polipeptidni heterodimer sačinjen
od prvog jednolančanog polipeptida (SCP-I) i
drugog jednolančanog polipeptida (SCP-II), i(1) imunoglobulinski heterodimerizacioni
domen prvog jednolančanog polipeptida (HD-
I) sadrži prvi imunoglobulinski CH1 region, i
imunoglobulinski heterodimerizacioni domen
drugog jednolančanog polipeptida (HD-II) sadrži
prvi imunoglobulinski CL region, ili(2) imunoglobulinski heterodimerizacioni
domen prvog jednolančanog polipeptida (HD-
I) sadrži prvi imunoglobulinski CL region, i
imunoglobulinski heterodimerizacioni domen
drugog jednolančanog polipeptida (HD-II) sadrži
prvi imunoglobulinski CH1 region;(ii) pri čemu je prvi imunoglobulinski CL
region izmenjeni humani imunoglobulinski C_κ
region sa jednom ili više amino-kiselina humanog
C_κ regiona divljeg tipa, supstituisanih na N29,
N30, Q52, V55, T56, S68 ili T70,uz uslov da polipeptidni heterodimer
sadrži najmanje dva vezujuća domena koja se
specifično vezuju za najmanje dva različita cilja.

Broj ostalih patentnih zahtjeva: 20

(11) BA/EP1915398(21) **E02080** (22) 2016-07-15

(26) SR

(31) 700265 P (32) 2005-07-18 (33) US
(96) 06787719.1 2006-07-18

(97) 2008-04-30

(51) **C07K 16/28** , **A61P 37/00** , **A61P 11/06** , **A61K 39/395** , **G01N 33/68** , **G01N 33/577** , **C12N 15/13** , **C12N 5/10** , **C07K 16/18**

(73) AMGEN INC.

One Amgen Center Drive Thousand Oaks,
CA 91320-1799

US

E. R. Squibb & Sons, L.L.C.

Route 206 and Province Line Road

Princeton, NJ 08540

US

(72) SIU, Gerald

1730 California Avenue, Nr. 5 Santa

Monica, CA 90403

US

SHEN, Wenyan

3456 Bryant Street Palo Alto, CA 94306

US

YOSHINAGA, Steven Kiyoshi

1896 Calle Salto Thousand Oaks, CA

91360

US

HUANG, Haichun

2425 Sueno Way Fremont, CA 94539

US

(74) "ŽIVKO MIJATOVIĆ & PARTNERS" d.o.o.

Sarajevo

M.H. Uskufije 3, 71000 Sarajevo

BA

(54) HUMANA ANTI-B7RP1 NEUTRALIŠUĆA TIJELA

(57)

Izolovano antitelo koje se specifično vezuje za B7RP1, naznačeno time, što antitelo uključuje teški lanac koji sadrži CDR1 sa aminokiselinskom sekvencom kako je navedeno u SEQ ID NO: 27, CDR2 sa aminokiselinskom sekvencom kako je navedeno u SEQ ID NO: 28 i CDR3 sa aminokiselinskom sekvencom

kako je navedeno u SEQ ID NO: 29, ili antigen-vezujući ili imunološki funkcionalni imunoglobulinski fragment istog, i laki lanac koji sadrži CDR1 sa aminokiselinskom sekvencom kako je navedeno u SEQ ID NO: 15, CDR2 sa aminokiselinskom sekvencom kako je navedeno u SEQ ID NO: 16 i CDR3 sa aminokiselinskom sekvencom kako je navedeno u SEQ ID NO: 17 ili antigen- vezujući ili imunološki funkcionalni imunoglobulinski fragment istog, i pri čemu antitelo inhibira aktivnost B7RP1.

Broj ostalih patentnih zahtjeva: 32

(11) BA/EP2097387(21) **E02081** (22) 2016-07-15

(26) SR

(31) 710582 (32) 2007-02-23 (33) US
(96) 08714220.4 2008-02-20

(97) 2009-09-09

(51) **C07D 233/88** , **C07D 239/22** ,
C07D 401/06 , **C07D 409/04** ,
C07D 409/14 , **C07D 413/04** ,
C07D 417/14 , **C07D 495/10** ,
C07D 401/10 , **C07D 417/10** ,
A61K 31/513 , **A61P 25/28**

(73) Merck Sharp & Dohme Corp.

126 East Lincoln Avenue Rahway, NJ

07065-0907

US

Pharmacoepia, LLC

c/o Ligand Pharmaceuticals, Inc. 10275

Science Center Drive San Diego, CA 92121

US

(72) ZHU, Zhaoning

6 Cypress Court Plainsboro, New Jersey

08536

US

MCKITTRICK, Brian

14 Millbrook Road New Vernon, New Jersey

07976

US

SUN, Zhong-Yue

12 Straton Court Parlin, New Jersey 08859

US

YE, Yuanzan C.
344 Constitution Circle North Brunswick,
New Jersey 08902
US

VOIGT, Johannes H.
10 Willow Street Cranford, New Jersey
07016
US

STRICKLAND, Corey
825 Newmans Lane Martinsville, New
Jersey 08836
US

SMITH, Elizabeth M.
166 Grove Street Verona, New Jersey
07044
US

STAMFORD, Andrew
27 Overlook Road Chatham Township, New
Jersey 07928
US

GREENLEE, William J.
115 Herrick Avenue Teaneck, New Jersey
07666
US

MAZZOLA, JR. Robert D.
6 Greenwich Church Road Stewartsville,
New Jersey 08886
US

CALDWELL, John
86 Upper Lakeview Avenue Ringwood, New
Jersey 07456
US

CUMMING, Jared N.
417 Center Street Garwood, New Jersey
07027
US

WANG, Lingyan
41 Cortland Drive East Brunswick, New
Jersey 08816
US

WU, Yusheng
235 East 40th Street Apt. 20C New York,
New York 10016
US

ISERLOH, Ulrich
1110 Park Avenue Apt. 2L Hoboken, New
Jersey 07030
US

LIU, Xiaoxiang
551 Cleveland Avenue River Vale, New
Jersey 07675
US

HUANG, Ying
8 Ivy Terrace East Brunswick, New Jersey
08816

US
LI, Guoqing
19 Waters Lane Belle Mead, New Jersey
08502

US
PAN, Jianping
54 Lexington Road Monmouth Junction,
New Jersey 08852

US
MISIASZEK, Jeffrey A.
314 N. 11th Street Kenilworth, New Jersey
07033

US
GUO, Tao
1606 Dahlia Circle Dayton, New Jersey
08810

US
LE, Thuy X. H.
16 Black Gum Drive Monmouth Junction,
New Jersey 08852

US
SAIONZ, Kurt W.
508 Linden Place Cranford, New Jersey
07016

US
BABU, Suresh D.
225 Concord Place Pennington, New
Jersey 08534

US
HUNTER, Rachael C.
128A Bloomingdale Avenue Wayne,
Pennsylvania 19087

US
MORRIS, Michelle L.
10 Carla Way Lawrenceville, New Jersey
08648

US
GU, Huizhong
22 Cotoneaster Court Monmouth Junction,
New Jersey 08852

US
QIAN, Gang
59 Colleen Court Kendall Park, New Jersey
08824

US
TADESSE, Dawit
1705 Colonial Garden Drive Avenel, New
Jersey 07001

US
LAI, Gaifa
14 Wexford Drive Monmouth Junction, New
Jersey 08852

US
DUO, Jingqi
4665 Pine Ridge Drive Columbus, IN 47201

US
 QU, Chuanxing
 117A Rivervale Court Scotch Plains, New
 Jersey 07076
 US
 SHAO, Yuefei
 38 York Drive Princeton, New Jersey 08540
 US

(74) "ŽIVKO MIJATOVIĆ & PARTNERS" d.o.o.
 Sarajevo
 M.H. Uskufije 3, 71000 Sarajevo
 BA

(54) **HETEROCIKLIČNI INHIBITORI ASPARTIL
 PROTEAZE**

(57)

Jedinjenje ili njegov tautomer, ili farmaceutski
 prihvatljiva so navedenog jedinjenja ili
 navedenog tautomera, naznačeno time što je
 navedeno jedinjenje izarano iz grupe koja se
 sastoji od:

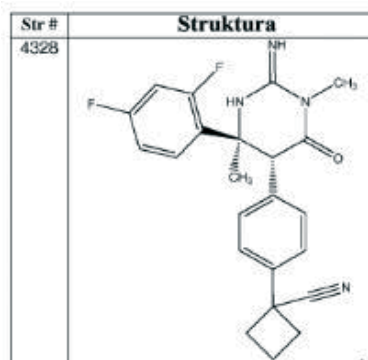
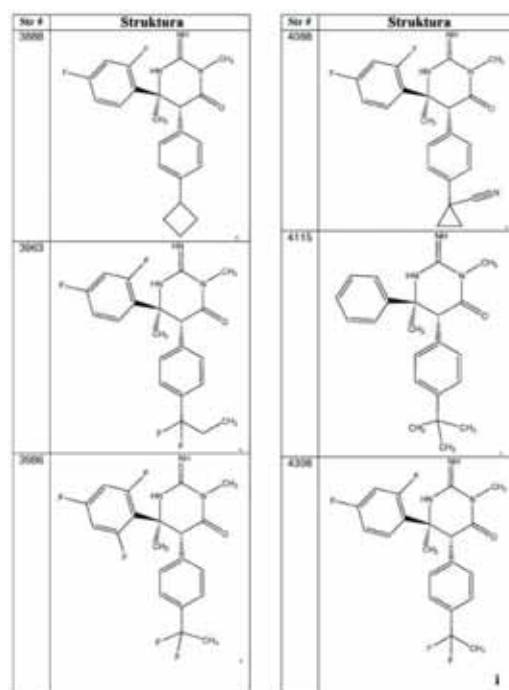
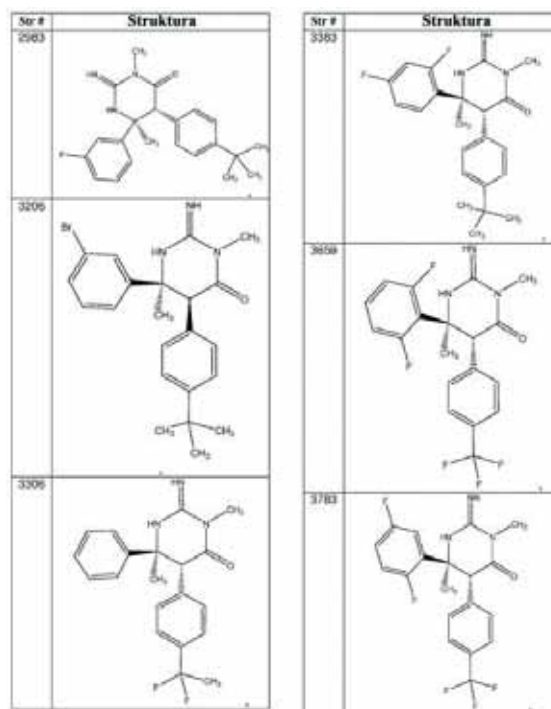
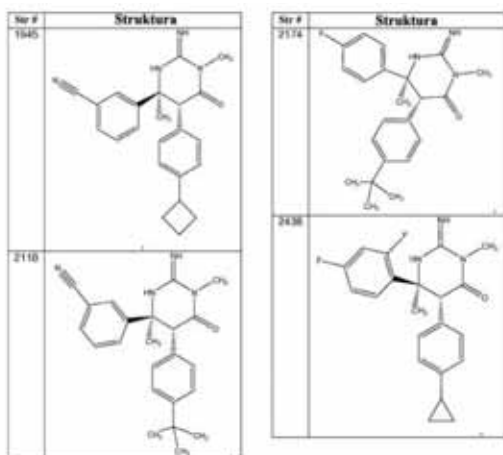

Broj ostalih patentnih zahtjeva: 44

(11) **BA/EP2766354**(21) **E02082** (22) 2016-07-15

(26) SR

(31) KO13062011 (32) 2011-10-10 (33) IN
(96) 12783247.5 2012-10-09

(97) 2014-08-20

(51) **C07D 401/14** , **C07D 403/04** ,
C07D 413/04 , **A61K 31/4184** ,
A61K 31/4188 , **A61P 35/00** ,
C07D 471/04(73) Orion Corporation
Orionintie 1 02200 Espoo
FI(72) LINNANEN, Tero
Kalamestarintie 9 B 6 FI-04300 Tuusula
FI
WOHLFAHRT, Gerd
Vattuniemenkatu 14 C 35 FI-00210 Helsinki
FI
NANDURI, Srinivas
Plot 28 Krishna Sai Enclave HMT Colony
Road Miyapur Hyderabad 500049
IN
UJJINAMATADA, Ravi
295 13th Main 7th Sector HSR Layout
Bangalore Karnataka 560102
IN
RAJAGOPALAN, Srinivasan
33 4th Main BTM 1st Stage Venkateshwara
Layout Bangalore 560068
IN
MUKHERJEE, Subhendu
132/A/3 Thakurbari Street (Kobil Bagan)
P.O. Srirampur Hooghly 712201
IN(74) "PETOŠEVIĆ" d.o.o.
Željeznička broj 20, 71000 Sarajevo
BA(54) **INHIBITORI PROTEIN BAZE**

(57)

Jedinjenje formule (I)

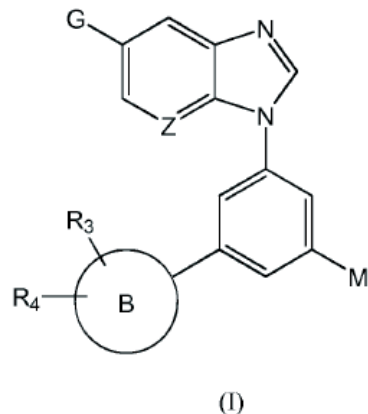
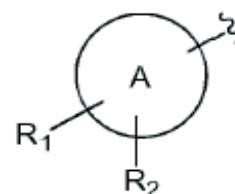
pri čemu
Z je CH ili N;
G je grupa formule

pri čemu je A fenilni prsten ili 5 -12 člani heterociklični prsten, i

R₁ je H, C₁₋₇ alkil, C₃₋₇ cikloalkil, C₃₋₇ cikloalkil C₁₋₇ alkil, C₁₋₇ alkoksi, C₁₋₇ alkil karbonil, amino, hidroksi, hidroksi C₁₋₇ alkil, C₁₋₇ alkilamino C₁₋₇ alkil, fenil C₁₋₇ alkoksi, -NHC(O)-R₂₁, -R₁₂-C(O)-R₁₃, -SO₂-R₁₄ ili -E-R₆, iR₂ je H, halogen, C₁₋₇ alkil ili okso;

B je 5-12 člani karbociklični ili heterociklični prsten;

R₃ je H, halogen, C₁₋₇ alkil, C₁₋₇ alkoksi, cijano ili opciono supstituisani 5-6 člani heterociklični prsten;R₄ je H, halogen, C₁₋₇ alkil ili okso;M je hidroksil, C₁₋₇ alkil ili -NHR₅;R₅ je H, -C(O)R₇, -SO₂R₈, -C(O)-D-R₉ ili opciono supstituisani 5-6 člani heterociklični prsten;R₆ je opciono supstituisani 5-6 člani heterociklični prsten;R₇ je C₁₋₇ alkil, C₂₋₇ alkenil, C₃₋₇ cikloalkil, C₁₋₇ alkoksi, C₁₋₇ alkoksi C₁₋₇ alkil, karboksi C₁₋₇ alkil, C₁₋₇ alkoksi karbonil C₁₋₇ alkil, C₁₋₇ alkilamino C₁₋₇ alkil, -NH-R₁₀ ili -NH-X₁-R₁₁;R₈ je C₁₋₇ alkil, C₂₋₇ alkenil, C₃₋₇ cikloalkil, hidroksi C₁₋₇ alkil, -NR₁₈R₁₉, -NH-X₂-R₂₀, fenil ili opciono supstituisani 5-6 člani heterociklični prsten;R₉ je fenil ili opciono supstituisani 5-6 člani heterociklični prsten;R₁₀ je C₁₋₇ alkil ili C₃₋₇ cikloalkil;R₁₁ je fenil ili opciono supstituisani 5-6 člani

heterociklični prsten;
 R_{12} i R_{21} su C_{1-7} alkil;
 R_{13} je C_{1-7} alkoksi, amino ili hidroksi;
 R_{14} je C_{1-7} alkil ili C_{3-7} cikloalkil;
 R_{18} i R_{19} su, nezavisno, H, C_{1-7} alkil ili C_{3-7} cikloalkil;
 R_{20} je fenil ili opciono supstituisani 5-6 člani heterociklični prsten;
E je veza ili C_{1-7} alkil;
D je veza ili C_{1-7} alkil;
 X_1 i X_2 su, nezavisno, veza ili C_{1-7} alkil;
i njegove farmaceutski prihvatljive soli.

Broj ostalih patentnih zahtjeva: 16

(11) **BA/EP2368555**

(21) **E02083** (22) 2016-07-19

(26) SR

(31) 898810 P (32) 2007-01-31 (33) US

(96) 10015894.8 2008-01-30

(97) 2011-09-28

(51) **A61K 31/55** , **A61P 31/18** , **A61K 31/225** , **A61K 31/573** , **A61K 31/606** , **A61K 31/23** , **A61K 31/60** , **A61K 45/06**

(73) Biosuccess Biotech Co. Ltd.
2570 North First Street, Suite 200, San Jose California 95131
US

(72) Chang, Richard
107 Konner Avenue Pine Brook NJ New Jersey 07058
US
Han, Zheng Tao
Henan Tumor Institute 127 Dongming Road Zhengzhou-Henan Hebei 450003
CN

(74) Dragan Mićunović
Branilaca Sarajeva 10, 71000 Sarajevo
BA

(54) **KOMPOZICIJE I POSTUPCI ZA UPOTREBU ESTARA FORBOLA**

(57)

Estar forbola Formule II:

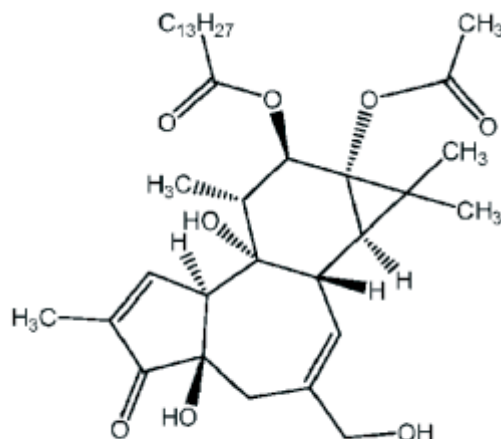

Formula II

ili njegova farmaceutski prihvatljiva so, izomer, enantiomer, solvat, hidrat ili polimorf za upotrebu u prevenciji ili lečenju infekcija HIV-om kod sisara.

Broj ostalih patentnih zahtjeva: 5

(11) BA/EP1790776(21) **E02084** (22) 2016-07-19

(26) HR

(96) 05025533.0 2005-11-23

(97) 2007-05-30

(51) **E02B 3/12**

(73) Carpi Tech B.V.
 Spoorhaven 88 2651 AV Berkel en
 Rodenrijs
 NL

(72) Vriens, Wilhelmus Josephus Maria
 Zuiderluispad 3 4612 PL Bergen op Zoom
 NL

(74) "PETOŠEVIĆ" d.o.o.
 Željeznička broj 20, 71000 Sarajevo
 BA

**(54) POSTUPAK ZA HIDROIZOLACIJU I
 DRENAŽU INFILTRIRANE VODE U
 HIDROTEHNIČKIM OBJEKTIMA**

(57)

Postupak za hidroizolaciju i drenažu infiltrirane vode iz hidrauličkih struktura (10, 31, 52a, 52b), pri čemu se vodonepropusna obloga od elastično savitljivih geomembranskih ploča (11), zabrtvljenih duž bočnih rubova ploča (11), postavlja i učvršćuje na bočne površine hidrotehničkog objekta (10, 31, 41, 52), a navedena obloga opremljena je jednosmjernim ventilom (13) za drenažu infiltrirane vode i pražnjenje prema dolje s pomoću gravitacije, infiltrirana voda prikuplja se iza vodootporne obloge, koji podrazumijeva sljedeće korake: određivanje drenažnih mjesta za drenažu vode u unaprijed određenim položajima vodonepropusnih obloga; postavljanje, u svakom od unaprijed utvrđenih drenažnih mjesta, jednosmjernog odvodnog ventila (13) koji tvori otvor za pražnjenje vode u navedenoj vodootpornoj oblozi; usmjeravanje navedenog otvora za ispuštanje vode jednosmjernog ispusnog ventila (13) u smjeru drenaže i pražnjenje infiltrirane vode prema dolje, s pomoću gravitacije, te opremanje navedenog odvodnog (ispusnog) ventila (13) plosnatim savitljivim elementom (M), koji prekriva izlazni otvor; podvrgavanje plosnatog savitljivog elementa (M) diferencijalnom tlaku vode koji djeluje na

suprotnim stranama vodootporne obloge i automatsko otvaranje i zatvaranje uređaja jednosmjernog ispusnog ventila (13), uslijed razlike tlaka vode nastale na suprotnim stranama plosnatog radnog elementa (M) jednosmjernog ispusnog ventila (13), **naznačen time**, da se postavljanje ventila za jednosmjerno ispuštanje (13) pri ugrađivanju vodootporne obloge provodi preklapanjem poprečnih rubova dvaju uzastopnih vodonepropusnih ploča (11.1, 11.2), ostavljajući poprečni rub gornje ploče (11.1), kako bi se dobio ravni fleksibilni ventil (M) koji se slobodno savija pod diferencijalnim tlakom vode.

Broj ostalih patentnih zahtjeva: 5

(11) BA/EP2342205(21) **E02085** (22) 2016-07-19

(26) SR

(31) 190311 P (32) 2008-08-27 (33) US
 269519 P 2009-06-24 US
 (96) 09789210.3 2009-08-26

(97) 2011-07-13

(51) **C07D 487/04** , **A61K 31/407** ,
A61K 31/437 , **A61P 29/00** , **A61P**
31/12 , **A61P 37/00**

(73) Arena Pharmaceuticals, Inc.
 6154 Nancy Ridge Drive San Diego, CA
 92121
 US

(72) JONES, Robert M.
 10937 Corte luz del Sol San Diego
 California 92130
 US
 BUZARD, Daniel J.
 14494 Janal Way San Diego California
 92129
 US
 KAWASAKI, Andrew M.
 10554 Abalone Landing Terrace San Diego
 California 92130
 US
 KIM, Sun Hee
 8936 Revelstoke Way San Diego California
 92126
 US

THORESEN, Lars
7130 Shoreline Drive No. 1110 San Diego
California 92122
US
LEHMANN, Juerg
9840 La Tortola Ct. San Diego California
92129
US
ZHU, Xiuwen
11367 Black Colt Lane San Diego California
92130
US

(74) "PETOŠEVIĆ" d.o.o.
Željeznička broj 20, 71000 Sarajevo
BA

(54) **SUPSTITUIRANI TRICIKLIČNI DERIVATI
KISELINA KAO ANTAGONISTI S1P1
RECEPTORA KOJI SU KORISNI PRI
TRETMANU AUTOIMUNIH I UPALNIH
POREMEĆAJA**

(57)

Jedinjenje odabrano od jedinjenja Formule (I) i njihovih farmaceutski prihvatljivih soli, solvata i hidrata:

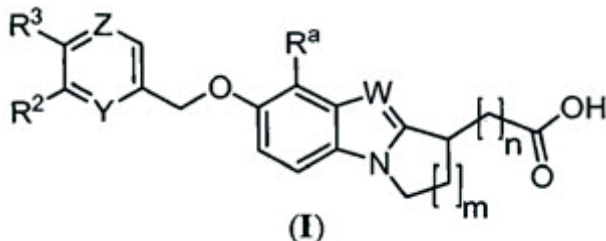

gde:

m je 1 ili 2;
n je 1 ili 2;
Y je N ili CR¹;
Z je N ili CR⁴;
W je N ili CR⁵;
R^a je H ili C₁-C₆ alkil;
svaki od R¹, R², R³ i R⁴ je nezavisno odabran od H, C₁-C₆alkoksi, C₁-C₆alkil, C₁-C₆alkilamino, C₁-C₆alkilsulfonil, C₁-C₆alkiltio, karboksamid, cijano, C₃-C₇cikloalkoksi, C₃-C₇cikloalkil, C₁-C₆haloalkoksi, C₁-C₆haloalkil, halogena, heteroaril i heterociklil, pri čemu je svaki C₁-C₆alkil i C₁-C₆alkoksi po izboru supstituisan jednom C₃-C₇cikloalkil grupom; i
R⁵ je odabran od H, C₁-C₆alkil, C₁-C₆alkilsulfonil, cijano, C₃-C₇cikloalkil, C₁-C₆haloalkil, halogena, heteroaril i heterociklil.

Broj ostalih patentnih zahtjeva: 58

(11) **BA/EP2319846**

(21) **E02087** (22) 2016-07-20

(26) SR

(31) 557492 P	(32) 2004-03-30	(33) US
601534 P	2004-08-13	US
620072 P	2004-10-18	US
648625 P	2005-01-31	US
651778 P	2005-02-10	US

(96) 10011787.8 2005-03-30

(97) 2011-05-11

(51) **C07D 489/08** , **A61K 31/485** ,
A61P 29/00

(73) EURO-CELTIQUE S.A.
1, rue Jean Piret 2350 Luxembourg
LU

(72) Chapman, Robert
4 Jefferson Court Downingtown, PA 19335
US
Rider, Lonn S.
18 Barbs Hill Road Foster RI 02825
US
Hong, Qi
31 Grape Shot Road Sharon MA 02607
US
Kyle, Donald
173 N. Main Street Yardley PA 19067
US
Kupper, Robert
755 Major Potter Road East Greenwich RI
02818
US

(74) "LINEA SUŠIĆ" d.o.o.
Maršala Tita 29/IV, 71000 Sarajevo
BA

(54) **PROCES ZA DOBIJANJE OKSIKODON
HIDROHLORIDA SA MANJE OD 25ppm
14-HIDROKSIKODEINONA**

(57)

Proces za dobijanje kompozicije oksikodon hidrohlorida sa sadržajem 14-hidroksikodeinona manjim od 25 ppm određenim HPLC postupkom iz primera 6, koji obuhvata hidrogenovanje kompozicije oksikodon hidrohlorida sa sadržajem 14-hidroksikodeinona od bar 100 ppm određenim HPLC postupkom iz primera 6 u pogodnom rastvaraču da bi se dobila kompozicija oksikodon hidrohlorida koja ima sadržaj 14-hidroksikodeinona

manji od 25 ppm, gdje je pogodni rastvarač izabran iz grupe koju čini voda, alkohol, etar, amid, N-metilpirolidon, karboksilna kiselina i odgovarajuća smjesa bilo koja dva ili više gore pomenuta rastvarača, dalje obuhvata izolovanje iz rastvarača kompozicije oksikodon hidrohlorida koja ima sadržaj 14-hidroksikodeinona manji od 25 ppm, gdje korak izolovanja obuhvata kristalizaciju kompozicije oksikodon hidrohlorida sa sadržajem 14-hidroksikodeinona manjim od 25 ppm i filtriranje iskristalisane kompozicije iz rastvarača.

Broj ostalih patentnih zahtjeva: 8

(11) **BA/EP2568806**

(21) **E02088** (22) 2016-07-22

(26) SR

(31) 334095 P (32) 2010-05-12 (33) US

(96) 11781299.0 2011-05-12

(97) 2013-03-20

(51) **A61K 31/137** , **A61P 5/24**

(73) Radius Health, Inc.

201 Broadway, 6th Floor Cambridge, MA
02139
US

(72) O'DEA, Louis

566 Main Street Hingham MA 02043-3127
US

LYTTLE, C. Richard

120 Edgehill Road Bala Cynwyd PA 19004
US

GUERRIERO, Jonathan

399 Pond Street Braintree MA 02184
US

(74) Dragan Mićunović

Branilaca Sarajeva 10, 71000 Sarajevo
BA

(54) **TERAPIJSKI REŽIMI**

(57)

Jedinični dozni oblik koji obuhvata od 0,9 do 1,1 mg, od 2,2 do 2,8 mg, od 4,4 do 5,6 mg ili od 9 do 11mg jedinjenja formule I kao njegove dihidrohloridne soli

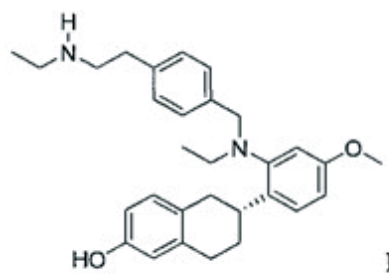

za upotrebu u postupku tretiranja vazomotornih poremećaja u predmenopauznom ili postmenopauznom stanju žene kojoj je to potrebno, pri čemu postupak obuhvata davanje pacijentu jedanput dnevno pomenutog jediničnog doznog oblika.

Broj ostalih patentnih zahtjeva: 9

(11) **BA/EP1852605**

(21) **E02093** (22) 2016-08-03

(26) SR

(31) 102005060422 (32) 2005-12-15 (33) DE

(96) 06026052.8 2006-12-15

(97) 2007-11-07

(51) **F03D 7/02** , **F03D 9/00** , **H02J 9/06**

(73) Osterholz, Heinz-Günter

Stohlmanns Heide 15, 32278 Kirchlegern
DE

(72) , Dipl.-Ing. Herbert Hemker

Schützenstrasse 64 49326 Melle
DE

(74) "PETOŠEVIĆ" d.o.o.

Željeznička broj 20, 71000 Sarajevo
BA

(54) **PODEŠAVANJE UGLA NAGIBA
LOPATICA VETROTURBINE U HITNIM
SLUČAJEVIMA**

(57)

Uređaj za podešavanje ugla nagiba lopatica vetroturbine sa zakretnim motorom (3), sa

uređajem za mrežno napajanje električnom energijom (1), sa pretvaračem za spuštavanje napona (10) i sa uređajem za nužno napajanje električnom energijom (2) koji sadrži spremište energije (8) i pretvarač za podizanje napona (9) koji u urgentnoj situaciji može da bude povezan sa zakretnim motorom (3) da bi davao potrebnu električnu energiju za zakretanje lopatica turbine u položaj pera, gde je uređaj za nužno napajanje električnom energijom (2) spregnut sa uređajem za mrežno napajanje električnom energijom (1) koji sadrži ispravljač (4) na strani mrežne električne energije, međukolo (5) koje mu je podređeno i inverter (6) koji mu je podređen za protok električne energije iz sistema za napajanje električnom energijom do zakretnog motora (3) i gde je spremište energije (8) preko pretvarača za podizanje napona (9) spregnuto sa međukolom (5) uređaja za mrežno napajanje električnom energijom (1) tako da se u urgentnoj situaciji obezbedi da bar jedan nominalnu napon međukola (U_z) bude doveden do međukola (5) kao u normalnom radu i gde je spremište energije (8) preko pretvarača za spuštavanje napona (10) spregnuto sa ispravljačem (4) da bi se regenerativna energija iz međukola (5) isporučivala u spremište energije (8).

Broj ostalih patentnih zahtjeva: 11

(11) **BA/EP2531177**

(21) **E02094** (22) 2016-08-04

(26) SR

(31) 10382226 (32) 2010-08-09 (33) EP
10382025 2010-02-04 EP

(96) 11702056.0 2011-02-04

(97) 2012-12-12

(51) **A61K 9/16** , **A61K 31/4152** ,
C07D 231/22 , **A61P 25/00**

(73) Laboratorios del Dr. Esteve, S.A.
Avda Mare de Deu de Montserrat 221
08041 Barcelona
ES

(72) BERENGUER MAIMÓ, Ramón
Jovellanos 1 Izda. 4º 3ª E-08001 Barcelona
ES
MEDRANO RUPÉREZ, Jorge
C/Rosari 18, atic 2a E-08921 Santa Colonia
de Gramenet Barcelona
ES
BENET BUCHHOLZ, Jordi
Plaza Romani 3 - Casa A E-43893 Altafulla
- Tarragona
ES
PUIG FERNANDEZ, Laura
El Maquinista de la General 37 - 2A
E-50019 Zaragoza
ES
PELLEJÀ PUXEU, Laia
Cigne 17 - Casa 6 E-43007 Tarragona
ES

(74) Dragan Mićunović
Branilaca Sarajeva 10, 71000 Sarajevo
BA

(54) **4-[2-[[5-METIL-1-(2-NAFTALENIL)-1H-PIRAZOL-3-IL]OKSI]JETIL]MORFOLIN HIDROHLORID I SOLVATI**

(57)

Čvrsti oblik hidrohloridne soli 4-[2-[[5-metil-1-(2-naftalenil)-1 H-pirazol-3-il]oksi]etil]morfolina, koji je polimorfna faza, oblik I ima model rendgenske difrakcije praha koji pokazuje karakteristične najviše vrednosti pri uglu refleksije [2θ u stepenima] od oko 5.9, 8.1, 11.3, 11.7, 14.2, 15.1, 15.8, 16.3, 16.8, 17.8, 18.1, 18.6, 19.8, 20.9, 21.9, 22.8, 23.0, 23.2, 23.6, 23.9, 24.3, 25.0, 25.1, 28.0, 28.3, 28.6, 29.0, 29.2, 30.7, i 30.9; sa 2θ vrednostima koje se dobijaju korišćenjem zračenja bakra ($Cu_{K\alpha 1}$ 1,54060 Å).

Broj ostalih patentnih zahtjeva: 16

(11) BA/EP2004683(21) **E02096** (22) 2016-08-05

(26) SR

(31) 785421 P (32) 2006-03-24 (33) US
(96) 07753848.6 2007-03-23

(97) 2008-12-24

(51) **C07K 14/745** , **C12N 9/64**(73) Biogen Hemophilia Inc.
250 Binney Street Cambridge MA 02142
US(72) PETERS, Robert T.
51 Newfield Street West Roxbury, MA
02132
US
BITONTI, Alan
32 Carlton Drive Acton, MA 01720
US(74) "ŽIVKO MIJATOVIĆ & PARTNERS" d.o.o.
Sarajevo
M.H. Uskufije 3, 71000 Sarajevo
BA**(54) PC5 KAO ENZIM OBRADJE FAKTOR IX PROPEPTIDA**

(57)

Eukariotska stanica koja ima prvi polinukleotid koji kodira proprotein za Faktor IX (proFIX), ili njegov fuzijski protein, i drugi polinukleotid koji kodira funkcionalnu sisavačku konvertazu PC5 subtilizin/Kex2p-sličan proprotein.

Broj ostalih patentnih zahtjeva: 21

(11) BA/EP2768508(21) **E02097** (22) 2016-08-05

(26) HR

(31) 201161548859 P (32) 2011-10-19 (33) US
(96) 12784753.1 2012-10-19

(97) 2014-08-27

(51) **A61P 25/00** , **A61K 31/496** ,
A61K 9/08 , **A61K 31/185** , **A61K**
31/191 , **A61K 31/194** , **A61K**
31/198 , **A61K 31/661** , **A61K**
47/02 , **A61K 47/12** , **A61K 9/00**(73) Otsuka Pharmaceutical Co., Ltd.
2-9, Kanda-Tsukasamachi Chiyoda-ku
Tokyo 101-8535
JP(72) OKAMOTO, Ayako
c/o OTSUKA PHARMACEUTICAL CO.,
LTD., 3-2-27, Otedori, Chuo-ku, Osaka-shi,
Osaka 5400021
JP(74) DR DIANA PROTIĆ – TKALČIĆ &
PARTNERS d.o.o.
Koševo 36, 71000 Sarajevo
BA**(54) OTOPINA ZA ORALNU PRIMJENU**

(57)

Otopina za oralnu primjenu s pH-vrijednosti od 2,5 do 4,5, naznačena time, da sadrži 7-4-(4-benzotiofen-4-il-piperazin-1-il)butoksi-1H-kinolin-2-on ili njegovu sol, te najmanje jedan spoj odabran iz skupine koju čine mliječna kiselina, fosforna kiselina, glikolna kiselina, jabučna kiselina, vinska kiselina, limunska kiselina, sukcininska kiselina i octena kiselina.

Broj ostalih patentnih zahtjeva: 13

(11) **BA/EP2474521**(21) **E02151** (22) 2016-09-27

(26) BS

(31) 06012565 (32) 2006-06-19 (33) EP
(96) 12163085.9 2007-06-08

(97) 2012-07-11

(51) **C07C 231/10** , **C07C 233/13** ,
A61K 31/165 , **C07C 231/12** ,
C07C 231/18(73) Newron Pharmaceuticals S.p.A.
Via L. Ariosto, 21, 20091 Bresso (MI)
IT(72) Barbanti, Elena
Via Dei Platani, 6 20093 COLOGNO
MONZESE (MI)
IT
Caccia, Carla
Via E. Fieramosca, 9 21013 GALLARATE
(VA)
IT
Salvati, Patricia
Via Valera 16C 20020 ARESE (MI)
IT
Velardi, Francesco
Str. Priv. Mascagni, 21 28062 CAMERI
(MO)
IT
Ruffilli, Tiziano
Corso Avilianum, 87C 13856 VIGLIANO
BIELLESE (BI)
IT
Bogogna, Luigi
Via C. Battisti, 10C 28010 VAPRIO
D'AGOGNA (NO)
IT(74) "INTELBIRO" d.o.o.
M.H. Uskufije 3, 71000 Sarajevo
BA(54) **2-[4-(3-AND 2-FLUOROBENZILOKSI)
BENZILAMINO]PROPANAMIDI VISOKOG
STEPENA ČISTOĆE ZA UPOTREBU KAO
LIJEKOVI I FARMACEUTSKE SMJESE
KOJE IH SADRŽE**

(57)

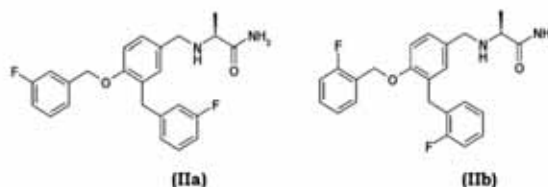
1. Salfinamid(a) ili ralfinamid(b) visoke
čistoće ili njihova sol sa farmaceutski
prihvatljivom kiselinom, gdje je odnosnanečistoća (S)-2-[3-(3-fluorobenzil)-4-(3-
fluorobenziloksi)-benzilamino]propanamid
(IIa) ili (S)-2-[3-(2-fluorobenzil)-4-(2-
fluorobenziloksi)-benzilamino]propanamid
(IIb)

ili njihova sol sa farmaceutski prihvatljivom kiselinom koja je niža od 0.03% (težinskih) za upotrebu u liječenju, ponaosob (a) epilepsije, Parkinsonove bolesti, Alzhajmerove bolesti, depresija, sindroma nemirnih nogu i migrene ili (b) stanja praćenih bolom, uključujući hronični i neuropatski bol, migrenu, bipolarni pormećaj, depresije, kardiovaskularne, upalne, urogenitalne, metaboličke i gastrointestinalne poremećaje i druga stanja koja ne intereferiraju sa citohromima CYP450 sistema, naročito CYP3A4, CYP2D6, CYP2C19, CYP2C9 i ne iskazuju svojstvo blokiranja HERG kanala kod pacijenata koji su klasificirani kao loši metabolizatori (PM) ili kod pacijenata koji istodobno uzimaju i druge lijekove za koje je poznato da stupaju u interakciju sa citoromima CYP450 sistema i/ili imaju svojstva blokatora HERG kanala.

Broj ostalih patentnih zahtjeva: 7

(11) BA/EP2763550(21) **E02152** (22) 2016-09-27

(26) HR

(31) 201161543073 P (32) 2011-10-04 (33) US
(96) 12838742.0 2012-09-28

(97) 2014-08-13

(51) **A23K 10/40** , **A23K 20/20** , **A23K 20/22** , **A23K 20/24** , **A23K 20/28** , **A23K 40/10** , **A23K 40/20** , **A23K 50/10**(73) Smallwood, Norman J.
2601 Marsh Lane Unit 303 Plano, Texas
75093-8487
US(72) Smallwood, Norman J.
2601 Marsh Lane Unit 303 Plano, Texas
75093-8487
US(74) "INTELBIRO" d.o.o.
M.H. Uskufije 3, 71000 Sarajevo
BA(54) **UPORABA ISKORIŠTENE ZEMLJE ZA BIJELJENJE IZ OBRADJE JESTIVOG ULJA KOD FORMULIRANJA SOLI I MINERALNIH BLOKOVA ZA PREHRANU ILI PELETA ZA STOKU**

(57)

1. Postupak za odlaganje iskorištene zemlje za bijeljenje naznačen time da sadrži:
kombiniranje i miješanje iskorištene zemlje za bijeljenje koja je dobivena iz obrade jestivog ulja s komponentom soli, pripravkom vezivnog sredstva, i vodom;
pri čemu je količina iskorištene zemlje za bijeljenje 10-35% težinski;
pri čemu je količina komponente soli 50-85% težinski;
pri čemu je količina pripravka vezivnog sredstva 5-15% težinski; te
pri čemu mješavina nije spontano zapaljiva kod atmosferskih temperatura.

Broj ostalih patentnih zahtjeva: 14

(11) BA/EP1901749(21) **E02157** (22) 2016-09-30

(26) SR

(31) 682530 P (32) 2005-05-18 (33) US
696160 P 2005-07-01 US
773300 P 2006-02-13 US

(96) 06760146.8 2006-05-18

(97) 2008-03-26

(51) **A61K 31/538** , **A61K 31/5383** , **A61K 31/4375** , **A61K 33/14** , **A61K 31/47** , **A61K 33/06** , **A61K 9/12** , **A61K 9/08** , **A61P 11/00** , **A61P 31/04**(73) Raptor Pharmaceuticals Inc.
7 Hamilton Landing Suite 100 Novato, CA
94949
US(72) SURBER, Mark W.
4746 Edison Street San Diego, California
92117
US
BOSTIAN, Keith A.
6 Callado Way Atherton, California 94027
US
LOMOVSKAYA, Olga
46 Laverne Avenue Mill Valley, California
94941
US
GRIFFITH, David C.
714 Bandak Court San Marcos, California
92069
US
DUDLEY, Michael N.
17257 Silver Gum Way San Diego,
California 92127
US(74) "INTELBIRO" d.o.o.
M.H. Uskufije 3, 71000 Sarajevo
BA(54) **AEROSOLIZIRANI FLUOROKINOLONI I NJIHOVA UPORABA**

(57)

1. Farmaceutska smjesa koje obuhvaća rastvor fluorokinolona i divalentni ili trovalentni kation, pri čemu je fluorokinolon levofloksacin ili ofloksacin.

Broj ostalih patentnih zahtjeva: 43

(11) **BA/EP2616076**

(21) **E02159** (22) 2016-10-05

(31) 383541 P (32) 2010-09-16 (33) US

(96) 11825920.9 2011-09-15

(97) 2013-07-24

(51) **A61K 31/4985** , **A61P 31/18**

(73) VIIV Healthcare Company
Corporation Service Company 2711
Centerville Road Suite 400 Wilmington DE
19808
US

(72) MUNDHRA, Deepak B.
c/o GlaxoSmithKline Global Patents
Department 1250 South Collegeville Road
P. O. Box 5089 Collegeville, Pennsylvania
19426
US
PAN, Rennan
c/o GlaxoSmithKline Global Patents
Department 709 Swedeland Road P. O. Box
1539 King of Prussia, Pennsylvania 19406
US

(74) "INTELBIRO" d.o.o.
M.H. Uskufije 3, 71000 Sarajevo
BA

(54) **FARMACEUTSKI PRIPRAVCI**

(57)

1. Parenteralni farmaceutski pripravak,
naznačen time što sadrži spoj formule (I)

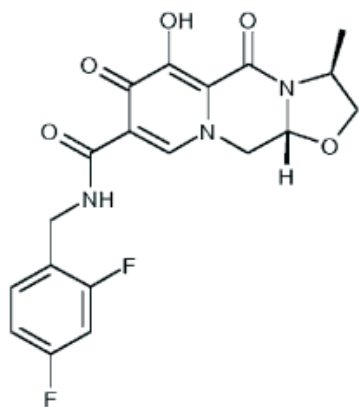

(I)

ili njegovu farmaceutski prihvatljivu sol, te sustav
surfaktanata, koji sadrži polisorbitat i polietilen-
glikol.

Broj ostalih patentnih zahtjeva: 14

(11) **BA/EP2559705**

(21) **E02161** (22) 2016-10-06

(26) SR

(31) 843430 P (32) 2006-09-08 (33) US
956653 P 2007-08-17 US

(96) 12154124.7 2007-09-07

(97) 2013-02-20

(51) **C07K 16/22** , **A61K 39/395** ,
C12N 15/13 , **A61P 5/06** , **A61P**
9/10 , **A61P 35/00** , **A61P 37/00**
, A61P 43/00

(73) Amgen Inc.
One Amgen Center Drive Thousand Oaks,
CA 91320-1799
US

(72) Han, Hq
3353 Crossland Street Thousand Oaks, CA
91362
US
Chen, Qing
4595 El Capitan Place Camarillo, CA 93012
US
Kwak, Keith Soo-Nyung
1588 Blue Canyon Street Thousand Oaks,
CA 91320
US
Zhou, Xiaolan
3876 Rodene Street Newbury Park, CA
91320
US

(74) "INTELBIRO" d.o.o.
M.H. Uskufije 3, 71000 Sarajevo
BA

(54) **PROTUTIJELA PROTIV AKTIVNA A I
NJIHOVA UPOTREBA**

(57)

1. Izolirano protutijelo, ili njegov antigenski
vežući fragment, naznačeno time što se
specifično veže na područje cisteinskog čvora
u ljudskom aktivinu A, gdje navedeno područje
obuhvaća aminokiseline C11-S33 i aminokiseline
C81-E111 u slijedu iznijetom u SEQ ID NO:225,
te inhibira vezanje ljudskog aktivina A na receptor
ljudskog aktivina A.

Broj ostalih patentnih zahtjeva: 10

(11) BA/EP2187879(21) **E02164** (22) 2016-10-11

(26) SR

(31) 07114459 (32) 2007-08-16 (33) EP
(96) 08787264.4 2008-08-15

(97) 2010-05-26

(51) **A61K 31/00** , **A61K 31/70** , **A61K 31/7034** , **A61P 3/10** , **A61P 3/04** , **A61P 3/06** , **A61K 9/00** , **A61K 9/14** , **A61K 9/16** , **A61K 9/20** , **A61K 9/48**(73) Boehringer Ingelheim International GmbH
Binger Strasse 173 55216 Ingelheim am Rhein
DE

(72) DUGI, Klaus

Boehringer Ingelheim GmbH CD Patents
Binger Strasse 173 55216 Ingelheim Am Rhein
DE

MARK, Michael

Boehringer Ingelheim GmbH CD Patents
Binger Strasse 173 55216 Ingelheim Am Rhein
DE

THOMAS, Leo

Boehringer Ingelheim GmbH CD Patents
Binger Strasse 173 55216 Ingelheim Am Rhein
DE

HIMMELSBACH, Frank

Boehringer Ingelheim GmbH CD Patents
Binger Strasse 173 55216 Ingelheim Am Rhein
DE

(74) "LINEA SUŠIĆ" d.o.o.

Maršala Tita 29/IV, 71000 Sarajevo
BA**(54) FARMACEUTSKA KOMPOZICIJA KOJA SADRŽI GLUKOPIRANOZILOM SUPSTITUISANI DERIVAT BENZOLA**

(57)

1. Farmaceutska kompozicija koja sadrži glukopiranozilom supstituisani derivat benzola 1-hloro-4-((3-D-glukopiranoz-1-il)-2-[4-((S)-tetrahidrofuran-3-iloksi)-benzil]-benzol u kombinaciji sa DPP IV inhibitorom 1-[(4-metilhinazolin-2-il)metil]-3-metil-7-(2-butin-1-il)-8-(3-(R)-amino-piperidin-1-il)-ksantinom ili njegovu farmaceutski prihvatljivu so.

Broj ostalih patentnih zahtjeva: 18

(11) BA/EP2528903(21) **E02165** (22) 2016-10-11

(26) SR

(31) 10151723 (32) 2010-01-26 (33) EP
(96) 11701130.4 2011-01-26

(97) 2012-12-05

(51) **C07D 239/26** , **C07D 401/06** , **C07D 401/14** , **C07D 405/14** , **C07D 409/14** , **C07D 413/14** , **C07D 471/04** , **C07D 487/08** , **A61K 31/505** , **A61K 31/506** , **A61P 35/00**(73) Boehringer Ingelheim International GmbH
Binger Strasse 173, 55216 Ingelheim am Rhein
DE

(72) SCHNEIDER, Siegfried

Boehringer Ingelheim GmbH Corporate Patents Binger Strasse 173 55216 Ingelheim am Rhein
DE

KESSLER, Dirk

Boehringer Ingelheim GmbH Corporate Patents Binger Strasse 173 55216 Ingelheim am Rhein
DE

VAN DER VEEN, Lars

Boehringer Ingelheim GmbH Corporate Patents Binger Strasse 173 55216 Ingelheim am Rhein
DE

WUNBERG, Tobias

Boehringer Ingelheim GmbH Corporate Patents Binger Strasse 173 55216 Ingelheim am Rhein
DE

(74) "LINEA SUŠIĆ" d.o.o.

Maršala Tita 29/IV, 71000 Sarajevo
BA**(54) 5-ALKINIL-PIRIMIDINI**

(57)

1. Jedinjenja opšte formule (1),

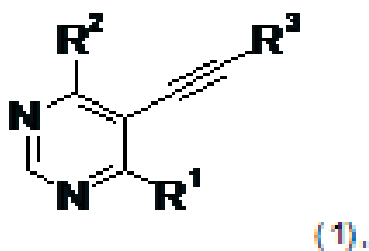

u kojoj

R_3 označava piridil, opciono supstituisan sa jednim ili više identičnih ili različitih metil, etil, amino, metilamino, etilamino grupa; i R_1 označava fenil ili piridil, opciono supstituisan sa jednim ili više identičnih ili različitih R_5 i R_2 označava C_{1-4} alkil, i svaki R_5 označava grupu odabranu između R_m i R_n ; i svaki R_m nezavisno jedan od drugog označava vodonik ili grupu odabranu između C_{1-6} alkila, 2-6 članog heteroalkila, C_{1-6} haloalkila, C_{3-10} cikloalkila, C_{4-16} cikloalkilalkila, C_{6-10} arila, C_{7-16} arilalkila, 5-12 članog heteroarila, 6-18 članog heteroarilalkila, 3-14 članog heterocikloalkila i 4-14 članog heterocikloalkilalkila, i R_n opciono supstituisan sa jednim ili više identičnih ili različitih R_n i/ili R_{o4} , svaki R_n označava pogodnu grupu i odabrana je nezavisno jedna od druge između =O, -OR_o, C_{1-3} haloalkiloksi, -OCF₃, -OCHF₂, =S, -SR_o, =NR_o, =NOR_o, =NNR_oR_{o1}, =NN(R_s)C(O)NR_oR_{o1}, -NR_oR_{o1}, -ONR_oR_{o1}, -N(OR_o)R_{o1}, -N(R_s)NR_oR_{o1}, halogen, -CF₃, -CN, -NC, -OCN, -SCN, -NO, -NO₂, =N₂, -N₃, -S(O)R_o, -S(O)OR_o, -S(O)₂R_o, -S(O)₂OR_o, -S(O)NR_oR_{o1}, -S(O)₂NR_oR_{o1}, -OS(O)R_o, -OS(O)₂R_o, -OS(O)₂OR_o, -OS(O)NR_oR_{o1}, -OS(O)₂NR_oR_{o1}, -C(O)R_o, -C(O)OR_o, -C(O)SR_o, -C(O)NR_oR_{o1}, -C(O)N(R_s)NR_oR_{o1}, -C(O)N(R_s)OR_o, -C(NR_s)NR_oR_{o1}, -C(NOH)R_o, -C(NOH)NR_oR_{o1}, -OC(O)R_o, -OC(O)OR_o, -OC(O)SR_o, -OC(O)NR_oR_{o1}, -OC(NR_s)NR_oR_{o1}, -SC(O)R_o, -SC(O)OR_o, -SC(O)NR_oR_{o1}, -SC(NR_s)NR_oR_{o1}, -N(R_s)C(O)R_o, -N[C(O)R_o][C(O)R_{o1}], -N(OR_s)C(O)R_o, -N(R_s)C(NR_{s1})R_o, -N(R_s)N(R_{s1})C(O)R_o, -N[C(O)R_{o2}]NR_oR_{o1}, -N(R_s)C(S)R_o, -N(R_s)S(O)R_o, -N(R_s)S(O)OR_o, -N(R_s)S(O)₂R_o, -N[S(O)₂R_o][S(O)₂R_{o1}], -N(R_s)S(O)₂OR_o, -N(R_s)S(O)₂NR_oR_{o1}, -N(R_s)[S(O)₂]₂R_o, -N(R_s)C(O)OR_o, -N(R_s)C(O)SR_o, -N(R_s)C(O)NR_oR_{o1}, -N(R_s)C(O)NR_{s1}NR_oR_{o1}, -N(R_s)N(R_{s1})C(O)NR_oR_{o1}, -N(R_s)C(S)NR_oR_{o1}, -[N(R_s)C(O)]₂R_o, -N(R_s)[C(O)]₂R_o, -N{[C(O)]₂R_o}{[C(O)]₂R_{o1}}, -N(R_s)[C(O)]₂OR_o, -N(R_s)[C(O)]₂NR_oR_{o1}, -N{[C(O)]₂NR_oR_{o1}}{[C(O)]₂OR_o}, -N{[C(O)]₂NR_oR_{o1}}{[C(O)]₂NR_{o2}R_{o3}}, -[N(R_s)C(O)]₂OR_o, -N(R_s)C(NR_{s1})OR_o, -N(R_s)C(NR_{s1})NR_oR_{o1}, -N(R_s)C(=N-CN)NR_oR_{o1} i -N=C(R_s)NR_oR_{o1} i

svaki R_o , R_{o1} , R_{o2} i R_{o3} nezavisno jedan od drugog označava vodonik ili grupu odabranu između C_{1-6} alkila, 2-6 članog heteroalkila, C_{1-6} haloalkila, C_{3-10} cikloalkila, C_{4-16} cikloalkilalkila, C_{6-10} arila, C_{7-16} arilalkila, 5-12 članog heteroarila, 6-18 članog heteroarilalkila, 3-14 članog heterocikloalkila i 4-14 članog heterocikloalkilalkila, gdje R_o zajedno sa R_{o1} i/ili R_s i/ili R_{c1} i/ili R_{c2} i/ili R_{c3} ili R_{c2} zajedno sa R_{c3} može obrazovati 3-8 člani mono- ili biciklični heterociklalkil ostatak preko zajedničkog C-, N- O- ili S-atoma, ili gdje R_o zajedno sa R_{o1} može obrazovati 3-14 člani spirociklični heterociklalkilni ostatak preko zajedničkog C-, N-, O- ili S-atoma i gdje R_o , R_{o1} , R_{o2} i R_{o3} su nezavisno opciono su supstituisani sa jednim ili više identičnih ili različitih R_p i/ili R_{q4} , i svaki R_p označava pogodnu grupu i odabrana je nezavisno jedna od druge između =O, -OR_q, C_{1-3} haloalkiloksi, -OCF₃, -OCHF₂, =S, -SR_q, =NR_q, =NOR_q, =NNR_qR_{q1}, =NN(R_s)C(O)NR_qR_{q1}, -NR_qR_{q1}, -ONR_qR_{q1}, -N(R_s)NR_qR_{q1}, halogen, -CF₃, -CN, -NC, -OCN, -SCN, -NO, -NO₂, =N₂, -N₃, -S(O)R_q, -S(O)OR_q, -S(O)₂R_q, -S(O)₂OR_q, -S(O)NR_qR_{q1}, -S(O)₂NR_qR_{q1}, -OS(O)R_q, -OS(O)₂R_q, -OS(O)₂OR_q, -OS(O)NR_qR_{q1}, -OS(O)₂NR_qR_{q1}, -C(O)R_q, -C(O)OR_q, -C(O)SR_q, -C(O)NR_qR_{q1}, -C(O)N(R_s)NR_qR_{q1}, -C(O)N(R_s)OR_q, -C(NR_s)NR_qR_{q1}, -C(NOH)R_q, -C(NOH)NR_qR_{q1}, -OC(O)R_q, -OC(O)OR_q, -OC(O)SR_q, -OC(O)NR_qR_{q1}, -OC(NR_s)NR_qR_{q1}, -SC(O)R_q, -SC(O)OR_q, -SC(O)NR_qR_{q1}, -SC(NR_s)NR_qR_{q1}, -N(R_s)C(O)R_q, -N[C(O)R_q][C(O)R_{q1}], -N(OR_s)C(O)R_q, -N(R_s)C(R_{s1})R_q, -N(R_s)N(R_{s1})C(O)R_q, -N[C(O)R_{q2}]NR_qR_{q1}, -N(R_s)C(S)R_q, -N(R_s)S(O)R_q, -N(R_s)S(O)OR_q, -N(R_s)S(O)₂R_q, -N[S(O)₂R_q][S(O)₂R_{q1}], -N(R_s)S(O)₂OR_q, -N(R_s)S(O)₂NR_qR_{q1}, -N(R_s)[S(O)₂]₂R_q, -N(R_s)C(O)OR_q, -N(R_s)C(O)SR_q, -N(R_s)C(O)NR_qR_{q1}, -N(R_s)C(O)NR_{s1}NR_qR_{q1}, -N(R_s)N(R_{s1})C(O)NR_qR_{q1}, -N(R_s)C(S)NR_{q1}, -[N(R_s)C(O)][N(R_{g1})C(O)]R_q, -N(R_s)[C(O)]₂R_q, -N{[C(O)]₂R_q}{[C(O)]₂R_{q1}}, -N(R_s)[C(O)]₂OR_q, -N(R_s)[C(O)]₂NR_qR_{q1}, -N{[C(O)]₂OR_q}{[C(O)]₂OR_{q1}}, -N{[C(O)]₂NR_qR_{q1}}{[C(O)]₂NR_{q2}R_{q3}}, -[N(R_s)C(O)][N(R_{s1})C(O)]OR_q, -N(R_s)C(NR_{s1})OR_q, -N(R_s)C(NOH)R_q, -N(R_s)C(NR_{s1})SR_q, -N(R_s)C(NR_{s1})NR_qR_{q1}, -N(R_s)C(=N-CN)NR_qR_{q1} i -N=C(R_s)NR_qR_{q1}, i svaki R_q , R_{q1} , R_{q2} , R_{q3} i R_{q4} nezavisno jedan od drugog označava vodonik ili grupu odabranu između C_{1-6} alkila, 2-6 članog heteroalkila, C_{1-6} haloalkila, C_{3-10} cikloalkila, C_{4-16} cikloalkilalkila, C_{6-10} arila, C_{7-16} arilalkila, 5-12 članog heteroarila, 6-18 članog heteroarilalkila, 3-14 članog heterocikloalkila i 4-14 članog

heterocikloalkilalkila, gdje R_q zajedno sa R_{q1} i/ili R_{q2} i/ili R_{q3} i/ili R_s može obrazovati 3-8 člani heterociklalkil ostatak preko zajedničkog C-, N- O- ili S-atoma, pri čemu R_q , R_{q1} , R_{q2} , R_{q3} i R_{q4} su opciono nezavisno supstituisani sa jednim ili više identičnih ili različitih R_r i/ili R_{s4} , i svaki R_r označava pogodnu grupu i u svakom slučaju je odabran nezavisno jedan od drugog između =O, -OR_s, C₁₋₃haloalkiloksi, -OCF₃, -OCHF₂, =S, -SR_s, =NR_s, =NOR_s, =NNR_sR_{s1}, =NN(R_t)C(O)NR_sR_{s1}, -NR_sR_{s1}, -ONR_sR_{s1}, -N(R_n)NR_sR_{s1}, halogen, -CF₃, -CN, -NC, -OCN, -SCN, -NO, -NO₂, =N₂, -N₃, -S(O)R_s, -S(O)OR_s, -S(O)₂R_s, -S(O)₂OR_s, -S(O)NR_sR_{s1}, -S(O)₂NR_sR_{s1}, -OS(O)R_s, -OS(O)₂R_s, -OS(O)₂OR_s, -OS(O)NR_sR_{s1}, -OS(O)₂NR_sR_{s1}, -C(O)R_s, -C(O)OR_s, -C(O)SR_s, -C(O)NR_sR_{s1}, -C(O)N(R_t)NR_sR_{s1}, -C(O)N(R_t)OR_s, -C(NR_t)NR_sR_{s1}, -C(NOH)R_s, -C(NOH)NR_sR_{s1}, -OC(O)R_s, -OC(O)OR_s, -OC(O)SR_s, -OC(O)NR_sR_{s1}, -OC(NR_t)NR_sR_{s1}, -SC(O)R_s, -SC(O)OR_s, -SC(O)NR_sR_{s1}, -SC(NR_t)NR_sR_{s1}, -N(R_t)C(O)R_s, -N[C(O)R_s][C(O)R_{s1}], -N(OR_t)C(O)R_s, -N(R_t)C(NR_{t1})R_s, -N(R_t)N(R_{t1})C(O)R_s, -N[C(O)R_{g2}]NR_sR_{s1}, -N(R_t)C(S)R_s, -N(R_t)S(O)R_s, -N(R_t)S(O)OR_s, -N(R_t)S(O)₂R_s, -N[S(O)₂R_s][S(O)₂R_{s1}], -N(R_t)S(O)₂OR_s, -N(R_t)S(O)₂NR_sR_{s1}, -N(R_t)[S(O)₂]₂R_s, -N(R_t)C(O)OR_s, -N(R_t)C(O)SR_s, -N(R_t)C(O)NR_sR_{s1}, -N(R_t)C(O)NR_{t1}NR_sR_{s1}, -N(R_t)N(R_{t1})C(O)NR_sR_{s1}, -N(R_t)C(S)NR_sR_{s1}, -[N(R_t)C(O)][N(R_{h1})C(O)]R_s, -N(R_t)C(O)₂R_s, -N{[C(O)]₂R_s}{[C(O)]₂R_{s1}}, -N(R_t)C(O)₂OR_s, -N(R_t)C(O)₂NR_sR_{s1}, -N{[C(O)]₂OR_s}{[C(O)]₂OR_{s1}}, -N{[C(O)]₂NR_sR_{s1}}{[C(O)]₂NR_{s2}R_{s3}}, -[N(R_t)C(O)][N(R_{t1})C(O)]OR_s, -N(R_t)C(NR_{t1})OR_s, -N(R_t)C(NOH)R_s, -N(R_t)C(NR_{t1})SR_s, -N(R_t)C(NR_{t1})NR_sR_{s1}, -N(R_t)C(=N-CN)NR_sR_{s1} i -N=C(R_t)NR_sR_{s1};

i svaki R_s , R_{s1} , R_{s2} , R_{s3} i R_{s4} nezavisno jedan od drugog označava vodonik ili grupu odabranu između C₁₋₆alkila, 2-6 članog heteroalkila, C₁₋₆haloalkila, C₃₋₁₀cikloalkila, C₄₋₁₆cikloalkilalkila, C₆₋₁₀arila, C₇₋₁₆arilalkila, 5-12 članog heteroarila, 6-18 članog heteroarilalkila, 3-14 članog heterocikloalkila i 4-14 članog heterocikloalkilalkila, gdje R_s zajedno sa R_{s1} i/ili R_{s2} i/ili R_{s3} i/ili R_t može obrazovati 3-8 člani heterociklalkil ostatak preko zajedničkog C-, N- O- ili S-atoma, R_s , R_{s1} , R_{s2} , R_{s3} i R_{s4} su nezavisno opciono supstituisani sa jednim ili više identičnih ili različitih R_{t2} ; i svaki R_t , R_{t1} i R_{t2} je odabran nezavisno jedna od drugoga između vodonika, C₁₋₆alkila, 2-6 članog

heteroalkila, C₁₋₆haloalkila, C₃₋₁₀cikloalkila, C₄₋₁₆cikloalkilalkila, C₆₋₁₀arila, C₇₋₁₆arilalkila, 5-12 članog heteroarila, 6-18 članog heteroarilalkila, 3-14 članog heterocikloalkila i 4-14 članog heterocikloalkilalkila, gdje R_t zajedno sa R_{t1} može obrazovati 3-8 člani heterociklalkil ostatak preko zajedničkog C-, N-, O- ili S-atoma,

opciono u obliku njihovih tautomera, racemata, enantiomera, dijastereomera, i smješa, i opciono njihovih farmakološki prihvatljivih soli.

Broj ostalih patentnih zahtjeva: 25

(11) BA/EP2214636(21) **E02175** (22) 2016-10-14

(26) HR

(31) 982790 P (32) 2007-10-26 (33) US
(96) 08842368.6 2008-10-24

(97) 2010-08-11

(51) **A61K 31/55** , **A61K 9/16** , **A61K 9/20** , **A61K 9/00**(73) BIAL - Portela & Ca., S.A.
À Av. da Siderurgia Nacional 4745-457 S.
Mamede do Coronado
PT(72) VASCONCELOS, Teófilo Cardoso de
À Av. da Siderurgia Nacional P-4745-457 S.
Mamede Do Coronado
PT
SANTOS LIMA, Ricardo Jorge dos
À Av. da Siderurgia Nacional P-4745-457 S.
Mamede Do Coronado
PT
CAMPOS COSTA, Rui Cerdeira de
À Av. da Siderurgia Nacional P-4745-457 S.
Mamede Do Coronado
PT(74) "INTELBIRO" d.o.o.
M.H. Uskufije 3, 71000 Sarajevo
BA**(54) ORALNI OBLICI DOZIRANJA KOJI
SADRŽE LIKARBAZEPIN ACETAT**

(57)

1. Farmaceutski pripravak koji sadrži eslikarbazepin acetat u kombinaciji s vezivnim sredstvom i sredstvom za raspadanje, naznačen time da su eslikarbazepin acetat i dio u granulama prisutnog sredstva za raspadanje pripremljeni postupkom vlažne granulacije, a preostali dio sredstva za raspadanje je ekstragranuliran, te pri čemu pripravak ima nasipnu gustoću od barem 0.3 g/mL.

(11) BA/EP2931748(21) **E02177** (22) 2016-10-18

(26) HR

(31) 201261737859 P (32) 2012-12-17 (33) US
(96) 13818045.0 2013-12-05

(97) 2015-10-21

(51) **C07K 16/22** , **A61P 7/06** , **A61K 39/395**(73) Eli Lilly and Company
Lilly Corporate Center Indianapolis, IN
46285
US(72) TRUHLAR, Stephanie Marie Eaton
c/o Eli Lilly and Company P. O. Box 6288
Indianapolis, Indiana 46206-6288
US
SEO, Neungseon
c/o Eli Lilly and Company P. O. Box 6288
Indianapolis, Indiana 46206-6288
US(74) "INTELBIRO" d.o.o.
M.H. Uskufije 3, 71000 Sarajevo
BA**(54) PROTUTIJELA PROTIV BMP-6**

(57)

1. Protutijelo, ili njegov antigenski vežući fragment, koje se veže na ljudski BMP-6 (SEQ ID NO: 1), **naznačeno time** što sadrži varijabilno područje lakog lanca (LCVR) i varijabilno područje teškog lanca (HCVR), gdje LCVR sadrži područja za određivanje komplementarnosti (CDR) LCDR1, LCDR2 i LCDR3, a HCVR sadrži CDR HCDR1, HCDR2 i HCDR3, gdje je LCDR1 polipeptid sa slijedom RSSENIYRNLA (SEQ ID NO: 2), LCDR2 je polipeptid sa slijedom AATNLAD (SEQ ID NO: 3), LCDR3 je polipeptid sa slijedom QGIWGTPLT (SEQ ID NO: 4), HCDR1 je polipeptid sa slijedom GYTFTSYAMH (SEQ ID NO: 5), HCDR2 je polipeptid sa slijedom YINPYNDGTYNENFKG (SEQ ID NO: 6) ili YINPYNRGTYNENFKG (SEQ ID NO: 7), a HCDR3 je polipeptid sa slijedom RPFGNAMDI (SEQ ID NO: 8).

(11) BA/EP1749027(21) **E02178** (22) 2016-10-18

(26) SR

(31) 102004024617 (32) 2004-05-18 (33) DE
(96) 05745559.4 2005-05-18

(97) 2007-02-07

(51) **C07K 14/47** , **C07K 16/30** , **A61K 39/395** , **A61P 35/00**(73) Ganymed Pharmaceuticals AG
An der Goldgrube 12 55131 Mainz
DE

(72) TÜRECI, Özlem

Philipp-von-Zabern-Platz 1 55116 Mainz
DE

SAHIN, Ugur

Philipp-von-Zabern-Platz 1 55116 Mainz
DE

KOSLOWSKI, Michael

Am Ried 23 85764 Oberschleissheim
DE

FRITZ, Stefan

Geisterweg 35 55237 Flonheim
DE

GEPPERT, Harald-Gerhard

Grünstrasse 46 42697 Solingen
DE

(74) "INTELBIRO" d.o.o.

M.H. Uskufije 3, 71000 Sarajevo
BA(54) **GENSKI PROIZVODI KOJI SU
DIFERENCIJALNO IZRAŽENI U
TUMORIMA I NJIHOVA PRIMENA**

(57)

1. Farmaceutska kompozicija za primenu u lečenju adenokarcinoma želuca, naznačena sa ekspresijom antigena povezanog sa tumorom, pri čemu farmaceutska kompozicija sadrži antitelo koje se vezuje specifično za antigen povezan sa tumorom, pri čemu antigen povezan sa tumorom ima aminokiselinsku sekvencu koja je kodirana sekvencom nukleinske kiseline prema SEQ ID NO: 7 ili 8.

Broj ostalih patentnih zahtjeva: 8

(11) BA/EP2344364(21) **E02201** (22) 2016-11-04

(26) BS

(31) 102008055772 (32) 2008-11-04 (33) DE
102009033559 2009-07-16 DE

(96) 09749017.1 2009-11-04

(97) 2011-07-20

(51) **B60R 13/10** , **G06K 19/077** ,
H04B 5/00(73) Tönnjes ISI Patent Holding GmbH
Syker Strasse 201 27751 Delmenhorst
DE

(72) BEENKEN, Björn

Ziegelweg 64 27777 Ganderkesee
DE

(74) "STAM" d.o.o.

Maršala Tita 30/IV, 71000 Sarajevo
BA(54) **REGISTARSKA TABLA ZA VOZILO**

(57)

1. Identifikacijski uređaj za vozilo sa plosnatim, barem djelimično električno induktivnim tijelom identifikacijskog uređaja (11), koji ima najmanje jedno označeno područje (22) i sa najmanje jednom oznakom (23), koja je pripojena označenom području (22) tijela identifikacijskog uređaja (11), sa tijelom identifikacijskog uređaja (11) kojem se dodjeljuje nosač podataka (20) koji se može čitati bez kontakta, i antena (17) formirana od namanje jednog proreza (18, 77, 78) u tijelu identifikacijskog uređaja, i nosač podataka (20) kao nosač podataka (20) koji stvara magnetsko polje, naznačen time, da je nosač podataka (20) induktivno povezan sa prorezom (18, 77, 78), gdje nosač podataka (20) ima čip, barem jedan namotaj (75) elektrokonduktivno spojen na njega, i nosač (76) koji je sačinjen od izolacijskog ili neprovodljivog materijala pri čemu prorez (18, 77, 78) ili nosač podataka (20) istovremeno služi kao pojačalo.

Broj ostalih patentnih zahtjeva: 10

(11) BA/EP2351555(21) **E02202** (22) 2016-11-03

(26) SR

(31) 547196 P (32) 2004-02-23 (33) US
(96) 10010922.2 2005-02-15

(97) 2011-08-03

(51) **A61K 9/16** , **A61K 9/70** , **A61K 31/485** , **B09B 3/00**

(73) EURO-CELTIQUE S.A.

1, rue Jean Piret 2350 Luxembourg
LU

(72) Reidenberg, Bruce

1 Stonycrest Road Rye, NY 10580
US

Shevchuk, Ihor

11 Shelburne Road Yonkers, NY 10710
US

Tavares, Lino

86 South Glen Road Kinnelon, NJ 07405
US

Long, Kevin

3 Hidden Hills Road Oak Ridge, NJ 07438
US

Maskiewicz, Richard

30555 Los Altos Drive Redlands, CA 92373
US

Shameem, Mohammed

4 Surim Court Nanuet, NY 10954
US(74) DR DIANA PROTIC – TKALČIĆ &
PARTNERS d.o.o.Koševo 36, 71000 Sarajevo
BA(54) **UREĐAJ ZA TRANSDERMALNO
OSLOBAĐANJE OPIOIDA SA
ONEMOGUĆENOM ZLOUPOTREBOM**

(57)

1. Uređaj za transdermalno oslobađanje koji
sadrži:sloj polimernog matriksa koji sadrži opioidni
agonist izmiješan sa mikrosferama koje sadrže
opioidni antagonist, i gdje su mikrosfere sa
srednjom veličinom od 1 do 500 mm u prečniku.

Broj ostalih patentnih zahtjeva: 8

(11) BA/EP2064942(21) **E02204** (22) 2016-11-07

(26) SR

(31) 2006254439 (32) 2006-09-20 (33) JP
2007144202 2007-05-30 JP
(96) 07828221.7 2007-09-10

(97) 2009-06-03

(51) **A01G 27/00** , **A01G 1/00** , **A01G 7/00** , **A01G 13/00** , **A01G 25/00** , **A01G 31/02**

(73) Mebiol Inc.

1-25-8 Nakahara, Hiratsuka-shi, Kanagawa
254-0075
JP

(72) OKAMOTO, Akihiro

c/o Mebiol Inc. 1-25-8, Nakahara Hiratsuka-
shi, Kanagawa 254-0075
JP

FUJII, Manabu

c/o Mebiol Inc. 1-25-8, Nakahara Hiratsuka-
shi, Kanagawa 254-0075
JP

YOSHIOKA, Hiroshi

c/o Mebiol Inc. 1-25-8, Nakahara Hiratsuka-
shi, Kanagawa 254-0075
JP

MORI, Yuichi

c/o Mebiol Inc. 1-25-8, Nakahara Hiratsuka-
shi, Kanagawa 254-0075
JP

(74) Dragan Mićunović

Branilaca Sarajeva 10, 71000 Sarajevo
BA(54) **SISTEM I POSTUPAK ZA UZGAJANJE
BILJAKA**

(57)

1. Sistem za uzgajanje biljaka koji obuhvata:
film (1) za uzgajanje biljaka na njemu,
dovodno sredstvo za dovođenje vode ili
hranljivog fluida do donje površine pomenutog
filma (1) u odsustvu hidroponskog rezervoara
za smeštaj vode ili hranljivog fluida i uzgajanje
biljaka u njima, pri čemu pomenuto dovodno
sredstvo obuhvata opcioni vodoapsorbujući
materijal (8) koji je u kontaktu sa donjom
površinom pomenutog filma (1) i vodonepropusni
materijal (2) koji je obezbeđen ispod pomenutog
filma (1), pri čemu, kada pomenuto dovodno

sredstvo obuhvata i vodonepropusni materijal (2) i pomenuti vodoapsorbujući materijal (8), pomenuti vodoapsorbujući materijal (8) smešten je između pomenutog filma (1) i pomenutog vodonepropusnog materijala (2) i u kontaktu je sa donjom površinom pomenutog filma (1), i kapajuću cev kao sredstvo (3) za navodnjavanje za snabdevanje vodom ili hranljivim fluidom dela pomenutog sistema koji je postavljen između pomenutog vodonepropusnog materijala (2) i pomenutog filma (1); naznačen time, što je pomenuti film (1) neki neporozni hidrofилни film (1) i što mikroorganizmi i bakterije ne mogu da prođu kroz pomenuti neporozni hidrofилни film (1) i pomenuti vodonepropusni materijal (2).

Broj ostalih patentnih zahtjeva: 10

(11) **BA/EP2821407**

(21) **E02205** (22) 2016-11-08

(26) SR

(31)413077 P (32)2010-11-12 (33)US
201061425034 P 2010-12-20 US

(96) 14185954.6 2011-11-10

(97) 2015-01-07

(51) **C07D 471/10** , **A61K 31/519** ,
A61K 31/437 , **A61P 9/08**

(73) Merck Sharp & Dohme Corp.
126 East Lincoln Avenue Rahway, NJ
07065-0907
US

(72) Bell, Ian M.
770, Sumneytown Pike West Point, PA
Pennsylvania 19486
US
Fraley, Mark E.
770, Sumneytown Pike West Point, PA
Pennsylvania 19486
US
Gallicchio, Steven N.
770, Sumneytown Pike West Point, PA
Pennsylvania 19486
US
Ginnetti, Anthony
770, Sumneytown Pike West Point, PA
Pennsylvania 19486
US

Mitchell, Helen J.
770, Sumneytown Pike West Point, PA
Pennsylvania 19486
US
Paone, Daniel V
770, Sumneytown Pike West Point, PA
Pennsylvania 19486
US
Staas, Donnette D
770, Sumneytown Pike West Point, PA
Pennsylvania 19486
US
Wang, Cheng
770, Sumneytown Pike West Point, PA
Pennsylvania 19486
US
Zartman, C. Blair
770, Sumneytown Pike West Point, PA
Pennsylvania 19486
US
Stevenson, Heather E.
330 W. 6th Avenue Conshohocken, PA
Pennsylvania 19428
US

(74) "ŽIVKO MIJATOVIĆ & PARTNERS" d.o.o.
Sarajevo
M.H. Uskufije 3, 71000 Sarajevo
BA

(54) **ANTAGONISTI PIPERDINON
KARBOKSAMID AZAINDAN CGRP
RECEPTORA**

(57)

1. Jedinjenje Formule I:

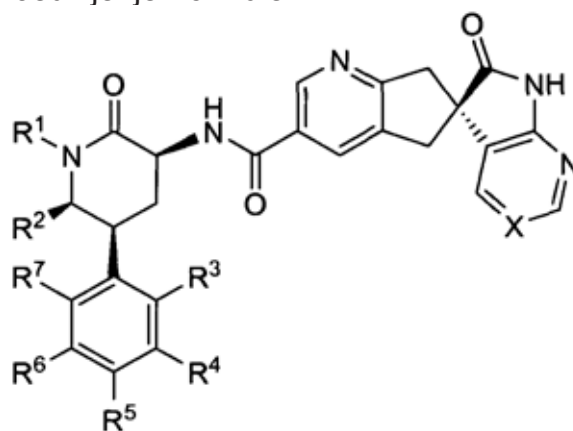

I

ili njegova farmaceutski prihvatljiva so,
za upotrebu u akutnom ili profilaktičkom

tretmanu migrenozne glavobolje ili klaster glavobolje zajedno sa jednim ili više sredstava izabranih od:

anti-migrenoznog sredstva; 5-HT_{1B/1D} agonista; 5-HT_{1D} agonista; 5-HT_{1F} agonista; inhibitora ciklooksigenaze; nesteroidnog anti-inflamatornog sredstva ili citokin-suprimirajućeg anti-inflamatornog sredstva; glukokortikoida; i analgetika;

gde:

X je izabran od -C(R₈)= ili -N=, gde R₈ je vodonik, F ili CN;

R₁ je izabran iz grupe koja se sastoji od: C₁₋₄alkil, ciklopropilmetil, ciklobutilmetil i [1-(trifluorometil) ciklopropil]metil, pri čemu je svaki izborno supstituisan sa jednim ili više supstituenata kao što je dozvoljeno valencom nezavisno izabranim iz grupe koja se sastoji od: F i hidroksi;

R₂ je izabran od vodonik i metil;

kada R₂ je vodonik onda

R₃ je izabran od vodonika, F ili Cl;

R₄ je izabran od vodonika, F ili Cl;

R₅ je vodonik;

R₆ je izabran od vodonika ili F; i

R₇ je izabran od vodonika, F ili Cl;

izuzev da najmanje dva od R₃, R₄, R₆ i R₇ moraju biti F ili Cl osim kada R₃ je F u kom slučaju R₄, R₆ i R₇ mogu svi biti vodonik; i ako R₄ je Cl onda R₇ ne može biti Cl;

kada R₂ je metil onda R₃ je izabran od vodonika, metil, F, Cl, ili Br;

R₄ je izabran od vodonika, metil, F ili Cl;

R₅ je izabran od vodonika ili F;

R₆ je izabran od vodonika ili F; i

R₇ je izabran od vodonika, metil, F ili Cl;

izuzev ako R₅ je F onda je najmanje tri od R₃, R₄, R₆ i R₇ mora biti F; i ako R₄ je metil ili Cl onda R₇ ne može biti metil ili Cl.

Broj ostalih patentnih zahtjeva: 12

(11) **BA/EP2532647**

(21) **E02206** (22) 2016-11-10

(26) HR

(31) 1101766 (32) 2011-06-09 (33) FR
201110245039 2011-08-25 CN

(96) 12171231.9 2012-06-08

(97) 2012-12-12

(51) **C07C 231/12** , **C07C 233/18** ,
A61K 31/165 , **A61P 25/16** , **A61P**
25/18 , **A61P 25/28** , **A61P 3/00**

(73) Les Laboratoires Servier
35, rue de Verdun, 92284 Suresnes Cedex
FR

(72) Letellier, Philippe
25, rue du Faubourg Saint Jean 45000
Orléans
FR
Lynch, Michael
74, rue des chaises 45140 Saint Jean de la
Ruelle
FR
Pean, Jean-Manuel
2 bis rue Adolphe Crespin 45000 ORLEANS
FR

(74) "PETOŠEVIĆ" d.o.o.
Željeznička broj 20, 71000 Sarajevo
BA

(54) **NOVI SUKRISTALI AGOMELATINA**

(57)

1. Sukristal agomelatina, **naznačen time**, da je sastavljen od:

- agomelatina ili N-[2-(7-metoksi-1-naftil)etil]
acetamida formule (I)

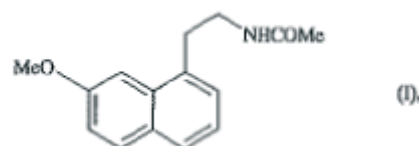

- organske kiseline odabrane od para-hidroksibenzojeve kiseline, galusne kiseline, malonske kiseline, glutarne kiseline, glikolne kiseline i ketoglutarne kiseline.

Broj ostalih patentnih zahtjeva: 18

(11) **BA/EP2759987**

(21) **E02207** (22) 2016-11-10

(26) BS

(96) 13152350.8 2013-01-23

(97) 2014-07-30

(51) **G07D 11/00**

(73) International Currency Technologies Corporation
B1., No.24, Alley 38, Lane 91, Sec. 1, Nei Hu Road Taipei
TW

(72) Chang, Chia-Min
B1., No. 24, Alley 38, Lane 91, Sec. 1, Nei Hu Road, Taipei City
TW

(74) "PETOŠEVIĆ" d.o.o.
Željeznička broj 20, 71000 Sarajevo
BA

(54) **PRIHVATNIK NOVČANICA SA UREĐAJEM ZA PROLAZAK NOVČANICE BEZ KONTAMINACIJE SVJETLOM**

(57)

1. Prihvatnik novčanica sadrži:

kućište (1) sadrži prednju ploču koja definiše automat za novčanice (111) za umetanje novčanice (4); uređaj za prihvatanje novčanica (2) koji je smješten u navedenom kućištu (1), navedeni uređaj za prihvatanje novčanica (2) sadrži bazu držača (21) koji definiše prolaz novčanice (20) u komunikaciji sa navedenim automatom za novčanice (111), kontrolni modul (22), prenosni mehanizam (23) koji kontroliše navedeni kontrolni modul (22) za transfer umetnute novčanice (4) i kružni sklop za prepoznavanje (24) montiran na suprotni vrh i sa donje strane navedenog prolaza novčanice (20), navedeni kružni sklop za prepoznavanje (24) sadrži modul za uzimanje uzorka i validaciju (240) sadrži mnoštvo svjetlosnih emitera (241) i senzora svjetlosti (242) i kontrolisan je navedenim kontrolnim modulom (22) za validaciju autentičnosti i nominalne vrijednosti novčanice (4); i najmanje jedan filter za privatnost (3) montiran na putanji svjetlosti na navedenom

uređaju za prihvatanje novčanice (2) između navedenog prolaza novčanice (20) i navedenih senzora svjetlosti (242) za filtriranje izvora vanjskog svjetla i za puštanje svjetla koje emituju navedeni svjetlosni emiteri (241) prolaz prema svjetlosnim senzorima (242), karakterizovani tako da je filter privatnosti (3) višeslojni filter koji je napravljen koristeći slijepu ultra-finu (micro-louver) optičku tehnologiju, gdje filter privatnosti (3) smanjuje ugao putanje svjetlosti pri prolazu novčanice (20), omogućavajući da se svjetlost emituje samo preko svjetlosnih emitera (241) za prolaz kroz prihvatnik novčanice (20) pod uglom od 90° ili 600 ±5° uglom.

Broj ostalih patentnih zahtjeva: 7

(11) **BA/EP2220027**

(21) **E02208** (22) 2016-11-11

(26) SR

(31) 07120551 (32) 2007-11-13 (33) EP
(96) 08849561.9 2008-11-12

(97) 2010-08-25

(51) **C07C 235/06** , **A61K 31/165** ,
A61P 25/30

(73) LABORATORIO FARMACEUTICO C.T. S.r.l.
Strada Solaro, 97 18038 Sanremo (Imperia)
IT

(72) CACCIAGLIA, Roberto
Viale dei Pepi 60 I-18014 Ospedaletti
IT
FERRARI, Massimo
Via Antonio Locatelli 7 I-24069 Cenate Sotto
IT

(74) "ŽIVKO MIJATOVIĆ & PARTNERS" d.o.o.
Sarajevo
M.H. Uskufije 3, 71000 Sarajevo
BA

(54) **POLIMORFNA FORMA N-[4-(TRIFLOROMETIL)BENZIL]-4-METOKSIBUTIRAMIDA**

(57)

1. Polimorfna forma A N-[4-(trifluorometil)benzil]-4-metoksibutiramida formule:

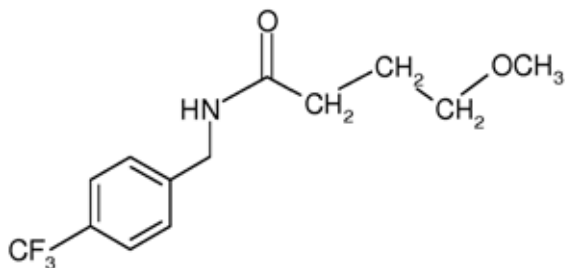

(I)

sa narednim maksimumima na difrakcionim stepenima (2-theta) u difrakciji X-zraka na prašku ± 0.2 :

9.7; 12.0; 18.0; 24.1; 25.9.

Broj ostalih patentnih zahtjeva: 13

(11) **BA/EP1898910**

(21) **E02252** (22) 2016-12-15

(26) HR

(31) 05105769 (32) 2005-06-28 (33) EP
(96) 06763891.6 2006-06-26

(97) 2008-03-19

(51) **A61K 31/4353** , **A61P 31/04** ,
C07D 215/227 , **C07D 215/36** ,
C07D 215/22

(73) Janssen Pharmaceutica NV
Turnhoutseweg 30 2340 Beerse
BE

(72) ANDRIES, Koenraad Jozef Lodewijk
Marcel

Janssen Pharmaceutica N.V.,
Turnhoutseweg 30 2340 Beerse
BE

KOUL, Anil

Janssen Pharmaceutica N.V.,
Turnhoutseweg 30 2340 Beerse
BE

GUILLEMONT, Jérôme E.G.

A Dev. of Janssen-Cilag, Campus
Maigremont BP 615 27106 Val de Reuil
Cedex

FR

MOTTE, Magali M. S.

A Dev. of Janssen-Cilag, Campus
Maigremont BP 615 27106 Val de Reuil
Cedex

FR

(74) "INTELBIRO" d.o.o.

M.H. Uskufije 3, 71000 Sarajevo
BA

(54) **DERIVATI KINOLINA KAO
ANTIBAKTERIJSKA SREDSTVA**

(57)

1. Uporaba spoja naznačena time da je za proizvodnju lijeka za liječenje bakterijske infekcije uzrokovane s bakterijama *Staphilococci*, *Enterococci* ili *Streptococci*, navedeni spoj je spoj s formulom (Ia) ili (Ib)

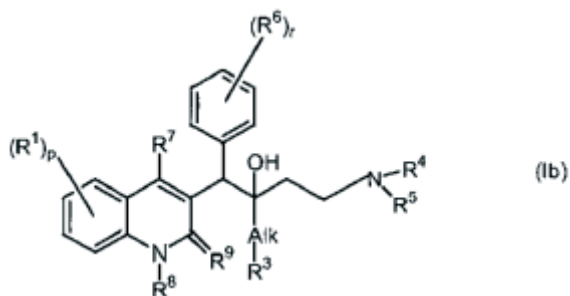
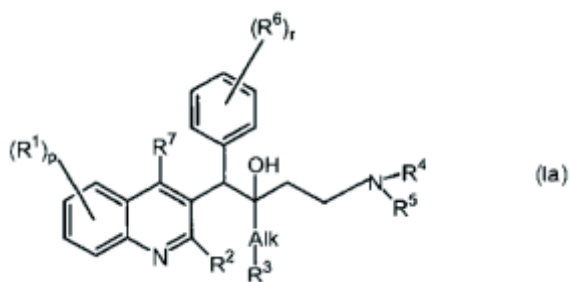

njegova farmaceutski prihvatljiva kiselina ili bazna adicijska sol, njegov stereokemijski izomerni oblik, njegov tautomerni oblik ili njegov oblik N-oksida, pri čemu

R₁ je vodik, halo, haloalkil, cijano, hidroksi, Ar, Het, alkil, alkiloksi, alkiltio, alkiloksialkil, alkiltioalkil, Ar-alkil ili di(Ar)alkil;

p je cijeli broj jednak 1, 2, 3 ili 4;

R₂ je vodik, hidroksi, merkaptio, alkiloksi, alkiloksialkiloksi, alkiltio, mono ili di(alkil)amino ili radikal s formulom

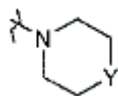

pri čemu Y je CH₂, O, S, NH ili N-alkil;

R₃ je Ar ili Het;

R₄ i R₅ svaki neovisno su vodik, alkil ili benzil; ili

R₄ i R₅ zajedno i uključujući N na koji su vezani mogu tvoriti radikal koji je odabran iz skupine koja sadrži pirolidinil, 2-pirolinil, 3-pirolinil, pirolil, imidazolidinil, pirazolidinil, 2-imidazolinil, 2-pirazolinil, imidazolil, pirazolil, triazolil, piperidinil, piridinil, piperazinil, piridazinil, pirimidinil, pirazinil, triazinil, morfolinil i tiomorfolinil, proizvoljno supstituiran s alkilom, halo, haloalkilom,

hidroksi, alkiloksi, amino, mono- ili dialkilamino, alkiltio, alkiloksialkilom, alkiltioalkilom ili pirimidinilom; R₆ je vodik, halo, haloalkil, hidroksi, Ar, alkil, alkiloksi, alkiltio, alkiloksialkil, alkiltioalkil, Ar-alkil ili di(Ar)alkil; ili dva susjedna radikala R₆ mogu se uzeti zajedno da tvore dvovalentni radikal s formulom -CH=CH-CH=CH-; r je cijeli broj jednak 1, 2, 3, 4 ili 5; R₇ je vodik, alkil, Ar ili Het; R₈ je vodik ili alkil; R₉ je okso; ili R₈ i R₉ zajedno tvore radikal -CH=CH-N=;

alkil je ravni ili razgranati zasićeni radikal ugljikovodika koji ima od 1 do 6 ugljikovih atoma; ili je ciklički zasićeni radikal ugljikovodika koji ima od 3 do 6 ugljikovih atoma; ili je ciklički zasićeni radikal ugljikovodika koji ima od 3 do 6 ugljikovih atoma spojenih na ravni ili razgranati zasićeni radikal ugljikovodika koji ima od 1 do 6 ugljikovih atoma; pri čemu svaki ugljikov atom može biti proizvoljno supstituiran s hidroksi, alkiloksi ili okso;

Alk je ravni ili razgranati zasićeni radikal ugljikovodika koji ima od 1 do 6 ugljikovih atoma;

Ar je homocikal odabran iz skupine koju čine fenil, naftil, acenaftil i tetrahidronaftil, svaki homocikal je proizvoljno supstituiran s 1, 2 ili 3 supstituenta, svaki supstituent je neovisno odabran iz skupine koju čine hidroksi, halo, cijano, nitro, amino, mono- ili dialkilamino, alkil, haloalkil, alkiloksi, haloalkiloksi, karboksil, alkiloksikarbonil, aminokarbonil, morfolinil i mono- ili dialkilaminokarbonil;

Het je monociklički heterocikal odabran iz skupine koju čine N-fenoksipiperidinil, piperidinil, pirolil, pirazolil, imidazolil, furanil, tienil, oksazolil, izoksazolil, tiazolil, izotiazolil, piridinil, pirimidinil, pirazinil i piridazinil; ili biciklički heterocikal odabran iz

skupine koju čine kinolinil, kinoksalinil, indolil, benzimidazolil, benzoksazolil, benzizoksazolil, benzotiazolil, benzizotiazolil, benzofuranil, benzotienil, 2,3-dihidrobenzo[1,4] dioksinil i benzo[1,3]dioksolil; svaki monociklički i biciklički heterocikal može proizvoljno biti supstituiran s 1, 2 ili 3 supstituenta, svaki supstituent je neovisno odabran iz skupine koju čine halo, hidroksi, alkil, alkiloksi, i Ar-karbonil; halo je supstituent odabran iz skupine koju čine fluor, klor, brom i jod; i haloalkil je ravni ili razgranati zasićeni radikal ugljikovodika koji ima od 1 do 6 ugljikovih atoma ili ciklički zasićeni radikal ugljikovodika koji ima od 3 do 6 ugljikovih atoma ili ciklički zasićeni radikal ugljikovodika koji ima od 3 do 6 ugljikovih atoma vezani na ravni ili razgranati zasićeni radikal ugljikovodika koji ima od 1 do 6 ugljikovih atoma; pri čemu jedan ili više ugljikovih atoma su supstituirani s jednim ili više atoma halogena.

Broj ostalih patentnih zahtjeva: 30

(11) **BA/EP2897554**

(21) **E02254** (22) 2016-12-16

(26) BS

(31) MI20121555 (32) 2012-09-19 (33) IT
(96) 13801736.3 2013-09-17

(97) 2015-07-29

(51) **A61F 2/04**

(73) Sambusseti, Antonio
Via San Predengo, 13 26100 Cremona
IT
Cancarini, Gianni
Via Corfù 53 25124 Brescia
IT

(72) Sambusseti, Antonio
Via San Predengo, 13 26100 Cremona
IT
Cancarini, Gianni
Via Corfù 53 25124 Brescia
IT

(74) "INTELBIRO" d.o.o.
M.H. Uskufije 3, 71000 Sarajevo
BA

(54) **ORTOTOPNA ENDOPROTEZA
UMJETNOG MJEHURA**

(57)

1. Ortotopna endoproteza umjetnog mjehura koja sadrži prvi dio (2) koji se može vezati za uretru pacijenta i drugi dio (3) koji se može vezati na uretere navedenog pacijenta; naznačena time što prvi dio (2) sadrži sklopivi pokrov (4) sačinjen od višeslojne silikonske membrane koja ima jednu vanjsku površinu (4a) i jednu unutarnju površinu (4b) koje su obje presvučene sa pirolitičkim turbopstratskim karbonom; pri čemu navedeni drugi dio (3) sadrži resorptivni poklopac (7) koji sadrži tkaninu (8) od PGA vlakana I okvir (9), spojen sa navedenim poklopcem (7), sačinjen od PGA/PLA kopolimera; navedeni pokrov (4) i navedeni poklopac (7) su povezani međusobno uz njihove odnosne rubove (4c, 7a), kako bi se definirao jedan ograđeni prostor.

Broj ostalih patentnih zahtjeva: 9

(11) **BA/EP1866338**

(21) **E02260** (22) 2016-12-21

(26) BS

(31) 200500429 (32) 2005-03-23 (33) DK
667579 P 2005-04-01 US
696163 P 2005-07-01 US
728561 P 2005-10-20 US

(96) 06722861.9 2006-03-23

(97) 2007-12-19

(51) **C07K 16/28** , **C07K 14/705** ,
A61K 39/395 , **G01N 33/50** ,
C12N 5/10 , **A61P 35/00** , **A61P**
37/00

(73) Genmab A/S
Bredgade 34 P.O. Box 9068 1260
Copenhagen K
DK

(72) WEERS, Michel de
Penningslag 20 NL-3991 WR Houten
NL
GRAUS, Yvo
Werdorperwaard, 3 NL-3984 PR Odijk
NL
OPRINS, Judith
van der Goesstraat 49 NL-3521 TK Utrecht
NL
PARREN, Paul
Werdorperwaard 17 NL-3984 PR Odijk
NL
WINKEL, Jan van de
Verlendge Slotlaan 80 NL-3707 CK Zeist
NL
VUGT, Martine van
Fluweelmos 6 DK-3994 KR Houten
NL

(74) "INTELBIRO" d.o.o.
M.H. Uskufije 3, 71000 Sarajevo
BA

(54) **ANTITIJELA PROTIV CD38 ZA
LIJEČENJE MULTIPLOG MIJELOMA**

(57)

1. Antitijelo koje se vezuje za ljudski CD38 (SEQ ID NO:31) i koje se ne vezuje za mutirani ljudski CD38, pri čemu je ostatak serina na položaju 274 supstituiran s ostatkom fenilalanina (SEQ ID No:34) u istoj mjeri u kojoj se vezuje za ljudski CD38 (SEQ

ID No:31) i koji se ne vezuje za mutirani ljudski CD38, pri čemu je mutirani ostatak glutamina na položaju 272 supstituiran s ostatkom arginina (SEQ ID No:33) u istoj mjeri u kojoj se vezuje za ljudski CD38 (SEQ ID No:31), i pri čemu antitijelo prepoznaje motive KRN i VQTL ljudskog CD38 (SEQ ID No:31).

Broj ostalih patentnih zahtjeva: 24

(11) **BA/EP2271658**

(21) **E02306** (22) 2017-02-08

(26) BS

(31) 46366 P (32) 2008-04-18 (33) US
111294 P 2008-11-04 US

(96) 09732769.6 2009-04-20

(97) 2011-01-12

(51) **C07D 317/28** , **C07D 257/04** ,
C07D 261/08 , **C07D 493/08** ,
C07D 209/48 , **C07D 303/36** ,
C07C 255/47

(73) Reata Pharmaceuticals, Inc.
2801 Gateway Drive, Suite 150 Irving, TX
75063
US

(72) JIANG, Xin
6401 Maple Ave. Apt. 5308 Dallas TX 75235
US
VISNICK, Melean
330 East Las Colinas Blvd., Apt. 818 Irving,
TX 75039
US
GREINER, Jack
24 W. Foch Avenue Milltown, NJ 08850
US
LIU, Xiaofeng
320 Meadowood Ln Copell, TX 75019
US
SZUCS, Stephen S.
113 Lewisville Road Lawrenceville, NJ
08648
US

(74) "LINEA SUŠIĆ" d.o.o.
Maršala Tita 29/IV, 71000 Sarajevo
BA

(54) **ANTIOKSIDANTNI MODULATORI
UPALE: C-17 HOMOLOGIRANIH
DERIVATA OLEANOLNE KISELINE**

(57)

1. Spoj, naznačen time što ima formulu:

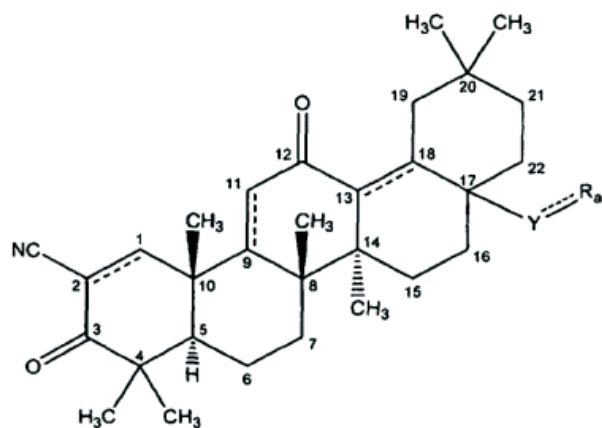

gdje:

Y je alkandiil_(C≤8), alkendiil_(C≤8), alkindiil_(C≤8), ili supstituirana verzija bilo koje od tih skupina;

R_a je:

vodik, hidroksi, halogen, amino, nitro, cijano, azido, fosfat, 1,3-dioeksoizoidolin-2-il, merkaptio ili silil; ili

alkil_(C≤12), alkenil_(C≤12), alkinil_(C≤12), aril_(C≤12), aralkil_(C≤12), heteroaril_(C≤12), heteroaralkil_(C≤12), acil_(C≤12), alkoksi_(C≤12), alkeniloksi_(C≤12), alkiniloksi_(C≤12), ariloksi_(C≤12), aralkoksi_(C≤12), heteroariloksi_(C≤12), heteroaralkoksi_(C≤12), aciloksi_(C≤12), alkilamino_(C≤12), dialkilamino_(C≤12), alkenilamino_(C≤12), alkinilamino_(C≤12), arilamino_(C≤12), aralkilamino_(C≤12), heteroarilamino_(C≤12), heteroaralkilamino_(C≤12), alkilsulfonilamino_(C≤12), amido_(C≤12), alkiltio_(C≤12), alkeniltio_(C≤12), alkiniltio_(C≤12), ariltio_(C≤12), aralkiltio_(C≤12), heteroariltio_(C≤12), heteroaralkiltio_(C≤12), aciltio_(C≤12), tioacil_(C≤12), alkilsulfonil_(C≤12), alkenilsulfonil_(C≤12), alkinilsulfonil_(C≤12), arilsulfonil_(C≤12), aralkilsulfony_(C≤12), heteroarilsulfonil_(C≤12), heteroaralkilsulfonil_(C≤12), alkilsulfinil_(C≤12), alkenilsulfinil_(C≤12), alkinilsulfinil_(C≤12), arilsulfinil_(C≤12), aralkilsulfinil_(C≤12), heteroarilsulfinil_(C≤12), hetero-

aralkilsulfinil_(C≤12), alkilfosfonil_(C≤12), alkil-fosfat_(C≤12), dialkil-fosfat_(C≤12), alkilamonij_(C≤12), alkilsulfonij_(C≤12), alkilsilil_(C≤12), ili supstituirana verzija bilo koje od tih skupina; ili

Y i R_a tvore tro- do sedmeročlani prsten, tako da su Y i R_a dodatno međusobno povezani preko jednog ili više od -O- i alkandiila_(C1-5), gdje je Y dodatno -CH-, a R_a je -CH₂-; ili

Y, R_a i ugljik broj 13, 17 i 18 tvore prsten, tako da je R_a vezan na ugljik 13, gdje je Y alkandiil_(C=1) ili supstituirani alkandiil_(C=1), a R_a je -O-;

gdje se termin "alkenil", kada se upotrebljava bez modifikatora "supstituirani", odnosi na jednovalentnu skupinu s nearomatskim atomom ugljika kao mjestom vezanja, s nerazgranatom, razgranatom, ciklo, cikličkom ili acikličkom strukturom, najmanje jednom nearomatskom dvostrukom vezom ugljik-ugljik, bez trostrukih veza ugljik-ugljik, te bez atoma koji nisu ugljik i vodik;

gdje se termin "supstituirani alkenil" odnosi na jednovalentnu skupinu s nearomatskim atomom ugljika kao mjestom vezanja, najmanje jednom nearomatskom dvostrukom vezom ugljik-ugljik, bez trostrukih veza ugljik-ugljik, s nerazgranatom, razgranatom, ciklo, cikličkom ili acikličkom strukturom, gdje se najmanje jedan atom neovisno bira iz skupine koju čine N, O, F, Cl, Br, I, Si, P i S;

gdje se termin "alkinil", kada se upotrebljava bez modifikatora "supstituirani", odnosi na jednovalentnu skupinu s nearomatskim atomom ugljika kao mjestom vezanja, s nerazgranatom, razgranatom, ciklo, cikličkom ili acikličkom strukturom, najmanje jednom trostrukom vezom ugljik-ugljik, te bez atoma koji nisu ugljik i vodik;

gdje se termin "supstituirani alkinil" odnosi na jednovalentnu skupinu s nearomatskim atomom ugljika kao mjestom vezanja i najmanje jedna trostrukom vezom ugljik-ugljik, s nerazgranatom, razgranatom, ciklo, cikličkom ili acikličkom strukturom, gdje se najmanje jedan atom neovisno bira iz skupine koju čine N, O, F, Cl, Br, I, Si, P

i S;

gdje se termin "aril", kada se upotrebljava bez modifikatora "supstituirani", odnosi na jednovalentnu skupinu s aromatskim atomom ugljika kao mjestom vezanja, gdje navedeni atom ugljika čini dio šesteročlane aromatske prstenaste strukture, gdje su svi atomi u prstenu ugljici, te gdje jednovalentna skupina ne sadrži atome koji nisu ugljik i vodik;

gdje termin "alkilna skupina" uključuje alkilne skupine koje mogu sadržavati jednu ili više cikloalkilnih komponenti;

gdje tražene ugljikovodične komponente u alkandiilnim, alkendiilnim i alkindiilnim skupinama uključuju ugljikovodične komponente koje mogu sadržavati jedan ili više karbocikličkih dijelova;

gdje alkilni dijelovi u alkoksi, alkilamino, alkilimino, alkiltio, alkilsulfonilnim, alkilsulfinilnim, alkilamonijskim i alkilsulfonijskim skupinama uključuju alkilne dijelove koji mogu sadržavati jednu ili više cikloalkilnih komponenti;

ili njegova farmaceutski prihvatljiva sol ili tautomer.

Broj ostalih patentnih zahtjeva: 18

(11) **BA/EP2805940**

(21) **E02308** (22) 2017-02-10

(31) 2012007525 (32) 2012-01-17 (33) JP
(96) 13738947.4 2013-01-15

(97) 2014-11-26

(51) **C07D 241/26** , **C07D 401/12** ,
C07D 401/14 , **C07D 403/12** ,
C07D 413/12 , **C07D 471/10** ,
C07D 491/113 , **A61K 31/497** ,
A61K 31/5377 , **A61P 35/00** ,
A61P 43/00

(73) Astellas Pharma Inc.

5-1, Nihonbashi-Honcho 2-chome Chuo-ku
Tokyo 103-8411
JP

(72) MATSUYA, Takahiro

c/o Astellas Pharma Inc. 3-11 Nihonbashi-
Honcho 2-chome Chuo-ku Tokyo 103-8411
JP

KONDOH, Yutaka

c/o Astellas Pharma Inc. 3-11 Nihonbashi-
Honcho 2-chome Chuo-ku Tokyo 103-8411
JP

SHIMADA, Itsuro

c/o Astellas Pharma Inc. 3-11 Nihonbashi-
Honcho 2-chome Chuo-ku Tokyo 103-8411
JP

KIKUCHI, Shigetoshi

c/o Astellas Pharma Inc. 3-11 Nihonbashi-
Honcho 2-chome Chuo-ku Tokyo 103-8411
JP

, IIDA, Maiko

c/o Astellas Pharma Inc. 3-11 Nihonbashi-
Honcho 2-chome Chuo-ku Tokyo 103-8411
JP

ONDA, Kenichi

c/o Astellas Pharma Inc. 3-11 Nihonbashi-
Honcho 2-chome Chuo-ku Tokyo 103-8411
JP

FUKUDOME, Hiroki

c/o Astellas Pharma Inc. 3-11 Nihonbashi-
Honcho 2-chome Chuo-ku Tokyo 103-8411
JP

TAKEMOTO, Yukihiro

c/o Astellas Pharma Inc. 3-11 Nihonbashi-
Honcho 2-chome Chuo-ku Tokyo 1038411
JP

SHINDOU, Nobuaki

c/o Astellas Pharma Inc. 3-11 Nihonbashi-
Honcho 2-chome Chuo-ku Tokyo 103-8411
JP

SAKAGAMI, Hideki

c/o Astellas Pharma Inc. 3-11 Nihonbashi-Honcho 2-chome Chuo-ku Tokyo 103-8411 JP

HAMAGUCHI, Hisao

c/o Astellas Pharma Inc. 3-11 Nihonbashi-Honcho 2-chome Chuo-ku Tokyo 103-8411 JP

(74) "MSA IP"

Hamdije Kapidžića 12, 71000 Sarajevo BA

(54) **JEDINJENJE PIRAZIN KARBOKSAMIDA**

(57)

1. Jedinjenje formule (I) ili so istog:

[Hem. 16]

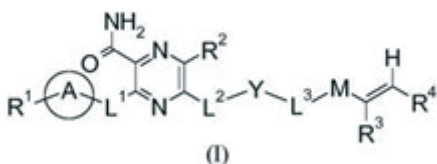

(gde

R_1 predstavlja piperazinil koji je supstituisan sa C_{1-6} alkilom, piperidinil koji je supstituisan sa C_{1-6} alkilom, ili piperidinil supstituisan sa piperazinilom koji može biti supstituisan sa C_{1-6} alkilom,

Prsten A predstavlja benzen koji može biti supstituisan sa jednim ili više supstituenata odabranih iz grupe koja se sastoji od halogena, C_{1-6} alkila koji može biti supstituisan sa jednim ili više atoma halogena, i $-O-C_{1-6}$ alkila, pirazola koji može biti supstituisan sa C_{1-6} alkilom, imidazola koji može biti supstituisan sa C_{1-6} alkilom ili pirimidinom

koji može biti supstituisan sa C_{1-6} alkilom,

L_1 predstavlja NH-,

R_2 predstavlja H ili C_{1-6} alkil,

L_2 predstavlja -O- ili vezu,

Y predstavlja Prsten X,

Prsten X predstavlja aromatični heterocikl, nearomatični heterocikl, cikloalkan, ili benzen koji može biti supstituisan sa jednim ili više supstituenata izabranih iz grupe koja se sastoji od halogena, -O- C_{1-6} alkila, -CN, cikloalkila, arila, aromatične heterociklične grupe, ne-aromatične heterociklične grupe koja može biti supstituisana sa C_{1-6} alkil, okso, i C_{1-6} alkilom koji može biti supstituisan sa jednim ili više atoma halogena,

L_3 predstavlja -NH-, -N(C_{1-6} alkil)- ili vezu,

M predstavlja -C(O),

R_3 predstavlja H,

R_4 predstavlja H.)

Broj ostalih patentnih zahtjeva: 12

(11) **BA/EP2215079**

(21) **E02311** (22) 2017-02-14

(31) 980623 P (32) 2007-10-17 (33) US

(96) 08839490.3 2008-10-16

(97) 2010-08-11

(51) **C07D 401/14** , **C07D 405/12** ,
C07D 405/14 , **C07D 409/14** ,
C07D 471/08 , **C07D 493/08** ,
A61K 31/33 , **A61P 19/02** , **A61P**
35/00

(73) Janssen Pharmaceutica N.V.
 Turnhoutseweg 30 2340 Beerse
 BE

(72) ILLIG, Carl R.
 25 Jonathan Drive Phoenixville PA 19460
 US
 CHEN, Jinsheng
 11 Fairwind Lane Exton PA 19341
 US
 MEEGALLA, Sanath K.
 3822 Highland Drive Boothwyn PA 19061
 US
 WALL, Mark J.
 36 W. Mill Road Flourtown PA 19031
 US

(74) "STAM" d.o.o.
 Sarači 77, 71000 Sarajevo
 BA

(54) **INHIBITORI C-FMS KINAZE**

(57)

1. Jedinjenje Formule I:

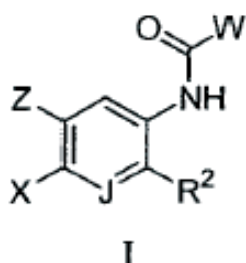

ili solvat, hidrat, tautomer ili farmaceutski prihvatljiva
 so od njih, pri čemu:

W je

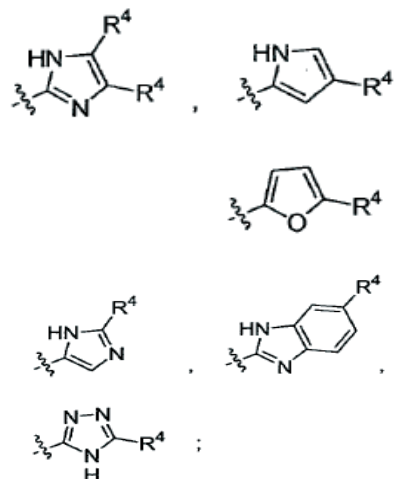

pri čemu svaka R₄ je nezavisno H, F, Cl, Br, I, OH,
 OCH₃, OCH₂CH₃, SC₍₁₋₄₎alkil, SOC₍₁₋₄₎alkil, SO₂C₍₁₋₄₎
 alkil, -C₍₁₋₃₎alkil, CO₂R_d, CONR_eR_f, C≡CR_g, ili CN;

pri čemu R₆ je H, ili -C₍₁₋₃₎alkil;
 R_e je H, ili -C₍₁₋₃₎alkil;
 R_f je H, ili -C₍₁₋₃₎alkil; i
 R_g je H, -CH₂OH, ili -CH₂CH₂OH;

R₂ je cikloalkil, spiro-supstituisani cikloalkenil, tiofenil,
 dihidrosulfonopirani, fenil, furanil, tetrahidropiridil,
 ili dihidropirani, od kojih svaki može biti nezavisno
 supstituisan sa jednim ili dva od svakog od sledećih:
 hlora, fluoro, hidroksi, C₍₁₋₃₎alkila, i C₍₁₋₄₎alkila;
 Z je H, F, Cl, ili CH₃;
 J je CH, ili N;
 X je

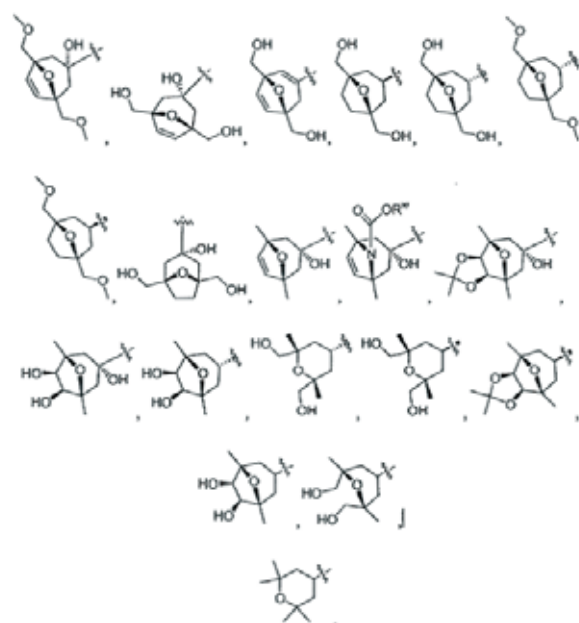

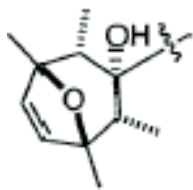
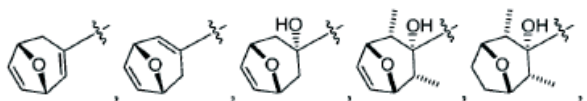

iii

pri čemu R_w je H, $-C_{(1-4)}alkil$, $-CO_2C_{(1-4)}alkil$, $-CONH_2$, $-CONHC_{(1-4)}alkil$, $-CON(C_{(1-4)}alkil)_2$, ili $-COC_{(1-4)}alkil$.

Broj ostalih patentnih zahtjeva: 9

(11) **BA/EP2350304**

(21) **E02312** (22) 2017-02-14

(31) 109974 P	(32) 2008-10-31	(33) US
165100 P	2009-03-31	US
173686 P	2009-04-29	US
161860 P	2009-03-20	US

(96) 09824182.1 2009-10-30

(97) 2011-08-03

(51) **C12P 21/06** , **C07K 16/28** , **A61K 39/395**

(73) Janssen Biotech, Inc.
800/850 Ridgeview Drive Horsham, PA
19044
US

(72) CUNNINGHAM, Mark
145 King of Prussia Road Radnor PA 19087
US
SAN MATEO, Lani
145 King of Prussia Road Radnor PA 19087
US
SARISKY, Robert T.
Welsh & McKean Roads Spring House, PA
19477
US
SWEET, Raymond
145 King of Prussia Road Radnor PA 19087
US

RAUCHENBERGER, Robert
Lena-Christ-Strasse 48 82490 Martinsried
DE

RUTZ, Mark
LEna-Christ-Strasse 48 82490 Martinsried
DE

FENG, Yiqing
145 King of Prussia Road Radnor PA 19087
US

HEERINGA, Katharine
145 King of Prussia Road Radnor PA 19087
US

LUO, Jinquan
145 King of Prussia Road Radnor PA 19087
US

TENG, Fang
145 King of Prussia Road Radnor PA 19087
US

TEPLYAKOV, Alexey
145 King of Prussia Road Radnor PA 19087
US

WU, Sheng-jun
145 King of Prussia Road Radnor PA 19087
US

(74) "STAM" d.o.o.
Sarači 77, 71000 Sarajevo
BA

(54) **ANTAGONISTI TOLL-LIKE RECEPTORA 3**

(57)

1. Izolovano antitelo ili njegov fragment reaktivni sa toll-like receptorom 3 (TLR3), obuhvatajući varijabilne regione i teškog lanca i lakog lanca, pri čemu antitelo obuhvata:

- a. aminokiselinske sekvence teškog lanca CDR 1, 2 i 3 kao što je prikazano u SEK ID BR:s 82, 86 i 84; i
- b. aminokiselinske sekvence lakog lanca CDR 1, 2 i 3 kao što je prikazano u SEK ID BR:s 79, 80 i 87.

Broj ostalih patentnih zahtjeva: 9

(11) **BA/EP2170396**

(21) **E02326** (22) 2017-02-22

(26) SR

(31) 0715088 (32) 2007-08-03 (33) GB
0807216 2008-04-21 GB

(96) 08788620.6 2008-08-01

(97) 2010-04-07

(51) **A61K 31/423** , **A61K 45/06** ,
A61K 31/573

(73) Summit Corporation Plc
85b Park Drive Milton Park Abingdon
Oxfordshire OX14 4RY
GB

(72) WYNNE, Graham Michael
Summit Corporation Plc 91 Milton Park
Abingdon Oxfordshire OX14 4RY
GB
WREN, Stephen Paul
Summit Corporation Plc 91 Milton Park
Abingdon Oxfordshire OX14 4RY
GB
JOHNSON, Peter David
Summit Corporation Plc 91 Milton Park
Abingdon Oxfordshire OX14 4RY
GB
PRICE, Paul Damien
Summit Corporation Plc 91 Milton Park
Abingdon Oxfordshire OX14 4RY
GB
DE MOOR, Olivier
Summit Corporation Plc 91 Milton Park
Abingdon Oxfordshire OX14 4RY
GB
NUGENT, Gary
Summit Corporation Plc 91 Milton Park
Abingdon Oxfordshire OX14 4RY
GB
STORER, Richard
Summit Corporation Plc 91 Milton Park
Abingdon Oxfordshire OX14 4RY
GB
PYE, Richard Joseph
Summit Corporation Plc 91 Milton Park
Abingdon Oxfordshire OX14 4RY
GB
DORGAN, Colin Richard
Summit Corporation Plc 91 Milton Park
Abingdon Oxfordshire OX14 4RY
GB

TINSLEY, Jonathon Mark
c/o Summit Corporation Plc 85b Park Drive
Milton Park Abingdon Oxfordshire OX14
4RY/GB
GB

(74) "INTELBIRO" d.o.o.
M.H. Uskufije 3, 71000 Sarajevo
BA

(54) **KOMBINACIJE LEKOVA ZA LEČENJE
DIŠENOVE MIŠIĆNE DISTROFIJE**

(57)

1. Kombinacija koja sadrži (ili se u suštini
sastoji od) jedinjenja 5-(etilsulfonil)-2-(naftalen-
2-il)benzo[d]oksazola i kortikosteroida izabranog
između prednizona, prednizolona i deflazakorta.

Broj ostalih patentnih zahtjeva: 9

(11) BA/EP2381967(21) **E02327** (22) 2017-02-22

(26) HR

(31) 141885 P (32) 2008-12-31 (33) US

(96) 09837135.4 2009-12-29

(97) 2011-11-02

(51) **A61K 51/04** , **A61M 36/14** ,
C07D 213/16(73) Avid Radiopharmaceuticals, Inc.
3711 Market Street, 7th Floor Philadelphia,
PA 19104
US(72) BENEDUM, Tyler
3522 Sunnyside Avenue Philadelphia
Pennsylvania 19129
US
GOLDING, Geoff
2419 South Lambert Street Philadelphia
Pennsylvania 19145
US
LIM, Nathaniel
700 East Cathedral Road Philadelphia
Pennsylvania 19128
US
ZHANG, Wei
7 E. Manoa Road Havertown Pennsylvania
19083
US(74) "INTELBIRO" d.o.o.
M.H. Uskufije 3, 71000 Sarajevo
BA(54) **SINTEZA STIRILPIRIDINA
RADIOAKTIVNO OBILJEŽENIH S 18F
IZ TOSILANTNIH PRETEČA I NJIHOVI
STABILNI FARMACEUTSKI PRIPRAVCI**

(57)

1. Postupak pripreme radiofarmaceutskog pripravka za vizualiziranje neurodegenerativnih bolesti mozga pozitronskom emisijskom tomografijom (PET) koji sadrži:

djelotvornu količinu ((*E*)-4-(2-(6-(2-(2-(2-[¹⁸F]fluoretoksi)etoksi)etoksi)piridin-3-il)vinil)-*N*-metilbenzenamina);

10,0% (vol./vol.) etil-alkohola; i

0,5 % (tež./vol.) natrijevog askorbata,

u 0,9% (tež./vol.) vodenoj otopini natrijevog klorida, naznačen time što postupak obuhvaća:

dobivanje mono-Boc-zaštićenog vinilanilinskog spoja;

pretvorbu vinilanilinskog spoja u metil-*t*-butilkarbamatni derivat;

reakciju 2-halogen-5-jodpiridina s trietilen-glikolom;

reakciju metil-*t*-butilkarbamatnog derivata sa spojem dobivenim u koraku reakcije 2-halogen-5-jodpiridina s trietilen-glikolom kako bi se dobilo (*E*)-*tert*-butil-4-(2-(6-(2-(2-(2-hidroksietoksi)etoksi)etoksi)piridin-3-il)vinil)fenil(metil)karbamat; ireakciju (*E*)-*tert*-butil-4-(2-(6-(2-(2-(2-hidroksietoksi)etoksi)etoksi)piridin-3-il)vinil)fenil(metil)karbamata s tosil-kloridom kako bi se dobilo (*E*)-2-(2-(2-(5-(4-(*tert*-butoksikarbonil(metil)amino)stiril)piridin-2-iloksi)etoksi)etoksi)etil-4-metilbenzensulfonat;reakciju (*E*)-2-(2-(2-(5-(4-(*tert*-butoksikarbonil(metil)amino)stiril)piridin-2-iloksi)etoksi)etoksi)etil-4-metilbenzensulfonat s [¹⁸F]-fluoridnim ionom u dimetil-sulfoksidnoj (DMSO) otopini ili neprotoskom otapalu visokog vrelišta kako bi se dobilo (*E*)-4-(2-(6-(2-(2-(2-[¹⁸F]fluoretoksi)etoksi)etoksi)piridin-3-il)vinil)-*N*-metilbenzenamin);izdvajanje (*E*)-4-(2-(6-(2-(2-(2-[¹⁸F]fluoretoksi)etoksi)etoksi)piridin-3-il)vinil)-*N*-metilbenzenamina);pročišćavanje (*E*)-4-(2-(6-(2-(2-(2-[¹⁸F]fluoretoksi)etoksi)etoksi)piridin-3-il)vinil)-*N*-metilbenzenamina); iformuliranje (*E*)-4-(2-(6-(2-(2-(2-[¹⁸F]fluoretoksi)etoksi)etoksi)piridin-3-il)vinil)-*N*-metilbenzenamina) u 0,9% (tež./vol.) vodenoj otopini natrijevog klorida u etil-alkoholnoj otopini koja sadrži etil-alkohol u količini od 10,0% (vol./vol.) od ukupnog pripravka i natrijev askorbat u količini od 0,5 % (tež./vol.) od ukupnog pripravka.

Broj ostalih patentnih zahtjeva: 1

(11) **BA/EP2569308**(21) **E02328** (22) 2017-02-22

(26) HR

(31) 365045 P (32) 2010-07-16 (33) US
10382118 2010-05-13 EP

(96) 11720386.9 2011-05-13

(97) 2013-03-20

(51) **C07D 409/14** , **A61K 31/4709** ,
A61P 11/00

(73) Almirall S.A.

Ronda del General Mitre, 151 08022
Barcelona
ES

(72) PRAT QUINONES, Maria

C/ Laureà Miró 408-410 E-08980 Sant Feliu
de Llobregat Barcelona
ES

FONQUERNA POU, Silvia

C/ Laureà Miró 408-410 E-08980 Sant Feliu
de Llobregat Barcelona
ES

PUIG DURAN, Carlos

C/ Laureà Miró 408-410 E-08980 Sant Feliu
de Llobregat Barcelona
ES

LUMERAS AMADOR, Wenceslao

C/ Laureà Miró 408-410 E-08980 Sant Feliu
de Llobregat Barcelona
ES

AIGUADE BOSCH, Jose

C/ Laureà Miró 408-410 E-08980 Sant Feliu
de Llobregat Barcelona
ES

CATURLA JAVALOYES, Juan Francisco

C/Laureà Miró, 408-410 08980 Sant Feliu
de Llobregat, Barcelona
ES

(74) "INTELBIRO" d.o.o.

M.H. Uskufije 3, 71000 Sarajevo
BA(54) **NOVI DERIVATI CIKLOHEKSILAMINA
KOJI POSJEDUJU DJELOVANJA
AGONISTA BETA 2 ADRENERGIČKOG
RECEPTORA I ANTAGONISTA M3
MUSKARINSKOG RECEPTORA**

(57)

1. Spoj formule (I) ili njegove farmaceutski
prihvatljive soli ili solvati ili deuterirani

derivati:

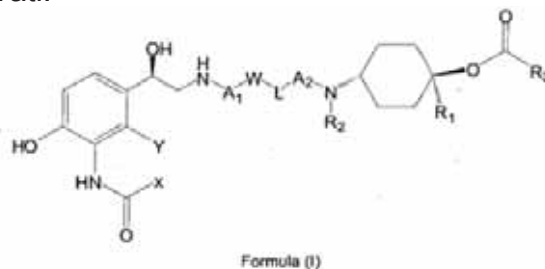

naznačen time, što:

i X i Y predstavljaju atom vodika ili,
X zajedno s Y formira grupu
CH=CH-, -CH₂-O- ili S, pri čemu je
u slučaju -CH₂-O- metilenska grupa
povezana na atom ugljika u amido
supstituentu koji sadrži X, a atom
kisika je povezan na atom ugljika u
fenilnom prstenu koji sadrži Y,
R₁ i R₂ zasebno predstavljaju atom
vodika ili C₁₋₄ alkilnu grupu,
R₃ predstavlja grupu formule:

ili

naznačen time, što:

o R_a predstavlja atom vodika, hidroksi
grupu, hidroksimetilnu grupu ili C₁₋₄ alkilnu
grupu,
o R_b i R_c zasebno predstavljaju tienilnu
grupu, fenilnu grupu, benzilnu grupu ili C₄₋₆
cikloalkilnu grupu,
o Z predstavlja direktnu vezu ili atom
kisika, i
o * predstavlja točku vezivanja R₃ na
ostatak molekule formule (I),
A₁ i A₂ zasebno predstavljaju C₁₋₆ alilensku
grupu opcionalnu supstituiranu s jednom ili
više C₁₋₄ alkilnih grupa,
L predstavlja direktnu vezu, -O-,
-NH(CO)-, (CO)NH- ili NH(CO)O- grupu, pri
čemu je u slučaju NH(CO)O- atom dušika
povezan na W supstituent, a atom kisika je
povezan na A₂ supstituent; i
W predstavlja direktnu vezu ili fenilensku
grupu koja je opcionalno supstituirana s
jednim ili više supstituenata odabranih iz
atoma halogena, C₁₋₄ alkilne grupe, C₁₋₄
alkoksi grupe i cijano grupe.

Broj ostalih patentnih zahtjeva: 16

(11) BA/EP2981963(21) **E02329** (22) 2017-02-24

(26) HR

(31) 201361809028 P (32) 2013-04-05 (33) US
201361877167 P 2013-09-12 US

(96) 14720877.1 2014-04-01

(97) 2016-02-10

(51) **G10L 21/034** , **H03G 3/24** ,
G03G 7/00 , **H04B 1/64** , **H04B**
1/66 , **G10L 25/18** , **G10L 25/45**
, H03G 7/00(73) Dolby Laboratories Licensing Corporation
100 Potrero Avenue San Francisco, CA
94103-4813
US
Dolby International AB
Apollo Building, 3E Herikerbergweg 1-35
1101 CN Amsterdam Zuid-Oost
NL(72) HEDELIN, Per
c/o Dolby Sweden AB Gavlegatan 12A
S-113 30 Stockholm
SE
BISWAS, Arijit
c/o Dolby Germany GmbH
Deutschherrnstrasse 15-19 90429
Nuremberg
DE
SCHUG, Michael
c/o Dolby Germany GmbH
Deutschherrnstrasse 15-19 90429
Nuremberg
DE
MELKOTE, Vinay
c/o Dolby Laboratories Inc. 100 Potrero
Avenue San Francisco, California 94103-
4813
US(74) "INTELBIRO" d.o.o.
M.H. Uskufije 3, 71000 Sarajevo
BA(54) **APARAT ZA KOMPANDOVANJE**
I METOD ZA SMANJENJE ŠUMA
KVATIZACIJE KORIŠĆENJEM
NAPREDNE SPEKTRALNE EKSTENZIJE

(57)

1. Metod proširenja audio signala koji sadrži

sledeće:

primanje audio signala; i
 proširenje audio signala do proširenog
 dinamičkog opsega putem procesa
 ekspanzije koji sadrži sledeće:
 deljenje primljenog audio signala
 u mnoštvo vremenskih segmenata
 pomoću prozora definisanog oblika,
 izračunavanje širokopolasnog
 pojačanja za svaki vremenski segment
 u frekventnom domenu korišćenjem
 prosečnog frekventnog domena audio
 signala koje se ne zasniva na energiji
 i primenjivanje pojedinačnih pojačanih
 vrednosti za svaki vremenski segment
 radi dobijanja proširenog audio signala
 sa dinamičkim opsegom, gde primena
 pojedinačnih pojačanih vrednosti
 pojačava segmente relativno visokog
 intenziteta i slabi segmente relativno
 niskog intenziteta.

Broj ostalih patentnih zahtjeva: 14

(11) BA/EP2613772(21) **E02330** (22) 2017-02-28

(26) HR

(31) 11155469 (32) 2011-02-22 (33) EP
10175498 2010-09-06 EP

(96) 11757811.2 2011-09-05

(97) 2013-07-17

(51) **A61K 9/70** , **A61K 31/565** , **A61K 31/57**(73) Bayer Intellectual Property GmbH
Alfred-Nobel-Strasse 10 40789 Monheim
DE(72) TERESESI, Ildiko
Reichensteiner Weg 5 14195 Berlin
DE
ZURTH, Christian
Herrnholzweg 21 a 13469 Berlin
DE
ULBRICH, Hannes-Friedrich
Fischerhüttenstr. 55 14163 Berlin
DE(74) "INTELBIRO" d.o.o.
M.H. Uskufije 3, 71000 Sarajevo
BA(54) **TRANSDERMALNI FLASTERI NISKE
DOZE S VISOKIM OTPUŠTANJEM
LIJEKA**

(57)

1. Transdermalni terapijski sustav koji
sadrži, redom:

- a) sloj podloge,
- b) barem jedan ljepljivi sloj koji sadrži
lijek koji sadrži aktivne sastojke
Gestoden i Etinilestradiol u matrici koja
sadrži poliizobutilen i proizvoljno druge
farmaceutski prihvatljive sastojke, te
- c) traku za sprječavanje oslobađanja;
naznačen time da je količina Gestodena
od 0.4 do 1.95 % težinski sloja koji sadrži
lijek i količina Etinilestradiola je oko 0.5
% (w/w) težinski sloja koji sadrži lijek
i, naznačen time da je količina Gestodena
1.05 mg zajedno s 0.55 mg Etinilestradiola
ili 0.525 mg Gestodena zajedno s 0.55 mg
Etinilestradiola s veličinom od 11 cm₂.

Broj ostalih patentnih zahtjeva: 10

(11) BA/EP1846027(21) **E02361** (22) 2017-03-31

(26) SR

(31) 40670 (32) 2005-01-21 (33) US
(96) 06719132.0 2006-01-20

(97) 2007-10-24

(51) **A61K 39/00** , **A61K 39/12** , **A61K 39/125**(73) Merial, Inc.
3239 Satellite Boulevard Bldg. 500 Duluth,
GA 30096
US(72) POULET, Hervé
2 place des Quatre Vierges F-69110 Sainte
Foy-Lès-Lyon
FR
DAVID, Frederic Raymond
1130 Christian Terrace Watkinsville, GA
30677
US(74) "ŽIVKO MIJATOVIĆ & PARTNERS" d.o.o.
Sarajevo
M.H. Uskufije 3, 71000 Sarajevo
BA(54) **POBOLJŠANA VAKCINA PROTIV
MAČJEG KALICIVIRUSA**

(57)

1. Imunogena kompozicija ili kompozicija
vaccine koja sadrži veterinarski prihvatljiv
vehikulum ili ekscipijens i najmanje jedan
izolovani mačji kalicivirus (FCV), naznačena
time što najmanje jedan mačji kalicivirus je
FCV soj 100869 deponovan u ATCC pod
pristupnim brojem PTA 5930.

Broj ostalih patentnih zahtjeva: 7

(11) **BA/EP2970202**

(21) **E02370** (22) 2017-04-20

(26) HR

(31) 201361776445 P (32) 2013-03-11 (33) US

(96) 14719130.8 2014-03-10

(97) 2016-01-20

(51) **C07D 401/14** , **C07D 401/04** ,
C07D 403/14 , **A61K 31/4725** ,
A61P 35/00

(73) Takeda Pharmaceutical Company Limited
 1-1 Doshomachi 4-chome Chuo-ku Osaka-
 shi, Osaka 541-0045
 JP

(72) LAWSON, John David
 Takeda California Inc. 10410 Science
 Center Drive San Diego, California 92121
 US
 SABAT, Mark
 Takeda California Inc. 10410 Science
 Center Drive San Diego, California 92121
 US
 SCORAH, Nicholas
 Takeda California Inc. 10410 Science
 Center Drive San Diego, California 92121
 US
 SMITH, Christopher
 Takeda California Inc. 10410 Science
 Center Drive San Diego, California 92121
 US
 VU, Phong H.
 Takeda California Inc. 10410 Science
 Center Drive San Diego, California 92121
 US
 WANG, Haixia
 Takeda California, Inc. 10410 Science
 Center Drive San Diego, CA 92121
 US

(74) "INTELBIRO" d.o.o.
 M.H. Uskufije 3, 71000 Sarajevo
 BA

(54) **DERIVATI PIRIDINILA I
 KONDENZIRANOG PIRIDINIL
 TRIAZOLONA**

(57)

1. Spoj s formulom 1,

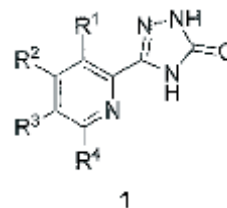

njegov tautomer ili farmaceutski prihvatljiva sol spoja ili tautomer, pri čemu:

R₁ je odabran od vodika, halo, -CN, C₁₋₄ alkila, C₁₋₄ haloalkila, i -OR₁₄;
 R₂ i R₃ su svaki neovisno odabrani od vodika, halo, -CN, R₆, i R₇, ili R₂ i R₃, zajedno s ugljikovim atomima na koje su oni vezani, tvore benzenski prsten ili piridinski prsten u kojem je benzenski prsten proizvoljno supstituiran s jednim do četiri supstituenta koji su neovisno odabrani od halo, -CN, R₆, i R₇, i piridinski prsten je proizvoljno supstituiran s jednim do tri supstituenta koji su neovisno odabrani od halo, -CN, R₆, i R₇;
 R₄ ima formulu

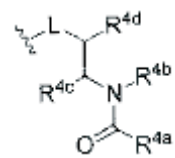

u kojoj

označava točku vezanja;
 L je odabran od -O-, -CH₂O-, i -N(R_{4e})-;
 R_{4a} je odabran od -CH₂R₅ i etenila proizvoljno supstituiranog s jednim do tri supstituenta koji su neovisno odabrani od halo, cijano, i R₇; i
 (a) R_{4c} je vodik, R_{4e} je odabran od vodika i C₁₋₄ alkila kada L je -N(R_{4e})-, i R_{4b} i R_{4d}, zajedno s dušikovim atomom i ugljikovim atomima na koje su R_{4b}, R_{4c}, i R_{4d} odgovarajuće vezani, tvore piperidinski prsten ili piperidinski prsten, svaki prsten je proizvoljno supstituiran s jednim do šest supstituenata koji su neovisno odabrani iz niza koji čine

halo, C₁₋₄ alkil, i C₁₋₄ haloalkil; ili

(b) R_{4b} je odabran od vodika i C₁₋₄ alkila, R_{4d} je vodik, L je -N(R_{4e})-, i R_{4c} i R_{4e}, zajedno s ugljikovim atomima i dušikovim atomom na koje su R_{4c}, R_{4d}, i R_{4e} odgovarajuće vezani, tvore pirolidinski prsten ili piperidinski prsten, svaki prsten je proizvoljno supstituiran s jednim do šest supstituenata koji su neovisno odabrani od halo, C₁₋₄ alkila, i C₁₋₄ haloalkila; ili

(c) R_{4d} je vodik, R_{4e} je odabran od vodika i C₁₋₄ alkila kada L je -N(R_{4e})-, i R_{4b} i R_{4c},

zajedno s dušikovim atomom i ugljikovim atomima na koje su R_{4b} i R_{4c} odgovarajuće vezani, tvore pirolidinski prsten ili piperidinski prsten, svaki prsten je proizvoljno supstituiran s jednim do šest supstituenata koji su neovisno odabrani od halo, C₁₋₄ alkila, i C₁₋₄ haloalkila;

R₅ je odabran od vodika, halo, i C₁₋₄ alkila;

svaki R₆ je neovisno odabran od -OR₈, -N(R₈)R₉, -NR₈C(O)R₉, -NHC(O)NR₈R₉, -NR₈C(O)NHR₉, -C(O)R₈, -C(O)OR₈, -C(O)N(R₈)R₉, -C(O)N(R₈)OR₉, -C(O)N(R₈)S(O)₂R₇, -N(R₈)S(O)₂R₇, -SR₈, -S(O)R₇, -S(O)₂R₇, i -S(O)₂N(R₈)R₉;

svaki R₇ je neovisno odabran od

(a) C₁₋₆ alkila, C₂₋₆ alkenila, i C₂₋₆ alkinila, svaki proizvoljno supstituiran s jednim do pet supstituenata koji su neovisno odabrani od halo, okso, -CN, i R₁₀; i

(b) C₃₋₁₀ cikloalkil-(CH₂)_m-, C₆₋₁₄ aril-(CH₂)_m-, C₂₋₆ heterociklil-(CH₂)_m-, i C₁₋₉ heteroaril-(CH₂)_m-, svaki proizvoljno supstituiran s jednim do pet supstituenata koji su neovisno odabrani iz niza koji čine halo, okso, -CN, R₁₀, i C₁₋₆ alkil proizvoljno supstituiran s jednim do pet supstituenata koji su neovisno odabrani od halo, okso, -CN, i R₁₀;

svaki R₈ i R₉ je neovisno odabran od

(a) vodika;

(b) C₁₋₆ alkila, C₂₋₆ alkenila, i C₂₋₆ alkinila, svaki proizvoljno supstituiran s jednim do pet supstituenata koji su neovisno odabrani od halo, okso, -CN, i R₁₀; i

(c) C₃₋₁₀ cikloalkil-(CH₂)_m-, C₆₋₁₄ aril-(CH₂)_m-, C₂₋₆ heterociklil-(CH₂)_m-, i C₁₋₉ heteroaril-(CH₂)_m-, svaki proizvoljno supstituiran s jednim do pet supstituenata koji su neovisno odabrani iz niza koji čine halo, okso, -CN, R₁₀, i C₁₋₆ alkil proizvoljno supstituiran s jednim do pet supstituenata koji su neovisno odabrani od halo, okso, -CN, i R₁₀;

svaki R₁₀ je neovisno odabran od -OR₁₁, -N(R₁₁)R₁₂, -N(R₁₁)C(O)R₁₂, -NHC(O)NR₁₁R₁₂, -NR₁₁C(O)NHR₁₂, -C(O)R₁₁, -C(O)OR₁₁, -C(O)N(R₁₁)R₁₂, -C(O)N(R₁₁)OR₁₂, -C(O)N(R₁₁)S(O)₂R₁₃, -NR₁₁S(O)₂R₁₃, -SR₁₁, -S(O)R₁₃, -S(O)₂R₁₃, i -S(O)₂N(R₁₁)R₁₂;

svaki R₁₁ i R₁₂ je neovisno odabran od (a) vodika; i

(b) C₁₋₆ alkila i C₃₋₁₀ cikloalkil-(CH₂)_m-, svaki je proizvoljno supstituiran s od jednog do pet supstituenata koji su neovisno odabrani od halo, okso, -CN, -OH, i -NH₂;

svaki R₁₃ je neovisno odabran od C₁₋₆ alkila i C₃₋₁₀ cikloalkil-(CH₂)_m-, svaki je proizvoljno supstituiran s od jednog do pet supstituenata koji su neovisno odabrani od halo, okso, -CN, -OH, i -NH₂;

svaki R₁₄ je neovisno odabran od vodika, C₁₋₄ alkila, i C₁₋₄ haloalkila; i

svaki m je neovisno odabran od 0, 1, 2, 3, i 4;

pri čemu svaki heteroaril i heterociklil od R₇, R₈, i R₉ neovisno ima jedan do četiri heteroatoma, svaki od heteroatoma je neovisno odabran od N, O, i S.

Broj ostalih patentnih zahtjeva: 25

(11) **BA/EP2121636**

(21) **E02377** (22) 2017-04-25

(31) 870003 P (32) 2006-12-14 (33) US

(96) 07855037.3 2007-12-10

(97) 2009-11-25

(51) **C07D 241/04** , **C07D 401/10** ,
C07D 403/10 , **C07D 413/10** ,
A61K 31/4965 , **A61K 31/5377** ,
A61P 25/00

(73) Janssen Pharmaceutica N.V.
 Turnhoutseweg 30 2340 Beerse
 BE

(72) CHOUDHURY, Anusuya
 131 Edwards Drive Churchville,
 Pennsylvania 18966
 US
 GRIMM, Jeffrey S.
 64 Country Squire Way Somerville, New
 Jersey 08876
 US
 SORGI, Kirk L.
 2543 Red Gate Drive Doylestown,
 Pennsylvania 18902
 US
 PALMER, David
 605 Covered Bridge Lane Doylestown,
 Pennsylvania 18901
 US
 LIU, Jing
 9368 Adolphia Street San Diego, California
 92129
 US

(74) "MSA IP"
 Hamdije Kapidžića 12, 71000 Sarajevo
 BA

(54) **POSTUPAK ZA PRIPREMU DERIVATA
 PIPERAZINIL I DIAZEPANIL BENZAMIDA**

(57)

1. Postupak za pripremu jedinjenja sa
 formulom (Ia)

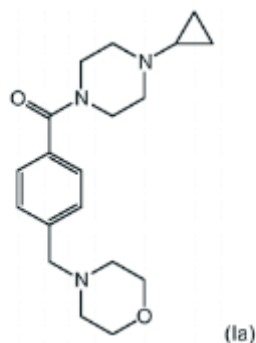

Ili farmaceutski prihvatljive soli, tautomera ili
 solvata tog jedinjenja; koji obuhvata

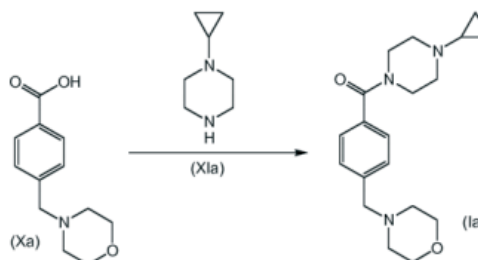

reagovanje jedinjenja sa formulom (Xa) sa
 jedinjenjem formule (XIIa); u prisustvu agensa
 koji vezuje peptid; u organskom rastvaraču
 ili smješi organskih rastvarača; da se dobije
 odgovarajuće jedinjenje sa formulom (Ia).

Broj ostalih patentnih zahtjeva: 3

(11) BA/EP1984402(21) **E02378** (22) 2017-04-28

(26) BS

(31) 755103 P (32) 2005-12-30 (33) US

(96) 06841231.1 2006-12-29

(97) 2008-10-29

(51) **C07K 16/28** , **C07K 16/32** ,
G01N 33/574 , **A61P 35/00**(73) Daiichi Sankyo Europe GmbH
Zielstattstr. 48 81379 München
DE
Amgen Inc.
One Amgen Center Drive Thousand Oaks,
CA 91320-1799
US(72) ROTHE, Mike
Elisenstrasse 4 82152 Krailling
DE
TREDER, Martin
Sauerbruchstr.10 81377 München
DE
HARTMANN, Susanne
Lise Meitner Weg 6 81739 München
DE
FREEMAN, Dan
Amgen Inc. One Amgen Center Drive
Thousand Oaks, CA 91320-1799
US
RADINSKY, Bob
Amgen Inc. One Amgen Center Drive
Thousand Oaks, CA 91320-1799
US
BORGES, Eric
Rosegggasse 25 2344 Maria Enzersdorf
AT(74) "LINEA SUŠIĆ" d.o.o.
Maršala Tita 29/IV, 71000 Sarajevo
BA**(54) ANTITIJELA USMJERENA NA HER-3 I
NJIHOVE PRIMJENE**

(57)

1. Izolovano antitijelo ili fragment antitijela koji se veže na HER-3, sadrži jedan CDR1 jakog lanca predstavljen sa GGSFSGYYWS, jedan CDR2 jakog lanca predstavljen sa EINHSGSTNYNPSLKS, jedan CDR3 jakog lanca predstavljen sa DKWTWYFDL, jedan CDR1 slabog lanca predstavljen sa RSSQSVLYSSSNRNYLA, jedan CDR2 slabog lanca predstavljen sa WASTRES, i jedan CDR3 slabog lanca predstavljen sa QQYYSTPRT.

Broj ostalih patentnih zahtjeva: 16

(11) BA/EP2946448(21) **E02379** (22) 2017-04-28

(26) SR

(31) MI20130052 (32) 2013-01-16 (33) IT

(96) 13826949.3 2013-12-12

(97) 2015-11-25

(51) **H02B 1/01**(73) Privius S.r.l.
Via Dell'Ecologia 19 22033 Asso (CO)
IT(72) TURATI, Mauro
Via Monte Nero 5 I-22030 Caslino d'Erba
(CO)
IT(74) "PETOŠEVIĆ" d.o.o.
Željeznička broj 20, 71000 Sarajevo
BA**(54) KONSTRUKCIJA ZA ORMAR**

(57)

1. Konstrukcija za ormar koji sadrži električne materijale obuhvata prve izdužene elemente koji funkcionišu kao stubovi (2), druge izdužene elemente koji funkcionišu kao poprečne grede (3) i spojnice (5), date spojnice (5) su adaptirane da međusobno spajaju najmanje 2 date poprečne grede (3) i jedan dati stub (2), naznačena time, što spojnice (5) obuhvataju element-osnovu (6) i šuplji element (7) koji ima obavezan aksijalni otvor (8), element-osnovu (6) spojnicu (5) koji obuhvata deo za ubacivanje (6a) prilagođen da odgovara datom šupljem elementu (7), element - osnovna (6) je dodatno prilagođen da se može pričvrstiti za poprečne grede (3), a dati šuplji element (7) je prilagođen da se može pričvrstiti na stub (2), pri čemu svaki od datih elemenata, šuplji element (7), stub (2) i deo za ubacivanje (6a) ima otvor (9, 10, 11), dati otvori (9, 10, 11) su poravnati jedan sa drugim u operativnim uslovima, i pri čemu je spojni element (12) prilagođen da prođe kroz svaki od datih otvora (9, 10, 11) kada su otvori (9, 10, 11) poravnati, i na taj način pričvrsti jedan za drugi šuplji element (7), stub (2) i deo za ubacivanje (6a), kao i time što dati spojni element (12) ima deo koji je u obliku zarubljene kupe (12b).

Broj ostalih patentnih zahtjeva: 11

(11) **BA/EP2739615**(21) **E02380** (22) 2017-05-03

(26) SR

(31) 11176468 (32) 2011-08-03 (33) EP
(96) 12741022.3 2012-08-02

(97) 2014-06-11

(51) **C07D 401/04** , **C07D 403/04** ,
C07D 413/04 , **C07D 413/14** ,
C07D 417/04 , **C07D 471/04** ,
A61K 31/421 , **A61K 31/427** ,
A61K 31/437 , **A61K 31/4439** ,
A61P 25/18 , **A61P 25/28**(73) Boehringer Ingelheim International GmbH
Binger Strasse 173, 55216 Ingelheim am
Rein
DE

(72) GIOVANNINI, Riccardo

Boehringer Ingelheim GmbH Corporate
Patents Binger Str. 173 55216 Ingelheim
Am Rhein
DE

BERTANI, Barbara

Boehringer Ingelheim GmbH Corporate
Patents Binger Str. 173 55216 Ingelheim
Am Rhein
DE

FERRARA, Marco

Boehringer Ingelheim GmbH Corporate
Patents Binger Str. 173 55216 Ingelheim
Am Rhein
DE

LINGARD, Iain

Boehringer Ingelheim GmbH Corporate
Patents Binger Str. 173 55216 Ingelheim
Am Rhein
DE

MAZZAFERRO, Rocco

Boehringer Ingelheim GmbH Corporate
Patents Binger Str. 173 55216 Ingelheim
Am Rhein
DE

ROSENBROCK, Holger

Boehringer Ingelheim GmbH Corporate
Patents Binger Str. 173 55216 Ingelheim
Am Rhein
DE

(74) "LINEA SUŠIĆ" d.o.o.

Maršala Tita 29/IV, 71000 Sarajevo
BA(54) **FENIL-3-AZA-BICIKLO[3.1.0]HEKS-3-IL-
METANONI I NJIHOVA PRIMENA KAO
MEDIKAMENT**

(57)

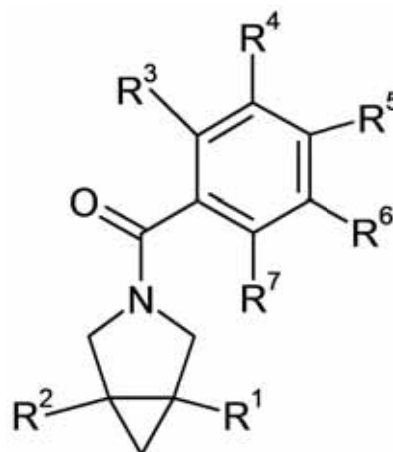
1. Jedinjenje opšte formule (I) ili
njegova so

(I)

gdje

R₁ je odabran iz grupe od

- 5 ili 6 člani monociklični heteroaril, koji ima 1, 2, 3 ili 4 heteroatoma nezavisno odabrani između grupe O, N i S(O)_r,
- 5 ili 6 člani monociklični delimično zasićeni heterocikloalkil, koji ima 1, 2 ili 3 heteroatoma nezavisno odabrani između grupe O, N i S(O)_r, i
- 9 ili 10 člani biciklični heteroaril, koji ima 1, 2 ili 3 heteroatoma nezavisno odabrani između grupe O, N i S(O)_r,

gdje **r** je 0, 1 ili 2;

gdje svaka od navedenih grupa a), b) i c) je opciono supstituisana sa 1 ili više supstituenata nezavisno odabrani između grupe C₁₋₄-alkil-, C₁₋₄-alkil-O-, oksetanil, tetrahidrofuranil, tetrahidropiranil, C₃₋₆-cikloalkil- i C₃₋₆-cikloalkil-O- i u slučaju da je supstituent vezan za atom azota u prstenu navedeni supstituent je odabran između grupe C₁₋₄-alkil-, C₁₋₄-alkil-CO-, C₃₋₆-cikloalkil- i C₃₋₆-cikloalkil-CO-, i gdje svaki od navedenih C₁₋₄-alkil-, C₁₋₄-alkil-O-, C₁₋₄-alkil-CO-, oksetanil, tetrahidrofuranil, tetrahidropiranil, C₃₋₆-cikloalkil-, C₃₋₆-cikloalkil-CO- ili C₃₋₆-cikloalkil-O- supstituenata može biti supstituisano sa 1 ili više supstituenata nezavisno odabrani između grupe flora, -CF₃, -CHF₂, -CH₂F i -CN;

R₂ je odabran iz grupe vodonik, C₁₋₄-alkil-, C₁₋₄-alkil-O-, -CN i C₃₋₆-cikloalkil-,

gdje svaka od navedene C₁₋₄-alkil-, C₁₋₄-alkil-O- i C₃₋₆-cikloalkil-grupe može opciono biti supstituisana sa 1, 2, 3 ili više supstituenata nezavisno odabrani između grupe flora, -CF₃, -CHF₂, -CH₂F i -CN;

R₃ je odabran iz grupe C₁₋₆-alkil-O-, C₃₋₆-cikloalkil-O-, morfolino, pirazolil i 4 do 7 člani, monociklični heterocikloalkil-O- sa 1 atomom kiseonika kao član prstena i opciono 1 ili 2 heteroatoma nezavisno odabrani između grupe O, N i S(O)_s sa **s** = 0, 1 ili 2, , gdje navedeni C₁₋₆-alkil-O- i navedeni C₃₋₆-cikloalkil-O- mogu opciono biti supstituisani sa 1, 2, 3 ili više supstituenata nezavisno odabrani između grupe flora, -CF₃, -CHF₂, -CH₂F, -CN, C₁₋₄-alkil-, C₃₋₆-cikloalkil-, C₁₋₆-alkil-O- i C₃₋₆-cikloalkil-O-;

R₄ je vodonik;

ili **R₃** i **R₄** zajedno sa atomima prstena fenil grupe za koji su vezani mogu obrazovati 4, 5 ili 6 člani, monociklični, delimično zasićeni heterocikloalkil ili heteroaril od kojih svaki ima 1, 2 ili 3 heteroatoma nezavisno odabrani između grupe O, N i S(O)_s sa **s** = 0, 1 ili 2, gdje mora da bude 1 atom kiseonika prstena koji je direktno vezan za atom ugljenika prstena navedene fenil grupe za koji je **R₃** vezan za opštu formulu (I); gdje navedena heterocikloalkil grupa može biti opciono supstituisana sa 1, 2, 3 ili više supstituenata nezavisno odabrani između grupe flora, -CF₃, -CHF₂, -CH₂F, -CN, C₁₋₄-alkil-, C₃₋₆-cikloalkil-, C₁₋₆-alkil-O-, C₃₋₆-cikloalkil-O-, oksetanil-O-, tetrahidrofuranyl-O- i tetrahidropiranyl-O-;

R₅ je vodonik;

R₆ je odabran između grupe vodonik, C₁₋₄-alkil-SO₂-, C₃₋₆-cikloalkil-SO₂- i -CN;

R₇ je vodonik;

ili jedan od parova a) **R₆** i **R₇** ili b) **R₆** i **R₅** obrazuju zajedno sa atomima prstena fenil grupe za koju su vezani, 5 ili 6 članu, delimično zasićenu monocikličnu heterocikloalkil grupu koja ima 1, 2 ili 3 heteroatoma nezavisno odabrani između grupe O, N i S(O)_u sa **u** = 0, 1 ili 2, gdje mora da bude 1 -SO₂- član koji je direktno vezan za atom ugljenika navedene fenil grupe za koju je **R₆** vezan za opštu formulu (I), gdje navedena heterocikloalkil grupa može biti opciono supstituisana sa 1, 2, 3 ili više supstituenata nezavisno odabrani između grupe

flora, -CF₃, -CHF₂, -CH₂F, -CN, C₁₋₄-alkil-, C₁₋₆-alkil-O- i C₃₋₆-cikloalkil-O-;

ili jedan od parova a) **R₆** i **R₇** ili b) **R₆** i **R₅** obrazuju zajedno sa atomima prstena fenil grupe za koju su vezani delimično zasićenu monocikličnu heterocikloalkil grupu koja ima 1, 2 ili 3 heteroatoma nezavisno odabrani između grupe O, N i S(O)_u sa **u** = 0, 1 ili 2, gdje mora da bude 1 -SO₂- član koji je direktno vezan za atom ugljenika navedene fenil grupe za koju je **R₆** vezan za opštu formulu (I), gdje navedena heterocikloalkil grupa može biti opciono supstituisana sa 1, 2, 3 ili više supstituenata nezavisno odabrani između grupe flora, -CF₃, -CHF₂, -CH₂F i - C₁₋₄-alkil-.

Broj ostalih patentnih zahtjeva: 50

(11) **BA/EP2928885**

(21) **E02386** (22) 2017-05-05

(26) HR

(31) PCT/CN2012/001636 (32) 2012-12-06 (33) WO
 PCT/CN2013/000182 2013-02-25 WO
 PCT/CN2013/000803 2013-07-01 WO

(96) 13799318.4 2013-12-05

(97) 2015-10-14

(51) **C07D 403/12** , **C07D 401/14** ,
C07D 413/14 , **C07D 401/12** ,
C07D 407/12 , **C07D 241/04** ,
C07D 413/12 , **C07D 417/12** ,
C07D 417/14 , **C07D 471/04** ,
A61K 31/495 , **A61K 31/496** ,
A61K 31/506 , **A61K 31/501** ,
A61K 31/497

(73) Glaxo Group Limited
 980 Great West Road Brentford Middlesex
 TW8 9GS
 GB

(72) HAN, Fangbin
 Innovation Building A106-109 29
 Shengmingyuan Road Changping District
 Beijing 102206
 CN
 LEI, Hui
 GlaxoSmithKline (China) R&D Co. Ltd.
 Building 3 898 Halei Road Zhangjiang Hi-
 Tech Park Shanghai 201203
 CN
 LIN, Xichen
 GlaxoSmithKline (China) R&D Co. Ltd.
 Building 3 898 Halei Road Zhangjiang Hi-
 Tech Park Shanghai 201203
 CN
 MENG, Qinghua
 GlaxoSmithKline (China) R&D Co. Ltd.
 Building 3 898 Halei Road Zhangjiang Hi-
 Tech Park Shanghai 201203
 CN
 WANG, Yonghui
 GlaxoSmithKline (China) R&D Co. Ltd.
 Building 3 898 Halei Road Zhangjiang Hi-
 Tech Park Shanghai 201203
 CN

(74) "INTELBIRO" d.o.o.
 M.H. Uskufije 3, 71000 Sarajevo
 BA

(54) **MODULATORI RETINOIDNIMA
 SRODNOG SIROČETA RECEPTORA
 y (ROR-y), NIMIENJEN UPOTREBI
 U LIJEČENJU AUTOIMUNIJI I
 PROTUUPALNIH BOLESTI**

(57)

1. Spoj Formule I ili njegova farmaceutski prihvatljiva sol

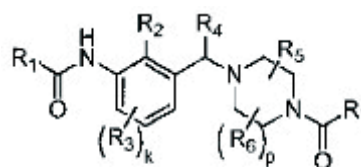

Formula I

naznačen time što: Rl je:

- * C1-C6alkil;
- * metil, supstituiran s i) C3-C5 cikloalkilom; ii) fenoksi; ili iii) fenilom i drugim supstituentom, kojeg se bira iz skupine koju čine: metil, halogen i metoksi;
- * etil, supstituiran s i) fenilom, gdje navedeni fenil može biti supstituiran s halogenom ili metoksi, ili ii) heteroarilom;
- * benzil, gdje fenilna skupina u navedenom benzilu može biti supstituirana s halogenom, metoksi ili S0:CH2CH3;
- * C2 alkenil, koji može biti supstituiran s jednim F i jednim fenilom;
- * C3-C7 cikloalkil, gdje navedeni cikloalkil može biti supstituiran s jednim ili dva supstituenta, koje se bira iz skupine koju čine fenil, metil i F; ili navedeni cikloalkil može biti kondenziran s fenilnim prstenom;
- * heterocikloalkil, koji može biti supstituiran s jednim ili dva C1-C3 alkil;
- * heteroaril, koji može biti supstituiran s jednim do dva supstituenta, koje se bira iz skupine koju čine: C1-C3 alkil, C1-C3 alkoksi i CF3; i
- * fenil, supstituiran s jednim do tri supstituenta, koje se bira iz skupine koju čine:
 - i) halogen;
 - ii) CN;
 - iii) C1-C3 alkil, koji može biti supstituiran s jednim do tri F;
 - iv) C1-C3 alkoksi;
 - v) (CH2)NRaRb;vi) C(0)CH3; i
 - vii)CH2OCH3;

R2 je halogen ili C1-C3 alkil;

R3 je halogen ili metil;

R4 je H ili metil;

R5jeCl-C3 alkil;
 R6jeCl-C3 alkil;
 R7 se bira iz skupine koju čine:

* C1-C7 alkil, koji može biti supstituiran s jednim ili više supstituenata, koje se bira iz skupine koju čine halogen, C3-C5 cikloalkil i CF₃;

* C3-C7 cikloalkil, koji može biti supstituiran s jednim ili dva supstituenta, koje se bira iz skupine koju čine F, CH₂F, CHF₂, metil i metoksi, svaki kje 0 ili 1; svaki p je 0 ili 1; svaki nje 0, 1 ili 2; svaki Raje H ili C1-C3 alkil; svaki Rb je H ili C1-C3 alkil.

Broj ostalih patentnih zahtjeva: 20

(11) **BA/EP2637670**

(21) **E02388** (22) 2017-05-09

(26) HR

(31) 412229 P (32) 2010-11-10 (33) US
 (96) 11788077.3 2011-10-27

(97) 2013-09-18

(51) **A61K 31/573** , **A61K 39/395**

(73) Amgen Research (Munich) GmbH
 Staffelseestrasse 2 81477 München
 DE

(72) ZUGMAIER, Gerhard
 c/o Amgen Research (Munich) GmbH
 Staffelseestr. 2 81477 Muenchen
 DE

NAGORSEN, Dirk

c/o Amgen Research (Munich) GmbH
 Staffelseestr. 2 81477 Muenchen
 DE

SCHEELE, Juergen

c/o Amgen Research (Munich) GmbH
 Staffelseestr. 2 81477 Muenchen
 DE

(74) "INTELBIRO" d.o.o.
 M.H. Uskufije 3, 71000 Sarajevo
 BA

(54) **PREVENCIJA NUSPOJAVA
 UZROKOVANIH CD3 SPECIFIČNIM
 VEZNIM DOMENAMA**

(57)

1. Glukokortikoid (GC) za uporabu u metodi amelioracije, liječenja ili profilakse neuroloških nuspojava uzrokovanih primjenom CD3 vezne domene, pri čemu se GC daje prije primjene prve

doze CD3 vezne domene i prije primjene druge doze i/ili treće doze CD3 vezne domene.

Broj ostalih patentnih zahtjeva: 12

(11) **BA/EP1924650**

(21) **E02389** (22) 2017-05-09

(31) 716204 P (32) 2005-09-12 (33) US
 374747 2006-03-14 US

(96) 06790099.3 2006-08-30

(97) 2008-05-28

(51) **C08L 95/00** , **E01C 7/18** , **B28C 5/00** , **E01C 19/22** , **E01C 7/26**

(73) Alm Holding Co.
 920 10th Avenue North, Onalaska WI 54650
 US

(72) REINKE, Gerald H.
 W5373 Boma Road La Crosse, Wisconsin
 546001
 US

(74) Dragan Mićunović
 Branilaca Sarajeva 10, 71000 Sarajevo
 BA

(54) **BITUMENSKA KOMPOZICIJA ZA
 OBLAGANJE PUTEVA I POSTUPAK ZA
 BITUMENSKO OBLAGANJE**

(57)

1. Postupak izrade bitumenske kompozicije za oblaganje puteva obuhvata faze:
 ubrizgavanje vodenog rastvora koji obuhvata vodu i supstancu za podmazivanje u asfaltno vezivo zagrejano na temperaturu od 82-171 °C (180-340 °F) da bi se dobilo zagrejano, penasto, asfaltno vezivo;
 mešanje zagrejanog, penastog, asfaltnog veziva sa zagrejanim agregatom da bi se obložio agregat i obrazovala topla smeša kompozicije za nanošenje na puteve koja sadrži asfaltno vezivo, supstancu za podmazivanje i agregat.
 pri čemu je supstanca za podmazivanje sapun ili katjonski, anjonski ili nejonski surfaktant, a topla smeša kompozicije za oblaganje puteva obuhvata 91-97 tež. % agregata i 3-9 tež. % asfaltnog veziva i količina supstance za podmazivanje je 0,01-3 tež. % u odnosu na težinu asfaltnog veziva.

Broj ostalih patentnih zahtjeva: 14

(11) BA/EP2056832(21) **E02391** (22) 2017-05-12

(26) HR

(31) 823083 P (32) 2006-08-21 (33) US
(96) 07794121.9 2007-08-20

(97) 2009-05-13

(51) **A61K 31/519** , **A61K 9/20** , **A61K 9/48**(73) AstraZeneca AB
151 85 Södertälje
SE(72) BANKS, Simon
AstraZeneca R & D Charnwood Bakewell
Road Loughborough Leicestershire LE11
5RH
GB(74) "INTELBIRO" d.o.o.
M.H. Uskufije 3, 71000 Sarajevo
BA(54) **PRIPRAVCI, PRILKLADNI ZA ORALNU
PRIMJENU, KOJI SADRŽE DERIVAT
TRIAZOLO [4,5-D] PIRIMIDINA**

(57)

1. Farmaceutski pripravak naznačen time
da sadrži:

{11S-[1 α ,2 α ,3 β (1S*,2R*),5 β]}-
3-(7-{[2-(3,4-difluorofenil)
ciklopropil]-amino}-5-
(propiltio)-3H-1,2,3-
triazolo[4,5-d]pirimidin-3-
il)-5-(2-hidroksiethoksi)-
ciklopentan-1,2-diol;
punilo koje je smjesa manitola
i dvobaznog kalcijevog fosfata
dihidrata;
vezivo koje je hidroksipropil
celuloza;
sredstvo za raspadanje koje je
natrijev škrobni glikolat; i
jedno ili više sredstava za
podmazivanje.

Broj ostalih patentnih zahtjeva: 8

(11) BA/EP2655378(21) **E02394** (22) 2017-05-16

(26) HR

(31) 201061425852 P (32) 2010-12-22 (33) US
201161529620 P 2011-08-31 US
(96) 11850232.7 2011-12-21

(97) 2013-10-30

(51) **C07D 491/107** , **A61K 31/4184** ,
A61K 31/4188 , **A61K 31/4439** ,
A61K 31/506 , **A61P 25/28** , **C07D**
401/04 , **C07D 235/02** , **C07D**
401/12 , **C07D 403/12** , **C07D**
405/12 , **C07D 491/20**(73) AstraZeneca AB
151 85 Södertälje
SE(72) CSJERNYIK, Gabor
AstraZeneca R&D Södertälje SE-151 85
Södertälje
SE
KARLSTRÖM, Sofia
AstraZeneca R&D Södertälje SE-151 85
Södertälje
SE
KERS, Annika
AstraZeneca R&D Södertälje SE-151 85
Södertälje
SE
KOLMODIN, Karin
AstraZeneca R&D Södertälje SE-151 85
Södertälje
SE
NYLÖF, Martin
AstraZeneca R&D Södertälje SE-151 85
Södertälje
SE
ÖHBERG, Liselotte
AstraZeneca R&D Södertälje SE-151 85
Södertälje
SE
RAKOS, Laszlo
AstraZeneca R&D Södertälje SE-151 85
Södertälje
SE
SANDBERG, Lars
AstraZeneca R&D Södertälje SE-151 85
Södertälje
SE
SEHGELMEBLE, Fernando
AstraZeneca R&D Södertälje SE-151 85
Södertälje
SE

SÖDERMAN, Peter
AstraZeneca R&D Södertälje SE-151 85
Södertälje
SE
SWAHN, Britt-Marie
AstraZeneca R&D Södertälje SE-151 85
Södertälje
SE
VON BERG, Stefan
AstraZeneca R&D Södertälje SE-151 85
Södertälje
SE

(74) "INTELBIRO" d.o.o.
M.H. Uskufije 3, 71000 Sarajevo
BA

(54) **SPOJEVI I NJIHOVA UPORABA KAO
INHIBITORA BACE**

(57)

1. Spoj naznačen time da je (1r,1'R,4R)-4-
metoksi-5"-metil-6'-[5-(prop-1-in-1-il)piridin-
3-il]-3'H-dispiro[cikloheksan-1,2'-inden-1',2"-
imidazol]-4"-amin:

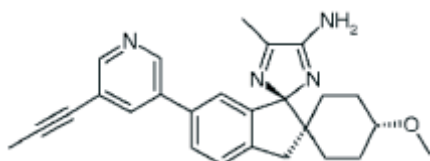

ili njegova farmaceutski prihvatljiva
sol.

Broj ostalih patentnih zahtjeva: 5

(11) **BA/EP2903965**

(21) **E02411** (22) 2017-05-31

(26) HR

(31) 201261708330 P (32) 2012-10-01 (33) US
(96) 13779617.3 2013-09-30

(97) 2015-08-12

(51) **C07C 237/30** , **C07C 237/44** ,
C07C 255/58 , **C07C 323/63** ,
C07D 209/08 , **C07D 213/81** ,
C07D 213/82 , **C07D 215/48** ,
C07D 239/42 , **C07D 317/58** ,
C07D 319/18 , **C07D 333/38** ,
C07D 405/12 , **C07D 417/12** ,
A61K 31/166

(73) Orion Corporation
Orionintie 1 02200 Espoo
FI

(72) ARVELA, Riina
Rauhankatu 32 as. 8 FI-20100 Turku
FI
HEIKKINEN, Terhi
Jalaskuja 7 B FI-21420 Lieto
FI
HOLM, Patrik
Nilsbyinkaari 77 FI-21630 Lielähti
FI
PRUSIS, Peteris
Ruotumiehenkatu 7 B 35 FI-20360 Turku
FI
ROSLUND, Mattias
Vähä Hämeenkatu 2 C 85 FI-20500 Turku
FI
SALO, Harri
Puolikontie 6 C FI-20300 Turku
FI

(74) "INTELBIRO" d.o.o.
M.H. Uskufije 3, 71000 Sarajevo
BA

(54) **DERIVATI N-PROP-2-INIL
KARBOKSAMIDA I NJIHOVA UPOTREBA
U SVOJSTVU ANTAGONISTA TRPA1**

(57)

1. Spoj formule:

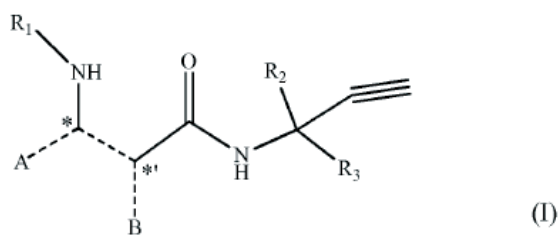

naznačen time, što

ili
A i B formiraju, zajedno s atomima za koje su vezani,

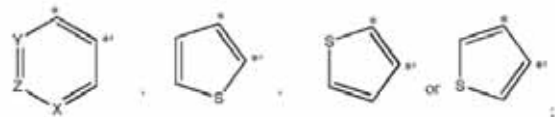

pri čemu su atomi koji su označeni s * i **' vezani na roditeljsku molekularnu jedinicu;

X je CR₅ ili N;

Y je CR₆ ili N;

Z je CR₄ ili N, pod uvjetom da kada X ili Y jeste N, Z nije N;

R₁ je (C₁-C₆)alkil, ciklo(C₃-C₆)alkil, halo(C₁-C₆)alkil, (C₁-C₆)alkoksi(C₁-C₆)alkil, halo(C₁-C₆)alkoksi(C₁-C₆)alkil, (C₁-C₆)alkil-S-(C₁-C₆)alkil, heterociklil, heterociklil(C₁-C₃)alkil, fenil, fenil(C₁-C₃)alkil ili fenoksi(C₁-C₆)alkil, pri čemu je spomenuti ciklo(C₃-C₆)alkil, heterociklil ili fenil nesupstituiran ili supstituiran s 1 ili 2 supstituenta koji su zasebno halogen, (C₁-C₅)alkil, halo(C₁-C₅)alkil, (C₁-C₅)alkoksi, ciklo(C₃-C₆)alkil, CN, halo(C₁-C₅)alkoksi, (C₁-C₅)alkil-S-, (C₁-C₅)alkil-(S=O)-, (C₁-C₅)alkil-(O=S=O)-, (C₁-C₃)alkilamino ili di(C₁-C₃)alkilamino;

R₂ je (C₁-C₆)alkil;

R₃ je (C₁-C₆)alkil;

R₄ je H, halogen, (C₁-C₆)alkil, (C₁-C₆)alkoksi, halo(C₁-C₆)alkil, halo(C₁-C₆)alkoksi, (C₁-C₆)alkoksi(C₁-C₆)alkoksi, (C₁-C₆)alkil-S-, (C₁-C₆)alkilamino, halo(C₁-C₆)alkilamino, (C₁-C₆)alkil(C=O), CN ili heterociklil;

R₅ je H, halogen, (C₁-C₆)alkil, ciklo(C₃-C₆)alkil, (C₁-C₆)alkoksi, halo(C₁-C₆)alkil, (C₁-C₆)alkoksi(C₁-C₆)alkil, halo(C₁-C₆)alkoksi, (C₁-C₆)alkoksi(C₁-C₆)alkoksi, (C₁-C₆)alkil-S-,

(C₁-C₆)alkil-(S=O)-, (C₁-C₆)alkil-(O=S=O)-, halo(C₁-C₆)alkil-S-, halo(C₁-C₆)alkilamino, (C₁-C₆)alkil(C=O) ili CN; i

R₆ je H, halogen, (C₁-C₆)alkil ili halo(C₁-C₆)alkil;

ili R₁ i R₆ formiraju, zajedno s atomima na koje su vezani, kondenzirani zasićeni ili nezasićeni heterociklički prsten od 5 ili 6 članova koji sadrži, pored atoma azota za koji je R₁ vezan, 0 ili 1 dodatni heteroatom odabran iz N, O i S, pri čemu je spomenuti heterociklički prsten nesupstituiran ili supstituiran s 1 ili 2 supstituenta koji su zasebno (C₁-C₂)alkil ili halogen;

ili R₄ i R₅ formiraju, zajedno s atomima ugljikovog prstena za koje su vezani, kondenzirani zasićeni ili nezasićeni karbociklički prsten od 5, 6 ili 7 članova ili kondenzirani zasićeni ili nezasićeni heterociklički prsten od 5, 6 ili 7 članova koji sadrži 1 ili 2 heteroatoma odabrana iz N, O i S, pri čemu je spomenuti karbociklički ili heterociklički prsten nesupstituiran ili supstituiran s 1 ili 2 supstituenta koji su zasebno (C₁-C₂)alkil ili halogen;

ili njegova farmaceutski prihvatljiva sol ili ester;

uz uvjet da spoj nije 2-(metilamino)-N-(2-metilbut-3-in-2-il)benzamid ili N-(2-metilbut-3-in-2-il)-2-(propilamino)benzamid.

Broj ostalih patentnih zahtjeva: 16

(11) **BA/EP2865663**

(21) **E02418** (22) 2017-06-08

(26) HR

(31) 201261662626 P (32) 2012-06-21 (33) US

201261709737 P 2012-10-04 US

201361751331 P 2013-01-11 US

(96) 13807707.8 2013-06-17

(97) 2015-04-29

(51) **C07C 307/08** , **A61K 31/18** ,
A61K 31/277 , **A61P 25/08**

(73) Eisai R&D Management Co., Ltd.
6-10, Koishikawa 4-chome, Bunkyo-ku
Tokyo 112-8088
JP

(72) , KAZUTA Yuji
c/o EISAI CO. LTD. Tsukuba Research
Laboratories 1-3 Tokodai 5-chome Tsukuba-
shi Ibaraki 300-2635
JP

, WATANABE Toru

c/o EISAI CO. LTD. Tsukuba Research
Laboratories 1-3 Tokodai 5-chome Tsukuba-
shi Ibaraki 300-2635
JP

, SORIMACHI Keiichi

c/o EISAI CO. LTD. Tsukuba Research
Laboratories 1-3 Tokodai 5-chome Tsukuba-
shi Ibaraki 300-2635
JP

, SAITO Minako

c/o EISAI CO. LTD. Tsukuba Research
Laboratories 1-3 Tokodai 5-chome Tsukuba-
shi Ibaraki 300-2635
JP

, KITA Yoichi

c/o Tsukuba Research Laboratories Eisai
Co. Ltd. 1-3 Tokodai 5-chome Tsukuba-shi
Ibaraki 300-2635
JP

, TANAKA Toshiaki

c/o Eisai CO. LTD. 6-10 Koishikawa
4-chome Bunkyo-ku Tokyo 112-8088
JP

, HIGASHIYAMA Hiroyuki

c/o EISAI CO. LTD. Tsukuba Research
Laboratories 1-3 Tokodai 5-chome Tsukuba-
shi Ibaraki 300-2635
JP

, HANADA Takahisa

c/o EISAI CO. LTD. Tsukuba Research
Laboratories 1-3 Tokodai 5-chome Tsukuba-
shi Ibaraki 300-2635
JP

, TERAMOTO Tetsuyuki

c/o EISAI CO. LTD. Tsukuba Research
Laboratories 1-3 Tokodai 5-chome Tsukuba-
shi Ibaraki 300-2635
JP

, KOSASA Takashi

c/o EISAI CO. LTD. Tsukuba Research
Laboratories 1-3 Tokodai 5-chome Tsukuba-
shi Ibaraki 300-2635
JP

, ISHIKAWA Yukio

c/o EISAI CO. LTD. Tsukuba Research
Laboratories 1-3 Tokodai 5-chome Tsukuba-
shi Ibaraki 300-2635
JP

(74) "INTELBIRO" d.o.o.

M.H. Uskufije 3, 71000 Sarajevo
BA

(54) **NOVI DERIVAT INDANSULFAMIDA**

(57)

1. Spoj ili njegova farmaceutske prihvatljiva
sol, naznačen time da je odabran iz skupine
koju čine:

- 1) *N*-[(1*S*)-2,2,5,7-tetrafluoro-2,3-dihidro-1*H*-inden-1-il]sulfamid,
- 2) *N*-[(1*S*)-2,2,4,7-tetrafluoro-2,3-dihidro-1*H*-inden-1-il]sulfamid,
- 3) (+)-*N*-(2,2,4,6,7-pentafluoro-2,3-dihidro-1*H*-inden-1-il)sulfamid,
- 4) *N*-[(1*S*^{*})-5-cijano-2,2-difluoro-7-metil-2,3-dihidro-1*H*-inden-1-il]sulfamid,
- 5) (-)-*N*-(7-kloro-2,2,5-trifluoro-2,3-dihidro-1*H*-inden-1-il)sulfamid,
- 6) (-)-*N*-(7-kloro-2,2,4-trifluoro-2,3-dihidro-1*H*-inden-1-il)sulfamid,
- 7) (-)-*N*-(7-kloro-2,2-difluoro-2,3-dihidro-1*H*-inden-1-il)sulfamid,
- 8) (-)-*N*-(7-kloro-2,2,6-trifluoro-2,3-dihidro-1*H*-inden-1-il)sulfamid,
- 9) (+)-*N*-(5-kloro-2,2,7-trifluoro-2,3-dihidro-1*H*-inden-1-il)sulfamid,
- 10) *N*-[(1*S*)-2,2-difluoro-7-metil-2,3-dihidro-1*H*-inden-1-il]sulfamid,
- 11) *N*-[(1*S*)-2,2,5-trifluoro-7-metil-2,3-dihidro-1*H*-inden-1-il]sulfamid,
- 12) *N*-[(1*S*^{*})-2,2,4-trifluoro-7-metil-2,3-dihidro-1*H*-inden-1-il]sulfamid,
- 13) *N*-[(1*S*^{*})-7-(difluorometil)-2,2-

difluoro-2,3-dihidro-1*H*-inden-1-il] sulfamid,
 14) *N*-[(1*R*^{*},2*R*^{*})-2,4,7-trifluoro-2,3-dihidro-1*H*-inden-1-il]sulfamid,
 15) (-)-*N*-[(1*R*^{*},2*R*^{*})-7-kloro-2,4-difluoro-2,3-dihidro-1*H*-inden-1-il] sulfamid,
 16) (+)-*N*-[(1*R*^{*},2*R*^{*})-7-kloro-2,4-difluoro-2,3-dihidro-1*H*-inden-1-il] sulfamid,
 17) (-)-*N*-[(1*R*^{*},2*R*^{*})-7-kloro-2,5-difluoro-2,3-dihidro-1*H*-inden-1-il] sulfamid,
 18) (+)-*N*-[(1*R*^{*},2*R*^{*})-4-kloro-7-fluoro-2-metoksi-2,3-dihidro-1*H*-inden-1-il]sulfamid,
 19) (+)-*N*-(7-kloro-4-fluoro-2,3-dihidro-1*H*-inden-1-il)sulfamid,
 20) (±)-*N*-(5-fluoro-7-metil-2,3-dihidro-1*H*-inden-1-il)sulfamid,
 21) (-)-*N*-(4-fluoro-7-metil-2,3-dihidro-1*H*-inden-1-il)sulfamid,
 22) (+)-*N*-(4-fluoro-7-metil-2,3-dihidro-1*H*-inden-1-il)sulfamid,
 23) (+)-*N*-(7-metil-2,3-dihidro-1*H*-inden-1-il)sulfamid,
 24) (±)-*N*-(5-kloro-7-metil-2,3-dihidro-1*H*-inden-1-il)sulfamid,
 25) (-)-*N*-(4-kloro-7-fluoro-2,3-dihidro-1*H*-inden-1-il)sulfamid,
 26) (+)-*N*-(7-kloro-5-cijano-2,3-dihidro-1*H*-inden-1-il)sulfamid,
 27) (-)-*N*-(7-kloro-5-cijano-2,3-dihidro-1*H*-inden-1-il)sulfamid,
 28) (-)-*N*-(5-kloro-7-fluoro-2,3-dihidro-1*H*-inden-1-il)sulfamid,
 29) *N*-[(1*S*)-4,7-difluoro-2,3-dihidro-1*H*-inden-1-il]sulfamid,
 30) (+)-*N*-(7-kloro-2,3-dihidro-1*H*-inden-1-il)sulfamid,
 31) (+)-*N*-(5-cijano-7-metil-2,3-dihidro-1*H*-inden-1-il)sulfamid,
 32) (-)-*N*-(5-cijano-7-metil-2,3-dihidro-1*H*-inden-1-il)sulfamid,
 33) *N*-[(1*S*)-7-kloro-5-fluoro-2,3-dihidro-1*H*-inden-1-il]sulfamid
 i
 34) (-)-*N*-(4,6,7-trifluoro-2,3-dihidro-1*H*-inden-1-il)sulfamid.

Broj ostalih patentnih zahtjeva: 8

(11) **BA/EP2723367**

(21) **E02420** (22) 2017-06-12

(26) HR

(31) 201161500027 P (32) 2011-06-22 (33) US
 201161547360 P 2011-10-14 US

(96) 12802005.4 2012-06-12

(97) 2014-04-30

(51) **A61K 38/26** , **A61K 38/17** , **A61K 38/16** , **A61P 3/10** , **A61P 3/04** , **A61P 3/00**

(73) Indiana University Research and Technology Corporation
 351 West 10th Street Indianapolis, IN 46202
 US

(72) DIMARCHI, Richard D.
 10890 Wilmington Drive Carmel, IN 46033
 US
 SMILEY, David L.
 1013 Sherbrooke Drive Bloomington, IN 47401
 US

(74) "INTELBIRO" d.o.o.
 M.H. Uskufije 3, 71000 Sarajevo
 BA

(54) **SUAGONISTI GLUKAGONSKOG/GLP-1 RECEPTORA**

(57)

1. Peptid, naznačen time što se sastoji od aminokiselinskog slijeda:

SEQ ID NO: 17.

Broj ostalih patentnih zahtjeva: 10

(11) **BA/EP2558499**

(21) **E02442** (22) 2017-07-07

(31) 324944 P (32) 2010-04-16 (33) US

(96) 11730120.0 2011-04-15

(97) 2013-02-20

(51) **C07K 16/28** , **A61P 35/00** , **A61K 39/395**

(73) Biogen MA Inc.
225 Binney Street Cambridge, MA 02142
US

(72) LUGOVSKOY, Alexey A.
24 Center Street Woburn MA 01801-2931
US
TAYLOR, Frederick R.
98 Gulliver Street Milton MA 02186
US
MCLACHLAN, Karen
948 Valley Ave Solana Beach CA 92075
US

(74) "LINEA SUŠIĆ" d.o.o.
Maršala Tita 29/IV, 71000 Sarajevo
BA

(54) **ANTI-VLA-4 ANTITIJELA**

(57)

1. Rekombinantna molekula antitijela, ili njen α 4-vezujući fragment, koji se sastoji od varijabilnog teškog lanca i varijabilnog lakog lanca, gdje:

(a) varijabilni teški lanac sadrži sekvencu okvira varijabilnog teškog lanca iz IGHVI-f i CDR-a iz VH lanca murinskog antitijela HP1/2, gdje CDR1 sadrži sekvencu GFNIKDTYM, CDR1 sadrži sekvencu RIDPASGDTKYDPKFQV i CDR2 sadrži sekvencu GMWVSTGYALDF; i,

(b) varijabilni lahki lanac sadrži sekvencu okvira varijabilnog lakog lanca iz IGKV4-1 i CDR-a iz VL lanca murinskog antitijela HP1/2, gdje CDR1 sadrži sekvencu KASQSVTNDVA, CDR2 sadrži sekvencu YASNRYT i CDR3 sadrži sekvencu QQDYSSPYT, gdje su:

(i) ostaci aminokiseline na okvirnim položajima 1,67 i 8 varijabilnog lakog lanca po Kabat numeričkoj šemi zamijenjeni sa ne-humanim ostacima, gdje je ne-humanostatak na okvirnom

položaju 1 serin (S), ne-humanostatak na okvirnom položaju 67 je tirozin (Y) i ne-humanostatak na okvirnom položaju 87 je fenilalalin (F); i,

(ii) ostaci aminokiseline na okvirnim položajima 24 i 94 varijabilnog teškog lanca po Kabat numeričkoj šemi su zamijenjeni sa ne-humanim ostacima, gdje je ne-humanostatak na okvirnom položaju 24 alanin (A) i ne-humanostatak na okvirnom položaju 94 je aspartična kiselina (D);

i gdje rekombinantna molekula antitijela ili njen α 4-vezujući fragment veže VLA-4.

Broj ostalih patentnih zahtjeva: 6

(11) **BA/EP2428513**(21) **E02444** (22) 2017-07-10

(26) SR

(31) 847471 P (32) 2006-09-26 (33) US
(96) 11174059.3 2007-09-25

(97) 2012-03-14

(51) **C07D 401/04** , **C07D 401/14** ,
A61K 31/517 , **A61P 35/00**(73) Celgene Corporation
86 Morris Avenue Summit, NJ 07901
US(72) Muller, George W.
P.O. Box 3688 Rancho Santa Fe, CA 92067
US
Man, Hon-Wah
27 Grant Way Princeton, NJ 08540
US(74) Dragan Mićunović
Branilaca Sarajeva 10, 71000 Sarajevo
BA(54) **DERIVATI 5-SUPSTITUISANOG
HINAZOLINONA KAO ANTIKANCER
AGENSI**

(57)

1. Jedinjenje formule (II):

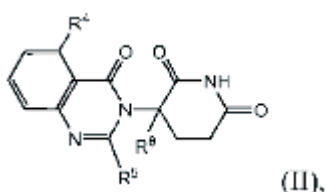

ili njegova farmaceutski prihvatljiva so, solvat ili stereoizomer za upotrebu u postupku lečenja, upravljanja ili prevencije bolesti ili poremećaja, pri čemu je bolest ili poremećaj bolest ili poremećaj povezan sa neželjenom angiogenezom; bol; makularna degeneracija; kožna bolest; plućni poremećaj; poremećaj povezan sa azbestom; parazitska bolest; poremećaj imunodeficijencije; CNS poremećaj; ateroskleroza; disfunkcionalni san; ili hemoglobinacija , u kojoj:

R₄ je: vodonik; halo; -(CH₂)_nOH; (C₁-C₆)alkil, po izboru supstituisan jednim ili više halo; ili (C₁-C₆)alkoksi, po izboru supstituisan jednim ili više halo;

R₅ je: vodonik; -(CH₂)_nOH; fenil; -O-(C₁-C₆)alkil; ili (C₁-C₆)alkil, po izboru supstituisan jednim ili više halo;

R₆ je: vodonik; ili (C₁-C₆)alkil, po izboru supstituisan jednim ili više halo; i
n je 0, 1 ili

Broj ostalih patentnih zahtjeva: 20

(11) **BA/EP3019497**(21) **E02445** (22) 2017-07-10(31) 1356870 (32) 2013-07-12 (33) FR
(96) 14758600.2 2014-07-11

(97) 2016-05-18

(51) **C07D 417/14** , **A61K 31/5377** ,
A61K 31/4025 , **A61K 31/403** ,
A61P 35/00(73) Les Laboratoires Servier
35, rue de Verdun, 92284 Suresnes Cedex
92284 Suresnes Cedex
FR(72) LE FLOHIC, Alexandre
25 rue des jardins F-76640 Fauville en
Caux
FR
GUIDOTTI, Jérôme
710 rue des Forrières F-76760 Criquetot sur
Ouville
FR
LETELLIER, Philippe
25 rue du Faubourg Saint Jean F-45000
Orléans
FR(74) "PETOŠEVIĆ" d.o.o.
Željeznička broj 20, 71000 Sarajevo
BA(54) **NOVA SOL**
3-[(3-[[4-(4-MORFOLINILMETIL)-1H-PIROL-2-IL]METILEN]-2-OKSO-2,3-DIHIDRO-1H-INDOL-5-IL)METIL]-1,3-TIAZOLIDIN-2,4-DION, NJIHOVA PRIPRAVA I FORMULACIJE KOJE IH SADRŽE

(57)

1. 3-[(3-[[4-(4-Morfolinilmetil)-1W-pirol-2-il] metilen]-2-okso-2,3-dihidro-1W-indol-5-il)metil]-1,3-tiazolidin-2,4-dion metansulfonat formule (II):

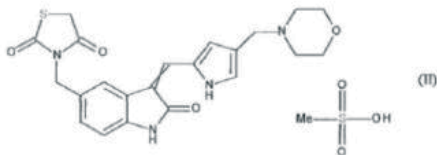

naznačen time, da oznaka



označava da dvostruka veza ima Z ili E konfiguraciju.

Broj ostalih patentnih zahtjeva: 13

(11) **BA/EP2474543**

(21) **E02449** (22) 2017-07-24

(26) HR

(31) 2009202893 (32) 2009-09-02 (33) JP

(96) 10813753.0 2010-09-02

(97) 2012-07-11

(51) **A61K 31/454** , **C07D 417/14** ,
A61K 31/426 , **A61K 31/4439** ,
A61K 31/506 , **A61K 31/5377** ,
A61P 25/24 , **C07D 491/048** ,
C07D 491/052 , **C07D 495/04**

(73) Kyowa Hakko Kirin Co., Ltd.
 1-6-1, Ohtemachi Chiyoda-ku Tokyo 100-8185
 JP

(72) YAMADA, Koji
 c/o Pharmacological Research Laboratories
 Kyowa Hakko Kirin Co., Ltd 1188,
 Shimotogari Nagaizumi-cho, Sunto-gun
 Shizuoka 411-8731
 JP
 KANDA, Tomoyuki
 c/o Pharmacological Research Laboratories

Kyowa Hakko Kirin Co., Ltd 1188,
 Shimotogari Nagaizumi-cho, Sunto-gun
 Shizuoka 411-8731
 JP

(74) DR DIANA PROTIĆ – TKALČIĆ &
 PARTNERS d.o.o.
 Koševo 36, 71000 Sarajevo
 BA

(54) **TERAPEUTSKO SREDTVO ZA
 POREMEĆAJE RASPOLOŽENJA**

(57)

1. Derivat tiazola, naznačen time, da se predstavlja sljedećom formulom (IC):

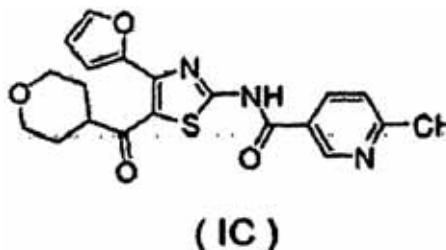

ili njegova farmaceutski prihvatljiva sol, te time, da se upotrebljava za liječenje i/ili profilaksu poremećaja raspoloženja odabranog od osnovne jake depresije, distimije, sindroma povezanog s depresijom, simptoma depresije na temelju fizičkog poremećaja i simptoma depresije izazvanog supstancom.

Broj ostalih patentnih zahtjeva: 3

(11) **BA/EP2964616**

(21) **E02450** (22) 2017-07-14

(26) SR

(31) 201361772721 P (32) 2013-03-05 (33) US
(96) 14713656.8 2014-03-04

(97) 2016-01-13

(51) **C07D 213/75** , **C07C 243/38** ,
C07C 259/04 , **C07D 309/08** ,
C07D 233/06 , **A61K 31/42** , **C07D**
405/06 , **C07D 239/36** , **C07D**
401/04 , **A61K 31/4015** , **C07D**
261/02 , **C07C 235/20** , **C07D**
205/04 , **C07D 261/04** , **C07C**
233/56 , **C07C 235/74** , **C07D**
265/30 , **C07C 235/12** , **C07D**
207/16 , **C07C 205/04** , **C07C**
235/78 , **C07D 211/62** , **C07D**
295/32 , **C07D 307/68** , **C07D**
491/107 , **A61K 31/5375** , **A61K**
31/495 , **A61K 31/197**

(73) Theravance Biopharma R&D IP, LLC
901 Gateway Boulevard South San
Francisco, CA 94080
US

(72) FENSTER, Erik
535 Redwood Avenue San Bruno, California
94066-4151
US
FLEURY, Melissa
47 Joy Avenue, Apt D Brisbane, California
94005-1750
US
HUGHES, Adam D.
1221 Judson Street Belmont, California
94002
US

(74) Dragan Mićunović
Branilaca Sarajeva 10, 71000 Sarajevo
BA

(54) **INHIBITORI NEPRILIZINA**

(57)

1. Jedinjenje formule I:

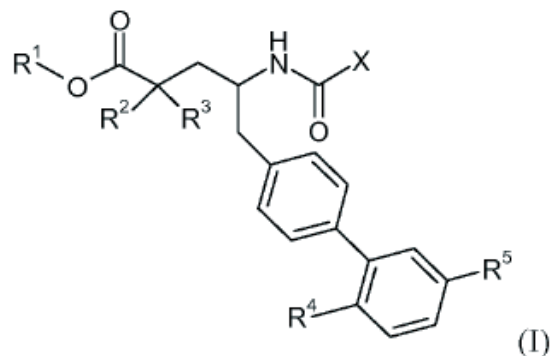

gde:

R₁ je izabran iz grupe koja se sastoji od H; C₁₋₆alkila izborno supstituisanog sa jednim ili više fluoro atoma; C₁₋₃alkilen-C₆₋₁₀arila; C₁₋₃alkilen-C₁₋₉heteroarila; C₃₋₇cikloalkila; C₂₋₃alkilen-OH; -[(CH₂)₂O]₁₋₃CH₃; C₁₋₆alkilen-OC(O)R₂₀; C₁₋₆alkilen-NR₂₁R₂₂; -CH₂CH(NH₂)-COOCH₃; C₁₋₆alkilen-C(O)R₂₃; C₀₋₆alkilenmorfolina; C₁₋₆alkilen-SO₂-C₁₋₆alkila;

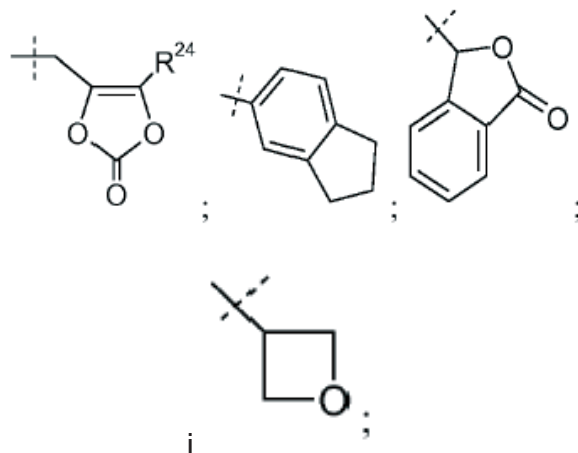

gde je R₂₀ izabran iz grupe koja se sastoji od C₁₋₆alkila, -O-C₁₋₆alkila, C₃₋₇cikloalkila, -O-C₃₋₇cikloalkila, fenila, -O-fenila, -NR₂₁R₂₂, -CH(R₂₅)-NH₂, -CH(R₂₅)-NHC(O)O-C₁₋₆alkila, i -CH(NH₂)CH₂COOCH₃; i R₂₁ i R₂₂ su nezavisno izabrani iz grupe koja se sastoji od H, C₁₋₆alkila, i benzila; ili R₂₁ i R₂₂ su uzeti zajedno kao -(CH₂)₃₋₆-, -C(O)-(CH₂)₃₋ ili -(CH₂)₂O(CH₂)₂₋; R₂₃ je izabran iz grupe koja se sastoji od -O-C₁₋₆alkila, -O-benzila i -NR₂₁R₂₂; R₂₄ je C₁₋₆alkil ili C₀₋₆alkilen-C₆₋₁₀aril; i R₂₅ je H, -CH₃, -CH(CH₃)₂, fenil ili benzil; R₂ je -OH, -CH₂OH, ili -CH₂-O-C₁₋₆alkil; i R₃ je H ili -CH₃;
R₄ i R₅ su nezavisno izabrani iz grupe koja se

sastoji od vodonika, halo, -OH, -CH₃, -OCH₃, -CN i -CF₃;

X je H, -C(O)-R₆, -C(O)-NR₇R₈, -C(O)-NR₉-NR₁₀R₁₁, -C(O)-NR₁₂-NR₁₃-C(O)-R₁₄ ili -CH(R₁₅)-OR₁₆;

R₆ je C₁₋₆alkil, C₁₋₆alkilen-O-C₁₋₆alkil, C₆₋₁₀aril, benzil ili C₁₋₉heteroaril;

R₇ je H, -OH ili C₁₋₆alkil;

R₈ je C₁₋₆alkil; -O-C₁₋₆alkil; C₅₋₆cikloalkil; C₆₋₁₀aril; -O-C₆₋₁₀aril; -O-benzil; piridin izborno supstituisan sa halo, -OH, C₁₋₆alkil ili -O-C₁₋₆alkil; morfolin; ili izoksazolidinon; ili R₇ i R₈ su uzeti zajedno tako da formiraju prsten izabran izgrupe koja se sastoji od:

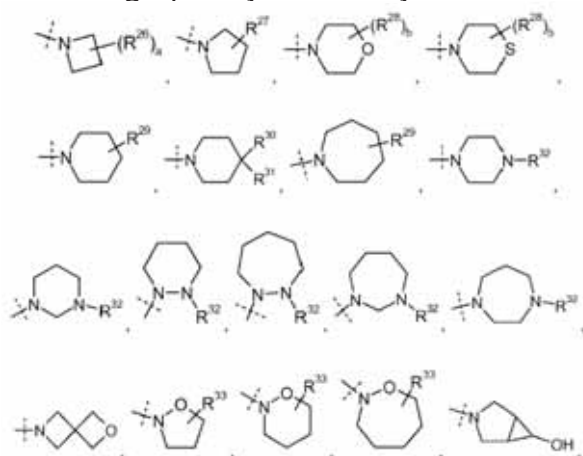

i

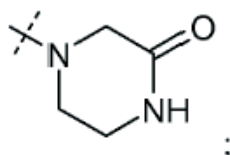

gde a je 1 i R₂₆ je -OH, ili a je 2 i svaki R₂₆ je nezavisno halo ili -C₁₋₃alkilen-OH; R₂₇ je -C₁₋₃alkilen-OH, -C(O)NH₂, ili -SO₂CH₃; b je 0, ili b je 1 i R₂₈ je -C₁₋₃alkilen-OH, ili b je 2 i svaki R₂₈ je C₁₋₆alkil; R₂₉ je halo, -COOH, -OH, -C₁₋₃alkilen-OH, -CH₂O-CH₃, -CONH₂, -CN ili piridin; R₃₀ je C₁₋₆alkil ili C₃₋₇cikloalkil;

R₃₁ je -OH ili -C₁₋₃alkilen-OH; R₃₂ je halo; C₁₋₆alkil; C₂₋₄alkilen-O-C₁₋₆alkil; -C(O)O-C₁₋₆alkil; -C(O)N(CH₃)₂; piridin; -SO₂CH₃; -C(O)-furan; ili fenil supstituisan sa halo, -O-C₁₋₆alkil ili -CN; i R₃₃ je H, -OH, -O-C₁₋₆alkil ili -O-C₆₋₁₀aril; R₉ je H ili C₁₋₆alkil;

R₁₀ je H ili C₁₋₆alkil;

R₁₄ je C₁₋₆alkil; C₁₋₉heteroaril izborno supstituisan sa halo, -OH, C₁₋₆alkil ili -O-C₁₋

6alkil; dihidroimidazol; ili fenil izborno supstituisan sa jednom ili dve grupe izabrane iz grupe koja se sastoji od halo, C₁₋₆alkila, -OC₁₋₆alkila i -NO₂;

R₁₂ je H ili C₁₋₆alkil;

R₁₃ je H ili C₁₋₆alkil;

R₁₄ je -O-benzil; piridin izborno supstituisan sa halo, -OH, C₁₋₆alkil ili -O-C₁₋₆alkil; furan; ili fenil supstituisan sa halo, -OH, -O-C₁₋₆alkil ili -NO₂;

R₁₅ je H ili C₁₋₆alkil;

R₁₆ je H, C₁₋₆alkil, -[(CH₂)₂O]₁₋₃CH₃, C₁₋₉heteroaril, benzil, ili C₆₋₁₀aril izborno supstituisan sa -OH ili -OCH₃;

ili R₁₅ i R₁₆ su uzeti zajedno tako da formiraju -(CH₂)₄;

ili njegova farmaceutski prihvatljiva so.

Broj ostalih patentnih zahtjeva: 31

(11) BA/EP2879886**(21) E02451** (22) 2017-07-14

(26) BS

(31) BS20120124 (32) 2012-07-30 (33) IT
(96) 13777128.3 2013-07-29

(97) 2015-06-10

(51) **B60B 17/00**

(73) Lucchini RS S.P.A.

Via G. Paglia, 45 24065 Lovere (BG)
IT

(72) CERVELLO, Steven

c/o LUCCHINI RS S.p.A. Via G. Paglia 45
24065 Lovere (BG)

IT

SALA, Dimitri

c/o LUCCHINI RS S.p.A. Via G. Paglia 45
24065 Lovere (BG)

IT

(74) "PETOŠEVIĆ" d.o.o.

Željeznička broj 20, 71000 Sarajevo
BA**(54) ŽELJEZNI TOČAK I ODGOVARAJUĆI PRIGUŠIVAČ**

(57)

1. Željeznički točak (10) sadrži:

- * Rotacionu osovinu (11');
- * noseći disk (11) koji se fiksira na osovinu navedene rotacione osovine (11');
- naplatak točka (13) koji se može kombinovati sa nosećim diskom (11) na odgovarajućoj perimetrijskoj površini (12), navedeni naplatak točka (13) je adaptiran za kretanje po šinama;
- prigušivač (20) na naplatku točka (13) u odnosu na noseći disk (11); gdje navedeni prigušivač (20) sadrži više elastičnih elemenata (25) koji su postavljeni između nosećeg diska (11) i naplatka točka (13), na strani u odnosu na srednju ravan (10') točka (10), svaki elastični element (25) ima geometrijsku osu (26), karakterizovano time da svaki elastični element (25) sadrži jednu stranu (25a) koja je okrenuta srednjoj ravni (10') točka (10) i drugu stranu (25b) suprotno od prve strane (25a) i okrenuta je prema suprotnom dijelu u odnosu na srednju ravan (10') točka, gdje elastični element (25) širi svoju debljinu između dvije strane (25a, 25b) i gdje prva strana (25a) i druga strana (25b) svakog elastičnog elementa (25) ima istu konkavnost ili istu koveksnost kada se posmatra u poprečnom presjeku bilo koje ravni koja sadrži geometrijsku osu (26).

Broj ostalih patentnih zahtjeva: 20

(11) BA/EP2909192**(21) E02452** (22) 2017-07-17(31)201261714419 P (32)2012-10-16 (33)US
201261725528 P 2012-11-13 US
201361782257 P 2013-03-14 US
(96) 13786564.8 2013-10-15

(97) 2015-08-26

(51) **C07D 401/14** , **C07D 413/14** ,
C07D 401/06 , **C07D 409/14** ,
C07D 417/14 , **A61K 31/4709** ,
A61P 29/00

(73) Janssen Pharmaceutica NV

Turnhoutseweg 30 2340 Beerse
BE

(72) LEONARD, Kristi A.

108 Manor Drive Lansdale, Pennsylvania
19446

US

BARBAY, Kent

6311 Sunnybrook Road Flourtown,
Pennsylvania 19031

US

EDWARDS, James P.

8723 Hesby Court San Diego, California
92129

US

KREUTTER, Kevin D.

71 Thoreau Drive Plainsboro, New Jersey
08536

US

KUMMER, David A.

11945 Tivoli Park Row Unit 1 San Diego,
California 92128

US

MAHAROOOF, Umar

128 Sunrise Drive North Wales,
Pennsylvania 19454

US

NISHIMURA, Rachel

3957 30th Street Unit 406 San Diego,
California 92104

US

URBANSKI, Maud

14 McPherson Drive Flemington, New
Jersey 08822

US

VENKATESAN, Hariharan

17065 Bernardo Oaks Drive San Diego,
California 92128

US

WANG, Aihua

1723 Foxwood Drive Jamison,

Pennsylvania 18929

US

WOLIN, Ronald L.

16309 Los Rosales Street San Diego,
California 92127

US

WOODS, Craig R.

6275 Lakewood Street San Diego,
California 92122

US

PIERCE, Joan

6405 Cedar Waters Drive Raleigh, North
Carolina 27607

US

GOLDBERG, Steven

3039 Via de Caballo Encinitas, California
92024

US

FOURIE, Anne

13060 Callcott Way San Diego, California
92130

US

XUE, Xiaohua

3210 Merryfield Row San Diego, California
92121

US

(74) "LINEA SUŠIĆ" d.o.o.

Maršala Tita 29/IV, 71000 Sarajevo
BA

(54) **METILEN VEZANI HINOLINIL
MODULATORI ROR-GAMA-T**

(57)

1. Jedinjenje formule I pri čemu:

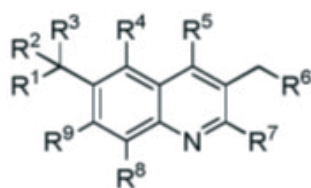

Formula I

Slika 1

R¹ je pirolil, pirazolil, imidazolil, triazolil, tiazolil, piridil, piridil N-oksidi, pirazinil, pirimidinil, piridazil, piperidinil, hinazolinil, cinolinil, benzotiazolil, indazolil, tetrahidropiranil, tetrahidrofuranil, furanil, fenil, oksazolil, izoksazolil, tiofenil, benzoksazolil, benzimidazolil, indolil, tiadiazolil, oksadiazolil ili hinolinil; pri čemu su pomenuti piridil, piridil N-oksidi, pirazinil, pirimidinil, piridazil, piperidinil, hinazolinil, cinolinil, benzotiazolil, indazolil, imidazolil, fenil, tiofenil, benzoksazolil, benzimidazolil, indolil, hinolinil,

i pirazolil po potrebi supstituisani sa C(O)C₍₁₋₄₎ alkil, C(O)NH₂, C(O)NHC₍₁₋₂₎ alkil, C(O)N(C₍₁₋₂₎ alkil)₂, NHC(O)C₍₁₋₄₎ alkil, NHSO₂C₍₁₋₄₎ alkil, C₍₁₋₄₎ alkil, CF₃, CH₂CF₃, Cl, F, -CN, OC₍₁₋₄₎ alkil, N(C₍₁₋₄₎ alkil)₂, -(CH₂)₃OCH₃, SC₍₁₋₄₎ alkil, OH, CO₂H, CO₂C₍₁₋₄₎ alkil, C(O)CF₃, SO₂CF₃, OCF₃, OCHF₂, SO₂CH₃, SO₂NH₂, SO₂NHC₍₁₋₂₎ alkil, SO₂N(C₍₁₋₂₎ alkil)₂, C(O)NHSO₂CH₃, ili OCH₂OCH₃; i po potrebi supstituisani sa do dva dodatna supstituenta koji su nezavisno odabrani iz grupe koja se sastoji iz Cl, C₍₁₋₂₎ alkil, SCH₃, OC₍₁₋₂₎ alkil, CF₃, -CN, i F; i pri čemu su pomenuti triazolil, oksazolil, izoksazolil, pirolil, i tiazolil po potrebi supstituisani sa do dva dodatna supstituenta koja su nezavisno odabrana iz grupe koja se sastoji iz SO₂CH₃, SO₂NH₂, C(O)NH₂, -CN, OC₍₁₋₂₎ alkil, (CH₂)₍₂₋₃₎OCH₃, SCH₃, CF₃, F, Cl, i C₍₁₋₂₎ alkil; i pomenuti tiadiazolil i oksadiazolil su po potrebi supstituisani sa C₍₁₋₂₎ alkil; i pomenuti piridil, piridil-N-oksidi, pirimidinil, piridazil, i pirazinil su po potrebi supstituisani sa do tri dodatna supstituenta koji su nezavisno odabrani iz grupe koja se sastoji od C(O)NHC₍₁₋₂₎ alkil, C(O)N(C₍₁₋₂₎ alkil)₂, NHC(O)C₍₁₋₄₎ alkil, NHSO₂C₍₁₋₄₎ alkil, C(O)CF₃, SO₂CF₃, SO₂NHC₍₁₋₂₎ alkil, SO₂N(C₍₁₋₂₎ alkil)₂, C(O)NHSO₂CH₃, SO₂CH₃, SO₂NH₂, C(O)NH₂, -CN, OC₍₁₋₄₎ alkil, (CH₂)₍₂₋₃₎OCH₃, SC₍₁₋₄₎ alkil, CF₃, F, Cl, i C₍₁₋₄₎ alkil;

R² je triazolil, piridil, piridil-N-oksidi, pirazolil, pirimidinil, oksazolil, izoksazolil, azetidin-3-il, N-acetil-azetidin-3-il, N-metilsulfonil-azetidin-3-il, N-Bok-azetidin-3-il, N-acetil piperidinil, 1-H-piperidinil, N-Bok-piperidinil, N-C₍₁₋₃₎ alkil-piperidinil, tiazolil, piridazil, pirazinil, 1-(3-metoksipropil)-imidazolil, tiadiazolil, oksadiazolil, ili imidazolil; pri čemu je pomenuti imidazolil po potrebi supstituisan sa do tri dodatna supstituenta koji su nezavisno odabrani iz grupe koja se sastoji iz C₍₁₋₂₎ alkil, SCH₃, OC₍₁₋₂₎ alkil, CF₃, -CN, F, i Cl; i pomenuti piridil, piridil-N-oksidi, pirimidinil, piridazil, i pirazinil, su po potrebi supstituisani sa do tri dodatna supstituenta koji su nezavisno odabrani iz grupe koja se sastoji od SO₂CH₃, SO₂NH₂, C(O)NH₂, -CN, OC₍₁₋₂₎ alkil, (CH₂)₍₂₋₃₎OCH₃, SCH₃, CF₃, F, Cl, i C₍₁₋₂₎ alkil; i pomenuti tiadiazolil i oksadiazolil su po potrebi supstituisani sa do dva supstituenta koji su nezavisno odabrani iz grupe koja se sastoji iz SO₂CH₃, SO₂NH₂, C(O)NH₂, -CN, OC₍₁₋₂₎ alkil, (CH₂)₍₂₋₃₎OCH₃, SCH₃, CF₃, F, Cl, i C₍₁₋₂₎ alkil; i pomenuti pirazolil je po potrebi supstituisan sa do tri CH₃ grupe;

R³ je H, OH, OCH₃, ili NH₂;

R⁴ je H, ili F;

R⁵ je H, Cl, -CN, CF₃, SC₍₁₋₄₎ alkil, OC₍₁₋₄₎ alkil, OH, C₍₁₋₄₎ alkil, N(CH₃)OCH₃, NH(C₍₁₋₄₎ alkil), N(C₍₁₋₄₎ alkil)₂, ili 4-hidroksi-piperidinil;

R⁶ je fenil, piridil, benzotiofenil, tiofenil, pirimidinil,

piridazil, ili pirazinil; pri čemu su pomenuti pirimidinil, piridazil, ili pirazinil po potrebi supstituisani sa Cl, F, CH₃, SCH₃, OC₍₁₋₄₎alkil, -CN, CONH₂, SO₂NH₂, ili SO₂CH₃; i pri čemu je pomenuti fenil ili pomenuti piridil po potrebi supstitisan do dva puta sa OCF₃, SO₂C₍₁₋₄₎alkil, CF₃, CHF₂, pirazolil, triazolil, imidazolil, tetrazolil, oksazolil, tiazolil, C₍₁₋₄₎alkil, C₍₃₋₄₎cikloalkil, OC₍₁₋₄₎alkil, N(CH₃)₂, SO₂NH₂, SO₂NHCH₃, SO₂N(CH₃)₂, CONH₂, CONHCH₃, CON(CH₃)₂, Cl, F, -CN, CO₂H, OH, CH₂OH, NHCOC₍₁₋₂₎alkil, COC₍₁₋₂₎alkil, SCH₃, CO₂C₍₁₋₄₎alkil, NH₂, NHC₍₁₋₂₎alkil, ili

OCH₂CF₃; pri čemu je odabir svakog supstituenta po potrebi nezavisan; i pri čemu su pomenuti pirazolil, triazolil, imidazolil, tetrazolil, oksazolil, i tiazolil po potrebi supstituisani sa CH₃;

R⁷ je H, Cl, -CN, C₍₁₋₄₎alkil, OC₍₁₋₄₎alkilCF₃, OCF₃, OCHF₂, OCH₂CH₂OC₍₁₋₄₎alkil, CF₃, SCH₃, C₍₁₋₄₎alkilNA¹A², CH₂OC₍₂₋₃₎alkilNA¹A², NA¹A², C(O)NA¹A², CH₂NHC₍₂₋₃₎alkilNA¹A²,

CH₂N(CH₃)C₍₂₋₃₎alkilNA¹A², NHC₍₂₋₃₎alkilNA¹A², N(CH₃)C₍₂₋₄₎alkilNA¹A², OC₍₂₋₄₎alkilNA¹A², OC₍₁₋₄₎alkil, OCH₂-(1-metil)-imidazol-2-il, fenil, tiofenil, furil, pirazolil, imidazolil, piridil, piridazil, pirazinil, ili pirimidinil; pri čemu su pomenuti fenil, tiofenil, furil, pirazolil, imidazolil, piridil, piridazil, pirazinil, i pirimidinil po potrebi supstituisani sa do tri supstituenta koji su nezavisno odabrani iz grupe koja se sastoji iz F, Cl, CH₃, CF₃, i OCH₃;

A¹ je H, ili C₍₁₋₄₎alkil;

A² je H, C₍₁₋₄₎alkil, C₍₁₋₄₎alkilOC₍₁₋₄₎alkil, C₍₁₋₄₎alkilOH, C(O)C₍₁₋₄₎alkil, ili OC₍₁₋₄₎alkil; ili A¹ i A² mogu da se uzmu zajedno sa njihovim vezanim azotom da se dobije prsten koji je izabran iz grupe koja se sastoji od:

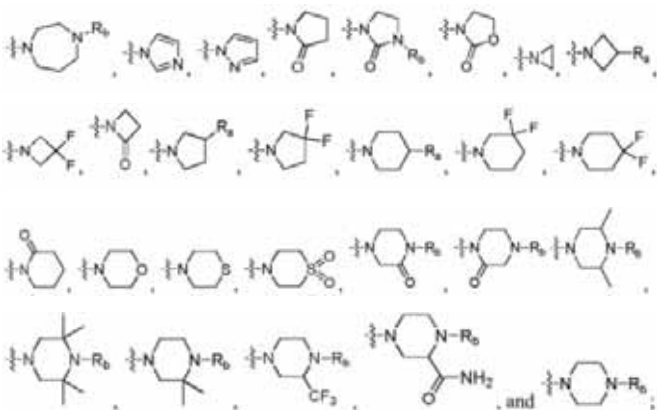

R_a je H, OC₍₁₋₄₎alkil, CH₂OH, NH(CH₃), N(CH₃)₂, NH₂, CH₃, F, CF₃, SO₂CH₃, ili OH;

R_b je H, CO₂C(CH₃)₃, C₍₁₋₄₎alkil, C(O)C₍₁₋₄₎alkil, SO₂C₍₁₋₄₎alkil, CH₂CH₂CF₃, CH₂CF₃, CH₂-ciklopropil, fenil, CH₂-fenil, ili C₍₃₋₆₎cikloalkil;

R₈ je H, C₍₁₋₃₎alkil, OC₍₁₋₃₎alkil, CF₃, NH₂, NHCH₃, -CN, ili F;

R₉ je H, ili F;

i njegove farmaceutski prihvatljive soli;

pod uslovom da su (4-hloro-2-metoksi-3-(4-(trifluorometil)benzil)hinolin-6-il)bis(1,2,5-trimetil-1H-imidazol-4-il)metanol, N-(2-((3-(4-(1H-pirazol-1-il)benzil)-6-((4-hlorofenil)(hidroksi)(1-metil-1H-imidazol-5-il)metil)-4-hidroksihinolin-2-il)oksi)etil)acetamid i (3-(4-(1H-pirazol-1-il)benzil)-4-hloro-2-(4-metilpiperazin-1-il)hinolin-6-il)(1-metil-1H-imidazol-5-il)(6-(trifluorometil)piridin-3-il)metanol isključeni iz zahteva.

Broj ostalih patentnih zahtjeva: 16

(11) **BA/EP2523678**

(21) **E02453** (22) 2017-07-17

(31) 424408 P (32) 2010-12-17 (33) US
294270 P 2010-01-12 US
393675 P 2010-10-15 US

(96) 11733316.1 2011-01-12

(97) 2012-11-21

(51) **A61K 38/17**, **C12N 15/12**, **C12N 5/10**, **C07K 14/705**

(73) Oncomed Pharmaceuticals, Inc.
800 Chesapeake Drive Redwood City, CA
94063-4748
US

(72) SATYAL, Sanjeev H.
965 Buckland Avenue San Carlos CA 94070
US
MITRA, Satyajit Sujit Kumar
75 Duane Street Apt. 17 Redwood City CA
94062
US
GURNEY, Austin L.
946 Diamond Street San Francisco CA
94114
US

(74) "PETOŠEVIĆ" d.o.o.
Željeznička broj 20, 71000 Sarajevo
BA

(54) **WNT ANTAGONISTI I METODE TRETMANA**

(57)

1. Polipeptid koji sadrži:

- (i) Wnt-vezujući agens koji sadrži aminokiselinsku sekvencu SEQ ID NO: 53; i
- (ii) signalnu sekvencu izabranu iz grupe koja se sastoji od: SEQ ID NO:72, SEQ ID NO:70, SEQ ID NO:71, SEQ ID NO:73, i SEQ ID NO:74.

Broj ostalih patentnih zahtjeva: 17

(11) BA/EP2753364(21) **E02454** (22) 2017-07-18

(26) SR

(31) 201161532667 P (32) 2011-09-09 (33) US
(96) 12830346.8 2012-09-04

(97) 2014-07-16

(51) **A61K 48/00** , **C07H 21/04**(73) Merck Sharp & Dohme Corp.
126 East Lincoln Avenue Rahway, NJ
07065-0907
US(72) FU, Tong-Ming
770 Sumneytown Pike West Point, PA
19486
US
WANG, Dai
770 Sumneytown Pike West Point, PA
19486
US
MEDI, Muneeswara Babu
770 Sumneytown Pike West Point, PA
19486
US(74) "ŽIVKO MIJATOVIĆ & PARTNERS" d.o.o.
Sarajevo
M.H. Uskufije 3, 71000 Sarajevo
BA(54) **USLOVNO REPLICIRAJUĆI
CITOMEGALOVIRUS KAO VAKCINA ZA
CMV**

(57)

1. Citomegalovirus (CMV) sa uslovno defektnom replikacijom koji sadrži:

(a) pentamerni gH kompleks koji sadrži UL128, UL130, UL131, gH i gL; i

(b) nukleinsku kiselinu koja kodira fuzioni protein između esencijalnog proteina i destabilizujućeg proteina, pri čemu je esencijalni protein izabran iz grupe koja se sastoji od IE1/2, UL51, UL52, UL79 i UL84, pri čemu, destabilizujući protein je FK506-vezujući protein (FKBP) ili FKBP derivat, pri čemu, FKBP derivat je FKBP koji sadrži jednu ili više aminokiselinskih supstitucija izabranih iz grupe koja se sastoji od: F15S, V24A, H25R, F36V, E60G, M66T, R71G, D100G, D100N, E102G, K105I i L106P, i pri čemu divlji tip esencijalnog proteina nije više prisutan.

Broj ostalih patentnih zahtjeva: 21

(11) BA/EP2816941(21) **E02457** (22) 2017-07-25(31) 2182012 (32) 2012-02-21 (33) AT
(96) 13709728.3 2013-02-20

(97) 2014-12-31

(51) **A47K 10/38**(73) Hagleitner, Hans Georg
Lindenallee 11 5700 Zell am See
AT(72) Hagleitner, Hans Georg
Lindenallee 11 5700 Zell am See
AT(74) "LINEA SUŠIĆ" d.o.o.
Maršala Tita 29/IV, 71000 Sarajevo
BA(54) **SISTEM DISTRIBUCIJE**

(57)

1. Potporna šipka za mrežasti materijal namotan da formira rolnu (3), koja na svakom kraju ima nosivi rukavac (4,5) koji leže na uzdužnoj osi potporne šipke (1), pri čemu je centralni dio potporne šipke (1) koji primajući mrežasti materijal na rotaciono učvršćen način između nosivih rukavaca (4, 5) izlaže krila (2) koja strše iz opsega, i pri čemu najmanje jedan od dva nosiva rukavca (5) ima najmanje jednu kontaktnu površinu (9) koja nije konfigurisana kao rotaciona površina i koja je postavljena na utor (8) na krajnjoj strani nosivog rukavca (5), naznačena time da najmanje jedan nosivi rukavac (5) na kojem je obezbijeđen utor (8) je rotaciono namješten na potpornoj šipci (1).

Broj ostalih patentnih zahtjeva: 3

(11) BA/EP2254414**(21) E02458** (22) 2017-07-25(31) 2008063782 (32) 2008-03-13 (33) JP
2008305084 2008-11-28 JP

(96) 09718930.2 2009-03-11

(97) 2010-12-01

(51) A01N 43/56 , **A01P 5/00** , **A01P 7/02** , **A01P 7/04** , **A01P 9/00** , **A01N 25/02** , **A01N 25/30****(73) ISHIHARA SANGYO KAISHA, LTD.**
3-15, Edobori 1-chome Nishi-ku Osaka-shi
Osaka 550-0002
JP**(72) MORITA, Masayuki**
c/o Ishihara Sangyo Kaisha, Ltd. 3-15
Edobori 1-chome, Nishi-ku, Osaka-shi,
Osaka 550-0002
JP

AWAZU, Takao

c/o Ishihara Sangyo Kaisha, Ltd. Chuo
Kenkyusho, 3-1, Nishi-shibukawa 2-chome,
Kusatsu-shi, Shiga 525-0025
JP

JP

NAKAGAWA, Akira

c/o Ishihara Sangyo Kaisha, Ltd. Chuo
Kenkyusho, 3-1, Nishi-shibukawa 2-chome,
Kusatsu-shi, Shiga 525-0025
JP

JP

HAMAMOTO, Taku

c/o Ishihara Sangyo Kaisha, Ltd. Chuo
Kenkyusho, 3-1 Nishi-shibukawa 2-chome,
Kusatsu-shi Shiga 525-0025
JP

JP

(74) "LINEA SUŠIĆ" d.o.o.
Maršala Tita 29/IV, 71000 Sarajevo
BA**(54) PESTICIDNI SASTAV****(57)**

1. Koncentrovani pesticidni sastav, što sadrži i anthranilamid jedinjenje kao pesticidni aktivni sastojak i disperzant rastvoren u hidrofilnom organskom rastvaraču, čiji sastav sadrži od 0.1 do 20 težinskih % antranilamid jedinjenja, od 0.1 do 40 težinskih % disperzanta i od 99,8 do 15 težinskih % hidrofilnog organskog rastvarača, n a z n a č e n t i m e, što kada se sastav razblaži vodom, jedinjenje antranilamida precipitira kao čvrste čestice u vodi; gde je antranilamid jedinjenje 3-bromo-N-(2-

bromo-4-hloro-6-(1-ciklopropiletil karbamoil) fenil)-1-(3-hloropiridin-2-il) -1H-pirazol-5-karboksamid; i

hidrofilni organski rastvarač je najmanje jedan odabran iz grupe koju čine N,N-dimetilacetamid, dimetilformamid, dimetilsulfoksid, cikloheksanon, g-butirolakton, N-metil-2-pirolidon, N-oktil-2-pirolidon, Dodecil-2-pirolidon, tetrahidroksifurfuril alkohol i propilen glikol monometil etar;

pod uslovom da je sastav pripremljen ravnomernim mešanjem i rastvaranjem N-[2-bromo-4-hloro-6-[[a-metil-(ciklopropilmetil) amino]karbonil]-fenil]-3-bromo-3-hloro-2-piridil)-1H-pirazol-5-karboksamida, emulgirajućeg agensa SORPOL 2806B i N,N-dimetilacetamida u odnosu 5:5:90 i emulzibilnog koncentrata dobijenog mešanjem i rastvaranjem 5 težinskih delova N-[2-bromo-4-hloro-6-[[a-metil-(ciklopropilmetil) aminokarbonil]-fenil]-3-bromo-1-(3-hloro-2-piridil)1H-pirazol-5-karboksamida, 15 težinskih delova flonikamida, 20 težinskih delova N,N-dimetilacetamida, 10 težinskih delova polioksietilen triristilfenil etra, 2 težinska dela kalcijum dodecilbenzolsulfonata i 48 težinskih delova ksilola su isključeni .

Broj ostalih patentnih zahtjeva: 7

(11) **BA/EP2970267**

(21) **E02459** (22) 2017-07-25

(31)201361786260 P (32)2013-03-14 (33)US

(96) 14718857.7 2014-03-14

(97) 2016-01-20

(51) **C07D 471/04** , **A61K 31/437** ,
A61P 29/00 , **A61P 37/02**

(73) Janssen Pharmaceutica NV
Turnhoutseweg 30 2340 Beerse
BE

(72) ALCAZAR VACA, Manuel Jesus
Calle Clavel 6 Burguillos E-45112 Toledo
ES
ALLISON, Brett D.
5281 Caminito Cachorro San Diego, CA
92105
US
ANDRES GIL, Jose Ignacio
Calle Capitan Haya 33 5o Derecha E-28020
Madrid
ES
CHROVIAN, Christa C.
7439 Herschel Avenue E La Jolla, CA
92037
US
COATE, Heather R.
7187 Camino Degrazia 86 San Diego, CA
92111
US
DE ANGELIS, Meri
Werinherstrasse 97 81541 Munich
DE
DENG, Xiaohu
8219 Bryn Glen Way San Diego, CA 92129
US
DVORAK, Curt A.
14882 Brookstone Drive Poway, CA 92064
US
GELIN, Christine F.
5678 Scripps Street San Diego, CA 92122
US
LETAVIC, Michael A.
4379 Mistral Place San Diego, CA 92130
US
LIANG, Jimmy T.
13729 Tradition Street San Diego, CA
92128
US
MANI, Neelakandha S.
13109 Russet Leaf Lane San Diego, CA
92129
US

RECH, Jason C.

4495 Clairemont Drive 3 San Diego, CA
92117

US

SAVALL, Brad M.

9512 Ronda Avenue San Diego, CA 92123
US

SOYODE-JOHNSON, Akinola

8530 Costa Verde Blvd.1409 San Diego, CA
92122

US

STENNE, Brice M.

7876 Avenida Navidad 177 San Diego, CA
92122

US

SWANSON, Devin M.

2727 Greenock Court Carlsbad, CA 92010
US

WALL, Jessica L.

4600 Lamont Street 322 San Diego, CA
92109

US

(74) "LINEA SUŠIĆ" d.o.o.

Maršala Tita 29/IV, 71000 Sarajevo
BA

(54) **P2X7 MODULATORI**

(57)

1. Jedinjenje formule (I):

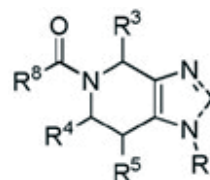

Formula (I)

gde je R¹

(a) fenil, opciono supstituisan sa nula do četiri grupe nezavisno izabrane iz grupe koju čine halo, C₁-C₄alkil, alkoksi, perhaloalkil i perhaloalkoksi; ili

(b) heteroaril, nezavisno izabran iz grupe koju čine:

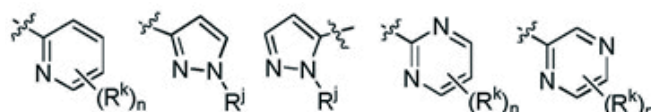

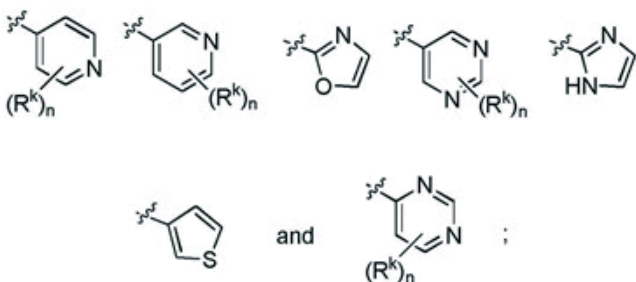

gde R^k je nezavisno izabran iz grupe koju čine H, halo, C_1 - C_3 alkil, hidroksil, perhaloalkil i alkoksi;

R^j je nezavisno izabran između H ili C_1 - C_3 alkil gde C_1 - C_3 alkil je opciono supstituisan sa od jedan do tri halo susptituenta, jednim OH supstituentom ili alkoksi supstituentom; i n je ceo broj od 0-3;

X je N ili CR^2 ;

R^2 je H, perhaloalkil ili C_1 - C_3 niži alkil;

R^3 je H, perhaloalkil, C_1 - C_4 alkil, alkalkoksi, CH_2R^i , $-C(O)R^e$ ili fenil, gde pomenuti fenil je opciono supstituisan sa nula do dve grupe nezavisno izabrane iz grupe koju čine halo, C_1 - C_3 alkil, alkoksi, perhaloalkil i perhaloalkoksi;

R^i je OH, NC_3H_6 , $N(C_1-C_3alkil)_2$ ili halo;

R^e je OH, $OC_1-C_3 alkil$, $N(C_1-C_3alkil)_2$, ili NC_3H_6 ;

R^4 i R^5 su nezavisno H ili C_1 - C_3 alkil;

R^8 je fenil ili piridil, opciono supstituisan sa nula do četiri R^m supstituenta gde R^m je nezavisno izabran iz grupe koju čine halo, C_1 - C_3 alkil, hidroksi, alkoksi, perhaloalkil i perhaloalkoksi; ili R^8 je nezavisno izabran iz grupe koju čine:

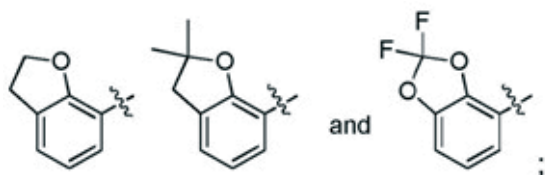

i farmaceutski prihvatljive soli jedinjenja formule (I).

(11) **BA/EP2988589**

(21) **E02465** (22) 2017-07-27

(26) BS

(31) PN20130022 (32) 2013-04-24 (33) IT
(96) 14777150.5 2014-04-17

(97) 2016-03-02

(51) **A01G 17/06**

(73) Bortolussi, Claudio

Via Grigoletti 3 33080 Fiume Veneto (PN)
IT

Bortolussi, Franco

Via Grigoletti 11 33080 Fiume Veneto (PN)
IT

(72) Bortolussi, Claudio

Via Grigoletti 3 33080 Fiume Veneto (PN)
IT

Bortolussi, Franco

Via Grigoletti 11 33080 Fiume Veneto (PN)
IT

(74) "PETOŠEVIĆ" d.o.o.

Željeznička broj 20, 71000 Sarajevo
BA

(54) **SREDSTVO ZA UČVRŠĆIVANJE I
PODEŠAVANJE NOSEĆIH ŽICA NA
REDOVIMA BILJAKA**

(57)

1. Uređaj za pričvršćivanje i podešavanje nosivih žica na redovima biljaka, naročito vinove loze, uređaj koji za svaki red sadrži par glavnih stubova (PT) i više srednjih stubova (PI) između kojih se nalaze zategnute fiksne ili pokretljive nosive žice (FF) i pokretljive žice za pridržavanje (FM), navedene žice za pridržavanje i nosive žice, ako su prisutne, su pokretljive u vertikalnom smjeru, naznačeno time da je svaki glavni stub (PT) zaboden u tlo u vertikalnom položaju i povezan sa dodatnim stubom koji je postavljen u vertikalni položaj (PA) pomoću prvog nosivog elementa (PR1), koji je postavljen na gornji kraj navedenog glavnog stuba i odgovarajućeg vertikalnog stuba i pomoću drugog mogućeg nosivog elementa (PR2) postavljenog na donji kraj navedenog stuba zabodenog u tlo, tako da formira čvrstu strukturu koja može da izdrži napetost žica sa redovima biljaka, svaki dodatni vertikalni stub (PA) i takođe formira vodilicu za sredstvo za pomijeranje (MS) za koji su spojene žice za pridržavanje (FM).

Broj ostalih patentnih zahtjeva: 4

Broj ostalih patentnih zahtjeva: 15

(11) BA/EP2816942(21) **E02467** (22) 2017-07-31

(26) BS

(31) 2192012 (32) 2012-02-21 (33) AT
(96) 13713064.7 2013-02-20

(97) 2014-12-31

(51) **A47K 10/38**(73) Hagleitner, Hans Georg
Lindenallee 11 5700 Zell am See
AT(72) Hagleitner, Hans Georg
Lindenallee 11 5700 Zell am See
AT(74) "LINEA SUŠIĆ" d.o.o.
Maršala Tita 29/IV, 71000 Sarajevo
BA(54) **SISTEM DISTRIBUCIJE**

(57)

1. Sistem distribucije koji ima dozator (20) za sekcije mrežastog materijala (12) namotanog da formira rolnu (3) koje moraju biti odvojene, i koji ima najmanje jedan mrežasti materijal namotan da formira rolnu (3) obezbijeden na centralnom dijelu (2) potporne šipke (1) koja, na svakom kraju, ima nosivi rukavac (4, 5) koji izlazi iz rolne, gdje na najmanje jednom od dva nosiva rukavca (5) je obezbijedena kontaktna površina (9) koja nije konfigurisana da se rotira, gdje dozator, za svaki od dva nosiva rukavca (4, 5), ima vodilicu (21, 24) koja završava u poziciji izdavanja (10), i, za svaki od nosivih rukavaca (5) koji imaju kontaktnu površinu (9), obezbijedena je kontra površinu (23) kontaktnoj površini (9) na početku vodilice (21), tako da je umetanja rolne (3) u dozator (20) moguće jedino kada se kontaktna površina (9) i njena kontra površina (23) susretnu u poziciji umetanja (15), pri čemu se kontra površina (23) dozatora (20), na vodilici (21), proširi u poziciju izdavanja (10), i gdje je rolna (3) je okretno izložena na centralnom dijelu (2) potporne šipke (1) koja je, u poziciji izdavanja (10), rotaciono fiksna, naznačen time da nosivi rukavac (5), na zadnjoj strani, ima utor (8), i da se vodilica (21) na dozatoru (20) formira uvođenjem jednog rebra (22) na koji se može gurnuti utor (8).

Broj ostalih patentnih zahtjeva: 5

(11) BA/EP2885978(21) **E02470** (22) 2017-08-02

(26) SR

(31) 1363224 (32) 2013-12-20 (33) FR
1455440 2014-06-16 FR

(96) 14198365.0 2014-12-16

(97) 2015-06-24

(51) **A23C 19/09** , **A23C 19/00**(73) SAVENCIA S.A.
42, Rue Rieussec, 78223 Viroflay
FR(72) Oustric, Claude
14 avenue des Bruyères 28130
CHARTAINVILLIERS
FR
Beudon, Didier
97 rue Raymond Patenôtre 78120
RAMBOUILLET
FR(74) Dragan Mićunović
Branilaca Sarajeva 10, 71000 Sarajevo
BA(54) **SUVI PREHRAMBENI ARTIKAL TIPA GRICKALICE OD SIRA ILI MLEČNIH PROIZVODA I POSTUPAK ZA NJEGOVU PROIZVODNJU**

(57)

1. Postupak za proizvodnju suvog prehrambenog artikla od sira ili mlečnih proizvoda, koji obuhvata sledeće faze:

- zamrzavanje sira, izabranog od kuvanih presovanih sireva i topljenih sireva, ili mešavine mlečnih proizvoda, čija konzistencija omogućava pripremu u obliku kriški i njihovu manipulaciju, do temperature od -20°C ili nižoj; pri čemu pomenuti sir ili pomenuta mešavina mlečnih proizvoda ima sadržaj masti od 40 mas.% ili manji i koji je prethodno pripremljen u kriške debljine od 4 mm ili manje;
- vakuumiranje pomenutog zamrznutog sira ili pomenute zamrznute mešavine mlečnih proizvoda pri pritisku između 0,1 i 100 mbar;
- zagrevanje pomenutog zamrznutog sira ili pomenute zamrznute mešavine mlečnih proizvoda u vakuumu:
 - faza 1: brzo povećanje temperature

pomenutog sira ili pomenute mešavine mlečnih proizvoda do temperature u opsegu od 110-120°C za 12 do 120 minuta (za 0,2 do 2 sata), pri pritisku između 0,1 i 100 mbar i pri ekstrakcionom protoku vodene pare od 0,4 do 10 kg vode po kg proizvoda i po satu; i
c2) opciono, faza 2: pečenje na temperaturi između 60 i 160°C, pri pritisku između 0,1 i 100 mbar tokom 5 do 60 minuta;

d) hlađenje u vakuumu, pri pritisku između 0,1 i 100 mbar, do temperature između temperature okoline (15-20°C) i 80°C pri brzini smanjenja temperature između 50 i 70°C po satu;

e) stavljanje pod pritisak pomoću vakuumske kompenzacije suvim gasom tj. sa sadržajem vlage manjim od 3 ppm.

Broj ostalih patentnih zahtjeva: 8

(11) **BA/EP3013799**

(21) **E02482** (22) 2017-08-16

(26) BS

(31) 201311361 (32) 2013-06-26 (33) GB
(96) 14735642.2 2014-06-24

(97) 2016-05-04

(51) **C07D 213/61** , **C07C 311/20** ,
A61K 31/18 , **A61K 31/4418** ,
A61P 29/00

(73) Pimco 2664 Limited
The Walbrook Building, 25 Walbrook
London EC4N 8AF / GB
GB

(72) PATEL, Lisa
Modern Biosciences plc 24 Cornhill London
Greater London EC3V 3ND
GB
SMITH, Stephen Allan
Stort MedChem Consulting The Courtyard
The Old Monastery Windhill Bishops
Stortford Essex CM23 2PE
GB
GREIG, Iain Robert
Institute of Medical Sciences University
of Aberdeen Foresterhill Aberdeen
Aberdeenshire AB25 2ZD
GB
WILLIAMS, Samuel Cameron
Modern Biosciences plc 24 Cornhill London
Greater London EC3V 3ND
GB

(74) "PETOŠEVIĆ" d.o.o.
Željeznička broj 20, 71000 Sarajevo
BA

(54) **N-(4-HIDROKSI-4-METIL-CIKLOHEKSIL)-
4-FENIL-BENZENSULFONAMIDI I N-(4-
HIDROKSI-4-METIL-CIKLOHEKSIL)-
4-(2-PIRIDIL)BENZENSULFONAMIDI I
NJIHOVA PRIMJENA U TERAPIJI**

(57)

1. Sastojak izabran iz sastojaka sljedećih formula ili farmaceutski prihvatljiva so, hidrat ili solvat:

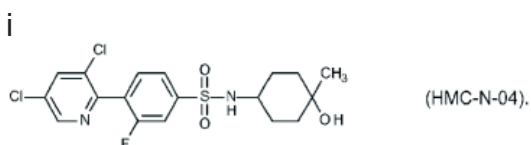
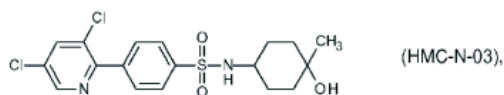
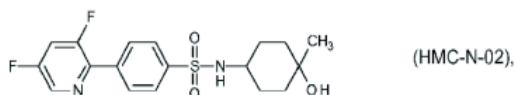
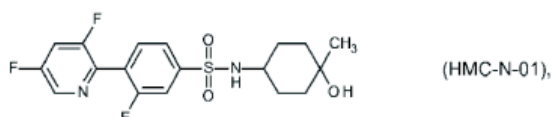
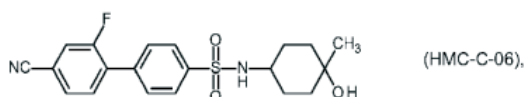
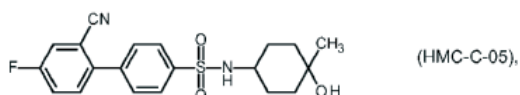
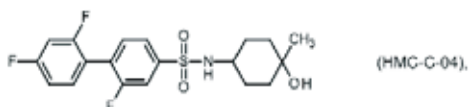
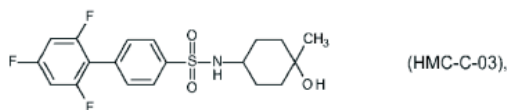

Broj ostalih patentnih zahtjeva: 42

(11) **BA/EP2649880**

(21) **E02483** (22) 2017-08-17

(26) BS

(31) 2008075748 (32) 2008-03-24 (33) JP
(96) 13174255.3 2009-03-24

(97) 2013-10-16

(51) **A01N 43/713** , **A01N 37/34** ,
A01N 37/46 , **A01N 43/36** ,
A01N 43/50 , **A01N 43/54** , **A01N**
43/653 , **A01N 47/04** , **A01N 47/12**
A01N 47/34 , **A01N 47/44** ,
A01N 51/00 , **A01N 55/02** , **A01N**
57/12 , **A01N 59/20** , **A01P 3/00**
A01N 47/18

(73) NIPPON SODA CO., LTD.
2-1, Ohtemachi 2-chome Chiyoda-ku, Tokyo
100-8165
JP

(72) Urihara, Ichirou
c/o Odawara Research Center, Nippon
Soda Co., Ltd. 345 Takada Odawara-shi,
Kanagawa 250-0280
JP

Isshiki, Atsunori
c/o Odawara Research Center, Nippon
Soda Co., Ltd. 345 Takada Odawara-shi,
Kanagawa 250-0280
JP

Hosokawa, Hiroyasu
c/o Odawara Research Center, Nippon
Soda Co., Ltd. 345 Takada Odawara-shi,
Kanagawa 250-0280
JP

Saiga, Tomoyuki
c/o Odawara Research Center, Haibara
Field Research Center, Nippon Soda
Co., Ltd. 62-1 Sakabe Makinohara-shi,
Shizuoka 421-0412
JP

(74) "PETOŠEVIĆ" d.o.o.
Željeznička broj 20, 71000 Sarajevo
BA

(54) **KONTROLNI AGENS KOD BOLESTI
BILJAKA**

(57)

1. Kontrolni agens kod bolesti biljaka sadrži
derivat tetrazoiloksima i predstavljen je

formulom (1)

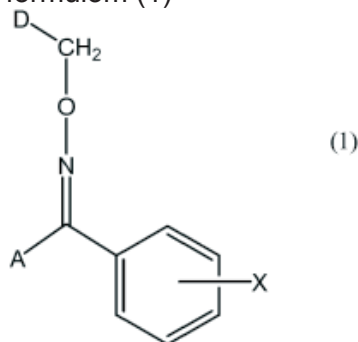

U formuli,

X predstavlja atom hidrogena,
A predstavlja tetrazoil grupu
predstavljenu formulom (2)

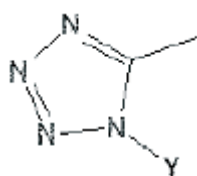

(2)

U formuli, Y predstavlja grupu metila, D
predstavlja grupu predstavljenu formulom(4)

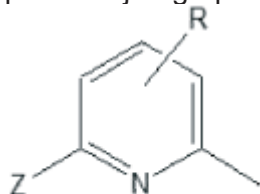

(4)

U formuli, Z predstavlja $(\text{CH}_3)_3\text{COCONH}$,
R predstavlja atom hidrogena,
surfaktant i najmanje jedan izabran iz grupe
koju čini fosetil, propamokarb, bazni bakar
hlorid, hlorotalonil, mankozeb, cimoksanil, folpet,
ciazofamid, metalaksil, fludioksonil, tebukonazol,
protiokonazol, tiametoksam, azoksistrobin i
soli, gdje je surfaktant polioksietilen-alkil fenil
eter, polioksietilen-alkil eter, polioksietilen-ester
više masne kiseline, polioksietilen-sorbitan
ester više masne kiseline ili polioksietilen-
tristiril fenil eter, ester sulfonske kiseline so
polioskietilen-alkil fenil eter, alkil naftalen
sulfonat, polikarboksilat, lignin sulfonat,
formaldehid kondenzat alkil sulfonat naftalena
ili kopolimer izobutilen-maleičnog anhidrida.

(11) **BA/EP2857385**

(21) **E02503** (22) 2017-09-08

(26) SR

(31) 2012126162 (32) 2012-06-01 (33) JP
2013052574 2013-03-15 JP

(96) 13797352.5 2013-05-31

(97) 2015-04-08

(51) **C07C 229/50** , **A61K 31/265** ,
A61K 31/357 , **A61K 38/00** , **A61P**
9/00 , **A61P 21/02** , **A61P 25/00**
A61P 25/08 , **A61P 25/14** , **A61P**
25/16 , **A61P 25/20** , **A61P 25/24**
A61P 25/28 , **A61P 25/30** , **A61P**
31/22 , **A61P 43/00** , **C07C 237/04**
C07C 237/20 , **C07C 271/24** ,
C07C 321/16 , **C07D 317/40**

(73) Taisho Pharmaceutical Co., Ltd.
24-1, Takada 3-chome Toshima-ku Tokyo
170-8633
JP

(72) HASHIHAYATA, Takashi
c/o Taisho Pharmaceutical Co. Ltd. 24-1
Takada 3-chome Toshima-ku Tokyo 170-
8633
JP

OTAKE, Norikazu

c/o Taisho Pharmaceutical Co. Ltd. 24-1
Takada 3-chome Toshima-ku Tokyo 170-
8633
JP

MIYAKOSHI, Naoki

c/o Taisho Pharmaceutical Co. Ltd. 24-1
Takada 3-chome Toshima-ku Tokyo 170-
8633
JP

SAKAGAMI, Kazunari

c/o Taisho Pharmaceutical Co. Ltd. 24-1
Takada 3-chome Toshima-ku Tokyo 170-
8633
JP

(74) DR DIANA PROTIĆ – TKALČIĆ &
PARTNERS d.o.o.
Koševo 36, 71000 Sarajevo
BA

(54) **PREKURSOR LEKA AMINOKISELINE
KOJA SADRŽI FLUOR**

(57)

1. Jedinjenje predstavljeno formulom (I):

Formula 1

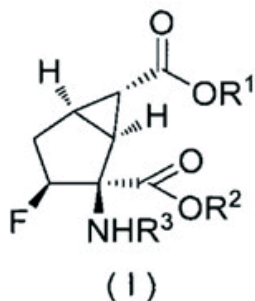

[gde R¹ i R², koji mogu da budu isti ili različiti, predstavljaju, svaki za sebe, vodonikov atom, formulu -(CR⁴R⁴)-O-CO-R⁵ ili -(CR⁶R⁶)-O-CO-O-R⁷, ili sledeću formulu (IIa) ili (IIb)

Formula 2

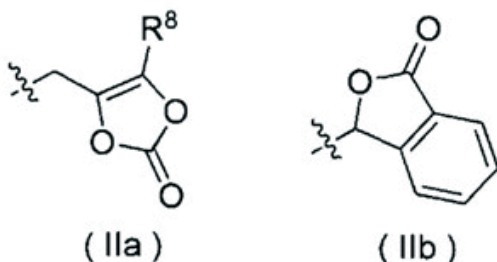

R³ je atom vodonika, formula -(AA)n-H, -CO-O-(CR⁹R⁹)-O-CO-R¹⁰ ili -CO-O-(CR⁹R⁹)-O-CO-O-R¹¹, ili sledeća formula (III):

Formula 3

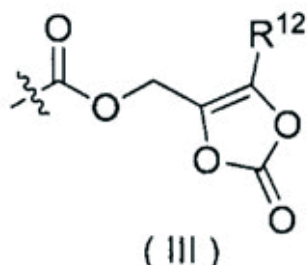

gde R⁴ i R⁴, koji mogu da budu isti ili različiti, predstavljaju svaki za sebe vodonikov atom ili C₁₋₆ alkil grupu;
R⁵ je C₁₋₁₀ alkil grupa, C₃₋₈ cikloalkil grupa (gde je C₃₋₈ cikloalkil grupa opciono supstituisana jednom do trima C₁₋₆ alkil grupama), adamantil grupa (gde

je navedena adamantil grupa opciono supstituisana jednom do trima C₁₋₆ alkil grupama) ili fenil grupa (gde je navedena fenil grupa opciono supstituisana jednom do trima grupama izabranim iz grupe koja se sastoji od halogenih atoma i C₁₋₆ alkil grupa);

R⁶ i R⁶, koji mogu da budu isti ili različiti, predstavljaju, svaki za sebe, atom vodonika ili C₁₋₆ alkil grupu;

R⁷ je C₁₋₁₀ alkil grupa, C₃₋₈ cikloalkil grupa (gde je C₃₋₈ cikloalkil grupa opciono supstituisana jednom do trima C₁₋₆ alkil grupama), adamantil grupa (gde je navedena adamantil grupa opciono supstituisana jednom do trima C₁₋₆ alkil grupama) ili aril grupa (gde je navedena aril grupa opciono supstituisana jednom do trima grupama izabranim iz grupe koja se sastoji od halogenih atoma i C₁₋₆ alkil grupa);

R⁸ je C₁₋₆ alkil grupa ili fenil grupa;

R⁹ i R⁹, koji mogu da budu isti ili različiti, predstavljaju, svaki za sebe, atom vodonika ili C₁₋₆ alkil grupu;

R¹⁰ je C₁₋₁₀ alkil grupa, C₃₋₈ cikloalkil grupa (gde je C₃₋₈ cikloalkil grupa opciono supstituisana jednom do trima C₁₋₆ alkil grupama), adamantil grupa (gde je navedena adamantil grupa opciono supstituisana jednom do trima C₁₋₆ alkil grupama) ili fenil grupa (gde je navedena fenil grupa opciono supstituisana jednom do trima grupama izabranim iz grupe koja se sastoji od halogenog atoma i C₁₋₆ alkil grupe);

R¹¹ je C₁₋₁₀ alkil grupa, C₃₋₈ cikloalkil grupa (gde je C₃₋₈ cikloalkil grupa opciono supstituisana jednom do trima C₁₋₆ alkil grupama), adamantil grupa (gde je navedena adamantil grupa opciono supstituisana jednom do trima C₁₋₆ alkil grupama) ili aril grupa (gde je navedena aril grupa opciono supstituisana jednom do trima grupama izabranim iz grupe koja se sastoji od halogenih atoma i C₁₋₆ alkil grupa);

R¹² je C₁₋₆ alkil grupa ili fenil grupa;

AA je aminoacil grupa; i

n je ceo broj od 1 do 3;

pod uslovom da je isključeno jedinjenje u kome su i R¹, i R² i R³ vodonikovi atomi] ili farmaceutski prihvatljiva so takvog jedinjenja.

Broj ostalih patentnih zahtjeva: 17

(11) **BA/EP2922848**(21) **E02504** (22) 2017-09-08

(26) SR

(31)201261725113 P (32)2012-11-12 (33)US

(96) 13795867.4 2013-11-11

(97) 2015-09-30

(51) **C07D 413/14** , **C07D 417/14** ,
A61K 31/506 , **A61P 35/00**(73) Novartis AG
Lichtstrasse 35 4056 Basel
CH(72) FAIRHURST, Robin Alec
Novartis Pharma AG Werk Klybeck
Postfach CH-4002 Basel
CH
FURET, Pascal
Novartis Pharma AG Werk Klybeck
Postfach CH-4002 Basel
CH
KALTHOFF, Frank Stephan
Novartis Pharma GmbH Dermatology
Muthgasse 11/2 A-1190 Wien
AT
LERCHNER, Andreas
Novartis Pharma AG Werk Klybeck
Postfach CH-4002 Basel
CH
RUEEGER, Heinrich
Novartis Pharma AG Werk Klybeck
Postfach CH-4002 Basel
CH(74) Dragan Mićunović
Branilaca Sarajeva 10, 71000 Sarajevo
BA(54) **DERIVATI OKSAZOLIDIN-2-ON-
PIRIMIDINA**

(57)

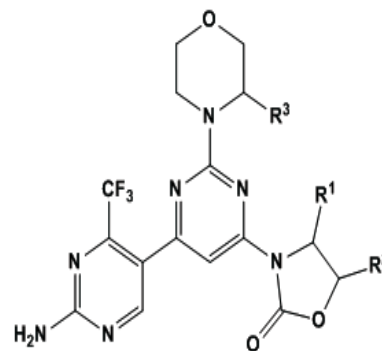
1. Jedinjenje formule (I) i/ili njegova
farmaceutski prihvatljiva so i/ili solvat,(I)
naznačeno time što,R₁ predstavlja metil, etil ili
hidroksimetil grupu;R₂ predstavlja fenil grupu,
koja je nesupstituisana ili
supstituisana u meta i/ili para
položajima sa 1 ili 2 supstituenta
nezavisno odabrana od D, F ili
metoksi za meta položaj i od D,
F, C₁-C₅-alkoksi, hidroksi-C₂-C₄-
alkoksi ili C₁-C₂-alkoksi-C₂-C₄-
alkoksi za para položaj,ili
piridil grupu, koja je
nesupstituisana ili supstituisana
u meta i/ili para položajima sa
1 ili 2 supstituenta nezavisno
odabrana od D, F ili metoksi za
meta položaj i od D, F, C₁-C₅-
alkoksi, hidroksi-C₂-C₄-alkoksi
ili C₁-C₂-alkoksi-C₂-C₄-alkoksi za
para položaj,ili
5-očlanu monocikličnu heteroaril
grupu, koja sadrži 2 do 3
heteroatoma odabrana od N,
O ili S, koja je nesupstituisana
ili supstituisana sa 1 do 2
supstituenta nezavisno odabrana
od D ili F;

i

R₃ predstavlja H ili metil grupu.

(11) **BA/EP2753606**(21) **E02508** (22) 2017-09-12

(26) SR

(31) 201161530678 P (32) 2011-09-02 (33) US
201261651611 P 2012-05-25 US

(96) 12770217.3 2012-08-31

(97) 2014-07-16

(51) **C07D 233/90** , **C07D 401/12** ,
C07D 401/14 , **C07D 403/04** ,
C07D 403/12 , **C07D 405/12** ,
C07D 405/14 , **A61K 31/4418** ,
A61P 25/08(73) Purdue Pharma LP
One Stamford Forum 201 Tresser
Boulevard Stamford, CT 06901-3431
US(72) NI, Chiyou
5 Ford Court Belle Mead, NJ 08502
US
PARK, Minnie
22 Warwick Road Princeton Junction, NJ
08550
US
SHAO, Bin
23 Shelbourne Road Richboro, PA 18954
US
TAFESSE, Laykea
8 Windward Way Robbinsville, NJ 08690
US
YAO, Jiangchao
10 Bellflower Court Princeton, NJ 08540
US
YOUNGMAN, Mark
110 Franklin Court North Wales, PA 19454
US(74) "LINEA SUŠIĆ" d.o.o.
Maršala Tita 29/IV, 71000 Sarajevo
BA(54) **PIRIMIDINI KAO BLOKATORI
NATRIJUMSKOG KANALA**

(57)

1. Jedinjenje koje ima formulu I:

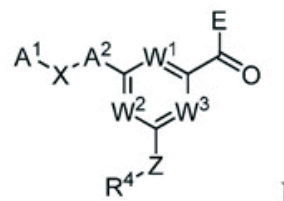
ili njegova farmaceutski prihvatljiva so, ili
solvat,

naznačeno time što:

 W^1 i W^2 predstavljaju N i W^3
predstavlja CR^3 ; ili A^1 predstavlja supstituisani piridil koji ima jedan
ili dva supstituenta, ili supstituisani fenil koji ima
jedan, dva ili tri supstituenta;pri čemu je piridil supstituisan sa jednim
ili dva supstituenta nezavisno izabrana
od halo, nitro, cijano, hidroksi, amino,
alkilamino, dialkilamino, haloalkil,
hidroksialkil, alkoksi, haloalkoksi, ariloksi,
aralkiloksi, alkiltio, karboksamido,
sulfonamido, alkilkarbonil, arilkarbonil,
alkilsulfonil, arilsulfonil, ureido, guanidino,
karboksi, karboksialkil, alkil, cikloalkil,
alkenil, alkinil, aril, heteroaril, heterociklo,
alkoksialkil, (amino)alkil, hidroksialkilamino,
(alkilamino)alkil, (dialkilamino)alkil, (cijano)
alkil, (karboksamido)alkil, merkptoalkil,
(heterociklo)alkil i (heteroaril)alkil grupe;pri čemu je fenil supstituisan sa jednim, dva
ili tri supstituenta nezavisno izabrana od
halo, nitro, cijano, hidroksi, amino, alkilamino,
dialkilamino, haloalkil, hidroksialkil, alkoksi,
haloalkoksi, ariloksi, aralkiloksi, alkiltio,
karboksamido, sulfonamido, alkilkarbonil,
arilkarbonil, alkilsulfonil, arilsulfonil, ureido,
guanidino, karboksi, karboksialkil, alkil,
cikloalkil, alkenil, alkinil, aril, heteroaril,
heterociklo, alkoksialkil, (amino)alkil,
hidroksialkilamino, (alkilamino)alkil,
(dialkilamino)alkil, (cijano)alkil, (karboksamido)
alkil, merkptoalkil, (heterociklo)alkil ili
(heteroaril)alkil grupe;

X predstavlja –O–;

A² je izabran iz grupe koja se sastoji od:

- a) izborno supstituisanog arila;
- b) izborno supstituisanog heteroarila;
- izborno supstituisanog heterociklo; i d)
- izborno supstituisanog cikloalkila;

E je izabran iz grupe koja se sastoji od:

- a) hidroksi;
- b) alkoksi; i
- c) —NR¹R² grupe;

R¹ je izabran iz grupe koja se sastoji od:

- a) vodonika;
- b) alkila;
- c) aralkila;
- d) (heterociklo)alkila;
- e) (heteroaril)alkila;
- f) (amino)alkila;
- g) (alkilamino)alkila;
- h) (dialkilamino)alkila;
- i) (karboksamido)alkila;
- j) (cijano)alkila;
- k) alkoksialkila;
- l)hidroksialkila; i
- m) heteroalkila;

R² je izabran iz grupe koja se sastoji od vodonika i alkila; ili

R¹ i R² uzeti zajedno sa atomom azota za koji su vezani obrazuju 3- do 8-članu izborno supstituisanu heterociklo grupu;

R³ je vodonik;

Z je izabran iz grupe koja se sastoji od —NR⁵— i —O—; R⁴ je izabran iz grupe koja se sastoji od:

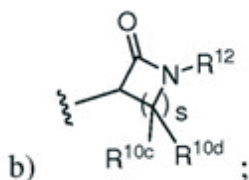
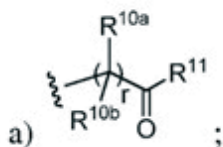

- c) hidroksialkila;
- d) hidroksi(cikloalkil)alkila; i
- e) (heterociklo)alkila;

svaki R^{10a}, R^{10b}, R^{10c} i R^{10d} je nezavisno izabran iz grupe koja se sastoji od:

- a) vodonika;
- b) hidroksi;
- c) izborno supstituisanog alkila;
- d) aralkila;
- e) (heterociklo)alkila;
- f) (heteroaril)alkila;
- g) (amino)alkila;
- h) (alkilamino)alkila;
- i) (dialkilamino)alkila;
- j) (karboksamido)alkila;
- k)(cijano)alkila
- l) alkoksialkila;
- m) hidroksialkila;
- n) heteroalkila;
- o) izborno supstituisanog cikloalkila;
- p) izborno supstituisanog arila;
- q) izborno supstituisanog heterociklo; i
- r) izborno supstituisanog heteroarila;
- ili
- R^{10a} i R^{10b} uzeti zajedno sa atomom ugljenika za koji su vezani obrazuju 3- do 8-člani

izborno supstituisani cikloalkil ili 3- do 8-članu izborno supstituisanu heterociklo grupu;

r je 1, 2, ili 3;

s je 1, 2, ili 3;

R¹¹ je izabran iz grupe koja se sastoji od:

- a) hidroksi;
- b) alkoksi; i
- c) —NR^{1a}R^{2a} grupe;

R^{1a} je izabran iz grupe koja se sastoji od:

- a) vodonika;

- b) alkila;
 - c) aralkila;
 - d) (heterociklo)alkila;
 - e) (heteroaril)alkila;
 - f) (amino)alkila;
 - g) (alkilamino)alkila;
 - h) (dialkilamino)alkila;
 - i) (karboksamido)alkila;
 - j) (cijano)alkila;
 - k) alkoksialkila;
 - l) hidroksialkila; i
 - m) heteroalkila;
- R^{2a} je izabran iz grupe koja se sastoji od vodonika i alkila; ili

R^{1a} i R^{2a} uzeti zajedno sa atomom azota za koji su vezani obrazuju 3- do 8-članu izbornu supstituisanu heterociklo grupu;

R¹² je izabran iz grupe koja se sastoji od:

- a) vodonika;
- b) izbornu supstituisanog alkila;
- c) (amino)alkila;
- d) (alkilamino)alkila;
- e) (dialkilamino)alkila;
- f) (karboksamido)alkila;
- g) (cijano)alkila;
- h) alkoksialkila;
- i) hidroksialkila; i
- j) heteroalkila;

R⁵ je izabran iz grupe koja se sastoji od:

- a) vodonika
- b) alkila;
- c) hidroksialkila; i
- d) alkilsulfonila; ili

R⁴ i R⁵ uzeti zajedno sa atomom azota za koji su vezani obrazuju 3- do 8-članu izbornu

supstituisanu heterociklo grupu;

pri čemu je izbornu supstituisani alkil ili nesupstituisan ili supstituisan sa jednim,

dva ili tri supstituenta nezavisno izabrana od nitro, haloalkoksi, ariloksi, aralkiloksi, alkiltio, sulfonamido, alkilkarbonil, arilkarbonil, alkilsulfonil, arilsulfonil, ureido, guanidino, karboksi, karboksialkil i cikloalkil grupe;

pri čemu je izbornu supstituisani aril ili nesupstituisan ili supstituisan sa jednim do pet supstituenata nezavisno izabranih od halo, nitro, cijano, hidroksi, amino, alkilamino, dialkilamino, haloalkil, hidroksialkil, alkoksi, haloalkoksi, ariloksi, aralkiloksi, alkiltio, karboksamido, sulfonamido, alkilkarbonil, arilkarbonil, alkilsulfonil, arilsulfonil, ureido, guanidino, karboksi, karboksialkil, alkil, cikloalkil, alkenil, alkinil, aril, heteroaril, heterociklo, alkoksialkil, (amino)alkil, hidroksialkilamino, (alkilamino)alkil, (dialkilamino)alkil, (cijano)alkil, (karboksamido)alkil, merkptoalkil, (heterociklo)alkil, ili (heteroaril)alkil grupe;

pri čemu je izbornu supstituisani heteroaril ili nesupstituisan ili supstituisan sa jednim do četiri supstituenta nezavisno izabrana od halo, nitro, cijano, hidroksi, amino, alkilamino, dialkilamino, haloalkil, hidroksialkil, alkoksi, haloalkoksi, ariloksi, aralkiloksi, alkiltio, karboksamido, sulfonamido, alkilkarbonil, arilkarbonil, alkilsulfonil, arilsulfonil, ureido, guanidino, karboksi, karboksialkil, alkil, cikloalkil, alkenil, alkinil, aril, heteroaril, heterociklo, alkoksialkil, (amino)alkil, hidroksialkilamino, (alkilamino)alkil, (dialkilamino)alkil, (cijano)alkil, (karboksamido)alkil, merkptoalkil, (heterociklo)alkil i (heteroaril)alkil grupe;

pri čemu je izbornu supstituisani cikloalkil ili nesupstituisan ili supstituisan sa jednim, dva ili tri supstituenta nezavisno izabrana od halo, nitro, cijano, hidroksi, amino, alkilamino, dialkilamino, haloalkil, hidroksialkil, alkoksi, haloalkoksi, ariloksi, aralkiloksi, alkiltio, karboksamido, sulfonamido, alkilkarbonil, arilkarbonil, alkilsulfonil, arilsulfonil, ureido, guanidino, karboksi, karboksialkil, alkil, cikloalkil, alkenil, alkinil, aril, heteroaril, heterociklo, alkoksialkil,

(amino)alkil, hidroksialkilamino,
(alkilamino)alkil, (dialkilamino)alkil, (cijano)
alkil, (karboksamido)alkil, merkaptalkil,
(heterociklo)alkil i (heteroaril)alkil grupe;

pri čemu je izborno supstituisana heterociklo grupa ili nesupstituisana ili supstituisana sa jednim do četiri supstituenta nezavisno izabrana od halo, nitro, cijano, hidroksi, amino, alkilamino, dialkilamino, haloalkil, hidroksialkil, alkoksi, haloalkoksi, ariloksi, aralkiloksi, alkiltio, karboksamido, sulfonamido, alkilkarbonil, arilkarbonil, alkilsulfonil, arilsulfonil, ureido, guanidino, karboksi, karboksialkil, alkil, cikloalkil, alkenil, alkinil, aril, heteroaril, heterociklo, alkoksialkil, (amino)alkil, hidroksialkilamino, (alkilamino)alkil, (dialkilamino)alkil, (cijano)alkil, (karboksamido)alkil, merkaptalkil, (heterociklo)alkil i (heteroaril)alkil grupe;

pod uslovom da, kada R⁴ i R⁵ uzeti zajedno sa atomom azota za koji su vezani obrazuju 3- do 8-članu izbornu supstituisanu heterociklo grupu, tada je R¹ izabran iz grupe koja se sastoji od:

- a) vodonika;
- b) (heterociklo)alkila;
- c) (heteroaril)alkila;
- d) (amino)alkila;
- e) (alkilamino)alkila;
- f) (dialkilamino)alkila;
- g) (karboksamido)alkila;
- h) (cijano)alkila;
- i) alkoksialkila;
- j) hidroksialkila; i
- k) heteroalkila.

Broj ostalih patentnih zahtjeva: 14

(11) **BA/EP2826467**

(21) **E02509** (22) 2017-09-12

(26) HR

(31)201061426306 P (32)2010-12-22 (33)US
(96) 14186658.2 2011-12-21

(97) 2015-01-21

(51) **A61K 9/20** , **A61K 9/24** , **A61K 31/485** , **A61P 25/04** , **A61K 9/00** , **A61K 9/28**

(73) Purdue Pharma L.P.
One Stamford Forum 201 Tresser
Boulevard Stamford, CT 06901
US

(72) Huang, Haiyong Hugh
5 Millar Court Princeton Junction, NJ New
Jersey 08550
US

(74) "LINEA SUŠIĆ" d.o.o.
Maršala Tita 29/IV, 71000 Sarajevo
BA

(54) **OBLICI ZA DOZIRANJE S
KONTROLIRANIM OTPUŠTANJEM
OBLOŽENI I OTPORNI NA
NEOVLAŠTENO POSEZANJE**

(57)

1. Kruti oblik za doziranje s kontroliranim otpuštanjem koji sadrži:

jezgru koja sadrži prvi dio opioidnog analgetika dispergirani u prvom materijalu matrice koji sadrži polietilen oksid koji ima prosječnu molekulsku masu od oko 300,000 do oko 3,000,000; i omotač koji oblaže jezgru i sadrži drugi dio opioidnog analgetika dispergirani u drugom materijalu matrice koji sadrži polietilen oksid koji ima prosječnu molekulsku masu od oko 4,000,000 do oko 10,000,000; pri čemu maseni omjer jezgre prema omotaču je od oko 1:1.2 do oko 1:1.5, i pri čemu opioidni analgetik u prvom i drugom dijelu je hidrokodon bitartrat.

Broj ostalih patentnih zahtjeva: 36

(11) BA/EP2503994(21) **E02510** (22) 2017-09-14

(26) BS

(31) 09382261 (32) 2009-11-25 (33) EP
(96) 10787354.9 2010-11-25

(97) 2012-10-03

(51) **A61K 9/16** , **A61K 31/4152**(73) Laboratorios del Dr. Esteve, S.A.
Avda Mare de Deu de Montserrat 221
08041 Barcelona
ES(72) SOLER RANZANI, Luis
Av. Diagonal 255-257, 2º 1ª E-08013
Barcelona
ES
ESPOSITO, Pierandrea
Av. Diagonal 644, 7º 2ª E-08017 Barcelona
ES
CASADEVALL PUJALS, Gemma
Pg. García Faria, 57 4º 2ª E-08019
Barcelona
ES
CUBEL SUÑÉ, Nuria
Av. Via Augusta 138 2º 1ª E-08174 Sant
Cugat Del Vallés - Barcelona
ES(74) Dragan Mićunović
Branilaca Sarajeva 10, 71000 Sarajevo
BA**(54) FARMACEUTSKE KOMPOZICIJE KOJE
SADRŽE SIGMA RECEPTORE LIGANDE**

(57)

1. Farmaceutski preparat u obliku peleta, koji sadrži (i) jedinjenje formule (I) kao aktivni farmaceutski sastojak:

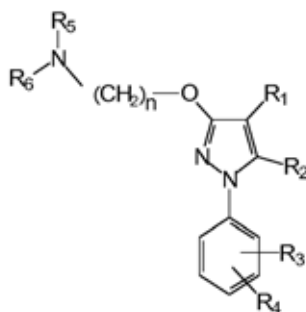

(I)

odabran od:

1-(3,4-Dihlorofenil)-5-metil-3-[2-(pirolidin-1-il)etoksi]-1H-pirazola,
1- {2-[1-(3,4-Dihlorofenil)-5-metil-1H-pirazol-3-iloksi]etil}-4-metilpiperazina,
1-(4-(2-(1-(3,4-dihlorofenil)-1H-pirazol-3-iloksi)etil)piperidin-1-il)etanona,
2-[1-(2,4-dihlorofenil)-1H-pirazol-3-iloksi]-N,N-dietiletanamina,
2-[1-(3,4-Dihlorofenil)-4,5-dimetil-1H-pirazol-3-iloksi]-N,N-dietiletanamina,
4-[1-(3,4-dihlorofenil)-1H-pirazol-3-iloksi]-N,N-dietilbutan-1-amina,
1-{2-[5-Metil-1-(naftalen-2-il)-1H-pirazol-3-iloksi]etil}piperidina,
1-(4-(2-(1-(naftalen-2-il)-1H-pirazol-3-iloksi)butil)piperazin-1-il)etanona i
4-{2-[5-Metil-1-(naftalen-2-il)-1H-pirazol-3-iloksi]etil}morfolina,

ili njegove farmaceutski prihvatljive soli, enantiomera, dijastereoizomera ili solvata;
i (ii) najmanje jedan farmaceutski prihvatljiv ekscipijens, odabran od: laktoze hidrata; mikrokristalne celuloze; skroba; polietilen glikola sa prosečnom težinom između 7000 i 9000; i lauroil polioksilglicerida; ili njihove smeše, naznačen time da je aktivni farmaceutski sastojak prisutan u količini od najmanje 80% ukupne suve mase preparata.

Broj ostalih patentnih zahtjeva: 7

(11) **BA/EP2308509**(21) **E02521** (22) 2017-09-19(31) 2008141178 (32) 2008-05-29 (33) JP
2008302783 2008-11-27 JP

(96) 09754797.0 2009-05-29

(97) 2011-04-13

(51) **A61K 45/00** , **A61K 31/343** ,
A61K 31/427 , **A61K 31/4439** ,
A61K 31/506 , **A61K 31/519** ,
A61K 31/52 , **A61K 31/522** , **A61P**
25/04 , **A61P 43/00** , **C07D 417/14**
, **C07D 473/06** , **C07D 473/34** ,
C07D 487/04 , **C07D 487/14** ,
C07D 495/04

(73) Kyowa Hakko Kirin Co., Ltd.
1-6-1, Ohtemachi Chiyoda-ku Tokyo 100-8185
JP

(72) OUCHI, Jun
c/o Drug Discovery Research Laboratories
Kyowa Hakko Kirin Co., Ltd. 1188,
Shimotogari Nagaizumi-cho Sunton-gun
Shizuoka 411-8731
JP
KUNORI, Shunji
c/o Pharmacological Research Laboratories
Kyowa Hakko Kirin Co., Ltd. 1188,
Shimotogari Nagaizumi-cho Sunto-gun
Shizuoka 411-8731
JP
KOJIMA, Yozo
c/o Pharmacological Research Laboratories
Kyowa Hakko Kirin Co., Ltd. 1188,
Shimotogari Nagaizumi-cho Sunto-gun
Shizuoka 411-8731
JP
SHINODA, Katsumi
c/o Head Office Kyowa Hakko Kirin Co.,
Ltd. 1-6-1, Ohtemachi Chiyoda-ku Tokyo
100-8185
JP
SASAKI, Katsutoshi
c/o Drug Discovery Research Laboratories
Kyowa Hakko Kirin Co., Ltd. 1188,
Shimotogari Nagaizumi-cho Sunto-gun
Shizuoka 411-8731
JP
SHIRAKURA, Shiro
c/o Pharmacological Research Laboratories
Kyowa Hakko Kirin Co., Ltd. 1188
Shimotogari Nagaizumi-cho Sunto-gun
Shizuoka 411-8731
JP

(74) DR DIANA PROTIĆ – TKALČIĆ &
PARTNERS d.o.o.
Koševo 36, 71000 Sarajevo
BA

(54) **INHIBITOR TOLERANCIJE NA
ANALGETIKE**

(57)

1. Farmaceutski sastav, **naznačen time, da** obuhvaća sljedeće: (a) spoj predstavljen sljedećim formulama (II), (III), (VI), (VII) ili (VIII) ili njegovu farmaceutski prihvatljivu sol, i (b) jedan opioid:

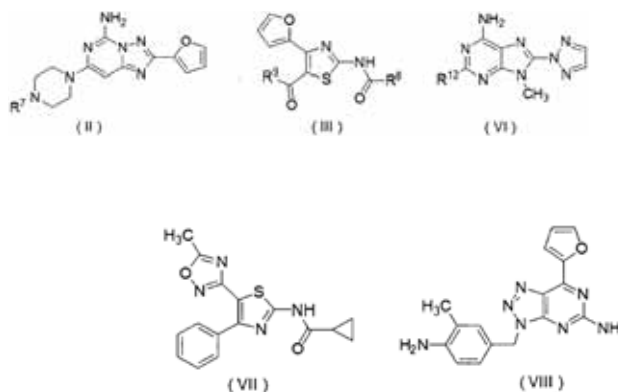

pri čemu R⁷ predstavlja metil, etil, propil, butil, ili 3-metilbutil, ili bilo koju od tih skupina supstituiranu s hidroksidom;

R⁸ predstavlja fenil, piridil, pirimidinil, ili 5,6-dihidro-2H-piridilmetil, ili bilo koju od tih skupina supstituiranu s jednim do tri supstituenta odabrana od sljedećih: atom klora, metil, etil, metoksi i etoksi;

R⁹ predstavlja piridil ili tetrahidropiraniil; a R¹² predstavlja metil, etil, propil ili butil.

Broj ostalih patentnih zahtjeva: 14

(11) BA/EP2704798(21) **E02526** (22) 2017-09-22(31)201161481533 P (32)2011-05-02 (33)US
201161550545 P 2011-10-24 US
201261585859 P 2012-01-12 US

(96) 12721093.8 2012-05-02

(97) 2014-03-12

(51) **A61P 1/00** , **A61K 39/395** , **C07K 16/28**(73) Millennium Pharmaceuticals, Inc.
40 Landsdowne Street Cambridge, MA
02139
US(72) DILUZIO, Willow
7 Fernwood Drive Westford Massachusetts
01886
USTRUONG, Nobel T.
26 Stailbrook Road Milford Massachusetts
01757
USVARGA, Csanad M.
83 Commonwealth Park W Newton, MA
02459
USPALANIAPPAN, Vaithianathan
7 Spruce Circle Andover Massachusetts
01810
USBROWN, Jason
10 September Lane Burlington
Massachusetts 01803
USFOX, Irving H.
111 Livingston Road Wellesley
Massachusetts 02482
USSCHOLZ, Catherine
1 Nashua Street Woburn Massachusetts
01801
US(74) Dragan Mićunović
Branilaca Sarajeva 10, 71000 Sarajevo
BA**(54) FORMULACIJA ZA ANTI-ALFA4BETA7 ANTITELO**

(57)

1. Formulacija koja obuhvata 300mg doze vedolizumaba od 60mg/ml vedolizumaba u 50mM histidinu, 125mM argininu, 0,06% polisorbata 80, 10% saharozi pri pH 6,3 rekonstituisane iz liofilizovane formulacije.

Broj ostalih patentnih zahtjeva: 8

(11) BA/EP2704742(21) **E02527** (22) 2017-09-22

(26) SR

(31)201161481522 P (32)2011-05-02 (33)US
201161544054 P 2011-10-06 US

(96) 12722973.0 2012-05-02

(97) 2014-03-12

(51) **A61K 39/395** , **A61K 47/12** ,
A61K 47/14 , **A61K 47/18** , **A61K 47/26** , **A61K 9/00**(73) MILLENNIUM PHARMACEUTICALS, INC.
40 Landsdowne Street, Cambridge, MA
02139
US(72) DILUZIO, Willow
7 Fernwood Drive Westford Massachusetts
01886
USNGUYEN, Phuong M.
126 Gore Street, 4 Cambridge
Massachusetts 02141
USVARGA, Csanad M.
95 Jackson Street Cambridge
Massachusetts 02140
USPALANIAPPAN, Vaithianathan
7 Spruce Circle Andover Massachusetts
01810
USBROWN, Jason
10 September Lane Burlington
Massachusetts 01803
USFOX, Irving H.
111 Livingston Road Wellesley
Massachusetts 02482
USSCHOLZ, Catherine
1 Nashua Street Woburn Massachusetts
01801
USJENKINS, Erica Helen
32 Rooks Street Cottenham
Cambridgeshire CB248RB
GBROSARIO, Maria
6 School Street, Apt. 19 Mystic Connecticut
06355
US

(74) Dragan Mićunović
Branilaca Sarajeva 10, 71000 Sarajevo
BA

(54) **FORMULACIJA ZA ANTI-4 7 ANTITELO**

(57)

1. Stabilna tečna farmaceutska formulacija koja obuhvata anti- α 4 β 7 antitelo, citrat, i najmanje jednu slobodnu aminokiselinu, pri čemu anti- α 4 β 7 antitelo obuhvata varijabilan region lakog lanca koji obuhvata region 1 koji određuje komplementarnost (CDR1) koji obuhvata SEQ ID NO:11, CDR2 koji obuhvata SEQ ID NO:12, i CDR3 koji obuhvata SEQ ID NO:13, i obuhvata varijabilan region teškog lanca koji obuhvata CDR1 koji obuhvata SEQ ID NO:8, CDR2 koji obuhvata SEQ ID NO:9, i CDR3 koji obuhvata SEQ ID NO:10.

Broj ostalih patentnih zahtjeva: 30

(11) **BA/EP2773635**

(21) **E02528** (22) 2017-09-25

(31) DE17412012 (32) 2012-06-06 (33) IN
201361770752 P 2013-02-28 US

(96) 13729219.9 2013-06-05

(97) 2014-09-10

(51) **C07D 401/14** , **C07D 413/14** ,
C07D 403/04 , **C07D 403/14** ,
C07D 413/04 , **C07D 471/04** ,
C07D 513/04 , **A61K 31/4439**

(73) Novartis AG
Lichtstrasse 35, 4056 Basel
CH

(72) LELAIS, Gerald
Genomics Inst. of the Novartis Research
Foundation 10675 John Jay Hopkins Drive
San Diego, CA 92121
US

EPPLE, Robert
Genomics Inst. of the Novartis Research
Foundation 10675 John Jay Hopkins Drive
San Diego, CA 92121
US

MARSILJE, III Thomas H.
Genomics Inst. of the Novartis Research
Foundation 10675 John Jay Hopkins Drive
San Diego, CA 92121
US

MICHELLYS, Pierre-Yves
Genomics Inst. of the Novartis Research
Foundation 10675 John Jay Hopkins Drive
San Diego, CA 92121
US

MCNEILL, Matthew H.
Genomics Inst. of the Novartis Research
Foundation 10675 John Jay Hopkins Drive
San Diego, CA 92121
US

LONG, Yun
10763 Santa Tomasa Ave. San Diego, CA
92127
US

LU, Wenshuo
Genomics Inst. of the Novartis Research
Foundation 10675 John Jay Hopkins Drive
San Diego, CA 92121
US

CHEN, Bei
Genomics Inst. of the Novartis Research
Foundation 10675 John Jay Hopkins Drive
San Diego, CA 92121
US

BURSULAYA, Badry
Genomics Inst. of the Novartis Research
Foundation 10675 John Jay Hopkins Drive
San Diego, CA 92121
US
JIANG, Songchun
Genomics Inst. of the Novartis Research
Foundation 10675 John Jay Hopkins Drive
San Diego, CA 92121
US

(74) Dragan Mićunović
Branilaca Sarajeva 10, 71000 Sarajevo
BA

(54) **JEDINJENJA I KOMPOZICIJE ZA
MODULACIJU AKTIVNOSTI EGFR**

(57)

1. Jedinjenje Formule (1) ili njegov tautomer:

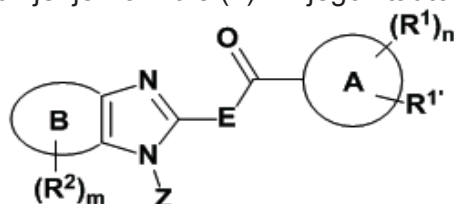

(1)

u kojoj prsten A predstavlja 6-10-očlani monociklični ili biciklični aril; 5-10-očlani heteroaril koji obuhvata 1-4 heteroatoma odabranih od N, O i S; ili 4-12-očlani monociklični ili biciklični heterociklil sa 1-4 heteroatoma koji su odabrani od N, O i S, i koji su opciono supstituisani sa okso; gde prsten B predstavlja fenil; 5-6-očlani heteroaril koji obuhvata 1-3 heteroatoma koji su odabrani od N, O i S; ili 5-6-očlani heterociklil sa 1-2 heteroatoma koji su odabrani od N, O i S, i po slobodnom izboru supstituisani okso;

gde E može da bude NH ili CH₂;

gde R₁ i R₁' svaki za sebe predstavljaju vodonik; halo; cijano; C₁₋₆ alkil; C₁₋₆ haloalkil; 5-6-očlani heteroaril koji obuhvata 1-4 heteroatoma koji su odabrani od N, O i S; fenil, 5-6-očlani heterociklil koji obuhvata 1-2 heteroatoma koji su odabrani od N, O, S i P, i opciono supstituisani sa okso; -X₁-C(O)OR₃; -X₁-O-C(O)R₃; -X₁-C(O)R₃; -X₁-C(O)NR₄R₅; -X₁-C(O)NR₄-X₃-C(O)OR₃; -X₁-C(O)NR₄-X₃-S(O)₀₋₂R₆; -X₁-NR₄R₅; -X₁NR₄-X₂-C(O)R₃; -X₁-NR₄-X₂-(O)OR₃; -X₁-NR₄-X₂-C(O)NR₄R₅; -X₁-NR₄-X₃-S(O)₀₋₂R₆; -X₁-NR₄S(O)₂R₆; -X₁-OS(O)₂R₆; -X₁-OR₃; -X₁-O-X₄-OR₃; -X₁-O-X₄-S(O)₀₋₂R₆; -X₁-O-X₄-NR₄R₅; -X₁-S(O)₀₋₂R₆; -X₁-S(O)₀₋₂-X₃-NR₄R₅; -X₁-C(O)NR₄-X₃-P(O)R_{6a}R_{6b}; -X₁-NR₄-X₁P(O)R_{6a}R_{6b}; -X₁-O-X₁-P(O)R_{6a}R_{6b}; -X₁-

P(O)R_{6a}-X₁-NR₄R₅;

-X₁-P(O)R_{6a}R_{6b} ili -X₁-S(O)₂NR₄R₅; gde svaki fenil, heteroaril, ili heterociklil u R₁ može da bude nesupstituisan ili supstituisan sa 1-3 grupe odabrane od OH, halo, C₁₋₆ alkil, C₁₋₆ haloalkil i C₁₋₆ haloalkoksi;

gde R₂ može takodje da bude odabran od vodonika; halo; cijano; C₁₋₆ alkil; C₁₋₆ haloalkil; 5-6-očlanog heteroarila koji sadrži od 1-4 heteroatoma odabranih od N, O i S; fenil, 5-6-očlani heterociklil koji sadrži 1-2 heteroatoma koji su odabrani od N, O, S i P, i po slobodnom izboru supstituisani sa okso; -X₁-C(O)OR₃; -X₁-O-C(O)R₃; -X₁-C(O)R₃; -X₁-C(O)NR₄R₅; -X₁-C(O)NR₄-X₃-C(O)OR₃; -X₁-C(O)NR₄-X₃-S(O)₀₋₂R₆; -X₁-NR₄R₅; -X₁NR₄-X₂-C(O)R₃; -X₁-NR₄-X₂-C(O)OR₃; -X₁-NR₄-X₂-C(O)NR₄R₅; -X₁-NR₄-X₃-S(O)₀₋₂R₆;

-X₁-NR₄S(O)₂R₆; -X₁-OS(O)₂R₆; -X₁-OR₃; -X₁-O-X₄-OR₃; -X₁-O-X₄-S(O)₀₋₂R₆; -X₁-O-X₄-NR₄R₅; -X₁-S(O)₀₋₂R₆; -X₁-S(O)₀₋₂-X₃-NR₄R₅; -X₁-C(O)NR₄-X₃-P(O)R_{6a}R_{6b}; -X₁-NR₄-X₁-P(O)R_{6a}R_{6b}; -X₁-O-X₁-P(O)R_{6a}R_{6b}; -X₁-P(O)R_{6a}-X₁-NR₄R₅; -X₁-P(O)R_{6a}R_{6b}; -X₁-S(O)₂NR₄R₅ i ((4-acetilpiperazin-1-il)metilom); gde svaki fenil, heteroaril, ili heterociklil, gde R₂

može da bude nesupstituisan ili supstituisan sa 1-3 grupe odabrane od OH, halo, C₁₋₆ alkil, C₁₋₆ haloalkil i C₁₋₆ haloalkoksi;

gde R₃, R₄ i R₅ svaki za sebe predstavljaju vodonik, C₁₋₆ alkil ili C₁₋₆ haloalkil;

ili gde R₄ i R₅ zajedno sa N u NR₄R₅ mogu da grade 4-7-očlani prsten koji sadrži 1-2 heteroatoma koji su odabrani od N, O, S i P, i po slobodnom izboru supstituisani sa 1-4 R₇;

gde R₆ može da predstavlja C₁₋₆ alkil ili C₁₋₆ haloalkil;

gde R_{6a} i R_{6b} svaki za sebe predstavljaju hidroksi, C₁₋₆ alkil, C₁₋₆ haloalkil, C₁₋₆ alkoksi, C₁₋₆ haloalkoksi, 6-10-očlani monociklični ili biciklični aril; 5-10-očlani heteroaril koji obuhvata 1-4 heteroatoma koji su odabrani od N, O i S; ili 4-12-očlani monociklični ili biciklični heterociklil koji obuhvata 1-4 heteroatoma koji su odabrani od N, O i S, i po slobodnom izboru supstituisani sa okso;

gde Z može da bude

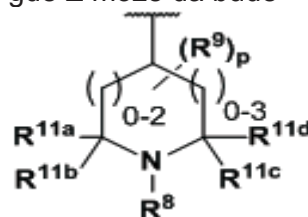

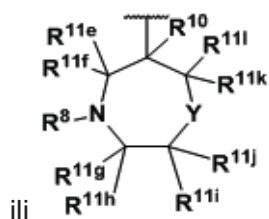

ili
gde Y predstavlja O ili NR19;
gde je R8

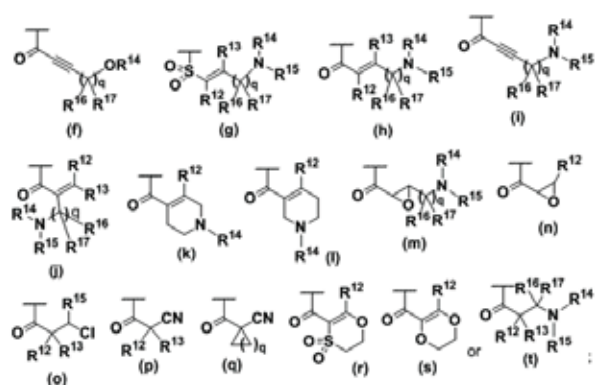
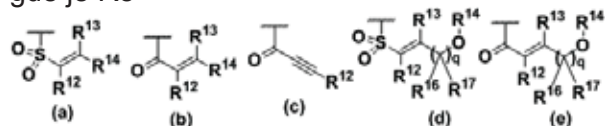

gde R9 i R10 svaki za sebe predstavljaju vodonik, halo, C1-6 alkil, C1-6 haloalkil, OH, cijano, C1-6 alkoksi, C1-6 haloalkoksi;
gde R11a, R11b, R11c, R11d, R11e, R11f, R11g, R11h, R11i, R11j, R11k i R11l svaki za sebe predstavljaju vodonik, C1-6 alkil ili C1-6 haloalkil;
gde R12 i R13 svaki za sebe predstavljaju vodonik, halo, cijano, C1-6 alkil ili C1-6 haloalkil;
gde R14 i R15 svaki za sebe predstavljaju vodonik, C1-6 alkil, -L1-R23, -(CRaRb)2-3-Rc ili -L2-Rd; ili R14 i R15 zajedno sa N u NR14R15 mogu da formiraju 4-7-očlani prsten koji sadrži 1-2 heteroatoma koji su odabrani od N, O, S i P, i po slobodnom izboru su supstituisani sa 1-4 R18 grupa;
gde R16 i R17 svaki za sebe predstavljaju vodonik ili C1-6 alkil; ili R16 i R17 zajedno sa ugljenikom za koji su spojeni mogu da formiraju C3-6 cikloalkil;
gde X1 i X2 svaki za sebe predstavljaju vezu ili C1-6 alkil;
gde X3 predstavlja C1-6 alkil;
gde X4 predstavlja C2-6 alkil;
gde R19 može da predstavlja vodonik, C1-6 alkil, COR20, COOR20, CONR20R21 ili S(O)2R20;
gde R20 može da predstavlja C1-6 alkil, C1-6

haloalkil ili cikloalkil;
gde R21 predstavlja vodonik ili C1-6 alkil; ili R20 i R21 zajedno sa N u NR20R21 mogu da formiraju 4-7-očlani prsten koji sadrži 1-2 heteroatoma koji su odabrani od N, O, S, P i po slobodnom izboru supstituisani 1-4 R22 grupama;
gde R7, R18 i R22 svaki za sebe predstavljaju okso, halo, hidroksi, C1-6 alkil, C1-6 haloalkil, C1-6 alkoksi ili C1-6 haloalkoksi;
gde R23 nezavisno predstavlja C3-7 cikloalkil, ili 4-10-očlani heterociklil koji sadrži 1-3 heteroatoma koji su odabrani od N, O i S, i po slobodnom izboru supstituisani okso; i gde R23 može da bude nesupstituisan ili supstituisan C1-6 alkilom, C1-6 haloalkilom, -L3-Re ili -L4-Rf;
gde Rc i Re svaki za sebe predstavljaju halo, cijano, hidroksi, -OR24, -NRR25, -NR-CO2R24, -NR-SO2-R26, -NR-COR26, -NRC(O)-NRR25, -OC(O)-NRR25, ili C1-6 alkil supstituisan sa halo, C1-6 alkoksi, hidroksi ili cijano;
gde Rd i Rf svaki za sebe predstavljaju -SO2NRR25, -CONRR25, -C(O)OR24, -SO2R26 ili C(O)R26;
gde R24 predstavlja C1-6 alkil, C1-6 haloalkil, -L2-R23a ili -(CRaRb)2-3-N(RaRb)2;
gde R25 predstavlja vodonik, C1-6 alkil, C1-6 haloalkil, -L2-R23b ili -(CR2)2-3-N(RaRb)2;
gde R26 može da predstavlja C1-6 alkil, C1-6 haloalkil, -L2-R 23c ili -(CRaRb)1-3-N(RaRb)2;
gde su R23a R23b i R23c svaki za sebe odabrani od R23;
gde R, Ra i Rb nezavisno predstavljaju vodonik ili C1-6 alkil;
gde L1, L2, L3 i L4 svaki za sebe predstavljaju vezu ili -(CRaRb)1-3; i
gde n i m nezavisno predstavljaju 1-3; i p i q mogu da budu od 1-4;
ili njegova farmaceutski prihvatljiva so.

Broj ostalih patentnih zahtjeva: 25

OBJAVA ZAHTJEVA ZA KONSENZUALNI PATENT
OBJAVA ZAHTJEVA ZA KONSENZUALNI PATENT
ОБЈАВА ЗАХТЈЕВА ЗА КОНСЕНЗУАЛНИ ПАТЕНТ

Datum podnošenja: **2017-03-21**

Broj službenog glasnika u kojem je objavljena
prijava patenta: **4/2016**

(21) **BAP153060A**

(51) **E04H 15/00, B64B**

(75) ČEČO, Muaz
Cara Dušana 4/10, 74000 Doboj
BA

**(54) PLINSKI I VAZDUŠNI POKRETNI I
NEPOKRETNI OBJEKTI ZA ZAŠTITU
SPORTSKIH I DRUGIH MANIFESTACIJA
OD VREMENSKIH USLOVA**

Datum podnošenja: **2017-06-23**

Broj službenog glasnika u kojem je objavljena
prijava patenta: **4/2016**

(21) **BAP153075A**

(51) **A01M, A01K 47/00, A01K 59/00**

(75) DELETIĆ, Miloje
XI Kuljanska 57, 78000 Banja Luka
BA

(54) MEHANIČKA PČELARSKA DIZALICA

Datum podnošenja: **2017-06-23**

Broj službenog glasnika u kojem je objavljena
prijava patenta: **1/2017**

(21) **BAP153084A**

(51) **A01K83/04, A01K83/06**

(75) BILIĆ, Mato
Talića brdo br. 6, 72000 Zenica
BA

(54) UDICA ZA RIBOLOV

Broj službenog glasnika u kojem je objavljena
prijava patenta: **1/2017**

(21) **BAP153088A**

(75) PRAVDIĆ, Vinko
Trg nezavisnosti 12/4, 71000 Sarajevo
BA

(54) GRAVITACIJSKI MOTOR

Datum podnošenja: **2017-10-06**

Broj službenog glasnika u kojem je objavljena
prijava patenta: **1/2017**

(21) **BAP153095A**

(51) **G08G 1/0967**

(75) MILIĆEVIĆ, Ivan
Broćanac 81A, 88243 Broćanac
BA

**(54) POSTUPAK UPOZORENJA NA
OGRANIČENJE BRZINE NA CESTI**

OBJAVA PROMJENA
OBJAVA PROMJENA
OBJAVA PROMJENA

E041758

Vrsta promjene

Adresa

Datum promjene

2017-11-08

Stari podatak

Astra Zeneca Holding France, 1 Place Louis
Renault, 92500 Rueil Malmaison, FR

Novi podatak

Astra Zeneca Holding France, Tour Carpe Diem,
31 Place des Corolles, 92400 Courbevoie, FR

E01080

EP2139477

Vrsta promjene

Naziv i adresa

Datum promjene

2017-11-27

Stari podatak

GENKYOTEX SA, 16, Chemin des Aulx, 1228
Plan-les-Ouates, CH

Novi podatak

GENKYOTEX SUISSE SA, 16, Chemin des
Aulx, 1228 Plan-les-Ouates, CH

E01239

EP2349261

Vrsta promjene

Naziv

Datum promjene

2017-11-28

Stari podatak

GenKyoTex SA, Chemin des Aulx 16 , 1228
Plan-les-Ouates, CH

Novi podatak

GenKyoTex Suisse SA, Chemin des Aulx 16 ,
1228 Plan-les-Ouates, CH

E01292

EP2532775

Vrsta promjene

Naziv i adresa

Datum promjene

2017-10-17

Stari podatak

Gessner AG, Florhofstrasse 13, 8820
Wädenswil, CH

Novi podatak

Climatex AG, Breitenstrasse 20, CH-8852
Altendorf, CH

E01610

EP2344492

Vrsta promjene

Naziv

Datum promjene

2017-11-28

Stari podatak

GenKyoTex SA, Chemin des Aulx 16 , 1228
Plan-les-Ouates, CH

Novi podatak

GenKyoTex Suisse SA, Chemin des Aulx 16 ,
1228 Plan-les-Ouates, CH

PRIJENOS PRAVA / PRIJENOS PRAVA / ПРЕНОС ПРАВА

BAP041758

Datum ugovora

2017-06-08

Opseg prenosa prava

U cijelosti

Nosilac

Astra Zeneca Holding France, Tour Carpe Diem,
31 Place des Corolles, 92400 Courbevoie, FR

Sticalac

PFIZER IRELAND PHARMACEUTICALS,
Operations Support Group, Ringaskiddy, County
Cork, IE

E00997

EP1869011

Datum ugovora

2011-01-11

Opseg prenosa prava

U cijelosti

Nosilac

ABBOTT LABORATORIES, Dept. 377, Bldg
AP6A-1 100 Abbott Park Road, Abbott Park IL
60064-6008, US

E01527

EP2640362

Datum ugovora

2017-04-19

Nosilac

Gilead Sciences, Inc., Foster City, CA 94404,
US
Janssen R&D Ireland, Little Island, County Cork
999937, IE

Sticalac

Janssen Sciences Ireland UC, Eastgate Village,
Eastgate, Little Island, County Cork, IE

E01533

EP2391349

Datum ugovora

2016-12-14

Opseg prenosa prava

U cijelosti

Nosilac

UCB Pharma, S.A., 1070 Brussels, BE

Sticalac

UCB Biopharma SPRL, 1070 Brussels, BE

E01634

EP2540723

Opseg prenosa prava

U cijelosti

Nosilac

Incyte Corporation, Wilmington, DE 19803, US

Sticalac

Incyte Holdings Corporation, 1801 Augustine
Cut-Off, Wilmington, DE 19803, US

E01649

EP2766048

Opseg prenosa prava

U cijelosti

Nosilac

SPIROGEN SÀRL, 1003 Lausanne, CH

Sticalac

MEDIMMUNE LIMITED, Milstein Building
Granta Park, Cambridge CB21 6GH, GB

E01758

EP2348023

Opseg prenosa prava

U cijelosti

Nosilac

Incyte Corporation, Wilmington, DE 19803, US

Sticalac

Incyte Holdings Corporation, 1801 Augustine
Cut-Off, Wilmington, DE 19803, US

E01811

EP2435432

Datum ugovora

2015-05-01

Opseg prenosa prava

U cijelosti

Nosilac

AbbVie Bahamas Ltd., New Providence,
Nassau, BS

Sticalac

AbbVie Ireland Unlimited Company, c/o
Conyers Corporate Services (Bermuda) Limited,
Clarendon House , 2 Church Street, Hamilton,
HMII, BM

PRESTANAK PRAVA / PRESTANAK PRAVA / ПРЕСТАНАК ПРАВА

BAP021225**Datum prestanka važenja**

2017-05-15

Razlog

Prestanak važenja patenta (zbog neplaćanja održavanja).

BAP021227**Datum prestanka važenja**

2017-05-15

Razlog

Prestanak važenja patenta (zbog neplaćanja održavanja).

BAP021266**Datum prestanka važenja**

2017-05-15

Razlog

Prestanak važenja patenta (zbog neplaćanja održavanja).

BAP062500**Datum prestanka važenja**

2017-04-02

Razlog

Prestanak važenja patenta (zbog neplaćanja održavanja).

BAP072599**Datum prestanka važenja**

2017-04-30

Razlog

Prestanak važenja patenta (zbog neplaćanja održavanja).

BAP99505**Datum prestanka važenja**

2017-04-30

Razlog

Prestanak važenja patenta (zbog neplaćanja održavanja).

E00362**Datum prestanka važenja**

2017-04-19

Razlog

Prestanak važenja patenta (zbog neplaćanja održavanja).

E00414**Datum prestanka važenja**

2017-02-25

Razlog

Prestanak važenja patenta (zbog neplaćanja održavanja).

E00461**Datum prestanka važenja**

2017-03-03

Razlog

Prestanak važenja patenta (zbog neplaćanja održavanja).

E00669**Datum prestanka važenja**

2017-03-19

Razlog

Prestanak važenja patenta (zbog neplaćanja održavanja).

E00758**Datum prestanka važenja**

2017-05-16

Razlog

Prestanak važenja patenta (zbog neplaćanja održavanja).

E00939**Datum prestanka važenja**

2017-04-13

Razlog

Prestanak važenja patenta (zbog neplaćanja održavanja).

E00975**Datum prestanka važenja**

2017-05-24

Razlog

Prestanak važenja patenta (zbog neplaćanja održavanja).

E01064**Datum prestanka važenja**

2017-03-13

Razlog

Prestanak važenja patenta (zbog neplaćanja održavanja).

E01193**Datum prestanka važenja**

2017-03-05

Razlog

Prestanak važenja patenta (zbog neplaćanja održavanja).

E01219**Datum prestanka važenja**

2017-03-12

Razlog

Prestanak važenja patenta (zbog neplaćanja održavanja).

E01236**Datum prestanka važenja**

2017-05-12

Razlog

Prestanak važenja patenta (zbog neplaćanja održavanja).

E01271**Datum prestanka važenja**

2017-04-30

Razlog

Prestanak važenja patenta (zbog neplaćanja održavanja).

E01277**Datum prestanka važenja**

2017-03-11

Razlog

Prestanak važenja patenta (zbog neplaćanja održavanja).

E01295**Datum prestanka važenja**

2017-05-12

Razlog

Prestanak važenja patenta (zbog neplaćanja održavanja).

E01381**Datum prestanka važenja**

2017-02-03

Razlog

Prestanak važenja patenta (zbog neplaćanja održavanja).

E01405**Datum prestanka važenja**

2015-05-13

Razlog

Prestanak važenja patenta (zbog neplaćanja održavanja).

E01411**Datum prestanka važenja**

2016-12-16

Razlog

Prestanak važenja patenta (zbog neplaćanja održavanja).

E01479**Datum prestanka važenja**

2016-10-23

Razlog

Prestanak važenja patenta (zbog neplaćanja održavanja).

E01503**Datum prestanka važenja**

2016-01-25

Razlog

Prestanak važenja patenta (zbog neplaćanja održavanja).

E01562**Datum prestanka važenja**

2015-11-25

Razlog

Prestanak važenja patenta (zbog neplaćanja održavanja).

E01583**Datum prestanka važenja**

2016-10-20

Razlog

Prestanak važenja patenta (zbog neplaćanja održavanja).

E01607**Datum prestanka važenja**

2017-04-17

Razlog

Prestanak važenja patenta (zbog neplaćanja održavanja).

E01633**Datum prestanka važenja**

2017-03-03

Razlog

Prestanak važenja patenta (zbog neplaćanja održavanja).

E01690**Datum prestanka važenja**

2017-03-30

Razlog

Prestanak važenja patenta (zbog neplaćanja održavanja).

E02034**Datum prestanka važenja**

2016-09-07

Razlog

Prestanak važenja patenta (zbog neplaćanja održavanja).

PONOVA OBJAVA/PONOVA OBJAVA/ΠΟΝΟΒΗ ΟΒΪΑΒΑ

(11) **BA/EP2539323**(21) **E01584** (22) 2014-12-11

(26) SR

(31) PCT/EP2010/052232 (32) 2010-02-23 (33) EP

(96) 11705858 2011-02-21

(97) 2013-01-02

(51) **C07D 211/62 (2006.01), C07D 213/81 (2006.01), C07D 233/90 (2006.01), C07D 239/28 (2006.01), C07D 261/18 (2006.01), C07D 271/10 (2006.01), C07D 239/557 (2006.01), C07D 207/277 (2006.01), C07C 237/24 (2006.01), A61K 31/165 (2006.01), A61K 31/44 (2006.01), A61K 31/505 (2006.01), A61K 31/506 (2006.01), C07D 401/12 (2006.01), C07D 405/12 (2006.01)**

(73) Boehringer Ingelheim International GmbH
55216 Ingelheim am Rhein
DE

(72) HAUEL, Norbert
55216 Ingelheim am Rhein
DE
CECI, Angelo
55216 Ingelheim am Rhein
DE
DOODS, Henri
55216 Ingelheim am Rhein
DE
KONETZKI, Ingo
55216 Ingelheim am Rhein
DE
MACK, Juergen
55216 Ingelheim am Rhein
DE
PRIEPKE, Henning
55216 Ingelheim am Rhein
DE
SCHULER-METZ, Annette
55216 Ingelheim am Rhein
DE
WALTER, Rainer
55216 Ingelheim am Rhein
DE
WIEDENMAYER, Dieter
55216 Ingelheim am Rhein
DE

(54) **JEDINJENJA KAO ANTAGONISTI BRADIKININA B1**

(57)

1. Jedinjenja opšte formule I

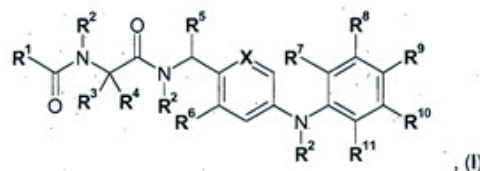

u kojoj

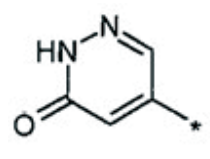
 R_1 označava grupu R_2 označava H ili CH_3 ,

R_3 i R_4 zajedno sa atomom ugljenika za koji su vezani označava C_{3-6} -cikloalkilen grupu u kojoj - CH_2 - jedinica može biti zamjenjena sa atomom kiseonika,

 R_5 označava H ili CH_3 , R_6 označava H, F, Cl ili metil,

R_7 označava H, F, Cl, Br, -CN, C_{1-4} -alkil, CF_3 , CHF_2 ,

 R_8 označava H,

R_9 označava F, Cl, Br, C_{1-4} -alkil, -O- C_{1-4} -alkil, -S- C_{1-4} -alkil,

 R_{10} označava H,

R_{11} označava F, Cl, Br, -CN, C_{1-4} -alkil, CF_3 , CHF_2 , i

 X označava CH ili N,

njihove enantiomere, diastereomere, smješe i soli.

Broj ostalih patentnih zahtjeva: 13

**ZAHTEVI ZA IZDAVANJE SVJEDODŽBI
ZAHTEVI ZA IZDAVANJE SVJEDODŽBI
ЗАХТЈЕВИ ЗА ИЗДАВАЊЕ СВЈЕДОЏБИ**

(21) **0008** (22) 2014-12-02
(43) 2017-12-30

(68) E00552

(54) PIRAZOLOM SUPSTITUIRANI
HETEROARILNI SPOJEVI KAO
INHIBITORI PROTEINSKIH KINAZA

(95) **CRIZOTINIB, ALTERNATIVNO U OBLIKU
FARMACEUSKI PRIHVATLJIVE SOLI,
HIDRATA ILI SOLVATE ISTOGA**

(92) 04-07.9-269/14; 2014-06-20; BA

(71) Pfizer, Inc.
235 East 42nd Street, New York,
NY 10017
US

(74) "INTELBIRO" d.o.o.
M.H. Uskufije 3,
71000 Sarajevo
BA

(21) **0009** (22) 2014-12-02
(43) 2017-12-30

(68) E00382

(54) ENANTIOMERNO ČISTI
AMINOHETEROARILNI SPOJEVI KAO
INHIBITORI PROTEINSKIH KINAZA

(92) 04-07.9-269/14; 2014-06-20; BA

(71) Pfizer, Inc.

235 East 42nd Street, New York,
NY 10017
US

(74) "INTELBIRO" d.o.o.
M.H. Uskufije 3,
71000 Sarajevo
BA

INDUSTRIJSKI DIZAJN

INDUSTRIJSKI DIZAJN

ИНДУСТРИЈСКИ ДИЗАЈН

INDUSTRIAL DESIGNS

OBJAVA INDUSTRIJSKOG DIZAJNA-OBJAVA INDUSTRIJSKOG DIZAJNA ОБЈАВА ИНДУСТРИЈСКОГ ДИЗАЈНА

Bibliografski podaci svrstani su prema rastućem registarskom broju industrijskog dizajna

Podaci su popraćeni INID kodom/Internationally agreed Numbers for the Identification of Data/(br. u zagradi)
za identifikaciju podataka o patentima a prema standardu WIPO ST.80.

Prikaz redosleda podataka u objavljenom industrijskom dizajnu je slijedeći:

- (11) **Registarski broj industrijskog dizajna** (15) Datum registracije industrijskog dizajna
- (21) Registarski broj prijave industrijskog dizajna (22) Datum podnošenja prijave ind. dizajna
- (73) **Nosilac(oci) industrijskog dizajna**
- (72) Autor(i) industrijskog dizajna
- (30,23) Podaci o unijskom pravu prvenstva (broj prioritete prijave, datum podnošenja i država)
- (18) Datum do kojeg važi priznato pravo industrijskog dizajna
- (54) **Naziv predmeta zaštite**

(55) PRIKAZ PREDMETA
ZAŠTITE

- (57) Opis karakterističnih obilježja predmeta zaštite, uključujući i naznaku boja
- (51) **Međunarodna klasifikacija za industrijski dizajn prema Lokarnskom aranžmanu**
- (28) Predmet prijave-dvodimenzionalan ili trodimenzionalan; ukupan broj predmeta zaštite
- (74) Zastupnik(ici)

STRUKTURA REGISTRARSKOG BROJA DIZAJNA
STRUKTURA REGISTRACIJSKOG BROJA DIZAJNA
СТРУКТУРА РЕГИСТАРСКОГ БРОЈА ДИЗАЈНА

BA D 97 0001



(11) BAD16682 (15) 2017-12-20
 (21) BAD16682A (22) 2016-06-29
 (73) ŠABANOVIĆ FATIMA,
 ALIPAŠINA 12,
 71000 SARAJEVO, BA
 (72) ŠABANOVIĆ FATIMA,
 ALIPAŠINA 12,
 71000 SARAJEVO, BA
 (30) Nije zatraženo
 (18) 2021-06-29
 (54) BOČICA ZA TABLETE SA SATOM
 (55)

(11) BAD16683 (15) 2017-12-20
 (21) BAD16683A (22) 2016-06-29
 (73) ŠABANOVIĆ FATIMA,
 ALIPAŠINA 12,
 71000 SARAJEVO, BA
 (72) ŠABANOVIĆ FATIMA,
 ALIPAŠINA 12,
 71000 SARAJEVO, BA
 (30) Nije zatraženo
 (18) 2021-06-29
 (54) KAPA SA ČIČAK TRAKOM I
 SANDALE
 (55)



S.L.1.1

S.L.1.2

(51) LOC(10) CL 09-01
 (28) trodimenzionalan 1 (jedan)
 (74) nema zastupnika



S.L.1.1



S.L.2.1



S.L.3.1



S.L.4.1



S.L.5.1



S.L.6.1



S.L.7.1



S.L.8.1



S.L.9.1

(51) LOC(10) CL 02-03; 04

(28) trodimenzionalan 9 (devet)

(74) nema zastupnika

INDEX PREMA RASTUĆEM REGISTRARSKOM BROJU IND.DIZAJNA
INDEX PREMA RASTUĆEM REGISTRACIJSKOM BROJU IND.DIZAJNA
ИНДЕКС ПРЕМА РАСТУЋЕМ РЕГИСТАРСКОМ БРОЈУ ИНД.ДИЗАЈНА

Registarski broj industrijskoga dizajna
Registarski broj industrijskoga dizajna
Регистарски број индустријског дизајна

BAD16682

BAD16683

INDEX PREMA MEĐUNARODNOJ KLASIFIKACIJI ZA IND.DIZAJN
INDEX PREMA MEĐUNARODNOJ KLASIFIKACIJI ZA IND.DIZAJN
ИНДЕКС ПРЕМА МЕЂУНАРОДНОЈ КЛАСИФИКАЦИЈИ ЗА ИНД.ДИЗАЈН

Međ.klasifikacija za I.D prema Lokarnskom sporazumu
Međ.klasifikacija za I.D prema Lokarnskom sporazumu
Међ.класификација за И.Д.према Локарском споразуму
И.Дизајна

Registarski broj I.Dizajna
Registracijski broj I.Dizajna
Регистарски број

BAD16683

LOC(10) CL.02-03; 04

BAD16682

LOC(10) CL.09-01

INDEX PREMA NOSIOCIMA INDUSTRIJSKOGA DIZAJNA
INDEX PREMA NOSITELJIMA INDUSTRIJSKOGA DIZAJNA
ИНДЕКС ПРЕМА НОСИОИМА ИНД.ДИЗАЈНА

Nosilac industrijskog dizajna
Nositelj industrijskog dizajna
Носилац индустријског дизајна

Registarski broj Ind. dizajna
Registracijski broj ind.dizajna
Регистарски број инд.дизајна

ŠABANOVIĆ FATIMA

BAD16682

ŠABANOVIĆ FATIMA

BAD16683

OBJAVA PRIJAVE INDUSTRIJSKOG DIZAJNA
OBJAVA PRIJAVE INDUSTRIJSKOG DIZAJNA
ОБЈАВА ПРИЈЕВЕ ИНДУСТРИЈСКОГ ДИЗАЈНА

Bibliografski podaci svrstani su prema rastućem registarskom broju prijava industrijskog dizajna
Podaci su popraćeni INID kodom/Internationally agreed Numbers for the Identification of
Data/(br. u zagradi)
za identifikaciju podataka o patentima a prema standardu WIPO ST.80.
Prikaz redosleda podataka u objavljenom industrijskom dizajnu je slijedeći:

(21) RegistarSKI broj prijave industrijskog dizajna (22) Datum podnošenja prijave ind. dizajna

(71) **Nosilac(oci) industrijskog dizajna**

(30) Podaci o unijskom pravu prvenstva (broj prioritetne prijave, datum podnošenja i država)

(55) PRIKAZ PREDMETA
ZAŠTITE

(51) Međunarodna klasifikacija za industrijski dizajn prema Lokarnskom aranžmanu

(54) Naziv predmeta zaštite

(28) Predmet prijave-dvodimenzionalan ili trodimenzionalan; ukupan broj predmeta zaštite

(74) Zastupnik(ici)

STRUKTURA REGISTRARSKOG BROJA PRIJAVE DIZAJNA
STRUKTURA REGISTRACIJSKOG BROJA PRIJAVE DIZAJNA
СТРУКТУРА РЕГИСТАРСКОГ БРОЈА ПРИЈАВЕ ДИЗАЈНА

BA D 97 0001 A



Napomena: Nakon što Institut za intelektualno vlasništvo prizna dizajn slovna oznaka A se briše

Napomena: Nakon što Institut za intelektualno vlasništvo prizna dizajn slovna oznaka A se briše

Напомена: Након што институт за интелектуалну својину призна дизајн словна ознака А се брише

(21) **BAD17712A** (22) 2017-07-18

(71) **Haznadarević Haris**
Moščanica br. 8,
Stari grad, 71000 Sarajevo, BA

(30) **Nije zatraženo**

(55)



S.L.4.1



S.L.4.2



S.L.1.1



S.L.1.2



S.L.5.1



S.L.5.2



S.L.2.1



S.L.2.2



S.L.3.1



S.L.3.2

(51) **LOC(11) CL. 02-02**

(54) **PANTALONE**

(28) **trodimenzionalan 5 (pet)**

(74) **Nema zastupnika**

(21) **BAD17723A** (22) 2017-08-14

(71) **Pupić Sead**
Ul. Mehmedalije Maka Dizdara br.3,
77000 Bihać, BA

(30) **Nije zatraženo**

(55)

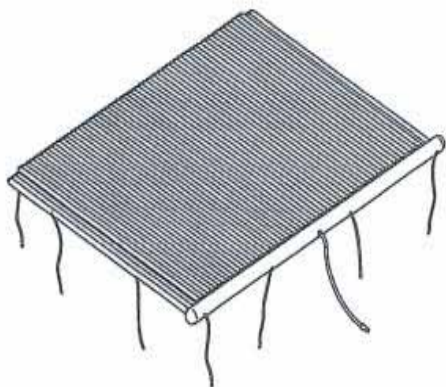

S.L.1.1

(51) **LOC(11) CL. 29-09**

(54) **ŠTITNIK ZA GRAD**

(28) trodimenzionalan 1 (jedan)

(74) **Nema zastupnika**

(21) **BAD17724A** (22) 2017-08-16

(71) **Sanda Solomun**
Ovčarevo 11g,
72270 Travnik, BA

(30) **Nije zatraženo**

(55)



S.L.1.1



S.L.1.2



S.L.1.3

(51) **LOC(11) CL. 21-01**

(54) **PLIŠANA IGRAČKA**

(28) trodimenzionalan 1 (jedan)

(74) **Nema zastupnika**

(21) **BAD17725A** (22) 2017-09-14

(71) **DIVAN d.o.o. VITEZ**
Travnička b.b. ,
72250 Vitez, BA

(30) **Nije zatraženo**

(55)



S.L.1.1



S.L.1.2



S.L.1.3



S.L.2.1



S.L.2.2



S.L.2.3



S.L.3.1



S.L.3.2



S.L.3.3



S.L.4.1



S.L.4.2



S.L.4.3



S.L.5.1



S.L.5.2



S.L.5.3



S.L.6.1



S.L.6.2



S.L.6.3



S.L.7.2



S.L.7.1



S.L.7.3



S.L.8.1



S.L.8.2



S.L.8.3



S.L.9.1



S.L.9.2

(51) **LOC(11) CL. 06-01; 02; 05; 06**

(54) **NAMJEŠTAJ**

(28) trodimenzionalan 9 (devet)

(74) **Nema zastupnika**

(21) **BAD17727A** (22) 2017-11-14

(71) **Rijad Imamović**
Hadžisulejmanova 42,
71000 Sarajevo, BA

(30) **Nije zatraženo**

(55)



S.L.1.1



S.L.1.2

(51) **LOC(11) CL. 11-01**

(54) **Prsten za mobilni telefon**

(28) trodimenzionalan 1 (jedan)

(74) **Nema zastupnika**

**PRODUŽENJE VAŽENJA INDUSTRIJSKOGA DIZAJNA
PRODULJENJE VAŽENJA INDUSTRIJSKOGA DIZAJNA
ПРОДУЖЕЊЕ ВАЖЕЊА ИНДУСТРИЈСКОГ ДИЗАЈНА**

(registarski broj industrijskog dizajna)

BAD07396

(objavljeno u Glasniku)

4/2009

(nositelj industrijskog dizajna)

SCA HYGIENE PRODUCTS AB

(Međunarodna klasifikacija za industrijski dizajn prema
Lokamskom aranžmanu)

LOC (8) Cl. 23-02

(naziv predmeta zaštite)

DRŽAČ ZA ROLNU PAPIRA

(datum prestanka važenja nakon produljenja za 5
godina)

2017-09-20

(registarski broj industrijskog dizajna)

BAD13597

(objavljeno u Glasniku)

2/2014

(nositelj industrijskog dizajna)

SBA Communications d.o.o. Sarajevo

(Međunarodna klasifikacija za industrijski dizajn prema
Lokamskom aranžmanu)

LOC (9) Cl. 09-03

(naziv predmeta zaštite)

KUTIJA ZA SAPUN

(datum prestanka važenja nakon produljenja za 5
godina)

2022-12-31

ŽIGOVİ
ŽIGOVİ
ЖИГОВИ
TRADEMARKS

OBJAVA PRIJAVA ŽIGOVA

Bibliografski podaci svrstani su prema rastućem broju prijave žiga.

Podaci su popraćeni INID kodom/Internationall agreedy Numbers for the Identification of Data/ (broj u zagradi),za identifikaciju podataka o žigovima,a prema standardu WIPO ST.60

Prikaz redosljeda podataka u objavljenoj prijavi žiga je slijedeći:

(210) **Broj prijave žiga**

(220) Datum podnošenja prijave žiga

(442) **Datum objave prijave žiga**

(300) Podaci o pravu prvenstva (država,datum podnošenja i broj prioritetne prijave)

(230) Datum izložbenog (sajamskog) prava prvenstva

(732) **Nosilac žiga**

(740) Zastupnik

(551) Kolektivni žig

(591) Boje

(554) Trodimenzionalni žig

(539) Opis

(540) Izgled žiga

Izgled žiga (text ili slika)
(max 8 x 8 cm za sliku)

(526) Disklaimer – Dobrovoljno ograničenje obima zaštite

(531) Međunarodna klasifikacija figurativnih elemenata žigova prema Bečkoj klasifikaciji–sedma edicija

(511) **Međunarodna klasifikacija roba i usluga prema Ničanskoj klasifikaciji - jedanesta edicija**

STRUKTURA REGISTRARSKOG BROJA PRIJAVE ŽIGOVA
STRUKTURA REGISTRACIJSKOG BROJA PRIJAVE ŽIGOVA
СТРУКТУРА РЕГИСТАРСКОГ БРОЈА ПРИЈАВЕ ЖИГОВА

BA Z 97 0001 A

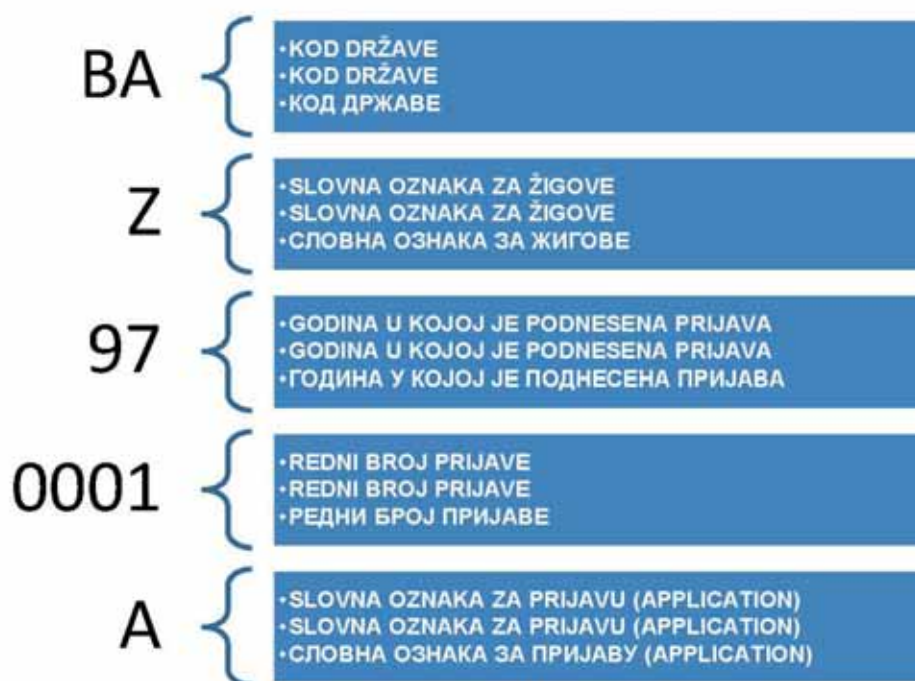

Напомена: Након што Институт за интелектуално власништво призна жиг словна ознака A се брише

Напомена: Након што Институт за интелектуално власништво призна жиг словна ознака A се брише

Напомена: Након што институт за интелектуалну својину призна жиг словна ознака A се брише

(210) **BAZ1619231A** (220)28/01/2016

(442) 31/12/2017

(732) **Compact Invest d.o.o.**

Rustempašina 41, Sarajevo, BA

(591) zlatna

(540)



SARAJEVO
WAVES

RIVERSIDE RESIDENCES
BOSNIA AND HERZEGOVINA

(526) na dio znaka "SARAJEVO"

(531) 1.15,26.3,26.11,27.5,29.1

(511)

36 Upravljanje nekretninama.;

37 Izgradnja; popravci; usluge postavljanja.

(210) **BAZ1619325A** (220)02/03/2016

(442) 31/12/2017

(732) **Lidl Stiftung & Co. KG**

Stiftsbergstrasse 1, 74172

Neckarsulm, DE

(740) "ŽIVKO MIJATOVIĆ & PARTNERS"

d.o.o. Sarajevo

(540)

SUNNY GLADE

(511)

30 Pripravci za spravljanje napitaka; dodaci za napitke; infuzije za pripremu pića; pripravci od začinskog bilja za spravljanje napitaka; dodaci za pića; dodaci (aditivi) za napitke, naročito arome, osim eteričnih ulja, za napitke.

(210) **BAZ1619376A** (220)18/03/2016

(442) 31/12/2017

(732) **MBA Centar d.o.o.**

Hasana Merdžanovića 3, Vogošća, BA

(540)

**KRALJEVSKO
PECIVO**

(511)

30 Pecivo.

(210) **BAZ1619485A** (220)13/05/2016

(442) 31/12/2017

(732) **Preduzeće za proizvodnju, promet i
usluge "MAXIMA" d.o.o.**

Dragiše Mišovića 16,

32240 Lučani, RS

(740) "ŽIVKO MIJATOVIĆ & PARTNERS"

d.o.o. Sarajevo

(591) narandžasta, crna, bijela

(540)



(531) 26.4,27.5,29.1

(511)

2 Boje.

(210) **BAZ1619503A** (220)18/05/2016
 (442) 31/12/2017
 (732) **Tešanjka kraljica d.o.o. Raduša bb,
 74260 Tešanj, BA**
 (740) "Linea Sušić" d.o.o.
 (591) crvena, zelena, nijanse zelene, svijetlo
 plava, bijela
 (540)



(531) 1.15,5.3,6.1,26.1,27.5,29.1
 (511)
 32 Voda; voda, mineralna, porijeklom iz tešanjke regije.

(210) **BAZ1619570A** (220)23/06/2016
 (442) 31/12/2017
 (732) **HILMO SELIMOVIĆ Safvet bega
 Bašagića 115, 71000 Sarajevo, BA**
 (740) Dragan Mićunović
 (591) zelena, crvena, bijela
 (540)



(531) 5.3,27.5,29.1
 (511)
 32 Sokovi, voćni.

(210) **BAZ1619574A** (220)23/06/2016
 (442) 31/12/2017
 (732) **"AC FOOD" d.o.o. Polje bb, 77230
 Velika Kladuša, BA**
 (740) KARABDIĆ KERIM
 (540)



(531) 25.3,26.4,27.5
 (511)
 25 Odjeća, obuća, pokrivala za glavu.;
 29 Meso, riba, perad i divljač; mesni ekstrakti; konzervirano,
 sušeno i kuhano voće i povrće; želei, (hladetine), džemovi,
 kompoti; jaja, mlijeko i mliječni proizvodi; jestiva ulja i masti.;
 30 Kafa, čaj, kakao, šećer, riža, tapioka, sago; nadomjesci za
 kavu; brašno i proizvodi od žitarica, kruh, kolači, poslastice,
 bomboni, sladoled; med, sirup od melase; kvasac, prašak
 za dizanje; sol, gorušica; ocat, umaci (začini);mirodije; led
 za rashlađivanje.;
 31 Poljoprivredni, povrtlarski, šumski proizvodi i bobice,
 koji nisu uključeni u druge razrede; žive životinje; svježe
 voće i povrće; sjemenje, prirodne biljke i cvijeće; hrana za
 životinje, slad.;
 32 Pivo; mineralne i gazirane vode te ostala bezalkoholna
 pića; voćni napici i voćni sokovi; sirupi i ostali preparati za
 pripremanje napitaka.;
 33 Alkoholna pića (s izuzetkom piva).;
 35 Oglašavanje i reklamiranje; vođenje komercijalnih
 poslova; komercijalna administracija; uredski poslovi.;
 36 Osiguranje; finansijski poslovi; monetarni poslovi; poslovi
 u vezi nekretnina.;
 39 Prijevoz; parkiranje i uskladištenje roba; organiziranje
 putovanja.;
 43 Usluge obezbjeđivanja hrane i pića; privremeno primanje
 na stan; ugostitelji (usluge kateringa).

(210) **BAZ1619575A** (220)23/06/2016

(442) 31/12/2017

(732) **TEHNOSINT D.O.O. LAKTAŠI****Episkopa Platona 30,****Laktaši 78250, BA**

(740) Goran Marić

(591) crvena, bijela, nijanse sive

(540)



(531) 26.3,26.11,27.1,27.5,29.1

(511)

4 Industrijske masti; masti za podmazivanje; sredstva za podmazivanje; ulja za podmazivanje; ulje za motore; ulje za podmazivanje i rashlađivanje reznog alata.;

36 Agencije za nekretnine; agencije za stanove; upravljanje građevinskim objektima; iznajmljivanje nekretnina; iznajmljivanje stanova; ulaganje kapitala; procjena nekretnina; upravljanje nekretninama.;

37 Nadzor građevinskih radova; izgradnja; građevinski radovi; usluge krovopokrivača; postavljanje skele; rušenje građevinskih objekata; vodoinstalaterski radovi; zidanje ciglom; zidarski radovi; malterisanje; postavljanje prozora i vrata.;

40 Informacije o obradi materijala; oblaganje metalima; obrada metala; sastavljanje materijala po narudžbi / za treće osobe.;

42 Arhitektura; savjeti o gradnji; izrada građevinskih planova; razrada tehničkih projekata.

(210) **BAZ1619588A** (220)30/06/2016

(442) 31/12/2017

(732) **PJSC Gazprom neft lit. A,
5 Galernaya St., 190000,
Saint Petersburg, RU**

(740) Advokatsko društvo Spaho d.o.o.

Sarajevo

(540)

**MOĆNA
TRANSFORMACIJA**

(511)

4 Industrijska ulja i masti; maziva; jedinjenja za skupljanje, vlaženje i vezivanje prašine; goriva (uključujući motorna tečna goriva) i materije za osvjetljavanje; svijeće i fitilji za osvjetljavanje.;

32 Pivo; mineralne i sodne vode i druga bezalkoholna pića; voćni napici i voćni sokovi; sirupi i drugi preparati za proizvodnju pića.;

37 Građevinsko konstruisanje; popravlanje; usluge instaliranja (postavljanja).

(210) **BAZ1619596A** (220)05/07/2016

(442) 31/12/2017

(732) **MLS CO., LTD. No.1 Mulinsen Avenue,
Xiaolan, Zhongshan City, Guangdong
Province, CN**

(740) Advokat Inja Pašalić

(540)



(531) 26.1,27.5

(511)

9 Električni kabeli; električne žice; sklopke (prekidači); utičnice (električne utičnice); poluvodiči; intergracijski krugovi; čipovi (integrirani krugovi); električni kondenzatori; vakuumske cijevi (radio); električni vodiči.;

11 Cijevi (svjetleće cijevi za rasvjetu); žaruljice, električne; rasvjetne svjetiljke; električno pražnjenje (cijevi za električno pražnjenje) za rasvjetu; svjetleće diode (LED) svjetiljke; rasvjetni aparati i uređaji; lampioni, venecijanske svjetiljke; stajalice svjetiljke; automobilska svjetla; rasvjetni uređaji za vozila.

(210) **BAZ1619598A** (220)06/07/2016

(442) 31/12/2017

(732) **Cosmetic Warriors Limited 29 High
Street, Poole, Dorset. BH15 1AB, GB**

(740) "Linea Sušić" d.o.o.

(540)

LUSH

(511)

3 Vodice za usta; preparati za brijanje; boje za kosu; preparati za šminkanje; aromaterapijski pripravci; štapići tamjana za kađenje.

(210) **BAZ1619613A** (220)11/07/2016

(442) 31/12/2017

(732) **Trieko d.o.o. Grbavica bb, 76100
Brčko, BA**

(540)



(531) 27.5

(511)

35 Agencije za komercijalne obavijesti, agencije za zapošljavanje, analize troškova, ažuriranje i održavanje podataka u računarskim/kompjuterskim bazama podataka, ažuriranje reklamnog materijala, daktilografske usluge, dizajniranje reklamnog materijala, ekonomske prognoze, fakturisanje istraživanja za poslove, istraživanje javnog mnijenja, istraživanje tržišta, istraživanje za poslove, iznajmljivanje bilborda (reklamnih panoa), iznajmljivanje prodajnih štandova iznajmljivanje prodajnih automata, iznajmljivanje reklamnih prostora, iznajmljivanje reklamnog materijala, iznajmljivanje vremena za reklamiranje na komunikacijskim medijima, izračun poreza, izrada izvoda računa, izrada reklamnih filmova, komercijalno upravljanje u vezi licenciranja proizvoda i usluga za druge, manekeneske usluge za oglašavanje ili promociju prodaje, marketing, nacrt stranica u reklamne svrhe, neposredno oglašavanje poštom, obavještenja o poslovima, objavljivanje reklamnih tekstova, obrada teksta, odabir osoblja, oglašavanje, oglašavanje plaćanjem po kliku, omogućavanje on-line tržišta za kupce i prodavce roba i usluge, online oglašavanje na kompjuterskim/računarskim mrežama, optimizacija pretraživača, optimizacija prometa na web-stranici, organiziranje trgovačkih sajmova u komercijalne ili reklamne svrhe, organizovanje izložbi u komercijalne ili reklamne svrhe, organizovanje modne revije u promotivne svrhe, pisanje marketinških tekstova, plakatiranje [oglašavanje], podjela (distribucija) uzoraka, poslovne informacije, poslovno upravljanje za pružatelje usluga samostalnih djelatnosti, predstavljanje/demonstracija proizvoda, pregovaranje i zaključenje komercijalnih transakcija za druge, pretraživanje podataka u informatičkim kartotekama za druge, prezentacija robe putem komunikacijskih medija, u maloprodajne svrhe, prijepis komunikacija (uredski poslovi), prikupljanje podataka u kompjuterske/računarske baze, priprema platnih spiskova, procjene poslovne djelatnosti, profesionalno upravljanje umjetničkim poslovima, promocija prodaje za druge, pružanje komercijalni savjeta i informacija potrošačima, pružanje komercijalnih i poslovnih kontaktnih podataka, pružanje poslovnih informacija putem web-stranice, psihološko testiranje u svrhu odabira/selekcije osoblja, radijsko oglašavanje i reklamiranje, razdioba reklamnih oglasa, reklamiranje dopisnim putem, reklamne agencije, revizija poslovne djelatnosti, sastavljanje statističkih podataka, savjeti o organizaciji i vođenju poslova, savjetodavne usluge za upravljanje preduzećima, savjetovane o vođenju poslova, savjetovanje o organizaciji poslova, savjetovanje o osoblju, sekretarske usluge, sistematizacija podataka kompjuterske/računarske baze, stenografske usluge, stručne poslovne konsultacije/savjetovanje, televizijsko reklamiranje, traženje sponzora/pokrovitelja, ugovaranje pretplate na telekomunikacijske usluge za druge, usluge nabavke (usluge kupovine roba i usluga za druga preduzeća), usluge odgovaranja ta telefonske pozive za nedostupne pretplatnike, usluge odnosa s javnošću, usluge podnošenja poreskih prijava, usluge poslovnog upravljanja za građevinske projekte, usluge posredovanja u trgovini, usluge preseljenja za preduzeća, usluge press clippunga, praćenje štampe, usluge pretplate za novine za druge, usluge prodaja na dražbi-usluge licitiranja, usluge spoljne pomoći-outsourcing (pomoć u poslovanju), usluge stručnjaka za poslovnu efikasnost, usluge telemarketinga, usluge usporedbe cijena, vanjsko administrativno upravljanje za firme, vođenje informatičkih kartoteka, vođenje knjiga.;

38 Bežično emitovanje, elektronska pošta, emitiranje kableske televizije, iznajmljivanje aparata za prenos poruka, iznajmljivanje pristupnog vremena globalnim kompjuterskim/računarskim mrežama, iznajmljivanje telekomunikacijske opreme, komunikacija mobilitelima, komunikacija putem

optičkih mreža, komunikacija telefonom, komunikacije pomoću kompjuterskih/računarskih terminala, komunikacije putem telegrama, novinske agencije, obavijesti o telekomunikacijama, omogućavanje internet pričaonica/foruma, omogućavanje komunikacijskih kanala za kupovinu putem telefona, omogućavanje pristupa bazama podataka, omogućavanje pristupa globalnim kompjuterskim/računarskim mrežama, omogućavanje telekomunikacijskog povezivanja na globalne kompjuterske/računarske mreže, prenos čestitki putem interneta, prenos digitalnih datoteka, prenos poruka i slika uz pomoć kompjutera/računara, prijenos podataka, prijenos putem satelita, pružanje usluga on-line foruma, radio komunikacija, radiodifuzija, slanje poruka, telefonske usluge, televizijski prijenos, usluge elektronskih oglasnih ploča (telekomunikacijske usluge), usluge glasovne pošte, usluge jednosmjernog poziva [radio, telefonska ili ostala elektronska komunikacijska sredstva], usluge održavanja telekonferencija, usluge teleksa, usluge usmjeravanja i spajanja u oblasti telekomunikacija, usluge videokonferencija.;

41 Agencije za prodaju ulaznica (zabava), akademije (obrazovanje), biblioteke, dopisni kursevi/škole, elektronsko izdavaštvo, filmska produkcija, osim reklamnih filmova, filmski studiji, fotografisanje, fotografske reportaže, informacije o rekreaciji internatske škole, izdavanje knjiga, iznajmljivanje audio opreme, iznajmljivanje filmova, iznajmljivanje filmskih projektoru i pribora iznajmljivanje igrački, iznajmljivanje opreme za igre, iznajmljivanje radio i televizijskih aparata, iznajmljivanje rasvjetnih uređaja za pozorišne scene i za televizijske studije, iznajmljivanje scenografije, iznajmljivanje videokamera, iznajmljivanje videorekordera, iznajmljivanje zvučnih zapisa izvođenje nastupa uživo, montaža videotraka, muzička produkcija, muzičke dvorane/sale, obavijesti o obrazovanju, obavijesti o razonodi, obezbjeđivanje online elektronskih publikacija koje se ne preuzimaju, objavljivanje elektronskih knjiga i žurnala online, objavljivanje tekstova (osim u reklamne svrhe), obrazovna ispitivanja, organiziranje i održavanje seminara, organiziranje i održavanje simpozija, organiziranje i održavanje konferencija, organiziranje i održavanje kongresa, organiziranje i vođenje razgovora, organiziranje izbora ljepote, organiziranje izložaba u kulturne i obrazovne svrhe, organiziranje modnih revija u zabavne svrhe, organiziranje sportskih događaja, organizovanje balova, organizovanje i vođenje koncerata, organizovanje i vođenje radionica (obuka), organizovanje nastupa (usluge impresarija), organizovanje takmičenja (obrazovanje ili zabava) pisanje tekstova, izuzev reklamnih tekstova, planiranje zabava (razonoda), podučavanje, poziranje za umjetnike, pozorišna produkcija, praktična obuka (demonstracija), prikazivanje filmova u kinima, produkcija emisija, produkcija televizijskih i radio programa, profesionalna orijentacija (savjetovanje o obrazovanju ili obuci), pružanje on-line glazbe, koja nije za preuzimanje, pružanje on-line video snimaka, koji nisu za preuzimanje, pružanje usluga u vezi karaoka, razonoda/zabava, rezervisanje sjedišta za priredbe, tumačenje znakovnog jezika, usluge formatiranja osim u reklamne svrhe, usluge izvještavanja o novostima/reporterske usluge, usluge klubova (za zabavu ili za obrazovanje), usluge online igara na kompjuterskoj/računarskoj mreži, usluge orkestra, usluge pisanja scenarija, usluge pokretnih biblioteka, usluge prekvalifikacije, usluge prevođenja, usluge sinhronizacije, usluge škola (obrazovanje), usluge studija za snimanje, usluge tumačenja jezika, usluge zabave u salama za igre, usluge zabavljača, zabava/razonoda posredstvom televizije zabava/razonoda posredstvom radija.

(210) **BAZ1619618A** (220)18/07/2016

(442) 31/12/2017

(732) **SMITH General Tools d.o.o. Sarajevo**

Igmanska broj 36, Vogošća, 71000

Sarajevo, BA

(540)

SLOVARM

(511)

11 Uređaji za rasvjetu, grijanje, proizvodnju pare, kuhanje, hlađenje, sušenje, ventilaciju, vodosnabdijevanje i za sanitarnu opremu; sanitarne instalacije; cijevovodi (dijelovi sanitarnih instalacija); cjevovodi (slavine za cjevovode); slavine (pipe); slavine (gumeni nastavci za slavine); prsteni za slavine za vodu.;

17 Materijali za nepropusno zatvaranje; za zaptivanje i za izolaciju; nemetalne savitljive cijevi.;

35 Oglašavanje i reklamiranje; vođenje komercijalnih poslova; komercijalna administracija; kancelarijski poslovi.

(210) **BAZ1619619A** (220)20/07/2016

(442) 31/12/2017

(732) **Cipla Limited Cipla House, Peninsula**

Business Park, Ganpatrao Kadam

Marg, Lower Parel, Mumbai - 400013,

Maharashtra, IN

(740) "INTELBIRO" d.o.o.

(540)

OSPERTUS

(511)

5 Farmaceutski i veterinarski proizvodi; higijenski proizvodi za upotrebu u medicini; dijetne tvari za medicinske potrebe, hrana za dojenčad; flasteri, materijal za previjanje; materijali za plombiranje zubi i za zubne otiske; dezinfekcijska sredstva; proizvodi za uništavanje životinjskih štetočina; fungicidi, herbicidi.;

10 Kirurški, medicinski zubarski i veterinarski, aparati i instrumenti, umjetni udovi, oči i zubi; ortopedski proizvodi; pribor za šivanje rana.

(210) **BAZ1619620A** (220)20/07/2016

(442) 31/12/2017

(732) **Cipla Limited Cipla House, Peninsula**

Business Park, Ganpatrao Kadam

Marg, Lower Parel, Mumbai - 400013,

Maharashtra, IN

(740) "INTELBIRO" d.o.o.

(540)

ZERSEOS

(511)

5 Farmaceutski i veterinarski proizvodi; higijenski proizvodi za upotrebu u medicini; dijetne tvari za medicinske potrebe, hrana za dojenčad; flasteri, materijal za previjanje; materijali za plombiranje zubi i za zubne otiske; dezinfekcijska sredstva; proizvodi za uništavanje životinjskih štetočina; fungicidi, herbicidi.;

10 Kirurški, medicinski zubarski i veterinarski, aparati i instrumenti, umjetni udovi, oči i zubi; ortopedski proizvodi; pribor za šivanje rana.

(210) **BAZ1619621A** (220)20/07/2016

(442) 31/12/2017

(732) **Cipla Limited Cipla House, Peninsula**

Business Park, Ganpatrao Kadam

Marg, Lower Parel, Mumbai - 400013,

Maharashtra, IN

(740) "INTELBIRO" d.o.o.

(540)

SERROFLO

(511)

5 Farmaceutski i veterinarski proizvodi; higijenski proizvodi za upotrebu u medicini; dijetne tvari za medicinske potrebe, hrana za dojenčad; flasteri, materijal za previjanje; materijali za plombiranje zubi i za zubne otiske; dezinfekcijska sredstva; proizvodi za uništavanje životinjskih štetočina; fungicidi, herbicidi.;

10 Kirurški, medicinski zubarski i veterinarski, aparati i instrumenti, umjetni udovi, oči i zubi; ortopedski proizvodi; pribor za šivanje rana.

- (210) **BAZ1619624A** (220)20/07/2016
 (442) 31/12/2017
 (732) **Reckitt & Colman (Overseas) Limited**
Dansom Lane, Hull, HU8 7DS, GB
 (740) "ŽIVKO MIJATOVIĆ & PARTNERS"
 d.o.o. Sarajevo
 (591) bijela, plava, nijanse roze, nijanse sive,
 bež, smeđa
 (540)



- (531) 2.3,2.9,10.5,19.7,25.1,26.15,27.5,29.1
 (511)

8 Ručni instrumenti za upotrebu pri brijanju, depilaciji i epilaciji; električni brijачi, električni aparati za rezanje dlaka (kose); električni aparati za podrezivanje dlaka (kose); električni aparati za šišanje; epilatori; ručni instrumenti za usporavanje ponovnog rasta dlake; uređaji za uklanjanje dlaka (ručni instrumenti) koji koriste intenzivno pulsirajuće svjetlo za uništavanje folikula dlake; električni aparati (ručni instrumenti) koji inhibiraju ponovni rast dlaka usmjeravajući intenzivno pulsirajuće svjetlo na folikul dlake; špatule za razmazivanje vrućeg voska; dijelovi i oprema za gore navedene robe.

- (210) **BAZ1619625A** (220)21/07/2016
 (442) 31/12/2017
 (300) 416229
 11/04/2016
 PK
 (732) **BLACK COMMUNICATIONS**
(EUROPE) LIMITED 3rd Floor 207
Regent Street, London, United
Kingdom, W1B 3HH, GB
 (740) "ŽIVKO MIJATOVIĆ & PARTNERS"
 d.o.o. Sarajevo
 (540)

Black.com

- (511)
 9 Kompjuterski hardver (od datuma podnošenja nacionalne prijave); kompjuterski softver; periferni uređaji prilagođeni za uporabu s računalima; instalacije za obradu elektroničkih podataka; aparati za računalne mreže; dijelovi i oprema za sve gore navedene proizvode (od datuma prijave podnesene u PK dana 11/04/2016 godine).

- (210) **BAZ1619634A** (220)27/07/2016
 (442) 31/12/2017
 (732) **LRC Products Limited 103-105 Bath**
Road, Slough, SL1 3UH, GB
 (740) "ŽIVKO MIJATOVIĆ & PARTNERS"
 d.o.o. Sarajevo
 (540)

MOTION GEL

- (511)
 10 Ortopedski, ortotički, pedikerski aparati i instrumenti i instrumenti za njegu stopala; ortopedska obuća; ortopedski artikli; ortopedski potplati i ulošci za obuću; dijelovi i oprema za ortopedsku obuću.;
 25 Obuća; ulošci za obuću; potplati i ulošci za obuću; unutarnji potplati; artikli iz grupe čarapa; dijelovi i oprema za obuću.

(210) **BAZ1619636A** (220)27/07/2016
 (442) 31/12/2017
 (732) **Agro destil Karađorđeva 63, 78250**
Laktaši, BA
 (540)



(531) 24.1,27.5
 (511)
 33 Rakija-viljamovka.

(210) **BAZ1619637A** (220)27/07/2016
 (442) 31/12/2017
 (732) **Agro destil Karađorđeva 63, 78250**
Laktaši, BA
 (540)



(531) 24.1,27.5
 (511)
 33 Rakija-šljivovica.

(210) **BAZ1619644A** (220)29/07/2016
 (442) 31/12/2017
 (300) 15174436
 02/03/2016
 EM
 (732) **BRITISH AMERICAN TOBACCO**
(BRANDS) LIMITED Globe House, 4
 Temple Place, London, WC2R 2PG,
GB
 (740) "ŽIVKO MIJATOVIĆ & PARTNERS"
 d.o.o. Sarajevo
 (591) bijela, siva, crvena
 (540)



(531) 1.13.,26.1,27.3,27.5,29.1
 (511)

9 Baterije za elektroničke uređaje koji se koriste za zagrijavanje duhana, punjači za elektroničke uređaje koji se koriste za zagrijavanje duhana; punjači; USB punjači za elektroničke uređaje koji se koriste za zagrijavanje duhana; punjači za automobile za elektroničke uređaje koji se koriste za zagrijavanje duhana.;

11 Elektronički vaporizatori (isparivači); uređaji za zagrijavanje tekućina ili duhana; uređaji za proizvodnju pare, žični vaporizatori (isparivači).;

34 Cigarete; duhan, sirovi ili prerađeni; proizvodi od duhana; zamjene za duhan (za mneedicinske svrhe); cigare, cigariljosi; upaljači; šibice; pušački artikli; papir za cigarete; tube za cigarete; filteri za cigarete; džepne naprave za savijanje cigareta; ručni uređaji za punjenje filtera omotnica duhanom; elektronske cigarete; tekućine za elektronske cigarete; duhanski proizvodi koji se koriste grijaju; elektronički uređaji i njihovi dijelovi za svrhu zagrijavanja cigareta ili duhana.

(210) **BAZ1619648A** (220)01/08/2016

(442) 31/12/2017

(732) **Yulong Computer Telecommunication Scientific (Shenzhen) Co., Ltd., A corporation organized and existing under the laws of China 2/F, Building 2, Coolpad Cyber Harbor, Hi-Tech Industrial Park (North), Nanshan District, Shenzhen, CN**

(740) "INTELBIRO" d.o.o.

(540)



(531) 24.17,27.3,27.5

(511)

9 Pametni ručni satovi; mrežni usmjerivači; aplikacije za računalne programe koje se mogu preuzeti s Interneta; pedometri (instrumenti za brojanje koraka); pametni telefoni; uređaji za praćenje aktivnosti koji se nose; maske za pametne telefone; slušalice; štapovi za samofotografiranje (ručni monopodi); fotoaparati; utičnice, utikači i ostali kontakti (električni kontakti); punjači za električne baterije; električne baterije; video kamere za automobile; prenosni punjač (za baterije koje se mogu ponovno puniti).

(210) **BAZ1619649A** (220)02/08/2016

(442) 31/12/2017

(732) **THE COCA-COLA COMPANY One
Coca-Cola Plaza, Atlanta, GA, 30313,
US**

(740) "ŽIVKO MIJATOVIĆ & PARTNERS"

d.o.o. Sarajevo

(540)

COCA-COLA LIFE

(511)

32 Piva; mineralne i gazirane vode i ostala bezalkoholna pića; voćni napici i voćni sokovi; sirupi i drugi preparati za pravljenje pića.

(210) **BAZ1619650A** (220)02/08/2016

(442) 31/12/2017

(732) **THE COCA-COLA COMPANY One
Coca-Cola Plaza, Atlanta, GA, 30313,
US**

(740) "ŽIVKO MIJATOVIĆ & PARTNERS"

d.o.o. Sarajevo

(540)



(531) 27.5

(511)

32 Piva, mineralne i gazirane vode i ostala bezalkoholna pića; voćni napici i voćni sokovi; sirupi i drugi preparati za pravljenje pića.

(210) **BAZ1619651A** (220)02/08/2016

(442) 31/12/2017

(732) **LRC Products Limited 103-105 Bath
Road, Slough, SL1 3UH, GB**

(740) "ŽIVKO MIJATOVIĆ & PARTNERS"

d.o.o. Sarajevo

(540)

FIBRE FIRM

(511)

10 Kompresivne čarape; kompresivne čarape različite čvrstoće; medicinske čarape za potporu; kompresivne ženske čarape; kompresivne hulahopke; ortopedske i terapijske čarape; čarape za medicinske, hirurške i/ili profilaktičke svrhe; medicinske i hirurške kratke čarape i ženske čarape.;

25 Odjeća; obuća; artikli iz grupe čarapa; hulahupke; čarape; sokne.

(210) **BAZ1619653A** (220)03/08/2016

(442) 31/12/2017

(732) **LRC Products Limited 103-105 Bath Road, Slough, SL1 3UH, GB**

(740) "ŽIVKO MIJATOVIĆ & PARTNERS"
d.o.o. Sarajevo

(540)



(531) 26.4,27.5

(511)

10 Kompresivne čarape; kompresivne čarape različite čvrstoće; medicinske čarape za potporu; kompresivne ženske čarape; kompresivne hulahopke; ortopedske i terapijske čarape; čarape za medicinske, hirurške i/ili profilaktičke svrhe; medicinske i hirurške kratke čarape i ženske čarape.;

25 Odjeća; obuća; artikli iz grupe čarapa; hulahupke; čarape; sokne.

(210) **BAZ1619655A** (220)08/08/2016

(442) 31/12/2017

(732) **LRC Products Limited 103-105 Bath Road, Slough, SL1 3UH, GB**

(740) "ŽIVKO MIJATOVIĆ & PARTNERS"
d.o.o. Sarajevo

(540)



(531) 24.15,24.17,26.1,27.5

(511)

10 Kompresivne čarape; kompresivne čarape različite čvrstoće; medicinske čarape za potporu; kompresivne ženske čarape; kompresivne hulahopke; ortopedske i terapijske čarape; čarape za medicinske, hirurške i/ili profilaktičke svrhe; medicinske i hirurške kratke čarape i ženske čarape.;

25 Odjeća; obuća; artikli iz grupe čarapa; hulahupke; čarape; sokne.

(210) **BAZ1619656A** (220)09/08/2016

(442) 31/12/2017

(732) **LRC Products Limited 103-105 Bath Road, Slough, SL1 3UH, GB**

(740) "ŽIVKO MIJATOVIĆ & PARTNERS"
d.o.o. Sarajevo

(591) bijela, crna, siva, žuta, oker, nijanse plave, nijanse zelene

(540)



(531) 2.9,9.3,24.15,25.1,25.7,26.1,26.11,29.1

(511)

10 Kompresivne čarape; kompresivne čarape različite čvrstoće; medicinske čarape za potporu; kompresivne ženske čarape; kompresivne hulahopke; ortopedske i terapijske čarape; čarape za medicinske, hirurške i/ili profilaktičke svrhe; medicinske i hirurške kratke čarape i ženske čarape.;

25 Odjeća; obuća; artikli iz grupe čarapa; hulahupke; čarape; sokne.

(210) **BAZ1619657A** (220)10/08/2016

(442) 31/12/2017

(732) **Kraft Foods Group Brands LLC 200 East Randolph Street Suite 7600, Chicago Illinois 60601, US**

(740) "INTELBIRO" d.o.o.

(540) **PLANTERS**

(511)

29 Konzervirano, zamrznuto, sušeno i kuhano voće i povrće; prerađeni kikiriki i drugi prerađeni orašasti plodovi; mješavine grickalica koje sadrže sjemenke i neprerađene orašaste plodove; jestive sjemenke; mješavine grickalica koje se sastoje od suhog voća i prerađenih oraščića.;

30 Prethodno pripremljena i polupripremljena hrana na bazi orašastih plodova, sjemenki i suhog voća i mješavina istih, slane grickalice; mješavine grickalica koje sadrže čokoladu.;

31 Sjemenke; sirovi oraščići; svježi oraščići; neprerađeni oraščići.

(210) **BAZ1619658A** (220)10/08/2016

(442) 31/12/2017

(732) **Kraft Foods Group Brands LLC 200 East Randolph Street Suite 7600, Chicago Illinois 60601, US**

(740) "INTELBIRO" d.o.o.

(540)



(531) 4.5,5.7

(511)

29 Konzervirano, zamrznuto, sušeno i kuhano voće i povrće; prerađeni kikiriki i drugi prerađeni orašasti plodovi; mješavine grickalica koje sadrže sjemenke i neprerađene orašaste plodove; jestive sjemenke; mješavine grickalica koje se sastoje od suhog voća i prerađenih oraščića.;

30 Prethodno pripremljena i polupripremljena hrana na bazi orašastih plodova, sjemenki i suhog voća i mješavina istih, slane grickalice; mješavine grickalica koje sadrže čokoladu.;

31 Sjemenke; sirovi oraščići; svježi oraščići; neprerađeni oraščići.

(210) **BAZ1619661A** (220)12/08/2016

(442) 31/12/2017

(300) 015477276

26/05/2016

EM

(732) **LRC Products Limited 103-105 Bath Road, Slough, SL1 3UH, GB**

(740) "ŽIVKO MIJATOVIĆ & PARTNERS" d.o.o. Sarajevo

(540)

SCHOLL NAIL PERFECT

(511)

3 Nemedicinski preparati za njegu stopala, ruku, noktiju, tijela i kože te za uljepšavanje; kreme, gelovi, losioni, ulja, balzami, puderi, talk puderi i sprejevi za upotrebu na stopalima, rukama, noktima, tijelu i koži; nemedicinski preparati za tretman, njegu, čišćenje, umirivanje, revitalizaciju i relaksaciju stopala, ruku, noktiju, tijela i kože; nemedicinski preparati za kupanje u obliku soli, ulja i kupki; ulje za nokte; kupke u obliku tableta; nemedicinski toaletni preparati; dezodoransi; dezodorirajuće kreme, gelovi, losioni, puderi, talk puderi i sprejevi, dezodoransi impregnirani u uloške; dezodoransi za stopala; sve navedene robe koje se odnose na njegu stopala, noktiju i proizvoda za njegu nogu.;

8 Ručni kućanski alati i pribor, sve za manikuru ili pedikuru; ručni alati za uklanjanje zadebljane kože; ručni alati za piling kože; glave za valjkastu turpiju za uklanjanje otvrdnule kože na stopalima; glave za valjkastu turpiju za piling kože stopala; grickalice za nokte, turpije za nokte; turpije za stopala; makazice; pincete; instrumenti, oprema i uređaji za njegu stopala i kože; elektroničke naprave koje se koriste za uklanjanje otvrdnule kože; elektroničke naprave koje se koriste za piling kože; elektroničke turpije/rašpe za stopala; elektroničke turpije za nokte; rotacione glave za elektroničke turpije za stopala; patrone (ulošci) za rotacione glave za elektroničke turpije za stopala; rotacione glave za elektroničke turpije za nokte; patrone (ulošci) za rotacione glave za elektroničke turpije za nokte; dijelovi i pribor za sve prethodno navedene proizvode.

(210) **BAZ1619664A** (220)16/08/2016

(442) 31/12/2017

(300) 015516404

06/06/2016

EM

(732) **LRC Products Limited 103-105 Bath Road, Slough, SL1 3UH, GB**

(740) "ŽIVKO MIJATOVIĆ & PARTNERS"

d.o.o. Sarajevo

(540)

SCHOLL PERFECT SOLE

(511)

10 Ortopedski, ortotički, pedikerski aparati i instrumenti te uređaji i instrumenti za njegu stopala; ortopedska obuća; ortopedski artikli; ortopedski potplati i ulošci za obuću; dijelovi i oprema za ortopedsku obuću.;

25 Obuća; ulošci za obuću; potplati i ulošci za obuću; unutarnji potplati; artikli iz grupe čarapa; dijelovi i oprema za obuću.

(210) **BAZ1619669A** (220)18/08/2016

(442) 31/12/2017

(732) **B&B New look d.o.o. Mostar Kralja Petra Krešimira IV bb, 88000 Mostar, BA**

(540)

RETRO

(531) 27.3,27.5

(511)

3 Parfumerski proizvodi, eterična ulja, kozmetički proizvodi, losioni za kosu.;

4 Svijeće, stjenjive za rasvjetu.;

8 Noževi, vilice i žlice.;

11 Uređaji za rasvjetu.;

18 Koža, imitacija kože, proizvodi od tih materijala koji nisu obuhvaćeni drugim razredima; kovčezi i putne torbe; kišobrani, suncobrani i štapovi za hodaje.;

20 Namještaj, zrcala, okviri i zavjese.;

21 Pribor i posuđe za kućanstvo ili za kuhinju; stakleni proizvodi, porculansko i keramičko posuđe.;

24 Tkanine i zamjene za tekstil; pokrivači; stolnjaci.;

25 Odjeća, obuća i pokrivala za glavu.;

26 Umjetno cvijeće.;

27 Sagovi, prostirači, strunjače i otirači, linoleumi i ostali pokrivači za podove.;

28 Igre i igračke; ukrasi za božina drvca.;

43 Usluge okrepe (pružanja hrane i pića); pružanje privremenog smještaja.

(210) **BAZ1619670A** (220)18/08/2016

(442) 31/12/2017

(732) **B&B New look d.o.o. Mostar Kralja Petra Krešimira IV bb, 88000 Mostar, BA**

(540)

RETRO

(511)

3 Parfumerski proizvodi, eterična ulja, kozmetički proizvodi, losioni za kosu.;

4 Svijeće, stjenjive za rasvjetu.;

8 Noževi, vilice i žlice.;

11 Uređaji za rasvjetu.;

18 Koža, imitacija kože, proizvodi od tih materijala koji nisu obuhvaćeni drugim razredima; kovčezi i putne torbe; kišobrani, suncobrani i štapovi za hodaje.;

20 Namještaj, zrcala, okviri i zavjese.;

21 Pribor i posuđe za kućanstvo ili za kuhinju; stakleni proizvodi, porculansko i keramičko posuđe.;

24 Tkanine i zamjene za tekstil; pokrivači; stolnjaci.;

25 Odjeća, obuća i pokrivala za glavu.;

26 Umjetno cijeće.;

27 Sagovi, prostirači, strunjače i otirači, linoleumi i ostali pokrivači za podove.;

28 Igre i igračke; ukrasi za božina drvca.;

43 Usluge okrepe (pružanja hrane i pića); pružanje privremenog smještaja.

(210) **BAZ1619682A** (220)30/08/2016

(442) 31/12/2017

(732) **“GRANOFF” Društvo sa ograničenom odgovornošću za proizvodnju, promet, trgovinu i usluge Sarajevo Hasana Merdžanovića b.b., 71320 Vogošća, BA**

(740) “Linea Sušić” d.o.o.

(540)



(531) 27.5

(511)

25 Odjeća, obuća, pokrivala za glavu.

(210) **BAZ1619686A** (220)02/09/2016

(442) 31/12/2017

(732) **THERMO KING CORPORATION (a Delaware Corporation) 314 W. 90th Street, Minneapolis, Minnesota 55420, US**

(740) “ŽIVKO MIJATOVIĆ & PARTNERS”

d.o.o. Sarajevo

(540)

THERMO KING

(511)

7 Kompresori za hladnjake; motori i pumpe za hladnjake i zamrzivače; razvodni punjači za rashladne uređaje, pomoćni agregati i setovi generatora.;

9 Punjači za baterije; računalni softver, naime, kontrolni programi za rukovanje rashladnim mobilnim transportnim sistemima, programi koji se koriste za praćenje učinkovitosti rashladnih mobilnih transportnih sistema, programi za upotrebu kod oglašavanja (reklamiranja) rashladnih mobilnih transportnih sistema.;

11 Eutektični i pasivni rashladni sistemi i uređaji; kriogeni sistemi i uređaji za hlađenje; jedinice za hlađenje i grijanje za kamione, prikolice, vagone, prekookeanske kontejnere i druga slična transportna vozila; autonomne temperaturne upravljačke jedinice prilagođene za spajanje na industrijska kućišta kao što su transportna vozila, ormarići s ključem, kuhinjski ormarići, vitrine i slično; prethodno navedene jedinice prilagođene da rashlađuju i/ili zagrijavaju unutarnji prostor za očuvanje kvarljivih proizvoda tokom transporta; rashladne jedinice za kondicioniranje zraka u autobusima, kombijima i sličnim transportnim vozilima; sistemi upravljanja temperaturom za mobilne aplikacije, naime, klima uređaji, grijači i rashladni aparati i instalacije za vozila, teretna vozila, brodske kontejnere i željezničke vagone; klima uređaji za autobuse, vozove, gradski javni prevoz i slična

druga vozila; uređaji za grijanje i klimatizaciju vozila; sistemi i uređaji za očuvanje energije, naročito, kriogeni sistemi za rashlađivanje i sistemi hladnih ploča.;

37 Održavanje, remont i popravak transportne opreme za grijanje, hlađenje i klima uređaja; brzo startanje akumulatora (jump-start); usluge punjenja rashladnih sistema; usluge instalacija i zamjene sistema za grijanje, ventiliranje i klimatiziranje zraka.

(210) **BAZ1619688A** (220)05/09/2016

(442) 31/12/2017

(732) **ROTHMANS OF PALL MALL LIMITED****Zäehlerweg 4, 6300 Zug, CH**(740) “ŽIVKO MIJATOVIĆ & PARTNERS”
d.o.o. Sarajevo

(591) nijanse plave, nijanse zelene, bijela

(540)



(531) 1.15,3.1,24.1,24.9,27.5,29.1

(511)

34 Cigarete; duhan, sirovi ili prerađeni; duhanski proizvodi; zamjene za duhan (za nemedicinsku upotrebu); cigare, cigariljosi; upaljači; šibice; artikli za pušače; papirići za cigarete, tube (filter omotnice) za cigarete, filtri za cigarete; džepni aparatići za motanje (savijanje) cigareta; ručni uređaji za punjenje filter omotnica duhanom; elektronske cigarete; tekućine za elektronske cigarete; duhanski proizvodi koji se zagrijavaju; elektronički uređaji i njihovi dijelovi za svrhu grijanja cigareta ili duhana.

(210) **BAZ1619691A** (220)07/09/2016

(442) 31/12/2017

(732) **Lidl Stiftung & Co. KG**
Stiftsbergstrasse 1, 74172
Neckarsulm, DE

(740) "ŽIVKO MIJATOVIĆ & PARTNERS"
 d.o.o. Sarajevo

(591) crna, bijela, siva, narandžasta

(540)



(531) 24.3,24.5,25.1,26.1,27.5,29.1

(511)

33 Alkoholna pića (osim piva), posebno vina.

(210) **BAZ1619693A** (220)08/09/2016

(442) 31/12/2017

(732) **ETI GIDA SANAYI VE TICARET**
ANONIM SIRKETI Organize Sanayi
Bolgesi 11 Cadde, Eskisehir, TR

(740) "ŽIVKO MIJATOVIĆ & PARTNERS"
 d.o.o. Sarajevo

(591) oker, žuta, bijela, nijanse zelene,
 crvena, nijanse smeđe, crna

(540)

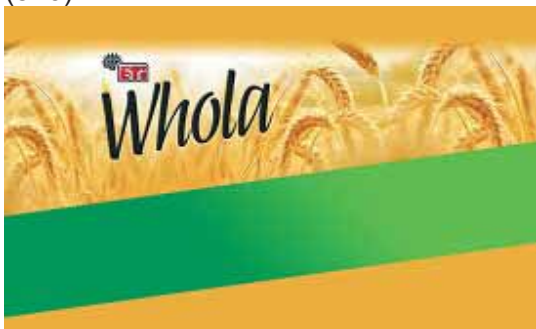

(531) 1.15,5.7,25.5,26.11,27.5,29.1

(511)

30 Keksi; čokolade; peciva; krekeri; vafli; kolači; tarteви
 (otvorene pite sa slatkim ili slanim nadjevom); deserti;
 sladoledi; jestivi ledeni proizvodi.

(210) **BAZ1619695A** (220)13/09/2016

(442) 31/12/2017

(732) **THE COCA-COLA COMPANY One**
Coca-Cola Plaza, Atlanta, GA,
30313, US

(740) "ŽIVKO MIJATOVIĆ & PARTNERS"
 d.o.o. Sarajevo

(591) crvena, bijela

(540)



(531) 26.1,27.5,29.1

(511)

32 Piva; mineralne i gazirane vode i druga bezalkoholna
 pića; voćni napici i voćni sokovi; sirupi i drugi pripravci za
 spravljanje napitaka.

(210) **BAZ1619703A** (220)14/09/2016

(442) 31/12/2017

(732) **Energy Beverages LLC 2390 Anselmo**
Drive, Corona, California 92879, US

(740) Agencija Diana Protić Tkalčić

(540)



(531) 1.15

(511)

32 Bezalkoholna pića; pivo.

(210) **BAZ1619704A** (220)14/09/2016

(442) 31/12/2017

(300) 15 214 851

14/03/2016

EM

(732) **BeiGene, Ltd., c/o Mourant Ozannes Corporate Services (Cayman) Limited 94 Solaris Avenue, Camana Bay, Grand Cayman KY1-1108, KY**

(740) PETOŠEVIĆ d.o.o.

(540)

百濟神州

(531) 28.3

(511)

5 Lijekovi za upotrebu kod ljudi, tablete za farmaceutске svrhe, kapsule za lijekove, farmaceutски preparati, hemijsko-farmaceutски preparati, lijekovi za upotrebu u medicini, hemijski preparati za upotrebu u f a r m a c i j i , biološki preparati za medicinske svrhe, hemijski preparati za medicinske svrhe, reagensi za dijagnostiku biomarkerom u medicini.;

35 Usluge maloprodaje ili veleprodaje farmaceutskih preparata i medicinskih potrepština.;

40 Usluge koje se odnose na hemijsku preradu ili obradu neorganskih ili organskih supstanci.;

42 Industrijska istraživanja, tehničke projektne studije, istraživanja i razvoj novih proizvoda za druge, hemijske analize, hemijske usluge, hemijska istraživanja, klinička ispitivanja, biološka istraživanja.;

44 Farmaceutsko savjetovanje, telemedicinske usluge, usluge zdravstvenog savjetovanja.

(210) **BAZ1619708A** (220)14/09/2016

(442) 31/12/2017

(732) **Purple Technologies (Europe) Limited****3rd Floor, 207 Regent Street,****London, W1B 3HH, GB**

(740) "ŽIVKO MIJATOVIĆ & PARTNERS"

d.o.o. Sarajevo

(540)

PURPLE.COM

(511)

9 Kompjuterski hardver; kompjuterski softver; periferni uređaji prilagođeni za uporabu s kompjuterima; elektronička oprema za obradu podataka; oprema za kompjuterske mreže i prijenos podataka; komponente i dijelovi kompjutera; elektronički memorijski uređaji; električni kontrolni uređaji.;

38 Telekomunikacijske i komunikacijske usluge emitiranja; prijenos i streaming (strujanje) podataka putem kompjutera i globalnih informacijskih mreža; upravljanje elektroničkim komunikacijskim mrežama; omogućavanje pristupa bazama podataka; omogućavanje pristupa online bazama podataka putem portala; elektronička razmjena podataka; telekomunikacijske usluge za omogućavanje pristupa računalnim bazama podataka; omogućavanje pristupa bazama podataka za preuzimanje podataka putem elektronskih medija.;

41 Usluge podučavanja, obrazovanja, usavršavanja i zabave; proizvodnja i distribucija televizijskih programa, emisija i filmova; pružanje filmova i televizijskih programa koji se ne mogu preuzimati putem usluge videa na zahtjev; organiziranje i vođenje radionica (edukacija), kongresa, predavanja; organiziranje izložbi u kulturne i odgojne svrhe; online objavljivanje elektronskih knjiga i časopisa.

(210) **BAZ1619710A** (220)16/09/2016

(442) 31/12/2017

(732) **BELUPO lijekovi i kozmetika d.d.****Ulica Danica 5, 48000 Koprivnica, HR**

(740) "INTELBIRO" d.o.o.

(540)

DRONAMID

(511)

5 Farmaceutски proizvodi, koštano-mišićni lijekovi.

(210) **BAZ1619715A** (220)20/09/2016

(442) 31/12/2017

(732) **Lidl Stiftung & Co. KG****Stiftsbergstrasse 1, 74172****Neckarsulm, DE**(740) "ŽIVKO MIJATOVIĆ & PARTNERS"
d.o.o. Sarajevo

(540)



(531) 7.1,25.1,26.4,27.5,28.17

(511)

33 Alkoholna pića (osim piva).

(210) **BAZ1619751A** (220)30/09/2016

(442) 31/12/2017

(732) **Himalaya Global Holdings Ltd. 106
Elizabethan Square, PO Box 1162, Grand
Cayman KY1-1102, KY**(740) "ŽIVKO MIJATOVIĆ & PARTNERS"
d.o.o. Sarajevo

(540)

PILEX

(511)

5 Lijekovi na biljnoj bazi, farmaceutski preparati, veterinarski preparati, dijetetske supstance, proizvodi dodaci prehrani za medicinsku upotrebu.

(210) **BAZ1619755A** (220)04/10/2016

(442) 31/12/2017

(300) 015871131

27/09/2016

EM

(732) **Adient Engineering and IP GmbH
Industriestrasse 20-30, 51339****Burscheid, DE**

(740) "INTELBIRO" d.o.o.

(540)

ADIANT

(511)

1 Kemikalije za upotrebu u industriji i znanosti; neobrađene umjetne smole, neprerađena plastika; spojevi za gašenje vatre; preparati za kaljenje, zavarivanje i lemljenje; sredstva za štavljenje kože; ljepila za uporabu u industriji; ljepila koja se koriste u proizvodnji sjedala; kemikalije koje se koriste u proizvodnji sjedala.;

12 Vozila; uređaji za kretanje kopnom, zrakom ili vodom; sjedala za vozila koja se kreću kopnom, zrakom ili vodom; sjedala za vozila; sigurnosne sjedalice za vozila; sjedala za motorna vozila; sjedala za vozove, tramvaje, jednošinska vozila, automobile, autobuse, putničke autobuse, motocikle, bicikle, tranzitna vozila, kamionete i motorna teretna vozila; sjedala za brodove, čamce, letjelice na zračnim jastucima i jahte; sjedala za letjelice; sjedala za zrakoplove i helikoptere; izbaciva sjedala za pilote; sjedalice i sigurnosne sjedalice za djecu u vozilima; podsustavi sjedala vozila koja se kreću kopnom, zrakom i vodom; sjedišta za trkaća vozila za jednu osobu koja se kreću kopnom, zrakom i vodom; drvena sjedala za vozila koja se kreću kopnom, zrakom i vodom; unutarnje obloge za vozila koja se kreću kopnom, zrakom i vodom; jastuci i navlake za sjedala za vozila koja se kreću kopnom, zrakom i vodom; zračne opruge za amortiziranje sjedala u vozilima koja se kreću kopnom, zrakom i vodom; nasloni za leđa u vozilima koja se kreću kopnom, zrakom i vodom; nasloni za glavu u vozilima koja se kreću kopnom, zrakom i vodom; naslonjači za ruke u vozilima koja se kreću kopnom, zrakom i vodom; sigurnosni pojasevi; sigurnosni remeni za sjedala u vozilima koja se kreću kopnom, zrakom i vodom; podešivači visine sjedala; organizatori za poledinu sjedala za korištenje u vozilima koja se kreću kopnom, zrakom i vodom; dijelovi, pribor i oprema za sve gore navedeno.;

17 Guma, gutaperka, biljna smola, azbest, tinjac i proizvodi napravljeni od gume, gutaperke, biljne smole, azbesta, tinjca za upotrebu u/na sjedištima, sjedalima i u proizvodnji sjedišta; ekstrudirana plastika za upotrebu u proizvodnji; materijali za nepropusno zatvaranje, brtvljenje i izolaciju; nemetalne savitljive cijevi; plastika za upotrebu u proizvodnji sjedišta; guma za upotrebu u proizvodnji sjedišta.;

18 Koža i imitacije kože; proizvodi od kože i imitacije kože za upotrebu u/na sjedištima, sjedalima i u proizvodnji sjedišta; životinjske kože pripremljene za izradu krznarskih proizvoda; bičevi, oprema za konje i sedlarski proizvodi; kožne presvlake za sjedišta u vozilima koja se kreću kopnom, zrakom i vodom.;

19 Građevinski materijali (nemetalni); konstrukcijski materijali (građevinski nemetalni materijali); građevinski materijali (nemetalni) za upotrebu u proizvodnji sjedišta; konstrukcijski materijali (građevinski nemetalni materijali) za upotrebu u proizvodnji sjedišta.;

20 Namještaj, ogledala, ramovi za slike; proizvodi (koji nisu uključeni u druge klase) od drveta, pluta, trske, rogoza, vrbovog pruća, rogova, kosti, slonovače, kitove kosti, školjki, jantara, sedefa, stive i zamjene svih ovih materijala, ili od plastike za upotrebu u/na sjedištima, sjedalima i u proizvodnji sjedišta i sjedala; sjedala; namještaj za sjedenje; stolice i sjedišta za gledališta; stolice i sjedišta za stadion; sjedišta i stolice za kazališta; sjedišta i stolice za kino; klupe; sjedalice koje pridrži šipka; metalna sjedala; sklopiva sjedala; plutajuće sjedalice na napuhavanje; sjedalice za podizanje; jastuci za stolice; jastučići za sjedala; potporni jastuci i jastučići za sjedenje, uključujući sjedalice za bebe; sjedala prilagođena za bebe; japanske podne sjedalice (zaisu); radna sjedala; dijelovi, pribor i oprema za sve gore navedeno.;

24 Tekstil i tekstilni proizvodi koji nisu obuhvaćeni drugim klasama; tkanine; deke; prekrivači; tekstili; tekstilni prekrivači za sjedala; navlake za sjedala; presvlake za sjedišta; plastične navlake za sjedala.;

40 Tretiranje i obrada materijala za sjedala i koja se koriste u proizvodnji istih; usluge informisanja, savjetovanja i preporuka koje se odnose na gore navedeno.;

42 Znanstvene i tehnološke usluge kao i pripadajuće usluge istraživanja i dizajna; usluge industrijskih analiza i istraživanja; dizajn i razvoj računalnog hardvera i softvera; istraživanje i razvoj sjedala; dizajniranje sjedala; kompjuterski softver koji se koristi u istraživanju, dizajniranju i proizvodnji sjedala; usluge informisanja, savjetovanja i preporuka koje se odnose na sve gore navedeno; naročito isključujući certificiranje (kontrola kvalitete) i inspeksijske usluge.

(210) **BAZ1619756A** (220)04/10/2016

(442) 31/12/2017

(300) 015871131

27/09/2016

EM

(732) **Adient Engineering and IP GmbH**
Industriestrasse 20-30, 51339
Burscheid, DE

(740) "INTELBIRO" d.o.o.

(540)



The logo for ADIANT features the word "ADIANT" in a bold, sans-serif font. A diagonal line passes through the letters 'A' and 'I', starting from the top left and ending at the bottom right, creating a stylized graphic element.

(531) 26.11,27.5

(511)

1 Kemikalije za upotrebu u industriji i znanosti; neobrađene umjetne smole, neprerađena plastika; spojevi za gašenje vatre; preparati za kaljenje, zavarivanje i lemljenje; sredstva za štavljenje kože; ljepila za uporabu u industriji; ljepila koja se koriste u proizvodnji sjedala; kemikalije koje se koriste u proizvodnji sjedala.;

12 Vozila; uređaji za kretanje kopnom, zrakom ili vodom; sjedala za vozila koja se kreću kopnom, zrakom ili vodom; sjedala za vozila; sigurnosne sjedalice za vozila; sjedala za motorna vozila; sjedala za vozove, tramvaje, jednošinska vozila, automobile, autobuse, putničke autobuse, motocikle, bicikle, tranzitna vozila, kamionete i motorna teretna vozila; sjedala za brodove, čamce, letjelice na zračnim jastucima i jahte; sjedala za letjelice; sjedala za zrakoplove i helikoptere; izbaciva sjedala za pilote; sjedalice i sigurnosne sjedalice za djecu u vozilima; podsustavi sjedala vozila koja se kreću kopnom, zrakom i vodom; sjedišta za trkaća vozila za jednu osobu koja se kreću kopnom, zrakom i vodom; drvena sjedala za vozila koja se kreću kopnom, zrakom i vodom; unutarnje obloge za vozila koja se kreću kopnom, zrakom i vodom; jastuci i navlake za sjedala za vozila koja se kreću kopnom, zrakom i vodom; zračne opruge za amortiziranje sjedala u vozilima koja se kreću kopnom, zrakom i vodom; nasloni za leđa u vozilima koja se kreću kopnom, zrakom i vodom; nasloni za glavu u vozilima koja se kreću kopnom, zrakom i vodom; naslonjači za ruke u vozilima koja se kreću kopnom, zrakom i vodom; sigurnosni pojasevi; sigurnosni remeni za sjedala u vozilima koja se kreću kopnom, zrakom i vodom; podešivači visine sjedala; organizatori za poledinu sjedala za korištenje u vozilima koja se kreću kopnom, zrakom i vodom; dijelovi, pribor i oprema za sve gore navedeno.;

17 Guma, gutaperka, biljna smola, azbest, tinjac i proizvodi napravljeni od gume, gutaperke, biljne smole, azbesta, tinjca za upotrebu u/na sjedištima, sjedalima i u proizvodnji sjedišta; ekstrudirana plastika za upotrebu u proizvodnji; materijali za nepropusno zatvaranje, brtvljenje i izolaciju; nemetalne savitljive cijevi; plastika za upotrebu u proizvodnji sjedišta; guma za upotrebu u proizvodnji sjedišta.;

18 Koža i imitacije kože; proizvodi od kože i imitacije kože za upotrebu u/na sjedištima, sjedalima i u proizvodnji sjedišta; životinjske kože pripremljene za izradu krznarskih proizvoda; bičevi, oprema za konje i sedlarski proizvodi; kožne presvlake za sjedišta u vozilima koja se kreću kopnom, zrakom i vodom.;

19 Građevinski materijali (nemetalni); konstrukcijski materijali (građevinski nemetalni materijali); građevinski materijali (nemetalni) za upotrebu u proizvodnji sjedišta; konstrukcijski materijali (građevinski nemetalni materijali) za upotrebu u proizvodnji sjedišta.;

20 Namještaj, ogledala, ramovi za slike; proizvodi (koji nisu uključeni u druge klase) od drveta, pluta, trske, rogoza, vrbovog pruća, rogova, kosti, slonovače, kitove kosti, školjki, jantara, sedefa, stive i zamjene svih ovih materijala, ili od plastike za upotrebu u/na sjedištima, sjedalima i u proizvodnji sjedišta i sjedala; sjedala; namještaj za sjedenje; stolice i sjedišta za gledališta; stolice i sjedišta za stadion; sjedišta i stolice za kazališta; sjedišta i stolice za kino; klupe; sjedalice koje pridrži šipka; metalna sjedala; sklopiva sjedala; plutajuće sjedalice na napuhavanje; sjedalice za podizanje; jastuci za stolice; jastučići za sjedala; potporni

jastuci i jastučići za sjedenje, uključujući sjedalice za bebe; sjedala prilagođena za bebe; japanske podne sjedalice (zaisu); radna sjedala; dijelovi, pribor i oprema za sve gore navedeno.;

24 Tekstilni i tekstilni proizvodi koji nisu obuhvaćeni drugim klasama; tkanine; deke; prekrivači; tekstili; tekstilni prekrivači za sjedala; navlake za sjedala; presvlake za sjedišta; plastične navlake za sjedala.;

40 Tretiranje i obrada materijala za sjedala i koja se koriste u proizvodnji istih; usluge informisanja, savjetovanja i preporuka koje se odnose na gore navedeno.;

42 Znanstvene i tehnološke usluge kao i pripadajuće usluge istraživanja i dizajna; usluge industrijskih analiza i istraživanja; dizajn i razvoj računalnog hardvera i softvera; istraživanje i razvoj sjedala; dizajniranje sjedala; kompjuterski softver koji se koristi u istraživanju, dizajniranju i proizvodnji sjedala; usluge informisanja, savjetovanja i preporuka koje se odnose na sve gore navedeno; naročito isključujući certificiranje (kontrola kvalitete) i inspeksijske usluge.

(210) **BAZ1619757A** (220)04/10/2016

(442) 31/12/2017

(732) **EOS PRODUCTS S.A.R.L. 7 Rue
Robert Stumper, 2557 Luxembourg,
LU**

(740) "ŽIVKO MIJATOVIĆ & PARTNERS"
d.o.o. Sarajevo

(540)

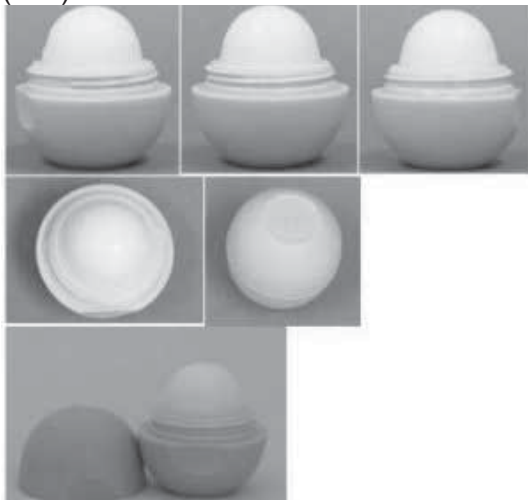

(531) 19.3,19.11

(511)

3 Aromaterapijski preparati za njegu tijela, naročito, losioni za tijelo, gelovi za tuširanje, kreme za njegu kože oko noktiju, nemedicinski balzami za usne, sapuni, pilinzi za tijelo, pilinzi za stopala i nemedicinske kreme za stopala; kozmetički proizvodi, naime podloga za ruž za usne; kozmetički proizvodi, odnosno proizvodi za regeneraciju usana; balzami za usne; krema za usne; sjajila za usne; palete sjajila za usne; olovka za usta; piling za usne; kompleti za šminkanje koji se sastoje od ruža za usne

i sjajila za usne; nemedicinski preparati za njegu usana; nemedicinski proizvodi za zaštitu usana; pomade za usne; kupke i gelovi za tuširanje i soli za nemedicinske svrhe; perlice za kupanje; kreme za kupanje; kristali za kupanje; kupke koje u vodi proizvode mjehuriće; listići za kupanje; pjena za kupanje; pjene za kupanje; gel za kupanje; gelovi za kupanje; aromatične trave za kupke; losioni za kupanje; mlijeko za kupanje; ulje za kupanje; ulja za kupanje; ulja za kupanje i soli za kupanje; ulja za kupanje za kozmetičke potrebe; perlice za kupanje; prašci za kupanje; soli za kupanje; nemedicinske soli za kupanje; sapuni za kupanje; sapuni za kupanje u tekućem, čvrstom i obliku gela; pjenušave kupke; pjene za kupanje; tekući sapuni za kupanje; tekući sapun za kupke za stopala; mineralne soli u obliku soli za kupku za nemedicinske svrhe; nemedicinski preparati za kupanje; pjena za kupanje i tuširanje; gel za kupanje i tuširanje; dezodoransi za stopala; nemedicinski puder za stopala; pilinzi za stopala; nemedicinske kreme za stopala; nemedicinski losioni za stopala; nemedicinske kupke za stopala; plovući za osobnu upotrebu; kreme za tuširanje; gel za tuširanje; gelovi za tuširanje; losioni za jačanje noktiju; preparati za poliranje noktiju; sredstva za njegu noktiju; caklina za nokte; podloga za lak za nokte; odstranjivač laka za nokte; odstranjivači laka za nokte; zaštitni sloj laka za nokte; očvršćivači za nokte; lak za nokte; gelovi za upotrebu nakon sunčanja; mlijeko za njegu nakon sunčanja; ulja za njegu nakon sunčanja; astringensi za kozmetičku upotrebu; izbjeljivači za kozmetičke potrebe; kozmetički proizvodi za ljepotu i njegu tijela; kreme za čišćenje; kolonjska voda, parfemi i kozmetika; loptice od vate za kozmetičke svrhe; kreme za kozmetičke potrebe; kreme za njegu kože za kozmetičke potrebe; kozmetički upijajući papir za lice; kozmetička mlijeka; kozmetička ulja; kozmetička ulja za epidermis; kozmetički jastučići; kozmetičke olovke; kozmetički preparati za obnavljanje kože; kozmetičke preparati za zaštitu od sunca; kozmetički preparati za njegu tijela; kozmetički preparati za trepavice; kozmetički preparati; kozmetički preparati za mršavljenje; kozmetički ruževi; kozmetički sapuni; kozmetički losioni za sunčanje; kozmetički preparati za sunčanje; kozmetički preparati za zaštitu od sunca; kozmetički preparati za tamnjenje kože; kozmetički proizvodi; kozmetika i kozmetički proizvodi; kozmetički proizvodi i šminka; kozmetika, naime kameni puder; kozmetika za obrve; kreme za lice za kozmetičku upotrebu; losioni za kozmetičku upotrebu; lakovi za nokte za kozmetičke svrhe; kozmetičke olovke; vlažne kozmetičke maramice; prethodno navlaženi toaletni rupčići; vlažne kozmetičke salvete; losioni, kreme i ulja za kožu i tijelo s topikalnom primjenom, za kozmetičku upotrebu; sapuni; mlijeka, gelovi i ulja za sunčanje i nakon sunčanja; gelovi za tamnjenje; mlijeka za tamnjenje; ulja za tamnjenje; maramice namočene u kozmetičke losione; tonici za lice; topikalni sprejevi za kožu za kozmetičke svrhe; metalna stugala za stopala; niti jedna od gore navedenih roba za upotrebu za čišćenje, njegu ili za uljepšavanje kose.

(210) **BAZ1619758A** (220)04/10/2016

(442) 31/12/2017

(732) **EOS PRODUCTS S.A.R.L. 7 Rue****Robert Stumper, 2557 Luxembourg,****LU**

(740) "ŽIVKO MIJATOVIĆ & PARTNERS"

d.o.o. Sarajevo

(540)



(531) 19.3

(511)

3 Aromaterapijski preparati za njegu tijela, naročito, losioni za tijelo, gelovi za tuširanje, kreme za njegu kože oko noktiju, nemedicinski balzami za usne, sapuni, pilinzi za tijelo, pilinzi za tijelo i stopala i nemedicinske kreme za stopala; kozmetički proizvodi, naime podloga za ruž za usne; kozmetički proizvodi, odnosno proizvodi za regeneraciju usana; balzami za usne; krema za usne; sjajila za usne; palete sjajila za usne; olovka za usta; piling za usne; kompleti za šminkanje koji se sastoje od ruža za usne i sjajila za usne; nemedicinski preparati za njegu usana; nemedicinski proizvodi za zaštitu usana; pomade za usne; kupke i gelovi za tuširanje i soli za nemedicinske svrhe; perlice za kupanje; kreme za kupanje; kristali za kupanje; kupke koje u vodi proizvode mjehuriće; listići za kupanje; pjena za kupanje; pjene za kupanje; gel za kupanje; gelovi za kupanje; aromatične trave za kupke; losioni za kupanje; mlijeko za kupanje; ulje za kupanje; ulja za kupanje; ulja za kupanje i soli za kupanje; ulja za kupanje za kozmetičke potrebe; perlice za kupanje; prašci za kupanje; soli za kupanje; nemedicinske soli za kupanje; sapuni za kupanje; sapuni za kupanje u tekućem, čvrstom i obliku gela; pjenušave kupke; pjene za kupanje; tekući sapuni za kupanje; tekući sapun za kupke za stopala; mineralne soli u obliku soli za kupku za nemedicinske svrhe; nemedicinski preparati za kupanje; pjena za kupanje i tuširanje; gel za kupanje i tuširanje; dezodoransi za stopala; nemedicinski puder za stopala; pilinzi za stopala; nemedicinske kreme za stopala; nemedicinski losioni za stopala; nemedicinske kupke za stopala; plovući za osobnu upotrebu; kreme za tuširanje; gel za tuširanje; gelovi za tuširanje; losioni za jačanje noktiju; preparati za poliranje noktiju; sredstva za njegu noktiju; caklina za nokte; podloga za lak za nokte;

odstranjivač laka za nokte; odstranjivači laka za nokte; zaštitni sloj laka za nokte; očvršćivači za nokte; lak za nokte; gelovi za upotrebu nakon sunčanja; mlijeko za njegu nakon sunčanja; ulja za njegu nakon sunčanja; astringensi za kozmetičku upotrebu; izbjeljivači za kozmetičke potrebe; kozmetički proizvodi za ljepotu i njegu tijela; kreme za čišćenje; kolonjska voda, parfemi i kozmetika; loptice od vate za kozmetičke svrhe; kreme za kozmetičke potrebe; kreme za njegu kože za kozmetičke potrebe; kozmetički upijajući papir za lice; kozmetička mlijeka; kozmetička ulja; kozmetička ulja za epidermis; kozmetički jastučići; kozmetičke olovke; kozmetički preparati za obnavljanje kože; kozmetičke preparati za zaštitu od sunca; kozmetički preparati za njegu tijela; kozmetički preparati za trepavice; kozmetički preparati; kozmetički preparati za mršavljenje; kozmetički ruževi; kozmetički sapuni; kozmetički losioni za sunčanje; kozmetički preparati za sunčanje; kozmetički preparati za zaštitu od sunca; kozmetički preparati za tamnjenje kože; kozmetički proizvodi; kozmetika i kozmetički proizvodi; kozmetički proizvodi i šminka; kozmetika, naime kameni puder; kozmetika za obrve; kreme za lice za kozmetičku upotrebu; losioni za kozmetičku upotrebu; lakovi za nokte za kozmetičke svrhe; kozmetičke olovke; vlažne kozmetičke maramice; prethodno navlaženi toaletni rupčići; vlažne kozmetičke salvete; losioni, kreme i ulja za kožu i tijelo s topikalnom primjenom, za kozmetičku upotrebu; sapuni; mlijeka, gelovi i ulja za sunčanje i nakon sunčanja; gelovi za tamnjenje; mlijeka za tamnjenje; ulja za tamnjenje; maramice namočene u kozmetičke losione; tonici za lice; topikalni sprejevi za kožu za kozmetičke svrhe; metalna stugala za stopala; niti jedna od gore navedenih roba za upotrebu za čišćenje, njegu ili za uljepšavanje kose.

(210) **BAZ1619760A** (220)05/10/2016

(442) 31/12/2017

(300) 87145978

22/08/2016

US

(732) **HP Hewlett Packard Group LLC a Delaware limited liability company 11445 Compaq Center Drive West, 77070 Houston TX, US**

(740) "ŽIVKO MIJATOVIĆ & PARTNERS"

d.o.o. Sarajevo

(540)

HP SURE VIEW

(511)

9 Zaslona kompjutera i monitori kompjutera sa aktivnim ugrađenim sistemom koji omogućava privatnost korisnika za elektroničke uređaje, naime kompjutere, osobne kompjutere, laptope i prijenosne kompjutere.

(210) **BAZ1619761A** (220)05/10/2016

(442) 31/12/2017

(732) **HGST Netherlands B.V.**
Herikerbergweg 238, Luna Arena,
Amsterdam, Netherlands 1101 CM, NL

(740) "MSA IP"

(540)

G-RAID

(511)

9 Uređaji za pohranjivanje podataka, naime, hard disk drajvovi (HDD), digitalni disk drajvovi, prazni digitalni mediji za pohranjivanje podataka, hibridni drajvovi; poluprovodnički diskovi (SSD) i dijelovi za kompjutere; uređaji za pohranjivanje podataka na računarima, naime, oprema za računarsku memoriju i hard drajvovi za računare; kompjuterski proizvodi, naime, uređaji za pohranjivanje proizvoda u obliku digitalnih elektronskih uređaja za organizovanje, prijem, prenos, upravljanje, čuvanje, obezbjeđivanje, kodiranje, centralizovanje, puštanje u rad, protok (streaming); bekapovanje (pravljenje rezervnih kopija), transfer, prilagođavanje, navigaciju, prihvatanje, pregledanje, pristup, djeljenje, sinhronizovanje, izmjenu (modifikovanje), prikazivanje, otpremanje i preuzimanje digitalnih podataka uključujući tekstualnih sadržaja, podataka, slika, audio i video sadržaja, informacija, ili medijskih sadržaja koji su sačuvani na, koji protiču kroz, hostuju na ili nastavljaju rad putem uređaja za pohranjivanje podataka, hard drajvova, disk drajvova, poluprovodničkih diskova, multimedijalnih čitača, Internet servera i putem „cloud“ servisa; vanjska kućišta za uređaje za pohranjivanje podataka; vanjske kutije i torbe za prenos uređaja za prenos podataka; računarski softver, hardver i firmver (firmware) za pohranjivanje podataka, vraćanje podataka, pristup podacima, bekapovanje podataka, replikaciju (kopiranje) podataka, dostupnost podataka, oporavak (dobijanje natrag) podataka, prevođenje podataka i konverziju podataka; softver za upravljanje pohranjivanjem podataka.

(210) **BAZ1619762A** (220)05/10/2016

(442) 31/12/2017

(732) **HGST Netherlands B.V.**
Herikerbergweg 238, Luna Arena,
Amsterdam, Netherlands 1101 CM, NL

(740) "MSA IP"

(540)

G-SPEED

(511)

9 Uređaji za pohranjivanje podataka, naime, hard disk drajvovi (HDD), digitalni disk drajvovi, prazni digitalni mediji za pohranjivanje podataka, hibridni drajvovi; poluprovodnički diskovi (SSD) i dijelovi za kompjutere; uređaji za pohranjivanje podataka na računarima, naime, oprema za računarsku memoriju i hard drajvovi za računare; kompjuterski proizvodi, naime, uređaji za pohranjivanje proizvoda u obliku digitalnih elektronskih uređaja za

organizovanje, prijem, prenos, upravljanje, čuvanje, obezbjeđivanje, kodiranje, centralizovanje, puštanje u rad, protok (streaming); bekapovanje (pravljenje rezervnih kopija), transfer, prilagođavanje, navigaciju, prihvatanje, pregledanje, pristup, djeljenje, sinhronizovanje, izmjenu (modifikovanje), prikazivanje, otpremanje i preuzimanje digitalnih podataka uključujući tekstualnih sadržaja, podataka, slika, audio i video sadržaja, informacija, ili medijskih sadržaja koji su sačuvani na, koji protiču kroz, hostuju na ili nastavljaju rad putem uređaja za pohranjivanje podataka, hard drajvova, disk drajvova, poluprovodničkih diskova, multimedijalnih čitača, Internet servera i putem „cloud“ servisa; vanjska kućišta za uređaje za pohranjivanje podataka; računarski softver, hardver i firmver (firmware) za pohranjivanje podataka, vraćanje podataka, pristup podacima, bekapovanje podataka, replikaciju (kopiranje) podataka, dostupnost podataka, oporavak (dobijanje natrag) podataka, prevođenje podataka i konverziju podataka; softver za upravljanje pohranjivanjem podataka.

(210) **BAZ1619763A** (220)06/10/2016

(442) 31/12/2017

(732) **Pabuč d.o.o. Rustem-pašina 14,**
71000 Sarajevo, BA

(740) Dragan Mićunović

(591) crna, bijela, plava, crvena, zelena

(540)



(531) 3.7,26.11,27.5,29.1

(511)

39 Usluge iznajmljivanja i lizing vozila.

(210) **BAZ1619764A** (220)06/10/2016

(442) 31/12/2017

(732) **Pabuč d.o.o. Rustem-pašina 14, 71000**
Sarajevo, BA

(740) Dragan Mićunović

(540)

READY

(511)

39 Usluge iznajmljivanja i lizing vozila.;

43 Usluge okrepe; privremeno primanje na stan.

(210) **BAZ1619766A** (220)06/10/2016

(442) 31/12/2017

(732) **Telekomunikacije Repulike Srpske
a.d. Banja Luka Vuka Karadžića br. 2., Banja
Luka, BA**

(591) crvena, bijela

(540)



(531) 26.4,27.5,29.1

(511)

35 Oglašavanje i reklamiranje, vođenje komercijalnih poslova i komercijalne administracije, uredski poslovi.;

38 Telekomunikacije.

(210) **BAZ1619767A** (220)07/10/2016

(442) 31/12/2017

(732) **A&E Television Networks, LLC 235**

East 45th Street, New York,

NY 10017, US

(740) Dragan Mićunović

(591) žuta, oker, crna, crvena

(540)



(531) 26.11,27.5,29.1

(511)

38 Usluge radiodifuzije, naime, televizijske radiodifuzije, video radiodifuzije, internet radiodifuzije, usluge emitovanja kablovske televizije i radio emitovanja, digitalna radiodifuzija, usluge emitovanja putem satelita, usluge audio radiodifuzije i usluge emitovanja televizijskih programa na pretplatu; usluge vebcast prenosa; usluge podcast prenosa; usluge bežičnog, satelitskog i kablovskog radio i televizijskog

prenosa; usluge elektronskog prenosa podataka putem satelita; elektronski prenos podataka putem globalne i lokalnih mreža; usluge prenosa videozapisa na zahtjev; usluge bežične komunikacije, naime, prenos televizijskih programa i filmova na mobilne uređaje; pružanje usluga chat room-a i oglasnih ploča za elektronski prenos poruka među korisnicima; pružanje pristupa globalnoj informacijskoj mreži računala višestrukim korisnicima; širokopojasne komunikacijske usluge, naime satelitski, kablovski, mrežni prenos zvuka, slika, signala i podataka; telekomunikacijske usluge, naime, elektronski prijenos podataka, poruka, grafike, slika, audio, video i informacija; usluge audio, tekstualne i video radiodifuzije putem interneta i drugih komunikacijskih mreža koje sadrže učitane, objavljene, prikazane, modificirane, označene i elektronski prenesene podatke, audio i video sadržaj; usluge prenosa, naime prenosa na mobilne uređaje, računalne mreže, videozapisna-zahtjev, strujanje audio, video i digitalnog medijskog sadržaja; pružanje linkova za web-stranice drugih snabdjevača sadržajem, usluge foto i video dijeljenja, naime, elektronski prenos datoteka digitalnih fotografija i video datoteka i audio vizuelnog sadržaja među korisnicima interneta; usluge mobilnih medija u vidu elektronskog prenosa zabavnog medijskog sadržaja.;

41 Obrazovne usluge; zabavne usluge; kreiranje, produkcija, montaža i distribucija televizijskih emisija i filmova; zabavne usluge u vidu tekućih televizijskih programa; montaža televizijskih programa i filmova; televizijsko programiranje; zakazivanje filmskih i usluga televizijskog programiranja; pružanje obrazovnih i zabavnih web stranica; pružanje online videa koji se ne mogu preuzeti; usluge produkcije audio zapisa; pružanje online baza podataka i linkova za web stranice drugih snabdjevača sadržajem; objavljivanje elektronskih publikacija za druge; pružanje web stranice koja sadrži blogove i publikacije u vidu biltena i elektronskih magazina koji se ne mogu preuzeti; usluge igrice u svrhu zabave; uslughe elektronskih igrice, naime, pružanje online elektronskih igrice putem interneta, platformi mobilnih mreža, i lokalnih računalnih mreža.

(210) **BAZ1619768A** (220)10/10/2016

(442) 31/12/2017

(732) **Himalaya Global Holdings Ltd. 106
Elizabethan Square, PO Box 1162, Grand
Cayman KY1-1102, KY**

(740) "ŽIVKO MIJATOVIĆ & PARTNERS"

d.o.o. Sarajevo

(540)

CYSTONE

(511)

5 Farmaceutski proizvodi, dijetetske supstance za medicinsku upotrebu, biljni dodaci (proizvodi) za medicinsku upotrebu.

(210) **BAZ1619771A** (220)11/10/2016
 (442) 31/12/2017
 (732) **Pfizer Inc. 235 East 42nd Street,
 New York, NY 10017, US**
 (740) PETOŠEVIĆ d.o.o
 (540)

VYNDAQEL

(511)
 5 Oralno primjenjivi farmaceutski pripravci dostupni samo uz recept, za liječenje rijetkih proteinopatskih bolesti, a naročito amiloidoze.

(210) **BAZ1619772A** (220)11/10/2016
 (442) 31/12/2017
 (732) **Colgate-Palmolive Company, a
 Delaware company 300 Park Avenue,
 New York, New York 10022, US**
 (740) Mirna Milanović - Lalić
 (591) crvena, bijela, plava, smeđa
 (540)



(531) 1.15,25.3,26.2,26.4,26.11,27.5,29.1
 (511)
 3 Pasta za zube i tečnost za ispiranje usta.

(210) **BAZ1619773A** (220)11/10/2016
 (442) 31/12/2017
 (732) **Colgate-Palmolive Company, a
 Delaware company 300 Park Avenue,
 New York, New York 10022, US**
 (740) Mirna Milanović - Lalić
 (591) crvena, bijela, siva, plava
 (540)



(531) 2.9,25.3,26.1,26.4,27.5,29.1
 (511)
 3 Pasta za zube i tečnost za ispiranje usta.

(210) **BAZ1619774A** (220)11/10/2016
 (442) 31/12/2017
 (732) **Colgate-Palmolive Company, a
 Delaware company 300 Park Avenue, New
 York, New York 10022, US**
 (740) Mirna Milanović - Lalić
 (591) crvena, bijela, siva, svijetloroza,
 tamnoroza
 (540)



(531) 2.9,25.3,26.1,26.4,27.5,29.16
 (511)
 3 Pasta za zube i tečnost za ispiranje usta.

(210) **BAZ1619775A** (220)13/10/2016
 (442) 31/12/2017
 (732) **National Paints Factories Co. Ltd P.O.
 Box 533, Abu-Alanda 11592, JO**
 (740) DR DIANA PROTIĆ-TKALČIĆ &
 PARTNERS D.O.O.
 (540)

NUMIX

(511)
 2 Boje, lakovi, glazure; zaštita od hrđe te od propadanja i truljenja drveta; tvari za bojenje; nagrizajuće tvari; prirodne sirove smole; metali u listovima i u prahu za slikare, dekoratere, štampare i umjetnike.

(210) **BAZ1619776A** (220)13/10/2016
 (442) 31/12/2017
 (732) **BELUPO lijekovi i kozmetika d.d.
 Ulica Danica 5, 48000 Koprivnica, HR**
 (740) "INTELBIRO" d.o.o.
 (540)

RANNER

(511)
 5 Farmaceutski proizvodi.

(210) **BAZ1619777A** (220)13/10/2016

(442) 31/12/2017

(732) **BELUPO** lijekovi i kozmetika d.d.
Ulica Danica 5, 48000 Koprivnica, HR

(740) "INTELBIRO" d.o.o.

(540)

ABUXAR

(511)

5 Farmaceutski proizvodi.

(210) **BAZ1619778A** (220)14/10/2016

(442) 31/12/2017

(732) **ETI GIDA SANAYI VE TICARET**
ANONIM ŞIRKETI Organize Sanayi
Bolgesi 11 Cadde, Eskisehir, TR

(740) "ŽIVKO MIJATOVIĆ & PARTNERS"
d.o.o. Sarajevo

(591) žuta, oker, plava, bijela, nijanse zelene,
crvena, crna, smeđa

(540)



(531) 1.3,5.7,8.1,27.5,29.1

(511)

30 Krekeri.

(210) **BAZ1619780A** (220)14/10/2016

(442) 31/12/2017

(732) **Društvo za proizvodnju i trgovinu**
"Plantago" d.o.o. Laktaši Malo Blaško,
Slatina, 78250 Laktaši, BA

(740) Goran Marić

(540)

KUĆA ČAJA

(511)

5 Ljekovite trave; ljekoviti čajevi; ljekovito korijenje;
medicinski čaj.;

30 Čaj; čaj (napici od čaja); čajevi, nemedicinski; mirodije.;

32 Biljni napici (sa ekstraktima čaja).

(210) **BAZ1619781A** (220)17/10/2016

(442) 31/12/2017

(732) **The Procter & Gamble Company One**
Procter & Gamble Plaza, Cincinnati,
Ohio 45202, US

(740) DR DIANA PROTIĆ-TKALČIĆ &
PARTNERS D.O.O.

(540)

CALCI-STAT

(511)

3 Preparati za njegu zuba; preparati za oralnu higijenu;
preparati za čišćenje zuba; paste za zube; losioni za čišćenje
zuba; preparati za čišćenje vještačkih zuba; tekućine za
ispiranje usta; nemedicinski dentalni preparati za ispiranje;
nemedicinski sprejevi za usta; osvježivači daha; trake
za osvježavanje daha; sprejevi za grlo (nemedicinski);
dentalni gelovi za izbjeljivanje; trake za izbjeljivanje
zuba impregnirane sa preparatima za izbjeljivanje zuba
(kozmetika); preparati za poliranje zuba; preparati za
poliranje vještačkih zuba; prašak za zube; navlaženi prašak
za zube; tablete za ličnu upotrebu za označavanje kamenca
na zubima.

(210) **BAZ1619783A** (220)17/10/2016
 (442) 31/12/2017
 (732) **Goodyear Dunlop Tyres UK Limited**
Tyre Fort 88-98, Wingfoot Way, B24
9HY Birmingham, GB
 (740) PETOŠEVIĆ d.o.o
 (540)



(531) 14.3,23.1,24.1,26.13,27.5
 (511)
 12 Automobilske gume.

(210) **BAZ1619785A** (220)18/10/2016
 (442) 31/12/2017
 (732) **BAJIĆ MONT D.O.O. Kralja**
Aleksandra 141, 74000 Doboj, BA
 (591) crvena, bijela
 (540)



(531) 26.4,27.5,29.1
 (511)
 2 Boje, firnejzi, lakovi, materije za bojenje.;
 19 Građevinski materijali, nemetalni.;
 37 Građevinske konstrukcije.

(210) **BAZ1619786A** (220)19/10/2016
 (442) 31/12/2017
 (732) **Gospodin Bilal Mohammad Al Hamwi**
Zgrada br. 5668, Al Hai Alshamali, 40-ta ulica,
Madamet Al Sham, Reef Damask, SY
 (740) Zajednička advokatska kancelarija
 Nenad Baroš i Feđa Bičakčić
 (540)

اونوسبرسو

UNOSPRESSO

(531) 27.5,28.1
 (511)

30 Kafa, vještačka kafa, kafa bez kofeina, vrećice za kafu, napici na bazi kafe koji sadrže mlijeko, napici na bazi kafe, napici na bazi kafe koji sadrže sladoled (afogato), punjenja na bazi kafe, kafa u zrnu, pića od kafe, napici od kafe sa mlijekom, kapsule kafe, koncentrat kafe, ekstrakti kafe, ekstrakti kafe koja služi kao zamjena kafe, aroma kafe, kuvana kafa, mljevena kafa, mješavina kafe, ulja od kafe, kafa (pržena, u prahu, u granulama ili u pićima), zamjene za kafu (nadomjesci kafe ili biljni preparati koji se koriste kao kafa), zamjene za kafu (na bazi žita ili cikorije), biljni pripravci kao zamjena za kafu, nepržena kafa, čaj, vrećice za čaj, napici na bazi čaja, napici na bazi čaja s voćnim okusom, čajni napici (nemedicinski), čajni kolači, ekstrakti čaja (nemedicinski), čajevi za infuzije, ledeni čaj, listovi čaja, mješavine čaja, čaj (nemedicinski) koji sadrži listove brusnice, čaj (nemedicinski) koji se prodaje u rinfuzi, mugicha (čaj od prženog ječma s ljuskom), kombucha (čaj od praha morske trave), kapsule sa čajem, nadomjesci za čaj, čajevi (nemedicinski) koji sadrže limun, čajevi (nemedicinski) s okusom limuna, kakao, napici na bazi kakaa, kreme na bazi kakaa u obliku namaza, sastojci na bazi kakaa za konditorske proizvode, kakao napici, kakao napici sa mlijekom, kakao ekstrakti za konzumaciju, kakao za pripremanje pića, kakao mješavine, kakao prah, kakao pripravci, kakao pripravci za pravljenje pića, kakao (pržen, u prahu, u granulama ili u pićima), šećer, ušećerani bademi, nemedicinski bomboni, šećerni bomboni (za prehranu), zrna kafe prelivena šećerom, tvrde karamele prelivene šećerom, ušećerani pinjoli, žuti šećer, šećer za konzerviranje voća, šećer za pripremu džemova, šećer za pripremu želea, žvakaća guma bez šećera, med, sirup od melase, zamjene za šećer, Ama-natto (ušećerani grah), bomboni bez šećera, prirodni zaslađivači, slatke glazure i punjenja, pčelinji proizvodi, riža, jela na bazi riže, gotova jela s rižom, pudding desert na bazi riže, grickalice od riže, keks od riže, kolačići od riže kao grickalice, kolačići od riže, čips od riže, krekeri od riže, senbei (rižini krekeri), rižine kuglice, ankoru (rižine kuglice s prelivom od džema od slatkog graha), riža pomiješana s povrćem i govedinom (bibimbap), mješavine riže, rižini rezanci, pudding od riže, pudinzi od riže koji sadrže grožđice i muškatni oraščić, rižina kaša za kulinarske potrebe, salata od riže, brašno rižinog skroba, riža od tapioke, rižoto, slatkiši na bazi skroba, Ame (bomboni na

bazi skroba), derivati skroba za ljudsku konzumaciju, skrob za prehranu, rezanci od skroba, skrobni sirup za kulinarsku upotrebu, sirup od skroba (za prehranu), tanki rezanci od skroba, skrobovi za dijetetske svrhe (osim za farmaceutске), tapioca, brašno tapioke, sago, skrob sago palme (za prehranu), yerba mate čaj, brašno, čips na bazi brašna, kuglice na bazi brašna, njoke na bazi brašna, slane grickalice na bazi brašna, koncentrat brašna za hranu, konditorski proizvodi od brašna, brašno za pečenje, brašno za krofne, brašno za kuglice od glutenske riže, mješavina brašna, mješavina brašna za pečenje, ječmeno brašno krupnijeg zrna, kukuruzno brašno, brašno od prosa, zobeno brašno, rižino brašno, pločice od žitarica i energetske pločice, energetske pločice na bazi žitarica, prehrambene pločice na bazi žitarica, hrana za ljudsku konzumaciju na bazi žitarica, žitarice za doručak, kolači od žitarica za ljudsku potrošnju, brašno od žitarica, žitarice u prahu, žitarice, pripravci od žitarica prekriveni šećerom i medom, pripravci žitarica koji se sastoje od mekinja, pripravci žitarica koji se sastoje od zobenih mekinja, proizvodi od žitarica u obliku pločica, obrađene žitarice, grickalice od žitarica s okusom sira, grickalice na bazi žitarica, žitarice za pripremanje tjestenine, hljeb, hljeb i peciva, mješavine za punjenja na bazi hljeba, hljebni kolačići, pecivo, kore od hljeba punjene voćem, koncentri za hljeb, hljebne mrvice, tijesta za hljeb, hljeb aromatizovan začinima, hljeb (kolač) od đumbira, pripravci na bazi žitarica za poboljšanje hljeba, hljeb sa sojinim zrnom, mješavina hljeba, pudding od hljeba, pecivo (fino sitno pecivo), hljebni štapići, hljeb sa slatkim crvenim grahom, kolači, tijesto za kolače, slatkiši za ukrašavanje kolača, brašno za kolače, glazure za kolače, mješavina za kolače, prašak za kolače, torte, arome za kolače (osim esencijalnih ulja), pločice od prosa ili napuhane riže u šećeru (okoshi), korpice od tijesta, kore za pite, slane ili slatke pite, pite koje sadrže ribu, pite koje sadrže divljač, pite koje sadrže meso, pite koje sadrže perad, pite koje sadrže povrće, mesne pite, proizvodi od tijesta koji se sastoje od povrća i peradi, proizvodi od tijesta koji se sastoje od povrća i ribe, proizvodi od tijesta koji se sastoje od povrća i mesa, slastice od tijesta koje sadrže kreme i voće, slastice od tijesta koje sadrže voće, peciva punjena voćem, tijesto za peciva, mješavine za slastice od tijesta, korpice od tijesta za japanske kolačiće –monaka, pâtés en croute, konditorska glazura, konditorske pločice, čokoladni slatkiši, konditorski proizvodi koji sadrže džem, konditorski proizvodi koji sadrže žele, šećerni proizvodi za ukrašavanje božićnih drvca, konditorski proizvodi s tekućim voćnim punjenjem, konditorski proizvodi s tekućim alkoholnim punjenjem, konditorski sladoledi, zamrznuti konditorski proizvodi, tekući konditorski proizvodi, konditorski proizvodi u obliku pastila, konditorski proizvodi preliveni čokoladom, čokoladni slatkiši, nemedicinski konditorski proizvodi, tijesto za keks, mješavine za kolače, keks, esencije za kvanje, sosovi za kvanje, kvasac, ekstrakti kvasca za ljudsku prehranu, kvasac za korištenje u prehrambene svrhe, kvasac u prahu, prašak za dizanje, pekarski proizvodi, prašak za kolače, prah za sladoled, bijeli luk u prahu, pripravci u prahu koji sadržavaju kakao za pripremu napitaka, sirup od skroba u prahu (za prehranu), šećer za glazuru, šećer u prahu za pripremu izotoničkih napitaka, led, ledena pića na bazi čokolade, ledena pića na bazi kaka, ledena pića na bazi kafe, kocke leda, ledeni konditorski proizvodi, ledeni konditorski proizvod u obliku lizalica, sladoled, sladoledi na štapiću, sladoled (sredstva za vezanje sladoledne mješavine), torte od sladoleda, mješavine za sladoledne kornete, korneti za sladoled, konditorski proizvodi od sladoleda, sladoledni deserti, pića od sladoleda, ledene

torte, prah za sladoled, sladoledni sendviči, zamjena za sladoled, sladoled sa voćem, sladoledi koji sadrže čokoladu, sladoledi sa ukusom čokolade, vodeni sladoledi na štapiću, sladoledi sa aromom mlijeka, sladoledi koji sadrže mlijeko, smrznuti mliječni desert u obliku pločice, mliječni sladoled, led, prirodni ili umjetni, ledena kafa, konditorski proizvodi s glazurom (nemedicinski), voćni kolači sa glazurom, biskviti sa glazurom, ledeni čaj, glazura, glazure za kolače, mješavine za glazure, šećer za glazuru, premazi na bazi meda za šunku, zamjena za med, medena karamela, sirupi i melase, kolač od melase, so, kuhinjska so, obična so, so za kokice, so za konzervisanje ribe, so za konzervisanje hrane, kuglice soli za konzervisanje hrane, senf, senf za prehranu, senf u prahu za prehranu, senf u prahu (začin), pripravci od senfa za prehranu, biber, biber u prahu (začin), sos od bibera, sirće s biberom, zrna crnog bibera, začini, začinski ekstrakti, začinske mješavine, začinski pripravci, mješavine začina za hranu, začinska so, začini u prahu, začinjeni sosovi, sirće, sos (jestivi), mješavine za pripremu sosa, sos u prahu, paradajz sos, sos (začinski), sos koji sadrži oraščiće, sos za ukusom oraščića, sos za meso sa roštilja, sos za piletinu, sos za hranu, sos za smrznutu ribu, sos za sladoled, sos za tjesteninu, sos za pice, sos za rižu, čokolada, čokoladne kore koje sadrže mljevena zrna kafe, čokoladni prutovi, napici na bazi čokolade, napici sa mlijekom na bazi čokolade, punjenja na bazi čokolade, punjenja na bazi čokolade za kolače i pite, proizvodi na bazi čokolade, prehrambene pločice na bazi čokolade (gotove za potrošnju), čokoladni napici, čokoladni napici koji sadrže mlijeko, čokoladni napici sa mlijekom, čokoladni keks, Brownies (kolači od čokolade), čokoladne torte, čokoladni slatkiši, čokoladni slatkiši sa punjenjem, napolitanke s čokoladnim karamelom, čokoladne kapljice, keks preliveni čokoladom, voće s prelivom od čokolade, makadama oraščići obloženi čokoladom, marshmallow kolači s prelivom od čokolade koji sadrže caramel, nugat pločice s prelivom od čokolade, oraščići obloženi čokoladom, čokoladni preliv, čokoladna kafa, čokoladni konditori, čokoladni konditorski proizvodi koji sadrže praline, čokoladni konditorski proizvodi sa ukusom pralina, čokoladni slatkiši, keks preliveni čokoladom, kolači preliveni čokoladom, pereci preliveni čokoladom, čokoladne kreme, čokoladni ukrasi za kolače, čokoladni ukrasi za konditorske proizvode, pripravci za čokoladna pića s okusom karamela, pripravci za čokoladna pića s okusom banana, pripravci za čokoladna pića s okusom metvice, pripravci za čokoladna pića s okusom oraščića, pripravci za čokoladna pića s okusom naranče, čokoladna jaja, pripravci za čokoladna pića, pripravci za čokoladna pića s okusom moke, čokoladni ekstrakti, čokoladni ekstrakti za pripremu pića, čokoladna punjenja za pekarske proizvode, konditorski proizvodi s okusom čokolade, premaz s okusom čokolade, čokoladne arome, čokoladni fonditi, čokoladna prehrambena pića koja nisu na mliječnoj ili biljnoj bazi, čokolada za konditorske proizvode i kruh, čokolada za prelive, čokoladni fudge (mekani slatkiši od šećera, maslaca, mlijeka i jaja), čokoladni marcipan, čokoladni musevi (pjenice), čokoladne paste, čokoladne poslastice, čokolada u prahu, čokoladne školjke, čokoladni namazi, čokoladni namazi s orašastim plodovima, čokoladni namazi za hljeb, čokoladni slatkiši, čokoladni sirupi, čokoladni sirupi za pripremanje pića na bazi čokolade, čokoladni tartufi (konditorski), čokoladne mrvice, čokoladne oblatne, čokoladni vafl, čokolada s alkoholom, čokolada s japanskim hrenom, čokolada u obliku praline, čokolada u obliku školjki, čokolada u obliku morskih konjića, čokolade s punjenjem od metvice, keks, mješavina za keks, dvopek, keks koji sadrži sastojke s

okusom čokolade, keks koji sadrži voće, keks sa ukusom voća, keks za sir, keks za ljudsku potrošnju pripremljen od slada, keks za ljudsku potrošnju pripremljen od žitarica, keks preliven premazom s ukusom čokolade, keks preliven čokoladom, keks (slatki ili slain), keks sa glazurom, slatkiši, slatke pločice, torta sa slatkišima, slatkiši za ukrašavanje kolača, jabuke presvučene šećerom, konditorski proizvodi sa slatkim prelivom, kokice prelivene šećerom, bomboni od mente, nemedicinski bomboni, bomboni sa karamelom, bomboni sa kakaom, gumeni bomboni, guar guma, žvakaće gume, turski rahat lokum, turski rahat lokum u čokoladi, lizalice, lizalice (konditorski proizvodi).

(210) **BAZ1619787A** (220)19/10/2016

(442) 31/12/2017

(732) **Gospodin Bilal Mohammad Al Hamwi
Zgrada br. 5668, Al Hai Alshamali, 40-ta ulica,
Madamet Al Sham, Reef Damask, SY**

(740) Zajednička advokatska kancelarija

Nenad Baroš i Feđa Bičakčić

(540)

سيّتي كريم
CITY CREAMER

(531) 27.5,28.1

(511)

29 Maslac, maslac od kaka, kokosov maslac, maslac za kuvanje, maslac od oraščića, ulje od maslaca, maslac od arašida (kikirikija), pripravci od maslaca, zamjene za maslac, maslac za začinskim travama, mlaćenica, koncentrirani maslac, kuvano voće (kompot), kuvano povrće, sir, sir sa travama, sir sa začinima, umaci od sira, fondi od sira, mješavine sira, sir u prahu, proizvodi od sira, sirni namazi, štapići od sira, zamjene za sir, pomfrit, kriške voća, čips (prženi krompiri), kokosovo mlijeko koje se koristi u kulinarstvu, kokosovo mlijeko u prahu, kokosov puter, sušeni kokos, kokosova mast, pahuljice od kokosa, kokosovo ulje, škampi u kokosu, proizvodi za kafu koji se sastoje uglavnom od mliječnih proizvoda, zamjena vrhnja i mlijeka za kafu, vrhnje za kafu u prahu, sušeno voće, grickalice na bazi sušenog voća, mješavina suvog voća, proizvodi od sušenog voća, sušeno povrće, mliječni proizvodi i zamjene mliječnih proizvoda, pića na bazi mliječnih proizvoda, sosovi na bazi mlijeka, mliječni namazi, tučeni preliv na bazi mlijeka, mliječni pudinzi, jestiva ulja, jestiva ulja i masti, jestiva riblja ulja (osim ulja iz jetara bakalara), jestiva ulja za glaziranje hrane, jestiva ulja koja se koriste za kuvanje hrane, jaja, jaja u prahu, puževa jajašca za prehranu, žumanci jaja, bjelanci jaja, zamjena za jaja, bezalkoholni punč od jaja, riba, riblji namazi i namazi od morskih plodova, riblje kuglice, prehrambeni proizvodi od ribe, riblji kolačići, riblji krekeri, riblji kroketi, riblja jaja za ljudsku konzumaciju, riblji ekstrakti, riblji fileti, riblji štapići, riba u maslinovom ulju, riblje želei, riblje brašno za ljudsku prehranu, riblji musevi, riblja

pasta, konzervirana riba, zamrznuti riblji proizvodi, prerađeni riblji proizvodi za ljudsku konzumaciju, riblja ikra, obrađena, usoljena riba, riblje kobasice, riba, morski plodovi i mekušci, riblji odresci, riblji temeljac, riba s pomfritom, neživa divljač, kokosova mast, namazi koji sadrže mast, za hljeb, masne tvari za proizvodnju jestive masti, pročišćeni maslac (ghee), hidrogenirana ulja za hranu, džemovi, želei, želei, džemovi, kompoti, voćni i povrtni namazi, žele od korijena biljke konjac (konnyaku), meso, mousse na bazi mesa, grickalice od mesa, meso kuhano u umaku od soje (tsukudani meso), hamburgeri, meso u konzervi, mesni ekstrakti, sušena mesna vlakna (rousong), zamrznuto meso, mesni želatin, mesni žele, mesni namazi, konzervisano meso, mesni proizvodi u obliku burgera, bujon, zamjene za meso, mesne kuglice, usoljeno meso, mlijeko, proteinsko mlijeko, pića na bazi mlijeka koja sadrže kafu, pića na bazi mlijeka koja sadrže voćni sok, pića na bazi mlijeka s ukusom čokolade, mliječni napici u kojima mlijeko prevladava, pića na bazi mliječnih proizvoda, mliječna pića s voćem, napici na bazi mlijeka, surutka, mliječni fermenti za upotrebu u kulinarstvu, bademovo mlijeko za kulinarske potrebe, mlijeko u prahu, mlijeko u prahu za prehranu, mliječni proizvodi, mliječni frapei, organsko mlijeko, margarin, zamjene za margarin, ulja i masti, perad, ekstrakti peradi, neživa perad, zamjena za perad, konzervisani feferoni, konzervisano voće, konzervisani bijeli luk, konzervisane žižule, konzervisano meso, konzervisane gljive, konzervisani orašasti plodovi, konzervisane masline, konzervisani grašak, konzervisane šljive, konzervisani krompir, konzervisane kobasice, konzervisano sojino zrno za prehranu, konzervisani tartufi, konzervisano povrće, konzervisano povrće u ulju, konzervisana perad, konzervisani ukiseljeni proizvodi, ukiseljeno povrće ili voće, mlijeko od soje (zamjena mlijeka), grickalice na bazi soje, ulje od sojinog zrna za hranu, sojine pljeskavice za hamburger, čips od soje, rakovi marinirani u sojinom umaku (Ganjang-gejang), tofu, ulje od sojinog zrna za hranu, konzervirano sojino zrno za prehranu, jogurt od soje, sojino ulje, sojino ulje za kuvanje, Tahini (pasta od sezamovog sjemena), obrađene marelice.

(210) **BAZ1619788A** (220)19/10/2016

(442) 31/12/2017

(732) **Gospodin Bilal Mohammad Al Hamwi
Zgrada br. 5668, Al Hai Alshamali, 40-ta ulica,
Madamet Al Sham, Reef Damask, SY**

(740) Zajednička advokatska kancelarija

Nenad Baroš i Feđa Bičakčić

(540)

سيّتي كافيه
CITY CAFÉ

(531) 27.5,28.1

(511)

30 Kafa, vještačka kafa, kafa bez kofeina, vrećice za kafu, napici na bazi kafe koji sadrže mlijeko, napici na bazi kafe, napici na bazi kafe koji sadrže sladoled (afogato), punjenja na bazi kafe, kafa u zrnu, pića od kafe, napici od kafe sa mlijekom, kapsule kafe, koncentrat kafe, ekstrakti kafe, ekstrakti kafe koja služi kao zamjena kafe, aroma kafe, kuvana kafa, mljevena kafa, mješavina kafe, ulja od kafe, kafa (pržena, u prahu, u granulama ili u pićima), zamjene za kafu (nadomjesci kafe ili biljni preparati koji se koriste kao kafa), zamjene za kafu (na bazi žita ili cikorije), biljni pripravci kao zamjena za kafu, nepržena kafa, čaj, vrećice za čaj, napici na bazi čaja, napici na bazi čaja s voćnim okusom, čajni napici (nemedicinski), čajni kolači, ekstrakti čaja (nemedicinski), čajevi za infuzije, ledeni čaj, listovi čaja, mješavine čaja, čaj (nemedicinski) koji sadrži listove brusnice, čaj (nemedicinski) koji se prodaje u rinfuzi, mugicha (čaj od prženog ječma s ljuskom), kombucha (čaj od praha morske trave), kapsule sa čajem, nadomjesci za čaj, čajevi (nemedicinski) koji sadrže limun, čajevi (nemedicinski) s okusom limuna, kakao, napici na bazi kakaa, kreme na bazi kakaa u obliku namaza, sastojci na bazi kakaa za konditorske proizvode, kakao napici, kakao napici sa mlijekom, kakao ekstrakti za konzumaciju, kakao za pripremanje pića, kakao mješavine, kakao prah, kakao pripravci, kakao pripravci za pravljenje pića, kakao (pržen, u prahu, u granulama ili u pićima), šećer, ušećerani bademi, nemedicinski bomboni, šećerni bomboni (za prehranu), zrna kafe prelivena šećerom, tvrde karamele prelivene šećerom, ušećerani pinjoli, žuti šećer, šećer za konzerviranje voća, šećer za pripremu džemova, šećer za pripremu želea, žvakaća guma bez šećera, med, sirup od melase, zamjene za šećer, Ama-natto (ušećerani grah), bomboni bez šećera, prirodni zaslađivači, slatke glazure i punjenja, pčelinji proizvodi, riža, jela na bazi riže, gotova jela s rižom, pudding desert na bazi riže, grickalice od riže, keks od riže, kolačići od riže kao grickalice, kolačići od riže, čips od riže, krekeri od riže, senbei (rižini krekeri), rižine kuglice, ankoro (rižine kuglice s prelivom od džema od slatkog graha), riža pomiješana s povrćem i govedinom (bibimbap), mješavine riže, rižini rezanci, pudding od riže, pudinci od riže koji sadrže grožđice i muškatni oraščić, rižina kaša za kulinarske potrebe, salata od riže, brašno rižinog skroba, riža od tapioke, rižoto, slatkiši na bazi skroba, Ame (bomboni na bazi skroba), derivati skroba za ljudsku konzumaciju, skrob za prehranu, rezanci od skroba, skrobni sirup za kulinarsku upotrebu, sirup od skroba (za prehranu), tanki rezanci od skroba, skrobovi za dijetetske svrhe (osim za farmaceutske), tapioca, brašno tapioke, sago, skrob sago palme (za prehranu), yerba mate čaj, brašno, čips na bazi brašna, kuglice na bazi brašna, njoke na bazi brašna, slane grickalice na bazi brašna, koncentrat brašna za hranu, konditorski proizvodi od brašna, brašno za pečenje, brašno za krofne, brašno za kuglice od glutenske riže, mješavina brašna, mješavina brašna za pečenje, ječmeno brašno krupnijeg zrna, kukuruzno brašno, brašno od prosa, zobeno brašno, rižino brašno, pločice od žitarica i energetske pločice, energetske pločice na bazi žitarica, prehrambene pločice na bazi žitarica, hrana za ljudsku konzumaciju na bazi žitarica, žitarice za doručak, kolači od žitarica za ljudsku potrošnju, brašno od žitarica, žitarice u prahu, žitarice, pripravci od žitarica prekriveni šećerom i medom, pripravci žitarica koji se sastoje od mekinja, pripravci žitarica koji se sastoje od zobenih mekinja, proizvodi od žitarica u obliku pločica, obrađene žitarice, grickalice od žitarica s okusom sira, grickalice na bazi žitarica, žitarice za pripremanje tjestenine, hljeb, hljeb i peciva, mješavine za

punjenja na bazi hljeba, hljebni kolačići, pecivo, kore od hljeba punjene voćem, koncentrat za hljeb, hljebne mrvice, tijesta za hljeb, hljeb aromatizovan začinima, hljeb (kolač) od đumbira, pripravci na bazi žitarica za poboljšanje hljeba, hljeb sa sojinim zrnom, mješavina hljeba, pudding od hljeba, pecivo (fino sitno pecivo), hljebni štapići, hljeb sa slatkim crvenim grahom, kolači, tijesto za kolače, slatkiši za ukrašavanje kolača, brašno za kolače, glazure za kolače, mješavina za kolače, prašak za kolače, torte, arome za kolače (osim esencijalnih ulja), pločice od prosa ili napuhane riže u šećeru (okoshi), korpice od tijesta, kore za pite, slane ili slatke pite, pite koje sadrže ribu, pite koje sadrže divljač, pite koje sadrže meso, pite koje sadrže perad, pite koje sadrže povrće, mesne pite, proizvodi od tijesta koji se sastoje od povrća i peradi, proizvodi od tijesta koji se sastoje od povrća i ribe, proizvodi od tijesta koji se sastoje od povrća i mesa, slastice od tijesta koje sadrže kreme i voće, slastice od tijesta koje sadrže voće, peciva punjena voćem, tijesto za peciva, mješavine za slastice od tijesta, korpice od tijesta za japanske kolačiće –monaka, pâtés en crouste, konditorska glazura, konditorske pločice, čokoladni slatkiši, konditorski proizvodi koji sadrže džem, konditorski proizvodi koji sadrže žele, šećerni proizvodi za ukrašavanje božićnih drvca, konditorski proizvodi s tekućim voćnim punjenjem, konditorski proizvodi s tekućim alkoholnim punjenjem, konditorski sladoledi, zamrznuti konditorski proizvodi, tekući konditorski proizvodi, konditorski proizvodi u obliku pastila, konditorski proizvodi preliveni čokoladom, čokoladni slatkiši, nemedicinski konditorski proizvodi, tijesto za keks, mješavine za kolače, keks, esencije za kuvanje, sosovi za kuvanje, kvasac, ekstrakti kvasca za ljudsku prehranu, kvasac za korištenje u prehrambene svrhe, kvasac u prahu, prašak za dizanje, pekarski proizvodi, prašak za kolače, prah za sladoled, bijeli luk u prahu, pripravci u prahu koji sadržavaju kakao za pripremu napitaka, sirup od skroba u prahu (za prehranu), šećer za glazuru, šećer u prahu za pripremu izotoničkih napitaka, led, ledena pića na bazi čokolade, ledena pića na bazi kakaa, ledena pića na bazi kafe, kocke leda, ledeni konditorski proizvodi, ledeni konditorski proizvod u obliku lizalica, sladoled, sladoledi na štapiću, sladoled (sredstva za vezanje sladoledne mješavine), torte od sladoleda, mješavine za sladoledne kornete, korneti za sladoled, konditorski proizvodi od sladoleda, sladoledni deserti, pića od sladoleda, ledene torte, prah za sladoled, sladoledni sendviči, zamjena za sladoled, sladoled sa voćem, sladoledi koji sadrže čokoladu, sladoledi sa ukusom čokolade, vodeni sladoledi na štapiću, sladoledi sa aromom mlijeka, sladoledi koji sadrže mlijeko, smrznuti mliječni desert u obliku pločice, mliječni sladoled, led, prirodni ili umjetni, ledena kafa, konditorski proizvodi s glazurom (nemedicinski), voćni kolači sa glazurom, biskviti sa glazurom, ledeni čaj, glazura, glazure za kolače, mješavine za glazure, šećer za glazuru, premazi na bazi meda za šunku, zamjena za med, medena karamela, sirupi i melase, kolač od melase, so, kuhinjska so, obična so, so za kokice, so za konzerviranje ribe, so za konzerviranje hrane, kuglice soli za konzerviranje hrane, senf, senf za prehranu, senf u prahu za prehranu, senf u prahu (začin), pripravci od senfa za prehranu, biber, biber u prahu (začin), sos od bibera, sirće s biberom, zrna crnog bibera, začini, začinski ekstrakti, začinske mješavine, začinski pripravci, mješavine začina za hranu, začinska so, začini u prahu, začinjani sosovi, sirće, sos (jestivi), mješavine za pripremu sosa, sos u prahu, paradajz sos, sos (začinski), sos koji sadrži oraščice, sos za ukusom oraščića, sos za meso sa roštilja, sos za piletinu, sos za hranu, sos za smrznutu ribu, sos za sladoled, sos za tjesteninu, sos za pice, sos za rižu,

čokolada, čokoladne kore koje sadrže mljevena zrna kafe, čokoladni prutovi, napici na bazi čokolade, napici sa mlijekom na bazi čokolade, punjenja na bazi čokolade, punjenja na bazi čokolade za kolače i pite, proizvodi na bazi čokolade, prehrambene pločice na bazi čokolade (gotove za potrošnju), čokoladni napici, čokoladni napici koji sadrže mlijeko, čokoladni napici sa mlijekom, čokoladni keks, Brownies (kolači od čokolade), čokoladne torte, čokoladni slatkiši, čokoladni slatkiši sa punjenjem, napolitanke s čokoladnim karamelom, čokoladne kapljice, keks preliven čokoladom, voće s prelivom od čokolade, makadamia orašćići obloženi čokoladom, marshmallow kolači s prelivom od čokolade koji sadrže caramel, nugat pločice s prelivom od čokolade, orašćići obloženi čokoladom, čokoladni preliv, čokoladna kafa, čokoladni konditori, čokoladni konditorski proizvodi koji sadrže praline, čokoladni konditorski proizvodi sa ukusom pralina, čokoladni slatkiši, keks preliven čokoladom, kolači preliveni čokoladom, pereci preliveni čokoladom, čokoladne kreme, čokoladni ukrasi za kolače, čokoladni ukrasi za konditorske proizvode, pripravci za čokoladna pića s ukusom karamela, pripravci za čokoladna pića s ukusom banana, pripravci za čokoladna pića s ukusom metvice, pripravci za čokoladna pića s ukusom orašćića, pripravci za čokoladna pića s ukusom narandže, čokoladna jaja, pripravci za čokoladna pića, pripravci za čokoladna pića s ukusom moke, čokoladni ekstrakti, čokoladni ekstrakti za pripremu pića, čokoladna punjenja za pekarske proizvode, konditorski proizvodi s ukusom čokolade, premaz s ukusom čokolade, čokoladne arome, čokoladni fondii, čokoladna prehrambena pića koja nisu na mliječnoj ili biljnoj bazi, čokolada za konditorske proizvode i kruh, čokolada za prelive, čokoladni fudge (mekani slatkiši od šećera, maslaca, mlijeka i jaja), čokoladni marcipan, čokoladni musevi (pjenice), čokoladne paste, čokoladne poslastice, čokolada u prahu, čokoladne školjke, čokoladni namazi, čokoladni namazi s orašastim plodovima, čokoladni namazi za hljeb, čokoladni slatkiši, čokoladni sirupi, čokoladni sirupi za pripremanje pića na bazi čokolade, čokoladni tartufi (konditorski), čokoladne mrvice, čokoladne oblatne, čokoladni vafli, čokolada s alkoholom, čokolada s japanskim hrenom, čokolada u obliku praline, čokolada u obliku školjki, čokolada u obliku morskih konjića, čokolade s punjenjem od metvice, keks, mješavina za keks, dvopek, keks koji sadrži sastojke s ukusom čokolade, keks koji sadrži voće, keks sa ukusom voća, keks za sir, keks za ljudsku potrošnju pripremljen od slada, keks za ljudsku potrošnju pripremljen od žitarica, keks preliven premazom s ukusom čokolade, keks preliven čokoladom, keks (slatki ili slain), keks sa glazurom, slatkiši, slatke pločice, torta sa slatkišima, slatkiši za ukrašavanje kolača, jabuke presvučene šećerom, konditorski proizvodi sa slatkim prelivom, kockice prelivene šećerom, bomboni od mente, nemedicinski bomboni, bomboni sa karamelom, bomboni sa kakaom, gumeni bomboni, guar guma, žvakaće gume, turski rahat lokum, turski rahat lokum u čokoladi, lizalice, lizalice (konditorski proizvodi);

43 Kafeterije, usluge barova, menze, usluge organizovanja prijema, pripremanje obroka u hotelima, organizovanje svadbenih događaja (mjesta zbilvanja), organizovanje svadbenih primanja (hrana i piće), usluge barova, usluge restorana, usluge cateringa za poslovne svrhe, kafići, restorani sa samoposluživanjem, kantine, restorani koji nude hranu za ponijeti, catering, usluge cateringa za kafiće u preduzećima, usluge cateringa za konferencijske centre, usluge cateringa za obrazovne ustanove, usluge cateringa u poslovnim prostorijama za razonodu, usluge snabdijevanja hranom i pićem za bolnice, usluge snabdijevanja hranom

i pićem za staračke domove, usluge cateringa za jela španske kuhinje, usluge cateringa za evropska jela, usluge cateringa za jela japanske kuhinje, usluge cateringa za škole, usluge kluba za ponudu hrane i pića, usluge pripreme švedskog stola za koktel barove, usluge koktel bara, usluge snabdijevanja kancelarija kafom (ponuda pića), usluge pripreme hrane po ugovoru, delikatese (restorani), usluge pripreme hrane, priprema hrane za druge na bazi pružanja usluga izvana, oblikovanje hrane, restorani koji služe jela s roštilja, nargila barovi, usluge prodavaonice sladoleda, usluge barova koji serviraju prvenstveno svježe sokove, usluge mobilnog cateringa, usluge pokretnih restorana, organiziranje snabdijevanja hranom i pićem za rođendanske proslave, priprema i snabdijevanje hrane i pića za neposrednu konzumaciju, usluge pripremanja hrane i pića, pružanje prostora i opreme za bankete i društvena događanja za posebne prilike, pružanje hrane i pića za goste, pružanje usluga snabdijevanja hranom i pićem za sajmove i izložbe, snabdijevanje hranom i pićem za goste u restoranima i barovima, snabdijevanje hranom i pićem u pekarama, snabdijevanje hranom i pićem u Internet cafeima, usluge snabdijevanja hranom i pićem u mobilnom restoranu-kamionu, pružanje privremenog smještaja za goste, pružanje usluga privremenog smještaja s namještajem, iznajmljivanje privremenih smještaja, najam opreme za catering, iznajmljivanje čokoladnih fontana, iznajmljivanje aparata za izradu šećerne vune, usluge restorana koje uključuju licencirane barske sadržaje, saldatni barovi, restorani sa samoposluživanjem, serviranje hrane i pića za goste u restoranima i barovima, serviranje hrane i pića u prodavaonicama američkih krofnii, serviranje hrane i pića u Internet cafeima, bifei, snabdijevanje obrocima za neposrednu konzumaciju, usluge brze hrane za van, usluge iznošenja hrane, tapas barovi, čajane (poslužionice čaja), usluge čajana, Organizacija i pružanje privremenog smještaja, usluge rezervacije smještaja, privremeno iznajmljivanje soba, smještaj za turiste, usluge vinoteke (posluživanje vina), usluge probanja vina (pružanje napitaka).

(210) **BAZ1619790A** (220)20/10/2016

(442) 31/12/2017

(732) **SES d.o.o. Trg Zavnobih-a 25, 71000 Sarajevo, BA**

(591) crvena

(540)



(531) 26.11,27.5,29.1

(511)

9 Znanstveni, nautički, geodetski, fotografski, kinematografski i optički aparati i instrumenti kao i aparati i instrumenti za vaganje, mjerenje, signalizaciju, kontrolu (inspekciju), za pomoć (spašavanje) i za obuku; aparati i instrumenti za vođenje, distribuiranje, transformiranje, akumuliranje, podešavanje ili upravljanje električne struje;

35 Trgovina na veliko i malo.;

37 Izgradnja, popravak, postavljanje.

(210) **BAZ1619791A** (220)20/10/2016

(442) 31/12/2017

(732) **British American Tobacco (Brands) Inc. 2711 Centerville Road, Suite 300, Wilmington, Delaware 19808, US**

(740) "ŽIVKO MIJATOVIĆ & PARTNERS"

d.o.o. Sarajevo

(540)

RESIZED

(511)

34 Cigarete; duhan, sirovi ili prerađeni; duhanski proizvodi; zamjene za duhan (za nemedicinsku upotrebu); cigare, cigariljosi; upaljači; šibice; artikli za pušače; papirići za cigarete, tube (filter omotnice) za cigarete, filteri za cigarete; džepni aparatići za motanje (savijanje) cigareta; ručni uređaji za punjenje filter omotnica duhanom; elektronske cigarete; tekućine za elektronske cigarete; duhanski proizvodi koji se zagrijavaju; elektronički uređaji i njihovi dijelovi za svrhu grijanja cigareta ili duhana.

(210) **BAZ1619792A** (220)21/10/2016

(442) 31/12/2017

(732) **Društvo za proizvodnju farmaceutskih proizvoda PHARMANOVA d.o.o. Industrijska 8, 11500 Obrenovac, RS**

(740) DR DIANA PROTIC-TKALČIĆ &

PARTNERS D.O.O

(540)

AVARICON

(511)

3 Preparati za bijeljenje i ostale tvari za pranje rublja; preparati za čišćenje, poliranje, odmašćivanje i struganje; sapuni; parfimerijski proizvodi, eterična ulja, kozmetički proizvodi, losioni za kosu; proizvodi za njegu zuba, toaletni proizvodi (sredstva za ličnu higijenu);

5 Farmaceutski i veterinarski preparati; sanitarni preparati za upotrebu u medicini; higijenski preparati za ličnu higijenu osim toaletnih proizvoda; dijetne namirnice i tvari prilagođene medicinskoj ili veterinarskoj upotrebi, hrana za dojenčad; dijetni dodaci za ljude i životinje; flasteri, materijali za previjanje; materijali za plombiranje zuba i za zubne otiske; dezinfekcijska sredstva; proizvodi za uništavanje životinjskih štetočina; fungicidi, herbicidi.

(210) **BAZ1619793A** (220)21/10/2016

(442) 31/12/2017

(300) No 201605042

22/04/2016

NO

(732) **DERMAVITA COMPANY (LIMITED PARTNERSHIP) PARSEGHIAN & PARTNERS Corniche El-Mazraa, Main Road, Lebanon & Gulf Bank Building, 4 floor, LB- Beirut, LB**

(740) Dragan Mićunović

(540)

JUVEDERM

(511)

3 Preparati (pripravci) za izbjeljivanje i druge supstance za pranje rublja; preparati za čišćenje, poliranje, odmašćivanje i ribanje; sapuni; parfimerijski proizvodi, eterična ulja, kozmetički proizvodi, losioni za kosu; paste za zube; kozmetički proizvodi za profesionalnu upotrebu i za upotrebu od strane krajnjeg korisnika; kozmetičke kreme, emulzije, losioni, tekućine, otopine, mlijeka, gelovi i ulja za kožu (lica, tijela, ruku, stopala, i vrata), ulja za kozmetičke svrhe; kozmetički pribor; kozmetički proizvodi i preparati za njegu kože; kozmetičke maske; kozmetika, kozmetički preparati za mršavljenje; kozmetički proizvodi za ekfolijaciju, kozmetički piling; kozmetički proizvodi za izravnavanje kože; kozmetički proizvodi za kondicioniranje i njegu kose i vlasišta; kozmetički proizvod i preparati za zaštitu od sunca (emulzije, losioni, mlijeka, gelovi, ulja, tekućine); kozmetički preparati za izbjeljivanje kože, kreme za izbjeljivanje kože; preparati za izbjeljivanje (dekoloranti) za kozmetičke svrhe; kozmetika za posvjetljivanje kože; kozmetički proizvodi za poboljšanje tena; kozmetički proizvodi protiv bora, kozmetički proizvodi za podmlađivanje kože, kozmetički proizvodi za posvjetljivanje kože; kozmetički proizvodi za hidrataciju kože; kozmetički proizvodi za toniranje kože; eterična ulja i aromatski ekstrakti; nemedicinske toaletne potrepštine; preparati za čišćenje i osvježivanje (parfimiranje) zraka.

(210) **BAZ1619794A** (220)21/10/2016

(442) 31/12/2017

(732) **British American Tobacco (Brands) Inc. 2711 Centerville Road, Suite 300, 19808 Wilmington Delaware, US**

(740) "ŽIVKO MIJATOVIĆ & PARTNERS"

d.o.o. Sarajevo

(591) siva, bijela

(540)



(531) 26.1,27.5,29.1

(511)

34 Cigarete; duhan, sirovi ili prerađeni; duhanski proizvodi; zamjene za duhan (za nemedicinsku upotrebu); cigare, cigariljosi; upaljači; šibice; artikli za pušače; papirići za cigarete, tube (filter omotnice) za cigarete, filteri za cigarete; džepni aparatići za motanje (savijanje) cigareta; ručni uređaji za punjenje filter omotnica duhanom; elektronske cigarete; tekućine za elektronske cigarete; duhanski proizvodi koji se zagrijavaju; elektronički uređaji i njihovi dijelovi za svrhu grijanja cigareta ili duhana.

(210) **BAZ1619795A** (220)21/10/2016

(442) 31/12/2017

(300) 015363054

21/04/2016

EM

(732) **Reckitt Benckiser Vanish B.V.**
Siriusdreef 14, 2132 WT Hoofddorp,
NL

(740) "ŽIVKO MIJATOVIĆ & PARTNERS"

d.o.o. Sarajevo

(540)

VANISH PLATINUM

(511)

3 Preparati za čišćenje; preparati za bijeljenje i ostale tvari za pranje rublja; preparati za otklanjanje mrlja.

(210) **BAZ1619796A** (220)21/10/2016

(442) 31/12/2017

(732) **BRITISH-AMERICAN TOBACCO**
(BRANDS) LIMITED Globe House, 4 Temple
Place, London WC2R 2PG, GB

(740) "ŽIVKO MIJATOVIĆ & PARTNERS"

d.o.o. Sarajevo

(540)

NEOSTIKS

(511)

34 Cigarete; duhan, sirovi ili prerađeni; duhanski proizvodi; zamjene za duhan (za nemedicinsku upotrebu); cigare, cigariljosi; upaljači; šibice; artikli za pušače; papirići za cigarete, tube (filter omotnice) za cigarete, filteri za cigarete; džepni aparatići za motanje (savijanje) cigareta; ručni uređaji za punjenje filter omotnica duhanom; elektronske cigarete; tekućine za elektronske cigarete; duhanski proizvodi koji se zagrijavaju; elektronički uređaji i njihovi dijelovi za svrhu grijanja cigareta ili duhana.

(210) **BAZ1619798A** (220)24/10/2016

(442) 31/12/2017

(732) **ADOL sh.p.k. Rruga e Kavajes, Ish**
Kombinati Ushqimor ,AL

(740) "Linea Sušić" d.o.o.

(591) žuta, nijanse žute, smeđa, crna, crvena, zlatna

(540)



(531) 3.3,5.13,19.3,24.1,27.5,29.1

(511)

33 Alkoholna pića (osim piva); rakija; žestoka alkoholna pića; destilirana pića; digestori [likeri i žestoka alkoholna pića]; aperitivi; travarice; jabučno vino; kokteli; džin; likeri; rum; votka; viski; vino; medovina; alkoholna pića (unaprijed pomiješana alkoholna pića, osim onih na bazi piva); alkoholne esencije.

(210) **BAZ1619799A** (220)24/10/2016

(442) 31/12/2017

(732) **ADOL sh.p.k. Rruga e Kavajes, Ish**
Kombinati Ushqimor ,AL

(740) "Linea Sušić" d.o.o.

(591) žuta, nijanse žute, smeđa, crna, crvena, zlatna

(540)



33 Alkoholna pića (osim piva); rakija; žestoka alkoholna pića; destilirana pića; digestori [likeri i žestoka alkoholna pića]; aperitivi; travarice; jabučno vino; kokteli; džin; likeri; rum; votka; viski; vino; medovina; alkoholna pića (unaprijed pomiješana alkoholna pića, osim onih na bazi piva); alkoholne esencije.

(210) **BAZ1619801A** (220)24/10/2016

(442) 31/12/2017

(732) **ADOL sh.p.k. Rruga e Kavajes, Ish Kombinati Ushqimor ,AL**

(740) "Linea Sušić" d.o.o.

(591) žuta, nijanse žute, smeđa, crna, crvena, zlatna

(540)

(531) 19.7,24.1,27.5

(511)

33 Alkoholna pića (osim piva); rakija; žestoka alkoholna pića; destilirana pića; digestori [likeri i žestoka alkoholna pića]; aperitivi; travarice; jabučno vino; kokteli; džin; likeri; rum; votka; viski; vino; medovina; alkoholna pića (unaprijed pomiješana alkoholna pića, osim onih na bazi piva); alkoholne esencije.

(210) **BAZ1619800A** (220)24/10/2016

(442) 31/12/2017

(732) **ADOL sh.p.k. Rruga e Kavajes, Ish Kombinati Ushqimor ,AL**

(740) "Linea Sušić" d.o.o.

(591) žuta, nijanse žute, smeđa, crna, crvena, zlatna

(540)



(531) 3.7,19.7,24.1,27.5,29.1

(511)

33 Alkoholna pića (osim piva); rakija; žestoka alkoholna pića; destilirana pića; digestori [likeri i žestoka alkoholna pića]; aperitivi; travarice; jabučno vino; kokteli; džin; likeri; rum; votka; viski; vino; medovina; alkoholna pića (unaprijed pomiješana alkoholna pića, osim onih na bazi piva); alkoholne esencije.

(210) **BAZ1619802A** (220)24/10/2016

(442) 31/12/2017

(732) **ALTERA CORPORATION ,US**

(740) PETOŠEVIĆ d.o.o

(540)

QUARTUS

(511)

9 Računalni softver i upute za uporabu prodavane zasebno, za upotrebu u kreiranju i radu poluprovodničkih uređaja i integriranih krugova; i komunikacijski softver za uporabu na računalnim mrežama i globalnoj računalnoj mreži za uporabu u pristupu on-line bazama podataka koji se koriste u kreiranju i primjeni poluprovodničkih uređaja i integriranih krugova.

(531) 19.7,24.1,27.5,29.1

(511)

(210) **BAZ1619803A** (220)24/10/2016

(442) 31/12/2017

(732) **ALTERA CORPORATION ,US**

(740) PETOŠEVIĆ d.o.o

(540)

STRATIX

(511)

9 Poluprovodnici, integrirana kola, programabilna logička integrirana kola, i mikroprocesori.

(210) **BAZ1619804A** (220)25/10/2016

(442) 31/12/2017

(732) **Himalaya Global Holdings Ltd. 106 Elizabethan Square, PO Box 1162, Grand Cayman KY1-1102, KY**

(740) "ŽIVKO MIJATOVIĆ & PARTNERS" d.o.o. Sarajevo

(540)

HEMOLEX

(511)

5 Lijekovi na biljnoj bazi, farmaceutski preparati, veterinarski preparati, dijetetske supstance, proizvodi dodaci prehrani za medicinsku upotrebu.

(210) **BAZ1619805A** (220)25/10/2016

(442) 31/12/2017

(732) **mika Services d.o.o. Maršala Tita 3, 71000 Sarajevo, BA**

(591) crna, plava, narandžasta, bijela

(540)

check24

(531) 26.4,27.5,27.7,29.1

(511)

12 Vozila; uređaji za kretanje po zemlji, po vodi ili po zraku.;

36 Osiguranje; finansijski poslovi; monetarni poslovi; poslovi s nekretninama.;

38 Telekomunikacije.;

39 Prijevoz; pakiranje i skladištenje proizvoda; organizovanje putovanja.;

43 Usluge okrepe; privremeno primanje na stan.

(210) **BAZ1619806A** (220)25/10/2016

(442) 31/12/2017

(732) **Centrum Trade d.o.o. XVI KNOUB 10, 78214 Zalužani, 78000 Banja Luka, BA**

(591) crvena

(540)

CENTRUM

(531) 27.3,27.5,29.1

(511)

2 Boje; bajc za drvo; sredstva za zaštitu drveta; razređivači za boje; razređivači za lakove; emajl (lak); premazi; lakovi.;

7 Mašine za završnu obradu; mašinski alati; mašine i aparati za čišćenje, električni; ručni alati na mehaničko pokretanje; alati; električni čekić.;

35 Organizovanje sajmova u komercijalne ili reklamne svrhe; usluge nabavke za treća lica (kupovina proizvoda i pružanje usluga za druge poslovne subjekte; prodaja robe široke potrošnje: mašine, aparati, alati i potrošni materijal, boje, i lakovi, fasade, završni materijal u građevinarstvu, keramika, sanitarije, kupatilski namještaj i vodomaterijal, elektromaterijal, oprema za centralno grijanje, vijčana roba i okovi, bijela tehnika i mali kućni aparati, rasvjeta, posuđe, oprema za vrt i auto program.

(210) **BAZ1619807A** (220)25/10/2016

(442) 31/12/2017

(732) **Centrum Trade d.o.o. XVI KNOUB 10, 78214 Zalužani, 78000 Banja Luka, BA**

(540)



(531) 2.1,2.9,4.5,29.1

(511)

2 Boje; bajc za drvo; sredstva za zaštitu drveta; razređivači za boje; razređivači za lakove; emajl (lak); premazi; lakovi.;

7 Mašine za završnu obradu; mašinski alati; mašine i aparati za čišćenje, električni; ručni alati na mehaničko pokretanje; alati; električni čekić.;

35 Organizovanje sajmova u komercijalne ili reklamne svrhe; usluge nabavke za treća lica (kupovina proizvoda i pružanje usluga za druge poslovne subjekte; prodaja robe široke potrošnje: mašine, aparati, alati i potrošni materijal, boje, i lakovi, fasade, završni materijal u građevinarstvu, keramika, sanitarije, kupatilski namještaj i vodomaterijal, elektromaterijal, oprema za centralno grijanje, vijčana roba i okovi, bijela tehnika i mali kućni aparati, rasvjeta, posuđe, oprema za vrt i auto program.

(210) **BAZ1619808A** (220)25/10/2016

(442) 31/12/2017

(732) **Centrum Trade d.o.o. XVI KNOUB 10, 78214 Zalužani, 78000 Banja Luka, BA**

(540)

CENTRUM

(511)

2 Boje; bajc za drvo; sredstva za zaštitu drveta; razređivači za boje; razređivači za lakove; emajl (lak); premazi; lakovi.;

7 Mašine za završnu obradu; mašinski alati; mašine i aparati za čišćenje, električni; ručni alati na mehaničko pokretanje; alati; električni čekić.;

35 Organizovanje sajmova u komercijalne ili reklamne svrhe; usluge nabavke za treća lica (kupovina proizvoda i pružanje usluga za druge poslovne subjekte; prodaja robe široke potrošnje: mašine, aparati, alati i potrošni materijal, boje, i lakovi, fasade, završni materijal u građevinarstvu, keramika, sanitarije, kupatilski namještaj i vodomaterijal, elektromaterijal, oprema za centralno grijanje, vijčana roba i okovi, bijela tehnika i mali kućni aparati, rasvjeta, posuđe, oprema za vrt i auto program.

(210) **BAZ1619810A** (220)26/10/2016

(442) 31/12/2017

(732) **Hyundai Mobis Co., Ltd. 203 Teheran-ro (Yeoksam-dong), Gangnam-gu, Seoul, KR**

(740) "ŽIVKO MIJATOVIĆ & PARTNERS"

d.o.o. Sarajevo

(540)

KRELL

(511)

9 Oprema za vozila, naročito, slušalice za glavu, čitači kompaktnih diskova, čitači DVD-ova, čitači za prethodno snimljene optičke diskove, digitalni mediji, uređaji za streaming, digitalni procesori signala, zvučnici, niskofrekvencijski zvučnici (sabvuferi), pojačala, ujednačivači, skretnice, priključne stanice za digitalne audiouređaje, prijemnici, AM/FM/satelitski radio podešivači, kućišta za zvučnike, slušalice koje se stavljaju u uši, mreža za zvučnike i zvučnici visokotonci.

(210) **BAZ1619811A** (220)26/10/2016

(442) 31/12/2017

(732) **GENNOVA BIOPHARMACEUTICALS LTD. Emcure House, T-184, M.I.D.C., Bhosari, Pune - 411 026, IN**

(740) "INTELBIRO" d.o.o.

(540)

HAMSYL

(511)

5 Farmaceutski i medicinski preparati.

(210) **BAZ1619812A** (220)26/10/2016

(442) 31/12/2017

(732) **GOLDEN LEAF (MACAU) TOBACCO'S MANUFACTURING LIMITED, A corporation organized and existing under the laws of MACAU Rua Dos Pescadores, No66, Bloco II, 3oAndar-a, MO**

(740) "INTELBIRO" d.o.o.

(540)



(531) 1.15,26.13,27.5

(511)

34 Duhan; cigarete; elektroničke cigarete; kutije za šibice; upaljači za pušaće.

(210) **BAZ1619813A** (220)26/10/2016

(442) 31/12/2017

(732) **GOLDEN LEAF (MACAU) TOBACCO'S MANUFACTURING LIMITED, A corporation organized and existing under the laws of MACAU Rua Dos Pescadores, No66, Bloco II, 3oAndar-a, MO**

(740) "INTELBIRO" d.o.o.

(540)



(531) 26.4,26.11,28.3

(511)

34 Duhan; cigarete; elektroničke cigarete; kutije za šibice; upaljači za pušače.

(210) **BAZ1619815A** (220)27/10/2016

(442) 31/12/2017

(732) **WIENER CORPORATION a.d. Kninska 1A, 78000 Banja Luka, BA**

(540)

BRINEMO UMJESTO VAS

(511)

36 Osiguranje; finansijski poslovi; novčani poslovi; poslovi sa nekretninama.

(210) **BAZ1619817A** (220)27/10/2016

(442) 31/12/2017

(732) **Atlantik Group Sh.p.k. Preoce/ Gračanica, 10500 Priština, RS**

(740) Linea Susic Ltd.

(591) ciklama, ljubičasta, bijela

(540)



(531) 2.9,27.5,29.1

(511)

3 Preparati za bijeljenje i ostale materije za pranje rublja; preparati za čišćenje, poliranje, odmašćivanje i struganje; sapuni; parfimerijski proizvodi; eterična ulja, kozmetički proizvodi, losioni za kosu; proizvodi za njegu zuba.;

16 Papir, karton i proizvodi od tih materijala koji nisu obuhvaćeni drugim klasama; štamparski proizvodi; proizvodi za uvezivanje knjiga; fotografije; pribor za pisanje; ljepila (ljepljive materije za papirnate proizvode ili za kućne potrebe); slikarski pribor; kistovi; pisaće mašine i kancelarijski pribor (osim namještaja); oprema za nastavu i obuku (osim aparata); plastični materijali za ambalažu (koji nisu obuhvaćeni drugim klasama); štamparska slova; klišeji.

(210) **BAZ1619818A** (220)27/10/2016

(442) 31/12/2017

(732) **Atlantik Group Sh.p.k. Preoce/ Gračanica, 10500 Priština, RS**

(740) Linea Susic Ltd.

(591) crvena, bijela

(540)



(531) 1.15,26.1,27.5,29.1

(511)

29 Meso, riba, živina i divljač; mesni ekstrakti; konzervirano, sušeno i kuvano voće i povrće; paštete; želei, džemovi, kompoti; jaja, mlijeko i mliječni proizvodi; jestiva ulja i masti.;

30 Kafa, čaj, kakao, šećer, riža, tapioka, sago, zamjene za kafu; brašno i proizvodi od žitarica, hljeb, kolači, poslastice, bomboni, sladoled; med, sirup od melase; kvasac, prašak za pecivo; so, senf; sirće, prelive; začini; led za hlađenje.

(210) **BAZ1619819A** (220)28/10/2016

(442) 31/12/2017

(732) **ETI GIDA SANAYI VE TICARET ANONIM ŞİRKETI** Organize Sanayi Bolgesi
11 Cadde, Eskisehir, TR

(740) "ŽIVKO MIJATOVIĆ & PARTNERS"
d.o.o. Sarajevo

(591) plava, bijela, crvena, ljubičasta, crna, žuta, oker

(540)



(531) 8.1,8.3,8.7,27.1,27.5,29.1

(511)

30 Krekeri.

(210) **BAZ1619820A** (220)27/10/2016

(442) 31/12/2017

(732) "QUALITEC" d.o.o. Tešanj Trepče bb,
74260 Tešanj, BA

(540)

BOSNA SPRINGS

(511)

32 Voda; mineralne i gazirane vode i ostala bezalkoholna pića.

(210) **BAZ1619821A** (220)28/10/2016

(442) 31/12/2017

(732) **Rijaset Islamske zajednice u Bosni i Hercegovini Zelenih beretki 17, 71000 Sarajevo, BA**

(591) zelena, zlatna

(540)



(531) 1.1,1.7,29.1

(511)

16 Vjerske knjige.;

41 Vjeronauk, vjersko obrazovanje.;

45 Vjerske usluge, obavljanje vjerskih obreda, provođenje vjerskih obreda molitve.

(210) **BAZ1619822A** (220)31/10/2016

(442) 31/12/2017

(732) **AMGEN Inc. One Amgen Center Drive, Thousand Oaks, California 91320-1799, US**

(740) DR DIANA PROTIĆ-TKALČIĆ & PARTNERS D.O.O

(540)

TRUECLICK

(511)

10 Injektori za medicinsku namjenu, isključujući injektore za proizvode hormona rasta.

(210) **BAZ1619823A** (220)31/10/2016
 (442) 31/12/2017
 (732) **Patrón Spirits International AG**
Quaistrasse 11, 8200 Schaffhausen,
CH
 (740) DR DIANA PROTIC-TKALČIĆ &
 PARTNERS D.O.O
 (540)

GRAN
PATRÓN
Burdeos

(531) 27.5
 (511)

33 Alkoholna pića (osim piva); destilirana žestoka alkoholna pića; rum; tekila; votka; vina; žestoka alkoholna pića; likeri.

(210) **BAZ1619824A** (220)31/10/2016
 (442) 31/12/2017
 (732) **Patrón Spirits International AG**
Quaistrasse 11, 8200 Schaffhausen,
CH
 (740) DR DIANA PROTIC-TKALČIĆ &
 PARTNERS D.O.O
 (540)

GRAN
PATRÓN
PLATINUM

(531) 27.5
 (511)

33 Alkoholna pića (osim piva); destilirana žestoka alkoholna pića; rum; tekila; votka; vina; žestoka alkoholna pića; likeri.

(210) **BAZ1619825A** (220)31/10/2016
 (442) 31/12/2017
 (732) **Zlatan Muhedinović Bolnička 42,**
71000 Sarajevo, BA
 (591) crvena, zelena
 (540)



(531) 1.1,1.7,27.5,29.1
 (511)

16 Tiskani materijali, uredski i školski pribor, bilježnice, priručnici, podatkovne knjige, pribor za pisanje i pečatanje.;

35 Usluge oglašavanja, marketinga i promidžbe; pružanje oglasnog prostora, vremena i usluge oglasnih medija; usluge odnosa s javnošću; usluge poslovne analize, istraživanja i poslovnih informacija; distribucija oglasnog, marketinškog i promotivnog materijala; usluge oglašavanja, marketinga i promotivnog savjetovanja i podrške; usluge poslovnog savjetovanja i savjetodavne poslovne usluge.;

41 Objavljivanje i izvještavanje; izdavanje publikacija; organizacija konferencija, izložbi i natjecanja; obrazovanje i poduka.

(210) **BAZ1619826A** (220)01/11/2016
 (442) 31/12/2017
 (732) **Abdi Ibrahim Ilaç Sanayi ve Ticaret**
A.S. Reşitpaşa Mahallesi, Eski Büyükdere,
Caddesi No:4 34467, Maslak, Istanbul, TR
 (740) "INTELBIRO" d.o.o.
 (540)

BREQUAL

(511)

5 Farmaceutski i veterinarski proizvodi; higijenski proizvodi za upotrebu u medicini, dijetne tvari za medicinske potrebe, hrana za dojenčad; flasteri, materijal za previjanje; materijali za plombriranje zubi i za zubne otiske; dezinfekcijska sredstva; proizvodi za uništavanje životinjskih štetočina; fungicidi, herbicidi.

(210) **BAZ1619827A** (220)01/11/2016

(442) 31/12/2017

(732) **Abdi Ibrahim Ilaç Sanayi ve Ticaret A.S. Reşitpaşa Mahallesi, Eski Büyükdere, Caddesi No:4 34467, Maslak, Istanbul, TR**

(740) "INTELBIRO" d.o.o.

(540)

EPINEXX

(511)

5 Farmaceutski i veterinarski proizvodi; higijenski proizvodi za upotrebu u medicini; dijetne tvari za medicinske potrebe, hrana za dojenčad; flasteri, materijal za previjanje; materijali za plombiranje zubi i za zubne otiske; dezinfekcijska sredstva; proizvodi za uništavanje životinjskih štetočina; fungicidi, herbicidi.

(210) **BAZ1619828A** (220)01/11/2016

(442) 31/12/2017

(732) **Wm. WRIGLEY Jr. Company 1132 West Blackhawk Street, Chicago, Illinois 60642, US**

(740) PETOŠEVIĆ d.o.o.

(540)

TRUTH OD DARE

(511)

30 Poslastice, gume za žvakanje, pjenaste gume za žvakanje, bomboni, mentol bomboni, dražeje i pastile (bomboni).

(210) **BAZ1619829A** (220)01/11/2016

(442) 31/12/2017

(732) **Wm. WRIGLEY Jr. Company 1132 West Blackhawk Street, Chicago, Illinois 60642, US**

(740) PETOŠEVIĆ d.o.o.

(540)

LIFE HAPPENS IN 5

(511)

30 Poslastice, gume za žvakanje, pjenaste gume za žvakanje, bomboni, mentol bomboni, dražeje i pastile (bomboni).

(210) **BAZ1619830A** (220)03/11/2016

(442) 31/12/2017

(732) **NeoStrata Company, Inc. (Delaware corporation) 307 College Road East, Princeton, NJ 08540, US**

(740) DR DIANA PROTIĆ-TKALČIĆ &

PARTNERS D.O.O

(540)

NEOGLUCOSAMINE

(511)

3 Sredstva za čišćenje lica, losioni za lice, sredstva za hidrataciju lica, kreme za lice, gelovi za lice, serumi za lice, sredstva za toniranje lica, kupke za eksfolijaciju lica, losioni za eksfolijaciju lica, skrabovi za lice, kreme za lice za zaštitu od sunca, maske za lice, piling za lice, kreme i serumi protiv starenja, za lice; sredstva za čišćenje tijela, losioni za tijelo, sredstva za hidrataciju tijela, kreme za tijelo, gelovi za tijelo; kreme za oči, maske za oči; kozmetički proizvodi, naročito podloge i korektori.

(210) **BAZ1619831A** (220)03/11/2016

(442) 31/12/2017

(732) **NeoStrata Company, Inc. (Delaware corporation) 307 College Road East, Princeton, NJ 08540, US**

(740) DR DIANA PROTIĆ-TKALČIĆ &

PARTNERS D.O.O

(540)

EXUVIANCE VESPERA

(511)

3 Sredstva za čišćenje lica, losioni za lice, sredstva za hidrataciju lica, kreme za lice, gelovi za lice, serumi za lice, sredstva za toniranje lica, kupke za eksfolijaciju lica, losioni za eksfolijaciju lica, skrabovi za lice, kreme za lice za zaštitu od sunca, maske za lice, piling za lice, kreme i serumi protiv starenja, za lice; sredstva za čišćenje tijela, losioni za tijelo, sredstva za hidrataciju tijela, kreme za tijelo, gelovi za tijelo; kreme za oči, maske za oči; kozmetički proizvodi, naročito podloge i korektori.

(210) **BAZ1619832A** (220)03/11/2016

(442) 31/12/2017

(732) "INSTITUT ZA RAZVOJ I UNAPREĐENJE POLJOPRIVREDE" d.o.o. Brčko distrikt BiH Industrijska br.3, Brčko, Brčko distrikt, BA

(591) zelena, žuta, crna

(540)



(531) 5.3,27.5,29.1

(511)

1 Đubriva za primjenu u poljoprivredi, hortikulturi i šumarstvu, mineralna i prirodna đubriva.;

5 Preparati za uništavanje štetočina, herbicidi, pesticidi, fungicidi.;

7 Mašine i mapinski alati, motori i pogonske mašine (osim za suhozemna vozila), mapinske spojnice i transmisioni elementi (osim za suhozemna vozila), poljoprivredne sprave osim onih kojima se ručno upravlja, inkubatori za jaja, automatske mašine za prodaju.;

30 Kafa, čaj, šećer, proizvodi od žitarica, melasa, začini.;

31 Poljoprivredni, vrtlarski i šumarski proizvodi i zrnevlje koji nisu uključeni u druge klase, žive životinje, svježe voće i povrće, sjeme, prirodne biljke i cvijeća, hrana za životinje, slad.;

35 Usluge u vezi sa uvozom i izvozom robe, usluge u vezi sa prometom robe, poslovno upravljanje, kancelarijski poslovi.;

41 Obuka i upoznavanje poljoprivrednih proizvođača sa postojećim i novim tehnologijama poljoprivredne proizvodnje.;

42 Usluge projektovanja i planiranja sistema za navodnjavanje.;

44 Agrikulturne, hortikulturne u šumarske usluge.

(210) **BAZ1619833A** (220)04/11/2016

(442) 31/12/2017

(732) **Philip Morris Brands S.A.R.L. Quai Jeanrenaud 3, 2000 Neuchâtel, CH**

(740) "Linea Sušić" d.o.o.

(540)

NEULAND

(511)

34 Duhan, sirovi ili prerađen; proizvodi od duhana; cigare, cigarete, cigariljosi, duhan za ručno motanje cigareta, duhan za lule, duhan za žvakanje, duhan za šmrkanje, kretek cigarete; snus duhan; zamjene za duhan (koje se ne koriste u medicinske svrhe); elektronske cigarete; grijani duhanski proizvodi; elektronički uređaji i njihovi dijelovi koji griju cigarete i duhan u svrhu otpuštanja aerosola koji sadrži nikotin za inhalaciju; tečna nikotinska otopina za upotrebu kod elektronskih cigareta; pribor za pušače, cigaret papir, cigaret tube, filteri za cigarete, limene kutije za duhan i cigarete, futrole i kutije za cigarete, pepeljare, lule, džepne naprave za motanje cigareta, upaljači, šibice.;

41 Edukacija; pružanje obuke; zabavne, sportske i kulturne aktivnosti.

(210) **BAZ1619835A** (220)07/11/2016

(442) 31/12/2017

(732) "TROPIC MALOPRODAJA" d.o.o. Banja Luka Ivana Gorana Kovačića bb, Banja Luka, BA

(540)

Jednom se proba, uvijek se voli.

(531) 26.11,27.5

(511)

29 Meso, riba, perad i divljač; konzervirano, zamrznuto, sušeno i kuhano voće i povrće; hladetina (želei), džemovi, kompoti; jaja, mlijeko i mliječni proizvodi;

30 Kava, čaj, kakao i nadomjesci kave; riža; brašno i proizvodi od žitarica; hljeb, kolači i poslastice; sladoled.;

31 Svježe voće i povrće.;

32 Pića i voćni sokovi; sirupi i ostali preparati za pripremanje napitaka.;

33 Oglašavanje.

(210) **BAZ1619836A** (220)07/11/2016
 (442) 31/12/2017
 (732) **Luminos d.o.o. Ferde Hauptmana 7, 71000 Sarajevo, BA**
 (591) crna, zelena
 (540)

 **Luminos premium**

(531) 1.3,27.5,29.1

(511)

11 Automobilska svjetla, farovi za vozila, kućni brojevi, svjetleći, laboratorijske svjetiljke, LED diode (rasvjetni uređaji), lusteri, stajalice svjetiljke, stropne svjetiljke, svjetiljke (plaševi svjetiljki), svjetiljke (rasvjeta), svjetiljke za rasvjetu, svjetiljke za uništavanje klica radi pročišćavanja zraka, svjetiljke, sigurnosne, svjetleće cijevi za rasvjetu.; 35 Dizajn reklamnog materijala, fakturiranje, nabava za treće osobe (usluge kupnje proizvoda i usluga za druga poduzeća), narudžbe (administrativna obrada narudžbi za kupnju).

(210) **BAZ1619837A** (220)08/11/2016

(442) 31/12/2017

(732) **Colgate-Palmolive Company, a Delaware company 300 Park Avenue, New York, New York 10022, US**

(740) Mirna Milanović - Lalić

(591) crvena, bijela, zelena, siva

(540)



(531) 1.1,1.15,24.17,25.3,27.5,29.1

(511)

3 Pasta za zube i tečnost za ispiranje usta.

(210) **BAZ1619838A** (220)08/11/2016

(442) 31/12/2017

(732) **Colgate-Palmolive Company, a Delaware company 300 Park Avenue, New York, New York 10022, US**

(740) Mirna Milanović - Lalić

(540)

CALSEAL

(511)

3 Pasta za zube i tečnost za ispiranje usta.

(210) **BAZ1619839A** (220)08/11/2016

(442) 31/12/2017

(732) **Colgate-Palmolive Company, a Delaware company 300 Park Avenue, New York, New York 10022, US**

(740) Mirna Milanović - Lalić

(591) crvena, bijela, tamnoplava, plava, zelena

(540)



(531) 1.15,10.5,25.3,25.7,27.5,29.1

(511)

3 Pasta za zube i tečnost za ispiranje usta.

(210) **BAZ1619840A** (220)08/11/2016

(442) 31/12/2017

(732) **Colgate-Palmolive Company, a Delaware company 300 Park Avenue, New York, New York 10022, US**

(740) Mirna Milanović - Lalić

(540)

SHOCKWAVE

(511)

3 Pasta za zube i tečnost za ispiranje usta.

(210) **BAZ1619842A** (220)08/11/2016

(442) 31/12/2017

(732) **MOJIĆ d.o.o. Pavlovića put br. 14,
76300 Bijeljina, BA**

(591) roza, svijetloplava, crna

(540)



FUNNYMASK
www.maskezamobilne.ba

(531) 4.5,16.1,27.5,29.1

(511)

9 Futrole za pametne telefone.;

16 Štampane stvari i plastični materijal za pakovanje (koji nije uključen u druge klase).;

18 Futrole od kože ili kože-kartona.

(210) **BAZ1619843A** (220)09/11/2016

(442) 31/12/2017

(732) **GLOBAL GRUP D.O.O.
Kundurđiluk bb, 71000 Sarajevo, BA**

(591) zelena, bijela

(540)



(531) 2.1,25.3,26.4,27.3,27.5,29.1

(511)

43 Usluge restorana.

(210) **BAZ1619845A** (220)10/11/2016

(442) 31/12/2017

(732) **Banadr logistika d.o.o. Sarajevo
Hamdije Kreševljakovića 61,
71000 Sarajevo, BA**

(591) narandžasta

(540)



(531) 1.15,27.5,29.1

(511)

19 Nemetalni građevinski materijali; krute nemetalne cijevi za gradnju; asfalt, katran i bitumen (smola); nemetalne prenosive konstrukcije; nemetalni spomenici.;

31 Poljoprivredni, povrtlarski, šumski proizvodi, sirovo i neobrađeno žito i sjemenje, svježe voće i povrće; prirodne biljke i cvijeće; žive životinje; hrana za životinje i slad.;

35 Oglašavanje; vođenje komercijalnih poslova; komercijalna administracija; uredski poslovi.;

40 Obrada materijala.

(210) **BAZ1619846A** (220)10/11/2016

(442) 31/12/2017

(732) **Advokat dr Predrag Baroš Nikole
Pašića br. 16, 78000 Banja Luka, BA**

(540)

ADRIALA

(511)

45 Pravne usluge; usluge pripreme pravnih dokumenata; praćenje prava intelektualne svojine za pravno savjetodavne svrhe; konsultacije o intelektualnoj svojini; menadžment autorskih prava; istraživanja u pravnim stvarima; parnične usluge; licenciranje računarskog softvera (pravne usluge); registracija imena domena (pravne usluge), usluge mirnog rješavanja sporova.

(210) **BAZ1619847A** (220)11/11/2016
 (442) 31/12/2017
 (732) **Preduzeće za proizvodnju i usluge
 "PARK SISTEM" d.o.o. Novi Sad 21000 Novi
 Sad, Svetozara Miletića 24, RS**
 (740) Goran Marić
 (591) crvena, crna, žuta, bijela
 (540)



(531) 1.15,26.4,27.1,27.5,29.1
 (511)

32 Mineralne i gazirane vode i druga bezalkoholna pića, posebno osvježavajuća pića, energetska pića i sportska pića; voćni napitci i sokovi; sirupi, koncentri i drugi pripravci za proizvodnju pića, posebno za mineralne i gazirane vode i druga bezalkoholna pića, a posebno za osvježavajuća pića, energetska pića i sportska pića, voćne napitke i sokove.

(210) **BAZ1619849A** (220)14/11/2016
 (442) 31/12/2017
 (732) **BELAMIONIX d.o.o. Cerik b.b.,
 76100 Brčko, BA**
 (591) bijela, plava
 (540)



(531) 25.3,26.4,27.5,29.1
 (511)
 11 Sijalice.

(210) **BAZ1619850A** (220)16/11/2016
 (442) 31/12/2017
 (732) **BRIDGESTONE CORPORATION
 A company organised under the laws of
 Japanese 1-1, Kyobashi 3-Chome, Chuo-ku,
 Tokyo 104-8340, JP**
 (740) "ŽIVKO MIJATOVIĆ & PARTNERS"
 d.o.o. Sarajevo
 (540)

R-TRAILER

(511)
 12 Gume za vozila; gume za kamione i autobuse obuhvaćene ovom klasom.

(210) **BAZ1619851A** (220)16/11/2016
 (442) 31/12/2017
 (732) **Networks INT Društvo sa
 ograničenom odgovornošću Sarajevo
 Skenderpašina 1, 71000 Sarajevo, BA**
 (740) Mirna Milanović - Lalić
 (591) bijela, svijetloplava
 (540)

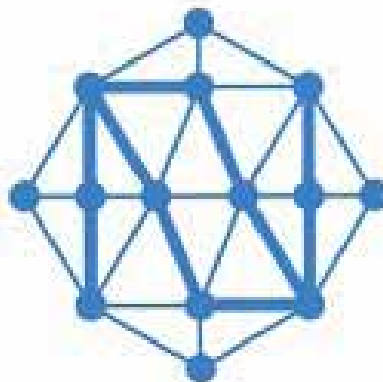

(531) 1.13,29.1
 (511)

35 Poslovne informacije; istraživanje za poslove; istraživanje javnog mišljenja; iznajmljivanje uredskih strojeva i aparata; iznajmljivanje reklamnih prostora; istraživanje javnog mnijenja; iznajmljivanje vremena za reklamiranje na svim komunikacijskim sredstvima; komercijalna administracija u svezi licenci proizvoda i usluga trećih osoba; pomoć u vođenju industrijskih i komercijalnih preduzeća; konzultacije u svezi vođenja poslova; marketing; uredi za komercijalne obavijesti; objavljivanje reklamnih tekstova; odnosi s javnošću; oglašavanje; organiziranje izložbi u komercijalne i reklamne svrhe; savjetovanje u organiziranju poslova; plakatiranje; pomoć u vođenju komercijalnih i industrijskih

poduzeća; pomoć u upravljanju industrijskim i trgovačkim preduzećima; istraživanja za poslova; konzultacije u svezi vođenje poslova; pomoć u vođenju poslova; procjena komercijalnih poslova; računovodstveni poslovi; iznajmljivanje prostora za potrebe reklamiranja; proizvodnja reklamnih filmova; širenje reklamnih oglasa; organiziranje sajмова u komercijalne i reklamne svrhe; traženje sponzora; savjeti o organizaciji i vođenju poslova; stručne poslove konzultacije; tajničke usluge; usluge telemarketinga; uredi za reklamiranje; proučavanje tržišta; traženje tržišta.;

41 Obuka putem dopisivanja; iskorištavanje elektroničkih publikacija koje se ne mogu prenositi on line; fotografiranje; usluga dvorana za igre; objavljivanje knjiga i časopisa, elektronički on line; objavljivanje tekstova; predavanje; obuka putem dopisivanja; obuka; organiziranje i vođenje kongresa; organiziranje i vođenje konferencija; organizovanje i vođenje radionica za stručno osposobljavanje; organizovanje izložaba u odgojne i kulturne svrhe; planiranje prijema; proizvodnja priredbi; savjeti u svezi odgoja ili osposobljavanja; organiziranje i vođenje razgovora; rezerviranje mjesta za priredbe; organiziranje i vođenje seminara; organiziranje i vođenje simpozija; usluge za ispunjavanje slobodnog vremena.;

42 Daljinski nadzor računalnih sustava; skeniranje; dupliciranje informatičkih programa; usluge crtača grafičke umjetnosti; industrijski dizajn; industrijsko oblikovanje; istraživanja u svezi zaštite okoliša; osmišljavanje informatičkih sistema; istraživanje i razvoj novih proizvoda; iznajmljivanje informatičkih programa; iznajmljivanje web servera; programiranje za računala; izrada računalnih programa; osuvremenjavanje računalnih programa; razrada tehničkih projekata; savjetovanje u vezi zaštite okoliša; savjetovanje u vezi štednje energije; kreiranje i održavanje WEB stranica za druge.

(210) **BAZ1619852A** (220)16/11/2016

(442) 31/12/2017

(732) **Networks INT Društvo sa ograničenom odgovornošću Sarajevo Skenderpašina 1, 71000 Sarajevo, BA**

(740) Mirna Milanović - Lalić

(591) bijela, svijetloplava, tamnoplava

(540)



(531) 1.13,27.5,29.1

(511)

35 Poslovne informacije; istraživanje za poslove; istraživanje javnog mišljenja; iznajmljivanje uredskih strojeva i aparata; iznajmljivanje reklamnih prostora; istraživanje javnog mnijenja; iznajmljivanje vremena za reklamiranje na svim komunikacijskim sredstvima; komercijalna administracija u svezi licenci proizvoda i usluga trećih osoba; pomoć u vođenju industrijskih i komercijalnih preduzeća; konzultacije

u svezi vođenja poslova; marketing; uredi za komercijalne obavijesti; objavljivanje reklamnih tekstova; odnosi s javnošću; oglašavanje; organiziranje izložbi u komercijalne i reklamne svrhe; savjetovanje u organiziranju poslova; plakatiranje; pomoć u vođenju komercijalnih i industrijskih poduzeća; pomoć u upravljanju industrijskim i trgovačkim preduzećima; istraživanja za poslova; konzultacije u svezi vođenje poslova; pomoć u vođenju poslova; procjena komercijalnih poslova; računovodstveni poslovi; iznajmljivanje prostora za potrebe reklamiranja; proizvodnja reklamnih filmova; širenje reklamnih oglasa; organiziranje sajмова u komercijalne i reklamne svrhe; traženje sponzora; savjeti o organizaciji i vođenju poslova; stručne poslove konzultacije; tajničke usluge; usluge telemarketinga; uredi za reklamiranje; proučavanje tržišta; traženje tržišta.;

41 Obuka putem dopisivanja; iskorištavanje elektroničkih publikacija koje se ne mogu prenositi on line; fotografiranje; usluga dvorana za igre; objavljivanje knjiga i časopisa, elektronički on line; objavljivanje tekstova; predavanje; obuka putem dopisivanja; obuka; organiziranje i vođenje kongresa; organiziranje i vođenje konferencija; organizovanje i vođenje radionica za stručno osposobljavanje; organizovanje izložaba u odgojne i kulturne svrhe; planiranje prijema; proizvodnja priredbi; savjeti u svezi odgoja ili osposobljavanja; organiziranje i vođenje razgovora; rezerviranje mjesta za priredbe; organiziranje i vođenje seminara; organiziranje i vođenje simpozija; usluge za ispunjavanje slobodnog vremena.;

42 Daljinski nadzor računalnih sustava; skeniranje; dupliciranje informatičkih programa; usluge crtača grafičke umjetnosti; industrijski dizajn; industrijsko oblikovanje; istraživanja u svezi zaštite okoliša; osmišljavanje informatičkih sistema; istraživanje i razvoj novih proizvoda; iznajmljivanje informatičkih programa; iznajmljivanje web servera; programiranje za računala; izrada računalnih programa; osuvremenjavanje računalnih programa; razrada tehničkih projekata; savjetovanje u vezi zaštite okoliša; savjetovanje u vezi štednje energije; kreiranje i održavanje WEB stranica za druge.

(210) **BAZ1619853A** (220)16/11/2016

(442) 31/12/2017

(732) **Širbegović Faruk Patriotske lige bb, 75320 Gračanica, BA**

(540)

ŠIRBEGOVIĆ

(531) 27.5

(511)

35 Stručne poslovne konzultacije/savjetovanje; savjeti o organizaciji i vođenju poslova.;

36 Agencija za nekretnine.;

42 Savjetovanje u oblasti arhitekture.

(210) **BAZ1619854A** (220)18/11/2016

(442) 31/12/2017

(300) 3165336

18/05/2016

GB

(732) **Strauss Coffee B.V. Prof. J. H.****Bavincklaan 2, NL-1183 AT****Amstelveen, NL**

(740) Marić & Co d.o.o.

(540)

AMIGO

(511)

30 Kafa.

(210) **BAZ1619855A** (220)18/11/2016

(442) 31/12/2017

(300) m201617879

17/08/2016

UA

(732) **Philip Morris Brands Sàrl Quai****Jeanrenaud 3, 2000 Neuchâtel,****CH**

(740) Linea Susic Ltd.

(540)

DOUBLE MIX

(511)

34 Duhan, sirovi ili prerađeni; proizvodi od duhana; cigare, cigarete, cigariljosi, duhan za ručno motanje cigareta, duhan za lule, duhan za žvakanje, duhan za šmrkanje, kretek cigarete; snus duhan; zamjene za duhan (koje se ne koriste u medicinske svrhe); elektronske cigarete; grijani duhanski proizvodi; elektronički uređaji i njihovi dijelovi koji griju cigarete ili duhan u svrhu otpuštanja aerosola koji sadrži nikotin za inhalaciju; tečna nikotinska otopina za upotrebu kod elektronskih cigareta; pribor za pušače, cigaret papir, cigaret tube, filteri za cigarete, limene kutije za duhan i cigarete, futrole i kutije za cigarete, pepeljare, lule, džepne naprave za motanje cigareta, upaljači, šibice.

(210) **BAZ1619856A** (220)18/11/2016

(442) 31/12/2017

(732) **ADLINK D.O.O. Tvornička br. 3,****71000 Sarajevo, BA**

(540)

schlöss

(531) 14.5,27.3,27.5

(511)

6 Metalni cilindri ključanice koje se koriste u građevini za stolariju: vrata, prozore i ključanice.;

19 Okviri oko vrata koji se koriste u građevini.;

20 Brave, nemetalne, neelektrične koje se koriste u građevini.

(210) **BAZ1619857A** (220)18/11/2016

(442) 31/12/2017

(732) **VIOLETA d.o.o. Stjepana Radića 21,****88340 Grude, BA**

(591) bijela, ljubičasta

(540)



(531) 26.1,27.5,29.1

(511)

3 Deterdženti (osim onih za medicinske potrebe ili za proizvodnju); dezinfekcijski sapun; izbjeljivači za veš; maramice natopljene kozmetičkim losionom; maramice za uklanjanje šminke; omekšivači za veš; otklanjivači mrlja; preparati za poliranje za namještaj i podove; preparati za pranje veša; preparati za uklanjanje šminke; proizvodi za namakanje veša; proizvodi za perfimiranje rublja; sapun; sapun za oživljavanje boja tekstila; sapuni protiv znojenja; sredstva za uklanjanje kamenca za upotrebu u domaćinstvu; šamponi; šamponi za ljubimce; tečnosti za podove protiv klizanja; tečnost za pranje vjetromotana.; 5 Higijenske gaćice; dezinfekcijski proizvodi za hemijske toalete; higijenski tamponi; higijenski ulošci; dezodorirajuća sredstva za odjeću i tekstil; maramice natopljene farmaceutskim losionima; maramice za inkontinenciju; pelene (nepromočive gaćice) za bebe; pelene za bebe;

pelene za inkontinenciju; pelene za kućne ljubimce; pojasevi za higijenske uloške; ulošci za gaćice (higijenski); upijajuće gaćice za inkontinenciju.;

16 Maramice od papira za skidanje šminke; papirnat maramice; papirnati peškiri za lice; papirnati peškiri za ruke; papirnati podmetači; papirnati podmetači za boce; papirnati pribor; papirnati stolnjaci; papirnati podmetači; salvete od papira za stol; toaletni papir.;

21 Dispanzeri, kutije, držači za papirnat ručnike; držači sapuna (napravice za izdavanje sapuna); držači toalet papira (napravice); držači toaletnog papira; držači za salvete.;

35 Administracija programa vjernosti kupaca; administrativna obrada narudžbi; agencije za uvoz-izvoz; analize troškova; ažuriranje reklamnog materijala; dizajniranje reklamnog materijala; ekonomske prognoze; fakturisanje; istraživanja za poslove; istraživanje javnog mnijenja; istraživanje tržišta; istraživanje za poslove; izračun poreza; izrada izvoda računa; izrada reklamnih filmova; marketing; neposredno oglašavanje poštom; obavještenja o poslovima; objavljivanje reklamnih tekstova; oglašavanje; omogućavanje on-line tržišta za kupce i prodavce roba i usluge; online oglašavanje na kompjuterskim/računarskim mrežama; optimizacija pretraživača u svrhu promocije prodaje; organiziranje trgovačkih sajmova u komercijalne ili reklamne svrhe; organizovanje izložbi u komercijalne ili reklamne svrhe; pisanje marketinških tekstova; pisanje scenarija za potrebe oglašavanja; plakatiranje (oglašavanje); podjela (distribucija) uzoraka; pomoć u upravljanju industrijskim ili trgovačkim poduzećima; pomoć u vođenju poslova; poslovno upravljanje hotelima; poslovne informacije; predstavljanje/demonstracija proizvoda; pregovaranje i zaključenje komercijalnih transakcija za druge; prezentacija robe putem komunikacijskih medija, u maloprodajne svrhe; promocija prodaje za druge; pružanje komercijalnih savjeta i informacija potrošačima; pružanje komercijalnih i poslovnih kontaktnih podataka; pružanje poslovnih informacija putem web-stranice; radijsko oglašavanje i reklamiranje; razdioba reklamnih oglasa; reklamiranje dopisnim putem; sastavljanje statističkih podataka; savjeti o organizaciji i vođenju poslova; savjetodavne usluge za upravljanje preduzećima; savjetovanje o organizaciji poslova; televizijsko reklamiranje; usluge maloprodaje ili veleprodaje za farmaceutske, veterinarske i sanitarne proizvode i za medicinske potrepštine; usluge podnošenja poreskih prijava.

(210) **BAZ1619859A** (220)22/11/2016

(442) 31/12/2017

(732) **Patrón Spirits International AG**
Quaistrasse 11, 8200 Schaffhausen,
CH

(740) DR DIANA PROTIC-TKALČIĆ &
PARTNERS D.O.O

(540)

Ultimat

(531) 27.5

(511)

33 Alkoholna pića (osim piva); destilirana žestoka alkoholna pića; rum; tekila; votka; vina; žestoka alkoholna pića; likeri.

(210) **BAZ1619860A** (220)22/11/2016

(442) 31/12/2017

(300) 87/064,037

08/06/2016

US

(732) **Biogen MA Inc. 250 Binney Street,**
02142 Cambridge, Massachusetts, US

(740) PETOŠEVIĆ d.o.o

(540)

ZINBRYTA

(511)

44 Medicinske usluge iz oblasti neurologije.

(210) **BAZ1619861A** (220)23/11/2016

(442) 31/12/2017

(732) **Philip Morris Brands S.A.R.L. Quai**
Jeanrenaud 3, 2000 Neuchâtel, CH

(740) Linea Susic Ltd.

(591) plava, nijanse plave, bijela

(540)



(531) 1.15,19.3,25.1,26.3,26.4,26.11,27.5,29.1

(511)

34 Duhan, sirovi ili prerađen; proizvodi od duhana; cigare, cigarete, cigariljosi, duhan za ručno motanje cigareta, duhan za lule, duhan za žvakanje, duhan za šmrkanje, kretek cigarete; snus duhan; zamjene za duhan (koje se ne koriste u medicinske svrhe); elektronske cigarete; grijani duhanski proizvodi; elektronički uređaji i njihovi dijelovi koji griju cigarete ili duhan u svrhu otpuštanja aerosola koji sadrži nikotin za inhalaciju; tečna nikotinska otopina za upotrebu kod elektronskih cigareta; pribor za pušače, cigaret papir, cigaret tube, filteri za cigarete, limene kutije za duhan i cigarete, futrole i kutije za cigarete, pepeljare, lule, džepne naprave za motanje cigareta, upaljači, šibice.

(210) **BAZ1619862A** (220)23/11/2016

(442) 31/12/2017

(732) **Philip Morris Brands S.A.R.L. Quai Jeanrenaud 3, 2000 Neuchâtel, CH**

(740) Linea Susic Ltd.

(591) plava, nijanse plave, bijela

(540)

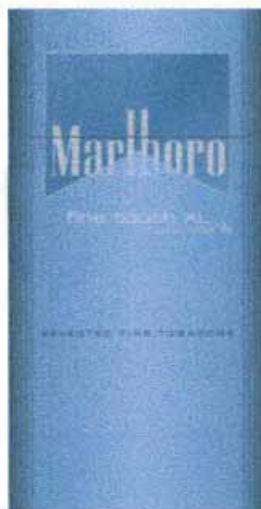

(531) 1.15,19.3,25.1,26.3,26.4,26.11,27.5,29.1

(511)

34 Duhan, sirovi ili prerađen; proizvodi od duhana; cigare, cigarete, cigariljosi, duhan za ručno motanje cigareta, duhan za lule, duhan za žvakanje, duhan za šmrkanje, kretek cigarete; snus duhan; zamjene za duhan (koje se ne koriste u medicinske svrhe); elektronske cigarete; grijani duhanski proizvodi; elektronički uređaji i njihovi dijelovi koji griju cigarete ili duhan u svrhu otpuštanja aerosola koji sadrži nikotin za inhalaciju; tečna nikotinska otopina za upotrebu kod elektronskih cigareta; pribor za pušače, cigaret papir, cigaret tube, filteri za cigarete, limene kutije za duhan i cigarete, futrole i kutije za cigarete, pepeljare, lule, džepne naprave za motanje cigareta, upaljači, šibice.

(210) **BAZ1619863A** (220)23/11/2016

(442) 31/12/2017

(732) **ELIT d.o.o. Banja Luka**

**Ulica Veselina Masleše br. 1,
Banja Luka, BA**

(740) Advokatska firma "Sajić" o.d. Banja Luka

(591) crvena, plava, siva, bijela, crna

(540)



(531) 18.1,26.11,26.15,27.5,29.1

(511)

41 Organizovanje izložaba u kulturne i obrazovne svrhe; organizovanje nastupa (usluge impresarija); organizovanje takmičenja (obrazovanje ili zabava); planiranje zabava (razonoda); produkcija televizijskih i radio programa.

(210) **BAZ1619864A** (220)24/11/2016

(442) 31/12/2017

(732) **NOVARTIS AG 4002 Basel, CH**

(740) "MSA IP"

(540)

FRIPARIDE

(511)

5 Farmaceutski preparati za ljudsku primjenu, naime lijekovi za moduliranje kostiju.

(210) **BAZ1619865A** (220)24/11/2016

(442) 31/12/2017

(732) **NOVARTIS AG 4002 Basel, CH**

(740) "MSA IP"

(540)

NORAPARIDE

(511)

5 Farmaceutski preparati za ljudsku primjenu.

(210) **BAZ1619866A** (220)25/11/2016

(442) 31/12/2017

(732) **“MB IMPEKS” d.o.o. Banja Luka**
Jovana Bijelića bb, 78000 Banja Luka, BA

(591) tamno žuta, oker, crvena, bijela, tamno
crvena

(540)



(531) 2.3,24.11,25.1,27.5,29.1

(511)

33 Alkoholna pića (likeri).

(210) **BAZ1619868A** (220)25/11/2016

(442) 31/12/2017

(732) **“MB IMPEKS” d.o.o. Banja Luka**

Jovana Bijelića bb,
78000 Banja Luka, BA

(540)

BABA RIBA

(511)

33 Alkoholna pića (likeri).

(210) **BAZ1619869A** (220)25/11/2016

(442) 31/12/2017

(732) **“MB IMPEKS” d.o.o. Banja Luka**

Jovana Bijelića bb,
78000 Banja Luka, BA

(540)

BABA MILA

(511)

33 Alkoholna pića (likeri).

(210) **BAZ1619870A** (220)25/11/2016

(442) 31/12/2017

(732) **Centrum Trade d.o.o. XVI KNOUB 10,**
78214 Zalužani, 78000 Banja Luka, BA

(591) crvena, crna

(540)



(531) 7.1,26.11,27.5,29.1

(511)

2 Boje; bajc za drvo; sredstva za zaštitu drveta; razređivači
za boje; razređivači za lakove; emajl (lak); premazi; lakovi.;

7 Mašine za završnu obradu; mašinski alati; mašine i aparati
za čišćenje, električni; ručni alati na mehaničko pokretanje;
alati; električni čekić.;

35 Organizovanje sajmova u komercijalne ili reklamne
svrhe; usluge nabavke za treća lica (kupovina proizvoda i
pružanje usluga za druge poslovne subjekte; prodaja robe
široke potrošnje: mašine, aparati, alati i potrošni materijal,
boje, i lakovi, fasade, završni materijal u građevinarstvu,
keramika, sanitarije, kupatilski namještaj i vodomaterijal,
elektromaterijal, oprema za centralno grijanje, vijčana roba
i okovi, bijela tehnika i mali kućni aparati, rasvjeta, posuđe,
oprema za vrt i auto program.

(210) **BAZ1619871A** (220)28/11/2016

(442) 31/12/2017

(732) **SHIMANO INC. 3-77 Oimatsu-cho,**
Sakai-ku, Sakai City, Osaka, JP

(740) “INTELBIRO” d.o.o.

(591) zelena, nijanse plave

(540)



(531) 26.11,27.5,29.1

(511)

12 Bicikla, uključujući električna bicikla; dijelovi, pribor i
dodatna oprema za bicikla, uključujući električna bicikla,
naročito, glavine, unutarnje zupčaste glavine, glavine
bicikala sa dinamom, kućišta mehanizama za brzo
otpuštanje, uređaji za brzo otpuštanje kotača bicikla,
otpuštajuće poluge zupčanika, poluge za mijenjanje brzina,
uređaj za mijenjanje brzina, mjenjači, vodilice za lance,
zamašnjaci, lančanici, kolotur (remenice) prilagođene za
korištenje sa biciklima, lanci, kablovi prebacivači, kurble,

pogon, prednje račne (valjak za lanac), pedale, kaiši na pedalama za cipele, kočione poluge, kočnice, kočioni kablovi, kočnička papuča, obruči (naplaci), rotori kočnica, kočne pločice, kotači, gume, zračnice, žbice, niple, donja konzola, stubovi sjedišta, dijelovi za spajanje viljuške bicikla sa ramom, amortizeri, ručke za upravljanje biciklom, spojni dio za upravljačke ručke, hvatači na upravljačkim ručkama, krajevi ručki, šipka za sjedalo, sedla, pokazivači stepena prenosa za bicikla, električni motori za bicikla, prekidači za bicikla.

25 Cipele i čizme, naročito cipele za bicikla, cipele za pecanje, treger hlače za pecanje; navlake za cipele; odjeća, naročito sportska odjeća (sportske uniforme), odjeća za bicikliste, odjeća za biciklističke utrke, odjeća za pecanje, odjeća za veslanje, odjeća za gimnastiku, vanjska odjeća, odjeća za zaštitu od kiše, kabanice, kišna odijela, šeširi, kape, rukavice, biciklističke rukavice, rukavice za biciklističke utrke, čarape, majice, jakne, džemperi, prsluci, ribarski prsluci, hlače, tajice i donji veš.

28 Ribolovna oprema, uključujući špule za štapove za pecanje, štapove za pecanje, niti za ribolov, ringle (provodnici) (za upotrebu na štapovima za pecanje), udice za pecanje, umjetne varalice za pecanje, umjetne mamce, vrše (ribarske zamke), plovke za pecanje, utege za pecanje (naročito, olovo), mreže s drškom za ribolov, torbe za ribolov, rukavice za ribolov; futrole za štapove za pecanje i spremnici za ribolovnu opremu i štitnici za bokove specijalno napravljeni za ribolov.

41 Organizovanje sportskih takmičenja, organizovanje biciklističkih utrka; organizovanje turnira, organizovanje ribolovnih turnira.

(210) **BAZ1619872A** (220)28/11/2016

(442) 31/12/2017

(732) **Venator Materials Corporation (a Delaware Corporation) 10003 Woodloch Forest Drive, The Woodlands, Texas 77380, US**

(740) PETOŠEVIĆ d.o.o.

(540)

VENATOR

(511)

1 Hemikalije za uporabu u industriji i nauci; hemijski proizvodi za industrijske svrhe, a naročito, za plastiku, boje i premaze, kočione pločice, usporivače plamena, premaze za papir, žbuka i katalizatori titanij dioksida za uporabu u hemijskoj proizvodnji; dodaci za beton; agensi za tretman vode; hemijski pripravci za uporabu u industriji tekstila, kože, papira i plastike, industriji detrdženata, kozmetike i građevinskoj industriji; hemijski proizvodi za uporabu kao pomoćni agensi u industriji tekstila; hemijske substance za uporabu kao emulgatori, otapala i za olakšavanje vlaženja tekstilnih materijala; hemikalije za uporabu u industriji tekstila, a naročito, agensi za predobradu, agensi za vlaženje, emulgatori, agensi za širenje, agensi za izbjeljivanje i spiranje; hemijski spojevi za uporabu kao usporivači plamena za uporabu u industriji tekstila i za opću industrijsku uporabu; hemijski agensi za omekšavanje i hidrofiliu za uporabu u industriji tekstila; hemijska pomoćna

sredstva u tečnoj i praškastoj formi za uporabu u industriji tekstila; enzimi za uporabu u industriji tekstila; hemikalije za uporabu u industriji tekstila, a koje sadrže enzime; agensi za omekšavanje koji se koriste u proizvodnji tekstila; hemijski agensi za kontroliranu razgradnju vlakana pomoću enzima; hemijski agensi za razlaganje agensa za izbjeljivanje; agensi za dimenzioniranje i dedimenzioniranje za industrijsku uporabu; hemijski agensi za predobradu za bojenje tekstila za uporabu u industriji tekstila; agensi za vlaženje, emulgatori i sredstva za raspršivanje za bojenje tekstila; hemikalije koje se koriste kao aditivi za agense za izbjeljivanje; stabilizatori, a naročito, stabilizatori boje, stabilizatori boje za obradu vlažnog tekstila; finišeri kao hemijski proizvodi za završnu obradu tekstila, koji čine tekstil i tkanine otpornim na vodu i tlo, i koji sprječavaju filcanje vune. ;

2 Titanijum dioksid (pigment), pigmenti, titanijski pigmenti, pigmenti boje, pigmenti koji odbijaju infracrvenu svjetlost, farbe, lakovi, fini lakovi, razređivači, agensi za sušenje, bojila, boje, boje i mastila za tekstil, stvari za bojenje, zaštita za drvo, zaštita od hrđe. ;

3 Sapuni, detrdženti i pripravci za bijeljenje i druge supstance za uporabu u pranju rublja; podloge (prajmeri), omekšivači tkanine, emulgatori za uporabu u proizvodnji tekstila, agensi za raspršivanje, agensi za mercerizaciju, agensi za zaštitu vlakana, agensi za umekšavanje, agensi za rastvaranje, agensi za vlaženje.

(210) **BAZ1619874A** (220)30/11/2016

(442) 31/12/2017

(732) **“NOBIL” Društvo za proizvodnju, promet i usluge d.o.o. Nova Bila Sarajevska 20b, 72276 Travnik, BA**

(591) plava, bijela

(540)



(531) 27.5,29.1

(511)

16 Blokovi; povezani listovi papira; fascikli.;

20 Jastuci; kreveti; kreveti hidrostatski nemedicinski; madraci; madraci za porođaje; madraci zračni (ne za medicinske potrebe); podloge za spavanje; podnice za krevete; uzglavlja; vreće za spavanje za kampiranje.;

24 Gornji pokrivači za krevete; navlaka za jastuke; navlaka za jastuke (jastučnice); navlake za madrace; omotači za madrace; plahte; platno za madrace; platno za posteljina; pokrivači za krevete; posteljina; posteljina osim postelnog rublja; vreće za spavanje (sašiveni omotači koji zamjenjuju plahte).

(210) **BAZ1619876A** (220)02/12/2016

(442) 31/12/2017

(732) "BANT" d.o.o. Vitez PC - 96,

72250 Vitez, BA

(540)

ЭСКЛЕ

(531) 27.5

(511)

11 Kabine za tuširanje; slavine (pipe); sanitarni uređaji i oprema.

(210) **BAZ1619877A** (220)02/12/2016

(442) 31/12/2017

(732) "BANT" d.o.o. Vitez PC - 96, 72250

Vitez, BA

(591) žuta, crna

(540)

Baulux

(531) 1.15,27.5,29.1

(511)

4 Svjetiljke (lampe).;

11 Reflektori svjetiljki; svjetiljke električne; svjetiljke za rasvjetu.

(210) **BAZ1619878A** (220)02/12/2016

(442) 31/12/2017

(732) Amir Selimagić Brčanska 15/13,

Novi Grad, 71000 Sarajevo, BA

(540)



(531) 1.7,26.4,27.5

(511)

10 Pojasevi za medicinske svrhe.

(210) **BAZ1619879A** (220)07/12/2016

(442) 31/12/2017

(732) Gruma, S.A.B. de C.V. Rio de la Plata

#407 Ote., Colonia de Valle, San Pedro

Garcia Garza, C.P. 66220, N.L. Mexico, MX

(740) "MSA IP"

(540)

MISSION

(511)

30 Tortilje; lepinje (somuni), uključujući tortilje za uvijene sendviče, nan (indijski hljeb), roti (indijsko pecivo), čapatis (indijska lepinja); hljeb; palačinke; krekeri; podloge za picu; proizvodi napravljeni od žitarica; podloge za tako; tostada (pržene tortilje); tortilja čips; grickalice od kukuruza; grickalice na bazi kukuruznog brašna; salsa umaci; sosevi; začini.

(210) **BAZ1619880A** (220)07/12/2016

(442) 31/12/2017

(732) **Philip Morris Brands Sárl Quai**

Jeanrenaud 3, 2000 Neuchâtel, CH

(740) Linea Susic Ltd.

(591) crvena, bijela

(540)



(531) 26.5,26.13,29.1

(511)

34 Duhan, sirovi ili prerađeni; proizvodi od duhana; cigare, cigarete, cigariljosi, duhan za ručno motanje cigareta, duhan za lule, duhan za žvakanje, duhan za šmrkanje, kretek cigarete; snus duhan; zamjene za duhan (koje se ne koriste u medicinske svrhe); elektronske cigarete; grijani duhanski proizvodi; elektronički uređaji i njihovi dijelovi koji griju cigarete ili duhan u svrhu otpuštanja aerosola koji sadrži nikotin za inhalaciju; tečna nikotinska otopina za upotrebu kod elektronskih cigareta; pribor za pušače, cigareti papir, cigareti tube, filteri za cigarete, limene kutije za duhan i cigarete, futrole i kutije za cigarete, pepeljare, lule, džepne naprave za motanje cigareta, upaljači, šibice.

(210) **BAZ1619881A** (220)08/12/2016

(442) 31/12/2017

(732) **A.R. Global d.o.o. Banja Luka**

Kralja Petra II 17,

78000 Banja Luka, BA

(740) Goran Marić

(540)

ORI

(511)

3 Pomade za kozmetičke potrebe; šamponi; losioni (kozmetički losioni); eterička ulja; kozmetički proizvodi; kreme za kozmetičke potrebe; kozmetički proizvodi za njegu kože; sapuni.

(210) **BAZ1619885A** (220)09/12/2016

(442) 31/12/2017

(732) **Elektro Jurić d.o.o.**

hajduka Mijata Tomića 6,

88000 Mostar, BA

(540)



(531) 17.1,26.3,27.3,27.5

(511)

9 Znanstveni, nautički, geodetski, fotografski, kinematografski i optički aparati i instrumenti kao i aparati i instrumenti za vaganje, mjerenje, signalizaciju, kontrolu (inspekciju), za pomoć (spašavanje) i za obuku; aparati i instrumenti za vođenje, distribuiranje, transformiranje, akumuliranje, podešavanje ili upravljanje električne struje; aparati za snimanje, prijenos, reprodukciju zvuka ili slika; magnetne podloge za snimanje, akustičke ploče; automati i mehanizmi za automatske uređaje koji se pokreću uz prethodno ubacivanje kovanica; registarske blagajne, računari, oprema za obradu podataka i računala; uređaji za gašenje požara.;

11 Uređaji za rasvjetu, grijanje, proizvodnju pare, kuhanje, hlađenje, sušenje, ventilaciju, vodoopskrbu i sanitarna oprema.

(210) **BAZ1619886A** (220)09/12/2016

(442) 31/12/2017

(732) **Amsal Pharmaceuticals d.o.o.**

Sarajevo Igmanska 38,

71320 Vogošća, BA

(540)

PARACET FLU

(511)

5 Farmaceutski i veterinarski preparati; sanitarni preparati za medicinsku upotrebu; dijetetska hrana i supstance prilagođene za upotrebu u medicini ili za veterinarsku upotrebu; hrana za bebe; dijetetski dodaci (dodaci ishrani) za ljude i životinje; flasteri, materijali za zavijanje; materijali za plombiranje zuba, zubarska smola; dezinfekciona sredstva; preparati za uništavanje štetočina; fungicidi, herbicidi.

(210) **BAZ1619887A** (220)09/12/2016

(442) 31/12/2017

(732) **Amsal Pharmaceuticals d.o.o.**
Sarajevo Igmanska 38,
71320 Vogošća, BA

(540)

TRAMCET

(511)

5 Farmaceutski i veterinarski preparati; sanitarni preparati za medicinsku upotrebu; dijetetska hrana i supstance prilagođene za upotrebu u medicini ili za veterinarsku upotrebu; hrana za bebe; dijetetski dodaci (dodaci ishrani) za ljude i životinje; flasteri, materijali za zavijanje; materijali za plombiranje zuba, zubarska smola; dezinfekciona sredstva; preparati za uništavanje štetočina; fungicidi, herbicidi.

(210) **BAZ1619888A** (220)09/12/2016

(442) 31/12/2017

(732) **Amsal Pharmaceuticals d.o.o.**
Sarajevo Igmanska 38,
71320 Vogošća, BA

(540)

RAPRIL

(511)

5 Farmaceutski i veterinarski preparati; sanitarni preparati za medicinsku upotrebu; dijetetska hrana i supstance prilagođene za upotrebu u medicini ili za veterinarsku upotrebu; hrana za bebe; dijetetski dodaci (dodaci ishrani) za ljude i životinje; flasteri, materijali za zavijanje; materijali za plombiranje zuba, zubarska smola; dezinfekciona sredstva; preparati za uništavanje štetočina; fungicidi, herbicidi.

(210) **BAZ1619889A** (220)09/12/2016

(442) 31/12/2017

(732) **Amsal Pharmaceuticals d.o.o.**
Sarajevo Igmanska 38,
71320 Vogošća, BA

(540)

SPYRO

(511)

5 Farmaceutski i veterinarski preparati; sanitarni preparati za medicinsku upotrebu; dijetetska hrana i supstance prilagođene za upotrebu u medicini ili za veterinarsku upotrebu; hrana za bebe; dijetetski dodaci (dodaci ishrani) za ljude i životinje; flasteri, materijali za zavijanje; materijali za plombiranje zuba, zubarska smola; dezinfekciona sredstva; preparati za uništavanje štetočina; fungicidi, herbicidi.

(210) **BAZ1619890A** (220)12/12/2016

(442) 31/12/2017

(732) **Western Digital Technologies, Inc.**
3355 Michelson Drive, Suite 100, Irvine,
California 92612, US

(740) "MSA IP"

(540)

WESTERN DIGITAL

(511)

9 Uređaji za pohranjivanje podataka, naime hard disk drajvovi, digitalni disk drajvovi, multimedijalni čitači (plejeri), prazni digitalni mediji za pohranjivanje podataka, prenosivi hard disk drajvovi, poluprovodnički diskovi (SSD), fleš memorijski drajvovi, hibridni drajvovi i računarske periferne jedinice; kompjuterski uređaji za pohranjivanje podataka, naime hardver za računarsku memoriju, hard drajvovi za računare i poluprovodnički diskovi (SSD) za računare; prenosivi računarski bekap sistem (sistem za pravljenje rezervnih kopija) baziran na hard drajvovima; uređaji za pohranjivanje podataka na računarskim mrežama, naime hard disk drajvovi, digitalni disk drajvovi, multimedijalni čitači (plejeri), prazni digitalni mediji za pohranjivanje podataka, prenosivi hard disk drajvovi, poluprovodnički diskovi, fleš memorijski drajvovi, hibridni disk drajvovi i računarske periferne jedinice za pohranjivanje i bekapovanje elektronskih podataka lokalno ili preko telekomunikacione mreže ili preko oblaka (klauda); kompjuterski proizvodi koji se koriste za prenos, striming (protok), pregled i reprodukciju tekstualnih, audio, video i drugih podataka i datoteka, digitalnih slika i multimedijalnih sadržaja od uređaja za pohranjivanje podataka, hard drajvova, disk drajvova i računarskih perifernih jedinica do televizora, video monitora, projektora, računara i mobilnih uređaja, naime, tablet računara, smartfona (pametnih telefona), laptopova; čipovi sa integrisanim kolima; čipovi za fleš memorije; dijagnostički aparati, ne za medicinsku upotrebu, naime, aparati za upotrebu u analizi i optimizaciji računarskih sistema; aparati za analizu, naime, integrisani hardverski i softverski sistemi i sistemi sa ugrađenim programima (firmverom) za upravljanje data centrima velikih kapaciteta, i za upotrebu za analizu podataka, uređaja za pohranjivanje i rad sistema za pohranjivanje podataka, koji nisu za medicinsku upotrebu; prazne kartice sa integrisanim kolima; interfejsi za računare; prenosivi uređaji za komunikaciju, multimedijalni čitači i računarski uređaji, naime, jedinice sa magnetnim trakama za računare, memorijski uređaji za računare, operativni sistemi za računare i ulazni uređaji za računare; kompjuterski softver, hardveri kompjuterski ugrađeni programi (firmver) za pohranjivanje, sinhronizaciju, otpremu, pronalaženje, preuzimanje, upravljanje, organizaciju, obezbeđivanje, dijeljenje i bekapovanje elektronskih podataka; kompjuterski softver za upotrebu u analizi i optimizaciji kompjuterskih sistema; računarski operativni sistemi; kompjuterski ugrađeni programi (firmver) za upotrebu u kontroli optimalnog učinka kompjuterskih sistema i komponenti; softver koji se može preuzimati za upotrebu u analizi i optimizaciji računarskih sistema; softver za mobilne uređaje koji se može preuzimati za upotrebu u analizi i optimizaciji računarskih sistema; elektronska uputstva za upotrebu koja se mogu preuzimati i koja se koriste u oblasti uređaja za pohranjivanje podataka, naime hard disk drajvova, digitalnih disk drajvova, multimedijalnih

čitača (plejera), praznih digitalnih medija za pohranjivanje podataka, prenosivih hard disk drajvova, poluprovodničkih diskova (SSD), fleš memorijskih drajvova, hibridnih disk drajvova i računarskih perifernih jedinica.;

42 Naučne i tehnološke usluge u vidu analize sistema i optimizacije uređaja sa postojanom fleš memorijom, centar za čuvanje i obradu podataka, analize hiperskalabilnih računarskih sistema (računarski sistemi koji imaju mogućnost dodavanja novih procesora, hard diskova i/ili memorije postojećem računarskom i/ili distributivnom okruženju, karakteristični za servere sa velikim brojem računara) i analiza sistema računarstva u oblaku (klaudau) i optimizacija, istraživanje i dizajn svega u vezi sa gore navedenim; industrijska istraživanja u oblasti analize sistema i optimizacije uređaja sa postojanom fleš memorijom, centara za čuvanje i obradu podataka, hiperskalabilnih računarskih sistema i sistema računarstva u oblaku (klaudau); dizajn i razvoj računarskog hardvera i softvera; kalibracija; računarsko programiranje; dizajniranje računarskih sistema; analiza računarskih sistema; konvertovanje računarskih podataka i programa (ne fizička konverzija); umnožavanje računarskih programa; elektronsko pohranjivanje podataka; instaliranje računarskog softvera; pružanje informacija o računarskim tehnologijama i programiranju; održavanje ugrađenog softvera (firmvera) i softvera; praćenje računarskih sistema daljinskim pristupom da bi se obezbjedio pravilan rad i optimizacija navedenih sistema; čuvanje rezervne kopije (bekapovanje) podataka van mreže; ponovno uspostavljanje računarskih podataka; server hosting; ispitivanje materijala; ažuriranje ugrađenog softvera (firmvera) i softvera; usluge kompjuterskog i elektronskog pohranjivanja podataka; usluge dizajna, razvoja, ažuriranja i održavanja podataka sa hard diskova (HDD), poluprovodničkih diskova (SSD) i računarskih uređaja za pohranjivanje podataka; pružanje usluga dizajniranja, razvoja, ažuriranja i održavanja računarskog hardvera, softvera i sistema za pohranjivanje podataka, upravljanja podacima i bekapovanja (čuvanja rezervne kopije) elektronskih podataka, u poslovnim prostorijama i u oblaku (klaudau); usluge tehničke podrške u oblasti pohranjivanja podataka, upravljanja podacima i bekapovanja (čuvanja rezervnih kopija) elektronskih podataka, u poslovnim prostorijama i u oblaku (klaudau); računarske usluge za pristup i sakupljanje sadržaja i medijskog sadržaja koji se čuvaju u oblaku (klaudau) ili na uređajima, naime, omogućavanje upotrebe tehnologija putem Internet stranica za pristup podacima sačuvanim na distribuiranim kompjuterskim serverima i mobilnim digitalnim elektronskim uređajima; računarske usluge, naime, omogućavanje onlajn aplikacionog programskog interfejs softvera (API) za pristup, sakupljanje, kreiranje, organizaciju i upravljanje sadržajima i medijskim sadržajima za upotrebu u razvoju softvera; računarstvo u oblaku (klaudau) pomoću softvera za pristup računarskim mrežama u oblaku (klaudau); usluge softvera za upravljanje resursima u oblaku (klaudau); usluge platform preko računarskih softverskih platform za pristupanje i sakupljanje sadržaja i medijskog sadržaja koji su sačuvani (pohranjeni) u oblaku (klaudau) na elektronskim uređajima u vidu mobilnih telefona, tablet računara, i računara; računarske usluge u vidu pružanja usluga elektronskog pohranjivanja glasa, podataka ili slika; usluge bežičnog elektronskog pohranjivanja podataka; usluge bežičnog pohranjivanja podataka u svrhu arhiviranja baza podataka, slika i drugih elektronskih podataka.

(210) **BAZ1619891A** (220)12/12/2016

(442) 31/12/2017

(300) 070796

29/08/2016

JM

(732) **Western Digital Technologies, Inc.**
3355 Michelson Drive, Suite 100, Irvine,
California 92612, US

(740) "MSA IP"

(540)

PRECISE

(511)

9 Uređaji za pohranjivanje podataka, naime hard disk drajvovi, digitalni disk drajvovi, multimedijalni čitači (plejeri), prazni digitalni mediji za pohranjivanje podataka, prenosivi hard disk drajvovi, poluprovodnički diskovi (SSD), fleš memorijski drajvovi, hibridni drajvovi i računarske periferne jedinice; kompjuterski uređaji za pohranjivanje podataka, naime hardver za računarsku memoriju, hard drajvovi za računare i poluprovodnički diskovi (SSD) za računare; prenosivi računarski bekap sistem (sistem za pravljenje rezervnih kopija) baziran na hard drajvovima; uređaji za pohranjivanje podataka na računarskim mrežama, naime hard disk drajvovi, digitalni disk drajvovi, multimedijalni čitači (plejeri), prazni digitalni mediji za pohranjivanje podataka, prenosivi hard disk drajvovi, poluprovodnički diskovi, fleš memorijski drajvovi, hibridni disk drajvovi i računarske periferne jedinice za pohranjivanje i bekapovanje elektronskih podataka lokalno ili preko telekomunikacione mreže ili preko oblaka (klauda); kompjuterski proizvodi koji se koriste za prenos, striming (protok), pregled i reprodukciju tekstualnih, audio, video i drugih podataka i datoteka, digitalnih slika i multimedijalnih sadržaja od uređaja za pohranjivanje podataka, hard drajvova, disk drajvova i računarskih perifernih jedinica do televizora, video monitora, projektora, računara i mobilnih uređaja, naime, tablet računara, smartfona (pametnih telefona), laptopova; čipovi sa integrisanim kolima; čipovi za fleš memorije; dijagnostički aparati, ne za medicinsku upotrebu, naime, aparati za upotrebu u analizi i optimizaciji računarskih sistema; aparati za analizu, naime, integrisani hardverski i softverski sistemi i sistemi sa ugrađenim programima (firmverom) za upravljanje data centrima velikih kapaciteta, i za upotrebu za analizu podataka, uređaja za pohranjivanje i rad sistema za pohranjivanje podataka, koji nisu za medicinsku upotrebu; prazne kartice sa integrisanim kolima; interfejsi za računare; prenosivi uređaji za komunikaciju, multimedijalni čitači i računarski uređaji, naime, jedinice sa magnetnim trakama za računare, memorijski uređaji za računare, operativni sistemi za računare i ulazni uređaji za računare; kompjuterski softver, hardveri kompjuterski ugrađeni programi (firmver) za pohranjivanje, sinhronizaciju, otpremu, pronalaženje, preuzimanje, upravljanje, organizaciju, obezbeđivanje, dijeljenje i bekapovanje elektronskih podataka; kompjuterski softver za upotrebu u analizi i optimizaciji kompjuterskih sistema; računarski operativni sistemi; kompjuterski ugrađeni programi (firmver) za upotrebu u kontroli optimalnog učinka kompjuterskih sistema i komponenti; softver koji se može preuzimati za

upotrebu u analizi i optimizaciji računarskih sistema; softver za mobilne uređaje koji se može preuzimati za upotrebu u analizi i optimizaciji računarskih sistema; elektronska uputstva za upotrebu koja se mogu preuzimati i koja se koriste u oblasti uređaja za pohranjivanje podataka, naime hard disk drajvova, digitalnih disk drajvova, multimedijalnih čitača (plejera), praznih digitalnih medija za pohranjivanje podataka, prenosivih hard disk drajvova, poluprovodničkih diskova (SSD), fleš memorijskih drajvova, hibridnih disk drajvova i računarskih perifernih jedinica.;

42 Naučne i tehnološke usluge u vidu analize sistema i optimizacije uređaja sa postojanom fleš memorijom, centar za čuvanje i obradu podataka, analize hiperskalabilnih računarskih sistema (računarski sistemi koji imaju mogućnost dodavanja novih procesora, hard diskova i/ili memorije postojećem računarskom i/ili distributivnom okruženju, karakteristični za servere sa velikim brojem računara) i analiza sistema računarstva u oblaku (klaudu) i optimizacija, istraživanje i dizajn svega u vezi sa gore navedenim; industrijska istraživanja u oblasti analize sistema i optimizacije uređaja sa postojanom fleš memorijom, centara za čuvanje i obradu podataka, hiperskalabilnih računarskih sistema i sistema računarstva u oblaku (klaudu); dizajn i razvoj računarskog hardvera i softvera; kalibracija; računarsko programiranje; dizajniranje računarskih sistema; analiza računarskih sistema; konvertovanje računarskih podataka i programa (ne fizička konverzija); umnožavanje računarskih programa; elektronsko pohranjivanje podataka; instaliranje računarskog softvera; pružanje informacija o računarskim tehnologijama i programiranju; održavanje ugrađenog softvera (firmvera) i softvera; praćenje računarskih sistema daljinskim pristupom da bi se obezbjedio pravilan rad i optimizacija navedenih sistema; čuvanje rezervne kopije (bekapovanje) podataka van mreže; ponovno uspostavljanje računarskih podataka; server hosting; ispitivanje materijala; ažuriranje ugrađenog softvera (firmvera) i softvera; usluge kompjuterskog i elektronskog pohranjivanja podataka; usluge dizajna, razvoja, ažuriranja i održavanja podataka sa hard diskova (HDD), poluprovodničkih diskova (SSD) i računarskih uređaja za pohranjivanje podataka; pružanje usluga dizajniranja, razvoja, ažuriranja i održavanja računarskog hardvera, softvera i sistema za pohranjivanje podataka, upravljanja podacima i bekapovanja (čuvanja rezervne kopije) elektronskih podataka, u poslovnim prostorijama i u oblaku (klaudu); usluge tehničke podrške u oblasti pohranjivanja podataka, upravljanja podacima i bekapovanja (čuvanja rezervnih kopija) elektronskih podataka, u poslovnim prostorijama i u oblaku (klaudu); računarske usluge za pristup i sakupljanje sadržaja i medijskog sadržaja koji se čuvaju u oblaku (klaudu) ili na uređajima, naime, omogućavanje upotrebe tehnologija putem Internet stranica za pristup podacima sačuvanim na distribuiranim kompjuterskim serverima i mobilnim digitalnim elektronskim uređajima; računarske usluge, naime, omogućavanje onlajn aplikacionog programskog interfejs softvera (API) za pristup, sakupljanje, kreiranje, organizaciju i upravljanje sadržajima i medijskim sadržajima za upotrebu u razvoju softvera; računarstvo u oblaku (klaudu) pomoću softvera za pristup računarskim mrežama u oblaku (klaudu); usluge softvera za upravljanje resursima u oblaku (klaudu); usluge platform preko računarskih softverskih platform za pristupanje i sakupljanje sadržaja i medijskog sadržaja koji su sačuvani (pohranjeni) u oblaku (klaudu) na elektronskim uređajima u vidu mobilnih telefona, tablet računara, i računara; računarske usluge u vidu pružanja usluga elektronskog pohranjivanja glasa, podataka ili slika; usluge bežičnog elektronskog pohranjivanja podataka; usluge bežičnog pohranjivanja podataka u svrhu arhiviranja baza podataka, slika i drugih elektronskih podataka.

(210) **BAZ1619892A** (220)12/12/2016

(442) 31/12/2017

(732) **ADRIA SNACK COMPANY d.o.o.**

Vodovodna 20, 10000 Zagreb, HR

(740) DR DIANA PROTIĆ-TKALČIĆ & PARTNERS D.O.O

(591) crvena, bijela, žuta, smeđa, narandžasta, zelena, plava, crna

(540)



(531) 4.5,5.7,8.7,19.3,27.5,29.1

(511)

30 Proizvod od žitarica sa okusom kikirikija.

(210) **BAZ1619893A** (220)12/12/2016

(442) 31/12/2017

(732) **Corporacion Habanos, S.A. Carretera Vieja de Guanabacoa y Línea del Ferrocarril Final, Guanabacoa, La Habana, , , CU**

(740) DR DIANA PROTIĆ-TKALČIĆ & SPARTNERS D.O.O

(540)



(531) 24.1,24.9,26.1,27.1

(511)

34 Duhan, uključivo cigare, cigarete, cigarilosi, rezani duhan za lule; pribor za pušače, uključivo pepeljare, sjeckalice za vrškove cigara, kutije za šibice, kutije za cigare; šibice; kutije za cigare opremljene ovlaživačem.

(210) **BAZ1619894A** (220)12/12/2016

(442) 31/12/2017

(732) **Corporacion Habanos, S.A. Carretera Vieja de Guanabacoa y Línea del Ferrocarril Final, Guanabacoa, La Habana, CU**

(740) DR DIANA PROTIC-TKALČIĆ & PARTNERS D.O.O

(591) bijela, plava, smeđa, zelena, crvena, žuta, roza, zlatna, crna

(540)



(531) 5.1,6.3,6.6,6.19,25.1,27.5,29.1

(511)

34 Duhan, uključivo cigare, cigarete, cigarilosi, rezani duhan za lule; pribor za pušače, uključivo pepeljare, sjeckalice za vrškove cigara, kutije za šibice, kutije za cigare; šibice; kutije za cigare opremljene ovlaživačem.

(210) **BAZ1619895A** (220)13/12/2016

(442) 31/12/2017

(732) **ASA INVEST d.o.o. Sarajevo Bulevar Meše Selimovića br. 16, 71000****Sarajevo, BA**

(740) "STAM" d.o.o.

(591) svijetlo plava, tamno plava, bijela, siva

(540)

(531) 27.5,29.1

(511)

35 Oglašavanje i reklamiranje; vođenje komercijalnih poslova; komercijalna administracija; uredski poslovi; stručne poslovne konsultacije/savjetovanje, poslovni i menadžment konsalting; savjetovanje u vezi sa poslovanjem i ostalim upravljanjem; trgovina motornim vozilima na veliko; registracija vozila i prijenos vlasništva; trgovina električnom energijom;djelatnosti pozivnih centara.;

36 Osiguranje; finansijski poslovi; monetarni poslovi; upravljanje nekretninama; ostalo novčarsko posredovanje; usluge zajmova i kredita te financiranja leasinga, finansijski zakup (leasing); kreditno posredovanje; ostalo kreditno poslovanje; faktoring, usluge faktoringa; poslovanje finansijskih tržišta; trgovanje opcijskim vrijednosnim papirima za druge, posredovanje u poslovanju vrijednosnim papirima i robnim ugovorima; brokerske/mešetarske usluge za dionice i obeveznice; finansijske usluge, ostale pomoćne djelatnosti kod finansijskih usluga, osim osiguranja i penzijskih fondova; posredovanje u poslovima sa vrijednosnim papirima, ostalo finansijsko posredovanje; usluge posrednika za poslove sa vrijednosnim papirima i dobrima, posredovanje (mešetarenje); djelatnosti agenata i posrednika osiguranja; poslovi osiguranja; investicioni fondovi; usluge holding kompanija.;

37 Izgradnja; popravci; usluge postavljanja; građevinska izgradnja, stvaranje novih nekretnina za prodaju.;

39 Prijevoz; ambalažiranje i uskladištenje proizvoda; organiziranje putovanja; međunarodna i unutrašnja špedicija i transport, djelatnost ostalih agencija u saobraćaju.;

42 Znanstvene i tehnološke usluge kao i pripadajuće usluge istraživanja i koncepcije; usluge industrijskih analiza i istraživanja; koncepcija i razvoj računala i računalnih programa; tehnički pregled spremnosti vozila za vožnju.;

44 Medicinske usluge, djelatnosti medicinske prakse.

(210) **BAZ1619896A** (220)13/12/2016

(442) 31/12/2017

(732) **ASA INVEST d.o.o. Sarajevo Bulevar
Meše Selimovića br. 16, 71000
Sarajevo, BA**

(740) "STAM" d.o.o.

(591) svijetlo plava, tamno plava, bijela

(540)



(531) 27.5,29.1

(511)

35 Oglašavanje i reklamiranje; vođenje komercijalnih poslova; komercijalna administracija; uredski poslovi; stručne poslovne konsultacije/savjetovanje, poslovni i menadžment konsalting; savjetovanje u vezi sa poslovanjem i ostalim upravljanjem; trgovina motornim vozilima na veliko; registracija vozila i prijenos vlasništva; trgovina električnom energijom; djelatnosti pozivnih centara.;

36 Osiguranje; finansijski poslovi; monetarni poslovi; upravljanje nekretninama; ostalo novčarsko posredovanje; usluge zajmova i kredita te financiranja leasinga, finansijski zakup (leasing); kreditno posredovanje; ostalo kreditno poslovanje; faktoring, usluge faktoringa; poslovanje finansijskih tržišta; trgovanje opcijским vrijednosnim papirima za druge, posredovanje u poslovanju vrijednosnim papirima i robnim ugovorima; brokerske/mešetarke usluge za dionice i obeveznice; finansijske usluge, ostale pomoćne djelatnosti kod finansijskih usluga, osim osiguranja i penzijskih fondova; posredovanje u poslovima sa vrijednosnim papirima, ostalo finansijsko posredovanje; usluge posrednika za poslove sa vrijednosnim papirima i dobrima, posredovanje (mešetarenje); djelatnosti agenata i posrednika osiguranja; poslovi osiguranja; investicioni fondovi; usluge holding kompanija.;

37 Izgradanja; popravci; usluge postavljanja; građevinska izgradnja, stvaranje novih nekretnina za prodaju.;

39 Prijevoz; ambalažiranje i uskladištenje proizvoda; organiziranje putovanja; međunarodna i unutrašnja špedicija i transport, djelatnost ostalih agencija u saobraćaju.;

42 Znanstvene i tehnološke usluge kao i pripadajuće usluge istraživanja i koncepcije; usluge industrijskih analiza i istraživanja; koncepcija i razvoj računala i računalnih programa; tehnički pregled spremnosti vozila za vožnju.;

44 Medicinske usluge, djelatnosti medicinske prakse.

(210) **BAZ1619897A** (220)13/12/2016

(442) 31/12/2017

(732) **"GRAND HOTEL BRISTOL" d.o.o.
Sarajevo Fra Filipa Lastrića br. 2,
71000 Sarajevo, BA**

(740) Dragan Mićunović

(591) bordo, bijela

(540)

**HOTEL BRISTOL**
SARAJEVO

(531) 1.15,24.1,27.5,29.1

(511)

43 Usluge hotela; usluge odmarališta; motela; usluge privremenog smještaja; usluge putnih agencija u vezi sa rezervacijom hotelskog smještaja; specijalizovane hotelske usluge kao dio programa za stalne goste hotela, pogodnosti i nagrade za stalne goste članove hotela; usluge restorana, barova i koktel barova; usluge snek barova; katering za potrebe snabdijevanja hrane i pića; usluge obezbjeđivanja kapaciteta za održavanje proslava i društvenih događaja za specijalne prilike; usluge obezbjeđivanja kapaciteta za konferencije, izložbe i sastanke; usluge iznajmljivanja konferencijskih sala.;

44 Medicinske usluge; usluge njega ljepote i zdravlja.

(210) **BAZ1619898A** (220)13/12/2016

(442) 31/12/2017

(732) **Hyundai Motor Company 12,
Heolleung-ro, Seocho-gu, Seoul, KR**

(740) PETOŠEVIĆ d.o.o.

(540)

**HYUNDAI SMART
SENSE**

(511)

9 Računalni hardver za automobile; računalni softver za automobile; softver za GPS navigacijske sustave; prijemni uređaj za komunikaciju koji se može postaviti u automobile; dijagnostički uređaji za automobile (OBD); auto navigacija; daljinski uređaji za nadzor; automatski uređaj za kontrolu brzine vozila; elektronički kontrolni sustavi za kopnena vozila; uređaji za upozorenje na frontalne sudare; elektronički kontrolni uređaji; kamere za automobile; senzori pokreta; senzori za određivanje ubrzanja; senzori za mjerenje ubrzanja za automobile; senzor rastojanja;

mjerni uređaji za detekciju rastojanja između automobila; senzor bočne udaljenosti za automobile; bočni sigurnosni senzor za automobile; elektronički displej; kontrolni uređaj za elektronički senzor za automobile; radarski senzor za procesor signala automobilskog senzora i kontrolnih uređaja; elektronički uređaji za kočenje u slučaju opasnosti za automobile; elektronički tempomati za automobile (uređaji za kontrolu brzine); elektronički uređaji za održavanje stalne brzine; elektronički uređaji za parkiranje za automobile; digitalni procesori informacija; električni nadzorni sigurnosni uređaji.

(210) **BAZ1619899A** (220)13/12/2016

(442) 31/12/2017

(732) **MOJIĆ d.o.o. Pavlovića put br. 14, 76300 Bijeljina, BA**

(591) crvena, crna, bijela

(540)



POKLONSHOP.ba

(531) 27.5,29.1

(511)

35 Prodaja putem interneta za slijedeće robe: kuhinjski pribor; alkoholna i bezalkoholna pića; namještaj i oprema za kućanstvo; igračke (predmeti za igranje i zabavu); odjeća, obuća; kišobrani, kovčezi, torbe, novčanici i drugi proizvodi za nošenje; oprema za informacijsku tehnologiju i audiovizuelna oprema; novogodišnji ukrasi; nakit; uredski i školski pribor; upijajući proizvodi za osobnu higijenu; dekoracije i umjetnički materijali i mediji; drugi artikli od plemenitih metala i dragog kamenja, te njihove imitacije (razni materijali); slatkiši; tekstilni proizvodi i njihovi nadomjesci; oprema za pripremu, podgrijavanje, hlađenje i obradu hrane i pića; građevinski i konstruktivni materijali i elementi, ne od metala; podni prekrivači i umjetni prekrivači tla; svijeća i fitilji za rasvjetu; tiskani materijali.

(210) **BAZ1619900A** (220)14/12/2016

(442) 31/12/2017

(300) 070794

29/08/2016

JM

(732) **Western Digital Technologies, Inc. 3355 Michelson Drive, Suite 100, Irvine, California 92612, US**

(740) "MSA IP"

(540)

PRECISIVE

(511)

35 Usluge onlajn maloprodaje putem globalne računarske mreže koja nudi računarski hardver, računarske uređaje za pohranjivanje podataka, računarski softver, računarske periferne jedinice, multimedijalne čitače (plejere) i zaštitne kutije za hard drajvove, računarske uređaje za pohranjivanje podataka, tablet računare, smartfonove (pametne telefone), uređaje za skladištenje podataka i multimedijalne čitače (plejere); dobrotvorne usluge, naime, organizacija i vođenje volonterskih programa i društveno-korisnih projekata. ;

36 Filantropske i dobrotvorne usluge, naime, davanje stipendija, novčanih donacija obrazovnim, volonterskim i dobrotvornim programima; jemstvene usluge, naime, sklapanje jemstvenih ugovora koji se odnose na održavanje, popravku, instalaciju i ažuriranje računarskog hardvera, centara za čuvanje i obradu podataka, računarskih mreža i uređaja za pohranjivanje podataka.;

37 Postavljanje, održavanje i popravka računarskog hardvera, računarskih perifernih jedinica, računarskih uređaja za pohranjivanje podataka, računarskih mreža, centara za pohranjivanje podataka, i multimedijalnih čitača (plejera); nadogradnja i ažuriranje računarskog hardvera i perifernih jedinica; instaliranje, održavanje i popravka kancelarijskih mašina i opreme; konsultantske usluge u oblasti fizičkog održavanja računarskog hardvera, računarskih perifernih jedinica, računarskih uređaja za pohranjivanje podataka, računarskih mreža i centara za pohranjivanje podataka; usluge tehničke podrške, naime, otklanjanje problema u vidu popravke računarskog hardvera; instalacija računarskih sistema; usluge tehničke podrške, naime, pružanje tehničkih savjeta u vezi sa instalacijom računarskog hardvera i računarskih perifernih jedinica.;

45 Licenciranje intelektualne svojine; licenciranje računarskog softvera; usluge on-lajn društvenih mreža; konsultacije o bezbjednosti; nadgledanje računarskih podataka u bezbjednosne svrhe.

(210) **BAZ1619901A** (220)14/12/2016

(442) 31/12/2017

(300) 070798

29/08/2016

JM

(732) **Western Digital Technologies, Inc.**
3355 Michelson Drive, Suite 100, Irvine,
California 92612, US

(740) "MSA IP"

(591)

(540)

PRECISIVE

(511)

6 Metalni privjesci za ključeve i metalni prstenovi za ključeve, identifikacione pločice od metala, nesvijetleći i nemehanički znaci od metala.;

9 Torbe za prenošenje kompjuterske opreme; futrole za mobilne telefone; zaštitne navlake i futrole za pametne telefone (smartfone), tablet računare i uređaje za pohranjivanje podataka; zaštitne navlake i futrole za jedinice čvrstih diskova računara i mobilne telefone; slušalice ili slušalice-bubice.;

14 Nakit isključujući satove, trofeji, plastične oznake za ključeve.;

16 Štampane stvari, naime, kutije i ambalaža od kartona, podni stalci od papira i kartona za izlaganje (reklamiranje) robe, sveske i kancelarijski materijal, materijali za obuku i nastavu u vezi sa pohranjivanjem (skladištenjem) podataka; naljepnice; pribor za pisanje, naime naliv pera i hemijske olovke; višenamjenske plastične vreće; antistatičke vreće (vreće za zaštitu uređaja od elektrostatičkog pražnjenja).;

17 Proizvodi od gume, naime kese, vreće i torbe za prenošenje kompjuterskih uređaja za pohranjivanje podataka.;

18 Artikli od kože i imitacije kože, naime, torbe, vreće i futrole za prenos kompjuterskih uređaja za pohranjivanje, tablet računare, pametne telefone, uređaje za pohranjivanje podataka i multimedijalne čitače; ruksaci, višenamjenske torbe za putovanja i putne torbe; kišobrani; plastične oznake za prtljag.;

21 Šolje; prazne flaše (boce) za vodu; izolacione navlake za limenke i flaše; boce za piće za sportove.;

24 Peškiri.;

25 Odjeća, naime, jakne, košulje, džemperi, dukserice, majice, šeširi i pokrivala za glavu.;

28 Loptice za golf, držači loptica za golf, oznake za loptice za golf, plišane igračke, igračke punjene kuglicama, slagalice (puzle), kompjuterske igrice.

(210) **BAZ1619902A** (220)14/12/2016

(442) 31/12/2017

(732) **Vatrostalna Refractory d.o.o. Zenica**
Juraja Neidharta 42, Zenica, BA

(591) narandžasta, bijela, crna

(540)

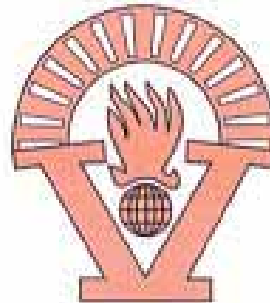
**VATROSTALNA ZENICA**

(531) 1.5,1.15,13.3,27.5,29.1

(511)

37 Izgradnja dimnjaka; izgradnja vjetroelektrana; izgradnja industrijskih peći; izgradnja vanjskih zidova; izgradnja industrijskih nekretnina; zamjena opeka i ponovna izgradnja peći; popravci zgrada; postavljanje peći; postavljanje vanjskih zidova; postavljanje izolacijskih materijala; postavljanje industrijskih peći; postavljanje izolacije za zgrade; postavljanje vanjske oplata zgrade; postavljanje izolacije zgrada tijekom izgradnje; postavljanje pločica, cigli ili blokova; postavljanje uređaja za izvlačenje prašine; postavljanje toplotne izolacije za zgrade; postavljanje sustava za kontrolu okoliša; postavljanje izolacije u šuplje zidove; postavljanje sigurnosne i zaštitne opreme; postavljanje podnih pločica; postavljanje podnih pokrova; postavljanje cijevne izolacije; postavljanje industrijskih strojeva; izgradnja i popravak zgrada.;

39 Ambalažiranje i usluge pakiranja; automobilski prijevoz; dostavljačke usluge; isporuka (distribucija) robe; iznajmljivanje vozila za prijevoz; najam strojeva za pakiranje; otpremanje; uklanjanje otpada (prijevoz).;

40 Oblikovanje metala; oblikovanje betona; oblaganje metalom; uništavanje otpada i smeća.

(210) **BAZ1619903A** (220)16/12/2016

(442) 31/12/2017

(732) **ADOL sh.p.k. Rruga e Kavajes, Ish**
Kombinati Ushqimor ,AL

(740) Linea Susic Ltd.

(540)

BATO

(511)

33 Alkoholna pića (osim piva); rakija; žestoka alkoholna pića; destilirana pića; digestori (likeri i žestoka alkoholna pića); aperitivi; travarice; jabučno vino; kokteli; džin; likeri; rum; votka; viski; vino; medovina; alkoholna pića (unaprijed pomiješana alkoholna pića, osim onih na bazi piva); alkoholne esencije.

(210) **BAZ1619904A** (220)16/12/2016

(442) 31/12/2017

(732) **ADOL sh.p.k. Rruga e Kavajes, Ish
Kombinati Ushqimor ,AL**

(740) Linea Susic Ltd.

(540)

DORUNTINA

(511)

33 Alkoholna pića (osim piva); rakija; žestoka alkoholna pića; destilirana pića; digestori (likeri i žestoka alkoholna pića); aperitivi; travarice; jabučno vino; kokteli; džin; likeri; rum; votka; viski; vino; medovina; alkoholna pića (unaprijed pomiješana alkoholna pića, osim onih na bazi piva); alkoholne esencije.

(210) **BAZ1619905A** (220)16/12/2016

(442) 31/12/2017

(732) **Zoetis Services LLC 10 Sylvan Way,
Parsippany, NJ 07054, US**

(740) PETOŠEVIĆ d.o.o.

(540)

VANGUARD

(511)

5 Veterinarski preparati i supstance, naročito, vakcine za pse.

(210) **BAZ1619906A** (220)16/12/2016

(442) 31/12/2017

(732) **Lipsy Limited Desford Road, Enderby,
Leicester, LE19 4AT, GB**

(740) PETOŠEVIĆ d.o.o.

(540)

LIPSY

(511)

18 Torbe i ručne torbe; proizvodi izrađeni od kože ili od imitacije kože; sanduci, ranci, tote torbe, ruksaci, naprtnjače, torbe za sport i rekreativne svrhe; torbe za cipele i čizme; kozmetički koferi; novčanici, torbice; pojasevi i naramenice; remenje; futrole za ključeve; kišobrani; suncobrani.;

25 Odjeća; obuća, pokrivala za glavu; kaiševi za odjeću.;

35 Maloprodajne usluge u vezi s odjećom, pokrivalima za glavu, obućom, torbama, kožnim proizvodima, nakitom, bižuterijom, ručnim satovima, satovima, naočalama, modnim dodacima, dodacima za mobilne telefone, dodacima za tablete računala, kancelarijskim priborom, kozmetikom, parfemima, kozmetičkim proizvodima, glazbom, videom i filmom; omogućavanje korisnicima povoljan pregled, narudžbu i kupovinu pomenute robe putem Internet web stranice, drugih telekomunikacijskih sredstva, televizijskih kanala, kataloga ili fizičke trgovine.

(210) **BAZ1619907A** (220)16/12/2016

(442) 31/12/2017

(732) **D-Inženjering d.o.o. Sarajevo**

Rajlovac bb, 71000 Sarajevo, BA

(591) zlatna, crna, bijela

(540)



(531) 1.15,9.1,26.1,27.5,29.1

(511)

30 achar pachranga (marinirano voće), ame (bombone na bazi škroba), angelika, anis, aperitiv keksi, arare, aroma badema, limuna osim esencijalnih ulja, aromatizirani sladoled, aromatski pripravci za bombone, kolače, peciva i pravljenje nemedicinskih biljnih čajeva, aromatski pripravci za sladolede, arome čaja, arome dobivene od voća, arome i začini, arome vanilije, limuna, arome za hranu osim eteričnih i esencijalnih ulja, bademi u čokoladi, azijski čaj od marelice, bademi u čokoladi, baozi (punjena peciva), bavarske kreme, bečke slastice od tijesta, beskvasni kruh, bezmliječna čokolada, bijeli čaj, bijeli šećer, biljne arome za pravljenje pića, biljni čajevi, biljni med, biljno brašno, biljni zgušćivači hrane, biskvit, biskviti sa glazurom, biskvitno tijesto, bomboni bez šećera, bomboni koji nisu za medicinske svrhe, bomboni na bazi paprene metvice, bomboni sa kakaom, bomboni za ukrašavanje kolača, brašnasta jela, božićni puding, brašno, brašno od gorušice, brašno od graha, brašno od ječma, brašno od jobovih suza, brašno od krumpira, brašno od prosa, brašno od žitarica, brašno od riže, brašno od prženih žitarica, brašno za donutse, brašno za kolače, brašno za krafne, brašno za okruglice od glutenske riže, brašno za pečenje, brašno za pizzu, brioši, brioši punjeni džemom, brownies, čaj, čaj od čička, krizenteme, bijelog lotosa, pupoljka lipe, ružmarina, okusom jabuke, naranče, sa voćnom aromom, čajni kolačići, calzone, češnjak u prahu, chai čaj, cimet u prahu, čokolada u prahu, čokolada u obliku pralina, čokolada za piće, čokolada za preljeve, čokolada za konditorske proizvode i kruh, čokolade u obliku morskih školjki, čokolade u obliku morskih konjica, čokoladna jaja, čokoladna kava, čokoladna pića, čokoladna pića koja sadrže mlijeko, čokoladna punjenja za pekarske proizvode, čokoladne arome, dekoracije, esencije za pripremu pića, čokoladne kapljice, kreme, mrvice, oblatne, paste, školjke, slastice, torte, fondi, fudge, keksi, kolači, moussevi, marcipani, čokoladni naamazi za kruh, napitci sa

mlijekom, prutići, sirupi, slatkiši, čokoladni tartufi, čokoladni ukrasi za božićna drvca, čokoladni ukrasi za kolače, čokoladni umak, čokoladni vafl, crumble, crumpets, crvena paprika u prahu, cupcake, dango (slatke okruglice), danska peciva, danski keksi sa maslacem, danski kruh, darjeeling čaj, desertni moussevi, divlja riža (gotova), desertni nabujci, divlji orah (kurkuma) za prehranu, dodaci za dizanje tijesta, donutsi, dražeje, dresinzi za prehranu, duboko smrznuta tjestenina, đumbir (začini), dvopek, earl grey čaj, empanade, energetske pločice na bazi žitarica, esencije za hranu, fermenti za tijesto, farina, flan od jaja, fondani, francuski kruh (baugette), frapei, fruktoza za hranu, gazirana pića na bazi kakaa ili čokolade, glazura za kolače, glazure, glukozni sirup, glutenski škrobni sirup, gotova hrana u obliku umaka, gotova jela od riže, gotova jela od tjestenine, gotova riža, gotove kore za pizzu, gotove mješavine za kore od pite, gotove mješavine za pečenje, gotove smjese za deserte, gotovi deserti (na bazi čokolade, na bazi tijesta), gotovi hamburgeri u pecivu, gotovi napici od kave, gotovi obroci koji sadrže uglavnom rižu, gotovi pudinzi, gotovi krekeri, grickalice koje se sastoje od proizvoda žitarica ili tjestenine ili riže ili slatkiša ili kruha, grickalice sa sezamom, guar guma, gumeni bomboni, heljdino brašno, hladni deserti, hrana na bazi kakaa, hrana na bazi škroba, hren, hrenovka u tijestu, hrenovke u pecivu gotove, imitacija kreme od vanilije, imitacija od čokolade, indikator, instant desertni pudinzi, instant kakao u prahu, instant kvasac, instant mješavine za donutse, instant mješavine za krafne, instant mješavine za palačinke, instant mješavine za puding, instant mješavine za sladoled, integralni kruh, integralno pšenično brašno, invertni šećer, jabuke presvučene šećerom, japanski zeleni čaj, javorov sirup, ječam, kanapei (mali slani zalogaji), kakao u prahu, kakao pripravci, kakao šiča, jogurt smrznuti, jiaozi, jestivi rižin papir, jestivi papir, jestive skulpture od jela, jestive oblatne, karamele, kafe bez kofeina, kava od slada, kava u zrnju, keksi, keksi koji sadrže sastojke sa okusom čokolade, keksi koji sadrže voće, keksi od riže, keksi od slada, keksi od zobnih pahuljica, keksi preliveni čokoladom, keksi sa glazurom, keksi sa okusom voća, keksi slani i slatki, keksi za sir, kimchi palačinke, kiš (vrsta slane torte), kiselo tijesto, knedle, kolač od đumbira, kolač od melase, kolači, kolači od slada, od šljiva, od smrznutog jogurta, kolači punjeni kremom, kolači (tijesto za kolače), kolači za doručak, kolačići, kolačići od badema, kolačići sreće, konditorski proizvodi od sljeza, od brašna, od čokolade, od sladoleda, s okusom čokolade, s okusom slatkog korijena, konzervirani proizvodi, kore za pite, korejske okruglice, korneti za sladoled, košarice od tijeta, monaka, krafne, kreker od raži, krekeri, kremasti kolači, kreme od jaja, kroasani, krokanti, kruh, kruh bez glutena, kruh i peciva, kruh nan (indijski), krug s češnjakom, kruh sa grožđicama, kruh sa sojinim zrnjem, krupica, krušne mrvice, krušni kolačići, krutoni, kuglice od sira, kuhani šećer, kukuruz, kukuruzne pahuljice, kukuruzni sirup, kukuruzni začini, kvasac, kvasac i stvari za dizanje tijesta, led, sladoledi, smrnuti jogurti i sorbeti, ledena kava, ledena pića na bazi čokolade, ledena pića na bazi kave, ledene torte, ledeni slatkiši, ledeni voćni štapići, lisnato tijesto, listovi čaja, madlene, makaroni – francuski kolač, marcipan, marshmallow čokoladice, med sa tartufima, mekana peciva, mekani sladoledi, minjoni, mirodjije, mješavina za kolače, mješavina za peciva, mješavina za sladni kruh, mješavine za kekse, mješavine za kolače, mješavine za krafne, mješavine za donutse i glazure, mješavine za kruh, mješavine za palačinke, mješavine za sladolede, mješavine za sorbet (sladoledi), mješavine začina za hranu, mliječne čokolade, mliječni sladoled, moon cakes-kineski kolačići,

mornarski kruh, mousse pjena (slatka), mrvice, mrvljena pšenica, muesli koji se uglavnom sastoje žitarica, muffini, muškati oraščić, musli, musli deserti, namazi od čokolade, napitci na bazi čaja s voćnim okusom, napolitanke prelivene čokoladom, napolitanke sa čokoladnim karamelom, okrugli keksi sa đumbirom, okruglice, omot za proljetne rolice, osnove za pravljenje mliječnih frapea (arome), otvoreni sendviči, pahuljice, palačinke, palenta, panetone, papar, parfait, pastile, pates en croute, pavlove torte sa okusom lješnjaka, peciva od badema, peciva s džemom, pekarski proizvodi, slatkiši, čokolada i deserti, pekarske slastice, pecivo od lisnatog tijesta, peciva u prstenastom obliku, pereci, pereci prekriveni čokoladom, pereci preliveni čokoladom, pesto, petit keksi, pite od jabuka, pite od bundeve, pite od jaja, pite slane i slatke, pjenica, plosnati kruh, pohani kruh, pokrivena torte, polupečeni kruh, praline, praline od čokolade, praline od oblatni, prhko tijesto, princes krafne, pripravci za čokoladna pića s okusom banane, pripravci za izradu slatkiša, profiteroli (slastice), proizvodi na bazi čokolade, proizvodi od kakaa, proljetne rolice, prženi kukuruz, puding deset na bazi riže, pudinzi, pudinzi od riže, pudinzi u prahu, punjena čokolada, punjene karamele, punjene čokoladice, punjeni francuski kruh, punjeni slatkiši, punjenja na bazi čokolade, raženi kruh, rižin kolač pržen u wok tavi, rižino brašno, rolane oblatne, rolice od jaja, rožate, šafran, šećer u granulama, šećeri, sendviči od sira, sendviči od piletine, sendviči sa hrenovkama, sendviči sa mljevenom govedinom, sendviči sa piletinom, sendviči s pljeskavicama, sendviči sa salatnom, senf u prahu, shao mai, sherbet, sladoled bez mlijeka, sladoled sa voćem, sladoledi i led, sladoledi na bazi soje, sladoledi sa okusom čokolade, sladoledni deserti, slastice, sladoledni sendviči, slane otvorene pite, slani keksi, slatke glazure, slatke kokice, slatke pločice, slatki korijen, slatki namazi (med), slatkiši bez šećera, smrznuti jogurt, smrznuto tijesto za biscotti kekse, šnenokle, smrznuto tijesto za čokoladne kolače, štapići vanilije, stolni sirupi, sušeni tortellini, svježa pizza.;

43 catering dječije jaslice, vrtići, dobrotvorne usluge, gostinjske kuće, hosteli, hoteli, pansioni, iznajmljivanje aparata za kuhanje, iznajmljivanje opreme za posluživanje hrane, iznajmljivanje posuda, iznajmljivanje privremenog rasvjetnih uređaja, iznajmljivanje prostorija za društvene svečanosti, konzultantske usluge u svezi sa hranom i pripremom hrane, sa tehnikama pečenja, kulinarski savjeti, najam opreme za catering, oblikovanje hrane, opskrba hrane i pića u pekarama, kafićima, bistroima.

(210) **BAZ1619908A** (220)20/12/2016

(442) 31/12/2017

(732) **“AS” d.o.o. Jelah bb,
74264 Tešanj, BA**

(740) “INTELBIRO” d.o.o.

(540)



(531) 2.9,8.1,19.3,27.3,27.5

(511)

30 Biskviti; keksi, naročito sendvič keksi.

(210) **BAZ1619909A** (220)21/12/2016

(442) 31/12/2017

(732) **Biol d.o.o. Konjic Donje polje 42,
88400 Konjic, BA**

(591) zelena, narandžasta

(540)



(531) 1.15,5.3,24.17,27.3,27.5,29.1

(511)

1 Antifriz; deterdženti za industrijsku upotrebu.;

4 Ulja za podmazivanje; maziva.

(210) **BAZ1619910A** (220)21/12/2016

(442) 31/12/2017

(732) **Lidl Stiftung & Co. KG**

Stiftsbergstrasse 1, 74172

Neckarsulm, DE

(740) “ŽIVKO MIJATOVIĆ & PARTNERS”

d.o.o. Sarajevo

(591) crvena, bijela, zelena

(540)



(531) 5.3,25.3,26.4,26.7,27.3,27.5,29.1.

(511)

29 Konzervirano, sušeno i kuhano voće i povrće; prerađevine od povrća; sušene mahunarke; prerađene mahunarke.;

30 Pripravci od žitarica.

(210) **BAZ1619912A** (220)22/12/2016

(442) 31/12/2017

(732) **Colgate-Palmolive Company, a
Delaware company 300 Park Avenue,
New York, New York 10022, US**

(740) Mirna Milanović - Lalić

(591) crvena, bijela, tamno plava, plava,
zelena

(540)



(531) 1.15,5.3,25.1,25.3,27.5,29.1

(511)

3 Pasta za zube i tečnost za ispiranje usta.

(210) **BAZ1619913A** (220)22/12/2016

(442) 31/12/2017

(732) **Zoetis Services LLC 10 Sylvan Way,
Parsippany, NJ 07054, US**

(740) PETOŠEVIĆ d.o.o.

(540)

EXCENEL

(511)

5 Veterinarski preparati i supstance, naročito, antibiotici za stoku.

(210) **BAZ1619914A** (220)22/12/2016

(442) 31/12/2017

(732) **Amazon Europe Core S.a.r.l. 5 rue
Plaetis, Luxembourg, L-2338, LU**

(740) "ŽIVKO MIJATOVIĆ & PARTNERS"
d.o.o. Sarajevo

(540)



(531) 24.15

(511)

9 Aparati i instrumenti naučni, pomorski, geodetski, fotografski, kinematografski, optički, za vaganje, merenje, signalizaciju, kontrolu (inspekciju), spašavanje i nastavu; aparati i instrumenti za provođenje, prekid, transformaciju, akumulaciju, regulisanje ili kontrolu električne energije; aparati za snimanje, prenos ili reprodukovanje zvuka ili slike; magnetni nosači podataka, diskovi za snimanje; kompakt diskovi, DVD i drugi digitalni mediji za snimanje; mehanizmi za aparate koji se pokreću novcem; registar kase, računске mašine, oprema za obradu podataka, računari; računarski softver; aparati za gašenje požara; softver; prenosivi i ručni elektronski uređaji za prenos, skladištenje, rukovanje, snimanje, i pregledanje teksta, slika, audio zapisa, video zapisa i podataka, uključujući i one putem globalnih računarskih mreža, bežičnih mreža, i elektronskih mreža za komunikaciju i elektronske i mehaničke delove i oprema za njih; tablet računari, elektronski čitači knjiga, audio i video plejeri, elektronski personalni organizatori, personalni digitalni asistenti, i uređaji za sisteme globalnog pozicioniranja i elektronski i mehanički delovi i oprema za njih; periferni uređaji za računare; monitori, displeji, žice, kablovi, modemi, štampači, disk drajveri, adapteri, kartice za adaptare, kablovski konektori, utičnice za konektore, konektori na električnu struju, priključne stanice, i drajveri; punjači za baterije; pakovanja baterija; memorijske kartice i čitači memorijskih kartica; zvučnici, mikrofoni, i slušalice; kućišta, poklopci, i stalci za računare; kućišta, poklopci, i stalci za prenosive i ručne elektronske uređaje za prenos, skladištenje, rukovanje, snimanje, i pregledanje teksta, slika, audio

zapisa, video zapisa i podataka, uključujući i one putem globalnih kompjuterskih mreža, tablet računare, elektronske čitače knjiga, audio i video plejere, elektronske personalne organizatore, personalne digitalne asistente, i uređaje za sisteme globalnog pozicioniranja i uređaje za izlaganje elektronski objavljenog materijala, naime, knjiga, žurnala, novina, časopisa, multimedijalnih prezentacija; daljinski upravljači za prenosive i ručne elektronske uređaje i kompjutere; adapteri za struju; USB kablovi; elektronske priključne stanice; električni konektori, žice, kablovi, i adapteri; bežični daljinski upravljači za prenosive elektronske uređaje i računare; slušalice i bubice za uši; programi za sinhronizovanje podataka, i programske alatke za razvoj aplikacija za personalne i ručne kompjutere; kompjuterski softver za stvaranje, preuzimanje, prenos, primanje, uređivanje, izdvajanje, kodiranje, dekodiranje, prikazivanje, skladištenje i organizovanje teksta, grafika, slika, i elektronskih publikacija; prethodno snimljeni audio i audiovizuelni sadržaji, informacije, i komentari koji se mogu preuzimati; elektronske knjige, časopisi, periodične publikacije, bilteni, novine, žurnali, i druge publikacije koje se mogu preuzimati; elektronske publikacije koje se mogu preuzimati putem kompjutera i komunikacionih mreža u formi beletristike, dokumentarne literature, stripova i scenarija; kratkometražni i dugometražni filmovi u kojima se prikazuju izmišljene i dokumentarne priče i koji se mogu preuzimati putem računara i komunikacionih mreža; šabloni koji se mogu preuzimati za dizajniranje knjiga, kratkih priča, ilustracija, scenarija, stripova, audio i video fajlova; kompjuterski softver za prikupljanje, uređivanje, organizovanje, menjanje, označavanje, prenos, skladištenje i deljenje podataka i informacija; audio knjige i digitalni audio fajlovi koji se mogu preuzimati; softver u oblasti prenosa i prikazivanja teksta, slike i zvuka; softver za upravljanje bazama podataka; softver za prepoznavanje karaktera; softver za prepoznavanje glasa; softver za elektronsku poštu i dopisivanje; kompjuterski softver za pristupanje, pregledanje i pretraživanje onlajn baza podataka; elektronske oglasne table; softver za sinhronizaciju podataka; softver za razvijanje aplikacija; delovi i oprema za sve gore navedene robe; softverski program, naime interaktivna alatka za razvijanje softvera i run-time okruženja koja se koristi za kreiranje i razvoj aplikacija koje omogućavaju pristup podacima i sistemima korporativnih, poslovnih, nezavisnih, lokalnih i centralnih organa vlasti, međuvladinih organizacija, edukativnih, informativnih, neprofitnih organizacija koje koriste internet i druge mrežne tehnologije; aparati i instrumenti za reprodukovanje zvuka, slika ili podataka; televizijski aparati i instrumenti; interaktivni elektronski aparati u smislu kamera, video kamera, televizije, mobilnih telefona, tablet kompjutera, laptop kompjutera, kompjutera, uređaja za sisteme globalnog pozicioniranja, elektronskih čitača knjiga; jedinice za daljinsku kontrolu za bilo koji od gore navedenih proizvoda; aparati za čišćenje magnetskih ili optičkih nosača podataka; aparati za čišćenje za upotrebu sa aparatima za snimanje ili reprodukovanje audio zapisa, video zapisa ili podataka; snabdevači električnom strujom; transformatori; baterije; kutije i ormari prilagođeni za skladištenje magnetnih ili optičkih nosača podataka; magnetni ili optički nosači podataka, diskovi za snimanje; zvučni snimci; video snimci; kinematografski filmovi; izložbeni fotografski filmovi ili slajdovi; prethodno snimljeni kompjuterski softver; prethodno snimljeni softver za upotrebu sa interaktivnim elektronskim aparatima, aparatima za igrice ili aparatima za zabavu; delovi i oprema za svu gore navedenu robu; softver, kompjuterski softver, softverski proizvodi, softverski

operativni sistemi i kompjuterski programi, isključujući interaktivne alatke za razvijanje softvera i run-time okruženja koja se koristi za kreiranje i razvoj aplikacija koje omogućavaju pristup podacima i sistemima korporativnih, poslovnih, nezavisnih, lokalnih i centralnih organa vlasti, međuvladinih organizacija, edukativnih, informativnih, neprofitnih organizacija koje koriste internet i druge mrežne tehnologije; kompjuteri, kompjuterski hardver, kompjuterski firmver, kompjuterski softver, mikrokompjuteri; kompjuterski periferni uređaji, štampači, terminali, monitori, vizuelne displej jedinice, tastature; aparati za skladištenje podataka, magnetni i optički diskovi i drajveri, kasete; aparati, proizvodi, programi i softver za obradu reči, podataka i slika, prikupljanje, obradu, prezentaciju i kontrolu informacija, baza podataka, upravljanje bazama podataka, dizajn pomoću računara, upravljanje radom, telekomunikacijama, datakomunikacijama, radijom, televizijom, mrežnom komunikacijom i upravljanjem, upravljanje, prezentacija i kontrola slanja poruka i multimedijalnih aplikacija; kablovi za napajanje, punjači za struju; uređaji za punjenje baterija za prenosive i ručne elektronske uređaje; električni, audio i žični, štampači, i konektori; kućišta, poklopci, stalci, maske, zvučnici, pribor, monitori, štampači, displeji, i tastature za prenosive elektronske uređaje; prazni kompjuterski diskovi; prazni digitalni mediji za skladištenje; prazni elektronski mediji za skladištenje; prazne smart kartice; kompjuterski kablovi; kalkulatori; futrole za kamere; stalci za kamere; kompjuterski miševi; kompjuterski mrežni ruteri i čvorišta lokalnih mreža; kompjuterski pribor, naime, kompjuterske vođice za eksterno kompjutersko povezivanje kablovima u obliku brzoprotočnih vođica, USB vođice; USB-HUBS; čitači fleš kartica; projektori, naime, zvučni projektori i pojačala; DVD narezivači; DVD drajveri; kompjuterske periferije u vidu bežičnih kartica; media plejari; komponente i pribor za media plejere, naime, zaštitni poklopci i futrole za prenosive media plejere, punjače, električne i kablove za napajanje; komponente i pribor za video elektroniku, naime, električni i kablovi za napajanje i punjači; komponente i pribor za digitalnu elektroniku, naime, futrole, torbice, i podesive plastične folije poznate kao maske za pokrivanje i pružanje zaštite od ogrebotina ili za zaštitu specijalno dizajnirane za kompjutere, digitalne audio i media plejere, MP3 plejere, mobilne telefone, personalne digitalne asistente; video elektronika i komponente i pribor za njih u vidu kablova, adaptera, punjača za baterije, perifernih uređaja, i igala za zapisivanje; USB kablovi; video kablovi; produžni kablovi; električni i kablovi za napajanje; konverteri; USB hardver; kompjuterski i memorijski uređaji za skladištenje, naime, prazni fleš drajveri, USB drajveri, digitalne USB kartice za skladištenje i čitači kartica; komponente i pribor za štampače, naime, kablovi; elektronske knjige; kompjuterski softver za pristupanje filmovima, TV programima, videu i muzici; audio, video i audiovizuelni sadržaj koji se može preuzimati, obezbeđen putem kompjutera i komunikacionih mreža, koje karakterišu filmovi, TV programi, video i muzika; digitalni audio fajlovi koji se mogu preuzimati, prepoznatljivi po muzici, vestima, veštini lepog govora; programi za kompjuterske igrice; softver za igrice; interaktivni softver za igrice; interaktivni program za igrice; aplikacija za kompjuterski softver za mobilne uređaje, internet pretraživače, set-top boksove, elektronske čitače, i tablet kompjutere, naime, softver za video igrice i aplikacije za softver od opšteg interesa za šoping, poređenje proizvoda, razonodu, vesti, upravljanje zadacima, lični menadžment, muziku i video; alatke za razvijanje kompjuterskog softvera; delovi i oprema za sve gore navedene proizvode; telefoni, mobilni telefoni, videofoni, kamere; monitori za televizijske

prijemnike; televizijski prijemnici (TV setovi) i televizijski predajnici; daljinski upravljači za televizijske prijemnike (TV setove); elektronske beležnice; magnetni nosači podataka; radio prijemnici; radio predajnici; video kamere; kompjuterski hardver i softver; kompjuterski softver i firmver, naime, programi za operativne sisteme, programi za sinhronizovanje podataka, u vidu programskih alatki za razvijanje aplikacija za personalne i ručne kompjutere i mobilne digitalne elektronske uređaje; softver za upravljanje telefonijom, softveri za mobilne telefone, pametne telefone i tablete; softver i hardver za povraćaj informacija iz telefona; softver za preusmeravanje poruka; kompjuterski aplikativni softver za mobilne telefone, pametne telefone i tablet uređaje koji se odnosi na funkcionalnost mobilnih telefona; kompjuterski aplikativni softver i ugrađeni kompjuterski aplikativni softver za mobilne telefone, pametne telefone i tablet uređaje, naime, softver koji omogućava da slike i video zapisi nađeni na kamerama mobilnih telefona, pametnih telefona i tablet uređaja mogu biti podeljeni u okviru društvenih medija za svrhe društvenog umrežavanja; kompjuterski programi za pristupanje, pregledanje i pretraživanje onlajn baza podataka; kompjuterski hardver i softver za pružanje integrisane telefonske komunikacije sa kompjuterizovanim globalnim informacionim mrežama; delovi i pribor za ručne i mobilne digitalne uređaje; delovi i pribor za mobilne telefone, pametne telefone i tablete u vidu maski, futrola, futrola napravljenih od kože ili od imitacije kože, navlake napravljene od tkanine ili tekstila, baterije, baterije koje se mogu puniti, punjači, punjači za električne baterije, kablovi za prenos podataka, kablovi za napajanje, slušalice, stereo slušalice, bubice za uši, stereo zvučnici, audio zvučnici, audio zvučnici za kuću, slušalice za bežične komunikacione aparate; personalni stereo zvučnici; mikrofoni; audio aparati za automobile; aparati za spajanje i punjenje prenosivih i ručnih digitalnih elektronskih uređaja; uputstva za upotrebu u elektronski, mašinski ili kompjuterski čitljivoj formi za upotrebu sa, i prodaje se u setu sa, svim gore navedenim robama; delovi i oprema za sve gore navedene robe; softver za pristupanje i upravljanje kompjuterskim aplikacijama preko globalne kompjuterske mreže, koji se može preuzimati; softver za prepoznavanje karaktera; softver za elektronsku poštu i dopisivanje; set-top boksovi.;

35 Oglašavanje, vođenje poslova; poslovno upravljanje; kancelarijski poslovi; upravljanje kompjuterizovanim podacima; administrativna obrada narudžbenica; ažuriranje reklamnog materijala; izrada analize troškova; reklamiranje putem direktne pošte; reklamiranje putem narudžbina preko pošte; agencije za zapošljavanje; licitiranje; usluge licitiranja; oglašavanje putem direktne pošte; usluge pomoći pri poslovnom upravljanju; pomoć pri industrijskom upravljanju; pomoć pri komercijalnom upravljanju; pomoć pri kupovini roba i usluga, za druge, pomoć pri upravljanju hotelima; računovodstvene usluge; pretraga podataka u kompjuterskim fajlovima, za druge; uređivanje izloga; javno prikazivanje robe; distribucija uzoraka; fakturisanje usluga; televizijsko reklamiranje; poslovna pomoć za umetnike i izvođače; usluge komercijalnih informativnih agencija; poslovna istraživanja; fotokopiranje; agencije za uvoz i izvoz; poslovna pitanja; pomoć prilikom nabavke roba i usluga, za druge; usluge poslovnog informisanja; komercijalna administracija licenciranja roba i usluga za druge; prikupljanje statističkih podataka; prikupljanje i sistematizacija podataka u kompjuterske baze podataka; kopiranje dokumenata; usluge izrada planova za reklamne svrhe; onlajn reklamiranje na internetu i drugim globalnim kompjuterskim mrežnim sistemima; analiza tržišta; istraživanje tržišta; kucanje; modeling za reklamiranje ili

promovisanje prodaje; analiza troškova; usluge selidbe za preduzeća; onlajn reklamiranje na kompjuterskim mrežama; ispitivanje javnog mjenja; organizovanje izložbi u komercijalne ili reklamne svrhe; organizovanje sajмова u komercijalne ili reklamne svrhe; odabir kadrova; poređenje usluga (Cene -); profesionalne poslovne konsultantske usluge; usluge za odnose sa javnošću; prezentacija roba u sredstvima informisanja, za maloprodajne namene; psihološki testovi u vezi sa odabirom radne snage; odnosi sa javnošću; objavljivanje promotivnih tekstova; radio oglašavanje; usluge eksperata za efikasnost; računovodstvo; reklamne agencije; širenje reklamnog materijala; upravljanje oglašavanjem; konsalting za odabir kadrova; prepisivanje; reprodukovanje dokumenata; revizorske usluge; konsalting za poslovno upravljanje; konsalting za poslovnu organizaciju; promovisanje prodaje za druge; promovisanje prodaje (za druge); upoređivanje cena; sekretarske usluge; promotivni tekstovi (pisanje o -); sortiranje i uređivanje informacija u kompjuterskim bazama podataka; stenografija; istraživanje za sponzorstvo; traženje podataka u kompjuterskim bazama podataka, za druge; organizovanje novinske preplate (za druge); organizovanje telekomunikacione preplate, za druge; obrada reči; telefonsko odgovaranje za nedostupne preplatnike; televizijsko oglašavanje; izrada završnih računa; priprema platnih spiskova; razvoj reklamnih tekstova; distribucija uzoraka; oglašavanje na otvorenom; priprema povraćaja poreza; iznajmljivanje mašina za kopiranje; iznajmljivanje promotivnog materijala; iznajmljivanje reklamnog prostora; iznajmljivanje vremena za oglašavanje u sredstvima informisanja; iznajmljivanje automatskih mašina; poslovne procene; ekonomska predviđanja; onlajn prodaja proizvoda u vezi sa muzikom, naime muzičkih snimaka, muzičkih traka, muzičkih kaset, softvera za komponovanje muzike, laser diskova, muzičkih automata (koji rade na metalni novac) (džuboksovi), muzički CD-ovi, muzički DVD-ovi, muzički digitalni optički diskovi za skladištenje, muzički 3D diskovi, muzički audio snimci, muzički audiovizuelni snimci, muzički video snimci, muzički dual diskovi, muzički minidiskovi, muzički SACD-ovi, ploče, MP3 preuzimanja, digitalni muzički snimci, digitalni audio vizuelni snimci; usluge oglašavanja, naime širenje reklamnog materijala za druge putem onlajn elektronskih komunikacionih mreža; usluge oglašavanja maloprodaje, naime širenje reklamnog materijala za druge putem onlajn elektronskih komunikacionih mreža; omogućavanje pretražive onlajn komercijalne baze podataka u vezi sa scenarijima, muzikom, filmovima, televizijskim šou programima, multimedijalnim prezentacijama, kompjuterskim softverom, audio fajlovima, stripovima, i publikacijama; istraživanje tržišta i informacione usluge; ubacivanje informacija u kompjuterske baze podataka; istraživanje tržišta i informacione usluge u vezi sa poslovnim marketingom, naime, olakšavanje deljenja relevantnih informacija fizičko lice - fizičkom licu, fizičko lice - poslovnom subjektu, poslovni subjekt - fizičkom licu, i poslovni subjekt - poslovnom subjektu o zabavi i industriji zabave; kompjuterizovane onlajn maloprodajne usluge, automatizovane i kompjuterizovane trgovinske usluge, automatska i kompjuterizovana trgovina robama za druge koja se pruža putem globalnih komunikacionih informativnih mreža, onlajn trgovinske usluge, onlajn distributerske maloprodajne i veleprodajne usluge, usluge maloprodajnih objekata, narudžbine putem pošte, usluge maloprodaje koje se pružaju putem globalnih kompjuterskih mreža, maloprodajne onlajn usluge, maloprodajni dragstori, onlajn maloprodajni dragstori, maloprodajne robne kuće, onlajn maloprodajne robne kuće, sve u vezi sa bojama, firnazima,

lakovima, sredstvima za beljenje i drugim supstancama za upotrebu u perionicama, preparatima za čišćenje, poliranje, ribanje, farmaceutskim i sanitarnim preparatima, dezinfekcionim sredstvima, fungicidima, herbicidima, ručnim alatom i oruđem, priborom za jelo, brijačima, kompjuterima, DVD-evima i drugim praznim digitalnim medijima za snimanje, prethodno snimljenim DVD-evima i drugim digitalnim prethodno snimljenim medijima, kompjuterskim softverom, vatrometom, nakitom, časovničarskim i hronometrijskim instrumentima, muzičkim instrumentima, knjigama, štampanim stvarima, kancelarijskim priborom, fotografijama, lepkom za kancelarijski materijal ili upotrebu u domaćinstvu, četkicama za slikanje, materijalom za pakovanje, kožom i imitacijom kože i robom napravljenom od ovih materijala, naime u vezi sa životinjskom kožom, krznom, koferima, putnim torbama, kišobranima i suncobranima, štapovima za hodanje, nameštajem, ogledalima, ramovima za slike, priborom i posudama za domaćinstvo i kuhinju, češljevima i sušilicama, četkama, artiklima za čišćenje, staklarijom, porcelanom i keramikom, loncima i posudama za upotrebu u kuhinjama, predivom i koncima, tekstilom i tekstilnom robom, pokrivačima za krevet, stolnjacima, odećom, obućom, pokrivalima za glavu, čipkom i vezom, trakama i vrpcama, dugmadima, kopčama i petljama, iglama i pribadačama, pokrivačima, tepisima, prostirkama i rogozinom, linoleumom, zidnim zavesama, igrama i igračkama, dekoracijama za Božićnu jelku, svećama, svetlima, sijalicama, šibicama; usluge kompjuterizovanog onlajn naručivanja opštih roba i roba za široku potrošnju za druge; usluge maloprodajnih objekata u vezi sa elektronskim igricama, kompjuterskim igricama, video igricama, softverima za elektronske igrice, softverima za kompjuterske igrice, i softverima za video igrice; usluge onlajn maloprodajnih objekata u vezi sa tekućim i onim koje se mogu preuzeti prethodno snimljenim elektronskim igricama; kompjuterizovana obrada onlajn narudžbenica; sakupljanje poslovnih informacija u pretraživim bazama podataka dostupnim putem globalne kompjuterske mreže; sakupljanje reklamnih informacija u vezi sa robama i uslugama drugih onlajn prodavaca, u jedinstveni onlajn reklamni vodič; obezbeđivanje onlajn komercijalno informativnog direktorijuma; usluge upravljanja kompjuterizovanim bazama podataka; usluge onlajn naručivanja; usluge loyalty programa za potrošače koji nudi nagradu u vidu sniženih cena za isporučivanje; usluge maloprodaje, naime, upravljanje programom za popuste koji omogućuje učesnicima da dobiju popuste na usluge dostave kroz upotrebu programa za popust na članstvo i programa za promenljivu stopu usluge dostave; Poslovne usluge posredovanja u prodaji i kupovini roba i usluga; Usluge licitacija; Poverljive usluge reklamiranja; Kompjuterizovano on line poručivanje usluga koje karakterišu opšte robe i robe opšte potrošnje; Obezbeđivanje online komercijalno-poslovnog direktorijuma; usluge baza podataka koje omogućuju drugima da gledaju i odaberu usluge sa vebajta na uobičajen način; Sakupljanje kompjuterskih baza podataka za prenos, prikazivanje i skladištenje informacija o transakcijama, identifikacijama i finansijama; Informacione usluge, naime, pružanje informacija potrošačima o maloprodajnim proizvodima, koje karakterišu dostupnost specifičnog proizvoda od interesa za njih; Online poslovne informacione usluge, naime, analiziranje preferenci pojedinca i obezbeđivanje pregledanja i preporučivanja proizvoda; kompjuterizovana obrada narudžbenica za online kupovinu; obezbeđivanje online komercijalno - informacionog direktorijuma; Usluge reklamiranja, naime, širenje reklame za druge putem online

elektronskih komunikacionih mreža i pružanje online komercijalno-informacionog direktorijuma za ljubitelje elektronskih igrica; robne kuće, online maloprodajne robne kuće i kompjuterizovane online usluge poručivanja koje karakterišu naučni, pomorski, geodetski, fotografski, kinematografski, optički, za vaganje, merenje, signalizaciju, kontrolu, za pomoć i za obuku aparati i instrumenti, aparati i instrumenti za provođenje, prekid, transformaciju, akumulaciju, regulisanje ili kontrolu električne energije, aparati za snimanje, prenos ili reprodukciju zvuka ili slika, magnetni nosači podataka, diskovi za snimanje, kompakt diskovi, DVD-evi, optički diskovi visoke gustine i drugi mediji za digitalno snimanje, mehanizmi za aparate koji se pokreću novcem, registar kase, računске mašine, oprema za obradu podataka, kompjuteri, kompjuterski softver, softver, prenosivi i ručni elektronski uređaji za prenošenje, skladištenje, rukovanje, snimanje i pregledavanje teksta, slika, audio zapisa, video zapisa i podataka putem globalnih kompjuterskih mreža, bežičnih mreža, i elektronskih komunikacionih mreža, tablet kompjuteri, elektronski čitači knjiga, audio i video plejeri, personalni elektronski organizatori, personalni digitalni asistenati, i uređaji za sisteme globalnog pozicioniranja, kompjuterski periferni uređaji, monitori, displeji, žice, kablovi, modemi, štampači, disk drajveri, adapteri, kartice za adaptere, priključci za kablove, konektori za uključivanje, konektori za napajanje električnom strujom, priključne stanice, i drajveri, punjači za baterije, pakovanja baterija, memorijske kartice i čitači memorijskih kartica, zvučnici, mikrofoni, i slušalice, kućišta, poklopci, i stalci za kompjutere, futrole, navlake, i držači za prenosive i ručne elektronske uređaje za prenošenje, skladištenje, rukovanje, snimanje, i pregledavanje teksta, slika, zvuka, audio zapisa, video zapisa i podataka uključujući i putem globalnih kompjuterskih mreža, tablet kompjutere, elektronske čitače knjiga, audio i video plejere, personalne elektronske organizatore, personalne digitalne asistente, i uređaje za sisteme globalnog pozicioniranja i uređaje za prikazivanje elektronski objavljenog materijala, naime, knjiga, žurnala, novina, časopisa, multimedijalnih prezentacija, daljinske upravljače za prenosive i ručne elektronske uređaje i kompjutere, adaptere za struju, USB kablove, elektronske priključne stanice, punjače baterija, električne konektore, žice, kablove, i adaptere, bežične daljinske upravljače za prenosive elektronske uređaje, slušalice i bubice za uši, programi za sinhronizaciju podataka, i programske alatke za razvoj aplikacija za lične i ručne kompjutere, kompjuterski program za stvaranje, preuzimanje, prenos, prijem, izmenu, izdvajanje, kodiranje, dekodiranje, prikazivanje, skladištenje i organizovanje teksta, grafika, slika, i elektronskih publikacija, prethodno snimljenog audio i audiovizuelnog sadržaja, informacija, i komentara koji se mogu preuzimati, elektronske knjige, časopisi, periodične publikacije, bilteni, novine, žurnali, i druge publikacije koje se mogu preuzimati, elektronske publikacije u domenu beletristike, dokumentarne literature, stripova i scenarija koji se mogu preuzimati putem kompjutera i komunikacionih mreža, kratkometražni i dugometražni filmovi koji prikazuju izmišljene i dokumentarne priče i koji se mogu preuzimati putem kompjutera i komunikacionih mreža, šabloni koji se mogu preuzimati za dizajniranje knjiga, kratkih priča, ilustracija, scenarija, stripova, audio i video fajlova, kompjuterski softver za prikupljanje, uređivanje, organizovanje, menjanje, označavanje, prenos, skladištenje i deljenje podataka i informacija, audio knjige i digitalni audio fajlovi koji se mogu preuzimati, softver za prenos i prikazivanje teksta, slike i zvuka, softver za upravljanje bazom podataka, softver za

prepoznavanje karaktera, softver za prepoznavanje glasa, softver za elektronsku poštu i dopisivanje, kompjuterski softver za pristup, pregledanje i pretraživanje online baza podataka i elektronskih oglasnih tabli, softver za sinhronizaciju podataka, softver za razvoj aplikacija, preparati za izbeljivanje i druge supstance za upotrebu u perionicama, preparati za čišćenje, poliranje, odmašćivanje i struganje, sapuni, parfimerija, eterična ulja, kozmetika, losioni za kosu, paste za zube, farmaceutski i veterinarski preparati, sanitarni preparati za medicinsku upotrebu, dijetetske supstance adaptirane za medicinsku upotrebu, hrana za bebe, flasteri, materijali za zavijanje, materijal za plomiranje zuba, zubarska smola, dezinfekciona sredstva, preparati za uništavanje štetočina, fungicidi, herbicidi, obični metali i njihove legure, roba od običnog metala, naime, metalni građevinski materijali, metalne prenosive konstrukcije, metalni materijali za šine, neelektrični kablovi i žice od običnog metala, gvoždarija, sitna gvoždarska roba, cevčice i cevi od metala, sefovi, rude, ručni alati i oruđe (za ručnu upotrebu), pribor za jelo, hladno oružje, brijači, hirurški, medicinski, zubarski i veterinarski aparati i instrumenti, veštački udovi, oči i zubi, ortopedski proizvodi, hirurški pribor za zašivanje rana, uređaji za rasvetu, grejanje, proizvodnju pare, kuvanje, hlađenje, sušenje, ventilaciju, vodosnadbijevanje, i za sanitarnu opremu, vozila, uređaji za kretanje po zemlji, vazduhu ili vodi, plemeniti metali i njihove legure, nakit, drago kamenje, časovničarski i hronometrijski instrumenti, muzički instrumenti, knjige beletristike i dokumentarne literature sa raznim temama, kompleti knjiga beletristike i dokumentarne literature, stripovi, strip romani, priče sa ilustracijama i priče stripovi, ilustracije, i crteži, periodične publikacije iz oblasti stripova, ilustracija, i/ ili crteža, papir, karton, štamparski materijal i knjige, knjigovezački materijal, fotografije, kancelarijski materijal, plakati i lepila za kancelarijski materijal ili za upotrebu u domaćinstvu, umetnički materijal, kičice, pisače mašine i kancelarijski pribor, materijal za nastavu i obuku, plastični materijal za pakovanje, štamparska slova, klišeji, štampani materijal iz oblasti kompjutera, štampani materijal iz oblasti tablet kompjutera, štamparski materijal iz oblasti multimedijalnih proizvoda, interaktivnih proizvoda i online usluga, štampane publikacije, knjige, časopisi, bilteni, periodične publikacije, brošure, knjižice, pamfleti, priručnici, žurnali, leci, čestitke, reklamni i promotivni materijal, katalozi, katalozi u vezi sa kompjuterskim softverom, kompjuterske brošure, kompjuterski priručnici, publikacije o kompjuterskom hardveru, priručnici koji se odnose na kompjuterski hardver, uputstvo za upotrebu kompjuterskog hardvera, uputstvo za upotrebu kompjutera, priručnici za kompjuter, publikacije vezane za tehnologije, digitalne tehnologije i naprave, katalozi u vezi sa muzičkim aparatima i instrumentima, katalozi u vezi sa aparatima za telekomunikacije, mobilnim telefonima, ručnim i mobilnim digitalnim elektronskim uređajima za slanje i primanje telefonskih poziva, faksova, elektronske pošte, video zapisa, instant dopisivanja, muzike, audiovizuelnih i drugih multimedijalnih radova, i drugih digitalnih podataka, muzičkih knjiga, uputstava za upotrebu u muzici, muzičkih časopisa, stonog pribora, telefonskog imenika i adresara, agendi, rokovnika, kalendara, postera, montiranih i nemontiranih fotografija, šablona za štampanje na majicama kratkih rukava i duksericama, materijala za prikazivanje, naljepnica za stakla i branike, knjižica za prodaju audio traka, delovi i pribor za gore pomenutu robu, koža i imitacije kože, i roba napravljena od ovih materijala, naime, životinjska koža, krzno, koferi i putne torbe, kišobrani, suncobrani i štapovi za

hodanje, bičevi i saračka i sedlarska oprema, nameštaj, ogledala, ramovi za slike, proizvodi od drveta, plute, trske, šiblja, roga, kosti, školjki, čilbara, sedefa, morske pene i zamene svih ovih materijala, ili od plastike, naime, nameštaj, ogledala, ramovi za slike, korpe, police za knjige, stalci za boce, daske za sečenje, čiviluk, posude za skladištenje, čep za boce, korpe za rublje sa poklopcem, hranilice za bebe, prenosivi ukrasi, ormari, plehovi, jastuci, kuke za zavjese za kadu, pribor i posuđe za domaćinstvo ili kuhinju, češljevi i sunđer, četke, materijali za pravljenje četki, pribor za čišćenje, žica za struganje parketa, neprerađeno ili polu prerađeno staklo, staklarija, porculansko i keramičko posuđe, tkanine i tekstilni proizvodi, pokrivači za krevete i stolove, odeća, obuća, pokrivala za glavu, igrice i igračke, proizvodi za gimnastiku i sport, ukrasi za Božićno drvo, meso, riba, živina i divljač, mesni ekstrakti, konzervirano, smrznuto, sušeno i kuvano voće i povrće, želei, džemovi, kompoti, jaja, mleko i mlečni proizvodi, jestiva ulja i masti, kafa, čaj, kakao, šećer, pirinač, tapioka, sago, zamena za kafu, brašno i preparati napravljeni od žitarica, hleb, peciva i poslastice, led, med, sirup od melase, kvasac, prašak za pecivo, so, senf, sirće, sosovi (začini), razni začini, led, poljoprivredni, povrtarski i šumski proizvodi i zrnevlje, žive životinje, sveže voće i povrće, seme, prirodne biljke i cveće, hrana za životinje, slad, pivo, mineralne i sodne vode i druga bezalkoholna pića, pića od voća i voćni sokovi, sirupi i ostali preparati za proizvodnju pića i alkoholnih pića, telefoni, mobilni telefoni, videofoni, kamere, monitori za televizijske prijemnike, televizijski prijemnici [TV setovi], i televizijski predajnici, daljinski upravljači za televizijski prijemnik [TV set], elektronske beležnice, magnetni nosači podataka, radio prijemnici, radio predajnici, video kamere, kompjuterski hardver i softver, kompjuterski softver i firmver, naime, programi za operativni sistem, programi za sinhronizaciju podataka u smislu programski alatki za razvoj aplikacija za personalne i ručne kompjutere i mobilne digitalne elektronske uređaje, softver za upravljanje telefonijom, softver za mobilni telefon, pametni telefon i tablet, softver i hardver za povraćaj informacija iz telefona, softver za preusmeravanje poruka, kompjuterski aplikativni softver za mobilne telefone, pametne telefone i tablet uređaje koji se odnosi na funkcionalnost mobilnih telefona, kompjuterski aplikativni softver i ugrađeni kompjuterski aplikativni softver za mobilne telefone, pametne telefone i tablet uređaje, naime, softver koji omogućava da slike i video zapisi nađeni u kamerama na mobilnim telefonima, pametnim telefonima i tablet uređajima se dele u okviru društvenih medija za svrhe društvenog umrežavanja, kompjuterski programi za pristup, pregledavanje i pretraživanje online baza, kompjuterski hardver i softver za pružanje intergisane telefonske komunikacije sa kompjuterizovanim globalnim informacionim mrežama, delovi i pribor za ručne i mobilne digitalne elektronske uređaje, delovi i pribor za mobilne telefone, pametne telefone i tablete u smislu navlaka, futrola, futrola napravljenih od kože ili imitacija kože, navlake napravljene od tkanine ili tekstilnih materijala, baterije, baterije koje se pune, punjači, punjači za električne baterije, kablovi za prenos podataka, kablovi za napajanje, slušalice, stereo slušalice, bubice za uši, stereo zvučnici, audio zvučnici, audio zvučnici za kuću, slušalice za aparate za bežičnu komunikaciju, personalni stereo zvučnici, mikrofoni, audio aparati za automobile, aparati za povezivanje i punjenje prenosivih i ručnih digitalnih elektronskih, uputstva za upotrebu u elektronski, mašinski i kompjuterski čitljivoj formi za upotrebu sa, i prodaje se u seta sa, svim gore navedenim robama, delovi i pribor za svu gore navedenu robu, softver

za pristup i upravljanje kompjuterskim aplikacijama preko globalne kompjuterske mreže koji se može preuzimati, softver za prepoznavanje karaktera, elektronske pošte i softver za dopisivanje, set-top boksovi; pružanje informacija potrošačima o proizvodu putem Interneta ili drugih komunikacionih mreža; kompjuterizovane online usluge poručivanja koje se odnose na preparate za izbeljivanje i druge supstance za upotrebu u perionicama, preparate za čišćenje, poliranje, odmaščivanje i struganje, sapune, parfimeriju, eterična ulja, kozmetiku, losione za kosu, paste za zube, farmaceutske i veterinarske preparate, sanitarni preparate za medicinsku upotrebu, dijetetske supstance adaptirane za medicinsku upotrebu, hranu za bebe, flastere, materijale za zavijanje, materijal za plombiranje zuba, zubarsku smolu, dezinfekciona sredstva, preparate za uništavanje štetočina, fungicide, herbicide, obične metale i njihove legure, robe od običnih metala, naime, metalni građevinski materijali, metalne prenosive konstrukcije, metalni materijali za šine, neelektrični kablovi i žice od običnog metala, gvoždarija, sitna gvoždarska roba, cevčice i cevi od metala, sefovi, rude, ručni alati i oruđe (za ručnu upotrebu), pribor za jelo, hladno oružje, brijajući, aparati i instrumenti naučni, pomorski, geodetski, fotografski, kinematografski, optički, za vaganje, merenje, signalizaciju, kontrolu (inspekciju), za spasavanje i za obuku, aparati i instrumenti za provođenje, prekid, transformaciju, akumulaciju, regulisanje ili kontrolu električne struje, aparati za snimanje, prenos ili reprodukciju zvuka ili slika, magnetni nosači podataka, diskovi za snimanje, mehanizmi za aparate koji se pokreću novcem, registar kase, računске mašine, oprema i kompjuteri za obradu podataka, uređaji za gašenje požara, CD-ovi, DVD-evi i optički diskovi visoke gustine, lap top kompjuteri, tablet kompjuteri, ručni elektronski uređaji, personalni digitalni asistenti, digitalni muzički plejeri, mobilni telefoni, pametni telefoni, digitalne kamere i digitalne video kamere, elektronski čitači knjiga, bežični komunikacioni uređaji, hirurški, medicinski, zubarski i veterinarski aparati i instrumenti, veštački udovi, oči i zubi, ortopedski proizvodi, hirurški pribor za zašivanje rana, uređaji za rasvetu, grejanje, proizvodnju pare, kuvanje, hlađenje, sušenje, ventilaciju, vodosnabdevanje i za sanitarnu upotrebu, vozila, uređaji za kretanje po zemlji, vazduhu ili vodi, plemeniti metali i njihove legure, nakit, drago kamenje, časovničarski i hronometrijski instrumenti, muzički instrumenti, knjige beletristike i dokumentarne literature sa raznim temama, kompleti knjiga beletristike i dokumentarne literature, stripovi, strip romani, priče sa ilustracijama i knjige stripovi, ilustracije, i crteži, periodične publikacije iz oblasti stripova, ilustracija, i crteža, papir, karton, štamparski materijal i knjige, knjigovezački materijal, fotografije, kancelarijski materijal, plakati i lepila za kancelarijski materijal ili za upotrebu u domaćinstvu, umetnički materijal, kičice, pisače mašine i kancelarijski pribor, materijal za nastavu i obuku, plastični materijal za pakovanje, štamparska slova, klišeji, štampani materijal iz oblasti kompjutera, štampani materijal iz oblasti tablet kompjutera, štampani materijal iz oblasti multimedijalnih proizvoda, interaktivnih proizvoda i online usluga, štampane publikacije, knjige, časopisi, bilteni, periodične publikacije, brošure, knjižice, pamfleti, priručnici, žurnali, leci, čestitke, reklamni i promotivni materijal, katalozi, katalozi u vezi sa kompjuterskim softverom, kompjuterske brošure, kompjuterski priručnici, publikacije o kompjuterskom hardveru, priručnici koji se odnose na kompjuterski hardver, uputstvo za upotrebu kompjuterskog hardvera, uputstva za upotrebu kompjutera, priručnici za kompjuter, publikacije vezane za tehnologije, digitalne tehnologije i naprave,

katalozi u vezi sa muzičkim aparatima i instrumentima, katalozi u vezi sa telekomunikacionim aparatima, mobilnim telefonima, ručnim i mobilnim digitalnim elektronskim uređajima za slanje i primanje telefonskih poziva, faksova, elektronske pošte, video zapisa, instant dopisivanja, muzike, audiovizuelnih i drugih multimedijalnih radova, i drugih digitalnih podataka, muzičkih knjiga, uputstava za upotrebu u muzici, muzičkih časopisa, stonog pribora, telefonskog imenika i adresara, agendi, rokovnika, kalendara, postera, montiranih i nemontiranih fotografija, šablona za štampanje na majicama kratkih rukava i duksericama, materijala za prikazivanje, nalepnica za staklo i branike, knjižica za prodaju audio traka, delovi i pribor za gore pomenutu robu, koža i imitacije od kože, i roba napravljena od ovih materijala, naime, životinjska koža, krzno, koferi i putne torbe, kišobrani, suncobrani i štapovi za hodanje, bičevi, saračka i sedlarska oprema, nameštaj, ogledala, ramovi za slike, proizvodi od drveta, plute, trske, šiblja, roga, kosti, školjki, čilibara, sedefa, morske pjene i zamene svih ovih materijala, ili od plastike, naime, nameštaj, ogledala, ramovi za slike, korpe, police za knjige, stalci za boce, daske za sečenje, čiviluci, posude za skladištenje, čep za boce, korpe za rublje sa poklopcem, hranilice za bebe, prenosivi ukrasi, ormari, plehovi, jastuci, kuke za zavjese za kadu, pribor i posuđe za domaćinstvo ili kuhinju, češljevi i sunđereri, četke, materijali za pravljenje četki, pribor za čišćenje, žica za struganje parketa, neprerađeno ili polu prerađeno staklo, staklarija, porculansko i keramičko posuđe, tkanine i tekstilni proizvodi, pokrivači za krevete i stolove, odeća, obuća, pokrivala za glavu, igrice i igračke, proizvodi za gimnastiku i sport, ukrasi za Božićno drvo, meso, riba, živina i divljač, mesni ekstrakti, konzervirano, smrznuto, sušeno i kuvano voće i povrće, želei, džemovi, kompoti, jaja, mleko i mlečni proizvodi, jestiva ulja i masti, kafa, čaj, kakao, šećer, pirinač, tapioka, sago, zamena za kafu, brašno i preparati napravljeni od žitarica, hleb, peciva i poslastice, led, med, sirup od melase, kvasac, prašak za pecivo, so, senf, sirće, sosovi (začini), razni začini, led, poljoprivredni, povrtarski i šumski proizvodi i zrnevlje, žive životinje, sveže voće i povrće, seme, prirodne biljke i cveće, hrana za životinje, slad, pivo, mineralne i sodne vode i ostala bezalkoholna pića, pića od voća i voćni sokovi, sirupi i ostali preparati za proizvodnju pića i alkoholnih pića; omogućavanje pretražive baze podataka iz oblasti poslovnih informacija dostupne putem globalne kompjuterske mreže; omogućavanje pretraživog online reklamnog vodiča koji se odnosi na robe i usluge drugih online prodavaca; širenje reklama za druge putem online elektronske komunikacione mreže; marketing proizvoda na prodajnom mjestu; reklamiranje roba i usluga drugih kroz ograničene ponude popusta putem online elektronske komunikacione mreže; sakupljanje izabranih pružalaca usluga u okviru polja telekomunikacija, finansijskih usluga (potrošački kredit), putovanja i smeštaja, usluge kompjuterskog konsultovanja/ usluge elektronske trgovine, veb-sajt hosting, usluge prodaje i licitacija vezanih za širok spektar potrošačkih roba, i usluge održavanja proizvoda/usluge produžene garancije da bi se omogućilo drugima da na uobičajen način vide i odaberu ove usluge sa veb-sajta; pretplate na knjige, članke, ili stripove; usluge reklamiranja, naime reklamiranje roba i usluga za druge; obezbeđivanje baze podataka koja se može pretraživati iz oblasti poslovne informacije putem globalne kompjuterske mreže; obezbeđivanje online vodiča za reklamiranje koji se može pretraživati a koji se odnosi na robe i usluge drugih online; usluge upravljanja bazama podataka; usluge kompjuterizovanog online pretraživanja i poručivanja koje se odnose na kratkometražne filmove,

pokretne slike, dokumentarce, dugometražne filmove, televizijske programe, grafike, animacije i multimedijalne prezentacije, i drugi audiovizuelni radovi u formi video kasete, kompaktnog diskova, DVD-eva, optičkih diskova visoke gustine, aparata za digitalno preuzimanje i direktni digitalni prenos.;

36 Osiguranje; finansijski poslovi; novčani (monetarni) poslovi; poslovi vezani za nepokretnost.;

38 Telekomunikacije; telekomunikacione usluge, naime, elektronski prenos putem računara i drugih komunikacionih mreža strimovanih audio i video datoteka i audio i video datoteka koje se mogu preuzimati; pružanje onlajn elektronskih biltena za prenos poruka među korisnicima računara u vezi sa informacijama o robi široke potrošnje; usluge emitovanja na internetu; isporuka poruka elektronskim prenosom; telekomunikacione usluge, naime, elektronski prenos putem računara i drugih komunikacionih mreža strimovanih audio i video datoteka i datoteka sa multimedijalnim sadržajem kao i audio i video datoteka i datoteka sa multimedijalnim sadržajem koje se mogu preuzimati; audio emitovanje govornih poruka, muzike, koncerata i radio programa; usluge bežične širokopolasne komunikacije; usluge digitalnog bežičnog slanja tekstualnih i numeričkih poruka; komunikacija preko bežičnog čitača elektronskih knjiga; omogućavanje pristupa interaktivnoj bazi podataka za prenos poruka među korisnicima računara i pretplatnika u vezi sa muzikom, knjigama, filmovima, igranim filmovima, televizijskim programima, igrama, igračkama, sportskim artiklima, elektronikom, multimedijalnim prezentacijama, video zapisima i DVD-dijevima, i ostalom robom za upotrebu u domaćinstvu i robom široke potrošnje, recenzijama o proizvodima i kupovini putem interneta; elektronski prenos informacija i podataka; audio emitovanje i prenos obrazovnih i zabavnih digitalnih medija; komunikacione usluge za prenos, skladištenje u keš memoriju, pristup, prijem, preuzimanje, strimovanje, emitovanje, deljenje, prikazivanje, formatiranje, mirroring i prenošenje teksta, slika, audio zapisa, video zapisa i podataka preko telekomunikacionih mreža, bežičnih komunikacionih mreža i interneta; obezbeđivanje internet foruma, onlajn soba za "četovanje" (razgovor) i onlajn zajednica za prenos poruka među korisnicima računara; obezbeđivanje pristupa onlajn priručnicima, bazama podataka, sajtovima i blogovima o aktuelnim dešavanjima, i onlajn referentnim materijalima; obezbeđivanje pristupa pomoćnim uređajima ili elektronskim uređajima u smislu pružanja telekomunikacionih usluga povezivanja za prenos fotografija, poruka, audio, vizuelnih, audiovizuelnih i multimedijalnih radova među e-čitačima, mobilnim telefonima, pametnim telefonima, prenosivim elektronskim uređajima, prenosivim digitalnim uređajima, tablet računarima ili računarima; strimovanje audio, vizuelnih i audiovizuelnih materijala preko interneta ili drugih računarskih ili komunikacionih mreža; obezbeđivanje onlajn soba za "četovanje" (razgovor), internet foruma i onlajn zajednica za prenos fotografija, videa, teksta, podataka, slika i drugih elektronskih dela; prenos podkasta; prenos vebkasta; pružanje onlajn mreže koja omogućava korisnicima da pristupe i dele sadržaj, tekst, vizuelna dela, audio dela, audiovizuelna dela, književna dela, podatke, datoteke, dokumente i elektronska dela; pružanje usluga putem onlajn mreže omogućavajući korisnicima da dele sadržaj, fotografije, video zapise, tekst, podatke, slike i druga elektronska dela koja se odnose na razonodu, uključujući filmove, televiziju, audiovizuelna dela, muziku, audio dela, knjige, pozorišta, književna dela, sportske događaje,

rekreativne aktivnosti, aktivnosti za slobodno vreme, turnire, umetnost, ples, mjuzikle, izložbe, sportske nastave, klubove, radio, komedije, takmičenja, vizuelne radove, igre, igrice, festivale, muzeje, parkove, kulturne manifestacije, koncerte, izdavaštvo, animaciju, aktuelna dešavanja, modu, multimedijalne prezentacije, istoriju, jezike, opštu umetnost, matematiku, poslovanje, nauku, tehnologiju, hobije, kulturu, sport, umetnost, psihologiju i filozofiju; pružanje veb sajta koji omogućuje korisnicima računara da prenesu, skladište u keš memoriju, prime, preuzmu, strimuju, emituju, prikazuju, formatiraju, izvrše prenos i dele razne sadržaje, tekst, vizuelna dela, audio dela, audiovizuelna dela, književna dela, podatke, datoteke, dokumente i elektronska dela; pružanje veb sajta koji omogućuje korisnicima računara da prenesu, skladište u keš memoriju, prime, preuzmu, strimuju, emituju, prikazuju, formatiraju, izvrše prenos i dele fotografije, video zapise, tekst, podatke, slike i druga elektronska dela; pružanje onlajn portala za svrhe razonode iz oblasti filma, televizije, audiovizuelnih dela, muzike, audio dela, knjiga, pozorišta, književnih dela, sportskih događaja, rekreativnih aktivnosti, aktivnosti za slobodno vreme, turnira, umetnosti, plesa, mjuzikla, izložbi, sportske nastave, klubova, radija, komedija, takmičenja, vizuelnih dela, igara, igrice, festivala, muzeja, parkova, kulturnih događaja, koncerta, izdavaštva, animacije, aktuelnih dešavanja, modnih revija i multimedijalnih prezentacija; telekomunikacione usluge, naime, pružanje elektronskih biltena za razmenu poruka među korisnicima računara u vezi sa razonodom; obezbeđivanje interaktivnih soba za "četovanje" za razmenu poruka među korisnicima računara i pretplatnika o raznovrsnim temama; elektronski prenos recenzija i informacija u vezi sa razonodom putem računarskih i komunikacionih mreža; obezbeđivanje elektronskih blogova za komunikaciju; obezbeđivanje onlajn soba za "četovanje" i elektronskih biltena; obezbeđivanje onlajn foruma za komunikaciju u oblasti elektronskih igara; pružanje video na zahtev servisa za prenos računarskih igara; obezbeđivanje korisnicima telekomunikacioni pristup elektronskim komunikacionim mrežama sa mogućnošću identifikacije, lociranja, grupisanja, distribucije i upravljanja podacima i vezama sa računarskim serverima trećih lica, računarskim procesorima i korisnicima računara; pružanje telefonskih imenika, poslovnih adresara, adresara za elektronsku poštu (e-mail), houppejdž adresara (adresara sa početnim internet stranicama), telefonskih imenika i adresara koji sadrže podatke o fizičkim licima, mestima i organizacijama; pružanje onlajn interaktivnih elektronskih biltena iz oblasti izdavanja stripova, razonode i zabavne industrije; pristup informacijama, i daljinsko upravljanje podacima za bežičnu isporuku sadržaja na prenosive računare, laptop računare i mobilne elektronske uređaje; prenos podataka i informacija elektronskim putem, naročito putem računara, kabla, radija, teleprinter, faksa, telefona, mobilnih telefona, elektronske pošte, mikro talasa, laserskog zraka, komunikacionih satelita ili putem elektronske komunikacije; elektronski prenos govora, podataka i slika preko globalne komunikacione mreže.; 39 Transportne usluge; pakovanje i skladištenje robe; organizovanje putovanja; fizičko skladištenje elektronskih medija, naime, slike, teksta, video i audio podataka.;

41 Obrazovne usluge; pripremanje obuke; razonoda; sportske i kulturne aktivnosti; obezbeđivanje informacija koje se odnose na razonodu; objavljivanje časopisa; pružanje onlajn elektronskih publikacija (koje se ne mogu preuzimati); objavljivanje elektronskih knjiga, časopisa; objavljivanje materijala na magnetnim ili optičkim nosiocima podataka; objavljivanje onlajn muzike; iznajmljivanje video,

audio snimaka i igrice uključujući kertridže za igrice za upotrebu sa aparatom za elektronske igrice; distribucija zabave posredstvom radija i televizije, igrice, filmova, muzike, interaktivnog oglašavanja i/ili usluga i video snimaka; zakup, iznajmljivanje i rentiranje televizijskog programa, prethodno snimljenog televizijskog sadržaja, ili radio aparata, igrice, filmova, interaktivnih televizijskih programa i/ili usluga, audio i video snimaka; distribucija ili iznajmljivanje filmova; iznajmljivanje aparata za prijem kinematografskih filmova, zvuka ili videa; pružanje informacija iz oblasti onlajn zabave; organizacija takmičenja; sve ranije pomenute usluge takođe pružene onlajn iz kompjuterske baze podataka, sa Interneta ili pomoću telefona koji može imati Internet; informacije koje se odnose na zabavu ili obrazovanje pružene onlajn iz kompjuterske baze podataka ili sa globalne kompjuterske mreže koja se odnose na filmove, igrane filmove, dokumentarne filmove, filmove, televizijski program, grafičke, animirane i multimedijalne prezentacije, videa i DVDijeve, optičke diskove velike gustine i druga audiovizuelna dela; pružanje usluga onlajn elektronskih publikacija (koje se ne mogu preuzimati) a odnose se na filmove, igrane filmove, dokumentarne filmove, filmove, televizijski program, grafičke, animirane i multimedijalne prezentacije, videa, DVDijeve, optičke diskove velike gustine, i ostala audiovizuelna dela; usluge razonode, naime filmovi, igrani filmovi, dokumentarni filmovi, filmovi, televizijski program, grafičke, animirane i multimedijalne prezentacije, i drugi audiovizuelni radovi koji se mogu gledati posredstvom kompjuterskih mreža i globalnih komunikacionih mreža; obezbeđivanje informacija o filmovima, igranim filmovima, dokumentarnim filmovima, filmovima, televizijskim programima, grafičkim, animiranim i multimedijalnim prezentacijama, videima i DVDijima, optičkim diskovima velike gustine i drugim audiovizuelnim radovima preko kompjuterskih mreža i globalnih komunikacionih mreža; usluge pružanja informacija iz oblasti zabave i razonode, naime omogućavanje razmene informacija i konverzacije u pogledu širokog izbora tema uz pomoć događaja uživo i informacija poslatih poštom; informacije obezbeđene onlajn sa kompjuterske baze podataka ili sa globalne kompjuterske mreže koje se odnose na filmove, igrane filmove, dokumentarne filmove, filmove, televizijske programe, grafičke, animirane i multimedijalne prezentacije, videa i DVDijeve, optičke diskove velike gustine i druga audiovizuelna dela; obezbeđivanje baze podataka koja sadrži opšte vesti i informacije koje se odnose na filmove, igrane filmove, dokumentarne filmove, filmove, televizijske programe, grafičke, animirane i multimedijalne prezentacije, videa i DVDijeve, optičke diskove velike gustine i druge audiovizuelne radove; usluge iznajmljivanja, naime, iznajmljivanje bioskopskih filmova, dokumentarnih filmova, igranih filmova, filmova, audio snimaka, video igrice, multimedijalnih prezentacija, elektronskih knjiga i publikacija, video snimaka, ranije snimljenih video traka, digitalnih video diskova, muzičkih snimaka, multimedijalnih snimaka i kompjuterskih igrice; usluge iznajmljivanja, naime, iznajmljivanje bioskopskih filmova, dokumentarnih filmova, igranih filmova, filmova, audio snimaka, video igrice, multimedijalnih prezentacija, elektronskih knjiga i publikacija, video snimaka, ranije snimljenih video traka, digitalnih video diskova, muzičkih snimaka, multimedijalnih snimaka, i kompjuterskih igrice posredstvom globalnih komunikacionih mreža; usluge pružanje informacija, recenzija i ličnih preporuka iz oblasti zabave i razonode; pružanje informacija, recenzija i ličnih preporuka iz oblasti zabave i razonode putem globalnih komunikacionih mreža;

pružanje informacija koje se odnose na takmičenja i igre; pružanje usluga priznanja i podsticaja nagrađivanjem i takmičenjem kako bi se pokazala izvrsnost u polju rasonode; obezbeđivanje onlajn stripova i grafičkih novela koji se ne mogu preuzeti; pružanje usluga internet stranice koja omogućava korisnicima da pregledaju scenarije, filmove, televizijske emisije, grafičke slike, storibordove i objekte za rasonodu; pružanje usluga internet stranice koja sadrži blogove i publikacije koje se ne mogu preuzeti, a iz oblasti su rasonode, stripova, scenarija, knjiga, kratkih priča; pružanje usluga internet stranice koja sadrži informacije, takmičenja, tekst, video zapise, audio zapise, publikacije koje se tiču rasonode; obezbeđivanje vesti i informacija iz oblasti zabave koje se tiču informacija, takmičenja, teksta, video zapisa, audio zapisa, publikacija koje se odnose na rasonodu; pružanje usluga recenzije televizijskih programa, filmova i zabave; obezbeđivanje usluga internet stranice koja sadrži filmove i video zapise koji se ne mogu preuzeti; konsultantske usluge iz oblasti zabave i industrije zabave; obezbeđivanje informacija o zabavi, filmovima i televizijskim emisijama posredstvom društvenih mreža; pružanje informacija koje se odnose na zabavu; izdavanje časopisa; obezbeđivanje onlajn elektronskih publikacija (koje se ne mogu preuzeti); izdavanje elektronskih knjiga i časopisa; izdavanje materijala na magnetnim ili optičkim nosiocima podataka; objavljivanje onlajn muzike; izdavanje video, audio snimaka i igrice uključujući kertridže za igrice za upotrebu sa aparatom za elektronske igrice; distribucija radio i televizijske zabave, igrice, filmova, muzike, interaktivnog oglašavanja i/ili usluga i video snimaka; zakup, iznajmljivanje i rentiranje televizijskog programa, prethodno snimljenog televizijskog sadržaja ili radio aparata, igrice, filmova, interaktivnih televizijskih programa i/ili usluga, audio i video snimaka; distribucija ili iznajmljivanje filmova; iznajmljivanje aparata za snimanje kinematografskih filmova, zvuka ili videa; obezbeđivanje informacija iz oblasti zabave onlajn; organizacija takmičenja; sve ranije navedene usluge koje su takođe obezbeđene onlajn iz kompjuterske baze podataka, sa Interneta ili pomoću mobilnog telefona koji može imati Internet; informacije koje se odnose na zabavu ili obrazovne usluge obezbeđene onlajn iz kompjuterske baze podataka ili globalne kompjuterske mreže a tiču se filmova, igranih filmova, dokumentarnih filmova, televizijskog programa, grafičkih, animiranih i multimedijalnih prezentacija, videa i DVDijeva, i drugih audiovizuelnih radova; obezbeđivanje onlajn elektronskih publikacija (koje se ne mogu preuzeti) a tiču se filmova, igranih filmova, dokumentarnih filmova, filmova, televizijskog programa, grafičkih, animiranih i multimedijalnih prezentacija, videa i DVDijeva, i drugih audiovizuelnih radova; usluge rasonode, naime, filmovi, igrani filmovi, dokumentarni filmovi, televizijski program, grafičke, animirane i multimedijalne prezentacije, i druga audiovizuelna dela koja se mogu gledati posredstvom kompjuterskih mreža i globalnih komunikacionih mreža; obezbeđivanje informacija koje se tiču filmova, igranih filmova, dokumentarnih filmova, filmova, televizijskog programa, grafičkih, animiranih i multimedijalnih prezentacija, videa i DVDijeva, i drugih audiovizuelnih dela posredstvom kompjuterskih mreža i globalnih komunikacionih mreža; usluge pružanja informacija o rasonodi, naime omogućavanje razmene informacija i razgovora o širokom spektru tema putem događaja uživo i informacija poslatih poštom; informacije obezbeđene onlajn iz kompjuterske baze podataka ili sa globalne kompjuterske mreže a koje se tiču filmova, igranih filmova, dokumentarnih filmova, filmova, televizijskog programa, grafičkih,

animiranih i multimedijalnih prezentacija, videa i DVDijeva, i drugih audiovizuelnih dela; obezbeđivanje baze podataka naročito opštih vesti i informacija koje se tiču filmova, igranih filmova, dokumentarnih filmova, filmova, televizijskog programa, grafičkih, animiranih i multimedijalnih prezentacija, videa i DVDijeva, i drugih audiovizuelnih dela; usluge iznajmljivanja, naime, iznajmljivanje bioskopskih filmova, dokumentarnih filmova, igranih filmova, filmova, audio snimaka, video igrice, multimedijalnih prezentacija, elektronskih knjiga i publikacija, video snimaka, ranije snimljenih videotraka, digitalnih video diskova, muzičkih snimaka, multimedijalnih snimaka, i kompjuterskih igrice; usluge iznajmljivanja, naime, iznajmljivanje bioskopskih filmova, dokumentarnih filmova, igranih filmova, filmova, audio snimaka, video igrice, multimedijalnih prezentacija, elektronskih knjiga i publikacija, video snimaka, ranije snimljenih videotraka, digitalnih video diskova, muzičkih snimaka, multimedijalnih snimaka, i kompjuterskih igrice posredstvom globalne komunikacione mreže; obezbeđivanje informacija, recenzija i ličnih preporuka iz oblasti zabave; obezbeđivanje informacija, recenzija i ličnih preporuka iz oblasti zabave posredstvom globalne komunikacione mreže; obezbeđivanje informacija i komentara iz oblasti zabave ili obrazovnih usluga posredstvom globalne kompjuterske mreže, naime informacije iz oblasti muzike, knjiga, igranih filmova, televizijskog programa, igrice, igračkara, sportske robe, elektornike, multimedijalnih prezentacija, videa i DVDijeva, i drugih proizvoda za upotrebu u domaćinstvu i robe široke potrošnje; usluge zabave, naime, obezbeđivanje onlajn snimljenih audio programa iz oblasti muzike, knjiga, filmova, igranih filmova, televizijskog programa, igrice, igračkara, elektronike, multimedijalnih prezentacija, videa i DVDijeva, i drugih proizvoda za upotrebu u domaćinstvu i robe široke potrošnje; usluge zabave, naime, obezbeđivanje onlajn pregleda, procena i preporuka muzike, knjiga, filmova, igranih filmova, televizijskog programa, igrice, igračkara, sportskih proizvoda, elektronike, multimedijalnih prezentacija, videa i DVDijeva, i drugih proizvoda za upotrebu u domaćinstvu i robe široke potrošnje; usluge zabave, naime, obezbeđivanje delova snimljenih audio, vizuelnih i audiovizuelnih radova preko interneta; izdavanje knjiga, časopisa, periodičnih publikacija, literarnih dela, vizuelnih dela, audio radova, i audiovizuelnih radova; obezbeđivanje snimljenih audio, vizuelnih i audiovizuelnih dela posredstvom bežične mreže koja se ne mogu preuzeti; obezbeđivanje onlajn kompjuterskih igrice i onlajn interaktivnih priča; obezbeđivanje onlajn pisama i blogova ističući rasonodu, filmove, televiziju, audiovizuelne radove, muziku, audio dela, knjige, pozorište, literarna dela, sportske događaje, rekreativne aktivnosti, aktivnosti u slobodno vreme, turnire, umetnost, igru, mjuzikle, izložbe, sportske obuke, klubove, radio, komediju, takmičenja, vizuelna dela, igrice, kockanje, festivale, muzeje, parkove, kulturne događaje, koncerte, izdavaštvo, animaciju, tekuće događaje, modne događaje, i multimedijalne prezentacije; publikacija odlomaka iz knjiga, periodičnih publikacija i literarnih dela, i obezbeđivanje virtuelnog okruženja u kojem korisnici mogu da uzajamno deluju u svrhu rekreacije, slobodnog vremena, ili zabave; obezbeđivanje informacija, vesti, članaka i komentara iz oblasti zabave, uključujući filmove, televiziju, audiovizuelna dela, muziku, audio dela, knjige, pozorište, literarna dela, sportske događaje, rekreaciju, slobodne aktivnosti, turnire, umetnost, ples, mjuzikl, izložbe, sportske obuke, klubove, radio, komediju, takmičenja, vizuelna dela, igrice, kockanje, festivale, muzeje, parkove, kulturne događaje, koncerte, izdavaštvo, animaciju, tekuće događaje, modne događaje, i

multimedijalne prezentacije; obezbeđivanje informacija, vesti, članaka i komentara iz oblasti obrazovnih usluga i obrazovnih ustanova; obrazovne usluge u vidu školske nastave i onlajn učenje na daljinu na temu tekućih događaja, obrazovanja, istorije, jezika, opšte umetnosti, matematike, poslovanja, nauke, hobija, tehnologije, kulture, sporta, umetnosti, psihologije i filozofije; inetraktivne obrazovne usluge u vidu instrukcija na bazi i uz pomoć računara na temu trenutnih događaja, obrazovanja, istorije, jezika, opšte umetnosti, književnosti, matematike, poslovanja, nauke, hobija, tehnologije, kulture, sporta, umetnosti, psihologije i filozofije; usluge obrazovanja i zabave u vidu podkasta, vebkasta i programskih serijala koji sadrže vesti i komentare iz oblasti filma, televizijskog programa, audiovizuelnih dela, muzike, audio dela, knjiga, pozorišta, literarnih dela, sportskih događaja, rekreacije, slobodnih aktivnosti, turnira, umetnosti, plesa, mjuzikla, izložbi, sportskih obuka, klubova, radia, komedije, takmičenja, vizuelnih dela, igrice, igranja, festivala, muzeja, parkova, kulturnih događaja, koncerata, izdavaštva, animacije, tekućih događaja, modnih događaja, i multimedijalnih prezentacija kojima se može pristupiti posredstvom interneta ili drugih računarskih ili komunikacionih mreža; obezbeđivanje ranije snimljenih audio, audiovizuelnih i multimedijalnih radova koji se tiču zabave, filma, televizije, audiovizuelnih dela, muzike, audio dela, knjiga, pozorišta, literarnih dela, sportskih događaja, rekreacije, slobodnih aktivnosti, turnira, umetnosti, plesa, mjuzikla, izložbi, sportskih obuka, klubova, radia, komedije, takmičenja, vizuelnih dela, igrice, igranja, festivala, muzeja, parkova, kulturnih događaja, koncerata, izdavaštva, animacije, tekućih događaja, modnih događaja, i multimedijalnih prezentacija kojima se može pristupiti posredstvom Interneta ili drugih kompjutera na komunikacionim mrežama; proizvodnja filmova, usluge filmskog studija, produkcija radio i televizijskih programa, produkcija emisija, zabava posredstvom radija, usluge studija za snimanje, pozorišna produkcija, video montaža, produkcija video filmova, pisanje scenarija, usluge filmskog studija, pozorišna produkcija, montaža video traka, organizacija takmičenja, radio i televizijski programi, usluge klubova (zabava), usluge sinhronizovanja, montaža filmova, komponovanje muzike, usluge studija za snimanje, usluge snimanja zvuka; usluge rasonode, naime, pružanje računarskih igara onlajn; usluge rasonode, naime, pružanje elektronskih igara onlajn; usluge rasonode, naime, pružanje video igrice onlajn; usluge elektronskih igara koje se pruže putem interneta; pružanje računarske igre za upotrebu preko cele mreže od strane korisnika mreže; pružanje informacija onlajn u vezi sa računarskim igrama i poboljšanja računara za igre; omogućavanje pristupa onlajn bazi podataka u vezi sa rasonodom koja se može pretraživati a koja sadrži onlajn digitalne igre koje se ne mogu preuzimati, filmove, televizijske emisije, muziku i druge digitalne, tekstualne, audio i video fajlove sa knjigama, časopisima, vestima i informacijama; obezbeđivanje veb sajta sa informacijama u vezi sa rasonodom i recenzijama o proizvodima sa audio, video i audiovizuelnim sadržajem, naime, filmova, TV emisija, video zapisa i muzike; pružanje vesti i informacija iz oblasti zabave u vezi sa recenzijama o proizvodima i preporukama o audio, video i audiovizuelnom sadržaju u vidu filmova, TV emisija, video zapisa i muzike; obezbeđivanje veb sajta sa audio, video i audiovizuelnim sadržajem koji se ne može preuzimati u vidu snimaka koji sadrže filmove, TV emisije, video zapise i muziku; omogućavanje pristupa bazi podataka koja se može pretraživati sa audio, video i audiovizuelnim sadržajem dostupnom preko interneta, telekomunikacionih mreža i

bežičnih telekomunikacionih mreža iz oblasti zabave; pružanje informacija u vezi sa rasonodom putem društvenih mreža o audio, video i audiovizuelnom sadržaju; savetovanje u vezi sa rasonodom i industrijom zabave; pružanje informacija o rasonodi, filmovima i televizijskim emisijama preko društvenih mreža.;

42 Naučne i tehnološke usluge kao i usluge istraživanja i projektovanja u vezi sa njima; usluge industrijskih analiza i istraživanja; projektovanje i razvoj računarskog hardvera i softvera; naučne i tehnološke usluge kao i usluge istraživanja i projektovanja u vezi sa njima; usluge industrijskih analiza i istraživanja; projektovanje i razvoj računarskog hardvera i softvera; računarske usluge naime, daljinski hosting operativnih sistemima i računarskih aplikacija; hosting operativnih sistema i kompjuterske aplikacije putem interneta; obezbeđivanje virtuelnog kompjuterskog okruženja dostupnog putem interneta; iznajmljivanje računarske opreme za skladištenje podataka promenljivog kapaciteta; obezbeđivanje softvera koji se ne može preuzeti, dostupan putem globalne računarske mreže, za upravljanje računarskim aplikacijama; projektovanje internet platforme za elektronsku trgovinu; dizajniranje, upravljane i nadgledanje onlajn foruma za diskusiju; kreiranje elektronski sačuvanih internet stranica za onlajn usluge i internet; skladištenje podataka; izrada i održavanje veb sajtova za treća lica; upravljanje veb sajtovima za druge; iznajmljivanje veb servera; održavanje i kreiranje veb sajtova, i hosting usluge; pružalac aplikacionih usluga, naime obezbeđivanje, hosting, upravljanje, razvoj i održavanje aplikacija, softvera, veb sajtova i baza podataka u oblasti elektronske trgovine, onlajn plaćanja, stavljanja naloga na čekanje, veb sajt dizajna, skladištenja podataka, ocenjivanja kapaciteta računarske razmene, usluga prenosa poruka i rangiranja veb sajta na osnovu saobraćaja; računarsko programiranje; savetodavne usluge u vezi sa upravljanjem multimedijalnim aplikacijama, prezentacijom i kontrolom, računarskim programiranjem, hardverom, softverom i projektovanjem računarskih sistema, specifikacijom i selekcijom i elektronskom komunikacijom; montaža, ažuriranje, održavanje i usluge podrške za hardver, softver i računarske sisteme; računarske usluge u vezi sa upravljanjem multimedijalnim aplikacijama, prezentacijom i kontrolom, istraživanjem, upravljanjem bazom podataka, upravljanjem objektima i autsorsingom; naučne i tehnološke usluge kao i usluge istraživanja i projektovanja u vezi sa njima; usluge industrijskih analiza i istraživanja; projektovanje i razvoj računarskog hardvera i softvera; računarske usluge, naime hosting kompjuterizovanih onlajn pretraživača i usluge naručivanja i distribucije veleprodajnog i maloprodajnog sadržaja, muzike, knjiga, filmova, igranih filmova, televizijskih programa, igrice, igraćaka, sportske robe, elektronike, multimedijalnih prezentacija, videa i DVDijeva i druge robe za upotrebu u domaćinstvu i robe široke potrošnje; usluge onlajn hostinga za anliziranje ličnih preferenci i davanje preporuka; računarske usluge, naime hosting onlajn baze podataka koja sadrži širok spektar informacija od opšteg interesa koje se prosleđuju putem intereneta; hosting interaktivne baze podataka za slanje poruka između korisnika računara i pretplatnika u pogledu muzike, knjiga, filmova, igranih filmova, televizijskih programa, igrice, igraćaka, sportske robe, elektronike, multimedijalnih prezentacija, videa i DVDijeva, i druge robe za upotrebu u domaćinstvu i robe široke potrošnje, recenzija o proizvodima i informacija za kupovinu putem interneta; industrijska analiza i usluge istraživanja; projektovanje i razvoj računarskog hardvera i softvera; obezbeđivanje onlajn

internet softver pretraživača koji se ne mogu preuzeti; obezbeđivanje softver uređaja za mobilnu komunikaciju koji se ne mogu preuzeti za unapređenje pristupa sa mobilnih uređaja na internet putem računara, mobilnih računara, i uređaja za mobilnu komunikaciju; tehnička podrška, naime rešavanje problema računarskih hardvera i softvera i problema na mobilnim računarima i hardver i softver uređajima za mobilnu komunikaciju; konsultacija i projektovanje računarskog hardvera i softvera; projektovanje računarskog softvera za druge; konsultacija i projektovanje mobilnih računara i uređaja za mobilnu komunikaciju; projektovanje mobilnih računara i softver uređaja za mobilnu komunikaciju za druge; hosting za treća lica sadržaja, fotografija, videa, teksta, podataka, slika, veb sajtova i drugi elektronskih dela; obezbeđivanje pretraživača, obezbeđivanje platformi za pretraživanje koje omogućavaju korisnicima da zahtevaju i primaju fotografije, video, tekst, slike i druga elektronska radove; interaktivne hosting usluge koje omogućavaju korisnicima da objavljuju i dele onlajn svoje fotografije, videa, tekstove, podatke, slike; računarske usluge, naime, kreiranje virtuelnih zajednica za korisnike za učestvovanje u diskusiji, dobijanje povratnih informacija, formiranje virtuelnih zajednica, i angažovanje društvene mreže; održavanje i ažuriranje softvera za bezbednost računara, interneta i lozinki i sprečavanje opasnosti koja se odnosi na računare, internet i lozinku; pružanje informacija u oblasti astronomije, vremena, životne sredine, dizajna enterijera, tehnologije, računara, softvera, računarske periferne opreme, računarskog hardvera, geologije, inženjeringa, arhitekture, medicinskog istraživanja, istraživanja proizvoda i testiranja putem interneta ili drugih komunikacionih mreža; instalacija i održavanje računarskog softvera; obezbeđivanje veb sajtova koji sadrže tehničke informacije u vezi računarskog softvera i hardvera; usluge mrežnog savetovanja za računarski softver, hardver i aplikacije; savetovanje u vezi računara; računarsko programiranje; prenos dokumentovanih podataka sa jednog računarskog formata na drugi; hostovanje digitalnog sadržaja na globalnoj računarskoj mreži, računarskoj bežičnoj mreži, i mreži za elektronsku komunikaciju; obezbeđivanje platformi za pretraživanje koje omogućavaju korisnicima da zahtevaju i primaju, sadržaj, tekst, vizuelna dela, zvučna dela, audiovizuelna dela, literarna dela, podatke, fajlove, dokumenta i elektronska dela; obezbeđivanje privremene upotrebe računarskih softvera koji se ne mogu preuzimati i onlajn sadržaja koji omogućavaju korisnicima da pristupaju i preuzimaju računarski softver; obezbeđivanje privremene upotrebe onlajn računarskih softvera koji se ne mogu preuzimati a koji generišu prilagođene preporuke softverskih aplikacija na osnovu korisničkih preferencija; nadgledanje računarskih podataka i računarskih sistema i mreža za bezbednosne svrhe; naučne i tehnološke usluge kao i usluge istraživanja i projektovanja u vezi sa njima; usluge industrijskih analiza i istraživanja; projektovanje i razvoj računarskog hardvera i softvera; hosting, merenje i održavanje onlajn baza podataka za druge; cloud računarstvo koje sadrži softver za upotrebu u upravljanju bazom podataka; cloud hosting elektronskih baza podataka; pružalac aplikacionih usluga (ASP) koji sadrži softver za upotrebu u upravljanju bazom podataka; usluge platforme kao servisa (PAAS) koja sadrži platforme računarskih softvera za upotrebu u upravljanju bazom podataka; usluge softvera kao servisa (SAAS) koji sadrži softver za upotrebu u upravljanju bazom podataka; računarske usluge, naime, obezbeđivanje za druge servera baze podatka različitih kapaciteta; obezbeđivanje veb sajtova koji sadrže softvere koji se ne mogu preuzimati za

upravljanje bazom podataka; računarske usluge, naime daljinski hosting operativnih sistema i računarskih aplikacija; pružanje hostovanih operativnih sistema i računarskih aplikacija preko interneta; iznajmljivanje računarske opreme za skladištenje podataka promenljivog kapaciteta; pružanje, razvoj i projektovanje softvera, koji se ne može preuzimati, dostupnog preko globalne računarske mreže, za upravljanje računarskim aplikacijama; izrada internet platforme za elektronsku trgovinu; projektovanje, upravljanje i praćenje onlajn foruma za diskusije; kreiranje elektronski sačuvanih veb stranica za onlajn usluge i internet; skladištenje podataka; izrada i održavanje veb sajtova za treća lica; upravljanje veb sajtovima za treća lica; iznajmljivanje veb servera; usluge održavanja, izrade i hostinga veb sajtova; pružanje aplikacionih usluga, naime, pružanje, hosting, upravljanje, razvoj i održavanje aplikacija, softvera, veb stranica i baza podataka iz oblasti elektronske trgovine, onlajn plaćanja, stavljanja naloga na čekanje, izrade veb sajtova, skladištenja podataka, ocenjivanja kapaciteta računarske razmene, usluga prenosa poruka i rangiranja veb sajta na osnovu saobraćaja; hosting veb sajta koji pruži korisnicima mogućnost da pregledaju razne štampane, fotografske, audio i video sadržaje kao i grafičke slike i koriste šablone kako bi dali svoj input, lajkove, dislajkove, izmene, promene, modifikacije, mišljenja, sugestije i komentare i učestvovali u društvenom, poslovnom i zajedničkom umrežavanju; računarske usluge, naime, formiranje onlajn zajednice kako bi registrovani korisnici mogli da učestvuju u diskusijama, dobiju povratne informacije od svojih kolega, stvaraju virtuelne zajednice, i priključe se društvenim mrežama iz oblasti razonode i zabavne industrije; omogućavanje privremenog korišćenja onlajn softvera i aplikacija koje se ne mogu preuzimati za pristup audio i video datotekama koje se strimuju, igricama, društvenim mrežama, tekstualnim i multimedijalnim fajlovima; projektovanje i razvoj softvera za računarske igrice, telefone, mobilne telefone, video telefone, kamere, monitore za televizijske prijemnike, televizijske prijemnike [TV aparate] i televizijske predajnike, daljinske upravljače za televizijske prijemnike [TV aparate], elektronske beležnice, magnetne nosioce podataka, radio prijemnike, radio predajnike, video kamere i set-top boksove; projektovanje i razvoj računarskog hardvera, softvera, firmvera u vidu programa za operativne sisteme i programa za sinhronizaciju podataka i programa za razvoj aplikacija za lične i ručne računare i mobilne digitalne elektronske uređaje; projektovanje i razvoj u vezi sa upravljanjem telefonijom, mobilnim telefonima, pametnim telefonima i softverom za tablet računare; projektovanje i razvoj telefonskog prikupljanja informacija, preusmeravanja poruka, računarskih aplikacija za mobilne telefone, pametne telefone i tablet uređaje koji imaju funkcije mobilnih telefona; razvoj i održavanje softvera za računarske aplikacije i ugrađenog softvera za računarske aplikacije za ručne elektronske uređaje u vidu mobilnih telefona, pametnih telefona i tablet uređaja; razvoj računarskih programa za pristup, razgledanje i pretraživanje onlajn baza podataka; razvoj i održavanje računarskog hardvera i softvera za pružanje integrisane telefonske komunikacije sa kompjuterizovanim globalnim informacionim mrežama, uključujući i delove i dodatnu opremu za njih; razvoj i održavanje aparata za povezivanje i punjenje prenosnih i ručnih digitalnih elektronskih uređaja, i elektronski čitljivih, mašinski čitljivih ili računarski čitljivih priručnika; razvoj i održavanje softvera koji se može preuzimati za pristup i upravljanje računarskim aplikacijama putem globalne računarske mreže; razvoj i održavanje softvera za

prepoznavanje znakova, elektronsku poštu i poruke; usluge projektovanja i razvoja video i računarskih igrica; omogućavanje privremenog korišćenja onlajn alata za razvoj softvera koji se ne može preuzimati za projektovanje i razvoj elektronskih igara; omogućavanje privremenog korišćenja onlajn softvera i aplikacija koje se ne mogu preuzimati za pristup audio i video datotekama koje se strimuju, igricama, društvenim mrežama, tekstualnim i multimedijalnim fajlovima; usluge razvoja video igrica; usluge tehničke podrške, naime, rešavanje problema u vezi sa softverom za računarske igrice; pružanje aplikacionih usluga (ASP) sa softverom koji se upotrebljava za vizuelne slike, naime, softver za digitalnu animaciju i specijalne efekte na slikama, video igricama i filmovima; pružanje aplikacionih usluga (ASP) sa softverom za aplikacioni programski interfejs (API), uključujući softver za strimovanje, skladištenje i razmenu video igrica, sadržaja, podataka i informacija; omogućavanje pristupa softverskoj aplikaciji koja se ne može preuzimati; omogućavanje privremenog korišćenja onlajn "cloud" softvera koji se ne može preuzimati za elektronsko skladištenje podataka; razvoj računarskog softvera iz oblasti mobilnih aplikacija; pružanje aplikacionih usluga, naime, hosting, upravljanje, razvoj i održavanje aplikacija, softvera i veb sajtova, iz oblasti lične produktivnosti, bežične komunikacije, mobilnih komunikacije; pružanje usluga tehničke podrške u vezi sa upotrebom komunikacione opreme; formiranje onlajn zajednice kako bi registrovani korisnici mogli da učestvuju u diskusijama, dele razni sadržaj, fotografije, video zapise, tekst, podatke, slike i druga elektronska dela, i priključe se društvenim mrežama;

45 Pravne usluge; usluge obezbeđenja radi zaštite imovine i lica; pružanje informacija u vezi sa i u vidu usluga društvene mreže; usluge onlajn društvenih mreža namenjene osobama sa zajedničkom željom da upoznaju druge ljude sličnih interesovanja; pružanje onlajn računarskih baza podataka i onlajn baza podataka koje se mogu pretraživati u oblasti društvenih mreža; menadžment autorskih prava; usluge agencije za usvajanje; pružanje pravne pomoći; usluge arbitraža; usluge čuvanja dece kod kuće; kontrola prtljaga radi sigurnosti; pogrebne usluge; sahrane; iznajmljivanje odec'e; pravna pomoć; telohraniteljske usluge; iznajmljivanje protivpožarnih alarma; usluge civilne zaštite; usluge detektivskih agencija; imena domena (registracija -) (pravne usluge); prikupljanje biografskih podataka o pojedincima; istraživanje u pravnim stvarima; usluge vezane za izgubljene stvari; usluge izrade horoskopa; vatrogasne usluge; licenciranje intelektualne svojine; praćenje prava intelektualne svojine; konsultacije o intelektualnoj svojini; konsultacije o bezbednosti; usluge agencija posredovanje; društvena pratnja; licenciranje računarskog softvera [pravne usluge]; kremiranje; posredovanja, usluge medijacije; usluge noćnog obezbeđenja; otvaranje sigurnosnih brava; organizovanje i sprovođenje verskih sastanaka; praćenje prava intelektualne svojine; nadziranje protivprovalnih uređaja i alarma; usluge čuvanja stanova u odsustvu vlasnika; čuvanje kućnih ljubimaca; registracija imena domena [pravne usluge]; organizovanje religijskih skupova; usluge nadgledanja prava intelektualne svojine; vraćanje izgubljenih stvari; konsultacije o intelektualnoj svojini; pronalaženje nestalih osoba; iznajmljivanje večernih haljina i odec'e; kontrola preduzeća radi sigurnosti; usluge agencija za sklapanje brakova; usluge za upoznavanje putem interneta, usluge društvenih mreža i usluge agencija za posredovanje; pružanje kontakata i olakšavanje upoznavanja osobama sa zajedničkom željom da upoznaju druge ljude sličnih interesovanja u cilju

stvaranja i razvijanja produktivnih ličnih odnosa; usluge upoznavanja, ličnih odnosa, i usluge društvenih mreža putem interneta ili druge računarske ili komunikacione mreže; usluge onlajn društvenih mreža, naime, olakšavanje društvenih upoznavanja ili interakcija među pojedincima; usluge onlajn društvenih mreža; onlajn društvene mreže iz oblasti rasonode; usluge onlajn društvene mreže iz oblasti rasonode koje se pruže preko veb sajtova i komunikacionih mreža; omogućavanje pristupa onlajn računarskim bazama podataka i onlajn računarskim bazama podataka koje se mogu pretraživati iz oblasti društvenih mreža; pružanje veb sajta za društveno umrežavanje za zabavne svrhe; omogućavanje pristupa onlajn računarskim bazama podataka i onlajn računarskim bazama podataka koje se mogu pretraživati iz oblasti društvenih mreža; pružanje veb sajta za društveno umrežavanje za zabavne svrhe; omogućavanje pristupa bazama podataka koje se mogu pretraživati iz oblasti društvenog umrežavanja; usluge onlajn društvenih mreža; usluge upoznavanja, ličnih odnosa, i usluge društvenih mreža putem interneta ili druge računarske ili komunikacione mreže; usluge agencija za posredovanje; usluge onlajn društvenih mreža, naime, olakšavanje društvenih upoznavanja ili interakcija među pojedincima; usluge onlajn društvenih mreža namenjene za osobe sa zajedničkom željom da upoznaju druge ljude sličnih interesovanja; omogućavanje pristupa onlajn računarskim bazama podataka i onlajn računarskim bazama podataka koje se mogu pretraživati iz oblasti društvenih mreža; pružanje veb sajta za društveno umrežavanje za zabavne svrhe; omogućavanje pristupa računarskim bazama podataka koje se mogu pretraživati iz oblasti društvenih mreža; usluge onlajn društvenih mreža; pružanje veb sajta za društveno umrežavanje za zabavne svrhe; omogućavanje pristupa računarskim bazama podataka koje se mogu pretraživati iz oblasti društvenih mreža; usluge onlajn društvenih mreža; pružanje veb sajta za društveno umrežavanje; omogućavanje pristupa onlajn računarskim bazama podataka i onlajn računarskim bazama podataka koje se mogu pretraživati iz oblasti društvenih mreža; pružanje informacija u vezi sa društvenim mrežama; pružanje informacija iz oblasti genealogije.

(210) **BAZ1619915A** (220)26/12/2016

(442) 31/12/2017

(732) **ALDI GmbH & Co. KG Burgstrasse 37, D-45476 Mülheim an der Ruhr, DE**

(740) DR DIANA PROTIĆ-TKALČIĆ & PARTNERS D.O.O

(591) bijela, plava

(540)



(531) 26.11,27.5,29.1

(511)

35 Usluge maloprodaje u oblasti poljoprivrednih proizvoda, hortikulturnih proizvoda, šumskih proizvoda, hrane, proizvoda za pranje, proizvoda za čišćenje, sredstava namijenjenih za čišćenje, dezinfekcionih sredstava, kozmetičkih proizvoda, sanitarnih sredstava, medikamenata

koji se izdaju bez recepta, dodataka ishrani, pirotehničkih proizvoda, električnih aparata i opreme, elektronskih aparata i pripadajuće opreme, kompjutera i kompjuterske opreme, kompakt diskova, kompjuterskog hardvera i softvera, uređaja za osvjetljavanje, alata, hortikulturnih aparata i pripadajuće opreme, bicikala i pripadajuće opreme, opreme za automobile, satova, zidnih, ručnih i džepnih satova i nakita, pribora za pisanje i kancelarijske opreme, knjiga i ostalih štampanih proizvoda, namještaja i ostalih proizvoda za namještanje, garnitura za vrtove, kuhinjskog posuđa i pripadajućeg pribora za domaćinstva, potrepština za domaćinstva, pokrivača za krevete, uključujući jastuke, posteljine, tekstila za domaćinstvo, odjeće, pokrivala za glavu, obuće, proizvoda od kože, sportske opreme, igračkaka, opreme za zabavu i razonodu, hrane za životinje, živih biljaka, duvanskih proizvoda; on-line usluge maloprodaje u oblasti poljoprivrednih proizvoda, hortikulturnih proizvoda, šumskih proizvoda, hrane, proizvoda za pranje, proizvoda za čišćenje, sredstava namijenjenih za čišćenje, dezinfekcionih sredstava, kozmetičkih proizvoda, sanitarnih sredstava, medikamenata koji se izdaju bez recepta, dodataka ishrani, pirotehničkih aparata i pripadajuće opreme, kompjutera i kompjuterske opreme, kompakt diskova, kompjuterskog hardvera i softvera, uređaja za osvjetljavanje, alata, hortikulturnih aparata i pripadajuće opreme, bicikala i pripadajuće opreme, opreme za automobile, satova, zidnih, ručnih i džepnih satova i nakita, pribora za pisanje i kancelarijske opreme, knjiga i ostalih štampanih proizvoda, namještaja i ostalih proizvoda za namještanje, garnitura za vrtove, kuhinjskog posuđa i pripadajućeg pribora za domaćinstva, potrepština za domaćinstva, pokrivača za krevete, uključujući jastuke, posteljine, tekstila za domaćinstvo, odjeće, pokrivala za glavu, obuće, proizvoda od kože, sportske opreme, igračkaka, opreme za zabavu i razonodu, hrane za životinje, živih biljaka, duvanskih proizvoda; usluge veleprodaje u oblasti poljoprivrednih proizvoda, hortikulturnih proizvoda, šumskih proizvoda, hrane, proizvoda za pranje, proizvoda za čišćenje, sredstava namijenjenih za čišćenje, dezinfekcionih sredstava, kozmetičkih proizvoda, sanitarnih sredstava, medikamenata koji se izdaju bez recepta, dodataka ishrani, pirotehničkih aparata i pripadajuće opreme, kompjutera i kompjuterske opreme, kompakt diskova, kompjuterskog hardvera i softvera, uređaja za osvjetljavanje, alata, hortikulturnih aparata i pripadajuće opreme, bicikala i pripadajuće opreme, opreme za automobile, satova, zidnih, ručnih i džepnih satova i nakita, pribora za pisanje i kancelarijske opreme, knjiga i ostalih štampanih proizvoda, namještaja i ostalih proizvoda za namještanje, garnitura za vrtove, kuhinjskog posuđa i pripadajućeg pribora za domaćinstva, potrepština za domaćinstva, pokrivača za krevete, uključujući jastuke, posteljine, tekstila za domaćinstvo, odjeće, pokrivala za glavu, obuće, proizvoda od kože, sportske opreme, igračkaka, opreme za zabavu i razonodu, hrane za životinje, živih biljaka, duvanskih proizvoda; usluge vođenja poslovanja supermarketa, maloprodajnih prodavnica i maloprodajnih diskontnih prodavnica; oglašavanje i reklamiranje; oglašavanje i reklamiranje na Internetu, za treća lica; obezbjeđivanje informacija na Internetu, uključujući informacije o potrošačkim proizvodima, savjetodavne informacije za potrošače i uslužne informacije za potrošače; ugovaranje poslovnih transakcija za treća lica, uključujući i na Internetu; pribavljanje ugovora za mobilnu telefoniju za treća lica; vođenje komercijalnih poslova; organizaciono planiranje

i nadziranje poslovnog razvoja; zapošljavanje osoblja; konsultantske usluge u vezi organizovanja poslovanja; pomoć u vođenju komercijalnog ili industrijskog poslovanja; usluge nabavke za treća lica (kupovina roba i usluga za treća poslovna lica).

(210) **BAZ1619916A** (220)26/12/2016

(442) 31/12/2017

(732) **Four Seasons Hotels (Barbados) Ltd. Chancery House, High Street, Bridgetown Barbados, BB**

(740) DR DIANA PROTIĆ-TKALČIĆ & PARTNERS D.O.O

(540)

FOUR SEASONS

(511)

43 Usluge hotela i usluge mjesta za odmor (resorts), usluge hotelskih rezervacija; usluge restorana, usluge pripreme i dostave hrane i pića (catering), usluge barova i usluge svečanih gozbi (banketa).

(210) **BAZ1619917A** (220)26/12/2016

(442) 31/12/2017

(732) **Patrón Spirits International AG Quaistrasse 11, 8200 Schaffhausen, CH**

(740) DR DIANA PROTIĆ-TKALČIĆ & PARTNERS D.O.O

(540)

XO CAFE

(511)

33 Alkoholna pića (osim piva); destilirana žestoka alkoholna pića; rum; tekila; votka; vina; žestoka alkoholna pića; likeri.

(210) **BAZ1619918A** (220)26/12/2016

(442) 31/12/2017

(732) **Zoetis Services LLC 10 Sylvan Way,
Parsippany, NJ 07054, US**

(740) PETOŠEVIĆ d.o.o.

(540)

NAXCEL

(511)

5 Veterinarski preparati i supstance, naročito, antibiotici za stoku.

(210) **BAZ1619919A** (220)26/12/2016

(442) 31/12/2017

(732) **Zoetis Schweiz GmbH
Schärenmoosstrasse 99,
8052 Zürich, SZ**

(740) PETOŠEVIĆ d.o.o.

(540)

SUVAXYN

(511)

5 Veterinarske vakcine.

(210) **BAZ1619920A** (220)27/12/2016

(442) 31/12/2017

(732) **Pharmaceutical chemical cosmetic
industry ALKALOID AD Skopje Blvd.
Aleksandar Makedonski 12,
1000 Skopje, MK**

(740) "ŽIVKO MIJATOVIĆ & PARTNERS"

d.o.o. Sarajevo

(540)

MASSIDO

(511)

5 Farmaceutski preparati, naročito beza blokatori, selektivni, preparati za povišeni krvni tlak i kronično zatajenje srca.

(210) **BAZ1619930A** (220)29/12/2016

(442) 31/12/2017

(732) **Maxi d.o.o. VIII ulica br. 44, 76270
Orašje, BA**

(740) Marić & Co d.o.o.

(591) bijela, svijetlo plava, tamno plava

(540)



(531) 1.15,26.11,27.3,27.5,29.1

(511)

35 Oglašavanje; poslovno upravljanje; poslovna administracija; uredske funkcije; usluge oglašavanja, franšizne usluge, a naročito pomoć u poslovnom upravljanju tokom osnivanja i rada hotela, restorana, barova, toplica, objekata za rekreaciju i fitnes i maloprodajnih objekata; poslovno upravljanje, a naročito upravljanje i rad hotela, restorana, barova, objekata za rekreaciju i fitnes i maloprodajnih objekata za treća lica, usluge maloprodaje, usluge poslovnih centara, usluge konsultacija u poslovnom upravljanju; obezbjeđivanje prostora za korištenje uredske opreme i strojeva; usluge poslovne administracije; usluge planiranja poslovnih sastanaka; obezbjeđivanje prostora za poslovne sastanke; upravljanje, iznajmljivanje i lizing kancelarija i maloprodajnih objekata.;

41 Obrazovanje; stručno osposobljavanje; razonoda, sportske i kulturne aktivnosti; usluge zdravstvenog kluba, a naročito stavljanje na raspolaganje instrukcija i konsultacija na poljima tjelovježbe, iznajmljivanje opreme za vježbanje, stavljanje na raspolaganje prostora i opreme za rekreaciju i tjelovježbu; usluge golf kluba, terena za golfa i poduke iz golfa; obrazovanje; stručno osposobljavanje; razonoda, sportske i kulturne aktivnosti; obrazovanje i razonoda, a naročito organizovanje konferencija i izložbi u kulturne i edukativne svrhe; stavljanje na raspolaganje prostora i opreme na poljima rekreacije, stavljanje na raspolaganje prostora i opreme za bazene za plivanje i vodene sportove, stavljanje na raspolaganje usluga i opreme za tenis, iznajmljivaje teniskih terena i instrukcije iz tenisa; usluge kasina i igara na sreću; noćni klubovi.;

43 Usluge pružanja hrane i pića; privremeni smještaj; usluge hotela; usluge restorana; usluge keteringa, barova i salona, stavljanje na raspolaganje namjenskih prostora za sastanke, konferencije i izložbe; stavljanje na raspolaganje prostora za bankete i društvene događaje za posebne prilike; i usluge rezervacija hotelskog smještaja.

(210) **BAZ1619931A** (220)29/12/2016

(442) 31/12/2017

(732) **Maxi d.o.o. VIII ulica br. 44, 76270****Orašje, BA**

(740) Marić & Co d.o.o.

(540)

NAVIS

(511)

35 Oglašavanje; poslovno upravljanje; poslovna administracija; uredske funkcije; usluge oglašavanja, franšizne usluge, a naročito pomoć u poslovnom upravljanju tokom osnivanja i rada hotela, restorana, barova, toplica, objekata za rekreaciju i fitnes i maloprodajnih objekata; poslovno upravljanje, a naročito upravljanje i rad hotela, restorana, barova, objekata za rekreaciju i fitnes i maloprodajnih objekata za treća lica, usluge maloprodaje, usluge poslovnih centara, usluge konsultacija u poslovnom upravljanju; obezbjeđivanje prostora za korištenje uredske opreme i strojeva; usluge poslovne administracije; usluge planiranja poslovnih sastanaka; obezbjeđivanje prostora za poslovne sastanke; upravljanje, iznajmljivanje i lizing kancelarija i maloprodajnih objekata.;

41 Obrazovanje; stručno osposobljavanje; razonoda, sportske i kulturne aktivnosti; usluge zdravstvenog kluba, a naročito stavljanje na raspolaganje instrukcija i konsultacija na poljima tjelovježbe, iznajmljivanje opreme za vježbanje, stavljanje na raspolaganje prostora i opreme za rekreaciju i tjelovježbu; usluge golf kluba, terena za golfa i poduke iz golfa; obrazovanje; stručno osposobljavanje; razonoda, sportske i kulturne aktivnosti; obrazovanje i razonoda, a naročito organizovanje konferencija i izložbi u kulturne i edukativne svrhe; stavljanje na raspolaganje prostora i opreme na poljima rekreacije, stavljanje na raspolaganje prostora i opreme za bazene za plivanje i vodene sportove, stavljanje na raspolaganje usluga i opreme za tenis, iznajmljivaje teniskih terena i instrukcije iz tenisa; usluge kasina i igara na sreću; noćni klubovi.;

43 Usluge pružanja hrane i pića; privremeni smještaj; usluge hotela; usluge restorana; usluge kateringa, barova i salona, stavljanje na raspolaganje namjenskih prostora za sastanke, konferencije i izložbe; stavljanje na raspolaganje prostora za bankete i društvene događaje za posebne prilike; i usluge rezervacija hotelskog smještaja.

(210) **BAZ1719932A** (220)04/01/2017

(442) 31/12/2017

(732) **Dunhill Tobacco of London Limited****Globe House, 4 Temple Place, London WC2R 2PG, GB**

(740) "ŽIVKO MIJATOVIĆ & PARTNERS"

d.o.o. Sarajevo

(540)

TASTELOC

(511)

34 Cigarete; duhan, sirovi ili prerađeni; duhanski proizvodi; zamjene za duhan (ne za medicinske svrhe); cigare, cigariljosi; upaljači; šibice; artikli za pušače; papirići za cigarete, tube za cigarete, filteri za cigarete; džepne naprave za savijanje cigareta; ručni uređaji za punjenje filtera omotnica duhanom; električne cigarete; tekućine za elektronske cigarete; duhanski proizvodi namijenjeni za zagrijavanje; elektronički uređaji i njihovi dijelovi namijenjeni za zagrijavanje cigareta ili duhana.

(210) **BAZ1719933A** (220)04/01/2017

(442) 31/12/2017

(300) 30893

19/07/2016

AD

(732) **Dunhill Tobacco of London Limited****Globe House, 4 Temple Place, London WC2R 2PG, GB**

(740) "ŽIVKO MIJATOVIĆ & PARTNERS"

d.o.o. Sarajevo

(540)

EVOQUE

(511)

34 Cigarete; duhan, sirovi ili prerađeni; duhanski proizvodi; zamjene za duhan (ne za medicinske svrhe); cigare, cigariljosi; upaljači za pušače; šibice; artikli za pušače; papirići za cigarete, tube za cigarete, filteri za cigarete; džepne naprave za savijanje cigareta; ručni uređaji za punjenje filtera omotnica duhanom; elektroničke cigarete; tekućine za elektroničke cigarete; duhanski proizvodi namijenjeni za zagrijavanje; elektronički uređaji i njihovi dijelovi namijenjeni za zagrijavanje cigareta ili duhana.

(210) **BAZ1719934A** (220)04/01/2017

(442) 31/12/2017

(732) **LRC Products Limited 103-105 Bath Road, Slough, SL1 3UH, GB**(740) "ŽIVKO MIJATOVIĆ & PARTNERS"
d.o.o. Sarajevo(591) ljubičasta, roza, bijela, siva, srebrna,
plava, žuta

(540)



(531) 1.11,1.15,2.9,5.5,10.5,19.3,29.1

(511)

3 Nemedicinski preparati za njegu stopala, ruku, noktiju, tijela i kože te za uljepšavanje; kreme, gelovi, losioni, ulja, balzami, puderi, talk puderi i sprejevi za upotrebu na stopalima, rukama, noktima, tijelu i koži; nemedicinski preparati za tretman, njegu, čišćenje, umirivanje, revitalizaciju i relaksaciju stopala, ruku, noktiju, tijela i kože; nemedicinski preparati za kupanje u obliku soli, ulja i kupki; ulje za nokte; kupke u obliku tableta; nemedicinski toaletni preparati; dezodoransi; dezodorirajuće kreme, gelovi, losioni, puderi, talk puderi i sprejevi, dezodoransi impregnirani u uloške; dezodoransi za stopala; sve navedene robe koje se odnose na njegu stopala, noktiju i proizvoda za njegu nogu.;

8 Ručni kućanski alati i pribor, sve za manikuru ili pedikuru; ručni alati za uklanjanje zadebljane kože; ručni alati za piling kože; glave za valjkastu turpiju za uklanjanje otvrdnule kože na stopalima; glave za valjkastu turpiju za piling kože stopala; grickalice za nokte, turpije za nokte; turpije za stopala; makazice; pincete; instrumenti, oprema i uređaji za njegu stopala i kože; elektroničke naprave koje se koriste za uklanjanje otvrdnule kože; elektroničke naprave koje se koriste za piling kože; elektroničke turpije/rašpe za stopala; elektroničke turpije za nokte; rotacione glave za elektroničke turpije za stopala; patrone (ulošci) za rotacione glave za elektroničke turpije za stopala; rotacione glave za elektroničke turpije za nokte; patrone (ulošci) za rotacione glave za elektroničke turpije za nokte; dijelovi i pribor za sve prethodno navedene proizvode.

(210) **BAZ1719935A** (220)04/01/2017

(442) 31/12/2017

(732) **LRC Products Limited 103-105 Bath Road, Slough, SL1 3UH, GB**(740) "ŽIVKO MIJATOVIĆ & PARTNERS"
d.o.o. Sarajevo(591) ljubičasta, roza, bijela, siva, crna, plava,
žuta

(540)



(531) 1.15,2.9,10.5,19.3,29.1

(511)

3 Nemedicinski preparati za njegu stopala, ruku, noktiju, tijela i kože te za uljepšavanje; kreme, gelovi, losioni, ulja, balzami, puderi, talk puderi i sprejevi za upotrebu na stopalima, rukama, noktima, tijelu i koži; nemedicinski preparati za tretman, njegu, čišćenje, umirivanje, revitalizaciju i relaksaciju stopala, ruku, noktiju, tijela i kože; nemedicinski preparati za kupanje u obliku soli, ulja i kupki; ulje za nokte; kupke u obliku tableta; nemedicinski toaletni preparati; dezodoransi; dezodorirajuće kreme, gelovi, losioni, puderi, talk puderi i sprejevi, dezodoransi impregnirani u uloške; dezodoransi za stopala; sve navedene robe koje se odnose na njegu stopala, noktiju i proizvoda za njegu nogu.;

8 Ručni kućanski alati i pribor, sve za manikuru ili pedikuru; ručni alati za uklanjanje zadebljane kože; ručni alati za piling kože; glave za valjkastu turpiju za uklanjanje otvrdnule kože na stopalima; glave za valjkastu turpiju za piling kože stopala; grickalice za nokte, turpije za nokte; turpije za stopala; makazice; pincete; instrumenti, oprema i uređaji za njegu stopala i kože; elektroničke naprave koje se koriste za uklanjanje otvrdnule kože; elektroničke naprave koje se koriste za piling kože; elektroničke turpije/rašpe za stopala; elektroničke turpije za nokte; rotacione glave za elektroničke turpije za stopala; patrone (ulošci) za rotacione glave za elektroničke turpije za stopala; rotacione glave za elektroničke turpije za nokte; patrone (ulošci) za rotacione glave za elektroničke turpije za nokte; dijelovi i pribor za sve prethodno navedene proizvode.

(210) **BAZ1719936A** (220)04/01/2017

(442) 31/12/2017

(732) **E-FEEL D.O.O.**

Bulevar Stepe Stepanović 25,

Banja Luka, BA

(591) narandžasta, bijela, crna

(540)



(531) 24.17,26.4,27.5,29.1

(511)

16 Plastični materijal za pakovanje (koji nije uključen u druge klase).;

17 Guma, kaučuk, azbest i proizvodi napravljeni od ovih materijala koji nije uključen u druge klase.

(210) **BAZ1719937A** (220)04/01/2017

(442) 31/12/2017

(732) **E-FEEL D.O.O.**

Bulevar Stepe Stepanović 25,

Banja Luka, BA

(540)



(531) 24.17,26.4,27.5

(511)

16 Plastični materijal za pakovanje (koji nije uključen u druge klase).;

17 Guma, kaučuk, azbest i proizvodi napravljeni od ovih materijala koji nije uključen u druge klase.

(210) **BAZ1719938A** (220)05/01/2017

(442) 31/12/2017

(732) **Dubai Aviation Corporation**

(trading as flydubai) flydubai

Headquarters Terminal 2, P.O.

Box 353, Dubai, AE

(740) "MSA IP"

(540)

OPEN, REWARDS BY FLYDUBAI

(511)

35 Rukovođenje programima koji sudionicima omogućava dobijanje sniženja na proizvode i usluge korištenjem članske iskaznice za popuste; administracija programa poticaja i vjernosti potrošača; administracija programa vjernosti kupaca; administracija bonusnih programa čestih avionskih putnika; administracija programa poticajnih nagrada za promociju prodaje proizvoda i usluga drugih; organizacija i administracija programa lojalnosti i poticajnih programa; organizacija i administracija programa lojalnosti koji uključuju popuste ili poticaje; administracija programa nagrađivanja vjernosti putnika; administracija programa prodaje i promocije poticaja; upravljanje poticajnim programima za promociju prodaje; organizacija i upravljanje programima lojalnosti potrošača; organizacija programa lojalnosti kupaca za komercijalne, promotivne ili potrebe oglašavanja; promocija proizvoda i usluga drugih putem kartica za nagrađivanje vjernosti kupaca; promocija proizvoda i usluga drugih putem odabranog programa kupca; promocija proizvoda i usluga drugih putem kartica za popust; promocija prodaje robe i usluga drugih osoba dodjeljivanjem bodova pri kupovini putem kreditne kartice; usluge unapređenja prodaje za druge putem dodjeljivanja i upravljanja korisničkih kartica s pogodnostima; promocija prodaje putem programa vjernosti kupaca; informacije i savjetodavne usluge povezane sa svim prethodno navedenim uslugama u klasi 35.;

39 Avionske usluge, usluge zračnog prevoza, zakup čarter aviona; usluge putovanja; kurirske usluge; usluge rukovanja teretom; usluge skladištenja tereta; usluge prevoza tereta; isporuka robe zračnim putem; pratnja putnika; usluge posredovanja u prometu teretom i usluge špedicije tereta; usluge rukovanja teretom na aerodromima; pakiranje i skladištenje robe; usluge agencija za rezervaciju putovanja; usluge putničkih agencija; rezervacija letova; organiziranje letova; organiziranje odmora; usluge paket aranžmana; usluge turističkih informacija; pružanje pomoći u prijavi na let i putničkih aranžmana; usluge zračnog prijevoza za koje postoji program nagrađivanja putnika; usluge prednosti kod ukrcaja, prijave, dodjele sjedala i rezervacija za članove programa nagrađivanja putnika; informacije i savjetodavne usluge povezane sa svim prethodno navedenim uslugama u klasi 39.

(210) **BAZ1719939A** (220)05/01/2017

(442) 31/12/2017

(732) **Amazon Europe Core S.a.r.l. 5,
Rue Plaetis, L-2338 Luxembourg, LU**

(740) PETOŠEVIĆ d.o.o.

(540)

FIRE

(511)

9 Aparati i instrumenti naučni, fotografski, kinematografski, optički, za vaganje, mjerenje, signalizaciju, kontrolu (inspekciju) i nastavu; aparati i instrumenti za provođenje, prekid, transformaciju, akumulaciju, regulisanje ili kontrolu električne energije; aparati za snimanje, prijenos i reprodukovanje zvuka ili slike; magnetni nosači podataka, diskovi za snimanje; kompakt diskovi, DVD i drugi digitalni nosači podataka; oprema za obradu podataka, računari; računarski softver; prenosivi i ručni elektronski uređaji za prijenos, skladištenje, upravljanje, snimanje i pregled teksta, slika, audio fajlova, videa i podataka, uključujući i preko globalnih kompjuterskih mreža, bežičnih mreža i elektronskih komunikacionih mreža i elektronski i mehanički dijelovi i oprema za navedene proizvode; kompjuteri; tableti; elektronski čitači knjiga, audio i video plejeri, kompjuterski periferni uređaji; aksesoari za kompjutere i prenosive i ručne elektronske uređaje, naime, monitori, ekrani, tastature, miševi, žice, kablovi, modemi, štampači, disk drajvovi, adapteri, adapter kartice, konektori za kablove, priključni konektori, konektori za električnu energiju, priključne stanice, uključujući i elektronske stanice za povezivanje, slušalice i drajvere; stanice za punjenje, punjači za baterije; pakovanja baterija; memorijske kartice i čitači za memorijske kartice; zvučnici, mikrofoni i slušalice sa mikrofonom; kutije, prekrivači i stalci za prenosive i ručne elektronske uređaje i kompjutere; uređaji za prikazivanje elektronskog materijala, u formi knjiga, žurnala, novina, magazina, multimedijalnih prezentacija, televizijskih programa i filmova; slušalice; programi za sinhronizaciju podataka, i programski alati za razvoj softverskih aplikacija za personalne i ručne kompjutere; kompjuterski softver za izradu, preuzimanje, slanje, dijeljenje, prijem, montažu, ekstrakciju, kodiranje, dekodiranje, prikazivanje, manipulaciju i prijenos sadržaja, teksta, vizuelnih radova, audio radova, audio-vizuelnih djela, literarnih djela, podataka, fajlova, dokumenata i elektronskih djela, grafika, slika i elektronskih publikacija putem prenosivih elektronskih uređaja i kompjutera; snimljeni audio i audio-vizuelni sadržaji, informacije i komentari koji se mogu preuzeti sa Interneta; elektronske knjige, magazini, časopisi, bilteni, novine, žurnali i druge publikacije koje se mogu preuzeti sa Interneta; softver za upravljanje bazama podataka; softver za prepoznavanje teksta (slova); softver za prepoznavanje glasa; softver za slanje elektronske pošte i poruka; kompjuterski softver za pristup, pregled i pretragu onlajn baza podataka; elektronske oglasne table; softver za sinhronizaciju podataka; softver za razvoj aplikacija; programi za uređaje za video igrice široke potrošnje; elektronska kola, magnetni diskovi, optički diskovi, optički magnetni diskovi, magnetne trake, ROM kartice; ROM ketridži, CD-ROM-ovi, i DVD-ROM-ovi za skladištenje programa za uređaje za video igrice široke potrošnje; kompjuterski programi koji se mogu preuzeti sa Interneta za

elektronska kola, magnetne diskove, optičke diskove, optičke magnetne diskove, magnetske trake, ROM kartice, ROM ketridže, CD-ROM-ove, i DVD-ROM-ove; programi za igrice za kompjutere; kompjuterski programi; elektronska kola, magnetni diskovi, optički diskovi, optički magnetni diskovi, magnetne trake, ROM kartice, ROM ketridži, CD-ROM-ovi, i DVD-ROM-ovi i drugi mediji za skladištenje programa za kompjutere; prenosivi kompjuteri; monitori za kompjutere; daljinski upravljači za kompjutere; prenosivi terminali za prikazivanje elektronskih publikacija; miševi (oprema za obradu podataka); štampači za upotrebu sa kompjuterima; kompjuterski periferni uređaji; monitori (kompjuterski hardver); skeneri (oprema za obradu podataka); elektronske olovke (za video displeje); elektronske agende; fleš memorijske kartice; memorijski moduli; optički diskovi (prazni), magnetni diskovi (prazni), kompakt diskovi (prazni) i magnetne kartice (prazne); DVD plejeri; DVD rekorderi; daljinski upravljači za DVD plejere i rekordere; daljinski upravljači za plejere i rekordera video diskova; daljinski upravljači za uređaje za snimanje; digitalni audio plejeri; audio rekorderi (snimači); digitalni video plejeri; prenosivi uređaji za snimanje i reprodukciju muzike; prenosivi uređaji za snimanje i reprodukciju video materijala; ostali uređaji za snimanje i reprodukciju video materijala; monitori za televizijske prijemnike; televizijski prijemnici (TV setovi) i televizijski predajnici; daljinski upravljači za televizijske prijemnike (TV setove); daljinski upravljači za radio setove; telekomunikacijske mašine i aparati; snimljeni kompakt diskovi; fonografski snimci; metronomi; elektronska kola i CD-ROM-ovi sa snimljenim programima za automatsko izvođenje elektronskih muzičkih instrumenata; muzički fajlovi koji se mogu preuzeti sa Interneta; osvijetljeni kinematografski filmovi; osvijetljeni filmovi za slajdove; nosači za slajd filmove; slike koje se mogu preuzeti sa Interneta; snimljeni video diskovi i video trake; elektronske publikacije; kamere; fotografske mašine i aparati; kinematografske mašine i aparati; baterije i baterijske ćelije; punjive baterije; adapteri za naizmjeničnu struju za uređaje za video igrice; slušalice za uređaje za video igrice široke potrošnje; mikrofoni za uređaje za video igrice široke potrošnje; monitori za uređaje za video igrice široke potrošnje; memorijske kartice za uređaje za video igrice široke potrošnje; monitori za uređaje za arkadne video igrice; zaštitni filmovi za ekrane od tečnih kristala za ručne uređaje za video igrice sa ekranima od tečnih kristala; uređaji za arhiviranje i vizuelizaciju slika i zvuka, aparati za snimanje, prijenos i reprodukciju zvuka ili slike; oprema i softver za gore navedene uređaje; snimci, uključujući audio, video snimke, fotografije i pokretne slike i tekstove; kompjuterski softver, uključujući softver za upotrebu prilikom preuzimanja sa Interneta, skladištenja, reprodukcije i organizacije audio, video materijala, fotografija i pokretnih slika i podataka; elektronske publikacije koje se mogu preuzeti sa Interneta; programi i oprema za kompjuterske, elektronske i video igrice; elektronski aparati i instrumenti za obuku i nastavu; predajnici i prijemnici televizijskog i radio signala; televizori (TV uređaji); tjuneri za televizore; džojstici; set-top boksovi (upravljačke kutije za televiziju); televizijski prijemnici i predajnici; elektronski kontroleri; elektronski kontroleri koji pružaju povratni doživljaj korisnicima, naime, zvuke, vibracije; interaktivne jedinice za daljinsko upravljanje video igricama osjetljive na pokret; interaktivne jedinice za daljinsko upravljanje video igricama; prijenosni i ručni elektronski uređaji za video igrice; video igrice; kompjuterski hardver, softver i periferni uređaji za personalizovano, interaktivno programiranje televizora (TV uređaja) i upotrebu za generisanje, prikazivanje i upravljanje

vizuelnim medijima, grafičkim prikazima, tekstovima, fotografijama, ilustracijama, digitalnim animacijama, video klipovima, filmskim snimcima i audio fajlovima; i društvenim umrežavanjem; bežični kontroleri za monitoring i kontrolu funkcionisanja drugih elektronskih uređaja; daljinski upravljači; džojstici; kompjuterski ekrani na dodir; mašine široke potrošnje za video igrice sa ugrađenom kamerom i prilagođene za upotrebu sa eksternim ekranima ili monitorima; mašine široke potrošnje za video igrice prilagođene za upotrebu sa eksternim ekranima ili monitorima; audio, video, audio-vizuelna djela i elektronske publikacije koje se mogu preuzeti sa Interneta; kompjuterski softver za upotrebu na elektronskim uređajima, naime, pribor za razvoj kompjuterskog softvera koji se sastoji od alata za razvoj kompjuterskog softvera za razvoj sadržaja i pružanje usluga putem globalne kompjuterske mreže, bežičnih mreža, i elektronskih komunikacijskih mreža; kompjuterski softver za personalizovano, interaktivno programiranje televizora i pripadajuća uputstva; kompjuterski softver za upotrebu u generisanju, prikazivanju i manipulisanju vizuelnim medijima, grafičkim prikazima, fotografijama, ilustracijama, digitalnim animacijama, video klipovima, filmskim snimcima i audio zapisima; kompjuterski programi za razvoj softverskih aplikacija; kompjuterski softver za formatiranje i konverziju sadržaja, teksta, vizuelnih radova, audio radova, audiovizuelnih radova, literarnih radova, podataka, fajlova, dokumenata i elektronskih djela u formate kompatibilne sa prijenosnim elektronskim uređajima i kompjuterima; kompjuterski softver koji omogućava preuzimanje i pristup raznim sadržajima, tekstovima, vizuelnim radovima, audio radovima, audiovizuelnim radovima, literarnim radovima, podacima, fajlovima, dokumentima i elektronskim radovima putem kompjutera ili drugih prijenosnih elektronskih uređaja široke potrošnje; softver za kompjuterske i elektronske igrice i mašine prilagođen za upotrebu sa eksternim ekranom ili monitorom; softver koji se može preuzeti sa Interneta u obliku mobilnih aplikacija za kompjutere ili druge prijenosne elektronske uređaje široke potrošnje; daljinski upravljači za prijenosne i ručne elektronske uređaje i kompjutere; softver za upotrebu u vezi sa elektronskim publikacijama; softverski alati u vidu vodiča za istraživanje publikacija/knjiga; kompjuterski softver za pretraživanje, lociranje, prikupljanje, indeksiranje, korelaciju, navigaciju, pribavljanje, preuzimanje, prijem, kodiranje, dekodiranje, puštanje, skladištenje i organizaciju teksta, podataka, slika, grafika, audio i video materijala na globalnoj kompjuterskoj mreži; softver za pretraživanje Interneta; mobilni kompjuteri, i mobilni komunikacijski uređaji; kompjuterski i softver za mobilne uređaje za unaprjeđivanje sposobnosti kompjutera, mobilnih kompjutera, i mobilnih komunikacijskih uređaja da preuzimaju (downloading) i šalju (uploading) fajlove putem Interneta; kompjuterski softver koji omogućava da se razni sadržaji, tekst, vizuelni radovi, audio radovi, audiovizuelni radovi, literarni radovi, podaci, fajlovi, dokumenta i elektronski radovi preuzmu i da im se pristupi sa kompjutera ili drugog prenosivog elektronskog uređaja široke potrošnje; kompjuterski i softver za elektronske igrice, izdavački softver; audio, vizuelni i audiovizuelni radovi koji se mogu preuzeti sa Interneta, i elektronske publikacije koje sadrže knjige, magazine, novine, periodične publikacije, biltene, vodiče, kvizove, testove, žurnale i korisnička uputstva o različitim temama, uključujući i one za djecu; softver koji se može preuzeti sa Interneta u obliku mobilnih aplikacija iz oblasti obrazovanja djece i razvoja njihovih kognitivnih sposobnosti, sposobnosti računanja, motoričkih sposobnosti, mašte, govora, i kreativnog izražavanja; video

igrice, programi za interaktivne igrice i aplikacije za kompjutere i druge prenosive elektronske uređaje široke potrošnje koji se mogu preuzeti sa Interneta; kompjuterski softver za prijenos, dijeljenje, prijem, preuzimanje, striming, prikazivanje i prijenos sadržaja, teksta, vizuelnih, audio i audiovizuelnih radova, literarnih radova, podataka, fajlova, dokumenata i elektronskih radova putem prijenosnih elektronskih uređaja i kompjutera i globalnih kompjuterskih i komunikacijskih mreža; softver za roditeljsku kontrolu; konverteri televizijskih standarda; dekoderi televizijskog programa; setovi za interaktivne televizijske terminale; softver za interaktivne televizore; interaktivni televizori koji se mogu povezati na Internet; set top boksovi (upravljačke kutije) za interaktivne televizore koji se mogu povezati na Internet; kompjuterski programi za interaktivne televizore i za interaktivne igrice, kvizove, i slagalice i dijelovi i oprema za svu gore navedenu robu.;

38 Telekomunikacije; elektronski prijenos glasa, podataka i slika putem globalne komunikacione mreže; komunikacijske usluge za prijenos, keširanje, pristupanje, prijem, preuzimanje, striming, emitovanje, dijeljenje, prikazivanje, formatiranje, kopiranje i prijenos teksta, slika, audio, video fajlova i podataka putem telekomunikacionih mreža, bežičnih komunikacionih mreža, i Interneta; pružanje usluga Internet foruma; pružanje pristupa pomoćnim uređajima ili elektronskim uređajima u smislu pružanja telekomunikacionih usluga povezivanja za prijenos slika, poruka, audio, video fajlova, audio-vizuelnih i multimedijalnih radova među čitaocima na Interenetu, ručnim i mobilnim digitalnim elektronskim uređajima, prijenosnim elektronskim uređajima, prijenosnim digitalnim uređajima, tabletima, ili kompjuterima; striming audio, video i audio-vizuelnog sadržaja putem Interneta ili drugih kompjuterskih ili komunikacijskih mreža; pružanje usluga onlajn pričaoica, Internet foruma i onlajn zajednica za prijenos slika, videa, teksta, podataka, slika i drugih elektronskih sadržaja; prijenos zvučnih zapisa u digitalnom formatu putem Interneta u vidu programa (podcast); prijenos multimedijalnog sadržaja putem Interneta (webcast); usluge pružanja onlajn mreža koje omogućavaju korisnicima da pristupe i dijele sadržaje, tekstove, vizuelne radove, audio radove, audiovizuelne radove, literarne radove, podatke, fajlove, dokumenta i ostale elektronske sadržaje; usluge pružanja onlajn mreža koje omogućavaju korisnicima da dijele sadržaje, slike, video zapise, tekstove, podatke, slike i druge elektronske sadržaje koji se odnose na zabavu, uključujući, filmove, televizijski program, audiovizuelne sadržaje, muziku, audio sadržaje, knjige, pozorište, literarne radove, sportske događaje, rekreativne aktivnosti, slobodne aktivnosti, turnire, umjetnost, ples, mjuzikle, izložbe, sportske instrukcije, klubove, radio, komedije, takmičenja, vizuelna djela; usluge pružanja onlajn mreža koje korisnicima omogućavaju da dijele informacije i sadržaje vezane za igrice, igranje elektronskih igara, festivale, muzeje, parkove, kulturne događaje, koncerte, izdavaštvo, animacije, aktuelne događaje, modu, multimedijalne prezentacije, istoriju, jezike, slobodnu umjetnost, matematiku, poslovne aktivnosti, nauku, tehnologiju, hobije, kulturu, sport, umjetnost, psihologiju i filozofiju; omogućavanje pristupa Internet stranici koja korisnicima kompjutera daje mogućnost da prenose, keširaju, primaju, preuzimaju sa Interneta, strimuju, emituju, prikazuju, formatiraju, prijenose i dijele sadržaje, tekst, vizuelne radove, audio radove, audiovizuelne radove, literarne radove, podatke, fajlove, dokumenta i elektronske sadržaje; usluge pružanja Internet stranice koja korisnicima kompjutera daje mogućnost da prenose, keširaju, primaju, preuzimaju sa Interneta,

strimuju, emituju, prikazuju, formatiraju, prenose i dijele fotografije, video zapise, tekst, podatke, slike i druge elektronske sadržaje; usluge pružanja onlajn portala iz oblasti filmova, televizije, audiovizuelnih radova, muzike, audio radova, knjiga, pozorišta, literarnih radova, sportskih događaja, rekreativnih aktivnosti, slobodnih aktivnosti, turnira, umjetnosti, plesa, mjuzikala, izložbi, sportskih uputstava, klubova, radija, komedije, takmičenja, vizuelnih radova, igara, igara na sreću, festivala, muzeja, parkova, kulturnih manifestacija, koncerata, izdavaštva, animacije, aktuelnih događaja, modnih revija i multimedijalnih prezentacija; emitovanje; komunikacije i telekomunikacije; prijenos, emitovanje, prijem i drugi oblici diseminacije audio sadržaja, video sadržaja, fotografija i pokretnih slika, teksta i podataka u realnom ili odloženom vremenu; usluge elektronske pošte; usluge interaktivnog emitovanja; iznajmljivanje objekata za radio i televizijsko emitovanje; omogućavanje pristupa i iznajmljivanje pristupnog vremena kompjuterskim bazama podataka; pružanje informacija i usluge savjetovanja u vezi sa bilo kojom od gore navedenih usluga; komunikacijske usluge, naime prijenos, prijem, preuzimanje sa Interneta, striming, emitovanje teksta, slika, audio, video sadržaja i podataka putem telekomunikacionih mreža, bežičnih komunikacijskih mreža, i Interneta; onlajn pričaonice i onlajn zajednice za prijenos poruka između korisnika kompjutera o temama od opšteg interesa; omogućavanje pristupa onlajn direktorijumima, bazama podataka, Internet stranicama sa aktuelnim događajima i blogovima, i onlajn referentnim materijalima; omogućavanje pristupa elektronskim uređajima u smislu pružanja usluga telekomunikacijskog povezivanja za prijenos slika, poruka, audio sadržaja, vizuelnih, audiovizuelnih i multimedijalnih radova među elektronskim čitačima, ručnim i mobilnim digitalnim elektronskim uređajima, mobilnim uređajima, smart uređajima, prijenosnim elektronskim uređajima, prijenosnim digitalnim uređajima, tabletima ili kompjuterima; striming audio, vizuelnog i audiovizuelnog materijala putem Interneta ili drugih kompjuterskih ili komunikacijskih mreža; komunikacijske usluge za prijenos, keširanje, pristupanje, prijem, preuzimanje sa Interneta, striming, emitovanje, dijeljenje, prikazivanje, formatiranje, kopiranje i prijenos teksta, slika, audio i video sadržaja, i podataka putem telekomunikacijskih mreža, bežičnih komunikacijskih mreža, i Interneta; pružanje usluga Internet foruma, onlajn pričaonica i onlajn zajednica za prijenos poruka među korisnicima kompjutera; omogućavanje pristupa pomoćnim uređajima ili elektronskim uređajima u smislu pružanja usluga telekomunikacijskog povezivanja za prijenos slika, poruka, audio, vizuelnih, audiovizuelnih i multimedijalnih radova između elektronskih čitača, mobilnih uređaja, pametnih uređaja, prijenosnih elektronskih uređaja, prijenosnih digitalnih uređaja, tableta ili kompjutera.;

41 Obrazovne usluge; pripremanje obuke; rasonoda; sportske i kulturne aktivnosti; izdavanje knjiga, magazina, periodičnih publikacija, literarnih radova, vizuelnih radova, audio radova, i audiovizuelnih radova; obezbjeđivanje snimljenih audio, vizuelnih i audiovizuelnih radova koje se ne mogu preuzeti sa Interneta putem žičnih i bežičnih mreža na razne teme od opšteg interesa; pružanje onlajn kompjuterskih igrica i onlajn interaktivnih priča; obezbjeđivanje elektronskih biltena i blogova koji se ne mogu preuzeti sa Interneta o rasonodi, filmovima, televiziji, audiovizuelnim radovima, muzici, audio radovima, knjigama, pozorištu, literarnim radovima, sportskim događajima, rekreativnim aktivnostima, slobodnim aktivnostima, turnirima, umjetnosti, plesu, mjuziklima, izložbama, sportskim uputstvima, klubovima, radiju, komediji, takmičenjima, vizuelnim radovima,

igricama, igranju elektronskih igara, festivalima, muzejima, parkovima, kulturnim manifestacijama, koncertima, izdavaštvu, animacijama, aktuelnim događajima, modnim revijama, i multimedijalnim prezentacijama; objavljivanje izvoda iz knjiga, periodičnih publikacija, i literarnih djela, i pružanje virtuelnih sredina u kojima korisnici mogu međusobno komunicirati u rekreativne svrhe i u cilju zabave; obezbjeđivanje informacija, vijesti, članaka i komentara iz oblasti rasonode, uključujući, filmove, televiziju, audiovizuelne radove, muziku, audio radove, knjige, pozorište, literarne radove, sportske događaje, rekreativne aktivnosti, slobodne aktivnosti, turnire, umjetnost, ples, mjuzikle, izložbe, sportske obuke; pružanje informacija, vijesti, članaka i komentara u oblasti rasonode, uključujući, klubove, radio, komedije, takmičenja, vizuelne radove, igrice, igranje elektronskih igara, festivale, muzeje, parkove, kulturne događaje, koncerte, izdavaštvo, animaciju, aktuelne događaje, modne revije, i multimedijalne prezentacije; pružanje informacija, vijesti, članaka i komentara iz oblasti obrazovanja i obrazovnih institucija; obrazovne usluge u formi obuke u učionicama i onlajn učenja na daljinu na temu aktuelnih događaja, obrazovanja, istorije, jezika, slobodne umjetnosti, matematike, poslovanja, nauke, hobija, tehnologije, kulture, sporta, umjetnosti, psihologije, i filozofije; interaktivne obrazovne usluge u formi obuke na kompjuterima ili uz pomoć kompjutera na temu aktuelnih događaja, obrazovanja, istorije, jezika, slobodne umjetnosti, matematike, poslovanja, nauke, hobija, tehnologije, kulture, sporta, umjetnosti, psihologije, i filozofije; obrazovne i usluge rasonode; obrazovne i zabavne usluge u vidu digitalnih datoteka i programa u nastavcima koji sadrže vijesti i komentare iz oblasti filmova, televizijskih programa, audiovizuelnih radova, muzike, audio radova, knjiga, pozorišta, literarnih radova, sportskih događaja, rekreativnih aktivnosti, slobodnih aktivnosti, turnira, umjetnosti, plesa, mjuzikla, izložbi, sportskih obuka, klubova, radija, komedija, takmičenja, vizualnih radova, igrica, igranja elektronskih igara i festivala, kojima se pristupa putem Interneta ili drugih kompjuterskih ili komunikacionih mreža; obrazovne i zabavne usluge u vidu digitalnih datoteka i programa u nastavcima koji sadrže vijesti i komentare iz oblasti muzeja, parkova, kulturnih događaja, koncerata, izdavaštva, animacije, aktuelnih događaja, mode i multimedijalnih prezentacija kojima se pristupa putem Interneta ili drugih kompjuterskih ili komunikacionih mreža ; obezbjeđivanje snimljenih audio, audiovizuelnih i multimedijalnih sadržaja koji se tiču rasonode, filmova, televizije, audiovizuelnih radova, muzike, audio radova, knjiga, pozorišta, literarnih radova, sportskih manifestacija, rekreativnih aktivnosti, slobodnih aktivnosti, turnira, umjetnosti, plesa, mjuzikala, izložbi, sportske obuke, klubova, radija, komedije, takmičenja, vizuelnih djela, igrica, igranja elektronskih igara putem Interneta ili drugih komunikacijskih mreža; pružanje snimljenog audio, audiovizuelnog i multimedijalnog sadržaja koji se tiču festivala, muzeja, parkova, kulturnih događaja, koncerata, izdavaštva, animacije, aktuelnih događaja, modnih revija, i multimedijalnih prezentacija putem Interneta ili drugih komunikacijskih mreža; usluge elektronskih igara putem Interneta ili globalnih kompjuterskih mreža; pružanje usluga rasonode, obrazovanja, rekreacije, obuke, tutorstva i treninga; produkcija, prezentacija i distribucija audio i video sadržaja, fotografija i pokretnih slika i podataka; izdavačke usluge (uključujući usluge elektronskog izdavaštva); obezbjeđivanje foruma za diskusiju; elektronske publikacije koje se ne mogu preuzeti sa Interneta; organizacija, produkcija i prezentacija predstava, takmičenja, igara, koncerata, izložbi i manifestacija; pružanje informacija i

savjetodavnih usluga u vezi sa bilo kojom od gore navedenih usluga; obrazovne i usluge rasonode, naime, obezbjeđivanje snimljenih audio, audiovizuelnih i multimedijalnih sadržaja na različite teme od opšteg interesa putem Interneta ili drugih kompjuterskih ili komunikacijskih mreža; obrazovne i usluge rasonode, naime, obezbjeđivanje onlajn portala i Internet stranica koji sadrže obrazovne i zabavne sadržaje, naime, filmove, televizijske emisije, audiovizuelne radove, muziku, audio radove, knjige, pozorišna djela, literarne radove, sportske događaje, rekreativne aktivnosti; obrazovne i usluge rasonode, naime, obezbjeđivanje onlajn portala i Internet stranica koji sadrže obrazovne i zabavne sadržaje, naime, slobodne aktivnosti u formi hobija, turnira, umjetnosti, plesa, mjuzikala, kulture, sportskih i aktualnih manifestacija, sportske obuke, klubova, radio programa, komedije, drame, takmičenja, vizuelnih umetničkih djela, igrice, igranja elektronskih igara, festivala, muzeja, parkova, kulturnih manifestacija, koncerata, stolnog izdavaštva, animacije, aktualnih događaja, modnih revija; obrazovne i usluge rasonode, naime, obezbjeđivanje onlajn portala i Internet stranica koje sadrže obrazovne i zabavne sadržaje, naime, multimedijalne prezentacije, i interaktivne obrazovne kvizove; obezbjeđivanje pristupa filmovima koji se ne mogu preuzeti sa Interneta i drugog audiovizuelnog sadržaja putem usluge videa na zahtjev; planiranje i organizacija televizijskog programa; usluge rasonode putem televizije; usluge televizijske zabave; usluge produkcije zabave u formi televizije.;

42 Naučne i tehnološke usluge, kao i usluge istraživanja i projektovanja u vezi sa njima; usluge industrijskih analiza i istraživanja; projektovanje i razvoj računarskog hardvera i softvera; hostovanje sadržaja trećih lica, fotografija, videa, teksta, podataka, slika, Internet stranica i drugih elektronskih sadržaja; obezbjeđivanje alata za pretragu Interneta; obezbjeđivanje platformi za pretragu koje dozvoljavaju korisnicima da objavljuju i dijele svoje slike, video zapise, tekst, podatke, slike, putem Interneta; kompjuterske usluge, naime, kreiranje virtuelnih zajednica u kojima korisnici mogu da učestvuju u diskusijama, dobijaju odgovore, formiraju virtuelne zajednice, i angažuju se na društvenim mrežama; održavanje i ažuriranje softvera za kompjutere, Internet i obezbjeđivanje lozinki i prevenciju prijetnji po kompjutere, Internet i lozinke; pružanje informacije iz oblasti astronomije, vremena, životne okoline, dizajna enterijera, tehnologije, kompjutera, softvera, kompjuterskih perifernih uređaja, kompjuterskog hardvera, geologije, inžinjerina, arhitekture, medicinskih istraživanja i istraživanja i testiranja proizvoda putem Interneta ili drugih kompjuterskih ili komunikacionih mreža; dizajn i razvoj kompjuterskog softvera; instalacija i održavanje kompjuterskog softvera; obezbjeđivanje pristupa Internet stranicama koje sadrže tehničke informacije u vezi sa kompjuterskim hardverom i softverom, televizorima, i elektronskim uređajima široke potrošnje; pružanje podrške za rješavanje tehničkih problema sa kompjuterskim hardverom; kompjutersko programiranje; prebacivanje dokumenata iz jednog kompjuterskog formata u drugi; hostovanje digitalnog sadržaja na kompjuterskim mrežama, bežičnim mrežama, i elektronskim komunikacionim mrežama; obezbjeđivanje platformi za pretragu koje omogućavaju korisnicima da zahtijevaju i primaju, sadržaje, tekstove, vizuelne, audio i audiovizuelne radove, literarne radove, podatke, fajlove, dokumenta i ostale elektronske sadržaje; omogućavanje privremene upotrebe kompjuterskog softvera koji se ne može preuzeti sa Interneta i onlajn prostora koji omogućava korisnicima da pristupe i preuzmu kompjuterski softver, fotografije, video zapise, audio sadržaj, audiovizuelne

radove, podatke, slike, digitalne i ostale elektronske sadržaje; omogućavanje privremene upotrebe kompjuterskog softvera koji se ne može preuzeti sa Interneta za generisanje prilagođenih preporuka softverskih aplikacija u skladu sa potrebama korisnika; bezbjednosni nadzor kompjuterskih podataka i kompjuterskih sistema i mreža; usluge podrške i konsultacija za razvoj kompjuterskih sistema, baza podataka i aplikacija; usluge grafičkog dizajna za izradu web strana na Internetu; pružanje informacija u vezi sa kompjuterskim hardverom i softverom onlajn putem globalne kompjuterske mreže ili Interneta; izrada i održavanje Internet stranica; razvoj multimedijalnih Internet stranica; hostovanje Internet stranica za druge; obezbjeđivanje pretraživača za pribavljanje podataka preko komunikacionih mreža; usluge pružaoca usluga pristupa aplikacijama (ASP) koje sadrže kompjuterski softver; usluge pružaoca usluga pristupa aplikacijama (ASP) koje sadrže kompjuterski softver za izradu, preuzimanje, slanje, prijem, izmjenu, ekstrakciju, kodiranje, dekodiranje, prikazivanje, skladištenje i organizaciju teksta, grafika, slika i elektronskih publikacija; usluga pretplate na onlajn muzičke sadržaje; softver koji omogućava korisnicima da puštaju i programiraju muzičke i zabavne audio, video sadržaje, tekstove i multimedijalne sadržaje, i softver koji sadrži muzičke snimke; usluge pružaoca usluga pristupa aplikacijama (ASP) koje sadrže softver za zabavne audio, video sadržaje, tekstove i ostali multimedijalni sadržaj; omogućavanje privremenog pristupa putem Interneta za onlajn upotrebu softvera koji se ne može preuzeti sa Interneta, a koji omogućava korisnicima da programiraju audio, video sadržaje, tekstove, i ostale multimedijalne sadržaje, uključujući muziku, koncerte, video zapise, radio, televiziju, vijesti, sport, igrice, kulturne događaje i ostale zabavne programe; obezbjeđivanje pretraživača za pribavljanje podataka putem globalne kompjuterske mreže; usluge kompjuterskog konsaltinga i podrške za skeniranje informacija na kompjuterske diskove; dizajniranje oglasa i oglasnog materijala za druge; konsultantske usluge iz oblasti kompjuterskog hardvera, softvera, aplikacija i mreža; kompjutersko savjetovanje iz oblasti upravljanja konfiguracijama za prijenosne i ručne elektronske uređaje; usluge tehničke podrške u formi rešavanja problema, naime dijagnostike problema kompjuterskog hardvera i softvera; omogućavanje privremene onlajn upotrebe softvera koji se ne može preuzeti sa Interneta koji omogućava korisnicima da označe određeni sadržaj za kasniji pregled na uređajima za striming različitih medija; kreiranje onlajn zajednica za registrovane korisnike u cilju komunikacije i interakcije sa drugima, učestvovanja u diskusijama, dobijanja odgovora od svojih savremenika, formiranja virtuelnih zajednica, i angažmana na društvenim mrežama iz oblastima od opšteg interesa; obezbjeđivanje privremene onlajn upotrebe softvera koji se ne može preuzeti sa Interneta, naime, softvera za filtriranje Internet pretraga koji odvaja željene rezultate od neželjenih i neodgovarajućih Internet stranica, i softver koji omogućava roditeljski nadzor nad Internet stranicama sa neprikladnim i sadržajem za odrasle; obezbjeđivanje privremene onlajn upotrebe softvera koji se ne može preuzeti sa Interneta, naime, softvera za filtriranje Internet pretraga koji odvaja željene rezultate od neželjenih i neodgovarajućih Internet stranica, i softver koji omogućava roditeljski nadzor nad Internet stranicama sa neprikladnim i sadržajem za odrasle i elektronskom poštom; kreiranje onlajn zajednica za korisnike u kojima oni mogu učestvovati u diskusijama, pribavljaju povratne informacije, formirati virtuelne zajednice, i angažuju se na društvenim mrežama; održavanje i ažuriranje softvera za bezbjednost kompjutera, Interneta i lozinki; konsultantske usluge u vezi kompjuterskog softvera, kompjuterskih aplikacija i kompjuterskih mreža;

pružanje usluga onlajn povezivanja koje omogućavaju korisnicima da dijele sadržaje, fotografije, video zapise, tekstove, podatke, slike i druge elektronske sadržaje u cilju rasonode, uključujući, filmove, televiziju, audiovizuelne radove, muziku, audio sadržaje, knjige, pozorište, literarne radove, sportske događaje, rekreativne aktivnosti, slobodne aktivnosti, turnire, umjetnost, ples, mjuzikle, izložbe, sportsku obuku, klubove, radio, komedije, takmičenja, vizuelne radove; pružanje usluga onlajn povezivanja koje omogućavaju korisnicima da dijele igrice, igraju elektronske igre, informacije vezane za festivale, muzeje, parkove, kulturne događaje, koncerte, izdavaštvo, animaciju, aktualne događaje, modu, multimedijalne prezentacije, istoriju, jezike, slobodnu umjetnost, matematiku, poslove, nauku, tehnologiju, hobije, kulturu, sport, umjetnost, psihologiju, i filozofiju; softver kao usluga (SaaS) koji sadrži softver za upotrebu u vezi sa uslugama pretplate na audio, video i digitalne sadržaje i jednokratnu kupovinu audio, video i digitalnog sadržaja, naime, omogućavanje korisnicima da plate i kreiraju prodajne sadržaje; obezbjeđivanje Internet stranica koje omogućavaju kompjuterskim korisnicima da šalju, keširaju, primaju, preuzimaju, strimuju, emituju, prikazuju, formatiraju, prenose, i dijele fotografije, video zapise, tekstove, podatke, slike i druge elektronske sadržaje; usluge pružaoca usluga pristupa aplikacijama (ASP), naime, hostovanje kompjuterskih softverskih aplikacija za druge.

(210) **BAZ1719940A** (220)09/01/2017

(442) 31/12/2017

(732) **YILDIZ HOLDING A.Ş. Kisikli Mahallesi, Çeşme Çikmazi Sokak, No:6/1 Üsküdar, Istanbul, TR**

(740) Dragan Mićunović

(540)

TORINO

(511)

30 Poslastice, čokolada, biskviti, krekeri, vafli, kolači.

(210) **BAZ1719943A** (220)10/01/2017

(442) 31/12/2017

(732) **VIOLETA d.o.o. Stjepana Radića 21, 88340 Grude, BA**

(591) ljubičasta, siva

(540)



COLORSINN SARAJEVO

(531) 1.1,26.11,27.3,27.5,29.1

(511)

35 Agencija za komercijalne obavijesti; agencije za promidžbu; fakturiranje; izložbe u komercijalne i reklamne svrhe; iznajmljivanje reklamnih prostora; komercijalno upravljanje u svezi licenci proizvoda i usluga trećih osoba; konzultacije u svezi vođenja poslova; marketing; oglašavanje; poslovno upravljanje hotelima; radijsko oglašavanje i reklame; reklamiranje putem pošte.;

41 Iznajmljivanje sportskih terena; iznajmljivanje teniskih igrališta; kasino usluga; ljetovanje (usluge kampova za ljetovanje) (razonoda); organiziranje i održavanje kongresa; organiziranje i održavanje konferencija; organiziranje i vođenje koncerata; organiziranje izbora ljepote; organiziranje izložaba u kulturne i odgojne svrhe; rekreacijski objekti.;

43 Hotelske usluge; iznajmljivanje prostorija za sastanke; kafići; kantine; moteli; pansioni; restorani sa samopsluživanjem; rezerviranje hotela; rezerviranje pansiona; smještaj životinja; turistički apartmani; usluge barova; usluge prijema za privremeni smještaj; usluge restorana; usluge rezervacije smještaja; usluge staračkog doma.

(210) **BAZ1719944A** (220)11/01/2017

(442) 31/12/2017

(732) **HIFA-PETROL d.o.o. Sarajevo Hotonj b.b., 71320 Vogošća, BA**

(540)



(531) 27.3,27.5.

(511)

1 Hemijski proizvodi za industriju, nauku i fotografiju, kao i za poljoprivredu, povrtlarstvo i šumarstvo; sirova umjetna smola, sirova plastika, gnojivo za zemlju; mješavine za gašenje požara; preparati za kaljenje, zavarivanje i lemljenje metala; hemijski proizvodi za konzerviranje hrane; sredstva za štavljenje kože; ljepila za industriju; sredstva za rashlađivanje (antifriz), sredstvo za odleđivanje brava.;

3 Preparati za bijeljenje i ostale tvari za pranje rublja; preparati za čišćenje, poliranje, odmaščivanje i struganje; sapuni; parfimerijski proizvodi, eterična ulja, kozmetički proizvodi, losioni za kosu; proizvodi za njegu zubi.;

4 Industrijska ulja i masti; sredstva za podmazivanje; proizvodi za upijanje, vlaženje i vezanje prašine; goriva (tekuća pogonska goriva) i rasvjetne tvari; svijeće, stijenjevi za rasvjetu.;

5 Farmaceutski i veterinarski proizvodi; higijenski proizvodi za upotrebu u medicini dijetne tvari za medicinske potrebe,

hrana za dojenčad; flasteri, materijal za previjanje; materijali za plombiranje zubi i za zubne otiske; dezinfekcijska sredstva; proizvodi za uništavanje životinjskih štetočina; fungicidi, herbicidi; osvježivači zraka.;

30 Kava, čaj, kakao, šećer, riža, tapioka, sago, nadomjesci kave; brašno i proizvodi od žitarica, kruh, kolači, slastice, bomboni; sladoled; med, sirup od melase; kvasac, prašak za dizanje; sol, slačica (senf); ocat, umaci (začini); mirodije; led za hlađenje; umaci i dresinzi za salatu.;

32 Pivo; mineralne i gazirane vode te ostala bezalkoholna pića; voćni napici i voćni sokovi; sirupi i ostali preparati za pripremanje napitaka.

(210) **BAZ1719947A** (220)13/01/2017

(442) 31/12/2017

(732) **STECO CENTAR DOO Kojčinovac bb, 76316 Janja, Bijeljina, BA**

(591) crvena, siva, crna

(540)



(531) 7.1,26.4,27.5,29.1

(511)

6 Montažni elementi za građevine.;

19 Montažne kuće (oprema); drveni paneli; montažni, nemetalni hangari; montažni silosi, nemetalni; montažni građevinski elementi (nemetalni); montažni arhitektonski stupovi, nemetalni; montažni elementi (nemetalni)-za gradnju; nemetalne modularne jedinice za izgradnju montažnih građevina; montažni građevinski elementi (nemetalni)-za montažu na lokaciji; nemetalni montažni molovi koji se mogu postaviti od kopna prema vodi; nemetalne montažne kuće.;

37 Postavljanje montažnih kuća; postavljanje montažnih zgrada; podizanje montažnih zgrada i struktura.

(210) **BAZ1719949A** (220)16/01/2017

(442) 31/12/2017

(732) **DMG d.o.o. Stjepana Radića bb, 88320 Ljubuški, BA**

(591) plava, crvena

(540)



(531) 7.1,26.11,27.5,29.1

(511)

6 Aluminijske folije za konzerviranje; posude za hranu od aluminijske folije; obični metali i njihove legure, rudače; metalni građevinski i konstrukcijski materijali; prenosive metalne konstrukcije; neelektrični metalni kablovi i metalne žice; mali artikli željezarije; sefovi; metalni spremnici za skladištenje ili prijevoz.;

8 Jednokratni plastični pribor za jelo; ručni alati i sprave (s ručnim pokretanjem); pribor za jelo; hladno oružje.; brijače sprave.;

16 Papir i karton; papir za pečenje; vrećice od papira za pečenje; prozirne folije za omotavanje prehrambenih proizvoda; tiskarski proizvodi; proizvodi za uvezivanje knjiga; fotografije; papirnati proizvodi i uredke potrepštine, osim namještaja; ljepljive tvari za papirne proizvode ili za kućanstvo); materijali za obuku i učenje; plastični listovi, folije i vrećice za zamatanje i pakiranje; vrećice od plastike za oblaganje kanti za smeće; plastične vrećice za pakiranje leda; vrećice za zamrzavanje; tiskarska slova, klišej.;

21 Pribor i posuđe za kućanstvo ili za kuhinju; čaše papirne ili plastične; češljevi i spužve; četke (osim kistova); materijali za četke; plastični tanjuri; plastične posude za pakiranje; pribor za čišćenje; neobrađeno ili poluobrađeno staklo, osim stakla za zgrade; slamke za piće; stakleni, porculanski i keramički predmeti.;

40 Obrada materijala; recikliranje plastike; recikliranje papira; recikliranje minerala; recikliranje metala; recikliranje otpada; obrada i recikliranje ambalaže; recikliranje boca od pića.

(210) **BAZ1719950A** (220)17/01/2017

(442) 31/12/2017

(300) 87303225

16/01/2017

US

(732) **NCH Corporation, a Delaware corporation 2727 Chemsearch Boulevard, Irving, Texas 75062, US**

(740) Linea Susic Ltd.

(540)

K KUBE
FUEL SYSTEM TECHNOLOGY

(531) 27.5

(511)

7 Automatizirani sistem ubrizgavanja aditiva goriva pogonjen solarnom energijom koji se sastoji od injektora aditiva za gorivo, električnih generatora na solarni pogon, solarne baterije i solarnih ćelija, a sve za mašine i strojeve na dizelski pogon.

(210) **BAZ1719951A** (220)17/01/2017

(442) 31/12/2017

(300) 87178683

21/09/2016

US

(732) **Kraton Polymers U.S., LLC 16400 Park Row, Houston, Texas 77084, US**

(740) DR DIANA PROTIĆ-TKALČIĆ &

PARTNERS D.O.O

(591) plava, zelena

(540)

KRATON

(531) 26.3,27.3,27.5,29.1

(511)

1 Hemijski proizvodi, sintetičke smole, sredstva za zaštitu.;

10 Medicinski i stomatološki aparati.;

17 Guma i gumeni lateks za upotrebu u proizvodnji u raznovrsnim granama industrije; poluobrađeni plastični

300

materijali u ekstrudiranom obliku kao gto su ploče, štapići, listovi, blokovi, cijevi, snopovi i membrane za upotrebu u proizvodnji.;

42 Naučne i tehnološke usluge, usluge istraživanja i projektovanja; usluge industrijskih analiza i istraživanja, projektovanje i razvoj računarskog hardvera i softvera.

(210) **BAZ1719952A** (220)17/01/2017

(442) 31/12/2017

(300) 87108839

19/07/2016

US

(732) **AMGEN Inc. One Amgen Center Drive, Thousand Oaks, California 91320-1799, US**

(740) DR DIANA PROTIĆ-TKALČIĆ & PARTNERS D.O.O

(591) siva, narandžasta

(540)



EVENITY

(531) 26.3,26.11,26.15,27.5,29.1

(511)

5 Farmaceutski preparati; farmaceutski preparati koji se koriste za liječenje osteoporoze, poremećaja kostiju, bolesti kostiju, poremećaja koštanog sistema i bolesti koštanog sistema; farmaceutski preparati koji se koriste za poboljšanje gustine kostiju, tvorbe kostiju i rasta kostiju.

(210) **BAZ1719953A** (220)17/01/2017

(442) 31/12/2017

(732) **AMGEN Inc. One Amgen Center Drive, Thousand Oaks, California 91320-1799, US**

(740) DR DIANA PROTIĆ-TKALČIĆ & PARTNERS D.O.O

(540)

EVENITY

(511)

5 Farmaceutski preparati; farmaceutski preparati koji se koriste za liječenje osteoporoze, poremećaja kostiju, bolesti kostiju, poremećaja koštanog sistema i bolesti koštanog sistema; farmaceutski preparati koji se koriste za poboljšanje gustine kostiju, tvorbe kostiju i rasta kostiju.

(210) **BAZ1719954A** (220)17/01/2017

(442) 31/12/2017

(732) **“AUTO - MILOVANOVIĆ” D.O.O.****Dušana Subotića 6,****78000 Banja Luka, BA**

(540)



(531) 24.1,27.5

(511)

6 Obični metali i njihove legure; metalni građevinski materijali; metalne prenosive konstrukcije; metalni materijali za tračnice; neelektrični metalni kablovi i neelektrične metalne žice.;

7 Strojevi i alatni strojevi; motori (osim motora za kopnena vozila); spojke za strojeve, prijenosni uređaji (osim onih za kopnena vozila); poljoprivredne naprave osim onih koji se pokreću ručno; inkubatori za jaja; prodajni automat.;

8 Ručni alati i sprave s ručnim pokretanjem; noževi, vilice i žlice; hladno oružje; mehaničke i električne sprave za brijanje.;

11 Uređaji za rasvjetu, grijanje, proizvodnju pare, kuhanje, hlađenje, sušenje, ventilaciju, vodoopskrbu i sanitarna oprema.;

12 Vozila; uređaji za kretanje po zemlji, po vodi ili po zraku; motori za kopnena vozila; spojke i prijenosni uređaji za kopnena vozila; aerogliseri.;

16 Papir i karton; tiskarski proizvodi; proizvodi za uvezivanje knjiga; fotografije; pribor za pisanje; ljepila (ljepljive tvari za papirnate proizvode ili za kućanstvo); slikarski pribor; kistovi; pisači strojevi i uredski pribor (osim namještaja); oprema za nastavu i obuku (osim aparata); plastični materijali za ambalažu; tiskarska slova; klišeji.

(210) **BAZ1719955A** (220)18/01/2017

(442) 31/12/2017

(732) **J. FLORIS LIMITED 89 Jermyn St.****London, SW1Y 6 JH, GB**

(740) NEDŽIDA SALIHOVIĆ

(540)

FLORIS

(511)

21 Pribor i posuđe za kućanstvo ili za kuhinju; češljevi; spužve i četke; proizvodi od stakla; proizvodi od porculana i grnčarije; materijali za četke; svijećnjaci; posuda za cvijeće i držače za cvijeće; četke koje se koriste kod brijanja; stalke za četke za brijanje; posude za brijanje; postolja za četke za brijanje; zdjelice za brijanje; lonci za brijanje; stalci za pribor za brijanje; kašika za cipele; aparat za gašenje svijeća; staklene tegle; tegle za ostavu; posudice za kozmetike; posude za tečnost; posude za sapune; obloženi koferi za šminku; futrole za češljeve; boce za parfeme; spužve za nanošenje pudera; posudje za sapune.;

35 Usluge u vezi sa prodajom parfema, nemedicinskih toaletnih proizvoda, kozmetičkih proizvoda, proizvoda za depiliranje, parfema, toaletnih voda, sapuna, sredstava za čišćenje zuba, proizvoda za kosu, antiperspiranata, šampona, dezodoransa, proizvoda za toalet, pudera, krema i losiona, proizvoda za kupke i kristala za kupke, sapuna za brijanje, ulja za brijanje, losiona poslije brijanja, sredstava i balzama poslije brijanja, esencijalnih ulja, mirisa, proizvoda za osvježavanje vazduha, timijana i mirisnih štapića, mirisne vrećice, potpuri, papirnih i tekstilnih vrećica, mirisnih loptica, nemedicinskih vodica za ispiranje usta, svijeća, predmeta od plemenitih metala ili njihovih legura ili predmeta obloženih njima, držača za svjeće, posuda za cvijeće, britvica, boca za parfeme, spužvi, spužve za nanošenje pudera, posuda za sapune, četki za brijanje, postolja za četke za brijanje, postolja za brijanje i posuda za brijanje; usluga međusobnog povezivanja u korist drugih i u vezi sa raznom vrstom robe a kojim povezivanjem se omogućava kupcima da na jednostavan način vide i kupuju robu, i to posebno: parfeme, nemedicinske toaletne proizvode, kozmetičke proizvode, proizvode za depiliranje, parfeme, toaletnu vodu, sapune, sredstava za čišćenje zuba, proizvode za kosu, antiperspiranate, šampone, dezodoranse, proizvode za toalet, pudere, kreme i losione, proizvode za kupke i kristale za kupke, sapune za brijanje, ulja za brijanje, losione poslije brijanja, sredstava i balzame poslije brijanja, esencijalna ulja, mirise, proizvode za osvježavanje vazduha, timijane i mirisne štapiće, mirisne vrećice, potpuri, papirne i tekstilne vrećice, mirisne loptice, nemedicinske vodice za ispiranje usta, svijeće, predmete od plemenitih metala ili njihovih legura ili predmeta obložene njima, držača za svjeće, posuda za cvijeće, britvice, boce za parfeme, spužve, spužvi za nanošenje pudera, posude za sapune, četke za brijanje, postolje za četke za brijanje, postolja za brijanje i posuda za brijanje, iz kataloga putem poštanske narudžbe, ili putem telekomunikacijskih sredstava ili sa internet stranica.

(210) **BAZ1719958A** (220)19/01/2017

(442) 31/12/2017

(300) m201623936

31/10/2016

UA

(732) **Philip Morris Brands Sarl Quai**

Jeanrenaud 3, 2000 Neuchatel, CH

(740) Linea Susic Ltd.

(591) plava, nijanse plave, ljubiasta, nijanse

ljubiaste, siva, crna

(540)



(531) 21.3,24.1,24.17,26.4,26.15,27.5,29.1

(511)

34 Duhani, sirovi ili preraдени; proizvodi od duhana; cigarete, cigarete, cigariljosi, duhan za runo motanje cigareta, duhan za lule, duhan za vakanje, duhan za mrkanje, kretek cigarete; snus duhan; zamjene za duhan (koje se ne koriste u medicinske svrhe); elektronske cigarete; grijani duhanski proizvodi; elektroniki uredaji i njihovi dijelovi koji griju cigarete ili duhan u svrhu oputanja aerosola koji sari nikotin za inhalaciju; tene nikotinske otopine za upotrebu kod elektronskih cigareta; pribor za puae, cigaret papir, cigaret tube, filteri za cigarete, limene kutije za duhan i cigarete, futrole i kutije za cigarete, pepeljare, lule, depne naprave za motanje cigareta, upaljai, ibice.

(210) **BAZ1719959A** (220)19/01/2017

(442) 31/12/2017

(732) **MLJEKARA LIVNO d.o.o. za proizvodnju i preradu mlijeka Splitska 3, 80101 Livno, BA**

(740) "INTELBIRO" d.o.o.

(540)

LIVANJAC

(511)

29 Meso, riba, perad i divlja; mesni ekstrakti; konzervirano, sueno i kuhano voe i povre; hladetina (elei), demovi, kompoti; jaja, mlijeko i mlijeni proizvodi; naroito sve vrste sireva i sirnih namaza; jestiva ulja i masti.

(210) **BAZ1719960A** (220)19/01/2017

(442) 31/12/2017

(732) **Abbott Medical Optics Inc. 1700 E. St.**

Andrew Place, Santa Ana,

California 92705-4933, US

(740) "IVKO MIJATOVI & PARTNERS"

d.o.o. Sarajevo

(540)

BLINK REVITALENS

(511)

5 Medicinske maramice; sanitetske maramice; maramice za one kapke; maramice za lice; otopine za dezinfekciju; otopine tvori za ienje, dezinfekciju i namakanje kontaktnih lea, otopine za ispiranje i njegu oiju; umjetne suze; slane otopine; oftalmoloke formulacije; pripravci i preparati za njegu oiju; medicinske kapi; kapi za oi; oftalmoloke kapi za oi.;

9 Optiki uredaji i instrumenti; naoale za vid; naoale; sunane naoale; kontaktne lee; lee; okviri i futrole za naoale za vid, naoale i sunane naoale; futrole za kontaktne lee; pokrivala za oi; dijelovi i pribor za sve prethodno navedene robe.;

10 Medicinski i kirurki aparati i instrumenti; oftalmoloki aparati i instrumenti; umjetne oi; dijelovi i pribor za sve prethodno navedene robe.

(210) **BAZ1719961A** (220)19/01/2017

(442) 31/12/2017

(732)

Whirlpool Properties, Inc. 500

Renaissance Drive, Suite 101,

Saint Joseph, Michigan 49085, US

(740) "INTELBIRO" d.o.o.

(591)

(540)

WHIRLPOOL

(511)

7 Kuanski uredaji za upotrebu u preradi ili pripremi hrane i pia; elektrini kuhinjski aparati i maine za sjeckanje, ribanje, mljevenje, usitnjavanje, struganje, glodanje, preanje, drobljenje, rezanje, filetiranje, mijeanje tijesta, emulgiranje, otapanje, mlaenje, blendanje, mijeanje ili guljenje hrane, ukljuujući elektrine kuhinjske uredaje; mutilice; mikseri; blenderi; uredaji za pravljenje smoothieja; pree za voe; uredaji za cijedenje soka za voe i povre; centrifuge; uredaji za sjeckanje; uredaji za mljevenje; uredaji za preradu hrane; elektrini rezai; elektrini uredaji za guljenje; elektrini noevi; elektrini uredaji za otrenje noeva; univerzalni rezai; univerzalni otrai; uredaji za pastu; mlinovi za kafu; strojevi za mljevenje kafe; mlinovi za

začine; električni otvarači konzervi; šivaći uređaji; tkalački strojevi; zamjenski dijelovi i oprema za sve prethodno navedene robe koje nisu obuhvaćene drugim klasama.;

11 Ploče za kuhanje; grijaće ploče za kuhanje; nape; vodoopskrbni uređaji; jedinice za filtriranje vode; aparati i uređaji za pročišćavanje vode; sterilizatori vode; aparati za filtriranje vode u frižideru; kućne jedinice za filtriranje vode; jedinice za omekšavanje vode; sustavi za kondicioniranje vode; sistemi za filtriranje vode ispod sudopera; uređaji za reverznu osmozu za upotrebu u uređajima za kondicioniranje vode; elementi za reverznu osmozu za smanjenje saliniteta vode; elementi za reverznu osmozu za upotrebu kod smanjenja koncentracije soli u vodi; stolni uređaji za filtriranje vode; filteri za vodu za slavine; zamjenski filteri; pećnice, prenosive ili fiksne; prenosivi zamrzivači; električne tave za prženje; lonci za pirjanje; ploče za pečenje, prenosive ili stacionarne na radnim plohama; roštilji, prenosivi ili stacionarni na radnim plohama; rešoi, prenosivi ili stacionarni na radnim plohama; ploče za kuhanje, prenosive ili stacionarne na radnim plohama; kuhala, prenosiva ili stacionarna na radnim plohama; prenosivi frižideri; rashlađivači za vino, prenosivi ili stacionarni na radnim plohama; uređaji za pravljenje leda, prenosivi ili stacionarni na radnim plohama; uređaji za pravljenje vafila; štednjaci, prenosivi ili fiksni; kuhala za stir-fry; posude za kuhanje na pari; kuhala na vrući zrak; kuhala za rižu; električni uređaji za zagrijavanje hrane; grijači za lonce; električne friteze; grijači tanjira, prenosivi ili stacionarni na radnim plohama; ekspres lonci; pečenjare, prenosive ili stacionarne na radnim plohama; ražnjevi za pečenje; tosteri; tosteri-pećnice; kuhala za vodu; električni uređaji za pravljenje vrućih napitaka; električne pjenilice za mlijeko; uređaji za pravljenje čaja; uređaji za pravljenje kafe; aparati za espresso kafu; uređaji za pravljenje kapučina; štednjaci za kuhanje paste; električni uređaji za pravljenje jogurta; uređaji za pravljenje sorbea; aparati za pravljenje sladoleda; aparati za pravljenje palačnaka; kuhala za jaja; aparati za pravljenje sendviča; aparati za pravljenje pice; sušila za kosu; LED (diode koje emitiraju svjetlo) rasvjetna tijela; LED (diode koje emitiraju svjetlo) rasvjetna tijela koja se koriste za prikaz te komercijalne, industrijske, stambene i arhitektonske rasvjetne aplikacije; LED (diode koje emitiraju svjetlo) rasvjetna tijela za unutrašnje i vanjske rasvjetne aplikacije; zamjenski dijelovi i oprema za sve prethodno navedene robe koje nisu obuhvaćene drugim klasama.

(210) **BAZ1719962A** (220)19/01/2017

(442) 31/12/2017

(732) **Lidl Stiftung & Co. KG**

Stiftsbergstrasse 1, 74172

Neckarsulm, DE

(740) "MSA IP"

(591) crvena, bijela, žuta

(540)



(531) 25.1,26.4,27.5,29.1

(511)

29 Konzervirano voće i povrće; prerađeno voće i povrće; ušecereno voće, sušeno voće; ekstrakt naranče i citronat; mljeveni bademi, prerađeni orašasti plodovi; pahuljice od kokosa; deserti, koji se uglavnom sastoje od voća; proizvodi od krompira, gotove mješavine za proizvode od krompira; gotova punjenja za pečenje koja se uglavnom sastoje od maka, oraščića, badema, kokosovog brašna i/ili voća; žele za hranu; deserti, koji se uglavnom sastoje od želea, šećera sa dodatkom aromom; mljeveni mak; aromatizirana hrana, naime ekstrakti (sokovi), kore od voća i/ili svježi citrusi, također u suhom ili dehidriranom obliku; ulje za kuhanje; ulja za kuhanje za arome; želei.;

30 Kafa; čaj; šećer; šećer za glazuru; tapioka; sago; zamjene za kafu; brašno i proizvodi od žitarica, brašno za hljeb, kukuruzno brašno, griz, krušne mrvice; palenta; hljeb, narezani hljeb, peciva, fina peciva i slastičarski proizvodi, raževi proizvodi, kolači, torte, slastičarski proizvodi, keksi (kolačići), prepržene kockice hljeba; gotove mješavine za pečenje, mješavina tijesta za kolače, mješavine za pečenje za hljeb, gotova peciva, tijesto za kolače, prehrambena tjestenina, gotove mješavine za prehrambenu tjesteninu; med, šećerni sirup, kvasac, prašak za dizanje, soda bikarobna; prašak za pecivo; sol; senf; ocat, umaci (začini); začini; začinski dodaci, začini za pića, začini za pečenje, arome za kolače, esencije za kolače; škrob za jelo, brašno od krompira, kukuruzno brašno; ugušćivači za umake, prah za umake; dodatci za zgušćavanje hrane za kuhanje, preparati za učvršćivanje tučenog vrhnja; glazure za kolače, premazi od čokolade, preljevi za torte, šećerne mrvice, marcipan, pasta od badema, pločice, pločice od oraščića, pečene oblatne, vanilijin šećer i zamjene za vanilijin šećer, štapići vanilije, čokolada, čokoladni proizvodi, čokoladne mrvice, čokoladni listovi, čokoladne žitarice i čokoladne pahuljice; čokoladne dekoracije i slatkiši, posebno za garniranje deserta; slatkiši; bomboni; puding; prašak za puding, mješavine za pripremu pudinga; gotovi sladoledni deserti; gotovi deserti (na bazi čokolade); želei.

31 Sjemenke maka, orašasti plodovi, bademi.;

32 Piva.

(210) **BAZ1719963A** (220)19/01/2017

(442) 31/12/2017

(732) **HIFA-PETROL d.o.o. Sarajevo**

Hotonj b.b., 71320 Vogošća, BA

(540)



HIFA PETROL

(531) 26.4,26.11,27.5,27.5

(511)

1 Hemijski proizvodi za industriju, nauku i fotografiju, kao i za poljoprivredu, povrtlarstvo i šumarstvo; sirova umjetna smola, sirova plastika, gnojivo za zemlju; mješavine za gašenje požara; preparati za kaljenje, zavarivanje i lemljenje metala; hemijski proizvodi za konzerviranje hrane; sredstva za štavljenje kože; ljepila za industriju; sredstva za rashlađivanje (antifriz), sredstvo za odleđivanje brava.;

3 Preparati za bijeljenje i ostale tvari za pranje rublja; preparati za čišćenje, poliranje, odmašćivanje i struganje; sapuni; parfimerijski proizvodi, eterična ulja, kozmetički proizvodi, losioni za kosu; proizvodi za njegu zubi.;

4 Industrijska ulja i masti; sredstva za podmazivanje; proizvodi za upijanje, vlaženje i vezanje prašine; goriva (uključujući benzin za motore) i rasvjetne tvari; svijeće, stijenjevi za rasvjetu.;

5 Farmaceutski i veterinarski proizvodi; higijenski proizvodi za upotrebu u medicini dijetne tvari za medicinske potrebe, hrana za dojenčad; flasteri, materijal za previjanje; materijali za plombiranje zubi i za zubne otiske; dezinfekcijska sredstva; proizvodi za uništavanje životinjskih štetočina; fungicidi, herbicidi; osvježivači zraka.;

30 Kava, čaj, kakao, šećer, riža, tapioka, sago, nadomjesci kave; brašno i proizvodi od žitarica, kruh, kolači, slastice, bomboni; sladoled; med, sirup od melase; kvasac, prašak za dizanje; sol, slačica (senf); ocat, umaci (začini); mirodije; led za hlađenje; umaci i dresinzi za salatu.;

32 Pivo; mineralne i gazirane vode te ostala bezalkoholna pića; voćni napici i voćni sokovi; sirupi i ostali preparati za pripremanje napitaka.

(210) **BAZ1719964A** (220)19/01/2017

(442) 31/12/2017

(732) **Whirlpool Properties, Inc. 500**

Renaissance Drive, Suite 101,

Saint Joseph, Michigan 49085, US

(740) "INTELBIRO" d.o.o.

(540)

Whirlpool

(531) 26.1,27.5

(511)

7 Kućanski uređaji za upotrebu u preradi ili pripremi hrane i pića; električni kuhinjski aparati i mašine za sjeckanje, ribanje, mljevenje, usitnjavanje, struganje, glodanje, prešanje, drobljenje, rezanje, filetiranje, miješanje tijesta, emulgiranje, otapanje, mlaćenje, blendanje, miješanje ili guljenje hrane, uključujući električne kuhinjske uređaje; mutilice; mikseri; blenderi; uređaji za pravljenje smoothieja; preše za voće; uređaji za cijedenje soka za voće i povrće; centrifuge; uređaji za sjeckanje; uređaji za mljevenje; uređaji za preradu hrane; električni rezači; električni uređaji za guljenje; električni noževi; električni uređaji za oštrenje noževa; univerzalni rezači; univerzalni oštrači; uređaji za izradu tjestenine; mlinovi za kafu; strojevi za mljevenje kafe; mlinovi za začine; električni otvarači konzervi; šivači uređaji; tkalački strojevi; mašine za pranje odjeće; mašine za pranje posuđa; uređaji za zbijanje uključujući uređaje za zbijanje prehrambenih otpadaka i smeća; spremnici uključujući spremnike za odlaganje smeća; prijenosni remeni; električni uređaji za čišćenje (tlačno pranje); uređaji za pranje hrane; strojevi za glačanje odjeće; električni usisavači; električni uređaji za poliranje poda; diskovi za poliranje za upotrebu sa električnim uređajima za poliranje poda; električni čistači na paru; motori uključujući električne motore (izuzev za kopnena vozila); kompresori za rashlađivanje i klimatizaciju; pumpe na električni pogon; uređaji za kondenzaciju; zamjenski dijelovi i oprema za sve prethodno navedene robe koje nisu obuhvaćene drugim klasama.;

9 Aparati i instrumenti za vaganje, mjerenje i kontrolu; kuhinjske vage; termostati za kuhinju; termometri za pećnice i pečenjare; osobna i prijenosna računala; kompjuterski softver i ugrađeni softver za upotrebu kod daljinskog upravljanja i kontrole kućanskih uređaja, malih električnih uređaja, rasvjete, kućanskih zabavnih i kontrolnih sistema, sigurnosnih sistema i uređaja za komunikaciju; optički skeneri; štampači za računala; monitori računala; periferni uređaji prilagođeni za uporabu s računalima; kućne automatizirane kontrole kojim se upravlja putem umreženih tableta, naime električni kontrolni paneli za mrežno digitalno upravljanje i kontrolu kućnih uređaja, malih električnih uređaja, rasvjete, kućanskih zabavnih i kontrolnih sistema, sigurnosnih sistema i uređaja za komunikaciju; hardver za centralni kućni komunikacijski pristupnik za omogućavanje integracije mnogostrukih komunikacijskih medija u jedinstveni komunikacijski poveznik; širokopojasni internetski modemi; USB (univerzalno serijsko sučelje)

operativni softver; automatski tajmeri za upotrebu sa aparatima za kuhanje; automatski tajmeri za upotrebu sa aparatima za pravljenje pića; električni tajmeri; termometri za vino; kompjuterski programi koji se odnose na hranu i kuhanje; aparati za pohranjivanje podataka za prethodno snimljene informacije koje se odnose na kuhanje, pripremanje hrane, preradu hrane, posuđe ili kućanske uređaje; uređaji za daljinsko upravljanje (elektronski); daljinski upravljači za upravljanje uređajima za grijanje i klima uređajima; mehanizmi za uređaje koji se pokreću kovanicama; alarmi; električne baterije; punjači baterija; pokazivači temperature; transformatori; vatrogasni aparati; stabilizatori napona; stabilizatori električne energije; uređaji za napajanje; uređaji za neprekidno napajanje; zamjenski dijelovi i oprema za sve prethodno navedene robe koje nisu obuhvaćene drugim klasama;

11 Aparati za kuhanje, grijanje, grilanje, parenje, sušenje, rashlađivanje i zamrzavanje uključujući vodena kupatila koja se griju na struju; rashladne vitrine; vitrine-zamrzivači; uređaji za hlađenje pića; mikrovalne pećnice; ladice za zagrijavanje hrane; uređaji za pečenje i roštiljanje; ormarići za hranu sa električnim grijanjem; uređaji uključujući frižidere, zamrzivače, kombinacije frižidera-zamrzivača, uređaje za pravljenje leda; električni štednjaci, pećnice i ploče za kuhanje; pećnice, štednjaci i ploče za kuhanje na plin; roštilji na plin, struju i paru; nape; temperaturno kontrolisani podrumi za vina; vakum peći sa ugrađenim vodenim kupatilom i električnom kontrolom temperature; mašine i ormari za sušenje odjeće; kombinacija sistema za uklanjanje nabora i neugodnih mirisa sa odjeće i sušilice za odjeću; uređaji za grijanje, proizvodnju pare, hlađenje i ventilaciju, uključujući peći, grijače, konverzijske plamenike, toplinske pumpe, uređaje za klimatizaciju, klimatizacijske jedinice, kondenzacijske jedinice, isparivače, zavojnice isparivača, odvlaživače, ovlaživače, centralne ovlaživače, zračne filtere, jedinice za pročišćavanje zraka, centralne pročišćivače zraka, ventilatore, prijenosne električne ventilatore, kotlove za peći, izmjenjivače topline; kuhinjski i kućanski aparati za grijanje, hlađenje i kvalitet vode, uključujući vodoopskrbne jedinice za točenje hladne vode i leda iz frižidera; aparati za točenje vruće, hladne, ključale, gazirane i filtrirane vode; dispenceri za vruću vodu; plinski i električni grijači vode; rashladnici vode; LED (diode koje emitiraju svjetlo) rasvjetna tijela; LED (diode koje emitiraju svjetlo) rasvjetna tijela koja se koriste za prikaz te komercijalne, industrijske, stambene i arhitektonske rasvjetne aplikacije; LED (diode koje emitiraju svjetlo) rasvjetna tijela za unutrašnje i vanjske rasvjetne aplikacije; jedinice za opskrbu vodom; jedinice za filtriranje vode; aparati i uređaji za pročišćavanje vode; sterilizatori vode; aparati za filtriranje vode u frižideru; kućne jedinice za filtriranje vode; jedinice za omekšavanje vode; sustavi za kondicioniranje vode; sistemi za filtriranje vode ispod sudopera; uređaji za reverznu osmozu za upotrebu u uređajima za kondicioniranje vode; elementi za reverznu osmozu za smanjenje saliniteta vode; elementi za reverznu osmozu za upotrebu kod smanjenja koncentracije soli u vodi; stolni uređaji za filtriranje vode; filteri za vodu za slavine; zamjenski filteri; sudoperi; sudoperi za rublje; pribor za sudopere, odnosno slavine, cjedila i raspršivači; prijenosne ili stolne peći; prenosivi zamrzivači; električne tave za prženje; lonci za pirjanje; ploče za pečenje, prenosive ili stacionarne na radnim ploham; roštilji, prenosivi ili stacionarni na radnim ploham; rešoi, prenosivi ili stacionarni na radnim ploham; ploče za kuhanje, prenosive ili stacionarne na radnim ploham; kuhala, prenosiva ili stacionarna na radnim ploham; prenosivi frižideri; rashlađivači za vino, prenosivi ili stacionarni na radnim ploham; uređaji za pravljenje

leda, prenosivi ili stacionarni na radnim ploham; uređaji za pravljenje vafle; štednjaci, prenosivi ili fiksni; kuhala za stir-fry; posude za kuhanje na pari; kuhala na vrući zrak; kuhala za rižu; električni uređaji za zagrijavanje hrane; grijači za lonce; električne friteze; grijači tanjira, prenosivi ili stacionarni na radnim ploham; ekspres lonci; pečenjare, prenosive ili stacionarne na radnim ploham; ražnjevi za pečenje; tosteri; tosteri-pećnice; kuhala za vodu; električni uređaji za pravljenje vrućih napitaka; električne pjenilice za mlijeko; uređaji za pravljenje čaja; uređaji za pravljenje kafe; aparati za espresso kafu; uređaji za pravljenje kapučina; štednjaci za kuhanje paste; električni uređaji za pravljenje jogurta; uređaji za pravljenje sorbea; aparati za pravljenje sladoleda; aparati za pravljenje palačnaka; kuhala za jaja; aparati za pravljenje sendviča; aparati za pravljenje pice; sušila za kosu; zamjenski dijelovi i oprema za sve prethodno navedene robe koje nisu obuhvaćene drugim klasama;

37 Postavljanje, sastavljanje, popravlanje i održavanje strojeva i uređaja za pranje rublja, sušenje rublja, pranje posuđa, drobilica otpadaka hrane, strojeva za zbijanje otpadaka hrane i smeća, motora uključujući električne motore (izuzev za kopnena vozila), kompresora za rashlađivanje i klimatizaciju, pumpi na električni pogon; uređaji i aparati za grijanje, kuhanje, hlađenje, zamrzavanje, sušenje, klimatizaciju, pročišćavanje zraka, ventilaciju i vodoopskrbu.

(210) **BAZ1719965A** (220)23/01/2017

(442) 31/12/2017

(732) **NOVARTIS AG 4002 Basel, CH**

(740) "MSA IP"

(540)

AIRBUFO

(511)

5 Farmaceutski proizvodi za prevenciju i tretiranje bolesti i poremećaja respiratornog sistema.

(210) **BAZ1719966A** (220)23/01/2017

(442) 31/12/2017

(732) **FRANCK d.d. Vodovodna 20, 10000 Zagreb, HR**

(740) DR DIANA PROTIĆ-TKALČIĆ & PARTNERS D.O.O

(591) crvena, bijela, žuta, bež, smeđa, zelena, roza, ljubičasta

(540)

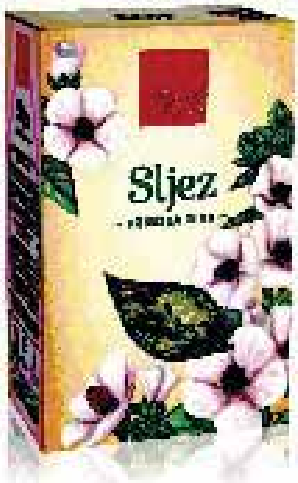

(531) 5.3,5.5,19.3,27.5,29.1

(511)

30 Čaj.

(210) **BAZ1719967A** (220)23/01/2017

(442) 31/12/2017

(732) **FRANCK d.d. Vodovodna 20, 10000 Zagreb, HR**

(740) DR DIANA PROTIĆ-TKALČIĆ & PARTNERS D.O.O

(591) crvena, bijela, žuta, bež, smeđa, narandžasta, zelena, roza

(540)



(531) 5.3,5.5,19.3,27.5,29.1

(511)

30 Čaj.

(210) **BAZ1719968A** (220)23/01/2017

(442) 31/12/2017

(732) **FRANCK d.d. Vodovodna 20, 10000 Zagreb, HR**

(740) DR DIANA PROTIĆ-TKALČIĆ & PARTNERS D.O.O

(591) crvena, bijela, žuta, bež, smeđa, zelena

(540)



(531) 5.3,5.5,19.3,27.5,29.1

(511)

30 Čaj.

- (210) **BAZ1719969A** (220)23/01/2017
 (442) 31/12/2017
 (732) **FRANCK d.d. Vodovodna 20, 10000 Zagreb, HR**
 (740) DR DIANA PROTIC-TKALČIĆ & PARTNERS D.O.O
 (591) crvena, bijela, žuta, bež, smeđa, zelena
 (540)



- (531) 5.3,5.5,19.3,27.5,29.1
 (511)
 30 Čaj.

- (210) **BAZ1719970A** (220)23/01/2017
 (442) 31/12/2017
 (732) **FRANCK d.d. Vodovodna 20, 10000 Zagreb, HR**
 (740) DR DIANA PROTIC-TKALČIĆ & PARTNERS D.O.O
 (591) crvena, bijela, žuta, bež, smeđa, zelena
 (540)



- (531) 5.3,5.5,19.3,27.5,29.1
 (511)
 30 Čaj.

- (210) **BAZ1719974A** (220)25/01/2017
 (442) 31/12/2017
 (732) **Toyota Jidosha Kabushiki Kaisha 1, Toyota-cho, Toyota-shi, Aichi-ken, JP**
 (740) PETOŠEVIĆ d.o.o.
 (540)

ES300h

- (511)
 12 Automobili i strukturalni dijelovi za njih.

- (210) **BAZ1719977A** (220)26/01/2017
 (442) 31/12/2017
 (732) **Lidl Stiftung & Co. KG Stiftsbergstrasse 1, 74172 Neckarsulm, DE**
 (740) "MSA IP"
 (591) crvena, bijela, siva
 (540)



- (531) 25.1,26.4,27.5,29.1
 (511)

5 Lijekovi; farmaceutski preparati; sanitarni preparati u medicinske svrhe; vitaminski i mineralni preparati; dijetetske tvari (obuhvaćene ovom klasom); dodaci za hranu (obuhvaćeni ovom klasom).

- (210) **BAZ1719978A** (220)26/01/2017
 (442) 31/12/2017
 (732) **BASF SE Carl-Bosch-Strasse 38, Ludwigshafen am Rhein, DE**
 (740) "STAM" d.o.o.
 (591)
 (540)

DASH

- (511)
 1 Kemikalije koje se upotrebljavaju u poljoprivredi, vrtlarstvu i šumarstvu, posebno preparati za jačanje biljaka, kemijski i/ili biološki preparati za upravljanje stresom kod biljaka, preparati za regulaciju rasta biljaka, kemijski preparati za liječenje sjemena, tenzidi, prirodne ili vještačke kemikalije koje se koriste kao mamac ili preparati za tjeranje insekata.

(210) **BAZ1719981A** (220)31/01/2017

(442) 31/12/2017

(732) **BASF SE Carl-Bosch-Strasse 38,
Ludwigshafen am Rhein, DE**

(740) "STAM" d.o.o.

(540)

PASSAT

(511)

1 Kemikalije koje se upotrebljavaju u poljoprivredi, vrtlarstvu i šumarstvu, posebno preparati za jačanje biljaka, kemijski i/ili biološki preparati za upravljanje stresom kod biljaka, preparati za regulaciju rasta biljaka, kemijski preparati za liječenje sjemena, tenzidi, prirodne ili vještačke kemikalije koje se koriste kao mamac ili preparati za tjeranje insekata.;

5 Preparati za uništavanje i suzbijanje štetočina, insekticidi, fungicidi, herbicidi, pesticidi.;

31 Poljoprivredni, hortikulturni i šumarski proizvodi, i to sa pesticidima i /ili hemijskim/ biološkim proizvodima tretira sjeme, žitarice, sjemenke i vegetativni dijelovi biljaka, koji nisu uključeni u druge klase.

(210) **BAZ1719982A** (220)02/02/2017

(442) 31/12/2017

(732) **Altera Corporation 101 Innovation
Drive, San Jose, California 95134, US**

(740) PETOŠEVIĆ d.o.o

(540)

MAX

(511)

9 Korisnički podesivi komplementarni metal - oksid silikonski (CMOS) integrirani sklopovi za programabilne logičke aplikacije.

(210) **BAZ1719983A** (220)02/02/2017

(442) 31/12/2017

(732) **Altera Corporation 101 Innovation
Drive, San Jose, California 95134, US**

(740) PETOŠEVIĆ d.o.o

(540)

CYCLONE

(511)

9 Poluvodiči, integrirani sklopovi, programabilni logički uređaji i mikroprocesori.

(210) **BAZ1719984A** (220)02/02/2017

(442) 31/12/2017

(732) **Altera Corporation 101 Innovation
Drive, San Jose, California 95134, US**

(740) PETOŠEVIĆ d.o.o

(540)

ARRIA

(511)

9 Poluvodiči, integrirani sklopovi, programabilni logički uređaji i mikroprocesori.

(210) **BAZ1719985A** (220)02/02/2017

(442) 31/12/2017

(732) **BASF Agro B.V., Arnhem (NL),
Zweigniederlassung Zürich Im
Tiergarten 7, 8055 Zürich, CH**

(740) "STAM" d.o.o.

(540)

FOURMIDOR

(511)

1 Kemikalije koje se upotrebljavaju u poljoprivredi, vrtlarstvu i šumarstvu, posebno preparati za jačanje biljaka, kemijski i/ili biološki preparati za upravljanje stresom kod biljaka, preparati za regulaciju rasta biljaka, kemijski preparati za liječenje sjemena, tenzidi, prirodne ili vještačke kemikalije koje se koriste kao mamac ili preparati za tjeranje insekata.;

5 Preparati za uništavanje i suzbijanje štetočina, insekticidi, fungicidi, herbicidi, pesticidi.

(210) **BAZ1719987A** (220)03/02/2017

(442) 31/12/2017

(732) **Toyota Jidosha Kabushiki Kaisha 1,
Toyota-cho, Toyota-shi, Aichi-ken, JP**

(740) PETOŠEVIĆ d.o.o

(591)

(540)

LC F

(511)

12 Automobili i strukturalni dijelovi za njih.

(210) **BAZ1719991A** (220)03/02/2017

(442) 31/12/2017

(732) **Segredo Doce d.o.o.**

Safeta Hadžića 66a, Sarajevo, BA

(540)



(531) 14.5,24.17,27.5

(511)

30 Čokolada Topla čokolada Vruća čokolada Mliječna čokolada Tamna čokolada Bijela čokolada Bezmlječna čokolada Čokoaldana tabla bez šećera Punjenje čokolade Čokolada za piće Čokolada za preljeve Čokolada sa alkoholom Čokolada u prahu Čokolada u obliku pralina sa voćnim punjenjima Čokolada u obliku pralina sa orastim plodovima punjenja Čokoladne praline mliječnim proizvodima Čokolada sa mjhurićima zraka Čokolada za kanditorske proizvode i kruh Čokolada sa voćnim punjenjem Čokolada sa punjenjem od orašastih plodova Čokolada sa punjenjem od džema Čokolada punjenja sa whey proteinom Čokolada sa kofeinom, Čokolada sa glukozom, Čokolada sa ethanolom, Čokolada sa dophaminom, Bio čokolada, Čokolada posuta sa začinicima Čokolada posutra sa voćnim kandiranim ukusima Čokoladne bombonjere Čokoladne figure Čokoladna tabla sa žitaricama.;

43 Catering Hoteli,hosteli i pansioni Hotelske usluge Iznajmljivanje čokoladnih fontana Iznajmljivanje privremenoig uredskog prostora Iznajmljivanje rasvjetnih uređaja Iznajmljivanje soba za izložbe Iznajmljivanja stolica i stolova, Jaslice,vrtići i starački domovi, Koktel barovi Internet prodaja Pivnice Picerije Restorani

(210) **BAZ1719992A** (220)06/02/2017

(442) 31/12/2017

(732) **BASF Agro B.V., Arnhem (NL),**

Zweigniederlassung Zürich Im

Tiergarten 7, 8055 Zürich, CH

(740) "STAM" d.o.o.

(540)

REAL

(511)

1 Kemikalije koje se upotrebljavaju u poljoprivredi, vrtlarstvu i šumarstvu, posebno preparati za jačanje biljaka, kemijski i/ili biološki preparati za upravljanje stresom kod biljaka, preparati za regulaciju rasta biljaka, kemijski preparati za liječenje sjemena, tenzidi, prirodne ili vještačke kemikalije koje se koriste kao mamac ili preparati za tjeranje insekata.;

5 Preparati za uništavanje i suzbijanje štetočina, insekticidi, fungicidi, herbicidi, pesticidi.;

31 Poljoprivredni, hortikulturni i šumarski proizvodi, i to sa pesticidima i /ili hemijskim/ biološkim proizvodima tretira sjeme, žitarice, sjemenke i vegetativni dijelovi biljaka, koji nisu uključeni u druge klase.

(210) **BAZ1719993A** (220)06/02/2017

(442) 31/12/2017

(732) **Toyota Jidosha Kabushiki Kaisha 1,**

Toyota-cho, Toyota-shi, Aichi-ken, JP

(740) PETOŠEVIĆ d.o.o

(540)

LEXUS LC F

(511)

12 Automobili i strukturalni dijelovi za njih.

(210) **BAZ1719994A** (220)07/02/2017

(442) 31/12/2017

(732) **Franjo Žuti Zlatka Price 2, 10430**

Samobor, HR

(740) "MSA IP"

(540)

ROTOMETAL ALATI

(511)

35 Trgovina na veliko mašinskim alatom za materijale svih vrsta, ručnim alatom za materijale svih vrsta, optičkim aparatima i instrumentima, mjernim aparatima i instrumentima, mjernim uređajima kojim se ručno upravlja, vijčanom robom, opremom za fabrike, a posebno radnim stolovima od drveta i/ili metala, ormarima od metala za skladištenje alata i tehničke opreme, torbama sa alatima.

(210) **BAZ1719997A** (220)07/02/2017

(442) 31/12/2017

(732) **ADLINK D.O.O. Tvornička br. 3,****Sarajevo, BA**

(540)



(531) 26.4,27.5

(511)

9 Rukavice za zaštitu od nesreća, zaštitne kacige, zaštitne maske, cipele za zaštitu od nesreća, zaštitne naočale.;

10 Rukavice za medicinsku upotrebu, rukavice za masažu, slušalice za zaštitu ušiju.;

21 Rastezači rukavica, rukavice za poliranje, vrtlarstvo.

(210) **BAZ1720000A** (220)08/02/2017

(442) 31/12/2017

(732) **Nissan Jidosha Kabushiki Kaisha
(also trading as Nissan Motor Co.,
Ltd.) No. 2, Takara-cho, Kanagawa-ku,
Yokohama-shi, Kanagawa-ken, JP**

(740) "MSA IP"

(540)



(531) 26.1,26.4,26.7,27.5

(511)

4 Industrijska ulja i masti; maziva; jedinjenja za skupljanje prašine vlaženjem i vezivanjem; goriva (uključujući motorna tečna goriva) i materije za osvijetljavanje; svijeće i fitilji za osvijetljavanje; motorna ulja; masti za podmazivanje; ricinusovo ulje za tehničku upotrebu.;

7 Prigušivači za motore; prstenovi za podmazivanje [dijelovi mašina]; cilindri motora; klipovi za cilindre; remenici (kaiševi) za motore; posude za ulje; glave cilindra za motore;

poklopci glave cilindra; poklopac motora; koljenasta vratila; remeni prenosnici [dijelovi mašina]; karteri za mašine, motore i pogonske motore; ispušne razduvne cijevi za motore; usisne cijevi; filteri [dijelovi mašina ili motora]; filteri za čišćenje rashlađenog vazduha, za motore; prečišćivači vazduha, za motore; ventilatori za motore i pogonske motore; rashlađivači ulja; svijećice za motore sa unutrašnjim sagorijevanjem; zaptivači za motore; radijatori za hlađenje [hladnjaci] za motore; uređaji za paljenje motora sa unutrašnjim sagorijevanjem; uređaji za povećanje pritiska; turbokompresori; generatori električne energije; kompresori [mašine]; hidraulični upravljači (komande) mašina i motora; pumpe [dijelovi mašina ili motora]; alternatori; ventili [dijelovi mašina].;

25 Kaiševi (odjeća); kape (pokrivala za glavu); šeširi; viziri, štيتnici od sunca (pokrivala za glavu); marama; ukrasne marama; šalovi; kravate; kombinezoni; radna odjela; odjeća za motocikliste; jakne (odjeća); pletena odeća (odjeća); jakne sa kapuljačom (parkas); košulje; poluveri; džemper; grijajući za vrat; manžetne košulja (odjeća); rukavice (odjeća); cipele.;

28 Igre i igračke; gimnastički i sportski artikli koji nisu obuhvaćeni drugim klasama; ukrasi za jelke; igračke vozila na daljinsko upravljanje; svijetleće i zvučne igračke; igračke od pliša; smanjeni modeli vozila; vozila igračke; igračke u obliku replika kaciga; naprave za poravnavanje zemlje (pribor za golf); držači golf loptica; torbe za golf, sa ili bez točkova; skije; lopte za igru; oprema za bilijar; pazle; dama (igra); šah; karte za igranje; mašine za video igre.;

35 Oglašavanje; vođenje poslova; poslovno upravljanje; kancelarijski poslovi; maloprodajne i veleprodajne usluge u vezi sa vozilima, njihovim strukturnim dijelovima i opremom; trgovina automobilima; promocija prodaje za druge; prikupljanje informacija u računarske baze podataka; sistematizacija informacija u računarske baze podataka; usluge oglašavanja i reklamiranja u vezi sa vozilima; agencije za uvoz i izvoz; davanje informacija o terenskim vozilima, naime, davanje informacija potrošačima o proizvodima i usluge poređenja cijena; informacione usluge, naime usluge poređenja cijena u vezi sa gorivima.;

36 Osiguranje; finansijski poslovi; novčani (monetarni) poslovi; poslovi vezani za nepokretnosti; preuzimanje rizika u osiguranju od nesreće; posredovanje pri kupovini na otplatu (lizing); usluge kreditnih i gotovinskih kartica; finansijsko informisanje; usluge finansiranja; izdavanje kreditnih kartica; procjene korištenih automobila; osiguranje kopnenih vozila; pružanje sveobuhvatnih usluga osiguranja kopnenih vozila, njihovih dijelova i opreme; usluge osiguranja sa produženom garancijom; faktoring; pozajmljivanje na osnovu zaloge; finansiranje zajmova; finansiranje lizinga automobila.;

39 Transportne usluge; pakovanje i skladištenje robe; organizovanje putovanja; informacije u vezi sa transportom; usluge prevoza automobilima; iznajmljivanje vozila; pomoć pri kvaru na vozilima [vuča vozila u kvaru]; prevoz putnika; pružanje informacija u vezi sa prometom robe i putnika; informacione usluge, naime, pružanje najbolje projekcije pravca, glasovno usmjeravanje, pomoć pri lociranju mjesta i razne usluge pogodnosti za vozače uz pomoć komponenti ugrađenih u vozila; parkiranje vozila; lizing vozila; posredovanje u prevozu.

(210) **BAZ1720002A** (220)08/02/2017

(442) 31/12/2017

(732) **Bayer Intellectual Property GmbH**
Alfred-Nobel-Straße 10, 40789
Monheim am Rhein, DE

(740) PETOŠEVIĆ d.o.o

(540)

CANESTEST

(511)

5 Farmaceutski proizvodi.

(210) **BAZ1720004A** (220)10/02/2017

(442) 31/12/2017

(732) **Export - Import d.o.o. Hase 18,**
Bijeljina, BA

(591) žuta, crvena, smeđa, crna, bijela

(540)



(531) 5.7,11.3,19.3,25.1.,25.5,25.7,25.12,27.5,29.1

(511)

30 Kafa.

(210) **BAZ1720007A** (220)13/02/2017

(442) 31/12/2017

(732) **BELAMIONIX d.o.o. Cerik b.b.,**
76100 Brčko, BA

(540)



(531) 26.2 ,27.5

(511)

5 Kvasac kao dodatak ishrani.;

30 Kvasac.

(210) **BAZ1720008A** (220)15/02/2017

(442) 31/12/2017

(732) **Monster Energy Company 1 Monster**
Way, Corona, California 92879, US

(740) DR DIANA PROTIĆ-TKALČIĆ &
 PARTNERS D.O.O.

(540)

MONSTER ENERGY

(511)

29 Napici na bazi mliječnih proizvoda i napici na bazi mlijeka koji sadrže kafu, čokoladu i/ili voćni sok; šejkovi.;

30 Kafa, čaj, kako i nadomjesci kafe; napici na bazi kafe; napici na bazi čaja; napici na bazi čokolade; riža; tapioka i sago; brašno i proizvodi od žitarica; kruh, kolači, slastice i bomboni; sladoled; šećer, med, sirup od melase; kvasac, prašak za dizanje tijesta; so; slačica (senf); ocat, umaci (začini); začini (mirođije); led za hlađenje.;

32 Bezalkoholna pića; pivo.;

33 Alkoholna pića osim piva.

(210) **BAZ1720009A** (220)15/02/2017

(442) 31/12/2017

(732) **GALENIKA a.d. UI.**

**Batajnički drum bb, 11080 Beograd,
RS**

(740) Dragan Mićunović

(540)

ANBOL

(511)

5 Farmaceutski proizvodi.

(210) **BAZ1720010A** (220)15/02/2017

(442) 31/12/2017

(732) **GALENIKA a.d. UI.**

**Batajnički drum bb, 11080 Beograd,
RS**

(740) Dragan Mićunović

(540)

FLUNIRIN

(511)

5 Farmaceutski proizvodi.

(210) **BAZ1720011A** (220)15/02/2017

(442) 31/12/2017

(732) **GALENIKA a.d. UI.**

**Batajnički drum bb, 11080 Beograd,
RS**

(740) Dragan Mićunović

(540)

LEFLOGAL

(511)

5 Farmaceutski proizvodi.

(210) **BAZ1720012A** (220)15/02/2017

(442) 31/12/2017

(732) **GALENIKA a.d. UI.**

**Batajnički drum bb, 11080 Beograd,
RS**

(740) Dragan Mićunović

(540)

LANOPROGAL

(511)

5 Farmaceutski proizvodi.

(210) **BAZ1720013A** (220)15/02/2017

(442) 31/12/2017

(732) **“SARAJEVSKA PIVARA” d.d.**

**Sarajevo Franjevačka br. 15, 71000
Sarajevo, BA**

(740) Dragan Mićunović

(591) nijanse zelene, nijanse plave, crvena,
bijela

(540)



MOJA VODA PRIRODNA IZVORSKA GAZIRANA VODA

(531) 1.15,24.17,26.1,27.5,29.1

(511)

32 Voda za piće (gazirana).

(210) **BAZ1720014A** (220)15/02/2017

(442) 31/12/2017

(732) **“SARAJEVSKA PIVARA” d.d.**

Sarajevo Franjevačka br. 15, 71000

Sarajevo, BA

(740) Dragan Mićunović

(591) nijanse plave, nijanse zelene, bijela

(540)



(531) 1.15,24.17,26.1,27.5,29.1

(511)

32 Voda za piće.

INDEKS BROJEVA PRIJAVA ŽIGOVA
INDEKS BROJEVA PRIJAVA ŽIGOVA
ИНДЕКС БРОЈЕВА ПРИЈАВА ЖИГОВА

BAZ1619231A
BAZ1619325A
BAZ1619376A
BAZ1619485A
BAZ1619503A
BAZ1619570A
BAZ1619574A
BAZ1619575A
BAZ1619588A
BAZ1619596A
BAZ1619598A
BAZ1619613A
BAZ1619618A
BAZ1619619A
BAZ1619620A
BAZ1619621A
BAZ1619624A
BAZ1619625A
BAZ1619634A
BAZ1619636A
BAZ1619637A
BAZ1619644A
BAZ1619648A
BAZ1619649A
BAZ1619650A
BAZ1619651A
BAZ1619653A
BAZ1619655A
BAZ1619656A
BAZ1619657A
BAZ1619658A
BAZ1619661A
BAZ1619664A
BAZ1619669A
BAZ1619670A
BAZ1619682A
BAZ1619686A
BAZ1619688A
BAZ1619691A
BAZ1619693A
BAZ1619695A
BAZ1619703A
BAZ1619704A
BAZ1619708A
BAZ1619710A
BAZ1619715A
BAZ1619751A
BAZ1619755A
BAZ1619756A
BAZ1619757A

BAZ1619758A
BAZ1619760A
BAZ1619761A
BAZ1619762A
BAZ1619763A
BAZ1619764A
BAZ1619766A
BAZ1619767A
BAZ1619768A
BAZ1619771A
BAZ1619772A
BAZ1619773A
BAZ1619774A
BAZ1619775A
BAZ1619776A
BAZ1619777A
BAZ1619778A
BAZ1619780A
BAZ1619781A
BAZ1619783A
BAZ1619785A
BAZ1619786A
BAZ1619787A
BAZ1619788A
BAZ1619790A
BAZ1619791A
BAZ1619792A
BAZ1619793A
BAZ1619794A
BAZ1619795A
BAZ1619796A
BAZ1619798A
BAZ1619799A
BAZ1619800A
BAZ1619801A
BAZ1619802A
BAZ1619803A
BAZ1619804A
BAZ1619805A
BAZ1619806A
BAZ1619807A
BAZ1619808A
BAZ1619810A
BAZ1619811A
BAZ1619812A
BAZ1619813A
BAZ1619815A
BAZ1619817A
BAZ1619818A
BAZ1619819A

BAZ1619820A
BAZ1619821A
BAZ1619822A
BAZ1619823A
BAZ1619824A
BAZ1619825A
BAZ1619826A
BAZ1619827A
BAZ1619828A
BAZ1619829A
BAZ1619830A
BAZ1619831A
BAZ1619832A
BAZ1619833A
BAZ1619835A
BAZ1619836A
BAZ1619837A
BAZ1619838A
BAZ1619839A
BAZ1619840A
BAZ1619842A
BAZ1619843A
BAZ1619845A
BAZ1619846A
BAZ1619847A
BAZ1619849A
BAZ1619850A
BAZ1619851A
BAZ1619852A
BAZ1619853A
BAZ1619854A
BAZ1619855A
BAZ1619856A
BAZ1619857A
BAZ1619859A
BAZ1619860A
BAZ1619861A
BAZ1619862A
BAZ1619863A
BAZ1619864A
BAZ1619865A
BAZ1619866A
BAZ1619868A
BAZ1619869A
BAZ1619870A
BAZ1619871A
BAZ1619872A
BAZ1619874A
BAZ1619876A
BAZ1619877A
BAZ1619878A
BAZ1619879A
BAZ1619880A
BAZ1619881A
BAZ1619885A

BAZ1619886A
BAZ1619887A
BAZ1619888A
BAZ1619889A
BAZ1619890A
BAZ1619891A
BAZ1619892A
BAZ1619893A
BAZ1619894A
BAZ1619895A
BAZ1619896A
BAZ1619897A
BAZ1619898A
BAZ1619899A
BAZ1619900A
BAZ1619901A
BAZ1619902A
BAZ1619903A
BAZ1619904A
BAZ1619905A
BAZ1619906A
BAZ1619907A
BAZ1619908A
BAZ1619909A
BAZ1619910A
BAZ1619912A
BAZ1619913A
BAZ1619914A
BAZ1619915A
BAZ1619916A
BAZ1619917A
BAZ1619918A
BAZ1619919A
BAZ1619920A
BAZ1619930A
BAZ1619931A
BAZ1719932A
BAZ1719933A
BAZ1719934A
BAZ1719935A
BAZ1719936A
BAZ1719937A
BAZ1719938A
BAZ1719939A
BAZ1719940A
BAZ1719943A
BAZ1719944A
BAZ1719947A
BAZ1719949A
BAZ1719950A
BAZ1719951A
BAZ1719952A
BAZ1719953A
BAZ1719954A
BAZ1719955A

BAZ1719958A
BAZ1719959A
BAZ1719960A
BAZ1719961A
BAZ1719962A
BAZ1719963A
BAZ1719964A
BAZ1719965A
BAZ1719966A
BAZ1719967A
BAZ1719968A
BAZ1719969A
BAZ1719970A
BAZ1719974A
BAZ1719977A
BAZ1719978A
BAZ1719981A
BAZ1719982A
BAZ1719983A
BAZ1719984A
BAZ1719985A
BAZ1719987A
BAZ1719991A
BAZ1719992A
BAZ1719993A
BAZ1719994A
BAZ1719997A
BAZ1720000A
BAZ1720002A
BAZ1720004A
BAZ1720007A
BAZ1720008A
BAZ1720009A
BAZ1720010A
BAZ1720011A
BAZ1720012A
BAZ1720013A
BAZ1720014A

**INDEKS KLASA PRIJAVA ŽIGOVA
 INDEKS KLASA PRIJAVA ŽIGOVA
 ИНДЕКС КЛАСА ПРИЈАВА ЖИГОВА**

1

BAZ1719978A
 BAZ1719951A
 BAZ1619755A
 BAZ1619756A
 BAZ1619872A
 BAZ1719944A
 BAZ1719963A
 BAZ1619909A
 BAZ1719985A
 BAZ1719981A
 BAZ1719992A
 BAZ1619832A

2

BAZ1619872A
 BAZ1619775A
 BAZ1619485A
 BAZ1619785A
 BAZ1619870A
 BAZ1619806A
 BAZ1619807A
 BAZ1619808A

3

BAZ1619872A
 BAZ1719944A
 BAZ1719963A
 BAZ1619912A
 BAZ1619837A
 BAZ1619838A
 BAZ1619839A
 BAZ1619840A
 BAZ1619830A
 BAZ1619831A
 BAZ1619881A
 BAZ1619598A
 BAZ1619781A
 BAZ1619793A
 BAZ1619795A
 BAZ1619772A
 BAZ1619773A
 BAZ1619774A
 BAZ1619757A
 BAZ1619758A
 BAZ1619817A
 BAZ1619669A
 BAZ1619792A
 BAZ1619857A
 BAZ1619661A
 BAZ1719934A
 BAZ1719935A
 BAZ1619670A

4

BAZ1719944A
 BAZ1719963A
 BAZ1619909A
 BAZ1619669A
 BAZ1619877A
 BAZ1619588A
 BAZ1619575A
 BAZ1720000A
 BAZ1619670A

5

BAZ1719944A
 BAZ1719963A
 BAZ1719985A
 BAZ1719981A
 BAZ1719992A
 BAZ1619832A
 BAZ1619792A
 BAZ1619857A
 BAZ1619864A
 BAZ1619865A
 BAZ1619886A
 BAZ1619887A
 BAZ1619888A
 BAZ1619889A
 BAZ1619804A
 BAZ1619811A
 BAZ1619826A
 BAZ1619827A
 BAZ1619751A
 BAZ1619768A
 BAZ1619771A
 BAZ1619710A
 BAZ1619776A
 BAZ1619777A
 BAZ1619905A
 BAZ1619913A
 BAZ1619918A
 BAZ1619919A
 BAZ1619920A
 BAZ1719952A
 BAZ1719953A
 BAZ1719977A
 BAZ1720002A
 BAZ1720009A
 BAZ1720010A
 BAZ1720011A
 BAZ1720012A
 BAZ1719965A
 BAZ1619619A
 BAZ1619620A

BAZ1619621A
BAZ1720007A
BAZ1619780A
BAZ1619704A
BAZ1719960A

6

BAZ1619856A
BAZ1719947A
BAZ1719954A
BAZ1719949A
BAZ1619901A

7

BAZ1619832A
BAZ1619870A
BAZ1619806A
BAZ1619807A
BAZ1619808A
BAZ1720000A
BAZ1719954A
BAZ1719950A
BAZ1719961A
BAZ1719964A
BAZ1619686A

8

BAZ1619669A
BAZ1619661A
BAZ1719934A
BAZ1719935A
BAZ1719954A
BAZ1719949A
BAZ1619624A
BAZ1619670A

9

BAZ1719960A
BAZ1619901A
BAZ1719964A
BAZ1619686A
BAZ1619625A
BAZ1619648A
BAZ1619760A
BAZ1619761A
BAZ1619762A
BAZ1619802A
BAZ1619803A
BAZ1619810A
BAZ1719982A
BAZ1719983A
BAZ1719984A
BAZ1619898A
BAZ1719997A
BAZ1619885A
BAZ1619596A
BAZ1619644A
BAZ1619842A
BAZ1619914A
BAZ1619790A

BAZ1619708A
BAZ1719939A
BAZ1619890A
BAZ1619891A

10

BAZ1719951A
BAZ1619822A
BAZ1619878A
BAZ1619634A
BAZ1619651A
BAZ1619653A
BAZ1619655A
BAZ1619656A
BAZ1619664A
BAZ1619619A
BAZ1619620A
BAZ1619621A
BAZ1719960A
BAZ1719997A

11

BAZ1619876A
BAZ1619849A
BAZ1619618A
BAZ1619836A
BAZ1619669A
BAZ1619877A
BAZ1719954A
BAZ1719961A
BAZ1719964A
BAZ1619686A
BAZ1619670A
BAZ1619885A
BAZ1619596A
BAZ1619644A

12

BAZ1619755A
BAZ1619756A
BAZ1619850A
BAZ1619783A
BAZ1719993A
BAZ1719974A
BAZ1719987A
BAZ1619871A
BAZ1619805A
BAZ1719954A

14

BAZ1619901A

16

BAZ1719936A
BAZ1719937A
BAZ1619874A
BAZ1619825A
BAZ1619821A
BAZ1619817A
BAZ1619857A
BAZ1719954A

BAZ1719949A
 BAZ1619901A
 BAZ1619842A
 17
 BAZ1719951A
 BAZ1619755A
 BAZ1619756A
 BAZ1619618A
 BAZ1719936A
 BAZ1719937A
 BAZ1619901A
 18
 BAZ1619755A
 BAZ1619756A
 BAZ1619906A
 BAZ1619669A
 BAZ1619901A
 BAZ1619670A
 BAZ1619842A
 19
 BAZ1619755A
 BAZ1619756A
 BAZ1619845A
 BAZ1619785A
 BAZ1619856A
 BAZ1719947A
 20
 BAZ1619755A
 BAZ1619756A
 BAZ1619874A
 BAZ1619669A
 BAZ1619856A
 BAZ1619670A
 21
 BAZ1719955A
 BAZ1619669A
 BAZ1619857A
 BAZ1719949A
 BAZ1619901A
 BAZ1619670A
 BAZ1719997A
 24
 BAZ1619755A
 BAZ1619756A
 BAZ1619874A
 BAZ1619669A
 BAZ1619901A
 BAZ1619670A
 25
 BAZ1619634A
 BAZ1619651A
 BAZ1619653A
 BAZ1619655A
 BAZ1619656A
 BAZ1619664A
 BAZ1619871A

BAZ1619906A
 BAZ1619682A
 BAZ1619574A
 BAZ1619669A
 BAZ1720000A
 BAZ1619901A
 BAZ1619670A
 26
 BAZ1619669A
 BAZ1619670A
 27
 BAZ1619669A
 BAZ1619670A
 28
 BAZ1619871A
 BAZ1619669A
 BAZ1720000A
 BAZ1619901A
 BAZ1619670A
 29
 BAZ1619574A
 BAZ1619787A
 BAZ1719959A
 BAZ1619910A
 BAZ1619818A
 BAZ1619657A
 BAZ1619658A
 BAZ1719962A
 BAZ1619835A
 BAZ1720008A
 30
 BAZ1719944A
 BAZ1719963A
 BAZ1619832A
 BAZ1619574A
 BAZ1619910A
 BAZ1619818A
 BAZ1619657A
 BAZ1619658A
 BAZ1719962A
 BAZ1619835A
 BAZ1720008A
 BAZ1619892A
 BAZ1619908A
 BAZ1719940A
 BAZ1719966A
 BAZ1719967A
 BAZ1719968A
 BAZ1619376A
 BAZ1719969A
 BAZ1719970A
 BAZ1720004A
 BAZ1619693A
 BAZ1619325A
 BAZ1619786A
 BAZ1619778A

BAZ1619854A
BAZ1619879A
BAZ1619819A
BAZ1619828A
BAZ1619829A
BAZ1619788A
BAZ1719991A
BAZ1619907A
BAZ1720007A
BAZ1619780A

31

BAZ1719981A
BAZ1719992A
BAZ1619832A
BAZ1619845A
BAZ1619574A
BAZ1619657A
BAZ1619658A
BAZ1719962A
BAZ1619835A

32

BAZ1719944A
BAZ1719963A
BAZ1619574A
BAZ1719962A
BAZ1619835A
BAZ1720008A
BAZ1720013A
BAZ1720014A
BAZ1619503A
BAZ1619570A
BAZ1619695A
BAZ1619703A
BAZ1619649A
BAZ1619650A
BAZ1619820A
BAZ1619847A
BAZ1619588A
BAZ1619780A

33

BAZ1619574A
BAZ1619835A
BAZ1720008A
BAZ1619859A
BAZ1619866A
BAZ1619868A
BAZ1619869A
BAZ1619798A
BAZ1619799A
BAZ1619800A
BAZ1619801A
BAZ1619823A
BAZ1619824A
BAZ1619636A
BAZ1619637A
BAZ1619691A

BAZ1619715A
BAZ1619903A
BAZ1619904A
BAZ1619917A

34

BAZ1719932A
BAZ1719933A
BAZ1619893A
BAZ1619894A
BAZ1719958A
BAZ1619688A
BAZ1619791A
BAZ1619796A
BAZ1619794A
BAZ1619812A
BAZ1619813A
BAZ1619880A
BAZ1619855A
BAZ1619861A
BAZ1619862A
BAZ1619833A
BAZ1619644A

35

BAZ1619832A
BAZ1619618A
BAZ1619836A
BAZ1619825A
BAZ1619906A
BAZ1619845A
BAZ1619870A
BAZ1619806A
BAZ1619807A
BAZ1619808A
BAZ1719955A
BAZ1619574A
BAZ1619857A
BAZ1719994A
BAZ1619899A
BAZ1619915A
BAZ1619895A
BAZ1619896A
BAZ1619900A
BAZ1619853A
BAZ1619766A
BAZ1619613A
BAZ1719938A
BAZ1619851A
BAZ1619852A
BAZ1619930A
BAZ1619931A
BAZ1719943A
BAZ1720000A
BAZ1619704A
BAZ1619914A
BAZ1619790A

36

BAZ1619805A
BAZ1619574A
BAZ1619895A
BAZ1619896A
BAZ1619900A
BAZ1619853A
BAZ1619815A
BAZ1619231A
BAZ1619575A
BAZ1720000A
BAZ1619914A

37

BAZ1619785A
BAZ1619895A
BAZ1619896A
BAZ1619900A
BAZ1619231A
BAZ1619902A
BAZ1619588A
BAZ1619575A
BAZ1719947A
BAZ1719964A
BAZ1619686A
BAZ1619790A

38

BAZ1619805A
BAZ1619766A
BAZ1619613A
BAZ1619767A
BAZ1619914A
BAZ1619708A
BAZ1719939A

39

BAZ1619805A
BAZ1619574A
BAZ1619895A
BAZ1619896A
BAZ1719938A
BAZ1619902A
BAZ1619763A
BAZ1619764A
BAZ1720000A
BAZ1619914A

40

BAZ1619755A
BAZ1619756A
BAZ1619845A
BAZ1619902A
BAZ1619575A
BAZ1619704A
BAZ1719949A

41

BAZ1619832A
BAZ1619871A
BAZ1619825A

BAZ1619821A
BAZ1619833A
BAZ1619613A
BAZ1619851A
BAZ1619852A
BAZ1619930A
BAZ1619931A
BAZ1719943A
BAZ1619767A
BAZ1619863A
BAZ1619914A
BAZ1619708A
BAZ1719939A

42

BAZ1719951A
BAZ1619755A
BAZ1619756A
BAZ1619832A
BAZ1619895A
BAZ1619896A
BAZ1619853A
BAZ1619851A
BAZ1619852A
BAZ1619575A
BAZ1619704A
BAZ1619914A
BAZ1719939A
BAZ1619890A
BAZ1619891A

43

BAZ1619805A
BAZ1619574A
BAZ1619669A
BAZ1619788A
BAZ1719991A
BAZ1619907A
BAZ1619930A
BAZ1619931A
BAZ1719943A
BAZ1619764A
BAZ1619843A
BAZ1619916A
BAZ1619897A
BAZ1619670A

44

BAZ1619832A
BAZ1619895A
BAZ1619896A
BAZ1619897A
BAZ1619860A
BAZ1619704A

45

BAZ1619821A
BAZ1619900A
BAZ1619846A
BAZ1619914A

**INDEKS NOSILACA PRIJAVA ŽIGOVA
INDEKS NOSITELJA PRIJAVA ŽIGOVA
ИНДЕКС НОСИЛАЦА ПРИЈАВА ЖИГОВА**

“AC FOOD” d.o.o. BAZ1619574A	BAZ1619827A Adient Engineering and IP Gmbh
“AS” d.o.o. BAZ1619908A	BAZ1619755A
“AUTO - MILOVANOVIĆ” D.O.O. BAZ1719954A	BAZ1619756A
“BANT” d.o.o. Vitez BAZ1619876A	ADLINK D.O.O. BAZ1619856A
BAZ1619877A	BAZ1719997A
“GRAND HOTEL BRISTOL” d.o.o. Sarajevo BAZ1619897A	ADOL sh.p.k. BAZ1619903A
“GRANOFF” Društvo sa ograničenom odgovornošću za proizvodnju, promet, trgovinu i usluge Sarajevo BAZ1619682A	BAZ1619904A
“INSTITUT ZA RAZVOJ I UNAPREĐENJE POLJOPRIVREDE” d.o.o. Brčko distrikt BiH BAZ1619832A	BAZ1619798A
“MB IMPEKS” d.o.o. Banja Luka BAZ1619866A	BAZ1619799A
BAZ1619868A	BAZ1619800A
BAZ1619869A	BAZ1619801A
MBA Centar d.o.o BAZ1619376A	ADRIA SNACK COMPANY d.o.o. BAZ1619892A
“NOBIL” Društvo za proizvodnju, promet i usluge d.o.o. Nova Bila BAZ1619874A	Advokat dr Predrag Baroš BAZ1619846A
“QUALITEC” d.o.o. Tešanj BAZ1619820A	Agro destil BAZ1619636A
“SARAJEVSKA PIVARA” d.d. Sarajevo BAZ1720013A	BAZ1619637A
BAZ1720014A	ALDI GmbH & Co. KG BAZ1619915A
“TROPIC MALOPRODAJA” d.o.o. Banja Luka BAZ1619835A	Altera Corporation BAZ1719982A
A&E Television Networks, LLC BAZ1619767A	BAZ1719983A
A.R. Global d.o.o. Banja Luka BAZ1619881A	BAZ1719984A
Abbott Medical Optics Inc. BAZ1719960A	BAZ1619802A
Abdi Ibrahim Ilaç Sanayi ve Ticaret A.S. BAZ1619826A	BAZ1619803A
	Amazon Europe Core S.a.r.l. BAZ1619914A
	BAZ1719939A
	AMGEN Inc. BAZ1719952A
	BAZ1719953A
	BAZ1619822A
	Amir Selimagić BAZ1619878A
	Amsal Pharmaceuticals d.o.o. Sarajevo BAZ1619886A

BAZ1619887A	British American Tobacco (Brands) Inc.
BAZ1619888A	BAZ1619791A
BAZ1619889A	BAZ1619794A
ASA INVEST d.o.o. Sarajevo	BRITISH AMERICAN TOBACCO (BRANDS) LIMITED
BAZ1619895A	BAZ1619644A
BAZ1619896A	BAZ1619796A
Atlantik Group Sh.p.k.	Centrum Trade d.o.o.
BAZ1619817A	BAZ1619806A
BAZ1619818A	BAZ1619807A
B&B New look d.o.o. Mostar	BAZ1619808A
BAZ1619669A	BAZ1619870A
BAZ1619670A	Cipla Limited
BAJIĆ MONT D.O.O.	BAZ1619619A
BAZ1619785A	BAZ1619620A
Banadr logistika d.o.o. Sarajevo	BAZ1619621A
BAZ1619845A	Colgate-Palmolive Company, a Delaware company
BASF Agro B.V., Arnhem (NL), Zweigniederlassung Zürich	BAZ1619772A
BAZ1719985A	BAZ1619773A
BAZ1719992A	BAZ1619774A
BASF SE	BAZ1619837A
BAZ1719978A	BAZ1619838A
BAZ1719981A	BAZ1619839A
Bayer Intellectual Property GmbH	BAZ1619840A
BAZ1720002A	BAZ1619912A
BeiGene, Ltd., c/o Mournant Ozannes Corporate Services (Cayman) Limited	Compact Invest d.o.o.
BAZ1619704A	BAZ1619231A
BELAMIONIX d.o.o.	Corporacion Habanos, S.A.
BAZ1619849A	BAZ1619893A
BAZ1720007A	BAZ1619894A
BELUPO lijekovi i kozmetika d.d.	Cosmetic Warriors Limited
BAZ1619710A	BAZ1619598A
BAZ1619776A	DERMAVITA COMPANY (LIMITED PARTNERSHIP) PARSEGHIAN & PARTNERS
BAZ1619777A	BAZ1619793A
Biogen MA Inc.	D-Inženjering d.o.o. Sarajevo
BAZ1619860A	BAZ1619907A
Biol d.o.o. Konjic	DMG d.o.o.
BAZ1619909A	BAZ1719949A
BLACK COMMUNICATIONS (EUROPE) LIMITED	Društvo za proizvodnju farmaceutskih proizvoda PHARMANOVA d.o.o.
BAZ1619625A	BAZ1619792A
BRIDGESTONE CORPORATION A company organised under the laws of Japanese	Društvo za proizvodnju i trgovinu "Plantago" d.o.o. Laktaši
BAZ1619850A	

BAZ1619780A

Dubai Aviation Corporation (trading as flydubai)

BAZ1719938A

Dunhill Tobacco of London Limited

BAZ1719932A

BAZ1719933A

E-FEEL D.O.O.

BAZ1719936A

BAZ1719937A

Elektro Jurić d.o.o.

BAZ1619885A

ELIT d.o.o. Banja Luka

BAZ1619863A

Energy Beverages LLC

BAZ1619703A

EOS PRODUCTS S.A.R.L.

BAZ1619757A

BAZ1619758A

ETI GIDA SANAYI VE TICARET ANONIM
SIRKETI

BAZ1619693A

BAZ1619778A

BAZ1619819A

Export - Import d.o.o.

BAZ1720004A

Four Seasons Hotels (Barbados) Ltd.

BAZ1619916A

FRANCK d.d.

BAZ1719966A

BAZ1719967A

BAZ1719968A

BAZ1719969A

BAZ1719970A

Franjo Žuti

BAZ1719994A

GALENKA a.d.

BAZ1720009A

BAZ1720010A

BAZ1720011A

BAZ1720012A

GENNOVA BIOPHARMACEUTICALS LTD.

BAZ1619811A

GLOBAL GRUP D.O.O.

BAZ1619843A

GOLDEN LEAF (MACAU) TOBACCO'S
MANUFACTURING LIMITED, A corporation
organized and existing under the laws of MACAU

BAZ1619812A

BAZ1619813A

Goodyear Dunlop Tyres UK Limited

BAZ1619783A

Gospodin Bilal Mohammad Al Hamwi

BAZ1619786A

BAZ1619787A

BAZ1619788A

Gruma, S.A.B. de C.V.

BAZ1619879A

HGST Netherlands B.V.

BAZ1619761A

BAZ1619762A

HIFA-PETROL d.o.o. Sarajevo

BAZ1719944A

BAZ1719963A

HILMO SELIMOVIĆ

BAZ1619570A

Himalaya Global Holdings Ltd.

BAZ1619751A

BAZ1619768A

BAZ1619804A

HP Hewlett Packard Group LLC a Delaware
limited liability company

BAZ1619760A

Hyundai Mobis Co., Ltd.

BAZ1619810A

Hyundai Motor Company

BAZ1619898A

J. FLORIS LIMITED

BAZ1719955A

Kraft Foods Group Brands LLC

BAZ1619657A

BAZ1619658A

Kraton Polymers U.S., LLC

BAZ1719951A

Lidl Stiftung & Co. KG

BAZ1619910A

BAZ1719962A

BAZ1719977A

BAZ1619325A

BAZ1619715A

BAZ1619691A

Lipsy Limited

BAZ1619906A

LRC Products Limited

BAZ1719934A

BAZ1719935A

BAZ1619661A

BAZ1619664A

BAZ1619651A

BAZ1619653A

BAZ1619655A

BAZ1619656A

BAZ1619634A

Luminos d.o.o.

BAZ1619836A

Maxi d.o.o.

BAZ1619930A

BAZ1619931A

mika Services d.o.o.

BAZ1619805A

MLS CO., LTD.

BAZ1619596A

MLJEKARA LIVNO d.o.o. za proizvodnju i preradu mlijeka

BAZ1719959A

MOJIĆ d.o.o.

BAZ1619899A

BAZ1619842A

Monster Energy Company

BAZ1720008A

National Paints Factories Co. Ltd

BAZ1619775A

NCH Corporation, a Delaware corporation

BAZ1719950A

NeoStrata Company, Inc. (Delaware corporation)

BAZ1619830A

BAZ1619831A

Networks INT Društvo sa ograničenom odgovornošću Sarajevo

BAZ1619851A

BAZ1619852A

Nissan Jidosha Kabushiki Kaisha (also trading as Nissan Motor Co., Ltd.)

BAZ1720000A

NOVARTIS AG

BAZ1719965A

BAZ1619864A

BAZ1619865A

Pabuč d.o.o.

BAZ1619763A

BAZ1619764A

Patrón Spirits International AG

BAZ1619859A

BAZ1619823A

BAZ1619824A

BAZ1619917A

Pfizer Inc.

BAZ1619771A

Pharmaceutical chemical cosmetic industry

ALKALOID AD Skopje

BAZ1619920A

Philip Morris Brands S.A.R.L.

BAZ1619861A

BAZ1619862A

BAZ1619833A

BAZ1619855A

BAZ1719958A

BAZ1619880A

PJSC Gazprom neft

BAZ1619588A

Preduzeće za proizvodnju i usluge "PARK SISTEM" d.o.o. Novi Sad

BAZ1619847A

Preduzeće za proizvodnju, promet i usluge "MAXIMA" d.o.o.

BAZ1619485A

Purple Technologies (Europe) Limited

BAZ1619708A

Reckitt & Colman (Overseas) Limited

BAZ1619624A

Reckitt Benckiser Vanish B.V.

BAZ1619795A

Rijaset Islamske zajednice u Bosni i Hercegovini

BAZ1619821A

ROTHMANS OF PALL MALL LIMITED

BAZ1619688A

Segredo Doce d.o.o.

BAZ1719991A

SES d.o.o.

BAZ1619790A

SHIMANO INC.

BAZ1619871A

SMITH General Tools d.o.o. Sarajevo

BAZ1619618A

STECO CENTAR DOO

BAZ1719947A

Strauss Coffee B.V.

BAZ1619854A

Širbegović Faruk

BAZ1619853A

TEHNOSINT D.O.O. LAKTAŠI

BAZ1619575A

Telekomunikacije Repulike Srpske a.d. Banja
Luka

BAZ1619766A

Tešanjaska kraljica d.o.o.

BAZ1619503A

THE COCA-COLA COMPANY

BAZ1619649A

BAZ1619650A

BAZ1619695A

The Procter & Gamble Company

BAZ1619781A

THERMO KING CORPORATION (a Delaware
Corporation)

BAZ1619686A

Toyota Jidosha Kabushiki Kaisha

BAZ1719993A

BAZ1719987A

BAZ1719974A

Trieko d.o.o.

BAZ1619613A

Vatrostalna Refractory d.o.o. Zenica

BAZ1619902A

Venator Materials Corporation (a Delaware
Corporation)

BAZ1619872A

VIOLETA d.o.o.

BAZ1719943A

BAZ1619857A

Western Digital Technologies, Inc.

BAZ1619890A

BAZ1619891A

BAZ1619900A

BAZ1619901A

Whirlpool Properties, Inc.

BAZ1719961A

BAZ1719964A

WIENER CORPORATION a.d.

BAZ1619815A

Wm. WRIGLEY Jr. Company

BAZ1619828A

BAZ1619829A

YILDIZ HOLDING A.Ş.

BAZ1719940A

Yulong Computer Telecommunication Scientific
(Shenzhen) Co., Ltd., A corporation organized
and existing under the laws of China

BAZ1619648A

Zlatan Muhedinović

BAZ1619825A

Zoetis Schweiz GmbH

BAZ1619919A

Zoetis Services LLC

BAZ1619913A

BAZ1619918A

BAZ1619905A

**PROMJENA ADRESE
PROMJENA ADRESE
ПРОМЈЕНА АДРЕСЕ**

BAZ1619281A

1/2017

BS Telecom Solutions d.o.o.

Branilaca Sarajeva 20, 71000 Sarajevo

BA

22/11/2017

**PROMJENA NAZIVA I ADRESE
PROMJENA NAZIVA I ADRESE
ПРОМЈЕНА НАЗИВА И АДРЕСЕ**

BAZ1619692A

3/2017

Bioverativ Therapeutics Inc.

225 2nd Avenue, 02451 Waltham, Massachusetts

US

12/10/2017

**PRENOS PRAVA
PRENOS PRAVA
ПРЕНОС ПРАВА**

BAZ1619421A
2/2017
Bosmen GmbH
Sonnleithergasse 53/1/9, 1100 Wien
AT
14/09/2017

BAZ1720299A
Coca-Cola HBC-Srbija d.o.o. Zemun
Batajnički drum 14-16, 11080 Beograd
RS
16/11/2017

BAZ1619574A
4/2017
"AC FOOD" d.o.o.
Polje bb, 77230 Velika Kladuša
BA
07/09/2017

BAZ1619867A
Coca-Cola HBC-Srbija d.o.o. Zemun
Batajnički drum 14-16, 11080 Beograd
RS
16/11/2017

BAZ1720293A
Coca-Cola HBC-Srbija d.o.o. Zemun
Batajnički drum 14-16, 11080 Beograd
RS
16/11/2017

BAZ1720294A
Coca-Cola HBC-Srbija d.o.o. Zemun
Batajnički drum 14-16, 11080 Beograd
RS
16/11/2017

BAZ1720295A
Coca-Cola HBC-Srbija d.o.o. Zemun
Batajnički drum 14-16, 11080 Beograd
RS
29/11/2017

BAZ1720296A
Coca-Cola HBC-Srbija d.o.o. Zemun
Batajnički drum 14-16, 11080 Beograd
RS
16/11/2017

BAZ1720298A
Coca-Cola HBC-Srbija d.o.o. Zemun
Batajnički drum 14-16, 11080 Beograd
RS
16/11/2017

OGRANIČENJE POPISA PRIJAVA
OGRANIČENJE POPISA PRIJAVA
ОГРАНИЧЕЊЕ ПОПИСА ПРИЈАВА

BAZ1619901A

4/2017

6 Metalni privjesci za ključeve i metalni prstenovi za ključeve, identifikacione pločice od metala, nesvijetleći i nemehanički znaci od metala. ;

9 Torbe za prenošenje kompjuterske opreme; futrole za mobilne telefone; zaštitne navlake i futrole za pametne telefone (smartfone), tablet računare i uređaje za pohranjivanje podataka; zaštitne navlake i futrole za jedinice čvrstih diskova računara i mobilne telefone; slušalice ili slušalice-bubice.;

14 Nakit isključujući satove, trofeji,plastične oznake za ključeve.;

16 Štampane stvari, naime, kutije i ambalaža od kartona, podni stalci od papira i kartona za izlaganje (reklamiranje) robe, sveske i kancelarijski materijal, materijali za obuku i nastavu u vezi sa pohranjivanjem (skladištenjem) podataka; naljepnice; pribor za pisanje, naime naliv pera i hemijske olovke; višenamjenske plastične vreće; antistatičke vreće (vreće za zaštitu uređaja od elektrostatičkog pražnjenja).;

17 Proizvodi od gume, naime kese, vreće i torbe za prenošenje kompjuterskih uređaja za pohranjivanje podataka.;

18 Artikli od kože i imitacije kože, naime, torbe, vreće i futrole za prenos kompjuterskih uređaja za pohranjivanje, tablet računare, pametne telefone, uređaje za pohranjivanje podataka i multimedijalne čitače; ruksaci, višenamjenske torbe za putovanja i putne torbe; kišobrani; plastične oznake za prtljag.;

21 Šolje; prazne flaše (boce) za vodu; izolacione navlake zalimenke i flaše; boce za piće za sportove.;

24 Peškiri.;

25 Odjeća, naime, jakne, košulje, džemperi, dukserice, majice, šeširi i pokrivala za glavu.;

28 Loptice za golf, držači loptica za golf, oznake za loptice za golf, plišane igračke, igračke punjene kuglicama, slagalice (puzle), kompjuterske igrice.

OBJAVA ŽIGOVA

Bibliografski podaci svrstani su prema rastućem registarskom broju žiga

Podaci su popraćeni NID kodom /Internationally agreed Numbers for the Identification of Data / (broj u zagradi), za identifikaciju podataka o žigovima a prema standardu

Prikaz redoslijeda podataka u objavljenom žigu je slijedeći:

- | | |
|---|--|
| (111) Registarski broj žiga | (181) Datum do kojeg važi pravo na žig |
| (210) Broj prijave žiga | (220) Datum podnošenja prijave žiga |
| (151) Datum registracije žiga | |
| (442) Datum registracije žiga | |
| (300) Podaci o pravu prvenstva (država, datum podnošenja i broj prioritetne prijave) | |
| (230) Datum izložbenog (sajamskog) prava prvenstva | |
| (641) Podaci o prijavi podnesenoj kod bivšeg SZP (broj prijave, datum podnošenja prijave) | |
| (732) Nosilac žiga | |
| (740) Zastupnik | |
| (551) Kolektivni žig | |
| (591) Boje | |
| (554) Trodimenzionalni žig | |
| (539) Opis | |
| (540) Izgled žiga | |

Izgled žiga (text ili slika)
(max 8 x 8 cm za sliku)

- (526) Disklaimer – Dobrovoljno ograničenje obima zaštite
- (531) Međ. klasifikacija figurativnih elemenata žigova prema Bečkoj klasifikaciji-sedma edicija
- (511) **Međunarodna klasifikacija roba i usluga prema Ničanskoj klasifikaciji-jedanesta edicija**

STRUKTURA REGISTRARSKOG BROJA ŽIGA
STRUKTURA REGISTRACIJSKOG BROJA ŽIGA
СТРУКТУРА РЕГИСТАРСКОГ БРОЈА ЖИГА

BA Z 97 0001



(111) **BAZ1518519** (181)20/03/2025
 (210) BAZ1518519A (220)20/03/2015
 (151) 06/09/2017
 (732) **Alvogen IPCo S.ar.l. 5 rue Heincaff, Senningerberg, L-1736, LU**
 (740) Edin Buljabašić
 (540)

IASIBON

(511)
 5 Farmaceutski i veterinarski preparati; sanitarni preparati za medicinsku upotrebu; dijetetska hrana i supstance za upotrebu u medicini ili veterinarsku upotrebu, hrana za bebe; dijetetski dodaci (dodaci ishrani) za ljude i životinje; flasteri, materijali za zavijanje; materijali za plombiranje zuba, zubarska smola; dezinfekciona sredstva; preparati za uništavanje štetočina; fungicidi, herbicidi.

(111) **BAZ1518682** (181)01/06/2025
 (210) BAZ1518682A (220)01/06/2015
 (151) 30/11/2017
 (732) **Abdi Ibrahim Ilaç Sanayi ve Ticaret A.S. Reşitpaşa Mahallesi Eski Büyükdere Caddesi No:4 34467 Maslak, Istanbul, TR**
 (740) "INTELBIRO" d.o.o.
 (540)

DIAMOND

(511)
 5 Farmaceutski i veterinarski preparati; sanitarni preparati za medicinsku upotrebu; dijetetska hrana i supstance prilagođene za upotrebu u medicini ili veterinarsku upotrebu, hrana za bebe; dijetetski dodaci (dodaci ishrani) za ljude i životinje; flasteri, materijali za zavijanje; materijali za plombiranje zuba, zubarska smola; dezinfekciona sredstva; preparati za uništavanje štetočina; fungicidi, herbicidi.

(111) **BAZ1518719** (181)29/06/2025
 (210) BAZ1518719A (220)29/06/2015
 (151) 06/09/2017
 (732) **Konfekcija "Borac" dd Travnik Tvornička bb, 72270 Travnik, BA**
 (591) crna, siva, crvena, tamno siva, tamno crvena
 (540)



(531) 23.1,24.15,27.5,29.1

(511)
 35 Trgovina na malo i veliko.

(111) **BAZ1518899** (181)14/09/2025
 (210) BAZ1518899A (220)14/09/2015
 (151) 23/11/2017
 (732) **Abdi Ibrahim Ilaç Sanayi ve Ticaret A.S. Reşitpaşa Mahallesi Eski Büyükdere Caddesi No:4 34467 Maslak, Istanbul, TR**
 (740) "INTELBIRO" d.o.o.
 (540)

QUANTAVIR

(511)
 5 Farmaceutski i veterinarski preparati; sanitarni preparati za medicinsku upotrebu; dijetetska hrana i supstance prilagođene za upotrebu u medicini ili veterinarsku upotrebu, hrana za bebe; dijetetski dodaci (dodaci ishrani) za ljude i životinje; flasteri, materijali za zavijanje; materijali za plombiranje zuba, zubarska smola; dezinfekciona sredstva; preparati za uništavanje štetočina; fungicidi, herbicidi.

(111) **BAZ1518901** (181)14/09/2025
 (210) BAZ1518901A (220)14/09/2015
 (151) 08/09/2017
 (732) **Lambaga Tabung Haji Bangunan Tabung Haji No 201, Jalan Tun Razak, 50400 Wilayah Persekutuan Kuala Lumpur, MY**
 (740) Edin Buljabašić

(540)

Tabung Haji

(511)

12 Vozila; Uređaji za kretanje kopnom, zrakom ili vodom.;

16 Papir, karton i proizvodi od tih materijala koji nisu obuhvaćeni drugim razredima; Tiskarski proizvodi; Proizvodi za uvezivanje knjiga; Fotografije; Pribor za pisanje; Ljepila (ljepljive tvari za papirne proizvode ili za kućanstvo); Materijali za umjetnike; Kistovi; Pisači strojevi i uredski pribor (osim namještaja); Oprema za nastavu i obuku (osim aparata); Plastični materijali za ambalažu (koji nisu obuhvaćeni drugim razredima); Tiskarska slova; Klišeji.;

18 Koža, imitacije kože, proizvodi od tih materijala koji nisu obuhvaćeni drugim razredima; Životinjske kože; Kovčezi i putne torbe; Kišobrani i suncobrani; Štapovi za hodanje; Bičevi, hamovi i sedlarski proizvodi.;

25 Odjeća, obuća, pokrivala za glavu.;

35 Oglašavanje; Vođenje komercijalnih poslova; Komercijalna administracija; Uredski poslovi.;

36 Osiguranje; Financijski poslovi; Monetarni poslovi; Upravljanje nekretninama.;

37 Građevina; Popravljanje; Usluge postavljanja.;

38 Telekomunikacije.;

39 Prijevoz; Ambalžiranje i skladištenje proizvoda; Organiziranje putovanja.;

41 Obrazovanje; Stručno osposobljavanje; Razonoda; Sportske i kulturne djelatnosti.;

42 Znanstvene i tehnološke usluge kao i pripadajuće usluge istraživanja i koncepcije; Usluge industrijskih analiza i istraživanja; Koncepcija i razvoj računala i računalnih programa [softvera].;

43 Usluge pružanja hrane i pića [okrepa]; Pružanje privremenog smještaja.;

45 Pravne usluge; Sigurnosne usluge za zaštitu imovine i osoba; Osobne i društvene usluge koje pružaju treći, namijenjene za zadovoljenje ljudskih potreba.

(111) **BAZ1518902** (181)14/09/2025

(210) BAZ1518902A (220)14/09/2015

(151) 08/09/2017

(732) **Lambaga Tabung Haji Bangunan Tabung Haji No 201, Jalan Tun Razak, 50400 Wilayah Persekutuan Kuala Lumpur, MY**

(740) Edin Buljabašić

(540)

Taha

(511)

12 Vozila; Uređaji za kretanje kopnom, zrakom ili vodom.;

16 Papir, karton i proizvodi od tih materijala koji nisu obuhvaćeni drugim razredima; Tiskarski proizvodi; Proizvodi za uvezivanje knjiga; Fotografije; Pribor za pisanje; Ljepila (ljepljive tvari za papirne proizvode ili za kućanstvo); Materijali za umjetnike; Kistovi; Pisači strojevi i uredski pribor (osim namještaja); Oprema za nastavu i obuku (osim aparata); Plastični materijali za ambalažu (koji nisu obuhvaćeni drugim razredima); Tiskarska slova; Klišeji.;

18 Koža, imitacije kože, proizvodi od tih materijala koji nisu obuhvaćeni drugim razredima; Životinjske kože; Kovčezi i putne torbe; Kišobrani i suncobrani; Štapovi za hodanje; Bičevi, hamovi i sedlarski proizvodi.;

25 Odjeća, obuća, pokrivala za glavu.;

35 Oglašavanje; Vođenje komercijalnih poslova; Komercijalna administracija; Uredski poslovi.;

36 Osiguranje; Financijski poslovi; Monetarni poslovi; Upravljanje nekretninama.;

37 Građevina; Popravljanje; Usluge postavljanja.;

38 Telekomunikacije.;

39 Prijevoz; Ambalžiranje i skladištenje proizvoda; Organiziranje putovanja.;

41 Obrazovanje; Stručno osposobljavanje; Razonoda; Sportske i kulturne djelatnosti.;

42 Znanstvene i tehnološke usluge kao i pripadajuće usluge istraživanja i koncepcije; Usluge industrijskih analiza i istraživanja; Koncepcija i razvoj računala i računalnih programa [softvera].;

43 Usluge pružanja hrane i pića [okrepa]; Pružanje privremenog smještaja.;

45 Pravne usluge; Sigurnosne usluge za zaštitu imovine i osoba; Osobne i društvene usluge koje pružaju treći, namijenjene za zadovoljenje ljudskih potreba.

(111) **BAZ1518903** (181)14/09/2025

(210) BAZ1518903A (220)14/09/2015

(151) 08/09/2017

(732) **Lambaga Tabung Haji Bangunan Tabung Haji No 201, Jalan Tun Razak, 50400 Wilayah Persekutuan Kuala Lumpur, MY**

(740) Edin Buljabašić

(540)

TH

(511)

12 Vozila; Uređaji za kretanje kopnom, zrakom ili vodom.;

16 Papir, karton i proizvodi od tih materijala koji nisu obuhvaćeni drugim razredima; Tiskarski proizvodi; Proizvodi za uvezivanje knjiga; Fotografije; Pribor za pisanje; Ljepila (ljepljive tvari za papirne proizvode ili za kućanstvo); Materijali za umjetnike; Kistovi; Pisači strojevi i uredski pribor (osim namještaja); Oprema za nastavu i obuku (osim aparata); Plastični materijali za ambalažu (koji nisu obuhvaćeni drugim razredima); Tiskarska slova; Klišeji.;

18 Koža, imitacije kože, proizvodi od tih materijala koji nisu obuhvaćeni drugim razredima; Životinjske kože; Kovčezi i putne torbe; Kišobrani i suncobrani; Štapovi za hodanje; Bičevi, hamovi i sedlarski proizvodi.;

25 Odjeća, obuća, pokrivala za glavu.;

35 Oglašavanje; Vođenje komercijalnih poslova; Komercijalna administracija; Uredski poslovi.;

36 Osiguranje; Financijski poslovi; Monetarni poslovi; Upravljanje nekretninama.;

37 Građevina; Popravljanje; Usluge postavljanja.;

38 Telekomunikacije.;

39 Prijevoz; Ambaližiranje i skladištenje proizvoda; Organiziranje putovanja.;

41 Obrazovanje; Stručno osposobljavanje; Razonoda; Sportske i kulturne djelatnosti.;

42 Znanstvene i tehnološke usluge kao i pripadajuće usluge istraživanja i koncepcije; Usluge industrijskih analiza i istraživanja; Koncepcija i razvoj računala i računalnih programa [softvera].;

43 Usluge pružanja hrane i pića [okrepa]; Pružanje privremenog smještaja.;

45 Pravne usluge; Sigurnosne usluge za zaštitu imovine i osoba; Osobne i društvene usluge koje pružaju treći, namijenjene za zadovoljenje ljudskih potreba.

(111) **BAZ1518960** (181)02/10/2025

(210) BAZ1518960A (220)02/10/2015

(151) 20/11/2017

(732) **POVRATAK D.O.O. Orahovica 102, Žepče, 72230, BA**

(540)

XEPCIO VINUM

(511)

33 Alkoholna pića (osim piva).

(111) **BAZ1518976** (181)13/10/2025

(210) BAZ1518976A (220)13/10/2015

(151) 04/12/2017

(732) **Bosnalijek, farmaceutska i hemijska industrija, dioničko društvo Jukićeva 53, 71000 Sarajevo, BA**

(740) KARABDIĆ KERIM

ROTIN

(511)

5 Farmaceutski proizvodi.

(111) **BAZ1519020** (181)27/10/2025

(210) BAZ1519020A (220)27/10/2015

(151) 05/09/2017

(732) **Carlsberg Croatia d.o.o. Ulica Danica 3, 48000 Koprivnica, HR**

(740) STAM d.o.o.

(591) crvena, žuta, bijela, crna

(540)



(531) 5.7,24.1,24.9,25.1,27.5,29.1

(511)

32 Pivo.

(111) **BAZ1519036** (181)04/11/2025

(210) BAZ1519036A (220)04/11/2015

(151) 20/11/2017

(732) **Dario Mandić Kraljice Jelene 11, Široki Brijeg 88220, BA**

(740)

(591) crna, zelena, smeđa,

(540)



(531) 5.3,25.3,27.5,29.1

(511)

3 Eterična ulja; kozmetički proizvodi; kreme za kozmetičke potrebe; masti za kozmetičke potrebe; maske za ljepotu;

pomade za kozmetičke potrebe.;

30 Poljoprivredni, povrtlarski, šumski proizvodi i bobice, koji nisu obuhvaćeni drugim razredima; žive životinje; svježe voće i povrće; sjeme, prirodne biljke i cvijeće; hrana za životinje; slad.;

33 Alkoholna pića (osim piva).

(111) **BAZ1519047** (181)12/11/2025

(210) BAZ1519047A (220)12/11/2015

(151) 05/09/2017

(732) **Mustafa Yavuz Čehaje bb, 75350 Srebrenik, BA**

(591) svijetlo siva, tamno siva, žuta,
narandžasta

(540)



(531) 7.15,26.3,26.4,27.5,29.1

(511)

6 Armature (metalne armature za beton) čelične konstrukcije dekorativna željezarija za prozore dekorativna željezarija za vrata ferokrom (hromirano željezo) građevinski metalni materijali građevinski okviri od metala kadice za kupanje za ptice (metalne konstrukcije) klizišta (metalne konstrukcije) krovne metalne ploče za zaštitu od prodiranja vode kuke za krovni kameni pokrov škripljac (željezarija) metalna ulazna vrata metalna vrata metalna zvonca za vrata, neelektrična metalne armature za građevinarstvo metalne cijevi metalne cijevi za dimnjake metalne cijevi za ograde metalne grede metalne gredice metalne identifikacijske ploče metalne kape dimnjaka metalne konstrukcije metalne konstrukcije trijemova metalne kvake za vrata metalne letve metalne letvice metalne mreže za zaštitu od insekata metalne ploče za građevinu metalne ploče za popločavanje metalne ploče za zaštitu od prodiranja vode, za građevinarstvo metalne stranice stepeništa metalni dimnjaci metalni crijevovi metalni graničnici za prozore metalni graničnici za vrata metalni kućni brojevi, nesvjetleći metalni okovi za prozore metalni okovi za vrata metalni okviri prozora metalni okviri za građevinarstvo metalni okviri za krilne prozore metalni okviri za staklenike metalni poklopci dimnjaka metalni prozori metalni stalci za drvo, za kamine metalni stubovi za građevinske konstrukcije metalni ukrasi na krovnim vijencima metalni zatvarači metalni zatvarači na prozorima metalni zatvarači za kutije neelektrični uređaji za otvaranje prozora neelektrični uređaji za zatvaranje prozora neelektrični zatvarači za vrata okovi za građevinske potrebe okviri za vrata od metala pregrade od metala prozorski podizači (koturi) reze za prozore (zasuni) reze (zasuni) od metala šarke od metala slova i brojevi od običnih metala, osim štamparskih uređaji za otvaranje vrata, neelektrični zaštitni metalni zasloni za peći metalni elementi za namještaj metalni kotačići za namještaj.;

19 Armature, nemetalne za građevinarstvo arminirana vrata, nemetalna balusteri drvene letve za oblaganje drveni paneli drveni pločnici drvo, građevno drvo za oblaganje građevinski okviri, nemetalni kapci (zasloni), nemetalni kape za dimnjake, nemetalne kapije, nemetalne konstrukcije, nemetalne krila prozora, nemetalna krovne ploče za zaštitu od prodiranja vode, nemetalne krovni oluci, nemetalni letve, nemetalne materijali za gradnju, nemetalni nadvratnici, nemetalni nemetalne građevinske pločice nemetalne ploče za zaštitu od prodiranja vode, za građevinarstvo nemetalne stranice stepeništa nemetalne zidne obloge nemetalne zidne oplate nemetalni cjevovodi za ventilacijske i klimatizacijske instalacije nemetalni poklopci za otvore u podu (šaht) nemetalni produžeci dimnjaka ograde, nemetalne okviri prozora, nemetalni okviri staklenika, nemetalni okviri vrata, nemetalni paneli za vrata, nemetalni parketi podne drvene ploče poluobrađeno drvo pragovi, nemetalni pregrade, nemetalne prerađeno drvo prozori u boji (vitraž) prozorsko staklo za građevinarstvo staklo za ostakljivanje prozora (osim stakla za prozore vozila) vrata, nemetalna žaluzine, nemetalne.;

20 Alke za vrata, nemetalne letvice za okvire namještaj klupe (namještaj) kancelarijski namještaj paravani (namještaj) metalni namještaj školski namještaj stalci (namještaj) nemetalna oprema za namještaj ogledala oprema za prozore, nemetalna oprema za vrata, nemetalna ručke za vrata, nemetalne unutrašnje roletne unutrašnja sjenila-roletne (kućanstvo) vodilice za zavjese vrata za namještaj zvona na vratima, nemetalna i neelektrična.;

30 Beskvasni hljeb brašno brašno od krompira čips/proizvodi od žitarica izburgeri (sendviči sa sirom) dvopek fermenti za tijesta gingerbread gluten pripremljen kao hrana gotovi obroci na bazi rezanaca griz/krupica hljeb hrana od brašna ječam tučani ječmeno brašno kolači kolačići krekeri krušne mrvice-prezla kukuruzne pahuljice, kukuruzni griz/krupica kukuruzno brašno kvasac mesne pite musli otvorene pite sa nadjevom ovsena kaša paštete u tijestu peciva pecivo(lepine) pice pločice od žitarica prašak za kolače prašak za dizanje preparadi od žitarica pšenično brašno rezanci sendviči tijesto za kolače/biskvit tijesto za peciva tijesto za kolače tjestenina/pasta tortilje zob – hrana bazirana na zobi.;

37 Izgradnja izgradnja štandova i prodavaonica izgradnja tvornica izolacija zgrada izolacija zgrada od vlage konsultacije u vezi sa izgradnjom malterisanje molerski radovi, unutrašnji i vanjski nadzor građevinskih radova rušenje građevinski objekata stolarske usluge ugradnja i popravak opreme za grijanje ugradnja i oporavak peći ugradnja kuhinjske opreme ugradnja vrata i prozora usluge pokrivanja krovova zidanje zidanje ciglom prevoz namještaja održavanje namještaja presvlačenje namještaja (tapaciranje) obnova (restauracija) namještaja.;

39 Informacije u vezi sa skladištenjem otprema tereta (špedicija) pakovanje robe skladištenje usluge istovara tereta usluge skladištenja robe.;

43 Bifei (snek barovi) kafeterije kafići kantine, menze restorani restorani sa samoposluživanjem usluge snabdjevanja hranom i pićem (catering).

(111) **BAZ1519086** (181)24/11/2025
 (210) BAZ1519086A (220)24/11/2015
 (151) 06/09/2017
 (732) **Rotam Agrochem International Company Limited Unit 6, 26/F, Trend Centre, 29 Cheung Lee Street, Chai Wan, HK**
 (740) PETOŠEVIĆ d.o.o.
 (591) crvena, plava
 (540)



(531) 23.1,26.11,29.1

(511)

1 Hemikalije koje se koriste u poljoprivredi, hortikulturi i šumarstvu; vještačka đubriva; poboljšivači tla; aditivi za tlo; omekšivači tla; dohrane tla; pripremljena tla; hemikalije za obogaćivanje tla; hemikalije za omekšavanje tla; agensi za poboljšanje tla; sredstva za poboljšanje tla; tvari za poboljšanje tla; gnojiva; sintetička gnojiva; gnojiva koja sadrže antioksidanse; aditivi za gnojiva (hemijski); gnojiva s dodanim mikroorganizmima; dijagnostički pripravci, osim za medicinske ili veterinarske svrhe; biološki pripravci, osim za medicinske ili veterinarske svrhe; aditivi za hranu za životinje (ne za medicinske svrhe); aditivi za gnojiva (hemijski); tvari za konzerviranje sjemena; tvari za regulaciju rasta biljaka; tvari za poboljšanje rasta biljaka; regulatori rasta biljaka; biljni hormoni (fitohormoni).;

5 Farmaceutski i veterinarski pripravci; sanitarni pripravci za medicinske i veterinarske svrhe; dijetetska hrana i tvari prilagođene za medicinsku i veterinarsku upotrebu; hrana za životinje sa dodatkom lijekova; vitaminski preparati za životinje; dodaci prehrani za životinje; hrana za bebe; flasteri; materijali za zavoje; materijal za plombiranje zuba; zubni vosak; sredstva za dezinfekciju; pripravci za uništavanje štetočina; fungicidi; herbicidi; parazitocidi; insekticidi; pesticidi.

(111) **BAZ1519089** (181)26/11/2025
 (210) BAZ1519089A (220)26/11/2015
 (151) 10/10/2017
 (732) **“PREVENT COMPONENTS” d.o.o. Goražde 1. Drinske brigade 23, Vitkovići, Goražde, BA**

(540)

SILVERLINE

(531) 26.11,27.5

(511)

18 Koža, imitacije kože, proizvodi od tih materijala koji nisu obuhvaćeni drugim razredima; kovčezi i torbe; kišobrani, suncobrani i štapovi za hodanje; bičevi i sedlarsko remenarski proizvodi.;

24 Tkanine i tekstilni proizvodi koji nisu obuhvaćeni drugim razredima; pokrivači za krevete; pokrivači za stolove.

(111) **BAZ1519113** (181)09/12/2025
 (210) BAZ1519113A (220)09/12/2015
 (151) 20/09/2017
 (732) **Stojkov Duško Kolečino 76, Opština Novo Selo, 2400 Strumica, MK**
 (740) “Damir Tkalčić, Agencija za zaštitu intelektualnog vlasništva”
 (591) crvena, bijela
 (540)



(531) 26.4,27.5,29.1

(511)

30 Brašno i proizvodi od žitarica, poslastice, slatkiši i bomboni, slastičarski proizvodi, suhi kolači, baklava, tulumba, tvrdi kolačići, medenjaci začinjeni đumbirom, halva, slatkiši od badema; keksi, keksi petits-beurre, šećerni proizvodi, brašno za ishranu, vanilija (aroma); želei - voćni želei (slastičarski proizvodi), kolači, krekeri, kristalni šećer za ishranu, marcipan; riža (kolačići od riže), palačinke, pastile (slastičarski proizvodi), praline, kakao, proljetne rolade, slatkiši od kikirikija, tijesto za tvrde kolačiće, fondani (slastičarski proizvodi), tvrdi čajni kolačići; čokolada, šerbet (voćni sladoled), šećer.;

35 Distribucija proizvoda; distribucija reklamnih i promotivnih materijala; oglašavanje i reklamiranje; vođenje komercijalnih poslova; komercijalna administracija; uredski poslovi.

(111) **BAZ1519156** (181)22/12/2025
 (210) BAZ1519156A (220)22/12/2015
 (151) 02/10/2017
 (732) **Američki Univerzitet u Bosni i Hercegovini Visokoškolska ustanova American University in Bosnia and Herzegovina Mije Keroševića Guje 3, 75000 Tuzla, BA**
 (591) bijela, plava, žuta, bordo, zelena
 (540)



(531) 1.1,7.5,24.1,26.1,27.1,27.5,27.7,29.1
 (511)

9 Kompjuterski hardver i softver, elektronske publikacije, snimljeni digitalni mediji.;

16 Tiskarski proizvodi, uključujući brošure, knjige i udžbenike.;

41 Obuka, uključujući visokoškolsko obrazovanje; stručno osposobljavanje; razonoda; sportske i kulturne djelatnosti.;

42 Znanstvene i tehnološke usluge kao i pripadajuće usluge istraživanja i dizajna; usluge industrijskih analiza i istraživanja; dizajn i razvoj kompjuterskog hardvera i kompjuterskog softvera.

(111) **BAZ1619171** (181)04/01/2026
 (210) BAZ1619171A (220)04/01/2016
 (151) 10/10/2017
 (732) **UR CAFFE BAR "HOOKAH BAR ARGELINI" Zmaja od Bosne broj 97, 71000 Sarajevo, BA**
 (591) bež, zlatna, plava, crvena, crna
 (540)



(531) 3.7,10.1,24.1,25.1,27.5,29.1
 (511)

43 Usluge obezbjeđivanja hrane i pića.

(111) **BAZ1619172** (181)04/01/2026
 (210) BAZ1619172A (220)04/01/2016
 (151) 06/09/2017
 (732) **Lidl Stiftung & Co. KG Stiftsbergstrasse 1, 74172 Neckarsulm, DE**
 (740) "ŽIVKO MIJATOVIĆ & PARTNERS" d.o.o. Sarajevo
 (591) smeđa, bež, bijela
 (540)



(531) 27.5,29.1
 (511)

29 Čips (prženi krompirići), krompir štapići; grožđice; sušeni, prženi, slani i / ili začinjani lješnjaci, kikiriki, indijski orasi, bademi i pistacije; sušeno voće.;

30 Pšenica, riža i kukuruzni proizvodi za prehrambene svrhe; peciva i konditorski proizvodi, posebno čokolada, slastičarski proizvodi od šećera, kolači, keksi.

(111) **BAZ1619173** (181)05/01/2026
 (210) BAZ1619173A (220)05/01/2016
 (151) 06/09/2017
 (732) **INA - industrija nafte d.d. Avenija
 Većeslava Holjevca 10, 10000 Zagreb,
 HR**
 (740) STAM d.o.o.
 (540)

INA LIS

(511)
 4 Mazive masti za valjne i klizne ležaje.

(111) **BAZ1619174** (181)05/01/2026
 (210) BAZ1619174A (220)05/01/2016
 (151) 06/09/2017
 (732) **INA - industrija nafte d.d. Avenija
 Većeslava Holjevca 10, 10000 Zagreb,
 HR**
 (740) "STAM" d.o.o.
 (540)

INA 2T

(511)
 4 Motorna ulja za motocikle i skutere.

(111) **BAZ1619175** (181)05/01/2026
 (210) BAZ1619175A (220)05/01/2016
 (151) 06/09/2017
 (732) **INA - industrija nafte d.d. Avenija
 Većeslava Holjevca 10, 10000 Zagreb,
 HR**
 (740) "STAM" d.o.o.
 (540)

INA ULTRA

(511)
 4 Motorna ulja za vozila.

(111) **BAZ1619176** (181)05/01/2026
 (210) BAZ1619176A (220)05/01/2016
 (151) 06/09/2017
 (732) **NOBEL LIJEK d.o.o. Hasiba
 Brankovića 9, 71000 Sarajevo, BA**
 (740) STAM d.o.o.
 (540)

NBL

(511)
 5 Farmaceutski proizvodi.

(111) **BAZ1619177** (181)05/01/2026
 (210) BAZ1619177A (220)05/01/2016
 (151) 08/09/2017
 (732) **NOBEL LIJEK d.o.o. Hasiba
 Brankovića 9, 71000 Sarajevo, BA**
 (740) STAM d.o.o.
 (540)



(531) 1.15,26.1,26.7,26.13,27.5
 (511)
 5 Farmaceutski proizvodi.

(111) **BAZ1619178** (181)05/01/2026
 (210) BAZ1619178A (220)05/01/2016
 (151) 11/10/2017
 (732) **BetaTelStudio d.o.o. Džemala Bijedića
 do br. 42, Sarajevo, BA**
 (540)



(531) 24.17,26.1,26.7,27.5

(511)

9 Znanstveni, nautički, geodetski, fotografski, kinematografski i optički aparati i instrumenti kao i aparati i instrumenti za vaganje, mjerenje, signalizaciju, kontrolu (inspekciju), za pomoć (spašavanje) i za obuku; aparati i instrumenti za vođenje, distribuiranje, transformiranje, akumuliranje, podešavanje ili upravljanje električne struje.;

16 Papir, karton i proizvodi od tih materijala koji nisu obuhvaćeni drugim razredima; tiskarski proizvodi; proizvodi za uvezivanje knjiga; fotografije; pribor za pisanje; ljepila (ljepljive tvari za papirnate proizvode ili za kućanstvo); slikarski pribor; kistovi; pisaci strojevi i uredski pribor (osim namještaja); oprema za nastavu i obuku (osim aparata); plastični materijali za ambalažu (koji nisu obuhvaćeni drugim razredima); tiskarska slova; klišeji.;

35 Oglašavanje i reklamiranje; vođenje komercijalnih poslova; komercijalna administracija; uredski poslovi.;

39 Prijevoz; ambalažiranje i uskladištenje proizvoda; organiziranje putovanja.;

43 Usluge okrepe (hranjenje); privremeno primanje na stan.

(111) **BAZ1619179** (181)06/01/2026

(210) BAZ1619179A (220)06/01/2016

(151) 08/09/2017

(732) **Accessorize Limited 1 Nicholas Road, W11 4AN London, GB**

(740) PETOŠEVIĆ d.o.o

(540)

ACCESSORIZE

(511)

3 Sapuni, za ličnu upotrebu, šamponi, parfimerijski proizvodi, toaletne vode, kolonjske vode, kozmetički proizvodi, nemedicinski toaletni preparati koji se primjenjuju na, poboljšavaju i njeguju kožu, tijelo i tjeme; preparati za depiliranje; nemedicinski preparati za kosu; preparati za njegu zuba; eterična ulja, antiperspiranti; preparati za kupanje i tuširanje; ulja za kupanje, soli za kupanje, talk puder; aromatično-terapeutska ulja, mirisi; karmini, sjajevi za usne, balzami za usne, olovke za usne; umjetni nokti, proizvodi i preparati za ukrašavanje, čišćenje, njegu i tretman noktiju.;

9 Sunčane naočale, naočale, okviri, leće i vrpce i futrole, sve za naočale i sunčane naočale; kamere, optički i oftalmološki aparati i instrumenti; audio i vizualni aparati, televizija, radio, računala i računalni softver; videi, CDi, DVDi, kasete i trake.;

14 Nakit i imitacija nakita; naušnice, ogrlice, narukvice, lančići koji se nose na članku noge, broševi, prstenovi, drago kamenje, ručni satovi i satovi.;

18 Torbe, tote torbe, ručne torbe, torbe koje se nose na ramenu, torbe za kupovinu, sportske torbe, sportski ranci (duffle bag), torbe koje se nose oko pasa (bum bags); torbe i koferi u kojima se nose proizvodi za bebe, dojenčad, djecu i trudnice; kozmetičke torbe, prtljaga, putne vreće (holdall), ruksaci, naprtnjače, torbe za knjige, putne torbe, aktovke; novčanici, tašne, lisnice za kreditne kartice; proizvodi napravljeni od kože ili imitacije kože; kišobrani i suncobrani;

odjeća za pse, mačke, ogrlice, povoci, torbe i ćebad za pse i mačke.;

25 Odjevni predmeti, pokrivala za glavu, odjevni predmeti koji se nose oko vrata, odjeća za kupanje, odjeća za plažu, odjeća za spavanje, donje rublje, žensko rublje, sportska odjeća, odjeća za kišu, obuća, cipele, čizme, patike, rukavice, ogrtači, rukavice sa odvojenim palcem (mittens), šalovi, šeširi, kape, ženske čarape, sokne, široki šalovi (marama), pončoi, ešarpe i kaiševi za odjeću.;

26 Ukrasi za kosu, igle za kosu, ukosnice za kosu, ukrasne trake za kosu, upletene trake, trake, čipka, izvezeni predmeti, amblemi/bedževi.;

35 Grupiranje raznih proizvoda za račun trećih lica, a naročito odjeće, modnih dodataka i robe uopće radi omogućavanja potrošačima lakšeg uočavanja i kupovine tih proizvoda u maloprodaji, putem pošte, iz kataloga, sa Internet sajtova i putem televizijskih programa posvećenih kupovini.

(111) **BAZ1619180** (181)07/01/2026

(210) BAZ1619180A (220)07/01/2016

(151) 08/09/2017

(732) **Alvogen IPCo S.ar.l. 5 rue Heinshaff, Senningerberg, L-1736, LU**

(740) Edin Buljubašić

(540)

RESELIGO

(511)

5 Farmaceutski i veterinarski preparati; sanitarni preparati za medicinsku upotrebu; dijetetska hrana i supstance prilagođene za upotrebu u medicini ili veterinarsku upotrebu, hrana za bebe; dijetetski dodaci (dodaci ishrani) za ljude i životinje; flasteri, materijali za zavijanje; materijali za plombaranje zuba, zubarska smola; dezinfekciona sredstva; preparati za uništavanje štetočina; fungicidi, herbicidi.

(111) **BAZ1619181** (181)07/01/2026

(210) BAZ1619181A (220)07/01/2016

(151) 08/09/2017

(732) **Alvogen IPCo S.ar.l. 5 rue Heinshaff, Senningerberg, L-1736, LU**

(740) Edin Buljubašić

(540)

REMUREL

(511)

5 Farmaceutski i veterinarski preparati; sanitarni preparati za medicinsku upotrebu; dijetetska hrana i supstance prilagođene za upotrebu u medicini ili veterinarsku upotrebu, hrana za bebe; dijetetski dodaci (dodaci ishrani) za ljude i životinje; flasteri, materijali za zavijanje; materijali za plombaranje zuba, zubarska smola; dezinfekciona sredstva; preparati za uništavanje štetočina; fungicidi, herbicidi.

(111) **BAZ1619182** (181)07/01/2026
 (210) BAZ1619182A (220)07/01/2016
 (151) 08/09/2017
 (732) **Alvogen IPCo S.ar.l. 5 rue Heincaff, Senningerberg, L-1736, LU**
 (740) Edin Buljubašić
 (540)

PELIMERA

(511)

5 Farmaceutski i veterinarski preparati; sanitarni preparati za medicinsku upotrebu; dijetetska hrana i supstance prilagođene za upotrebu u medicini ili veterinarsku upotrebu, hrana za bebe; dijetetski dodaci (dodaci ishrani) za ljude i životinje; flasteri, materijali za zavijanje; materijali za plombiranje zuba, zubarska smola; dezinfekciona sredstva; preparati za uništavanje štetočina; fungicidi, herbicidi.

(111) **BAZ1619184** (181)07/01/2026
 (210) BAZ1619184A (220)07/01/2016
 (151) 08/09/2017
 (732) **Abdi Ibrahim Ilaç Sanayi ve Ticaret A.S. Reşitpaşa Mahallesi Eski Büyükdere Caddesi No:4 34467 Maslak, Istanbul, TR**
 (740) "INTELBIRO" d.o.o.
 (540)

TANT FLEX

(511)

5 Farmaceutski i veterinarski preparati; sanitarni preparati za medicinsku upotrebu; dijetetska hrana i supstance prilagođene za upotrebu u medicini ili veterinarsku upotrebu, hrana za bebe; dijetetski dodaci (dodaci ishrani) za ljude i životinje; flasteri, materijali za zavijanje; materijali za plombiranje zuba, zubarska smola; dezinfekciona sredstva; preparati za uništavanje štetočina; fungicidi, herbicidi.

(111) **BAZ1619185** (181)07/01/2026
 (210) BAZ1619185A (220)07/01/2016
 (151) 29/11/2017
 (732) **Stojkov Duško Kolešino 76, Opština Novo Selo, 2400 Strumica, MK**
 (740) "Damir Tkalčić, Agencija za zaštitu intelektualnog vlasništva"
 (591) crvena, bijela, zlatna, oker
 (540)



(531) 25.1,26.11,27.5,29.1

(511)

30 Brašno i proizvodi od žitarica, poslastice, slatkiši i bomboni, slastičarski proizvodi, suhi kolači, baklava, tulumba, tvrdi kolačići, medenjaci začinjani đumbirom, halva, slatkiši od badema; keksi, keksi petit-beurre, šećerni proizvodi, brašno za ishranu, vanilija (aroma); želei - voćni želei (slastičarski proizvodi), kolači, krekeri, kristalni šećer za ishranu, marcipan, riža (kolačići od riže), palačinke, pastile (slastičarski proizvodi), praline, kakao, proljetne rolade, slatkiši od kikirikija, tijesto za tvrde kolačiće, fondani (slastičarski proizvodi), tvrdi čajni kolačići; čokolada, šerbet (voćni sladoled), šećer.;

35 Distribucija; distribucija proizvoda; distribucija reklamnih i promotivnih materijala; oglašavanje i reklamiranje; vođenje komercijalnih poslova; komercijalna administracija; uredski poslovi.

- (111) **BAZ1619187** (181)08/01/2026
 (210) BAZ1619187A (220)08/01/2016
 (151) 08/09/2017
 (732) **ETI GIDA SANAYI VE TICARET ANONIM SIRKETI Organize Sanayi Bolgesi 11 Cadde, Eskisehir, TR**
 (740) "ŽIVKO MIJATOVIĆ & PARTNERS" d.o.o. Sarajevo
 (591) nijanse smeđe, bež
 (540)



- (531) 8.1,29.1
 (511)
 30 Keksi, čokolade, slastice, krekeri, vafli, torte, tortice (tarteви), deserti, sladoledi, jestivi ledeni proizvodi.

- (111) **BAZ1619188** (181)11/01/2026
 (210) BAZ1619188A (220)11/01/2016
 (151) 08/09/2017
 (732) **Lidl Stiftung & Co. KG Stiftsbergstrasse 1, 74172 Neckarsulm, DE**
 (740) "ŽIVKO MIJATOVIĆ & PARTNERS" d.o.o. Sarajevo
 (591) žuta, crvena, bijela, siva, nijanse plave
 (540)



- (531) 2.5,27.5,29.1
 (511)
 30 Konditorski proizvodi; konditorski proizvodi od šećera, naročito slatkiši (bomboni) i lizala.

- (111) **BAZ1619189** (181)11/01/2026
 (210) BAZ1619189A (220)11/01/2016
 (151) 10/10/2017
 (732) **Fei Ma D.O.O. Safeta Zajke 380, 71000 Sarajevo, BA**
 (540)

Body Key

- (511)
 25 Grudnjaci, gaće, potkošulje, steznici, body, muške bokserice, muške gaće, spavačice, helanke, majice, topiči, pidžame, čarape, korzeti, tajice, jakne, kaputi, šalovi, kupaci kostimi, helanke, hlače, džemperi.

- (111) **BAZ1619190** (181)12/01/2026
 (210) BAZ1619190A (220)12/01/2016
 (151) 08/09/2017
 (732) **TOP SHOP INTERNATIONAL SA Via Ferruccio Pelli 13, CH-6900 Lugano, CH**
 (740) PETOŠEVIĆ d.o.o.
 (540)

HOT SHAPERS

- (511)
 25 Odjeća; donje rublje; obuća; pokrivala za glavu.

- (111) **BAZ1619191** (181)12/01/2026
 (210) BAZ1619191A (220)12/01/2016
 (151) 08/09/2017
 (732) **ETI GIDA SANAYI VE TICARET ANONIM SIRKETI Organize Sanayi Bolgesi 11. Cadde, Eskisehir, TR**
 (740) "ŽIVKO MIJATOVIĆ & PARTNERS" d.o.o. Sarajevo
 (591) nijanse smeđe

(540)



(531) 8.1,29.1

(511)

30 Čokolada, proizvodi na bazi čokolade; kakao i proizvodi na bazi kakaa; keksi, keksi preliveni čokoladom, keksi punjeni filom od karamele, napolitanke, napolitanke prelivene čokoladom, napolitanke punjene fileom od karamele; čokoladne štangle; kolači; vafli, konditorski proizvodi.

(111) **BAZ1619192** (181)12/01/2026

(210) BAZ1619192A (220)12/01/2016

(151) 08/09/2017

(732) **HERCEGOVAČKA PIVOVARA društvo s ograničenom odgovornošću Mostar Mostar, Bišće polje b.b. (Zgrada "Destilerije"), BA**

(540)



(531) 7.1,24.1,25.1,26.1,27.5,28.17

(511)

32 Pivo.;

35 Prodaja (promicanje prodaje) za treće osobe.

(111) **BAZ1619194** (181)15/01/2026

(210) BAZ1619194A (220)15/01/2016

(151) 08/09/2017

(732) **LRC Products Limited 103-105 Bath Road, Slough, SL1 3UH, GB**

(740) "ŽIVKO MIJATOVIĆ & PARTNERS"

d.o.o. Sarajevo

(540)

LADDER LOCK

(511)

10 Kompresivne čarape; kompresivne čarape različite čvrstoće; medicinske čarape za potporu; kompresivne ženske čarape; ortopedske i terapijske čarape; čarape za medicinske, hirurške i/ili profilaktičke svrhe; medicinske i hirurške kratke čarape i ženske čarape.;

25 Artikli iz grupe čarapa; hulahopke; čarape; sokne.

(111) **BAZ1619195** (181)15/01/2026

(210) BAZ1619195A (220)15/01/2016

(151) 08/09/2017

(732) **LRC Products Limited 103-105 Bath Road, Slough, SL1 3UH, GB**

(740) "ŽIVKO MIJATOVIĆ & PARTNERS"

d.o.o. Sarajevo

(540)

SCHOLL LIGHT LEGS

(511)

10 Kompresivne čarape; kompresivne čarape različite čvrstoće; medicinske čarape za potporu; kompresivne ženske čarape; kompresivne ženske najlonske čarape; ortopedske i terapijske čarape; čarape za medicinske, hirurške i/ili profilaktičke svrhe; medicinske i hirurške kratke čarape i ženske čarape. ;

25 Odjeća; obuća; čarape i pletena trikotaža; ženske najlonske čarape; ženske čarape; kratke čarape.

(111) **BAZ1619196** (181)15/01/2026
 (210) BAZ1619196A (220)15/01/2016
 (151) 08/09/2017
 (732) **Saša Marlović Avde Hume 2, 71000 Sarajevo, BA**
 (540)

Da Valja

(531) 27.5

(511)

16 Papir, karton i proizvodi od tih materijala koji nisu obuhvaćeni drugim razredima; tiskarski proizvodi; proizvodi za uvezivanje knjiga; fotografije; pribor za pisanje; ljepljive tvari za papirne proizvode ili za kućanstvo; slikarski pribor; kistovi; pisaci strojevi i uredski pribor (osim namještaja); oprema za nastavu i obuku (osim aparata); plastični materijali za ambalažu (koji nisu obuhvaćeni drugim razredima); tiskarska slova; klišeji.

25 Odjeća, obuća, pokrivala za glavu.;

28 Igre i igračke; gimnastički i sportski predmeti koji nisu obuhvaćeni drugim razredima; ukrasi za božićna drvca.;

29 Meso, riba, perad i divljač; mesni ekstrakti; konzervirano, sušeno i kuhano voće i povrće; hladetina (želei), džemovi, kompoti; jaja, mlijeko i mliječni proizvodi; jestiva ulja i masti.;

30 Kava, čaj, kakao, šećer, riža, tapioka, sago, nadomjesci kave; brašno i proizvodi od žitarica, kruh, kolači, slastice, bomboni; sladoled; med, sirup od melase; kvasac, prašak za dizanje; sol, slačica (senf); ocat, umaci (začini); mirodije; led za hlađenje; umaci i dresinzi za salatu.;

31 Poljoprivredni, povrtlarski, šumski proizvodi i bobice, koji nisu obuhvaćeni drugim razredima; žive životinje; svježe voće i povrće; sjeme, prirodne biljke i cvijeće; hrana za životinje; slad.;

32 Pivo; mineralne i gazirane vode te ostala bezalkoholna pića; voćni napici i voćni sokovi; sirupi i ostali preparati za pripremanje napitaka.;

43 Usluge okrepe (hranjenje); privremeno primanje na stan.

(111) **BAZ1619197** (181)18/01/2026
 (210) BAZ1619197A (220)18/01/2016
 (151) 06/09/2017
 (732) **BASF SE Carl-Bosch-Strasse 38, Ludwigshafen am Rhein, DE**
 (740) STAM d.o.o.
 (540)

ELIGA

(511)

1 Kemikalije koje se upotrebljavaju u poljoprivredi, vrtlarstvu i šumarstvu, posebno preparati za jačanje biljaka, kemijski i/ili biološki preparati za upravljanje stresom kod biljaka, preparati za regulaciju rasta biljaka, kemijski preparati za liječenje sjemena, tenzidi, prirodne ili vještačke kemikalije koje se koriste kao mamac ili preparati za tjeranje insekata.;

5 Preparati za uništavanje i suzbijanje štetočina, fungicidi, herbicidi.

(111) **BAZ1619198** (181)18/01/2026
 (210) BAZ1619198A (220)18/01/2016
 (151) 10/10/2017
 (732) **BASF SE Carl-Bosch-Strasse 38, Ludwigshafen am Rhein, DE**
 (740) STAM d.o.o.
 (540)

BRIVELA

(511)

1 Kemikalije koje se upotrebljavaju u poljoprivredi, vrtlarstvu i šumarstvu, posebno preparati za jačanje biljaka, kemijski i/ili biološki preparati za upravljanje stresom kod biljaka, preparati za regulaciju rasta biljaka, kemijski preparati za liječenje sjemena, tenzidi, prirodne ili vještačke kemikalije koje se koriste kao mamac ili preparati za tjeranje insekata.;

5 Preparati za uništavanje i suzbijanje štetočina, fungicidi, herbicidi.

(111) **BAZ1619199** (181)18/01/2026
 (210) BAZ1619199A (220)18/01/2016
 (151) 10/10/2017
 (732) **BASF SE Carl-Bosch-Strasse 38, Ludwigshafen am Rhein, DE**
 (740) STAM d.o.o.
 (540)

AVACCO

(511)

1 Kemikalije koje se upotrebljavaju u poljoprivredi, vrtlarstvu i šumarstvu, posebno preparati za jačanje biljaka, kemijski i/ili biološki preparati za upravljanje stresom kod biljaka, preparati za regulaciju rasta biljaka, kemijski preparati za liječenje sjemena, tenzidi, prirodne ili vještačke kemikalije koje se koriste kao mamac ili preparati za tjeranje insekata.;

5 Preparati za uništavanje i suzbijanje štetočina, fungicidi, herbicidi.

(111) **BAZ1619200** (181)18/01/2026
 (210) BAZ1619200A (220)18/01/2016
 (151) 10/10/2017

(732) **BASF SE Carl-Bosch-Strasse 38,
Ludwigshafen am Rhein, DE**

(740) STAM d.o.o.
 (540)

PAMOVA

(511)

1 Kemikalije koje se upotrebljavaju u poljoprivredi, vrtlarstvu i šumarstvu, posebno preparati za jačanje biljaka, kemijski i/ili biološki preparati za upravljanje stresom kod biljaka, preparati za regulaciju rasta biljaka, kemijski preparati za liječenje sjemena, tenzidi, prirodne ili vještačke kemikalije koje se koriste kao mamac ili preparati za tjeranje insekata.;

5 Preparati za uništavanje i suzbijanje štetočina, fungicidi, herbicidi.

(111) **BAZ1619201** (181)19/01/2026
 (210) BAZ1619201A (220)19/01/2016
 (151) 22/09/2017

(732) **YILDIZ HOLDING A.Ş. Kisikli
Mahallesi, Çeşme Çikmazi Sokak,
No:6/1 Üsküdar, Istanbul, TR**

(740) Dragan Mićunović
 (540)

PLADIS

(511)

30 Kafa, čaj, kako i nadomjesci kafe; riža; tapioka i sago; brašno i proizvodi pd žitarica; hljeb, kolači i slastice; sladoledi; šećer, med, sirup od melase;kvasac, prašak za dizanje; sol; senf; ocat, umaci (začini); začini; led za hlađenje; biskviti, kolači, čokolada, vafli i kolači.

(111) **BAZ1619202** (181)19/01/2026
 (210) BAZ1619202A (220)19/01/2016
 (151) 11/10/2017

(732) **BASF SE Carl-Bosch-Strasse 38,
Ludwigshafen am Rhein, DE**

(740) STAM d.o.o.
 (540)

PIOLI

(511)

1 Kemikalije koje se upotrebljavaju u poljoprivredi, vrtlarstvu i šumarstvu, posebno preparati za jačanje biljaka, kemijski

i/ili biološki preparati za upravljanje stresom kod biljaka, preparati za regulaciju rasta biljaka, kemijski preparati za liječenje sjemena, tenzidi, prirodne ili vještačke kemikalije koje se koriste kao mamac ili preparati za tjeranje insekata.;

5 Preparati za uništavanje i suzbijanje štetočina, fungicidi, herbicidi.

(111) **BAZ1619203** (181)19/01/2026
 (210) BAZ1619203A (220)19/01/2016
 (151) 22/09/2017

(732) **Patagonia, Inc. 259 West Santa Clara
Street, Ventura, California 93001, US**

(740) PETOŠEVIĆ d.o.o.
 (540)

PATAGONIA

(511)

18 Koža i imitacija kože, i proizvodi izrađeni od ovih materijala koji nisu uključeni u druge klase; životinjske kože, krzna; koferi i putne torbe; kišobrani i suncobrani; štapovi za hodanje; bičevi, saračka i sedlarska oprema; prtljag; naprtnjače; torbe; sportske torbe.;

35 Oglašavanje; poslovni menadžment; poslovna administracija; kancelarijski poslovi; usluge maloprodaje, onlajn usluge i usluge kataloga.

(111) **BAZ1619204** (181)19/01/2026
 (210) BAZ1619204A (220)19/01/2016
 (151) 22/09/2017

(732) **Patagonia, Inc. 259 West Santa Clara
Street, Ventura, California 93001, US**

(740) PETOŠEVIĆ d.o.o.
 (540)



(531) 6.1,26.4,27.5

(511)

18 Koža i imitacija kože, i proizvodi izrađeni od ovih materijala koji nisu uključeni u druge klase; životinjske kože, krzna; koferi i putne torbe; kišobrani i suncobrani; štapovi za hodanje; bičevi, saračka i sedlarska oprema; prtljag; naprtnjače; torbe; sportske torbe.;

25 Odjeća, obuća, pokrivala za glavu.;

35 Oglašavanje; poslovni menadžment; poslovna administracija; kancelarijski poslovi; usluge maloprodaje, onlajn usluge i usluge kataloga.

- (111) **BAZ1619205** (181)20/01/2026
 (210) BAZ1619205A (220)20/01/2016
 (151) 22/09/2017
 (732) **AMGEN Inc. One Amgen Center Drive, Thousand Oaks, California 91320-1799, US**
 (740) DR DIANA PROTIĆ-TKALČIĆ & PARTNERS D.O.O
 (540)

PARSABIV

- (511)
 5 Farmaceutski preparati ; farmaceutski preparati za upotrebu u liječenju paratiroidnih, glandularnih i hormonskih poremećaja; farmaceutski preparati za upotrebu u liječenju renalnih poremećaja i poremećaja bubrega.

- (111) **BAZ1619206** (181)20/01/2026
 (210) BAZ1619206A (220)20/01/2016
 (151) 04/12/2017
 (732) **Tianjin Lovol Heavy Industry Group Co., Ltd. No. 77, Gaoxin Road, Beichen Science and Technology Park, Tianjin, CN**
 (740) "INTELBIRO" d.o.o.
 (540)



- (531) 3.7,26.1,27.3,27.5
 (511)

7 Poljoprivredni strojevi; strojevi za žetvu; strojevi za sadnju; kombajni za žito; motokultivatori; bušilice; strojevi za valjanje cesta; bageri; strojevi za utovar i istovar; povlačne dizalice.;
 12 Električna vozila; vagoni; automobili; karoserije vozila; poklopci, preklopni za vozila; motocikli; traktori; karavane; tricikli; mopedi.

- (111) **BAZ1619207** (181)20/01/2026
 (210) BAZ1619207A (220)20/01/2016
 (151) 22/09/2017
 (732) **Hayat Kimya Sanayi Anonim Şirketi Mahir Iz Caddesi, No. 25, Altunizade, Üsküdar, Istanbul, TR**
 (740) "ŽIVKO MIJATOVIĆ & PARTNERS" d.o.o. Sarajevo
 (591) nijanse plave, bijela
 (540)



- (531) 27.5,29.1
 (511)
 3 Vlažne maramice i vlažne maramice za bebe.;
 5 Dezinfekcijske maramice, pelene za bebe (dojenčad).

- (111) **BAZ1619210** (181)21/01/2026
 (210) BAZ1619210A (220)21/01/2016
 (151) 22/09/2017
 (732) **YILDIZ HOLDING A.Ş. Kisikli Mahallesi, Çeşme Çikmazi Sokak, No:6/1 Üsküdar, Istanbul, TR**
 (740) Dragan Mićunović
 (591) crvena, bijela
 (540)



- (531) 27.5; 29.1
 (511)
 30 Kafa, čaj, kakao i nadomjesci kafe; riža; tapioka i sago; brašno i proizvodi od žitarica; hljeb, kolači i slastice; sladoledi; šećer, med, sirup od melase; kvasac, prašak za dizanje; sol, senf, ocat, umaci (začini); začini; led za hlađenje; biskviti, kolači, čokolada.vafli i kolači.

(111) **BAZ1619211** (181)21/01/2026

(210) BAZ1619211A (220)21/01/2016

(151) 22/09/2017

(732) **HEMOFARM A.D. farmaceutsko-hemijska industrija Vršac Beogradski put bb, 26 300 Vršac, RS**

(740) "MSA IP"

(540)

IBUMAX

(511)

5 Farmaceutski proizvodi.

(111) **BAZ1619213** (181)22/01/2026

(210) BAZ1619213A (220)22/01/2016

(151) 06/09/2017

(300) 014398192

22/07/2015

EM

(732) **ORBICO d.o.o. Verovška 72, 1000 Ljubljana, SI**

(740) "Linea Sušić" d.o.o.

(591) plava, nijanse plave, bijela

(540)



(531) 1.15,27.5,29.1

(511)

3 Sapuni; sapuni u tečnom obliku; medicinski sapuni; toaletni sapun; dezinfekcijski sapun; Anti-bakterijski sapun; dezodorans sapun; kupke; sapun za tuširanje; sapuni sa antiperspirantnim svojstvima; kremasti sapuni za tijelo; sapuni za ličnu higijenu; sapuni za perianalnu njegu; sredstva za higijenu; eterična ulja; ulja za toaletne namjene; kozmetika; kreme (kozmetika); losioni za kozmetičke svrhe;

dezodoransi za osobnu upotrebu; kozmetički preparati za kupke; preparati za tuširanje; maramice impregnirane sa kozmetičkim losionima; maramice impregnirane sa losionima za intimnu higijenu; Antiperspiranti (sredstva za higijenu); Puder od talka, za toaletnu upotrebu.;

5 Farmaceutski preparati; higijenski proizvodi za medicinske svrhe; sredstva za dezinfekciju; farmaceutske preparati za njegu kože; higijenski preparati za ličnu higijenu; losioni za farmaceutske svrhe; balzami za medicinske svrhe; medicinske kreme za medicinske svrhe; biljne kreme za medicinske svrhe; lijekoviti preparati za kupanje; seksualna maziva; masti za farmaceutske svrhe; preparati za ispiranje za medicinske svrhe; higijenski ulošci; sanitarni tamponi; salвете za inkontinenciju; sanitarne hlače; vata za medicinske svrhe.;

35 Oglašavanje; poslovni menadžment; poslovna administracija; uredski poslovi; administrativna obrada narudžbenica; distribucija uzoraka; objavljivanje promidžbenih tekstova; online oglašavanja na kompjuterske mreže; organizacija sajmovi u komercijalne ili reklamne svrhe; komercijalne informacije i savjeti za potrošače; unapređenje prodaje - promocija za druge; prezentacija robe na komunikacijskim medijima, za maloprodajne svrhe; demonstracija robe; propagiranje reklamne materije; oglašavanje; online drogerije; marketing; marketing, i prodaja na veliko i malo, uključujući i prodaju preko interneta, preko telefona i preko ručnih uređaja, i online prodaja putem računarske mreže (elektronsko poslovanje) za sljedeće robe: toaletna roba (za njegu tijela), preparati za njegu tijela, kozmetika, bio -kozmetika, eterična ulja, sapuni, tečni sapuni, sapuni za intimnu higijenu, sapuni za perianalnu njegu, farmaceutske pripravci, sanitarni preparati, sredstva za dezinfekciju.

- (111) **BAZ1619214** (181)22/01/2026
 (210) BAZ1619214A (220)22/01/2016
 (151) 06/09/2017
 (300) 014398226
 22/07/2015
 EM
 (732) **ORBICO d.o.o. Verovška 72, 1000 Ljubljana, SI**
 (740) "Linea Sušič" d.o.o.
 (591) zelena, nijanse zelene, bijela, roza, nijanse roze
 (540)



- (531) 1.15,5.3,24.17,27.5,29.1
 (511)

3 Sapuni; sapuni u tečnom obliku; medicinski sapuni; toaletni sapun; dezinfekcijski sapun; Anti-bakterijski sapun; dezodorans sapun; kupke; sapun za tuširanje; sapuni sa antiperspirantnim svojstvima; kremasti sapuni za tijelo; sapuni za ličnu higijenu; sapuni za perianalnu njegu; sredstva za higijenu; eterična ulja; ulja za toaletne namjene; kozmetika; kreme (kozmetika); losioni za kozmetičke svrhe; dezodoransi za osobnu upotrebu; kozmetički preparati za kupke; preparati za tuširanje; maramice impregnirane sa kozmetičkim losionima; maramice impregnirane sa losionima za intimnu higijenu; Antiperspiranti (sredstva za higijenu); Puder od talka, za toaletnu upotrebu.;

5 Farmaceutski preparati; higijenski proizvodi za medicinske svrhe; sredstva za dezinfekciju; farmaceutski preparati za njegu kože; higijenski preparati za ličnu higijenu; losioni za farmaceutske svrhe; balzami za medicinske svrhe; medicinske kreme za medicinske svrhe; biljne kreme za medicinske svrhe; lijekoviti preparati za kupanje; seksualna maziva; masti za farmaceutske svrhe; preparati za ispiranje za medicinske svrhe; higijenski ulošci; sanitarni tamponi; salвете za inkontinenciju; sanitarne hlače; vata za medicinske svrhe.;

35 Oglašavanje; poslovni menadžment; poslovna administracija; uredski poslovi; administrativna obrada

narudžbenica; distribucija uzoraka; objavljivanje promidžbenih tekstova; online oglašavanja na kompjuterske mreže; organizacija sajмова u komercijalne ili reklamne svrhe; komercijalne informacije i savjeti za potrošače; unapređenje prodaje - promocija za druge; prezentacija robe na komunikacijskim medijima, za maloprodajne svrhe; demonstracija robe; propagiranje reklamne materije; oglašavanje; online drogerije; marketing; marketing, i prodaja na veliko i malo, uključujući i prodaju preko interneta, preko telefona i preko ručnih uređaja, i online prodaja putem računarske mreže (elektronsko poslovanje) za sljedeće robe: toaletna roba (za njegu tijela), preparati za njegu tijela, kozmetika, bio -kozmetika, eterična ulja, sapuni, tečni sapuni, sapuni za intimnu higijenu, sapuni za perianalnu njegu, farmaceutski pripravci, sanitarni preparati, sredstva za dezinfekciju.

- (111) **BAZ1619220** (181)25/01/2026
 (210) BAZ1619220A (220)25/01/2016
 (151) 22/09/2017
 (300) 505322016
 14/01/2016
 CH
 (732) **The Procter & Gamble Company One Procter & Gamble Plaza, Cincinnati, Ohio 45202, US**
 (740) DR DIANA PROTIC-TKALČIĆ & PARTNERS D.O.O
 (591) svijetlo plava, tamno plava, bijela
 (540)



- (531) 26.11,26.15,27.5,29.1
 (511)

1 Hemijski preparati koji se koriste za uklanjanje fleka i neugodnih mirisa, za dezodoriranje, izravnjavanje nabora i za smanjenje statičkog naboja na odjeći i tkaninama.;

3 Preparati za njegu, čišćenje i uljepšavanje tkanina; mirisi; ulja za parfeme i mirise; mirisna vodica za upotrebu u domaćinstvu i za upotrebu na tkaninama; mirišljivo drvo; arome; eterična ulja; preparati za parfemisanje ili mirisanje zraka; preparati za kađenje koji se ispuštaju u zrak, atmosferu ili tkanine u obliku dima, pare ili plina.;

5 Osvježivači zraka; preparati za prečišćavanje zraka; dezodorirajuća sredstva za tkanine, tapacirane predmete i atmosferu u okruženju; preparati za neutralizaciju neprijatnih mirisa; preparati za kađenje.

- (111) **BAZ1619221** (181)25/01/2026 (540)
 (210) BAZ1619221A (220)25/01/2016
 (151) 22/09/2017
 (732) **Društvo za proizvodstvo, trgovija i uslugi KOLID-INTERNACIONAL DOOEL Kolešino bb, Opština Novo Selo, 2400 Strumica, MK**
 (740) "Damir Tkalčić, Agencija za zaštitu intelektualnog vlasništva"
 (591) crvena, bijela, zlatna, oker, crna, smeđa, narandžasta, zelena
 (540)



- (531) 5.7,8.1,8.7,25.1,25.5,26.1,27.5,29.1
 (511)
 30 Gurabija (vrsta suhog kolačića).



- (531) 5.7,8.1,8.7,25.1,25.5,26.1,27.5,29.1
 (511)
 30 Biscotti (vrsta suhog kolačića).

- (111) **BAZ1619226** (181)26/01/2026
 (210) BAZ1619226A (220)26/01/2016
 (151) 22/09/2017
 (300) 1004656
 16/09/2015
 TH
 997234
 28/07/2015
 TH
 997235
 28/07/2015
 TH
 997236
 28/07/2015
 TH
 997238
 28/07/2015
 TH
 997239
 28/07/2015
 TH
 997240
 28/07/2015
 TH

- (111) **BAZ1619222** (181)25/01/2026
 (210) BAZ1619222A (220)25/01/2016
 (151) 22/09/2017
 (732) **Društvo za proizvodstvo, trgovija i uslugi KOLID-INTERNACIONAL DOOEL Kolešino bb, Opština Novo Selo, 2400 Strumica, MK**
 (740) "Damir Tkalčić, Agencija za zaštitu intelektualnog vlasništva"
 (591) crvena, bijela, zlatna, oker, crna, smeđa, zelena, siva

997241

28/07/2015

TH

997243

28/07/2015

TH

997244

28/07/2015

TH

997245

28/07/2015

TH

(732) **Thai Union Group Public Company Limited 72/1 Moo 7, Sethakit 1 Road, Tambon Tarsrai, Amphur Muang Samutsakorn, Samutsakorn 74000, TH**

(740) PETOŠEVIĆ d.o.o.

(540)



(531) 9.1,26.11,27.5

(511)

5 Hrana za dojenčad, hrana za bebe. (od 16/09/2015 godine prijava br. 1004656 podnesena u TH);

16 Papir za štampanje, kutije od kartona, vreće za pakovanje napravljene od papira ili plastike, tiskovina u vezi sa oglašavanjem i marketingom, kartice sa imenom, kalendari, olovke. (od 28/07/2015 godine prijava br. 997234 podnesena u TH);

18 Kišobrani, torbe. (od 28/07/2015 godine prijava br. 997235 podnesena u TH);

21 Posuđe i tanjiri, šolje, čaše. (od 28/07/2015 godine prijava br. 997236 podnesena u TH);

25 Kape, gornji dijelovi spoljnje odjeće (osim gornjih dijelova veša), sportski gornji dijelovi spoljnje odjeće, spoljašnje hlače (osim gaća), sportske hlače, uniforme. (od 28/07/2015 godine prijava br. 997238 podnesena u TH);

29 Vakumirani morski plodovi, vakumirano gotovo meso, gotovo zamrznuto meso, polu-gotovi i gotovi morski plodovi,

prerađeno meso, prerađeni plodovi mora, zamrznuti plodovi mora, gotova hrana na bazi riže i brašna, sos kao začim, vakumirana gotova riža, zamrznuta riža, žele, aromatizirano povrće i voće, riblje ulje kao hrana. (od 28/07/2015 godine prijava br. 997239 podnesena u TH);

30 Slastice od žitarica, slastice od brašna, hljeba, dim suma (posebne vrste azijskog jela). (od 28/07/2015 godine prijava br. 997240 podnesena u TH);

31 Hrana za životinje. (od 28/07/2015 godine prijava br. 997241 podnesena u TH);

35 Upravljanje prodajom hrane, pića i hrane za životinje. (od 28/07/2015 godine prijava br. 997243 podnesena u TH);

40 Proizvodnja i prerada hrane; proizvodnja hrane za životinje. (od 28/07/2015 godine prijava br. 997244 podnesena u TH);

43 Obezbeđivanje hrane, grickalice napravljenih od brašna i pića; obezbeđivanje hrane za ljubimce. (od 28/07/2015 godine prijava br. 997245 podnesena u TH)

(111) **BAZ1619227** (181)26/01/2026

(210) BAZ1619227A (220)26/01/2016

(151) 18/10/2017

(732) **Lidl Stiftung & Co. KG
Stiftsbergstrasse 1, 74172
Neckarsulm, DE**

(740) "ŽIVKO MIJATOVIĆ & PARTNERS"
d.o.o. Sarajevo

(540)

LIBERTÉ

(511)

33 Alkoholna pića (osim piva), posebno žestoka pića svih vrsta.

(111) **BAZ1619229** (181)27/01/2026

(210) BAZ1619229A (220)27/01/2016

(151) 04/12/2017

(732) **BELUPO lijekovi i kozmetika d.d.
Ulica Danica 5, 48000 Koprivnica, HR**

(740) "INTELBIRO" d.o.o.

(540)

NUTRIBEL

(511)

5 Dijetne tvari za medicinske potrebe; dijetni dodaci prehrani za ljude; hrana za posebne medicinske potrebe.

(111) **BAZ1619232** (181)29/01/2026
 (210) BAZ1619232A (220)29/01/2016
 (151) 22/09/2017

(732) **AKCIONARSKO DRUŠTVO
 "BANJALUČKA PIVARA" BANJA
 LUKA Ul. Slatinska br.8, Banja Luka,
 BA**

(591) bijela, crvena, zlatna, crna, smeđa, žuta

(540)



(531) 5.7,5.13,24.1,25.1.6,25.1,26.1,27.5,29.1

(511)

32 Pivo.

(111) **BAZ1619234** (181)29/01/2026

(210) BAZ1619234A (220)29/01/2016

(151) 10/10/2017

(732) **Automatic Switch Company 50-60
 Hanover Road, Florham Park, NJ
 07932, US**

(740) DR DIANA PROTIC-TKALČIĆ &
 PARTNERS D.O.O.

(540)



(531) 17.1,27.5,

(511)

35 Usluge katalogske prodaje u oblasti ventila i opreme za ventile; usluge elektronskih kataloga u oblasti ventila i

opreme za ventile; usluge katalogske prodaje putem pošte u oblasti ventila i opreme za ventile; reklamiranje i oglašavanje kroz prodaju putem pošte; prezentacija proizvoda putem komunikacionih medija, u svrhu maloprodaje; katalogi, katalogi za prodaju putem pošte i online katalogi u kojima su prikazani ventili, proizvodi za kontrolu kretanja i kontrolu fluida, kontrolni sistemi i komponente za korištenje zraka pod pritiskom, u svrhu usluga maloprodaje.;

39 Isporuka roba naručenih putem pošte.

(111) **BAZ1619237** (181)29/01/2026

(210) BAZ1619237A (220)29/01/2016

(151) 10/10/2017

(732) **MERIAL, INC. (a Georgia Corporation)
 3239 Satellite Boulevard, Duluth,
 Georgia 30096, US**

(740) "Linea Sušić" d.o.o.

(540)

PREVEXXION

(511)

5 Vakcine za živinu.

(111) **BAZ1619239** (181)01/02/2026

(210) BAZ1619239A (220)01/02/2016

(151) 22/11/2017

(732) **Medit doo Hamdije Čemerlića 2/14,
 71000 Sarajevo, BA**

(591) plava

(540)

emedIT@APOTEKA

(531) 24.17,27.5,29.1

(511)

9 Naučni, nautički, geodetski, fotografski, kinematografski i optički aparati i instrumenti kao i aparati i instrumenti za vaganje, mjerenje, signalizaciju, kontrolu (inspekciju), za pomoć (spašavanje) i za obuku; aparati i instrumenti za vođenje, distribuiranje, transformiranje, akumuliranje, podešavanje ili upravljanje električne struje; aparati za snimanje, prijenos, reprodukciju zvuka ili slika; magnetne podloge za snimanje, akustičke ploče; kompaktne ploče, DVD i drugi numerički nosači za snimanje; mehanizmi za uređaje koji se pokreću uz prethodno ubacivanje kovanica; registarske blagajne, računari, oprema za obradu podataka i računala; uređaji za gašenje požara; računarski programi-softveri.;

42 Naučne i tehnološke usluge kao i pripadajuće usluge istraživanja i koncepcije; usluge industrijskih analiza i istraživanja, koncepcija i razvoj računara i računarnih programa (softvera).

(111) **BAZ1619240** (181)01/02/2026
 (210) BAZ1619240A (220)01/02/2016
 (151) 22/11/2017
 (732) **Medit doo Hamdije Čemerlića 2/14,**
71000 Sarajevo, BA

(591) plava
 (540)

emedIT@RECEPT

(531) 24.17,27.5,29.1
 (511)

9 Naučni, nautički, geodetski, fotografski, kinematografski i optički aparati i instrumenti kao i aparati i instrumenti za vaganje, mjerenje, signalizaciju, kontrolu (inspekciju), za pomoć (spašavanje) i za obuku; aparati i instrumenti za vođenje, distribuiranje, transformiranje, akumuliranje, podešavanje ili upravljanje električne struje; aparati za snimanje, prijenos, reprodukciju zvuka ili slika; magnetne podloge za snimanje, akustičke ploče; kompaktne ploče, DVD i drugi numerički nosači za snimanje; mehanizmi za uređaje koji se pokreću uz prethodno ubacivanje kovanica; registarske blagajne, računari, oprema za obradu podataka i računala; uređaji za gašenje požara; računarski programi-softveri.;

42 Naučne i tehnološke usluge kao i pripadajuće usluge istraživanja i koncepcije; usluge industrijskih analiza i istraživanja, koncepcija i razvoj računara i računarnih programa (softvera).

(111) **BAZ1619241** (181)01/02/2026
 (210) BAZ1619241A (220)01/02/2016
 (151) 22/11/2017
 (732) **Medit doo Hamdije Čemerlića 2/14,**
71000 Sarajevo, BA

(591) plava
 (540)

emedIT@DOKTOR

(531) 24.17,27.5,29.1
 (511)

9 Naučni, nautički, geodetski, fotografski, kinematografski i optički aparati i instrumenti kao i aparati i instrumenti za vaganje, mjerenje, signalizaciju, kontrolu (inspekciju), za pomoć (spašavanje) i za obuku; aparati i instrumenti za vođenje, distribuiranje, transformiranje, akumuliranje, podešavanje ili upravljanje električne struje; aparati za snimanje, prijenos, reprodukciju zvuka ili slika; magnetne podloge za snimanje, akustičke ploče; kompaktne ploče, DVD i drugi numerički nosači za snimanje; mehanizmi za uređaje koji se pokreću uz prethodno ubacivanje kovanica;

registarske blagajne, računari, oprema za obradu podataka i računala; uređaji za gašenje požara; računarski programi-softveri.;

42 Naučne i tehnološke usluge kao i pripadajuće usluge istraživanja i koncepcije; usluge industrijskih analiza i istraživanja, koncepcija i razvoj računara i računarnih programa (softvera).

(111) **BAZ1619242** (181)01/02/2026
 (210) BAZ1619242A (220)01/02/2016
 (151) 21/11/2017
 (732) **Medit doo Hamdije Čemerlića 2/14,**
71000 Sarajevo, BA

(591) plava
 (540)

emedIT@OSA

(531) 24.17,27.5,29.1
 (511)

9 Naučni, nautički, geodetski, fotografski, kinematografski i optički aparati i instrumenti kao i aparati i instrumenti za vaganje, mjerenje, signalizaciju, kontrolu (inspekciju), za pomoć (spašavanje) i za obuku; aparati i instrumenti za vođenje, distribuiranje, transformiranje, akumuliranje, podešavanje ili upravljanje električne struje; aparati za snimanje, prijenos, reprodukciju zvuka ili slika; magnetne podloge za snimanje, akustičke ploče; kompaktne ploče, DVD i drugi numerički nosači za snimanje; mehanizmi za uređaje koji se pokreću uz prethodno ubacivanje kovanica; registarske blagajne, računari, oprema za obradu podataka i računala; uređaji za gašenje požara; računarski programi-softveri.;

42 Naučne i tehnološke usluge kao i pripadajuće usluge istraživanja i koncepcije; usluge industrijskih analiza i istraživanja, koncepcija i razvoj računara i računarnih programa (softvera).

(111) **BAZ1619243** (181)01/02/2026
 (210) BAZ1619243A (220)01/02/2016
 (151) 20/11/2017
 (732) **Medit doo Hamdije Čemerlića 2/14,**
71000 Sarajevo, BA

(591) plava
 (540)

emedIT

(531) 27.5

(511)

9 Naučni, nautički, geodetski, fotografski, kinematografski i optički aparati i instrumenti kao i aparati i instrumenti za vaganje, mjerenje, signalizaciju, kontrolu (inspekciju), za pomoć (spašavanje) i za obuku; aparati i instrumenti za vođenje, distribuiranje, transformiranje, akumuliranje, podešavanje ili upravljanje električne struje; aparati za snimanje, prijenos, reprodukciju zvuka ili slika; magnetne podloge za snimanje, akustičke ploče; kompaktne ploče, DVD i drugi numerički nosači za snimanje; mehanizmi za uređaje koji se pokreću uz prethodno ubacivanje kovanica; registarske blagajne, računari, oprema za obradu podataka i računala; uređaji za gašenje požara; računarski programi-softveri.;

42 Naučne i tehnološke usluge kao i pripadajuće usluge istraživanja i koncepcije; usluge industrijskih analiza i istraživanja, koncepcija i razvoj računara i računarnih programa (softvera).

(111) **BAZ1619244** (181)01/02/2026

(210) BAZ1619244A (220)01/02/2016

(151) 22/11/2017

(732) **Medit doo Hamdije Čemerlića 2/14, 71000 Sarajevo, BA**

(591) plava

(540)



(531) 27.5

(511)

9 Naučni, nautički, geodetski, fotografski, kinematografski i optički aparati i instrumenti kao i aparati i instrumenti za vaganje, mjerenje, signalizaciju, kontrolu (inspekciju), za pomoć (spašavanje) i za obuku; aparati i instrumenti za vođenje, distribuiranje, transformiranje, akumuliranje, podešavanje ili upravljanje električne struje; aparati za snimanje, prijenos, reprodukciju zvuka ili slika; magnetne podloge za snimanje, akustičke ploče; kompaktne ploče, DVD i drugi numerički nosači za snimanje; mehanizmi za uređaje koji se pokreću uz prethodno ubacivanje kovanica; registarske blagajne, računari, oprema za obradu podataka i računala; uređaji za gašenje požara; računarski programi-softveri.;

42 Naučne i tehnološke usluge kao i pripadajuće usluge istraživanja i koncepcije; usluge industrijskih analiza i istraživanja, koncepcija i razvoj računara i računarnih programa (softvera).

(111) **BAZ1619246** (181)02/02/2026

(210) BAZ1619246A (220)02/02/2016

(151) 10/10/2017

(732) **NOVARTIS AG 4002 Basel, CH**

(740) MSA IP

(540)

DELPARAN

(511)

5 Farmaceutski preparati za ljudsku primjenu.

(111) **BAZ1619247** (181)02/02/2026

(210) BAZ1619247A (220)02/02/2016

(151) 12/10/2017

(732) **NOVARTIS AG 4002 Basel, CH**

(740) MSA IP

(540)

TRAMDOCET

(511)

5 Farmaceutski preparati za ljudsku primjenu.

(111) **BAZ1619248** (181)02/02/2026

(210) BAZ1619248A (220)02/02/2016

(151) 11/10/2017

(732) **LSC Communications US, LLC 35 W. Wacker Drive, Chicago, Illinois 60601, US**

(740) PETOŠEVIĆ d.o.o.

(540)

LSC COMMUNICATIONS

(511)

9 Elektronske publikacije, a naročito, knjige iz oblasti beletristike/fantastike i dokumentarne literature o raznovrsnim temama, koje se mogu preuzimati sa Interneta, časopisi o raznovrsnim temama, koji se mogu preuzimati sa Interneta, katalogi drugih lica koji sadrže raznovrsne robe, koji se mogu preuzimati sa Interneta i imenici/adresari koji sadrže informacije o firmama i pojedincima; softver koji se može preuzimati sa Interneta u formi mobilnih aplikacija za upotrebu u oblastima štampe, digitalnog sadržaja, oglašavanja, i upravljanja lancem snabdijevanja, a naročito, mobilne aplikacije za kreiranje i praćenje poslova štampanja kroz lanac snabdijevanja, i pregled elektronskih publikacija kao što su digitalni časopisi; softver koji se može preuzimati sa Interneta u formi mobilnih aplikacija

koji se koristi za usluge online i mobilnog obrazovanja, a naročito, obezbjeđivanje softvera kome se može pristupiti preko globalne računalne mreže i preuzimanjem na bežične mobilne uređaje koji se koriste za obezbjeđivanje interaktivnih elektronskih fleš kartica vezanih za obrazovanje u oblasti prirodnih i društvenih nauka, jezika, matematike i tehnologije, umjetnosti i humanističkih nauka, poslovanja, računovodstva, informatike i pisanja; serije obrazovnog softvera koji pomaže studentima u pripremanju ispita; softver za obrazovanje djece; komunikacijski softver za povezivanje sa udaljenim dostupnim websajtovima koji sadrže obrazovne lekcije i obrazovne materijale; kompjuterski hardver i softver sistem za udaljeno praćenje uslova životne sredine i uređaja za kontrolu u okviru zgrada, objekata, zemljišta, ili određene oblasti u prostoru; digitalni mediji, a naročito, diskovi (CD-ROMS i DVDs) koji sadrže obrazovne materijale vezane za obrazovanje i lekcije u oblasti matematike, prirodnih nauka, društvenih nauka, engleskog jezika i literature; oblak (cloud) računalni softver koji se može preuzimati sa Interneta za igranje obrazovnih igrica i instrukcija u oblastima matematike, prirodnih nauka, društvenih nauka, engleskog jezika i literature, pristupanje obrazovnim materijalima i aktivnostima za upotrebu u vezi sa školskim časovima, obrazovanjem i materijalima vezanim za obrazovanje; računalni softver za kontroliranje i odobravanje pristupa datotekama preko udaljenih websajtova; računalni softver za preuzimanje datoteka sa Interneta i njihovo prikazivanje na ekranu računala.;

16 Štampani oglasi i marketinški materijal za druge, a naročito, novinski inserti/umeci, maloprodajni inserti/umeci i promotivni leci; štampana uputstva, vodiči, kursevi, nastavni i obrazovni materijali, pisani članci, prilozi i radni listovi u oblasti matematike, engleskog jezika, literature, prirodnih nauka, društvenih nauka i istorije; prirodnih i društvenih nauka, tehnologije, umjetnosti i humanističkih nauka, poslovanja i računovodstva, informatike, čitanja, pisanja, medicine, inženjeringa, prava, istorije, informatike, i jezika; serija edukativnih knjiga o širokom spektru akademskih i obrazovnih predmeta; štampane publikacije, a naročito, beletristika/fantastika i dokumentarna literatura o raznovrsnim temama, časopisi o raznovrsnim temama, katalogi koji sadrže različite robe drugih lica, i imenici/adresari koji sadrže informacije o firmama i pojedincima; obrazovne knjige koje sadrže studijske kurseve za dodatnu nastavu u cilju unaprijeđenja prosjeka ocjena (Advanced Placement (AP)), koji se prodaje kao komplet zajedno sa pristupom odgovarajućem studijskom websajtu; publikacije, a naročito, štampane knjige zajedno sa diskovima (CD-ROM) u oblastima umjetničkih djela, za koje se ne plaća naknada za korištenje, za upotrebu u dizajnu i slobodnim aktivnostima; serije knjiga kao izvora o umjetnosti i zanatima; serije knjiga sa fleš-karticama o raznovrsnim akademskim i obrazovnim poljima; serije knjiga o dječijim aktivnostima i bojanke; serije knjiga kao izvora o grafičkom dizajnu; serije knjiga o obrascima za šivenje i vez; serije štampanih obrazovnih tabela koje se odnose na različite predmete i koji usmjeravaju osobe da traže da pregledaju važne koncepte tih predmeta.;

35 Poslovno upravljanje i usluge konsaltinga; upravljanje i sastavljanje računalnih baza podataka; usluge oglašavanja; usluge marketinga; usluge poslovnog marketinga; usluge upravljanja lancem snabdijevanja; usluge upravljanja lancem snabdijevanja na polju štampanog i digitalnog izdavaštva; usluge popunjavanja naloga; promocija robe i usluga za druge; poslovno savjetovanje; usluge poslovnog savjetovanja, a naročito, planiranje i upravljanje procesom

rada, i upravljanje projektima u poslovne svrhe; usluge upravljanja računalnom bazom podataka, a naročito, obezbjeđivanje usluga objavljivanja baze podataka prije emitovanja koja omogućava korisnicima da centralizovano upravljaju, koordiniraju, čuvaju, i dijele informacije svoje kompanije za prikazivanje jedinstvenih i promjenljivih verzija u elektronskim i štampanim formatima; razvoj strategija i koncepta marketinga; oglašavanje reklamnih slogana; razvijanje promotivnih poslovnih kampanja; podjela reklamnog materijala; savjetovanje u oblasti poslovnog upravljanja u vezi sa stvaranjem štampanih i digitalnih materijala i upotrebom zajedničke strategije; priprema spiska za slanje elektronske pošte; savjetovanje i usluge poslovnog upravljanja, a naročito, upravljanje i sprovođenje dopunskih radnji, a naročito, usluge slanja pošte i otpremanje i usluge davanja informacija; logističko upravljanje na polju projektovanja i otpremanja kataloga u ime preduzeća; usluge oglašavanja stvaralačkog dizajna; upravljanje i savjetovanje vezano za odnos sa potrošačima; usluge obrade podataka; upravljanje zalihama; pružanje usluga angažovanja spoljnih saradnika; usluge obezbjeđivanja spoljnih saradnika na polju poslovanja i upravljanja pri radu i pružanja pomoći u radu distributivnog centra ili skladišta objekta koji sadrže štampana dokumenta i reklamni materijal za druge; usluge slanja poštom, a naročito, usluge planiranja slanja, razvrstavanja i raspodjele u svrhu oglašavanja; usluge upravljanja trgovinskim i posebnim štampanim projektima za druge na mjestu ili van mjesta na kom se nalaze; upravljanje poslovnim podacima; upravljanje bazom podataka; usluge poslovanja, a naročito, obezbjeđivanje usluga spoljnih saradnika na polju poslovnog upravljanja objektima i tehničkim radnjama u skladištima za distribuciju; usluge upravljanja remitendom, a naročito, upravljanje robom vraćenom od strane kupca; poslovno savjetovanje u oblasti upravljanja digitalnim dobrima i upravljanje štampanim i elektronskim materijalom; logistika transporta, a naročito, organizovanje slanja pošiljki za druge; usluge poslovnog savjetovanja i upravljanja u oblasti kontrole inventara i skladištenja; upravljanje logistikom i usluge ispunjavanja naloga u oblasti štampanja, elektronskog štampanja, i drugih roba; usluge projektnog upravljanja u poslovne svrhe u oblasti izdavaštva; usluge kompjuterizovanog online slanja naloga u oblasti kupovine štampanih i digitalnih sadržaja direktno od izdavača u količinama i formatima koje je tražio kupac; usluge kompjuterizovane online maloprodaje u oblasti kupovine štampanih i digitalnih sadržaja direktno od izdavača u količinama i formatima koje je tražio kupac; usluge kompjuterizovane online maloprodaje u oblasti kupovine umjetničkih djela, štampanih ili koji se mogu preuzimati sa Interneta bez plaćanja naknade za korištenje, za upotrebu u dizajnu i slobodnim aktivnostima.;

38 Obezbjeđivanje pristupa sajtovima na Internetu; elektronski prijenos teksta, fotografija, ilustracija, i šema.;

39 Logističke usluge, a naročito, skladištenje, transport i isporuka robe za druge vazdušnim putem, željezničkim putem, brodom ili kamionom; transport robe; skladištenje robe; paletizacija proizvoda (pakovanje na paletu) i usluge slanja u svrhu transporta, a naročito spajanja i isporuka pošiljki pošti; pakovanje proizvoda na zahtjev i specifikacija za druge.;

40 Usluge štampanja; usluge digitalnog štampanja; usluge digitalnog štampanja knjiga i drugih dokumenata po narudžbi; usluge fotografskog štampanja; usluge fotografskog retuširanja; knjigovezačke usluge za druge, a naročito uređivanje, savijanje, heftanje, perforiranje, siječenje i povezivanje štampanih, fotokopiranih i kucanih

materijala; usluge završne opreme papira za štampanje; usluge završne opreme kataloga, a naročito izrada prilagođenih papirnih kataloga uključujući povezivanje, proširivanje, personalizovanje, ubacivanje obilježivača, ubacivanje kartica sa reklamama, ubacivanje kartica sa ponudom popusta, više naslovnih stranica, stavljanje naljepnica sa popustima, pakovanje kataloga u plastične folije ili kese; izrada prilagođenih štampanih publikacija i izrada prilagođenih elektronskih publikacija, a naročito digitalna štampa elektronskih publikacija po narudžbi i prema specifikaciji drugih; spajanje štampanih proizvoda za druge; usluge fotografske; usluge rotografske; usluge foto urezivanja; usluge fotokompozicije; litografsko štampanje; usluge slovoslaganja; usluge objavljivanja preko desktopa za druge; elektronska digitalizacija knjiga. ;

41 Online elektronsko izdavaštvo, a naročito, objavljivanje elektronskih publikacija; objavljivanje tekstova, knjiga, časopisa i drugih štampanih stvari; objavljivanje preko desktopa za druge; konsultacije u vezi sa uređivanjem; usluge stvaranja digitalnih slika; usluge stvaranja online digitalnih slika koje se koriste u svrhu gledanja, pregledanja i obrada digitalnih slika; foto usluge; usluge foto obrade; obezbjeđivanje elektronskih verzija štampanih formata časopisa i publikacija drugih; online elektronsko izdavaštvo prilagođenih radnih sveski i nastavnog materijala koje je automatski pripremljeno i formatirano za štampanje; obrazovne usluge, a naročito, obezbjeđivanje online nastavnih kurseva u vezi sa obrazovnim knjigama iz prirodnih i društvenih nauka, jezika, matematike i tehnologije, umjetnosti i humanizma, poslovanja i računovodstva, informatike i pisanja.;

42 Projektovanje i razvoj računalnog softvera; razvoj web stranica po narudžbi i drugih formata za unošenje podataka koji sadrže informacije koje definiraju korisnici; računalne usluge, a naročito projektovanje i prilagođavanje websajtova za druge; projektovanje grafike, okruženja, šara; konsalting u oblasti grafike; obezbjeđivanje pristupa websajtu koji sadrži tehnologiju koja omogućava korisnicima računara da istovremeno otpremaju, kreiraju i vrše izmjene dokumenata, štampanih publikacija, publikacija na Internetu, fotografija i reklama; konverzija štampanog materijala u digitalni format; prebacivanje dokumenata iz jednog formata za računar u drugi; konverzija podataka ili dokumenata iz fizičkih u elektronske medije; konverzija podataka ili dokumenata iz elektronskih u fizičke medije; obezbjeđivanje privremene upotrebe softvera na Internetu koji nije moguće preuzeti a koji ubrzava proizvodni proces za štampane i elektronske medije tako što dozvoljava velikom broju korisnika na raznim geografskim lokacijama da brzo, bezbjedno i lako pregledaju, prate, upravljaju, preuzimaju, dijele, rukuju sa, mijenjaju i ispravljaju digitalni sadržaj koji uključuje slike, skice, reklame, kopije i stranice na globalnoj računalnoj mreži; obezbjeđivanje privremene upotrebe softvera na Internetu koji nije moguće preuzeti koji ubrzava proces proizvodnje štampanih i elektronskih medija tako što dozvoljava velikom broju korisnika na raznim geografskim lokacijama da brzo, bezbjedno i lako pregledaju, prate, upravljaju, preuzimaju, dijele, rukuju sa, mijenjaju i ispravljaju raspored, informacije o kontaktima, status posla, i planove projekata u vezi sa proizvodnjom grafičkog sadržaja koji uključuje slike, skice, reklame, kopije, i stranice za korisnike grafičkih proizvodnih usluga putem globalne računalne mreže; obezbjeđivanje privremene upotrebe softvera na globalnoj računalnoj mreži koji nije moguće preuzeti koji pojednostavljuje i organizuje proces projektovanja i saradnje na proizvodnji kataloga i promotivnih letaka u maloprodaji;

obezbjeđivanje privremene upotrebe softvera za korisnike na globalnoj računalnoj mreži koji nije moguće preuzeti a koji pojednostavljuje i organizuje proces projektovanja, čuvanja prethodnih projekata, unosa narudžbi, praćenja poslova, i procesa saradnje u proizvodnji grafičkog sadržaja; obezbjeđivanje privremene upotrebe softvera na Internetu koji nije moguće preuzeti koji automatizuje izgled i sadržaj uređenih i neuređenih kataloga, obavještenja, i letaka koji šalju slike proizvoda, tekst, i podatke o cijenama sa servera sa sadržajem na master šablone; obezbjeđivanje privremene upotrebe softvera na Internetu koji nije moguće preuzeti velikom broju korisnika na raznim geografskim lokacijama koji omogućava praćenje i pregled fotografija u koloru za potrebe unošenja zajedničkih izmjena i komentara na te slike u realnom vremenu preko globalne računalne mreže; obezbjeđivanje privremene upotrebe softvera na Internetu koji nije moguće preuzeti za veliki broj korisnika na raznim geografskim lokacijama koji omogućava praćenje i pregled elektronskog sadržaja uključujući slike u koloru, stranice, skice i pisani tekst za potrebe prepravljivanja, dijeljenja i izmjene sadržaja u realnom vremenu uz mogućnost praćenja i pregleda takvog sadržaja koji je vrlo precizno predstavljen u boji preko globalne računalne mreže; projektovanje websajtova za druge; obezbjeđivanje privremene upotrebe softvera na Internetu koji nije moguće preuzeti za kreiranje prilagođenih udžbenika za nastavnike i profesionalne izdavačke kompanije; obezbjeđivanje privremene upotrebe softvera na globalnoj računalnoj mreži koji nije moguće preuzeti za konverziju elektronskih dokumenata koji se automatski pokreću u datoteke koje simuliraju animirano okretanje stranica koje odaje utisak čitanja knjige prilikom pregleda više stranica i koji omogućava lakše ubacivanje reklama, navigaciju unutar dokumenta, i daje izvještaje koji detaljno prate korisničku aktivnost; usluge izrade grafičkih ilustracija za druge; obezbjeđivanje privremene upotrebe softvera na globalnoj računalnoj mreži koji nije moguće preuzeti za naručivanje, prilagođavanje, preusmjeravanje, lektorisanje, i praćenje štampanog i digitalnog sadržaja; medijsko umnožavanje podataka i digitalnih informacija; projektovanje kataloga po narudžbi na osnovu uputa od strane korisnika; projektovanje i razvoj računalnih baza podataka; usluge analize prodaje, a naročito, obezbjeđivanje interaktivnih websajtova koji sadrže tehnologiju koja omogućava korisnicima da prate kupovinu i upotrebu digitalnog sadržaja od strane korisnika; obezbjeđivanje softverskih aplikacija na Internetu koje nije moguće preuzeti koje omogućavaju klijentima koji se bave izdavaštvom da upravljaju izdavačkim ciklusima i prijenosom podataka; elektronsko čuvanje podataka; elektronsko čuvanje podataka kojima mogu da pristupe prodavci kataloga; alati na Internetu za praćenje tržišta digitalnih publikacija i poslovnih podataka koji prate usklađenost, uticaj i korištenje i prate životni ciklus digitalnog naslova od njegovog unošenja, distribucije i pojave na kanalima; rješenje za zadovoljenje potrebe za digitalnim podacima zasnovanim na oblaku koje se direktno servira korisnicima; platforme za promociju, reklamiranje i pregledanje naslova; hosting digitalnog sadržaja za druge koji se dostavlja elektronskim putem preko Interneta; obezbjeđivanje softvera na Internetu koji nije moguće preuzeti koji se koristi za kreiranje knjiga i publikacija po narudžbi; usluge softvera kao usluge (SAAS) koje se sastoje od softvera u oblasti digitalnog izdavaštva, koji se koristi za pojednostavljenje složenog procesa digitalnog izdavaštva preko platforme koja omogućava transformaciju, nadgledanje, optimizaciju i dostavu digitalnog sadržaja; usluge softvera kao usluge (SAAS) koje se sastoje od softvera koji omogućava

korisnicima pristup sadržajima elektronskih knjiga (e-knjiga) na raznim uređajima za čitanje i aplikacijama kojima imaju pristup preko javnog vlasništva, izdavača ili prodavaca; usluge softvera kao usluge (SAAS) koje se sastoje od softvera u oblasti digitalnog izdavaštva, koji omogućava prikazivanje elektronskih verzija publikacija i časopisa.

(111) **BAZ1619249** (181)04/02/2026

(210) BAZ1619249A (220)04/02/2016

(151) 11/10/2017

(732) **Amsal Pharmaceuticals d.o.o.**
Sarajevo Igmanska 38, Vogošća, BA

(540)

ZDRAVLJE SVIMA

(511)

5 Farmaceutski i veterinarski preparati; sanitarni preparati za medicinsku upotrebu; dijetetska hrana i supstance prilagođene za upotrebu u medicini ili veterinarsku upotrebu, hrana za bebe; flasteri, materijali za zavijanje; materijali za plomiranje zuba, zubarska smola; dezinfekciona sredstva; preparati za uništavanje štetočina; fungicidi, herbicidi.

(111) **BAZ1619251** (181)05/02/2026

(210) BAZ1619251A (220)05/02/2016

(151) 04/12/2017

(300) 014560999

14/09/2015

EM

(732) **Premium Tobacco FZ LLC P.O. Box 31291, Al Jazeera Al Hamra, Ras Al Khaimah, AE**

(740) "INTELBIRO" d.o.o.

(540)



(531) 24.1,25.1,26.4,27.5

(511)

34 Duhan, pušački artikli, šibice, cigarete, cigarolosi, cigare, upaljači za pušače, burmut, lule za duhan, duhan za žvakanje.

(111) **BAZ1619252** (181)05/02/2026

(210) BAZ1619252A (220)05/02/2016

(151) 04/12/2017

(732) **Premium Tobacco FZ LLC P.O. Box 31291, Al Jazeera Al Hamra, Ras Al Khaimah, AE**

(740) "INTELBIRO" d.o.o.

(540)



(531) 24.9,25.1,26.4,27.5,28.1

(511)

34 Duhan, okusi za duhan, osim eteričnih ulja; cigarete; cigare; duhan za žvakanje, burmut; melase.

(111) **BAZ1619253** (181)08/02/2026

(210) BAZ1619253A (220)08/02/2016

(151) 29/11/2017

(300) 86725288

14/08/2015

US

(732) **AT&T Intellectual Property II, L.P. (Nevada limited partnership) 645 East Plumb Lane, Reno, Nevada 89502, US**

(740) DR DIANA PROTIC-TKALČIĆ &

PARTNERS D.O.O.

(540)



(531) 26.1,26.11,26.15

(511)

9 Telefoni; mobilni telefoni; telefoni sa bežičnom slušalicom; telekomunikacioni proizvodi, uključivo prolazni usmjerivači u obliku kompjuterskog kontrolnog hardvera za upotrebu u bežičnim komunikacionim sistemima; kompjuterski softver za upotrebu za pristup globalnoj kompjuterskoj mreži; oprema za telefone, uključivo telefonski kablovi i baterije; elektronski proizvodi, uključivo prijemnici digitalnih fotografija; periferna oprema za televiziju, uključivo set-top box uređaji, daljinski upravljači i upustva za upotrebu koji se prodaju kao cjelina; telekomunikacioni koncentratori, sklopke, ožičeni usmjerivači, bežični usmjerivači i integrisani usmjerivači koji uključuju modem; modemi za digitalnu pretplatničku liniju poznati pod imenom DSL modemi, kablovski modemi i satelitski modemi koji imaju direktan interfejs sa digitalnom pretplatničkom linijom poznatom pod imenom DSL, usluge prenosa podataka putem satelita ili kablovske širokopojasne mreže; adapteri za mrežne interfejs kartice poznati pod imenom adapteri; RJ 45 prenosni kablovi; filteri za telefonske linije; telekomunikacioni spreznici; telekomunikacioni modularni utikači; primopredajnici; bežični primopredajnici; ožičeni telefoni i telefoni sa bežičnom slušalicom za telekonferencije putem telefonskih linija; telefonske sekretarice; internet telefoni; bežični telefoni; slušalice i antene za telefone sa bežičnom slušalicom ili bežične telefone; magnetski kodirane kreditne kartice; magnetski kodirane kartice sa prethodno pohranjenom novčanom vrijednosti; kompjuterski softver za upotrebu za operativni rad, upravljanje i nadgledanje sigurnosnih sistema i kućnih automacijskih uređaja; sigurnosne kamere; detektori dima; detektori ugljen monoksida; detektori kretanja; jedinice za daljinsku kontrolu, tastature i kontrolni paneli za sigurnosne sisteme i kućne automacijske uređaje; elektronske brave za vrata; elektronski uređaji za otvaranje i zatvaranje vrata; kućni automacijski sistemi koji obuhvataju bežične i ožičene kontrolere, kontrolisane uređaje i softver za osvjjetljenje, HVAC, sigurnost, bezbjednost i druge aplikacije za nadzor i kontrolu kuće.;

16 Telefonski imenici; proizvodi od papira i štamparski proizvodi, uključivo ulaznice, poster, brošure, pamfleti i promotivni materijali za bejzbol utakmice i drugu razonodu uživo; prepaid telekomunikacione pozivne kartice koje nisu magnetski kodirane.;

35 Usluge maloprodajnih radnji i usluge online maloprodajnih radnji sve u vezi telefona, bežičnih ručnih uređaja za pristup globalnim kompjuterskim mrežama, ručnih mobilnih digitalnih elektronskih uređaja i druge korisničke elektronike, personalnih kompjutera, tablet kompjutera, futrola za nošenje telefona, bežičnih i ručnih uređaja, bežičnih i ožičenih headset uređaja, punjača, baterija i kućnih sigurnosnih i automacijskih sistema; obezbjeđivanje online telefonskih imenika; usluge oglašavanja i reklamiranja, uključivo promocija roba i usluga trećih lica putem pripremanja i stavljanja oglasa i reklama u baze za izlistavanje direktorija kojima se pristupa putem globalne informacione mreže; obezbjeđivanje informacija o maloprodajnim radnjama, informacija o vodičima za kupce i izlistanja privrednih subjekata elektronskim putem; usluge operativnog rada telekomunikacionog pozivnog centra za treća lica, uključivo optimizacija protoka poziva, optimizacija besplatnog telefonskog broja, mentorski rad sa komandnim centrom, usluge rukovođenja uposlenicima u pozivnom centru, konsolidacija pozivnog centra, ocjena mjernih pokazatelja pozivnog centra i ocjena obrade govornog

signala, i revizija pozivnog centra.;

36 Usluge telefonskih pozivnih kartica.;

37 Usluge popravka za telekomunikaciona ožičenja, utičnice i telefonsku opremu; instaliranje i održavanje telekomunikacionih sistema i opreme za treća lica; usluge podrške za telekomunikacione mreže, uključivo popravak i održavanje; održavanje telekomunikacionih mreža; instaliranje kućnih sigurnosnih i automacijskih sistema.;

38 Telekomunikacione usluge, uključivo obezbjeđivanje telefonske komunikacije i usluga internet telefonije, obezbjeđivanje grupe specijalizovanih telefonskih usluga prilagođenih korisnikovim potrebama za pozivima i namjerama za pozivanje; elektronske govorne poruke, uključivo snimanje i naknadno slanje govornih poruka putem telefona; obezbjeđivanje višekorisničkog dial-up, brzog i namjenskog pristupa internetu, globalnim kompjuterskim mrežama, drugim kompjuterskim mrežama, online servisima i oglasnim pločama; elektronski prenos poruka, podataka, slika, videa i informacija putem interneta; bežični prenos govora, poruka, podataka i informacija; usluge brzog pristupa i usluge bežičnog pristupa internetu, globalnim kompjuterskim mrežama, drugim kompjuterskim mrežama, online servisima i oglasnim pločama; usluge prenosa televizijskog signala; usluge emitovanja satelitske televizije; telekomunikacione usluge u obliku obezbjeđivanja mrežnih servisa za govor i podatke, uključivo obezbjeđivanje digitalnih i analognih mrežnih servisa za prenos podataka i govora; usluge audio telekonferencija, video telekonferencija i web audio i video telekonferencija; celularna i mobilna telefonska komunikacija; konsultacije u vezi telekomunikacija; usluge prenosa govora putem interneta (VOIP); paging usluge (usluge jednosmjernog pozivanja osoba putem radija, telefona ili drugih elektroničkih komunikacionih sredstava); streaming audio i video materijala na internetu: frame relay telekomunikacione usluge; telekomunikacione usluge za virtuelnu mrežu; kompjuterski potpomognuti prenos poruka i slika; telekomunikacione usluge za prenos govora, teksta, faksimila, videa i podatka putem privatne linije; telekomunikacione usluge za digitalnu mrežu integrisanih servisa (ISDN); 800 telekomunikacione usluge; 900 telekomunikacione usluge; usluge prenosa globalno komutiranog govora, podataka, videa i multimedije; lokacijski nezavisne personalne komunikacione usluge koje obuhvataju mobilne, govorne i faksimil usluge i usluge podataka; obezbjeđivanje back-bone telekomunikacionih mrežnih usluga za treća lica da se omogući prikaz sadržaja na globalnim kompjuterskim mrežama, drugim kompjuterskim mrežama, online servisima i oglasnim pločama; kablovski prenos zabavnih servisa i telefonskih servisa za govor, video, podatke i faksimile; trenutna implemetacija uredskog prostora, uključivo obezbjeđivanje sistema usluga za govor, podatke i faksimil namijenjenih uredima na udaljenoj lokaciji; komunikacione usluge, uključivo planovi za usluge bežičnih mobilnih telefonskih poziva, podataka i poruka; fiber optičke i telekomunikacione usluge, uključivo brzi pristup internetu i globalnoj kompjuterskoj mreži, i bežični elektronski, digitalni ili IP prenos glasa, poruka, grafike, slika, podataka i informacija, kao i streaming multimedije visoke definicije, usluge prenosa televizije i videa i prenosa IP televizije i IP videa; telekomunikacione usluge, uključivo telefonske usluge, internet ili IP telefonske usluge, usluge razmjene objedinjenih poruka i objedinjenih IP poruka, brzi pristup internetu i globalnoj kompjuterskoj mreži, i bežični elektronski, digitalni ili IP prenos glasa, poruka, grafike, slika, podataka i informacija; i usluge prenosa televizije i videa i usluge prenosa IP televizije i IP videa.;

41 Usluge rasonode u obliku bejzbol utakmica, profesionalnih autotrka, golfturnirai i odgovarajućih manifestacija u vezi golfa.;
 42 Hosting web sajtova trećih lica na kompjuterskom serveru za globalnu kompjutersku mrežu; razvoj i održavanje softvera za web server za treća lica; konsultacije u oblasti kompjutera, podataka i mreža; dizajn i razvoj telekomunikacione mreže; usluge u vezi strategije telekomunikacione mreže, uključivo ocjena strategije informacione tehnologije mreže, razvoj strategije informacione tehnologije mreže, razvoj strategije širokopojasne mreže, razvoj mrežnih aplikacija, web enabling (osposobljavanje sistema za rad na web tehnologiji), kontinuitet rada sistema i oporavak od havarije na sistemu, i razvoj govornih i višekanalskih portala; dizajn telekomunikacione mreže i mrežni tehnološki servisi, uključivo ocjena virtualne privatne mreže, provjera autentičnosti tokena virtualne privatne mreže; razvoj infrastrukture javnih ključeva, ocjena lokalne mreže, dizajn internet mrežnog protokola, adresiranje, usmjeravanje i balansiranje opterećenja, razvoj i dizajn naprednog internet protokola, protokola za prenos govora preko interneta (VOIP) i kvantiteta servisnih mreža, dizajn token ring na Ethernet mreža, testiranje opterećenja web sajta, transformacija centra za podatke, ocjena servera, razvoj i dizajn servisa za poruke i bežične lokalne mreže, dizajn centra za upravljanje mrežom, nadzor nad radnim učinkom web-a i ocjena pripremljenosti za telework (rad na daljinu); usluge implementiranja telekomunikacione mreže, uključivo upravljanje projektom, migracija mreže token ring na Ethernet na Ethernet; implementacija bežične lokalne mreže, implementacija video konferencija, i brza implementacija telekomunikacionih mreža, implementacija usmjerivača za širokopojasnu mrežu i implementacija lokalne mreže; usluge u vezi sigurnosti u informacionoj tehnologiji, uključivo analiza dizajna firewall-a i implementacija, ocjena opasnosti po sigurnost na internetu, ocjena sigurnosti mreže poslovnog subjekta, i ocjena usaglašenosti sa Health Insurance Portability and Accountability Act (Akt o prenosivosti i odgovornosti u oblasti zdravstvenog osiguranja); osnovna integracija kompjuterske telefonije; i dizajn interaktivnih govornih automata i govornih web preglednika, sistema za profilisanje korisnika i za usmjeravanje.;

43 Usluge arena (dvorana), uključivo pružanje podrške za sport, rasonodu, privredne sajmove, izložbe i konvencije.;

45 Pretraživanja u svrhu otkrivanja nedozvoljenih upada, identifikovanje rogue (nekontrolisanih) modema, ocjena sigurnosnih planova; usluge nadzora sigurnosnog sistema; nadzor kućnog sigurnosnog sistema korištenjem bežičnih i ožičenih senzora za lom stakla, detektora kretanja, kamera, alarma, ventila za zatvaranje i senzora kontakta za kapije, vrata i prozore; kompjuterske usluge, uključivo obezbjeđivanje web-baziranog sistema i online portala za korisnike da mogu daljinski upravljati, administrirati, modifikovati i kontrolisati kućni sigurnosni sistem i kućne automacijske uređaje.

(111) **BAZ1619254** (181)08/02/2026

(210) BAZ1619254A (220)08/02/2016

(151) 22/11/2017

(300) 86725293

14/08/2015

US

(732) **AT&T Intellectual Property II, L.P. (Nevada limited partnership) 645 East Plumb Lane, Reno, Nevada 89502, US**

(740) DR DIANA PROTIC-TKALČIĆ & PARTNERS D.O.O.

(540)



(531) 24.17,26.1,26.15,27.5

(511)

9 Telefoni; mobilni telefoni; telefoni sa bežičnom slušalicom; telekomunikacioni proizvodi, uključivo prolazni usmjerivači u obliku kompjuterskog kontrolnog hardvera za upotrebu u bežičnim komunikacionim sistemima; kompjuterski softver za upotrebu za pristup globalnoj kompjuterskoj mreži; oprema za telefone, uključivo telefonski kablovi i baterije; elektronski proizvodi, uključivo prijemnici digitalnih fotografija; periferna oprema za televiziju, uključivo set-top box uređaji, daljinski upravljači i upustva za upotrebu koji se prodaju kao cjelina; telekomunikacioni koncentratori, sklopke, ožičeni usmjerivači, bežični usmjerivači i integrisani usmjerivači koji uključuju modem; modemi za digitalnu pretplatničku liniju poznati pod imenom DSL modemi, kablovski modemi i satelitski modemi koji imaju direktan interfejs sa digitalnom pretplatničkom linijom poznatom pod imenom DSL, usluge prenosa podataka putem satelita ili kablovske širokopojasne mreže; adapteri za mrežne interfejs kartice poznati pod imenom adapteri; RJ 45 prenosni kablovi; filteri za telefonske linije; telekomunikacioni sprežnici; telekomunikacioni modularni utikači; primopredajnici; bežični primopredajnici; ožičeni telefoni i telefoni sa bežičnom slušalicom za telekonferencije putem telefonskih linija; telefonske sekretarice; internet telefoni; bežični telefoni; slušalice i antene za telefone sa bežičnom slušalicom ili bežične telefone; magnetski kodirane kreditne kartice; magnetski kodirane kartice sa prethodno pohranjenom novčanom vrijednosti; kompjuterski softver za upotrebu za operativni rad, upravljanje i nadgledanje sigurnosnih sistema i kućnih automacijskih uređaja; sigurnosne kamere; detektori dima; detektori ugljen monoksida; detektori kretanja; jedinice za daljinsku kontrolu, tastature i kontrolni paneli za sigurnosne sisteme i kućne automacijske uređaje; elektronske brave za vrata; elektronski uređaji za otvaranje i zatvaranje vrata; kućni automacijski sistemi koji obuhvataju bežične i ožičene kontrolere, kontrolisane uređaje i softver za osvjetljenje, HVAC, sigurnost, bezbjednost i druge aplikacije za nadzor

i kontrolu kuće.;

16 Telefonski imenici; proizvodi od papira i štamparski proizvodi, uključivo ulaznice, poster, brošure, pamfleti i promotivni materijali za bejzbol utakmice i drugu razonodu uživo; prepaid telekomunikacione pozivne kartice koje nisu magnetski kodirane.;

35 Usluge maloprodajnih radnji i usluge online maloprodajnih radnji sve u vezi telefona, bežičnih ručnih uređaja za pristup globalnim kompjuterskim mrežama, ručnih mobilnih digitalnih elektronskih uređaja i druge korisničke elektronike, personalnih kompjutera, tablet kompjutera, futrola za nošenje telefona, bežičnih i ručnih uređaja, bežičnih i ožičenih headset uređaja, punjača, baterija i kućnih sigurnosnih i automacijskih sistema; obezbjeđivanje online telefonskih imenika; usluge oglašavanja i reklamiranja, uključivo promocija roba i usluga trećih lica putem pripremanja i stavljanja oglasa i reklama u baze za izlistavanje direktorija kojima se pristupa putem globalne informacione mreže; obezbjeđivanje informacija o maloprodajnim radnjama, informacija o vodičima za kupce i izlistanja privrednih subjekata elektronskim putem; usluge operativnog rada telekomunikacionog pozivnog centra za treća lica, uključivo optimizacija protoka poziva, optimizacija besplatnog telefonskog broja, mentorski rad sa komandnim centrom, usluge rukovođenja uposlenicima u pozivnom centru, konsolidacija pozivnog centra, ocjena mjernih pokazatelja pozivnog centra i ocjena obrade govornog signala, i revizija pozivnog centra.;

36 Usluge telefonskih pozivnih kartica.;

37 Usluge popravka za telekomunikaciona ožičenja, utičnice i telefonsku opremu; instaliranje i održavanje telekomunikacionih sistema i opreme za treća lica; usluge podrške za telekomunikacione mreže, uključivo popravak i održavanje; održavanje telekomunikacionih mreža; instaliranje kućnih sigurnosnih i automacijskih sistema.;

38 Telekomunikacione usluge, uključivo obezbjeđivanje telefonske komunikacije i usluga internet telefonije, obezbjeđivanje grupe specijalizovanih telefonskih usluga prilagođenih korisnikovim potrebama za pozivima i namjerama za pozivanje; elektronske govorne poruke, uključivo snimanje i naknadno slanje govornih poruka putem telefona; obezbjeđivanje višekorisničkog dial-up, brzog i namjenskog pristupa internetu, globalnim kompjuterskim mrežama, drugim kompjuterskim mrežama, online servisima i oglasnim pločama; elektronski prenos poruka, podataka, slika, videa i informacija putem interneta; bežični prenos govora, poruka, podataka i informacija; usluge brzog pristupa i usluge bežičnog pristupa internetu, globalnim kompjuterskim mrežama, drugim kompjuterskim mrežama, online servisima i oglasnim pločama; usluge prenosa televizijskog signala; usluge emitovanja satelitske televizije; telekomunikacione usluge u obliku obezbjeđivanja mrežnih servisa za govor i podatke, uključivo obezbjeđivanje digitalnih i analognih mrežnih servisa za prenos podataka i govora; usluge audio telekonferencija, video telekonferencija i web audio i video telekonferencija; celularna i mobilna telefonska komunikacija; konsultacije u vezi telekomunikacija; usluge prenosa govora putem interneta (VOIP); paging usluge (usluge jednosmjernog pozivanja osoba putem radija, telefona ili drugih elektroničkih komunikacionih sredstava); streaming audio i video materijala na internetu: frame relay telekomunikacione usluge; telekomunikacione usluge za virtuelnu mrežu; kompjuterski potpomognuti prenos poruka i slika; telekomunikacione usluge za prenos govora, teksta, faksimila, videa i podatka putem privatne linije;

telekomunikacione usluge za digitalnu mrežu integrisanih servisa (ISDN); 800 telekomunikacione usluge; 900 telekomunikacione usluge; usluge prenosa globalno komutiranog govora, podataka, videa i multimedije; lokacijski nezavisne personalne komunikacione usluge koje obuhvataju mobilne, govorne i faksimil usluge i usluge podataka; obezbjeđivanje back-bone telekomunikacionih mrežnih usluga za treća lica da se omogući prikaz sadržaja na globalnim kompjuterskim mrežama, drugim kompjuterskim mrežama, online servisima i oglasnim pločama; kablovski prenos zabavnih servisa i telefonskih servisa za govor, video, podatke i faksimile; trenutačna implemetacija uredskog prostora, uključivo obezbjeđivanje sistema usluga za govor, podatke i faksimil namijenjenih uredima na udaljenoj lokaciji; komunikacione usluge, uključivo planovi za usluge bežičnih mobilnih telefonskih poziva, podataka i poruka; fiber optičke i telekomunikacione usluge, uključivo brzi pristup internetu i globalnoj kompjuterskoj mreži, i bežični elektronski, digitalni ili IP prenos glasa, poruka, grafike, slika, podataka i informacija, kao i streaming multimedije visoke definicije, usluge prenosa televizije i videa i prenosa IP televizije i IP videa; telekomunikacione usluge, uključivo telefonske usluge, internet ili IP telefonske usluge, usluge razmjene objedinjenih poruka i objedinjenih IP poruka, brzi pristup internetu i globalnoj kompjuterskoj mreži, i bežični elektronski, digitalni ili IP prenos glasa, poruka, grafike, slika, podataka i informacija; i usluge prenosa televizije i videa i usluge prenosa IP televizije i IP videa.;

41 Usluge razonode u obliku bejzbol utakmica, profesionalnih auto trka, golf turnira i odgovarajućih manifestacija u vezi golfa.;

42 Hosting web sajtova trećih lica na kompjuterskom serveru za globalnu kompjutersku mrežu; razvoj i održavanje softvera za web server za treća lica; konsultacije u oblasti kompjutera, podataka i mreža; dizajn i razvoj telekomunikacione mreže; usluge u vezi strategije telekomunikacione mreže, uključivo ocjena strategije informacione tehnologije mreže, razvoj strategije informacione tehnologije mreže, razvoj strategije širokopojasne mreže, razvoj mrežnih aplikacija, web enabling (osposobljavanje sistema za rad na web tehnologiji), kontinuitet rada sistema i oporavak od havarije na sistemu, i razvoj govornih i višekanalskih portala; dizajn telekomunikacione mreže i mrežni tehnološki servisi, uključivo ocjena virtualne privatne mreže, provjera autentičnosti tokena virtuelne privatne mreže; razvoj infrastrukture javnih ključeva, ocjena lokalne mreže, dizajn internet mrežnog protokola, adresiranje, usmjeravanje i balansiranje opterećenja, razvoj i dizajn naprednog internet protokola, protokola za prenos govora preko interneta (VOIP) i kvantiteta servisnih mreža, dizajn token ring na Ethernet mreža, testiranje opterećenja web sajta, transformacija centra za podatke, ocjena servera, razvoj i dizajn servisa za poruke i bežične lokalne mreže, dizajn centra za upravljanje mrežom, nadzor nad radnim učinkom web-a i ocjena pripremljenosti za telework (rad na daljinu); usluge implementiranja telekomunikacione mreže, uključivo upravljanje projektom, migracija mreže token ring na Ethernet na Ethernet; implementacija bežične lokalne mreže, implementacija video konferencija, i brza implementacija telekomunikacionih mreža, implementacija usmjerivača za širokopojasnu mrežu i implementacija lokalne mreže; usluge u vezi sigurnosti u informacionoj tehnologiji, uključivo analiza dizajna firewall-a i implementacija, ocjena opasnosti po sigurnost na internetu, ocjena sigurnosti mreže poslovnog subjekta, i ocjena usaglašenosti sa Health Insurance Portability and Accountability Act (Akt o prenosivosti i

odgovornosti u oblasti zdravstvenog osiguranja); osnovna integracija kompjuterske telefonije; i dizajn interaktivnih govornih automata i govornih web preglednika, sistema za profilisanje korisnika i za usmjeravanje.;

43 Usluge arena (dvorana), uključivo pružanje podrške za sport, razonodu, privredne sajmove, izložbe i konvencije.;

45 Pretraživanja u svrhu otkrivanja nedozvoljenih upada, identifikovanje rogue (nekontrolisanih) modema, ocjena sigurnosnih planova; usluge nadzora sigurnosnog sistema; nadzor kućnog sigurnosnog sistema korištenjem bežičnih i ožičenih senzora za lom stakla, detektora kretanja, kamera, alarma, ventila za zatvaranje i senzora kontakta za kapije, vrata i prozore; kompjuterske usluge, uključivo obezbjeđivanje web-baziranog sistema i online portala za korisnike da mogu daljinski upravljati, administrirati, modifikovati i kontrolisati kućni sigurnosni sistem i kućne automacijske uređaje.

(111) **BAZ1619255** (181)08/02/2026

(210) BAZ1619255A (220)08/02/2016

(151) 22/11/2017

(732) **Aksionerno Droujestvo
BULGARTABAC HOLDING 62 Graf
Ignatiev Str., 1000 Sofia, BG**

(740) Nedim Krilić

(540)



(531) 24.1,25.1,25.7,26.11,27.5

(511)

34 Duhan; proizvodi za pušače; šibice; cigarete; cigare; cigarilosi; upaljači za pušače; duhan - sirov, prerađen ili obrađen; proizvodi od duhana; filteri za cigarete; papir za cigarete/cigaret papir; pepeljare za pušače.

(111) **BAZ1619256** (181)08/02/2026

(210) BAZ1619256A (220)08/02/2016

(151) 04/12/2017

(732) **EMCURE PHARMACEUTICALS
LIMITED Emcure House, T-184,
M.I.D.C., Bhosari, Pune - 411 026, IN**

(740) "INTELBIRO" d.o.o.

(540)

EMCURE

(511)

5 Farmaceutski i medicinski preparati za ljudsku upotrebu; sanitarni preparati; dijetne tvari za medicinske potrebe, hrana za bebe; flasteri, materijali za obloge za rane; materijali za plombiranje zubi, zubarski vosak; dezinfekcijska sredstva.

(111) **BAZ1619259** (181)08/02/2026

(210) BAZ1619259A (220)08/02/2016

(151) 04/12/2017

(300) 3020150646601

10/08/2015

DE

(732) **Daimler AG Mercedesstrasse 137,
70327 Stuttgart, DE**

(740) "ŽIVKO MIJATOVIĆ & PARTNERS"
d.o.o. Sarajevo

(540)

SERVICE&SMILE

(511)

9 Softver, računalni softver i softver za internetske aplikacije, aplikacije (softverske aplikacije) koje se odnose na automobile i njegove dijelove.;

37 Usluge održavanja i popravka.;

42 Tehničko savjetovanje i analize.

(111) **BAZ1619260** (181)09/02/2026

(210) BAZ1619260A (220)09/02/2016

(151) 22/11/2017

(732) **D.O.O. KOLMIX Križ bb, 77230 Velika
Kladuša, BA**

(540)

KOLMIX

(511)

29 Juhe, bujon.;

30 Začin dodatak jelima sa povrćem, crvena začinska paprika, biber, kukuruzna palenta, pšenični griz, prašak za pecivo, čaj, šećer, riža.

(111) **BAZ1619261** (181)09/02/2026
 (210) BAZ1619261A (220)09/02/2016
 (151) 22/11/2017
 (732) **D.O.O. KOLMIX Križ bb, 77230 Velika Kladuša, BA**
 (540)

MAJESTIC

(511)
 30 Pahuljice od sušenih žitarica, smjesa za sladoled, prašak za pecivo, vanilin šećer, puding, šlag pjena.

(111) **BAZ1619262** (181)09/02/2026
 (210) BAZ1619262A (220)09/02/2016
 (151) 22/11/2017
 (732) **D.O.O. KOLMIX Križ bb, 77230 Velika Kladuša, BA**
 (540)

ZAČINI SVOJ ŽIVOT

(511)
 29 Juhe, bujon.;
 30 Začin dodatak jelima sa povrćem, mješavina začina za jelo, crvena začinska paprika, biber, kopar, bosiljak, origano, cimet, kim, peršunov list, šafranika cvijet, kurkuma kukuruzna palenta, pšenični griz, prašak za pecivo, čaj, šećer, riža.

(111) **BAZ1619263** (181)09/02/2026
 (210) BAZ1619263A (220)09/02/2016
 (151) 22/11/2017
 (732) **D.O.O. KOLMIX Križ bb, 77230 Velika Kladuša, BA**
 (540)

POMOĆ PRI KUHANJU

(511)
 29 Juhe, bujon.;
 30 Začin dodatak jelima sa povrćem, crvena začinska paprika, biber, kopar, bosiljak, origano, cimet, kim, peršunov list, šafranika cvijet, kurkuma, kukuruzna palenta, pšenični griz, prašak za pecivo, čaj, šećer, riža.

(111) **BAZ1619264** (181)09/02/2026
 (210) BAZ1619264A (220)09/02/2016
 (151) 29/11/2017
 (732) **D.O.O. KOLMIX Križ bb, 77230 Velika Kladuša, BA**
 (540)

MIXES

(511)
 29 Juhe, bujon.;
 30 Začin dodatak jelima sa povrćem, crvena začinska paprika, biber, kopar, bosiljak, origano, cimet, kim, peršunov list, šafranika cvijet, kurkuma, mješavina začina za jelo.

(111) **BAZ1619265** (181)10/02/2026
 (210) BAZ1619265A (220)10/02/2016
 (151) 16/10/2017
 (732) **Chevron Intellectual Property LLC (Delaware limited liability company) 6001 Bollinger Canyon Road, San Ramon, California 94583, US**
 (740) DR DIANA PROTIĆ-TKALČIĆ & PARTNERS D.O.O
 (540)

URSA

(511)
 4 Ulja za podmazivanje.

(111) **BAZ1619266** (181)10/02/2026
 (210) BAZ1619266A (220)10/02/2016
 (151) 22/11/2017
 (732) **Chipita Industrial and Commercial Company S.A., Chipita S.A. 12th km National Road Athens-Lamia, 14452, Metamorfosis, Attica, GR**
 (740) Marić & Co d.o.o.
 (591) tamno crvena, svijetlo crvena, bijela

(540)



(531) 26.1,26.15,27.5,27.7,29.1

(511)

29 Konzervirano i sušeno voće i povrće (grožđice, ribizle), kristalizirano voće (kandirana kora limuna i naranče), datule, orasi, krumpir proizvodi svih vrsta i oblika (čips, krispi, štapići, pahuljice, fritule); voće sa šećernom glazurom voća, smrznuto voće, voćni čips, voćni želei, grickalice na bazi voća, džemovi, đumbir pekmez, marmelada, maslac od kikirikija, kompoti, namazi (od lješnjaka ili nugata ili vanilije ili s drugim okusom), jestiva ulja i masti.;

30 Kakao proizvodi, vanilija proizvodi, pšenično brašno, brašno za hranu, brašno i preparati od žitarica (osim prehrambenih proizvoda za životinje), pločice od žitarica, grickalice na bazi žitarica, žitarice pripremljene za ljudsku prehranu (zobene pahuljice i one izrađene od drugih žitarica), kukuruzne pahuljice, kokice, tjestenine, kolači, sitni kolači, palačinke, tijesto za kolače, kolač u prahu, jestivi ukrasi za torte, kolači od riže, grickalice na bazi riže, arome za kolače, kruh, medenjaci, peciva, krušne mrvice, proizvoda od kruha svih vrsta (čips, krispi, štapići), sendviči, čips, peciva, vafli, vafli peciva, ispunjena lješnjak ili nugat ili kakao kremom ili vanilijom, švicarski peciva, kroasana, magdalene, štrudle, pizza-e (uključujući pola pečenu za završnu obradu, uključujući i konzerviranu hranu), kolači, badem slastice, badem tijesto, med, fondants, halva, krekeri, keksi, biskviti, zaslađeni biskviti, petit- Beurre keksi, pića od kafe s mlijekom, pića na bazi čaja, kakao ili čokoladna baza, čokolada (premaz), kao ploče i punjene čokoladom, čokolade punjene s orasima i / ili proizvodima od žitarica i / ili voća i riže, praline, orah slastice, marcipan, pudinge, slatki korijen, makaroni, slatkiši od paprene metvice, slatkiši, čokoladni slatkiša, voćni slatkiši, karamela, žvakaće gume, gumeni slatkiši od mente, voćni gumeni bomboni, matične mliječi za ljudsku potrošnju, a ne za medicinske svrhe.

(111) **BAZ1619267** (181)10/02/2026

(210) BAZ1619267A (220)10/02/2016

(151) 29/11/2017

(732) **TNT d.o.o. Gaj 18, 72270 Travnik, BA**

(540)

NARODNI RADIO

(511)

38 Broadcasting (radio) emitovanje radio programa; radio broadcasting emitovanje radio programa/radiodifuzija.

(111) **BAZ1619269** (181)11/02/2026

(210) BAZ1619269A (220)11/02/2016

(151) 22/11/2017

(732) **VINARIJA JUNGIĆ DOO Markovac 35, 78240 Čelinac, BA**

(591) crna, bijela, zelena, ljubičasta

(540)



(531) 5.1,5.3,5.7,27.5,29.1

(511)

31 Svježe voće i povrće.;

32 Voćni napici i voćni sokovi, sirupi i ostali preparati za pripremanje napitaka.;

33 Alkoholna pića.

(111) **BAZ1619270** (181)11/02/2026
 (210) BAZ1619270A (220)11/02/2016
 (151) 22/11/2017
 (732) **VINARIJA JUNGIĆ DOO Markovac 35, 78240 Čelinac, BA**
 (591) crna, bijela, zlatna
 (540)



(531) 5.3,27.5,29.1
 (511)

31 Svježe voće i povrće.;

32 Voćni napici i voćni sokovi, sirupi i ostali preparati za pripremanje napitaka.;

33 Alkoholna pića.

(111) **BAZ1619271** (181)11/02/2026
 (210) BAZ1619271A (220)11/02/2016
 (151) 22/11/2017
 (732) **VINARIJA JUNGIĆ DOO Markovac 35, 78240 Čelinac, BA**
 (540)



(531) 11.1,26.1,26.11,27.5,28.5
 (511)

31 Svježe voće i povrće.;

32 Voćni napici i voćni sokovi, sirupi i ostali preparati za pripremanje napitaka.;

33 Alkoholna pića.

(111) **BAZ1619272** (181)12/02/2026
 (210) BAZ1619272A (220)12/02/2016
 (151) 16/10/2017
 (732) **NOVARTIS AG 4002 Basel, CH**
 (740) "MSA IP"
 (540)

FEMICUR

(511)

5 Farmaceutski preparati za ljudsku primjenu.

(111) **BAZ1619274** (181)12/02/2026
 (210) BAZ1619274A (220)12/02/2016
 (151) 16/10/2017
 (732) **Fei Ma D.O.O. Safeta Zajke 380, 71000 Sarajevo, BA**
 (540)

IDEAL

(511)

25 Grudnjaci, gaće, majice, helanke, muške bokserice, muške gaće, topići, potkošulje, pidžame, steznici, čarape, tajice, hlače.

(111) **BAZ1619276** (181)12/02/2026
 (210) BAZ1619276A (220)12/02/2016
 (151) 04/12/2017
 (732) **LRC Products Limited 103-105 Bath Road, Slough, SL1 3UH, GB**
 (740) "ŽIVKO MIJATOVIĆ & PARTNERS"

d.o.o. Sarajevo

(591) nijanse plave, bijela, nijanse roze, bež, nijanse žute, siva, zelena, crna

(540)



(531) 1.1,2.9,10.5,19.7,25.1,26.11,27.5,29.1

(511)

3 Nemedicinski preparati za njegu stopala, ruku, noktiju, te za uljepšavanje; ulja za upotrebu na stopalima, rukama, noktima; nemedicinski preparati za tretman, njegu, čišćenje, umirivanje, revitalizaciju i relaksaciju stopala, ruku, noktiju; ulje za nokte; sve navedene robe koje se odnose na njegu stopala, noktiju i proizvoda za njegu nogu.;

8 Ručni kućanski alati i pribor, sve za manikuru ili pedikuru; turpije za nokte; turpije za stopala; instrumenti, oprema i uređaji za njegu stopala; elektroničke turpije za nokte; rotacione glave za elektroničke turpije za stopala; rotacione glave za elektroničke turpije za nokte; patrone (ulošci) za rotacione glave za elektroničke turpije za nokte; dijelovi i pribor za sve prethodno navedene proizvode.

(111) **BAZ1619278** (181)15/02/2026

(210) BAZ1619278A (220)15/02/2016

(151) 22/11/2017

(732) **Viacom International Inc. 1515
Broadway, New York, New York 10036,
US**

(740) "STAM" d.o.o.

(540)



(531) 1.15,24.17,26.4,27.5

(511)

32 Pivo, mineralne i gazirane vode i druga bezalkoholna pića, pića od voća i voćni sokovi, sirupi i drugi preparati za izradu pića.

(111) **BAZ1619279** (181)15/02/2026

(210) BAZ1619279A (220)15/02/2016

(151) 16/10/2017

(732) **TOYOTA JIDOSHA KABUSHIKI
KAISHA (also trading as Toyota Motor
Corporation) 1, Toyota-cho, Toyota-
shi, Aichi-ken, JP**

(740) PETOŠEVIĆ d.o.o.

(540)

DYNA

(511)

12 Automobili i strukturalni dijelovi za njih.

(111) **BAZ1619280** (181)15/02/2026

(210) BAZ1619280A (220)15/02/2016

(151) 16/10/2017

(732) **TOYOTA JIDOSHA KABUSHIKI
KAISHA (also trading as Toyota Motor
Corporation) 1, Toyota-cho, Toyota-
shi, Aichi-ken, JP**

(740) PETOŠEVIĆ d.o.o.

(540)

COASTER

(511)

12 Automobili i strukturalni dijelovi za njih.

(111) **BAZ1619281** (181)16/02/2026

(210) BAZ1619281A (220)16/02/2016

(151) 22/11/2017

(732) **BS Telecom Solutions d.o.o. Branilaca
Sarajeva 20, 71000 Sarajevo, BA**

(540)



(531) 3.1,24.15,27.3,27.5

(511)

9 Kompjuterski programi, snimljeni; snimljeni kompjuterski operativni programi.;

42 Analiza kompjuterskih/računarskih sistema; ažuriranje kompjuterskih/računarskih programa/softvera; cloud računarstvo; čuvanje elektronskih podataka; daljinski nadzor kompjuterskih/računarskih sistema; dizajn kompjuterskih/računarskih programa/softvera; dupliranje kompjuterskih/računarskih programa; instaliranje kompjuterskih/računarskih programa; inženjerske usluge; istraživanje i razvoj novih proizvoda za druge; iznajmljivanje informatičkih programa; kompjutersko/računarsko programiranje; konsultacije u vezi s kompjuterskim/računarskim programima (softverima); konverzija podataka kompjuterski/računarskih programa i podataka (ne fizička konverzija); oblikovanje (industrijski dizajn); održavanje kompjuterskih/računarskih programa/softvera; projektovanje kompjuterskog/računarskog sistema; savjetodavne usluge u vezi s računarskom i informacionom tehnologijom; server hosting, pružanje usluga unajmljivanja servera; sijanje oblaka; softver kao usluga (SaaS); studije tehničkih projekata; vanjski pružatelji usluga u području informacijske tehnologije.

(111) **BAZ1619282** (181)18/02/2026

(210) BAZ1619282A (220)18/02/2016

(151) 16/10/2017

(732) **Bridgestone Bandag, LLC 2000
Bandag Drive, Muscatine, Iowa 52761,
US**

(740) "Linea Sušić" d.o.o.

(540)

BANDAG

(511)

12 Trake sa profilom, za obnovu guma na vozilima; vanjske gume za vozila; obnavljane vanjske gume za vozila; vanjski omotači guma; ljepljive gumene zakrpe za popravak zračnica ili guma; zračnice za gume za vozila.;

37 Obnova guma; popravak i održavanje guma i dijelova motornih vozila; provjera ili održavanje guma i dijelova motornih vozila; obavijesti o popravcima i održavanju guma za motorna vozila.

(111) **BAZ1619292** (181)19/02/2026

(210) BAZ1619292A (220)19/02/2016

(151) 22/11/2017

(732) **PERUSO d.o.o. Nedima Filipovića 12,
71000 Sarajevo, BA**

(740) Dragan Mićunović

(591) siva, zelena, bijela

(540)



(531) 13.1,26.1,26.4,27.3,27.5,29.1

(511)

9 Kartice s integrisanim kolima (smart cards), magnetne kartice.;

35 Administracija programa vjernosti kupaca.;

36 Financijski poslovi; finansijsko posredovanje za treća lica i sporedne usluge u vezi sa tim.

(111) **BAZ1619294** (181)19/02/2026

(210) BAZ1619294A (220)19/02/2016

(151) 22/11/2017

(732) **Marriott Worldwide Corporation 10400
Fernwood Road, 20817 Bethesda,
Maryland, US**

(740) PETOŠEVIĆ d.o.o.

(540)



(531) 26.11,27.5

(511)

35 Usluge franšize, a naročito, pružanje pomoći u poslovnom upravljanju u osnivanju i radu hotela, restorana, noćnih klubova, barova, spa, rekreativnih i fitness centara, maloprodajnih objekata, i kondominijuma; usluge poslovnog upravljanja, a naročito, upravljanje i rad hotela, restorana, noćnih klubova, barova, spa, rekreativnih i fitness centara, maloprodajnih objekata, kondominijuma, stambenih objekata, konferencijskih centara, i odmarališta za druge sa zajedničkim vlasništvom; konsultantske usluge u vezi sa poslovnim upravljanjem maloprodajnim objektima; obezbjeđivanje uslova za korišćenje kancelarijske opreme i mašina; onlajn maloprodajne usluge; usluge maloprodajnih kataloga; usluge poslovne administracije; usluge planiranja poslovnih sastanaka; obezbjeđivanje kongresnih i konferencijskih sala za poslovne sastanke; upravljanje, iznajmljivanje i lizing kancelarija i maloprodajnih prostora; izdavanje poklon sertifikata koji mogu biti iskorišćeni za robu ili usluge; usluge za obezbjeđivanje lojalnosti mušterija; dobrotvorne usluge, a naročito, organizacija i sprovođenje volonterskih programa i projekata od javnog interesa; usluge nabavke.;

41 Pružanje razonode, sportskih i kulturnih aktivnosti; organizovanje konferencija i izložbi u kulturne i edukativne svrhe; usluge kasina; usluge igara; usluge kabarea; usluge noćnog kluba; pribavljanje i rezervacija karata za priredbe i druge zabavne događaje; usluge zdravstvenih i rekreativnih klubova, a naročito stavljanje na raspolaganje usluga, prostora, instrukcija i opreme na poljima rekreacije i tjelovježbe; stavljanje na raspolaganje usluga, prostora, instrukcija i opreme na poljima tenisa, bazena za plivanje, rekreacije, biciklizma, golfa, vodenih sportova, jahanja, skijanja, pristupa plaži i društvenih događaja; golf klub, tereni za golf i usluge instrukcija golfa; usluge organizovanja vjenčanja; usluge planiranja i vođenja društvenih događaja.;

43 Usluge hotela; usluge restorana, kateringa, barova i foajea; usluge smještaja u odmaralištu; obezbjeđivanje objekata opšte namjene za sastanke, konferencije i izložbe; obezbjeđivanje banketa i prostorija za javne skupove za posebne prilike; usluge rezervacija za hotelski smještaj.;

44 Spa usluge, a naročito, pružanje tretmana lica, kose, kože i tijela, usluge manikira i pedikira, usluge masaže, usluge tretmana tijela voskom i usluge salona ljepote.

(111) **BAZ1619301** (181)22/02/2026

(210) BAZ1619301A (220)22/02/2016

(151) 04/12/2017

(732) **Pharmaceutical Chemical Cosmetic Industry ALKALOID AD - Skopje Blvd. Aleksandar Makedonski 12, 1000 Skopje, MK**

(740) "ŽIVKO MIJATOVIĆ & PARTNERS" d.o.o. Sarajevo

(540)

ROPUIDO

(511)

5 Farmaceutski preparati za liječenje hiperholesterolemije i prevenciju kardiovaskularnih događaja.

(111) **BAZ1619303** (181)23/02/2026

(210) BAZ1619303A (220)23/02/2016

(151) 29/11/2017

(732) **EMMAR LEADER d.o.o. Terezije bb (Centar Skenderija), Sarajevo, BA**

(591) plava, žuta, bijela, siva, crna

(540)



(531) 1.1,1.3,1.5,7.1,29.1

(511)

35 Agencije za uvoz-izvoz; prodaja nekretnina.;

36 Agencije za nekretnine; izdavanje nekretnina.;

37 Izgradnja (graditeljstvo).;

39 Usluge turističkih agencija.

(111) **BAZ1619346** (181)08/03/2026

(210) BAZ1619346A (220)08/03/2016

(151) 27/11/2017

(732) **Pharmaceutical Chemical Cosmetic Industry ALKALOID AD - Skopje Blvd. Aleksandar Makedonski 12, 1000 Skopje, MK**

(740) "ŽIVKO MIJATOVIĆ & PARTNERS" d.o.o. Sarajevo

(591) nijanse plave, nijanse roze, bijela

(540)



(531) 1.15,5.11,26.4,27.5,27.7,29.1

(511)

3 Vatirani higijenski štapići za bebe.

(111) **BAZ1619347** (181)09/03/2026

(210) BAZ1619347A (220)09/03/2016

(151) 27/11/2017

(732) **Pharmaceutical Chemical Cosmetic Industry ALKALOID AD - Skopje Blvd. Aleksandar Makedonski 12, 1000 Skopje, MK**

(740) "ŽIVKO MIJATOVIĆ & PARTNERS" d.o.o. Sarajevo

(591) nijanse plave, nijanse žute, nijanse crvene, bijela, crna, oker, siva

(540)



(531) 1.1,1.3,1.15,3.9,19.3,19.7,27.5,27.7,29.1

(511)

3 Mlijeko za sunčanje.

(111) **BAZ1619348** (181)09/03/2026

(210) BAZ1619348A (220)09/03/2016

(151) 27/11/2017

(732) **Pharmaceutical Chemical Cosmetic Industry ALKALOID AD - Skopje Blvd. Aleksandar Makedonski 12, 1000 Skopje, MK**

(740) "ŽIVKO MIJATOVIĆ & PARTNERS" d.o.o. Sarajevo

(591) nijanse plave, nijanse crvene, nijanse žute, siva, crna, bijela, oker

(540)



(531) 1.1,1.3,1.15,3.9,19.3,19.7,27.5,27.7,29.1

(511)

3 Losion za sunčanje.

(111) **BAZ1619349** (181)09/03/2026

(210) BAZ1619349A (220)09/03/2016

(151) 29/11/2017

(732) **Pharmaceutical Chemical Cosmetic Industry ALKALOID AD - Skopje Blvd. Aleksandar Makedonski 12, 1000 Skopje, MK**

(740) "ŽIVKO MIJATOVIĆ & PARTNERS" d.o.o. Sarajevo

(591) nijanse plave, nijanse žute, nijanse crvene, bijela, crna, oker, siva

(540)



(531) 1.1,1.3,1.15,3.9,19.3,27.5,27.7,29.1.

(511)

3 Krema za sunčanje.

- (111) **BAZ1619350** (181)09/03/2026
 (210) BAZ1619350A (220)09/03/2016
 (151) 27/11/2017
 (732) **Pharmaceutical Chemical Cosmetic Industry ALKALOID AD - Skopje Blvd. Aleksandar Makedonski 12, 1000 Skopje, MK**
 (740) "ŽIVKO MIJATOVIĆ & PARTNERS" d.o.o. Sarajevo
 (591) nijanse plave, bijela, crvena, žuta, nijanse sive
 (540)



- (531) 1.1,1.3,1.15,19.3,19.7,27.5,29.1
 (511)
 3 Mlijeko za njegu nakon sunčanja.

- (111) **BAZ1619352** (181)09/03/2026
 (210) BAZ1619352A (220)09/03/2016
 (151) 16/11/2017
 (732) **Konzum d.o.o. Sarajevo Ul. Rajlovačka bb, Sarajevo, BA**
 (591) bijela, crvena, zelena, smeđa
 (540)



- (531) 2.9,5.3,5.5,9.1,27.5,29.1
 (511)

29 Meso, riba, perad i divljač; mesni ekstrakti; konzervirano, sušeno i kuhano voće i povrće; hladetina (želei), džemovi, kompoti; jaja, mlijeko i mliječni proizvodi; jestiva ulja i masti.;

30 Kava, čaj, kakao, šećer, riža, tapioka, sago, nadomjesci kave; brašno i proizvodi od žitarica, kruh, kolači, slastice, bomboni; sladoled; med, sirup od melase; kvasac, prašak za dizanje; sol, slačica (senf); ocat, umaci (začini); mirodije; led za hlađenje; umaci i dresinzi za salatu.;

32 Pivo; mineralne i gazirane vode te ostala bezalkoholna pića; voćni napici i voćni sokovi; sirupi i ostali preparati za pripremanje napitaka.

- (111) **BAZ1619353** (181)09/03/2026
 (210) BAZ1619353A (220)09/03/2016
 (151) 23/11/2017
 (732) **Konzum d.o.o. Sarajevo Ul. Rajlovačka bb, Sarajevo, BA**
 (540)

TRADICIJA MOGA KRAJA

- (511)
 29 Meso, riba, perad i divljač; mesni ekstrakti; konzervirano, sušeno i kuhano voće i povrće; hladetina (želei), džemovi, kompoti; jaja, mlijeko i mliječni proizvodi; jestiva ulja i masti.;
- 30 Kava, čaj, kakao, šećer, riža, tapioka, sago, nadomjesci kave; brašno i proizvodi od žitarica, kruh, kolači, slastice, bomboni; sladoled; med, sirup od melase; kvasac, prašak za dizanje; sol, slačica (senf); ocat, umaci (začini); mirodije; led za hlađenje; umaci i dresinzi za salatu.;
- 32 Pivo; mineralne i gazirane vode te ostala bezalkoholna pića; voćni napici i voćni sokovi; sirupi i ostali preparati za pripremanje napitaka.

- (111) **BAZ1619354** (181)11/03/2026
 (210) BAZ1619354A (220)11/03/2016
 (151) 23/11/2017
 (300) 30110
 06/10/2015
 AD
 (732) **Dunhill Tobacco of London Limited Globe House, 4 Temple Place, London WC2R 2PG, GB**
 (740) "ŽIVKO MIJATOVIĆ & PARTNERS" d.o.o. Sarajevo
 (591) siva, plava

(540)



(531) 26.2,26.11,29.1

(511)

34 Cigarete, cigare, cigarilosi, duhan za motanje, duhan za lule, i proizvodi od duhana.

(111) **BAZ1619355** (181)11/03/2026

(210) BAZ1619355A (220)11/03/2016

(151) 23/11/2017

(732) **TOYOTA JIDOSHA KABUSHIKI KAISHA (also trading as Toyota Motor Corporation) 1, Toyota-cho, Toyota-shi, Aichi-ken, JP**

(740) PETOŠEVIĆ d.o.o.

(540)

LEXUS RX350L

(511)

12 Automobili i strukturalni dijelovi za njih.

(111) **BAZ1619357** (181)14/03/2026

(210) BAZ1619357A (220)14/03/2016

(151) 23/11/2017

(732) **TOYOTA JIDOSHA KABUSHIKI KAISHA (also trading as Toyota Motor Corporation) 1, Toyota-cho, Toyota-shi, Aichi-ken, JP**

(740) PETOŠEVIĆ d.o.o.

(540)

LEXUS RX450hL

(511)

12 Automobili i strukturalni dijelovi za njih.

(111) **BAZ1619358** (181)14/03/2026

(210) BAZ1619358A (220)14/03/2016

(151) 16/11/2017

(732) **Bosnalijek, farmaceutska i hemijska industrija, dioničko društvo Jukićeva 53, 71000 Sarajevo, BA**

(740) KARABDIĆ KERIM

(540)

HYPRESSIN PLUS

(511)

5 Farmaceutski proizvodi.

(111) **BAZ1619360** (181)15/03/2026

(210) BAZ1619360A (220)15/03/2016

(151) 29/11/2017

(732) **Pharmaceutical Chemical Cosmetic Industry ALKALOID AD - Skopje Blvd. Aleksandar Makedonski 12, 1000 Skopje, MK**

(740) "ŽIVKO MIJATOVIĆ & PARTNERS" d.o.o. Sarajevo

(540)

MOXIRAL

(511)

5 Farmaceutski proizvodi.

(111) **BAZ1619361** (181)16/03/2026

(210) BAZ1619361A (220)16/03/2016

(151) 16/11/2017

(732) **Bosnalijek, farmaceutska i hemijska industrija, dioničko društvo Jukićeva 53, 71000 Sarajevo, BA**

(740) KARABDIĆ KERIM

(540)

XILOZIN

(511)

5 Farmaceutski proizvodi.

(111) **BAZ1619362** (181)16/03/2026
(210) BAZ1619362A (220)16/03/2016
(151) 16/11/2017
(732) **Bosnalijek, farmaceutska i hemijska industrija, dioničko društvo Jukićeva 53, 71000 Sarajevo, BA**
(740) KARABDIĆ KERIM
(540)

XILOZIN P

(511)
5 Farmaceutski proizvodi.

(111) **BAZ1619363** (181)16/03/2026
(210) BAZ1619363A (220)16/03/2016
(151) 16/11/2017
(732) **Bosnalijek, farmaceutska i hemijska industrija, dioničko društvo Jukićeva 53, 71000 Sarajevo, BA**
(740) KARABDIĆ KERIM
(540)

RINOBACT

(511)
5 Farmaceutski proizvodi.

(111) **BAZ1619364** (181)16/03/2026
(210) BAZ1619364A (220)16/03/2016
(151) 17/11/2017
(732) **Bosnalijek, farmaceutska i hemijska industrija, dioničko društvo Jukićeva 53, 71000 Sarajevo, BA**
(740) KARABDIĆ KERIM
(540)

RINOBACT P

(511)
5 Farmaceutski proizvodi.

(111) **BAZ1619365** (181)16/03/2026
(210) BAZ1619365A (220)16/03/2016
(151) 17/11/2017
(732) **Bosnalijek, farmaceutska i hemijska industrija, dioničko društvo Jukićeva 53, 71000 Sarajevo, BA**
(740) KARABDIĆ KERIM
(540)

LYNASE

(511)
5 Farmaceutski proizvodi.

(111) **BAZ1619366** (181)16/03/2026
(210) BAZ1619366A (220)16/03/2016
(151) 17/11/2017
(732) **Bosnalijek, farmaceutska i hemijska industrija, dioničko društvo Jukićeva 53, 71000 Sarajevo, BA**
(740) KARABDIĆ KERIM
(540)

INTESTIN

(511)
5 Farmaceutski proizvodi.

(111) **BAZ1619367** (181)16/03/2026
(210) BAZ1619367A (220)16/03/2016
(151) 17/11/2017
(732) **Bosnalijek, farmaceutska i hemijska industrija, dioničko društvo Jukićeva 53, 71000 Sarajevo, BA**
(740) KARABDIĆ KERIM
(540)

BILEXIN

(511)
5 Farmaceutski proizvodi.

- (111) **BAZ1619371** (181)17/03/2026
 (210) BAZ1619371A (220)17/03/2016
 (151) 23/11/2017
 (732) **Malagić & Divani d.o.o. M.Malića i I.Džindića bb, 76100 Brčko, BA**
 (591) crvena, bijela
 (540)



- (531) 26.1,26.4,26.11,27.3,27.5,29.1
 (511)
 20 Namještaj; nasloni za glavu (namještaj); stol, klupa (namještaj); dijelovi od drveta za namještaj; stolice; stolice bez naslona; kreveti; stolovi; fotelje.;
 37 Održavanje i popravak namještaja.

- (111) **BAZ1619372** (181)18/03/2026
 (210) BAZ1619372A (220)18/03/2016
 (151) 29/11/2017
 (732) **Stojkov Duško Kolešino 76, Opština Novo Selo, 2400 Strumica, MK**
 (740) "Damir Tkalčić, Agencija za zaštitu intelektualnog vlasništva"
 (591) crvena, bijela, zlatna, oker, crna, smeđa, narandžasta, zelena, plava
 (540)



- (531) 5.7,8.7,25.1,26.4,27.5,29.1
 (511)
 30 Proizvodi od žitarica, poslastice, slatkiši i bomboni, slastičarski proizvodi, suhi kolači, baklava, tulumba, tvrdi kolačići, medenjaci začinjeni đumbirom, halva, slatkiši od badema, keksi, keksi petits-beurre, šećerni proizvodi, želei - voćni želei (slastičarski proizvodi), kolači, krekeri, marcipan, proizvodi tvornice brašna; riža (kolačići od riže), palačinke, pastile (slastičarski proizvodi), praline, proljetne rolade, slatkiši od kikirikija, tijesto za tvrde kolačiće, fondani (slastičarski proizvodi), tvrdi čajni kolačići; čokolada, šerbet (voćni sladoled), pri čemu su sve prethodno navedene robe sa okusom marelica, i/ili džema od marelica i/ili mješavine kreme.;
 35 Distribucija proizvoda; distribucija reklamnih i promotivnih materijala; oglašavanje i reklamiranje; vođenje komercijalnih poslova; komercijalna administracija; uredski poslovi.

- (111) **BAZ1619373** (181)18/03/2026
 (210) BAZ1619373A (220)18/03/2016
 (151) 29/11/2017
 (732) **Stojkov Duško Kolešino 76, Opština Novo Selo, 2400 Strumica, MK**
 (740) "Damir Tkalčić, Agencija za zaštitu ' intelektualnog vlasništva"
 (591) crvena, bijela
 (540)



- (531) 25.1,26.4,26.11,27.5,29.1
 (511)
 30 Brašno i proizvodi od žitarica, poslastice, slatkiši i bomboni, slastičarski proizvodi, suhi kolači, baklava, tulumba, tvrdi kolačići, medenjaci začinjeni đumbirom, halva, slatkiši od badema; keksi, keksi petits-beurre, šećerni proizvodi, brašno za ishranu, vanilija (aroma); želei - voćni želei (slastičarski proizvodi), kolači, krekeri, kristalni šećer za ishranu, marcipan, proizvodi tvornice brašna; riža (kolačići od riže), palačinke, pastile (slastičarski proizvodi), praline, kakao, proljetne rolade, slatkiši od kikirikija, tijesto za tvrde kolačiće, fondani (slastičarski proizvodi), tvrdi čajni kolačići; čokolada, šerbet (voćni sladoled), šećer.;
 35 Distribucija proizvoda; distribucija reklamnih i promotivnih materijala; oglašavanje i reklamiranje; vođenje komercijalnih poslova; komercijalna administracija; uredski poslovi.

- (111) **BAZ1619377** (181)21/03/2026
 (210) BAZ1619377A (220)21/03/2016
 (151) 30/11/2017
 (732) **BONY TEKSTIL İŞLETMELERİ SANAYİ VE TİCARET ANONİM ŞİRKETİ** Organize Sanayi Bölgesi, Atatürk Caddesi, 4. Sokak, No:10-12, Çerkezköy – Tekirdag, TR
 (740) “ŽIVKO MIJATOVIĆ & PARTNERS” d.o.o. Sarajevo
 (540)

BONY

(511)

35 Grupiranje za račun trećih osoba raznih proizvoda, naročito, preparata za izbjeljivanje i čišćenje, deterdženata osim onih koji se upotrebljavaju u proizvodnim procesima i za medicinske svrhe, izbjeljivača rublja, omekšivača za rublje, preparata za uklanjanje mrlja, deterdženata za perilice suđa, parfumerije, kozmetike, mirisa, dezodoransa za osobnu uporabu i za životinje, sapuna, preparata za njegu zubi, prašaka i pasti za čišćenje zubi, pripravaka za poliranje zubnih proteza, preparata za izbjeljivanje zuba, vodica za ispiranje usne šupljine (ne za medicinske svrhe), abrazivnih preparata, platna za poliranje [glačanje], brusnog papira, kamena plovučca, abrazivnih pasta, preparata za poliranje kože, vinila, metala i drveta, sredstava za poliranje i krema za kožne proizvode, vinil, metal i drvo, voska za poliranje, neobrađene ili polu-obrađene kože i životinjske kože, imitacije kože, debele kože, kože za oblaganje, predmeta izrađenih od kože, imitacija kože ili drugih materijala, dizajniranih za nošenje predmeta, torba, novčanika, kutije i kovčega izrađenih od kože ili debele kože, futrola za ključeve, kovčega [prtljage], kofera, kišobrana, suncobrana, ručnih suncobrana, štapova za hodanje, bičeva, hamova, sedlarskih proizvoda, uzengija, remenja od kože (sedlarskih), tkanih ili netkanih tekstilnih materijala, tekstilnih proizvoda za kućnu upotrebu, zavjesa, posteljina, plahti (tekstilnih), jastučnica, deka, jorgana, ručnika, zastava, tekstilnih zastavica, tekstilnih etiketa, dekica za čvrsto zamatanje beba (Swaddling), odjeće, uključujući donje rublje, naročito, bokserica, grudnjaka, gaćica i vanjske odjeće, osim zaštitne odjeće za posebne namjene, čarapa, šalova [kao dijelova odjeće], marama, bandana marama, rubaca [fulara], pojaseva (odjeća), obuće, cipela, papuča, sandala, pokrivala za glavu, šešira, kapa sa viziorom, beretki, kapa (pokrivala za glavu), okruglih kapica, radi omogućavanja korisnicima lakšeg uočavanja i kupnje te robe, a koje usluge mogu pružati maloprodajni objekti, veleprodajni outleți, ili se mogu pružati putem elektronskih medija ili kataloške narudžbe putem pošte.

- (111) **BAZ1619378** (181)21/03/2026
 (210) BAZ1619378A (220)21/03/2016
 (151) 30/11/2017
 (732) **KATIA ÇORAP İÇ GIYIM SANAYİ VE TİCARET LIMITED ŞİRKETİ** Büyükdere Caddesi, No: 171/118 BB 111 Beşiktaş- Istanbul, TR
 (740) “ŽIVKO MIJATOVIĆ & PARTNERS” d.o.o. Sarajevo
 (540)

KATIA

(511)

25 Odjeća, uključujući donje rublje, naročito, bokserice, grudnjake, gaćice i vanjsku odjeću, osim zaštitne odjeće za posebne namjene; čarape, šalovi [kao dijelovi odjeće], marama, bandana marama, rupci [fulari], pojasevi (odjeća), obuća, cipele, papuča, sandale; pokrivala za glavu, šeširi, kape sa viziorom, beretke, kape (pokrivala za glavu), okrugle kapice.;

35 Vođenje komercijalnih poslova, poslovna administracija i poslovno savjetovanje; računovodstvene usluge; usluge komercijalnog savjetovanja; usluge odabira (zapošljavanja) osoblja, usluge raspoređivanja osoblja, usluge agencija za zapošljavanje, usluge agencija za uvoz- izvoz; usluge raspoređivanja privremenog osoblja; grupiranje za račun trećih osoba raznih proizvoda, naročito, preparata za izbjeljivanje i čišćenje, deterdženata osim onih koji se upotrebljavaju u proizvodnim procesima i za medicinske svrhe, izbjeljivača rublja, omekšivača za rublje, preparata za uklanjanje mrlja, deterdženata za perilice suđa, parfumerije, kozmetike, mirisa, dezodoransa za osobnu uporabu i za životinje, sapuna, preparata za njegu zubi, prašaka i pasti za čišćenje zubi, pripravaka za poliranje zubnih proteza, preparata za izbjeljivanje zuba, vodica za ispiranje usne šupljine (ne za medicinske svrhe), abrazivnih preparata, platna za poliranje [glačanje], brusnog papira, kamena plovučca, abrazivnih pasta, preparata za poliranje kože, vinila, metala i drveta, sredstava za poliranje i krema za kožne proizvode, vinil, metal i drvo, voska za poliranje, neobrađene ili polu-obrađene kože i životinjske kože, imitacije kože, debele kože, kože za oblaganje, predmeta izrađenih od kože, imitacija kože ili drugih materijala, dizajniranih za nošenje predmeta, torba, novčanika, kutija i kovčega izrađenih od kože ili debele kože, futrola za ključeve, kovčega [prtljage], kofera, kišobrana, suncobrana, ručnih suncobrana, štapova za hodanje, bičeva, hamova, sedlarskih proizvoda, uzengija, remenja od kože (sedlarskih), tkanih ili netkanih tekstilnih materijala, tekstilnih proizvoda za kućnu upotrebu, zavjesa, posteljina, plahti (tekstilnih), jastučnica, deka, jorgana, ručnika, zastava, tekstilnih zastavica, tekstilnih etiketa, dekica za čvrsto zamatanje beba (Swaddling), odjeće, uključujući donje rublje, naročito, bokserica, grudnjaka, gaćica i vanjske odjeće, osim zaštitne odjeće za posebne namjene, čarapa, šalova [kao dijelova odjeće], marama, bandana marama, rubaca [fulara], pojaseva (odjeća), obuće, cipela, papuča, sandala, pokrivala za glavu, šešira, kapa sa viziorom, beretki, kapa (pokrivala za glavu), okruglih kapica, radi omogućavanja korisnicima lakšeg uočavanja i kupnje te robe, a koje usluge mogu pružati maloprodajni objekti, veleprodajni outleți, ili se mogu pružati putem elektronskih medija ili kataloške narudžbe putem pošte.

- (111) **BAZ1619380** (181)21/03/2026
 (210) BAZ1619380A (220)21/03/2016
 (151) 28/11/2017
 (732) **UD Hotel Festival vl. Adel Nalić
 Skenderija 58, 71000 Sarajevo, BA**
 (591) siva, crna, bijela
 (540)



H O T E L
FESTIVAL

(531) 25.1,27.3,27.5

(511)

43 Hotelske usluge - usluge rezervacije smještaja sa doručkom.

- (111) **BAZ1619390**(181)25/03/2026
 (210) BAZ1619390A (220)25/03/2016
 (151) 28/11/2017
 (732) **Defter d.o.o. Sarajevo Gatačka 20,
 Sarajevo, BA**
 (591) zelena, bijela, crna
 (540)



(531) 25.3,26.4,27.5,29.1

(511)

2 Toneri, kserografski toneri, toner za tiskanje, toneri u patronama, toner za tiskanje s tonerom, spremnici punjeni tonerom, toner za offset tisak, toner za fotokopirne uređaje, toneri u obliku bojila, toneri za fotokopirne uređaje, toneri za fotokopirne aparate [boja], toneri [tinte] za fotokopirne uređaje, patrone s tonerom za računala, suhi toner za uređaje za faksiranje, patrone s tonerom za kompjuterske

pisače, patrone za tonere [pune] za iglične pisače, patrone za tonere [pune] za laserske pisače, ulošci s tonerom, punjeni, za tintne pisače, ulošci s tonerom, punjeni, za laserske pisače, patrone za tonere [pune] za strojeve za fotokopiranje, toneri u patronama za računalne uređaje za ispis, patrone za tonere [pune] za elektrostatičke uređaje za fotokopiranje, patrone za tonere [pune] za termičke uređaje za fotokopiranje, patrone za tonere [pune] za elektroničke uređaje za tiskanje, patrone za tonere [pune] za fotografske uređaje i za uređaje za fotokopiranje.

- (111) **BAZ1619439** (181)22/04/2026
 (210) BAZ1619439A (220)22/04/2016
 (151) 28/11/2017
 (732) **TELOPTIC d.o.o Sarajevo Mostarsko
 raskršće bb, 71240 Hadžići, BA**
 (540)



(531) 1.15,2.9,4.5,25.1,27.3,27.5,27.7

(511)

32 Pivo; mineralne i sodne vode i druga bezalkoholna pića; pića od voća i voćni sokovi; sirupi i drugi preparati za proizvodnju pića.

- (111) **BAZ1619458** (181)29/04/2026
 (210) BAZ1619458A (220)29/04/2016
 (151) 23/11/2017
 (732) **Amsal Pharmaceuticals d.o.o.
 Sarajevo Igmanska 38, Vogošća, BA**
 (540)

CYSTURO C

(511)

5 Farmaceutski i veterinarski preparati; sanitarni preparati za medicinsku upotrebu; dijetetska hrana i supstance prilagođene za upotrebu u medicini ili veterinarsku upotrebu; hrana za bebe; dijetetski dodaci (dodaci ishrani) za ljude i životinje; flasteri, materijali za zavijanje; materijali za plombiranje zuba, zubarska smola; dezinfekciona sredstva; preparati za uništavanje štetočina; fungicidi, herbicidi.

- (111) **BAZ1619461** (181)29/04/2026
 (210) BAZ1619461A (220)29/04/2016
 (151) 23/11/2017
 (732) **Amsal Pharmaceuticals d.o.o.**
Sarajevo Igmanska 38, Vogošća, BA
 (540)

AFTALIP

(511)

5 Farmaceutski i veterinarski preparati; sanitarni preparati za medicinsku upotrebu; dijetetska hrana i supstance prilagođene za upotrebu u medicini ili veterinarsku upotrebu; hrana za bebe; dijetetski dodaci (dodaci ishrani) za ljude i životinje; flasteri, materijali za zavijanje; materijali za plombiranje zuba, zubarska smola; dezinfekciona sredstva; preparati za uništavanje štetočina; fungicidi, herbicidi.

- (111) **BAZ1619462** (181)29/04/2026
 (210) BAZ1619462A (220)29/04/2016
 (151) 24/11/2017
 (732) **Amsal Pharmaceuticals d.o.o.**
Sarajevo Igmanska 38, Vogošća, BA
 (540)

OSTEOREVITAL

(511)

5 Farmaceutski i veterinarski preparati; sanitarni preparati za medicinsku upotrebu; dijetetska hrana i supstance prilagođene za upotrebu u medicini ili veterinarsku upotrebu; hrana za bebe; dijetetski dodaci (dodaci ishrani) za ljude i životinje; flasteri, materijali za zavijanje; materijali za plombiranje zuba, zubarska smola; dezinfekciona sredstva; preparati za uništavanje štetočina; fungicidi, herbicidi.

- (111) **BAZ1619463** (181)29/04/2026
 (210) BAZ1619463A (220)29/04/2016
 (151) 24/11/2017
 (732) **Amsal Pharmaceuticals d.o.o.**
Sarajevo Igmanska 38, Vogošća, BA
 (540)

PROSTURO

(511)

5 Farmaceutski i veterinarski preparati; sanitarni preparati za medicinsku upotrebu; dijetetska hrana i supstance prilagođene za upotrebu u medicini ili veterinarsku upotrebu; hrana za bebe; dijetetski dodaci (dodaci ishrani) za ljude i životinje; flasteri, materijali za zavijanje; materijali za plombiranje zuba, zubarska smola; dezinfekciona sredstva; preparati za uništavanje štetočina; fungicidi, herbicidi.

- (111) **BAZ1619464** (181)29/04/2026
 (210) BAZ1619464A (220)29/04/2016
 (151) 24/11/2017
 (732) **Amsal Pharmaceuticals d.o.o.**
Sarajevo Igmanska 38, Vogošća, BA
 (540)

TRAWELIN

(511)

5 Farmaceutski i veterinarski preparati; sanitarni preparati za medicinsku upotrebu; dijetetska hrana i supstance prilagođene za upotrebu u medicini ili veterinarsku upotrebu; hrana za bebe; dijetetski dodaci (dodaci ishrani) za ljude i životinje; flasteri, materijali za zavijanje; materijali za plombiranje zuba, zubarska smola; dezinfekciona sredstva; preparati za uništavanje štetočina; fungicidi, herbicidi.

- (111) **BAZ1619602** (181)19/03/2023
 (210) BAZ1619602A (220)08/07/2016
 (151) 07/09/2017
 (300) 1166267 19/03/2013 WO
 (732) **Takeda Pharmaceutical Company Limited 1-1, Doshomachi 4-chome, Chuo-ku, Osaka 540-8645, JP**

(740) "ŽIVKO MIJATOVIĆ & PARTNERS"
 d.o.o. Sarajevo

(540)

COMPETACT

(511)

5 Pripravci za dijabetes.

INDEKS BROJEVA ŽIGOVA- INDEKS BROJEVA ŽIGOVA
ИНДЕКС БРОЈЕВА ЖИГОВА

BAZ1518519	BAZ1619213
BAZ1518682	BAZ1619214
BAZ1518719	BAZ1619220
BAZ1518899	BAZ1619221
BAZ1518901	BAZ1619222
BAZ1518902	BAZ1619226
BAZ1518903	BAZ1619227
BAZ1518960	BAZ1619229
BAZ1518976	BAZ1619232
BAZ1519020	BAZ1619234
BAZ1519036	BAZ1619237
BAZ1519047	BAZ1619239
BAZ1519086	BAZ1619240
BAZ1519089	BAZ1619241
BAZ1519113	BAZ1619242
BAZ1519156	BAZ1619243
BAZ1619171	BAZ1619244
BAZ1619172	BAZ1619246
BAZ1619173	BAZ1619247
BAZ1619174	BAZ1619248
BAZ1619175	BAZ1619249
BAZ1619176	BAZ1619251
BAZ1619177	BAZ1619252
BAZ1619178	BAZ1619253
BAZ1619179	BAZ1619254
BAZ1619180	BAZ1619255
BAZ1619181	BAZ1619256
BAZ1619182	BAZ1619259
BAZ1619184	BAZ1619260
BAZ1619185	BAZ1619261
BAZ1619187	BAZ1619262
BAZ1619188	BAZ1619263
BAZ1619189	BAZ1619264
BAZ1619190	BAZ1619265
BAZ1619191	BAZ1619266
BAZ1619192	BAZ1619267
BAZ1619194	BAZ1619269
BAZ1619195	BAZ1619270
BAZ1619196	BAZ1619271
BAZ1619197	BAZ1619272
BAZ1619198	BAZ1619274
BAZ1619199	BAZ1619276
BAZ1619200	BAZ1619278
BAZ1619201	BAZ1619279
BAZ1619202	BAZ1619280
BAZ1619203	BAZ1619281
BAZ1619204	BAZ1619282
BAZ1619205	BAZ1619292
BAZ1619206	BAZ1619294
BAZ1619207	BAZ1619301
BAZ1619210	BAZ1619303
BAZ1619211	BAZ1619346

BAZ1619347
BAZ1619348
BAZ1619349
BAZ1619350
BAZ1619352
BAZ1619353
BAZ1619354
BAZ1619355
BAZ1619357
BAZ1619358
BAZ1619360
BAZ1619361
BAZ1619362
BAZ1619363
BAZ1619364
BAZ1619365
BAZ1619366
BAZ1619367
BAZ1619371
BAZ1619372
BAZ1619373
BAZ1619377
BAZ1619378
BAZ1619380
BAZ1619390
BAZ1619439
BAZ1619458
BAZ1619461
BAZ1619462
BAZ1619463
BAZ1619464
BAZ1619602

INDEKS KLASA ŽIGOVA-INDEKS KLASA ŽIGOVA ИНДЕКС КЛАСА ЖИГОВА

1	
BAZ1619220	BAZ1619363
BAZ1619197	BAZ1619364
BAZ1619198	BAZ1619365
BAZ1619199	BAZ1619366
BAZ1619200	BAZ1619367
BAZ1619202	BAZ1518899
BAZ1519086	BAZ1518519
2	BAZ1518682
BAZ1619390	BAZ1518976
3	BAZ1619176
BAZ1619220	BAZ1619177
BAZ1619346	BAZ1619180
BAZ1619347	BAZ1619181
BAZ1619348	BAZ1619182
BAZ1619349	BAZ1619184
BAZ1619350	BAZ1619237
BAZ1519036	BAZ1619229
BAZ1619207	BAZ1619246
BAZ1619213	BAZ1619247
BAZ1619214	BAZ1619205
BAZ1619276	BAZ1619211
BAZ1619179	BAZ1619226
4	6
BAZ1619265	BAZ1519047
BAZ1619173	7
BAZ1619174	BAZ1619206
BAZ1619175	8
5	BAZ1619276
BAZ1619220	9
BAZ1619197	BAZ1619179
BAZ1619198	BAZ1619253
BAZ1619199	BAZ1619254
BAZ1619200	BAZ1619248
BAZ1619202	BAZ1619178
BAZ1519086	BAZ1519156
BAZ1619207	BAZ1619292
BAZ1619213	BAZ1619259
BAZ1619214	BAZ1619281
BAZ1619458	BAZ1619239
BAZ1619461	BAZ1619240
BAZ1619462	BAZ1619241
BAZ1619463	BAZ1619242
BAZ1619464	BAZ1619243
BAZ1619602	BAZ1619244
BAZ1619256	10
BAZ1619249	BAZ1619194
BAZ1619272	BAZ1619195
BAZ1619301	12
BAZ1619358	BAZ1619279
BAZ1619360	BAZ1619280
BAZ1619361	BAZ1619355
BAZ1619362	BAZ1619357

BAZ1518901
 BAZ1518902
 BAZ1518903
 BAZ1619282
 BAZ1619206
 14
 BAZ1619179
 16
 BAZ1518901
 BAZ1518902
 BAZ1518903
 BAZ1619196
 BAZ1619226
 BAZ1619253
 BAZ1619254
 BAZ1619248
 BAZ1619178
 BAZ1519156
 18
 BAZ1518901
 BAZ1518902
 BAZ1518903
 BAZ1519089
 BAZ1619204
 BAZ1619203
 BAZ1619179
 BAZ1619226
 19
 BAZ1519047

 20
 BAZ1619371
 BAZ1519047
 21
 BAZ1619226
 24
 BAZ1519089
 25
 BAZ1619194
 BAZ1619195
 BAZ1518901
 BAZ1518902
 BAZ1518903
 BAZ1619196
 BAZ1619204
 BAZ1619274
 BAZ1619189
 BAZ1619190
 BAZ1619378
 BAZ1619179
 BAZ1619226
 26
 BAZ1619179
 28
 BAZ1619196

29
 BAZ1619196
 BAZ1619262
 BAZ1619263
 BAZ1619264
 BAZ1619260
 BAZ1619266
 BAZ1619172
 BAZ1619352
 BAZ1619353
 BAZ1619226
 30
 BAZ1619196
 BAZ1619262
 BAZ1619263
 BAZ1619264
 BAZ1619260
 BAZ1619266
 BAZ1619172
 BAZ1619352
 BAZ1619353
 BAZ1519036
 BAZ1619191
 BAZ1619187
 BAZ1619188
 BAZ1619210
 BAZ1619221
 BAZ1619222
 BAZ1619201
 BAZ1619261
 BAZ1619185
 BAZ1619372
 BAZ1619373
 BAZ1519113
 BAZ1619226
 BAZ1519047
 31
 BAZ1619196
 BAZ1619269
 BAZ1619270
 BAZ1619271
 BAZ1619226
 32
 BAZ1619196
 BAZ1619352
 BAZ1619353
 BAZ1619269
 BAZ1619270
 BAZ1619271
 BAZ1619278
 BAZ1619439
 BAZ1519020
 BAZ1619232
 BAZ1619192
 33
 BAZ1519036

BAZ1619269
BAZ1619270
BAZ1619271
BAZ1518960
BAZ1619227

34

BAZ1619251
BAZ1619252
BAZ1619354
BAZ1619255

35

BAZ1518901
BAZ1518902
BAZ1518903
BAZ1619204
BAZ1619203
BAZ1619378
BAZ1619213
BAZ1619214
BAZ1619179
BAZ1619185
BAZ1619372
BAZ1619373
BAZ1519113
BAZ1619192
BAZ1619377
BAZ1518719
BAZ1619303
BAZ1619234
BAZ1619294
BAZ1619226
BAZ1619253
BAZ1619254
BAZ1619248
BAZ1619178
BAZ1619292

36

BAZ1518901
BAZ1518902
BAZ1518903
BAZ1619303
BAZ1619253
BAZ1619254
BAZ1619292

37

BAZ1518901
BAZ1518902
BAZ1518903
BAZ1619282
BAZ1619371
BAZ1619303
BAZ1519047
BAZ1619253
BAZ1619254
BAZ1619259

38

BAZ1518901
BAZ1518902
BAZ1518903
BAZ1619267
BAZ1619253

BAZ1619254
BAZ1619248

39

BAZ1518901
BAZ1518902
BAZ1518903
BAZ1619303
BAZ1619234
BAZ1519047
BAZ1619248
BAZ1619178

40

BAZ1619226
BAZ1619248

41

BAZ1518901
BAZ1518902
BAZ1518903
BAZ1619294
BAZ1619253
BAZ1619254
BAZ1619248
BAZ1519156

42

BAZ1518901
BAZ1518902
BAZ1518903
BAZ1619253
BAZ1619254
BAZ1619248
BAZ1519156
BAZ1619259
BAZ1619281
BAZ1619239
BAZ1619240
BAZ1619241
BAZ1619242
BAZ1619243
BAZ1619244

43

BAZ1518901
BAZ1518902
BAZ1518903
BAZ1619196
BAZ1619294
BAZ1619171
BAZ1619380
BAZ1619226
BAZ1519047
BAZ1619253
BAZ1619254
BAZ1619178

44

BAZ1619294

45

BAZ1518901
BAZ1518902
BAZ1518903
BAZ1619253
BAZ1619254

INDEKS NOSILACA ŽIGOVA- INDEKS NOSITELJA ŽIGOVA ИНДЕКС НОСИЛАЦА ЖИГОВА

“PREVENT COMPONENTS” d.o.o. Goražde

BAZ1519089

Abdi Ibrahim Ilaç Sanayi ve Ticaret A.S.

BAZ1518682

BAZ1518899

BAZ1619184

Accessorize Limited

BAZ1619179

AKCIONARSKO DRUŠTVO “BANJALUČKA
PIVARA” BANJA LUKA

BAZ1619232

Aksionerno Droujestvo BULGARTABAC
HOLDING

BAZ1619255

Alvogen IPCo S.ar.l.

BAZ1619180

BAZ1619181

BAZ1619182

BAZ1518519

Američki Univerzitet u Bosni i
Hercegovini Visokoškolska ustanova
American University in Bosnia and Herzegovina

BAZ1519156

AMGEN Inc.

BAZ1619205

Amsal Pharmaceuticals d.o.o. Sarajevo

BAZ1619249

BAZ1619458

BAZ1619461

BAZ1619462

BAZ1619463

BAZ1619464

AT&T Intellectual Property II, L.P. (Nevada limited
partnership)

BAZ1619253

BAZ1619254

Automatic Switch Company

BAZ1619234

BASF SE

BAZ1619197

BAZ1619198

BAZ1619199

BAZ1619200

BAZ1619202

BELUPO Ijekovi i kozmetika d.d.

BAZ1619229

BetaTelStudio d.o.o.

BAZ1619178

BONY TEKSTIL İŞLETMELERİ SANAYİ VE
TİCARET ANONİM ŞİRKETİ

BAZ1619377

Bosnalijek, farmaceutska i hemijska industrija,
dioničko društvo

BAZ1619358

BAZ1619361

BAZ1619362

BAZ1619363

BAZ1619364

BAZ1619365

BAZ1619366

BAZ1619367

BAZ1518976

Bridgestone Bandag, LLC

BAZ1619282

BS Telecom Solutions d.o.o.

BAZ1619281

Carlsberg Croatia d.o.o.

BAZ1519020

Chevron Intellectual Property LLC (Delaware
limited liability company)

BAZ1619265

Chipita Industrial and Commercial Company
S.A., Chipita S.A.

BAZ1619266

D.O.O. KOLMIX

BAZ1619260

BAZ1619261

BAZ1619262

BAZ1619263

BAZ1619264

Daimler AG

BAZ1619259

Dario Mandić

BAZ1519036

Defter d.o.o. Sarajevo

BAZ1619390

Društvo za proizvodstvo, trgovija i usluga KOLID-
INTERNACIONAL DOOEL

BAZ1619221

BAZ1619222

Dunhill Tobacco of London Limited

BAZ1619354

EMCURE PHARMACEUTICALS LIMITED

BAZ1619256

EMMAR LEADER d.o.o.

BAZ1619303

ETI GIDA SANAYI VE TICARET ANONIM
SIRKETI

BAZ1619187

BAZ1619191

Fei Ma D.O.O.

BAZ1619189

BAZ1619274

Hayat Kimya Sanayi Anonim Şirketi

BAZ1619207

HEMOFARM A.D. farmaceutsko-hemijska
industrija Vršac

BAZ1619211

HERCEGOVAČKA PIVOVARA društvo s
ograničenom odgovornošću Mostar

BAZ1619192

INA - industrija nafte d.d.

BAZ1619173

BAZ1619174

BAZ1619175

KATIA ÇORAP İÇ GIYIM SANAYI VE TICARET
LIMITED ŞİRKETİ

BAZ1619378

Konfekcija "Borac" dd Travnik

BAZ1518719

Konzum d.o.o. Sarajevo

BAZ1619352

BAZ1619353

Lambaga Tabung Haji

BAZ1518901

BAZ1518902

BAZ1518903

Lidl Stiftung & Co. KG

BAZ1619172

BAZ1619188

BAZ1619227

LRC Products Limited

BAZ1619194

BAZ1619195

BAZ1619276

LSC Communications US, LLC

BAZ1619248

Malagić & Divani d.o.o.

BAZ1619371

Marriott Worldwide Corporation

BAZ1619294

Medit doo

BAZ1619239

BAZ1619240

BAZ1619241

BAZ1619242

BAZ1619243

BAZ1619244

MERIAL, INC. (a Georgia Corporation)

BAZ1619237

Mustafa Yavuz

BAZ1519047

NOBEL LIJEK d.o.o.

BAZ1619176

BAZ1619177

NOVARTIS AG

BAZ1619246

BAZ1619247

BAZ1619272

ORBICO d.o.o.

BAZ1619213

BAZ1619214

Patagonia, Inc.

BAZ1619203

BAZ1619204

PERUSO d.o.o.

BAZ1619292

Pharmaceutical Chemical Cosmetic Industry

ALKALOID AD - Skopje

BAZ1619301

BAZ1619346

BAZ1619347

BAZ1619348

BAZ1619349

BAZ1619350

BAZ1619360

POVRATAK D.O.O.

BAZ1518960

Premium Tobacco FZ LLC

BAZ1619251

BAZ1619252

Rotam Agrochem International Company Limited

BAZ1519086

Saša Marlović

BAZ1619196

Stojkov Duško

BAZ1619185

BAZ1519113

BAZ1619372

BAZ1619373

Takeda Pharmaceutical Company Limited

BAZ1619602

TELOPTIC d.o.o Sarajevo

BAZ1619439

Thai Union Group Public Company Limited

BAZ1619226

The Procter & Gamble Company

BAZ1619220

Tianjin Lovol Heavy Industry Group Co., Ltd.

BAZ1619206

TNT d.o.o.

BAZ1619267

TOP SHOP INTERNATIONAL SA

BAZ1619190

TOYOTA JIDOSHA KABUSHIKI KAISHA (also trading as Toyota Motor Corporation)

BAZ1619355

BAZ1619357

BAZ1619279

BAZ1619280

UD Hotel Festival vl. Adel Nalić

BAZ1619380

UR CAFFE BAR "HOOKAH BAR ARGELINI"

BAZ1619171

Viacom International Inc.

BAZ1619278

VINARIJA JUNGJIĆ DOO

BAZ1619269

BAZ1619270

BAZ1619271

YILDIZ HOLDING A.Ş.

BAZ1619201

BAZ1619210

PRENOS PRAVA-PRENOS PRAVA-ПРЕНОС ПРАВА

BAZR001

1/1998

Shark Acquisition Sub II, LLC
13515 Ballantyne Corporate Place, Charlotte,
North Carolina 28277

US

18/10/2017

BAZR96648

1-2/2000

Coatings Foreign IP Co. LLC
c/o The Corporation Trust Company,
Corporation Trust Center,
1209 Orange Street, Wilmington, Delaware
19801

US

30/11/2017

BAZR961038

4/2000

GlaxoSmithKline Consumer Healthcare (UK)
IP Limited
980 Great West Road, Brentford, Middlesex,
TW8 9GS

GB

14/11/2017

BAZR961040

4/2000

GlaxoSmithKline Consumer Healthcare (UK)
IP Limited
980 Great West Road, Brentford, Middlesex,
TW8 9GS

GB

14/11/2017

BAZR961041

4/2000

GlaxoSmithKline Consumer Healthcare (UK)
IP Limited
980 Great West Road, Brentford, Middlesex,
TW8 9GS

GB

14/11/2017

BAZR961064

4/2000

MEBLO INT d.o.o.
Kromberk, Industrijska cesta 5, 5000 Nova
Gorica

SI

25/10/2017

BAZR971675

1/2002

Edgewell Personal Care Brands, LLC
6 Research Drive, Shelton, Connecticut 06484

US

31/10/2017

BAZR971748

1/2002

Coors Brewing Company
1801 California Street, Suite 4600,
Denver, Colorado 80202

US

29/11/2017

BAZR971847

1/2002

Coors Brewing Company
1801 California Street, Suite 4600,
Denver, Colorado 80202

US

29/11/2017

BAZR971991

1/2002

REPSOL, S.A.
Mendez Alvaro 44, 28045 Madrid,
ES26/10/2017

BAZR972721

2/2002

Grimaldi Industri AB
Hovslagargatan 5 B, SE-111 48 Stockholm

SE

13/11/2017

BAZR972542

3-4/2002

Edgewell Personal Care Brands, LLC
6 Research Drive, Shelton, Connecticut 06484

US

31/10/2017

BAZR983090

1/2002

Criterion Catalysts & Technologies L.P.
1209 Orange Street, Corporation Trust Center,
Wilmington, Delaware 19801

US

24/11/2017

BAZR983096
2/2002
Hexion VAD B.V.
Seattleweg 17, building 4, 3195 ND Pernis,
Rotterdam
NL
27/11/2017

BAZR983119
2/2002
Hexion VAD B.V.
Seattleweg 17, building 4, 3195 ND Pernis,
Rotterdam
NL
27/11/2017

BAZR983223
2/2002
GlaxoSmithKline Consumer Healthcare (UK)
IP Limited
980 Great West Road, Brentford, Middlesex,
TW8 9GS
GB
09/11/2017

BAZR983225
2/2002
GlaxoSmithKline Consumer Healthcare (UK)
IP Limited
980 Great West Road, Brentford, Middlesex,
TW8 9GS
GB
14/11/2017

BAZR983229
2/2002
GlaxoSmithKline Consumer Healthcare (UK)
IP Limited
980 Great West Road, Brentford, Middlesex,
TW8 9GS
GB
14/11/2017

BAZ96364
1/2001
HENKEL AG & Co. KGaA
Henkelstrasse 67, 40589 Düsseldorf
DE
18/10/2017

BAZ96609
1/2002
INVISTA Textiles (U.K.) Ltd.
One St Peter's Square, Manchester, United
Kingdom M2 3 DE
GB
29/11/2017

BAZ971283
3-4/2002
Wm. WRIGLEY Jr. Company
1132 West Blackhawk Street, Chicago,
Illinois 60642
US
15/09/2017

BAZ971554
1-2/2003
Perry Ellis International Group Holdings Limited
(an Irish Corporation)
Montague Sterling Center, 5th Floor, East Bay
Street, Nassau
BS
18/10/2017

BAZ972064
1-2/2003
Bayer Consumer Care AG
Peter Merian Strasse 84, 4052 Basel
CH
20/09/2017

BAZ972065
Bayer Consumer Care AG
Peter Merian Strasse 84, 4052 Basel
CH
22/09/2017

BAZ972070
1-2/2003
Bayer Consumer Care AG
Peter Merian Strasse 84, 4052 Basel
CH
26/09/2017

BAZ982785
3-4/2003
Bayer Consumer Care AG
Peter Merian Strasse 84, 4052 Basel
CH
26/09/2017

BAZ983292
1-2/2004
John Player & Sons Limited
P.O. Box 286, South Circular Road, Dublin 8
IE
30/10/2017

BAZ025761
2/2006
Valeant Pharmaceuticals Ireland
3013 Lake Drive, Citywest Business Campus,
Dublin 24
IE
15/09/2017

BAZ036826
1-2/2004
Valeant Pharmaceuticals Ireland
3013 Lake Drive, Citywest Business Campus,
Dublin 24
IE
15/09/2017

BAZ036975
2/2008
Valeant Pharmaceuticals Ireland
3013 Lake Drive, Citywest Business Campus,
Dublin 24
IE
15/09/2017

BAZ037236
3/2008
Valeant Pharmaceuticals Ireland
3013 Lake Drive, Citywest Business Campus,
Dublin 24
IE
15/09/2017

BAZ047414
4/2008
Merck Sharp & Dohme Corp.
One Merck Drive, Whitehouse Station, New
Jersey 08889-0100
US
18/10/2017

BAZ047670
1/2009
Valeant Pharmaceuticals Ireland
3013 Lake Drive, Citywest Business Campus,
Dublin 24
IE
15/09/2017

BAZ0610226
2/2010
Salix Pharmaceuticals, Inc.
8510 Colonnade Center Drive, Raleigh, NC
27615
US
27/11/2017

BAZ0610710
4/2010
Dell Inc.
One Dell Way, Round Rock, Texas 78682
US
28/11/2017

BAZ0610711
3/2010
Dell Inc.
One Dell Way, Round Rock, Texas 78682
US
28/11/2017

BAZ0711278
2/2011
Beauty Lush GmbH
Ulmenstraße 131, 1140 Vienna
AT
14/09/2017

BAZ0712088
2/2011
Gt Global Trademarks SA
Rue du Léman 12, 1920 Martigny
CH
28/11/2017

BAZ0812904
1/2012
INVISTA Textiles (U.K.) Ltd.
One St Peter's Square, Manchester,
United Kingdom M2 3 DE
GB
29/11/2017

BAZ0813114
3/2013
Damiani International S.A.
Via Cantonale Centro Galleria 3, 6928 Manno
CH
18/10/2017

BAZ1015002
4/2012
Easy Spirit LLC
777 W. Putnam Avenue, Greenwich, Connecticut
06830
US
06/11/2017

BAZ1115380
2/2013
"Dr. Pasha" d.o.o. Sarajevo
Bačići 25, 71000 Sarajevo
BA
12/10/2017

BAZ1115723
3/2013
BELRON INTERNATIONAL LIMITED
Milton Park, Stroude Road, Egham,
Surrey TW20 9EL

GB
28/11/2017

BAZ1216290
3/2014
Pentair Technical Solutions UK Limited
3 Rutherford Road, Stephenson Industrial Estate,
Washington, Tyne and Wear, NE37 3HX
GB
28/11/2017

BAZ1216692
1/2015
Merck KGaA
Frankfurter Straße 250, D-64293 Darmstadt
DE
28/11/2017

BAZ1216716
1/2015
Merck KGaA
Frankfurter Straße 250, D-64293 Darmstadt
DE
28/11/2017

BAZ1216718
1/2015
Merck KGaA
Frankfurter Straße 250, D-64293 Darmstadt
DE
28/11/2017

BAZ1216723
1/2015
Merck KGaA
Frankfurter Straße 250, D-64293 Darmstadt
DE
28/11/2017

BAZ1216854
3/2015
Merck KGaA
Frankfurter Straße 250, D-64293 Darmstadt
DE
28/11/2017

BAZ1317476
4/2015
FMC Corporation
2929 Walnut Street, Philadelphia, Pennsylvania
19104
US
06/11/2017

BAZ1317477
4/2015
FMC Corporation
2929 Walnut Street, Philadelphia, Pennsylvania
19104
US
06/11/2017

BAZ1418155
3/2016
FDBL-B d.o.o. Banja Luka
Kralja Petra I Karađorđevića 82, 78000 Banja
Luka
BA
08/11/2017

BAZ1720590
BOUCHERON PARFUMS SAS A French
company
26, Place Vendôme, 75001 Paris
FR
29/11/2017
Djelimični prijenos prava za klasu 3 žiga:
BAZ0712001
3/2011

OGRANIČENJE POPISA ŽIGOVA
OGRANIČENJE POPISA ŽIGOVA
ОГРАНИЧЕЊЕ ПОПИСА ЖИГОВА

BAZ1518829

1/2017

5 Farmaceutski preparati, izuzev preparata koji se odnose na liječenje i prevenciju HIV-a.

25/08/2025

BAZ1518830

1/2017

5 Farmaceutski preparati, izuzev preparata koji se odnose na liječenje i prevenciju HIV-a.

25/08/2025

PROMJENA NAZIVA- PROMJENA NAZIVA -ПРОМЈЕНА НАЗИВА

BAZR072
2-3/1998
KONICA MINOLTA, INC.
2-7-2 Marunouchi, Chiyoda-ku, Tokyo
JP
25/10/2017

BAZR961064
4/2000
MEBLO HOLDING, družba za upravljanje,
razvoj in financiranje d.o.o
Nova Gorica Industrijska 5, 5000
SI
25/10/2017

BAZR971351
2/2001
RIO TINTO ALCAN INC.
400-1190 ave. des Canadiens-de-Montreal,
Montreal, Quebec, H3B 0E3
CA
09/11/2017

BAZR971442
1/2002
Indivior UK Limited
103-105 Bath Road, Slough, SL1 3UH
GB
09/11/2017

BAZR972389
2/2002
THE IRISH DAIRY BOARD CO-OPERATIVE
LIMITED
Grattan House, Mount Street Lower, Dublin 2
IE
29/11/2017

BAZR972389
2/2002
ORNUA CO-OPERATIVE LIMITED
Grattan House, Mount Street Lower, Dublin 2
IE
29/11/2017

BAZR972616
2/2002
THE GILLETTE COMPANY LLC
One Gillette Park, Boston, Massachusetts
02127
US
27/11/2017

BAZR972617
2/2002
THE GILLETTE COMPANY LLC
One Gillette Park, Boston, Massachusetts
02127
US
27/11/2017

BAZR972618
2/2002
THE GILLETTE COMPANY LLC
One Gillette Park, Boston, Massachusetts
02127
US
28/11/2017

BAZR972619
2/2002
THE GILLETTE COMPANY LLC
One Gillette Park, Boston, Massachusetts
02127
US
27/11/2017

BAZR972620
1/2002
THE GILLETTE COMPANY LLC
One Gillette Park, Boston, Massachusetts
02127
US
28/11/2017

BAZR972622
1/2002
THE GILLETTE COMPANY LLC
One Gillette Park, Boston, Massachusetts
02127
US
28/11/2017

BAZR972624
1/2002
THE GILLETTE COMPANY LLC
One Gillette Park, Boston, Massachusetts
02127
US
27/11/2017

BAZR972625
1/2002
THE GILLETTE COMPANY LLC
One Gillette Park, Boston, Massachusetts
02127
US
27/11/2017

BAZR972630

1/2002

THE GILLETTE COMPANY LLC

One Gillette Park, Boston, Massachusetts

02127

US

27/11/2017

BAZR972635

1/2002

THE GILLETTE COMPANY LLC

One Gillette Park, Boston, Massachusetts

02127

US

28/11/2017

BAZ280

1/2001

Kentucky Fried Chicken International

Holdings LLC

1441 Gardiner Lane, Louisville, Kentucky 40213

US

14/09/2017

BAZ282

1/2001

Kentucky Fried Chicken International

Holdings LLC

1441 Gardiner Lane, Louisville, Kentucky 40213

US

14/09/2017

BAZ961051

3-4/2002

Oerlikon Metco (US) Inc.

1101 Prospect Avenue, Westbury, N.Y. 11590

US

29/11/2017

BAZ972000

3-4/2003

Bosnalijek farmaceutska i hemijska industrija,

dioničko društvo Sarajevo

Jukićeva 53, 71000 Sarajevo

BA

14/09/2017

BAZ983086

3-4/2003

Citizen Tokei Kabushiki Kaisha also trading as

Citizen Watch Co., Ltd.

1-12, 6-chome, Tanashi-cho, Nishi-tokyo-shi,

Tokyo

JP

24/10/2017

BAZ004238

2/2005

Citizen Tokei Kabushiki Kaisha also trading as
Citizen Watch Co., Ltd.

1-12, 6-chome, Tanashi-cho, Nishi-tokyo-shi,

Tokyo

JP

24/10/2017

BAZ058754

4/2009

Citizen Tokei Kabushiki Kaisha also trading as
Citizen Watch Co., Ltd.

1-12, 6-chome, Tanashi-cho, Nishi-tokyo-shi,

Tokyo

JP

24/10/2017

BAZ069764

2/2010

Citizen Tokei Kabushiki Kaisha also trading as
Citizen Watch Co., Ltd.

1-12, 6-chome, Tanashi-cho, Nishi-tokyo-shi,

Tokyo

JP

24/10/2017

BAZ0610263

2/2010

Citizen Tokei Kabushiki Kaisha also trading as
Citizen Watch Co., Ltd.

1-12, 6-chome, Tanashi-cho, Nishi-tokyo-shi,

Tokyo

JP

24/10/2017

BAZ0610264

2/2010

Citizen Tokei Kabushiki Kaisha also trading as
Citizen Watch Co., Ltd.

1-12, 6-chome, Tanashi-cho, Nishi-tokyo-shi,

Tokyo

JP

24/10/2017

BAZ0610265

2/2010

Citizen Tokei Kabushiki Kaisha also trading as
Citizen Watch Co., Ltd.

1-12, 6-chome, Tanashi-cho, Nishi-tokyo-shi,

Tokyo

JP

24/10/2017

BAZ0610266
2/2010
Citizen Tokei Kabushiki Kaisha also trading as
Citizen Watch Co., Ltd.
1-12, 6-chome, Tanashi-cho, Nishi-tokyo-shi,
Tokyo
JP
24/10/2017

BAZ0610646
4/2010
A.C.N. 086 234 826 Pty Ltd (In Liquidation)
39 Charles Street, Norwood, 5067, South
Australia
AU
14/09/2017

BAZ0711051
4/2010
Citizen Tokei Kabushiki Kaisha also trading as
Citizen Watch Co., Ltd.
1-12, 6-chome, Tanashi-cho, Nishi-tokyo-shi,
Tokyo
JP
24/10/2017

BAZ0711230
2/2011
HANZA MEDIA d.o.o.
Koranska 2, 10000 Zagreb
HR
01/11/2017

BAZ0711231
2/2011
HANZA MEDIA d.o.o.
Koranska 2, 10000 Zagreb
HR
01/11/2017

BAZ0711232
2/2011
HANZA MEDIA d.o.o.
Koranska 2, 10000 Zagreb
HR
01/11/2017

BAZ1317476
4/2015
FMC Corporation
2929 Walnut Street, Philadelphia, Pennsylvania
19104
US
06/11/2017

BAZ1317477
4/2015
FMC Corporation
2929 Walnut Street, Philadelphia, Pennsylvania
19104
US
06/11/2017

BAZ1417616
4/2015
Kentucky Fried Chicken International
Holdings LLC
1441 Gardiner Lane, Louisville, Kentucky 40213
US
14/09/2017

BAZ1417703
4/2015
Kentucky Fried Chicken International
Holdings LLC
1441 Gardiner Lane, Louisville, Kentucky 40213
US
28/11/2017

PROMJENA ADRESE- PROMJENA ADRESE-ПРОМЈЕНА АДРЕСЕ**BAZR045**

1/1998
KONICA MINOLTA, INC.
2-7-2 Marunouchi, Chiyoda-ku, Tokyo,
JP
25/10/2017

BAZR072

1/1998
TIME INC.
225 Liberty Street, New York, NY 10281
US
24/10/2017

BAZR96121

2-3/1998
SYNGENTA LIMITED,
Syngenta Jealott's Hill International Research
Centre, Bracknell, Berkshire RG42 6EY,
GB
20/10/2017

BAZR96138

2-3/1998
SYNGENTA LIMITED,
Syngenta Jealott's Hill International Research
Centre, Bracknell, Berkshire RG42 6EY,
GB
20/10/2017

BAZR96241

1-2/1999
HERTZ SYSTEM, INC
8501 Williams Road, Estero, Florida 33928
US
30/11/2017

BAZR96329

2-3/1998
Motorola Trademark Holdings, LLC
222 W. Merchandise Mart Plaza, Suite 1800,
Chicago, IL 60654
US
24/11/2017

BAZR96330

2-3/1998
Motorola Trademark Holdings, LLC
222 W. Merchandise Mart Plaza, Suite 1800,
Chicago, IL 60654
US
24/11/2017

BAZR96539

1-2/2000
TIME INC.
225 Liberty Street, New York, NY 10281
US
25/10/2017

BAZR96559

3/2000
TIME INC.
225 Liberty Street, New York, NY 10281
US
25/10/2017

BAZR96560

1/2001
TIME INC.
225 Liberty Street, New York, NY 10281
US
14/09/2017

BAZR96908

1/2001
BRITISH AMERICAN TOBACCO (BRANDS)
INC.
2711 Centerville Road, Suite 300, Wilmington,
Delaware 19808,
US
24/10/2017

BAZR96988

4/2000
JT International S.A
Rue Kazem-Radjavi 8, 1202 Geneva,
CH
27/10/2017

BAZR961002

4/2000
JT International S.A
Rue Kazem-Radjavi 8, 1202 Geneva,
CH
27/10/2017

BAZR961080

4/2000
THE ESAB GROUP, INC.
411 South Ebenezzer Road, Florence, South
Carolina 29501
US
10/11/2017

BAZR961183

1/2001
SANYO Electric Co., Ltd.
1-1, Sanyo-cho, Daito-shi, Osaka
JP
09/11/2017

BAZR961186

1/2001
SANYO Electric Co., Ltd.
1-1, Sanyo-cho, Daito-shi, Osaka
JP
24/11/2017

BAZR971356

2/2001
Akzo Nobel Surface Chemistry Aktiebolag
Stenunge Allee 3, 444 85, Stenungsund,
SE
16/10/2017

BAZR971357

2/2001
Akzo Nobel Surface Chemistry Aktiebolag
Stenunge Allee 3, 444 85, Stenungsund,
SE
17/10/2017

BAZR971479

1/2002
NIKON CORPORATION
2-15-3, Konan, Minato-ku, Tokyo
JP
27/10/2017

BAZR971481

3-4/2001
NIKON CORPORATION
2-15-3, Konan, Minato-ku, Tokyo
JP
06/11/2017

BAZR971525

1/2002
NEVA d.o.o.
Obrtnička 37, Rakitje, 10437 Bestovje
HR
14/11/2017

BAZR971986

1/2002
NUTRASWEET PROPERTY HOLDINGS, INC.
1762 Lovers Lane, Augusta, Georgia
US
24/11/2017

BAZR971989

1/2002
NUTRASWEET PROPERTY HOLDINGS, INC.
1762 Lovers Lane, Augusta, Georgia
US
14/11/2017

BAZR971993

1/2002
ESCHMANN HOLDINGS LIMITED
Peter Road, Lancing, West Sussex, BN15 8TJ
GB
03/11/2017

BAZR972144

1/2002
I.W.S. Nominee Company Limited
New Wing, Somerset House, The Strand,
London, England, WC2R 1LA
GB
27/10/2017

BAZR972145

1/2002
I.W.S. Nominee Company Limited
New Wing, Somerset House, The Strand,
London, England, WC2R 1LA
GB
27/10/2017

BAZR972178

1/2002
PFIZER INC
235 East 42nd Street, NY 10017 New York,
US
07/11/2017

BAZR972195

1/2002
AVON PRODUCTS, INC.
777 Third Avenue, New York, New York 10017
US
06/11/2017

BAZR972212

2/2002
KRKA, tovarna zdravil, d.d., Novo mesto
Šmarješka cesta 6, 8000 Novo Mesto
SI
25/10/2017

BAZR972250

2/2002
KRKA, tovarna zdravil, d.d., Novo mesto
Šmarješka cesta 6, 8000 Novo Mesto
SI
31/10/2017

BAZR972294

2/2002

KRKA, tovarna zdravil, d.d., Novo mesto
Šmarješka cesta 6, 8000 Novo Mesto
SI

25/10/2017

BAZR972508

1/2002

INDESIT COMPANY LUXEMBOURG S.A.
11-13- Boulevard de la Foire, L-1528
Luxembourg
LU

07/11/2017

BAZR972844

2/2002

Del Monte Foods, Inc.
3003 Oak Road Walnut Creek, CA 94597
US

26/10/2017

BAZR972845

1-2/2000

Del Monte Foods, Inc.
3003 Oak Road Walnut Creek, CA 94597
US

06/11/2017

BAZ015316

1-2/2007

PLIVA HRVATSKA d.o.o.
Prilaz baruna Filipovića 25, 10000 Zagreb
HR

24/10/2017

BAZ971381

3-4/2002

SNAPPLE BEVERAGE CORP.
5301 Legacy Drive, Plano, TX, 75024
US

24/10/2017

BAZ971435

3-4/2002

BAUSCH & LOMB INCORPORATED
1400 N. Goodman St., 14609 Rochester, NY
US

15/09/2017

BAZ971443

3-4/2002

ELS Educational Services, Inc.
7 Roszel Road, Princeton, New Jersey 08540
US

15/09/2017

BAZ971513

3-4/2002

TRANE INTERNATIONAL INC.
800-E Beaty Street, Davidson, North Carolina,
28036

US

24/10/2017

BAZ971514

3-4/2002

TRANE INTERNATIONAL INC.
800-E Beaty Street, Davidson, North Carolina,
28036

US

24/10/2017

BAZ971515

1-2/2003

THERMOS L.L.C.
275 N. Martingale Road, Suite 1100,
Schaumburg IL 60173

24/10/2017

BAZ971778

3-4/2001

A.W. CHESTERTON COMPANY
860 Salem Street, Groveland, Massachusetts
01834

US

18/10/2017

BAZ971800

1-2/2003

SOLAE LLC
4300 Duncan Avenue, St. Louis, Missouri 63110
US

15/09/2017

BAZ971842

1-2/2003

Wyeth Holdings LLC
235 East 42nd Street, New York, NY 10017
US

15/09/2017

BAZ972017

1-2/2003

Wm. WRIGLEY Jr. Company,
1132 West Blackhawk Street, Chicago, Illinois
60642

US

05/09/2017

BAZ972035

1-2/2003
RHEEM MANUFACTURING COMPANY
500 Northpark Town Center, 1100 Abernathy
Road, N.E., Suite 1700, Atlanta, GA 30328
US
14/09/2017

BAZ972039

1-2/2003
RHEEM MANUFACTURING COMPANY
500 Northpark Town Center, 1100 Abernathy
Road, N.E., Suite 1700, Atlanta, GA 30328
US
14/09/2017

BAZ972140

1-2/2003
OY HARTWALL AB
Hiomotie 32, 00380 Helsinki
FI
22/07/2017

BAZ97356

3-4/2003
WYETH LLC
235 East 42nd Street, New York, NY 10017
US
01/11/2017

BAZ048235

3-2009
WYETH LLC
235 East 42nd Street, New York, NY 10017
US
11/10/2017

BAZ0610226

2/2010
Salix Pharmaceuticals, Inc
8510 Colonnade Center Drive, Raleigh, NC
27615
US
06/11/2017

BAZ0710777

3/2010
DIAGER LEADER
Rue Claude Nicolas Leroux, 39800 POLIGNY
FR
24/10/2017

BAZ0711018

1/2011
Forest Laboratories UK Limited
Whiddon Valley, Barnstaple, North Devon EX32
8NS
GB
24/10/2017

BAZ0711142

1/2011
ESAB AB
Box 8004, 40277 Göteborg
SE
18/10/2017

BAZ0711228

3/2017
Asahi Glass Company, Limited
5-1, Marunouchi 1-chome, Chiyoda-ku, Tokyo
100-8405
JP
14/09/2017

BAZ0711425

2/2011
Avery Dennison Corporation, a State of
Delaware corporation
207 Goode Avenue, Glendale, California 91203
US
22/09/2017

BAZ0711503

2/2011
PUIG FRANCE, Societe par Actions Simpliffee
65-67 avenue des Champs Elysées, 75008
Paris
FR
14/09/2017

BAZ0711735

3/2011
Smithers-Oasis Company
295 South Water Street, Suite 201, Kent, Ohio
44240
US
12/10/2017

BAZ0711736

3/2011
Smithers-Oasis Company
295 South Water Street, Suite 201, Kent, Ohio
44240
US
12/10/2017

BAZ0711814

2/2011

Patrón Spirits International AG

Quaistrasse 11, 8200 Schaffhausen

CH

13/09/2017

BAZ0711815

2/2011

Patrón Spirits International AG

Quaistrasse 11, 8200 Schaffhausen

CH

13/09/2017

BAZ1317476

4/2015

FMC Corporation

2929 Walnut Street, Philadelphia, Pennsylvania

19104

US

06/11/2017

BAZ1317477

4/2015

FMC Corporation

2929 Walnut Street, Philadelphia, Pennsylvania

19104

US

06/11/2017

PROMJENA NAZIVA I ADRESE-PROMJENA NAZIVA I ADRESE ПРОМЈЕНА НАЗИВА И АДРЕСЕ

BAZR001

1/1998

Diamond Foods, LLC

1050 S. Diamond Street, Stockton,

California 95205

US

18/10/2017

BAZR96451

1-2/1999

NEW BALANCE ATHLETICS, INC.

100 Guest Street, Boston, Massachusetts

02135

US

03/11/2017

BAZR96452

1-2/1999

NEW BALANCE ATHLETICS, INC.

100 Guest Street, Boston, Massachusetts

02135

US

03/11/2017

BAZR96485

1-2/1999

CUMMINS FILTRATION INC

500 Jackson Street, Columbus, Indiana

US

30/11/2017

BAZR96673

1-2/2000

ACCO Brands Corporation

Four Corporate Drive, Lake Zurich,

IL 60047-8997

US

29/11/2017

BAZR96849

3/2000

SmithKline Beecham Limited

980 Great West Road, Brentford, Middlesex

TW8 9GS

GB

26/11/2017

BAZR961190

1/2001

Belupo, Ijekovi i kozmetika, d.d.

Danica 5, 48000 Koprivnica

HR

19/09/2017

BAZR961191

1/2001

Belupo, Ijekovi i kozmetika, d.d.

Danica 5, 48000 Koprivnica

HR

19/09/2017

BAZR961269

1/2001

Apex Brands, Inc.,

1000 Lufkin Road, Apex, North Carolina 27539

US

19/10/2017

BAZR971351

2/2001

RIO TINTO CANADA HOLDING INC.

400-1190 ave. des Canadiens-de-Montreal,

Montreal, Quebec, H3B 0E3

CA

09/11/2017

BAZR971451

2/2001

SEIKO EPSON KABUSHIKI KAISHA

(also trading as Seiko Epson Corporation)

1-6, Shinjuku 4- chome, Shinjuku-ku, Tokyo

JP

28/11/2017

BAZR971452

1-2/2000

SEIKO EPSON KABUSHIKI KAISHA

(also trading as Seiko Epson Corporation)

1-6, Shinjuku 4- chome, Shinjuku-ku, Tokyo

JP

28/11/2017

BAZR972026

1/2002

MEGGER INSTRUMENTS LIMITED

Avocet House, Archcliffe Road, Dover, Kent,

CT17 9EN

GB

30/11/2017

BAZR972189

2/2002

Zoetis Services LLC

10 Sylvan Way, Parsippany, NJ 07054

US

20/10/2017

BAZR972192
2/2002
Zoetis Services LLC
10 Sylvan Way, Parsippany, NJ 07054
US
19/10/2017

BAZR972832
2/2002
NIPPON STEEL & SUMITOMO METAL
CORPORATION
6-1, Marunouchi 2-chome, Chiyoda-ku, Tokyo
JP
18/10/2017

BAZR983235
2/2002
DOM-TITAN d.d.
Kovinarska cesta 28, 1241 Kamnik
SI
23/10/2017

BAZR983237
2/2002
DOM-TITAN d.d.
Kovinarska cesta 28, 1241 Kamnik
SI
23/10/2017

BAZ971947
1-2/2003
DuPont Nutrition Biosciences ApS
Langebrogade 1, P.O.Box 17, DK-1001
Copenhagen K
DK
18/10/2017

BAZ972065
1-2/2003
Bayer Consumer Care AG
Peter Merian Strasse 84, 4052 Basel
CH
22/09/2017

BAZ972070
1-2/2003
Bayer Consumer Care AG
Peter Merian Strasse 84, 4052 Basel
CH
20/09/2017

BAZ972208
1-2/2003
Co-Ro A/S
Holmensvej 11, 3600 Frederikssund
DK
13/09/2017

BAZ0710952
4/2010
HEMOFARM A.D. farmaceutsko-hemijska
industrija Vršac
Beogradski put bb, 26300 Vršac
RS
15/09/2017

BAZ0711083
1/2011
easyGroup Ltd
10 Ansdell Street, London W8 5BN
GB
18/10/2017

BAZ1317495
4/2015
Starbucks Corporation
2401 Utah Avenue South, Seattle,
Washington 98134
US
06/11/2017

BAZ1317496
4/2015
Starbucks Corporation
2401 Utah Avenue South, Seattle,
Washington 98134
US
28/11/2017

BAZ1317497
4/2015
Starbucks Corporation
2401 Utah Avenue South, Seattle,
Washington 98134
US
28/11/2017

**PRODUŽENJE VAŽENJA ŽIGA-PRODULJENJE VAŽENJA ŽIGA
ПРОДУЖЕЊЕ ВАЖЕЊА ЖИГА**

ZR043

1/1998
18 25 28
25/05/2027

ZR044

1/1998
18 25 28
25/05/2027

ZR045

1/1998
9 16 35 38 41
18/04/2026

ZR070

2-3/1998
34
03/02/2026

ZR072

2-3/1998
9
05/03/2026

BAZR96121

2-3/1998
5
05/05/2027

BAZR96138

2-3/1998
5
25/05/2027

BAZR96164

2-3/1998
18 25
25/02/2026

BAZR96241

1-2/1999
39
28/02/2027

BAZR96296

2-3/1998
5 32 33
20/05/2027

BAZR96298

2-3/1998
29 30 31 32 33
23/12/2026

BAZR96318

2-3/1998
1 5
15/09/2026

BAZR96354

1/2002
34
18/01/2027

BAZR96366

2/2001
34
20/01/2027

BAZR96407

1/2002
14 16 25 28 30
17/09/2026

BAZR96432

1-2/2000
19
23/08/2026

BAZR96451

1-2/1999
18 25
23/08/2026

BAZR96457

1-2/1999
7 8 9
25/02/2027

BAZR96458

1-2/2000
7 10 11
25/02/2027

BAZR96485

1-2/1999
7
15/12/2026

BAZR96488

1-2/1999
21
25/08/2027

BAZR96519

1-2/1999
30
21/12/2027

BAZR96539

1-2/2000
9 16 35 38 41
18/04/2026

BAZR96559

1/2001
3
18/04/2026

BAZR96569

1-2/2000
5 29 30 32
15/08/2026

BAZR96560

1/2001
16 28
05/09/2027

BAZR96653

1-2/2000
5
23/08/2026

BAZR96673

1-2/2000
16
15/12/2026

BAZR96702

4/2000
16 36
19/09/2026

BAZR96710

1/2001
1 5 16 29 30 31 32 33
04/10/2026

BAZR96741

3/2000
5
25/02/2027

BAZR96749

3/2000
6 7 12
25/02/2027

BAZR96750

3/2000
6 7 12
25/02/2027

BAZR96834

3/2000
9 16
23/08/2026

BAZR96835

3/2000
9 16
23/08/2026

BAZR96837

3/2000
1 2 3 17
13/10/2025

BAZR96908

1/2001
34
25/07/2026

BAZR96961

4/2000
5
25/08/2027

BAZR96990

1/2001
6 9 19 20 22 24 37
23/08/2026

BAZR961008

4/2000
37
13/12/2027

BAZR961009

4/2000
37
13/12/2027

BAZR961080

4/2000
9
23/08/2026

BAZR961087

3/2000
25
23/08/2026

BAZR961128

4/2000
5
25/07/2027

BAZR961183

1/2001
7 9 11
23/08/2026

BAZR961186

1/2001
7 9 11
30/11/2026

BAZR961190

1/2001
1 2 3 5 10 17 30 31
14/05/2027

BAZR961191

1/2001
1 2 3 5 10 17 30 31
14/05/2027

BAZR961238

4/2000
24 25 27
05/08/2026

BAZR961248

2/2001
30
31/01/2027

BAZR961257

2/2001
1 30
25/07/2026

BAZR961259

1/2002
5
15/12/2026

BAZR961266

1/2001
10
26/01/2026

BAZR961283

1/2001
25
25/03/2026

BAZR961320

2/2001
1 2 3 4 6 7 8 9 10 11 12 14 16 17 21 28
20/11/2027

BAZR971351

2/2001
2 6
08/08/2026

BAZR971357

2/2001
1 2 3
25/02/2027

BAZR971404

1/2002
1 2 3 4 5 6 7 16 19
06/09/2027

BAZR971412

3-4/2001
9
25/03/2027

BAZR971454

3-4/2001
9
25/03/2026

BAZR971475

3-4/2001
5
10/04/2027

BAZR971479

1/2002
9 10
21/05/2026

BAZR971481

3-4/2001
9 10
08/07/2026

BAZR971525

1/2002
3
10/10/2026

BAZR971526

1/2002
3
10/10/2026

BAZR971529

1/2002
3
10/10/2026

BAZR971537

1/2002
5
23/08/2026

BAZR971543

1/2002
30
15/12/2026

BAZR971587

1/2002
5
15/07/2027

BAZR971593

1/2002
31
15/09/2027

BAZR971596

1/2002
5
15/09/2027

BAZR971597

1/2002
5 31
05/08/2026

BAZR971598

1/2002
5
05/10/2027

BAZR971599

1/2002
5
18/05/2027

BAZR971602

1/2002
1
10/03/2027

BAZR971603

1/2002
5
31/01/2027

BAZR971632

1/2002
5
15/12/2026

BAZR971633

1/2002
1 5
14/12/2026

BAZR971634

1/2002
30
25/05/2027

BAZR971651

1/2002
30
18/05/2027

BAZR971652

1/2002
5
05/08/2027

BAZR971655

1/2002
5
05/08/2027

BAZR971661

1/2002
5
07/01/2027

BAZR971669

1/2002
5
09/12/2027

BAZR971674

1/2002
5
20/09/2027

BAZR971711

1/2002
16 41
05/08/2026

BAZR971713

1/2002
16 41
10/07/2026

BAZR971714

1/2002
16 41
25/07/2026

BAZR971715

1/2002
16 41
23/08/2026

BAZR971735

1/2002
30
30/05/2026

BAZR971835

2/2002
29 30 32
25/06/2026

BAZR971843

2/2002
32
09/02/2027

BAZR971952

2/2002
14 18 25 28
23/08/2026

BAZR971953

1/2002
1 10
23/08/2026

BAZR971954

1/2002
16
10/04/2027

BAZR971955

1/2002
16
25/05/2027

BAZR971986

1/2002
1
10/10/2026

BAZR971993

1/2002
5 10
25/06/2026

BAZR972020

1/2002
5
21/12/2027

BAZR972026

1/2002
9 10 11
21/04/2027

BAZR972048

1/2002
5
10/07/2026

BAZR972050

1/2002
5
10/10/2026

BAZR972088

2/2002
5
05/03/2026

BAZR972107

1/2002
1
05/08/2026

BAZR972111

1/2002
3
20/08/2027

BAZR972116

1/2002
3
20/08/2027

BAZR972117

1/2002
3
20/08/2027

BAZR972144

1/2002
23 24 25 27
25/03/2026

BAZR972145

1/2002
23 24 25 27
16/02/2026

BAZR972178

1/2002
5
15/08/2026

BAZR972200

2/2002
3
06/09/2027

BAZR972202

2/2002
3
12/09/2027

BAZR972212

2/2002
5
25/02/2026

BAZR972225

3-4/2002
25
25/06/2026

BAZR972248

2/2002
5
10/04/2027

BAZR972250

2/2002
5
10/07/2026

BAZR972254

2/2002
7
25/06/2026

BAZR972294

2/2002
5
25/03/2026

BAZR972299

2/2002
3
05/05/2027

BAZR972321

2/2002
29 30 32
25/03/2026

BAZR972324

2/2002
1 5
10/10/2026

BAZR972369

2/2002
12
25/06/2026

BAZR972407

2/2002
5
07/01/2027

BAZR972419

1/2002
5 10
23/08/2026

BAZR972434

2/2002
5 10
23/08/2026

BAZR972439

1/2002
5
31/01/2027

BAZR972440

1/2002
5
15/08/2026

BAZR972447

2/2002
5
11/12/2026

BAZR972448

2/2002
5
05/08/2026

BAZR972449

2/2002
5
27/11/2026

BAZR972450

2/2002
5
21/12/2027

BAZR972454

2/2002
5
05/03/2026

BAZR972463

2/2002
5
05/08/2026

BAZR972466

1-2/1999
5
27/11/2026

BAZR972467

2/2002
5
13/10/2026

BAZR972470

2/2002
5
13/10/2026

BAZR972477

2/2002
5
05/03/2026

BAZR972494

2/2002
16
23/08/2026

BAZR972497

2/2002
3 5
01/04/2027

BAZR972508

1/2002
7 11
17/09/2026

BAZR972564

2/2002
34
10/07/2026

BAZR972565

2/2002
34
31/01/2027

BAZR972591

2/2002
36
25/03/2026

BAZR972595

2/2002
32
24/04/2027

BAZR972596

2/2002
32
15/08/2026

BAZR972617

2/2002
3 8 16
25/05/2027

BAZR972630

1/2002
3 8 21
17/09/2027

BAZR972635

1/2002
3
25/02/2027

BAZR972678

1/2002
5
05/06/2027

BAZR972684

1/2002
5
10/11/2026

BAZR972690

2/2002
12 16 39
16/08/2027

BAZR972692

2/2002
39
15/12/2026

BAZR972721

2/2002
12
10/10/2026

BAZR972773

1/2002
34
05/08/2026

BAZR972775

2/2002
9 16
22/07/2017

BAZR972776

2/2002
9 16
05/06/2027

BAZR972779

2/2002
6 9
10/10/2026

BAZR972787

3-4/2001
34
21/12/2027

BAZR972813

2/2002
9 41
09/12/2027

BAZR972832

2/2002
6
25/05/2027

BAZR972844

2/2000
5 29 30 31 32 33
21/11/2026

BAZR972845

1-2/2000
5 30 31 32 33
26/06/2026

BAZR972862

1/2002
5
10/10/2026

BAZR972885

1/2002
3
15/09/2026

BAZR972887

2/2002
3
15/09/2026

BAZR982893

2/2002
5
05/05/2027

BAZR982904

2/2002
5
23/08/2026

BAZR982909

2/2002
3 5
10/10/2026

BAZR982912

2/2002
5
23/08/2026

BAZR982913

2/2002
3 5
23/08/2026

BAZR982919

2/2002
5
10/11/2026

BAZR982952

2/2002
5
10/11/2026

BAZR982977

2/2002
5
15/05/2026

BAZR983100

1/2002
1
31/01/2027

BAZR983129

2/2002
1 2
04/10/2026

BAZR983162

2/2002
3
05/08/2027

BAZR983166

2/2002
3
05/07/2027

BAZR983168

2/2002
3 5
21/12/2027

BAZR983213

2/2002
36 39
25/03/2026

BAZR983218

2/2002
36
25/03/2026

BAZR983223

2/2002
3
15/08/2026

BAZR983286

2/2002
2 3 4 6 7 9 11 12 16 18 19 25 28 30 32 35 36 37
38 39 40 41 42 43
25/06/2026

BAZR983293

2/2002
5
10/10/2026

BAZR983301

2/2002
12
10/11/2026

BAZR983326

2/2002
21 25
25/06/2026

BAZR983339

2/2002
30
10/10/2026

BAZR983340

2/2002
30
31/01/2027

BAZR003355

1/2002
3 21
04/12/2026

BAZR063368

1-2/2007
28
25/06/2026

BAZ025880

3-4/2002
29 30 32
03/06/2027

BAZ025881

3-4/2002
29 30 32
03/06/2027

BAZ971182

2/2002
43
08/01/2027

BAZ971184

2/2002
36
10/01/2027

BAZ971185

2/2002
36
10/01/2027

BAZ971186

2/2002
36
10/01/2027

BAZ971188

2/2002
36
10/01/2027

BAZ971200

2/2002
36
14/01/2027

BAZ971201

2/2002
36
14/01/2027

BAZ971304

3-4/2002
17
19/02/2027

BAZ971328

3-4/2002
5
21/02/2027

BAZ971355

3-4/2002
5
28/02/2027

BAZ971363

3-4/2002
30
04/03/2027

BAZ971364

3-4/2002
30
04/03/2027

BAZ971365

3-4/2002
30
04/03/2027

BAZ961368

3-4/2002
30
04/03/2027

BAZ971374

3-4/2002
5
04/03/2027

BAZ971429

3-4/2002
3 5 6 16 18 20 21 28 31
19/03/2027

BAZ971439

3/4/2002
32
24/03/2027

BAZ971443

3-4/2002
41
25/03/2027

BAZ971448

3-4/2002
43
25/03/2027

BAZ971450

3-4/2002
43
25/03/2027

BAZ971467

3-4/2002
30
28/03/2027

BAZ971469

3-4/2002
30
28/03/2027

BAZ971476

3-4/2002
5
04/04/2027

BAZ971493

1/2002
33
04/04/2027

BAZ971513

3-4/2002
11
04/04/2027

BAZ971514

3-4/2002
11
04/04/2027

BAZ971521

3-4/2002
16 25 28
04/04/2027

BAZ971522

3-4/2002
16 25 28
04/04/2027

BAZ971523

3-4/2003
5
04/04/2027

BAZ971527

3-4/2002
33
04/04/2027

BAZ971528

3-4/2002
33
04/04/2027

BAZ971555

3-4/2002
33
04/04/2027

BAZ971556

3-4/2002
33
04/04/2027

BAZ971557

3-4/2002
33
04/04/2027

BAZ971561

1-2/2003
35 38 39
08/04/2027

BAZ971581

4/2000
30
14/04/2027

BAZ971582

4/2000
30
14/04/2027

BAZ971594

3-4/2002
42
14/04/2027

BAZ971665

3-4/2002
5
22/04/2027

BAZ971700

3-4/2002
5
28/04/2027

BAZ971702

3-4/2002
5
28/04/2027

BAZ971705

3-4/2002
5
28/04/2027

BAZ971712

3-4/2002
5
28/04/2027

BAZ971718

3-4/2002
5
28/04/2027

BAZ971728

1-2/2003
10
28/04/2027

BAZ971753

3-4/2002
19
29/04/2027

BAZ971759

1-2/2003
29 30
29/04/2027

BAZ971760

1-2/2003
25
29/04/2027

BAZ971763

1-2/2003
14 25
29/04/2027

BAZ971792

1-2/2003
29 30
02/05/2027

BAZ971800

1-2/2003
29
02/05/2027

BAZ971826

1-2/2003
5
09/05/2027

BAZ971830

1/2001
5
13/05/2027

BAZ971913

1-2/2003
5
05/06/2027

BAZ971919

1-2/2004
33
07/06/2027

BAZ971953

1-2/2003
33
17/06/2027

BAZ971975

1-2/2003
39
25/06/2027

BAZ971981

1-2/2003
5 10
26/06/2027

BAZ971987

1-2/2003
5
26/06/2027

BAZ971991

1-2/2003
5
26/06/2027

BAZ971995

1-2/2003
30
26/06/2027

BAZ972059

1-2/2003
5
14/07/2027

BAZ972138

1-2/2003
10
22/07/2027

BAZ972139

1-2/2003
10
22/07/2027

BAZ972194

2-3/1998
5
04/08/2027

BAZ972372

3-4/2001
34
13/10/2027

BAZ972397

1-2/2003
3 21
22/10/2027

BAZ972405

1-2/2003
31
23/10/2027

BAZ972406

1-2/2003
31
23/10/2027

BAZ972407

1-2/2003
31
23/10/2027

BAZ972437

1-2/2003
25
31/10/2027

BAZ972438

1-2/2003
25
31/10/2027

BAZ972455

1/2002
25
06/11/2027

BAZ972532

3-4/2003
3 5 21
10/12/2027

BAZ0610208

2/2010
16 28 41
24/07/2026

BAZ0610226

2/2010
5
01/08/2026

BAZ0710801

3/2010
9
22/01/2027

BAZ0710802

3/2010
9
22/01/2027

BAZ0710813

3/2010
5
26/01/2027

BAZ0710829

1/2012
32
29/01/2027

BAZ0710842

4/2010
30 32
02/02/2027

BAZ0710843

3/2010
30 32
02/02/2027

BAZ0710845

4/2010
12
05/02/2027

BAZ0710853

4/2010
9 38
07/02/2027

BAZ0710859

4/2010
5 10
09/02/2027

BAZ0710865

3-4/2010
5
14/02/2027

BAZ0710870

4/2010
9
16/02/2027

BAZ0710875

4/2010
3 5 21
18/02/2027

BAZ0710883

1/2011
9 16 35 41 42
22/02/2027

BAZ0710888

3/2010
5
26/02/2027

BAZ0710918

4/2010
9
05/03/2027

BAZ0710923

1/2008
29 30 32
07/03/2027

BAZ0710929

4/2010
2
09/03/2027

BAZ0710945

4/2010
16 38 41
14/03/2027

BAZ0710955

4/2010
5
16/03/2027

BAZ0710963

4/2010
33
21/03/2027

BAZ0710966

2/2009
13 28 39
22/03/2027

BAZ0710972

1/2011
13 28 39
22/03/2027

BAZ0710989

4/2010
5
26/03/2027

BAZ0710996

1/2011
5
27/03/2027

BAZ0711010

1/2012
3 5 30 32
30/03/2027

BAZ0711011

1/2012
3 5 30 32
30/03/2027

BAZ0711012

1/2012
3 5 30 32
30/03/2027

BAZ0711031

1/2011
5
04/04/2027

BAZ0711032

1/2011
5
04/04/2027

BAZ0711039

2/2010
32
04/04/2027

BAZ0711049

1/2011
9
11/04/2027

BAZ0711053

1/2011
5
11/04/2027

BAZ0711054

1/2011
5
11/04/2027

BAZ0711056

1/2011
5
13/04/2027

BAZ0711057

1/2011
5
13/04/2027

BAZ0711060

1/2011
5
16/04/2027

BAZ0711063

4/2010
43
17/04/2027

BAZ0711079

1/2011
3
20/04/2027

BAZ0711081

4/2008
6 7 37
20/04/2027

BAZ0711083

1/2011
16 39 43
20/04/2027

BAZ0711084

1/2011
29 30 43
20/04/2027

BAZ0711105

4/2010
5
27/04/2027

BAZ0711106

1/2011
5
27/04/2027

BAZ0711108

1/2011
5
27/04/2027

BAZ0711109

1/2011
5
27/04/2027

BAZ0711115

1/2011
5
27/04/2027

BAZ0711142

1/2011
1 6 7 8 9 11 25
07/05/2027

BAZ0711160

2/2011
33
14/05/2027

BAZ0711205

1/2011
5
23/05/2027

BAZ0711385

2/2011
7 9 12 35 36 37 39 42
09/07/2027

BAZ0711386

2/2011
4 9 35 36 37 39 42
09/07/2027

BAZ0711387

2/2011
4 9 35 36 37 39 42
09/07/2027

BAZ0711388

2/2011
9 12 35 36 37 39 42
09/07/2027

BAZ0711426

3-4/2007
5
17/07/2027

BAZ0711473

2/2011
39 43
30/07/2027

BAZ0711541

1/2008
9 16 35 36 41 44 45
21/08/2027

BAZ0711761

2/2011
3
18/10/2027

BAZ0711959

2/2008
30
22/11/2027

**PRESTANAK PRAVA-PRESTANAK PRAVA
ПРЕСТАНАК ПРАВА**

BAZ96729

29/01/2002

Visa International Service Association 900 Metro Center Boulevard, 94404 Foster City, CA, US



9,16,36

BAZ96737

29/01/2002

COLGATE-PALMOLIVE COMPANY 300 Park Avenue, New York, N.Y. 10022, US

SOFTLAN

3

BAZ96741

29/01/2002

COLGATE-PALMOLIVE COMPANY 300 Park Avenue, New York, N.Y. 10022, US

FABMATIC

3

BAZ96744

29/01/2002

COLGATE-PALMOLIVE COMPANY 300 Park Avenue, New York, N.Y. 10022, US

DIAMOND HEAD

21

BAZ96745

29/01/2002

L'Oreal S.A. 14, rue Royale, 75008 Paris, FR

RESPONS

3

BAZ96746

29/01/2002

COLGATE-PALMOLIVE COMPANY 300 Park Avenue, New York, N.Y. 10022, US



3

BAZ96747

29/01/2002

MEJERIFORENINGEN DANISH DAIRY BOARD

Frederiks Allé 22, DK-8000 Arhus C., DK

LURPAK

29

BAZ96775

31/12/2009

REEMTSMA CIGARETTENFABRIKEN GmbH

Parkstr. 51, 22605 Hamburg, DE

BOSS

34

BAZ96776

29/01/2002

Anheuser-Busch, LLC One Busch Place, St.Louis, Missouri 63118, US



32

BAZ96777

29/01/2002

SONY KABUSHIKI KAISHA (also trading as Sony Corporation) 6-7-35 Kitashinagawa, Shinagawa-ku, Tokyo, JP

aiwa

9,11,14,15,16,28

BAZ96780

29/01/2002

TAKEDA PHARMACEUTICAL COMPANY
LIMITED 1-1, Doshomachi 4-chome, Chuo-ku,
Osaka, JP
LANZON
5

BAZ96787

29/01/2002

MARS INCORPORATED 6885 Elm Street,
22101-3883 McLean, VA, US



29,30

BAZ96827

29/01/2002

HUNTSMAN ICI CHEMICALS, LLC 500
Huntsman Way, Salt Lake City, Utah, US
WATERLILY
1

BAZ96829

29/01/2002

Metsä Board Corporation Revontulenpuisto 2,
FI-02100 Espoo, FI



16

BAZ96830

29/01/2002

Pabianickie Zakłady Farmaceutyczne POLFA
Spółka Akcyjna ul. Marszałka J.Pilsuaskiego 5,
95-200 Pabianice, PL
CORIAMINE
2

BAZ96834

29/01/2002

Pharmacia & Upjohn S.A. C/o Credit Europeen,
52 route d'Esch, L-1470 Luxembourg, LU



1,5,9,10

BAZ96844

29/01/2002

Harlequin Books S.A. 6 Av. De Beaumont, CH-
1700 Fribourg, CH



9,16,39

BAZ96852

29/01/2002

British American Tobacco (Brands) Limited Globe
House, 4 Temple Place, London WC2R 2PG, GB
PLATINUM
34

BAZ96854

29/01/2002

CARLETTI A/S DK-8541 Skodstrup, DK
CARLETTI
30

BAZ96861

29/01/2002

ZyXEL Communications Corporation No. 6
Innovation II Rd., Science Based Industrial Park,
30077 Hsinchu, TW

ZyXEL

9

BAZ96862

29/01/2002

COLGATE-PALMOLIVE COMPANY 300 Park
Avenue, New York, N.Y. 10022, US

AH!

3

BAZ96864

29/01/2002

SmithKline Beecham Limited 980 Great West
Road, Brentford, Middlesex TW8 9GS, GB

RELIFEX

5

BAZ96884

29/01/2002

AstraZeneca AB 151 85 Södertälje, SE

ASTRA

5

BAZ96889

01/12/2002

Knauf Gips KG Am Bahnhof 7, 97346 Iphofen/
Ufr., DE

PERLFIX

19

BAZ96902

29/01/2002

GlaxoSmithKline LLC Corporation Service
Company, 2711 Centerville Road, Suite 400,
Wilmington, County of New Castle, Delaware
19808, US

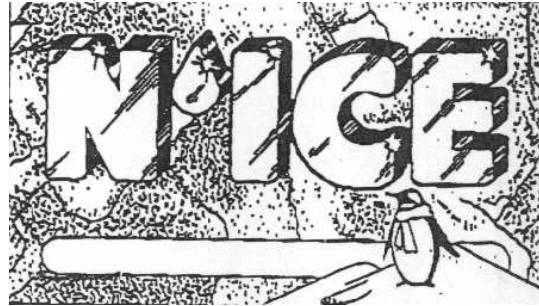

5

BAZ994016

05/04/2005

UNICHEMA CHEMIE BV Buurtje 1, 2802 Gouda,
NL

EMKADIXOL

1,4

BAZ994017

05/04/2005

UNICHEMA CHEMIE BV Buurtje 1, 2802 Gouda,
NL

MATEXIL

1,2,3

BAZ0610103

30/06/2010

Petnelli Limited Vanterpool Plaza, P.O. Box 873,
Wickhams Cay 1, Road Town, Tortola, VG



3,9,14,16,18,25,26,35

BAZ0610108

30/06/2010

UNILEVER N.V. Weena 455, 3013 AL Rotterdam,
NL

RAMA IDEJA!

29,30

BAZ0610110

30/06/2010

WYETH LLC Five Giralda Farms, Madison, New
Jersey 07940, US

BRILENCE

5

BAZ0610122

30/06/2010

TELOPTIC d.o.o Sarajevo Mostarsko raskršće
bb, 71240 Hadžići, BA

32

BAZ0610131

30/06/2010

AMO Uppsala AB Box 6406, 751 36 Uppsala, SE
HEALON D
5,10

BAZ0610136

30/06/2010

Nintendo Co., Ltd. 11-1, Hokotate-cho, Kamitoba,
Minami-ku, Kyoto-shi, Kyoto, JP
STARFOX
28,41

BAZ0610137

30/06/2010

Nintendo Co., Ltd. 11-1, Hokotate-cho, Kamitoba,
Minami-ku, Kyoto-shi, Kyoto, JP

28,41

BAZ0610139

30/06/2010

MENPROM d.o.o. Ahmeta Kobića bb, 75208
Gornja Tuzla, BA



29

BAZ0610153

30/06/2010

A1 Telekom Austria Aktiengesellschaft
Lassallestrasse 9, A-1020 Wien, AT
GARDEN
9,38,42

BAZ0610158

30/06/2010

E.I. du Pont de Nemours and Company 1007
Market Street, Wilmington, DE 19898, US
VICTUS
5

BAZ0610159

30/06/2010

LONCINGROUP CO., LTD. Te5, Shipingqiaoheng
Street, Jiulongpo District, Chongqing, CN



12

BAZ0610165

30/06/2010

Intervet International B.V. Wim de Körverstraat
35, NL-5831 AN, Boxmeer, NL
TRIDAK
5

BAZ0610168

30/06/2010

Aviagen Inc 5015 Bradford Drive, Huntsville,
Alabama, US



31

BAZ0610169

30/06/2010

AVIAGEN LIMITED Grantham Hatchery,
Gonerby Moor, Grantham, Lincolnshire, NG32
2AB, GB



31

BAZ0610171

30/06/2010

Koncern za proizvodnju i promet konditorskih
proizvoda "BAMBI-BANAT" a.d. Beograd Bulevar
Zorana Đinđića 8a, 11000 Beograd, RS



30

BAZ0610172

30/06/2010

Koncern za proizvodnju i promet konditorskih
proizvoda "BAMBI-BANAT" a.d. Beograd Bulevar
Zorana Đinđića 8a, 11000 Beograd, RS



30

BAZ0610173

30/06/2010

Koncern za proizvodnju i promet konditorskih
proizvoda "BAMBI-BANAT" a.d. Beograd Bulevar
Zorana Đinđića 8a, 11000 Beograd, RS



30

BAZ0610174

30/06/2010

Koncern za proizvodnju i promet konditorskih
proizvoda "BAMBI-BANAT" a.d. Beograd Bulevar
Zorana Đinđića 8a, 11000 Beograd, RS



30

BAZ0610175

10/07/2007

DELTA HOLDING S.A. 59 Panepistimiou str.,
105 64 Atena, GR

vivartia

5,29,30,31,32,35,43

BAZ0610176

10/07/2007

DELTA HOLDING S.A. 59 Panepistimiou str.,
105 64 Atena, GR

VIVARTIA

5,29,30,31,32,35,43

BAZ0610184

30/06/2010

ZVIJEZDA dioničko društvo za proizvodnju,
trgovinu i usluge Ul. Marijana Čavića 1, Zagreb,
HR



30

BAZ0610185

30/06/2010

ZVIJEZDA dioničko društvo za proizvodnju,
trgovinu i usluge Ul. Marijana Čavića 1, Zagreb,
HR



30

BAZ0610187

30/06/2010

ZVIJEZDA dioničko društvo za proizvodnju,
trgovinu i usluge Ul. Marijana Čavića 1, Zagreb,
HR



30

BAZ0610188

30/06/2010

ZVIJEZDA dioničko društvo za proizvodnju,
trgovinu i usluge Ul. Marijana Čavića 1, Zagreb,
HR



30

BAZ0610189

30/06/2010

ZVIJEZDA dioničko društvo za proizvodnju, trgovinu i usluge Ul. Marijana Čavića 1, Zagreb, HR



30

BAZ0610191

30/06/2010

ZVIJEZDA dioničko društvo za proizvodnju, trgovinu i usluge Ul. Marijana Čavića 1, Zagreb, HR



29

BAZ0610192

30/06/2010

ZVIJEZDA dioničko društvo za proizvodnju, trgovinu i usluge Ul. Marijana Čavića 1, Zagreb, HR



30

BAZ0610194

30/06/2010

ZVIJEZDA dioničko društvo za proizvodnju, trgovinu i usluge Ul. Marijana Čavića 1, Zagreb, HR



30

BAZ0610197

30/06/2010

ZVIJEZDA dioničko društvo za proizvodnju, trgovinu i usluge Ul. Marijana Čavića 1, Zagreb, HR



30

BAZ0610199

30/06/2010

ZVIJEZDA dioničko društvo za proizvodnju, trgovinu i usluge Ul. Marijana Čavića 1, Zagreb, HR



30

BAZ0610200

30/06/2010

ZVIJEZDA dioničko društvo za proizvodnju, trgovinu i usluge Ul. Marijana Čavića 1, Zagreb, HR



30

BAZ0610216

30/06/2010

Merck Sharp & Dohme Corp. One Merck Drive, Whitehouse Station, New Jersey 08889, US
FYNUVIS
5

BAZ0610222

27/12/2010

MEGGLE AG Megglestr. 6-12, 83512 Wasserburg, DE



29,30

BAZ0610223

30/06/2008

MEGGLE AG Megglestr. 6-12, 83512 Wasserburg, DE



29

BAZ0610227

30/06/2010

WYETH LLC Five Giralda Farms, Madison, New Jersey 07940, US
ZOLEUS
5

BAZ0610231

30/06/2010

Turismo Andaluz, S.A. Compania 40, 29008 Málaga, ES



9,16,38,39,41,43

BAZ0610233

30/09/2010

COCA-COLA Hellenic Bottling Company S.A. 9, Fragoklissias Street, 151-25 Marousi, Athens, GR
CCHBC VENDIT
7,9,32,35,37,39

BAZ0610236

10/07/2007

SARA Computers d.o.o. M.M.Bašeskije Kv.XI
(Stakleni grad), 71000 Sarajevo, BA

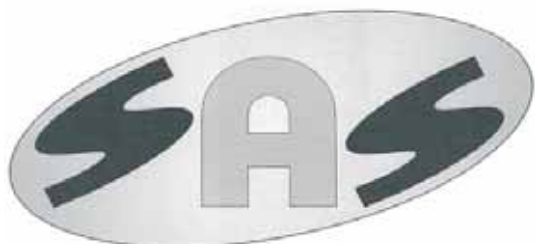

9,38

BAZ0610242

30/09/2010

Sarajevski kiseljak dd Kiseljak, ulica Kraljice mira
broj 7, BA



32

BAZ0610248

30/09/2010

M. J. Pack Ltd "Drujba", Bl. 101, entr. B, fl. 6, ap.
34, Sofia, BG



29

BAZ0610267

31/12/2007

Bosnalijek farmaceutska i hemijska industrija,
dioničko društvo, Sarajevo Jukićeva 53, 71000
Sarajevo, BA
TENLOP H
5

BAZ0610269

30/06/2010

J.C. Bamford Excavators Limited Rocester,
Uttoxeter, Staffordshire, ST14 5JP, GB



7,37

BAZ0610270

30/09/2010

J.C. Bamford Excavators Limited Rocester,
Uttoxeter, Staffordshire, ST14 5JP, GB



7,12

BAZ0610271

30/09/2010

J.C. Bamford Excavators Limited Rocester,
Uttoxeter, Staffordshire, ST14 5JP, GB
JCB
7,12

BAZ0610281

10/07/2007

BAŠIĆ IVAN Gospe od Mira 15, 21311 Stobreč-
Split, HR
COBY in
7,9,11

BAZ0610282

31/03/2009

Boyner Holding Anonim Şirketi Eski Büyükdere
Caddesi No:22, Maslak İstanbul, TR



25

BAZ0610284

31/03/2009

Boyner Holding Anonim Şirketi Eski Büyükdere
Caddesi No:22, Maslak İstanbul, TR

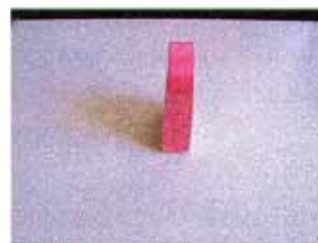

25

BAZ0610283

31/03/2009

Boyner Holding Anonim Şirketi Eski Büyükdere
Caddesi No:22, Maslak İstanbul, TR

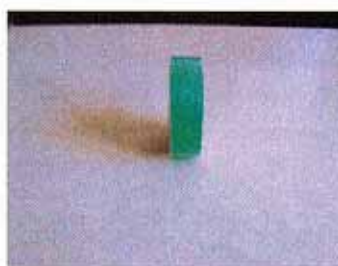

25

BAZ0610285

31/03/2009

Boyner Holding Anonim Şirketi Eski Büyükdere
Caddesi No:22, Maslak İstanbul, TR



25

BAZ0610291

30/06/2011

UniCredit Zagrebačka banka dd Kardinala
Stepinca bb, 88000 Mostar, BA



JES!
MOJ NAJPOŽELJNIJI SET USLUGA

36

BAZ0610292

30/06/2011

UniCredit Zagrebačka banka dd Kardinala
Stepinca bb, 88000 Mostar, BA

The logo for JES! features the word "JES!" in a bold, blue, sans-serif font. The exclamation point is red and positioned to the right of the "S".

36

BAZ0610293

30/06/2010

HOYA CORPORATION 7-5, Naka-Ochiai
2-chome, Shinjuku-ku, Tokyo, 161-8528, JP

The logo for HOYA consists of the word "HOYA" in a bold, black, sans-serif font. The letter "O" is stylized with a horizontal line through its center.

9

BAZ0610294

30/09/2010

Merck Sharp & Dohme Corp. One Merck Drive,
Whitehouse Station, New Jersey 08889, US
ISENTRESS

5

BAZ0610295

30/09/2010

Merck Sharp & Dohme Corp. One Merck Drive,
Whitehouse Station, New Jersey 08889, US
INROCADE

5

BAZ0610298

30/09/2010

BELUPO - lijekovi i kozmetika d.d. Danica 5,
48000 Koprivnica, HR
ARDENA

5

BAZ0610315

10/07/2007

DAW SE Roßdörfer Straße 50, 64372 Ober-
Ramstadt, DE
od slona
2,16,19

BAZ0610317

10/07/2007

JADRAN Galenski laboratorij d.d. Rijeka Pulac
bb, 51000 Rijeka, HR
NAZOL
5

BAZ0610319

30/06/2008

JADRAN Galenski laboratorij d.d. Rijeka Pulac
bb, 51000 Rijeka, HR
PROLAX
5

BAZ0610325

30/09/2010

JADRAN Galenski laboratorij d.d. Rijeka Pulac
bb, 51000 Rijeka, HR
PROMERGAN
3,5

BAZ0610332

31/12/2007

TENGELMANN Warenhandels-gesellschaft KG
Wissollstrasse 5-43, 45478 Mülheim an der
Ruhr, DE



35,39

BAZ0610335

10/07/2007

BAŠIĆ IVAN Gospe od Mira 15, 21311 Stobreč-
Split, HR



29

BAZ0610336

10/07/2007

BAŠIĆ IVAN Gospe od Mira 15, 21311 Stobreč-Split, HR



29

BAZ0610337

10/07/2007

BAŠIĆ MARINKA Gospe od Mira 13 C, 21311 Stobreč-Split, HR

Modelia

21

BAZ0610340

30/06/2010

OÜ KRIMELTE Suur-Paala 10, 13619 Tallinn, EE
easygun
8,17,19

BAZ0610353

31/12/2008

Rautaruukki Oyj Suolakivenkatu 1, 00810 Helsinki, FI
CASCADE
6,19,37

BAZ0610356

30/09/2010

BONEL AD ZA TRGOVINU, PROIZVODNJU I USLUGE, BANJA LUKA Veselina Masleše br. 23, 78000 Banja Luka, BA

COMMON

25

BAZ0610357

27/12/2010

BONEL AD ZA TRGOVINU, PROIZVODNJU I USLUGE, BANJA LUKA Veselina Masleše br. 23, 78000 Banja Luka, BA

PAR EXCELLENCE

25

BAZ0610358

30/09/2010

BONEL AD ZA TRGOVINU, PROIZVODNJU I USLUGE, BANJA LUKA Veselina Masleše br. 23, 78000 Banja Luka, BA



25

BAZ0610359

30/09/2010

BONEL AD ZA TRGOVINU, PROIZVODNJU I USLUGE, BANJA LUKA Veselina Masleše br. 23, 78000 Banja Luka, BA



25

BAZ0610360

30/09/2010

BONEL AD ZA TRGOVINU, PROIZVODNJU I
USLUGE, BANJA LUKA Veselina Masleše br.
23, 78000 Banja Luka, BA

bonini

25

BAZ0610361

30/09/2010

BONEL AD ZA TRGOVINU, PROIZVODNJU I
USLUGE, BANJA LUKA Veselina Masleše br.
23, 78000 Banja Luka, BA



25

BAZ0610362

30/09/2010

BONEL AD ZA TRGOVINU, PROIZVODNJU I
USLUGE, BANJA LUKA Veselina Masleše br.
23, 78000 Banja Luka, BA

BONELO

25

BAZ0610363

27/12/2010

BONEL AD ZA TRGOVINU, PROIZVODNJU I
USLUGE, BANJA LUKA Veselina Masleše br.
23, 78000 Banja Luka, BA

PRO MODO

25

BAZ0610367

27/12/2010

INTERTOURS d.o.o. Zenica Maršala Tita 23 a,
72000 Zenica, BA



41

BAZ0610368

27/12/2010

INTERTOURS d.o.o. Zenica Maršala Tita 23 a,
72000 Zenica, BA

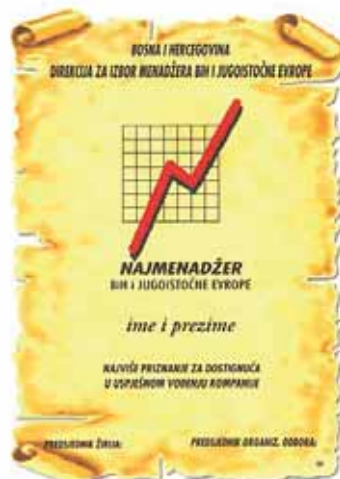

35,41

BAZ0610369

27/12/2010

INTERTOURS d.o.o. Zenica Maršala Tita 23 a,
72000 Zenica, BA



35,41

BAZ0610370

27/12/2010

INTERTOURS d.o.o. Zenica Maršala Tita 23 a,
72000 Zenica, BA



41

BAZ0610371

10/07/2007

Hellatron SPA Via Durini 14, 20122 Milano, IT

Jer mi ljude činimo sretnim

7,9,11,15,35,37,38,41,42

BAZ0610373

10/07/2007

THE COCA-COLA COMPANY One Coca-Cola
Plaza, Atlanta, Georgia 30313, US
RECI HELLO NOVOJ FANTA BOCI

32

BAZ0610374

30/09/2010

The Absolut Company Aktiebolag SE-117 97
Stockholm, SE



33

BAZ0610379

30/09/2010

COLGATE-PALMOLIVE COMPANY 300 Park
Avenue, New York, N.Y. 10022, US

AJAX PROFESSIONAL EXTRA POWER

3,5

BAZ0610380

30/09/2010

Obshchestvo s organichennoy otvetstvennostyu
"GEROPHARM" 9, ul. Zvenigorodskaya, Saint-
Petersburg, 191119, RU

CORTEXIN

5

BAZ0610382

25/12/2006

SUPER-NOVA d.d. Mostar Mostar, Rodoč bb, BA
SUPER-NOVA

35

BAZ0610383

25/12/2006

SUPER-NOVA d.d. Mostar Mostar, Rodoč bb, BA



35

BAZ0610385

30/09/2010

NISSAN JIDOSHA KABUSHIKI KAISHA (Nissan
Motor Co. Ltd) No.2 Takaracho, Kanagawa-ku,
Yokohama-shi, Kanagawa-ken, JP

EX35

12

BAZ0610387

30/09/2010

ConvaTec Inc. a Delaware Corporation 200
Headquarters Park Drive, Skillman, NJ 08558,
US



Hydrofiber
ConvaTec Technology

5

BAZ1518617

31/12/2015

KRAJS BH d.o.o., Tvornička 3, 71 210 Ilidža,
BA



30

**ISPRAVKA GREŠKE
ИСПРАВКА ГРЕШКЕ
ISPRAVKA GREŠKE**

(111) **BAZ0711784**(181)24/10/2017

(210) BAZ0711784A (220)31/08/2015

(151) 22/06/2011

(300) EM

2007-07-19

006142004

(732) LAFARGE ROOFING COMPONENTS
GMBH & CO.KG

Frankfurter Landstrasse 2-4, 61447
Oberursel, DE

(540)

BASIC ROLL

(511)

19 Nemetalni građevinski materijal za krovove, posebno obloge za pokrivanje sljemena i samara.

ISPRAVKA GREŠKE

ISPRAVLJA SE greška u rješenju ovog Institut br. IP-04724/11-02 ČE od 22/06/2011 godine o priznanju žiga "Basic Roll", koji je upisan u registar žigova kod ovoga Instituta pod brojem **BAZ0711784** dana **23/12/2011** godine, tako što se umjesto naziva i adrese nosioca prava LAFARGE ROOFING GMBH & CO.KG, Frankfurter Landstrasse 2-4, 61437 Oberursel, DE

Upisuje naziv i adresa koji glasi:

LAFARGE ROOFING COMPONENTS GMBH & CO.KG
Frankfurter Landstrasse 2-4, 61447 Oberursel, DE

OBRAZLOŽENJE

Rješenjem ovoga Instituta br. IP-04724/11-02ČE od 22/06/2011 godine, priznat je žig "Basic Roll", koji je upisan u registar žigova kod ovoga Instituta pod brojem BAZ0711784 dana 22/06/2011 godine, na ime nosioca prava LAFARGE ROOFING GMBH & CO.KG, Frankfurter Landstrasse 2-4, 61437 Oberursel, DE.

Uvidom u dokumentaciju o žigu utvrđena je greška u podatku o nosiocu prava u rješenju o priznanu žiga, te je Institut primjenom člana 209. Zakona o upravnom postupku odlučio kao u dispozitivu ovog zaključka.

GEOGRAFSKE OZNAKE
ZEMLJOPISNE OZNAKE
ГЕОГРАФСКЕ ОЗНАКЕ
GEOGRAPHICAL INDICATIONS

STRUKTURA REGISTRARSKOG BROJA OVLAŠTENOGA KORISNIKA
STRUKTURA REGISTRARSKOG BROJA OVLAŠTENOGA KORISNIKA
СТРУКТУРА РЕГИСТАРСКОГ БРОЈА ОВЛАШТЕНОГ КОРИСНИКА

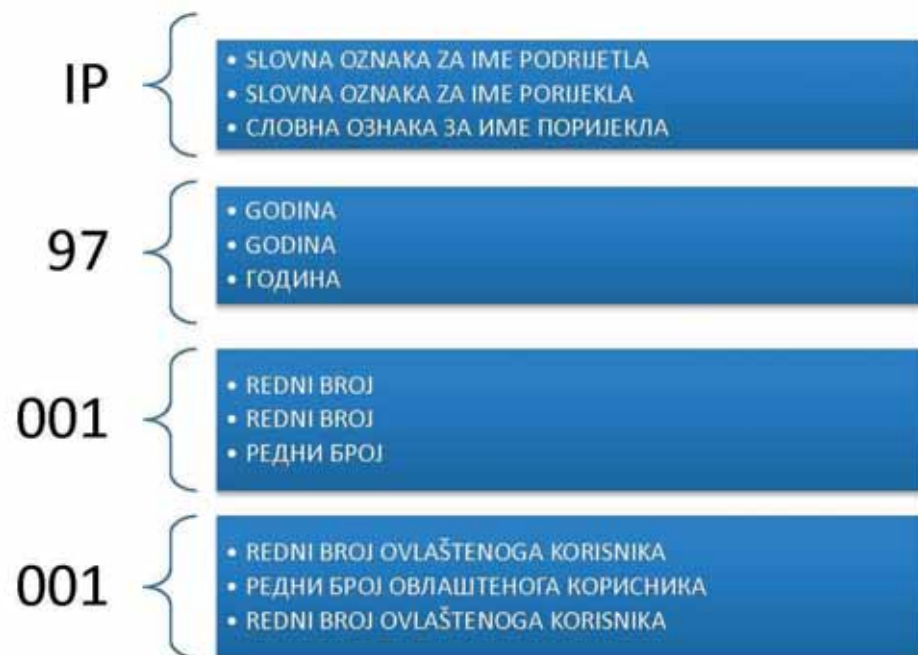

**U ovom broju Glasnika nema objava za rubriku
“GEOGRAFSKE OZNAKE”**

**U ovom broju Glasila nema objava za rubriku
“ZEMLJOPIISNE OZNAKE”**

**У овом броју Гласника нема објава за рубрику
“ГЕОГРАФСКЕ ОЗНАКЕ”**

LISTE ZASTUPNIKA REGISTROVANIH KOD INSTITUTA ZA INTELEKTUALNO VLASNIŠTVO BOSNE I HERCEGOVINE

THE LISTS OF BOSNIAN AND HERZEGOVINIAN INDUSTRIAL PROPERTY REPRESENTATIVES

PATENTNI ZASTUPNICI / PATENT ATTORNEYS

Ovlašteni za zastupanje u postupcima sticanja i održavanja prava na patente, industrijski dizajn, žigove, geografske oznake i drugih prava / Authorised for representation parties to proceedings relating to the acquisition and maintenance of patents, industrial designs, trademarks, geographical indications and other requests

NEDIM KRILIĆ

dipl. pravnik / B.A. Degree of Law

Avde Smailovića 35

71000 SARAJEVO

tel: +387 33 22 13 43

fax: +387 33 22 13 43

GSM: +387 61 13 43 52

E-mail: krilic@bih.net.ba

Jezik za korespondenciju / Language for communication:

Engleski/English

DRAGAN MIĆUNOVIĆ

advokat / Attorney at Law

Aida Pašić

Branilaca Sarajeva 10

71000 SARAJEVO

tel: +387 33 20 15 31

fax: +387 33 55 30 90

GSM: +387 61 26 74 25

E-mail: info@micunoviclaw.ba

WWW: www.micunoviclaw.ba

Jezik za korespondenciju / Language for communication:

Engleski/English

INJA PAŠALIĆ

advokat / Attorney at Law

Pruščakova 9.

71000 SARAJEVO

tel: +387 33 56 58 80

fax: +387 33 56 58 81

E-mail: info@pasalic.ba

WWW: www.pasalic.com

Jezik za korespondenciju / Language for communication:

Engleski/English, Njemački/German

DR DIANA PROTIĆ-TKALČIĆ & PARTNERS d.o.o.

**Dr Diana Protić-Tkalčić; Ivana Prvulović -
advokat/Attorney at Law**

Koševo 36

71000 SARAJEVO

tel: +387 33 20 69 04

fax: +387 33 44 41 40

E-mail: dprotic@bih.net.ba; office@protic-tkalcic.ba

WWW: www.protic-tkalcic.ba

Jezik za korespondenciju / Language for communication:

Engleski/English

“LINEA SERVICES” d.o.o. Sarajevo

Merima Bajramović

dipl. pravnik / B.A. Degree of Law

Maršala Tita 29/IV

71000 SARAJEVO

tel: +387 33 21 83 48

fax: +387 33 20 75 17

GSM: +387 61 37 03 19

E-mail: info@lineasusic.com

WWW: www.lineasusic.com

Jezik za korespondenciju / Language for communication:

Francuski/French, Engleski/English, Turski/Turkish

“STAM” d.o.o.

Mubera Trebinjac

Sarači 77

71000 SARAJEVO

tel: +387 33 21 44 13

fax: +387 33 66 80 31

E-mail: stam_doo@yahoo.com

Jezik za korespondenciju / Language for communication:

Engleski/English, Njemački/German

“INTELBIRO” d.o.o.

Lejla Hodžić

M.H. Uskufije 3

71000 SARAJEVO

tel: +387 33 21 32 09

fax: +387 33 21 81 11

E-mail: postmaster@intelbiro.com

WWW: www.intelbiro.com

*Jezik za korespondenciju / Language for communication:
Francuski/French, Engleski/English*

Advokatsko društvo Spaho d.o.o. Sarajevo

Mehmed Spaho

advokat / Attorney at Law

Mehmeda Spahe 8

71000 SARAJEVO

tel: +387 33 55 77 11

fax: +387 33 55 77 12

E-mail: m.spaho@attorney-spaho.ba

*Jezik za korespondenciju / Language for communication:
Engleski/English*

“ŽIVKO MIJATOVIĆ & PARTNERS” d.o.o.

Sarajevo

Selma Čustović

dipl. pravnik / B.A. Degree of Law

M.H. Uskufije 3.

71000 SARAJEVO

tel: +387 33 20 06 41

fax: +387 33 21 84 21

E-mail: ba@zm-p.com

WWW: www.zm-p.com

*Jezik za korespondenciju / Language for communication:
Engleski/English, Španski/Spanish*

EDIN BULJUBAŠIĆ

advokat / Attorney at Law

Kralja Tvrtka 6

71000 SARAJEVO

tel: +387 33 204 138

E-mail: edindavud@gmail.com

*Jezik za korespondenciju / Language for communication:
Engleski/English*

“Damir Tkalčić, Agencija za zaštitu intelektualnog vlasništva”

Damir Tkalčić

Koševo 36

71000 SARAJEVO

tel: +387 33 26 67 70

fax: +387 33 26 67 71

E-mail: dtkalcic@bih.net.ba

*Jezik za korespondenciju / Language for communication:
Engleski/English*

“PETOŠEVIĆ” d.o.o. Sarajevo

Tarik Prolaz; Berina Prolaz

dipl. pravnik / B.A. Degree of Law

Željeznička broj 20

SARAJEVO, 71210 ILIDŽA

tel: + 387 33 84 10 45

fax: + 387 33 84 12 99

E-mail: sarajevo@petosevic.com

*Jezik za korespondenciju / Language for communication:
Engleski/English*

“MSA IP”

vl. Dževad Čoralić, dipl. pravnik; Azra Čoralić

dipl. pravnik / B.A. Degree of Law

Hamdije Kapidžića 12

71 000 SARAJEVO

tel: +387 33 95 06 79

GSM: +387 61 48 76 87

E-mail: dzevad.coralic@msa-iplaw.com

*Jezik za korespondenciju / Language for communication:
Engleski/English*

KERIM KARABDIĆ

Adi Krdžalić

advokat / Attorney at Law

Hadži Idrizova 20

71000 SARAJEVO

tel: +387 33 844 225

fax: +387 33 833 879

GSM: +387 61 177 527; +387 61 357 106

E-mail: info@karabdic.ba; adikrdzalic@gmail.com

WWW: www.karabdic.ba

*Jezik za korespondenciju / Language for communication:
Engleski/English, Njemački/German*

Advokatska firma "SAJIĆ" o.d. Banja Luka

Željko Vlačić; Ognjen Bogdanić

advokat / Attorney at Law

Bulevar Vojvode Ž. Mišića 49b

78000 Banja Luka

tel: + 387 51 22 76 20

fax: + 387 51 22 76 23

E-mail: info@afsajic.com

WWW: www.advokatskafirmasajic.com

Jezik za korespondenciju / Language for communication:

ZASTUPNICI ZA ŽIGOVE / TRADEMAKS ATTORNEYS

Ovlašteni za zastupanje u postupcima sticanja i održavanja prava na industrijski dizajn, žigove i geografske oznake / Authorised for representation parties to proceedings relating to the acquisition and maintenance of industrial designs, trademarks and geographical indications

IGOR SJERIKOV

advokat / Attorney at Law

Branka Ćopića broj 15

78000 Banja Luka

tel: +387 51 21 55 54; +387 51 21 54 68

fax: +387 51 21 54 68

E-mail: advokati.sjerikov-maric@blic.net

Jezik za korespondenciju / Language for communication:

Engleski/English

GORAN N. MARIĆ

advokat / Attorney at Law

Branka Ćopića broj 15

78000 Banja Luka

tel: +387 51 22 87 80; +387 51 21 54 68

fax: +387 51 21 54 68

E-mail: advokat.goran.maric@gmail.com

Jezik za korespondenciju / Language for communication:

Engleski/English

VINKA GUTIĆ

advokat / Attorney at Law

Mehmedalije Maka Dizdara b.b.

75300 LUKAVAC

tel: +387 35 55 54 15

fax: +387 35 55 54 15

GSM: +387 61 16 46 88

E-mail: vinka@bih.net.ba

Jezik za korespondenciju / Language for communication:

Engleski/English

AMILA ETEROVIĆ

advokat / Attorney at Law

Branilaca Sarajeva 10

71000 SARAJEVO

tel: +387 33 21 54 30

fax: +387 33 21 54 30

GSM: +387 61 14 16 68

E-mail: amila@aketerovic.com

WWW: www.aketerovic.com

Jezik za korespondenciju / Language for communication:

Engleski/English, Njemački/German, Italijanski/Italian

Advokatsko društvo MARIĆ & Co d.o.o. -

MARIĆ & Co Ltd

Branko Marić

advokat / Attorney at Law

Mehmeda Spahe 26

71000 SARAJEVO

tel: +387 33 71 60 30

fax: +387 33 71 60 36

E-mail: maric.b@bih.net.ba

Jezik za korespondenciju / Language for communication:

Engleski/English, Njemački/German, Italijanski/Italian,

Francuski/French

MIRNA MILANOVIĆ - LALIĆ

advokat / Attorney at Law

Skenderpašina 1

71000 SARAJEVO

tel: +387 33 26 15 35

fax: +387 33 26 15 47

GSM: +387 61 20 49 17

E-mail: mirna.lalic@karanovic-nikolic.com

Jezik za korespondenciju / Language for communication:

Engleski/English

EMINA SARAČEVIĆ

Zajednička advokatska kancelarija Emina

Saračević i Adis Gazibegović

advokat / Attorney at Law

Fra Anđela Zvizdovića 1

71000 SARAJEVO

tel: +387 33 29 57 72

fax: +387 33 29 57 74

E-mail: emina.saracevic@sgl.ba

Jezik za korespondenciju / Language for communication:

NEDŽIDA SALIHOVIĆ

advokat / Attorney at Law

Fra Anđela Zvizdovića 1/X

71000 SARAJEVO

tel: +387 33 29 52 37

fax: +387 33 29 64 10

GSM: +387 61 195126

E-mail: nedzida.salihovic@cms-rrh.com

Jezik za korespondenciju / Language for communication:

Engleski/English

NUSMIR HUSKIĆ

advokat / Attorney at Law

Dolina 2

71000 SARAJEVO

tel: +387 33 66 66 24

fax: +387 33 66 66 24

GSM: +387 61 75 10 03

E-mail: info@huskiclaw.com; huskic.nusmir@gmail.com

WWW: www.huskiclaw.com

Jezik za korespondenciju / Language for communication:

Engleski/English

DIJANA PEJIĆ

advokat / Attorney at Law

Gundulićeva broj 6

78 000 Banja Luka

tel: +387 51 250 641

fax: +387 51 250 641

E-mail: dpejic@bdklegal.com

Jezik za korespondenciju / Language for communication:

Engleski/English

VLADIMIR MARKUŠ

advokat / Attorney at Law

Srpska 2

78 000 Banja Luka

tel: + 387 51 22 26 70

fax: +387 51 22 26 72

GSM: +387 66 11 21 32

E-mail: v.markus@schoenherr.rs

Jezik za korespondenciju / Language for communication:

Engleski/English

NENAD BAROŠ

Zajednička advokatska kancelarija Nenad

Baroš i Feđa Bičakčić

advokat / Attorney at Law

Maršala Tita 28

71000 SARAJEVO

tel: + 387 33 84 48 08

fax: + 387 33 84 48 09

E-mail: info@bblegal.ba

WWW: www.bblegal.ba

Jezik za korespondenciju / Language for communication:

Engleski/English

TOMISLAV BEVANDA

**Zajednički odvjetnički ured, odvjetnici
Damir Barbarić i Tomislav Bevanda**

odvjetnik / Attorney at Law

Fra Didaka Buntića 29

88220 ŠIROKI BRIJEG

tel: + 387 39 85 21 21

GSM: + 387 63 36 82 49

E-mail: tbevanda@yahoo.com

Jezik za korespondenciju / Language for communication:

BOJAN GRUBAČ

**Zajednička advokatska kancelarija
"Oprašić, Grubač & Rašeta"**

odvjetnik / Attorney at Law

Hamdije Kreševljakovića broj 40

71000 SARAJEVO

tel: + 387 33 20 65 01; + 387 33 55 12 35

fax: + 387 33 55 12 36

E-mail: advokk@hotmail.com

Jezik za korespondenciju / Language for communication:

Engleski/English

=====
WEB: www.ipr.gov.ba; e-mail: info@ipr.gov.ba
Sjedište: 88000 Mostar, Kneza Domagoja bb.; e-mail: mostar@ipr.gov.ba; Fax: +387 36 31 84 20;
Tel: Protokol +387 36 33 43 81; Ured direktora i zamjenika direktora +387 36 33 43 82 (Mostar); +387 33 52 18 48 (Sarajevo)
Ispostava Sarajevo: 71000 Sarajevo, Hamdije Cemerlica 2/18; e-mail: sarajevo@ipr.gov.ba; Fax: +387 33 65 27 57; Tel: Protokol +387 33 65 27 65;
Odjeljenja: Nacionalni žig +387 33 65 27 98; Medunarodni žig, Patenti, Industrijski dizajn +387 33 61 80 95
Ispostava Banja Luka: 78000 Banja Luka, Akademika Jovana Surutke 13/3; email: banjaluka@ipr.gov.ba; Fax: +387 51 22 68 41; Tel: +387 51 22 68 40
=====

=====
WEB: www.ipr.gov.ba; e-mail: info@ipr.gov.ba
Head Office: 88000 Mostar, Kneza Domagoja bb.; e-mail: mostar@ipr.gov.ba; Fax: 036 31 84 20;
Tel: Protokol +387 36 33 43 81; Director and Deputy Director Office +387 36 33 43 82 (Mostar); +387 33 52 18 48 (Sarajevo)
Branch Office: 71000 Sarajevo, Hamdije Cemerlica 2/18; e-mail: sarajevo@ipr.gov.ba; Fax: +387 33 65 27 57; Tel: Protokol +387 33 65 27 65;
Units: National Trademark +387 33 65 27 98; International Trademark, Patents, Industrial Design +387 33 61 80 95
Branch Office: 78000 Banja Luka, Akademika Jovana Surutke 13/3; email: banjaluka@ipr.gov.ba; Fax: +387 51 22 68 41; Tel: +387 51 22 68 40
=====

KOLEKTIVNE ORGANIZACIJE ZA OSTVARIVANJE AUTORSKOG PRAVA I SRODNIH PRAVA

„AMUS“

Asocijacija skladatelja – muzičkih stvaratelja Bosne i Hercegovine

Obala Kulina bana br.22/II

71000 Sarajevo

Tel: 033 218 258

Fax: 033 218 258

E-mail: amus.sarajevo@bih.net.ba

Vrsta prava:

Kolektivno ostvarivanje prava autora glazbenih djela

Napomena: Rješenjem Instituta za intelektualno vlasništvo BiH broj IP-03-47-5-06059/12VT od 21.06.2012. godine, koje je stupilo na snagu danom donošenja, udruzi „AMUS“ Asocijacija skladatelja – muzičkih stvaratelja Bosne i Hercegovine, Sarajevo, izdana je dozvola za kolektivno ostvarivanje prava autora glazbenih djela.

„AIS“

Asocijacija izvođača i svirača

Srpskih vladara br. 9

71123 Istočno Sarajevo

E-mail: apcaisbih@gmail.com

Broj mobilnog telefona: +387 61 314 888

Vrsta prava:

Kolektivno ostvarivanje prava izvođača glazbenih djela

Napomena: Rješenjem Instituta za intelektualno vlasništvo BiH broj IP-03-47-5-02676/15VT od 08.05.2015. godine udruzi „AIS“ Asocijacija izvođača i svirača izdana je dozvola za kolektivno ostvarivanje prava izvođača glazbenih djela.

„FONOGRAM“

Udruga za zaštitu proizvođača fonograma

Jošanička broj 55

71320 Vogošća, Bosna i Hercegovina

Tel: 033/425-290

Fax:033/425-291

E-mail: strucnasluzba@fonogram.org

Vrsta prava:

Kolektivno ostvarivanje prava proizvođača fonograma

Napomena: Rješenjem Instituta za intelektualno vlasništvo BiH broj IP-03-47-5-05879/15VT od 16.10.2015. Udruzi za zaštitu proizvođača fonograma „FONOGRAM“ iz Vogošće izdana je dozvola za obavljanje poslova kolektivnog ostvarivanja prava proizvođača fonograma.

„UFI“

Udruga Filmske Industrije
Administrativno-poslovni centar bb
72250 Kiseljak, BiH
Tel: 030/941-800
Fax: 030/870-975
E-mail: info@ufi.ba

Vrsta prava:

Kolektivno ostvarivanje prava na naknadu za kablensko reemitiranje audiovizualnih djela
Napomena: Rješenjem Instituta za intelektualno vlasništvo BiH broj IP-03-47-5-288/16GM od 21.4.2016. Udruzi filmske industrije „UFI“ iz Kiseljaka izdana je dozvola za obnašanje poslova kolektivnog ostvarivanja prava na naknadu za kablensko reemitiranje audiovizualnih djela. Navedeno rješenje je odlukom (rješenjem) Žalbenog vijeća pri Vijeću ministara Bosne i Hercegovine, broj: UPŽV-09-07-3-118/16 od 30.8.2016., oglašeno ništavim. Dana 13.12.2016., Žalbeno vijeće pri Vijeću ministara Bosne i Hercegovine je odlukom broj: UPŽV-09-07-3-118/16 ukinulo gore navedeno Rješenje o oglašavanju ništavim Rješenja Instituta za intelektualno vlasništvo Bosne i Hercegovine, broj: IP-03-47-5-288/16GM od 21.4.2016, te je Institut za intelektualno vlasništvo Bosne i Hercegovine dana 4.1.2017. godine izdao novu dozvolu za kolektivno ostvarivanje prava na naknadu za kablensko reemitiranje audiovizualnih djela Udruzi filmske industrije „UFI“ iz Kiseljaka, odlukom broj: 03-47-5-288-21/16GM.

„ORIGINAL“

Udruga za ostvarivanje i zaštitu reprodukcijских prava
Trampina 4/III
71000 Sarajevo
Tel/fax: +387 33 688 041
E-mail: info@original.co.ba

Vrsta prava:

Kolektivno ostvarivanje prava na privatnu i drugu vlastitu uporabu

Napomena: Rješenjem Instituta za intelektualno vlasništvo BiH broj 03-47-5-193-9/17VT Udruzi za ostvarivanje i zaštitu reprodukcijских prava „ORIGINAL“ iz Sarajeva izdana je dozvola za obnašanje poslova kolektivnoga ostvarivanja prava autora pisanih djela izdanih u tiskanom obliku i srodnog prava izdavača tiskanih izdanja, na privatnu i drugu vlastitu uporabu. Dozvola je izdana za kolektivno ostvarivanje sljedećih imovinskih prava autora djela izdanih u tiskanom obliku i srodnog prava izdavača tiskanih izdanja:

- pravo na naknadu koje se plaća pri prvoj prodaji ili uvozu novih uređaja za fotokopiranje;
- pravo na naknadu od izrađenih fotokopija namijenjenih za prodaju, koju plaćaju fizičke i pravne osobe koje uz naplatu obavljaju usluge fotokopiranja.

Pojedinačni primjerak **GLASNIKA INTELEKTUALNOG VLASNIŠTVA** možete nabaviti po cijeni od 20 KM tako što ćete izvršiti uplatu na:

JRT Trezor BiH - Institut za intelektualno vlasništvo Bosne i Hercegovine

broj: **1610000010750812**

Vrsta prihoda: **734111**

Budžetska organizacija: **0814999**

sa naznakom „**GIV – /upišite broj Glasnika koji želite da kupite/**”

Molimo Vas da po izvršenoj uplati dostavite dokaz na:

Institut za intelektualno vlasništvo Bosne i Hercegovine, Ispostava Sarajevo

Hamdije Čemerlića 2/9

71000 Sarajevo

Bosna i Hercegovina