

Bosna i Hercegovina

Босна и Херцеговина



**INSTITUT ZA INTELEKTUALNO VLASNIŠTVO
BOSNE I HERCEGOVINE**

**ИНСТИТУТ ЗА ИНТЕЛЕКТУАЛНУ СВОЈИНУ
БОСНЕ И ХЕРЦЕГОВИНЕ**

GLASNIK GLASILO ГЛАСНИК

**Službeni Glasnik Instituta za intelektualno vlasništvo
Bosne i Hercegovine**

**Službeno Glasilo Instituta za Intelektualno vlasništvo
Bosne i Hercegovine**

**Службени Гласник Института за интелектуалну својину
Босне и Херцеговине**

1/2019

ISSN – 1840-2607



IZDAVAČ/ IZDAVAČ/ ИЗДАВАЧ

Institut za intelektualno vlasništvo Bosne i Hercegovine
Institut za intelektualno vlasništvo Bosne i Hercegovine
Институт за интелектуалну својину Босне и Херцеговине



UREĐIVAČKI ODBOR / UREĐIVAČKI ODBOR / УРЕЂИВАЧКИ ОДБОР

Goran Trifković, Горан Трифковић / Elvedin Pandžić, Елведин Панџић / Faris Frašto, Фарис Фрашто



DTP

Danilo Golo / Данило Голо



CIJENA / CIJENA / ЦИЈЕНА

15,00 KM



GODIŠNJA PRETPLATA / GODIŠNJA PRETPLATA / ГОДИШЊА ПРЕТПЛАТА

60,00 KM



TIRAŽ / TIRAŽ / ТИРАЖ

25

Sjedište: Kneza Domagoja bb, 88000 Mostar, Tel: + 387 36 334 381, E-mail: mostar@ipr.gov.ba
Сједиште: Кнеза Домагоја бб, 88000 Мостар, Тел: + 387 36 334 381, E-mail: mostar@ipr.gov.ba
Ispostava: Hamdije Čemerlića 2/IX, 71000 Sarajevo, Tel: + 387 33 652 765, E-mail: sarajevo@ipr.gov.ba
Испостава: Хамдије Ћемерлића 2/IX, 71000 Сарајево, Тел: + 387 33 652 765, E-mail: sarajevo@ipr.gov.ba
Ispostava: Akademika Jovana Surutke 13/3, 78000 Banja Luka, Tel: + 387 51 226 840, E-mail: banjaluka@ipr.gov.ba
Испостава: Академика Јована Сурутке 13/3, 78000 Бања Лука, Тел: + 387 51 226 840, E-mail: banjaluka@ipr.gov.ba
Web: www.ipr.gov.ba, E-mail: info@ipr.gov.ba

SADRZAJ

Popis brojeva objavljenih prava.....	5
Kodne oznake zemalja.....	7

PATENTI11

Objava prijava patenata.....	13
Indeks prema rastućem broju prijave patenta.....	28
Indeks prema MKP.....	29
Indeks prema podnosiocima prijave patenta.....	30
Konsezualni patent.....	31
Rješenja o dodjeli patent.....	33
Objava evropskih patenata upisanih u registar patenata.....	34
Objavljivanje zahtjeva za konsenzualni patent.....	152
Objava promjena proširenih EP.upisanih u registar patenata.....	154
Prenos prava.....	156
Prestanak prava.....	159
Ponovna objava.....	165
Objava ispravki.....	169

INDUSTRIJSKI DIZAJN171

Objava industrijskog dizajna.....	173
Indeks prema rastućem registarskom broju.....	180
Indeks prema međunarodnoj klasifikaciji.....	180
Indeks prema nosiocima indust. dizajna.....	181
Objava prijava industrijskog dizajna.....	183
Prestanak važenja industrijskog dizajna.....	196
Produženje važenja industrijskog dizajna.....	197

ŽIGOVI199

Objava prijava žigova.....	201
Indeks brojeva prijava žigova.....	247
Indeks klasa prijava žigova.....	249
Indeks nosilaca prijava žigova.....	252
Promjena adrese nosilaca prava.....	255
Promjena naziva i adrese.....	256
Prenos prava.....	257
Ograničenje popisa prijave.....	258
Objava žigova.....	261
Indeks brojeva žigova.....	295
Indeks klasa žigova.....	296
Indeks nosilaca žigova.....	298
Promjena naziva.....	300
Promjena adrese nosilaca prava.....	302
Promjena naziva i adrese.....	308
Prenos prava.....	310
Produženje važenja žiga.....	315
Prestanak prava na žig.....	333
Ograničenje popisa žiga.....	362
Upis licence u registar priznatih prava ua žig.....	363

GEOGRAFSKE OZNAKE365

Lista zastupnika za zaštitu industrijskog vlasništva u Bosni i Hercegovini.....	368
Lista udruge.....	373

CONTENTS

List of Published Right Numbers.....	5
Country Codes.....	7

PATENTS.....11

Publication of Patent Application.....	13
Index in Order Increasing Number of Patent Application.....	28
Index as to IPC.....	29
Index of Patent Applicants.....	30
Consensual Patent.....	31
Decision on granting a patent.....	33
Publication of European Patents Entered in Patent Register.....	34
Publication of requires for Consensual patent.....	152
Publication of changes of Eur. Patents Entered in Patent Register.....	154
Transfer of Rights.....	156
Cessation of Rights.....	159
Republication.....	165
Publication corrections.....	169

INDUSTRIAL DESIGN.....171

Publication of Industrial Designs.....	173
Industrial Designs Index as to Increasing Register Number.....	180
Index as to International Classification for Industrial Designs.....	180
Index of Holders of Industrial Designs.....	181
Publication of the Application for Designs.....	183
Cessation of Industrial Design Validity.....	196
Renewal of Industrial Design Registration.....	197

TRADEMARKS.....199

Publication of Trademark Application.....	201
Index of Trademark Application Numbers.....	247
Index of Trademark Application Classes.....	249
Index of Trademark Applicants.....	252
Change of Rights Holder's Address.....	255
Change of Name and Address.....	256
Transfer of Rights.....	257
Limitation of the List of Applicants.....	258
Publication of Trademarks.....	261
Index of Trademark Numbers.....	295
Index of Trademark Classes.....	296
Index of Trademark Holders.....	298
Change of Name.....	300
Change of Rights Holder's Address.....	302
Change of Name and Address.....	308
Transfer of Rights.....	310
Renewal of Trademark Registration.....	315
Cessation of Protection.....	333
Limitation of the List of Trademark.....	362
Recording of Licence in the Register of Granted Trademark Rights.....	363

GEOGRAPHICAL INDICATIONS365

List of Representatives for Protection of Industrial Property in Bosnia and Herzegovina.....	368
List of Association.....	373

SADRŽAJ

Popis brojeva objavljenih prava.....	5
Kodne oznake zemalja.....	7

PATENTI11

Objava prijava патената.....	13
Indeks prema rastućem broju prijave patenta.....	28
Indeks prema MKP.....	29
Indeks prema podnosiocima prijave patenta.....	30
Konsezualni patent.....	31
Rješenja o dodjeli patenta.....	33
Objava europskih патената upisanih u registar патената.....	34
Objavljivanje zahtjeva za konsenzualni patent.....	152
Objava promjena proširenih EP.upisanih u registar патената.....	154
Prenos prava.....	156
Prestanak prava.....	159
Ponovna objava.....	165
Objava ispravki.....	169

INDUSTRIJSKI DIZAJN171

Objava industrijskog dizajna.....	173
Indeks prema rastućem registracijskom broju.....	180
Indeks prema međunarodnoj klasifikaciji.....	180
Indeks prema nositeljima indust. dizajna.....	181
Objava prijava industrijskog dizajna.....	183
Prestanak važenja industrijskog dizajna.....	196
Produljenje važenja industrijskog dizajna.....	197

ŽIGOVI199

Objava prijava žigova.....	201
Indeks brojeva prijava žigova.....	247
Indeks klasa prijava žigova.....	249
Indeks nositelja prijava žigova.....	252
Promjena adrese nositelja prava.....	255
Promjena naziva i adrese.....	256
Prenos prava.....	257
Ograničenje popisa prijava.....	258
Objava žigova.....	261
Indeks brojeva žigova.....	295
Indeks klasa žigova.....	296
Indeks nositelja žigova.....	298
Promjena naziva.....	300
Promjena adrese nositelja prava.....	302
Promjena naziva i adrese.....	308
Prenos prava.....	310
Produljenje važenja žiga.....	315
Prestanak prava na žig.....	333
Ograničenje popisa žigova.....	362
Upis licence u registar priznatih prava na žig.....	363

GEOGRAFSKE OZNAKE365

Lista zastupnika za zaštitu industrijskog vlasništva u Bosni i Hercegovini.....	368
Lista udruga.....	373

САДРЖАЈ

Попис бројева објављених права.....	5
Кодне ознаке земаља.....	7

ПАТЕНТИ11

Објава пријава патената.....	13
Индекс према растућем броју пријаве патента.....	28
Индекс према МКП.....	29
Индекс према подносиоцима пријаве патента.....	30
Консезуални патент.....	31
Рјешења о додјели патената.....	33
Објава европских патената уписаних у регистар патената.....	34
Објављивање захтјева за консензуални патент.....	152
Објава промјена проширених ЕП уписаних у регистар патената.....	154
Пренос права.....	156
Престанак права.....	159
Поновна објава.....	165
Објава исправки.....	169

ИНДУСТРИЈСКИ ДИЗАЈН171

Објава индустријског дизајна.....	173
Индекс према растућем регистарском броју.....	180
Индекс према међународној класификацији.....	180
Индекс према носиоцима индуст. дизајна.....	181
Објава пријава индустријског дизајна.....	183
Престанак важења индустријског дизајна.....	196
Продужење важења индустријског дизајна.....	197

ЖИГОВИ199

Објава пријава жигова.....	201
Индекс бројева пријава жигова.....	247
Индекс класа пријава жигова.....	249
Индекс носиоца пријава жигова.....	252
Промјена адресе носиоца права.....	255
Промјена назива и адресе.....	256
Пренос права.....	257
Ограничење пописа пријава.....	258
Објава жигова.....	261
Индекс бројева жигова.....	295
Индекс класа жигова.....	296
Индекс носиоца жигова.....	298
Промјена назива.....	300
Промјена адресе носиоца права.....	302
Промјена назива и адресе.....	308
Пренос права.....	310
Продужење важења жига.....	315
Престанак права на жиг.....	333
Ограничење пописа жигова.....	362
Упис лиценце у регистар признатих права на жиг.....	363

ГЕОГРАФСКЕ ОЗНАКЕ365

Листа заступника за заштиту индустријске својине у Босни и Херцеговини.....	368
Листа удружења.....	373

OBJAVLJENA PRAVA / OBJAVLJENA PRAVA / ОБЈАВЉЕНА ПРАВА

PRIJAVE PATENTA / PRIJAVE PATENTA / ПРИЈАВЕ ПАТЕНТА

BAP173166A BAP173185A BAP173192A BAP173197A BAP173198A BAP173200A BAP173202A BAP173204A BAP173205A
BAP173206A BAP173210A BAP173212A BAP173217A BAP173218A BAP173221A BAP173222A BAP173223A BAP183242A
BAP183243A

DODJELA PATENTA / DODJELA PATENTA / ДОДЈЕЛА ПАТЕНТА

BAP153094 BAP153107 BAP173211 BAP163135

PATENTI / PATENTI / ПАТЕНТИ

BAP062407

EVROPSKI PATENTI UPISANI U REGISTAR PATENATA

EUROPSKI PATENTI UPISANI U REGISTAR PATENATA

ЕВРОПСКИ ПАТЕНТИ УПИСАНИ У РЕГИСТАР ПАТЕНАТА

E01955, E01956, E02001, E02002, E02007, E02053, E02057, E02059, E02104, E02105, E02107, E02352, E02353, E02355, E02356,
E02359, E02360, E02421, E02422, E02425, E02426, E02491, E02493, E02494, E02495, E02499, E02500, E02561, E02562, E02566,
E02692, E02693, E02694, E02695, E02696, E02697, E02762, E02764, E02767, E02768, E02769, E02770, E02809, E02831, E02838,
E02839, E02840, E02842, E02845, E02871, E02874, E02875, E02876, E02877, E02878, E02879, E02880, E02881, E02883, E02885,
E02886, E02887, E02888, E02889, E02891, E02892, E02893, E02894, E02896, E02897, E02898, E02899, E02900, E02902, E02906,
E02908, E02911, E02912, E02919, E02923, E02924, E02925, E02926, E02927, E02928, E02929, E02931, E02932, E02937, E02938,
E02939, E02941, E02942, E02943, E02944, E02945, E02946, E02947, E02948, E02949, E02950, E02951, E02952, E02953, E02954,
E02955, E02956, E02958, E02959, E02960, E02961, E02962, E02963, E02964, E02965, E02966, E02967, E02968, E02971, E02974,
E02977, E02980, E02981, E02986, E02988, E02989, E02990, E03027, E03029, E03044, E03049

INDUSTRIJSKI DIZAJN / INDUSTRIJSKI DIZAJN / ИНДУСТРИЈСКИ ДИЗАЈН

BAD17709 BAD18731 BAD18732 BAD18733 BAD18742

OBJAVA PRIJAVA INDUSTRIJSKOG DIZAJNA

OBJAVA PRIJAVA INDUSTRIJSKOG DIZAJNA

ОБЈАВА ПРИЈАВА ИНДУСТРИЈСКОГ ДИЗАЈНА

BAD19758A BAD18737A BAD18744A BAD18745A BAD18746A BAD18747A BAD18748A BAD18753A BAD18754A BAD18755A
BAD18756A BAD18757A BAD18735A

PRIJAVE ŽIGOVA / PRIJAVE ŽIGOVA / ПРИЈАВЕ ЖИГОВА

BAZ1014822 BAZ1619652 BAZ1719960 BAZ1720029 BAZ1720063 BAZ1720064 BAZ1720076 BAZ1720077 BAZ1720078 BAZ1720079
BAZ1720080 BAZ1720081 BAZ1720096 BAZ1720097 BAZ1720098 BAZ1720099 BAZ1720101 BAZ1720102 BAZ1720105 BAZ1720106
BAZ1720110 BAZ1720111 BAZ1720112 BAZ1720113 BAZ1720114 BAZ1720117 BAZ1720118 BAZ1720121 BAZ1720122 BAZ1720125
BAZ1720126 BAZ1720127 BAZ1720129 BAZ1720130 BAZ1720131 BAZ1720141 BAZ1720142 BAZ1720146 BAZ1720157 BAZ1720161
BAZ1720162 BAZ1720164 BAZ1720165 BAZ1720166 BAZ1720169 BAZ1720178 BAZ1720184 BAZ1720185 BAZ1720188 BAZ1720189
BAZ1720190 BAZ1720195 BAZ1720197 BAZ1720204 BAZ1720205 BAZ1720209 BAZ1720215 BAZ1720217 BAZ1720218 BAZ1720219
BAZ1720220 BAZ1720221 BAZ1720222 BAZ1720228 BAZ1720230 BAZ1720237 BAZ1720247 BAZ1720260 BAZ1720265 BAZ1720267
BAZ1720268 BAZ1720275 BAZ1720276 BAZ1720277 BAZ1720278 BAZ1720280 BAZ1720286 BAZ1720287 BAZ1720289 BAZ1720290
BAZ1720292 BAZ1720293 BAZ1720294 BAZ1720295 BAZ1720296 BAZ1720297 BAZ1720298 BAZ1720299 BAZ1720304

ŽIGOVI / ŽIGOVI / ЖИГОВИ

BAZ1719972A BAZ1720119A BAZ1720238A BAZ1720269A BAZ1720270A BAZ1720329A BAZ1720335A BAZ1720336A BAZ1720345A
BAZ1720346A BAZ1720347A BAZ1720348A BAZ1720350A BAZ1720351A BAZ1720352A BAZ1720353A BAZ1720357A BAZ1720358A
BAZ1720365A BAZ1720366A BAZ1720368A BAZ1720369A BAZ1720370A BAZ1720371A BAZ1720372A BAZ1720373A BAZ1720375A
BAZ1720377A BAZ1720379A BAZ1720380A BAZ1720382A BAZ1720383A BAZ1720385A BAZ1720386A BAZ1720387A BAZ1720388A
BAZ1720389A BAZ1720390A BAZ1720391A BAZ1720393A BAZ1720396A BAZ1720397A BAZ1720398A BAZ1720399A BAZ1720400A
BAZ1720405A BAZ1720406A BAZ1720407A BAZ1720408A BAZ1720409A BAZ1720411A BAZ1720412A BAZ1720413A BAZ1720414A
BAZ1720415A BAZ1720416A BAZ1720417A BAZ1720418A BAZ1720419A BAZ1720420A BAZ1720421A BAZ1720423A BAZ1720424A
BAZ1720425A BAZ1720426A BAZ1720427A BAZ1720428A BAZ1720429A BAZ1720430A BAZ1720432A BAZ1720433A BAZ1720434A
BAZ1720435A BAZ1720436A BAZ1720437A BAZ1720438A BAZ1720439A BAZ1720440A BAZ1720441A BAZ1720442A BAZ1720443A
BAZ1720444A BAZ1720446A BAZ1720447A BAZ1720449A BAZ1720450A BAZ1720451A BAZ1720454A BAZ1720458A BAZ1720459A
BAZ1720464A BAZ1720465A BAZ1720466A BAZ1720467A BAZ1720468A BAZ1720469A BAZ1720470A BAZ1720473A BAZ1720474A
BAZ1720475A BAZ1720476A BAZ1720477A BAZ1720478A BAZ1720479A BAZ1720480A BAZ1720481A BAZ1720483A BAZ1720488A
BAZ1720489A BAZ1720490A BAZ1720491A BAZ1720492A BAZ1720493A BAZ1720494A BAZ1720495A BAZ1720496A BAZ1720498A
BAZ1720502A BAZ1720503A BAZ1720504A BAZ1720505A BAZ1720511A BAZ1720516A BAZ1720517A BAZ1720518A BAZ1720519A
BAZ1720520A BAZ1720521A BAZ1720522A BAZ1720526A BAZ1720527A BAZ1720528A BAZ1720529A BAZ1720531A BAZ1720538A
BAZ1720540A BAZ1720543A BAZ1720544A BAZ1720552A BAZ1720553A BAZ1720559A

KODOVI ZEMALJA, TERITORIJA I MEĐUNARODNIH ORGANIZACIJA CODES COUNTRIES, TERRITORIES AND INTERNATIONAL ORGANIZATIONS

AD	Andora / Andorra	EA	Euroazijska patentna organizacija (EAPO) / Eur asian Patent Organization (EAPO)
AE	Ujedinjeni Arapski Emirati / United Arab Emirates	EC	Ekvador / Ecuador
AF	Afganistan / Afghanistan	EE	Estonija / Estonia
AG	Antigva i Barbuda / Antigua and Barbuda	EG	Egipat / Egypt
AI	Angvila / Anguilla	EH	Zapadna Sahara / Western Sahara
AL	Albanija / Albania	EM	Ured za harmonizaciju (žigovi i industrijski dizajn) (OHIM) / Office for Harmonization in the Internal Market (Trademarks and Designs) (OHIM)
AM	Armenija / Armenia	EP	Europski patentni ured (EPO) / European Patent Office (EPO)
AN	Nizozemski Antili / Netherlands Antilles	ER	Eritreja / Eritrea
AO	Angola / Angola	ES	Španjolska / Spain
AP	Afrička regionalna organizacija za industrijsko vlasništvo (ARIPO) / African Regional Intellectual Property Organization (ARIPO)	ET	Etiopija / Ethiopia
AR	Argentina / Argentina	FI	Finska / Finland
AT	Austrija / Austria	FJ	Fidži / Fiji
AU	Australija / Australia	FK	Falklandi (Malvini) / Falkland Islands (Malvinas)
AW	Aruba / Aruba	FO	Ovčji Otoci / Faroe Islands
AZ	Azerbejdžan / Azerbaijan	FR	Francuska / France
BA	Bosna i Hercegovina / Bosnia and Herzegovina	GA	Gabon / Gabon
BB	Barbados / Barbados	GB	Velika Britanija i Sjeverna Irska / United Kingdom
BD	Bangladeš / Bangladesh	GC	Patentni ured vijeća za suradnju Arapskih zaljevskih država (GCC) / Patent Office of the Cooperation Council for the Arab States of the Gulf (GCC)
BE	Belgija / Belgium	GD	Grenada / Grenada
BF	Burkina Faso / Burkina Faso	GE	Gruzija / Georgia
BG	Bugarska / Bulgaria	GG	Guernsey / Guernsey
BH	Bahrein / Bahrain	GH	Gana / Ghana
BI	Burundi / Burundi	GI	Gibraltar / Gibraltar
BJ	Benin / Benin	GL	Grenland / Greenland
BM	Bermudi / Bermuda	GM	Gambija / Gambia
BN	Brunej / Brunei Darussalam	GN	Gvineja / Guinea
BO	Bolivija / Bolivia	GQ	Ekvatorska Gvineja / Equatorial Guinea
BQ	Bonaire, Sint Eustatius and Saba	GR	Grčka / Greece
BR	Brazil / Brazil	GS	Južna Džordžija i Otoci Južni Sendvič / South Georgia and the South Sandwich Islands
BS	Bahami / Bahamas	GT	Gvatemala / Guatemala
BT	Butan / Bhutan	GW	Gvineja-Biasu / Guinea-Bissau
BV	Otok Buve / Bouvet Island	GY	Gvajana / Guyana
BW	Bocvana / Botswana	HK	Posebno upravno područje Hongkong NR Kine / The Hong Kong Special Administrative Region of the People's Republic of China
BX	Ured Beneluxa za žigove (BBM) i industrijski dizajn (BBDM) / Benelux Trademark Office (BBM) and Benelux Designs Office (BBDM)	HN	Honduras / Honduras
BY	Bjelorusija / Belarus	HR	Hrvatska / Croatia
BZ	Belize / Belize	HT	Haiti / Haiti
CA	Kanada / Canada	HU	Mađarska / Hungary
CD	Demokratska Republika Kongo / Democratic Republic of the Congo	IB	Međunarodni ured Svjetske organizacije za intelektualno vlasništvo (WIPO) / International Bureau of the World Intellectual Property Organization (WIPO)
CF	Srednjoafrička Republika / Central African Republic	ID	Indonezija / Indonesia
CG	Kongo / Congo	IE	Irska / Ireland
CH	Švicarska / Switzerland	IL	Izrael / Israel
CI	Bjelokosna Obala / Côte d'Ivoire	IM	Otok Man / Isle of Man
CK	Kukovi otoci / Cook Islands	IN	Indija / India
CL	Čile / Chile	IQ	Irak / Iraq
CM	Kamerun / Cameroon	IR	Iran / Iran (Islamic Republic of)
CN	Kina / China	IS	Island / Iceland
CO	Kolumbija / Colombia	IT	Italija / Italy
CR	Kostarika / Costa Rica	JE	Jersey / Jersey
CU	Kuba / Cuba	JM	Jamajka / Jamaica
CV	Zelenortska Republika / Cape Verde	JO	Jordan / Jordan
CY	Čipar / Cyprus	JP	Japan / Japan
CZ	Češka / Czech Republic		
DE	Njemačka / Germany		
DJ	Džibuti / Djibouti		
DK	Danska / Denmark		
DM	Dominika / Dominica		
DO	Dominikanska Republika / Dominican Republic		
DZ	Alžir / Algeria		

KE	Kenija / Kenya	PK	Pakistan / Pakistan
KG	Kirgistan / Kyrgyzstan	PL	Poljska / Poland
KH	Kambodža / Cambodia	PT	Portugal / Portugal
KI	Kiribati / Kiribati	PW	Palau / Palau
KM	Komori / Comoros	PY	Paragvaj / Paraguay
KN	Sveti Kristofor i Nevis / Saint Kitts and Nevis	QA	Katar / Qatar
KP	Koreja (Sjeverna) / Democratic People's Republic of Korea	RO	Rumunjska / Romania
KR	Koreja (Južna) / Republic of Korea	RS	Srbija / Serbia
KW	Kuvajt / Kuwait	RU	Rusija / Russian Federation
KY	Kajmanski Otoci / Cayman Islands	RW	Ruanda / Rwanda
KZ	Kazahstan / Kazakhstan	SA	Saudijska Arabija / Saudi Arabia
LA	Laos / Lao People's Democratic Republic	SB	Solomonski Otoci / Solomon Islands
LB	Libanon / Lebanon	SC	Sejšeli / Seychelles
LC	Sveta Lucija / Saint Lucia	SD	Sudan / Sudan
LI	Lihtenštajn / Liechtenstein	SE	Švedska / Sweden
LK	Šri Lanka / Sri Lanka	SG	Singapur / Singapore
LR	Liberija / Liberia	SH	Sveta Helena / Saint Helena
LS	Lesoto / Lesotho	SI	Slovenija / Slovenia
LT	Litva / Lithuania	SK	Slovačka / Slovakia
LU	Luksemburg / Luxembourg	SL	Sijera Leone / Sierra Leone
LV	Letonija / Latvia	SM	San Marino / San Marino
LY	Libija / Libya	SN	Senegal / Senegal
MA	Maroko / Morocco	SO	Somalija / Somalia
MC	Monako / Monaco	SR	Surinam / Suriname
MD	Moldavija / Republic of Moldova	SS	Južni Sudan / South Sudan
ME	Crna Gora / Montenegro	ST	Sveti Toma i Princip / Sao Tome and Principe
MG	Madagaskar / Madagascar	SV	Salvador / El Salvador
MK	Makedonija / The former Yugoslav Republic of Macedonia	SY	Sirija / Syrian Arab Republic
ML	Mali / Mali	SZ	Svazi / Swaziland
MM	Burma / Myanmar	TC	Otoci Turks i Caicos / Turks and Caicos Islands
MN	Mongolija / Mongolia	TD	Čad / Chad
MO	Makao / Macao	TG	Togo / Togo
MP	Sjeverni Marijanski Otoci / Northern Mariana Islands	TH	Tajland / Thailand
MR	Mauritanija / Mauritania	TJ	Tadžikistan / Tajikistan
MS	Montserrat / Montserrat	TM	Turkmenistan / Timor-Leste
MT	Malta / Malta	TN	Tunis / Turkmenistan
MU	Mauricijus / Mauritius	TO	Tonga / Tunisia
MV	Maldivi / Maldives	TL	Istočni Timor / Tonga
MW	Malavi / Malawi	TR	Turska / Turkey
MX	Meksiko / Mexico	TT	Trinidad i Tobago / Trinidad and Tobago
MY	Malezija / Malaysia	TV	Tuvalu / Tuvalu
MZ	Mozambik / Mozambique	TW	Tajvan / Taiwan, Province of China
NA	Namibija / Namibia	TZ	Tanzanija / United Republic of Tanzania
NE	Niger / Niger	UA	Ukrajina / Ukraine
NG	Nigerija / Nigeria	UG	Uganda / Uganda
NI	Nikaragva / Nicaragua	US	SAD / United States of America
NL	Nizozemska / Netherlands	UY	Urugvaj / Uruguay
NO	Norveška / Norway	UZ	Uzbekistan / Uzbekistan
NP	Nepal / Nepal	VA	Vatikan / Holy See
NR	Nauru / Nauru	VC	Sveti Vincent i Grenadini / Saint Vincent and the Grenadines
NZ	Novi Zeland / New Zealand	VE	Venezuela / Venezuela
OA	Afrička organizacija za intelektualno vlasništvo (OAPI) / African Intellectual Property Organization (OAPI)	VG	Britanski Djevičanski Otoci / Virgin Islands (British)
OM	Oman / Oman	VN	Vijetnam / Viet Nam
PA	Panama / Panama	VU	Vanuatu / Vanuatu
PE	Peru / Peru	WO	Međunarodni ured Svjetske organizacije za intelektualno vlasništvo / World Intellectual Property Organization (WIPO)
PG	Papuanska Nova Gvineja / Papua New Guinea	WS	Samoa / Samoa
PH	Filipini / Philippines	YE	Jemen / Yemen
		ZA	Južnoafrička Republika / South Africa
		ZM	Zambija / Zambia
		ZW	Zimbabve / Zimbabwe

KODOVI ZEMALJA, TERITORIJA I MEĐUNARODNIH ORGANIZACIJA КОДОВИ ЗЕМАЉА, ТЕРИТОРИЈА И МЕЂУНАРОДНИХ ОРГАНИЗАЦИЈА

AD	Andora / Андора	DM	Dominika / Доминика
AE	Ujedinjeni Arapski Emirati / Уједињени Арапски Емирати	DO	Dominikanska Republika / Доминиканска Република
AF	Afganistan / Афганистан	DZ	Alžir / Алжир
AG	Antigva i Barbuda / АнтиГВА и БарБУДА	EA	Euroazijska patentna organizacija (EAPO) / Евроазијска патентна организација (ЕАПО)
AI	Angvila / Ангвила		Евроазијска патентна организација (ЕАПО)
AL	Albanija / Албанија	EC	Ekvador / Еквадор
AM	Armenija / Јерменија	EE	Estonija / Естонија
AN	Nizozemski Antili / Холандски Антили	EG	Egipat / Египат
AO	Angola / Ангола	EH	Zapadna Sahara / Западна Сахара
AP	Afrička regionalna organizacija za industrijsko vlasništvo (ARIPO) / Афричка регионална организација за индустријску својину (ARIPO)	EM	Ured za harmonizaciju (žigovi i industrijski dizajn)(OHIM) / Биро за хармонизацију (жигови и индустријски дизајн)(ОИМ)
AR	Argentina / Аргентина	EP	Europski patentni ured (EPO)/ Европски патентни биро (ЕПО)
AT	Austrija / Аустрија	ER	Eritreja / Еритреја
AU	Australija / Аустралија	ES	Španjolska / Шпанија
AW	Aruba / Аруба	ET	Etiopija / Етиопија
AZ	Azerbejdžan / Азербејџан	FI	Finska / Финска
BA	Bosna i Hercegovina / Босна и Херцеговина	FJ	Fidži / Фиџи
BB	Barbados / Барбадос	FK	Falklandi (Malvini) / Foklandska Ostrva
BD	Bangladeš / Бангладеш	FO	Ovčji Otoci / Фарска Острва
BE	Belgija / Белгија	FR	Francuska / Француска
BF	Burkina Faso / Горња Волта	GA	Gabon / Габон
BG	Bugarska / Бугарска	GB	Velika Britanija i Sjeverna Irska / Велика Британија и Сјеверна Ирска
BH	Bahrein / Бахреин		Patentni ured vijeća za suradnju Arapskih zaljevskih država (GCC) / Патентни завод Савјета за сарадњу Арапских заљевских држава (GCC)
BI	Burundi / Бурунди	GC	
BJ	Benin / Бенин		
BM	Bermudi / Бермуди	GD	Grenada / Гренада
BN	Brunej / Брунеј	GE	Gruzija / Грузија
BO	Bolivija / Боливија	GG	Guernsey / Гернзи
BQ	Bonaire / Бонаире	GH	Gana / Гана
BR	Brazil / Бразил	GI	Gibraltar / Гибралтар
BS	Bahami / Бахами	GL	Grenland / Гренланд
BT	Butan / Бутан	GM	Gambija / Гамбија
BV	Otok Buve / Буве Острва	GN	Gvineja / Гвинеја
BW	Vocvana / Боцвана	GQ	Ekvatorska Gvineja / Екваторска Гвинеја
BX	Ured Beneluxa za žigove(BBM) i industrijski dizajn (BBDM) / Биро Бенелуха за жигове(BBM) и индустријски дизајн (BBDM)	GR	Grčka / Грчка
BY	Vjehorusija / Бјелорусија	GS	Južna Džordžija i Otoci Južni Sendvič / Јужна Џорџија и Јужна Сендвичка острва
BZ	Belize / Белизе	GT	Gvatemala / Гватемала
CA	Kanada / Канада	GW	Gvineja-Biasu / Гвинеја-Биасу
CD	Demokratska Republika Kongo / Демократска Република Конго	GY	Gvajana / Гвајана
CF	Srednjoafrička Republika / Средњоафричка Република	HK	Posebno upravno područje Hongkong NR Kine / Посебно управно подручје Хонгконг НР Кине
CG	Kongo / Конго	HN	Honduras / Хондурас
CH	Švicarska / Швајцарска	HR	Hrvatska / Хрватска
CI	Obala Vjelokosti / Обала Слоноваче	HT	Haiti / Хаити
CK	Kukovi otoci / Кук Острва	HU	Mađarska / Мађарска
CL	Čile / Чиле	IB	Međunarodni ured Svjetske organizacije za intelektualno vlasništvo (WIPO) / Међународни биро Свјетске организације за интелектуалну својину (WIPO)
CM	Kamerun / Камерун		
CN	Kina / Кина	ID	Indonezija / Индонезија
CO	Kolumbija / Колумбија	IE	Irska / Ирска
CR	Kostarika / Костарика	IL	Izrael / Израел
CU	Kuba / Куба	IM	Otok Man / Острво Ман
CV	Zelenortska Republika / Зеленортска Република	IN	Indija / Индија
CY	Sipar / Кипар	IQ	Irak / Ирак
CZ	Češka / Чешка Република	IR	Iran / Иран
DE	Njemačka / Њемачка	IS	Island / Исланд
DJ	Džibuti / Џибути		
DK	Danska / Данска		

IT	Italija / Италија	PL	Poljska / Пољска
JE	Jersey / Јерсеј	PT	Portugal / Португал
JM	Jamaika / Јамајка	PW	Palau / Палау
JO	Jordan / Јордан	PY	Paragvaj / Парагвај
JP	Japan / Јапан	QA	Katar / Катар
KE	Kenija / Кенија	RO	Rumunjska / Румунија
KG	Kirgistan / Киргистан	RS	Srbija / Србија
KH	Kambodža / Камбоџа	RU	Rusija / Русија
KI	Kiribati / Кирибати	RW	Ruanda / Руанда
KM	Komori / Комори	SA	Saudijska Arabija / Саудијска Арабија
KN	Sveti Kristofor i Nevis / Свети Кристофор и Невис	SB	Solomonski Otoci / Соломонска Острва
KP	Koreja (Sjeverna) / ДНР Кореја	SC	Sejšeli / Сејшели
KR	Koreja (Južna) / Република Кореја	SD	Sudan / Судан
KW	Kuvajt / Кувајт	SE	Švedska / Шведска
KY	Kajmanski Otoci / Кајманска Острва	SG	Singapur / Сингапур
KZ	Kazahstan / Казахстан	SH	Sveta Jelena / Света Јелена
LA	Laos / Лаос	SI	Slovenija / Словенија
LB	Libanon / Либанон	SK	Slovačka / Словачка
LC	Sveta Lucija / Света Луција	SL	Sijera Leone / Сијера Леоне
LI	Lichtenštajn / Лихтенштајн	SM	San Marino / Сан Марино
LK	Šri Lanka / Шри Ланка	SN	Senegal / Сенегал
LR	Liberija / Либерија	SO	Somalija / Сомалија
LS	Lesoto / Лесото	SR	Surinam / Суринам
LT	Litva / Литванија	SS	Južni Sudan / Јужни Судан
LU	Luksemburg / Луксембург	ST	Sveti Toma i Princip / Сао Томе и Принсипе
LV	Letonija / Летонија	SV	Salvador / Salvador
LY	Libija / Либија	SY	Sirija / Сирија
MA	Maroko / Мароко	SZ	Svazi / Свазиленд
MC	Monako / Монако	TC	Otoci Turks i Caicos / Турска и Каикоска Острва
MD	Moldavija / Молдавија	TD	Čad / Чад
ME	Crna Gora / Црна Гора	TG	Togo / Того
MG	Madagaskar / Мадагаскар	TH	Tajland / Тајланд
MK	Makedonija / Македонија	TJ	Tadžikistan / Таџикистан
ML	Mali / Мали	TM	Turkmenistan / Туркменистан
MM	Burma / Бурма	TN	Tunis / Тунис
MN	Mongolija / Монголија	TO	Tonga / Тонга
MO	Макао / Макао	TL	Istočni Timor / Источни Тимор
MP	Sjeverni Marijanski Otoci / Сјеверна Маријанска Острва	TR	Turska / Турска
MR	Mauritanija / Мауританија	TT	Trinidad i Tobago / Тринидад и Тобаго
MS	Montserrat / Монтсерат	TV	Tuvalu / Тувалу
MT	Malta / Малта	TW	Tajvan / Тајван
MU	Mauricijus / Маурицијус	TZ	Tanzanija / Танзанија
MV	Maldivi / Малдиви	UA	Ukrajina / Украјина
MW	Malavi / Малави	UG	Uganda / Уганда
MX	Meksiko / Мексико	US	SAD / САД
MY	Malezija / Малезија	OY	Urugvaj / Уругвај
MZ	Mozambik / Мозамбик	UZ	Uzbekistan / Узбекистан
NA	Namibija / Намибија	VA	Vatikan / Ватикан
NE	Niger / Нигер	VC	Sveti Vincent i Grenadini / Свети Винцент и Гренадини
NG	Nigerija / Нигерија	VE	Venezuela / Венезуела
NI	Nikaragva / Никарагва	VG	Britanski Djevičanski Otoci / Британска Дјевичанска Острва
NL	Nizozemska / Холандија	VN	Vijetnam / Вијетнам
NO	Norveška / Норвешка	VU	Vanuatu / Вануату
NP	Nepal / Непал	WO	Međunarodni ured Svjetske organizacije za intelektualno vlasništvo / Свјетска организација за интелектуалну својину
NR	Nauru / Науру	WS	Samoa / Самоа
NZ	Novi Zeland / Нови Зеланд	YE	Jemen / Јемен
OA	Afrička organizacija za intelektualno vlasništvo (OAPI) Афричка организација за интелектуалну својину (OAPI)	ZA	Južnoafrička Republika / Јужноафричка Република
OM	Oman / Оман	ZM	Zambija / Замбија
PA	Panama / Панама	ZW	Zimbabwe / Зимбабве
PE	Peru / Перу		
PG	Papuanska Nova Gvineja / Папуа Нова Гвинеја		
PH	Filipini / Филипини		
PK	Pakistan / Пакистан		

ПАТЕНТИ
ПАТЕНТИ
ПАТЕНТИ
PATENTS

PATENTI / PATENTI /ПАТЕНТИ

Međunarodni kodovi za identifikaciju bibliografskih podataka o patentima prema standardu *WIPO ST. 9. INID / Internationally agreed Numbers for the Identification of Data/*

Međunarodni kodovi za identifikaciju bibliografskih podataka o patentima prema standardu *WIPO ST. 9. INID / Internationally agreed Numbers for the Identification of Data/*

Међународни кодови за идентификацију библиографских података о патентима према стандарду *WIPO ST. 9. INID /Internationally agreed Numbers for the Identification of Data/*

- (11) Broj patenta / Broj patenta / Број патента
- (21) Broj prijave patenta / Broj prijave patenta / Број пријаве патента
- (22) Datum podnošenja prijave patenta / Datum podnošenja prijave patenta / Датум подношења пријаве патента
- (23) Podaci o izlaganju na izložbi / Podaci o izlaganju na izložbi / Подаци о излагању на изложби
- (26) Jezik objave / Jezik objave / Језик објаве
- (31) Broj prioritetne prijave / Broj prioritetne prijave / Број приоритетне пријаве
- (32) Datum podnošenja prioritetne prijave / Datum podnošenja prioritetne prijave / Датум подношења приоритетне пријаве
- (33) Kod države / Kod države / Код државе
- (43) Datum objave prijave patenta / Datum objave prijave patenta / Датум објаве пријаве патента
- (45) Datum objave patenta / Datum objave patenta / Датум објаве патента
- (51) Međunarodna klasifikacija patenata / Međunarodna klasifikacija patenata / Међународна класификација патената
- (54) Naziv pronalaska / Naziv izuma / Назив проналаска
- (57) Apstrakt / Sažetak / Апстракт
- (71) Podnosilac prijave / Podnositelj prijave / Подносилац пријаве
- (72) Pronalazač / Izumitelj / Проналазач
- (73) Nosilac patenta / Nositelj patenta / Носиоц патента
- (74) Predstavnik / Zastupnik / Заступник
- (75) Pronalazač koji je ujedno i podnosilac prijave / Izumitelj koji je ujedno i podnositelj prijave / Проналазач који је уједно и подносилац пријаве
- (86) Broj i datum podnošenja međunarodne (PCT) prijave / Broj i datum podnošenja međunarodne (PCT) prijave / Број и датум подношења међународне (PCT) пријаве
- (87) Broj i datum objave međunarodne (PCT) prijave / Broj i datum objave međunarodne (PCT) prijave / Број и датум објаве међународне (PCT) пријаве
- (96) Broj i datum evropske prijave / Broj i datum europske prijave / Број и датум европске пријаве
- (97) Datum objave podataka o priznanju evropskog patenta u EPO-u / Datum objave podataka o priznanju evropskog patenta u EPO-u / Датум објаве података о признању европског патента у ЕРО-у

STRUKTURA REGISTRARSKOG BROJA PRIJAVE PATENTA
STRUKTURA REGISTRACIJSKOG BROJA PRIJAVE PATENTA
СТРУКТУРА РЕГИСТАРСКОГ БРОЈА ПРИЈАВЕ ПАТЕНТА

BA P 97 0001 A



Napomena: Nakon što Institut za intelektualno vlasništvo prizna patent slovna oznaka A se briše

Napomena: Nakon što Institut za intelektualno vlasništvo prizna patent slovna oznaka A se briše

Напомена: Након што институт за интелектуалну својину призна патент словна ознака А се брише

(21) **BAP173166A** (22) 2017-02-17
(43) 2019-03-31

(75) STANIĆ, Dušan
Obrvena 57, 73260 Rudo
BA

(54) NUMERIČKA ŠEMA STEPENI PRENOSA ZA BICIKLE

(57)

Biciklo sa više brzina iziskuje potrebu ugradnje numeričke šeme brzina a ostvarenjem pomjeranja ručica mjenjača ostvari se potrebna brzina, slika broj 4. čime se podstiče racionalna vožnja u datim uslovima tako da su u vezi pokazivači brzina i šema u zavisnosti uslova vožnje i željenih potreba. Pomjeranjem lijeve ručice mjenjača na (2) I desne ručice mjenjača na (4) dobiva se (13) brzina, ili pomjeranjem lijeve ručice mjenjača na (1) I desne ručice mjenjača na (5) dobiva se (14) brzina I pomjeranjem lijeve ručice mjenjača na (2) I desne ručice na (5) dobiva se (15) brzina.

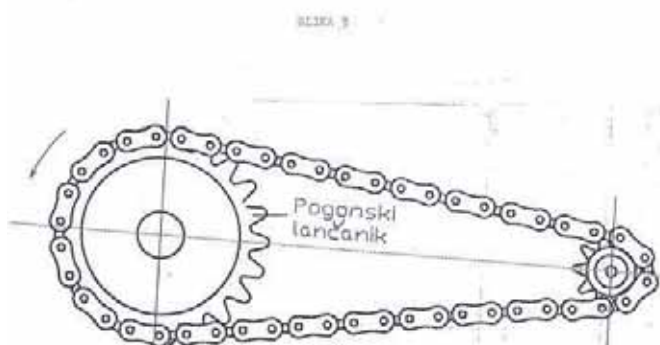

SLIKA 4.

1	1	1	2	4	13
2	1	2	1	5	14
1	2	3	2	5	15
2	2	4	4	3	16
3	1	5	1	6	17
4	1	6	3	4	18
2	3	7	2	6	19
3	2	8	3	3	20
1	3	9	4	4	21
1	4	10	4	5	22
4	2	11	3	6	23
3	3	12	4	6	24

(21) **BAP173185A** (22) 2017-04-13
(43) 2019-03-31

(51) **F03D 11/00**

(75) CRNJAC, Zdravko
Ričica bb, 70240 Gornji Vakuf - Uskoplje
BA

(54) VJETROAGREGATI

(57)

Vertikalno postavljen vjetroagregat sa dvije vrste pogona. Gornji dio se sastoji od Savonius-ovih lopatica (35) ili Darrieus-ovih lopatica ili nekog drugog tipa turbina sa vertikalnom osi a donji dio od lopatica koje su postavljene u Venturijevu cijev koja se nastavlja na koncentrator (1). Lopatice (35) rotiraju oko vertikalnog vratila (38) koje je povezano sa električnim generatorom koji je smješten u usmjerivaču vjetra (5). Drugi dio to jest vratilo donjeg dijela se pogoni sa lopaticama usađenim u propelernu cijev a u klasičnoj izvedbi postavljene na vratilo koje je uležišteno u koncentratom (1), te su postavljene u suženi dio u kojem se stvara Venturijev efekt. Usmjerivač vjetra (5) i nosač usmjerivača (6) usmjeravaju vjetar prema dolje u koncentrator (1) te nailazi na suženje koji izaziva Venturijev efekt. U tom suženju odnosno na propelernoj cijevi su usađene donje lopatice ili u klasičnoj izvedbi su na donjem vratilu. Iza lopatica se nalazi difuzor (17) gdje zrak izlazi van povećavajući učinak turbine. Nailazeći na suženje stvara se Venturijev efekt to jest dolazi do povećanja brzine na račun pritiska te izlazi u proširenje i difuzor (17) koji se nastavlja na suženje. Generator može biti u klasičnoj izvedbi da se sastoji od rotora i statora varijanta 1 ili varijanta 2 gdje se generator okreće u jednom smjeru a stator u drugom i tako imamo veću kutnu brzinu tj vratilo (38) se okreće u jednom smjeru a vratilo donjeg pogona lopatica koje se nalazi u koncentratom (1) u drugom. To se postiže zakrivljenjem lopatica. Kod klasičnog pogona varijantal rotor se okreće a stator je stacionaran. Ukoliko turbina nije dovoljno izdignuta od tla može se postaviti podni usmjerivač (30).

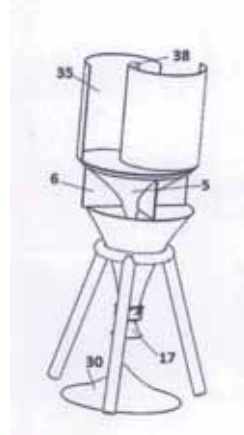

(21) **BAP173192A** (22) 2017-05-17

(43) 2019-03-31

(26) BS

(51) **F01B 25/02**

(73) DOO METAL MUJKIĆ

Industrijska zona bb, 75260 Kalesija
BA

(72) MUJKIĆ, Mujo

G.Kalesija bb, 75260 Kalesija
BA(54) **UREĐAJ ZA HALAL KLANJE STOKE**

(57)

Uređaj za halal klanje stoke pripada mašinskoj oblasti. Problem koji se godinama pojavljivao kod mesoprerađivača kao i kod fizičkih lica je izvršiti čin klanja stoke na halal način, obuzdati stoku a da pri tome ne dođe do povrede stoke ili izvršioca čina. Jedan od načina da se obuzda stoka i da se pripremi za čin klanja je da se uklješti vrat i glava i time spriječi njeno pomjeranje. Ovaj izum se odnosi na uređaj koji je konstruisan tako da u prednjem pokretnom zidu su smješteni svi pokretački dijelovi i obložen limom čime su eliminisane oštre ivice koje su najčešće bile razlog povreda.

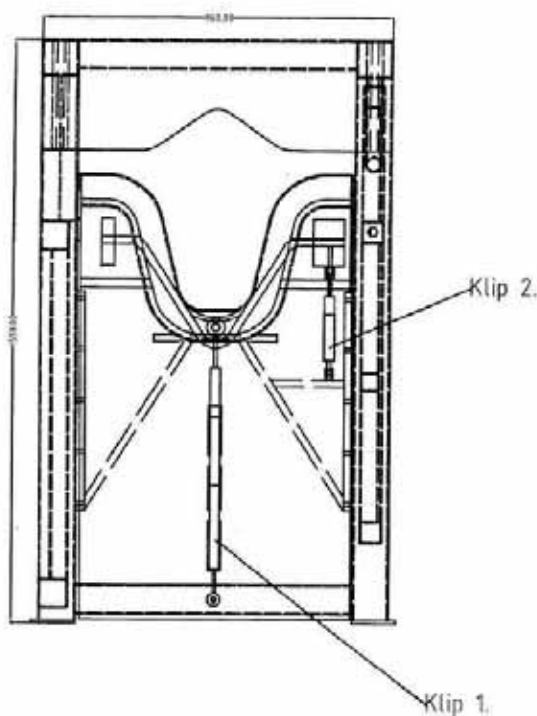
(21) **BAP173197A** (22) 2017-07-07

(43) 2019-03-31

(26) SR

(31) P-2017/0683 (32) 2017-07-05 (33) RS
(71) PGT DOO BEOGRAD-STARI GRADKralja Milana 4, 11000 Beograd-Stari Grad
Beograd
RS

(72) GINZBURG, Yuri

15 Mishol Ha-Veradim St., Ginot Shomeron,
4485500
IL

(74) "ŽIVKO MIJATOVIĆ & PARTNERS" d.o.o.

Sarajevo
M.H. Uskufije 3, 71000 Sarajevo
BA(54) **MOBILNA STANICA ZA SNABDEVANJE GASOM**

(57)

Ovaj pronalazak daje jednostavan, jeftin, pouzdan postupak i dizajn rešenja za snabdevanje sagorljivim gasovima (prirodni gas, vodonik, itd.) iz transportnih cisterni za komprimovani gas (kamioni, prikolice, poluprikolice, vozovi, brodovi i druga vozila) do rezervoara (rezervoari na NGV vozilima, stacionarni rezervoari potrošača, itd.) koji zahtevaju visoki finalni pritisak gasa, sličan pritisku gasa u transportnim cisternama da bi se obezbedila ekstremna uskladištena količina gasa. Predmetni pronalazak omogućava da se motorno vozilo na pogon gasom i stacionarni skladišni rezervoari ponovo napune brzo i efikasno u širokom opsegu usisnih pritisaka (tj. pri promenljivom pritisku gasa unutar rezervoara za prenošenje gasa). U pronalasku se umesto tradicionalnih kompresora pogonjenih motorom koriste vazduhom pogonjeni busteri za gas. Pored toga, mogu se koristiti različiti izvori vazduha: mali kompresor na vozilu pogonjen preuzimanjem snage (engl. power take off, skr. PTO) na običnom motoru kamiona; spoljni mobilni regularni kompresor; spoljni stacionarni regularni kompresor, regularna vazдушna linija bilo koje prodavnice ili postrojenja, akumulator pod vazдушnim pritiskom. Kombinacija modularnog dizajna i skalabilnosti omogućava obezbeđivanje sistema bilo kojih veličina i kapaciteta na bazi bilo kog vozila (od traktora/kamiona SAD klase 8 do malih pikapova ili čak trotočkaša) kao i čamaca i malih brodova.

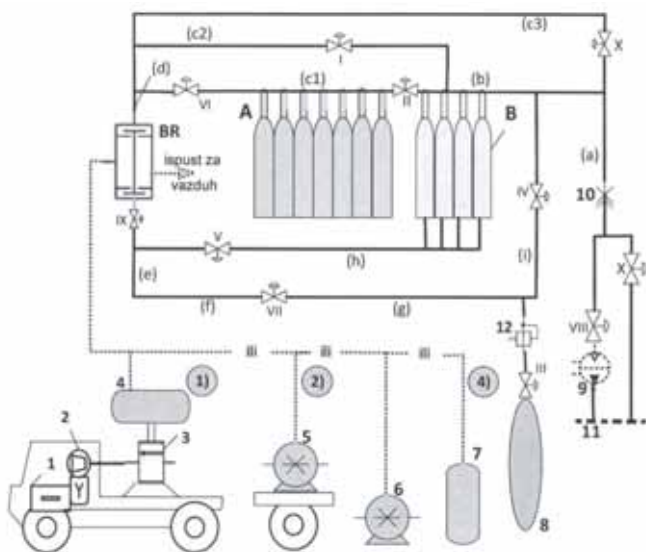

(21) **BAР173198A** (22) 2017-07-07

(43) 2019-03-31

(86) PCT/BA2018/000003 2018-07-06

(51) **F01B**

(75) KOVAČEVIĆ, Petar
Grabovine bb, 88300 Čapljina
BA

(54) **STROJ SA ZAKRETNIM KLIPOM U STATORU I KRUŽNIM POLUCILINDRIMA U ROTORU**

(57)

Stroj sa zakretnim klipom u statoru i kružnim polucilindrima u rotoru, služi za pretvaranje energije fluida u mehaničku i mehaničke energije u energiju fluida.

Izum rješava problem pretvaranja oscilatornog gibanja klipa u cilindru i rotirajućeg gibanja koljenastog vratila kod postojećih klipnih motora. U stator (A) je ugrađen zakretni klip (2) koji ima dvije polutke (3).

Rotor ima nepomični i pomični disk (16 i 18) u kojima su izvedeni kružni polucilindri (17 i 19).

Polutke zakretnog klipa otvaraju i zatvaraju kružne polucilindre u toku rada stroja. Stator je postavljen na vratilo između pomičnog i nepomičnog diska rotora.

Na statoru su montirani mehanizmi: (5) za upravljanje zakretnim klipom (2), (9) za upravljanje ulaznim ventilom (7) i (13) za upravljanje izlaznim ventilom (11).

Stroj sa zakretnim klipom u statoru i kružnim polucilindrima u rotoru se može, s obzirom na smjer pretvorbe energije, uspješno koristiti kao pogonski i kao radni stroj.

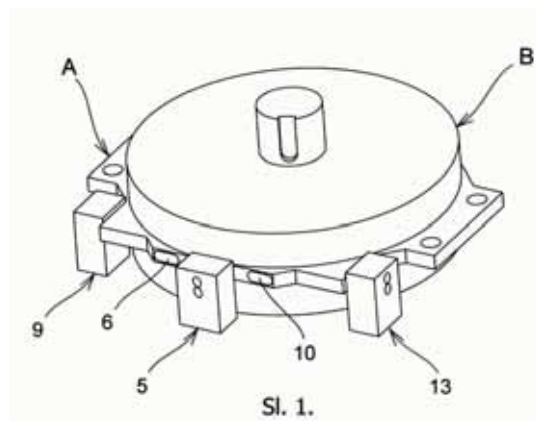

Sl. 1.

(21) **BAP173200A** (22) 2017-07-18

(43) 2019-03-31

(51) **B64D 1/02**

(75) KUTLE, Zoran

Antuna Mihanovića bb, 88220 Široki Brijeg

BA

(54) **NAPRAVA KOJA OMOGUĆAVA
SPAŠAVANJE ŽIVOTA PUTNIKA PRI
PADU ZRAKOPLOVA**

(57)

Naprava koja omogućava spašavanje života putnika pri padu zrakoplova je osmišljena tako da se zrakoplova sastoji od više segmenata(3) koji su spojeni pomoću šupljih zakovica(4) koje prolaze kroz loptaste prostore na sastavima segmenata. U svakoj zakovici se nalazi eksploziv čijim se aktiviranjem zrakoplov razdvaja na više segmenata. Svaki segment na sebi ima padobran (2) koji se aktivira kada se razdvoje segmenti zrakoplova i kada oni počnu padati prema zemlji.

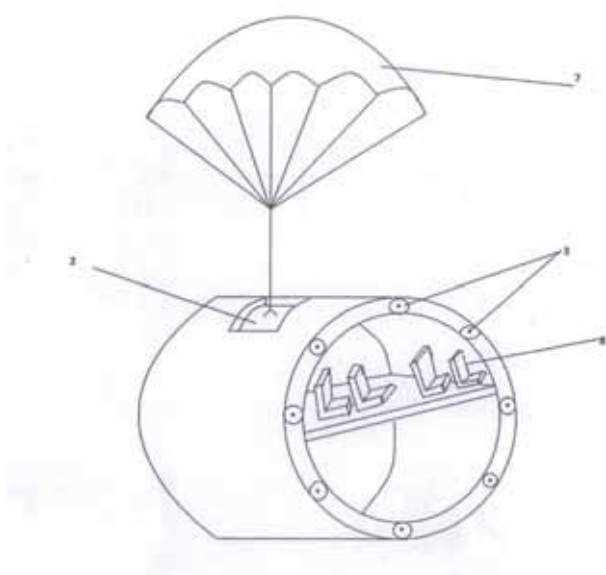
(21) **BAP173202A** (22) 2017-07-27

(43) 2019-03-31

(26) BS

(71) MORANJKIĆ, Tarik

Ivana Markovića Irca 11, 75350 Srebrenik
BA

(72) MORANJKIĆ, Tarik

Ivana Markovića Irca 11, 75350 Srebrenik
BA

SMAJLOVIĆ, Abdulah

Tuzlanskog odreda 48, 75350 Srebrenik
BA(54) **MAŠINA ZA ISKOŠTAVANJE SUHE
ŠLJIVE**

(57)

Stroj za vađenje koštica iz osušenih šljiva sastoji se od metalne konstrukcije koja u funkcionalnu cjelinu objedinjuje elektro pogonjen sklop za transport plodova putem lančanika, lanaca i namjenskih dijelova za prihvat plodova, sklop za izbijanje koštica, pogonjen zrakom i mehanički, načinjen od cilindra sa klipom, namjenskih dijelova za obuhvatanje i učvršćivanje plodova, te izbijača sa oprugom namijenjenih za izbijanje koštica, i upravljački sklop koji čine upravljački ormar, senzori, prekidači i fotoćelije, a koji sinhronizuje i sprovodi proces otkoštavanja, na način da plodovi sa košticom smješteni u transportne dijelove dolaze ispod sklopa za izbijanje koštica, koji skupa sa transportnim dijelom plod obuhvata, učvršćuje i iz njega izbija košticu, koja pada u spremnik, dok otkoštichen plod transportnim sklopom odlazi do odgovarajućeg spremnika, putem kanala, u momentu prelaska kretanja transportera iz pravolinijskog u kružno kretanje.

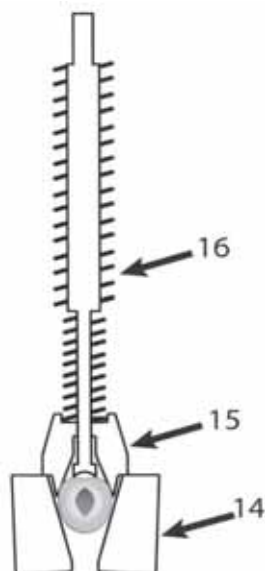

(21) **BAP173204A** (22) 2017-07-25

(43) 2019-03-31

(26) SR

(51) **H02**

(75) NOVKOVIĆ, Ljubo

Donji Maglajani bb, 78255 Aleksandrovac
BA**(54) TURBO-SUPER MAGNETSKA
ELEKTRANA**

(57)

Ova turbo super magnetska elektrana radi pomoću svoje tri turbine, gdje početnu snažnu energiju daje magnetska turbina (4). Ona se sastoji od rotora i svojih četiri para pravokutnih lopatica gdje je svaka desna lopatica tj. njena lijeva strana magnetska u smjeru kazaljke na satu, a druga do nje lopatica je metalna. Između njih se stvara magnetsko polje o one se međusobno privlače i na taj način se kružno okreće turbina magnetska (4) i osovina glavna (5), na kojoj se nalazi i mehanička turbina (6), koja povećava snagu okretaja, a i uz pomoć tanjirastog i konusnog zupčanika (8) i (9) dobivamo još veću brzinu i snagu za pokretanje generatora (10), koji nam proizvodi električnu energiju-struju i koju preko kabla prijenosnog (11) dostavljamo do potrošača.

Navedeni generator (10) možemo po potrebi povezati direktno na magnetsku turbinu (4), ako se radi o manjim elementima pogonske energije ili manjim potrošačima električne energije i dr.

Turbina (3) (A-B) je stalno jednim dijelom povezana sa lopaticama turbine (4) i svojim nemetalnim lopaticama (u položaju (B)) siječe navedeno magnetsko polje između lopatica magnetske turbine (4), i na taj način i uz pomoć kočnice hidraulične (7) zaustavlja rad elektrane, a ponovno puštanje ili rad elektrane je položaj (A).

Ova elektrana je potpuno ekološka jer zaštićuje čovjeka i njegovu okolinu, a neovisi o vremenskim uvjetima: vjetru, vodostaju, suncu. Ona je jednostavne izrade sa vrlo malom cijenom koštanja s obzirom na dugotrajnu upotrebu bez dodatnih troškova u procesu rada i vrlo je jeftinog održavanja. Isto tako ovu elektranu postavljamo uz manje potrošače bez

prijenosa električne energije ili većeg kapaciteta sa prijenosom, a njen kapacitet ovisi o veličini super magneta.

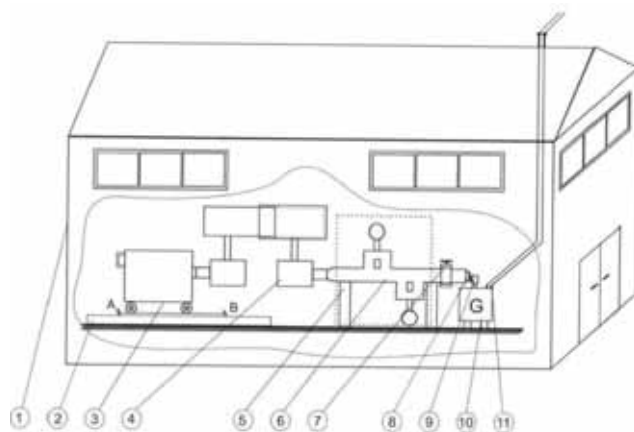

(21) **BAP173205A** (22) 2017-08-04

(43) 2019-03-31

(26) HR

(51) **A47B**

(75) GUJIĆ, Josip

Alije Izetbegovića 43, 72240 Kakanj
BA**(54) DRŽAČ ZA KNJIGE SA RUKOHVATOM,
SREDSTVOM ZA KRETANJE NA POLICI
I IZVEDENIM NOSAČEM POSEBNIH
VODIČA I MEĐAŠA U KNIŽNICAMA**

(57)

Držać za knjige sa rukohvatom, sredstvom za kretanje i izvedenim nosačem posebnih vodiča u knjižnicama i izvedenim abecednim međašom koji obuhvaća rukohvat (6) za ravnanje potiskivanjem niza knjiga na polici i njegovim pomjeranjem unazad, radi slabljenja stisnutosti knjiga za njihovo lakše uzimanje i ulaganje, kao i pravilno rukovanje knjižničnim građom, bez oštećenja, ugrađen je na okomitoj strani (2) tijela držača za knjige (1,) tako da donjim svojim dijelom spojnicom (8) fiksiran, po sredini pri dnu, a gornjim dijelom spojnicom (7) spojen tako da je pokretljiv dužinom otvora (4) od sredine prema dolje, prilagodljiv šaci korsinika prostorom (11) stvorenim između fiksnog spoja (5) i pokretnog spoja uzdužnog otvora (4). Ugrađeno sredstvo za kretanje (14) tijela držača za knjige (1), na dnu donje vodoravne strane (3) iz koje su izvedeni perforirani nosači (12) i (13) za prihvat osovine kretanja (15) sredstva za kretanje (14) koje je svojim položajem poravnato sa okomitom stranom (2) tijela držača za knjige (1).

Nosači posebnih vodiča (16) i (17) sa i bez okvira za nošenje posebnih vodiča u obliku natpisa izvedeni su iz donje vodoravne strane (3) tijela držača za knjige (1), na način da se saviju prema pod pravim kutom prema dolje, po širini hrpta police, ili prema gore praveći pravi kut prema unutra prema vodoravnoj strani (3). Nosači (18) i (19) u obliku u obliku "knjige" izvedeni iz okomite strane (2) tijela držača za knjige (1) u kombinaciji sa i bez okvira, vodiča u obliku, čine pravi kut prema unutra okomite strane (2) tijela držača za

knjige (1). Navedeni nosači posebnih vodiča (16), (18), kao i nosači posebnih vodiča sa okvirom (17) i (19) mogu biti izvedeni u kombinaciji sa i bez okvira primjenjivi na policama ili bez police na dnu ormara.

Komplementaranu cjelinu čini također izveden iz vodoravne strane (3) tijela držača za knjige (1) u umanjen, primjerenoj veličini međaš - razdjelnik-nosač abecedne oznake unutar iste stručne skupine u stručnom smještaju knjižnične građe. Izveden je u kombinacijama na način kao nosači posebnih vodiča u obliku natpisa (16) bez okvira i (17) sa okvirom, u kvadratnoj formi širine hrpta police. Da bi se lakše izvlačio, ugrađen mu je pri vrhu gornje okomite strane (2), tijela međaša (1) sredstvo u obliku alke (21).

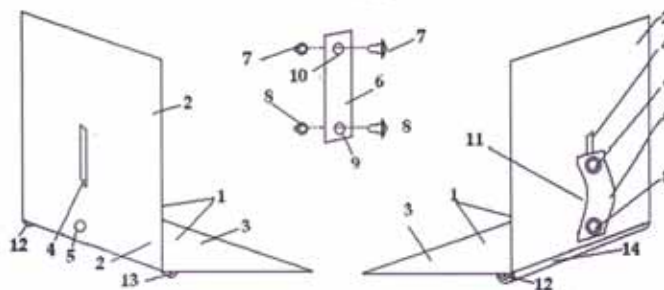

(21) **BAP173206A** (22) 2017-08-08

(43) 2019-03-31

(26) BS

(51) **A62C**(75) **BRAČKOVIĆ, Mustafa**
Husrefa Redžića 1, 71000 Sarajevo
BA(54) **GAŠENJE ŠUMSKIH I POŽARA NISKOG
RASTINJA I ZAŠTITA OD POŽARA I
GAŠENJE POŽARA U STAMBENIM I
DRUGIM OBJEKTIMA**

(57)

Gašenje šumskih i požara niskog rastinja i zaštita od požara i gašenje požara u stambenim i drugim objektima koji uključuje more, jezero ili rijeku (3) i (16), bazen, rezervoar sa vodom, potok, bunar ili močvaru (16) iz kojih se crpi voda pomoću pumpi (8) i (15), na koja su prikačena crijeva za vodu (2), (14), (74), (12), (75) i (76) koja služe za gašenje požara. Crijevo za vodu se može prikačiti za helikopter (11) i na taj način se efikasno može gasiti požar. Za gašenje požara koji prijete naseljenom mjestu (20), koriste se hidranti (18), na koja se priključuju crijeva za vodu (28), pomoću kojih se gasi požar. Ako se radi o izletištu, mjestu na kojima se okupljaju ljudi ili mjestu koje treba zaštititi od požara tada se oko navedenih mjesta postavljaju hidranti koji se automatski uključuju pomoću termometra (44) i elektromagnetnog ventila (45), nakon dostizanja određene temperature. Voda iz hidranata gasi požar. Za zaštitu stambenih i drugih objekata (51) od požara, koriste se perforirane cijevi (35), (36), (37), (38), (41), (52), (53), (54), (55), (56) i (57) kroz čije rupa ističe voda koja polijeva navedene objekte vodom i na taj način štiti te objekte od požara. Za sigurnu zaštitu od požara tih objekata može se postaviti rezervoar sa vodom (28), (60) i (72), koji, u slučaju nestanka vode iz vodovodne mreže ili iz drugog izvora snabdijevanja vodom, opskrbljuje vodom navedene perforirane cijevi.

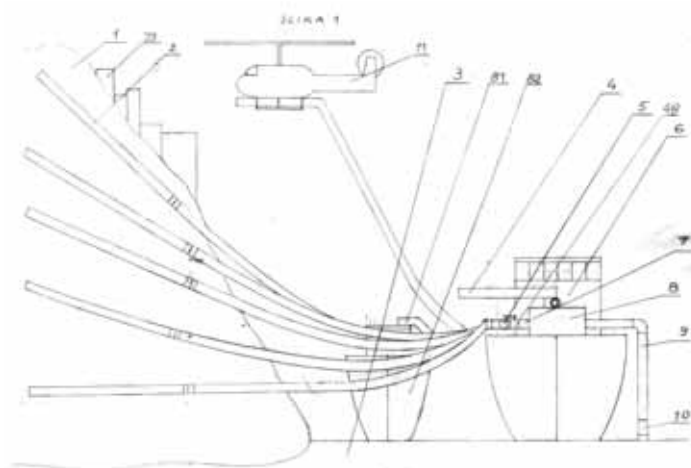

(21) **BAP173210A** (22) 2017-08-28

(43) 2019-03-31

(26) BS

(51) **H05B 6/64**(75) ALIĆ, Fikret
Hajrudina Mešića 117, 75207 Tuzla
BA**(54) MIKROTALASNO-INFRAČRVENI
KONVERTOR TOPLINE**

(57)

Mikrotalasno-infracrveni konvertor topline predstavlja kombinaciju metalnog kućišta (1) unutar kojeg je smješten magnetron (2) oko koje su postavljene toplotne cijevi. Toplinske cijevi čini keramički isparivač (4) i metalni kondenzator (5). Keramički isparivač (4) postavljen je u metalno kućište (1) unutar kojeg su generisani mikrotalasi od strane magnetrona (2). Metalni kondenzator (5) toplinske cijevi postavljen je izvan metalnog kućišta (1). Metalni kondenzator (5) u mehaničkom i termalnom kontaktu je sa orebreno-poroznim metalnim pločama (8) ispunjenim termo-akumulacionom masom (8). Mikrotalasnim zračenjem u keramičkom isparivaču (4) lakoisparljivi fluid isparava i distribuira se ka metalnom kondenzatoru (5) gdje se kondenzira i vraća natrag u isparivač pomoću metalne anularne porozne strukture (6) i keramičke anularne porozne strukture (7). Ovaj proces se ciklično nastavlja sve dok je u funkciji magnetron (2). Od metalnog kondenzatora (5) toplina se distribuira ka orebreno-poroznim metalnim pločama (8) odnosno prema grijnoj ploči (11). Višak toplinske energije se akumulira u termo-akumulacionoj masi (9).

(21) **BAP173212A** (22) 2017-09-04

(43) 2019-03-31

(26) SR

(51) **H01H**(71) BUNJEVAC, Dragan
Meše Selimovića 98, 78400 Gradiška
BA(72) BUNJEVAC, Dragan
Meše Selimovića 98, 78400 Gradiška
BA
VASIĆ, Ratko
Bok Jankovac bb, 78400 Gradiška
BA**(54) HIDROELEKTRIČNI PREKIDAČ
BOJLERA**

(57)

U cilju zaštite od strujnog udara na cijev izlazne tople vode (4) iz rezervoarskog bojlera (1) je postavljen hidroelektrični prekidač (3) koji je preko vlastite električne instalacije (5) priključen na električnu instalaciju bojlera (2). Prilikom puštanja tople vode na slavinu (7) usljed protoka tople vode kroz cjev izlazne tople vode (4) hidroelektrični prekidač (3) isključuje strujno kolo tj. grijač bojlera (8) a prilikom zavrtnja tople vode na slavinu (7) usljed zaustavljanja tople vode kroz cjev izlazne tople vode (4) hidroelektrični prekidač (3) uključuje strujno kolo tj. grijač bojlera (8).

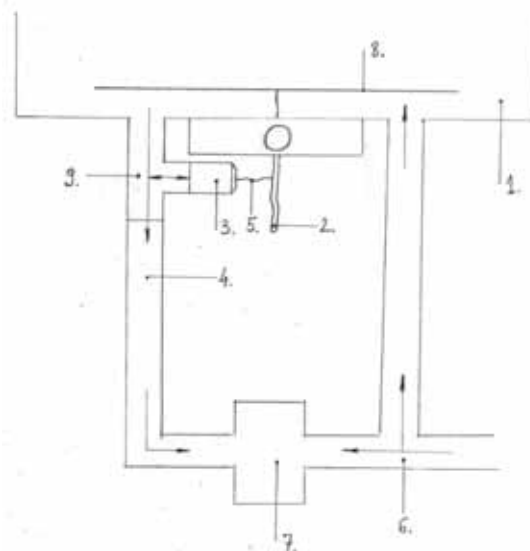

(21) **BAP173217A** (22) 2017-09-19

(43) 2019-03-31

(75) LUČIĆ, Vinko

Sarajevska cesta bb, 71250 Kiseljak
BA(51) **F42D 5/04**(54) **MOBILNA PEĆ ZA SPALJIVANJE
KRUPNOG STRELJIVA PROMJERA DO
20 MM**

(57)

Mobilna peć za spaljivanje krupnog streljiva je ukupne težine cca 5500 kg, i gabarita koji su u skladu dozvoljenih dimenzija propisanih zakonom za transport na prometnicama.

Izradjena je od čeličnih limova, otpornih na temperature, različitih debljina uz uvažavanje max opterećenja u procesu oslobadjanja energije pri spaljivanju u peći. Konstrukcija je napravljena sukladno svim sigurnosnim propisima uvažavajući norme zaštite okoline i sigurnosti radnika koji opslužuju. Svi otvori za dotur MES-a (1), usis zraka (4), izlaz ispušnih plinova (5) kao i drugi otvori za opsluživanje procesa (5) i (6) su konstrusani sa funkcijom dvostruke zaštite po okolinu.

Cijev za ubacivanje MES –a (1) u procesu rada je bešavna i u njoj je izradjena dupla komora sa propuštanjem i sigurno doturanje MES-a

Cijev za izlaz ispušnih plivnova je konstruisana da spriječi svaku mogućnost povrede radnika i zaštiti okolinu.

Spremnik plina koje se koristi kao energija za zagrijavnaje, odvojen je fizičkim preprekama i na dovoljnom odstojanju od mjesta procesa, a povezan je .sa otvorom za ugradnju i instaliranje uljnih plamenika.

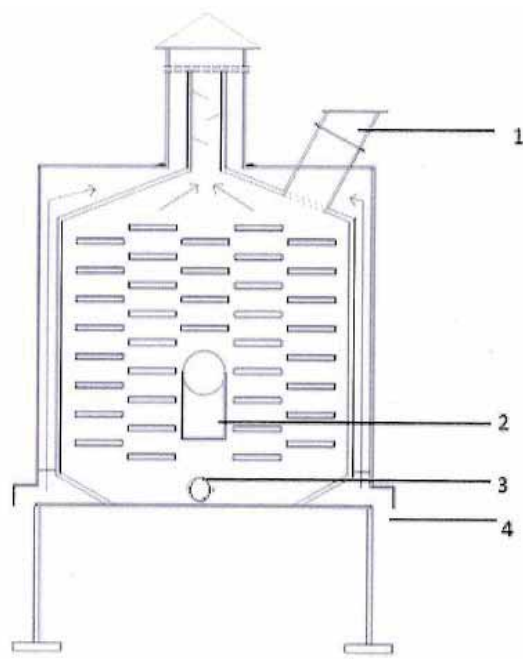
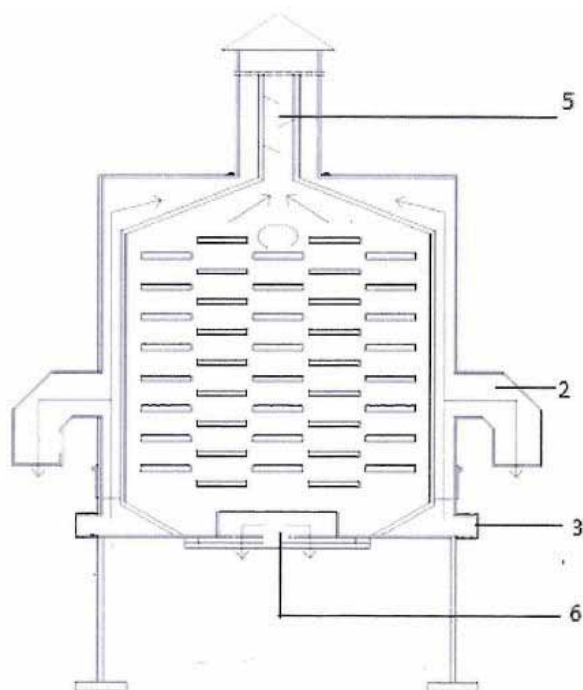

(21) **BA173218A** (22) 2017-09-19

(43) 2019-03-31

(75) LUČIĆ, Vinko

Sarajevska cesta bb, 71250 Kiseljak
BA(51) **F42D 5/04**(54) **MOBILNA PEĆ ZA SPALJIVANJE
SITNOG STRELJIVA**

(57)

Mobilna peć za spaljivanje sitnog streljiva je ukupne težine cca 5000 kg, i gabarita koji su u skladu dozvoljenih dimenzija propisanih zakonom za transport na prometnicama.

Izradjena je od čeličnih limova, otpornih na temperature, različitih debljina uz uvažavanje max opterećenja u procesu oslobadjanja energije pri spaljivanju u peći. Konstrukcija je napravljena sukladno svim sigurnosnim propisima uvažavajući norme zaštite okoline i sigurnosti radnika koji opslužuju.

Svi otvori za dotur MES-a (A), usis zraka (D), izlaz ispušnih plinova (B) kao i drugi otvori za opsluživanje procesa su konstruisani sa funkcijom dvostruke zaštite po okolinu. Cijev za ubacivanje MES –a (A) u procesu rada je bešavna u kojoj je izradjena dupla komora sa propuštanjem i sigurno doturanje MES-a.

Cijev za izlaz ispušnih plinova (B) je konstruisana da spriječi svaku mogućnost povrede radnika i zaštiti okolinu. Spremnik plina, koji se koristi kao energija za zagrijavanje, odvojen je fizičkim preprekama i na dovoljnom odstojanju od mjesta procesa.

Nakon procesa spaljivanja peć se ostavlja na hlađenju prije nego se pristupi pražnjenju kroz vrata za pražnjenje (C).

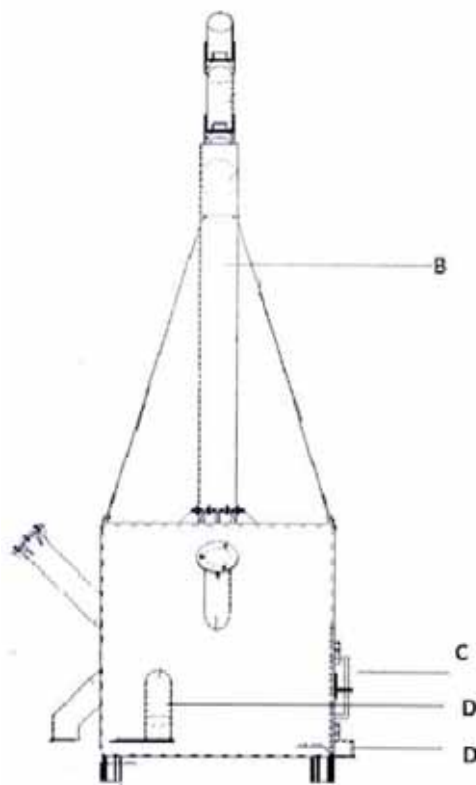
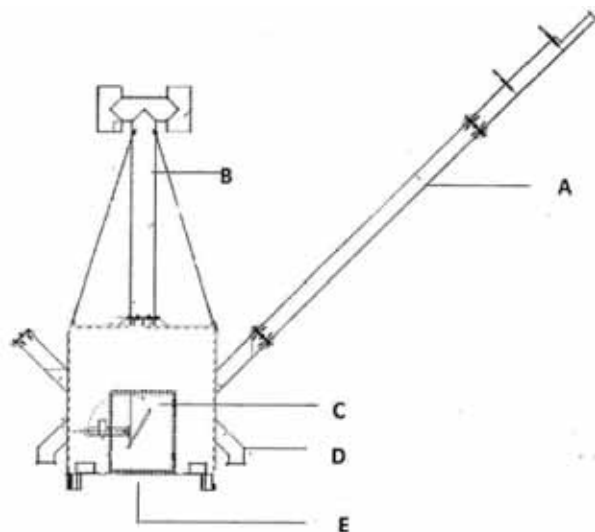

(21) **BA P173221A** (22) 2017-09-21

(43) 2019-03-31

(51) **A47B 3/00 (2016.01), A47B 17/00 (2016.01)**(75) TEŠIĆ, Dragan
Cara Dušana 52, 78220 Kotor Varoš
BA(54) **MULTIFUNKCIONALNI SMART STO**

(57)

Multifunkcionalni smart sto predstavlja novu vrstu stolova u oblasti uštede radnog prostora, zaštiti dokumenata, sigurnost korisnika i multimedije. Nalazi svoju široku primjenu u biroima, raznim studijima, prezentacijskim prostorima, kabinetima, sajmovima itd.

Multifunkcionalni smart sto je pokretan i može se prenositi (prevoziti) sa jednog mjesta na drugo. Korisnici mogu da kreiraju svoje radno okruženje po potrebi i želji. Unutrašnjost stola je pokretna i ona se kreira po korisniku i služi za njegove dokumente i opremu, nakon spuštanja dijela dokumenti i oprema su zaštićeni. Na pozadini pokretnog djela nalazi se mogućnost postavljanja table za pisanje, monitora koji služe za predavanje i prezentaciju. Kompletan sto ima mogućnost da se diže u visinu za rad u stojećem položaju, ekran se diže i podešava zavisno od potrebe korisnika. Pritiskom na jedno dugme čitav sistem se uvlači i zaštićen je od drugih lica. Kompletan kretanja na stolu mogu biti automatska i ručna.

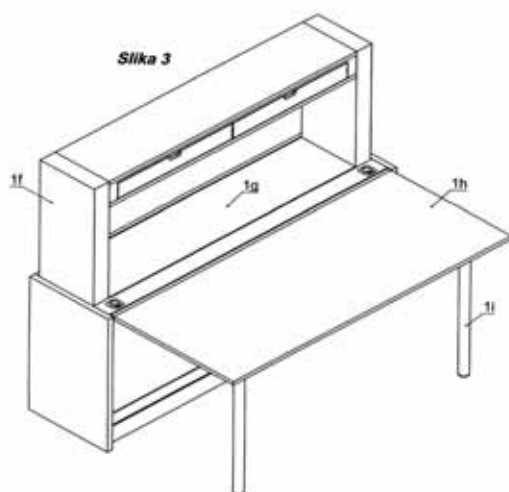
(21) **BA P173222A** (22) 2017-09-26

(43) 2019-03-31

(51) **A01B 1/12, A01B 1/16**(75) BENKOVIĆ, Jože
Marka Kraljevića 4, 78000 Banja Luka
BA(54) **BRZA LAGANA MOTIKA**

(57)

Brza lagana motika Sl. 1 sastoji se iz : tijela (4), njihalice (2), nož za podsjećanje (3), točkova sa zaoštrenim nazubljenjima (5) i zaštitne trake (7). Njihalica sa nožem za podsjećanje oslanjena je na osovinu, koja je učvršćena za tijelo motike i na njoj se slobodno "njiše" a pomoću dva vijka podešava se ugao ulaska noža u zemlju i četiri vijaka podešava se dubina podsjećanja. Točkovi sa zaoštrenim nazubljenjima (5) oslanjaju se i okreću sa kliznim ležajem na osovinu, koja je učvršćena u tijelu sa vijkom (6), čijim odpuštanjem omogućuje se skidanje osovine sa točkovima radi oštrenja nazubljenja, kao i skidanje njihalice sa nožem za podsjećanje.

Evidentni nedostaci postrojećih tehničkih rješenja "motika" su otklonjeni konstrukcijom brze i lagane motike, s kojom se uspješno i brzo sitni zemlja, uništava korov, bez ozljeđivanja biljke, kao i uz smanjeni fizički napor korisnika a povećan radni učinak.

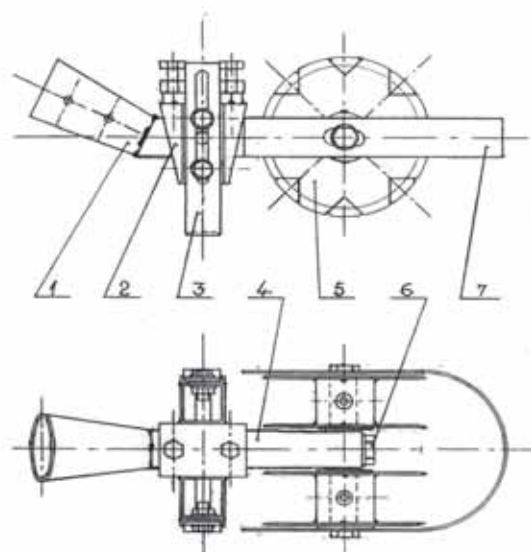

Sl. 1

(21) **BAP173223A** (22) 2017-09-29

(43) 2019-03-31

(26) SR

(51) **F23D 33/16, F23D 99/00**

(75) ĐUJIĆ, Milenko

Rakovačkih rudara 18/6, 78000 Banja Luka
BA(54) **PRILAGODLJIVI SVIJEĆNJAK**

(57)

Prilagodljivi svijećnjak je izrađen iz jednog komada nehrđajućeg lima u obliku trouglaste štipaljke (1), tako da donja strana čini siguran oslonac (2) a sa gornje strane savijeni elastični kraci (3) čine oprugu koja obezbeđuju postavljanje i učvršćenje svijeće.

Na sredini donjeg dijela izrađena su četiri šiljasta ispupčenja (4), na koja se svijećca postavlja i učvršćuje, a na gornjem dijelu svijećnjaka sa unutrašnjih bočnih strana krakova takođe su izrađena po četiri šiljasta ispupčenja (5), koja obezbeđuju uspravan položaj svijećca.

Ovakva konstrukcija svijećnjaka obezbeđuje upotrebu svijećca raznih dimenzija, pri čemu je svijećca stabilna, sigurno dogorijeva do gašenja i sprečava samozapaljenje otopljenog voska (parafina).

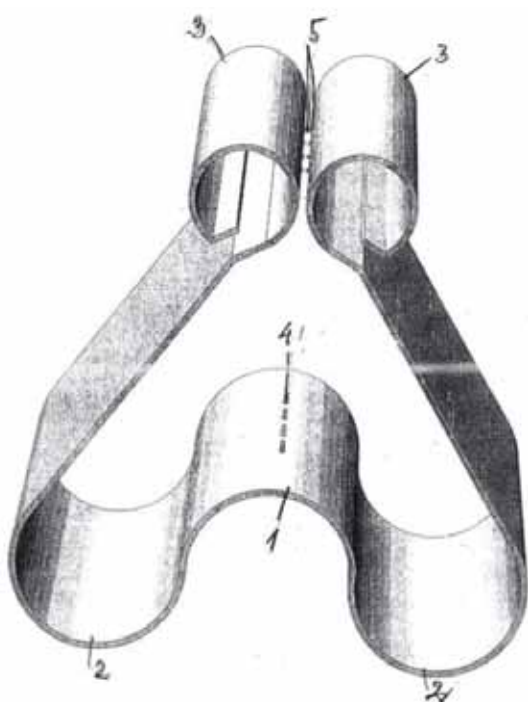
(21) **BAP183242A** (22) 2018-01-29

(43) 2019-03-31

(26) BS

(31) P-201700264 (32) 2017-09-19 (33) SI

(51) **E06B 9/00**

(71) Roletarstvo Medle d.o.o.

Podbevškova ulica 31, 8000 Novo mesto
SI

(72) KRAMAR, Miran

Marof 15, 8216 Mirna Peč

SI

(54) **LAMELA ROLETNE**

(57)

Karakteristika lamele za roletne prema prijavljenom izumu su dimenzije lamele (1), koje omogućavaju ugradnju roletni u sve poznate sisteme roletni, istovremeno omogućavaju veću propusnost svjetla, veću izolacijsku snagu i otpornost lamela (1) te s tim i roletni. Visina, odnosno dužina ovjesne kuke (3) i kukaste zakačke (4) su nešto veće u odnosu na poznate klasične lamele. Veće su i perforirani podužni otvori (6). Lamela (1) je izrađena od valjanog AL-u lima tako da unutrašnja konkavna sjenka (7) i vanjska konveksna stjenka (8) okružuju komoru (2), koja je ispunjena poliuretanskom pjenom.

Sl. 1 i sl. 4

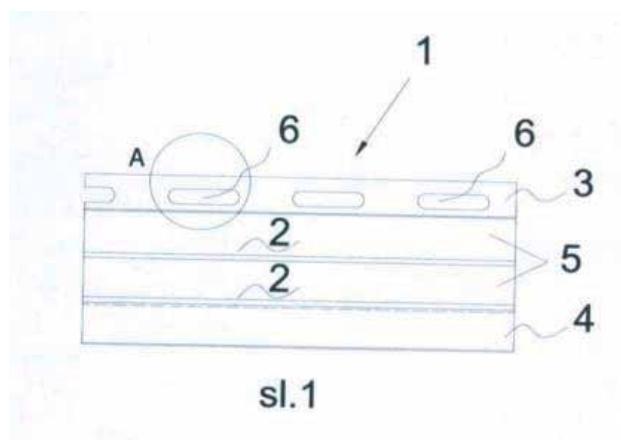

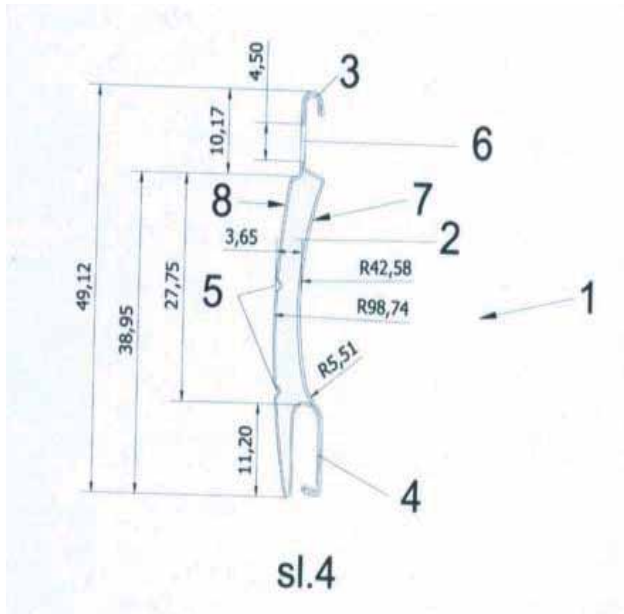

(21) **BA P183243A** (22) 2018-01-29

(43) 2019-03-31

(26) BS

(31) P-201700209 (32) 2017-10-30 (33) SI

(51) **E06B 9/00**

(71) Roletarstvo Medle d.o.o.
Podbevškova ulica 31, 8000 Novo mesto
SI

(72) KRAMAR, Miran
Marof 15, 8216 Mirna Peč
SI

(74) "INTELBIRO" d.o.o.
M.H. Uskufije 3, 71000 Sarajevo
BA

(54) **SISTEM VANJSKE ŽALUZINE SA
KOMARNIKOM ZA UGRADNJU NA
OKVIR POSTOJEĆIH PROZORA ILI
VRATA TE S TIM U VEZI METODA**

(57)

Sistem vanjske žaluzine sa komarnikom za ugradnju na okvir postojećih prozora ili vrata te metoda u vezi sa tim zasniva se prevashodno na izvedbenom primjeru sklopa vodilica (6), koji čine vodilice (6.1, 6.2, 6.3, 6.4) i u drugom izvedbenom primjeru sklopa vodilica (6'), kojeg čine vodilice (6.1, 6.2, 6.4) i koje se ugrađuju na okvir (2) postojećih prozora ili vrata između vanjske žaluzine (5) i okvira (2) prozora ili vrata, pri čemu komarnik (8) sa okvirom (7) može biti odgovarajuće izvedbe i postavljen je u ugradbeni kanal (6.8) na vodilicu (6.4).

Sistem po izumu omogućava ugradnju vanjskih žaluzina (5) sa komarnikom (8) na postojeće prozore ili vrata na način da svijetli otvor (1) u zidu objekta samo minimalno smanjuje, kada se u ugradbeni kanal (6.8) na vodilici (6.4) postavi komarnik (8) sa okvirom (7).

(sl.2, sl.3, sl.5)

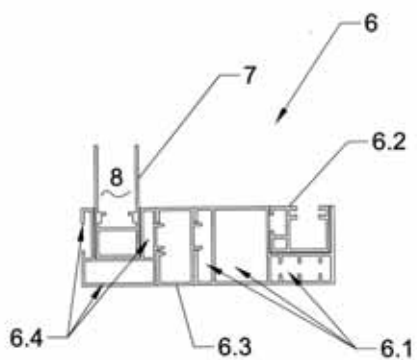

sl.3

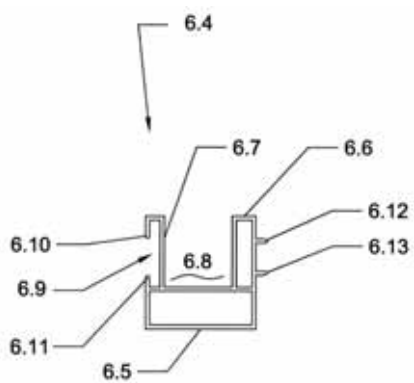

sl.5

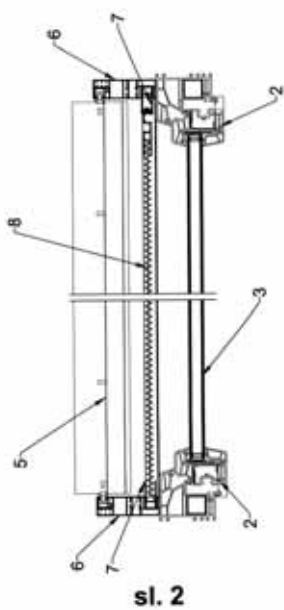

sl. 2

**INDEKS PREMA RASTUĆEM BROJU PRIJAVE PATENATA
INDEKS PREMA RASTUĆEM BROJU PRIJAVE PATENATA
ИНДЕКС ПРЕМА РАСТУЋЕМ БРОЈУ ПРИЈАВЕ ПАТЕНАТА**

**REGISTARSKI BROJ PRIJAVE PATENATA
REGISTRACIJSKI BROJ PRIJAVE PATENATA
РЕГИСТАРСКИ БРОЈ ПРИЈАВЕ ПАТЕНАТА**

**BAR173166A
BAR173185A
BAR173192A
BAR173197A
BAR173198A
BAR173200A
BAR173202A
BAR173204A
BAR173205A
BAR173206A
BAR173210A
BAR173212A
BAR173217A
BAR173218A
BAR173221A
BAR173222A
BAR173223A
BAR183242A
BAR183243A**

INDEKS PREMA MKP- INDEKS PREMA MKP- ИНДЕКС ПРЕМА МКП

KLASIFIKACIJSKA OZNAKA PRIJAVE PATENTA PREMA MKP	REGISTARSKI BROJ PRIJAVE PATENTA
A01B 1/12	BAP173222A
A01B 1/16	BAP173222A
A47B 17/00 (2016.01)	BAP173221A
A47B 3/00 (2016.01)	BAP173221A
A62C	BAP173206A
B64D 1/02	BAP173200A
B65??	BAP173205A
E06B 9/00	BAP183242A
E06B 9/00	BAP183243A
F01B	BAP173198A
F01B 25/02	BAP173192A
F03D 11/00	BAP173185A
F23D 33/16	BAP173223A
F23D 99/00	BAP173223A
H01H	BAP173212A
H02	BAP173204A
H05B 6/64	BAP173210A

**INDEKS PREMA NOSIOCIIMA PRIJAVE PATENTA
INDEKS PREMA NOSITELJIMA PRIJAVE PATENTA
ИНДЕКС ПРЕМА НОСИОЦИМА ПРИЈАЈВЕ ПАТЕНТА**

ALIĆ, Fikret	
BENKOVIĆ, Jože	BAP173210A
BRAČKOVIĆ, Mustafa	BAP173222A
BUNJEVAC, Dragan	BAP173206A
CRNJAC, Zdravko	BAP173212A
DOO METAL MUJKIĆ	BAP173185A
ĐUJIĆ, Milenko	BAP173192A
GUJIĆ, Josip	BAP173223A
KOVAČEVIĆ, Petar	BAP173205A
KUTLE, Zoran	BAP173198A
LUČIĆ, Vinko	BAP173200A
LUČIĆ, Vinko	BAP173217A
MORANJKIĆ, Tarik	BAP173218A
NOVKOVIĆ, Ljubo	BAP173202A
PGT DOO BEOGRAD-STARI GRAD	BAP173204A
Roletarstvo Medle d.o.o.	BAP173197A
Roletarstvo Medle d.o.o.	BAP183242A
STANIĆ, Dušan	BAP183243A
TEŠIĆ, Dragan	BAP173166A
	BAP173221A

**DODJELJEN KONSENZUALNI PATENT
DODJELJEN KONSENZUALNI PATENT
ДОДЈЕЉЕН КОНСЕНЗУАЛНИ ПАТЕНТ**

(11) BAP153094**(21) BAP153094A (22) 2015-09-07****(26) BS****(51) A01K 59/00****(75) BORANČIĆ, Sabin**
Trg Oteškog bataljona 61, 71210 Ilidža
BA**(54) UREĐAJ ZA SAKUPLJANJE PČELINJEG
OTROVA****(57)**

Uređaj za prikupljanje pčelinjeg otrova sastoji se od rama saelektrodama, staklene površine, generatora električnih impulsa, naznačen time, da je u navedeni ramugrađen piezo električni element koji je povezan sa generatorom električnih impulsa i nakon što se aktivira proizvodi zvuk određene frekvencije koja jeekvivalentna frekvenciji stršljena koji je prirodni neprijatelj pčele a kojione detektiraju, izlaze iz košnice, ubadaju staklenu površinu rama ispod kojeje smješten piezo električni element, kreću se po žicama , naprave kratki spoj,te automatski ispuštaju pčelinji otrov iz žaoke na staklo, a što dovodi dobržeg prikupljanja otrova, smanjenje vremena izloženosti pčela djelovanjuelektričnih impulsa i eliminiše smrtnost pčela.

(11) BAP153107**(21) BAP153107A (22) 2015-12-01****(26) BS****(75) KARIĆ, Mirsad**
Šunji bb, 88400 Konjic
BA**(54) ČISTILICA REŠETKI MALIH
HIDROELEKTRANA****(57)**

Čistač rešetke sastoji se veoma flekibinog češlja 5 koji se nalazi na lancu 3 i preko lančanika 2 obezbjeđuje se nesmetano kretanje i čišćenje fine čelične rešetke 6 te pristupačno, trajno i korisno odstranjuje strana tjela sa površine rešetke i obezbjeđuje normalan protok vode prema turbinama.

Broj ostalih patentnih zahtjeva: 1

Broj ostalih patentnih zahtjeva: 4

(11) BAP163135

(21) BAP163135A (22) 2016-05-16

(26) SR

(51) **A01G 9/00**(75) GELIĆ, Živko
Zabrđe 31, 78220 Kotor Varoš
BA**(54) PIRAMIDALNI VRTOVI**

(57)

Piramidalni vrt **naznačen time** da konstrukciju vrta čine plastični profili poslagani jedan iznad drugog u više nivoa, svaki profil na konstrukciji je koritastog oblika definisan tako da je unutrašnji zid svakog plastičnog profila koji čini konstrukciju vrta niži u odnosu na vanjski što omogućuje zadržavanje vode u predjelu korijena biljke, a istovremeno i prelijevanje viška vode preko unutarnjeg zida profila koji je niži od vanjskog zida u unutrašnjost vrta ili u sledeći plastični profil koji je niži na konstrukciji vrta.

Broj ostalih patentnih zahtjeva: 4

(11) BAP173211

(21) BAP173211A (22) 2017-08-29

(26) SR

(51) **G21B 1/05, G21B 1/13, G21B 1/17**(75) KNEŽEVIĆ, Slaven
Donji Borci b.b., 78223 Maslovare
BA**(54) MODIFIKOVANI FUZIONI REAKTOR**

(57)

Modifikovani fuzioni reaktor koji se sastoji od centralne kružne jezgre koja obavlja elektromagnet i koja predstavlja reaktorski sud za odvijanje reakcije nuklearne fuzije, omotača jezgre koji ima dva sloja čiji presjeci su eliptičnog oblika, vertikalnog stabilizatora koji u svojoj sredini drži kružnu jezgru i reaktorske posude unutar koje se nalazi voda za hlađenje koja zapljuskuje dvoslojni omotač jezgre, naznačen time, da je voda za hlađenje koja zapljuskuje dvoslojni omotač jezgre u direktnom kontaktu sa omotačem jezgre; da je vertikalni stabilizator koji drži jezgru okruženo dvoslojnim omotačem rupičast te omogućava nesmetanu cirkulaciju između unutrašnje strane stabilizatora i njegove spoljašnje sirane; daje dvoslojni omotač jezgre napravljen od materijala koji su izuzetno dobri provodnici toplote kako bi bio omogućen prenos toplotne energije sa zidova jezgra na vodu koja potom biva pretvorena u pregrijanu paru; da je centralna kružna jezgra izrađena od materijala koji može da podnese veoma visoku temperaturu imajući u vidu činjenicu da upravo u toj kružnoj jezgri cirkuliše plazma izrazito visoke temperature te da kroz centar ove kružne jezgre prolazi adekvatno izolovan i zaštićen elektromagnet čiji zadatak je da linijama svog magnetnog polja ograniči kretanje plazme na vertikalnom ivičnom nivou.

Broj ostalih patentnih zahtjeva: 11

RJEŠENJA O PATENTU-RJEŠENJA O PATENTU-RJEŠENJA O PATENTU

- (11) **BAP062407** (45) 2019-03-31
 (21) BAP062407A (22) 2006-04-10
 (31) 60/510,479 (32) 2003-10-10 (33) US
 (86) AU2004/001375 2004-10-08
 (87) 2005/035168A 2005-04-21

ljevačke valjke, skrutnjavanje rastaljenog čelika da se na ljevačkim valjcima oblikuju metalne ljske s razinama dušika i vodika koje odražavaju njihov sadržaj u rastaljenom čeliku i formiranje skrutnute tanke čelične trake kroz stješnjenje između ljevačkih valjaka predane prema dolje iz stješnjenja.

(51) B22D 11/06, C22C 38/00

(73) NUCOR CORPORATION
 2100 Rexford Road, Chalotte, North
 Carolina 28211
 US

(72) MAHAPATRA, Rama, Ballav
 5 Grand Parade, Brighton-Le-Sands, New
 South Wales 2216
 AU
 PRETORIUS, Eugene, B
 1831 Cherokee Rose Cir, Mt Pleasant, SC
 29466
 US
 SOSINSKY, David, J
 4321 East 400 South, Whitestown, Indiana
 46075
 US

Broj ostalih patentnih zahtjeva: 5

(74) DR DIANA PROTIC – TKALČIĆ &
 PARTNERS d.o.o.
 Koševo 36, 71000 Sarajevo
 BA

(54) TRAKA OD LIJEVANOG ČELIKA

(57)

Postupak lijevanja čelične trake, naznačen time, da sadrži: uvođenje rastaljenog običnog ugljičnog čelika na ljevačke plohe para ljevačkih valjaka koji imaju stješnjenje između sebe i ograđivanje završnih zatvaranja uz krajeve ljevačkih valjaka uz to da rastaljeni čelik ima sadržaj slobodnog dušika ispod oko 120 ppm i sadržaj slobodnog vodika ispod oko 6,5 ppm, mjereno pri atmosferskom tlaku, a zbroj parcijalnog tlaka dušika i parcijalnog tlaka vodika nije viši od jedne atmosfere, oblikovanje zalihe taline na ljevačkim valjcima sa završnim zatvaranjem koje ograđuje zalihu, ljevačke valjke; suprotno rotirajuće

**OBJAVA PROŠIRENIH EVROPSKIH PATENATA UPISANIH U REGISTAR PATENATA
OBJAVA PROŠIRENIH EUROPSKIH PATENATA UPISANIH U REGISTAR PATENATA
ОБЈАВА ПРОШИРЕНИХ ЕВРОПСКИХ ПАТЕНАТА УПИСАНИХ У РЕГИСТАР ПАТЕНАТА**

(11) **BA/EP2185515**(21) **E01955** (22) 2016-03-09

(26) SR

(31) 07114019 (32) 2007-08-08 (33) EP

(96) 08784827.1 2008-07-17

(97) 2010-05-19

(51) **C07D 213/89** , **C07D 401/12** ,
C07D 213/61 , **A61K 45/06** ,
A61K 31/44 , **A61K 31/4433** ,
A61P 11/00 , **A61K 31/4439** ,
A61K 31/444 , **A61K 31/4545** ,
A61K 31/4709 , **A61K 31/522** ,
A61K 31/5377 , **A61K 31/538** ,
C07D 213/79 , **C07D 405/12** ,
C07D 417/12 , **C07D 473/04** ,
C07D 213/30 ,

(73) CHIESI FARMACEUTICI S.p.A.
Via Palermo, 26/A 43100 Parma
IT

(72) DELCANALE, Maurizio
Via Palermo 26/A I-43100 Parma
IT
AMARI, Gabriele
Via Palermo 26/A I-43100 Parma
IT
ARMANI, Elisabetta
Via Palermo 26/A I-43100 Parma
IT

(54) **DERIVATI 1-FENIL-2-PIRIDINIL
ALKIL ALKOHOLA KAO INHIBITORI
FOSFODIESTERAZE**

(57)

Jedinjenje opšte formule (I)

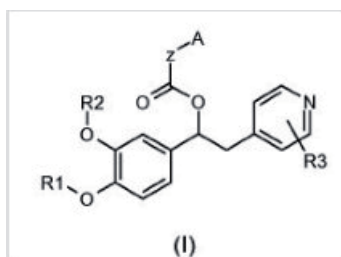

pri čemu:

Z je izabrano iz grupe koja se sastoji od $(CH_2)_m$ gde je $m = 0, 1$ ili 2 ;

i

 CR_4R_5 pri čemu R_4 je nezavisno izabran iz H ili linearnog ili razgranatog (C_1-C_4) alkila opciono substituisanog jednim ili više atomahalogena ili od strane (C_1-C_4) cikloalkila i R_5 je nezavisno izabran iz grupe koja se sastoji od- linearnog ili razgranatog (C_1-C_4) alkila opciono substituisanog jednim ili više atoma halogena;

- fenila;

- benzila;

- NH_2 ; i- $HNCOOR^1$, pri čemu je R^1 linearni ili razgranati (C_1-C_4) alkil opciono substituisan jednim ili više atoma halogena. R_1 i R_2 su različiti ili isti i nezavisno izabrani iz grupe koja se sastoji od

- H;

- linearnog ili razgranatog (C_1-C_6) alkila, opciono substituisano sa jednim ili više substituenataizabranih iz atoma halogena, (C_3-C_7) cikloalkila ili (C_5-C_7) cikloalkenila;- (C_3-C_7) cikloalkila;- (C_5-C_7) cikloalkenila;- linearnog ili razgranatog (C_2-C_6) alkenila; i- linearnog ili razgranatog (C_2-C_6) alkinila. R_3 je jedan ili više substituenata nezavisno izabranih iz grupe koja se sastoji od H, CN, NO_2 , CF_3 i atoma halogena.

A je fenil opciono substituisan sa jednom ili više Rx grupa, ili A je heteroaril prsten opciono substituisan sa jednim

ili više Rx grupa, pri čemu je A heteroaril prsten izabran iz grupe koja se sastoji od pirola, pirazola, furana, tiofena,

imidazola, oksazola, izoksazola, tiazola, piridina, pirimidina, pirazina, piridazina, i pirana, u kojoj opcioni substituent

 R_x na A prsten sistemu može biti jedan ili više, može biti isti ili različit, i nezavisno je izabran iz grupe koja se

sastoji od:

- linearnog ili razgranatog (C_1-C_6) alkila opciono

substituisanog sa jednim ili više atoma halogena ili (C₃-C₇) cikloalkilom;

- linearnog ili razgranatog (C₂-C₆) alkenila opciono substituisanog sa jednim ili više (C₃-C₇) cikloalkilom;

- linearnog ili razgranatog (C₂-C₆) alkinila opciono substituisanog sa jednim ili više (C₃-C₇) cikloalkilom;

- (C₅-C₇) cikloalkenila;

- fenila;

- (C₃-C₇) heterocikloalkila;

- OR₇ gde je R₇ izabrano iz grupe koja se sastoji od

- H;

- (C₁-C₁₀) alkila opciono substituisanog sa jednim ili više atoma halogena ili (C₃-C₇) cikloalkila;

- (C₃-C₇) cikloalkila;

- (C1-C4) alkenil-(C3-C7) heterocikloalkila;

- CO-(C₁-C₆) alkila, pri čemu je (C₁-C₆) alkil opciono substituisan sa jednom ili više atoma halogena;

- COO-(C₁-C₆) alkila, pri čemu je (C₁-C₆) alkil opciono substituisan sa jednim ili više atoma halogena;

- fenila;

- benzila;

- (C₁-C₁₀) alkil-NR₈R₉ pri čemu su R₈ i R₉ nezavisno izabrani iz grupe koja se sastoji od H, linearnog ili

razgranatog (C₁-C₆) alkila opciono substituisanog sa jednim ili više atoma halogena i formiraju sa

atomom azota za koji su oni vezani, zasićeni,

delimično zasićeni ili nezasićeni prsten; i

- atome halogena;

- CN;

- NO₂;

- NR₁₀R₁₁ pri čemu su R₁₀ i R₁₁ različiti ili isti i nezavisno su izabrani iz grupe koja se sastoji od

- H;

- linearnog ili razgranatog (C₁-C₆) alkila, opciono substituisanog sa jednim ili više atoma halogena, fenila ili (C₃-C₇) cikloalkila;

- COC₆H₅;

- CO-(C₁-C₄) alkila, pri čemu je (C₁-C₄) alkil opciono substituisanog sa jednim ili više atoma halogena;

- COO-(C₁-C₄) alkila, pri čemu je (C₁-C₄) alkil opciono substituisanog sa jednim ili više atoma halogena;

- CONH-(C₁-C₆) alkil-R₁₂, pri čemu je R₁₂ izabrano iz grupe koja se sastoji od

- H;

- (C₁-C₄) alkilaopciono substituisanih sa jednim ili više atoma halogena;

- OR₄R₅; i

- CONH (C₁-C₄) alkil-N(C₁-C₄) alkila, pri čemu je N(C₁-C₄) alkil opciono substituisan sa jednim ili više atoma halogena;

ili oni formiraju sa atomom azota za koji su vezani zasićeni ili delimično zasićeni prsten;

(C₁-C₄) alkil-NR₁₀R₁₁;

COR₁₂ pri čemu je R₁₂ fenil ili linearni ili razgranati (C₁-C₆) alkil opciono substituisan sa jednim ili više atoma halogena;

- okso;

- HNSO₂R₁₃ pri čemu R₁₃ jeste (C₁-C₄) alkil opciono substituisan sa jednim ili više atoma halogena ili fenil opciono

substituisan sa atomima halogena ili sa (C₁-C₄) alkil grupom opciono substituisanom sa jednim ili više atoma halogena;

- SO₂R₁₄ pri čemu R₁₄ jeste (C₁-C₄) alkil opciono substituisan sa jednim ili više atoma halogena, OH ili

NR₁₀R₁₁ naznačeno time da su R₁₀ i R₁₁ kao što je definisano gore;

- SOR₁₅ gde R₁₅ je fenil ili (C₁-C₄) alkil opciono substituisan sa jednim ili više atoma halogena;

- SR₁₆ gde R₁₆ je H, fenil ili (C₁-C₄) alkil opciono substituisan sa jednim ili više atoma halogena;

- COOR₁₇ gde R₁₇ je H, (C₁-C₄) alkil opciono substituisan sa jednim ili više atoma halogena, fenil ili benzil; i

- (CH₂)_qOR₁₈, naznačeno time da je q=1, 2, 3 ili 4 i R₁₈ je H ili (C₁-C₄) cikloalkil.

i njihove farmaceutske prihvatljive soli i N-oksidi na piridin prstenu.

Broj ostalih patentnih zahtjeva: 18

(11) BA/EP2468281(21) **E01956** (22) 2016-03-11

(26) HR

(31) 2009190145 (32) 2009-08-19 (33) JP
(96) 10809938.3 2010-08-16

(97) 2012-06-27

(51) **A61K 31/47** , **A61K 9/16** , **A61K 9/48** , **A61P 35/00**(73) Eisai R&D Management Co., Ltd.
6-10, Koishikawa 4-chome Bunkyo-ku
Tokyo 112-8088
JP(72) BANDO, Masashi
c/o EISAI CO. LTD. Kawashima Industrial
Complex 1 Kawashimatake haya-machi
Kakamigahara-shi Gifu 501-6195
JP**(54) FARMACEUTSKI PRIPRAVAK KOJI
SADRŽI DERIVAT KINOLINA**

(57)

Farmaceutski pripravak, koji sadrži

(1) spoj predstavljen s formulom (I) ili njegova farmaceutski prihvatljiva sol ili njegov solvat:

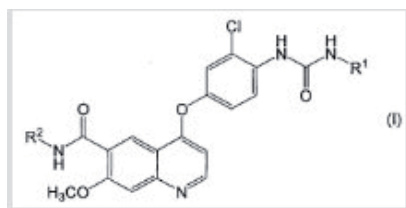
naznačen time da R¹ je vodikov atom, skupina C₁₋₆ alkil ili skupina C₃₋₈ cikloalkil; i R² predstavlja vodikov atom ili metoksi skupinu;

(2) karbonat zemnoalkalijskih metala; i

(3) sredstvo za dezintegraciju.

(11) BA/EP2727582(21) **E02001** (22) 2016-04-25

(26) SR

(31) 09172083 (32) 2009-10-02 (33) EP
(96) 14153337.2 2010-09-27

(97) 2014-05-07

(51) **A61K 9/00** , **A61K 31/167** , **A61K 31/573**(73) CHIESI FARMACEUTICI S.p.A.
Via Palermo, 26/A 43100 Parma
IT(72) , Brambilla, Gaetano
c/o CHIESI FARMACEUTICI S.p.A. Via
Palermo, 26/A 43100 PARMA
IT**(54) FARMACEUTSKE AEROSOLNE
FORMULACIJE FORMOTEROLA I
BEKLOMETAZON DIPROPIONATA**

(57)

Farmaceutska aerosolna formulacija, za upotrebu u inhalatorima pod pritiskom sa dozatorom, koja sadrži:

- (a) od 0,001 do 0,05% w/w formoterol fumarat dihidrata;
- (b) od 0,05 do 0,16% w/w beklometazon dipropionata;
- (c) od 2,0 do 4,8% w/w etanola;
- (d) 1,1,1,2-tetrafluoroetan (HFA 134a); i
- (e) od 0,002 do 0,05% w/w lecitina ili oleinske kiseline kao surfaktanata;

naznačena time, što HFA134a predstavlja jedino pogonsko punjenje, a formoterol fumarat dihidrat je resuspendovan u mikronizovanom obliku, dok je beklometazon dipropionat u potpunosti rastvoren.

(11) BA/EP2485724(21) **E02002** (22) 2016-04-25

(26) BS

(31) 09172365 (32) 2009-10-06 (33) EP
(96) 10768898.8 2010-10-06

(97) 2012-08-15

(51) **A61K 31/185** , **A61P 3/10**(73) Dompé farmaceutici s.p.a.
Via S. Martino Della Battaglia 12 20122
Milano
IT(72) , PIEMONTI, Lorenzo
Diabetes Research Institute (HSR-DRI) San
Raffaele Scientific Institute Via Olgettina 60
I-20132 Milano

IT

, DAFFONCHIO, Luisa
c/o Dompé S.p.A. Località Campo di Pile
snc I-67100 L'Aquila AQ

IT

, ALLEGRETTI, Marcello
c/o Dompé S.p.A. Località Campo di Pile
snc I-67100 L'Aquila AQ

IT

**(54) SULFONAMIDI ZA PREVENCIJU
DIJABETESA**

(57)

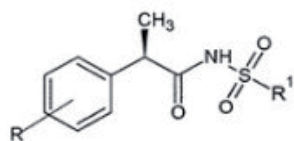
Jedinjenje formule I, li njegova farmaceutski
prihvatljiva sol:

(I)

gdje je R odabrano između ravnog ili razgranatog 4-(C₁-
C₆)alkila, 4-trifluorometansulfoniloksi i 3-benzoil a R¹
je (C₁-C₆)alkil za upotrebu u liječenju dijabetesa ili u
usporavanju početka i napredovanja dijabetesa.

Broj ostalih patentnih zahtjeva: 3

(11) BA/EP1732565(21) **E02007** (22) 2016-05-05

(26) HR

(31) 0403534 (32) 2004-04-05 (33) FR
(96) 05755780.3 2005-04-01

(97) 2006-12-20

(51) **A61K 31/5377** , **A61P 9/10**(73) Therabel Pharmaceuticals Limited
IDA Industrial Estate, Dublin Road
Loughrea, C. Galway
IE(72) GECZY, Jozsef-Michel
21/6 Avenue Wolvendael B-1180 Bruxelles
BE**(54) ORALNI PRIPRAVAK MOLSIDOMINA
S PRODULJENIM OTPUŠTANJEM
NAMIJENJEN LIJEČENJU
ATEROSKLEROZE**

(57)

Upotreba molsidomina ili neke od njegovih
farmaceutski prihvatljivih soli, u obliku
čvrstog oralnog pripravka s produljenim
otpuštanjem koji djeluje kroz 24 sata,
naznačena time što je molsidomin
namijenjen pripravi lijeka za sprječavanje ili
ublažavanje razvoja ateroskleroze,gdje navedeni pripravak ima brzinu otapanja
in vitro, izmjerenu spektrofotometrijski na 286
ili 311 nm, postupkom opisanim u Europskoj
Farmakopeji, 3. izdanje (ili USP XXIV), na 50
o/min, u 500 ml 0,1 N HCl kao medija, na 37
°C, od:

- 15 do 25% molsidomina otpuštenog
nakon 1 sata
- 20 to 35% molsidomina otpuštenog
nakon 2 sata
- 50 to 65% molsidomina otpuštenog
nakon 6 sati
- 75 do 95% molsidomina otpuštenog
nakon 12 sati
- >85% molsidomina otpuštenog
nakon 18 sati

- >90% molsidomina otpuštenog nakon 24 sata,

gdje do najviše postignute koncentracije molsidomina u plazmi *in vivo* dolazi 2,5 do 5 sati, po mogućnosti 3 do 4 sata, nakon primjene navedenog oblika, te dostiže vrijednost između 25 i 40 ng/ml plazme,

gdje gore navedeni čvrsti oralni pripravak sadrži između 14 i 24 mg molsidomina po jedinici doziranja namijenjenoj za svakodnevnu primjenu, i

gdje navedeno liječenje traje najmanje 6 mjeseci.

Broj ostalih patentnih zahtjeva: 2

(11) **BA/EP2068817**

(21) **E02053** (22) 2016-06-15

(26) HR

(31) 541763 (32) 2006-10-02 (33) US
(96) 07839093.7 2007-09-27

(97) 2009-06-17

(51) **A61K 8/37** , **A61K 8/40** , **A61Q 17/04**

(73) Bayer Consumer Care Holdings LLC
100 Bayer Boulevard Whippany, NJ 07950
US

(72) BEASLEY, Donathan G.
4598 Plato Avenue Memphis, Tennessee
38128
US
MEYER, Thomas A.
8668 Wine Leaf Cove Germantown,
Tennessee 38139
US

(54) **FOTOZAŠTITNI PRIPRAVCI KOJI
SADRŽE SINERGIJSKU KOMBINACIJU
AKTIVNIH TVARI KREME ZA SUNČANJE**

(57)

Pripravak za zaštitu od sunca koji se primjenjuje topikalno pogodan za fotozaštitu ljudske kože i/ili kose, koji sadrži fotozaštitno sinergijski učinkovite količine oktinoksata, oktokrilena, i amiloksata; naznačen time da je oktinoksat prisutan u pripravku u količini od oko 6.5 do oko 7.5 težinskih postotaka, a oktokrilen i amiloksat su svaki prisutni u pripravku u količini od oko 5.0 do oko 10.0 težinskih postotaka.

Broj ostalih patentnih zahtjeva: 19

(11) **BA/EP2691116**(21) **E02057** (22) 2016-06-20

(26) HR

(31) 11305364 (32) 2011-03-31 (33) EP
(96) 12713673.7 2012-03-30

(97) 2014-02-05

(51) **A61K 9/00** , **A61K 9/19** , **A61K 31/704** , **A61K 47/48** , **A61K 49/18** , **A61K 9/51** , **B82Y 5/00**

(73) ONXEO

49, boulevard du Général Martial Valin
75015 Paris
FR

(72) PISANI, Emilia

78 rue Pasteur F-94120 Fontenay Sous
Bois
FR

LEBEL-BINAY, Sophie

23 rue du Bel Air F-94800 Villejuif

FR

POLARD, Valérie

7 rue Hélène Boucher F-29860 Plabennec

FR

(74) "INTELBIRO" d.o.o.

M.H. Uskufije 3, 71000 Sarajevo

BA

(54) **NANOČESTICE NAPUNJENE SA
KEMOTERAPEUTSKIM ANTITUMORSKIM
LIJEKOM**

(57)

Nanočestice koje sadrže barem jedno kemoterapijsko antitumorsko sredstvo, barem jedan poli(alkilcijanoakrilat) i barem jedan ciklodekstrin, za uporabu za liječenje karcinoma, naznačene time da se nanočestice daju putem intravenske ili intraarterijske infuzije kroz barem 2 sata, te je barem jedno kemoterapijsko antitumorsko sredstvo doksorubicin ili bilo koja njegova farmaceutski prihvatljiva sol, te je doza doksorubicina od oko 20 do oko 30 mg/m².

(11) **BA/EP2850084**(21) **E02059** (22) 2016-06-21

(26) HR

(31) 201261645101 P (32) 2012-05-10 (33) US
201361769221 P 2013-02-26 US

(96) 13722231.1 2013-05-02

(97) 2015-03-25

(51) **C07D 471/10** , **C07D 487/10** ,
A61K 31/4155 , **A61K 31/438** ,
A61P 3/10

(73) Eli Lilly and Company

Lilly Corporate Center Indianapolis, IN
46285
US

(72) QU, Fucheng

c/o Eli Lilly and Company P. O. Box 6288
Indianapolis, Indiana 46206-6288

US

MANTLO, Nathan Bryan

c/o Eli Lilly and Company P. O. Box 6288

Indianapolis, Indiana 46206-6288

US

(74) "INTELBIRO" d.o.o.

M.H. Uskufije 3, 71000 Sarajevo

BA

(54) **SPOJEVI PRAZOLA KAO INHIBITORI
SGLT1**

(57)

Spoj formule:

naznačen time što X predstavlja sljedeće:

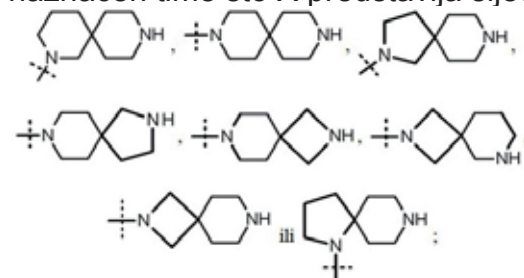

ili njegova farmaceutski prihvatljiva sol.

(11) **BA/EP2234979**

(21) **E02104** (22) 2016-08-18

(26) HR

(31) 07076019 (32) 2007-11-22 (33) EP
(96) 08852223.0 2008-11-08

(97) 2010-10-06

(51) **C07D 215/38** , **C07D 303/32** ,
C07D 405/12 , **C07C 49/233** ,
A61K 31/4704 , **A61P 29/00**

(73) Bayer Intellectual Property GmbH
Alfred-Nobel-Str. 10 40789 Monheim am
Rhein
DE
AstraZeneca AB
151 85 Södertälje
SE

(72) BERGER, Markus
Malplaquetstrasse 35 13347 Berlin
DE
REHWINKEL, Hartmut
Blücherstr. 13 10961 Berlin
DE
ZOLLNER, Thomas
Holsteinische Str. 36 12161 Berlin
DE
MAY, Ekkehard
Karmeliterstr. 57 13465 Berlin
DE
HASSFELD, Jorma
Dunckerstrasse 29 A 10439 Berlin
DE
SCHÄCKE, Heike
Gartenstr. 105-106 10115 Berlin
DE

(74) "INTELBIRO" d.o.o.
M.H. Uskufije 3, 71000 Sarajevo
BA

(54) **5-[(3,3,3-TRIFLUORO-2-HIDROKSI-
1-ARILPROPIL)AMINO]-1H-KINOLIN-
2-ONI, POSTUPAK ZA NJIHOVU
PROIZVODNJU I NJIHOVA UPORABA
KAO PROTUUPALNIH SREDSTAVA**

(57)

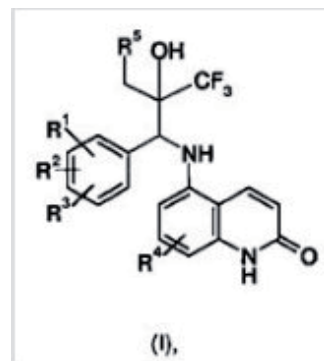

naznačeni time da

R¹ i R² su međusobno neovisno vodik, fluor, klor, metoksi skupina;

R³ je vodik, fluor, klor ili metoksi skupina;

R⁴ je fluor;

R⁵ je hidroksil skupina, klorov atom, -S-CH₃, -S-CH₂-CH₃, -O-CH₃, ili -O-CH₂-CH₃;

i njihove soli, solvati ili soli solvata.

Broj ostalih patentnih zahtjeva: 24

Spojevi s općom formulom I

(11) **BA/EP1991522**

(21) **E02105** (22) 2016-08-18

(26) HR

(31) 102006008316 (32) 2006-02-17 (33) DE
(96) 07703542.6 2007-02-16

(97) 2008-11-19

(51) **C07C 229/36** , **C07B 59/00**

(73) Teva Pharmaceuticals International GmbH
Schlüsselstrasse 12 8645 Jona
CH

(72) ALKEN, Rudolf-Giesbert
Sjödälavägen 85 S-23335 Sjödala Gard
SE
SCHNEIDER, Frank
Heidekampweg 37 12437 Berlin
DE

(74) "INTELBIRO" d.o.o.
M.H. Uskufije 3, 71000 Sarajevo
BA

(54) **DEUTERIRANI DERIVATI
KATEHOLAMINA I LIJEKOVI KOJI
SADRŽE NAVEDENE SPOJEVE**

(57)

L-2-Amino-2,3-dideutero-3-(3,4-dihidroksifenil) propionska kiselina i stereoizomeri, enantiomeri ili diastereomeri u optički čistom obliku kao i njihove fiziološki prihvatljive soli naznačeni time da su za uporabu kao lijek.

Broj ostalih patentnih zahtjeva: 4

(11) **BA/EP1732931**

(21) **E02107** (22) 2016-08-18

(26) HR

(31) 04101336 (32) 2004-03-31 (33) EP
(96) 05729507.3 2005-03-31

(97) 2006-12-20

(51) **C07D 493/04** , **C07D 307/20** ,
C07H 15/04

(73) Janssen Sciences Ireland UC
Eastgate Village, Eastgate Little Island,
County Cork
IE

(72) QUAEDFLIEG, Peter Jan Leonard Mario
Brahmslaan 13 NL-5583 ZG Waalre
NL
KESTELEYN, Bart Rudolf Romanie
Weidelandstraat 18 B-9290 Berlare
BE
VIJN, Robert Jan
Leeuwerikstraat 48 NL-5922 VM Venlo
NL
LIEBREGTS, Constantinus Simon Maria
Holterbergweide 14 NL-5709 MP Helmond
NL
KOOISTRA, Jacob Hermanus Matheus
Hero
Parkweg 16 NL-9751 CS Haren
NL
LOMMEN, Franciscus Alphons Marie
van Bronckhorststraat 78 NL-5961 SM Horst
NL

(54) **POSTUPCI ZA PRIPREMANJE
(3R,3aS,6aR) HEKSAHIDRO-FURO[2,3-b]
FURAN-3-OLA**

(57)

Postupak za sintezu (3R,3aS,6aR) heksahidro-furo[2,3-b]furan-3-ola koji ima strukturu s formulom (6), naznačen time da sadrži korake:
a) obradu intermedijera s formulom (3) s bazom i nakon toga s kiselinom u prisutnosti metanola;

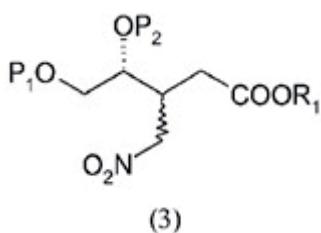

pri čemu

P^1 i P^2 su svaki neovisno vodik, hidroksi zaštitna skupina ili zajedno tvore vicinalnu diolnu zaštitnu skupinu,

R^1 je alkil, aril ili aralkil;

što rezultira dobivanjem intermedijera s formulom (4);

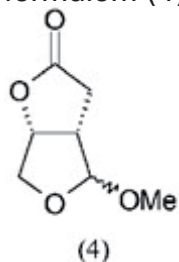

b) epimerizaciju s kiselinom intermedijera s formulom β -(4) u intermedijer s formulom α -(4);

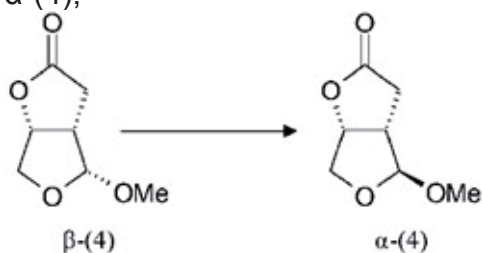

c) kristalizaciju iz otapala intermedijera s formulom α -(4); i

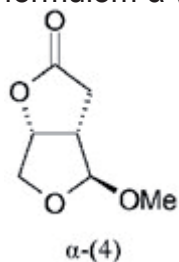

d) redukciju intermedijera s formulom α -(4) s prikladnim redukcijskim sredstvom i primjenu intramolekularne reakcije ciklizacije da se dobije spoj s formulom (6).

Broj ostalih patentnih zahtjeva: 18

(11) **BA/EP2691576**

(21) **E02352** (22) 2017-03-27

(26) SR

(31) 201161469526 P (32) 2011-03-30 (33) US
201113195695 2011-08-01 US

(96) 11862058.2 2011-09-12

(97) 2014-02-05

(51) **C02F 9/02**, **E01H 1/08**, **C02F 1/52**, **C02F 1/56**, **C02F 1/72**, **C02F 1/78**, **C02F 5/08**, **C02F 103/02**, **C02F 103/42**

(73) Crystal Lagoons (Curaçao) B.V.
Kaya W.F.G. (Jombi) Mensing 14
CW

(72) FISCHMANN, T. Fernando
Avenida Kennedy 8830 Vitacura, Santiago
CL

(74) "ŽIVKO MIJATOVIĆ & PARTNERS" d.o.o.
Sarajevo
M.H. Uskufije 3, 71000 Sarajevo
BA

(54) **METODA ZA ODRŽIVO HLAĐENJE INDUSTRIJSKIH PROCESA**

(57)

Metoda za obezbeđivanje rashladne vode visokog mikrobiološkog kvaliteta za industrijski proces, gde industrijski proces uključuje industrijsko postrojenje, i metoda obuhvata:

- a. sakupljanje ulazne vode iz izvora vode (11);
- b. skladištenje ulazne vode u kontejneru (12), naznačenim time što kontejner (12) ima dno (13) koje može da se očisti mobilnim sredstvom za usisavanje (22), naznačenim time što je kontejner veštačka velika vodena masa zapremine najmanje 10.000 m³, i naznačenim time što je površina kontejnera (12) u opsegu od 50 do 30.000 m² po MW hlađenja potrebnog industrijskom procesu;
- c. aktiviranje sledećih procesa putem sredstva za koordinaciju:
 - i. tokom perioda od 7 dana, dodavanjem sredstva za dezinfekciju u vodu u kontejneru:
 - (1) za temperaturu vode u kontejneru do 35°C, uključujući i graničnu vrednost, održavanje ORP-a vode u kontejneru iznad 500 mV u minimalnom periodu od 1 sata za svaki °C temperature vode u kontejneru;
 - (2) za vodu u kontejneru temperature veće od 35°C i manje od 70°C, održavanje ORP-a vode u kontejneru

na najmanje 500 mV u minimalnom periodu sati, naznačeno time što se minimalni period sati izračunava pomoću sledeće jednačine: [35 sati] - [temperatura vode u °C - 35] = minimalni period sati; ili

(3) za vodu u kontejneru temperature 70°C ili više, održavanje ORP-a vode u kontejneru na najmanje 500 mV u minimalnom periodu od 1 sata;

ii. primena oksidacionog sredstva na vodu u kontejneru da bi se sprečilo da koncentracije gvožđa i mangana u vodi u kontejneru postanu veće od 1,5 ppm;

iii. primena koagulansa i/ili flokulansa na vodu u kontejneru da bi se sprečilo da zamućenje vode u kontejneru postane veće od 7 NTU;

iv. usisavanje vode u kontejneru pomoću mobilnog sredstva za usisavanje da se spreči da debljina nataloženog materijala postane veća od prosečno 100 mm;

v. filtriranje vode iz kontejnera usisane pomoću mobilnog sredstva za usisavanje; i

vi. povratak filtrirane vode u kontejner, naznačeno time što se hemikalije primenjuju samo kada su potrebne, i naznačeno time što sredstvo za filtraciju i mobilno sredstvo za usisavanje rade samo po potrebi da bi se parametri vode održali u svojim granicama; i

d. dostavljanje rashladne vode visokog mikrobiološkog kvaliteta iz kontejnera (12) industrijskom procesu (9) sa takvim protokom da je razlika u temperaturi između rashladne vode koja ulazi u industrijski proces (9) i rashladne vode koja izlazi iz industrijskog procesa (9) najmanje 3 °C; i

naznačeno time što sredstvo za koordinaciju (10) prima informacije u pogledu parametara koji se kontrolišu, i pravovremeno aktivira procese iz koraka (c) za podešavanje parametara u odgovarajućim granicama.

Broj ostalih patentnih zahtjeva: 6

(11) **BA/EP2691340**

(21) **E02353** (22) 2017-03-27

(26) SR

(31)201161469537 P (32)2011-03-30 (33)US
201113136474 2011-08-01 US

(96) 11862833.8 2011-09-12

(97) 2014-02-05

(51) **B01D 21/30** , **B01D 61/04** , **C02F 1/00** , **C02F 1/52** , **C02F 1/76** , **C02F 9/02** , **C02F 1/44** , **C02F 1/50** , **C02F 1/56** , **C02F 1/72** , **C02F 1/78** , **C02F 5/08** , **C02F 101/20** , **C02F 103/02** , **C02F 103/08** , **C02F 103/10**

(73) Crystal Lagoons (Curaçao) B.V.
Kaya W.F.G. (Jombi), Mensing 14
CW

(72) FISCHMANN, T. Fernando
Avenida Kennedy Vitacura, Santiago 8830
CL

(74) "ŽIVKO MIJATOVIĆ & PARTNERS" d.o.o.
Sarajevo
M.H. Uskufije 3, 71000 Sarajevo
BA

(54) **METODA ZA PRERADU VODE KOJA SE KORISTI U INDUSTRIJSKE SVRHE**

(57)

Metoda za preradu vode uz male troškove i za njenu primenu u narednom industrijskom procesu (2), kojom se prečišćava voda i uklanjaju se suspendovane čvrste materije iz vode filtriranjem male frakcije ukupne zapremine vode, pri čemu metoda sadrži:

a. sakupljanje vode sa koncentracijom ukupnih rastvorenih čvrstih materija (TDS) do 60.000 ppm;

b. skladištenje pomenute vode u najmanje jednom sredstvu za skladištenje (8), zapremine najmanje 15,000 m³, gde pomenuto sredstvo za skladištenje ima dno (17) koje može temeljno da se očisti pomoću mobilnog sredstva za usisavanje (5);

c. aktiviranje sledećih procesa putem sredstva za koordinaciju (1):

i. tokom perioda od 7 dana, dodavanjem sredstava za dezinfekciju u vodu:

(1) za temperature vode do 35 stepeni Celzijusa, održavanje ORP-a pomenute vode na najmanje

500 mV u minimalnom periodu od 1 sata za svaki stepen Celzijusov temperature vode;

(2) za vodu temperature veće od 35 stepeni Celzijusa i do 69 stepeni Celzijusa, održavanje ORP-a pomenute vode na najmanje 500 mV u minimalnom periodu sati, naznačeno time što se minimalni period sati izračunava pomoću sledeće jednačine: [35 sati] - [temperatura vode u stepenima Celzijusa - 35] = minimalni period sati; i

(3) za vodu temperature 69 stepeni Celzijusa ili više, održavanje ORP-a pomenute vode na najmanje 500 mV u minimalnom periodu od 1 sata;

ii. primena oksidacionih sredstava, kako bi se izbeglo da koncentracije gvožđa i mangana postanu veće od 1 ppm;

iii. primena koagulanasa, flokulanasa, ili njihove smeše da bi se izbeglo da zamućenje vode postane veće od 5 NTU;

iv. usisavanje vodenog toka koji sadrži nataložene čestice nastale u prethodnim procesima, pomoću mobilnog sredstva za usisavanje (5) kako bi se izbeglo da debljina nataloženog materijala postane veća od 100 mm u proseku;

v. filtriranje toka usisanog pomoću mobilnog sredstva za usisavanje (5) najmanje jednim sredstvom za filtraciju (3); i

vi. vraćanje filtrirane vode u pomenuto najmanje jedno sredstvo za skladištenje (8);

gde procesi prečišćavaju vodu i uklanjaju suspendovane čvrste materije filtriranjem samo male frakcije ukupne zapremine vode, i naznačeno time što sredstvo za koordinaciju (1) prima informacije (10) vezane za parametre koji se kontrolišu, i pravovremeno aktivira procese iz koraka c) da bi se pomenuti parametri podesili u okviru graničnih vrednosti, naznačeno time što se hemikalije (14) primenjuju samo kada su potrebne, i naznačeno time što sredstvo za filtraciju (3) i mobilno sredstvo za usisavanje (5) rade samo po potrebi da bi se parametri vode održali u graničnim vrednostima; i

d. upotrebu pomenute prerađene vode u narednom industrijskom procesu (2), naznačenu time što se pomenuta prerađena voda koristi kao sirovina za industrijski proces (2) i kruži u otvorenom kolu, naznačeno time što industrijski proces (2) uključuje reversnu osmozu, desalinizaciju, uzgoj algi, proces akvakulture, rudarski proces i njihovu kombinaciju.

(11) **BA/EP2813502**

(21) **E02355** (22) 2017-03-30

(26) SR

(96) 13172137.5 2013-06-14

(97) 2014-12-17

(51) **C07D 405/12** , **C07D 407/12** ,
C07D 409/12 , **C07D 413/12** ,
C07D 307/14 , **A61K 31/341** ,
A61K 31/40 , **A61K 31/41** , **A61K 31/4192** , **A61K 31/38** , **A61K 31/421** , **A61K 31/44** , **A61P 29/00**

(73) Dompé farmaceutici s.p.a.
 Via S. Martino Della Battaglia 12 20122
 Milano
 IT

(72) Beccari, Andrea Rosario
 c/o Dompé S.p.A. Località Campo di Pile
 snc I-67100 L`Aquila
 IT
 Bianchini, Gianluca
 Via Campo di Pile snc I-67100 L`AQUILA
 IT
 Fani', Michela
 Località Campo di Pile snc I-67100 L`Aquila
 IT
 Zippoli, Mara
 Località Campo di Pile snc I-67100 L`Aquila
 IT
 Liberati, Chiara
 c/o AXXAM S.P.A. Via Meucci, 3 I-20091
 Bresso (MI)
 IT

(74) "ŽIVKO MIJATOVIĆ & PARTNERS" d.o.o.
 Sarajevo
 M.H. Uskufije 3, 71000 Sarajevo
 BA

(54) **ANTAGONISTI RECEPTORA ZA BRADIKININ I FARMACEUTSKE KOMPOZICIJE KOJE IH SADRŽE**

(57)

Jedinjenje formule (I):

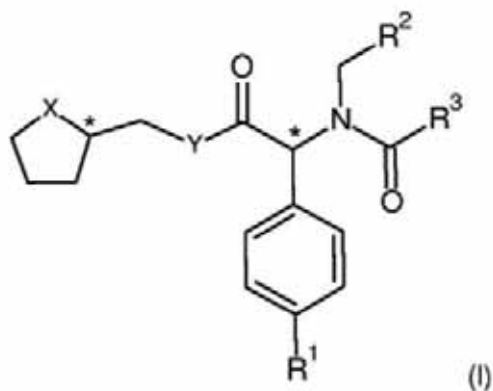

i njegove farmaceutski prihvatljive soli, u kojima X i Y su međusobno različiti i oni su O ili NH;

R^1 je izabran iz grupe koja se sastoji od C_1 - C_6 -alkila, C_3 - C_6 -cikloalkila i halo C_1 - C_3 -alkila; R^2 je izabran iz grupe koja se sastoji od:

- C_1 - C_8 alkila;
- C_3 - C_6 cikloalkila;
- fenila nesupstituisanog ili supstituisanog sa najmanje jednom grupom izabranom od -O- C_1 - C_4 -alkila i C_1 - C_4 -alkila;
- 5 ili 6 -članog heteroaromatičnog prstena izabranog od piridina i pirola;

R^3 je izabran iz grupe koja se sastoji od:

- C_1 - C_8 alkila;
- $(CH_2)_m COCH_3$, gde m je ceo broj sadržan između 1 i 4;
- $(CH_2)_n$ -Z, gde je n ceo broj sadržan između 1 i 3 i Z je izabran iz grupe koj se sastoji od dialkilamina, C_3 - C_6 -cikloalkila, benzotriazola, izoindol-1,3(2H)-dion-2-ila, imidazola, triazola, indola, furana i fenila, pri čemu je poslednji navedeni nesupstituisan ili supstituisan sa jednom ili više grupa izabranih od halo, C_1 - C_3 alkil i C_1 - C_3 alkilamino;
- C_3 - C_6 cikloalkila nesupstituisanog ili supstituisanog sa jednom ili više grupa izabranih od halo i C_1 - C_3 alkila;
- 2-metil-1,3-oksazol-4-ila;
- fenila nesupstituisanog ili supstituisanog sa jednom ili više grupa izabranih od C_1 - C_3 alkila, hidroksil, halo i nitro za upotrebu kao lek.

Broj ostalih patentnih zahtjeva: 14

(11) **BA/EP2867218**

(21) **E02356** (22) 2017-03-30

(26) HR

(31) 201261665956 P (32) 2012-06-29 (33) US
201361778969 P 2013-03-13 US

(96) 13734249.9 2013-06-20

(97) 2015-05-06

(51) **C07D 401/04** , **C07D 207/08** ,
C07D 211/42 , **C07D 211/46** ,
A61K 31/445 , **A61K 31/4709** ,
A61K 31/402 , **A61K 31/4025** ,
A61P 29/00

(73) ELI LILLY AND COMPANY
Lilly Corporate Center, Indianapolis, IN
46285
US

(72) BLANCO-PILLADO, Maria-Jesus
c/o ELI LILLY AND COMPANY P.O. Box
6288 Indianapolis, Indiana 46206-6288
US

VETMAN, Tatiana Natali
c/o ELI LILLY AND COMPANY P.O. Box
6288 Indianapolis, Indiana 46206-6288
US

FISHER, Matthew Joseph
c/o ELI LILLY AND COMPANY P.O. Box
6288 Indianapolis, Indiana 46206-6288
US

KUKLISH, Steven Lee
c/o ELI LILLY AND COMPANY P.O. Box
6288 Indianapolis, Indiana 46206-6288
US

(74) "INTELBIRO" d.o.o.
M.H. Uskufije 3, 71000 Sarajevo
BA

(54) **SPOJEVI DIMETILBENZOJEVE
KISELINE, KORISNI U LIJEČENJU
UPALNIH STANJA**

(57)
Spoj formule:

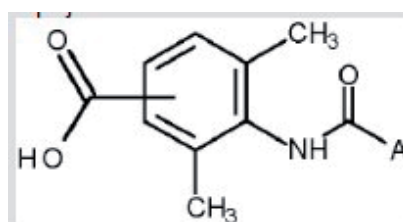

naznačen time što

A je:

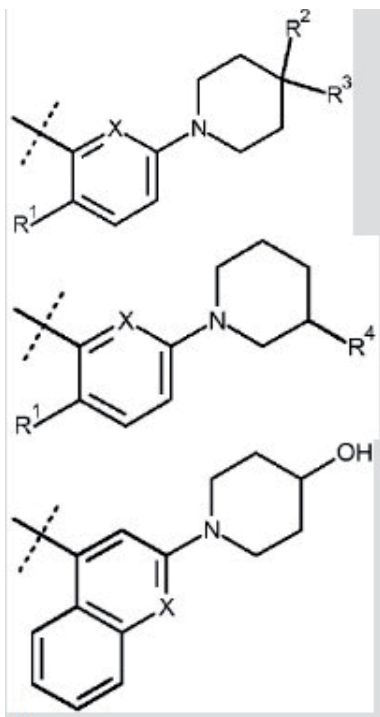

ili

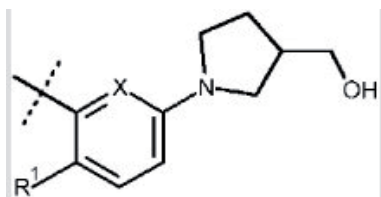

R¹ je CH₃, CF₃ ili F;
 R² je H, CH₃ ili F;
 R³ je CH₃, OCH₃, OH, F;
 R⁴ je OH ili CH₂OH; i
 X je CH ili N;

ili njegova farmaceutski prihvatljiva sol.

(11) **BA/EP2120997**

(21) **E02359** (22) 2017-04-04

(26) SR

(31) 200601692 (32) 2006-12-21 (33) DK
 880771 P 2007-01-16 US

(96) 07846437.7 2007-12-21

(97) 2009-11-25

(51) **C07K 16/28** , **A61P 25/00** , **A61K 39/395**

(73) H. Lundbeck A/S
 Ottiliavej 9 2500 Valby
 DK

(72) ANDERSEN, Olav Michael
 Pedersminde Pedersmindevej 18 5485
 Skamby
 DK
 NYKJÆR, Anders
 Skolevangs Allé 1B 8240 Risskov
 DK

(74) Dragan Mićunović
 Branilaca Sarajeva 10, 71000 Sarajevo
 BA

(54) **MODULACIJA AKTIVNOSTI PRONEUROTROFINA**

(57)

Antitelo usmereno protiv nekog ekstracelularnog dela sortilina i sposobno da inhibira vezivanje nekog pro-neurotrofina na mestu vezivanja receptora sortilina, pri čemu se to antitelo vezuje za vezujući motiv za pro-neurotrofin prema SEQ ID NO: 25, 26, 27 ili 28 ili njihovim fragmentom.

Broj ostalih patentnih zahtjeva: 1

Broj ostalih patentnih zahtjeva: 13

(11) BA/EP2845604(21) **E02360** (22) 2017-04-05

(26) HR

(31) 315704 P (32) 2010-03-19 (33) US
201004551 2010-03-19 GB

(96) 14184348.2 2011-03-15

(97) 2015-03-11

(51) **A61K 38/17** , **A61K 39/00** , **C07K**
7/06 , **C07K 7/08** , **G01N 33/50**
, A61P 35/00(73) immatics biotechnologies GmbH
Paul-Ehrlich-Strasse 15 72076 Tübingen
DE(72) Weinschenk, Toni
Im Morgenrain 15 73773 Aichwald
DE
Fritsche, Jens
Im Schoenblick 48 72076 Tuebingen
DE
Walter, Steffen
Steinbergstrasse 2 72764 Reutlingen
DE
Lewandrowski, Peter
Grabenstrasse 11 72070 Tuebingen-
Hirschau
DE
Singh, Harpreet
Possartstrasse 16 81679 Muenchen
DE(74) "STAM" d.o.o.
Sarači 77, 71000 Sarajevo
BA**(54) NOVA IMUNOTERAPIJA PROTIV
NEKOLIKO TUMORA UKLJUČUJUĆI
GASTROINTESTINALNI I GASTRIČNI
KARCINOM**

(57)

Peptid s ukupnom dužinom između 10 i 14
aminokiselina koje čine sekvencu odabranu iz
sljedeće grupe:

- a) sekvence koja se sastoji od SEQ ID br. 2 i
b) varijante SEQ ID br. 2 koja uzrokuje unakrsnu
reakciju T-stanica s navedenim peptidom,
pri čemu je navedena varijanta odabrana iz
grupe sekvenci SFNPLWLRI, SFNPLWLRL,
SFNPLWLR, SFNPLWLRL i SFNPLWLRF za
uporabu u medicini.

Broj ostalih patentnih zahtjeva: 14

(11) BA/EP2155696(21) **E02421** (22) 2017-06-12

(26) SR

(31) 0700339 (32) 2007-05-11 (33) HU
(96) 08750834.7 2008-05-13

(97) 2010-02-24

(51) **C07D 241/04** , **A61K 31/495** ,
A61P 25/00(73) Richter Gedeon Nyrt.
Gyömrői út 19-21 1103 Budapest
HU(72) ÁGAINÉ CSONGOR, Éva
Rozália út 35. H-1031 Budapest
HU
CZIBULA, László
Gergely u. 48. H-1103 Budapest
HU
SEBÖK, Ferenc
Fáy u. 67. H-5800 Mezökovácsháza
HU
DOMÁNY, György
Bimbó út 114/A. H-1022 Budapest
HU
GREINER, István
Hüvösvölgyi út 201. H-1021 Budapest
HU(74) "ŽIVKO MIJATOVIĆ & PARTNERS" d.o.o.
Sarajevo
M.H. Uskufije 3, 71000 Sarajevo
BA**(54) SOLI PIPERAZINA KAO D3/D2
ANTAGONISTI**

(57)

Trans 4-{2-[4-(2,3-dihlorofenil)-piperazin-1-
il]-etil}-N,N-dimetilkarbamoi-cikloheksilamin
monohidrohlorid i/ili njegovi hidrati i/ili
solvati.

Broj ostalih patentnih zahtjeva: 13

(11) BA/EP2661496(21) **E02422** (22) 2017-06-15

(26) HR

(31) 39357811 (32) 2011-01-05 (33) PL
(96) 12700215.2 2012-01-05

(97) 2013-11-13

(51) **C12N 15/62** , **C07K 14/705** ,
C07K 14/435 , **C07K 14/78**

(73) Adamed Sp. z o.o.

Pienków 149 05-152 Czostów k/Warszawy
PL

(72) PIECZYKOLAN, Jerzy Szczepan

Gorajec - Zastawie 47 22-463 Radecznica
PL

PAWLAK, Sebastian Dominik

ul. Majakowskiego 3/2 01-420 Warszawa
PL

ZEREK, Bartłomiej Maciej

ul. Poludniowa 45/4 97-200 Dabrowa
PL

RÓZGA, Piotr Kamil

ul. Bolesława Prusa 6/18 96-100
Skierniewice
PL

(74) "INTELBIRO" d.o.o.

M.H. Uskufije 3, 71000 Sarajevo
BA**(54) ANTIKANCEROGENI FUZIJSKI PROTEIN**

(57)

Fuzijski protein koji sadrži:

- domenu (a) koja sadrži funkcionalni fragment sekvence topivog hTRAIL proteina koja počinje s amino kiselinom na položaju ne nižem od hTRAIL95 i sposobna je inducirati apoptotski signal u stanicama sisavaca nakon vezanja na njegove receptore na površini stanica, ili homolog navedenog funkcionalnog fragmenta koji ima barem 70% identičnosti sekvence s navedenim funkcionalnim fragmentom; i

- domenu (b) koja čini sekvencu antiangiogenog efekorskog peptida koja je inhibitor receptora faktora rasta i odabrana je iz skupine koju čine fragmenti faktora rasta koji obuhvaćaju VEGF fragment od SEQ. Br. 17, PDGF fragment od SEQ. Br. 22 i EGF fragment od SEQ. Br. 23; pri čemu sekvencu domene (b) je spojena na C – terminalni kraj ili N - terminalni kraj domene (a).

Broj ostalih patentnih zahtjeva: 12

(11) BA/EP2960238(21) **E02425** (22) 2017-06-15

(26) HR

(31) 201361766922 P (32) 2013-02-20 (33) US
(96) 14754294.8 2014-02-18

(97) 2015-12-30

(51) **C07D 401/14** , **A61K 31/4545** ,
A61K 31/496 , **A61P 35/00** , **C07D**
409/14

(73) Eisai R&D Management Co., Ltd.

6-10, Koishikawa 4-chome Bunkyo-ku
Tokyo 112-8088
JP

(72) FUNASAKA, Setsuo

c/o EISAI CO. LTD. Tsukuba Research
Laboratories 5-1-3 Tokodai Tsukuba-shi
Ibaraki 300-2635

JP

OKADA, Toshimi

c/o EISAI CO. LTD. Tsukuba Research
Laboratories 5-1-3 Tokodai Tsukuba-shi
Ibaraki 300-2635

JP

TANAKA, Keigo

c/o EISAI CO. LTD. Tsukuba Research
Laboratories 5-1-3 Tokodai Tsukuba-shi
Ibaraki 300-2635

JP

NAGAO, Satoshi

c/o EISAI CO. LTD. Tsukuba Research
Laboratories 5-1-3 Tokodai Tsukuba-shi
Ibaraki 300-2635

JP

OHASHI, Isao

c/o EISAI CO. LTD. Tsukuba Research
Laboratories 5-1-3 Tokodai Tsukuba-shi
Ibaraki 300-2635

JP

YAMANE, Yoshinobu

c/o EISAI CO. LTD. Tsukuba Research
Laboratories 5-1-3 Tokodai Tsukuba-shi
Ibaraki 300-2635

JP

NAKATANI, Yusuke

c/o EISAI CO. LTD. Tsukuba Research
Laboratories 5-1-3 Tokodai Tsukuba-shi
Ibaraki 300-2635

JP

KAROJI, Yuki

c/o EISAI CO. LTD. Tsukuba Research
Laboratories 5-1-3 Tokodai Tsukuba-shi

Ibaraki 300-2635

JP

(74) "INTELBIRO" d.o.o.

M.H. Uskufije 3, 71000 Sarajevo

BA

(54) **MONOCIKLIČKI DERIVAT PIRIDINA**

(57)

Spoj predstavljen sa slijedećom formulom (IA) ili njegova farmaceutske prihvatljiva sol

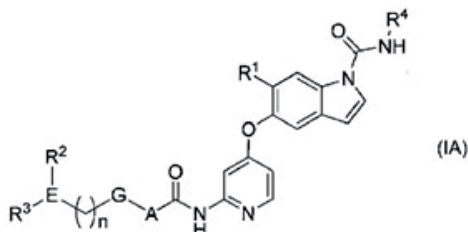

naznačen time da

n predstavlja 0 do 2;

A predstavlja skupinu C₆₋₁₀ arilen ili skupinu C₃₋₅ heteroarilen;G predstavlja jednostruku vezu, kisikov atom ili -CH₂-;E predstavlja C₃₋₅ ne-aromatski heterocikl koji sadrži dušik;

R¹ predstavlja skupinu cijano, skupinu mono-C₁₋₆ alkilamino, skupinu di-C₁₋₆ alkilamino, skupinu C₂₋₆ alkil proizvoljno supstituiranu s 1 do 3 halogenih atoma, skupinu C₁₋₆ alkoksi proizvoljno supstituiranu s 1 do 3 halogenih atoma ili jednu hidroksilnu skupinu, skupinu C₁₋₆ alkoksi C₁₋₆ alkil proizvoljno supstituiranu s 1 do 3 halogenih atoma, ili skupinu C₁₋₆ alkoksi C₁₋₆ alkoksi proizvoljno supstituiranu s 1 do 3 halogenih atoma;

R² predstavlja vodikov atom, halogeni atom, hidroksilnu skupinu, skupinu C₂₋₆ acil proizvoljno supstituiranu s jednim supstituentom odabranim iz skupine S koja je opisana ispod, skupinu C₁₋₆ alkil proizvoljno supstituiranu s 1 do 3 halogenih atoma, skupinu hidroksi C₁₋₆ alkil proizvoljno supstituiranu s 1 do 3 halogenih atoma, ili C₃₋₅ ne-aromatsku heterocikličku skupinu koja sadrži dušik;

R³ predstavlja vodikov atom, okso skupinu, skupinu C₁₋₆ alkil proizvoljno supstituiranu s 1 do 3 halogenih atoma, ili skupinu C₁₋₆ alkoksi proizvoljno supstituiranu s 1 do 3 halogenih atoma;

R⁴ predstavlja skupinu C₁₋₆ alkil, uz uvjet da kada E predstavlja azetidinski prsten i R² ili R³ je prisutan na dušikovom atomu u azetidinskom prstenu, R² ili R³ ne predstavljaju vodikov atom; i

skupina S predstavlja skupinu koja sadrži hidroksilnu skupinu, skupinu mono-C₁₋₆ alkilamino, skupinu di-C₁₋₆ alkilamino, skupinu C₁₋₆ alkoksi i C₃₋₅ ne-aromatsku heterocikličku skupinu koja sadrži dušik.

(11) **BA/EP2477611**(21) **E02426** (22) 2017-06-15

(26) HR

(31) 09290716 (32) 2009-09-18 (33) EP
363382 P 2010-07-12 US

(96) 10752585.9 2010-09-14

(97) 2012-07-25

(51) **A61K 9/20** , **A61K 31/277**

(73) SANOFI

54, rue La Boétie, 75008 Paris

FR

(72) HAUCK, Gerrit

Sanofi-Aventis Deutschland GmbH 65926

Frankfurt am Main

DE

(74) "INTELBIRO" d.o.o.

M.H. Uskufije 3, 71000 Sarajevo

BA

(54) **FORMULACIJE TABLETA****(4'-TRIFLUORMETILFENIL)-AMIDA****(Z)-2-CIJANO-3-HIDROKSI-BUT-2-****ENSKE KISELINE S POBOLJŠANOM****STABILNOŠĆU**

(57)

Kruti farmaceutske pripravak naznačen time da u osnovi sadrži

a) 1 % do 30 % težinski: težinski Teriflunomida, ili njegove farmaceutske prihvatljive bazične adicijske soli,

b) 5 % do 20 % težinski: težinski sredstva za raspadanje,

c) 0 % do 40 % težinski: težinski veziva,

d) 0.1 % do 2 % težinski: težinski sredstva za podmazivanje i

e) preostali postotak obuhvaća sredstva za razrjeđivanje,

pod uvjetom da navedeni kruti farmaceutske pripravak na sadrži koloidni silicijev dioksid.

(11) BA/EP2734549(21) **E02491** (22) 2017-08-22

(26) HR

(31) 201161510268 P (32) 2011-07-21 (33) US
(96) 12748547.2 2012-07-05

(97) 2014-05-28

(51) **A61K 39/395** , **C07K 16/24** ,
A61P 17/04 , **G01N 33/53**(73) Zoetis Services LLC
10 Sylvan Way Parsippany, NJ 07054
US(72) BMMERT, Gary F.
5339 Woodmont Drive Portage Michigan
49002
US
DUNHAM, Steven A.
3939 Old Colony Road Kalamazoo
Michigan 49008
US(74) "INTELBIRO" d.o.o.
M.H. Uskufije 3, 71000 Sarajevo
BA**(54) MONOKLONSKO PROZUTIJELO
PROTIV PSEĆEG INTERLEUKINA-31**

(57)

Izolirano protutijelo koje se specifično veže na pseći IL-31, naznačeno time što navedeno protutijelo smanjuje, inhibira ili neutralizira pSTAT signaliziranje posredovano psećim IL-31 u ispitivanju baziranom na stanicama.

Broj ostalih patentnih zahtjeva: 27

(11) BA/EP3077375(21) **E02493** (22) 2017-08-17

(26) SR

(31) CH55372013 (32) 2013-12-02 (33) IN
(96) 14725245.6 2014-02-20

(97) 2016-10-12

(51) **C07D 209/14** , **A61P 25/00** ,
A61K 31/404(73) Suven Life Sciences Limited
Serene Chambers, Road - 5, Avenue - 7
Banjara Hills, Hyderabad - 500034 Andhra
Pradesh
IN(72) NIROGI, Ramakrishna
Suven Life Sciences Limited Serene
Chambers Road - 5 Avenue -7 Banjara Hills
Andhra Pradesh Hyderabad 500034
IN
KAMBHAMPATI, Rama Sastri
Suven Life Sciences Limited Serene
Chambers Road - 5 Avenue -7 Banjara Hills
Andhra Pradesh Hyderabad 500034
IN
SHINDE, Anil Karbhari
Suven Life Sciences Limited Serene
Chambers Road - 5 Avenue -7 Banjara Hills
Andhra Pradesh Hyderabad 500034
IN
JASTI, Venkateswarlu
Suven Life Sciences Limited Serene
Chambers Road - 5 Avenue -7 Banjara Hills
Andhra Pradesh Hyderabad 500034
IN(74) "INTELBIRO" d.o.o.
M.H. Uskufije 3, 71000 Sarajevo
BA**(54) PROCES ZA MASOVNU PROIZVODNJU
MONOHIDRATA 1-[(2-BROMOFENIL)
SULFONIL]-5-METOKSI-3-[(4-METIL-
1-PIPERAZINIL)METIL]-14-INDOL
DIMEZILATI**

(57)

Postupak pogodan za proizvodnju velikih razmera 1-[(2-bromofenil)sulfonil]-5-metoksi-3-[(4-metil-1-piperazini)metil]-1H-indol dimesilat monohidrata iz formule (I), koja obuhvata:

Korak (i): dovođenje u reakciju 1-metilpiperazina iz formule 1

u prisustvu sirćetne kiseline i vodenog formaldehida iz formule 2 na temperaturi u opsegu od 15 °C do 35 °C tokom perioda od 1,5 sati do 2,5 sati da se dobije Manihov dodatak;

Manihov dodatak

Korak (ii): dovođenje u reakciju Manihovog dodatka sa 5-metoksiindolom iz formule 3

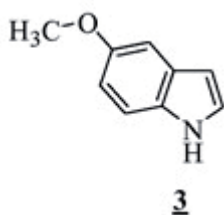

u prisustvu metanola na temperaturi u opsegu od 15 °C do 40 °C tokom perioda od 2,5 sata do 3,5 sata da se dobije 5-metoksi-3-[(4-metil-1-piperazinil) metil]-1H-indol iz formule 4;

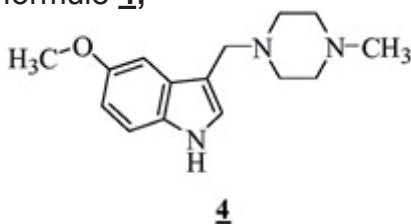

Korak (iii): kristalizacija 5-metoksi-3-[(4-metil-1-piperazinil)metil]-1H-indol iz formule 4 u toluenu zagrevanjem rastvora do 85 °C - 95 °C tokom perioda od 1 sat, posle čega sledi hlađenje rastvora do 10 °C - 15 °C tokom perioda od 3 sata;

Korak (iv): rekristalizacija 5-metoksi-3-[(4-metil-1-piperazinil)metil]-1H-indola iz formule 4 u toluenu zagrevanjem rastvora do 95 °C - 105 °C tokom perioda od 2 sata, posle čega sledi hlađenjem rastvora do 10 °C - 15 °C tokom perioda od 3 sata;

Korak (v): dovođenje u reakciju gore dobijenog kristalnog 5-metoksi-3-[(4-metil-1-piperazinil)metil]-1H-indola iz formule 4 sa 2-bromobenzensulfonil hloridom iz formule 5;

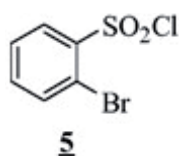

u prisustvu tetrahidrofurana i kalijum hidroksida na temperaturi u opsegu od 20 °C do 40 °C na period od 3,5 sata do 4,5 sata da se dobije 1-[(2-bromofenil)sulfonil]-5-metoksi-3-[(4-metil-1-piperazinil)metil]-1H-indola iz formule 6;

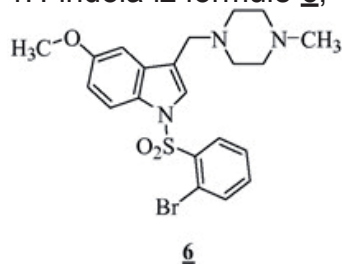

Korak (vi): pretvaranje 1-[(2-bromofenil) sulfonil]-5-metoksi-3-[(4-metil-1-piperazinil) metil]-1H-indola iz formule 6 u prisustvu etanola i metansulfonske kiseline na temperaturi u opsegu od 15 °C do 35 °C na period od 18 sati do 24 sata da se dobije 1-[(2-bromofenil)sulfonil]-5-metoksi-3-[(4-metil-1-piperazinil)metil]-1H-indol dimezilata iz formule 7;

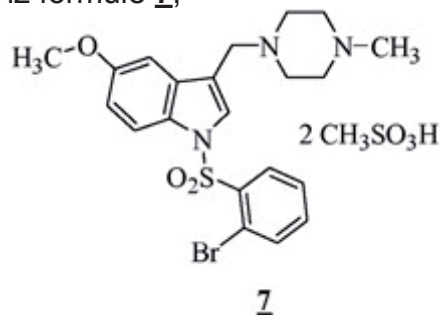

Korak (vii): pretvaranje 1-[(2-bromofenil) sulfonil]-5-metoksi-3-[(4-metil-1-piperazinil) metil]-1H-indol dimezilata iz formule 7 u prisustvu kašaste materije vodenog etanola i ugljenika na temperaturi u opsegu od 75 °C do 85 °C na period od 0,5 sata - 1,5 sat da se dobije 1-[(2-bromofenil)sulfonil]-5-metoksi-3-[(4-metil-1-piperazinil)metil]-1H-indol dimezilata monohidrata iz formule (I).

(11) **BA/EP2645106**

(21) **E02494** (22) 2017-08-31

(26) SR

(31) 668404 P (32) 2005-04-04 (33) US
(96) 13158951.7 2006-04-04

(97) 2013-10-02

(51) **G01N 33/68**

(73) Biogen MA Inc.

225 Binney Street Cambridge, MA 02142
US

(72) Subramanyam, Meena

3 Corey Avenue Stoneham, MA 02180
US

Amaravadi, Lakshmi
189 South Main Street Natick,
Massachusetts 01760
US

Wakshull, Eric
13 Whittaker Lane Princeton, MA 01541
US

Lynn, Frances
157 Lowell Street Apt. 2 Somerville, MA
02143
US

Panzara, Michael
73 Bacon Street Winchester, MA 01890
US

Barbour, Robin McDaid
250 Normandy Lane Walnut Creek, CA
94598
US

Taylor, Julie Elizabeth
1506 7th Avenue San Francisco, CA 94122
US

(74) "ŽIVKO MIJATOVIĆ & PARTNERS" d.o.o.
Sarajevo
M.H. Uskufije 3, 71000 Sarajevo
BA

(54) **POSTUPCI PROCJENJIVANJA
IMUNOSNOG ODGOVORA NA
TERAPIJSKO SREDSTVO**

(57)

Postupak detektiranja klinički značajnog imunosnog odgovora na protutijelo koje se veže na VLA-4 kod subjekta, **naznačen time** što se postupak sastoji u određivanju sadrži li biološki uzorak iz subjekta na kojem je

primijenjeno protutijelo koje se veže na VLA-4 u najmanju ruku klinički značajnu graničnu razinu od 500 ng/ml topljivog protutijela koje se veže na protutijelo koje se veže na VLA-4, gdje prisutnost u najmanju ruku granične razine topljivog protutijela ukazuje na smanjivanje djelotvornosti ili nedostatak djelotvornosti protutijela koje se veže na VLA-4.

Broj ostalih patentnih zahtjeva: 20

(11) **BA/EP3041839**

(21) **E02495** (22) 2017-08-31

(26) HR

(31) 13183427 (32) 2013-09-06 (33) EP
14153887 2014-02-04 EP
(96) 14758564.0 2014-09-03

(97) 2016-07-13

(51) **C07D 471/04** , **A61K 31/437**

(73) Janssen Pharmaceutica NV
Turnhoutseweg 30 2340 Beerse
BE

(72) CID-NÚÑEZ, José Maria
c/o Janssen-Cilag S.A. Calle Jarama 75
Poligono Industrial E-45007 Toledo
ES

TRABANCO-SUÁREZ, Andrés Avelino
c/o Janssen-Cilag S.A. Calle Jarama 75
Poligono Industrial E-45007 Toledo
ES

LAVREYSEN, Hilde
c/o Janssen Pharmaceutica NV
Turnhoutseweg 30 B-2340 Beerse
BE

CEUSTERS, Marc André
c/o Janssen Pharmaceutica NV
Turnhoutseweg 30 B-2340 Beerse
BE

(74) "INTELBIRO" d.o.o.
M.H. Uskufije 3, 71000 Sarajevo
BA

(54) **SPOJEVI 1,2,4-TRIAZOLO[4,3-A]
PIRIDINA I NJIHOVA UPOTREBA
KAO POZITIVNIH ALOSTERNIH
MODULATORA RECEPTORA MGLUR2**

(57)

Spoj s formulom (I)

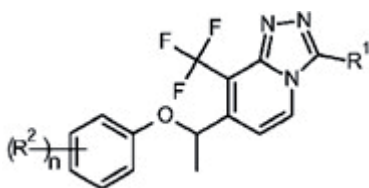

ili njegov stereokemijski stereoizomerni oblik, naznačen time da

R¹ je odabran iz skupine koju čine C₁₋₆alkil, (C₃₋₈cikloalkil)C₁₋₃alkil, i (C₁₋₃alkiloksi)C₁₋₃alkil; svaki R² je neovisno odabran od F, Cl, C₁₋₃alkil, C₁₋₃alkiloksi, mono- ili polihaloC₁₋₃alkil, i mono- ili polihaloC₁₋₃alkiloksi; n je cijeli broj odabran od 1, 2, i 3; ili njegova farmaceutska prihvatljiva sol ili solvat.

Broj ostalih patentnih zahtjeva: 17

(11) **BA/EP2674413**

(21) **E02499** (22) 2017-09-06

(26) SR

(96) 12172191.4 2012-06-15

(97) 2013-12-18

(51) **C07C 67/29** , **C07C 69/18** , **C07F 7/18** , **C12P 41/00** , **C07C 47/565** , **C07C 47/575** , **C07C 51/377** , **C07C 59/72** , **C12P 31/00**

(73) SciPharm SàRL
26-28, rue Edward Steichen 2540
Luxembourg
LU

(72) Jain, Nareshkumar F.
The Chemistry Research Solution LLC 360
George Patterson Blvd. Suite 108 Bristol,
PA 19007
US
Kirkup, Michael P.
The Chemistry Research Solution LLC 360
George Patterson Blvd. Suite 108 Bristol,
PA 19007
US
Marella, Michael A.
The Chemistry Research Solution LLC 360
George Patterson Blvd. Suite 108 Bristol,
PA 19007
US
Ghone, Sanjeevani A.
The Chemistry Research Solution LLC 360
George Patterson Blvd. Suite 108 Bristol,
PA 19007
US

(74) "ŽIVKO MIJATOVIĆ & PARTNERS" d.o.o.
Sarajevo
M.H. Uskufije 3, 71000 Sarajevo
BA

(54) **POSTUPAK ZA PRIPREMU
TREPASTINILA I NJEGOVIH DERIVATA**

(57)

Jedinjenje formule I, ili formule II,

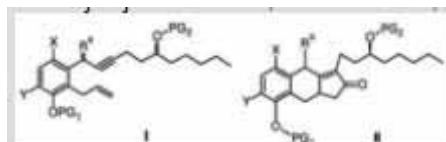

gde

X je Br;

Y je H i

PG₁ je metil, metoksimetil, benzoiloksimetil, metoksietoksimetil, benzil, 4-metoksibenzil, 2-6-dihlorobenzil, 3,4-dihlorobenzil -CH₂COOH, CH₂COOR_x i CH₂CH₂OPG₂;

PG₂ je terc-butil-dimetilsilil; i

R^a je hidroksi

R_x je C₁₋₄ alkil ili aril.

Broj ostalih patentnih zahtjeva: 3

(11) **BA/EP2760285**

(21) **E02500** (22) 2017-09-06

(26) HR

(31) 201261620107 (32) 2012-04- (33) US

P⁰⁴
(96) 13772420.9 2013-03-13

(97) 2014-08-06

(51) **C07D 471/04** , **A61K 31/437** ,
A61K 31/4545 , **A61K 31/444** ,
A61K 31/496 , **A61K 31/5377** ,
A61P 35/00 , **A61P 31/10** , **A61P**
31/12 , **A61P 19/00** , **A61P 25/28**

(73) Samumed, LLC
9381 Judicial Drive Suite 160 San Diego,
California 92121
US

(72) HOOD, John
10831 Vereda Sol Del Dios San Diego, CA
92130
US
WALLACE, David Mark
6448 Peinado Way San Diego, CA 92121
US
KC, Sunil Kumar
10504 Clasico Court San Diego, CA 92127
US

(74) "INTELBIRO" d.o.o.
M.H. Uskufije 3, 71000 Sarajevo
BA

(54) **INHIBITORI INDAZOLA PUTA
WNT SIGNALIZACIJE I NJIHOVE
TERAPEUTSKE UPOTREBE**

(57)

Spoj s formulom

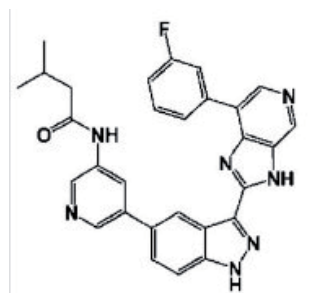

ili njegova farmaceutski prihvatljiva sol.

Broj ostalih patentnih zahtjeva: 4

(11) **BA/EP2809657**

(21) **E02561** (22) 2017-11-08

(26) SR

(31) 201261593459 P (32) 2012-02-01 (33) US
201261678064 P 2012-07-31 US

(96) 13702055.8 2013-01-31

(97) 2014-12-10

(51) **A61K 45/06**, **A61K 31/4184**,
C07D 235/18, **C07D 235/30**,
C07D 235/14

(73) EURO-CELTIQUE S.A.
1, rue Jean Piret 2350 Luxembourg
LU

(72) CHEN, Yu
5078 Kingston Way San Jose, CA 95130
US
CHEN, Yi
5662 Owens Drive 304 Pleasanton, CA
94588
US

(74) "ŽIVKO MIJATOVIĆ & PARTNERS" d.o.o.
Sarajevo
M.H. Uskufije 3, 71000 Sarajevo
BA

(54) **NOVI TERAPEUTSKI AGENSI**

(57)

Jedinjenje formule (I) ili njegov N-oksidi, ili farmaceutski prihvatljiva so, solvat, polimorf ili tautomer pomenutog jedinjenja formule (I) ili njegov N-oksidi:

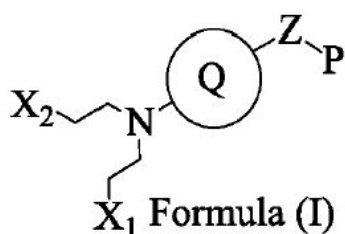

pri čemu

Z je $(CR_aR_b)_pN(R_c)(CR_aR_b)_q$;

X_1 i X_2 se svaki nezavisno biraju od halogena i OSO_2R_c ;

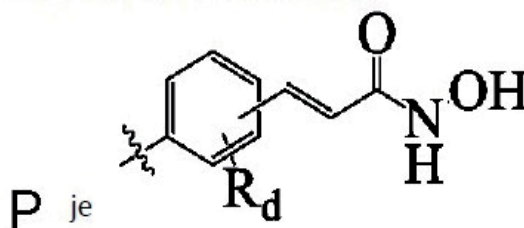

Q je benzimidazolil, koji je opciono supstituisan sa alkil, alkenil, alkinil, cikloalkil, halo, nitro, okso, cijano ili OR_e ;

R_a , R_b , R_d i R_e i svaki su nezavisno odabrani od H, alkil, alkenil i alkinil;

R_c je odabran od alkil, alkenil i alkinil; i

p i q su svaki nezavisno odabrani od 0, 1, 2, 3 i 4; i pri čemu alkil grupe sadrže 1-10 ugljenikovih atoma; alkenil i alkinil grupe sadrže 2-10 ugljenikovih atoma; i cikloalkil grupe sadrže 3 do 12 ugljenikovih atoma.

Broj ostalih patentnih zahtjeva: 19

(11) BA/EP2787814(21) **E02562** (22) 2017-11-08

(26) SR

(31) 11191969 (32) 2011-12-05 (33) EP
(96) 12784279.7 2012-11-14

(97) 2014-10-15

(51) A01N25/30, A01N43/50, A01P13/00(73) BASF Agrochemical Products B.V.
Groningsingel 1, 6835 EA Arnhem
NL(72) SCHNABEL, Gerhard
Amselweg 10, 63820 Elsenfeld
DE
PFENNING, Matthias
67365 Schwegenheim
DE
POLZIN, Jörg
Bulevar Zorana Djindjica 48b, Apt. 16 11070
Belgrade
RS
BREMER, Hagen
Ziegelofenweg 67 67346 Speyer
DE(74) "ŽIVKO MIJATOVIĆ & PARTNERS" d.o.o.
Sarajevo
M.H. Uskufije 3, 71000 Sarajevo
BA**(54) POSTUPCI ZA KONTROLISANJE
NEPOŽELJNE VEGETACIJE POMOĆU
IMAZAMOKSA, ADJUVANASA U BILJNIM
KULTURAMA OTPORNIM NA HERBICIDE**

(57)

Postupak za kontrolisanje nepoželjne vegetacije u kulturama gajenih biljaka, koji obuhvata omogućavanje kompoziciji koja sadrži:

- a) herbicidno jedinjenje A, koje predstavlja Imazamoks; i
- b) adjuvans B, koji je b2) anjonski surfaktant odabran od alifatičnih monokarboksilata, alifatičnih oligokarboksilata, sulfonamidokarboksilata, alifatičnih ili aromatičnih sulfata, polietarsulfata, amidopolietarsulfata, sulfatiranih karboksilata, glicerida ugljene kiseline, ili estara ugljene kiseline, alifatičnih

ili aromatičnih sulfonata, sulfoniranih karboksilnih estara ili karboksilnih amida, estara sulfosukcinske kiseline, polietarsulfonata, polietar fosfata ili fosfatnog estera polialkoksilovanog masnog alkohola, polietar sulfata i polialkoksilovanih derivata jedinjenja formule R_1X_n , gde se polialkoksilatni ostatak završava ostatkom Y, gde je R_1 odabran od alifatičnih ili aromatičnih ostataka koji imaju najmanje osam atoma ugljenika; X je odabran od hidroksi, -O-(C₁-C₆-alkil), -O-(C₃-C₆-alkenil), amina, amida, ili estera; n je 1, 2, 3, 4, 5, ili 6; i Y je odabran od karboksilata, sulfonata, sulfata, fosfata, ili fosfonata; i gde težinski odnos herbicidnog jedinjenja A i adjuvansa B iznosi od 2:1 do 1:60;

da deluje na biljke koje treba da se kontrolišu ili na njihovo stanište, i gde je gajena biljka odabrana od

a) suncokreta koji sadrže svojstvo tolerancije na herbicid od (1) svojstva CLHA-Plus, koje ima AHASL (veliku podjedinicu acetohidroksiacid-sintaze) sa supstitucijom A122(A \dagger)T, ili (2) njegove varijante AHASL koja sadrži supstituciju A122(A \dagger)T kao i drugu supstituciju koja može da bude jedna ili više od P197Q, P197S, T203I, T203X, A205D, A205V, W574L, A653N, A653T, A653F, ili A653V.

b) suncokreta koji sadrže dva svojstva tolerancije na herbicid, svojstvo CLHA-Plus (AHASL-A122(A \dagger)T), kao i drugo svojstvo AHASL, odabrano od AHASL sa supstitucijom A205(A \dagger)V ili AHASL sa supstitucijom P197(A \dagger)L.

Broj ostalih patentnih zahtjeva: 4

(11) BA/EP2296663(21) **E02566** (22) 2017-11-13

(26) HR

(31) 08382022 (32) 2008-06-20 (33) EP
(96) 09765623.5 2009-06-18

(97) 2011-03-23

(51) **A61K 31/519** , **A61K 31/455** ,
A61P 35/00 , **A61K 45/06**(73) Almirall, S.A.
Ronda del General Mitre 151 08022
Barcelona
ES(72) GODESSART MARINA, Nuria
C/ Joan Guell 38-42, Esc. Derecha 3°-1a
E-08028 Barcelona
ES
PIZCUETA LALANZA, Maria Pilar
C/ Dr. Roux 5, Entlo. E-08017 Barcelona
ES(74) "INTELBIRO" d.o.o.
M.H. Uskufije 3, 71000 Sarajevo
BA**(54) KOMBINACIJE KOJE SADRŽE
METOTREKSAT I INHIBITORE DHODH-a**

(57)

Kombinacija koja sadrži (a) metotreksat i (b) inhibitor DHODH-a koji je 2-(3'-etoksi-3,5-difluorobifenil-4-ilamino)nikotinska kiselina, 2-(3,5-difluoro-3'-metoksibifenil-4-ilamino)nikotinska kiselina, 2-(3,5-difluoro-3'-metoksibifenil-4-ilamino)-5-metilnikotinska kiselina ili 2-(3'-ciklopropoksi-3,5-difluorobifenil-4-ilamino)nikotinska kiselina ili njena farmaceutski prihvatljiva sol ili N-oksid.

Broj ostalih patentnih zahtjeva: 11

(11) BA/EP1976562(21) **E02692** (22) 2018-03-12

(26) SR

(31) 0502900 (32) 2005-12-23 (33) SE
(96) 06844046.0 2006-12-22

(97) 2008-10-08

(51) **A61K 47/36** , **A61K 9/70** , **A61P**
25/34 , **A61P 29/00** , **A61K 36/03**
A61K 31/167 , **A61K 31/192** ,
A61K 31/465 , **A61K 31/616**(73) Uppsalagruppen Medical AB
Lahällsvägen 48 183 30 Täby
SE(72) Stenberg, Kjell
Brobyvägen 20 640 60 Akers Styckebruk
SE
Hübinette, Fredrik
Herrhagsvägen 223 G 752 67 Uppsala
SE(74) "ŽIVKO MIJATOVIĆ & PARTNERS" d.o.o.
Sarajevo
M.H. Uskufije 3, 71000 Sarajevo
BA**(54) U VODI RASTVORLJIVI FILMOVI
KOJI SADRŽE ALGINATE NISKE
VISKOZNOSTI**

(57)

U vodi rastvorljivi film, **naznačen time**, što sadrži najmanje jednu biološki aktivnu supstancu i/ili najmanje jednu terapijski aktivnu supstancu i sredstvo koje formira film, pomenuto sredstvo koje formira film sastoji se od alginatne soli monovalentnog katjona ili mešavine alginatnih soli monovalentnog katjona, i pomenuto sredstvo koje formira film ima srednji sadržaj guluronata (G) od 50 do 85% po težini, srednji sadržaj manuronata (M) od 15 do 50% po težini, srednju molekulsku težinu od 30 000 g/mol do 90 000 g/mol i takvo je da njegov 10% vodeni rastvor na temperaturi od 20°C ima viskoznost 100-1000 mPas, mereno pri brzini smicanja od 20 rpm, uz korišćenje Brookfield-ovog viskozimetra sa vretenom br. 2, pomenuti film se može dobiti pripremanjem rastvora pomenutog sredstva koje formira film, rastvor sadrži i najmanje jednu biološki aktivnu supstancu i/ili najmanje jednu terapijski aktivnu supstancu, distribuiranjem rastvora preko čvrste površine i ostavljanjem rastvora da se osuši na pomenutoj površini.

Broj ostalih patentnih zahtjeva: 14

(11) **BA/EP3052096**

(21) **E02693** (22) 2018-03-13

(26) SR

(31) 201361886552 P (32) 2013-10-03 (33) US
201462032446 P 2014-08-01 US

(96) 14850964.9 2014-10-03

(97) 2016-08-10

(51) **A61K 31/415**, **C07D 471/04**,
A61K 31/495, **A61P 35/00**, **C07D**
471/14, **C07D 487/04**, **A61K**
31/519, **A61K 31/437**

(73) Kura Oncology, Inc.
3033 Science Park Road, Suite 220 San
Diego, CA 92121
US

(72) LI, Liansheng
13569 Arroyo Dale Lane San Diego, CA
92130
US
WU, Tao
2355 Terraza Guitara Carlsbad, CA 92009
US
FENG, Jun
6160 Quail Run Street San Diego, CA
92130
US
REN, Pingda
5534 Havenridge Way San Diego, CA
92130
US
LIU, Yi
4841 Barlows Landing Cove San Diego, CA
92130
US

(74) "PETOŠEVIĆ" d.o.o.
Željeznička broj 20, 71000 Sarajevo
BA

(54) **INHIBITORI ERK I POSTUPCI PRIMENE**

(57)

Jedinjenje formule II-E:

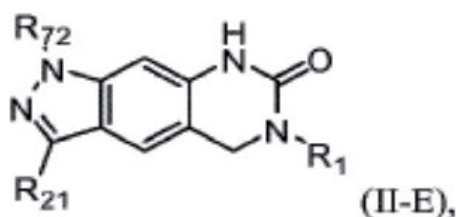

ili njegova farmaceutski prihvatljiva so, gde:
R₁ je

od kojih je svaki nesupstituisan ili supstituisan sa
jednim ili više nezavisnih R₁₀ ili R₁₁ supstituenata;

R₂₁ je vodonik, halogen, -OH, -CF₃, -OCF₃, -OR³¹,
-NR³¹R³², -C(O)R³¹, -CO₂R³¹, -C(=O)NR³¹, -NO₂, -CN,
-S(O)₀₋₂R³¹, -SO₂NR³¹R³², -NR³¹C(=O)R³², -NR³¹C(=O)
OR³², -NR³¹C(=O)NR³²R³³, -NR³¹S(O)₀₋₂R³², -C(=S)OR³¹,
-C(=O)SR³¹, -NR³¹C(=NR³²)NR³²R³³, -NR³¹C(=NR³²)OR³³,
-NR³¹C(=NR³²)SR³³, -OC(=O)OR³³, -OC(=O)NR³¹R³²,
-OC(=O)SR³¹, -SC(=O)SR³¹, -P(O)OR³¹OR³², -SC(=O)
NR³¹R³², -L-C₁₋₁₀alkil, -L-C₂₋₁₀alkenil, -L-C₂₋₁₀alkinil,
-L-C₁₋₁₀heteroalkil, -L-C₃₋₁₀aril, -L-C₁₋₁₀hetaril, -L-C₃₋₁₀
cikloalkil, -L-C₁₋₁₀heterociklil, -L-C₁₋₁₀alkil-C₃₋₁₀aril,
-L-C₁₋₁₀alkil-C₁₋₁₀hetaril, -L-C₁₋₁₀alkil-C₃₋₁₀cikloalkil,
-L-C₁₋₁₀alkil-C₁₋₁₀heterociklil, -L-C₂₋₁₀alkenil-C₃₋₁₀aril,
-L-C₂₋₁₀alkenil-C₁₋₁₀hetaril, -L-C₂₋₁₀alkenil-C₃₋₁₀cikloalkil,
-L-C₂₋₁₀alkenil-C₁₋₁₀heterociklil, -L-C₂₋₁₀alkinil-C₃₋₁₀aril,
-L-C₂₋₁₀alkinil-C₁₋₁₀hetaril, -L-C₂₋₁₀alkinil-C₃₋₁₀cikloalkil,
-L-C₂₋₁₀alkinil-C₁₋₁₀heterociklil, -L-C₁₋₁₀alkoksi-C₃₋₁₀
aril, -L-C₁₋₁₀alkoksi-C₁₋₁₀hetaril, -L-C₁₋₁₀alkoksi-C₃₋₁₀
cikloalkil, -L-C₁₋₁₀alkoksi-C₁₋₁₀heterociklil, -L-C₁₋₁₀
heteroalkil-C₃₋₁₀aril, -L-C₁₋₁₀heteroalkil-C₁₋₁₀hetaril,
-L-C₁₋₁₀heteroalkil-C₃₋₁₀cikloalkil, -L-C₁₋₁₀heteroalkil-
C₁₋₁₀heterociklil, -L-C₃₋₁₀aril-C₁₋₁₀alkil, -L-C₃₋₁₀aril-C₂₋₁₀
alkenil, -L-C₃₋₁₀aril-C₂₋₁₀alkinil, -L-C₃₋₁₀aril-C₁₋₁₀hetaril,
-L-C₃₋₁₀aril-C₃₋₁₀cikloalkil, -L-C₃₋₁₀aril-C₁₋₁₀heterociklil,
-L-C₁₋₁₀hetaril-C₁₋₁₀alkil, -L-C₁₋₁₀hetaril-C₂₋₁₀alkenil,
-L-C₁₋₁₀hetaril-C₂₋₁₀alkinil, -L-C₁₋₁₀hetaril-C₃₋₁₀aril, -L-C₁₋₁₀
hetaril-C₃₋₁₀cikloalkil, -L-C₁₋₁₀hetaril-C₁₋₁₀heterociklil,
-L-C₃₋₁₀cikloalkil-C₁₋₁₀alkil, -L-C₃₋₁₀cikloalkil-C₂₋₁₀alkenil,
-L-C₃₋₁₀cikloalkil-C₁₋₁₀alkinil, -L-C₃₋₁₀cikloalkil-C₃₋₁₀
aril, -L-C₃₋₁₀cikloalkil-C₁₋₁₀hetaril, -L-C₃₋₁₀cikloalkil-
C₁₋₁₀heterociklil, -L-C₁₋₁₀heterociklil-C₁₋₁₀alkil, -L-C₁₋₁₀
heterociklil-C₂₋₁₀alkenil, -L-C₁₋₁₀heterociklil-C₂₋₁₀
alkinil, -L-C₁₋₁₀heterociklil-C₃₋₁₀aril, -L-C₁₋₁₀heterociklil-
C₁₋₁₀hetaril, ili -L-C₁₋₁₀heterociklil-C₃₋₁₀cikloalkil, od
kojih je svaki nesupstituisan ili supstituisan sa jednim
ili više nezavisnih R₁₂ supstituenata;

L je veza, -O-, -N(R³¹)-, -S(O)₀₋₂-, -C(=O)-, -C(=O)O-,
-OC(=O)-, -C(=O)N(R³¹)-, -N(R³¹)C(=O)-, -NR³¹C(=O)O-,
-NR³¹C(=O)NR³²-, NR³¹S(O)₀₋₂-, -S(O)₀₋₂N(R³¹)-, -C(=S)
O-, -C(=O)S-, -NR³¹C(=NR³²)NR³²-, -NR³¹C(=NR³²)O-,
-NR³¹C(=NR³²)S-, -OC(=O)O-, -OC(=O)NR³¹-, -OC(=O)S-,
-SC(=O)S-, -P(O)OR³¹O-, ili -SC(=O)NR³¹-;

R₇₂ je vodonik, -C₁₋₁₀alkil, -C₂₋₁₀alkenil, -C₂₋₁₀alkinil, -C₁₋₁₀
heteroalkil, -C₃₋₁₀aril, -C₁₋₁₀hetaril, -C₃₋₁₀cikloalkil, -C₁₋₁₀
heterociklil, -OH, -CF₃, -C(O)R³¹, -CO₂R³¹, -C(=O)NR³¹,
-S(O)₀₋₂R³¹, -C(=S)OR³¹, ili -C(=O)SR³¹;

R_{10} je $-C_{1-10}$ alkil, $-C_{2-10}$ alkenil, $-C_{2-10}$ alkinil, $-C_{1-10}$ heteroalkil, $-C_{3-10}$ aril, $-C_{1-10}$ hetaril, $-C_{3-10}$ cikloalkil, ili $-C_{1-10}$ heterociklil, od kojih je svaki nesupstituisan ili supstituisan sa jednim ili više nezavisnih R_{11} supstituenata;

R_{11} i R_{12} su nezavisno vodonik, halogen, $-C_{1-10}$ alkil, $-C_{2-10}$ alkenil, $-C_{2-10}$ alkinil, $-C_{1-10}$ heteroalkil, $-C_{3-10}$ aril, $-C_{1-10}$ hetaril, $-C_{3-10}$ cikloalkil, $-C_{1-10}$ heterociklil, $-OH$, $-CF_3$, $-OCF_3$, $-OR^{31}$, $-NR^{31}R^{32}$, $-C(O)R^{31}$, $-CO_2R^{31}$, $-C(=O)NR^{31}$, $-NO_2$, $-CN$, $-S(O)_{0-2}R^{31}$, $-SO_2NR^{31}R^{32}$, $-NR^{31}C(=O)R^{32}$, $-NR^{31}C(=O)OR^{32}$, $-NR^{31}C(=O)NR^{32}R^{33}$, $-NR^{31}S(O)_{0-2}R^{32}$, $-C(=S)OR^{31}$, $-C(=O)SR^{31}$, $-NR^{31}C(=NR^{32})NR^{32}R^{33}$, $-NR^{31}C(=NR^{32})OR^{33}$, $-NR^{31}C(=NR^{32})SR^{33}$, $-OC(=O)OR^{33}$, $-OC(=O)NR^{31}R^{32}$, $-OC(=O)SR^{31}$, $-SC(=O)SR^{31}$, $-P(O)OR^{31}OR^{32}$, ili $-SC(=O)NR^{31}NR^{32}$;

svaki od R^{31} , R^{32} , i R^{33} je nezavisno vodonik, halogen, $-C_{1-10}$ alkil, $-C_{2-10}$ alkenil, $-C_{2-10}$ alkinil, $-C_{1-10}$ heteroalkil, $-C_{3-10}$ aril, $-C_{1-10}$ hetaril, $-C_{3-10}$ cikloalkil, ili $-C_{1-10}$ heterociklil, ili R^{31} zajedno sa R^{32} formira heterociklični prsten.

(11) **BA/EP3124025**

(21) **E02694** (22) 2018-03-13

(26) HR

(31) 1557412 (32) 2015-07-31 (33) FR

(96) 16181821.6 2016-07-29

(97) 2017-02-01

(51) **A61K 31/517** , **A61K 31/5377** ,
A61P 35/00 , **A61K 45/06**

(73) Les Laboratoires Servier
35, rue de Verdun 92284 Suresnes Cedex
FR

(72) BURBRIDGE, Michaël Frank
13, rue Emile Zola 78480 VERNEUIL SUR
SEINE
FR
CATTAN, Valérie
51 A, avenue de Ségur 75007 PARIS
FR
JACQUET-BESCOND, Anne
9, rue du Carreau 92350 LE PLESSIS
ROBINSON
FR

(74) "PETOŠEVIĆ" d.o.o.
Željeznička broj 20, 71000 Sarajevo
BA

(54) **KOMBINACIJA IZMEĐU**
3-[(3-[[4-(4-MORFOLINILMETIL)-1H-PIROL-2-IL]METILEN]-2-OKSO-2,3-DIHIDRO-1H-INDOL-5-IL)METIL]-1,3-TIAZOLIDINA-2,4-DIONA I EGFR TIRKINAZE INHIBITORA

(57)

Kombinacija, **naznačena time**, da se sastoji od 3-[(3-[[4-(4-morfolinilmetil)-1H-pirol-2-il]metilen]-2-okso-2,3-dihidro-1H-indol-5-il)metil]-1,3-tiazolidin-2,4-dion formule (I):

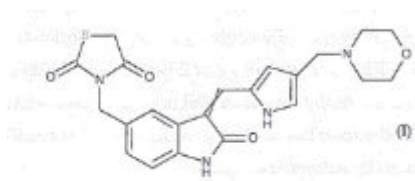

i njegovih Z- ili E-izomera i / ili adicijskih soli s farmaceutski prihvatljivom kiselinom ili bazom, a ljudski receptor epidermalnog čimbenika rasta (EGFR) tirozin kinaze inhibitor.

Broj ostalih patentnih zahtjeva: 14

Broj ostalih patentnih zahtjeva: 9

(11) **BA/EP2527356**(21) **E02695** (22) 2018-03-15

(26) HR

(31) 05090214 (32) 2005-07-21 (33) EP
185984 2005-07-21 US

(96) 12165450.3 2006-07-20

(97) 2012-11-28

(51) **C07J 53/00**(73) Bayer Intellectual Property GmbH
Alfred-Nobel-Strasse 10 40789 Monheim
am Rhein
DE(72) Seba, Hartmut
Bayer Pharma Aktiengesellschaft, PS-API-
SC BGK-API P Production Unit F Mozartstr.
95 59423 Unna
DE
Seilz, Carsten
Bayer Pharma Aktiengesellschaft, PS-API-
SC BGK Quality Assurance Bergkamen Am
Rehbusch 55 59199 Bönen
DE(74) "INTELBIRO" d.o.o.
M.H. Uskufije 3, 71000 Sarajevo
BA(54) **POSTUPAK ZA PROIZVODNJU 3-OKSO-
PREGN-4-EN-21, 17-KARBOLAKTONA
POMOĆU BEZMETALNE OKSIDACIJE
17-(3-HIDROKSIPROPIL)-3,17-
DIHIDROKSANDROSTANA**

(57)

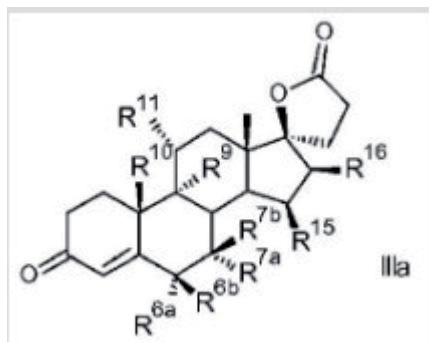
Postupak za proizvodnju 3-okso-pregn-4-en-21,17-
karbolaktona s formulom IIIa

u kojem:

R^{6a} je vodik, ili zajedno s R^{7a} je -CH₂ skupina;
R^{6b} je vodik, ili zajedno s R^{7b} je -CH₂ skupina, ili

dvostruka veza;

R^{7a} je vodik, C₁-C₄-alkoksikarbonil, C₁-C₄-tioacil,R^{7b} je vodik, ili zajedno s R^{6b} je -CH₂ skupina;R⁹ je vodik, zajedno s R¹¹ je dvostruka veza ili zajedno
s R¹¹ je epoksi skupina -O-;R¹⁰ je vodik, ili metil;R¹¹ je vodik, zajedno s R⁹ je dvostruka veza ili zajedno
s R⁹ je epoksi skupina -O-;R¹⁵ je vodik, zajedno s R¹⁶ je -CH₂ skupina ili
dvostruka veza;R¹⁶ je vodik, zajedno s R¹⁹ je -CH₂ skupina ili
dvostruka veza;

koji obuhvaća:

a) oksidaciju spoja s formulom Ia

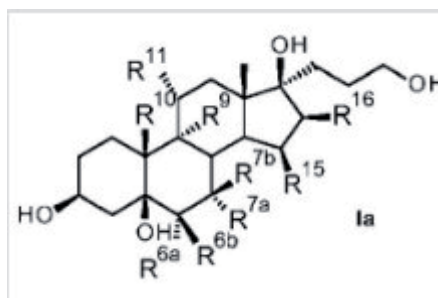

u kojoj

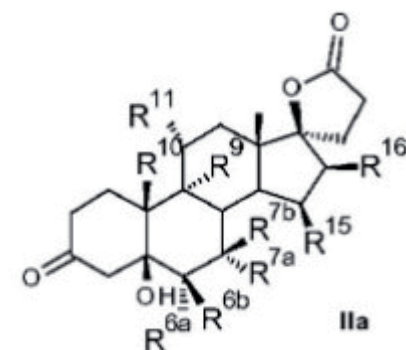
R^{6a}, R^{6b}, R^{7a}, R^{7b}, R⁹, R¹⁰, R¹¹, R¹⁵, R¹⁶ imaju isto
značenje kao u formuli IIIa, da se dobije formula IIa:i naknadno uklanjanje vode s prikladnom kiselinom
da nastane spoj formule IIa;**naznačen time da se**provodi oksidacija, s najmanje 3 molarna ekvivalenta
alkalijskog hipoklorita, organskog hipoklorita ili 2-3
molarna ekvivalenta zemnoalkalijskog hipoklorita
kao oksidacijskog sredstva u prisutnosti katalitičkih
količina derivata 2,2,6,6-tetrametilpiperidin-N-oksida
kod pH od najmanje 8.0, u dvofaznoj smjesi otapalo-
voda, pri čemu je otapalo odabrano tako da se oba
TEMPO derivat i spojevi s formulom Ia u njemu mogu
dobro otopiti.

Broj ostalih patentnih zahtjeva: 17

(11) **BA/EP2922844**(21) **E02696** (22) 2018-03-15

(26) SR

(31) 201261725913 P (32) 2012-11-13 (33) US

(96) 13795946.6 2013-11-12

(97) 2015-09-30

(51) **C07D 403/12** , **C07D 401/14** ,
C07D 403/14 , **A61K 31/4155** ,
A61P 35/00 , **A61P 29/00** , **A61P**
31/00 , **A61P 27/02**(73) Array Biopharma, Inc.
3200 Walnut Street Boulder, CO 80301
US(72) ALLEN, Shelley
c/o Array BioPharma Inc. 3200 Walnut
Street Boulder, Colorado 80301
US
BRANDHUBER, Barbara J.
c/o Array BioPharma Inc. 3200 Walnut
Street Boulder, Colorado 80301
US
KERCHER, Timothy
5522 Mesa Top Court Boulder, Colorado
80301
US
KOLAKOWSKI, Gabrielle R.
c/o Array BioPharma Inc. 3200 Walnut
Street Boulder, Colorado 80301
US
WINSKI, Shannon L.
c/o Array BioPharma Inc. 3200 Walnut
Street Boulder, Colorado 80301
US(74) "ŽIVKO MIJATOVIĆ & PARTNERS" d.o.o.
Sarajevo
M.H. Uskufije 3, 71000 Sarajevo
BA(54) **JEDINJENJA N-PIRODINIL, N'-**
PIRAZOLIL-UREE, TIUREE, GUANDINA
I CIJANO GUANDINA KAO INHIBITORI
TRKA KINAZE

(57)

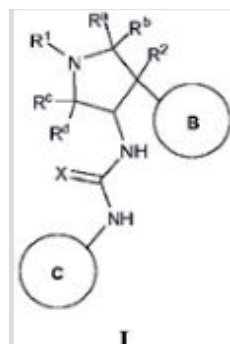
Jedinjenje izabrano
- od jedinjenja formule I:ili njihovih stereoisomera, tautomera, ili farmaceutski prihvatljivih soli ili solvata, gde: prsten B i NH-C(=X)-NH grupa su u *trans*konfiguraciji; R^a, R^b, R^c i R^d su nezavisno izabrani od H i (1-3C)alkila, ili R^c i R^d su nezavisno izabrani od H i (1-3C)alkila, i R^a i R^b zajedno sa atomom za koji su vezani formiraju ciklopropil prsten;

X je O, S, NH, ili N-CN;

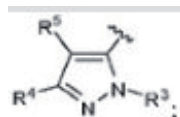
R¹ je (1-3C alkoksi)(1-6C)alkil, (trifluorometoksi)(1-6C)alkil, (1-3C alkilsulfanil)(1-6C)alkil, monofluoro(1-6C)alkil, difluoro(1-6C)alkil, trifluoro(1-6C)alkil, tetrafluoro(2-6C)alkil, pentafluoro(2-6C)alkil, cijano(1-6C)alkil, aminokarbonil(1-6C)alkil, hidroksi(1-6C)alkil, dihidroksi(2-6C)alkil, (1-6C)alkil, (1-3C alkilamino)(1-3C)alkil, (1-4C alkoksikarbonil)(1-6C)alkil, amino(1-6C)alkil, hidroksi(1-3C alkoksi)(1-6C)alkil, di(1-3C alkoksi)(1-6C)alkil, (1-3C alkoksi)trifluoro(1-6C)alkil, hidroksitrifluoro(1-6C)alkil, (1-4C alkoksikarbonil) (1-3C alkoksi)(1-6C)alkil ili hidroksikarbonil(1-3C alkoksi)(1-6C)alkil;R² je H, F ili OH;prsten B je Ar¹ ili hetAr¹;Ar¹ je fenil izborna supstituisan sa jednim ili više supstituenata nezavisno izabranih od halogena, CF₃, CF₃O-, (1-4C)alkoksi, hidroksi(1-4C)alkila, (1-6C)alkila i CN;hetAr¹ je 5-6 -člani heteroaril koji ima 1-3 heteroatoma u prstenu nezavisno izabrana od N, S i O, i izborna supstituisan sa jednim ili više supstituenata nezavisno izabranih od (1-6C)alkila, halogena, OH, CF₃, NH₂ i hidroksi(1-2C)alkila; prsten C jeR³ je H, (1-6C)alkil, hidroksi(1-6C)alkil, Ar², hetCyc¹, (3-7C)cikloalkil, hetAr², ili C5-C8 premošćeni karbociklični prsten;Ar² je fenil izborna supstituisan sa jednim ili više supstituenata nezavisno izabranih od halogena i (1-6C)alkila;hetCyc¹ je 5-6-člani zasićeni ili delimično nezasićeni

heterociklični prsten koji ima 1-2 heteroatoma u prstenu nezavisno izabrana od N i O;
 hetAr² je 5-6-člani heteroaril prsten koji ima 1-3 heteroatoma u prstenu nezavisno izabrana od N, O i S i izborno supstituisan sa jednim ili više supstituenata nezavisno izabranih od (1-6C)alkila i halogena;
 R⁴ je izabran od (1-6C alkil)SO₂-, (1-6C alkil)C(=O)- i od struktura:

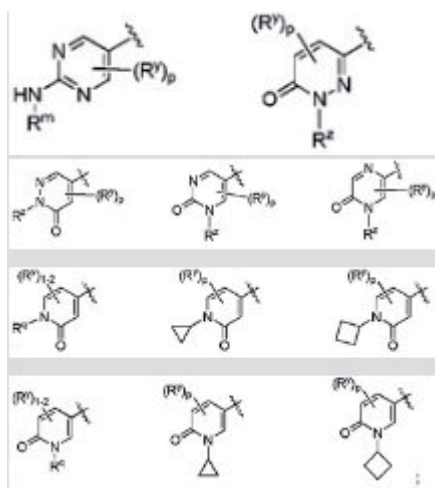

R^m je (1-3C)alkil supstituisan sa 1-3 fluoro, ili (3-4C) cikloalkil;
 R^q je (1-3C)alkil izborno supstituisan sa 1-3 fluoro;
 R^y je F ili (1-3C)alkil izborno supstituisan sa 1-3 fluoro;
 p je 0, 1 ili 2;
 R^z je (3-4C)cikloalkil, ili (1-3C)alkil izborno supstituisan sa 1-3 fluoro; i
 R⁵ je H, (1-6C)alkil, monofluoro(1-6C)alkil, difluoro(1-6C)alkil, trifluoro(1-6C)alkil, tetrafluoro(2-6C)alkil, pentafluoro(2-6C)alkil, halogen, CN, (1-4C)alkoksi, hidroksi(1-4C)alkil, (1-3C alkoksi)(1-4C)alkil, (1-4C alkil)OC(=O)-, (1-6C)alkilsulfanil, fenil [izborno supstituisan sa jednim ili više supstituenata nezavisno izabranih od halogena, (1-6C)alkil i (1-6C)alkoksi], (3-4C)cikloalkil, amino, aminokarbonil, ili trifluoro(1-3C alkil)amido;
 ili
 - od jedinjenja sledećih formula:

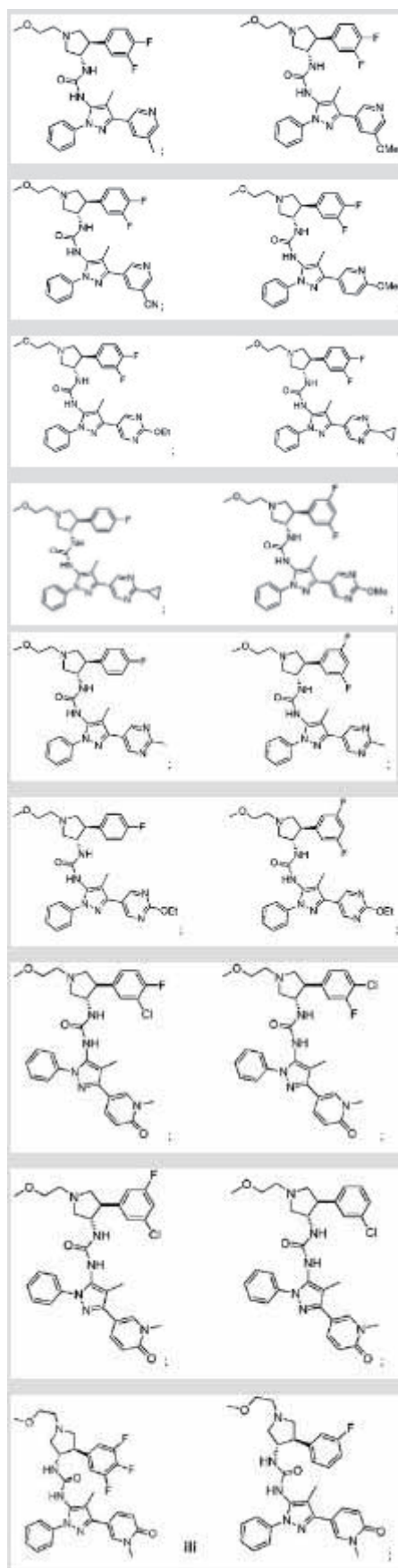
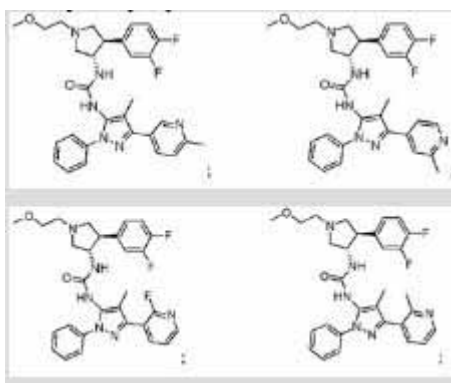

ili njihovih farmaceutski prihvatljivih soli ili solvata.

Broj ostalih patentnih zahtjeva: 23

(11) BA/EP2918604(21) **E02697** (22) 2018-03-15

(26) HR

(31) 112323 P (32) 2008-11-07 (33) US
183291 P 2009-06-02 US
221269 P 2009-06-29 US

(96) 15154416.0 2009-11-06

(97) 2015-09-16

(51) **C07K 16/28** , **C07K 16/46** , **C07K 16/30** , **A61K 39/00**(73) Amgen Research (Munich) GmbH
Staffelseestrasse 2 81477 München
DE(72) Zugmaier, Gerhard
Bavariastrasse 9a 80336 Munich
DE(74) "INTELBIRO" d.o.o.
M.H. Uskufije 3, 71000 Sarajevo
BA**(54) LIJEČENJE PDIJATRIJSKE AKUTNE LIMFOBLASTIČNE LEUKEMIJE**

(57)

Bispecifično jednolančano protutijelo protiv CD19xCD3 kao konstrukt namijenjen upotrebi u postupku liječenja, ublažavanja ili otklanjanja pedijatrijske akutne limfoblastične leukemije (ALL) kod pacijenta s pedijatrijskom ALL, **naznačen time** što je navedeni pacijent pozitivan ili negativan na Philadelphia kromosom.

(11) BA/EP2277042(21) **E02762** (22) 2018-05-10

(26) HR

(31) 20080000208 (32) 2008-05-15 (33) RS
(96) 08793979.9 2008-06-19

(97) 2011-01-26

(51) **G01N33/14, G01N30/88, C07C1/24**(75) Smajlovic, Ivan
Samu Mihalja 30 21220 Becej
RS(74) "INTELBIRO" d.o.o.
M.H. Uskufije 3, 71000 Sarajevo
BA**(54) APARAT I POSTUPAK ZA ODREĐIVANJE IZOTOPNOG SASTAVA NEIZMJENLJIVIH ATOMA VODIKA I DEUTETIJUMA U UZORCIMA ETANOLA**

(57)

1. Aparat za online određivanje izotopnog sastava neizmjenljivih atoma vodika i deuterijuma u uzorcima etanola, naznačen time što se sastoji od:

komore za dehidraciju alkohola (1) za pretvaranje uzorka etanola u etilen koji sadrži sredstvo za čišćenje komore propuhivanjem; sredstvo za injektiranje uzorka (2); sredstva za grijanje (5); katalizator za dehidraciju (7), te sredstva za snabdijevanje plinovitim nosačem; reaktora za pirolizu (26) za razgrađivanje navedenog etilenskog plina u plinovitu smjesu koja sadrži plinoviti vodik i ugljikov monoksid; kolone za plinsku hromatografiju (22) za odvajanje vodika iz plinovite smjese; sučelja sa otvorenim razdjelnikom (23); i masenog spektrometra za razlučivanje omjera izotopa IRMS (25) za određivanje izotopnog sastava navedenog plinovitog vodika.

Broj ostalih patentnih zahtjeva: 7

Broj ostalih patentnih zahtjeva: 5

(11) BA/EP2807183**(21) E02764** (22) 2018-05-14

(26) SR

(31) 201261591557 P (32) 2012-01-27 (33) US

201261717760 P 2012-10-24 US

201261731697 P 2012-11-30 US

(96) 13711953.3 2013-01-25

(97) 2014-12-03

(51) C07K 7/56 , **C07K 14/47** , **A61K 38/12**

(73) Novartis AG

Lichtstrasse 35 4056 Basel

CH

(72) GOLOSOV, Andrei

Novartis Institutes for BioMedical Research
Inc. 100 Technology Square Cambridge, MA
02139

US

GROSCHKE, Philipp

Novartis Pharma AG Postfach CH-4002

Basel

CH

HU, Qi-Ying

Novartis Institutes for BioMedical Research
Inc. 100 Technology Square Cambridge, MA
02139

US

IMASE, Hidetomo

Novartis Institutes for BioMedical Research
Inc. 100 Technology Square Cambridge, MA
02139

US

PARKER, David Thomas

Novartis Institutes for BioMedical Research
Inc. 250 Massachusetts Avenue Cambridge,
MA 02139

US

YASOSHIMA, Kayo

Novartis Institutes for BioMedical Research
Inc. 100 Technology Square Cambridge, MA
02139

US

ZECRI, Frederic

Novartis Institutes for BioMedical Research
Inc. 100 Technology Square Cambridge, MA
02139

US

ZHAO, Hongjuan

Novartis Institutes for BioMedical Research
Inc. 250 Massachusetts Avenue Cambridge,
MA 02139

US

(74) Dragan Mićunović

Branilaca Sarajeva 10, 71000 Sarajevo

BA

**(54) SINTETIČKE IMITACIJE APELINA U
TERAPIJI SRČANE INSUFICIJENCIJE**

(57)

Polipeptid koji ima sledeću formulu II



X1 je odsutan, pE, R, Q ili Isn;

X5 je L ili Cha;

X7 je H, Aib, F, K(Lauroil) ili K(Palmitoil);

X8 je K, F ili 4-amino-Isn;

X9 je G ili Aib;

X11 je Nle ili Cha;

X13 je odsutan ili je F, f, K(Lauroil),

K(Palmitoil);

X6 i X12 je nezavisno prirodna ili neprirodna amino kiselina izabrana od C, c, hC, D-hC, pri čemu su bočni lanci X6 i X12 povezani preko kovalentne veze koja formira disulfid; i gde N-terminal i C-terminal opciono formiraju prsten zajedno sa 1, 2, 3 ili 4 glicin aminokiseline; ili amid, estarili so polipeptida;

gde je:

Nle je L-norleucin;

D-hC je D-homocistein;

hC je L-homocistein;

Aib je α -aminoizomateralnakiselina;Cha je (S) - β -cikloheksilalanin;

Isn je izonipekotoil; i

pE je L-piroglutaminskakiselina.

Broj ostalih patentnih zahtjeva: 19

(11) **BA/EP2768859**

(57)

(21) **E02767** (22) 2018-05-16

(26) SR

(31) 11185763 (32) 2011-10-19 (33) EP
201161548744 P 2011-10-19 US

(96) 12775247.5 2012-10-19

(97) 2014-08-27

(51) **A61K 39/00** , **A61P 19/02** , **C07K 16/14** , **A61P 29/00** , **C07K 16/24** , **A61P 11/00**

(73) MorphoSys AG

Semmelweisstrasse 7 82152 Planegg
DE
Galapagos N.V.
Generaal de Wittelaan L11 A3 2800
Mechelen
BE

(72) BÜLTMANN, Andreas

Josef von Hirsch Str. 46 82152 Planegg
DE

MÜHLBACHER, Robert

Buchbergerstr. 1a 82538 Geretsried/Gelting
DE

GARCIA, Teresa

Galapagos SASU 102 Avenue Gaston
Roussel F-93230 Romainville
FR

BRYS, Reginald Christophe Xavier

Galapagos SASU 102 Avenue Gaston
Roussel F-93230 Romainville
FR

NELLES, Luc

Galapagos NV Industriepark Mechelen
Noord Generaal De Wittelaan L11 A3
B-2800 Mechelen
BE

CONRATH, Katja

Galapagos NV Industriepark Mechelen
Noord Generaal De Wittelaan L11 A3
B-2800 Mechelen
BE

(74) "ŽIVKO MIJATOVIĆ & PARTNERS" d.o.o.

Sarajevo

M.H. Uskufije 3, 71000 Sarajevo

BA

(54) **ANTAGONISTI IL17C ZA LEČENJE ZAPALJENSKIH POREMEĆAJA**

Izolovano antitelo ili fragment antitela specifičan za IL17C, naznačen time, što se upotrebljava za lečenje zapaljenskog poremećaja, gde je pomenuti zapaljenski poremećaj zapaljenje pluća, reumatoidni artritis i/ili hronična opstruktivna bolest pluća (COPD), pri čemu se IL17C sastoji od amino-kiselina SEQ. ID No.: 181, i gde pomenuto antitelo blokira vezivanje IL17C za IL17RE.

Broj ostalih patentnih zahtjeva: 6

(11) **BA/EP2582683**

(21) **E02768** (22) 2018-05-18

(26) SR

(31) 355004 P (32) 2010-06-15 (33) US
 411449 P 2010-11-08 US
 201161430522 P 2011-01-06 US
 201161489420 P 2011-05-24 US

(96) 11796324.9 2011-06-14

(97) 2013-04-24

(51) **C07D 249/14** , **A61K 45/06** ,
A61K 31/4196 , **A61K 31/426** ,
A61K 31/519 , **A61P 19/06**

(73) Ardea Biosciences, Inc.
 9390 Towne Centre Drive San Diego CA
 92121
 US

(72) MINER, Jeffrey
 4572 Pauling Avenue San Diego, CA 92122
 US
 QUART, Barry D.
 3273 Violet Ridge Encinitas, CA 92024
 US
 GIRARDET, Jean-luc
 16763 Santa Corina Court San Diego, CA
 92127
 US

(74) "INTELBIRO" d.o.o.
 M.H. Uskufije 3, 71000 Sarajevo
 BA

(54) **TRETMAN GIHTA I HIPERURIKEMIJE**

(57)

Lesinurad ili njegova farmaceutska
 prihvatljiva so i alopurinol za upotrebu u
 profilaksi ili lečenju gihta refraktornog na
 alopurinol.

Broj ostalih patentnih zahtjeva: 11

(11) **BA/EP2937094**

(21) **E02769** (22) 2018-05-18

(26) HR

(31) 201210562103 (32) 2012-12-21 (33) CN
 (96) 13864253.3 2013-12-19

(97) 2015-10-28

(51) **A61K 36/804** , **A61K 36/74** ,
A61K 36/71 , **A61K 36/536** ,
A61K 36/486 , **A61K 36/482** ,
A61K 36/236 , **A61K 9/14** , **A61P**
25/04 , **A61P 25/00** , **A61P 25/06**
, **A61P 29/00** , **A61K 36/9068** ,
A61K 36/232 , **A61K 36/48** , **A61K**
36/505 , **A61K 36/65** , **A61K 36/66**
, **A61K 35/618** , **A61K 9/16** ,
A61K 36/268

(73) Tasly Pharmaceutical Group Co., Ltd.
 Tasly Modern TCM Garden Pu Jihe East
 Road No. 2 Beichen District Tianjin 300410
 CN

(72) YAN, Xijun
 Tasly Modern TCM Garden Pu Jihe East
 Road No. 2 Beichen District Tianjin 300410
 CN
 WU, Naifeng
 Tasly Modern TCM Garden Pu Jihe East
 Road No. 2 Beichen District Tianjin 300410
 CN
 ZHANG, Shunnan
 Tasly Modern TCM Garden Pu Jihe East
 Road No. 2 Beichen District Tianjin 300410
 CN
 YANG, Jianhui
 Tasly Modern TCM Garden Pu Jihe East
 Road No. 2 Beichen District Tianjin 300410
 CN
 LIU, Yan
 Tasly Modern TCM Garden Pu Jihe East
 Road No. 2 Beichen District Tianjin 300410
 CN
 SHAO, Xingyun
 Tasly Modern TCM Garden Pu Jihe East
 Road No. 2 Beichen District Tianjin 300410
 CN
 GAO, Song
 Tasly Modern TCM Garden Pu Jihe East
 Road No. 2 Beichen District Tianjin 300410
 CN

DONG, Lina

Tasly Modern TCM Garden Pu Jihe East
Road No. 2 Beichen District Tianjin 300410
CN

BAI, Xiaolin

Tasly Modern TCM Garden Pu Jihe East
Road No. 2 Beichen District Tianjin 300410
CN

SUN, Yan

Tasly Modern TCM Garden Pu Jihe East
Road No. 2 Beichen District Tianjin 300410
CN

XU, Bo

Tasly Modern TCM Garden Pu Jihe East
Road No. 2 Beichen District Tianjin 300410
CN

ZHENG, Yongfeng

Tasly Modern TCM Garden Pu Jihe East
Road No. 2 Beichen District Tianjin 300410
CN

FAN, Lijun

Tasly Modern TCM Garden Pu Jihe East
Road No. 2 Beichen District Tianjin 300410
CN

(74) "PETOŠEVIĆ" d.o.o.

Željeznička broj 20, 71000 Sarajevo
BA

(54) **FARMACEUTSKI PRIPRAVAK ZA
LIJEČENJE GLAVOBOLJE I POSTUPAK
NJEGOVE PRIPREME**

(57)

Farmaceutski pripravak za uporabu u liječenju glavobolje koji sadržava 4 do 9 težinskih udjela *Radix Angelicae Sinensis*, 4 do 9 težinskih udjela *Rhizoma Chuanxiong*, 2 do 8 težinskih udjela *Radix Paeoniae alba*, 2 do 8 težinskih udjela *Radix Rehmanniae Preparata*, 10 do 15 težinskih udjela *Ramulus Uncariae cum Uncis*, 10 do 15 težinskih udjela *Caulis Spatholobi*, 10 do 15 težinskih udjela *Spica Prunellae*, 10 do 15 težinskih udjela *Semen Cassiae*, 10 do 15 težinskih udjela *Concha Margaritifera Usta*, 4 do 9 težinskih udjela *Rhizoma Corydalis* i 0,5 do 2 težinskih udjela *Herbe Asari*, **naznačen time**, da se navedeni pripravak priprema sljedećim postupkom:

a). Priprema ekstrakta br. 1: *Radix Angelicae Sinensis*, *Rhizoma Chuanxiong*, *Rhizoma Corydalis* i *Semen de Cassiae* se pomiješaju,

ekstrahiraju uz refluks i zagrijavanje s etanolom i filtriraju kako bi se uklonili nečistoće; i etanol se izdvaja i koncentrira kako bi se dobio ekstrakt br. 1 za kasniju uporabu;

b). priprema ekstrakta br. 2: *Radix Paeoniae alba* se ekstrahira uz refluks i zagrijavanje s etanolom i filtrira; i etanol se izdvaja i koncentrira kako bi se dobio ekstrakt br. 2 za kasniju uporabu;

c). Priprema ekstrakta br. 3: *Radix Rehmanniae Preparata*, *Ramulus Uncariae cum Uncis*, *Caulis Spatholobi*, *Spica Prunellae*, *Concha Margaritifera Usta* i *Herba Asari* se pomiješaju, ukuhavaju vodom, filtriraju, koncentriraju, u koje se dodaje etanol, ostavi stajati i filtrira; i etanol se izdvaja i koncentrira da se dobije ekstrakt br. 3 za kasniju uporabu;

d). priprema formulacija: u gore navedena tri ekstrakta dodaje se odgovarajuća količina ekscipijenta, a potom se suše i granuliraju da se dobije konačni produkt.

Broj ostalih patentnih zahtjeva: 9

(11) **BA/EP2941432**

(21) **E02770** (22) 2018-05-18

(26) SR

(31) 201261734726 P (32) 2012-12-07 (33) US
 201361787568 P 2013-03-15 US
 201361868132 P 2013-08-21 US
 (96) 13811716.3 2013-12-06

(97) 2015-11-11

(51) **C07D 487/04** , **A61K 31/495** ,
A61P 35/00

(73) Vertex Pharmaceuticals Inc.
 50 Northern Avenue Boston, MA 02210
 US

(72) AHMAD, Nadia
 86-88 Jubilee Avenue Milton Park Abingdon
 Oxfordshire OX14 4RW
 GB
 BOYALL, Dean
 86-88 Jubilee Avenue Milton Park Abingdon
 Oxfordshire OX14 4RW
 GB
 CHARRIER, Jean-Damien
 86-88 Jubilee Avenue Milton Park Abingdon
 Oxfordshire OX14 4RW
 GB
 DAVIS, Chris
 86-88 Jubilee Avenue Milton Park Abingdon
 Oxfordshire OX14 4RW
 GB
 DAVIS, Rebecca
 86-88 Jubilee Avenue Milton Park Abingdon
 Oxfordshire OX14 4RW
 GB
 DURRANT, Steven
 86-88 Jubilee Avenue Milton Park Abingdon
 Oxfordshire OX14 4RW
 GB
 ETXEBARRIA I JARDI, Gorka
 86-88 Jubilee Avenue Milton Park Abingdon
 Oxfordshire OX14 4RW
 GB
 FRAYSSE, Damien
 86-88 Jubilee Avenue Milton Park Abingdon
 Oxfordshire OX14 4RW
 GB
 JIMENEZ, Juan-Miguel
 86-88 Jubilee Avenue Milton Park Abingdon
 Oxfordshire OX14 4RW
 GB
 KAY, David
 86-88 Jubilee Avenue Milton Park Abingdon

Oxfordshire OX14 4RW
 GB
 KNEGTEL, Ronald
 86-88 Jubilee Avenue Milton Park Abingdon
 Oxfordshire OX14 4RW
 GB
 MIDDLETON, Donald
 86-88 Jubilee Avenue Milton Park Abingdon
 Oxfordshire OX14 4RW
 GB
 ODONNELL, Michael
 86-88 Jubilee Avenue Milton Park Abingdon
 Oxfordshire OX14 4RW
 GB
 PANESAR, Maninder
 86-88 Jubilee Avenue Milton Park Abingdon
 Oxfordshire OX14 4RW
 GB
 PIERARD, Françoise
 86-88 Jubilee Avenue Milton Park Abingdon
 Oxfordshire OX14 4RW
 GB
 PINDER, Joanne
 86-88 Jubilee Avenue Milton Park Abingdon
 Oxfordshire OX14 4RW
 GB
 SHAW, David
 86-88 Jubilee Avenue Milton Park Abingdon
 Oxfordshire OX14 4RW
 GB
 STORCK, Pierre-Henri
 86-88 Jubilee Avenue Milton Park Abingdon
 Oxfordshire OX14 4RW
 GB
 STUDLEY, John
 86-88 Jubilee Avenue Milton Park Abingdon
 Oxfordshire OX14 4RW
 GB
 TWIN, Heather
 86-88 Jubilee Avenue Milton Park Abingdon
 Oxfordshire OX14 4RW
 GB

(74) "ŽIVKO MIJATOVIĆ & PARTNERS" d.o.o.
 Sarajevo
 M.H. Uskufije 3, 71000 Sarajevo
 BA

(54) **2-AMINO-6-FLUORO-N-(5-FLUORO-4-(4-(4-(OKSETAN-3-IL)PIPERAZIN-1-KARBONIL)PIPERIDIN-1-IL)PIRIDIN-3-IL)PIRAZOLO[1,5ALFA]PIRIMIDIN-3-KARBOKSAMID KAO INHIBITOR ATR KINAZE**

(57)

Jedinjenje koje ima strukturu **I-G-32**:

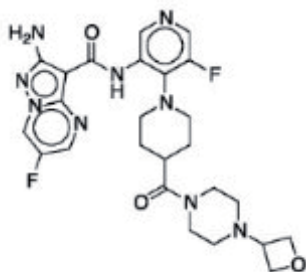

I-G-32

ili njegova farmaceutski prihvatljiva so.

Broj ostalih patentnih zahtjeva: 30

(11) **BA/EP2188302**

(21) **E02809** (22) 2018-06-25

(31) 948677 P (32) 2007-07-09 (33) US

(96) 08781481.0 2008-07-08

(97) 2010-05-26

(51) **C07K 1/00** , **C07K 14/00**

(73) Genentech, Inc.

1 DNA Way South San Francisco, CA

94080

US

(72) KAO, Yung-hsiang

760 Pico Avenue San Mateo, CA 94403

US

SCHMIDT, Melody Trexler

3334 Brittan Ave. 16 San Carlos, CA 94070

US

LAIRD, Michael W.

244 Silk Hill Ct. San Ramon, CA 94582

US

WONG, Rita L.

15 West Summit Drive Redwood City, CA

94062

US

HEWITT, Daniel P.

715 San Conrado Terrace Unit 1 Sunnyvale,

CA 94085

US

(74) "PETOŠEVIĆ" d.o.o.

Željeznička broj 20, 71000 Sarajevo

BA

(54) **PREVENCIJA REDUKCIJE DISULFIDNE VEZE TOKOM REKOMBINANTNE PROIZVODNJE POLIPEPTIDA**

(57)

Postupak za sprečavanje redukcije disulfidne veze u polipeptidu koji se ekspresuje u rekombinantnoj ćeliji domaćina tokom procesa kog prati fermentacija, koji obuhvata, prateću fermentaciju, obogaćivanje tečnosti ćelijske kulture (CCF) pre sakupljanja ili sakupljene tečnosti ćelijske kulture (HCCF) navedene rekombinantne ćelije domaćina sa tioredoksinskim inhibitorom, gde je navedeni tioredoksinski inhibitor:

(i) direktni inhibitor tioredoksina;

(ii) specifični inhibitor tioredoksin reduktaze;

(iii) je bakar sulfat ;

(a) koji se dodaje u koncentraciji između otprilike 5 mM i otprilike 100 mM;

(b) koji se dodaje u koncentraciji između otprilike 10 mM do otprilike 80 mM;

(c) koji se dodaje u koncentraciji između otprilike 15 mM i otprilike 50 mM; ili (d) koji se dodaje u koncentraciji od najmanje otprilike dvostruke koncentracije tioredoksina u navedenoj tečnosti kulture pre sakupljanja ili sakupljenoj tečnosti kulture.

(iv) inhibitor G6PD, odabran iz grupe, koju čine: piridoksal 5'-fosfat, 1 fluoro-2,4 dinitrobenzen, dehidroepiandrosteron (DHEA) i epiandrosteron (EA);

(v) inhibitor aktivnosti heksokinaze, pri čemu je inhibitor (a) helator of metalnih jona; ili (b) izabran iz grupe, koju čine: sorboza-1-fosfat, polifosfati, 6-deoksi-6-fluoroglukoza, 2-C-hidroksi-metilglukoza, ksiloza, i liksoza;

(vi) antitelo koje se specifično vezuje za tioredoksin reduktazu; ili

(vii) mera koja indirektno doprinosi inhibiciji aktivnosti tioredoksina, pri čemu mera je injektivna aeracija sakupljene tečnosti kulture navedene rekombinantne ćelije domaćina.

Broj ostalih patentnih zahtjeva: 18

(11) **BA/EP2217241**

(21) **E02831** (22) 2018-07-23

(26) HR

(31) 986237 P (32) 2007-11-07 (33) US
(96) 08848427.4 2008-11-06

(97) 2010-08-18

(51) **A61K 31/538** , **A61K 9/20**

(73) Rigel Pharmaceuticals, Inc.
1180 Veterans Boulevard South San
Francisco, CA 94080
US

(72) SUN, Thomas
4378 Othello Drive Fremont California
94555
US
LO, Ray
15187 Discovery Road San Leandro
California 94579
US

(74) "INTELBIRO" d.o.o.
M.H. Uskufije 3, 71000 Sarajevo
BA

(54) **MOKRO GRANULIRANJE
KORIŠTENJEM SEKVESTRANATA ZA
VODU**

(57)

Postupak mokrog granuliranja, koji obuhvaća:

- a) miješanje pripravka koji sadrži (6-(5-fluoro-2-(3,4,5-trimetoksifenilamino) pirimidin-4-ilamino)-2,2-dimetil-3-okso-2H-pirido[3,2-b][1,4]oksazin-4(3H)-il)metil fosfat dinatrijevu sol i škroba da se dobije izmiješana smjesa;
- b) granuliranje izmiješane smjese iz a) uz dodavanje vode da nastanu vlažne granule;
- c) sušenje vlažnih granula iz b) na < 65 °C sve do postizanja količine izgubljene prilikom sušenja (LOD) od između 5% i 11% da se dobiju osušene granule; i
- d) miješanje sredstva za podmazivanje u osušene granule c) kako bi se dobile izmiješane granule.

Broj ostalih patentnih zahtjeva: 13

(11) **BA/EP2970101**

(21) **E02838** (22) 2018-07-25

(26) SR

(31) 201361782445 P (32) 2013-03-14 (33) US
201461934365 P 2014-01-31 US

(96) 14767892.4 2014-03-14

(97) 2016-01-20

(51) **C07C 219/08** , **C07C 229/16** ,
C07C 309/18 , **C07C 229/12** ,
A61K 31/221

(73) Alkermes Pharma Ireland Limited
Connaught House 1 Burlington Road
Dublin 4
IE

(72) ZEIDAN, Tarek A.
296 Lexington Street Watertown, MA 02472
US
DUNCAN, Scott
4 Wayte Road Bedford, MA 01730
US
HENCKEN, Christopher P.
36 Dwinell Street Boston, MA 02132
US
WYNN, Thomas Andrew
94 North Street Lexington, MA 02420
US
SANRAME, Carlos N.
9 Rumford Road Lexington, MA 02420
US

(74) Dragan Mićunović
Branilaca Sarajeva 10, 71000 Sarajevo
BA

(54) **PROLEKOVI FUMARATA I NJIHOVA
UPOTREBA U LEČENJU RAZNIH
BOLESTI**

(57)

Jedinjenje formule (III), ili njegova farmaceutske prihvatljiva so:

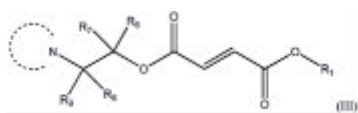

u kojoj:

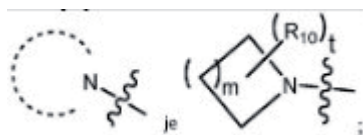

R₁ je nesupstituisan C₁-C₆ alkil;

R₆, R₇, R₈ i R₉ su svaki, nezavisno, H, supstituisan ili nesupstituisan C₁-C₆ alkil, supstituisan ili nesupstituisan C₂-C₆ alkenil, supstituisan ili nesupstituisan C₂-C₆ alkinil ili C(O)OR_a;

R_a je H ili supstituisan ili nesupstituisan C₁-C₆ alkil;

m je 0, 1, 2, ili 3;

t je 0, 1, 2, 3, 4, 5, 6, 7, 8, 9 ili 10; i

svaki R₁₀ je, nezavisno, H, halogen, supstituisan ili nesupstituisan C₁-C₆ alkil, supstituisan ili nesupstituisan C₂-C₆ alkenil, supstituisan ili nesupstituisan C₂-C₆ alkinil, supstituisan ili nesupstituisan C₃-C₁₀ karbocikl, supstituisan ili nesupstituisan heterocikl koji se sastoji od jednog ili dva 5- ili 6-članih prstenova i 1-4 heteroatoma odabrana od N, O i S, ili supstituisan ili nesupstituisan heteroaril koji se sastoji od jednog ili dva 5- ili 6-članih prstenova i 1-4 heteroatoma odabrana od N, O i S;

ili, alternativno, dva R₁₀ vezana za isti atom ugljenika, zajedno sa atomom ugljenika za koji su vezani, obrazuju karbonil, supstituisan ili nesupstituisan C₃-C₁₀ karbocikl, supstituisan ili nesupstituisan heterocikl koji se sastoji od jednog ili dva 5- ili 6-članih prstenova i 1-4 heteroatoma odabrana od N, O i S, ili supstituisan ili nesupstituisan heteroaril koji se sastoji od jednog ili dva 5- ili 6-članih prstenova i 1-4 heteroatoma odabrana od N, O i S;

ili, alternativno, dva R₁₀ vezana za različite atome, zajedno sa atomima za koje su vezani, obrazuju supstituisan ili nesupstituisan C₃-C₁₀ karbocikl, supstituisan ili nesupstituisan heterocikl koji se sastoji od jednog ili dva 5- ili 6-članih prstenova i 1-4 heteroatoma odabrana od N, O i S, ili supstituisan ili nesupstituisan heteroaril koji se sastoji od jednog ili dva 5- ili 6-članih prstenova i 1-4 heteroatoma odabrana od N, O i S.

Broj ostalih patentnih zahtjeva: 14

(11) BA/EP3033816(21) **E02839** (22) 2018-07-27

(26) SR

(31) 102013216241 (32) 2013-08-15 (33) DE
(96) 14750164.7 2014-08-01

(97) 2016-06-22

(51) **F03D 7/04** , **H02J 3/38** , **H02J 3/12** , **H02J 3/18** , **F03D 9/25**(73) Wobben Properties GmbH
Borsigstrasse 26 26607 Aurich
DE(72) BEEKMANN, Alfred
Am Park 30 26639 Wiesmoor
DE
BUSKER, Kai
Steuermannsweg 15 26629 Großefehn
DE(74) "STAM" d.o.o.
Sarači 77, 71000 Sarajevo
BA**(54) METOD ZA PUNJENJE MREŽE ZA
SNABDIJEVANJE ELEKTRIČNOM
ENERGIJOM**

(57)

Metod za punjenje električne energije (P) u električnu mrežu za snabdevanje (2) putem vetro parka (112), pri čemu

- vetro park (112) puni struju u električnu mrežu za snabdevanje (2) iz prve vezne mreže (4) i preko transformatora (6), pri čemu prva vezna mreža (4) ima međusobno povezan mrežni napon i mrežu za snabdevanje (2) imajući mrežni napon, **naznačeno time** da je
- punjenje zasnovano na virtualnom izmerenom naponu (U_{VIRT}) i
- napon kod virtualne merne tačke (12) se izračunava kao virtualno izmeren napon (U_{VIRT}).

Broj ostalih patentnih zahtjeva: 7

(11) BA/EP1991292(21) **E02840** (22) 2018-07-31

(26) SR

(31) 20060021839 (32) 2006-03-08 (33) KR
(96) 06716374.1 2006-03-15

(97) 2008-11-19

(51) **A61K 35/35** , **A61M 5/178** , **A61B 19/02** , **A61B 50/31** , **A61K 35/00** , **A61B 50/30** , **A61M 5/00** , **A61M 39/10** , **A61K 35/12**(73) Sewon Cellontech Co., Ltd.
10, 11th., Goodmorning-Shinhan Tower
23-2, Yoido-Dong Youngdeungpo-Gu, Seoul
150-712
KR(72) SON, Hyun-Mi
789-41 Bangbae-dong Seocho-gu Seoul
137-060
KR
JANG, Jae-Deog
7-405 Lotte APT. Junggye 2(i)-dong,
Nowon-gu Seoul 139-784
KR
CHANG, Cheong-Ho
503-802 Samhogarden Banpo-dong,
Seocho-gu Seoul 137-040
KR(74) Dragan Mićunović
Branilaca Sarajeva 10, 71000 Sarajevo
BA**(54) KOMPLET ZA REGENERACIJU
MASNOG TKIVA I POSTUPAK ZA
NJEGOVU UPOTREBU**

(57)

Komplet za regeneraciju masnog tkiva koji je izveden u obliku kompleta (10) za zasebne setove, pri čemu je dno pakovanja za komplet sa napravom za završavanje izvedeno sa: posudom (22) za ispiranje ispunjenom sa aseptičnim i sterilnim rastvorom za ispiranje masnih tkiva i usekom (13) za umetanje posude za ispiranje za smeštaj iste;

posudom (20) za prve špriceve u kojoj su prvi špricevi (30) za ispiranje i razdvajanje masnih tkiva, injektiranje rastvora za ispiranje i mešanje Bio- Gel-a, respektivno,

i usekom (11) za umetanje posude za prve špriceve za smeštaj istih; posudom (21) za druge špriceve koja sadrži više drugih Bio-Gel špriceva (40) i usekom (12) za umetanje posude za druge špriceve; i posudama (23) za konektore koje sadrže konektore (60) za upotrebu za injektiranje rastvora za ispiranje i mešanje ispranih masnih tkiva i biokompatibilnih materijala, i usecima (14) za umetanje posuda za konektore za smeštaj istih, a pri čemu je gornji deo pakovanja za komplet izveden sa:

posudama (24) za igle koje sadrže igle (50) za transplantaciju i usecima (15) za umetanje posuda za igle za smeštaj istih; i protokolom (25) u kome je definisana standardizacija transplantacije masti i usekom (16) za umetanje protokola za smeštaj istog,

naznačen time, što pomenuta posuda (21) za druge špriceve koja sadrži više drugih Bio-Gel špriceva (40) ispunjenih biokompatibilnim materijalima za izazivanje indukcije geneze masti i ima usek (12) za umetanje posude za druge špriceve za smeštaj istih;

pri čemu su konektori (60) obezbeđeni da povezuju jedan prvi špric (30) sa jednim drugim prvim špricom (30) kao i za povezivanje jednog prvog šprica (30) sa drugim špricom (40), a gde je, na unutrašnjem obimu jedne strane drugog šprica (40), izveden deo (40a) sa navojem koji ulazi u zahvat sa ispustima (62) izrađenim na spoljašnjem obimu konektora (60), a taj konektor ima otvor u njegovom centru, tako da rastvor za ispiranje protiče kroz taj otvor.

(11) **BA/EP2482822**

(21) **E02842** (22) 2018-08-07

(26) SR

(31) 247642 P (32) 2009-10-01 (33) US
(96) 10821232.5 2010-09-30

(97) 2012-08-08

(51) **A61K 31/56** , **A61K 9/00** , **A61K 9/20** , **A61K 9/06** , **A61K 45/06** , **A61K 31/569**

(73) Adare Pharmaceuticals, Inc.

1200 Lenox Drive, Suite 100 Lawrenceville,
NJ 08648
US

(72) VENKATESH, Gopi M.

780 Waldsmith Way Vandalia Ohio 45377
US
PERRETT, Stephen
142 Leabrook Lane Princeton New Jersey
08540
US

US

COHEN, Fredric Jay

52 Bailey Dr. Washington Crossing
Pennsylvania 18977
US

(74) "INTELBIRO" d.o.o.

M.H. Uskufije 3, 71000 Sarajevo
BA

(54) **KORTIKOSTEROIDNE KOMPOZICIJE ZA ORALNU ADMINISTRACIJU**

(57)

1. Oralna dispergirajuća tableta koja sadrži manje ili tačno 20 mg budesonida ili njegovog solvata ili estra i najmanje jedan farmaceutski prihvatljiv sastojak koji olakšava dispergovanje tablete u usnoj duplji, pri čemu je tableta podesna za topičku administraciju budesonida u gornjem gastrointestinalnom traktu.

Broj ostalih patentnih zahtjeva: 18

Broj ostalih patentnih zahtjeva: 1

(11) **BA/EP3056485**

(21) **E02845** (22) 2018-08-08

(26) HR

(31) 255159 P (32) 2009-10-27 (33) US
(96) 16157716.8 2010-10-27

(97) 2016-08-17

(51) **C07D 231/12**

(73) Orion Corporation
Orionintie 1 02200 Espoo
FI

(72) WOHLFAHRT, Gerd
Vattuniemenkatu 14 C 35 FI-00210 Helsinki
FI
TÖRMÄKANGAS, Olli
Rossinpolku 2 D 4 FI-20380 Turku
FI
KARJALAINEN, Arja
Iltatie 4 B 6 FI-02210 Espoo
FI
KNUUTTILA, Pia
Väinämöisenkatu 5 FI-20660 Littoinen
FI
HOLM, Patrik
Nilsbynkaari 77 FI-21630 Lielähti TL
FI
RASKU, Sirpa
Kavaljeerintie 14 B 10 FI-01520 Vantaa
FI
VESALAINEN, Anniina
Kohmontie 10 A 26 FI-20540 Turku
FI
SALO, Harri
Puolikontie 6 C FI-20300 Turku
FI
HÖGLUND, Lisa
Kaniikintie 17 FI-20300 Turku
FI
(74) "INTELBIRO" d.o.o.
M.H. Uskufije 3, 71000 Sarajevo
BA

(54) **SPOJEVI KOJI MODULIRAJU
ANDROGENE RECEPTORE**

(57)

Spoj sa formulom

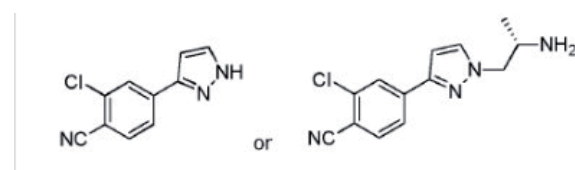

Broj ostalih patentnih zahtjeva: 2

(11) **BA/EP2828438**

(21) **E02871** (22) 2018-08-31

(26) SR

(31) 201261613748 P (32) 2012-03-21 (33) US
201313761287 2013-02-07 US
(96) 13764694.9 2013-03-12

(97) 2015-01-28

(51) **E02F 9/28**

(73) Hensley Industries, Inc.
2108 Joe Field Road Dallas, TX 75229
US

(72) CAMPOMANES, Patrick
812 Patricia Street Washington, Illinois
61571
US

(74) "ŽIVKO MIJATOVIĆ & PARTNERS" d.o.o.
Sarajevo
M.H. Uskufije 3, 71000 Sarajevo
BA

(54) **UREĐAJ ZA SPAJANJE SA
PODEŠAVANJEM POMOĆU VIJKA ZA
NOSEĆI ELEMENT U TELESKOPSKOJ
VEZI**

(57)

1. Uređaj (10) za spajanje namenjen za odvojivo zadržavanje nošenog elementa (12) koji deluje sa tlom na nosećem elementu na kojem je nošeni element povezan teleskopski sa zadnje strane, gde teleskopski vezani nošeni i noseći elementi poseduju uopšteno poravnate otvore za spajanje koji se pružaju kroz njih, gde se uređaj (10) za spajanje može umetnuti

unutar otvora (28, 30, 32) za spajanje i naznačen time:

što se element (16) u obliku kalema može postaviti tako da se sa zadnje strane osloni o nošeni element;

što element (20) u obliku obloge poseduje zakošenu površinu i što se može postaviti u položaj ispred i na rastojanju od navedenog elementa (16) u obliku kalema kako bi se sa prednje strane oslonio o noseći element sa navedenom kosom površinom okrenutom prema navedenom elementu (16) u obliku kalema i

što se element (18) u obliku vijka može umetnuti između navedenih elemenata u obliku kalema i obloge i što poseduje izduženi deo tela sa izvedenim navojem i bez kosina koji se pomoću navoja može spregnuti sa navedenim elementom (16) u obliku kalema, i što poseduje radijalno zakošenu površinu bez navoja koja se spreže sa navedenom zakošenom površinom navedenog elementa (20) u obliku obloge tako da napredovanje navedenog elementa (18) u obliku vijka duž navoja, relativno u odnosu na navedeni element u obliku kalema, pomera unazad nošeni element (12) relativno u odnosu na noseći element kako bi se na taj način pritegnuo nošeni element (12) na nosećem elementu.

Broj ostalih patentnih zahtjeva: 19

(11) **BA/EP2806855**

(21) **E02874** (22) 2018-09-05

(26) SR

(31) 12152392 (32) 2012-01-25 (33) EP
(96) 13704372.5 2013-01-23

(97) 2014-12-03

(51) **A61K 9/14** , **A61K 31/167** , **A61K 31/57** , **A61P 11/00** , **A61P 11/06**

(73) Chiesi Farmaceutici S.p.A.
Via Palermo, 26/A 43100 Parma
IT

(72) MONARI, Elisa
Chiesi Farmaceutici S.p.A. Via Palermo
26/A 43100 Parma
IT

CANTARELLI, Anna Maria
Chiesi Farmaceutici S.p.A. Via Palermo
26/A 43100 Parma
IT

COCCONI, Daniela
Chiesi Farmaceutici S.p.A. Via Palermo
26/A 43100 Parma
IT

PASQUALI, Irene
Chiesi Farmaceutici S.p.A. Via Palermo
26/A 43100 Parma
IT

(74) Dragan Mićunović
Branilaca Sarajeva 10, 71000 Sarajevo
BA

(54) **FORMULACIJA SUVOG PRAHA
KOJA SADRŽI KORTIKOSTEROID I
BETA-ADRENERGIK ZA PRIMENU
INHALACIJOM**

(57)

1. Formulacija suvog praha za upotrebu u inhalatoru sa suvim prahom (DPI) sadržavajući:

a) frakciju finih čestica napravljenu od smeše od 90 do 99.5 procenta po težini čestica alfa-laktoze monohidrata i 0.5 do 10 procenta po težini magnezijum stearata, i navedena smeša ima srednji maseni prečnik manji od 20 mikrona;

b) frakciju grubih čestica sastavljenu od alfa-laktoze monohidrata imajući srednji maseni prečnik jednak, ili veći, od 175 mikrona, pri čemu je odnos između finih čestica i grubih čestica između 2:98 i 20:80 procenta po

težini; i

c1) formoterol fumarat dihidrat u obliku mikronizovanih čestica;

c2) beklometazon dipropionat (BDP) u obliku mikronizovanih čestica;

pri čemu i) ne više od 10% navedenih BDP čestica (d(v,0.1)) ima prečnik zapremine manji od 0.6 mikrona; ii) ne više od 50% navedenih čestica (d(v, 0.5)) ima prečnik zapremine između 1.5 mikrona i 2.0 mikrona; i iii) najmanje 90% navedenih čestica (d(v, 0,9)) ima prečnik zapremine manji od 4.7 mikrona, i pri čemu su navedene čestice BDP dalje **naznačene** rasponom veličine čestica, definisanim kao [d(v,0.9)-d(v,0.1)]/d(v,0.5), obuhvaćeno između 1.2 i 2.2, i specifičnim područjem površine između 5.5 i 7.0 m²/g.

Broj ostalih patentnih zahtjeva: 11

(11) **BA/EP3083564**

(21) **E02875** (22) 2018-09-05

(26) SR

(31) 13199138 (32) 2013-12-20 (33) EP
14181155 2014-08-15 EP

(96) 14833234.9 2014-12-18

(97) 2016-10-26

(51) **C07D 231/12**, **A61K 31/41**,
A61K 31/415, **A61K 31/42**, **C07D**
401/12, **C07D 413/12**, **C07D**
417/12, **C07D 257/04**, **C07D**
271/10

(73) Novartis AG

Lichtstrasse 35 4056 Basel
CH

(72) BOLLBUCK, Birgit

Novartis Pharma AG Novartis Institutes for
Biomed. Research Postfach CH-4002 Basel
CH

MARKERT, Christian

Novartis Pharma AG Novartis Institutes for
Biomed. Research Postfach CH-4002 Basel
CH

MILTZ, Wolfgang

Novartis Pharma AG Novartis Institutes for
Biomed. Research Postfach CH-4002 Basel
CH

ROEHN, Till

Novartis Pharma AG Novartis Institutes for
Biomed. Research Postfach CH-4002 Basel
CH

(74) Dragan Mićunović

Branilaca Sarajeva 10, 71000 Sarajevo
BA

(54) **DERIVATI HETEROARIL BUTERNE
KISELINE KAO INHIBITORI LTA4H**

(57)

1. Jedinjenje formule (I) ili njegova farmaceutski prihvatljiva so:

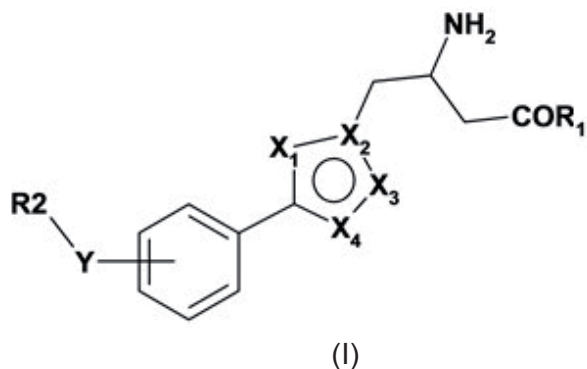

u kojoj,

R1 predstavlja OH ili NH₂;

Y može da bude O, S ili CH₂;

gde X1, X2, X3 i X4 predstavljaju N; ili

su X1, X2, X3 i X4 odabrani iz grupe koju čine N, NH, C, CH i O pod uslovom da barem dve od X1, X2, X3 ili X4 predstavljaju N ili NH;

gde R2 predstavlja C₁-C₆ alkil po slobodnom izboru supstituisan sa fenilom; C₃-C₆ cikloalkil; gde je fenil po slobodnom izboru supstituisan halogenom, cijano, C₁-C₆ alkilom koji je po slobodnom izboru supstituisan halogenom, C₁-C₆ alkoksi, ili 5 – 6-očlani heteroarilni prsten sadrži od 1 do 3 heteroatoma koji su odabrani od N, O i S; ili 5 – 10-očlani mono- ili biciklični heteroaril sadrži od 1 do 4 heteroatoma odabranih od N, O i S gde je pomenuti heteroaril po slobodnom izboru supstituisan C₁-C₆ alkilom koji je opciono supstituisan halogenom, cijano, ili halogen.

Broj ostalih patentnih zahtjeva: 20

(11) **BA/EP2922845**(21) **E02876** (22) 2018-09-06

(26) SR

(31) 201261728782 P (32) 2012-11-20 (33) US
(96) 13803337.8 2013-11-19

(97) 2015-09-30

(51) **C07D 403/12** , **C07D 213/74** ,
C07D 215/38 , **C07D 215/42** ,
C07D 217/06 , **C07C 205/06** ,
C07D 333/66 , **C07D 401/12** ,
C07D 405/12 , **C07D 409/12** ,
C07D 241/04 , **C07D 413/12** ,
C07D 417/12 , **C07D 263/58** ,
C07D 277/64 ,

(73) Merial, Inc.
 3239 Satellite Boulevard Duluth, GA 30096
 US

(72) MENG, Charles Q.
 7158 Belcrest Drive Johns Creek, GA
 30097
 US
 LONG, Alan
 214 Pleasant Green Road Hillsborough, NC
 27278
 US
 HUBER, Scot
 6104 Bramblewood Drive Raleigh, NC
 27612
 US
 GURRALA, Srinivas Reddy
 636 Sealine Drive Cary, NC 27519
 US
 WILKINSON, Douglas Edward
 536 Rodney Bay Crossing Wake Forest, NC
 27587
 US
 PACOFSKY, Gregory
 510 Polk Street Raleigh, NC 27604
 US

(74) "ŽIVKO MIJATOVIĆ & PARTNERS" d.o.o.
 Sarajevo
 M.H. Uskufije 3, 71000 Sarajevo
 BA

(54) **ANTIHELMINTSKA JEDINJENJA I
 KOMPOZICIJE I POSTUPAK ZA NJIHOVU
 UPOTREBU**

(57)

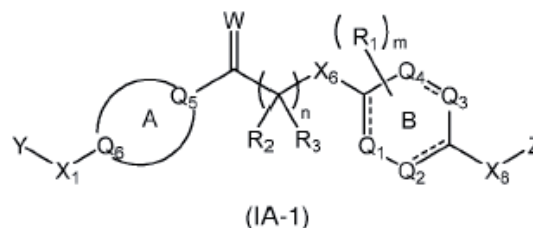

u kojoj:

Y je naftil, benzofuranil, dihidrobenzofuranil, kvinolinil, izokvinolinil, tetrahidrokvinolil, tetrahidroizokvinolil, indolil, izoindolil, benzotiofenil, benzimidazolil, ili benzotiazolil, od kojih je svaki opciono supstituisan sa jednom ili više od hlora, fluoro, bromo, CF₃, OCF₃, SCF₃ ili SF₅ grupa;

Z je fenil opciono supstituisan sa cijano, nitro, CF₃, SF₅, S(O)C₁₋₃alkilom, S(O)₂-C₁₋₃alkilom, S(O)C₁₋₃haloalkilom ili S(O)₂C₁₋₃haloalkilom;

Prsten A je jedan od L1, L13, L14 ili L15:

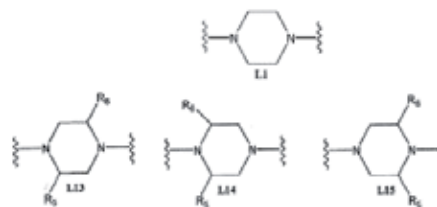

Prsten B je trans-cikloheksilen;

W je O;

X₁ je veza ili -CH₂-;X₆ je -O-;

X₈ je veza, -(CH₂)_n-, -O- ili -NH-, gde su CH₂ i -NH- opciono nezavisno supstituisani sa jednim ili dva supstituenta odabrana iz grupe koja se sastoji od halogena, C₁₋₃alkila i C₁₋₃haloalkila;

R₂ i R₃ su H;

R₅ i R₆ su svaki nezavisno odabrani od vodonika, C₁₋₃alkila i C₁₋₃haloalkila

n je 1; i

m je 0.

1. Antihelmintsko jedinjenje formule (IA-1):

Broj ostalih patentnih zahtjeva: 11

(11) BA/EP3145761(21) **E02877** (22) 2018-09-06

(26) SR

(31) BO20140298 (32) 2014-05-20 (33) IT
(96) 15732378.3 2015-05-18

(97) 2017-03-29

(51) **B60R 25/00** , **G08G 1/017** ,
B60R 25/30 , **G07B 15/00**

(73) I.CAR S.r.l.

Via Tevere, 18 40069 Zola Predosa BO
IT

(72) MURIANA, Roberto

Via Frassinago 4 I-40123 Bologna
IT

(74) Dragan Mićunović

Branilaca Sarajeva 10, 71000 Sarajevo
BA**(54) UNAPREĐEN SISTEM IDENTIFIKACIJE
VOZILA**

(57)

1. Sistem za identifikaciju vozila koji obuhvata:

- najmanje jedan dostupan element (16) za identifikaciju koji se pri upotrebi postavlja na lako dostupno ili vidljivo mesto na vozilu, i dostupan kod (17) podataka, reprodukovano na dostupnom elementu (16) za identifikaciju, obuhvatajući najmanje jedan jedinstveni identifikacioni kod,

- najmanje jedan element (24) za identifikaciju dokumenta koji se pri upotrebi primenjuje za identifikaciju dokumenta vozila, i kod (25) podataka iz dokumenta, reprodukovano u elementu (24) za identifikaciju dokumenta na identičan način sadržavajući najmanje navedeni jedinstveni identifikacioni kod,

- najmanje jednu udaljenu jedinicu (34) povezanu sa bazom podataka (36) koja se može pretraživati preko mreže podataka (30) pomoću korisničkog terminala (40) koji optički može da očita oba, dostupan kod (17) podataka i kod (25) podataka, sa ciljem da se dekodira njihov jedinstveni identifikacioni kod, a baza podataka (36) je konfigurisana za čuvanje podataka koji se odnose na veliki broj vozila, od kojih je svako identifikovano sopstvenim jedinstvenim identifikacionim kodom.

Broj ostalih patentnih zahtjeva: 9

(11) BA/EP3079139(21) **E02878** (22) 2018-09-06

(26) SR

(96) 15305517.3 2015-04-08

(97) 2016-10-12

(51) **G09B 23/30** , **G09B 23/34** ,
G01N 33/49 , **G09B 23/32**

(73) BIOM'UP

8, allée Irène Joliot-Curie 69800 Saint Priest
FR

(72) Spotnitz, William

7100 SW Archer Rd GAINESVILLE, 32608
US

Forest, Patricia

30 rue Renée Barge 69740 GENAS
FR

Wittmann, Catherine

13 impasse des Genets 69960 CORBAS
FR

Guyot, Vincent

13 impasse des Genets 69960 CORBAS
FR

Picot, Sylvain

165 Boulevard Stalingrad 69006 LYON
FR

(74) "LINEA SERVICES" d.o.o.

Maršala Tita 29/IV, 71000 Sarajevo
BA**(54) UREĐAJ I POSTUPAK ZA SIMULACIJU
POVRŠINSKIH KRVARENJA**

(57)

1. Uređaj za simulaciju površinskog
krvarenja koji sadrži:

- izvor (1) krvne tečnosti, a posebno sintetičke krvne tečnosti ili krvne tečnosti koja je uklonjena iz tela čoveka;

- sistem (2) pumpe povezan sa izvorom (1) krvne tečnosti i konfigurisan da obezbedi kontrolisani protok navedene krvne tečnosti;

- simulator (3) rane sa otvorenom komorom (31) povezanom sa sistemom (2) pumpe radi prihvatanja kontrolisanog protoka krvne tečnosti, gde simulator (3) rane sadrži skup

međusobno izmenljivih ploča (32),

- gde svaka od ploča (32) poseduje veći broj rupa (321) raspoređenih duž navedene ploče (32) prema specifičnom šablonu, gde je specifični šablon različit za svaku od ploča (32) iz skupa međusobno izmenljivih ploča (32), i
- gde je svaka od ploča (32) prilagođena da se odvojivo postavi na simulator (3) rane kako bi zatvorila otvorenu komoru (31) tako da krvna tečnost ističe iz komore (31) kroz rupe (321) ploče (32) postavljene na simulatoru (3) rane.

Broj ostalih patentnih zahtjeva: 15

(11) **BA/EP3089735**

(21) **E02879** (22) 2018-09-10

(26) SR

(31) 13199784 (32) 2013-12-30 (33) EP
(96) 14825154.9 2014-12-23

(97) 2016-11-09

(51) **A61K 9/00** , **A61K 9/06** , **A61K 9/12** , **A61M 15/00** , **A61K 31/167** , **A61K 31/58** , **A61K 31/40** , **A61K 45/06** , **A61M 39/22** , **B65D 83/54** , **A61K 31/54** , **A61K 31/573**

(73) CHIESI FARMACEUTICI S.P.A.
Via Palermo 26/A, 43100 Parma
IT

(72) BONELLI, Sauro
c/o CHIESI FARMACEUTICI S.p.A. Via
Palermo 26/A I-43100 Parma
IT

COPELLI, Diego

c/o CHIESI FARMACEUTICI S.p.A. Via
Palermo 26/A I-43100 Parma
IT

DAGLI ALBERI, Massimiliano

c/o CHIESI FARMACEUTICI S.p.A. Via
Palermo 26/A I-43100 Parma
IT

USBERTI, Francesca

c/o CHIESI FARMACEUTICI S.p.A. Via
Palermo 26/A I-43100 Parma
IT

ZAMBELLI, Enrico

c/o CHIESI FARMACEUTICI S.p.A. Via
Palermo 26/A I-43100 Parma
IT

(74) Dragan Mićunović
Branilaca Sarajeva 10, 71000 Sarajevo
BA

(54) **POD PRITISKOM STABILAN
AEROSOLNI RASTVOR KOMPOZICIJE
GLIKOPIRONIJUM BROBIDA I
KOMBINACIJE FORMOTEROLA**

(57)

1. Farmaceutska kompozicija aerosolnog rastvora namenjena za upotrebu u inhalatoru sa mernom dozom, pod pritiskom, obuhvatajući:

- (a) glikopironijum bromid u dozi u rasponu od 5 do 26 µg po aktivaciji;
 (b) formoterol, ili njegovu so ili solvat navedene soli, u dozi u rasponu od 1 do 25 µg po aktivaciji;
 (c) HFA propelant;
 (d) ko-rastvarač;
 (e) stabilizirajuću količinu mineralne kiseline;

i navedena kompozicija je sadržana u posudi za aerosol, iznutra oblaženom smolom, sadržavajući fluorisani etilen propilen (FEP) polimer.

Broj ostalih patentnih zahtjeva: 18

(11) **BA/EP3023102**

(21) **E02880** (22) 2018-09-10

(26) SR

(31) 410957 P (32) 2010-11-08 (33) US
 1051165 2010-11-08 SE

(96) 15193953.5 2011-11-08

(97) 2016-05-25

(51) **A61K 31/554** , **A61P 1/16** , **A61K 31/575**

(73) Albireo AB

Arvid Wallgrens Backe 20 413 46 Göteborg
 SE

(72) Gillberg, Per-Göran

Södermalmsgatan 22 431 69 Mölndal
 SE

Graffner, Hans

Konsulns väg 16 252 84 Helsingborg
 SE

Starke, Ingemar

Frigångsgatan 8C 413 01 Göteborg
 SE

(74) Dragan Mićunović

Branilaca Sarajeva 10, 71000 Sarajevo
 BA

(54) **INHIBITORI CREVNOG TRANSPORTERA ŽUČNE KISELINE (IBAT) ZA LEČENJE BOLESTI JETRE**

1. Jedinjenje iz formule II

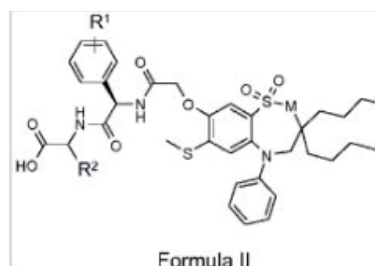

pri čemu

M je CH₂ ili NH;

R₁ je H ili hidroksi;

R₂ je H, CH₃, -CH₂CH₃, -CH₂CH₂CH₃, -CH₂CH₂CH₂CH₃, -CH(CH₃)₂, -CH₂CH(CH₃)₂, -CH(CH₃)CH₂CH₃, -CH₂OH, -CH₂OCH₃, -CH(OH)CH₃, -CH₂SCH₃, ili -CH₂CH₂SCH₃;

ili njegova farmaceutski prihvatljiva so,

za upotrebu u profilaksi i/ili lečenju nealkoholičarskog steatohepatitisa (NASH).

Broj ostalih patentnih zahtjeva: 12

(11) **BA/EP2976361**

(21) **E02881** (22) 2018-09-12

(26) SR

(31) 13159794 (32) 2013-03-18 (33) EP
(96) 14715138.5 2014-03-18

(97) 2016-01-27

(51) **C07K 16/28**

(73) BiocerOX Products B.V.
Wim Schuhmacherhof 29 1328 GJ Almere
NL
Janssen Pharmaceuticals, Inc.
1125 Trenton-Harbourton Road Titusville,
NJ 08560
US

(72) SIMONS, Petrus Johannes
c/o Biocerox Products B.V Yalelaan 46 3584
CM Utrecht
NL
BOON, Louis
c/o Biocerox Products B.V Yalelaan 46 3584
CM Utrecht
NL
LUO, Jinqun
1400 McKean Road Spring House
Pennsylvania 19477
US
BREZSKI, Randall
1400 McKean Road Spring House
Pennsylvania 19477
US
GOLDBERG, Monica
1400 McKean Road Spring House
Pennsylvania 19477
US

(74) "INTELBIRO" d.o.o.
M.H. Uskufije 3, 71000 Sarajevo
BA

(54) **HUMANIZOVANA ANTI-CD134 (OX40)
ANTITELA I NJIHOVE UPOTREBE**

(57)

BR: 134, ili ima 1, 2 ili 3 aminokiselinske supstitucije u VH od SEK ID BR: 134 ili VH sadrži aminokiselinsku sekvencu od SEK ID BR: 97, ili ima 1, 2 ili 3 aminokiselinske supstitucije u VH od SEK ID BR: 97, naznačeno time što

- a. HCDR3 sadrži aminokiselinsku sekvencu od SEK ID BR-a: 8, 139 ili 140;
- b. HCDR2 sadrži aminokiselinsku sekvencu od SEK ID BR-a: 7, 135, 136, 137 ili 138; i
- c. HCDR1 sadrži aminokiselinsku sekvencu SEK ID BR:6.

Broj ostalih patentnih zahtjeva: 14

Izolovano antitelo koje vezuje humani CD 134, koje sadrži varijabilni region lakog lanca (VL) od SEK ID BR: 98, ili koje ima 1, 2 ili 3 aminokiselinske supstitucije u VL-u od SEK ID BR: 98 i varijabilni region teškog lanca (VH), pri čemu VH sadrži aminokiselinsku sekvencu od SEK ID

(11) BA/EP2970413(21) **E02883** (22) 2018-09-21

(26) SR

(31) 14162996 (32) 2014-04-01 (33) EP
(96) 15713502.1 2015-04-01

(97) 2016-01-20

(51) **A61K 38/00** , **C07K 14/435** ,
C12N 9/14 , **C12N 9/96**(73) Swedish Orphan Biovitrum AB (Publ)
112 76 Stockholm
SE(72) BERGHARD, Charlotta
Tomtebogatan 10 S-113 39 Stockholm
SE
NORDLING, Erik
Sportstugevägen 14A S-182 35 Danderyd
SE
SVENSSON GELIUS, Stefan
Segeltorpsvägen 48 S-125 53 Älvsjö
SE
TJERNBERG, Agneta
Kungsholmstorg 11 S-112 21 Stockholm
SE(74) "INTELBIRO" d.o.o.
M.H. Uskufije 3, 71000 Sarajevo
BA**(54) MODIFIKOVANA SULFAMIDAZA I NJENA
PROIZVODNJA**

(57)

Modifikovana sulfamidaza uglavnom ne obuhvata epitope za receptore za prepoznavanje glikana, pri čemu su poremećeni prirodni delovi glikana pomenute sulfamidaze putem prekida jednostruke veze i prekida dvostruke veze, nivo prekida jednostruke veze po ukupnim prekidima veze je barem 60 % za oligomanozne glikane, čiem se omogućava transport pomenute sulfamidaze prema krvno-moždanoj barijeri sisara, pri čemu pomenuta sulfamidaza ima katalitičku aktivnost u mozgu pomenutog sisara.

Broj ostalih patentnih zahtjeva: 15

(11) BA/EP2325210(21) **E02885** (22) 2018-09-25

(26) SR

(31) 05025657 (32) 2005-11-24 (33) EP
(96) 10011772.0 2006-11-24

(97) 2011-05-25

(51) **C07K 16/30** , **A61K 39/395** ,
A61P 35/00 , **C12N 5/12** , **A61K 51/10** , **A61K 45/06** , **C07K 16/18**
, **C07K 16/28** , **A61K 39/00**(73) Astellas Pharma Inc.
5-1, Nihonbashi-Honcho 2-chome Chuo-ku
Tokyo 103-8411
JP
TRON - Translationale Onkologie an
der Universitätsmedizin der Johannes
Gutenberg- Universität Mainz
gemeinnützige GmbH
Freiligrathstrasse 12 55131 Mainz
DE(72) Sahin, Ugur
Philipp-von-Zabern-Platz 1 55116 Mainz
DE
Türeci, Özlem
Philipp-von-Zabern-Platz 1 55116 Mainz
DE
Usener, Dirk
Richard-Wagner-Strasse 87b 65193
Wiesbaden
DE
Fritz, Stefan
Geisterweg 35 55237 Flonheim
DE
Uherek, Christoph
Lachenwörthsweg 6 63500 Seligenstadt
DE
Brandenburg, Gunda
Hafenstrasse 12 22880 Wedel
DE
Geppert, Harald-Gerhard
Grünstrasse 46 42697 Solingen
DE
Schröder, Anja Kristina
Jakob-Nickolaus-Weg 8 55122 Mainz
DE
Thiel, Philippe
Käthe-Kollwitz-Strasse 4 82152 Planegg
DE(74) "INTELBIRO" d.o.o.
M.H. Uskufije 3, 71000 Sarajevo
BA

**(54) MONOKLONSKA ANTITELA PROTIV
KLAUDINA-18 ZA LEČENJE KANCERA**

(57)

Monoklonsko antitelo koje sadrži alotipsku modifikaciju u teškom lancu antitela, pri čemu antitelo sadrži kombinaciju teških lanaca i lakih lanaca izabranu od sledećih mogućnosti (i) do (ix):

(i) težak lanac sadrži aminokiselinsku sekvencu predstavljenu sa SEQ ID NO: 115 i lak lanac sadrži aminokiselinsku sekvencu predstavljenu sa SEQ ID NO: 122,

(ii) težak lanac sadrži aminokiselinsku sekvencu predstavljenu sa SEQ ID NO: 116 i lak lanac sadrži aminokiselinsku sekvencu predstavljenu sa SEQ ID NO: 121,

(iii) težak lanac sadrži aminokiselinsku sekvencu predstavljenu sa SEQ ID NO: 117 i lak lanac sadrži aminokiselinsku sekvencu predstavljenu sa SEQ ID NO: 123,

(iv) težak lanac sadrži aminokiselinsku sekvencu predstavljenu sa SEQ ID NO: 119 i lak lanac sadrži aminokiselinsku sekvencu predstavljenu sa SEQ ID NO: 126,

(v) težak lanac sadrži aminokiselinsku sekvencu predstavljenu sa SEQ ID NO: 118 i lak lanac sadrži aminokiselinsku sekvencu predstavljenu sa SEQ ID NO: 125,

(vi) težak lanac sadrži aminokiselinsku sekvencu predstavljenu sa SEQ ID NO: 120 i lak lanac sadrži aminokiselinsku sekvencu predstavljenu sa SEQ ID NO: 124,

(vii) težak lanac sadrži aminokiselinsku sekvencu predstavljenu sa SEQ ID NO: 120 i lak lanac sadrži aminokiselinsku sekvencu predstavljenu sa SEQ ID NO: 127,

(viii) težak lanac sadrži aminokiselinsku sekvencu predstavljenu sa SEQ ID NO: 120 i lak lanac sadrži aminokiselinsku sekvencu predstavljenu sa SEQ ID NO: 128, i

(ix) težak lanac sadrži aminokiselinsku sekvencu predstavljenu sa SEQ ID NO: 120 i lak lanac sadrži aminokiselinsku sekvencu predstavljenu sa SEQ ID NO: 129;

pri čemu navedeni težak lanac sadrži aminokiselinske sekvence prema SEQ ID NO: 46 i alotipska modifikacija je zamena K93R, D235E i L237M unutar aminokiselinske sekvence prema SEQ ID NO: 46.

Broj ostalih patentnih zahtjeva: 9

(11) **BA/EP3083592**(21) **E02886** (22) 2018-09-26

(26) HR

(31) 13198385 (32) 2013-12-19 (33) EP
14192877 2014-11-12 EP

(96) 14812245.0 2014-12-16

(97) 2016-10-26

(51) **C07D 401/14** , **C07D 413/14** ,
C07D 417/14 , **C07D 491/107** ,
A61K 31/506 , **A61K 31/5377** ,
A61K 31/541 , **A61P 7/00** , **A61P**
9/00 , **A61P 17/02**

(73) Bayer Pharma Aktiengesellschaft
Müller Strasse 178 13353 Berlin
DE

(72) BECKER-PELSTER, Eva Maria
Düsseler Höhe 22 42327 Wuppertal
DE
BUCHGRABER, Philipp
Kastanienallee 25 10435 Berlin
DE
BUCHMÜLLER, Anja
Baderweg 72a 45259 Essen
DE
ENGEL, Karen
Fasanenweg 10a 64380 Roßdorf
DE
GEIß, Volker
Peddenkamp 58 40883 Ratingen
DE
GÖLLER, Andreas
Falkenberg 42 42113 Wuppertal
DE
HIMMEL, Herbert
Scheppener Weg 21 45239 Essen
DE
KAST, Raimund
Nachtigallenweg 79 42349 Wuppertal
DE
KNORR, Andreas
Trillser Graben 10 40699 Erkrath
DE
LANG, Dieter
Wimmersbergerstrasse 60 42553 Velbert
DE
REDLICH, Gorden
Schadowstrasse 50 44799 Bochum
DE
SCHMECK, Carsten
Carl-Friedrich-Goerdeler-Strasse 24 45472
Mülheim
DE

TINEL, Hanna
In der Beek 16 42113 Wuppertal
DE
WUNDER, Frank
Schwarzer Weg 251 42117 Wuppertal
DE

(74) "INTELBIRO" d.o.o.
M.H. Uskufije 3, 71000 Sarajevo
BA

(54) **SUPSTITUIRANI PIPERDINIL-
TETRAHIDROKINOLINI I NJIHOVA
UPORABA KAO ANTAGONISTI ALFA-2C
ADRENORECEPTORA**

(57)

Spoj s formulom (I)

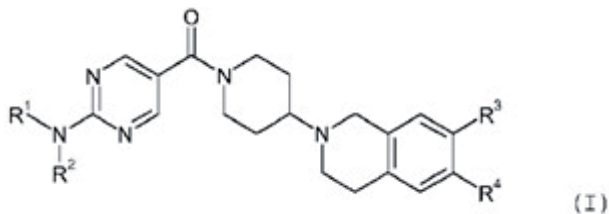

u kojoj

R¹ predstavlja C₁-C₆-alkil ili C₃-C₅-cikloalkil, gdje alkil je supstituiran s 1 do 2 supstituenta koji su međusobno neovisno odabrani iz skupine koja sadrži hidroksi, C₁-C₄-alkoksi i haloalkoksi i R² predstavlja vodik ili C₁-C₄-alkil, ili R¹ i R² zajedno s dušikovim atomom na koji su oni vezani tvore 4- do 7-člani N-heterocikl, gdje N-heterocikl može biti supstituiran s 1 do 3 supstituenta koji su međusobno neovisno odabrani iz skupine koja sadrži okso, hidroksi, monofluorometil, difluorometil, trifluorometil, hidroksikarbonil, tert-butoksikarbonil, aminokarbonil, C₁-C₄-alkil, C₁-C₄-alkoksi, C₁-C₄-alkoksi-C₁-C₄-alkil, halogen i hidroksialkil, ili gdje N-heterocikl može imati dva supstituenta koji, zajedno s ugljikovim atomom iz N-heterocikla na koji su oni zajednički vezani, tvore 4- do 6-člani heterocikl, gdje ovaj heterocikl sa svoje strane može biti supstituiran s 1 do 3 supstituenta koji su međusobno neovisno odabrani iz skupine koja sadrži okso, metil i etil, R³ predstavlja vodik, fluor, metoksi ili etoksi i R⁴ predstavlja vodik, fluor, metoksi ili etoksi, i njegove soli, njegovi solvati i solvati njegovih soli.

Broj ostalih patentnih zahtjeva: 12

(11) **BA/EP3127542**

(21) **E02887** (22) 2018-09-27

(26) HR

(31) 298589 P (32) 2010-01-27 (33) US
(96) 16187411.0 2011-01-24

(97) 2017-02-08

(51) **A61K 31/5365** , **A61K 31/52** ,
A61P 31/18

(73) VIIV Healthcare Company
251 Little Falls Drive Wilmington, DE 19808
US

(72) UNDERWOOD, Mark Richard
c/o GlaxoSmithKline, Global Patents Dept
P.O. Box 13398 Five Moore Drive Research
Triangle Park, NC North Carolina 27709
US

(74) "INTELBIRO" d.o.o.
M.H. Uskufije 3, 71000 Sarajevo
BA

(54) **PROTUVIRUSNA TERAPIJA**

(57)

Kombinacija, **naznačena time** što sadrži spoj formule (I)

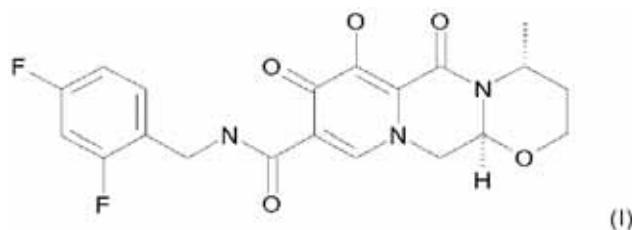

,
ili njegovu farmaceutski prihvatljivu sol, i abakavir, ili njegovu farmaceutski prihvatljivu sol.

Broj ostalih patentnih zahtjeva: 9

(11) BA/EP2908887**(21) E02888** (22) 2018-09-28

(26) HR

(31) 201261716029 P (32) 2012-10-19 (33) US
(96) 13782909.9 2013-10-11

(97) 2015-08-26

(51) A61M 5/20 , **A61M 5/32** , **A61M 5/31** , **A61M 5/315****(73)** Eli Lilly and Company
Lilly Corporate Center Indianapolis, IN
46285
US**(72)** FOURT, Jesse Arnold
c/o Eli Lilly and Company P. O. Box 6288
Indianapolis, Indiana 46206-6288
US
SIMPSON, Bradley
c/o Eli Lilly and Company P. O. Box 6288
Indianapolis, Indiana 46206-6288
US
YURCHENCO, James R.
c/o Eli Lilly and Company P. O. Box 6288
Indianapolis, Indiana 46206-6288
US
DAVIS-WILSON, Jennifer Ellen
c/o Eli Lilly and Company P. O. Box 6288
Indianapolis, Indiana 46206-6288
US**(74)** "INTELBIRO" d.o.o.
M.H. Uskufije 3, 71000 Sarajevo
BA**(54) UREĐAJ ZA AUTOMATSKO
UBRIZGAVANJE SA SKLOPOM
OKIDAČA****(57)**

Uređaj za automatsko ubrizgavanje koji se sastoji od: kućišta (22); štrcaljke (130) napunjene lijekom koja uključuje iglu (134), pri čemu je spomenuta igla pomična unutar spomenutog kućišta iz prvog položaja u kojem se spomenuta igla nalazi unutar spomenutog kućišta do drugog položaja u kojem je spomenuta igla isturena izvan spomenutog kućišta; pogonskog sredstva uključujući jednostrani element (136) za pomicanje spomenute štrcaljke iz spomenutog prvog položaja u spomenuti drugi

položaj i istiskivanje lijeka kroz spomenutu iglu; najmanje jedne zaporne površine (239) i potporne površine (234) koje formiraju otvor (231), pri čemu su najmanje jedna zaporna površina i spomenuta potporna površina smještene unutar spomenutog kućišta, a spomenuta potporna površina uključuje par zrcalnih izbočenja koja se protežu ka unutra (232) koja sadrže nasuprotne površine (240); sklopa okidača za aktiviranje spomenutog pogonskog sredstva kako bi se spomenuti jednostrani element pomjerio u prvom aksijalnom smjeru u odnosu na kućište, pri čemu spomenuti sklop okidača uključuje: gumb (25) pomičan u odnosu na kućište iz prvog aksijalnog položaja do drugog aksijalnog položaja, pri čemu spomenuti gumb sadrži aktivirajući element (52) koji se proteže u prvom aksijalnom smjeru i sadrži radijalnu unutarnju površinu (54) i radijalnu vanjsku površinu (54), pri čemu spomenuta radijalna unutarnja površina sadrži površinu za zahvaćanje zupca; jedan zubac (160) koji se proteže iz spomenutog jednostranog elementa prema spomenutom gumbu i sadrži najmanje jednu graničnu površinu (172) i površinu za zahvaćanje gumba za aktiviranje zahvaćanja sa spomenutom površinom za zahvaćanje zupca spomenutog aktivirajućeg elementa, naznačeno time, što je najmanje jedna spomenuta površina za zahvaćanje zupca i spomenuta površina za zahvaćanje gumba nakošena u odnosu na aksijalni smjer tako da formira rampu; spomenuti par izbočenja koja se protežu ka unutra (232) potporne površine (234) koja definira radijalno otvoreni dio (244) otvora u kojem se spomenuti aktivirajući element uklapa između nasuprotnih površina (240) tako da radijalnu vanjsku površinu spomenutog aktivirajućeg elementa podupire potporna površina; i spomenuti aktivirajući element i spomenuti jedan zubac strukturirani i smješteni tako da kada se spomenuti gumb nalazi u prvom aksijalnom položaju, spomenuta najmanje jedna granična površina se nalazi u radijalnom položaju u kojem se najmanje jedna zaporna površina može zahvatiti radi sprječavanja kretanja jednostranog elementa u prvom aksijalnom smjeru, i tako da kretanje spomenutog gumba

iz prvog aksijalnog položaja u drugi aksijalni položaj pomjera spomenutu najmanje jednu graničnu površinu radijalno radi oslobađanja najmanje jedne zaporne površine, pri čemu je kretanje spomenutog aktivirajućeg elementa u smjeru od spomenutog zupca ograničeno spomenutom radijalnom vanjskom površinom spomenutog aktivirajućeg elementa koji se naslanja na potpornu površinu i spomenutim aktivirajućim elementom koji je poprečno u kontaktu s nasuprotnim površinama.

Broj ostalih patentnih zahtjeva: 11

(11) **BA/EP2968586**

(21) **E02889** (22) 2018-10-01

(26) SR

(31)201361783663 P (32)2013-03-14 (33)US
(96) 14718284.4 2014-03-14

(97) 2016-01-20

(51) **A61K 31/7105** , **A61K 47/48** ,
A61K 48/00

(73) Translate Bio, Inc.
29 Hartwell Avenue Lexington, MA 02421
US
Ethris GmbH
Simmelweisstrasse 3 82152 Planegg
DE

(72) HEARTLEIN, Michael
c/o Shire Human Genetic Therapies, Inc.
300 Shire Way Lexington, MA 02421
US
GUILD, Braydon Charles
109 Riverdale Road Concord, MA 01742
US
DEROSA, Frank
c/o Shire Human Genetic Therapies, Inc.
300 Shire Way Lexington, MA 02421
US
RUDOLPH, Carsten
c/o Ethris GmbH Lochhamerstr. 11 82152
Martinsried
DE
PLANK, Christian
c/o Ethris GmbH Lochhamerstr. 11 82152
Martinsried
DE
SMITH, Lianne
c/o Shire Human Genetic Therapies, Inc.
300 Shire Way Lexington, MA 02421
US

(74) "LINEA SERVICES" d.o.o.
Maršala Tita 29/IV, 71000 Sarajevo
BA

(54) **KOMPOZICIJE CFTR IRNK I POVEZANI
POSTUPCI I UPOTREBE**

(57)

In vitro prepisana iRNK obuhvata kodirajuću sekvencu koja je najmanje 80% identična SEQ ID NO: 3 za upotrebu u lečenju cistične fibroze kod sisara.

Broj ostalih patentnih zahtjeva: 14

(11) BA/EP2776439(21) **E02891** (22) 2018-10-02

(26) HR

(31) 11188511 (32) 2011-11-09 (33) EP
(96) 12784574.1 2012-11-08

(97) 2014-09-17

(51) **C07D 473/34** , **A61K 31/522** ,
A61P 31/12 , **C07D 519/00** , **C07D**
473/16 , **C07F 9/6561**(73) Janssen Sciences Ireland UC
Eastgate Village, Eastgate Little Island,
County Cork
IE(72) BONFANTI, Jean-François
11 Impasse des Lauriers 27430 André
FR
DOUBLET, Frédéric Marc Maurice
1646 Route de Neufchatel 76230
Isneauville
FR
EMBRECHTS, Werner
Bremstraat 7 2340 Beerse
BE
FORTIN, Jérôme Michel Claude
22 rue des acacias 27460 Igoville
FR
MC GOWAN, David Craig
De Biolleylaan 80 1150 Brussel
BE
MULLER, Philippe
17 Route d'Herqueville 27430 André
FR
RABOISSON, Pierre Jean-Marie Bernard
Rue Jolie 3 1331 Rosieres
BE(74) "INTELBIRO" d.o.o.
M.H. Uskufije 3, 71000 Sarajevo
BA**(54) DERIVATI PURINA ZA LIJEČENJE
VIRUSNIH INFEKCIJA**

(57)

1. Spoj s formulom (I)

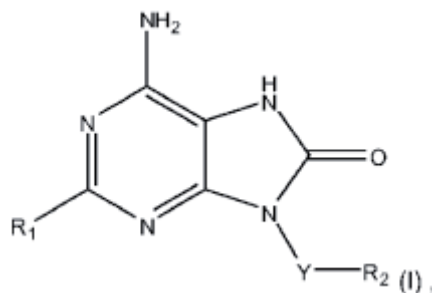

ili njegova farmaceutski prihvatljiva sol, solvat ili polimorf, naznačen time što Y je (C₁₋₄) alkilen, R₁ je odabran iz skupine koju čine imidazolil, pirazolil, pirolil, furil, oksadiazolil, oksazolil, i pirimidil svaki od kojih je proizvoljno supstituiran s jednim ili više supstituenata neovisno odabranih iz niza koji sadrži halogen, hidroksil, C₁₋₆ alkil, C₁₋₄ alkoksi ili C₃₋₆ cikloalkil i R₂ je aril₂ ili heterociklil; pri čemu izraz aril₂ obuhvaća fenil, naftil, antracenil i fenantrenil, i proizvoljno je supstituiran s jednim ili više supstituenata neovisno odabranih iz niza koji sadrži hidroksil, C₁₋₆ alkil, C₁₋₄ alkoksi, trifluorometil, CO₂R₃, halogen, hidroksil- C₁₋₄ alkil-, NR₆R₇, C(O)R₆, C(O)NR₆R₇, C₁₋₄alkil-dietoksifosforil ili C₁₋₄alkil-fosfonsku kiselinu, pri čemu R₃ je odabran od H i C₁₋₆ alkila, i R₆ i R₇ su svaki neovisno odabrani od H, C₁₋₆-alkil i C₁₋₄alkoksi; i pri čemu se izraz heterociklil odnosi na tetrahidropiran i heteroaril₂, izraz heteroaril₂ obuhvaća piridil, tetrahidroizokinolinil, imidazopiridinil, kinolinil, izokinolinil, pirazinil, pirimidil, naftiridinil, piridazinil, benzimidazolil, benzotiazolil, pirazolil, tiazolil, imidazolil, indazolil, heteroaril₂ je proizvoljno supstituiran s jednim ili više supstituenata neovisno odabranih iz niza koji sadrži halogen, hidroksil, C₁₋₆ alkil, C₁₋₄ alkoksi,oksi-C₁₋₄alkilamin ili pirolidinil-metanon.

Broj ostalih patentnih zahtjeva: 3

(11) **BA/EP2922850**(21) **E02892** (22) 2018-10-04

(26) SR

(31) PCT/CN2012/085023 (32) 2012-11-22 (33) WO
PCT/CN2013/000294 2013-03-15 WO

(96) 13857585.7 2013-11-21

(97) 2015-09-30

(51) **C07D 417/08** , **C07D 417/14** ,
C07D 413/08 , **C07D 413/14** ,
A61K 31/433 , **C07D 285/135** ,
A61K 31/4245 , **A61P 35/00**(73) Agios Pharmaceuticals, Inc.
38 Sidney Street Cambridge, MA 02139
US(72) LEMIEUX, Rene M.
3 Essex Street No. 14 Charlestown,
Massachusetts 02129
US
POPOVICI-MULLER, Janeta
12 Clarke Farm Rd. Windham, New
Hampshire 03087
US
SALITURO, Francesco G.
25 Baker Drive Marlborough, Massachusetts
01752
US
SAUNDERS, Jeffrey O.
188 Tower Road Lincoln, Massachusetts
01773
US
TRAVINS, Jeremy M.
59 Flagg Rd. Southborough, Massachusetts
01772
US
CHEN, Yongsheng
No. 1 Building 998 Halei Road Zhangjiang
Pudong New Area Shanghai 201203
CN(74) "ŽIVKO MIJATOVIĆ & PARTNERS" d.o.o.
Sarajevo
M.H. Uskufije 3, 71000 Sarajevo
BA(54) **JEDINJENJA I POSTUPCI ZA NJIHOVU
UPOTREBU**

(57)

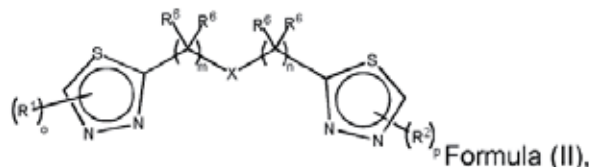
1. Jedinjenje formule (II) ili njegova
farmaceutski prihvatljiva so:

naznačeno time što

X je C₃-C₇ cikloalkilensvaki R₁ i R₂ je nezavisno -NH₂, -N(R₃)-
C(O)-R₄, -C(O)-N(R₃)-R₄, -N(R₃)-C(O)-O-R₄,
-N(R₃)-C(O)-N(R₃)-R₄ ili -N(R₃)-C(O)-SR₄;svaki R₃ je nezavisno vodonik, C₁₋₆ alkil ili aril;
svaki R₄ je nezavisno C₁₋₆ alkil, aril, heteroaril,
aralkil, heteroaralkil, cikloalkil, cikloalkilalkil,
heterociklilalkil ili heterociklil, od kojih je svaki
supstituisan sa 0-3 R₅;svaki R₅ je nezavisno C₁₋₆ alkil, C₁₋₆ alkoksi,
-O-C₁₋₆ alkilenC₁₋₆ alkoksi, -O-heterociklil,
C₁₋₆ tioalkoksi, C₁₋₆ haloalkil, C₃₋₇ cikloalkil,
C₃₋₇ cikloalkilalkil, aril, heteroaril, aralkil,
heteroaralkil, heterociklilalkil, heterociklil,
cijano, halo, okso, -OH, -OCF₃, -OCHF₂,
-SO₂-C₁₋₆ alkil, -NO₂, -N(R₇)-C(O)-C₁₋₆
alkil, -C(O)N(R₇)₂, -N(R₇)S(O)₁₋₂-C₁₋₆ alkil,
-S(O)₂N(R₇)₂, -N(R₇)₂ ili -C₁₋₆ alkilen-N(R₇)₂,
pri čemu je navedeni alkil, C₁₋₆ alkoksi,
-OC₁₋₆alkilenC₁₋₆ alkoksi, -O-heterociklil,
C₁₋₆ tioalkoksi, C₁₋₆ haloalkil, C₃₋₇ cikloalkil,
C₃₋₇ cikloalkilalkil, aril, heteroaril, aralkil,
heteroaralkil, heterociklilalkil, heterociklil,
-SO₂-C₁₋₆ alkil, -NO₂, -N(R₇)-C(O)-C₁₋₆
alkil, -C(O)N(R₇)₂, -N(R₇)S(O)₁₋₂-C₁₋₆ alkil,
-S(O)₂N(R₇)₂, -N(R₇)₂ ili -C₁₋₆ alkilen-N(R₇)₂
izbornu supstituisan sa 0-3 R₈; ili dve susedne
R₅ grupe, uzete zajedno sa atomima za koje
su vezane formiraju cikloalkil ili heterociklil;svaki R₆ je nezavisno vodonik, fluoro, C₁₋₆
alkil, -OH, -NH₂, -NH(CH₃), -N(CH₃)₂ ili C₁₋₆
alkoksi;svaki R₇ je nezavisno vodonik ili C₁₋₆ alkil;svaki R₈ je nezavisno halo, C₁₋₆ alkil, C₁₋₆
haloalkil, -OH, -N(R₇)₂ ili C₁₋₆ alkoksi, -O-C₁₋₆
alkilenC₁₋₆ alkoksi, CN, NO₂, -N(R₇)-C(O)-C₁₋₆
alkil, -C(O)N(R₇)₂, -N(R₇)S(O)₁₋₂-C₁₋₆ alkil ili
-S(O)₂N(R₇)₂;

m je 0, 1 ili 2;

n je 0, 1 ili 2;

o je 1

p je 1 i pri čemu

"alkil" označava zasićeni ugljovodonični lanac

koji može biti prav lanac ili granati lanac, koji sadrži naznačeni broj atoma ugljenika; "aril" označava fenil, naftil ili antracenil; "heteroaril" označava 5-14 –člani aromatični sistem prstena koji ima 1-3 heteroatoma u prstenu ako je monocikličan, 1-6 heteroatoma u prstenu ako je bicikličan ili 1-9 heteroatoma u prstenu ako je tricikličan, pri čemu su navedeni heteroatomi prstena nezavisno izabrani od O, N i S; "aralkil" označava C₁-C₁₂ alkil grupu u kojoj alkil atom vodonika je zamenjen aril grupom; "heteroaralkil", označava C₁-C₁₂ alkil grupu u kojoj alkil atom vodonika je zamenjen heteroaril grupom; "cikloalkil" označava ciklične, biciklične, triciklične ili policiklične nearomatične ugljovodonične grupe koje imaju 3 do 12 ugljenika. "cikloalkilalkil" označava C₁-C₁₂ alkil grupu u kojoj alkil atom vodonika je zamenjen cikloalkil grupom; "heterociklilalkil", označava C₁-C₁₂ alkil grupu u kojoj je alkil atom vodonika zamenjen heterocikličnom grupom; i "heterociklil" označava 3 do 14-člane ne-aromatične strukture prstena, čije strukture prstena obuhvataju jedan do četiri heteroatoma nezavisno izabranih od O, N i S; uz uslov da (1) kada je X nesupstituisani ciklopropil, R₁ i R₂ nisu oba -NH₂ ili -NH-C(O)-fenil; (2) kada je X nesupstituisani ciklopropil, i m i n su oba 1, tada R₁ i R₂ nisu oba -NH-C(O)-benzil.

Broj ostalih patentnih zahtjeva: 28

(11) **BA/EP3080134**

(21) **E02893** (22) 2018-10-05

(26) SR

(31)201361915937 P (32)2013-12-13 (33)US
(96) 14824658.0 2014-12-12

(97) 2016-10-19

(51) **C07F 9/576** , **A61P 19/02** , **A61K 31/675**

(73) Vertex Pharmaceuticals Incorporated
50 Northern Avenue Boston, MA 02210
US

(72) ANDERSON, Corey
7565 Charmant Drive Unit 502 San Diego,
CA 92122
US
HADIDA-RUAH, Sara Sabina
2356 Torrey Pines Road 16 La Jolla, CA
92037
US
GOLEC, Julian Marian Charles
Milton Park Abingdon, Oxfordshire SN7 7QJ
GB
ZHANG, Beili
4505 Shorepointe Way San Diego, CA
92130
US
LITTLER, Benjamin Joseph
7016 Ivy Street Carlsbad, CA 92011
US
KESHAVARZ-SHOKRI, Ali
4285 Corte Langostino San Diego, CA
92130
US
ALCACIO, Tim Edward
4708 Lucille Drive San Diego, CA 92115
US
BELMONT, Daniel T.
1 Gershom Drive Grafton, MA 01536
US

(74) "LINEA SERVICES" d.o.o.
Maršala Tita 29/IV, 71000 Sarajevo
BA

(54) **PROLEKOVI PIRIDONSKIH AMIDA
KORISNI KAO MODULATORI KANALA
ZA NATRIJUM**

(57)

1. Jedinjenje formule I:

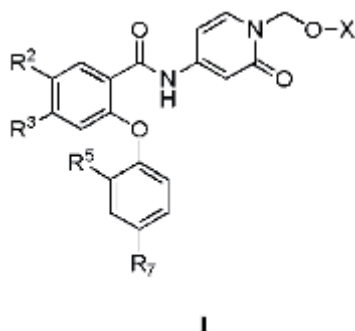

gde, pri svakom pojavljivanju nezavisno:

R_2 i R_3 su nezavisno vodonik, halogen ili C_1 - C_6 alkil grupa, pri čemu je navedena C_1 - C_6 alkil grupa supstituisana sa 0-6 halogena;

R_5 je vodonik, halogen, OH ili C_1 - C_6 alkil grupa, pri čemu je navedena C_1 - C_6 alkil grupa supstituisana sa 0-6 halogena i pri čemu do dve CH_2 jedinice navedene C_1 - C_6 alkil grupe koje nisu susedne, mogu biti zamenjene sa -O-;

R_7 je vodonik, halogen ili C_1 - C_6 alkil grupa, pri čemu je navedena C_1 - C_6 alkil grupa supstituisana sa 0-6 halogena i pri čemu do dve CH_2 jedinice navedene C_1 - C_6 alkil grupe koje nisu susedne, mogu biti zamenjene sa -O-; i

X je $-PO(OH)_2$, $-PO(OH)O.M_+$, $-PO(O)_2.2M$ ili $-PO(O)_2.D_{2+}$; M_+ je farmaceutski prihvatljiv monovalentni katjon; a D_{2+} je farmaceutski prihvatljiv divalentni katjon.

pod uslovom da R_2 , R_3 , R_5 i R_7 nisu istovremeno vodonik i pri čemu "alkil grupa" predstavlja prav ili razgranat ugljovodonični lanac koji je u potpunosti zasićen ili koji sadrži jednu ili više jedinica nezasićenosti.

(11) **BA/EP3034075**(21) **E02894** (22) 2018-10-05

(26) SR

(31) 860840 P (32) 2006-11-22 (33) US

861459 P 2006-11-29 US

957236 P 2007-08-22 US

(96) 15191241.7 2007-11-19

(97) 2016-06-22

(51) **A61K 31/198** , **A61K 31/519** ,
C07D 487/04

(73) Incyte Holdings Corporation

1801 Augustine Cut-Off Wilmington, DE

19803

US

(72) ZHUO, Jincong

17 Forwood Drive Boothwyn, PA 19061

US

METCALF, Brian

297 Lakefield Place Moraga, CA 94556

US

, XU, Meizhong

8 Fritze Court Hockessin, DE 19707

US

HE, Chunhong

34 Overlook Circle Boothwyn, PA 19061

US

ZHANG, Colin

309 Daniel Drive Ambler, PA 19002

US

QIAN, Ding-quan

10 Donald Preston Drive Newark, DE 19702

US

BURNS, David M.

7525 Claridge Street Philadelphia, PA 19111

US

LI, Yunlong

1 Pin Oak Drive Chadds Ford, PA 19317

US

YAO, Wenqing

748 Meadowbank Road Kennett Square, PA

19348

US

(74) "LINEA SERVICES" d.o.o.

Maršala Tita 29/IV, 71000 Sarajevo

BA

(54) **IMIDAZOTRIAZINI I IMIDAZOPIRIMIDINI
KAO INHIBITORI KINAZE**

Broj ostalih patentnih zahtjeva: 20

(57)

1. Upotreba 2-fluoro-N-metil-4-[7-(hinolin-6-ilmetil)imidazo[1,2-b][1,2,4]triazin-2-il]benzamida, ili njegove farmaceutski prihvatljive soli, za dobijanje leka za lečenje kancera pluća, kancera jetre, kancera želuca, glioblastoma, kancera grudi, ili kancera bubrega.

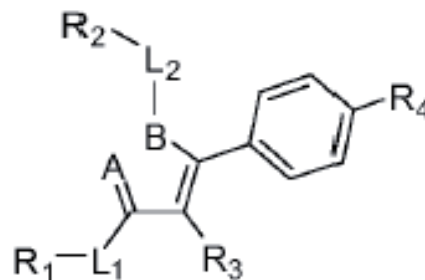

Formula (E);

Broj ostalih patentnih zahtjeva: 6

(11) **BA/EP2820013**(21) **E02896** (22) 2018-10-08

(26) SR

(31) 201261606160 P (32) 2012-03-02 (33) US

(96) 13754329.4 2013-02-28

(97) 2015-01-07

(51) **C07D 417/04** , **C07D 413/04** ,
A61K 31/4155 , **A61K 31/433** ,
A61K 31/4245 , **A61P 17/00**

(73) Ralexar Therapeutics, Inc.
 101 Lindenwood Drive, Suite 400 Malvern,
 PA 19355
 US

(72) MOHAN, Raju
 3125 Caminito Ricardo Encinitas California
 92024
 US

(74) "ŽIVKO MIJATOVIĆ & PARTNERS" d.o.o.
 Sarajevo
 M.H. Uskufije 3, 71000 Sarajevo
 BA

(54) **MODULATORI X RECEPTORA
 JETRE (LXR) ZA LEČENJE BOLESTI,
 POREMEĆAJA I STANJA KOŽE**

(57)

1. Jedinjenje koje ima strukturu formule (E):

u kojoj:

A i B su svaki azot, pri čemu su A i B međusobno vezani tako da obrazuju petočlani heteroarilni prsten;

L₁ je veza, C₁-C₆alkil, ili C₁-C₆heteroalkil;

L₂ je C₁-C₆alkil ili C₁-C₆heteroalkil;

R₁ je vodonik, halogen, -CF₃, -OR₈, -N(R₈)₂, -C(=O)R₈, -C(=O)OR₈, -C(=O)N(R₈)₂, -C(=N-OH)R₈, -C(=S)N(R₈)₂, -C(=CH₂)CH₃, ili -C(=O)OCH₂SCH₃;

R₂ je -C(=O)OR₉, -C(=O)N(R₉)₂, -NR₁₀C(=O)R₉, -C(=N-OH)R₉, -C(=S)N(R₉)₂, ili -C(=O)OCH₂SCH₃;

R₃ je vodonik, halogen, C₁-C₆alkil, ili C₁-C₆haloalkil;

R₄ je aril ili heteroaril; pri čemu je aril ili heteroaril supstituisan sa najmanje jednim R₁₁;

svaki R₈ i svaki R₁₀ su svaki nezavisno vodonik, C₁-C₆alkil, C₁-C₆heteroalkil, -C₁-C₆alkil-aril, aril, ili heteroaril;

svaki R₉ je nezavisno C₁-C₆alkil, C₁-C₆heteroalkil, -C₁-C₆alkil-aril, aril, ili heteroaril;

R₁₁ je nezavisno halogen, nitro, -OR₁₀, -N(R₁₀)₂, -CN, -C(=O)R₁₀, -C(=O)OR₁₀, -C(=O)N(R₁₀)₂, -NR₁₀C(=O)R₁₀, NR₁₀SO₂R₁₀, -SOR₁₀, -SO₂R₁₀, -SO₂N(R₁₀)₂, -C(=O)OCH₂SCH₃, C₁-C₆alkil, C₃-C₈cikloalkil, C₁-C₆haloalkil, C₁-C₆heteroalkil, -C₁-C₆alkilaril, opciono supstituisani aril, ili opciono supstituisani heteroaril;

ili njegova farmaceutski prihvatljiva so ili farmaceutski prihvatljiv solvat.

Broj ostalih patentnih zahtjeva: 14

(11) **BA/EP2964613**(21) **E02897** (22) 2018-10-09(31) P1300139 (32) 2013-03-06 (33) HU
(96) 14712780.7 2014-03-06

(97) 2016-01-13

(51) **C07D 211/44** , **C07D 401/12** ,
A61K 31/4465 , **A61K 31/454** ,
A61P 25/28(73) Richter Gedeon Nyrt.
Gyömrői út 19-21 1103 Budapest
HU(72) BARTÁNÉ SZALAI, Gizella
Avarszállás u. 38. H-1162 Budapest
HU
WÁGNER, Gábor András
Makk u. 1. H-1107 Budapest
HU
KISS, Béla
Nemeske u. 16/C. H-1182 Budapest
HU
SCHMIDT, Éva
Zápor u. 9/B. H-2089 Telki
HU
BALÁZS, Ottília
Beszterce u. 29. H-1194 Budapest
HU
NAGY, Noémi
Almavirág tér 1. H-1192 Budapest
HU(74) "ŽIVKO MIJATOVIĆ & PARTNERS" d.o.o.
Sarajevo
M.H. Uskufije 3, 71000 Sarajevo
BA(54) **H3 ANTAGONISTI KOJI SADRŽE
CENTRALNU STRUKTURU
FENOKSIPIPERDINA**

(57)

1. Jedinjenje opšte formule (I)

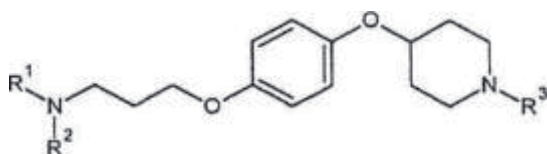

(I)

gde

R₁ i R₂ zajedno sa susednim baznim azotovim atomom obrazuju 4-10 članu heterocikličnu grupu sa jednim ili dva zasićenu prstena, koji opciono sadrže jedan ili dva atoma kiseonika i/ili sumpora i ove heterociklične grupe su opciono supstituisane sa jednim ili dva atoma halogena, okso grupom, C₁-C₆ alkil grupom i njihovom kombinacijom;

R₃ predstavlja:

-C(=O)R₄, -C(=O)-OR₄, -C(=O)-NR₄R₅grupe,
gde R₄ i R₅ nezavisno jedan od drugog predstavljaju atom vodonika, C₁-C₆ pravu i razgranatu alkil grupu, ili C₃-C₇cikloalkil grupu opciono supstituisanu sa C₁-C₄ alkil grupom,

i/ili njihove soli i/ili stereoizomeri i/ili diastereoizomeri i/ili hidrati i/ili solvati i/ili polimorfne modifikacije.

Broj ostalih patentnih zahtjeva: 16

(11) **BA/EP2961742**(21) **E02898** (22) 2018-10-10

(26) SR

(31) 201361771655 P (32) 2013-03-01 (33) US
201361857636 P 2013-07-23 US

(96) 14712844.1 2014-02-28

(97) 2016-01-06

(51) **C07D 401/14** , **C07D 403/14** ,
C07D 471/04 , **A61K 31/496** ,
A61P 31/14(73) Gilead Sciences, Inc.
333 Lakeside Drive Foster City, CA 94404
US(72) BRIZGYS, Gediminas
c/o Gilead Sciences Inc. 333 Lakeside Drive
Foster City, CA 94404
USCANALES, Eda
c/o Gilead Sciences Inc. 333 Lakeside Drive
Foster City, CA 94404
USCHOU, Chien-hung
c/o Gilead Sciences Inc. 333 Lakeside Drive
Foster City, CA 94404
USGRAUPE, Michael
c/o Gilead Sciences Inc. 333 Lakeside Drive
Foster City, CA 94404
USHU, Yunfeng Eric
c/o Gilead Sciences Inc. 333 Lakeside Drive
Foster City, CA 94404
USLINK, John O.
c/o Gilead Sciences Inc. 333 Lakeside Drive
Foster City, CA 94404
USLIU, Qi
c/o Gilead Sciences Inc. 333 Lakeside Drive
Foster City, CA 94404
USLU, Yafan
c/o Gilead Sciences Inc. 333 Lakeside Drive
Foster City, CA 94404
USSAITO, Roland D.
c/o Gilead Sciences Inc. 333 Lakeside Drive
Foster City, CA 94404
USSCHROEDER, Scott D.
c/o Gilead Sciences Inc 333 Lakeside Drive

Foster City, CA 94404

US

SOMOZA, John R.

c/o Gilead Sciences Inc 333 Lakeside Drive
Foster City, CA 94404

US

TSE, Winston C.

c/o Gilead Sciences Inc. 333 Lakeside Drive
Foster City, CA 94404

US

ZHANG, Jennifer R.

c/o Gilead Sciences Inc. 333 Lakeside Drive
Foster City, CA 94404

US

HALCOMB, Randall L.

892 Gull Avenue Foster City, CA 94404

US

(74) "LINEA SERVICES" d.o.o.
Maršala Tita 29/IV, 71000 Sarajevo
BA(54) **AMIDNA JEDINJENJA ZA LEČENJE HIV**

(57)

1. Jedinjenje formule III d:

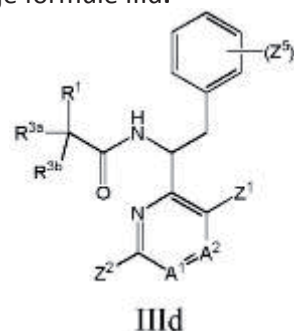

gde

A₁ je CH, C-Z₃, ili azot;A₂ je CH ili azot;R₁ je 6-12 člani aril, 5-12 člani heteroaril, ili 3-12 člani heterocikl, gde bilo koji 6-12 člani aril, 5-12 člani heteroaril, ili 3-12 člani heterocikl od R₁ je opciono supstituisan sa 1, 2, 3, 4 ili 5 Z₄ grupama, gde Z₄ grupe su iste ili različite;svaka R_{3a} i R_{3b} je nezavisno H ili (C₁-C₃)alkil;Z₁ je 6-12 člani aril, 5-14 člani heteroaril, ili 3-14 člani heterocikl, gde bilo koji 6-12 člani aril, 5-14 člani heteroaril, ili 3-14 člani heterocikl od Z₁ je opciono supstituisan sa 1, 2, 3, 4 ili 5 Z_{1a} ili Z_{1b}, gde te Z_{1a} i Z_{1b} grupe su iste ili različite;svaka Z_{1a} je nezavisno (C₃-C₇)karbocikl, 5-12 člani heteroaril, 3-12 člani heterocikl, halogen, -CN, -OR_{n1}, -OC(O)R_{p1}, -OC(O)NR_{q1}R_{r1}, -SR_{n1}, -S(O)R_{p1}, -S(O)₂OH, -S(O)₂R_{p1}, -S(O)₂NR_{q1}R_{r1}, -NR_{q1}R_{r1}, -NR_{n1}COR_{p1}, -NR_{n1}CO₂R_{p1},

-NR_{n1}CONR_{q1}R_{r1}, -NR_{n1}S(O)₂R_{p1}, -NR_{n1}S(O)₂OR_{p1}, -NR_{n1}S(O)₂NR_{q1}R_{r1}, -C(O)R_{n1}, -C(O)OR_{n1}, -C(O)NR_{q1}R_{r1} i -S(O)₂NR_{n1}COR_{p1}, gde bilo koji (C₃-C₇)karbocikl, 5-12 člani heteroaril i 3-12 člani heterocikl od Z_{1a} je opciono supstituisan sa 1, 2, 3, 4 ili 5 Z_{1c} ili Z_{1d} grupama, gde Z_{1c} i Z_{1d} grupe su iste ili različite;

svaka Z_{1b} je nezavisno (C₁-C₈)alkil opciono supstituisan sa 1, 2, 3, 4 ili 5 halogena, koji su isti ili različiti;

svaka Z_{1c} je nezavisno halogen, -CN, -OH, -NH₂, -C(O)NR_{q2}R_{r2}, ili (C₁-C₈)heteroalkil;

svaka Z_{1d} je nezavisno (C₁-C₈)alkil ili (C₁-C₈)haloalkil;

svaka R_{n1} je nezavisno H, (C₁-C₈)alkil, (C₃-C₇)karbocikl, 3-7 člani heterocikl, ili 5-6 člani monociklični-heteroaril, gde bilo koji (C₃-C₇)karbocikl, 3-7 člani heterocikl, ili 5-6 člani monociklični-heteroaril od R_{n1} je opciono supstituisan sa 1, 2, 3, 4 ili 5 Z_{1c} ili Z_{1d} grupama, gde Z_{1c} i Z_{1d} grupe su iste ili različite, i gde bilo koji (C₁-C₈)alkil od R_{n1} je opciono supstituisan sa 1, 2, 3, 4 ili 5 Z_{1c} grupama, gde Z_{1c} grupe su iste ili različite; svaka R_{p1} je nezavisno (C₁-C₈)alkil, (C₃-C₇)karbocikl, 3-7 člani heterocikl, ili 5-6 člani monociklični-heteroaril, gde bilo koji (C₃-C₇)karbocikl, 3-7 člani heterocikl, ili 5-6 člani monocikličniheteroaril od R_{p1} je opciono supstituisan sa 1, 2, 3, 4 ili 5 Z_{1c} ili Z_{1d} grupama, gde su Z_{1c} i Z_{1d} grupe iste ili različite, i gde bilo koji (C₁-C₈)alkil od R_{p1} je opciono supstituisan sa 1, 2, 3, 4 ili 5 Z_{1c} grupama, gde Z_{1c} grupe su iste ili različite;

svaka R_{q1} i R_{r1} je nezavisno H, (C₁-C₈)alkil, (C₃-C₇)karbocikl, 3-7 člani heterocikl, ili 5-6 člani monociklični-heteroaril, gde bilo koji (C₃-C₇)karbocikl, 3-7 člani heterocikl, ili 5-6 člani monociklični-heteroaril od R_{q1} ili R_{r1} je opciono supstituisan sa 1, 2, 3, 4 ili 5 Z_{1c} ili Z_{1d} grupama, gde Z_{1c} i Z_{1d} grupe su iste ili različite, i gde bilo koji (C₁-C₈)alkil od R_{q1} ili R_{r1} je opciono supstituisan sa 1, 2, 3, 4 ili 5 Z_{1c} grupama, gde Z_{1c} grupe su iste ili različite, ili R_{q1} i R_{r1} zajedno sa atomom azota za kojeg su vezani obrazuju 5, 6 ili 7-člani heterocikl, gde 5, 6 ili 7-člani heterocikl je opciono supstituisan sa 1, 2, 3, 4 ili 5 Z_{1c} ili Z_{1d} grupama, gde Z_{1c} i Z_{1d} grupe su iste ili različite;

svaka R_{q2} i R_{r2} je nezavisno H, (C₁-C₈)alkil, (C₃-C₇)karbocikl, ili R_{q2} i R_{r2} zajedno sa atomom azota za kog su vezani obrazuju 5, 6, ili 7-člani heterocikl;

Z₂ je (C₂-C₈)alkinil koji je opciono supstituisan sa 1, 2, 3, 4, ili 5 Z_{2c} grupama, gde Z_{2c} grupe su iste ili različite;

svaka Z_{2c} je nezavisno okso, halogen, -CN, -OR_{n4}, -OC(O)R_{p4}, -OC(O)NR_{q4}R_{r4}, -SR_{n4}, -S(O)R_{p4}, -S(O)₂OH, -S(O)₂R_{p4}, -S(O)₂NR_{q4}R_{r4}, -NR_{q4}R_{r4}, -NR_{n4}COR_{p4}, -NR_{n4}CO₂R_{p4}, -NR_{n4}CONR_{q4}R_{r4}, -NR_{n4}S(O)₂R_{p4}, -NR_{n4}S(O)₂OR_{p4}, -NR_{n4}S(O)₂NR_{q4}R_{r4}, -NO₂, -C(O)R_{n4}, -C(O)OR_{n4}, ili -C(O)NR_{q4}R_{r4};

svaka R_{n4} je nezavisno H, (C₁-C₄)alkil, (C₁-C₄)haloalkil, ili (C₁-C₄)heteroalkil;

svaka R_{p4} je nezavisno (C₁-C₈)alkil, (C₁-C₄)haloalkil, ili (C₁-C₄)heteroalkil;

svaka R_{q4} i R_{r4} je nezavisno H, (C₁-C₄)alkil, (C₁-C₄)haloalkil, ili (C₁-C₄)heteroalkil;

svaka Z₃ je nezavisno (C₁-C₄)heteroalkil;

svaka Z₄ je nezavisno okso, (C₁-C₈)alkil, (C₃-C₇)karbocikl, halogen, -CN, -OR_{n5}, -NR_{q5}R_{r5}, -NR_{n5}COR_{p5}, -NR_{n5}CO₂R_{p5}, -C(O)R_{n5}, -C(O)OR_{n5}, ili -C(O)NR_{q5}R_{r5}, gde bilo koji (C₃-C₇)karbocikl ili (C₁-C₈)alkil od Z₄ je opciono supstituisan sa 1, 2, 3, 4 ili 5 Z_{4a} grupama, gde Z_{4a} grupe su iste ili različite; svaka Z_{4a} je nezavisno halogen, -CN, ili -OR_{n6};

svaka R_{n5}, R_{p5}, R_{q5}, R_{r5}, i R_{n6} je nezavisno H ili (C₁-C₄)alkil;

svaka Z₅ je nezavisno halogen, koji može da bude isti ili različiti; i n je 0, 1, 2, ili 3;

ili njegova farmaceutska prihvatljiva so.

Broj ostalih patentnih zahtjeva: 32

(11) **BA/EP3110409**

(21) **E02899** (22) 2018-10-10

(31)201461946124 P (32)2014-02-28 (33)US
(96) 15710994.3 2015-02-27

(97) 2017-01-04

(51) **A61K 31/00** , **A61K 31/519** ,
A61K 31/497 , **A61K 45/06** , **A61P**
35/02

(73) Incyte Corporation
1801 Augustine Cut-Off Wilmington, DE
19803
US

(72) VADDI, Krishna
108 Forest Drive Kennett Square,
Pennsylvania 19348
US

(74) "LINEA SERVICES" d.o.o.
Maršala Tita 29/IV, 71000 Sarajevo
BA

(54) **JAK1 INHIBITORI ZA LEČENJE**
MIJELODISPLASTIČNOG SINDROMA

(57)

1. Selektivni inhibitor JAK1 izabran između:
3-[1-(6-hloropiridin-2-il)pirolidin-3-il]-3-[4-(7H-pirololo[2,3-d]pirimidin-4-il)-1H-pirazol-1-il]propannitril; 3-(1-[1,3]oksazolo[5,4-b]piridin-2-il)pirolidin-3-il)-3-[4-(7H-pirololo[2,3-d]pirimidin-4-il)-1H-pirazol-1-il]propannitril;
4-[(4-{3-cijano-2-[4-(7H-pirololo[2,3-d]pirimidin-4-il)-1H-pirazol-1-il]propil}piperazin-1-il)karbonil]-

3-fluorobenzonitril;
 4-[(4-{3-cijano-2-[3-(7H-pirololo[2,3-d]pirimidin-4-il)-1H-pirol-1-il]propil]piperazin-1-il]karbonil]-3-fluorobenzonitril;
 {1-{1-[3-Fluoro-2-(trifluorometil)izonikotinoyl]piperidin-4-il}-3-[4-(7H-pirololo[2,3-d]pirimidin-4-il)-1H-pirazol-1-il]azetidin-3-il}acetonitril;
 4-{3-(cijanometil)-3-[4-(7H-pirololo[2,3-d]pirimidin-4-il)-1H-pirazol-1-il]azetidin-1-il}-N-[4-fluoro-2-(trifluorometil)fenil]piperidin-1-karboksamid;
 [3-[4-(7H-pirololo[2,3-d]pirimidin-4-il)-1H-pirazol-1-il]-1-(1-{2-(trifluorometil)pirimidin-4-il]karbonil]piperidin-4-il)azetidin-3-il}acetonitril;
 [trans-1-[4-(7H-pirololo[2,3-d]pirimidin-4-il)-1H-pirazol-1-il]-3-(4-{[2-(trifluorometil)pirimidin-4-il]karbonil]piperazin-1-il}ciklobutil]acetonitril;
 {trans-3-(4-{[4-[(3-hidroksiazetidin-1-il)metil]-6-(trifluorometil)piridin-2-il]oksi}piperidin-1-il)-1-[4-(7H-pirololo[2,3-d]pirimidin-4-il)-1H-pirazol-1-il]ciklobutil]acetonitril;
 {trans-3-(4-{[4-[(2S)-2-(hidroksimetil)pirolidin-1-il]metil]-6-(trifluorometil)piridin-2-il]oksi}piperidin-1-il)-1-[4-(7H-pirololo[2,3-d]pirimidin-4-il)-1H-pirazol-1-il]ciklobutil]acetonitril;
 {trans-3-(4-{[4-[(2R)-2-(hidroksimetil)pirolidin-1-il]metil]-6-(trifluorometil)piridin-2-il]oksi}piperidin-1-il)-1-[4-(7H-pirololo[2,3-d]pirimidin-4-il)-1H-pirazol-1-il]ciklobutil]acetonitril;
 4-(4-{3-[(dimetilamino)metil]-5-fluorophenoksi}piperidin-1-il)-3-[4-(7H-pirololo[2,3-d]pirimidin-4-il)-1H-pirazol-1-il]butannitril;
 5-{3-(cijanometil)-3-[4-(7H-pirololo[2,3-d]pirimidin-4-il)-1H-pirazol-1-il]azetidin-1-il}-N-izopropilpirazin-2-karboksamid;
 4-{3-(cijanometil)-3-[4-(7H-pirololo[2,3-d]pirimidin-4-il)-1H-pirazol-1-il]azetidin-1-il}-2,5-difluoro-N-[(1S)2,2,2-trifluoro-1-metiletil]benzamid;
 5-{3-(cijanometil)-3-[4-(1H-pirololo[2,3-b]piridin-4-il)-1H-pirazol-1-il]azetidin-1-il}-N-izopropilpirazin-2-karboksamid;
 {1-(cis-4-{[6-(2-hidroksietil)-2-(trifluorometil)pirimidin-4-il]oksi}cikloheksil)-3-[4-(7H-pirololo[2,3-d]pirimidin-4-il)-1H-pirazol-1-il]azetidin-3-il}acetonitril;
 {1-(cis-4-{[4-[(etilamino)metil]-6-(trifluorometil)piridin-2-il]oksi}cikloheksil)-3-[4-(7H-pirololo[2,3-d]pirimidin-4-il)-1H-pirazol-1-il]azetidin-3-il}acetonitril;
 {1-(cis-4-{[4-(1-hidroksi-1-metiletil)-6-(trifluorometil)piridin-2-il]oksi}cikloheksil)-3-[4-(7H-pirololo[2,3-d]pirimidin-4-il)-1H-pirazol-1-il]azetidin-3-il}acetonitril;
 {1-(cis-4-{[4-[(3R)-3-hidroksipirolidin-1-il]metil]-6-(trifluorometil)piridin-2-il]oksi}cikloheksil)-3-[4-(7H-pirololo[2,3-d]pirimidin-4-il)-1H-pirazol-1-il]

azetidin-3-il}acetonitril;
 {1-(cis-4-{[4-[(3S)-3-hidroksipirolidin-1-il]metil]-6-(trifluorometil)piridin-2-il]oksi}cikloheksil)-3-[4-(7H-pirololo[2,3-d]pirimidin-4-il)-1H-pirazol-1-il]azetidin-3-il}acetonitril;
 {trans-3-(4-{[4-[(1S)-2-hidroksi-1-metiletil]amino]metil]-6-(trifluorometil)piridin-2-il]oksi}piperidin-1-il)-1-[4-(7H-pirololo[2,3-d]pirimidin-4-il)-1H-pirazol-1-il]ciklobutil]acetonitril;
 {trans-3-(4-{[4-[(2R)-2-hidroksipropil]amino]metil]-6-(trifluorometil)piridin-2-il]oksi}piperidin-1-il)-1-[4-(7H-pirololo[2,3-d]pirimidin-4-il)-1H-pirazol-1-il]ciklobutil]acetonitril;
 {trans-3-(4-{[4-[(2S)-2-hidroksipropil]amino]metil]-6-(trifluorometil)piridin-2-il]oksi}piperidin-1-il)-1-[4-(7H-pirololo[2,3-d]pirimidin-4-il)-1H-pirazol-1-il]ciklobutil]acetonitril; i
 {trans-3-(4-{[4-(2-hidroksietil)-6-(trifluorometil)piridin-2-il]oksi}piperidin-1-il)-1-[4-(7H-pirololo[2,3-d]pirimidin-4-il)-1H-pirazol-1-il]ciklobutil]acetonitril;
 ili njihove farmaceutske prihvatljive soli, za upotrebu u postupku lečenja mijelodisplastičnog sindroma kod pacijenta kome je to potrebno, postupak obuhvata davanje pomenutom pacijentu terapijske efektivne količine selektivnog inhibitora JAK1, ili njegove farmaceutske prihvatljive soli.

Broj ostalih patentnih zahtjeva: 32

(11) BA/EP2699261(21) **E02900** (22) 2018-10-10

(31)201161477065 P(32)2011-04-19 (33)US

(96) 12717002.5 2012-04-18

(97) 2014-02-26

(51) **A61K 39/395**

(73) Amgen Inc.

One Amgen Center Drive Thousand Oaks,
California 91320-1799
US

(72) SAN MARTIN, Javier

One Amgen Center Drive Thousand Oaks
CA 91320-1799
US

WASSERMAN, Scott

5238 Via Pisa Newbury Park, CA 91320
US

(74) "INTELBIRO" d.o.o.

M.H. Uskufije 3, 71000 Sarajevo
BA(54) **METODA LIJEČENJA OSTEOPOROZE**

(57)

1. Antisklerostinsko antitijelo koje sadrži CDR-H1 od SEQ ID NO:245, CDR-H2 OD SEQ ID NO:246, CDR-H3 OD SEQ ID NO:247, CDR-LA OD SEQ ID NO:78, CDR-L2 OD SEQ ID NO:79 i CDR-L3 OD SEQ ID NO:80, za primjenu u metodi za povećanje mineralne gustoće kostiju kod žene u postmenopauzi, pri čemu se metoda sastoji od primjene kod žene u postmenopauzi koja ima T ocjenu kralježaka nižu ili jednaku -2 spomenutog antisklerostinskog antitijela u količini i tijekom razdoblja liječenja učinkovitim za povećanje mineralne gustoće kostiju (BMD) lumbalnih kralježaka za najmanje 9 % u odnosu na početnu vrijednost prije liječenja dvanaest mjeseci nakon početne primjene antisklerostinskog antitijela; naznačeno time, što količina antisklerostinskog antitijela koja se primjenjuje iznosi 140 mg do 210 mg te se ta količina antisklerostinskog antitijela primjenjuje u intervalu od najviše jednom mjesečno.

Broj ostalih patentnih zahtjeva: 12

(11) BA/EP3141252(21) **E02902** (22) 2018-10-11

(26) SR

(31) 187713 P (32) 2009-06-17 (33) US
287781 P 2009-12-18 US

(96) 16181549.3 2010-06-17

(97) 2017-03-15

(51) **A61K 31/506** , **A61P 31/16**

(73) Vertex Pharmaceuticals Incorporated

50 Northern Avenue, Boston, MA 02210
US

(72) CHARIFSON, Paul

7 Dartmouth Drive Framingham, MA
Massachusetts 01701
US

CLARK, Michael P.

30 Kenney Lane Concord, MA
Massachusetts 01742
US

BANDARAGE, Upul K.

11 Bates Road Lexington, MA
Massachusetts 02421
US

BETHIEL, Randy S.

314 Massachusetts Avenue Lexington, MA
Massachusetts 02420
US

COURT, John J.

27 Ernies Drive Littleton, MA Massachusetts
01460
US

DENG, Hongbo

14 Springdale Avenue Wellesday, MA
02481
US

DRUTU, Ioana

38 Fairview Avenue Watertown, MA
Massachusetts 02472
US

DUFFY, John P.

175 Carriage Hill Road Northborough, MA
Massachusetts 01532
US

FARMER, Luc

19 Howe Lane Foxboro, MA Massachusetts
02035
US

GAO, Huai

82 Summer Street Unit 7 Arlington, MA
Massachusetts 02474
US

GU, Wenxin
288 Highland Avenue Apt. 209 Somerville,
MA Massachusetts 02144
US
JACOBS, Dylan H.
9 Liberty Place, 32 South Boston, MA
02127
US
KENNEDY, Joseph M.
17 Ridge Road Walpole, MA 02081
US
LEDEBOER, Mark W.
36 Faulkner Hill Road Acton, MA
Massachusetts 01720
US
LEDFORD, Brian
53 Maple Street Norton, MA Massachusetts
02766
US
MALTAIS, Francois
24 Randolph Drive Tewksbury, MA
Massachusetts 01876
US
PEROLA, Emanuele
6 Lanark Road Unit 3 Brookline, MA
Massachusetts 02445
US
WANG, Tiansheng
2 Dunbar Way Concord, MA Massachusetts
01742
US
WANNAMAKER, M. Woods
213 Long Hill Road Bolton, MA
Massachusetts 01740
US
BYRN, Randal
7 Pemberton Road Wayland, MA
Massachusetts 01778
US
ZHOU, Yi
5 Deering Avenue Lexington, MA
Massachusetts 02421
US
LIN, Chao
4 Dean Road Winchester, MA
Massachusetts 01890
US
JIANG, Min
5 South Rindge Avenue Lexington, MA
Massachusetts 02420
US
GERMANN, Ursula A.
5 Nightingale Path Newton, MA
Massachusetts 02459
US

JONES, Steven
68 Summer Street Hyde Park, MA
Massachusetts 02136
US
SALITURO, Francesco G.
25 Baker Drive Marlborough, MA
Massachusetts 01752
US
KWONG, Ann Dak-Yee
45 Sunset Road Cambridge, MA
Massachusetts 02138
US

(74) "ŽIVKO MIJATOVIĆ & PARTNERS" d.o.o.
Sarajevo
M.H. Uskufije 3, 71000 Sarajevo
BA

(54) **INHIBITORI REPLIKACIJE VIRUSA
GRIPA**

(57)

Kompozicija koja sadrži jedinjenje koje ima
strukturu

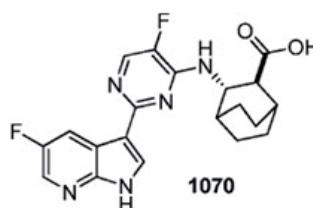

i farmaceutski prihvatljiv nosač, vehikulum
ili adjuvans za upotrebu kao lek za lečenje
infekcije virusom gripa.

Broj ostalih patentnih zahtjeva: 14

(11) BA/EP2954892(21) **E02906** (22) 2018-10-12

(26) SR

(31) 813301 (32) 2010-06-10 (33) US
353553 P 2010-06-10 US

(96) 15176068.3 2011-06-09

(97) 2015-12-16

(51) **A61K 9/14** , **A61K 9/16** , **A61K 9/20** , **A61K 31/00**(73) AbbVie Ireland Unlimited Company
70 Sir John Rogerson's Quay Dublin 2
IE

(72) LIEPOLD, Bernd
Birkenweg 44 69221 Dossheim
DE
JUNG, Tina
Eugenie_Kaufmann-Str. 22 68163
Mannheim
DE
HOLIG, Peter
Hopfengarten 11 63607 Waechtersbach
DE
SCHROEDER, Rudolf
Brahmsstr.3 67551 Worms-pfeddersheim
DE
SEVER, Nancy E.
2643 N. Drury Lane Arlington Heights, IL
Illinois 60004
US
LAFOUNTAIN, Justin
659 W. Randolph 913 Chicago, IL Illinois
60661
US
SINCLAIR, Brent D.
18377 Meander Drive Grayslake, IL Illinois
60030
US
GAO, Yi
210 East Baltusrol Vernon Hills, IL Illinois
60061
US
WU, Jianwei
1520 Eric Lane Libertyville, IL Illinois 60048
US
ERICKSON, Bryan K.
9299 8th Avenue Pleasant Prarie, WI
Wisconsin 53158
US
KULLMANN, Simon
Dr.-Sammelweis-Str. 27 67433 Neustadt an
der Weinstrasse

DE

WESTEDT, Ulrich
Weinheimer Str. 2 69198 Schriesheim

DE

PAULI, Mirko
Wielandstr. 30 67065 Ludwigshafen

DE

HEITERMANN, Tanja
Klosterstrasse 39 76646 Bruchsal

DE

KOENIG, Renato
Meckenheimer Str. 20 e 67454 Hassloch

DE

THIEL, Madlen
Görlitzer Str. 27 67105 Schifferstadt

DE

WOEHRLE, Gerd
Seestr. 58 69214 Eppelheim

DE

(74) "ŽIVKO MIJATOVIĆ & PARTNERS" d.o.o.
Sarajevo
M.H. Uskufije 3, 71000 Sarajevo
BA

(54) ČVRSTI SASTAVI

(57)

Čvrsti sastav zaprimenu u postupku tretmana HCV infekcije, gde navedeni sastav obuhvata (1) jedinjenje, ili njegovu farmaceutski prihvatljivu so, u amorfnom obliku, (2) farmaceutskiprihvatljiv hidrofilni polimer; i (3) opciono, farmaceutski prihvatljiv surfaktant, gde je navedeno jedinjenje izabrano iz grupe koji čine:

dimetil(2S,2'S)-1,1'-((2S,2'S)-2,2'-(4,4'-((2S,5S)-1-(4-*terc*-butilfenil)pirolidin-2,5-dil)bis(4,1-fenilen))bis(azanedil)bis(oksometilen)bis(pirolidin-2,1-dil))bis(3-metil-1-oksobutan-2,1-dil)dikarbamat(Jedinjenje I_A),
metil[(2S)-1-((2S)-2-[4-(4-{5-(4-{2-[(2S)-1-((2S)-2-[(metoksikarbonil)amino]-3-metilbutanoil}pirolidin-2-il]-1H-imidazol-4-il}fenil)-1-[6-(piperidin-1-il)piridin-3-il]-1H-pirol-2-il}fenil)-1H-imidazol-2-il]pirolidin-1-il]-3-metil-1-oksobutan-2-il]karbamat(Jedinjenje I_B),
metil {[(2S,3R)-1-[(2S)-2-{6-[(2R,5R)-1-(4-*terc*-butilfenil)-5-(2-[(2S)-1-[N-(metoksikarbonil)-O-metil-L-treonil]pirolidin-2-il]-1H-benzimidazol-6-il)pirolidin-2-il]-1H-benzimidazol-2-il}pirolidin-1-il]-3-metoksi-1-oksobutan-2-il}karbamat(Jedinjenje I_C), i

metil $\{(2S)-1-[(2S)-2-\{5-[(2R,5R)-1-[2,5\text{-difluoro-4-(trifluorometil)fenil]-5-\{2-[(2S)-1-\{(2S)-2-[(\text{metoksikarbonil})\text{amino}]-3\text{-metilbutanoil}\}]\text{pirolidin-2-il}]-1\text{H-benzimidazol-5-il}\}]\text{pirolidin-2-il}]-1\text{H-benzimidazol-2-il}\}]\text{pirolidin-1-il}]-3\text{-metil-1-oksobutan-2-il}\}\text{karmamat}(\text{Jedinjenje I}_D)$, i gde su navedeno jedinjenje ili so, i navedeni polimer, u čvrstoj disperziji.

Broj ostalih patentnih zahtjeva: 15

(11) **BA/EP3109223**

(21) **E02908** (22) 2018-10-16

(26) SR

(96) 15173134.6 2015-06-22

(97) 2016-12-28

(51) **C05G 3/08**

(73) EuroChem Agro GmbH
Reichskanzler-Müller-Str. 23 68165
Mannheim
DE

(72) Peters, Nils
Wildstr. 16 67227 Frankenthal
DE
Mannheim, Thomas
Seewiesen 4 74547 Untermünkheim
DE

(74) "ŽIVKO MIJATOVIĆ & PARTNERS" d.o.o.
Sarajevo
M.H. Uskufije 3, 71000 Sarajevo
BA

(54) **SMEŠA ZA PRERADU ĐUBRIVA KOJA SADRŽE UREU**

(57)

Smeša za preradu đubriva koja sadrže ureu, a kojasadrži

a) najmanje jedan triamid (tio)fosforne kiselineopšte formule (I) i/ili triamid (tio) fosforne kiseline opšte formule (II)

$R^1R^2N-P(X)(NH_2)_2$ (I)

$R^1O-P(X)(NH_2)_2$ (II)

sa značenjem

X je kiseonik ili sumpor,
 R^1 i R^2 su nezavisno jedanod drugog vodonik, pri čemu je svaki supstituisani ili nesupstituisani 2-nitrofenil, C_{1-10} -alkil, C_{3-10} -cikloalkil, C_{3-10} -heterocikloalkil, C_{6-10} -aril, C_{6-10} -heteroaril ili diaminokarbonil, pri čemu R^1 i R^2 zajedno saatomom azota koji ih spaja takđe mogu obrazovati 5- ili 6-člani zasićeni ilinezasićeni heterociklični ostatak, koji opciono takđe može sadržati jedan ilidva druga heteroatoma izabrana iz grupe koja se sastoji od azota, kiseonika isumpora, kao komponentu A,

b) 2-(N-3,4-dimetilpirazol)-ćilibarnu kiselinu, koja takđe može biti u obliku soli, kao komponentu B,

pri čemu su komponente A i B prisutne u težinskomodnosu od 1 : 1 do 1 : 6.

Broj ostalih patentnih zahtjeva: 11

(11) **BA/EP2900694**

(21) **E02911** (22) 2018-10-16

(26) SR

(31) 201261706543 P (32) 2012-09-27 (33) US
201361834915 P 2013-06-14 US

(96) 13777349.5 2013-09-27

(97) 2015-08-05

(51) **C07K 16/28**

(73) Merus N.V.

Yalelaan 62 3584 CM Utrecht
NL

(72) BAKKER, Alexander Berthold Hendrik
c/o Padualaan 8 (postvak 133) NL-3584 CH
Utrecht

NL

VAN LOO, Pieter Fokko

c/o Padualaan 8 (postvak 133) NL-3584 CH
Utrecht

NL

LOGTENBERG, Ton

c/o Padualaan 8 (postvak 133) NL-3584 CH
Utrecht

NL

(54) **BISPECIFIČNA IGG ANTITELA KAO
AKTIVATORI T ČELIJE**

(57)

1. Bispecifično humano IgG antitelo pune dužine, naznačeno time što navedeno bispecifično IgG antitelo sadrži jednu granu koja specifično prepoznaje CLEC12A i drugu granu koja specifično prepoznaje CD3, i pri čemu grana koja specifično prepoznaje CLEC12A sadrži varijabilnu sekvencu teškog lanca koja se sastoji od sekvence koja je identična

QVQLVQSGAEVKKPGASVKVSCSKAS-
GYTFTSYMHWRQAPGQGLEWMGI-
INPSGG STSYAQKFQGRVTMTRDTSTST-
VYMELSSLRSEDVAVYYCAKGTGDFDY-
WGQGT LTVSS; ili varijabilnu sekvencu
teškog lanca koja se sastoji od sekvence koja je
identična sa

EVQLVQSGAEVKKPGASVKVSCSKASGYTFTSYMHWRQAPGQGLEWMGIINPSGG
STSYAQKFQGRVTMTRDTSTSTVYMELSSLRSEDVAVYYCARGNYGDFDYWGQGT
LTVSS,

i pri čemu obe grane sadrže zajednički laki lanac koji sadrži varijabilnu sekvencu lakog lanca koja se sastoji od sekvence koja je identična sa

DIQMTQSPSSLSASVGDIVTTCRASQSISSYLNWYQKPKGKAPKLLIYAASSLQSGVP
SRFSGSGSGTDFTLTISSLQPEDFATYYCQQSSTPITFGQGTKVEIK

Broj ostalih patentnih zahtjeva: 11

(11) **BA/EP3094329**

(21) **E02912** (22) 2018-10-17

(26) SR

(31) CH01582014 (32) 2014-01-13 (33) IN
CH30002014 2014-06-20 IN

(96) 15735499.4 2015-01-12

(97) 2016-11-23

(51) **A61K 31/454** , **C07D 498/04** ,
A61K 31/428 , **C07D 513/04** ,
A61K 31/437 , **C07D 413/14** ,
A61P 35/00

(73) Aurigene Discovery Technologies Limited
39-40 KIADB Industrial Area Electronic City
Phase-II Hosur Road Bangalore, Karnataka
560100
IN

(72) GUMMADI, Venkateshwar Rao
Balaji Nilayam 62 1st Main Veerabhad
Raswamy Layout Doddanagamangala
Electronic City Bangalore Karnataka
560100
IN
SAMAJDAR, Susanta
Flat R801 H. M Tambourine Jaraganahalli
J.P. Nagar 6th Phase Bangalore 560078
IN

(74) Dragan Mićunović
Branilaca Sarajeva 10, 71000 Sarajevo
BA

(54) **BICIKLIČNI HETEROCIKLIL DERIVATI
KAO IRAK4 INHIBITORI**

(57)

Jedinjenje formule (I)

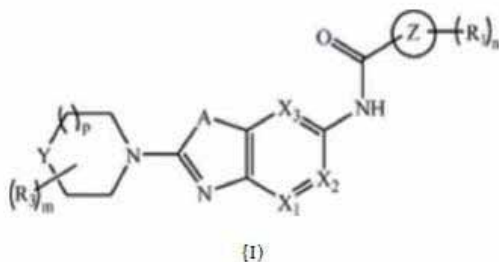

ili njegova farmaceutski prihvatljiva so ili stereoizomer; pri čemu, X1 i X3 su nezavisno CH ili N; X2 je CR2 ili N; pod uslovom da jedan i ne više od jedan od X1, X2 ili X3 je N; A je O ili S; Y je -CH2- ili O; Prsten Z je aril ili heterociklil; R1, u svakom slučaju, je nezavisno halo ili opciono supstituisani heterociklil; pri čemu je supstituent alkil, alkoksi, aminoalkil, halo, hidroksil, hidroksialkil ili -NRaRb; R2 je vodonik, opciono supstituisani cikloalkil, opciono supstituisani aril, opciono supstituisani heterociklil ili -NRaRb; pri čemu je supstituent alkil, amino, halo ili hidroksil; R3, u svakom slučaju, je alkil ili hidroksil; Ra i Rb su nezavisno vodonik, alkil, acil ili heterociklil; "m" i "n" su nezavisno 0, 1 ili 2; 'p' je 0 ili 1.

Broj ostalih patentnih zahtjeva: 19

(11) **BA/EP2914248**

(21) **E02919** (22) 2018-10-18

(26) SR

(31) 201261721622 P (32) 2012-11-02 (33) US
 201261728328 P 2012-11-20 US
 201361770668 P 2013-02-28 US
 201361824005 P 2013-05-16 US
 201361840668 P 2013-06-28 US

(96) 13792149.0 2013-11-01

(97) 2015-09-09

(51) **A61K 9/20** , **A61K 45/06** , **A61K 31/443** , **A61K 31/47**

(73) Vertex Pharmaceuticals Incorporated
 50 Northern Avenue Boston, MA 02210
 US

(72) VERWIJS, Marinus Jacobus
 4 Carter Drive Framingham, MA 01701
 US
 KARKARE, Radhika
 31 Harvard Avenue 44 Medford, MA 02155
 US
 MOORE, Michael Douglas
 22 Prospect Street Unit 1 Charlestown, MA
 02129
 US

(74) "LINEA SERVICES" d.o.o.
 Maršala Tita 29/IV, 71000 Sarajevo
 BA

(54) **FARMAČEUTSKE KOMPOZICIJE
 ZA LEČENJE BOLESTI U KOJIMA
 POSREDUJE CFTR**

(57)

1. Farmaceutska kompozicija koja sadrži:

100mg ili 200mg 3-(6-(1-(2,2-difluorobenzo[d][1,3]dioxo-1-5-il) ciklopropankarboksamido)-3-metilpiridin-2-il)benzojeve kiseline (jedinjenje 1) oblika I i čvrstu disperziju koja sadrži u suštini amorfni N-(5-hidroksi-2,4-diterc-butilfenil)-4-okso-1H-hinolin-3-karboksamid (jedinjenje 2) i polimer, gde suštinski amorfno jedinjenje 2 je prisutno u farmaceutskoj kompoziciji u količini od 125 mg, gde jedinjenje 1 oblika I je karakterisano sa jednim ili više signalana 15.4, 16.3, i 14.5 stepenu uzorku difrakcije X-zraka na prahu, i gde suštinski amorfno jedinjenje 2 imamanje od 15% kristaliniteta.

Broj ostalih patentnih zahtjeva: 23

(11) BA/EP2872488(21) **E02923** (22) 2018-10-24

(26) SR

(31) 201261672191 P (32) 2012-07-16 (33) US
201361768297 P 2013-02-22 US
201361832566 P 2013-06-07 US

(96) 13740185.7 2013-07-15

(97) 2015-05-20

(51) **C07D 217/26** , **A61K 31/47**(73) Fibrogen, Inc.
409 Illinois Street San Francisco, CA 94158
US(72) WITSCHI, Claudia
c/o FibroGen Inc. 409 Illinois St. San
Francisco, California 94158
USPARK, Jung Min
c/o FibroGen Inc. 409 Illinois St. San
Francisco, California 94158
USTHOMPSON, Michael D.
c/o FibroGen Inc. 409 Illinois St. San
Francisco, California 94158
USMARTINELLI, Michael John
c/o FibroGen Inc. 409 Illinois St. San
Francisco, California 94158
USYEOWELL, David A.
c/o FibroGen Inc. 409 Illinois St. San
Francisco, California 94158
USAREND, Michael P.
c/o FibroGen Inc. 409 Illinois St. San
Francisco, California 94158
US(74) "LINEA SERVICES" d.o.o.
Maršala Tita 29/IV, 71000 Sarajevo
BA**(54) KRISTALNI OBLICI INHIBITORA PROLIL
HIDROKSILAZE**

(57)

1. Kristalna [(4-hidroksi-1-metil-7-fenoksi-izohinolin-3-karbonil)-amino]-sirćetna kiselina (Jedinjenje A Oblika A) **naznačena sa** difraktogramom X-zraka na prahu koji sadrži sledeće maksimalne vrednosti: 8.5, 12.8, 16.2, 21.6, 22.9, i 27.4 °2θ ± 0.2 °2θ, kada se meri upotrebom Cu Kα zračenja.

Broj ostalih patentnih zahtjeva: 12

(11) BA/EP2488551(21) **E02924** (22) 2018-10-24

(26) SR

(31) 252625 P (32) 2009-10-16 (33) US
(96) 10768878.0 2010-10-15

(97) 2012-08-22

(51) **C07K 16/26**(73) Progastrine et Cancers S.à r.l.
11, Côte d'Eich 1450 Luxembourg
LU
Institut National de la Santé et de la
Recherche Médicale (INSERM)
101, rue de Tolbiac 75654 Paris Cedex 13
FR
Centre National de la Recherche
Scientifique (CNRS)
3, rue Michel-Ange 75794 Paris Cedex 16
FR(72) PANNEQUIN, Julie
13 rue Henri Barbusse F-34200 Sète
FR
BOUDIER, Laure
9 Lieu-dit Chamoiroux F-03270 Busset
FR
JOUBERT, Dominique
10 rue Gabriel Peri F-34200 Sète
FR
HOLLANDE, Frédéric
9 rue des Capriers F-34790 Grabels
FR(74) "LINEA SERVICES" d.o.o.
Maršala Tita 29/IV, 71000 Sarajevo
BA**(54) MONOKLONSKA ANTITIJELA NA
PROGASTRIN I NJIHOVA UPOTREBA**

(57)

1. Formulacija suvog praha za upotrebu u inhalatoru sa suvim prahom (DPI) sadržavajući:

a) frakciju finih čestica napravljenu od smeše od 90 do 99.5 procenta po težini čestica alfa-laktoze monohidrata i 0.5 do 10 procenta po težini magnezijum stearata, i navedena smeša ima srednji maseni prečnik manji od 20 mikrona;

b) frakciju grubih čestica sastavljenu od alfa-laktoze monohidrata imajući srednji maseni prečnik jednak, ili veći, od 175 mikrona, pri čemu je odnos između finih čestica i grubih čestica između 2:98 i 20:80 procenta po težini; i

c1) formoterol fumarat dihidrat u obliku mikronizovanih čestica;

c2) beklometazon dipropionat (BDP) u obliku mikronizovanih čestica;

pri čemu i) ne više od 10% navedenih BDP čestica ($d(v,0.1)$) ima prečnik zapremine manji od 0.6 mikrona; ii) ne više od 50% navedenih čestica ($d(v, 0.5)$) ima prečnik zapremine između 1.5 mikrona i 2.0 mikrona; i iii) najmanje 90% navedenih čestica ($d(v, 0,9)$) ima prečnik zapremine manji od 4.7 mikrona, i pri čemu su navedene čestice BDP dalje **naznačene** rasponom veličine čestica, definisanim kao $[d(v,0.9)-d(v,0.1)]/d(v,0.5)$, obuhvaćeno između 1.2 i 2.2, i specifičnim područjem površine između 5.5 i 7.0 m_2/g .

Broj ostalih patentnih zahtjeva: 11

(11) **BA/EP3176165**

(21) **E02925** (22) 2018-10-24

(26) SR

(31) 2014155031 (32) 2014-07-30 (33) JP
(96) 15827012.4 2015-07-29

(97) 2017-06-07

(51) **C07D 417/10** , **A61K 31/427** ,
A61P 1/04 , **A61P 3/06** , **A61P**
3/10 , **A61P 9/00** , **A61P 9/10**
A61P 9/12 , **A61P 11/00** , **A61P**
13/02 , **A61P 13/04** , **A61P 13/12**
A61P 19/06 , **A61P 35/00** , **A61P**
37/06 , **A61P 43/00**

(73) Teijin Pharma Limited
2-1, Kasumigaseki 3-chome Chiyoda-ku
Tokyo 100-0013
JP

(72) KAWANA, Asahi
c/o Teijin Pharma Limited 2-1 Kasumigaseki
3-chome Chiyoda-ku Tokyo 100-0013
JP
MIYAZAWA, Yuki
c/o Teijin Pharma Limited 2-1 Kasumigaseki
3-chome Chiyoda-ku Tokyo 100-0013
JP

(74) DR DIANA PROTIC – TKALČIĆ &
PARTNERS d.o.o.
Koševo 36, 71000 Sarajevo
BA

(54) **KRISTAL DERIVATA AZOL BENZENA
KAO INHIBITOR KSANTIN OKSIDAZE**

(57)

1. Kristal 2-[4-(2,2-dimetilpropoksi)-3-(1H-1,2,3,4-tetrazol-1-il)fenil]-4-metil-1,3-tiazol-5-karboksilne kiseline.

Broj ostalih patentnih zahtjeva: 8

(11) BA/EP3139932(21) **E02926** (22) 2018-10-24

(26) HR

(31) 14075031 (32) 2014-05-09 (33) EP
(96) 15731245.5 2015-05-11

(97) 2017-03-15

(51) **A61K 31/7048** , **A61P 31/04**(73) Astellas Pharma Europe Ltd.
2000 Hillswood Drive Chertsey, Surrey
KT16 0RS
GB(72) KARAS, Andreas Johannes
c/o Astellas BV Sylviusweg 62 NL-2333 BE
Leiden
NL
LONGSHAW, Christopher Mark
c/o Astellas BV Sylviusweg 62 NL-2333 BE
Leiden
NL(74) "INTELBIRO" d.o.o.
M.H. Uskufije 3, 71000 Sarajevo
BA**(54) REŽIM LIJEČENJA SA SPOJEM
TIAKUMICINA**

(57)

1. Spoj tiakumicina, njegov stereoizomer, njegov polimorf ili njegov farmaceutski prihvatljiv solvat za upotrebu u oralnom liječenju infekcija sa *Clostridium difficile* (CDI) ili proljeva ili bolesti povezane s *Clostridium difficile* (CDAD) kod pacijenta u skladu s režimom doziranja koji je odabran iz skupine koja sadrži:

- i. primjenu 200 mg spoja tiakumicina BID tijekom 5 dana nakon čega slijedi 5 dana odmora i zatim 200 mg jednom dnevno tijekom daljnjih 10 dana i
- ii. primjenu 200 mg spoja tiakumicina BID tijekom 5 dana nakon čega slijedi jednom 200 mg svaki drugi dan tijekom 20 dana.

(11) BA/EP3204377(21) **E02927** (22) 2018-10-24

(26) HR

(31) 201462060724 P (32) 2014-10-07 (33) US
(96) 15777845.7 2015-09-30

(97) 2017-08-16

(51) **C07D 401/14** , **C07D 405/14** ,
C07D 401/12 , **A61K 31/454** ,
A61K 31/4545 , **A61P 35/00** ,
A61P 43/00(73) ELI LILLY AND COMPANY
Lilly Corporate Center, Indianapolis, Indiana
46285
US(72) BEIGHT, Douglas W.
c/o Eli Lilly and Company P. O. Box 6288
Indianapolis, Indiana 46206-6288
US
COATES, David A.
c/o Eli Lilly and Company P. O. Box 6288
Indianapolis, Indiana 46206-6288
US
JOSEPH, Sajan
c/o Eli Lilly and Company P. O. Box 6288
Indianapolis, Indiana 46206-6288
US
MCMILLEN, William T.
c/o Eli Lilly and Company P. O. Box 6288
Indianapolis, Indiana 46206-6288
US
PARTHASARATHY, Saravanan
c/o Eli Lilly and Company P. O. Box 6288
Indianapolis Indiana 46206-6288
US
PEI, Huaxing
c/o Eli Lilly and Company P. O. Box 6288
Indianapolis, Indiana 46206-6288
US
SAWYER, Jason Scott
c/o Eli Lilly and Company P. O. Box 6288
Indianapolis, Indiana 46206-6288
US
WOLFANGEL, Craig D.
c/o Eli Lilly and Company P. O. Box 6288
Indianapolis, Indiana 46206-6288
US
ZHAO, Gaiying
c/o Eli Lilly and Company P. O. Box 6288
Indianapolis, Indiana 46206-6288
US

(74) "INTELBIRO" d.o.o.
M.H. Uskufije 3, 71000 Sarajevo
BA

(54) **SPOJEVI AMINOPIRIDILOKSIPIRAZOLA**

(57)

1. Spoj formule:

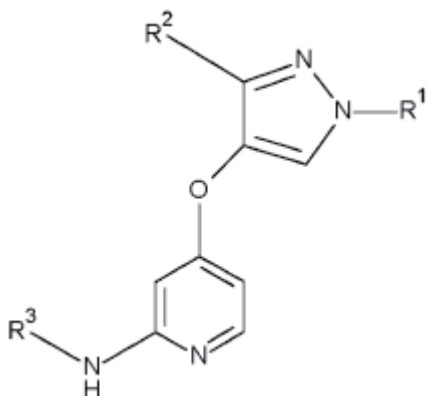

naznačen time što:

R₁ je vodik, izopropil, difluormetil, difluoretil ili ciklopropil;

R₂ je etil, *tert*-butil, piridin-2-il, tetrahidropiran-4-il, tetrahidrofuran-3-il, ciklopropil ili ciklobutil; i

R₃ je karbamoilfenil, piridin-2-il, (1-hidroksi-1-metiletil)piridinil, 1-metil-2-okso-1*H*-piridin-4-il, 1-metilpirazolil, pirazin-2-il, 2-metoksipirimidin-4-il, 1-metil-2-okso-1*H*-pirimidin-4-il, piridazin-3-il, 6-chlorpiridazin-3-il, 6-metilpiridazin-3-il ili 6-metoksipiridazin-3-il;

ili njegova farmaceutski prihvatljiva sol.

(11) **BA/EP3197892**

(21) **E02928** (22) 2018-10-24

(26) HR

(31) 201417002 (32) 2014-09-26 (33) GB
(96) 15767475.5 2015-09-22

(97) 2017-08-02

(51) **C07D 471/04** , **A61P 11/00** ,
A61K 31/4375

(73) GlaxoSmithKline Intellectual Property
Development Limited
980 Great West Road Brentford Middlesex
TW8 9GS
GB

(72) ANDERSON, Niall Andrew
GlaxoSmithKline Gunnels Wood Road
Stevenage Hertfordshire SG1 2NY
GB
CAMPBELL-CRAWFORD, Matthew Howard
James
GlaxoSmithKline Gunnels Wood Road
Stevenage Hertfordshire SG1 2NY
GB
HANCOCK, Ashley Paul
GlaxoSmithKline Gunnels Wood Road
Stevenage Hertfordshire SG1 2NY
GB
PRITCHARD, John Martin
GlaxoSmithKline Gunnels Wood Road
Stevenage Hertfordshire SG1 2NY
GB
REDMOND, Joanna Mary
GlaxoSmithKline Gunnels Wood Road
Stevenage Hertfordshire SG1 2NY
GB

(74) "INTELBIRO" d.o.o.
M.H. Uskufije 3, 71000 Sarajevo
BA

(54) **DERIVATI NAFTIRIDINA KAO
ANTAGONISTI ALFA V BETA 6
INTEGRINA, NAMJENJENI LIJEČENJU,
PRIMJERICE, FIBROTIČNIH BOLESTI**

Broj ostalih patentnih zahtjeva: 10

(57)

1. Spoj formule (I):

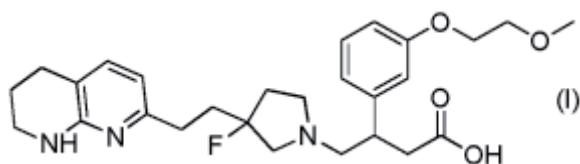

naznačen time što je 4-(3-fluor-3-(2-(5,6,7,8-tetrahidro-1,8-naftiridin-2-il)etil)pirolidin-1-il)-3-(3-(2-metoksietoksi)fenil)butanska kiselina, ili njezina farmaceutske prihvatljiva sol.

Broj ostalih patentnih zahtjeva: 14

(11) **BA/EP2624865**(21) **E02929** (22) 2018-10-24

(26) HR

(31) 201113253103 (32) 2011-10-05 (33) US
390283 P 2010-10-06 US

(96) 11770625.9 2011-10-05

(97) 2013-08-14

(51) **A61K 39/395** , **C07K 16/28** ,
A61M 5/315(73) Regeneron Pharmaceuticals, Inc.
777 Old Saw Mill River Road Tarrytown, NY
10591
US(72) DIX, Daniel B.
55 Memory Trail Lagrangeville, NY 12540
US
TANG, Xiaolin
5 Eckerson Court Old Tappan, NJ07675
US(74) "INTELBIRO" d.o.o.
M.H. Uskufije 3, 71000 Sarajevo
BA(54) **STABILIZIRANI PRIPRAVCI KOJI
SADRŽE ANTI-INTERLEUKIN-4
RECEPTORSKA (IL-4R) ANTITIJELA**

(57)

1. Stabilni tekući farmaceutske pripremak koji sadrži:

(i) ljudsko antitijelo koje se specifično vezuje za ljudski interleukin-4 receptor alfa (hIL-4R α) u koncentraciji do 200 mg/ml, naznačeno time, što se spomenuto ljudsko antitijelo koje se specifično vezuje za hIL-4R sastoji od dva teška lanca i dva laka lanca, pri čemu svaki teški lanac sadrži varijabilnu regiju teškog lanca (HCVR) koja sadrži sekvencu aminokiseline SEQ ID NO: 1 i konstantnu regiju teškog lanca koja sadrži domene CH1, CH2 i CH3, a svaki laki lanac sadrži varijabilnu regiju lakog lanca (LCVR) koja sadrži sekvencu aminokiseline SEQ ID NO:5 i konstantnu regiju lakog lanca;

(ii) acetat u koncentraciji od 12,5 mM

± 2 mM;

(iii) histidin u koncentraciji od 20 mM ± 3 mM;

(iv) saharozu u koncentraciji od 5 % w/v ± 0,75 % w/v;

(v) polisorbat 20 ili polisorbat 80 u koncentraciji od 0,2 % w/v ± 0,03 % w/v; i

(vi) arginin u koncentraciji od 25 mM ± 3,75 mM ili u koncentraciji od 50 mM ± 7,5 mM;

naznačeno time, što pripravak ima pH vrijednost od 5,6 do 6,2, i

naznačeno time, što se najmanje 90 % izvornog oblika antitijela dobiva nakon šestomjesečne pohrane na temperaturi od 5 °C, što se utvrđuje pomoću kromatografije isključivanja po veličini.

Broj ostalih patentnih zahtjeva: 15

(11) **BA/EP3215498**

(21) **E02931** (22) 2018-10-24

(26) HR

(31) 14191491 (32) 2014-11-03 (33) EP
(96) 15788389.3 2015-10-30

(97) 2017-09-13

(51) **C07D 403/06** , **A61K 31/4196** ,
A61P 9/00 , **A61P 13/00**

(73) Bayer Pharma Aktiengesellschaft
Müller Strasse 178 13353 Berlin
DE

(72) SCHMECK, Carsten
Carl-Friedrich-Goerdeler-Str. 24 45472
Mülheim
DE
GERISCH, Michael
Schlieffenstr. 88 42329 Wuppertal
DE
GRIEBENOW, Nils
Kurfürstenstr. 39 41541 Dormagen
DE
KOLKHOF, Peter
Falkenberg 121 42113 Wuppertal
DE
KÖLLING, Florian
Funckstr. 63 42115 Wuppertal
DE
ENGELN, Anna
Lehnsgrund 83 45149 Essen
DE
KRETSCHMER, Axel
Am Acker 23 42113 Wuppertal
DE
LANG, Dieter
Wimmersberger Str. 60 42553 Velbert
DE
LUSTIG, Klemens
Falkenberg 159 42113 Wuppertal
DE
MONDRITZKI, Thomas
Von-Humboldt-Str. 34a 42549 Velbert
DE
POOK, Elisabeth
Im Lehmbruch 24 42109 Wuppertal
DE
BECK, Hartmut
Ursula-von-Reibnitz-Str. 69 42287
Wuppertal
DE
SÜSSMEIER, Frank
Baubergerstr. 5 80992 München

DE
 VOLLMER, Sonja
 Karl-Marx-Str. 54 14532 Kleinmachnow
 DE
 WASNAIRE, Pierre
 Am Botanischen Garten 41 40225
 Düsseldorf
 DE

(74) "INTELBIRO" d.o.o.
 M.H. Uskufije 3, 71000 Sarajevo
 BA

(54) **HIDROKSIALKIL-SUPSTITUIRANI
 DERIVATI FENILTRIAZOLA I NJIHOVA
 UPORABA**

(57)

1. Spoj s formulom (I)

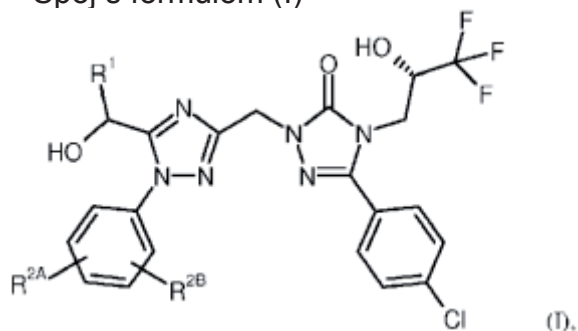

naznačen time što

R₁ je vodik ili metil,
 i

R_{2A} i R_{2B} su neovisno
 odabrani iz skupine koja
 sadrži vodik, fluoro, kloro,
 cijano, metil, fluorometil,
 difluorometil, trifluorometil,
 etil, metoksi, difluorometoksi i
 trifluorometoksi,

ili njegova farmaceutski prihvatljiva
 sol, hidrat i/ili solvat.

(11) **BA/EP2521536**

(21) **E02932** (22) 2018-10-25

(26) HR

(31) 293227 P (32) 2010-01-08 (33) US
 986223 2011-01-07 US

(96) 11703294.6 2011-01-07

(97) 2012-11-14

(51) **A61K 9/00** , **A61K 39/395** , **A61K
 31/485** , **A61K 47/10** , **A61K 47/22**
 , **A61K 47/26** , **A61K 47/18**

(73) Regeneron Pharmaceuticals, Inc.
 777 Old Saw Mill River Road Tarrytown, NY
 10591-6707
 US

(72) DIX, Daniel B.
 55 Memory Trail Lagrangeville, NY 12540
 US
 GRAHAM, Kenneth S.
 218 Robbout Road Pleasant Valley, NY
 12569
 US
 KAMEN, Douglas E.
 21 Lyndsey Lane Poughquag, NY 12570
 US
 WALSH, Scott M.
 302 Watch Hill Dr Tarrytown, NY 10591
 US

(74) "INTELBIRO" d.o.o.
 M.H. Uskufije 3, 71000 Sarajevo
 BA

(54) **STABILIZIRANI PRIPRAVCI KOJI
 SADRŽE ANTI-INTERLEUKIN-6
 RECEPTORSKA (IL-6R) ANTITIJELA**

(57)

1. Farmaceutski pripravak koji sadrži:
 (i) ljudsko antitijelo koje se specifično
 vezuje za receptor ljudskog
 innterleukina-6 (hIL-6R), naznačeno
 time, što je antitijelo u koncentraciji
 koja se kreće od 5 mg/ml do 200 mg/ml
 i sadrži varijabilnu regiju teškog lanca
 koja ima aminokiselinsku sekvencu
 SEQ ID NO:18 i varijabilnu regiju
 lakog lanca koja ima aminokiselinsku
 sekvencu SEQ ID NO:26;

(ii) histidin u koncentraciji od 10 mM do 25 mM;

(iii) arginin u koncentraciji od 25 mM do 50 mM;

(iv) saharozu u količini od 5 % do 10 % w/v; i

(v) polisorbitat 20 u količini od 01, % do 0,2 % w/v.

Broj ostalih patentnih zahtjeva: 11

(11) **BA/EP2689873**

(21) **E02937** (22) 2018-10-30

(26) BS

(31) 3042012 U (32) 2012-07-25 (33) AT
(96) 13170994.1 2013-06-07

(97) 2014-01-29

(51) **B22F 9/08** , **C22C 18/00**

(73) Rimmer, Karl
Oberdorferweg 3 9231 Köstenberg
AT

(72) Rimmer, Karl
Oberdorferweg 3 9231 Köstenberg
AT

(74) "LINEA SERVICES" d.o.o.
Maršala Tita 29/IV, 71000 Sarajevo
BA

(54) **POSTUPAK PROIZVODNJE PRAŠKA METALNE LEGURE**

(57)

1. Postupak proizvodnje praška metalne legure od prvog metala (18) i najmanje jednog daljeg metala (19a, 19b) za upotrebu u vidu pigmenata prajmera za zaštitu od korozije za metale, pri čemu postupak sadrži korake:

- taljenje i legiranje prvog metala (18) sa najmanje jednim daljim metalom (19a, 19b), pri čemu je temperatura taline (20) 340°C do 700°C, poželjno 600°C;
- gdje se talina (20) tokom raspršivanja hladi i učvršćuje se u prah (21), pri čemu dolazi do protoka materijala (1) tokom raspršivanja i učvršćivanja i gdje se protok materijala (1) proširuje tokom raspršivanja i učvršćivanja u tornju za raspršivanje sa vodenim hlađenjem (8), naznačen time da postupak sadrži sljedeći korak:
- raspršivanje taline (20) pomoću primarnog gasa (6) koji ima prvi tok gasa i sekundarnog gasa (7) koji ima drugi tok gasa, pri čemu je drugi tok gasa manji od prvog toka gasa i pri čemu oba primarni gas (6) i sekundarni gas (7) su prethodno zagrijani na 370°C do 430°C.

Broj ostalih patentnih zahtjeva: 9

(11) **BA/EP2782914**

(21) **E02938** (22) 2018-10-30

(26) HR

(31) 11190789 (32) 2011-11-25 (33) EP
11192301 2011-12-07 EP

(96) 12790891.1 2012-11-21

(97) 2014-10-01

(51) **C07D 471/04** , **A61K 31/506** ,
A61P 9/00

(73) Adverio Pharma GmbH
Willy-Brandt-Platz 2 12529 Schönefeld
DE

(72) FEY, Peter
Am Eickhof 23 42111 Wuppertal
DE
GRUNENBERG, Alfons
Bismarckstr. 87 42115 Wuppertal
DE
BIERER, Donald
Horst 9 42781 Haan
DE

(74) "INTELBIRO" d.o.o.
M.H. Uskufije 3, 71000 Sarajevo
BA

(54) **POSTUPAK ZA PROIZVODNJU
SUPSTITUIRANIH 5-FLUORO-1H-
PIRAZOLOPIRIDINA**

(57)

1. Postupak za pripremanje spoja s
formulom (VI)

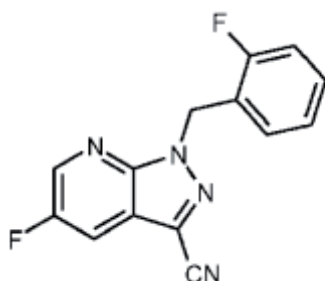

(VI),

naznačen time što se spoj s
formulom (V)

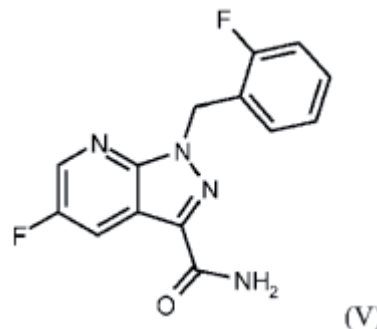

(V)

priprema reakcijom estera s
formulom (IVa)

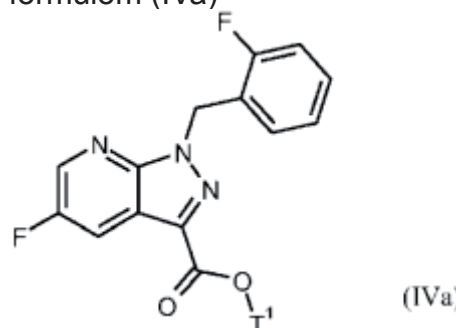

(IVa)

u kojoj

T₁ je (C₁-C₄)-alkil
s formamidom i
spoj s formulom (V) se dehidrira da
se dobije spoj s formulom (VI).

Broj ostalih patentnih zahtjeva: 6

(11) BA/EP2825042**(21) E02939** (22) 2018-10-31

(26) HR

(31) 201261611400 P (32) 2012-03-15 (33) US

(96) 13761487.1 2013-03-13

(97) 2015-01-21

(51) C07D 239/48 , **A61K 31/506** ,
A61P 35/00**(73)** Celgene CAR LLC

AON House 30 Woodbourne Avenue

Pembroke HM 08

BM

(72) LAI, Mei

1038 Neon Forest Circle Longmont, CO

80504

US

WITOWSKI, Steven Richard

44 Valley Road Madison, NJ 07940

US

TESTER, Richland Wayne

23 Gregoire Drive Marlborough, MA 01752

US

LEE, Kwangho

204-1009 39 Bongsan-ro, Yuseong-gu

Daejeon, 205-753

KR

(74) "INTELBIRO" d.o.o.

M.H. Uskufije 3, 71000 Sarajevo

BA

**(54) SOLI EPIDERMALNOG FAKTORA
RASTA INHIBITORA RECEPTORA
KINAZE**

(57)

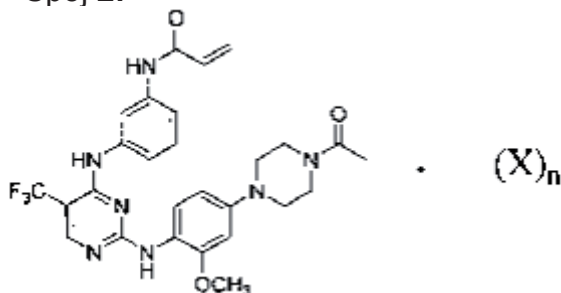
1. Spoj **2**:

naznačen time što:

n je 1 ili 2; i

X je bromovodična kiselina,
benzensulfonska kiselina,kamfor sulfonska kiselina,
1,2-etan disulfonska
kiselina, klorovodična
kiselina, maleinska kiselina,
metansulfonska kiselina,
naftalen-2-sulfonska kiselina,
1,5-naftalen disulfonska
kiselina, oksalna kiselina,
4-toluensulfonska kiselina
ili 2,4,6-trihidroksibenzojeva
kiselina.

Broj ostalih patentnih zahtjeva: 12

(11) BA/EP1729810**(21) E02941** (22) 2018-11-05

(26) SR

(31) 559161 P (32) 2004-04-02 (33) US

558879 P 2004-04-02 US

601229 P 2004-08-12 US

601216 P 2004-08-12 US

(96) 05733155.5 2005-04-01

(97) 2006-12-13

(51) A61K 47/02 , **A61K 47/12** , **A61K
47/26** , **A61K 38/20****(73)** Swedish Orphan Biovitrum AB (Publ)

112 76 Stockholm

SE

(72) RAIBEKAS, Andrei628 West Kendale Lane Thousand Oaks,
CA 91360

US

KERWIN, Bruce

2569 Sagra Street Thousand Oaks, CA
91362

US

(74) "INTELBIRO" d.o.o.

M.H. Uskufije 3, 71000 Sarajevo

BA

**(54) POSTUPCI ZA SMANJENJE
AGREGACIJE IL-1RA**

(5 7)

1. Postupak za smanjenje agregacije
agregirajućeg antagonista interleukin-1
receptora (IL-1ra), ili smanjenje brzine agregacije
IL-1ra, u vodenoj kompoziciji, pri čemu postupak

sadrži smanjenje agregacije ili smanjenje brzine agregacije IL-1ra u vodenoj kompoziciji inkubacijom vodene kompozicije koja sadrži IL-1ra sa najmanje jednim aksesornim molekulom u koncentraciji dovoljnoj za smanjenje agregacije ili smanjenje brzine agregacije IL-1ra u vodenoj kompoziciji, pri čemu je najmanje jedan od najmanje jednog aksesornog molekula efektivan za smanjenje agregacije između 20°C i 45°C i izabran je između šećera u koncentraciji od 1 do 3 procenta i višestruko naelektrisanog anjona.

Broj ostalih patentnih zahtjeva: 11

(11) **BA/EP2867245**

(21) **E02942** (22) 2018-11-05

(26) SR

(31) 201261666733 P (32) 2012-06-29 (33) US

(96) 13809853.8 2013-06-28

(97) 2015-05-06

(51) **C07K 1/00** , **C07K 16/00** , **A61K 38/17**

(73) Shire Human Genetic Therapies, Inc.
300 Shire Way Lexington MA 02421
US

(72) NICHOLS, Dave
300 Shire Way Lexington, Massachusetts
02421
US

(74) "LINEA SERVICES" d.o.o.
Maršala Tita 29/IV, 71000 Sarajevo
BA

(54) **PREČIŠĆAVANJE IDURONAT-2-SULFATAZE**

(57)

1. Kompozicija koja sadrži prečišćenu rekombinovanu iduronat-2-sulfatazu (I2S) koja ima sekvencu aminokiselina SEQ ID NO:1, pri čemu prečišćena rekombinovana I2S sadrži najmanje 70% konverzije cisteinskog ostatka koji odgovara Cys59 SEQ ID NO:1 u Cα-formilglicin (FGly), i gde prečišćena rekombinovana I2S sadrži manje od 150 ng/mg proteina ćelije domaćina (HCP).

Broj ostalih patentnih zahtjeva: 13

(11) **BA/EP3218638**

(21) **E02943** (22) 2018-11-05

(26) SR

(31) 14192881 (32) 2014-11-12 (33) EP
(96) 15787562.6 2015-10-28

(97) 2017-09-20

(51) **F17C 5/00**

(73) CleanTech Swiss AG
Leuholz 14 8855 Wangen
CH

(72) TILHOF, Eckhard
Churerstrasse 31 CH-8852 Altendorf
CH

(74) Dragan Mićunović
Branilaca Sarajeva 10, 71000 Sarajevo
BA

(54) **STANICA ZA PUNJENJE BOCA ZA GAS I POSTUPAK PUNJENJA**

(57)

1. Stanica (1) za punjenje za automatizovano ponovno punjenje boce (3) za gas od strane krajnjeg korisnika, koja obuhvata uređaj za umetanje radi umetanja ispražnjene boce (3) za gas u stanicu (1) za punjenje, uređaj za zatvaranje radi zatvaranja stanice za punjenje nakon umetanja boce (3) za gas tako da uklanjanje boce (3) za gas nije moguće nakon zatvaranja, uređaj (7) za punjenje za automatizovano punjenje, nakon pomenutog zatvaranja, boce (3) za gas koja je umetnuta u stanicu (1) za punjenje, **naznačena t i m e, što** je obezbeđen uređaj (11) za ispitivanje gasa za automatizovano ispitivanje curenja gasa nakon ponovnog punjenja umetnute boce (3) za gas i uređaj za oslobađanje koji oslobađa ponovo napunjenu bocu (3) za gas samo tek posle uspešnog ispitivanja curenja gasa i, time, omogućava uklanjanje ponovno napunjene boce (3) za gas, a uklanjanje boce za gas napunjene gasom ili tečnim gasom samo je moguće, ako ispitivanje curenja gasa potvrdi da gas ne izlazi iz napunjene boce.

Broj ostalih patentnih zahtjeva: 14

(11) BA/EP2500014**(21) E02944** (22) 2018-11-06

(26) SR

(31)07109767 (32)2007-06-06 (33)EP
PCT/IB2007/054372 2007-10-27 WO

(96) 12172232.6 2008-06-06

(97) 2012-09-19

(51) A61K 9/16 , **A61K 47/34** , **A61K 38/09** , **A61K 9/19** , **A61K 9/00****(73)** Debiopharm Research & Manufacturing SA
Rue du Levant 146 1920 Martigny
CH**(72)** Ducrey, Bertrand
Av. des Neuilles 16 1920 Martigny
CH
Garrouste, Patrick
Rue de l'Autoroute 54A 1907 Saxon
CH
Curdy, Catherine
Muesmatweg 18 4123 Allschwil
CH
Bardet, Marie-Anne
Route du Very 2 1613 Maracon
CH
Porchet, Hervé
ch. du Midi 6 1053 Cugy
CH
Lundstrom, Eija
Route de Lavaux 49 1095 Lutry
CH
Heimgarten, Frédéric
Rue des Sugiez 16 2074 Marin-Epagnier
CH**(74)** Dragan Mićunović
Branilaca Sarajeva 10, 71000 Sarajevo
BA**(54) FARMACEUTSKA KOMPOZICIJA
SA SPORIM OSLOBAĐANJEM
PRIPREMLJENA OD MIKROČESTICA**

(57)

1. Farmaceutska kompozicija pripremljena od mikročestica za sporo oslobađanje LHRH triptorelin agonista, **n a z n a č e n a t i m e**, što pomenuta kompozicija obuhvata mešavinu prve grupe mikročestica i druge grupe mikročestica, u kojoj su

a) mikročestice pomenute prve grupe izrađene od kopolimera PLGA tipa

koji inkorporira triptorelin u obliku u vodi nerastvorljive peptidne soli; pri čemu pomenuti kopolimer obuhvata najmanje 85 mol. % mlečne kiseline i ima inherentnu viskoznost između 0,5 i 0,9 dl/g, kako je izmereno u hloroformu na 25°C i pri koncentraciji polimera od 0,5 g/dL;

b) mikročestice pomenute druge grupe izrađene od kopolimera PLGA tipa koji inkorporira triptorelin u obliku u vodi nerastvorljive peptidne soli i koji obuhvata neku količinu mlečne kiseline između 70 mol. % i 80 mol. %;

pri čemu mikročestice pomenute prve i druge grupe dalje imaju distribuciju veličine definisanu kako sledi:

- D (v, 0,1) je između 10 i 30

mikrometara,

- D (v, 0,5) je između 30 i 70

mikrometara,

- D (v, 0,9) je između 50 i 110

mikrometara,

i pri čemu se triptorelin oslobađa u značajnoj količini unutar nekoliko sati nakon injektovanja u subjekta, a zatim pokazuje konstantno i značajno oslobađanje do 6 meseci nakon injektovanja.

Broj ostalih patentnih zahtjeva: 8

(11) **BA/EP2997019**(21) **E02945** (22) 2018-11-07

(26) HR

(31) 13168295 (32) 2013-05-17 (33) EP

13185227 2013-09-19 EP

14157917 2014-03-05 EP

(96) 14724109.5 2014-05-16

(97) 2016-03-23

(51) **C07D 333/34** , **C07D 333/38** ,
C07D 409/12(73) Janssen Sciences Ireland UC
Eastgate Village, Eastgate Little Island, Co.
Cork
IE(72) VANDYCK, Koen
Deurnestraat 74 B-3583 Paal-Beringen
BE
HACHÉ, Geerwin Yvonne Paul
Vinusakker 111 B-2950 Kapellen
BE
LAST, Stefaan Julien
Crauwelshoeve 59 B-2547 Lint
BE
VERSCHUEREN, Wim Gaston
De Wittestraat 5 B-2600 Berchem
(Antwerpen)
BE
RABOISSON, Pierre Jean-Marie Bernard
Rue Jolie 3 B-1331 Rosieres
BE(74) "INTELBIRO" d.o.o.
M.H. Uskufije 3, 71000 Sarajevo
BA(54) **DERIVATI SULFAMOLTIOFENAMIDA I
NJIHOVA UPORABA KAO LIJEKOVA ZA
LIJEČENJE HEPATITISA B**

(57)

1. Spoj s formulom (I)

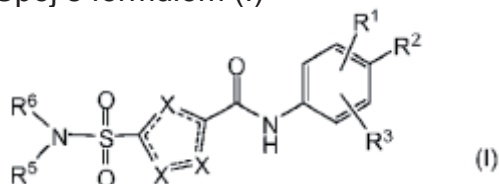

ili njegov stereoizomer ili tautomerni
oblik, naznačen time što:
jedan X je S i druga dva X

predstavljaju CR₄;
R₂ je fluor ili vodik;
R₁ i R₃ su neovisno odabrani iz
skupine koja sadrži vodik, fluor, klor,
brom, CHF₂, CH₂F, CF₃, CN i metil,
pri čemu barem jedan od R₁ i R₃ nije
vodik i R₁ i R₃ nisu *orto* metil ili *orto*
klor;
jedan R₄ je vodik, i drugi R₄ je
odabran iz skupine koja sadrži vodik,
halogen, C₁-C₃alkil, ciklopropil, CHF₂,
CH₂F i CF₃;
R₅ je vodik;
R₆ je odabran iz skupine koja sadrži
C₁-C₆alkil, C₁-C₃alkil-R₇ i 3-7 člani
zasićeni prsten koji proizvoljno
sadrži jedan ili više heteroatoma
koji su svaki neovisno odabrani iz
skupine koja sadrži O, S i N, kao
3-7 člani zasićeni prsten ili C₁-C₆alkil
proizvoljno koji je supstituiran s
jednim ili više supstituenata koji su
svaki neovisno odabrani iz skupine
koja sadrži vodik, fluor, OH, CF₃ i C₁-
C₄alkil;
R₇ je 3-7 člani zasićeni prsten koji
proizvoljno sadrži jedan ili više
heteroatoma koji su svaki neovisno
odabrani iz skupine koja sadrži O, S i
N, ili C(=O)-R₈;
R₈ je odabran iz skupine koja sadrži
C₁-C₃alkoksi i-NH₂;
pri čemu ako R₁ je metil, R₂ je fluor, i
R₃ je vodik, R₆ nije metil;
ili njegova farmaceutski prihvatljiva
sol ili solvat.

Broj ostalih patentnih zahtjeva: 18

(11) **BA/EP2858991**

(21) **E02946** (22) 2018-11-08

(26) SR

(31) 201261644802 P (32) 2012-05-09 (33) US
201361798188 P 2013-03-15 US

(96) 13779943.3 2013-05-09

(97) 2015-04-15

(51) **C07D 403/12** , **C07D 413/12** ,
C07D 249/08 , **C07D 401/10** ,
C07D 401/12 , **A61K 31/4196** ,
A61P 35/00 , **A61P 25/00**

(73) Biogen MA Inc.
225 Binney Street Cambridge, MA 02142
US

(72) SANDANAYAKA, Vincent P.
10 Laurel Avenue Northboro, MA 01532
US
SHECHTER, Sharon
18 Ivy Lane Andover, MA 01810
US
SHACHAM, Sharon
15 Bontempo Road Newton, MA 02459
US
MCCAULEY, Dilara
85 Gore Street Cambridge, MA 02141
US
BALOGLU, Erkan
8 Benjamin Terrace Stoneham, MA 02180
US

(74) "ŽIVKO MIJATOVIĆ & PARTNERS" d.o.o.
Sarajevo
M.H. Uskufije 3, 71000 Sarajevo
BA

(54) **MODULATORI NUKLEUSNOG
TRANSPORTA I NJIHOVE UPOTREBE**

(57)

1. Jedinjenje formule I:

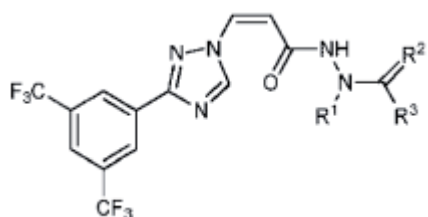

(I),

ili njegova farmaceutski prihvatljiva so,
naznačeni time, što:

R₁ se bira između vodonika i C₁-
C₄ alkil;

R₂ se bira između O i S; i

R₃ se bira između -N(R₄)-
(C₃-C₆ cikloalkil), -C₁-C₆ alkil, -(C₀-
C₄ alkilen)- heterociklil, i -(C₀-
C₄ alkilen)-heteroaril, gde je svaki alkil,
alkilen, heterociklil, i heteroaril deo
R₃ opciono i nezavisno supstituisan; i

R₄ se bira između vodonika i C₁-
C₄ alkil.

Broj ostalih patentnih zahtjeva: 16

(11) BA/EP1871314(21) **E02947** (22) 2018-11-09

(26) SR

(31) 20050345 (32) 2005-04-05 (33) FI
(96) 06725898.8 2006-04-04

(97) 2008-01-02

(51) **A61F 6/14**(73) Bayer Oy
Pansiontie 47 20210 Turku
FI(72) TJÄDER, Taina
Untolantie 2 B 7 FI-20660 Littoinen
FI
HEINONEN, Sara
Järvensivuntie 9 B 45 33100 Tampere
FI(74) Dragan Mićunović
Branilaca Sarajeva 10, 71000 Sarajevo
BA**(54) ULTRAZVUČNO DETEKTIBILAN
UNUTARMATERIČNI SISTEM**

(57)

Ultrazvučno detektibilan unutar materični sistem (IUS) za dugoročno umetanje u šupljinu materice, gde pomenuti IUS obuhvata plastično telo T-oblika i kapsulu koja sadrži hormon smeštenu u vertikalni krak plastičnog tela T-oblika, pri čemu taj vertikalni krak obuhvata na svom donjem kraju omču za koju su vezane niti za uklanjanje, **naznačen time, što** ovaj IUS obuhvata najmanje jedno sredstvo za unapređenje slike radi unapređivanja ultrazvučnog snimanja ovog sistema, pri čemu je to najmanje jedno sredstvo za unapređenje slike najmanje jedan srebrni prsten fiksno pozicioniran i najmanje delimično smešten u telo unutar materičnog sistema.

Broj ostalih patentnih zahtjeva: 0

(11) BA/EP2068881(21) **E02948** (22) 2018-11-09

(26) SR

(31) 499586 (32) 2006-08-04 (33) US
(96) 07810919.6 2007-07-31

(97) 2009-06-17

(51) **A61K 31/4525** , **A61P 5/24** ,
A61P 15/12(73) Sebela International Limited
H.P. House 21 Laffan Street Hamilton
HM09
BM(72) RICHARDS, Patricia Allison Tewes
22 Ave. Port Imperial, Apt. 114 West New
York, NJ 07093
US(74) Dragan Mićunović
Branilaca Sarajeva 10, 71000 Sarajevo
BA**(54) POSTUPAK LEČENJA
TERMOREGULACIONE DISFUNCIJE
PAROKSETINOM**

(57)

Farmaceutska kombinacija koja obuhvata paroksetin ili njegovu farmaceutski prihvatljivu so za upotrebu u lečenju valunga povezanih sa hormonskim promenama usled menopauze, pri čemu se kombinacija paroksetina daje u količini od 7.5 mg/dan računato na ostatak paroksetina, sa izuzetkom nazalnog davanja.

Broj ostalih patentnih zahtjeva: 0

(11) **BA/EP2855476**

(21) **E02949** (22) 2018-11-13

(26) HR

(31) 201261654023 P (32) 2012-05-31 (33) US

(96) 13729184.5 2013-05-31

(97) 2015-04-08

(51) **C07D 471/04** , **A61K 31/519** ,
A61P 37/00

(73) Eisai R&D Management Co., Ltd.
6-10, Koishikawa 4-chome Bunkyo-ku
Tokyo 112-8088
JP

(72) BOIVIN, Roch
18 Strawberry Hill road North Chelmsford,
Massachusetts 01863
US
CARLSON, Eric
14 Blair Road Merrimack, New Hampshire
03054
US
ENDO, Atsushi
Apt. 1123 311 Lowell Street Andover,
Massachusetts 01810
US
HANSEN, Hans
Apt. 3 18 Sanborn Avenue Somerville,
Massachusetts 02143
US
ISHIZAKA, Sally
110 Mountvale Road Weston,
Massachusetts 02493
US
MACKEY, Matthew
52 Henry Avenue Melrose, Massachusetts
02176
US
NARAYAN, Sridhar
22 Thomas Street Belmont, Massachusetts
02478
US
SATO, Takashi
21 Paulornette Circle Andover,
Massachusetts 01810
US
SCHILLER, Shawn
614 Hilldale Avenue Haverhill,
Massachusetts 01832
US
HAWKINS, Lynn D.
963 Lowell Road Concord, Massachusetts
01742

US

(74) "INTELBIRO" d.o.o.
M.H. Uskufije 3, 71000 Sarajevo
BA

(54) **SPOJEVI**
TETRAHIDROPIRAZOLOPIRIMIDINA

(57)

1. Spoj s formulom (I)

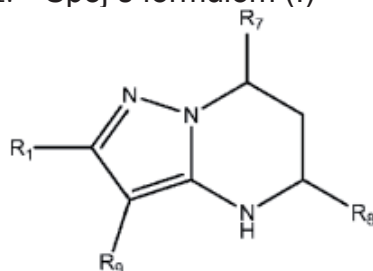

(I)

ili njegova farmaceutski prihvatljiva sol, ili njegov stereoizomer ili smjesa njegovih stereoizomera, naznačen time što

R₁ je proizvoljno supstituiran piperidinil, proizvoljno supstituiran piridil, proizvoljno supstituiran pirolil, proizvoljno supstituiran pirolidinil, 1,4-dimetiltiazolil, 2-etil-4-metiltiazolil, 2-izopropiltiazol-5-il, tiazolil, 3-etiltiazol-5-il, 1-metilsulfonilpiperidin-4-il, ili R₁ je -C(O)Z, gdje Z je piperazinil, piperidinil propil, (S)-2-(3-etilpiperazin-1-il), proizvoljno supstituiran pirololipiril, piperidin-3-ilamino, ili,

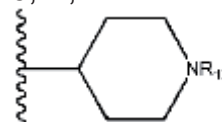

R₁ je
gdje R₁₃ je H, metilpirazolil, metilimidazolil, benzil, 3-hidroksibutil, 3-(dimetilamino)-2,2-dimetilpropil, etilamid, metilpiridil, metilsulfonil, (1-metilimidazol-2-il)metil, (1,5-dimetilimidazol-4-il)metil, (1-metilpiro1-2-il)metil, ili gdje R₁₃ je C(O)W, gdje W je -N(CH₃)₂, piperidinil, piperazinil, ili morfolinil, ili, R₁ je

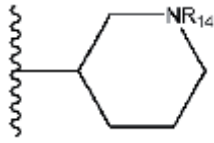

gdje R₁₄ je -C(O)CH₃, H, ili
(1-metilpirol-2-il)metil, ili,
R₁ je

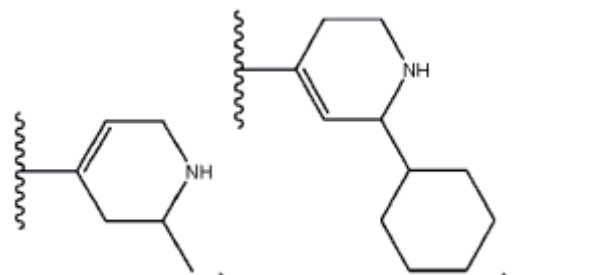
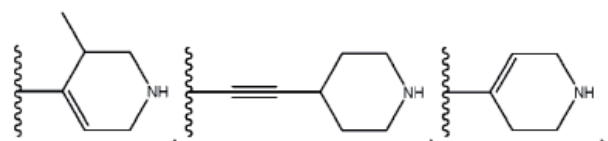
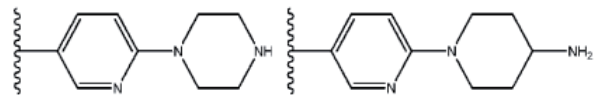
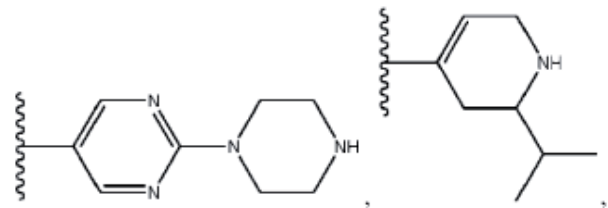
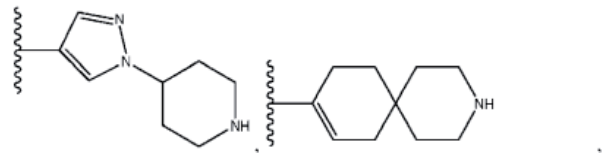
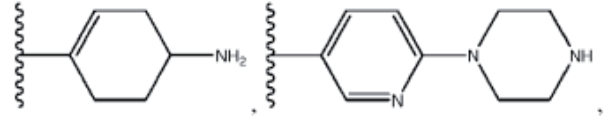
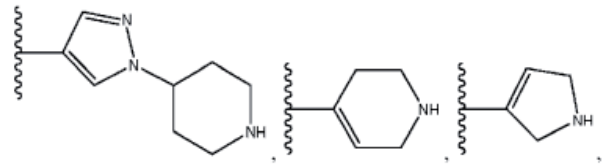
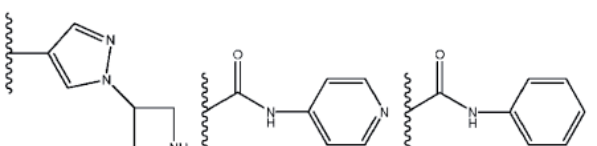
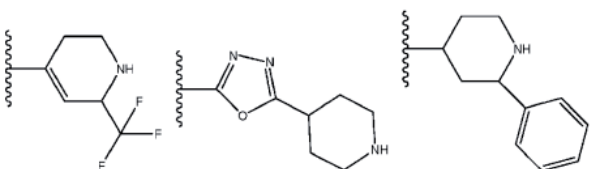
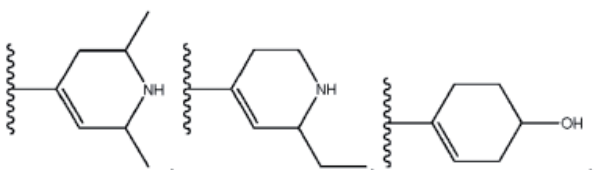
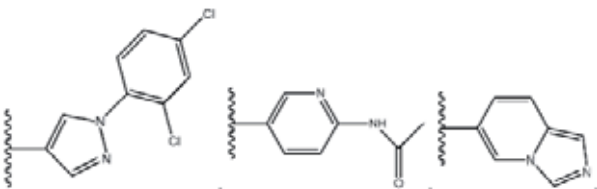
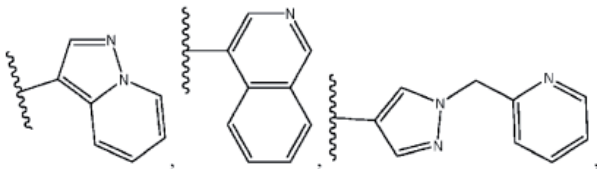
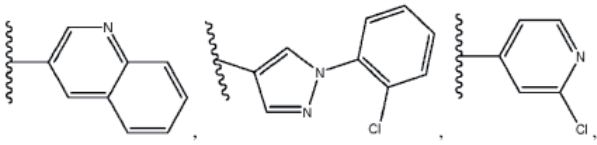
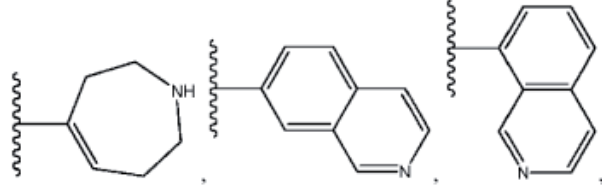

iii

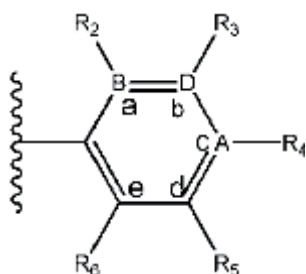

R₁ je
gdje A, B, i D svi mogu biti ugljik, ili
gdje dva od A, B, i D su ugljik i drugi
je dušik, ili gdje jedan od A, B, i D je
ugljik i preostala dva su dušik; i kada
A je dušik R₄ je odsutan, kada B je
dušik R₂ je odsutan, i kada D je dušik
R₃ je odsutan; i pri čemu
R₂ je H, -CH₃, ili F, ili, s R₃ i atomima
na položajima a i b, tvore proizvoljno
supstituiran piridin ili pirazol; i pri čemu
R₃ je H, F, Cl, -CN, -CH₃, -OCH₃, -OH,
-NH₂, metilsulfonil,

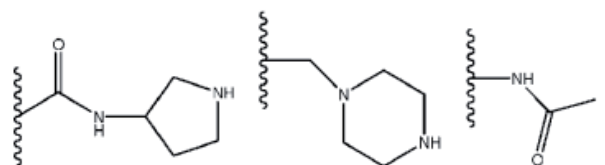
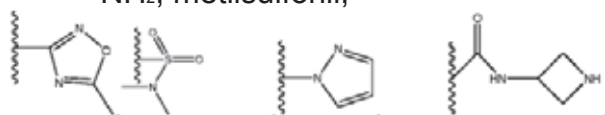

ili, sa R₄ i atomima kod b i c, tvore
proizvoljno supstituiran benzen,
proizvoljno supstituiran imidazol,
proizvoljno supstituiran pirazol,
proizvoljno supstituiran pirazolidin,
proizvoljno supstituiran imidazolidin,
proizvoljno supstituiran izotiazol,

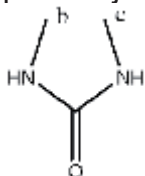

ili, sa R₂ i atomima kod a i b, tvore
proizvoljno supstituiran piridin ili
proizvoljno supstituiran pirazol; i pri
čemu
R₄ je F, -CN, -OCH₃, -OEt, H, Cl, Br,
-NH-C(O)-CH-(CH₃)₂, -N(CH₃)₂, -CH₃,
-CH₂OH,

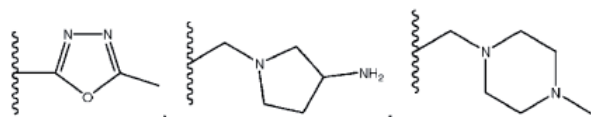

proizvoljno supstituiran piperazinil,
4-hidroksipiperizin-1-il, proizvoljno
supstituiran piperidinil koji nije vezan
na fenilnu skupinu preko dušika,
ili, sa R₃ i atomima kod b i c, tvore
proizvoljno supstituiran pirazolov
prsten ili

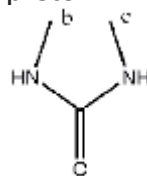

ili, sa R₅ i atomima kod c i d, tvore
proizvoljno supstituiran pirazolov
prsten ili proizvoljno supstituiran
pirolov prsten, ili,
R₄ je-(q)-C(O)X, gdje q je veza, je
-NH-, ili je -CH₂-, i
gdje X je -NR₁₁R₁₂,
gdje R₁₁ i R₁₂ su oba H, oba -CH₂CH₃,
ili oba -CH₃, ili gdje jedan od R₁₁
i R₁₂ je H i drugi je 1,1-dimetiltil,
ciklobutil, ciklopropil, ravni, razgranati
ili ciklički zasićeni ugljikovodici koji
imaju između jednog i četiri ugljikova
atoma, metilni alkohol, etilni alkohol,
propilni alkohol, ciklobutilmetil;
2,3-dihidroksipropil, benzil,
proizvoljno supstituiran azetidinil,
pirolidinil, piperidinil, metilazetidinil,
proizvoljno supstituiran pirolil, -CH₂-
NH-CH₃, pirazolil, piperazinil, alkohol,
-OCH₃, ili

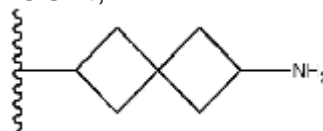

ili
gdje X je proizvoljno supstituiran
pirolidinil koji je vezan preko dušika
na karbonilnu skupinu od R₄,
proizvoljno supstituiran piperidinil
koji nije vezan preko dušika na
karbonilnu skupinu od R₄, proizvoljno
supstituiran piperazinil koji je vezan

preko dušika na karbonilnu skupinu od R₄, proizvoljno supstituiran azetidinil koji je vezan preko dušika na karbonilnu skupinu od R₄ ili proizvoljno supstituiran morfolinil koji je vezan preko dušika na karbonilnu skupinu od R₄,

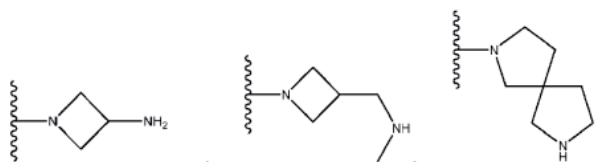
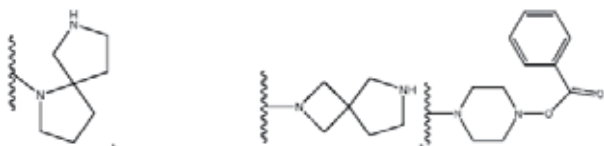
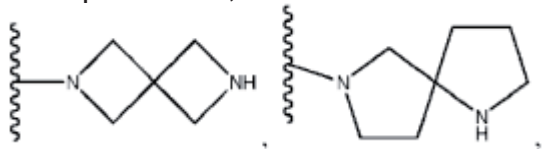

ili

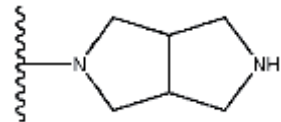

i pri čemu

R₅ je H, F, Cl, -CH₃, -OCH₃, pirolil, -CH₂OH, -NH₂, -OH,

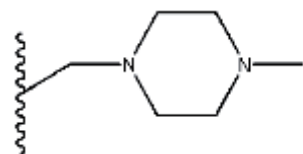
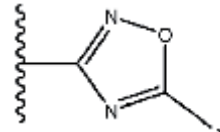

ili, sa R₄ i atomima kod c i d, tvore proizvoljno supstituiran benzen, proizvoljno supstituiran pirazol, ili proizvoljno supstituiran pirol, ili, sa R₆ i atomima kod d i e, tvore proizvoljno supstituiran piridin, ili R₅ je C(O)Y, gdje Y je -NH₂, -N(CH₃)₂, proizvoljno

supstituiran piperazinil, proizvoljno supstituiran piperidinil,

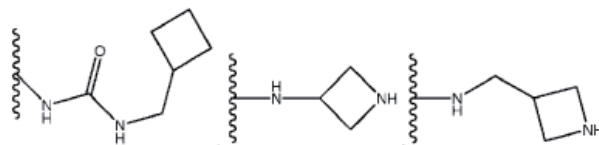
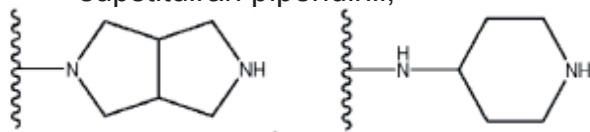

; i pri čemu

R₆ je H, F, -CH₃, -CF₃, ili, sa R₅ i atomima kod c i d, tvore proizvoljno supstituiran benzen ili proizvoljno supstituiran pirazol; i pri čemu R₇ je -CF₃ ili -CHF₂; i pri čemu R₈ je

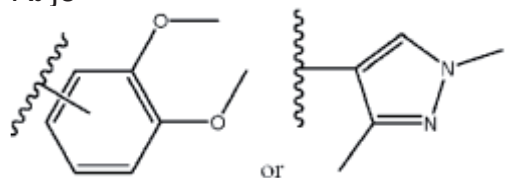

i pri čemu

R₉ je Br, Cl, F, I, ili H;

uz sljedeće uvjete:

kada R₄ je F: R₂ nije -CH₃ ili F; R₃ nije -CH₃, -CN, F, Cl, ili -OCH₃; R₅ nije -CH₃, F, Cl, ili -OCH₃; i R₆ nije -CH₃ ili F;

kada R₄ je Cl: R₂ nije F; R₃ nije F ili -CN; R₅ nije F, -CN, ili -C(O)N(CH₃)₂; R₆ nije -CF₃ ili F; D nije dušik; i bilo koji od R₅ je -C(O)NH₂ ili jedan od R₂, R₃, R₅, i R₆ je -CH₃;

kada R₄ je -CH₃: R₃ nije F; R₅ nije F; i R₅ i R₆ ne tvore pirimidin zajedno s atomima kod d i e;

kada R₄ je -OCH₃: R₂ nije F; R₃ nije Cl ili -OCH₃, R₅ nije Cl ili -OCH₃; i R₆ nije F ili -CF₃;

kada R₄ je -CN: R₂ nije F; R₃ nije Cl, F, ili -OCH₃, R₅ nije Cl, F, ili -OCH₃; i R₆ nije F;

kada R₄ je -OCH₂CH₃: R₃ nije Cl ili F; R₅ nije Cl ili F; i R₆ nije -CF₃;

kada R₄ je

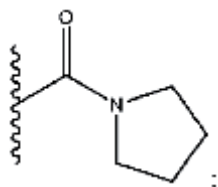

R_3 nije H ili F; i R_5 nije H ili F;
kada R_4 je

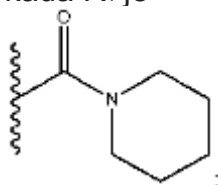

barem jedan od $R_2, R_3, R_5,$ i R_6 nije H;
kada R_4 je

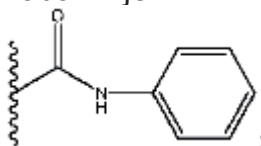

R_3 nije F; i R_5 nije F;
kada R_2 je F: R_3 nije $-OCH_3$ ili F; R_5
nije $-CN$; i barem jedan od $R_3, R_4, R_5,$
i R_6 nije H;
kada R_2 je Cl: R_3 nije F;
kada R_2 je $-CH_3$: R_3 nije Cl; barem
jedan od $R_3, R_4, R_5,$ i R_6 nije $-CH_3$; i R_4
i R_5 ne tvore pirazolil s atomima kod
c i d;
kada R_3 je $-OCH_3$: R_2 nije F; i R_6 nije
F;
kada R_3 je F: R_2 nije $-OCH_3$; i X nije

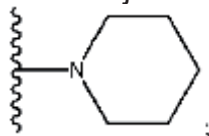

kada R_3 je Cl: R_5 nije Cl; R_{11} nije
benzil; i R_{12} nije benzil;
kada R_5 je Cl, R_6 nije $-CH_3$; R_{11} nije
benzil; i R_{12} nije benzil;
kada R_5 je F ili $-OCH_3$: R_6 nije F;
kada R_6 je F: barem jedan od $R_2, R_3,$
 $R_4,$ i R_5 nije H;
kada R_3 i R_5 su H: R_{11} nije ciklopropil;
i R_{12} nije ciklopropil;
kada R_9 je Cl, R_1 nije amidna
skupina;
kada B je dušik i A i D su ugljik: R_4 ne
može biti $-CN$ ili

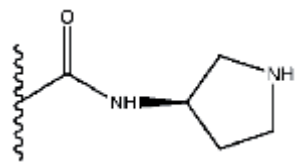

kada R_7 je $-CHF_2$ i R_4 je

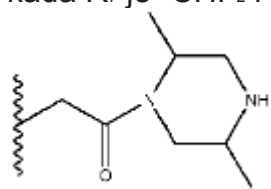

tada R_4 nema apsolutnu stereokemiju

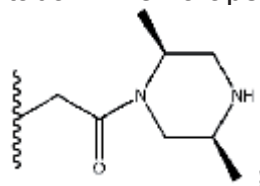

i
pri čemu, kada R_8 je

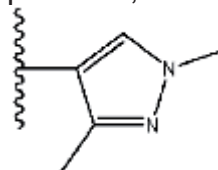

tada su na snazi slijedeći uvjeti:
kada R_4 je F: barem jedan od $R_2, R_3,$
 $R_5,$ i R_6 nije H; R_3 nije $C(O)N(CH_3)_2$; i
 R_5 nije $C(O)N(CH_3)_2$;
kada R_4 je Cl: barem jedan od $R_2, R_3,$
 $R_5,$ i R_6 nije H;
kada R_3 je F: R_4 nije $C(O)$
 $NHCH_2CH_2CH_2CH_3,$ $C(O)N(CH_3)_2,$
 $C(O)NHCH_2CH_2CH_3,$ ili $C(O)$
 $NHC(CH_3)_3$;
 R_4 nije $C(O)NHCH_2CH_2CH_2OH,$ $C(O)$
 $NHCH(CH_3)_2,$ $-CN,$ ili

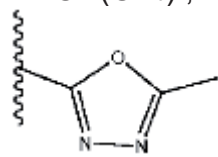

R_1 nije

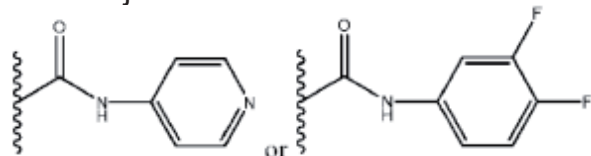

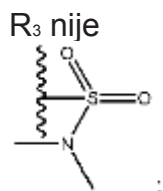
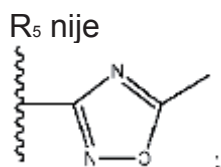

kada R₂ je F: R₅ nije -C(O)NH₂;
 kada R₂ je -CH₃, R₄ i R₅ ne tvore
 pirazol s atomima kod c i d; i
 kada B je dušik, R₃ i R₄ ne tvore
 proizvoljno supstituiran imidazol s
 atomima kod b i c; i
 pri čemu, kada R₈ je

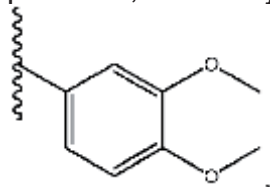

tada su na snazi slijedeći uvjeti:
 R₄ nije -CH₃, -C(O)NHCH₂CH₂OH,
 -NHC(O)CH(CH₃)₂, ili

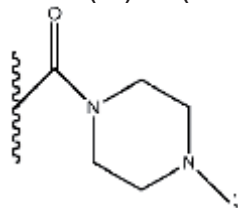

kada R₄ je C(O)NHCH₃, barem jedan
 od R₂, R₃, R₅, i R₆ nije H;
 kada R₄ je -OCH₃: R₃ nije F ili -CH₃; i
 R₅ nije F ili -CH₃;
 kada R₄ je

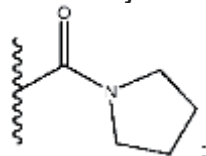

R₃ nije Cl; i R₅ nije Cl;
 kada R₄ je -C(O)NHCH(CH₃)₂ ili -C(O)
 N(CH₂CH₃)₂: barem jedan od R₃ i R₅
 nije H;
 R₅ nije -C(O)NH₂; i
 R₆ nije -CF₃,

pri čemu izraz proizvoljno supstituiran
 znači da predmetna struktura može
 uključivati, ali nije nužno da uključuje,
 jedan ili više supstituenata neovisno
 odabranih od ravnih, razgranatih
 ili ciklički zasićenih ugljikovodika
 koji imaju između jednog i četiri
 ugljikova atoma, metoksi-, -OH,
 -NH₂, -CH₂-NH-CH₃, -OCH₂CH₂CH₃
 ili OCH(CH₃)₂, te ako je proizvoljno
 supstituirani ostatak ciklički tada
 proizvoljna supstitucija može
 sadržavati metilni most između dva
 atoma u prstenu.

Broj ostalih patentnih zahtjeva: 47

(11) BA/EP3067407(21) **E02950** (22) 2018-11-13

(26) SR

(96) 15158828.2 2015-03-12

(97) 2016-09-14

(51) **C10J 3/26** , **C10J 3/66** , **C10J 3/84** , **C10K 1/02**(73) Glock, Gaston
Klagenfurter Strasse 32a 9220 Velden
AT(72) , Gaston Glock
Klagenfurter Strasse 32a 9220 Velden
AT(74) "PETOŠEVIĆ" d.o.o.
Željeznička broj 20, 71000 Sarajevo
BA**(54) UREĐAJ I POSTUPAK ZA GASIFIKACIJU UGLJENIČKIH MATERIJALA**

(57)

1. Uređaj za gasifikaciju materijala koji sadrži ugljenik, naročito drveta, sa generatorom (1) gasa, kome se u njegovom donjem delu doprema materijal koji treba gasifikovati, dok se kiseonik, najčešće u vidu vazduha, doprema u njegovom srednjem delu, a koji se gasifikuje većim delom u njegovom donjem delu, u reaktoru fiksnog ležaja, pri čemu se iz najnižeg dela generatora (1) gasa proizvodni gas odvodi preko kanala (6) proizvodnog gasa i doprema se u donji deo filtera (2) za vrući gas, gde se pomoću filtera sa dnom (13) filtera, sa filterskim svećama po njemu, odvajaju čvrsti materijali kao što su negasifikovane čestice, pepeo i strana tela, dok čisti gas prolazi kroz njega i odvodi se kanalom (8) čistog gasa, pri čemu se na dnu filtera (2) za vrući gas predviđa odvod (10) za preostale čvrste materijale, naznačen time, **što se filteru (2) za vrući gas u delu ispod dna (13) filtera, a u slučaju da su prisutne filterske sveće (7) otprilike na donjem kraju filterskih sveća, doprema kiseonik, poželjno u vidu vazduha, preko još jednog kanala (12).**

(11) BA/EP2719385(21) **E02951** (22) 2018-11-15

(26) SR

(31) 499586 (32) 2006-08-04 (33) US
(96) 13190594.5 2007-07-31

(97) 2014-04-16

(51) **A61K 31/4525** , **A61P 5/24** ,
A61P 15/12(73) Sebela International Limited
H.P. House 21 Laffan Street Hamilton
HM09
BM(72) Richards, Patricia Allison Tewes
22 Ave. Port Imperial, Apt. 114 West New
York, NJ New Jersey 07093
US(74) Dragan Mićunović
Branilaca Sarajeva 10, 71000 Sarajevo
BA**(54) POSTUPAK LEČENJA TERMOREGULACIONE DISFUNCIJE PAROKSETINOM**

(57)

Paroksetin u obliku hidrohloridne soli ili mezilatne soli za upotrebu u lečenju žena koje imaju valunge povezane sa menopauzom, u dozi od 7.5 mg/dan, računato na ostatak paroksetina.

Broj ostalih patentnih zahtjeva: 2

Broj ostalih patentnih zahtjeva: 2

(11) BA/EP3215187(21) **E02952** (22) 2018-11-13

(26) HR

(31) 14191660 (32) 2014-11-04 (33) EP
(96) 15791556.2 2015-11-03

(97) 2017-09-13

(51) **A61K 39/12** , **C07K 14/005** ,
A61K 39/00 , **C07K 14/025**(73) Janssen Vaccines & Prevention B.V.
Archimedesweg 4 2333 CN Leiden
NL(72) BUNNIK, Evelien M
1105 County Road 2720 Mico, TX 78056
US
CUSTERS, Jérôme H,H,V,
Archimedesweg 4-6 NL-2333 CN Leiden
NL
SCHEPER, Gerrit Ch,
Archimedesweg 4-6 NL-2333 CN Leiden
NL
OOSTERHUIS, Koen
Archimedesweg 4-6 NL-2333 CN Leiden
NL
UIL, Taco Gilles
Archimedesweg 4-6 NL-2333 CN Leiden
NL
KHAN, Selina
Archimedesweg 4-6 NL-2333 CN Leiden
NL(74) "INTELBIRO" d.o.o.
M.H. Uskufije 3, 71000 Sarajevo
BA(54) **TERAPIJSKA HPV16 CJEPIVA**

(57)

Molekula nukleinske kiseline koja kodira
polipeptid koji sadrži SEQ ID NO: 1.

Broj ostalih patentnih zahtjeva: 19

(11) BA/EP2520590(21) **E02953** (22) 2018-11-14

(26) HR

(31) 07006990 (32) 2007-04-03 (33) EP
07006988 2007-04-03 EP
913668 P 2007-07-24 US
08004741 2008-03-13 EP

(96) 12163656.7 2008-04-03

(97) 2012-11-07

(51) **C07K 16/28** , **C07K 16/30** , **C07K**
16/32 , **C07K 16/42** , **C07K 16/46**
, C07K 14/725 , **A61K 39/395** ,
A61P 35/00(73) Amgen Research (Munich) GmbH
Staffelseestrasse 2 81477 München
DE(72) Klinger, Matthias
c/o Amgen Research Munich GmbH
Staffelseestr. 2 81477 Munich
DE
Raum, Tobias
c/o Amgen Research Munich GmbH
Staffelseestr. 2 81477 Munich
DE
Rau, Doris
c/o Amgen Research Munich GmbH
Staffelseestr. 2 81477 Munich
DE
Mangold, Susanne
c/o Amgen Research Munich GmbH
Staffelseestr. 2 81477 Munich
DE
Kischel, Roman
c/o Amgen Research Munich GmbH
Staffelseestr. 2 81477 Munich
DE
Lutterbüse, Ralf
c/o Amgen Research Munich GmbH
Staffelseestr. 2 81477 Munich
DE
Hoffmann, Patrick
c/o Amgen Research Munich GmbH
Staffelseestr. 2 81477 Munich
DE
Kufer, Peter
c/o Amgen Research Munich GmbH
Staffelseestr. 2 81477 Munich
DE

(74) "INTELBIRO" d.o.o.
M.H. Uskufije 3, 71000 Sarajevo
BA

(54) **MEĐUVRSNO SPECIFIČNA VEZUJUĆA
DOMENA**

(57)

Polipeptid koji sadrži vezujuću domenu, koji je protutijelo koje se može vezati na epitop čovjeka i Callithrix jacchus, Saguinus oedipus ili Saimiri sciureus CD3ε lanac, naznačen time što je epitop dio aminokiselinske sekvence koja je sadržana u skupini koja sadrži SEQ ID NOs:2, 4, 6, ili 8 i sadrži barem aminokiselinsku sekvencu Gln-Asp-Gly-Asn-Glu, pri čemu prva vezujuća domena sadrži VL regiju koja sadrži CDR-L1 GSSTGAVTSGNYPN (SEQ ID NO:153), CDR-L2 GTKFLAP (SEQ ID NO:154) i CDR-L3 VLWYSNRWV (SEQ ID NO:155) i VH regiju koja sadrži CDR-H1 KYAMN (SEQ ID NO:174), CDR-H2 RIRSKYNNYATYYADSVKD (SEQ ID NO:175) i CDR-H3 HGNFGNSYISYWAY (SEQ ID NO:176), te pri čemu polipeptid nadalje sadrži drugu vezujuću domenu koja je sposobna za vezanje na antigen na površini stanice koji je CD33.

Broj ostalih patentnih zahtjeva: 14

(11) **BA/EP2782557**

(21) **E02954** (22) 2018-11-15

(26) HR

(31)201161563229 P (32)2011-11-23 (33)US

(96) 12809882.9 2012-11-21

(97) 2014-10-01

(51) **A61K 9/14** , **A61K 31/506** , **A61K 9/00** , **A61K 9/28** , **A61K 9/20** , **A61K 9/48**

(73) Array Biopharma, Inc.
3200 Walnut Street Boulder, CO 80301
US

(72) VERMA, Daya
Novartis Pharmaceuticals Corporation One
Health Plaza East Hanover New Jersey
07936-1080
US
KRISHNAMACHARI, Yogita
62 Astor Place Springfield New Jersey
07081
US
SHEN, Xiaohong
Novartis Pharmaceuticals Corporation One
Health Plaza East Hanover New Jersey
07936-1080
US
LEE, Hanchen
Novartis Pharmaceuticals Corporation One
Health Plaza East Hanover New Jersey
07936-1080
US
LI, Ping
Beijing Novartis Pharma Co., Ltd. No. 72
Liangxiu Road Zhangjiang Hi-Tech Park
Shanghai, 201203
CN
SINGH, Rajinder
Novartis Pharmaceuticals Corporation One
Health Plaza East Hanover New Jersey
07936-1080
US
TAN, LayChoo
Novartis Pharmaceuticals Corporation One
Health Plaza East Hanover New Jersey
07936-1080
US

(74) "INTELBIRO" d.o.o.
M.H. Uskufije 3, 71000 Sarajevo
BA

(54) FARMACEUTSKE FORMULACIJE

(57)

Kruta oralna farmaceutska formulacija, naznačena time što sadrži: unutrašnju fazu koja je kruta disperzija koja sadrži amorfnu (S)-metil (1- ((4-(3-(5-kloro-2-fluoro-3-(metilsulfonamido)fenil)-1-izopropil-1H-pirazol-4-il)pirimidin-2-il)amino)propan-2-il)karbamat (SPOJ A), hidrofilno vezivo, surfaktant i vanjsku fazu koja sadrži sredstvo za zakiseljavanje, punilo, te lubrikant.

Broj ostalih patentnih zahtjeva: 21

(11) BA/EP3277092**(21) E02955** (22) 2018-11-19

(26) SR

(31) MI20150478 (32) 2015-04-02 (33) IT
(96) 16718208.8 2016-03-30

(97) 2018-02-07

(51) A21D 13/00 , **A23L 3/349** , **A21D 15/00** , **A23G 3/54** , **A21D 13/32****(73)** Barilla G. e R. Fratelli S.p.A.
Via Mantova, 166 43100 Parma
IT**(72)** BUTTINI, Roberto
c/o Barilla G. e R. Fratelli S.p.A. Via
Mantova 166 43100 Parma
IT
FERRARI, Corrado
c/o Barilla G. e R. Fratelli S.p.A. Via
Mantova 166 43100 Parma
IT
D'URSO, Alessio
c/o Barilla G. e R. Fratelli S.p.A. Via
Mantova 166 43100 Parma
IT
RIBOLDI, Giancarlo
c/o Barilla G. e R. Fratelli S.p.A. Via
Mantova 166 43100 Parma
IT**(74)** "ŽIVKO MIJATOVIĆ & PARTNERS" d.o.o.
Sarajevo
M.H. Uskufije 3, 71000 Sarajevo
BA**(54) POSTUPAK ZA PROIZVODNJU
ČOKOLADNE UŽINE I UŽINA KOJA
MOŽE DA SE DOBIJE POMOĆU TOG
POSTUPKA**

(57)

Postupak za proizvodnju užine koja sadrži pekarski proizvod u vidu mekog peciva u obliku duguljaste zemičke, napunjene slojem čokolade u obliku table, koji obuhvata korake:

- a) obezbeđivanja polugotovog proizvoda u obliku duguljaste zemičke, dobijene od testa na bazi brašna, koje je naraslo pomoću prirodnog kvasca,
- b) pečenja navedenog polugotovog proizvoda, čime se dobija pekarski proizvod u obliku duguljaste zemičke koji ima sadržaj vlage sadržan između 22% i 24% po težini od ukupne težine navedenog pekarskog proizvoda,
- c) ubrizgavanja hidroalkoholnog rastvora u navedeni pekarski proizvod, dok je još topao, u količini koja dovodi sadržaj vlage u pomenutom pekarskom proizvodu na vrednost sadržanu između 30% i 33% po težini njegove ukupne težine,
- d) uzdužnog zasecanja pekarskog proizvoda na polovini, ili ispod polovine njegove visine (h), i na takav način da se uključi najmanje 80% njegove dužine, čime se dobija donji deo (1) i gornji deo (2),
- e) nanošenja sloja otopljene čokolade na gornju površinu navedenog donjeg dela.

Broj ostalih patentnih zahtjeva: 22

(11) **BA/EP3184526**

(21) **E02956** (22) 2018-11-20

(26) SR

(31) 749905 P (32) 2005-12-13 (33) US
 810231 P 2006-06-02 US
 850625 P 2006-10-10 US
 856872 P 2006-11-03 US
 859404 P 2006-11-16 US

(96) 16197502.4 2006-12-12

(97) 2017-06-28

(51) **C07D 471/04** , **C07D 487/04** ,
A61K 31/395 , **A61P 17/00** , **A61P**
35/00 , **A61P 37/00**

(73) Incyte Holdings Corporation
 1801 Augustine Cut-Off Wilmington, DE
 19803
 US

(72) RODGERS, James D.
 PO Box 2401 Jupiter, FL 33468
 US
 SHEPARD, Stacey
 3407 Avalon Ct. Voorhees, NJ New Jersey
 08043
 US
 MADUSKUIE, Thomas P.
 613 Foulkstone Road Wilmington, DE
 Delaware 19803
 US
 WANG, Haisheng
 207 Hockessin Circle Hockessin, DE
 Delaware 19707
 US
 FALAHATPISHEH, Nikoo
 1822 Foulk Road Wilmington, DE Delaware
 19810
 US
 RAFALSKI, Maria
 908 Fairthorne Avenue Greenville, DE
 Delaware 19807
 US
 ARVANITIS, Argyrios G.
 101 Willow Glen Drive Kennett Square, PA
 Pennsylvania 19348
 US
 STORACE, Louis
 1409 Bohemia Mill Road Middletown, DE
 Delaware 19709
 US

JALLURI, Ravi Kumar
 234 Honey Locust Drive Avondale, PA
 Pennsylvania 19311
 US
 FRIDMAN, Jordan S.
 50 Willow Creek Lane Newark, DE
 Delaware 19711
 US
 VADDI, Krishna
 108 Forest Drive Kennett Square, PA
 Pennsylvania 19348
 US

(74) "LINEA SERVICES" d.o.o.
 Maršala Tita 29/IV, 71000 Sarajevo
 BA

(54) **DERIVATI PIROLO[2,3-D]PIRIMIDINA
 KAO INHIBITORI JANUS KINAZE**

(57)

Jedinjenje, koje je 3-ciklopentil-3-[4-(7H-
 pirolo[2,3-d]pirimidin-4-il)-1H-pirazol-1-il]
 propannitril, u kome je jedan ili više atoma
 vodonika zamenjeno sa deuterijumom; ili
 njegova farmaceutska prihvatljiva so.

Broj ostalih patentnih zahtjeva: 5

(11) **BA/EP2997011**(21) **E02958** (22) 2018-11-20

(26) HR

(31)	13168291	(32)	2013-05-17	(33)	EP
	13175181		2013-07-04		EP
	13182281		2013-08-29		EP
	13191209		2013-10-31		EP
	13198160		2013-12-18		EP
	14157900		2014-03-05		EP

(96) 14727752.9 2014-05-16

(97) 2016-03-23

(51) **C07D 207/40** , **A61K 31/401** ,
A61P 31/00(73) Janssen Sciences Ireland UC
Eastgate Village, Eastgate Little Island,
County Cork
IE

(72) VANDYCK, Koen
Deurnestraat 74 B-3583 Paal-Beringen
BE
HACHÉ, Geerwin Yvonne Paul
Vinusakker 111 B-2950 Kapellen
BE
LAST, Stefaan Julien
Crauwelshoeve 59 B-2547 Lint
BE
MC GOWAN, David Craig
De Biolleylaan 80 B-1150 Brussel
BE
ROMBOUTS, Geert
Singel 92A bus 2 B-2150 Borsbeek
BE
VERSCHUEREN, Wim Gaston
De Wittestraat 5 B-2600 Berchem
(Antwerpen)
BE
RABOISSON, Pierre Jean-Marie Bernard
Rue Jolie 3 B-1331 Rosieres
BE

(74) "INTELBIRO" d.o.o.
M.H. Uskufije 3, 71000 Sarajevo
BA(54) **DERIVATI SULFAMOILPIROLAMIDA I
NJIHOVA UPORABA KAO LIJEKOVA ZA
LIJEČENJE HEPATITISA B**

(57)

Spoj s Formulom (ID)

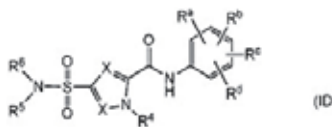

ili njegov stereoisomer ili tautomerni oblik, naznačen time što:svaki X neovisno predstavlja CR⁷;
R^a, R^b i R^c su neovisno odabrani iz skupine koja sadrži vodik, fluor, brom, klor, -CHF₂, -CF₂-metil, -CH₂F, -CF₃, -OCF₃, -CN, C₁-C₃alkil i C₃-C₄cikloalkil;
R^d je vodik ili fluor;
R^e je vodik, C₁-C₃alkil ili C₃-C₄cikloalkil;
R^f je vodik;
R⁶ je odabran iz skupine koja sadrži C₂-C₆alkil, C₁-C₄alkil-R⁹proizvoljno supstituiran s jednim ili više fluorom, C₁-C₄alkil-R⁹proizvoljno supstituiran s jednim ili više fluorom, i 3-7 člani mono ili policiklički zasićeni prsten koji proizvoljno sadrži jedan ili više heteroatoma koji su svaki neovisno odabrani iz skupine koja sadrži O, S i N, kao 3-7 člani zasićeni prsten ili C₂-C₆alkil koji je proizvoljno supstituiran s jednim ili više supstituenata koji su svaki neovisno odabrani iz skupine koja sadrži vodik, -OH, fluor, okso, R⁹, R¹⁰ i C₁-C₄alkil proizvoljno supstituiran s R¹⁰;
R⁷ predstavlja vodik, -CN, fluor, klor, brom, -CHF₂, -CF₂-metil, -CH₂F, -CF₃, C₁-C₃alkil proizvoljno supstituiran s metoksi, C₂-C₃alkenil ili C₃-C₄cikloalkil;
R⁸ predstavlja 3-7 člani zasićeni prsten koji proizvoljno sadrži jedan ili više heteroatoma koji su svaki neovisno odabrani iz skupine koja sadrži O, S i N, kao 3-7 člani zasićeni prsten koji je proizvoljno supstituiran s jednim ili više C₁-C₄alkilom proizvoljno supstituiranim s R¹⁰;
R⁹ predstavlja, C₁-C₄alkiloksi, -SO₂-metil, -C(=O)-OR¹¹ ili -C(=O)-N(R¹¹)₂;
R¹⁰ predstavlja -CN, -OH, fluor, -CHF₂, -CH₂F ili -CF₃;
R¹¹ predstavlja vodik ili C₁-C₃alkil;
ili njegova farmaceutski prihvatljiva sol ili solvat pri čemu takav spoj nije

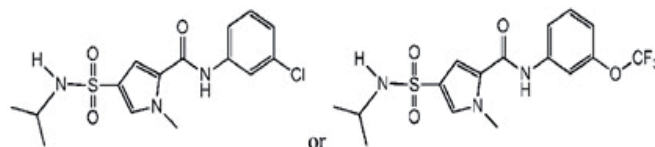

(11) **BA/EP2672967**(21) **E02959** (22) 2018-11-20

(26) SR

(31) 201161440339 P (32) 2011-02-07 (33) US

(96) 12745360.3 2012-02-01

(97) 2013-12-18

(51) **C07D 471/04** , **A61K 31/437** ,
A61K 31/506 , **A61K 31/5377**(73) Plexxikon Inc.
91 Bolivar Drive, Suite A Berkeley, CA
94710
US(72) IBRAHIM, Prabha N.
3380 Lubich Drive Mountain View, CA
94040
US
ZHANG, Chao
397 Springfield Plaza Moraga, CA 94556
US
SPEVAK, Wayne
1585 Campus Drive Berkeley, California
94708
US
ZHANG, Jiazhong
888 Foster City Blvd. Apt. Q4 Foster City,
CA 94404
US
WU, Guoxian
240 Ventura Avenue Palo Alto, CA 94306
US
LIN, Jack
166 Ferragut Street Hercules, California
94547
US
CHO, Hanna
4363 Terrabella Place Oakland, California
94619
US
NESPI, Marika
564 San Luis Road Berkeley, CA 94707
US
SHI, Songyuan
3979 Via Cangrejo San Diego, California
92130
US
EWING, Todd
20 Edmund Court Walnut Creek, California
94596
US
ZHANG, Ying
39201 Red Hawk Terrace A204 Fremont,
California 94538
US(74) Dragan Mićunović
Branilaca Sarajeva 10, 71000 Sarajevo
BA(54) **JEDINJENJA I POSTUPCI ZA
MODULACIJU KINAZE I INDIKACIJE ZA
NJIH**

(57)

Jedinjenje iz formule (Ig-2):

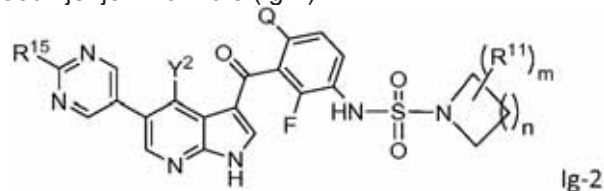

pri čemu je R^{15} ciklopropil; Y^2 je H, halogen, CN, C_{1-6} alkil, C_{1-6} alkoksi, C_{1-6} haloalkil, C_{1-6} haloalkoksi, aril, arilalkil, heteroaril, heteroarilalkil, C_{3-8} cikloalkil- C_{0-4} alkil ili $(R^2)(R^3)N$ -, pri čemu su R^2 i R^3 svaki nezavisno izabrani iz grupe koja obuhvata H, C_{1-6} alkil, C_{1-6} alkoksi, aril, arilalkil, heteroaril, heteroarilalkil, C_{3-8} cikloalkil- C_{0-4} alkil, heterocikloalkil i heterocikloalkil- C_{1-4} alkil; ili R^2 i R^3 uzete zajedno sa atomom azota na koji su spojeni formiraju tročlani do osmočlani prsten koji ima od 0-2 dodatnih heteroatoma kao članove prstena izabrane iz N, O ili S; pri čemu je Y^2 opciono supstituisan sa od jedne do tri grupe nezavisno izabrane iz R^e ; Q je izabran iz H, F, Cl ili CH_3 ; R^{11} je C_{1-6} alkil, C_{3-8} cikloalkil, C_{3-8} cikloalkilalkil, aril, arilalkil, heteroaril, heteroarilalkil ili R^e ; indeks m je celi broj od 0 do 3; indeks n je celi broj od 1 do 5; i R^e je izabran iz grupe koja obuhvata halogen, $-CH=CH_2$, $-CN$, $-OH$, $-NH_2$, $-NO_2$, $-C(O)OH$, $-C(S)OH$, $-C(O)NH_2$, $-C(S)NH_2$, $-S(O)_2NH_2$, $-NHC(O)NH_2$, $-NHC(S)NH_2$, $-NHS(O)_2NH_2$, $-C(NH)NH_2$, $-OR^f$, $-SR^f$, $-OC(O)R^f$, $-OC(S)R^f$, $-C(O)R^f$, $-C(S)R^f$, $-C(O)OR^f$, $-C(S)OR^f$, $-S(O)R^f$, $-S(O)_2R^f$, $-C(O)NHR^f$, $-C(S)NHR^f$, $-C(O)NR^fR^f$, $-C(S)NR^fR^f$, $-S(O)_2NHR^f$, $-S(O)_2NR^fR^f$, $-C(NH)NHR^f$, $-C(NH)NR^fR^f$, $-NHC(O)R^f$, $-NHC(S)R^f$, $-NR^fC(O)R^f$, $-NR^fC(S)R^f$, $-NHS(O)_2R^f$, $-NR^fS(O)_2R^f$, $-NHC(O)NHR^f$, $-NHC(S)NHR^f$, $-NR^fC(O)NH_2$, $-NR^fC(S)NH_2$, $-NR^fC(O)NHR^f$, $-NR^fC(S)NHR^f$, $-NHC(O)NR^fR^f$, $-NHC(S)NR^fR^f$, $-NR^fC(O)NR^fR^f$, $-NR^fC(S)NR^fR^f$, $-NHS(O)_2NHR^f$, $-NR^fS(O)_2NH_2$, $-NR^fS(O)_2NHR^f$, $-NHS(O)_2NR^fR^f$, $-NR^fS(O)_2NR^fR^f$, $-NHR^f$, $-NR^fR^f$ i R^f , pri čemu je R^f C_{1-6} alkil ili aril; pri čemu se cikloalkil sam ili kao deo drugog supstituenta, odnosi na zasićene ili nezasićene, nearomatske monociklične, biciklične ili triciklične sisteme karbonskog prstena od 3-8 elemenata prstena; i heterocikloalkil se odnosi na zasićenu ili nezasićenu nearomatičnu cikloalkil grupu koja obuhvata od jedan do pet heteroatoma izabranih iz N, O, i S, pri čemu su ti atomi azota i atomi sumpora opciono oksidirani, i atomi azota su opciono kvaternizovani, i preostali atomi prstena su C, pri čemu jedan ili dva C atoma mogu da opciono budu zamenjeni karbonilom; ili farmaceutski prihvatljivom solju, hidratom, solvatom, stereoisomerom, ili mešavinom njihovih stereoisomera.

Broj ostalih patentnih zahtjeva: 20

(11) **BA/EP2841428**

(21) **E02960** (22) 2018-11-22

(26) HR

(31) 201261637512 P (32) 2012-04-24 (33) US

201261725652 P 2012-11-13 US

201361777806 P 2013-03-12 US

(96) 13719359.5 2013-04-23

(97) 2015-03-04

(51) **C07D 401/14** , **C07D 405/14** ,
C07D 413/14 , **C07D 401/04** ,
C07D 403/04 , **C07D 403/10** ,
C07D 239/42 , **C07D 409/04** ,
C07D 409/14 , **C07D 413/04** ,
C07D 413/10 , **C07D 417/04** ,
C07D 417/14 , **C07D 471/04** ,
C07D 491/048

(73) Vertex Pharmaceuticals Incorporated
50 Northern Avenue Boston, MA 02210
US

(72) CHARIFSON, Paul S.
7 Dartmouth Street Framingham, MA 01701
US

COTTRELL, Kevin Michael
17b Roberts Road Cambridge, MA 02138
US

DENG, Hongbo
178 Woodland Road Southborough, MA
01772
US

DUFFY, John P.
175 Carriage Road Northborough, MA
01532
US

GAO, Huai
82 Summer Street Unit 7 Arlington, MA
02474
US

GIROUX, Simon
27 Wheeler Street Cambridge, MA 02138
US

GREEN, Jeremy
125 Lincoln Woods Road Waltham, MA
02451
US

JACKSON, Katrina Lee
345 Franklin Street Cambridge, MA 02139
US

MAXWELL, John Patrick
69 Gilford Road Hingham, MA 02043
US

MORRIS, Mark A.

37 Lowell Street Somerville, MA 02143
US
PIERCE, Albert Charles
295 Harvard Street Apt. 911 Cambridge, MA
02438

US
WAAL, Nathan D.
295 Cardinal Medeiros Avenue Unit 3
Cambridge, MA 02141

US
KENNEDY, Joseph M.
17 Ridge Road Walpole, MA 02081
US

LAUFFER, David J.
254 Taylor Road Stow, MA 01775
US

LEDEBOER, Mark Willem
36 Faulkner Hill Road Acton, MA 01720
US

LI, Pan
3 Malt Lane Lexington, MA 02421
US

XU, Jinwang
28 Wesley Road Framingham, MA 01701
US

(74) "PETOŠEVIĆ" d.o.o.
Željeznička broj 20, 71000 Sarajevo
BA

(54) **INHIBITORI DNK-PK**

(57)

Spoj koji ima formulu:

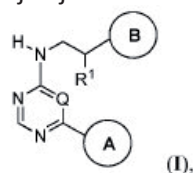

ili farmaceutski prihvatljiva sol istog, **naznačen time**,
da

Q je N ili CH;

R¹ je vodik, CH₃ ili CH₂CH₃ ili R¹ i ugljik za kojeg je
vezan tvore C=CH₂ skupinu;

Prsten A je prstenasti sustav odabran od

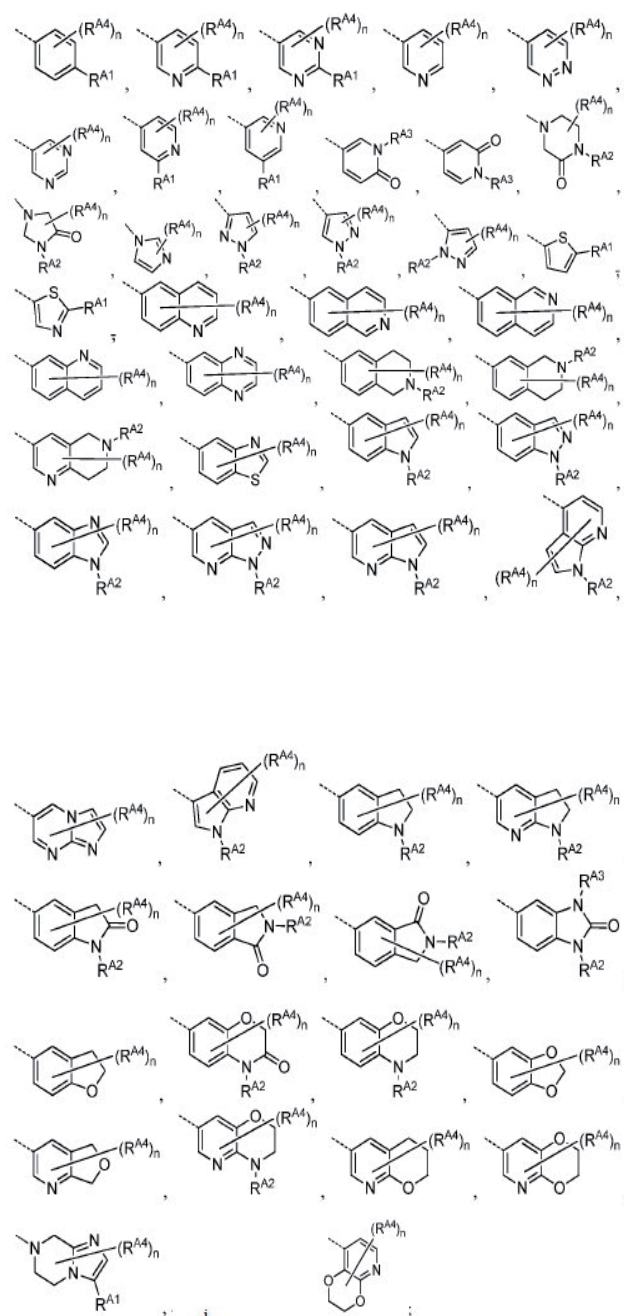

R^{A1} je vodik, halogen, C_{1-4} alkil, C_{0-4} alkil- C_{3-6} cikloalkil, C_{0-4} alkil- OR^{A1a} , C_{0-4} alkil- SR^{A1a} , C_{0-4} alkil- $C(O)N(R^{A1a})_2$, C_{0-4} alkil-CN, C_{0-4} alkil-S(O)- C_{1-4} alkil, C_{0-4} alkil-S(O)- C_{1-4} alkil, C_{0-4} alkil-C(O) OR^{A1b} , C_{0-4} alkil-C(O) C_{1-4} alkil, C_{0-4} alkil-N(R^{A1b})C(O) R^{A1a} , C_{0-4} alkil-N(R^{A1b})S(O) R^{A1a} , C_{0-4} alkil-N(R^{A1a}) $_2$, C_{0-4} alkil-N(R^{A1b}) (3-6-eročlani-cikloalkil), C_{0-4} alkil-N(R^{A1b})(4-6-eročlani-heterociklil), $N(R^{A1b})C_{2-4}$ alkil-N(R^{A1a}) $_2$, $N(R^{A1b})C_{2-4}$ alkil- OR^{A1a} , $N(R^{A1b})C_{1-4}$ alkil-(5-10-eročlani heteroaril), $N(R^{A1b})C_{1-4}$ alkil-(4-6-eročlani heterociklil), $N(R^{A1b})C_{2-4}$ alkil-N(R^{A1b})C(O) R^{A1a} , C_{0-4} alkil-N(R^{A1b})C(O) C_{1-4} alkil, C_{0-4} alkil-N(R^{A1b})C(O)OC $_{1-4}$ alkil, C_{0-4} alkil-(fenil), C_{0-4} alkil-(3-10-eročlani-heterociklil), C_{0-4} alkil-C(O)-(4-6-eročlani-heterociklil), C_{0-4} alkil-

O- C_{0-4} alkil-(4-6-eročlani-heterociklil), C_{0-4} alkil-(5-6-eročlani-heteroaril), C_{0-4} alkil-C(O)-(5-6-eročlani-heteroaril),

C_{0-4} alkil-O- C_{0-4} alkil-(5-6-eročlani-heteroaril), C_{0-4} alkil-N(R^{A1a})(4-6-eročlani-heterociklil) ili

C_{0-4} alkil-N(R^{A1b})(5-6-eročlani-heteroaril), gdje je svaki od rečenih R^{A1} heterociklila prstenasti sustav odabran od

aziridinila, oksetanila, tetrahydrofuranila, tetrahydropiranila, dioksanila, dioksolanila, azetidinila, pirolidinila, pirolidinonila, pirolidindionila, morfolinila, piperidinila, piperazinila, piperazinonila, tetrahydrotiofenedioksidila, 1,1-dioksotietanila,

2-oksa-6-azaspiro[3.4]oktanila i izoindolinonila, gdje je svaki od rečenih R^{A1} heteroarila prstenasti sustav odabran od

furanila, tiofenila, imidazolila, benzoimidazolila, oksazolila, oksadiazolila, tiazolila, pirazolila, tiadiazolila, piridinila,

pirimidinila, pirazinila, triazolila i tetrazolila te gdje je svaka od rečenih R^{A1} alkilnih, cikloalkilnih, fenilnih, heterociklilnih

i heteroarilnih skupina po izboru supstiturana sa do tri F atoma, do dvije C_{1-2} alkilne skupine, C_{3-6} cikloalkilnom

skupinom, fenilnom skupinom, benzilnom skupinom, alkenil- C_{0-2} alkilnom skupinom, alkinil- C_{0-2} alkilnom skupinom, do dvije C_{0-2} alkil- OR^{A1b} skupine, C_{0-2} alkil-N(R^{A1b}) $_2$ skupinom, SC_{1-4} alkilnom skupinom, $S(O)_2C_{1-4}$ alkilnom skupinom, $C(O)R^{A1b}$ skupinom, $C(O)OR^{A1b}$ skupinom, $C(O)N(R^{A1b})_2$ skupinom, -CN skupinom ili C_{4-6} heterociklički prstenasti sustav odabran od oksetanila, tetrahydrofuranila, tetrahydropiranila, piperidinila i morfolinila;

svaki R^{A1a} je, neovisno, vodik, C_{1-4} alkil, C_{3-6} cikloalkil, C_{4-6} heterociklil odabran od oksetanila, tetrahydrofuranila, tetrahydropiranila, pirolidinila i piperidinila, C_{5-6} heteroaril odabran od imidazolila, triazolila, tetrazolila, pirazolila, tiofenila, tiazolila, piridinila, pirimidinila i pirazinila ili dva R^{A1a} i intervenirajući dušikov atom tvore 3-6-eročlani heterociklički prsten odabran od aziridinila, azetidinila, pirolidinila, pirolidinonila, piperidinila, piperidinonila, tetrahydropiridinila, piperazinila i morfolinila, gdje je svaka od rečenih R^{A1a} alkilnih, cikloalkilnih, heterociklilnih i heteroarilnih skupina po izboru supstituirana sa do tri F atoma, do dvije C_{1-2} alkilne skupine,

C_{3-6} cikloalkilne skupine, do dvije C_{0-2} alkil- OR^{A1b} skupine, C_{0-2} alkil-N(R^{A1b}) $_2$ skupine, SC_{1-4} alkilnom skupinom, $C(O)R^{A1b}$ skupinom, $C(O)OR^{A1b}$ skupinom, $C(O)N(R^{A1b})_2$ skupinom ili -CN skupinom;

svaki R^{A1b} je, neovisno, vodik, C_{1-2} alkil ili C_{3-4} cikloalkil; R^{A2} je vodik, C_{1-4} alkil, C_{0-4} alkil- C_{3-6} cikloalkil, C_{0-2} alkil-

(4-6-eročlani)heterociklil, C_{2-4} alkil-OR^{A2a},
 C_{0-2} alkil-C(O)N(R^{A2a})₂, C_{0-2} alkil-S(O)₂-C₁₋₄ alkil, C_{0-2}
 alkil-C(O)OC₁₋₄alkil, C_{0-2} alkil-C(O)-(4-6-eročlani)
 heterociklil,

gdje je svaki od rečenih heterociklila odabran od
 oksetanila, tetrahidropiranila, tetrahidrofuranila,
 dioksanila,

dioksolanila, azetidinila, pirolidinila, pirolidinonila,
 pirolidinedionila, morfolinila, piperidinila, piperazinil,
 piperazinonila

i 1,1-dioksotietanila, a svaka od rečenih R^{A2} skupina
 osim vodika je po izboru supstituirana sa do tri F
 atoma, do dvije C₁₋₂ alkilne skupine, C₃₋₆ cikloalkilne
 skupine, alkenil-C₀₋₂ alkinom skupinom, alkinil-CO-2
 alkinom skupinom,

do dvije OR^{A2b}skupine, C_{0-2} alkil-N(R^{A2b})₂ skupinom,
 SC₁₋₄ alkinom skupinom, S(O)₂C₁₋₄ alkinom skupinom,
 C(O)R^{A2b} skupinom, C(O)OR^{A2b} skupinom, C(O)N(R^{A2b})₂
 skupinom ili -CN skupinom;

svaki R^{A2a} je, neovisno, vodik, C₁₋₄ alkil, C₅₋₆ heteroaril
 odabran od imidazolila, triazolila, tetrazolila,
 pirazolila, tiofenila, tiazolila, piridinila, pirimidinila
 i pirazinila ili dva R^{A2a} i intervenirajući dušikov atom
 tvore 3-6-eročlani heterociklički prsten odabran od
 aziridinila, azetidinila, pirolidinila, pirolidinonila,
 piperidinila, piperidinonila, tetrahidropiridinila,
 piperazinila i morfolinila;

svaki R^{A2b} je, neovisno, vodik, C₁₋₄ alkil ili C₃₋₄ cikloalkil;
 R^{A3} je vodik ili C₁₋₂ alkil;

svaki R^{A4} je, neovisno, deuterij, halogen, CN, C₁₋₄ alkil ili
 OC₁₋₄ alkil, gdje je svaki R^{A4} alkil po izboru supstituiran
 sa do 3

F atoma, dvije ne-geminalne OH skupine ili jednim
 OC₁₋₂ alkilom ili dva R^{A4} zajedno s intervenirajućim
 zasićenim ugljikovim atomom tvore spiralno-vezani
 ciklopropilni ili ciklobutilni prsten;

n je 0-3;

Prsten B je prstenasti sustav odabran od

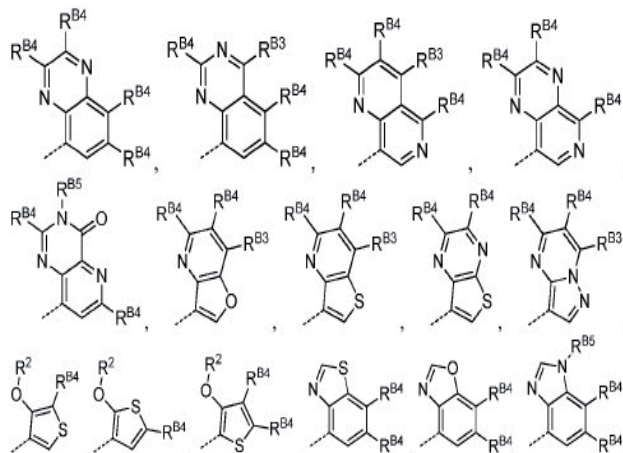
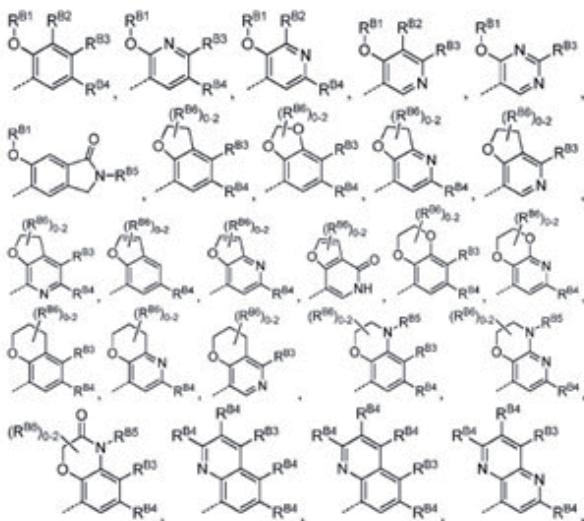

i

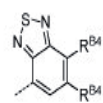

R^{B1} je vodik, C₁₋₄ alkil, (CH₂)₀₋₁C₃₋₆ cikloalkil, C(O)C₁₋₂
 alkil, (CH₂)₀₋₁-(4-6-eročlani) heterociklički prsten gdje
 je

rečeni heterociklički prsten odabran od oksetanila,
 tetrahidrofuranila, tetrahidropiranila, dioksanila,
 dioksolanila i pirolidinonila, fenila, benzila ili (CH₂)_{2,1-2}
 (5-6-eročlanog) heteroarilnog prstena gdje je rečeni
 heteroarilni prsten odabran od
 piridinila, imidazolila i pirazolila i gdje je svaki od
 rečenih R^{B1} alkinih, cikloalkilnih, fenilnih, benzilnih,
 heterociklilnih i

heteroarilnih skupina po izboru supstituirana sa do
 3 F atoma, do dvije C₁₋₂ alkilne skupine, dvije ne-
 geminalne OH

skupine ili jednim OC₁₋₂ alkilom;

R^{B2} je vodik, C₁₋₄ alkil ili OC₁₋₄ alkil;

svaki R^{B3} je, neovisno, vodik, halogen, C₁₋₄ alkil, C₂₋₄
 akenil, C₂₋₄ alkinil, CN, C(O)H, C(O)C₁₋₄ alkil,
 C(O)OC₁₋₄ alkil, C(O)C₁₋₄ alkil, C(O)NH₂, C(O)
 NHC₁₋₄ alkil, C(O)NH(CH₂)₀₋₁C₃₋₆ cikloalkil, C(O)
 NHCH₂ oksetanil,

C(O)NHCH₂ tetrahidrofuranil, C(O)NHCH₂
 tetrahidropiranil, C(O)NH fenil, C(O)NH benzil, C(O)
 NHOH,

C(O)NHOC₁₋₄ alkil, C(O)NHO(CH₂)₀₋₁C₃₋₆ cikloalkil, C(O)
 NHO(CH₂)₀₋₁ oksetanil,

C(O)NHO(CH₂)₀₋₁ tetrahidrofuranil, C(O)NHO(CH₂)₀₋₁
 tetrahidropiranil, C(O)NHO fenil, C(O)NHO benzil,
 NH₂,

NHC(O)C₁₋₄ alkil, OC₁₋₄ alkil, SC₁₋₄ alkil, S(O)C₁₋₄ alkil ili
 5-eročlani-heteroarilni prstenasti sustav odabran od
 furanila, tiofenila, imidazolila, pirola, pirazolila i
 oksadiazolila, gdje je svaka R^{B3} skupina osim vodika
 ili

halogena po izboru supstituirana sa Cl, do tri F

atoma, do dvije ne-geminalne OH skupine, do dva OC_{1-2} alkila, jednim NH_2 , jednim NHC_{1-2} alkilom, jednim $NHC(O)C_{1-2}$ alkilom ili jednim $N(C_{1-2} \text{ alkil})_2$; svaki R^{B4} je, neovisno, vodik, halogen, C_{1-4} alkil, OC_{1-4} alkil, SC_{1-4} alkil, NH_2 , $NH(C_{1-4} \text{ alkil})$, $N(C_{1-4} \text{ alkil})_2$, $NHC(O)C_{1-4} \text{ alkil}$, $C(O)OH$, $C(O)OC_{1-4} \text{ alkil}$, $C(O)NH_2$, $C(O)NHC_{1-4} \text{ alkil}$, $C(O)N(C_{1-4} \text{ alkil})_2$, CN, morfolinilni prsten ili imidazolilni prsten, gdje je svaki R^{B4} alkil po izboru supstituiran sa do 3 F atoma, dvije ne-geminalne OH skupine ili jednim OC_{1-2} alkilom; R^{B5} je vodik, C_{1-4} alkil, $C(O)C_{1-4} \text{ alkil}$, $C(O)OC_{1-4} \text{ alkil}$, $C(O)NH_2$, $C(O)NHC_{1-4} \text{ alkil}$ ili $C(O)N(C_{1-4} \text{ alkil})_2$, gdje je rečeni R^{B5} alkil po izboru supstituiran sa do 3 F atoma, dvije ne-geminalne OH skupine ili jednim OC_{1-2} alkilom i R^{B6} je F ili C_{1-2} alkil ili dva R^{B6} i intervenirajući ugljikov atom tvore spiro-ciklopropilni ili spiro-ciklobutilni prsten; gdje određenje "alkil" ili "alkilna skupina" označava ravni lanac (tj., nerazgranani) ili razgranani, supstituirani ili nesupstituirani lanac ugljikovodika koji je potpuno zasićen; a određenje "alkoksi" i "tioalkil" se odnosi na alkilnu skupinu vezanu na glavni ugljikov lanac preko kisika ili sumpora; i određenje "heterocikl," "heterociklil," "heterocikloalkil" ili "heterociklički" kako se ovdje koristi, odnosi se na monociklički, biciklički ili triciklički prstenasti sustav u kojem najmanje jedan prsten u sustavu sadrži jedan ili više heteroatoma, koji je isti ili različit i potpuno zasićen ili koji sadrži jedan ili više jedinica nezasićenosti, ali koji nije aromatski te ima jednu točku povezivanja s ostatkom molekule.

Broj ostalih patentnih zahtjeva: 25

(11) **BA/EP2007362**

(21) **E02961** (22) 2018-11-22

(26) BS

(31) 789543 P (32) 2006-04-04 (33) US
812326 P 2006-06-09 US

(96) 07760105.2 2007-04-04

(97) 2008-12-31

(51) **A61K 9/48** , **A61K 9/20**

(73) KG Acquisition LLC

500 Fifth Avenue, 44th Floor New York NY
10110
US

(72) GOLDSMITH, Mark A.

c/o Cogentus Pharmaceuticals, Inc. 301
Ravenswood Avenue Suite 100 Menlo Park,
CA 94025
US
VADAS, Elizabeth
c/o Cogentus Pharmaceuticals, Inc. 301
Ravenswood Avenue Suite 100 Menlo Park,
CA 94025
US

(74) "LINEA SERVICES" d.o.o.

Maršala Tita 29/IV, 71000 Sarajevo
BA

(54) **OBLICI ORALNOG DOZIRANJA KOJI
UKLJUČUJU ANTITROMBOCIDNI AGENS
I INHIBITOR KISELINE**

(57)

1. Upotreba blokatora adenozin difosfata (ADP) ili P_2Y_{12} blokatora i inhibitora protonske pumpe (IPP) za proizvodnju farmaceutske kompozicije za liječenje pacijenta sa gastrointestinalnim poremećajem (GI) povezanim sa ADP ili P_2Y_{12} blokatorima kod pacijenta, pri čemu kod navedenog pacijenta nije poznato da ima gastrointestinalni poremećaj, gdje je farmaceutska kompozicija jedna jedinica oblika oralnog doziranja koja sadrži:

(a) terapijski učinkovitu količinu blokatora adenozin difosfata (ADP) ili P_2Y_{12} blokatora da inhibira agregaciju trombocita, gdje navedeni ADP ili P_2Y_{12} blokator je klopidoogrel ili njegova farmaceutski prihvatljiva so, solvat, hidrat, enantiomer, ili polimorf; i

(b) terapijski učinkovitu količinu inhibitora protonске pumpe (IPP) da spriječi GI poremećaj povezan sa navedenim ADP ili P₂Y₁₂ blokatorom, gdje navedeni IPP je omeprazol ili njegova farmaceutski prihvatljiva so, enantiomer, ili polimorf; pri čemu je IPP enterično obložen; i pri čemu jedna jedinica oblika oralnog doziranja ne uključuje neaspirinski nesteroidni protuupalni lijek (NSAID).

Broj ostalih patentnih zahtjeva: 11

(11) **BA/EP2493930**

(21) **E02962** (22) 2018-11-21

(26) HR

(31) 256521 P (32) 2009-10-30 (33) US

(96) 10826929.1 2010-10-28

(97) 2012-09-05

(51) **C07K 16/24** , **C07K 16/28** ,
A61K 39/395 , **A61P 1/04** , **A61P**
37/06 , **C07K 16/46** , **C12N 1/15**
, **C12N 1/19** , **C12N 1/21** , **C12N**
5/10 , **C12N 15/09** , **C12P 21/08**

(73) Eisai R&D Management Co., Ltd.
6-10, Koishikawa 4-chome Bunkyo-ku
Tokyo 112-8088
JP

(72) NISHIMURA, Miyuki
c/o KAN Research Institute Inc. Kobe MI
R&D Center 6-7-3 Minatojima-minamimachi
Chuo-ku Kobe-shi Hyogo 650-0047
JP
SAKAMOTO, Yoshimasa
c/o KAN Research Institute Inc. Kobe MI
R&D Center 6-7-3 Minatojima-minamimachi
Chuo-ku Kobe-shi Hyogo 650-0047
JP
KAWANO, Tetsu
c/o KAN Research Institute Inc. Kobe MI
R&D Center 6-7-3 Minatojima-minamimachi
Chuo-ku Kobe-shi Hyogo 650-0047
JP
IMAI, Toshio
c/o KAN Research Institute Inc. Kobe MI
R&D Center 6-7-3 Minatojima-minamimachi
Chuo-ku Kobe-shi Hyogo 650-0047
JP

(74) "INTELBIRO" d.o.o.
M.H. Uskufije 3, 71000 Sarajevo
BA

(54) **POBOLJŠANA ANTI HUMANA FRAKTALKINSKA PROTUTIJELAI NJIHOVA UPORABA**

(57)

1. Anti-fraktalkinsko protutijelo ili njegov fragment koji veže fraktalkin, pri čemu protutijelo ili njegov fragment koji veže fraktalkin sadrži teški lanac i lagani lanac, naznačeno time što teški lanac sadrži sekvencu aminokiseline iz SEQ ID NO: 26 i lagani lanac sadrži sekvencu aminokiseline iz SEQ ID NO: 27, teški lanac sadrži sekvencu aminokiseline iz SEQ ID NO: 36 i lagani lanac sadrži sekvencu aminokiseline iz SEQ ID NO: 38, teški lanac sadrži sekvencu aminokiseline iz SEQ ID NO: 36 i lagani lanac sadrži sekvencu aminokiseline iz SEQ ID NO: 44, teški lanac sadrži sekvencu aminokiseline iz SEQ ID NO: 37 i lagani lanac sadrži sekvencu aminokiseline iz SEQ ID NO: 38, teški lanac sadrži sekvencu aminokiseline iz SEQ ID NO: 37 i lagani lanac sadrži sekvencu aminokiseline iz SEQ ID NO: 44, ili teški lanac sadrži sekvencu aminokiseline iz SEQ ID NO: 37 i lagani lanac sadrži sekvencu aminokiseline iz SEQ ID NO: 45.

Broj ostalih patentnih zahtjeva: 30

(11) BA/EP2843632**(21) E02963** (22) 2018-11-23

(26) SR

(31) 13182895 (32) 2013-09-03 (33) EP

(96) 14153728.2 2014-02-03

(97) 2015-03-04

(51) G06Q 20/36 , **G06Q 20/40** ,
G07F 17/32**(73)** Novomatic AG
Wiener Strasse 158 2352 Gumpoldskirchen
AT**(72)** Lech, Janusz
c/o IP&legal department Wiener Strasse
158 2352 Gumpoldskirchen
AT**(74)** "INTELBIRO" d.o.o.
M.H. Uskufije 3, 71000 Sarajevo
BA**(54) POSTUPAK I SISTEM ZA IGRU**

(57)

1. Sistem za igranje koji obuhvata server (1) za igranje, server za igranje koji obuhvata prvu bazu (11) podataka operativno povezanu sa serverom (1) za igranje za upravljanje računom (71) korisnikovog e-novčanika;

pri čemu se server (1) za igranje i više korisničkih terminala (2) mogu povezati preko mreže (6);

prva baza (11) podataka skladišti više zapisa, svaki zapis koristi broj korisnikovog računa kao vrednost ključa; sistem za igranje dalje obuhvata server (500) za biometrijske podatke i biometrijsku bazu podataka (510), u koju korisnik unosi svoje biometrijske podatke preko biometrijskog uređaja (72) sa jednog od korisničkih terminala, biometrijski podaci se šalju na server za biometrijske podatke, gde se, da bi se proverio identitet korisnika, biometrijski podaci proveravaju prema biometrijskim zapisima koji su smešteni u bazi biometrijskih podataka, pri čemu je server za biometrijske podatke prilagođen da obezbedi signal identifikacije korisnika serveru za igranje ukoliko je identitet korisnika verifikovan, a u suprotnom se ne preduzima nikakva akcija, pri čemu je server (1) za igranje prilagođen da primi signal (83) identifikacije korisnika

koji ukazuje na korisnika koji pristupa biometrijskom uređaju (72) sa jednog od korisničkih terminala (2); i

pri čemu je server (1) za igranje, po prijemu signala (83) identifikacije korisnika, prilagođen da zahteva i vrednost kredita sa korisničkog terminala (2) i vrednost odgovarajućeg računa korisnikovog e-novčanika (71); i pri čemu ukoliko je vrednost kredita jednaka nuli i vrednost računa korisnikovog e-novčanika (71) je veća ili jednaka nuli, tada se signal (84) za onemogućavanje radi zaključavanja biometrijskog uređaja (72) šalje biometrijskom uređaju (72) preko servera za biometrijske podatke i, ukoliko je vrednost računa e-novčanika (71) veća od nule tada se vrednost e-novčanika prenosi sa računa e-novčanika (71) na kredit na korisničkom terminalu (2),

pri čemu je biometrijski uređaj jedina komponenta sistema za igranje koja je sposobna da direktno komunicira sa serverom (500) za biometrijske podatke i unos korisnika u biometrijski uređaj se ne deli sa preostalim korisničkim terminalima, čime se sprečava da se korisnikovi biometrijski podaci dele sa bilo kojim entitetom osim sa serverom (500) za biometrijske podatke.

Broj ostalih patentnih zahtjeva: 10

(11) BA/EP2475477(21) **E02964** (22) 2018-11-23

(26) SR

(31) BO20090576 (32) 2009-09-10 (33) IT
(96) 10771814.0 2010-09-10

(97) 2012-07-18

(51) **B21F 27/00** , **B21F 27/06**(73) OFFICINE MACCAFERRI S.p.A.
Via Kennedy 10 40069 Zola Predosa (BO)
IT(72) FERRAILOLO, Francesco
Via Gandolfi 58 I-40050 Ca' de' Fabbri (BO)
IT(74) Dragan Mićunović
Branilaca Sarajeva 10, 71000 Sarajevo
BA**(54) ZAŠTITNA METALNA MREŽA I MAŠINA I
POSTUPAK ZA NJENU PROIZVOODNJU**

(57)

1. Zaštitna metalna mreža tipa koji sadrži niz ravnih elemenata (10, 20) izduženih pretežno u glavnom pravcu i savijenih ili preklopljenih sa naizmeničnim petljama u smeru poprečnom na glavni pravac kako bi bili prepleteni međusobno u prepletenim delovima (24), koji sadrže samo dva prepletena izdužena elementa, kako bi se na taj način obrazovala okca na metalnoj mreži, pri čemu se niz izduženih elemenata sastoji od prve grupe izduženih elemenata (10) koja sadrži veliki broj izduženih elemenata (10) koji imaju prvu čvrstoću, i druge grupe izduženih elemenata (20) koja sadrži najmanje jedan izduženi element za učvršćivanje (20) koji ima drugu čvrstoću, veću od prve čvrstoće, pri čemu su pomenuti prepleteni delovi definisani linijama odgovarajućih izduženih elemenata koji su upredeni jedan oko drugog u jednosmernom smeru upredanja i najmanje jedan izduženi element za učvršćivanje (20) druge grupe izduženih elemenata je prepleten sa dva susedna izdužena elementa (10), **naznačeno time što** je najmanje jedan izduženi element za učvršćivanje (20) iz druge grupe izduženih elemenata savijenih ili preklopljenih sa naizmeničnim petljama koje su znatno manje izrazite u poprečnom pravcu u poređenju sa naizmeničnim petljama sa kojima su izduženi elementi (10) prve grupe izduženih elemenata savijeni.

Broj ostalih patentnih zahtjeva: 7

(11) BA/EP2770061(21) **E02965** (22) 2018-11-30

(26) SR

(31) 228491 P (32) 2009-07-24 (33) US
(96) 13194273.2 2010-07-22

(97) 2014-08-27

(51) **C12N 15/867** , **A61K 39/00**(73) Immune Design Corp.
1616 Eastlake Ave. E. Suite 310 Seattle,
WA 98102
US(72) Allen, James M.
1616 Eastlake Ave. E. Suite 310 Seattle,
WA 98102
US
Van Hoeven, Neal S.
1616 Eastlake Ave. E. Suite 310 Seattle,
WA 98102
USLi, Jin Zhong
1616 Eastlake Ave. E. Suite 310 Seattle,
WA 98102
USSloan, Derek D.
1616 Eastlake Ave. E. Suite 310 Seattle,
WA 98102
USDubensky, Thomas W. Jr.
1616 Eastlake Ave. E. Suite 310 Seattle,
WA 98102
US(74) Dragan Mićunović
Branilaca Sarajeva 10, 71000 Sarajevo
BA**(54) NEINTEGRISUĆI LENTIVIRUSNI
VEKTORI**

(57)

1. Vektorska čestica lentivirusa pseudotipa koji obuhvata omotač koji obuhvata glikoproteine nekog arbovirusa, pri čemu ta čestica obuhvata:
(a) nefunkcionalnu integrazu, i
(b) vektorski genom lentivirusa, koji obuhvata mutaciju ili deleciju 3' LTR-bližeg polipurinskog niza (PPT) koja čini taj PPT nefunkcionalnim.

Broj ostalih patentnih zahtjeva: 15

(11) **BA/EP3083627**

(21) **E02966** (22) 2018-11-30

(26) BS

(31) 201361918089 P (32) 2013-12-19 (33) US

(96) 14825046.7 2014-12-18

(97) 2016-10-26

(51) **C07D 487/04** , **A61K 31/519** ,
A61P 33/02

(73) Novartis AG
Lichtstrasse 35, 4056 Basel
CH

(72) BIGGART, Agnes
Novartis Institute for Functional Genomics
Inc. dba Genomics Institute of the Novartis
Research Foundation 10675 John Jay
Hopkins Drive San Diego, California 92121
US
LIANG, Fang
Novartis Institute for Functional Genomics
Inc. dba Genomics Institute of the Novartis
Research Foundation 10675 John Jay
Hopkins Drive San Diego, California 92121
US
MATHISON, Casey Jacob Nelson
Novartis Institute for Functional Genomics
Inc. dba Genomics Institute of the Novartis
Research Foundation 10675 John Jay
Hopkins Drive San Diego, California 92121
US
MOLTENI, Valentina
Novartis Institute for Functional Genomics
Inc. dba Genomics Institute of the Novartis
Research Foundation 10675 John Jay
Hopkins Drive San Diego, California 92121
US
NAGLE, Advait Suresh
Novartis Institute for Functional Genomics
Inc. dba Genomics Institute of the Novartis
Research Foundation 10675 John Jay
Hopkins Drive San Diego, California 92121
US
SUPEK, Frantisek
Novartis Institute for Functional Genomics
Inc. dba Genomics Institute of the Novartis
Research Foundation 10675 John Jay
Hopkins Drive San Diego, California 92121
US
YEH, Vince
Novartis Institute for Functional Genomics
Inc. dba Genomics Institute of the Novartis
Research Foundation 10675 John Jay

Hopkins Drive San Diego, California 92121
US

(74) Dragan Mićunović
Branilaca Sarajeva 10, 71000 Sarajevo
BA

(54) **DERIVATI [1,2,4]TRIAZOLO[1,5-A]
PIRIMIDINA KAO INHIBITORI
PROTEAZONA PROTOZOE ZA
LIJEČENJE PARAZITSKIH BOLESTI
POPUT LIŠMENIJAZE**

(57)

Spoj s formulom (A):

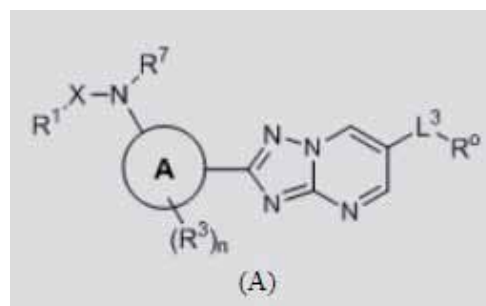

(A)

ili njegova farmaceutski prihvatljiva sol, ili njegov stereoizomer; pri čemu

Prsten A je fenil ili piridil;

X je $-C(O)-$ ili $-S(O)_2-$;

R¹ je odabran od nitro, C₁₋₄ alkil, C₁₋₆ alkoksi, amino, C₁₋₆ alkilamino, di-C₁₋₆ alkilamino, $-N(C_2H_5)_2$, C₃₋₆ cikloalkil, C₄₋₆ heterocikloalkil, C₄₋₈ heterocikloalkenil, i C₅₋₉ heteroaril, pri čemu C₁₋₆ alkoksi, C₁₋₆ alkilamino, C₃₋₆ cikloalkil, C₄₋₆ heterocikloalkil, C₄₋₈ heterocikloalkenil, ili C₅₋₉ heteroarilod R¹ je nesupstituiran ili supstituiran s 1 do 2 supstituenta neovisno odabranih iz niza koji čine halo, cijano, C₁₋₄ alkil, haloC₁₋₄ alkil, C₁₋₄ alkoksi, amino, C₁₋₄ alkilamino, diC₁₋₄ alkilamino, hidroksikarbonil, i C₁₋₄ alkilkarbonil;

R³ je odabran od vodika, halo, cijano, C₁₋₄ alkila, i haloC₁₋₄ alkila, i n je 0, 1, ili 2;

R⁷ je odabran od vodika ili C₁₋₄ alkila;

L³ je veza, fenilen, ili C₅₋₆ heteroarilen;

R⁰ je odabran iz niza koji sadrži vodik, hidroksil, halo, nitro, $-N=CHN(CH_3)_2$, C₁₋₄ alkil, C₄₋₆ heterocikloalkil, C₁₋₄ alkil, C₁₋₄ alkoksi, $-NR^{2a}R^{2b}$, $-NR^5C(O)R^6$, $-NR^5S(O)_2R^8$, $-Si(CH_3)_3$, C₃₋₆ cikloalkil, C₅₋₆ cikloalkenil, C₄₋₆ heterocikloalkil, C₅₋₈ heterocikloalkenil, C₆₋₁₀ aril, i C₅₋₆ heteroaril; pri čemu

C₁₋₄ alkil ili C₁₋₄ alkoksi od R⁰ je nesupstituiran ili supstituiran s 1-2 supstituenta neovisno odabranih iz niza koji čine C₁₋₄ alkoksi, amino, fenil i C₅₋₆ heteroaril; pri čemu fenil ili C₅₋

R^0 je nesupstituiran ili dalje supstituiran s halo ili C_{1-4} alkil; C_{3-6} cikloalkil, C_{5-6} cikloalkenil, C_{4-6} heterocikloalkil, C_{5-8} heterocikloalkenil, C_{6-10} aril, ili C_{5-6} heteroaril od R^0 je nesupstituiran ili supstituiran s 1 do 4 supstituenata neovisno odabranih iz niza koji čine halo, okso, C_{1-4} alkil, hidroksi C_{1-4} alkil, halo C_{1-4} alkil, $-(CH_2)_{1-4}NR^aR^b$, C_{4-6} heterocikloalkil C_{1-4} alkil, benzil, C_{1-4} alkoksi, amino, C_{1-4} alkilamino, di C_{1-4} alkilamino, nesupstituirani C_{4-6} heterocikloalkil i C_{1-4} alkil supstituiran C_{4-6} heterocikloalkil, pri čemu su R^a i R^b svaki neovisno odabrani iz niza koji čine vodik, C_{1-4} alkil, i C_{3-6} cikloalkil; R^{2a} je vodik ili C_{1-4} alkil; R^{2b} je odabran od vodika, C_{1-4} alkila i $-C(O)OCH(CH_3)_2$, pri čemu C_{1-4} alkil od R^{2b} je nesupstituiran ili supstituiran s amino, C_{4-6} heterocikloalkilom, fenilom ili C_{5-6} heteroarilom, pri čemu C_{4-6} heterocikloalkil, fenil ili C_{5-6} heteroarilni supstituent od R^{2b} je nesupstituiran ili supstituiran s hidroksilom, halo ili C_{1-4} alkilom; R^5 je vodik ili C_{1-4} alkil; R^6 je odabran iz niza koji čine vodik, C_{1-4} alkil, C_{1-4} alkoksi, C_{3-6} cikloalkiloksi, amino, C_{3-6} cikloalkil, C_{5-6} heterocikloalkil, i C_{5-6} heteroaril, pri čemu C_{1-4} alkil, C_{1-4} alkoksi, C_{3-6} cikloalkiloksi, ili amino od R^6 je nesupstituiran ili supstituiran s 1 do 2 supstituenta neovisno odabranih iz niza koji čine halo, hidroksil, C_{1-4} alkil, halo C_{1-4} alkil, C_{1-4} alkoksi, $-NR^aR^b$, C_{3-6} cikloalkil, C_{5-6} heterocikloalkil, i C_{5-6} heteroaril, pri čemu R^{9a} je vodik ili C_{1-4} alkil, R^{9b} je odabran iz niza koji čine vodik, C_{1-4} alkil, C_{1-4} alkilkarbonil i C_{1-4} alkoksikarbonil, i C_{5-6} heterocikloalkil ili C_{5-6} heteroarilni supstituent od R^6 je svakine supstituiran ili supstituiran s 1-2 supstituenta neovisno odabranih iz niza koji čine hidroksil, C_{1-4} alkil i C_{1-4} alkoksikarbonil, C_{3-6} cikloalkil ili C_{5-6} heterocikloalkil od R^6 je nesupstituiran ili supstituiran s 1 do 2 supstituenta neovisno odabranih iz niza koji čine halo, cijano, hidroksil, C_{1-4} alkil, halo C_{1-4} alkil, C_{1-4} alkoksil C_{1-4} alkil, C_{1-4} alkoksi, amino, C_{1-4} alkilamino, di- C_{1-4} alkilamino, aminokarbonil, C_{1-4} alkoksikarbonil, i C_{1-4} alkoksikarbonilamino C_{1-4} alkil, i C_{5-6} heteroaril od R^6 je nesupstituiran ili supstituiran s 1 do 2 supstituenta neovisno odabranih iz niza koji čine hidroksil, C_{1-4} alkil, C_{1-4} alkoksi, amino, C_{1-4} alkilamino, di- C_{1-4} alkilamino, i C_{1-4} alkoksikarbonil; i R^8 je C_{1-4} alkil ili C_{1-4} alkilamino.

Broj ostalih patentnih zahtjeva: 19

(11) **BA/EP2632921**(21) **E02967** (22) 2018-12-03

(26) HR

(31) 201018124 (32) 2010-10-27 (33) GB
(96) 11776738.4 2011-10-25

(97) 2013-09-04

(51) **C07D 413/14** , **A61K 31/422** ,
A61P 35/00 , **A61P 37/00** , **A61P**
11/00 , **A61P 31/12**(73) Glaxo Group Limited
980 Great West Road Brentford, Middlesex
TW8 9GS
GB(72) HAMPLIN, Julie Nicole
GlaxoSmithKline Gunnels Wood Road
Stevenage Hertfordshire SG1 2NY
GB
JONES, Paul Spencer
c/o GlaxoSmithKline Gunnels Wood Road
Stevenage Hertfordshire SG1 2NY
GB
KEELING, Suzanne Elaine
c/o GlaxoSmithKline Gunnels Wood Road
Stevenage Hertfordshire SG1 2NY
GB
LE, Joelle
GlaxoSmithKline Gunnels Wood Road
Stevenage Hertfordshire SG1 2NY
GB
PARR, Nigel James
GlaxoSmithKline Gunnels Wood Road
Stevenage Hertfordshire SG1 2NY
GB
WILLACY, Robert David
GlaxoSmithKline Gunnels Wood Road
Stevenage Hertfordshire SG1 2NY
GB(74) "INTELBIRO" d.o.o.
M.H. Uskufije 3, 71000 Sarajevo
BA(54) **POLIMORFI I SOLI 6-(1H-INDOL-4-IL)-**
4-(5-{[4-(1-METILETIL)-1-PIPERAZINIL]
METIL}-1,3-OKSAZOL-2-IL)-1H-
INDAZOLA KAO INHIBITORI PI3K,
NAMIJENJENI UPOTREBI U LIJEČENJU,
PRIMJERICE, DIŠNIH POREMEĆAJA

(57)

1. Spoj, naznačen time što je 6-(1H-Indol-4-il)-4-(5-{[4-(1-metiletil)-1-piperazinil]metil}-1,3-oksazol-2-il)-1H-indazol-hemisukcinat.

Broj ostalih patentnih zahtjeva: 6

(11) **BA/EP2892563**

(21) **E02968** (22) 2018-12-04

(26) SR

(31) 201261698664 P (32) 2012-09-09 (33) US
201361782084 P 2013-03-14 US

(96) 13759195.4 2013-09-06

(97) 2015-07-15

(51) **A61K 45/06** , **A61K 31/27** , **A61K 31/4045** , **A61K 31/445** , **A61K 31/55** , **A61P 25/28** , **A61K 9/00**

(73) H. Lundbeck A/S
Ottiliavej 9 2500 Valby
DK

(72) SCHMIDT, Ellen
Halvtolv 9 1436 Copenhagen K
DK
AREBERG, Johan
Priorsgatan 9 216 17 Limhamn
SE

(74) Dragan Mićunović
Branilaca Sarajeva 10, 71000 Sarajevo
BA

(54) **FARMACEUTSKE KOMBINACIJE ZA LEČENJE ALCHAJMEROVE BOLESTI**

(57)

1. N-(2-(6-fluoro-1H-indol-3-il)etil)-3-(2,2,3,3-tetrafluoropropoksi)benzilamin ili njegova farmaceutski prihvatljiva so za upotrebu u lečenju Alchajmerove bolesti poboljšavanjem ili pojačavanjem efekta inhibitora acetilholinesteraze koje obuhvata davanje efektivne dnevne doze pomenutog jedinjenja pacijentu kome je potrebno takvo lečenje, pri čemu efektivna dnevna doza koja se daje pacijentu iznosi između 30 i 60 mg.

Broj ostalih patentnih zahtjeva: 12

(11) **BA/EP2935274**

(21) **E02971** (22) 2018-12-04

(26) SR

(31) 12197767 (32) 2012-12-18 (33) EP
13158757 2013-03-12 EP

(96) 13826565.7 2013-12-16

(97) 2015-10-28

(51) **C07D 487/04** , **A61K 31/519** , **A61P 1/00** , **A61P 11/00**

(73) Chiesi Farmaceutici S.p.A.
Via Palermo, 26/A 43100 Parma
IT

(72) ALCARAZ, Lilian
c/o Chiesi Farmaceutici S.p.A. Via Palermo
26/A I-43100 Parma
IT
HEALD, Robert Andrew
c/o Chiesi Farmaceutici S.p.A. Via Palermo
26/A I-43100 Parma
IT
SUTTON, Jonathan Mark
c/o Chiesi Farmaceutici S.p.A. Via Palermo
26/A I-43100 Parma
IT
ARMANI, Elisabetta
c/o Chiesi Farmaceutici S.p.A. Via Palermo
26/A I-43100 Parma
IT
CAPALDI, Carmelida
c/o Chiesi Farmaceutici S.p.A. Via Palermo
26/A I-43100 Parma
IT

(74) Dragan Mićunović
Branilaca Sarajeva 10, 71000 Sarajevo
BA

(54) **DERIVATI 3-OKSO-2,3,5,8-TETRAHIDRO-[1,2,4]TRIAZOLO[4,3-A]PIRIMIDINA ZA TRETMAN RESPIRATORNIH BOLESTI**

(57)

Jedinjenje formule (I), ili njegova farmaceutski prihvatljiva so:

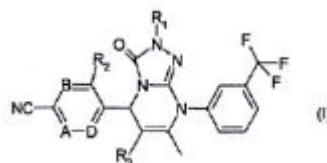

pri čemu

A je CH;

B je CH;

D je CH;

R₁ je izabran na listi koja se sastoji od:

-vodonika;

- (C₁-C₆)alkila;

- NR₇R₈(C₁-C₆)alkila;

- (C₁-C₄)alkenila;

- fenil(C₁-C₆)alkila pri čemu je takav fenilni prsten opciono supstituisan sa grupom NR₁₅R₁₆(C₁-C₆)alkila ili

sa N⁺R₁₅R₁₆R₁₇(C₁-C₆)alkilom;

- grupe -CH₂(CH₂)_nOH;

- grupe -(CH₂)_nCONR₅R₆;

- grupe -(CH₂)_nSO₂NR₅R₆;

- grupe -CH₂-(CH₂)_nNR₅SO₂R₆;

- grupe -(CH₂)_t-(C₆H₄)-SO₂(C₁-C₄)alkila;

- grupe -(CH₂)_rSO₂(C₁-C₄)alkila pri čemu je takav (C₁-C₄)alkil opciono supstituisan sa grupom -NR₁₅R₁₆ ili -N⁺R₁₅R₁₆R₁₇;

- grupe -SO₂-fenila pri čemu je takav fenilni prsten opciono supstituisan sa NR₇R₈(C₁-C₆)alkilom; i

- grupe -(CH₂)_n-W pri čemu **W** jeste 5-6-člani heteroarilni prsten koji je opciono supstituisan sa grupom

-SO₂(C₁-C₄)alkila;

n je 1, 2 ili 3;

t je nula, 1, 2 ili 3;

r je nula, 1, 2, 3 ili 4;

R₅ je izabran iz grupe koja se sastoji od: vodonika, (C₁-C₆)alkila, NR₁₆R₁₅(C₁-C₆)alkila i N⁺R₁₇R₁₅R₁₆(C₁-C₆)alkila;

R₆ je vodonik ili (C₁-C₆)alkil;

R₇ je izabran iz grupe koja se sastoji od: vodonika, (C₁-C₆)alkila, (C₁-C₆)alkilkarbonila, -SO₂(C₁-C₄)alkila i NR₁₆R₁₅(C₁-C₆)alkila;

R₈ je vodonik ili (C₁-C₆)alkil;

alternativno, **R**₇ i **R**₈ zajedno sa atomom azota na koji su vezani mogu formirati (C₅-C₇) heterocikloalkilni sistem prstena koji je opciono supstituisan sa jednom ili više grupa(C₁-C₆)alkila i okso;

R₁₆ je vodonik ili (C₁-C₆)alkil;

R₁₅ je vodonik ili (C₁-C₆)alkil;

R₁₇ je vodonik ili (C₁-C₆)alkil;

R₃ je grupa -C(O)-XR₄;

X je dvovalentna grupa -O-;

R₄ je grupa izabrana na listi koja se sastoji od:

-vodonika;

- (C₁-C₆)alkila;

R₂ je

grupa -[CH₂]_y-G-[CH₂]_j-CH₂-N⁺R₂₂R₂₃R₂₄

Ili **R**₂ je grupa:

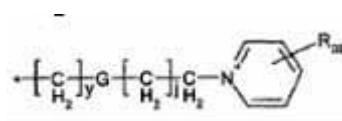

R₁₈ je vodonik ili (C₁-C₆)alkil;

R₁₉ je vodonik ili (C₁-C₆)alkil;

R₂₀ je izabran u grupi koja se sastoji od: vodonika, (C₁-C₆)alkila, (C₁-C₆)alkilNR₁₈R₁₉;

R₂₁ je vodonik ili (C₁-C₆)alkil;

j se kreće od nule do 4;

y se kreće od nule do 4;

G je dvovalentni veznik izabran iz grupe koja se sastoji od: veze, C₂-C₆-alkinilena, - [CONR₂₅]-;

R₂₅ je vodonik ili (C₁-C₆)alkil;

R₂₂ je izabran u grupi koja se sastoji od: (C₁-C₆)alkila, koji (C₁-C₆)alkil je opciono supstituisan sa jednom ili više grupa (C₃-C₆)cikloalkila, fenila, benzila, CN, -OR₂₆, -SO₂R₂₆, -CO₂R₂₆, -CONR₂₆R₂₇ ili -SO₂NR₂₆R₂₇; (C₃-C₁₀)cikloalkila koji je opciono supstituisan sa jednom ili više grupa -OR₂₆, i (C₄-C₇)heterocikloalkila koji je opciono supstituisan sa jednom ili više grupa -SO₂R₂₆;

R₂₆ je vodonik ili (C₁-C₆)alkil;

R₂₇ je vodonik ili (C₁-C₆)alkil;

R₂₃ je vodonik ili (C₁-C₆)alkil, koji (C₁-C₆)alkil je opciono supstituisan sa jednom ili više grupa -OR₂₉, -SO₂R₂₉, -CONR₂₉R₃₀;

R₂₄ je vodonik ili (C₁-C₆)alkil, koji (C₁-C₆)alkil je opciono supstituisan sa jednom ili više grupa -OR₃₁; alternativno, **R**₂₃ i **R**₂₄ zajedno sa atomom azota sa kojim su vezani mogu formirati 5-11-člani zasićeni monociklični ili biciklični heterociklični prsten koji je opciono supstituisan sa jednom ili više grupa

-OR₂₈, halo, C₁-C₆alkila, -SO₂R₃₃, -CONR₃₃R₃₄ ili

-SO₂NR₃₃R₃₄; i koji 5-11-člani zasićeni monociklični ili biciklični prsten opciono sadrži dalji heteroatom koji je kiseonik ili azot ili grupa -SO₂;

ili **R**₂₂ zajedno sa **R**₂₃, **R**₂₄ i atomom azota sa kojim su vezani, mogu formirati premošćeni biciklični heterociklični prstenasti sistem;

R₂₈ je vodonik ili (C₁-C₆)alkil;

R₂₉ je vodonik ili (C₁-C₆)alkil;

R₃₀ je vodonik ili (C₁-C₆)alkil;

R₃₁ je vodonik ili (C₁-C₆)alkil;

R₃₂ je vodonik ili (C₁-C₆)alkil;

R₃₃ je vodonik ili (C₁-C₆)alkil;

R₃₄ je vodonik ili (C₁-C₆)alkil;

R₃₈ predstavlja jedan ili dva opciona supstituenta pri svakom pojavljivanju izabranom u listi sastojeći se od:

(C₁-C₆)alkila, (C₁-C₆)alkoksila, hidroksil-C₁-C₆-alkila, halo;
 pri čemu ako su prisutne jedna ili više grupa N⁺R₁₅R₁₆R₁₇, one formiraju kvaternarne soli sa farmaceutski prihvatljivim kontra jonom;
 i pri čemu grupe R₅ do R₃₈ i n mogu imati ista ili različita značenja u svakom pojavljivanju, ako su prisutne u više od jednoj grupi.

Broj ostalih patentnih zahtjeva: 10

(11) **BA/EP3066108**

(21) **E02974** (22) 2018-12-06

(26) HR

(31)201361901488 P (32)2013-11-08 (33)US
 (96) 14802974.7 2014-10-30

(97) 2016-09-14

(51) **C07H 17/02** , **A61K 31/7056** ,
A61P 3/10

(73) Eli Lilly and Company
 Lilly Corporate Center Indianapolis, IN
 46285
 US

(72) REUTZEL-EDENS, Susan Marie
 c/o Eli Lilly and Company P. O. Box 6288
 Indianapolis, Indiana 46206-6288
 US

(74) "INTELBIRO" d.o.o.
 M.H. Uskufije 3, 71000 Sarajevo
 BA

(54) **4-{4-[(1E)-4-(2,9-DIAZASPIRO[5,5]UNDEC-2-IL)BUT-1-EN-1-IL]-2-METILBENZIL}-5-(PROPAN-2-IL)-1H-PIRAZOL-3-IL-BETA-D-GLUKOPIRANOZID-ACETAT**

(57)

Spoj, naznačen time što ima formulu:

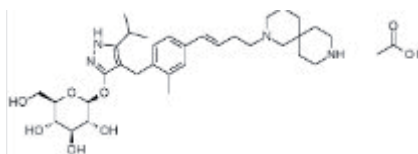

ili njegov hidrat.

Broj ostalih patentnih zahtjeva: 8

(11) BA/EP2922872(21) **E02977** (22) 2018-12-10

(26) SR

(31) 201261728912 P (32) 2012-11-21 (33) US

201361782550 P 2013-03-14 US

201361809541 P 2013-04-08 US

201361864717 P 2013-08-12 US

201361892797 P 2013-10-18 US

(96) 13856592.4 2013-11-21

(97) 2015-09-30

(51) **C07K 16/00** , **A61K 39/395** ,
A61K 31/4545 , **A61K 31/517** ,
A61K 45/06 , **A61K 31/437** , **A61K**
31/5377 , **A61K 33/24** , **C07K**
16/28 , **A61P 35/00**

(73) Janssen Biotech, Inc.
800/850 Ridgeview Drive Horsham, PA
19044
US

(72) CHIU, Mark
1400 McKean Road Spring House
Pennsylvania 19477
US
MOORES, Sheri
1400 McKean Road Spring House
Pennsylvania 19477
US
NEIJSSSEN, Joost
Yalelaan 60 NL-3854 Utrecht
NL
PARREN, Paul
Yalelaan 60 NL-3854 Utrecht
NL
SCHUURMAN, Janine
Yalelaan 60 NL-3854 Utrecht
NL

(74) "LINEA SERVICES" d.o.o.
Maršala Tita 29/IV, 71000 Sarajevo
BA

(54) BISPECIFIČNA EGFR/C-MET ANTITELA

(57)

Izolovano bispecifično (c-Met) antitelo specifično za receptor epidermalnog faktora rasta (EGFR)/receptor faktora rasta hepatocita, koje sadrži:

a) prvi teški lanac (HC1) koji sadrži HC1 konstantni domen 3 (HC1 CH3) i HC1 varijabilni region 1 (VH1);

b) drugi teški lanac (HC2) koji sadrži HC2 konstantni domen 3 (HC2 CH3) i HC2 varijabilni region 2 (VH2);

c) prvi laki lanac (LC1) koji sadrži varijabilni region 1 lakog lanca (VL1); i

d) drugi laki lanac (LC2) koji sadrži varijabilni region 2 lakog lanca (VL2), pri čemu se VH1 i VL1 spajaju da obrazuju prvo mesto za vezivanje antigena koje specifično vezuje EGFR, VH2 i VL2 se spajaju da obrazuju drugo mesto za vezivanje antigena koje specifično vezuje c-Met, HC1 sadrži najmanje jednu zamenu u HC1 CH3 i HC2 sadrži najmanje jednu zamenu u HC2 CH3, i zamenu u HC1 CH3 i zamenu u HC2 CH3 koja se pojavljuje na različitim položajima ostatka aminokiselina, kada je numerisanje ostataka u skladu sa EU indeksom,

pri čemu VH1, VL1, VH2 i VL2 redom sadrže sekvence aminokiselina SEQ. ID NOs: 189, 190, 193 i 194.

Broj ostalih patentnih zahtjeva: 14

(11) BA/EP3111952(21) **E02980** (22) 2018-12-12

(26) SR

(31) 08017305 (32) 2008-10-01 (33) EP
08017921 2008-10-13 EP
105928 P 2008-10-16 US
(96) 16179241.1 2009-09-28

(97) 2017-01-04

(51) **A61K 39/00** , **A61P 35/00** , **A61K 38/08** , **A61K 38/16** , **C07K 14/47**(73) Immatics Biotechnologies GmbH
Paul-Ehrlich-Strasse 15 72076 Tübingen
DE(72) SCHOOR, Oliver
Herrenbergerstrasse 57 72070 Tübingen
DE
HILF, Norbert
Im Wengertacker 17 72138
Kirchentellinsfurt
DE
WEINSCHENK, Toni
Im Morgenrain 15 73773 Aichwald
DE
TRAUTWEIN, Claudia
Narzissenweg 4 42489 Wülfrath
DE
WALTER, Steffen
Steinenbergstrasse 2 72764 Reutlingen
DE
SINGH, Harpreet
2130 W. Holcombe Blvd., Suite 11.3000
Houston, TX 77030
US(74) "STAM" d.o.o.
Sarači 77, 71000 Sarajevo
BA(54) **NOVA IMUNOTERAPIJA PROTIV
NEKOLIKO TUMORA UKLJUČUJUĆI
TUMOR NEURONA I TUMORE MOZGA**

(57)

Peptid koji sadrži aminokiselinsku sekvencu u skladu sa ID BR. SEKV 22.

(11) BA/EP2979700(21) **E02981** (22) 2018-12-12

(26) BS

(31) 2013066074 (32) 2013-03-27 (33) JP
(96) 14773638.3 2014-03-27

(97) 2016-02-03

(51) **A61K 31/7072** , **A61K 31/4745** ,
A61K 31/506 , **A61P 35/00** , **A61P 43/00**(73) Taiho Pharmaceutical Co., Ltd.
1-27, Kandanishiki-cho Chiyoda-ku, Tokyo
101-8444
JP(72) OKABE, Hiroyuki
c/o Taiho Pharmaceutical Co. Ltd. 3 Okubo
Tsukuba-shi Ibaraki 300-2611
JP(74) "MSA IP"
Hamdije Kapidžića 12, 71000 Sarajevo
BA(54) **ANTITUMORSKI AGENS KOJI
UKLJUČUJE IRINOTEKAN
HIDROHLORID HIDRAT U NISKOJ DOZI**

(57)

1. Antitumorski agens za primjenu u liječenju solidnih tumora, gde kombinovani lijek koji sadrži trifluridin i tipiracil hidrohlorid u molarnom odnosu od 1:0.5 je administriran, primjenjujući smanjenu količinu trifluridina, u dozi u opsegu od 35 do 70 mg/m²/dan, i irinotekan hidrohlorid hidrat je administriran u dozi u opsegu od 45 do 144 mg/m²/dan.

Broj ostalih patentnih zahtjeva: 13

Broj ostalih patentnih zahtjeva: 14

(11) BA/EP2794415(21) **E02986** (22) 2018-12-14

(26) HR

(31) 20110025343U (32) 2011-12-19 (33) CZ
(96) 12710549.2 2012-02-13

(97) 2014-10-29

(51) B65D51/28

(73) ISOLINE a.s.

Kozí 915/7 11000 Praha 1 - Staré Mesto
CZ

(72) Pichrt, Vladislav

Lidická 1332 363 01 Ostrov
CZ

(74) Kerim Karabdić

Hadži Idrizova 20, 71000 Sarajevo

(54) ZATVARAČ SUSTAVA RAZDJELJIVANJA

(57)

1. Zatvarač sustava razdjeljivanja koji obuhvaća tijelo zatvarača (1) s najmanje dvije dozne komore (3) za odmjereno razdjeljivanje, i jednim klipom (4) koji je smješten u svakoj od komora (3), pri čemu tijelo zatvarača (1) koje obuhvaća klip (4), ima gornju stranu zatvorenu pomoću plastičnog pokrova (5), a dna komora (3) su zatvorena pokrovnom folijom (6), dok su najmanje dvije komore (3) smještene na dnu tijela zatvarača (1) i protežu se u upravljani gornji dio tijela zatvarača (1), koji ima oblik vodilica (2) čiji se poprečni presjek podudara s poprečnim presjecima komora (3) u prijelaznoj točki, gdje je plastični pokrov (5) rotacijski položen na tijelo zatvarača (1), te time, da donja strana svakog klipa uključuje plastični rezač (10) za rezanje pokrovne folije, **naznačen time, da** plastični pokrov (5) obuhvaća odvojivi zapor (7) otporan na neovlašteno rukovanje i obuhvaća gornji dio koji uključuje zapor (7) i na njemu određeni otvor, i kada se plastični pokrov rotira do prve pozicije na tijelu zatvarača, otvor se prilagodi svojom veličinom, kako bi omogućio pristup jednom od klipova koji je smješten u jednoj od komora, dok plastični pokrov sprečava pristup do sljedećeg klipa koji je smješten u sljedećoj komori.

Broj ostalih patentnih zahtjeva: 4

(11) BA/EP3110434(21) **E02988** (22) 2018-12-11

(26) BS

(31) 201461943617 P (32) 2014-02-24 (33) US
(96) 15708411.2 2015-02-23

(97) 2017-01-04

(51) A61K 38/17 , C07K 14/81

(73) Takeda GmbH

Byk-Gulden-Strasse 2 78467 Konstanz
DETakeda Pharmaceutical Company Limited
1-1 Doshomachi 4-chome Chuo-ku Osaka-
shi, Osaka 541-0045
JP

(72) CHAMBERLAIN, Aaron

Takeda California Inc. 10410 Science
Center Drive San Diego, California 92121
US

LIU, Qiang

Takeda California Inc. 10410 Science
Center Drive San Diego, California 92121
US

SCHMIDT, Mathias

Takeda California Inc. 10410 Science
Center Drive San Diego, California 92121
US

(74) "LINEA SERVICES" d.o.o.

Maršala Tita 29/IV, 71000 Sarajevo
BA**(54) UTI FUZIJSKI PROTEINI**

(57)

1. UTI fuzijski protein koji sadrži SEQ ID NO:1.

Broj ostalih patentnih zahtjeva: 9

(11) BA/EP3272389(21) **E02989** (22) 2018-12-12

(26) BS

(31) 201600075597 (32) 2016-07-19 (33) IT
(96) 17178770.8 2017-06-29

(97) 2018-01-24

(51) **A61M 39/02** , **A61M 39/04** ,
A61M 39/10 , **A61M 39/26**(73) Industrie Borla S.p.A.
Via G. Di Vittorio 7bis 10024 Moncalieri
(Torino)
IT(72) GUALA, Gianni
Strada Villa Zanetti, 28/18 I-10133 Torino
IT(74) "LINEA SERVICES" d.o.o.
Maršala Tita 29/IV, 71000 Sarajevo
BA**(54) KOMPONENTA PROTOKA MEDICINSKIH
LINIJA NAROČITO ZA HEMODIJALIZU**

(57)

1. Komponenta protoka, medicinskih linija, naročito za hemodijalizu, koja sadrži tijelo (1) koje definira kanal (2) koji ima cjevastu montažu na prvom i drugom kraju (3,4) međusobno koaksijalni i konstruirani za povezivanje s vodom, i srednji cjevasti priključak (8) luer ženskog tipa koji je ortogonalno smješten na kanalu (2) između navedenih krajnjih priključaka (3, 4) i sadrži ventil, pri čemu je navedeni ventilni element sačinjen od elastičnog šupljeg elementa (9) koji normalno drži navedeni srednji cjevasti priključak (8) zatvorenim i elastično se deformira nakon spajanja srednjeg cjevastog priključka (8) s komplementarnim muškim luer priključkom, pri čemu se šuplji elastični element (9) suštinski proteže preko cijelog srednjeg cjevastog priključka (8) i ima aksijalno produženu šupljinu (12), **naznačen time**, da je navedeni srednji cjevasti priključak (8) razgraničen, na strani navedenog kanala (2) zidom (6) koji podupire elastični šuplji element (9), navedeni zid (6) formiran sa dva suprotna otvora za prolaz

(13, 14), locirani uzvodno i nizvodno od elastičnog šupljeg elementa (9) s obzirom na protok unutar kanala (2) navedenog otvora (13, 14) koji su odvojeni međuprostorom (15) koji je projiciran u šupljini (12) navedenog elastičnog šupljeg elementa (9) pri čemu navedeno tijelo (1) je iznutra oblikovano tako da, pri upotrebi, protok duž navedenog kanala (2) je djelimično preusmjeren prema srednjem cjevastom priključku (8) i uveden sa vrtložnim kretanjem duž šupljine (12) navedenog elastičnog šupljeg elementa (9).

Broj ostalih patentnih zahtjeva: 3

(11) **BA/EP3071218**(21) **E02990** (22) 2018-12-17

(26) HR

(31) 20130000891 (32) 2013-11-18 (33) CZ
(96) 14814733.3 2014-11-12

(97) 2016-09-28

(51) **A61K38/43, A61K38/48, A61P35/00**

(75) Trnka, Frantisek

Cechova 42 370 01 Ceske Budejovice
CZ

Dolezal, Pavel

Na Brehach 398 500 11 Hradec Kralove
CZ

(74) "PETOŠEVIĆ" d.o.o.

Željeznička broj 20, 71000 Sarajevo
BA(54) **FARMACEUTSKI PRIPRAVAK KOJI
SADRŽAVA MJEŠAVINU PROENZIMA I
ENZIMA**

(57)

Antiproliferativni i anti-metastatski farmaceutski pripravak koji sadrži smjesu proenzima i enzima, naznačentime, da se smjesa sastoji od sljedećih aktivnih tvari: proenzima tripsinogena i kimotripsinogena i enzima α -amilaze i lipaze, pri čemu je omjer enzimskih aktivnih tvari, tj. aktivnosti tripsinogena (T), kimotripsinogena A (CH), α -amilaze B.s (A) i lipaze Ta (L) za T: CH: A: L izražen u i.u. u rasponu od 150: 150: 40: 1 do 400: 1200: 200: 1, a nadalje sadrži jednu ili više farmaceutski prihvatljivu pomoćnu tvar za simultanu, odvojenu i kasniju primjenu pripravka na parenteralni ili transmukozni način, pri čemu je pripravak namijenjen je za terapijsku, profilaktičku i anti-metastatsku upotrebu kod sisavaca.

Broj ostalih patentnih zahtjeva: 7

(11) **BA/EP3271368**(21) **E03027** (22) 2019-01-23

(26) HR

(31) 1670004 (32) 2016-01-14 (33) FR
(96) 17706525.7 2017-01-13

(97) 2018-01-24

(51) **A61K 31/66** , **A61K 45/06** , **A61K 9/00** , **A61P 9/00** , **C07F 9/6568** , **A61K 31/675** , **C07F 9/6584**

(73) Les Laboratoires Servier

35, Rue de Verdun 92284 Suresnes
FR

(72) GLOANEC, Philippe

18, avenue de l'Abreuvoir 78160 Marly le
Roi

FR

SCHAFFNER, Arnaud-Pierre

48 bis, rue de Fontenelle 78160 Marly le
Roi

FR

SANSILVESTRI-MOREL, Patricia

15, rue Buffon 92160 Antony

FR

RUPIN, Alain

84, rue du Port 37510 Savonnières

FR

MENNECIER, Philippe

29, avenue Jacqueline 78700 Conflans
Sainte Honorine

FR

VALLEZ, Marie-Odile

15-17, rue Lavoisier 93100 Montreuil

FR

(74) "PETOŠEVIĆ" d.o.o.

Željeznička broj 20, 71000 Sarajevo
BA(54) **NOVI DERIVATI FOSFANINA I
AZOFOSFANINA, POSTUPAK NJIHOVE
PRIPRAVE TE FARMACEUTSKI
PRIPRAVCI KOJI IH SADRŽE**

(57)

Spoj formule (I):

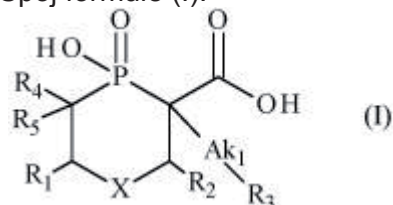

naznačen time, da: Ak_1 predstavlja lanac C_1-C_6 -alkila, X predstavlja $-(CH_2)_m-$, $-CH(R)-$, $-N(R)-$, $-CH_2-N(R)-$, $-N(R)-CH_2-$ ili $-CH_2-N(R)-CH_2-$, m predstavlja 0 ili cijeli broj od 1 do 4, R predstavlja vodikov atom ili skupinu odabranu od C_1-C_6 -alkila, $-Ak_2-Ar_1$, $-Ak_2-Ar_1-Ar_2$ i $-Ak_2-Ar_1-O-Ar_2$, $-Ak_2$ -cikloalkila ili $-Ak_2-OH$, Ak_2 predstavlja ravni ili razgranani lanac C_1-C_6 -alkila, Ar_1 i Ar_2 , koji svaki može biti isti ili različit, svaki predstavlja arilnu ili heteroarilnu skupinu,

R_1 i R_2 svaki predstavlja vodikov atom kada X predstavlja $-(CH_2)_m-$, $-CH(R)-$, $-N(R)-$, $-CH_2-N(R)-$ ili $-N(R)-CH_2-$, ili zajedno tvore vezu gdje X predstavlja $-CH_2-N(R)-CH_2-$, R_3 predstavlja NH_2 , $Cy-NH_2$, $Cy-Ak_3-NH_2$ ili piperidin-4-il, Cy predstavlja skupinu odabranu od cikloalkila, arila i heteroarila, Ak_3 predstavlja lanac C_1-C_3 -alkila, R_4 i R_5 , koji mogu biti isti ili različiti, svaki predstavlja vodikov atom ili atom fluora, optičke izomere istih te njihove adicijske soli s farmaceutski prihvatljivom kiselinom.

Broj ostalih patentnih zahtjeva: 19

(11) **BA/EP2964202**

(21) **E03029** (22) 2019-01-24

(26) BS

(31)201361774893 P (32)2013-03-08 (33)US
201361824435 P 2013-05-17 US
(96) 14710654.6 2014-03-06

(97) 2016-01-13

(51) **A61K 9/20** , **A61K 9/28** , **A61K 9/50** , **A61K 31/4196** , **A61P 39/04**

(73) Novartis AG

Lichtstrasse 35, 4056 Basel
CH

(72) GHOSH, Indrajit

c/o NOVARTIS PHARMACEUTICALS
CORPORATION One Health Plaza East
Hanover, New Jersey 07936-1080
US

ZHANG, Jia-Ai

c/o NOVARTIS PHARMACEUTICALS
CORPORATION One Health Plaza East
Hanover, New Jersey 07936-1080
US

(74) Dragan Mićunović

Branilaca Sarajeva 10, 71000 Sarajevo
BA

(54) **ORALNE FORMULACIJE
DEFERASIROKSA**

(57)

Filmom obložena tableta za oralnu primjenu koja sadrži deferasiroks ili njegovu farmaceutski prihvatljivu sol, prisutnu u količini od 45% do 60% težinskog udjela u odnosu na ukupnu težinu tablete, naznačena time što je tableta bez natrijevog lauril sulfata i laktoze, te sadrži

(i) mikrokristalnu celulozu;

(ii) krospovidon;

(iii) povidon;

(iv) poloksamer 188;

(v) koloidni silicijev dioksid;

(vi) magnezijev stearat

Broj ostalih patentnih zahtjeva: 4

- (11) **BA/EP2927213** 124 Swallowtail Court Brisbane, CA 94005
US
- (21) **E03044** (22) 2019-02-07 Fu, Jiasheng
221 Pelican Court Foster City, CA 94404
US
- (31) 351827 P (32) 2010-06-04 (33) US Fu, Zice
352322 P 2010-06-07 US
201161452578 P 2011-03-14 US
- (96) 15159363.9 2011-06-03 788 Santa Maria Lane Foster City, CA
94404
US
- (97) 2015-10-07 Gonzalez Lopez de Turiso, Felix
241 Cardinal Medeiros Avenue Cambridge,
MA 02141
US
- (51) **C07D 211/40** , **C07D 401/04** ,
C07D 401/06 , **C07D 407/04** ,
C07D 407/06 , **C07D 409/04** ,
C07D 413/06 , **C07D 417/06** ,
C07D 471/20 , **C07D 279/02** ,
C07D 401/12 , **C07D 498/08** ,
C07D 498/20 , **A61K 31/4412** ,
A61P 35/00
- (73) Amgen Inc. Gustin, Darin James
One Amgen Center Drive M/S 28-2-C 433 Kehoe Avenue Half Moon Bay, CA
Thousand Oaks, CA 91320 94019
US
- (72) Bartberger, Michael David Heath, Julie Anne
4471 Ventura Canyon Avenue D-105 6 Ivy Drive Orinda, CA 94563
Sherman Oaks, CA 91423 US
Gonzalez Buenrostro, Ana Huang, Xin
419 Turner Terrace Apt. 9 San Mateo, CA 16 Abbott Road Wellesly, MA 02481
94401 US
Beck, Hilary Plake Jiao, Xianjun
115 Springdale Way Emerald Hills, 2603 All View Way Belmont, CA 94002
California 94062 US
Chen, Xiaoqi Johnson, Michael
970 Blair Court Palo Alto, CA 94303 409 Clipper Street San Francisco, CA 94114
US
Connors, Richard Victor Kayser, Frank
935 Crespi Drive Pacifica, CA 94044 4150 17th Street, Apt. 25 San Francisco,
US CA 94114
Deignan, Jeffery Kopecky, David John
860 Head Street San Francisco, CA 94132 12067 Guerin Street, Unit 202 Studio City,
US CA 91604
Duquette, Jason Lai, SuJen
460 Bayview Avenue Millbrae, CA 90403 3 Rosewood Lane Natick, MA 01760
US
Eksterowicz, John Li, Yihong
1845 Church Street San Francisco, CA 821 Taylor Boulevard Millbrae, CA 94030
94131 US
Fisher, Benjamin Li, Zhihong
1020 Yates Way Apt. 313 San Mateo, CA 467 Anita Drive Millbrae, CA 94030
94403 US
US
Fox, Brian Matthew Liu, Jiwen
250 Trysail Court Foster City, CA 94404
US
Low, Jonathan Dante
19355 Sherman Way No. 39 Reseda, CA

91335
 US
 Lucas, Brian Stuart
 4 Brantwood Road Arlington, MA 02476
 US
 Ma, Zhihua
 12212 Campus Drive Lexington, MA 02421
 US
 McGee, Lawrence
 39 Big Sur Way Pacifica, CA 94044
 US
 McIntosh, Joel
 540 Fremont Avenue Pacifica, CA 94044
 US
 McMinn, Dustin
 1065 Grand Teton Pacifica, CA 94044
 US
 Medina, Julio Cesar
 2879 Roland Avenue San Carlos, CA 94070
 US
 Mihalic, Jeffrey Thomas
 300 3rd Street 523 San Francisco, CA
 94107
 US
 Olson, Steven Howard
 406 Green Hills Drive Millbrae, CA 94030
 US
 Rew, Yosup
 828 Juno Lane Foster City, CA 94404
 US
 Roveto, Philip Marley
 921 Adams Street NE Albuquerque, NM
 87110
 US
 Sun, Daqing
 804 Cortez Lane Foster City, CA 94404
 US
 Wang, Xiaodong
 821 Taylor Boulevard Millbrae, CA 94030
 US
 Wang, Yingcai
 860 Helen Drive Millbrae, CA 94030
 US
 Yan, Xuelei
 1120 Nimitz Lane Foster City, CA 94404
 US
 Yu, Ming
 42 Williams Lane Foster City, CA 94404
 US
 Zhu, Jiang
 747 Coastland Drive Palo Alto, CA 94303
 US

(54) **DERIVATI PIPERIDINONAKAO
 INHIBITORI MDM2 ZA LEČENJE
 KANCERA**

(57)

Farmaceutska kombinacija koja sadrži jedinjenje
 formule

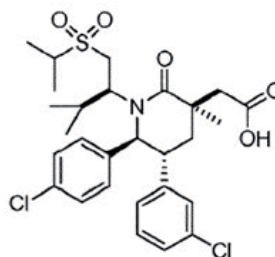

ili njegovu farmaceutski prihvatljivu so, estar ili amid,
 zajedno sa farmaceutski prihvatljivim ekscipijensom,
 razblaživačem ili nosačem, pri čemu
 farmaceutska kombinacija je čvrsti dozni oblik, je
 kombinacija povoljna za parenteralnu injekciju, ili je
 tečni dozni oblik za oralno davanje; i gde
 farmaceutski prihvatljiv estar je odabran od C₁-
 C₈ alkil estara, C₅-C₇ cikloalkil estara i arilalkil estara;
 a farmaceutski prihvatljiv amid je odabran od
 amida dobijenih od amonijaka, primarnih C₁-C₈ alkil
 amina, sekundarnih C₁-C₈ dialkil amina i sekundarnih
 amina u obliku neke 5- ili 6-člane heterocikloalkil
 grupe koja sadrži najmanje jedan atom azota.

Broj ostalih patentnih zahtjeva: 17

(74) Dragan Mićunović
 Branilaca Sarajeva 10, 71000 Sarajevo
 BA

(11) **BA/EP2811998**(21) **E03049** (22) 2019-02-12

(26) SR

(31) 201261595463 P (32) 2012-02-06 (33) US

(96) 13703705.7 2013-01-31

(97) 2014-12-17

(51) **A61K 31/422**, **A61K 9/56**, **A61K 9/68**, **A61P 33/00**(73) Merial, Inc.
3239 Satellite Boulevard Bldg. 500 Duluth,
GA 30096
US(72) SOLL, Mark D.
605 Newport Shore Alpharetta, GA 30005
US
LARSEN, Diane
2422 Waybridge Court Buford, GA 30519
US
CADY, Susan Mancini
1501 Revere Road Yardley, PA 19067
US
CHEIFETZ, Peter
15 Lynnfield Drive East Windsor, NJ 08520
US
GALESKA, Izabela
1725 Tristen Drive Newtown, PA 18940
US
, GONG, Saijun.
5 Terrace Lane Bridgewater NJ 08807
US(74) "ŽIVKO MIJATOVIĆ & PARTNERS" d.o.o.
Sarajevo
M.H. Uskufije 3, 71000 Sarajevo
BA(54) **PARAZITICIDNE ORALNE
VETERINARSKJE KOMPOZICIJE KOJE
SADRŽE SISTEMSKI DELUJUĆA
AKTIVNA SREDSTVA, METODI I
PRIMENE ISTIH**

(57)

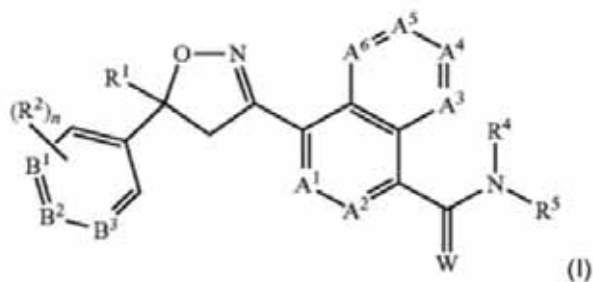
Meka veterinarska kompozicija zažvakanje,
za lečenje i/ili prevenciju parazitske infekcije
ili infestacije kod životinje, **naznačena time**,
što sadrži:a) najmanje jednoizoksazolinsko aktivno sredstvo
Formule (I):

gde:

A¹, A², A³, A⁴, A⁵ i A⁶ su nezavisno odabrani iz
grupe koja se sastoji od CR³ i N, uz uslov da su
najviše 3 od A¹, A², A³, A⁴, A⁵ i A⁶ are N;B¹, B² i B³ su nezavisno odabrani iz grupe koja se
sastoji od CR² i N;

W je O ili S;

R¹ je C₁-C₆ alkil, C₂-C₆ alkenil, C₂-C₆ alkinil, C₃-C₆
cikloalkil, C₄-C₇ alkilcikloalkil ili C₄-C₇ cikloalkilalkil,
svaki opciono supstituisan jednim ili većim brojem
supstituenata nezavisno odabranih između R⁶;svaki R² je nezavisno H, halogen, C₁-C₆ alkil, C₁-
C₆ haloalkil, C₁-C₆ alkoksi, C₁-C₆ haloalkoksi, C₁-
C₆ alkiltio, C₁-C₆ haloalkiltio, C₁-C₆ alkilsulfinil,
C₁-C₆ haloalkilsulfinil, C₁-C₆ alkilsulfonyl, C₁-
C₆ haloalkilsulfonyl, C₁-C₆ alkilamino, C₂-C₆
dialkilamino, C₂-C₄ alkoksikarbonil, -CN ili -NO₂;
svaki R³ je nezavisno H, halogen, C₁-C₆ alkil, C₁-C₆
haloalkil, C₃-C₆ cikloalkil, C₃-C₆ halocikloalkil, C₁-C₆
alkoksi, C₁-C₆ haloalkoksi, C₁-C₆ alkiltio, C₁-C₆
haloalkiltio, C₁-C₆ alkilsulfinil, C₁-C₆ haloalkilsulfinil,
C₁-C₆ alkilsulfonyl, C₁-C₆ haloalkilsulfonyl, C₁-
C₆ alkilamino, C₂-C₆ dialkilamino, -CN ili -NO₂;R⁴ je H, C₁-C₆ alkil, C₂-C₆ alkenil, C₂-C₆ alkinil, C₃-C₆
cikloalkil, C₄-C₇ alkilcikloalkil, C₄-C₇ cikloalkilalkil,
C₂-C₇ alkilkarbonil ili C₂-C₇ alkoksikarbonil;R⁵ je H, OR¹⁰, NR¹¹R¹² ili Q¹; ili C₁-C₆ alkil, C₂-
C₆ alkenil, C₂-C₆ alkinil, C₃-C₆ cikloalkil, C₄-
C₇ alkilcikloalkil ili C₄-C₇ cikloalkilalkil, svaki
opciono supstituisan jednim ili većim brojem
supstituenata nezavisno odabranih između R⁷; iliR⁴ i R⁵ zajedno sa azotom za koji su prikazani
formiraju prsten koji sadrži 2 do 6 atoma
ugljenika i opciono jedan dodatni atom odabran iz
grupe koja se sastoji od N, S i O, pomenuti prsten
je opciono supstituisan sa 1 do 4 supstituenta
nezavisno odabrana iz grupe koja se sastoji od C₁-
C₂ alkil, halogen, -CN, -NO₂ i C₁-C₂ alkoksi;svaki R⁶ je nezavisno halogen, C₁-C₆ alkil, C₁-
C₆ alkoksi, C₁-C₆ alkiltio, C₁-C₆ alkilsulfinil, C₁-C₆
alkilsulfonyl, -CN ili -NO₂;

svaki R^7 je nezavisno halogen; C_1-C_6 alkil, C_3-C_6 cikloalkil, C_1-C_6 alkoksi, C_1-C_6 alkiltio, C_1-C_6 alkilsulfinil, C_1-C_6 alkilsulfonyl, C_1-C_6 alkilamino, C_2-C_8 dialkilamino, C_3-C_6 cikloalkilamino, C_2-C_7 alkilkarbonil, C_2-C_7 alkoksikarbonil, C_2-C_7 alkilaminokarbonil, C_3-C_9 dialkilaminokarbonil, C_2-C_7 haloalkilkarbonil, C_2-C_7 haloalkoksikarbonil, C_2-C_7 haloalkilaminokarbonil, C_3-C_9 dihaloalkilaminokarbonil, hidroksi, $-NH_2$, $-CN$ ili $-NO_2$; ili Q^2 ;

svaki R^8 je nezavisno halogen, C_1-C_6 alkoksi, C_1-C_6 haloalkoksi, C_1-C_6 alkiltio, C_1-C_6 haloalkiltio, C_1-C_6 alkilsulfinil, C_1-C_6 haloalkilsulfinil, C_1-C_6 alkilsulfonyl, C_1-C_6 haloalkilsulfonyl, C_1-C_6 alkilamino, C_2-C_6 dialkilamino, C_2-C_4 alkoksikarbonil, $-CN$ ili $-NO_2$;

svaki R^9 je nezavisno halogen, C_1-C_6 alkil, C_1-C_6 haloalkil, C_3-C_6 cikloalkil, C_3-C_6 halocikloalkil, C_1-C_6 alkoksi, C_1-C_6 haloalkoksi, C_1-C_6 alkiltio, C_1-C_6 haloalkiltio, C_1-C_6 alkilsulfinil, C_1-C_6 haloalkilsulfinil, C_1-C_6 alkilsulfonyl, C_1-C_6 haloalkilsulfonyl, C_1-C_6 alkilamino, C_2-C_8 dialkilamino, $-CN$, $-NO_2$, fenil ili piridinil;

R^{10} je H; ili C_1-C_6 alkil, C_2-C_6 alkenil, C_2-C_6 alkinil, C_3-C_6 cikloalkil, C_4-C_7 alkilcikloalkil ili C_4-C_7 cikloalkilalkil, svaki opciono supstituisan jednim ili većim brojem halogena;

R^{11} je H, C_1-C_6 alkil, C_2-C_6 alkenil, C_2-C_6 alkinil, C_3-C_6 cikloalkil, C_4-C_7 alkilcikloalkil, C_4-C_7 cikloalkilalkil, C_2-C_7 alkilkarbonil ili C_2-C_7 alkoksikarbonil;

R^{12} je H; Q^3 ; ili C_1-C_6 alkil, C_2-C_6 alkenil, C_2-C_6 alkinil, C_3-C_6 cikloalkil, C_4-C_7 alkilcikloalkil ili C_4-C_7 cikloalkilalkil, svaki opciono supstituisan jednim ili većim brojem supstituenata nezavisno odabranih između R^7 ; ili

R^{11} i R^{12} zajedno sa azotom za koji su prikazani formiraju prsten koji sadrži 2 do 6 atoma ugljenika i opciono jedan dodatni atom odabran iz grupe koja se sastoji od N, S i O, pomenuti prsten je opciono supstituisan sa 1 do 4 supstituenta nezavisno odabrana iz grupe koja se sastoji od C_1-C_2 alkil, halogen, $-CN$, $-NO_2$ i C_1-C_2 alkoksi;

Q^1 je fenil prsten, 5- ili 6-člani heterociklični prsten, ili 8-, 9- ili 10-člani fuzionisani biciklični prstenasti sistem koji opciono sadrži jedan do tri heteroatoma odabrana između najviše 1 O, najviše 1 S i najviše 3 N, svaki prsten ili prstenasti sistem opciono je supstituisan jednim ili većim brojem supstituenata nezavisno odabranih

između R^8 ;

svaki Q^2 je nezavisno fenil prsten ili 5- ili 6-člani heterociklični prsten, svaki prsten je opciono supstituisan jednim ili većim brojem supstituenata nezavisno odabranih između R^9 ;

Q^3 je fenil prsten ili 5- ili 6-člani heterociklični prsten, svaki prsten je opciono supstituisan jednim ili većim brojem supstituenata nezavisno odabranih između R^9 ; i n je 0, 1 ili 2; i

b) farmaceutski prihvatljivi nosač, pri čemu farmaceutski prihvatljivi nosač uključuje jedan ili više surfaktanata, gdje se surfaktanti biraju između polietilen glikol stearata i polietilen glikol hidroksil stearata.

Broj ostalih patentnih zahtjeva: 32

OBJAVA ZAHTJEVA ZA KONSENZUALNI PATENT
OBJAVA ZAHTJEVA ZA KONSENZUALNI PATENT
ОБЈАВА ЗАХТЈЕВА ЗА КОНСЕНЗУАЛНИ ПАТЕНТ

Datum podnošenja: **2019-03-13**

Broj službenog glasnika u kojem je objavljena prijava patenta: **2/2018**

(21) **BAP163152A**

(51) **B60S 1/44, B60S 1/38**

(75) SADIKOVIĆ, Sašenko
Vitinska 4, 88320 Ljubuški
BA

**(54) BRISAČ SA MEHANIZMOM ZA
ODVAJANJE/PRITISKANJE GUMICA
ZA ČIŠĆENJE VJETROBRANA NA
MOTORNIM VOZILIMA**

Datum podnošenja: **2018-12-07**

Broj službenog glasnika u kojem je objavljena prijava patenta: **2/2018**

(21) **BAP163154A**

(51) **A47K 13/30C**

(71) ZUBČEVIĆ, Nađa
Hamdije Čemerlića 39, 71000 Sarajevo
BA

(72) ZUBČEVIĆ, Nađa
Hamdije Čemerlića 39, 71000 Sarajevo
BA
TAHIRBEGOVIĆ, Anel
Grbavička 80, 71000 Sarajevo
BA

**(54) ANTIBAKTERIJSKI PODMETAČ
(DASKA) ZA WC-ŠOLJU**

Datum podnošenja: **2018-10-31**

Broj službenog glasnika u kojem je objavljena prijava patenta: **3/2018**

(21) **BAP173164A**

(51) **C01G 99/00**

(75) STANOJEVIĆ, Dušan
Tehnološki fakultet Zvornik, Karakaj bb,
75400 Zvornik
BA

**(54) POSTUPAK UBRZANOG RASTVARANJA
GRANULA CINKA U RASTVORU
SUMPORNE KISELINE PRIMENOM
PROTOČNOG REAKTORA OD BAKRA**

Datum podnošenja: **2019-01-14**

Broj službenog glasnika u kojem je objavljena prijava patenta: **3/2018**

(21) **BAP173170A**

(51) **F24H**

(71) TANKOVIĆ, Šemsudin
Sejmenska 10, 72000 Zenica
BA

(72) TANKOVIĆ, Šemsudin
Sejmenska 10, 72000 Zenica
BA
TANKOVIĆ, Amar
Sejmenska 10, 72000 Zenica
BA

**(54) STEPENASTO ZAGRIJAN RADIJATOR
SA ODREĐENOM CIRKULACIJOM**

Datum podnošenja: **2019-01-11**

Broj službenog glasnika u kojem je objavljena
prijava patenta: **4/2018**

(21) **BAP173178A**

(51) **B01D 21/30, B01D 61/04, C02F 1/00,
C02F 1/52, C02F 1/76, C02F 9/02, C02F
1/44, C02F 1/50, C02F 1/56, C02F 1/72,
C02F 1/78, C02F 101/20, C02F 103/02,
C02F 103/08, C02F 103/10, C02F 5/08**

(71) Crystal Lagoons (Curaçao) B.V.
Kaya W.F.G. (Jombi), Mensing 14
CW

(72) FISCHMANN, T., Fernando
Av. Kennedy 9070, 12th. Floor, Vitacura,
Santiago
CL

(74) "ŽIVKO MIJATOVIĆ & PARTNERS" d.o.o.
Sarajevo
M.H. Uskufije 3, 71000 Sarajevo
BA

**(54) SISTEM ZA PRERADU VODE KOJA SE
KORISTI U INDUSTRIJSKE SVRHE**

Datum podnošenja: **2019-01-11**

Broj službenog glasnika u kojem je objavljena
prijava patenta: **4/2018**

(21) **BAP173179A**

(51) **C02F 9/02, E01H 1/08, C02F 1/52, C02F
1/56, C02F 1/72, C02F 1/78, C02F 103/02,
C02F 103/42, C02F 5/14**

(71) Crystal Lagoons (Curaçao) B.V.
Kaya W.F.G. (Jombi), Mensing 14
CW

(72) FISCHMANN, T., Fernando
Av. Kennedy 9070, 12th. Floor, Vitacura,
Santiago
CL

(74) "ŽIVKO MIJATOVIĆ & PARTNERS" d.o.o.
Sarajevo
M.H. Uskufije 3, 71000 Sarajevo
BA

**(54) SISTEM ZA ODRŽIVO HLAĐENJE
INDUSTRIJSKIH PROCESA**

OBJAVA PROMJENA / OBJAVA PROMJENA / OBJAVA PROMJENA

E021079

Vrsta promjene

Naziv

Datum promjene

2019-02-06

Stari podatak

SMITHKLINE BEECHAM PLC, 980 Great West Road, Brentford, Middlesex TW8 9GS, GB

Novi podatak

SmithKline Beecham Limited, 980 Great West Road, Brentford, Middlesex TW8 9GS, GB

021146

Vrsta promjene

Naziv i adresa

Datum promjene

2019-01-22

Stari podatak

Bristol-Myers Squibb Holdings Ireland, Hinterbergstrasse 16, 6312 Steinhausen, CH

Novi podatak

Bristol-Myers Squibb Holdings Ireland Unlimited Company, Hinterbergstrasse 16, 6312 Steinhausen, CH

031319

Vrsta promjene

Naziv

Datum promjene

2019-02-11

Stari podatak

Laboratoires Serono SA, Centre Industriel, 1267 Coinsins, Vaud, CH

Novi podatak

MERCK SERONO SA, Centre Industriel, 1267 Coinsins, Vaud, CH

E01160

EP2240454

Vrsta promjene

Adresa

Datum promjene

2018-12-11

Stari podatak

E. I. du Pont de Nemours and Company, 1007 Market Street, Wilmington, DE 19898, US

Novi podatak

E. I. du Pont de Nemours and Company, 974 Centre Road, Wilmington, DE 19805, US

E01364

EP2462124

Vrsta promjene

Adresa

Datum promjene

2019-01-18

Stari podatak

E. I. du Pont de Nemours and Company, Wilmington, DE 19898, US

Novi podatak

E.I. du Pont de Nemours and Company, 974 Centre Road, Wilmington, DE 19805, US

E01432

EP2461685

Vrsta promjene

Adresa

Datum promjene

2018-12-13

Stari podatak

E. I. du Pont de Nemours and Company, Wilmington, DE 19898, US

Novi podatak

E. I. du Pont de Nemours and Company, 974 Centre Road, Wilmington, DE 19805, US

E01753

EP2704734

Vrsta promjene

Naziv i adresa

Datum promjene

2019-02-21

Stari podatak

Sigma-Tau Industrie Farmaceutiche Riunite
S.P.A., Viale Shakespeare 47, 00144 Rome, IT

Novi podatak

Alfasigma S.p.A., Viale Sarca n. 223, Milano
(MI), IT

E01900

EP2809846

Vrsta promjene

Naziv i adresa

Datum promjene

2019-02-08

Stari podatak

Greenrail S.r.l., Via Giorgio Castriota 9, 90139
Palermo, IT

Novi podatak

GREENRAIL GROUP S.r.l., Via Belsiana n.71,
Roma I-00187, IT

E02636

EP2579900

Vrsta promjene

Naziv i adresa

Datum promjene

2019-01-22

Stari podatak

Laboratorios del Dr. Esteve, S.A., Avda Mare de
Deu de Montserrat 221, 08041 Barcelona, ES

Novi podatak

ESTEVE PHARMACEUTICALS,S.A., Passeig
de la Zona Franca, 109, 4^a planta, 08038
Barcelona, ES

PRIJENOS PRAVA / PRIJENOS PRAVA / ПРЕНОС ПРАВА

BAP031305

Datum ugovora

2017-07-08

Opseg prenosa prava

U cijelosti

Nosilac

Astra Zeneca Holding France, 1 Place Louis
Renault, 92500 Rueil Malmaison, FR

Sticalac

PFIZER IRELAND PHARMACEUTICALS,
Operations Support Group, Ringaskiddy, County
Cork, IE

BAP062483

Datum ugovora

2017-10-06

Opseg prenosa prava

U cijelosti

Nosilac

Lantmännen ek för., Box 30192, S-104 25
Stockholm, SE

Sticalac

Lantmännen Energie AB, P.O. Box 70,
Stockholm, SE

BAP062483

Opseg prenosa prava

U cijelosti

Nosilac

Lantmännen Energie AB, P.O. Box 70,
Stockholm, SE

Sticalac

SSAB Tunnpå AB, P.O. Box 70, 10121
Stockholm, SE, Stockholm, SE

BAP062483

Opseg prenosa prava

U cijelosti

Nosilac

SSAB Tunnpå AB, P.O. Box 70, 10121
Stockholm, SE, Stockholm, SE

Sticalac

SSAB EMEA AB, P.O: Box 70, 10121
Stockholm, Stockholm, SE

BAP173197

Opseg prenosa prava

U cijelosti

Nosilac

N.G. Global Mobile Power Ltd., 36/6 Shai Agnon
St., Tel Aviv, 6936234, IL

Sticalac

PGT DOO BEOGRAD-STARI GRAD, Kralja
Milana 4, 11000 Beograd-Stari Grad, Beograd,
RS

E00224

EP1763363

Datum ugovora

2017-07-12

Opseg prenosa prava

U cijelosti

Nosilac

Sciotec Diagnostic Technologies GmbH,
Ziegelfeldstrasse 3, 3430 Tulln, AT

Sticalac

STADA Arzneimittel AG, Stadastrasse 2-18, Bad
Vilbel, DE

E00868

EP1893587

Datum ugovora

2015-11-18

Opseg prenosa prava

U cijelosti

Nosilac

AiCuris GmbH & Co. KG, Friedrich-Ebert-Strasse 475, 42117 Wuppertal, DE

Sticalac

AiCuris Anti-infective Cures GmbH, Friedrich-Ebert-Strasse 475, 42117 Wuppertal, DE

E01160

EP2240454

Datum ugovora

2018-05-01

Opseg prenosa prava

U cijelosti

Nosilac

E. I. du Pont de Nemours and Company, 974 Centre Road, Wilmington, DE 19805, US

Sticalac

FMC CORPORATION, 2929 Walnut Street, Philadelphia, PA 19104, US

E01364

EP2462124

Datum ugovora

2018-04-26

Opseg prenosa prava

U cijelosti

Nosilac

E.I. du Pont de Nemours and Company, 974 Centre Road, Wilmington, DE 19805, US

Sticalac

FMC CORPORATION, 2929 Walnut Street, Philadelphia, PA 19104, US
 FMC Agro Singapore Pte. Ltd., 77 Robinson Road, #13-00 Robinson 77, Singapore 068896, SG

E01432

EP2461685

Datum ugovora

2018-05-01

Opseg prenosa prava

U cijelosti

Nosilac

E. I. du Pont de Nemours and Company, 974 Centre Road, Wilmington, DE 19805, US

Sticalac

FMC CORPORATION, 2929 Walnut Street, Philadelphia, PA 19104, US

E01657

EP2231707

Opseg prenosa prava

U cijelosti

Nosilac

Baxter International Inc., One Baxter Parkway, Deerfield, IL 60015, US
 Baxter Healthcare S.A., Thurgauerstrasse 130, 8152 Glattpark (Opfikon), CH
 Dyax Corporation, 55 Network Drive, Burlington, Massachusetts 01803 US, US

Sticalac

Baxalta Incorporated,, 1200 Lakeside Drive, bannokburn, bannokburn, IL, US
 Baxalta GmbH,, Thurgauerstrasse 130,, Glattpark (Opfikon), CH

E01688

EP2618830

Datum ugovora

2018-01-31

Opseg prenosa prava

U cijelosti

Nosilac

Eli Lilly and Company, Lilly Corporate Center, Indianapolis, IN 46285, US

Sticalac

Elanco US Inc., 2500 Innovation Way, Greenfield, IN 46140, US

E01936

EP2403834

Datum ugovora

2018-05-01

Opseg prenosa prava

U cijelosti

Nosilac

E. I. du Pont de Nemours and Company,
Chestnut Run Plaza 974 Centre Road P.O.
Box 2915, Wilmington, DE 19805, US

Sticalac

FMC CORPORATION, 2929 Walnut Street,
Philadelphia, PA 19104, US

E02105

EP1991522

Datum ugovora

2018-01-03

Opseg prenosa prava

U cijelosti

Nosilac

ratiopharm GmbH, Graf-Arco-Strasse 3, 89079
Ulm, DE

Sticalac

Teva Pharmaceuticals International GmbH,
Schlüsselstrasse 12, 8645 Jona, CH

PRESTANAK PRAVA / PRESTANAK PRAVA / ПРЕСТАНАК ПРАВА

BAP01963

Datum prestanka važenja

2018-06-09

Razlog

Prestanak važenja patenta (zbog neplaćanja održavanja)

BAP021234

Datum prestanka važenja

2018-03-31

Razlog

Prestanak važenja patenta (zbog neplaćanja održavanja)

BAP021021

Datum prestanka važenja

2017-11-26

Razlog

Prestanak važenja patenta (zbog neplaćanja održavanja)

BAP021239

Datum prestanka važenja

2018-04-06

Razlog

Prestanak važenja patenta (zbog neplaćanja održavanja)

BAP021136

Datum prestanka važenja

2018-01-12

Razlog

Prestanak važenja patenta (zbog neplaćanja održavanja)

BAP021241

Datum prestanka važenja

2018-04-11

Razlog

Prestanak važenja patenta (zbog neplaćanja održavanja)

BAP021158

Datum prestanka važenja

2018-02-16

Razlog

Prestanak važenja patenta (zbog neplaćanja održavanja)

BAP041617

Datum prestanka važenja

2019-01-29

Razlog

Prestanak važenja patenta (zbog neplaćanja održavanja)

BAP021161

Datum prestanka važenja

2018-02-16

Razlog

Prestanak važenja patenta (zbog neplaćanja održavanja)

BAP041891

Datum prestanka važenja

2018-05-24

Razlog

Prestanak važenja patenta (zbog neplaćanja održavanja)

BAP051968**Datum prestanka važenja**

2018-06-25

Razlog

Prestanak važenja patenta (zbog neplaćanja održavanja)

BAP052270**Datum prestanka važenja**

2018-05-14

Razlog

Prestanak važenja patenta (zbog neplaćanja održavanja)

BAP052284**Datum prestanka važenja**

2018-06-25

Razlog

Prestanak važenja patenta (zbog neplaćanja održavanja)

BAP092726**Datum prestanka važenja**

2018-07-24

Razlog

Prestanak važenja patenta (zbog neplaćanja održavanja)

BAP112856**Datum prestanka važenja**

2018-01-20

Razlog

Prestanak važenja patenta (zbog neplaćanja održavanja)

BAP143019**Datum prestanka važenja**

2018-02-20

Razlog

Prestanak važenja patenta (zbog neplaćanja održavanja)

E00202**Datum prestanka važenja**

2018-07-06

Razlog

Prestanak važenja patenta (zbog neplaćanja održavanja)

E00208**Datum prestanka važenja**

2018-06-25

Razlog

Prestanak važenja patenta (zbog neplaćanja održavanja)

E00216**Datum prestanka važenja**

2018-06-10

Razlog

Prestanak važenja patenta (zbog neplaćanja održavanja)

E00242**Datum prestanka važenja**

2018-09-28

Razlog

Prestanak važenja patenta (zbog neplaćanja održavanja)

E00386**Datum prestanka važenja**

2018-05-26

Razlog

Prestanak važenja patenta (zbog neplaćanja održavanja)

E00520**Datum prestanka važenja**

2018-08-07

Razlog

Prestanak važenja patenta (zbog neplaćanja održavanja)

E00555**Datum prestanka važenja**

2018-07-26

Razlog

Prestanak važenja patenta (zbog neplaćanja održavanja)

E00617**Datum prestanka važenja**

2018-06-16

Razlog

Prestanak važenja patenta (zbog neplaćanja održavanja)

E00839**Datum prestanka važenja**

2018-05-18

Razlog

Prestanak važenja patenta (zbog neplaćanja održavanja)

E00876**Datum prestanka važenja**

2018-06-10

Razlog

Prestanak važenja patenta (zbog neplaćanja održavanja)

E00926**Datum prestanka važenja**

2018-07-17

Razlog

Prestanak važenja patenta (zbog neplaćanja održavanja)

E00972**Datum prestanka važenja**

2018-07-31

Razlog

Prestanak važenja patenta (zbog neplaćanja održavanja)

E00985**Datum prestanka važenja**

2018-06-30

Razlog

Prestanak važenja patenta (zbog neplaćanja održavanja)

E01021**Datum prestanka važenja**

2018-04-11

Razlog

Prestanak važenja patenta (zbog neplaćanja održavanja)

E01070**Datum prestanka važenja**

2018-06-08

Razlog

Prestanak važenja patenta (zbog neplaćanja održavanja)

E01195**Datum prestanka važenja**

2018-06-07

Razlog

Prestanak važenja patenta (zbog neplaćanja održavanja)

E01269**Datum prestanka važenja**

2018-05-28

Razlog

Prestanak važenja patenta (zbog neplaćanja održavanja)

E01332**Datum prestanka važenja**

2018-06-14

Razlog

Prestanak važenja patenta (zbog neplaćanja održavanja)

E01623**Datum prestanka važenja**

2018-04-17

Razlog

Prestanak važenja patenta (zbog neplaćanja održavanja)

E01656**Datum prestanka važenja**

2018-04-29

Razlog

Prestanak važenja patenta (zbog neplaćanja održavanja)

E01704**Datum prestanka važenja**

2018-07-23

Razlog

Prestanak važenja patenta (zbog neplaćanja održavanja)

E01740**Datum prestanka važenja**

2018-06-15

Razlog

Prestanak važenja patenta (zbog neplaćanja održavanja)

E01843**Datum prestanka važenja**

2018-04-27

Razlog

Prestanak važenja patenta (zbog neplaćanja održavanja)

E01858**Datum prestanka važenja**

2018-10-19

Razlog

Prestanak važenja patenta (zbog neplaćanja održavanja)

E01897

Datum prestanka važenja

2018-06-04

Razlog

Prestanak važenja patenta (zbog neplaćanja održavanja)

E02039

Datum prestanka važenja

2018-06-21

Razlog

Prestanak važenja patenta (zbog neplaćanja održavanja)

E02057

Datum prestanka važenja

2018-03-31

Razlog

Prestanak važenja patenta (zbog neplaćanja održavanja)

E02108

Datum prestanka važenja

2018-08-21

Razlog

Prestanak važenja patenta (zbog neplaćanja održavanja)

E02282

Datum prestanka važenja

2018-10-18

Razlog

Prestanak važenja patenta (zbog neplaćanja održavanja)

E02283

Datum prestanka važenja

2018-03-19

Razlog

Prestanak važenja patenta (zbog neplaćanja održavanja)

E02284

Datum prestanka važenja

2018-03-19

Razlog

Prestanak važenja patenta (zbog neplaćanja održavanja)

E02285

Datum prestanka važenja

2018-01-12

Razlog

Prestanak važenja patenta (zbog neplaćanja održavanja)

E02323

Datum prestanka važenja

2018-04-14

Razlog

Prestanak važenja patenta (zbog neplaćanja održavanja)

E02376

Datum prestanka važenja

2018-05-06

Razlog

Prestanak važenja patenta (zbog neplaćanja održavanja)

E02513

Datum prestanka važenja

2018-03-21

Razlog

Prestanak važenja patenta (zbog neplaćanja održavanja)

E02567

Datum prestanka važenja

2018-08-16

Razlog

Prestanak važenja patenta (zbog neplaćanja održavanja)

E02585

Datum prestanka važenja

2018-02-02

Razlog

Prestanak važenja patenta (zbog neplaćanja održavanja)

E02588

Datum prestanka važenja

2018-02-08

Razlog

Prestanak važenja patenta (zbog neplaćanja održavanja)

ПОНОВНА ОБЈАВА/ПОНОВНА ОБЈАВА/ПОНОВНА ОБЈАВА

Ponovno štampanje kompletnog BA-T dokumenta

(11) **BA/EP2986610**

(21) **E02673** (22) 2018-02-23

(26) SR

(31) 201361813782 P (32) 2013-04-19 (33) US

(96) 14732662.3 2014-04-18

(97) 2016-02-24

(51) **C07D 471/04**, **A61K 31/4375**,
A61K 31/519, **A61P 35/00**, **A61P**
3/00, **A61P 7/00**

(73) Incyte Holdings Corporation
1801 Augustine Cut-Off Wilmington, DE
19803
US

(72) SUN, Yaping
610 Sunflower Circle Hockessin, Delaware
19707
US
LU, Liang
605 Sunflower Circle Hockessin, Delaware
19707
US
YAO, Wenqing
45 Magnolia Way Chadds Ford,
Pennsylvania 19317
US
ZHUO, Jincong
17 Forwood Drive Garnet Valley,
Pennsylvania 19060
US
WU, Liangxing
3708 Eastview Lane Wilmington, Delaware
19082
US
XU, Meizhong
8 Fritze Court Hockessin, Delaware 19707
US
QIAN, Ding-Quan
10 Donald Preston Drive Newark, Delaware
19702
US
ZHANG, Fenglei
309 Daniel Drive Ambler, Pennsylvania
19002
US

HE, Chunhong
40 Magnolia Way Chadds Ford,
Pennsylvania 19317
US

(74) "LINEA SERVICES" d.o.o.
Maršala Tita 29/IV, 71000 Sarajevo
BA

(54) **BICIKLIČNI HETEROCIKLI KAO FGFR INHIBITORI**

(57)
Jedinjenje formule IIIa:

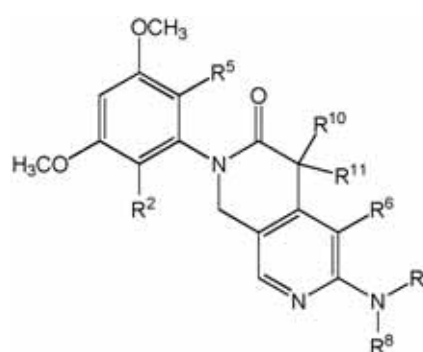

IIIa

ili njegova farmaceutski prihvatljiva so, gde:

R^2 i R^5 su svaki nezavisno izabrani između H, halo, C_{1-6} alkil, C_{2-6} alkenil, C_{2-6} alkinil, C_{1-6} haloalkil, ciklopropil, CN, OR^a , SR^a , $C(O)R^b$, $C(O)NR^cR^d$, $C(O)OR^a$, $OC(O)R^b$, $OC(O)NR^cR^d$, NR^cR^d , $NR^cC(O)R^b$, $NR^cC(O)OR^a$, $NR^cC(O)NR^cR^d$, $C(=NR^e)R^b$, $C(=NR^e)NR^cR^d$, $NR^cC(=NR^e)NR^cR^d$, $NR^cS(O)R^b$, $NR^cS(O)_2R^b$, $NR^cS(O)_2NR^cR^d$, $S(O)R^b$, $S(O)NR^cR^d$, $S(O)_2R^b$, i $S(O)_2NR^cR^d$;

R^6 je H, halo, C_{1-6} alkil, C_{2-6} alkenil, C_{2-6} alkinil, C_{1-6} haloalkil, C_{6-10} aril, C_{3-10} cikloalkil, 5-10 člani heteroaril, 4-10 člani heterocikloalkil, CN, NO_2 , OR^{a2} , SR^{a2} , $C(O)R^{b2}$, $C(O)NR^{c2}R^{d2}$, $C(O)OR^{a2}$, $OC(O)R^{b2}$, $OC(O)NR^{c2}R^{d2}$, $NR^{c2}R^{d2}$, $NR^{c2}C(O)R^{b2}$, $NR^{c2}C(O)OR^{a2}$, $NR^{c2}C(O)NR^{c2}R^{d2}$, $C(=NR^{e2})R^{b2}$, $C(=NR^{e2})NR^{c2}R^{d2}$, $NR^{c2}C(=NR^{e2})NR^{c2}R^{d2}$, $NR^{c2}S(O)R^{b2}$, $NR^{c2}S(O)_2R^{b2}$, $NR^{c2}S(O)_2NR^{c2}R^{d2}$, $S(O)R^{b2}$, $S(O)NR^{c2}R^{d2}$, $S(O)_2R^{b2}$, ili $S(O)_2NR^{c2}R^{d2}$; gde pomenuti C_{1-6} alkil, C_{2-6} alkenil, C_{2-6} alkinil, C_{6-10} aril, C_{3-10} cikloalkil, 5-10 člani heteroaril, i 4-10 člani heterocikloalkil su svaki opciono supstituisani sa 1, 2, 3, 4, ili 5 supstituenta nezavisno izabranih između R^{6a} ;

svaki R^{6a} je nezavisno izabran između Cy^1 , halo, C_{1-6} alkil, C_{2-6} alkenil, C_{2-6} alkinil, C_{1-6} haloalkil, CN, NO_2 , OR^{a2} , SR^{a2} , $C(O)R^{b2}$, $C(O)NR^{c2}R^{d2}$, $C(O)OR^{a2}$, $OC(O)R^{b2}$, $OC(O)NR^{c2}R^{d2}$, $C(=NR^{e2})NR^{c2}R^{d2}$, $NR^{c2}C(=NR^{e2})NR^{c2}R^{d2}$, $NR^{c2}S(O)R^{b2}$, $NR^{c2}S(O)_2R^{b2}$, $NR^{c2}S(O)_2NR^{c2}R^{d2}$, $S(O)R^{b2}$, $S(O)NR^{c2}R^{d2}$, $S(O)_2R^{b2}$, i $S(O)_2NR^{c2}R^{d2}$, gde pomenuti C_{1-6} alkil, C_{2-6} alkenil, i C_{2-6} alkinil su svaki

opciono supstituisani sa 1, 2, ili 3 supstituenta nezavisno izabranih između Cy^1 , halo, CN, NO_2 , OR^{a2} , SR^{a2} , $C(O)R^{b2}$, $C(O)NR^{c2}R^{d2}$, $C(O)OR^{a2}$, $OC(O)R^{b2}$, $OC(O)NR^{c2}R^{d2}$, $C(=NR^{e2})NR^{c2}R^{d2}$, $NR^{c2}C(=NR^{e2})NR^{c2}R^{d2}$, $NR^{c2}R^{d2}$, $NR^{c2}C(O)R^{b2}$, $NR^{c2}C(O)OR^{a2}$, $NR^{c2}C(O)NR^{c2}R^{d2}$, $NR^{c2}S(O)R^{b2}$, $NR^{c2}S(O)_2R^{b2}$, $NR^{c2}S(O)_2NR^{c2}R^{d2}$, $S(O)R^{b2}$, $S(O)NR^{c2}R^{d2}$, $S(O)_2R^{b2}$, i $S(O)_2NR^{c2}R^{d2}$; R^7 i R^8 su svaki nezavisno izabran između H, C_{1-6} alkil, C_{2-6} alkenil, C_{2-6} alkinil, $-C(O)R^A$, $S(O)R^A$, $S(O)_2R^A$, C_{6-10} aril, C_{3-10} cikloalkil, 5-10 člani heteroaril, 4-10 člani heterocikloalkil, C_{6-10} aril- C_{1-4} alkil, C_{3-10} cikloalkil- C_{1-4} alkil, (5-10 člani heteroaril)- C_{1-4} alkil, i (4-10 člani heterocikloalkil)- C_{1-4} alkil, gde pomenuti C_{1-6} alkil, C_{2-6} alkenil, C_{2-6} alkinil, C_{6-10} aril, C_{3-10} cikloalkil, 5-10 člani heteroaril, 4-10 člani heterocikloalkil, C_{6-10} aril- C_{1-4} alkil, C_{3-10} cikloalkil- C_{1-4} alkil, i (4-10 člani heterocikloalkil)- C_{1-4} alkil su svaki opciono supstituisani sa 1, 2, 3, 4, ili 5 supstituenta nezavisno izabranih između R^{7a} ;

svaki R^{7a} je nezavisno izabran između Cy^2 , halo, C_{1-6} alkil, C_{2-6} alkenil, C_{2-6} alkinil, C_{1-6} haloalkil, CN, NO_2 , OR^{a3} , SR^{a3} , $C(O)R^{b3}$, $C(O)NR^{c3}R^{d3}$, $C(O)OR^{a3}$, $OC(O)R^{b3}$, $OC(O)NR^{c3}R^{d3}$, $C(=NR^{e3})NR^{c3}R^{d3}$, $NR^{c3}C(=NR^{e3})NR^{c3}R^{d3}$, $NR^{c3}R^{d3}$, $NR^{c3}C(O)R^{b3}$, $NR^{c3}C(O)OR^{a3}$, $NR^{c3}C(O)NR^{c3}R^{d3}$, $NR^{c3}S(O)R^{b3}$, $NR^{c3}S(O)_2R^{b3}$, $NR^{c3}S(O)_2NR^{c3}R^{d3}$, $S(O)R^{b3}$, $S(O)NR^{c3}R^{d3}$, $S(O)_2R^{b3}$, i $S(O)_2NR^{c3}R^{d3}$, gde pomenuti C_{1-6} alkil, C_{2-6} alkenil, i C_{2-6} alkinil su svaki opciono supstituisani sa 1, 2, ili 3 supstituenta nezavisno izabranih između Cy^2 , halo, CN, NO_2 , OR^{a3} , SR^{a3} , $C(O)R^{b3}$, $C(O)NR^{c3}R^{d3}$, $C(O)OR^{a3}$, $OC(O)R^{b3}$, $OC(O)NR^{c3}R^{d3}$, $C(=NR^{e3})NR^{c3}R^{d3}$, $NR^{c3}C(=NR^{e3})NR^{c3}R^{d3}$, $NR^{c3}R^{d3}$, $NR^{c3}C(O)R^{b3}$, $NR^{c3}C(O)OR^{a3}$, $NR^{c3}C(O)NR^{c3}R^{d3}$, $NR^{c3}S(O)R^{b3}$, $NR^{c3}S(O)_2R^{b3}$, $NR^{c3}S(O)_2NR^{c3}R^{d3}$, $S(O)R^{b3}$, $S(O)NR^{c3}R^{d3}$, $S(O)_2R^{b3}$, i $S(O)_2NR^{c3}R^{d3}$;

R^1 i R^{11} zajedno sa ugljenikovim atomom za koji su vezani obrazuju 3-, 4-, 5-, 6-, ili 7-članu cikloalkil grupu ili 4-, 5-, 6-, ili 7-člani heterocikloalkil grupu, svaku opciono supstituisanu sa 1, 2, ili 3 supstituenta nezavisno izabranih između Cy^3 , C_{1-6} alkil, C_{1-6} haloalkil, halo, CN, OR^{a4} , SR^{a4} , $C(O)R^{b4}$, $C(O)NR^{c4}R^{d4}$, $C(O)OR^{a4}$, $OC(O)R^{b4}$, $OC(O)NR^{c4}R^{d4}$, $NR^{c4}R^{d4}$, $NR^{c4}C(O)R^{b4}$, $NR^{c4}C(O)OR^{a4}$, $C(=NR^{e4})NR^{c4}R^{d4}$, $NR^{c4}C(=NR^{e4})NR^{c4}R^{d4}$, $S(O)R^{b4}$, $S(O)NR^{c4}R^{d4}$, $S(O)_2R^{b4}$, $NR^{c4}S(O)_2R^{b4}$, $NR^{c4}S(O)_2NR^{c4}R^{d4}$, i $S(O)_2NR^{c4}R^{d4}$, gde pomenuti C_{1-6} alkil je opciono supstituisan sa 1, 2, ili 3 supstituenta nezavisno izabranih između Cy^3 , halo, CN, OR^{a4} , SR^{a4} , $C(O)R^{b4}$, $C(O)NR^{c4}R^{d4}$, $C(O)OR^{a4}$, $OC(O)R^{b4}$, $OC(O)NR^{c4}R^{d4}$, $NR^{c4}R^{d4}$, $NR^{c4}C(O)R^{b4}$, $NR^{c4}C(O)NR^{c4}R^{d4}$, $NR^{c4}C(=NR^{e4})NR^{c4}R^{d4}$, $NR^{c4}C(=NR^{e4})NR^{c4}R^{d4}$, $S(O)R^{b4}$, $S(O)NR^{c4}R^{d4}$, $S(O)_2R^{b4}$, $NR^{c4}S(O)_2R^{b4}$, $NR^{c4}S(O)_2NR^{c4}R^{d4}$, i $S(O)_2NR^{c4}R^{d4}$;

svaki R^A je nezavisno izabran između H, C_{1-6} alkil, C_{2-6} alkoksi, C_{6-10} aril, C_{3-10} cikloalkil, 5-10 člani heteroaril, 4-10 člani heterocikloalkil, C_{6-10} aril- C_{1-4} alkil, C_{3-10} cikloalkil- C_{1-4} alkil, (5-10 člani heteroaril)- C_{1-4} alkil, i (4-10 člani heterocikloalkil)- C_{1-4} alkil, gde pomenuti

C_{1-6} alkil, C_{1-6} alkoksi, C_{6-10} aril, C_{3-10} cikloalkil, 5-10 člani heteroaril, 4-10 člani heterocikloalkil, C_{6-10} aril- C_{1-4} alkil, C_{3-10} cikloalkil- C_{1-4} alkil, (5-10 člani heteroaril)- C_{1-4} alkil, i (4-10 člani heterocikloalkil)- C_{1-4} alkil su svaki opciono supstituisani sa 1, 2, ili 3 supstituenta nezavisno izabranih između R^{7a} ; Cy^1 , Cy^2 , i Cy^3 su svaki nezavisno izabran između C_{6-10} aril, C_{3-10} cikloalkil, 5-10 člani heteroaril, i 4-10 člani heterocikloalkil, svaki od kojih je opciono supstituisan sa 1, 2, 3, 4, ili 5 supstituenta nezavisno izabranih između halo, C_{1-6} alkil, C_{2-6} alkenil, C_{2-6} alkinil, C_{1-6} haloalkil, C_{6-10} aril, C_{3-10} cikloalkil, 5-10 člani heteroaril, 3-10 člani heterocikloalkil, CN, NO_2 , OR^{a5} , SR^{a5} , $C(O)R^{b5}$, $C(O)NR^{c5}R^{d5}$, $C(O)OR^{a5}$, $OC(O)R^{b5}$, $OC(O)NR^{c5}R^{d5}$, $NR^{c5}R^{d5}$, $NR^{c5}C(O)R^{b5}$, $NR^{c5}C(O)OR^{a5}$, $NR^{c5}C(O)NR^{c5}R^{d5}$, $C(=NR^{e5})R^{b5}$, $C(=NR^{e5})NR^{c5}R^{d5}$, $NR^{c5}C(=NR^{e5})NR^{c5}R^{d5}$, $NR^{c5}S(O)R^{b5}$, $NR^{c5}S(O)_2R^{b5}$, $NR^{c5}S(O)_2NR^{c5}R^{d5}$, $S(O)R^{b5}$, $S(O)NR^{c5}R^{d5}$, $S(O)_2R^{b5}$, i $S(O)_2NR^{c5}R^{d5}$; gde pomenuti C_{1-6} alkil, C_{2-6} alkenil, C_{2-6} alkinil, C_{6-10} aril, C_{3-10} cikloalkil, 5-10 člani heteroaril, i 4-10 člani heterocikloalkil su svaki opciono supstituisani sa 1, 2, 3, 4, ili 5 supstituenta nezavisno izabranih između halo, C_{1-6} alkil, C_{2-6} alkenil, C_{2-6} alkinil, C_{1-6} haloalkil, CN, NO_2 , OR^{a5} , SR^{a5} , $C(O)R^{b5}$, $C(O)NR^{c5}R^{d5}$, $C(O)OR^{a5}$, $OC(O)R^{b5}$, $OC(O)NR^{c5}R^{d5}$, $C(=NR^{e5})NR^{c5}R^{d5}$, $NR^{c5}C(=NR^{e5})NR^{c5}R^{d5}$, $NR^{c5}R^{d5}$, $NR^{c5}C(O)R^{b5}$, $NR^{c5}C(O)OR^{a5}$, $NR^{c5}C(O)NR^{c5}R^{d5}$, $NR^{c5}S(O)R^{b5}$, $NR^{c5}S(O)_2R^{b5}$, $NR^{c5}S(O)_2NR^{c5}R^{d5}$, $S(O)R^{b5}$, $S(O)NR^{c5}R^{d5}$, $S(O)_2R^{b5}$, i $S(O)_2NR^{c5}R^{d5}$; each R^a , R^b , R^c , i R^d je nezavisno izabran između H, C_{1-6} alkil, C_{1-4} haloalkil, C_{2-6} alkenil, C_{2-6} alkinil, i ciklopropil, gde pomenuti C_{1-6} alkil, C_{2-6} alkenil, C_{2-6} alkinil, i ciklopropil je opciono supstituisan sa 1, 2, ili 3 supstituenta nezavisno izabranih između C_{1-4} alkil, C_{1-4} haloalkil, halo, CN, OR^{a6} , SR^{a6} , $C(O)R^{b6}$, $C(O)NR^{c6}R^{d6}$, $C(O)OR^{a6}$, $OC(O)R^{b6}$, $OC(O)NR^{c6}R^{d6}$, $NR^{c6}R^{d6}$, $NR^{c6}C(O)R^{b6}$, $NR^{c6}C(O)OR^{a6}$, $C(=NR^{e6})NR^{c6}R^{d6}$, $NR^{c6}C(=NR^{e6})NR^{c6}R^{d6}$, $S(O)R^{b6}$, $S(O)NR^{c6}R^{d6}$, $S(O)_2R^{b6}$, $NR^{c6}S(O)_2R^{b6}$, $NR^{c6}S(O)_2NR^{c6}R^{d6}$, i $S(O)_2NR^{c6}R^{d6}$; svaki R^{a2} , R^{b2} , R^{c2} , R^{d2} , R^{a3} , R^{b3} , R^{c3} , R^{d3} , R^{a4} , R^{b4} , R^{c4} , R^{d4} , R^{a5} , R^{b5} , R^{c5} , i R^{d5} je nezavisno izabran između H, C_{1-6} alkil, C_{1-4} haloalkil, C_{2-6} alkenil, C_{2-6} alkinil, C_{6-10} aril, C_{3-10} cikloalkil, 5-10 člani heteroaril, 4-10 člani heterocikloalkil, C_{6-10} aril- C_{1-4} alkil, C_{3-10} cikloalkil- C_{1-4} alkil, (5-10 člani heteroaril)- C_{1-4} alkil, i (4-10 člani heterocikloalkil)- C_{1-4} alkil, gde pomenuti C_{1-6} alkil, C_{2-6} alkenil, C_{2-6} alkinil, C_{6-10} aril, C_{3-10} cikloalkil, 5-10 člani heteroaril, 4-10 člani heterocikloalkil, C_{6-10} aril- C_{1-4} alkil, C_{3-10} cikloalkil- C_{1-4} alkil, (5-10 člani heteroaril)- C_{1-4} alkil, i (4-10 člani heterocikloalkil)- C_{1-4} alkil je opciono supstituisan sa 1, 2, 3, 4, ili 5 supstituenta nezavisno izabranih između C_{1-4} alkil, C_{1-4} haloalkil, halo, CN, OR^{a6} , SR^{a6} , $C(O)R^{b6}$, $C(O)NR^{c6}R^{d6}$, $C(O)OR^{a6}$, $OC(O)R^{b6}$, $OC(O)NR^{c6}R^{d6}$, $NR^{c6}R^{d6}$, $NR^{c6}C(O)R^{b6}$, $NR^{c6}C(O)OR^{a6}$, $C(=NR^{e6})NR^{c6}R^{d6}$, $NR^{c6}C(=NR^{e6})NR^{c6}R^{d6}$, $S(O)R^{b6}$, $S(O)NR^{c6}R^{d6}$, $S(O)_2R^{b6}$, $NR^{c6}S(O)_2R^{b6}$, $NR^{c6}S(O)_2NR^{c6}R^{d6}$, i $S(O)_2NR^{c6}R^{d6}$;

ili bilo koji R^c i R^d zajedno sa N atomom za koji su

OBJAVA ISPRAVKE / ОБЈАВА ИСПРАВКЕ / OBJAVA ISPRAVKE

Obavijest o pogrešnoj objavi u Glasniku br 3/2018 na strani 166, u dijelu “OBJAVA ZAHTJEVA ZA KONSENZUALNI PATENT”

Obavijestavamo čitatelje da je, usljed tehničke greške pri upisu podataka u Registar patenata, objavljeno da je u predmetu BAP163119 podnesen **Zahtjev za konsenzualni patent** dok je ispravan podatak da je podnesen **Zahtjev za priznanje patenta na osnovu prihvaćenih podnesenih rezultata potpunog ispitivanja prijave patenta** za koji nije propisana objava.

Navedena pogreška je ispravljena u Registru patenata a ovom prilikom se izvinjavamo zbog pogrešne objave u glasniku br 3/2018.

UREĐIVAČKI ODBOR

INDUSTRIJSKI DIZAJN

INDUSTRIJSKI DIZAJN

ИНДУСТРИЈСКИ ДИЗАЈН

INDUSTRIAL DESIGNS

OBJAVA INDUSTRIJSKOG DIZAJNA-OBJAVA INDUSTRIJSKOG DIZAJNA ОБЈАВА ИНДУСТРИЈСКОГ ДИЗАЈНА

Bibliografski podaci svrstani su prema rastućem registarskom broju industrijskog dizajna

Podaci su popraćeni INID kodom/Internationally agreed Numbers for the Identification of Data/(br. u zagradi)
za identifikaciju podataka o patentima a prema standardu WIPO ST.80.

Prikaz redosleda podataka u objavljenom industrijskom dizajnu je slijedeći:

- (11) **Registarski broj industrijskog dizajna** (15) Datum registracije industrijskog dizajna
- (21) Registarski broj prijave industrijskog dizajna (22) Datum podnošenja prijave ind. dizajna
- (73) **Nosilac(oci) industrijskog dizajna**
- (72) Autor(i) industrijskog dizajna
- (30,23) Podaci o unijskom pravu prvenstva (broj prioritete prijave, datum podnošenja i država)
- (18) Datum do kojeg važi priznato pravo industrijskog dizajna
- (54) **Naziv predmeta zaštite**

(55) PRIKAZ PREDMETA
ZAŠTITE

- (57) Opis karakterističnih obilježja predmeta zaštite, uključujući i naznaku boja
- (51) **Međunarodna klasifikacija za industrijski dizajn prema Lokarnskom aranžmanu**
- (28) Predmet prijave-dvodimenzionalan ili trodimenzionalan; ukupan broj predmeta zaštite
- (74) Zastupnik(ici)

STRUKTURA REGISTRARSKOG BROJA DIZAJNA
STRUKTURA REGISTRACIJSKOG BROJA DIZAJNA
СТРУКТУРА РЕГИСТАРСКОГ БРОЈА ДИЗАЈНА

BA D 97 0001



(11) BAD17709

(15) 2019-01-31

(21) BAD17709A

(22) 2017-07-11

(73) Ustanova za predškolski odgoj i
socijalnu skrb "Majčino selo" - Čitluk
Ul. Kralja Tomislava 71,
88266 Međugorje, BA

(72) Dragan Ružić
Ul. Kralja Tomislava 71,
88266 Međugorje, BA

(30) Nije zatraženo

(18) 2022-07-11

(54) UKRASNO OSLIKANO DRVO-TRIPTIH

(55)



S.L.1.1



S.L.1.2

(51) 11-02

(28) Trodimenzionalan

1 (jedan)

(74) Nema zastupnika

(11) BAD18731

(15) 2019-01-31

(21) BAD18731A

(22) 2018-01-24

(73) "EMA-KONJUH INTERNATIONAL"
Društvo za trgovinu, usluge i
konsalting d.o.o. Sarajevo
M.M. Bašeskije 63,
71000 Sarajevo, BA

(72) Ne želi biti naveden

(30) Nije zatraženo

(18) 2023-01-24

(54) STOLICA

(55)



S.L.1.1



S.L.1.2



S.L.1.3

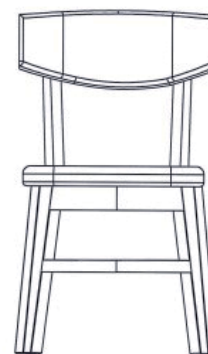

S.L.1.4



S.L.1.5



S.L.1.6

(51) 06-01

(28) Trodimenzionalan

1 (jedan)

(74) Nema zastupnika

(11) BAD18732

(15) 2019-01-31

(21) BAD18732A

(22) 2018-01-29

(73) Roletarstvo Medle d.o.o.
Podbevškova ulica 31,
8000 Novo mesto, SI

(72) Kramar Miran
Marof 15,
8216 Mirna Peč, SI

(30) 001461107-0001 2017-09-20
EM

(18) 2023-01-29

(54) VODEĆI PROFILI ZA ROLO
KOMARNIKE

(55)

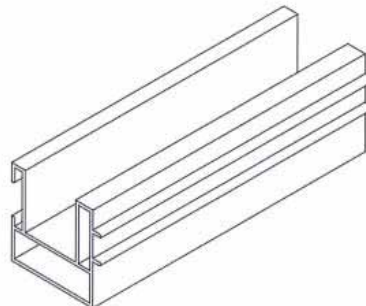

S.L.1.1

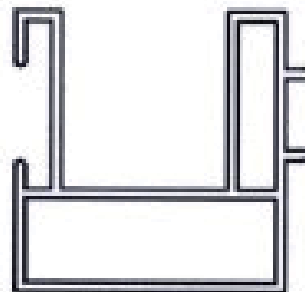

S.L.1.2

(51) 25-01

(28) Trodimenzionalan

1 (jedan)

(74) INTELBIRO d.o.o.
M.H. Uskufije 3,
71000 Sarajevo, BA

(11) BAD18733

(15) 2019-02-01

(21) BAD18733A

(22) 2018-02-02

(73) DEPLAST d.o.o. TUZLA
Ul. Vukovarska br.69,
75000 Tuzla, BA

(72) Demirel Pirić
Ul. Vukovarska br.69,
75000 Tuzla, BA

(30) Nije zatraženo

(18) 2023-02-02

(54) ALUMINIJUMSKI PROFILI

(55)



S.L.1.1



S.L.2.1

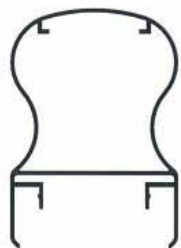

S.L.3.1



S.L.4.1

(51) 25-01

(28) Dvodimenzionalan

4 (četiri)

(74) Nema zastupnika

(11) BAD18742

(15) 2019-03-18

(21) BAD18742A

(22) 2018-07-31

(73) CHANEL

135 Avenue Charles de Gaulle,
92200 Neuilly-sur-Siene, FR

(72) NITSCH Marianna

135 Avenue Charles de Gaulle,
92200 Neuilly-sur-Siene, FR

(30) DM/101 371

2018-02-22

EM

(18) 2023-07-31

(54) TORBE I NOVČANICI

(55)

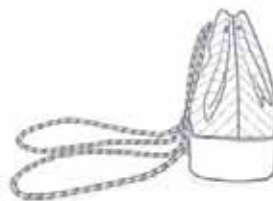

S.L.1.1



S.L.1.2

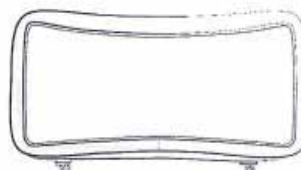

S.L.1.3



S.L.1.4

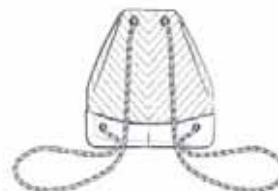

S.L.1.5



S.L.1.6

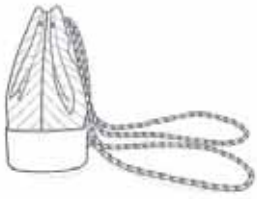

S.L.1.7



S.L.1.8



S.L.3.1

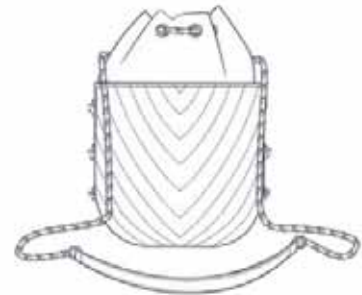

S.L.3.2



S.L.2.1



S.L.2.2

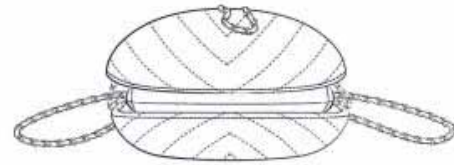

S.L.3.3

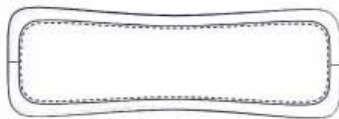

S.L.2.3

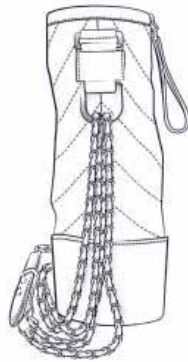

S.L.2.5

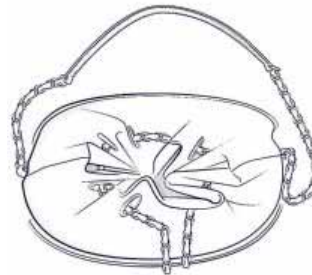

S.L.3.4



S.L.3.5

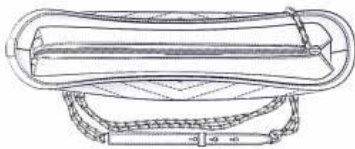

S.L.2.4

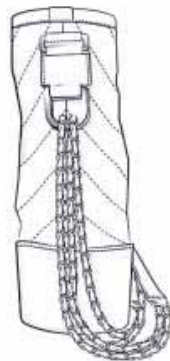

S.L.2.7



S.L.3.6



S.L.3.7



S.L.2.6



S.L.2.8

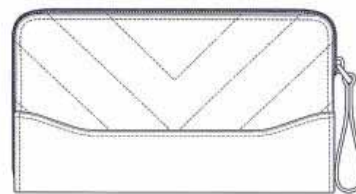

S.L.4.1

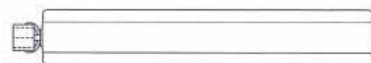

S.L.4.2

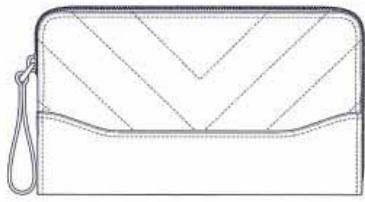

S.L.4.3

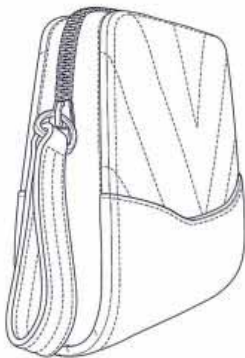

S.L.4.4

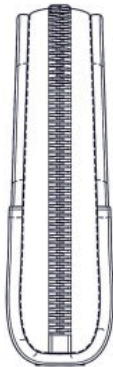

S.L.4.5

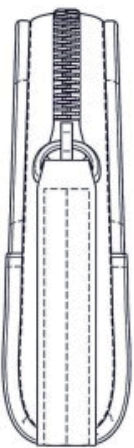

S.L.4.6



S.L.4.7



S.L.5.1

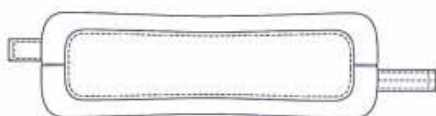

S.L.5.2



S.L.5.3



S.L.5.4



S.L.5.5



S.L.5.6



S.L.5.7

(51) 03-01

(28) Trodimenzionalan

5 (pet)

(74) "ŽIVKO MIJATOVIĆ & PARTNERS"

d.o.o. Sarajevo

M.H. Uskufije 3,

71000, Sarajevo, BA

INDEX PREMA RASTUĆEM REGISTRARSKOM BROJU IND.DIZAJNA
INDEX PREMA RASTUĆEM REGISTRACIJSKOM BROJU IND.DIZAJNA
ИНДЕКС ПРЕМА РАСТУЋЕМ РЕГИСТАРСКОМ БРОЈУ ИНД.ДИЗАЈНА

Registarski broj industrijskoga dizajna
Registarski broj industrijskoga dizajna
Регистарски број индустријског дизајна

BAD17709

BAD18731

BAD18732

BAD18733

BAD18742

INDEX PREMA MEĐUNARODNOJ KLASIFIKACIJI ZA IND.DIZAJN
INDEX PREMA MEĐUNARODNOJ KLASIFIKACIJI ZA IND.DIZAJN
ИНДЕКС ПРЕМА МЕЂУНАРОДНОЈ КЛАСИФИКАЦИЈИ ЗА ИНД.ДИЗАЈН

Međ.klasifikacija za I.D prema Lokarnskom sporazumu
Međ.klasifikacija za I.D prema Lokarnskom sporazumu
Међ.класификација за И.Д.према Локарском споразуму

Registarski broj I.Dizajna
Registracijski broj I.Dizajna
Регистарски број И.Дизајна

BAD18742

LOC(11) CL. 03-01

BAD18731

LOC(11) CL. 06-01

BAD17709

LOC(10) CL. 11-02

BAD18732

LOC(11) CL. 25-01

BAD18733

LOC(11) CL. 25-01

INDEX PREMA NOSIOCIMA INDUSTRIJSKOGA DIZAJNA
INDEX PREMA NOSITELJIMA INDUSTRIJSKOGA DIZAJNA
ИНДЕКС ПРЕМА НОСИОИМА ИНД.ДИЗАЈНА

Nosilac industrijskog dizajna
Nositelj industrijskog dizajna
Носилац индустријског дизајна

Registarski broj Ind. dizajna
Registracijski broj ind.dizajna
Регистарски број инд.дизајна

CHANEL

BAD18742

DEPLAST d.o.o. TUZLA

BAD18733

**“EMA-KONJUH INTERNATIONAL” Društvo za
trgovinu, usluge i konsalting d.o.o. Sarajevo**

BAD18731

Roletarstvo Medle d.o.o.

BAD18732

**Ustanova za predškolski odgoj i
socijalnu skrb “Majčino selo” - Čitluk**

BAD17709

OBJAVA PRIJAVE INDUSTRIJSKOG DIZAJNA
OBJAVA PRIJAVE INDUSTRIJSKOG DIZAJNA
ОБЈАВА ПРИЈЕВЕ ИНДУСТРИЈСКОГ ДИЗАЈНА

Bibliografski podaci svrstani su prema rastućem registarskom broju prijava industrijskog dizajna
Podaci su popraćeni INID kodom/Internationally agreed Numbers for the Identification of
Data/(br. u zagradi)
za identifikaciju podataka o patentima a prema standardu WIPO ST.80.
Prikaz redosleda podataka u objavljenom industrijskom dizajnu je slijedeći:

(21) RegistarSKI broj prijave industrijskog dizajna (22) Datum podnošenja prijave ind. dizajna

(71) Nosilac(oci) industrijskog dizajna

(30) Podaci o unijskom pravu prvenstva (broj prioritetne prijave, datum podnošenja i država)

(55) PRIKAZ PREDMETA
ZAŠTITE

(51) Međunarodna klasifikacija za industrijski dizajn prema Lokarnskom aranžmanu

(54) Naziv predmeta zaštite

(28) Predmet prijave-dvodimenzionalan ili trodimenzionalan; ukupan broj predmeta zaštite

(74) Zastupnik(ici)

STRUKTURA REGISTRARSKOG BROJA PRIJAVE DIZAJNA
STRUKTURA REGISTRACIJSKOG BROJA PRIJAVE DIZAJNA
СТРУКТУРА РЕГИСТАРСКОГ БРОЈА ПРИЈАВЕ ДИЗАЈНА

BA D 97 0001 A



Napomena: Nakon što Institut za intelektualno vlasništvo prizna dizajn slovna oznaka A se briše

Napomena: Nakon što Institut za intelektualno vlasništvo prizna dizajn slovna oznaka A se briše

Напомена: Након што институт за интелектуалну својину призна дизајн словна ознака А се брише

(21) BAD18735A (22) 2018-03-09

(73) TEMAX BH d.o.o. Orašje
Poduzetnička zona Dusine 17,
76270 Orašje, BA

(30) Nije zatraženo

(55)



S.L.1.1

(57) Boca sa prepoznatljivim četvrtastim oblikom, reljefnim detaljima sa istaknutim logom i udubljenjem na dnu sa ugraviranom zvijezdom.

(51) 09-01

(54) BOCA

(28) 3D 1

(74) ADVOKAT NUSMIR HUSKIĆ
Dolina 2, 71000 Sarajevo, BA

(21) BAD18737A (22) 2018-05-16

(73) Ascendo Medienagentur AG
Eschnerstrasse 4, FL-9487
Gamprin-Bendern, LI

(30) 004508935-0001 2017-11-16
EM

(55)



S.L.1.1

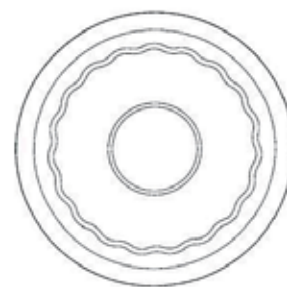

S.L.1.2



S.L.1.3

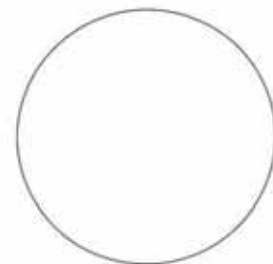

S.L.1.4

(51) 09-05

(54) KAPSULA

(28) 3D 1

(74) Linea Services d.o.o. Sarajevo
Maršala Tita 29/IV, 71000 Srajevo, BA

(21) BAD18744A

(22) 2018-08-13

(73) "MS & WOOD" d.d. Fojnica
Podcitonja bb,
71270 Fojnica, BA

(30) Nije zatraženo

(55)



S.L.3.2



S.L.3.3



S.L.1.1



S.L.4.1



S.L.4.2



S.L.1.2



S.L.1.3



S.L.4.3



S.L.5.1



S.L.2.1



S.L.2.2



S.L.5.2



S.L.5.3



S.L.2.3



S.L.3.1



S.L.6.1



S.L.6.2



S.L.6.3



S.L.7.1



S.L.7.2



S.L.7.3



S.L.8.1



S.L.8.2



S.L.8.3



S.L.10.1



S.L.10.2



S.L.11.1



S.L.11.2



S.L.11.3



S.L.9.1



S.L.12.1



S.L.9.2



S.L.12.2



S.L.9.3



S.L.12.3



S.L.13.1



S.L.13.2



S.L.13.3

(51) 06-05

(54) Kombinovani namještaj

(28) 3D 13

(74) KERIM KARABDIĆ

Hadži Idrizova 20, 71000 Sarajevo, BA

(21) BAD18745A

(22) 2018-08-13

(73) "MS & WOOD" d.d. Fojnica

Podcintonja bb,

71270 Fojnica, BA

(30) Nije zatraženo

(55)



S.L.1.1



S.L.1.2



S.L.2.1



S.L.2.2

(51)

07-06

(54) Ostale stolne potrepštine

(28) 3D

2

(74) KERIM KARABDIĆ

Hadži Idrizova 20, 71000 Sarajevo, BA

(21) BAD18746A (22) 2018-08-13

(73) "MS & WOOD" d.d. Fojnica
Podcitonja bb,
71270 Fojnica, BA

(30) Nije zatraženo

(55)



S.L.1.1



S.L.1.2



S.L.1.3

(51) 06-03

(54) Stol

(28) 3D 1

(74) KERIM KARABDIĆ
Hadži Idrizova 20, 71000 Sarajevo, BA

(21) BAD18747A (22) 2018-08-13

(73) "MS & WOOD" d.d. Fojnica
Podcitonja bb,
71270 Fojnica, BA

(30) Nije zatraženo

(55)



S.L.1.1



S.L.1.2



S.L.1.3

(51) 06-01

(54) Stolica

(28) 3D 1

(74) KERIM KARABDIĆ
Hadži Idrizova 20, 71000 Sarajevo, BA

(21) BAD18748A

(22) 2018-08-13

(73) "MS & WOOD" d.d. Fojnica
Podcitonja bb,
71270 Fojnica, BA

(30) Nije zatraženo

(55)



S.L.1.1



S.L.1.2



S.L.1.3



S.L.2.1



S.L.2.2



S.L.2.3



S.L.3.1



S.L.3.2



S.L.3.3



S.L.4.1



S.L.4.2



S.L.4.3



S.L.5.1



S.L.5.2

(51) 06-05

(54) Kombinovani namještaj

(28) 3D

5

(74) KERIM KARABDIĆ

Hadži Idrizova 20, 71000 Sarajevo, BA

(21) BAD18753A (22) 2018-10-24

(73) Industrie Borla S.p.A.
Via G. Di Vittorio, 7bis, I-10024
Moncalieri (Torino), IT

(30) 005250875-0001 2018-04-27
EM

(55)

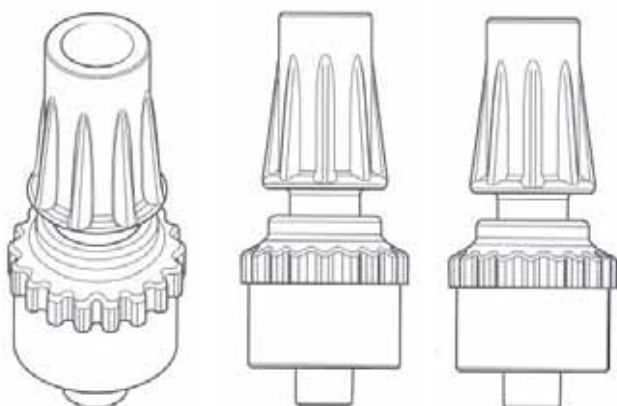

S.L.1.1

S.L.1.2

S.L.1.3

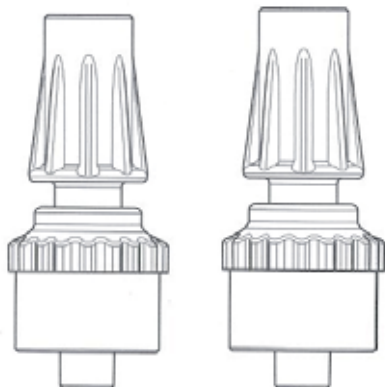

S.L.1.4

S.L.1.5

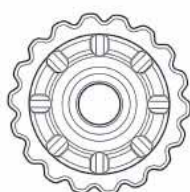

S.L.1.6



S.L.1.7

(51) 24-01

(54) PRIKLJUČAK ZA MEDICINSKE
VODOVE

(28) 3D 1

(74) Linea Services d.o.o. Sarajevo
Maršala Tita 29/IV, 71000 Srajevo, BA

(21) BAD18754A (22) 2018-10-24

(73) Industrie Borla S.p.A.
Via G. Di Vittorio, 7bis, I-10024
Moncalieri (Torino), IT

(30) 005250875-0002 2018-04-27
EM

(55)

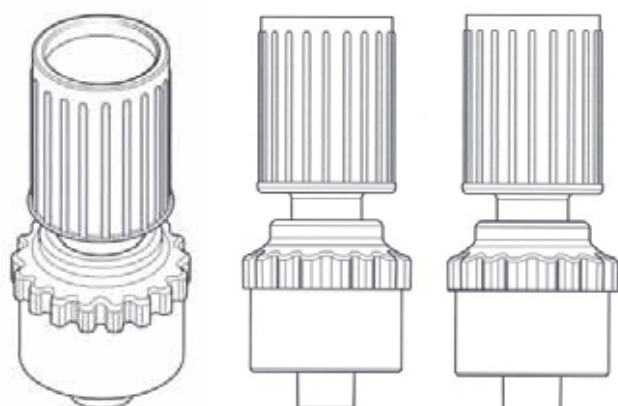

S.L.1.1

S.L.1.2

S.L.1.3

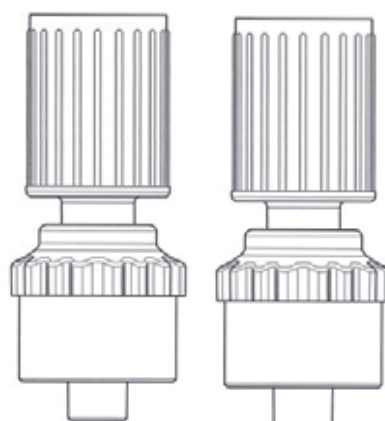

S.L.1.4

S.L.1.5

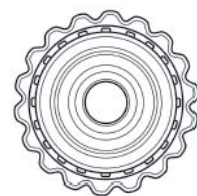

S.L.1.6

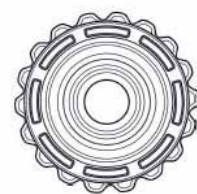

S.L.1.7

(51) 24-01

(54) PRIKLJUČAK ZA MEDCINSKE
VODOVE

(28) 3D 1

(74) Linea Services d.o.o. Sarajevo
Maršala Tita 29/IV, 71000 Srajevo, BA

(21) BAD18755A

(22) 2018-11-22

(73) Industrie Borla S.p.A.

Via G. Di Vittorio, 7bis, I-10024
Moncalieri (Torino), IT

(30) 005293313-0001

2018-06-01

EM

(55)

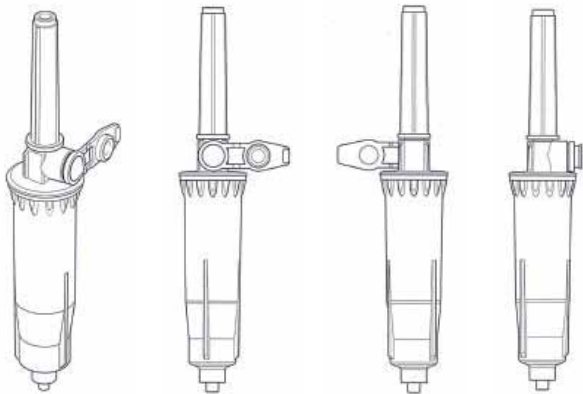

S.L.1.1

S.L.1.2

S.L.1.3

S.L.1.4

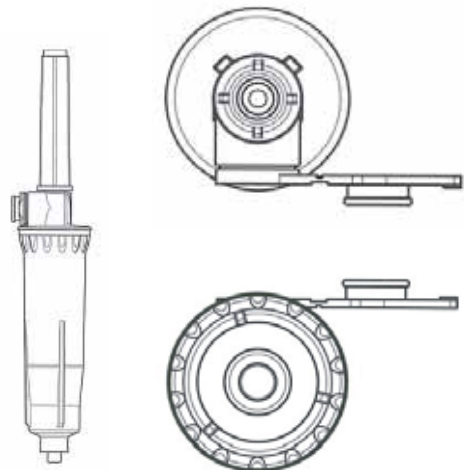

S.L.1.5

S.L.1.6

S.L.1.7

(51) 24-01

(54) Komora za kapanje i šiljati sklop za
medicinske vodove

(28) 3D

1

(74) Linea Services d.o.o. Sarajevo

Maršala Tita 29/IV, 71000 Srajevo, BA

(21) BAD18756A

(22) 2018-12-27

(73) Supersoco Intelligent Technology
(Shanghai) Co. , Ltd

Building 2, no. 3089, Huqingping
Road, Zhaoxiang Town, Qingpu
District, Shanghai, 201799, CN

(30) CN2018303375770

2018-06-27

CN

(55)



S.L.1.1

S.L.1.2



S.L.1.3



S.L.1.4



S.L.1.5



S.L.1.6



S.L.1.7



S.L.1.8

(21) BAD18757A

(22) 2018-10-10

(73) INMER d.o.o. Gradačac
ul. Željeznička bb,
76250 Gradačac, BA

(30) Nije zatraženo

(55)



S.L.1.1

(51) 09-03

(54) Ambalaža za mliječni proizvod

(28) 2D

1

(74) SANJA VOLODER

Fra Anđela Zvizdovića broj 1, 71000
Sarajevo, BA

(51) 12-11

(54) ELEKTRIČNI SKUTER

(28) 3D

1

(74) "ŽIVKO MIJATOVIĆ & PARTNERS"

d.o.o. Sarajevo

M.H. Uskufije 3, 71000 Sarajevo, BA

(21) BAD19758A

(22) 2019-02-20

(73) BERISLAV MARINČIĆ
Kneza Višeslava 30B,
88000 Mostar, BA

(30) Nije zatraženo

(55)



S.L.1.1



S.L.1.2



S.L.2.3



S.L.2.4



S.L.3.1



S.L.3.2



S.L.1.3



S.L.1.4



S.L.3.3



S.L.3.4



S.L.2.1



S.L.2.2



S.L.4.1



S.L.4.2



S.L.4.3



S.L.4.4



S.L.5.1



S.L.6.3



S.L.6.4



S.L.7.1



S.L.7.2



S.L.5.2



S.L.5.3



S.L.5.4



S.L.6.1



S.L.7.3



S.L.7.4



S.L.6.2

(51) 21-01

(54) IGRAČKE

(28) 3D

7

(74) NEMA ZASTUPNIKA

**PRESTANAK VAŽENJA INDUSTRIJSKOGA DIZAJNA
PRESTANAK VAŽENJA INDUSTRIJSKOGA DIZAJNA
ПРЕСТАНАК ВАЖЕЊА ИНДУСТРИЈСКОГ ДИЗАЈНА**

(registarski broj industrijskoga dizajna)

BAD08450

(objavljeno u Glasniku)

3/2011

(nositelji industrijskoga dizajna)

(L/IP) CHIVAS BROTHERS LIMITED

(Međunarodna klasifikacija za industrijski dizajn prema Lokamskom aranžmanu)

LOC (9) Cl. 09-03

(naziv predmeta zaštite)

LIMENI KONTEJNER (KUTIJA) ZA BOCE

(datum prestanka važenja industrijskoga dizajna)

2018-06-16

BAD08453

3/2011

LEDA d.d. Široki Brijeg

LOC (9) Cl. 09-01

BOCA

2018-06-26

BAD08457

4/2011

NIKIĆ Zvonko

LOC (9) Cl. 25-01;02

ALUMINIJSKI PROFILI

2018-07-04

BAD08463

4/2011

MARS POLSKA SP. Z..O.O.

LOC (9) Cl. 01-01

SNICKERS KOLAČ

2018-08-05

BAD08466

4/2011

OHARA Nariko i TAKAMATSU Kuniaki

LOC (9) Cl. 02-02;07

NARUKVICA

2018-08-15

BAD08469

1/2010

BEKTO-PRECISA d.o.o.

LOC (9) Cl. 13-03

STUPNI OSIGURAČ

2018-09-09

BAD13609

3/2014

RAIČ DINKO

LOC (10) Cl. 19-08

TISKANICA-RAZGLEDNICA

2018-07-31

BAD13610

3/2014

MRAZOVAC MARKO

LOC (10) Cl. 03-01

SPORTSKA TORBA

2018-08-12

**PRODUŽENJE VAŽENJA INDUSTRIJSKOGA DIZAJNA
 PRODULJENJE VAŽENJA INDUSTRIJSKOGA DIZAJNA
 ПРОДУЖЕЊЕ ВАЖЕЊА ИНДУСТРИЈСКОГ ДИЗАЈНА**

(registarski broj industrijskog dizajna)

BAD03170

(objavljeno u Glasniku)

4/2013

(nositelj industrijskog dizajna)

FRUCTAL živilska industrija d.d.

(Međunarodna klasifikacija za industrijski dizajn prema Lokamskom aranžmanu)

CI.09-01

(naziv predmeta zaštite)

BOCA

(datum prestanka važenja nakon produljenja za 5 godina)

2023-10-07

(registarski broj industrijskog dizajna)

BAD03178

(objavljeno u Glasniku)

1/2013

(nositelj industrijskog dizajna)

Sony Computer Entertainment Inc.

(Međunarodna klasifikacija za industrijski dizajn prema Lokamskom aranžmanu)

CI.14-02

(naziv predmeta zaštite)

KASETA ZA DISKOVE

(datum prestanka važenja nakon produljenja za 5 godina)

2023-11-12

(registarski broj industrijskog dizajna)

BAD04204

(objavljeno u Glasniku)

3-4/2004

(nositelj industrijskog dizajna)

VIMAR S.p.A.

(Međunarodna klasifikacija za industrijski dizajn prema Lokamskom aranžmanu)

CI.13-03

(naziv predmeta zaštite)

PREKIDAČI I UTIČNICE I SL. I ZAŠTITNI

POKLOPCI ZA ISTE

(datum prestanka važenja nakon produljenja za 5 godina)

2024-01-09

(registarski broj industrijskog dizajna)

BAD04208

(objavljeno u Glasniku)

4/2013

(nositelj industrijskog dizajna)

INA - industrija nafte d.d.

(Međunarodna klasifikacija za industrijski dizajn prema Lokamskom aranžmanu)

CI.20-03

(naziv predmeta zaštite)

REKLAMNA NAPRAVA

(datum prestanka važenja nakon produljenja za 5 godina)

2024-01-26

(registarski broj industrijskog dizajna)

BAD08471

(objavljeno u Glasniku)

2/2012

(nositelj industrijskog dizajna)

TOTAL S.A.

(Međunarodna klasifikacija za industrijski dizajn prema Lokamskom aranžmanu)

CI.09-02

(naziv predmeta zaštite)

SPREMNIK

(datum prestanka važenja nakon produljenja za 5 godina)

2023-10-13

(registarski broj industrijskog dizajna)

BAD08472

(objavljeno u Glasniku)

1/2012

(nositelj industrijskog dizajna)

Dr. August Oetker Nahrungsmittel KG

(Međunarodna klasifikacija za industrijski dizajn prema Lokamskom aranžmanu)

CI. 09-03

(naziv predmeta zaštite)

SPREMNIK ZA HRANU

(datum prestanka važenja nakon produljenja za 5 godina)

2023-11-03

(registarski broj industrijskog dizajna)

BAD14619

(objavljeno u Glasniku)

1/2015

(nositelj industrijskog dizajna)

AUGUST STORCK KG

(Međunarodna klasifikacija za industrijski dizajn prema Lokamskom aranžmanu)

CI.01-01

(naziv predmeta zaštite)

ČOKOLADNE SLASTICE

(datum prestanka važenja nakon produljenja za 5 godina)

2023-12-20

ŽIGOVİ
ŽIGOVİ
ЖИГОВИ
TRADEMARKS

OBJAVA PRIJAVA ŽIGOVA

Bibliografski podaci svrstani su prema rastućem broju prijave žiga.

Podaci su popraćeni INID kodom/Internationall agreedy Numbers for the Identification of Data/ (broj u zagradi),za identifikaciju podataka o žigovima,a prema standardu WIPO ST.60

Prikaz redosljeda podataka u objavljenoj prijavi žiga je slijedeći:

(210) **Broj prijave žiga**

(220) Datum podnošenja prijave žiga

(442) **Datum objave prijave žiga**

(300) Podaci o pravu prvenstva (država,datum podnošenja i broj prioritete prijave)

(230) Datum izložbenog (sajamskog) prava prvenstva

(732) **Nosilac žiga**

(740) Zastupnik

(551) Kolektivni žig

(591) Boje

(554) Trodimenzionalni žig

(539) Opis

(540) Izgled žiga

Izgled žiga (text ili slika)
(max 8 x 8 cm za sliku)

(526) Disklaimer – Dobrovoljno ograničenje obima zaštite

(531) Međunarodna klasifikacija figurativnih elemenata žigova prema Bečkoj klasifikaciji–sedma edicija

(511) **Međunarodna klasifikacija roba i usluga prema Ničanskoj klasifikaciji - jedanesta edicija**

STRUKTURA REGISTRARSKOG BROJA PRIJAVE ŽIGOVA
STRUKTURA REGISTRACIJSKOG BROJA PRIJAVE ŽIGOVA
СТРУКТУРА РЕГИСТАРСКОГ БРОЈА ПРИЈАВЕ ЖИГОВА

BA Z 97 0001 A



Напомена: Након што Институт за интелектуално власништво призна жиг словна ознака A се брише

Напомена: Након што Институт за интелектуално власништво призна жиг словна ознака A се брише

Напомена: Након што институт за интелектуалну својину призна жиг словна ознака A се брише

(210) **BAZ1719972A** (220)25/01/2017

(442) 31/03/2019

(732) **Reckitt & Colman (Overseas) Limited
Dansom Lane, Hull, HU8 7DS, GB**(740) "ŽIVKO MIJATOVIĆ & PARTNERS"
d.o.o. Sarajevo

(591) crvena, narandžasta, žuta, bijela, crna

(540)

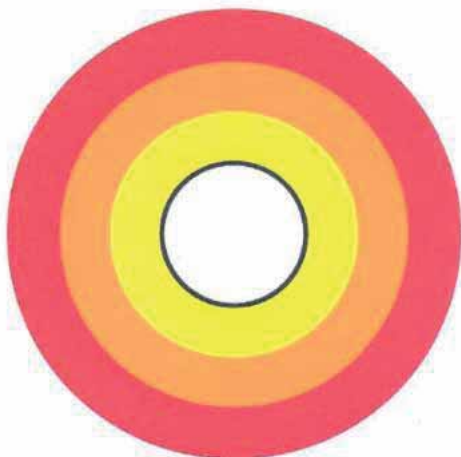

(531)21.3,26.1,29.1

(511)

9 Audio/video monitori za bebe; elektronički nadzorni uređaji, naročito monitori za bebe; detektori i senzori kretanja; kamere; električni mjerni uređaji, naročito električni termometri; infracrveni senzori; senzori temperature; električne i elektroničke instalacije za video nadzor, naročito kamere; zaštitni i sigurnosni uređaji za praćenje promjena u temperaturi u ljudskom tijelu, naročito daljinski infracrveni senzori i senzori temperature; kompjuterski softver za potrebe praćenja ljudske temperature; monitori računala; softverske aplikacije za praćenje ljudske temperature koje se mogu preuzeti sa Interneta; elektronički uređaji za nadzor beba; softver i softverske aplikacije za medicinske i hirurške primjene; softver za prikupljanje podataka za medicinske svrhe.; 10 Uređaji za medicinsko snimanje; dijagnostički aparati za medicinsku upotrebu; uređaji za dijagnostičko slikanje za medicinsku upotrebu; dijagnostički mjerni uređaji za potrebe praćenja temperature; elektronički nadzorni instrumenti za medicinsku upotrebu; monitori za praćenje disanja; senzori disanja; mjerni uređaji i instrumenti prilagođeni za potrebe praćenja zdravlja i temperature; monitori otkucaja srca; termometri za medicinsku upotrebu; termometri za groznicu; tečni termometri za medicinsku upotrebu; senzori i alarmi za nadzor beba za medicinsku upotrebu; monitori disanja dojenčadi.

(210) **BAZ1720119A** (220)07/04/2017

(442) 31/03/2019

(732) **HST d.o.o. HIDROSISTEMI Banja Luka
Kralja Petra II 16, 78000 Banja Luka,
,BA**

(740) KARABDIĆ KERIM

(591) crvena, nijanse crvene, siva, bijela, crna,
žuta

(540)



(531)14.1,15.1,25.7,27.5,29.1.1,29.1

(511)

7 Pumpe za vodu (prvenstveno za domaćinstvo), pumpe za vodovode, pumpe za snadbjevanje postrojenja vodom; pumpe (centrifugalne pumpe); pumpe (membrane pumpi); pumpe (vakumske pumpe) pumpe [djelovi mašina ili motora]; pumpe za provjetravanje akvarijuma; samopodešavajuće pumpe za gorivo; samopodmazivi ležajevi; vazdušne pumpe; pumpe (ručne sprave za napuhivanje); pumpe na komprimirani vazduh.;

35 Ogllašavanje i reklamiranje; vođenje komercijalnih poslova; komercijalna administracija; kancelarijski poslovi.;
37 Pumpe (popravak pumpi).

(210) **BAZ1720238A** (220)05/06/2017

(442) 31/03/2019

(732) **Cosmocel S.A. Via Matamoros No. 1501, Col. Industrial Nogalar, San Nicolas De Los Garza, Nuevo Leon, Mexico, C.P. 66480, MX**

(740) Advokatsko društvo MARIĆ & Co d.o.o.

(591) crna, bijela

(540)

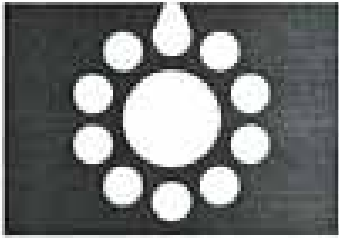

COSMOCEL

(531)1.3,1.15,5.5,26.1,27.5

(511)

1 Specijalni hemijski proizvodi koji se koriste u agrokulturi, hortikulturi i šumarstvu.;

5 Hemijski proizvodi koji se koriste u agrokulturi, hortikulturi i šumarstvu kao fungicidi i herbicidi.

(210) **BAZ1720269A** (220)16/06/2017

(442) 31/03/2019

(732) **Koncern za proizvodnju i promet konditorskih proizvoda BAMBI A.D. Požarevac Đure Đakovića bb, 12000 Požarevac, RS**

(740) Dragan Mićunović

(591) nijanse zelene, nijanse žute, plava, crvena, bijela, smeđa

(540)



(531)1.15,2.9,3.4,3.9,8.1,19.3,24.17,27.5,29.1

(511)

30 Slani proizvodi napravljeni od brašna, a naročito ribice.

(210) **BAZ1720270A** (220)16/06/2017

(442) 31/03/2019

(732) **Koncern za proizvodnju i promet konditorskih proizvoda BAMBI A.D. Požarevac Đure Đakovića bb, 12000 Požarevac, RS**

(740) Dragan Mićunović

(591) zelena, žuta, crvena, bijela

(540)



(531)1.15,3.4,24.17,27.5,29.1.1,29.1

(511)

30 Kafa, čaj, kako i nadomjesci kafe; riža; tapioka, sago; brašno i proizvodi od žitarica; hljeb, kolači, slastice; sladoled; šećer, med, sirup od melase; kvasac, prašak za pecivo; sol; senf; ocat, umaci (začini); mirodije; led za hlađenje.

(210) **BAZ1720329A** (220)17/07/2017
 (442) 31/03/2019
 (732) **“Smith General Tools” d.o.o. Sarajevo
 Igmanska bb, 71320 Vogošća, BA**
 (740)
 (591) crvena, bijela
 (540)



(531) 7.1,26.5,27.5,29.1

(511)

3 Hemijski ankeri, silikoni i pur pjene; brusni papir; brusno platno.;

6 Obični metali i njihove legure, rudače; metalni građevinski i konstrukcijski materijali; metalne prenosive konstrukcije; neelektrični metalni kabeli i neelektrične metalne žice; sitni metalni predmeti; metalni spremnici za skladištenje ili prijevoz; metalni sefovi; tiple (diblovi); tiple za fasadu; vijci (metalni vijci); vijci, nemetalni vijci s maticom (metalni vijci s maticom); vijci s maticom, nemetalni; vijci za drvo metalni; kutnici metalni i nosači polica.;

8 Boreri za metal, drvo i beton (svrdla); nastavci za koljenasta svrdla; dijamantni diskovi za rezanje; nastavci odvijača; ručni alati i sprave s ručnim pokretanjem; noževi, vilice i kašike; hladno oružje; mehaničke i električne sprave za brijanje.;

17 Ljepljive trake (građevinske); materijali za nepropusno zatvaranje, za brtvljenje i za izolaciju; nemetalne savitljive cijevi i crijeva.;

35 Oglašavanje i reklamiranje; vođenje komercijalnih poslova; komercijalna administracija; kancelarijski poslovi.

(210) **BAZ1720335A** (220)19/07/2017
 (442) 31/03/2019
 (732) **Zera Agriculture Investment
 Management d.o.o. Maršala Tita 15,
 Sarajevo, BA**
 (740) Nusmir Huskić
 (591) crna, bijela
 (540)

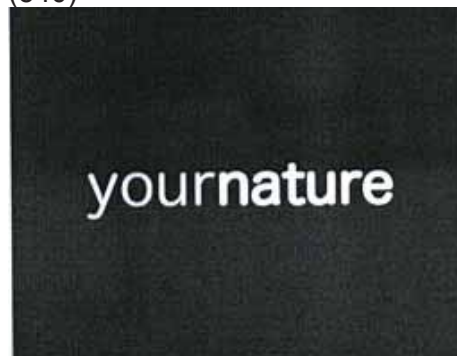

(531) 26.4,27.5

(511)

29 Konzervisano, sušeno i kuhano voće i povrće; želei, džemovi, kompoti; jestiva ulja i masti.;

30 Proizvodi od žitarica, kolači, poslastice, sladoledi; med, melasa, kvasac, prašak za pecivo; senf; sirće, sosovi (kao začini); začini.;

32 Bezalkoholna pića; pića od voća i voćni sokovi; sirupi i drugi preparati za proizvodnju pića.

(210) **BAZ1720336A** (220)19/07/2017
 (442) 31/03/2019
 (732) **“Klimaoprema” d.d. Gradna 78A,
 10430 Samobor, HR**
 (740) “STAM” d.o.o.
 (591) svijetlo plava, crna, bijela
 (540)



(526) Podnosilac prijave se je izjasnio kako ne zahtjeva isključiva prava na riječi koje čine ovaj žig.

(531) 26.2,27.5,29.1

(511)

11 Ventilatori; ventilatori (klima uređaj, dijelovi klimatizacijskih

sustava); postrojenja za povrat topline zraka; klimatizacijski sustavi; HVAC sustavi (grijanje, ventilacija i klimatizacija); filteri za zrak; filteri za zrak za industrijske instalacije; filteri za zrak za klimatizacijske uređaje; rashladni aparati; oprema za grijanje, ventilaciju, klimatizaciju i pročišćavanje (ambijentalni); aparat za klimatizaciju; klimatizacijski sustavi za industrijske svrhe; Difuzer za zrak; kuhinjske nape; protupožarni prigušivači.;

37 Sustavi grijanja, ventilacije i klimatizacije (HVAC), održavanje i popravak; obnova klimatizacijskih sustava; popravak ili održavanje uređaja za klimatizaciju [za industrijske svrhe]; ugradnja i popravak postrojenja za klimatizaciju; ugradnja, popravak i održavanje čistih prostorija i opreme; ugradnja sustava za čiste sobe.;

42 Inženjerske usluge u području tehnologije čistih soba; tehničko planiranje za čistoću okoliša; strojarstvo u području tehnologije čistih soba; usluge planiranja i oblikovanja rasporeda za čiste prostore; savjetovanje vezano uz tehnologiju filtriranja; razvoj softvera i elektroničkih proizvoda za sustave grijanja, ventilacije i klimatizacije.

(210) **BAZ1720345A** (220)21/07/2017

(442) 31/03/2019

(732) **EKO SIR PUĐA d.o.o. Golinjevo bb, 80101 Livno, BA**

(591) crna, zlatna, plava, bijela, smeđa

(540)



(531)6.1,25.1,26.1,27.5,29.1

(511)

29 Sirevi.

(210) **BAZ1720346A** (220)21/07/2017

(442) 31/03/2019

(732) **EKO SIR PUĐA d.o.o. Golinjevo bb, 80101 Livno, BA**

(591) crna, zlatna, zelena, bijela, smeđa

(540)



(531)6.1,25.1,26.1,27.5,29.1

(511)

29 Sirevi.

(210) **BAZ1720347A** (220)21/07/2017

(442) 31/03/2019

(732) **INA - industrija nafte d.d. Avenija V. Holjevcva 10, 10000 Zagreb, HR**

(740) "INTELBIRO" d.o.o.

(591) zelena, svijetlo zelena, bijela

(540)



(531) 26.4,27.5,29.1

(511)

4 Benzin (gorivo); gorivo; tekuća pogonska goriva.;

35 Oglašavanje (reklamiranje); promicanje prodaje za treće osobe.;

39 Isporuka (distribucija) proizvoda; istovar (usluge istovara); otprema (usluge otpreme); prijevoz robe; skladištenje.

(210) **BAZ1720348A** (220)21/07/2017

(442) 31/03/2019

(732) **INA - industrija nafte d.d. Avenija V. Holjevca 10, 10000 Zagreb, HR**

(740) "INTELBIRO" d.o.o.

(591) crna, bijela, zelena

(540)



(531) 26.4,27.5,29.1

(511)

4 Dizel-gorivo; gorivo; tekuća pogonska goriva.;

35 Oglašavanje (reklamiranje); promicanje prodaje za treće osobe.;

39 Isporuka (distribucija) proizvoda; istovar (usluge istovara); otprema (usluge otpreme); prijevoz robe; skladištenje.

(210) **BAZ1720350A** (220)26/07/2017

(442) 31/03/2019

(732) **Beauty Lasg GmbH Ulmenstrasse 131, 1140 Vienna, AT**

(740) Advokat Inja Pašalić

(540)



(531) 27.5

(511)

3 Maskara; umjetne trepavice; kozmetika za obrve; olovka za obrve; sredstvo za skidanje šminke; sredstvo za skidanje maskare; sredstvo za skidanje šminke za oči, mlijeko za čišćenje; boja za trepavice i obrve; kozmetičke boje; oksidacioni preparati za upotrebu kod bojenja kose, trepavica i obrva; boja za brade, preparati za bjeljenje u kozmetičke svrhe; depilatori, vosak za depilaciju; ljepila za kozmetičke potrebe, ljepila za upotrebu vještačkih trepavica; kreme za kožu, preparati za njegu kože; vata i štapići sa vatom na vrhu za kozmetičke potrebe.;

16 Papirnati listovi za kozmetičku upotrebu, make-up papirnati ručnici.;

21 Kozmetičke trake od plastike ili stakla, plastični aplikatori za kozmetičku upotrebu.

(210) **BAZ1720351A** (220)26/07/2017

(442) 31/03/2019

(732) **Pharmaceutical chemical cosmetic industry ALKALOID AD Skopje Blvd. Aleksandar Makedonski 12, 1000 Skopje, MK**

(740) "ŽIVKO MIJATOVIĆ & PARTNERS" d.o.o. Sarajevo

(540)

NEBREMEL

(511)

5 Farmaceutski preparati.

(210) **BAZ1720352A** (220)26/07/2017

(442) 31/03/2019

(732) **Lidl Stiftung & Co. KG Stiftsbergstrasse 1, 74172 Neckarsulm, DE**

(740) "ŽIVKO MIJATOVIĆ & PARTNERS" d.o.o. Sarajevo

(540)



VEGA DEL CEGA

(531) 7.1,27.3,27.5

(511)

33 Alkoholna pića (osim piva).

(210) **BAZ1720353A** (220)26/07/2017
 (442) 31/03/2019
 (732) **Lidl Stiftung & Co. KG**
Stiftsbergstrasse 1, 74172
Neckarsulm, DE
 (740) "ŽIVKO MIJATOVIĆ & PARTNERS"
 d.o.o. Sarajevo
 (591) crvena, zlatna, crna
 (540)



(531) 27.5,28.17,29.1
 (511)
 33 Alkoholna pića (osim piva).

(210) **BAZ1720357A** (220)28/07/2017
 (442) 31/03/2019
 (732) "GALENFARM" d.o.o. Gradiška
Savska ulica bb, 78000 Gradiška, BA
 (540)

MENOACTIVE

(511)
 5 Farmaceutski i veterinarski proizvodi.;
 35 Oglašavanje i reklamiranje.

(210) **BAZ1720358A** (220)28/07/2017
 (442) 31/03/2019
 (732) "GALENFARM" d.o.o. Gradiška
Savska ulica bb, 78000 Gradiška, BA
 (540)

HYALUROPLUS

(511)
 5 Farmaceutski i veterinarski proizvodi.;
 35 Oglašavanje i reklamiranje.

(210) **BAZ1720365A** (220)31/07/2017
 (442) 31/03/2019
 (732) **Hyundai Heavy Industries Co.,**
Ltd. (Korean Corporation) 1000,
Bangeojinsunhwan-doro, Dong-gu,
Ulsan, KR
 (740) "INTELBIRO" d.o.o.
 (540)

HYUNDAI ELECTRIC

(511)
 9 Senzori za plin; uređaji za mjerenje napona/električne struje/temperature akumulatora; mjerni uređaji; pokazatelj/indikator okretaja; sustavi za upozoravanje na plin; uređaji za zatvaranje na plin; alarmi; rasklopni uređaji izolirani plinom; rasklopni uređaji izolirani plinom [električni]; releji, električni; visokotlačni vakuumski sklopnici; visoko naponske sklopke; odvodnici; električne kontrolne ploče; reaktori; strojevi za distribuciju električne energije; priključne ploče; distribucijski transformatori; transformatori; inverteri; rasklopni uređaji [električni]; električni prekidači strujnog kruga; elektroničke napojne jedinice; elektronički transformatori; uređaji za nadzor električne energije; regulatori napona; elektronički sklopnici; niskonaponske i sredjenaponske sklopke; strujni prekidači; fotovoltazni pretvarači; uređaji za mjerenje potrošnje električne energije; uređaji za mjerenje električne energije; uređaji i instrumenti za dijagnosticiranje elektroenergetskih instalacija; uređaji za mjerenje/praćenje/analizu potrošnje električne energije; sabirni sustavi; električni kabeli, žice, vodiči i njihovi spojni elementi; pretvarači; uređaji za komunikaciju brodova s kopnom; uređaji za daljinsko upravljanje; komunikacijska oprema; računalni softver za SCADA sustav; programi za mrežni operacijski sustav; računalni softver za brodove; računalni softver; računalne softverske platforme; elektronički kontrolni sustavi za strojeve; mrežni poslužitelji; uređaji za obradu podataka; digitalni informacijski procesori; uređaji za kontrolu nadzora [električni]; uređaji za snimanje, prijenos ili reprodukciju informacija; računala; računalni poslužitelji; digitalne knjige preuzete s Interneta; baterije i punjači baterija.

(210) **BAZ1720366A** (220)01/08/2017
 (442) 31/03/2019
 (732) **Church & Dwight Canada Corp. 635**
Secretariat Court, Mississauga,
Ontario L5S 0A5, CA
 (740) DR DIANA PROTIC-TKALČIĆ &
 PARTNERS D.O.O.
 (540)

GRAVOL

(511)
 5 Farmaceutski preparati za liječenje i prevenciju mučnine, povraćanja, nesvjestic, glavobolje, vrućice i blažih bolova i bolova; antacid preparati.

(210) **BAZ1720368A** (220)01/08/2017
 (442) 31/03/2019
 (732) **Miniso Hong Kong Limited D6B Dep.,
 11th Floor of Blocks A&B, TML Plaza,
 No. 3 Hoi Shing Road, Tsuen Wan,
 New Territories, Hong Kong SAR., HK**

(740) "INTELBIRO" d.o.o.
 (540)



(531) 4.5,10.3,27.5,28.3
 (511)

35 Prezentacija roba na komunikacijskim medijima, za potrebe maloprodaje; oglašavanje; komercijalna administracija licenciranja roba i usluga drugih; usluge uvoznih i izvoznih agencija; promocija prodaje za druge; marketing; pružanje onlajn tržišta za kupce i prodavce roba i usluga; konsalting za upravljanje kadrovima; optimizacija pretraživača za promociju prodaje; pretraga sponzora.

(210) **BAZ1720369A** (220)03/08/2017
 (442) 31/03/2019
 (732) **"EPLAN" d.o.o. Sarajevo Ul. Srđana
 Aleksića broj 20, 71000 Sarajevo, BA**
 (740) KARABDIĆ KERIM
 (591) plava, zelena, nijanse zelene
 (540)



(531)26.11,27.5,29.1
 (511)

20 Namještaj, ogledala, okviri; nemetalni spremnici za pohranu i prijevoz; neobrađeni i poluobrađeni kost, rožina, bjelokost, amber, sedef; školjke; stiva; jantar.;

35 Oglašavanje; vođenje komercijalnih poslova; komercijalna administracija; uredski poslovi.;

37 Izgradnja; popravci; usluge postavljanja.;

40 Obrada materijala; drvo (radovi na drvu).;

42 Znanstvene i tehnološke usluge kao i pripadajuće usluge istraživanja i koncepcije; usluge industrijskih analiza i istraživanja; koncepcija i razvoj računala i računalnih programa (softvera).

(210) **BAZ1720370A** (220)03/08/2017
 (442) 31/03/2019
 (300) 87325932
 06/02/2017
 US
 (732) **AMGEN Inc. One Amgen Center Drive,
 Thousand Oaks, California 91320-
 1799, US**
 (740) DR DIANA PROTIĆ-TKALČIĆ &
 PARTNERS D.O.O.
 (540)



(531) 2.1,5.3,26.11,27.5
 (511)

5 Farmaceutski preparati; farmaceutski preparati za prevenciju, kontrolisanje i tretman glavobolja, migrenoznih glavobolja, bola u glavi, i neuroloških poremećaja ili stanja.

(210) **BAZ1720371A** (220)03/08/2017

(442) 31/03/2019

(300) 87325936

06/02/2017

US

(732) **AMGEN Inc. One Amgen Center Drive, Thousand Oaks, California 91320-1799, US**

(740) DR DIANA PROTIC-TKALČIĆ & PARTNERS D.O.O.

(540)



(531) 2.1,5.3

(511)

5 Farmaceutski preparati; farmaceutski preparati za prevenciju, kontrolisanje i tretman glavobolja, migrenoznih glavobolja, bola u glavi, i neuroloških poremećaja ili stanja.

(210) **BAZ1720372A** (220)04/08/2017

(442) 31/03/2019

(732) **Motorex d.o.o. Mehmeda Ahmedbegovića bb, 75320 Gračanica, BA**

(591) crna, zlatna

(540)

Engol

(531) 27.5,29.1

(511)

1 Smrzavanje (sredstva protiv smrzavanja) (antifriz).;

4 Ulje za motore.

(210) **BAZ1720373A** (220)08/08/2017

(442) 31/03/2019

(732) **Christian LOUBOUTIN 1 rue Volney, 75002 Paris, BA**

(740) Dragan Mićunović

(540)



(531) 27.5

(511)

9 Zaštitni poklopci, maske i košuljice za mobilne telefone, laptope, tablet računare, električne uređaje za čitanje i prenosne čitače podataka.

(210) **BAZ1720375A** (220)08/08/2017

(442) 31/03/2019

(732) **Mahindra & Mahindra Limited Gateway Building, Apollo Bunder, Mumbai-400001, IN**

(740) PETOŠEVIĆ d.o.o.

(591) crvena, crna, siva

(540)



(531) 26.4,27.5,27.7,29.1

(511)

12 Aparati za kretanje po zemlji, vazduhu ili vodi, motorna suhozemna vozila, sportska terenska vozila, kompaktna terenska vozila, električna vozila, automobili, motori i dijelovi za gore navedena vozila.

- (210) **BAZ1720377A** (220)09/08/2017
 (442) 31/03/2019
 (732) **“VEGA-MIX” d.o.o. Živinice**
Magistralni put A 224, 75270 Živinice,
BA
 (740) DR DIANA PROTIĆ-TKALČIĆ &
 PARTNERS D.O.O.
 (591) bijela, tamno plava, svijetlo plava, tamno
 smeđa, svijetlo smeđa
 (540)



- (531) 8.7,11.1,11.3,24.5,25.1,27.5,29.1
 (511)
 30 So.

- (210) **BAZ1720379A** (220)11/08/2017
 (442) 31/03/2019
 (732) **SVJETLOSTKOMERC d.d. Sarajevo**
ul. Muhameda Kantardžića broj 3,
71000 Sarajevo, BA
 (740) KARABDIĆ KERIM
 (591) crvena
 (540)



- (531) 26.1,27.5,29.1
 (511)

16 Papir i karton; štamparski proizvodi, naročito knjige, časopisi, udžbenici; proizvodi za uvezivanje knjiga; fotografije; pribor za pisanje i uredski pribor osim namještaja; ljepila (ljepljive tvari za papirnate proizvode ili

za kućanstvo); slikarski pribor i pribor za crtanje; kistovi; oprema za nastavu i obuku; plastični listovi, folije i vrećice za zamatanje i ambalažu; štamparska slova, klišeji.;

35 Ogllašavanje; objavljivanje tekstova; Internet oglašavanje; obrada teksta; zakup oglasnog prostora; reklamiranje usluga; usluge maloprodaje, uključujući online maloprodajne usluge na kompjuterskim mrežama (e-commerce usluge); vođenje komercijalnih poslova; komercijalna administracija; uredski poslovi.;

41 Obuka; stručno osposobljavanje; razonoda; sportske i kulturne djelatnosti; izdavaštvo; objavljivanje knjiga i časopisa.

- (210) **BAZ1720380A** (220)11/08/2017
 (442) 31/03/2019
 (732) **LRC Products Limited 103-105 Bath**
Road, Slough, Berkshire, SL1 3UH,
GB
 (740) **“ŽIVKO MIJATOVIĆ & PARTNERS”**
 d.o.o. Sarajevo
 (540)

PARTY FEET

(511)
 10 Ortopedski, ortotički, pedikerski aparati i instrumenti te aparati i instrumenti za njegu stopala; ortopedska obuća; ortopedski artikli; ortopedski ulošci i umeci; dijelovi i pribor za ortopedsku obuću; ulošci za njegu stopala, naime ortopedski ulošci, ortopedski ulošci od gela za pete; pomoćna sredstva za ispravljanje stopala, naime potpore za luk stopala; medicinski zaštitni aparati protiv stvrdnjavanja područja kožnih žuljeva i upala prstiju; ortopedski ulošci za pete i potplate; ortopedski umeci za čizme, prsteni i potpore za stopala; jednokratni ortopedski ulošci, dezodorirani ortopedski ulošci za ortopedsku obuću.;

25 Obuća; ulošci; ulošci i umeci za obuću; potplati; artikli iz grupe čarapa; čarape; dijelovi i pribor za obuću.

(210) **BAZ1720382A** (220)14/08/2017

(442) 31/03/2019

(732) **Metromedia d.o.o. Banja Luka**
Jevrejska 85, 78000 Banja Luka, BA

(540)

VIDIMO SE

(511)

35 Administracija bonusnih programa čestih avio putnika; administracija origrama vjernosti kupaca; administrativna obrada narudžbi; agencije za komercijalne obavijesti; ahencije za uvoz-izvoz; agencije za zapošljavanje; analize troškova; ažuriranje i održavanje podataka u bazama podataka/registrima; ažuriranje i održavanje podataka u računarskim/kompjuterskim bazama podataka; daktilografske usluge; ažuriranje reklamnog materijala; dizajniranje reklamnog materijala; ekonomske prognoze; fakturisanje; istraživanja za poslove; istraživanje javnog mnijenja; istraživanje tržišta; istraživanje za poslove; iznajmljivanje uredskih strojeva i opreme; iznajmljivanje bilborda (reklamnih panoa); iznajmljivanje fotokopirnih uređaja; iznajmljivanje prodajnih štandova; iznajmljivanje prodajnih automata; iznajmljivanje reklamnih prostora; iznajmljivanje reklamnog materijala; iznajmljivanje vremena za reklamiranje na kominikacijskim medijima; izračun poreza; izrada izvoda računa; izrada reklamnih filmova; komercijalno upravljanje u vezi licenciranja proizvoda i usluga za druge; kompilacija indeksa registara informacija u komercijalne i reklamne svrhe; konsultantske usluge vezane za komunikacijske strategije u oglašavanju/reklamiranju; konsultantske usluge vezane za komunikacijske strategije u odnosima s javnošću; kopiranje dokumenata; manekenske usluge za oglašavanje ili promociju prodaje; marketing; nacrt stranica u reklamne svrhe; neposredno oglašavanje poštom; objavljivanje reklamnih tekstova; obavještenja o poslovima; obrada teksta; odabir osoblja; oglašavanje; oglašavanje plaćanjem po kliku; omogućavanje on-line tržišta za kupce i prodavce roba i usluge; optimizacija pretraživača u svrhu promocije prodaje; optimizacija prometa na web-stranici; organiziranje trgovačkih sajmova u komercijalne ili reklamne svrhe; online oglašavanje na kompjuterskim/računarskim mrežama; organizovanje modne revije u promotivne svrhe; pisanje biografija/životopisa za druge; pisanje marketinških tekstova; pisanje scenarija za potrebe oglašavanja; plakatiranje (oglašavanje); podjela (distribucija) uzoraka; pomoć u upravljanju industrijskim ili trgovačkim poduzećima; pomoć u vođenju poslova; poslovne informacije; poslovno upravljanje hotelima; poslovno upravljanje programima isplate naknade za druge; poslovno upravljanje za pružatelje usluga samostalnih djelatnosti; poslovno upravljanje za sportiste; pregovaranje i zaključenje komercijalnih transakcija za druge.

(210) **BAZ1720383A** (220)14/08/2017

(442) 31/03/2019

(732) **EKO SIR PUĐA d.o.o. Golinjevo bb,**
80101 Livno, BA

(591) smeđa, plava, bijela, crna, zlatna

(540)



(531) 2.1,3.1,6.1,6.19,24.5,25.1,26.1,27.5,29.1

(511)

29 Sirevi.

(210) **BAZ1720385A** (220)16/08/2017

(442) 31/03/2019

(732) **Marriott Worldwide Corporation 10400**
Fernwood Road, Bethesda, Maryland
20817, US(740) **PETOŠEVIĆ d.o.o.**

(540)

COURTYARD
BY MARRIOTT

(531) 27.5

(511)

35 Franšizne usluge, a naročito, pružanje pomoći u vođenju poslova u osnivanju i upravljanju hotela, restorana, barova, toplica, objekata za rekreaciju i fitnes, i maloprodajnih objekata; usluge vođenja poslova, a naročito, vođenje i upravljanje hotela, restorana, barova, toplica, objekata za rekreaciju i fitnes, i maloprodajnih objekata za druge; usluge poslovnih centara, a naročito, iznajmljivanje uredske opreme i strojeva, usluge fotokopiranja, obrade teksta i daktilografije; usluge konsultacije u vezi vođenja poslova; pružanje objekata za korištenje uredske opreme i strojeva; usluge upravljanja poduzećima; usluge planiranja poslovnih sastanaka.;

41 Obrazovanje; stručno osposobljavanje; razonoda; sportske i kulturne djelatnosti; usluge kluba zdravlja, a naročito, pružanje instrukcija i konsultacija na području tjeleovježbe; iznajmljivanje opreme za vježbanje; stavljanje na raspolaganje objekata za fitnes i tjeleovježbu; golf klubovi, tereni za golf i usluge instrukcija golfa; obrazovanje; stručno osposobljavanje; razonoda; sportske i kulturne djelatnosti; obrazovanje i zabavne usluge, a naročito, organiziranje konferencija; organiziranje izložbi za kulturne ili obrazovne svrhe; stavljanje na raspolaganje prostora za rekreacijske aktivnosti; stavljanje na raspolaganje prostora i usluga bazena za plivanje i vodene sportove; stavljanje na raspolaganje usluga i opreme za tenis, iznajmljivanje teniskih terena i instrukcije iz tenisa; usluge u vezi sa kasinima i igranjem; noćni klubovi.;

43 Usluge pružanja hrane i pića (okrepa); privremeni smještaj; usluge pripreme hrane; usluge rezervacije smještaja; hotelske usluge; usluge restorana, cateringa, barova i lounge barova; usluge prenoćišta i odmarališta; pružanje prostora opće namjene za sastanke, konferencije i izložbe; omogućavanje prostora s funkcijama za održavanje banketa i društvenih okupljanja za posebne prilike; i usluge rezervacija za hotelski smještaj; pružanje informacija i savjeta u vezi s bilo kojom od prethodno navedenih usluga.

(210) **BAZ1720386A** (220)17/08/2017

(442) 31/03/2019

(732) **The Procter & Gamble Company One Procter & Gamble Plaza, Cincinnati, Ohio 45202, US**

(740) DR DIANA PROTIC-TKALČIĆ & PARTNERS D.O.O.

(591) zelena, narandžasta

(540)



(531) 1.15,24.15,26.1,27.5,29.1

(511)

3 Preparati za čišćenje, poliranje, odmaščivanje i struganje; sapuni za upotrebu u domaćinstvu; prašak za pranje posuđa, deterdženti za pranje posuđa; preparati za pranje posuđa; sredstva za sušenje u perilicama posuđa; sredstva za uklanjanje masnoće.

(210) **BAZ1720387A** (220)17/08/2017

(442) 31/03/2019

(732) **Red Bull GmbH Am Brunnen 1, 5330 Fuschl am See, AT**

(740) PETOŠEVIĆ d.o.o.

(540)

CRVENI BIK

(531) 27.5

(511)

32 Pivo; mineralne vode; gazirane vode; bezalkoholni napici; voćni napici i voćni sokovi; sirupi za spravljanje napitaka; preparati za spravljanje napitaka.

(210) **BAZ1720388A** (220)17/08/2017

(442) 31/03/2019

(732) **Emina Hodžić - Adilović ul. Amira Krupalije br. 9, Sarajevo, BA**

(740) AMILA ETEROVIĆ

(540)

KAFTAN STUDIO

(511)

14 Dragocjeni metali i njihove legure i proizvodi od dragocjenih metala ili sa prevlakom od njih, koji nisu uključeni u druge klase; nakit, bižuterija, drago kamenje; časovničarski i hronometrijski instrumenti.;

25 Odjeća, obuća, pokrivala za glavu.;

26 Čipka i vez, trake (pantljike) i gajtani; dugmad, kopče i petlje, špenadle i igle; vještačko cvijeće.

(210) **BAZ1720389A** (220)17/08/2017

(442) 31/03/2019

(732) **Emina Hodžić - Adilović ul. Amira Krupalije br. 9, Sarajevo, BA**

(740) AMILA ETEROVIĆ

(540)

KAFTAN

(511)

14 Dragocjeni metali i njihove legure i proizvodi od dragocjenih metala ili sa prevlakom od njih, koji nisu uključeni u druge klase; nakit, bižuterija, drago kamenje; časovničarski i hronometrijski instrumenti.;

25 Odjeća, obuća, pokrivala za glavu.;

26 Čipka i vez, trake (pantljike) i gajtani; dugmad, kopče i petlje, špenadle i igle; vještačko cvijeće.

(210) **BAZ1720390A** (220)17/08/2017

(442) 31/03/2019

(732) **Emina Hodžić - Adilović ul. Amira Krupalije br. 9, Sarajevo, BA**

(740) AMILA ETEROVIĆ

(540)



(531) 26.4,27.5

(511)

14 Dragocjeni metali i njihove legure i proizvodi od dragocjenih metala ili sa prevlakom od njih, koji nisu uključeni u druge klase; nakit, bižuterija, drago kamenje; časovničarski i hronometrijski instrumenti.;

25 Odjeća, obuća, pokrivala za glavu.;

26 Čipka i vez, trake (pantljike) i gajtani; dugmad, kopče i petlje, špenadle i igle; vještačko cvijeće.

(210) **BAZ1720391A** (220)17/08/2017

(442) 31/03/2019

(732) **Emina Hodžić - Adilović ul. Amira Krupalije br. 9, Sarajevo, BA**

(740) AMILA ETEROVIĆ

(540)



(531) 26.4,27.5

(511)

14 Dragocjeni metali i njihove legure i proizvodi od dragocjenih metala ili sa prevlakom od njih, koji nisu uključeni u druge klase; nakit, bižuterija, drago kamenje; časovničarski i hronometrijski instrumenti.;

25 Odjeća, obuća, pokrivala za glavu.;

26 Čipka i vez, trake (pantljike) i gajtani; dugmad, kopče i petlje, špenadle i igle; vještačko cvijeće.

(210) **BAZ1720393A** (220)18/08/2017

(442) 31/03/2019

(732) **Bosnalijek, farmaceutska i hemijska industrija, dioničko društvo Jukićeva 53, 71000 Sarajevo, BA**

(740) KARABDIĆ KERIM

(540)

FERAL KID

(511)

5 Farmaceutski proizvodi.

(210) **BAZ1720396A** (220)18/08/2017

(442) 31/03/2019

(732) **Bosnalijek, farmaceutska i hemijska industrija, dioničko društvo Jukićeva 53, 71000 Sarajevo, BA**

(740) KARABDIĆ KERIM

(540)

FERAL DAILY

(511)

5 Farmaceutski proizvodi.

(210) **BAZ1720397A** (220)18/08/2017

(442) 31/03/2019

(732) **D.D. "VISPAK" prehrambena industrija Visoko Ozrakovići bb, 71300 Visoko, BA**

(740) KARABDIĆ KERIM

(540)

ĆEJFERSKA

(511)

30 Kafa, čaj, kakao i nadomjesci kafe.

(210) **BAZ1720398A** (220)18/08/2017
 (442) 31/03/2019
 (732) **D.D. "VISPAK" prehrambena industrija Visoko Ozrakovići bb, 71300 Visoko, BA**

(740) KARABDIĆ KERIM
 (540)

ĆEJFERI

(511)
 30 Kafa, čaj, kakao i nadomjesci kafe.

(210) **BAZ1720399A** (220)21/08/2017
 (442) 31/03/2019
 (732) **PJSC Gazprom neft lit. A, 5 Galernaya St., 190000, Saint Petersburg, RU**

(740) Advokatsko društvo Spaho d.o.o.
 Sarajevo

(540)

SA NAMA NA PUTU

(511)
 9 aparati i instrumenti naučni, pomorski, geodetski, fotografski, kinemato-grafski, optički, za vaganje, merenje, signalizaciju, kontrolu (inspekciju), spasavanje i nastavu; aparati i instrumenti za provođenje, prekid, transformaciju, akumulaciju, regulisanje i kontrolu elektriciteta; aparati za snimanje, prenos i reprodukovanje zvuka ili slike; magnetni nosioci podataka, diskovi za snimanje; automatske mašine i mehanizmi za aparate koji se pokreću novcem ili žetonom; registar kase, računске mašine, oprema za obradu podataka i kompjuteri; aparati za gašenje požara; identifikacione magnetne kartice; kartice sa magnetskim kodom; magnetne kreditne kartice, telefonske kartice, platne kartice, karte za putovanja i posjete predstavništava, ček-kartica i debitne kartice; magnetne ili čip kartice za upotrebu putem bankomata; magnetne ili čip kartice za upotrebu putem bankomata i automatizovanih tačaka razmjene, magnetne ili čip prepaid kartice za mobilnu komunikaciju, magnetske ili čip putne i ulazne karte; pametne kartice (kartice sa mikrokolima), pametne kartice sa kodom; pametne kartice – čiste (elementi pametnih kartica su elektronski); uređaji za snimanje na magnetnoj traci; uređaji za obradu informacija; prekidači (oprema za obradu informacija); uređaji za čitanje (oprema za obradu informacija); uređaji koji čitaju bar kodove;

čitači kartica, uključujući računarske komunikacijske terminale; dispenzer za gotovinu, uključujući bankomate; diskontne kartice uključene u klasu 9; bankovne kartice uključene u klasu 9; kreditne kartice uključene u klasu 9; debitne kartice uključene u klasu 9; bonus kartice uključene u klasu 9; Kartice redovnog kupca uključene u klasu 9; club kartice uključene u klasu 9; kartice poklon certifikata uključene u klasu 9; prepaid kartice; kartice sa integrisanim kolima (čip kartica); kodirane kartice; kartice sa magnetskim kodom i kartice sa integrisanim kolima

koje se koriste u oblasti finansija; unaprijed snimljene magnetske trake i trake sa video snimkom ili neuređene magnetske trake; uređaji za čitanje opremljeni radio-frekvencijskim identifikacionim uređajima za prijenos, prikaz i skladištenje informacija o plaćanju koji se koriste u vezi sa platnim uslugama; elektronske putne karte dostupne za preuzimanje; elektronske čip kartice, čiste pametne kartice.

(210) **BAZ1720400A** (220)21/08/2017

(442) 31/03/2019

(732) **Emirates National Oil Company Limited (ENOC) LLC P.O. Box: 6642, Dubai, AE**

(740) Dragan Mićunović

(540)



اينوك
 enoc

(531) 1.15,26.1,27.5,28.1

(511)

4 Industrijska ulja i masti; maziva; proizvodi za upijanje, vlaženje i upijanje prašine; goriva (uključujući motorne tečna goriva) i materije za osvjetljavanje; svijeće i fitilji za osvjetljavanje.

(210) **BAZ1720405A**
(220)23/08/2017(442) 31/03/2019

(732) **Delmes d.o.o. Tešanjaska 24a, 71000 Sarajevo, BA**

(740) KARABDIĆ KERIM
(540)



(531) 27.5

(511)

30 Kolači, slastice, bomboni, sladoled; čokolade i čokoladice, keksi slani-slatki, slatkiši.

(210) **BAZ1720406A** (220)23/08/2017

(442) 31/03/2019

(732) **NOVARTIS AG 4002 Basel, CH**

(740) "MSA IP"

(540)

IDAXE

(511)

5 Farmaceutski preparati za ljudsku primjenu.

(210) **BAZ1720407A** (220)23/08/2017

(442) 31/03/2019

(732) **ROTHMANS OF PALL MALL LIMITED
Route de France 17, Boncourt , 2926, CH**

(740) "ŽIVKO MIJATOVIĆ & PARTNERS"
d.o.o. Sarajevo

(591) nijanse crvene, nijanse sive, plava

(540)



(531) 3.1,24.1,24.9,27.5,29.1

(511)

34 Cigarete; sirovi duhan; prerađeni duhan; duhanski proizvodi; zamjene za duhan (za nemedicinsku upotrebu); cigare, cigariljosi; upaljači; šibice; artikli za pušače; papirići za cigarete; tube (filter omotnice) za cigarete; filteri za cigarete; džepni aparatići za motanje (savijanje) cigareta; ručni uređaji za punjenje filter omotnica duhanom; elektronske cigarete; tekućine za elektronske cigarete; duhanski proizvodi koji se zagrijavaju.

(210) **BAZ1720408A** (220)23/08/2017

(442) 31/03/2019

(732) **TEMAX BH d.o.o. Poduzetnička zona
Dusine 17, 76270 Orašje, BA**

(740) Nusmir Huskić

(591) svijetložuta, zlatna, crna, bijela

(540)



(531) 1.1,27.5,29.1

(511)

29 Meso, riba, perad i divljač; mesni ekstrakti; konzervirano, zamrznuto, sušeno i kuhano voće i povrće; hladetina (želei), džemovi, kompoti; jaja, mlijeko i mliječni proizvodi; jestiva ulja i masti.;

30 Kava, čaj, kakao i nadomjesci kave; riža, tapioka, sago; brašno i proizvodi od žitarica, kruh, kolači, slastice; sladoled; med, sirup od melase; kvasac, prašak za dizanje; sol, senf; ocat, umaci (začini); mirodije; led za hlađenje.;

31 Poljoprivredni, povrtlarski, šumski proizvodi; sirovo i neobrađeno žito i sjemenje; svježe voće i povrće; prirodne biljke i cvijeće; žive životinje; hrana za životinje; slad.;

32 Pivo; mineralne i gazirane vode te ostala bezalkoholna pića; pića od voća i voćni sokovi; sirupi i ostali preparati za pripremanje napitaka.;

33 Alkoholna pića (osim piva).

- (210) **BAZ1720409A** (220)24/08/2017
 (442) 31/03/2019
 (732) **Mladen Šikanjić Kozarska 67, 78000 Banja Luka, BA**
 (591) crvena, plava, bijela
 (540)



- (531) 3.13,9.9,27.5,29.1
 (511)
 25 Cipele.;
 35 Oglašavanje i reklamiranje.

- (210) **BAZ1720411A** (220)28/08/2017
 (442) 31/03/2019
 (732) **OvnaK d.o.o. Vitez Poslovni centar 96, 72250 Vitez, BA**
 (540)

OVNAK

- (531) 27.5
 (511)
 3 Umjetni nokti; ljepila za učvršćivanje umjetnih noktiju; umjetne trepavice; ljepila za umjetne trepavice.;
 8 Pincete za obrve (za uklanjanje dlačica); uvijači za trepavice; turpije za nokte; pribor za manikuru; potiskivači kutikule; pribor za pedikuru; škare za nokte; kliješta za nokte; škare za kožicu; UV lampa za nokte; manikir set; uvijači za kosu; električno glačalo/pegla za kosu; električni aparat/mašinicica za šišanje; škare za šišanje; britva za brijanje; trimer za šišanje; škare za papir; višenamjenske škare; jednokratni brijači; električni brijači; pribor za pripremu hrane; kuhinjski noževi i pribor za jelo.; 9 Sunčane naočale; dječije naočale; futrole za naočale; kuhinjske vage; uređaji i instrumenti za vaganje.;
 11 UV sijalice; fenovi/sušila za kosu.;
 14 Bižuterija/nakit (naušnice, ogrlice, narukvice, prstenje,

- broševi, privjesci).;
 16 Šiljila za kozmetičke olovke; papirnate poklon vrećice; poklon kutije.;
 18 Neseseri; torbe; kišobrani; kišobrani za djecu.;
 20 Ogledalo; vješalice za odjeću; plastične posude za pakiranje; lepeza za hlađenje.;
 21 Četkice za šminkanje; aplikatori za nanošenje šminke; spižvice za nanošenje šminke; toaletni pribor; četke za kupanje; spužve za kupanje; četke za brijanje; četkice za zube; četke za kosu; češljevi za kosu; četke za farbanje; krpe za brisanje; krpe za čišćenje; krpe za poliranje; četke za čišćenje; četke za obuću; keramičke šalice; porculanske šalice; plastične šalice; šalice za kavu; šalice za čaj; kuhinjske spužve.;
 25 Kapazakupanje; uložica za obuću; uložak za obuću silikonski; šalovi/marama; remenje (odjevno); sportske kape; ženske kape; pletene kape; modni šeširi; rukavice; čarape-papučice.;
 26 Uvijači za kosu; kopče/šnale za kosu; ukosnice; električni uvijači za kosu; četka za vrat (za skidanje dlačica s vrata za frizerski salon); folija za pramenove; kapa za pramenove; bočica s pumpicom za frizerski salon; posuda za farbanje kose; gumice za kosu; elastične trake za kosu; rajfovi za kosu; ukrasne naljepnice za jakne; vezice za obuću.

- (210) **BAZ1720412A** (220)30/08/2017
 (442) 31/03/2019
 (732) **Hankook Tire Worldwide Co., Ltd. #647-15, Yoksam-dong, Kangnam-gu, Seoul, KR**
 (740) "MSA IP"
 (591) plava, siva
 (540)

- (531) 27.3,27.5,29.1
 (511)
 12 Gume za automobile; gume za bicikle; spoljni omotači pneumatskih guma; pokrivači za gume; gume za motocikle; ljepljive gumene zakrpe za popravku guma; unutrašnje gume za bicikla; unutrašnje gume za motocikle; unutrašnje gume za pneumatike; zračnice za pneumatske gume; zračnice za pneumatske gume vozila; mreže za prtljag za vozila; pneumatici za točkove vozila; oprema za popravak unutrašnjih guma; felge za vozila; navlake za sjedišta bicikla; navlake za sjedišta motocikla; sigurnosni pojasevi za sjedišta u vozilima; kočni segmenti za vozila; amortizeri za vozila; nosači skija na automobilima; šiljci za automobilske gume; ekseri za automobilske gume; pneumatici za točkove vozila; vanjske gume za točkove vozila; trake za zamjenu vanjskog sloja automobilskih guma; gusjenice za vozila (tipa transportne trake); gusjenice za vozila (traktorske); gume bez zračnica za bicikle; gume bez zračnica za motocikle; ventili za gume; gume za točkove vozila.

(210) **BAZ1720413A** (220)30/08/2017

(442) 31/03/2019

(732) **Tvornica namještaja "NAMJEŠTAJ"**
d.o.o. Gradačac Ul. 25. Novembar bb,
Gradačac, BA

(540)

HEJMO

(511)

20 Drvene ploče (paneli) za pokućstvo; drveni okviri za krevete; klupe (namještaj); knjige (stalci za knjige); komode; kreveti; namještaj, školski; namještaj, uredski; naslonjači (fotelje); vješalice za odijela, nemetalne; torbe-ormari za slaganje odjeće; torbe-ormari za vješanje odjeće; vješalice za odjeću; ogledala; staklene ploče za ogledala; oprema za krevete, nemetalna; oprema za prozore, nemetalna; ormari; ormari s pretincima; ormari za lijekove; kredenci; ormarići za jelo, nemetalni; pisači stolovi; ploče stolova; police (stalaže); pultovi; pultovi (prodajni stolovi); stalci (namještaj); stalci u izlozima; stolice; stoličice bez naslona (tabureti); stolići za odlaganje jela; stolići za odlaganje predmeta; stolići za pisaće strojeve; stolići za računala; stolići za umivanje (pokućanstvo); stolići, toaletni; stolne ploče; stolovi; stolovi za crtanje; stolovi za masažu; stolovi za obrtničke radove; stolovi, metalni; toaletni stolići; uredski namještaj; uredski stolovi; vješalice za kapute, nemetalne; vješalice za odjeću (namještaj); vrata za namještaj; školski namještaj.

(210) **BAZ1720414A** (220)30/08/2017

(442) 31/03/2019

(732) **Zemljoradnička zadruga "Brka" Brčko**
Brka bb, 76206 Brka, BA

(540)

coop

(531) 27.5

(511)

29 Suho voće; sušeni orasi; suho povrće; suhe jagode; suho voće; povrće, suho; suha brusnica; proizvodi od sušenog voća; suhi orasi; suhe jestive gljive; miks suhog voća; grickalice na bazi suhog voća; suho povrće u formi praha; suho voće u formi praha; dehidrirano povrće; jabukov čips; voćni čips; suhe šljive; smrznuto povrće; smrznuto voće.;

30 Suho ljekobilje; grickalice koje sadrže mješavinu zrna, oraħa i suhog voća (konditorski proizvodi).;

31 Sušene biljke; suho cvijeće.

(210) **BAZ1720415A** (220)31/08/2017

(442) 31/03/2019

(732) **Obrtnička djelatnost "SHA" - vl.**
Škrijelj Skender Ferhadija 36, 71000
Sarajevo, BA

(540)

SHA

(511)

14 Plemeniti metali i njihove legure i proizvodi od tih metala ili obloženi tim metalima, koji nisu obuhvaćeni drugim razredima; pravi i lažni nakit, drago kamenje; urarski proizvodi i kronometarski instrumenti.

(210) **BAZ1720416A** (220)01/09/2017

(442) 31/03/2019

(732) **MOTO KLUB "STRŠLJEN" Ulica**
Krajiških brigada 12a, 78000 Banja
Luka, BA

(591) crvena, crna, bijela

(540)



(531) 2.1,3.7,18.1,25.1,27.5,29.1

(511)

41 Organizovanje i sprovođenje koncerata; zabavni parkovi; organizovanje predstava, svečanosti.

(210) **BAZ1720417A** (220)04/09/2017

(442) 31/03/2019

(732) **HERING d.d. za projektiranje i graditeljstvo Široki Brijeg Provo b.b., 88220 Široki Brijeg, BA**

(740) Linea Susic Ltd.

(540)



(531) 26.4,27.5

(511)

9 Električni vodovi; elektromagnetski vodovi; vodovi (električna energija).;

19 Beton; beton za lijevanje; betonske cijevi; betonske figure; betonske grede; betonske ploče; betonske ploče za popločavanje cesta; betonski blokovi; betonski blokovi za popločavanje; betonski cjevovodi; betonski elementi za popločavanje; betonski građevinski materijali; betonski građevinski zidovi; betonski lukovi; betonski spremnici; betonski temeljni stupovi; betonski zidovi; gotovi beton; građevinski elementi od betona; kanalni odvodi (betonske drenažne strukture); umiješani beton izliven na licu mjesta; unaprijed oblikovani betonski građevinski elementi; žbuka; žbuka od gipsa; žbuka za građevinske potrebe; žbuka za oblaganje; žbuka za obradu; žbuka za uporabu u gradnji; cement; cement za građevinsku uporabu; cement za punjenje; cementi za građenje; cementna žbuka za građevinarstvo; cementni stupovi; cijevi od cementa; cijevi od cementa za uporabu u gradnji; fasadne obloge od vlaknastog cementa; mješavine cementa; protupožarni cementi; vatrostalni cement; vlaknasti cement; vodootporne cementne obloge; zemljane i cementne cijevi; gips; gips (građevinski materijal); gips za popravljivanje pukotina u žbuki; gips za popravljivanje rupa u žbuki; gipsane ploče; gipsane ploče za potrebe izgradnje; gipsane pločice; gipsane zidne ploče; žbuka od gipsa; nemetalne odvodne cijevi za građevinske instalacije.;

35 Grupiranje za račun trećih osoba, raznih proizvoda (ne uključuje njihov prijevoz) radi omogućavanja potrošaču njihovog lakšeg uočavanja i kupnje; trgovina na veliko; oglašavanje; vođenje komercijalnih poslova; komercijalna administracija; uredski poslovi; računovodstvo, knjigovodstvo i revizija; porezno savjetovanje; trgovina na veliko računarima, perifernom opremom i softverom; trgovina na veliko elektroničkim i telekomunikacijskim dijelovima i opremom; trgovina na veliko poljoprivrednim mašinama, opremom i priborom; trgovina na veliko alatnim mašinama; trgovina na veliko mašinama za rudarstvo i građevinarstvo; trgovina na veliko mašinama za tekstilnu industriju te mašinama za šivanje i pletenje; trgovina na

veliko kancelarijskim namještajem; trgovina na veliko ostalim kancelarijskim mašinama i opremom; trgovina na veliko ostalim mašinama i opremom; trgovina na veliko drvom, građevinskim materijalom i sanitarnom opremom; trgovina na veliko metalnom robom, instalacijskim materijalom, uređajima i opremom za vodovod i grijanje; trgovina na veliko hemijskim proizvodima; trgovina na veliko ostalim poluproizvodima; nespecijalizirana trgovina na veliko.;

36 Administracija financijskih poslova u svezi s nekretninama; administracija nekretnina; agencijske usluge za provizijsku prodaju nekretnina; financijsko upravljanje projektima nekretnina; financiranje nekretnina; iznajmljivanje nekretnina; nekretnine (davanje u zakup nekretnina) (lizing); organiziranje financijskih sredstava za kupnju nekretnina; posredovanje u svezi s nekretninama; procjene nekretnina; upravljanje nekretninama.;

37 Iskorištavanje i usluge kamenoloma; usluge upravljanja građevinskim projektima; izgradnja cesta; izgradnja željezničkih pruga; izgradnja tunela; izgradnja mostova; izgradnja cjevovoda; izgradnja hidroelektričnih tvornica; uklanjanje građevina; usluge elektroinstalacijskih radova; instalacija uređaja za opskrbu i distribuciju plina; instalacija vodovodnih cijevi; ugradnja cijevnih instalacija za plin i vodu; usluge održavanja mrežnih instalacija; usluge postavljanja električnih instalacija; usluge savjetovanja za održavanje vodovodnih instalacija; stolarski radovi; postavljanje cjevovoda; postavljanje cjevovodnih sustava za postavljanje plina; postavljanje vodovodnih cijevi; postavljanje vodovodnih instalacija; postavljanje podnih pločica; postavljanje podnih pokrova; ugrađivanje zidnih obloga; bojenje; staklarski radovi; pokrivanje krovova.;

39 Usluge cestovnog prijevoza robe; skladištenje robe; organiziranje i pružanje prijevoza kopnenim putem.;

42 Usluge ispitivanja tla; arhitektonske usluge; usluge tehničkog ispitivanja; naučne i tehnološke usluge.

(210) **BAZ1720418A** (220)04/09/2017

(442) 31/03/2019

(732) **HERING d.d. za projektiranje i graditeljstvo Široki Brijeg Provo b.b., 88220 Široki Brijeg, BA**

(740) Linea Susic Ltd.

(540)

HERING

(511)

9 Električni vodovi; elektromagnetski vodovi; vodovi (električna energija).;

19 Beton; beton za lijevanje; betonske cijevi; betonske figure; betonske grede; betonske ploče; betonske ploče za popločavanje cesta; betonski blokovi; betonski blokovi za popločavanje; betonski cjevovodi; betonski elementi za popločavanje; betonski građevinski materijali; betonski građevinski zidovi; betonski lukovi; betonski spremnici; betonski temeljni stupovi; betonski zidovi; gotovi beton; građevinski elementi od betona; kanalni odvodi (betonske drenažne strukture); umiješani beton izliven na licu mjesta; unaprijed oblikovani betonski građevinski elementi; žbuka; žbuka od gipsa; žbuka za građevinske potrebe; žbuka

za oblaganje; žbuka za obradu; žbuka za uporabu u gradnji; cement; cement za građevinsku uporabu; cement za punjenje; cementi za građenje; cementna žbuka za građevinarstvo; cementni stupovi; cijevi od cementa; cijevi od cementa za uporabu u gradnji; fasadne obloge od vlaknastog cementa; mješavine cementa; protupožarni cementi; vatrostalni cement; vlaknasti cement; voodootporne cementne obloge; zemljane i cementne cijevi; gips; gips (građevinski materijal); gips za popravljjanje pukotina u žbuki; gips za popravljjanje rupa u žbuki; gipsane ploče; gipsane ploče za potrebe izgradnje; gipsane pločice; gipsane zidne ploče; žbuka od gipsa; nemetalne odvodne cijevi za građevinske instalacije.;

35 Grupiranje za račun trećih osoba, raznih proizvoda (ne uključuje njihov prijevoz) radi omogućavanja potrošaču njihovog lakšeg uočavanja i kupnje; trgovina na veliko; oglašavanje; vođenje komercijalnih poslova; komercijalna administracija; uredski poslovi; računovodstvo, knjigovodstvo i revizija; porezno savjetovanje; trgovina na veliko računarima, perifernom opremom i softverom; trgovina na veliko elektroničkim i telekomunikacijskim dijelovima i opremom; trgovina na veliko poljoprivrednim mašinama, opremom i priborom; trgovina na veliko alatnim mašinama; trgovina na veliko mašinama za rudarstvo i građevinarstvo; trgovina na veliko mašinama za tekstilnu industriju te mašinama za šivanje i pletenje; trgovina na veliko kancelarijskim namještajem; trgovina na veliko ostalim kancelarijskim mašinama i opremom; trgovina na veliko ostalim mašinama i opremom; trgovina na veliko drvom, građevinskim materijalom i sanitarnom opremom; trgovina na veliko metalnom robom, instalacijskim materijalom, uređajima i opremom za vodovod i grijanje; trgovina na veliko hemijskim proizvodima; trgovina na veliko ostalim poluproizvodima; nespecijalizirana trgovina na veliko.;

36 Administracija finansijskih poslova u svezi s nekretninama; administracija nekretnina; agencijske usluge za provizijsku prodaju nekretnina; finansijsko upravljanje projektima nekretnina; financiranje nekretnina; iznajmljivanje nekretnina; nekretnine (davanje u zakup nekretnina) (lizing); organiziranje finansijskih sredstava za kupnju nekretnina; posredovanje u svezi s nekretninama; procjene nekretnina; upravljanje nekretninama.;

37 Iskorištavanje i usluge kamenoloma; usluge upravljanja građevinskim projektima; izgradnja cesta; izgradnja željezničkih pruga; izgradnja tunela; izgradnja mostova; izgradnja cjevovoda; izgradnja hidroelektričnih tvornica; uklanjanje građevina; usluge elektroinstalacijskih radova; instalacija uređaja za opskrbu i distribuciju plina; instalacija vodovodnih cijevi; ugradnja cijevnih instalacija za plin i vodu; usluge održavanja mrežnih instalacija; usluge postavljanja električnih instalacija; usluge savjetovanja za održavanje vodovodnih instalacija; stolarski radovi; postavljanje cjevovoda; postavljanje cjevovodnih sustava za provođenje plina; postavljanje vodovodnih cijevi; postavljanje vodovodnih instalacija; postavljanje podnih pločica; postavljanje podnih pokrova; ugrađivanje zidnih obloga; bojenje; staklarski radovi; pokrivanje krovova.;

39 Usluge cestovnog prijevoza robe; skladištenje robe; organiziranje i pružanje prijevoza kopnenim putem.;

42 Usluge ispitivanja tla; arhitektonske usluge; usluge tehničkog ispitivanja; naučne i tehnološke usluge.

(210) **BAZ1720419A** (220)04/09/2017

(442) 31/03/2019

(732) **A.R. Gloval d.o.o. Kralja Petra II broj 17, 78000 Banja Luka, Republika Srpska, BA**

(540)



Farmers' Nuts

(531) 2.1,26.1,27.1,27.5

(511)

29 Kikiriki puter, orah prerađeni, mljeveni badem, prerađeni kikiriki.;

30 Poslastice od kikirikija, slatkiši od badema.;

31 Orah, lješnik, badem, kikiriki svjež.

(210) **BAZ1720420A** (220)04/09/2017

(442) 31/03/2019

(732) **ARMADA d.o.o. Tuzla Hajrudina Mešića bb, 75207 Tuzla, BA**

(591) plava, nijanse plave, bijela, zelena, nijanse zelene, crna

(540)



(531) 1.15,3.4,6.19,27.5,29.1

(511)

29 Mliječni proizvodi; mlijeko; jogurt; kefir (mliječni napitak); ayran (mliječni napitak); kiselo vrhnje; pavlaka (mliječni proizvod); mileram (mliječni proizvod); fermentirano mlijeko; margarin; krema od putera; masne materije za proizvodnju jestive masti; mast; mliječni fermenti za kuhanje; mliječni frapei; mliječni napitci u kojima mlijeko prevladava; mlijeko u prahu; namazi za hljeb koji sadrže mast; proteinsko mlijeko; puter; ryazhenka (fermentirano pečeno mlijeko); sirevi; sirilo; skuta; surutka.

(210) **BAZ1720421A** (220)05/09/2017

(442) 31/03/2019

(732) **SHIFT o.r. Mostar Kneza Višeslava
30B, 88000 Mostar, BA**

(540)



(531) 26.1,27.5

(511)

35 Oglašavanje; vođenje poslova; poslovno upravljanje; uredski poslovi.;

42 Znanstvene i tehnološke usluge; istraživanje i projektiranje u svezi sa navedenim uslugama; usluge industrijske analize i istraživanja; projektiranje i razvoj računarskog hardvera i softvera; pravne usluge.

(210) **BAZ1720423A** (220)07/09/2017

(442) 31/03/2019

(732) **SHIMANO INC., a corporation
organizes and existing under the
laws of Japan, Manufactures and
Merchants of 3-77 Oimatsu-cho,
Sakai-ku, Sakai City, Osaka, JP**

(740) "MSA IP"

(591) bijela, plava

(540)



(531) 1.13,26.4,27.3,27.5,29.1

(511)

9 Računarski programi [koji se mogu preuzeti]; aplikacije za računarske programe koje se mogu preuzeti s Interneta; softverske aplikacije za mobilne telefone; softverske aplikacije za pametne telefone; softverske aplikacije za tablete; računarski softver i mobilni aplikacijski softver za prilagodbu, održavanje, popravak i dijagnostiku bicikala i dijelova bicikala; računarski softver i mobilni aplikacijski softver za ažuriranje ugrađenih programa za bicikle i dijelove bicikala; mobilne aplikacije; aplikacije koje se mogu preuzeti za upotrebu s mobilnim uređajima; biciklistička računala; uređaji za prikaz za pružanje informacija vozačima bicikala; uređaji za prikaz za pružanje položaja mjenjača, omjera mjenjača i/ili napunjenosti baterije za bicikle; uređaji (elektronički) za digitalni prikaz za bicikle; indikatori numeričkih vrijednosti za bicikle; uređaji za bilježenje vremena za bicikle; uređaji za sistem globalnog pozicioniranja (GPS) za bicikle; mjerni uređaji za bicikle; prijemnici numeričkih vrijednosti za bicikle; indikatori brzine za bicikle; manometri za bicikle; tahometri za bicikle; mjerači snage za bicikle; odometri za bicikle; bežični uređaji za prenos podataka za bicikle; električni kablovi za bicikle; baterije; akumulatori za bicikle; akumulatori (punjači električnih akumulatora); punjači akumulatora za bicikle; digitalne video kamere; digitalne video kamere za bicikle; digitalne video kamere za ribolov; sportske zaštitne kacige; zaštitne kacige za bicikliste; naočale [optika]; sunčane naočale; zaštitne naočale; futrole za optičke proizvode.;

42 Softver kao usluga [SaaS]; pružanje mrežnog mjesta sa softverom koji se ne može preuzimati za prilagodbu, održavanje, popravak i dijagnostiku bicikala i dijelova bicikala; usluge softvera kao usluge (SaaS) sa softverom za pružanje informacija o prilagodbi, održavanju, popravku i dijagnostičkim uslugama na području bicikala i dijelova bicikala.

(210) **BAZ1720424A** (220)07/09/2017

(442) 31/03/2019

(732) **SHIMANO INC., a corporation
organizes and existing under the
laws of Japan, Manufactures and
Merchants of 3-77 Oimatsu-cho,
Sakai-ku, Sakai City, Osaka, JP**

(740) "MSA IP"

(540)

E-TUBE

(511)

9 Računarski programi [koji se mogu preuzeti]; aplikacije za računarske programe koje se mogu preuzeti s Interneta; softverske aplikacije za mobilne telefone; softverske aplikacije za pametne telefone; softverske aplikacije za tablete; računarski softver i mobilni aplikacijski softver za prilagodbu, održavanje, popravak i dijagnostiku bicikala i dijelova bicikala; računarski softver i mobilni aplikacijski softver za ažuriranje ugrađenih programa za bicikle i dijelove bicikala; mobilne aplikacije; aplikacije koje se mogu preuzeti za upotrebu s mobilnim uređajima; biciklistička

računala; uređaji za prikaz za pružanje informacija vozačima bicikala; uređaji za prikaz za pružanje položaja mjenjača, omjera mjenjača i/ili napunjenosti baterije za bicikle; uređaji (elektronički) za digitalni prikaz za bicikle; indikatori numeričkih vrijednosti za bicikle; uređaji za bilježenje vremena za bicikle; uređaji za sistem globalnog pozicioniranja (GPS) za bicikle; mjerni uređaji za bicikle; prijemnici numeričkih vrijednosti za bicikle; indikatori brzine za bicikle; manometri za bicikle; tahometri za bicikle; mjerači snage za bicikle; odometri za bicikle; bežični uređaji za prenos podataka za bicikle; električni kablovi za bicikle; baterije; akumulatori za bicikle; akumulatori (punjači električnih akumulatora); punjači akumulatora za bicikle; digitalne video kamere; digitalne video kamere za ribolov; sportske zaštitne kacige; zaštitne kacige za bicikliste; naočale [optika]; sunčane naočale; zaštitne naočale; futrole za optičke proizvode.;

42 Softver kao usluga [SaaS]; pružanje mrežnog mjesta sa softverom koji se ne može preuzimati za prilagodbu, održavanje, popravak i dijagnostiku bicikala i dijelova bicikala; usluge softvera kao usluge (SaaS) sa softverom za pružanje informacija o prilagodbi, održavanju, popravku i dijagnostičkim uslugama na području bicikala i dijelova bicikala.

(210) **BAZ1720425A** (220)12/11/2014

(442) 31/03/2019

(732) **SHERATON INTERNATIONAL IP, LLC**
One StarPoint, Stamford CT 06902,
US

(740) DR DIANA PROTIC-TKALČIĆ &
PARTNERS D.O.O.

(540)

SHERATON

(511)

41 Usluge zdravstvenih klubova, naime obezbjeđivanje instrukcija i opreme u oblasti fizičkog vježbanja; zdravstveni klubovi koji obezbjeđuju resurse za održavanje fizičke forme u rekreativne svrhe.;

43 Usluge zdravstvenih utočišta, naime usluge pružanje hrane i smještaja specijalizovane za unapređivanje opšteg zdravstvenog stanja i dobrobiti klijenata.;

44 Usluge utočišta, zdravstvene usluge i usluge dnevnih spa centara; usluge salona za uljepšavanje i zdravstvenih spa centara, naime usluge tretmana lica, masaže tijela, mineralnih kupki, kozmetičke njege tijela.

(210) **BAZ1720426A** (220)08/09/2017

(442) 31/03/2019

(732) **B&K d.o.o. Sarajevo Kranjčevićeva-**
Tepebašina 1, Sarajevo, BA

(740) "STAM" d.o.o.

(540)



(531) 3.7,5.13,24.1,27.5

(511)

30 Brašno i proizvodi od žitarica, kruh, kolači, slastice; peciva.;

43 Usluge okrepe (hranjenje).

(210) **BAZ1720427A** (220)08/09/2017

(442) 31/03/2019

(732) **Société des Produits Nestlé S.A. 1800**
Vevey, CH

(740) "MSA IP"

(591) zlatna

(540)



(531) 19.3,29.1

(511)

30 Kafa, ekstrakti kafe, proizvodi na bazi kafe i pića od kafe; ledena kafa; zamjene za kafu, ekstrakti zamjena za kafu, proizvodi i napitci na bazi zamjena za kafu; cikorijska (zamjena za kafu); čaj, ekstrakti čaja, proizvodi i napitci na bazi čaja; ledeni čaj; proizvodi na osnovu slada za ljudsku konzumaciju; kakao i proizvodi i pića na bazi kakaa; čokolada, proizvodi od čokolade, pripravci i pića od čokolade; poslastice, slastice, slatkiši; poslastice od šećera; šećer; žvakaće gume; sladila, prirodna; pekarski proizvodi, hljeb, kvasac, tijesto; keksi, torte, kolačići, oblatne, karamele, pudinzi; sladoled, vodeni led, šerbeti, zamrznuti slatkiši, zamrznuti kolači, mekani led, zamrznuti deserti, zamrznuti jogurti; žitarice za doručak, musli, kukurzne pahuljice, pločice od žitarica, žitarice spremne za jelo; proizvodi od žitarica.

(210) **BAZ1720428A** (220)12/09/2017

(442) 31/03/2019

(300) 201733527

21/04/2017

AZ

(732) **British American Tobacco (Brands) Inc. 251 Little Falls Drive, Suite 100, Wilmington, DE 19808-1674, US**

(740) "ŽIVKO MIJATOVIĆ & PARTNERS"
d.o.o. Sarajevo

(591) plava, crvena

(540)



(531) 26.4,26.11,29.1

(511)

34 Cigarete; duhan, sirovi ili prerađeni; duhanski proizvodi; zamjene za duhan (za nemedicinsku upotrebu); cigare, cigariljosi; upaljači; šibice; artikli za pušače; papirići za cigarete; tube (filter omotnice) za cigarete; filteri za cigarete; džepni aparatići za motanje (savijanje) cigareta; ručni uređaji za punjenje filter omotnica duhanom; elektronske cigarete; tekućine za elektronske cigarete; duhanski proizvodi koji se zagrijavaju.

(210) **BAZ1720429A** (220)12/09/2017

(442) 31/03/2019

(732) **Pinehill Arabia Food Ltd. Jeddah - West Bugdadiyah District - Hamza Shehata Street, P.O. Box 11625, Jeddah 21463, SA**

(740) PETOŠEVIĆ d.o.o.

(591) siva, bijela

(540)

(531) 27.5,28.1

(511)

29 Meso, riba, perad i divljač; mesni ekstrakti; konzervirano, zamrznuto, sušeno i kuhano voće i povrće; hladetina (želei), džemovi, kompoti; jaja; mlijeko i mliječni proizvodi; jestiva ulja i masti.;

30 Kava, čaj, kakao i nadomjesci kave; riža; tapioka i sago; brašno i proizvodi od žitarica; kruh, kolači i slastice; sladoled; šećer, med, sirup od melase; kvasac, prašak za dizanje; sol; senf; ocat, umaci (začini); mirodije; led za hlađenje.

(210) **BAZ1720430A** (220)14/09/2017

(442) 31/03/2019

(732) **ZAHIROVIĆ MUNEVER Pere Bilića
br.102, 88420 Jablanica, BA**

(540)



(531) 1.15,26.4,27.5

(511)

29 Meso, riba, perad i divljač; mesni ekstrakti; konzervirano, sušeno i kuhano voće i povrće; hladetina (želei), džemovi, kompoti; jaja, mlijeko i mliječni proizvodi; jestiva ulja i masti.;

30 Kava, čaj, kakao, šećer, riža, tapioka, sago, nadomjesci kave; brašno i proizvodi od žitarica, kruh, kolači, slastice; bomboni; sladoled; med, sirup od melase; kvasac, prašak za dizanje; sol, slačica (senf); ocat, umaci (začini); mirodije; led za hlađenje.;

31 Poljoprivredni, hortikulturalni proizvodi; živa stoka; svježe voće i povrće; hrana za životinje.;

32 Pivo; mineralne i gazirane vode te ostala bezalkoholna pića; voćni napici i voćni sokovi; sirupi i ostali preparati za pripremanje napitaka.

(210) **BAZ1720432A** (220)18/09/2017

(442) 31/03/2019

(732) **Goodyear Dunlop Tyres UK Limited
2920 Trident Court, Solihull Parkway,
Birmingham Business Park,
Birmingham, B37 7YN, GB**

(740) PETOŠEVIĆ d.o.o.

(540)

SPORT MAXX RACE

(511)

12 Automobilske gume.

(210) **BAZ1720433A** (220)19/09/2017

(442) 31/03/2019

(732) **SLAVIAMED d.o.o. Bulevar
oslobođenja 97, 11000 Beograd, RS**(740) DR DIANA PROTIC-TKALČIĆ &
PARTNERS D.O.O.

(540)

KANAZOL

(511)

5 Farmaceutski proizvodi.

(210) **BAZ1720434A** (220)19/09/2017

(442) 31/03/2019

(732) **Emma Rothschild Ulica Hrvatin 35,
71000 Sarajevo, BA**(740) Zajednička advokatska kancelarija
Nenad Baroš i Feđa Bičakčić

(591) tamno roza, bijela

(540)



(531) 6.7,7.1,24.17,27.5,29.1

(511)

35 Administracija bonusnih programa čestih avio putnika; Administracija programa vjernosti kupaca; Administrativna obrada narudžbi; Agencije za komercijalne obavijesti; Agencije za uvoz-izvoz; Nacrt stranica u reklamne svrhe; Neposredno oglašavanje poštom; Obavještenja o poslovima; Objavljivanje reklamnih tekstova; Online oglašavanje na kompjuterskim/računarskim mrežama; Plakatiranje [oglašavanje].;

39 Informacije o transportu; Informacije u vezi prometa; Iznajmljivanje autobusa; Iznajmljivanje automobila; Iznajmljivanje letjelica; Iznajmljivanje vozila; Logističke usluge u svezi s prijevozom; Obezbeđivanje uputstava za vožnju u svrhe putovanja; Organiziranje ekskurzija; Organiziranje krstarenja; Prijevoz; Prijevoz putnika; Rezervacije putovanja; Rezervacije za prijevoz; Rezerviranje mjesta za putovanje; Taksu-usluge; Usluge prijevoza autobusima; Usluge prijevoza automobilima; Usluge prijevoza trajektom; Usluge prijevoza tramvajima; Usluge prijevoza željeznicom; Usluge vozača; Vazdušni prevoz.;

43 Agencije za smještaj (hotelski, pansionski); Rezervacije hotela; Rezervacije pansiona.

(210) **BAZ1720435A** (220)19/09/2017
 (442) 31/03/2019
 (732) **KMK doo Grbavička br. 2, Sarajevo, BA**
 (540)



(531) 1.15,27.5

(511)
 34 Duhan; pribor za pušače; šibice; vodene lule; molase.;
 43 Usluge obezbjeđivanja hrane i pića.

(210) **BAZ1720436A** (220)19/09/2017
 (442) 31/03/2019
 (732) **TURKIYE CUMHURİYETİ ZIRAAT BANKASI ANONİM ŞİRKETİ Doganbey M. Atatürk Blv. N:8 Ulus Altındag Ankara, TR**
 (740) "ŽIVKO MIJATOVIĆ & PARTNERS" d.o.o. Sarajevo
 (540)

bankKart

(531) 24.17,26.3,27.1,27.5

(511)
 9 Znanstveni, nautički, geodetski, fotografski, kinematografski i optički aparati i instrumenti kao i aparati i instrumenti za vaganje, mjerenje, signalizaciju, kontrolu (inspekciju), za pomoć (spašavanje) i za obuku; aparati i instrumenti za vođenje, distribuiranje, transformiranje, akumuliranje, podešavanje ili upravljanje električne struje; aparati za snimanje, prijenos, reprodukciju zvuka ili slika; magnetne podloge za snimanje, akustičke ploče; kompaktne ploče, DVD i drugi numerički nosači za snimanje; mehanizmi za uređaje koji se pokreću uz prethodno ubacivanje kovanica; registarske blagajne, računari, oprema za obradu podataka i računala; uređaji za gašenje požara; računalni programi [softveri].;

36 Osiguranje; ?nansijski poslovi; monetarni poslovi; upravljanje nekretninama.

(210) **BAZ1720437A** (220)20/09/2017
 (442) 31/03/2019
 (732) **STRIPS DOO Rastovača b.b., 88240 Posušje, BA**
 (540)

ZLATNI LIST

(511)
 34 Duhan; pribor za pusače; šibice.

(210) **BAZ1720438A** (220)20/09/2017
 (442) 31/03/2019
 (732) **Bulldog Skuncare Holdings Limited 26 Red Lion Square London WC1R 4AG, GB**
 (740) PETOŠEVIĆ d.o.o.
 (540)

BULLDOG

(511)
 3 Toaletni proizvodi; deodorant za tijelo, antiperspiranti, gel za tuširanje; kupka za tijelo, sredstvo za čišćenje lica, piling lica; sredstvo za pranje lica, sredstvo za pranje ruku, sapuni; pripravci za njegu kože; hidratantni sprej za tijelo; korektori; proizvodi za hidrataciju; losion za tijelo; proizvodi za hidrataciju tijela; proizvodi za hidrataciju lica; gel za brijanje, ulje za brijanje, krema za brijanje, pjena za brijanje, sprej za brijanje, sapun za brijanje, kamenje za brijanje; losioni za uporabu poslije brijanja; gel za uporabu poslije brijanja, balzam za uporabu poslije brijanja; pripravci i kreme za uklanjanje dlačica, pripravci za depilaciju, vosak za depilaciju; pripravci za njegu kose; šampon, regeneratorski, gel za kosu, vosak za kosu, sprej za kosu, lak za kosu; parfemi; toaletne vode; esencijalna ulja; kozmetika; proizvodi za čišćenje zubi; balzam za usne; vosak za brkove; neseseri [torbe s kozmetičkim proizvodima]; pripravci za sunčanje.

(210) **BAZ1720439A** (220)20/09/2017

(442) 31/03/2019

(732) **Bulldog Skincare Holdings Limited**
26 Red Lion Square London WC1R
4AG, GB

(740) PETOŠEVIĆ d.o.o.

(591)

(540)

**BULL
 DOG**

(531) 3.1,27.1,27.3,27.5

(511)

3 Toaletni proizvodi; deodorant za tijelo, antiperspiranti, gel za tuširanje; kupka za tijelo, sredstvo za čišćenje lica, piling lica; sredstvo za pranje lica, sredstvo za pranje ruku, sapuni; pripravci za njegu kože; hidratantni sprej za tijelo; korektori; proizvodi za hidrataciju; losion za tijelo; proizvodi za hidrataciju tijela; proizvodi za hidrataciju lica; gel za brijanje, ulje za brijanje, krema za brijanje, pjena za brijanje, sprej za brijanje, sapun za brijanje, kamenje za brijanje; losioni za uporabu poslije brijanja; gel za uporabu poslije brijanja, balzam za uporabu poslije brijanja; pripravci i kreme za uklanjanje dlačica, pripravci za depilaciju, vosak za depilaciju; pripravci za njegu kose; šampon, regeneratorski gel za kosu, vosak za kosu, sprej za kosu, lak za kosu; parfemi; toaletne vode; esencijalna ulja; kozmetika; proizvodi za čišćenje zubi; balzam za usne; vosak za brkove; neseseri [torbe s kozmetičkim proizvodima]; pripravci za sunčanje.

(210) **BAZ1720440A** (220)20/09/2017

(442) 31/03/2019

(732) **Colgate-Palmolive Company, A**
Delaware Corporation 300 Park
Avenue, New York N.Y. 10022, US

(740) PETOŠEVIĆ d.o.o.

(591) crvena, plava, žuta, tamno plava, bijela, crna

(540)



(531) 1.15,5.7,25.1,26.11,27.5,29.1

(511)

3 Preparati za bijeljenje; preparati za pranje rublja; preparati za čišćenje; preparati za poliranje; preparati za odmaščivanje; preparati za struganje; preparati za čišćenje pećnice; preparati za čišćenje odvoda; preparati za čišćenje podova; preparati za čišćenje stakla; preparati za čišćenje tepiha; preparati za čišćenje za uporabu na pločicama; sredstva za čišćenje sanitarija; sredstva za čišćenje presvlaka za namještaj, sredstva za čišćenje u kućanstvu.

(210) **BAZ1720441A** (220)20/09/2017

(442) 31/03/2019

(732) **Colgate-Palmolive Company, A Delaware Corporation 300 Park Avenue, New York N.Y. 10022, US**

(740) PETOŠEVIĆ d.o.o.

(591) crvena, plava, ljubičasta, žuta, bijela, tamno plava, crna

(540)



(531) 1.15,25.1,26.11,27.5,29.1

(511)

3 Preparati za bijeljenje; preparati za pranje rublja; preparati za čišćenje; preparati za poliranje; preparati za odmaščivanje; preparati za struganje; preparati za čišćenje pećnice; preparati za čišćenje odvoda; preparati za čišćenje podova; preparati za čišćenje stakla; preparati za čišćenje tepiha; preparati za čišćenje za uporabu na pločicama; sredstva za čišćenje sanitarija; sredstva za čišćenje presvlaka za namještaj, sredstva za čišćenje u kućanstvu.

(210) **BAZ1720442A** (220)21/09/2017

(442) 31/03/2019

(732) **Herbalife International, Inc. 800 W. Olympic Blvd., Suite 406, Los Angeles, California 90015, US**

(740) Dragan Mićunović

(540)

HERBALIFEGO

(511)

9 Računarske softverske aplikacije koje se odnose na zdravlje i dobrobit, razmjenu vijesti i informacija iz područja zdravstva, prehrane, fitnesa, marketinga i razvoja malih poduzetništva na više nivoa, edukacije vezane za pružanje obuke i zabave, sportskih i kulturnih aktivnosti; elektronske publikacije.;

35 Usluge koje pomažu drugima u izravnom marketingu, reklamiranju, proizvodnji potencijalnih klijenata, obradi narudžbi i obradi plaćanja; elektronske usluge upravljanja podacima koji se odnose na upravljanje težinom, zdravljem i fitnessom, marketingom i razvojem malih poduzetništva na više nivoa; maloprodajne usluge koje se pružaju putem interneta u vezi s prehrambenim dodacima u obliku praška, kapsula ili tableta izrađenih od prerađenih ulja, masti i orašastih plodova, hrane i grickalica dobivenih od prerađenih ulja, masti i orašastih plodova, hrana za grickanje, grickalice koje sadrže kuhane orahe, grickalice koje sadrže sušene orahe, grickalice koje sadrže prženu soju, grickalice koje sadrže proteine, proteine u prahu za prehranu ljudi, supe, preparati za pripremu supa, supe od povrća, mlijeko, mliječni napici, mliječni proizvodi; maloprodajne usluge koje se pružaju putem interneta u vezi s proteinima za prehranu ljudi, proteinima za ljudsku prehranu u obliku proteinskog praha koji po želji sadrži minerale, vitamine i biljne sastojke (ne za medicinsku upotrebu), meso, ribu, ekstrakte mesa peradi i divljači, jestive uljne masti, ali ne uključujući maziva; maloprodajne usluge koje se pružaju putem interneta u vezi sa kafom, čajem, kakaom, čokoladom i napicima baziranim na kafi, čaju i kakaou, čokoladi, začinicima, bezalkoholnim pićima i praškastim ili koncentriranim preparatima za proizvodnju bezalkoholnih pića, pića u prahu i mješavine za piće bazirane na robama iz klase 30 za upotrebu u prehrambenim i prehrambeno-zdravstvenim režimima, grickalice, hrana za grickanje; maloprodajne usluge koje se pružaju putem interneta u vezi sa praškovima za izradu pića, bezalkoholnim pićima, mineralnim i gaziranim vodama i drugim bezalkoholnim pićima, sirupima i drugim preparatima za proizvodnju pića, gotovim pićima za upotrebu u prehrambenim i prehrambeno-zdravstvenim režimima; maloprodajne usluge koje se pružaju putem interneta u vezi sa voćnim napicima i voćnim sokovima i ostalim preparatima za pripremu pića, gotovih pića, koncentriranih ili praškastih bezalkoholnih pića, mješavina za piće u prahu, pića za sportske i atletske treninge, sportskih napitaka koji sadrže proteine, minerale i vitamine.;

41 Pružanje edukacijskih usluga kroz razmjenu vijesti i informacija u području zdravstva, prehrane, fitnesa, marketinga i razvoja malih poduzetništva na više nivoa; edukacija; pružanje obuke; zabava; sportske i kulturne aktivnosti.

(210) **BAZ1720443A** (220)22/09/2017

(442) 31/03/2019

(732) **Dunlop International Limited
Thorncroft Manor, Thorncroft Drive,
Dorking Road, Leatherhead Surrey,
KT22 8JB, GB**

(740) "ŽIVKO MIJATOVIĆ & PARTNERS"
d.o.o. Sarajevo

(540)

DUNLOP

(511)

1 Industrijska ljepila; ljepila na bazi vode za industrijsku upotrebu; topljiva ljepila za industrijsku upotrebu; ljepila na bazi rastvarača za industrijsku upotrebu; hemijski proizvodi koji se upotrebljavaju u industriji.

(210) **BAZ1720444A** (220)22/09/2017

(442) 31/03/2019

(732) **Dunlop International Limited
Thorncroft Manor, Thorncroft Drive,
Dorking Road, Leatherhead Surrey,
KT22 8JB, GB**

(740) "ŽIVKO MIJATOVIĆ & PARTNERS"
d.o.o. Sarajevo

(540)

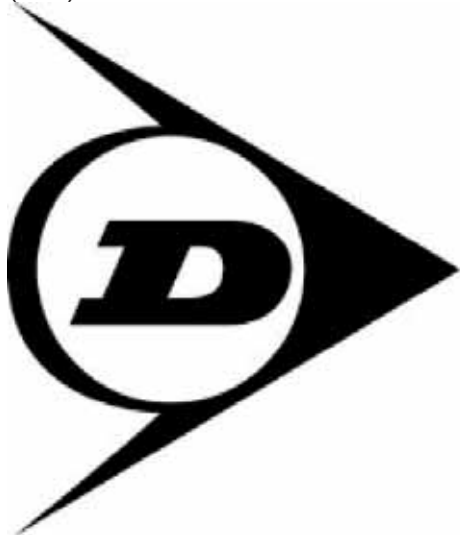

(531) 24.15,26.1,26.3,26.7,27.5

(511)

1 Industrijska ljepila; ljepila na bazi vode za industrijsku upotrebu; topljiva ljepila za industrijsku upotrebu; ljepila na bazi rastvarača za industrijsku upotrebu; hemijski proizvodi koji se upotrebljavaju u industriji.

(210) **BAZ1720446A** (220)22/09/2017

(442) 31/03/2019

(732) **Trgovinsko preduzeće "NEW STAR"
d.o.o. Brčko distrikt BiH, Dubrave
Tržnica, BA**

(591) zelena, crna, bijela, svijetlo plava

(540)



(531) 2.9,9.3,27.5,29.1

(511)

25 Čarape.

(210) **BAZ1720447A** (220)22/09/2017

(442) 31/03/2019

(732) **Trgovinsko preduzeće "NEW STAR"
d.o.o. Brčko distrikt BiH, Dubrave
Tržnica, BA**

(591) narandžasta, crna

(540)



(531) 9.1,26.4,27.5,29.1

(511)

25 Čarape.

- (210) **BAZ1720449A** (220)25/09/2017
 (442) 31/03/2019
 (732) **AMGEN Inc. One Amgen Center Drive, Thousand Oaks, California 91320-1799, US**
 (740) DR DIANA PROTIĆ-TKALČIĆ & PARTNERS D.O.O.
 (540)



- (531) 26.13,26.15
 (511)
 5 Farmaceutski preparati.

- (210) **BAZ1720450A** (220)25/09/2017
 (442) 31/03/2019
 (732) **KE M.O. HOUSE CO., LTD 1F, 15th Building, Tongfuyu Industrial Park, Xinhe Road, Buchong Community, Shajing Street, Bao'an District, Shenzhen, Guangdong 518000, CN**
 (740) AMILA ETEROVIĆ
 (540)



- (531) 2.1,9.7,27.5
 (511)
 11 Aparati za osvjetljavanje, grijanje, proizvodnju pare, kuvanje, hlađenje, sušenje, ventilaciju, snabdjevanje vodom i za sanitarne svrhe.;
 21 Kućne ili kuhinjske sprave i posude (koje nisu od dragocjenih metala ili sa prevlakama od njih); češljevi i sunđeri; četke (iuzuzev kičica); materijali za pravljenje četki; artikli koji se koriste pri čišćenju; čelična vuna; neprerađeno ili polupreradaeno staklo (osim stakla koje se koristi u građevinarstvu); staklarija, porcelan, fajans, grnčarija i lončarija koja nije uključena u druge klase.

- (210) **BAZ1720451A** (220)25/09/2017
 (442) 31/03/2019
 (732) **Lidl Stiftung & Co. KG Stiftsbergstrasse 1, 74172 Neckarsulm, DE**
 (740) "ŽIVKO MIJATOVIĆ & PARTNERS" d.o.o. Sarajevo
 (591) crna, nijanse smeđe, bijela, nijanse bež boje
 (540)

ANESSIA

- (531) 27.5,29.1
 (511)
 33 Alkoholna pića (osim piva), naročito žestoka pića.

- (210) **BAZ1720454A** (220)26/09/2017
 (442) 31/03/2019
 (732) **Ecos d.o.o. Vitez Poslovni centar 96, 72250 Vitez, BA**
 (591) siva, zelena
 (540)



- (531) 24.17,26.1,27.1,27.5,29.1
 (511)
 11 Kotlovi za grijanje, plamenici, bojleri, grijači, oprema za grijanje, ventilaciju, klimatizaciju i pročišćavanje prostora, solarni paneli za grijanje, solarni kolektori za grijanje, dizalice topline, konvektori, radijatori, senzori temperature za radijatore za centralno grijanje, kuglasti ventili, termostatski ventili, fleksibilne cijevi kao dijelovi instalacije umivaonika, kade, tuša i sudopera, vodokotlići za WC školjke, tuš kabine, slavine za vodu, električni bojleri, regulatori tlaka, tuševi, tuš kade, sanitarne instalacije, oprema za opskrbu vodom i sanitarna oprema za instalacije za kupaonice, bidei.

(210) **BAZ1720458A** (220)28/09/2017

(442) 31/03/2019

(732) **INOMA d.o.o. Kiseljak Sarajevska
cesta 3, 71250 Kiseljak, BA**

(740) DR DIANA PROTIC-TKALČIĆ &
PARTNERS D.O.O.

(540)

INOMA

(511)

3 Parfimerijski proizvodi; kozmetički proizvodi; sapuni.;

14 Nakit; satovi i dijelovi za satove, oprema za satove,
narukvice za satove.;

35 Maloprodaja, veleprodaja.

(210) **BAZ1720459A** (220)28/09/2017

(442) 31/03/2019

(732) **CIDEAS INVESTMENT INDIA PRIVATE
LIMITED 434, Udyog Vihar Phase 3,
Gurgaon 122001 - Haryana, IN**

(740) "ŽIVKO MIJATOVIĆ & PARTNERS"
d.o.o. Sarajevo

(540)

WAI WAI

(511)

30 Kafa, čaj, kakao, šećer, riža, tapioka, sago, zamjena
kafe; brašno i proizvodi od žitarica, hljeb, kolači i poslastice,
sladoled; med, sirup od melase; kvasac, prašak za pecivo;
so, senf; sirće, umaci (začini); mirodije; led.

(210) **BAZ1720464A** (220)29/09/2017

(442) 31/03/2019

(732) **"BRAMS" d.o.o. Džemala Bijedića
185, 71000 Sarajevo, BA**

(740) "INTELBIRO" d.o.o.

(591) smeđa, nijanse crvene

(540)



(531) 1.3,27.5,29.1

(511)

29 Meso, riba, perad i divljač; mesni ekstrakti; konzervirano,
sušeno i kuhano voće i povrće; hladetine (želei), džemovi,
kompoti; jaja, mlijeko i mliječni proizvodi; jestiva ulja i masti,
a posebno marmelade, pekmezi, ukiseljeno povrće i to
krastavci, paprike, miješane salate, ajvari.;

30 Kava, čaj, kakao, šećer, riža, tapioka, sago, nadomjesci
kave; brašno i proizvodi od žitarica, kruh, kolači, slastice,
bomboni; sladoled; med, sirup od melase; kvasac, prašak
za dizanje; sol, slačica (senf); ocat, umaci (začini); mirodije;
led za hlađenje.;

31 Poljoprivredni, povrtlarski, šumski proizvodi i bobice, koji
nisu obuhvaćeni drugim razredima; žive životinje; svježe
voće i povrće; sjeme, prirodne biljke i cvijeće; hrana za
životinje, slad.

(210) **BAZ1720465A** (220)29/09/2017

(442) 31/03/2019

(732) **British American Tobacco (Brands) Inc. 251 Little Falls Drive, Suite 100, Wilmington, DE 19808-1674, US**(740) "ŽIVKO MIJATOVIĆ & PARTNERS"
d.o.o. Sarajevo

(540)

LUCKY STRIKE RESIZED

(511)

34 Cigarete; sirovi duhan; prerađeni duhan; duhanski proizvodi; zamjene za duhan (za nemedicinsku upotrebu); cigare, cigariljosi; duhan za motanje; upaljači; šibice; artikli za pušače; papirići za cigarete, tube (filter omotnice) za cigarete, filteri za cigarete; džepni aparatići za motanje (savijanje) cigareta; ručni uređaji za punjenje filter omotnica duhanom; elektronske cigarete; tekućine za elektronske cigarete; duhanski proizvodi koji se zagrijavaju; artikli za pušače, naime elektronički uređaji i njihovi dijelovi za svrhu grijanja cigareta ili duhana.

(210) **BAZ1720466A** (220)29/09/2017

(442) 31/03/2019

(732) **British American Tobacco (Brands) Inc. 251 Little Falls Drive, Suite 100, Wilmington, DE 19808-1674, US**(740) "ŽIVKO MIJATOVIĆ & PARTNERS"
d.o.o. Sarajevo

(540)

LUCKY STRIKE UPSIZED

(511)

34 Cigarete; sirovi duhan; prerađeni duhan; duhanski proizvodi; zamjene za duhan (za nemedicinsku upotrebu); cigare, cigariljosi; duhan za motanje; upaljači; šibice; artikli za pušače; papirići za cigarete, tube (filter omotnice) za cigarete, filteri za cigarete; džepni aparatići za motanje (savijanje) cigareta; ručni uređaji za punjenje filter omotnica duhanom; elektronske cigarete; tekućine za elektronske cigarete; duhanski proizvodi koji se zagrijavaju; artikli za pušače, naime elektronički uređaji i njihovi dijelovi za svrhu grijanja cigareta ili duhana.

(210) **BAZ1720467A** (220)02/10/2017

(442) 31/03/2019

(732) **BELUPO lijekovi i kozmetika, d.d. Ulica Danica 5, 48000 Koprivnica, HR**

(740) "INTELBIRO" d.o.o.

(540)

RIBAS

(511)

5 Farmaceutski proizvodi.

(210) **BAZ1720468A** (220)02/10/2017

(442) 31/03/2019

(732) **BELUPO lijekovi i kozmetika, d.d. Ulica Danica 5, 48000 Koprivnica, HR**

(740) "INTELBIRO" d.o.o.

(540)

BELERTOX

(511)

5 Farmaceutski proizvodi.

(210) **BAZ1720469A** (220)03/10/2017

(442) 31/03/2019

(732) **Jaguar Land Rover Limited Abbey Road, Whitley, Coventry CV3 4LF, GB**(740) "ŽIVKO MIJATOVIĆ & PARTNERS"
d.o.o. Sarajevo

(540)



(531) 3.1,27.5

(511)

12 Vozila; motorna vozila; uređaji za kretanje kopnom, zrakom i/ili vodom; kopnena motorna vozila; vozila za kopneno kretanje; terenska vozila; vozila za sve terene (ATV); motorna vozila bez vozača; autonomna motorna vozila; trkaći automobili; obnovljena klasična vozila; vozila koja se prodaju u obliku kompleta; komercijalna vozila; električna vozila; hibridna vozila; vojna vozila; vozila koja koriste hitne službe, službe traganja i spašavanja; pogoni za kopnena vozila; pogonski motori za kopnena vozila; motori za kopnena vozila; agregati za motocikle; motori za motocikle; agregati za bicikle; motori za bicikle; motori

za trkaće automobile; prikolice (vozila); nasloni za ruke za sjedala u vozilima; torbe za prtljagu posebno prilagođene za smještanje u gepek vozila; torbe s pretincima za unutrašnjost automobila, mreže i pladnjevi posebno prilagođeni za vozila; oblikovani ili prilagođeni podmetači i podne prostirke za vozila; nasloni za glavu na sjedalima vozila; navlake za naslone za glavu u vozilima; zaštitne navlake i navlake protiv prljavštine za bočne retrovizore; navlake za automobilska sjedala; navlake za upravljače (volane) vozila; navlake prilagođene za vozila; kotači vozila; felge od lakih metala; naplatci kotača; okviri kotača; rezervni kotači; poklopci naplataka; poklopci za sredinu naplataka; zaštitni pokrivači za kotače; lančanici kotača; spojnici za vozila; navlake za vozila (cerade za vozila); sjedala za vozila; sigurnosna sjedala za vozila; sigurnosni pojasevi za sjedala u vozilima; sigurnosno remenje za vozila; sigurnosni signali (zvučni) za vozila; zračni jastuci za putnike; protuprovalni, zaštitni i sigurnosni uređaji i oprema za vozila; rešetke hladnjaka za vozila; obloge za karoserije vozila; vrata vozila; prozori vozila; vjetrobranska stakla za vozila; stakla za prozore vozila i vjetrobrane; stropni prozori za vozila; krovni prozori za vozila; odbojnici vozila; središnje konzole vozila koje se prodaju kao dijelovi vozila i koje uključuju elektronske interfejse; bicikli; tricikli; dijelovi, oprema i dodaci za bicikle; hoverboards; skuteri; kvadricikli; motorizirani monocikli; karting automobili; kolica za bebe i djecu i njihovi dijelovi i dodaci; sigurnosne sjedalice za vozila za novorođenčad i djecu; sjenila za sunce, krovni nosači, nosači i mreže za prtljagu, nosači za bicikle, nosači za daske za jedrenje, nosači za skije i lanci za snijeg, sve za vozila; dronovi; bespilotni zrakoplovi; osobni zrakoplovi; lebdjelica; podvodna vozila; mlazna vozila za sportove na vodi; vozila na daljinsko upravljanje, koja nisu igračke; dijelovi i oprema za svu gore navedenu robu.

(210) **BAZ1720470A** (220)04/10/2017

(442) 31/03/2019

(732) **ROCKSTAR, INC. P.O. Box 27740, Las Vegas, Nevada 89126, US**

(740) Linea Susic Ltd.

(540)

ROCKSTAR

(511)

32 Energetski napici.

(210) **BAZ1720473A** (220)05/10/2017

(442) 31/03/2019

(732) **Pharmaceutical chemical cosmetic industry ALKALOID AD Skopje Blvd. Aleksandar Makedonski 12, 1000 Skopje, MK**

(740) "ŽIVKO MIJATOVIĆ & PARTNERS" d.o.o. Sarajevo

(540)

BlokMax Rapid

(511)

5 Farmaceutski preparati.

(210) **BAZ1720474A** (220)06/10/2017

(442) 31/03/2019

(732) **Dar Al Arkan Real Estate Development Company Khurais Road, P.O. Box 105633, Riyadh 11656, SA**

(740) DR DIANA PROTIĆ-TKALČIĆ & PARTNERS D.O.O.

(591) Ijubičasta

(540)

**DAR
AL ARKAN
دار الأركان**

(531) 27.5,28.1,29.1

(511)

36 Osiguranje; finansijski poslovi; monetarni poslovi; upravljanje nekretninama.

(210) **BAZ1720475A** (220)06/10/2017

(442) 31/03/2019

(732) **Kapci Coatings Industrial zone, Al-Raswa, Port Said, EG**

(740) DR DIANA PROTIĆ-TKALČIĆ & PARTNERS D.O.O.

(591) crvena, narandžasta, žuta, tamno plava, svijetlo plava, bijela

(540)



(531) 3.13,25.7,26.11,27.5,29.1

(511)

2 Boje, lakovi, glazure; zaštita od hrđe te od propadanja i truljenja drveta; tvari za bojenje; nagrizajuće tvari; prirodne sirove smole; metali u listovima i u prahu za slikare, dekoratere, štampare i umjetnike.

(210) **BAZ1720476A** (220)06/10/2017

(442) 31/03/2019

(732) **Merck Sharp & Dohme Corp. a New Jersey Corporation One Merck Drive, Whitehouse Station, New Jersey, NJ-08889, US**

(740) PETOŠEVIĆ d.o.o.

(591) tirkizna, crna, bijela

(540)



(531) 26.1,26.2,27.5,29.1

(511)

16 Tiskarski proizvodi, a naročito, reklame, bilteni, brošure, poster, uredski materijal i baneri iz oblasti zdravlja, medicine, farmaceutike i farmaceutske industrije.;

44 Pružanje informacija na polju zdravlja, medicine, farmaceutike i farmaceutske industrije.

(210) **BAZ1720477A** (220)09/10/2017

(442) 31/03/2019

(732) **MARBO PRODUCT d.o.o. Đorđa Stanojevića 14, 11000 Beograd, RS**

(740) PETOŠEVIĆ d.o.o.

(591) narandžasta, crvena, crna, bijela, bež, plava, žuta

(540)



(531) 1.15,5.9,8.7,11.3,19.3,27.5,29.1

(511)

29 Krompirov čips.

(210) **BAZ1720478A** (220)09/10/2017

(442) 31/03/2019

(300) 2017-296

18/04/2017

LI

(732) **Apple Inc. 1 Infinite Loop, Cupertino, California 95014, US**

(740) PETOŠEVIĆ d.o.o.

(540)

ANIMOJI

(511)

9 Računala; računalni hardver; dlanovnici; tableti; telekomunikacijski aparati i instrumenti; telefoni; mobilni telefoni; smartfoni (pametni telefoni); bežični komunikacijski uređaji za prijenos glasa, podataka, slika, audio, video i multimedijskog sadržaja; mrežni komunikacijski aparati; ručni digitalni elektronički uređaji sa mogućnošću pružanja pristupa Internetu i za slanje, primanje i pohranu telefonskih poziva, elektroničke pošte, i drugih digitalnih podataka; nosivi računalni hardver; nosivi digitalni elektronički uređaji sa mogućnošću pružanja pristupa Internetu za slanje, prijem

i pohranu telefonskih poziva, elektroničke pošte, i drugih digitalnih podataka; pametni satovi; pametne naočale; pametni prsteni; nosivi uređaji za praćenje aktivnosti; povezive narukvice [mjerni instrumenti]; elektronički uređaji za čitanje knjiga; računalni softver; računalni softver za uspostavu, konfiguriranje, upravljanje i kontroliranje računalima, računalnim perifernim uređajima, mobilnim uređajima, mobilnim telefonima, pametnim satovima, pametnim naočalama, nosivim uređajima, slušalicama (bubicama), slušalicama, televizorima, set top boks uređajima, audio i video plejerima i snimačima, sistemima kućnih kina, i sistemima za zabavu; softver za razvoj aplikacija; softver za računalne igrice; unaprijed snimljeni audio, video i multimedijalni sadržaj koji se može preuzeti; računalni periferni uređaji; periferni uređaji za računala, mobilne telefone, mobilne elektroničke uređaje, nosive elektroničke uređaje, pametne satove, pametne naočale, slušalice (bubice), slušalice, televizore, set top boks uređaje, i audio i video plejere i snimače; nosivi periferni uređaji za uporabu sa računalima, mobilnim telefonima, mobilnim elektroničkim uređajima, pametnim satovima, pametnim naočalama, pametnim prstenima, slušalicama (bubicama), slušalicama, televizorima, set top boks uređajima, i audio i video plejerima i snimačima; aparati za biometrijsku identifikaciju i autentifikaciju; akcelometri; altimetri; aparati za mjerenje udaljenosti; aparati za bilježenje udaljenosti; pedometri; mjeraci tlaka; indikatori tlaka; monitori, ekrani, ekrani koji se nose na glavi, i setovi mikrofona i slušalica za uporabu sa računalima, pametnim telefonima, mobilnim elektroničkim uređajima, nosivim elektroničkim uređajima, pametnim satovima, pametnim naočalama, televizorima, set top boks uređajima, i audio i video plejerima i snimačima; displeji (ekrani), naočale, kontroleri, i setovi mikrofona i slušalica za korištenje u virtualnoj i izmijenjenoj stvarnosti, 3D naočale; naočale za vid; sunčane naočale; leće za naočale; optičke naočale; optički proizvodi; optički aparati i instrumenti; kamere; blicevi za kamere; tastature, miševi, podloge za miševe, štampači, disk jedinice i hard diskovi; aparati za snimanje i reprodukciju zvuka; digitalni audio i video plejeri i snimači; audio zvučnici; audio pojačala i prijammnici; audio aparati za motorna vozila; aparati za snimanje i prepoznavanje glasa; slušalice (bubice); slušalice, mikrofoni; televizori; televizijski prijammnici i monitori; set top boks uređaji; radio; radio odašiljači i prijammnici; korisnička sučelja za računala i elektroničke uređaje ugrađene u motorna vozila, a naročito, elektronički kontrolni paneli, ekrane, ekrane osjetljive na dodir, daljinske upravljače, elektroničke priključne stanice, konektori, prekidači, i kontrolni uređaji koji se mogu aktivirati glasom; sustav za globalno pozicioniranje (GPS uređaji); navigacijski instrumenti; navigacijski aparati za motorna vozila (ugradbena računala); daljinski upravljači za kontroliranje računalima, mobilnim telefonima, mobilnim elektroničkim uređajima, nosivim elektroničkim uređajima, pametnim satovima, pametnim naočalama, slušalicama (bubicama), slušalicama, audio i video plejerima i snimačima, televizorima, set top boks uređajima, zvučnicima, pojačalima, sustavima kućnog kinima, i sustavima za zabavu; nosivi uređaji za kontroliranje računalima, mobilnim telefonima, mobilnim elektroničkim uređajima, nosivim elektroničkim uređajima, pametnim satovima, pametnim naočalama, slušalicama (bubicama), slušalicama, audio i video plejerima i snimačima, set top boks uređajima, zvučnicima, pojačalima, sustavima kućnog kina, i sistemima za zabavu; aparati za pohranu podataka; računalni čipovi; baterije; punjači za baterije; električni i elektronički konektori, spojnice, žice, kablovi,

punjači, priključnici, elektroničke priključne jedinice, i adapteri za uporabu sa računalima, mobilnim telefonima, dlanovnicima, računalnim perifernim uređajima, mobilnim telefonima, mobilnim elektroničkim uređajima, nosivim elektroničkim uređajima, pametnim satovima, pametnim naočalama, slušalicama (bubicama), slušalicama, audio i video plejerima i rekorderima, televizorima, i set top boks kutijama; interaktivni ekrani osjetljivi na dodir; sučelja za računala, računalne ekrane, mobilne telefone, mobilne elektroničke uređaje, nosive elektroničke uređaje; pametne satove, pametne naočale, televizore, set top boks uređaje, i audio i video plejere i snimače; zaštitne folije prilagođene za računalne ekrane, ekrane mobilnih telefona, i ekrane pametnih satova; dijelovi i oprema za računala, računalne periferne uređaje, mobilne telefone, mobilne elektroničke uređaje, nosive elektroničke uređaje, pametne telefone, pametne naočale, slušalice (bubice), slušalice, audio i video plejere i snimače, televizore, i set top boks uređaje; futrole, torbe, kutije, navlake, remeni i vezice za računala, mobilne telefone, mobilne elektroničke uređaje, nosive elektroničke uređaje, pametne satove, pametne naočale, slušalice (bubice), slušalice, set top boks uređaje, i audio i video plejere i snimače: selfi štampovi; punjači za elektroničke cigarete; elektronički okovratnici za treniranje životinja; elektronički dnevници; uređaji za kontrolu frankiranja; registarske blagajne; mehanizmi za uređaje koji se pokreću kovanicama; uređaji za diktiranje; sprave za označavanje poruba na suknjama; glasački strojevi; elektroničke etikete za robu; uređaji za nasumični odabir nagrada; faksimil uređaji; aparati i instrumenti za vaganje; mjeraci; elektronički panoi; aparati za mjerenje; silicijske ploče; integrirana kola; pojačala; fluorescentni ekrani; daljinski upravljači; žarne niti (optička vlakna); električne instalacije za daljinsko upravljanje industrijskim operacijama; ograničivači udarnog napona; elektrolajzeri; aparati za gašenje požara; radiološki aparati za uporabu u industriji; aparati i oprema za spašavanje; alarmni sistemi; crtani filmovi; ovoskopi; zviždaljke za pse; dekorativni magneti; ograde sa električnim naponom; prijenosni daljinski upravljani onesposobljivači automobila.

(210) **BAZ1720479A** (220)09/10/2017

(442) 31/03/2019

(300) 2017-458

13/06/2017

LI

(732) **Apple Inc. 1 Infinite Loop, Cupertino, California 95014, US**

(740) PETOŠEVIĆ d.o.o.

(540)

ANIMOJI

(511)

28 Igračke; igre; stvari za igru; karte za igranje, elektronički ručni uređaji za igru; računalne igrice, video igrice, i aparati za računalne i video igrice, osim igara koje se pokreću kovanicama ili onih koje su prilagođene za uporabu sa televizijskim prijammnicima; sprave za body building; aparati i oprema za fitnes i tjelovježbu.;

42 Konceptija i razvoj računalnog hardvera, softvera i perifernih uređaja, i računalnih i video igrice; konzultantske usluge u vezi sa računalnim hardverom i softverom; računalo programiranje; konceptija računalnih baza podataka; pohrana elektroničkih podataka; usluge cloud računarstva; iznajmljivanje računalnog hardvera, softvera i perifernih uređaja; usluga pružanja online softvera koji se ne može preuzeti; konzultantske usluge u vezi sa razvojem računalnih sustava, baza podataka i aplikacija; konzultantske usluge u vezi sa sigurnošću računala i podataka; usluge enkripcije podataka; pružanje informacija u vezi sa računalnim hardverom ili softverom putem Interneta; održavanje, popravka i ažuriranje računalnog hardvera, softvera, perifernih uređaja, i aplikacija; usluge tehničke podrške, dijagnostika i utvrđivanje problema u vezi sa računalnim hardverom i softverom, i usluge računalnog help desk; usluge kreiranja, dizajniranja i održavanja web stranica, usluge hostinga web stranica; pružanje usluga pretraživača u svrhu dobijanja informacija putem Interneta i drugih elektroničkih komunikacijskih mreža; kreiranje indeksa online informacija, stranica i drugih izvora koji su dostupni na Internetu i drugim elektroničkim komunikacijskim mrežama; usluge online društvenog povezivanja; usluge web stranica za društveno povezivanje; usluge kartografije i mapiranja; znanstvene i tehnološke usluge; usluge industrijske konceptije; usluge industrijskih analiza i istraživanja; informativne, savjetodavne i konzultantske usluge u vezi sa svim gore navedenim.

(210) **BAZ1720480A** (220)09/10/2017

(442) 31/03/2019

(732) **MARBO PRODUCT d.o.o. Đorđa Stanojevića 14, 11000 Beograd, RS**

(740) PETOŠEVIĆ d.o.o.

(591) zelena, narandžasta, crvena, crna, plava, žuta, bijela

(540)



(531) 1.15,5.9,8.7,19.3,27.5,29.1

(511)

29 Krompirov čips.

(210) **BAZ1720481A** (220)09/10/2017

(442) 31/03/2019

(732) **MARBO PRODUCT d.o.o. Đorđa Stanojevića 14, 11000 Beograd, RS**

(740) PETOŠEVIĆ d.o.o.

(591) crvena, narandžasta, crna, žuta, bijela

(540)



(531) 1.3,1.15,8.7,19.3,29.1

(511)

29 Krompirov čips.

(210) **BAZ1720483A** (220)10/10/2017

(442) 31/03/2019

(732) **SanDisk LLC 951 SanDisk Drive, Milpitas, California 95035, US**

(740) PETOŠEVIĆ d.o.o.

(540)

SanDisk

(531) 27.5

(511)

9 Naučni aparati i instrumenti; kompjuterski hardver; kompjuterski periferni uređaji; komponente za računare; hardver za kompjuterske mreže; upravljači; kablovi za napajanje; kompjuterski softver; programi za skladištenje podataka; kompjuterski softver koji omogućava povraćaj podataka; softver za enkripciju; softver za kompresovanje podataka; aplikacije za mobilne telefone koje se mogu preuzeti; kompjuterski softver za daljinsko praćenje i analizu koji se može preuzeti; softver za analizu poslovnih podataka; kompjuterski softver za praćenje kompjuterskih sistema; data kablovi; aparati za regulisano napajanje; priključne stanice; kompjuterski interfejs; čipovi za integrisana kola;

integrisana kola; štampane pločice integrisanih kola; kartice elektronskih kola; futrole za nošenje kompjutera; futrole za memorijske kartice; futrole za pametne telefone; aparati za snimanje zvuka; aparati za snimanje slika; aparati za pohranu slika; aparati za reprodukciju zvuka; prenosivi muzički plejeri; mp3 plejeri; uređaji za skladištenje podataka; kompjuterske memorije; magnetni nosači podataka; diskovi za snimanje; elektronske memorije; memorijske kartice; sigurne digitalne (sd) memorijske kartice; USB diskovi; fleš memorija; adapter za fleš kartice; čitači fleš kartica; prazni usb fleš drajvovi; memorijske kartice; prazne memorijske kartice; prenosivi fleš memorijski uređaji; polu-provodnički memorijski uređaji; kompjuterski disk drajvovi; hard disk drajv; disk u čvrstom stanju; rezervni diskovi za računare; publikacije koje se mogu preuzeti; elektronski bilteni koji se mogu preuzeti.;

16 Papir; papir za kese i vreće; papir za uvijanje i pakovanje; plastična mjehurasta ambalaža za pakovanje ili umotavanje; plastične kese za pakovanje; papirne kese; materijal za pakovanje; plastični film za pakovanje; rolne plastične folije za pakovanje; kancelarijski materijal; štampane stvari; štampani priručnici; prospekti; katalogi; instrumenti za pisanje; papirne etikete; panoi od papira ili kartona; papirne kutije; kartonske kutije; kompjuterski priručnici; priručnici u svrhu instrukcija; priručnici za kompjuterski hardver; priručnici za kompjuterski softver; štampani pamfleti; štampane knjižice; štampane brosure; štampani lifleti; štampani informativni leci; štampani informativni listovi; štampani bilteni; naljepnice; samoljepljive naljepnice; listovi sa uputstvima; nastavni i materijali za predavanja.;

42 Naučne i tehnološke usluge; usluge istraživanja; usluge dizajna; projektovanje i razvoj računarskog hardvera; cloud računarstvo; računarsko programiranje; savjetovanje za računarski softver; dizajn računarskog sistema; analiza računarskih sistema; savjetovanje u okviru konverzije računarskih programa i podataka (ne fizičke konverzije); savjetovanje u oblasti mreža cloud računarstva i aplikacija elektronskog čuvanja podataka; usluge elektronskog skladištenja za arhiviranje baza podataka, slika i drugih elektronskih podataka; savjetovanje u oblasti informacionih tehnologija (IT); instalacija računarskog softvera; pružanje informacija o računarskoj tehnologiji i programiranju; dizajn i razvoj računarskog softvera; projektovanje, održavanje, razvoj i ažuriranje računarskog softvera; tehničke savjetodavne usluge u vezi sa informacionim tehnologijama; pružanje tehničkih savjeta u vezi sa računarskim softverom i hardverom; administracija servera; rješavanje problema u vezi sa računarskim softverom; usluge migracije podataka; usluge industrijskih istraživanja; praćenje računarskih sistema putem daljinskog pristupa; priprema sigurnosnih kopija podataka off-site; kontrola kvaliteta; oporavak kompjuterskih podataka; hosting servera.

(210) **BAZ1720488A** (220)11/10/2017

(442) 31/03/2019

(732) **Colgate-Palmolive Company, A Delaware Corporation 300 Park Avenue, New York N.Y. 10022, US**

(740) PETOŠEVIĆ d.o.o.

(591) crvena, nijanse zelene, nijanse roze, nijanse ljubičaste, bijela, nijanse žute, plava

(540)



(531) 5.3,5.5,19.7,26.11,27.5,29.1

(511)

3 Preparati za bijeljenje i ostale tvari za pranje rublja; preparati za čišćenje, poliranje, odmaščivanje i struganje; nemedicinski sapuni; parfumerijski proizvodi, eterična ulja, nemedicinska kozmetika, nemedicinski losioni za kosu; nemedicinski preparati za njegu zubi.

(210) **BAZ1720489A** (220)11/10/2017

(442) 31/03/2019

(732) **Mobill Zone d.o.o. Hifizi Bjelevca 44-46, 71000 Sarajevo, BA**

(540)

LESIA

(511)

9 Adapteri za baterije; Adapteri za kabele; Komunikacijska oprema; Uređaji za pohranu podataka; Zaslone s tekućim kristalima i tankoslojnim tranzistorima [TFT-LCD]; Aplikacijski softver; Aplikacijski softver za mobilne telefone; aplikacijski softver za usluge računarstva u oblaku; Baterije; Baterije mobilnih telefona; Baterije koje se mogu puniti putem solarne energije; Baterije za telefone; Baterijski kablovi; Bežične slušalice; Bežične slušalice s mikrofonom za pametne telefone; Bežične slušalice za mobilne telefone; Bežični audio i videoprijemnici; Bežični komunikacijski uređaji; Bežični komunikacijski uređaj za prijenos glasa, podataka i slika; Bežični punjači; Bežični zvučnici; Čitači memorijskih kartica; Digitalne telefonske platforme i softver; Digitalni mobilni telefoni; Držači za mobilne telefone; Dodirni zaslone [elektronički]; Ekran; Električne baterije; Električne i elektroničke komponente; Električne upravljačke ploče; Električni i elektronički sastavni dijelovi; Električni kondenzatori [za telekomunikacijske uređaje]; Elektroničke memorije; Elektroničke tiskane ploče; Elektronički čipovi; Elektronički; Elektronički ekran; Elektronički konektori; FM Odašiljač; Fleksibilne sklopne ploče; Futrole na preklapanje za tablet računala; Futrole na preklop za mobilne telefone; Futrole od kože ili imitacije kože za mobitele; Futrole prilagođene prijenosnim računalima; Futrole za tablet računala; GPS navigacijski uređaj; Hands-Free oprema za mobilne telefone; Hi-fi audio uređaji; Hi-fi uređaji; In-ear slušalice; Informacijska tehnologija te uređaji za reprodukciju zvučnih zapisa, videozapisa i multimedijjskih sadržaja te uređaji za fotografiranje; Informatički programi [snimljeni]; Integrirane memorije; Interaktivni uređaji za prijenos podataka; Internetski telefoni; Jedinice za električno napajanje; Jedinice diskovnog pogona; Kablovi za prijenos podataka; Kablovi, strujni; Kablovi za adaptore (Elektronični -); Kartice za proširenje memorije; Kombinacije slušalice i mikrofona; Kompjuterski programi [koji se mogu preuzeti]; Komplet za razvoj softvera (SDK); Kompleti baterija; Kompleti za telefone za telefoniranje bez ruku; Komunikacijska oprema; Komunikacijske slušalice; Konektori za kablove; Konektori za struju; Kutije za baterije; Kutije za slušalice; LCD [ekran s tekućim kristalima]; LCD Paneli; LCD projektori; LED zaslone [zaslone sa svjetlećim diodama]; Litij-ionske baterije; Litijske baterije; Lokalni sustavi za mobilne telefone; Maske (zaštitne); Matične ploče s vodičima; Medijski softver; Memorijske kartice; Memorijski uređaji; Mikrofon za mobilne telefone za korištenje bez ruku; Mobilne aplikacije; Mobilni aparati za primanje radijskog signala; Mobilni aparati za odašiljanje radijskih signala; Mobilni telefoni; Mobilni telefoni s ugrađenim telefaksom; Mobilni telefoni [uređaji]; Mobilni telefoni za korištenje u vozilima; Mobilni uređaji za podatke; Mobilni uređaji za telekomunikacije; Mobiteli; Mobiteli s velikim tipkama i brojevima za slabovidne osobe i osobe s ograničenom pokretljivošću; MP3 plejeri [čitači]; MP4 plejeri; Naglavne slušalice za mobilne telefone; Naprave za ručne staove koje komuniciraju podatke ostalim elektroničkim uređajima; Narukvice za ručne satove koji podatke šalju

pametnim telefonima; Navigacijski aparati (Elektronički -); Navigacijski sustav za vozila [putna računala]; Navigacijski sustav za vozila s interaktivnim zaslonima; Navlake za mobitele; Navlake za mobitele od tkanina ili tekstilnih materijala; Navlake za pametne telefone; Navlake za tablet računala; Navlake za telefone; Navlake za telefone [posebno prilagođene]; Navlake za telefonske slušalice; Nosivi komunikacijski uređaji u obliku ručnih satova; Nosivi pametni telefoni; OLED Zaslone (zaslone s organskim svjetlećim diodama); Olovke za ekrane na dodir; Pakirani softver; Pametne naočale; Pametne narukvice [mjerni instrumenti]; Pametni ručni satovi; Pametni telefoni; Pametni telefona u obliku ručnog sata; Pametni telefoni u obliku naočala; Podvodne kamere; Pogonski sklop LED-a; Prazne USB kartice; Priključne stanice za pametne telefone; Priključne stanice za tablet računala; Prilagodljivi softver; Prilagodni kabeli za naglavne slušalice; Punjači; Punjači baterija mobitela; Punjači baterija mobitela za uporabu u vozilima; Punjači baterije; Punjači električnih baterija; Punjači za baterije; Putni adapteri za električne utikače; Računalni softver za mobilne telefone; Senzori zaslona osjetljivih na dodir; Slušalice za mobilne telefone; Slušalice za osobnu uporabu za uređaje za prijenos zvuka; Slušalice za telefone; Softver za mobilne telefone; Softver za mobilne uređaje; Solarni punjači baterija; Solarne baterije; Stalak za mobilne telefone; Stalak za tablet računala; Stereo slušalice; Triband telefoni; Tvrdi diskovi; USB adapteri; USB hardver; USB Kablovi; USB kablovi za mobitele; USB punjači; USB uređaji [USB stickovi]; Utičnice za slušalice; Vanjski punjači baterija; Video telefoni; VOIP telefoni; Zaslone s tekućim kristalima; Zaslone s tekućim kristalima i tankoslojnim tranzistorima [TFT-LCD]; Zaslone za mobilne telefone; Zaslone za pametne telefone; Zaštita od kaljenog stakla za zaslone pametnih telefona; Zaštitna folija za zaslone na mobilnim telefonima; Zaštitne folije od tekućih kristala za pametne telefone; Zaštitne maske; Zvučnici; Zvučnici za prijenosne multimedijalne playere. ;

35 Marketing; Marketing Proizvoda; Partnerski marketing; Internetski marketing; Ciljani marketing; Promotivni marketing; Poslovno upravljanje; Upravljanje poduzećima; Kancelarijski poslovi; Usluge pomoći u poslovanju u franšiznom sustavu; Uvoz-izvoz; Usluge uvoza i izvoza; Veleprodajne usluge u vezi s računalnim hardverom; Veleprodajne usluge u vezi s računalnim softverom; Veleprodajne usluge u vezi s opremom za informacijsku tehnologiju; Veleprodajne usluge u vezi s audiovizualnom opremom; Maloprodajne usluge u vezi s pametnim telefonima; Maloprodajne usluge u vezi s pametnim satovima; Maloprodajne usluge u vezi s računalnim hardverom; Poslovno upravljanje veleprodajnim i maloprodajnim trgovinama; Maloprodajne usluge u vezi s mobilnim telefonima; Maloprodajne usluge u vezi s opremom za informacijsku tehnologiju; Veleprodajne usluge u vezi s pametnim satovima; Veleprodajne usluge u vezi s pametnim telefonima; Veleprodajne usluge u vezi s mobilnim telefonima; Obrada e-narudžbi; Pribavljanje ugovora za kupnju i prodaju robe; Usluge online naručivanja; Usluge kompjuteriziranog online naručivanja; Usluge prodaja na dražbi; Usluge veleprodajnih narudžbi.

(210) **BAZ1720490A** (220)13/10/2017

(442) 31/03/2019

(732) **Dow AgroSciences LLC 9330**
Zionsville Road, Indianapolis, IN
46268, US

(740) "LINEA SERVICES" d.o.o. Sarajevo

(540)

QUELEX

(511)

5 Pesticidi, proizvodi za uništavanje štetočina, fungicidi, herbicidi, insekticidi.

(210) **BAZ1720491A** (220)13/10/2017

(442) 31/03/2019

(732) **Dow AgroSciences LLC 9330**
Zionsville Road, Indianapolis, IN
46268, US

(740) "LINEA SERVICES" d.o.o. Sarajevo

(540)

UNIVOQ

(511)

5 Pesticidi, proizvodi za uništavanje štetočina, fungicidi, herbicidi, insekticidi.

(210) **BAZ1720492A** (220)13/10/2017

(442) 31/03/2019

(732) **Dow AgroSciences LLC 9330**
Zionsville Road, Indianapolis, IN
46268, US

(740) Linea Susic Ltd.

(540)

APAVEQ

(511)

5 Pesticidi, proizvodi za uništavanje štetočina, fungicidi, herbicidi, insekticidi.

(210) **BAZ1720493A** (220)13/10/2017

(442) 31/03/2019

(732) **Dow AgroSciences LLC 9330**
Zionsville Road, Indianapolis, IN
46268, US

(740) "LINEA SERVICES" d.o.o. Sarajevo

(540)

CLOSER

(511)

5 Pesticidi, proizvodi za uništavanje štetočina, fungicidi, herbicidi, insekticidi.

(210) **BAZ1720494A** (220)13/10/2017

(442) 31/03/2019

(732) **Dow AgroSciences LLC 9330**
Zionsville Road, Indianapolis, IN
46268, US

(740) "LINEA SERVICES" d.o.o. Sarajevo

(540)

DELEGATE

(511)

5 Pesticidi, proizvodi za uništavanje štetočina, fungicidi, herbicidi, insekticidi.

(210) **BAZ1720495A** (220)13/10/2017

(442) 31/03/2019

(732) **Dow AgroSciences LLC 9330**
Zionsville Road, Indianapolis, IN
46268, US

(740) "LINEA SERVICES" d.o.o. Sarajevo

(540)

EXALT

(511)

5 Pesticidi, proizvodi za uništavanje štetočina, fungicidi, herbicidi, insekticidi.

(210) **BAZ1720496A** (220)13/10/2017

(442) 31/03/2019

(732) **Dow AgroSciences LLC 9330
Zionsville Road, Indianapolis, IN
46268, US**

(740) "LINEA SERVICES" d.o.o. Sarajevo

(540)

RADIANT

(511)

5 Pesticidi, proizvodi za uništavanje štetočina, fungicidi, herbicidi, insekticidi.

(210) **BAZ1720498A** (220)16/10/2017

(442) 31/03/2019

(732) **The International Association of Lions
Clubs 300 W. 22nd Street, Oak Brook,
Illinois 60523, US**

(740) PETOŠEVIĆ d.o.o.

(540)



(531) 3.1,24.1,26.1,27.1,27.5

(511)

36 Usluge prikupljanja priloga u dobrotvorne svrhe; usluge prikupljanja sredstava za zaštitu i istraživanje u vezi sa vidom i sluhom; dobrotvorne usluge, a naročito, obezbjeđivanje sredstava za žrtve i humanitarne radnike koji učestvuju u uklanjanju posljedica prirodnih ili katastrofa uzrokovanih ljudskim faktorom; dobrotvorne usluge, a naročito, organiziranje i provođenje volonterskih programa i projekata za dobrobit zajednice.

(210) **BAZ1720502A** (220)18/10/2017

(442) 31/03/2019

(732) **Koncern za proizvodnju i promet
konditorskih proizvoda BAMBI A.D.
Požarevac Đure Đakovića bb, 12000
Požarevac, RS**

(740) Dragan Mićunović

(591) nijanse plave, crvena, bijela

(540)



(531) 3.4,26.4,27.5,29.1

(511)

30 Poslastice i slatkiši, pekarski proizvodi, biskviti, kolači, keks sa integralnim žitaricama.

(210) **BAZ1720503A** (220)18/10/2017

(442) 31/03/2019

(732) **Koncern za proizvodnju i promet
konditorskih proizvoda BAMBI A.D.
Požarevac Đure Đakovića bb, 12000
Požarevac, RS**

(740) Dragan Mićunović

(591) nijanse plave, crvena, bijela, nijanse žute, smeđa

(540)



(531) 3.4,5.7,8.1,19.3,27.5,29.1

(511)

30 Poslastice i slatkiši, pekarski proizvodi, biskviti, kolači, keks sa integralnim žitaricama.

- (210) **BAZ1720504A** (220)18/10/2017
 (442) 31/03/2019
 (732) **GOLDTAŠ d.o.o. Srebrenik Čehaje-
 Magistralni put bb, 75350 Srebrenik,
 BA**
 (740) "STAM" d.o.o.
 (540)



- (531) 24.9,27.5
 (511)

35 Oglašavanje i reklamiranje; vođenje komercijalnih poslova; komercijalna administracija; uredski poslovi, promovija i prodaja za treće osobe, uvoz-izvoz.

- (210) **BAZ1720505A** (220)18/10/2017
 (442) 31/03/2019
 (732) **NBA Properties, Inc. Olympic Tower -
 645 Fifth Avenue, New York, New York
 10022, US**
 (740) "ŽIVKO MIJATOVIĆ & PARTNERS"
 d.o.o. Sarajevo
 (540)



- (531) 23.1,24.1,27.5
 (511)

25 Odjeća, obuća, pokrivala za glavu; naročito čarape, obuća, cipele za košarku, patike za košarku, papuče, majice, košulje, polo majice, dukserice, donji dijelovi trenerki, pantalone, majice na bretele, dresovi, šorcevi, pidžame, sportske majice, ragbi majice, džemper, kaiševi, kravate, spavaćice, šeširi, kape, štيتnici na kačketima, trenerke za zagrijavanje, donji dijelovi trenerki za zagrijavanje,

dresovi za zagrijavanje/majice za vježbanje ubačaja, jakne, vjetrovke, jakne sa kapuljačom, kaputi, siperci za bebe koji nisu od papira, trake za glavu, trake za ručne zglobove (odjevni artikli), kecelje, donje rublje, bokserice, široke pantalone, štيتnici za uši, rukavice, rukavice samo sa palcem, šalovi, pletene i štrikane majice, haljine od žerseja, haljine, dresovi i uniforme za navijačice, odjeća za plivanje, odijela za kupanje, kupaći kostimi, bikini, tankini kupaći kostimi, gaćice za plivanje, gaćice za kupanje, šorcevi za surfanje, gumirana odjeća za vodu, marama za plažu, odjeća koja se nosi na kupaći kostim, ogrtači za kupaći kostim, sandale, sandale za plažu, šeširi za plažu, štيتnici za sunce, kape za plivanje, kape za kupanje, nova pokrivala za glavu sa prikačenim umecima.;

28 Igre i igračke, gimnastički i sportski predmeti koji nisu obuhvaćeni drugim razredima, ukrasi za božićna drvca; naročito košarkaške lopte, loptice za golf, lopte za igralište, sportske lopte, gumene lopte i pjenaste lopte, plišane lopte za igru, plastične lopte za igru, mrežice za košarku, table za košarku, minijaturne table za košarku, pumpe i igle za napuhivanje košarkaških lopti; štapovi za golf, torbe za golf, podmetači za golf, oprema za golf, naime, alat za popravku golf terena, kupice na koje se stavlja lopta, markeri lopti, pokrivala za torbe za golf, pokrivala za glave golf štapova, rukavice za golf, kutije za golf lopte, posebna zelena staza za golf; držači za bilijarske štapove, kugle za bilijar, trouglovi za bilijar, ormarići za pikado mete, elektroničke košarkaške stolne igre, košarkaške stolne igre, košarkaške društvene igre, akcijske igre vještine, društvene igrice za odrasle i djecu, informativne igrice u obliku kvizova i elektronski video arkadni uređaji, košarkaški setovi koji se sastoje od mrežice i zviždaljke, lutke, dekorativne lutke, lutke za kolekciju, akcijske figure za igru, akcijske figure karikature, punjene igračke, plišane igračke, slagalice, montažni blokovi za igre, ukrasi za božićnu jelku i božićne čarape; vozila za igru u obliku automobila, kamiona, vozova i kombija, svi sa temom košarke, nove pjenaste igračke u obliku prstiju i trofeja, igračke trofeji, karte za igru, igre sa kartama, igračke koje prave zvuk, igračke za kućne ljubimce; igračke za plažu, naime lopte za plažu, lopte na napuhavanje, kantice za igru, lopatice za igru, igračke za pijesak, igračke za bazen sa pijeskom, gumene igračke za vodu; oprema za bazen, naime plivačka oprema za plutanje, oprema za plutanje u bazenu, igračke za splavarenje na vodi, pjenasta oprema za plutanje, kolutovi za plivanje, kolutovi za plivanje u bazenu, pjenasti kolutovi, daske za plivanje, daske za surfanje, peraja za plivanje, peraja za surfanje, narukvice za plutanje i narukvice za pomoć pri plivanju, sve u rekreativne svrhe; odbojkaški setovi za igru koji se sastoje od lopte, mrežice, traka koje označavaju teren i zviždaljke, i vaterpolo setovi za igru koji se sastoje od lopte, mrežice i zviždaljke; dekorativne igračke od tkanine koje se puštaju da lete na vjetru; minijaturne reprodukcije stadiona, naime, mali plastični modeli stadiona za igru; staklene kugle sa snijegom; mašine za video igre za upotrebu sa televizorom i ručni kontroleri za konzole za video igre; trake za trčanje; banke - igračke.;

41 Obuka, stručno osposobljavanje; razonoda; sportske i kulturne djelatnosti; naročito razonoda i obrazovne usluge u smislu televizijskih događaja i radio programa iz oblasti košarke i prikazivanja uživo košarkaških igara i košarkaških priredbi; usluge produkcije i distribucije radio i televizijskih šou programa sa košarkaškim utakmicama, košarkaškim događajima i programima iz oblasti košarke; usluge vođenja i organizovanja košarkaških klinika i kampova, klinika i kampova za trenere, klinika i kampova za plesne

timove i košarkaške igre; usluge razonode u vidu ličnog pojavljivanja kostimiziranih maskota ili plesnih timova na košarkaškim utakmicama i priredbama, klinikama, kampovima, promocijama i drugim događajima, specijalnim događajima i žurkama u vezi sa košarkom; usluge kluba obožavatelja; usluge razonode, odnosno usluge pružanja web stranice koja sadrži multimedijske sadržaje u vidu najvažnijih televizijskih događaja, interaktivnih najvažnijih televizijskih događaja, video snimaka, video strim snimaka, interaktivnih video izbora najvažnijih događaja, radio programa, najvažnijih radijskih događaja i audio snimaka u polju košarke koji se ne mogu preuzimati; usluge obezbjeđivanja vijesti i informacija u vidu statistika i kvizova iz oblasti košarke; omogućavanje pristupa onlajn igricama koje se ne mogu preuzimati, naime kompjuterskim igricama, video igricama, interaktivnim video igricama, akcionim igricama vještine, arkadnim igricama, društvenim igricama za odrasle i djecu, igrama na tabli, slagicama, i trivia igricama; usluge elektronskog izdavaštva, naime, izdavanje magazina, vodiča, biltena, bojanki i igrice kod kojih se igrači određuju putem interneta, sve u vezi sa košarkom; usluge obezbjeđivanja onlajn kompjuterske baze podataka iz oblasti košarke.

(210) **BAZ1720511A** (220)18/10/2017

(442) 31/03/2019

(300) 1067218

20/05/2017

NZ

(732) **NBA Properties, Inc. Olympic Tower - 645 Fifth Avenue, New York, New York 10022, US**

(740) "ŽIVKO MIJATOVIĆ & PARTNERS"
d.o.o. Sarajevo

(540)



(531) 18.2,27.1,27.3,27.5

(511)

25 Odjeća, obuća, pokrivala za glavu; naročito čarape, obuća, cipele za košarku, patike za košarku, papuče, majice, košulje, polo majice, dukserice, donji dijelovi trenerki, pantalone, majice na bretele, dresovi, šorcevi, pidžame, sportske majice, ragbi majice, džemper, kaiševi, kravate, spavačice, šeširi, kape, štitnici na kačketima, trenerke za zagrijavanje, donji dijelovi trenerki za zagrijavanje, dresovi za zagrijavanje/majice za vježbanje ubačaja, jakne, vjetrovke, jakne sa kapuljačom, kaputi, siperci za bebe koji nisu od papira, trake za glavu, trake za ručne zglobove (odjevni artikli), kecelje, donje rublje, bokserice, široke pantalone, štitnici za uši, rukavice, rukavice samo sa palcem, šalovi, pletene i štrikane majice, haljine od žerseja,

haljine, dresovi i uniforme za navijačice, odjeća za plivanje, odijela za kupanje, kupaći kostimi, bikini, tankini kupaći kostimi, gaćice za plivanje, gaćice za kupanje, šorcevi za surfanje, gumirana odjeća za vodu, marama za plažu, odjeća koja se nosi na kupaći kostim, ogrtači za kupaći kostim, sandale, sandale za plažu, šeširi za plažu, štitnici za sunce, kape za plivanje, kape za kupanje, nova pokrivala za glavu sa prikačenim umecima.;

28 Igre i igračke, gimnastički i sportski predmeti koji nisu obuhvaćeni drugim razredima, ukrasi za božićna drvca; naročito košarkaške lopte, loptice za golf, lopte za igralište, sportske lopte, gumene lopte i pjenaste lopte, plišane lopte za igru, plastične lopte za igru, mrežice za košarku, table za košarku, minijaturne table za košarku, pumpe i igle za napuhivanje košarkaških lopti; štapovi za golf, torbe za golf, podmetači za golf, oprema za golf, naime, alat za popravku golf terena, kupice na koje se stavlja lopta, markeri lopti, pokrivala za torbe za golf, pokrivala za glave golf štapova, rukavice za golf, kutije za golf lopte, posebna zelena staza za golf; držači za bilijarske štapove, kugle za bilijar, trouglovi za bilijar, ormarići za pikado mete, elektroničke košarkaške stolne igre, košarkaške stolne igre, košarkaške društvene igre, akcijske igre vještine, društvene igrice za odrasle i djecu, informativne igrice u obliku kvizova i elektronski video arkadni uređaji, košarkaški setovi koji se sastoje od mrežice i zviždaljke, lutke, dekorativne lutke, lutke za kolekciju, akcione figure za igru, akcione figure karikature, punjene igračke, plišane igračke, slagalice, montažni blokovi za igre, ukrasi za božićnu jelku i božićne čarape; vozila za igru u obliku automobila, kamiona, vozova i kombija, svi sa temom košarke, nove pjenaste igračke u obliku prstiju i trofeja, igračke trofeji, karte za igru, igre sa kartama, igračke koje prave zvuk, igračke za kućne ljubimce; igračke za plažu, naime lopte za plažu, lopte na napuhavanje, kantice za igru, lopatice za igru, igračke za pijesak, igračke za bazen sa pijeskom, gumene igračke za vodu; oprema za bazen, naime plivačka oprema za plutanje, oprema za plutanje u bazenu, igračke za splavarenje na vodi, pjenasta oprema za plutanje, kolotovi za plivanje, kolotovi za plivanje u bazenu, pjenasti kolotovi, daske za plivanje, daske za surfanje, peraja za plivanje, peraja za surfanje, narukvice za plutanje i narukvice za pomoć pri plivanju, sve u rekreativne svrhe; odbojkaški setovi za igru koji se sastoje od lopte, mrežice, traka koje označavaju teren i zviždaljke, i vaterpolo setovi za igru koji se sastoje od lopte, mrežice i zviždaljke; dekorativne igračke od tkanine koje se puštaju da lete na vjetru; minijaturne reprodukcije stadiona, naime, mali plastični modeli stadiona za igru; staklene kugle sa snijegom; mašine za video igre za upotrebu sa televizorom i ručni kontroleri za konzole za video igre; trake za trčanje; banke - igračke.;

41 Obuka, stručno osposobljavanje; razonoda; sportske i kulturne djelatnosti; naročito razonoda i obrazovne usluge u smislu televizijskih događaja i radio programa iz oblasti košarke i prikazivanja uživo košarkaških igara i košarkaških priredbi; usluge produkcije i distribucije radio i televizijskih šou programa sa košarkaškim utakmicama, košarkaškim događajima i programima iz oblasti košarke; usluge vođenja i organizovanja košarkaških klinika i kampova, klinika i kampova za trenere, klinika i kampova za plesne timove i košarkaške igre; usluge razonode u vidu ličnog pojavljivanja kostimiziranih maskota ili plesnih timova na košarkaškim utakmicama i priredbama, klinikama, kampovima, promocijama i drugim događajima, specijalnim događajima i žurkama u vezi sa košarkom; usluge kluba obožavatelja; usluge razonode, odnosno usluge pružanja web stranice koja sadrži multimedijske sadržaje u vidu najvažnijih televizijskih događaja, interaktivnih najvažnijih televizijskih događaja, video snimaka, video strim snimaka, interaktivnih video izbora najvažnijih događaja, radio programa, najvažnijih radijskih događaja i audio snimaka u polju košarke koji se ne mogu preuzimati; usluge

obezbjedivanja vijesti i informacija u vidu statistika i kvizova iz oblasti košarke; omogućavanje pristupa onlajn igricama koje se ne mogu preuzimati, naime kompjuterskim igricama, video igricama, interaktivnim video igricama, akcionim igricama vještine, arkadnim igricama, društvenim igricama za odrasle i djecu, igrama na tabli, slagalicama, i trivia igricama; usluge elektronskog izdavaštva, naime, izdavanje magazina, vodiča, biltena, bojanki i igrica kod kojih se igrači određuju putem interneta, sve u vezi sa košarkom; usluge obezbjeđivanja onlajn kompjuterske baze podataka iz oblasti košarke.

(210) **BAZ1720516A** (220)20/10/2017

(442) 31/03/2019

(732) **HEMOFARM A.D. farmaceutsko-hemijska industrija Vršac Beogradski put bb, 26300 Vršac, RS**

(740) "MSA IP"

(540)

ALERIZON

(511)

5 Farmaceutski proizvodi.

(210) **BAZ1720517A** (220)20/10/2017

(442) 31/03/2019

(732) **"SARAJEVSKA PIVARA" d.d. Sarajevo Franjevačka br. 15, 71000 Sarajevo, BA**

(740) Dragan Mićunović

(591) crvena, nijanse plave, bijela, crna

(540)



(531) 2.9,27.5,29.1

(511)

32 Voda za piće, uključujući gaziranu i negaziranu vodu.

(210) **BAZ1720518A** (220)20/10/2017

(442) 31/03/2019

(732) **"SARAJEVSKA PIVARA" d.d. Sarajevo Franjevačka br. 15, 71000 Sarajevo, BA**

(740) Dragan Mićunović

(591) crvena, plava, bijela, crna

(540)



(531) 2.9,27.5,29.1

(511)

32 Voda za piće, uključujući gaziranu i negaziranu vodu.

(210) **BAZ1720519A** (220)20/10/2017

(442) 31/03/2019

(732) **"SARAJEVSKA PIVARA" d.d. Sarajevo Franjevačka br. 15, 71000 Sarajevo, BA**

(740) Dragan Mićunović

(540)

LEJLA

(511)

32 Voda za piće, uključujući gaziranu i negaziranu vodu te ostala bezalkoholna pića; voćni napici i voćni sokovi; sirupi i ostali pripravci za pripremu napitaka.

(210) **BAZ1720520A** (220)20/10/2017

(442) 31/03/2019

(732) **“SARAJEVSKA PIVARA” d.d.**
Sarajevo Franjevačka br. 15, 71000
Sarajevo, BA

(740) Dragan Mićunović

(540)

MALA LEJLA

(511)

32 Voda za piće, uključujući gaziranu i negaziranu vodu te ostala bezalkoholna pića; voćni napici i voćni sokovi; sirupi i ostali pripravci za pripremu napitaka.

(210) **BAZ1720521A** (220)20/10/2017

(442) 31/03/2019

(732) **“SARAJEVSKA PIVARA” d.d.**
Sarajevo Franjevačka br. 15, 71000
Sarajevo, BA

(740) Dragan Mićunović

(540)

VODA LJUBAVI

(511)

32 Voda za piće, uključujući gaziranu i negaziranu vodu te ostala bezalkoholna pića; voćni napici i voćni sokovi; sirupi i ostali pripravci za pripremu napitaka.

(210) **BAZ1720522A** (220)20/10/2017

(442) 31/03/2019

(732) **Merck Sharp & Dohme Corp. One**
Merck Drive, Whitehouse Station, New
Jersey 08889, US

(740) PETOŠEVIĆ d.o.o.

(591) plavo zelena, crna, bijela

(540)



(531) 26.1,26.2,27.5,29.1

(511)

16 Tiskarski proizvodi, a naročito, reklame, bilteni, brošure, poster, uredski materijal i baneri iz oblasti zdravlja, medicine, farmaceutike i farmaceutske industrije.;

44 Pružanje informacija na polju zdravlja, medicine, farmaceutike i farmaceutske industrije.

(210) **BAZ1720526A** (220)23/10/2017

(442) 31/03/2019

(732) **“N group” d.o.o. Bijeljina Pavlovića**
put bb, 76300 Bijeljina, Republika
Srpska, BA

(540)



(531) 5.3,5.5,5.7,26.11,27.5

(511)

30 Kafa; nepržena kafa; zamjene za kafu; arome za kafu; cikorija (zamjena za kafu); pića na bazi kafe; kafa, čaj, kakao i zamjena kafe; pića od kafe sa mlijekom; biljni preparati za upotrebu kao zamjena za kafu.

(210) **BAZ1720527A** (220)24/10/2017

(442) 31/03/2019

(732) **Philip Morris Products S.A. Quai**
Jeanrenaud 3, 2000 Neuchâtel, CH

(740) “LINEA SERVICES” d.o.o. Sarajevo

(540)

CHESTERFIELD

(531) 27.5

(511)

34 Duhan, sirovi ili prerađen; proizvodi od duhana; cigare, cigarete, cigariljosi, duhan za ručno motanje cigareta, duhan za lule, duhan za žvakanje, duhan za šmrkanje, kretek cigarete; snus duhan; zamjene za duhan (koje se ne koriste u medicinske svrhe); elektronske cigarete; grijani duhanski

proizvodi; elektronički uređaji i njihovi dijelovi koji griju cigarete ili duhan u svrhu otpuštanja aerosola koji sadrži nikotin za inhalaciju; tečna nikotinska otopina za upotrebu kod elektronskih cigareta; pribor za pušače, cigaret papir, cigaret tube, filteri za cigarete, limene kutije za duhan i cigarete, futrole i kutije za cigarete, pepeljare, lule, džepne naprave za motanje cigareta, upaljači, šibice.

(210) **BAZ1720528A** (220)24/10/2017

(442) 31/03/2019

(300) Ž-2017-834

07/06/2017

RS

(732) **SAVENCIA SA 42 rue Rieussec, 78220 Viroflay, FR**

(740) "LINEA SERVICES" d.o.o. Sarajevo

(591) plava, nijanse plave, bijela, žuta, zelena, nijanse zelene

(540)



(531) 3.4,5.3,5.7,8.3,11.3,19.7,25.1,27.5,29.1

(511)

29 Mlijeko, sir i mliječni proizvodi; jestiva ulja i masti.

(210) **BAZ1720529A** (220)24/10/2017

(442) 31/03/2019

(732) **"IDEA SOFTWARE" d.o.o. Sarajevo
Muhameda Kantardžića 3, 71000
Sarajevo, BA**

(591) crna, plava, crvena, zelena

(540)



(531) 24.15,26.3,27.5,29.1

(511)

35 Oglašavanje; poslovni menadžment; poslovna administracija; kancelarijski poslovi; proučavanje tržišta; predstavljanje proizvoda; savjeti o organizaciji vođenja poslovanja savjetovanje; stručne poslovne konsultacije; vođenje informatičkih kartoteka.;

42 Analiza u vezi postavljanja računarskih sistema; baze podataka; informatičke stranice, informatički programi, informatički sistemi; instaliranje računarskih programa; iznajmljivanje informatičkih programa, iznajmljivanje web servera; izrada računarskih programa; konverzija informatičkih podataka i programa; konsultacije u vezi računarskih programa; mehanika; računarski programi; razrada tehničkih projekata; savjeti u vezi štednje energije; savjetovanje o računarima; web serveri, web stranice.

(210) **BAZ1720531A** (220)26/10/2017

(442) 31/03/2019

(732) **Colgate-Palmolive Company, a
Delaware corporation 300 Park
Avenue, New York, N.Y. 10022, US**

(740) Nihad Sijerčić

(540)

**COLGATE
SENSITIVE PRO-
RELIEF SMART
WHITE**

(511)

3 Nemedicinske zubne paste i vodice za ispiranje usta, za nemedicinsku upotrebu.

(210) **BAZ1720538A** (220)27/10/2017

(442) 31/03/2019

(732) **UNIQUE d.o.o. Srebrenik Industrijska bb, 75359 Srebrenik, BA**

(740) Goran Marić

(591) narandžasta, bijela, crna

(540)



(531) 18.1,27.3,27.5,29.1

(511)

12 Pokrivači sjedišta za vozila; sjedišta za motocikle; torbe prilagođene za motocikle; tapacirunzi za vozila.;

22 Presvlake za vozila.;

25 Odjeća od kože; prsluci; jakne; kaiševi; odjeća za motocikliste.

(210) **BAZ1720540A** (220)31/10/2017

(442) 31/03/2019

(732) **HEMOFARM A.D. farmaceutsko-hemijska industrija Vršac Beogradski put bb, 26 300 Vršac, RS**

(740) "MSA IP"

(540)

IDROPS

(511)

5 Farmaceutski proizvodi.

(210) **BAZ1720543A** (220)01/11/2017

(442) 31/03/2019

(732) **Intervet International B.V. Wim de Körverstraat 35, 5831 AN Boxmeer, NL**

(740) PETOŠEVIĆ d.o.o.

(540)

BOVILIS

(531) 3.4,27.3,27.5

(511)

5 Veterinarski preparati.

(210) **BAZ1720544A** (220)01/11/2017

(442) 31/03/2019

(732) **Društvo sa ograničenom odgovornošću za proizvodnju i preradu papira, spoljnu i unutrašnju trgovinu "Fanny" Trn- Laktaši Ruska 2A, 78252 Trn, opština Laktaši, BA**

(740) "LINEA SERVICES" d.o.o. Sarajevo

(540)



(531) 5.3,26.4,27.5

(511)

16 Papir i karton i proizvodi od papira i kartona koji nisu obuhvaćeni drugim klasama, a naročito: papir za higijensku upotrebu, ručnici, salвете, maramice, stolnjaci, ubrusi od papira za sto, ubrusi od papira za skidanje šminke; papirnate vreće i vrećice, papirne ili kartonske kutije, kartonski podmetači za čaše za jednokratnu upotrebu.

(210) **BAZ1720552A** (220)03/11/2017

(442) 31/03/2019

(732) **HOSTEL BALKAN HAN Dalmatinska
br. 6, Sarajevo, BA**

(540)



(531) 7.1,26.4,26.11,27.3,27.5

(511)

43 Iznajmljivanje privremenog smještaja.

(210) **BAZ1720553A** (220)06/11/2017

(442) 31/03/2019

(732) **MARBO PRODUCT d.o.o. Đorđa
Stanojevića 14, 11000 Beograd, RS**

(740) **PETOŠEVIĆ d.o.o.**

(540)

**FUDBALSKA
STRAST**

(511)

29 Grickalice na bazi krompira.

(210) **BAZ1720559A** (220)08/11/2017

(442) 31/03/2019

(732) **Maja Gerin Džemala Bijedića 67,
71000 Sarajevo, BA**

(740) **KARABDIĆ KERIM**

(591) crna, crvena, bijela

(540)



(531) 2.9,24.17,27.5,29.1

(511)

20 Namještaj, ogledala, okviri; nemetalni spremnici za hranu i prijevoz; neobrađeni i poluobrađeni kost, rožina, bjelokost, usovina, sedef; školjke; stiva; jantar.;

25 Odjeća, obuća, pokrivala za glavu.;

28 Igre i igračke, lutke; odjeća za lutke; gimnastički i sportski predmeti; ukrasi za božićna drvca.

INDEKS BROJEVA PRIJAVA ŽIGOVA
INDEKS BROJEVA PRIJAVA ŽIGOVA
ИНДЕКС БРОЈЕВА ПРИЈАВА ЖИГОВА

BAZ1719972A
BAZ1720119A
BAZ1720238A
BAZ1720269A
BAZ1720270A
BAZ1720329A
BAZ1720335A
BAZ1720336A
BAZ1720345A
BAZ1720346A
BAZ1720347A
BAZ1720348A
BAZ1720350A
BAZ1720351A
BAZ1720352A
BAZ1720353A
BAZ1720357A
BAZ1720358A
BAZ1720365A
BAZ1720366A
BAZ1720368A
BAZ1720369A
BAZ1720370A
BAZ1720371A
BAZ1720372A
BAZ1720373A
BAZ1720375A
BAZ1720377A
BAZ1720379A
BAZ1720380A
BAZ1720382A
BAZ1720383A
BAZ1720385A
BAZ1720386A
BAZ1720387A
BAZ1720388A
BAZ1720389A
BAZ1720390A
BAZ1720391A
BAZ1720393A
BAZ1720396A
BAZ1720397A
BAZ1720398A
BAZ1720399A
BAZ1720400A
BAZ1720405A
BAZ1720406A
BAZ1720407A
BAZ1720408A
BAZ1720409A

BAZ1720411A
BAZ1720412A
BAZ1720413A
BAZ1720414A
BAZ1720415A
BAZ1720416A
BAZ1720417A
BAZ1720418A
BAZ1720419A
BAZ1720420A
BAZ1720421A
BAZ1720423A
BAZ1720424A
BAZ1720425A
BAZ1720426A
BAZ1720427A
BAZ1720428A
BAZ1720429A
BAZ1720430A
BAZ1720432A
BAZ1720433A
BAZ1720434A
BAZ1720435A
BAZ1720436A
BAZ1720437A
BAZ1720438A
BAZ1720439A
BAZ1720440A
BAZ1720441A
BAZ1720442A
BAZ1720443A
BAZ1720444A
BAZ1720446A
BAZ1720447A
BAZ1720449A
BAZ1720450A
BAZ1720451A
BAZ1720454A
BAZ1720458A
BAZ1720459A
BAZ1720464A
BAZ1720465A
BAZ1720466A
BAZ1720467A
BAZ1720468A
BAZ1720469A
BAZ1720470A
BAZ1720473A
BAZ1720474A
BAZ1720475A

BAZ1720476A
BAZ1720477A
BAZ1720478A
BAZ1720479A
BAZ1720480A
BAZ1720481A
BAZ1720483A
BAZ1720488A
BAZ1720489A
BAZ1720490A
BAZ1720491A
BAZ1720492A
BAZ1720493A
BAZ1720494A
BAZ1720495A
BAZ1720496A
BAZ1720498A
BAZ1720502A
BAZ1720503A
BAZ1720504A
BAZ1720505A
BAZ1720511A
BAZ1720516A
BAZ1720517A
BAZ1720518A
BAZ1720519A
BAZ1720520A
BAZ1720521A
BAZ1720522A
BAZ1720526A
BAZ1720527A
BAZ1720528A
BAZ1720529A
BAZ1720531A
BAZ1720538A
BAZ1720540A
BAZ1720543A
BAZ1720544A
BAZ1720552A
BAZ1720553A
BAZ1720559A

INDEKS KLASA PRIJAVA ŽIGOVA
INDEKS KLASA PRIJAVA ŽIGOVA
ИНДЕКС КЛАСА ПРИЈАВА ЖИГОВА

1
BAZ1720443A
BAZ1720444A
BAZ1720372A
BAZ1720238A

2
BAZ1720475A

3
BAZ1720386A
BAZ1720438A
BAZ1720439A
BAZ1720440A
BAZ1720441A
BAZ1720531A
BAZ1720488A
BAZ1720458A
BAZ1720350A
BAZ1720329A
BAZ1720411A

4
BAZ1720372A
BAZ1720400A
BAZ1720347A
BAZ1720348A

5
BAZ1720238A
BAZ1720540A
BAZ1720543A
BAZ1720516A
BAZ1720473A
BAZ1720490A
BAZ1720491A
BAZ1720492A
BAZ1720493A
BAZ1720494A
BAZ1720495A
BAZ1720496A
BAZ1720467A
BAZ1720468A
BAZ1720449A
BAZ1720433A
BAZ1720406A
BAZ1720351A
BAZ1720393A
BAZ1720396A
BAZ1720366A
BAZ1720370A

BAZ1720371A
BAZ1720357A
BAZ1720358A

6
BAZ1720329A
BAZ1720411A

7
BAZ1720119A

8
BAZ1720329A
BAZ1720411A

9
BAZ1720365A
BAZ1720373A
BAZ1720399A
BAZ1720478A
BAZ1719972A
BAZ1720483A
BAZ1720417A
BAZ1720418A
BAZ1720489A
BAZ1720442A
BAZ1720436A
BAZ1720423A
BAZ1720424A
BAZ1720411A

10
BAZ1720380A
BAZ1719972A

11
BAZ1720454A
BAZ1720450A
BAZ1720336A
BAZ1720411A

12
BAZ1720375A
BAZ1720412A
BAZ1720432A
BAZ1720469A
BAZ1720538A

14

BAZ1720415A
BAZ1720388A
BAZ1720389A
BAZ1720390A
BAZ1720391A
BAZ1720458A
BAZ1720411A

16

BAZ1720544A
BAZ1720379A
BAZ1720522A
BAZ1720476A
BAZ1720350A
BAZ1720483A
BAZ1720411A

17

BAZ1720329A

18

BAZ1720411A

19

BAZ1720417A
BAZ1720418A

20

BAZ1720413A
BAZ1720559A
BAZ1720369A
BAZ1720411A

21

BAZ1720450A
BAZ1720350A
BAZ1720411A

22

BAZ1720538A

25

BAZ1720380A
BAZ1720538A
BAZ1720388A
BAZ1720389A
BAZ1720390A
BAZ1720391A
BAZ1720559A
BAZ1720446A
BAZ1720447A
BAZ1720505A
BAZ1720511A
BAZ1720409A
BAZ1720411A

26

BAZ1720388A
BAZ1720389A
BAZ1720390A
BAZ1720391A
BAZ1720411A

28

BAZ1720559A
BAZ1720505A
BAZ1720511A
BAZ1720479A

29

BAZ1720480A
BAZ1720481A
BAZ1720477A
BAZ1720528A
BAZ1720553A
BAZ1720420A
BAZ1720383A
BAZ1720345A
BAZ1720346A
BAZ1720429A
BAZ1720414A
BAZ1720419A
BAZ1720464A
BAZ1720430A
BAZ1720408A
BAZ1720335A

30

BAZ1720429A
BAZ1720414A
BAZ1720419A
BAZ1720464A
BAZ1720430A
BAZ1720408A
BAZ1720335A
BAZ1720397A
BAZ1720398A
BAZ1720405A
BAZ1720427A
BAZ1720269A
BAZ1720270A
BAZ1720377A
BAZ1720459A
BAZ1720502A
BAZ1720503A
BAZ1720526A
BAZ1720426A

31

BAZ1720414A
BAZ1720419A
BAZ1720464A
BAZ1720430A
BAZ1720408A

32

BAZ1720430A
BAZ1720408A
BAZ1720335A
BAZ1720387A
BAZ1720517A
BAZ1720518A
BAZ1720519A
BAZ1720520A
BAZ1720521A
BAZ1720470A

33

BAZ1720408A
BAZ1720451A
BAZ1720352A
BAZ1720353A

34

BAZ1720407A
BAZ1720428A
BAZ1720465A
BAZ1720466A
BAZ1720437A
BAZ1720527A
BAZ1720435A

35

BAZ1720379A
BAZ1720369A
BAZ1720409A
BAZ1720458A
BAZ1720329A
BAZ1720504A
BAZ1720368A
BAZ1720382A
BAZ1720434A
BAZ1720385A
BAZ1720421A
BAZ1720529A
BAZ1720347A
BAZ1720348A
BAZ1720357A
BAZ1720358A
BAZ1720119A
BAZ1720417A
BAZ1720418A
BAZ1720489A
BAZ1720442A

36

BAZ1720498A
BAZ1720474A
BAZ1720417A
BAZ1720418A
BAZ1720436A

37

BAZ1720336A
BAZ1720369A
BAZ1720119A
BAZ1720417A
BAZ1720418A

39

BAZ1720434A
BAZ1720347A
BAZ1720348A
BAZ1720417A
BAZ1720418A

40

BAZ1720369A

41

BAZ1720379A
BAZ1720505A
BAZ1720511A
BAZ1720385A
BAZ1720416A
BAZ1720425A
BAZ1720442A

42

BAZ1720336A
BAZ1720369A
BAZ1720479A
BAZ1720421A
BAZ1720529A
BAZ1720483A
BAZ1720417A
BAZ1720418A
BAZ1720423A
BAZ1720424A

43

BAZ1720426A
BAZ1720435A
BAZ1720434A
BAZ1720385A
BAZ1720425A
BAZ1720552A

44

BAZ1720522A
BAZ1720476A
BAZ1720425A

**INDEKS NOSILACA PRIJAVA ŽIGOVA
INDEKS NOSITELJA PRIJAVA ŽIGOVA
ИНДЕКС НОСИЛАЦА ПРИЈАВА ЖИГОВА**

"BRAMS" d.o.o. BAZ1720464A	Bosnalijek, farmaceutska i hemijska industrija, dioničko društvo BAZ1720393A
"GALENFARM" d.o.o. Gradiška BAZ1720357A	BAZ1720396A
BAZ1720358A	British American Tobacco (Brands) Inc. BAZ1720428A
"IDEA SOFTWARE" d.o.o. Sarajevo BAZ1720529A	BAZ1720465A
"Klimaoprema" d.d. BAZ1720336A	BAZ1720466A
"N group" d.o.o. Bijeljina BAZ1720526A	Bulldog Skincare Holdings Limited BAZ1720438A
"SARAJEVSKA PIVARA" d.d. Sarajevo BAZ1720517A	BAZ1720439A
BAZ1720518A	Christian LOUBOUTIN BAZ1720373A
BAZ1720519A	Church & Dwight Canada Corp. BAZ1720366A
BAZ1720520A	CIDEAS INVESTMENT INDIA PRIVATE LIMITED BAZ1720459A
BAZ1720521A	Colgate-Palmolive Company, A Delaware Corporation BAZ1720440A
"Smith General Tools" d.o.o. Sarajevo BAZ1720329A	BAZ1720441A
"VEGA-MIX" d.o.o. Živinice BAZ1720377A	BAZ1720488A
"EPLAN" d.o.o. Sarajevo BAZ1720369A	BAZ1720531A
A.R. Gloval d.o.o. BAZ1720419A	Cosmocel S.A. BAZ1720238A
AMGEN Inc. BAZ1720370A	D.D. "VISPAK" prehrambena industrija Visoko BAZ1720397A
BAZ1720371A	BAZ1720398A
BAZ1720449A	Dar Al Arkan Real Estate Development Company BAZ1720474A
Apple Inc. BAZ1720478A	Delmes d.o.o. BAZ1720405A
BAZ1720479A	Dow AgroSciences LLC BAZ1720490A
ARMADA d.o.o. Tuzla BAZ1720420A	BAZ1720491A
B&K d.o.o. Sarajevo BAZ1720426A	BAZ1720492A
Beauty Lasg GmbH BAZ1720350A	BAZ1720493A
BELUPO lijekovi i kozmetika, d.d. BAZ1720467A	BAZ1720494A
BAZ1720468A	BAZ1720495A
	BAZ1720496A

Društvo sa ograničenom odgovornošću za proizvodnju i preradu papira, spoljnu i unutrašnju trgovinu "Fanny" Trn- Laktaši
BAZ1720544A

Dunlop International Limited
BAZ1720443A

BAZ1720444A

Ecos d.o.o. Vitez
BAZ1720454A

EKO SIR PUĐA d.o.o.
BAZ1720383A

BAZ1720345A

BAZ1720346A

Emina Hodžić - Adilović
BAZ1720388A

BAZ1720389A

BAZ1720390A

BAZ1720391A

Emirates National Oil Company Limited (ENOC) LLC
BAZ1720400A

Emma Rothschild
BAZ1720434A

GOLDTAŠ d.o.o. Srebrenik
BAZ1720504A

Goodyear Dunlop Tyres UK Limited
BAZ1720432A

Hankook Tire Worldwide Co., Ltd.
BAZ1720412A

HEMOFARM A.D. farmaceutsko-hemijska industrija Vršac
BAZ1720516A
BAZ1720540A

Herbalife International, Inc.
BAZ1720442A

HERING d.d. za projektiranje i graditeljstvo Široki Brijeg
BAZ1720417A

BAZ1720418A

HOSTEL BALKAN HAN
BAZ1720552A

HST d.o.o. HIDROSISTEMI Banja Luka
BAZ1720119A

Hyundai Heavy Industries Co., Ltd. (Korean Corporation)
BAZ1720365A

INA - industrija nafte d.d.
BAZ1720347A

BAZ1720348A

INOMA d.o.o. Kiseljak
BAZ1720458A

Intervet International B.V.
BAZ1720543A

Jaguar Land Rover Limited
BAZ1720469A

Kapci Coatings
BAZ1720475A

KE M.O. HOUSE CO., LTD
BAZ1720450A

KMK doo
BAZ1720435A

Koncern za proizvodnju i promet konditorskih proizvoda BAMBI A.D. Požarevac
BAZ1720269A

BAZ1720270A

BAZ1720502A

BAZ1720503A

Lidl Stiftung & Co. KG
BAZ1720451A

BAZ1720352A

BAZ1720353A

LRC Products Limited
BAZ1720380A

Mahindra & Mahindra Limited
BAZ1720375A

Maja Gerin
BAZ1720559A

MARBO PRODUCT d.o.o.
BAZ1720553A

BAZ1720480A

BAZ1720481A

BAZ1720477A

Marriott Worldwide Corporation
BAZ1720385A

Merck Sharp & Dohme Corp.
BAZ1720522A

Merck Sharp & Dohme Corp. a New Jersey Corporation
BAZ1720476A

Metromedia d.o.o. Banja Luka
BAZ1720382A

Miniso Hong Kong Limited

BAZ1720368A

Mladen Šikanjić

BAZ1720409A

Mobill Zone d.o.o.

BAZ1720489A

MOTO KLUB "STRŠLJEN"

BAZ1720416A

Motorex d.o.o.

BAZ1720372A

NBA Properties, Inc.

BAZ1720505A

BAZ1720511A

NOVARTIS AG

BAZ1720406A

Obrtnička djelatnost "SHA" - vl. Škrijelj Skender

BAZ1720415A

Ovnač d.o.o. Vitez

BAZ1720411A

Pharmaceutical chemical cosmetic industry

ALKALOID AD Skopje

BAZ1720351A

BAZ1720473A

Philip Morris Products S.A.

BAZ1720527A

Pinehill Arabia Food Ltd.

BAZ1720429A

PJSC Gazprom neft

BAZ1720399A

Reckitt & Colman (Overseas) Limited

BAZ1719972A

Red Bull GmbH

BAZ1720387A

ROCKSTAR, INC.

BAZ1720470A

ROTHMANS OF PALL MALL LIMITED

BAZ1720407A

SanDisk LLC

BAZ1720483A

SAVENCIA SA

BAZ1720528A

SHERATON INTERNATIONAL IP, LLC

BAZ1720425A

SHIFT o.r. Mostar

BAZ1720421A

SHIMANO INC., a corporation organizes and

existing under the laws of Japan, Manufactures and Merchants of

BAZ1720423A

BAZ1720424A

SLAVIAMED d.o.o.

BAZ1720433A

Société des Produits Nestlé S.A.

BAZ1720427A

STRIPS DOO

BAZ1720437A

SVJETLOSTKOMERC d.d. Sarajevo

BAZ1720379A

TEMAX BH d.o.o.

BAZ1720408A

The International Association of Lions Clubs

BAZ1720498A

The Procter & Gamble Company

BAZ1720386A

Trgovinsko preduzeće "NEW STAR" d.o.o. Brčko distrikt BiH, Dubrave

BAZ1720446A

BAZ1720447A

TURKIYE CUMHURİYETİ ZIRAAT BANKASI

ANONİM SİRKETİ

BAZ1720436A

Tvornica namještaja "NAMJEŠTAJ" d.o.o. Gradačac

BAZ1720413A

UNIQUE d.o.o. Srebrenik

BAZ1720538A

ZAHIROVIĆ MUNEVER

BAZ1720430A

Zemljoradnička zadruga "Brka" Brčko

BAZ1720414A

Zera Agriculture Investment Management d.o.o.

BAZ1720335A

PROMJENA ADRESE- PROMJENA ADRESE-ПРОМЈЕНА АДРЕСЕ

BAZ1720428A

1/2019

**British American Tobacco (Brands) Inc.
251 Little Falls Drive, Suite 100, Wilmington,
DE 19808-1674**

US

26/02/2019

BAZ1720465A

1/2019

**British American Tobacco (Brands) Inc.
251 Little Falls Drive, Suite 100, Wilmington,
DE 19808-1674**

US

25/02/2019

BAZ1720466A

1/2019

**British American Tobacco (Brands) Inc.
251 Little Falls Drive, Suite 100, Wilmington,
DE 19808-1674**

US

25/02/2019

BAZ1821032A

BH MAARIF d.o.o.

Hasiba Brankovića 2a, 71000 Sarajevo

BA

21/01/2019

**PROMJENA NAZIVA I ADRESE-PROMJENA NAZIVA I ADRESE
ПРОМЈЕНА НАЗИВА И АДРЕСЕ**

BAZ1014668A
OMW PETROL OFISI ANONIM SIKRETI
Eski Büyükdere Caddesi No: 33/37
SISLI MASLAK - INSTANBUL
TR
07/02/2019

BAZ1820739A
Prado d.o.o. Sarajevo
Rajlovačka cesta bb, Sarajevo
BA
07/12/2018

PRENOS PRAVA-PRENOS PRAVA-ПРЕНОС ПРАВА

BAZ1720224A

4/2018

The Gillette Company LLC

One Gillette Park, Boston, Massachusetts 02127

US

18/12/2018

BAZ1720266A

4/2018

The Gillette Company LLC

One Gillette Park, Boston, Massachusetts 02127

US

18/12/2018

BAZ1720368A

1/2019

Miniso Hong Kong Limited

D6B Dep., 11th Floor of Blocks A&B, TML

Plaza, No. 3 Hoi Shing Road, Tsuen Wan, New Territories, Hong Kong SAR.

HK

05/02/2019

BAZ1820718A

FEKO-SALE d.o.o. ZENICA

Goraždanska bb, 72000 Zenica

BA

03/01/2019

OGRANIČENJE POPISA ROBA I/ILI USLUGA
OGRANIČENJE POPISA ROBA I/ILI USLUGA
ОГРАНИЧЕЊЕ ПОПИСА РОБА И/ИЛИ УСЛУГА

BAZ1720286A

5

Dijetetska hrana, napitci i supstance prilagođeni za medicinsku i kliničku upotrebu; hrana i hranljive supstance za bebe; mliječne formule za bebe; mlijeko u prahu za bebe; mliječno brašno za bebe; dodaci ishrani; dodaci ishrani za medicinsku upotrebu; hranljivi i dijetetski dodaci za medicinsku upotrebu; vitaminski preparati, preparati na bazi minerala; biljna vlakna, dijetetska; vitamini; vitaminski preparati i supstance; dijetetski i hranljivi dodaci.

29

Mlijeko i proizvodi od mlijeka; mlijeko u prahu; preparati i pića na bazi mlijeka; zamjene za mlijeko; napitci od mlijeka, u kojima mlijeko preovlađuje; jogurt; sojino mlijeko (zamjena za mlijeko).

BAZ1720287A

5

Dijetetska hrana, napitci i supstance prilagođeni za medicinsku i kliničku upotrebu; hrana i hranljive supstance za bebe; mliječne formule za bebe; mlijeko u prahu za bebe; mliječno brašno za bebe; dodaci ishrani; dodaci ishrani za medicinsku upotrebu; hranljivi i dijetetski dodaci za medicinsku upotrebu; vitaminski preparati, preparati na bazi minerala; biljna vlakna, dijetetska; vitamini; vitaminski preparati i supstance; dijetetski i hranljivi dodaci.

29

Mlijeko i proizvodi od mlijeka; mlijeko u prahu; preparati i pića na bazi mlijeka; zamjene za mlijeko; napitci od mlijeka, u kojima mlijeko preovlađuje; jogurt; sojino mlijeko (zamjena za mlijeko).

OBJAVA ŽIGOVA

Bibliografski podaci svrstani su prema rastućem registarskom broju žiga

Podaci su popraćeni NID kodom /Internationally agreed Numbers for the Identification of Data / (broj u zagradi), za identifikaciju podataka o žigovima a prema standardu

Prikaz redosljeda podataka u objavljenom žigu je slijedeći:

- | | |
|---|--|
| (111) Registarski broj žiga | (181) Datum do kojeg važi pravo na žig |
| (210) Broj prijave žiga | (220) Datum podnošenja prijave žiga |
| (151) Datum registracije žiga | |
| (442) Datum registracije žiga | |
| (300) Podaci o pravu prvenstva (država, datum podnošenja i broj prioritetne prijave) | |
| (230) Datum izložbenog (sajamskog) prava prvenstva | |
| (641) Podaci o prijavi podnesenoj kod bivšeg SZP (broj prijave, datum podnošenja prijave) | |
| (732) Nosilac žiga | |
| (740) Zastupnik | |
| (551) Kolektivni žig | |
| (591) Boje | |
| (554) Trodimenzionalni žig | |
| (539) Opis | |
| (540) Izgled žiga | |

Izgled žiga (text ili slika)
(max 8 x 8 cm za sliku)

- (526) Disklaimer – Dobrovoljno ograničenje obima zaštite
- (531) Među. klasifikacija figurativnih elemenata žigova prema Bečkoj klasifikaciji-sedma edicija
- (511) **Međunarodna klasifikacija roba i usluga prema Ničanskoj klasifikaciji-jedanesta edicija**

STRUKTURA REGISTRARSKOG BROJA ŽIGA
STRUKTURA REGISTRACIJSKOG BROJA ŽIGA
СТРУКТУРА РЕГИСТАРСКОГ БРОЈА ЖИГА

BA Z 97 0001



(111) **BAZ1014822** (181) 19/05/2020
 (210) BAZ1014822A (220) 19/05/2010
 (151) 08/02/2019
 (732) **Abercrombie & Fitch Europe Sagl Via Moree, 6850 Mendrisio, CH**
 (740) PETOŠEVIĆ d.o.o
 (540)

ABERCROMBIE & FITCH

(511)

3 Preparati za bijeljenje i ostale tvari za pranje rublja; preparati za čišćenje, poliranje, odmaščivanje i struganje; sapuni; parfimerijski proizvodi, eterična ulja, kozmetički proizvodi, losioni za kosu; proizvodi za njegu zubi.;

25 Odjeća, obuća, pokrivala za glavu.;

35 Oglašavanje i reklamiranje; vođenje komercijalnih poslova; komercijalna administracija; uredski poslovi; usluge maloprodaje povezane sa odjećom, obućom, pokrivalima za glavu, sapunima, parfemima, eteričnim uljima, kozmetičkim proizvodima, losionima za kosu, nakitom i torbama; online usluge maloprodaje povezane sa odjećom, obućom, pokrivalima za glavu, sapunima, parfemima, eteričnim uljima, kozmetičkim proizvodima, losionima za kosu, nakitom i torbama.

(111) **BAZ1619652** (181) 03/08/2026
 (210) BAZ1619652A (220) 03/08/2016
 (151) 06/02/2019
 (732) **Bosnalijek, farmaceutska i hemijska industrija, dioničko društvo Jukićeva 53, 71000 Sarajevo, BA**
 (740) KARABDIĆ KERIM
 (540)

MEMENTO

(511)

5 Farmaceutski proizvodi.

(111) **BAZ1719960** (181) 19/01/2027
 (210) BAZ1719960A (220) 19/01/2017
 (151) 21/12/2018
 (732) **Johnson & Johnson Surgical Vision, Inc. 1700 E. St. Andrew Place, Santa Ana California 92705-4933, US**
 (740) DR DIANA PROTIC-TKALČIĆ & PARTNERS D.O.O.
 (540)

BLINK REVITALENS

(511)

5 Medicinske maramice; sanitetske maramice; maramice za očne kapke; maramice za lice; otopine za dezinfekciju; otopine tvori za čišćenje, dezinfekciju i namakanje kontaktnih leća, otopine za ispiranje i njegu očiju; umjetne suze; slane otopine; oftalmološke formulacije; pripravci i preparati za njegu očiju; medicinske kapi; kapi za oči; oftalmološke kapi za oči.;

9 Optički uređaji i instrumenti; naočale za vid; naočale; sunčane naočale; kontaktne leće; leće; okviri i futrole za naočale za vid, naočale i sunčane naočale; futrole za kontaktne leće; pokrivala za oči; dijelovi i pribor za sve prethodno navedene robe.;

10 Medicinski i kirurški aparati i instrumenti; oftalmološki aparati i instrumenti; umjetne oči; dijelovi i pribor za sve prethodno navedene robe.

(111) **BAZ1720029** (181) 22/02/2027
 (210) BAZ1720029A (220) 22/02/2017
 (151) 11/12/2018
 (732) **HAMZA MABAŠIĆ Gornji Boganovci bb, 70230 Bugojno, BA**
 (540)

BRAVEMAN
 SPORTS EQUIPMENT

(531) 27.5,28.17

(511)

24 Tekstilni materijali i nadomjesci za njih; kućanski tekstil; zastori id tekstila ili plastike.;

25 Odjeća, obuća, pokrivala za glavu.;

28 Igre i igračke; gimnastički i sportski artikli; ukrasi za božićna drvca; aparati za video igre.

(111) **BAZ1720063** (181) 13/03/2027
 (210) BAZ1720063A (220) 13/03/2017
 (151) 12/12/2018
 (732) **FEBA d.o.o. Zmaja od Bosne 88,
 71000 Sarajevo, BA**
 (540)



(531) 26.4,27.5

(511)

35 Oglašavanje i reklamiranje; oglašavanje i reklamiranje putem internet portala.

(111) **BAZ1720064** (181) 13/03/2027
 (210) BAZ1720064A (220) 13/03/2017
 (151) 13/12/2018
 (732) **FEBA d.o.o. Zmaja od Bosne 88,
 71000 Sarajevo, BA**
 (591) crna, nijanse plave, siva
 (540)

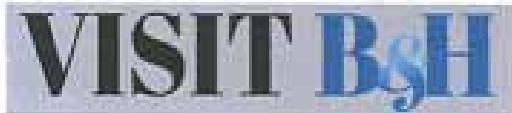

(531) 25.3,27.5,29.1

(511)

16 Magazin.;

35 Oglašavanje i reklamiranje.

(111) **BAZ1720076** (181) 21/03/2027
 (210) BAZ1720076A (220) 21/03/2017
 (151) 17/12/2018
 (732) **“AS” d.o.o. Jelah bb, 74264 Tešanj,
 BA**
 (740) “INTELBIRO” d.o.o.
 (591) bijela, crvena, nijanse smeđe, oker,
 zelena, crna, bež
 (540)



(531) 8.1,11.1,11.3,26.1,26.11,27.5,29.1

(511)

30 Keksi, naročito napolitanke.

(111) **BAZ1720077** (181) 21/03/2027
 (210) BAZ1720077A (220) 21/03/2017
 (151) 08/01/2019
 (732) **VUKOJA-MAV d.o.o. Tomislavgrad
 Blidinje b.b., Tomislavgrad, BA**
 (740) Tomislav Bevanda
 (540)



**HAJDUČKA
 REPUBLIKA**

(531) 2.1.,25.3,26.4,27.5

(511)

16 Albumi, adresari, ambalaže za poklone, automobilske naljepnice, bilježnice, blokovi papira, blokovi za bilješke, brošure, čestitke, celofanski papir, dekoracije od kartona za prehrambene proizvode, dnevnic, dnevni planeri, dekorativni papir za umotavanje, džepni dnevnic, džepni kalendari, etikete za poklone, fotografije, fascikli, informativne brošure, ilustrirane bilježnice, imenici, jednokratne salvete, jelovnic, kalendari, kartice s imenima za stolove, kartice za omote poklona, karton za pakiranje, kartice zahvale, kartonski materijale za pakiranje, kartonski materijali za umatanje, kartonske kutije, kemijske olovke, olovke, kartonski stolni podmetači, kutije od papira ili kartona, kutije za poklone, letci, naljepnice, omotnice, papir za salvete, papirne koverta za pakiranje, papir za umotavanje poklona, papirne stolne dekoracije, papirne oznake za poklon, papirne poklon vrećice, papirne vrećice i kese, platnene vrećice za poklone, papirni ili kartonski omoti za boce, papirni brisači, papirni nadstolnjaci, papirni plakati, papirni podmetači za čaše, papirni podmetači za stolove, papirni stolnjaci, papirni ubrusi, papirni ukrasi za kolače, plakati(papirni ili kartonski), plastične vrećice, podloge za stol, podloži za boce, poklon bonovi, poklon kartice, posjetnice, pozivnice, reklamni poster, posude od papira za svrhe pakiranja, razglednice, rokovnic, ukrasni magneti.;

39 Usluge osobnog turističkog vođenja, organizacije turističkih izleta, pružanje i organizacija tura razgledavanja i dnevnih izleta, pružanje informacija turistima o razgledavanju i ekskurziji.;

43 Najam prostorija za društvena okupljanja, organizacija i pružanje privremenog smještaja, iznajmljivanje turističkog smještaja, usluge turističkih kampova, pružanje informacija o privremenom smještaju putem Interneta, rezervacija privremenog smještaja, organiziranje svadbenih primanja (hrana i piće), organiziranje svadbenih primanja (mjesto zbijanja), priprema hrane i pića, usluge restorana, catering, kafici.

(111) **BAZ1720078** (181) 21/03/2027
 (210) BAZ1720078A (220) 21/03/2017
 (151) 08/01/2019
 (732) **VUKOJA-MAV d.o.o. Tomislavgrad
 Blidinje b.b., Tomislavgrad, BA**
 (740) Tomislav Bevanda
 (540)

**HAJDUČKA
 REPUBLIKA**

(511)

16 Albumi, adresari, ambalaže za poklone, automobilske naljepnice, bilježnice, blokovi papira, blokovi za bilješke, brošure, čestitke, celofanski papir, dekoracije od kartona za prehrambene proizvode, dnevnic, dnevni planeri, dekorativni papir za umotavanje, džepni dnevnic, džepni kalendari, etikete za poklone, fotografije, fascikli, informativne brošure, ilustrirane bilježnice, imenici, jednokratne salvete, jelovnic, kalendari, kartice s imenima za stolove, kartice za omote poklona, karton za pakiranje, kartice zahvale, kartonski materijale za pakiranje, kartonski materijali za umatanje, kartonske kutije, kemijske olovke, olovke, kartonski stolni podmetači, kutije od papira ili kartona, kutije za poklone, letci, naljepnice, omotnice, papir za salvete, papirne koverta za pakiranje, papir za umotavanje poklona, papirne stolne dekoracije, papirne oznake za poklon, papirne poklon vrećice, papirne vrećice i kese, platnene vrećice za poklone, papirni ili kartonski omoti za boce, papirni brisači, papirni nadstolnjaci, papirni plakati, papirni podmetači za čaše, papirni podmetači za stolove, papirni stolnjaci, papirni ubrusi, papirni ukrasi za kolače, plakati(papirni ili kartonski), plastične vrećice, podloge za stol, podloži za boce, poklon bonovi, poklon kartice, posjetnice, pozivnice, reklamni poster, posude od papira za svrhe pakiranja, razglednice, rokovnic, ukrasni magneti.;

39 Usluge osobnog turističkog vođenja, organizacije turističkih izleta, pružanje i organizacija tura razgledavanja i dnevnih izleta, pružanje informacija turistima o razgledavanju i ekskurziji.;

43 Najam prostorija za društvena okupljanja, organizacija i pružanje privremenog smještaja, iznajmljivanje turističkog smještaja, usluge turističkih kampova, pružanje informacija o privremenom smještaju putem Interneta, rezervacija privremenog smještaja, organiziranje svadbenih primanja (hrana i piće), organiziranje svadbenih primanja (mjesto zbijanja), priprema hrane i pića, usluge restorana, catering, kafici.

(111) **BAZ1720079** (181) 21/03/2027
 (210) BAZ1720079A (220) 21/03/2017
 (151) 09/01/2019
 (732) **VUKOJA-MAV d.o.o. Tomislavgrad
 Blidinje b.b., Tomislavgrad, BA**
 (740) Tomislav Bevanda
 (540)



**HAJDUČKE
 VRLETI
 BLIDINJE**

(531) 2.1,6.1,25.3,26.3,26.4,27.5
 (511)

16 Albumi, adresari, ambalaže za poklone, automobilske naljepnice, bilježnice, blokovi papira, blokovi za bilješke, brošure, čestitke, celofanski papir, dekoracije od kartona za prehrambene proizvode, dnevници, dnevni planeri, dekorativni papir za umotavanje, džepni dnevници, džepni kalendari, etikete za poklone, fotografije, fascikli, informativne brošure, ilustrirane bilježnice, imenici, jednokratne salvete, jelovnici, kalendari, kartice s imenima za stolove, kartice za omote poklona, karton za pakiranje, kartice zahvale, kartonski materijale za pakiranje, kartonski materijali za umatanje, kartonske kutije, kemijske olovke, olovke, kartonski stolni podmetači, kutije od papira ili kartona, kutije za poklone, letci, naljepnice, omotnice, papir za salvete, papirne kovertе za pakiranje, papir za umotavanje poklona, papirne stolne dekoracije, papirne oznake za poklon, papirne poklon vrećice, papirne vrećice i kese, platnene vrećice za poklone, papirni ili kartonski omoti za boce, papirni brisači, papirni nadstolnjaci, papirni plakati, papirni podmetači za čaše, papirni podmetači za stolove, papirni stolnjaci, papirni ubrusi, papirni ukrasi za kolače, plakati(papirni ili kartonski), plastične vrećice, podloge za stol, podlošci za boce, poklon bonovi, poklon kartice, posjetnice, pozivnice, reklamni poster, posude od papira za svrhe pakiranja, razglednice, rokovnici, ukrasni magneti.;

39 Usluge osobnog turističkog vođenja, organizacije turističkih izleta, pružanje i organizacija tura razgledavanja i dnevnih izleta, pružanje informacija turistima o razgledavanju i ekskurziji.;

43 Najam prostorija za društvena okupljanja, organizacija i pružanje privremenog smještaja, iznajmljivanje turističkog smještaja, usluge turističkih kampova, pružanje informacija o privremenom smještaju putem Interneta, rezervacija privremenog smještaja, organiziranje svadbenih primanja (hrana i piće), organiziranje svadbenih primanja (mjesto zbijanja), priprema hrane i pića, usluge restorana, catering, kafići.

(111) **BAZ1720080** (181) 21/03/2027
 (210) BAZ1720080A (220) 21/03/2017
 (151) 09/01/2019
 (732) **VUKOJA-MAV d.o.o. Tomislavgrad
 Blidinje b.b., Tomislavgrad, BA**
 (740) Tomislav Bevanda
 (540)



**HAJDUČKE
 VRLETI
 BLIDINJE**

(531) 6.1,9.3,23.1,23.3,26.3,26.4,27.5
 (511)

16 Albumi, adresari, ambalaže za poklone, automobilske naljepnice, bilježnice, blokovi papira, blokovi za bilješke, brošure, čestitke, celofanski papir, dekoracije od kartona za prehrambene proizvode, dnevници, dnevni planeri, dekorativni papir za umotavanje, džepni dnevници, džepni kalendari, etikete za poklone, fotografije, fascikli, informativne brošure, ilustrirane bilježnice, imenici, jednokratne salvete, jelovnici, kalendari, kartice s imenima za stolove, kartice za omote poklona, karton za pakiranje, kartice zahvale, kartonski materijale za pakiranje, kartonski materijali za umatanje, kartonske kutije, kemijske olovke, olovke, kartonski stolni podmetači, kutije od papira ili kartona, kutije za poklone, letci, naljepnice, omotnice, papir za salvete, papirne kovertе za pakiranje, papir za umotavanje poklona, papirne stolne dekoracije, papirne oznake za poklon, papirne poklon vrećice, papirne vrećice i kese, platnene vrećice za poklone, papirni ili kartonski omoti za boce, papirni brisači, papirni nadstolnjaci, papirni plakati, papirni podmetači za čaše, papirni podmetači za stolove, papirni stolnjaci, papirni ubrusi, papirni ukrasi za kolače, plakati(papirni ili kartonski), plastične vrećice, podloge za stol, podlošci za boce, poklon bonovi, poklon kartice, posjetnice, pozivnice, reklamni poster, posude od papira za svrhe pakiranja, razglednice, rokovnici, ukrasni magneti.;

39 Usluge osobnog turističkog vođenja, organizacije turističkih izleta, pružanje i organizacija tura razgledavanja i dnevnih izleta, pružanje informacija turistima o razgledavanju i ekskurziji.;

43 Najam prostorija za društvena okupljanja, organizacija i pružanje privremenog smještaja, iznajmljivanje turističkog smještaja, usluge turističkih kampova, pružanje informacija o privremenom smještaju putem Interneta, rezervacija privremenog smještaja, organiziranje svadbenih primanja (hrana i piće), organiziranje svadbenih primanja (mjesto zbijanja), priprema hrane i pića, usluge restorana, catering, kafići.

(111) **BAZ1720081** (181) 21/03/2027
 (210) BAZ1720081A (220) 21/03/2017
 (151) 09/01/2019
 (732) **VUKOJA-MAV d.o.o. Tomislavgrad
 Blidinje b.b., Tomislavgrad, BA**
 (740) Tomislav Bevanda
 (540)

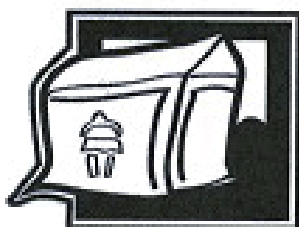

**HAJDUČKE
 VRLETI
 BLIDINJE**

(531) 2.1,7.5,26.3,26.4,27.1,27.5
 (511)

16 Albumi, adresari, ambalaže za poklone, automobilske naljepnice, bilježnice, blokovi papira, blokovi za bilješke, brošure, čestitke, celofanski papir, dekoracije od kartona za prehrambene proizvode, dnevници, dnevni planeri, dekorativni papir za umotavanje, džepni dnevници, džepni kalendari, etikete za poklone, fotografije, fascikli, informativne brošure, ilustrirane bilježnice, imenici, jednokratne salvete, jelovnici, kalendari, kartice s imenima za stolove, kartice za omote poklona, karton za pakiranje, kartice zahvale, kartonski materijale za pakiranje, kartonski materijali za umatanje, kartonske kutije, kemijske olovke, olovke, kartonski stolni podmetači, kutije od papira ili kartona, kutije za poklone, letci, naljepnice, omotnice, papir za salvete, papirnate kovertе za pakiranje, papir za umotavanje poklona, papirnate stolne dekoracije, papirnate oznake za poklon, papirnate poklon vrećice, papirnate vrećice i kese, platnene vrećice za poklone, papirnati ili kartonski omoti za boce, papirnati brisači, papirnati nadstolnjaci, papirnati plakati, papirnati podmetači za čaše, papirnati podmetači za stolove, papirnati stolnjaci, papirnati ubrusi, papirnati ukrasi za kolače, plakati(papirnati ili kartonski), plastične vrećice, podloge za stol, podlošci za boce, poklon bonovi, poklon kartice, posjetnice, pozivnice, reklamni poster, posude od papira za svrhe pakiranja, razglednice, rokovnici, ukrasni magneti.;

39 Usluge osobnog turističkog vođenja, organizacije turističkih izleta, pružanje i organizacija tura razgledavanja i dnevnih izleta, pružanje informacija turistima o razgledavanju i ekskurziji.;

43 Najam prostorija za društvena okupljanja, organizacija i pružanje privremenog smještaja, iznajmljivanje turističkog smještaja, usluge turističkih kampova, pružanje informacija o privremenom smještaju putem Interneta, rezervacija privremenog smještaja, organiziranje svadbenih primanja (hrana i piće), organiziranje svadbenih primanja (mjesta zbivanja), priprema hrane i pića, usluge restorana, catering, kafići.

(111) **BAZ1720096** (181) 24/03/2027
 (210) BAZ1720096A (220) 24/03/2017
 (151) 13/12/2018
 (732) **Domino's IP Holder LLC (Delaware
 limited liability company) 24 Frank
 Lloyd Wright Drive, P.O. Box 485, Ann
 Arbor, Michigan 48106, US**
 (740) DR DIANA PROTIC-TKALČIĆ &
 PARTNERS D.O.O.
 (540)

DOMINO'S

(511)

30 Pripremljena pizza, topli i hladni sendviči, hljebasti štapići, svježe pečene okruglice od tijesta nalik valjušcima/knedlama, i pripremljena jela od tjestenine koja se naručuju za konzumiranje unutar ili van objekta; slatkiši, bomboni, suhi kolačići, kolač od sira i pekarske poslastice; sušene paprike za upotrebu kao začini.;

35 On-line usluge naručivanja restoranske hrane koja se konzumira van objekta i njena dostava; usluge franšiza, uključivo nuđenje pomoći u upravljanju poslovanjem kod osnivanja i operativnog rada restorana, restorana u kojima se hrana konzumira van objekta i restorana koji obezbjeđuju kućnu dostavu.;

43 Restoranske usluge, uključivo opskrba pizze, ostale hrane i pića za konzumiranje unutar ili van objekta; usluge restorana u kojima se hrana konzumira van objekta; i restorana koji obezbjeđuju kućnu dostavu.

(111) **BAZ1720097** (181) 24/03/2027
 (210) BAZ1720097A (220) 24/03/2017
 (151) 04/01/2019
 (732) **Domino's IP Holder LLC (Delaware limited liability company) 24 Frank Lloyd Wright Drive, P.O. Box 485, Ann Arbor, Michigan 48106, US**
 (740) DR DIANA PROTIĆ-TKALČIĆ & PARTNERS D.O.O.
 (540)



(531) 21.1

(511)

30 Pripremljena pizza, topli i hladni sendviči, hljebasti štapići, svježe pečene okruglice od tijesta nalik valjušcima/knedlama, i pripremljena jela od tjestenine koja se naručuju za konzumiranje unutar ili van objekta; slatkiši, bomboni, suhi kolačići, kolač od sira i pekarske poslastice; sušene paprike za upotrebu kao začini.;

35 On-line usluge naručivanja restoranske hrane koja se konzumira van objekta i njena dostava; usluge franšiza, uključivo nuđenje pomoći u upravljanju poslovanjem kod osnivanja i operativnog rada restorana, restorana u kojima se hrana konzumira van objekta i restorana koji obezbjeđuju kućnu dostavu. ;

43 Restoranske usluge, uključivo opskrba pizze, ostale hrane i pića za konzumiranje unutar ili van objekta; usluge restorana u kojima se hrana konzumira van objekta; i restorana koji obezbjeđuju kućnu dostavu.

(111) **BAZ1720098** (181) 24/03/2027
 (210) BAZ1720098A (220) 24/03/2017
 (151) 13/12/2018
 (732) **Domino's IP Holder LLC (Delaware limited liability company) 24 Frank Lloyd Wright Drive, P.O. Box 485, Ann Arbor, Michigan 48106, US**
 (740) DR DIANA PROTIĆ-TKALČIĆ & PARTNERS D.O.O.
 (540)

DOMINO'S PIZZA

(511)

30 Pripremljena pizza, topli i hladni sendviči, hljebasti štapići, svježe pečene okruglice od tijesta nalik valjušcima/knedlama, i pripremljena jela od tjestenine koja se naručuju za konzumiranje unutar ili van objekta; slatkiši, bomboni, suhi kolačići, kolač od sira i pekarske poslastice; sušene paprike za upotrebu kao začini.;

35 On-line usluge naručivanja restoranske hrane koja se konzumira van objekta i njena dostava; usluge franšiza, uključivo nuđenje pomoći u upravljanju poslovanjem kod osnivanja i operativnog rada restorana, restorana u kojima se hrana konzumira van objekta i restorana koji obezbjeđuju kućnu dostavu.;

43 Restoranske usluge, uključivo opskrba pizze, ostale hrane i pića za konzumiranje unutar ili van objekta; usluge restorana u kojima se hrana konzumira van objekta; i restorana koji obezbjeđuju kućnu dostavu.

(111) **BAZ1720099** (181) 24/03/2027
 (210) BAZ1720099A (220) 24/03/2017
 (151) 27/12/2018
 (732) **The Procter & Gamble Company One Procter & Gamble Plaza, Cincinnati, Ohio 45202, US**
 (740) DR DIANA PROTIĆ-TKALČIĆ & PARTNERS D.O.O.
 (540)

PAMPERS SPLASHERS

(511)

5 Jednokratne kupaće gaćice i jednokratne pelene napravljene od papira i/ili celuloze.

(111) **BAZ1720101** (181) 27/03/2027
 (210) BAZ1720101A (220) 27/03/2017
 (151) 13/12/2018
 (732) **EXXON MOBIL CORPORATION 5959
 Las Colinas Boulevard, Irving, Texas
 75039-2298, US**
 (740) "INTELBIRO" d.o.o.
 (591) crvena, bijela, crna
 (540)



(531) 4.3.5,29.1.1

(511)

1 Tekućina za mjenjač; hidraulične tekućine; antifriz i tekućina za hlađenje; tekućina za kočnice; tekućine za servo upravljače; kemijski proizvodi za industriju, znanost i fotografsku djelatnost, kao i u ratarstvu, hortikulturi i šumarstvu; umjetna smola, sirova plastika; gnojivo za zemlju; mješavine za gašenje požara; preparati za kaljenje i lemljenje; kemijski proizvodi za konzerviranje hrane; sredstva za štavljenje kože; ljepila za industriju.;

4 Motorna ulja; ulja za podmazivanje; masti; sredstva za podmazivanje; sintetički lubrikanti za motore; voskovi; bazna maziva; motorna goriva,

naročito benzinska i dizel goriva; komprimirani prirodni plin; industrijska ulja i masti; sredstva za podmazivanje; proizvodi za upijanje, vlaženje, i vezanje prašine; goriva (uključujući benzin za motore) i rasvjetne tvari; svijeće i stijenjevi.;
 37 Maloprodajne usluge na benzinskim pumpama; usluge pranja automobila; podmazivanje automobila; usluge gradnje; usluge opravke; usluge postavljanja (instalacije).

(111) **BAZ1720102** (181) 27/03/2027
 (210) BAZ1720102A (220) 27/03/2017
 (151) 14/12/2018
 (732) **EXXON MOBIL CORPORATION 5959
 Las Colinas Boulevard, Irving, Texas
 75039-2298, US**
 (740) "INTELBIRO" d.o.o.
 (540)



(531) 4.3

(511)

1 Tekućina za mjenjač; hidraulične tekućine; antifriz i tekućina za hlađenje; tekućina za kočnice; tekućine za servo upravljače; kemijski proizvodi za industriju, znanost i fotografsku djelatnost, kao i u ratarstvu, hortikulturi i šumarstvu; umjetna smola, sirova plastika; gnojivo za zemlju; mješavine za gašenje požara; preparati za kaljenje i lemljenje; kemijski proizvodi za konzerviranje hrane; sredstva za štavljenje kože; ljepila za industriju.;

4 Motorna ulja; ulja za podmazivanje; masti; sredstva za podmazivanje; sintetički lubrikanti za motore; voskovi; bazna maziva; motorna goriva, naročito benzinska i dizel goriva; komprimirani prirodni plin; industrijska ulja i masti; sredstva za podmazivanje; proizvodi za upijanje, vlaženje, i vezanje prašine; goriva (uključujući benzin za motore) i rasvjetne tvari; svijeće i stijenjevi.;

37 Maloprodajne usluge na benzinskim pumpama; usluge pranja automobila; podmazivanje automobila; usluge gradnje; usluge opravke; usluge postavljanja (instalacije).

(111) **BAZ1720105** (181) 29/03/2027
 (210) BAZ1720105A (220) 29/03/2017
 (151) 17/12/2018
 (732) **TELOPTIC d.o.o Sarajevo Mostarsko raskršće bb, 71240 Hadžići, BA**
 (540)



(531) 5.7,27.5

(511)

32 Pivo; mineralne i gazirane vode i ostala ne-alkoholna pića; pića od voća i voćni sokovi; sirupi i drugi preparati za pravljenje napitaka.

(111) **BAZ1720106** (181) 31/03/2027
 (210) BAZ1720106A (220) 31/03/2017
 (151) 24/12/2018
 (732) **LRC Products Limited 103-105 Bath Road, Slough, SL1 3UH, GB**
 (740) "ŽIVKO MIJATOVIĆ & PARTNERS"
 d.o.o. Sarajevo

(591) nijanse plave, bijela, svijetlo siva
 (540)



(531) 26.1,27.5,29.1

(511)

9 Softver koji se može preuzimati za obuku u oblasti ličnih odnosa, seksualnih odnosa, seksualnog zdravlja i sigurnog

seksa; softver koji se može preuzimati za učenje i pohranu personaliziranih informacija u području veza i seksualne prakse.;

42 Softver kao usluga koja sadrži softver za obuku u vezi sa ličnim odnosima, seksualnim odnosima, seksualnom zdravlju i sigurnom seksu; softver kao usluga koja sadrži softver za učenje i pohranu personaliziranih informacija u području veza i seksualne prakse.;

44 Pružanje informacija o seksualnom zdravlju i sigurnom seksu putem glasovno upravljanih automatiziranih upita ili tipografskim unosom podataka, naime, pružanje online automatiziranih resursa za pretraživanje informacija o seksualnom zdravlju i sigurnom seksu.;

45 Pružanje informacija o ličnim odnosima i seksualnim odnosima putem glasovno upravljanih automatiziranih upita ili tipografskim unosom podataka, naime, pružanje online automatiziranih resursa za pretraživanje informacija o ličnim odnosima i seksualnim odnosima.

(111) **BAZ1720110** (181) 05/04/2027
 (210) BAZ1720110A (220) 05/04/2017
 (151) 18/12/2018

(732) **Mattel, Inc. 333 Continental Boulevard, El Segundo, California 90245, US**

(740) Marić & Co d.o.o.
 (540)



(531) 1.3,24.3,26.1,27.5

(511)

28 Igre i igračke, gimnastički i sportski predmeti koji nisu obuhvaćeni drugim razredima; ukrasi za božićna drvca; lutke; autići, figurice, setovi staza; božićne dekoracije; sportski predmeti koji nisu uključeni u druge klase.

- (111) **BAZ1720111** (181) 05/04/2027
 (210) BAZ1720111A (220) 05/04/2017
 (151) 20/12/2018
 (732) **Gullane (Thomas) Limited Maple House, 149 Tottenham Court Road, London, W1T 7NF, GB**
 (740) Marić & Co d.o.o.
 (540)



- (531) 1.15,25.3,27.5
 (511)

9 Znanstveni, nautički, geodetski, fotografski, kinematografski i optički aparati i instrumenti kao i aparati i instrumenti za vaganje, mjerenje, signalizaciju, kontrolu (inspekciju), za pomoć (spašavanje) i za obuku; aparati i instrumenti za vođenje, distribuiranje, transformiranje, akumuliranje, podešavanje ili upravljanje električne struje; aparati za snimanje, prijenos, reprodukciju zvuka ili slika; magnetne podloge za snimanje, akustičke ploče; automati i mehanizmi za automatske uređaje koji se pokreću uz prethodno ubacivanje kovanica; registarske blagajne, računari, oprema za obradu podataka i računala; uređaji za gašenje; kacige; video igre/softver, radio-aparat; računala; video kasete; dvd; cd; sunčane naočale; magneti; zaštitne naočale; telefoni; maske za mobilne; magnetne kartice; elektronske igre; alarmi za bebe; računalni softver; softverske aplikacije koje se mogu preuzeti (aplikacije);

16 Papir, karton i proizvodi od tih materijala koji nisu obuhvaćeni drugim razredima; tiskarski proizvodi; proizvodi za uvezivanje knjiga; fotografije; pribor za pisanje; ljepila (ljepljive tvari za papirne proizvode ili za kućanstvo); slikarski pribor; kistovi; pisači strojevi i uredski pribor (osim namještaja); oprema za nastavu i obuku (osim aparata); plastični materijali za ambalažu (koji nisu obuhvaćeni drugim razredima); tiskarska slova; kliše. Pribor za pisanje, kalendari, žurnali, naljepnice, foto albumi, glina, pečati sa tintom, kartice, papirne dekoracije a zabavu, vrećice za poklone, kutije za olovke, olovke, bojice, markeri, folderi, ukrasne salvete, slikovnice, magazini, knjige, knjige u dijelovima, rokovnici, slikovnice sa naljepnicama, notesi, spomenari, bojanke, radne knjige/vježbanke, autografske knjige, adresari, omoti za knjige, držači za knjige, bukmarkeri za knjige, kutije za papir, nota karice, razglednice, kartice za trgovanje, karte za igru, poklon kartice, čestitke, setovi za stolove, instrumenti za pisanje, šiljala za olovke, dekorativne olovke sa ukrasima na vrhu, krede, gumice, ravnala za crtanje, dnevници, blokčić za bilješke, blokčić za zapisivanje, klaseri, ukrasni papir, poster, setovi za bojanje, umjetnički pribor za bojanje i ukrašavanje, gumeni

pečati, spužve za pečat, naljepnice, privremene tetovaže, naljepnice za nokte, pozivnice, papirne kape za zabavu, papirne vrećice za zabavu, papirne stolne krpe, podmetači od papira, papirne maramice, papirne zastave. Konfeti, krep papir, plastični podmetači, papirne vrećice za užinu.;

25 Odjeća, obuća, pokrivala za glavu, kostimi za maskenbal.;

28 Igre i igračke, gimnastički i sportski predmeti koji nisu obuhvaćeni drugim razredima; ukrasi za božićna drvca; lutke; autiči, figurice, setovi staza; božićne dekoracije; sportski predmeti koji nisu uključeni u druge klase. ;

41 Obuka; stručno osposobljavanje; razonoda; sportske i kulturne djelatnosti; online zabavne aktivnosti; priredbe uživo; online igre; lično pojavljivanje od strane kostimiranog lika; zabavne i obrazovne usluge u smislu interaktivnih igara; distribuiranje programa putem audio i/ili video medija; izložbe i prikazivanja zabavnih i/ili obrazovnih usluga; programiranje, kreiranje, prikupljanje i na drugi način činj enje dostupnim zabave i/ili edukativnih usluga putem prenosa ili prikazivanja, uključujući online usluge i sve druge usluge u klasi.

- (111) **BAZ1720112** (181) 05/04/2027
 (210) BAZ1720112A (220) 05/04/2017
 (151) 18/12/2018

(732) **Mattel, Inc. 333 Continental Boulevard, El Segundo, California 90245, US**

- (740) Marić & Co d.o.o.
 (540)



- (531) 1.15,25.1,27.1,27.5
 (511)

9 Znanstveni, nautički, geodetski, fotografski, kinematografski i optički aparati i instrumenti kao i aparati i instrumenti za vaganje, mjerenje, signalizaciju, kontrolu (inspekciju), za pomoć (spašavanje) i za obuku; aparati i instrumenti za vođenje, distribuiranje, transformiranje, akumuliranje, podešavanje ili upravljanje električne struje; aparati za snimanje, prijenos, reprodukciju zvuka ili slika; magnetne podloge za snimanje, akustičke ploče; automati i mehanizmi za automatske uređaje koji se pokreću uz prethodno ubacivanje kovanica; registarske blagajne, računari, oprema za obradu podataka i računala; uređaji za gašenje; kacige; video igre/softver, radio-aparat; računala; video kasete; dvd; cd; sunčane naočale; magneti; zaštitne naočale; telefoni; maske za mobilne; magnetne kartice; elektronske igre; alarmi za bebe; računalni softver; softverske aplikacije koje se mogu preuzeti (aplikacije);

16 Papir, karton i proizvodi od tih materijala koji nisu obuhvaćeni drugim razredima; tiskarski proizvodi; proizvodi za uvezivanje knjiga; fotografije; pribor za pisanje; ljepila (ljepljive tvari za papirne proizvode ili za kućanstvo);

slikarski pribor; kistovi; pisači strojevi i uredski pribor (osim namještaja); oprema za nastavu i obuku (osim aparata); plastični materijali za ambalažu (koji nisu obuhvaćeni drugim razredima); tiskarska slova; klišeji. Pribor za pisanje, kalendari, žurnali, naljepnice, foto albumi, glina, pečati sa tintom, kartice, papirne dekoracije a zabavu, vrećice za poklone, kutije za olovke, olovke, bojice, markeri, folderi, ukrasne salvete, slikovnice, magazini, knjige, knjige u dijelovima, rokovnici, slikovnice sa naljepnicama, notesi, spomenari, bojanke, radne knjige/vježbanke, autografske knjige, adresari, omoti za knjige, držači za knjige, bukmarkeri za knjige, kutije za papir, nota karice, razglednice, kartice za trgovanje, karte za igru, poklon kartice, čestitke, setovi za stolove, instrumenti za pisanje, šiljala za olovke, dekorativne olovke sa ukrasima na vrhu, krede, gumice, ravnala za crtanje, dnevници, blokčić za bilješke, blokčić za zapisivanje, klaseri, ukrasni papir, poster, setovi za bojanje, umjetnički pribor za bojanje i ukrašavanje, gumene pečati, spužve za pečat, naljepnice, privremene tetovaže, naljepnice za nokte, pozivnice, papirne kape za zabavu, papirne vrećice za zabavu, papirne stolne krpe, podmetači od papira, papirne maramice, papirne zastave. Konfeti, krep papir, plastični podmetači, papirne vrećice za užinu. ;

25 Odjeća, obuća, pokrivala za glavu, kostimi za maskenbal.;

28 Igre i igračke, gimnastički i sportski predmeti koji nisu obuhvaćeni drugim razredima; ukrasi za božićna drvca; lutke; autići, figurice, setovi staza; božićne dekoracije; sportski predmeti koji nisu uključeni u druge klase.;

41 Obuka; stručno osposobljavanje; razonoda; sportske i kulturne djelatnosti; online zabavne aktivnosti; priredbe uživo; online igre; lično pojavljivanje od strane kostimiranog lika; zabavne i obrazovne usluge u smislu interaktivnih igara; distribuiranje programa putem audio i/ili video medija; izložbe i prikazivanja zabavnih i/ili obrazovnih usluga; programiranje, kreiranje, prikupljanje i na drugi način činjenje dostupnim zabave i/ili edukativnih usluga putem prenosa ili prikazivanja, uključujući online usluge i sve druge usluge u klasi.

- (111) **BAZ1720113** (181) 05/04/2027
 (210) BAZ1720113A (220) 05/04/2017
 (151) 21/12/2018
 (732) **Mattel, Inc. 333 Continental Boulevard, El Segundo, California 90245, US**
 (740) Marić & Co d.o.o.
 (540)



- (531) 2.9,9.1,24.1,25.1,26.11,27.5.

(511)

9 Znanstveni, nautički, geodetski, fotografski, kinematografski i optički aparati i instrumenti kao i aparati i instrumenti za vaganje, mjerenje, signalizaciju, kontrolu (inspekciju), za pomoć (spašavanje) i za obuku; aparati i instrumenti za vođenje, distribuiranje, transformiranje, akumuliranje, podešavanje ili upravljanje električne struje; aparati za snimanje, prijenos, reprodukciju zvuka ili slika; magnetne podloge za snimanje, akustičke ploče; automati i mehanizmi za automatske uređaje koji se pokreću uz prethodno ubacivanje kovanica; registarske blagajne, računari, oprema za obradu podataka i računala; uređaji za gašenje; kacige; video igre/softver, radio-aparat; računala; video kasete; dvd; cd; sunčane naočale; magneti; zaštitne naočale; telefoni; maske za mobitele; magnetne kartice; elektronske igre; alarmi za bebe; računalni softver; softverske aplikacije koje se mogu preuzeti (aplikacije).;

16 Papir, karton i proizvodi od tih materijala koji nisu obuhvaćeni drugim razredima; tiskarski proizvodi; proizvodi za uvezivanje knjiga; fotografije; pribor za pisanje; ljepila (ljepljive tvari za papirne proizvode ili za kućanstvo); slikarski pribor; kistovi; pisači strojevi i uredski pribor (osim namještaja); oprema za nastavu i obuku (osim aparata); plastični materijali za ambalažu (koji nisu obuhvaćeni drugim razredima); tiskarska slova; klišeji. Pribor za pisanje, kalendari, žurnali, naljepnice, foto albumi, glina, pečati sa tintom, kartice, papirne dekoracije a zabavu, vrećice za poklone, kutije za olovke, olovke, bojice, markeri, folderi, ukrasne salvete, slikovnice, magazini, knjige, knjige u dijelovima, rokovnici, slikovnice sa naljepnicama, notesi, spomenari, bojanke, radne knjige/vježbanke, autografske knjige, adresari, omoti za knjige, držači za knjige, bukmarkeri za knjige, kutije za papir, nota karice, razglednice, kartice

za trgovanje, karte za igru, poklon kartice, čestitke, setovi za stolove, instrumenti za pisanje, šiljala za olovke, dekorativne olovke sa ukrasima na vrhu, krede, gumice, ravnala za crtanje, dnevници, blokčić za bilješke, blokčić za zapisivanje, klaseri, ukrasni papir, poster, setovi za bojanje, umjetnički pribor za bojanje i ukrašavanje, gumeni pečati, spužve za pečat, naljepnice, privremene tetovaže, naljepnice za nokte, pozivnice, papirne kape za zabavu, papirne vrećice za zabavu, papirne stolne krpe, podmetači od papira, papirne maramice, papirne zastave. Konfeti, krep papir, plastični podmetači, papirne vrećice za užinu. ;

25 Odjeća, obuća, pokrivala za glavu, kostimi za maskenbal. ;

28 Igre i igračke, gimnastički i sportski predmeti koji nisu obuhvaćeni drugim razredima; ukrasi za božićna drvca; lutke; autići, figurice, setovi staza; božićne dekoracije; sportski predmeti koji nisu uključeni u druge klase. ;

41 Obuka; stručno osposobljavanje; razonoda; sportske i kulturne djelatnosti; online zabavne aktivnosti; priredbe uživo; online igre; lično pojavljivanje od strane kostimiranog lika; zabavne i obrazovne usluge u smislu interaktivnih igara; distribuiranje programa putem audio i/ili video medija; izložbe i prikazivanja zabavnih i/ili obrazovnih usluga; programiranje, kreiranje, prikupljanje i na drugi način činjenje dostupnim zabave i/ili edukativnih usluga putem prenosa ili prikazivanja, uključujući online usluge i sve druge usluge u klasi.

(111) **BAZ1720114** (181) 05/04/2027

(210) BAZ1720114A (220) 05/04/2017

(151) 18/12/2018

(732) **Mattel, Inc. 333 Continental Boulevard, El Segundo, California 90245, US**

(740) Marić & Co d.o.o.

(540)



(531) 7.3,25.3,26.5,27.5

(511)

9 Znanstveni, nautički, geodetski, fotografski, kinematografski i optički aparati i instrumenti kao i aparati i instrumenti za vaganje, mjerenje, signalizaciju, kontrolu (inspekciju), za pomoć (spašavanje) i za obuku; aparati i instrumenti za vođenje, distribuiranje, transformiranje, akumuliranje, podešavanje ili upravljanje električne struje; aparati za snimanje, prijenos, reprodukciju zvuka ili slika; magnetne podloge za snimanje, akustičke ploče; automati i mehanizmi za automatske uređaje koji se pokreću uz prethodno ubacivanje kovanica; registarske blagajne, računari, oprema za obradu podataka i računala; uređaji za gašenje; kacige; video igre/softver, radio-aparat; računala; video kasete; dvd; cd; sunčane naočale; magneti; zaštitne naočale; telefoni; maske za mobitele; magnetne

kartice; elektronske igre; alarmi za bebe; računalni softver; softverske aplikacije koje se mogu preuzeti (aplikacije).;

16 Papir, karton i proizvodi od tih materijala koji nisu obuhvaćeni drugim razredima; tiskarski proizvodi; proizvodi za uvezivanje knjiga; fotografije; pribor za pisanje; ljepljiva (ljepljive tvari za papirnate proizvode ili za kućanstvo); slikarski pribor; kistovi; pisači strojevi i uredski pribor (osim namještaja); oprema za nastavu i obuku (osim aparata); plastični materijali za ambalažu (koji nisu obuhvaćeni drugim razredima); tiskarska slova; kliše. Pribor za pisanje, kalendar, žurnali, naljepnice, foto albumi, glina, pečati sa tintom, kartice, papirne dekoracije a zabavu, vrećice za poklone, kutije za olovke, olovke, bojice, markeri, folderi, ukrasne salvete, slikovnice, magazini, knjige, knjige u dijelovima, rokovnici, slikovnice sa naljepnicama, notesi, spomenari, bojanke, radne knjige/vježbanke, autografske knjige, adresari, omoti za knjige, držači za knjige, bukmarkeri za knjige, kutije za papir, nota karice, razglednice, kartice za trgovanje, karte za igru, poklon kartice, čestitke, setovi za stolove, instrumenti za pisanje, šiljala za olovke, dekorativne olovke sa ukrasima na vrhu, krede, gumice, ravnala za crtanje, dnevници, blokčić za bilješke, blokčić za zapisivanje, klaseri, ukrasni papir, poster, setovi za bojanje, umjetnički pribor za bojanje i ukrašavanje, gumeni pečati, spužve za pečat, naljepnice, privremene tetovaže, naljepnice za nokte, pozivnice, papirne kape za zabavu, papirne vrećice za zabavu, papirne stolne krpe, podmetači od papira, papirne maramice, papirne zastave. Konfeti, krep papir, plastični podmetači, papirne vrećice za užinu. ;

20 Namještaj, zrcala, okviri; proizvodi koji nisu obuhvaćeni drugim razredima, od drva, pluta, trske, šiblja, rožine, kosti, bjelokosti, usovine, kornjačevine, ambre, sedefa, morske zgure (stive); nadomjesci svih tih materijala ili plastični proizvodi; okviri za slike, plastični privjesci za ključeve, oprema za novorođenčad, jastuci, vreće za spavanje, ukrasni jastuci, stolice za ljujanje, konjići za ljujanje, bejbi bouncer, dječije podloge za presvlačenje, hodalice, ogradica za dijete, visoke stolice, stolci za penjanje, dječija ljujalica, buster sjedalica, stol, madraci, držači za odjeću, ukrasni mobiteli, prijenosne kade za bebe, noše za djecu, kućansko i kuhinjsko posuđe i kutije (ne od plemenitih metala), kutija za hranu, kanta za otpatke. ;

21 Pribor i posuđe za kućanstvo ili za kuhinju; češljevi i spužve; četke (osim kistova); materijali za četke; pribor za čišćenje; žica za struganje parketa; sirovo ili polu obrađeno staklo (osim građevinskog stakla); stakleni proizvodi, porculansko i keramičko posuđe koje nije obuhvaćeno drugim razredima. grnčarija koja nije uključena u druge klase, četkice za zube.;

25 Odjeća, obuća, pokrivala za glavu, kostimi za maskenbal. ;

28 Igre i igračke, gimnastički i sportski predmeti koji nisu obuhvaćeni drugim razredima; ukrasi za božićna drvca; lutke; autići, figurice, setovi staza; božićne dekoracije; sportski predmeti koji nisu uključeni u druge klase. ;

41 Obuka; stručno osposobljavanje; razonoda; sportske i kulturne djelatnosti; online zabavne aktivnosti; priredbe uživo; online igre; lično pojavljivanje od strane kostimiranog lika; zabavne i obrazovne usluge u smislu interaktivnih igara; distribuiranje programa putem audio i/ili video medija; izložbe i prikazivanja zabavnih i/ili obrazovnih usluga; programiranje, kreiranje, prikupljanje i na drugi način činjenje dostupnim zabave i/ili edukativnih usluga putem prenosa ili prikazivanja, uključujući online usluge i sve druge usluge u klasi.

- (111) **BAZ1720117** (181) 06/04/2027
 (210) BAZ1720117A (220) 06/04/2017
 (151) 04/01/2019
 (732) **Lidl Stiftung & Co. KG**
Stiftsbergstrasse 1, 74172
Neckarsulm, DE
 (740) "ŽIVKO MIJATOVIĆ & PARTNERS"
 d.o.o. Sarajevo
 (540)



**BARÓN
DEL
CEGA**

(531) 7.1,27.1,27.5

(511)

33 Alkoholna pića (osim piva), naročito vina.

- (111) **BAZ1720118** (181) 07/04/2027
 (210) BAZ1720118A (220) 07/04/2017
 (151) 26/12/2018
 (732) **Dunhill Tobacco of London Limited**
Globe House, 4 Temple Place, London
WC2R 2PG, GB
 (740) "ŽIVKO MIJATOVIĆ & PARTNERS"
 d.o.o. Sarajevo
 (540)

DUNHILL ESSENCE

(511)

34 Cigarete, cigare, cigarilosi, duhan za motanje, duhan za lule i duhanski proizvodi.

- (111) **BAZ1720121** (181) 07/04/2027
 (210) BAZ1720121A (220) 07/04/2017
 (151) 07/01/2019
 (732) **NBA Properties, Inc. Olympic Tower -**
645 Fifth Avenue, New York, New York
10022, US
 (740) "ŽIVKO MIJATOVIĆ & PARTNERS"
 d.o.o. Sarajevo
 (540)



(531) 1.1,3.1,21.3,24.3,27.1,27.5

(511)

25 Odjeća, obuća, pokrivala za glavu; naročito čarape, obuća, cipele za košarku, patike za košarku, majice, košulje, polo majice, dukserice, donji delovi trenerke, pantalone, majice na bretele, dresovi, kratke pantalone, pižame, sportske majice, ragbi majice, džemperi, kaiševi, kravate, spavačice, šeširi, kape, štيتnici na kačketima, trenerke za zagrijavanje, donji delovi trenerki za zagrijavanje, dresovi za zagrijavanje /majice za vježbanje ubačaja, jakne, vjetrovke, jakne sa kapuljačom, kaputi, siperi za bebe koji nisu od papira, trake za glavu, trake za ručne zglobove (odjevni artikli), kecelje, donje rublje, bokserice, široke pantalone, štيتnici za uši, rukavice, rukavice samo sa palcem, šalovi, pletene i štrikane majice, haljine od žerseja, haljine, dresovi i uniforme za navijačice, odjeća za plivanje, odijela za kupanje, kupaći kostimi, bikini, tankini kupaći kostimi, gaćice za plivanje, gaćice za kupanje, šorcevi za surfovanje, gumirana odjeća za vodu, marame za plažu, odjeća koja se nosi na kupaći kostim, ogrtači za kupaći kostim, sandale, sandale za plažu, šeširi za plažu, štيتnici za sunce, kape za plivanje, kape za kupanje, nova pokrivala za glavu sa prikacnim umecima.;

28 Igre i igračke, gimnastički i sportski predmeti koji nisu obuhvaćeni drugim razredima, ukrasi za božićna drvca; naročito košarkaške lopte, loptice za golf, lopte za igralište, sportske lopte, gumene lopte i pjenaste lopte, plišane lopte za igru, plastične lopte za igru, mrežice za košarku, table za košarku, minijaturne table za košarku, pumpe i igle za naduvavanje košarkaških lopti; štapovi za golf, torbe za golf, podmetači za golf, oprema za golf, naime, alat za popravku golf terena, kupice na koje se stavlja lopta, markeri lopti, pokrivala za torbe za golf, pokrivala za glave golf štapova, rukavice za golf, kutije za golf lopte, posebna

zelena staza za golf; držači za bilijarske štapove, kugle za bilijar, trouglovi za bilijar, pikado ormari, elektronske table za košarkaške igrice na tabli, table za košarkaške igrice, košarkaške igrice, akcione igrice, društvene igrice za odrasle i djecu, trivia informacione igrice i elektronski video arkadni uređaji, košarkaški setovi koji se sastoje od mrežice i zviždaljke, lutke, dekorativne lutke, lutke za kolekciju, akcione figure za igru, akcione figure karikature, punjene igračke, plišane igračke, slagalice, montažni blokovi za igre, ukrasi za božićnu jelku i božićne čarape; vozila za igru u obliku automobila, kamiona, vozova i kombija, svi sa temom košarke, nove pjenaste igračke u obliku prsta ili trofeja, igrački trofeji, karte za igru, igre sa kartama, igračke koje prave zvuk, igračke za kućne ljubimce; igračke za plažu, naime lopte za plažu, lopte na napuhavanje, kantice za igru, lopatice za igru, igračke za pjesak, igračke za bazen sa pjeskom, gumene igračke za vodu; oprema za bazen, naime plivačka oprema za plutanje, oprema za plutanje u bazenu, igračke za splavarenje na vodi, pjenasta oprema za plutanje, kolotovi za plivanje, kolotovi za plivanje u bazenu, pjenasti kolotovi, daske za plivanje, daske za surfovanje, peraja za plivanje, peraja za surfovanje, narukvice za plutanje i narukvice za pomoć pri plivanju u rekreativne svrhe; odbojkaški setovi za igru koji se sastoje od lopte, mrežice, trake koje označavaju teren i zviždaljke, i vaterpolo setovi za igru koji se sastoje od lopte, mrežice i zviždaljke; dekorativne igračke od tkanine koje se puštaju da lete na vjetru; minijaturne reprodukcije stadiona, naime, mali plastični modeli stadiona za igru; staklene kugle sa snijegom; mašine za video igre za upotrebu sa televizorom i ručni kontroleri za konzole za video igre; trake za trčanje; banke - igračke.;

41 Obuka, stručno osposobljavanje; razonoda; sportske i kulturne djelatnosti; naročito razonoda i obrazovne usluge u smislu televizijskih događaja i radio programa iz oblasti košarke i prikazivanja uživo košarkaških igara i košarkaških priredbi; usluge produkcije i distribucije radio i televizijskih šou programa sa košarkaškim utakmicama, košarkaškim događajima i programima iz oblasti košarke; usluge vođenja i organizovanja košarkaških klinika i kampova, klinika i kampova za trenere, klinika i kampova za plesne timove i košarkaške igre; usluge razonode u vidu ličnog pojavljivanja kostimiziranih maskota ili plesnih timova na košarkaškim utakmicama i priredbama, klinikama, kampovima, promocijama i drugim događajima, specijalnim događajima i žurkama u vezi sa košarkom; usluge kluba obožavalaca; usluge razonode, odnosno usluge pružanja web stranice koja sadrži multimedijске sadržaje u vidu najvažnijih televizijskih događaja, interaktivnih najvažnijih televizijskih događaja, video snimaka, video strim snimaka, interaktivnih video izbora najvažnijih događaja, radio programa, najvažnijih radijskih događaja i audio snimaka u polju košarke koji se ne mogu preuzimati; usluge obezbjeđivanja vijesti i informacija u vidu statistika i drugih stvari iz oblasti košarke; omogućavanje pristupa onlajn igricama koje se ne mogu preuzimati, naime kompjuterskim igricama, video igricama, interaktivnim video igricama, akcionim igricama, arkadnim igricama, društvenim igricama za odrasle i djecu, igrama na tabli, slagalicama, i trivia igricama; usluge elektronskog izdavaštva, naime, izdavanje magazina, vodiča, biltena, bojanke i igrice kod kojih se igrači određuju putem interneta, sve u vezi sa košarkom; usluge obezbjeđivanja onlajn kompjuterske baze podataka iz oblasti košarke.

(111) **BAZ1720122** (181) 11/04/2027
(210) BAZ1720122A (220) 11/04/2017
(151) 13/12/2018

(732) **ETI GIDA SANAYI VE TICARET ANONIM ŞIRKETI Organize Sanayi Bolgesi 11 Cadde, Eskisehir, TR**

(740) "ŽIVKO MIJATOVIĆ & PARTNERS" d.o.o. Sarajevo

(591) nijanse smeđe, bijela, crvena, oker, crna, siva

(540)



(531) 1.15,8.1,25.1,27.5,29.1

(511)

30 Keksi, čokolade, peciva, krekeri, napolitanke, kolači, pite, dezerti, sladoledi, jestivi ledeni proizvodi.

(111) **BAZ1720125** (181) 13/04/2027

(210) BAZ1720125A (220) 13/04/2017

(151) 26/12/2018

(300) 015949068

19/10/2016

EM

(732) **British American Tobacco (Brands) Inc. 251 Little Falls Drive, Suite 100, Wilmington, DE 19808-1674, US**

(740) "ŽIVKO MIJATOVIĆ & PARTNERS" d.o.o. Sarajevo

(540)

MOMENTS OF PLEASURE

(511)

34 Cigarete; sirovi duhan; prerađeni duhan; duhanski proizvodi; zamjene za duhan (za nemedicinsku upotrebu); cigare, cigariljosi; upaljači; šibice; artikli za pušače; papirići za cigarete; tube (filter omotnice) za cigarete; filteri za cigarete; džepni aparatići za motanje (savijanje) cigareta; ručni uređaji za punjenje filter omotnica duhanom; elektronske cigarete; tekućine za elektronske cigarete; duhanski proizvodi koji se zagrijavaju; artikli za pušače, naime elektronički uređaji i njihovi dijelovi za svrhu grijanja cigareta ili duhana.

- (111) **BAZ1720126** (181) 13/04/2027
 (210) BAZ1720126A (220) 13/04/2017
 (151) 14/12/2018
 (300) 015951312
 19/10/2016
 EM
 (732) **British American Tobacco (Brands) Inc. 251 Little Falls Drive, Suite 100, Wilmington, DE 19808-1674, US**
 (740) "ŽIVKO MIJATOVIĆ & PARTNERS"
 d.o.o. Sarajevo
 (540)

ENJOY THE MOMENT

(511)

34 Cigarete; sirovi duhan; prerađeni duhan; duhanski proizvodi; zamjene za duhan (za nemedicinsku upotrebu); cigare, cigariljosi; upaljači; šibice; artikli za pušače; papirići za cigarete; tube (filter omotnice) za cigarete; filteri za cigarete; džepni aparatići za motanje (savijanje) cigareta; ručni uređaji za punjenje filter omotnica duhanom; elektronske cigarete; tekućine za elektronske cigarete; duhanski proizvodi koji se zagrijavaju; artikli za pušače, naime elektronički uređaji i njihovi dijelovi za svrhu grijanja cigareta ili duhana.

- (111) **BAZ1720127** (181) 13/04/2027
 (210) BAZ1720127A (220) 13/04/2017
 (151) 17/12/2018
 (732) **ŞÖLEN ÇIKOLATA GIDA SANAYI VE TICARET ANONİM ŞİRKETİ 4. Organize Sanayi Bolgesi, 83412 Nolu Cad. No:4 Sehitekamil Gaziantep, TR**
 (740) "INTELBIRO" d.o.o.
 (591) nijanse smeđe, nijanse crvene, bijela, oker, siva
 (540)



(531) 8.1,19.3,27.5,29.1

(511)

30 Kafa, čaj, nadomjesci za kakao i kafu; riža; tapioka i sago; brašno i proizvodi od žitarica; hljeb, peciva; jestivi ledeni proizvodi; šećer, med, šećerni sirup; kvasac, prašak za pecivo; sol; senf; ocat, umaci (začini); mirodije; led; slastice, čokolade, keksi, krekeri, napolitanke, kakao table, tartevi (sa slatkim ili slanim nadjevom), kolači, čokolade i slastice sa karamelom; gume za žvakanje; sladoledi, jestivi ledeni proizvodi; grickalice na bazi žitarica, kokice, tucana zob, kukuruzni čips, žitarice za doručak, obrađena pšenica za ljudsku konzumaciju, tucani ječam za ljudsku konzumaciju, obrađena zob za ljudsku konzumaciju, obrađena raž za ljudsku konzumaciju.

- (111) **BAZ1720129** (181) 14/04/2027
 (210) BAZ1720129A (220) 14/04/2017
 (151) 07/12/2018
 (732) **BPU Holdings Co., Ltd. 7th Floor, 5, Nonhyeon-ro 128-gil, Gangnam-gu, Seoul, KR**
 (740) PETOŠEVIĆ d.o.o.
 (540)

HYPERIONADS

(511)

35 Reklamiranje na Internetu za druge; pružanje i iznajmljivanje oglasnog prostora na Internetu; online reklamiranje; reklamiranje objavljenih tekstova; pružanje i iznajmljivanje reklamnog prostora na Internetu; raspačavanje reklamnog materijala putem Interneta za druge; reklamiranje putem mobilnih telefona; direktno reklamiranje putem pošte; usluge promidžbe i prodajne promotivne usluge; reklamne i promotivne usluge; reklamno planiranje; reklamne agencije; televizijske reklamne usluge; prodajna promocija putem Interneta; konsultacije u vezi sa odnosima sa javnošću; online reklamiranje putem računalne komunikacijske mreže; reklamne usluge za treća lica putem upravljanja komercijalnim stranicama na Internetu.

(111) **BAZ1720130** (181) 14/04/2027
 (210) BAZ1720130A (220) 14/04/2017
 (151) 07/12/2018
 (732) **BPU Holdings Co., Ltd. 7th Floor, 5, Nonhyeon-ro 128-gil, Gangnam-gu, Seoul, KR**
 (740) PETOŠEVIĆ d.o.o.
 (591) plava, bijela, crna
 (540)



(531) 2.9,24.17,26.1,27.1,27.3,27.5,29.1

(511)

9 Računalni softver; snimljeni računalni softver; računalni softver za pretraživanje; računalni softver za kreiranje pretraživih baza podataka i informacija; računalni softver za autorizaciju pristupa bazama podataka; računalni softver za upravljanje bazama podataka; aplikacijski softver; aplikacije za računalni softver; računalni softver koji omogućuje ponovno pronalaženje podataka; softver za obradu podataka; elektronička pošta i softver za slanje poruka; računalni softver za upravljanje bazama podataka; računalni softver za omogućavanje pretraživanja podataka; sve gore pomenute robe koje nisu audio softver.;

35 Usluga upravljanja bazama podataka; upravljanje računalnom bazom podataka; usluge ponovnog pronalaženja podataka; kompjuterizirano ponovno pronalaženje poslovnih informacija; prikupljanje informacija u računalne baze podataka; upravljanje i prikupljanje kompjuteriziranih baza podataka.

(111) **BAZ1720131** (181) 14/04/2027
 (210) BAZ1720131A (220) 14/04/2017
 (151) 10/12/2018
 (732) **BPU Holdings Co., Ltd. 7th Floor, 5, Nonhyeon-ro 128-gil, Gangnam-gu, Seoul, KR**
 (740) PETOŠEVIĆ d.o.o.
 (540)

ZIMGO

(511)

9 Računalni softver; snimljeni računalni softver; računalni softver za pretraživanje; računalni softver za kreiranje pretraživih baza podataka i informacija; računalni softver za autorizaciju pristupa bazama podataka; računalni softver za upravljanje bazama podataka; aplikacijski softver; aplikacije za računalni softver; računalni softver koji omogućuje ponovno pronalaženje podataka; softver za obradu podataka; elektronička pošta i softver za slanje poruka; računalni softver za upravljanje bazama podataka; računalni softver za omogućavanje pretraživanja podataka; sve gore pomenute robe koje nisu audio softver.;

35 Usluga upravljanja bazama podataka; upravljanje računalnom bazom podataka; usluge ponovnog pronalaženja podataka; kompjuterizirano ponovno pronalaženje poslovnih informacija; prikupljanje informacija u računalne baze podataka; upravljanje i prikupljanje kompjuteriziranih baza podataka.

(111) **BAZ1720141** (181) 18/04/2027
 (210) BAZ1720141A (220) 18/04/2017
 (151) 13/12/2018
 (732) **TIUMSUN RUBBER TIRE (WEIHAI) CO., LTD. No.1, Tengsen Road, Weihai Economic and Technological Zone, Shandong Province, CN**
 (740) Marić & Co d.o.o.
 (591) zelena, žuta
 (540)



(531) 26.3,27.5,29.

(511)

12 Gume za bicikle, pumpe za napuhivanje pneumatskih guma, lanci za motocikle, zračnice za pneumatske gume, pneumatske gume, motocikli, gume za motorna vozila, automobilske gume, vozila za kretanje po kopnu, zraku vodi ili tračnicama, blatobrani.

(111) **BAZ1720142** (181) 18/04/2027
 (210) BAZ1720142A (220) 18/04/2017
 (151) 13/12/2018
 (732) **TIUMSUN RUBBER TIRE (WEIHAI) CO., LTD. No.1, Tengsen Road, Weihai Economic and Technological Zone, Shandong Province, CN**
 (740) Marić & Co d.o.o.
 (591) zelena, žuta, ljubičasta
 (540)



(531) 3.11,29.1

(511)

12 Gume za bicikle, pumpe za napuhivanje pneumatskih guma, lanci za motocikle, zračnice za pneumatske gume, pneumatske gume, motocikli, gume za motorna vozila, automobilske gume, vozila za kretanje po kopnu, zraku, vodi ili tračnicama, blatobrani.

(111) **BAZ1720146** (181) 20/04/2027
 (210) BAZ1720146A (220) 20/04/2017
 (151) 08/01/2019
 (732) **FILIBELI d.o.o. Mostar Kardinala Stepinca b.b. (Mepas Mall), Mostar, BA**
 (740) Tomislav Bevanda
 (540)



(531) 26.5,27.5

(511)

24 Baldahini, baršun (tkanina), damast (tkanina), deka koja se koristi ispod posteljine, deke za dječje krevetiće, deke za novorođenčad, dekorativne nabrane zavjese, dječje deke, dječji ručnici, frotir, frotir za posteljno rublje, jastučnice, kontinentalni pokrivači, kućanska tekstilna roba, muslin, navlake za madrace, navlake za prošivene pokrivače, pamučna tkanina, plahte, platnena tkanina, popluni, posteljina i deke, ručnici, stolnjaci, svilena tkanina, tekstilni namještaj, tekstilna roba, ukrasne deke, vunene deke.;

25 Bodiji, čarape, dječja obuća, dječja odjeća, donje rublje, kućni ogrtači, maske za oči, ogrtači, odjeća, obuća, odjeća za novorođenčad, odjeća za krštenje, pidžame, potkošulje, ručnik kao ogrtač, vunene cipelice za dojenčad.

- (111) **BAZ1720157** (181) 26/04/2027
 (210) BAZ1720157A (220) 26/04/2017
 (151) 10/12/2018
 (732) **MLIN IVO & BELE doo OŠTRA LUKA**
Šošino brdo br. 25, 76729 Oštra Luka,
BA
 (591) žuta, smeđa
 (540)



- (531) 1.3,6.19,8.1,27.5,27.7
 (511)
 30 Brašno.

- (111) **BAZ1720161** (181) 27/04/2027
 (210) BAZ1720161A (220) 27/04/2017
 (151) 18/12/2018
 (732) **“AC FOOD” d.o.o. Polje bb, 77230**
Velika Kladuša, BA
 (740) KARABDIĆ KERIM
 (591) crvena, bijela, smeđa, žuta, crna
 (540)



- (531) 2.1,27.5,29.1

(529) Meso, riba, živina i divljač; mesniekstrakti; konzervirano, sušeno i kuvano voće i povrće; želei, džemovi, kompoti; jaja, mlijeko i mliječni proizvodi; jestiva ulja i masti.;

30 Kafa, čaj, kakao, šećer, riža, tapioka, sago, zamjene za kafu; brašno i proizvodi od žitarica, hleb, kolači, poslastice, bomboni, sladoled; med, sirup od melase; kvasac, prašak za pecivo; so, senf; sirće, prelivni začini, razni začini led za hlađenje.; ž32 Mineralne i gazirane vode i ostala bezalkoholna pića; pića od voća i voćni sokovi; sirupi i ostali preparati za pripremanje napitaka.;

35 Oglašavanje i reklamiranje; vođenje komercijalnih poslova; komercijalna administracija; kancelarijski poslovi.

- (111) **BAZ1720162** (181) 27/04/2027
 (210) BAZ1720162A (220) 27/04/2017
 (151) 18/12/2018
 (732) **“AC FOOD” d.o.o. Polje bb, 77230**
Velika Kladuša, BA
 (740) KARABDIĆ KERIM
 (540)

KREMIPAN

- (511)
 30 Kakao; kolači, poslastice, naročito čokolade, bomboni, sladoled; med, sirup od melase.;
- 35 Oglašavanje i reklamiranje; vođenje komercijalnih poslova; komercijalna administracija; kancelarijski poslovi.

- (111) **BAZ1720164** (181) 27/04/2027
 (210) BAZ1720164A (220) 27/04/2017
 (151) 18/12/2018
 (732) **“AC FOOD” d.o.o. Polje bb, 77230**
Velika Kladuša, BA
 (740) KARABDIĆ KERIM
 (591) crvena, narandžasta, bijela
 (540)



(531) 5.3,25.12,26.4,27.5,29.1

(511)

30 Kafa, čaj, kakao, šećer, riža, tapioka, sago, zamjene za kafu; brašno i proizvodi od žitarica, hljeb, kolači, poslastice, bomboni, sladoled; med, sirup od melase; kvasac, prašak za pecivo; so, senf; sirće, prelive začini, razni začini led za hlađenje.;

35 Oglašavanje i reklamiranje; vođenje komercijalnih poslova; komercijalna administracija; kancelarijski poslovi.

(111) **BAZ1720165** (181) 27/04/2027

(210) BAZ1720165A (220) 27/04/2017

(151) 18/12/2018

(732) **“AC FOOD” d.o.o. Polje bb, 77230
Velika Kladuša, BA**

(740) KARABDIĆ KERIM

(591) crvena, zelena, bijela

(540)



(531) 5.9,27.3,27.5,29.1

(511)

30 Kečap [umak od paradajza].;

35 Oglašavanje i reklamiranje; vođenje komercijalnih poslova; komercijalna administracija; kancelarijski poslovi.

(111) **BAZ1720166** (181) 27/04/2027

(210) BAZ1720166A (220) 27/04/2017

(151) 18/12/2018

(732) **“AC FOOD” d.o.o. Polje bb, 77230
Velika Kladuša, BA**

(740) KARABDIĆ KERIM

(591) smeđa, narandžasta, bijela, žuta

(540)



(531) 2.3,19.3,26.1,26.11,27.5,29.1

(511)

30 Kafa.;

35 Oglašavanje i reklamiranje; vođenje komercijalnih poslova; komercijalna administracija; kancelarijski poslovi.

(111) **BAZ1720169** (181) 27/04/2027

(210) BAZ1720169A (220) 27/04/2017

(151) 20/02/2019

(732) **TPK d.o.o. Carice Milice 79, Paraćin,
RS**

(740) **“ŽIVKO MIJATOVIĆ & PARTNERS”
d.o.o. Sarajevo**

(540)



(531) 19.7,26.11,27.5

(511)

3 Alkoholni i bezalkoholni parfemi sami po sebi; parfemi; ulja za parfeme; tečni ekstrakt parfema; aromati (tečna eterična ulja); parfimerijski aromatični proizvodi; arome za parfeme; mirisi za prostorije; proizvodi za aromaterapiju; esencijalna ulja za kozmetičku upotrebu; mirisna ulja; ulje za tijelo; toaletne vode; kolonjska voda; losioni za kozmetičku upotrebu; proizvodi za njegu tijela; losioni za tijelo; losioni za kožu; losioni za ruke; ne medicinski losioni za noge; losioni za čišćenje kože; losioni poslije brijanja; losioni za jačanje noktiju; losioni za njegu kose; lak za kosu; kozmetički losion za kupanje; kozmetički losioni za sunčanje; kozmetički losioni; kozmetički losioni protiv opekotina; ulja nakon sunčanja; tečni kozmetički dezodoransi za tijelo; dezodorans sprej za stopala; parfimiran sprej za tijelo; osvježivač za tijelo u vidu spreja; sprej za tijelo; sredstva za skidanje šminke; tonici za lice; sredstvo za sprječavanje krvarenja za kozmetičku upotrebu.

(111) **BAZ1720178** (181) 03/05/2027

(210) BAZ1720178A (220) 03/05/2017

(151) 19/12/2018

(732) **STRIPS D.O.O. Rastovača bb, Posušje, BA**

(591) crvena, zlatna, bijela

(540)



(531) 5.3,5.13,26.11,27.5

(511)

34 Duhan; pribor za pušače; šibice.

(111) **BAZ1720184** (181) 05/05/2027

(210) BAZ1720184A (220) 05/05/2017

(151) 22/01/2019

(732) **Zenička razvojna agencija ZEDA d.o.o. Zenica Poslovna zona Zenica 1, Zmaja od Bosne bb, zgrada Technoparka, BA**

(591) plava, žuta

(540)



(531) 24.15,27.5,29.1

(511)

42 Kontrola kvaliteta.

(111) **BAZ1720185** (181) 10/05/2027

(210) BAZ1720185A (220) 10/05/2017

(151) 25/02/2019

(732) **Unilever N.V. Weena 455, 3013 AL, Rotterdam, NL**

(740) "ŽIVKO MIJATOVIĆ & PARTNERS" d.o.o. Sarajevo

(540)

ZA ONE

KOJI TRAŽE ZADOVOLJSTVO

(511)

30 Sladoled; vodeni sladoledi; smrznute slastice.

(111) **BAZ1720188** (181) 11/05/2027

(210) BAZ1720188A (220) 11/05/2017

(151) 19/02/2019

(300) 40-2016-106353

30/11/2016

KR

(732) **CHANEL 135, avenue Charles de Gaulle, 92200 Neuilly-sur-Seine, FR**

(740) "ŽIVKO MIJATOVIĆ & PARTNERS" d.o.o. Sarajevo

(540)

GABRIELLE

(511)

3 Sapuni za osobnu upotrebu; gelovi za tuširanje; šamponi; kozmetički proizvodi; ulja za tijelo; hidratantna sredstva za tijelo (kozmetika); šminka; parfemi; kolonjska voda; mirisne vodice; ekstrakti cvijeća (parfimerija); mirisni ekstrakti za parfeme; dezodoransi za osobnu upotrebu; mirisi za kosu.

(111) **BAZ1720189** (181) 11/05/2027

(210) BAZ1720189A (220) 11/05/2017

(151) 19/02/2019

(732) **NBA Properties, Inc. Olympic Tower - 645 Fifth Avenue, New York, New York 10022, US**(740) "ŽIVKO MIJATOVIĆ & PARTNERS"
d.o.o. Sarajevo

(540)



PORTLAND
TRAIL BLAZERS

(531) 25.7,26.11,26.13,27.5

(511)

25 Odjeća, obuća, pokrivala za glavu; naročito čarape, obuća, cipele za košarku, patike za košarku, majice, košulje, polo majice, dukserice, donji dijelovi trenerki, pantalone, majice na bretele, dresovi, šorcevi, pidžame, sportske majice, ragbi majice, džemperi, kaiševi, kravate, spavačice, šeširi, kape, štitnici na kačketima, trenerke za zagrijavanje, donji dijelovi trenerki za zagrijavanje, dresovi za zagrijavanje/majice za vježbanje ubačaja, jakne, vjetrovke, jakne sa kapuljačom, kaputi, siperci za bebe koji nisu od papira, trake za glavu, trake za ručne zglobove (odjevni artikli), kecelje, donje rublje, bokserice, široke pantalone, štitnici za uši, rukavice, rukavice samo sa palcem, šalovi, pletene i štrikane majice, haljine od žerseja, haljine, dresovi i uniforme za navijačice, odjeća za plivanje, odijela za kupanje, kupaći kostimi, bikini, tankini kupaći kostimi, gaćice za plivanje,

gaćice za kupanje, šorcevi za surfanje, gumirana odjeća za vodu, marama za plažu, odjeća koja se nosi na kupaći kostim, ogrtači za kupaći kostim, sandale, sandale za plažu, šeširi za plažu, štitnici za sunce, kape za plivanje, kape za kupanje, nova pokrivala za glavu sa prikačenim umecima.;

28 Igre i igračke, gimnastički i sportski predmeti koji nisu obuhvaćeni drugim razredima, ukrasi za božićna drvca; naročito košarkaške lopte, loptice za golf, lopte za igralište, sportske lopte, gumene lopte i pjenaste lopte, plišane lopte za igru, plastične lopte za igru, mrežice za košarku, table za košarku, minijaturne table za košarku, pumpe i igle za napuhivanje košarkaških lopti; štapovi za golf, torbe za golf, podmetači za golf, oprema za golf, naime, alat za popravku golf terena, kupice na koje se stavlja lopta, markeri lopti, pokrivala za torbe za golf, pokrivala za glave golf štapova, rukavice za golf, kutije za golf lopte, posebna zelena staza za golf; držači za bilijarske štapove, kugle za bilijar, trouglovi za bilijar, ormarići za pikado mete, elektroničke košarkaške stolne igre, košarkaške stolne igre, košarkaške društvene igre, akcijske igre vještine, društvene igrice za odrasle i djecu, informativne igrice u obliku kvizova i elektronski video arkadni uređaji, košarkaški setovi koji se sastoje od mrežice i zviždaljke, lutke, dekorativne lutke, lutke za kolekciju, akcione figure za igru, akcione figure karikature, punjene igračke, plišane igračke, slagalice, montažni blokovi za igre, ukrasi za božićnu jelku i božićne čarape; vozila za igru u obliku automobila, kamiona, vozova i kombija, svi sa temom košarke, nove pjenaste igračke u obliku prsta i trofeja, igrački trofeji, karte za igru, igre sa kartama, igračke koje prave zvuk, igračke za kućne ljubimce; igračke za plažu, naime lopte za plažu, lopte na napuhavanje, kantice za igru, lopatice za igru, igračke za pjesak, igračke za bazen sa pjeskom, gumene igračke za vodu; oprema za bazen, naime plivačka oprema za plutanje, oprema za plutanje u bazenu, igračke za splavanje na vodi, pjenasta oprema za plutanje, kolutovi za plivanje, kolutovi za plivanje u bazenu, pjenasti kolutovi, daske za plivanje, daske za surfanje, peraja za plivanje, peraja za surfanje, narukvice za plutanje i narukvice za pomoć pri plivanju, sve u rekreativne svrhe; odbojkaški setovi za igru koji se sastoje od lopte, mrežice, traka koje označavaju teren i zviždaljke, i vaterpolo setovi za igru koji se sastoje od lopte, mrežice i zviždaljke; dekorativne igračke od tkanine koje se puštaju da lete na vjetru; minijaturne reprodukcije stadiona, naime, mali plastični modeli stadiona za igru; staklene kugle

sa snijegom; mašine za video igre za upotrebu sa televizorom i ručni kontroleri za konzole za video igre; trake za trčanje; banke - igračke.;

41 Obuka, stručno osposobljavanje; razonoda; sportske i kulturne djelatnosti; naročito razonoda i obrazovne usluge u smislu televizijskih događaja i radio programa iz oblasti košarke i prikazivanja uživo košarkaških igara i košarkaških priredbi; usluge produkcije i distribucije radio i televizijskih šou programa sa košarkaškim utakmicama, košarkaškim događajima i programima iz oblasti košarke; usluge vođenja i organizovanja košarkaških klinika i kampova, klinika i kampova za trenere, klinika i kampova za plesne timove i košarkaške igre; usluge razonode u vidu ličnog pojavljivanja kostimiziranih maskota ili plesnih timova na košarkaškim utakmicama i priredbama, klinikama, kampovima, promocijama i drugim događajima, specijalnim događajima i žurkama u vezi sa košarkom; usluge kluba obožavatelja; usluge razonode, odnosno usluge pružanja web stranice koja sadrži multimedijске sadržaje u vidu najvažnijih televizijskih događaja, interaktivnih najvažnijih televizijskih događaja, video snimaka, video strim snimaka, interaktivnih video izbora najvažnijih događaja, radio programa, najvažnijih radijskih događaja i audio snimaka u polju košarke koji se ne mogu preuzimati; usluge obezbjeđivanja vijesti i informacija u vidu statistika i kvizova iz oblasti košarke; omogućavanje pristupa onlajn igricama koje se ne mogu preuzimati, naime kompjuterskim igricama, video igricama, interaktivnim video igricama, akcionim igricama vještine, arkadnim igricama, društvenim igricama za odrasle i djecu, igrama na tabli, slagalicama, i trivia igricama; usluge elektronskog izdavaštva, naime, izdavanje magazina, vodiča, biltena, bojanke i igrica kod kojih se igrači određuju putem interneta, sve u vezi sa košarkom; usluge obezbjeđivanja onlajn kompjuterske baze podataka iz oblasti košarke.

- (111) **BAZ1720190** (181) 11/05/2027
 (210) BAZ1720190A (220) 11/05/2017
 (151) 19/02/2019
 (732) **NBA Properties, Inc. Olympic Tower - 645 Fifth Avenue, New York, New York 10022, US**
 (740) "ŽIVKO MIJATOVIĆ & PARTNERS"
 d.o.o. Sarajevo
 (540)



- (531) 21.3,26.1,27.5
 (511)

25 Odjeća, obuća, pokrivala za glavu; naročito čarape, obuća, cipele za košarku, patike za košarku, majice, košulje, polo majice, dukserice, donji dijelovi trenerki, pantalone, majice na bretele, dresovi, šorcevi, pidžame, sportske majice, ragbi majice, džemper, kaiševi, kravate, spavačice, šeširi, kape, štitnici na kačketima, trenerke za zagrijavanje, donji dijelovi trenerki za zagrijavanje, dresovi za zagrijavanje/majice za vježbanje ubačaja, jakne, vjetrovke, jakne sa kapuljačom, kaputi, siperci za bebe koji nisu od papira, trake za glavu, trake za ručne zglobove (odjevni artikli), kecelje, donje rublje, bokserice, široke pantalone, štitnici za uši, rukavice, rukavice samo sa palcem, šalovi, pletene i štrikane majice, haljine od žerseja, haljine, dresovi i uniforme za navijačice, odjeća za plivanje, odijela za kupanje, kupaći kostimi, bikini, tankini kupaći kostimi, gaćice za plivanje, gaćice za kupanje, šorcevi za surfanje, gumirana odjeća za vodu, marame za plažu, odjeća koja se nosi na kupaći kostim, ogrtači za kupaći kostim, sandale, sandale za plažu, šeširi za plažu, štitnici za sunce, kape za plivanje, kape za kupanje, nova pokrivala za glavu sa prikačenim umecima.;

28 Igre i igračke, gimnastički i sportski predmeti koji nisu obuhvaćeni drugim razredima, ukrasi za božićna drvca; naročito košarkaške lopte, loptice za golf, lopte za igralište, sportske lopte, gumene lopte i pjenaste lopte, plišane lopte za igru, plastične lopte za igru, mrežice za košarku, table za košarku, minijaturne table za košarku, pumpe i igle za napuhivanje košarkaških lopti; štapovi za golf, torbe za golf, podmetači za golf, oprema za golf, naime, alat za popravku golf terena, kupice na koje se stavlja lopta, markeri lopti, pokrivala za torbe za golf, pokrivala za glave golf štapova, rukavice za golf, kutije za golf lopte, posebna zelena staza za golf; držači za bilijarske štapove, kugle za bilijar, trouglovi

za bilijar, ormarići za pikado mete, elektroničke košarkaške stolne igre, košarkaške stolne igre, košarkaške društvene igre, akcijske igre vještine, društvene igrice za odrasle i djecu, informativne igrice u obliku kvizova i elektronski video arkadni uređaji, košarkaški setovi koji se sastoje od mrežice i zviždaljke, lutke, dekorativne lutke, lutke za kolekciju, akcione figure za igru, akcione figure karikature, punjene igračke, plišane igračke, slagalice, montažni blokovi za igre, ukrasi za božićnu jelku i božićne čarape; vozila za igru u obliku automobila, kamiona, vozova i kombija, svi sa temom košarke, nove pjenaste igračke u obliku prstiju i trofeja, igračke trofeji, karte za igru, igre sa kartama, igračke koje prave zvuk, igračke za kućne ljubimce; igračke za plažu, naime lopte za plažu, lopte na napuhavanje, kantice za igru, lopatice za igru, igračke za pijesak, igračke za bazen sa pijeskom, gumene igračke za vodu; oprema za bazen, naime plivačka oprema za plutanje, oprema za plutanje u bazenu, igračke za splavarenje na vodi, pjenasta oprema za plutanje, kolutovi za plivanje, kolutovi za plivanje u bazenu, pjenasti kolutovi, daske za plivanje, daske za surfanje, peraja za plivanje, peraja za surfanje, narukvice za plutanje i narukvice za pomoć pri plivanju, sve u rekreativne svrhe; odbojkaški setovi za igru koji se sastoje od lopte, mrežice, traka koje označavaju teren i zviždaljke, i vaterpolo setovi za igru koji se sastoje od lopte, mrežice i zviždaljke; dekorativne igračke od tkanine koje se puštaju da lete na vjetru; minijaturne reprodukcije stadiona, naime, mali plastični modeli stadiona za igru; staklene kugle sa snijegom; mašine za video igre za upotrebu sa televizorom i ručni kontroleri za konzole za video igre; trake za trčanje; banke - igračke.;

41 Obuka, stručno osposobljavanje; razonoda; sportske i kulturne djelatnosti; naročito razonoda i obrazovne usluge u smislu televizijskih događaja i radio programa iz oblasti košarke i prikazivanja uživo košarkaških igara i košarkaških priredbi; usluge produkcije i distribucije radio i televizijskih šou programa sa košarkaškim utakmicama, košarkaškim događajima i programima iz oblasti košarke; usluge vođenja i organizovanja košarkaških klinika i kampova, klinika i kampova za trenere, klinika i kampova za plesne timove i košarkaške igre; usluge razonode u vidu ličnog pojavljivanja kostimiziranih maskota ili plesnih timova na košarkaškim utakmicama i priredbama, klinikama, kampovima, promocijama i drugim događajima, specijalnim događajima i žurkama u vezi sa košarkom; usluge kluba obožavatelja; usluge razonode, odnosno usluge pružanja web stranice koja sadrži multimedijске sadržaje u vidu najvažnijih televizijskih događaja, interaktivnih najvažnijih televizijskih događaja, video snimaka, video strim snimaka, interaktivnih video izbora najvažnijih događaja, radio programa, najvažnijih radijskih događaja i audio snimaka u polju košarke koji se ne mogu preuzimati; usluge obezbjeđivanja vijesti i informacija u vidu statistika i kvizova iz oblasti košarke; omogućavanje pristupa onlajn igricama koje se ne mogu preuzimati, naime kompjuterskim igricama, video igricama, interaktivnim video igricama, akcionim igricama vještine, arkadnim igricama, društvenim igricama za odrasle i djecu, igrama na tabli, slagalicama, i trivia igricama; usluge elektronskog izdavaštva, naime, izdavanje magazina, vodiča, biltena, bojanke i igrice kod kojih se igrači određuju putem interneta, sve u vezi sa košarkom; usluge obezbjeđivanja onlajn kompjuterske baze podataka iz oblasti košarke.

- (111) **BAZ1720195** (181) 12/05/2027
 (210) BAZ1720195A (220) 12/05/2017
 (151) 18/02/2019
 (732) **Biocon Limited 20th Km., Hosur Road, Electronic City P.O., Bangalore – 560100, IN**
 (740) "LINEA SERVICES" d.o.o. Sarajevo
 (540)

INSUGEN

(511)

5 Farmaceutski i veterinarski preparati; Dijetetski dodaci za ljude i životinje; Nutraceutski pripravci za terapeutsku ili medicinsku upotrebu; Sanitarni proizvodi za medicinsku upotrebu; Dijetetske supstance prilagođene za upotrebu u medicini, hrana za bebe; Flasteri, materijali za previjanje; Materijali za plombiranje zuba, zubarska smola; Dezinfekciona sredstva; Preparati za uništavanje štetočina; Fungicidi, herbicidi.;

10 Medicinski aparati, uređaji i instrumenti.

- (111) **BAZ1720197** (181) 16/05/2027
 (210) BAZ1720197A (220) 16/05/2017
 (151) 07/02/2019
 (732) **Philip Morris Products S.A. Quai Jeanrenaud 3, 2000 Neuchâtel, CH**
 (740) "LINEA SERVICES" d.o.o. Sarajevo
 (540)

TUNED

(511)

34 Duhan, sirovi ili prerađen; proizvodi od duhana; cigare, cigarete, cigariljosi, duhan za ručno motanje cigareta, duhan za lule, duhan za žvakanje, duhan za šmrkanje, kretek cigarete; snus duhan; zamjene za duhan (koje se ne koriste u medicinske svrhe); elektronske cigarete; grijani duhanski proizvodi; elektronički uređaji i njihovi dijelovi koji griju cigarete ili duhan u svrhu otpuštanja aerosola kojeg sadrži nikotin za inhalaciju; tečna nikotinska otopina za upotrebu kod elektronskih cigareta; pribor za pušače, cigaret papir, cigaret tube, filteri za cigarete, limene kutije za duhan i cigarete, futrole i kutije za cigarete, pepeljare, lule, džepne naprave za motanje cigareta, upaljači, šibice.

(111) **BAZ1720204** (181) 22/05/2027
 (210) BAZ1720204A (220) 22/05/2017
 (151) 22/01/2019
 (732) **McDonald's Corporation One
 McDonald's Plaza, Oak Brook, Illinois
 60523, US**
 (740) Dragan Mićunović
 (540)



(531) 4.5,24.17,26.1,27.3,27.5
 (511)

39 Usluge dostave hrane.;

43 Usluge koje pružaju restorani.

(111) **BAZ1720205** (181) 22/05/2027
 (210) BAZ1720205A (220) 22/05/2017
 (151) 22/01/2019
 (732) **McDonald's Corporation One
 McDonald's Plaza, Oak Brook, Illinois
 60523, US**
 (740) Dragan Mićunović
 (540)

McDELIVERY

(511)

39 Usluge dostave hrane.;

43 Usluge koje pružaju restorani.

(111) **BAZ1720209** (181) 24/05/2027
 (210) BAZ1720209A (220) 24/05/2017
 (151) 12/02/2019
 (732) **AZIENDE CHIMICHE RIUNITE
 ANGELINI FRANCESCO A.C.R.A.F.
 S.p.A. Viale Amelia, 70 - 00181, Roma,
 IT**
 (740) PETOŠEVIĆ d.o.o.
 (540)

TANTUM LEMON

(511)

5 Farmaceutski, medicinski i veterinarski preparati; sanitarni preparati za medicinske svrhe; dijetetska hrana i supstance prilagođene za medicinsku ili veterinarsku uporabu, hrana za bebe; dijetetski dodaci za ljude i životinje; flasteri, materijali za zavijanje; materijali za plombiranje zuba, zubarska smola; sredstva za dezinfekciju; preparati za uništavanje štetočina; fungicidi, herbicidi; pastile za grlo; ljekoviti sprejevi za grlo; tečnosti za ispiranje usta za medicinske svrhe; sredstva za čišćenje usne duplje; ljekoviti gelovi za oralnu njegu; tečnosti za ispiranje usta za sprečavanje karijesa, za medicinske svrhe; bonboni za uporabu u medicini; medicinski preparati za oralnu uporabu u obliku kapi, kapsula, pločica i tableta.

(111) **BAZ1720215** (181) 26/05/2027
 (210) BAZ1720215A (220) 26/05/2017
 (151) 28/01/2019
 (732) **Sonra d.o.o. III Ulica br. 8, Živinice,
 BA**
 (740) Dragan Mićunović
 (591) plava, bijela
 (540)

(531) 27.5,29.1

(511)

7 Aparati za pripremu hrane (drobilice, mješalice hrane, sokovnici, električni mlinovi za kafu, mikseri, ckrusete, blenderi itd.) te ostali aparati i instrumenti za kuhanje pokrenuti električnim motorom; mini mašine za veš; usisivači; mašine za pranje veša; mašine za pranje posuđa.;

8 Aparati za brijanje i šišanje; pegle za veš; pegle za kosu, uvijači za kosu.;

9 Aparati za snimanje, prenos i reprodukciju zvuka ili slike, resiveri; televizori, daljinski upravljači, USB stikovi, telefoni.;

11 Kuhala za vodu; električne pica tave, električne mini pećnice, roštilji, mikrovalne pećnice; fenovi za kosu; električni štednjaci, ugradbeni i samostojeći; sušilice za veš; frižideri, zamrzivači; nape, usisne za kuhinje; klima uređaji.

(111) **BAZ1720217** (181) 30/05/2027
 (210) BAZ1720217A (220) 30/05/2017
 (151) 22/01/2019
 (732) **Merck Sharp & Dohme Corp. One
 Merck Drive, Whitehouse Station, New
 Jersey 08889, US**
 (740) PETOŠEVIĆ d.o.o.
 (540)

SIGERTUS

(511)
 5 Farmaceutski pripravci za ljudsku uporabu.

(111) **BAZ1720218** (181) 30/05/2027
 (210) BAZ1720218A (220) 30/05/2017
 (151) 22/01/2019
 (732) **Merck Sharp & Dohme Corp. One
 Merck Drive, Whitehouse Station, New
 Jersey 08889, US**
 (740) PETOŠEVIĆ d.o.o.
 (540)

STEGLATRO

(511)
 5 Farmaceutski pripravci za ljudsku uporabu.

(111) **BAZ1720219** (181) 30/05/2027
 (210) BAZ1720219A (220) 30/05/2017
 (151) 22/01/2019
 (732) **Merck Sharp & Dohme Corp. One
 Merck Drive, Whitehouse Station, New
 Jersey 08889, US**
 (740) PETOŠEVIĆ d.o.o.
 (540)

SEGLUROMET

(511)
 5 Farmaceutski pripravci za ljudsku uporabu.

(111) **BAZ1720220** (181) 30/05/2027
 (210) BAZ1720220A (220) 30/05/2017
 (151) 29/01/2019
 (732) **Merck Sharp & Dohme Corp. One
 Merck Drive, Whitehouse Station, New
 Jersey 08889, US**
 (740) PETOŠEVIĆ d.o.o.
 (540)

METSTEGLO

(511)
 5 Farmaceutski pripravci za ljudsku uporabu.

(111) **BAZ1720221** (181) 30/05/2027
 (210) BAZ1720221A (220) 30/05/2017
 (151) 29/01/2019
 (732) **Merck Sharp & Dohme Corp. One
 Merck Drive, Whitehouse Station, New
 Jersey 08889, US**
 (740) PETOŠEVIĆ d.o.o.
 (540)

STEGLUJAN

(511)
 5 Farmaceutski pripravci za ljudsku uporabu.

(111) **BAZ1720222** (181) 30/05/2027
 (210) BAZ1720222A (220) 30/05/2017
 (151) 29/01/2019
 (732) **Merck Sharp & Dohme Corp. One
 Merck Drive, Whitehouse Station, New
 Jersey 08889, US**
 (740) PETOŠEVIĆ d.o.o.
 (540)

GLATRUJAN

(511)
 5 Farmaceutski pripravci za ljudsku uporabu.

(111) **BAZ1720228** (181) 01/06/2027
 (210) BAZ1720228A (220) 01/06/2017
 (151) 18/02/2019
 (732) **“SARAJEVSKA PIVARA” d.d.**
Sarajevo Franjevačka br. 15, 71000
Sarajevo, BA
 (740) Dragan Mićunović
 (591) crvena, bijela
 (540)



(531) 2.9,27.5,29.1
 (511)
 32 Voda za piće.

(111) **BAZ1720230** (181) 02/06/2027
 (210) BAZ1720230A (220) 02/06/2017
 (151) 29/01/2019
 (732) **Colgate-Palmolive Company, a**
Delaware corporation 300 Park
Avenue, New York, N.Y. 10022, US
 (740) PETOŠEVIĆ d.o.o.
 (540)

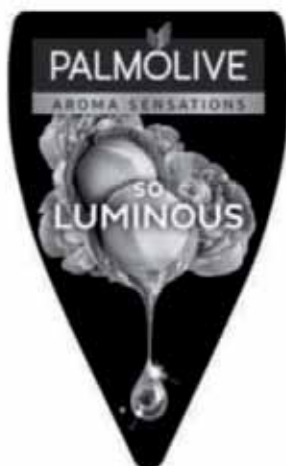

(531) 1.15,5.3,5.5,17.2,25.1,27.5
 (511)

3 Proizvodi za osobnu njegu, a naročito, preparati za čišćenje kože i tijela; sapun; tečni sapun za ruke; gelovi i kreme za tuširanje; kupke za tijelo; preparati za njegu kose; dezodoransi, antiperspiranti i sprejevi za pazuhe za osobnu uporabu; ovlaživači tijela i kože, losioni i kreme; puder od talka; preparati za brijanje; kozmetički preparati za sunčanje i preparati za zaštitu kože od utjecaja sunca; maramice impregnirane otopinom za čišćenje.

(111) **BAZ1720237** (181) 05/06/2027
 (210) BAZ1720237A (220) 05/06/2017
 (151) 07/03/2019
 (300) Z-2017/668
 15/05/2017
 RS

(732) **VISTROS INTL FZC SM Office E1-1618**
A, Ajman Free Zone, Ajman, AE
 (740) Dragan Mićunović
 (591) plava, bijela
 (540)



(531) 3.7,17.2,26.4,27.5,29.1
 (511)

34 Duvan; duvan za zamotavanje; zamjena za duvan; proizvodi od duvana; aromatizovani duvan; filteri za duvan; lule za duvan; sirovi duvan; duvan za žvakanje; šibice; sigurnosne šibice; cigarete; proizvodi za pušače; upaljači za pušače, pepeljare za pušače; oralni vaporizeri za pušače.

- (111) **BAZ1720247** (181) 05/06/2027
 (210) BAZ1720247A (220) 05/06/2017
 (151) 30/01/2019
 (732) **Colgate-Palmolive Company, A Delaware Corporation 300 Park Avenue, New York N.Y. 10022, US**
 (740) PETOŠEVIĆ d.o.o.
 (540)



- (531) 5.3,5.7,25.1,26.4,26.11,27.5
 (511)

3 Proizvodi za osobnu njegu, a naročito, preparati za čišćenje kože i tijela; sapun; tečni sapun za ruke; gelovi i kreme za tuširanje; kupke za tijelo; preparati za njegu kose; dezodoransi, antiperspiranti i sprejevi za pazuhe za osobnu uporabu; ovlaživači tijela i kože, losioni i kreme; puder od talka; preparati za brijanje; kozmetički preparati za sunčanje i preparati za zaštitu kože od utjecaja sunca; maramice impregnirane otopinom za čišćenje.

- (111) **BAZ1720260** (181) 13/06/2027
 (210) BAZ1720260A (220) 13/06/2017
 (151) 06/03/2019
 (732) **Društvo za trgovija, proizvodstvo, uskugi, špedicija, uvoz-izvoz PEKABESKO AD ul.10 br.44 s.Kadino, 1041 Ilinden, 1000 Skopje, MK**
 (740) Dragan Mićunović
 (540)

PEKABETA

- (511)
 29 Sir, rastopljeni sir, mlijeko i mliječni proizvodi, meso, riba, perad, divljač, mesni ekstrkti, mesni proizvodi, paštete, zaleđeno, sušeno i kuhano voće i povrće, jestiva ulja i masti.;
 39 Prijevoz, pakiranje i skladištenje robe.;
 44 Uzgoj životinja; vrtlarstvo; istrebljivanje štetočina u poljoprivredi, akvakulturi, hortikulturi i šumarstvu; usluge rasadnika.

- (111) **BAZ1720265** (181) 14/06/2027
 (210) BAZ1720265A (220) 14/06/2017
 (151) 07/03/2019
 (300) Z-2017/831
 06/06/2017
 RS
 (732) **VISTROS INTL FZC SM Office E1-1618 A, Ajman Free Zone, Ajman, AE**
 (740) Dragan Mićunović
 (540)

BANKER

- (511)
 34 Duvan; duvan za zamotavanje; zamjena za duvan; proizvodi od duvana; aromatizovani duvan; filteri za duvan; lule za duvan; sirovi duvan; duvan za žvakanje; šibice; sigurnosne šibice; cigarete; proizvodi za pušače; upaljači za pušače, pepeljare za pušače; oralni vaporizeri za pušače.

- (111) **BAZ1720267** (181) 15/06/2027
 (210) BAZ1720267A (220) 15/06/2017
 (151) 31/01/2019
 (732) **Diageo Brands B.V. Molenwerf 12, 1014 BG Amsterdam, NL**
 (740) PETOŠEVIĆ d.o.o.
 (540)



- (531) 3.4
 (511)
 33 Alkoholna pića (osim piva).

- (111) **BAZ1720268** (181) 16/06/2027
 (210) BAZ1720268A (220) 16/06/2017
 (151) 30/01/2019
 (732) **Colgate-Palmolive Company, a Delaware corporation 300 Park Avenue, New York, N.Y. 10022, US**
 (740) PETOŠEVIĆ d.o.o.
 (540)



- (531) 1.15,5.3,5.5,5.7,27.5
 (511)

3 Proizvodi za osobnu njegu, a naročito, preparati za čišćenje kože i tijela; sapun; tečni sapun za ruke; gelovi i kreme za tuširanje; kupke za tijelo; preparati za njegu kose; dezodoransi, antiperspiranti i sprejevi za pazuhe za osobnu uporabu; ovlaživači tijela i kože, losioni i kreme, ulja.

- (111) **BAZ1720275** (181) 16/06/2027
 (210) BAZ1720275A (220) 16/06/2017
 (151) 12/02/2019
 (732) **E3 d.o.o. Jukićeva 51a, 71000 Sarajevo, BA**
 (740) "LINEA SERVICES" d.o.o. Sarajevo
 (540)

E3

- (511)

35 Ogllašavanje i reklamiranje; vođenje komercijalnih poslova; komercijalna administracija; uredski poslovi; stručne poslovne konsultacije, sve u vezi sa zaštitom okoliša i korištenjem obnovljivih izvora energije; trgovina.;

37 Izrada i integracija sistema za kontinuirani monitoring emisija iz postrojenja za sagorijevanje; izrada i ugradnja sistema za upravljanje proizvodnim procesima koji podrazumjevaju mjerenje i parametriranje koncentracija gasova i procesnih parametara; izrada i ugradnja

automatskih stanica za mjerenje kvaliteta vazduha; kalibracija sistema za mjerenje kvaliteta vazduha u skladu sa EN 17025; popravci; popravak ili održavanje elektroničkih strojeva i uređaja; popravak ili održavanje optičkih uređaja i instrumenata; servis i ugradanja automatskih meteoroloških stanica; servis opreme za monitoring emisija u zrak; servis opreme za mjerenje kvaliteta zraka; usluge postavljanja.;

42 Izrada računalnih programa (softvera); izrada softvera za mjerenje i izvještavanja o stanju kvaliteta vazduha; izrada softvera za upravljanje procesima na bazi monitoringa upotrebom PLC sistema; izrada IS za monitoring i upravljanje stanjem okoliša; projektovanje mjernih sistema; projektovanje sistema za kontinuirani monitoring emisija iz postrojenja za sagorijevanje; projektovanje sistema za upravljanje proizvodnim procesima koji podrazumjevaju mjerenje i parametriranje koncentracija gasova i procesnih parametara; projektovanje automatskih stanica za mjerenje kvaliteta vazduha; projektovanje automatskih meteoroloških stanica; savjetodavne usluge u vezi sa korištenjem obnovljivih izvora energije; studije izvedivosti u vezi sa energetsom efikasnošću i korištenjem obnovljivih izvora energije; usluge industrijskih analiza i istraživanja; usluge procjene i studije utjecaja novih i postojećih postrojenja na stanje okoliša; znanstvene i tehnološke usluge kao i pripadajuće usluge istraživanja i koncepcije.

(111) **BAZ1720276** (181) 16/06/2027
 (210) BAZ1720276A (220) 16/06/2017
 (151) 04/03/2019
 (732) **Savić Company Komitska bb,
 Bijeljina, BA**
 (591) zelena, bijela
 (540)



(531) 5.3,7.1,27.3,27.5,29.1
 (511)
 31 Hrana za životinje.

(111) **BAZ1720277** (181) 16/06/2027
 (210) BAZ1720277A (220) 16/06/2017
 (151) 04/03/2019
 (732) **Savić Company Komitska bb,
 Bijeljina, BA**
 (591) crvena, siva, bijela
 (540)



(531) 3.4,3.7,27.5,29.1
 (511)
 31 Hrana za životinje.

(111) **BAZ1720278** (181) 16/06/2027
 (210) BAZ1720278A (220) 16/06/2017
 (151) 04/03/2019
 (732) **Savić Company Komitska bb,
 Bijeljina, BA**
 (591) crna, crvena, siva, žuta, braon, bijela
 (540)



(531) 5.7,26.11,27.5,29.1
 (511)

31 Poljoprivredni i hortikulturni proizvodi, žive životinje,
 hrana za životinje.

(111) **BAZ1720280** (181) 22/06/2027
 (210) BAZ1720280A (220) 22/06/2017
 (151) 05/03/2019
 (732) **Hard Rock Limited 13-14 The
 Esplanade, St. Helier, Jersey JE1 1BD,
 GB**
 (740) PETOŠEVIĆ d.o.o.
 (591) zlatna, tamno crvena, crna
 (540)



(531) 1.3,26.1,27.5,29.1
 (511)

25 Odjeća, obuća, pokrivala za glavu.;

41 Usluge zabave.;

43 Usluge pružanja hrane i pića; privremeni smještaj.

- (111) **BAZ1720286** (181) 27/06/2027
 (210) BAZ1720286A (220) 27/06/2017
 (151) 22/01/2019
 (732) **Société des Produits Nestlé S.A. 1800 Vevey, CH**
 (740) "MSA IP"
 (591) bijela, siva, svijetlo plava, plava, tamno plava
 (540)



- (531) 1.15,8.3,27.5,29.1
 (511)

5 Dijetetska hrana, napitci i supstance prilagođeni za medicinsku i kliničku upotrebu; hrana i hranljive supstance za bebe; mliječne formule za bebe; mlijeko u prahu za bebe; mliječno brašno za bebe; dodaci ishrani; dodaci ishrani za medicinsku upotrebu; hranljivi i dijetetski dodaci za medicinsku upotrebu; vitaminski preparati, preparati na bazi minerala; biljna vlakna, dijetetska; vitamini; vitaminski preparati i supstance; dijetetski i hranljivi dodaci.;

29 Mlijeko i proizvodi od mlijeka; mlijeko u prahu; preparati i pića na bazi mlijeka; zamjene za mlijeko; napitci od mlijeka, u kojima mlijeko preovlađuje; jogurt; sojino mlijeko (zamjena za mlijeko).

- (111) **BAZ1720287** (181) 27/06/2027
 (210) BAZ1720287A (220) 27/06/2017
 (151) 22/01/2019
 (732) **Société des Produits Nestlé S.A. 1800 Vevey, CH**
 (740) "MSA IP"
 (540)

YOGOLINO

(511)

5 Dijetetska hrana, napitci i supstance prilagođeni za medicinsku i kliničku upotrebu; hrana i hranljive supstance za bebe; mliječne formule za bebe; mlijeko u prahu za bebe; mliječno brašno za bebe; dodaci ishrani; dodaci ishrani za medicinsku upotrebu; hranljivi i dijetetski dodaci za medicinsku upotrebu; vitaminski preparati, preparati na bazi minerala; biljna vlakna, dijetetska; vitamini; vitaminski preparati i supstance; dijetetski i hranljivi dodaci.;

29 Mlijeko i proizvodi od mlijeka; mlijeko u prahu; preparati i pića na bazi mlijeka; zamjene za mlijeko; napitci od mlijeka, u kojima mlijeko preovlađuje; jogurt; sojino mlijeko (zamjena za mlijeko).

- (111) **BAZ1720289** (181) 27/06/2027
 (210) BAZ1720289A (220) 27/06/2017
 (151) 29/01/2019
 (732) **ORE investiranje in upravljanje naložb d.o.o. Poljska pot 2, 1000 Ljubljana, SI**
 (740) "LINEA SERVICES" d.o.o. Sarajevo
 (540)

MONTEROSSO

(511)

29 Jestiva ulja; maslinovo ulje.;

31 Svježe voće.;

33 Vina; pjenušava vina; žestoka alkoholna pića; likeri.

- (111) **BAZ1720290** (181) 27/06/2027
 (210) BAZ1720290A (220) 27/06/2017
 (151) 29/01/2019
 (732) **ORE investiranje in upravljanje naložb d.o.o. Poljska pot 2, 1000 Ljubljana, SI**
 (740) "LINEA SERVICES" d.o.o. Sarajevo
 (540)

MONTE ROSSO

(511)

29 Jestiva ulja; maslinovo ulje.;

31 Svježe voće.;

33 Vina; pjenušava vina; žestoka alkoholna pića; likeri.

- (111) **BAZ1720292** (181) 29/06/2027
 (210) BAZ1720292A (220) 29/06/2017
 (151) 06/02/2019
 (732) **HEMOFARM A.D. farmaceutsko-hemijska industrija Vršac Beogradski put bb, 26 300 Vršac, RS**
 (740) "MSA IP"
 (591) crna, bijela, ljubičasta, tamno plava, tirkizno plava
 (540)

SleepMore



- (531) 1.13,5.5,5.11,27.5,29.1
 (511)

5 Farmaceutski i medicinski preparati; dijetetske supstance prilagođene za upotrebu u medicini; dijetetski dodaci (dodaci ishrani) za ljude.

- (111) **BAZ1720293** (181) 29/06/2027
 (210) BAZ1720293A (220) 29/06/2017
 (151) 08/02/2019
 (732) **Coca-Cola HBC-Srbija d.o.o. Zemun Batajnički drum 14-16, 11080 Beograd, RS**
 (740) Marić & Co d.o.o.
 (591) tamno zelena, tamno crvena, zlatna, crna
 (540)



- (531) 19.7,24.5,27.5,29.1
 (511)
 33 Alkoholna pića (biljni liker).

- (111) **BAZ1720294** (181) 29/06/2027
 (210) BAZ1720294A (220) 29/06/2017
 (151) 08/02/2019
 (732) **Coca-Cola HBC-Srbija d.o.o. Zemun Batajnički drum 14-16, 11080 Beograd, RS**
 (740) Marić & Co d.o.o.
 (591) crna, zlatna, žuta, crvena, zelena, bijela
 (540)

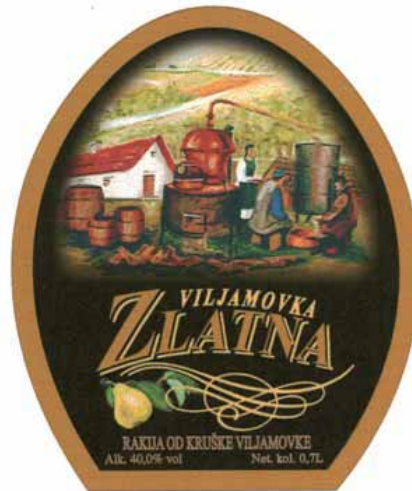

- (531) 2.7,5.7,25.1,27.5,29.1
 (511)
 33 Alkoholna pića (voćna rakija).

- (111) **BAZ1720295** (181) 29/06/2027
 (210) BAZ1720295A (220) 29/06/2017
 (151) 08/02/2019
 (732) **Coca-Cola HBC-Srbija d.o.o. Zemun
 Batajnički drum 14-16, 11080
 Beograd, RS**
 (740) Marić & Co d.o.o.
 (591) crna, zlatna, žuta, crvena, zelena
 (540)



(531) 19.7,27.5,29.1

(511)

33 Alkoholna pića (voćna rakija).

- (111) **BAZ1720296** (181) 29/06/2027
 (210) BAZ1720296A (220) 29/06/2017
 (151) 11/02/2019
 (732) **Coca-Cola HBC-Srbija d.o.o. Zemun
 Batajnički drum 14-16, 11080
 Beograd, RS**
 (740) Marić & Co d.o.o.
 (540)

ZLATNA ŠLJIVA

(511)

33 Alkoholna pića (voćna rakija).

- (111) **BAZ1720297** (181) 29/06/2027
 (210) BAZ1720297A (220) 29/06/2017
 (151) 11/02/2019
 (732) **Coca-Cola HBC-Srbija d.o.o. Zemun
 Batajnički drum 14-16, 11080
 Beograd, RS**
 (740) Marić & Co d.o.o.
 (591) plava, zlatna, žuta, crvena, zelena, bijela
 (540)



(531) 2.7,5.7,25.1,27.5,29.1

(511)

33 Alkoholna pića (voćna rakija).

- (111) **BAZ1720298** (181) 29/06/2027
 (210) BAZ1720298A (220) 29/06/2017
 (151) 11/02/2019
 (732) **Coca-Cola HBC-Srbija d.o.o. Zemun
 Batajnički drum 14-16, 11080
 Beograd, RS**
 (740) Marić & Co d.o.o.
 (540)

ZLATNA DUNJA

(511)

33 Alkoholna pića (voćna rakija).

(111) **BAZ1720299** (181) 29/06/2027

(210) BAZ1720299A (220) 29/06/2017

(151) 11/02/2019

(732) **Coca-Cola HBC-Srbija d.o.o. Zemun**
Batajnički drum 14-16, 11080
Beograd, RS

(740) Marić & Co d.o.o.

(540)

ZLATNA KAJSIJA

(511)

33 Alkoholna pića (voćna rakija).

(111) **BAZ1720304**(181) 06/07/2027

(210) BAZ1720304A (220) 06/07/2017

(151) 29/01/2019

(732) **“BARE COMMERCE” d.o.o. Čitluk**
Čitluk, Bare bb, BA

(740) “STAM” d.o.o.

(540)

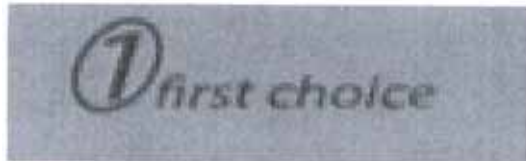

(531) 26.,27.5,27.7

(511)

29 Maslac.

INDEKS BROJEVA ŽIGOVA- INDEKS BROJEVA ŽIGOVA
ИНДЕКС БРОЈЕВА ЖИГОВА

BAZ1014822	BAZ1720195
BAZ1619652	BAZ1720197
BAZ1719960	BAZ1720204
BAZ1720029	BAZ1720205
BAZ1720063	BAZ1720209
BAZ1720064	BAZ1720215
BAZ1720076	BAZ1720217
BAZ1720077	BAZ1720218
BAZ1720078	BAZ1720219
BAZ1720079	BAZ1720220
BAZ1720080	BAZ1720221
BAZ1720081	BAZ1720222
BAZ1720096	BAZ1720228
BAZ1720097	BAZ1720230
BAZ1720098	BAZ1720237
BAZ1720099	BAZ1720247
BAZ1720101	BAZ1720260
BAZ1720102	BAZ1720265
BAZ1720105	BAZ1720267
BAZ1720106	BAZ1720268
BAZ1720110	BAZ1720275
BAZ1720111	BAZ1720276
BAZ1720112	BAZ1720277
BAZ1720113	BAZ1720278
BAZ1720114	BAZ1720280
BAZ1720117	BAZ1720286
BAZ1720118	BAZ1720287
BAZ1720121	BAZ1720289
BAZ1720122	BAZ1720290
BAZ1720125	BAZ1720292
BAZ1720126	BAZ1720293
BAZ1720127	BAZ1720294
BAZ1720129	BAZ1720295
BAZ1720130	BAZ1720296
BAZ1720131	BAZ1720297
BAZ1720141	BAZ1720298
BAZ1720142	BAZ1720299
BAZ1720146	BAZ1720304
BAZ1720157	
BAZ1720161	
BAZ1720162	
BAZ1720164	
BAZ1720165	
BAZ1720166	
BAZ1720169	
BAZ1720178	
BAZ1720184	
BAZ1720185	
BAZ1720188	
BAZ1720189	
BAZ1720190	

INDEKS KLASA ŽIGOVA-INDEKS KLASA ŽIGOVA ИНДЕКС КЛАСА ЖИГОВА

1	BAZ1720101	16	BAZ1720064
	BAZ1720102		BAZ1720077
			BAZ1720078
3	BAZ1720230		BAZ1720079
	BAZ1720247		BAZ1720080
	BAZ1720268		BAZ1720081
	BAZ1720188		BAZ1720114
	BAZ1720169		BAZ1720111
	BAZ1014822		BAZ1720112
			BAZ1720113
5	BAZ1720209	20	BAZ1720114
	BAZ1720217	21	
	BAZ1720218		BAZ1720114
	BAZ1720219	24	
	BAZ1720220		BAZ1720146
	BAZ1720221		BAZ1720029
	BAZ1720222		
	BAZ1619652	25	BAZ1720146
	BAZ1720099		BAZ1720029
	BAZ1720292		BAZ1720121
	BAZ1720195		BAZ1720189
	BAZ1720286		BAZ1720190
	BAZ1720287		BAZ1720280
	BAZ1719960		BAZ1014822
			BAZ1720114
7	BAZ1720215		BAZ1720111
8			BAZ1720112
	BAZ1720215		BAZ1720113
9			
	BAZ1719960	28	BAZ1720029
	BAZ1720215		BAZ1720121
	BAZ1720114		BAZ1720189
	BAZ1720111		BAZ1720190
	BAZ1720112		BAZ1720110
	BAZ1720113		BAZ1720114
	BAZ1720130		BAZ1720111
	BAZ1720131		
	BAZ1720106		BAZ1720112
			BAZ1720113
10		29	
	BAZ1720195		BAZ1720304
	BAZ1719960		BAZ1720161
			BAZ1720289
11	BAZ1720215		BAZ1720290
12			BAZ1720260
	BAZ1720141		BAZ1720286
	BAZ1720142		BAZ1720287

30

BAZ1720161
 BAZ1720076
 BAZ1720122
 BAZ1720127
 BAZ1720185
 BAZ1720157
 BAZ1720162
 BAZ1720164
 BAZ1720165
 BAZ1720166
 BAZ1720096
 BAZ1720097
 BAZ1720098

31

BAZ1720289
 BAZ1720290
 BAZ1720276
 BAZ1720277
 BAZ1720278

32

BAZ1720161
 BAZ1720105
 BAZ1720228

33

BAZ1720289
 BAZ1720290
 BAZ1720267
 BAZ1720117
 BAZ1720293
 BAZ1720294
 BAZ1720295
 BAZ1720296
 BAZ1720297
 BAZ1720298
 BAZ1720299

34

BAZ1720118
 BAZ1720125
 BAZ1720126
 BAZ1720237
 BAZ1720265
 BAZ1720178
 BAZ1720197

35

BAZ1720161
 BAZ1720064
 BAZ1014822
 BAZ1720162
 BAZ1720164
 BAZ1720165

BAZ1720166
 BAZ1720096
 BAZ1720097
 BAZ1720098
 BAZ1720129
 BAZ1720063
 BAZ1720275
 BAZ1720130
 BAZ1720131

37

BAZ1720275

39

BAZ1720077
 BAZ1720078
 BAZ1720079
 BAZ1720080
 BAZ1720081
 BAZ1720260
 BAZ1720204
 BAZ1720205

41

BAZ1720121
 BAZ1720189
 BAZ1720190
 BAZ1720280
 BAZ1720114
 BAZ1720111
 BAZ1720112
 BAZ1720113

42

BAZ1720275
 BAZ1720184
 BAZ1720106

43

BAZ1720077
 BAZ1720078
 BAZ1720079
 BAZ1720080
 BAZ1720081
 BAZ1720280
 BAZ1720096
 BAZ1720097
 BAZ1720098
 BAZ1720204
 BAZ1720205

44

BAZ1720260
 BAZ1720106

45

BAZ1720106

INDEKS NOSILACA ŽIGOVA- INDEKS NOSITELJA ŽIGOVA ИНДЕКС НОСИЛАЦА ЖИГОВА

“AC FOOD” d.o.o. BAZ1720161	BAZ1720247
BAZ1720162	BAZ1720268
BAZ1720164	Diageo Brands B.V. BAZ1720267
BAZ1720165	Domino’s IP Holder LLC (Delaware limited liability company) BAZ1720096
BAZ1720166	BAZ1720097
“AS” d.o.o. BAZ1720076	BAZ1720098
“BARE COMMERCE” d.o.o. Čitluk BAZ1720304	Društvo za trgovija, proizvodstvo, uskugi, špedicija, uvoz-izvoz PEKABESKO AD BAZ1720260
“SARAJEVSKA PIVARA” d.d. Sarajevo BAZ1720228	Dunhill Tobacco of London Limited BAZ1720118
Abercrombie & Fitch Europe Sagl BAZ1014822	E3 d.o.o. BAZ1720275
AZIENDE CHIMICHE RIUNITE ANGELINI FRANCESCO A.C.R.A.F. S.p.A. BAZ1720209	ETI GIDA SANAYI VE TICARET ANONIM ŞIRKETI BAZ1720122
Biocon Limited BAZ1720195	EXXON MOBIL CORPORATION BAZ1720101
Bosnalijek, farmaceutska i hemijska industrija, dioničko društvo BAZ1619652	BAZ1720102
BPU Holdings Co., Ltd. BAZ1720129	FEBA d.o.o. BAZ1720063
BAZ1720130	BAZ1720064
BAZ1720131	FILIBELI d.o.o. Mostar BAZ1720146
British American Tobacco (Brands) Inc. BAZ1720125	Gullane (Thomas) Limited BAZ1720111
BAZ1720126	HAMZA MABAŠIĆ BAZ1720029
CHANEL BAZ1720188	Hard Rock Limited BAZ1720280
Coca-Cola HBC-Srbija d.o.o. Zemun BAZ1720293	HEMOFARM A.D. farmaceutsko-hemijska industrija Vršac BAZ1720292
BAZ1720294	Johnson & Johnson Surgical Vision, Inc. BAZ1719960
BAZ1720295	Lidl Stiftung & Co. KG BAZ1720117
BAZ1720296	LRC Products Limited BAZ1720106
BAZ1720297	Mattel, Inc.
BAZ1720298	
BAZ1720299	
Colgate-Palmolive Company, a Delaware corporation BAZ1720230	

BAZ1720110

BAZ1720112

BAZ1720113

BAZ1720114

McDonald's Corporation

BAZ1720204

BAZ1720205

Merck Sharp & Dohme Corp.

BAZ1720217

BAZ1720218

BAZ1720219

BAZ1720220

BAZ1720221

BAZ1720222

MLIN IVO & BELE doo OŠTRA LUKA

BAZ1720157

NBA Properties, Inc.

BAZ1720121

BAZ1720189

BAZ1720190

ORE investiranje in upravljanje naložb d.o.o.

BAZ1720289

BAZ1720290

Philip Morris Products S.A.

BAZ1720197

Savić Company

BAZ1720276

BAZ1720277

BAZ1720278

Société des Produits Nestlé S.A.

BAZ1720286

BAZ1720287

ŞÖLEN ÇIKOLATA GIDA SANAYI VE TICARET
ANONİM ŞİRKETİ

BAZ1720127

Sonra d.o.o.

BAZ1720215

STRIPS D.O.O.

BAZ1720178

TELOPTIC d.o.o Sarajevo

BAZ1720105

The Procter & Gamble Company

BAZ1720099

TIUMSUN RUBBER TIRE (WEIHAI) CO., LTD.

BAZ1720141

BAZ1720142

TPK d.o.o.

BAZ1720169

Unilever N.V.

BAZ1720185

VISTROS INTL FZC

BAZ1720265

BAZ1720237

VUKOJA-MAV d.o.o. Tomislavgrad

BAZ1720077

BAZ1720078

BAZ1720079

BAZ1720080

BAZ1720081

Zenička razvojna agencija ZEDA d.o.o. Zenica

BAZ1720184

PROMJENA NAZIVA- PROMJENA NAZIVA -ПРОМЈЕНА НАЗИВА

BAZR96175

2-3/1998

JUB-H d.o.o.

Dol pri Ljubljani 28, 1262 Dol pri Ljubljani

SI

26/02/2019

BAZR96180

2-3/1998

JUB-H d.o.o.

Dol pri Ljubljani 28, 1262 Dol pri Ljubljani

SI

26/02/2019

BAZR96181

1-2/1999

JUB-H d.o.o.

Dol pri Ljubljani 28, 1262 Dol pri Ljubljani

SI

26/02/2019

BAZR96182

2-3/1998

JUB-H d.o.o.

Dol pri Ljubljani 28, 1262 Dol pri Ljubljani

SI

26/02/2019

BAZR96185

2-3/1998

JUB-H d.o.o.

Dol pri Ljubljani 28, 1262 Dol pri Ljubljani

SI

26/02/2019

BAZ96530

1-2/2000

PANASONIC CORPORATION

1006, Oaza Kadoma, Kadoma-shi, Osaka

Prefecture

JP

04/02/2019

BAZ983246

2/2002

JUB-H d.o.o.

Dol pri Ljubljani 28, 1262 Dol pri Ljubljani

SI

26/02/2019

BAZ971753

3-4/2002

JUB-H d.o.o.

Dol pri Ljubljani 28, 1262 Dol pri Ljubljani

SI

07/02/2019

BAZ982957

3-4/2003

GSK Consumer Healthcare S.A.

Route de L'Etraz, 1197 Prangins

CH

21/12/2018

BAZ993406

1-2/2004

Tikkurila Oyj

Kuninkaalantie 1, 01300 Vantaa

FI

11/02/2019

BAZ993407

1-2/2004

Tikkurila Oyj

Kuninkaalantie 1, 01300 Vantaa

FI

11/02/2019

BAZ026164

3-4/2007

Bristol-Myers Squibb Holdings Ireland Unlimited
Company

Hinterbergstrasse 16, 6312 Steinhausen

CH

25/02/2019

BAZ036681

2/2008

Perrigo Pharma International D.A.C.

Treasury Building, Grand Canal Street Lower,

Dublin 2

IE

18/12/2018

BAZ037289

3/2008

Bristol-Myers Squibb Holdings Ireland Unlimited
Company

Hinterbergstrasse 16, 6312 Steinhausen

CH

26/02/2019

BAZ058729
4/2009
Bristol-Myers Squibb Holdings Ireland Unlimited
Company
Hinterbergstrasse 16, 6312 Steinhausen
CH
04/03/2019

BAZ058939
1/2010
Goodyear Dunlop Sava Tires, d.o.o Škofjeloška
6, 4000 Kranj
SI
18/12/2018

BAZ059121
1/2010
Bristol-Myers Squibb Holdings Ireland Unlimited
Company
Hinterbergstrasse 16, 6312 Steinhausen
CH
04/03/2019

BAZ059237
2/2010
Essity Hygiene and Health Aktiebolag
SE-405 03, Goteborg
SE
30/01/2019

BAZ0610010
2/2010
Tosara Pharma Limited
Unit 146, Baldoyle Industrial Estate, Grange
Road, Dublin 13
IE
29/01/2019

BAZ0711228
3/2017
AGC Inc.
5-1, Marunouchi 1-chome, Chiyoda-ku, Tokyo
100-8405
JP
29/01/2019

BAZ0711614
4/2011
La Roche-Posay Laboratoire Pharmaceutique,
Société par actions simplifiée
Avenue René Levayer, 86270 La Roche-Posay
FR
11/12/2018

BAZ0711614
4/2011
La Roche-Posay Laboratoire Dermatologique
Avenue René Levayer, 86270 La Roche-Posay
FR
11/12/2018

BAZ0813463
1/2009
trans-o-flex Express GmbH
Hertzstrasse 10, 69469 Weinheim
DE
07/12/2018

BAZ0813464
1/2009
trans-o-flex Express GmbH
Hertzstrasse 10, 69469 Weinheim
DE
12/12/2018

BAZ0813485
1/2012
PTR Messtechnik GmbH
Gewerbehof 38, 59368 Werne
DE
18/12/2018

BAZ0813485
1/2012
PTR HARTMANN GmbH
Gewerbehof 38, 59368 Werne
DE
18/12/2018

BAZ1720062
4/2018
»beeJapa« d.o.o. Sanski Most
Pobrižje 36, Sanski Most
BA
21/01/2019

PROMJENA ADRESE- PROMJENA ADRESE-ПРОМЈЕНА АДРЕСЕ

BAZR014
1/1998
SHARP KABUSHIKI KAISHA
1 Takumi-cho, Sakai-ku, Sakai City, Osaka,
Japan 590-8522
JP
18/12/2018

BAZR96416
1-2/1999
Illinois Tool Works Inc.,
a Delaware corporation
155 Harlem Avenue, Glenview, Illinois 60025
US
18/12/2018

BAZR96419
1-2/1999
SUZUKI MOTOR CORPORATION
(Suzuki Kabushiki Kaisha)
300 Takatsuka-cho, Minami-ku, Hamamatsu-shi,
Shizuoka-ken
JP
18/12/2018

BAZR96580
1-2/2000
E. I. du Pont de Nemours and Company
974 Centre Road, Wilmington, DE 19805
US
10/01/2019

BAZR96611
1-2/2000
E. I. du Pont de Nemours and Company
974 Centre Road, Wilmington, DE 19805
US
09/01/2019

BAZR96618
1-2/2000
E. I. du Pont de Nemours and Company
974 Centre Road, Wilmington, DE 19805
US
10/01/2019

BAZR96653
1-2/2000
E. I. du Pont de Nemours and Company
974 Centre Road, Wilmington, DE 19805
US
10/01/2019

BAZR96906
1/2001
BRITISH AMERICAN TOBACCO (BRANDS)
INC.
251 Little Falls Drive, Suite 100, Wilmington, DE
19808-1674
US
19/02/2019

BAZR96908
1/2001
BRITISH AMERICAN TOBACCO (BRANDS)
INC.
251 Little Falls Drive, Suite 100, Wilmington, DE
19808-1674
US
19/02/2019

BAZR96914
1/2001
BRITISH AMERICAN TOBACCO (BRANDS)
INC.
251 Little Falls Drive, Suite 100, Wilmington, DE
19808-1674
US
19/02/2019

BAZR96917
3/2000
AstraZeneca AB
151 85 Södertälje, 151 85 Södertälje
SE
04/01/2019

BAZR961182
4/2000
SANYO Electric Co., Ltd.
1-1, Sanyo-cho, Daito-shi, Osaka
JP
20/02/2019

BAZR961249
2/2001
BADEL d.o.o.
Quirinova 8, Sisak
HR
04/01/2019

BAZR971687
1/2002
Yara International ASA
Drammensveien 131, P.O. Box 343, Skoyen,
NO-0213 Oslo
NO
18/01/2019

BAZ96596
1/2002
E. I. du Pont de Nemours and Company
974 Centre Road, Wilmington, DE 19805
US
22/01/2019

BAZ983012
3-4/2003
Wm. WRIGLEY Jr. Company
1132 W. Blackhawk Street, Chicago, Illinois
60642
US
26/12/2018

BAZ983030
3-4/2003
PIONEER CORPORATION
1-1, Shin-ogura, Saiwai-ku, Kawasaki-shi,
Kanagawa
JP
05/12/2018

BAZ983030
3-4/2003
PIONEER CORPORATION
2-8, Honkomagome 2-chome, Bunkyo-ku, Tokyo
JP
05/12/2018

BAZ983134
3-4/2003
WYETH LLC
235 East 42nd Street, New York, NY 10017
US
13/12/2018

BAZ983149
3-4/2003
WYETH LLC
235 East 42nd Street, New York, NY 10017
US
13/12/2018

BAZ983201
3-4/2003
WYETH LLC
235 East 42nd Street, New York, NY 10017
US
10/01/2019

BAZ983253
3-4/2003
COMPAGNIE GENERALE DES
ETABLISSEMENTS MICHELIN
23, Place des Carmes-Déchaux, 63000
Clermont-Ferrand
FR
05/12/2018

BAZ983267
1-2/2004
PLAYBOY ENTERPRISES INTERNATIONAL,
INC.
9346 Civic Center Drive, Suite 200, Beverly
Hills, CA 90210
US
13/12/2018

BAZ983365
2/2002
CAMPARI AMERICA LLC
1114 Avenue of the Americas, 19th Floor, New
York, NY 10036
US
25/01/2019

BAZ993418
1-2/2004
WYETH LLC
235 East 42nd Street, New York, NY 10017
US
04/03/2019

BAZ993433
1-2/2004
NEWELL RUBBERMAID EUROPE LLC
6655 Peachtree Dunwoody Road, 30328
Atlanta, GA
US
15/01/2019

BAZ993496
1-2/2004
Evyap Sabun Yag Gliserin Sanayi ve Ticaret,
A.Ş.
Istanbul Deri Organize Sanayi Bölgesi Güderi
Caddesi, N:1,X-1, Özel Parsel Tuzla, Istanbul
TR
07/02/2019

BAZ993972
1/2002
SUNKIST GROWERS, INC.
27770 N. Entertainment Drive, Valencia, CA
91355
US
13/02/2019

BAZ004493
3-4/2005
Norske Skogindustrier ASA
Karenslyst allé 49, 0279 Oslo
NO
09/01/2019

BAZ004556

3-4/2005

Norske Skogindustrier ASA

Karenslyst allé 49, 0279 Oslo

NO

11/01/2019

BAZ004719

1/2006

Norske Skogindustrier ASA

Karenslyst allé 49, 0279 Oslo

NO

09/01/2019

BAZ015645

1-2/2007

Norske Skogindustrier ASA

Karenslyst allé 49, 0279 Oslo

NO

14/01/2019

BAZ047513

4/2008

Koncern za proizvodnju i promet konditorskih

proizvoda »BAMBI-BANAT« a.d. Beograd

Bulevar Mihaila Pupina 115 G, 11070 Beograd

RS

13/02/2019

BAZ059242

1/2010

United States Polo Association

1400 Centrepark Blvd., Suite 200, West Palm

Beach, Florida 33401

US

15/01/2019

BAZ059243

1/2010

United States Polo Association

1400 Centrepark Blvd., Suite 200, West Palm

Beach, Florida 33401

US

14/01/2019

BAZ059244

1/2010

United States Polo Association

1400 Centrepark Blvd., Suite 200, West Palm

Beach, Florida 33401

US

15/01/2019

BAZ059245

1/2010

United States Polo Association

1400 Centrepark Blvd., Suite 200, West Palm

Beach, Florida 33401

US

15/01/2019

BAZ059246

1/2010

United States Polo Association

1400 Centrepark Blvd., Suite 200, West Palm

Beach, Florida 33401

US

15/01/2019

BAZ059247

1/2010

United States Polo Association

1400 Centrepark Blvd., Suite 200, West Palm

Beach, Florida 33401

US

15/01/2019

BAZ0712108

3/2011

AstraZeneca AB

151 85 Södertälje

SE

20/12/2018

BAZ0712109

3/2011

AstraZeneca AB

151 85 Södertälje

SE

20/12/2018

BAZ0812325

1/2012

TELEKOMUNIKACIJE RS a.d. Banja Luka

Vuka Karadžića br. 2, Banja Luka

BA

21/12/2018

BAZ0812928

4/2011

BRUNSWICK CORPORATION

P.O. Box 1939, W6250 Pioneer Road, Fond du

Lac, WI 54935

US

13/12/2018

BAZ0812929
 4/2011
 BRUNSWICK CORPORATION
 P.O. Box 1939, W6250 Pioneer Road, Fond du
 Lac, WI 54935
 US
 13/12/2018

BAZ0812930
 4/2011
 BRUNSWICK CORPORATION
 P.O. Box 1939, W6250 Pioneer Road, Fond du
 Lac, WI 54935
 US
 13/12/2018

BAZ0812931
 4/2011
 BRUNSWICK CORPORATION
 P.O. Box 1939, W6250 Pioneer Road, Fond du
 Lac, WI 54935
 US
 13/12/2018

BAZ0812995
 1/2012
 Nova Brands S.A.
 24, avenue Emile Reuter, L-2420 Luxembourg
 LU
 21/01/2019

BAZ0813011
 1/2012
 Lidl Stiftung & Co. KG
 Stiftsbergstrasse 1, 74172 Neckarsulm
 DE
 10/12/2018

BAZ0813166
 1/2012
 Lidl Stiftung & Co. KG
 Stiftsbergstrasse 1, 74172 Neckarsulm
 DE
 10/12/2018

BAZ0813170
 4/2011
 Sealed Air Corporation (US)
 2415 Cascade Pointe Boulevard, Charlotte,
 North Carolina 28208
 US
 25/12/2018

BAZ0813182
 1/2012
 SAMSUNG ELECTRONICS CO., LTD.
 129, Samsung-ro, Yeongtong-gu, Suwon-si,
 Gyeonggi-do
 KR
 23/01/2019

BAZ0813183
 1/2012
 SAMSUNG ELECTRONICS CO., LTD.
 129, Samsung-ro, Yeongtong-gu, Suwon-si,
 Gyeonggi-do
 KR
 23/01/2019

BAZ0813184
 1/2012
 SAMSUNG ELECTRONICS CO., LTD.
 129, Samsung-ro, Yeongtong-gu, Suwon-si,
 Gyeonggi-do
 KR
 23/01/2019

BAZ0813185
 1/2012
 SAMSUNG ELECTRONICS CO., LTD.
 129, Samsung-ro, Yeongtong-gu, Suwon-si,
 Gyeonggi-do
 KR
 23/01/2019

BAZ0813198
 1/2012
 Lidl Stiftung & Co. KG
 Stiftsbergstrasse 1, 74172 Neckarsulm
 DE
 10/01/2019

BAZ0813199
 1/2012
 Lidl Stiftung & Co. KG
 Stiftsbergstrasse 1, 74172 Neckarsulm
 DE
 10/01/2019

BAZ0813216
 4/2011
 Sealed Air Corporation (US)
 2415 Cascade Pointe Boulevard, Charlotte,
 North Carolina 28208
 US
 25/12/2018

BAZ0813231
1/2012
Lidl Stiftung & Co. KG
Stiftsbergstrasse 1, 74172 Neckarsulm
DE
10/01/2019

BAZ0813294
1/2012
Teknoxgroup BH d.o.o. Teknoxgroup bh Ltd.
Rajlovačka cesta bb, 71000 Sarajevo
BA
21/01/2019

BAZ0813579
1/2012
Lidl Stiftung & Co. KG
Stiftsbergstrasse 1, 74172 Neckarsulm
DE
20/12/2018

BAZ0813580
1/2012
Lidl Stiftung & Co. KG
Stiftsbergstrasse 1, 74172 Neckarsulm
DE
20/12/2018

BAZ0813581
1/2012
Lidl Stiftung & Co. KG
Stiftsbergstrasse 1, 74172 Neckarsulm
DE
20/12/2018

BAZ0813582
3/2012
Lidl Stiftung & Co. KG
Stiftsbergstrasse 1, 74172 Neckarsulm
DE
20/12/2018

BAZ0813586
1/2012
Lidl Stiftung & Co. KG
Stiftsbergstrasse 1, 74172 Neckarsulm
DE
20/12/2018

BAZ0813605
1/2012
KORLOY Inc.
1350, Nambusunhwan-ro, Guemcheon-gu,
Seoul, 08536
KR
31/01/2019

BAZ0813614
1/2012
Lidl Stiftung & Co. KG
Stiftsbergstrasse 1, 74172 Neckarsulm
DE
07/01/2019

BAZ0913624
1/2012
Lidl Stiftung & Co. KG
Stiftsbergstrasse 1, 74172 Neckarsulm
DE
07/01/2019

BAZ0913635
1/2012
Lidl Stiftung & Co. KG
Stiftsbergstrasse 1, 74172 Neckarsulm
DE
07/01/2019

BAZ0913754
1/2012
Johnson Matthey Public Limited Company
5th Floor, 25 Farringdon Street, EC4A 4AB,
London
GB
13/02/2019

BAZ0913871
1/2012
MICRO-STAR INT'L CO., LTD.
No. 69, Li-De St., Zhonghe Dist., New Taipei
City 235
TW
01/02/2019

BAZ0913954
1/2012
JADRAN Galenski laboratorij d.d. Rijeka
Svilno 20, 51000 Rijeka
HR
07/01/2019

BAZ0913964
2/2009
JADRAN Galenski laboratorij d.d. Rijeka
Svilno 20, 51000 Rijeka
HR
07/01/2019

BAZ0914227
 4/2012
 DRUŠTVO ZA PROIZVODNJU OBUĆE I
 TRGOVINU »PRO EKSIM« D.O.O. ZENICA
 Maršala Tita 48, 72000 Zenica
 BA
 05/12/2018

BAZ1015109
 4/2012
 OPPO MEDICAL INC.
 825 VAN NESS AVE STE 603, SAN
 FRANCISCO CA, 94109
 US
 10/12/2018

BAZ1115786
 3/2013
 United States Polo Association
 1400 Centrepark Blvd., Suite 200, West Palm
 Beach, Florida 33401
 US
 30/01/2019

BAZ1317573
 4/2015
 Goodyear Dunlop Tyres UK Limited
 2920 Trident Court, Solihull Parkway,
 Birmingham Business Park, Birmingham, B37
 7YN
 GB
 12/12/2018

BAZ1417948
 1/2016
 Goodyear Dunlop Tyres UK Limited
 2920 Trident Court, Solihull Parkway,
 Birmingham Business Park, Birmingham, B37
 7YN
 GB
 12/12/2018

BAZ1518964
 1/2017
 E. I. du Pont de Nemours and Company
 974 Centre Road, Wilmington, DE 19805
 US
 23/01/2019

BAZ1619783
 2/2018
 Goodyear Dunlop Tyres UK Limited
 2920 Trident Court, Solihull Parkway,
 Birmingham Business Park, Birmingham, B37
 7YN
 GB
 12/12/2018

BAZ1720125
 2/2018
 British American Tobacco (Brands) Inc.
 251 Little Falls Drive, Suite 100, Wilmington, DE
 19808-1674
 US
 27/02/2019

BAZ1720126
 2/2018
 British American Tobacco (Brands) Inc.
 251 Little Falls Drive, Suite 100, Wilmington, DE
 19808-1674
 US
 27/02/2019

**PROMJENA NAZIVA I ADRESE-PROMJENA NAZIVA I ADRESE
ПРОМЈЕНА НАЗИВА И АДРЕСЕ**

BAZR96120

2-3/1998

ADAMA Makhteshim Ltd.

P.O. Box 60, Beer Sheva, 8410001

IL

18/12/2018

BAZR961249

1-2/1999

Labud d.o.o. tvornica sredstava za pranje,

kozmetičkih i kemijskih proizvoda

Radnička cesta 173/r, 10000 Zagreb

HR

04/01/2019

BAZR971766

1/2002

Subway IP LLC

8400 NW 36th St. Ste 503, Doral, FL 33166

US

19/02/2019

BAZR971941

2/2002

Icopal Danmark ApS

Lyskar 5, 2730 Herlev

DK

08/01/2019

BAZR982900

2/2002

ZETECO AB

Box 1133, 16422 Kista

SE

19/12/2018

BAZ971481

3-4/2002

EUROMASTER SERVICES ET MANAGEMENT

7 place Henri Dunant 63000 CLERMONT-

FERRAND

FR

30/01/2019

BAZ983365

2/2002

CAMPARI AMERICA LLC

1255 Battery Street, Suite 500, San Francisco,

(CA 94111)

US

25/01/2019

BAZ993431

1-2/2004

Mitsubishi Corporation

3-1, Marunouchi 2-chome, Chiyoda-ku, Tokyo

100-8086

JP

08/02/2019

BAZ993488

1-2/1999

HIDROGRADNJA d.d. SARAJEVO - u stečaju

Ul. Izeta Čomare bb, 71210 Ilidža

BA

13/02/2019

BAZ004701

3-4/2005

WRIGLEY CANDY UK

Estover, Plymouth, Devon, England, PL6 7PR

GB

04/02/2019

BAZ047513

4/2008

Koncern za proizvodnju i promet konditorskih

proizvoda BAMBI A.D. Požarevac

Đure Đakovića bb, 12000 Požarevac

RS

13/02/2019

BAZ069723

2/2010

EUROMASTER SERVICES ET MANAGEMENT

7 place Henri Dunant 63000 CLERMONT-

FERRAND

FR

30/01/2019

BAZ0610064

2/2010

Panadol GmbH

Barthstrasse 4, 80339 München

DE

07/03/2019

BAZ0711018

1/2011

Teva Laboratories UK Limited

Ridings Point, Whistler Drive, Castleford, West

Yorkshire WF10 5HX

GB

24/12/2018

BAZ0813337

1/2012

Card Group International AB
Lötångsgatan 14, 803 01 Gävle
SE

18/12/2018

BAZ0913679

2/2010

BASF Agro B.V., Arnhem (NL),
Zweigniederlassung Freienbach
Houbstrasse 3, 8808 Pfaffikon SZ
CH

25/02/2019

BAZ1015015

4/2012

BASF Agro B.V., Arnhem (NL),
Zweigniederlassung Freienbach
Houbstrasse 3, 8808 Pfaffikon SZ
CH

05/03/2019

BAZ1216156

2/2014

BASF Agro B.V., Arnhem (NL),
Zweigniederlassung Freienbach
Houbstrasse 3, 8808 Pfaffikon SZ
CH

05/03/2019

BAZ1216754

1/2015

Henri Bendel, LLC
1740 Broadway, 7th Floor, New York, New York
10019
US

12/12/2018

BAZ1418134

2/2016

Addiko Bank AG
Wipplingerstraße 34/4, 1010 Vienna
AT

07/03/2019

BAZ1418135

2/2016

Addiko Bank AG
Wipplingerstraße 34/4, 1010 Vienna
AT

07/03/2019

PRENOS PRAVA-PRENOS PRAVA-ПРЕНОС ПРАВА

BAZR96175

2-3/1998
 JUB d.o.o.
 Dol pri Ljubljani 28, 1262 Dol pri Ljubljani
 SI
 26/02/2019

BAZR96180

2-3/1998
 JUB d.o.o.
 Dol pri Ljubljani 28, 1262 Dol pri Ljubljani
 SI
 26/02/2019

BAZR96181

1-2/1999
 JUB d.o.o.
 Dol pri Ljubljani 28, 1262 Dol pri Ljubljani
 SI
 26/02/2019

BAZR96182

2-3/1998
 JUB d.o.o.
 Dol pri Ljubljani 28, 1262 Dol pri Ljubljani
 SI
 26/02/2019

BAZR96185

2-3/1998
 JUB d.o.o.
 Dol pri Ljubljani 28, 1262 Dol pri Ljubljani
 SI
 26/02/2019

BAZR96580

1-2/2000
 FMC Agricultural Products International AG
 Alpenstrasse 15, Zug 6300
 CH
 10/01/2019

BAZR96611

1-2/2000
 FMC Agricultural Products International AG
 Alpenstrasse 15, Zug 6300
 CH
 09/01/2019

BAZR96618

1-2/2000
 FMC Agricultural Products International AG
 Alpenstrasse 15, Zug 6300
 CH
 10/01/2019

BAZR96653

1-2/2000
 FMC Agricultural Products International AG
 Alpenstrasse 15, Zug 6300
 CH
 10/01/2019

BAZR96917

3/2000
 Aspen Global Incorporated
 GBS Plaza, Cnr La Salette and Royal Roads,
 Grand Bay
 MU
 04/01/2019

BAZR972341

2/2002
 UNILEVER N.V.
 Weena 455, 3013 AL Rotterdam
 NL
 20/02/2019

BAZR972360

2/2002
 UNILEVER N.V.
 Weena 455, 3013 AL Rotterdam
 NL
 20/02/2019

BAZR982900

2/2002
 CARGOTEC PATENTER AB
 c/o Cargotec Sweden AB, Box 1133, 16422
 KISTA
 SE
 19/12/2019

BAZR983128

2/2002
 Houghton Technical Corp
 1011 Centre Road, Suite 322, Wilmington,
 Delaware 19805
 US
 08/01/2019

BAZR983246

2/2002
 JUB d.o.o.
 Dol pri Ljubljani 28, 1262 Dol pri Ljubljani
 SI
 26/02/2019

BAZ96596

1-2/2000
FMC Agricultural Products International AG
Alpenstrasse 15, Zug 6300
CH
22/01/2019

BAZ96936

1/2002
John Crane UK Ltd
Buckingham House 361-366, Buckingham
Avenue, Slough Berkshire SL1 4LU
GB
05/02/2019

BAZ96937

1/2002
John Crane UK Ltd
Buckingham House 361-366, Buckingham
Avenue, Slough Berkshire SL1 4LU
GB

BAZ971432

3-4/2002
Boardriders IP Holdings, LLC
5600 Argosy Circle, Suite 100, Huntington
Beach, California 92649
US
07/02/2018

BAZ971650

1-2/2003
Cervecería Modelo de México, S. de R.L. de C.V.
Javier Barros Sierra No. 555, Piso 3, Colonia
Zedec Ed Plaza Santa Fe Delegación Álvaro
Obregón, C.P. 01210, Mexico City
MX
14/12/2018

BAZ971753

3-4/2002
JUB d.o.o.
Dol pri Ljubljani 28,
SI
07/02/2019

BAZ971938

1-2/2003
Kapp & Peterson Limited
Peterson House, Sallymoggin, Dun Laoghaire,
County Dublin
IE
25/01/2019

BAZ972231

1-2/2003
The Gillette Company LLC
One Gillette Park, Boston, Massachusetts 02127
US
18/12/2018

BAZ972232

1-2/2003
The Gillette Company LLC
One Gillette Park, Boston, Massachusetts 02127
US
18/12/2018

BAZ982911

3-4/2003
Houghton Technical Corp.
1011 Centre Road, Suite 322, Wilmington,
Delaware 19805
US
13/12/2018

BAZ982913

3-4/2003
Houghton Technical Corp.
1011 Centre Road, Suite 322, Wilmington,
Delaware 19805
US
13/12/2018

BAZ993664

1-2/2004
PROEX Sh.P.K.
Rh. Fehmi Lladrovci 32,10000 Prishtina,
KOSOVO
RS
11/02/2019

BAZ004427

3-4/2005
UNILEVER N.V.
Weena 455, 3013 AL Rotterdam
NL
20/02/2019

BAZ004493

3-4/2005
Norske Skog AS
Karenslyst allé 49, 0279 Oslo
NO
11/01/2019

BAZ004556

3-4/2005
Norske Skog AS
Karenslyst allé 49, 0279 Oslo
NO
09/01/2019

BAZ004701

3-4/2005
Mars Drinks U.K. Limited
3D Dundee Road, Slough, SL1 4LG Berkshire
UK
04/02/2019

BAZ004719

1/2006
Norske Skog AS
Karenslyst allé 49, 0279 Oslo
NO
09/01/2019

BAZ014800

2/2006
Cervecería Modelo de México, S. de R.L. de C.V.
Javier Barros Sierra No. 555, Piso 3, Colonia
Zedec Ed Plaza Santa Fe Delegación Álvaro
Obregón, C.P. 01210, Mexico City
MX
14/12/2018

BAZ015286

1-2/2007
UPSA SAS
3, rue Joseph Monier, 92500 Rueil-Malmaison
US
18/01/2019

BAZ015645

1-2/2007
Norske Skog AS
Karenslyst allé 49, 0279 Oslo
NO
14/01/2019

BAZ036681

2/2008
Biogen MA Inc.
225 Binney Street, 02142 Cambridge,
Massachusetts
US
18/12/2018

BAZ036821

1-2/2004
UPSA SAS
3, rue Joseph Monier, 92500 Rueil-Malmaison
US
18/01/2019

BAZ036822

3-4/2003
UPSA SAS
3, rue Joseph Monier, 92500 Rueil-Malmaison
US
18/01/2019

BAZ036823

3-4/2003
UPSA SAS
3, rue Joseph Monier, 92500 Rueil-Malmaison
US
18/01/2019

BAZ036824

1-2/2004
UPSA SAS
3, rue Joseph Monier, 92500 Rueil-Malmaison
US
18/01/2019

BAZ036911

2/2005
SOMA KIMYA SANAYI VE TICARET ANONIM
ŞİRKETİ
Hadimköy Mahallesi, Alparslan Sokagi, No: 10,
Arnavutköy – Istanbul
TR
13/12/2018

BAZ037018

3/2008
Clinigen Holdings Limited
Pitcairn House, Centrum 100, Burton On Trent,
DE14 2WW
GB
06/03/2019

BAZ037064

2/2008
Boardriders IP Holdings, LLC
5600 Argosy Circle, Suite 100, Huntington
Beach, California 92649
US
07/02/2019

BAZ037065

2/2008
Boardriders IP Holdings, LLC
5600 Argosy Circle, Suite 100, Huntington
Beach, California 92649
US
07/02/2019

BAZ048280

3/2009
LG CHEM, LTD.
128, Yeoui-daero, Yeongdeungpo-gu, Seoul
KR
10/01/2019

BAZ0610524

3/2011
GPCP IP Holding LLC
133 Peachtree Street, N.E., Atlanta, Georgia
30303
US
30/01/2019

BAZ0610544

3/2010
The Gillette Company LLC
One Gillette Park, Boston, Massachusetts 02127
US
18/12/2018

BAZ0610064

2/2010
GlaxoSmithKline Consumer Healthcare (US) IP
LLC
Corporation Service Company, 251 Little Falls
Drive, Wilmington, Delaware 19808
US
07/03/2019

BAZ0710907

3/2010
Valeant Pharmaceuticals Ireland Limited
3013 Lake Drive, Citywest Business Campus,
Dublin 24
IE
29/01/2019

BAZ0711598

4/2011
Valeant Pharmaceuticals Ireland Limited
3013 Lake Drive, Citywest Business Campus,
Dublin 24
IE
31/01/2019

BAZ0711599

2/2011
Valeant Pharmaceuticals Ireland Limited
3013 Lake Drive, Citywest Business Campus,
Dublin 24
IE
31/01/2019

BAZ0711605

3/2011
The Gillette Company LLC
One Gillette Park, Boston, Massachusetts 02127
US
18/12/2018

BAZ0812366

3/2011
Valeant Pharmaceuticals Ireland Limited
3013 Lake Drive, Citywest Business Campus,
Dublin 24
IE
29/01/2019

BAZ0812638

4/2011
Valeant Pharmaceuticals Ireland Limited
3013 Lake Drive, Citywest Business Campus,
Dublin 24
IE
19/12/2018

BAZ0813337

1/2012ip
Card Group Systems AB
Lötångsgatan 14, 803 01 Gävle
SE
18/12/2018

BAZ0913634

1/2012
A.T. CROSS COMPANY, LLC
10990 Wilshire Blvd., Suite 440, Los Angeles,
CA 90024
US
25/01/2019

BAZ0913980

2/2012
BioMarin Pharmaceutical Inc.
105 Digital Drive, Novato, California 94949
Frankfurter Str. 250, D-64293 Darmstadt
DE
01/02/2019

BAZ1014707

3/2012
ABG-Nine West, LLC
1411 Broadway, 4th Floor, New York, NY 10018
US
15/02/2019

BAZ1014843

3/2012
Boardriders IP Holdings, LLC
5600 Argosy Circle, Suite 100, Huntington
Beach, California 92649
US
26/01/2019

BAZ1014844

3/2012
Boardriders IP Holdings, LLC
5600 Argosy Circle, Suite 100, Huntington
Beach, California 92649
US
26/01/2019

BAZ1014937

3/2012
ABG-Nine West, LLC
1411 Broadway, 4th Floor, New York, NY 10018
US
15/02/2019

BAZ1015005

4/2012
ABG-Nine West, LLC
1411 Broadway, 4th Floor, New York, NY 10018
US
15/02/2019

BAZ1015150

4/2012
The Gillette Company LLC
One Gillette Park, Boston, Massachusetts 02127
US
18/12/2018

BAZ1115396

Valeant Pharmaceuticals Ireland Limited
3013 Lake Drive, Citywest Business Campus,
Dublin 24
IE
31/01/2019

BAZ1216482

3/2014
Twentieth Century Fox Film Corporation
10201 West Pico Boulevard, Los Angeles,
California 90035
US
20/12/2018

BAZ1216483

3/2014
Twentieth Century Fox Film Corporation
10201 West Pico Boulevard, Los Angeles,
California 90035
US
20/12/2018

BAZ1317504

4/2015
TELEKOM SLOVENIJE d.d.
Cigaletova ulica 15, 1000 Ljubljana
SI
07/12/2018

BAZ1417824

2/2016
AGRO MEDICA d.o.o.
Maoča bb, Brčko Distrikt
BA
06/02/2019

BAZ1417825

3/2016
AGRO MEDICA d.o.o.
Maoča bb, Brčko Distrikt
BA
06/02/2019

BAZ1418243

3/2016
LEO Pharma A/S
Industriparken 55, 2750 Ballerup
DK
24/01/2019

BAZ1418244

3/2016
LEO Pharma A/S
Industriparken 55, 2750 Ballerup
DK
28/01/2019

BAZ1418245

3/2016
LEO Pharma A/S
Industriparken 55, 2750 Ballerup
DK
28/01/2019

BAZ1518488

3/2016
LEO Pharma A/S
Industriparken 55, 2750 Ballerup
DK
25/01/2019

BAZ1518742

1/2017
Mirato S.p.A.
Stada Provinciale Eat Sesia, 28064 Landiona,
Novara
IT
11/12/2018

BAZ1518964

1/2017
FMC Corporation
FMC Tower at Cira Center South, 2929 Walnut
Street, Philadelphia, PA 19104
US
24/01/2019

PRODUŽENJE VAŽENJA ŽIGA-PRODULJENJE VAŽENJA ŽIGA ПРОДУЖЕЊЕ ВАЖЕЊА ЖИГА

BAZR011 1/1998 18 25 05/05/2029	19 16/01/2029
BAZR013 1/1998 18 25 05/05/2029	BAZR96225 2-3/1998 30 21/12/2028
BAZR014 1/1998 10 14 05/12/2028	BAZR96271 2-3/1998 4 05/01/2029
BAZR027 1/1998 25 28/06/2029	BAZR96294 2-3/1998 32 21/03/2029
BAZR028 1/1998 25 28/06/2029	BAZR96416 1-2/1999 1 4 05/12/2028
BAZR029 1/1998 18 25 05/05/2029	BAZR96419 1-2/1999 12 25/01/2029
BAZR031 1/1998 18 25 05/05/2029	BAZR96511 1-2/1999 12 28/06/2029
BAZR033 1/1998 18 05/05/2029	BAZR96512 1-2/1999 12 28/06/2029
BAZR96120 2-3/1998 5 20/11/2028	BAZR96517 1-2/1999 12 28/06/2029
BAZR96172 2-3/1998 7 9 11 15/02/2029	BAZR96518 1-2/1999 12 15/06/2029
BAZR96175 2-3/1998	BAZR96530 1-2/2000 9 15/12/2028

BAZR96840

3/2000
9
16/01/2029

BAZR96854

3/2000
9 16 25 28
29/03/2029

BAZR96917

3/2000
5
25/11/2028

BAZR96989

4/2000
19
21/03/2029

BAZR961010

4/2000
12
10/11/2028

BAZR961066

1-2/1999
5 29 32 33
01/11/2028

BAZR961110

4/2000
3 5 10 25
08/12/2029

BAZR961164

4/2000
19
15/02/2029

BAZR961176

4/2000
9
16/01/2029

BAZR961182

4/2000
7 8 9 11
01/03/2029

BAZR961249

2/2001
33
26/11/2028

BAZR971415

2/2001
9 39 41
03/02/2029

BAZR971473

3-4/2001
7 9
10/11/2028

BAZR971503

1/2002
6 7 8
29/11/2028

BAZR971687

1/2002
1 4 6 13 16 17
03/02/2029

BAZR971748

1/2002
32
16/01/2029

BAZR971803

2/2002
7 12
23/12/2028

BAZR971941

2/2002
17 19
05/12/2028

BAZR971942

2/2002
9
10/12/2028

BAZR972014

1/2002
8
22/10/2029

BAZR972268

2/2002
28
21/03/2029

BAZR972293

1/2002
5
16/01/2029

BAZR972339

2/2002
3
16/01/2029

BAZR972340

2/2002
3
16/01/2029

BAZR972356

2/2002
3
16/01/2029

BAZR972357

2/2002
3
16/01/2029

BAZR972364

2/2002
3
16/01/2029

BAZR972399

1/2002
5 33
06/12/2028

BAZR972519

2/2002
5
16/01/2029

BAZR972710

2/2002
5
21/03/2029

BAZR972724

1/2002
34
30/03/2029

BAZR972814

2/2002
9 41
16/01/2029

BAZR972834

2/2002
9
15/02/2029

BAZR972886

2/2002
7 9 16
21/03/2029

BAZR982900

2/2002
37 39
05/12/2028

BAZR983088

2/2002
1 5
14/03/2029

BAZR983113

2/2002
1 2 3 4 5 6 7 8 9 10 11 12 13 14 15 16 17 18 19
20 21 22 23 24 25 26 27 28 29 30 31 32 33 34 35
36 37 38 39 40 41 42
15/02/2029

BAZR983240

2/2002
3 5
11/10/2029

BAZR983241

2/2002
3 5
11/10/2029

BAZR983276

2/2002
1
20/01/2029

BAZR983277

2/2002
11
14/03/2029

BAZ96901

1/2002
3
06/09/2026

BAZ961137

2/2002
12
12/12/2026

BAZ982793

3-4/2003
9 38 42
09/04/2028

BAZ982854

3-4/2003
9 42
08/05/2028

BAZ982978

3-4/2004
5
22/06/2028

BAZ983004

3-4/2003
14 168 24 25
30/06/2028

BAZ983011

3-4/2003
24
02/07/2028

BAZ983012

3-4/2003
30
03/07/2028

BAZ983030

3-4/2003
9 37
20/07/2028

BAZ983036

3-4/2003
1 2 16 17 21
22/07/2028

BAZ983045

3-4/2003
11 37
03/08/2028

BAZ983105

3-4/2003
5
28/08/2028

BAZ983114

3-4/2003
5
07/09/2028

BAZ983134

3-4/2003
5
15/09/2028

BAZ983149

3-4/2003
5
25/09/2028

BAZ983154

3-4/2003
3
01/10/2028

BAZ983158

3-4/2003
9 16 28 41
02/10/2028

BAZ983159

3-4/2003
9 28 41
02/10/2028

BAZ983161

3-4/2003
9 16 28
02/10/2028

BAZ983201

3-4/2003
5
21/10/2028

BAZ983206

3-4/2003
5
26/10/2028

BAZ983213

1-2/2014
3 5 30 32
26/10/2028

BAZ983214

1-2/2014
3 5 30 32
26/10/2028

BAZ983222

3-4/2003
5
29/10/2028

BAZ983236

3-4/2003
1 2 19
09/11/2028

BAZ983253

3-4/2003
12
20/11/2028

BAZ983268

1-2/2004
5
26/11/2028

BAZ983280

3-4/2003
3
01/12/2028

BAZ983282

1-2/2004
42
02/12/2028

BAZ983285

1-2/2004
4
03/12/2028

BAZ983286

1-2/2004
4
03/12/2028

BAZ983287

1-2/2004
4
03/12/2028

BAZ983288

1-2/2004
4
03/12/2028

BAZ983289

1-2/2004
4
03/12/2028

BAZ983291

3-4/2003
16 28
08/12/2028

BAZ983306

1-2/2004
5
15/12/2028

BAZ983335

1-2/2004
4
22/12/2028

BAZ983339

1-2/2004
1
22/12/2028

BAZ983342

1-2/2004
4
22/12/2028

BAZ983344

1-2/2004
1
22/12/2028

BAZ983348

1-2/2004
4
22/12/2028

BAZ983352

1-2/2004
4
22/12/2028

BAZ983353

1-2/2004
4
22/12/2028

BAZ983354

1-2/2004
4
22/12/2028

BAZ983355

1-2/2004
4
22/12/2028

BAZ983363

1-2/2004
31
24/12/2028

BAZ983365

2/2002
33
28/12/2028

BAZ983371

3-4/2003
30
29/12/2028

BAZ983373

1-2/2004
8 12
29/12/2028

BAZ983383

1-2/2004
25
30/12/2028

BAZ983384

1-2/2004
33
30/12/2028

BAZ983386

1-2/2004
33
30/12/2028

BAZ983387

1-2/2004
33
30/12/2028

BAZ983397

1-2/2004
9 39
30/12/2028

BAZ983401

1-2/2004
16 28 42
31/12/2028

BAZ983402

1-2/2004
9 16 28 42
31/12/2028

BAZ993403

1-2/2004
4 37
05/01/2029

BAZ993406

1-2/2004
2 16
07/01/2029

BAZ993407

1-2/2004
2 16
07/01/2029

BAZ993411

1-2/2004
5
07/01/2029

BAZ993413

1/2002
39 43
08/01/2029

BAZ993416

1-2/2004
29 30
12/01/2029

BAZ993418

1-2/2004
5
13/01/2029

BAZ993431

1-2/2004
12
21/01/2029

BAZ993432

1-2/2004
35 36
25/01/2029

BAZ993433

1-2/2004
8 9 16
25/01/2029

BAZ993436

1-2/2004
4
26/01/2029

BAZ993437

1-2/2004
4
26/01/2029

BAZ993438

1-2/2004
4
26/01/2029

BAZ9934451-2/2004
4
26/01/2029**BAZ993448**1-2/2004
4
26/01/2029**BAZ993449**1-2/2004
4
26/01/2029**BAZ993456**1-2/2004
4
26/01/2029**BAZ993457**1-2/2004
4
26/01/2029**BAZ993459**1-2/2004
4
26/01/2029**BAZ993460**1-2/2004
4
26/01/2029**BAZ993462**1-2/2004
4
26/01/2029**BAZ993463**1-2/2004
4
26/01/2029**BAZ993468**1-2/2004
4
26/01/2029**BAZ993470**1-2/2004
4
26/01/2029**BAZ993471**1-2/2004
4
26/01/2029**BAZ993486**1-2/2004
30
04/02/2029**BAZ993488**1-2/1999
19 37 42
08/02/2029**BAZ993495**3-4/2004
3
11/02/2029**BAZ993496**1-2/2004
3
12/02/2029**BAZ993509**1-2/2004
12
16/02/2029**BAZ993517**1-2/1999
35 36 39
19/02/2029**BAZ993518**1-2/2004
12
22/02/2029**BAZ993531**1-2/2004
3 5 16
26/02/2029**BAZ993534**1-2/2004
30
02/03/2029**BAZ993537**1-2/2004
4 36 37
02/03/2029

BAZ993542

1-2/2004
9
05/03/2029

BAZ993554

1-2/1999
5
10/03/2029

BAZ993570

1-2/2004
9 28 41
16/03/2029

BAZ993573

1-2/2004
5
19/03/2029

BAZ993575

1-2/2004
34
22/03/2029

BAZ993599

1-2/2004
28
22/03/2028

BAZ993600

3-4/2002
5 29 30
24/03/2029

BAZ993602

1-2/2004
11
25/03/2029

BAZ993605

1/2001
33
31/03/2029

BAZ993606

1-2/2004
3 5
05/04/2029

BAZ993623

1/2001
33
12/04/2029

BAZ993631

1/2001
33
19/04/2029

BAZ993633

1-2/2004
3 5
23/04/2029

BAZ993638

1-2/1999
5
30/04/2029

BAZ993685

1-2/2004
1
15/06/2029

BAZ993824

1/2000
5
24/09/2028

BAZ993838

3-4/2004
4
29/09/2029

BAZ993874

3-4/2004
5
18/10/2029

BAZ993902

3-4/2004
21
28/10/2029

BAZ993962

1/2005
1 2 3 4 5 6 7 8 9 10 11 12 13 14 15 16 17 18 19
20 21 22 23 24 25 26 27 28 29 30 31 32 33 34 35
36 37 38 39 40 41 42 43 44 45
23/11/2028

BAZ993972

1/2002
32
03/12/2029

BAZ993992

1/2005
1 4 16 17
10/12/2029

BAZ0610062

2/2010
30 35
13/06/2026

BAZ0610129

2/2010
5
04/07/2026

BAZ0610375

3/2010
5
08/09/2026

BAZ0610543

3-4/2007
32
30/10/2026

BAZ0610599

3/2010
3 5
13/11/2026

BAZ0610635

4/2010
7 11
20/11/2026

BAZ0812243

4/2008
5
01/02/2028

BAZ0812325

1/2012
35 38
28/02/2028

BAZ0812427

4/2011
3
20/03/2028

BAZ0812484

1/2012
7 9 11 12 35 36 37 40 41 42
28/03/2028

BAZ0812528

4/2011
3 14 18 25 35
07/04/2028

BAZ0812604

4/2011
6 19
18/04/2028

BAZ0812631

4/2011
16 35 41
23/04/2028

BAZ0812656

4/2011
17
06/05/2028

BAZ0812674

4/2011
6 19
07/05/2028

BAZ0812779

2/2009
4
29/05/2028

BAZ0812781

1/2009
5
29/05/2028

BAZ0812819

4/2011
9 11
04/06/2028

BAZ0812820

4/2011
2
04/06/2028

BAZ0812821

4/2011
2
04/06/2028

BAZ0812822

4/2011
29
04/06/2028

BAZ0812864

4/2011
6 17 19
13/06/2028

BAZ0812866

4/2011
29
16/06/2028

BAZ0812921

1/2012
9 16 20 28 41
26/06/2028

BAZ0812926

1/2010
35
30/06/2028

BAZ0812928

4/2011
7
02/07/2028

BAZ0812929

4/2011
7
02/07/2028

BAZ0812930

4/2011
7
02/07/2028

BAZ0812931

4/2011
4 7 9 12
02/07/2028

BAZ0812981

3/2008
5
14/07/2028

BAZ0812982

3/2008
5
14/07/2028

BAZ0812983

3/2008
5
14/07/2028

BAZ0812994

1/2012
12 35 37
16/07/2028

BAZ0812995

1/2012
5
16/07/2028

BAZ0812984

4/2011
16 28 35
14/07/2028

BAZ0813011

1/2012
5 29 30 31 32 33
21/07/2028

BAZ0813012

4/2011
32
22/07/2028

BAZ0813013

1/2012
18 25 28
23/07/2028

BAZ0813016

2/2012
18 25 28
23/07/2028

BAZ0813018

4/2011
12
24/07/2028

BAZ0813109

1/2012
3 18 25 35
05/08/2028

BAZ0813110

1/2012
3 18 25 35
05/08/2028

BAZ0813111

1/2012
25
05/08/2028

BAZ0813112

1/2012
25
05/08/2028

BAZ0813113

1/2012
3 35
05/08/2028

BAZ0813121

1/2012
3 18 25 35
05/08/2028

BAZ0813123

1/2012
3 18 25 35
05/08/2028

BAZ0813125

1/2012
3 18 25 35
05/08/2028

BAZ0813126

1/2012
3 18 25 35
05/08/2028

BAZ0813128

1/2012
3 18 25 35
05/08/2028

BAZ0813129

3/2013
3 18 25 35
05/08/2028

BAZ0813130

3/2013
3 18 25 35
05/08/2028

BAZ0813131

2/2013
3 18 25 35
05/08/2028

BAZ0813132

1/2012
3 18 25 35
05/08/2028

BAZ0813133

2/2012
3 18 25 35
05/08/2028

BAZ0813134

3/2012
3 18 25 35
05/08/2028

BAZ0813135

1/2012
3 18 25 35
05/08/2028

BAZ0813136

3/2012
3 18 25 35
05/08/2028

BAZ0813137

2/2012
3 18 25 35
05/08/2028

BAZ0813138

1/2012
3 18 25 35
05/08/2028

BAZ0813139

1/2012
3 18 25 35
05/08/2028

BAZ0813142

1/2012
3 18 25 35
05/08/2028

BAZ0813143

1/2012
3 18 25 35
05/08/2028

BAZ0813144

1/2012
3 18 25 35
05/08/2028

BAZ0813145

3/2012
3 18 25 35
05/08/2028

BAZ0813146

3/2013
3 18
05/08/2028

BAZ0813147

1/2012
3 18 25 35
05/08/2028

BAZ0813148

1/2012
3 18 25 35
05/08/2028

BAZ0813149

1/2012
3 18 25 35
05/08/2028

BAZ0813150

2/2012
3 18 25 35
05/08/2028

BAZ0813151

1/2012
3 18 25 35
05/08/2028

BAZ0813152

3/2012
3 18 35
05/08/2028

BAZ0813153

1/2012
3 18 25 35
05/08/2028

BAZ0813154

1/2012
3 18 25 35
05/08/2028

BAZ0813155

1/2012
3 18 25 35
05/08/2028

BAZ0813166

1/2012
30
08/08/2028

BAZ0813170

4/2011
16
11/08/2028

BAZ0813175

1/2012
7
12/08/2028

BAZ0813182

1/2012
7 9 11
14/08/2028

BAZ0813183

1/2012
9
14/08/2028

BAZ0813184

1/2012
7
14/08/2028

BAZ0813185

1/2012
11
14/08/2028

BAZ0813190

4/2009
5
20/08/2028

BAZ0813198

1/2012
29 30
21/08/2028

BAZ0813199

1/2012
30
21/08/2028

BAZ0813212

1/2012
7
25/08/2028

BAZ0813214

1/2012
9 14
25/08/2028

BAZ0813215

1/2012
34
25/08/2028

BAZ0813216

4/2011
17
25/08/2028

BAZ081231

1/2012
29
28/08/2028

BAZ0813241

3/2009
16
03/09/2028

BAZ0813242

3/2009
16
03/09/2028

BAZ0813243

3/2009
16
03/09/2028

BAZ0813253

1/2012
25
08/09/2028

BAZ0813272

1/2012
7
10/09/2028

BAZ0813280

1/2012
16 38 41
11/09/2028

BAZ0813289

1/2012
7 37 41 42
15/09/2028

BAZ0813293

1/2012
7
15/09/2028

BAZ0813294

1/2012
4 6 7 9 12 35 37
15/09/2028

BAZ0813318

1/20112
3
23/09/2028

BAZ0813328

1/2012
25
29/09/2028

BAZ0813329

1/2012
9
29/09/2028

BAZ0813334

1/2012
5
23/10/2028

BAZ0813337

1/2012
16
02/10/2028

BAZ0813342

1/2012
29 30 32
02/10/2028

BAZ0813362

1/2012
12
14/10/2028

BAZ0813414

1/2012
7 9 11
22/10/2028

BAZ0813463

1/2009
6 11 16 17 20 22 35 36 38 39 42 45
23/10/2028

BAZ0813464

1/2009
6 11 16 17 20 22 35 36 38 39 42 45
23/10/2028

BAZ0813466

1/2012
16 41 44
24/10/2028

BAZ0813471

2/2012
5
24/10/2028

BAZ0813485

1/2012
9
31/10/2028

BAZ0813492

1/2012
6 7 9 11 12 24 35 37 40 41 42
03/11/2028

BAZ0813503

1/2012
3 5 42
05/11/2028

BAZ0813505

1/2009
16
07/11/2028

BAZ0813506

1/2012
35 44
10/1/2028

BAZ0813538

1/2012
9 12
20/11/2028

BAZ0813550

1/2012
5
21/11/2028

BAZ0813554

1/2012
30 43
26/11/2028

BAZ0813555

2/2012
43
26/11/2028

BAZ0813556

4/2012
29 30 43
26/11/2028

BAZ0813557

4/2012
29 30 43
26/11/2028

BAZ0813579

1/2012
33
10/12/2028

BAZ0813580

1/2012
30
10/12/2028

BAZ0813581

1/2012
33
10/12/2028

BAZ0813582

3/2012
29
10/12/2028

BAZ0813583

1/2012
5
10/12/2028

BAZ0813584

1/2012
5
10/12/2028

BAZ0813586

1/2012
5 30
10/12/2028

BAZ0813592

1/2012
25 30 35
15/12/2028

BAZ0813593

1/2012
30
15/12/2028

BAZ0813595

2/2012
5
15/12/2028

BAZ0813599

1/2012
3
16/12/2028

BAZ0813601

1/2012
33
18/12/2028

BAZ0813614

1/2012
4 9 11 14 18 19 20 21 22 23 24 27 28
24/12/2028

BAZ0813615

1/2012
3
29/12/2028

BAZ0913624

1/2012
30
05/01/2029

BAZ0913631

2/2012
6 11 19 20 21
08/01/2029

BAZ0913634

1/2012
16
12/01/2029

BAZ0913635

1/2012
16
12/01/2029

BAZ0913636

1/2012
5
14/01/2029

BAZ0913637

1/2009
16
15/01/2029

BAZ0913639

4/2009
16 21
15/01/2029

BAZ0913640

4/2009
16 21
15/01/2029

BAZ0913642

1/2012
6
16/01/2029

BAZ0913646

1/2012
5
16/01/2029

BAZ0913650

1/2012
3 5 10 21
19/01/2029

BAZ0913666

1/2012
9
23/01/2029

BAZ091673

1/2009
29
27/01/2029

BAZ091674

2/2009
36
27/01/2029

BAZ0913676

1/2012
5
28/01/2029

BAZ0913677

2/2012
3
29/01/2029

BAZ0913678

1/2012
5
29/01/2029

BAZ0913679

2/2010
5
29/01/2029

BAZ0913684

1/2012
18 25 28
30/01/2029

BAZ0913685

1/2012
18 25 28
30/01/2029

BAZ0913688

1/2012
12
03/02/2029

BAZ0913703

1/2012
5
06/02/2029

BAZ0913707

1/2012
5
09/02/2029

BAZ0913717

1/2012
3 21
10/002/2029

BAZ0913729

1/2012
1 3 5 11 35 36 41
11/02/2029

BAZ0913739

1/2012
5
12/02/2029

BAZ0913740

1/2012
5
12/02/2029

BAZ0913743

1/2012
5
13/02/2029

BAZ0913753

1/2012
25 35
19/02/2029

BAZ0913754

1/2012
1 5
19/02/2029

BAZ0913763

1/2012
1 5 9 10
23/02/2029

BAZ0913780

1/2012
16 38 41 42
27/02/2029

BAZ0913781

1/2012
1 5 9 10
03/03/2029

BAZ0913782

1/2012
10
03/03/2029

BAZ0913784

2/2012
30 43
03/03/2029

BAZ0913786

1/2012
18 25 28
04/03/2029

BAZ0913787

1/2012
18 25 28
04/03/2029

BAZ0913799

2/2012
35 41
12/03/2029

BAZ0913804

1/2012
5
13/03/2029

BAZ0913827

1/2012
29 35
24/03/2029

BAZ0913844

1/2012

5

03/04/2029

BAZ0913863

1/2012

9

07/04/2029

BAZ0913871

1/2012

9

13/04/2029

BAZ0913975

3/2009

29

20/05/2029

BAZ0913838

1/2012

35

31/03/2029

BAZ0913938

1/2012

34

22/04/2029

BAZ0913954

1/2012

5

07/05/2029

BAZ0913964

2/2009

3 5 35

12/05/2029

BAZ0913973

3/2009

35

19/05/2029

BAZ0913985

2/2012

5

28/05/2029

BAZ0913992

2/2012

12

02/06/2029

BAZ0913993

2/2012

29 30

02/06/2029

BAZ0914001

2/2012

1

08/06/2029

BAZ0914013

1/2012

36

18/06/2029

BAZ0914014

1/2012

25

19/06/2029

BAZ0914049

2/2012

12

07/07/2029

BAZ0914059

1/2012

34

15/07/2029

BAZ0914144

2/2012

5

26/08/2029

BAZ0914145

4/2012

5

26/08/2029

BAZ0914168

2/2012

5 10 41 42 44

02/09/2029

BAZ0914226

2/2012

35

18/09/2028

BAZ0914227

4/2012

25 35

18/09/2028

BAZ0914228

4/2012
35
18/09/2028

BAZ0914328

2/2012
34
29/10/2029

BAZ0914331

3/2012
9 11
30/10/2029

BAZ0914407

2/2012
34
26/11/2029

BAZ0914422

3/2012
3
04/12/2029

BAZ0914424

2/2012
3
04/12/2029

**PRESTANAK PRAVA-PRESTANAK PRAVA
ПРЕСТАНАК ПРАВА**

BAZR96339

02/08/1999
BRIDGESTONE LICENSING SERVICES, INC.
535 Marriott Drive, Nashville, Tennessee 37214,
US
CAVALLINO S1
12

BAZR972231

01/12/2002
HBI Branded Apparel Enterprises, LLC 1000
East Hanes Mill Road, Winston-Salem, North
Carolina 27105, US
SHEER ENERGY
25

BAZR972345

02/06/2002
Europe Brands S.a r.l. 412F, route d'Esch,
L-2086, LU
QUINK
16

BAZR972353

02/06/2002
Marc O'Polo License GmbH Hofgartenstr.1,
83071 Stephanskirchen, DE

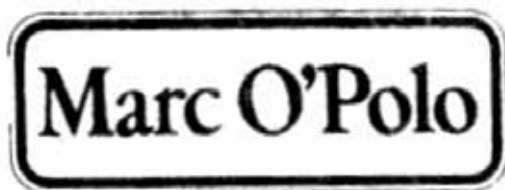

Marc O'Polo AB/Riddargatan 30
114 57 Stockholm/Tel. 08-63 03 30

25

BAZ96406

08/10/2001
MARS INCORPORATED 6885 Elm Street,
22101-3883 McLean, VA, US
NOMAD
30

BAZ96411

08/10/2001
MARS INCORPORATED 6885 Elm Street,
22101-3883 McLean, VA, US
FANFARE
30

BAZ96422

08/10/2001
MARS INCORPORATED 6885 Elm Street,
22101-3883 McLean, VA, US



30

BAZ96594

29/01/2002
Merck Sharp & Dohme Corp. One Merck Drive,
Whitehouse Station, New Jersey 08889, US
COZAAR
5

BAZ96597

29/01/2002
E.I. du Pont de Nemours and Company 1007
Market Street, Wilmington, Delaware 19898, US
TAROT
5

BAZ96610

29/01/2002
Invista Technologies S.a.r.l. Talstrasse 80, 8001
Zurich, CH
THERMOLITE
17,24

BAZ96613

29/01/2002

Deutsche Telekom AG Friedrich-Ebert-Allee 140,
D-53113 Bonn, DE

T · · Basis ·

9,38,42

BAZ96615

29/01/2002

Deutsche Telekom AG Friedrich-Ebert-Allee 140,
D-53113 Bonn, DE

T · · Profi ·

9,38,42

BAZ96616

29/01/2002

Deutsche Telekom AG Friedrich-Ebert-Allee 140,
D-53113 Bonn, DE

T · · System ·

9,38,42

BAZ96618

29/01/2002

Deutsche Telekom AG Friedrich-Ebert-Allee 140,
D-53113 Bonn, DE

T-Profi

9,38,42

BAZ96619

29/01/2002

Deutsche Telekom AG Friedrich-Ebert-Allee 140,
D-53113 Bonn, DE

T-Basis

9,38,42

BAZ96620

29/01/2002

Deutsche Telekom AG Friedrich-Ebert-Allee 140,
D-53113 Bonn, DE

T-System

9,38,42

BAZ96621

29/01/2002

BAR'S PRODUCTS INTERNATIONAL LIMITED
22301 So. Western Avenue, # 106, Torrance, CA
90501, US

BAR'S

2,17

BAZ96624

29/01/2002

Reeves S.p.A. Via Ressi 23, 20125 Milano, IT
ALTO

16,24

BAZ96635

29/01/2002

Novartis AG 4002 Basel, CH
WESLEY-JESSEN

9

BAZ96636

29/01/2002

Novartis AG 4002 Basel, CH
DURASOFT

9

BAZ96647

29/01/2002

AT & T CORP. 32 Avenue of the Americas, New
York, New York 10013-2412, US

AT & T WORLDNET

9,38

BAZ96648

29/01/2002

AT & T CORP. 32 Avenue of the Americas, New
York, New York 10013-2412, US

WORLDNET

9,38

BAZ96650

29/01/2002

DAIICHI PHARMACEUTICAL CO., LTD. 14-10,
Nihonbashi 3-chome, Chuo-ku, Tokyo, JP



5

BAZ96653

29/01/2002

MASTERCARD INTERNATIONAL
INCORPORATED, a Delaware Corporation
2000 Purchase Street, Purchase, New York,
10577-2509, US
MASTERBANKING
9,16,36

BAZ96697

29/01/2002

MARS INCORPORATED 6885 Elm Street,
22101-3883 McLean, VA, US
LOYAL
31

BAZ96699

29/01/2002

MARS INCORPORATED 6885 Elm Street,
22101-3883 McLean, VA, US
TANDEM
31

BAZ96702

29/01/2002

MARS INCORPORATED 6885 Elm Street,
22101-3883 McLean, VA, US
NUTRIVIT
31

BAZ25734

02/06/2002

GOLDEN LADY COMPANY S.p.A. 11 VIALE
CAVALLOTI, I-60035 JESI (ANCONA), IT
COLLANT LADY
25

BAZ971905

06/04/2003

FUNAI ELECTRIC COMPANY LIMITED 7- 1,
Nakagaito 7-chome, Daito-shi, Osaka-fu, JP

Symphonic

9,11

BAZ971907

06/04/2003

Cumberland Corporate Services Ltd. Fleming
House, Wickhams Cay, Road Town, Tortola, VG
TOWER
9,16,25,26,35,39,41

BAZ971908

06/04/2003

THE PROCTER & GAMBLE COMPANY One
Procter & Gamble Plaza, Cincinnati, Ohio, US
COLORPLUS
3

BAZ971926

06/04/2003

Novartis AG 4002 Basel, CH
PROMACTA
5

BAZ971927

06/04/2003

SmithKline Beecham (Cork) Limited Currabinny,
Carrigaline, County Cork, IE
AVANDEZ
5

BAZ971928

06/04/2003

SmithKline Beecham Limited 980 Great West
Road, Brentford, Middlesex TW8 9GS, GB
AFFIDEL
5

BAZ971934

06/04/2003

Merck Sharp & Dohme Corp. One Merck Drive,
Whitehouse Station, New Jersey 08889, US
MONSALIC
5

BAZ971950

02/06/2002

KRAFT FOODS AS Johan Throne Holsts plass
1, N-0566 Oslo, NO

ESTRELLA

30

BAZ971963

06/04/2003

Hughes Training Inc. 13775 McLeren Road,
Nerndon VA 22071, US

 **DOOR**

16,28,35,41

BAZ971967

06/04/2003

THE PROCTER & GAMBLE COMPANY One
Procter & Gamble Plaza, Cincinnati, Ohio, US



3

BAZ971969

06/04/2003

THE PROCTER & GAMBLE COMPANY One
Procter & Gamble Plaza, Cincinnati, Ohio, US



3

BAZ971970

06/04/2003

THE PROCTER & GAMBLE COMPANY One
Procter & Gamble Plaza, Cincinnati, Ohio, US



3

BAZ971971

06/04/2003

THE PROCTER & GAMBLE COMPANY One
Procter & Gamble Plaza, Cincinnati, Ohio, US



5

BAZ971972

05/04/2005

ISP KOMMANDITGESELLSCHAFT DIETER
LATHER MAX-planck. Str. 20, d-63303 Dreieich,
DE

ORION

9,11

BAZ971973

06/04/2003

BRISTOL-MYERS SQUIBB COMPANY 345
Park Avenue, New York, NY, US

MAXIPIME

5

BAZ971974

04/07/2001

PLZEŇSKÝ PRAZDROJ a.s. U Prazdroje 7,
Plzen, CZ

GAMBRINUS

32

BAZ971976

06/04/2003

BRISTOL-MYERS SQUIBB COMPANY 345
Park Avenue, New York, NY, US

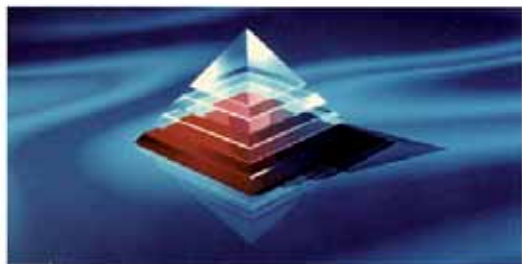

5

BAZ971989

06/04/2003

GLAXO GROUP LIMITED 980 Great West Road,
Brentford, Middlesex, TW8 9GS, GB

GLAXOPEN

5,10

BAZ971990

06/04/2003

GLAXO GROUP LIMITED 980 Great West Road,
Brentford, Middlesex, TW8 9GS, GB

FLUTIVATE

5

BAZ971993

06/04/2003

GLAXO GROUP LIMITED 980 Great West Road,
Brentford, Middlesex, TW8 9GS, GB

ACTIVIR

5

BAZ971994

06/04/2003

Japan Tobacco Inc. 2-2-1 Toranomom, Minato-
ku, Tokyo, JP



34

BAZ971996

31/12/2003

SOCIETE DES PRODUITS NESTLE S.A. 1800
Vevey, Canton of Vaud, CH

SNOWFLAKES

30

BAZ971998

06/04/2003

GLAXO GROUP LIMITED Glaxo Wellcome
House, Berkeley Avenue, Greenford, Middlesex
UB6 0NN, GB



16,42,44

BAZ972003

06/04/2003

Bosnalijek farmaceutska i hemijska industrija,
dioničko društvo Sarajevo Jukićeva 53, 71000
Sarajevo, BA

BENDAZOL

5

BAZ972004

31/12/2003

Bosnalijek farmaceutska i hemijska industrija,
dioničko društvo, Sarajevo Jukićeva 53, 71000
Sarajevo, BA

LAXEN

5

BAZ972005

31/12/2003

Bosnalijek farmaceutska i hemijska industrija,
dioničko društvo, Sarajevo Jukićeva 53, 71000
Sarajevo, BA

OXETIN

5

BAZ972022

06/04/2003

ESTEE LAUDER COSMETICS LTD 161
Commander Blvd., Agnicourt, Ontario, M1S 3K9,
CA

PRIVATE COLLECTION

3

BAZ972024

06/04/2003

ROVITA d.o.o. za proizvodnju i promet Tuzla
Rudarska 73, 75000 Tuzla, BA

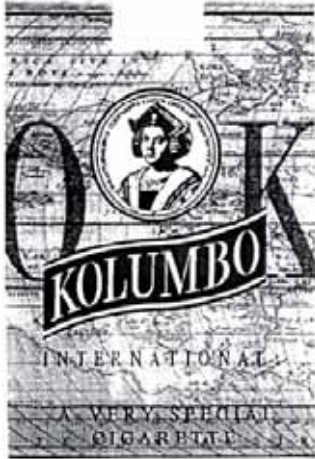

34

BAZ972025

06/04/2003

ROVITA d.o.o. za proizvodnju i promet Tuzla
Rudarska 73, 75000 Tuzla, BA

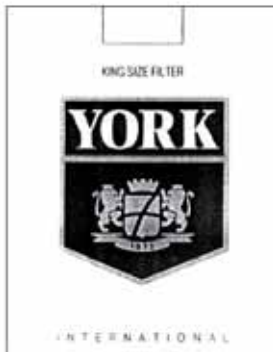

34

BAZ972026

06/04/2003

ROVITA d.o.o. za proizvodnju i promet Tuzla
Rudarska 73, 75000 Tuzla, BA

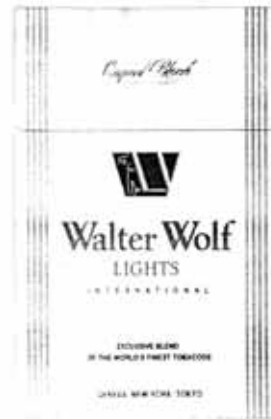

34

BAZ972027

06/04/2003

ROVITA d.o.o. za proizvodnju i promet Tuzla
Rudarska 73, 75000 Tuzla, BA

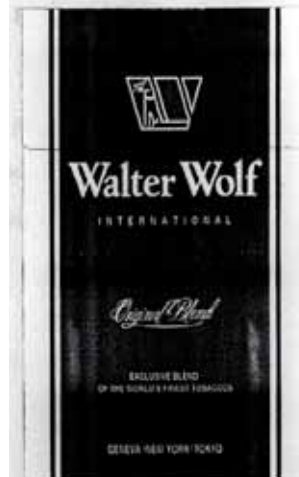

34

BAZ972028

06/04/2003

ROVITA d.o.o. za proizvodnju i promet Tuzla
Rudarska 73, 75000 Tuzla, BA

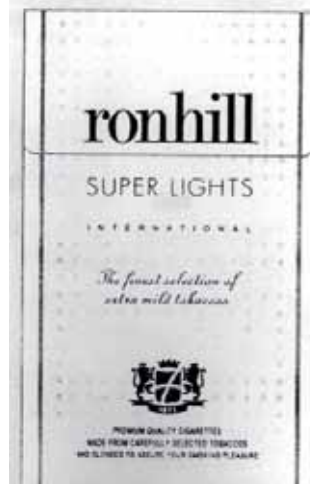

34

BAZ972029

06/04/2003

ROVITA d.o.o. za proizvodnju i promet Tuzla
Rudarska 73, 75000 Tuzla, BA



34

BAZ972031

06/04/2003

ROVITA d.o.o. za proizvodnju i promet Tuzla
Rudarska 73, 75000 Tuzla, BA



34

BAZ972030

06/04/2003

ROVITA d.o.o. za proizvodnju i promet Tuzla
Rudarska 73, 75000 Tuzla, BA



34

BAZ972032

06/04/2003

ROVITA d.o.o. za proizvodnju i promet Tuzla
Rudarska 73, 75000 Tuzla, BA

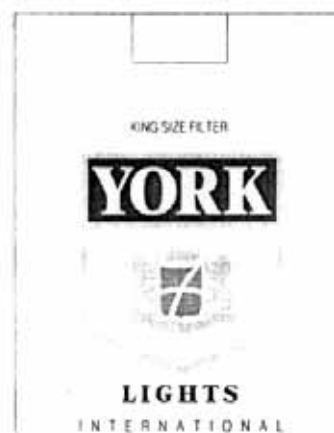

34

BAZ972033

06/04/2003

ROVITA d.o.o. za proizvodnju i promet Tuzla
Rudarska 73, 75000 Tuzla, BA

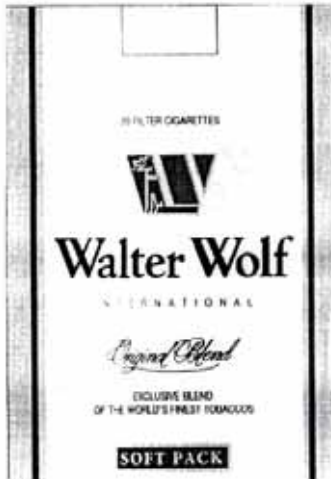

34

BAZ972034

06/04/2003

ROVITA d.o.o. za proizvodnju i promet Tuzla
Rudarska 73, 75000 Tuzla, BA



34

BAZ972047

06/04/2003

SAMPO CORPORATION No. 26-3 Ting-hu, Ta-hwa Tsun, Kuei-shan Hsiang, Tao-yuan Hsien, TW

SAMPO

11

340

BAZ972052

06/04/2003

GÜLOM TEKSTİL VE KUYUMCULUK SANAYİ
TİCARET LİMİTED SİRKETİ Mithatpasa
Caddesi, Büyük Haydar Efendi Sokak No. 8,
Beyazıt-Istanbul, TR



25

BAZ972054

06/04/2003

THE PROCTER & GAMBLE COMPANY One
Procter & Gamble Plaza, Cincinnati, Ohio, US
PAMPERS PHASES
5,16,25

BAZ972055

06/04/2003

THE PROCTER & GAMBLE COMPANY One
Procter & Gamble Plaza, Cincinnati, Ohio, US



16

BAZ972061

06/04/2003

SmithKline Beecham plc 980 Great West Road,
Brentford, Middlesex, TW8 9GS, GB
5

BAZ972062

06/04/2003

Fenwal Inc. Three Corporate Drive, Lake Zurich,
Illinois 60047, US
OPTIPAC

10

BAZ972064

06/04/2003

Bayer Consumer Care AG Peter Merian Strasse
84, 4052 Basel, CH

DISOPHROL

5

BAZ972066

06/04/2003

Merck Sharp & Dohme Corp. One Merck Drive,
Whitehouse Station, New Jersey 08889, US

GARASONE

5

BAZ972068

06/04/2003

Merck Sharp & Dohme Corp. One Merck Drive,
Whitehouse Station, New Jersey 08889, US

DIPROSALIC

5

BAZ972069

06/04/2003

Merck Sharp & Dohme Corp. One Merck Drive,
Whitehouse Station, New Jersey 08889, US

DIPROSONE

5

BAZ972071

06/04/2003

Merck Sharp & Dohme Corp. One Merck Drive,
Whitehouse Station, New Jersey 08889, US

DISOPHOL

5

BAZ972073

29/01/2002

PHILIP MORRIS PRODUCTS S.A. Quai
Jeanrenaud 3, CH-2000 Neuchâtel, CH



BAZ972097

06/04/2003

FUJIFILM Corporation 26-30, Nishiazabu
2-chome, Minato-ku, Tokyo, JP



1,9,10,16

BAZ972098

06/04/2003

FUJIFILM Corporation 26-30, Nishiazabu
2-chome, Minato-ku, Tokyo, JP

FUJIX

1,9,10,16

BAZ972109

06/04/2003

RIKER LABORATORIES, Inc. 2501 Hudson
Road, St. Paul, Minnesota, US

AIROMIR

5

BAZ972154

06/04/2003

BADEL 1862 d.d. vina, alkoholna i bezalkoholna
pića Vlaška 116, 10000 Zagreb, HR



33

BAZ972160

06/04/2003

Japan Tobacco Inc. 2-2-1 Toranomom, Minato-ku, Tokyo, JP



34

BAZ972169

02/08/1999

Rodi Giyim Sanayi ve Ticaret Anonim Sirketi
1587 Sok.N:4, Cinarli, Izmir, TR



25

BAZ972181

06/04/2003

PZ CUSSONS (INTERNATIONAL) LIMITED
Manchester Business Park, 3500 Aviator Way,
Manchester, M22 5TG, GB

GRAPHITE

3

BAZ972183

06/04/2003

PZ Cussons Polska S.A. ul. Kolska 3, 01-045
Warszawa, PL

ERICA

3

BAZ972187

06/04/2003

PZ Cussons Polska S.A. ul. Kolska 3, 01-045
Warszawa, PL

MAKLER

3

BAZ972189

31/12/2003

PREPARADOS ALIMENTICIOS, S.A. Plaza
Europa, 41 planta 16, L'Hospitalet de Llobregat
(Barcelona), ES

GURMETA

29,30

BAZ972195

06/04/2003

NISSAN DIESEL MOTOR CO., LTD. No. 1,
1-chome, Oaza, Ageo-shi, Saitama-ken, JP



12

BAZ972196

06/04/2003

NISSAN DIESEL MOTOR CO., LTD. No. 1,
1-chome, Oaza, Ageo-shi, Saitama-ken, JP



12

BAZ972198

06/04/2003

PepsiCo, Inc. 700 Anderson Hill Road, Purchase
NY 10577-1444, US



32

BAZ972209

06/04/2003

REVLON (Suisse) S.A. Badenerstrasse 116,
8952 Schlieren, Zurich, CH
REVLON MOISTURESTAY

3

BAZ972210

06/04/2003

MARS INCORPORATED 6885 Elm Street,
22101-3883 McLean, VA, US
PEDIGREE FORTIVIL

31

BAZ972212

31/12/2003

ESPRIT INTERNATIONAL 1370 Broadway, New
York, New York 10018, US
ESPRIT DE CORP.

3

BAZ972219

31/12/2003

Eli Lilly and Company Lilly Corporate Center,
Indianapolis, Indiana, US
KEFADIM

5

BAZ972229

06/04/2003

THE GILLETTE COMPANY LLC One Gillette
Park, Boston, Massachusetts 02127, US



3,8

BAZ972240

06/04/2003

Eli Lilly and Company Lilly Corporate Center,
Indianapolis, Indiana, US

VANCOGIN

5

BAZ972243

08/10/2001

ANVIL KNITWEAR, Inc. 228 East 45th Street,
New York, New York 10017, US



25

BAZ972251

06/04/2003

Avtotehna dd Celovška cesta 175, 1117 Ljubljana,
SI

AVTOTEHNA

35,36,37,38,39,40,41,42

BAZ972252

06/04/2003

Avtotehna dd Celovška cesta 175, 1117 Ljubljana,
SI

AUTOTEHNA

35,36,37,38,39,40,41,42

BAZ972253

06/04/2003

Avtotehna dd Celovška cesta 175, 1117 Ljubljana, SI

avtotehna

35,36,37,38,39,40,41,42

BAZ972267

02/06/2002

Mary Quant Cosmetics Japan Limited Aoyama Taiyo Building, 1-7-6 Shibuya, Shibuya-Ku, Tokyo 150, JP

QUANT

3,5,21

BAZ972268

06/04/2003

Mary Quant Cosmetics Japan Limited Aoyama Taiyo Building, 1-7-6 Shibuya-Ku, Tokyo 150, JP



MARY QUANT

3,5

BAZ972271

06/04/2003

SmithKline Beecham Limited 980 Great West Road, Brentford, Middlesex TW8 9GS, GB

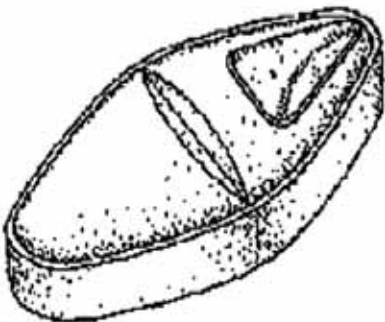

5

BAZ972278

06/04/2003

CASTROL LIMITED Technology Centre, Whitchurch Hill, Pangbourne, Reading, RG8 7QR, GB



1,4

BAZ972281

06/04/2003

SmithKline Beecham plc 980 Great West Road, Brentford, Middlesex, TW8 9GS, GB

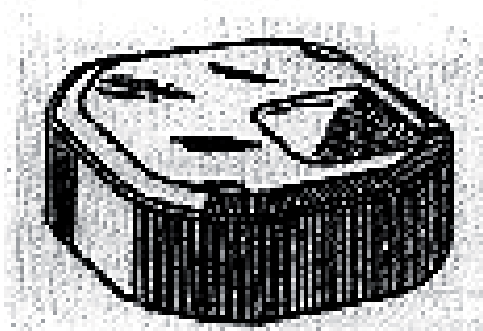

5

BAZ972282

31/12/2003

SmithKline Beecham plc 980 Great West Road, Brentford, Middlesex, TW8 9GS, GB

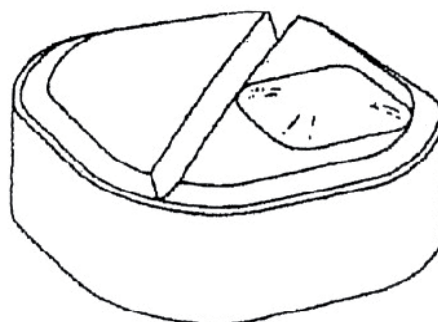

5

BAZ972286

06/04/2003

Merck Sharp & Dohme Corp. One Merck Drive,
Whitehouse Station, New Jersey 08889, US



5

BAZ972287

06/04/2003

Iroko Cardio, LLC, a Delaware Limited Liability
Company Navy Yard Corporate Center, One
Crescent Drive, Suite 400, Philadelphia,
Pennsylvania 19112, US



5

BAZ972288

06/04/2003

Merck Sharp & Dohme Corp. One Merck Drive,
Whitehouse Station, New Jersey 08889, US
ZEKLEN

5

BAZ972291

06/04/2003

Merck Sharp & Dohme Corp. One Merck Drive,
Whitehouse Station, New Jersey 08889, US
RPD

5

BAZ972333

31/12/2003

Oracle America, Inc. 500 Oracle Parkway,
Redwood Shores, California 94065, US



9,16,37,42

BAZ972335

31/12/2003

Sun Microsystems, Inc. 4150 Network Circle,
Santa Clara, CA 95054, US



9,16,42

BAZ972336

06/04/2003

EMI Entertainment World, Inc. 1290 Avenue of
the Americas 43rd Floor, New York, N.Y. 10104,
US

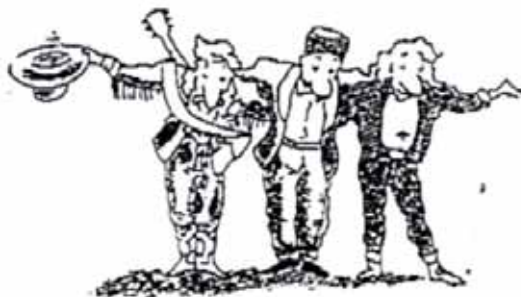

16,41,45

BAZ972343

16/04/2000

Privredno Društvo za inženjering u građevinarstvu
Vranica d.d. Sarajevo Sarajevo, ul. Antuna
Branka Šimića br. 8, BA



6,19,35,36,37,40,42

BAZ069965

30/06/2010

Nintendo Co., Ltd. 11-1, Hokotate-cho, Kamitoba,
Minami-ku, Kyoto-shi, Kyoto, JP
Nintendo Wii
9,16,28,41

BAZ069967

30/09/2010

Ćapin Amel Bravadžiluk 13, 71000 Sarajevo, BA



29,43

BAZ069968

30/06/2010

Ćapin Amel Bravadžiluk 13, 71000 Sarajevo, BA
KOD MRKVE
29,30,43

BAZ069969

25/12/2006

IVANKOVIĆ-LIJAN STIPE Trn bb, 88220 Široki
Brijeg, BA



32

BAZ069970

27/12/2010

Deutsche Telekom AG Friedrich-Ebert-Allee 140,
53113 Bonn, DE
T-Com
9,16,35,36,38,39,42

BAZ069972

27/12/2010

Deutsche Telekom AG Friedrich-Ebert-Allee 140,
53113 Bonn, DE
Deutsche Telekom
9,16,36,37,38,41,42

BAZ069973

30/06/2010

ROBIĆ d.o.o. Kolodvorska bb, 10410 Velika
Gorica, HR



32

BAZ069976

30/06/2010
Deutsche Telekom AG Friedrich-Ebert-Allee 140,
53113 Bonn, DE



9,16,25,28,35,36,37,38,39,41,42

BAZ069977

27/12/2010
Deutsche Telekom AG Friedrich-Ebert-Allee 140,
53113 Bonn, DE
T-Online
25,28,35,39,40

BAZ069982

30/06/2010
Société des Produits Nestlé S.A. Av. Nestlé 55,
1800 Vevey, CH



5

BAZ069983

30/06/2010
KRISTAL d.o.o. Vitez Poslovni centar 96 Vitez,
BA



19,20,21

BAZ069984

30/06/2009
Bandex Verwaltungs-GmbH Industriezone 6,
A-6832 Sulz-Röthis, AT
RUFFLETTE
20,24,26

BAZ069987

31/03/2011
Širbegović d.o.o. Gračanica ul.Patriorske lige bb,
75320 Gračanica, BA

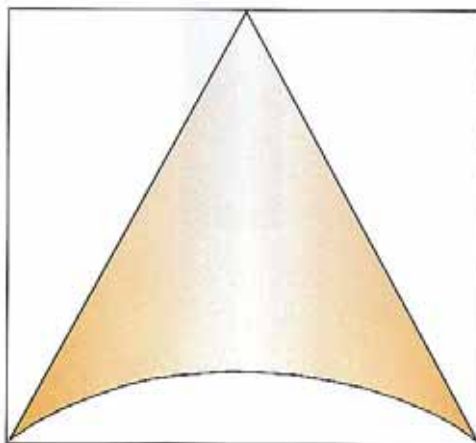

6,19,37,39

BAZ069991

30/06/2010
Kraft Foods Schweiz Holding AG Bellerivestrasse
203, CH-8008 Zurich, CH
COMPOSITION
30

BAZ069994

30/06/2010
OMV Refining & Marketing GmbH Lassallestraße
3, A-1020 Wien, AT
avanti! jeftinije 24 sata na dan
4,35,36,37,39,43

BAZ069995

27/12/2010
SAVENCIA SA 42 rue Rieussec, 78220 Viroflay,
FR
MIR! MIR! BISER JE SIR
29

BAZ069997

30/06/2010
Koninklijke Philips Electronics N.V.
Groenewoudseweg 1, 5621 BA Eindhoven, NL
TOUCH2CAPPUCCINO
11

BAZ0610424

10/07/2007
freshDORA d.o.o. Društvo za proizvodnju,
trgovinu i usluge ul. Industrijska zona "Šljivik",
hala br. 5, Zenica, BA
DORAFRESH
3

BAZ0710817

27/12/2010
OÜ Water Ser Group Kadaka tee 32, Tallinn,
10621, EE
WATER SER
11,35,37,42,45

BAZ0711174

30/06/2011
WYETH LLC Five Giralda Farms, Madison, New
Jersey 07940, US
TALZENNA
5

BAZ0711175

30/06/2011
WYETH LLC Five Giralda Farms, Madison, New
Jersey 07940, US
VESTEME
5

BAZ0711176

31/03/2011
Actavis Group PTC ehf. Reykjavikurvegi 76, 220
Hafnarfirdi, IS
ERNAFIL
5

BAZ0711178

31/03/2011
Macy's Department Stores, Inc., (Ohio
corporation) 50 O'Farrell Street, San Francisco,
California 94102, US
MACY'S
25,35

BAZ0711179

31/03/2011
THE PROCTER & GAMBLE COMPANY One
Procter & Gamble Plaza, Cincinnati, Ohio 45202,
US

always

BAZ0711181

31/03/2011
JADRAN Galenski laboratorij d.d. Rijeka Pulac
bb, 51000 Rijeka, HR
FLUACET
5

BAZ0711183

30/09/2011
JADRAN Galenski laboratorij d.d. Rijeka Pulac
bb, 51000 Rijeka, HR
SIMVAX
5

BAZ0711192

30/06/2011
JADRAN Galenski laboratorij d.d. Rijeka Pulac
bb, 51000 Rijeka, HR
SONALIA
5

BAZ0711193

31/03/2011
JADRAN Galenski laboratorij d.d. Rijeka Pulac
bb, 51000 Rijeka, HR
DIAZEPAM JADRAN
5

BAZ0711195

31/03/2011
JADRAN Galenski laboratorij d.d. Rijeka Pulac
bb, 51000 Rijeka, HR
SULPIRID
5

BAZ0711197

31/03/2011
GlaxoSmithKline Biologicals S.A. Rue de
L'Institut 89, B-1330 Rixensart, BE
GRIPTORIX
5

BAZ0711199

31/03/2011
KOMPAS Turistično podjetje d.d. Pražakova 4,
1000 Ljubljana, SI



35,36,38,39,41,43,44

BAZ0711200

31/03/2011
 TAIHO PHARMACEUTICAL CO., LTD. 1-27
 Kandanishiki-cho, Chiyoda-ku, Tokyo, 101-8444
 Japan, JP
 TESUNO
 5

BAZ0711202

31/03/2011
 CASTROL LIMITED Wakefield House, Pipers
 Way, Swindon, Wiltshire, SN3 1RE, GB
 SLX
 4

BAZ0711203

30/06/2011
 S. C. Tricofin s.r.l. Str. Traian 2, Judetul DOLJ,
 Calafat 205200, RO
 ENZO LORENZO
 25

BAZ0711215

31/03/2008
 Bosnalijek farmaceutska i hemijska industrija,
 dioničko društvo, Sarajevo Jukićeva 53, 71000
 Sarajevo, BA
 EGALITEN
 5

BAZ0711217

31/03/2008
 Bosnalijek farmaceutska i hemijska industrija,
 dioničko društvo, Sarajevo Jukićeva 53, 71000
 Sarajevo, BA
 SYMETROL
 5

BAZ0711219

31/03/2011
 AVON PRODUCTS, INC. 1345 Avenue of the
 Americas, New York, New York 10105-0196, US
 Pozdrav novom danu!
 35

BAZ0711220

31/03/2011
 Würth BH d.o.o. Binježevo bb Hadžići, 71000
 Sarajevo, BA
 EXTRAMONT
 1,2,4,6,7,8

BAZ0711222

30/06/2011
 British American Tobacco (Brands) Limited Globe
 House, 4 Temple Place, London WC2R 2PG, GB
 TASTEK HD
 34

BAZ0711226

30/06/2011
 Winkworth Franchising Ltd. The Triangle, 5-17
 Hammersmith Grove, London W6 0LG, GB
 WINKWORTH
 35,36,42,45

BAZ0711227

30/06/2011
 ZAHIROVIĆ MUNEVER Pere Bilića br.102,
 88420 Jablanica, BA



5,29,31,32

BAZ0711229

31/12/2007
 OXYGEN d.o.o. Sarajevo ul. Osman Topal Paše
 br. 20, Sarajevo, BA



35,38,41

BAZ0711234

30/06/2011

TeamBank AG Nürnberg Rathenauplatz 12-18,
D-90489 Nürnberg, DE

Team!Bank

14,35,36,38

BAZ0711235

30/06/2011

TANABE SEIYAKU CO., LTD. 2-10, Doshomachi 3-chome, Chuo-ku, Osaka, JP
TANATRIL

5

BAZ0711237

31/03/2011

TANABE SEIYAKU CO., LTD. 2-10, Doshomachi 3-chome, Chuo-ku, Osaka, JP
TALION

5

BAZ0711241

31/12/2012

Huntsman International LLC 500. Huntsman Way, Salt Lake City, UT 84108, US
DALTOLAC

1

BAZ0711245

31/03/2008

ECN d.o.o. Put Famosa bb, 71212 Sarajevo, BA



3

BAZ0711247

30/06/2008

GENERAL SERVIS SARAJEVO Envera
Šehovića 17, 71000 Sarajevo, BA

general servis

35,37

BAZ0711261

30/06/2011

B.S.A. INTERNATIONAL Place du Champs de Mars, 5-6 Boite 20, 1050 Bruxelles, BE
FLOR DE ESGUEVA

29

BAZ0711267

30/06/2011

Würth BH d.o.o. Binježevo bb Hadžići, 71000 Sarajevo, BA

extra
Mont

1,2,4,6,7,8

BAZ0711270

30/06/2011

Actavis Group PTC ehf. Reykjavikurvegi 76, 220 Hafnarfirdi, IS
PANRAZOL

5

BAZ0711279

31/12/2007

OMEGA D.O.O. ZA SPOLJNU I UNUTRAŠNJU TRGOVINU NA VELIKO I MALO Živinice, Ul. II. Krajiške 23, BA

TECHOM

7,9,11

BAZ0711284

30/06/2011

E! Entertainment Television, LLC 5750 Wilshire Boulevard Los Angeles, California 90036, US
the style network
38,41

BAZ0711285

30/06/2011

E! Entertainment Television, LLC 5750 Wilshire Boulevard Los Angeles, California 90036, US
mystyle
41

BAZ0711294

30/09/2011

Daihatsu Motor Co., Ltd. 1-1, Daihatsu-cho, Ikeda, Osaka, JP
TERIOS
12

BAZ0711298

30/09/2011

Genzyme Corporation 500 Kendall Street, Cambridge, Massachusetts 02142, US
CLOLAR
5

BAZ0711299

30/09/2008

ODEL PLC 475/32 Kotte Road, Rajagiriya, LK

ODEL

25

BAZ0711309

30/06/2011

Reckitt & Colman (Overseas) Limited Dansom Lane, Hull, HU8 7DS, GB
FIBERFLEX
3

BAZ0711310

31/12/2011

Matija d.o.o. Cim-Smrčenjaci Mostar, BA



5

BAZ0711312

30/06/2011

Knorr- Nahrungsmittel Aktiengesellschaft
Bahnhofstrasse 19, Thayngen CH-8240, CH
GEMÜSE SATT
29,30

BAZ0711318

30/06/2011

Rettig Group Oy Ab, a limited liability company organized and existing under the laws of Finland
P.O. Box 115, FI-00121 Helsinki, FI



11

BAZ0711328

30/06/2011

ZDRAVLJAK "SARANDA" Maršala Tita br.68, Tuzla, BA



43

BAZ0711337

30/06/2011
NOBEL LIJEK d.o.o. Hasiba Brankovića 9, 71000
Sarajevo, BA
LIPIDRA
5

BAZ0711343

31/12/2007
GAMA-ELECTRONIC d.o.o. Žepče Zenički put
bb, Žepče, BA



9,11

BAZ0711344

31/03/2008
EUROMEDIA d.o.o., Sarajevo Štrosmajerova br.
6, 71000 Sarajevo, BA



36

BAZ0711349

30/09/2010
Actavis Group PTC ehf. Reykjavikurvegi 76, 220
Hafnarfirdi, IS
LIMERAL
5

BAZ0711354

30/09/2011
Actavis Group PTC ehf. Reykjavikurvegi 76, 220
Hafnarfirdi, IS
CARVILEX
5

BAZ0711367

30/06/2011
Actavis Group PTC ehf. Reykjavikurvegi 76, 220
Hafnarfirdi, IS
S-OROPRAM
5

BAZ0711370

30/06/2011
Actavis Group PTC ehf. Reykjavikurvegi 76, 220
Hafnarfirdi, IS
ONZAPIN
5

BAZ0711377

30/06/2011
Arena Pharmaceuticals, Inc. 6166 Nancy Ridge
Drive, San Diego, California 92121, US
ARENA
5,42

BAZ0711378

30/06/2011
Arena Pharmaceuticals, Inc. 6166 Nancy Ridge
Drive, San Diego, California 92121, US



5,42

BAZ0711379

30/09/2011
Ms. Sylvia Gädeke Lietzenburger Str. 87, 10719
Berlin, DE



43

BAZ0711380

30/09/2011
Ms. Sylvia Gädeke Lietzenburger Str. 87, 10719
Berlin, DE



43

BAZ0711381

31/12/2008

GLOBAL BRANDS LIMITED Furnace Hill, Clay Cross, Chesterfield, Derbyshire S45 9NF, GB
VK
32,33

BAZ0711382

31/12/2008

GLOBAL BRANDS LIMITED Furnace Hill, Clay Cross, Chesterfield, Derbyshire S45 9NF, GB
VK VODKA KICK
33

BAZ0711384

30/06/2011

Saab Automobile AB 461 80 TROLLHÄTTAN, SE

94X

12

BAZ0711389

30/06/2011

METRONET TELEKOMINIKACIJE d.d. za telekomunikacijske usluge Ulica grada Vukovara 269/d, HR-10000 Zagreb, HR

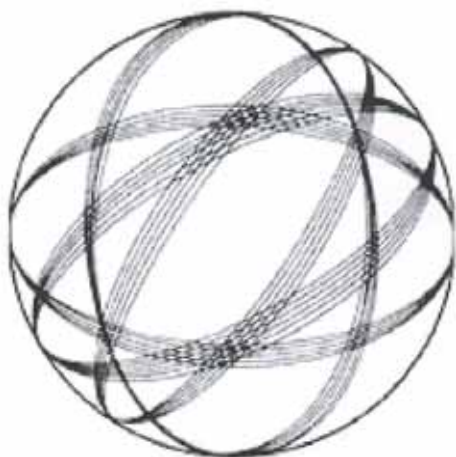

9,35,36,37,38,41,42

BAZ0711390

30/06/2011

METRONET TELEKOMINIKACIJE d.d. za telekomunikacijske usluge Ulica grada Vukovara 269/d, HR-10000 Zagreb, HR
METRONET



Metronet

9,35,36,37,38,41,42

BAZ0711391

30/06/2011

METRONET TELEKOMINIKACIJE d.d. za telekomunikacijske usluge Ulica grada Vukovara 269/d, HR-10000 Zagreb, HR
METRONET
9,35,36,37,38,41,42

BAZ0711392

30/06/2011

GENERICON PHARMA Gesellschaft m.b.H. Hafnerstrasse 211, 8054 Graz, AT
LISINOCOMP Genericon
5

BAZ0711393

30/06/2011

Pilgrim Export ApS Sotoften 8;D-8660 Skanderborg, DK
PILGRIM
3,6,9,14,18,20,25,35

BAZ0711399

31/12/2008

GLOBAL BRANDS LIMITED Furnace Hill, Clay Cross, Chesterfield, Derbyshire S45 9NF, GB
CORKY'S
33

BAZ0711401

30/06/2011

Macy's Department Stores, Inc., (Ohio corporation) 50 O'Farrell Street, San Francisco, California 94102, US
BLOOMINGDALE'S
25,35

BAZ0711409

30/06/2011
SHIMANO INC. 3-77 Oimatsucho, Sakai-ku,
Sakai-City, Osaka, JP
SHIMANO SLX
12

BAZ0711424

30/09/2011
Huntsman International LLC 500, Huntsman
Way, Salt Lake City, UT 84108, US
RIMLINE
1,17

BAZ0711429

30/06/2011
NINGBO E.H VALVES & FITTINGS CO., LTD
711 Commerce Building, Ningbo Free Trade
Zone, Zhejiang, CN



6

BAZ0711432

30/06/2011
ZADA pharmaceuticals d.o.o. Za proizvodnju i
promet farmaceutskih proizvoda Rudarska broj
57, Tuzla, BA

ZADA
pharmaceuticals

1,3,5,10,11,35,39,42

BAZ0711433

30/06/2011
AstraZeneca AB S-151 85 Södertälje, SE
REPRALTA
5

BAZ0711435

30/06/2011
Atlas Copco MAI GmbH Werkstrasse 17, A-9710
Feistritz an der Drau, AT
ROOFEX
6,37,42

BAZ0711436

30/06/2011
BLIZANCI d.o.o. Jovana Raškovića 63, 78000
Banja Luka, BA

TWINTONER

2

BAZ0711448

31/03/2008
Hofer KG Hofer Strasse 1, A-4642 Sattledt, AT
HOFER
3,4,7,9,16,24,25,28,29,30,31,32,33,34,35,36,38
,39,40,41,42,43,45

BAZ0711449

30/09/2011
UPM-Kymmene Corporation Eteläesplanadi 2,
00130 Helsinki, FI
UPM Fine
16

BAZ0711455

30/06/2011
NOSCIRA S.A. Avda. de la Industria 52, E-28760
Tres Cantos, (Madrid), ES
NYPTA
1,5,42

BAZ0711458

31/03/2008
ZADA pharmaceuticals d.o.o. Za proizvodnju i
promet farmaceutskih proizvoda Rudarska broj
57, Tuzla, BA
DAGRASTIM
5

BAZ0711459

31/03/2008

ZADA pharmaceuticals d.o.o. Za proizvodnju i promet farmaceutskih proizvoda Rudarska broj 57, Tuzla, BA

ZAFERON alfa 2b

5

BAZ0711460

31/03/2008

ZADA pharmaceuticals d.o.o. Za proizvodnju i promet farmaceutskih proizvoda Rudarska broj 57, Tuzla, BA

DAPOETIN

5

BAZ0711461

31/03/2008

ZADA pharmaceuticals d.o.o. Za proizvodnju i promet farmaceutskih proizvoda Rudarska broj 57, Tuzla, BA

ZAFERON beta 1a

5

BAZ0711462

31/03/2008

ZADA pharmaceuticals d.o.o. Za proizvodnju i promet farmaceutskih proizvoda Rudarska broj 57, Tuzla, BA

ZALEUKIN

5

BAZ0711463

31/03/2008

ZADA pharmaceuticals d.o.o. Za proizvodnju i promet farmaceutskih proizvoda Rudarska broj 57, Tuzla, BA

MOLGOZAD

5

BAZ0711464

31/03/2008

ZADA pharmaceuticals d.o.o. Za proizvodnju i promet farmaceutskih proizvoda Rudarska broj 57, Tuzla, BA

ZAFERON alfa 2a

5

BAZ0711466

30/06/2011

PODRAVKA Prehrambena industrija d.d. Ante Starčevića 32, 48000 Koprivnica, HR



3,20,21

BAZ0711467

30/09/2011

PODRAVKA Prehrambena industrija d.d. Ante Starčevića 32, 48000 Koprivnica, HR

LINO

16,20,21,25,28,29,32

BAZ0711470

30/06/2011

Fresenius Medical Care Holdings, Inc. 920 Winter Street, Waltham, Massachusetts 02451-1457, US

PHOS-LO

5

BAZ0711474

30/06/2011

British American Tobacco (Brands) Limited Globe House, 4 Temple Place, London WC2R 2PG, GB

Inventing

34

BAZ0711476

30/09/2011

D.O.O. "WANDENG" Tržnica Arizona, Brčko Distrikt, BA

WANDENG

18,24,25,35

BAZ0711479

30/06/2011

Actavis Group PTC ehf. Reykjavikurvegi 76, 220
Hafnarfirdi, IS
ACVISCIN
5

BAZ0711485

30/06/2011

HAWLE Armaturen GmbH Liegnitzer Str. 6,
83395 Freilassing, DE
K3
6,8,11,17,37,42

BAZ0711486

30/09/2011

Pharmachemie B.V. Swensweg 5, 2031 GA
Haarlem, NL
PACLITAXIN
5

BAZ0711489

31/03/2009

Babalj Borko Mileševska 5, 89101 Trebinje, BA



29

BAZ0711504

31/03/2008

Mozaik Fondacija za razvoj zajednica Soukbunar
br. 42, Sarajevo, BA



41,44,45

BAZ0711505

30/06/2008

ILIDŽANSKI DIJAMANT D.O.O. Blažujski drum
bb, 71210 Sarajevo-Ilidža, BA

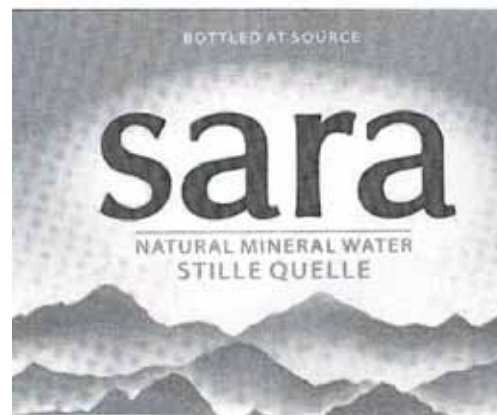

32

BAZ0711512

30/06/2011

UNILEVER N.V. Weena 455, 3013 AL Rotterdam,
NL
NELA BATOLE
3

BAZ0711513

30/06/2009

BIHPAK Asocijacija za upravljanje ambalažnim
otpadom Mostarsko raskršće bb, 71000
Sarajevo, BA
bihpak
6,16,17,35,39,41,42

BAZ0711516

30/06/2011

DENSO CORPORATION 1-1 Showa-cho,
Kariya-city, Aichi-pref., JP



6,7,9,11,12

BAZ0711517

30/06/2011

Routex B.V. Locatellikade 1, Parnassustoren,
1076 AZ Amsterdam, NL
ROUTEX4TRUCK
4,9,16,35,36,37

BAZ0711526

30/06/2011

VICURON PHARMACEUTICALS INC.
89 Headquarters Plaza North, 14th Floor,
Morristown, NJ 07960, US

EXULETT

5

BAZ0711527

30/06/2011

KOMPAS Turistično podjetje d.d. Pražakova 4,
1000 Ljubljana, SI
M HOLIDAYS
35,36,38,39,41,43,44

BAZ0711530

30/06/2011

NOSCIRA S.A. Avda. de la Industria 52, E-28760
Tres Cantos, (Madrid), ES

KINAMENS

1,5,42

BAZ0711532

31/03/2008

Džanić Bekim Oslobođenja 5, 75270 Živinice, BA
BOHEX

13

BAZ0711533

31/03/2008

Džanić Bekim Oslobođenja 5, 75270 Živinice, BA
BEAT
13

BAZ0711535

31/12/2009

Bekto-Precisa d.o.o. Goražde Ibrahima Popovića
bb, Goražde, BA



6,7,8,16,17,40

BAZ0711539

30/06/2011

Reckitt Benckiser Finish B.V. Siriusdreef 14,
2132 WT Hoofddorp, NL

MAXX IN 1

3

BAZ0711543

30/06/2011

Kwizda Pharma GmbH Effingergasse 21, 1160
Wien, AT

CEREBRYL

5

BAZ0711545

31/12/2011

TomTom International B.V. Rembrandtplein 35,
Amsterdam 1017CT, NL



9,38,39

BAZ0711546

31/12/2011

TomTom International B.V. Rembrandtplein 35,
Amsterdam 1017CT, NL



9,38,39

BAZ0711547

31/12/2011

TomTom International B.V. Rembrandtplein 35,
Amsterdam 1017CT, NL



9,38,39

BAZ0711548

31/12/2007

Via Media d.o.o. Vrbaska 1, 71000 Sarajevo, BA



35,41

BAZ0711551

30/09/2008

Promocult d.o.o. Sarajevo Lubina br. 5, 71000
Sarajevo, BA



16,35,41

BAZ0711552

30/06/2011

REEMTSMA CIGARETTENFABRIKEN GmbH
Max-Born-Strasse 4, 22761 Hamburg, DE
WISCHER



34

BAZ0711553

30/06/2011

UNILEVER N.V. Weena 455, 3013 AL Rotterdam, NL



3

BAZ0711554

30/06/2011

UNILEVER N.V. Weena 455, 3013 AL Rotterdam, NL



3

BAZ0711556

30/09/2011

Eisai R&D Management Co., Ltd. 6-10, Koishikawa 4-chome, Bunkyo-ku, Tokyo, JP
ARICEPT ER

5

BAZ0711557

30/09/2011

Eisai R&D Management Co., Ltd. 6-10, Koishikawa 4-chome, Bunkyo-ku, Tokyo, JP
ARICEPT SR

5

BAZ0711559

30/06/2011

HAWLE Armaturen GmbH Liegnitzer Str. 6, 83395 Freilassing, DE



6,8,11,17,37,42

BAZ0711562

30/06/2011

PODRAVKA Prehrambena industrija d.d. Ante Starčevića 32, HR-48000 Koprivnica, HR

PUDELINO

5,29,30

BAZ0711583

30/06/2011

Actavis Group PTC ehf. Reykjavikurvegi 76, 220 Hafnarfirdi, IS

VALTENSIN

5

BAZ0711594

30/06/2011

Actavis Group PTC ehf. Reykjavikurvegi 76, 220 Hafnarfirdi, IS

OLANZIN

5

BAZ0711602

30/06/2011

ADI MULAHALILOVIĆ 1.Samostalne brigade 73, 71210 Ilidža, BA



9,16,41

BAZ0711604

30/06/2011

Reckitt & Colman (Overseas) Limited Dansom Lane, Hull, HU8 7DS, GB
CLEARASIL STAYCLEAR

3,5

BAZ0711608

30/06/2011

JAMNICA d.d. Getaldićeva 3, HR-10000 Zagreb, HR



32

BAZ0711609

30/06/2011

JAMNICA d.d. Getaldićeva 3, HR-10000 Zagreb, HR



32

BAZ0711610

30/06/2011

JAMNICA d.d. Getaldićeva 3, HR-10000 Zagreb, HR



32

BAZ0711616

30/06/2011

UNILEVER N.V. Weena 455, 3013 AL Rotterdam, NL



3

BAZ0711617

31/12/2011

ATLAS Spółka z o.o. ul. Świętej Teresy od
Dzieciątka Jezus 105, PL-91-222 Łódź, PL



1,2,17,19

BAZ0711618

30/06/2011

ConvaTec Inc. a Delaware Corporation 200
Headquarters Park Drive, Skillman, New Jersey
08558, US

AVELLE

10

OGRANIČENJE POPISA ROBA I/ILI USLUGA OGRANIČENJE POPISA ROBA I/ILI USLUGA ОГРАНИЧЕЊЕ ПОПИСА РОБА И/ИЛИ УСЛУГА

BAZ1518922

9

Znanstveni, nautički, geodetski, fotografski, kinematografski i optički aparati i instrumenti kao i aparati i instrumenti za vaganje, mjerenje, signalizaciju, kontrolu, za pomoć i i za obuku; aparati i instrumenti za vođenje, distribuiranje, transformiranje, akumuliranje, podešavanje ili upravljanje električne struje; aparati za snimanje, prijenos, reprodukciju zvuka ili slike; magnetne podloge za snimanje, akustičke ploče; kompaktne ploče, dvd i drugi numerički nosači za snimanje; mehanizmi za uređaje koji se pokreću uz prethodno ubacivanje kovanica; registarske blagajne, računari, oprema za obradu podataka i računala; uređaji za gašenje požara; računalni programi [softveri]. optički čitači; optički kondenzatori; optički diskovi; optička vlakna; optička stakla; optičke svjetiljke; optički kompasi; optička ogledala; periskop leće; objektivi za astrofotografiju; objektivi fotoaparata; teleskop leće, leće, mikroskop leće, dodaci za kameru: nastavak za leće, filteri, poklopac za leće; digitalne memorijske kartice; magnetski diskovi; usb stik; durbini; dvogled; teleskopi; mikroskopi; periskopi; noćne zaštitne naočale; maske za ronjenje; maske za zavarivanje; elektronske naočale za igranje; stereoskopski preglednik i stereoskopske 3d naočale koje su dio elektronske igre ili drugog sistema; torbice za mobilne telefone i portable računarske uređaje; držači i zaštitne torbice za mobile telefone i portable računarkse uređaje.

11

Aparati za osvetljavanje, grijanje, proizvodnju pare, kuvanje, hlađenje, sušenje, venti-laciju, snabdevanje vodom i za sanitarne svrhe. pročištači zraka; klima uređaji; sprave za klima uređaje; svjetla za knjige; stropna svjetla; stropni ventilatori; sušila za odjeću; peći za kuhanje; odvlaživači; električne žarulje; električne svijeće; električne lampice za praznike; električne svjetiljke; električna rasvjetna tijela; električna noćna svjetla; besplamene svijeće; držači svjetiljki; reflektori; peći; ploče za grijanje i hlađenje koje se koriste za svrhu unutrašnjeg grijanja i hlađenja; ovlaživači; svjetiljke; kućišta svjetiljka, led rasvjetna tijela; žarulje; rasvjetni uređaji za vozila; ugradbena rasvjeta; rasvjetne trake; rasvjetne cijevi; svjetla za vozila; rasvjetna

tijela; vanjski rasvjetni ukrasi; vanjska rasvjeta, i to svjetleće cigle; svjetla za čitanje; ulična rasvjeta; solarni kolektori; aparati za hlađenje na pogon solarne energije; svjetiljke na solarni pogon; solarna rasvjetna tijela, i to unutarne i vanjske rasvjetne jedinice i tijela na solarni pogon; solarni grijači vode; solarna rasvjeta za sve vremenske prilike; reflektori, rasvjetne trake za unutarnju uporabu; svijetleće sprave za televizijski studio; zidne lampe; zidna svjetla.

25

Odjeca, obuća, pokrivala za glavu, pojasevi.

UPIS LICENCE U REGISTAR PRIZNATIH PRAVA NA ŽIGOVE
UPIS LICENCE U REGISTAR PRIZNATIH PRAVA NA ŽIGOVE
УПИС ЛИЦЕНЦЕ У РЕГИСТАР ПРИЗНАТИХ ПРАВА НА ЖИГОВЕ

(broj licence)

BAZL19585

(broj žiga)

BAZ037027

(objavljeno u Glasniku/Gazeti)

2/2008

(datum upisa licence)

2019-01-08

(davalac licence)

BULGARTABAC HOLDING A.D.

62, Graf Ignatiev Str., 1000 Sofia, BG

(sticalac licence)

British American Tobacco Western Europe

Commercial Trading Limited

Globe House, 1 Water Street, London, WC2R

3LA, GB

(vrsta licence)

Isključiva

(izgled žiga)



(međunarodna klasifikacija roba i usluga)

34

(licence za robe/usluge)

Duhan, sirov, manipulisan i prerađen; proizvodi od duhana; cigarete, cigare i cigarilosi, filteri za cigarete, papir za uvijanje cigareta, artikli za pušaće, kao i pepeljare koje nisu napravljene od plemenitih metala.

GEOGRAFSKE OZNAKE
ZEMLJOPISNE OZNAKE
ГЕОГРАФСКЕ ОЗНАКЕ
GEOGRAPHICAL INDICATIONS

STRUKTURA REGISTARSKOG BROJA OVLAŠTENOGA KORISNIKA
STRUKTURA REGISTARSKOG BROJA OVLAŠTENOGA KORISNIKA
СТРУКТУРА РЕГИСТАРСКОГ БРОЈА ОВЛАШТЕНОГ КОРИСНИКА

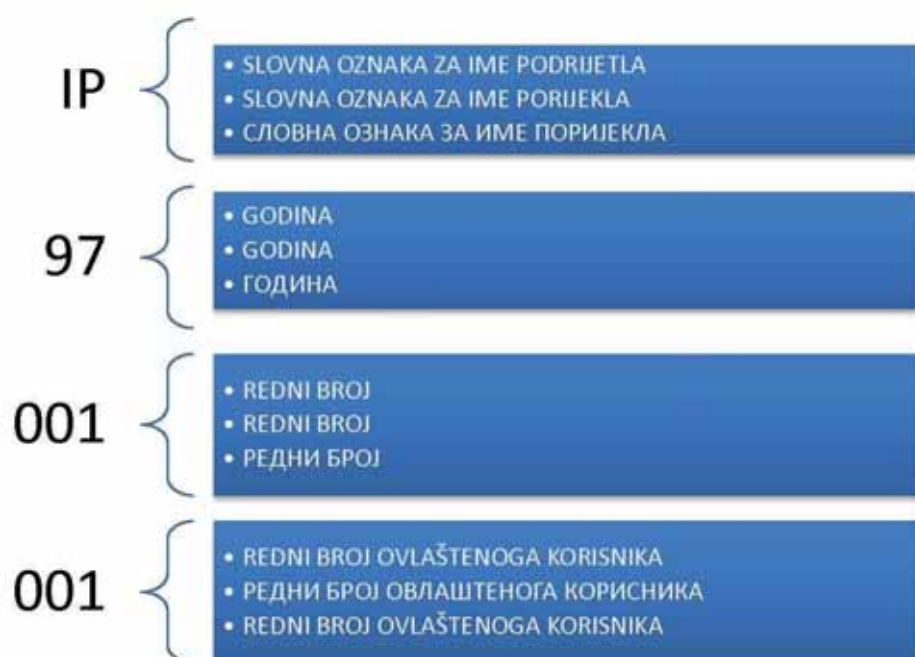

**U ovom broju Glasnika nema objava za rubriku
“GEOGRAFSKE OZNAKE”**

**U ovom broju Glasila nema objava za rubriku
“ZEMLJOPIISNE OZNAKE”**

**У овом броју Гласника нема објава за рубрику
“ГЕОГРАФСКЕ ОЗНАКЕ”**

LISTE ZASTUPNIKA REGISTROVANIH KOD INSTITUTA ZA INTELEKTUALNO VLASNIŠTVO BOSNE I HERCEGOVINE

THE LISTS OF BOSNIAN AND HERZEGOVINIAN INDUSTRIAL PROPERTY REPRESENTATIVES

PATENTNI ZASTUPNICI / PATENT ATTORNEYS

Ovlašteni za zastupanje u postupcima sticanja i održavanja prava na patente, industrijski dizajn, žigove i geografske oznake / Authorised for representation parties to proceedings relating to the acquisition and maintenance of patents, industrial designs, trademarks and geographical indications and other requests

NEDIM KRILIĆ
dipl. pravnik / B.A. Degree of Law
Avde Smailovića 35
71000 SARAJEVO

tel: +387 33 22 13 43
fax: +387 33 22 13 43
GSM: +387 61 13 43 52
E-mail: krilic@bih.net.ba

*Jezik za korespondenciju / Language for communication:
Engleski/English*

DRAGAN MIĆUNOVIĆ
advokat / Attorney at Law
Aida Pašić
Branilaca Sarajeva 10
71000 SARAJEVO

tel: +387 33 20 15 31
fax: +387 33 55 30 90
GSM: +387 61 26 74 25
E-mail: info@micunoviclaw.ba
WWW: www.micunoviclaw.ba

*Jezik za korespondenciju / Language for communication:
Engleski/English*

INJA PAŠALIĆ
advokat / Attorney at Law
Prušćakova 9
71000 SARAJEVO

tel: +387 33 56 58 80
fax: +387 33 56 58 81
E-mail: info@pasalic.ba
WWW: www.pasalic.com

*Jezik za korespondenciju / Language for communication:
Engleski/English, Njemački/German*

Dr DIANA PROTIĆ-TKALČIĆ & PARTNERS
d.o.o.
Dr Diana Protić-Tkalčić
Koševo 36
71000 SARAJEVO

tel: +387 33 20 69 04
fax: +387 33 44 41 40
E-mail: dprotic@bih.net.ba; office@protic-tkalcic.ba
WWW: www.protic-tkalcic.ba

*Jezik za korespondenciju / Language for communication:
Engleski/English*

“LINEA SERVICES” d.o.o. Sarajevo
Merima Bajramović
dipl. pravnik / B.A. Degree of Law
Maršala Tita 29/IV
71000 SARAJEVO

tel: +387 33 21 83 48
fax: +387 33 20 75 17
GSM: +387 61 37 03 19

E-mail: info@lineaservices.com
WWW: www.lineaservices.com

*Jezik za korespondenciju / Language for communication:
Francuski/French, Engleski/English, Turski/Turkish*

“STAM” d.o.o.
Mubera Trebinjac
dipl. ing. kemije
Sarači 77
71000 SARAJEVO

tel: +387 33 21 44 13
fax: +387 33 66 80 31
E-mail: stam_doo@yahoo.com

*Jezik za korespondenciju / Language for communication:
Engleski/English, Njemački/German*

“INTELBIRO” d.o.o.

Lejla Hodžić

M.H. Uskufije 3

71000 SARAJEVO

tel: +387 33 21 32 09

fax: +387 33 21 81 11

E-mail: postmaster@intelbiro.com

WWW: www.intelbiro.com

*Jezik za korespondenciju / Language for communication:
Francuski/French, Engleski/English*

“PETOŠEVIĆ” d.o.o. Sarajevo

Tarik Prolaz; Berina Prolaz

dipl. pravnik / B.A. Degree of Law

Željeznička broj 20

SARAJEVO, 71210 ILIDŽA

tel: + 387 33 84 10 45

fax: + 387 33 84 12 99

E-mail: sarajevo@petosevic.com

*Jezik za korespondenciju / Language for communication:
Engleski/English*

“ŽIVKO MIJATOVIĆ & PARTNERS” d.o.o.

Sarajevo

Selma Čustović

dipl. pravnik / B.A. Degree of Law

M.H. Uskufije 3.

71000 SARAJEVO

tel: +387 33 20 06 41

fax: +387 33 21 84 21

E-mail: ba@zm-p.com

WWW: www.zm-p.com

*Jezik za korespondenciju / Language for communication:
Engleski/English, Španski/Spanish*

“MSA IP”

vl. Dževad Ćoralić, dipl. pravnik; Azra Ćoralić

dipl. pravnik / B.A. Degree of Law

Hamdije Kapidžića 12

71 000 SARAJEVO

tel: +387 33 95 06 79

GSM: +387 61 48 76 87

E-mail: dzevad.coralic@msa-iplaw.com

*Jezik za korespondenciju / Language for communication:
Engleski/English*

KERIM KARABDIĆ

Adi Krdžalić

advokat / Attorney at Law

Hadži Idrizova 20

71000 SARAJEVO

tel: +387 33 844 225

fax: +387 33 833 879

GSM: +387 61 177 527; +387 61 357 106

E-mail: info@karabdic.ba; adikrdzalic@gmail.com

WWW: www.karabdic.ba

*Jezik za korespondenciju / Language for communication:
Engleski/English, Njemački/German*

Advokatska firma “SAJIĆ” o.d. Banja Luka

Željko Vlačić; Ognjen Bogdanić

advokat / Attorney at Law

Bulevar Vojvode Ž. Mišića 49b

78000 Banja Luka

tel: + 387 51 22 76 20

fax: + 387 51 22 76 23

E-mail: info@afsajic.com

WWW: www.advokatskafirmasajic.com

Jezik za korespondenciju / Language for communication:

Dr JOVAN ŠARAC

advokat / Attorney at Law

Karađorđeva broj 21

71123 ISTOČNO SARAJEVO

GSM: +387 65 42 24 86; +387 63 79 11 60

E-mail: jvnsarac@gmail.com

Jezik za korespondenciju / Language for communication:

EDIN BULJUBAŠIĆ

advokat / Attorney at Law

Kralja Tvrtka broj 6

71000 SARAJEVO

tel: +387 33 20 41 38

E-mail: edindavud@gmail.com

Jezik za korespondenciju / Language for communication:

Advokatsko društvo "Spaho" d.o.o. Sarajevo

Mehmed Spaho

advokat / Attorney at Law

Mehmeda Spahe broj 8

71000 SARAJEVO

tel: +387 33 55 77 11

fax: +387 33 55 77 12

E-mail: office@attorney-spaho.ba

WWW: www.attorney-spaho.ba

Jezik za korespondenciju / Language for communication:

=====

ZASTUPNICI ZA ŽIGOVE / TRADEMAKS ATTORNEYS

Ovlašteni za zastupanje u postupcima sticanja i održavanja prava na industrijski dizajn, žigove i geografske oznake / Authorised for representation parties to proceedings relating to the acquisition and maintenance of industrial designs, trademarks and geographical indications and other requests concerning those rights

IGOR SJERIKOV

advokat / Attorney at Law

Branka Ćopića broj 15

78000 Banja Luka

tel: +387 51 21 55 54; +387 51 21 54 68

fax: +387 51 21 54 68

E-mail: advokati.sjerikov-maric@blic.net

Jezik za korespondenciju / Language for communication:
Engleski/English

GORAN N. MARIĆ

advokat / Attorney at Law

Branka Ćopića broj 15

78000 Banja Luka

tel: +387 51 22 87 80; +387 51 21 54 68

fax: +387 51 21 54 68

E-mail: advokat.goran.maric@gmail.com

Jezik za korespondenciju / Language for communication:
Engleski/English

AMILA ETEROVIĆ

advokat / Attorney at Law

Branilaca Sarajeva 10

71000 SARAJEVO

tel: +387 33 21 54 30

fax: +387 33 21 54 30

GSM: +387 61 14 16 68

E-mail: amila@aketerovic.com

WWW: www.aketerovic.com

Jezik za korespondenciju / Language for communication:
Engleski/English, Njemački/German, Italijanski/Italian

Advokatsko društvo MARIĆ & Co d.o.o. -

MARIĆ & Co Ltd

Branko Marić

advokat / Attorney at Law

Mehmeda Spahe 26

71000 SARAJEVO

tel: +387 33 71 60 30

fax: +387 33 71 60 36

E-mail: maric.b@bih.net.ba

Jezik za korespondenciju / Language for communication:
Engleski/English, Njemački/German, Italijanski/Italian, Francuski/French

MIRNA MILANOVIĆ - LALIĆ

advokat / Attorney at Law

Maršala Tita broj 50

71000 SARAJEVO

tel: +387 33 55 85 65

fax: +387 33 55 85 66

GSM: +387 61 20 49 17

E-mail: mirna@bh.legal

Jezik za korespondenciju / Language for communication:
Engleski/English

NUSMIR HUSKIĆ

advokat / Attorney at Law

Dolina 2

71000 SARAJEVO

tel: +387 33 66 66 24

fax: +387 33 66 66 24

GSM: +387 61 75 10 03

E-mail: info@huskiclaw.com; huskic.nusmir@gmail.com

WWW: www.huskiclaw.com

Jezik za korespondenciju / Language for communication:
Engleski/English

DIJANA PEJIĆ

advokat / Attorney at Law

Gundulićeva broj 6

78 000 Banja Luka

tel: +387 51 250 641

fax: +387 51 250 641

E-mail: dpejic@bdklegal.com

Jezik za korespondenciju / Language for communication:

Engleski/English

BOJAN GRUBAČ

Zajednička advokatska kancelarija

“Oprašić, Grubač & Rašeta”

advokat / Attorney at Law

Hamdije Kreševljakovića broj 40

71000 SARAJEVO

tel: + 387 33 20 65 01; + 387 33 55 12 35

fax: + 387 33 55 12 36

E-mail: advokk@hotmail.com

Jezik za korespondenciju / Language for communication:

Engleski/English

NIHAD SIJERČIĆ

odvjetnik / Attorney at Law

Fra Andela Zvizdovića 1, BC UNITIC, Tower B/II

71000 SARAJEVO

tel: + 387 33 84 40 00

fax: + 387 33 26 15 47

Jezik za korespondenciju / Language for communication:

AMELA SELMANAGIĆ

odvjetnik / Attorney at Law

Šenoina broj 16/II

71000 SARAJEVO

tel: + 387 33 98 23 35

GSM: + 387 61 89 67 52

E-mail: lawoffice.selmanagic@gmail.com

Jezik za korespondenciju / Language for communication:

VLADIMIR MARKUŠ

odvjetnik / Attorney at Law

Srpska broj 2

78000 Banja Luka

tel: + 387 51 22 26 70

fax: + 387 51 22 26 72

E-mail: v.markus@schoenherr.rs

Jezik za korespondenciju / Language for communication:

ADMIR SPAHIĆ

odvjetnik / Attorney at Law

Skenderpašina 1

71000 SARAJEVO

GSM: + 387 61 86 40 28

E-mail: info@advokatspahic.ba

WWW: www.advokatspahic.ba

Jezik za korespondenciju / Language for communication:

Engleski/English

STEVAN DIMITRIJEVIĆ

advokat / Attorney at Law

Sime Šolaje broj 1

78000 Banja Luka

tel: + 387 51 96 26 00

fax: + 387 51 96 26 00

E-mail: stevan.dimitrijevic@dimitrijevicpartners.com

Jezik za korespondenciju / Language for communication:

FEMIL ČURT

advokat / Attorney at Law

Šenoina broj 12

71000 SARAJEVO

tel: + 387 33 26 30 25

fax: + 387 33 26 30 25

GSM: + 387 61 19 87 63

E-mail: femil.curt@curtlaw.ba

Jezik za korespondenciju / Language for communication:

LANA SARAJLIĆ
advokat / Attorney at Law
Zmaja od Bosne broj 7
71000 SARAJEVO

tel: +387 33 953 452
fax: +387 33 953 451

Jezik za korespondenciju / Language for communication:

NEDŽAD BEĆA
advokat / Attorney at Law
Antuna Branka Šimića broj 29
71000 SARAJEVO

tel: +387 33 465 207
fax: +387 33 465 207
GSM: +387 62 306 303

E-mail: advokat.nedzad@gmail.com

Jezik za korespondenciju / Language for communication: _____

NENAD BAROŠ
Zajednička advokatska kancelarija "Nenad
Baroš i Feđa Bičakčić"
advokat / Attorney at Law
Maršala Tita broj 28
71000 SARAJEVO

tel: +387 33 844 808

fax: +387 33 844 809

E-mail: info@bblegal.ba

WWW: www.bblegal.ba

Jezik za korespondenciju / Language for communication:

SANJA VOLODER
advokat / Attorney at Law
Fra Anđela Zvizdovića broj 1
71000 SARAJEVO

GSM: +387 61 504 487

E-mail: advokatsanjavoloder@gmail.com

Jezik za korespondenciju / Language for communication:

TOMISLAV BEVANDA
Zajednički odvjetnički ured, odvjetnici
Damir Barbarić i Tomislav Bevanda
odvjetnik / Attorney at Law
Fra Didaka Buntića 29
88220 ŠIROKI BRIJEG

tel: +387 39 852 121

GSM: +387 63 368 249

E-mail: tbevanda@yahoo.com

Jezik za korespondenciju / Language for communication:

=====

WEB: www.ipr.gov.ba; e-mail: info@ipr.gov.ba

Sjedište: 88000 Mostar, Kneza Domagoja bb.; e-mail: mostar@ipr.gov.ba; Fax: +387 36 31 84 20;

Tel: Protokol +387 36 33 43 81; Ured direktora i zamjenika direktora +387 36 33 43 82 (Mostar); +387 33 52 18 48 (Sarajevo)

Ispostava Sarajevo: 71000 Sarajevo, Hamdije Cemerlica 2/18; e-mail: sarajevo@ipr.gov.ba; Fax: +387 33 65 27 57; Tel: Protokol +387 33 65 27 65;

Odjeljenja: Nacionalni žig +387 33 65 27 98; Medunarodni žig, Patenti, Industrijski dizajn +387 33 61 80 95

Ispostava Banja Luka: 78000 Banja Luka, Akademika Jovana Surutke 13/3; email: banjaluka@ipr.gov.ba ; Fax: +387 51 22 68 41 ; Tel: +387 51 22 68 40

=====

WEB: www.ipr.gov.ba; e-mail: info@ipr.gov.ba

Head Office: 88000 Mostar, Kneza Domagoja bb.; e-mail: mostar@ipr.gov.ba; Fax: 036 31 84 20;

Tel: Protocol +387 36 33 43 81; Director and Deputy Director Office +387 36 33 43 82 (Mostar); +387 33 52 18 48 (Sarajevo)

Branch Office: 71000 Sarajevo, Hamdije Cemerlica 2/18; e-mail: sarajevo@ipr.gov.ba; Fax: +387 33 65 27 57; Tel: Protocol +387 33 65 27 65;

Units: National Trademark +387 33 65 27 98; International Trademark, Patents, Industrial Design +387 33 61 80 95

Branch Office: 78000 Banja Luka, Akademika Jovana Surutke 13/3; email: banjaluka@ipr.gov.ba ; Fax: +387 51 22 68 41 ; Tel: +387 51 22 68 40

KOLEKTIVNE ORGANIZACIJE ZA OSTVARIVANJE AUTORSKOG PRAVA I SRODNIH PRAVA

„AMUS“

Asocijacija skladatelja – muzičkih stvaratelja Bosne i Hercegovine

Obala Kulina bana br.22/II

71000 Sarajevo

Tel: 033 218 258

Fax: 033 218 258

E-mail: amus.sarajevo@bih.net.ba

Vrsta prava:

Kolektivno ostvarivanje prava autora glazbenih djela

Napomena: Rješenjem Instituta za intelektualno vlasništvo BiH broj IP-03-47-5-06059/12VT od 21.06.2012. godine, koje je stupilo na snagu danom donošenja, udruzi „AMUS“ Asocijacija skladatelja – muzičkih stvaratelja Bosne i Hercegovine, Sarajevo, izdana je dozvola za kolektivno ostvarivanje prava autora glazbenih djela.

„AIS“

Asocijacija izvođača i svirača

Srpskih vladara br. 9

71123 Istočno Sarajevo

E-mail: apcaisbih@gmail.com

Broj mobilnog telefona: +387 61 314 888

Vrsta prava:

Kolektivno ostvarivanje prava izvođača glazbenih djela

Napomena: Rješenjem Instituta za intelektualno vlasništvo BiH broj IP-03-47-5-02676/15VT od 08.05.2015. godine udruzi „AIS“ Asocijacija izvođača i svirača izdana je dozvola za kolektivno ostvarivanje prava izvođača glazbenih djela.

„FONOGRAM“

Udruga za zaštitu proizvođača fonograma

Jošanička broj 55

71320 Vogošća, Bosna i Hercegovina

Tel: 033/425-290

Fax:033/425-291

E-mail: strucnasluzba@fonogram.org

Vrsta prava:

Kolektivno ostvarivanje prava proizvođača fonograma

Napomena: Rješenjem Instituta za intelektualno vlasništvo BiH broj IP-03-47-5-05879/15VT od 16.10.2015. Udruzi za zaštitu proizvođača fonograma „FONOGRAM“ iz Vogošće izdana je dozvola za obavljanje poslova kolektivnog ostvarivanja prava proizvođača fonograma.

„UFI“

Udruga Filmske Industrije
Administrativno-poslovni centar bb
72250 Kiseljak, BiH
Tel: 030/941-800
Fax: 030/870-975
E-mail: info@ufi.ba

Vrsta prava:

Kolektivno ostvarivanje prava na naknadu za kablensko reemitiranje audiovizualnih djela

Napomena: Rješenjem Instituta za intelektualno vlasništvo BiH broj IP-03-47-5-288/16GM od 21.4.2016. Udruzi filmske industrije „UFI“ iz Kiseljaka izdana je dozvola za obnašanje poslova kolektivnog ostvarivanja prava na naknadu za kablensko reemitiranje audiovizualnih djela. Navedeno rješenje je odlukom (rješenjem) Žalbenog vijeća pri Vijeću ministara Bosne i Hercegovine, broj: UPŽV-09-07-3-118/16 od 30.8.2016., oglašeno ništavim. Dana 13.12.2016., Žalbeno vijeće pri Vijeću ministara Bosne i Hercegovine je odlukom broj: UPŽV-09-07-3-118/16 ukinulo gore navedeno Rješenje o oglašavanju ništavim Rješenja Instituta za intelektualno vlasništvo Bosne i Hercegovine, broj: IP-03-47-5-288/16GM od 21.4.2016, te je Institut za intelektualno vlasništvo Bosne i Hercegovine dana 4.1.2017. godine izdao novu dozvolu za kolektivno ostvarivanje prava na naknadu za kablensko reemitiranje audiovizualnih djela Udruzi filmske industrije „UFI“ iz Kiseljaka, odlukom broj: 03-47-5-288-21/16GM.

„ORIGINAL“

Udruga za ostvarivanje i zaštitu reprodukcijских prava
Trampina 4/III
71000 Sarajevo
Tel/fax: +387 33 688 041
E-mail: info@original.co.ba

Vrsta prava:

Kolektivno ostvarivanje prava na privatnu i drugu vlastitu uporabu

Napomena: Rješenjem Instituta za intelektualno vlasništvo BiH broj 03-47-5-193-9/17VT Udruzi za ostvarivanje i zaštitu reprodukcijских prava „ORIGINAL“ iz Sarajeva izdana je dozvola za obnašanje poslova kolektivnoga ostvarivanja prava autora pisanih djela izdanih u tiskanom obliku i srodnog prava izdavača tiskanih izdanja, na privatnu i drugu vlastitu uporabu. Dozvola je izdana za kolektivno ostvarivanje sljedećih imovinskih prava autora djela izdanih u tiskanom obliku i srodnog prava izdavača tiskanih izdanja:

- pravo na naknadu koje se plaća pri prvoj prodaji ili uvozu novih uređaja za fotokopiranje;
- pravo na naknadu od izrađenih fotokopija namijenjenih za prodaju, koju plaćaju fizičke i pravne osobe koje uz naplatu obavljaju usluge fotokopiranja.

Pojedinačni primjerak **GLASNIKA INTELEKTUALNOG VLASNIŠTVA** možete nabaviti po cijeni od 20 KM tako što ćete izvršiti uplatu na:

JRT Trezor BiH - Institut za intelektualno vlasništvo Bosne i Hercegovine

broj: **1610000010750812**

Vrsta prihoda: **734111**

Budžetska organizacija: **0814999**

sa naznakom „**GIV – /upiшите broj Glasnika koji želite da kupite/**”

Molimo Vas da po izvršenoj uplati dostavite dokaz na:

Institut za intelektualno vlasništvo Bosne i Hercegovine, Ispostava Sarajevo

Hamdije Ćemerlića 2/XVIII

71000 Sarajevo

Bosna i Hercegovina