

Bosna i Hercegovina

Босна и Херцеговина



**INSTITUT ZA INTELEKTUALNO VLASNIŠTVO
BOSNE I HERCEGOVINE**

**ИНСТИТУТ ЗА ИНТЕЛЕКТУАЛНУ СВОЈИНУ
БОСНЕ И ХЕРЦЕГОВИНЕ**

GLASNIK GLASILO ГЛАСНИК

**Službeni Glasnik Instituta za intelektualno vlasništvo
Bosne i Hercegovine**

**Službeno Glasilo Instituta za Intelektualno vlasništvo
Bosne i Hercegovine**

**Службени Гласник Института за интелектуалну својину
Босне и Херцеговине**

1/2018

ISSN – 1840-2607



IZDAVAČ/ IZDAVAČ/ ИЗДАВАЧ

Institut za intelektualno vlasništvo Bosne i Hercegovine
Institut za intelektualno vlasništvo Bosne i Hercegovine
Институт за интелектуалну својину Босне и Херцеговине



UREĐIVAČKI ODBOR / UREĐIVAČKI ODBOR / УРЕЂИВАЧКИ ОДБОР

Goran Trifković, Горан Трифковић / Elvedin Pandžić, Елведин Панџић / Faris Frašto, Фарис Фрашто



DTP

Danilo Golo / Данило Голо



CIJENA / CIJENA / ЦИЈЕНА

15,00 KM



GODIŠNJA PRETPLATA / GODIŠNJA PRETPLATA / ГОДИШЊА ПРЕТПЛАТА

60,00 KM



TIRAŽ / TIRAŽ / ТИРАЖ

25

Sjedište: Kneza Domagoja bb, 88000 Mostar, Tel: + 387 36 334 381, E-mail: mostar@ipr.gov.ba
Сједиште: Кнеза Домагоја бб, 88000 Мостар, Тел: + 387 36 334 381, E-mail: mostar@ipr.gov.ba
Ispostava: Hamdije Čemerlića 2/IX, 71000 Sarajevo, Tel: + 387 33 652 765, E-mail: sarajevo@ipr.gov.ba
Испостава: Хамдије Ћемерлића 2/IX, 71000 Сарајево, Тел: + 387 33 652 765, E-mail: sarajevo@ipr.gov.ba
Ispostava: Akademika Jovana Surutke 13/3, 78000 Banja Luka, Tel: + 387 51 226 840, E-mail: banjaluka@ipr.gov.ba
Испостава: Академика Јована Сурутке 13/3, 78000 Бања Лука, Тел: + 387 51 226 840, E-mail: banjaluka@ipr.gov.ba
Web: www.ipr.gov.ba, E-mail: info@ipr.gov.ba

SADRZAJ

Popis brojeva objavljenih prava.....	5
Kodne oznake zemalja.....	7

PATENTI11

Objava prijava patenata.....	13
Indeks prema rastućem broju prijave patenta.....	19
Indeks prema MKP.....	19
Indeks prema podnosiocima prijave patenta.....	20
Konsenzualni patent.....	20
Objava evropskih patenata upisanih u registar patenata.....	21
Objavlivanje zahtjeva za konsenzualni patent.....	219
Objava promjena proširenih EP.upisanih u registar patenata.....	220
Prenos prava.....	221
Prestanak prava.....	223
Ponovna objava.....	228

INDUSTRIJSKI DIZAJN231

Objava industrijskog dizajna.....	233
Indeks prema rastućem registarskom broju.....	237
Indeks prema međunarodnoj klasifikaciji.....	237
Indeks prema nosiocima indust. dizajna.....	237
Objava prijava industrijskog dizajna.....	239
Produženje važenja industrijskog dizajna.....	252
Prestanak važenja industrijskog dizajna.....	253

ŽIGOVI255

Objava prijava žigova.....	257
Indeks brojeva prijave žigova.....	295
Indeks klasa prijave žigova.....	296
Indeks nosilaca prijave žigova.....	299
Promjena adrese nosilaca prava.....	301
Promjena naziva i adrese.....	301
Prenos prava.....	301
Objava žigova.....	303
Indeks brojeva žigova.....	369
Indeks klasa žigova.....	370
Indeks nosilaca žigova.....	375
Prenos prava.....	379
Promjena naziva.....	389
Promjena adrese nosilaca prava.....	392
Promjena naziva i adrese.....	396
Produženje važenja žiga.....	399
Prestanak prava na žig.....	431
Upis licence u registar priznatih prava na žig.....	445

GEOGRAFSKE OZNAKE449

Lista zastupnika za zaštitu industrijskog vlasništva u Bosni i Hercegovini.....	452
Lista udruga.....	457

CONTENTS

List of Published Right Numbers.....	5
Country Codes.....	7

PATENTS.....11

Publication of Patent Application.....	13
Index in Order Increasing Number of Patent Application.....	19
Index as to IPC.....	19
Index of Patent Applicants.....	20
Consezual Patent.....	20
Publication of European Patents Entered in Patent Register.....	21
Publication of requires for Consensual patent.....	219
Publication of changes of Eur. Patents Entered in Patent Register.....	220
Transfer of Rights.....	221
Cessation of Rights.....	223
Republication.....	228

INDUSTRIAL DESIGN.....231

Publication of Industrial Designs.....	233
Industrial Designs Index as to Increasing Register Number.....	237
Index as to International Classification for Industrial Designs.....	237
Index of Holders of Industrial Designs.....	237
Publication of the Application for Designs.....	239
Renewal of Industrial Design Registration.....	252
Cessation of Industrial Design Validity.....	253

TRADEMARKS.....255

Publication of Trademark Application.....	257
Index of Trademark Application Numbers.....	295
Index of Trademark Application Classes.....	296
Index of Trademark Applicants.....	299
Change of Rights Holder's Address.....	301
Change of Name.....	301
Transfer of Rights.....	301
Publication of Trademarks.....	303
Index of Trademark Numbers.....	369
Index of Trademark Classes.....	370
Index of Trademark Holders.....	375
Transfer of Rights.....	379
Change of Name.....	389
Change of Rights Holder's Address.....	392
Change of Name and Address.....	396
Renewal of Trademark Registration.....	399
Cessation of Protection.....	431
Recording of Licence in the Register of Granted Trademark Rights.....	445

GEOGRAPHICAL INDICATIONS449

List of Representatives for Protection of Industrial Property in Bosnia and Herzegovina.....	452
List of Association.....	457

SADRŽAJ

Popis brojeva objavljenih prava.....	5
Kodne oznake zemalja.....	7

PATENTI11

Objava prijava патената.....	13
Indeks prema rastućem broju prijave patenta.....	19
Indeks prema MKP.....	19
Indeks prema podnosiocima prijave patenta.....	20
Konsenzualni patent.....	20
Objava evropskih патената upisanih u registar патената.....	21
Objavlјivanje zahtјеva za konsenzualni patent.....	219
Objava promјena proširenih EP.upisanih u registar патената.....	220
Prenos prava.....	221
Prestanak prava.....	223
Ponovna objava.....	228

INDUSTRIJSKI DIZAJN231

Objava industrijskog dizajna.....	233
Indeks prema rastućem registracijskom broju.....	237
Indeks prema međunarodnoj klasifikaciji.....	237
Indeks prema nositeljima indust. dizajna.....	237
Objava prijava industrijskog dizajna.....	239
Produljenje važenja industrijskog dizajna.....	252
Prestanak važenja industrijskog dizajna.....	253

ŽIGOVI255

Objava prijava žigova.....	257
Indeks brojeva prijave žigova.....	295
Indeks klasa prijave žigova.....	296
Indeks nositelja prijave žigova.....	299
Promјena adrese nositelja prava.....	301
Promјena naziva.....	301
Prenos prava.....	301
Objava žigova.....	303
Indeks brojeva žigova.....	369
Indeks klasa žigova.....	370
Indeks nositelja žigova.....	375
Prenos prava.....	379
Promјena naziva.....	389
Promјena adrese nositelja prava.....	392
Promјena naziva i adrese.....	396
Produljenje važenja žiga.....	399
Prestanak prava na žig.....	431
Upis licence u registar priznatih prava na žig.....	445

GEOGRAFSKE OZNAKE449

Lista zastupnika za zaštitu industrijskog vlasništva u Bosni i Hercegovini.....	452
Lista udruga.....	457

САДРЖАЈ

Попис бројева објављених права.....	5
Кодне ознаке земаља.....	7

ПАТЕНТИ11

Објава пријава патената.....	13
Индекс према растућем броју пријаве патената.....	19
Индекс према МКП.....	19
Индекс према подносиоцима пријаве патената.....	20
Консензуални патент.....	20
Објава европских патената уписаних у регистар патената.....	21
Објављивање захтјева за консензуални патент.....	219
Објава промјена проширених ЕП уписаних у регистар патената.....	220
Пренос права.....	221
Престанак права.....	223
Поновна објава.....	228

ИНДУСТРИЈСКИ ДИЗАЈН231

Објава индустријског дизајна.....	233
Индекс према растућем регистарском броју.....	237
Индекс према међународној класификацији.....	237
Индекс према носиоцима индуст. дизајна.....	237
Објава пријава индустријског дизајна.....	239
Продужење важења индустријског дизајна.....	252
Престанак важења индустријског дизајна.....	253

ЖИГОВИ255

Објава пријава жигова.....	257
Индекс бројева пријава жигова.....	295
Индекс класа пријава жигова.....	296
Индекс носиоца пријава жигова.....	299
Промјена адресе носиоца права.....	301
Промјена назива.....	301
Пренос права.....	301
Објава жигова.....	303
Индекс бројева жигова.....	369
Индекс класа жигова.....	370
Индекс носиоца жигова.....	375
Пренос права.....	379
Промјена назива.....	389
Промјена адресе носиоца права.....	392
Промјена назива и адресе.....	396
Продужење важења жига.....	399
Престанак права на жиг.....	431
Упис лиценце у регистар признатих права на жиг.....	445

ГЕОГРАФСКЕ ОЗНАКЕ449

Листа заступника за заштиту индустријске својине у Босни и Херцеговини.....	452
Листа удружења.....	457

ОБЈАВЉЕНА ПРАВА / ОБЈАВЉЕНА ПРАВА / ОБЈАВЉЕНА ПРАВА

ПРИЈАВЕ ПАТЕНТА / ПРИЈАВЕ ПАТЕНТА / ПРИЈАВЕ ПАТЕНТА

ВАР163141А ВАР163143А ВАР163145А ВАР163146А ВАР163147А ВАР173224А

КОНСЕЗУАЛНИ ПАТЕНТИ / КОНСЕЗУАЛНИ ПАТЕНТИ / КОНСЕЗУАЛНИ ПАТЕНТИ

ВАР143029

ЕВРОПСКИ ПАТЕНТИ УПИСАНИ У РЕГИСТАР ПАТЕНАТА ЕУРОПСКИ ПАТЕНТИ УПИСАНИ У РЕГИСТАР ПАТЕНАТА ЕВРОПСКИ ПАТЕНТИ УПИСАНИ У РЕГИСТАР ПАТЕНАТА

Е01524, Е01553, Е01616, Е01619, Е01623, Е01624, Е01625, Е01627, Е01628, Е01629, Е01631, Е01632, Е01635, Е01638, Е01640, Е01648, Е01650, Е01651, Е01655, Е01752, Е01756, Е01757, Е01758, Е01760, Е01850, Е01854, Е01893, Е01911, Е01914, Е01915, Е01916, Е01918, Е01920, Е01923, Е01924, Е01925, Е01926, Е01928, Е01929, Е01931, Е01933, Е01934, Е01935, Е01936, Е01939, Е01945, Е01962, Е01968, Е01973, Е01978, Е02042, Е02046, Е02048, Е02061, Е02062, Е02063, Е02065, Е02066, Е02069, Е02072, Е02073, Е02075, Е02076, Е02077, Е02078, Е02079, Е02086, Е02089, Е02090, Е02091, Е02092, Е02095, Е02098, Е02190, Е02192, Е02193, Е02196, Е02198, Е02199, Е02210, Е02261, Е02262, Е02265, Е02266, Е02267, Е02268, Е02269, Е02270, Е02291, Е02292, Е02293, Е02294, Е02295, Е02296, Е02299, Е02300, Е02301, Е02302, Е02304, Е02305, Е02307, Е02309, Е02310, Е02313, Е02317, Е02320, Е02332, Е02333, Е02334, Е02335, Е02336, Е02371, Е02372, Е02373, Е02374, Е02375, Е02376, Е02401, Е02402, Е02403, Е02404, Е02405, Е02406, Е02407, Е02433, Е02435, Е02436, Е02437, Е02438, Е02439, Е02440, Е02443, Е02446, Е02447, Е02448, Е02455, Е02456, Е02460, Е02461, Е02462, Е02463, Е02464, Е02466, Е02468, Е02469, Е02481, Е02484, Е02485, Е02486, Е02487, Е02488, Е02489, Е02490, Е02501, Е02502, Е02505, Е02506, Е02512, Е02513, Е02514, Е02515, Е02516, Е02517, Е02520, Е02522, Е02523, Е02524, Е02525, Е02529, Е02530, Е02531, Е02532, Е02533, Е02534, Е02535, Е02536, Е02537, Е02538, Е02540, Е02552, Е02553, Е02554, Е02572, Е02573, Е02574, Е02576, Е02577, Е02580, Е02581, Е02583, Е02584, Е02585, Е02586, Е02591, Е02592, Е02593, Е02597, Е02600, Е02602, Е02604, Е02609, Е02627, Е02629,

ИНДУСТРИЈСКИ ДИЗАЈН / ИНДУСТРИЈСКИ ДИЗАЈН / ИНДУСТРИЈСКИ ДИЗАЈН

ВАД17705 ВАД17708

ОБЈАВА ПРИЈАВА ИНДУСТРИЈСКОГ ДИЗАЈНА ОБЈАВА ПРИЈАВА ИНДУСТРИЈСКОГ ДИЗАЈНА ОБЈАВА ПРИЈАВА ИНДУСТРИЈСКОГ ДИЗАЈНА

ВАД17707А ВАД17713А ВАД17714А ВАД17715А ВАД17716А ВАД17717А ВАД17718А ВАД17719А ВАД17726А ВАД17721А
ВАД17728А ВАД18730А ВАД18729А

ПРИЈАВЕ ЖИГОВА / ПРИЈАВЕ ЖИГОВА / ПРИЈАВЕ ЖИГОВА

ВАЗ1619183А ВАЗ1619430А ВАЗ1619431А ВАЗ1619672А ВАЗ1619689А ВАЗ1619740А ВАЗ1619745А ВАЗ1619749А ВАЗ1619765А
ВАЗ1619789А ВАЗ1619797А ВАЗ1619809А ВАЗ1619844А ВАЗ1619848А ВАЗ1619867А ВАЗ1619883А ВАЗ1619884А ВАЗ1619911А
ВАЗ1619921А ВАЗ1619922А ВАЗ1619923А ВАЗ1619924А ВАЗ1619925А ВАЗ1619926А ВАЗ1619929А ВАЗ1719945А ВАЗ1719946А
ВАЗ1719971А ВАЗ1719973А ВАЗ1719979А ВАЗ1719980А ВАЗ1719986А ВАЗ1719988А ВАЗ1719989А ВАЗ1719990А ВАЗ1719999А
ВАЗ1720005А ВАЗ1720006А ВАЗ1720015А ВАЗ1720016А ВАЗ1720017А ВАЗ1720018А ВАЗ1720019А ВАЗ1720020А ВАЗ1720021А
ВАЗ1720022А ВАЗ1720023А ВАЗ1720024А ВАЗ1720025А ВАЗ1720026А ВАЗ1720027А ВАЗ1720028А ВАЗ1720029А ВАЗ1720030А
ВАЗ1720031А ВАЗ1720032А ВАЗ1720033А ВАЗ1720034А ВАЗ1720035А ВАЗ1720036А ВАЗ1720037А ВАЗ1720041А ВАЗ1720044А
ВАЗ1720045А ВАЗ1720046А ВАЗ1720047А ВАЗ1720048А ВАЗ1720049А ВАЗ1720050А ВАЗ1720051А ВАЗ1720052А ВАЗ1720053А
ВАЗ1720054А ВАЗ1720056А ВАЗ1720057А ВАЗ1720058А ВАЗ1720059А ВАЗ1720060А ВАЗ1720061А ВАЗ1720062А ВАЗ1720067А
ВАЗ1720068А ВАЗ1720094А ВАЗ1720095А ВАЗ1720103А ВАЗ1720104А ВАЗ1720107А ВАЗ1720108А ВАЗ1720115А ВАЗ1720116А
ВАЗ1720120А ВАЗ1720124А ВАЗ1720128А ВАЗ1720143А ВАЗ1720154А ВАЗ1720155А ВАЗ1720159А ВАЗ1720160А ВАЗ1720167А
ВАЗ1720171А ВАЗ1720177А ВАЗ1720180А ВАЗ1720183А

ŽIGOVI / ŽIGOVI / ЖИГОВИ

BAZ1518904 BAZ1518962 BAZ1519109 BAZ1519139 BAZ1619257 BAZ1619275 BAZ1619277 BAZ1619284 BAZ1619285 BAZ1619286
BAZ1619287 BAZ1619288 BAZ1619289 BAZ1619290 BAZ1619291 BAZ1619293 BAZ1619300 BAZ1619304 BAZ1619305 BAZ1619306
BAZ1619307 BAZ1619308 BAZ1619309 BAZ1619310 BAZ1619311 BAZ1619315 BAZ1619316 BAZ1619318 BAZ1619319 BAZ1619320
BAZ1619321 BAZ1619322 BAZ1619323 BAZ1619324 BAZ1619326 BAZ1619327 BAZ1619328 BAZ1619329 BAZ1619330 BAZ1619331
BAZ1619332 BAZ1619337 BAZ1619338 BAZ1619339 BAZ1619340 BAZ1619341 BAZ1619342 BAZ1619343 BAZ1619344 BAZ1619345
BAZ1619351 BAZ1619359 BAZ1619368 BAZ1619369 BAZ1619370 BAZ1619375 BAZ1619379 BAZ1619382 BAZ1619383 BAZ1619384
BAZ1619385 BAZ1619386 BAZ1619387 BAZ1619388 BAZ1619389 BAZ1619391 BAZ1619393 BAZ1619394 BAZ1619395 BAZ1619396
BAZ1619397 BAZ1619398 BAZ1619399 BAZ1619400 BAZ1619401 BAZ1619402 BAZ1619403 BAZ1619404 BAZ1619405 BAZ1619406
BAZ1619407 BAZ1619408 BAZ1619409 BAZ1619410 BAZ1619411 BAZ1619412 BAZ1619413 BAZ1619414 BAZ1619415 BAZ1619417
BAZ1619418 BAZ1619420 BAZ1619421 BAZ1619422 BAZ1619423 BAZ1619424 BAZ1619427 BAZ1619428 BAZ1619429 BAZ1619432
BAZ1619433 BAZ1619434 BAZ1619435 BAZ1619436 BAZ1619437 BAZ1619440 BAZ1619441 BAZ1619442 BAZ1619443 BAZ1619444
BAZ1619445 BAZ1619446 BAZ1619447 BAZ1619448 BAZ1619449 BAZ1619452 BAZ1619453 BAZ1619454 BAZ1619456 BAZ1619457
BAZ1619465 BAZ1619470 BAZ1619471 BAZ1619474 BAZ1619475 BAZ1619479 BAZ1619480 BAZ1619482 BAZ1619484 BAZ1619488
BAZ1619489 BAZ1619491 BAZ1619493 BAZ1619494 BAZ1619495 BAZ1619496 BAZ1619498 BAZ1619499 BAZ1619500 BAZ1619501
BAZ1619507 BAZ1619508 BAZ1619510 BAZ1619513 BAZ1619514 BAZ1619517 BAZ1619518 BAZ1619519 BAZ1619522 BAZ1619523
BAZ1619524 BAZ1619525 BAZ1619534 BAZ1619535 BAZ1619536 BAZ1619542 BAZ1619546 BAZ1619554 BAZ1619556 BAZ1619557
BAZ1619558 BAZ1619567 BAZ1619568 BAZ1619569 BAZ1619576 BAZ1619577 BAZ1619582 BAZ1619583 BAZ1619584 BAZ1619585
BAZ1619586 BAZ1619592 BAZ1619594 BAZ1619595 BAZ1619597 BAZ1619603 BAZ1619604 BAZ1619643 BAZ1619659 BAZ1619665
BAZ1619675 BAZ1619685 BAZ1619712 BAZ1619716 BAZ1619719 BAZ1619722 BAZ1619725 BAZ1619726 BAZ1619727 BAZ1619728
BAZ1619730 BAZ1619750 BAZ1619753 BAZ1619754 BAZ1719956

KODOVI ZEMALJA, TERITORIJA I MEĐUNARODNIH ORGANIZACIJA CODES COUNTRIES, TERRITORIES AND INTERNATIONAL ORGANIZATIONS

AD	Andora / Andorra	EA	Euroazijska patentna organizacija (EAPO) / Eur asian Patent Organization (EAPO)
AE	Ujedinjeni Arapski Emirati / United Arab Emirates	EC	Ekvador / Ecuador
AF	Afganistan / Afghanistan	EE	Estonija / Estonia
AG	Antigva i Barbuda / Antigua and Barbuda	EG	Egipat / Egypt
AI	Angvila / Anguilla	EH	Zapadna Sahara / Western Sahara
AL	Albanija / Albania	EM	Ured za harmonizaciju (žigovi i industrijski dizajn) (OHIM) / Office for Harmonization in the Internal Market (Trademarks and Designs) (OHIM)
AM	Armenija / Armenia	EP	Europski patentni ured (EPO) / European Patent Office (EPO)
AN	Nizozemski Antili / Netherlands Antilles	ER	Eritreja / Eritrea
AO	Angola / Angola	ES	Španjolska / Spain
AP	Afrička regionalna organizacija za industrijsko vlasništvo (ARIPO) / African Regional Intellectual Property Organization (ARIPO)	ET	Etiopija / Ethiopia
AR	Argentina / Argentina	FI	Finska / Finland
AT	Austrija / Austria	FJ	Fidži / Fiji
AU	Australija / Australia	FK	Falklandi (Malvini) / Falkland Islands (Malvinas)
AW	Aruba / Aruba	FO	Ovčji Otoci / Faroe Islands
AZ	Azerbejdžan / Azerbaijan	FR	Francuska / France
BA	Bosna i Hercegovina / Bosnia and Herzegovina	GA	Gabon / Gabon
BB	Barbados / Barbados	GB	Velika Britanija i Sjeverna Irska / United Kingdom
BD	Bangladeš / Bangladesh	GC	Patentni ured vijeća za suradnju Arapskih zaljevskih država (GCC) / Patent Office of the Cooperation Council for the Arab States of the Gulf (GCC)
BE	Belgija / Belgium	GD	Grenada / Grenada
BF	Burkina Faso / Burkina Faso	GE	Gruzija / Georgia
BG	Bugarska / Bulgaria	GG	Guernsey / Guernsey
BH	Bahrein / Bahrain	GH	Gana / Ghana
BI	Burundi / Burundi	GI	Gibraltar / Gibraltar
BJ	Benin / Benin	GL	Grenland / Greenland
BM	Bermudi / Bermuda	GM	Gambija / Gambia
BN	Brunej / Brunei Darussalam	GN	Gvineja / Guinea
BO	Bolivija / Bolivia	GQ	Ekvatorska Gvineja / Equatorial Guinea
BQ	Bonaire, Sint Eustatius and Saba	GR	Grčka / Greece
BR	Brazil / Brazil	GS	Južna Džordžija i Otoci Južni Sendvič / South Georgia and the South Sandwich Islands
BS	Bahami / Bahamas	GT	Gvatemala / Guatemala
BT	Butan / Bhutan	GW	Gvineja-Biasu / Guinea-Bissau
BV	Otok Buve / Bouvet Island	GY	Gvajana / Guyana
BW	Bocvana / Botswana	HK	Posebno upravno područje Hongkong NR Kine / The Hong Kong Special Administrative Region of the People's Republic of China
BX	Ured Beneluxa za žigove (BBM) i industrijski dizajn (BBDM) / Benelux Trademark Office (BBM) and Benelux Designs Office (BBDM)	HN	Honduras / Honduras
BY	Bjelorusija / Belarus	HR	Hrvatska / Croatia
BZ	Belize / Belize	HT	Haiti / Haiti
CA	Kanada / Canada	HU	Mađarska / Hungary
CD	Demokratska Republika Kongo / Democratic Republic of the Congo	IB	Međunarodni ured Svjetske organizacije za intelektualno vlasništvo (WIPO) / International Bureau of the World Intellectual Property Organization (WIPO)
CF	Srednjoafrička Republika / Central African Republic	ID	Indonezija / Indonesia
CG	Kongo / Congo	IE	Irska / Ireland
CH	Švicarska / Switzerland	IL	Izrael / Israel
CI	Bjelokosna Obala / Côte d'Ivoire	IM	Otok Man / Isle of Man
CK	Kukovi otoci / Cook Islands	IN	Indija / India
CL	Čile / Chile	IQ	Irak / Iraq
CM	Kamerun / Cameroon	IR	Iran / Iran (Islamic Republic of)
CN	Kina / China	IS	Island / Iceland
CO	Kolumbija / Colombia	IT	Italija / Italy
CR	Kostarika / Costa Rica	JE	Jersey / Jersey
CU	Kuba / Cuba	JM	Jamajka / Jamaica
CV	Zelenortska Republika / Cape Verde	JO	Jordan / Jordan
CY	Čipar / Cyprus	JP	Japan / Japan
CZ	Češka / Czech Republic		
DE	Njemačka / Germany		
DJ	Džibuti / Djibouti		
DK	Danska / Denmark		
DM	Dominika / Dominica		
DO	Dominikanska Republika / Dominican Republic		
DZ	Alžir / Algeria		

KE	Kenija / Kenya	PK	Pakistan / Pakistan
KG	Kirgistan / Kyrgyzstan	PL	Poljska / Poland
KH	Kambodža / Cambodia	PT	Portugal / Portugal
KI	Kiribati / Kiribati	PW	Palau / Palau
KM	Komori / Comoros	PY	Paragvaj / Paraguay
KN	Sveti Kristofor i Nevis / Saint Kitts and Nevis	QA	Katar / Qatar
KP	Koreja (Sjeverna) / Democratic People's Republic of Korea	RO	Rumunjska / Romania
KR	Koreja (Južna) / Republic of Korea	RS	Srbija / Serbia
KW	Kuvajt / Kuwait	RU	Rusija / Russian Federation
KY	Kajmanski Otoci / Cayman Islands	RW	Ruanda / Rwanda
KZ	Kazahstan / Kazakhstan	SA	Saudijska Arabija / Saudi Arabia
LA	Laos / Lao People's Democratic Republic	SB	Solomonski Otoci / Solomon Islands
LB	Libanon / Lebanon	SC	Sejšeli / Seychelles
LC	Sveta Lucija / Saint Lucia	SD	Sudan / Sudan
LI	Lihtenštajn / Liechtenstein	SE	Švedska / Sweden
LK	Šri Lanka / Sri Lanka	SG	Singapur / Singapore
LR	Liberija / Liberia	SH	Sveta Helena / Saint Helena
LS	Lesoto / Lesotho	SI	Slovenija / Slovenia
LT	Litva / Lithuania	SK	Slovačka / Slovakia
LU	Luksemburg / Luxembourg	SL	Sijera Leone / Sierra Leone
LV	Letonija / Latvia	SM	San Marino / San Marino
LY	Libija / Libya	SN	Senegal / Senegal
MA	Maroko / Morocco	SO	Somalija / Somalia
MC	Monako / Monaco	SR	Surinam / Suriname
MD	Moldavija / Republic of Moldova	SS	Južni Sudan / South Sudan
ME	Crna Gora / Montenegro	ST	Sveti Toma i Princip / Sao Tome and Principe
MG	Madagaskar / Madagascar	SV	Salvador / El Salvador
MK	Makedonija / The former Yugoslav Republic of Macedonia	SY	Sirija / Syrian Arab Republic
ML	Mali / Mali	SZ	Svazi / Swaziland
MM	Burma / Myanmar	TC	Otoci Turks i Caicos / Turks and Caicos Islands
MN	Mongolija / Mongolia	TD	Čad / Chad
MO	Makao / Macao	TG	Togo / Togo
MP	Sjeverni Marijanski Otoci / Northern Mariana Islands	TH	Tajland / Thailand
MR	Mauritanija / Mauritania	TJ	Tadžikistan / Tajikistan
MS	Montserrat / Montserrat	TM	Turkmenistan / Timor-Leste
MT	Malta / Malta	TN	Tunis / Turkmenistan
MU	Mauricijus / Mauritius	TO	Tonga / Tunisia
MV	Maldivi / Maldives	TL	Istočni Timor / Tonga
MW	Malavi / Malawi	TR	Turska / Turkey
MX	Meksiko / Mexico	TT	Trinidad i Tobago / Trinidad and Tobago
MY	Malezija / Malaysia	TV	Tuvalu / Tuvalu
MZ	Mozambik / Mozambique	TW	Tajvan / Taiwan, Province of China
NA	Namibija / Namibia	TZ	Tanzanija / United Republic of Tanzania
NE	Niger / Niger	UA	Ukrajina / Ukraine
NG	Nigerija / Nigeria	UG	Uganda / Uganda
NI	Nikaragva / Nicaragua	US	SAD / United States of America
NL	Nizozemska / Netherlands	UY	Urugvaj / Uruguay
NO	Norveška / Norway	UZ	Uzbekistan / Uzbekistan
NP	Nepal / Nepal	VA	Vatikan / Holy See
NR	Nauru / Nauru	VC	Sveti Vincent i Grenadini / Saint Vincent and the Grenadines
NZ	Novi Zeland / New Zealand	VE	Venezuela / Venezuela
OA	Afrička organizacija za intelektualno vlasništvo (OAPI) / African Intellectual Property Organization (OAPI)	VG	Britanski Djevičanski Otoci / Virgin Islands (British)
OM	Oman / Oman	VN	Vijetnam / Viet Nam
PA	Panama / Panama	VU	Vanuatu / Vanuatu
PE	Peru / Peru	WO	Međunarodni ured Svjetske organizacije za intelektualno vlasništvo / World Intellectual Property Organization (WIPO)
PG	Papuanska Nova Gvineja / Papua New Guinea	WS	Samoa / Samoa
PH	Filipini / Philippines	YE	Jemen / Yemen
		ZA	Južnoafrička Republika / South Africa
		ZM	Zambija / Zambia
		ZW	Zimbabve / Zimbabwe

KODOVI ZEMALJA, TERITORIJA I MEĐUNARODNIH ORGANIZACIJA КОДОВИ ЗЕМАЉА, ТЕРИТОРИЈА И МЕЂУНАРОДНИХ ОРГАНИЗАЦИЈА

AD	Andora / Андора	DM	Dominika / Доминика
AE	Ujedinjeni Arapski Emirati / Уједињени Арапски Емирати	DO	Dominikanska Republika / Доминиканска Република
AF	Afganistan / Афганистан	DZ	Alžir / Алжир
AG	Antigva i Barbuda / АнтиГВА и БарБУДА	EA	Euroazijska patentna organizacija (EAPO) / Евроазијска патентна организација (ЕАПО)
AI	Angvila / Ангвила		Евроазијска патентна организација (ЕАПО)
AL	Albanija / Албанија	EC	Ekvador / Еквадор
AM	Armenija / Јерменија	EE	Estonija / Естонија
AN	Nizozemski Antili / Холандски Антили	EG	Egipat / Египат
AO	Angola / Ангола	EH	Zapadna Sahara / Западна Сахара
AP	Afrička regionalna organizacija za industrijsko vlasništvo (ARIPO) / Афричка регионална организација за индустријску својину (ARIPO)	EM	Ured za harmonizaciju (žigovi i industrijski dizajn)(OHIM) / Биро за хармонизацију (жигови и индустријски дизајн)(OHIM)
AR	Argentina / Аргентина	EP	Europski patentni ured (EPO)/ Европски патентни биро (ЕПО)
AT	Austrija / Аустрија	ER	Eritreja / Еритреја
AU	Australija / Аустралија	ES	Španjolska / Шпанија
AW	Aruba / Аруба	ET	Etiopija / Етиопија
AZ	Azerbejdžan / Азербејџан	FI	Finska / Финска
BA	Bosna i Hercegovina / Босна и Херцеговина	FJ	Fidži / Фиџи
BB	Barbados / Барбадос	FK	Falklandi (Malvini) / Foklandska Ostrva
BD	Bangladeš / Бангладеш	FO	Ovčji Otoci / Фарска Острва
BE	Belgija / Белгија	FR	Francuska / Француска
BF	Burkina Faso / Горња Волта	GA	Gabon / Габон
BG	Bugarska / Бугарска	GB	Velika Britanija i Sjeverna Irska / Велика Британија и Сјеверна Ирска
BH	Bahrein / Бахреин		Patentni ured vijeća za suradnju Arapskih zaljevskih država (GCC) / Патентни завод Савјета за сарадњу Арапских заљевских држава (GCC)
BI	Burundi / Бурунди	GC	
BJ	Benin / Бенин		
BM	Bermudi / Бермуди	GD	Grenada / Гренада
BN	Brunej / Брунеј	GE	Gruzija / Грузија
BO	Bolivija / Боливија	GG	Guernsey / Гернзи
BQ	Bonaire / Бонаире	GH	Gana / Гана
BR	Brazil / Бразил	GI	Gibraltar / Гибралтар
BS	Bahami / Бахами	GL	Grenland / Гренланд
BT	Butan / Бутан	GM	Gambija / Гамбија
BV	Otok Buve / Буве Острва	GN	Gvineja / Гвинеја
BW	Vocvana / Боцвана	GQ	Ekvatorska Gvineja / Екваторска Гвинеја
BX	Ured Beneluxa za žigove(BBM) i industrijski dizajn (BBDM) / Биро Бенелуха за жигове(BBM) и индустријски дизајн (BBDM)	GR	Grčka / Грчка
BY	Vjehorusija / Бјелорусија	GS	Južna Džordžija i Otoci Južni Sendvič / Јужна Џорџија и Јужна Сендвичка острва
BZ	Belize / Белизе	GT	Gvatemala / Гватемала
CA	Kanada / Канада	GW	Gvineja-Biasu / Гвинеја-Биасу
CD	Demokratska Republika Kongo / Демократска Република Конго	GY	Gvajana / Гвајана
CF	Srednjoafrička Republika / Средњоафричка Република	HK	Posebno upravno područje Hongkong NR Kine / Посебно управно подручје Хонгконг НР Кине
CG	Kongo / Конго	HN	Honduras / Хондурас
CH	Švicarska / Швајцарска	HR	Hrvatska / Хрватска
CI	Obala Vjelokosti / Обала Слоноваче	HT	Haiti / Хаити
CK	Kukovi otoci / Кук Острва	HU	Mađarska / Мађарска
CL	Čile / Чиле	IB	Međunarodni ured Svjetske organizacije za intelektualno vlasništvo (WIPO) / Међународни биро Свјетске организације за интелектуалну својину (WIPO)
CM	Kamerun / Камерун		
CN	Kina / Кина	ID	Indonezija / Индонезија
CO	Kolumbija / Колумбија	IE	Irska / Ирска
CR	Kostarika / Костарика	IL	Izrael / Израел
CU	Kuba / Куба	IM	Otok Man / Острво Ман
CV	Zelenortska Republika / Зеленортска Република	IN	Indija / Индија
CY	Sipar / Кипар	IQ	Irak / Ирак
CZ	Češka / Чешка Република	IR	Iran / Иран
DE	Njemačka / Њемачка	IS	Island / Исланд
DJ	Džibuti / Џибути		
DK	Danska / Данска		

IT	Italija / Италија	PL	Poljska / Пољска
JE	Jersey / Јерсеј	PT	Portugal / Португал
JM	Jamaika / Јамајка	PW	Palau / Палау
JO	Jordan / Јордан	PY	Paragvaj / Парагвај
JP	Japan / Јапан	QA	Katar / Катар
KE	Kenija / Кенија	RO	Rumunjska / Румунија
KG	Kirgistan / Киргистан	RS	Srbija / Србија
KH	Kambodža / Камбоџа	RU	Rusija / Русија
KI	Kiribati / Кирибати	RW	Ruanda / Руанда
KM	Komori / Комори	SA	Saudijska Arabija / Саудијска Арабија
KN	Sveti Kristofor i Nevis / Свети Кристофор и Невис	SB	Solomonski Otoci / Соломонска Острва
KP	Koreja (Sjeverna) / ДНР Кореја	SC	Sejšeli / Сејшели
KR	Koreja (Južna) / Република Кореја	SD	Sudan / Судан
KW	Kuvajt / Кувајт	SE	Švedska / Шведска
KY	Kajmanski Otoci / Кајманска Острва	SG	Singapur / Сингапур
KZ	Kazahstan / Казахстан	SH	Sveta Jelena / Света Јелена
LA	Laos / Лаос	SI	Slovenija / Словенија
LB	Libanon / Либанон	SK	Slovačka / Словачка
LC	Sveta Lucija / Света Луција	SL	Sijera Leone / Сијера Леоне
LI	Lichtenštajn / Лихтенштајн	SM	San Marino / Сан Марино
LK	Šri Lanka / Шри Ланка	SN	Senegal / Сенегал
LR	Liberija / Либерија	SO	Somalija / Сомалија
LS	Lesoto / Лесото	SR	Surinam / Суринам
LT	Litva / Литванија	SS	Južni Sudan / Јужни Судан
LU	Luksemburg / Луксембург	ST	Sveti Toma i Princip / Сао Томе и Принсипе
LV	Letonija / Летонија	SV	Salvador / Salvador
LY	Libija / Либија	SY	Sirija / Сирија
MA	Maroko / Мароко	SZ	Svazi / Свазиленд
MC	Monako / Монако	TC	Otoci Turks i Caicos / Турска и Каикоска Острва
MD	Moldavija / Молдавија	TD	Čad / Чад
ME	Crna Gora / Црна Гора	TG	Togo / Того
MG	Madagaskar / Мадагаскар	TH	Tajland / Тајланд
MK	Makedonija / Македонија	TJ	Tadžikistan / Таџикистан
ML	Mali / Мали	TM	Turkmenistan / Туркменистан
MM	Burma / Бурма	TN	Tunis / Тунис
MN	Mongolija / Монголија	TO	Tonga / Тонга
MO	Макао / Макао	TL	Istočni Timor / Источни Тимор
MP	Sjeverni Marijanski Otoci / Сјеверна Маријанска Острва	TR	Turska / Турска
MR	Mauritanija / Мауританија	TT	Trinidad i Tobago / Тринидад и Тобаго
MS	Montserrat / Монтсерат	TV	Tuvalu / Тувалу
MT	Malta / Малта	TW	Tajvan / Тајван
MU	Mauricijus / Маурицијус	TZ	Tanzanija / Танзанија
MV	Maldivi / Малдиви	UA	Ukrajina / Украјина
MW	Malavi / Малави	UG	Uganda / Уганда
MX	Meksiko / Мексико	US	SAD / САД
MY	Malezija / Малезија	OY	Urugvaj / Уругвај
MZ	Mozambik / Мозамбик	UZ	Uzbekistan / Узбекистан
NA	Namibija / Намибија	VA	Vatikan / Ватикан
NE	Niger / Нигер	VC	Sveti Vincent i Grenadini / Свети Винцент и Гренадини
NG	Nigerija / Нигерија	VE	Venezuela / Венезуела
NI	Nikaragva / Никарагва	VG	Britanski Djevičanski Otoci / Британска Дјевичанска Острва
NL	Nizozemska / Холандија	VN	Vijetnam / Вијетнам
NO	Norveška / Норвешка	VU	Vanuatu / Вануату
NP	Nepal / Непал	WO	Međunarodni ured Svjetske organizacije za intelektualno vlasništvo / Свјетска организација за интелектуалну својину
NR	Nauru / Науру	WS	Samoa / Самоа
NZ	Novi Zeland / Нови Зеланд	YE	Jemen / Јемен
OA	Afrička organizacija za intelektualno vlasništvo (OAPI) Афричка организација за интелектуалну својину (OAPI)	ZA	Južnoafrička Republika / Јужноафричка Република
OM	Oman / Оман	ZM	Zambija / Замбија
PA	Panama / Панама	ZW	Zimbabwe / Зимбабве
PE	Peru / Перу		
PG	Papuanska Nova Gvineja / Папуа Нова Гвинеја		
PH	Filipini / Филипини		
PK	Pakistan / Пакистан		

PATENTI
PATENTI
ПАТЕНТИ
PATENTS

PATENTI / PATENTI /ПАТЕНТИ

Međunarodni kodovi za identifikaciju bibliografskih podataka o patentima prema standardu *WIPO ST. 9. INID / Internationally agreed Numbers for the Identification of Data/*

Međunarodni kodovi za identifikaciju bibliografskih podataka o patentima prema standardu *WIPO ST. 9. INID / Internationally agreed Numbers for the Identification of Data/*

Међународни кодови за идентификацију библиографских података о патентима према стандарду *WIPO ST. 9. INID /Internationally agreed Numbers for the Identification of Data/*

- (11) Broj patenta / Broj patenta / Број патента
- (21) Broj prijave patenta / Broj prijave patenta / Број пријаве патента
- (22) Datum podnošenja prijave patenta / Datum podnošenja prijave patenta / Датум подношења пријаве патента
- (23) Podaci o izlaganju na izložbi / Podaci o izlaganju na izložbi / Подаци о излагању на изложби
- (26) Jezik objave / Jezik objave / Језик објаве
- (31) Broj prioritetne prijave / Broj prioritetne prijave / Број приоритетне пријаве
- (32) Datum podnošenja prioritetne prijave / Datum podnošenja prioritetne prijave / Датум подношења приоритетне пријаве
- (33) Kod države / Kod države / Код државе
- (43) Datum objave prijave patenta / Datum objave prijave patenta / Датум објаве пријаве патента
- (45) Datum objave patenta / Datum objave patenta / Датум објаве патента
- (51) Međunarodna klasifikacija patenata / Međunarodna klasifikacija patenata / Међународна класификација патената
- (54) Naziv pronalaska / Naziv izuma / Назив проналаска
- (57) Apstrakt / Sažetak / Апстракт
- (71) Podnosilac prijave / Podnositelj prijave / Подносилац пријаве
- (72) Pronalazač / Izumitelj / Проналазач
- (73) Nosilac patenta / Nositelj patenta / Носиоц патента
- (74) Predstavnik / Zastupnik / Заступник
- (86) Broj i datum podnošenja međunarodne (PCT) prijave / Broj i datum podnošenja međunarodne (PCT) prijave / Број и датум подношења међународне (PCT) пријаве
- (87) Broj i datum objave međunarodne (PCT) prijave / Broj i datum objave međunarodne (PCT) prijave / Број и датум објаве међународне (PCT) пријаве
- (96) Broj i datum evropske prijave / Broj i datum evropske prijave / Број и датум европске пријаве
- (97) Datum objave podataka o priznanju evropskog patenta u EPO-u / Datum objave podataka o priznanju evropskog patenta u EPO-u / Датум објаве података о признању европског патента у ЕРО-у

STRUKTURA REGISTRARSKOG BROJA PRIJAVE PATENTA
STRUKTURA REGISTRACIJSKOG BROJA PRIJAVE PATENTA
СТРУКТУРА РЕГИСТАРСКОГ БРОЈА ПРИЈАВЕ ПАТЕНТА

BA P 97 0001 A



Napomena: Nakon što Institut za intelektualno vlasništvo prizna patent slovna oznaka A se briše

Napomena: Nakon što Institut za intelektualno vlasništvo prizna patent slovna oznaka A se briše

Напомена: Након што институт за интелектуалну својину призна патент словна ознака А се брише

(21) **BAP163141A** (22) 2016-07-11

(43) 2018-03-31

(51) **B62D 1/09, D21B 1/04**(75) MAHMUTAGIĆ, Mugdim
Donji Ulišnjak br. 5, 74250 Maglaj
BA(54) **PRIPREMA SIROVINE ZA PROIZVODNJU
GREJNOG PELETA**

(57)

Priprema sirovine za proizvodnju grejnog peleta je takav proces u kom je na početku neophodno komponente koje ulaze u sastav sirovine isjeći na komade-opiljke dimenzija prihvatljivih za pelet mašinu. To je moguće obaviti na mašini koja se sastoji od pogonskog motora (1), radnog vratila sa reznim alatima (2), donjeg mirujućeg noža (3) i radnog stola (4) u obliku lastinog repa u koji se sirovina ubacuje u konusne otvore sa obe strane mašine pod uglom od najmanje 30°, tako da noževi sjekača sasjecaju materijal koji se ubacuje na sitne komade i piljevina koja je proizvod sječenja spremna je za daljnju obradu u mašini za peletiranje. Kao osnovna sirovina koja se ubacuje u mašinu za sječenje je otpadna celuloza kratkog vlakna zaostala u industriji celuloze i papira (vlažna siva zgrudvana masa) i suha piljevina koje se nakon sječenja pretvaraju u polusuhi rastresitu mješavinu pogodnu za daljnju obradu u mašinama za peletiranje zajedno sa usitnjenim katronima, starim papirom, stabljikama kukuruza, slamom ili drugim gorivim organskim otpadom.

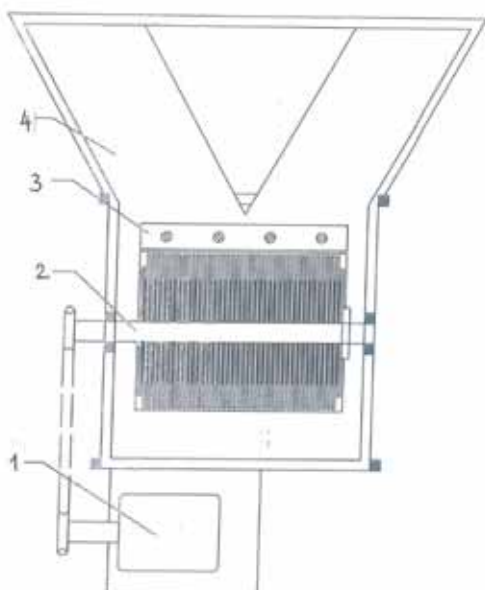
(21) **BAP163143A** (22) 2016-07-25

(43) 2018-03-31

(51) **B60N 2/42**(75) KUTLE, Zoran
Antuna Mihanovića bb, 88220 Široki Brijeg
BA(54) **NAPRAVA ZA SPRIJEČAVANJE
DOBIVANJA TEŠKIH TJELESNIH
OZLJEDA U AUTOMOBILSKIM
NESREĆAMA**

(57)

Naprava za sprječavanje dobivanja tjelesnih ozljeda u automobilskim nesrećama sastoji se od okomitih četvrtastih stubova 1 postavljeni sa svake strane sjedala vozača i suvozača po jedan. Ovi stubovi pri svom vrhu imaju kružne otvore 4 drugi dio naprave je napravljen od dva metalna četvrtasta profila 2 koji su savijeni pod kutom od 90° i međusobno povezani metalnim profilima ali samo na djelu koji se oslanja na podlogu. Pri vrhu ovih profila su također napravljeni otvori iste širine kao i na okomitim stubovima. Na ovu konstrukciju se postavlja sjedalo. Zatim se ova konstrukcija 2 postavlja između stubova 1 i pomoću dviju kratkih osovinu učvršćuje preko kružnih otvora za okomite stubove. Na ovaj način se konstrukcija sa sjedalom na sebi ponaša kao ljuljačka.

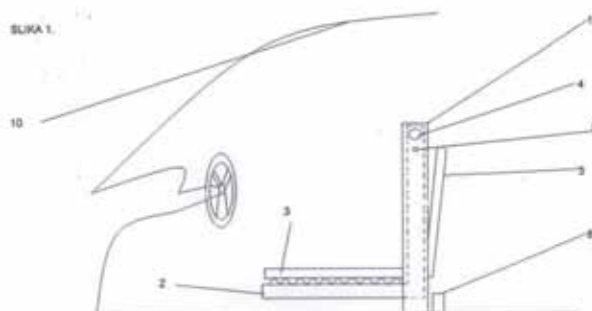

(21) **BAР163145A** (22) 2016-08-04

(43) 2018-03-31

(51) **F16F 3/04**

(75) KUTLE, Zoran

Antuna Mihanovića bb, 88220 Široki Brijeg
BA(54) **UNIVERZALNA OPRUGA KOJA
OMOGUĆAVA SLIJETANJE
ZRAKOPLOVA NA NOSAČ ZRAKOPLOVA
I PRI VELIKIM BRZINAMA SLIJETANJA**

(57)

Univerzalna opruga sastoji se od dvije ili višemetalnih opruga 2 koje su poredane po jačini. Između ovih opruga se nalaze metalne ploče 1 za koje su opruge pričvršćene. Kroz svaku oprugu prolazi jedno čeličnouže 3 koje je pričvršćeno za metalne ploče na kraju i početku opruge. Ovo užje dugo koliko je duga i opruga kada se maksimalno opteretiti. Kada univerzalnu oprugu opteretimo nekom silom 5 onda najprije najslabija opruga prima teret koliko maksimalno može a višak sile se prenosi na narednu jaču oprugu.

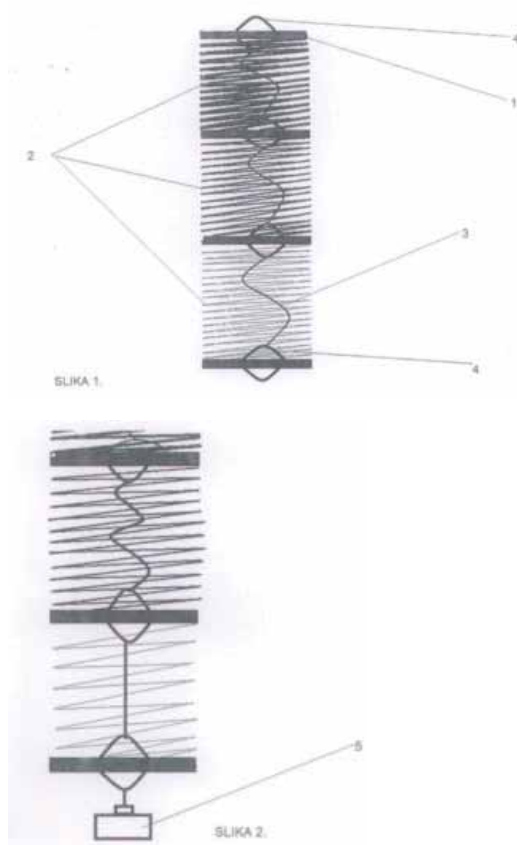
(21) **BAР163146A** (22) 2016-09-30

(43) 2018-03-31

(51) **B23K 9/18, B23K 9/12, B24B 5/40, B16I
25/12**

(75) SADIKOVIĆ, Sašenko

Vitinska 4, 88320 Ljubuški
BA(54) **OBUJMICA ZA ISPITIVANJE ZAVARENIH
SPOJEVA NA CJEVODIMA**

(57)

Obujmica za ispitivanje zavarenih spojeva na cjevovodima je konstruirana da se ispitivanje zavarenih spojeva na metalnim, polietilenskim cjevovodima ili slično. Prednost je što se ovim pronalaskom može ispitati odmah po završetku zavarivanja, tako da nije potrebno ubrizgavati cisternama vodu u magistralne cjevovode koji se nalaze pored rova u dužini do nekoliko kilometara. Ovim sistemom može se ispitivati i instalacije u broskoj i drugoj cijevnoj industriji, termoelektranama i slično.

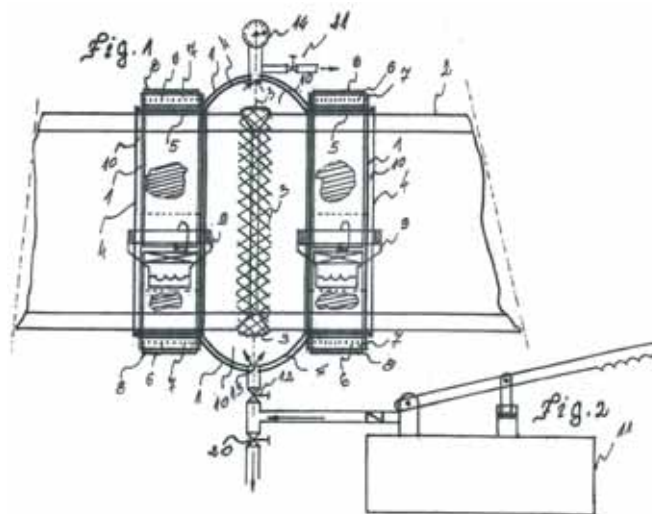

(21) **BA P163147A** (22) 2016-09-29

(43) 2018-03-31

(86) PCT/BA2017/000001 2017-03-16

(51) **E01**(75) PETROVIĆ, Pero
Masarikova 4, 78000 Banjaluka
BA(54) **POSTUPAK ODVODA BUJIČNIH
POVRŠINSKIH VODA SA MAKADAMSKIH
PUTEVA KOJI SU SA PODUŽNIM
NAGIBOM**

(57)

Problem odvoda bujičnih površinskih voda sa makadamskih puteva nanjihovom dijelu koji je sa podužnim nagibom zbog znatno intenzivnijih padavina (kiša, l/s, m²) (posljednjih godina), zahtijeva njegovo rješavanje efikasnije od dosadašnjeg postupka izvođenja puteva sa poprečnim nagibom. Ugradnjom propusnih traka od betonskih kanalic (1) trapeznog presjeka sa znatno većom propusnošću vode od nevezanog habajućeg sloja kolovozne konstrukcije, povećava projektni period (životni vijek puta). Njihovom ugradnjom se neznatno povećavaju investicioni troškovi izgradnje kolovozne konstrukcije. Trapeznim poprečnim presjekom bitrebal da se postigne stabilnost kanalice u slojevima kolovozne konstrukcije, a ispunom od lomljenog kamena (2) znatno manje gustine od habajućeg sloja kolovozne konstrukcije (većim udjelom šupljina za prihvatanje vode) se obezbjeđuje poniranje bujičnih voda sa konstrukcije i njihov odvod sa puta.

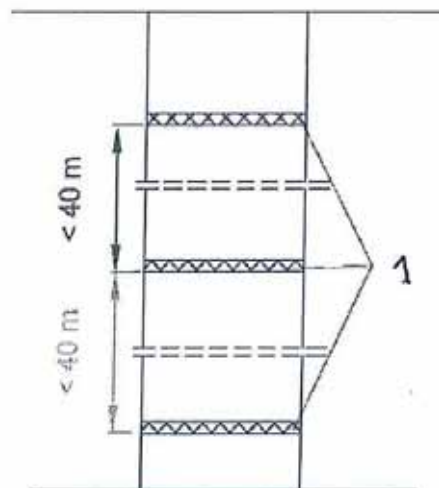

SL. 2. MAKADAMSKI PUT SA USPONOM I PROPUSNIM TRAKAMA

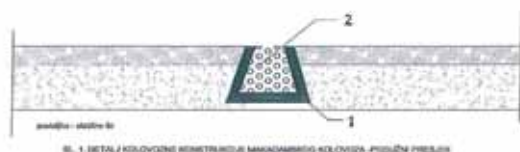

SL. 1. BETALNI KOLVOZNE KONSTRUKCIJE I MAKADAMSKI KOLVOZ - PODUŽNI PRESJEK

(21) **BAP173224A** (22) 2017-10-18

(43) 2018-03-31

(31)201520152176.9(32)2015-03-18 (33)CN

(86) PCT/CN2015/099461 2015-12-29

(87) WO/2016/145924 2016-09-22

(51) **F23C 10/10 (2006.01), C10J 3/72 (2006.01)**

(71) DONGFANG BOILER GROUP CO., LTD.
No. 150, Huangjueping Road, Wuxing Street Zigong, Sichuan 643001
CN

(72) REN, Yanli
No. 150, Huangjueping Road, Wuxing Street Zigong, Sichuan 643001
CN
GONG, Liming
No. 150, Huangjueping Road, Wuxing Street Zigong, Sichuan 643001
CN
SUN, Dengke
No. 150, Huangjueping Road, Wuxing Street Zigong, Sichuan 643001
CN
WANG, Jinsheng
No. 150, Huangjueping Road, Wuxing Street Zigong, Sichuan 643001
CN
CHEN, Jianling
No. 150, Huangjueping Road, Wuxing Street Zigong, Sichuan 643001
CN
CHEN, Yongjun
No. 150, Huangjueping Road, Wuxing Street Zigong, Sichuan 643001
CN
SU, Hu
No. 150, Huangjueping Road, Wuxing Street Zigong, Sichuan 643001
CN
NIE, Li
No. 150, Huangjueping Road, Wuxing Street Zigong, Sichuan 643001
CN

(54) **KOMBINIRANO POSTROJENJE ZA PIROLIZU I RASPLINJAVANJE VELIKIH RAZMJERA KOJE KORISTI CIRKULIRAJUĆI FLUIDIZIRANI SLOJ**

(57)

Opisan je kombinirani uređaj za pirolizu i rasplinjavanje s cirkulirajućim fluidiziranim slojem. Kombinirani uređaj za pirolizu i rasplinjavanje ima H oblik u dvostranom simetričnom rasporedu s ložištem kotla (9) koje je linija simetrale ili središte simetrije. Bočno skladište za ugljen (12) spojeno je na ložište za pirolizu i rasplinjavanje (1) i odgovarajući povratni dovodni krak povratnog dovoda kotla (8). Povratni dovod kotla (8) je spojen na ložište kotla (9) preko njegovog povratnog dovodnog kraka. Bočno skladište za ugljen (12) je smješteno daleko od ložišta kotla (9). Ciklonski separator (10) je smješten blizu ložišta kotla (9). Ložište za pirolizu i rasplinjavanje (1) je smješteno između bočnog skladišta za ugljen (12) i ložišta kotla (9). Prvostupanjski separator (2), drugostupanjski separator (3), uređaj za povrat materijala (5), prvostupanjski uređaj za povrat materijala (6) i drugostupanjski uređaj za povrat materijala (7) su smješteni između ložišta za pirolizu i rasplinjavanje (1) i ložišta kotla (9). Predmetni kombinirani uređaj za pirolizu i rasplinjavanje s cirkulirajućim fluidiziranim slojem koristi kombinirani postupak gdje se raspored H-oblika dodaje ložištu za pirolizu i rasplinjavanje (1) smještenom na obje strane. Oba povratna dovodna kraka povratnog dovoda kotla (8) i ložište za pirolizu i rasplinjavanje (1) cirkulirajućeg fluidiziranog sloja se kombiniraju za dovođenje materijala postavljanjem bočnog skladišta za ugljen (12), tako da su spojni uređaji između kotla, bočnog skladišta za ugljen (12) i ložišta za pirolizu i rasplinjavanje (1) jednostavniji i pouzdaniji.

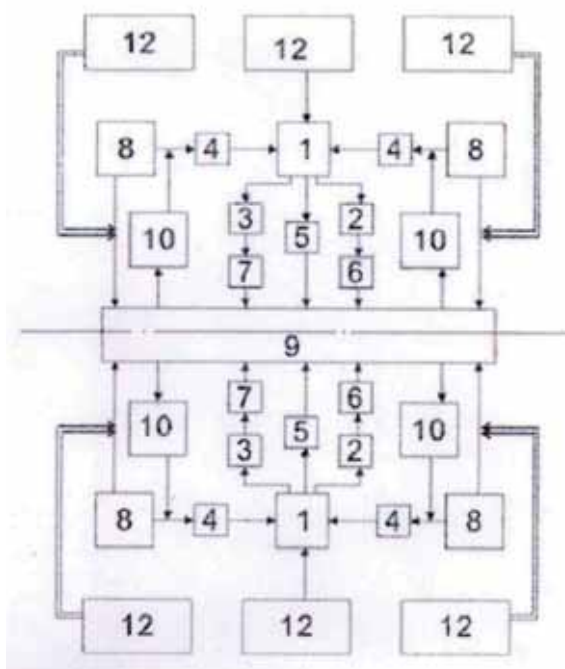

**INDEKS PREMA RASTUĆEM BROJU PRIJAVE PATENATA
INDEKS PREMA RASTUĆEM BROJU PRIJAVE PATENATA
ИНДЕКС ПРЕМА РАСТУЋЕМ БРОЈУ ПРИЈАВЕ ПАТЕНАТА**

**REGISTARSKI BROJ PRIJAVE PATENATA
REGISTRACIJSKI BROJ PRIJAVE PATENATA
РЕГИСТАРСКИ БРОЈ ПРИЈАВЕ ПАТЕНАТА**

**BAP163141A
BAP163143A
BAP163145A
BAP163146A
BAP163147A
BAP173224A**

INDEKS PREMA МКР / INDEKS PREMA МКР / ИНДЕКС ПРЕМА МКП

**KLASIFIKACIJSKA OZNAKA PRIJAVE PATENTA
PREMA МКР**

**REGISTARSKI BROJ PRIJAVE
PATENTA**

B16I 25/12	BAP163146A
B23K 9/12	BAP163146A
B23K 9/18	BAP163146A
B24B 5/40	BAP163146A
B60N 2/42	BAP163143A
B62D 1/09	BAP163141A
C10J 3/72	BAP173224A
D21B 1/04	BAP163141A
E01	BAP163147A
F16F 3/04	BAP163145A
F23C 10/10	BAP173224A

**INDEKS PREMA NOSIOCIМА PRIЈAVE PATENTA
INDEKS PREMA NOSITELЈIMA PRIЈAVE PATENTA
ИНДЕКС ПРЕМА НОСИОЦИМА ПРИЈАЈВЕ ПАТЕНТА**

DONGFANG BOILER GROUP CO., LTD.

KUTLE, Zoran

BAP173224A

KUTLE, Zoran

BAP163143A

MAHMUTAGIĆ, Mugdim

BAP163145A

PETROVIĆ, Pero

BAP163141A

SADIKOVIĆ, Sašenko

BAP163147A

BAP163146A

**DODJELJEN KONSENZUALNI PATENT
DODJELJEN KONSENZUALNI PATENT
ДОДЈЕЉЕН КОНСЕНЗУАЛНИ ПАТЕНТ**

(11) **BAP143029**

(21) BAP143029A (22) 2014-06-26

(86) PCT/BA2015/000001 2015-06-18

(51) **B60C 5/00, B06B 1/06, H01L 41/04, B60T
1/00**

(73) SMILJANIĆ, Mario

Blajburških žrtava b.b., 88000 Mostar

BA

ZOVKO, Darko

Bijakovići, 88266 Međugorje

BA

(72) SMILJANIĆ, Mario

Blajburških žrtava b.b., 88000 Mostar

BA

(54) **ULTRASONIČNI PNEUMATIK**

(57)

da piezoelektričnom materijalu 5 obezbjedi električnu energiju na osnovu čega piezoelektrični materijal vrši ultrazvučno vibriranje.

Broj ostalih patentnih zahtjeva: 3

1. Ultrazvučni pneumatik 1 sa integriranim piezoelektričnim generatorom 4-5 ultrazvučnih vibracija, naznačen time, da piezoelektrični generator 4-5 ultrazvučnih vibracija koji je integriran u strukturu krune 2 pneumatika 1 (Sl.1) proizvodi ultrazvučnu vibraciju na površini 6 pneumatika 1 prilikom naglog kočenja odnosno aktiviranja ABS sustava i aktiviranja ESP i ASR sustava (Sl. 3). Piezoelektrični generator ultrazvuka sastoji se od elektroda 4 i piezoelektričnog materijala 5. Funkcija elektroda 4 jest

**OBJAVA PROŠIRENIH EVROPSKIH PATENATA UPISANIH U REGISTAR PATENATA
OBJAVA PROŠIRENIH EUROPSKIH PATENATA UPISANIH U REGISTAR PATENATA
OBJAVA ПРОШИРЕНИХ ЕВРОПСКИХ ПАТЕНАТА УПИСАНИХ У РЕГИСТАР ПАТЕНАТА**

(11) **BA/EP2589599**

(57)

(21) **E01524** (22) 2014-09-18

(26) BS

(31) 04004973 (32) 2004-03-03 (33) EP
04106359 2004-12-07 EP

(96) 12196702 2005-03-02

(97) 2013-05-08

(51) **C07D 401/04 (2006.01), A61K 31/473 (2006.01), A61P 3/10 (2006.01), A61P 11/00 (2006.01), A61P 11/06 (2006.01), A61P 17/00 (2006.01), A61P 17/06 (2006.01)**

(73) Takeda GmbH
Byk-Gulden-Strasse 2, 78467 Konstanz
DE

(72) Kautz, Ulrich
78476 Allensbach
DE
Schmidt, Beate
78476 Allensbach
DE
Flockerzi, Dieter
78476 Allensbach
DE
Hatzelmann, Armin
78467 Konstanz
DE
Zitt, Christof
78464 Konstanz
DE
Barsig, Johannes
55218 Ingelheim am Rhein
DE
Marx, Degenhard
78345 Moos
DE
Kley, Hans-Peter
78476 Allensbach
DE

(54) **NOVI HIDROKSI-6-
HETEROARILFENANTRIDINI I NJIHOVA
UPOTREBA KAO PDE4 INHIBITORI**

1. Jedinjenje formule I

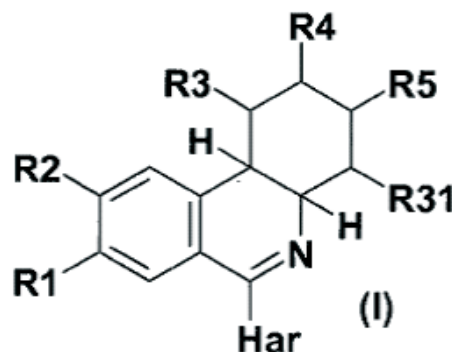

u kojem

R1 je metoksi,
R2 je metoksi, etoksi, difluorometoksi
ili 2,2-difluoroetoksi,
R3 je vodonik,
R31 je vodonik,
R4 je -O-R41, gdje
R41 je vodonik,
R5 je vodonik,
Har je supstituisan sa R6 i R7, i jeste
piridinil, gdje
R6 je okso, a
R7 je metil,

ili enantiomer, so, N-oksid ili so
enantiomera ili N-oksid ovog jedinjenja.

Broj ostalih patentnih zahtjeva: 24

(11) BA/EP2474557**(21) E01553** (22) 2014-10-29

(31) 950052 P (32) 2007-07-16 (33) US
 25137 P 2008-01-31 US
 32790 P 2008-02-29 US
 54709 P 2008-05-20 US

(96) 12153150 2008-07-15

(97) 2012-07-11

**(51) C07K 16/28 (2006.01), A61K 39/395
 (2006.01), C12N 15/13 (2006.01), A61K
 47/48 (2006.01), A61P 35/00 (2006.01),
 A61K 51/10 (2006.01)**

(73) Genentech, Inc.
 South San Francisco, CA 94080
 US

(72) Chen, Yvonne
 San Mateo, CA 94401
 US
 Dennis, Mark
 San Carlos, CA 94070
 US
 Dornan, David
 San Mateo, CA 94404
 US
 Elkins, Kristi
 South San Francisco, CA 94080-2994
 US
 Junutula, Jagath Reddy
 Fremont, CA 94555
 US
 Polson, Andrew
 San Francisco, CA 94115
 US
 Zheng, Bing
 Mountain View, CA 94040
 US

**(54) ANTI-CD79B ANTITIJELA I
 IMUNOKONJUGATI I METODE
 UPOTREBE**

(57)

1. Humanizovano anti-CD79b antitijelo sadrži:

- (1) varijabilnu domenu teškog lanca SEQ ID NO:208 i varijabilnu domenu lakog lanca SEQ ID NO:207; ili
 (2) varijabilna domena teškog lanca ima najmanje 90% identiteta aminokiselinske

sekvence prema aminokiselinskoj sekvenci SEQ ID NO:208 i varijabilna domena lakog lanca ima najmanje 90% identiteta aminokiselinske sekvence prema aminokiselinskoj sekvenci SEQ ID NO:207, dok je afinitet antitijela u svom bivalentnom obliku humanog CD79b uglavnom isti kao ili najmanje 2, 3, 4, 5, 6, 7, 8, 9 ili 10 puta veći od afiniteta glodara ili himernog antitijela i sadrži varijabilnu sekvencu lakog lanca i teškog lanca SEQ ID NO: 10 i SEQ ID NO: 14 u svom bivalentnom obliku, dok se afinitet vezanja izražava kao Kd vrijednost i gdje se afinitet vezanja mjeri sa Biacore.

Broj ostalih patentnih zahtjeva: 18

(11) BA/EP2496583**(21) E01616** (22) 2015-01-28

(26) HR

(31) 257140 P (32) 2009-11-02 (33) US
 372938 P 2010-08-12 US

(96) 10776433 2010-10-21

(97) 2012-09-12

**(51) C07D 493/08 (2006.01), A61K 31/357
 (2006.01), A61K 45/06 (2006.01)**

(73) Pfizer Inc.
 235 East 42nd Street, New York, NY 10017
 US

(72) MASCITTI, Vincent
 Groton, Connecticut 06340
 US

(74) "INTELBIRO" d.o.o.
 M.H. Uskufije 3, 71000 Sarajevo
 BA

**(54) DERIVATI DIOKSABICIKLO[3.2.1]
 OKTAN-2,3,4-TRIOLA**

(57)

1. Spoj Formule (A) ili Formule (B)

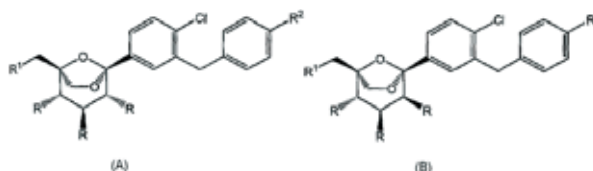

naznačen time što

R je -OH ili, kada je R₁ -O-C(O)-(C₁-C₄)alkil ili -O-C(O)-aril, R je isti kao R₁ ili -OH;

R₁ je -OH, F, Cl, -O-C(O)-(C₁-C₄)alkil, -O-C(O)-aril, -O-C(O)-O-(C₁-C₄)alkil ili -O-C(O)-O-aril; i

R₂ je -OH, -O-(C₁-C₄)alkil ili -O-CH₂-CH₂-O-R_{2a}; uz uvjet da kada je R -OH, a R₁ je -OH, R₂ je -OH ili -O-CH₂-CH₂-O-R_{2a};

R_{2a} je H, -C(O)-(C₁-C₄)alkil, -C(O)-aril, -C(O)-O-(C₁-C₄)alkil ili -C(O)-O-aril;

i njihove farmaceutski prihvatljive soli.

(57)

1. Dihidrokloridna sol 2-amino-N-[7-metoksi-8-(3-morfolin-4-ilpropoksi)-2,3-dihidroimidazo[1,2-c]kinazolin-5-il]pirimidin-5-karboksamida sa formulom (II):

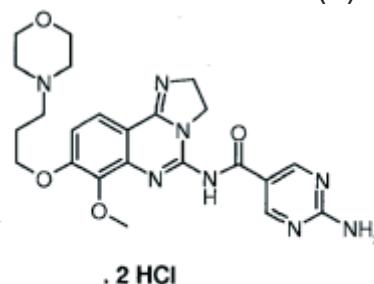

(II),

ili njezin solvat, hidrat ili tautomer.

Broj ostalih patentnih zahtjeva: 14

(11) **BA/EP2694508**

(21) **E01619** (22) 2015-01-30

(26) HR

(31) 11161111 (32) 2011-04-05 (33) EP
(96) 12712104 2012-03-29

(97) 2014-02-12

(51) **C07D 487/04 (2006.01), A61K 31/519 (2006.01), A61P 35/00 (2006.01)**

(73) Bayer Intellectual Property GmbH
Alfred-Nobel-Strasse 10, 40789 Monheim
DE

(72) PETERS, Jan, Georg
42719 Solingen
DE
MILITZER, Hans-Christian
51519 Odenthal
DE
MÜLLER, Hartwig
42553 Velbert
DE

(54) **SUPSTITUIRANE SOLI
2,3-DIHIDROIMIDAZO[1,2-C]KINAZOLINA**

Broj ostalih patentnih zahtjeva: 15

(11) **BA/EP2276358**

(21) **E01623** (22) 2015-02-02

(26) SR

(31) 08007424 (32) 2008-04-16 (33) EP
(96) 09753592 2009-04-16

(97) 2011-01-26

(51) **A23L 1/305 (2006.01)**

(73) Italfarmacia S.r.l.
Via Di Tor Sapienza 30/A, 00155 Roma
IT

(72) CAVALLO, Giovanni
I-00122 Ostia
IT
CECCARELLI, Maurizio
I-00123 Roma
IT
MARCHETTI, Mario
I-00161 Roma
IT
PICCIOLI, Piero
I-00162 Roma
IT
MARCHETTI, Massimiliano
I-00167 Roma
IT

**(54) KOMPOZICIJE ZA DIJETETSKE
PROIZVODE BAZIRANE NA PROTEINIMA**

(57)

1. Kompozicija dijetetskog proizvoda za humanu upotrebu za tretiranje gojavnosti i prekomerne težine, pri čemu pomenuta kompozicija sadrži:

- proteinsku komponentu koja sadrži najmanje jedan protein, i pomenuti protein je formiran od aminokiselinskih jedinica;
- dodatnu aminokiselinsku komponentu koja sadrži aminokiselinu koja je izabrana iz grupe koja sadrži:
 - lizin;
 - triptofan;
 - njihovu kombinaciju,

naznačen time **što** pomenuta dodatna komponenta sadrži određenu količinu pomenutih lizina i/ili triptofana tako da se dodavanjem pomenute dodatne komponente pomenutoj proteinskoj komponenti pomenute kompozicije obezbeđuje željena kombinacija esencijalnih aminokiselinskih jedinica, pri čemu u celini posmatrano pomenuti lizin i triptofan u pomenutoj kompoziciji imaju težinski odnos koji se nalazi između 2,5 i 4, i time **što** pomenuta kompozicija dalje sadrži komponentu koja je izabrana iz grupe koja sadrži:

- polisaharid, pri čemu pomenuti polisaharid ima polimerni lanac, i pomenuti polimerni lanac se u suštini sastoji od fruktoznih jedinica koje su međusobno povezane sa $\beta(2\rightarrow 1)$ glikozidnim vezama na anomernom C2, pri čemu je pomenuti polisaharid **naznačen sa** stepenom polimerizacije, i pomenuti stepen polimerizacije je broj monomernih jedinica u pomenutom polimernom lancu;
- enzim, koji je izabran iz grupe koja sadrži:
 - α -galaktozidazu;
 - laktazu;
 - smešu α -galaktozidaze i laktaze;
 - enzim koji ima dejstvo smanjivanja nadimanja;
 - njihovu kombinaciju;
- njihovu kombinaciju.

Broj ostalih patentnih zahtjeva: 12

(11) **BA/EP2713419**(21) **E01624** (22) 2015-02-05

(26) HR

(31) VI20120238 (32) 2012-09-26 (33) IT
(96) 13186100 2013-09-26

(97) 2014-04-02

(51) **H01M 2/12 (2006.01)**(73) Biasin SRL
Via Natta, 17 - Z. A., 36045 Madonna di
Lonigo (VI)
IT(72) BIASIN, Renato
36050 MONTORSO VICENTINO (VI)
IT**(54) POKLOPAC ZA ELEKTRIČNE
AKUMULATORE**

(57)

1. Poklopac (1) za električni akumulator (A) koji sadrži elektrolit, te navedeni poklopac (1) sadrži:

- oblikovani element za zatvaranje (2), prilagođen da se može povezati sa spremnikom (16) navedenog akumulatora (A) i u kojem je moguće prepoznati jedan ili više međusobno razmaknutih provrta (3), svaki od kojih je prikladan za prihvaćanje kapice za uvođenje elektrolita u navedeni spremnik (16);
- barem jedan otvor za pražnjenje (5a, 5b) izveden u navedenom oblikovanom elementu za zatvaranje (2) kako bi se omogućilo plinu nastalom u navedenom spremniku (16) da izlazi van,

naznačen time da također sadrži:

- prve labirintne dijelove (6a, 6b, 6c, 6d, 6e, 6f) izvedene u unutarnjoj površini (7) navedenog oblikovanog elementa za zatvaranje (2), svaki od kojih se širi oko jednog od navedenih otvora (3) i predviđen je s barem jednim prolaznim provrtom (8) koji je komunikaciji s barem jednim otvorom za pražnjenje (5a, 5b) ili s prvim njemu susjednim labirintnim dijelom;
- druge labirintne dijelove (9a, 9b, 9c, 9d, 9e, 9f) izvedene u oblikovanim tijelima (9),

te navedeni drugi labirintni dijelovi (9a, 9b, 9c, 9d, 9e, 9f) imaju odgovarajuće profile koji su konstruirani da se čvrsto povezuju s bilo kojim prvim labirintnim dijelom (6a, 6b, 6c, 6d, 6e, 6f) kako bi se nakon što se dovrši operacija spajanja stvorilo još labirinata.

Broj ostalih patentnih zahtjeva: 8

(11) **BA/EP2663564**

(21) **E01625** (22) 2015-02-05

(26) HR

(31) 201161432958 P (32) 2011-01-14 (33) US
(96) 12701207 2012-01-11

(97) 2013-11-20

(51) **C07D 471/04 (2006.01), A61K 31/4745 (2006.01), A61P 35/00 (2006.01)**

(73) Eli Lilly and Company
Lilly Corporate Center, Indianapolis, IN
46285
US

(72) BARDA, David Anthony
Indiana 46206-6288
US
MADER, Mary Margaret
Indiana 46206-6288
US

(74) "INTELBIRO" d.o.o.
M.H. Uskufije 3, 71000 Sarajevo
BA

(54) **SPOJ IMIDAZO[4,5-c]KINOLIN-2-ONA I NJEGOVA UPOTREBA KAO DVOJNOG INHIBITORA PI3 KINAZE I MTOR**

(57)

Spoj, **naznačen time** što je 8-[5-(1-hidroksi-1-metiletil)piridin-3-il]-1-[(2*S*)-2-metoksipropil]-3-metil-1,3-dihidro-2*H*-imidazo[4,5-*c*]kinolin-2-on, ili njegova farmaceutska prihvatljiva sol.

(11) **BA/EP2323487**

(21) **E01627** (22) 2015-02-06

(26) SR

(31) 2008174963 (32) 2008-07-03 (33) JP
2008292511 2008-11-14 JP
(96) 09773604 2009-06-30

(97) 2011-05-25

(51) **A01P 3/00 (2006.01), A01N 59/02 (2006.01), A01N 43/40 (2006.01), A01N 43/42 (2006.01), A01N 43/56 (2006.01), A01N 43/78 (2006.01), A01N 43/90 (2006.01), A01N 43/653 (2006.01), A01N 47/44 (2006.01), A01N 47/24 (2006.01), A01N 47/14 (2006.01), A01N 37/06 (2006.01)**

(73) ISHIHARA SANGYO KAISHA, LTD.
3-15, Edobori 1-chome Nishi-ku Osaka-shi,
Osaka-shiOsaka 550-0002
JP

(72) OGAWA, Munekazu
Kusatsu-shiShiga 525-0025
JP
NISHIMURA, Akihiro
Kusatsu-shiShiga 525-0025
JP

(54) **FUNGICIDNI SASTAV I POSTUPAK ZA KONTROLU BILJNIH BOLESTI**

(57)

1. Fungicidni sastav, **n a z n a č e n t i m e**, što sadrži kao aktivne sastojke.

(a) derivat benzoilpiridina izabran od 3-(2,3,4-trimetoksi-6-metilbenzoil)-5-hloro-2-metoksi-4-metilpiridin (Jedinjenje No. 35), 4-(2,3,4-trimethoksi-6-metilbenzoil)-2,5-dihloro-3-trifluoromethylpiridin (Jedinjenje No. 39), i 4-(2,3,4-trimetoksi-6-metilbenzoil)-2-hloro-3-trifluorometil-5-methokspiridin (Jedinjenje No. 40) i
(b) difenokonazol.

Broj ostalih patentnih zahtjeva: 6

Broj ostalih patentnih zahtjeva: 2

(11) **BA/EP2625174**

(21) **E01628** (22) 2015-02-06

(26) SR

(31) 10186901 (32) 2010-10-07 (33) EP
(96) 11764572 2011-10-06

(97) 2013-08-14

(51) **C07D 401/14 (2006.01), C07D 211/58 (2006.01), C07D 213/81 (2006.01), C07D 401/04 (2006.01), A61K 31/454 (2006.01), A61P 31/00 (2006.01)**

(73) Boehringer Ingelheim International GmbH
Binger Strasse 173, 55216 Ingelheim am Rhein
DE

(72) FRANK, Markus
55216 Ingelheim am Rhein
DE
HAEBERLE, Hans
55216 Ingelheim am Rhein
DE
HENRY, Manuel
55216 Ingelheim am Rhein
DE
PACHUR, Thorsten
55216 Ingelheim am Rhein
DE
SANTAGOSTINO, Marco
55216 Ingelheim am Rhein
DE
STERTZ, Uwe
55216 Ingelheim am Rhein
DE
TREBING, Thomas
55216 Ingelheim am Rhein
DE
WERTHMANN, Ulrike
55216 Ingelheim am Rhein
DE

gdje

R₁ je C₁₋₆-alkil, C₁₋₆-haloalkil,

O-C₁₋₆-haloalkil, halogen;

m je 1, 2 ili 3;

R_{2a} i R_{2b} su svaki nezavisno odabrani između H, C₁₋₆-alkila, C₁₋₆-alkenila, C₁₋₆-alkinila, C₃₋₆-cikloalkila, COO-C₁₋₆-alkila, O-C₁₋₆-alkila, CONR_{2b.1}R_{2b.2} halogen;

R_{2b.1} je H, C₁₋₆-alkil, C₀₋₄-alkil-C₃₋₆-cikloalkil, C₁₋₆-haloalkil;

R_{2b.2} je H, C₁₋₆-alkil;

ili R_{2b.1} i R_{2b.2} su zajedno C₃₋₆-alkilen grupa koja obrazuje sa atomom azota heterociklični prsten, gdje je opciono jedan atom ugljenika ili prsten zamjenjen sa atomom kiseonika

R₃ je H, C₁₋₆-alkil;

X je anjon odabran između grupe koja se sastoji od hlorida, bromida, jodida, sulfata, fosfata, metansulfonata, nitrata, maleata, acetata, benzoata, citrata, salicilata, fumarata, tartrata, dibenzoiltartrata, oksalata, sukcinata, benzoata i p-toluensulfonata;

j je 0, 0.5, 1, 1.5 ili 2;

sa supstancom za obrazovanje ko-kristala odabranom iz grupe koja se sastoji od orotinske kiseline, hipurinske kiseline, L-piroglutaminske kiseline, D-piroglutaminske kiseline, nikotinske kiseline, L-(+)-askorbinske kiseline, saharina, piperazina, 3-hidroksi-2-naftoinske kiseline, mucinske (galakarne) kiseline, pamoinске (embonične) kiseline, stearinske kiseline, holinske kiseline, deoksiholinske kiseline, nikotinamida, izonikotinamida, sukcinamida, uracila, L-lizina, L-prolina, D-valina, L-arginina, glicina.

(54) **KO-KRISTALI I SOLI CCR3- INHIBITORA**

(57)

1. Ko-kristali jedinjenja formule 1

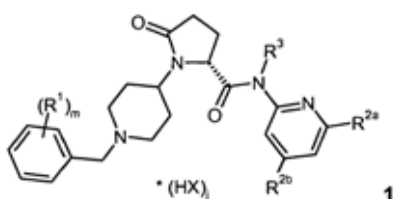

Broj ostalih patentnih zahtjeva: 21

(11) **BA/EP2493870**(21) **E01629** (22) 2015-02-09

(26) HR

(31) 09306017 (32) 2009-10-27 (33) EP
(96) 10769052 2010-10-25

(97) 2012-09-05

(51) **C07D 311/22 (2006.01), A61K 31/5377
(2006.01), A61K 31/558 (2006.01)**(73) AstraZeneca AB
151 85 Södertälje
SE(72) BARLAAM, Bernard, Christophe
F-51689 Reims Cedex 2
FR
DEGORCE, Sebastien, Louis
F-51689 Reims Cedex 2
FR
LAMBERT-VAN DER BREMPT, Christine,
Marie, Paul
F-51689 Reims Cedex 2
FR
MORGENTIN, Remy, Robert
F-51689 Reims Cedex 2
FR
PLE, Patrick
F-51689 Reims Cedex 2
FR(54) **DERIVATI KROMENONA S PROTU
TUMORSKOM AKTIVNOŠĆU**

(57)

1. Spoj s formulom I:

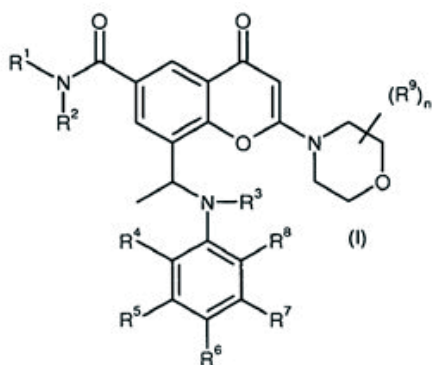

naznačen time da:

R¹ je H ili (1-4C)alkil proizvoljno supstituiran s 1, 2 ili 3 supstituenta neovisno odabrana od halogena, hidroksi ili (1-3C)alkoksi;R² je (1-4C)alkil ili (1-4C)alkoksi, bilo koji od njih može biti proizvoljno supstituiran s 1, 2 ili 3 supstituenta neovisno odabrana od halogena, hidroksi, (2-3C)alkenil, (2-3C)alkinil, (1-3C)alkoksi, cijano, (1-3C)alkilamino ili di-[(1-3C)alkil]amino; iliR¹ i R² zajedno tvore 3 do 8 člani heterociklični prstenasti sustav koji sadrži dušik, koji proizvoljno sadrži 1 ili 2 dodatna heteroatoma koji su odabrani od kisika, dušika i sumpora, pri čemu je atom sumpora u prstenu proizvoljno oksidiran tako da tvori S-oksid(e), te je navedeni prsten proizvoljno supstituiran s 1, 2 ili 3 supstituenta neovisno odabrana od halogena, hidroksi, (1-3C)alkil, (2-3C)alkenil, (2-3C)alkinil, (1-3C)alkoksi, okso, hidroksi-(1-3C)alkil, halogeno-(1-3C)alkil i (1-3C)alkoksi-(1-3C)alkil;R³ je H ili (1-3C)alkil;R⁴ i R⁵ su neovisno odabrani od H, halogena, (1-3C)alkil, (2-3C)alkenil, (2-3C)alkinil, (1-3C)alkoksi i cijano; iliR⁴ i R⁵ zajedno tvore fenilni prsten ili 5 ili 6 člani heterociklični prsten ili 5 ili 6 člani heteroarilni prsten, pri čemu heterociklični ili heteroarilni prsten sadrži 1, 2 ili 3 heteroatoma odabrana od kisika i dušika, te je navedeni fenilni, heterociklični ili heteroarilni prsten proizvoljno supstituiran s 1, 2 ili 3 supstituenta neovisno odabrana od halogena, (1-3C)alkil, (2-3C)alkenil, (2-3C)alkinil, (1-3C)alkoksi i cijano;R⁶, R⁷ i R⁸ su neovisno odabrani od H, halogena, (1-3C)alkil, (2-3C)alkenil, (2-3C)alkinil, (1-3C)alkoksi i cijano;

n je 0, 1, 2, 3 ili 4;

svaka R⁹ skupina je (1-3C)alkil;

ili njegova farmaceutski prihvatljiva sol.

Broj ostalih patentnih zahtjeva: 19

(11) **BA/EP2424864**

(21) **E01631** (22) 2015-02-16

(26) HR

(31) 174033 P (32) 2009-04-30 (33) US
(96) 10714892 2010-04-28

(97) 2012-03-07

(51) **C07D 413/14 (2006.01), A61K 31/422 (2006.01), A61K 31/4439 (2006.01), A61P 35/00 (2006.01), A61P 37/00 (2006.01), A61P 11/00 (2006.01), A61P 31/12 (2006.01)**

(73) Glaxo Group Limited
980 Great West Road, Brentford, Middlesex
TW8 9GS
GB

(72) HAMBLIN, Julie, Nicole
Stevenage Hertfordshire SG1 2NY
GB
JONES, Paul, Spencer
Stevenage Hertfordshire SG1 2NY
GB
KEELING, Suzanne, Elaine
Stevenage Hertfordshire SG1 2NY
GB
LE, Joelle
Stevenage Hertfordshire SG1 2NY
GB
MITCHELL, Charlotte, Jane
Stevenage Hertfordshire SG1 2NY
GB
PARR, Nigel, James
Stevenage Hertfordshire SG1 2NY
GB

(74) "INTELBIRO" d.o.o.
M.H. Uskufije 3, 71000 Sarajevo
BA

(54) **OKSAZOLOM SUPSTITUIRANI
INDAZOLI KAO INHIBITORI PI3-KINAZE**

(57)

Spoj of formula (I):

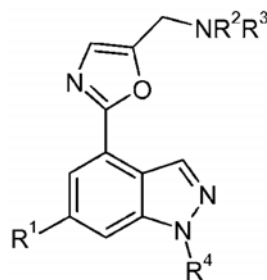

(I)

naznačen time što

R¹ je 9- ili 10-eročlani biciklički heteroaril, gdje 9- ili 10-eročlani biciklički heteroaril sadrži od jednog do tri heteroatoma, koje se neovisno bira između kisika i dušika i izborno je supstituiran s C₁₋₆ alkilom, C₃₋₆ cikloalkilom, halogenom, -CN ili -NHSO₂R⁵, ili piridinil, izborno supstituiran s jednim ili dva supstituenta, koje se neovisno bira između C₁₋₆ alkila, -OR⁶, halogena i -NHSO₂R⁷;

R² i R³, zajedno s atomom dušika s kojim su spojeni, su tako vezani da tvore 6- ili 7-eročlani heterociklil, gdje 6- ili 7-eročlani heterociklil izborno sadrži atom kisika ili dodatni atom dušika i izborno je supstituiran s jednim ili dva supstituenta, koje se neovisno bira između C₁₋₆ alkila;

R⁴ je vodik ili metil;

R⁶ je vodik ili C₁₋₄ alkil; i

svaki od R⁵ i R⁷ je neovisno C₁₋₆ alkil, ili fenil, izborno supstituiran s jednim ili dva supstituenta, koje se neovisno bira između halogena; ili njegova sol.

Broj ostalih patentnih zahtjeva: 22

(11) BA/EP1976886(21) **E01632** (22) 2015-02-16

(26) HR

(31) 05027606 (32) 2005-12-16 (33) EP
06004144 2006-03-01 EP

(96) 06818912 2006-11-29

(97) 2008-10-08

(51) **C07K 16/46 (2006.01)**(73) Amgen Research (Munich) GmbH
Staffelseestrasse 2, 81477 München
DE(72) BAEUERLE, Patrick
82131 Gauting
DE
KUFER, Peter
85368 Moosburg
DE
KLINGER, Matthias
82205 Gilching
DE
LEO, Eugen
50823 Köln
DE**(54) SREDSTVA ZA I POSTUPCI LIJEČENJA
TUMORSKIH BOLESTI**

(57)

1. Bispecifični jednolančani protutijelni konstrukt namijenjen upotrebi u postupku za sprječavanje, liječenje ili ublažavanje indolentnog ili agresivnog nehodgkinskog limfoma B-stanica (B NHL) ili leukemije B-stanica, gdje se postupak sastoji u primjeni navedenog bispecifičnog jednolančanog protutijelnog konstrukta na subjektu kojem je to potrebno, gdje navedeni bispecifični jednolančani protutijelni konstrukt koji sadrži vežuće domene specifične za ljudski CD3 i ljudski CD19, **naznačen time** što su odgovarajuća varijabilna područja teškog lanca (V_H) i odgovarajuća varijabilna područja lakog lanca (V_L) raspoređena, od *N*-kraja do *C*-kraja, sljedećim redoslijedom:

 $V_L(\text{CD19})-V_H(\text{CD19})-V_H(\text{CD3})-V_L(\text{CD3})$, $V_H(\text{CD19})-V_L(\text{CD19})-V_H(\text{CD3})-V_L(\text{CD3})$, $V_H(\text{CD3})-V_L(\text{CD3})-V_H(\text{CD19})-V_L(\text{CD19})$ ili $V_H(\text{CD3})-V_L(\text{CD3})-V_L(\text{CD19})-V_H(\text{CD19})$,

što se bispecifični jednolančani protutijelni konstrukt primjenjuje najmanje 1 tjedan u dnevnoj dozi od 10 μg do 80 μg po kvadratnom metru površine pacijentovog tijela, te što se dnevna doza treba primijeniti u roku od najmanje 6 sati.

Broj ostalih patentnih zahtjeva: 18

(11) BA/EP1872583(21) **E01635** (22) 2015-02-16

(26) HR

(31) 98385 (32) 2005-04-05 (33) US
(96) 06749276 2006-04-05

(97) 2008-01-02

(51) **G08B 13/196 (2006.01), H04N 7/18 (2006.01), G06K 9/62 (2006.01), G06F 17/30 (2006.01), H04N 5/272 (2006.01), G06T 7/20 (2006.01), H04N 21/44 (2011.01), H04N 21/234 (2011.01)**(73) Avigilon Fortress Corporation
2900 - 550 Burrard Street, Vancouver,
British Columbia V6C 0A3
CA(72) VENETIANER, Peter L.
Mclean, Virginia 22101
US
LIPTON, Alan J.
Austin, Texas 78732
US
CHOSAK, Andrew J.
Bethlehem, PA 18020-940
US
FRAZIER, Matthew F.
New York, NY 10009
US
HAERING, Niels
Reston, Virginia 20191
US
MYERS, Gary
Aldie, Virginia 20105
US
YIN, Weihong
Great Falls, Virginia 22066
US

ZHANG, Zhong
Great Falls, Virginia 22066
US

(54) **METODA VIDEO PROCESIRANJA,
KOMPJUTERSKI ČITLJIVOG MEDIJA
KOJI SADRŽI UPUTE ZA PRIMJENU
NAVEDENE METODE I SISTEM ZA VIDEO
PROCESIRANJE**

(57)

1. Metod obrade video sadržaja koji čini:

Otkrivanje postoji li ili ne jedna ili više aktivnosti u video sekvenci;

ako se otkrije jedna ili više aktivnosti, generira se jedna ili više primitiva;

ako se generira jedna ili više primitiva, na osnovu generiranih primitiva zaključuje se da li postoji jedan ili više događaja od interesa u video sekvenci;

ako nije došlo do generiranja primitiva, kodiranje video sekvence kako bi se dobio kodirani video zapis koji ima prvu brzinu prenosa, prvi okvir prijenosa i prvu rezoluciju;

ako se generira jedna ili više primitiva i nije došlo do nekog

događaja od interesa, kodiranje videa sekvence kako bi se dobio kodirani video zapis koji ima drugu brzinu prijenosa, drugi okvir prijenosa i drugu rezoluciju, pri čemu je barem jedna druga brzina prijenosa, drugi okvir prijenosa i druga rezolucija viša od prve brzine prijenosa, prvog okvira prenosa i prve rezolucije;

ako dođe do jednog ili više događaja od interesa, kodiranje video sekvence kako bi se dobio kodirani video zapis sa trećom brzinom

prenosa, trećim okvirom prijenosa i trećom rezolucijom, pri čemu je barem jedna treća brzina prijenosa, treći okvir prijenosa i treća rezolucija viša od druge brzine prijenosa, drugog okvira prijenosa i druge rezolucije; i prijenos navedenog kodiranog video zapisa.

Broj ostalih patentnih zahtjeva: 3

(11) **BA/EP1951755**

(21) **E01638** (22) 2015-02-18

(31) 725738 P (32) 2005-10-12 (33) US
725738 P 2005-10-12 US
725738 P 2005-10-12 US

(96) 06816225 2006-10-05

(97) 2008-08-06

(51) **C07K 16/22 (2006.01), A61P 3/00
(2006.01), A61P 21/00 (2006.01), A61K
39/395 (2006.01)**

(73) ELI LILLY AND COMPANY

Lilly Corporate Center.Indianapolis, IN
46285
US

ELI LILLY AND COMPANY
Lilly Corporate Center.Indianapolis, IN
46285

US
ELI LILLY AND COMPANY
Lilly Corporate Center.Indianapolis, IN
46285
US

(72) DAVIES, Julian

San Diego, California 92109
US

JONES, Bryan, Edward
Carmel, Indiana 46032
US

KORYTKO, Andrew, Ihor
Oceanside, California 92057
US

MITCHELL, Pamela, Jean
Indianapolis, Indiana 46260
US

SMITH, Rosamund, Carol
Greenfield, Indiana 46140
US

O'BRYAN (NEE TOBIAS), Linda, O.
Indianapolis, Indiana 46208
US

WANG, Rong
Carmel, Indiana 46033
US

DAVIES, Julian
San Diego, California 92109
US

JONES, Bryan, Edward
Carmel, Indiana 46032
US

KORYTKO, Andrew, Ihor
Oceanside, California 92057

US
 MITCHELL, Pamela, Jean
 Indianapolis, Indiana 46260
 US
 SMITH, Rosamund, Carol
 Greenfield, Indiana 46140
 US
 O'BRYAN (NEE TOBIAS), Linda, O.
 Indianapolis, Indiana 46208
 US
 WANG, Rong
 Carmel, Indiana 46033
 US
 DAVIES, Julian
 San Diego, California 92109
 US
 JONES, Bryan, Edward
 Carmel, Indiana 46032
 US
 KORYTKO, Andrew, Ihor
 Oceanside, California 92057
 US
 MITCHELL, Pamela, Jean
 Indianapolis, Indiana 46260
 US
 SMITH, Rosamund, Carol
 Greenfield, Indiana 46140
 US
 O'BRYAN (NEE TOBIAS), Linda, O.
 Indianapolis, Indiana 46208
 US
 WANG, Rong
 Carmel, Indiana 46033
 US

(74) "INTELBIRO" d.o.o.
 M.H. Uskufije 3, 71000 Sarajevo
 BA

(54) **PROTUTIJELA PROTIV MIOSTATINA**

(57)

Protutijelo protiv miostatina, **naznačeno time**što
 sadrži polipeptid varijabilnog područja teškog lanca
 sa SEQ ID NO: 98 i polipeptid varijabilnog područja
 lakog lanca sa SEQ ID NO: 138.

Broj ostalih patentnih zahtjeva: 6

(11) **BA/EP1858850**

(21) **E01640** (22) 2015-02-23

(26) HR

(31) 661784 P (32) 2005-03-14 (33) US
 (96) 06737611 2006-03-06

(97) 2007-11-28

(51) **C07D 233/61 (2006.01), C07D 233/64
 (2006.01), C07D 401/04 (2006.01)**

(73) Janssen Pharmaceutica NV
 Turnhoutseweg 30, 2340 Beerse
 BE

(72) CHAOZHONG, Cai
 North Wales, PA 19403
 US
 HE, Wei
 Audubon, PA 19403
 US

(54) **POSTUPAK ZA PRIPREMU OPIOIDNIH
 MODULATORA**

(57)

1. Postupak pripreme spoja formule (I)

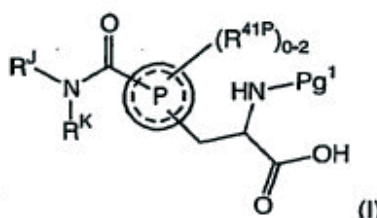

gdje je



C₆₋₁₀ aril ili heteroaril izabran iz grupe koja se sastoji
 od furil, tienil, pirolil, oksazolil, tiazolil, imidazolil,
 pirazolil, piridinil, pirimidinil, pirazinil, indolil, izoindolil,
 indolinil, benzofuril, benzotienil, benzimidazolil,
 benzotiazolil, benzoksazolil, kvinolizinil, kvinolinil,
 izokvinolinil i kvinazolizinil;

svako R^{41P} je nezavisno izabrano od C₁₋₆ alkil,
 C₁₋₆ alkoksi ili fluoro;

R^J i R^K su oba nezavisno izabrana od vodika
 ili C₁₋₄ alkila:
 alternativno, R^J i R^K su uzeti zajedno sa

atomom dušika za koji su vezani čime formiraju petočlani do sedmočlani heterociklil;
Pg¹ je dušikova zaštitna grupa;
koja sadrži

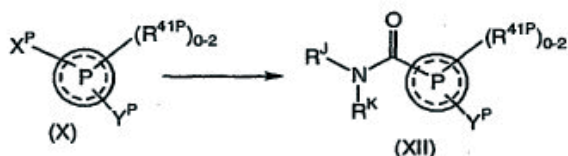

reagiranje spoja formule (X), gdje je X^P izabrano od CN, -CO₂H, -C(O)-Cl ili -C(O)-OC₁₋₄alkil i gdje je Y^P izabrano od Br, Cl ili I, čime se dobiva odgovarajući spoj formule (XII);

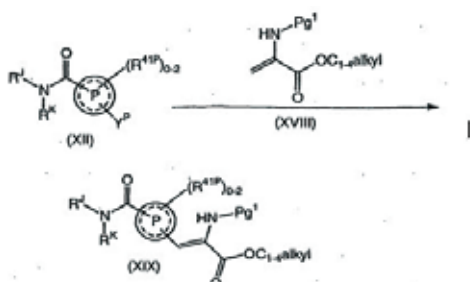

reagiranje spoja formule (XII) sa pogodno supstituiranim spojem formule (XVIII); u prisustvu paladijevog katalizatora; u prisustvu organske ili neorganske baze; u organskom otapalu; na temperaturi većoj od približno sobne temperature; čime se dobiva odgovarajući spoj formule (XIX);

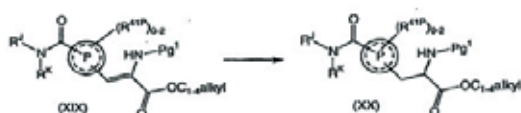

reagiranje spoja formule (XIX) sa vodikom ili izvorom vodika; u prisustvu katalizatora; u otapalu; na temperaturi većoj od približno sobne temperature; čime se dobiva odgovarajući spoj formule (XX);

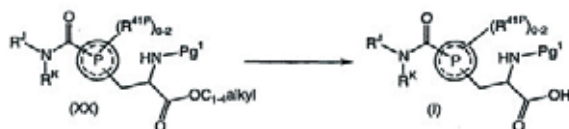

reagiranje spoja formule (XX) sa vodenom bazom; u organskom otapalu; čime se dobiva odgovarajući spoj formule (I).

(11) **BA/EP1992607**

(21) **E01648** (22) 2015-03-04

(26) HR

(31) 2006060277 (32) 2006-03-06 (33) JP
2006060298 2006-03-06 JP
(96) 07737895 2007-03-06

(97) 2008-11-19

(51) **C07C 65/24 (2006.01), C07C 51/353 (2006.01), C07C 67/32 (2006.01), C07C 67/343 (2006.01), C07C 69/738 (2006.01), C07C 69/92 (2006.01), C07C 69/94 (2006.01), C07C 229/34 (2006.01), C07D 215/56 (2006.01)**

(73) Japan Tobacco, Inc.
2-1, Toranomon 2-chome, Minato-ku, Tokyo
105-8422
JP

(72) MATSUDA, Koji
Takatsuki-shiOsaka 569-1125
JP
ANDO, Koji
Takatsuki-shiOsaka 569-1125
JP
OHKI, Shigeji
Takatsuki-shiOsaka 569-1125
JP
HOSHI, Jun-ichi
Takatsuki-shiOsaka 569-1125
JP
YAMASAKI, Takahiro
Takatsuki-shiOsaka 569-1125
JP

(54) **POSTUPAK DOBIVANJA
4-OKSOKINOLINSKOG SPOJA**

(57)

Spoj, naznačen time što je prikazan formulom (2'):

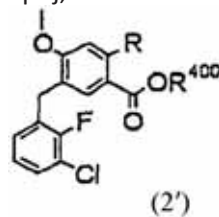

gdje je R atom fluora ili skupina metoksi, a R⁴⁰⁰ je atom vodika ili C₁-C₄ alkilna skupina, ili njegova sol.

(11) **BA/EP2729143**

(21) **E01650** (22) 2015-03-09

(26) HR

(31) 1257254 (32) 2012-07-26 (33) FR
201213644615 2012-10-04 US

(96) 13719836 2013-04-29

(97) 2014-05-14

(51) **A61K 31/4188 (2006.01), A61P 25/00 (2006.01)**

(73) Assistance Publique Hôpitaux De Paris
3 Avenue Victoria, 75004 Paris 4
FR

(72) SEDEL, Frédéric
F-75020 Paris
FR

(54) **NEUTRALIZIRAJUĆA ANTITIJELA KOJA
IMAJU SPECIFIČNOST ZA LJUDSKI IL-17**

(57)

1. Biotin naznačen time da je za uporabu za liječenje multiple skleroze.

Broj ostalih patentnih zahtjeva: 12

(11) **BA/EP2315581**

(21) **E01651** (22) 2015-03-09

(26) HR

(31) 08012237 (32) 2008-07-07 (33) EP
(96) 09776876 2009-06-29

(97) 2011-05-04

(51) **A61K 9/06 (2006.01), A61K 31/196 (2006.01), A61K 31/513 (2006.01), A61K 31/60 (2006.01), A61P 17/12 (2006.01)**

(73) Almirall Hermal GmbH
Scholtzstrasse 3, 21465 Reinbek
DE

(72) MELZER, Manfred
21465 Reinbek
DE
MATTHIES, Carmen
21516 Woltersdorf
DE
TREUDLER, Klaus
21217 Seevetal
DE
WILLERS, Christoph
22393 Hamburg
DE
MALLWITZ, Henning
21244 Buchholz/N.
DE

(54) **TOPIKALNI PRIPRAVAK ZA LIJEČENJE
AKTINSKE KERATOZE**

(57)

1. Topikalni pripravak gela koji sadrži

- (a) od 0,25 do 4,5% aktivne tvari za liječenje aktinske keratoze odabranu iz skupine koja se sastoji od inhibitora ciklooksigenaze, topikalnih imunomodulatora, antimetabolita i njihovih smjesa,
- (b) keratolitičku aktivnu tvar,
- (c) tvar za formiranje gela, i
- (d) organsko otapalo odabrano iz skupine koja se sastoji od C₁-C₁₀ alkohola, estera C₁-C₁₀ alkohola s C₁-C₁₀ karboksilnim kiselinama, C₃-C₆ alkilnih ketona i njihovih smjesa te sadrži manje od 5% vode za primjenu u liječenju aktinske keratoze .

Broj ostalih patentnih zahtjeva: 15

(11) BA/EP2552404(21) **E01655** (22) 2015-03-17

(26) HR

(31) 102010003494 (32) 2010-03-31 (33) DE
(96) 11714245 2011-03-28

(97) 2013-02-06

(51) **A61K 31/567 (2006.01), A61K 31/4196 (2006.01), A61K 31/00 (2006.01), A61K 31/569 (2006.01), A61K 45/06 (2006.01), A61K 9/00 (2006.01), A61P 15/18 (2006.01), A61P 15/00 (2006.01)**(73) Bayer Intellectual Property GmbH
Alfred-Nobel-Strasse 10, 40789 Monheim
DE(72) PAKKALIN, Arto
00170 Helsinki
FI
KNAUTHE, Rudolf
16548 Glienicke
DESCHMITZ, Heinz
10715 Berlin

DE

TALLING, Christine

FI-20610 Turku

FI

JUKARAINEN, Harri

FI-21620 Kuusisto

FI

KOROLAINEN, Henriikka

FI-32210 Loimaa

FI

(54) PARENTERALNI FARMACEUTSKI OBLIK KOJI OTPUŠTA INHIBITOR AROMATAZE I GESTAGENE, ZA LIJEČENJE ENDOMETRIOZE

(57)

1. Intravaginalni prsten koji sadrži anastrozol i levonorgestrel za specifičnu upotrebu u liječenju endometrioze, naznačen time da sistemska izloženost anastrozolu koja se postiže nakon otpuštanja iz intravaginalnog prstena odgovara izloženosti anastrozolu poslije oralnog uzimanja u dozi od između 0.1 mg i 0.9 mg anastrozola dnevno, te u kojem sistemska izloženost levonorgestrel koja se postiže nakon otpuštanja iz intravaginalnog prstena odgovara izloženosti

levonorgestrelu poslije oralnog uzimanja u dozi od više od 10 µg, ali manje od 50 µg, dnevno, te intravaginalni prsten ne sadrži estrogen.

Broj ostalih patentnih zahtjeva: 3

(11) BA/EP2531027(21) **E01752** (22) 2015-07-13

(26) HR

(31) 298589 P (32) 2010-01-27 (33) US
(96) 11737484 2011-01-24

(97) 2012-12-12

(51) **A61K 31/4985 (2006.01), A61K 31/52 (2006.01), A61K 31/536 (2006.01), A61K 31/513 (2006.01), A61K 38/55 (2006.01), A61P 31/18 (2006.01)**(73) VIIV Healthcare Company
CSC, 2711 Centerville Road, Suite 400,
Wilmington, Delaware 19808
US(72) UNDERWOOD, Mark, Richard
Research Triangle Park North Carolina
27709
US(74) "INTELBIRO" d.o.o.
M.H. Uskufije 3, 71000 Sarajevo
BA**(54) TERAPIJSKA KOMBINACIJA KOJA SADRŽI DOLUTEGRAVIR, ABAKAVIR I LAMIVUDIN**

(57)

Kombinacija, naznačena time što sadrži spoj formule (I)

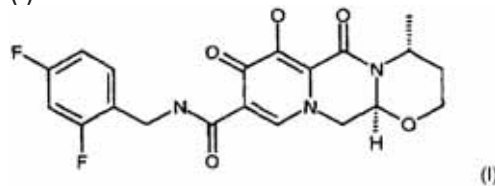

ili njegovu farmaceutski prihvatljivu sol, abakavir, ili njegovu farmaceutski prihvatljiva sol, i lamivudin.

Broj ostalih patentnih zahtjeva: 8

(11) **BA/EP1874819**

(21) **E01756** (22) 2015-07-20

(26) HR

(31) 05008410 (32) 2005-04-18 (33) EP
(96) 06724392 2006-04-18

(97) 2008-01-09

(51) **C07K 16/24 (2006.01)**

(73) Amgen Research (Munich) GmbH
Staffelseestrasse 2, 81477 München
DE

(72) RAUM, Tobias
81925 München
DE
HEPP (NÉE HENCKEL), Julia
8044 Zürich
CH
VIESER, Eva
81545 München
DE
PETSCH, Silke
82377 Penzberg
DE
ZEMAN, Steven
82049 Pullach
DE
WOLF, Andreas
82131 Gauting
DE
BRUCKMAIER, Sandra
8953 Dietikon
CH

(74) "INTELBIRO" d.o.o.
M.H. Uskufije 3, 71000 Sarajevo
BA

(54) **PROTUTIJELA KOJA NEUTRALIZIRAJU
LJUDSKI ČIMBENIK STIMULIRANJA
KOLONIJA MAKROFAGA**

(57)

Ljudsko monoklonsko protutijelo, ili njegov fragment, **naznačeno time**što sadrži:

(a) varijabilno područje lakog lanca, koje sadrži aminokiselinski slijed kao što je izniet u SEQ ID NO: 19 i dodatno sadrži varijabilno područje teškog lanca, koje se bira između:

(i) aminokiselinskog slijeda kao što je izniet u SEQ ID NO: 21;

(ii) aminokiselinskog slijeda kao što je izniet u SEQ ID NO: 22;

(iii) aminokiselinskog slijeda kao što je izniet u SEQ ID NO: 52; i

(iv) aminokiselinskog slijeda kao što je izniet u SEQ ID NO: 53;

ili

(b) varijabilno područje lakog lanca, koje sadrži aminokiselinski slijed kao što je izniet u SEQ ID NO: 54 i dodatno sadrži varijabilno područje teškog lanca, koje se bira između:

(i) aminokiselinskog slijeda kao što je izniet u SEQ ID NO: 23;

(ii) aminokiselinskog slijeda kao što je izniet u SEQ ID NO: 26; i

(iii) aminokiselinski slijed kao što je izniet u SEQ ID NO: 28;

ili

(c) varijabilno područje lakog lanca, koje sadrži aminokiselinski slijed kao što je izniet u SEQ ID NO: 55 i dodatno sadrži varijabilno područje teškog lanca, koje se bira između:

(i) aminokiselinskog slijeda kao što je izniet u SEQ ID NO: 21; i

(ii) aminokiselinskog slijeda kao što je izniet u SEQ ID NO: 22;

ili

(d) laki lanac, koji sadrži aminokiselinski slijed kao što je izniet u SEQ ID NO: 34 i dodatno sadrži teški lanac, koji se bira između:

(i) aminokiselinskog slijeda kao što je izniet u SEQ ID NO: 35;

(ii) aminokiselinskog slijeda kao što je izniet u SEQ ID NO: 37;

(iii) aminokiselinskog slijeda kao što je izniet u SEQ ID NO: 40;

(iv) aminokiselinskog slijeda kao što je izniet u SEQ ID NO: 42; i

(v) aminokiselinskog slijeda kao što je izniet u SEQ ID NO: 48.

Broj ostalih patentnih zahtjeva: 10

(11) **BA/EP2707366**

(21) **E01757** (22) 2015-07-22

(26) SR

(31) 201161483887 P (32) 2011-05-09 (33) US
(96) 12723013 2012-05-09

(97) 2014-03-19

(51) **C07D 409/10 (2006.01), A61K 31/70 (2006.01), C07H 7/04 (2006.01)**

(73) Janssen Pharmaceutica NV
Turnhoutseweg 30, 2340 Beerse
BE

(72) NGUYEN, Minh
Dorchester MA 02124
US
COLLIER, Edwin, A.
Raritan NJ 08869
US

(74) "STAM" d.o.o.
Sarači 77, 71000 Sarajevo
BA

(54) **L-PROLIN I KO-KRISTALI LIMUNSKE KISELINE OD (2S, 3R, 4R, 5S, 6R)-2-(3 ((5- (4-FLUOROFENIL) TIOFEN-2-IL) METIL)-4-METILFENIL)-6-(HIDROKSIMETIL)TETRAHIDRO-2H-PIRAN-3,4,5-TRIOLA**

(57)

Ko-kristal L-prolina jedinjenja formule (I-X)

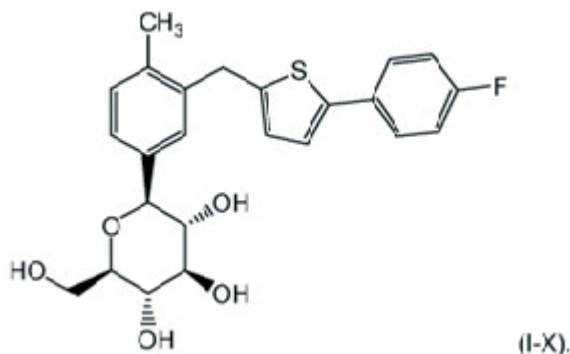

Broj ostalih patentnih zahtjeva: 7

(11) **BA/EP2348023**

(21) **E01758** (22) 2015-07-22

(26) SR

(31) 749905 P (32) 2005-12-13 (33) US
810231 P 2006-06-02 US
850625 P 2006-10-10 US
856872 P 2006-11-03 US
859404 P 2006-11-16 US
(96) 11152708 2006-12-12

(97) 2011-07-27

(51) **C07D 471/04 (2006.01), C07D 487/04 (2006.01), A61K 31/395 (2006.01), A61P 17/00 (2006.01), A61P 35/00 (2006.01), A61P 37/00 (2006.01)**

(73) Incyte Holdings Corporation
1801 Augustine Cut-Off Wilmington, DE
19803
US

(72) Rodgers, James D.
Landenberg, PA 19350
US
Shepard, Stacey
Wilmington DE 19803
US
Maduskuie, Thomas P.
Wilmington, DE 19803
US
Wang, Haisheng
Hockessin, DE 19707
US
Falahahtpisheh, Nikoo
Wilmington, DE 19810
US

Rafalski, Maria
Greenville, DE 19807
US

Arvanitis, Argyrios G.
Kennett Square, PA 19348
US

Storace, Louis
Middletown, DE 19709
US

Jalluri, Ravi Kumar
Avondale, PA 19311
US

Fridman, Jordan S.
Newark, DE 19711
US

Vaddi, Krishna
Kennett Square, PA 19348
US

(74) "STAM" d.o.o.
Sarači 77, 71000 Sarajevo
BA

(54) **HETEROARIL SUPSTITUISANI
PIROLO[2,3-b]PIRIDINI I PIROLO[2,3-b]
PIRIMIDINI KAO INHIBITORI JANUS
KINAZE**

(57)

Farmaceutski sastav koji sadrži spoj formule:

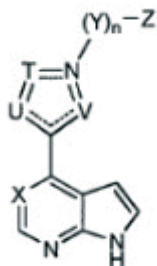

ili njegovu farmaceutski prihvatljivu sol, pri čemu:

T, U i V su nezavisno izabrani od O, S, N, CR⁵, i NR⁶; pri čemu je 5-člani prsten formiran od atoma ugljika, atoma dušika, U, T i V aromatičan;

X je N ili CR⁴;

n je 0; ili

n je 1 i Y je C₁₋₈ alkilen, C₂₋₈ alkenilen, (CR¹¹R¹²)pC(O) (CR¹¹R¹²)q, (CR¹¹R¹²)pC(O)NR^c(CR¹¹R¹²)q, (CR¹¹R¹²) pC(O)O(CR¹¹R¹²)q, ili (CR¹¹R¹²)pOC(O)(CR¹¹R¹²) q, pri čemu je navedeni C₁₋₈ alkilen ili C₂₋₈ alkenilen, opcionalno supstituiran s 1, 2 ili 3 halo, OH, CN, amino, C₁₋₄ alkilamino ili C₂₋₈ dialkilamino;

Z je aril, cikloalkil, heteroaril ili heterocikloalkil, svaki opcionalno supstituiran s 1, 2, 3, 4, 5 ili 6 supstituenata neovisno izabranih od halo, C₁₋₄ alkila, C₂₋₄ alkenila, C₂₋₄ alkinila, C₁₋₄ haloalkila, C₁₋₄ hidroksialkila, C₁₋₄ cijanoalkila, Cy¹, CN, NO₂, OR^a, SR^a, C(O)R^b, C(O) NR^cR^d, C(O)OR^a, OC(O)R^b, OC(O)NR^cR^d, NR^cR^d, NRcC(O)R^b, NR^cC(O)NR^cR^d, NR^cC(O)OR^a, S(O)R^b, S(O)NR^cR^d, S(O)₂R^b, NR^cS(O)₂R^b i S(O)₂NR^cR^d;

Cy¹ je neovisno izabran od arila, heteroarila, cikloalkila i heterocikloalkila, svaki opcionalno supstituiran s 1, 2, 3, 4 ili 5 supstituenata neovisno izabranih od halo, C₁₋₄ alkila, C₂₋₄ alkenila, C₂₋₄ alkinila, C₁₋₄ haloalkila, CN, NO₂, OR^a, SR^a, C(O)R^b, C(O)NR^cR^d, C(O) OR^a, OC(O)R^b, OC(O)NR^cR^d, NR^cR^d, NR^cC(O) R^b, NR^cC(O)OR^a, S(O)R^b, S(O)NR^cR^d, S(O)₂R^b i S(O)₂NR^cR^d;

R⁴ je H;

R⁵ je H, halo, C₁₋₄ alkil, C₂₋₄ alkenil, C₂₋₄ alkinil, C₁₋₄ haloalkil, CN, NO₂, OR⁷, SR⁷, C(O)R⁸, C(O)NR⁹R¹⁰,

C(O)OR⁷, OC(O)R⁸, OC(O)NR⁹R¹⁰, NR⁹R¹⁰, NR⁹C(O) R⁸, NR⁹C(O)OR⁷, S(O)R⁸, S(O)NR⁹R¹⁰ S(O)₂R⁸, NR⁹S(O)₂R⁸ ili S(O)₂NR⁹R¹⁰;

R⁶ je H, C₁₋₄ alkil, C₂₋₄ alkenil, C₂₋₄ alkinil, C₁₋₄ haloalkil, OR⁷, C(O)R⁸, C(O)NR⁹R¹⁰, C(O)OR⁷, S(O)R⁸, S(O) NR⁹R¹⁰, S(O)₂R⁸, ili S(O)₂NR⁹R¹⁰;

R⁷ je H, C₁₋₆ alkil, C₁₋₆ haloalkil, C₂₋₆ alkenil, C₂₋₆ alkinil, aril, cikloalkil, heteroaril, heterocikloalkil, arilalkil, heteroarilalkil, cikloalkilalkil ili heterocikloalkilalkil;

R⁸ je H, C₁₋₆ alkil, C₁₋₆ haloalkil, C₂₋₆ alkenil, C₂₋₆ alkinil, aril, cikloalkil, heteroaril, heterocikloalkil, arilalkil, heteroarilalkil, cikloalkilalkil ili heterocikloalkilalkil;

R⁹ i R¹⁰ su neovisno izabrani od H, C₁₋₁₀ alkila, C₁₋₆ haloalkila, C₂₋₆ alkenila, C₂₋₆ alkinila, C₁₋₆ alkilkarbonila, arilkarbonila, C₁₋₆ alkilsulfonila, arilsulfonila, arila, heteroarila, cikloalkila, heterocikloalkila, arilalkila, heteroarilalkila, cikloalkilalkila i heterocikloalkilalkila; ili R⁹ i R¹⁰ zajedno s atomom dušika na koji su spojeni čine 4-, 5-, 6- ili 7-članu heterocikloalkil skupinu;

R¹¹ i R¹² su neovisno izabrani od H, halo, OH, CN, C₁₋₄ alkila, C₁₋₄ haloalkila, C₂₋₄ alkenila, C₂₋₄ alkinila, C₁₋₄ hidroksialkila, C₁₋₄ cijanoalkila, arila, heteroarila, cikloalkila, i heterocikloalkila;

R^a i R^a su neovisno izabrani od H, C₁₋₆ alkila, C₁₋₆ haloalkila, C₂₋₆ alkenila, C₂₋₆ alkinila, arila, cikloalkila, heteroarila, heterocikloalkila, arilalkila, heteroarilalkila, cikloalkilalkila i heterocikloalkilalkila, pri čemu je navedeni C₁₋₆ alkil, C₁₋₆ haloalkil, C₂₋₆ alkenil, C₂₋₆ alkinil, aril, cikloalkil, heteroaril, heterocikloalkil, arilalkil, heteroarilalkil, cikloalkilalkil ili heterocikloalkilalkil opcionalno supstituiran s 1, 2 ili 3 supstituenta neovisno izabrana od OH, CN, amino, halo, C₁₋₆ alkila, C₁₋₆ haloalkila, arila, arilalkila, heteroarila, heteroarilalkila, cikloalkila i heterocikloalkila;

R^b i R^b su neovisno izabrani od H, C₁₋₆ alkila, C₁₋₆ haloalkila, C₂₋₆ alkenila, C₂₋₆ alkinila, arila, cikloalkila, heteroarila, heterocikloalkila, arilalkila, heteroarilalkila, cikloalkilalkila i heterocikloalkilalkila, pri čemu je navedeni C₁₋₆ alkil, C₁₋₆ haloalkil, C₂₋₆ alkenil, C₂₋₆ alkinil, aril, cikloalkil, heteroaril, heterocikloalkil, arilalkil, heteroarilalkil, cikloalkilalkil ili heterocikloalkilalkil opcionalno supstituiran s 1, 2 ili 3 supstituenta neovisno izabranih od OH, CN, amino, halo, C₁₋₆ alkila, C₁₋₆ haloalkila, C₁₋₆ haloalkila, arila, arilalkila, heteroarila, heteroarilalkila, cikloalkila i heterocikloalkila;

R^c i R^d su neovisno izabrani od H, C₁₋₁₀ alkila, C₁₋₆ haloalkila, C₂₋₆ alkenila, C₂₋₆ alkinila, arila, heteroarila, cikloalkila, heterocikloalkila, arilalkila, heteroarilalkila, cikloalkilalkila i heterocikloalkilalkila, pri čemu je navedeni C₁₋₁₀ alkil, C₁₋₆ haloalkil, C₂₋₆ alkenil, C₂₋₆ alkinil, aril, heteroaril, cikloalkil, heterocikloalkil, arilalkil, heteroarilalkil, cikloalkilalkil ili heterocikloalkilalkil opcionalno supstituiran s 1, 2 ili 3 supstituenta neovisno izabranih od OH, CN, amino, halo, C₁₋₆ alkila, C₁₋₆ haloalkila, C₁₋₆ haloalkila, arila, arilalkila, heteroarila, heteroarilalkila, cikloalkila ili heterocikloalkila;

ili R^c i R^d zajedno s atomom dušika na koji su spojeni čine 4-, 5-, 6- ili 7-članu heterocikloalkil skupinu opcionalno supstituiranu s 1, 2 ili 3 supstituenta neovisno izabrana od OH, CN, amino, halo, C₁₋₆ alkila, C₁₋₆ haloalkila, C₁₋₆

haloalkila, arila, arilalkila, heteroarila, heteroarilalkila, cikloalkila i heterocikloalkila;

R^c i R^d su neovisno izabrani od H, C₁₋₁₀ alkila, C₁₋₆ haloalkila, C₂₋₆ alkenila, C₂₋₆ alkinila, arila, heteroarila, cikloalkila, heterocikloalkila, arilalkila, heteroarilalkila, cikloalkilalkila i heterocikloalkilalkila, pri čemu je navedeni C₁₋₁₀ alkil, C₁₋₆ haloalkil, C₂₋₆ alkenil, C₂₋₆ alkinil, aril, heteroaril, cikloalkil, heterocikloalkil, arilalkil, heteroarilalkil, cikloalkilalkil ili heterocikloalkilalkil opcionalno supstituiran s 1, 2 ili 3 supstituenta neovisno izabrana od OH, CN, amino, halo, C₁₋₆ alkila, C₁₋₆ haloalkila, C₁₋₆ haloalkila, arila, arilalkila, heteroarila, heteroarilalkila, cikloalkila i heterocikloalkila;

ili R^c i R^d zajedno s atomom dušika na koji su spojeni čine 4-, 5-, 6- ili 7-članu heterocikloalkil skupinu opcionalno supstituiranu s 1, 2, ili 3 supstituenta neovisno izabrana od OH, CN, amino, halo, C₁₋₆ alkila, C₁₋₆ haloalkila, C₁₋₆ haloalkila, arila, arilalkila, heteroarila, heteroarilalkila, cikloalkila i heterocikloalkila;

p je 0, 1, 2, 3, 4, 5 ili 6; i

q je 0, 1, 2, 3, 4, 5 ili 6.

i farmaceutski prihvatljiv nosač; pri čemu je navedeni sastav pogodan za oralnu primjenu i za osiguravanje produženog oslobađanja navedenog spoja ili navedene soli.

Broj ostalih patentnih zahtjeva: 37

(11) **BA/EP2547354**

(21) **E01760** (22) 2015-07-28

(26) HR

(31) 315704 P (32) 2010-03-19 (33) US
201004551 2010-03-19 GB

(96) 11711292 2011-03-15

(97) 2013-01-23

(51) **A61K 38/17 (2006.01)**

(73) Immatix Biotechnologies GmbH
Paul-Ehrlich-Strasse 15, 72076 Tübingen
DE

(72) WEINSCHENK, Toni
73773 Aichwald
DE

FRITSCH, Jens
72076 Tuebingen
DE

WALTER, Steffen
72764 Reutlingen
DE

LEWANDROWSKI, Peter
72070 Tuebingen-Hirschau
DE

SINGH, Harpreet
81679 München
DE

(74) "STAM" d.o.o.
Sarači 77, 71000 Sarajevo
BA

(54) **NOVA IMUNOTERAPIJA PROTIV
NEKOLIKO TUMORA UKLJUČUJUĆI
GASTROIN TESTINALNI I GASTRIČNI
KARCINOM**

(57)

Peptid s ukupnom dužinom između 10 i 14 aminokiselina koje čine sekvencu odabranu iz sljedeće grupe

a) sekvence koja se sastoji od SEQ ID br. 1

b) varijante SEQ ID br. 1 koja uzrokuje unakrsnu reakciju T-stanica s navedenim peptidom, pri čemu je navedena varijante odabrana iz grupe sekvenci LFQILQGIVF, LYQILQGIVL, LYQILQGIVI, LFQILQGIVL i LFQILQGIVI.

Broj ostalih patentnih zahtjeva: 14

(11) **BA/EP2668160**(21) **E01850** (22) 2015-11-02

(26) SR

(31) 11425021 (32) 2011-01-28 (33) EP
(96) 12705078 2012-01-27

(97) 2013-12-04

(51) **C07D 213/36 (2006.01), C07D 307/52 (2006.01), C07D 307/56 (2006.01), C07D 333/20 (2006.01), C07D 333/28 (2006.01), C07D 207/323 (2006.01), A61K 31/341 (2006.01), A61K 31/381 (2006.01), A61K 31/4025 (2006.01), A61K 31/4402 (2006.01), A61P 29/00 (2006.01)**(73) Dompé farmaceutici s.p.a.
20122 Milano
IT(72) MORICONI, Alessio
I-67100 L'Aquila
ITBIANCHINI, Gianluca
I-67100 L'Aquila (AQ)
ITBRANDOLINI, Laura
I-67100 L'Aquila (AQ)
ITARAMINI, Andrea
I-67100 L'Aquila (AQ)
ITLIBERATI, Chiara
I-20132 Milano
ITBOVOLENTA, Silvia
I-20132 Milano
ITBECCARI, Andrea
I-67100 L'Aquila (AQ)
ITLORENZI, Simone
I-67100 L'Aquila (AQ)
IT(54) **ANTAGONISTI RECEPTORA TRPM8**

(57)

1. Jedinjenja koja imaju formulu (I):

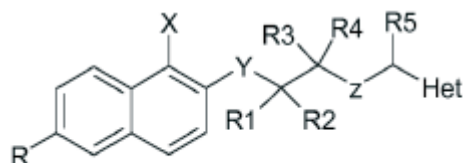

(I)

i njihove farmaceutske prihvatljive soli,
u kojoj:**R** je odabrano između:- H, Br, CN, NO₂, SO₂NH₂, SO₂NHR' iSO₂N(R')₂, gde je R' izabrano između ravnog ili razgranatog C₁-C₄ alkila;**X** je odabrano između:- F, Cl, C₁-C₃ alkila, NH₂ i OH**Y** je odabrano između:- -O-, CH₂, NH i SO₂**R1 i R2**, nezavisno jedan od drugog, odabrani su između- H, F i ravnog ili razgranatog C₁-C₄ alkila;**R3 i R4**, nezavisno jedan od drugog, odabrani su između- H i ravnog ili razgranatog C₁-C₄ alkila;**Z** je odabrano između:- NR₆ i R₆R₇N-, gde su R₆ i R₇, nezavisno

jedan od drugog, odabrani između:

• H i ravnog ili razgranatog C₁-C₄ alkila**R5** je ostatak odabran između:- H i ravnog ili razgranatog C₁-C₄ alkila**Het** je heteroaril grupa odabrana između pirolila, N-metilpirolila, tiofenila, furila i piridinila, nesupstituisan ili supstituisan jednim ili više supstituenata odabranih između F, Cl, CH₃, NH₂ i OH.

Broj ostalih patentnih zahtjeva: 11

(11) **BA/EP2307409**(21) **E01854** (22) 2015-11-03

(26) BS

(31) 52926 P (32) 2008-05-13 (33) US
(96) 09747404 2009-05-13

(97) 2011-04-13

(51) **C07D 471/04 (2006.01), A61K 31/437 (2006.01), A61P 35/00 (2006.01)**(73) Array Biopharma, Inc.
3200 Walnut Street, Boulder, CO 80301
US(72) LE HUEROU, Yvan
Boulder, CO 80301
US
BLAKE, James, F.
Boulder, CO 80301
US
GUNWARDANA, Indrani, W.
Boulder, CO 80301
US
MOHR, Peter, J.
Boulder, CO 80301
US
WALLACE, Eli, M.
Boulder, CO 80301
US
WANG, Bin
Boulder, CO 80301
US
CHICARELLI, Mark
Boulder, CO 80301
US
LYON, Michael
Boulder, CO 80301
IS(54) **PIROLOPIRIDINI KAO INHIBITORI
KINAZE**

(57)

Sastojak izabran iz Formule I:

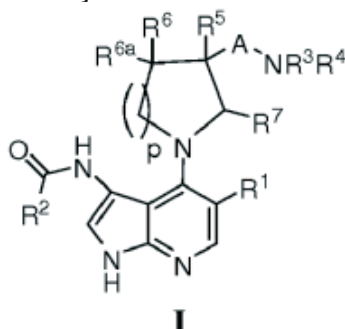

i stereoizomeri, tautomeri i farmaceutski prihvatljive soli, gdje:

A je izabran iz direktne veze ili CR_aR_b ; R_1 je izabran iz hidrogen, halogen, CN, C_1 - C_6 alkil, C_1 - C_6 alkenil, $-O(C_1$ - C_6 alkil), $-S(C_1$ - C_6 alkil), C_3 - C_6 cikloalkil, 4 do 6 člani heterociklični, fenil i 5 ili 6 člani heteroaril, gdje su alkili, alkenil, cikloalkil, heterociklični, fenil ili heteroaril opciono supstituisani sa jednom ili više grupa izabranih iz halogen, CN, CF_3 , C_1 - C_3 alkil, $-O(C_1$ - C_3 alkil) i NR_cR_d ; R_2 je izabran iz C_1 - C_6 alkil, $-O(C_1$ - C_6 alkil), $-NH(C_1$ - C_6 alkil), saturisani ili djelomično nesaturisani C_3 - C_6 cikloalkil, fenil, saturisani ili djelomično nesaturisani 4 do 6 člani heterociklični, 5 ili 6 člani heteroaril, 8 do 10 člani biciklični aril, 8 do 10 člani biciklični heterociklični i 8 do 10 člani biciklični heteroaril, gdje su alkili, cikloalkil, fenil, heterociklici, heteroarili i aril opciono supstituisani sa jednom ili više grupa izabranih iz OH, CN, halogen, okso (osim ne na fenil, aril ili heteroaril), CF_3 , ciklopropil, ciklopropilmetil, $-SO_2R_1$, C_1 - C_6 alkil, $-O(C_1$ - C_6 alkyl), $-S(C_1$ - C_6 alkil), NR_eR_f i fenil, gdje je fenil opciono supstituisan sa jednom ili više grupa izabranih iz OH, CN, halogen, CF_3 , C_1 - C_3 alkil, $-O(C_1$ - C_3 alkil) i NR_gR_h ; R_3 i R_4 su nezavisno izabrani iz hidrogen ili C_1 - C_4 alkil opciono supstituisani sa OH, F, $-O(C_1$ - C_3 alkil) ili C_3 - C_6 cikloalkil ili R_3 i R_4 zajedno sa atomima za koje su prikazani formiraju 5 ili 6 člani prsten; R_5 je izabran iz hidrogen i CH_3 ili A je CR_aR_b , R_a i R_b su hidrogen, i R_3 i R_5 zajedno sa atomima za koje su prikazani formiraju 5 ili 6 člani prsten; R_6 je izabran iz hidrogen, F, OH,

-OCH₃, C₁-C₃ alkil i ciklopropil ili
 A je direktna veza, R_{6a} je hidrogen i
 R₃ i R₆ zajedno sa atomima za koje
 su prikazani formiraju 5 ili 6 člani
 prsten;
 R_{6a} je izabran iz hidrogen, F, OH, i
 CH₃;
 R₇ je hidrogen ili
 A je CR_aR_b i R₃ i R₇ zajedno sa
 atomima za koje su prikazani
 formiraju 5 ili 6 člani prsten;
 R_a je hidrogen ili
 R₄ i R_b su odsutni i R₃ i R_a zajedno
 sa atomima za koje su prikazani
 formiraju 5 ili 6 člani prsten;
 R_b je hidrogen ili je odsutan;
 R_e i R_d su nezavisno izabrani iz
 hidrogen i C₁-C₃ alkil ili
 R_e i R_d zajedno sa atomom za koji su
 prikazani formiraju 5 ili 6 člani prsten;
 R_e i R_f su nezavisno izabrani iz
 hidrogen i C₁-C₃ alkil;
 R_g i R_h su nezavisno izabrani iz
 hidrogen i C₁-C₃alkil;
 R₁ je C₁-C₃ alkil; i
 p je 0, 1, 2 ili 3.

Broj ostalih patentnih zahtjeva: 21

(11) **BA/EP2632954**

(21) **E01893** (22) 2015-12-15

(26) HR

(31) 407107 P (32) 2010-10-27 (33) US
 (96) 11787633.4 2011-10-27

(97) 2013-09-04

(51) **C07K 16/28** , **C07K 16/46** , **A61K**
39/395 , **A61P 35/00**

(73) Amgen Research (Munich) GmbH
 Staffelseestrasse 2 81477 München
 DE

(72) ZUGMAIER, Gerhard
 c/o Amgen Research (Munich) GmbH
 Staffelseestr. 2 81477 Muenchen
 DE

NAGORSEN, Dirk
 c/o Amgen Research (Munich) GmbH
 Staffelseestr. 2 81477 Muenchen
 DE

SCHEELE, Juergen
 c/o Amgen Research (Munich) GmbH
 Staffelseestr. 2 81477 Muenchen
 DE

(74) "INTELBIRO" d.o.o.
 M.H. Uskufije 3, 71000 Sarajevo
 BA

(54) **SREDSTVO ZA LIJEČENJE I POSTUPCI**
LIJEČENJA DLBCL

(57)

1. Pripravak koji sadrži CD19xCD3
 bispecifično protutijelo, **naznačen time** što
 je namijenjen upotrebi u postupku liječenja
 tumorske mase tkiva limfnog čvora i/ili
 ektranodalnog limfoma uzrokovane difuzni
 limfom velikih B-stanica (DLBCL) kod
 pacijenta, gdje postupak dodatno uključuje
 primjenu najmanje jednog glukokortikoida.

Broj ostalih patentnih zahtjeva: 17

(11) BA/EP2066694(21) **E01911** (22) 2015-12-22

(26) BS

(31) 847904 P (32) 2006-09-29 (33) US
886260 P 2007-01-23 US
942542 P 2007-06-07 US

(96) 07838966.5 2007-09-28

(97) 2009-06-10

(51) **C07K 16/30** , **A61K 39/395** ,
A61K 39/00 , **A61K 45/06**(73) Oncomed Pharmaceuticals, Inc.
800 Chesapeake Drive Redwood City, CA
94063
US

(72) GURNEY, Austin

946 Diamond Street San Francisco, CA
94114

US

HOEY, Timothy

200 Darrell Road Hillsborough, CA 94010

US

SATYAL, Sanjeev

965 Buckland Avenue San Carlos, CA

94070

US

AXELROD, Fumiko

3780 Wright Place Palo Alto, CA 94306

US

**(54) KOMPOZICIJE I METODE ZA
DIJAGNOSTICIRANJE I TRETMAN
KARCINOMA**

(57)

1. Antitijelo koje specifično veže humani
DLL4, koji je;(a) Antitijelo 21 M18 H7L2 kodirano
plazmom deponovanom pod ATCC brojem
depozita PTA-8425;(b) Antitijelo 21 M18 H9L2 kodirano
plazmom deponovanom pod ATCC brojem
depozita PTA-8427; ili(c) Monoklonalno antitijelo koje sadrži:
varijabilnu regiju teškog lanca koja sadrži
CDR sekvence amino kiseline CDR1,
CDR2 i
CDR3, gdje

CDR1 je SEQ ID NO: 1;

CDR2 je SEQ ID NO: 3, SEQ ID NO: 2, ili
SEQ ID NO: 4; i

CDR3 je SEQ ID NO: 5; i

varijabilnu regiju lakog lanca koja sadrži
CDR sekvence amino kiseline CDR1, CDR2
i

CDR3, gdje

CDR1 je SEQ ID NO: 9;

CDR2 je SEQ ID NO: 10; i

CDR3 je SEQ ID NO: 11.

Broj ostalih patentnih zahtjeva: 12

(11) BA/EP2197880(21) **E01914** (22) 2016-01-07

(26) SR

(31) 0720041 (32) 2007-10-12 (33) GB
979555 P 2007-10-12 US
61178 P 2008-06-13 US

(96) 08806556.0 2008-10-10

(97) 2010-06-23

(51) **C07D 471/04** , **C07D 487/04** ,
A61P 35/00 , **A61K 31/437**

(73) Astex Therapeutics Limited

436 Cambridge Science Park Milton Road

Cambridge Cambridgeshire CB4 0QA

GB

(72) SAXTY, Gordon

Astex Therapeutics Limited, 436 Cambridge
Science Park, Cambridge CB4 0QA

GB

BERDINI, Valerio

Astex Therapeutics Limited, 436 Cambridge
Science Park, Cambridge CB4 0QA

GB

MURRAY, Christopher, William

Astex Therapeutics Limited, 436 Cambridge
Science Park, Cambridge CB4 0QA

GB

GRIFFITHS-JONES, Charlotte, Mary

Astex Therapeutics Limited, 436 Cambridge
Science Park, Cambridge CB4 0QA

GB

VICKERSTAFFE, Emma

Astex Therapeutics Limited, 436 Cambridge Science Park, Cambridge CB4 0QA GB
 BESONG, Gilbert, Ebai
 Astex Therapeutics Limited, 436 Cambridge Science Park, Cambridge CB4 0QA GB
 CARR, Maria, Grazia
 Astex Therapeutics Limited, 436 Cambridge Science Park, Cambridge CB4 0QA GB

(54) **BICIKLIČNA HETEROCIKLIČNA JEDINJENJA KAO INHIBITORI PROTEIN TIROZIN KINAZE**

(57)

1. Jedinjenje formule (I):

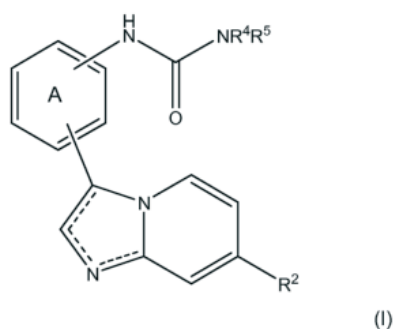

pri čemu

- predstavlja jednostruku ili dvostruku vezu, tako da je najmanje jedna veza u 5-članom prstenastom sistemu dvostruka veza;

prsten A može biti opciono supstituisan sa 1, 2 ili 3 R_a grupe;
 R_4 i R_5 nezavisno predstavljaju vodonik, C_{1-6} alkil, C_{2-6} alkenil, C_{2-6} alkinil, C_{3-8} cikloalkil, C_{3-8} cikloalkenil, C_{1-6} alkanol, halo C_{1-6} alkil, $-(CH_2)_n-NR_xR_y$, $-(CH_2)_s-COOR_z$, $-(CH_2)_n-O-(CH_2)_m-OH$, $-(CH_2)_n$ -aril, $-(CH_2)_n$ -O-aril, $-(CH_2)_n$ -heterociklil ili $-(CH_2)_n$ -O-heterociklil, pri čemu pomenute C_{1-6} alkil, C_{2-6} alkenil, C_{2-6} alkinil, C_{3-8} cikloalkil, C_{3-8} cikloalkenil, aril i heterociklil grupe mogu biti opciono supstituisane sa 1, 2 ili 3 R_a grupe;

R_x , R_y i R_z nezavisno predstavljaju vodonik, C_{1-6} alkil, C_{2-6} alkenil, C_{2-6} alkinil, C_{1-6} alkanol, $-COOC_{1-6}$ alkil, hidroksi, C_{1-6} alkoksi, halo C_{1-6} alkil, $-CO-(CH_2)_n-C_{1-6}$ alkoksi, C_{1-6} alkilamino, C_{3-8} cikloalkil ili C_{3-8} cikloalkenil;

R_2 predstavlja $-CONR_7R_8$ ili $-COR_x$ grupu;

R_7 i R_8 nezavisno predstavljaju vodonik, C_{1-6} alkil, C_{2-6} alkenil, C_{2-6} alkinil, C_{3-8} cikloalkil, C_{3-8} cikloalkenil, aril, heterociklil ili R_7 i R_8 zajedno sa atomom azota za koji su pričvršćeni mogu obrazovati heterociklil prsten koji sadrži azot, pri čemu pomenuti C_{1-6} alkil, aril i heterociklil može biti opciono supstituisan sa 1, 2 ili 3 R_b grupe;

R_a predstavlja halogen, C_{1-6} alkil, C_{2-6} alkenil, C_{2-6} alkinil, C_{3-8} cikloalkil, C_{3-8} cikloalkenil, $-OR_x$, $-O-(CH_2)_n-OR_x$, halo C_{1-6} alkil, halo C_{1-6} alkoksi, C_{1-6} alkanol, $=O$, $=S$, nitro, $Si(R_x)_4$, $-(CH_2)_s-CN$, $-S-R_x$, $-SOR_x$, $-SO_2-R_x$, $-COR_x$, $-(CR_xR_y)_s-COOR_z$, $-(CH_2)_s-CONR_xR_y$, $-(CH_2)_s-NR_xR_y$, $-(CH_2)_s-NR_xCOR_y$, $-(CH_2)_s-NR_xSO_2-R_y$, $-(CH_2)_s-NH-SO_2-NR_xR_y$, $-OCONR_xR_y$, $-(CH_2)_s-NR_xCO_2R_y$, $-O-(CH_2)_s-CR_xR_y-(CH_2)_t-OR_z$ ili $-(CH_2)_s-SO_2NR_xR_y$ grupe;

R_b predstavlja R_a grupu ili $-Y$ -karbocikličnu ili $-Z$ -heterocikličnu grupu, pri čemu pomenute karbociklične i heterociklične grupe mogu biti opciono supstituisane sa 1, 2 ili 3 R_a grupe;

Y i Z nezavisno predstavljaju vezu, $-CO-(CH_2)_s-$, $-COO-$, $-(CH_2)_n-$, $-NR_x-(CH_2)_s-$, $-(CH_2)_s-NR_x-$, $-CONR_x-$, $-NR_xCO-$, $-SO_2NR_x-$, $-NR_xSO_2-$, $-NR_xCONR_y-$, $-NR_xCSNR_y-$, $-O-(CH_2)_s-$, $-(CH_2)_s-O-$, $-S-$, $-SO-$ ili $-(CH_2)_s-SO_2-$;

m i n nezavisno predstavljaju ceo broj od 1-4;

s i t nezavisno predstavljaju ceo broj od 0-4;

ili njegova farmaceutski prihvatljiva so ili solvat.

Broj ostalih patentnih zahtjeva: 13

(11) **BA/EP2694510**(21) **E01915** (22) 2016-01-07

(26) HR

(31) 201161472732 P (32) 2011-04-07 (33) US

(96) 12713963.2 2012-04-05

(97) 2014-02-12

(51) **C07D 487/04** , **A61K 31/5025** ,
A61P 35/00(73) Bayer Pharma Aktiengesellschaft
Müllerstrasse 178, 13353 Berlin
DE
Bayer Intellectual Property GmbH
Alfred-Nobel-Strasse 10 40789 Monheim
am Rhein
DE(72) BÄRFACKER, Lars
Walter-Flex-Str. 29 46047 Oberhausen
DE
SCOTT, William Johnston
210 Saddle Hill Drive Guilford, CT 06437
DE
HÄGEBARTH, Andrea
An den Eldenaer Höfen 13 10247 Berlin
DE
INCE, Stuart
Katteweg 27a 14129 Berlin
DE
REHWINKEL, Hartmut
Blücherstr. 13 10961 Berlin
DE
POLITZ, Oliver
Steenerbuschstr. 73 16341 Panketal OT
Zepernick
DE
NEUHAUS, Roland
Lauenburger Str. 28 12157 Berlin
DE
BRIEM, Hans
Emser Str. 3 10719 Berlin
DE
BÖMER, Ulf
Leipzig Str. 49 16548 Glienicke
DE(54) **IMIDAZOPIRIDAZINI KAO INHIBITORI
AKT KINAZE**

(57)

Spoj s formulom (I)

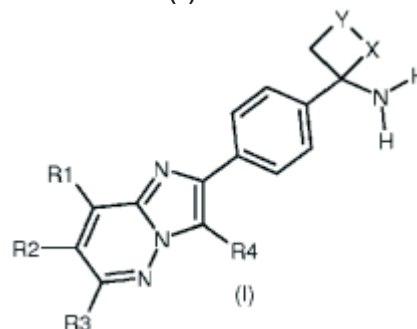

naznačen time da

R1 je vodik, hidroksi, NR5R6, halogen, cijano, CO(NR8R9), C(O)OR8, C(O) (1-6C-alkil), NHC(O)(1-6C-alkil), NHS(O)₂R11, NHC(O)NHR11, -S(O)_n-1-6C-alkil, -S(O)₂NR5R6 ili skupina odabrana od 1-6C-alkila, 1-6C-alkoksi, 3-7C-cikloalkila, arila, heteroarila, -(1-6C-alkil)-arila, -(1-6C-alkil)-heteroarila, -O-(3-7C-cikloalkil), -O-arila, -O-(3-7C-heterociklil), -O-heteroarila, -O-(1-6C-alkil)-heteroarila, -O-(1-6C-alkil)-(3-7C-heterociklil), -O-(1-6C-alkil)-arila, 2-6C-alkenila, 2-6C-alkinila, pri čemu je navedena skupina proizvoljno supstituirana, jednom ili više puta, istovjetno ili različito, sa supstituentom odabranim iz skupa koji sadrži: hidroksi, halogen, 1-6C-alkil, 1-4C-haloalkil, 1-6C-alkoksi, -NR8R9, cijano, -C(O)NR8R9, -C(O)OR10, -NHC(O)R11, -NHC(O)NHR11, -NHS(O)₂R11, 3-7C-cikloalkil, 3-7C-heterociklil, aril, R2 je vodik, hidroksi, NR5R6, halogen, cijano, CO(NR8R9), C(O)OR8, C(O) (1-6C-alkil), NHC(O)(1-6C-alkil), NHS(O)₂R11, NHC(O)NHR11, -S(O)_n-1-6C-alkil, -S(O)₂NR5R6 ili skupina odabrana iz skupa koji sadrži 1-6C-alkil, 1-6C-alkoksi, 3-7C-cikloalkil, aril, heteroaril, -(1-6C-alkil)-aril, -(1-6C-alkil)-heteroaril, -O-(3-7C-cikloalkil), -O-aril, -O-(3-7C-heterociklil), -O-heteroaril, -O-(1-6C-alkil)-heteroaril, -O-(1-6C-alkil)-(3-7C-heterociklil), -O-(1-6C-alkil)-aril, 2-6C-alkenil, 2-6C-alkinil, pri čemu je navedena skupina proizvoljno supstituirana, jednom ili više puta, istovjetno ili različito, sa supstituentom

odabranim iz skupa koji sadrži:
hidroksi, halogen, 1-6C-alkil,
1-4C-haloalkil, 1-6C-alkoksi, -NR₈R₉,
cijano, -C(O)NR₈R₉, -C(O)OR₁₀, -NHC(O)
R₁₁, -NHC(O)NHR₁₁, -NHS(O)₂R₁₁,
3-7C-heterociklil, aril,
R₃ je vodik, hidroksi, NR₅R₆, halogen,
cijano, CO(NR₈R₉), C(O)OR₈, C(O)
(1-6C-alkil), NHS(O)₂R₁₁, NHC(O)NHR₁₁,
-S(O)_n-1-6C-alkil, -S(O)₂NR₅R₆ ili skupina
odabrana iz skupa koji sadrži 1-6C-alkil,
1-6C-alkoksi, 3-7C-cikloalkil, aril,
heteroaril, -(1-6C-alkil)-aril, -(1-6C-alkil)-
heteroaril, -O-(3-7C-cikloalkil), -O-aril,
-O-(3-7C-heterociklil), -O-heteroaril,
-O-(1-6C-alkil)-heteroaril, -O-(1-6C-
alkil)-(3-7C-heterociklil), -O-(1-6C-alkil)-
aril, NHC(O)(1-6C-alkil), 2-6C-alkenil,
2-6C-alkinil, pri čemu je navedena
skupina proizvoljno supstituirana, jednom
ili više puta, istovjetno ili različito, sa
supstituentom odabranim iz skupa koji
sadrži: hidroksi, halogen, 1-6C-alkil,
1-4C-haloalkil, 1-6C-alkoksi, -NR₈R₉,
cijano, -C(O)NR₈R₉, -C(O)OR₁₀, -NHC(O)
R₁₁, -NHC(O)NHR₁₁, -NHS(O)₂R₁₁,
3-7C-heterociklil, aril,
R₄ je fenil koji je proizvoljno supstituiran
jedan, dva ili tri puta, istovjetno ili različito,
s atomom halogena;
R₅ je vodik, 1-6C-alkil,
R₆ je vodik, 1-6C-alkil,
R₈ je vodik, 1-6C-alkil koji je proizvoljno
supstituiran s hidroksi,
R₉ je vodik, 1-6C-alkil,
R₁₀ je vodik, 1-6C-alkil,
R₁₁ je vodik, 1-6C-alkil,
X, Y je CH₂;
n je 0, 1, 2;
ili N-oksid, sol, tautomer ili stereoizomer
navedenog spoja, ili sol navedenog
N-oksida, tautomera ili stereoizomera.

Broj ostalih patentnih zahtjeva: 13

(11) **BA/EP2729443**

(21) **E01916** (22) 2016-01-08

(26) SR

(31) 201111682 (32) 2011-07-07 (33) GB
201161505305 P 2011-07-07 US

(96) 12735610.3 2012-07-06

(97) 2014-05-14

(51) **C07C 237/22** , **C07C 311/06** ,
C07K 5/06 , **C07C 311/19** , **C07D**
207/16

(73) Kalvista Pharmaceuticals Limited
Building 227 Tetricus Science park
Salisbury, Wiltshire SP4 0JQ
GB

(72) EVANS, David Michael
c/o KalVista Pharmaceuticals Building 227
Tetricus Science Park Salisbury SP4 0JQ
GB
DAVIE, Rebecca Louise
c/o KalVista Pharmaceuticals Building 227
Tetricus Science Park Salisbury SP4 0JQ
GB
EDWARDS, Hannah Joy
c/o KalVista Pharmaceuticals Building 227
Tetricus Science Park Salisbury SP4 0JQ
GB
ROOKER, David Philip
c/o KalVista Pharmaceuticals Building 227
Tetricus Science Park Salisbury SP4 0JQ
GB

(54) **DERIVATI BENZILAMINA KAO
INHIBITORI KALIKREIN PLAZME**

(57)

1. Jedinjenje formule I

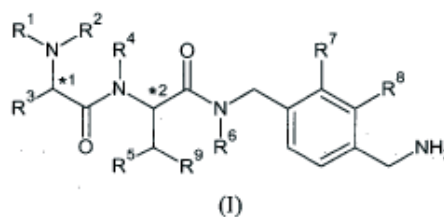

pri čemu:

R_i je izabran kao H, alkil, -COalkil, -COaril, -COheteroaril,
-CO₂alkil, -(CH₂)_aOH, -(CH₂)_bCOOR₁₀, -(CH₂)_cCONH₂,
-SO₂alkil, -SO₂aril, -SO₂(CH₂)_nR₁₃, -CO(CH₂)_nR₁₄,
-COcikloalkil, -COCH=CHR₁₅, -CO(CH₂)_nNHCO(CH₂)_kR₁₆ i

-CONR₁₇R₁₈; R₂ izabran je kao H i alkil;
R₃ je izabran kao H, alkil, -(CH₂)_naril, -(CH₂)_nheteroaril, -(CH₂)_ncikloalkil, -(CH₂)_nheterocikloalkil, -CH(cikloalkil)₂, -CH(heterocikloalkil)₂ i -(CH₂)_naril-O-(CH₂)_m-aril;
R₄ i R₆ su nezavisno izabrani kao H i alkil;
R₅ je izabran kao H, alkil, alkoksi i OH;
ili R₄ i R₅, zajedno sa atomom za koji su vezani mogu da se pridruže i formiraju 5- ili 6-očlanu azacikloalkil strukturu;
R₇ i R₈ su nezavisno izabrani kao H, alkil, alkoksi, CN, halo and CF₃;
R₉ je aril ili heteroaril;
R₁₀ je H ili alkil;
a, b, c, d, e, f, g, h, i, j, l i m su nezavisno 1, 2 ili 3;
k je 0, 1, 2 ili 3;
*1 i *2 predstavljaju hiralne centre;
alkil je linearni zasićen ugljovodonik koji ima do 10 ugljenikovih atoma (C₁-C₁₀) ili je razgranat zasićen ugljovodonik sa 3 do 10 ugljenikovih atoma (C₃-C₁₀); alkil može opciono da bude supstituisan sa 1 ili 2 supstituenata nezavisno izabranih kao (C₃-C₁₀)cikloalkil, (C₁-C₆)alkoksi, OH, CN, CF₃, COOR₁₁, fluoro i NR₁₁R₁₂;
cikloalkil je mono- ili bi-ciklični zasićen ugljovodonik sa 3 do 10 ugljenikovih atoma;
cikloalkil može opciono da bude vezan za aril grupu; ili je cikloalkil adamantil;
heterocikloalkil je vezan za C-atom ili za N-atom sa 3 do 10 članova, zasićen, mono- ili biciklični prsten gde pomenuti prsten heterocikloalkila sadrži, gde je moguće, 1, 2 ili 3 heteroatoma nezavisno izabranih kao N, NR₁₁ i O;
alkoksi je linearan ugljovodonik vezan za O sa 1 do 6 ugljenikovih atoma (C₁-C₆) ili je razgranat ugljenikov atom sa 3 do 6 ugljenikovih atoma (C₃-C₆); alkoksi može opciono da bude supstituisan sa 1 ili 2 supstituenata nezavisno izabranih kao (C₃-C₁₀)cikloalkil, OH, CN, CF₃, COOR₁₁, fluoro i NR₁₁R₁₂;
aril je fenil, bifenil ili naftil; aril može opciono da bude supstituisan sa do 5 supstituenata nezavisno izabranih kao alkil, alkoksi, OH, halo, CN, COOR₁₁, CF₃ i NR₁₁R₁₂;
heteroaril je 5, 6, 9 ili 10-očlani mono- ili bi-ciklični aromatični prsten, koji sadrži, gde je moguće, 1, 2 ili 3 članova prstena nezavisno izabranih kao N, NR₁₁, S i O;
heteroaril može opciono da bude supstituisan sa 1, 2 ili 3 supstituenata nezavisno izabranih kao alkil, alkoksi, OH, halo, CN, COOR₁₁, CF₃, NR₁₁R₁₂ i NHR₁₉;
R₁₁ i R₁₂ su nezavisno izabrani kao H i alkil;
R₁₃ je aril ili heteroaril;
R₁₄ je aril, heteroaril, cikloalkil ili heterocikloalkil;
R₁₅ je H, alkil, aril, heteroaril, cikloalkil ili heterocikloalkil;
R₁₆ je H, aril ili heteroaril;
R₁₇ je H, alkil, aril, heteroaril ili heterocikloalkil;
R₁₈ je -(CH₂)_mR₂₁, gde je m 0, 1, 2 ili 3 i R₂₁ je H, aril ili heteroaril;
R₁₉ -COalkil, -COaril ili -COheteroaril;
i tautomeri, stereoizomeri (uključujući enantiomere, diastereoizomere i racemske i neracemske smeše), farmaceutski prihvatljive soli i solvati, od njih.

Broj ostalih patentnih zahtjeva: 14

(11) **BA/EP2497470**

(21) **E01918** (22) 2016-01-12

(26) SR

(31) 860840 P (32) 2006-11-22 (33) US
861459 P 2006-11-29 US

957236 P 2007-08-22 US

(96) 12158715.8 2007-11-19

(97) 2012-09-12

(51) **A61K 31/198** , **A61K 31/519** ,
C07D 487/04

(73) Incyte Holdings Corporation
1801, Augustine Cut -Off, Wilmington, DE
19803 / USA Wilmington

(72) Zhuo, Jincong
17 Forwood Drive Boothwyn, PA
Pennsylvania 19061
US
Metcalf, Brian
297 Lakefield Place Moraga, CA California
94556
US
Xu, Meizhong
8 Fritze Court Hockessin, DE Delaware
19707
US
He, Chunhong
34 Overlook Circle Boothwyn, PA
Pennsylvania 19061
US
Zhang, Colin
309 Daniel Drive Ambler, PA Pennsylvania
19002
US
Qian, Ding-quan
10 Donald Preston Drive Newark, DE
Delaware 19702
US
Burns, David M.
7525 Claridge Street Philadelphia, PA
Pennsylvania 19111
US
Li, Yunlong
709 Willington Square Way Newark, DE
Delaware 19711
US
Yao, Wenqing
748 Meadowbank Road Kennett Square, PA
Pennsylvania 19348
US

**(54) IMIDAZOTRIAZINI I IMIDAZOPIRAMIDINI
KAO INHIBITORI KINAZE**

(57)

1. Spoj formule I:

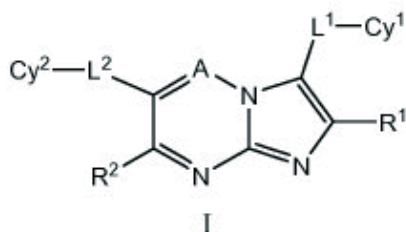

ili njegova farmaceutski prihvatljiva sol ili njegov prolijek, pri čemu:

A je N;

Cy¹ je aril, heteroaril, cikloalkil, ili heterocikloalkil, svaki opcionalno zamijenjen sa 1, 2, 3, 4, ili 5 -W-X-Y-Z;

Cy² je aril, heteroaril, cikloalkil, ili heterocikloalkil, svaki opcionalno zamijenjen sa 1, 2, 3, 4, ili 5 -W'-X'-Y'-Z';

L¹ je (CR⁴R⁵)_m;

L² je (CR⁷R⁸)_r, (CR⁷R⁸)_s-(cikloalkilen)-(CR⁷R⁸)_t, (CR⁷R⁸)_s-(arilen)-(CR⁷R⁸)_t, (CR⁷R⁸)_s-(heterocikloalkilen)-(CR⁷R⁸)_t, (CR⁷R⁸)_s-(heteroarilen)-(CR⁷R⁸)_t, (CR⁷R⁸)_sO(CR⁷R⁸)_t, (CR⁷R⁸)_sS(CR⁷R⁸)_t, (CR⁷R⁸)_sC(O)(CR⁷R⁸)_t, (CR⁷R⁸)_sC(O)NR⁹(CR⁷R⁸)_t, (CR⁷R⁸)_sC(O)O(CR⁷R⁸)_t, (CR⁷R⁸)_sOC(O)(CR⁷R⁸)_t, (CR⁷R⁸)_sOC(O)NR⁹(CR⁷R⁸)_t, (CR⁷R⁸)_sNR⁹(CR⁷R⁸)_t, (CR⁷R⁸)_sNR⁹C(O)NR⁹(CR⁷R⁸)_t, (CR⁷R⁸)_sS(O)(CR⁷R⁸)_t, (CR⁷R⁸)_sS(O)₂(CR⁷R⁸)_t, ili (CR⁷R⁸)_sS(O)₂NR⁹(CR⁷R⁸)_t; pri čemu navedeni cikloalkilen, arilen, heterocikloalkilen, ili heteroarilen je opcionalno zamijenjen sa 1, 2, ili 3 supstituenta nezavisno izabrani od Cy⁴, halo, C₁₋₆ alkil, C₂₋₆ alkenil, C₂₋₆ alkinil, C₁₋₆ haloalkil, halosulfanil, CN, NO₂, N₃, OR^{A1}, SR^{A1}, C(O)R^{B1}, C(O)NRC¹R^{d1}, C(O)OR^{A1}, OC(O)R^{B1}, OC(O)NRC¹R^{d1}, NRC¹R^{d1}, NRC¹C(O)R^{B1}, NRC¹C(O)NRC¹R^{d1}, NRC¹C(O)OR^{A1}, C(=NR⁹)NRC¹R^{d1}, NRC¹C(=NR⁹)NRC¹R^{d1}, P(O)R^{f1}, P(O)OR^{f1}, S(O)R^{B1}, S(O)NRC¹R^{d1}, S(O)₂R^{B1}, NRC¹S(O)₂R^{B1}, i S(O)₂NRC¹R^{d1};

R¹ je H ili -W'-X'-Y'-Z';

R² je H, halo, C₁₋₆ alkil, C₂₋₆ alkenil, C₂₋₆ alkinil, C₁₋₆ haloalkil, CN, NO₂, OR^A, SR^A, C(O)R^B, C(O)NRC^D, C(O)OR^A, OC(O)R^B, OC(O)NRC^D, NRC^D, NRC^DC(O)R^B, NRC^DC(O)NRC^D, NRC^DC(O)OR^A, S(O)R^B, S(O)NRC^D, S(O)₂R^B, NRC^DS(O)₂R^B, ili S(O)₂NRC^D;

ili R² i -L²-Cy² su povezani zajedno da bi formirali grupu formule:

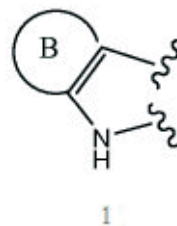

pri čemu je prsten B spojeni arilni ili spojeni heteroarilni prsten, svaki opcionalno zamijenjen sa 1, 2, ili 3 -W'-X'-Y'-Z';

R⁴ je H;

R⁵ je izabran od H, halo, OH, C₁₋₆ alkil, i cikloalkil;

ili R⁴ i R⁵ zajedno sa C atomom na koji su vezani formiraju 3, 4, 5, 6, ili 7-člani cikloalkil;

R⁷ i R⁸ su nezavisno izabrani od H, halo, OH, C₁₋₆ alkil, C₂₋₆ alkenil, C₂₋₆ alkinil, C₁₋₆ alkoksi, C₁₋₆ haloalkil, CN, i NO₂;

ili R⁷ i R⁸ zajedno sa C atomom za koji su povezani od 3, 4, 5, 6, ili 7-člana cikloalkilnog ili heterocikloalkilnog prstena, svaki opcionalno zamijenjen sa 1, 2, ili 3 supstituenta nezavisno izabranih od halo, OH, C₁₋₆ alkil, C₂₋₆ alkenil, C₂₋₆ alkinil, C₁₋₆ alkoksi, C₁₋₆ haloalkil, CN, i NO₂;

R⁹ je H, C₁₋₆ alkil, C₂₋₆ alkenil, ili C₂₋₆ alkinil;

W, W', i W'' su nezavisno odsutni ili nezavisno odabrani od C₁₋₆ alkilen, C₂₋₆ alkenilen, C₂₋₆ alkinilen, O, S, NR^h, CO, COO, CONR^h, SO, SO₂, SONR^h i NR^hCONRⁱ, pri čemu svaki od C₁₋₆ alkilena, C₂₋₆ alkenilena, i C₂₋₆ alkinilena je opcionalno zamijenjen sa 1, 2 ili 3 supstituenta nezavisno izabranih od halo, C₁₋₆ alkil, C₁₋₆ haloalkil, OH, C₁₋₆ alkoksi, C₁₋₆ haloalkoksi, amino, C₁₋₆ alkilamino, i C₂₋₈ dialkilamino;

X, X', i X'' su nezavisno odsutni ili nezavisno izabrani od C₁₋₆ alkilena, C₂₋₆ alkenilena, C₂₋₆ alkinilena, arilena, cikloalkilena, heteroarilena, i heterocikloalkilena, pri čemu svaki od C₁₋₆ alkilena, C₂₋₆ alkenilena, C₂₋₆ alkinilena, arilena, cikloalkilena, heteroarilena, i heterocikloalkilena je opcionalno zamijenjen sa 1, 2 ili 3 supstituenta nezavisno

izabranih od halo, CN, NO₂, OH, C₁₋₆ alkil, C₁₋₆ haloalkil, C₂₋₈ alkoksialkil, C₁₋₆ alkoksi, C₁₋₆ haloalkoksi, C₂₋₈ alkoksialkoksi, cikloalkil, heterocikloalkil, C(O)ORⁱ, C(O)NR^hRⁱ, amino. C₁₋₆

alkilamino, i C₂₋₈ dialkilamino;

Y, Y', i Y'' su nezavisno odsutni ili nezavisno izabrani od C₁₋₆ alkilena, C₂₋₆ alkenilena, C₂₋₆ alkinilena, O, S, NR^h, CO, COO, CONR^h, SO, SO₂, SONR^h, i NR^hCONRⁱ, pri čemu svaki od C₁₋₆ alkilena, C₂₋₆ alkenilena, i C₂₋₆ alkinilena je opcionalno zamijenjen sa 1, 2 ili 3 supstituenta nezavisno izabranih od halo, C₁₋₆ alkil, C₁₋₆ haloalkil, OH, C₁₋₆ alkoksi, C₁₋₆ haloalkoksi, amino, C₁₋₆ alkilamino, i C₂₋₈ diaikilamino;

Z, Z', i Z'' su nezavisno izabrani od H, halo, C₁₋₆ alkil, C₂₋₆ alkenil, C₂₋₆ alkinil, C₁₋₆ haloalkil, halosulfanil, CN, NO₂, N₃, OR^{a2}, SR^{a2}, C(O)R^{b2}, C(O)NRC²R^{d2}, C(O)OR^{a2}, OC(O)R^{b2}, OC(O)NRC²R^{d2}, NRC²R^{d2}, NRC²C(O)R^{b2}, NRC²C(O)NRC²R^{d2}, NRC²C(O)OR^{a2}, C(=NR^g)NRC²R^{d2}, NRC²C(=NR^g)NRC²R^{d2}, P(R^{f2})₂, P(OR^{e2})₂, P(O)R^{e2}R^{f2}, P(O)OR^{e2}OR^{f2}, S(O)R^{b2}, S(O)NRC²R^{d2}, S(O)₂R^{b2}, NRC²S(O)₂R^{b2}, SS(O)₂NRC²R^{d2}, aril, cikloalkil, heteroaril, i heterocikloalkil, gdje navedeni C₁₋₆ alkil, C₂₋₆ alkenil, C₂₋₆ alkinil, aril, cikloalkil, heteroaril, i heterocikloalkil je opcionalno zamijenjen sa 1, 2, 3, 4 ili 5 supstituenta nezavisno izabranih od halo, C₁₋₆ alkil, C₂₋₆ alkenil, C₂₋₆ alkinil, C₁₋₆ haloalkil, halosulfanil, CN, NO₂, N₃, OR^{a2}, SR^{a2}, C(O)R^{b2}, C(O)NRC²R^{d2}, C(O)OR^{a2}, OC(O)R^{b2}, OC(O)NRC²R^{d2}, NRC²R^{d2}, NRC²C(O)R^{b2}, NRC²C(O)NRC²R^{d2}, NRC²C(O)OR^{a2}, C(=NR^g)NRC²R^{d2}, NRC²C(=NR^g)NRC²R^{d2}, P(R^{f2})₂, P(OR^{e2})₂, P(O)R^{e2}R^{f2}, P(O)OR^{e2}OR^{f2}, S(O)R^{b2}, S(O)NRC²R^{d2}, S(O)₂R^{b2}, NRC²S(O)₂R^{b2}, SS(O)₂NRC²R^{d2}, aril, cikloalkil, heteroaril, i heterocikloalkil, gdje navedeni C₁₋₆ alkil, C₂₋₆ alkenil, C₂₋₆ alkinil, aril, cikloalkil, heteroaril, i heterocikloalkil je opcionalno zamijenjen sa 1, 2, 3, 4 ili 5 supstituenta nezavisno izabranih od halo, C₁₋₆ alkil, C₂₋₆ alkenil, C₂₋₆ alkinil, C₁₋₆ haloalkil, halosulfanil, CN, NO₂, N₃, OR^{a3}, SR^{a3}, C(O)R^{b3}, C(O)NRC³R^{d3}, C(O)OR^{a3}, OC(O)R^{b3}, OC(O)NRC³R^{d3}, NRC³R^{d3}, NRC³C(O)R^{b3}, NRC³C(O)NRC³R^{d3}, NRC³C(O)OR^{a3}, C(=NR^g)NRC³R^{d3}, NRC³C(=NR^g)NRC³R^{d3}, S(O)R^{b3}, S(O)NRC³R^{d3}, S(O)₂R^{b3}, NRC³S(O)₂R^{b3}, S(O)₂NRC³R^{d3}, aril, cikloalkil, heteroaril, i heterocikloalkil;

pri čemu dva susjedna -W-X-Y-Z, zajedno sa atomima sa kojima su povezani, opcionalno formiraju spojeni cikloalkilni prsten od 4-20 članova ili spojeni heterocikloalkilni prsten od 4-20 članova, svaki opcionalno zamijenjen sa 1, 2, ili 3, supstituenta nezavisno izabranih od halo, C₁₋₆ alkil, C₂₋₆ alkenil, C₂₋₆ alkinil, C₁₋₆ haloalkil, halosulfanil, CN, NO₂, OR^{a3}, SR^{a3}, C(O)R^{b3}, C(O)NRC³R^{d3}, C(O)OR^{a3}, OC(O)R^{b3}, OC(O)NRC³R^{d3}, NRC³R^{d3}, NRC³C(O)R^{b3}, NRC³C(O)NRC³R^{d3}, NRC³C(O)OR^{a3}, C(=NR^g)NRC³R^{d3}, NRC³C(=NR^g)NRC³R^{d3}, S(O)R^{b3}, S(O)NRC³R^{d3}, S(O)₂R^{b3}, NRC³S(O)₂R^{b3}, S(O)₂NRC³R^{d3}, aril, cikloalkil, heteroaril, i heterocikloalkil;

pri čemu dva susjedna -W'-X'-Y'-Z', zajedno sa atomima sa kojima su povezani, opcionalno formiraju spojeni cikloalkilni prsten od 4-20 članova ili spojeni heterocikloalkilni prsten od 4-20 članova, svaki opcionalno zamijenjen sa 1, 2, ili 3, supstituenta nezavisno izabranih od halo, C₁₋₆ alkil, C₂₋₆ alkenil, C₂₋₆ alkinil, C₁₋₆ haloalkil, halosulfanil, CN, NO₂, OR^{a3}, SR^{a3}, C(O)R^{b3}, C(O)NRC³R^{d3}, C(O)OR^{a3}, OC(O)R^{b3}, OC(O)NRC³R^{d3}, NRC³R^{d3}, NRC³C(O)R^{b3}, NRC³C(O)NRC³R^{d3}, NRC³C(O)OR^{a3}, C(=NR^g)NRC³R^{d3}, NRC³C(=NR^g)NRC³R^{d3}, S(O)R^{b3}, S(O)NRC³R^{d3}, S(O)₂R^{b3}, NRC³S(O)₂R^{b3}, S(O)₂NRC³R^{d3}, aril, cikloalkil, heteroaril, i heterocikloalkil;

Cy⁴ je nezavisno izabran od aril, cikloalkil, heteroaril, i heterocikloalkil, svaki opcionalno zamijenjen sa 1, 2, 3, 4, ili 5 supstituenta nezavisno izabranih od halo, C₁₋₆ alkil, C₂₋₆ alkenil, C₂₋₆ alkinil, C₁₋₆ haloalkil, halosulfanil, CN, NO₂, N₃, OR^{a4}, SR^{a4}, C(O)R^{b4}, C(O)NRC⁴R^{d4}, C(O)OR^{a4}, OC(O)R^{b4}, OC(O)NRC⁴R^{d4}, NRC⁴R^{d4}, NRC⁴C(O)R^{b4}, NRC⁴C(O)NRC⁴R^{d4}, NRC⁴C(O)OR^{a4}, C(=NR^g)NRC⁴R^{d4}, NRC⁴C(=NR^g)NRC⁴R^{d4}, P(R^{f4})₂, P(OR^{e4})₂, P(O)R^{e4}R^{f4}, P(O)OR^{e4}OR^{f4}, S(O)R^{b4}, S(O)NRC⁴R^{d4}, S(O)₂R^{b4}, NRC⁴S(O)₂R^{b4}, i S(O)₂NRC⁴R^{d4};

R^A je H, C₁₋₄ alkil, C₂₋₄ alkenil, C₂₋₄ alkinil, cikloalkil, heterocikloalkil, aril, ili heteroaril gdje navedeni C₁₋₄ alkil, C₂₋₄ alkenil, C₂₋₄ alkinil, cikloalkil, heterocikloalkil, aril ili heteroaril je opcionalno zamijenjen sa 1, 2, ili 3 supstituenta nezavisno izabranih od OH, CN, amino, halo, i C₁₋₄ alkil ;

R^B je H, C₁₋₄ alkil, C₂₋₄ alkenil, C₂₋₄ alkinil, cikloalkil, heterocikloalkil, aril, ili heteroaril gdje navedeni C₁₋₄ alkil, C₂₋₄ alkenil, ili C₂₋₄ alkinil, cikloalkil, heterocikloalkil, aril, ili heteroaril je opcionalno zamijenjen sa 1, 2, ili 3 supstituenta nezavisno izabranih od OH, CN, amino, halo, i C₁₋₄ alkil;

R^C i R^D su nezavisno izabrani od H, C₁₋₄ alkil, C₂₋₄ alkenil, ili C₂₋₄ alkinil, gdje navedeni C₁₋₄ alkil, C₂₋₄ alkenil, ili C₂₋₄ alkinil, je opcionalno zamijenjen sa 1, 2, ili 3 supstituenta nezavisno izabranih od OH, CN, amino, halo, i C₁₋₄ alkil;

ili R^C i R^D zajedno sa N atomom za koji su povezani u heterocikloalkilnu grupu od 4-, 5-, 6- ili 7- članova ili heteroarilnu grupu, svaku opcionalno zamijenjenih sa 1, 2, ili 3 supstituenta nezavisno odabranih od OH, CN, amino, halo, i C₁₋₄ alkil;

R_a, R_{a1}, R_{a2}, R_{a3}, i R_{a4} su nezavisno izabrani od H, C₁₋₆ alkil, C₁₋₆ haloalkil, C₂₋₆ alkenil, C₂₋₆ alkinil, aril, cikloalkil, heteroaril, heterocikloalkil, arilalkil, heteroarilalkil, cikloalkilalkil, i heterocikloalkilalkil, gdje navedeni C₁₋₆ alkil, C₁₋₆ haloalkil, C₂₋₆ alkenil, C₂₋₆ alkinil, aril, cikloalkil, heteroaril, heterocikloalkil, arilalkil, heteroarilalkil, cikloalkilalkil, ili heterocikloalkilalkil je opcionalno zamijenjen sa 1, 2, ili 3 supstituenta nezavisno izabranih od OH, CN, amino, halo, C₁₋₆ alkil, C₁₋₆ alkoksi, C₁₋₆ haloalkil, i C₁₋₆ haloalkoksi;

R^b, R^{b1}, R^{b2}, R^{b3}, i R^{b4} su nezavisno izabrani od H, C₁₋₆ alkil, C₁₋₆ haloalkil, C₂₋₆ alkenil, C₂₋₆ alkinil, aril, cikloalkil, heteroaril, heterocikloalkil, arilalkil, heteroarilalkil, cikloalkilalkil, i heterocikloalkilalkil, pri čemu navedeni C₁₋₆ alkil, C₁₋₆ haloalkil, C₂₋₆ alkenil, C₂₋₆ alkinil, aril, cikloalkil, heteroaril, heterocikloalkil, arilalkil, heteroarilalkil, cikloalkilalkil, ili heterocikloalkilalkil je opcionalno zamijenjen sa 1, 2, ili 3 supstituenta nezavisno izabranih od OH, CN, amino, halo, C₁₋₆ alkil, C₁₋₆ alkoksi, C₁₋₆ haloalkil, i C₁₋₆ haloalkoksi;

R^c i R^d su nezavisno izabrani od H, C₁₋₁₀ alkil, C₁₋₆ haloalkil, C₂₋₆ alkenil, C₂₋₆ alkinil, aril, heteroaril, cikloalkil, heterocikloalkil, arilalkil, heteroarilalkil, cikloalkilalkil ili heterocikloalkilalkil, pri čemu navedeni

C₁₋₁₀ alkil, C₁₋₆ haloalkil, C₂₋₆ alkenil, C₂₋₆ alkinil, aril, heteroaril, cikloalkil, heterocikloalkil, arilalkil, heteroarilalkil, cikloalkilalkil ili heterocikloalkilalkil je opcionalno zamijenjen sa 1, 2, ili 3 supstituenta nezavisno izabranih od OH, CN, amino, halo, C₁₋₆ alkil, C₁₋₆ alkoksi, C₁₋₆ haloalkil, i C₁₋₆ haloalkoksi;

ili R^C i R^d zajedno sa N atomom za koji su prikvačeni formiraju heterocikloalkilnu grupu od 4-, 5-, 6- ili 7-člana ili heteroarilnu grupu, svaki opcionalno zamijenjen sa 1, 2, ili 3 supstituenta nezavisno izabranih od OH, CN, amino, halo, C₁₋₆ alkil, C₁₋₆ alkoksi, C₁₋₆ haloalkil, i C₁₋₆ haloalkoksi;

R^{C1} i R^{d1} su nezavisno odabrani od H, C₁₋₁₀ alkil, C₁₋₆ haloalkil, C₂₋₆ alkenil, C₂₋₆ alkinil, aril, heteroaril, cikloalkil, heterocikloalkil, arilalkil, heteroarilalkil, cikloalkilalkil ili heterocikloalkilalkil, pri čemu navedeni C₁₋₁₀ alkil, C₁₋₆ haloalkil, C₂₋₆ alkenil, C₂₋₆ alkinil, aril, heteroaril, cikloalkil, heterocikloalkil, arilalkil, heteroarilalkil, cikloalkilalkil ili heterocikloalkilalkil je opcionalno zamijenjen sa 1, 2, ili 3 supstituenta nezavisno izabranih od OH, CN, amino, halo, C₁₋₆ alkil, C₁₋₆ alkoksi, C₁₋₆ haloalkil, i C₁₋₆ haloalkoksi;

ili R^{C1} i R^{d1} zajedno sa N atomom sa kojim su spojeni formiraju heterocikloalkilnu grupu od 4-, 5-, 6- ili 7-članova ili heteroarilnu grupu, svaki opcionalno zamijenjen sa 1, 2, ili 3 supstituenta nezavisno izabranih od OH, CN, amino, halo, C₁₋₆ alkil, C₁₋₆ alkoksi, C₁₋₆ haloalkil, i C₁₋₆ haloalkoksi;

R^{C2} i R^{d2} su nezavisno odabrani od H, C₁₋₁₀ alkil, C₁₋₆ haloalkil, C₂₋₆ alkenil, C₂₋₆ alkinil, aril, heteroaril, cikloalkil, heterocikloalkil, arilalkil, heteroarilalkil, cikloalkilalkil, heterocikloalkilalkil, arilcikloalkil, arilheterocikloalkil, arilheteroaril, biaril, heteroarilcikloalkil, heteroarilheterocikloalkil, heteroarilaril, i biheteroaril, pri čemu navedeni C₁₋₁₀ alkil, C₁₋₆ haloalkil, C₂₋₆ alkenil, C₂₋₆ alkinil, aril, heteroaril, cikloalkil, heterocikloalkil, arilalkil, heteroarilalkil, cikloalkilalkil, heterocikloalkilalkil, arilcikloalkil, arilheterocikloalkil, arilheteroaril, biaril, heteroarilcikloalkil, heteroarilheterocikloalkil, heteroarilaril, i biheteroaril je svaki opcionalno zamijenjen sa 1, 2, ili 3 supstituenta nezavisno izabranih od OH, CN, amino, halo, C₁₋₆ alkil, C₁₋₆ alkoksi, C₁₋₆ haloalkil, C₁₋₆ haloalkoksi, hidroksialkil, cijanoalkil, aril, heteroaril, C(O)OR^{a4}, C(O)R^{b4}, S(O)₂R^{b3}, alkoksialkil, i alkoksialkoksi;

ili R^{C2} i R^{d2} zajedno sa N atomom za koji su spojeni formiraju heterocikloalkilnu grupu od 4-, 5-, 6- ili 7-članova ili heteroarilnu grupu, svaki opcionalno zamijenjen sa 1, 2, ili 3 supstituenta nezavisno izabranih od OH, CN, amino, halo, C₁₋₆ alkil, C₁₋₆ alkoksi, C₁₋₆ haloalkil, C₁₋₆ haloalkoksi, hidroksialkil, cijanoalkil, aril, aril, heteroalkil, C(O)OR^{a4}, C(O)R^{b4}, S(O)₂R^{b3}, alkoksialkil, i alkoksialkoksi;

R^{C3} i R^{d3} su nezavisno izabrani od H, C₁₋₁₀ alkil, C₁₋₆ haloalkil, C₂₋₆ alkenil, C₂₋₆ alkinil, aril, heteroaril, cikloalkil, heterocikloalkil, arilalkil, heteroarilalkil, cikloalkilalkil ili heterocikloalkilalkil, pri čemu navedeni C₁₋₁₀ alkil, C₁₋₆ haloalkil, C₂₋₆ alkenil, C₂₋₆ alkinil, aril, heteroaril, cikloalkil, heterocikloalkil, arilalkil, heteroarilalkil, cikloalkilalkil ili heterocikloalkilalkil je opcionalno zamijenjen sa 1, 2, ili 3 supstituenta

nezavisno izabrani od OH, CN, amino, halo, C₁₋₆ alkil, C₁₋₆ alkoksi, C₁₋₆ haloalkil, i C₁₋₆ haloalkoksi;

ili R^{C3} i R^{d3} zajedno sa N atomom za koji su spojeni formiraju heterocikloalkilnu grupu od 4-, 5-, 6- ili 7-članova ili heteroarilnu grupu, svaki opcionalno zamijenjen sa 1, 2, ili 3 supstituenta nezavisno izabranih od OH, CN, amino, halo, C₁₋₆ alkil, C₁₋₆ alkoksi, C₁₋₆ haloalkil, i C₁₋₆ haloalkoksi OH, CN, amino, halo, C₁₋₆ alkil, C₁₋₆ alkoksi, C₁₋₆ haloalkil, i C₁₋₆ haloalkoksi;

R^{C4} i R^{d4} su nezavisno izabrani od H, C₁₋₁₀ alkil, C₁₋₆ haloalkil, C₂₋₆ alkenil, C₂₋₆ alkinil, aril, heteroaril, cikloalkil, heterocikloalkil, arilalkil, heteroarilalkil, cikloalkilalkil ili heterocikloalkilalkil, pri čemu navedeni C₁₋₁₀ alkil, C₁₋₆ haloalkil, C₂₋₆ alkenil, C₂₋₆ alkinil, aril, heteroaril, cikloalkil, heterocikloalkil, arilalkil, heteroarilalkil, cikloalkilalkil ili heterocikloalkilalkil je opcionalno zamijenjen sa 1, 2, ili 3 supstituenta nezavisno izabranih od OH, CN, amino, halo, C₁₋₆ alkil, C₁₋₆ alkoksi, C₁₋₆ haloalkil, i C₁₋₆ haloalkoksi;

ili R^{C4} i R^{d4} zajedno sa N atomom za koji su spojeni formiraju heterocikloalkilnu grupu od 4-, 5-, 6- ili 7-člana ili heteroarilnu grupu, svaki opcionalno zamijenjen sa 1, 2, ili 3 supstituenta nezavisno izabranih od OH, CN, amino, halo, C₁₋₆ alkil, C₁₋₆ alkoksi, C₁₋₆ haloalkil, i C₁₋₆ haloalkoksi;

R^e, R^{e1}, R^{e2}, i R^{e4} su nezavisno izabrani od H, C₁₋₆ alkil, C₁₋₆ haloalkil, C₂₋₆ alkenil, (C₁₋₆ alkoksi)-C₁₋₆ alkil, C₂₋₆ alkinil, aril, cikloalkil, heteroaril, heterocikloalkil, arilalkil, cikloalkilalkil, heteroarilalkil, i heterocikloalkilalkil;

R^f, R^{f1}, R^{f2}, i R^{f4} su nezavisno izabrani od H, C₁₋₆ alkil, C₁₋₆ haloalkil, C₂₋₆ alkenil, C₂₋₆ alkinil, aril, cikloalkil, heteroaril, i heterocikloalkil;

R^g je H, CN, i NO₂;

R^h i Rⁱ su nezavisno izabrani od H i C₁₋₆ alkil;

R^j je H, C₁₋₆ alkil, C₁₋₆ haloalkil, C₂₋₆ alkenil, C₂₋₆ alkinil, aril, cikloalkil, heteroaril, heterocikloalkil, arilalkil, heteroarilalkil, cikloalkilalkil, ili heterocikloalkilalkil;

m je 1, ili 2;

r je 0, 1, 2, 3, 4, 5, ili 6;

s je 0, 1, 2, 3, ili 4; i

t je 0, 1, 2, 3, ili 4.

Broj ostalih patentnih zahtjeva: 26

(11) BA/EP2279065(21) **E01920** (22) 2016-01-19

(26) HR

(31) 102008016828 (32) 2008-04-01 (33) DE
(96) 09727458.3 2009-04-01

(97) 2011-02-02

(51) **F03D 11/04** , **B28B 11/12** , **B28B 19/00** , **B28B 21/02** , **E04H 12/12** , **B28B 1/00** , **B28B 7/22** , **B28B 11/08** , **B28B 21/92**(73) Wobben Properties GmbH
Borsigstrasse 26 26607 Aurich
DE(72) HÖLSCHER, Norbert
Rüskenpad 5 26607 Aurich
DE**(54) POSTUPAK ZA PODIZANJE TORNJA VJETROTURBINE**

(57)

Postupak za podizanje tornja vjetroturbine od mnoštva prethodno izrađenih betonskih segmentnih komponenata tornja (100) koje svaka imaju donju i gornju potpornu stranu (110), koji sadrži korake: proizvodnje prethodno izrađenih betonskih segmentnih komponenata tornja vjetroturbine (100) pomoću: ulijevanja betona u kalup za lijevanje koji ima razinu osnovice za formiranje prethodno izrađene betonske komponente (100) s razinom donje potporne strane i postavljanje betona na prethodno određenu minimalnu čvrstoću, naznačen time da obuhvaća primjenu kompenzacijskog sloja (500) na gornju potpornu stranu (110) prethodno izrađene betonske komponente (100), postavljanje prethodno izrađene betonske komponente (100) s razinom donje potporne strane u ravnini (300) koja je orijentirana na precizan vodoravan način, te uklanjanje kompenzacijskog sloja (500) na gornjoj potpornoj strani (110) na ravninski paralelan način u odnosu na donju potpornu stranu tako da je kompenzacijski sloj (500) koji se uklanja na gornjoj potpornoj strani (110) konstruiran u ravnini i na paralelan način u odnosu na donju potpornu stranu, te postavljanje mnoštva prethodno proizvedenih prethodno izrađenih betonskih segmentnih komponenata tornja vjetroturbine (100) jednu na drugu.

Broj ostalih patentnih zahtjeva: 3

(11) BA/EP2291369(21) **E01923** (22) 2016-01-21

(26) HR

(31) 54616 (32) 2008-05-20 (33) US
80312 2008-07-14 US
144776 2009-01-15 US

(96) 09750866.7 2009-05-20

(97) 2011-03-09

(51) **C07D 409/14** , **A61K 31/416** ,
A61K 31/4439 , **A61P 11/00** ,
A61P 29/00 , **C07D 407/12** , **C07D 407/14**(73) AstraZeneca AB
151 85 Södertälje
SE
Bayer Pharma Aktiengesellschaft
Müllerstrasse 178, 13353 Berlin
DE

(72) BERGER, Markus
Bayer Schering Pharma AG Müllerstrasse
178 D-13353 Berlin
DE
DAHMEN, Jan
AstraZeneca R&D Lund S-221 87 Lund
SE
EDMAN, Karl
AstraZeneca R&D Mölndal S-431 83
Mölndal
SE
ERIKSSON, Anders
AstraZeneca R&D Lund S-221 87 Lund
SE
HANSSON, Thomas
AstraZeneca R&D Lund S-221 87 Lund
SE
HEMMERLING, Martin
AstraZeneca R&D Lund S-221 87 Lund
SE
HOSSAIN, Nafizal
AstraZeneca R&D Lund S-221 87 Lund
SE
KLINGSTEDT, Tomas
AstraZeneca R&D Lund S-221 87 Lund
SE
LEPISTÖ, Matti
AstraZeneca R&D Lund S-221 87 Lund
SE
NILSSON, Stinabritt
AstraZeneca R&D Lund S-221 87 Lund
SE
REHWINKEL, Hartmut

Bayer Schering Pharma AG Müllerstrasse
178 D-13353 Berlin
DE

(54) **BENZODIOKSINIL SUPSTITUIRANI
DERIVATI INDAZOLA**

(57)

Spoj s formulom Ib:

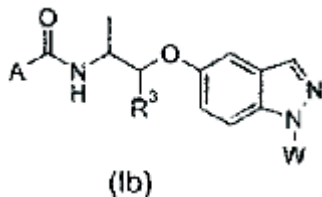

naznačen time da:

A je C₁₋₂fluoroalkil;

R₃ je

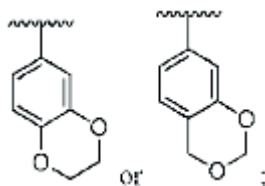

W je fenil supstituiran s -C(O)NR₇R₈;
R₇ je vodik;
R₈ je odabran od metila, etila, propila
ili butila (supstituiran s jednom ili
dvije skupine koje su odabrane
od hidroksila, fenila i piridinila),
ciklopentila, hidroksiciklopentila, i
oksidotetrahidrotiofenila,
dioksidotetrahidrotiofenila,
tetrahidrofuranila ili
oksotetrahidrofuranila;
ili njegova farmaceutski prihvatljiva
sol.

(11) **BA/EP2722334**

(21) **E01924** (22) 2016-01-22

(26) HR

(31) 0919433 (32) 2009-11-05 (33) GB
201010509 2010-06-22 GB

(96) 13192666.9 2010-08-06

(97) 2014-04-23

(51) **C07D 487/04** , **A61K 31/55** ,
A61P 35/00 , **A61P 43/00**

(73) GlaxoSmithKline LLC
Corporation Service Company 2711
Centreville Road Suite 400 Wilmington,
Delaware 19808
US

(72) Gosmini, Romain Luc Marie
c/o Laboratoire GlaxoSmithKline Centre
de Recherches Z.A. de Courtaboeuf 25
Avenue du Quebec F-91940 Les Ulis
FR
Mirguet, Olivier
c/o Laboratoire GlaxoSmithKline Centre
de Recherches Z.A. de Courtaboeuf 25
Avenue du Quebec F-91940 Les Ulis
FR

(74) "INTELBIRO" d.o.o.
M.H. Uskufije 3, 71000 Sarajevo
BA

(54) **INHIBITOR BENZODIAZEPINSKE
BROMODOMENE**

(57)

Spoj, **naznačen time** što je sol 2-[(4S)-
6-(4-klorfenil)-1-metil-8-(metiloksi)-4H-[1,2,4]
triazolo[4,3-a][1,4]benzodiazepin-4-il]-N-
etilacetamida s benzensulfonskom kiselinom.

(11) **BA/EP2697191**(21) **E01925** (22) 2016-01-25

(26) HR

(31) 102011007272 (32) 2011-04-13 (33) DE

(96) 12711861.0 2012-03-28

(97) 2014-02-19

(51) **C07C 233/55** , **A61P 9/00** ,
A61K 31/195 , **A61K 45/06** , **A61K**
31/196 , **C07C 235/38**(73) Bayer Intellectual Property GmbH
Alfred-Nobel-Strasse 10 40789 Monheim
DE(72) HAHN, Michael
Rietherbach 42D 40764 Langenfeld
DE
LAMPE, Thomas
Kaiser-Wilhelm-Ring 25 40545 Düsseldorf
DE
STASCH, Johannes-Peter
Alfred-Nobel-Str. 109 42651 Solingen
DE
SCHLEMMER, Karl-Heinz
Wildsteig 22a 42113 Wuppertal
DE
WUNDER, Frank
Schwarzer Weg 251 42117 Wuppertal
DE
LI, Volkhart, Min-Jian
Im Wiesengrund 40 42553 Velbert
DE
BECKER-PELSTER, Eva-Maria
Düsseler Höhe 22 42327 Wuppertal
DE
STOLL, Friedericke
Remscheider Str. 22 40215 Düsseldorf
DE
KNORR, Andreas
Trillser Graben 10 40699 Erkrath
DE
WOLTERING, Elisabeth
Narzissenweg 1B 40723 Hilden
DE(54) **RAZGRANATI DERIVATI**
3-FENILPROPIONSKE KISELINE I
NJIHOVA UPORABA

(57)

Spoj s formulom (I)

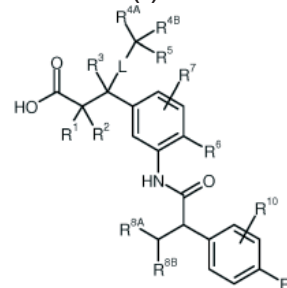

(I),

naznačen time da

 R_1 , R_2 i R_3 međusobno neovisno predstavljaju vodik ili metil, L predstavlja vezu ili predstavlja $-CH_2-$, R_{4A} i R_{4B} međusobno neovisno predstavljaju metil, trifluorometil ili etil

ili

 R_{4A} i R_{4B} su spojeni jedan na drugi i zajedno s atomom ugljika na koji su vezani tvore ciklopropilni ili ciklobutilni prsten koji može biti supstituiran do dva puta sa fluorom, R_5 predstavlja vodik, fluor, metil ili metoksi, R_6 predstavlja vodik, fluor, klor, brom, cijano, metil, trifluorometil, etil, metoksi ili trifluorometoksi, R_7 predstavlja vodik, fluor, klor ili metil, R_{8A} predstavlja metil ili etil, R_{8B} predstavlja trifluorometil,

ili

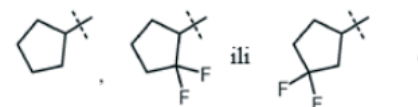
 R_{8A} i R_{8B} su spojeni jedan na drugi i zajedno s atomom ugljika na koji su vezani tvore proizvoljno difluoro-supstituiran ciklopentilni prsten s formulom R_9 predstavlja fluor, klor, brom, cijano, (C_1-C_4) -alkil, (C_2-C_4) -alkenil, ciklopropil ili ciklobutil, gdje (C_1-C_4) -alkil i (C_2-C_4) -alkenil mogu biti supstituirani do tri puta sa fluorom i ciklopropil i ciklobutil mogu biti supstituirani do dva puta sa fluorom,

i

 R_{10} predstavlja vodik, fluor, klor, metil, trifluorometil, etil ili metoksi,

i soli, solvati i solvati njihovih soli.

Broj ostalih patentnih zahtjeva: 9

(11) BA/EP1793824(21) **E01926** (22) 2016-01-25

(26) HR

(31) 604752 P (32) 2004-08-27 (33) US
(96) 05792486.2 2005-08-29

(97) 2007-06-13

(51) **A61K 31/44** , **A61K 31/4415** ,
A61K 9/14 , **A61K 9/16** , **A61K**
9/20 , **A61P 35/00**(73) Bayer HealthCare LLC
100 Bayer Boulevard Whippany, NJ 07981-
0915
US(72) DUMAS, Jacques
98 Farmview Road Bethany, CT 06524
US
EHRlich, Paul
Bockumer Straase 48 40489 Duesseldorf-
Wittlaer
DE
ZULEGER, Susanne
Klosterstrasse 92 50931 Koeln
DE(54) **NOVI FARMACEUTSKI PRIPRAVCI
KOJI SADRŽE 4-(4-(3-(4-KLORO-3-
TRIFLUOROMETIL-FENIL)-UREIDO)-
3-FLUORO-FENOKSI)-PIRIDIN-
2-KARBOKSILNU KISELINU ZA
LIJEČENJE HIPERPROLIFERATIVNIH
POREMEĆAJA**

(57)

Pripravak koji sadrži krutu disperziju naznačen time da sadrži barem metil amid 4{4-[3-(4-kloro-3-trifluorometilfenil)-ureido]-3-fluorofenoksi}-piridin-2-karboksilne kiseline u uglavnom amorfnom obliku i farmaceutski prihvatljivu matricu.

(11) BA/EP2393360(21) **E01928** (22) 2016-01-25

(26) HR

(31) 202207 P (32) 2009-02-05 (33) US
213927 P 2009-07-30 US
(96) 10738857.1 2010-02-04

(97) 2011-12-14

(51) **A61K 31/501** , **A61P 25/18** ,
C07D 403/04 , **C07D 401/14** ,
C07D 403/14 , **C07D 413/04** ,
C07D 405/04 , **C07D 409/04** ,
C07D 405/14 , **C07D 413/14** ,
C07D 409/14(73) Takeda Pharmaceutical Company Limited
1-1 Doshomachi 4-chome Chuo-ku Osaka-
shi, Osaka 541-0045
JP(72) TANIGUCHI, Takahiko
c/o Takeda Cambridge Limited 418
Cambridge Science Park Cambridge CB4
0PA
GB
KAWADA, Akira
c/o Takeda Pharmaceutical Company
Limited 17-85, Jusohonmachi 2-chome
Yodogawa-ku Osaka-shi Osaka 532-8686
JP
KONDO, Mitsuyo
c/o Takeda Pharmaceutical Company
Limited 26-1, Muraokahigashi 2-chome
Fujisawa Kanagawa 251-0012
JP
QUINN, John, F.
133 Jay St. Albany, NY 12210
US
KUNITOMO, Jun
c/o Takeda Pharmaceutical Company
Limited 26-1, Muraokahigashi 2-chome
Fujisawa Kanagawa 251-0012
JP
YOSHIKAWA, Masato
c/o Takeda Pharmaceutical Company
Limited 17-85, Jusohonmachi 2-chome
Yodogawa-ku Osaka-shi Osaka 532-8686
JP
FUSHIMI, Makoto
c/o Takeda Pharmaceutical Company
Limited 26-1, Muraokahigashi 2-chome
Fujisawa Kanagawa 251-0012
JP

Broj ostalih patentnih zahtjeva: 18

(54) SPOJEVI PIRIDAZINONA

(57)

Spoj, naznačen time, da ima formulu (I):

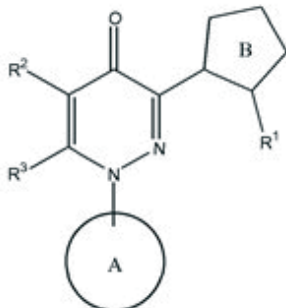

u kojoj R_1 predstavlja supstituent,
 R_2 predstavlja supstituent,
 R_3 predstavlja vodikov atom ili supstituent,
 Prsten A predstavlja aromatski prsten koji može biti supstituiran, i
 Prsten B predstavlja 5-člani heteroaromatski prsten koji može biti supstituiran;

pri čemu je supstituent za R_1 , R_2 , ili R_3 , supstituenti od "aromatskog prstena koji može biti supstituiran" za Prsten A, ili supstituenti od "5-članog heteroaromatskog prstena koji može biti supstituiran" za Prsten B, odabrani su iz Supstituentne skupine A, kako slijedi:

[Supstituentna skupina A]

- (1) atom halogena;
- (2) nitro-skupina;
- (3) cijano-skupina;
- (4) karboksi-skupina koja može biti esterificirana;
- (5) C_{1-10} alkil-skupina koja može biti supstituirana;
- (6) C_{2-6} alkenil-skupina koja može biti supstituirana;
- (7) C_{2-6} alkinil-skupina koja može biti supstituirana;
- (8) C_{3-7} cikloalkil-skupina koja može biti

supstituirana;

- (9) C_{6-14} aril-skupina koja može biti supstituirana;
- (10) C_{7-16} aralkil-skupina koja može biti supstituirana;
- (11) C_{6-14} aril- C_{2-6} alkenil-skupina koja može biti supstituirana;
- (12) heterociklička skupina koja može biti supstituirana;
- (13) hidroksi-skupina;
- (14) C_{1-10} alkoksi-skupina koja može biti supstituirana;
- (15) C_{3-7} cikloalkiloksi-skupina koja može biti supstituirana;
- (16) C_{6-14} ariloksi-skupina koja može biti supstituirana;
- (17) C_{7-16} aralkiloksi-skupina koja može biti supstituirana;
- (18) C_{1-10} alkil-karboniloksi-skupina koja može biti supstituirana;
- (19) C_{1-10} alkoksi-karboniloksi-skupina koja može biti supstituirana;
- (20) mono- C_{1-10} alkil-karbamoiloksi-skupina koja može biti supstituirana;
- (21) di- C_{1-10} alkil-karbamoiloksi-skupina koja može biti supstituirana;
- (22) C_{6-14} aril-karboniloksi-skupina koja može biti supstituirana;
- (23) mono- ili di- C_{6-14} aril-karbamoiloksi-skupina koja može biti supstituirana;
- (24) heterociklička okski-skupina koja može biti supstituirana;
- (25) C_{1-10} alkilsulfonyloksi-skupina koja može biti supstituirana;
- (26) merkpto-skupina;
- (27) C_{1-10} alkilsulfanil-skupina koja može biti supstituirana;
- (28) C_{3-7} cikloalkilsulfanil-skupina koja može biti supstituirana;
- (29) C_{6-14} arilsulfanil-skupina koja može biti supstituirana;
- (30) C_{7-16} aralkilsulfanil-skupina koja može biti supstituirana;
- (31) heterociklička sulfanil-skupina koja može biti supstituirana;
- (32) formil-skupina;
- (33) C_{1-10} alkil-karbonil-skupina koja može biti supstituirana;
- (34) C_{3-7} cikloalkilkarbonil-skupina

koja može biti supstituirana;
 (35) C₆₋₁₄ arilkarbonil-skupina koja može biti supstituirana;
 (36) C₇₋₁₆ aralkilkarbonil-skupina koja može biti supstituirana;
 (37) heterociklička karbonil-skupina koja može biti supstituirana;
 (38) C₁₋₁₀ alkilsulfonil-skupina koja može biti supstituirana;
 (39) C₃₋₇ cikloalkilsulfonil-skupina koja može biti supstituirana;
 (40) C₆₋₁₄ arilsulfonil-skupina koja može biti supstituirana;
 (41) heterociklička sulfonil-skupina koja može biti supstituirana;
 (42) C₁₋₁₀ alkilsulfinil-skupina koja može biti supstituirana;
 (43) C₃₋₇ cikloalkilsulfinil-skupina koja može biti supstituirana;
 (44) C₆₋₁₄ arilsulfinil-skupina koja može biti supstituirana;
 (45) heterociklička sulfinil-skupina koja može biti supstituirana;
 (46) sulfo-skupina;
 (47) sulfamoil-skupina;
 (48) sulfinamoil-skupina;
 (49) sulfenamoil-skupina;
 (50) tiokarbamoil-skupina;
 (51) karbamoil-skupina koja može biti supstituirana;
 (52) amino,
 mono- ili di-C₁₋₁₀ alkilamino-skupina koja može biti supstituirana,
 mono- ili di-C₃₋₇ cikloalkilamino-skupina koja može biti supstituirana,
 mono- ili di-C₆₋₁₄ arilamino-skupina koja može biti supstituirana,
 mono- ili di-C₇₋₁₆ aralkilamino-skupina koja može biti supstituirana,

heterociklička amino-skupina koja može biti supstituirana,
 C₆₋₁₄ aril-karbonilamino-skupina koja može biti supstituirana,
 formilamino,
 C₁₋₁₀ alkil-karbonilamino-skupina koja može biti supstituirana,
 C₃₋₇ cikloalkil-karbonilamino-skupina koja može biti supstituirana,
 heterociklička karbonilamino-skupina

koja može biti supstituirana,
 C₃₋₇ cikloalkiloksi-karbonilamino-skupina koja može biti supstituirana, heterociklička-oksikarbonilamino-skupina koja može biti supstituirana, karbamoilamino-skupina koja može biti supstituirana,
 C₁₋₁₀ alkilsulfonilamino-skupina koja može biti supstituirana,
 C₃₋₇ cikloalkil-sulfonilamino-skupina koja može biti supstituirana, heterociklička sulfonilamino-skupina koja može biti supstituirana,
 C₆₋₁₄ arilsulfonilamino-skupina koja može biti supstituirana, i između gore navedene Supstituentске skupine A, sljedeći:
 "C₁₋₁₀ alkoksi-karbonil-skupina koja može biti supstituirana",
 "C₁₋₁₀ alkil-skupina koja može biti supstituirana",
 "C₂₋₆ alkenil-skupina koja može biti supstituirana",
 "C₂₋₆ alkinil-skupina koja može biti supstituirana",
 "C₁₋₁₀ alkoksi-skupina koja može biti supstituirana",
 "C₁₋₁₀ alkil-karboniloksi-skupina koja može biti supstituirana",
 "C₁₋₁₀ alkoksi-karboniloksi-skupina koja može biti supstituirana",
 "mono-C₁₋₁₀ alkil-karbamoiloksi-skupina koja može biti supstituirana",
 "di-C₁₋₁₀ alkil-karbamoiloksi-skupina koja može biti supstituirana",
 "C₁₋₁₀ alkilsulfanil-skupina koja može biti supstituirana",
 "C₁₋₁₀ alkilkarbonil-skupina koja može biti supstituirana",
 "C₁₋₁₀ alkilsulfonil-skupina koja može biti supstituirana",
 "C₁₋₁₀ alkilsulfinil-skupina koja može biti supstituirana",
 "C₁₋₁₀ alkil-karbamoil-skupina koja može biti supstituirana",
 "mono- ili di-C₁₋₁₀ alkilamino-skupina koja

može biti supstituirana”,

“C₁₋₁₀ alkil-karbonil-amino-skupina koja može biti supstituirana”,

“mono-(C₁₋₁₀ alkil-karbonil)-amino-skupina koja može biti supstituirana”,

“C₁₋₁₀ alkoksi-karbonil-amino-skupina koja može biti supstituirana”, i

“C₁₋₁₀ alkilsulfonil-amino-skupina koja može biti supstituirana”,

čiji supstituenti mogu biti odabrani iz sljedeće Supstituentne skupine B, gdje broj supstituenata ima opseg od jednog do najvećeg broja, još bolje od jednog do tri supstituenta, koja može biti supstituirana, kako slijedi:

[Supstituentna skupina B]

- (a) atom halogena;
- (b) hidroksi-skupina;
- (c) nitro-skupina;
- (d) cijano-skupina;
- (e) C₆₋₁₄ aril-skupina koja može biti supstituirana;
- (f) C₆₋₁₄ ariloksi-skupina koja može biti supstituirana;
- (g) C₇₋₁₆ aralkiloksi-skupina koja može biti supstituirana;
- (h) mono- ili di-5-člana do 10-člana heterociklička-skupina koja ima od 1 do 4 heteroatoma odabrana od dušika, sumpora i kisika, koja može biti supstituirana;
- (i) amino-skupina koja može biti supstituirana;
- (j) C₃₋₇ cikloalkil;
- (k) C₁₋₁₀ alkoksi koji može biti supstituiran;
- (l) formil;
- (m) C₁₋₁₀ alkil-karbonil;
- (n) C₃₋₇ cikloalkil-karbonil;
- (o) C₆₋₁₄ aril-karbonil;
- (p) C₇₋₁₆ aralkil-karbonil;
- (q) C₁₋₁₀ alkoksi-karbonil;
- (r) C₆₋₁₄ ariloksi-karbonil;
- (s) C₇₋₁₆ aralkiloksi-karbonil;
- (t) C₁₋₁₀ alkilsulfanil;
- (u) C₁₋₁₀ alkilsulfinil;
- (v) C₁₋₁₀ alkilsulfonil;
- (w) karbamoil;
- (x) tiokarbamoil;
- (y) mono-C₁₋₁₀ alkilkarbamoil;

(z) di-C₁₋₁₀ alkilkarbamoil;

(aa) mono- ili di-C₆₋₁₄ aril-karbamoil; i

(bb) mono- ili di-5-člani- do 7-člani heterociklički karbamoil koji ima od 1 do 4 heteroatoma odabrana od dušika, sumpora i kisika,

i između prethodno navedene Supstituentne skupine A, sljedeći:

“C₆₋₁₄ ariloksi-karbonil koji može biti supstituiran”,

“C₇₋₁₆ aralkiloksi-karbonil koji može biti supstituiran”,

“C₃₋₇ cikloalkil-C₂₋₆ alkinil koji može biti supstituiran”,

“C₃₋₇ cikloalkil koji može biti supstituiran”,

“C₆₋₁₄ aril koji može biti supstituiran”,

“C₇₋₁₆ aralkil koji može biti supstituiran”,

“C₆₋₁₄ aril-C₂₋₆ alkenil koji može biti supstituiran”,

“heterociklička-skupina koja može biti supstituirana”,

“C₃₋₇ cikloalkiloksi koji može biti supstituiran”,

“C₆₋₁₄ ariloksi koji može biti supstituiran”,

“C₇₋₁₆ aralkiloksi koji može biti supstituiran”,

“C₆₋₁₄ aril-karboniloksi koji može biti supstituiran”,

“mono- ili di-C₆₋₁₄ aril-karbamoiloksi koji može biti supstituiran”,

“heterociklo-oksi koji može biti supstituiran”,

“aromatički heterociklo-oksi koji može biti supstituiran”,

“C₃₋₇ cikloalkilsulfanil koji može biti supstituiran”,

“C₆₋₁₄ arilsulfanil koji može biti supstituiran”,

“C₇₋₁₆ aralkilsulfanil koji može biti supstituiran”,

“heterociklo-sulfanil koji može biti supstituiran”,

“C₃₋₇ cikloalkil-karbonil koji može biti supstituiran”,

“C₆₋₁₄ aril-karbonil koji može biti supstituiran”,

“C₇₋₁₆ aralkil-karbonil koji može biti supstituiran”,

“heterociklička-karbonil koji može biti supstituiran”,

“C₃₋₇ cikloalkilsulfonil koji može biti

supstituiran”,
 “C₆₋₁₄ arilsulfonyl koji može biti supstituiran”,
 “heterociklička-sulfonyl koji može biti supstituiran”,
 “C₃₋₇ cikloalkilsulfonyl koji može biti supstituiran”,
 “C₆₋₁₄ arilsulfonyl koji može biti supstituiran”,
 “heterociklo-sulfonyl koji može biti supstituiran”,
 “karbamoil-skupina koji može biti supstituiran”,
 “amino-skupina koji može biti supstituiran”,
 “mono- ili di-C₃₋₇ cikloalkilamino-skupina koja može biti supstituirana”,
 “mono- ili di-C₆₋₁₄ arilamino-skupina koja može biti supstituirana”,
 “mono- ili di-C₇₋₁₆ aralkilamino-skupina koja može biti supstituirana”,
 “heterociklička amino-skupina koja može biti supstituirana”,
 “C₆₋₁₄ aril-karbonilamino-skupina koja može biti supstituirana”,
 “C₃₋₇ cikloalkil-karbonilamino-skupina koja može biti supstituirana”,
 “heterociklička karbonilamino-skupina koja može biti supstituirana”,
 “C₃₋₇ cikloalkiloksi-karbonilamino-skupina koja može biti supstituirana”,
 “heterociklička oksikarbonilamino-skupina koja može biti supstituirana”,
 “karbamoilamino-skupina koja može biti supstituirana”,
 “alkilsulfonylamino-skupina koja može biti supstituirana”,
 “C₃₋₇ cikloalkil-sulfonylamino-skupina koja može biti supstituirana”,
 “heterociklička sulfonylamino-skupina koja može biti supstituirana”, i
 “C₆₋₁₄ arilsulfonylamino-skupina koja može biti supstituirana”,
 čiji supstituenti mogu biti odabrani iz prethodno navedene Supstituentne skupine B i od sljedeće Supstituentne skupine B’,
 gdje je broj supstituenata u opsegu od jednoga do najvećeg broja, a još bolje od jednoga do tri supstituenta, koja može biti supstituirana, kako slijedi:

[Supstituentna skupina B’]

(a) C₁₋₁₀ alkil koji može biti supstituiran s jednim ili više supstituenata odabranih između sljedećih: halogen, hidroksi, cijano, amino, mono- ili di-C₁₋₁₀ alkilamino, mono- ili di-C₆₋₁₄ arilamino, mono- ili di-C₇₋₁₆ aralkilamino, C₃₋₇ cikloalkil, C₁₋₁₀ alkoksi, formil, C₁₋₁₀ alkil-karbonil, C₃₋₇ cikloalkil-karbonil, C₆₋₁₄ aril-karbonil, C₇₋₁₆ aralkil-karbonil, C₁₋₁₀ alkoksi-karbonil, C₆₋₁₄ ariloksi-karbonil, C₇₋₁₆ aralkiloksi-karbonil, C₁₋₁₀ alkilsulfonyl, C₁₋₁₀ alkilsulfonyl, C₁₋₁₀ alkilsulfonyl, karbamoil, tiokarbamoil, mono- ili di-C₁₋₁₀ alkilkarbamoil, i mono- ili di-C₆₋₁₄ aril-karbamoil;

(b) C₂₋₆ alkenil koji može biti supstituiran s jednim ili više supstituenata odabranih između sljedećih: halogen, hidroksi, cijano, amino, mono- ili di-C₁₋₁₀ alkilamino, mono- ili di-C₆₋₁₄ arilamino, mono- ili di-C₇₋₁₆ aralkilamino, C₃₋₇ cikloalkil, C₁₋₁₀ alkoksi, formil, C₁₋₁₀ alkil-karbonil, C₃₋₇ cikloalkil-karbonil, C₆₋₁₄ aril-karbonil, C₇₋₁₆ aralkil-karbonil, C₁₋₁₀ alkoksi-karbonil, C₆₋₁₄ ariloksi-karbonil, C₇₋₁₆ aralkiloksi-karbonil, C₁₋₁₀ alkilsulfonyl, C₁₋₁₀ alkilsulfonyl, C₁₋₁₀ alkilsulfonyl, karbamoil, tiokarbamoil, mono- ili di-C₁₋₁₀ alkilkarbamoil, i mono- ili di-C₆₋₁₄ aril-karbamoil;

(c) C₂₋₆ alkinil koji može biti supstituiran s jednim ili više supstituenata odabranih između sljedećih: atomi halogena, hidroksi, cijano, amino, mono- ili di-C₁₋₁₀ alkilamino, mono- ili di-C₆₋₁₄ arilamino, mono- ili di-C₇₋₁₆ aralkilamino, C₃₋₇ cikloalkil, C₁₋₁₀ alkoksi, formil, C₁₋₁₀ alkil-karbonil, C₃₋₇ cikloalkil-karbonil, C₆₋₁₄ aril-karbonil, C₇₋₁₆ aralkil-karbonil, C₁₋₁₀ alkoksi-karbonil, C₆₋₁₄ ariloksi-karbonil, C₇₋₁₆ aralkiloksi-karbonil, C₁₋₁₀ alkilsulfonyl, C₁₋₁₀ alkilsulfonyl, C₁₋₁₀ alkilsulfonyl, karbamoil, tiokarbamoil, mono- ili di-C₁₋₁₀ alkilkarbamoil i mono- ili di-C₆₋₁₄ aril-karbamoil-skupina; ili njegova sol.

Broj ostalih patentnih zahtjeva: 44

(11) BA/EP2349260(21) **E01929** (22) 2016-01-26

(26) SR

(31) 102242 P (32) 2008-10-02 (33) US
(96) 09737257.7 2009-10-01

(97) 2011-08-03

(51) **A61K 31/437** , **A61K 31/519** ,
A61P 27/00(73) Incyte Holdings Corporation
1801 Augustine Cut-Off Wilmington, DE
19803
US(72) FRIEDMAN, Paul A.
1218 Valley Road Villanova Pennsylvania
19085
US
FRIDMAN, Jordan S.
50 Willow Creek Lane Newark Delaware
19711
US
LUCHI, Monica E.
293 St. David Ct. Mount Laurel New Jersey
08054
US
WILLIAMS, William V.
620 South Eagle Road Havertown
Pennsylvania 19104
US**(54) INHIBITORI JANUS KINAZA ZA
LEČENJE SUVOG OKA I DRUGIH OČNIH
OBOLENJA**

(57)

Agens za upotrebu u lečenju poremećaja suvog oka kod pacijenta, naznačen time što je pomenuti agens 3-ciklopentil-3-[4-(7H-pirol[2,3-d]pirimidin-4-il)-1H-pirazol-1il]propanitril, ili njegova farmaceutski prihvatljiva so.

(11) BA/EP2711411(21) **E01931** (22) 2016-01-28(31) 11382160 (32) 2011-05-19 (33) EP
(96) 12730590.2 2012-05-18

(97) 2014-03-26

(51) **C10L 5/46** , **C10L 5/48** , **B29C
47/08** , **B29C 47/92** , **B29C 47/00**(73) Sacave Patents and Investments 2015,
S.L.
Calle Huelva, 16, Edificio 1, Loft 26 (M1-P1-
26),28100 Alcobendas, Madrid
ES(72) CARRERA VARELA, José Antonio
WASTE'S ALCHEMY IBERICA, S.L.
Carretera Fuencarral (M-603), Num. 44
Bloque 6, Planta 1, Puerta L45 E-28108
Alcobendas - Madrid
ES
SARALEGUI GUTIÉRREZ, Alberto
WASTE'S ALCHEMY IBERICA, S.L.
Carretera Fuencarral (M-603), Num. 44
Bloque 6, Planta 1, Puerta L45 E-28108
Alcobendas - Madrid
ES
VEGA OTERINO, Juan Alberto
WASTE'S ALCHEMY IBERICA, S.L.
Carretera Fuencarral (M-603), Num. 44
Bloque 6, Planta 1, Puerta L45 E-28108
Alcobendas - Madrid
ES**(54) PROCES I UREĐAJ ZA PROIZVODNJU
ČVRSTOG GORIVA OD SAGORLJIVIH
OTPADA**

(57)

Ekstruderska mašina za homogenizaciju koja je namenjena za proizvodnju čvrstog recikliranog goriva sadrži glavno telo (7) koje je snabdeveno sa dovodnim otvorom (6), pužem (9) ekstrudera, odvodom (14), kompresionim konusom (11) smeštenim na izlaznom kraju puža (9) ekstrudera i sredstvima (12) za otvaranje i zatvaranje namenjenim za otvaranje i zatvaranje pomenutog odvoda (14), **naznačena time što** tokom koraka prerade materijala pomenuta sredstva za zatvaranje (12) zatvaraju

pomenuti odvod (14) i teraju materijal koji se prerađuje da ide nazad i izvođenje koraka prerade se vrši iznova, pri čemu pomenuti korak prerade materijala sadrži obrtanje puža (9) ekstrudera koji potiskuje, gnječi, meša i melje sve komponente dok se pomenute komponente pomeraju prema izlaznom kraju ekstruderske mašine za homogenizaciju, a sredstva za zatvaranje su izabrana iz grupe koja se sastoji od poklopca, čepa, ventila i metalnog zasuna.

Broj ostalih patentnih zahtjeva: 10

(11) **BA/EP2343299**

(21) **E01933** (22) 2016-02-01

(26) SR

(31) 749905 P (32) 2005-12-13 (33) US

810231 P 2006-06-02 US

850625 P 2006-10-10 US

856872 P 2006-11-03 US

859404 P 2006-11-16 US

(96) 11152677.8 2006-12-12

(97) 2011-07-13

(51) **C07D 471/04** , **C07D 487/04** ,
A61K 31/395 , **A61P 17/00** , **A61P**
35/00 , **A61P 37/00**

(73) Incyte Holdings Corporation
1801 Augustine Cut-Off Wilmington, DE
19803
US

(72) Rodgers, James D.
2 Hillside Lane Landenberg, PA 19350
US
Shepard, Stacey
3407 Avalon Ct. Voorhees, NJ 08043
US
Maduskuie, Thomas P.
613 Foulkstone Road Wilmington, DE
19803
US
Wang, Haisheng
207 Hockessin Circle Hockessin, DE 19707
US
Falahatpisheh, Nikoo
1822 Foulk Road Wilmington, DE 19810

US
Rafalski, Maria
908 Fairthorne Avenue Greenville, DE
19807
US
Arvanitis, Argyrios G.
101 Willow Glen Drive Kennett Square, PA
19348
US
Storage, Louis
1409 Bohemia Mill Road Middletown, DE
19709
US
Jalluri, Ravi Kumar
234 Honey Locust Drive Avondale, PA
19311
US
Fridman, Jordan S.
50 Willow Creek Lane Newark, DE 19711
US
Vaddi, Krishna
108 Forest Drive Kennett Square, PA 19348
US

(54) **HETEROARIL SUPSTITUISANI
PIROLO(2,3-b)PIRIDINI I PIROLO(2,3-b)
PIRIMIDINI KAO INHIBITIRI JANUS
KINAZE**

(57)

Jedinjenje formule :

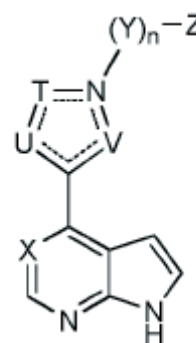

ili njegova farmaceutski prihvatljiva so, naznačeno time da su:

T, U, i V nezavisno odabrani od O, S, N, CR_s, i NR_s;
pri čemu je 5-člani prsten koji formira atom ugljenika, atom azota, U, T, i V aromatski;
X je N ili CR_s;

n je 0; ili

n je 1 i Y je C₁₋₈ alkenil, C₂₋₈ alkenil, (CR₁₁R₁₂)_pC(O) (CR₁₁R₁₂)_q, (CR₁₁R₁₂)_pC(O)NR_c(CR₁₁R₁₂)_q, (CR₁₁R₁₂)_pC(O)O(CR₁₁R₁₂)_q, ili (CR₁₁R₁₂)_pOC(O)(CR₁₁R₁₂)_q, pri čemu je navedeni C₁₋₈ alkenil ili C₂₋₈ alkenil, opciono supstituisan sa 1, 2, ili 3 halo, OH, CN, amino, C₁₋₄ alkilamino, ili C₂₋₈ dialkilamino;

Z je aril, cikloalkil, heteroaril, ili heterocikloalkil, svaki opciono supstituisan sa 1, 2, 3, 4, 5, ili 6 nezavisnih supstituenata odabranih od halo, C₁₋₄ alkila, C₂₋₄ alkenila, C₂₋₄ alkinila, C₁₋₄ haloalkila, C₁₋₄ hidroksialkila, C₁₋₄ cijanoalkila, Cy₁, CN, NO₂, OR_a, SR_a, C(O)R_b, C(O)NR_cR_d, C(O)OR_a, OC(O)R_b, OC(O)NR_cR_d, NR_cR_d, NR_cC(O)R_b, NR_cC(O)NR_cR_d, NR_cC(O)OR_a, S(O)R_b, S(O)NR_cR_d, S(O)₂R_b, NR_cS(O)₂R_b, i S(O)₂NR_cR_d;

Cy₁ je nezavisno odabran od arila, heteroarila, cikloalkila, i heterocikloalkila, svaki opciono supstituisan sa 1, 2, 3, 4 ili 5 supstituenata nezavisno odabranih od halo, C₁₋₄ alkila, C₂₋₄ alkenila, C₂₋₄ alkinila, C₁₋₄ haloalkila, CN, NO₂, OR_a, SR_a, C(O)R_b, C(O)NR_cR_d, C(O)OR_a, OC(O)R_b, OC(O)NR_cR_d, NR_cR_d, NR_cC(O)R_b, NR_cC(O)OR_a, S(O)R_b, S(O)NR_cR_d, S(O)₂R_b, i S(O)₂NR_cR_d;

R₄ je H;

R₅ je H, halo, C₁₋₄ alkil, C₂₋₄ alkenil, C₂₋₄ alkinil, C₁₋₄ haloalkil, CN, NO₂, OR₇, SR₇, C(O)R₈, C(O)NR₉R₁₀, C(O)OR₇, OC(O)R₈, OC(O)NR₉R₁₀, NR₉R₁₀, NR₉C(O)R₈, NR₉C(O)OR₇, S(O)R₈, S(O)NR₉R₁₀, S(O)₂R₈, NR₉S(O)₂R₈ ili S(O)₂NR₉R₁₀;

R₆ je H, C₁₋₄ alkil, C₂₋₄ alkenil, C₂₋₄ alkinil, C₁₋₄ haloalkil, OR₇, C(O)R₈, C(O)NR₉R₁₀, C(O)OR₇, S(O)R₈, S(O)NR₉R₁₀, S(O)₂R₈, ili S(O)₂NR₉R₁₀;

R₇ je H, C₁₋₆ alkil, C₁₋₆ haloalkil, C₂₋₆ alkenil, C₂₋₆ alkinil, aril, cikloalkil, heteroaril, heterocikloalkil, arilalkil, heteroarilalkil, cikloalkilalkil ili heterocikloalkilalkil; R₈ je H, C₁₋₆ alkil, C₁₋₆ haloalkil, C₂₋₆ alkenil, C₂₋₆ alkinil, aril, cikloalkil, heteroaril, heterocikloalkil, arilalkil, heteroarilalkil, cikloalkilalkil ili heterocikloalkilalkil;

R₉ i R₁₀ su nezavisno odabrani od H, C₁₋₁₀ alkila, C₁₋₆ haloalkila, C₂₋₆ alkenila, C₂₋₆ alkinila, C₁₋₆ alkilkarbonila, arilkarbonila, C₁₋₆ alkilsulfonila, arilsulfonila, arila, heteroarila, cikloalkila, heterocikloalkila, arilalkila, heteroarilalkila, cikloalkilalkila i heterocikloalkilalkila;

ili R₉ i R₁₀ zajedno sa atomom azota na koji su spojeni formiraju 4-, 5-, 6- ili 7-članu heterocikloalkilnu grupu;

R₁₁ i R₁₂ su nezavisno odabrani od H, halo, OH, CN, C₁₋₄ alkila, C₁₋₄ haloalkila, C₂₋₄ alkenila, C₂₋₄ alkinila, C₁₋₄ hidroksialkila, C₁₋₄ cijanoalkila, arila, heteroarila, cikloalkila, i heterocikloalkila;

R_a i R_a' su nezavisno odabrani od H, C₁₋₆ alkila, C₁₋₆ haloalkila, C₂₋₆ alkenila, C₂₋₆ alkinila, arila, cikloalkila, heteroarila, heterocikloalkila, arilalkila, heteroarilalkila, cikloalkilalkila i heterocikloalkilalkila, pri čemu je navedeni C₁₋₆ alkil, C₁₋₆ haloalkil, C₂₋₆ alkenil, C₂₋₆ alkinil, aril, cikloalkil, heteroaril, heterocikloalkil, arilalkil, heteroarilalkil, cikloalkilalkil ili heterocikloalkilalkil opciono supstituisan sa 1, 2, ili 3 supstituenta nezavisno odabrana od OH, CN, amino, halo, C₁₋₆ alkila, C₁₋₆ haloalkila, arila, arilalkila, heteroarila, heteroarilalkila, cikloalkila i heterocikloalkila;

R_b i R_b' su nezavisno odabrani od H, C₁₋₆

alkila, C₁₋₆ haloalkila, C₂₋₆ alkenila, C₂₋₆ alkinila, arila, cikloalkila, heteroarila, heterocikloalkila, arilalkila, heteroarilalkila, cikloalkilalkila i heterocikloalkilalkila, pri čemu je navedeni C₁₋₆ alkil, C₁₋₆ haloalkil, C₂₋₆ alkenil, C₂₋₆ alkinil, aril, cikloalkil, heteroaril, heterocikloalkil, arilalkil, heteroarilalkil, cikloalkilalkil ili heterocikloalkilalkil opciono supstituisan sa 1, 2, ili 3 supstituenta nezavisno odabrana od OH, CN, amino, halo, C₁₋₆ alkila, C₁₋₆ haloalkila, arila, arilalkila, heteroarila, heteroarilalkila, cikloalkila i heterocikloalkila;

R_c i R_d su nezavisno odabrani od H, C₁₋₁₀ alkila, C₁₋₆ haloalkila, C₂₋₆ alkenila, C₂₋₆ alkinila, arila, heteroarila, cikloalkila, heterocikloalkila, arilalkila, heteroarilalkila, cikloalkilalkila i heterocikloalkilalkila, pri čemu je navedeni C₁₋₁₀ alkil, C₁₋₆ haloalkil, C₂₋₆ alkenil, C₂₋₆ alkinil, aril, heteroaril, cikloalkil, heterocikloalkil, arilalkil, heteroarilalkil, cikloalkilalkil ili heterocikloalkilalkil opciono supstituisan sa 1, 2, ili 3 supstituenta nezavisno odabrana od OH, CN, amino, halo, C₁₋₆ alkila, C₁₋₆ haloalkila, C₁₋₆ haloalkila, arila, arilalkila, heteroarila, heteroarilalkila, cikloalkila ili heterocikloalkila;

ili R_c i R_d zajedno sa atomom azota na koji su spojeni formiraju 4-, 5-, 6- ili 7-članu heterocikloalkilnu grupu opciono supstituisanu sa 1, 2, ili 3 supstituenta nezavisno odabrana od OH, CN, amino, halo, C₁₋₆ alkila, C₁₋₆ haloalkila, arila, arilalkila, heteroarila, heteroarilalkila, cikloalkila i heterocikloalkila;

R_e i R_e' su nezavisno odabrani od H, C₁₋₁₀ alkila, C₁₋₆ haloalkila, C₂₋₆ alkenila, C₂₋₆ alkinila, arila, heteroarila, cikloalkila, heterocikloalkila, arilalkila, heteroarilalkila, cikloalkilalkila i heterocikloalkilalkila, pri čemu je navedeni C₁₋₁₀ alkil, C₁₋₆ haloalkil, C₂₋₆ alkenil, C₂₋₆ alkinil, aril, heteroaril, cikloalkil, heterocikloalkil, arilalkil, heteroarilalkil, cikloalkilalkil ili heterocikloalkilalkil opciono supstituisan sa 1, 2, ili 3 supstituenta nezavisno odabrana od OH, CN, amino, halo, C₁₋₆ alkila, C₁₋₆ haloalkila, C₁₋₆ haloalkila, arila, arilalkila, heteroarila, heteroarilalkila, cikloalkila i heterocikloalkila;

ili R_e i R_e' zajedno sa atomom azota na koji su spojeni formiraju 4-, 5-, 6- ili 7-članu heterocikloalkilnu grupu opciono supstituisanu sa 1, 2, ili 3 supstituenta nezavisno odabrana od OH, CN, amino, halo, C₁₋₆ alkila, C₁₋₆ haloalkila, arila, arilalkila, heteroarila, heteroarilalkila, cikloalkila i heterocikloalkila;

p je 0, 1, 2, 3, 4, 5, ili 6; i

q je 0, 1, 2, 3, 4, 5 ili 6.

za upotrebu u postupku lečenja bolesti izabrane od kaheksije, mijeloproliferativnog poremećaja, i kancera kod pacijenta kojem je to potrebno, u kombinaciji sa dodatnim farmaceutskim sredstvom.

(11) **BA/EP2753621**

(21) **E01934** (22) 2016-02-01

(31)201161531896 P (32)2011-09-07 (33)US

(96) 12770334.6 2012-09-06

(97) 2014-07-16

(51) **C07D 487/04** , **C07D 491/10**

(73) Incyte Corporation
1801 Augustine Cut-Off Wilmington, DE
19803
US

(72) , ZHOU, Jiacheng
46 Bay Boulevard Newark, Delaware 19702
US
, LIU, Pingli
205 Pilot Court Newark, Delaware 19702
US
, CAO, Ganfeng
119 Clear Creek Drive Newark, Delaware
19701
US
, WU, Yongzhong
2 Robert Court Chadds Ford, Pennsylvania
19317
US

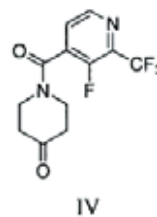

IV

u prisustvu redukcionog agensa da se formira jedinjenje Formule II:

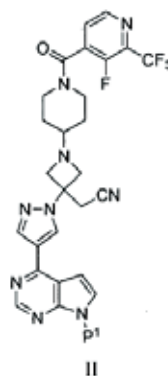

II

ili njegove soli, obezbedjujući da redukциони agens nije natrijum cijanoborodeuterid; gde je P₁ zaštitna grupa.

(54) **POSTUPCI I INTERMEĐIJERI ZA
SPRAVLJANJE JAK INHIBITORA**

(57)

Broj ostalih patentnih zahtjeva: 12

Postupak, koji obuhvata reakciju jedinjenja Formule III:

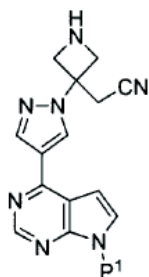

III

ili njegove soli, sa jedinjenjem Formule IV:

(11) **BA/EP2699581**(21) **E01935** (22) 2016-02-02

(26) SR

(31) 11162853 (32) 2011-04-18 (33) EP
201161480134 P 2011-04-28 US

(96) 12714587.8 2012-04-17

(97) 2014-02-26

(51) **C07D 513/04** , **A61P 25/08** ,
A61K 31/433(73) UCB Biopharma SPRL
Allée de la Recherche 60 1070 Brussels
BE(72) PROVINS, Laurent
c/o UCB Pharma S.A. 60 Allée de la
Recherche B-1070 Brussels
BE
QUESNEL, Yannick
c/o UCB Pharma S.A. 60 Allée de la
Recherche B-1070 Brussels
BE(54) **DERIVATI 2-OXO-1-IMIDAZOLIDINIL
IMIDAZOTIADIAZOL**

(57)

1. Derivati okso-1-imidazolidinil imidazotiadiazola prema formuli (I), njihovi geometrijski izomeri, enantiomeri, diastereomeri i smeše, ili njihove farmaceutske prihvatljive soli,

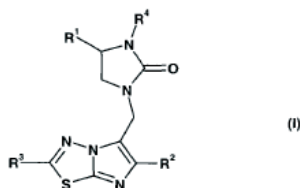

pri čemu

- R₁ je C₁₋₄ alkil ili C₂₋₄ alkenil opciono supstituisan sa jednim ili više halogenih supstituenata;
- R₂ je ili halogen ili C₁₋₄ alkil koji sadrži najmanje jedan halogeni supstituent;
- R₃ je C₁₋₄ alkil koji sadrži najmanje jedan hidroksi ili alkoksi supstituent;
- R₄ je ili vodonik ili metil grupa.

Broj ostalih patentnih zahtjeva: 11

(11) **BA/EP2403834**(21) **E01936** (22) 2016-02-05(31) 157046 P (32) 2009-03-03 (33) US
304053 P 2010-02-12 US

(96) 10707187.0 2010-03-03

(97) 2012-01-11

(51) **C07D 231/12** , **C07D 231/20** ,
C07D 231/38 , **C07D 401/04** ,
C07D 401/12 , **C07D 401/14** ,
C07D 403/12 , **C07D 407/12** ,
C07D 409/04 , **C07D 417/12** ,
A01N 25/00(73) E. I. du Pont de Nemours and Company
Chestnut Run Plaza 974 Centre Road P.O.
Box 2915 Wilmington, DE 19805
US(72) LONG, Jeffrey, Keith
1210 Bruce Road Wilmington Delaware
19803
US
HONG, Wonpyo
8506 Marburg Manor Drive Lutherville
Maryland 21093
US
TAGGI, Andrew, Edmund
21 Tremont Court Newark Delaware 19711
US(54) **FUNGICIDNI PIRAZOLI**

(57)

Jedinjenje izabrano od formule 1, njegovih N-oksida i soli,

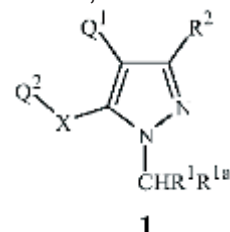

u kome

Q₁ je fenil prsten ili naftalenil sistem prstena, pri čemu je svaki prsten ili sistem prstena izborno supstituisan sa do 5 supstituenata nezavisno izabranih od R₃; ili 5- do 6-člani potpuno nezasićeni heterocikličan prsten ili 8- do 10-člani heteroaromatični biciklični sistem prstena, pri čemu svaki

prsten ili sistem prstena sadrži članove prstena izabrane od atoma ugljenika i do 4 heteroatoma nezavisno izabrana od do 2 O, do 2 S i do 4 N atoma, pri čemu su do 3 ugljenikova člana prstena nezavisno izabrana od C(=O) i C(=S), i članovi prstena koji su atomi sumpora su nezavisno izabrani od S(=O)_u(=NR₁₄)_v, pri čemu je svaki prsten ili sistem prstena izborno supstituisan sa do 5 supstituenata nezavisno izabranih od R₃ na članovima prstena koji su atomi ugljenika i izabrani od cijano, C₁-C₆ alkil, C₂-C₆ alkenil, C₂-C₆ alkinil, C₃-C₆ cikloalkil, C₁-C₆ alkoksi, C₂-C₆ alkoksialkil, C₂-C₆ alkilkarbonil, C₂-C₆ alkoksikarbonil, C₂-C₆ alkilaminoalkil i C₃-C₆ dialkilaminoalkil na članovima prstena koji su atomi azota;

Q₂ je fenil prsten ili naftalenil sistem prstena, pri čemu je svaki prsten ili sistem prstena izborno supstituisan sa do 5 supstituenata nezavisno izabranih od R₃; ili 5- do 6-člani zasićeni, delimično nezasićen ili potpuno nezasićeni heterocikličan prsten ili 8- do 10-člani heteroaromatični biciklični sistem prstena, pri čemu svaki prsten ili sistem prstena sadrži članove prstena izabrane od atoma ugljenika i do 4 heteroatoma nezavisno izabrana od do 2 O, do 2 S i do 4 N atoma, pri čemu su do 3 ugljenikova člana prstena nezavisno izabrana od C(=O) i C(=S), i članovi prstena koji su atomi sumpora su nezavisno izabrani od S(=O)_u(=NR₁₄)_v, pri čemu je svaki prsten ili sistem prstena izborno supstituisan sa do 5 supstituenata nezavisno izabranih od R₃ na članovima prstena koji su atomi ugljenika i izabrani od cijano, C₁-C₆ alkil, C₂-C₆ alkenil, C₂-C₆ alkinil, C₃-C₆ cikloalkil, C₁-C₆ alkoksi, C₂-C₆ alkoksialkil, C₂-C₆ alkilkarbonil, C₂-C₆ alkoksikarbonil, C₂-C₆ alkilaminoalkil i C₃-C₆ dialkilaminoalkil na članovima prstena koji su atomi azota; ili C₁-C₁₂ alkil, C₂-C₁₂ alkenil, C₂-C₁₂ alkinil, C₃-C₁₂ cikloalkil ili C₃-C₁₂ cikloalkenil, svaki izborno supstituisan sa do 5 supstituenata nezavisno izabrana od R₃;

X je O, S(O)_m ili NR₄;

R₁ je H, halogen, C₁-C₆ alkil, C₁-C₆ haloalkil, C₂-C₄ alkenil, C₂-C₄ alkinil, C₃-C₇ cikloalkil, CO₂R₅, C(O)NR₆R₇, cijano, C₁-C₆ alkoksi, C₁-C₆ haloalkoksi ili C₂-C₅ alkoksialkil; ili

R₁ je fenil izborno supstituisan sa do 3 R₈; ili pet- ili šesto-člani aromatičan heterociklus koji sadrži azot izborno supstituisan sa do 3 supstituenta nezavisno izabrana od R_{9a} na članovima prstena koji su atomi ugljenika i R_{9b} na članovima prstena koji su atomi azota;

R_{1a} je H; ili

R_{1a} i R₁ su uzeti zajedno sa atomom ugljenika za koji su vezani tako da formiraju ciklopropil prsten izborno supstituisan sa do 2 supstituenta nezavisno izabrana od halogena i metila;

R₂ je CH₃, CH₂CH₃, halogen, cijano, cijanometil, halo metil, hidroksimetil, metoksi ili metiltio; ili ciklopropil izborno supstituisan sa do 2 supstituenta nezavisno izabrana od halogena i metila;

svaki R₃ je nezavisno izabran od halogena, cijano, amino, metilamino, dimetilamino, formilamino, C₂-C₃ alkilkarbonilamino, C₁-C₄ alkil, C₁-C₄ haloalkil, C₁-C₃ alkoksi, C₁-C₃ haloalkoksi, C₁-C₃ alkiltio, C₁-C₃ haloalkiltio, C₁-C₃ alkilsulfinil, C₁-C₃ haloalkilsulfinil, C₁-C₃ alkilsulfonyl, C₁-C₃ haloalkilsulfonyl, C₁-C₂ alkilsulfonyloksi, C₁-C₂ haloalkilsulfonyloksi, C₃-C₄ cikloalkil, C₃-C₇ cikloalkoksi, C₄-C₆ alkilcikloalkil, C₄-C₆ cikloalkilalkil, C₃-C₇ halocikloalkil, C₂-C₄ alkenil, C₂-C₄ alkinil, hidroksi, formil, C₂-C₃ alkilkarbonil, C₂-C₃ alkilkarboniloksi, -SF₅, -SCN, C(=S)NR₁₉R₂₀ i -U-V-T;

R₄ je H, formil, C₂-C₅ alkenil, C₃-C₅ alkinil, C₃-C₇ cikloalkil, -SO₃-M⁺, -S(=O)_tR₁₀, -(C=W)R₁₁, NH₂ ili OR₂₁; ili C₁-C₆ alkil ili C₁-C₆ haloalkil, svaki izborno supstituisan sa do 2 R₁₂;

R₅ je H, C₁-C₆ alkil ili C₁-C₆ haloalkil;

R₆ i R₇ su nezavisno izabrani od H, C₁-C₆ alkil, C₁-C₆ haloalkil, C₃-C₇ cikloalkil, C₄-C₈ cikloalkilalkil i C₄-C₈ alkilcikloalkil; ili

R₆ i R₇ su uzeti zajedno sa atomom azota za koji su vezani tako da formiraju četvero- do sedmo-člani nearomatični heterocikličan prsten koji sadrži članove prstena, pored atoma azota koji povezuje prsten, izabrane od atoma ugljenika i izborno do jedan član prstena izabran od O, S(O)_n i NR₁₃;

svaki R₈, R_{9a} i R_{9b} je nezavisno izabran od halogena, C₁-C₂ alkil, C₁-C₂ haloalkil, C₁-

C₂ alkoksi, C₁-C₂ haloalkoksi, cijano, nitro, SCH₃, S(O)CH₃ i S(O)₂CH₃;

R₁₀ je C₁-C₆ alkil ili C₁-C₆ haloalkil;

R₁₁ je C₁-C₆ alkil, C₁-C₆ alkoksi, C₂-C₇ alkoksialkil, C₂-C₇ alkilaminoalkil, C₃-C₈ dialkilaminoalkil, C₁-C₆ alkiltio ili C₂-C₇ alkiltioalkil;

svaki R₁₂ je nezavisno C₃-C₇ cikloalkil, C₁-C₄ alkoksi, C₁-C₄ haloalkoksi, C₁-C₄ alkiltio, C₁-C₄ alkilsulfinil, C₁-C₄ alkilsulfonyl ili cijano;

R₁₃ je H, C₁-C₃ alkil ili C₂-C₃ haloalkil;

svaki R₁₄ je nezavisno H, cijano, C₁-C₃ alkil ili C₁-C₃ haloalkil;

svaki R₁₉ i R₂₀ je nezavisno H ili CH₃;

R₂₁ je H, formil, C₃-C₇ cikloalkil, -SO₃-M⁺ ili -(C=W)R₁₁; ili C₁-C₆ alkil ili C₁-C₆ haloalkil, svaki izborno supstituisan sa do 2 R₁₂;

svaki U je nezavisno O, S(=O)_w, NR₂₂ ili direktna veza;

svaki V je nezavisno C₁-C₆ alkilen, C₂-C₆ alkenilen, C₃-C₆ alkinilen, C₃-C₆ cikloalkilen ili C₃-C₆ cikloalkilen, gde su do 3 atoma ugljenika nezavisno izabrana od C(=O), svaki izborno supstituisan sa do 5 supstituenata nezavisno izabrana od halogena, cijano, nitro, hidroksi, C₁-C₆ alkil, C₁-C₆ haloalkil, C₁-C₆ alkoksi i C₁-C₆ haloalkoksi;

svaki T je nezavisno cijano, NR_{23a}R_{23b}, OR₂₄ ili S(=O)_yR₂₅;

svaki R₂₂ je nezavisno H, C₁-C₆ alkil, C₁-C₆ haloalkil, C₂-C₆ alkilkarbonil, C₂-C₆ alkoksikarbonil, C₂-C₆ (alkiltio)karbonil, C₂-C₆ alkoksi(tiokarbonil), C₄-C₈ cikloalkilkarbonil, C₄-C₈ cikloalkoksikarbonil, C₄-C₈ (cikloalkiltio) karbonil ili C₄-C₈ cikloalkoksi(tiokarbonil);

svaki R_{23a} i R_{23b} je nezavisno H, C₁-C₆ alkil, C₁-C₆ haloalkil, C₂-C₆ alkenil, C₃-C₆ alkinil, C₃-C₆ cikloalkil, C₃-C₆ halocikloalkil, C₂-C₆ alkilkarbonil, C₂-C₆ alkoksikarbonil, C₂-C₆ (alkiltio)karbonil, C₂-C₆ alkoksi(tiokarbonil), C₄-C₈ cikloalkilkarbonil, C₄-C₈ cikloalkoksikarbonil, C₄-C₈ (cikloalkiltio) karbonil ili C₄-C₈ cikloalkoksi(tiokarbonil); ili

par R_{23a} i R_{23b} vezan za isti atom azota su uzeti zajedno sa atomom azota tako da formiraju 3- do 6-člani heterocikličan prsten, pri čemu je prsten izborno supstituisan sa do 5 supstituenata nezavisno izabrana od R₂₆;

svaki R₂₄ i R₂₅ je nezavisno H, C₁-C₆ alkil, C₁-C₆ haloalkil, C₂-C₆ alkenil, C₃-C₆ alkinil, C₃-C₆ cikloalkil, C₃-C₆

halocikloalkil, C₂-C₆ alkilkarbonil, C₂-C₆ alkoksikarbonil, C₂-C₆ (alkiltio)karbonil, C₂-C₆ alkoksi(tiokarbonil), C₄-C₈ cikloalkilkarbonil, C₄-C₈ cikloalkoksikarbonil, C₄-C₈ (cikloalkiltio) karbonil ili C₄-C₈ cikloalkoksi(tiokarbonil);

svaki R₂₆ je nezavisno halogen, C₁-C₆ alkil, C₁-C₆ haloalkil ili C₁-C₆ alkoksi;

W je O ili S;

M⁺ je katjon;

m je 0, 1 ili 2;

n je 0, 1 ili 2;

t je 0, 1 ili 2;

svaki u i v su nezavisno 0, 1 ili 2 u svakom slučaju od S(=O)_u(=NR₁₄)_v, uz uslov da je zbir u i v jednak 0, 1 ili 2;

svaki w je nezavisno 0, 1 ili 2;

svaki y je nezavisno 0, 1 ili 2;

uz uslov da:

kada je Q₂ jednak fenil prsten supstituisan na najmanje jednim orto položajem sa supstituentom izabranim od -U-V-T, gde U je direktna veza, V je C(=O) i T je NR_{23a}R_{23b} ili OR₂₄, tada se X razlikuje od NR₄;

i uz uslov da se jedinjenje formule 1 razlikuje od:

(a) 2,4-dihloro-5-[[1,3-dimetil-4-(3-metil-1,2,4-oksadiazol-5-il)-1H-pirazol-5-il]oksi]fenola;

(b) 2,4-dihloro-5-[[1,3-dimetil-4-(5-metil-1,3,4-tiadiazol-2-il)-1H-pirazol-5-il]oksi]fenola;

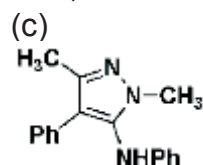

(d) 2-(1,3-dimetil-4-fenilpirazolil) amino-2-imidazolin HCl;

(e) metil (2S)-2-(2,4-dihloro-5-[[4-(izoksazol-3-il)-1,3-dimetil-1H-pirazol-5-il]oksi]fenoksi)propionata;

(f) (2S)-2-(2,4-dihloro-5-[[4-(izoksazol-3-il)-1,3-dimetil-1H-pirazol-5-il]oksi]fenoksi)propionske kiseline;

(g) metil (2S)-2-[2,4-dihloro-5-({4-[5-(hidroksimetil)izoksazol-3-il]-1,3-dimetil-1H-pirazol-5-il]oksi}fenoksi)propionata;

(h) (2S)-2-[2,4-dihloro-5-({4-[5-(hidroksimetil)izoksazol-3-il]-1,3-dimetil-1H-

pirazol-5-il}oksi)fenoksi]propionske kiseline;

(i) metil (2S)-2-(2,4-dihloro-5-[[1,3-dimetil-4-(5-metilizoksazol-3-il)-1H-pirazol-5-il]oksi}fenoksi]propionata;

(j) (2S)-2-(2,4-dihloro-5-[[1,3-dimetil-4-(5-metilizoksazol-3-il)-1H-pirazol-5-il]oksi}fenoksi]propionske kiseline;

(k) metil (2S)-2-[2,4-dihloro-5-({4-[5-(1-hidroksi-1-metiletil)izoksazol-3-il]-1,3-dimetil-1H-pirazol-5-il}oksi)fenoksi]propionata;

(l) (2S)-2-[2,4-dihloro-5-({4-[5-(1-hidroksi-1-metiletil)izoksazol-3-il]-1,3-dimetil-1H-pirazol-5-il}oksi)fenoksi]propionske kiseline;

(m) (2S)-2-(2,4-dihloro-5-[[1,3-dimetil-4-(3-metil-1,2,4-oksadiazol-5-il)-1H-pirazol-5-il]oksi}fenoksi]propionske kiseline;

(n) metil (2S)-2-(2,4-dihloro-5-[[1,3-dimetil-4-(3-metil-1,2,4-oksadiazol-5-il)-1H-pirazol-5-il]oksi}fenoksi]propionata;

(o) (2S)-2-(2,4-dihloro-5-[[1,3-dimetil-4-(5-metil-1,3,4-tiadiazol-2-il)-1H-pirazol-5-il]oksi}fenoksi]propionske kiseline; ili

(p) metil (2S)-2-(2,4-dihloro-5-[[1,3-dimetil-4-(5-metil-1,3,4-tiadiazol-2-il)-1H-pirazol-5-il]oksi}fenoksi]propionata.

Broj ostalih patentnih zahtjeva: 17

(11) **BA/EP2817301**

(21) **E01939** (22) 2016-02-05

(26) HR

(31) 12156298 (32) 2012-02-21 (33) EP
(96) 13703799.0 2013-02-08

(97) 2014-12-31

(51) **C07D 401/12** , **C07D 401/14** ,
A61K 31/454 , **A61K 31/4545** ,
A61P 3/00 , **A61P 25/00** , **A61P**
29/00 , **A61P 35/00** , **C07D 405/14**
, **C07D 413/14** , **C07D 417/14**

(73) AZIENDE CHIMICHE RIUNITE ANGELINI
FRANCESCO - A.C.R.A.F. - S.p.A.
Viale Amelia, 70 00181 Roma
IT

(72) ALISI, Maria, Alessandra
Via Nemorense 188 00199 Roma
IT

CAZZOLLA, Nicola
Via Abetonia 20/L 00041 Albano Laziale
(Roma)
IT

GAROFALO, Barbara
Via Latina 49 00179 Roma
IT

FURLOTTI, Guido
Via Ferdinando Palasciano 96 00151 Roma
IT

MAGARO', Gabriele
Via Ugo Foscolo 21 Località Pavona 00040
Castel Gandolfo (Roma)
IT

OMBRATO, Rosella
Via Abigaille Zanetta, 68 00143 ROMA
IT

MANCINI, Francesca
Via Genova 15 00048 Nettuno (Roma)
IT

(54) **UPORABA SPOJEVA 1H-INDAZOL-3-KARBOKSAMIDA KAO INHIBITORA GLIKOGEN SINTEZE KINAZE-3-BETA**

(57)

Spojevi 1H-indazol-3-karboksamida, **naznačeni time**, da imaju sljedeću opću formulu (I):

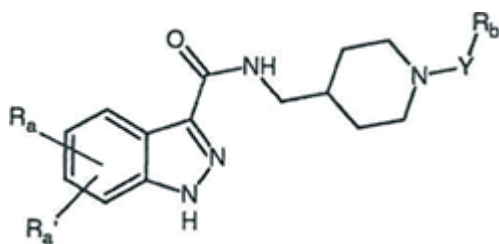

(I)
u kojoj
su svaki od R_a i $R_{a'}$ međusobno isti ili različiti,
sljedeći: vodikov atom; atom halogena;
skupine C_1 - C_6 alkil, C_2 - C_6 alkenil, C_2 - C_6 alkinil i C_1 - C_6 alkoksi, opcijски supstituirane s jednim ili više supstituenata odabranih iz skupine koju čine:
halogen, hidroksi, $-NH_2$, i C_1 - C_3 alkoksi;
karbociklički ili heterociklički prsten, alifatski ili aromatski, koji ima 3 do 12 članova, opcijски supstituiran s jednim ili više supstituenata odabranih iz skupine koju čine halogen, hidroksi, C_1 - C_6 alkil, C_1 - C_6 alkoksi, $-NR_1R_2$, $C(O)OH$, $-C(O)OR_1$ i $-C(O)NR_1R_2$;
Y je veza, skupine C_1 - C_6 alkil, C_2 - C_6 alkenil i C_2 - C_6 alkinil, opcijски supstituirane s jednim ili više supstituenata odabranih iz skupine koju čine halogen, hidroksi, $-NH_2$ i C_1 - C_3 alkoksi;
R_b je karbociklički ili heterociklički prsten, alifatski ili aromatski, koji ima od 3 do 12 članova, supstituiran s jednim ili više supstituenata odabranih iz skupine koju čine halogen, hidroksi, nitro, cijano, $-CF_3$, C_1 - C_6 alkoksi, benziloksi, C_1 - C_4 alkil, C_2 - C_4 alkenil i C_2 - C_4 alkinil, $-NHSO_2CH_3$, $-SO_2NH_2$, $-Z-C(O)OH$, i $-Z-C(O)OR_1$ i $-Z-C(O)NR_1R_2$, gdje Z je 6-veza ili (C_1 - C_3) alkil;
 R_1 i R_2 su neovisno vodikov atom, C_1 - C_4 alkil-skupina, C_2 - C_4 alkenil-skupina, C_2 - C_4 alkinil-skupina i fenil-skupina;
te njegove adicijske soli s farmaceutski prihvatljivim organskim i anorganskim kiselinama i lužinama;
te time, da su za uporabu u liječenju bolesti koje se pojavljuju zbog nekontroliranog aktiviranja i/ ili zbog pretjeranog izražavanja GSK-3 β , odabranih iz skupine koju čine
(i) poremećaji zbog otpornosti na inzulin, (ii) neurodegenerativne bolesti, (iii) poremećaji raspoloženja, (iv) shizofrenični poremećaji, (v) kancerozni poremećaji, (vi) upala, (vii) poremećaji zbog zlouporaba droga, i (viii) epilepsije.

Broj ostalih patentnih zahtjeva: 11

(11) **BA/EP2485736**

(21) **E01945** (22) 2016-02-23

(31) 249685 P (32) 2009-10-08 (33) US
(96) 10822567.3 2010-10-06

(97) 2012-08-15

(51) **A61K 31/54** , **C07D 285/18** ,
C07D 401/12 , **C07D 401/14** ,
C07D 403/04 , **C07D 403/12** ,
C07D 417/04 , **C07D 417/12** ,
C07D 417/14 , **C07D 471/04** ,
C07D 495/04 , **C07B 59/00**

(73) Merck Sharp & Dohme Corp.
126 East Lincoln Avenue, Rahway, NJ
07065-0907
US

(72) , SCOTT, Jack, D.
2000 Galloping Hill Road Kenilworth, New
Jersey 07033
US

, STAMFORD, Andrew, W.
2000 Galloping Hill Road Kenilworth, New
Hampshire 07033
US

, GILBERT, Eric, J.
2000 Galloping Hill Road Kenilworth, New
Jersey 07033
US

, CUMMING, Jared, N.
2000 Galloping Hill Road Kenilworth, New
Jersey 07033
US

, ISERLOH, Ulrich
2000 Galloping Hill Road Kenilworth, New
Jersey 07033
US

, MISIASZEK, Jeffrey, A.
2000 Galloping Hill Road Kenilworth, New
Jersey 07033
US

, LI, Guoqing
2000 Galloping Hill Road Kenilworth, New
Jersey 07033
US

(74) "ŽIVKO MIJATOVIĆ & PARTNERS" d.o.o.
Sarajevo
M.H. Uskufije 3, 71000 Sarajevo
BA

(54) **JEDINJENJA IMINOTIADIAZIN-
DIOKSIDA KAO INHIBITORI BACE,
SMEŠE I NJIHOVA UPOTREBA**

(57)

1. Jedinjenje, ili njegov tautomer, ili farmaceutski prihvatljiva so pomenutog jedinjenja ili pomenutog tautomera, naznačeni time, što pomenuto jedinjenje ima strukturu koja se bira između:

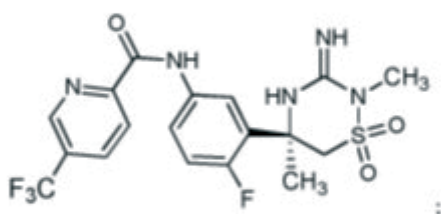
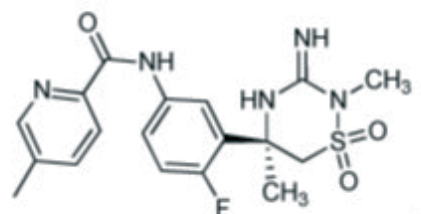
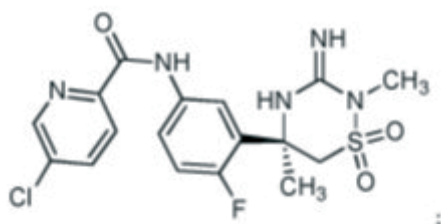
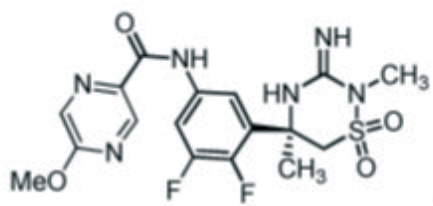

i

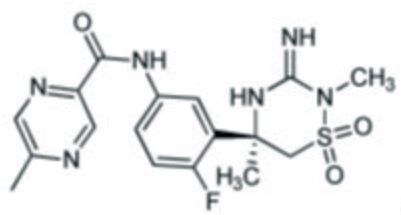
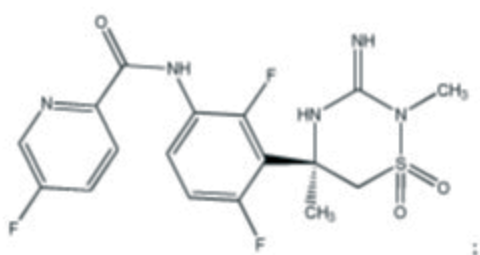
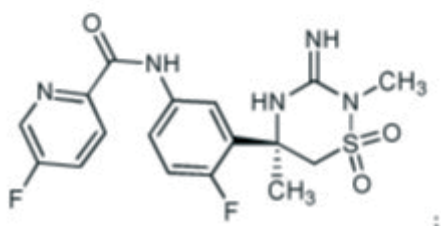
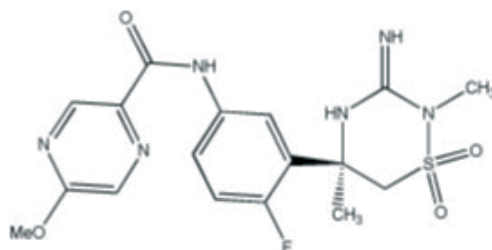

Broj ostalih patentnih zahtjeva: 14

(11) **BA/EP2420497**(21) **E01962** (22) 2016-03-15

(26) HR

(31) 847471 P (32) 2006-09-26 (33) US
(96) 11174055.1 2007-09-25

(97) 2012-02-22

(51) **C07D 401/04** , **C07D 401/14** ,
A61K 31/517 , **A61P 35/00**(73) CELGENE CORPORATION
86 Morris Avenue Summit, NJ 07901
US(72) Muller, George W.
P.O. Box 3688 Rancho Santa Fe, CA 92067
US
Man, Hon-Wah
27 Grant Way Princeton, NJ 08540
US(54) **5-SUPSTITUIRANI DERIVATI
KINAZOLINONA KAO SREDSTVA
PROTIV RAKA**

(57)

1. Spoj formule (I):

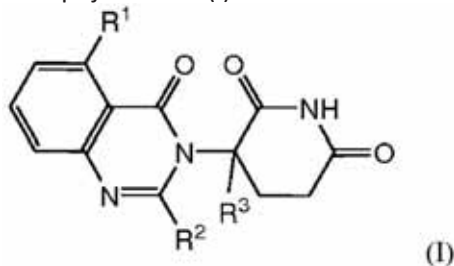

ili njegova farmaceutski prihvatljiva sol, solvat ili stereoisomer, **naznačen time** što je namijenjen upotrebi u postupku liječenja, tretmana ili sprječavanja raka krvi ili koštane srž, gdje je:

R¹: vodik; halogen; -(CH₂)_nOH; (C₁-C₆)alkil, izborno supstituiran s jednim ili više halogena; (C₁-C₆)alkoksi, izborno supstituiran s jednim ili više halogena; ili -(CH₂)_nN176^a, gdje je R^a:

vodik;

(C₁-C₆)alkil, izborno supstituiran s jednim ili više halogena;

-(CH₂)_n-(6 do 10-eročlani aril);

-C(O)-(CH₂)_n-(6 do 10-eročlani aril) ili -C(O)-(CH₂)_n-(6 do 10-eročlani heteroaril), gdje su aril ili heteroaril izborno supstituirani jednim ili više od: halogena; -SCF₃; (C₁-C₆)alkila, koji je i sam izborno supstituiran s jednim ili više halogena; ili (C₁-C₆)alkoksi, koji je i sam izborno supstituiran s jednim ili više halogena;

-C(O)-(C₁-C₃)alkil, gdje je alkil izborno supstituiran s jednim ili više halogena;

-C(O)-(CH₂)_n-(C₃-C₁₀-cikloalkil);

-C(O)-(CH₂)_n-NR^bR^c, gdje je svaki od R^b i R^c neovisno:

vodik;

(C₁-C₆)alkil, izborno supstituiran s jednim ili više halogena;

(C₁-C₆)alkoksi, izborno supstituiran s jednim ili više halogena; ili

6 do 10-eročlani aril, izborno supstituiran s jednim ili više od: halogena; (C₁-C₆)alkil, koji je i sam izborno supstituiran s jednim ili više halogena; ili (C₁-C₆)alkoksi, koji je i sam izborno supstituiran s jednim ili više halogena;

-C(O)-(CH₂)_n-O-(C₁-C₆)alkil; ili

-C(O)-(CH₂)_n-O-(CH₂)_n-(6 do 10-eročlani aril);

R²: vodik; -(CH₂)_nOH; fenil; -O-(C₁-C₆)alkil; ili (C₁-C₆)alkil, izborno supstituiran s jednim ili više halogena;

R³: vodik; ili (C₁-C₆)alkil, izborno supstituiran s jednim ili više halogena; i

n 0, 1 ili 2.

Broj ostalih patentnih zahtjeva: 16

(11) **BA/EP2773376**

(21) **E01968** (22) 2016-03-21

(26) HR

(31) 11187735 (32) 2011-11-03 (33) EP
(96) 12783566.8 2012-10-30

(97) 2014-09-10

(51) **A61K 47/48**, **A61K 38/22**, **A61P 9/00**, **A61P 29/00**, **A61P 11/00**

(73) Bayer Pharma Aktiengesellschaft
Müller Strasse 178 13353 Berlin
DE
Bayer Intellectual Property GmbH
Alfred-Nobel-Strasse 10, 40789 Monheim
DE

(72) FLAMME, Ingo
Auf den Schmitzen 1 51580 Reichshof
DE
KÖBBERLING, Johannes
Azalienstr. 30 41466 Neuss
DE
LERCHEN, Hans-Georg
Sürderstr. 3 51375 Leverkusen
DE
GRIEBENOW, Nils
Kurfürstenstr. 39 41541 Dormagen
DE
SCHOHE-LOOP, Rudolf
Arndtstr. 10a 42327 Wuppertal
DE
WITTROCK, Sven
Am Sonnenschein 60 42109 Wuppertal
DE
KÖLLNBERGER, Maria
Brinker Weg 17 42555 Velbert
DE
WUNDER, Frank
Schwarzer Weg 251 42117 Wuppertal
DE
REDLICH, Gorden
Schadowstr. 50 44799 Bochum
DE
KNORR, Andreas
Trillser Graben 10 40699 Erkrath
DE
MARLEY, July
c/o Bachem (UK) Ltd. Delph Court Sullivans
Way St. Helens Merseyside WA9 5GL
GB
PRITCHARD, Iain
c/o Bachem (UK) Ltd. Delph Court Sullivans
Way St. Helens Merseyside WA9 5GL
GB

(54) **PREDLIJEK ADRENOMEDULINA NA BAZI POLIETILEN GLIKOLA I NJEGOVA UPORABA**

(57)

1. Spoj s formulom

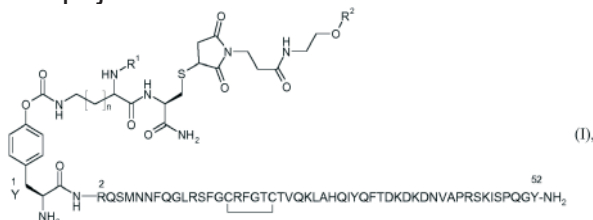

naznačen time da
n predstavlja broj 0, 1, 2 ili 3,
R₁ predstavlja vodik, metil, etil,
n-propil ili izopropil,
R₂ predstavlja ravni ili razgranati PEG
20 kDa do 80 kDa koji kao završnu
skupinu ima metoksi-skupinu,
ili jedna od njegovih soli, njegovih
solvata ili solvata njegovih soli.

Broj ostalih patentnih zahtjeva: 11

(11) **BA/EP2448950**

(21) **E01973** (22) 2016-03-24

(26) HR

(31) 270073 P (32) 2009-07-02 (33) US

(96) 10730679.7 2010-07-01

(97) 2012-05-09

(51) **C07F 9/6561**

(73) Rigel Pharmaceuticals, Inc.
1180 Veterans Boulevard South San
Francisco, CA 94080
US

(72) FELFER, Ulfried
Gattermeyerweg 13 A-4040 Linz
AT
GISELBRECHT, Karl-Heinz
Dr. Ignaz Semmelweis-strasse 3 A-4061
Langholzfeld
AT
WOLBERG, Michael
Herbert-scholz-strasse 22 D-93073
Neutraubling
DE

(54) **SINTEZA DINATRIJEVE SOLI N4-(2,2-DIMETIL-4-((DIHIDROGEN FOSFONOKSI)METIL)-3-OKSO-5-PIRIDO{1,4}OKSAZIN-6-IL)-5-FLUORO-N2-(3,4,5-TRIMETOKSIFENIL)-2,4-PIRIMIDINDIAMINA**

(57)

1. Postupak za pripremanje spoja s formulom I:

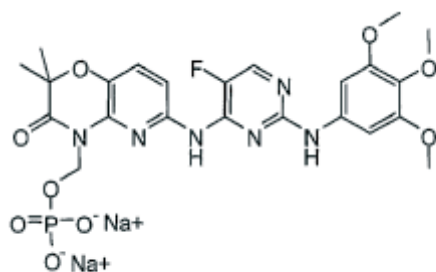

I

naznačen time da sadrži:
a) kontaktiranje kiselog
solvata spoja s formulom II:

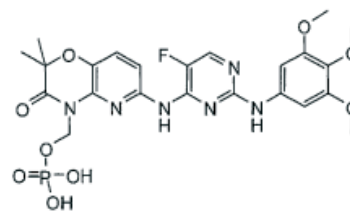

II

s amidom pod uvjetima pogodnim za nastajanje amidnog solvata spoja s formulom II; te
b) kontaktiranje amidnog solvata s vodenom bazom koja sadrži natrijeve ione pod uvjetima pogodnim za nastajanje spoja s formulom I.

Broj ostalih patentnih zahtjeva: 14

(11) **BA/EP2651437**

(21) **E01978** (22) 2016-04-04

(26) HR

(31) 422723 P (32) 2010-12-14 (33) US

(96) 11799673.6 2011-12-14

(97) 2013-10-23

(51) **A61K 39/04**

(73) GlaxoSmithKline Biologicals S.A.
rue de l'Institut, 89 1330 Rixensart
BE

(72) , GODART, Stephane Andre Georges
GlaxoSmithKline Biologicals s.a. rue de
l'Institut 89 B-1330 Rixensart
BE
, LAANAN, Amina
GlaxoSmithKline Biologicals s.a. rue de
l'Institut 89 B-1330 Rixensart
BE
, LEMOINE, Dominique Ingrid
GlaxoSmithKline Biologicals s.a. rue de
l'Insitut 89 B-1330 Rixensart
BE

(74) "INTELBIRO" d.o.o.
M.H. Uskufije 3, 71000 Sarajevo
BA

**(54) ANTIGENI PRIPRAVAK PROTIV
BAKTERIJA IZ RODA MYCOBACTERIUM**

(57)

Imunogeni pripravak koji sadrži antigen povezan s M72, **naznačen time** što antigen povezan s M72 sadrži slijed koji je najmanje 90% istovjetan SEQ ID No: 1, pH navedenog pripravka je u rasponu od 7,0 do 9,0, a vodljivost pripravka je 5 mS/cm ili manja.

Broj ostalih patentnih zahtjeva: 22

(11) BA/EP2683723(21) **E02042** (22) 2016-06-02

(26) HR

(31) 201161451256 P (32) 2011-03- (33) US

201161489913 P 10 2011-05- US

201161490804 P 25 2011-05- US

(96) 12709376.3 2012-02-27

(97) 2014-01-15

(51) **C07D 491/10** , **A01N 43/80**

(73) Zoetis Services LLC

10 Sylvan Way, Parsippany, NJ 07054
US

(72) BILLEN, Denis

Pfizer Global Research & Development
7000 Portage Road Kalamazoo, MI 49001
USCHUBB, Nathan Anthony Logan
Pfizer Global Research & Development
7000 Portage Road Kalamazoo, MI 49001
USCURTIS, Michael
Pfizer Global Research & Development
7000 Portage Road Kalamazoo, MI 49001
USGREENWOOD, Sean DW
Pfizer Global Research & Development
7000 Portage Road Kalamazoo, MI 49001
USMENON, Sanjay
Pfizer Global Research & Development
7000 Portage Road Kalamazoo, MI 49001
US

STUK, Timothy

Pfizer Global Research & Development
7000 Portage Road Kalamazoo, MI 49001
US

VAILLANCOURT, Valerie A.

Pfizer Global Research & Development
7000 Portage Road Kalamazoo, MI 49001
US**(54) SPIROCIKLIČKI DERIVATI
IZOKSAZOLINA KAO ANTIPARAZITSKA
SREDSTVA**

(57)

1. Spoj Formule (1)

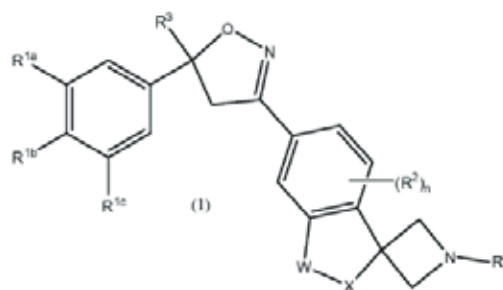
**naznačen time** štoX je -O- i W je -CH₂-;svaki od R_{1a}, R_{1b} i R_{1c} je neovisno vodik,
halogen ili C₁-C₆halogenalkil;R₃ je C₁-C₆halogenalkil;R₄ je -C(O)R₅;R₅ je C₁-C₆alkil, C₀-C₆alkil, C₃-C₆Cikloalkil, C₀-
C₆alkilheteroaril ili C₀-C₆alkilheterocikl;

gdje svaki od R₅ ostataka C₁-C₆alkil ili C₀-
C₆alkil, C₃-C₆cikloalkil može biti izborno i
neovisno supstituiran s najmanje jednim
supstituentom, koji se bira između cijano,
halogena, hidroksila, okso, C₁-C₆alkoksi,
C₁-C₆halogenalkoksi, C₁-C₆halogenalkila,
C₁-C₆alkila, hidroksil, C₁-C₆alkil-, -S(O)_pR_c,
-SH, -S(O)_pNR_aR_b, -NR_aR_b, -NR_aC(O)R_b,
-SC(O)R, -SCN ili -C(O)NR_aR_b; te gdje
svaki od R₅ ostataka C₀-C₆alkilheteroaril
ili C₀-C₆alkilheterocikl može biti dodatno
supstituiran s najmanje jednim
supstituentom, koji se bira između cijano,

halogena, okso, =S, =NR₇, hidroksila, C₁-C₆alkoksi, C₁-C₆alkila, C₁-C₆halogenalkila, hidroksilC₁-C₆alkil-, -SH, -S(O)_pR, te C₁-C₆halogenalkoksi;

R₇ je vodik, C₁-C₆alkil, hidroksil, cijano, nitro, -S(O)_pR_c ili C₁-C₆alkoksi;

R je C₁-C₆alkil ili C₃-C₆cikloalkil, izborno supstituiran s najmanje jednim halogenim supstituentom;

R_a je vodik, C₁-C₆alkil ili C₀-C₃alkilC₃-C₆cikloalkil; gdje su alkil i alkilcikloalkil izborno supstituirani s cijano ili najmanje jednim halogenim supstituentom;

R_b je vodik, C₁-C₆alkil, C₃-C₆cikloalkil, C₀-C₃alkilfenil, C₀-C₃alkilheteroaril ili C₀-C₃alkilheterocikl, od kojih je svaki izborno supstituiran, gdje je to kemijski moguće, s najmanje jednim supstituentom, koji se bira između hidroksila, cijano, halogena ili -S(O)_pR;

R_c je C₁-C₆alkil, C₁-C₆halogenalkil, C₁-C₆halogenalkilC₃-C₆cikloalkil, C₀-C₃alkilC₃-C₆cikloalkil, C₀-C₃alkilfenil, C₀-C₃alkilheteroaril ili C₀-C₃alkilheterocikl, od kojih je svaki izborno supstituiran s najmanje jednim supstituentom, koji se bira između cijano, halogena, hidroksila, okso, C₁-C₆alkoksi, C₁-C₆halogenalkoksi, C₁-C₆halogenalkila, -S(O)_pR, -SH, -S(O)_pNR_aR_b, -NR_aR_b, -NR_aC(O)R_b, -SC(O)R, -SCN ili -C(O)NR_aR_b;

p je cijeli broj 0, 1 ili 2; i

n je cijeli broj 0;

njegovi stereoisomeri, te njegove veterinarski prihvatljive soli.

Broj ostalih patentnih zahtjeva: 18

(11) **BA/EP2776425**

(21) **E02046** (22) 2016-06-10

(26) HR

(31) 11382344 (32) 2011-11-11 (33) EP
201161563907 P 2011-11-28 US
(96) 12781362.4 2012-11-09

(97) 2014-09-17

(51) **C07D 403/12** , **C07D 409/12** ,
C07D 409/14 , **C07D 413/14** ,
C07D 417/14 , **A61K 31/4709** ,
A61P 11/00

(73) Almirall, S.A.

Ronda del General Mitre 151 08022
Barcelona
ES

(72) AIGUADE BOSCH, Jose

Laureà Miró 408-410 E-08980 Sant Feliu de
Llobregat (Barcelona)
ES

GUAL ROIG, Silvia

Laureà Miró 408-410 E-08980 Sant Feliu de
Llobregat (Barcelona)
ES

PRAT QUINONES, Maria

Laureà Miró 408-410 E-08980 Sant Feliu de
Llobregat (Barcelona)
ES

PUIG DURAN, Carlos

Laureà Miró 408-410 E-08980 Sant Feliu de
Llobregat (Barcelona)
ES

(54) **NOVI DERIVATI CIKLOHEKSILAMINA
KOJI DJELUJU KAO AGONISTI BETA2
ADRENERGIČKOG RECEPTORA I
ANTAGONISTI MUSKARINSKOG
ACETILKOLINSKOG RECEPTORA M3**

(57)

1. Spoj formule (I) ili njegove farmaceutski prihvatljive soli ili N-oksidi ili solvati ili deuterirani derivati:

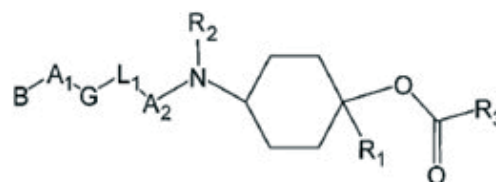

Formula (I)

naznačen time, što

- B predstavlja grupu formule (IB):

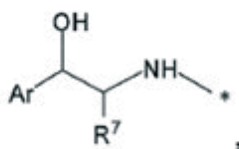

Formula (IB)

naznačen time, što

- R⁷ je odabran iz grupe koja se sastoji od atoma vodika, linearne ili razgranate C₁₋₄ alkilne grupe i linearne ili razgranate C₁₋₄ alkoksi grupe,
- Ar je odabran iz grupe koja se sastoji od C₃₋₁₀ zasićene ili nezasićene, monocikličke ili bicikličke cikloalkilne grupe, C₅-C₁₀ monocikličke ili bicikličke arilne grupe, zasićene ili nezasićene monocikličke ili bicikličke heterociklilne grupe od 3 do 14 članova s jednim ili više heteroatoma odabranih iz N, S i O, monocikličke ili bicikličke heteroarilne grupe od 5 do 14 članova s jednim ili više heteroatoma odabranih iz N, S i O, pri čemu su cikličke grupe opcijski zasebno supstituirane s jednim ili više supstituenata odabranih iz atoma halogena, cijano grupe, nitro grupe, okso grupe, karboksi grupe, C₁₋₄ alkilne grupe, C₁₋₄ alkoksi grupe, -CF₃, -OCF₃, -NR^eR^f, -(CH₂)_p-OH, -NR^e(CO)R^f, -NR^e-SO₂-R^g, -SO₂-NR^eR^f, -OC(O)R^h i NR^e(CH₂)₍₀₋₂₎-Rⁱ, pri čemu p ima vrijednost 0, 1 ili 2 i pri čemu:
- R^e i R^f zasebno predstavljaju atom vodika ili linearnu ili razgranatu C₁₋₄ alkilnu grupu,
- R^g je odabran iz grupe koja se sastoji od linearne ili razgranate C₁₋₄ alkilne grupe, C₆₋₅ arilne grupe, zasićene ili nezasićene C₃₋₈ cikloalkilne grupe, pri čemu su cikličke grupe zasebno opcijski supstituirane s jednim ili više supstituenata odabranih iz atoma halogena, C₁₋₄ alkilne grupe i C₁₋₄ alkoksi grupe.
- R^h je odabran iz atoma vodika, -NR^eR^f i C₅₋₆ arilne grupe koja je opcijski supstituirana s jednim ili više supstituenata odabranih iz C₁₋₄ alkilne grupe i C₁₋₄ alkoksi grupe,
- Rⁱ je odabran iz grupe koja se sastoji od C₅₋₆ arilne grupe, C₃₋₈ cikloalkilne grupe i zasićene ili nezasićene heterociklilne grupe s 3 do 8 članova, pri čemu su te grupe zasebno opcijski supstituirane s jednim ili više supstituenata

odabranih iz atoma halogena, C₁₋₄ alkilne grupe i C₁₋₄ alkoksi grupe,

- R₁ i R₂ zasebno su odabrani iz grupe koja se sastoji od atoma vodika i linearne ili razgranate C₁₋₄ alkilne grupe,
- R₃ predstavlja grupu formule:

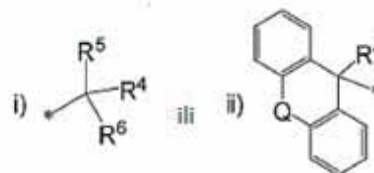

naznačenu time, što

- R⁴ predstavlja atom vodika, hidroksi grupu, hidroksimetilnu grupu ili linearnu ili razgranatu C₁₋₄ alkilnu grupu,
- R⁵ predstavlja zasićenu ili nezasićenu C₃₋₈ cikloalkilnu grupu, C₅₋₆ arilnu grupu, heteroarilnu grupu od 5 do 6 članova s najmanje jednim heteroatomom odabranim iz N, S i O; (C₁₋₄ alkilnu)-(C₅₋₆ arilnu) grupu, (C₁₋₄ alkilnu)-(C₃₋₈ cikloalkilnu) grupu ili (C₁₋₄ alkilnu)-(heteroarilnu) grupu od 5 do 6 članova s najmanje jednim heteroatomom odabranim iz N, S i O) grupu, pri čemu su te grupe zasebno opcijski supstituirane s jednim ili više supstituenata R^a,
- R⁶ predstavlja C₅₋₆ arilnu grupu, heteroarilnu grupu od 5 do 6 članova s najmanje jednim heteroatomom odabranim iz N, S i O, zasićenu ili nezasićenu C₃₋₈ cikloalkilnu grupu, C₁₋₈ alkilnu grupu, C₂₋₈ alkenilnu grupu, C₂₋₈ alkinilnu grupu, (C₁₋₄ alkilnu)-(C₅₋₆ arilnu) grupu, (C₁₋₄ alkilnu)-(C₃₋₈ cikloalkilnu) grupu ili (C₁₋₄ alkilnu)-(heteroarilnu) grupu od 5 do 6 članova s najmanje jednim heteroatomom odabranim iz N, S i O) grupu, pri čemu su te grupe zasebno opcijski supstituirane s jednim ili više supstituenata R^b,
- R^a i R^b zasebno predstavljaju atom halogena, hidroksi grupu, C₁₋₄ alkilnu grupu, C₁₋₄ alkoksi grupu, -SH, C₁₋₄ alkiltio grupu, nitro grupu, cijano grupu, -CO₂R', -NR'R'', -C(O)NR'R'', -N(R''')C(O)-R', -N(R''')-C(O)NR'R'', pri čemu R', R'' i R''' svaki zasebno predstavljaju atom vodika, ili C₁₋₄ alkilnu grupu ili R' i R'' zajedno s atomom dušika za koji su vezani formiraju heterociklički prsten od 3 do 6 članova.
- Q predstavlja direktnu vezu, -CH₂-, -CH₂-CH₂-,

- O-, -O-CH₂-, -S-, -S-CH₂- ili -CH=CH-,
- * predstavlja točku vezivanja R₃ na ostatak molekule iz formule (I),
 - A₁ i A₂ zasebno su odabrani iz grupe koja se sastoji od C₁₋₁₀ alkilenske grupe, C₂₋₁₀ alkenilenske grupe i C₂₋₁₀ alkinilenske grupe, pri čemu su spomenute grupe opcijски supstituirane s jednim ili više supstituenata odabranih iz atoma halogena, hidroksi grupe, linearne ili razgranate C₁₋₄ alkilne grupe, linearne ili razgranate C₁₋₄ alkoksi grupe, C₅₋₆ arilne grupe i C₃₋₇ cikloalkilne grupe,
 - L₁ je odabran iz direktne veze, -O-, NR^c-, -S-, -S(O)-, -SO₂-, -NR^c(CO)-, -(CO)NR^c-, -NR^c(CO)(CH₂)_qO-, -O(CH₂)_q(CO)NR^c-, -NR^c(CH₂)_qO-, -O(CH₂)_qNR^c-, -NR^c(CO)NR^d-, -C(O)-, -C(O)O-, -OC(O)-, -S(O)₂NR^c-, -NR^cS(O)₂-, -NR^cS(O)₂NR^d-, -C(O)NR^cS(O)₂- i -S(O)₂NR^cC(O)-, pri čemu su R^c i R^d zasebno odabrani iz atoma vodika i linearne ili razgranate C₁₋₄ alkilne grupe, a q ima vrijednost 0, 1 ili 2,
 - G je odabran iz grupe koja se sastoji od C₃₋₁₀ monocikličke ili bicikličke cikloalkilne grupe, C₅-C₁₄ monocikličke ili bicikličke arilne grupe, zasićene ili nezasićene monocikličke ili bicikličke heterociklične grupe od 3 do 14 članova s jednim ili više heteroatoma odabranih iz N, S i O, monocikličke ili bicikličke heteroarilne grupe od 5 do 14 članova s jednim ili više heteroatoma odabranih iz N, S i O te bicikličkog prstenastog sustava koji se sastoji od dva monociklička prstenasta sustava međusobno povezana kovalentnom vezom, pri čemu su spomenuti monociklički prstenasti sustavi zasebno odabrani iz C₃₋₈ cikloalkilne grupe, C₅-C₆ arilne grupe, zasićene ili nezasićene heterocikličke grupe od 3 do 8 članova s jednim ili više heteroatoma odabranih iz N, S i O te heterocikličke grupe od 5 do 6 članova s jednim ili više heteroatoma odabranih iz N, S i O, pri čemu su cikličke grupe zasebno opcijски supstituirane s jednim ili više supstituenata odabranih iz atoma halogena, C₁₋₄ alkilne grupe, C₁₋₄ alkoksi grupe, karboksi grupe, cijano grupe, nitro grupe, hidroksi grupe, okso grupe, trifluoreometilne grupe i trifluorometoksi grupe, pod uvjetom da je G fenilna grupa, da L₁ nije jedna od grupa odabranih iz direktne veze, -O-, -NHC(O)-, -C(O)NH- i -NH(CO)O- grupe.

Broj ostalih patentnih zahtjeva: 14

(11) **BA/EP2459592**

(21) **E02048** (22) 2016-06-10

(26) HR

(31) 295194 P (32) 2010-01-15 (33) US
229418 P 2009-07-29 US

(96) 10737224.5 2010-07-27

(97) 2012-06-06

(51) **C07K 16/22** , **A61K 39/395** ,
A61P 35/00 , **A61K 38/18** , **A61K**
45/06 , **A61K 31/513**

(73) Regeneron Pharmaceuticals, Inc.
777 Old Saw Mill River Road Tarrytown, NY
10591
US

(72) THURSTON, Gavin
15 Stewart Place Apt. 1M White Plains NY
10603
US
DALY, Christopher
315 East 72nd Street Apt. 7H New York NY
10021
US

(54) **LJUDSKA ANTITIJELA VISOKOG
AFINITETA U ODNOSU NA LJUDSKI
ANGIOPOIETIN-2**

(57)

1. Izolirani ljudsko antitijelo ili fragment koji vezuje njegov antigen koji se konkretno vezuje za ljudski angiopoietin-2 (hAng2) uz K_D manji od 80 pM, ali ne ispoljava nikakvo vezivanje za hAng-1 kada se ispituje u testu rezonancije površinskih plazmone i koji se sastoji od CDR-1 teškog lanca (HCDR1) sa sekvencijom aminokiseline SEQ ID NO:4, HCDR-2 sa sekvencijom aminokiseline SEQ ID NO:6 i HCDR-3 sa sekvencijom aminokiseline SEQ ID NO:8, CDR-1 lakog lanca (LCDR-1) sa sekvencijom aminokiseline SEQ ID NO:12, LCDR-2 sa sekvencijom aminokiseline SEQ ID NO:14 i LCDR-3 sa sekvencijom aminokiseline SEQ ID NO:16.

Broj ostalih patentnih zahtjeva: 7

(11) **BA/EP2714710**(21) **E02061** (22) 2016-06-24

(26) SR

(31) 11168561 (32) 2011-06-01 (33) EP
201161492300 P 2011-06-01 US

(96) 12729054.2 2012-06-01

(97) 2014-04-09

(51) **C07J 1/00**, **C07J 13/00**, **C07J 51/00**, **A61K 31/565**, **A61P 5/30**(73) Estetra S.P.R.L.
Rue Saint Georges 5 4000 Liège
BE(72) PASCAL, Jean-Claude
170, Avenue de Gairaut 06100 Nice
FR(74) Nedim Krilić
Avde Smailovića 35
BA(54) **POSTUPAK PROIZVODNJE
INTERMEJDIJARNIH PROIZVODA
ESTETROLA**

(57)

Postupak pripremanja jedinjenja formule (I)

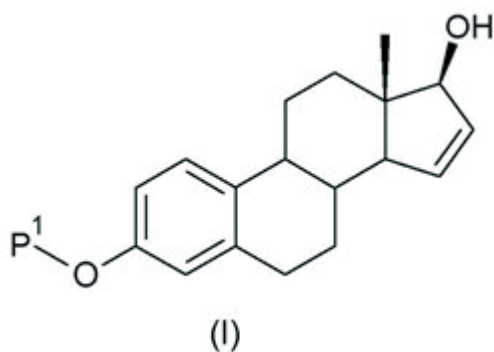

ili C₃₋₆ cikloalkil, gde je svaka od grupa opciono supstituisana sa jednim ili više supstituenata nezavisno odabranih od fluoro ili C₁₋₄ alkila; R², R³ i R⁴ su svaki nezavisno grupa odabrana od C₁₋₆ alkila ili fenila, gde je svaka od ovih grupa opciono supstituisana sa jednim ili više supstituenata nezavisno odabranih od fluoro ili C₁₋₄ alkila;

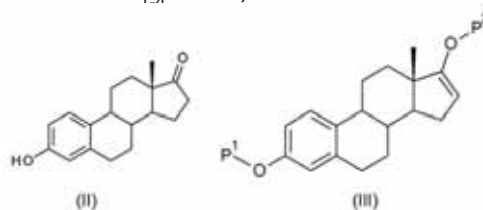

b) reagovanja jedinjenja formule (III) u prisustvu paladijum acetata ili paladijum hlorida da se proizvede jedinjenje formule (IV); i

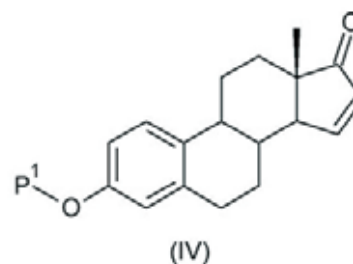

c) reagovanja jedinjenja formule (IV) sa redukcionim sredstvom da se proizvede jedinjenje formule (I).

Broj ostalih patentnih zahtjeva: 13

naznačen time, što se postupak sastoji od

a) reagovanja jedinjenja formule (II), sa sredstvom za acilovanje ili sililovanje da se proizvede jedinjenje formule (III), pri čemu P¹ i P² svaki nezavisno predstavlja zaštitnu grupu odabranu od R²-Si-R³R⁴, ili R¹CO-, pri čemu je R¹ grupa odabrana od C₁₋₆ alkil

(11) BA/EP2763685

(21) **E02062** (22) 2016-06-24

(26) SR

(31) 201117313 (32) 2011-10-07 (33) GB
(96) 12775538.7 2012-10-08

(97) 2014-08-13

(51) **A61K 35/74** , **A61P 1/00** , **A61P 37/00**

(73) 4D Pharma Research Limited
Life Sciences Innovation Building Cornhill
Road Aberdeen AB25 2ZS
GB

(72) KELLY, Denise
GT Biologics Ltd c/o Rowett Research
Institute Greenburn Road Aberdeen
Aberdeenshire AB21 9SB
GB
MULDER, Imke
c/o 4D Pharma Research Limited Life
Sciences Innovation Building Cornhill Road
Aberdeen AB25 2ZS
GB

(74) "STAM" d.o.o.
Sarači 77, 71000 Sarajevo
BA

**(54) BAKTERIJA ZA UPOTREBU KAO
PROBIOTIK ZA NUTRITIVNE I
MEDICINSKE PRIMENE**

(57)

Bakterijska vrsta *Roseburia hominis* za upotrebu u
medicini.

Broj ostalih patentnih zahtjeva: 19

(11) BA/EP2480675

(21) **E02063** (22) 2016-06-29

(26) HR

(31) 357314 P (32) 2010-06-22 (33) US
357317 P 2010-06-22 US

(96) 11728508.0 2011-06-22

(97) 2012-08-01

(51) **C12N 15/85** , **A01K 67/027** ,
C07K 16/00 , **C07K 16/46** , **C07K 16/18** , **C12N 15/10**

(73) REGENERON PHARMACEUTICALS, INC.
777 Old Saw Mill River Road, Tarrytown,
NY 10591
US

(72) MACDONALD, Lynn
16 Gedney Way White Plains, NY 10605
US
STEVENS, Sean
355 Berry Street 413 San Francisco, CA
94158
US
GURER, Cagan
8 Pamela Lane Valhalla, NY 10595
US
MURPHY, Andrew J.
10 Newton Court Croton-on-Hudson, NY
10520
US
HOSIAWA, Karolina A.
14 Church Street 2nd Floor Tarrytown, NY
10591
US

(74) "INTELBIRO" d.o.o.
M.H. Uskufije 3, 71000 Sarajevo
BA

**(54) MIŠ KOJI IZRAŽAVA LAKI LANAC S
HUMANOM VARIJABILNOM LAMBDA
REGIJOM I MIŠJOM KONSTANTNOM
REGIJOM**

(57)

Miš koji sadrži alel endogenog lakog λ
(lambda) lanca koji sadrži nepreuređeni
varijabilni segment gena humanog lambda
lanca (hVλ) i nepreuređeni segment
veznog gena humanog lambda lanca
(hJλ), naznačen time, što se miš sastoji
iz brisanja prvog genskog klastera Vλ-Jλ-

Cλ spomenutog alela endogenog mišjeg lakog λ lanca i zamjenom, u potpunosti ili djelomično, sa segmentima gena Vλ-Jλ drugog genskog klastera Vλ-Jλ-Cλ spomenutog alela sa spomenutim humanim segmentima gena Vλ i Jλ koji su operabilno povezani s netaknutom mišjom konstantnom regijom gena lakog lambda lanca (Cλ) spomenutog drugog genskog klastera Vλ-Jλ-Cλ tako da miš izražava laki lanac dobiven iz hVλ, hJλ i mišjeg gena Cλ, pri čemu su endogeni pojačivači Enh 2.4, mišji lambda 3' pojačivač (Enh) i Enh 3.1 netaknuti u spomenutom alelu lakog λ lanca.

Broj ostalih patentnih zahtjeva: 16

(11) **BA/EP2419427**

(21) **E02065** (22) 2016-06-29

(26) SR

(31) 0906472 (32) 2009-04-15 (33) GB
169487P 2009-04-15 US
(96) 10718659.5 2010-04-15

(97) 2012-02-22

(51) **C07D 471/04** , **A61P 35/00** ,
A61K 31/437

(73) Astex Therapeutics Ltd.
436 Cambridge Science Park Milton Road
Cambridge CB4 0QA
GB

(72) SAXTY, Gordon
c/o Astex Therapeutics Limited 436
Cambridge Science Park Milton Road
Cambridge Cambridgeshire CB4 0QA
GB
BERDINI, Valerio
c/o Astex Therapeutics Limited 436
Cambridge Science Park Milton Road
Cambridge Cambridgeshire CB4 0QA
GB
FREYNE, Eddy Jean Edgard
Jan Van Eycklei 8 B-2840 Rumst
BE
PAPANIKOS, Alexandra
Belgiëlei 138 bus 6 B-2018 Antwerpen
BE

BENDERITTER, Pascal
Chemin du Suchet 7B 1350 Orbe
CH
EMBRECHTS, Werner Constant Johan
Bremstraat 7 B-2340 Beerse
BE
WROBLOWSKI, Berthold
Osseven 3 B-2350 Vosselaar
BE
AKKARI, Rhalid
4 rue du Four F-34270 Vacquières
FR

(74) "INTELBIRO" d.o.o.
M.H. Uskufije 3, 71000 Sarajevo
BA

(54) **BICKLIČNI HETEROCIKLIČNI DERIVATI
KAO INHIBITORI FGFR KINAZE ZA
TARAPEUTSKU UPOTREBU**

(57)

Jedinjenje formule (I)

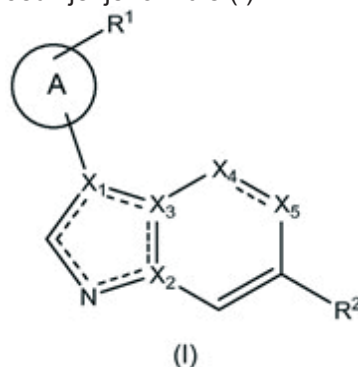

pri čemu
svaki X_1 , X_2 i X_3 je nezavisno izabran između ugljenika ili azota, tako da najmanje jedan od X_1, X_3 predstavlja azot; X_4 predstavlja CR^3 , azot, NH ili $C=O$; X_5 predstavlja CR^6 , azot, NH ili $C=O$; uz uslov da više od tri X_1, X_5 ne predstavljaju azot;

— predstavlja jednostruku ili dvostruku vezu, tako da kada X_5 predstavlja $C=O$, X_4 i X_5 su spojeni jednostrukom vezom i tako da je bar jedna veza u 5-članom prstenastom sistemu dvostruka veza;

R^3 predstavlja vodonik, halogen, C_{1-6} alkil, C_{2-6} alkenil, C_{2-6} alkinil, C_{1-6} alkoksi, C_{3-6} cikloalkil, C_{3-6}

cikloalkenil, cijano, haloC₁₋₆ alkil ili haloC₁₋₆ alkoksi, amino, ili C₁₋₆ alkilamino;

R⁶ predstavlja halogen, vodonik, C₁₋₆ alkil, C₁₋₆ alkoksi, C₂₋₆ alkenil, C₂₋₆ alkinil, -C≡N, C₃₋₈ cikloalkil, C₃₋₈ cikloalkenil, -NHSO₂R^w, -CH=N-OR^w ili 3-6 članu monocikličnu heterociklil grupu pri čemu svaka C₁₋₆ alkil, C₂₋₆ alkenil, C₂₋₆ alkinil, C₁₋₆ alkoksi i heterociklil grupa mogu opcioni biti zamenjene sa jednom ili više R^a grupa;

A predstavlja aromatičnu ili nearomatičnu karbociklil ili heterociklil grupu koja može biti opciono supstituisana sa jednom ili više (npr. 1, 2 ili 3) R^a grupa;

R¹ predstavlja -NHCONR⁴R⁵, -NHCOOR⁴, -NH-CO-(CH₂)_n-NR⁴R⁵, -NH-(CH₂)_n-CONR⁴R⁵, -NH-CO-(CH₂)_n-COOR⁴, -NH-CO-(CH₂)_n-CSOR⁴, -NHSO₂R⁴, NHSO₂NR⁴R⁵, -NHCSR⁴R⁵, -NHCOR⁴, -NHCSR⁴, -NHCSSR⁴, -NHC(=NR⁴)NR⁴R⁵, -NHC(=N-CN)NR⁴R⁵, -NHC(=NR⁴)R⁵, -NH-C(=NH)-NH-CO-R⁴, -NHCSOR⁴ ili -NHCOSR⁴ ili NH-heterociklil grupu pri čemu heterociklil grupa predstavlja tiadiazolil ili oksadiazolil i heterociklil grupa može biti opciono supstituisana sa jednom ili više (npr. 1, 2 ili 3) R^a grupa;

R⁴ i R⁵ nezavisno predstavljaju vodonik, C₁₋₆ alkil, C₂₋₆ alkenil, C₂₋₆ alkinil, C₃₋₈ cikloalkil, C₃₋₈ cikloalkenil, C₁₋₆ alkanol, haloC₁₋₆ alkil, -(CH₂)_n-NR^xR^y, -(CH₂)_s-COOR₂, -(CH₂)_n-O-(CH₂)_m-OH, -(CH₂)_n-aril, -(CH₂)_n-O-aril, -(CH₂)_n-heterociklil ili -(CH₂)_n-O-heterociklil, pri čemu pomenute C₁₋₆ alkil, C₂₋₆ alkenil, C₂₋₆ alkinil, C₃₋₈ cikloalkil, C₃₋₈ cikloalkenil, aril i heterociklil grupe mogu biti opciono supstituisane sa jednom ili više (npr. 1, 2 ili 3) R^a grupa;

R^x, R^y i R^z nezavisno predstavljaju vodonik, C₁₋₆ alkil, C₂₋₆ alkenil, C₂₋₆ alkinil, C₁₋₆ alkanol, -COOC₁₋₆ alkil, hidroksi, C₁₋₆ alkoksi, haloC₁₋₆ alkil, -(CH₂)_n-OH, -(CH₂)_n-O-C₁₋₆ alkil, -CO-(CH₂)_n-C₁₋₆ alkoksi, -(CH₂)_s-CN, -C₁₋₆ alkilamino, -C₁₋₆ alkil-N(C₁₋₆ alkil)₂, -C₁₋₆ alkil-NH(C₁₋₆ alkil), -(CH₂)_s-C₃₋₈ cikloalkil, amino, -aminoC₁₋₆ alkil, -amino(C₁₋₆ alkil)₂, -(CH₂)_s-NH-SO₂-N(C₁₋₆ alkil)_q, -(CH₂)_s-N(C₁₋₄ alkil)-SO₂-N(C₁₋₆ alkil)_q, -(CH₂)_s-O-C(=O)-C₁₋₄ alkil-N(C₁₋₆ alkil)_q, -(CH₂)_s-C₃₋₈ cikloalkenil, ili kada je vezan za atom azota ili ugljenika R^x i R^y mogu obrazovati prsten;

R² predstavlja -CR^v=N-OR^w grupu; R^v predstavlja vodonik ili R^b i R^w predstavljaju -O-R^a, pri čemu Q predstavlja direktnu vezu i R^a predstavlja -(CH₂)_n-O-R^x, -(CH₂)_s-NR^xR^y ili -(CH₂)_s-NR^x-(CH₂)_s-SO₂R^y; ili

R^v predstavlja -Y-karbociklil ili -Z-heterociklil grupu a R^w predstavlja vodonik ili R^b, ili R^w predstavlja vodonik ili R^b i R^w predstavlja -Y-karbociklil ili -Z-heterociklil grupu; pri čemu su pomenute karbociklil i heterociklil grupe opciono supstituisane jednom ili više (npr. 1, 2 ili 3) R^a grupa;

R^a predstavlja halogen, C₁₋₆ alkil, C₂₋₆ alkenil, C₂₋₆ alkinil, C₃₋₈ cikloalkil, C₃₋₈ cikloalkenil, -OR^x, -(CH₂)_n-O-R^x, -O-(CH₂)_n-OR^x, haloC₁₋₆ alkil, haloC₁₋₆ alkoksi, C₁₋₆ alkanol, =O, =S, nitro, -Si(R^x)₄, -(CH₂)_s-CN, -S-R^x, -SO-R^x, -SO₂-R^x, -COR^x, aril, heterociklil grupu, -(CR^xR^y)_s-COOR^z, -(CR^xR^y)_s-CONR^xR^y, -(CH₂)_s-NR^xR^y, -(CH₂)_s-NR^xCOR^y, -(CH₂)_s-NR^x-(CH₂)_s-SO₂-R^y, -NR^x-(CH₂)_s-R^z, -(CH₂)_s-O-C(=O)-C₁₋₄ alkil-NR^xR^y, -(CH₂)_s-NR^x-(CH₂)_n-O-C(=O)-R^z, -(CR^xR^y)_s-O-C(=O)-R^z, -(CH₂)_s-NH-SO₂-NR^xR^y, -OCONR^xR^y, -(CH₂)_s-NR^xCO₂R^y,

-O-(CH₂)_s-CR^xR^y-(CH₂)_t-OR^z,
 -(CH₂)_s-SO₂NR^xR^y ili-NH-C(=NH)-
 NH₂ grupe; pri čemu pomenuti
 C₁₋₆ alkil, C₂₋₆ alkenil, C₂₋₆ alkinil, C₃₋₈
 cikloalkil, C₃₋₈ cikloalkenil, aril i
 heterociklil grupe mogu opciono biti
 supstituisane sa jednom ili više R^x
 grupa;

R^b predstavlja -Q-R^a grupu ili
 -Y-karbociklil ili -Z-heterociklil grupu
 pri čemu pomenute karbociklil i
 heterociklil grupe mogu opciono biti
 supstituisane sa jednom ili više (npr.
 1, 2 ili 3) R^a grupa;

Y i Z nezavisno predstavljaju direktnu
 vezu, -CO-(CR^xR^y)_s-, -(CR^xR^y)_s-CO-
 -, -COO-, -(CR^xR^y)_n-, -NR^x-(CR^xR^y)_s-,
 -(CR^xR^y)_s-NR^x-, -CONR^x-, -NR^xCO-
 -, -SO₂NR^x-, -NR^xSO₂-, -NR^xCONR^y-,
 -NR^xCSNR^y-, -O-(CR^xR^y)_s-, -(CR^xR^y)
_s-O-, S-, -SO- ili -(CR^xR^y)_s-SO₂-;
 Q predstavlja NR^x, S(O)_q ili direktnu
 vezu;

m i n nezavisno predstavljaju ceo
 broj od 1-4;

s i t nezavisno predstavljaju ceo
 broj od 0-4;

q predstavlja ceo broj od 0-2;

ili njegovu farmaceutski prihvatljivu
 so, tautomer, N-oksid ili solvat.

Broj ostalih patentnih zahtjeva: 16

(11) **BA/EP2625130**

(21) **E02066** (22) 2016-06-29

(26) SR

(31) 102010041940 (32) 2010-10-04 (33) DE
 (96) 11764201.7 2011-10-04

(97) 2013-08-14

(51) **B66C 1/10**

(73) Wobben Properties GmbH
 Borsigstrasse 26 26607 Aurich
 DE

(72) MEYER, Ewald
 Alte Poststraße 61 26835 Holtland
 DE
 GERBERS, Arnim
 Alte Kolonate 12 26607 Aurich
 DE

(74) "STAM" d.o.o.
 Sarači 77, 71000 Sarajevo
 BA

(54) **POSTUPAK ZA ZAMENU
 TRANSFORMATORA U
 VETROGENERATORSKOM
 POSTROJENJU**

(57)

Postupak zamene transformatora (200)
 vetrogeneratorskog postrojenja (100), pri čemu
 je transformator (200) smešten u unutrašnjosti
 stuba (140) postrojenja vetrogeneratora (100), a
 stub (140) ima otvor (150) za vrata, i koji postupak
 obuhvata sledeće korake:

- Kuplovanje poprečnog nosača (300) za zamenu na
 način da se prvo učvrsti tačka (310) na kuku dizalice
 (500),

- Uvođenje prvog kraja (321) od poprečne grede
 (300), sa drugom tačkom (320) za pričvršćivanje kroz
 otvor (150) vrata, unutar stuba (140),

- Pričvršćivanje transformatora (200) koji se
 zamenjuje na drugoj tački (320) za pričvršćenje,
 prvog kraja (321),

- Pričvršćivanje kompenzirajuće težine (400) na
 drugoj tački (320) za pričvršćenje, a na drugom kraju
 (322) poprečne grede (300),

- Naginjanje ili iskošavanje drugog kraja (322)
 poprečne grede (300) da transformator (200) bude
 na visini otvora za vrata (150), i

- Pomicanje kuke dizalice tako da transformator
 (200) koji treba zameniti bude izvan otvora vrata
 (150), **naznačeno time**, da je novi transformator
 kompenzirajuća težina (400) a poprečna greda
 se rotira za 180° i novi transformator se dovodi na
 drugoj tački (320) za pričvršćivanje, na drugom kraju
 (322) otvora (150) za vrata.

Broj ostalih patentnih zahtjeva: 5

(11) BA/EP2299971(21) **E02069** (22) 2016-07-06

(26) SR

(31) 08157800 (32) 2008-06-06 (33) EP
09160297 2009-05-14 EP

(96) 09757619.3 2009-06-05

(97) 2011-03-30

(51) **A61K 31/517** , **A61K 9/14** , **A61K 9/16** , **A61K 9/20**(73) Boehringer Ingelheim International GmbH
Binger Strasse 173 55216 Ingelheim am
Rhein
DE(72) MESSERSCHMID, Roman
Boehringer Ingelheim GmbH CD Patents
Binger Str. 173 55216 Ingelheim Am Rhein
DE
FRIEDL, Thomas
Boehringer Ingelheim GmbH CD Patents
Binger Str. 173 55216 Ingelheim Am Rhein
DE(74) "LINEA SERVICES" d.o.o.
Maršala Tita 29/IV, 71000 Sarajevo
BA(54) **ČVRSTE FARMACEUTSKE
FORMULACIJE KOJE SADRŽE BIBW
2992**

(57)

Presovani međuproizvod koji se sastoji od 4-[(3-hloro-4-fluorofenil)amino]-6-[[4-(N,N-dimetilamino)-1-okso-2-buten-1-il]amino]-7-((S)-tetrahidrofuran-3-iloksi)-hinazolin dimaleat (BIBW 2992 dimaleat) u obliku praha dobijen u fazi presovanja valjkom koja je kombinovana sa bar jednom fazom prosejavanja posle presovanja, opciono u smješi sa lubrikantom u količini od 0 do 1.0 % izračunatim u količini BIBW 2992 dimaleata po težini **okarakterisanim sa** raspodelom veličine čestice od $x10 < 200 \mu\text{m}$, $1 \mu\text{m} < x50 < 300 \mu\text{m}$, $75 \mu\text{m} < x90 < 600 \mu\text{m}$.

Broj ostalih patentnih zahtjeva: 15

(11) BA/EP2560653(21) **E02072** (22) 2016-07-07

(26) SR

(31) 412299 P (32) 2010-11-10 (33) US
327597 P 2010-04-23 US

(96) 11772782.6 2011-04-22

(97) 2013-02-27

(51) **A61K 31/506** , **A61K 31/519** ,
C07D 417/14 , **C07D 401/12** ,
C07D 413/14 , **C07D 401/14** ,
A61P 21/00(73) Cytokinetics, Inc.
280 East Grand Avenue South San
Francisco, CA 94080
US(72) YANG, Zhe
c/o Cytokinetics, Inc. 280 East Grand
Avenue South San Fransisco CA 94080
US
MUCI, Alex R.
c/o Cytokinetics, Inc. 280 East Grand
Avenue South San Fransisco CA 94080
US
WARRINGTON, Jeffrey
1936 Playa Street San Mateo, California
94403
US
BERGNES, Gustave
c/o Cytokinetics, Inc. 280 East Grand
Avenue South San Fransisco CA 94080
US
MORGAN, Bradley P.
c/o Cytokinetics, Inc. 280 East Grand
Avenue South San Fransisco CA 94080
US
CHUANG, Chihyuan
c/o Cytokinetics, Inc. 280 East Grand
Avenue South San Fransisco CA 94080
US
ROMERO, Antonio
1309 Newbridge Avenue San Mateo,
California 94401
US
COLLIBEE, Scott
c/o Cytokinetics, Inc. 280 East Grand
Avenue South San Fransisco CA 94080
US
QIAN, Xiangping
c/o Cytokinetics, Inc. 280 East Grand
Avenue South San Fransisco CA 94080
US

LU, Pu-Ping
c/o Cytokinetics, Inc. 280 East Grand
Avenue South San Fransisco CA 94080
US

(74) "STAM" d.o.o.
Sarači 77, 71000 Sarajevo
BA

(54) **ODREĐENI AMINO-PIRIMIDINI, NJIHOVE
KOMPOZICIJE I METODE NJIHOVE
UPOTREBE**

(57)

Jedinjenje odabrano od sledećeg:

4-fluoro-3-(2-{{[2-(3-fluoro(2-piridil))-
2-metilpropil]amino}pirimidin-5-il}
benzamid;
4-fluoro-3-[2-({[(3-fluoro(2-piridil))
ciklobutil]metil}amino)pirimidin-5-il]
benzamid;
4-fluoro-3-[2-({[3-fluoro-1-(3-fluoro(2-
piridil))ciklobutil]metil}amino)
pirimidin-5-il]benzamid;
{4-fluoro-3-[2-({[3-fluoro-1-(3-
fluoro(2-piridil))ciklobutil]metil}
amino)pirimidin-5-il]fenil}-N-metil
karboksamid;
{4-fluor-3-[2-({[trans-3-fluoro-
1-(3-fluoro(2-piridil))ciklobutil]
metil}amino)pirimidin-5-il]fenil}-N-
metilkarboksamid;
4-fluoro-3-(2-((trans-3-fluoro-1-(3-
fluoropiridin-2-il)ciklobutil)metilamino)
pirimidin-5-il)-2-hidroksibenzamid;
3-(2-((trans-3-fluoro-1-(3-
fluoropiridin-2-il)ciklobutil)metilamino)
pirimidin-5-il)-4-hidroksi-N-metil-
benzamid;
4-[2-({[(3-fluoro-2-piridil)ciklobutil]
metil}amino)pirimidin-5-il]piridin-2-
karboksamid;
4-[2-({[3-fluoro-1-(3-fluoro(2-piridil))
ciklobutil]metil}amino)pirimidin-5-il]
piridin-2-karboksamid;
4-[2-({[trans-3-fluoro-1-(3-fluoro(2-
piridil))ciklobutil]metil}amino)
pirimidin-5-il]piridin-2-karboksamid;
1-[2-({[3-fluoro-1-(3-fluoro(2-piridil))
ciklobutil]metil}amino)pirimidin-5-il]

pirazol-4-karboksamid;
1-[2-({[trans-3-fluoro-1-(3-fluoro(2-
piridil))ciklobutil]metil}amino)
pirimidin-5-il]pirazol-4-karboksamid;
1-(2-((3-fluoro-1-(3-fluoropiridin-2-il)
ciklobutil)metilamino)pirimidin-5-il)-
1H-pirol-3-karboksamid;
1-(2-(((trans)-3-fluoro-1-(3-
fluoropiridin-2-il)ciklobutil)
metilamino)pirimidin-5-il)-1H-pirol-3-
karboksamid;
2-[2-({[(3-fluoro-2-piridil)ciklobutil]
metil}amino)pirimidin-5-il]-1,3-tiazol-
5-karboksamid;
2-(2-(2-((1-(3-hloropiridin-2-il)
ciklobutil)metilamino)pirimidin-5-il)
tiazol-5-il) acetamid; i
2-(2-((trans-3-fluoro-1-(3-
fluoropiridin-2-il)ciklobutil)metilamino)
pirimidin-5-il)tiazol-5-karboksamid;

ili njegova farmaceutski prihvatljiva so.

Broj ostalih patentnih zahtjeva: 26

(11) **BA/EP2568049**

(21) **E02073** (22) 2016-07-11

(26) HR

(31) 357314 P (32) 2010-06-22 (33) US
357317 P 2010-06-22 US

(96) 12195716.1 2011-06-22

(97) 2013-03-13

(51) **C07K 16/18** , **C12N 15/10** , **C12N 15/85** , **A01K 67/027** , **C07K 16/00** , **C07K 16/46**

(73) Regeneron Pharmaceuticals, Inc.
777 Old Saw Mill River Road Tarrytown, NY
10591
US

(72) Macdonald, Lynn
16 Gedney Way White Plains, NY New York
10605
US
Stevens, Sean
355 Berry Street No. 413 San Francisco,
CA California 94158
US
Gurer, Cagan
8 Pamela Lane Valhalla, NY New York
10595
US
Murphy, Andrew J.
10 Newton Court Croton-on-Hudson, NY
New York 10520
US
Hosiawa, Karolina A.
14 Church Street, 2nd Floor Tarrytown, NY
New York 10591
US

(74) "INTELBIRO" d.o.o.
M.H. Uskufije 3, 71000 Sarajevo
BA

(54) **MIŠ KOJI IZRAŽAVA HIBRIDNI LAKI LANAC IMUNOGLOBULINA S HUMANOM VARIJABILNOM REGIJOM**

(57)

Miš koji sadrži:

(a) zamjenu za jedan ili više segmenata varijabilnog gena (V_H), gena različitosti (D_H) i veznog gena (J_H) teškog lanca s jednim ili više humanih segmenata gena V_H , D_H i J_H na lokusu endogenog mišjeg teškog imunoglobulinskog lanca; i

(b) alel endogenog lakog λ (lambda) lanca koji sadrži nepreuređeni varijabilni segment gena humanog lambda lanca ($hV\lambda$) i nepreuređeni segment veznog gena humanog lambda lanca ($hJ\lambda$),

naznačen time, što se miš sastoji iz brisanja prvog genskog klastera $V\lambda$ - $J\lambda$ - $C\lambda$ spomenutog alela endogenog mišjeg lakog λ lanca i zamjenom, u potpunosti ili djelomično, sa segmentima gena $V\lambda$ - $J\lambda$ drugog genskog klastera $V\lambda$ - $J\lambda$ - $C\lambda$ spomenutog alela sa spomenutim humanim segmentima gena $V\lambda$ i $J\lambda$ koji su operabilno povezani s netaknutom mišjom konstantnom regijom gena lakog lambda lanca ($C\lambda$) spomenutog drugog genskog klastera $V\lambda$ - $J\lambda$ - $C\lambda$ tako da miš izražava laki lanac dobiven iz $hV\lambda$, $hJ\lambda$ i mišjeg gena $C\lambda$, pri čemu su endogeni pojačivači Enh 2.4, mišji lambda 3' pojačivač (Enh) i Enh 3.1 netaknuti u spomenutom alelu lakog λ lanca.

Broj ostalih patentnih zahtjeva: 16

(11) BA/EP1943342(21) **E02075** (22) 2016-07-13

(26) SR

(31) 713328 P (32) 2005-09-02 (33) US
(96) 06790631.3 2006-09-01

(97) 2008-07-16

(51) **C12N 15/31** , **A61K 39/09** ,
A61K 38/16 , **A61P 31/00** , **C07K**
14/315 , **C07K 16/12** , **C07K 7/08**
, **C12N 15/74** , **G01N 33/569**(73) Valorisation-Recherche, Limited
Partnership
5160 Décarie Blvd., Suite 770 Montreal, QC
H3X 2H9
CA(72) HAREL, Josée
347, rue Jette St-Bruno, Québec J3V 5N5
CA
GOTTSCHALK, Marcelo
2175, rue Impasse Fleury St-Hyacinthe,
Québec J2S 8M9
CA
LI, Yuanyi
59, rue Menard St-Basile-le-Grand, Québec
G3N 1J4
CA(74) "LINEA SERVICES" d.o.o.
Maršala Tita 29/IV, 71000 Sarajevo
BA(54) **POLIPEPTIDI STREPTOCOCCUS SUIS-a**
I POLINUKLEOTIDI KOJI IH KODIRAJU
I NJIHOVA PRIMJENA U VAKCINAMA I
DIJAGNOSTICI

(57)

Izolovan polipeptid SP1 sposoban da podigne imuni odgovor specifičan na *Streptococcus suis*, koji sadrži aminokiselinsku sekvencu koja ima najmanje 95% identičnosti sa aminokiselinskom sekvencom navedenom u SEQ ID NO: 4 ili 17.

(11) BA/EP2203449(21) **E02076** (22) 2016-07-13

(26) SR

(31) 0720038 (32) 2007-10-12 (33) GB
979589 P 2007-10-12 US
61172 P 2008-06-13 US
(96) 08806575.0 2008-10-10

(97) 2010-07-07

(51) **C07D 471/04** , **C07D 487/04** ,
A61P 35/00 , **A61K 31/437**(73) Astex Therapeutics Limited
436 Cambridge Science Park Milton Road
Cambridge CB4 0QA
GB(72) SAXTY, Gordon
Astex Therapeutics Limited, 436 Cambridge
Science Park, Cambridge CB4 0QA
GB
BERDINI, Valerio
Astex Therapeutics Limited, 436 Cambridge
Science Park, Cambridge CB4 0QA
GB
MURRAY, Christopher William
Astex Therapeutics Limited, 436 Cambridge
Science Park, Cambridge CB4 0QA
GB
GRIFFITHS-JONES, Charlotte Mary
Astex Therapeutics Limited, 436 Cambridge
Science Park, Cambridge CB4 0QA
GB
VICKERSTAFFE, Emma
Astex Therapeutics Limited, 436 Cambridge
Science Park, Cambridge CB4 0QA
GB
BESONG, Gilbert Ebai
Astex Therapeutics Limited, 436 Cambridge
Science Park, Cambridge CB4 0QA
GB(74) "INTELBIRO" d.o.o.
M.H. Uskufije 3, 71000 Sarajevo
BA(54) **BICIKLIČNA HETEROCIKLIČNA**
JEDINJENJA KAO INHIBITORI PROTEIN
TIROZIN KINAZE

(57)

Jedinjenje formule (I):

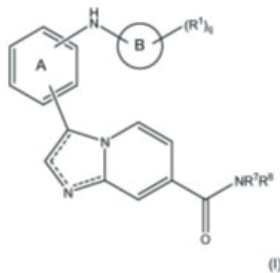

pri čemu

_____predstavlja jednostruku ili dvostruku vezu, tako da je najmanje jedna veza u 5

članom prstenastom sistemu dvostruka veza;

prsten A može biti opciono supstituisan sa 1, 2 ili 3 R^a grupe;

B predstavlja –heterociklil grupu gde navedena heterociklil grupa može biti opciono supstituisane sa 1, 2 ili 3 R^a grupe;

R^a predstavlja halogen, C₁₋₆ alkil, C₂₋₆ alkenil, C₂₋₆ alkinil, C₃₋₈ cikloalkil, C₃₋₈ cikloalkenil, -OR^x, -O-(CH₂)_n-OR^x, haloC₁₋₆ alkil, haloC₁₋₆ alkoksi, C₁₋₆ alkanol, =O, =S, nitro, Si(R^x)₄-

(CH₂)_s-CN, -S-R^x, -SO-R^x, -SO₂-R^x, -COR^x, -(CR^xR^y)_s-COOR^z, -(CH₂)_s-CONR^xR^y, -

(CH₂)_s-NR^xR^y, -(CH₂)_s-NR^xCOR^y, -(CH₂)_s-NR^xSO₂-R^y, -(CH₂)_s-NH-SO₂-NR^xR^y, -

OCOR^xR^y, -(CH₂)_s-NR^xCO₂R^y, -O-(CH₂)_sCR^xR^y-(CH₂)_t-OR^z ili -(CH₂)_s-SO₂NR^xR^y

grupe;

R^x, R^y i R^z nezavisno predstavljaju vodonik, C₁₋₆ alkil, C₂₋₆ alkenil, C₂₋₆ alkinil, C₁₋₆

alkanol, hidroksi, C₁₋₆ alkoksi, haloC₁₋₆ alkil, -CO-(CH₂)_n-C₁₋₆ alkoksi, C₃₋₈ cikloalkil ili

C₃₋₈ cikloalkenil;

R⁷ i R⁸ nezavisno predstavljaju

vodonik, C₁₋₆ alkil, C₂₋₆ alkenil, C₂₋₆ alkinil, C₃₋₈ cikloalkil, C₃₋₈ cikloalkenil, aril, heterociklil ili R⁷ i R⁸ zajedno sa atomom azota za koji su pričvršćeni mogu obrazovati heterociklil prsten koji sadrži azot, pri čemu pomenuti C₁₋₆ alkil, aril i heterociklil može biti opciono supstituisan sa 1, 2 ili 3 R^b grupe;

R¹ i R^b nezavisno predstavlja R^a grupu ili -Y-karbocikličnu ili -Z-heterociklil grupu, pri čemu pomenute karbociklične i heterociklil grupe mogu biti opciono supstituisane sa 1, 2 ili 3 R^a grupe; Y i Z nezavisno predstavljaju vezu, -CO-(CH₂)_s-, -COO-, -(CH₂)_n-, -NR^x-(CH₂)_s-, -(CH₂)_s-NR^x-, -CONR^x-, -NR^xCO-, -SO₂NR^x-, -NR^xSO₂-, -NR^xCONR^y-, -NR^xCSNR^y-, -O-(CH₂)_s-, -(CH₂)_s-O-, -S-, -SO- ili -(CH₂)_s-SO₂-; n predstavljaju ceo broj od 1-4; s i t nezavisno predstavljaju ceo broj od 0-4; q nezavisno predstavljaju ceo broj od 0-2; ili njegova farmaceutski prihvatljiva so ili solvat.

Broj ostalih patentnih zahtjeva: 11

(11) **BA/EP1910403**

(21) **E02077** (22) 2016-07-13

(26) HR

(31) 05090214 (32) 2005-07-21 (33) EP
185984 2005-07-21 US

(96) 06762786.9 2006-07-20

(97) 2008-04-16

(51) **C07J 53/00**

(73) Bayer Pharma Aktiengesellschaft
Müllerstrasse 178 13353 Berlin
DE

(72) SEILZ, Carsten
Am Rehbusch 55 59199 Bönen
DE
SEBA, Hartmut
Mozartstr. 95 59423 Unna
DE

(74) "INTELBIRO" d.o.o.
M.H. Uskufije 3, 71000 Sarajevo
BA

(54) **POSTUPAK ZA PROIZVODNJU 3-OKSO-
PREGN-4-EN-21, 17-KARBOLAKTONA
POMOĆU BEZMETALNE OKSIDACIJE
17-(3-HIDROKSIPROPIL)-3,
17-DIHIDROKSIANDROSTANA**

(57)

Postupak za proizvodnju 3-okso-17 α -pregnan-21,17-
kربولактона s formulom IIa

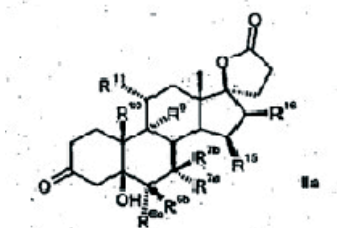

u kojem supstituenti R imaju slijedeće značenje:

R^{6a} je vodik ili zajedno s R^{7a} je -CH₂
skupina;
R^{6b} je vodik, zajedno s R^{7b} je -CH₂
skupina; ili dvostruka veza;
R^{7a} je vodik, C₁-C₄-alkoksikarbonil, ili
C₁-C₄-tioacil;
R^{7b} je vodik, ili zajedno s R^{6b} je -CH₂
skupina,
R⁹ je vodik, zajedno s R¹¹ je
dvostruka veza ili zajedno s R¹¹ je
epoksi skupina -O-;

R¹⁰ je vodik, ili metil;

R¹¹ je vodik, zajedno s R⁹ je
dvostruka veza ili zajedno s R⁹ je
epoksi skupina -O-;

R¹⁵ je vodik, zajedno s R¹⁶ je -CH₂
skupina ili dvostruka veza;

R¹⁶ je vodik, zajedno s R¹⁹ je -CH₂
skupina ili dvostruka veza;

naznačen time da sadrži:

a) reakciju spojeva s formulom Ia

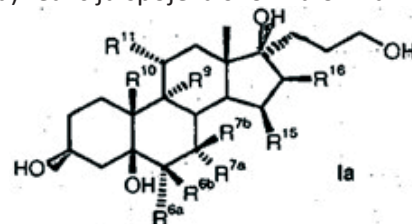

u kojoj

R^{6a}, R^{6b}, R^{7a}, R^{7b}, R⁹, R¹⁰, R¹¹, R¹⁵, R¹⁶
imaju isto značenje kao u formuli IIa,
s najmanje 3 molarna ekvivalenta
alkalijskog hipoklorita, organskog
hipoklorita ili najmanje 2 molarna
ekvivalenta zemnoalkalijskog
hipoklorita kao oksidacijskog sredstva
u prisutnosti katalitičkih količina
derivata 2,2,6,6-tetrametilpiperidin-
N-oksida kod pH od najmanje 8.0,
u dvofaznoj smjesi otapalo-voda,
pri čemu je otapalo odabrano tako
da se oba TEMPO derivat i spojevi
s formulom Ia u njemu mogu dobro
otopiti, tako da nastane spoj s
formulom IIa; i

b) izoliranje spoja s formulom IIa.

Broj ostalih patentnih zahtjeva: 16

(11) BA/EP2776704(21) **E02078** (22) 2016-07-13

(26) HR

(31) 102011085950 (32) 2011-11-08 (33) DE
(96) 12756689.1 2012-08-31

(97) 2014-09-17

(51) **F03B 3/06**(73) Wobben Properties GmbH
Borsigstrasse 26, 26605 Aurich
DE(72) ROHDEN, Rolf
Wallster Loog 10 26607 Aurich
DE
HÄUSER, Jan Niko
Im Birkengrund 30 26605 Aurich
DE
LAMBERTZ, Walter
Egelsers Straße 58c 26605 Aurich
DE(74) "STAM" d.o.o.
Sarači 77, 71000 Sarajevo
BA**(54) TURBINA ZA HIDROELEKTRANU I
HIDROELEKTRANA**

(57)

Hidroelektrana, koja ima prvi dio (100) čiji se unutarnji promjer smanjuje u smjeru protoka, drugi dio (200) koji se nadovezuje na prvi dio (100) za prihvatanje turbine (400), pri čemu unutarnji promjer drugog dijela barem djelomično ima sfernu konturu, pri čemu turbina (400) ima mnoštvo lopatica turbine (440), koje su predviđene unutar drugog dijela (200) u području unutarnjeg promjera koji ima sfernu konturu, te jedinicu za isključivanje u nuždi (1000) u području drugog dijela (200) za zaustavljanje turbine, pri čemu se jedinica za isključivanje u nuždi (1000) proteže s njenim prvim krajem (1001) barem djelomično u drugi dio kroz koji struji voda tako da, u slučaju da lopatica turbine (440) više ne radi besprijekorno, lopatica turbine dolazi u kontakt s prvim krajem (1100) jedinice za isključivanje u nuždi (1000) i kao posljedica toga se aktivira jedinica za isključivanje u nuždi (1000).

Broj ostalih patentnih zahtjeva: 3

(11) BA/EP2791503(21) **E02079** (22) 2016-07-13

(26) HR

(31) 102011088313 (32) 2011-12-12 (33) DE
(96) 12808299.7 2012-12-10

(97) 2014-10-22

(51) **F03D 9/00** , **F03D 9/02** , **F03D 9/10** , **F03D 7/04**(73) Wobben Properties GmbH
Borsigstrasse 26 26607 Aurich
DE(72) DE BOER, Joachim
Erdbeerweg 7 26605 Aurich
DE(74) "STAM" d.o.o.
Sarači 77, 71000 Sarajevo
BA**(54) POSTUPAK UPRAVLJANJA
VJETROTURBINOM ILI VJETROPARKOM**

(57)

Postupak za rad vjetroturbine, farme vjetroturbina koja obuhvaća mnoštvo vjetroturbina ili slično i jedinice za pretvaranje električne energije u plin koja je električno spojena na navedeno, pri čemu ako ima dovoljno vjetra vjetroturbina ili park vjetroturbina generira električnu energiju i dovodi tu snagu u električnu mrežu koja je spojena s vjetroturbinom ili s parkom vjetroturbina, pri čemu vjetroturbina ili vjetroturbine na farmi vjetroturbina rade s predodređenom krivuljom snage, pri čemu se električna energija generira s vjetroturbinom ili farmom vjetroturbina jednom kada je postignuta prva brzina vjetra (početni vjetar), pri čemu je vjetroturbina ili park vjetroturbina u načinu rada s djelomičnim opterećenjem sve dok je brzina vjetra između prve brzine vjetra (početni vjetar) i druge brzine vjetra (nominalni vjetar), te pri čemu je vjetroturbina ili park vjetroturbina u nominalnom rasponu snage kada je brzina vjetra u rasponu koji je veći nego druga brzina vjetra (nominalna brzina vjetra), pri čemu se samo predodređeni dio električne energije koja je generirana s vjetroturbinom ili parkom vjetroturbina troši u jedinici za pretvaranje električne energije u plin, s rezultatom da se u jedinici za pretvaranje električne energije u plin stvara gorivi plin, naročito vodik i/ili plinoviti metan ili slično, te **naznačen time** da je uređaj za obradu podataka osmišljen ili dodijeljen vjetroturbini ili parku vjetroturbina tako

da se podaci o prognozi brzine vjetra koji se odnose na predodređeni vremenski period obrađuju u uređaju za obradu podataka, te da se prognozirana vrijednost snage koja se može generirati s vjetroturbinom ili parkom vjetroturbina za prognozirani vremenski period sigurno ili vrlo pouzdano, na primjer s vjerojatnošću od više od 90%, poželjno 95%, određuje na temelju podataka o prognozi brzine vjetra, te pri čemu udio električne energije koja je generirana pomoću vjetroturbine ili parka vjetroturbina u načinu rada s djelomičnim opterećenjem i koja nije utrošena u jedinici za pretvaranje električne energije u plin ali se dovodi u spojenu električnu mrežu je postavljen da bude gotovo konstantan prema vrijednosti prognoze za snagu tijekom predodređenog vremenskog segmenta, na primjer 10 minuta ili više, na primjer 1 sat.

Broj ostalih patentnih zahtjeva: 9

(11) **BA/EP2711361**

(21) **E02086** (22) 2016-07-20

(26) BS

(31) 2011113174 (32) 2011-05-20 (33) JP
2011143478 2011-06-28 JP
2011254368 2011-11-21 JP
2011274141 2011-12-15 JP

(96) 12790304.5 2012-05-17

(97) 2014-03-26

(51) **C07D 241/52** , **A01N 43/42** ,
A01N 43/60 , **A01N 43/90** , **A01P**
3/00 , **C07D 401/12** , **C07D 471/04**

(73) Nippon Soda Co., Ltd.
2-1, Ohtemachi 2-chome Chiyoda-ku Tokyo
100-8165
JP

(72) , SHIBAYAMA Kotaro
c/o Odawara Research Center Nippon
Soda Co. Ltd. 345 Takada Odawara-shi
Kanagawa 250-0280
JP
, KUWAHARA Raito
c/o Odawara Research Center Nippon
Soda Co. Ltd. 345 Takada Odawara-shi
Kanagawa 250-0280
JP
, SATO Motoaki

c/o Odawara Research Center Nippon
Soda Co. Ltd. 345 Takada Odawara-shi
Kanagawa 250-0280

JP

, NISHIMURA Satoshi

c/o Odawara Research Center Nippon
Soda Co. Ltd. 345 Takada Odawara-shi
Kanagawa 250-0280

JP

, SHIINOKI Yasuyuki

c/o Odawara Research Center Nippon
Soda Co. Ltd. 345 Takada Odawara-shi
Kanagawa 250-0280

JP

, YOKOYAMA Masahiro

c/o Odawara Research Center Nippon
Soda Co. Ltd. 345 Takada Odawara-shi
Kanagawa 250-0280

JP

, KITAMURA Juri

c/o Odawara Research Center Nippon
Soda Co. Ltd. 345 Takada Odawara-shi
Kanagawa 250-0280

JP

(74) "INTELBIRO" d.o.o.

M.H. Uskufije 3, 71000 Sarajevo
BA

(54) **NITROGENISANO HETEROCIKLIČNO
JEDINJENJE I POLJOPRIVREDNI ILI
HORTIKULTURNI FUNGICID**

(57)

Nitrogenisano heterociklično jedinjenje
predstavljeno formulom (VI), ili soli istog:

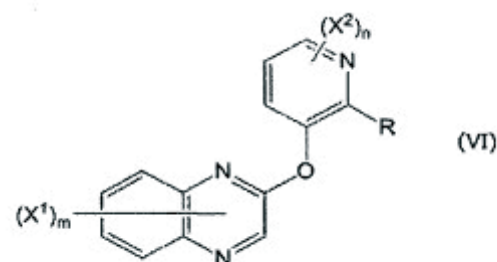

gdje

R predstavlja grupu predstavljenu sa $CR^1R^2R^3$ ili cijano grupu;

R^1 do R^3 ponaosob i neovisno jedan o drugome predstavljaju atom hidrogena, nesupstituiranu C1-8 alkilnu grupu, cikloalkilnu C1-8 alkil grupu, cikloalkenilnu C1-8 alkil grupu, C1-8 haloalkilnu grupu, aril C1-8 alkilnu grupu, a heteroaril C1-8 alkilnu

grupu, hidroksilnu C1-8 alkil grupu, alkoksi C1-8 alkilnu grupu, aciloksi C1-8 alkil grupu, a trialkilsililoksi C1-8 alkilnu grupu, arilsulfoniloksi C1-8 alkilnu grupu, cijano C1-8 alkilnu grupu, acil C1-8 alkilnu grupu, 2-hidroksiimino C1-8 alkilnu grupu, karboksi C1-8 alkilnu grupu, alkoksikarbonilnu C1-8 alkilnu grupu, azido C1-8 alkilnu grupu, nesupstituiranu C2-8 alkenilnu grupu, nesupstituiranu C2-8 alkinilnu grupu, nesupstituiranu C3-8 cikloalkilnu grupu, nesupstituiranu C4-8 cikloalkenilnu grupu, nesupstituiranu C6-10 arilnu grupu, nesupstituiranu heterocikličnu grupu, nesupstituiranu C1-8 acilnu grupu, nesupstituiranu (1-imino)C1-8 alkilnu grupu, nesupstituiranu karboksilnu grupu, alkoksikarbonilnu grupu, nesupstituiranu karbamoilnu grupu, monoalkilkarbamoilnu grupu, dialkilkarbamoilnu grupu, monoarilkarbamoil grupu, hidroksilnu grupu, alkoksi grupu, cikloalkilalkoksi grupu, aralkiloksi grupu, haloalkoksi grupu, alkeniloksi grupu, alkiniloksi grupu, cikloalkiloksi grupu, ariloksi grupu, arilalkiloksi grupu, aciloksi grupu, alkoksikarbonilalkiloksi grupu, trialkilsililoksi grupu, nesupstituiranu amino grupu, nesupstituiranu merkpto grupu, sulfonil grupu, halogeno grupu, cijano grupu ili nitro grupu, pod uvjetom da, R¹ do R³ nisu svi atomi hidrogena, R¹ do R³ nisu svi nesupstituirana C1-8 alkil grupe, u slučaju kad je bilo koji od R¹ do R³ atom hidrogena, preostala dva nisu nesupstituirana C1-8 alkil grupe, u slučaju kad je R¹ do R³ je nesupstituirana C1-8 alkil grupa, preostala dva nisu atomi hidrogena, X¹ ponaosob i neovisno jedan o drugome predstavljaju nesupstituiranu C1-8 alkil grupu, nesupstituiranu C2-8 alkenil grupu, nesupstituiranu C2-8 alkinil grupu, hidroksil grupu, halogenu grupu, cijano grupu ili nitro grupu; m predstavlja broj X¹ i integral je od 0 do 5; X² ponaosob i neovisno jedan o drugome predstavljaju nesupstituiranu C1-8 alkil grupu, nesupstituiranu C2-8 alkenil grupu, nesupstituiranu C2-8 alkinil grupu, nesupstituiranu C3-8 cikloalkil grupu, nesupstituiranu C4-8 cikloalkenilnu grupu, nesupstituiranu C6-10 arilnu grupu, nesupstituiranu heterocikličnu grupu, nesupstituiranu C1-8 acilnu grupu, nesupstituiranu (1-imino)C1-8 alkilnu grupu, nesupstituiranu karboksilnu grupu, nesupstituiranu karbamoilnu grupu, hidroksilnu grupu, nesupstituiranu amino grupu, nesupstituiranu merkpto grupu, sulfonil grupu, halogenu grupu, cijano grupu ili nitro grupu; n predstavlja broj X² i integral je od 0 do 3.

(11) **BA/EP2697218**(21) **E02089** (22) 2016-07-26

(26) SR

(31)201161474936 P (32)2011-04-13 (33)US
(96) 12715362.5 2012-04-12

(97) 2014-02-19

(51) **C07D 409/10** , **C07D 409/14**(73) Janssen Pharmaceutica NV
Turnhoutseweg 30 2340 Beerse
BE(72) HOUPIS, Ioannis Nicolaos
c/o Janssen Pharmaceutica NV
Turnhoutseweg 30 B-2340 Beerse
BE
LEMAIRE, Sebastien François Emmanuel
c/o Janssen Pharmaceutica NV
Turnhoutseweg 30 B-2340 Beerse
BE(74) "STAM" d.o.o.
Sarači 77, 71000 Sarajevo
BA(54) **PROCES ZA PRIPREMU JEDINJENJA
KOJA SU KORISNA KAO INHIBITORI
SGLT2**

(57)

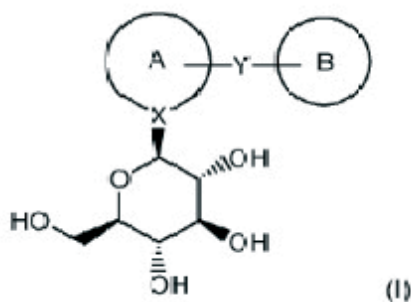
Proces za pripremu jedinjenja formule
(I)pri čemu su Prsten A, i Prsten B jedan
od sledećih:(1) Prsten A je opciono supstituisani
nezasićeni monociklični

heterociklični prsten, i Prsten B je opciono supstituisani nezasićeni monociklični heterociklični prsten, opciono supstituisani nezasićeni fuzionisani heterobiciklični prsten, ili opciono supstituisani benzenov prsten; ili

(2) Prsten A je opciono supstituisani benzenov prsten, i Prsten B je opciono supstituisani nezasićeni monociklični heterociklični prsten, ili opciono supstituisani nezasićeni fuzionisani heterobiciklični prsten pri čemu je Y povezan na heterociklični prsten fuzionisanog heterobicikličnog prstena; ili

(3) Prsten A je opciono supstituisani nezasićeni fuzionisani heterobiciklični prsten, pri čemu su šećerni ostatak X- (šećer) i ostatak-Y-(prsten B), oba na istom heterocikličnom prstenu fuzionisanog heterobicikličnog prstena, i Prsten B je opciono supstituisani nezasićeni monociklični heterociklični prsten, opciono supstituisani nezasićeni fuzionisani heterobiciklični prsten, ili opciono supstituisani benzenov prsten;

X je atom ugljenika;

Y je $-(CH_2)_n-$; pri čemu je n 1 ili 2;

obezbeđujući da je u Prstenu A, X deo nezasićene veze;

ili njegova farmaceutski prihvatljiva so ili solvat; obuhvatajući



reagovanje jedinjenja formule (V) pri čemu je LG^1 odlazća grupa, sa smešom cinkove soli i organolitijumovog reagensa; u prvom ugljovodoničnom rastvaraču; na temperaturi u rasponu od oko $-78^\circ C$ do oko sobne temperature; da se dobije smeša odgovarajućeg jedinjenja formule (VI), pri čemu je M^1 litijum i cinkova so;



mešanje u smešu jedinjenja formule (VI) i cinkove soli u prvom etarskom rastvaraču; da se dobije odgovarajuće jedinjenje formule (VII), pri čemu je M^2 cink reaktivnih vrsta;

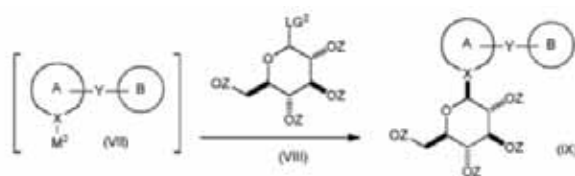

reagovanje jedinjenja formule (VII), sa jedinjenjem formule (VIII), pri čemu svaka Z je nezavisno izabrana kiseonik zaštitna grupa i pri čemu je LG^2 odlazeća grupa; da se dobije odgovarajuće jedinjenje formule (IX);

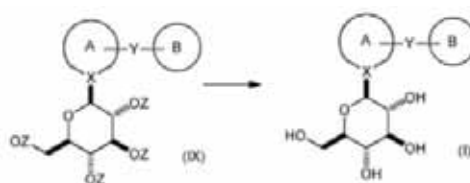

uklanjanje zaštite jedinjenja formule (IX); da se dobije odgovarajuće jedinjenje formule (I).

(11) BA/EP2835053(21) **E02090** (22) 2016-07-27

(26) HR

(31) 313515 P (32) 2010-03-12 (33) US
(96) 14187507.0 2011-03-08

(97) 2015-02-11

(51) **A01N 43/54** , **A61K 31/425** ,
A61K 31/505 , **A61P 35/00**(73) Genzyme Corporation
500 Kendall Street Cambridge, MA 02142
US(72) Harper, Jay
10 Lathrop Street Salem, MA
Massachusetts 01970
US
Lonning, Scott Michael
55 Lenox Street Worcester Massachusetts
01602
US
Hsu, Frank James
14 Fisher Avenue Wellesley, MA
Massachusetts 02482
US(74) "INTELBIRO" d.o.o.
M.H. Uskufije 3, 71000 Sarajevo
BA**(54) KOMBINIRANA TERAPIJA ZA
LIJEČENJE RAKA DOJKE**

(57)

Farmaceutski pripravak za liječenje raka dojke kod subjekta, koji sadrži: terapijski učinkovitu količinu antagonista transformirajućeg faktora rasta beta (TGFB), kapecitabina, te iksabepilon, naznačen time da je navedeni antagonist TGFB prisutan u količini koja učinkovito pojačava učinkovitost kapecitabina i iksabepilona u liječenju navedenog raka dojke.

Broj ostalih patentnih zahtjeva: 15

(11) BA/EP2726466(21) **E02091** (22) 2016-07-27

(26) BS

(31) 201161503980 P (32) 2011-07-01 (33) US
201161582160 P 2011-12-30 US
(96) 12735402.5 2012-06-29

(97) 2014-05-07

(51) **C07D 243/24** , **C07D 267/14** ,
C07D 291/08 , **C07D 403/06** ,
C07D 413/06 , **C07D 413/12** ,
C07D 413/14 , **C07D 419/06** ,
C07D 471/04 , **C07D 487/04** ,
C07D 498/04 , **A61K 31/5513** ,
A61K 31/553 , **A61K 31/554**(73) Gilead Sciences, Inc.
333 Lakeside Drive Foster City, CA 94404
US(72) CORKEY, Britton Kenneth
c/o Gilead Sciences, Inc. 333 Lakeside
Drive Foster City, CA 94404
US
ELZEIN, Elfatih
c/o Gilead Sciences, Inc. 333 Lakeside
Drive Foster City, CA 94404
US
JIANG, Robert H.
c/o Gilead Sciences, Inc. 333 Lakeside
Drive Foster City, CA 94404
US
KALLA, Rao V.
c/o Gilead Sciences, Inc. 333 Lakeside
Drive Foster City, CA 94404
US
KOLTUN, Dmitry
c/o Gilead Sciences, Inc. 333 Lakeside
Drive Foster City, California 94404
US
LI, Xiaofen
c/o Gilead Sciences, Inc. 333 Lakeside
Drive Foster City, CA 94404
US
MARTINEZ, Ruben
c/o Gilead Sciences, Inc. 333 Lakeside
Drive Foster City, CA 94404
US
PARKHILL, Eric Q.
c/o Gilead Sciences, Inc. 333 Lakeside
Drive Foster City, CA 94404
US
PERRY, Thao
c/o Gilead Sciences, Inc. 333 Lakeside

Drive Foster City, CA 94404
 US
 ZABLOCKI, Jeff
 c/o Gilead Sciences, Inc. 333 Lakeside
 Drive Foster City, CA 94404
 US
 VENKATARAMANI, Chandrasekar
 c/o Gilead Sciences, Inc. 333 Lakeside
 Drive Foster City, CA 94404
 US
 GRAUPE, Michael
 c/o Gilead Sciences, Inc. 333 Lakeside
 Drive Foster City, CA 94404
 US
 GUERRERO, Juan
 c/o Gilead Sciences, Inc. 333 Lakeside
 Drive Foster City, CA 94404
 US

(74) "MSA IP"

Hamdije Kapidžića 12, 71000 Sarajevo
 BA

(54) **FUZIONISANI BENZOKSAZEPINONI
 KAO MODULATORI JONSKIH KANALA**

(57)

Jedinjenje formule II:

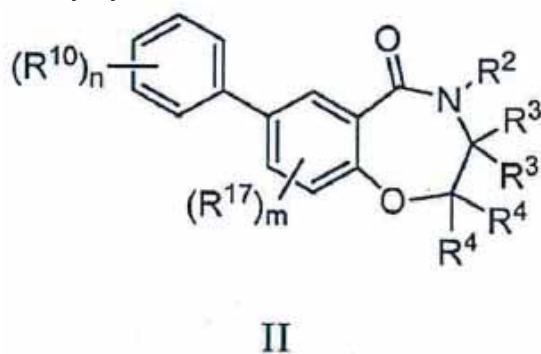

gdje:

m je 0, 1 ili 2;
 n je 0, 1, 2 ili 3;
 R^2 je $-C_{1-6}$ alkilen- R^5 , $-C_{1-6}$ alkilen-L- R^5 ili $-C_{1-6}$ alkilen-
 L- C_{1-6} alkilen- R^5 ;
 L je $-O-$, $-C(O)-$, $-NHS(O)_2-$, $-S(O)_2NH-$, $-C(O)NH-$ ili
 $-NHC(O)-$; svaki R^3 je nezavisno vodonik, deuterijum
 ili C_{1-6} alkil;
 svaki R^4 je nezavisno vodonik, deuterijum ili C_{1-6} alkil;
 R^5 je cikloalkil, aril, heteroaril ili heterociklil; Gdje
 navedeni cikloalkil, aril, heteroaril ili heterociklil su po
 izboru supstituisani sa jednim, dva ili tri supstituenta
 nezavisno odabranih iz grupe koja se sastoji od
 C_{1-6} alkila, halo, cikloalkila, heterociklila, heteroarila,
 $-N(R^{20})(R^{22})$, $-C(O)-OR^{20}$, $-CN$, i $-O-R^{20}$;

Gdje navedeni C_{1-6} alkil ili heteroaril su po izboru
 dalje supstituisani sa jednim, dva ili tri supstituenta
 nezavisno odabranih iz grupe koja se sastoji od halo,
 C_{1-6} alkil i aril;

i gdje je navedeni C_{1-6} alkil po izboru dalje supstituisan
 sa jednim, dva ili tri halo.;

svaki R^{10} je nezavisno odabran iz grupe koja se
 sastoji od halo, $-NO_2$, $-CN$, $-SF_5$, $-Si(CH_3)_3$, $-O-R^{20}$, $-S-$
 R^{20} , $-C(O)-R^{20}$, $-C(O)-OR^{20}$, $-N(R^{20})(R^{22})$, $-C(O)-N(R^{20})$
 (R^{22}) , $-N(R^{20})-C(O)-R^{22}$, $-N(R^{20})-C(O)-OR^{22}$, $-N(R^{20})-$
 $S(O)_2-R^{26}$, $-S(O)_2-R^{20}$, $-O-S(O)_2-R^{20}$, $-S(O)_2-N(R^{20})$
 (R^{22}) , C_{1-6} alkil, C_{2-4} alkenil, C_{2-4} alkinil, cikloalkil, aril,
 heteroaril i heterociklil;

gdje navedeni C_{1-6} alkil, C_{2-4} alkenil, C_{2-4} alkinil,
 cikloalkil, aril, heteroaril ili heterociklil su po izboru
 supstituisani sa jednim, dva ili tri supstituenta
 nezavisno odabranih iz grupe koja se sastoji od halo,
 $-NO_2$, arila, heterociklila, heteroarila, C_{1-6} alkila, C_{1-3}
 haloalkila, cikloalkila, $-N(R^{20})(R^{22})$, $-C(O)-R^{20}$, $-C(O)-$
 OR^{20} , $-C(O)-N(R^{20})(R^{22})$, $-CN$ i $-O-R^{20}$;

R^{17} je halo, ili C_{1-6} alkil;

R^{20} i R^{22} su u svakom primeru nezavisno odabrani
 iz grupe koja se sastoji od vodonika, C_{1-6} alkila, C_{2-6}
 alkenila, C_{2-6} alkinila, cikloalkila, heterociklila, arila i
 heteroarila;

Gdje C_{1-6} alkil, C_{2-6} alkenil, C_{1-6} alkinil, cikloalkil,
 heterociklil, aril i heteroaril su po izboru
 supstituisani sa jednim, dva ili tri supstituenta
 nezavisno odabranih iz grupe koja se sastoji
 od hidroksila, halo, C_{1-4} alkil, acilamino, okso,
 $-NO_2$, $-S(O)_2R^{26}$, $-CN$, C_{1-3} alkoksi, $-CF_3$, $-OCF_3$,
 $-OCH_2CF_3$, $-C(O)-NH_2$, aril, cikloalkil i heteroaril;
 i

gdje je navedeni heteroaril po izboru dalje
 supstituisan sa C_{1-4} alkilom ili cikloalkilom; ili
 kada su R^{20} i R^{22} vezani za zajednički atom
 azota R^{20} i R^{22} mogu da se spoje da formiraju
 heterociklični ili heteroarilni prsten koji je zatim
 po izboru supstituisan sa jednim, dva ili tri
 supstituenta nezavisno odabranih iz grupe koja
 se sastoji od hidroksila, halo, C_{1-4} alkil, aralkil,
 ariloksi, aralkiloksi, acilamino, $-NO_2$, $-S(O)_2R^{26}$
 , $-CN$, C_{1-3} alkoksi, $-CF_3$, $-OCF_3$, aril, heteroaril i
 cikloalkil; i

svaki R^{26} je nezavisno odabran iz grupe koja se
 sastoji od vodonika, C_{1-4} alkila, arila i cikloalkila;

gdje C_{1-4} alkil, aril i cikloalkil mogu biti dalje
 supstituisani sa 1 do 3 supstituenta nezavisno
 odabranih iz grupe koja se sastoji od hidroksila,
 halo, C_{1-4} alkoksi, $-CF_3$ i $-OCF_3$;

gdje u svakom primjeru nezavisno cikloalkil grupa
 sadrži od 3 do 20 atoma ugljenika; arilna grupa
 sadrži od 6 do 20 atoma ugljenika; heteroarilna
 grupa sadrži jedan ili više prstenova koji sadrže
 1 do 15 atoma ugljenika i 1 do 4 heteroatoma
 odabranih od kiseonika, azota i sumpora u
 najmanje jednom prstenu; i heterociklična grupa

koja je monoradikalna zasićena grupa ima jedan prsten ili više kondenzovanih prstenova, koji imaju od 1 do 40 atoma ugljenika i od 1 do 4 heteroatoma, odabranih od azota, sumpora, fosfora, i/ili kiseonika u okviru prstena; ili farmaceutski prihvatljiva so, estar, stereoizomer, smjesa stereoizomera ili tautomer tog jedinjenja.

Broj ostalih patentnih zahtjeva: 17

(11) **BA/EP2563122**

(21) **E02092** (22) 2016-07-29

(26) HR

(31) 329225 P (32) 2010-04-29 (33) US
328212 P 2010-04-27 US

(96) 11775513.2 2011-04-27

(97) 2013-03-06

(51) **C07D 281/10** , **A61K 31/554** ,
A61P 3/00 , **A61P 5/00** , **C07D**
417/06 , **C07F 9/6541**

(73) GlaxoSmithKline LLC
Corporation Service Company, 2711
Centerville Road, Suite 400, Wilmington DE
19808
US

(72) AQUINO, Christopher Joseph
GlaxoSmithKline c/o Global Patents Five
Moore Drive C.2111.2F PO Box 13398
Research Triangle Park, North Carolina
27709
US
COLLINS, Jon Loren
GlaxoSmithKline c/o Global Patents Five
Moore Drive C.2111.2F PO Box 13398
Research Triangle Park, North Carolina
27709
US
COWAN, David John
GlaxoSmithKline c/o Global Patents Five
Moore Drive PO Box 13398 Research
Triangle Park, North Carolina 27709
US
WU, Yulin
GlaxoSmithKline c/o Global Patents Five
Moore Drive C.2111.2F PO Box 13398
Research Triangle Park, North Carolina
27709
US

(74) "INTELBIRO" d.o.o.
M.H. Uskufije 3, 71000 Sarajevo
BA

(54) **KEMIJSKI SPOJEVI**

(57)

Spoj Formule I

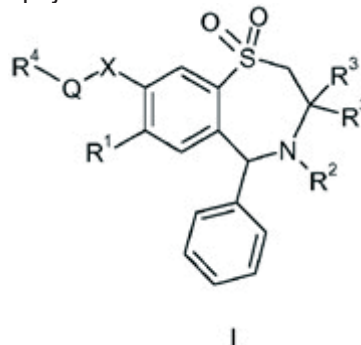

naznačen time što je R¹H, Cl, Br, N(CH₃)₂ ili metoksi;

R² je H ili OH;

svaki R³ je neovisno C₁₋₆alkil;

X je CH₂, C(O) ili CH=CH;

Q je C₀₋₆alkil;

R⁴ je NR⁵R⁵; gdje je jedan R⁵H, a drugi je CH₂CO₂H,
CH₂SO₃H, CH₂CH₂SO₃H ili CH(R⁷)C₀₋₁alkilCO₂H;

R⁷ je C₀₋₆alkilCO₂H, C₀₋₆alkilOH, C₀₋₆alkilSO₃H ili C₀₋₆alkilPO₃H₂.

Broj ostalih patentnih zahtjeva: 19

(11) BA/EP2611513(21) **E02095** (22) 2016-08-04

(26) SR

(31) 102010039959 (32) 2010-08-30 (33) DE
(96) 11754854.5 2011-08-29

(97) 2013-07-10

(51) **B01D 19/02** , **B29C 47/00** , **B29B 7/84** , **B01D 19/00**(73) Wobben Properties GmbH
Borsigstrasse 26 26607 Aurich
DE(72) KAMKE, Ingo
Mühlenstraße 29a 26487 Blomberg
DE(74) "STAM" d.o.o.
Sarači 77, 71000 Sarajevo
BA(54) **UREĐAJ ZA DEGASIFIKACIJU
TEČNOSTI I METOD ZA
DEGASIFIKACIJU TEČNOSTI**

(57)

1. Uredjaj za degasifikaciju fluida, a za degasifikaciju smola, imajući element (12) uvođenja tečnosti, za uvođenje smole, element (310) za pražnjenje tečnosti, za pražnjenje smole, naznačen prvom komorom (150) u koju se smola uvodi elementom (12) za snabdevanje smolom i koji ima najmanje prvi strukturni element (100) koji je konstruisan kao netkano platno za uništavanje mehurića u smoli i kroz koji je smola usmerena između elementa (12) za snabdevanje i elementa (310) za pražnjenje, drugom komorom (106) koja se naslanja na prvu komoru (150) i koja ima najmanje drugi strukturni element (180) koji je konstruisan kao rešetka putem koje se smola usmerava, i treću komoru (190) koja se naslanja na drugu komoru (160) i koja ima najmanje jedan konveksni element (220) kao profil element (220) i preko koga smola teče između elementa (12) za uvođenje smole i elementa (310) za pražnjenje.

Broj ostalih patentnih zahtjeva: 5

(11) BA/EP2796457(21) **E02098** (22) 2016-08-16

(26) HR

(31) 264748 P (32) 2009-11-27 (33) US
(96) 14164650.5 2010-11-24

(97) 2014-10-29

(51) **C07D 405/06** , **A61K 31/4025** ,
A61P 35/00(73) Genzyme Corporation
500 Kendall Street Cambridge, MA 02142
US(72) Liu, Hanlan
80 East Street Lexington, MA 02420
US
Willis, Chris
7 Overlook Drive Southborough, MA 01772
USBhardwaj, Renu
1 Candlelight Way Ashland, MA 01721
USCopeland, Diane P.
17 Hawks Ridge Road Billerica, MA 01862
USHarianawala, Abizer
10 Wilson Lane Acton, MA 01720
USSkell, Jeffrey
41 Hundreds Road Westborough, MA 01581
USMarshall, John
25 Northrop Street Hopedale, MA 01747
USKochling, Jianmei
42 Oak Street Wellesley, MA 02482
USPalace, Gerard
123 Millwood Street Framingham, MA 01701
USPeterschmitt, Judith
44 Harrington Street Watertown, MA 02472
USSiegel, Craig
15 Bradford Road Woburn, MA 01801
USCheng, Seng
10 Jennison Circle Natick, MA 01760
US(74) "INTELBIRO" d.o.o.
M.H. Uskufije 3, 71000 Sarajevo
BA

(54) **GENZ 112638 ZA LIJEČENJE
GAUCHEROVE ILI FABRIJEVE BOLESTI
U KOMBINIRANOJ TERAPIJI**

(57)

Prvo terapijsko sredstvo predstavljeno sa slijedećom strukturnom formulom:

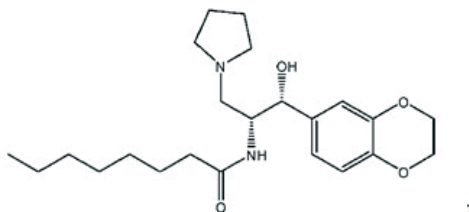

ili njegova farmaceutski prihvatljiva sol, naznačeno time da je za upotrebu za liječenje Gaucherove bolesti, pri čemu navedeno liječenje obuhvaća davanje učinkovite količine prvog terapijskog sredstva u kombinaciji s učinkovitom količinom drugog terapijskog sredstva koje je korisno za liječenje Gaucherove bolesti.

Broj ostalih patentnih zahtjeva: 18

(11) **BA/EP2723710**

(21) **E02190** (22) 2016-10-04

(26) SR

(31) 11171522 (32) 2011-06-27 (33) EP
(96) 12726067.7 2012-05-29

(97) 2014-04-30

(51) **C07C 237/06** , **C07D 209/08** ,
C07D 217/06 , **C07D 265/36** ,
C07D 295/185 , **C07D 295/182** ,
A61K 31/165 , **A61P 25/00**

(73) Newron Pharmaceuticals S.p.A.
Via L. Ariosto, 21 20091 Bresso (MI)
IT

(72) PEVARELLO, Paolo
Piazza San Pietro in Ciel d'Oro 7/A 27100
Pavia (PV)
IT

(74) "STAM" d.o.o.
Sarači 77, 71000 Sarajevo
BA

(54) **FLUORISANI DERIVATI
ARILALKILAMINOKARBOKSAMIDA**

(57)

1. Jedinjenje opšte formule I

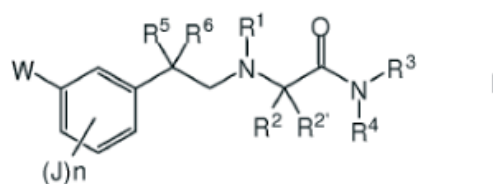

gde:

W je grupa A-[(CH₂)_m-O] pri čemu: m je nula, 1, 2, ili 3; A je (C₁-C₄)alkil opciono supstituisan sa jednim do tri fluor atoma; (C₃-C₆)cikloalkil; fenil opciono supstituisan sa grupom izabranom od halo, metila, metoksi, trifluorometila, acetilamina, i dimetilaminometila; tienil opciono supstituisan sa grupom hlora; furanil; izoksazolil, tiazolil; piperidinil; morfolinil; piridinil ili pirimidinil, piridinil i pirimidinil prsten opciono supstituisan sa jednom ili dve metoksi grupe;
J nezavisno je vodonik; (C₁-C₄)alkil; (C₁-C₄)alkoksi; ili halo grupa;
n je 1 ili 2;

R_i je vodonik; (C₁-C₄)alkil opciono supstituisan sa

hidroksi grupom ili (C₁-C₄)alkoksi grupa; ili (C₃-C₈) cikloalkil;
R₂ i R₂ su nezavisno vodonik; (C₁-C₄)alkil opciono supstituisan sa (C₁-C₄)alkoksi grupom; fenil opciono supstituisan sa (C₁-C₄)alkilom, (C₁-C₄)alkoksijem ili halo grupom; benzil opciono supstituisan sa (C₁-C₄)alkilom, (C₁-C₄)alkoksijem ili halo grupom na benzen prstenu; ili R₂ i R₂ uzeti zajedno sa susednim atomom ugljenika formiraju (C₃-C₆) cikloalkiliden grupu.

R₃ je vodonik; ili (C₁-C₄)alkil;

R₄ je vodonik; (C₁-C₄)alkil; fenil; cikloheksil; ili benzil; ili

R₃ i R₄, uzeti zajedno sa susednim atomom azota, formiraju azetidil, piroolidinil, morfolinil, piperidinil ili piperazinil prsten, piperidinil prsten opciono supstituisan sa jednom ili dve (C₁-C₂)alkil grup(e), i piperazinil prsten opciono supstituisan na drugom N-atomu sa (C₁-C₄)alkilom, benzilom, ili fenilsulfonyl grupom; ili piroolidinil, piperidinil, morfolinil ili piperazinil prsten fuzionisan sa benzen prstenom; R₅ je vodonik ili fluor; i

R₆ je fluor;

i ukoliko je slučaj, bilo kao pojedinačni optički izomer u izolovanom obliku ili kao njegova smeša u bilo kojoj proporciji i njegova farmaceutski prihvatljiva so.

Broj ostalih patentnih zahtjeva: 21

(11) **BA/EP2370463**

(21) **E02192** (22) 2016-10-28

(26) SR

(31) 200250 P (32) 2008-11-26 (33) US
259060 P 2009-11-06 US

(96) 09761055.4 2009-11-24

(97) 2011-10-05

(51) **C07K 14/495** , **C07K 14/71**

(73) Amgen Inc.

One Amgen Center Drive Thousand Oaks,
CA 91320-1799
US

(72) SUN, Jeonghoon

4340 Camino De La Rosa Thousand Oaks,
CA 91320

US

TAM, Lei-Ting Tony

3427 Indian Ridge Circle Thousand Oaks,
CA 91362

US

MICHAELS, Mark Leo

5007 Texhoma Avenue Encino, CA 91316
US

BOONE, Thomas C.

2715 Kelly Knoll Lane Newbury Park, CA
91320

US

DESHPANDE, Rohini

251 Bellafonte Court Camarillo, CA 93012
US

LI, Yue-Sheng

3025 Shadow Hill Circle Thousand Oaks,
CA 91360

US

HAN, Hq

3353 Crossland Street Thousand Oaks, CA
91362

US

(74) "INTELBIRO" d.o.o.

M.H. Uskufije 3, 71000 Sarajevo
BA

(54) **STABILIZIRANA VARIJANTA
AKTIVNSKOG RECEPTORA IIB**

(57)

1. Izolirani protein, **naznačen time** što sadrži stabilizirani polipeptid aktivnskog receptora IIB, gdje se navedeni polipeptid bira iz skupine koju čine:

- (a) polipeptid koji se sastoji od slijeda iznijetog u skupini koju čine SEQ ID NO: 4, 6, 12 i 14;
- (b) polipeptid koji ima najmanje 90% identičnosti slijeda s (a), gdje polipeptid ima W ili Y na položaju koji odgovara položaju 28 u SEQ ID NO:2 i T na položaju koji odgovara položaju 44 u SEQ ID NO:2, gdje polipeptid može vezati miostatin, aktivin A ili GDF-11, i
- (c) polipeptidi having najmanje 95% identičnosti slijeda s (a), gdje polipeptid ima W ili Y na položaju koji odgovara položaju 28 u SEQ ID NO:2 i T na položaju koji odgovara položaju 44 u SEQ ID NO:2, gdje polipeptid može vezati miostatin, aktivin A ili GDF-11.

Broj ostalih patentnih zahtjeva: 26

(11) **BA/EP2510002**

(21) **E02193** (22) 2016-10-28

(26) HR

(31) 09075546 (32) 2009-12-10 (33) EP
(96) 10776753.5 2010-11-18

(97) 2012-10-17

(51) **C07K 16/28** , **A61K 39/395** ,
A61P 35/00 , **A61P 5/08**

(73) Bayer Intellectual Property GmbH
Alfred-Nobel-Strasse 10 40789 Monheim
DE

(72) OTTO, Christiane
Monbijouplatz 9 10178 Berlin
DE
WOLF, Siegmund
Gerlindeweg 24 13505 Berlin
DE
FREIBERG, Christoph
Nüller Strasse 83 42115 Wuppertal
DE
HARRENGA, Axel
Sadowastrasse 17 42115 Wuppertal
DE
GREVEN, Simone
Am Schneckenacker 45 41541 Dormagen
DE
TRAUTWEIN, Mark
Nelkenweg 2 42489 Wülfrath
DE
BRUDER, Sandra
Beethovenstrasse 33 53175 Leverkusen
DE
EICKER, Andrea
Ruckes 101 41238 Mönchengladbach
DE
WILMEN, Andreas
Arndtstrasse 5 50676 Köln
DE

(74) "INTELBIRO" d.o.o.
M.H. Uskufije 3, 71000 Sarajevo
BA

(54) **NEUTRALIZIRAJUĆA ANTITIJELA
PROLAKTIN RECEPTORA I NJIHOVA
TERAPEUTSKA UPORABA**

(57)

1. Antitijelo 005-C04 ili njihove definirane sazrijele varijante u skladu s tablicom 5 ili njegov fragment koji veže antigene koji

antagonizira signalizaciju posredovanu s prolaktinskim receptorom (PRLR) i koje se veže na epitope izvanstanične domene receptora prolaktina i njihove ljudske polimorfne varijante naznačeno time da sekvenca amino kiseline izvanstanične domene prolaktin receptora odgovara SEQ ID NO: 70, te sekvenca nukleinske kiseline odgovara SEQ ID NO: 71, pri čemu SEQ ID NO: 6 promjenjivog teškog lanca antitijela 005-C04 odgovara HCDR1, Seq ID NO: 12 odgovara HCDR2 i Seq ID NO: 17 odgovara HCDR3, i Seq ID NO: 23 promjenjivog lakog lanca odgovara LCDR1, Seq ID NO: 28 odgovara LCDR2 i Seq ID NO: 33 odgovara LCDR3, te pri čemu

a. SEQ ID NO: 103 promjenjivog teškog lanca odgovara HCDR1, Seq ID NO: 104 odgovara HCDR2 i Seq ID NO: 17 odgovara HCDR3, i Seq ID NO: 136 promjenjivog lakog lanca odgovara LCDR1, Seq ID NO: 140 odgovara LCDR2 i Seq ID NO: 33 odgovara LCDR3 ; ili
b. SEQ ID NO: 103 promjenjivog teškog lanca odgovara HCDR1, Seq ID NO: 105 odgovara HCDR2 i Seq ID NO: 17 odgovara HCDR3, i Seq ID NO: 136 promjenjivog lakog lanca odgovara LCDR1, Seq ID NO: 139 odgovara LCDR2 i Seq ID NO: 33 odgovara LCDR3; ili
c. SEQ ID NO: 6 promjenjivog teškog lanca odgovara HCDR1, Seq ID NO: 12 odgovara HCDR2 i Seq ID NO: 17 odgovara HCDR3, i Seq ID NO: 23 promjenjivog lakog lanca odgovara LCDR1, Seq ID NO: 139 odgovara LCDR2 i Seq ID NO: 33 odgovara LCDR3; ili
d. SEQ ID NO: 6 promjenjivog teškog lanca odgovara HCDR1, Seq ID NO: 12 odgovara HCDR2 i Seq ID NO: 17 odgovara HCDR3, i Seq ID NO: 23 promjenjivog lakog lanca odgovara LCDR1, Seq ID NO: 141 odgovara LCDR2 i Seq ID NO: 33 odgovara LCDR3; ili
e. SEQ ID NO: 102 promjenjivog teškog lanca odgovara HCDR1, Seq ID NO: 106 odgovara HCDR2 i Seq ID NO: 17 odgovara HCDR3, i Seq ID NO: 136 promjenjivog lakog lanca odgovara LCDR1, Seq ID NO: 138 odgovara LCDR2 i Seq ID NO: 33 odgovara LCDR3; ili
f. SEQ ID NO: 102 promjenjivog teškog lanca odgovara HCDR1, Seq ID NO: 106 odgovara HCDR2 i Seq ID NO: 17 odgovara HCDR3, i Seq ID NO: 136 promjenjivog lakog lanca odgovara LCDR1, Seq ID NO: 140 odgovara

LCDR2 i Seq ID NO: 33 odgovara LCDR3; ili
g. SEQ ID NO: 103 promjenjivog teškog lanca odgovara HCDR1, Seq ID NO: 108 odgovara HCDR2 i Seq ID NO: 17 odgovara HCDR3, i Seq ID NO: 137 promjenjivog lakog lanca odgovara LCDR1, Seq ID NO: 28 odgovara LCDR2 i Seq ID NO: 33 odgovara LCDR3; ili
h. SEQ ID NO: 6 promjenjivog teškog lanca odgovara HCDR1, Seq ID NO: 12 odgovara HCDR2 i Seq ID NO: 17 odgovara HCDR3, i Seq ID NO: 23 promjenjivog lakog lanca odgovara LCDR1, Seq ID NO: 138 odgovara LCDR2 i Seq ID NO: 33 odgovara LCDR3; ili
i. SEQ ID NO: 102 promjenjivog teškog lanca odgovara HCDR1, Seq ID NO: 114 odgovara HCDR2 i Seq ID NO: 17 odgovara HCDR3, i Seq ID NO: 136 promjenjivog lakog lanca odgovara LCDR1, Seq ID NO: 28 odgovara LCDR2 i Seq ID NO: 33 odgovara LCDR3; ili
j. SEQ ID NO: 102 promjenjivog teškog lanca odgovara HCDR1, Seq ID NO: 104 odgovara HCDR2 i Seq ID NO: 17 odgovara HCDR3, i Seq ID NO: 136 promjenjivog lakog lanca odgovara LCDR1, Seq ID NO: 140 odgovara LCDR2 i Seq ID NO: 33 odgovara LCDR3; ili
k. SEQ ID NO: 102 promjenjivog teškog lanca odgovara HCDR1, Seq ID NO: 111 odgovara HCDR2 i Seq ID NO: 17 odgovara HCDR3, i Seq ID NO: 136 promjenjivog lakog lanca odgovara LCDR1, Seq ID NO: 139 odgovara LCDR2 i Seq ID NO: 33 odgovara; ili
l. SEQ ID NO: 103 promjenjivog teškog lanca odgovara HCDR1, Seq ID NO: 116 odgovara HCDR2 i Seq ID NO: 17 odgovara HCDR3, i Seq ID NO: 136 promjenjivog lakog lanca odgovara LCDR1, Seq ID NO: 140 odgovara LCDR2 i Seq ID NO: 33 odgovara; ili

m. SEQ ID NO: 102 promjenjivog teškog lanca odgovara HCDR1, Seq ID NO: 118 odgovara HCDR2 i Seq ID NO: 17 odgovara HCDR3, i Seq ID NO: 136 promjenjivog lakog lanca odgovara LCDR1, Seq ID NO: 138 odgovara LCDR2 i Seq ID NO: 33 odgovara LCDR3; ili

n. SEQ ID NO: 6 promjenjivog teškog lanca odgovara HCDR1, Seq ID NO: 12 odgovara HCDR2 i Seq ID NO: 17 odgovara HCDR3, i Seq ID NO: 23 promjenjivog lakog lanca odgovara LCDR1, Seq ID NO: 28 odgovara

LCDR2 i Seq ID NO: 143 odgovara Lcdr3;
ili

o. SEQ ID NO: 6 promjenjivog teškog lanca odgovara Hcdr1, Seq ID NO: 12 odgovara Hcdr2 i Seq ID NO: 17 odgovara Hcdr3, i Seq ID NO: 23 promjenjivog lakog lanca odgovara Lcdr1, Seq ID NO: 28 odgovara Lcdr2 i Seq ID NO: 145 odgovara Lcdr3;
ili

p. SEQ ID NO: 6 promjenjivog teškog lanca odgovara Hcdr1, Seq ID NO: 12 odgovara Hcdr2 i Seq ID NO: 17 odgovara Hcdr3, i Seq ID NO: 23 promjenjivog lakog lanca odgovara Lcdr1, Seq ID NO: 28 odgovara Lcdr2 i Seq ID NO: 144 odgovara Lcdr3;
ili

q. SEQ ID NO: 6 promjenjivog teškog lanca odgovara Hcdr1, Seq ID NO: 12 odgovara Hcdr2 i Seq ID NO: 17 odgovara Hcdr3, i Seq ID NO: 23 promjenjivog lakog lanca odgovara Lcdr1, Seq ID NO: 28 odgovara Lcdr2 i Seq ID NO: 146 odgovara Lcdr3
ili

r. SEQ ID NO: 103 promjenjivog teškog lanca odgovara Hcdr1, Seq ID NO: 110 odgovara Hcdr2 i Seq ID NO: 17 odgovara Hcdr3, i Seq ID NO: 136 promjenjivog lakog lanca odgovara Lcdr1, Seq ID NO: 140 odgovara Lcdr2 i Seq ID NO: 33 odgovara Lcdr3; ili

s. SEQ ID NO: 103 promjenjivog teškog lanca odgovara Hcdr1, Seq ID NO: 110 odgovara Hcdr2 i Seq ID NO: 17 odgovara Hcdr3, i Seq ID NO: 136 promjenjivog lakog lanca odgovara Lcdr1, Seq ID NO: 139 odgovara Lcdr2 i Seq ID NO: 33 odgovara Lcdr3; ili

t. SEQ ID NO: 103 promjenjivog teškog lanca odgovara Hcdr1, Seq ID NO: 127 odgovara Hcdr2 i Seq ID NO: 17 odgovara Hcdr3, i Seq ID NO: 136 promjenjivog lakog lanca odgovara Lcdr1, Seq ID NO: 141 odgovara Lcdr2 i Seq ID NO: 33 odgovara Lcdr3; ili

u. SEQ ID NO: 103 promjenjivog teškog lanca odgovara Hcdr1, Seq ID NO: 127 odgovara Hcdr2 i Seq ID NO: 17 odgovara Hcdr3, i Seq ID NO: 136 promjenjivog lakog lanca odgovara Lcdr1, Seq ID NO: 141 odgovara Lcdr2 i Seq ID NO: 33 odgovara Lcdr3; ili

v. SEQ ID NO: 6 promjenjivog teškog lanca odgovara Hcdr1, Seq ID NO: 12 odgovara Hcdr2 i Seq ID NO: 17 odgovara Hcdr3, i Seq ID NO: 136 promjenjivog lakog lanca odgovara Lcdr1, Seq ID NO: 28 odgovara Lcdr2 i Seq ID NO: 33 odgovara Lcdr3;
ili

w. SEQ ID NO: 102 promjenjivog teškog lanca odgovara Hcdr1, Seq ID NO: 117 odgovara Hcdr2 i Seq ID NO: 17 odgovara Hcdr3, i Seq ID NO: 136 promjenjivog lakog lanca odgovara Lcdr1, Seq ID NO: 140 odgovara Lcdr2 i Seq ID NO: 33 odgovara Lcdr3; ili

x. SEQ ID NO: 102 promjenjivog teškog lanca odgovara Hcdr1, Seq ID NO: 119 odgovara Hcdr2 i Seq ID NO: 17 odgovara Hcdr3, i Seq ID NO: 136 promjenjivog lakog lanca odgovara Lcdr1, Seq ID NO: 28 odgovara Lcdr2 i Seq ID NO: 33 odgovara Lcdr3; ili

y. SEQ ID NO: 102 promjenjivog teškog lanca odgovara Hcdr1, Seq ID NO: 115 odgovara Hcdr2 i Seq ID NO: 17 odgovara Hcdr3, i Seq ID NO: 136 promjenjivog lakog lanca odgovara Lcdr1, Seq ID NO: 138 odgovara Lcdr2 i Seq ID NO: 33 odgovara Lcdr3; ili

z. SEQ ID NO: 102 promjenjivog teškog lanca odgovara Hcdr1, Seq ID NO: 12 odgovara Hcdr2 i Seq ID NO: 17 odgovara Hcdr3, i Seq ID NO: 23 promjenjivog lakog lanca odgovara Lcdr1, Seq ID NO: 28 odgovara Lcdr2 i Seq ID NO: 33 odgovara Lcdr3 , ili

aa. SEQ ID NO: 102 promjenjivog teškog lanca odgovara Hcdr1, Seq ID NO: 119 odgovara Hcdr2 i Seq ID NO: 17 odgovara Hcdr3, i Seq ID NO: 136 promjenjivog lakog lanca odgovara Lcdr1, Seq ID NO: 139 odgovara Lcdr2 i Seq ID NO: 33 odgovara Lcdr3; ili

bb. SEQ ID NO: 102 promjenjivog teškog lanca odgovara Hcdr1, Seq ID NO: 116 odgovara Hcdr2 i Seq ID NO: 17 odgovara Hcdr3, i Seq ID NO: 136 promjenjivog lakog lanca odgovara Lcdr1, Seq ID NO: 140 odgovara Lcdr2 i Seq ID NO: 33 odgovara Lcdr3; ili

cc. SEQ ID NO: 102 promjenjivog teškog lanca odgovara Hcdr1, Seq ID NO: 107

odgovara HCDR2 i Seq ID NO: 17 odgovara HCDR3, i Seq ID NO: 136 promjenjivog lakog lanca odgovara LCDR1, Seq ID NO: 140 odgovara LCDR2 i Seq ID NO: 33 odgovara LCDR3; ili

dd. SEQ ID NO: 103 promjenjivog teškog lanca odgovara HCDR1, Seq ID NO: 108 odgovara HCDR2 i Seq ID NO: 17 odgovara HCDR3, i Seq ID NO: 136 promjenjivog lakog lanca odgovara LCDR1, Seq ID NO: 28 odgovara LCDR2 i Seq ID NO: 33 odgovara LCDR3; ili

ee. SEQ ID NO: 102 promjenjivog teškog lanca odgovara HCDR1, Seq ID NO: 119 odgovara HCDR2 i Seq ID NO: 17 odgovara HCDR3, i Seq ID NO: 136 promjenjivog lakog lanca odgovara LCDR1, Seq ID NO: 28 odgovara LCDR2 i Seq ID NO: 33 odgovara LCDR3; ili

ff. SEQ ID NO: 102 promjenjivog teškog lanca odgovara HCDR1, Seq ID NO: 133 odgovara HCDR2 i Seq ID NO: 17 odgovara HCDR3, i Seq ID NO: 136 promjenjivog lakog lanca odgovara LCDR1, Seq ID NO: 138 odgovara LCDR2 i Seq ID NO: 33 odgovara LCDR3; ili

gg. SEQ ID NO: 6 promjenjivog teškog lanca odgovara HCDR1, Seq ID NO: 123 odgovara HCDR2 i Seq ID NO: 17 odgovara HCDR3, i Seq ID NO: 23 promjenjivog lakog lanca odgovara LCDR1, Seq ID NO: 28 odgovara LCDR2 i Seq ID NO: 33 odgovara LCDR3; ili

hh. SEQ ID NO: 6 promjenjivog teškog lanca odgovara HCDR1, Seq ID NO: 120 odgovara HCDR2 i Seq ID NO: 17 odgovara HCDR3, i Seq ID NO: 23 promjenjivog lakog lanca odgovara LCDR1, Seq ID NO: 28 odgovara LCDR2 i Seq ID NO: 33 odgovara LCDR3; ili

ii. SEQ ID NO: 6 promjenjivog teškog lanca odgovara HCDR1, Seq ID NO: 125 odgovara HCDR2 i Seq ID NO: 17 odgovara HCDR3, i Seq ID NO: 23 promjenjivog lakog lanca odgovara LCDR1, Seq ID NO: 28 odgovara LCDR2 i Seq ID NO: 33 odgovara LCDR3; ili

jj. SEQ ID NO: 6 promjenjivog teškog lanca odgovara HCDR1, Seq ID NO: 134 odgovara HCDR2 i Seq ID NO: 17 odgovara HCDR3, i Seq ID NO: 23 promjenjivog lakog lanca

odgovara LCDR1, Seq ID NO: 28 odgovara LCDR2 i Seq ID NO: 33 odgovara LCDR3; ili

kk. SEQ ID NO: 6 promjenjivog teškog lanca odgovara HCDR1, Seq ID NO: 119 odgovara HCDR2 i Seq ID NO: 17 odgovara HCDR3, i Seq ID NO: 23 promjenjivog lakog lanca odgovara LCDR1, Seq ID NO: 28 odgovara LCDR2 i Seq ID NO: 33 odgovara LCDR3; ili

ll. SEQ ID NO: 6 promjenjivog teškog lanca odgovara HCDR1, Seq ID NO: 28 odgovara HCDR2 i Seq ID NO: 17 odgovara HCDR3, i Seq ID NO: 23 promjenjivog lakog lanca odgovara LCDR1, Seq ID NO: 28 odgovara LCDR2 i Seq ID NO: 33 odgovara; ili

mm. SEQ ID NO: 6 promjenjivog teškog lanca odgovara HCDR1, Seq ID NO: 122 odgovara HCDR2 i Seq ID NO: 17 odgovara HCDR3, i Seq ID NO: 23 promjenjivog lakog lanca odgovara LCDR1, Seq ID NO: 28 odgovara LCDR2 i Seq ID NO: 33 odgovara LCDR3; ili

nn. SEQ ID NO: 6 promjenjivog teškog lanca odgovara HCDR1, Seq ID NO: 124 odgovara HCDR2 i Seq ID NO: 17 odgovara HCDR3, i Seq ID NO: 23 promjenjivog lakog lanca odgovara LCDR1, Seq ID NO: 28 odgovara LCDR2 i Seq ID NO: 33 odgovara LCDR3, ili

oo. SEQ ID NO: 102 promjenjivog teškog lanca odgovara HCDR1, Seq ID NO: 106 odgovara HCDR2 i Seq ID NO: 17 odgovara HCDR3, i Seq ID NO: 136 promjenjivog lakog lanca odgovara LCDR1, Seq ID NO: 28 odgovara LCDR2 i Seq ID NO: 33 odgovara LCDR3; ili

pp. SEQ ID NO: 103 promjenjivog teškog lanca odgovara HCDR1, Seq ID NO: 118 odgovara HCDR2 i Seq ID NO: 17 odgovara HCDR3, i Seq ID NO: 135 promjenjivog lakog lanca odgovara LCDR1, Seq ID NO: 28 odgovara LCDR2 i Seq ID NO: 33 odgovara LCDR3; ili

qq. SEQ ID NO: 103 promjenjivog teškog lanca odgovara HCDR1, Seq ID NO: 120 odgovara HCDR2 i Seq ID NO: 17 odgovara HCDR3, i Seq ID NO: 136 promjenjivog lakog lanca odgovara LCDR1, Seq ID NO: 142 odgovara LCDR2 i Seq ID NO: 33 odgovara LCDR3; ili

rr. SEQ ID NO: 103 promjenjivog teškog lanca odgovara HCDR1, Seq ID NO: 117 odgovara HCDR2 i Seq ID NO: 17 odgovara HCDR3, i Seq ID NO: 23 promjenjivog lakog lanca odgovara LCDR1, Seq ID NO: 140 odgovara LCDR2 i Seq ID NO: 33 odgovara LCDR3; ili

ss. SEQ ID NO: 102 promjenjivog teškog lanca odgovara HCDR1, Seq ID NO: 130 odgovara HCDR2 i Seq ID NO: 17 odgovara HCDR3, i Seq ID NO: 23 promjenjivog lakog lanca odgovara LCDR1, Seq ID NO: 139 odgovara LCDR2 i Seq ID NO: 33 odgovara LCDR3; ili

tt. SEQ ID NO: 102 promjenjivog teškog lanca odgovara HCDR1, Seq ID NO: 111 odgovara HCDR2 i Seq ID NO: 17 odgovara HCDR3, i Seq ID NO: 23 promjenjivog lakog lanca odgovara LCDR1, Seq ID NO: 140 odgovara LCDR2 i Seq ID NO: 33 odgovara LCDR3; ili

uu. SEQ ID NO: 102 promjenjivog teškog lanca odgovara HCDR1, Seq ID NO: 114 odgovara HCDR2 i Seq ID NO: 17 odgovara HCDR3, i Seq ID NO: 23 promjenjivog lakog lanca odgovara LCDR1, Seq ID NO: 141 odgovara LCDR2 i Seq ID NO: 33 odgovara LCDR3; ili

vv. SEQ ID NO: 102 promjenjivog teškog lanca odgovara HCDR1, Seq ID NO: 116 odgovara HCDR2 i Seq ID NO: 17 odgovara HCDR3, i Seq ID NO: 23 promjenjivog lakog lanca odgovara LCDR1, Seq ID NO: 141 odgovara LCDR2 i Seq ID NO: 33 odgovara LCDR3; ili

ww. SEQ ID NO: 103 promjenjivog teškog lanca odgovara HCDR1, Seq ID NO: 119 odgovara HCDR2 i Seq ID NO: 17 odgovara HCDR3, i Seq ID NO: 23 promjenjivog lakog lanca odgovara LCDR1, Seq ID NO: 140 odgovara LCDR2 i Seq ID NO: 33 odgovara LCDR3; ili

xx. SEQ ID NO: 102 promjenjivog teškog lanca odgovara HCDR1, Seq ID NO: 112 odgovara HCDR2 i Seq ID NO: 17 odgovara HCDR3, i Seq ID NO: 23 promjenjivog lakog lanca odgovara LCDR1, Seq ID NO: 141 odgovara LCDR2 i Seq ID NO: 33 odgovara LCDR3; ili

yy. SEQ ID NO: 103 promjenjivog teškog lanca odgovara HCDR1, Seq ID NO: 116 odgovara HCDR2 i Seq ID NO: 17 odgovara

HCDR3, i Seq ID NO: 23 promjenjivog lakog lanca odgovara LCDR1, Seq ID NO: 140 odgovara LCDR2 i Seq ID NO: 33 odgovara LCDR3; ili

zz. SEQ ID NO: 103 promjenjivog teškog lanca odgovara HCDR1, Seq ID NO: 120 odgovara HCDR2 i Seq ID NO: 17 odgovara HCDR3, i Seq ID NO: 136 promjenjivog lakog lanca odgovara LCDR1, Seq ID NO: 141 odgovara LCDR2 i Seq ID NO: 33 odgovara LCDR3 ili

aaa. SEQ ID NO: 103 promjenjivog teškog lanca odgovara HCDR1, Seq ID NO: 116 odgovara HCDR2 i Seq ID NO: 17 odgovara HCDR3, i Seq ID NO: 23 promjenjivog lakog lanca odgovara LCDR1, Seq ID NO: 138 odgovara LCDR2 i Seq ID NO: 33 odgovara LCDR3; ili

bbb. SEQ ID NO: 102 promjenjivog teškog lanca odgovara HCDR1, Seq ID NO: 109 odgovara HCDR2 i Seq ID NO: 17 odgovara HCDR3, i Seq ID NO: 23 promjenjivog lakog lanca odgovara LCDR1, Seq ID NO: 141 odgovara LCDR2 i Seq ID NO: 33 odgovara LCDR3; ili

ccc. SEQ ID NO: 103 promjenjivog teškog lanca odgovara HCDR1, Seq ID NO: 120 odgovara HCDR2 i Seq ID NO: 17 odgovara HCDR3, i Seq ID NO: 23 promjenjivog lakog lanca odgovara LCDR1, Seq ID NO: 141 odgovara LCDR2 i Seq ID NO: 33 odgovara LCDR3; ili

ddd. SEQ ID NO: 102 promjenjivog teškog lanca odgovara HCDR1, Seq ID NO: 105 odgovara HCDR2 i Seq ID NO: 17 odgovara HCDR3, i Seq ID NO: 23 promjenjivog lakog lanca odgovara LCDR1, Seq ID NO: 138 odgovara LCDR2 i Seq ID NO: 33 odgovara LCDR3; ili

eee. SEQ ID NO: 102 promjenjivog teškog lanca odgovara HCDR1, Seq ID NO: 132 odgovara HCDR2 i Seq ID NO: 17 odgovara HCDR3, i Seq ID NO: 23 promjenjivog lakog lanca odgovara LCDR1, Seq ID NO: 138 odgovara LCDR2 i Seq ID NO: 33 odgovara LCDR3; ili

fff. SEQ ID NO: 103 promjenjivog teškog lanca odgovara HCDR1, Seq ID NO: 120 odgovara HCDR2 i Seq ID NO: 17 odgovara HCDR3, i Seq ID NO: 136 promjenjivog lakog lanca odgovara LCDR1, Seq ID NO: 141 odgovara LCDR2 i Seq ID NO: 33 odgovara

LCDR3; ili
ggg. SEQ ID NO: 102 promjenjivog teškog lanca odgovara HCDR1, Seq ID NO: 129 odgovara HCDR2 i Seq ID NO: 17 odgovara HCDR3, i Seq ID NO: 23 promjenjivog lakog lanca odgovara LCDR1, Seq ID NO: 140 odgovara LCDR2 i Seq ID NO: 33 odgovara LCDR3; ili
hhh. SEQ ID NO: 102 promjenjivog teškog lanca odgovara HCDR1, Seq ID NO: 117 odgovara HCDR2 i Seq ID NO: 17 odgovara HCDR3, i Seq ID NO: 23 promjenjivog lakog lanca odgovara LCDR1, Seq ID NO: 140 odgovara LCDR2 i Seq ID NO: 33 odgovara LCDR3; ili
iii. SEQ ID NO: 102 promjenjivog teškog lanca odgovara HCDR1, Seq ID NO: 129 odgovara HCDR2 i Seq ID NO: 17 odgovara HCDR3, i Seq ID NO: 23 promjenjivog lakog lanca odgovara LCDR1, Seq ID NO: 142 odgovara LCDR2 i Seq ID NO: 33 odgovara LCDR3; ili
jjj. SEQ ID NO: 103 promjenjivog teškog lanca odgovara HCDR1, Seq ID NO: 104 odgovara HCDR2 i Seq ID NO: 17 odgovara HCDR3, i Seq ID NO: 23 promjenjivog lakog lanca odgovara LCDR1, Seq ID NO: 142 odgovara LCDR2 i Seq ID NO: 33 odgovara LCDR3; ili
kkk. SEQ ID NO: 102 promjenjivog teškog lanca odgovara HCDR1, Seq ID NO: 107 odgovara HCDR2 i Seq ID NO: 17 odgovara HCDR3, i Seq ID NO: 23 promjenjivog lakog lanca odgovara LCDR1, Seq ID NO: 142 odgovara LCDR2 i Seq ID NO: 33 odgovara LCDR3; ili
lll. SEQ ID NO: 102 promjenjivog teškog lanca odgovara HCDR1, Seq ID NO: 113 odgovara HCDR2 i Seq ID NO: 17 odgovara HCDR3, i Seq ID NO: 23 promjenjivog lakog lanca odgovara LCDR1, Seq ID NO: 140 odgovara LCDR2 i Seq ID NO: 33 odgovara LCDR3; ili
mmm. SEQ ID NO: 102 promjenjivog teškog lanca odgovara HCDR1, Seq ID NO: 131 odgovara HCDR2 i Seq ID NO: 17 odgovara HCDR3, i Seq ID NO: 23 promjenjivog lakog lanca odgovara LCDR1, Seq ID NO: 142 odgovara LCDR2 i Seq ID NO: 33 odgovara LCDR3; ili
nnn. SEQ ID NO: 102 promjenjivog teškog lanca odgovara HCDR1, Seq ID NO: 115

odgovara HCDR2 i Seq ID NO: 17 odgovara HCDR3, i Seq ID NO: 136 promjenjivog lakog lanca odgovara LCDR1, Seq ID NO: 141 odgovara LCDR2 i Seq ID NO: 33 odgovara LCDR3
ooo. SEQ ID NO: 103 promjenjivog teškog lanca odgovara HCDR1, Seq ID NO: 119 odgovara HCDR2 i Seq ID NO: 17 odgovara HCDR3, i Seq ID NO: 136 promjenjivog lakog lanca odgovara LCDR1, Seq ID NO: 141 odgovara LCDR2 i Seq ID NO: 33 odgovara LCDR3; ili
ppp. SEQ ID NO: 102 promjenjivog teškog lanca odgovara HCDR1, Seq ID NO: 109 odgovara HCDR2 i Seq ID NO: 17 odgovara HCDR3, i Seq ID NO: 23 promjenjivog lakog lanca odgovara LCDR1, Seq ID NO: 138 odgovara LCDR2 i Seq ID NO: 33 odgovara LCDR3; ili
qqq. SEQ ID NO: 102 promjenjivog teškog lanca odgovara HCDR1, Seq ID NO: 121 odgovara HCDR2 i Seq ID NO: 17 odgovara HCDR3, i Seq ID NO: 23 promjenjivog lakog lanca odgovara LCDR1, Seq ID NO: 142 odgovara LCDR2 i Seq ID NO: 33 odgovara LCDR3; ili
rrr. SEQ ID NO: 102 promjenjivog teškog lanca odgovara HCDR1, Seq ID NO: 126 odgovara HCDR2 i Seq ID NO: 17 odgovara HCDR3, i Seq ID NO: 23 promjenjivog lakog lanca odgovara LCDR1, Seq ID NO: 142 odgovara LCDR2 i Seq ID NO: 33 odgovara LCDR3; ili
sss. SEQ ID NO: 102 promjenjivog teškog lanca odgovara HCDR1, Seq ID NO: 105 odgovara HCDR2 i Seq ID NO: 17 odgovara HCDR3, i Seq ID NO: 23 promjenjivog lakog lanca odgovara LCDR1, Seq ID NO: 141 odgovara LCDR2 i Seq ID NO: 33 odgovara LCDR3; ili
ttt. SEQ ID NO: 102 promjenjivog teškog lanca odgovara HCDR1, Seq ID NO: 108 odgovara HCDR2 i Seq ID NO: 17 odgovara HCDR3, i Seq ID NO: 23 promjenjivog lakog lanca odgovara LCDR1, Seq ID NO: 138 odgovara LCDR2 i Seq ID NO: 33 odgovara LCDR3.

Broj ostalih patentnih zahtjeva: 20

(11) **BA/EP2513085**

(21) **E02196** (22) 2016-11-01

(26) SR

(31) CH28382009 (32) 2009-11-18 (33) IN
(96) 09818648.9 2009-12-31

(97) 2012-10-24

(51) **C07D 401/12** , **A61K 31/403** ,
A61K 31/435 , **A61P 25/00**

(73) Suven Life Sciences Limited
Serene Chambers, Road - 5, Avenue - 7
Banjara Hills, Hyderabad - 500034 Andhra
Pradesh
IN

(72) NIROGI, Ramakrishna
Suven Life Sciences Limited Serene
Chambers Road 5 Avenue 7 Banjara Hills
Hyderabad 500 034 Andhra Pradesh
IN

MOHAMMED, Abdul Rasheed
Suven Life Sciences Limited Serene
Chambers Road 5 Avenue 7 Banjara Hills
Hyderabad 500 034 Andhra Pradesh
IN

VEERAMALLA, Srinivas
Suven Life Sciences Limited Serene
Chambers Road 5 Avenue 7 Banjara Hills
Hyderabad 500 034 Andhra Pradesh
IN

RAVELLA, Srinivasa Rao
Suven Life Sciences Limited Serene
Chambers Road 5 Avenue 7 Banjara Hills
Hyderabad 500 034 Andhra Pradesh
IN

AHMAD, Ishtiyaque
Suven Life Sciences Limited Serene
Chambers Road 5 Avenue 7 Banjara Hills
Hyderabad 500 034 Andhra Pradesh
IN

JAYARAJAN, Pradeep
Suven Life Sciences Limited Serene
Chambers Road 5 Avenue 7 Banjara Hills
Hyderabad 500 034 Andhra Pradesh
IN

SHINDE, Anil Karbhari
Suven Life Sciences Limited Serene
Chambers Road 5 Avenue 7 Banjara Hills
Hyderabad 500 034 Andhra Pradesh
IN

KAMBHAMPTI, Rama Sastri
Suven Life Sciences Limited Serene
Chambers Road 5 Avenue 7 Banjara Hills

Hyderabad 500 034 Andhra Pradesh
IN
BHYRAPUNENI, Gopinadh
Suven Life Sciences Limited Serene
Chambers Road 5 Avenue 7 Banjara Hills
Hyderabad 500 034 Andhra Pradesh
IN
JASTI, Venkateswarlu
Suven Life Sciences Limited Serene
Chambers Road 5 Avenue 7 Banjara Hills
Hyderabad 500 034 Andhra Pradesh
IN

(74) "INTELBIRO" d.o.o.
M.H. Uskufije 3, 71000 Sarajevo
BA

(54) **BICIKLIČNA JEDINJENJA KAO
LIGANDI ALFABETA2 NIKOTINSKIH
ACETILHOLINSKIH RECEPTORA**

(57)

1. Jedinjenje opšte formule (I):

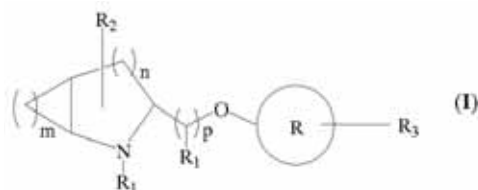

i njegovi stereoizomeri ili njegove
farmaceutski prihvatljive soli;

gde R predstavlja aril ili
heteroaril;

R₁ predstavlja vodonik, alkil ili
cikloalkil;

R₂ predstavlja vodonik, alkil,
alkoksi, cikloalkil, cikloalkilalkil,
cikloalkoksi, aril, heteroaril,
heterociklil ili heterociklilalkil;

R₃ predstavlja vodonik,
hidroksi, halogen, tio, nitro,
amid, amino, karboksi, alkil,
alkoksi, cikloalkil, cikloalkilalkil,
cikloalkoksi, haloalkil,
haloalkoksi, heterociklil ili
heterociklilalkil;

"m" predstavlja 1 do 4;

"n" predstavlja 1 do 2;

“p” predstavlja 0 do 2;
pod uslovom da jedinjenje nije
jedinjenje formule (A):

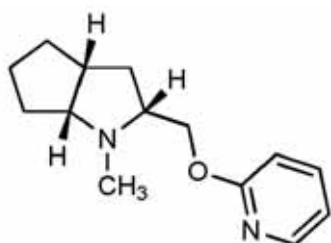

(A).

Broj ostalih patentnih zahtjeva: 12

(11) **BA/EP2960244**

(21) **E02198** (22) 2016-11-01

(26) HR

(31) 2008280828 (32) 2008-10-31 (33) JP

(96) 15175084.1 2009-10-27

(97) 2015-12-30

(51) **C07D 505/24** , **A61K 31/5365** ,
A61K 31/546 , **A61K 31/55** ,
A61P 31/04 , **C07D 501/46** , **C07D**
519/06

(73) Shionogi & Co., Ltd.

1-8, Doshomachi 3-chome Chuo-ku
Osaka-shi Osaka 541-0045
JP

(72) NISHITANI, Yasuhiro

c/o Shionogi & Co., Ltd., 1-1, Futaba-cho
3-chome Toyonaka-shi Osaka 561-0825
JP

YAMAWAKI, Kenji

c/o Shionogi & Co., Ltd., 1-1, Futaba-cho
3-chome Toyonaka-shi Osaka 561-0825
JP

TAKEOKA, Yusuke

c/o Shionogi&Co. Ltd. Shionogi Innovation
Center for Drug Discovery North 21 West 11
Kita-ku Sapporo-shi, Hokkaido 001-0021
JP

SUGIMOTO, Hideki

c/o Shionogi & Co., Ltd., 1-1, Futaba-cho
3-chome Toyonaka-shi Osaka 561-0825
JP

HISAKAWA, Shinya

c/o Shionogi & Co., Ltd., 1-1, Futaba-cho
3-chome Toyonaka-shi Osaka 561-0825
JP

AOKI, Toshiaki

c/o Shionogi & Co., Ltd., 1-1, Futaba-cho
3-chome Toyonaka-shi Osaka 561-0825
JP

(74) “INTELBIRO” d.o.o.

M.H. Uskufije 3, 71000 Sarajevo
BA

(54) **CEFALOSPORIN KOJI SADRŽI
KATEHOL SKUPINU**

(57)

1. Spoj s formulom:

[Formula 1]

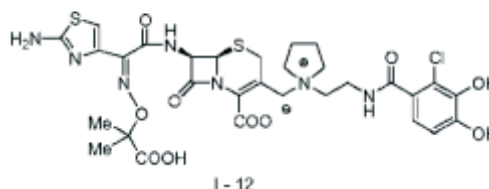

ili njegov ester, zaštićeni spoj na
amino na prstenu u 7-bočnom lancu,
njegova farmaceutski prihvatljiva sol,
ili njegov solvat.

Broj ostalih patentnih zahtjeva: 3

(11) **BA/EP2828217**

(21) **E02199** (22) 2016-11-01

(26) SR

(31) 1250225 (32) 2012-03-12 (33) SE

(96) 13712710.6 2013-03-11

(97) 2015-01-28

(51) **C04B 7/13** , **C04B 20/02** , **C04B 28/04**

(73) Procedo Enterprises Etablissement
P.O. Box 583 9490 Vaduz
LI

(72) RONIN, Vladimir
Alvågen 33 973 32 Luleå
SE

(74) "INTELBIRO" d.o.o.
M.H. Uskufije 3, 71000 Sarajevo
BA

(54) **POSTUPAK ZA PROIZVODNJU
DODATNIH CEMENTNIH MATERIJALA
(SCMS)**

(57)

1. Postupak za proizvodnju dodatnih cementnih materijala za zamenu portland cementa u proizvodnji maltera i betona, pri čemu dodatni cementni materijali sadrže prirodne pucolane u obliku stena i pepela, **naznačen time**, što pomenuti pucolani u zdrobljenom stanju prolaze visoko energetska mehanička preradu putem mlevenja u opremi za mlevenje, pri čemu čestice pucolana primaju mehaničke impulse, i **time**, što se mlevenje izvodi za unapred određeno vreme, **time**, što krajnji proizvod pucolana posle mlevenja ima sledeću zastupljenost veličine čestica:

≤ 5 mikrona 15-50%,

≤ 10 mikrona 30-65%,

≤ 30 mikrona 90-95 %

time, što mešavina samlevenih pucolana, portland cementa i vode kao rezultat daje kompresivnu čvrstoću kocke stranice od 2 inča od maltera koja obuhvata 80 % portland cementa i 20 % prirodnog pucolana u odnosu od 1:2,75 prema standardnom pesku i uz dodatak vode neophodne da se dobije

tečljivost maltera prema američkom standardu ASTM C 109, koji je propisano sabijen pod vibracijom i očvrstnuo na + 20 °C u zaptivenom stanju, što je posle 28 dana ≥ 75 % kompresivne čvrstoće kocke stranice od 5,08 cm (2 inča), obrađene kao pomenuta kocka, od maltera koja obuhvata odnos peska portland cementa od 1:2,75 i uz dodatak vode što odgovara 48,5 % težine portland cementa.

Broj ostalih patentnih zahtjeva: 6

(11) **BA/EP2938615**

(21) **E02210** (22) 2016-11-11

(26) HR

(31) 201261737157 P (32) 2012-12-14 (33) US
(96) 13812165.2 2013-12-04

(97) 2015-11-04

(51) **C07D 487/04** , **A61K 45/06** ,
A61K 31/5025 , **A61P 29/00**

(73) Pfizer Limited
Ramsgate Road Sandwich, Kent CT13 9NJ
GB

(72) OMOTO, Kiyoyuki
c/o Pfizer Limited Portway Building Granta
Park Great Abington Cambridge CB21 6GP
England
GB

OWEN, Robert McKenzie
c/o Pfizer Limited Portway Building Granta
Park Great Abington Cambridge CB21 6GP
England
GB

PRYDE, David Cameron
c/o Pfizer Limited Portway Building Granta
Park Great Abington Cambridge CB21 6GP
England
GB

WATSON, Christine Anne Louise
c/o Pfizer Limited Ramsgate Road
Sandwich Kent CT13 9NJ England
GB

TAKEUCHI, Mifune
c/o Pfizer Limited Ramsgate Road
Sandwich Kent CT13 9NJ England
GB

(74) "INTELBIRO" d.o.o.
M.H. Uskufije 3, 71000 Sarajevo
BA

(54) **DERIVATI IMIDAZOPIRIDAZINA KAO
MODULATORI RECEPTORA GABAA**

(57)

Spoj u skladu s formulom (I)

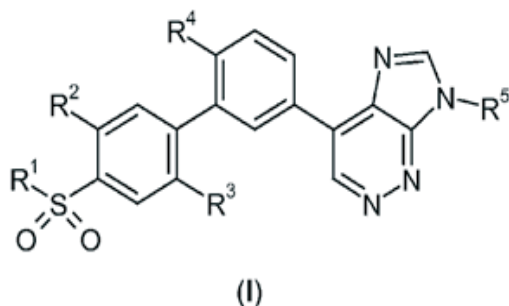

naznačen time što

R¹ se bira između (C₁-C₄)alkila, (C₃-C₄)cikloalkila, NH₂,
i NH(C₁-C₄)alkila, a R² je H; ili

R¹ i R² zajedno čine -CH₂-CH₂- ili -N(CH₃)-CH₂-;

R³ se bira između H, F, CHF₂, OCH₃ i CN;

R⁴ se bira između H, F, Cl, OH, OCH₃ i CN; i

R⁵ se bira između (C₂-C₄)alkila, (C₃-C₅)cikloalkila i
metilom supstituiranog (C₃-C₅)cikloalkila,

ili njegova farmaceutski prihvatljiva sol.

Broj ostalih patentnih zahtjeva: 11

(11) **BA/EP2704724**

(21) **E02261** (22) 2016-12-22

(26) SR

(31) 11164575 (32) 2011-05-03 (33) EP
(96) 12719304.3 2012-04-18

(97) 2014-03-12

(51) **A61K 31/573** , **A61P 11/00** ,
A61K 9/00

(73) Chiesi Farmaceutici S.p.A.
Via Palermo, 26/A 43100 Parma
IT

(72) CANTARELLI, Anna Maria
Chiesi Farmaceutici S.p.A. Via Palermo
26/A I-43100 Parma
IT

MINARI, Stefano

Chiesi Farmaceutici S.p.A. Via Palermo
26/A I-43100 Parma
IT

BASSI, Barbara

Chiesi Farmaceutici S.p.A. Via Palermo
26/A I-43100 Parma
IT

(74) Dragan Mićunović
Branilaca Sarajeva 10, 71000 Sarajevo
BA

(54) **UNAPREĐENA SUSPENDOVANA
FORMULACIJA BEKLOMETAZON
DIPROPIONATA ZA ADMINISTRACIJU
PUTEM INHALACIJE**

(57)

Sterilna farmaceutska formulacija bez propelanta, za upotrebu u prevenciji i/ili lečenju respiratornih bolesti odabranih između astme i hronične opstruktivne bolesti pluća putem raspršivanja u plućima, navedena formulacija obuhvata mikronizovane čestice beklometazon dipropionat monhidrata suspendovanog u vodenom rastvoru u koncentraciji od 0.04% w/v gde **i**) ne više od 10% navedenih suspendovanih čestica ima zapreminski prečnik [d(v,0.1)] manji od 0.7 mikrona, **ii**) ne više od 50% navedenih čestica ima zapreminski prečnik [d(v,0.5)] sadržan između 1.6 mikrona i 1.9 mikrona; i **iii**) najmanje 90% navedenih čestica [d(v,0.9)] imaju zapreminski prečnik jednak ili manji od 4.7 mikrona, i gde navedene čestice imaju raspon veličina čestica definisan kao [d(v,0.9)-d(v,0.1)]/d(v,0.5), sadržan između 1.5 i 2.2, i čiji je naveden zapreminski prečnik određen laserskom difrakcijom.

Broj ostalih patentnih zahtjeva: 15

(11) **BA/EP2474545**

(21) **E02262** (22) 2016-12-22

(26) SR

(31) 749905 P (32) 2005-12-13 (33) US

810231 P 2006-06-02 US

850625 P 2006-10-10 US

856872 P 2006-11-03 US

859404 P 2006-11-16 US

(96) 11152714.9 2006-12-12

(97) 2012-07-11

(51) **C07D 471/04** , **C07D 487/04** ,
A61K 31/395 , **A61P 17/00** , **A61P**
35/00 , **A61P 37/00**

(73) Incyte Holdings Corporation
 1801 Augustine Cut-Off Wilmington, DE
 19803
 US

(72) Rodgers, James D.
 2 Hillside Lane Landenberg, PA 19350
 US
 Shepard, Stacey
 3407 Avalon Ct. Voorhees, NJ 08043
 US
 Maduskuie, Thomas P.
 613 Foulkstone Road Wilmington, DE
 19803
 US
 Wang, Haisheng
 207 Hockessin Circle Hockessin, DE 19707
 US
 Falahatpisheh, Nikoo
 1822 Foulk Road Wilmington, DE 19810
 US
 Rafalski, Maria
 908 Fairthorne Avenue Greenville, DE
 19807
 US
 Arvanitis, Argyrios G.
 101 Willow Glen Drive Kennett Square, PA
 19348
 US
 Storace, Louis
 1409 Bohemia Mill Road Middletown, DE
 19709
 US
 Jalluri, Ravi Kumar
 234 Honey Locust Drive Avondale, PA
 19311
 US
 Fridman, Jordan S.
 50 Willow Creek Lane Newark, DE 19711
 US

Vaddi, Krishna

108 Forest Drive Kennett Square, PA 19348
 US

(74) "STAM" d.o.o.
 Sarači 77, 71000 Sarajevo
 BA

(54) **HETEROARIL SUBSTITUISANI**
PIROLO[2,3-b]PIRIDINI I PIROLO[2,3-b]
PIRIMIDINI KAO INHIBITORI JANUS
KINAZE

(57)

Jedinjenje koje je 3-ciklopentil-3-[4-(7H-pirol[2,3-d] pirimidin-4-il)-1H-pirazol-1-il]propionitril, ili farmaceutski prihvatljiva so od njega, za upotrebu u tretmanu kancera izabranog od akutne limfoblastične leukemije, kancera glave i vrata, gastričnog kancera, glioblastoma, melanoma, Sezarijevog sindroma, i mukoznih fungoida, kod pacijenta.

Broj ostalih patentnih zahtjeva: 19

(11) BA/EP2482806(21) **E02265** (22) 2016-12-28

(26) SR

(31) 09172081 (32) 2009-10-02 (33) EP
(96) 10759923.5 2010-10-01

(97) 2012-08-08

(51) **A61K 9/20** , **A61K 31/155** , **A61K 45/06** , **A61K 9/24** , **A61K 31/351** , **A61K 9/28**(73) Boehringer Ingelheim International GmbH
Binger Strasse 173 55216 Ingelheim am Rhein
DE(72) , SCHNEIDER, Peter
Boehringer Ingelheim GmbH Corporate Patents Binger Str. 173 55216 Ingelheim am Rhein
DE
, EISENREICH, Wolfram
Boehringer Ingelheim GmbH Corporate Patents Binger Str. 173 55216 Ingelheim am Rhein
DE
, PEARNCHOB, Nantharat
Boehringer Ingelheim GmbH Corporate Patents Binger Str. 173 55216 Ingelheim am Rhein
DE(74) "LINEA SERVICES" d.o.o.
Maršala Tita 29/IV, 71000 Sarajevo
BA**(54) FARMACEUTSKA KOMPOZICIJA, FARMACEUTSKI DOZNI OBLIK, POSTUPAK ZA NJIHOVO DOBIJANJE, NAČIN LEČENJA I NJIHOVA PRIMENA**

(57)

Čvrsta farmaceutska kompozicija koja sadrži SGLT-2 inhibitor 1-hloro-4-(β-D-glukopiranoz-1-il)-2-[4-((S)-tetrahidrofuran-3-iloksi)-benzil]-benzen, metformin hidrohlorid i jedan ili više farmaceutskih ekscipijenasa, pri čemu SGLT-2 inhibitor je prisutan u doznoj jačini od 5 mg ili 12.5 mg, i pri čemu metformin hidrohlorid je prisutan u doznoj jačini od 500 mg, 850 mg ili 1000 mg, i pri čemu čvrsta farmaceutska kompozicija sadrži kopovidon kao vezivna supstanca.

Broj ostalih patentnih zahtjeva: 12

(11) BA/EP2164467(21) **E02266** (22) 2016-12-22

(26) SR

(31) 07109767 (32) 2007-06-06 (33) EP
PCT/IB2007/054372 2007-10-27 WO

(96) 08763237.8 2008-06-06

(97) 2010-03-24

(51) **A61K 9/16** , **A61K 9/00** , **A61K 9/19** , **A61K 38/09**(73) Debiopharm Research & Manufacturing SA
Rue de Levant 146 1920 Martigny
CH(72) DUCREY, Bertrand
Av. des Neuvilles 16 CH-1920 Martigny
CH
GARROUSTE, Patrick
Rue de l'Autoroute 54A CH-1907 Saxon
CH
CURDY, Catherine
Gotenstrasse 23 CH-4125 Riehen
CH
BARDET, Marie-Anne
CH-1613 Maraçon
CH
PORCHET, Hervé
ch. du Midi 6 CH-1053 Cugy
CH
LUNDSTROM, Eija
4, Rue des Remparts CH-1095 Lutry
CH
HEIMGARTNER, Frédéric
Rue des Sugiez 16 CH-2074 Marin-epagnier
CH(74) Dragan Mićunović
Branilaca Sarajeva 10, 71000 Sarajevo
BA**(54) FARMACEUTSKA KOMPOZICIJA SA SPORIM OSLOBAĐANJEM PRIPREMLJENA OD MIKROČESTICA**

(57)

Farmaceutska kompozicija pripremljena od mikročestica za sporo oslobađanje LHRH triptorelin agonista, **n a z n a č e n a t i m e**, što pomenuta kompozicija obuhvata prvu grupu mikročestica i drugu grupu mikročestica, u kojoj su
a) mikročestice pomenute prve grupe izrađene od

kopolimera PLGA tipa koji inkorporira pomenuti LHRH agonist u obliku u vodi nerastvorljive peptidne soli; pri čemu pomenuti kopolimer obuhvata najmanje 85 % (molarnih) mlečne kiseline i ima inherentnu viskoznost između 0,5 i 0,9 dl/g, kako je izmereno u hloroformu na 25°C i pri koncentraciji polimera od 0,5 g/dL;

b) mikročestice pomenute druge grupe izrađene od kopolimera PLGA tipa koji inkorporira pomenuti LHRH agonist u obliku u vodi nerastvorljive peptidne soli i koji obuhvata neku količinu mlečne kiseline između 70% i 80% (molarnih);

pri čemu mikročestice pomenute prve i druge grupe dalje imaju distribuciju veličine definisanu kako sledi:

- D (v, 0,1) je između 10 i 30 mikrometara,

- D (v, 0,5) je između 30 i 70 mikrometara,

- D (v, 0,9) je između 50 i 110 mikrometara,

pri čemu pomenuta farmaceutska kompozicija oslobađa LHRH triptorelin agonist najmanje tokom perioda koji pokriva 6-ti mesec nakon injektovanja pomenute kompozicije.

Broj ostalih patentnih zahtjeva: 9

(11) **BA/EP1981909**

(21) **E02267** (22) 2016-12-30

(26) SR

(31) 771251 P (32) 2006-02-08 (33) US
774500 P 2006-02-17 US

(96) 07763514.2 2007-02-08

(97) 2008-10-22

(51) **C07K 16/24**

(73) Morphotek, Inc.

210 Welsh Pool Road Exton, PA 19341

US

(72) SASS, Philip M.

1903 Black Hawk Circle Audubon, PA 19403

US

NICOLAIDES, Nicholas C.

4 Cider Mill Court Garnett Valley, PA19061

US

GRASSO, Luigi

403 Barbara Lane Bryn Mawr, PA 19010

US

LI, Jian

105 Elbow Lane Fort Washington, PA 19034

US

CHAO, Qimin

206 Wickford Road Havertown, PA 19083

US

ROUTHIER, Eric

547 Concord Road Glen Mills, PA 19342

US

EBEL, Wolfgang

421 Wadsworth Avenue Philadelphia, PA

19119

US

(74) "Damir Tkalčić, Agencija za zaštitu intelektualnog vlasništva"

KOŠEVO 36, 71000 SARAJEVO

BA

(54) **ANTIGENI GM-CSF PEPTIDI I ANTITELA NA GM-CSF**

(57)

Rekombinanto eksprimirano humano monoklonsko antitelo koje se specifično vezuje za faktor stimulacije kolonija granulocitno-makrofagne loze (GM-CSF), naznačeno time što navedeno antitelo sadrži teški lanac sa CDR1 od sekvence ID BR: 40, CDR2 od sekvence ID BR: 41 i CDR3 od sekvence ID BR:42, dok laki lanac sadrži CDR1 od sekvence ID BR:43, CDR2 od sekvence ID BR:44 i CDR3 od sekvence ID BR:45, naznačeno time što afinitet vezivanja navedenog antitela za humani GM-CSF karakteriše konstanta disocijacije (KD) manja od 1×10^{-10} M.

Broj ostalih patentnih zahtjeva: 11

(11) **BA/EP2324002**(21) **E02268** (22) 2016-12-30

(26) SR

(31) 91248 P (32) 2008-08-22 (33) US
(96) 09808859.4 2009-08-21

(97) 2011-05-25

(51) **C07D 309/10** , **C07D 309/08** ,
A61K 31/353 , **A61P 3/10** , **A61P**
3/00(73) Theracos Sub, LLC
225 Cedar Hill Street, Suite 200
Marlborough, MA 01752
US(72) LIOU, Jason
11836 Caneridge Road San Diego CA
92128
US
WU, Yuelin
Room 502 No. 2169 Pudong South Road
Shanghai 201203
CN
LI, Shengbin
Room 303, No. 28 2000 Nong Lingshan
Road Pudong District Shanghai 200136
CN
XU, Ge
Room 301, Building 36, No. 1155 Guang
Lan Road Zhang jiang Town Pudong New
District Shanghai 201203
CN(74) "PETOŠEVIĆ" d.o.o.
Željeznička broj 20, 71000 Sarajevo
BA(54) **POSTUPCI ZA PRIPREMU INHIBITORA
SGLT 2**

(57)

Postupak za pripremu Formule IA:

Formula IA:

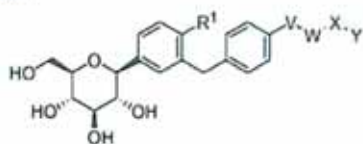
(aminokiselina)₂ (IA)

gde supskript n jeste 1 ili 2;

R¹ je član izabran iz grupe koju čini vodonik, halo i C₁-C₆ alkil;

V je član izabran iz grupe koju čini kiseonik i jednostruka veza;

W je član izabran iz grupe koju čini C₁-C₆ alkilen, C₂-C₆ alkenilen, C₂-C₆ alkinilen, C₃-C₁₀ cikloalkilen i (C₃-C₁₀ cikloalkilen)(C₁-C₆ alkilen);X je član izabran iz grupe koju čini kiseonik, jednostruka veza i NR^a; iY je član izabran iz grupe koju čini vodonik, C₁-C₆ alkil, C₁-C₆ haloalkil, C₁-C₆ hidroksialkil, C₂-C₆ alkenil, C₂-C₆ alkinil, C₃-C₁₀ cikloalkil, (C₃-C₁₀ cikloalkil) C₁-C₄ alkil, (C₁-C₄ alkiloksi)C₁-C₃ alkil, (C₃-C₁₀ cikloalkiloksi) C₁-C₃ alkil, (amino) C₁-C₃ alkil, (C₁-C₄ alkilamino) C₁-C₃ alkil, (C₁-C₆ alkil)karbonil, (C₂-C₆ alkenil)karbonil, (C₂-C₆ alkinil)karbonil, (C₁-C₆ alkil)sulfonil, (C₂-C₆ alkenil)sulfonil i (C₂-C₆ alkinil)sulfonil,gde su alkil, alkenil, alkinil i cikloalkil grupe ili delovi od W, X i Y opciono delimično ili potpuno fluorovani i opciono mono- ili disupstituisani identičnim ili različitim supstituentima izabranim iz reda hlor, hidroksi, C₁-C₃ alkil, C₁-C₃ alkoksi i C₃-C₆ cikloalkil i gde su u cikloalkil grupama ili delovima jedna ili dve metilenske grupe opciono zamenjene nezavisno jedna o druge sa O, S, CO, SO, SO₂ ili NR^b i gde su jedna ili dve metin grupe opciono zamenjene sa N;R^a je član nezavisno izabran iz grupe koju čine H, C₁-C₆ alkil, C₃-C₆ cikloalkil i (C₁-C₄ alkil)karbonil, gde su alkil i cikloalkil grupe ili delovi opciono delimično ili potpuno fluorisani;svaki R^b je član nezavisno izabran iz grupe koju čine H, C₁-C₄ alkil i (C₁-C₄ alkil)karbonil, gde su alkil grupe ili delovi opciono delimično ili potpuno fluorisani; ili njihove farmaceutski prihvatljive soli; koji se postupak sastoji od:

(a) reagovanja jedinjenja Formule

II

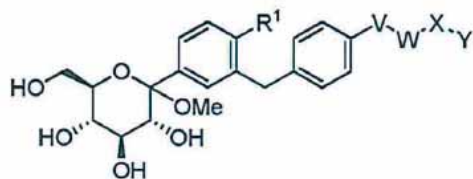

(II)

sa redukcionim agensom u prisustvu aktivacione grupe u obliku jedinjenja Formule III

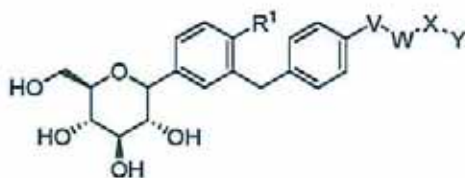

(III);

i

(b) dovođenja u kontakt gore navedenog jedinjenja Formule III sa aminokiselinom radi stvaranja gore navedenog kompleksa Formule IA;

gde se koraci (a) i (b) obavljaju bez prečišćavanja navedenog jedinjenja Formule III i gde se koraci (a) i (b) obavljaju jedan posle drugog bez među koraka zaštite i uklanjanja zaštite.

(11) **BA/EP2083811**

(21) **E02269** (22) 2016-12-30

(26) SR

(31) 860733 P (32) 2006-11-22 (33) US
1567 2007-11-02 US

(96) 07862184.4 2007-11-21

(97) 2009-08-05

(51) **A61K 31/197** , **A61K 31/195** ,
A61K 31/428 , **A61K 31/215** ,
A61P 25/00 , **A61P 43/00**

(73) Clinical Research Associates, LLC
160 Fifth Avenue, 7th Floor New York, NY
10010
US

(72) CARPENTER, Randall L.
48 Appleton Street Boston, MA 02116
US
ROBERTS, Kathryn
115 Myren Street Fairfield, CT 06824
US
BEAR, Mark F.
308 Shawmut Avenue, No. 4 Boston MA
02118
US

(74) Dragan Mićunović
Branilaca Sarajeva 10, 71000 Sarajevo
BA

(54) **POSTUPCI ZA LIJEČENJE DAUNOVOG
SINDROMA, KRHKOG X SINDROMA I
AUTIZMA**

(57)

Supstanca za upotrebu za poboljšanje barem jednog člana izabranog iz grupe koja obuhvata socijalni domen i domen komunikacije kod ljudskog bića koje ima autizam, pri čemu ova supstanca obuhvata terapijski delotvornu količinu barem jednog agonista gama-aminobutirne kiseline.

(11) **BA/EP2225230**

(21) **E02270** (22) 2017-01-05

(26) SR

(31) 12162 (32) 2007-12-07 (33) US
(96) 08855812.7 2008-12-04

(97) 2010-09-08

(51) **C07D 405/12** , **A61K 31/443** ,
A61P 11/00

(73) Vertex Pharmaceuticals Incorporated
50 Northern Avenue Boston, MA 02210
US

(72) KESHAVARZ-SHOKRI, Ali
4285 Corte Langostino San Diego CA
92130
US
ZHANG, Beili
4505 Shorepointe Way San Diego CA
92130
US
KRAWIEC, Mariusz
46 Littlefield Lane Marlborough MA 01752
US

(74) "STAM" d.o.o.
Sarači 77, 71000 Sarajevo
BA

(54) **ČVRSTE FORME**
3-(6-(1-(2,2-DIFLUOROBENZO[D]
[1,3]DIOKSOL-5-IL)
CIKLOPROPANKARBOKSAMIDO)-
3-METILPIRIDIN-2-IL) BENZOEVE
KISELINE

(57)

3-(6-(1-(2,2-Difluorobenzo[d][1,3] dioksol-5-il) ciklopropankarboksamido)-3-metilpiridin-2-il) benzoeva kiselina naznačena kao Oblik I, gde je Oblik I naznačen sa jednim ili više maksimuma na 15,2 do 15,6 stepeni, 16,1 do 16,5 stepeni, i 14,3 do 14,7 stepeni u rendgenskoj difrakciji praha dobijenoj upotrebom Cu K alfa zračenja na 40 kV, 35 mA.

Broj ostalih patentnih zahtjeva: 30

(11) **BA/EP1966214**

(21) **E02291** (22) 2017-01-24

(26) HR

(31) 752634 P (32) 2005-12-21 (33) US
(96) 06847749.6 2006-12-18

(97) 2008-09-10

(51) **C07D 487/04** , **C07D 519/00** ,
A61K 31/5025

(73) Janssen Pharmaceutica N.V.
Turnhoutseweg 30 2340 Beerse
BE

(72) LU, Tianbao
42 Livery Drive Churchville, PA 18966
US
ALEXANDER, Richard
40 Bristol Lane Newark, DE 19711
US
CONNORS, Richard W.
424 Belle Lane Harleysville, PA 19438
US
CUMMINGS, Maxwell D.
659 West Valley Road Wayne, PA 19087
US
GALEMMO, Robert A.
323 Paoli Woods Paoli, PA 19301
US
HUFNAGEL, Heather Rae
64 Glen Manor Lane Glenmoore, PA 19343
US
JOHNSON, Dana L.
1343 Lonely Cottage Road Upper Black
Eddy, PA 18972
US
KHALIL, Ehab
148 Mountain View Drive West Chester, PA
19380
US
LEONARD, Kristi A.
36 W. Mill Road Flourtown, PA 19031
US
MARKOTAN, Thomas P.
506 Estate Road Morgantown, PA 19543
US
MARONEY, Anna C.
696 Meadowbrook Lane Media, PA 19063
US
SECHLER, Jan L.
5678 S. Deer Run Road Doylestown, PA
18902
US
TRAVINS, Jeremy M.

380 Township Line Road Downingtown, PA
19335
US
TUMAN, Robert W.
103 Homestead Court Chalfont, PA 18914
US

(74) "INTELBIRO" d.o.o.
M.H. Uskufije 3, 71000 Sarajevo
BA

(54) **TRIAZOLOPIRIDAZINI KAO
MODULATORI TIROZIN KINAZE**

(57)

1. Spoj s formulom I:

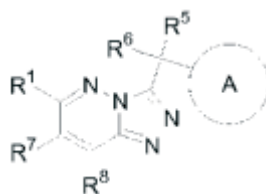

Formula I

i N-oksidi, farmaceutski prihvatljive soli, solvati, te njihovi stereokemijski izomeri, naznačen time da:

R₁ je mono ili biciklički heteroaril, ili piridin-2-on-il, pri čemu je navedeni heteroaril proizvoljno supstituiran s jednim, dva ili tri **R_a** supstituenata; pri čemu **R_a** je -NH₂, halogen, alkoksi, alkileter, alkiltio, alkilsulfonil, fenilsulfonil, heteroarilsulfonil, heterociklilsulfonil, -SO₂NH₂, alkilsulfonamid, alkil, aminoalkil, alkilamino, fenil, heteroaril, cijano, alkenil, alkinil, cikloalkil, heterociklil, -CO₂-alkil, -C(O)-R_b, -C₍₁₋₄₎alkil-morfolinil, -C₍₁₋₄₎alkil-piperidinil, -C₍₁₋₄₎alkil-piperazinil, -C₍₁₋₄₎alkil-N'-metil-piperazinil, -C₍₁₋₄₎alkil-R_b, -C(O)NH-C₍₁₋₄₎alkil-R_b, ili -C(O)NR_cR_d;

pri čemu **R_b** je heterociklil, alkilsulfonil, -SO₂NH₂, alkilsulfonamid, -OH, -Oalkil, -NH₂, -NHalkil, ili -N(alkil)₂;

R_c i **R_d** su neovisno odabrani od: H, fenila, heteroarila, ili C₁₋₆ alkila, pri čemu navedeni C₁₋₆alkil može proizvoljno biti supstituiran s jednim supstituentom odabranim od: -N(CH₃)₂, morfolinila, piperidinila, piperazinila, N-metil

piperazinila, alkilsulfonila, -SO₂NH₂, alkilsulfonamida, hidroksila, i alkoksi; ili **R_c** i **R_d** zajedno mogu tvoriti 5 do 7 člani heterociklički prsten, koji proizvoljno sadrži drugi hetero ostatak odabran od O, NH, N(alkil), SO, SO₂, ili S; pri čemu je navedeni **R_c-R_d** heterociklički prsten proizvoljno supstituiran s alkilom, -SO₂alkilom, ili -C(O)alkilom;

A je prsten odabran iz skupine koja sadrži: fenil, mono ili biciklički heteroaril, 3-(4-metoksi-benzil)-3H-kinazolin-4-on-6-il, kinazolin-4-on-6-il, i benzo-kondenziran heterociklil; pri čemu su navedeni fenil, heteroaril, ili benzo-kondenziran heterociklil proizvoljno supstituirani s jednim do tri supstituenata koji su neovisno odabrani iz skupine koja sadrži: -OH, alkil, fenil, heteroaril, alkoksi, -CN, halogen, nitro, -NH₂, -N(CH₃)₂, -NHC(O)NHC₁₋₆alkil, i -NHC(O)C₁₋₆alkil;

R₅ i **R₆** su F; i

R₇ i **R₈** su H, halogen ili C₁₋₆ alkil.

Broj ostalih patentnih zahtjeva: 32

(11) **BA/EP2931041**

(21) **E02292** (22) 2017-01-24

(26) SR

(31) 201300041 (32) 2013-02-27 (33) SI
(96) 14706617.9 2014-02-26

(97) 2015-10-21

(51) **A01P 7/02**, **A01N 51/00**, **A01P 7/04**, **A01N 53/00**

(73) KRKA, d.d., Novo mesto
Smarjeska cesta 6 8501 Novo mesto
SI

(72) LESKOVAR, Denise
Ugovec 9A 2317 Oplotnica
SI
URSIC, Darko
Banija 50 1292 Ig
SI
KOLENC, Ivanka
Ulica Slavka Gruma 9 8000 Novo mesto
SI

(74) "ŽIVKO MIJATOVIĆ & PARTNERS" d.o.o.
Sarajevo
M.H. Uskufije 3, 71000 Sarajevo
BA

(54) **VETERINARSKA KOMPOZICIJA ZA DERMALNU PRIMENU**

(57)

1. Kompozicija za dermalnu primenu koja sadrži

- i) 35-55 težinskih % aktivnog jedinjenja permetrina
- ii) 5-15 težinskih % imidakloprida
- iii) 20-60 težinskih % dimetil sulfoksida i
- iv) izborno jedan ili više veterinarski prihvatljivih ekscipijenata.

Broj ostalih patentnih zahtjeva: 10

(11) **BA/EP2473636**

(21) **E02293** (22) 2017-01-24

(26) HR

(31) 239630 P (32) 2009-09-03 (33) US
(96) 10814513.7 2010-09-02

(97) 2012-07-11

(51) **C12Q 1/68**

(73) MedImmune, LLC
One MedImmune Way Gaithersburg, MD
20878
US

(72) HIGGS, Brandon
MedImmune LLC One MedImmune Way
Gaithersburg, MD 20878
US
ZHU, Wei
14507 Foolish Pleasure Road Boyds, MD
20841
US
MOREHOUSE, Chris
21 Woodmere Circle Middletown, MD 21769
US
WHITE, Barbara
3031 Drummond Drive Finksburg, MD
21048
US
JALLAL, Bahija
1116 Smokey Quartz Potomac, MD 20854
US
YAO, Yihong
14327 Harvest Moon Road Boyds, MD
20854
US

(74) "INTELBIRO" d.o.o.
M.H. Uskufije 3, 71000 Sarajevo
BA

(54) **DIJAGNOSTIKA INTERFERONA TIP 1**

(57)

1. Postupak za identificiranje subjekta koji je pogodan za liječenje lupusa s anti-interferonskim alfa protutijelom ili anti-interferonskim alfa receptorskim protutijelom koje modulira interferonsku aktivnost tip 1, koje obuhvaća otkrivanje povišene mRNK iz skupine gena koju čine IFI27, IFI44, IFI44L, i RSAD2 u uzorku od subjekta, pri čemu srednja višestruka promjena u mRNK

iz skupine gena za barem četverostruki iznos označava subjekta koji je pogodan za liječenje lupusa s protutijelom, naznačen time da je povećanje u odnosu na

- a) povećanje za uzorak iz tkiva ili osobe koja nema bolest, ili
- b) ekspresiju jednog ili više kontrolnih gena.

Broj ostalih patentnih zahtjeva: 13

(11) **BA/EP2672957**

(21) **E02294** (22) 2017-01-24

(26) SR

(31) 11153541 (32) 2011-02-07 (33) EP

(96) 12704027.7 2012-02-03

(97) 2013-12-18

(51) **A61K 31/437** , **A61K 31/44** ,
A61K 45/06 , **A61K 31/5575** ,
A61K 31/5578 , **A61K 31/5585** ,
A61P 11/00 , **A61P 43/00**

(73) SciPharm SàRL

26-28, rue Edward Steichen 2540
Luxembourg
LU

(72) FREISSMUTH, Michael

Pharmakologisches Institut Waehring Str.
13a A-1090 Wien
AT

GLOECKEL, Christina

Pharmakologisches Institut Waehring Str.
13a A-1090 Wien

AT

KOENIG, Xaver

Pharmakologisches Institut Waehring Str.
13a 1090 Wien

AT

KEUERLEBER, Simon

Pharmakologisches Institut Waehring Str.
13a A-1090 Wien

AT

(74) "ŽIVKO MIJATOVIĆ & PARTNERS" d.o.o.

Sarajevo

M.H. Uskufije 3, 71000 Sarajevo

BA

(54) **NOVA KOMPOZICIJA ZA LEČENJE CISTIČNE FIBROZE**

(57)

1. Kompozicija koja uključuje najmanje jedan prostaciklin ili analog prostaciklina ili njegovu farmaceutski prihvatljivu so i najmanje jedan inhibitor fosfodiesteraze 4 (PDE), za primenu u prevenciji ili terapiji cistične fibroze, naznačena time da je analog prostaciklina izabran iz grupe Treprostnil, Iloprost, Cikaprost ili Beraprost ili njihova farmaceutski prihvatljiva so.

Broj ostalih patentnih zahtjeva: 10

(11) **BA/EP2046298**

(21) **E02295** (22) 2017-01-30

(26) SR

(31) 06015076 (32) 2006-07-19 (33) EP

832074 P 2006-07-19 US

(96) 07787658.9 2007-07-17

(97) 2009-04-15

(51) **A61K 9/20** , **A61K 9/14** ,
A61K 47/14 , **A61K 47/22** , **A61K**
31/513 , **A61K 31/427**

(73) AbbVie Deutschland GmbH & Co KG

Max-Planck-Ring 2a 65205 Wiesbaden
DE

(72) , ROSENBERG, Jörg

Bruchstrasse 29 67158 Ellerstadt
DE

, BREITENBACH, Jörg

Hans-Sachs-Ring 95a 68199 Mannheim
DE

, MARSH, Kennan

1499 McKinley Lake Forest, Illinois 60046
US

, LIEPOLD, Bernd

Max-Reger Str. 22 69121 Heidelberg
DE

, SCHMIDT, Christoph

U1, 8 68161 Mannheim

DE

, LANDER, Ute

Rotsteigstr. 1 67814 Dannenfels

DE

(74) "ŽIVKO MIJATOVIĆ & PARTNERS" d.o.o.
Sarajevo
M.H. Uskufije 3, 71000 Sarajevo
BA

(54) **FARMACEUTSKE DOZE KOJE SADRŽE
FARMACEUTSKU PRIHVATLJIVU
SMJESU ZA SOLIBILIZACIJU**

(57)

1. Farmaceutska doza koja sadrži taljenjem obrađenu smjesu sa najmanje jednim aktivnim sastojkom, najmanje jednim farmaceutski prihvatljivim homopolimerom ili kopolimerom N-vinilpirolidona i solubilizirajuće smjese, pri čemu je aktivni sastojak prisutan u obliku čvrste disperzije a solubilizirajuća smjesa sadrži (i) najmanje jedno tokoferil jednjenje koje odgovara formuli (I)

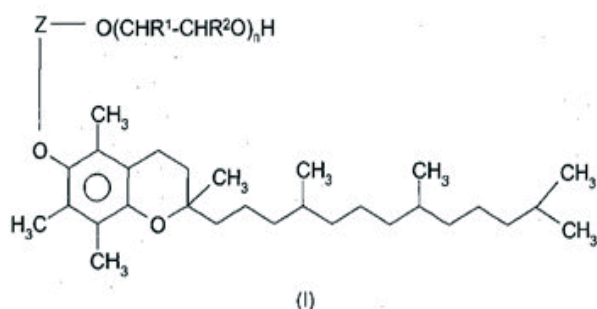

Naznačenu time što

Z je ostatak alifatske dvobazne kiseline,
R¹ i R² su, neovisno jedn o drugom, hydrogen ili C₁-C₄ alkil a
n je cijeli broj između 5 i 100,
i (ii) najmanje jedan propilen glikol monoester masne kiseline ili smjesu propilen glikol monoestera i diestera masne kiseline, gdje doza sadrži, u odnosu na težinu taljenjem obrađene smjese, od otprilike 0.5 do 40 % težinskih navedenog aktivnog sastojka, 40 do 99% težinskih navedenog farmaceutski prihvatljivog homopolimera ili kopolimera N- vinilpirolidona, 0.5 do 20 % težinskih navedene solubilizirajuće smjesa, te 0 do 15 % težinskih aditiva.

Broj ostalih patentnih zahtjeva: 12

(11) **BA/EP2875003**

(21) **E02296** (22) 2017-02-01

(26) HR

(31) 12177284 (32) 2012-07-20 (33) EP
13167967 2013-05-16 EP

(96) 13744464.2 2013-07-16

(97) 2015-05-27

(51) **C07D 217/26** , **C07D 401/12** ,
C07D 413/12 , **A61K 31/47** , **A61P**
9/00

(73) Bayer Pharma Aktiengesellschaft
Müller Strasse 178 13353 Berlin
DE

(72) HAHN, Michael
Rietherbach 42D 40764 Langenfeld
DE
FOLLMANN, Markus
Rosmarinweg 28 50859 Köln
DE
HÜBSCH, Walter
Wildsteig 22 42113 Wuppertal
DE
BECKER-PELSTER, Eva-Maria
Düsseler Höhe 22 42327 Wuppertal
DE
STASCH, Johannes-Peter
Alfred-Nobel-Str. 109 42651 Solingen
DE
KELDENICH, Joerg
- deceased
DE
DELBECK, Martina
Müllerweg 10 42579 Heiligenhaus
DE
TINEL, Hanna
In der Beek 16 42113 Wuppertal
DE
WUNDER, Frank
Schwarzer Weg 251 42117 Wuppertal
DE
MITTENDORF, Joachim
Wildsteig 30A 42113 Wuppertal
DE
TEREBESI, Ildiko
Reichensteiner Weg 5 14195 Berlin
DE
LANG, Dieter
Wimmersberger Str. 60 42553 Velbert
DE
MARTIN, René
Zschonergrundstrasse 4a 01157 Dresden

DE

(74) "INTELBIRO" d.o.o.
M.H. Uskufije 3, 71000 Sarajevo
BA

(54) **NOVE 5-AMINOTETRAHIDROKINOLIN-2-KARBOKSILNE KISELINE I NJIHOVA UPORABA**

(57)

1. Spoj s formulom (I)

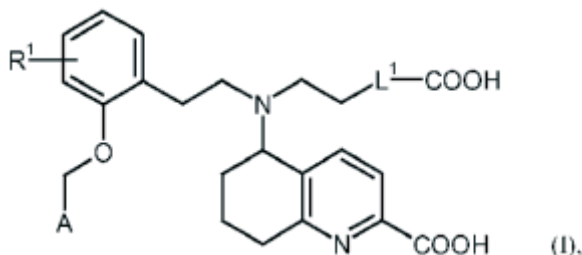

naznačen time da
R₁ predstavlja vodik ili fluor,
L₁ predstavlja etan-1,2-diil ili
1,4-fenilen,

i
A predstavlja skupinu s formulom

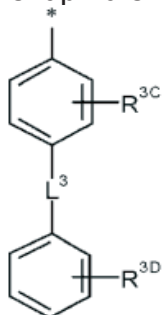

u kojoj

* označava odgovarajuću točku vezanja na ostatak molekule,

L₃ predstavlja vezu, -O-, -CH₂-, -CH₂-CH₂- ili -CH=CH-,

i

R_{3C} predstavlja supstituent odabran iz skupine koja sadrži fluor, klor, brom, cijano, (C₁-C₄)-alkil, difluometil, trifluometil, (C₁-C₄)-alkoksi, difluormetoksi i trifluormetoksi, i R_{3D} predstavlja supstituent odabran iz skupine koja sadrži vodik, fluor, klor, brom, cijano, (C₁-C₄)-alkil, difluometil, trifluometil, (C₁-C₄)-alkoksi, difluormetoksi i trifluormetoksi, i soli, solvati i solvati njihovih soli.

Broj ostalih patentnih zahtjeva: 12

(11) **BA/EP2629791**

(21) **E02299** (22) 2017-02-01

(26) SR

(31) 394505 P (32) 2010-10-19 (33) US
(96) 11770986.5 2011-10-13

(97) 2013-08-28

(51) **A61K 48/00** , **A61K 39/00**

(73) Merial, Inc.

3239 Satellite Boulevard Bldg. 500 Duluth,
GA 30096
US

(72) FISCHER, Laurent Bernard

17 Chemin Vert F-69110 Sainte Foy Les
Lyon
FR

(74) "ŽIVKO MIJATOVIĆ & PARTNERS" d.o.o.

Sarajevo
M.H. Uskufije 3, 71000 Sarajevo
BA

(54) **HER2 DNK VAKCINA KAO DODATNI TRETMAN ZA KANCERE KOD DOMAĆIH ŽIVOTINJA**

(57)

1. Ksenogeni Her2/neu antigen koji je ksenogeni za Her2/neu antigen ekspimiran od strane ćelija mlečne žlezde psa za upotrebu u lečenju karcinoma/tumora mlečne žlezde psa kod psa koji pati od karcinoma/tumora mlečne žlezde psa pri čemu, ksenogeni Her2/neu antigen je u imunološki efikasnoj količini i ksenogeni Her2/neu antigen se primenjuje posle hirurškog uklanjanja tumora kod subjekata koji pate od navedenih kancera, i pri čemu ksenogeni Her2/neu antigen povezan sa tumorom mlečne žlezde je vektor koji sadrži DNK sekvencu koja kodira ksenogeni terapijski Her2/neu antigen povezan sa tumorom mlečne žlezde pod kontrolom promotora koji stimuliše ekspresiju Her2/neu antigena povezanog sa tumorom mlečne žlezde kod psa.

Broj ostalih patentnih zahtjeva: 10

(11) **BA/EP2624696**

(21) **E02300** (22) 2017-02-06

(26) HR

(31) 201161528397 P (32) 2011-08-29 (33) US
390314 P 2010-10-06 US

(96) 11831214.9 2011-09-23

(97) 2013-08-14

(51) **C07D 235/10** , **C07D 401/10** ,
C07D 235/24 , **C07D 403/04** ,
C07D 403/10 , **C07D 405/04** ,
C07D 405/10 , **C07D 409/10** ,
C07D 513/04 , **C07D 417/04** ,
C07D 417/10 , **A61K 31/4164** ,
A01N 43/52 , **C07D 235/08** ,
C07D 413/04 , **C07D 413/10**

(73) GlaxoSmithKline LLC
Corporation Service Company, 2711
Centerville Road, Suite 400, Wilmington DE
19808
US

(72) QU, Junya
c/o GlaxoSmithKline Global Patents
Department 1250 South Collegeville Road
P. O. Box 5089 Collegeville, Pennsylvania
19426
US
RIVERO, Ralph
c/o GlaxoSmithKline Global Patents
Department 1250 South Collegeville Road
P. O. Box 5089 Collegeville, Pennsylvania
19426
US
SANCHEZ, Robert
c/o GlaxoSmithKline Global Patents
Department 1250 South Collegeville Road
P. O. Box 5089 Collegeville, Pennsylvania
19426
US
TEDESCO, Rosanna
c/o GlaxoSmithKline Global Patents
Department 1250 South Collegeville Road
P. O. Box 5089 Collegeville, Pennsylvania
19426
US

(74) "INTELBIRO" d.o.o.
M.H. Uskufije 3, 71000 Sarajevo
BA

(54) **DERIVATI BENZIMIDAZOLA KAO
INHIBITORI PI3-KINAZE**

(57)

Spoj Formule (Ia)

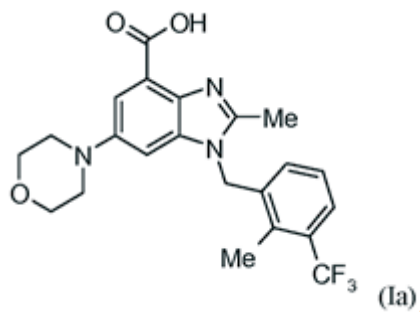

naznačen time što je 2-metil-1-{{2-metil-3-(trifluormetil)fenil]metil}-6-(4-morfolinil)-1*H*-benzimidazol-4-karboksilna kiselina, ili njezina farmaceutski prihvatljiva sol.

Broj ostalih patentnih zahtjeva: 13

(11) BA/EP2356462(21) **E02301** (22) 2017-02-06

(26) BS

(31) 113458 P (32) 2008-11-11 (33) US
(96) 09826676.0 2009-11-11

(97) 2011-08-17

(51) G01N 33/574(73) The Regents of the University of Michigan
1600 Huron Parkway, 2nd Floor Ann Arbor,
MI 48109
US(72) WICHA, Max S.
2865 Parkridge Drive Ann Arbor Michigan
48103
US
GINESTIER, Christophe
Centre de Recherche en Cancérologie
de Marseille U891-Inserm-Institut Paoli-
Calmettes 27, Bd Lei Roure BP 30059
13273 Marseille Cedex 09
FR(74) "INTELBIRO" d.o.o.
M.H. Uskufije 3, 71000 Sarajevo
BA**(54) ANTI-CXCR1 JEDINJENJA I POSTUPCI**

(57)

1. Antagonist CXCR1 za upotrebu u postupku liječenja subjekta koji ima tumor, naznačen time, da postupak nadalje obuhvaća davanje kemoterapeutskog sredstva.

Broj ostalih patentnih zahtjeva: 9

(11) BA/EP2552201(21) **E02302** (22) 2017-02-06

(26) SR

(31) 320559 P (32) 2010-04-02 (33) US
(96) 11714200.0 2011-04-01

(97) 2013-02-06

(51) **A01N 43/00** , **A61P 33/00** ,
A61K 31/4985 , **A61K 31/4155** ,
A61K 31/365 , **A61K 31/231** ,
A01N 43/60 , **A01N 43/90** , **A01N**
47/02 , **A01N 49/00** , **A01N 31/02**
, **A01N 43/56**(73) Merial, Inc.
3239 Satellite Boulevard Bldg. 500 Duluth,
GA 30096
US(72) ROSENTEL, Jr. Joseph K.
10675 Branham Fields Road Johns Creek
GA 30097
US

TEJWANI, Monica

47 Putnam Road Monmouth Junction NJ
08852

US

DAS-NANDY, Arima

243 Washington Crossing Pennington Road
Titusville NJ 08560

US

(74) "ŽIVKO MIJATOVIĆ & PARTNERS" d.o.o.
Sarajevo
M.H. Uskufije 3, 71000 Sarajevo
BA**(54) PARAZITICIDNE KOMPOZICIJE KOJE
SADRŽE VIŠESTRUKA AKTIVNA
SREDSTVA, POSTUPCI I NJIHOVE
UPOTREBE**

(57)

1. Topikalna veterinarska kompozicija u obliku rastvora za tačkastu primenu, pri čemu je navedena kompozicija za liječenje ili prevenciju parazitske infekcije ili infestacije kod životinje, pri čemu navedena kompozicija sadrži:

(a) kombinaciju najmanje jednog 1-arilpirazol aktivnog sredstva formule (I),

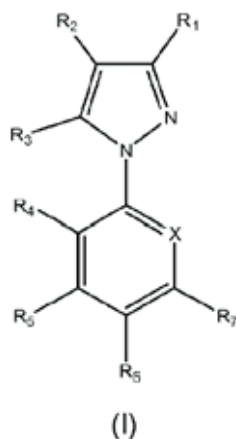

u kome:

R₁ je vodonik, cijano, nitro, halogen, R₃, R₈, formil, -C(O)R₈, -C(O)OR₈, -C(O)NR₉R₁₀, -C(=NOH)NH₂, -C(=NNH₂)R₉ ili -C(S)NH₂;

R₂ je R₈, halogen, cijano, nitro, -SCN, 4-5-dicijanoimidazol-2-il, ili -S(O)_mR_n;

R₃ je vodonik, halogen, -alkil, halo-alkil, OH, OR₈, S(O)_mR_n, -C(O)R₈, -C(O)OR₈, NR₉R₁₀, -N=C(R₉)(R₁₄), -N=C(R₁₀)-Z-(R₉), -N=C(R₁₀)-NR₉R₁₀, -N(R₈)-C(R₁₀)=NR₉, -N(R₁₁)C(O)CR₁₅R₁₀R₁₁, -N(R₁₁)C(O)aril, -N(R₁₁)C(O)heteroaril ili -N(R₁₁)C(O)OR₁₀;

R₄, R₅ i R₇ su nezavisno vodonik, halogen, -alkil, halo-alkil, cijano ili nitro;

R₆ je halogen, -alkil, halo-alkil, alkoksi, halo-alkiloksi, cijano, nitro, -C(O)R₁₂, -S(O)_nR₁₂ ili SF₅;

X je atom azota ili C-R₁₃;

Z je O, S(O)_m, ili NR₉

R₈ je -alkil ili halo-alkil;

R₉ je vodonik, -alkil, halo-alkil ili alkoksi;

R₁₀ je vodonik, -alkil, halo-alkil, alkoksi ili -C(O)R₈;

R₁₁ je -alkil, halo-alkil, alkenil, haloalkenil, alkinil, haloalkinil, alkoksi-alkil ili haloalkoksi-alkil;

R₁₂ je -alkil ili halo-alkil;

R₁₃ je vodonik, halogen, cijano, nitro, -alkil, halo-alkil, alkoksi ili haloalkoksi;

R₁₄ je izborno supstituisani aril ili izborno supstituisan heteroaril;

R₁₅ je vodonik, halogen, alkoksi, haloalkoksi, alkoksi-alkil, haloalkoksi-

alkil, formiloksi, -alkilkarboniloksi, halo-alkilkarboniloksi, -alkiltio, halo-alkiltio, -alkilsulfinil, halo-alkilsulfinil, -alkilsulfonyl, halo-alkilsulfonyl, -alkilamino, di-alkilamino, halo-alkilamino, di(halo-alkil)amino, ariloksi ili arilalkoksi;

pri čemu navedene -alkil, halo-alkil ili alkoksi grupe su izborno supstituisane sa -alkil, halo-alkil, alkoksi, aril ili heteroaril; navedene aril ili heteroaril grupe su izborno supstituisane sa jednim ili više od -alkil, halo-alkil, aril, halogen, C(O)R₈, -C(O)OR₈, -C(O)NR₉R₁₀, -C(S)NH₂, ili -S(O)_mR₁₁

m je 0, 1 ili 2; i

n je 0, 1 ili 2; ili

njegove farmaceutski prihvatljive soli, hidrata ili solvata;

najmanje jednog makrocikličnog laktorskog aktivnog sredstva koje je avermektin ili milbemicin;

najmanje jednog aktivnog sredstva regulatora rasta insekata izabranog od (S)-metoprena, piriproksifena, hidroprena, ciromazina, fluazurona, lufenurona i novalurona; i

najmanje jednog antihelmintičkog aktivnog sredstva izabranog od tiabendazola, oksibendazola, mebendazola, fenbendazola, oksfendazola, albendazola, triklabendazola, febantela, levamizola, pirantela, morantela, prazikvantela, klosantela, klorsulona, amino acetonitrila aktivnog sredstva i ariloazol-2-il cijanoetilamino aktivnog sredstva;

(b) farmaceutski prihvatljiv nosač koji sadrži glicerol formal i dimetil izosorbid; i

(c) izborno inhibitor kristalizacije.

Broj ostalih patentnih zahtjeva: 13

(11) BA/EP2696871(21) **E02304** (22) 2017-02-08(31) 11382114 (32) 2011-04-15 (33) EP
201161497771 P 2011-06-16 US

(96) 12712699.3 2012-04-11

(97) 2014-02-19

(51) **A61K 31/439** , **A61K 45/06** ,
A61P 11/00 , **A61P 43/00** , **A61K**
9/72 , **A61P 11/06** , **A61P 25/20**(73) Almirall, S.A.
Ronda del General Mitre 151 08022
Barcelona
ES(72) GARCIA GIL, Maria Esther
C/ Laureà Miró 408-410 Sant Feliu de
Llobregat E-08980 Barcelona
ES
DE MIQUEL SERRA, Gonzalo
C/ Laureà Miró 408-410 Sant Feliu de
Llobregat E-08980 Barcelona
ES
SALA PEINADO, Maria Jose
C/ Laureà Miró 408-410 Sant Feliu de
Llobregat E-08980 Barcelona
ES(74) "INTELBIRO" d.o.o.
M.H. Uskufije 3, 71000 Sarajevo
BA**(54) AKLIDINIJ ZA PRIMJENU U
POBOLJŠANJU KVALITETE SNA KOD
RESPIRATORNIH BOLESNIKA**

(57)

1. Aklidinij ili bilo koji od njegovih stereoizomera ili smjesa stereoizomera ili njegova farmaceutski prihvatljiva sol ili solvat za primjenu u poboljšanju kvalitete sna kod respiratornih bolesnika.

(11) BA/EP2726094(21) **E02305** (22) 2017-02-08

(26) SR

(31) 201161502160 P (32) 2011-06-28 (33) US
(96) 12770215.7 2012-06-28

(97) 2014-05-07

(51) **A61K 39/00** , **C07K 16/30** ,
G01N 33/574(73) Oxford BioTherapeutics Ltd
94A Innovation Drive Milton Park Abingdon
Oxfordshire OX14 4RZ
GB(72) ROHLFF, Christian
Oxford Biotherapeutics Ltd. 94a Milton Park
Abingdon Oxon OX14 4RY
GB
STAMPS, Alasdair
94a Milton Park Abingdon Oxon OX14 4RY
GB(74) "INTELBIRO" d.o.o.
M.H. Uskufije 3, 71000 Sarajevo
BA**(54) TERAPEUTSKI I DIJAGNOSTIČKI CILJ**

(57)

1. Antitelo, njegov funkcionalni fragment ili mimetik antitela koji se vezuju za BST1 za primenu u lečenju ili profilaksi bolesti izabrane iz liste koja se sastoji od akutne mijeloidne leukemije (AML), hronične limfocitne leukemije B-ćelija, kancera dojke, kolorektalnog kancera, kancera bubrega, kancera glave i vrata, kancera pluća ili kancera pankreasa.

(11) BA/EP2406283(21) **E02307** (22) 2017-02-08

(26) SR

(31) 0904214 (32) 2009-03-11 (33) GB
(96) 10714046.9 2010-03-10

(97) 2012-01-18

(51) **C07K 16/24** , **A61K 39/395** ,
A61P 11/06 , **C07K 16/46** , **C12N**
15/13(73) UCB Biopharma SPRL
Allée de la Recherche 60, 1070 Brussels
BE(72) GOZZARD, Neil
Ipd Ucb Celltech 208 Bath Road Slough
Berkshire SL1 3WE
GB
LAWSON, Alastair David Griffiths
Ipd Ucb Celltech 208 Bath Road Slough
Berkshire SL1 3WE
GB
LIGHTWOOD, Daniel John
Ipd Ucb Celltech 208 Bath Road Slough
Berkshire SL1 3WE
GB
PALFRAMAN, Roger Thomas
Ipd Ucb Celltech 208 Bath Road Slough
Berkshire SL1 3WE
GB
SMITH, Bryan John
Ipd Ucb Celltech 208 Bath Road Slough
Berkshire SL1 3WE
GB
TYSON, Kerry Louise
Ipd Ucb Celltech 208 Bath Road Slough
Berkshire SL1 3WE
GB(74) "STAM" d.o.o.
Sarači 77, 71000 Sarajevo
BA(54) **MOLEKULI ANTITELA KOJI IMAJU
SPECIFIČNO VEZIVANJE ZA HUMANI IL-
13**

(57)

1. Antagonističko antitelo koje vezuje humani IL-13 obuhvatajući teški lanac, pri čemu varijabilni domen teškog lanca obuhvata sekvencu datu u SEQ ID BR: 31, i dodatno obuhvata laki lanac, pri čemu varijabilni domen lakog lanca obuhvata sekvencu datu u SEQ ID BR: 23.

Broj ostalih patentnih zahtjeva: 15

(11) BA/EP2864291(21) **E02309** (22) 2016-12-21

(26) HR

(31) 12004764 (32) 2012-06-26 (33) EP
(96) 13731325.0 2013-06-24

(97) 2015-04-29

(51) **C07D 215/233** , **C07D 401/12** ,
C07D 413/12 , **A61K 31/47** , **A61K**
31/4709 , **A61P 35/00**(73) Bayer Pharma Aktiengesellschaft
Müller Strasse 178 13353 Berlin
DE(72) NGUYEN, Duy
Heinrich-Heine-Str. 27 10179 Berlin
DE
KÜNZER, Hermann
"- " "verstorben"
DE
FAUS GIMENEZ, Hortensia
Stargarder Str. 74 Quergebäude 10437
Berlin
DE
BADER, Benjamin
Hillmannstr. 14 13467 Berlin
DE
KÖHR, Silke
Feuerdornweg 7 14513 Teltow
DE
FRITSCH, Martin
Elisabeth-Selbert-Str. 27 12355 Berlin
DE(74) "INTELBIRO" d.o.o.
M.H. Uskufije 3, 71000 Sarajevo
BA(54) **N-[4-(HINOLIN-4-ILOKSI)
CIKLOHEKSIL(METIL)](HETERO)
ARILKARBOKSAMIDI KAO
ANTAGONISTI ANDROGENOG
RECEPTORA, NJIHOVA PROIZVODNJA
I UPOTREBA KAO MEDICINSKI
PRODUKTI**

(57)

1. Spoj s općom formulom (I)

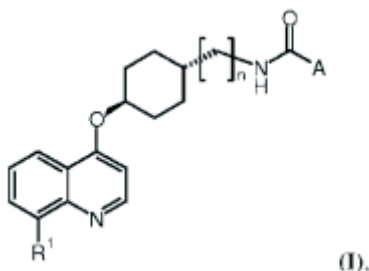

naznačen time da

R_1 predstavlja H, cijano, fluor, klor ili brom;

A predstavlja fenil ili 5-člani heteroaril, pri čemu ovaj fenil ili ovaj 5-člani heteroaril je proizvoljno supstituiran s jednim, dva ili tri supstituenata koji su odabrani međusobno neovisno iz skupa koji čine: halogen, cijano, alkil-, haloalkil-, cikloalkil-, heterociklil-, hidroksi, alkoksi-, fluoralkoksi-, cikloalkiloksi-, amino-, alkilamino-, dialkilamino-, cikloalkilamino-, alkilcikloalkilamino-, dicikloalkilamino-, alkilkarbonilamino-, cikloalkilkarbonilamino-, alkilsulfanil-, cikloalkilsulfanil-, alkilsulfonil-, cikloalkilsulfonil-, aminosulfonil-, alkilaminosulfonil-, cikloalkilaminosulfonil-; alkoksikarbonil-;

$n = 0, 1$ ili 2 ;

ili jedna od njegovih soli, jedan od njegovih solvata ili solvati njegovih soli.

Broj ostalih patentnih zahtjeva: 14

(11) **BA/EP2719391**

(21) **E02310** (22) 2017-02-14

(26) SR

(31) 811351 (32) 2007-06-08 (33) US
(96) 14150705.3 2008-05-23

(97) 2014-04-16

(51) **A61K 35/42** , **A61P 11/00**

(73) CHIESI FARMACEUTICI S.p.A.
Via Palermo, 26/A 43100 Parma
IT

(72) Herting, Egbert
c/o CHIESI FARMACEUTICI S.p.A. Via
Palermo, 26/A 43100 PARMA
IT
Gopel, Wolfgang
c/o CHIESI FARMACEUTICI S.p.A. Via
Palermo, 26/A 43100 PARMA
IT
Chiesi, Paolo
c/o CHIESI FARMACEUTICI S.p.A. Via
Palermo, 26/A 43100 PARMA
IT

(74) "STAM" d.o.o.
Sarači 77, 71000 Sarajevo
BA

(54) **METOD PRIMENE PLUĆNOG SURFAKTANTA**

(57)

1. Komplet za korišćenje u prevenciji i/ili lečenju respiratornog distres sindroma obuhvatajući:

- a) farmaceutsku kompoziciju koja sadrži od 40 do 80 mg/ml plućnog surfaktanta suspendovanog u ne više od 3,0 ml farmaceutski prihvatljivog vodenog posrednika u obliku jedinične doze, pomenuta kompozicija ima viskoznost nižu od 20 mPas;
- b) tanku cev koja ima prečnik od 5 Fr;
- c) špric za davanje surfaktanta pri kontrolisanoj brzini koji ima mrtvu zapreminu manju od 0,5 ml; , i
- d) kontejner sredstvo za sadržavanje doznog oblika, tanka cev i špric.

Broj ostalih patentnih zahtjeva: 11

(11) BA/EP2411053(21) **E02313** (22) 2017-02-15

(96) 09776213.2 2009-03-25

(97) 2012-02-01

(51) **A61K 47/26** , **A61K 47/48**(73) Pharmacosmos Holding A/s
Rørvangsvej 30 Postboks 40 4300 Holbæk
DK(72) ANDREASEN, Hans
Labæk 13 2nd Floor DK-4300 Holbæk
DK(74) "ŽIVKO MIJATOVIĆ & PARTNERS" d.o.o.
Sarajevo
M.H. Uskufije 3, 71000 Sarajevo
BA**(54) STABILNO JEDINJENJE GVOŽĐA I
OLIGOSAHARIDA**

(57)

1. Gvožđe-oligosaharidno jedinjenja koje uključuje hidrogenisani oligosaharid u stabilnoj vezi sa gvođže-oksidihidroksidom, tako da hidrogenisani oligosaharid ima srednju masenu molarnu masu (Mw) manju od 3 000 Daltona, **naznačeno time da je** sadržaj dimernog saharida u navedenom hidrogenisanom oligosaharidu 2.9 % mase ili manje, u odnosu na ukupnu masu hidrogenisanog oligosaharida.

Broj ostalih patentnih zahtjeva: 14

(11) BA/EP2822953(21) **E02317** (22) 2017-02-15

(26) HR

(31) 201261607485 P (32) 2012-03-06 (33) US
201361759307 P 2013-01-31 US

(96) 13717555.0 2013-02-20

(97) 2015-01-14

(51) **C07D 491/08** , **C07D 491/18** ,
C07D 498/08 , **C07D 498/18** ,
C07D 498/22 , **C07D 513/18** ,
A61K 31/4353 , **A61P 35/00**(73) Pfizer Inc.
235 East 42nd Street New York, NY 10017
US(72) BAILEY, Simon
12144 Wooded Vista Lane San Diego,
California 92128
US
BURKE, Benjamin Joseph
5761 Campanile Way San Diego, California
92115
US
COLLINS, Michael Raymond
17330 Campillo Drive San Diego, California
92128-2150
US
CUI, Jingrong Jean
13718 Treviso Court San Diego, California
92130
US
DEAL, Judith Gail
24136 Safiro Court Wildomar, California
92595
US
HOFFMAN, Robert Louis
728 Foxhall Court San Marcos, California
92078
US
HUANG, Qinhua
4219 Calle Mar De Ballenas San Diego,
California 92130
US
JOHNSON, Ted William
1740 Sorrel Court Carlsbad, California
92011
US
KANIA, Robert Steven
10670 Haven Brook Place San Diego,
California 92130
US
KATH, John Charles

4168 Eastridge La Mesa, California 91941
 US
 LE, Phuong Thi Quy
 2657 Prato Lane San Diego, California
 92108
 US
 MCTIGUE, Michele Ann
 515 Hermes Avenue Encinitas, California
 92024
 US
 PALMER, Cynthia Louise
 9847 Ogram Drive La Mesa, California
 91941
 US
 RICHARDSON, Paul Francis
 5365 Renaissance Avenue San Diego,
 California 92122
 US
 SACH, Neal William
 4291 Corte Favor San Diego, California
 92130
 US

(74) "INTELBIRO" d.o.o.
 M.H. Uskufije 3, 71000 Sarajevo
 BA

(54) **MAKROCIKLIČKI DERIVATI,
 NAMIJENJENI LIJEČENJU
 PROLIFERATIVNIH BOLESTI**

(57)

1. Spoj formule (I)

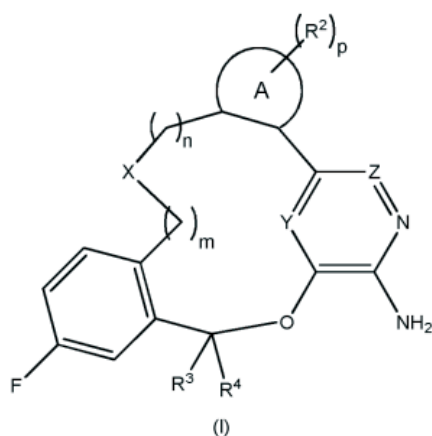

naznačen time što:

X se bira iz skupine koju čine $-(CR_5R_6)_r$, $-(CR_5R_6)_qN(R_1)(CR_5R_6)_r$, $-(CR_5R_6)_qC(O)N(R_1)(CR_5R_6)_r$ i $-(CR_5R_6)_qN(R_1)C(O)(CR_5R_6)_r$;

svako od Y i Z je neovisno N ili CH, uz uvjet da kada je Y N, Z je CH i kada je Z N, Y je CH;

A je prsten, kojeg se bira između C_6 - C_{12} arila i 5-6-eročlanog heteroarila;

R se bira iz skupine koju čine vodik, C_1 - C_6 alkil, C_2 - C_6 alkenil, C_2 - C_6 alkinil, C_3 - C_6 cikloalkil, C_6 - C_{12} aril, 3-12-eročlani heteroalicykl i 5-6-eročlani heteroaril, gdje svaki vodik na navedenom C_1 - C_6 alkilu, C_2 - C_6 alkenilu, C_2 - C_6 alkinilu, C_3 - C_6 cikloalkilu, C_6 - C_{12} arilu, 3-12-eročlanom heteroalicyklu i 5-6-eročlanom heteroarilu može biti neovisno izborno supstituiran halogenom, -OH, -NH₂, -S(O)_tR₉, -S(O)₂NR₉R₁₀, -S(O)₂OR₉, -NO₂, -CN, -OR₉, -C(O)R₉, -OC(O)R₉, -NR₉C(O)R₁₀, -C(O)OR₉, -C(=NR₉)NR₉R₁₀, -NR₉C(O)NR₉R₁₀, -NR₉S(O)₂R₁₀ ili -C(O)NR₉R₁₀;

svaki R₂ se neovisno bira iz skupine koju čine halogen, C_1 - C_6 alkil, C_2 - C_6 alkenil, C_2 - C_6 alkinil, C_3 - C_6 cikloalkil, C_6 - C_{12} aril, 3-12-eročlani heteroalicykl, 5-6-eročlani heteroaril, -S(O)_tR₇, -S(O)₂NR₇R₈, -S(O)₂OR₇, -NO₂, -(CR₅R₆)_qNR₇R₈, -N(CR₅R₆)(CR₅R₆)_qNR₇R₈, -OR₇, -O(CR₅R₆)(CR₅R₆)_qOR₇, -O(CR₅R₆)(CR₅R₆)_qR₇, -CN, -C(O)R₇, -OC(O)R₇, -O(CR₅R₆)_qR₇, -NR₇C(O)R₈, -(CR₅R₆)_qC(O)OR₇, -(CR₅R₆)_qNR₇R₈, -C(=NR₇)NR₇R₈, -NR₇C(O)NR₇R₈, -NR₇S(O)₂R₈ i -(CR₅R₆)_qC(O)NR₇R₈; gdje svaki vodik na navedenom C_1 - C_6 alkilu, C_2 - C_6 alkenilu, C_2 - C_6 alkinilu, C_3 - C_6 cikloalkilu, C_6 - C_{12} arilu, 3-12-eročlanom heteroalicyklu i 5-6-eročlanom heteroarilu može biti neovisno izborno supstituiran halogenom, -OH, -NH₂, -S(O)_tR₉, -S(O)₂NR₉R₁₀, -S(O)₂OR₉, -NO₂, -OR₉, -CN, -C(O)R₉, -OC(O)R₉, -NR₉C(O)R₁₀, -C(O)OR₉, -C(=NR₉)NR₉R₁₀, -NR₉C(O)NR₉R₁₀, -NR₉S(O)₂R₁₀ ili -C(O)NR₉R₁₀;

svaki od R₃ i R₄ se neovisno bira između vodika, C_1 - C_6 alkila i C_3 - C_6 cikloalkila, gdje svaki vodik na C_1 - C_6 alkilu i C_3 - C_6 cikloalkilu može biti neovisno izborno supstituiran halogenom, -OH, -NH₂, -S(O)_tR₉, -S(O)₂NR₉R₁₀, -S(O)₂OR₉, -NO₂, -CN, -OR₉, -C(O)R₉, -OC(O)R₉, -NR₉C(O)R₁₀, -C(O)OR₉, -C(=NR₉)NR₉R₁₀, -NR₉C(O)NR₉R₁₀, -NR₉S(O)₂R₁₀ ili -C(O)NR₉R₁₀;

svaki R_5 i R_6 se neovisno bira iz skupine koju čine vodik, C_1-C_6 alkil, C_2-C_6 alkenil, C_2-C_6 alkinil, C_3-C_6 cikloalkil, C_6-C_{12} aril, 3-12-eročlani heteroalocikl, 5-6-eročlani heteroaril, -OH, -NH₂, -S(O)_tR₉, -S(O)₂NR₉R₁₀, -S(O)₂OR₉, -NO₂, -CN, -OR₉, -C(O)R₉, -OC(O)R₉, -NR₉C(O)R₁₀, -C(O)OR₉, -C(=NR₉)NR₉R₁₀, -NR₉C(O)NR₉R₁₀, -NR₉S(O)₂R₁₀ i -C(O)NR₉R₁₀; gdje svaki vodik na navedenom C_1-C_6 alkilu, C_2-C_6 alkenilu, C_2-C_6 alkinilu, C_3-C_6 cikloalkilu, C_6-C_{12} arilu, 3-12-eročlanom heteroalociklu i 5-6-eročlanom heteroarilu može biti neovisno izborno supstituiran halogenom, -OH, -NH₂, -S(O)_tR₉, -S(O)₂NR₉R₁₀, -S(O)₂OR₉, -NO₂, -CN, -OR₉, -C(O)R₉, -OC(O)R₉, -NR₉C(O)R₁₀, -C(O)OR₉, -C(=NR₉)NR₉R₁₀, -NR₉C(O)NR₉R₁₀, -NR₉S(O)₂R₁₀ ili -C(O)NR₉R₁₀;

svaki R_7 i R_8 se neovisno bira iz skupine koju čine vodik, C_1-C_6 alkil, C_2-C_6 alkenil, C_2-C_6 alkinil, C_3-C_6 cikloalkil, C_6-C_{12} aril, 3-12-eročlani heteroalocikl i 5-6-eročlani heteroaril, gdje svaki vodik na navedenom C_1-C_6 alkilu, C_2-C_6 alkenilu, C_2-C_6 alkinilu, C_3-C_6 cikloalkilu, C_6-C_{12} arilu, 3-12-eročlanom heteroalociklu i 5-6-eročlanom heteroarilu može biti neovisno izborno supstituiran halogenom, -OH, -NH₂, -S(O)_tR₉, -S(O)₂NR₉R₁₀, -S(O)₂OR₉, -NO₂, -OR₉, -CN, -C(O)R₉, -OC(O)R₉, -NR₉C(O)R₁₀, -C(O)OR₉, -C(=NR₉)NR₉R₁₀, -NR₉C(O)NR₉R₁₀, -NR₉S(O)₂R₁₀ ili -C(O)NR₉R₁₀;

svakog R_9 i R_{10} se neovisno bira između vodika, C_1-C_6 alkila, C_2-C_6 alkenila, C_2-C_6 alkinila, C_3-C_6 cikloalkila, C_6-C_{12} arila, 3-12-eročlanog heteroalocikla i 5-6-eročlanog heteroarila;

m je 0, 1, 2 ili 3;

n je 0, 1, 2 ili 3;

p je 0,1,2, 3 ili 4;

svaki q je neovisno 0, 1, 2 ili 3;

svaki r je neovisno 0, 1, 2 ili 3; i

svaki t je neovisno 0, 1 ili 2;

ili njegova farmaceutska prihvatljiva sol.

Broj ostalih patentnih zahtjeva: 16

(11) **BA/EP2841431**

(21) **E02320** (22) 2017-02-17

(31)201261636920 P (32)2012-04-23 (33)US
201361791378 P 2013-03-15 US

(96) 13722129.7 2013-04-23

(97) 2015-03-04

(51) **C07D 409/12** , **A61K 31/4704** ,
A61P 25/00

(73) Otsuka Pharmaceutical Co., Ltd.
9, Kanda-Tsukasamachi 2-chome Chiyoda-ku Tokyo 101-8535
JP

(72) YAMASHITA, Hiroshi
c/o OTSUKA PHARMACEUTICAL CO.
LTD. 1-7-1 Doshomachi Chuo-ku Osaka-shi
Osaka 541-0045

JP

SATO, Tetsuya

c/o OTSUKA PHARMACEUTICAL CO.

LTD. 1-7-1 Doshomachi Chuo-ku Osaka-shi
Osaka 541-0045

JP

MINOWA, Takuya

c/o OTSUKA PHARMACEUTICAL CO.

LTD. 1-7-1 Doshomachi Chuo-ku Osaka-shi
Osaka 541-0045

JP

HOSHIKA, Yusuke

c/o OTSUKA PHARMACEUTICAL CO.

LTD. 1-7-1 Doshomachi Chuo-ku Osaka-shi
Osaka 541-0045

JP

TOYOFUKU, Hidekazu

c/o OTSUKA PHARMACEUTICAL CO.

LTD. 1-7-1 Doshomachi Chuo-ku Osaka-shi
Osaka 541-0045

JP

YAMAGUCHI, Tatsuya

c/o OTSUKA PHARMACEUTICAL CO.

LTD. 1-7-1 Doshomachi Chuo-ku Osaka-shi
Osaka 541-0045

JP

SOTA, Masahiro

c/o OTSUKA PHARMACEUTICAL CO.

LTD. 1-7-1 Doshomachi Chuo-ku Osaka-shi
Osaka 541-0045

JP

KAWANO, Shuji

c/o OTSUKA PHARMACEUTICAL CO.

LTD. 1-7-1 Doshomachi Chuo-ku Osaka-shi
Osaka 541-0045

JP
 NAKAMURA, Takayuki
 c/o OTSUKA PHARMACEUTICAL CO.
 LTD. 1-7-1 Doshomachi Chuo-ku Osaka-shi
 Osaka 541-0045

JP
 ETO, Ryohei
 c/o OTSUKA PHARMACEUTICAL CO.
 LTD. 1-7-1 Doshomachi Chuo-ku Osaka-shi
 Osaka 541-0045

JP
 IKEBUCHI, Takuma
 c/o OTSUKA PHARMACEUTICAL CO.
 LTD. 1-7-1 Doshomachi Chuo-ku Osaka-shi
 Osaka 541-0045

JP
 MORIYAMA, Kei
 c/o OTSUKA PHARMACEUTICAL CO.
 LTD. 1-7-1 Doshomachi Chuo-ku Osaka-shi
 Osaka 541-0045

JP
 ITO, Nobuaki
 c/o OTSUKA PHARMACEUTICAL CO.
 LTD. 1-7-1 Doshomachi Chuo-ku Osaka-shi
 Osaka 541-0045

(74) "INTELBIRO" d.o.o.
 M.H. Uskufije 3, 71000 Sarajevo
 BA

(54) **DIHIDRAT SPOJA BENZOTIOFENA
 I POSTUPAK ZA NJEGOVU
 PROIZVODNJU**

(57)

1. Dihidrat 7-[4-(4-benzo[b]tiofen-4-il-
 piperazin-1-il)butoksi]-1H-kinolin-2-ona.

Broj ostalih patentnih zahtjeva: 10

(11) **BA/EP2970191**

(21) **E02332** (22) 2017-02-28

(26) HR

(31) PCT/CN2013/072683 (32) 2013-03-15 (33) WO
 PCT/CN2013/090059 2013-12-20 WO
 PCT/CN2014/072449 2014-02-24 WO

(96) 14713598.2 2014-03-14

(97) 2016-01-20

(51) **C07D 401/12** , **C07D 413/12** ,
C07D 213/69 , **A61K 31/4412** ,
A61P 1/06

(73) GlaxoSmithKline Intellectual Property
 Development Limited
 980 Great West Road Brentford Middlesex
 TW8 9GS
 GB

(72) EIDAM, Hilary Schenck
 709 Swedeland Road King of Prussia,
 Pennsylvania 19406
 US
 DEMARTINO, Michael P.
 1250 South Collegeville Road Collegeville,
 Pennsylvania 19426

US
 GONG, Zhen
 No 3 Building 898 Halei Road Zhangjiang
 Hi-Tech Park Pudong Shanghai
 CN

GUAN, Amy Huiping
 No 3 Building 898 Halei Road Zhangjiang
 Hi-Tech Park Pudong Shanghai
 CN

RAHA, Kaushik
 1250 South Collegeville Road Collegeville,
 Pennsylvania 19426
 US

WU, Chengde
 No 3 Building 898 Halei Road Zhangjiang
 Hi-Tech Park Pudong Shanghai
 CN

YANG, Haiying
 No 3 Building 898 Halei Road Zhangjiang
 Hi-Tech Park Pudong Shanghai
 CN

YU, Haiyu
 No 3 Building 898 Halei Road Zhangjiang
 Hi-Tech Park Pudong Shanghai
 CN

ZHANG, Zhiliu
 No 3 Building 898 Halei Road Zhangjiang
 Hi-Tech Park Pudong Shanghai

CN
 CHEUNG, Mui
 709 Swedeland Road King of Prussia, PA
 19406
 US

(74) "INTELBIRO" d.o.o.
 M.H. Uskufije 3, 71000 Sarajevo
 BA

(54) **DERIVATI PIRIDINA KAO INHIBITORI
 KINAZE PREGRADENE PRILIKOM
 TRANSFEKCIJE (RET)**

(57)

Spoj u skladu s Formulom (I):

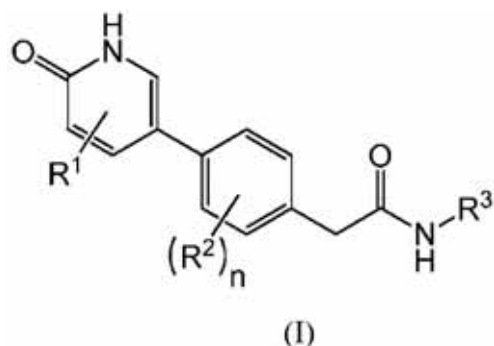

naznačen time što:

R¹ je vodik, halogen, (C₁-C₆)alkil, halogen(C₁-C₆)alkil, (C₃-C₆)ciklkoalkil, hidroksil, (C₁-C₆)alkoksi, halogen(C₁-C₆)alkoksi, (C₃-C₆)ciklkoalkoksi, amino, ((C₁-C₆)alkil)amino- ili ((C₁-C₆)alkil)((C₁-C₆)alkil)amino-; svakog R² se neovisno bira iz skupine koju čine halogen, (C₁-C₆)alkil, halogen(C₁-C₆)alkil, (C₃-C₆)ciklkoalkil, cijano, hidroksil, (C₁-C₆)alkoksi, halogen(C₁-C₆)alkoksi, (C₃-C₆)ciklkoalkoksi, amino, ((C₁-C₆)alkil)amino- i ((C₁-C₆)alkil)((C₁-C₆)alkil)amino-;

R³ je fenil ili 5- ili 6-eročlani heteroaril, od kojih svaki može biti supstituiran s jednim do tri supstituenta, koje se neovisno bira između halogena, (C₁-C₆)alkila, halogen(C₁-C₆)alkila, (C₃-C₆)ciklkoalkila, cijano, 5- ili 6-eročlanog heteroarila, -OR⁴ i -CONR⁵R⁶; gdje navedeni (C₁-C₆)alkil može biti supstituiran s cijano, hidroksilom, (C₁-C₄)alkoksi, halogen(C₁-C₄)alkoksi ili -NR⁵R⁶; i gdje navedeni 5- ili 6-eročlani heteroaril supstituent može biti supstituiran s halogenom, (C₁-C₄)alkilom ili halogen(C₁-C₄)alkilom;

R⁴ je vodik, (C₁-C₆)alkil, halogen(C₁-C₆)alkil, (C₃-C₆)ciklkoalkil ili 4- do 6-eročlani heterociklkoalkil; gdje navedeni (C₁-C₆)alkil može biti supstituiran s cijano, hidroksilom, (C₁-C₄)alkoksi, halogen(C₁-C₄)alkoksi ili -NR⁵R⁶; i gdje navedeni (C₃-C₆)ciklkoalkil može biti supstituiran s jednim ili dva supstituenta, koje se

neovisno bira između (C₁-C₄)alkila, halogen(C₁-C₄)alkila, hidroksila, hidroksi(C₁-C₄)alkila, (C₁-C₄)alkoksi i halogen(C₁-C₄)alkoksi; i gdje navedeni 4- do 6-eročlani heterociklkoalkil može biti supstituiran s jednim ili dva supstituenta, koje se neovisno bira između (C₁-C₄)alkila i halogen(C₁-C₄)alkila;

svakog od R⁵ i R⁶ se neovisno bira iz skupine koju čine vodik, (C₁-C₄)alkil i halogen(C₁-C₄)alkil;

ili R⁵ i R⁶, uzeti zajedno s dušikom na kojeg su vezani, predstavljaju 5- ili 6-eročlani zasićeni prsten, koji može sadržavati dodatni heteroatom, kojeg se bira između kisika, dušika i sumpora, gdje navedeni prsten može biti supstituiran s halogenom, (C₁-C₄)alkilom ili halogen(C₁-C₄)alkilom; i

n je 0, 1 ili 2;

ili njegova farmaceutski prihvatljiva sol.

Broj ostalih patentnih zahtjeva: 14

(11) BA/EP2191069(21) **E02333** (22) 2017-02-28

(26) BS

(31) 102007046543 (32) 2007-09-27 (33) DE
(96) 08804830.1 2008-09-26

(97) 2010-06-02

(51) **E01B 9/48**(73) Vossloh-Werke GmbH
Vosslohstrasse 4 58791 Werdohl
DE(72) BÖSTERLING, Winfried
Friedhofsweg 6 58809 Neuenrade
DE(74) DR DIANA PROTIĆ – TKALČIĆ &
PARTNERS d.o.o.
Koševo 36, 71000 Sarajevo
BA**(54) SISTEM ZA PRIČVRŠČAVANJE
TRAČNICE I ZATEZNA SPOJNICA ZA
TAKAV SISTEM**

(57)

Zatezna spojnica za pričvršćavanje tračnice (2) koja ima centralni dio (16), koja ima najmanje jedan dio za uvrtnje (19, 20) koji izlazi iz centralnog dijela (16) u bočnom smjeru, koja ima bar jedan prelazni dio (21, 22) pripojen dijelu za uvrtnje (19, 20) i koja ima najmanje jedan krak za držanje (25, 26) koji je povezan sa prelaznim dijelom (21, 22) i usmjerenje, kada se gleda odozgo, suprotno dijelu za uvrtnje (19, 20), naznačena time da krajnji dio (29, 30) kraka za držanje (25, 26) koji se nalazi na slobodnom kraju kraka za držanje (25, 26) je zakrivljen, kada se gleda odozgo, tako daje u položaju u smjeru od dijela za uvrtnje (19, 20).

Broj ostalih patentnih zahtjeva: 13

(11) BA/EP2888455(21) **E02334** (22) 2017-02-27

(26) BS

(31) 12178430 (32) 2012-07-30 (33) EP
(96) 13767115.2 2013-07-23

(97) 2015-07-01

(51) **F01K 13/00** , **F01K 25/00** , **H01L 35/28**(73) Cohen, Yoav
5, chemin de la Tour-de-Pinchat 1234 Vessy
CH(72) Cohen, Yoav
5, chemin de la Tour-de-Pinchat 1234 Vessy
CH(74) "MSA IP"
Hamdije Kapidžića 12, 71000 Sarajevo
BA**(54) PROCES PROIZVODNJE KORISNE
ENERGIJE OD TERMALNE ENERGIJE**

(57)

Proces proizvodnje korisne energije od termalne energije, naznačen time da je ukupna fluidna populacija pokretnih čestica ograničena na zatvoreno kolo jednosmjernog protoka provodnih kanala (1-2-3-3'-4-1 ;31-32-33-33'-34-31) izložena polju konzervativne ili efektivno konzervativne sile sa izuzetkom polja centrifugalne i gravitacione sile, pri čemu kolo koje je toplotno izolovano sa izuzetkom od dvije oblasti koje nisu jukstaponirane prva oblast (2-3;33-33') koja dozvoljava toplotnu razmjenu za zagrijavanje (Q_{in}) od toplije sredine izvan kola, druga oblast (4-1 ;31-32) koja dozvoljava toplotnu razmjenu (Q_{out}) za hlađenje, ako je potrebno, uz pomoć hladnije sredine izvan kola, naznačen time da je navedeno zatvoreno kolo obezbjeđeno punjenjem (3'-4;33'-44) koje je napravljeno da pretvori energiju koju dobija od protoka pokretnih čestica u korisnu izlaznu energiju postavljenu u smjeru protoka nakon prve neizolovane oblasti (2-3;33-33'), naznačen time da su dva dijela jednosmjernog kola postavljena prije (3-3';33-33') i poslije (1-2;31-32) navedenog punjenja, vektor brzine protoka je paralelan ili ima komponentu koja je paralelna sa jednim dijelom polja konzervativne ili efektivno konzervativne sile sa toplim protokom i drugim dijelom sa hladnim protokom pokretnih čestica i naznačen time

da ako se gustina odabranih pokretnih čestica smanjuje kada se temperatura povećava, pravac polja konzervativne sile je isti kao kod vektora brzine hladnog protoka ili komponente vektora brzine hladnog protoka u navedenom dijelu kola i obratno ako gustina odabranih pokretnih čestica raste kada se temperatura povećava.

Broj ostalih patentnih zahtjeva: 4

FARMACEUTSKI PRIHVATLJIVOM KISELINOM

(57)

Postupak za sintezu spoja formule (I):

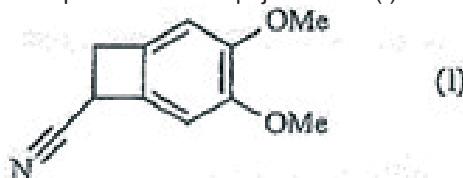

naznačen time, da je spoj formule (VII):

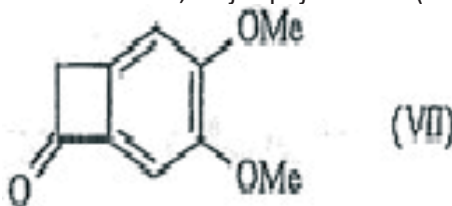

izložen djelovanju 1-(izocijanometilsulfonyl)-4-metilbenzena (TosMIC) u nazočnosti lužine u organskom otapalu kako bi se dobio spoj formule (I).

Broj ostalih patentnih zahtjeva: 16

(11) **BA/EP2803659**

(21) **E02335** (22) 2017-03-02

(26) HR

(31) 1354504 (32) 2013-05-17 (33) FR

(96) 14168559.4 2014-05-16

(97) 2014-11-19

(51) **C07C 253/00** , **C07D 223/16**

(73) Les Laboratoires Servier
35, rue de Verdun, 92284 Suresnes Cedex
92284 Suresnes Cedex
FR

(72) Vaysse-Ludot, Lucile
150, route de Rançon 76490 Saint-
Wandrille-Rançon
FR
Le Flohic, Alexandre
25 rue des jardins 76640 Fauville en Caux
FR
Vaultier, Michel
15, rue des Carrières 35410 Chateaugiron
FR
Pucheault, Mathieu
8 rue de Guerlande 33360 Camblanes et
Meynac
FR
Kaminski, Thomas
29 avenue Monseigneur Mouezy 35000
Rennes
FR

(74) "PETOŠEVIĆ" d.o.o.
Željeznička broj 20, 71000 Sarajevo
BA

(54) **POSTUPAK ZA SINTEZU
3,4-DIMETOKSIBICIKLO[4.2.0]OKTA-
1,3,5-TRIEN-7-KARBONITRILA I
UPORABA ZA SINTETU IVABRADINA
I NJEGOVIH ADICIJSKIH SOLI S**

(11) **BA/EP2829539**(21) **E02336** (22) 2017-03-02

(26) HR

(31) 1357258 (32) 2013-07-23 (33) FR
(96) 14178016.3 2014-07-22

(97) 2015-01-28

(51) **C07D 401/14** , **C07D 405/14** ,
A61K 31/4709 , **C07D 401/10** ,
C07D 471/04 , **A61P 35/00** ,
A61P 37/00 , **C07D 491/10** , **C07D**
498/04(73) Les Laboratoires Servier
35, rue de Verdun, 92284 Suresnes Cedex
92284 Suresnes Cedex
FR
Vernalis (R&D) Ltd.
100 Berkshire Place Wharfedale Road
Winnersh Berkshire RG41 5RD
GB(72) Le Tiran, Arnaud
14 rue Van Gogh 78290 CROISSY SUR
SEINE
FR
Le Diguarher, Thierry
22 rue de Faux Juif 45550 Saint Denis de
l'Hôtel
FR
Starck, Jérôme-Benoît
35, rue des Chailles 92500 RUEIL-
MALMAISON
FR
Henlin, Jean-Michel
50, rue des Carrières 92150 SURESNES
FR
Guillouzic, Anne-Françoise
52 rue Henri Barbusse 92000 NANTERRE
FR
De Nanteuil, Guillaume
12, rue du Chemin Vert 92150 SURESNES
FR
Geneste, Olivier
17, rue Crevel Duval 92500 RUEIL
MALMAISON
FR
Fejes, Imre
Attila ut 117. 3/5 1012 BUDAPEST
HU
Tatai, Janos
Szigeti Jozsef utca 23. 8/49 1041
BUDAPEST
HU

Nyerges, Miklos

14 Pincehegyi ut 2016 LEANYFALU
HUDavidson, James Edward Paul
2 Granta Terrace Great Shelford
CAMBRIDGE, CB22 5DJ
GBMurray, James Brooke
21 Parsonage Way LINTON,
Cambridgeshire CB21 4YL
GB
Chen, I-Jen
51 Natal road CAMBRIDGE, CB1 3NY
GBDurand, Didier
9, Allée de la Résidence 78240
Chambourcy
FR(74) "PETOŠEVIĆ" d.o.o.
Željeznička broj 20, 71000 Sarajevo
BA(54) **NOVI DERIVATI PIROLA, POSTUPAK
NJIHOVE PRIPRAVE I FARMACEUTSKI
PRIPRAVCI KOJI IH SADRŽE**

(57)

Spoj formule (I):

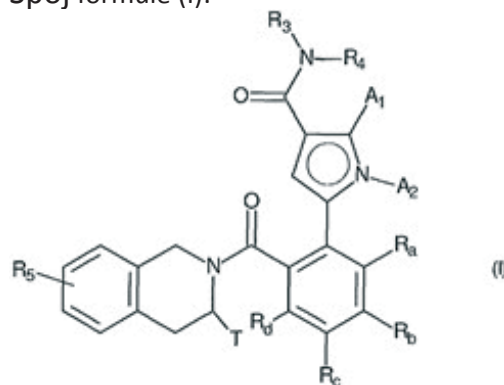
**naznačen time**, da:A₁ predstavlja atom vodika ili halogena, ravnu ili razgrananu (C₁-C₆)polihaloalkilnu skupinu, ravnu ili razgrananu (C₁-C₆)alkilnu skupinu ili cikloalkilnu skupinu,A₂ predstavlja ravnu ili razgrananu (C₁-C₆)alkilnu skupinu po izboru supstituiranu sa skupinom odabranom od halogena, hidroksi, ravnog ili razgrananog (C₁-C₆)alkoksi, NR'R'' i morfolina ili A₂ predstavlja ravnu ili razgrananu (C₁-C₆)polihaloalkilnu skupinu ili ciklopropilnu skupinu, gdje se podrazumijeva da R' i R'', svaki neovisno jedan o drugome, predstavljaju atom vodika ili ravnu ili razgrananu (C₁-C₆)alkilnu skupinu,

T predstavlja atom vodika, ravnu ili razgrananu (C_1-C_6) alkilnu skupinu po izboru supstituiranu s jednim do tri atoma halogena, skupinu (C_1-C_4)alkil- NR_1R_2 ili skupinu (C_1-C_4)alkil- OR_6 ,

R_1 i R_2 , svaki neovisno jedan o drugome, predstavljaju atom vodika ili ravnu ili razgrananu (C_1-C_6) alkilnu skupinu ili R_1 i R_2 tvore s dušikovim atomom koji ih nosi heterocikloalkil,

R_3 predstavlja arilnu ili heteroarilnu skupinu, pri čemu se podrazumijeva da jedan ili više ugljikovih atoma iz prethodnih skupina ili njihovi mogući supstituenti mogu biti deuterirani,

R_4 predstavlja fenilnu skupinu, 4-hidroksifenilnu skupinu, 3-fluoro-4-hidroksifenilnu skupinu, 2-hidroksipirimidinsku skupinu ili 3-hidroksipiridinsku skupinu, pri čemu se podrazumijeva da jedan ili više ugljikovih atoma iz prethodnih skupina ili njihovi mogući supstituenti mogu biti deuterirani,

R_5 predstavlja atom vodika ili atom halogena, ravnu ili razgrananu (C_1-C_6)alkilnu skupinu ili ravnu ili razgrananu (C_1-C_6)alkoksi skupinu,

R_6 predstavlja atom vodika ili ravnu ili razgrananu (C_1-C_6)alkilnu skupinu,

R_a i R_d svaki predstavlja atom vodika i (R_b, R_c) zajedno s ugljikovim atomom koji ih nose tvore skupinu 1,3-dioksolana ili skupinu 1,4-dioksana ili R_a, R_c and R_d svaki predstavlja atom vodika i R_b predstavlja atom vodika ili halogena ili metoksi skupinu ili R_a i R_d svaki predstavlja atom vodika, R_b predstavlja atom vodika ili atom halogena i R_c predstavlja hidroski ili metoksi skupinu ili: R_a i R_d svaki predstavlja atom vodika, R_b predstavlja hidroksi ili metoksi skupinu i R_c predstavlja atom halogena, gdje se podrazumijeva kako:

- "aril" znači fenilna, naftilna, bifenilna ili indenilna skupina,

- "heteroaril" znači bilo koja mono- ili bi-ciklička skupina sastavljena od 5 do 10 članova prstena, koja ima najmanje jednu aromatsku polovicu i sastoji se od 1 do 4 heteroatoma odabrana od kisika, sumpora i dušika (uključujući kvaterne dušike),

- "cikloalkil" znači bilo koja mono- ili bi-ciklička, ne-aromatska, karbociklička skupina koja se sastoji od 3 do 10 članova prstena,

- "heterocikloalkil" znači bilo koja mono- ili bi-ciklička, ne-aromatska, kondenzirana ili spiro skupina koja se sastoji od 3 do 10 članova prstena i sadrži od 1 do 3 heteroatoma odabrana od kisika, sumpora, SO, SO₂ i dušika,

pri čemu je moguće za tako definirane arilne, heteroarilne, cikloalkilne i heterocikloalkilne skupine i skupine alkila, alkenil, alkinila i alkoksi da budu supstituirane s 1 do 3 skupine odabrane od ravnog ili razgrananog (C_1-C_6)alkila, (C_3-C_6)spiro, ravnog ili razgrananog (C_1-C_6)alkoksi, (C_1-C_6)alkil-S-, hidroksi, okso (ili N-oksida gdje je prikladno), nitro, cijano,

-COOR', -OCOR', NR'R'', ravnog ili razgrananog (C_1-C_6) polihaloalkila, trifluorometoksi, (C_1-C_6)alkilsulfonila, halogena, arila, heteroarila, ariloksi, ariltio, cikloalkila, heterocikloalkila po izboru supstituiranog s jednim ili više atoma halogena ili alkilnim skupinama, njegove enantiomere i diastereoizomere i njihove adicijske soli s s farmaceutski prihvatljivom kiselinom ili lužinom.

Broj ostalih patentnih zahtjeva: 34

(11) **BA/EP2892507**

(21) **E02371** (22) 2017-04-20

(26) HR

(31) 12183331 (32) 2012-09-06 (33) EP
(96) 13762967.1 2013-09-05

(97) 2015-07-15

(51) **A61K 9/28** , **A61K 31/4412**

(73) Bayer HealthCare LLC

100 Bayer Boulevard Whippany, NJ 07981-0915
US

(72) SKRABS, Susanne

Eschengraben 139 13189 Berlin
DE

FUNKE, Adrian

Instertburgallee 33a 14055 Berlin
DE

KRESSE, Mayk

Dohnenstieg 4 14195 Berlin
DE

OBERDIECK, Ulrich

Machnower Str. 79 14165 Berlin
DE

(74) "INTELBIRO" d.o.o.

M.H. Uskufije 3, 71000 Sarajevo
BA

(54) **OBLOŽENI FARMACEUTSKI PRIPRAVAK KOJI SADRŽI REGORAFENIB**

(57)

1. Farmaceutski pripravak koji sadrži regorafenib, hidrat, solvat, metabolit ili farmaceutski prihvatljivu sol regorafeniba, ili njegov polimorf i barem jedan farmaceutski prihvatljiv ekscipijent naznačen time

da je farmaceutski pripravak obložen s premazom koji sadrži polimer koji se temelji na polivinil alkoholu i proizvoljno jedan ili više dodatnih farmaceutski prihvatljivih ekscipijenata pri čemu je navedeni metabolit odabran iz skupine koju čine 4-[4-({[4-klor-3-(trifluormetil)fenil]karbamoil}amino)-3-fluorfenoksi]-N-metilpiridin-2-karboksamid 1-oksid, 4-[4-({[4-klor-3-(trifluormetil)fenil]karbamoil}amino)-3-fluorfenoksi]-N-(hidroksimetil)piridin-2-karboksamid, 4-[4-({[4-klor-3-(trifluormetil)fenil]karbamoil}amino)-3-fluorfenoksi]piridin-2-karboksamid i 4-[4-({[4-klor-3-(trifluormetil)fenil]karbamoil}amino)-3-fluorfenoksi]piridin-2-karboksamid 1-oksid.

Broj ostalih patentnih zahtjeva: 14

(11) **BA/EP3050556**

(21) **E02372** (22) 2017-04-20

(26) SR

(31) 201514608126 (32) 2015-01-28 (33) US

(96) 15186721.5 2015-09-24

(97) 2016-08-03

(51) **A61K 9/00** , **A61K 38/16** , **A61K 38/02** , **A61K 47/26** , **A61K 9/08** , **A61P 25/00**

(73) TEVA PHARMACEUTICAL INDUSTRIES, LTD.
5 Basel Street P.O. Box 3190 49131 Petah Tikva
IL

(72) COHEN, Rakefet
P.O. Box 13015 Ha'Ilanot 19 Street Kokhav Ya'ir-Tzur Yigal
IL
HABBAH, Sasson
Nof-Harim 124 44862 Kokhav Ya'ir-Tzur Yigal
IL
SAFADI, Muhammad
P.O. Box 50670 Panorama Salezian 5A
Street 5007 1616401 Nazareth
IL

(74) "INTELBIRO" d.o.o.
M.H. Uskufije 3, 71000 Sarajevo
BA

(54) **POSTUPAK ZA PROIZVODNJU FARMACEUTSKOG PREPARATA KOJI SADRŽI GLATIRAMER ACETAT**

(57)

1. Postupak za pripremanje farmaceutskog preparata glatiramer acetata i manitola u pogodnom spremniku koji sadrži korake:
(i) dobijanja vodenog farmaceutskog rastvora glatiramer acetata i manitola;
(ii) filtriranje vodenog farmaceutskog rastvora na temperaturi od iznad 0°C do 17.5°C da bi se proizveo filtrat; i
(iii) punjenje pogodnog spremnika sa filtratom dobijenim nakon izvođenja koraka (ii), da bi se time pripremio farmaceutski preparat glatiramer acetata i manitola u pogodnom spremniku.

Broj ostalih patentnih zahtjeva: 14

(11) BA/EP2648739(21) **E02373** (22) 2017-04-24

(26) SR

(31) MI20102260 (32) 2010-12-09 (33) IT
(96) 11799655.3 2011-12-02

(97) 2013-10-16

(51) **A61K 35/20** , **A61K 36/31** ,
A61K 36/886 , **A61K 31/164** ,
A61K 38/17 , **A61K 31/355** , **A61K**
31/205 , **A61P 15/02**(73) Zambon S.p.A.
Via Lillo del Duca, 10 20091 Bresso MI
IT(72) BARTORELLI, Alberto
Chalet Cristina - Bois Doré Chemin des
Biolirs CH-3963 Crans sur Sierre
CH
GOBBI, Maria Rosa
Comprensorio del Golf Club Monticello Via
Volta 4 I-22073 FINO MORNASCO (CO)
IT(74) "STAM" d.o.o.
Sarači 77, 71000 Sarajevo
BA(54) **VIŠENAMENSKI GEL ZA SUVOĆU**
VAGINE SA DIREKTNIM I ODLOŽENIM
DEJSTVOM

(57)

1. Topikalni vaginalni preparati u vidu gela koji sadrže frakciju kolostruma obogaćenu imunoglobulinima, faktorima rasta, hemotaksičnim faktorima i antimikrobnim/antivirusnim faktorima, delimično u slobodnom obliku, a delimično inkapsulirani u mukoadhezivne mikročestice.

Broj ostalih patentnih zahtjeva: 5

(11) BA/EP2057156(21) **E02374** (22) 2017-04-24

(26) HR

(31) 823311 P (32) 2006-08-23 (33) US
938776 P 2007-05-18 US

(96) 07789277.6 2007-08-21

(97) 2009-05-13

(51) **C07D 471/04** , **A61K 31/519**(73) KuDOS Pharmaceuticals Limited
1 Francis Crick Avenue Cambridge
Biomedical Campus Cambridge CB2 0AA
GB(72) DUGGAN, Heather Mary Ellen
KuDOS Pharmaceuticals Limited 410
Cambridge Science Park Milton Road
Cambridge CB4 0PE
GB
LEROUX, Frederic Georges Marie
KuDOS Pharmaceuticals Limited 410
Cambridge Science Park Milton Road
Cambridge CB4 0PE
GBMALAGU, Karine
KuDOS Pharmaceuticals Limited 410
Cambridge Science Park Milton Road
Cambridge CB4 0PE
GBMARTIN, Niall Morrisson Barr
KuDOS Pharmaceuticals Limited 410
Cambridge Science Park Milton Road
Cambridge Cambridgeshire CB4 0PE
GBMENEAR, Keith Allan
KuDOS Pharmaceuticals Limited 410
Cambridge Science Park Milton Road
Cambridge CB4 0PE
GBSMITH, Graeme Cameron Murray
KuDOS Pharmaceuticals Limited 410
Cambridge Science Park Milton Road
Cambridge Cambridgeshire CB4 0PE
GB(74) "INTELBIRO" d.o.o.
M.H. Uskufije 3, 71000 Sarajevo
BA(54) **DERIVATI 2-METILMORFOLIN PIRIDO-**
,PIRAZO- I PIRIMIDO-PIRIMIDINA KAO
INHIBITORI MTOR

(57)

1. Spoj s formulom I:

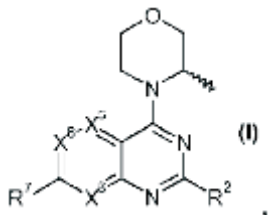

ili njegova farmaceutski prihvatljiva sol, naznačen time da:

X_5 i X_6 su svaki CH;

X_8 je N;

R_7 je proizvoljno supstituirana skupina fenil ili piridinil, pri čemu proizvoljni supstituenti su odabrani od $-NH_2$, fluoro, hidroksil, cijano, nitro, metil, metoksi, $-CH_2OH$, $-CO_2H$, $-CONH_2$, $-CONHMe$, $-CONHEt$, $-CONHCH_2CH_2F$, $-CONHCH_2CHF_2$, $-CONHCH_2CH_2OH$, $-CONMeEt$, $-CONMe_2$, N-metilpiperazinilkarbonila i 4-hidroksipiperidinilkarbonila; i

R_2 je $NR_{N5}R_{N6}$ gdje R_{N5} i R_{N6} zajedno s dušikom na koji su oni vezani tvore proizvoljno supstituiranu skupinu imidazolil, morfolino, tiomorfolino, piperadinil, homopiperadinil, piperazinil, homopiperazinil ili pirolidinil, pri čemu su proizvoljni N-supstituenti na skupinama piperazinil i homopiperazinil odabrani od C_{1-7} alkila i estera, te su proizvoljni C-supstituenti za skupine imidazolil, morfolino, tiomorfolino, piperadinil, homopiperadinil, piperazinil, homopiperazinil ili pirolidinil odabrani od fenila, estera, amida i C_{1-4} alkila.

Broj ostalih patentnih zahtjeva: 9

(11) **BA/EP2294072**(21) **E02375** (22) 2017-04-24

(26) HR

(31) 55661 (32) 2008-05-23 (33) US
(96) 09751541.5 2009-05-21

(97) 2011-03-16

(51) **C07D 498/08** , **A61K 31/53** ,
A61P 35/00(73) Wyeth LLC
235 East 42nd Street New York, NY 10017-5755
US(72) VENKATESAN, Aranapakam M.
97-07 63rd Road, 9K Rego Park NY 11374
US
CHEN, Zecheng
2 Westgate Blvd. New City NY 10956
US
DEHNHARDT, Christoph M.
423 East 83rd Street Apt 4E New York NY 10128
US
DOS SANTOS, Osvaldo
35-15 34th Street Apartment B22 Astoria NY 11106
US
DELOS SANTOS, Efren Guillermo
38 Birchwood Terrace Nanuet NY 10954
US
ZASK, Arie
21 East 9th Street New York NY 10128
US
VERHEIJEN, Jeroen C.
154 Schunnemunk Road Highland Mills NY 10930
US
KAPLAN, Joshua Aaron
10 High Avenue Nyack NY 10960
US
RICHARD, David J.
64 Old Ridge Road Warwick NY 10990
US
AYRAL-KALOUSTIAN, Semiramis
484 Carrollwood Drive Tarrytown NY 10591
US
MANSOUR, Tarek S.
5 Overlook Road New City NY 10956
US
GOPALSAMY, Ariamala
21 Whispering Pines Drive Mahwah NJ 07430

US
 CURRAN, Kevin J.
 198 Foltim Way Congers NY 10920
 US
 SHI, Mengxiao
 57 Mill Road Eastchester NY 10709
 US

(74) "INTELBIRO" d.o.o.
 M.H. Uskufije 3, 71000 Sarajevo
 BA

(54) **TRIAZINSKI SPOJEVI KAO INHIBITORI
 PI3-KINAZE I MTOR**

(57)

aziridin, oksiran, oksiren, tiiran, pirolin,
 pirolidin, dihidrofuran, tetrahidrofuran,
 dihidrotiofen, tetrahidrotiofen, ditiolan,
 piperidin, 1,2,3,6-tetrahidropiridin-
 1-il, tetrahidropiran, piran, tian, tiin,
 piperazin, oksazin, 5,6-dihidro-4*H*-1,3-
 oksazin-2-il, 2,5-diazabicyklo[2.2.1]
 heptan, 2,5-diazabicyklo[2.2.2]
 oktan, 3,6-diazabicyklo[3.1.1]
 heptan, 3,8-diazabicyklo[3.2.1]
 oktan, 6-oksa-3,8-diazabicyklo[3.2.1]
 oktan, 7-oksa-2,5-diazabicyklo[2.2.2]
 oktan, 2,7-dioksa-5-azabicyklo[2.2.2]
 oktan, 2-oksa-5-azabicyklo[2.2.1]
 heptan-5-il, 2-oksa-5-azabicyklo[

1. Spoj Formule I:

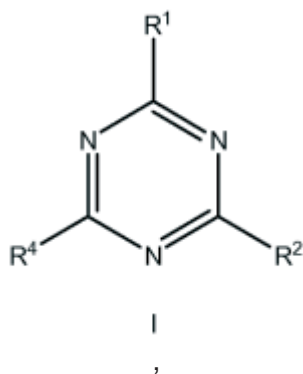

Broj ostalih patentnih zahtjeva: 10

naznačen time što:

R₁ je

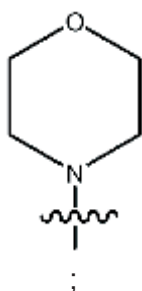

R₂ je izborno supstituirani fenil-NH-COR₃;

R₃ je NHR₅;

R₅ je fenil supstituiran s Y-Q, gdje

Y je C(O) i

Q je 3-10-eročlani C₁-C₉ heterociklil,
 supstituiran s di(C₁-C₆alkil)amino-,
 gdje se navedeni 3-10-eročlani C₁-C₉
 heterociklil bira iz skupine koju čine

(11) **BA/EP2566327**

(21) **E02376** (22) 2017-04-24

(26) HR

(31) 332309 P (32) 2010-05-07 (33) US
(96) 11778334.0 2011-05-05

(97) 2013-03-13

(51) **A01N 43/38** , **C07D 401/14** ,
C07D 405/14 , **A61K 31/405** ,
C07D 401/12 , **C07D 471/04** ,
C07D 487/04 , **C07D 487/08** ,
C07D 498/04 , **C07D 409/14** ,
C07D 417/14 , **A61K 31/496** ,
A61K 31/4439 , **A61K 31/44** ,
A61K 31/4545 , **A61K 31/501** ,
A61K 31/5383 , **A61K 31/541** ,
A61K 31/551 , **A61P 35/00**

(73) GlaxoSmithKline LLC
Corporation Service Company, 2711
Centerville Road, Suite 400, Wilmington DE
19808
US

(72) BRACKLEY, James
1250 South Collegeville Road Collegeville
PA 19426
US
BURGESS, Joelle Lorraine
1250 South Collegeville Road Collegeville
PA 19426
US
GRANT, Seth
1250 South Collegeville Road Collegeville
PA 19426
US
JOHNSON, Neil
1250 South Collegeville Road Collegeville
PA 19426
US
KNIGHT, Steven D.
1250 South Collegeville Road Collegeville
PA 19426
US
LaFRANCE, Louis
1250 South Collegeville Road Collegeville
PA 19426
US
MILLER, William H.
1250 South Collegeville Road Collegeville
PA 19426
US
NEWLANDER, Kenneth
1250 South Collegeville Road Collegeville

PA 19426
US
ROMERIL, Stuart
1250 South Collegeville Road Collegeville
PA 19426
US
ROUSE, Meagan B.
1250 South Collegeville Road Collegeville
PA 19426
US
TIAN, Xinrong
1250 South Collegeville Road Collegeville
PA 19426
US
VERMA, Sharad Kumar
1250 South Collegeville Road Collegeville
PA 19426
US

(74) "INTELBIRO" d.o.o.
M.H. Uskufije 3, 71000 Sarajevo
BA

(54) **INDOLI**

(57)

1. Spoj, **naznačen time** što je *N*-[(4,6-dimetil-2-okso-1,2-dihidro-3-piridinil)metil]-3-metil-1-[(1*S*)-1-metilpropil]-6-[6-(1-piperazinil)-3-piridinil]-1*H*-indol-4-karboksamid, prikazan formulom:

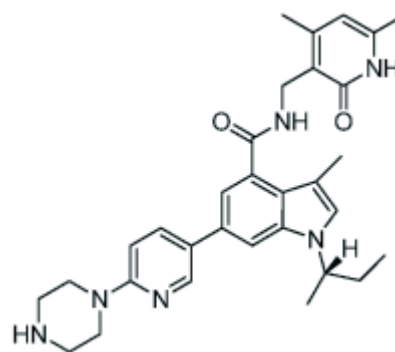

ili njegova farmaceutski prihvatljiva sol.

Broj ostalih patentnih zahtjeva: 6

(11) **BA/EP2997023**

(21) **E02401** (22) 2017-05-24

(26) SR

(31) 201361824683 P (32) 2013-05-17 (33) US
(96) 14732705.0 2014-05-16

(97) 2016-03-23

(51) **C07D 403/14** , **A61K 31/4155** ,
A61P 37/00 , **A61P 35/00** , **A61P**
29/00

(73) Incyte Corporation
1801 Augustine Cut-Off Wilmington, DE
19803
US

(72) LI, Yun-Long
1 Pin Oak Drive Chadds Ford Pennsylvania
19317
US
ZHUO, Jincong
17 Forwood Drive Garnet Valley
Pennsylvania 19060
US
QIAN, Ding-Quan
10 Donald Preston Drive Newark Delaware
19702
US
MEI, Song
151 Monet Circle Wilmington Delaware
19808
US
CAO, Ganfeng
119 Clear Creek Drive Newark Delaware
19701
US
PAN, Yongchun
11 Capano Drive Apt. B6 Newark Delaware
19702
US
LI, Qun
10 Crompton Court Newark Delaware
19702
US
JIA, Zhongjiang
516 Silver Fox Road Kennett Square
Pennsylvania 19348
US

(74) "LINEA SERVICES" d.o.o.
Maršala Tita 29/IV, 71000 Sarajevo
BA

(54) **DERIVATI BIPIRAZOLA KAO INHIBITORI
JAK**

(57)

Jedinjenje, koje ima Formulu I:

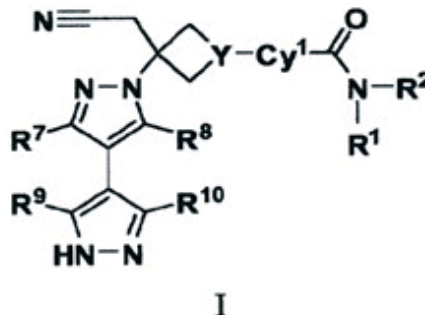

I

ili neka njegova farmaceutski prihvatljiva so;
gde:

Cy¹ je fenil, piridil, pirimidinil, pirazinil, ili piridazinil, od kojih je svaki opciono supstituisan sa 1, 2, 3, ili 4 grupe, koje se nezavisno biraju između R³, R⁴, R⁵ i R⁶;

Y je N ili CH;

R¹ je C₁₋₆ alkil, C₁₋₆ haloalkil, C₃₋₇ cikloalkil, C₃₋₇ cikloalkil-C₁₋₃ alkil, 4 - 7-mo člani heterocikloalkil, 4 - 7-mo člani heterocikloalkil-C₁₋₃ alkil, fenil, fenil-C₁₋₃ alkil, 5 - 6-to člani heteroaril ili 5 - 6-to člani heteroaril-C₁₋₃ alkil, od kojih je svaki opciono supstituisan sa 1, 2, ili 3 supstituenta koji se nezavisno biraju između fluoro, hlora, C₁₋₃ alkil, -OH, -O(C₁₋₃ alkil), -CN, -CF₃, -CHF₂, -CH₂F, -NH₂, -NH(C₁₋₃ alkil), -N(C₁₋₃ alkil)₂, -C(=O)N(C₁₋₃ alkil)₂, -C(=O)NH(C₁₋₃ alkil), -C(=O)NH₂, -C(=O)O(C₁₋₃ alkil), -S(=O)₂(C₁₋₃ alkil), -S(=O)₂(C₃₋₆ cikloalkil),

-C(=O)(C₃₋₆ cikloalkil) i -C(=O)(C₁₋₃ alkil);

R² je H ili C₁₋₃ alkil; pri čemu je pomenuti C₁₋₃ alkil opciono supstituisan sa 1, 2, ili 3 supstituenta koji se nezavisno biraju između fluoro, hlora, -OH, -O(C₁₋₃ alkil), -CN, -CF₃, -CHF₂, -CH₂F, NH₂, -NH(C₁₋₃ alkil) i -N(C₁₋₃ alkil)₂; ili

R¹ i R², zajedno sa atomom azota za koji su vezani, formiraju neki 4-, 5- ili 6-člani heterocikloalkil prsten, koji je opciono supstituisan sa 1, 2, ili 3 substituenta koji se nezavisno biraju između F, Cl, -OH, -O(C₁₋₃ alkil), -CN, C₁₋₃ alkil, C₁₋₃ haloalkil, -NH₂, -NH(C₁₋₃ alkil), -N(C₁₋₃ alkil)₂, -CH₂CN i -CH₂OH;

R³ je H, F, Cl, -CN, C₁₋₃ alkil, C₁₋₃ fluoroalkil, -O(C₁₋₃ alkil), ili -O(C₁₋₃ fluoroalkil);

R⁴ je H, F, Cl, -CN, C₁₋₃ alkil, C₁₋₃ fluoroalkil, -O(C₁₋₃ alkil), ili -OC(C₁₋₃ fluoroalkil);

R⁵ je H, F, Cl, -CN, C₁₋₃ alkil, C₁₋₃ fluoroalkil, -O(C₁₋₃ alkil), ili -OC(C₁₋₃ fluoroalkil);

R⁶ je H, F, Cl, -CN, C₁₋₃ alkil, C₁₋₃ fluoroalkil, -O(C₁₋₃ alkil), ili -OC(C₁₋₃ fluoroalkil);

R⁷ je H, F, Cl, C₁₋₃ alkil, C₁₋₃ haloalkil, -NR^{17a}R^{17a}, -NHC(=O)R^{17b},

-C(=O)NR^{17a}R^{17b}, -NHS(=O)₂R^{17b} ili S(=O)₂NR^{17a}R^{17b}, pri čemu je pomenuti C₁₋₃ alkil opciono supstituisan sa 1, 2, ili 3 supstituenta koji

se biraju između F, Cl, -CN, -CF₃, -CHF₂, -CH₂F, -NH₂, -NH(CH₃), -N(CH₃)₂, OH, -OCH₃, -OCF₃, -OCHF₂, i -OCH₂F;

R⁸ je H, F, Cl, C₁₋₃ alkil, ili C₁₋₃ haloalkil;

R⁹ je H, F, Cl, C₁₋₃ alkil, C₁₋₃ haloalkil, ciklopropil, -CN, -NH₂, -NH(C₁₋₃ alkil), ili -N(C₁₋₃ alkil)₂, pri čemu je pomenuti C₁₋₃ alkil opciono supstituisan sa 1, 2, ili 3 supstituenta koji se biraju između F, hloro, -CN, -CF₃, -CHF₂, -CH₂F, -NH₂ i OH;

R¹⁰ je H, F, Cl, C₁₋₃ alkil, C₁₋₃ haloalkil, ciklopropil, -CN, -NH₂, -NH(C₁₋₃ alkil), ili -N(C₁₋₃ alkil)₂, pri čemu je pomenuti C₁₋₃ alkil opciono supstituisan sa 1, 2, ili 3 supstituenta koji se biraju između F, hloro, -CN, -CF₃, -CHF₂, -CH₂F, -NH₂ i OH;

R¹⁷ je C₁₋₆ alkil, fenil ili 5 - 6-to člani heteroaril, od kojih je svaki opciono supstituisan sa 1, 2, 3 ili 4 supstituenta koji se nezavisno bira iz R²⁷;

R^{17a} je H ili C₁₋₃ alkil;

R^{17b} je C₁₋₃ alkil, opciono supstituisan sa 1, 2, ili 3 supstituenta koji se biraju između F, hloro, -CN, -CF₃, -CHF₂, -CH₂F, -NH₂, -NH(CH₃), -N(CH₃)₂, OH, -OCH₃ i -OCF₃, -OCHF₂ i -OCH₂F; i

svaki R²⁷ se nezavisno bira između halo, -OH, NO₂, -CN, C₁₋₃ alkil, C₂₋₃ alkenil, C₂₋₃ alkinil, C₁₋₃ haloalkil, cijano-C₁₋₃ alkil, HO-C₁₋₃ alkil, CF₃-C₁₋₃ hidroksialkil, C₁₋₃ alkoksi-C₁₋₃ alkil, C₃₋₇ cikloalkil, C₁₋₃ alkoksi, C₁₋₃ haloalkoksi, H₂N-, (C₁₋₃ alkil)NH-, (C₁₋₃ alkil)₂N-, HS-, C₁₋₃ alkil-S-, C₁₋₃ alkil-S(=O)-, C₁₋₃ alkil-S(=O)₂-, karbamil, C₁₋₃ alkilkarbamil, di(C₁₋₃ alkil)karbamil, karboksi, C₁₋₃ alkil-C(=O)-, C₁₋₄ alkoksi-C(=O)-, C₁₋₃ alkil-C(=O)O-, C₁₋₃ alkil-C(=O)NH-, C₁₋₃ alkil-S(=O)₂NH-, H₂N-SO₂-, C₁₋₃ alkil-NH-S(=O)₂-, (C₁₋₃ alkil)₂N-S(=O)₂-, H₂N-S(=O)₂NH-, C₁₋₃ alkil-NHS(=O)₂NH-, (C₁₋₃ alkil)₂N-S(=O)₂NH-, H₂N-C(=O)NH-, C₁₋₃ alkil-NHC(=O)NH- i (C₁₋₃ alkil)₂N-C(=O)NH-.

(11) **BA/EP2953931**

(21) **E02402** (22) 2017-05-24

(26) SR

(31)201361759059 P (32)2013-01-31 (33)US
(96) 14704053.9 2014-01-29

(97) 2015-12-16

(51) **C07D 213/75** , **C07D 401/12** ,
A61K 31/44 , **A61P 29/00**

(73) Vertex Pharmaceuticals Incorporated
50 Northern Avenue Boston, MA 02210
US

(72) HADIDA-RUAH, Sara Sabina
2356 Torrey Pines Road 16 La Jolla, CA
92037
US
ANDERSON, Corey
7565 Charmant Drive Unit 502 San Diego,
CA 92122
US
ARUMUGAM, Vijayalaxmi
506 Camino De La Paz San Marcos, CA
92078
US
ASGIAN, Iuliana Luci
8283 Torero Place San Diego, CA 92126
US
BEAR, Brian Richard
7010 Sitio Corazon Carlsbad, CA 92009
US
TERMIN, Andreas P.
2080 Wandering Road Encinitas, CA 92024
US
JOHNSON, James Philip
4069 34th Street San Diego, CA 92104
US

(74) "LINEA SERVICES" d.o.o.
Maršala Tita 29/IV, 71000 Sarajevo
BA

(54) **PIRIDON AMIDI KAO MODULATORI
NATRIJUMOVIH KANALA**

(57)

Jedinjenje formule I ili I'

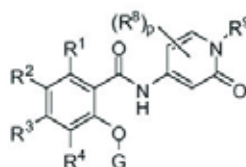

I

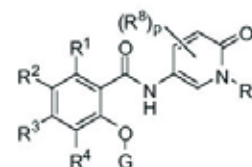

I';

Broj ostalih patentnih zahtjeva: 26

ili njegova farmaceutski prihvatljiva so,
gde nezavisno u svakom slučaju:

G je

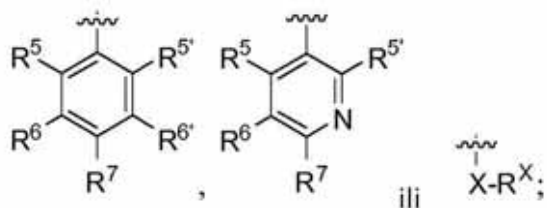

X je veza ili C₁-C₆ alkil gde je pomenuti C₁-C₆ alkil supstituisan sa 0-6 halogena, gde do dve nesusedne CH₂ jedinice pomenutog C₁-C₆ alkila mogu biti zamenjene sa -O-;

R^X je odsutan, H, ili C₃-C₈ cikloalifatični radikal, gde do dve nesusedne CH₂ jedinice pomenutog C₃-C₈ cikloalifatičnog radikala mogu biti zamenjene sa -O- i pomenuti C₃-C₈ cikloalifatični radikal

je supstituisan sa 0-3 supstituenta izabrana između halogena i C₁-C₄ alkil;

R¹ je H, halogen, CN, ili C₁-C₆ alkil gde je pomenuti C₁-C₆ alkil supstituisan sa 0-6 halogena i gde do dve nesusedne CH₂ jedinice pomenutog C₁-C₆ alkila mogu biti zamenjene sa -O-;

R² je H, halogen, CN, ili C₁-C₆ alkil gde je pomenuti C₁-C₆ alkil supstituisan sa 0-6 halogen, gde do dve nesusedne CH₂ jedinice pomenutog C₁-C₆ alkila mogu biti zamenjene sa -O-;

R³ je H, halogen, CN, ili C₁-C₆ alkil gde je pomenuti C₁-C₆ alkil supstituisan sa 0-6 halogena, gde do dve nesusedne CH₂ jedinice pomenutog C₁-C₆ alkila mogu biti zamenjene sa -O-;

R⁴ je H, halogen, CN, ili C₁-C₆ alkil gde je pomenuti C₁-C₆ alkil supstituisan sa 0-6 halogena, gde do dve nesusedne CH₂ jedinice pomenutog C₁-C₆ alkila mogu biti zamenjene sa -O-;

R⁵ je H, halogen, CN, ili -X-R^X;

R^{5'} je H, halogen, CN, ili -X-R^X;

R⁶ je H, halogen, CN, ili -X-R^X;

R^{6'} je H, halogen, CN, ili -X-R^X;

R⁷ je H, halogen, CN, ili -X-R^X;

R⁸ je halogen, ili C₁-C₆ alkil gde je pomenuti C₁-C₆ alkil supstituisan sa 0-6 halogena, gde do dve nesusedne CH₂ jedinice pomenutog C₁-C₆ alkila mogu biti zamenjene sa -O-;

p je celi broj koji uključuje od 0 do 3 ; i

R⁹ je H, ili C₁-C₆ alkil gde do dve nesusedne CH₂ jedinice pomenutog C₁-C₆ alkila mogu biti zamenjene sa -O-.

(11) **BA/EP2018164**

(21) **E02403** (22) 2017-05-24

(26) BS

(31) 8262006 (32) 2006-05-12 (33) AT
(96) 07718439.8 2007-05-10

(97) 2009-01-28

(51) **A61K 31/4174** , **A61K 45/06** ,
A61P 31/10 , **A61P 29/00**

(73) Noe, Christian
Riglergasse 4/4 1180 Wien
AT
Noe-Letschnig, Marion
Riglergasse 4/4 1180 Wien
AT

(72) NOE, Christian
Riglergasse 4/4 A-1180 Wien
AT
NOE-LETSCHNIG, Marion
Riglergasse 4/4 A-1180 Wien
AT

(74) "LINEA SERVICES" d.o.o.
Maršala Tita 29/IV, 71000 Sarajevo
BA

(54) **UPOTREBA KOMBINOVANIH
PREPARATA KOJI SADRŽE
ANTUFUNGALNE AGENSE**

(57)

Kombinirani lijek, koji sadrži:

- antimikozno sredstvo, pri čemu je navedeno antimikozno sredstvo klotrimazol ili mikonazol, i
- nesteroidni protuupalni lijek (NSAID) koji ima dovoljnu inhibiciju COX1, definiran isključivanjem spojeva koji imaju COX1 (IC50, microM) od > 20, pri čemu je navedeni NSAID diklofenak ili mefenaminska kiselina, za primjenu u topičkom tretmanu kandida mikoza odabranih od vulvovaginalne kandidijaze, orofaringealne kandidijaze (oralni drozd), pelenskog dermatitisa (pelenski drozd) i intertriginoznih ekcema, pri čemu je navedeni kombinirani lijek pripremljen kao mast, krema, vaginalni supozitorij, vaginalna, bukalna ili suplingvalna tableta, prah ili aerosol.

Broj ostalih patentnih zahtjeva: 1

Broj ostalih patentnih zahtjeva: 14

(11) **BA/EP2709986**

(21) **E02404** (22) 2017-05-24

(26) SR

(31) 201161487497 P (32) 2011-05-18 (33) US

(96) 12725197.3 2012-05-17

(97) 2014-03-26

(51) **C07D 215/56** , **C07B 59/00** ,
A61K 31/47 , **A61P 11/12**

(73) Concert Pharmaceuticals Inc.
99 Hayden Avenue Lexington, MA 02421
US

(72) MORGAN, Adam J.
14 Oak Ridge Lane Ashland MA 01721
US

(74) "LINEA SERVICES" d.o.o.
Maršala Tita 29/IV, 71000 Sarajevo
BA

(54) **DEUTERISANI DERIVATI
IVAKAFAKTORA**

(57)

Jedinjenje formule I:

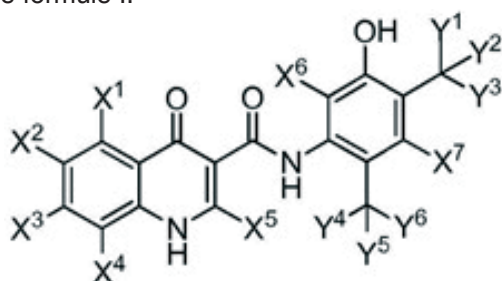

Formula I

ili njegova farmaceutski prihvatljiva so, gde svaki od X¹, X², X³, X⁴, X⁵, X⁶, i X⁷ je nezavisno vodonik ili deuterijum;

Y¹, Y², i Y³ su CD₃;

svaki od Y⁴, Y⁵, i Y⁶ je nezavisno CH₃ ili CD₃; gde faktor izotopskog obogaćenja za svaki obeleženi atom deuterijuma je bar 3500; i gde bilo koji atom koji nije obeležen kao deuterijum je prisutan u svojoj prirodnoj izotopskoj rasprostranjenosti, uz uslov da jedinjenje formule I nije jedinjenje 100:

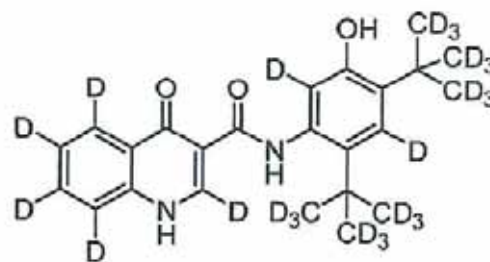

Jedinjenje 100

Broj ostalih patentnih zahtjeva: 17

(11) **BA/EP2059232**

(21) **E02405** (22) 2017-05-26

(26) SR

(31) MI20061692 (32) 2006-09-05 (33) IT

(96) 07804680.2 2007-07-31

(97) 2009-05-20

(51) **A61K 9/16** , **A61K 9/20** , **A61K 9/50** , **A61K 31/437** , **A61K 9/28** , **A61K 47/10** , **A61K 47/26** ,
A61K 47/36 , **A61K 47/38**

(73) ALFA WASSERMANN S.p.A.
Via Enrico Fermi, 1 65020 Alanno (PE)
IT

(72) MAFFEI, Paola
Via Ragazzi del '99 n. 5 I-40133 Bologna
IT
BACHETTI, Milena
Via Ragazzi del '99 n. 5 I-40133 Bologna
IT
BOTTONI, Giuseppe
Via Ragazzi del '99 n. 5 I-40133 Bologna
IT
VISCOMI, Giuseppe Claudio
Via Ragazzi del '99 n. 5 I-40133 Bologna
IT

(74) Dragan Mićunović
Branilaca Sarajeva 10, 71000 Sarajevo
BA

(54) **UPOTREBA POLIOLA DA SE DOBIJU
STABILNI POLIMORFNI OBLICI
RIFAKSIMINA**

(57)

Upotreba jednog ili više hemijskih jedinjenja koji nose makar dve hidroksi grupe rastvorene u vodenom rastvoru da se stabilizuju polimorfni oblici rifaksimina.

Broj ostalih patentnih zahtjeva: 13

(11) **BA/EP2363392**

(21) **E02406** (22) 2017-05-26

(26) SR

(31) 787156 P (32) 2006-03-30 (33) US
(96) 11152124.1 2007-03-26

(97) 2011-09-07

(51) **C07D 213/16** , **A61K 51/04**

(73) The Trustees of The University of Pennsylvania
Center for Technology Transfer 3160
Chestnut Street, Suite 200 Philadelphia, PA
19104
US

(72) Kung, Hank F.
525 Foxglove Lane Wynnewood, PA 19096
US
Kung, Mei-Ping
525 Foxglove Lane Wynnewood, PA 19096
US

(74) Dragan Mićunović
Branilaca Sarajeva 10, 71000 Sarajevo
BA

(54) **DERIVATI STIRILPIRIDINA I NJIHOVA
UPOTREBA ZA VEZIVANJE I IMIDŽING
AMILOIDNIH PLAKOVA**

(57)

Jedinjenje formule

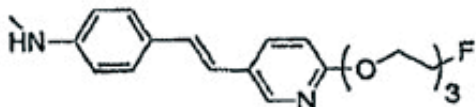

Broj ostalih patentnih zahtjeva: 4

(11) **BA/EP3002278**

(21) **E02407** (22) 2017-05-26

(26) BS

(31) 2011056031 (32) 2011-03-15 (33) JP
(96) 15191536.0 2012-03-13

(97) 2016-04-06

(51) **C07D 205/04** , **A61K 31/426** ,
A61K 31/4402 , **A61K 31/4545** ,
A61K 31/495 , **A61K 31/496** ,
A61K 31/505 , **A61K 31/506** ,
A61K 31/5377 , **A61K 31/551** ,
A61P 1/02 , **A61P 1/04** , **A61P**
1/16 , **A61P 3/04** , **A61P 3/10**
A61P 9/00 , **A61P 9/10** , **A61P**
9/12 , **A61P 11/00**

(73) Astellas Pharma Inc.
3-11, Nihonbashi-Honcho 2-chome, Chuo-ku
Tokyo 103-8411
JP

(72) YOSHIHARA, Kousei
c/o Astellas Pharma Inc. 3-11, Nihonbashi-
Honcho 2-chome Chuo-ku, Tokyo 103-8411
JP
SUZUKI, Daisuke
c/o Astellas Pharma Inc. 3-11, Nihonbashi-
Honcho 2-chome Chuo-ku, Tokyo 103-8411
JP
YAMAKI, Susumu
c/o Astellas Pharma Inc. 3-11, Nihonbashi-
Honcho 2-chome Chuo-ku, Tokyo 103-8411
JP
YAMADA, Hiroyoshi
c/o Astellas Pharma Inc. 3-11, Nihonbashi-
Honcho 2-chome Chuo-ku, Tokyo 103-8411
JP
MIHARA, Hisashi
c/o Astellas Pharma Inc. 3-11, Nihonbashi-
Honcho 2-chome Chuo-ku, Tokyo 103-8411
JP
SEKI, Norio
c/o Astellas Pharma Inc. 3-11, Nihonbashi-
Honcho 2-chome Chuo-ku, Tokyo 103-8411
JP

(74) "MSA IP"
Hamdije Kapidžića 12, 71000 Sarajevo
BA

(54) **JEDINJENJE GUANIDINA**

(57)

Jedinjenje koje je predstavljeno formulom (I) ili njegova so:

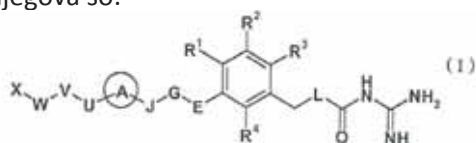

gde A je

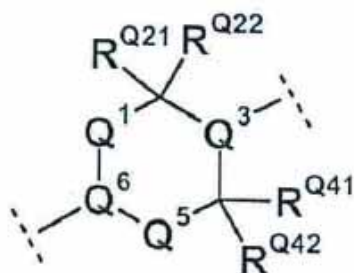

gdje Q¹ je jednostruka veza, Q³ je N, Q⁵ je jednostruka veza, i Q⁶ je CR^{Q61}, R^{Q21}, R^{Q22}, R^{Q41}, R^{Q42} i R^{Q61} su H, R¹, R², R³ i R⁴ su isti ili različiti jedan od drugog, i oni su H ili halogen,

E je jednostruka veza,

G je jednostruka veza,

J je jednostruka veza,

L je O ili NH,

U je jednostruka veza ili O,

V je jednostruka veza, ili C₁₋₆ alkilen koji može da bude supstituisan sa okso (=O),

W je jednostruka veza,

X je

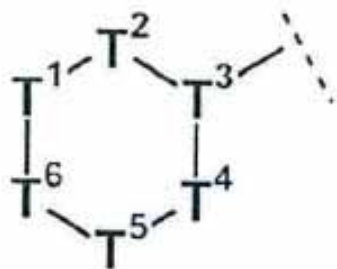

gdje T¹ je jednostruka veza, CR^{T11}R^{T12}, ili NR^{T13}, T² je CR^{T21}R^{T22} ili NR^{T23}, T³ je CR^{T31} ili N, T⁴ ili CR^{T41}R^{T42} ili NR^{T43}, T⁵ je jednostruka veza, (CR^{T51}R^{T52})_m, ili NR^{T53}, T⁶ je CR^{T61}R^{T62}, O, ili NR^{T63}, R^{T11}, R^{T12}, R^{T13}, R^{T21}, R^{T22}, R^{T23}, R^{T31}, R^{T41}, R^{T42}, R^{T43}, R^{T51}, R^{T52}, R^{T53}, R^{T61}, R^{T62} i R^{T63} su isti ili različiti jedan od drugog, i oni su H, OH, halogen, C₁₋₆ alkil koji može da bude supstituisan, aril koji može da bude

supstituisan, cikloalkil koji može da bude supstituisan, grupa hetero prstena koja može da bude supstituisana, O-(C₁₋₆ alkil koji može da bude supstituisan), NH(C₁₋₆ alkil koji može da bude supstituisan), N(C₁₋₆ alkil koji može da bude supstituisan)₂, NH(aril koji može da bude supstituisan), N(aril koji može da bude supstituisan)₂, SO₂-(C₁₋₆ alkil koji može da bude supstituisan), ili SO₂- (cikloalkil koji može da bude supstituisan), ili R^{T11} i R^{T61}, R^{T11} i R^{T63}, R^{T13} i R^{T61}, R^{T13} i R^{T63}, R^{T21} i R^{T31}, R^{T23} i R^{T31}, R^{T41} i R^{T51}, R^{T43} i R^{T51}, R^{T41} i R^{T53}, ili R^{T43} i R^{T53} mogu da budu kombinovani jedan sa drugim da formiraju novu vezu, ili R^{T11} i R^{T12}, R^{T21} i R^{T22}, R^{T41} i R^{T42}, R^{T51} i R^{T52}, ili R^{T61} i R^{T62} mogu da budu kombinovani jedan sa drugim da formiraju okso(=O), i m je 1 ili 2.

Broj ostalih patentnih zahtjeva: 9

(11) BA/EP2964622(21) **E02433** (22) 2017-06-30

(26) SR

(31) 1351898 (32) 2013-03-04 (33) FR
201361772191 P 2013-03-04 US

(96) 14711833.5 2014-03-03

(97) 2016-01-13

(51) **C07D 307/85** , **A61K 31/343** ,
A61P 29/00 , **A61P 35/00**(73) Pharmacyclics LLC
995 East Arques Avenue Sunnyvale, CA
94085
US(72) PIMONT-GARRO, Anne
39 avenue des Etats-Unis F-78000
Versailles
FR
LETELLIER, Philippe
25 rue du Faubourg Saint Jean F-45000
Orléans
FR(74) "INTELBIRO" d.o.o.
M.H. Uskufije 3, 71000 Sarajevo
BA(54) **NOVA SOL ABEKSINOSTATA, S
NJOME POVEZANI KRISTALNI
OBLIK, POSTUPAK PRIPREME I
FARMACEUTSKE TVARI KOJE IH
SADRŽE**

(57)

1. Tozilat *N*-hidroksi-4-{2-[3-(*N,N*-
dimetilaminometil)benzofuran-2-ilkarbonilamino]
etoksi}benzamida ili jedan od njegovih solvata.

Broj ostalih patentnih zahtjeva: 13

(11) BA/EP2797418(21) **E02435** (22) 2017-06-30

(26) SR

(31) 2011285654 (32) 2011-12-27 (33) JP
(96) 12818830.7 2012-12-26

(97) 2014-11-05

(51) **A01N 47/36** , **A01N 37/22**(73) ISHIHARA SANGYO KAISHA, LTD.
3-15, Edobori 1-chome, Nishi-ku Osaka-
shi, Osaka 550-0002
JP(72) YAMADA, Ryu
c/o Ishihara Sangyo Kaisha, Ltd. Chuo
Kenkyusho, 3-1, Nishi-shibukawa 2-chome,
Kusatsu-shi, Shiga 525-0025
JP
OKAMOTO, Hiroyuki
c/o Ishihara Sangyo Kaisha, Ltd. Chuo
Kenkyusho, 3-1, Nishi-shibukawa 2-chome,
Kusatsu-shi, Shiga 525-0025
JP
TERADA, Takashi
c/o Ishihara Sangyo Kaisha, Ltd. Chuo
Kenkyusho, 3-1, Nishi-shibukawa 2-chome,
Kusatsu-shi, Shiga 525-0025
JP(74) "ŽIVKO MIJATOVIĆ & PARTNERS" d.o.o.
Sarajevo
M.H. Uskufije 3, 71000 Sarajevo
BA(54) **HERBICIDNA KOMPOZICIJA KOJA
SADRŽI NIKOSULFORON ILI NJEGOVU
SO I S-METOLAHLOR ILI NJEGOVU SO**

(57)

1. Herbicidna kompozicija koja sadrži, kao
aktivne sastojke, (a) nikosulfuron ili njegovu so,
(b) S-metolahlor ili njegovu so, i (c) najmanje
jedan član izabran iz grupe koja se sastoji od
terbuthilazina, prosulfurona, biciklopirona i
njihovih soli, pri čemu je težinski odnos (a) prema
(b) unutar opsega od 1:2.5 do 1:200, težinski
odnos (a) prema (c1) terbuthilazinu ili njegovoj
soli unutar opsega od 1:2.5 do 1:150, težinski
odnos (a) prema (c2) prosulfuronu ili njegovoj
soli unutar opsega od 1:0.025 do 1:5, i težinski
odnos (a) prema (c3) biciklopironu ili njegovoj
soli unutar opsega od 1:0.25 do 1:15.

Broj ostalih patentnih zahtjeva: 6

(11) BA/EP2663577(21) **E02436** (22) 2017-07-06

(26) SR

(31) 201161432814 P (32) 2011-01-14 (33) US
(96) 12700433.1 2012-01-11

(97) 2013-11-20

(51) **C07K 16/24**(73) UCB Biopharma SPRL
Allée de la Recherche 60 1070 Brussels
BE(72) ADAMS, Ralph
c/o IPD UCB Celltech 208 Bath Road
Slough Berkshire SL1 3WE
GB
BAKER, Terence Seward
c/o IPD UCB Celltech 208 Bath Road
Slough Berkshire SL1 3WE
GB
LAWSON, Alastair David Griffiths
c/o IPD UCB Celltech 208 Bath Road
Slough Berkshire SL1 3WE
GB(74) "STAM" d.o.o.
Sarači 77, 71000 Sarajevo
BA(54) **ANTITELO KOJE VEZUJE IL-17A I IL-17F**

(57)

1. Neutralizirajuće antitelo koje veže humani IL-17A i humani IL-17F imajući laki lanac i teški lanac, pri čemu varijabilni domen lakog lanca obuhvata sekvencu datu u SEK ID BR:7 i varijabilni domen teškog lanca sadrži sekvencu datu u SEK ID BR:9.

Broj ostalih patentnih zahtjeva: 13

(11) BA/EP2408498(21) **E02437** (22) 2017-07-05

(26) SR

(31) 0904059 (32) 2009-03-10 (33) GB
(96) 10710406.9 2010-03-10

(97) 2012-01-25

(51) **A61M 15/00** , **G06M 1/24**(73) EURO-CELTIQUE S.A.
1, rue Jean Piret 2350 Luxembourg
LU(72) BACON, Raymond
Steep Farm Steep Petersfield Hampshire
GU32 2DB
GB(74) "ŽIVKO MIJATOVIĆ & PARTNERS" d.o.o.
Sarajevo
M.H. Uskufije 3, 71000 Sarajevo
BA(54) **BROJAČ**

(57)

1. Brojač koji sadrži:
prvi element 201 izveden u najmanje delimično punom spiralnom prstenu izvedenom oko uzdužne ose entiteta čije kretanje i/ili sadržaj je potrebno brojati, gde navedeni prvi element poseduje jednu ili više oznaka 1002 koje ukazuju na broj;
drugi element 202 koji se suštinski pruža u pravcu navedene uzdužne ose, gde je navedeni drugi element operativno postavljen u preklapajućem odnosu ispod i preko jednog ili više delova navedenog najmanje delimično punog spiralnog prstena navedenog prvog elementa; i
sredstvo 300 kojim se ostvaruje relativno kretanje između navedenog prvog i drugog elementa, gde navedeno kretanje uključuje relativnu inkrementalnu rotaciju oko navedene uzdužne ose.

Broj ostalih patentnih zahtjeva: 27

(11) BA/EP2380903**(21) E02438** (22) 2017-07-04

(26) SR

(31) 102004024617 (32) 2004-05-18 (33) DE
(96) 11002017.9 2005-05-18

(97) 2011-10-26

(51) C07K 14/47 , **C07K 16/30** , **A61K 39/395** , **A61P 35/00****(73)** Ganymed Pharmaceuticals GmbH
An der Goldgrube 12 55131 Mainz
DE**(72)** Türeci, ÖzlemPhilipp-Von-Zabern-Platz 1 55116 Mainz
DE

Sahin, Ugur

Philipp-von-Zabern Platz 1 55116 Mainz
DE

Koslowski, Michael

Autogenstrasse 50 65933 Frankfurt
DE

Fritz, Stefan

Geisterweg 35 55237 Flonheim
DE

Geppert, Harald-Gerhard

Grünstrasse 46 42697 Solingen
DE**(74)** "INTELBIRO" d.o.o.M.H. Uskufije 3, 71000 Sarajevo
BA**(54) GENETSKI PROIZVODI KOJI SU
DIFERENCIJALNO IZRAŽENI U
TUMORIMA I NJIHOVA PRIMJENA**

(57)

1. Antitijelo koje se vezuje za protein ili polipeptid, pri čemu je protein ili polipeptid kodiran nukleinskom kiselinom koja sadrži sekvencu nukleinske kiseline prema SEQ ID NO: 7 ili 8, pri čemu se antitijelo vezuje za mjesto vezivanja u SEQ ID NO: 142 ili 143, za primjenu u dijagnostičkoj ili terapijskoj metodi.

Broj ostalih patentnih zahtjeva: 7

(11) BA/EP2205096**(21) E02439** (22) 2017-07-04

(26) SR

(31) 2007287699 (32) 2007-11-05 (33) JP
(96) 08847581.9 2008-10-20

(97) 2010-07-14

(51) A01P 3/00 , **A01N 43/10** , **A01N 43/40** , **A01N 43/56** , **A01N 35/04** , **A01N 37/06****(73)** ISHIHARA SANGYO KAISHA, LTD.3-15, Edobori 1-chome Nishi-ku Osaka-shi
Osaka 550-0002
JP**(72)** MITANI, Shigeruc/o Ishihara Sangyo Kaisha Ltd. 3-15
Edobori 1-chome Nishi-ku Osaka-shi Osaka
550-0002
JP

TSUKUDA, Shintaro

c/o Ishihara Sangyo Kaisha Ltd. Chuo
Kenkyusho 3-1 Nishi-shibukawa 2-chome
Kusatsu-shi Shiga 525-0025
JP**(74)** "ŽIVKO MIJATOVIĆ & PARTNERS" d.o.o.Sarajevo
M.H. Uskufije 3, 71000 Sarajevo
BA**(54) FUNGICIDNA KOMPOZICIJA I
POSTUPAK ZA KONTROLU ŠTETNIH
GLJIVICA**

(57)

Fungicidalna kompozicija koja sadrži sinergistički efikasne količine:

(a) derivata amida neke karboksilne kiseline, ili njegove soli, to jest, najmanje jedno jedinjenje koje se bira iz grupe koju čine:

N-[(3',4'-dihloro-1,1-dimetil)fenacil]-3-trifluorometil-2-piridinkarboksamid,

N-[(3',4'-dihloro-1,1-dimetil)fenacil]-3-metil-2-tiofenkarboksamid,

N-[(3',4'-dihloro-1,1-dimetil)fenacil]-1-metil-3-trifluorometil-4-pirazolkarboksamid,

N-[[2'-metil-4'-(2-propiloksi)-1,1-dimetil]fenacil]-3-trifluorometil-2-piridinkarboksamid, N-[[2'-metil-4'-(2-propiloksi)-1,1-dimetil]fenacil]-3-metil-2-tiofenkarboksamid,

N-[[2'-metil-4'-(2-propiloksi)-1,1-dimetil]fenacil]-1-metil-3-trifluorometil-4-pirazolkarboksamid,

N-[[4'-(2-propiloksi)-1,1-dimetil]fenacil]-3-trifluorometil-2-piridinkarboksamid,

N-[[4'-(2-propiloksi)-1,1-dimetil]fenacil]-3-metil-2-tiofenkarboksamid,

N-[[4'-(2-propiloksi)-1,1-dimetil]fenacil]-1-metil-3-trifluorometil-4-pirazolkarboksamid, N-[[2'-metil-4'-(2-pentiloksi)-1,1-dimetil]fenacil]-3-trifluorometil-2-piridinkarboksamid i N-[[4'-(2-pentiloksi)-1,1-dimetil]fenacil]-3-trifluorometil-2-piridinkarboksamid; i

(b) najmanje jedno fungicidalno jedinjenje, koje se bira iz grupe koju čine neko jedinjenje azola, neko jedinjenje anilinopirimidina, neko jedinjenje triazolopirimidina, neko jedinjenje strobilurina, neko jedinjenje N-halogenotioalkila, neko jedinjenje piridinamina, neki bikarbonat, neko neorgansko jedinjenje sumpora, neko jedinjenje ditiokarbamata, neko jedinjenje organskog hlora, neko jedinjenje dikarboksiimida, neko jedinjenje amina, neko jedinjenje fenilpirola, neko jedinjenje benzofenona, neko jedinjenje piperidina, neko jedinjenje dinitrobenzena, neko jedinjenje morfolina, neko jedinjenje cijanoacetamida, neko jedinjenje fosforne kiseline, neko organofosforno

86

jedinjenje, neko jedinjenje karboksamida, neko jedinjenje hinolina, neko jedinjenje bakra, neko jedinjenje karbamata, neki antibiotik, neko jedinjenje gvanidina, neko jedinjenje oksim etra, neko jedinjenje derivata 4-hinolinola, neko jedinjenje cijanometilena, neko jedinjenje hinazolinona i and neko jedinjenje benzoilpiridina, gde se jedinjenje azola bira iz grupe koju čine triflumizol, miklobutanil, ciprokonazol, tebukonazol, heksakonazol, N-propil-N-[2-(2,4,6-trihlorofenoksi)etil]imidazol-1-karboksamid, metkonazol, epoksikonazol, protiokonazol, difenokonazol, tetrakonazol, triciklazol, oksipokonazol fumarat, ciazofamid i himeksazol,

jedinjenje anilinopirimidina se bira iz grupe koju čine mepanipirim, pirimetanil, ciprodinil i ferimzon,

jedinjenje triazolopirimidina je 5-hloro-7-(4-metilpiperidin-1-il)-6-(2,4,6-trifluorofenil)-[1,2,4]triazolo[1,5-a]pirimidin, jedinjenje strobilurina se bira iz grupe koju čine azoksistrobin, krezoksim-metil, trifloksistrobin, dimoksistrobin i piraklostrobin,

jedinjenje N-halogenotioalkila se bira između kaptana i folpeta, jedinjenje piridinamina je fluazinam,

bikarbonat je kalijum-bikarbonat, jedinjenje neorganskog sumpora je sumpor,

jedinjenje ditiokarbamata je mankozeb,

jedinjenje organskog hlora je hlorotalonil, jedinjenje dikarboksiimida se bira između procimidon i iprodion,

jedinjenje amina je spiroksamin,

jedinjenje fenilpirola je fludioksonil,

jedinjenje benzofenona je metrafenon,

jedinjenje piperidina je fenpropidin,

jedinjenje dinitrobenzena je meptildinocap,

jedinjenje morfolina se bira između dimetomorf i fenpropimorf,

jedinjenje cijanoacetamida je cimoksanil,

jedinjenje fosforne kiseline je kalijum-fosfit,

organofosforno jedinjenje se bira iz grupe koju čine fosetil-Al i tolklofos-metil, jedinjenje karboksamida se bira iz grupe koju čine flutolanil i fenheksamid,

jedinjenje hinolina je hinoksifen,

jedinjenje bakra je bakar-oksihlorid,

87

jedinjenje karbamata se bira iz grupe koju čine tiofanat-metil, piribenkarb i propamokarb hidrohlorid,

antibiotik se bira iz grupe koju čine polioksini i kasugamicin, jedinjenje gvanidina je iminoktadin,

jedinjenje oksim etra je ciflufenamid,

jedinjenje derivata 4-hinolinola je 2,3-dimetil-6-t-butil-8-fluoro-4-acetilhinolin, jedinjenje cijanometilena je 2-(2-fluoro-5-(trifluorometil)feniltio)-2-(3-(2-metoksifenil)thiazolidin-2-iliden) acetonitril, jedinjenje hinazolinona je prokvinazid,

jedinjenje benzoilpiridina se bira iz grupe koju čine 4-(2,3,4-trimetoksi-6-metilbenzoil)-2,5-dihloro-3-trifluorometilpiridin, 4-(2,3,4-trimetoksi-6-metilbenzoil)-2-hloro-3-trifluorometil-5-

metoksipiridin, 3-(2,3,4-trimetoksi-6-metilbenzoil)-5-bromo-4-hloro-2-metoksipiridin i 3-(2,3,4-trimetoksi-6-metilbenzoil)-5-hloro-2-metoksi-4-metilpiridin.

Broj ostalih patentnih zahtjeva: 4

(11) **BA/EP2953941**

(21) **E02440** (22) 2017-07-04

(26) HR

(31) PCT/US2013/025639 (32) 2013-02-11 (33) WO

(96) 14708987.4 2014-02-11

(97) 2015-12-16

(51) **C07D 401/14** , **C07D 405/14** ,
C07D 401/12 , **C07D 471/04** ,
A61K 31/4439 , **A61P 35/00**

(73) Constellation Pharmaceuticals, Inc.
 215 First Street, Suite 200 Cambridge, MA
 02142
 US

(72) ALBRECHT, Brian K.
 179 Chestnut Street No.2 Cambridge, MA
 02139
 US
 AUDIA, James Edmund
 48 Winslow Street Cambridge, MA 02138
 US
 COOK, Andrew S.
 9 October Lane Stow, MA 01775
 US
 DAKIN, Les A.
 85 Pleasant Street South Natick, MA 01760
 US
 DUPLESSIS, Martin
 58 Cherry Street, Apt. 36 Somerville, MA
 02144
 US
 GEHLING, Victor S.
 10 Ware Street Somerville, MA 02144
 US
 HARMANGE, Jean-Christophe
 57 William Street Andover, MA 01810
 US
 NASVESCHUK, Christopher G.
 15 Philips Road Stoneham, MA 02180
 US
 VASWANI, Rishi G.
 15 Tarbell Ave Lexington, MA 02421
 US

(74) "INTELBIRO" d.o.o.
 M.H. Uskufije 3, 71000 Sarajevo
 BA

(54) **MODULATORI ENZIMA KOJI
 MODIFICIRAJU METIL, NJIHOVE
 SMJESE I UPORABA**

(57)

1. Spoj koji ima strukturnu formulu (II):

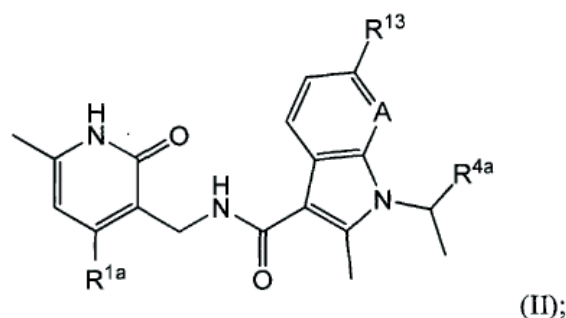

ili njegova farmaceutski prihvatljiva sol, gdje:

A je CH ili N;

R_{1a} je odabran od -C₁-C₂ alkila i -O-(C₁-C₂ alkila),
 gdje je R_{1a} izborno supstituiran s jednim ili više
 fluoro;

R_{4a} je odabran od 1-halo(C₁-C₃)alkil-piperidin-
 4-ila, C₃-C₆ cikloalkila izborno supstituiranog s
 jednim ili više fluoro i tetrahidropiranila; i

R₁₃ je odabran od vodika, halo, fenila, piridinila i
 -O-(C₁-C₄ alkila).

Broj ostalih patentnih zahtjeva: 11

(11) BA/EP2689840(21) **E02443** (22) 2017-07-07

(26) SR

(31) 3032012 U (32) 2012-07-25 (33) AT
(96) 13166709.9 2013-05-06

(97) 2014-01-29

(51) **B01J 19/18** , **C01G 19/00** , **C01B 17/20** , **C01B 19/00** , **C01G 1/12**(73) Rimmer, Karl
Oberdorferweg 3 9231 Köstenberg
AT(72) Rimmer, Karl
Oberdorferweg 3 9231 Köstenberg
AT(74) "LINEA SERVICES" d.o.o.
Maršala Tita 29/IV, 71000 Sarajevo
BA**(54) POSTUPAK I UREĐAJ ZA
PROIZVODNJU METALNIH
HALKOGENIDA**

(57)

1. Postupak za proizvodnju metalnih halkogenida, posebno metal sulfida poput kalaj sulfida, pri čemu se metal i halkogen na temperaturama od 200-1700°C, a posebno od 800-1200°C, u posudi (2, 3) pretvaraju u metal halkogenide, naznačen time da se metal dodaje u komadima u posudu (2, 3), da se metal zagrijava i topi na 200-1700°C, posebno od 800-1200°C, da se halkogen, koji je u čvrstom ili tečnom obliku, dodaje tek kod postojanja istopljenog metala u posudu (2,3), da se posuda (2, 3) prije ili poslije dodavanja metala i prije dodavanja halkogena zatvori na gasonepropusni način i sapere inertnim gasom da se halkogen i eventualno drugi metal dovodi putem gasonepropusnih kanala (7, 10) u posudu (2, 3). 2.

(11) BA/EP3013318(21) **E02446** (22) 2017-07-12

(26) SR

(31) 201361840618 P (32) 2013-06-28 (33) US
(96) 14742093.9 2014-06-27

(97) 2016-05-04

(51) **A61K 9/08** , **A61K 38/08** , **A61P 5/00** , **A61P 3/14**(73) Amgen Inc.
One Amgen Center Drive Thousand Oaks,
California 91320
US(72) MACLEAN, Derek
750 Jordan Avenue Los Altos, California
94022
US
YIN, Qun
747 Coastland Drive Palo Alto, California
94030
US(74) "ŽIVKO MIJATOVIĆ & PARTNERS" d.o.o.
Sarajevo
M.H. Uskufije 3, 71000 Sarajevo
BA**(54) STABILNA TEČNA FORMULACIJA AMG
416 (VELKALCETIDA)**

(57)

1. Farmaceutska formulacija koja sadrži AMG 416 u vodenom rastvoru, naznačena time što formulacija ima pH od 2.0 do 5.0.

(11) **BA/EP2569010**

(21) **E02447** (22) 2017-07-12

(26) HR

(31) 334986 P (32) 2010-05-14 (33) US
(96) 11720278.8 2011-05-11

(97) 2013-03-20

(51) **A61K 39/395** , **A61K 47/12** ,
C07K 16/22

(73) Amgen, Inc
One Amgen Center Drive Thousand Oaks,
CA 91320-1799
US

(72) OSSSLUND, Timothy D.
475 Vista Montana Camarillo, CA 93010
US

(74) "INTELBIRO" d.o.o.
M.H. Uskufije 3, 71000 Sarajevo
BA

(54) **PRIPRAVCI SA VISOKOM
KONCENTRACIJOM ANTITIJELA**

(57)

1. Sterilni tekući pripravak apsolutne viskoznosti od 10 cP ili manje koji sadrži: (a) antisklerostin imunoglobulin u koncentraciji od najmanje 70 mg/ml; i (b) kalcijev acetat u koncentraciji u rasponu od 1 mM do 20 mM, naznačen time, što se antisklerostin imunoglobulin sastoji od sekvenci aminokiseline SEQ ID NO: 86 i SEQ ID NO: 84.

Broj ostalih patentnih zahtjeva: 22

(11) **BA/EP2536706**

(21) **E02448** (22) 2017-07-14

(26) SR

(31) 303618 P (32) 2010-02-11 (33) US
(96) 11704156.6 2011-02-10

(97) 2012-12-26

(51) **C07D 401/04** , **C07D 401/14** ,
C07D 407/12 , **C07D 413/14** ,
C07D 417/14 , **C07D 487/04** ,
C07D 493/04 , **C07D 495/04** ,
C07D 491/107 , **C07D 407/14** ,
C07D 409/14 , **A61P 35/00** , **A61K**
31/4412

(73) Celgene Corporation
86 Morris Avenue Summit, NJ 07901
US

(72) , MAN, Hon-Wah
27 Grant Way Princeton, NJ 08540
US

, MULLER, George, W.
P.O. Box 3688 Rancho Santa Fe, CA 92067
US

, RUCHELMAN, Alexander
15 Cutter Court Cream Ridge, NJ 08514
US

, KHALIL, Ehab, M.
305 Glebe Spring Lane Yorktown, VA 23693
US

, CHEN, Roger, Shen-Chu
110 Christie St. Edison, NJ 08820
US

, ZHANG, Weihong
831-d Donaldson Street Highland Park, NJ
08904
US

(54) **DERIVATI ARILMETOKSI IZOINDOLINA I
KOMPOZICIJE KOJE IH OBUHVATAJU I
POSTUPCI NJIHOVE PRIMENE**

(57)

1. Jedinjenje formule (I):

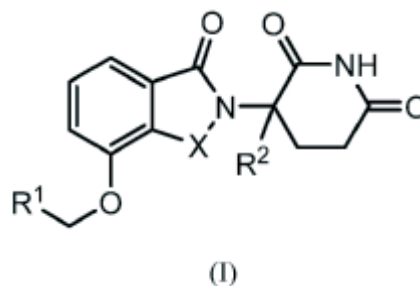

ili njegova farmaceutski prihvatljiva so, solvat ili stereoizomer, u kojoj:

X je C=O ili CH₂;

R₁ je -Y-R₃;

R₂ je H ili (C₁-C₆)alkil;

Y je: 6- do 10-člani aril, heteroaril ili heterocikl, od kojih svaki može biti opciono supstituisan jednim ili više halogena;

R₃ je:

-(CH₂)_n-aril, -O-(CH₂)_n-aril ili -(CH₂)_n-O-aril, gde je aril opciono supstituisan jednim ili više: (C₁-C₆)alkil, koji je sam opciono supstituisan jednim ili više halogena; (C₁-C₆)alkoksi, koji je sam supstituisan jednim ili više halogena; okso; amino; karboksil; cijano; hidroksil; halogen; deuterijum; 6- do 10-člani aril ili heteroaril, opciono supstituisan jednim ili više od (C₁-C₆)alkila, (C₁-C₆)alkoksi ili halogena; -CONH₂; ili -COO-(C₁-C₆)alkil, pri čemu alkil može biti opciono supstituisan jednim ili više halogena;

-(CH₂)_n-heterocikl, -O-(CH₂)_n-heterocikl ili -(CH₂)_n-O-heterocikl, gde je heterocikl opciono supstituisan jednim ili više: (C₁-C₆)alkil, koji je sam opciono supstituisan jednim ili više halogena; (C₁-C₆)alkoksi, koji je sam supstituisan jednim ili više halogena; okso; amino; karboksil; cijano; hidroksil; halogen; deuterijum; 6- do 10-člani aril ili heteroaril, opciono supstituisan jednim ili više od (C₁-C₆)alkila, (C₁-C₆)alkoksi ili halogena; -CONH₂; ili -COO-(C₁-C₆)alkil, pri čemu alkil može biti opciono supstituisan jednim ili više halogena; ili

-(CH₂)_n-heteroaril, -O-(CH₂)_n-heteroaril ili -(CH₂)_n-O-heteroaril, gde je heteroaril opciono supstituisan jednim ili više: (C₁-C₆)alkil, koji je sam opciono supstituisan jednim ili više halogena; (C₁-C₆)alkoksi, koji je sam supstituisan jednim ili više halogena; okso; amino; karboksil; cijano; hidroksil; halogen; deuterijum; 6- do 10-člani aril ili heteroaril, opciono supstituisan jednim ili više od (C₁-C₆)alkila, (C₁-C₆)alkoksi ili halogena; -CONH₂; ili -COO-(C₁-C₆)alkil, pri čemu alkil može biti opciono supstituisan jednim ili više halogena; i

n je 0, 1, 2 ili 3;

pri čemu izraz (C₁-C₆)alkil obuhvata (C₃₋₆)cikloalkil.

Broj ostalih patentnih zahtjeva: 5

(11) **BA/EP2968767**

(21) **E02455** (22) 2017-07-18

(26) HR

(31)201361782929 P (32)2013-03-14 (33)US
(96) 14712521.5 2014-03-07

(97) 2016-01-20

(51) **A61M 5/315** , **A61M 5/20**

(73) Eli Lilly and Company

Lilly Corporate Center Indianapolis, IN
46285
US

(72) FOURT, Jesse Arnold

c/o Eli Lilly and Company P. O. Box 6288
Indianapolis Indiana 46206-6288
US
SIMPSON, Bradley James
c/o Eli Lilly and Company P. O. Box 6288
Indianapolis Indiana 46206-6288
US

(74) "INTELBIRO" d.o.o.

M.H. Uskufije 3, 71000 Sarajevo
BA

(54) **SKLOP OKIDAČA ZA UREĐAJ ZA
AUTOMATSKO UBRIZGAVANJE**

(57)

1. Sklop okidača za uređaj za automatsko ubrizgavanje uključujući jednostrani element i kućište, pri čemu je jednostrani element moguće otpustiti rukovanjem sklopom okidača za kretanje u prvom aksijalnom smjeru u odnos na kućište, a sklop okidača se sastoji od:

gumba koji može pritisnuti korisnik, pri čemu se spomenuti gumb može pomjerati u prvom aksijalnom smjeru u odnosu na kućište iz prvog aksijalnog položaja u drugi aksijalni položaj, pri čemu spomenuti gumb uključuje blokirni element s blokirnom površinom i udubljenom površinom, pri čemu je spomenuta udubljena površina razmaknuta u prvom kutnom smjeru od spomenute blokirne površine;

prve zahvatne površine postavljene na jednostranom elementu i pokretne s njim; zapornog člana poduprtog unutar spomenutog kućišta koji se može rotirati

unutar kućišta, pri čemu spomenuti zaporni član sadrži element za aktiviranje gumba;

druge zahvatne površine postavljene na spomenutom zapornom članu za zahvaćanje sa spomenutom prvom zahvatnom površinom, pri čemu spomenuto zahvaćanje spomenute prve i druge površine sprječava kretanje jednostranog elementa u prvom aksijalnom smjeru;

najmanje jedna od spomenute prve i druge zahvatne površine je ukošena radi podiznog učinka između spomenute prve i druge zahvatne površine;

spomenuti blokirni element, kada se spomenuti gumb nalazi u spomenutom prvom aksijalnom položaju, ima spomenutu blokirnu površinu naslonjenu na spomenuti element za aktiviranje gumba radi sprječavanja rotacije spomenutog zapornog člana u spomenutom prvom kutnom smjeru, a sprječavanje rotacije održava spomenutu drugu zahvatnu površinu u dodiru s prvom zahvatnom površinom; i

spomenuti blokirni element, kada se spomenuti gumb nalazi u spomenutom drugom aksijalnom položaju, ima spomenutu blokirnu površinu na udaljenosti od spomenutog elementa za aktiviranje gumba kako bi se spomenuti zaporni član, pod utjecajem podiznog učinka spomenute prve i druge zahvatne površine dok je jednostrani element usmjeren u prvom aksijalnom smjeru, mogao rotirati tako da se element za aktiviranje gumba kreće pod kutom prema spomenutoj udubljenoj površinu, a prva i druga površina se odvoje dok se spomenuti član rotira radi otpuštanja jednostranog elementa za kretanje u prvom aksijalnom smjeru.

Broj ostalih patentnih zahtjeva: 5

(11) **BA/EP2957278**

(21) **E02456** (22) 2017-07-25

(31) 848960 P (32) 2006-10-03 (33) US

(96) 15176548.4 2007-10-03

(97) 2015-12-23

(51) **A61K 9/00** , **A61P 19/10** , **A61K 9/08** , **A61K 38/29**

(73) Radius Health, Inc.
950 Winter Street Waltham, MA 02451
US
IPSEN PHARMA S.A.S.
65, Quai Georges Gorse 92100 Boulogne-
Billancourt
FR

(72) Dey, Michael J.
40 Park Lane Sandbach Cheshire, CW11
1EW
GB
Mondoly, Nathalie
Residence Ranelagh 5 Square Raphael
78150 Le Chesnay
FR
Rigaud, Benedicte
2, Chemin De Rouvres 28260 Oulins
FR
Henderson, Bart
48 Prentiss Lane Belmont, MA
Massachusetts 02478
US
Lyttle, C. Richard
120 Edgehill Road Bala Cynwyd, PA
Pennsylvania 19004
US

(74) "LINEA SERVICES" d.o.o.
Maršala Tita 29/IV, 71000 Sarajevo
BA

(54) **STABILNA KOPOZICIJA KOJA SADRŽI PTHRP I NJENE UPOTREBE**

(57)

1. [Glu_{22,25}, Leu_{23,28,31}, Aib₂₉, Lys_{26,30}] hPTHrP(1-34)NH₂ za upotrebu u lečenju osteoporoze, pri čemu upotreba obuhvata davanje jednom dnevno od oko 75 µg do oko 80 µg [Glu_{22,25}, Leu_{23,28,31}, Aib₂₉, Lys_{26,30}] hPTHrP(1-34)NH₂ čoveku kome je potrebno.

Broj ostalih patentnih zahtjeva: 16

(11) **BA/EP2922549**(21) **E02460** (22) 2017-07-26

(26) HR

(31) 201261728390 P (32) 2012-11-20 (33) US
201361774087 P 2013-03-07 US

(96) 13857477.7 2013-11-18

(97) 2015-09-30

(51) **A61K 31/519** , **C07D 487/04**(73) GlaxoSmithKline LLC
Corporation Service Company, 2711
Centerville Road, Suite 400, Wilmington DE
19808
US(72) COE, Diane Mary
c/o GlaxoSmithKline Global Patents
Department Gunnels Wood Road
Stevenage Hertfordshire SG1 2NY
GB
SMITH, Stephen Allan
c/o GlaxoSmithKline Global Patents
Department Gunnels Wood Road
Stevenage Hertfordshire SG1 2NY
GB(74) "INTELBIRO" d.o.o.
M.H. Uskufije 3, 71000 Sarajevo
BA(54) **NOVI SPOJEVI**

(57)

1. Spoj formule (I), ili njegova sol:

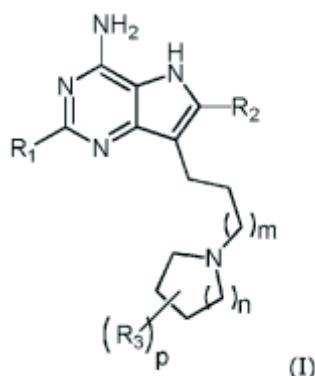
**naznačen time što:**R₁ je *n*-C₄₋₆alkil ili C₁₋₂alkoksiC₁₋₂alkil-;R₂ je vodik ili metil;svaki R₃ je hidroksi, halogen ili *n*-C₁₋₃alkil;

m je cijeli broj, s vrijednošću od 2 to 4;

n je cijeli broj, s vrijednošću od 0 do 3;

p je cijeli broj, s vrijednošću od 0 do 2.

Broj ostalih patentnih zahtjeva: 21

(11) **BA/EP2918588**(21) **E02461** (22) 2017-07-26

(26) HR

(31) 346767 P (32) 2010-05-20 (33) US
201061426716 P 2010-12-23 US

(96) 15150036.0 2011-05-13

(97) 2015-09-16

(51) **C07D 487/04** , **A61K 31/519** ,
C07D 519/00 , **C07D 471/22** ,
C07D 498/22(73) Array Biopharma, Inc.
3200 Walnut Street Boulder, CO 80301
US(72) Andrews, Steven Wade
c/o Array Biopharma, Inc. 3200 Walnut
Street Boulder, CO Colorado 80301
US
Condroski, Kevin Ronald
c/o Array Biopharma, Inc. 3200 Walnut
Street Boulder, CO Colorado 80301
US
Haas, Julia
c/o Array Biopharma, Inc. 3200 Walnut
Street Boulder, CO Colorado 80301
US
Jiang, Yutong
c/o Array Biopharma, Inc. 3200 Walnut
Street Boulder, CO Colorado 80301
US
Kolakowski, Gabrielle R.
c/o Array Biopharma, Inc. 3200 Walnut
Street Boulder, CO Colorado 80301
US
Seo, Jeongbeob
c/o Array Biopharma, Inc. 3200 Walnut
Street Boulder, CO Colorado 80301

US

Yang, Hong-Woon

c/o Array Biopharma, Inc. 3200 Walnut
Street Boulder, CO Colorado 80301

US

Zhao, Qian

c/o Array Biopharma, Inc. 3200 Walnut
Street Boulder, CO Colorado 80301

US

(74) "INTELBIRO" d.o.o.

M.H. Uskufije 3, 71000 Sarajevo
BA

(54) **MIKROCIKLIČKI SPOJEVI KAO
INHIBITORI TRK KINAZE**

(57)

1. Spoj s Formulom I

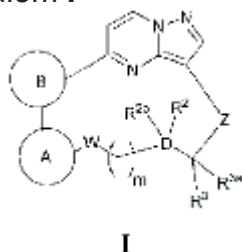

ili njegova farmaceutski prihvatljiva
sol, naznačen time da:

je prsten A odabran od
prstenova A-1 i A-2 koji imaju
strukture:

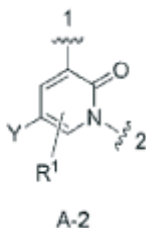
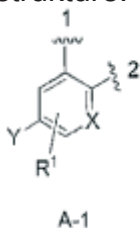

pri čemu valovita crta
označena 1 označava točku
vezivanja prstena A na prsten
B i valovita crta označena 2
označava točku vezivanja
prstena A na W;

X je N ili CH;

Y je H ili F;

R₁ je H, (1-3C)alkoksi ili
halogen;

pri čemu kada prsten B je B-1,

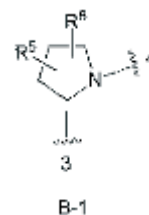

pri čemu valovita crta
označena 3 označava točku
vezivanja na prsten A i valovita
crta označena 4 označava
točku vezivanja na prsten
pirazolo[1,5-a]pirimidin s
Formulom I;

W je O, NH ili CH₂, pri čemu
kada prsten A je A-2, tada W je
CH₂;

m je 0, 1 ili 2;

D je ugljik, R₂ i R_{2a} su neovisno
H, F, (1-3 C)alkil ili OH (pod
uvjetom da R₂ i R_{2a} nisu oba
OH), i R₃ i R_{3a} su neovisno H,
(1-3 C)alkil ili hidroksi(1-3 C)
alkil,

Z je *-NR_{4a}C(=O)-, pri čemu
zvjezdica označava točku
vezivanja Z na ugljik koji nosi
R₃;

R_{4a} je H, (1-6C)alkil, fluoro(1-
6C)alkil, difluoro(1-6C)alkil,
trifluoro(1-6C)alkil, hidroksi(1-
6C alkil) ili dihidroksi(2-6C
alkil); i

R₅ i R₆ su neovisno H,
halogen, OH, (1-6C)alkil ili
hidroksi(1-6C)alkil.

Broj ostalih patentnih zahtjeva: 16

(11) **BA/EP2914594**

(21) **E02462** (22) 2017-07-26

(26) HR

(31) 12191201 (32) 2012-11-05 (33) EP
201313789655 2013-03-07 US
13178248 2013-07-26 EP

(96) 13785869.2 2013-11-04

(97) 2015-09-09

(51) **C07D 471/04** , **A61K 31/437** ,
A61P 9/00 , **C07D 519/00**

(73) Bayer Pharma Aktiengesellschaft
Müller Strasse 178 13353 Berlin
DE

(72) VAKALOPOULOS, Alexandros
Heinrich-Heine-Str. 79a 40721 Hilden
DE
FOLLMANN, Markus
Rosmarinweg 28 50859 Köln
DE
HARTUNG, Ingo
Schillerstrasse 80 13158 Berlin
DE
BUCHGRABER, Philipp
Kastanienallee 25 10435 Berlin
DE
JAUTELAT, Rolf
Zur Pumpstation 35 42781 Haan
DE
HAßFELD, Jorma
Auf dem Rheindamm 14 40221 Düsseldorf
DE
LINDNER, Niels
Bodenschwingweg 4 42115 Wuppertal
DE
GROMOV, Alexey
Fuhlrottstr. 9 40699 Erkrath
DE
WUNDER, Frank
Schwarzer Weg 251 42117 Wuppertal
DE
STASCH, Johannes-Peter
Alfred-Nobel-Str.109 42651 Solingen
DE
REDLICH, Gorden
Schadowstraße 50 44799 Bochum
DE
LI, Volkhart Min-Jian
Im Wiesengrund 40 42553 Velbert
DE
BECKER-PELSTER, Eva Maria
Düsseler Höhe 22 42327 Wuppertal

DE
KNORR, Andreas
Trillser Graben 10 40699 Erkrath
DE

(74) "INTELBIRO" d.o.o.
M.H. Uskufije 3, 71000 Sarajevo
BA

(54) **AMINO-SUOSTITUIRANI IMIDAZO[1,2-A]
PIRIDINKARBOKSAMIDI I NJIHOVA
UPORABA**

(57)

1. *ent-N*-[(2*S*)-amino-2-metilbutil]-8-[(2,6-difluorobenzil)oksi]-2,6-dimetilimidazo[1,2-a]piridin-3-kaboksamid (enantiomer A)

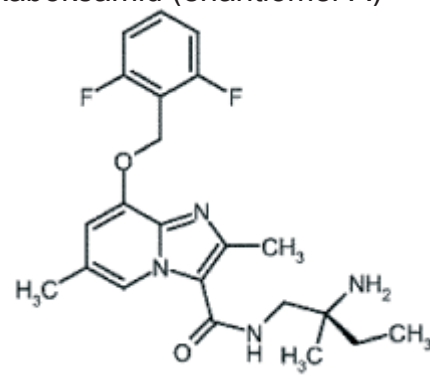

ent-N-(2-amino-2-metilbutil)-8-[(2,6-difluorobenzil)oksi]-2,6-dimetilimidazo[1,2-a]piridin-3-kaboksamid (enantiomer B)

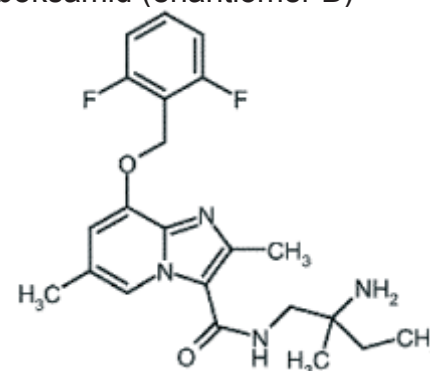

ent-N-(2-amino-5,5,5-trifluoro-2-metilphenil)-2,6-dimetil-8-[(2,3,6-trifluorobenzil)oksi]-imidazo[1,2-a]piridin-3-kaboksamid (enantiomer B)

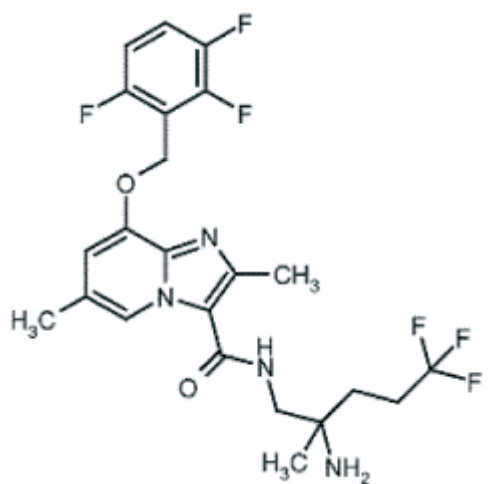

ent-N-(2-amino-5,5,5-trifluoro-2-metilpentil)-8-[(2,6-difluorobenzil)oksi]-2,6-dimetilimidazo-[1,2-a]piridin-3-kaboksamid (enantiomer B)

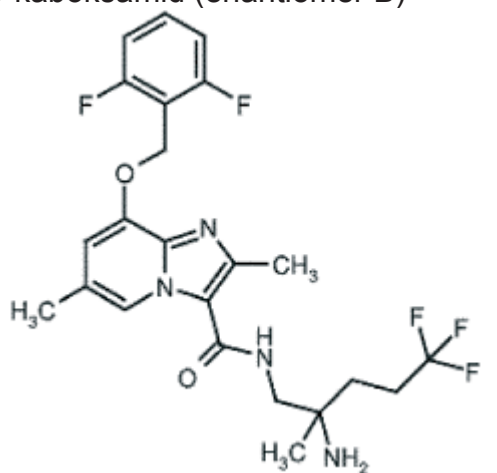

trifluorobenzil)oksi]imidazo-[1,2-a]piridin-3-kaboksamid (enantiomer B)

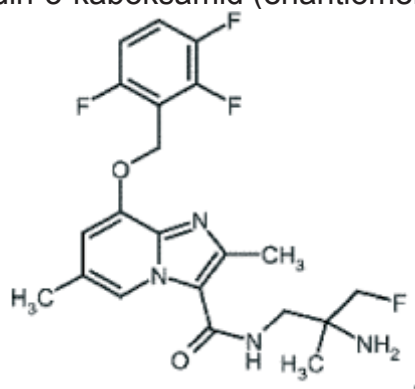

ent-N-(2-amino-3-fluoro-2-metilpropil)-2,6-difluorobenzil)oksi]-2,6-dimetilimidazo[1,2-a]-piridin-3-karboksamid (enantiomer B)

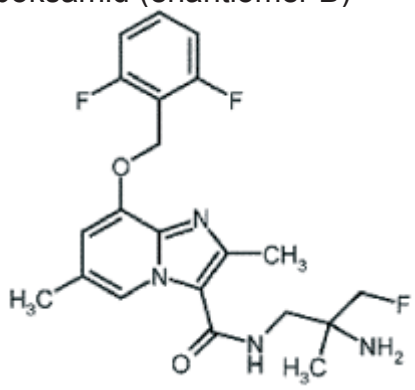

ent-N-(2-amino-5,5,5-trifluoro-2-metilpentil)-8-[(2,6-difluorobenzil)oksi]-2,6-dimetilimidazo-[1,2-a]piridin-3-kaboksamid (enantiomer A)

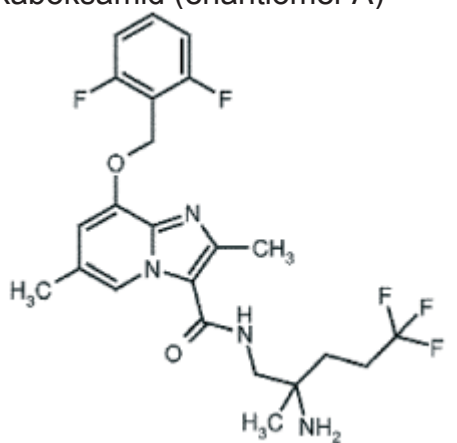

ent-N-(2-amino-3-fluoro-2-metilpropil)-8-[(2,6-difluorobenzil)oksi]-2,6-dimetilimidazo[1,2-a]-piridin-3-kaboksamid (enantiomer A)

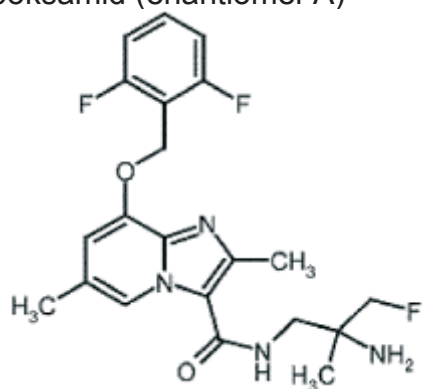

rac-N-(2-amino-3-fluoro-2-metilpropil)-8-[(2,6-difluorobenzil)oksi]-2,6-dimetilimidazo[1,2-a]-piridin-3-kaboksamid format

ent-N-(2-amino-3-fluoro-2-metilpropil)-2,6-dimetil-8-[(2,3,6-

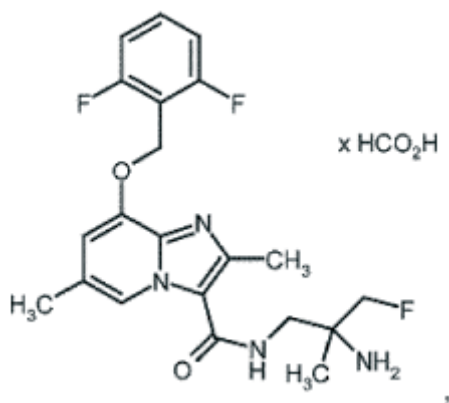

ent-N-(2-amino-3-fluoro-2-metilpropil)-2,6-dimetil-8-[(2,3,6-trifluorobenzil)oksi]imidazo[1,2-a]piridin-3-kaboksamid (enantiomer A)

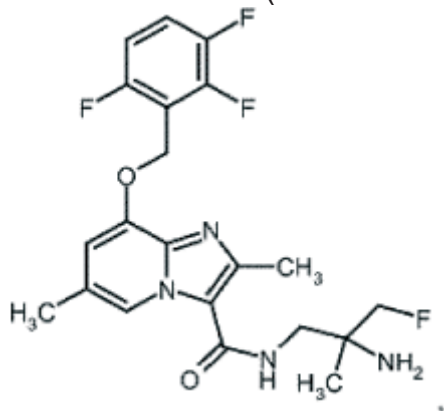

ent-N-(2-amino-3-fluoro-2-metilpropil)-8-[(2,6-difluorobenzil)oksi]-6-(difluorometil)-2-metilimidazo[1,2-a]piridin-3-kaboksamid (enantiomer B)

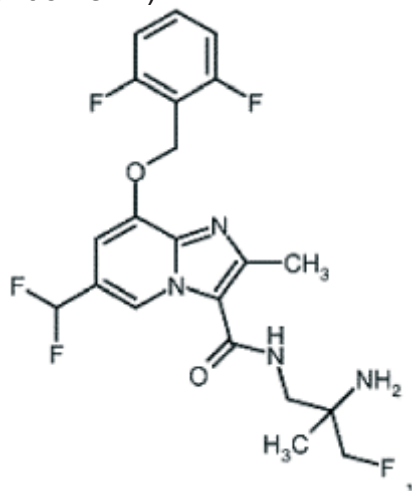

ent-N-(2-amino-3-fluoro-2-metilpropil)-8-[(2,6-difluorobenzil)oksi]-6-(difluorometil)-2-metilimidazo[1,2-a]piridin-3-kaboksamid

(enantiomer A)

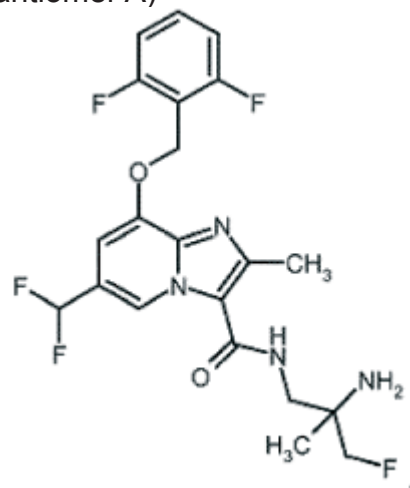

ent-N-(2-amino-3-fluoro-2-metilpropil)-8-[(2,6-difluorobenzil)oksi]-6-(fluorometil)-2-metilimidazo[1,2-a]piridin-3-kaboksamid

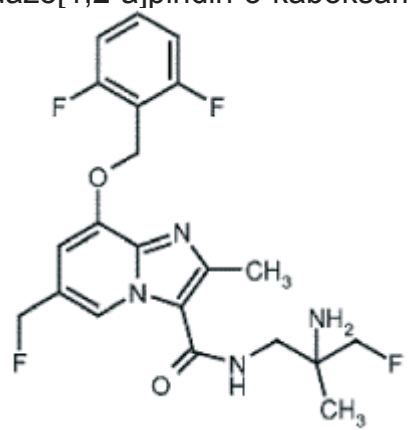

Broj ostalih patentnih zahtjeva: 19

(11) BA/EP2618835**(21) E02463** (22) 2017-07-26

(26) SR

(31) 11000045 (32) 2011-01-05 (33) EP
10009990 2010-09-20 EP

(96) 11761508.8 2011-09-19

(97) 2013-07-31

(51) A61K 39/00 , **C07K 14/705** ,
C07K 14/47 , **C07K 14/045****(73)** BioNTech Cell & Gene Therapies GmbH
An der Goldgrube 12 55131 Mainz
DE
TRON - Translationale Onkologie an
der Universitätsmedizin der Johannes
Gutenberg- Universität Mainz
gemeinnützige GmbH
Freiligrathstrasse 12 55131 Mainz
DE**(72)** SAHIN, Ugur
Philipp-von-Zabern-Platz 1 55116 Mainz
DE
TÜRECI, Özlem
Philipp-von-Zabern-Platz 1 55116 Mainz
DE
SIMON, Petra
Silvanerstrasse 33 a 55129 Mainz
DE
OMOKOKO, Tana
Klarastrasse 1 55116 Mainz
DE**(74)** "INTELBIRO" d.o.o.
M.H. Uskufije 3, 71000 Sarajevo
BA**(54) ANTIGEN-SPECIFIČNI T ĆELIJSKI
RECEPTORI I T ĆELIJSKI EPITOPI**

(57)

1. Postupak za obezbeđivanje antigen-
specifičnih limfoidnih ćelija koji sadrži korake:(a) obezbeđivanja T ćelije reaktivne na jedan
antigen iz uzorka koji sadrži T ćelije, pri čemu
je navedeni uzorak dobijen od subjekta koji je
prethodno izložen navedenom antigenu i pri
čemu je navedena T ćelija reaktivna na jedan
antigen izolovana iz uzorka koji sadrži T ćelije
upotrebom protočne citometrije;(b) obezbeđivanja nukleinske kiseline koja
kodira T ćelijski receptor koji ima specifičnost T
ćelijskog receptora navedene T ćelije reaktivne
na jedan antigen; i(c) uvođenja navedene nukleinske kiseline u
limfoidnu ćeliju da bi se obezbedile navedene
antigen-specifične limfoidne ćelije.

Broj ostalih patentnih zahtjeva: 3

(11) BA/EP2531157**(21) E02464** (22) 2017-07-26

(26) SR

(31) 1050828 (32) 2010-02-05 (33) FR

(96) 11707465.8 2011-02-07

(97) 2012-12-12

(51) A61G 5/04 , **B62D 55/075** ,
B62D 61/10**(73)** NEW LIVE INGENIERIE
2 rue de Soufflenheim 67660 Betschdorf
FR**(72)** OHRUH, Michel
11b rue de Wissembourg F-67510 Climbach
FR**(74)** "ŽIVKO MIJATOVIĆ & PARTNERS" d.o.o.
Sarajevo
M.H. Uskufije 3, 71000 Sarajevo
BA**(54) UREĐAJ ZA SAVLADAVANJE
PREPREKA ZA ELEKTRIČNA
INVALIDSKA KOLICA**

(57)

1. Uređaj za savladavanje prepreka za
elektromotorno vozilo, koji se sastoji od:- rama povezanog sa po tri točka (3a, 3b, 3c) na
bočnim stranama;- motornih pogona (5) koji pokreću točkove
(3a, 3b, 3c); a sa bočnih strana rama (2) nalazi
se mehanizam sa dva kraka (7a, 7b), u paru
zglobno spojenih oko zajedničke ose okretanja
(6), na kojima su raspoređena po tri točka, i
to prednji (3a), srednji (3b) i zadnji točak (3c),
pri čemu navedeni mehanizam omogućava
svim točkovima da se okreće u odnosu na osu
svakog susjednog točka, **označen je time što
je ram (2) povezan sa svim mehanizmima sa
zglobno spojenim kracima (7a, 7b) preko dva
vratila (8, 12), postavljena tako da se slobodno
rotiraju, pri čemu barem jedno vratilo (12) može
kompenzovati promenu razdaljine između ta dva
vratila (8, 12) kada kraci (7a, 7b) nisu u ravni.**

Broj ostalih patentnih zahtjeva: 16

(11) **BA/EP3004107**(21) **E02466** (22) 2017-07-28

(26) HR

(31) 13170447 (32) 2013-06-04 (33) EP

13173939 2013-06-27 EP

14166450 2014-04-29 EP

(96) 14727824.6 2014-06-03

(97) 2016-04-13

(51) **C07D 487/04** , **A61K 31/4985** ,
A61P 25/00(73) Janssen Pharmaceutica, N.V.
Turnhoutseweg 30 2340 Beerse
BE(72) VAN GOOL, Michiel Luc Maria
c/o Janssen-Cilag S.A. Calle Jarama 75
Poligono Industrial 45007 Toledo
ESALONSO-DE DIEGO, Sergio-Alvar
c/o Janssen-Cilag S.A. Calle Jarama 75
Poligono Industrial 45007 Toledo
ESCID-NÚÑEZ, José Maria
c/o Janssen-Cilag S.A. Calle Jarama 75
Poligono Industrial 45007 Toledo
ESDELGADO-GONZÁLEZ, Óscar
c/o Janssen-Cilag S.A. Calle Jarama 75
Poligono Industrial 45007 Toledo
ESDECORTE, Annelies Marie Antonius
c/o Janssen Pharmaceutica NV
Turnhoutseweg 30 2340 Beerse
BEMACDONALD, Gregor James
c/o Janssen Pharmaceutica NV
Turnhoutseweg 30 2340 Beerse
BEMEGENS, Antonius Adrianus Hendrikus
Petrusc/o Janssen Pharmaceutica NV
Turnhoutseweg 30 2340 Beerse
BETRABANCO-SUÁREZ, Andrés Avelino
c/o Janssen-Cilag S.A. Calle Jarama 75
Poligono Industrial 45007 Toledo
ESGARCÍA-MOLINA, Aránzazu
c/o Janssen-Cilag S.A. Calle Jarama 75
Poligono Industrial 45007 Toledo
ES

ANDRÉS-GIL, José Ignacio

c/o Janssen-Cilag S.A. Calle Jarama 75
Poligono Industrial 45007 Toledo
ES(74) "INTELBIRO" d.o.o.
M.H. Uskufije 3, 71000 Sarajevo
BA(54) **SPOJEVI 6,7-DIHIDROPIRAZOLO[1,5-A]
PIRAZIN-4(5H)-ONA I NJIHOVA
UPORABA KAO NEGATIVNIH
ALOSTERNIH MODULATORA
RECEPTORA MGLUR2**

(57)

1. Spoj s formulom (I)

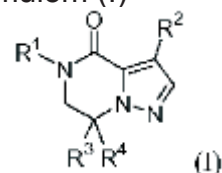
ili njegov stereoizomerni oblik,
naznačen time da

R₁ je fenil ili 2-piridinil, svaki proizvoljno supstituiran s jednim ili više supstituenata koji su svaki neovisno odabrani iz skupine koja sadrži halo, C₁₋₄alkil, mono- ili poli-haloC₁₋₄alkil, -O-C₁₋₄alkil, -C₁₋₄alkil-O-C₁₋₄alkil, mono- ili poli-haloC₁₋₄alkiloksi, -C₁₋₄alkil-OH, C₁₋₄alkiltio, mono- ili poli-haloC₁₋₄alkiltio, cijano, C₃₋₇cikloalkil proizvoljno supstituiran s trifluorometilom, te -SF₅; ili je

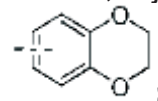
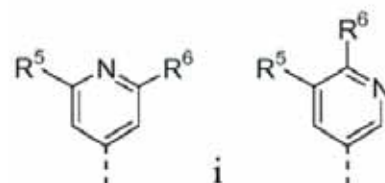
R₂ je odabran od

pri čemu R₅ i R₆ su svaki neovisno odabrani iz skupine koja sadrži vodik, halo, cijano,

C₁₋₄alkil, -C₁₋₄alkil-OH, C₃₋₇cikloalkil, mono- ili poli-haloC₁₋₄alkil, -C₁₋₄alkil-O-C₁₋₄alkil, -O-C₁₋₄alkil, mono- ili poli-haloC₁₋₄alkiloksi, 1-acetilazetidini-3-il, i NR'R";

pri čemu R' je odabran od vodika i C₁₋₄alkila;

R" je odabran od vodika i C₁₋₄alkila; ili

R' i R" zajedno s atomom dušika na koji su oni vezani tvore heterocikličku skupinu odabranu iz skupine koja sadrži 1-azetidini, 1-pirrolidini, 1-piperidini, 1-piperazini, i 4-morpholini; pri čemu svaka od heterocikličkih skupina može biti proizvoljno supstituirana sa supstituentom koji se bira od halo, hidroksila, C₁₋₄alkila, mono- ili poli-haloC₁₋₄alkila, i -(CO)C₁₋₄alkila;

R₃ je odabran od vodika i C₁₋₄alkila;

R₄ je odabran od iz skupine koja sadrži vodik, C₁₋₄alkil, mono- ili poli-haloC₁₋₄alkil, -C₁₋₄alkil-O-C₁₋₄alkil, i -C₁₋₄alkil-OH; ili N-oksidi, ili njegova farmaceutski prihvatljiva sol ili solvat.

(11) **BA/EP2970221**

(21) **E02468** (22) 2017-07-18

(26) HR

(31) 201361782798 P (32) 2013-03-14 (33) US
201361789108 P 2013-03-15 US

(96) 14712966.2 2014-03-07

(97) 2016-01-20

(51) **C07D 403/14**

(73) Eli Lilly and Company
Lilly Corporate Center Indianapolis, IN
46285
US

(72) DALLY, Robert Dean
c/o Eli Lilly and Company P. O. Box 6288
Indianapolis, Indiana 46206-6288
US
WOODS, Timothy Andrew
c/o Eli Lilly and Company P. O. Box 6288
Indianapolis, Indiana 46206-6288
US

(74) "INTELBIRO" d.o.o.
M.H. Uskufije 3, 71000 Sarajevo
BA

(54) **INHIBITORI CDC7**

(57)

1. Spoj, **naznačen time** što je 3-(5-fluorpirimidin-4-il)-3-metil-6-(1H-pirazol-4-il) izoindolin-1-on, ili farmaceutski prihvatljiva sol ili njegov hidrat.

Broj ostalih patentnih zahtjeva: 22

Broj ostalih patentnih zahtjeva: 12

(11) BA/EP2552966(21) **E02469** (22) 2017-07-21

(26) HR

(31) 319896 P (32) 2010-04-01 (33) US
(96) 11713416.3 2011-03-28

(97) 2013-02-06

(51) **C07K 16/28** , **A61K 39/395** ,
C07K 16/32 , **A61P 35/02** , **A61P**
35/00 , **A61K 45/06** , **A61K 39/00**(73) ImClone LLC
440 Route 22 East Bridgewater, NJ 08807
US(72) DOODY, Jacqueline Francoise
c/o Eli Lilly and Company Lilly Corporate
Center Indianapolis Indiana 46285
US
LI, Yanxia
c/o Eli Lilly and Company Lilly Corporate
Center Indianapolis Indiana 46285
US(74) "INTELBIRO" d.o.o.
M.H. Uskufije 3, 71000 Sarajevo
BA**(54) PROTUTIJELA PROTIV CFS-1R**

(57)

Protutijelo koje se specifično veže na varijantu ljudskog CSF-1R (SEQ ID NO. 15), **naznačeno time** što sadrži teški lanac koji sadrži aminokiselinski slijed sa SEQ ID NO:9 i laki lanac koji sadrži aminokiselinski slijed sa SEQ ID NO:10.

Broj ostalih patentnih zahtjeva: 15

(11) BA/EP2467465(21) **E02481** (22) 2017-08-11

(26) SR

(31) 274875 P (32) 2009-08-21 (33) US
280860 P 2009-11-09 US
283524 P 2009-12-04 US
777238 2010-05-10 US

(96) 10810684.0 2010-08-20

(97) 2012-06-27

(51) **C12G 1/00** , **C12G 3/04** , **C12C**
12/00 , **A61K 47/10** , **A61K 9/00**
, A61K 9/08 , **A61K 31/045**(73) Deuteria Beverages LLC
15025 Brioli Dr., Reno NV 89511
US(72) CZARNIK, Anthony
15025 Brioli Dr Reno Nevada 89511
US
MCKINNEY, Jeffrey
851 Moraga Road Lafayette California
94549
US(74) "ŽIVKO MIJATOVIĆ & PARTNERS" d.o.o.
Sarajevo
M.H. Uskufije 3, 71000 Sarajevo
BA**(54) ALKOHOLNE KOMPOZICIJE
SA SMANJENIM RIZIKOM OD
ACETALDEHIDEMIJE**

(57)

1. Alkoholno piće koje sadrži vodu, etanol i dodatni sastojak pogodan za alkoholno piće, naznačeno time što najmanje 5 molarnih procenata etanola predstavlja deuterisani alkohol formule

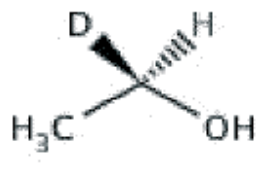

u kojoj svako H može nezavisno da bude vodonik ili deuterijum, pri čemu je pomenuti dodatni sastojak zaslađivač, sredstvo za davanje mirisa, sredstvo za davanje arome ili kongener dobijen iz varenih ili fermentisanih kompozicija od kojih je piće proizvedeno.

Broj ostalih patentnih zahtjeva: 8

(11) **BA/EP2937341**(21) **E02484** (22) 2017-08-21

(26) SR

(31) 640869 P (32) 2004-12-30 (33) US
(96) 15160349.5 2005-12-29

(97) 2015-10-28

(51) **C07D 317/58** , **C07D 319/18** ,
C07D 295/20 , **C07D 215/12** ,
C07D 401/12 , **C07D 405/12** ,
C07D 239/42 , **C07D 241/42** ,
C07D 417/12 , **C07C 275/28** ,
A61K 31/495 , **A61K 31/496** ,
A61P 25/22 , **A61P 25/04** , **A61P**
25/28

(73) Janssen Pharmaceutica N.V.
 Turnhoutseweg 30 2340 Beerse
 BE

(72) Apodaca, Richard
 8448 Via Sonoma, 98 San Diego, CA
 California 92037
 US
 Breitenbucher, J. Guy
 2433 North Summit Circle Glen Escondido,
 CA California 92026
 US
 Pattabiraman, Kanaka
 435 Paco Drive Los Altos, CA California
 94024
 US
 Seierstad, Mark
 2230 Shadyridge Avenue Escondido, CA
 California 92129
 US
 Xiao, Wei
 4043 Carmel Springs Way San Diego, CA
 California 92130
 US

(74) "LINEA SERVICES" d.o.o.
 Maršala Tita 29/IV, 71000 Sarajevo
 BA

(54) **DERIVATI FENILAMIDA 4-(BENZIL)-
 PIPERAZIN-1-KARBOKSILNE KISELINE I
 SLIČNA JEDINJENJA KAO MODULATORI
 HIDROLIZE AMIDA MASNIH KISELINA
 (FAAH) ZA LEČENJE ANKSOZNOSTI,
 BOLA I OSTALIH STANJA**

(57)

1. Jedinjenje formule (I):

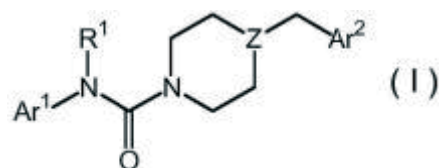

gde:

- Z je -N- ili >CH;
- R₁ je -H ili -C₁₋₄alkil;
- Ar₁ je 2-tiazolil, 2-piridil, 3-piridil, 4-piridil, 2-pirimidinil, 4-pirimidinil, 5-pirimidinil, ili fenil, svaki nesupstituisan ili supstituisan na ugljeniku članu prstena sa jednom ili dve R_a funkcionalne grupe;

gde je svaka R_a funkcionalna grupa nezavisno izabrana iz grupe koju čine -C₁₋₄alkil, -C₂₋₄alkenil, -OH, -OC₁₋₄alkil, halo, -CF₃, -OCF₃, -SCF₃, -SH, -S(O)₀₋₂C₁₋₄alkil, -OSO₂C₁₋₄alkil, -CO₂C₁₋₄alkil, -CO₂H, -COC₁₋₄alkil, -N(R_b)R_c, -SO₂NR_bR_c, -NR_bSO₂R_c, -C(=O)NR_bR_c, -NO₂, i -CN, gde su R_b i R_c svaki nezavisno -H ili -C₁₋₄alkil; i

- Ar₂ je: fenil fuzionisan sa dva susedna ugljenikova atoma u prstenu za grupu izabranu iz grupe koju čine

-(CH₂)₃₋₅ koji ima 0 ili 1 dvostuku vezu, -(CH₂)₂₋₃O-, -OCH₂CH₂O-, i -OCF₂O- čime formira fuzionisanu prstenastu strukturu; ili fenil supstituisan na susednom ugljenikovim atomima prstena sa -OCH₂O- čime formira 4-benzo[1,3]dioksolil; svaka fenil funkcionalna grupa dalje nesupstituisana ili supstituisana sa jednim, dva, ili tri R_e supstituenata, gde je svaki R_e supstituent nezavisno izabran iz grupe koju čine -C₁₋₄alkil, -C₂₋₄alkenil, -OH, -OC₁₋₄alkil, halo, -CF₃, -OCF₃, -SCF₃, -SH, -S(O)₀₋₂C₁₋₄alkil, -OSO₂C₁₋₄alkil, -CO₂C₁₋₄alkil, -CO₂H, -COC₁₋₄alkil, -N(R_b)R_c, -SO₂NR_bR_c, -NR_bSO₂R_c, -C(=O)NR_bR_c, -NO₂, i -CN, gde su R_b i R_c kao što je prethodno definisano; ili farmaceutski prihvatljiva so tog jedinjenja.

Broj ostalih patentnih zahtjeva: 17

(11) **BA/EP3001809**(21) **E02485** (22) 2017-08-21

(26) SR

(31)201361861281 P	(32)2013-08-01	(33)US
201361867872 P	2013-08-20	US
201361885898 P	2013-10-02	US
201361903239 P	2013-11-12	US
201414257089	2014-04-21	US
201414257056	2014-04-21	US
201414257076	2014-04-21	US
201462000340 P	2014-05-19	US

(96) 14758005.4 2014-08-01

(97) 2016-04-06

(51) **A61K 8/362** , **A61K 8/41** , **A61Q 5/00** , **A61Q 5/04** , **A61Q 5/08** , **A61Q 5/10**

(73) LIQWD, INC.

1482 East Valley Road, No.701 Santa Barbara, California 93108
US

(72) PRESSLY, Eric D.

1520A Miramar Beach Santa Barbara, California 93108

US

HAWKER, Craig J.

1420 Greenworth Place Santa Barbara, California 93108

US

(54) **POSTUPAK ZA REGENERACIJU KOSE I KOŽE**

(57)

1. Postupak za tretiranje kose, gde kosa sadrži dve ili više slobodnih tiolnih grupa, koji obuhvata:

(a) nanošenje na kosu formulacije koja sadrži sredstvo za vezivanje formule I

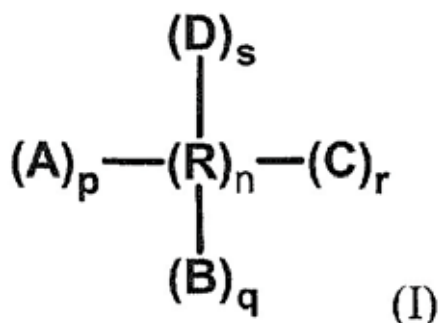

gde,

A, B, C, i D su reaktivni delovi koji su u stanju

da reaguju sa slobodnim tiol grupama od kojih svaki sadrži jedno ili više naelektrisanja, gde svaki od reaktivnih delova A, B, C, i D nezavisno sadrži grupu izabranu iz grupe koju čine vinil sulfon, akrilatna grupa, metakrilatna grupa, stiren grupa, akrilamidna grupa, metakrilamidna grupa, maleatna grupa, fumaratna grupa, i itakonatna grupa;

(R)_n je vezujuća grupa koja sadrži dva ili više naelektrisanja, u kojima su naelektrisanja suprotna naelektrisanjima reaktivnih delova, gde je R monomer, n = 1-10, i gde (R)_n nije polimer, i zbir naelektrisanja je nula, i

gde su reaktivni delovi jonski vezani za vezujuću grupu;

gde svaki p, q, r, i s je nezavisno ceo broj od 0 do 25, i gde je zbir p + q + r + s jedan ili veći od 2, u količini efikasnoj za kovalento vezivanje slobodnih tiol grupa;

uz uslov da sredstvo za vezivanje formule I nije so trimetilata

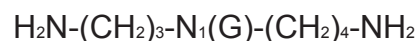

gde G je supstituent koji je vezan za sekundarnu amino grupu spermidina, izabran iz zasićenih ili nezasićenih, linearnih ili razgranatih alkil grupa obrazovanih od 1 do 6 atoma ugljenika, gde je jedan ili više ugljenikovih atoma opciono zamenjeno sa fluorom, naime metil, etil, trifluorometil, trifluoroetil, propil, izopropil, butil, izobutil, pentil, heksil, etilen, vinil, propilen, butilen; aril ili aril-alkil grupe, kao što su fenil, naftil, benzil, tolil, gde jedan ili više ugljenikovih atoma je opciono zamenjeno sa fluorom, i gde pomenute aril-alkil grupe obuhvataju zasićene ili nezasićene, linearne ili razgranate alkil grupe obrazovane sa 1 do 6 ugljenikovih atoma, gde jedan ili više ugljenikovih atoma je opciono zamenjeno sa fluorom, naime metil, etil, trifluorometil, trifluoroetil, propil, izopropil, butil, izobutil, pentil, heksil, etilen, vinil, propilen, butilen; zasićene ili nezasićene cikloalkil grupe obrazovane sa 3 do 8 ugljenikovih atoma koji su opciono zamenjeni sa zasićenim ili nezasićenim, linearnim ili razgranatim alkil grupama obrazovanim sa 1 do 6 ugljenikovih atoma, gde jedan ili više ugljenikovih atoma je opciono zamenjeno sa fluorom, naime metil, etil, trifluorometil, trifluoroetil, propil, izopropil, butil, izobutil, pentil, heksil, etilen, vinil, propilen, butilen.

Broj ostalih patentnih zahtjeva: 69

(11) **BA/EP2925761**(21) **E02486** (22) 2017-08-15

(26) SR

(31) 12192987 (32) 2012-11-16 (33) EP
(96) 13789833.4 2013-11-15

(97) 2015-10-07

(51) **C07D 487/04** , **C07D 519/00** ,
A61K 31/4985 , **A61K 31/519** ,
A61K 31/5377 , **A61K 31/501** ,
A61P 35/00(73) Boehringer Ingelheim International GmbH
Binger Strasse 173 55216 Ingelheim am
Rhein
DE(72) ENGELHARDT, Harald
BOEHRINGER INGELHEIM GMBH
Corporate Patents Binger Strasse 173
55216 Ingelheim Am Rhein
DE
SMETHURST, Christian
BOEHRINGER INGELHEIM GMBH
Corporate Patents Binger Strasse 173
55216 Ingelheim Am Rhein
DE
GIANNI, Davide
BOEHRINGER INGELHEIM GMBH
Corporate Patents Binger Strasse 173
55216 Ingelheim Am Rhein
DE(74) "LINEA SERVICES" d.o.o.
Maršala Tita 29/IV, 71000 Sarajevo
BA(54) **TRIAZOLOPIRAZINI KAO BRD4
INHIBITORI ZA PRIMENU U LEČENJU
KARCINOMA**

(57)

1. Jedinjenje formule (I)

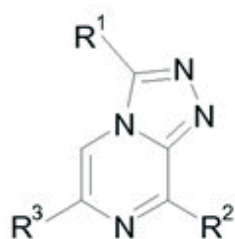

(I)

u kojoj,

R¹ je -C₁₋₃alkil ili -C₁₋₃haloalkil;R² je odabran od -NHR⁴, -C₁₋₅alkil, -C₁₋₅haloalkil, halogen i -S-C₁₋₃alkil;R³ je 5-12 člani heteroaril, na kome je grupa supstituisana sa -X-R¹⁰ i opciono dalje supstituisana sa jednom ili više grupa nezavisno odabranih od R⁹;R⁴ je odabran od -C₁₋₅alkil i 5-12 članog heterocikloalkila, gdje heterocikloalkil može biti opciono sustituisan sa jednom ili više grupa nezavisno odabranih od R⁵;R⁵ je odabran od -C₁₋₅alkil, -C₁₋₅haloalkil i -C₁₋₃alkilen-O-C₁₋₃alkil;R⁹ je odabran od -C₁₋₅alkil, -O-C₁₋₅alkil, -N(C₁₋₅alkil)₂, halogen, -C₁₋₃alkilen-O-C₁₋₃alkil, -C₁₋₅alkilen-N(-C₁₋₅alkil, -C₁₋₅alkil), 5-12 članog heterocikloalkila, u kome heterocikloalkil grupa može biti opciono sustituisana sa jednom ili više grupa nezavisno odabranih od =O, -C₁₋₃alkil, iliR⁹ je odabran od -C₆₋₁₀aril i 5-12 članog heteroarila, u kome aril i heteroaril grupe mogu biti opciono i nezavisno supstituisane sa jednom ili više grupa odabranih od halogen, -C₁₋₃alkil, -O-C₁₋₃alkil, -C₁₋₃haloalkil, -O-C₁₋₃haloalkil, -N(C₁₋₅alkil, C₁₋₅alkil) i -NH-C₁₋₅alkil;X je -C₁₋₃alkilen- ili -O-;R¹⁰ je -C₆₋₁₀aril ili 5-12 člani heteroaril, gdje svaka od grupa može biti opciono sustituisana sa jednom ili više grupa odabranih od halogen, -C₁₋₃alkil, -O-C₁₋₃alkil, -C₁₋₃haloalkil, -O-C₁₋₃haloalkil;

u kojoj jedinjenja formule (I) mogu biti opciono prisutne u obliku soli.

Broj ostalih patentnih zahtjeva: 32

(11) BA/EP2544697(21) **E02487** (22) 2017-08-15

(26) SR

(31) 201004072 (32) 2010-03-11 (33) GB
(96) 11719062.9 2011-03-11

(97) 2013-01-16

(51) **A61K 35/14** , **A61K 35/16** , **A61K 38/48**(73) Turzi, Antoine
5 B Rue de l'Eglise 1146 Mollens
CH(72) Turzi, Antoine
5 B Rue de l'Eglise 1146 Mollens
CH(74) "LINEA SERVICES" d.o.o.
Maršala Tita 29/IV, 71000 Sarajevo
BA**(54) POSTUPAK, CEV I UREĐAJ ZA
DOBIJANJE KOMPOZICIJE ZA
ZARASTANJE RANA**

(57)

1. Postupak za dobijanje kompozicije za zarastanje rana ili kompozicije za zarastanje tkiva, koji se sastoji od koraka:
 - a) Sakupljanja celovite krvi u jednu cev, koja sadrži hijaluronsku kiselinu i neki tiksotropni gel,
 - b) Centrifugiranja pomenute cevi, i
 - c) Sakupljanja supernatanta, koji sadrži pomenutu hijaluronsku kiselinu i plazmu obogaćenu pločicama.

Broj ostalih patentnih zahtjeva: 12

(11) BA/EP2928884(21) **E02488** (22) 2017-08-22

(26) HR

(31) 12195849 (32) 2012-12-06 (33) EP
(96) 13798684.0 2013-12-03

(97) 2015-10-14

(51) **C07D 403/04** , **A61K 31/4184** ,
A61P 5/00(73) Bayer Pharma Aktiengesellschaft
Müller Strasse 178 13353 Berlin
DE

(72) PETERS, Olaf
Langenhainer Str. 8 99891 Tabarz
DE
BRÄUER, Nico
Ruppiner Str. 103 14612 Falkensee
DE
BLUME, Thorsten
Am Acker 14 42113 Wuppertal
DE
TER LAAK, Antonius
Hedwigstr. 11 12159 Berlin
DE
ZORN, Ludwig
Osianderweg 45a 13509 Berlin
DE
NAGEL, Jens
Gemeindegarten 9 55442 Daxweiler
DE
KAULFUSS, Stefan
Stargarder Str. 74 10437 Berlin
DE
LANGER, Gernot
Mainstr. 32 14612 Falkensee
DE
KUHNKE, Joachim
Schulstr. 16 14482 Potsdam
DE

(74) "INTELBIRO" d.o.o.
M.H. Uskufije 3, 71000 Sarajevo
BA**(54) NOVI DERIVATI BENZIMIDAZOLA KAO
ANTAGONISTI EP4**

(57)

1. Spojevi opće formule (I)

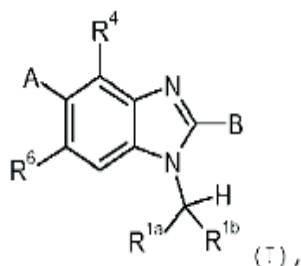

naznačeni time da

R_{1a} , R_{1b} neovisno jedan od drugoga predstavljaju H, C_1 - C_5 -alkil, C_2 - C_5 -alkenil, C_2 - C_5 -alkinil, C_3 - C_6 -cikloalkil- $(CH_2)_m$, C_3 - C_6 -heterocikloalkil- $(CH_2)_n$, C_1 - C_5 -alkoksi- C_1 - C_3 -alkil, C_3 - C_6 -cikloalkoksi- C_1 - C_3 -alkil, amino- C_1 - C_3 -alkil, C_1 - C_5 -alkilamino- C_1 - C_3 -alkil, C_1 - C_5 -dialkilamino- C_1 - C_3 -alkil ili cijano, gdje je proizvoljno prisutna heterociklička jedinica poželjno odabrana iz skupine koju čine oksetan, tetrahidrofuran, tetrahidropiran, 1,4-dioksan, morfolin, azetidin, pirolidin, piperazin i piperidin i gdje proizvoljno prisutni radikali alkil, cikloalkil ili heterocikloalkil mogu biti mono- ili polisupstituirani, identično ili različito s halogenom, C_1 - C_5 -alkil, hidroksil, karboksil, karboksi- C_1 - C_5 -alkil, C_1 - C_5 -alkoksikarbonil- C_1 - C_5 -alkil ili C_1 - C_5 -alkilsulfonil,

R_4 predstavlja H, F, Cl, C_1 - C_2 -alkil, C_3 - C_5 -cikloalkil, C_1 - C_2 -alkoksi ili C_3 - C_4 -cikloalkilmetil, gdje odgovarajuća alkil ili cikloalkil jedinica može biti mono- ili polisupstituirana, istovjetno ili različito s halogenom ili hidroksilom,

A predstavlja $RO-CO(CH_2)_p$, gdje R predstavlja H ili C_1 - C_2 -alkil,

m je 0, 1, 2 ili 3,

n je 0, 1, 2 ili 3,

p je 0, i

B je odabran od slijedećih struktura,

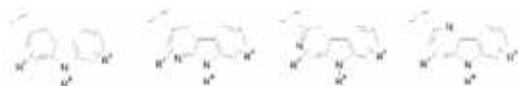

R_6 , predstavlja H, F, Cl, CH_3 , CF_3 , CH_3O ili CF_3O ,

R_7 , R_8 svaki puta neovisno jedan od drugoga predstavljaju H, F, Cl, cijano, SF_5 , C_1 - C_3 -alkil, C_3 - C_5 -cikloalkil, C_1 - C_2 -alkoksi ili C_3 - C_4 -cikloalkilmetil, gdje odgovarajuća alkil ili cikloalkil jedinica može biti mono- ili polihalogenirana, i

R_9 predstavlja C_1 - C_5 -alkil, C_2 - C_5 -alkenil, C_2 - C_5 -alkinil, C_3 - C_6 -cikloalkil- $(CH_2)_n$, C_3 - C_6 -heterocikloalkil- $(CH_2)_n$, ili C_1 - C_7 -alkoksi- C_2 - C_5 -alkil, gdje je proizvoljno prisutna heterociklička jedinica odabrana iz skupine koju čine oksetan, tetrahidrofuran, tetrahidropiran, morfolin, pirolidin i piperidin i gdje proizvoljno prisutne jedinice alkil, cikloalkil ili heterocikloalkil mogu biti mono- ili polisupstituirane, istovjetno ili različito s halogenom, C_1 - C_2 -alkilom, C_1 - C_2 -alkoksi ili karboksilom,

i njihovi izomeri, diastereomeri, enantiomeri, solvati i soli ili klatrati ciklodekstrina.

Broj ostalih patentnih zahtjeva: 72

(11) BA/EP2403878(21) **E02489** (22) 2017-08-22(31) 209471 P (32) 2009-03-05 (33) US
209390 P 2009-03-05 US

(96) 10708470.9 2010-03-05

(97) 2012-01-11

(51) **A61K 39/395** , **A61K 33/24** ,
C07K 16/30 , **A61K 39/00**(73) E. R. Squibb & Sons, L.L.C.
Route 206 and Province Line Road
Princeton, NJ 08540
US
Oxford BioTherapeutics Ltd
94A Innovation Drive Milton Park Abingdon
Oxfordshire OX14 4RZ
GB(72) TERRETT, Jonathan Alexander
Medarex Inc. 521 Cottonwood Drive
Milpitas, CA 95035

US

LEBLANC, Heidi

Medarex Inc. 521 Cottonwood Drive
Milpitas, CA 95035

US

HUANG, Haichun

Medarex Inc. 521 Cottonwood Drive
Milpitas, CA 95035

US

MEADDOUGH, Erika

Medarex Inc. 521 Cottonwood Drive
Milpitas, CA 95035

US

PAN, Chin

Medarex Inc. 521 Cottonwood Drive
Milpitas, CA 95035

US

CHEN, Bingliang

Medarex Inc. 521 Cottonwood Drive
Milpitas, CA 95035

US

RAO-NAIK, Chetana

Medarex Inc. 521 Cottonwood Drive
Milpitas, CA 95035

US

(74) "INTELBIRO" d.o.o.

M.H. Uskufije 3, 71000 Sarajevo

BA

(54) **POTPUNO LJUDSKA ANTITIJELA
SPECIFIČNA ZA CADM1**

(57)

1. Izolovano monoklonalno antitijelo, ili njego deo koji vezuje antigen, ili fragment antitela koji vezuje epitop na ljudski CADM1 i obuhvata promenljivi region teškog lanca koji obuhvata sekvencu amino kiseline iznetu u SEK ID BR: 19, 20, ili 21 promenljivi region lakog lanca koji obuhvata sekvencu amino kiseline iznetu u SEK ID BR: 22, 23, ili 24.

Broj ostalih patentnih zahtjeva: 14

(11) BA/EP2758401(21) **E02490** (22) 2017-08-22

(26) HR

(31) 11180129 (32) 2011-09-06 (33) EP
11182440 2011-09-23 EP
12179902 2012-08-09 EP

(96) 12761564.9 2012-09-05

(97) 2014-07-30

(51) **C07D 487/04** , **A61K 31/5025** ,
A61P 35/00(73) Bayer Intellectual Property GmbH
Alfred-Nobel-Strasse 10 40789 Monheim
am Rhein
DE(72) EIS, Knut
Fichtenweg 1 13587 Berlin
DE
PÜHLER, Florian
303 Third Square, 6115 02142 Cambridge
US
ZORN, Ludwig
Osianderweg 45a 13509 Berlin
DE
SCHOLZ, Arne
Schönhauser Allee 170 10435 Berlin
DE
LIENAU, Philip
Jahnstr. 13 10967 Berlin
DE
GNOTH, Mark Jean
Am Hang 53 40822 Mettmann
DE
BÖMER, Ulf

Leipziger Str. 49 16548 Glienicke/Nordbahn
 DE
 GÜNTHER, Judith
 Parkstr. 60 13187 Berlin
 DE
 HITCHCOCK, Marion
 Pfeddersheimer Weg 51a 14129 Berlin
 DE

-S(=O)₂NH₂, -S(=O)₂NHR', -S(=O)₂N(R')
 R'';



predstavlja:

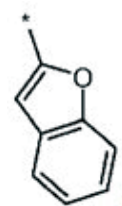

skupinu ;
 pri čemu * označava točku vezanja
 navedene skupine s ostatkom molekule; i

R3 predstavlja supstituent odabran iz skupa
 koji sadrži:

halogeni atom, skupine -CN, C₁-C₆-alkil-,
 C₁-C₆-haloalkil-, C₂-C₆-alkenil-, C₂-C₆-alkinil-,
 -C(=O)R', -C(=O)NH₂, -C(=O)N(H)R', -C(=O)
 N(R')R'', -NH₂, -NHR', -N(R')R'', -N(H)C(=O)
 R', -N(R')C(=O)R', -N(H)C(=O)NH₂, -N(H)
 C(=O)NHR', -N(H)C(=O)N(R')R'', -N(R')
 C(=O)NH₂, -N(R')C(=O)NHR', -N(R')C(=O)
 N(R')R'', -N(H)C(=O)OR', -N(R')C(=O)OR',
 -NO₂, -N(H)S(=O)R', -N(R')S(=O)R', -N(H)
 S(=O)₂R', -N(R')S(=O)₂R', -N=S(=O)(R')
 R'', -OH, C₁-C₆-alkoksi-, C₁-C₆-haloalkoksi-,
 -OC(=O)R', -SH, C₁-C₆-alkil-S-, -S(=O)
 R', -S(=O)₂R', -S(=O)₂NH₂, -S(=O)₂NHR',
 -S(=O)₂N(R')R'', -S(=O)(=NR')R'';

R predstavlja supstituent odabran iz skupa koji
 sadrži:

halogeni atom, skupine -CN, C₁-C₆-alkil-, C₁-C₆-
 haloalkil-, C₂-C₆-alkenil-, C₂-C₆-alkinil-, C₃-C₁₀-
 cikloalkil-, 3- do 10-člani heterocikloalkil-, aril-,
 heteroaril-, -C(=O)R', -C(=O)NH₂, -C(=O)N(H)
 R', -C(=O)N(R')R'', -C(=O)OR', -NH₂, -NHR', -
 N(R')R'', -N(H)C(=O)R', -N(R')C(=O)R', -N(H)
 C(=O)NH₂, -N(H)C(=O)NHR', -N(H)C(=O)N(R')
 R'', -N(R')C(=O)NH₂, -N(R')C(=O)NHR', -N(R')
 C(=O)N(R')R'', -N(H)C(=O)OR', -N(R')C(=O)
 OR', -NO₂, -N(H)S(=O)R', -N(R')S(=O)R', -N(H)
 S(=O)₂R', -N(R')S(=O)₂R', -N=S(=O)(R')R'',
 -OH, C₁-C₆-alkoksi-, C₁-C₆-haloalkoksi-, -OC(=O)
 R', -OC(=O)NH₂, -OC(=O)NHR', -OC(=O)N(R')
 R'', -SH, C₁-C₆-alkil-S-, -S(=O)R', -S(=O)₂R',
 -S(=O)₂NH₂, -S(=O)₂NHR', -S(=O)₂N(R')R'', -
 S(=O)(=NR')R'';

R' i R'' predstavljaju, međusobno neovisno,
 supstituent odabran od:

C₁-C₆-alkil-, C₁-C₆-haloalkil-;

n predstavlja cijeli broj od 0, 1, 2, 3, 4 ili 5;

ili stereoisomer, tautomer, N-oksid, hidrat, solvat,
 ili njegova sol, ili smjesa istih.

Broj ostalih patentnih zahtjeva: 25

(74) "INTELBIRO" d.o.o.
 M.H. Uskufije 3, 71000 Sarajevo
 BA

(54) **AMONO-SUPSTITUIRANI
 IMIDAZOPIRIDAZINI**

(57)
 1. Spoj opće formule (I):

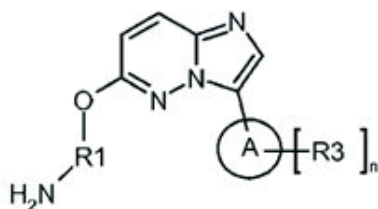

(I)

naznačen time da:

R1 predstavlja skupinu ravni C₂-C₆-alkil-,
 ravni C₁-C₆-alkil-O-ravni C₁-C₆-alkil-,
 razgranati C₃-C₆-alkil-, C₃-C₆-cikloalkil,
 ravni C₁-C₆-alkil-C₃-C₆-cikloalkil- ili C₃-
 C₆-cikloalkil-ravni C₁-C₆-alkil- koja je
 proizvoljno supstituirana, jednom ili
 više puta, međusobno neovisno, sa
 supstituentom odabranim iz skupa koji
 sadrži:

halogeni atom, -CN, C₁-C₆-alkil-, C₁-C₆-
 haloalkil-, C₂-C₆-alkenil-, C₂-C₆-alkinil-,
 C₃-C₁₀-cikloalkil- koji je proizvoljno
 povezan kao spiro, 3- do 10-člani
 heterocikloalkil koji je proizvoljno
 povezan kao spiro, aril-, aril koji je
 proizvoljno supstituiran jednom ili
 više puta međusobno neovisno s R,
 heteroaril-, heteroaril- koji je proizvoljno
 supstituiran jednom ili više puta
 međusobno neovisno sa skupinom
 R, -C(=O)NH₂, -C(=O)N(H)R', -C(=O)
 N(R')R'', -C(=O)OH, -C(=O)OR', -NH₂,
 -NHR', -N(R')R'', -N(H)C(=O)R', -N(R')
 C(=O)R', -N(H)S(=O)R', -N(R')S(=O)
 R', -N(H)S(=O)₂R', -N(R')S(=O)₂R',
 -N=S(=O)(R')R'', -OH, C₁-C₆-alkoksi-,
 C₁-C₆-haloalkoksi-, -OC(=O)R', -OC(=O)
 NH₂, -OC(=O)NHR', -OC(=O)N(R')R'',
 -SH, C₁-C₆-alkil-S-, -S(=O)R', -S(=O)₂R',

(11) BA/EP2847183(21) **E02501** (22) 2017-09-06

(26) HR

(31) 12167152 (32) 2012-05-08 (33) EP
(96) 13720943.3 2013-05-06

(97) 2015-03-18

(51) **C07D 403/14** , **C07D 249/04**(73) Bayer Pharma Aktiengesellschaft
Müllerstrasse 178 13353 Berlin
DE(72) MILITZER, Hans-Christian
Waldweg 2 51519 Odenthal
DE
EGGERT, Johannes
Johann-Sebastian-Bach-Str. 6 61250
Usingen
DE(74) "INTELBIRO" d.o.o.
M.H. Uskufije 3, 71000 Sarajevo
BA**(54) POSTUPAK ZA PRIPREMANJE
SPOJEVA TRIAZOLA**

(57)

dimetil acetalom (XIX-Me) ili dimetilformamid dietil acetalom (XIX-Et) u inertnom otapalu i zatim kristaliziraju hlađenjem otopine ili pomoću destilacije otapala i dodavanjem drugog otapala da nastane metil (2E/Z)-3-(dimetilamino)-2-(1H-1,2,3-triazol-1-il)akrilat (VII-Me) ili etil (2E/Z)-3-(dimetilamino)-2-(1H-1,2,3-triazol-1-il)akrilat (VII-Et),

i

c) u trećem koraku, metil (2E/Z)-3-(dimetilamino)-2-(1H-1,2,3-triazol-1-il)akrilat (VII-Me) ili etil (2E/Z)-3-(dimetilamino)-2-(1H-1,2,3-triazol-1-il)akrilat (VII-Et) reagira s 4-(6-hidrazinopirimidin-4-il)morfolinom (XI) u prisutnosti trifluoroctene kiseline u inertnom otapalu i zatim se izolira spoj s formulom (I).

Broj ostalih patentnih zahtjeva: 9

1. Postupak za pripremanje 1-[6-(morfolin-4-il)pirimidin-4-il]-4-(1H-1,2,3-triazol-1-il)-1H-pirazol-5-ola (I - enol oblik) ili 2-[6-(morfolin-4-il)pirimidin-4-il]-4-(1H-1,2,3-triazol-1-il)-1,2-dihidro-3H-pirazol-3-ona (I - keto oblik), naznačen time da

a) u prvom koraku, 1,2,3-triazol (III) reagira s metil bromoacetatom (IV-Me-Br) ili etil bromoacetatom (IV-Et-Br) u prisutnosti etildiizopropilamina kao baze u otapalu u temperaturnom rasponu od 20 do 80°C da nastanu spojevi metil-1H-1,2,3-triazol-1-il acetat (V-Me) i metil-2H-1,2,3-triazol-1-il acetat (VI-Me) ili spojevi etil-1H-1,2,3-triazol-1-il acetat (V-Et) i etil-2H-1,2,3-triazol-1-il acetat (VI-Et),

b) u drugom koraku, spojevi metil-1H-1,2,3-triazol-1-il acetat (V-Me) i metil-2H-1,2,3-triazol-1-il acetat (VI-Me) ili spojevi etil-1H-1,2,3-triazol-1-il acetat (V-Et) i etil-2H-1,2,3-triazol-1-il acetat (VI-Et), koji su prisutni u međusobnom omjeru od barem 6:1, reagiraju s dimetilformamid

(11) BA/EP2311879(21) **E02502** (22) 2017-09-06

(26) SR

(31) 05025657 (32) 2005-11-24 (33) EP
(96) 10011776.1 2006-11-24

(97) 2011-04-20

(51) **C07K 16/28** , **A61K 39/395** ,
C07K 16/30 , **A61P 35/00** , **C12N**
5/12 , **A61K 47/48** , **A61K 51/10**
, **A61K 45/06** , **C07K 16/18** ,
A61K 39/00(73) Ganymed Pharmaceuticals AG
An der Goldgrube 12 55131 Mainz
DE
Johannes Gutenberg-Universität Mainz,
vertreten durch den Präsidenten
Saarstrasse 21 55122 Mainz
DE(72) Sahin, Ugur
Philipp-von-Zabern-Platz 1 55116 Mainz
DE
Türeci, Özlem
Philipp-von-Zabern-Platz 1 55116 Mainz
DE
Usener, Dirk
Richard-Wagner-Strasse 87b 65193
Wiesbaden
DE
Fritz, Stefan
Geisterweg 35 55237 Flonheim
DE
Uherek, Christoph
Lachenwörthsweg 6 63500 Seligenstadt
DE
Brandenburg, Gunda
Hafenstrasse 12 22880 Wedel
DE
Geppert, Harald-Gerhard
Grünstrasse 46 42697 Solingen
DE
Schröder, Anja Kristina
Jakob-Nickolaus-Weg 8 55122 Mainz
DE
Thiel, Philippe
Käthe-Kollwitz-Strasse 4 82152 Planegg
DE(74) "INTELBIRO" d.o.o.
M.H. Uskufije 3, 71000 Sarajevo
BA**(54) MONOKLONSKA ANTITELA PROTIV
KLAUDINA-18 ZA LEČENJE KANCERA**

(57)

1. Monoklonsko antitelo koje ima sposobnost vezivanja za CLD18A2 i posredovanja u ubijanju ćelija koje ekspimiraju CLD18A2, pri čemu se antitelo vezuje za epitop lokalizovan na CLD18A2-petlji1 ili CLD18A2-petljiD3 i pri čemu je ubijanje indukovano vezivanjem antitela za CLD18A2 ekspimiranog od strane navedenih ćelija, pri čemu navedeno antitelo sadrži set regiona koji određuju komplementarnost CDR1, CDR2 i CDR3 izabrane od sledećih (i) do (ix):

(i) VH: CDR1: pozicije 45-52 SEQ ID NO: 115, CDR2: pozicije 70-77 SEQ ID NO: 115, CDR3: pozicije 116-125 SEQ ID NO: 115, VL: CDR1: pozicije 49-53 SEQ ID NO: 122, CDR2: pozicije 71-73 SEQ ID NO: 122, CDR3: pozicije 110-118 SEQ ID NO: 122,

(ii) VH: CDR1: pozicije 45-52 SEQ ID NO: 116, CDR2: pozicije 70-77 SEQ ID NO: 116, CDR3: pozicije 116-126 SEQ ID NO: 116, VL: CDR1: pozicije 47-58 SEQ ID NO: 121, CDR2: pozicije 76-78 SEQ ID NO: 121, CDR3: pozicije 115-123 SEQ ID NO: 121,

(iii) VH: CDR1 : pozicije 45-52 SEQ ID NO: 117, CDR2: pozicije 70-77 SEQ ID NO: 117, CDR3: pozicije 116-124 SEQ ID NO: 117, VL: CDR1: pozicije 47-52 SEQ ID NO: 123, CDR2: pozicije 70-72 SEQ ID NO: 123, CDR3: pozicije 109-117 SEQ ID NO: 123,

(iv) VH: CDR1: pozicije 44-51 SEQ ID NO: 119, CDR2: pozicije 69-76 SEQ ID NO: 119, CDR3: pozicije 115-125 SEQ ID NO: 119, VL: CDR1: pozicije 47-58 SEQ ID NO: 126, CDR2: pozicije 76-78 SEQ ID NO: 126, CDR3: pozicije 115-122 SEQ ID NO: 126,

(v) VH: CDR1: pozicije 45-52 SEQ ID NO: 118, CDR2: pozicije 70-77 SEQ ID NO: 118, CDR3: pozicije 116-126 SEQ ID NO: 118, VL: CDR1: pozicije 47-58 SEQ ID NO: 125, CDR2: pozicije 76-78 SEQ ID NO: 125, CDR3: pozicije 115-123 SEQ ID NO: 125,

(vi) VH: CDR1: pozicije 45-53 SEQ ID NO: 120, CDR2: pozicije 71-78 SEQ ID NO: 120, CDR3: pozicije 117-128 SEQ ID NO: 120, VL: CDR1: pozicije 47-58 SEQ ID NO: 124, CDR2: pozicije 76-78 SEQ ID NO:

124, CDR3: pozicije 115-123 SEQ ID NO: 124,
 (vii) VH: CDR1 : pozicije 45-53 SEQ ID NO: 120, CDR2: pozicije 71-78 SEQ ID NO: 120, CDR3: pozicije 117-128 SEQ ID NO: 120, VL: CDR1: pozicije 47-58 SEQ ID NO: 127, CDR2: pozicije 76-78 SEQ ID NO: 127, CDR3: pozicije 115-123 SEQ ID NO: 127,
 (viii) VH: CDR1: pozicije 45-53 SEQ ID NO: 120, CDR2: pozicije 71-78 SEQ ID NO: 120, CDR3: pozicije 117-128 SEQ ID NO: 120, VL: CDR1: pozicije 47-58 SEQ ID NO: 128, CDR2: pozicije 76-78 SEQ ID NO: 128, CDR3: pozicije 115-123 SEQ ID NO: 128 i
 (ix) VH: CDR1: pozicije 45-53 SEQ ID NO: 120, CDR2: pozicije 71-78 SEQ ID NO: 120, CDR3: pozicije 117-128 SEQ ID NO: 120, VL: CDR1: pozicije 47-52 SEQ ID NO: 129, CDR2: pozicije 70-72 SEQ ID NO: 129, CDR3: pozicije 109-117 SEQ ID NO: 129.

i pri čemu navedeno monoklonsko antitelo sadrži varijabilni region teškog lanca (VH) i varijabilni region lakog lanca (VL) svaki sastavljen od tri CDR regiona.

Broj ostalih patentnih zahtjeva: 36

(11) **BA/EP2836595**

(21) **E02505** (22) 2017-09-11

(26) HR

(31) 201261622288 P (32) 2012-04-10 (33) US
 201313835613 2013-03-15 US

(96) 13721433.4 2013-04-10

(97) 2015-02-18

(51) **C12N 15/113** , **A61K 31/713** ,
A61P 43/00

(73) Alnylam Pharmaceuticals, Inc.
 300 Third Street Cambridge, MA 02142
 US
 Icahn School of Medicine at Mount Sinai
 One Gustave L. Levy Place New York, NY
 10029
 US

(72) BETTENCOURT, Brian
 300 Third Street Cambridge, MA 02142
 US
 FITZGERALD, Kevin
 40 Williams Street Apt. 202 Brookline, MA
 02446
 US
 QUERBES, William
 Alnylam Pharmaceuticals Inc. 300 Third
 Street Cambridge, MA 02142
 US
 YASUDA, Makiko
 100 Overlook Terrace Apartment 612 New
 York, NY 10040
 US
 DESNICK, Robert J.
 170 East 93rd Street New York, NY 10128
 US

(54) **PRIPRAVCI I POSTUPCI ZA INHIBICIJU
 EKSPRESIJE ALAS1 GENA**

(57)

1. Dvolančana ribonukleinska kiselina (dsRNA) za inhibiciju ekspresije ALAS1, naznačena time da dsRNA sadrži:

- (i) antisensni lanac komplementaran s barem nukleotidima 871-889 iz SEQ ID NO:1;
- (ii) sensni lanac koji sadrži barem 15 susjednih nukleotida iz SEQ ID NO:1295; i
- (iii) ligand koji sadrži jedan ili više derivata N-acetilgalaktozamina (GalNAc).

Broj ostalih patentnih zahtjeva: 13

(11) **BA/EP2909195**

(21) **E02506** (22) 2017-09-11

(26) HR

(31) 12188694 (32) 2012-10-16 (33) EP
13159431 2013-03-15 EP

(96) 13779195.0 2013-10-15

(97) 2015-08-26

(51) **C07D 403/06** , **C07D 403/14** ,
C07D 471/04 , **C07D 471/10** ,
C07D 471/20 , **C07D 487/10** ,
C07D 491/107 , **C07D 491/20** ,
C07D 495/20 , **C07D 519/00** ,
A61P 31/00 , **A61K 31/435** , **A61K**
31/4184 , **A61K 31/498** , **A61K**
31/501

(73) Janssen Sciences Ireland UC
Eastgate Village, Eastgate Little Island,
County Cork
IE

(72) TAHRI, Abdellah
Rue Maurice Albert Raskin 30 B-1070
Anderlecht
BE
VENDEVILLE, Sandrine Marie Helene
Rue du Bémel 142 B-1150 Woluwe-Saint-
Pierre
BE
JONCKERS, Tim Hugo Maria
Bollostraat 2a B-2220 Heist-op-den-Berg
BE
RABOISSON, Pierre Jean-Marie Bernard
Rue Jolie 3 B-1331 Rosieres
BE
HU, Lili
Augustijnenstraat 11 bus 101 B-2800
Mechelen
BE
DEMIN, Samuël Dominique
Professor Claraplein 14 Bus 308 B-2018
Antwerpen
BE
COOYMANS, Ludwig Paul
Grote Beekstraat 24 B-2340 Beerse
BE

(74) "INTELBIRO" d.o.o.
M.H. Uskufije 3, 71000 Sarajevo
BA

(54) **RSV ANTIVIRUSNI SPOJEVI**

(57)

1. Spoj prema formuli (RI),

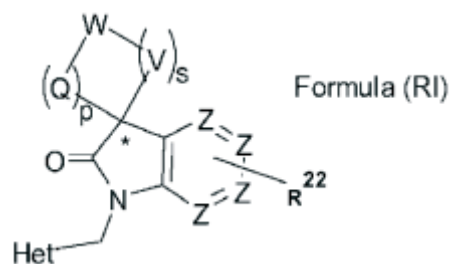

ili bilo koji njegov stereoisomerni oblik, naznačen time da:

Het je heterocikl prema bilo kojoj od slijedećih formula (a), (b), (c), (d):

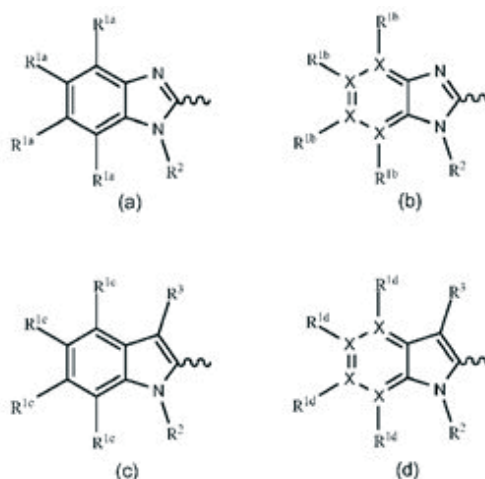

svaki X neovisno je C ili N; pod uvjetom da barem dva X je C;

svaki od R_{1a}, R_{1b}, R_{1c} ili R_{1d} je neovisno odabran iz skupine koja sadrži H, halogen, C₁-C₆alkil, C₃-C₇cikloalkil, C₁-C₆alkiloksi, N(R₆)₂, CO(R₇), CH₂NH₂, CH₂OH, CN, C(=NOH)NH₂, C(=NOCH₃)NH₂, C(=NH)NH₂, CF₃ i OCF₃;

R_{1b} ili R_{1d} je odsutan kada X na koji je vezan je N;

svaki R₂ je -(CR₈R₉)_m-R₁₀;

m je cijeli broj od 0 do 6;

svaki R₃ je neovisno odabran iz skupine koja sadrži H, halogen, aril, heteroaril, C₁-C₆alkil, C₃-C₇cikloalkil, C₁-C₆alkiloksi i CO(R₇);

svaki R₆ je neovisno odabran iz skupine koja sadrži H, C₁-C₆alkil, COOCH₃ i CONHSO₂CH₃;

svaki R₇ je neovisno odabran iz skupine

koja sadrži H, C₁-C₆alkil, OH, C₁-C₆alkiloksi, NH₂, NHSO₂N(C₁-C₆alkil)₂, NHSO₂NHCH₃, NHSO₂(C₁-C₆alkil), NHSO₂(C₃-C₇cikloalkil) i NR₉R₁₀;

svaki R₈ i R₉ su neovisno odabrani iz skupine koja sadrži H, C₁-C₁₀alkil i C₃-C₇cikloalkil; ili R₈ i R₉ uzeti zajedno tvore 4 do 6 člani zasićeni prsten koji po izboru sadrži jedan ili više heteroatoma odabranih iz skupine koju čine N, S i O;

svaki R₁₀ je neovisno odabran iz skupine koja sadrži H, halogen, OH, CN, CF₂H, CF₃, C₁-C₆alkil, C₃-C₇cikloalkil, C(=O)C₁-C₆alkil, C(=O)C₃-C₇cikloalkil, C(=O)NR₈R₉, C(=O)OR₈, SO₂R₈, C(=O)N(R₈)SO₂R₉, C(=O)N(R₈)SO₂N(R₈R₉), NR₈R₉, NR₈C(=O)OR₉, OC(=O)R₈, O-benzil, NR₈SO₂R₉, SO₂NR₈R₉, SO₂R₈, OC(=O)NR₈R₉, OC(=O)NR₈R₁₂, N(R₈)C(=O)N(R₈R₉), R₁₁, N(R₈)C(=O)OR₁₂, OR₁₁, C(=O)R₁₁ i 4 do 6 člani zasićeni prsten koji sadrži jedan kisikov atom;

R₁₁ je fenil, piridinil ili pirazolil; svaki od kojih može biti proizvoljno supstituiran s jednim ili više supstituenata koji su svaki neovisno odabrani iz skupine koju čine CF₃, CH₃, OCH₃, OCF₃ i halogen;

R₁₂ je C₁-C₆alkil ili C₃-C₇cikloalkil; svaki supstituiran s jednim ili više supstituenata koji su svaki neovisno odabrani iz skupine koju čine CF₃, CH₃, OCH₃, OCF₃ i halogen; svaki Z neovisno je C ili N, pod uvjetom da barem dva Z je C;

Q i V svaki neovisno predstavljaju C=O, SO₂ ili CR₂₀R₂₁;

p i s neovisno predstavljaju cijeli broj od 0 do 3, pri čemu zbroj p i s treba minimalno biti 2, te kada p = 0 ili s = 0 tada ugljikov atom označen sa * je izravno vezan za W;

R₂₀ i R₂₁ su neovisno odabrani iz skupine koja sadrži vodik, hidroksil, C₁-C₃alkil, C₃-C₇cikloalkil, CF₃, OCH₃, OCF₃ i halogen;

R₂₂ je odabran iz skupine koja sadrži vodik, hidroksil, C₁-C₆alkil, C₃-C₇cikloalkil, CF₃, OCH₃, OCF₃ i halogen;

W je odabran iz skupine koja sadrži SO, SO₂, S, C, O i N, pri čemu takav C ili N je proizvoljno supstituiran s jednim ili više R₂₃;

R₂₃ je odabran iz skupine koja sadrži vodik, hidroksil, C₁-C₆alkil, C₃-C₇cikloalkil, C₁-C₆alkil-R₂₄, SO₂R₂₄, SO₂N(R₂₄)₂, aril, heteroaril, C(=O)OR₂₄, OR₂₄, C(=O)R₂₄, C(=O)N(R₂₄)₂,

OC(=O)N(R₂₄)₂, P(=O)-(O-C₁-C₆-alkil)₂, N(R₂₄)₂, NR₂₅C(=O)OR₂₄, NR₂₅C(=O)N(R₂₄)₂, NR₂₅SO₂R₂₄ i 4 do 6 člani zasićeni prsten koji sadrži jedan kisikov atom, pri čemu je bilo koji od takav C₁-C₆alkil, C₃-C₇cikloalkil, aril ili heteroaril proizvoljno supstituiran s jednim ili više supstituenata odabranih iz skupine koju čine halogen, OH, CN, OCH₃; R₂₄ je odabran iz skupine koju čine vodik, OH, halogen, C₁-C₆alkil, C₃-C₇cikloalkil, C(=O)C₁-C₆alkil, C(=O)C₃-C₇cikloalkil, aril, heteroaril, benzil, i 4 do 6 člani zasićeni prsten koji sadrži jedan kisikov atom pri čemu je bilo koji takav C₁-C₆alkil, C₃-C₇cikloalkil, C(=O)C₁-C₆alkil, C(=O)C₃-C₇cikloalkil, aril, heteroaril, benzil proizvoljno supstituiran s jednim ili više supstituenata odabranih iz skupine koju čine halogen, CF₃, OH, CN, OCH₃, OC(=O)CH₃ i C₁-C₃alkil supstituiran s barem jednim CN;

R₂₅ je odabran iz skupine koja sadrži vodik i C₁-C₃alkil;

aril predstavlja fenil ili naftalenil;

heteroaril predstavlja monociklički 5 do 6 člani aromatski heterocikal koji sadrži jedan ili više heteroatoma svaki neovisno odabran iz skupine koju čine O, S i N; ili biciklički 8 do 12 člani aromatski heterocikal koji sadrži jedan ili više heteroatoma svaki neovisno odabran iz skupine koju čine O, S i N; pod uvjetom da Het ne zadovoljava formulu d(x)

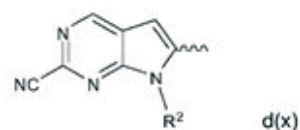

pod uvjetom da kada Het je prema formuli (a) tada barem jedan od R_{1a} supstituenata je halo, ili kada Het je prema formuli (b) tada barem jedan od R_{1b} supstituenata je halo, ili njegova farmaceutski prihvatljiva adicijska sol ili njegov solvat.

(11) BA/EP1797115**(21) E02512** (22) 2017-09-19

(26) HR

(31) 04104720 (32) 2004-09-28 (33) EP
620500 P 2004-10-20 US

(96) 05794520.6 2005-09-28

(97) 2007-06-20

(51) C07K 14/35 , **C12N 15/31** , **C12N 15/52** , **G01N 33/50** , **A61K 31/00****(73)** Janssen Pharmaceutica N.V.
Turnhoutseweg 30 2340 Beerse
BE**(72)** ANDRIES, K.J.L.M.
Turn houtseweg 30 2340 Beerse
BE
GÖHLMANN, Hinrich W.H.
Turnhoutseweg 30 2340 Beerse
BE
NEEFS, J.-M.E.F.M.
Turnhoutseweg 30 2340 Beerse
BE
VERHASSELT, Peter K.M.
Turnhoutseweg 30 2340 Beerse
BE
WINKLER, Johann
Turnhoutseweg 30 2340 Beerse
BE
DE JONGE, Marc René
Koningin Julianaplein 1 2264 BH
Leidschendam
NL
, KOYMANS, Lucien Maria Henricus, MolMo
Services BVBA
Campus Blairon 424 2300 Turnhout
BE**(74)** "INTELBIRO" d.o.o.
M.H. Uskufije 3, 71000 Sarajevo
BA**(54) VEZNA DOMENA BAKTERIJSKE ATP
SINTAZE****(57)**

1. Izolirani mutant atpE proteina koji sadrži polipeptidnu sekvencu odabrano od SEQ ID NO 01 koja sadrži barem jednu točku mutacije smještenu u bilo kojem od mjesta vezanja ATPaze smještenom između amino kiselina 14 do 34 ili između amino kiselina 54 do 69, i SEQ ID NO 03 koja sadrži barem jednu točku mutacije smještenu u bilo kojoj od amino kiselina 20 do 40, ili od amino kiselina 60 do 75, naznačen time da navedeni protein inducira otpornost na antimikrobni spoj DARQ J prema slici 1.

Broj ostalih patentnih zahtjeva: 13

(11) BA/EP2642199**(21) E02513** (22) 2017-09-19

(26) HR

(96) 12160406.0 2012-03-20

(97) 2013-09-25

(51) F23C 10/10 , **F23M 5/08** , **F22B 21/40** , **F22B 31/00****(73)** General Electric Technology GmbH
Brown Boveri Strasse 7 5400 Baden
CH**(72)** Gauville, Pierre
9, Chemin de Paron 91370 Verrieres Le
Buisson
FR
Piton, Anthony
17, Rue du Général Leclerc 92130 Issy Les
Moulineaux
FR
Croutaz, Pierre
16, Rue Guichard 94230 Cachan
FR
Darling, Scott L.
11 Charing Cross Avon, CT 06001
US**(74)** "INTELBIRO" d.o.o.
M.H. Uskufije 3, 71000 Sarajevo
BA**(54) CIRKULACIJSKI KOTAO S
FLUIDIZIRANIM SLOJEM****(57)**

1. Cirkulacijski kotao s fluidiziranim slojem (1) koji sadrži komoru za izgaranje (2), pri čemu komora za izgaranje (2) sadrži:

- prve površine za prijenos topline (7) koje tvore barem jednu okomitu komoru koja se proteže od donjeg dijela (5) komore za izgaranje (2), i
- druge površine za prijenos topline (8) koje imaju ulazni dio i izlazni dio, te se izlazni dio proteže od gornjeg dijela (6) komore za izgaranje (2), navedene druge površine za prijenos topline (8) su učvršćene na okomite komore (7),
naznačen time da se ulazni dio drugih površina za prijenos topline (8) proteže od gornjeg dijela (6) komore za izgaranje (2),
svaka druga površina za prijenos topline (8) je U-oblika, i
svaka druga površina za prijenos topline (8) koja je U-oblika sadrži dva okomita dijela koji su na njihovom donjem kraju učvršćeni na okomitu komoru (7).

Broj ostalih patentnih zahtjeva: 9

(11) **BA/EP3068775**

(21) **E02514** (22) 2017-09-19

(26) HR

(31) 13382460 (32) 2013-11-14 (33) EP
(96) 14802755.0 2014-11-06

(97) 2016-09-21

(51) **C07D 401/06** , **A61K 31/506** ,
A61P 3/00

(73) ELI LILLY AND COMPANY
Lilly Corporate Center, Indianapolis, IN
46285
US

(72) MARTINEZ-GRAU, Maria Angeles
c/o Eli Lilly and Company P.O. Box 6288
Indianapolis, Indiana 46206-6288
US

(74) "INTELBIRO" d.o.o.
M.H. Uskufije 3, 71000 Sarajevo
BA

(54) **SUPSTITUIRANI PIPERIDIL-ETIL-
PIRIMIDIN KAO INHIBITOR GRELIN-O-
ACIL-TRANSFERAZE**

(57)

1. Spoj, naznačen time što je spoj formule

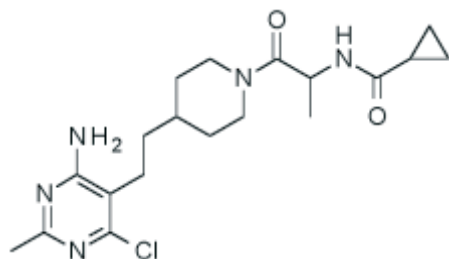

ili njegova farmaceutski prihvatljiva sol.

Broj ostalih patentnih zahtjeva: 9

(11) **BA/EP2867207**

(21) **E02515** (22) 2017-09-19

(26) HR

(31) 201261665951 (32) 2012-06- (33) US
P 29
201361779099 2013-03- US

P 13
(96) 13734248.1 2013-06-20

(97) 2015-05-06

(51) **C07D 211/60** , **A61K 31/45** ,
A61P 19/00 , **A61P 29/00**

(73) ELI LILLY AND COMPANY
Lilly Corporate Center, Indianapolis, IN
46285
US

(72) SCHIFFLER, Matthew Allen
c/o Eli Lilly and Company P.O. Box 6288
Indianapolis, Indiana 46206-6288
US
YORK, Jeremy Schulenburg
c/o Eli Lilly and Company P.O. Box 6288
Indianapolis, Indiana 46206-6288
US

(74) "INTELBIRO" d.o.o.
M.H. Uskufije 3, 71000 Sarajevo
BA

(54) **SPOJEVI FENOKSIETILPIPERIDINA**

(57)

1. Spoj formule:

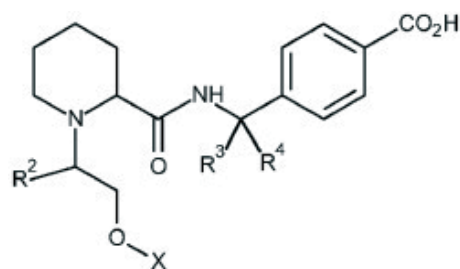

naznačen time što

X je:

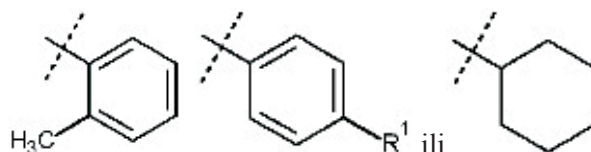

R¹ je H, -CN ili F;
R² je H ili metil;

R³ je H; i
 R⁴ je H, metil ili etil; ili
 R³ i R⁴ vezani zajedno tvore ciklopropilni prsten;
 ili njegova farmaceutski prihvatljiva sol.

Broj ostalih patentnih zahtjeva: 12

(11) **BA/EP3063162**

(21) **E02516** (22) 2017-09-19

(26) HR

(31)201361898494 P (32)2013-11-01 (33)US

(96) 14793753.6 2014-10-28

(97) 2016-09-07

(51) **C07H 19/04** , **A61K 31/7042**

(73) ELI LILLY AND COMPANY

Lilly Corporate Center, Indianapolis, IN
 46285
 US

(72) FIELDS, Todd

c/o Eli Lilly and Company P. O. Box 6288
 Indianapolis, Indiana 46206-6288
 US

(74) "INTELBIRO" d.o.o.

M.H. Uskufije 3, 71000 Sarajevo
 BA

(54) **DERIVATI INDOLOUREE
 SUPSTITUIRANI GLUKOPIRANOZILOM I
 NJIHOVA UPOTREBA KAO INHIBITORA
 SGLT**

(57)

1. Spoj, **naznačen time** što ima formulu:

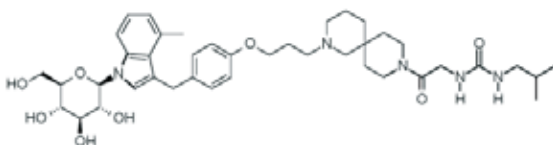

ili njegova farmaceutski prihvatljiva sol.

Broj ostalih patentnih zahtjeva: 6

(11) **BA/EP2726508**

(21) **E02517** (22) 2017-09-19

(26) SR

(31)201161502167 P (32)2011-06-28 (33)US

PCT/US2012/044451 2012-06-27 WO
 (96) 12735991.7 2012-06-28

(97) 2014-05-07

(51) **C07K 16/28**

(73) Oxford BioTherapeutics Ltd

94A Innovation Drive Milton Park Abingdon
 Oxfordshire OX14 4RZ
 GB

(72) ROHLFF, Christian

Oxford Bio Therapeutics Ltd. 94A Milton
 Park Abingdon Oxon OX14 4RY
 GB

TERRETT, Jonathan Alexander

5941 Optical Court San Jose, CA 95138
 US

(74) "INTELBIRO" d.o.o.

M.H. Uskufije 3, 71000 Sarajevo
 BA

(54) **ANTITELA PROTIV ADP-RIBOZIL
 CIKLAZE 2**

(57)

1. Antitelo ili njegov antigen-vezujući
 fragment koje se specifično vezuje za BST-1
 koje sadrži:

a) varijabilni region teškog lanca koji
 sadrži:

- i) prvi vhCDR koji sadrži SEQ ID NO: 10;
- ii) drugi vhCDR koji sadrži sekvencu
 izabranu iz grupe koja se sastoji od SEQ
 ID NO: 12 i SEQ ID NO: 51;
- iii) treći vhCDR koji sadrži SEQ ID NO:
 14; i

b) varijabilni region lakog lanca koji
 sadrži:

- i) prvi vlCDR koji sadrži SEQ ID NO: 16;
- ii) drugi vlCDR koji sadrži SEQ ID NO: 18;
- i
- iii) treći vlCDR koji sadrži SEQ ID NO: 20.

Broj ostalih patentnih zahtjeva: 13

(11) BA/EP2474544(21) **E02520** (22) 2017-09-19(31) 2009202894 (32) 2009-09-02 (33) JP
(96) 10813754.8 2010-09-02

(97) 2012-07-11

(51) **C07D 417/14** , **A61K 31/426** ,
A61K 31/4439 , **A61K 31/506** ,
A61K 31/5377 , **A61P 25/22** ,
C07D 491/048 , **C07D 491/052** ,
C07D 495/04(73) Kyowa Hakko Kirin Co., Ltd.
1-6-1, Ohtemachi Chiyoda-ku Tokyo 100-
8185
JP(72) KASE, Junya
c/o Head Office, Kyowa Hakko Kirin Co.,
Ltd. 1-6-1, Otemachi, Chiyoda-ku Tokyo
100-8185
JP
KANDA, Tomoyuki
c/o Pharmacological Research Laboratories
Kyowa Hakko Kirin Co., Ltd. 1188,
Shimotogari Nagaizumi-cho, Sunto-gun
Shizuoka 411-8731
JP(74) DR DIANA PROTIĆ – TKALČIĆ &
PARTNERS d.o.o.
Koševo 36, 71000 Sarajevo
BA**(54) TERAPEUTSKO SREDSTVO ZA
POREMEĆAJE ANKSIOZNOSTI**

(57)

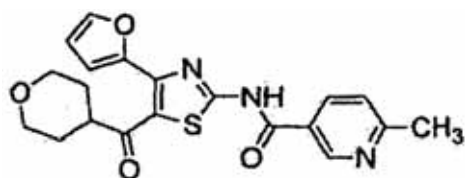
1. Derivat tiazola, naznačen time,
da je predstavljen sljedećom formulom
(IC):**(IC)**ili njegova farmaceutski prihvatljiva
sol, pri čemu se on/ona upotrebljava
u liječenju i/ili profilaksi poremećaja
anksioznosti.

Broj ostalih patentnih zahtjeva: 3

(11) BA/EP2906235(21) **E02522** (22) 2017-09-20

(26) SR

(31) 201261708709 P (32) 2012-10-02 (33) US
201261730316 P 2012-11-27 US
201361801349 P 2013-03-15 US
201361828105 P 2013-05-28 US

(96) 13776674.7 2013-10-01

(97) 2015-08-19

(51) **A61K 38/16** , **A61K 47/48** , **C07K**
14/005 , **C07K 14/01** , **A61K 48/00**
G01N 33/00 , **A61P 25/28** ,
A61K 47/68(73) Proclara Biosciences, Inc.
222 Third Street, Suite 3120 Cambridge,
MA 02142
US(72) KRISHNAN, Rajaraman
8 Highpoint Circle Apt. 603 Quincy, MA
02169
US
FISHER, Richard
130 Fayerweather Street Cambridge, MA
02138
US(74) "INTELBIRO" d.o.o.
M.H. Uskufije 3, 71000 Sarajevo
BA**(54) UPOTREBA P3 BAKTERIOFAJNI
FUZIONIH PROTEINA KAO VEZUJUĆIH
AGENASA AMILOIDA**

(57)

1. Fuzioni protein, koji sadrži fragment
za vezivanje amiloida g3p i Fc
fragment imunoglobulina, naznačen time da
protein sadrži aminokiselinsku sekvencu odabranu
od:

- (a) aminokiselina 21-509 iz SEKID BR: 13;
- (b) aminokiselina 22-509 iz SEK ID BR: 13;
- (c) aminokiselina 23-509 iz SEK ID BR: 13;
- (d) aminokiselina 21-508 iz SEK ID BR: 13;
- (e) aminokiselina 22-508 iz SEK ID BR: 13;
- (f) aminokiselina 23-508 iz SEK ID BR: 13;
- (g) aminokiselina 21-506 iz SEK
ID BR: 9;

(h) aminokiselina 22-506 iz SEK ID BR: 9;(i) aminokiselina 23-506 iz SEK ID BR: 9;
 (j) aminokiselina 21-505 iz SEK ID BR: 9;
 (k) aminokiselina 22-505 iz SEK ID BR: 9;
 (l) aminokiselina 23-505 iz SEK ID BR: 9;
 (m) aminokiselina 21-506 iz SEK ID BR: 11;
 (n) aminokiselina 22-506 iz SEK ID BR: 11;
 (o) aminokiselina 23-506 iz SEK ID BR: 11;
 (p) aminokiselina 21-505 iz SEK ID BR: 11;
 (q) aminokiselina 22-505 iz SEK ID BR: 11;
 (r) aminokiselina 23-505 iz SEK ID BR: 11;
 (s) aminokiselina 21-528 iz SEK ID BR: 31;
 (t) aminokiselina 22-528 iz SEK ID BR: 31;
 (u) aminokiselina 23-528 iz SEK ID BR: 31;
 (v) aminokiselina 21-527 iz SEK ID BR: 31;
 (w) aminokiselina 22-527 iz SEK ID BR: 31;
 (x) aminokiselina 23-527 iz SEK ID BR: 31; i
 (y) jednog mutanta ili varijante koja je najmanje 95% identična sa aminokiselinskom sekvencom bilo koje od (a)-(x) i sposobna je za vezivanje za amiloid.

(11) **BA/EP3041855**

(21) **E02523** (22) 2017-09-20

(26) SR

(31) 1351026 (32) 2013-09-04 (33) SE
 1351169 2013-10-03 SE
 1450152 2014-02-12 SE

(96) 14789434.9 2014-09-02

(97) 2016-07-13

(51) **C07H 19/06** , **C07H 19/16** , **A61P 31/14**

(73) Medivir AB
 P.O. Box 1086, 141 22 Huddinge
 SE

(72) KALAYANOV, Genadiy
 c/o Medivir AB Box 1086 S-141 22
 Huddinge
 SE
 TORSSELL, Staffan
 c/o Medivir AB Box 1086 S-141 22
 Huddinge
 SE
 WÄHLING, Horst
 c/o Medivir AB Box 1086 S-141 22
 Huddinge
 SE

(74) "INTELBIRO" d.o.o.
 M.H. Uskufije 3, 71000 Sarajevo
 BA

(54) **INHIBITORI HCV POLIMERAZE**

(57)

1. Jedinjenje predstavljeno formulom I:

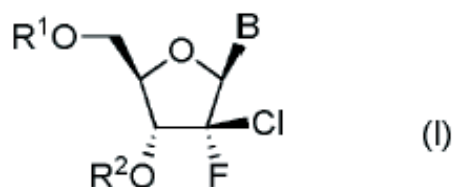

u kome:
 B je nukleobaza:

Broj ostalih patentnih zahtjeva: 13

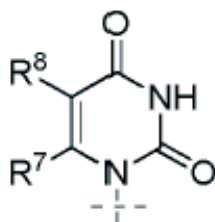

u kojoj R₇ i R₈ su oba H;
R₁ je:

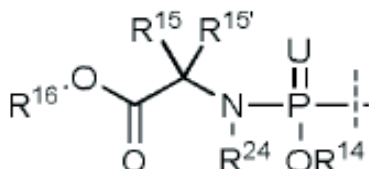

R₂ je H;
R₁₄ je fenil koji je izborno supstituisan sa 1, 2 ili 3 R₂₂;
jedan od R₁₅ i R_{15'} je H i drugi je C₁-C₃alkil;
R₁₆ je C₁-C₈alkil;
svaki R₂₂ je nezavisno izabran od halo, C₁-C₆alkil, C₂-C₆alkenil, C₁-C₆haloalkil, fenil, hidroksiC₁-C₆alkil, C₃-C₆cikloalkil, C₁-C₆alkilkarbonil, C₃-C₆cikloalkilkarbonil, karboksiC₁-C₆alkil, okso, OR₂₀, SR₂₀, N(R₂₀)₂, CN, NO₂, C(O)OR₂₀, C(O)N(R₂₀)₂ i NHC(O)R₂₀, ili bilo koje dve R₂₂ grupe vezane za susedne atome ugljenika u prstenu se kombinuju tako da formiraju -O-R₂₃-O-;
svaki R₂₀ je nezavisno H, C₁-C₆alkil, C₁-C₆haloalkil, C₃-C₇cikloalkil, C₁-C₆hidroksialkil ili C₃-C₇cikloalkilC₁-C₃alkil;
R₂₃ je -[C(R₃₃)₂]_n-;
R₂₄ je H;
svaki R₃₃ je nezavisno izabran od H i C₁-C₆alkil;
U je O;
ili njegova farmaceutski prihvatljiva so i/ili solvat.

(11) **BA/EP3004061**

(21) **E02524** (22) 2017-09-20

(31)201361828740 P (32)2013-05-30 (33)US
201361905329 P 2013-11-18 US

(96) 14732756.3 2014-05-27

(97) 2016-04-13

(51) **C07D 217/16** , **A61K 31/472** ,
A61P 25/16 , **A61P 25/18**

(73) ELI LILLY AND CO.

Lilly Corporate Center Indianapolis, IN
46285
US

(72) BEADLE, Christopher David

c/o Eli Lilly and Company P. O. Box 6288
Indianapolis, Indiana 46206-6288
US

COATES, David Andrew

c/o Eli Lilly and Company P. O. Box 6288
Indianapolis, Indiana 46206-6288
US

HAO, Junliang

c/o Eli Lilly and Company P. O. Box 6288
Indianapolis, Indiana 46206-6288
US

KRUSHINSKI JR., Joseph Herman

c/o Eli Lilly and Company P. O. Box 6288
Indianapolis, Indiana 46206-6288
US

REINHARD, Matthew Robert

c/o Eli Lilly and Company P. O. Box 6288
Indianapolis, Indiana 46206-6288
US

SCHAUS, John Mehnert

c/o Eli Lilly and Company P. O. Box 6288
Indianapolis, Indiana 46206-6288
US

WOLFANGEL, Craig Daniel

c/o Eli Lilly and Company P. O. Box 6288
Indianapolis, Indiana 46206-6288
US

(74) "INTELBIRO" d.o.o.

M.H. Uskufije 3, 71000 Sarajevo
BA

(54) **3,4-DIHIDROIZOKINOLIN-2(1H)-ILNI
SPOJEVI**

(57)

1. Spoj formule

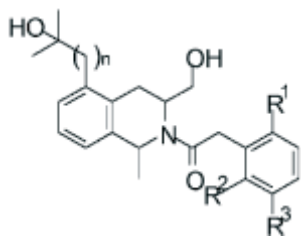

naznačen time što

n je 0, 1 ili 2;

R₁ je halogen;

R₂ je halogen, H, CN, C₁-C₃ alkoksi ili C₁-C₃ alkil; i

R₃ je H, halogen, C₁-C₃ alkoksi ili C₁-C₃ alkil.

Broj ostalih patentnih zahtjeva: 15

(11) **BA/EP2937344**

(21) **E02525** (22) 2017-09-20

(31) 201104153 (32) 2011-03-11 (33) GB
(96) 15166109.7 2012-03-08

(97) 2015-10-28

(51) **C07D 401/12** , **C07D 403/12** ,
A61K 31/47 , **A61P 37/00**

(73) Glaxo Group Limited
980 Great West Road, Brentford, Middlesex
TW8 9GS
GB

(72) Atkinson, Francis Louis
c/o GlaxoSmithKline Gunnels Wood Road
Stevenage, Hertfordshire SG1 2NY
GB
Barker, Michael David
GlaxoSmithKline Gunnels Wood Road
Stevenage, Hertfordshire SG1 2NY
GB
Liddle, John
GlaxoSmithKline Gunnels Wood Road
Stevenage, Hertfordshire SG1 2NY
GB
Wilson, David Matthew

GlaxoSmithKline Gunnels Wood Road
Stevenage, Hertfordshire SG1 2NY
GB

(74) "INTELBIRO" d.o.o.
M.H. Uskufije 3, 71000 Sarajevo
BA

(54) **PIRIDINIL- I PIRAZINILMETILOKSIARILNI
DERIVATI, KORISNI KAO INHIBITORI
SLEZENSKE TIROZINSKE KINAZE (SYK)**

(57)

1. Spoj formule (I):

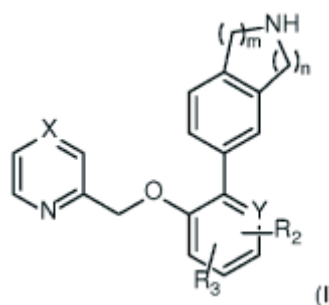

gdje:

X je CR₁ ili N;

Y je CH, C ili N;

R₁ je vodik, C₁₋₆alkoksi ili C₁₋₆alkil;

R₂ je vodik, C₁₋₆alkoksi, halogen, -C(O)C₁₋₆alkil, CN, halogen-C₁₋₆alkil ili C(O)NR₄R₅;

R₃ je vodik ili C₁₋₆alkoksi;

R₄ je vodik ili C₁₋₆alkil;

R₅ je vodik ili C₁₋₆alkil i

m i n su cijeli brojevi, od kojih se svakog neovisno bira između 1 i 2;

ili njegova farmaceutski prihvatljiva sol, **naznačen time** što je namijenjen upotrebi u liječenju upalne bolesti i/ili alergijskog poremećaja koje se bira između kronične opstruktivne plućne bolesti (COPD), sindroma dišnog distresa kod odraslih (ARDS), astme, teške astme, ulceroznog kolitisa, Crohnove bolesti, bronhitisa, konjunktivitisa, psorijaze, skleroderme, dermatitisa, alergije, rinitisa, kutanog lupusa, autoimunih buloznih stanja, uključujući pemfigus i pemfigoid, mastocitozu i anafilaksiju.

Broj ostalih patentnih zahtjeva: 14

(11) **BA/EP1778711**

(21) **E02530** (22) 2017-09-28

(31) 585193 P (32) 2004-07-02 (33) US
(96) 05768112.4 2005-06-30

(97) 2007-05-02

(51) **C07H 19/06** , **C07H 19/16**

(73) GERON CORPORATION

149 Commonwealth Drive Menlo Park, CA
94025
US

(72) GRYAZNOV, Sergei M.

138 W. Bellevue Avenue San Mateo, CA
94402

US

PONGRACZ, Krisztina

6253 Fairlane Drive Oakland, CA 94611
US

ZIELINSKA, Daria

1063 Morse Avenue, Apartment 25-204
Sunnyvale, CA 94089

US

(74) "PETOŠEVIĆ" d.o.o.

Željeznička broj 20, 71000 Sarajevo
BA

(54) **SINTEZA ZAŠTIĆENIH**

3'-AMINONUKLEOZIDNIH MONOMERA

(57)

1. Metoda pripreme monomera adenzina, gvanozina ili citidina koji ima zaštićenu nukleozidnu bazu i zaštićenu 3'-amino grupu, gdje su navedena baza i navedena 3'-amino grupa ortogonalno zaštićeni, metoda obuhvata:

(a) obezbijedivanje monomera 3'-amino-3'-deoksi adenzina, citidina, ili gvanozina gdje su 5'-hidroksil grupa, nukleozidna baza, i 3'-amino grupa nezaštićeni;

(b) selektivno reagovanje navedene 3'-amino grupe sa prvom zaštitnom grupom koja obuhvata kiselinski labilnu grupu ili fluorenilmetoksikarbonil grupu ili derivat fluorenilmetoksikarbonil grupe; reagovanje navedene 5'-hidroksil grupe sa drugom zaštićenom grupom koja sadrži acil, bazno-labilni trialkil silil eter, ili fluorid labilni silil eter; i reagovanje navedene nukleozidne baze sa trećom zaštićenom grupom koja je acil grupa ili formamidinil grupa;

gdje se navedena prva zaštićena grupa može ukloniti iz navedene 3'-amino grupe pod uslovima koji ne dovode do uklanjanja zaštite nukleozidne

baze, i navedena druga zaštićena grupa se može ukloniti iz 5'-hidroksil grupe pod uslovima koji ne dovode do uklanjanja zaštite nukleozidne baze ili navedene 3'-amino grupe.

Broj ostalih patentnih zahtjeva: 40

(11) **BA/EP2367538**

(21) **E02531** (22) 2017-09-27

(26) HR

(31) 08020996 (32) 2008-12-03 (33) EP

(96) 09764462.9 2009-12-03

(97) 2011-09-28

(51) **A61K 9/20** , **A61K 9/28** , **A61K 31/4184**

(73) Astellas Deutschland GmbH

Georg-Brauchle-Ring 64-66 80992

München

DE

(72) COLLEDGE, Jeffrey

Astellas Pharma Europe BV PO Box 344
2300 AH Leiden

NL

OLTHOFF, Margaretha

Astellas Pharma Europe BV PO Box 344
2300 AH Leiden

NL

OUATAS, Toufik

Astellas Pharma Europe BV PO Box 344
2300 AH Leiden

NL

PATZAK, Ulrich

Astellas Pharma Europe BV PO Box 344
2300 AH Leiden

NL

PROFITLICH, Thomas Alfred

Astellas Pharma Europe BV PO Box 344
2300 AH Leiden

NL

(74) "INTELBIRO" d.o.o.

M.H. Uskufije 3, 71000 Sarajevo
BA

(54) **KRUTI OBLICI DOZIRANJA
BENDAMUSTINA**

(57)

1. Farmaceutski pripravak u krutom obliku doziranja koji je pogodan za oralnu primjenu, te pripravak kao aktivni sastojak sadrži bendamustin ili njegov farmaceutski prihvatljiv ester, sol ili solvat, te barem jedan farmaceutski prihvatljiv ekscipijent, koje je farmaceutski prihvatljiv saharid odabran iz skupine koja sadrži jedan ili više monosaharid, disaharid, oligosaharid, ciklički oligosaharid, polisaharid i saharidni alkohol, pri čemu je maseni omjer aktivnog sastojka prema saharidnom ekscipijentu(ima) u rasponu od 1:1-5, naznačen time da je farmaceutski pripravak u obliku tablete, granulata, ili pilule.

Broj ostalih patentnih zahtjeva: 14

(11) **BA/EP2899191**

(21) **E02532** (22) 2017-09-27

(26) HR

(31) 174033 P (32) 2009-04-30 (33) US

(96) 14194866.1 2010-04-28

(97) 2015-07-29

(51) **C07D 413/14**, **A61K 31/497**,
A61K 31/535, **A61P 35/00**, **A61P**
37/00, **A61P 11/00**, **A61P 31/12**

(73) Glaxo Group Limited
980 Great West Road Brentford, Middlesex
TW8 9GS
GB

(72) Hamblin, Julie Nicole
GlaxoSmithKline Gunnels Wood Road
Stevenage, Hertfordshire SG1 2NY
GB
Jones, Paul Spencer
c/o GlaxoSmithKline Gunnels Wood Road
Stevenage, Hertfordshire SG1 2NY
GB
Keeling, Suzanne Elaine
c/o GlaxoSmithKline Gunnels Wood Road
Stevenage, Hertfordshire SG1 2NY
GB
Le, Joelle
GlaxoSmithKline Gunnels Wood Road
Stevenage, Hertfordshire SG1 2NY
GB
Mitchell, Charlotte Jane

GlaxoSmithKline Gunnels Wood Road
Stevenage, Hertfordshire SG1 2NY
GB

Parr, Nigel James
GlaxoSmithKline Gunnels Wood Road
Stevenage, Hertfordshire SG1 2NY
GB

(74) "INTELBIRO" d.o.o.
M.H. Uskufije 3, 71000 Sarajevo
BA

(54) **INDAZOLI SUPSTITUIRANI
OKSAZOLOM KAO INHIBITORI PI3-
KINAZE**

(57)

1. Kombinacija, **naznačena time** što sadrži spoj formule (I):

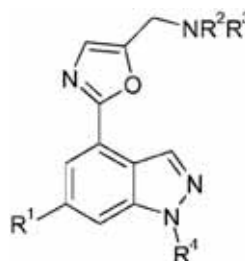

(I)

gdje

R¹ je 9- ili 10-eročlani biciklički heteroaril, gdje 9- ili 10-eročlani biciklički heteroaril sadrži od jednog do tri heteroatoma, koje se neovisno bira između kisika i dušika i može biti supstituiran s C₁₋₆alkilom, C₃₋₆cikloalkilom, halogenom, -CN ili -NHSO₂R⁵, ili piridinil, koji može biti supstituiran s jednim ili dva supstituenta, koje se neovisno bira između C₁₋₆alkila, -OR⁶, halogena i -NHSO₂R⁷;

R² i R³, uz atom dušika na kojeg su vezani, su povezani kako bi tvorili 6- ili 7-eročlani heterociklil, gdje 6- ili 7-eročlani heterociklil, koji može sadržavati atom kisika ili dodatni atom dušika i može biti supstituiran s jednim ili dva supstituenta, koje se neovisno bira između C₁₋₆alkila;

R⁴ je vodik ili metil;

R⁶ je vodik ili C₁₋₄alkil; i

svaki od R⁵ i R⁷ je neovisno C₁₋₆alkil ili fenil, koji može biti supstituiran s jednim ili dva supstituenta, koje se neovisno bira između halogena;

ili njegova farmaceutski prihvatljiva sol, uz jedno ili više drugih terapijski aktivnih sredstava.

Broj ostalih patentnih zahtjeva: 15

(11) **BA/EP2187748**

(21) **E02533** (22) 2017-09-28

(26) SR

(31) 2 P (32) 2007-10-23 (33) US
62400 P 2008-01-25 US

(96) 08842127.6 2008-10-23

(97) 2010-05-26

(51) **A01P 3/00** , **A01N 43/78** , **A01N 43/80** , **C07D 261/00** , **C07D 277/00** , **A01N 43/40** , **A01N 43/56** , **A01N 43/653** , **A01N 43/90**

(73) E. I. du Pont de Nemours and Company
Chestnut Run Plaza 974 Center Road P.O.
Box 2915 Wilmington, DE 19805
US

(72) GREGORY, Vann
15 South Townview Lane Newark, DE
19711
US

PASTERIS, Robert James
3208 Landsdowne Drive Wilmington, DE
19810
US

(74) "ŽIVKO MIJATOVIĆ & PARTNERS" d.o.o.
Sarajevo
M.H. Uskufije 3, 71000 Sarajevo
BA

(54) **FUNGICIDNA JEDINJENJA I SMEŠE**

(57)

1. Fungicidna kompozicija koja sadrži:

(a) najmanje jedno jedinjenje izabrano od 1-[4-[4-[(5*R*)-5-(2,6-difluorofenil)-4,5-dihidro-3-izoksazolil]-2-tiazolil]-1-piperidinil]-2-[5-metil-3-(trifluorometil)-1*H*-pirazol-1-il]etanona, njegovog enantiomera ili njihove smeše, njihovih *N*-oksida i soli; i

(b) najmanje jedno dodatno fungicidno jedinjenje izabrano od amisulbroma, azoksistrobina, bentiavalikarba, boskalida, hlorotalonila, bakar hidroksida, bakar oksihlorida, bakar sulfata, ciazofamida, cimoksanila, ciprokonazola, ditianona, difenokonazola, dimetomorfa, etaboksama, epoksikonazola, famoksadona, fenamidona, fluazinama, fluopikolida, flusilazola, folpet, a

fosetil-aluminijuma, iprovalikarba, kresoksimečila, mankozeba, mandipropamida, metalaksila, metalaksila-M, metkonazola, metirama, pentiopirada, fosforne kiseline i soli, pikoksistrobina, propamakarba, propikonazola, propineba, prohinazida, piraklostrobina, hinoksifena, tebukonazola, triadimenola, trifloksistrobina, valifenala i zoksamida.

Broj ostalih patentnih zahtjeva: 6

(11) **BA/EP2542257**

(21) **E02534** (22) 2017-10-05

(26) HR

(31) 309290 P (32) 2010-03-01 (33) US
(96) 11751244.2 2011-03-01

(97) 2013-01-09

(51) **C07K 16/38** , **A61K 39/00** , **A61K 39/395**

(73) Bayer Healthcare LLC
100 Bayer Boulevard P.O. Box 915
Whippany, NJ 07981
US

(72) SCHOLZ, Peter
Biesenkamp 10 47533 Kleve
DE
WANG, Zhuozhi
1388 Broadway Unit 383 Millbrae California
94030
US

PAN, Junliang
7 Ketelsen Court Moraga California 94556
US

GRUDZINSKA, Joanna
Liselotte-Herrmannstrasse 11 10407 Berlin
DE

VOTSMEIER, Christian
Pellenzstrasse 25 50823 Köln
DE

TEBBE, Jan
Am Alten Stellwerk 16 50733 Köln
DE

BIRKENFELD, Jörg
Kurfurstenstrasse 3 60486 Frankfurt am
Main
DE

WOBST, Nina
Hummelsbergstrasse 7 50939 Köln

DE
BRÜCKNER, Simone
Zedernweg 2 50259 Pulheim
DE
STEINIG, Susanne
Untere Dorfstrasse 41a 50829 Köln
DE

(74) "INTELBIRO" d.o.o.
M.H. Uskufije 3, 71000 Sarajevo
BA

(54) **OPTIMIZIRANA MONOKLONSKA
PROTUTIJELA PROTIV INHIBITORA
PUTA TKIVNOG FAKTORA (TFPI)**

(57)

1. Ljudsko monoklonsko IgG protutijelo koje se specifično veže na inhibitor puta ljudskog tkivnog faktora, naznačeno time da protutijelo sadrži:

- a) ljudski teški lanac koji sadrži:
- i. regiju CDR1 sa sekvencom amino kiseline FTFRSYGMD (što odgovara ostatcima 27 do 35 iz SEQ ID NO: 1 sa supstitucijom S35D);
 - ii. regiju CDR2 sa sekvencom amino kiseline SIRGSRSTYYADSVKG (što odgovara ostatcima 50 do 66 iz SEQ ID NO: 1 sa supstitucijom S55R);
 - iii. regiju CDR3 sa sekvencom amino kiseline LYRYWFDY (što odgovara ostatcima 99 do 106 iz SEQ ID NO: 1 sa supstitucijom K99L); i

- b) ljudski laki lanac koji sadrži:
- i. regiju CDR1 sa sekvencom amino kiseline SGDNLRNYYAH (što odgovara ostatcima 23 do 33 iz SEQ ID NO: 2);
 - ii. regiju CDR2 sa sekvencom amino kiseline FYDVNRPS (što odgovara ostatcima 48 do 55 iz SEQ ID NO: 2 sa supstitucijom Y48F i N51V);
 - iii. regiju CDR3 sa sekvencom amino kiseline QSWWDGVPV (što odgovara ostatcima 88 do 96 iz SEQ ID NO: 2 sa supstitucijom D91W).

Broj ostalih patentnih zahtjeva: 2

(11) **BA/EP2440239**

(21) **E02535** (22) 2017-10-05

(26) SR

(31) 185547 P (32) 2009-06-09 (33) US
(96) 10727289.0 2010-06-09

(97) 2012-04-18

(51) **A61K 9/08** , **A61K 38/42** , **A61K 47/18**

(73) Prolong Pharmaceuticals, LLC
300 Corporate Court Suite B South
Plainfield, NJ 07080
US

(72) ABUCHOWSKI, Abraham
62 Bunnvale Road Califon NJ 07830
US
SLOSHBERG, Steven
2255 Balmoral Avenue Union NJ 07083
US
O'HARE, Keith
76 Cypress Drive East Windsor NJ 08520
US

(74) "INTELBIRO" d.o.o.
M.H. Uskufije 3, 71000 Sarajevo
BA

(54) **KOMPOZICIJE HEMOGLOBINA**

(57)

1. Kompozicija koja sadrži kovalentni konjugat između funkcionalnog, prirodnog molekula hemoglobina i najmanje jednog molekula poli(etilen glikola), pomenuta kompozicija sadrži:

a. vodorastvornu frakciju hemoglobina koja sadrži grupu molekula hemoglobina, pri čemu je svaki element pomenute grupe molekula hemoglobina;

i. kovalentno konjugovan sa najmanje jednim molekulom pomenutog poli(etilen glikola) preko amino grupe aminokiselinskog ostatka (npr. ε-amino grupe lizinskog ostatka);

ii. ne sadrži hemijske agense za umrežavanje; i

iii. ima P₅₀ od 9 mm Hg do 14 mm Hg; i

b. vodorastvornu frakciju stabilizatora koja

daje pomenutoj grupi molekula hemoglobina otpornost protiv oksidacije, a pomenuta frakcija sadrži stabilizator koji sadrži strukturni element koji je reaktivniji sa kiseonikom od pomenute grupe molekula hemoglobina; i c. frakciju razređivača koja sadrži farmaceutski prihvatljivi razređivač u kome je rastvorljiva pomenuta frakcija hemoglobina, u pomenutoj kompoziciji nema virusne aktivnosti, i stabilno sadrži manje od 5% metemoglobina;

pomenuta kompozicija se dobija postupkom koji sadrži:

i. podvrgavanje rastvora deoksigenovanog hemoglobina i stabilizatora procesu termičke virusne inaktivacije koji sadrži, izlaganje pomenutog rastvora temperaturi koja je dovoljno povišena da inaktivira celokupnu virusnu aktivnost u pomenutom rastvoru (npr. 60 °C), pomenuto izlaganje je vremenski dovoljno dugo da se ostvari pomenuta inaktivacija celokupne virusne aktivnosti u pomenutom rastvoru (npr. 10 sati), pomenuti stabilizator sadrži strukturni element koji je reaktivniji sa kiseonikom od pomenutog deoksigenovanog hemoglobina u pomenutom rastvoru, čime se minimizira vezivanje kiseonika za pomenuti deoksigenovani hemoglobin, pomenuti rastvor sadrži količinu pomenutog stabilizatora koja je dovoljna za sprečavanje formiranja više od 5% metemoglobina u pomenutom procesu termičke deaktivacije virusa; i onda reoksigenaciju pomenutog deoksigenovanog hemoglobina da bi se formirao virusno inaktivirani reoksigenovani rastvor hemoglobina; i

ii. dovođenje u kontakt pomenutog virusno inaktiviranog reoksigenovanog rastvora hemoglobina iz koraka (i) sa aktiviranim molekulom poli(etilen glikola) molekul sa reaktivnosti komplementarnom sa aminokiselinskim ostatkom pomenutog hemoglobina, čime se formira kovalentni konjugat između poli(etilen glikola) i molekula hemoglobina u pomenutom rastvoru.

(11) **BA/EP2465950**

(21) **E02536** (22) 2017-10-10

(26) SR

(31) 906943 P (32) 2007-03-13 (33) US
(96) 12154109.8 2008-03-11

(97) 2012-06-20

(51) **C12Q 1/68**

(73) Amgen Inc.

One Amgen Center Drive Thousand Oaks,
CA 91320-1799
US

(72) FREEMAN, Daniel

942 Grayrock Street Newbury Park, CA
91320
US

JUAN, Todd

4629 Calle San Juan Newbury Park, CA
91320
US

RADINSKY, Robert

3574 Lang Ranch Parkway Thousand
Oaks, CA 91362
US

(74) "ŽIVKO MIJATOVIĆ & PARTNERS" d.o.o.
Sarajevo

M.H. Uskufije 3, 71000 Sarajevo
BA

(54) **K-RAS MUTACIJE I TERAPIJA ANTI-EGFR ANTITELA**

(57)

1. Postupak za predviđanje da li će kod pacijenta koji pati od kolorektalnog kancera izostati odgovor na lečenje panitumumabom, naznačen time što obuhvata određivanje prisustva ili odsustva T20M i G12V mutacije u K-ras u tumoru pomenutog pacijenta, pri čemu prisustvo mutacija ukazuje na to da će kod pacijenta izostati odgovor na lečenje panitumumabom.

(11) **BA/EP3083562**

(21) **E02537** (22) 2017-10-10

(26) HR

(31) 201361916827 P (32) 2013-12-17 (33) US
(96) 14827907.8 2014-12-11

(97) 2016-10-26

(51) **C07D 217/26** , **C07D 221/04** ,
C07D 221/20 , **C07D 207/16** ,
C07D 209/52 , **C07D 211/60** ,
A61K 31/438 , **A61K 31/445** ,
A61K 31/45 , **A61P 19/02**

(73) Eli Lilly & Company
Lilly Corporate Center Indianapolis, IN
46285
US

(72) FISHER, Matthew Joseph
c/o Eli Lilly and Company P.O. Box 6288
Indianapolis, Indiana 46206-6288
US
KUKLISH, Steven Lee
c/o Eli Lilly and Company P.O. Box 6288
Indianapolis, Indiana 46206-6288
US
MANNINEN, Peter Rudolph
c/o Eli Lilly and Company P.O. Box 6288
Indianapolis, Indiana 46206-6288
US
SCHIFFLER, Matthew Allen
c/o Eli Lilly and Company P.O. Box 6288
Indianapolis, Indiana 46206-6288
US
WARSHAWSKY, Alan M
c/o Eli Lilly and Company P.O. Box 6288
Indianapolis, Indiana 46206-6288
US
YORK, Jeremy Schulenburg
c/o Eli Lilly and Company P.O. Box 6288
Indianapolis, Indiana 46206-6288
US

(74) "INTELBIRO" d.o.o.
M.H. Uskufije 3, 71000 Sarajevo
BA

(54) **FENOKSIETILNI DERIVATI
PRSTENASTOG AMINA I NJIHOVA
AKTIVNOST KAO MODULATORA
RECEPTORA EP4**

(57)

1. Spoj formule:

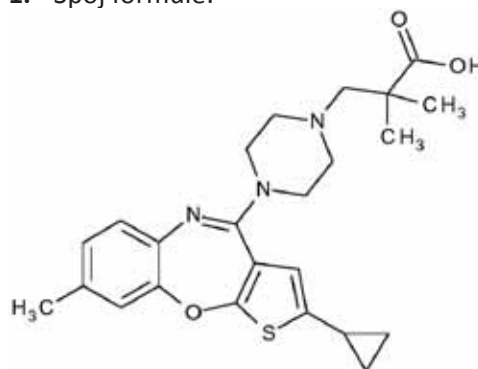

naznačen time što
X je:

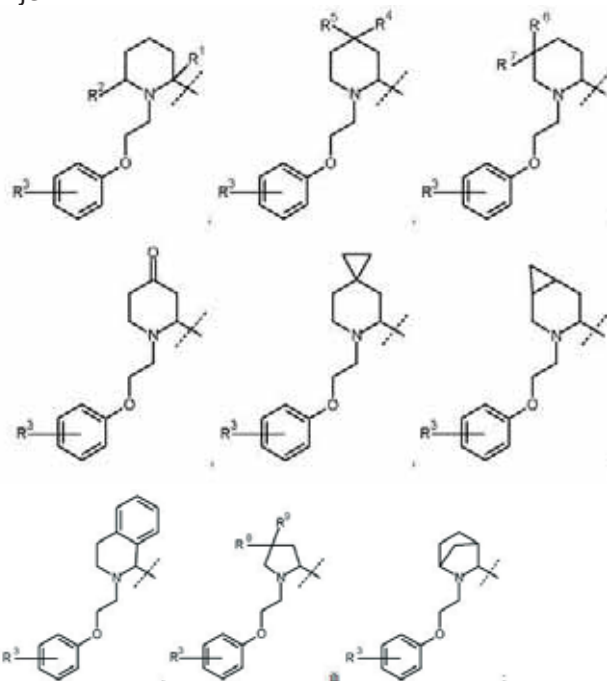

R je H, metil ili etil;

R¹ je metil, kada je R² H, a R¹ je H kada je R² metil;

R³ je H ili F;

R⁴ je H, F ili metil;

R⁵ je OH, metil, metoksi ili F;

R⁶ je H kada je R⁷ OH, a R⁶ je F kada je R⁷ F; i

svaki od R⁸ i R⁹ je neovisno H ili F;

ili njegova farmaceutski prihvatljiva sol.

Broj ostalih patentnih zahtjeva: 11

(11) BA/EP2943498(21) **E02538** (22) 2017-10-10

(26) HR

(31)201361752203 P (32)2013-01-14 (33)US
(96) 14701636.4 2014-01-08

(97) 2015-11-18

(51) **C07D 498/04** , **A61K 31/55** ,
A61P 25/00(73) Eli Lilly and Company
Lilly Corporate Center Indianapolis, IN
46285
US(72) GALLAGHER, Peter Thaddeus
c/o Eli Lilly and Company P.O. Box 6288
Indianapolis, Indiana 46206-6288
US(74) "INTELBIRO" d.o.o.
M.H. Uskufije 3, 71000 Sarajevo
BA(54) **(TIENO[2,3-b][1,5]BENZOKSAZEPIN-
4-IL)PIPERAZIN-1-ILNI SPOJEVI S
DVOJNOM AKTIVNOŠĆU INVERZNIH
AGONISTA H1 I ANTAGONISTA 5-HT2A**

(57)

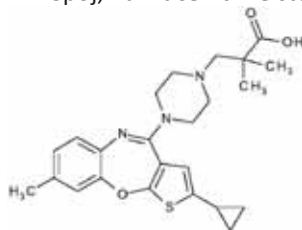
1. Spoj, **naznačen time** što je spoj formule

ili njegova farmaceutski prihvatljiva sol.

Broj ostalih patentnih zahtjeva: 6

(11) BA/EP2875016(21) **E02540** (22) 2017-10-12

(26) SR

(31)PCT/CN2012/078933(32)2012-07-20 (33)WO
PCT/CN2013/078309 2013-06-28 WO

(96) 13770709.7 2013-07-18

(97) 2015-05-27

(51) **C07D 401/14** , **C07D 401/04** ,
A61K 31/4545 , **A61P 25/00**(73) Novartis AG
Lichtstrasse 35 4056 Basel
CH(72) AUBERSON, Yves
Novartis Pharma AG Postfach 4002 Basel
CH
BOCK, Mark Gary
1603 Leon Drive P.O. box 69 Hatfield, PA
19440
USBRAGA, Dario
Polycrystalline s.r.l. Via Pertini, 5 40100
Casalecchio di Reno (Bologna)
IT
CURZI, Marco
Polycrystalline s.r.l. Via Gramsci, 2/2 40121
Bologna
ITDODD, Stephanie Kay
Novartis Institutes for BioMedical Research,
Inc. 100 Technology Square Cambridge
Massachusetts 02139
USGIAFFREDA, Stefano Luca
Polycrystalline s.r.l. Via Lombardia, 10
40139 Bologna
ITJIANG, Haiyang
Beijing Novartis Pharma Co., Ltd. 8th
Building, 898 Halei Road Shanghai 201203
CNKARPINSKI, Piotr
Novartis Pharmaceuticals Corporation One
Health Plaza East Hanover New Jersey
07936-1080
USTROXLER, Thomas J.
Novartis Pharma AG Werk Klybeck
Postfach 4002 Basel
CHWANG, Tielin
Shangai ChemPartner Co., Ltd. No. 5

Building, 998 Halei Road Zhangjiang Hi-Tech Park Pudong New Area Shanghai 201203
 CN
 WANG, Xiaoyang
 Beijing Novartis Pharma Co., Ltd. 8th Building, 898 Halei Road Shanghai 201203
 CN
 ZHANG, Xuechun
 Shanghai ChemPartner Co., Ltd. No. 5 Building, 998 Halei Road Zhangjiang Hi-Tech Park Pudong New Area Shanghai 201203
 CN

(74) Dragan Mićunović
 Branilaca Sarajeva 10, 71000 Sarajevo
 BA

(54) DERIVATI KARBAMATA/UREE

(57)

1. Jedinjenje formule I

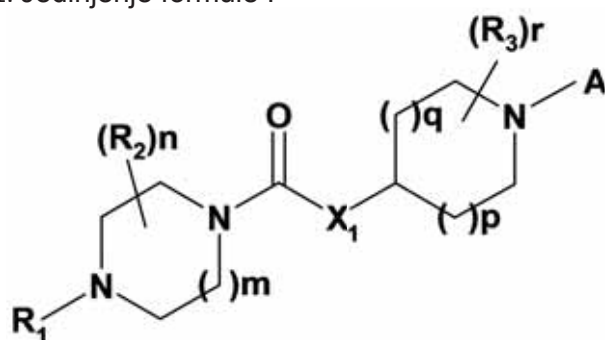

(I),

ili njegova so, naznačen time, što R_1 predstavlja C_{1-6} alkil, C_{2-6} alkenil, C_{2-6} alkinil, C_{3-6} cikloalkil, C_{5-6} cikloalkenil ili C_{3-6} cikloalkil- C_{1-4} alkil; gde pomenuti C_{1-6} alkil, C_{2-6} alkenil, C_{2-6} alkinil ili C_{3-6} cikloalkil- C_{1-4} alkil mogu da budu supstituisani jednom ili više od jednom sa halogenom; i gde pomenuti C_{3-6} cikloalkil ili C_{5-6} cikloalkenil mogu da budu supstituisani jednom ili više od jednom sa halogenom, C_{1-4} alkilom ili C_{1-4} halogenalkilom; gde m može da bude 1 ili 2; gde n može da ima vrednost 0, 1, 2, 3 ili 4; gde svaki R_2 nezavisno predstavlja halogen, hidroksil, amino, cijano, nitro, C_{1-6} alkil, C_{1-6} halogenalkil, C_{1-6} hidroksialkil, C_{1-4} alkoksi- C_{1-6} alkil, amino- C_{1-6} alkil, C_{1-4} alkil-amino- C_{1-6} alkil, di(C_{1-4} alkil)-amino- C_{1-6} alkil, C_{1-6} alkoksi, C_{1-6} halogenalkoksi, C_{1-6} alkilamino, di(C_{1-6} alkil)amino, C_{2-6} alkenil, C_{2-6} halogenalkenil, C_{2-6} alkinil ili C_{2-6} halogenalkinil; ili C_{3-6} cikloalkil, gde jedan atom ugljenika može da bude zamenjen sa atomom kiseonika, gde

C_{3-6} cikloalkil može direktno da bude spojen za metilen ili preko C_{1-2} alkilena, i gde C_{3-6} cikloalkil može da bude supstituisan jednom ili više od jednom sa halogenom; ili dve R_2 na istom atomu ugljenika grade zajedno sa pomenutim atomom ugljenika C_{3-6} cikloalkil; gde X_1 predstavlja kiseonik ili $-N(R_4)-$; gde R_4 predstavlja vodonik, C_{1-6} alkil, C_{3-6} cikloalkil, ili C_{3-6} cikloalkil- C_{1-2} alkil; gde p može da bude 1 i q predstavlja 1; gde je p 0 i q 1; ili gde p može da bude 0 i gde je q 0; gde r može da bude 0, 1, 2, 3 ili 4; gde svaka R_3 može nezavisno da predstavlja halogen, hidroksil, amino, cijano, nitro, C_{1-6} alkil, C_{1-6} halogenalkil, C_{1-6} hidroksialkil, C_{1-4} alkoksi- C_{1-6} alkil, amino- C_{1-6} alkil, C_{1-4} alkil-amino- C_{1-6} alkil, di(C_{1-4} alkil)-amino- C_{1-6} alkil, C_{1-6} alkoksi, C_{1-6} halogenalkoksi, C_{1-6} alkilamino, di(C_{1-6} alkil)amino, C_{2-6} alkenil, C_{2-6} halogenalkenil, C_{2-6} alkinil ili C_{2-6} halogenalkinil; ili C_{3-6} cikloalkil, gde jedan atom ugljenika može da bude zamenjen sa atomom kiseonika, gde C_{3-6} cikloalkil može direktno da bude spojen za metilen ili preko C_{1-2} alkilena, i gde C_{3-6} cikloalkil može da bude supstituisan jednom ili više od jednom sa halogenom; ili dva R_3 na istom atomu ugljenika grade zajedno sa pomenutim atomom ugljenika C_{3-6} cikloalkil; gde je A

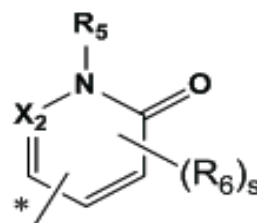

pri čemu je veza označena sa zvezdicom spojena za atom azota; gde R_5 može da bude vodonik, C_{1-6} alkil, C_{2-6} alkenil, C_{2-6} alkinil, C_{3-6} cikloalkil, C_{5-6} cikloalkenil ili C_{3-6} cikloalkil- C_{1-4} alkil; gde pomenuti C_{1-6} alkil, C_{2-6} alkenil, C_{2-6} alkinil ili C_{3-6} cikloalkil- C_{1-4} alkil može da bude supstituisan jednom ili više od jednom sa halogenom, hidroksilom ili C_{1-6} alkoksi; i gde pomenuti C_{3-6} cikloalkil ili C_{5-6} cikloalkenil može da bude supstituisan jednom ili više od jednom sa halogenom, C_{1-4} alkilom ili C_{1-4} halogenalkilom; gde X_2 predstavlja azot ili ugljenik; gde s može da ima vrednost 0, 1, 2 ili 3; gde svaki R_6 nezavisno predstavlja halogen, hidroksil, amino, cijano, nitro, C_{1-6} alkil, C_{1-6} halogenalkil, C_{1-6} hidroksialkil, C_{1-4} alkoksi- C_{1-6} alkil, amino- C_{1-6} alkil, C_{1-4} alkil-amino- C_{1-6} alkil, di(C_{1-4} alkil)-amino- C_{1-6} alkil, C_{1-6} alkoksi, C_{1-6} halogenalkoksi, C_{1-6} alkilamino, di(C_{1-6} alkil)amino, C_{2-6} alkenil, C_{2-6} halogenalkenil, C_{2-6} alkinil ili C_{2-6} halogenalkinil;

⁶halogenalkil, C₁₋₆hidroksialkil, C₁₋₄alkoksi-C₁₋₆alkil, amino-C₁₋₆alkil, C₁₋₄alkil-amino-C₁₋₆alkil, di(C₁₋₄alkil)-amino-C₁₋₆alkil, C₁₋₆alkoksi, C₁₋₆halogenalkoksi, C₁₋₆alkilamino, di(C₁₋₆alkil)amino, C₂₋₆alkenil, C₂₋₆halogenalkenil, C₂₋₆alkinil ili C₂₋₆halogenalkinil; ili C₃₋₆cikloalkil, gde jedan atom ugljenika može da bude zamenjen atomom kiseonika, gde C₃₋₆cikloalkil može direktno da bude spojen za metilen ili preko C₁₋₂alkilena, i gde C₃₋₆cikloalkil može da bude supstituisan jednom ili više od jednom sa halogenom.

Broj ostalih patentnih zahtjeva: 14

(11) **BA/EP2970224**

(21) **E02552** (22) 2017-10-31

(26) SR

(31)201361785608 P	(32)2013-03-14	(33)US
201361786086 P	2013-03-14	US
201361847780 P	2013-07-18	US
201361856847 P	2013-07-22	US
201361883843 P	2013-09-27	US
201361883798 P	2013-09-27	US
201461941798 P	2014-02-19	US
P014100970	2014-03-13	AR

(96) 14722443.0 2014-03-14

(97) 2016-01-20

(51) **C07D 405/12** , **A61K 31/336** ,
A61K 31/404 , **C07D 409/12** ,
C07D 303/32 , **A61P 29/00**

(73) Onyx Therapeutics, Inc.
 One Amgen Center Drive Thousand Oaks,
 CA 91320-1799
 US

(72) MCMINN, Dustin
 255 Kent Road Pacifica, CA 94044
 US
 JOHNSON, Henry
 360 Hazel Avenue San Bruno, CA 94066
 US
 BOWERS, Simeon
 3252 Bidsall Avenue Oakland, CA 94619
 US
 MOEBIUS, David C.
 804 Balboa Lane Foster City, CA 94404
 US

(74) Dragan Mićunović
 Branilaca Sarajeva 10, 71000 Sarajevo
 BA

(54) **TRIPEPTIDI KAO INHIBITORI EPOKSI KETON PROTEAZE**

(57)

1. Jedinjenje iz formule (X):

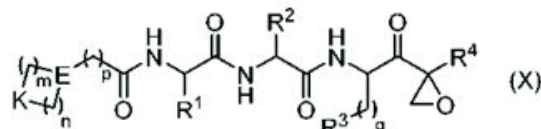

pri čemu:

m i n svaki nezavisno jesu 0, 1 ili 2, i m + n = 2, 3, ili 4; p je 0 ili 1; q je 0, 1, ili 2;

K je izabrano iz grupe koja obuhvata CR¹R², NR⁷, N(C=O)OR⁷, -NH-(C=O)-, O, S, SO, i SO₂;;

E je Nor CR⁷;

R¹ je izabrano iz grupe koja obuhvata H, C₁₋₆alkil, C₂₋₆alkenil, C₂₋₆alkinil, C₃₋₆cikloalkil, i 3-6 člani heterocikloalkil, pri čemu je R¹ opciono supstituisan sa jednim ili više supstituenata izabranih iz grupe koja obuhvata halo, OR⁷, SR⁷, N(R⁷)₂, CN, i (C=O)N(R⁷)₂;

R² je C₁₋₂alkilen-G ili (C=O)-G; pri čemu je G izabrano iz grupe koja obuhvata aril, heteroaril, i piridinon, uz uslov da kada R² jeste CH₂fenil, taj fenil je supstituisan sa jednim ili više supstituenata izabranih iz grupe koja obuhvata OR⁷, halo, C₁₋₃alkil, OCF₃, SO₂R⁷, (C=O)N(R⁷)₂, CN, i SO₂N(R⁷)₂; R³ je izabrana iz grupe koja obuhvata C₃₋₇cikloalkil, C₃₋₇cikloalkenil, 3-7 člani heterocikloalkil, i 3-7 člani heterocikloalkenil, pri čemu R³ jeste opciono supstituisan sa jednim ili više supstituenata izabranih iz grupe koja obuhvata halo, =O, OR⁷, SR⁷, N(R⁷)₂, O(C=O)N(R⁷)₂, i C₁₋₆alkil;

R⁴ je H ili C₁₋₃alkil;

R⁵ i R⁶ su svaki nezavisno izabrani iz grupe koja obuhvata H, OH, halo, C₁₋₃alkil, i CF₃, ili R⁵ i R⁶

zajedno sa ugljenikom na koji su spojeni formiraju C=O ili

pri čemu W jeste O ili NR⁷, i r je 1, 2 ili 3; i



svako R⁷ jeste nezavisno H ili C₁₋₆alkil, ili njegova farmaceutski prihvatljiva so.

Broj ostalih patentnih zahtjeva: 14

(11) **BA/EP2483271**(21) **E02553** (22) 2017-10-24

(26) SR

(31) 09171466 (32) 2009-09-28 (33) EP
(96) 10782688.5 2010-09-27

(97) 2012-08-08

(51) **C07D 471/14** , **C07D 498/14** ,
C07D 513/14 , **C07D 403/04** ,
C07D 413/04 , **A61K 31/551** ,
A61K 31/553 , **A61K 31/554** ,
A61P 35/00 , **A61P 25/00** , **A61P**
11/00 , **A61P 9/00** , **A61P 5/00**(73) GenKyoTex Suisse SA
16, chemin des Aulx 1228 Plan-les-Ouates
CH(72) PAGE, Patrick
Naxos Les Cyclades 1 Avenue de Genève
F-74160 Saint- Julien-en-Genevois
FR
GAGGINI, Francesca
Rue des Pecheries 14 CH-1205 Geneva
CH
LALEU, Benoît
519 route du Poirier à l'Ane F-74160
Collonges-sous-Salève
FR(74) Dragan Mićunović
Branilaca Sarajeva 10, 71000 Sarajevo
BA(54) **DERIVATI PIRAZOLIN DIONA KAO
INHIBITORI NADPH OKSIDAZE**

(57)

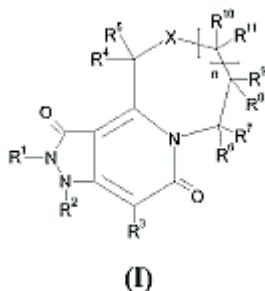
1. Derivat pirazolin diona prema Formuli
(I):

R_1 je izabran od H; opciono supstituisani alkoksikarbonil; opciono supstituisani C_1 - C_6 alkil; opciono supstituisani C_2 - C_6 alkenil; opciono supstituisani C_2 - C_6 alkinil; opciono supstituisani alkoksi; opciono supstituisani alkoksi C_1 - C_6 alkil; opciono supstituisani aminoalkil; opciono supstituisani acil; opciono supstituisani aril; opciono supstituisani C_1 - C_6 alkil aril; opciono supstituisani aril C_1 - C_6 alkil; opciono supstituisani heteroaril; opciono supstituisani C_1 - C_6 alkil heteroaril; opciono supstituisani heteroaril C_1 - C_6 alkil; opciono supstituisani C_2 - C_6 alkenil aril; opciono supstituisani aril C_2 - C_6 alkenil; opciono supstituisani C_2 - C_6 alkenil heteroaril; opciono supstituisani heteroaril C_2 - C_6 alkenil; opciono supstituisani C_3 - C_8 -cikloalkil; opciono supstituisani C_3 - C_8 heterocikloalkil; opciono supstituisani C_1 - C_6 alkil C_3 - C_8 -cikloalkil; opciono supstituisani C_3 - C_8 -cikloalkil C_1 - C_6 alkil; opciono supstituisani C_1 - C_6 alkil C_3 - C_8 heterocikloalkil i opciono supstituisani C_3 - C_8 heterocikloalkil C_1 - C_6 alkil; R_2 , R_3 , R_4 , R_5 , R_6 , R_7 i R_8 su H; R_{10} je izabran od H i C_1 - C_6 alkila; R_9 i R_{11} su nezavisno izabrani od H i C_1 - C_6 alkila; R_{12} je izabran od H; $-Z-NR_{13}R_{14}$; $-CHR_{17}R_{18}$; opciono supstituisani alkoksikarbonil; opciono supstituisani acil; opciono supstituisani C_1 - C_6 alkil; opciono supstituisani C_2 - C_6 alkenil; opciono supstituisani C_2 - C_6 alkinil; opciono supstituisani alkoksi; opciono supstituisani alkoksi C_1 - C_6 alkil; opciono supstituisani aminoalkil; opciono supstituisani acil; opciono supstituisani aril; opciono supstituisani C_1 - C_6 alkil aril; opciono supstituisani aril C_1 - C_6 alkil; opciono supstituisani heteroaril; opciono supstituisani C_1 - C_6 alkil heteroaril; opciono supstituisani heteroaril C_1 - C_6 alkil; opciono supstituisani C_2 - C_6 alkenil aril; opciono supstituisani aril C_2 - C_6 alkenil; opciono supstituisani C_2 - C_6 alkenil heteroaril; opciono supstituisani heteroaril C_2 - C_6 alkenil; opciono supstituisani C_3 - C_8 -cikloalkil; opciono supstituisani C_3 - C_8 heterocikloalkil; opciono supstituisani C_1 - C_6 alkil C_3 - C_8 -cikloalkil; opciono supstituisani C_3 - C_8 -cikloalkil C_1 - C_6 alkil; opciono supstituisani C_1 - C_6 alkil C_3 - C_8 heterocikloalkil i opciono supstituisani C_3 - C_8 heterocikloalkil C_1 - C_6 alkil; R_{13} , R_{14} , R_{17} i R_{18} su nezavisno odabrani od H; opciono supstituisani C_1 - C_6

alkil; opciono supstituisani C₂-C₆ alkenil; opciono supstituisani C₂-C₆ alkinil; opciono supstituisani aril; opciono supstituisani C₁-C₆ alkil aril; opciono supstituisani aril C₁-C₆ alkil; opciono supstituisani heteroaril; opciono supstituisani C₁-C₆ alkil heteroaril; opciono supstituisani heteroaril C₁-C₆ alkil; opciono supstituisani C₂-C₆ alkenil aril; opciono supstituisani aril C₂-C₆ alkenil; opciono supstituisani C₂-C₆ alkenil heteroaril; opciono supstituisani heteroaril C₂-C₆ alkenil; opciono supstituisani C₃-C₈-cikloalkil; opciono supstituisani C₃-C₈ heterocikloalkil; opciono supstituisani C₁-C₆ alkil C₃-C₈-cikloalkil; opciono supstituisani C₃-C₈-cikloalkil C₁-C₆alkil; opciono supstituisani C₁-C₆ alkil C₃-C₈ heterocikloalkil i opciono supstituisani C₃-C₈ heterocikloalkil C₁-C₆ alkil; **X** je izabran od 0, NR₁₂, S, S=O i S(O)₂; **Z** je izabran od C(O); C(S) i SO₂; n je ceo broj izabran od 0 i 1; kao i njihove farmaceutski prihvatljive soli pri čemu se termin "supstituisan" odnosi na grupe supstituisane sa od 1 do 5 supstituenata odabranih iz grupe koju čine "C₁-C₆ alkil", "C₂-C₆ alkenil", "C₂-C₆ alkinil", "C₃-C₈ cikloalkil, C₃-C₈ heterocikloalkil, C₁-C₆ alkil aril, C₁-C₆ alkil heteroaril, C₁-C₆ alkil cikloalkil, C₁-C₆ alkil C₃-C₈ heterocikloalkil, "amino", "aminosulfonil", "amonijum", "acilamino", "amino karbonil", "aril", "heteroaril", "sulfinil", "sulfonil", "alkoksi", "alkoksi karbonil", "karbamat", "sulfanil", "halogen", trihalometil, cijano, hidroksi, merkapto i nitro, pri čemu se "aril" odnosi na nezasićenu aromatičnu karbocikličnu grupu od 6 do 14 atoma ugljenika koja ima jedan prsten ili višestruke kondenzovane prstenove, a "heteroaril" se odnosi na monocikličnu heteroaromatičnu, ili bicikličnu ili tricikličnu heteroaromatičnu grupu sa kondenzovanim prstenovima; "alkoksi" se odnosi na grupu -O-R gde je R odabran od "C₁-C₆ alkil", "aril", "heteroaril", "aril C₁-C₆ alkil" ili "heteroaril C₁-C₆ alkil"; "heteroalkil" se odnosi na C₁-C₁₂-alkil, poželjno C₁-C₆-alkil, u kojem je bar jedan ugljenik zamenjen heteroatomom koji je odabran od O, N ili S, uključujući 2-metoksi etil; "amino" se odnosi na grupu -NRR' u kojoj su R i R' nezavisno H, "C₁-C₆ alkil", "aril", "heteroaril", "C₁-C₆ alkil aril", "C₁-C₆ alkil heteroaril", "cikloalkil" ili "heterocikloalkil" i u kojoj R i R' zajedno

sa atomom azota za koji su vezani, opciono mogu da formiraju 3-8-člani heterocikloalkilni prsten;

"ammonijum" se odnosi na pozitivno naelektrisanu grupu -N⁺RR'R" u kojoj su R, R' i R" nezavisno "C₁-C₆ alkil", "C₁-C₆ alkil aril", "C₁-C₆ alkil heteroaril", "cikloalkil", ili "heterocikloalkil", i gde R i R', zajedno sa atomom azota za koji su vezani, opciono mogu da formiraju 3-8-člani heterocikloalkilni prsten; "sulfinil" se odnosi na grupu "-S(O)-R" u kojoj je R izabrano od "alkila", "alkila" supstituisanog sa halogenima, npr. -SO-CF₃ grupa, "C₂-C₆ alkenil", "C₂-C₆ alkinil", "C₃-C₈-cikloalkil", "heterocikloalkil", "aril", "heteroaril", "aril C₁-C₆ alkil", "heteroaril C₁-C₆ alkil", "aril C₂-C₆ alkenil", "heteroaril C₂-C₆ alkenil", "aril C₂-C₆ alkinil", "heteroaril C₂-C₆ alkinil", "C₃-C₈-cikloalkil C₁-C₆ alkil" ili "heterocikloalkil C₁-C₆ alkil"; "sulfonil" se odnosi na grupu "-SO₂-R" u kojoj je R izabrano od: "aril", "heteroaril", "C₁-C₆ alkil", "C₁-C₆ alkil" supstituisanog sa halogenima, npr. -SO₂-CF₃ grupa, "C₂-C₆ alkenil", "C₂-C₆ alkinil", "C₃-C₈-cikloalkil", "heterocikloalkil", "aril", "heteroaril", "aril C₁-C₆ alkil", "heteroaril C₁-C₆ alkil", "aril C₂-C₆ alkenil", "heteroaril C₂-C₆ alkenil", "aril C₂-C₆ alkinil", "heteroaril C₂-C₆ alkinil", "C₃-C₈ cikloalkil C₁-C₆ alkil", ili "heterocikloalkil C₁-C₆ alkil" i "sulfanil" se odnosi na grupe -S-R u kojima R uključuje H, "C₁-C₆ alkil", "C₁-C₆ alkil", supstituisan sa halogenima npr. -S-CF₃ grupa, "C₂-C₆ alkenil", "C₂-C₆ alkinil", "C₃-C₈-cikloalkil", "heterocikloalkil", "aril", "heteroaril", "aril C₁-C₆ alkil", "heteroaril C₁-C₆ alkil", "aril C₂-C₆ alkenil", "heteroaril C₂-C₆ alkenil", "aril C₂-C₆ alkinil", "alkinilheteroaril", "cikloalkil C₁-C₆ alkil" ili "heterocikloalkil C₁-C₆ alkil".

Broj ostalih patentnih zahtjeva: 14

(11) BA/EP2036436(21) **E02554** (22) 2017-10-24

(26) SR

(31) 2006185755 (32) 2006-07-05 (33) JP

(96) 07768149.2 2007-07-04

(97) 2009-03-18

(51) **A01N 25/30** , **A01N 43/40** , **A01P 3/00**(73) ISHIHARA SANGYO KAISHA, LTD.
3-15, Edobori 1-chome Nishi-ku Osaka-shi
Osaka 550-0002
JP(72) ISHIHARA, Yoshiaki
Ishihara Sangyo Kaisha, Ltd. Chuo
Kenkyusho 3-1 Nishi-shibukawa 2-chome
Kusatsu-shi Shiga 525-0025
JP
OGAWA, Munekazu
Ishihara Sangyo Kaisha, Ltd. Chuo
Kenkyusho 3-1 Nishi-shibukawa 2-chome
Kusatsu-shi Shiga 525-0025
JP(74) "LINEA SERVICES" d.o.o.
Maršala Tita 29/IV, 71000 Sarajevo
BA**(54) FUNGICIDNI SASTAV I METOD ZA
KONTROLU BOLESTI BILJAKA**

(57)

Postupak poboljšanja fungicidnog efekta za kontrolu biljnih bolesti 3-(2,3,4- trimetoksi-6-metilbenzoil) -5-hloro-2-metoksi-4-metilpiridina, naznačen time, što se dodaje najmanje jedan sastojak koji povećava aktivnost izabran iz grupe koju čine etoksilovani alifatični amin, površinski aktivni agens silikona, površinski aktivni agens citrat, površinski aktivni agens sulfatnog estra, površinski aktivno sredstvo fosfatnog estra, polioksietilen alkil eter, alkil sulfosukcinat i alkil poliglikozid.

Broj ostalih patentnih zahtjeva: 5

(11) BA/EP2010528(21) **E02572** (22) 2017-11-17

(26) SR

(31) 793517 P (32) 2006-04-19 (33) US
893857 P 2007-03-08 US

(96) 07797244.6 2007-04-18

(97) 2009-01-07

(51) **C07D 413/12** , **C07D 417/12** ,
A61K 31/44 , **A61P 35/00** , **A61P 19/02** , **A61P 19/10**(73) Novartis AG
Lichtstrasse 35 4056 Basel
CH(72) SUTTON, James C.
c/o Novartis Vaccines and Diagnostics, Inc.
P.O. Box 8097 Emeryville, California 94662-8097
US
WIESMANN, Marion
c/o Novartis Vaccines and Diagnostics, Inc.
P.O. Box 8097 Emeryville, California 94662-8097
US
WANG, Weibo
c/o Novartis Vaccines and Diagnostics, Inc.
P.O. Box 8097 Emeryville, California 94662-8097
US
LINDVALL, Mika K.
c/o Novartis Vaccines and Diagnostics, Inc.
P.O. Box 8097 Emeryville, California 94662-8097
US
LAN, Jiong
c/o Novartis Vaccines and Diagnostics, Inc.
P.O. Box 8097 Emeryville, California 94662-8097
US
RAMURTHY, Savithri
c/o Novartis Vaccines and Diagnostics, Inc.
P.O. Box 8097 Emeryville, California 94662-8097
US
SHARMA, Anu
c/o Novartis Vaccines and Diagnostics, Inc.
P.O. Box 8097 Emeryville, California 94662-8097
US
MIEULI, Elizabeth J.
c/o Novartis Vaccines and Diagnostics, Inc.
P.O. Box 8097 Emeryville, California 94662-

8097

US

KLIVANSKY, Liana M.

c/o Novartis Vaccines and Diagnostics, Inc.
P.O. Box 8097 Emeryville, California 94662-8097

US

LENAHAN, William P.

c/o Novartis Vaccines and Diagnostics, Inc.
P.O. Box 8097 Emeryville, California 94662-8097

US

KAUFMAN, Susan

c/o Novartis Vaccines and Diagnostics, Inc.
P.O. Box 8097 Emeryville, California 94662-8097

US

YANG, Hong

c/o Novartis Vaccines and Diagnostics, Inc.
P.O. Box 8097 Emeryville, California 94662-8097

US

NG, Simon C.

c/o Novartis Vaccines and Diagnostics, Inc.
P.O. Box 8097 Emeryville, California 94662-8097

US

PFISTER, Keith

c/o Novartis Vaccines and Diagnostics, Inc.
P.O. Box 8097 Emeryville, California 94662-8097

US

WAGMAN, Allan

c/o Novartis Vaccines and Diagnostics, Inc.
P.O. Box 8097 Emeryville, California 94662-8097

US

SUNG, Victoria

c/o Novartis Vaccines and Diagnostics, Inc.
P.O. Box 8097 Emeryville, California 94662-8097

US

SENDZIK, Martin

c/o Novartis Vaccines and Diagnostics, Inc.
P.O. Box 8097 Emeryville, California 94662-8097

US

(74) Dragan Mićunović
Branilaca Sarajeva 10, 71000 Sarajevo
BA

(54) **6-0-SUPSTITUISANA JEDINJENJA
BENZOKSAZOLA I BENZOTIAZOLA
I POSTUPCI INHIBICIJE CSF-1R
SIGNALINGA**

(57)

1. Jedinjenje koje je odabrano iz grupe koju čine,

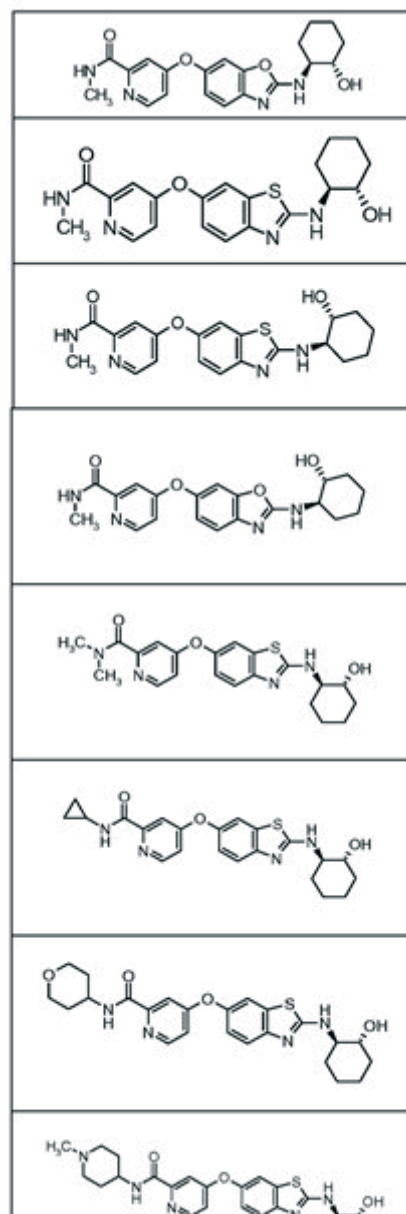

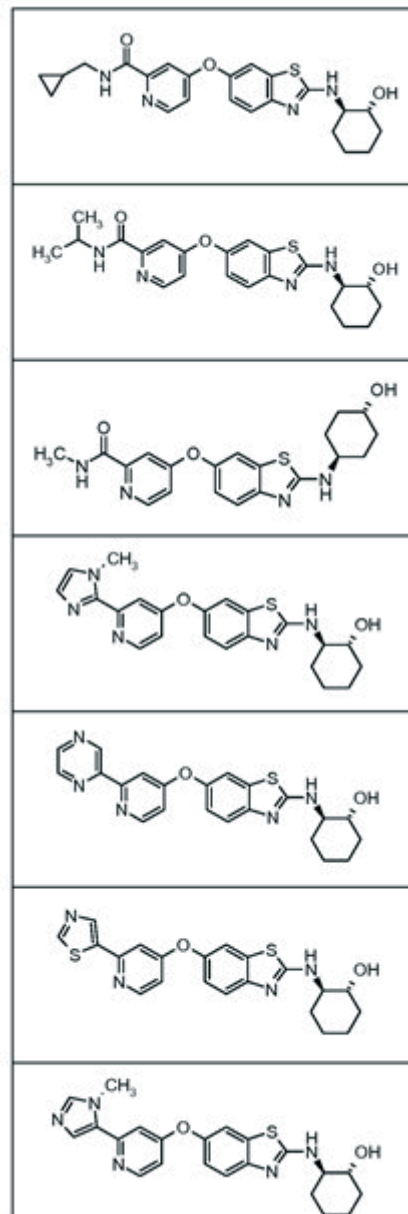
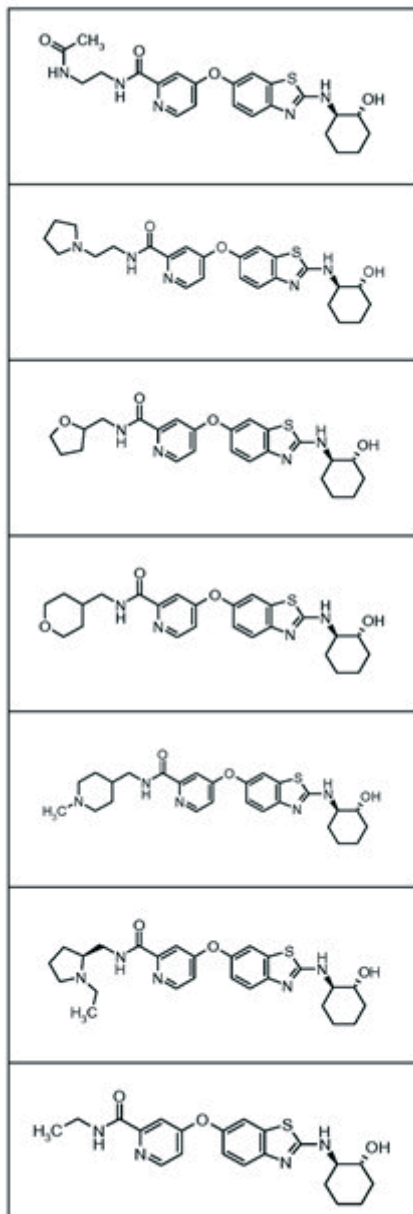

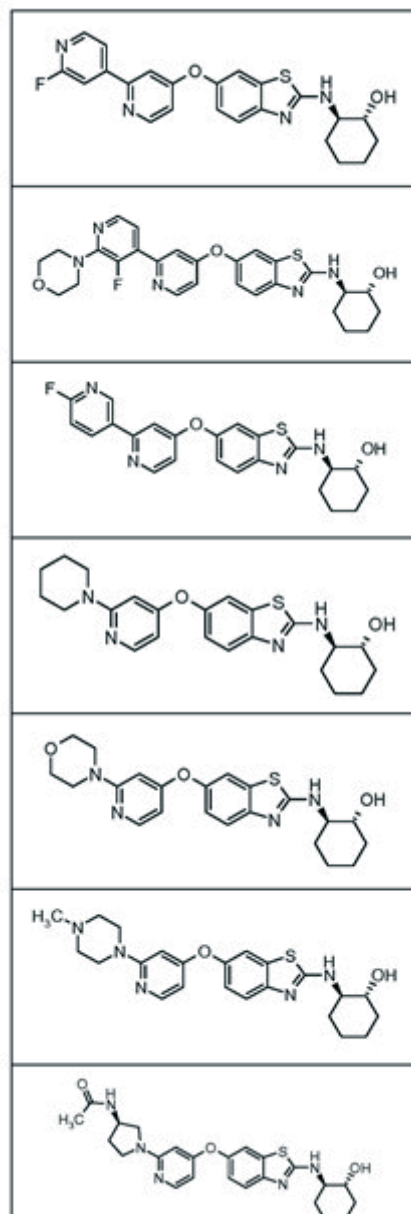
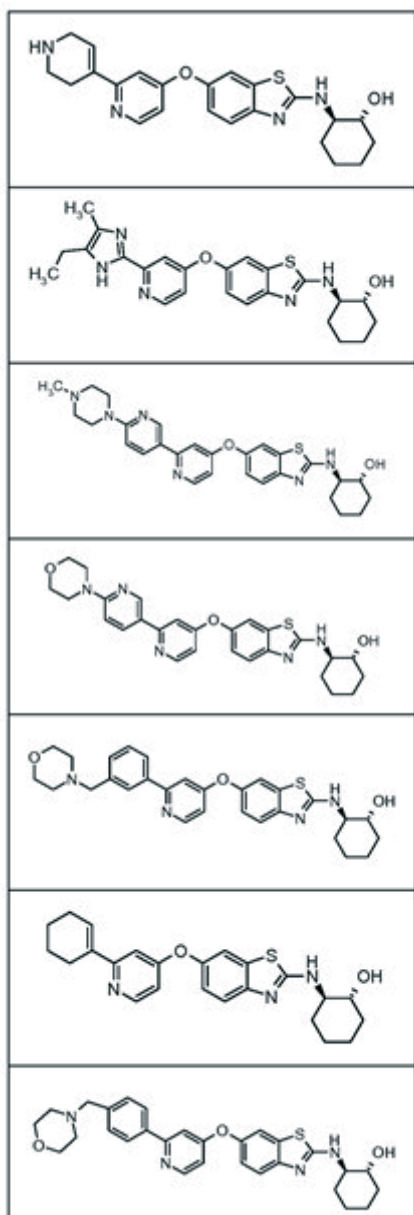

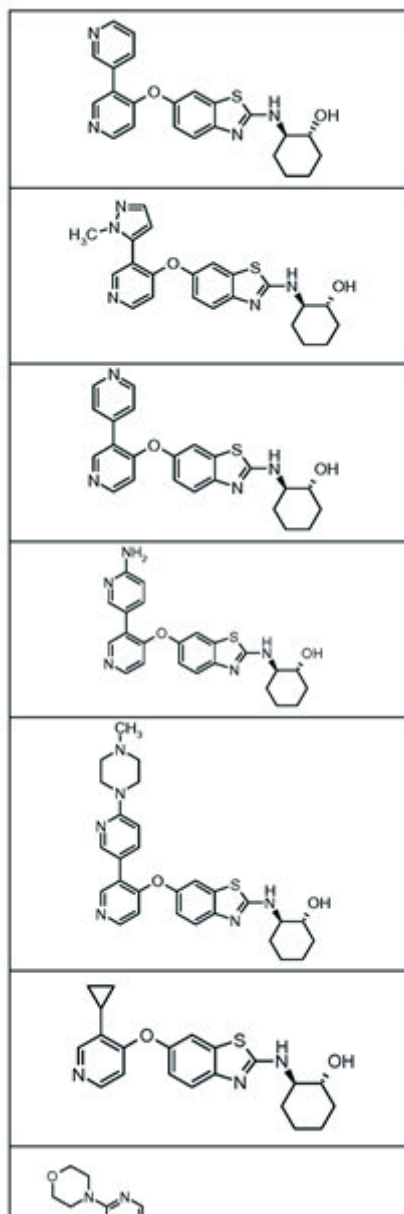
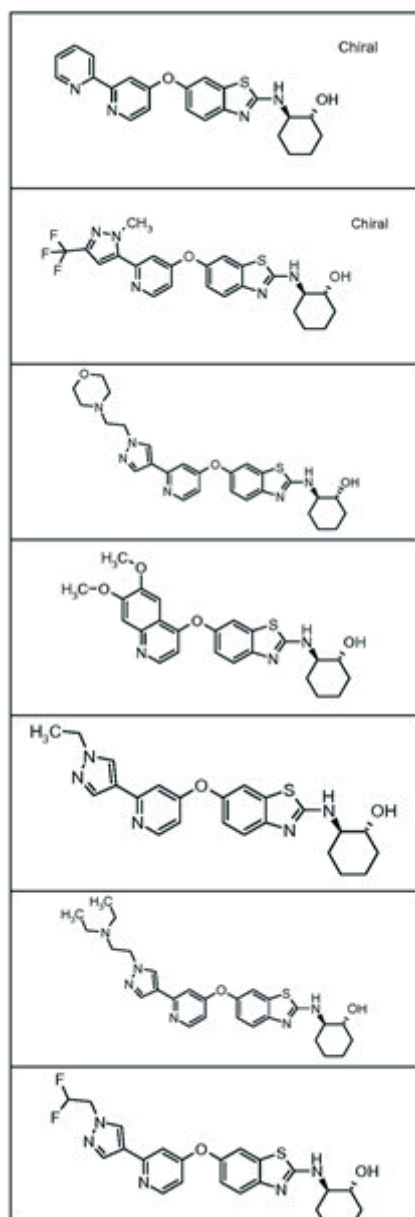

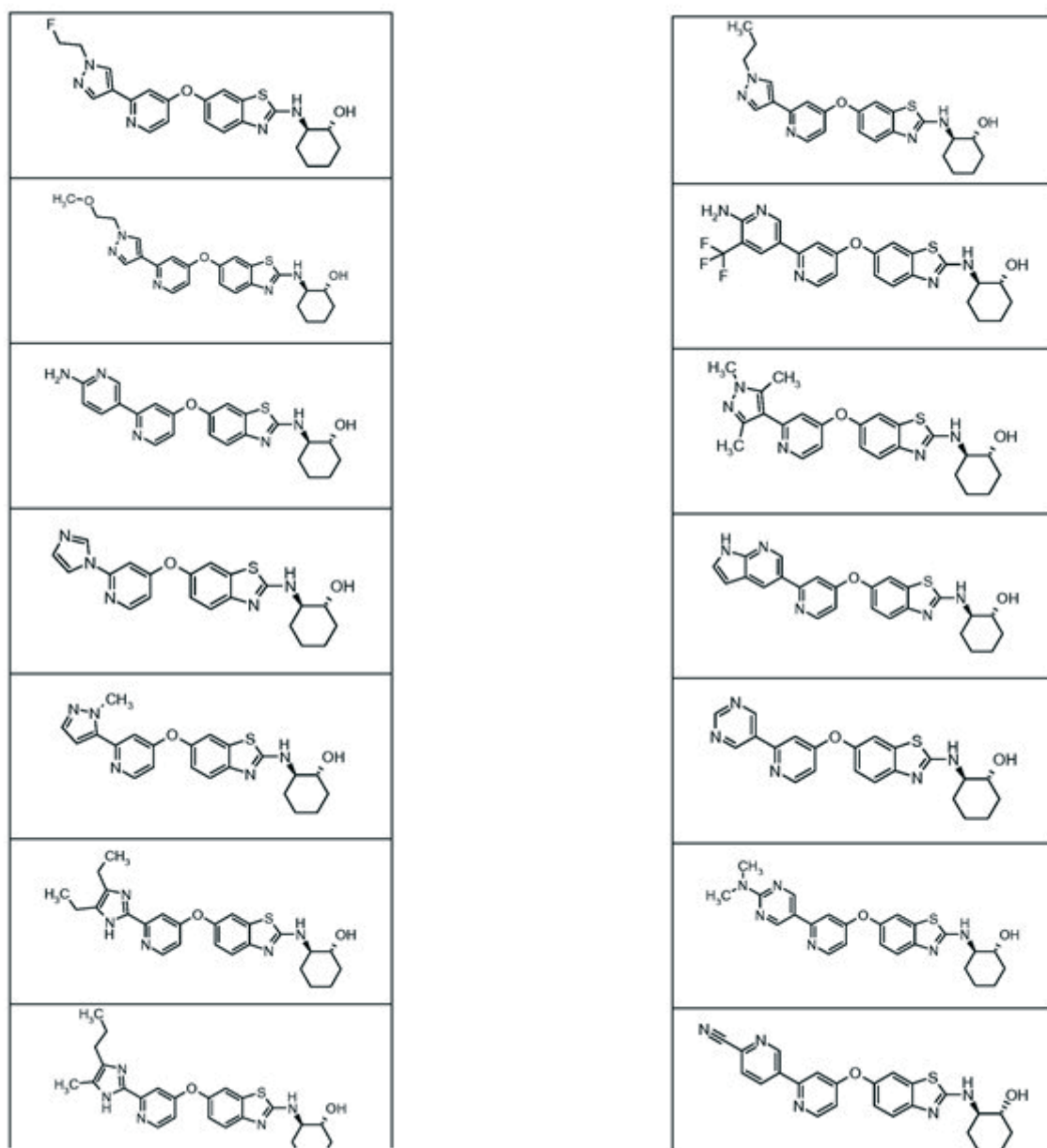

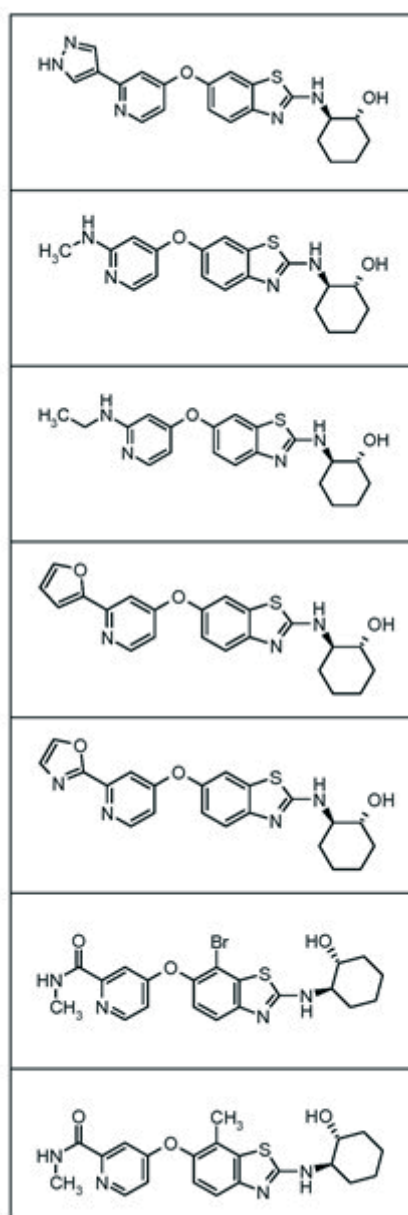
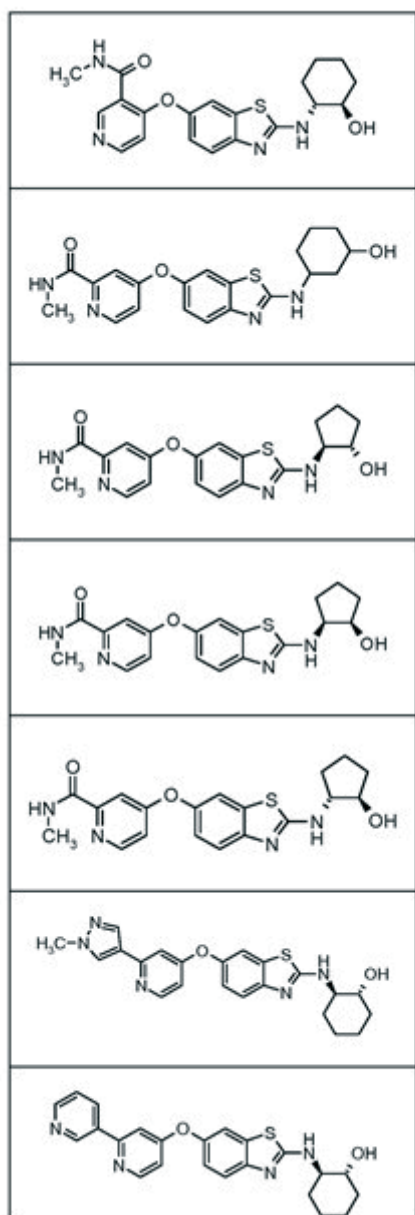

ili njegov stereoisomer, tautomer, solvat ili oksid, ili farmaceutski prihvatljiva so.

Broj ostalih patentnih zahtjeva: 11

(11) BA/EP2188313(21) **E02573** (22) 2017-11-17

(26) SR

(31) 957148 P (32) 2007-08-21 (33) US
84588 P 2008-07-29 US

(96) 08798203.9 2008-08-19

(97) 2010-05-26

(51) **C07K 16/28** , **A61K 39/395** ,
A61P 35/00 , **C07K 14/715**

(73) Amgen, Inc.

One Amgen Center Drive, Msc 27-4-a
Thousand Oaks, CA 91320-1799
US

(72) BRASEL, Kenneth Allan

3035 NW 57th Street Seattle, WA 98107
US

FOSTER, Stephen

4138 Cedargate Drive Fort Collins, CO
80526
US

CERRETTI, Douglas Pat

1607 North 197th Place Seattle, WA 98133
US

SUN, Jilin

3250 Woodbluff Court Thousand Oaks, CA
91362
US

SMOTHERS, James F.

50 Hilltop Street Quincy, MA 02169
US

MEHLIN, Christopher

2806 NW 61st Street Seattle, WA 98107
US

(74) Dragan Mićunović

Branilaca Sarajeva 10, 71000 Sarajevo
BA**(54) HUMANI C-FMS ANTIGEN VEZUJUĆI
PROTEINI**

(57)

1. Antitelo odabrano iz grupe koju čini antitelo koje obuhvata regione koji određuju komplementarnost (CDR-ovi) CDRH1, CDRH2, CDRH3, CDRL1, CDRL2, i CDRL3, pri čemu pomenuti CDR-ovi obuhvataju aminokiselinske sekvence kakve su navedene u nastavku:

(a) CDRH1 obuhvata SEQ ID NO:147, CDRH2 obuhvata SEQ ID NO:163, CDRH3 obuhvata SEQ ID NO:186, CDRL1 obuhvata SEQ ID NO:193, CDRL2

obuhvata SEQ ID NO:214, i CDRL3 obuhvata SEQ ID NO:228,

(b) CDRH1 obuhvata SEQ ID NO:137, CDRH2 obuhvata SEQ ID NO:150, CDRH3 obuhvata SEQ ID NO:166, CDRL1 obuhvata SEQ ID NO:198, CDRL2 obuhvata SEQ ID NO:216, i CDRL3 obuhvata SEQ ID NO:233,

(d) CDRH1 obuhvata SEQ ID NO:147, CDRH2 obuhvata SEQ ID NO:163, CDRH3 obuhvata SEQ ID NO:186, CDRL1 obuhvata SEQ ID NO:195, CDRL2 obuhvata SEQ ID NO:214, i CDRL3 obuhvata SEQ ID NO:228,

(e) CDRH1 obuhvata SEQ ID NO:137, CDRH2 obuhvata SEQ ID NO:152, CDRH3 obuhvata SEQ ID NO:170, CDRL1 obuhvata SEQ ID NO:198, CDRL2 obuhvata SEQ ID NO:216, i CDRL3 obuhvata SEQ ID NO:233,

(f) CDRH1 obuhvata SEQ ID NO:147, CDRH2 obuhvata SEQ ID NO:163, CDRH3 obuhvata SEQ ID NO:186, CDRL1 obuhvata SEQ ID NO:194, CDRL2 obuhvata SEQ ID NO:214, i CDRL3 obuhvata SEQ ID NO:228,

(g) CDRH1 obuhvata SEQ ID NO:141, CDRH2 obuhvata SEQ ID NO:156, CDRH3 obuhvata SEQ ID NO:172, CDRL1 obuhvata SEQ ID NO:209, CDRL2 obuhvata SEQ ID NO:223, i CDRL3 obuhvata SEQ ID NO:245,

(i) CDRH1 obuhvata SEQ ID NO:140, CDRH2 obuhvata SEQ ID NO:155, CDRH3 obuhvata SEQ ID NO:169, CDRL1 obuhvata SEQ ID NO:202, CDRL2 obuhvata SEQ ID NO:218, i CDRL3 obuhvata SEQ ID NO:236,

(j) CDRH1 obuhvata SEQ ID NO:140, CDRH2 obuhvata SEQ ID NO:155, CDRH3 obuhvata SEQ ID NO:169, CDRL1 obuhvata SEQ ID NO:201, CDRL2 obuhvata SEQ ID NO:218, i CDRL3 obuhvata SEQ ID NO:236,

(k) CDRH1 obuhvata SEQ ID NO:143, CDRH2 obuhvata SEQ ID NO:158, CDRH3 obuhvata SEQ ID NO:190, CDRL1 obuhvata SEQ ID NO:199, CDRL2 obuhvata SEQ ID NO:219, i CDRL3 obuhvata SEQ ID NO:237,

(L) CDRH1 obuhvata SEQ ID NO:137, CDRH2 obuhvata SEQ ID NO:151, CDRH3 obuhvata SEQ ID NO:167, CDRL1 obuhvata SEQ ID NO:199, CDRL2 obuhvata SEQ ID NO:217, i CDRL3 obuhvata SEQ ID NO:233,

(m) CDRH1 obuhvata SEQ ID NO:137, CDRH2 obuhvata SEQ ID NO:150, CDRH3 obuhvata SEQ ID NO:173, CDRL1 obuhvata SEQ ID NO:198, CDRL2 obuhvata SEQ ID NO:216, i CDRL3 obuhvata SEQ ID NO:233,

(n) CDRH1 obuhvata SEQ ID NO:142, CDRH2 obuhvata SEQ ID NO:157, CDRH3 obuhvata SEQ ID NO:187, CDRL1 obuhvata SEQ ID NO:206, CDRL2

obuhvata SEQ ID NO:221, i CDRL3 obuhvata SEQ ID NO:242,

(o) CDRH1 obuhvata SEQ ID NO:143, CDRH2 obuhvata SEQ ID NO:158, CDRH3 obuhvata SEQ ID NO:177, CDRL1 obuhvata SEQ ID NO:200, CDRL2 obuhvata SEQ ID NO:216, i CDRL3 obuhvata SEQ ID NO:235, ili

(p) CDRH1 obuhvata SEQ ID NO:142, CDRH2 obuhvata SEQ ID NO:157, CDRH3 obuhvata SEQ ID NO:176, CDRL1 obuhvata SEQ ID NO:207, CDRL2 obuhvata SEQ ID NO:224, i CDRL3 obuhvata SEQ ID NO:243; i

pri čemu se pomenuto antitelo vezuje za humani c-fms sa K_D od manje od 10^{-8} M, izmereno kako je ovde opisano.

Derde Westerparklaan 321 3544 NH
Utrecht
NL
PARREN, Paul
Yalelaan 60 NL-3584 CM Utrecht
NL

(74) "LINEA SERVICES" d.o.o.
Maršala Tita 29/IV, 71000 Sarajevo
BA

(54) **KONJUGATI HUMANOG ANTITELA SA LEKOM PROTIV TKIVNOG FAKTORA**

(57)

1. Konjugat antitela sa lekom koji se vezuje za tkivni faktor, gde je antitelo konjugovano sa auristatinom ili njegovim funkcionalnim peptidnim analogom ili derivatom pomoću grupe za povezivanje, i gde antitelo konjugata sadrži VH region koji obuhvata CDR1 region koji ima aminokiselinu sekvencu datu kao SEQ ID NO:6, CDR2 region koji ima aminokiselinsku sekvencu datu kao SEQ ID NO: 7, i CDR3 region koji ima aminokiselinsku sekvencu datu kao SEQ ID NO: 8, i VL region koji obuhvata CDR1 region koji ima aminokiselinsku sekvencu datu kao SEQ ID NO:46, CDR2 region koji ima aminokiselinsku sekvencu datu kao SEQ ID NO: 47, i CDR3 region koji ima aminokiselinsku sekvencu datu kao SEQ ID NO: 48.

Broj ostalih patentnih zahtjeva: 28

(11) **BA/EP2582728**

(21) **E02574** (22) 2017-11-17

(26) SR

(31)201161434776 P	(32)2011-01-20	(33)US
201100039	2011-01-20	DK
354970 P	2010-06-15	US
201000529	2010-06-15	DK

(96) 11725095.1 2011-06-15

(97) 2013-04-24

(51) **A61K 47/64** , **C07K 16/30** , **C07K 16/36**

(73) Genmab A/S
Kalvebod Brygge 43 1560 Copenhagen V
DK

(72) SATIJN, David
Yalelaan 60 NL-3584 CM Utrecht
NL
VERPLOEGEN, Sandra
Yalelaan 60 NL-3584 CM Utrecht
NL
BLEEKER, Wim
Yalelaan 60 NL-3584 CM Utrecht
NL
LISBY, Steen
Stockflethsvej 5 DK-2000 Frederiksberg
DK
WINKEL, Jan van de
Yalelaan 60 NL-3584 CM Utrecht
NL
BERKEL, Patrick van

Broj ostalih patentnih zahtjeva: 5

(11) BA/EP3092774**(21) E02576** (22) 2017-11-20

(26) SR

(31) 14150856 (32) 2014-01-10 (33) EP
(96) 15700285.8 2015-01-09

(97) 2016-11-16

(51) H04L 29/06 , **G06Q 20/20** ,
G06Q 20/32 , **G06Q 20/40** , **G06F**
21/62**(73) Priviti Pte. Ltd.**Level 24, Suite 03-36 31 Rochester Drive
Singapore 138637
SG**(72) BARRY, Gerard**1 Carragh drive Knocknacarra Galway
IE
BARRY, Declan
The Foliage 372 Pasir Panjang Road 05-19
Singapore 118709
SG**(74) Dragan Mićunović**Branilaca Sarajeva 10, 71000 Sarajevo
BA**(54) SISTEM I POSTUPAK ZA
PROSLEĐIVANJE KREDENCIJALA****(57)**

1. Sistem (100) za dozvoljavanje prosleđivanja najmanje jednog seta kontrolisanih kredencijala povezanih sa davaocem od strane servera do mrežne krajnje tačke, pri čemu pomenuti sistem obuhvata:

najmanje jednu mrežnu krajnju tačku;

najmanje jedan prijemni uređaj (109) konfigurisan za slanje komunikacije (104) tog prijemnog uređaja, pri čemu pomenuta komunikacija prijemnog uređaja sadrži tajnu šifru (109a) koja se odnosi na pomenutog davaoca i jednokratnu zajedničku šifru (109b);

najmanje jedan predajni uređaj (108) konfigurisan za slanje komunikacije (105) tog predajnog uređaja, pri čemu pomenuta komunikacija predajnog uređaja sadrži identifikator (108a) davaoca koji se odnosi na pomenutog davaoca i pomenutu jednokratnu zajedničku šifru (108b);

najmanje jedan server koji dalje obuhvata procesor, najmanje jedan interfejs komunikacija i memoriju koja sadrži najmanje jedan ulaz (103) koji se odnosi na pomenuti najmanje jedan set povezanih kontrolisanih kredencijala, gde je svaki ulaz povezan sa najmanje jednim zapisom (102), gde se zapis

odnosi na bilo kojeg davaoca i obuhvata identifikator davaoca i tajnu šifru vezanu za identifikator davaoca; u kom je pomenuti najmanje jedan server konfigurisan da:

a) primi pomenutu komunikaciju (104) prijemnog uređaja;

b) primi pomenutu komunikaciju (105) predajnog uređaja;

c) traga za podudaranjem pomenute jednokratne zajedničke šifre (109b) sadržane u pomenutoj komunikaciji (104) prijemnog uređaja sa pomenutom jednokratnom zajedničkom šifrom (108b) sadržanoj u pomenutoj komunikaciji (105) predajnog uređaja;

d) započne pretragu za ciljnim zapisom povezivanjem pomenute tajne šifre u pomenutoj komunikaciji (104) prijemnog uređaja sa pomenutim identifikatorom davaoca u pomenutoj komunikaciji (105) predajnog uređaja, pri čemu i pomenuta komunikacija prijemnog uređaja i pomenuta komunikacija predajnog uređaja sadrže istu jednokratnu zajedničku šifru (108b, 109b);

e) sprovodi pretragu za pomenutim ciljnim zapisom koji obuhvata i pomenutu tajnu šifru (109a) i pomenuti identifikator (108a) davaoca;

f) identifikuje ulaz (103) povezan sa pomenutim ciljnim zapisom;

g) dozvoli povlačenje pomenutog najmanje jednog seta povezanih kontrolisanih kredencijala koji se odnose na pomenuti ulaz (103) i dozvoli oslobađanje pomenutog najmanje jednog seta povezanih kontrolisanih kredencijala ka pomenutoj mrežnoj krajnjoj tački (110), pri čemu je mrežna krajnja tačka dozvoljen primalac tipa pomenutog najmanje jednog seta povezanih kontrolisanih kredencijala.

Broj ostalih patentnih zahtjeva: 35

(11) BA/EP2904092(21) **E02577** (22) 2017-11-20

(26) SR

(31) 201261708554 P (32) 2012-10-01 (33) US
(96) 13776656.4 2013-09-27

(97) 2015-08-12

(51) **C07K 16/28** , **C12N 5/07** , **C07K 16/00**(73) AbbVie Biotherapeutics Inc.
1500 Seaport Boulevard Redwood City, CA
94063
US(72) VARMA, Amit
35140 King Court Fremont, California
94536
US
CUENCA, James
1029 Emerald Terrace Union City, California
94587
US
ZHU, Ying
865 Forest Ave. Palo Alto, California 94301
US(74) "PETOŠEVIĆ" d.o.o.
Željeznička broj 20, 71000 Sarajevo
BA**(54) KOMPOZICIJE I POSTUPCI ZA
PROIZVODNJU GLIKOPROTEINA**

(57)

1. Postupak proizvodnje IgG1 antitela, koji
obuhvata:

kultivaciju NSO ćelija, podvrgnutih inženjeringu, da bi sekretovale i ekspresovale IgG1 antitelo u medijumu ćelijske kulture, koji sadrži glicin u koncentraciji između 5 mM i 30 mM, pod uslovima, pogodnim za ekspresiju i sekreciju IgG1 antitela, čime se proizvodi IgG1 antitelo.

(11) BA/EP2618819(21) **E02580** (22) 2017-11-23

(26) SR

(31) BO20110012 (32) 2011-01-19 (33) IT
BO20100638 2010-10-22 IT
BO20100567 2010-09-22 IT
(96) 11776879.6 2011-09-21

(97) 2013-07-31

(51) **A61K 9/28** , **A61K 31/437** , **A61K 31/44** , **A61K 9/20** , **A61K 9/16** , **A61K 9/00**(73) Alfasigma S.p.A.
Viale Sarca, 223 20126 Milano
IT(72) GIUSEPPE CLAUDIO, Viscomi
5 Via Ragazzi Del '99 I-40133 Bologna
IT
PAOLA, Maffei
5 Via Ragazzi Del '99 I-40133 Bologna
IT
GIUSEPPE, Bottoni
5 Via Ragazzi Del '99 I-40133 Bologna
IT
MARIA, Grimaldi
5 Via Ragazzi Del '99 I-40133 Bologna
IT(74) Dragan Mićunović
Branilaca Sarajeva 10, 71000 Sarajevo
BA**(54) FARMACEUTSKE FORMULACIJE KOJE
SADRŽE RIFAKSIMIN, POSTUPCI ZA
NJIHOVO DOBIJANJE I POSTUPAK
LEČENJA BOLESTI CREVA**

(57)

1. Farmaceutska supstanca u obliku tableta koja
sadrži

- i. gastrozistentne mikrogranule koje sadrže hidratni ili solvatni oblik β rifaksimina sam ili u mešavini sa drugim kristalnim, hidratnim, solvatnim ili amorfnim oblicima rifaksimina, u količini koja je sadržala između 100 i 800 mg,
- ii. farmaceutski prihvatljive ekstragranularne ekscipijente, i opciono
- iii. tankoslojnu oblogu
pri čemu ukupna količina ekstragranularnih ekscipijenata sadržanih u tableti ne prelazi 30% težine te tablete.

(11) **BA/EP2966058**

gdje

(21) **E02581** (22) 2017-11-24

(26) BS

(31) 360670 P (32) 2010-07-01 (33) US
(96) 15183290.4 2011-07-01

(97) 2016-01-13

(51) **C07C 233/58** , **C07C 233/59** ,
C07C 233/60 , **C07D 307/30** ,
C07D 333/38 , **C07D 333/58** ,
A61K 31/167

(73) 4SC AG

Am Klopferspitz 19 a 82152 Planegg -
Martinsried
DE

(72) Ammendola, Aldo

Max-Bruch-Str. 4c 82166 Gräfelfing
DE
Diederichs, Julia
Ehrentgutstr. 14 80469 München
DE
Leban, Johann
Pyrkergasse 31 Apartment 10 1190 Wien
AT
Vitt, Daniel
Obere Bahnhofstr. 7a 82110 Germering
DE

(74) "LINEA SERVICES" d.o.o.

Maršala Tita 29/IV, 71000 Sarajevo
BA

(54) **NOVA KALCIJEVA SO JEDINJENJA
KAO ŠTO SU PROTUUPALNI,
IMUNOMODULACIONI I
ANTIPROLIFERATIVNI AGENSI**

(57)

1. Kalcijeva so jedinjenja opšte formule (I)

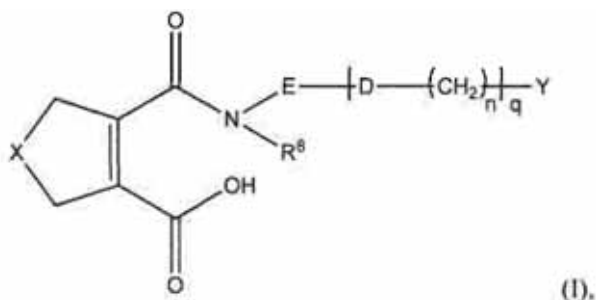

X je odabran iz grupe koja se sastoji od
CH₂, S, ili O;

D je O ili S;

R₈ je vodonik ili alkil;

E je po izboru supstituisana fenilen
grupa;

Y je monociklično ili biciklično
supstituisan ili nesupstituisan 6-9 člani
sistem prstena koji može da sadrži jedan
ili više heteroatoma odabranih iz N ili S
i koji sadrži najmanje jedan aromatični
prsten;

n je 0 ili 1; i

q je 0 ili 1;

pod uslovom da kalcijeva so jedinjenja gdje
X = CH₂, q = 0, Y = nesupstituisani fenil i E =
nesupstituisani fenilen su isključeni,
ili njihov hidrat.

Broj ostalih patentnih zahtjeva: 12

(11) **BA/EP3074386**(21) **E02583** (22) 2017-11-24

(31) 13195081 (32) 2013-11-29 (33) EP

(96) 14821285.5 2014-11-28

(97) 2016-10-05

(51) **C07D 403/12** , **C07D 401/14** ,
C07D 401/10 , **C07D 401/12** ,
C07D 405/12 , **C07D 239/47** ,
A61K 31/505 , **A61K 31/506**

(73) Novartis AG

Lichtstrasse 35 4056 Basel

CH

(72) ANGST, Daniela

Novartis Pharma AG Novartis Institutes for
Biomed. Research Postfach CH-4002 Basel
CH

GESSIER, François

Novartis Pharma AG Novartis Institutes for
Biomed. Research Postfach CH-4002 Basel
CH

VULPETTI, Anna

Novartis Pharma AG Novartis Institutes for
Biomed. Research Postfach CH-4002 Basel
CH

(74) Dragan Mićunović

Branilaca Sarajeva 10, 71000 Sarajevo
BA(54) **NOVI DERIVATI AMINO PIRIMIDINA**

(57)

1. Jedinjenje formule (I) ili njegova
farmaceutski prihvatljiva so;

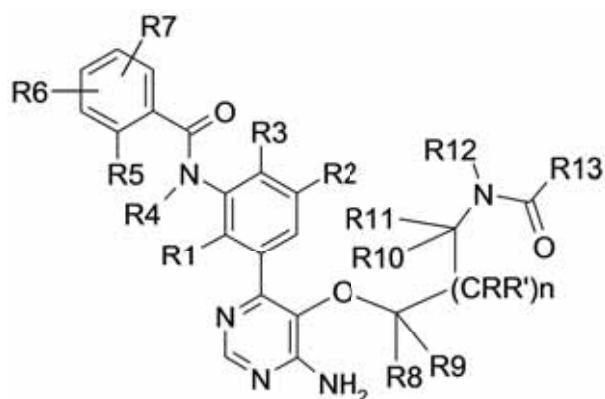

(I)

u kojoj,
R1 predstavlja vodonik, C₁-C₆ alkil koji je po

slobodnom izboru supstituisan hidroksi;
R2 predstavlja vodonik ili halogen;
R3 predstavlja vodonik ili halogen;
R4 predstavlja vodonik;
R5 predstavlja vodonik ili halogen;
ili su R4 i R5 vezani jedan za drugi i predstavljaju
vezu, -CH₂-, -CH₂-CH₂-, -CH=CH-, -CH=CH-
CH₂-, -CH₂-CH=CH-; ili -CH₂-CH₂-CH₂-;
gde R6 i R7 predstavljaju nezavisno jedan
od drugog H, C₁-C₆ alkil po slobodnom izboru
supstituisan sa hidroksilom, C₃-C₆ cikloalkil po
slobodnom izboru supstituisan sa halogenom ili
hidroksi, ili halogen;
R8, R9, R, R', R10 i R11 nezavisno jedan od
drugog predstavljaju H, ili C₁-C₆ alkil po slobodnom
izboru supstituisan sa C₁-C₆ alkoksi; ili gde bilo
koja dva od R8, R9, R, R', R10 i R11 zajedno
sa atomom ugljenika za koji su vezani mogu da
grade 3 – 6-očlani zasićeni karbociklični prsten;
gde R12 predstavlja vodonik ili C₁-C₆ alkil po
slobodnom izboru supstituisan halogenom ili C₁-
C₆ alkoksi;
ili R12 i bilo koji od R8, R9, R, R', R10 ili R11
zajedno sa atomima za koje su vezani mogu
da grade 4, 5, 6 ili 7-očlani azaciklični prsten,
gde prsten može po slobodnom izboru da bude
supstituisan sa halogenom, cijano, hidroksil, C₁-
C₆ alkil ili C₁-C₆ alkoksi;
gde n može da ima vrednost 0 ili 1; i
gde R13 predstavlja C₂-C₆ alkenil po slobodnom
izboru supstituisan sa C₁-C₆ alkil, C₁-C₆ alkoksi
ili N,N-di-C₁-C₆ alkil amino; C₂-C₆ alkinil po
slobodnom izboru supstituisan sa C₁-C₆ alkil ili C₁-
C₆ alkoksi; ili C₂-C₆ alkilenil oksid po slobodnom
izboru supstituisan C₁-C₆ alkilom.

Broj ostalih patentnih zahtjeva: 13

(11) BA/EP2690087(21) **E02584** (22) 2017-11-27

(26) HR

(31) 201110070828 (32) 2011-03-23 (33) CN
(96) 12760538.4 2012-03-22

(97) 2014-01-29

(51) **C07C 233/18** , **C07C 231/24** ,
A61K 31/165 , **A61P 25/20** , **A61P**
25/22 , **A61P 25/00** , **A61P 9/00**
 , **A61P 1/00** , **A61P 25/24**(73) Les Laboratoires Servier
35, rue de Verdun, 92284 Suresnes Cedex
92284 Suresnes Cedex
FR
Shanghai Institute Of Pharmaceutical
Industry
No.1320 West Beijing Road Jing'an District
Shanghai 200040
CN(72) HUANG, Yu
Room 601, No.6, Lane 560 Xin Shi Nan
Road, Shanghai 200122
CNTONG, Ling
Dong Yang Guang High-Tech Park
Shangsha, Chang'anTown Dongguan,
Guangdong 523871
CN
ZHU, Xueyan
Room 602, No.78, Lane283 Yangcheng
Road, Zhabei District Shanghai 200436
CNSHAN, Hanbin
No.24, Dongfangxincun, Gaoan Jiangxi
330800
CNYUAN, Zhedong
Room 201, No.14, Lane58 Aomen Road,
Shanghai 200060
CNYU, Xiong
Room 107, No. 32, DuolunRoad Hongkou
District, Shanghai 200081
CN(74) "PETOŠEVIĆ" d.o.o.
Željeznička broj 20, 71000 Sarajevo
BA**(54) NOVI KRISTALNI OBLIK VII
AGOMELATINA, POSTUPAK PRIPREME
I NJEGOVA UPORABA I FARMACEUTSKI
PRIPRAVAK KOJI SADRŽAVA NOVI
KRISTALNI OBLIK VII AGOMELATINA**

(57)

1. Kristalni oblik agomelatina, naznačen
time, da njegov dijagram rendgenske
difrakcije ima sljedeće vrijednosti
interplanarnog razmaka kristala d ,
Braggova kuta 2θ , i relativnog intenziteta:

2θ °	$d(\text{Å})$	Relativni intenzitet (I%)
10.5578	3.72532	35
13.3016	6.65091	14.5
16.1455	4.85510	6.0
17.2865	5.12586	19
17.8414	4.96751	100.00
19.3594	4.58131	10.83
20.0894	4.41641	11.77
23.3663	3.80402	9.82
24.9443	3.56672	1.60
26.1283	3.40781	2.47

uključujući kristale čiji su vrhovi
difrakcijskih kutova unutar $2\theta \pm 0,2$ ° od
gore navedenog.

Broj ostalih patentnih zahtjeva: 12

(11) **BA/EP2678351**

(21) **E02585** (22) 2017-11-28

(26) SR

(31) 11382051 (32) 2011-02-25 (33) EP
201161446595 P 2011-02-25 US

(96) 12705689.3 2012-02-24

(97) 2014-01-01

(51) **C07K 14/16** , **A61K 39/21** ,
G01N 33/569 , **G01N 33/68** ,
C12N 15/10

(73) Laboratorios del Dr. Esteve, S.A.
Avda Mare de Deu de Montserrat 221
08041 Barcelona
ES
Fundació Privada Institut de Recerca de la
SIDA-Caixa
Hospital Universitari Germans Trias i Pujol
Carretera de Canyet, s/n 08916 Badalona
ES

(72) YUSTE HERRANZ, María Eloísa
Hospital Clínic Casanovas 143 E-08036
Barcelona
ES
SÁNCHEZ MERINO, Víctor
Hospital Clínic Casanovas 143 E-08036
Barcelona
ES
FERREIRA, Carolina
Paris 13 Principal 2 E-08903 Hospitalet de
Llobregat
ES

(74) Dragan Mićunović
Branilaca Sarajeva 10, 71000 Sarajevo
BA

(54) **HIV GP-120 VARIJANTA**

(57)

1. Polipeptid, sposoban za izazivanje neutrališućih antitela protiv virusa, koji obuhvata jednu varijantu HIV-1 gp120 ili jedan njegov imunogeni fragment, naznačen time, što polipeptid ili njegov imunogeni fragment sadrži SEK ID BR: 4.

Broj ostalih patentnih zahtjeva: 12

(11) **BA/EP2797921**

(21) **E02586** (22) 2017-11-29

(26) HR

(96) 11878508.8 2011-12-31

(97) 2014-11-05

(51) **C07D 487/06** , **A61K 31/55** ,
A61P 35/00

(73) BeiGene, Ltd.
Mourant Ozannes, Corporate Services
(Cayman) Limited, Harbour Centre 42
North Church Street PO box 1348 Grand
Cayman KY1-1108
KY

(72) ZHOU, Changyou
4 Casselberry Way Princeton, NJ 08540
US
REN, Bo
No. 30 Science Park Road Zhong-Guan-
Cun Life Science Park Changping District
Beijing 102206
CN
WANG, Hexiang
No. 30 Science Park Road Zhong-Guan-
Cun Life Science Park Changping District
Beijing 102206
CN

(74) "LINEA SERVICES" d.o.o.
Maršala Tita 29/IV, 71000 Sarajevo
BA

(54) **KONDENZOVANI TETRA
ILI PENTA-CIKLIČNI
DIHIDRODIAZEPINOKARBOZOLONI
KAO PARP INHIBITORI**

(57)

1. Jedinjenje odabrano od jedinjenja Formule

(I):

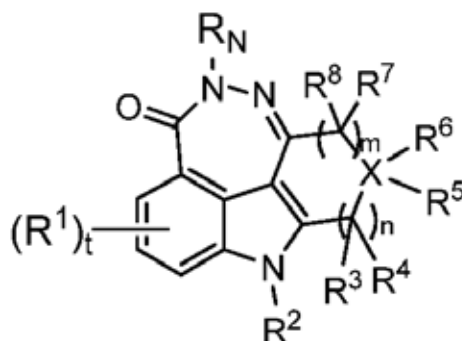

(I)

ili njegovog stereoisomera, ili njegove farmaceutski prihvatljive soli, pri čemu:

R_N se bira od vodonika, alkil, alkenil, alkinil, cikloalkil, heterociklil, aril, i heteroaril, pri čemu svaki od alkil, alkenil, alkinil, cikloalkil, heterociklil, aril, i heteroaril je nezavisno opciono supstituisan sa najmanje jednim supstituentom R_{12} ;

X se bira iz grupe koja obuhvata C, N, O, i S;

m i n , koji mogu da budu isti ili različiti, nezavisno broj 0, 1, 2, ili 3;

t je broj od 0, 1, 2, ili 3;

R_1 , u svakom slučaju, je nezavisno odabran od halogena, CN, NO_2 , OR_9 , NR_9R_{10} , NR_9COR_{10} , $NR_9SO_2R_{10}$, $CONR_9R_{10}$, $COOR_9$, SO_2R_9 , alkil, alkenil, alkinil, cikloalkil, heterociklil, aril, i heteroaril, pri čemu svaki od alkil, alkenil, alkinil, cikloalkil, heterociklil, aril, i heteroaril je nezavisno opciono supstituisan sa najmanje jednim supstituentom R_{12} ;

R_2 se bira od vodonika, COR_9 , $CONR_9R_{10}$, CO_2R_9 , SO_2R_9 , alkil, alkenil, alkinil, cikloalkil, heterociklil, aril, i heteroaril, pri čemu svaki od alkil, alkenil, alkinil, cikloalkil, heterociklil, aril, i heteroaril je nezavisno opciono supstituisan sa najmanje jednim supstituentom R_{12} ;

R_3 , R_4 , R_5 , R_6 , R_7 i R_8 , koji mogu da budu isti ili različiti, su svaki nezavisno odabrani od vodonika, halogena, $-NR_9R_{10}$, $-OR_9$, okso, $-COR_9$, $-CO_2R_9$, $-CONR_9R_{10}$, $-NR_9CONR_{10}R_{11}$, $-NR_9CO_2R_{10}$, $-NR_9SO_2R_{10}$, $-SO_2R_9$, alkil, alkenil, cikloalkil, aril, heterociklil, alkinil, i heteroaril, pri čemu svaki od alkil, alkenil, alkinil, cikloalkil, aril, heterociklil, i heteroaril je nezavisno opciono supstituisan sa najmanje jednim supstituentom R_{12} , ili (R_3 i R_4), i/ili (R_4 i R_5), i/ili (R_5 i R_6), i/ili (R_6 i R_7), i/ili (R_7 i R_8), zajedno sa atom(ima) za koje su vezani, obrazuju 3-do 8-člane zasićene, delimično ili u potpunosti nezasićen prsten koji ima 0, 1 ili 2 heteroatoma koji su nezavisno odabrani od $-NR_{13-}$, $-O-$, $-S-$, $-SO-$ ili

$-SO_2-$, i pomenuti prsten je opciono supstituisan sa najmanje jednim supstituentom R_{12} ,

pod uslovom da

kada X je O, R_5 i R_6 su odsutni,

kada X je N, R_6 je odsutan,

kada X je S, R_5 i R_6 su odsutni, ili najmanje R_5 i R_6 je okso,

kada jedan od R_3 i R_4 je okso, drugi je odsutan,

kada jedan od R_7 i R_8 je okso, drugi je odsutan,

kada X je C i kada jedna od R_5 i R_6 je okso, drugi je odsutan;

R_9 , R_{10} , i R_{11} , koji mogu da budu isti ili različiti, pri čemu se svaki bira od vodonika, alkil, alkenil, alkinil, cikloalkil, heterociklil, aril, i heteroaril, pri čemu svaki od alkil, alkenil, alkinil, cikloalkil, heterociklil, aril, i heteroaril je nezavisno opciono supstituisan sa najmanje jednim supstituentom R_{12} ;

R_{12} se bira od CN, halogena, haloalkil, NO_2 , $-NR'R''$, $-OR'$, okso, $-COR'$, $-CO_2R'$, $-CONR'R''$, $-NR'CONR''R'''$, $-NR'CO_2R''$, $-NR'SO_2R''$, $-SO_2R'$, alkil, alkenil, alkinil, cikloalkil, heterociklil, aril, i heteroaril, pri čemu R' , R'' , i R''' se nezavisno biraju od vodonika, haloalkila, alkil, arilalkil, alkenil, alkinil, cikloalkil, heterociklil, aril, i heteroaril, ili (R' i R''), i/ili (R'' i R''') zajedno sa atom(ima) za koje su vezani, obrazuju 3-do 8 člani zasićeni, delimično ili potpuno nezasićeni prsten koji ima od 0, 1 ili 2 dodatna heteroatoma koji su nezavisno odabrani od $-NR_{13-}$, $-O-$, $-S-$, $-SO-$ i SO_2- .

R_{13} je odabran od vodonika, alkil, cikloalkil, aril, heteroaril, i heterociklila.

Broj ostalih patentnih zahtjeva: 11

(11) BA/EP2424895**(21) E02591** (22) 2017-12-05(31) 173004 P (32) 2009-04-27 (33) US
306137 P 2010-02-19 US

(96) 10714332.3 2010-04-23

(97) 2012-03-07

(51) C07K 16/28 , **A61K 39/395** ,
A61K 39/00 , **A61K 45/06****(73)** Novartis AGLichtstrasse 35 4056 Basel
CH**(72)** BERGER, CatrinKriegerstr. 72 82110 Germering
DE

HERRMANN, Tanja

Georg-Hager-Str. 4 81369 München
DE

LU, Chris

China Novartis Institutes for BioMedical
Research Co. Ltd. No. 8 Building Lane
898 Halei Road Zhangjiang Hi Tech Park
Pudong New Area Shanghai 201203
CN

SHEPPARD, Kelly-Ann

Novartis Institutes for BioMedical Research
Inc. 250 Massachusetts Avenue Cambridge
Massachusetts 02139
US

TRIFILIEFF, Estelle

Novartis Pharma AG Postfach CH-4002
Basel

CH

URLINGER, Stefanie

Asterstrasse 12 80689 München
DE**(74)** Dragan MićunovićBranilaca Sarajeva 10, 71000 Sarajevo
BA**(54) KOMPOZICIJE I POSTUPCI ZA
POVEĆANJE RASTA MIŠIĆA****(57)**

1. Humano monoklonsko terapeutsko anti ActRIIB antitelo ili funkcionalni protein koji sadrži njegov antigen-vezujući deo, koje sadrži sekvencu polipeptida VH koja ima najmanje 95% identičnosti sekvence sa bar jednom od SEQ ID NOs: 99-112 i sekvencu polipeptida VL koja ima najmanje 95% identičnosti

sekvence sa bar jednom od SEQ ID NOs: 85-98, naznačeno time što pomenuto antitelo ili funkcionalni protein koji sadrži njegov antigen-vezujući deo inhibira vezivanje miostatina za ActRIIB.

Broj ostalih patentnih zahtjeva: 29

(11) BA/EP2613769**(21) E02592** (22) 2017-12-06

(31) 408527 P (32) 2010-10-29 (33) US

(96) 11770975.8 2011-10-05

(97) 2013-07-17

(51) A61K 9/14 , **A61K 9/16** , **A61K 9/20** , **A61K 31/437** , **A61K 47/22** , **A61K 47/26** , **A61K 47/32** , **A61K 31/496** , **A61K 31/541** , **A61K 31/5377****(73)** AbbVie Ireland Unlimited Company70 Sir John Rogerson's Quay Dublin 2
IE**(72)** RÖSCH, EstherHardstrabe 15 Eingang Lameystrabe 76185
Karlsruhe

DE

HOELIG, Peter

Hopfengarten 11 63607 Waechtersbach
DE

LINDLEY, David J.

676 Needlegrass Parkway Antioch, Illinois
60002

US

SANZGIRI, Yeshwant D.

1323 Deer Run Road Gurnee, Illinois 60031
US

TONG, Ping

1520 Eric Lane Libertyville, Illinois 60048
US**(74)** "PETOŠEVIĆ" d.o.o.Željeznička broj 20, 71000 Sarajevo
BA**(54) KRUTA DISPERZIJA DOBIVENA
EKSTRUZIJOM U RASTALJENOM
STANJU KOJA SADRŽAVA AGENS ZA
INDUCIRANJE APOPTOZE**

(57)

1. Kruta disperzija, naznačena time, da sadržava, uglavnom u nekristalnom obliku, tako da se analizom rentgenske difrakcije ne opaža više od oko 5 % kristalnosti, spoj formule I

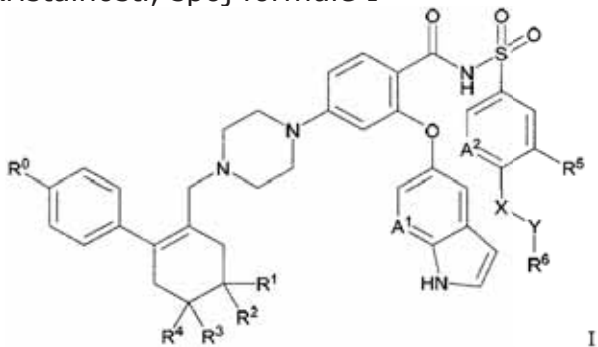

I

pri čemu:

R_0 je klor;

R_1 i R_2 su H;

R_3 i R_4 su metil;

A_1 je N i A_2 je CH;

R_5 je nitro;

X je -NH-;

Y je $-(CH_2)_n-$ pri čemu je $n = 1$; i

R_6 je odabran iz skupine koju čine tetrahidropirani i 4-hidroksi-4-metilcikloheksil;

ili njegove farmaceutski prihvatljive soli; pri čemu je spoj Formule I ili njegova farmaceutski prihvatljiva sol dispergiran u krutoj matrici koja sadržava (a) najmanje jedan farmaceutski prihvatljiv polimerni nosač topljiv u vodi i (b) barem jedan farmaceutski prihvatljiv surfaktant; pri čemu je spoj ili njegova farmaceutski prihvatljiva sol prisutan u ekvivalentnoj količini od oko 5 % do oko 15 % težinskog udjela, barem jedan farmaceutski prihvatljiv polimerni nosač topljiv u vodi prisutan je u količini od oko 70 % do oko 85 % težinskog udjela i najmanje jedan farmaceutski prihvatljiv surfaktant, koji je prisutan u količini od oko 5 % do oko 15 % težinskog udjela.

Broj ostalih patentnih zahtjeva: 36

(11) **BA/EP2268137**(21) **E02593** (22) 2017-12-08

(31) 2008090141 (32) 2008-03-31 (33) JP

(96) 09727402.1 2009-03-31

(97) 2011-01-05

(51) **A01N 43/50**, **A01N 43/40**, **A01N 43/653**, **A01N 25/04**, **A01P 3/00**(73) ISHIHARA SANGYO KAISHA, LTD.
3-15, Edobori 1-chome Nishi-ku Osaka-shi
Osaka 550-0002
JP(72) ISHIHARA, Yoshiaki
c/o Ishihara Sangyo Kaisha, Ltd. chuo
Kenkyusho 3-1, Nishi-shibukawa 2-chome
Kusatsu-shi, Shiga 525-0025
JP
SHINDO, Takeshi
c/o Ishihara Sangyo Kaisha, Ltd. chuo
Kenkyusho 3-1, Nishi-shibukawa 2-chome
Kusatsu-shi, Shiga 525-0025
JP(74) "MSA IP"
Hamdije Kapidžića 12, 71000 Sarajevo
BA(54) **PESTICIDNA KOMPOZICIJA U OBLIKU VODENE SUSPENZIJE**

(57)

1. Pesticidna kompozicija u obliku vodene suspenzije koja sadrži:

- (a) cijazofamid,
- (b) polialkilen-modifikovani polimetilsiloksan nejonski površinski aktivni agens,
- (c) agens za smanjivanje viskoznosti koji je izabran od dihidričnog alkohola i anjonskog površinski aktivnog agensa polioksietilen stirilfenil etra,
- (d) agens protiv pjenušanja,
- (e) pH regulator koji je izabran između pufera, kiseline, soli i baze i
- (f) raspršivač.

Broj ostalih patentnih zahtjeva: 4

(11) **BA/EP3077354**

(21) **E02597** (22) 2017-12-14

(26) HR

(31) 1362198 (32) 2013-12-05 (33) FR
(96) 14821794.6 2014-12-04

(97) 2016-10-12

(51) **C07C 41/16** , **C07C 41/18** , **C07C 41/26** , **C07C 41/32** , **C07C 303/28** , **C07C 303/30** , **C07C 43/23** , **C07C 309/65** , **C07C 309/66** , **C07C 309/73** , **C07C 45/30** , **C07C 213/02** , **C07C 217/58** , **C07C 217/60** , **C07C 231/02**

(73) Les Laboratoires Servier
35, Rue de Verdun 92284 Suresnes
FR

(72) BRIERE, Jean-François
1038 Rue de Mesnil-Esnard F-76920
Amfreville-la-Mi-Voie
FR
LEBEUF, Raphaël
38 Rue des Meuniers F-59000 Lille
FR
LEVACHER, Vincent
150 Ruelle aux Cailloux F-76160 Fontaine-
sous-Preaux
FR
HARDOUIN, Christophe
5, rue du commandant Henry Vesco 76310
Sainte Adresse
FR
LECOUVE, Jean-Pierre
93 Rue du Docteur Vigné F-76600 Le Havre
FR

(74) "PETOŠEVIĆ" d.o.o.
Željeznička broj 20, 71000 Sarajevo
BA

(54) **NOVI POSTUPAK ZA SINTEZU
AGOMELATINA**

(57)

1. Postupak za industrijsku sintezu spoja formule (I):

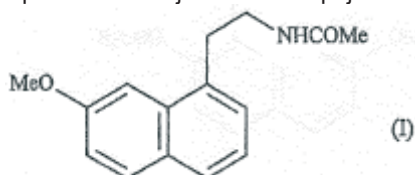

naznačen time, da 7-metoksi-naftalen-2-ol formule (II):

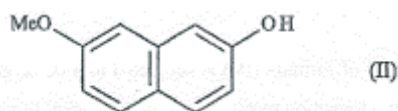

reagira, pri čemu je uveden na položaj 1 spoja formule (II) skupine $-CH_2X$ gdje X predstavlja skupinu $-N(CH_3)_2$, $-CON(CH_2-Ph)_2$, $-CH_2-OH$, $-CH=CH_2$ ili $-CO-NH_2$, kako bi se dobio spoj formule (III):

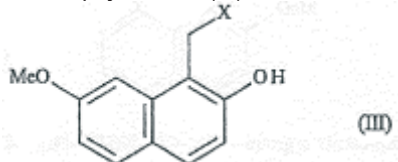

gdje X predstavlja skupinu $-N(CH_3)_2$, $-CO-N(CH_2-Ph)_2$, $-CH_2-OH$, $-CH=CH_2$ ili $-CO-NH_2$; koji spoj formule (III) je izložen reakciji sulfonilacije na aromatskom alkoholu te supstituent X koji je modificiran, prije ili nakon koraka sulfonilacije aromatskog alkohola, pomoću uobičajenih kemijskih reakcija kako bi se dobio spoj formule (IV):

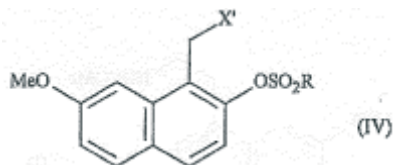

gdje X' predstavlja skupinu $-CN$, $-CO-NH_2$, $-CH_2-OH$, $-CHO$, $-CH_2-N(CH_2-Ph)_2$, $-CH_2-NH-CO-CH_3$, $-CH(OH)-CH_2-OH$ ili (2,5-dioksopirolidin-1-il)metil i R predstavlja skupinu $-CH_3$, $-(CH_2)_2-CH_3$, $-CF_3$ ili toluil; koji spoj formule (IV) je izložen reakciji deoksigenacije u nazočnosti prijelaznih metala i redukcijskog sredstva kako bi se dobio:
- ili, kada X' predstavlja skupinu $-CH_2-NH-CO-CH_3$, izravnog spoj formule (I), koji je izoliran u obliku krutine;
- ili spoj formule (V):

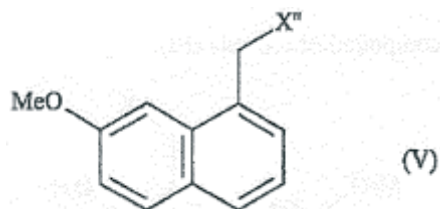

gdje X'' predstavlja skupinu $-CN$, $-CH_2-N(CH_2-Ph)_2$, $-CH_2-OH$, $-CH(OH)-CH_2-OH$, $-CO-NH_2$ ili (2,5-dioksopirolidin-1-il)metil; koji spoj formule (V) je izložen uobičajenim kemijskim reakcijama kako bi se dobio spoj formule (I), koji je izoliran u obliku krutine.

Broj ostalih patentnih zahtjeva: 28

(11) **BA/EP3022192**(21) **E02600** (22) 2017-12-18(31)201361846355 P (32)2013-07-15 (33)US
201461977028 P 2014-04-08 US

(96) 14744744.5 2014-07-14

(97) 2016-05-25

(51) **C07D 401/14** , **C07D 413/14** ,
C07D 401/06 , **C07D 403/06** ,
C07D 417/14 , **A61K 31/454** ,
A61K 31/4545 , **A61K 31/5377** ,
A61P 27/00 , **A61P 37/00**

(73) NOVARTIS AG

Lichtstrasse 35, CH-4056 Basel
CH

(72) ADAMS, Christopher

Novartis Institutes for BioMedical Research
Inc. 100 Technology Square Cambridge, MA
02139

US

CAPPARELLI, Michael Paul

Novartis Institutes for BioMedical Research
Inc. 100 Technology Square Cambridge, MA
02139

US

EHARA, Takeru

Novartis Institutes for BioMedical Research
Inc. 100 Technology Square Cambridge, MA
02139

US

KARKI, Rajeshri Ganesh

Novartis Institutes for BioMedical Research
Inc. 100 Technology Square Cambridge, MA
02139

US

MAINOLFI, Nello

12 Oakley Road Belmont, MA 02478

US

ZHANG, Chun

Novartis Institutes for BioMedical Research
Inc. 100 Technology Square Cambridge, MA
02139

US

(74) Dragan Mićunović

Branilaca Sarajeva 10, 71000 Sarajevo
BA(54) **PIPERIDINIL INDOLNI DERIVATI KAO
INHIBITORI FAKTORA B KOMPLEMENTA
I NJIHOVA UPOTREBA**

(57)

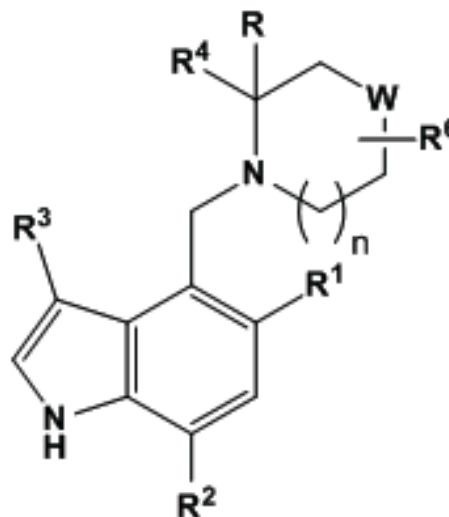
1. Jedinjenje, ili njegova so ili
tautomer, prema Formuli (I):

(I)

u kojoj je
n 0, 1 ili 2;R je vodonik, C₁-C₄alkil, ili hidroksiC₁-C₄alkil;R₁ je halogen, hidroksi, C₁-C₆alkil, C₂-
C₆alkenil, C₃-C₆cikloalkil, C₁-C₆alkoksi,
haloC₁-C₆alkil, hidroksiC₁-C₆alkil,
aminoC₁-C₆alkil, C₁-C₆alkoksiC₁-C₆alkil,
C₁-C₆alkoksiC₁-C₆alkoksi, C₃-C₆cikloalkilC₁-
C₆alkoksi, haloC₁-C₆alkoksi, -S(O)_pC₁-C₆alkil,
-CH₂NHC(O)C₁-C₄alkil ili -OCH₂C(O)R₇,

p je 0, 1, ili 2;

R₂ je C₁-C₆alkil, C₁-C₆alkoksi, hidroksiC₁-
C₆alkil ili halogen;R₃ je vodonik, halogen, cijano, C₁-C₄alkil,
haloC₁-C₄alkil, -CH₂C(O)R₇, fenil ili 5- ili
6- člani heteroaril sa 1, 2 ili 3 heteroatoma
u prstenu nezavisno izabrana izmedju N,
O ili S, gde je fenil ili heteroaril opciono
supstituisan sa 0, 1 ili 2 C₁-C₄alkil-
grupe, i gde su alkil i haloalkil opciono
supstituisani sa 0 ili 1 hidroksi; R₄ je
fenil, naftil ili heteroaril, gde je heteroaril
peto-ili šestočlani heteroaril sa 1, 2 ili
3 heteroatoma u prstenu nezavisno
izabrana izmedju N, O ili S, gde je fenil ili
heteroaril opciono supstituisan sa R₅ i dalje

supstituisan sa 0 ili 1 supstituenta izabrana izmedju halogena, C₁-C₄alkila, C₁-C₄alkoksi, hidroksi C₁-C₄alkila, hidroksi i cijanometila;

R₅ je -C(O)R₈, -CH₂C(O)R₈, R₉, -C(O)NHSO₂C₁-C₄alkil, -SO₂NHC(O)C₁-C₄alkil, -SO₂N(H)_m(C₁-C₄alkil)_{2-m}, -SO₂C₁-C₄alkil, cijano, halogen, hidroksiC₁-C₄alkil i 5-člani heteroaril sa 1-4 azotova atoma u prstenu i 0 ili 1 atomom sumpora ili kiseonika u prstenu;

m je 0, 1 ili 2;

W je O ili C(R₆)₂;

R₆ je nezavisno izabran u svakoj pojavi iz grupe koja obuhvata vodonik, hidroksi, amino, mono- i di- C₁-C₄alkilamino, C₁-C₄alkil, hidroksiC₁-C₄alkil, cijanoC₁-C₄alkil or C₁-C₄alkoksi; ili

C(R₆)₂, u kombinaciji, obrazuje spirociklični karbocikl sa 3 do 6 atoma u prstenu;

R₇ je hidroksi, C₁-C₄alkoksi, amino ili mono- i di-C₁-C₄alkilamino;

R₈ je hidroksi, C₁-C₄alkoksi, amino ili 5- do 7-člani zasićeni heterocikl sa 1, 2 ili 3 heteroatoma u prstenu nezavisno izabrana izmedju N, O ili S; ili

R₈ je mono- i di-C₁-C₄alkilamino koji je nesupstituisan ili supstituisan halogenom, hidroksi- ili C₁-C₄alkilom; i

R₉ je 5-člani heteroaril sa 1 do 4 atoma azota u prstenu i 0 ili 1 atomom kiseonika ili sumpora u prstenu, čiji heterocikl je opciono supstituisan sa 0 do 2 C₁-C₄alkil-grupe.

Broj ostalih patentnih zahtjeva: 19

(11) **BA/EP3107900**

(21) **E02602** (22) 2017-12-18

(26) HR

(31) 1451389 (32) 2014-02-21 (33) FR
(96) 15709289.1 2015-02-20

(97) 2016-12-28

(51) **C07D 217/02** , **C07D 217/24** ,
C07D 405/06 , **A61K 31/472** ,
A61P 9/00

(73) Les Laboratoires Servier
35, rue de Verdun, 92284 Suresnes Cedex
92284 Suresnes Cedex
FR

(72) CHIMENTI, Stefano
199 Boulevard Voltaire F-75011 Paris
FR
COURCHAY, Christine
15 Rue Jean Tassel F-91430 Igny
FR
DESSINGES, Aimée
Appart. N° 47 8 Boulevard du Général de
Gaulle F-92500 Rueil-Malmaison
FR
GELLIBERT, Françoise
7 Chemin de la Croix de Bures F-91440
Bures-sur-Yvette
FR
GOUMENT, Bertrand
53 Rue du Louvre F-78220 Viroflay
FR
KONNERT, Marc
Bat E2 30 Rue Soeur Azélie F-95170 Deuil-
la-Barre
FR
PEGLION, Jean-Louis
5 Allée des Bégonias F-78110 Le Vesinet
FR
POITEVIN, Christophe
100 Rue de Charonne F-75011 Paris
FR
VILAINE, Jean-Paul
21 Rue des Vallées F-92290 Chatenay
Malabry
FR
VILLENEUVE, Nicole
60 Rue de la Chapelle F-92500 Rueil
Malmaison
FR

(74) "PETOŠEVIĆ" d.o.o.
Željeznička broj 20, 71000 Sarajevo
BA

(54) 5-BENZILIZOKINOLINSKI DERIVATI ZA LIJEČENJE SRČANO ŽILNIH BOLESTI

(57)

1. Spoj formule (I) :

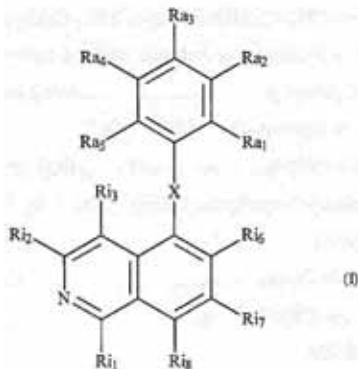

naznačen time, da:

- X predstavlja skupinu -C(=O), -CH(OH)- ili -CH₂-,- Ri₁ predstavlja atom vodika ili hidroksilnu skupinu,pri čemu se podrazumijeva da spoj formule (I) gdje Ri₁ predstavlja hidroksilnu skupinu, može biti predstavljen sljedećim tautomeričkim oblikom:- Ri₂ i Ri₃, od kojih svaki može biti isti ili različit, svaki predstavlja atom vodika, (C₁-C₆)alkilnu skupinu ili atom halogena,- Ri₆, Ri₇ i Ri₈, koji može biti isti ili različit, svaki predstavlja atom vodika ili atom halogena,- Ra₁ i Ra₅, koji može biti isti ili različit, svaki predstavlja atom vodika ili atom halogena, -O(C₁-C₆)alkilnu skupinu ili (C₁-C₆)alkilnu skupinu,- Ra₂ predstavlja atom vodika ili halogena, hidroksilnu skupinu, -O(C₁-C₆)alkilnu skupinu, -(C₁-C₆)alkilnu skupinu, heterocikl koji ima od 3 do 7 članova prstena a sadrži dušik ili skupinu -O-(CH₂)_m-NR'R'',- Ra₃ predstavlja atom vodika, -O(C₁-C₆)alkilnu skupinu, -(C₁-C₆)alkilnu skupinu, heterocikl kojiima od 3 do 7 članova prstena a sadrži dušik ili skupinu -CR_{y1}R_{y2}NH(R_{y3}),- Ra₄ predstavlja atom vodika ili halogena, -O(C₁-C₆)alkilnu skupinu, -(C₁-C₆)alkilnu skupinu ili skupinu -CR_{y1}R_{y2}NH(R_{y3}), pri čemu se podrazumijeva da:• Ra₁, Ra₂, Ra₃, Ra₄ i Ra₅ ne mogu istovremeno predstavljati vodikov atom,• Ra₃ i Ra₄ ne mogu istovremeno predstavljati skupinu -CR_{y1}R_{y2}NH(R_{y3}),• Ra₁ i Ra₂ mogu zajedno s atomima ugljika koji ih nose tvoriti heterocikl koji ima od 4 do 7 članova prstena odabranog od tetrahydrofurana, 1,4-dioksana, tetrahydropirana, tetrahydro-2H-piran-4-amina i 1-(tetrahydro-2H-piran-4-il) metanamina i• Ra₂ i Ra₃ mogu zajedno s atomima ugljika koji ih nose tvoriti prsten ugljikovodika koji ima od 4 do 7 članova prstena koji je odabran od ciklopentana, ciklopentanamina, N-ciklopentilglicinamida i 1-metilciklopentanamina,

- m je cijeli broj čija je vrijednost fiksirana na 1, 2 ili 3,

- R' i R'', koji mogu biti isti ili različiti, svaki predstavljaju -(C₁-C₆)alkilnu skupinu ili zajedno s dušikovim atomom koji ih nosi tvore heterocikl koji ima od 3 do 7 članova prstena,- Ry₁ predstavlja atom vodika, -(C₁-C₆)alkilnu skupinu, -CH₂-cikloheksilnu skupinu ili 3-metoksifenilnu skupinu,- Ry₂ predstavlja atom vodika ili -(C₁-C₆)alkilnu skupinu,- Ry₃ predstavlja:

• atom vodika,

• skupinu -C(=O)-CHR_{y4}-NHR_{y5} gdje Ry₄ predstavlja atom vodika ili (C₁-C₆)alkilnu skupinu i Ry₅ predstavlja atom vodika ili metilnu skupinu ili• -(C₁-C₆)alkilnu skupinu koja se može supstituirati hidroksilnom skupinom, -O(C₁-C₃)alkilnom skupinom, cikloheksilnom skupinom ili metilsulfonilnom skupinom,ili Ry₁ i Ry₂ zajedno s ugljikovim atomom koji ih nosi tvore skupinu ciklopropana, ciklobutana ili tetrahydropirana, ili Ry₂ i Ry₃ zajedno s ugljikovim i dušikovim atomima koji ih nose tvore, naime, skupinu pirolidina ili piperidina, njihove optičke izomere, gdje postoje i njihove adicijske soli s farmaceutski prihvatljivom kiselinom i hidratima istih.

Broj ostalih patentnih zahtjeva: 17

(11) **BA/EP2651902**

(21) **E02604** (22) 2017-12-21

(26) SR

(31) 201061424601 P (32) 2010-12-17 (33) US
(96) 11807826.0 2011-12-19

(97) 2013-10-23

(51) **C07D 231/54**

(73) Reata Pharmaceuticals, Inc.
2801 Gateway Drive, Suite 150 Irving, TX
75063-2648
US

(72) ANDERSON, Eric
602 Nicholas Ct. Southlake TX 76092
US
BOLTON, Gary L.
4800 Hillway Court Ann Arbor MI 48105
US
CAPRATHE, Bradley
31480 Myrna Livonia MI 48154
US
JIANG, Xin
920 Mill Trail Coppell TX 75019
US
LEE, Chitase
695 Skynob Court Ann Arbor MI 48105
US
ROARK, William H.
2810 Gladstone Ave. Ann Arbor MI 48104
US
VISNICK, Melean
330 E. Las Colinas Blvd., Unit 428 Irving TX
75039
US

(74) Dragan Mićunović
Branilaca Sarajeva 10, 71000 Sarajevo
BA

(54) **PIRAZOLIL I PIRIMIDINIL TRICIKLIČNI
ENONI KAO ANTIOKSIDANTNI
MODULATORI INFLAMACIJE**

(57)

1. Jedinjenje formule:

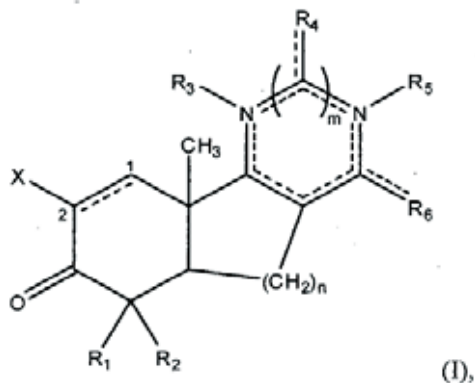

u kome:

atomi obeleženi sa 1 i 2 su vezani bilo preko dvogube veze ili epoksidizovane dvogube veze;

n je 1 ili 2;

m je 0 ili 1;

X je -CN, -CF₃, ili -C(O)R_a, gde R_a je -OH, alkoksi(C≤6), alkilamino(C≤6), dialkilamino(C≤6), ili -NHS(O)₂-alkil(C1-4);

R₁ i R₂ su svaki nezavisno vodonik, hidroksi, halo, ili amino; ili alkil(C≤12), alkenil(C≤12), alkinil(C≤12), aril(C≤12), aralkil(C≤12), heteroaril(C≤12), heterocikloalkil(C≤12), acil(C≤12), alkoksi(C≤12), ariloksi(C≤12), aralkoksi(C≤12), heteroariloksi(C≤12), aciloksi(C≤12), alkilamino(C≤12), dialkilamino(C≤12), arilamino(C≤12), aralkilamino(C≤12), heteroaril-amino(C≤12), amido(C≤12), ili supstituisana verzija bilo koje od ovih grupa gde su jedan ili više atoma vodonika nezavisno zamenjeni sa -OH, -F, -Cl, -Br, -I, -NH₂, -NO₂, -CO₂H, -CO₂CH₃, -CN, -SH, -OCH₃, -OCH₂CH₃, -C(O)CH₃, -N(CH₃)₂, -C(O)NH₂, -OC(O)CH₃, ili -S(O)₂NH₂; ili

R₁ i R₂ su uzeti zajedno i to su alkandiil(C≤12), alkandiil(C≤12), alkoksidiil(C≤12), alkilaminodiil(C≤12), ili supstituisana verzija bilo koje od ovih grupa gde su jedan ili više atoma vodonika nezavisno zamenjeni sa -OH, -F, -Cl, -Br, -I, NH₂, -NO₂, -CO₂H, -CO₂CH₃, -CN, -SH, -OCH₃, -OCH₂CH₃, -C(O)CH₃, -N(CH₃)₂, -C(O)NH₂, -OC(O)CH₃, ili -S(O)₂NH₂;

R₃ je odsutan, vodonik; ili alkil(C≤12), alkenil(C≤12), alkinil(C≤12), aril(C≤12),

aralkil(C \leq 12), heteroaril(C \leq 12), heterocikloalkil(C \leq 12), acil(C \leq 12) ili supstituisana verzija bilo koje od ovih grupa gde su jedan ili više atoma vodonika nezavisno zamenjeni sa -OH, -F, -Cl, -Br, -I, -NH₂, -NO₂, -CO₂H, -CO₂CH₃, -CN, -SH, -OCH₃, -OCH₂CH₃, -C(O)CH₃, -N(CH₃)₂, -C(O)NH₂, -OC(O)CH₃, ili -S(O)₂NH₂; ili R₃ je uzet zajedno sa R₄ kao što je dat u daljem tekstu; uz uslov da je R₃ odsutan kada i samo kada atom za koji je vezan formira deo dvogube veze;

R₄ je vodonik, hidroksi, amino, halo, cijano, ili okso; ili alkil(C \leq 12), alkenil(C \leq 12), alkinil(C \leq 12), aril(C \leq 12), aralkil(C \leq 12), heteroaril(C \leq 12), heterociklo-alkil(C \leq 12), acil(C \leq 12), alkoksi(C \leq 12), ariloksi(C \leq 12), aralkoksi(C \leq 12), heteroariloksi(C \leq 12), aciloksi(C \leq 12), alkilamino(C \leq 12), dialkilamino(C \leq 12), arilamino(C \leq 12), aralkilamino(C \leq 12), heteroarilamino(C \leq 12), amido(C \leq 12), ili supstituisana verzija bilo koje od ovih grupa gde su jedan ili više atoma vodonika nezavisno zamenjeni sa -OH, -F, -Cl, -Br, -I, -NH₂, -NO₂, -CO₂H, -CO₂CH₃, -CN, -SH, -OCH₃, -OCH₂CH₃, -C(O)CH₃, -N(CH₃)₂, -C(O)NH₂, -OC(O)CH₃, ili -S(O)₂NH₂; ili R₄ je uzet zajedno sa R₃ ili R₅ kao što je dato u daljem tekstu;

R₅ je odsutan, vodonik; ili alkil(C \leq 12), alkenil(C \leq 12), alkinil(C \leq 12), aril(C \leq 12), aralkil(C \leq 12), heteroaril(C \leq 12), heterocikloalkil(C \leq 12), acil(C \leq 12) ili supstituisana verzija bilo koje od ovih grupa gde su jedan ili više atoma vodonika nezavisno zamenjeni sa -OH, -F, -Cl, -Br, -I, -NH₂, -NO₂, -CO₂H, -CO₂CH₃, -CN, -SH, -OCH₃, -OCH₂CH₃, -C(O)CH₃, -N(CH₃)₂, -C(O)NH₂, -OC(O)CH₃, ili -S(O)₂NH₂; ili R₅ je uzet zajedno sa R₄ kao što je dat u daljem tekstu; uz uslov da je R₅ odsutan kada i samo kada atom za koji je vezan formira deo dvogube veze; i

R₆ je vodonik, hidroksi, amino, halo, cijano, ili okso; ili alkil(C \leq 12), alkenil(C \leq 12), alkinil(C \leq 12), aril(C \leq 12), aralkil(C \leq 12), heteroaril(C \leq 12), heterociklo-alkil(C \leq 12), acil(C \leq 12), alkoksi(C \leq 12), ariloksi(C \leq 12), aralkoksi(C \leq 12), heteroariloksi(C \leq 12), aciloksi(C \leq 12), alkilamino(C \leq 12),

dialkilamino(C \leq 12), arilamino(C \leq 12), aralkilamino(C \leq 12), heteroarilamino(C \leq 12), amido(C \leq 12), ili supstituisana verzija bilo koje od ovih grupa gde su jedan ili više atoma vodonika nezavisno zamenjeni sa -OH, -F, -Cl, -Br, -I, -NH₂, -NO₂, -CO₂H, -CO₂CH₃, -CN, -SH, -OCH₃, -OCH₂CH₃, -C(O)CH₃, -N(CH₃)₂, -C(O)NH₂, -OC(O)CH₃, ili -S(O)₂NH₂; uz uslov kada su R₃ i R₄ uzeti zajedno, jedinjenje je dalje definisano formulom Ia:

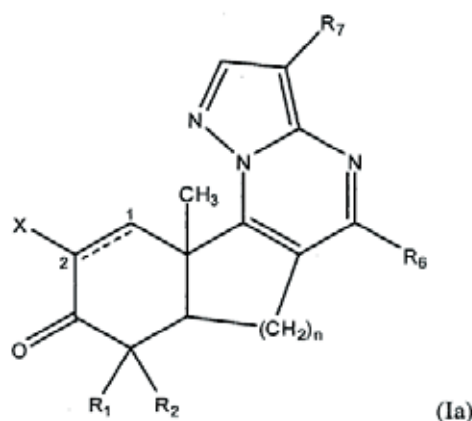

gde R₇ je vodonik, hidroksi, amino, halo, ili cijano; ili alkil(C \leq 12), alkenil(C \leq 12), alkinil(C \leq 12), aril(C \leq 12), aralkil(C \leq 12), heteroaril(C \leq 12), heterocikloalkil(C \leq 12), acil(C \leq 12), alkoksi(C \leq 12), ariloksi(C \leq 12), aralk-oksi(C \leq 12), heteroariloksi(C \leq 12), aciloksi(C \leq 12), alkilamino(C \leq 12), dialkil-amino(C \leq 12), arilamino(C \leq 12), aralkilamino(C \leq 12), heteroarilamino(C \leq 12), amido(C \leq 12), ili supstituisana verzija bilo koje od ovih grupa gde su jedan ili više atoma vodonika nezavisno zemenjeni sa -OH, -F, -Cl, -Br, -I, -NH₂, -NO₂, -CO₂H, -CO₂CH₃, -CN, -SH, -OCH₃, -OCH₂CH₃, -C(O)CH₃, -N(CH₃)₂, -C(O)NH₂, -OC(O)CH₃, ili -S(O)₂NH₂; ili uz uslov kada su R₄ i R₅ uzeti zajedno, jedinjenje je dalje definisano formulom Ib:

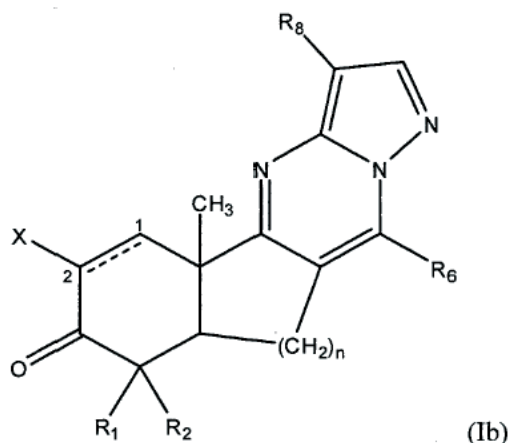

gde R_8 je vodonik, hidroksi, amino, halo, ili cijano; ili alkil ($C \leq 12$), alkenil ($C \leq 12$), alkinil ($C \leq 12$), aril ($C \leq 12$), aralkil ($C \leq 12$), heteroaril ($C \leq 12$), heterocikloalkil ($C \leq 12$), acil ($C \leq 12$), alkoksi ($C \leq 12$), ariloksi ($C \leq 12$), aralk-oksi ($C \leq 12$), heteroariloksi ($C \leq 12$), aciloksi ($C \leq 12$), alkilamino ($C \leq 12$), dialkil-amino ($C \leq 12$), arilamino ($C \leq 12$), aralkilamino ($C \leq 12$), heteroarilamino ($C \leq 12$), amido ($C \leq 12$), ili supstutuisana verzija bilo koje od ovih grupa gde su jedan ili više atoma vodonika nezavisno zamenjeni sa -OH, -F, -Cl, -Br, -I, -NH₂, -NO₂, -CO₂H, -CO₂CH₃, -CN, -SH, -OCH₃, -OCH₂CH₃, -C(O)CH₃, -N(CH₃)₂, -C(O)NH₂, -OC(O)CH₃, ili -S(O)₂NH₂; ili njegova farmaceutske prihvatljiva so ili tautomer.

Broj ostalih patentnih zahtjeva: 27

(11) **BA/EP2970216**

(21) **E02609** (22) 2018-01-04

(31)201361783558 P (32)2013-03-14 (33)US

(96) 14714134.5 2014-03-13

(97) 2016-01-20

(51) **C07D 403/12** , **C07D 401/14** ,
C07D 405/14 , **C07D 413/14** ,
C07D 213/74 , **C07D 213/75** ,
C07D 233/88 , **C07D 401/04** ,
C07D 401/12 , **C07D 403/04** ,
C07D 237/20 , **C07D 405/04** ,
C07D 405/12 , **C07D 239/42** ,
C07D 241/20

(73) Novartis AG

Lichtstrasse 35 4056 Basel
CH

(72) AVERSA, Robert

Novartis Institutes for BioMedical Research
Inc. 4560 Horton Street Emeryville,
California 94608
US

BARSANTI, Paul A.

Novartis Institutes for BioMedical Research
Inc. 4560 Horton Street Emeryville,
California 94608
US

BURGER, Matthew

Novartis Institutes for BioMedical Research
Inc. 4560 Horton Street Emeryville,
California 94608
US

DILLON, Michael Patrick

Novartis Institutes for BioMedical Research
Inc. 4560 Horton Street Emeryville,
California 94608
US

DIPESA, Alan

3300 Netherland Avenue Apt 2C Bronx,
New York 10463
US

HU, Cheng

Novartis Institutes for BioMedical Research
Inc. 4560 Horton Street Emeryville,
California 94608
US

LOU, Yan

Novartis Institutes for BioMedical Research
Inc. 4560 Horton Street Emeryville,
California 94608
US

NISHIGUCHI, Gisele

Novartis Institutes for BioMedical Research
Inc. 4560 Horton Street Emeryville,
California 94608
US

PAN, Yue

Novartis Institutes for BioMedical Research
Inc. 4560 Horton Street Emeryville,
California 94608
US

POLYAKOV, Valery

Novartis Institutes for BioMedical Research
Inc. 4560 Horton Street Emeryville,
California 94608
US

RAMURTHY, Savithri

Novartis Institutes for BioMedical Research
Inc. 4560 Horton Street Emeryville,
California 94608
US

RICO, Alice

Novartis Institutes for BioMedical Research
Inc. 4560 Horton Street Emeryville,
California 94608
US

SETTI, Lina

Novartis Institutes for BioMedical Research
Inc. 4560 Horton Street Emeryville,
California 94608
US

SMITH, Aaron

Novartis Institutes for BioMedical Research
Inc. 4560 Horton Street Emeryville,
California 94608
US

SUBRAMANIAN, Sharadha

Novartis Institutes for BioMedical Research
Inc. 4560 Horton Street Emeryville,
California 94608
US

TAFT, Benjamin

Novartis Institutes for BioMedical Research
Inc. 4560 Horton Street Emeryville,
California 94608
US

TANNER, Huw

Novartis Institutes for BioMedical Research
Inc. 4560 Horton Street Emeryville,
California 94608
US

WAN, Lifeng

Novartis Institutes for BioMedical Research
Inc. 4560 Horton Street Emeryville,
California 94608
US

YUSUFF, Naeem

8 Watson Street Cambridge, Massachusetts
02139
US

(74) Dragan Mićunović

Branilaca Sarajeva 10, 71000 Sarajevo
BA

(54) **JEDINJENJA BIARIL AMIDA KAO
INHIBITORI KINAZE**

(57)

1. Jedinjenje koje je odabrano od:

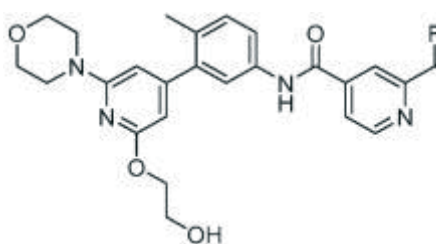
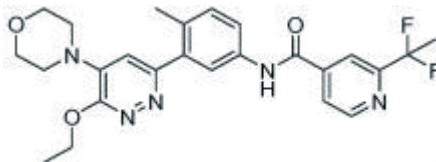
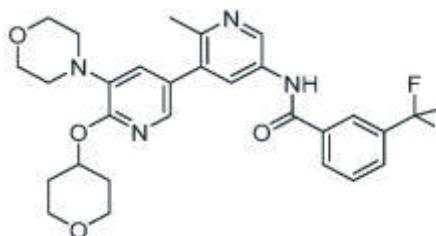
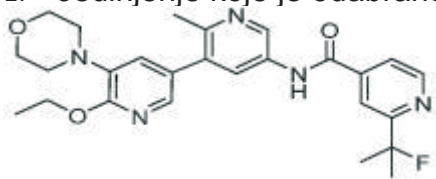

ili njegova farmaceutski prihvatljiva so.

Broj ostalih patentnih zahtjeva: 9

(11) BA/EP2475387(21) **E02627** (22) 2018-01-19

(26) SR

(31) 240402 P (32) 2009-09-08 (33) US
323032 P 2010-04-12 US

(96) 10815041.8 2010-09-07

(97) 2012-07-18

(51) **A61K 39/395** , **A61P 17/02** ,
A61P 43/00(73) Biotie Therapies Corp.
Joukahaisenkatu 6 20520 Turku
FI
The University of Birmingham
Edgbaston, Birmingham B15 2TT
GB(72) WESTON, Christopher
19 Prescott Road Pedmore Stourbridge
West Midlands DY9 7LB
GB
CLARIDGE, Lee Charles
Flat 2 Charterfield Drive Kingswinford West
Midlands DY6 7SH
GBADAMS, David
5 Pinfield Drive Barnt Green Birmingham
West Midlands B458XA
GBSMITH, David
Valliuksenkatu 6 FI-21100 Naantali
FIWESTERLUND, Nina
“-” deceased
FIPIHLAVISTO, Marjo
Kuminakatu 10 FI-20780 Kaarina
FIÖSTERMAN, Thua
“-” deceased
FI(74) Dragan Mićunović
Branilaca Sarajeva 10, 71000 Sarajevo
BA**(54) VAP-1 INHIBITORI ZA UPOTREBU U
LEČENJU FIBROZNIH STANJA**

(57)

1. VAP-1 inhibitor, koji je potpuno humano anti-VAP-1 antitelo koje obuhvata jednu do tri CDR konsenzusne sekvence odabrane iz grupe koju čine SEQ ID NO 1 do 3 i/ili polipeptid lakog lanca koji obuhvata jednu do tri CDR konsenzusne sekvence odabrane iz grupe koju čine SEQ ID NO 24 do 26 za upotrebu u lečenju fibroznog stanja.

Broj ostalih patentnih zahtjeva: 8

(11) BA/EP2558867(21) **E02629** (22) 2018-01-22

(26) HR

(31) 324941 P (32) 2010-04-16 (33) US
201006360 2010-04-16 GB

(96) 11714563.1 2011-04-15

(97) 2013-02-20

(51) **G01N 33/68**(73) Immatics Biotechnologies GmbH
Paul-Ehrlich-Strasse 15 72076 Tübingen
DE(72) WEINSCHENK, Toni
Im Morgenrain 15 73773 Aichwald
DE
FRITSCHKE, Jens
Im Schoenblick 48 72076 Tuebingen
DE(74) Nedim Krilić
Sarači 77, 71000 Sarajevo
BA**(54) METODA ZA DIFERENCIJALNO
KVANTIFICIRANJE PRIRODNO
OBRAĐENIH PEPTIDA OGRANIČENIH
NA HUMANE LEUKOCITNE ANTIGENE
(HLA) ZA RAZVOJ IMUNOTERAPIJE ZA
KARCINOME, AUTOIMINE I ZARAZNE
BOLESTI**

(57)

1. Metoda za identifikaciju i kvantifikaciju bez oznake najmanje jednog peptidnog liganda glavnog kompleksa tkivne podudarnosti (MHC) na jednom ili više uzoraka primarnog tkiva najmanje jednog sisavca, gdje navedena metoda uključuje

a) izoliranje barem jednog peptidnog liganda MHC iz barem jednog prvog zdravog i drugog bolesnog uzorka tkiva koji odgovara navedenom primarnom bolesnom tkivu,

b) izvođenje analize tekuće kromatografije-masovne spektrometrije (HPLC-MS) na navedenim peptidnim ligandima MHC kako bi se generirao peptidni signal za to,

c) utvrđivanje signalnog područja za prekursorske ione za svaki navedeni signal peptidnog liganda MHC,

d) identifikiranje sekvenci za svaki navedeni peptidni ligand MHC, bilo fragmentiranjem klastera i/ili pretraživanjem baze podataka,

- e) utvrđivanje prosječne količine peptidnog liganda MHC grupiranjem područja između različitih obrada i normalizacijom navedenih područja unutar repliciranih obrada, kako bi se izračunala prosječna količina za svaki uzorak,
- f) utvrđivanje relativnih količina peptidnog liganda MHC koje su usporedive među uzorcima, uključujući
 - f1) pripisivanje peptidnog liganda MHC sekvencijskoj podgrupi specifičnoj za alel za usporedbu različitih uzoraka identifikacijom najmanje jednog alela MHC za kojeg se očekuje da će se na njega povezati peptidni ligand MHC,
 - f2) normalizaciju između različitih uzoraka uporabom podgrupa specifičnih za alel kako bi se uzele u obzir različite veličine uzoraka i/ili razine ekspresije MHC;
 - f3) izvođenje kontrole kvalitete podataka na osnovu peptidne obnovljivosti za svaki uzorak,
- g) utvrđivanje previsokog prisustva peptidnog liganda MHC izračunavanjem profila prisustva i/ili rezultata prisustva za peptidni ligand MHC navedenog bolesnog uzorka i navedenog zdravog uzorka na osnovu prosječnih i relativnih količina peptidnog liganda MHC, te
- h) kvantifikacija peptidnog liganda MHC bez oznake.

Broj ostalih patentnih zahtjeva: 9

OBJAVA ZAHTJEVA ZA KONSENZUALNI PATENT
OBJAVA ZAHTJEVA ZA KONSENZUALNI PATENT
ОБЈАВА ЗАХТЈЕВА ЗА КОНСЕНЗУАЛНИ ПАТЕНТ

Datum podnošenja: **2017-08-04**

Broj službenog glasnika u kojem je objavljena
prijava patenta: **1/2017**

(21) **BAP153094A**

(51) **A01K 59/00**

(75) BORANČIĆ, Sabin
Trg Oteškog bataljona 61, 71210 Ilidža
BA

**(54) UREĐAJ ZA SAKUPLJANJE PČELINJEG
OTROVA**

Datum podnošenja: **2017-08-14**

Broj službenog glasnika u kojem je objavljena
prijava patenta: **2/2017**

(21) **BAP153112A**

(75) ČAVAR, Anto
H. Čemerlića 25, 71000 Sarajevo
BA

**(54) MEHANIZAM ZA POBOLJŠANJE
SIGURNOSTI U SAOBRAĆAJU**

Datum podnošenja: **2018-02-05**

Broj službenog glasnika u kojem je objavljena
prijava patenta: **4/2017**

(21) **BAP163120A**

(51) **B60B**

(75) MURTIĆ, Nedžib
Vukovići 16, 71244 Tarčin
BA

(54) UNIVERZALNI TOČAK

**OBJAVA PROMJENA
OBJAVA PROMJENA
OBJAVA PROMJENA**

E02985

Vrsta promjene

Naziv i adresa

Datum promjene

2018-01-24

Stari podatak

AGOURON PHARMACEUTICALS, INC., 10350
North Torrey Pines Road, La Jolla, California
92037-1020, US

Novi podatak

AGOURON PHARMACEUTICALS, LLC., 10646
Science Center Drive, 92121 San Diego, CA,
US

E062483

Vrsta promjene

Naziv

Datum promjene

2018-01-16

Stari podatak

SVENSKA LANTMÄNNEN EK FÖR., Box 301
92, S-104 25 Stockholm, SE

Novi podatak

Lantmännen ek för., Box 30192, S-104 25
Stockholm, SE

E00316

EP1928508

Vrsta promjene

Naziv i adresa

Datum promjene

2018-01-16

Stari podatak

SIGMA-TAU Industrie Farmaceutiche Riunite
S.p.A., Viale Shakespeare 47, 00144 Roma, IT

Novi podatak

Alfasigma S.p.A., Viale Sarca n. 223, Milano
(MI), IT

E00828

EP1940251

Vrsta promjene

Naziv i adresa

Datum promjene

2017-12-25

Stari podatak

SIGMA-TAU Industrie Farmaceutiche Riunite
S.p.A., Viale Shakespeare 47, 00144 Roma, IT

Novi podatak

Alfasigma S.p.A., Viale Sarca n. 223, Milano
(MI), IT

E01072

EP1874273

Vrsta promjene

Naziv i adresa

Datum promjene

2017-12-25

Stari podatak

ALFA WASSERMANN S.p.A., Via Enrico Fermi,
1, 65020 Alanno (PE), IT

Novi podatak

Alfasigma S.p.A., Viale Sarca n. 223, Milano
(MI), IT

E01520

EP1698630

Vrsta promjene

Naziv i adresa

Datum promjene

2018-02-21

Stari podatak

ALFA WASSERMANN S.p.A., Via Enrico Fermi,
1, 65020 Alanno (PE), IT

Novi podatak

Alfasigma S.p.A., Viale Sarca n. 223, Milano
(MI), IT

**PRIJENOS PRAVA
PRIJENOS PRAVA
ПРИЈЕНОС ПРАВА**

BAP00542

Datum ugovora

2016-11-30

Opseg prenosa prava

U cijelosti

Nosilac

TEIJIN PHARMA LIMITED, 2-1, Kasumigaseki
3-chome, Chiyoda-ku, Tokyo 100-0013, JP

Sticalac

TEIJIN LIMITED, 6-7, Minamihommachi
1-chome, Chuo-ku, Osaka-shi, Osaka 541-
0054, JP

E01253

EP2420234

Opseg prenosa prava

U cijelosti

Nosilac

ABBOTT LABORATORIES, 100 Abbott Park
Road, Abbott Park, 60064-6008 Illinois, US

Sticalac

AbbVie ireland Unlimited Company, c/o Codan
Services Limited, Clarendon House , 2 Church
Street, Hamilton, BM

BAP021096

Datum ugovora

2017-09-08

Opseg prenosa prava

U cijelosti

Nosilac

Belron Hungary Kft - Zug Branch,
Gotthardstrasse 20, CH-6304 Zug, CH

Sticalac

Belron International Limited, Milton Park,
Stroude Road, Egham, Egham, Surrey

E01315

EP2338487

Opseg prenosa prava

U cijelosti

Nosilac

AbbVie Bahamas Ltd., Sassoon House, Shirley
Street & Victoria Avenue, New Providence,
Nassau, BS

Sticalac

AbbVie ireland Unlimited Company, c/o Codan
Services Limited, Clarendon House , 2 Church
Street, Hamilton, BM

E00911

EP2257486

Opseg prenosa prava

U cijelosti

Nosilac

DÜNNWALD, WILFRIED, Rheinberger Str. 157,
47475 Kamp-Lintfort, DE

Sticalac

Scrape Tec GmbH, Rheinberge Straße 157,
Kamp-Lintfort, DE

E01782

EP2801355

Datum ugovora

2017-10-23

Opseg prenosa prava

U cijelosti

Nosilac

Forward Pharma A/S, 1100 København K, DK

Sticalac

Forward Pharma Operations APS, Østergade
24 A 1., 11000 København K, DK, København

E01782

EP2801355

Datum ugovora

2017-10-23

Opseg prenosa prava

U cijelosti

Nosilac

Forward Pharma Operations APS, Østergade
24 A 1., 11000 København K, DK, København

Sticalac

FWP IP APS, Ostergade 24 A 1., 1100
København K, DK

E02428

EP2178361

Datum ugovora

2011-12-22

Opseg prenosa prava

U cijelosti

Nosilac

Furminator, INC., 1638 Headland Drive, Fenton,
MO 63026, US

Sticalac

United Pet Group, Inc, 7794 Five Mile Road,
Suite 190, Cincinnati, US

E02428

EP2178361

Datum ugovora

2014-12-08

Opseg prenosa prava

U cijelosti

Nosilac

United Pet Group, Inc, 7794 Five Mile Road,
Suite 190, Cincinnati, US

Sticalac

Spectrum Brands, Inc, 3001 Deming Way,
Middleton, AL, US

**PRESTANAK PRAVA
PRESTANAK PRAVA
ПРЕСТАНАК ПРАВА**

BAP031307

Datum prestanka važenja

2016-08-08

Razlog

Prestanak važenja patenta (zbog neplaćanja održavanja).

BAP041847

Datum prestanka važenja

2017-05-21

Razlog

Prestanak važenja patenta (zbog neplaćanja održavanja).

BAP062352

Datum prestanka važenja

2017-07-16

Razlog

Prestanak važenja patenta (zbog neplaćanja održavanja).

BAP062381

Datum prestanka važenja

2017-08-16

Razlog

Prestanak važenja patenta (zbog neplaćanja održavanja).

BAP062435

Datum prestanka važenja

2016-10-13

Razlog

Prestanak važenja patenta (zbog neplaćanja održavanja).

BAP062499

Datum prestanka važenja

2017-03-30

Razlog

Prestanak važenja patenta (zbog neplaćanja održavanja).

BAP092742

Datum prestanka važenja

2016-09-29

Razlog

Prestanak važenja patenta (zbog neplaćanja održavanja).

E00144

Datum prestanka važenja

2017-06-01

Razlog

Prestanak važenja patenta (zbog neplaćanja održavanja).

E00185

Datum prestanka važenja

2017-02-11

Razlog

Prestanak važenja patenta (zbog neplaćanja održavanja).

E00186

Datum prestanka važenja

2017-06-30

Razlog

Prestanak važenja patenta (zbog neplaćanja održavanja).

E00297**Datum prestanka važenja**

2017-08-08

Razlog

Prestanak važenja patenta (zbog neplaćanja održavanja).

E00315**Datum prestanka važenja**

2017-07-02

Razlog

Prestanak važenja patenta (zbog neplaćanja održavanja).

E00329**Datum prestanka važenja**

2017-07-06

Razlog

Prestanak važenja patenta (zbog neplaćanja održavanja).

E00340**Datum prestanka važenja**

2017-06-01

Razlog

Prestanak važenja patenta (zbog neplaćanja održavanja).

E00347**Datum prestanka važenja**

2017-06-22

Razlog

Prestanak važenja patenta (zbog neplaćanja održavanja).

E00367**Datum prestanka važenja**

2017-07-01

Razlog

Prestanak važenja patenta (zbog neplaćanja održavanja).

E00426**Datum prestanka važenja**

2017-06-01

Razlog

Prestanak važenja patenta (zbog neplaćanja održavanja).

E00434**Datum prestanka važenja**

2017-08-19

Razlog

Prestanak važenja patenta (zbog neplaćanja održavanja).

E00554**Datum prestanka važenja**

2017-10-29

Razlog

Prestanak važenja patenta (zbog neplaćanja održavanja).

E00557**Datum prestanka važenja**

2017-06-30

Razlog

Prestanak važenja patenta (zbog neplaćanja održavanja).

E00639**Datum prestanka važenja**

2017-08-10

Razlog

Prestanak važenja patenta (zbog neplaćanja održavanja).

E00841**Datum prestanka važenja**

2017-06-22

Razlog

Prestanak važenja patenta (zbog neplaćanja održavanja).

E00863**Datum prestanka važenja**

2017-06-27

Razlog

Prestanak važenja patenta (zbog neplaćanja održavanja).

E00873**Datum prestanka važenja**

2017-08-15

Razlog

Prestanak važenja patenta (zbog neplaćanja održavanja).

E00941**Datum prestanka važenja**

2017-07-04

Razlog

Prestanak važenja patenta (zbog neplaćanja održavanja).

E00946**Datum prestanka važenja**

2017-07-06

Razlog

Prestanak važenja patenta (zbog neplaćanja održavanja).

E01022**Datum prestanka važenja**

2017-08-30

Razlog

Prestanak važenja patenta (zbog neplaćanja održavanja).

E01031**Datum prestanka važenja**

2017-06-25

Razlog

Prestanak važenja patenta (zbog neplaćanja održavanja).

E01037**Datum prestanka važenja**

2017-08-15

Razlog

Prestanak važenja patenta (zbog neplaćanja održavanja).

E01053**Datum prestanka važenja**

2017-08-22

Razlog

Prestanak važenja patenta (zbog neplaćanja održavanja).

E01209**Datum prestanka važenja**

2017-08-22

Razlog

Prestanak važenja patenta (zbog neplaćanja održavanja).

E01227**Datum prestanka važenja**

2017-07-17

Razlog

Prestanak važenja patenta (zbog neplaćanja održavanja).

E01275**Datum prestanka važenja**

2017-06-21

Razlog

Prestanak važenja patenta (zbog neplaćanja održavanja).

E01302**Datum prestanka važenja**

2017-08-07

Razlog

Prestanak važenja patenta (zbog neplaćanja održavanja).

E01418**Datum prestanka važenja**

2017-07-01

Razlog

Prestanak važenja patenta (zbog neplaćanja održavanja).

E01480**Datum prestanka važenja**

2017-07-07

Razlog

Prestanak važenja patenta (zbog neplaćanja održavanja).

E01526**Datum prestanka važenja**

2016-01-06

Razlog

Prestanak važenja patenta (zbog neplaćanja održavanja).

E01529**Datum prestanka važenja**

2015-12-13

Razlog

Prestanak važenja patenta (zbog neplaćanja održavanja).

E01536**Datum prestanka važenja**

2017-03-14

Razlog

Prestanak važenja patenta (zbog neplaćanja održavanja).

E01552**Datum prestanka važenja**

2016-12-03

Razlog

Prestanak važenja patenta (zbog neplaćanja održavanja).

E01553**Datum prestanka važenja**

2015-07-16

Razlog

Prestanak važenja patenta (zbog neplaćanja održavanja).

E01620**Datum prestanka važenja**

2017-05-15

Razlog

Prestanak važenja patenta (zbog neplaćanja održavanja).

E01621**Datum prestanka važenja**

2017-06-07

Razlog

Prestanak važenja patenta (zbog neplaćanja održavanja).

E01624**Datum prestanka važenja**

2017-09-27

Razlog

Prestanak važenja patenta (zbog neplaćanja održavanja).

E01658**Datum prestanka važenja**

2016-11-05

Razlog

Prestanak važenja patenta (zbog neplaćanja održavanja).

E01660**Datum prestanka važenja**

2017-04-18

Razlog

Prestanak važenja patenta (zbog neplaćanja održavanja).

E01815

Datum prestanka važenja

2017-02-18

Razlog

Prestanak važenja patenta (zbog neplaćanja održavanja).

E01839

Datum prestanka važenja

2016-09-11

Razlog

Prestanak važenja patenta (zbog neplaćanja održavanja).

E02047

Datum prestanka važenja

2017-07-30

Razlog

Prestanak važenja patenta (zbog neplaćanja održavanja).

PONOVNA OBJAVA
PONOVNA OBJAVA
ПОНОВНА ОБЈАВА

Prijevod izmijenjenih patentnih zahtjeva europskog patenta na bosanski/srpski/hrvatski jezik nakon prigovora (EPO)

(11) **BA/EP2175838**

(21) **E01575** (22) 2014-12-04

(31) 958823 P (32) 2007-07-09 (33) US
0716026 2007-08-16 GB

(96) 08775842 2008-07-03

(97) 2010-04-21

(51) **A61K 9/16 (2006.01), A61K 9/19 (2006.01), A61K 31/46 (2006.01)**

(73) NORTON HEALTHCARE LIMITED
Castleford West Yorkshire WF10 5HX
GB

(72) ZENG, Xian-Ming
Surrey CR4 2HS
GB

(54) **INHALACIONI LIJEK KOJI OBUHVATA AMORFNI TIOTROPIJUM BROMID**

(57)

1. Inhalacioni lek u obliku suvog praha koji obuhvata čvrste amorfne čestice i jedan ili više farmaceutski prihvatljivih ekscipijenata, gde čvrste amorfne čestice obuhvataju homogenu smešu tiotropijum bromida zajedno sa farmaceutski prihvatljivom ko-čvrstom materijom odabranom iz grupe koja se sastoji od dekstroze, fruktoze, glukozamina, glukoze, laktoze, manitola, maltitola, manoze, sorbitola, saharoze, trehaloze, ksilitola i njihovih kombinacija.

Broj ostalih patentnih zahtjeva: 14

Ponovno štampanje kompletnog BA-T dokumenta

(11) **BA/EP2748149**

(21) **E01864** (22) 2015-11-18

(26) BS

(31) 201114399 (32) 2011-08-22 (33) GB
201118658 2011-10-27 GB

201203533 2012-02-29 GB

(96) 12753164 2012-08-21

(97) 2014-07-02

(51) **C07D 237/16 (2006.01), C07D 401/10 (2006.01), C07D 407/10 (2006.01), A61K 31/50 (2006.01), A61K 31/501 (2006.01), A61P 25/18 (2006.01), A61P 29/00 (2006.01), A61P 25/28 (2006.01)**

(73) Takeda Pharmaceutical Company Limited
Osaka-shi, Osaka 541-0045
JP

(72) FARNABY, William
Cambridge CB4 0PA
GB
FIELDHOUSE, Charlotte
Cambridge CB4 0PA
GB
HAZEL, Katherine
Cambridge CB4 0PA
GB
KERR, Catrina
Dundee DD2 3 BF
GB
KINSELLA, Natasha
ClocktowerKampala
UG
LIVERMORE, David
Cambridge CB4 0PA
GB
MERCHANT, Kevin
Cambridge CB4 0PA
GB
MILLER, David
Cambridge CB4 0PA
GB

**(54) JEDINJENJA PIRIDAZINON A I NJIHOVA
UPOTREBA KAO DAAO INHIBITORA**

(57)

1. Spoj formule (I)

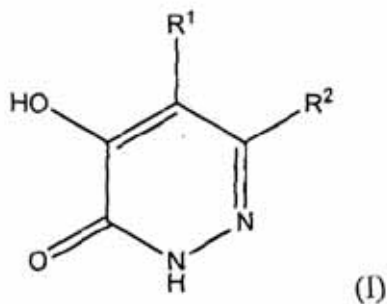

gdje

R¹ predstavlja atom hidrogena ili atom fluora ili trifluorometil grupu;
 R² predstavlja grupu -X-Y-R³;
 X i Y svaki ponaosob predstavljaju vezu, atom oksigena ili grupu -C(O), -S(O), -C(O)NR₂, -S(O)₂NR₂, -NR₂,

ili -CR₂R-, pod uvjetom da X i Y ne mogu oba u isto vrijeme predstavljati vezu i pod uvjetom da ako su X i Y oba drugo nego veza, onda najmanje jedan od X ili Y predstavlja -CR₂R-;
 n je 0, 1 ili 2;

svaka R¹ neovisno predstavlja atom hidrogena ili C₁-C₆ alkil ili C₁-C₆ haloalkil grupu;
 svaka R² neovisno predstavlja atom hidrogena, C₁-C₆ alkil ili C₁-C₆ haloalkil grupu ili =CH-;
 R³ predstavlja 3- do 10-člani zasićeni ili nezasićeni karbociklični ili heterociklični prstenasti sistem, gdje je sam prstenasti sistem izborno supstituiran s najmanje jednim supstutientom odabranim od halogena, hidroksil, cijano, okso, C₁-C₆ alkila, C₁-C₆ alkenila, C₁-C₆ haloalkila, C₁-C₆ hidroksialkila, C₁-C₆ alkoksi, C₁-C₆ haloalkoksi, C₁-C₆ alkiltio, C₁-C₆ alkilsulfinil, C₁-C₆ alkilsulfoni-l, C₁-C₆ alkilkarbonil, C₁-C₆ alkilkarboniloksi, C₁-C₆ alkoksi karbonil, amino(-NH₂), -CON(R₂), C₁-C₆ alkilamino, di-(C₁-C₆ alkil)amino, C₃-C₆ cikloalkil, C₃-C₆ cikloalkiloksi, C₃-C₆ cikloalkilmetil, -[O]_p-(CH₂)_q-O-R⁷ i 4- to 6- člani zasićeni ili nezasićeni heterociklički prsten (izborno supstituiran sa najmanje jednim supstutientom odabranim od C₁-

C₁ alkil i C₁-C₆ alkoksi);
 svaka R⁶ neovisno predstavlja atom hidrogena ili C₁-C₆ alkil grupu;
 p je 0 ili 1;
 q je 1, 2, 3 ili 4; a
 R⁷ predstavlja C₁-C₆ alkil grupu;

ili njegovu farmaceutski prihvatljivu sol.

Broj ostalih patentnih zahtjeva: 15

INDUSTRIJSKI DIZAJN

INDUSTRIJSKI DIZAJN

ИНДУСТРИЈСКИ ДИЗАЈН

INDUSTRIAL DESIGNS

OBJAVA INDUSTRIJSKOG DIZAJNA-OBJAVA INDUSTRIJSKOG DIZAJNA ОБЈАВА ИНДУСТРИЈСКОГ ДИЗАЈНА

Bibliografski podaci svrstani su prema rastućem registarskom broju industrijskog dizajna

Podaci su popraćeni INID kodom/Internationally agreed Numbers for the Identification of Data/(br. u zagradi)
za identifikaciju podataka o patentima a prema standardu WIPO ST.80.

Prikaz redosleda podataka u objavljenom industrijskom dizajnu je slijedeći:

- (11) **Registarski broj industrijskog dizajna** (15) Datum registracije industrijskog dizajna
- (21) Registarski broj prijave industrijskog dizajna (22) Datum podnošenja prijave ind. dizajna
- (73) **Nosilac(oci) industrijskog dizajna**
- (72) Autor(i) industrijskog dizajna
- (30,23) Podaci o unijskom pravu prvenstva (broj prioritete prijave, datum podnošenja i država)
- (18) Datum do kojeg važi priznato pravo industrijskog dizajna
- (54) **Naziv predmeta zaštite**

(55) PRIKAZ PREDMETA
ZAŠTITE

- (57) Opis karakterističnih obilježja predmeta zaštite, uključujući i naznaku boja
- (51) **Međunarodna klasifikacija za industrijski dizajn prema Lokarnskom aranžmanu**
- (28) Predmet prijave-dvodimenzionalan ili trodimenzionalan; ukupan broj predmeta zaštite
- (74) Zastupnik(ici)

STRUKTURA REGISTRARSKOG BROJA DIZAJNA
STRUKTURA REGISTRACIJSKOG BROJA DIZAJNA
СТРУКТУРА РЕГИСТАРСКОГ БРОЈА ДИЗАЈНА

BA D 97 0001



(11) **BAD17705** (15) **2018-01-23**

(21) **BAD17705A** (22) **2017-05-03**

(73) **Miraščić Husein**
Bjelave 101/05,
71000 Srajevo, BA

(72) **Miraščić Husein**
Bjelave 101/05,
71000 Srajevo, BA

(30) **Nije zatraženo**

(18) **2022-05-03**

(54) **SPOMENIK**

(55)



S.L.1.4



S.L.1.1



S.L.1.5



S.L.1.2

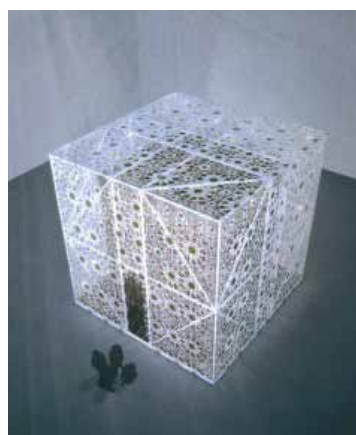

S.L.1.6



S.L.1.3

(51) **LOC(11) CL. 25-03**

(28) **trodimenzionalan 1 (jedan)**

(74) **Nema zastupnika**

(11) **BAD17708** (15) **2018-03-14**

(21) **BAD17708A** (22) **2017-07-11**

(73) **CENTAR MIR MEĐUGORJE**
Gospin trg br. 1,
88266 Međugorje, BA

(72) **Berislav Kozina**
Gospin trg br. 1,
88266 Međugorje, BA

(30) **Nije zatraženo**

(18) **2022-07-11**

(54) **SVIJEĆA**

(55)



S.L.1.1



S.L.1.2



S.L.1.3

(51) **LOC(11) Cl. 26-04**

(28) **trodimenzionalan** 1 (jedan)

(74) **Nema zastupnika**

**INDEX PREMA RASTUĆEM REGISTRARSKOM BROJU IND.DIZAJNA
INDEX PREMA RASTUĆEM REGISTRACIJSKOM BROJU IND.DIZAJNA
ИНДЕКС ПРЕМА РАСТУЋЕМ РЕГИСТАРСКОМ БРОЈУ ИНД.ДИЗАЈНА**

**Registarski broj industrijskoga dizajna
Registarski broj industrijskoga dizajna
Регистарски број индустријског дизајна**

BAD17705

BAD17708

**INDEX PREMA MEĐUNARODNOJ KLASIFIKACIJI ZA IND.DIZAJN
INDEX PREMA MEĐUNARODNOJ KLASIFIKACIJI ZA IND.DIZAJN
ИНДЕКС ПРЕМА МЕЂУНАРОДНОЈ КЛАСИФИКАЦИЈИ ЗА ИНД.ДИЗАЈН**

**Međ.klasifikacija za I.D prema Lokarnskom sporazumu
Međ.klasifikacija za I.D prema Lokarnskom sporazumu
Међ.класификација за И.Д.према Локарском споразуму**

**Registarski broj I.Dizajna
Registracijski broj I.Dizajna
Регистарски број И.Дизајна**

BAD17705

LOC(11) CL. 25-03

BAD17708

LOC(11) CL. 26-04

**INDEX PREMA NOSIOCIMA INDUSTRIJSKOGA DIZAJNA
INDEX PREMA NOSITELJIMA INDUSTRIJSKOGA DIZAJNA
ИНДЕКС ПРЕМА НОСИОЦИМА ИНД.ДИЗАЈНА**

**Nosilac industrijskog dizajna
Nositelj industrijskog dizajna
Носилац индустријског дизајна**

**Registarski broj Ind. dizajna
Registracijski broj ind.dizajna
Регистарски број инд.дизајна**

CENTAR MIR MEĐUGORJE

BAD17708

Miraščić Husein

BAD17705

OBJAVA PRIJAVE INDUSTRIJSKOG DIZAJNA
OBJAVA PRIJAVE INDUSTRIJSKOG DIZAJNA
ОБЈАВА ПРИЈЕВЕ ИНДУСТРИЈСКОГ ДИЗАЈНА

Bibliografski podaci svrstani su prema rastućem registarskom broju prijava industrijskog dizajna
Podaci su popraćeni INID kodom/Internationally agreed Numbers for the Identification of
Data/(br. u zagradi)
za identifikaciju podataka o patentima a prema standardu WIPO ST.80.
Prikaz redosleda podataka u objavljenom industrijskom dizajnu je slijedeći:

(21) RegistarSKI broj prijave industrijskog dizajna (22) Datum podnošenja prijave ind. dizajna

(71) Nosilac(oci) industrijskog dizajna

(30) Podaci o unijskom pravu prvenstva (broj prioritetne prijave, datum podnošenja i država)

(55) PRIKAZ PREDMETA
ZAŠTITE

(51) Međunarodna klasifikacija za industrijski dizajn prema Lokarnskom aranžmanu

(54) Naziv predmeta zaštite

(28) Predmet prijave-dvodimenzionalan ili trodimenzionalan; ukupan broj predmeta zaštite

(74) Zastupnik(ici)

STRUKTURA REGISTRARSKOG BROJA PRIJAVE DIZAJNA
STRUKTURA REGISTRACIJSKOG BROJA PRIJAVE DIZAJNA
СТРУКТУРА РЕГИСТАРСКОГ БРОЈА ПРИЈАВЕ ДИЗАЈНА

BA D 97 0001 A



Napomena: Nakon što Institut za intelektualno vlasništvo prizna dizajn slovna oznaka A se briše

Napomena: Nakon što Institut za intelektualno vlasništvo prizna dizajn slovna oznaka A se briše

Напомена: Након што институт за интелектуалну својину призна дизајн словна ознака А се брише

(21) **BAD17707A**
 (22) 2017-06-12

(73) **Grozđanić Igor**
 Kranjčevićeva 33,
 71000 Sarajevo, BA

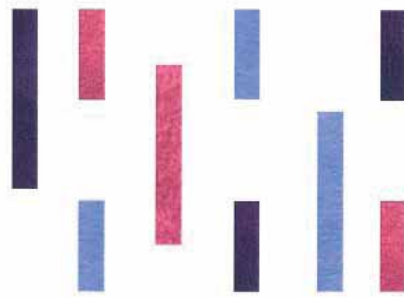

S.L.4.1

Grozđanić Sanja
 Kranjčevićeva 33,
 71000 Sarajevo, BA

(30) Nije zatraženo

(55)

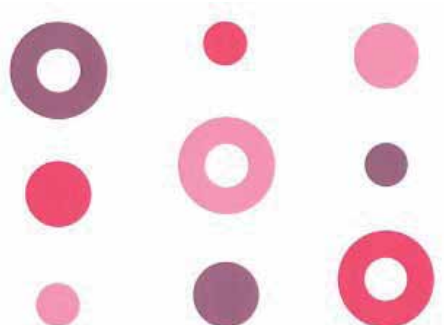

S.L.1.1

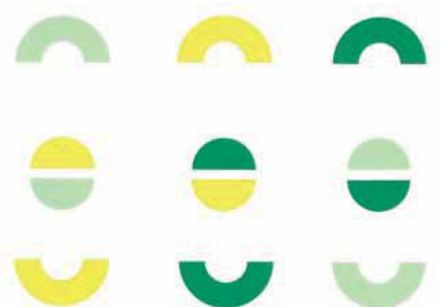

S.L.2.1

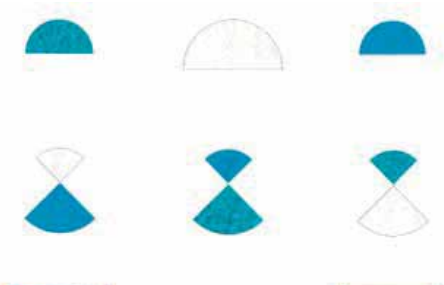

S.L.3.1

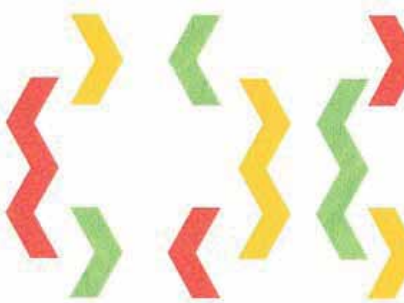

S.L.5.1



S.L.6.1

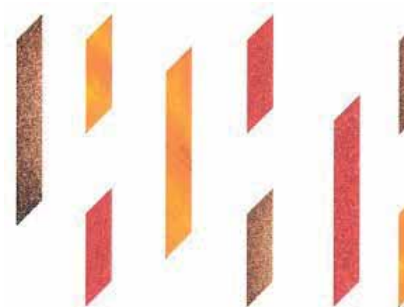

S.L.7.1

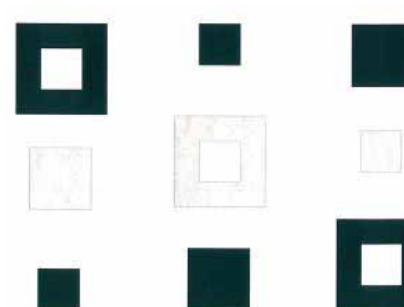

S.L.8.1



S.L.9.1

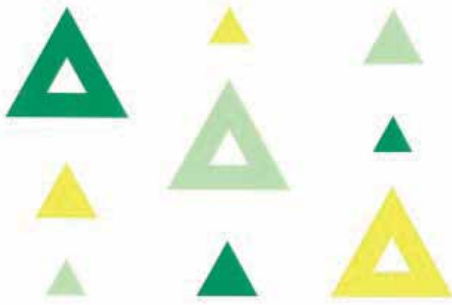

S.L.10.1

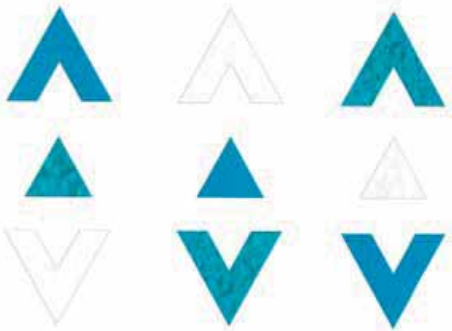

S.L.11.1

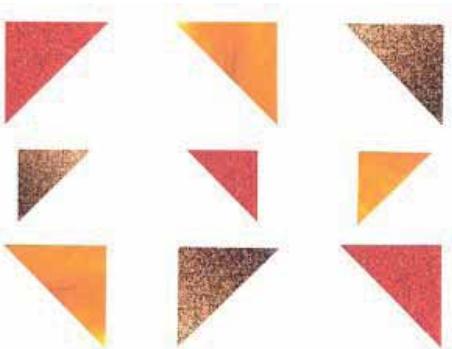

S.L.12.1

(21) **BAD17713A**

(22) 2017-07-19

(73) **Zeraa Agriculture Investment
Management d.o.o. Sarajevo**

Maršala Tita 15,

71000 Sarajevo, BA

(30) **Nije zatraženo**

(55)

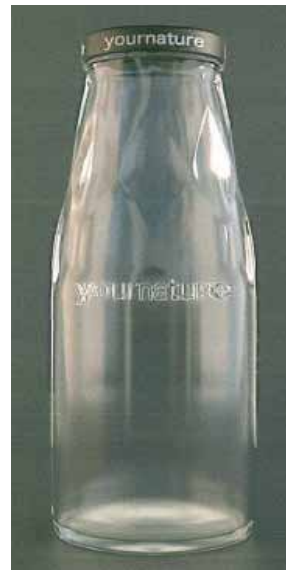

S.L.1.1

(51) **09-01**

(54) **BOCA**

(28) trodimenzionalan
1 (jedan)

(51) **05-04**

(54) **DEKORATIVNE NALJEPNICE ZA
ODJEĆU I MODNE DODATKE**

(28) dvodimenzionalan
12 (dvanaest)

(74) **INTELBIRO d.o.o.**
M.H. Uskufije 3,
71000 Sarajevo, BA

(74) **ADVOKAT NUSMIR HUSKIĆ**

Dolina 2,

71000 Sarajevo, BA

(21) **BAD17714A**

(22) 2017-07-19

(73) **Zeraa Agriculture Investment
Management d.o.o. Sarajevo
Maršala Tita 15,
71000 Sarajevo, BA**

(30) **Nije zatraženo**

(55)



S.L.1.1

(51) **09-01**

(54) **BOCA**

(28) trodimenzionalan
1 (jedan)

(74) **ADVOKAT NUSMIR HUSKIĆ
Dolina 2,
71000 Sarajevo, BA**

(21) **BAD17715A**

(22) 2017-07-19

(73) **Zeraa Agriculture Investment
Management d.o.o. Sarajevo
Maršala Tita 15,
71000 Sarajevo, BA**

(30) **Nije zatraženo**

(55)



S.L.1.1

(51) **09-01**

(54) **BOCA**

(28) trodimenzionalan
1 (jedan)

(74) **ADVOKAT NUSMIR HUSKIĆ
Dolina 2,
71000 Sarajevo, BA**

(21) **BAD17716A**

(22) 2017-07-19

(73) **Zeraa Agriculture Investment
Management d.o.o. Sarajevo
Maršala Tita 15,
71000 Sarajevo, BA**

(30) **Nije zatraženo**

(55)



S.L.1.1

(21) **BAD17717A**

(22) 2017-07-19

(73) **Zeraa Agriculture Investment
Management d.o.o. Sarajevo
Maršala Tita 15,
71000 Sarajevo, BA**

(30) **Nije zatraženo**

(55)



S.L.1.1

(51) **09-01**

(54) **TEGLA**

(28) trodimenzionalan
1 (jedan)

(74) **ADVOKAT NUSMIR HUSKIĆ
Dolina 2,
71000 Sarajevo, BA**

(51) **09-01**

(54) **TEGLA**

(28) trodimenzionalan
1 (jedan)

(74) **ADVOKAT NUSMIR HUSKIĆ
Dolina 2,
71000 Sarajevo, BA**

(21) **BAD17718A**

(22) 2017-07-19

(73) **Zeraa Agriculture Investment
Management d.o.o. Sarajevo
Maršala Tita 15,
71000 Sarajevo, BA**

(30) **Nije zatraženo**

(55)



S.L.1.1

(21) **BAD17719A**

(22) 2017-07-19

(73) **Zeraa Agriculture Investment
Management d.o.o. Sarajevo
Maršala Tita 15,
71000 Sarajevo, BA**

(30) **Nije zatraženo**

(55)



S.L.1.1

(51) **09-01**

(54) **TEGLA**

(28) trodimenzionalan
1 (jedan)

(74) **ADVOKAT NUSMIR HUSKIĆ
Dolina 2,
71000 Sarajevo, BA**

(51) **09-01**

(54) **BOCA**

(28) trodimenzionalan
1 (jedan)

(74) **ADVOKAT NUSMIR HUSKIĆ
Dolina 2,
71000 Sarajevo, BA**

(21) **BAD17721A**

(22) 2017-08-02

(73) **“Elas metalexpert” export-import d.o.o.**

Branka Popovića 61B,

78000 Banja Luka, BA

(30) **Nije zatraženo**

(55)



S.L.1.1



S.L.1.2



S.L.1.5

(51) **20-01**

(54) **Prodajni automat**

(28) trodimenzionalan

1 (jedan)

(74) **NEMA ZASTUPNIKA**



S.L.1.3



S.L.1.4

(21) **BAD17726A**

(22) 2017-11-10

(73) **Rattan Sedia d.o.o.**

Cerik bb,

76100 Brčko, BA

(30) **Nije zatraženo**

(55)



S.L.1.1



S.L.1.2



S.L.1.3



S.L.2.1



S.L.2.2



S.L.2.3



S.L.3.1



S.L.3.2



S.L.3.3



S.L.4.1



S.L.4.2



S.L.4.3



S.L.5.1



S.L.5.2



S.L.6.1



S.L.6.2



S.L.7.1



S.L.7.2



S.L.7.3



S.L.8.1



S.L.11.2



S.L.11.3



S.L.8.2



S.L.8.3



S.L.12.1



S.L.12.2



S.L.9.1



S.L.9.2



S.L.12.3



S.L.13.1



S.L.9.3



S.L.10.1



S.L.13.2



S.L.13.3



S.L.10.2



S.L.10.3

(51) **06-01; 03; 05.**

(54) **Kombinovani namještaj**

(28) trodimenzionalan
13 (trinaest)

(74) **KERIM KARABDIĆ**
Hadži Idrizova 20,
71000 Sarajevo, BA

(21) **BAD17728A**
(22) 2017-12-07

(73) **Lafat komerc d.o.o.**
Industrijska zona bb,
75260 Kalesija, BA

(30) **Nije zatraženo**

(55)

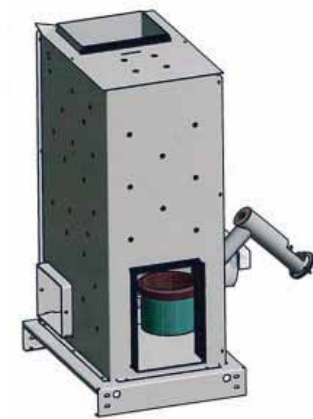

S.L.1.1

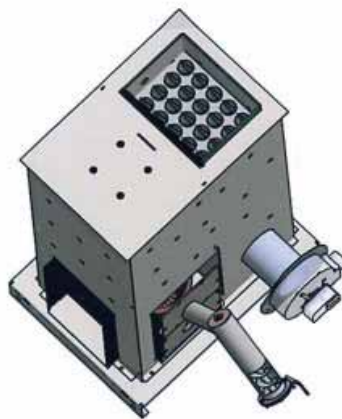

S.L.1.2

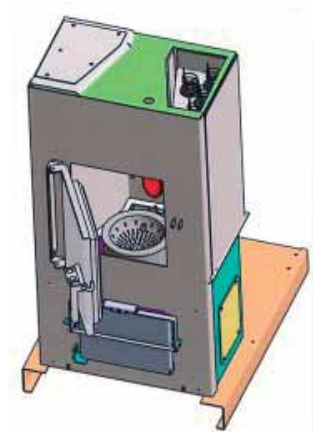

S.L.2.1

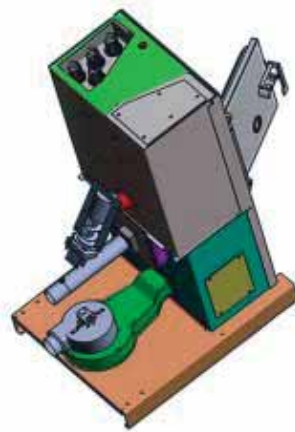

S.L.2.2



S.L.3.1



S.L.3.2



S.L.4.1



S.L.4.2

(51) **23-03**

(54) **KOTLOVI ZA GRIJANJE I KAMINI**

(28) trodimenzionalan
4 (četiri)

(74) **NEMA ZASTUPNIKA**

(21) **BAD18729A**
(22) 2018-01-12

(73) **Spectrum Brands, Inc.**
3001 Deming Way, Middleton,
Wisconsin 53562, US

(30) **29/610,630** **2017-07-13**
US
29/610,688 **2017-07-14**
US

(55)

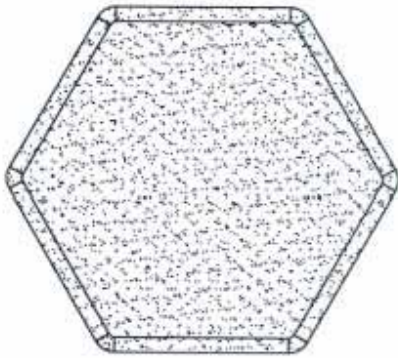

S.L.1.1



S.L.1.2

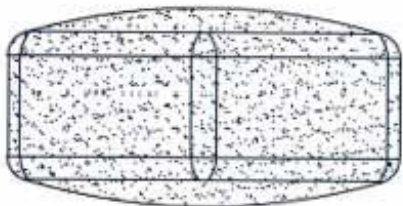

S.L.1.3

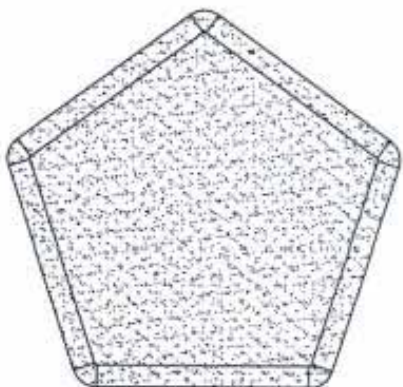

S.L.1.4

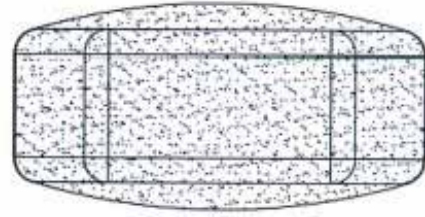

S.L.1.5

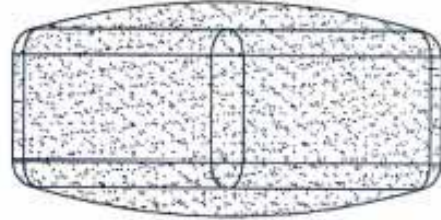

S.L.1.6

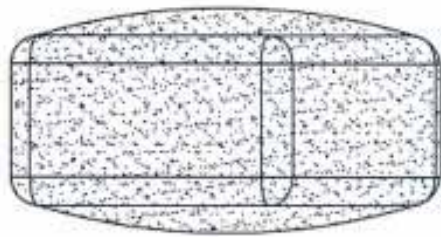

S.L.1.7

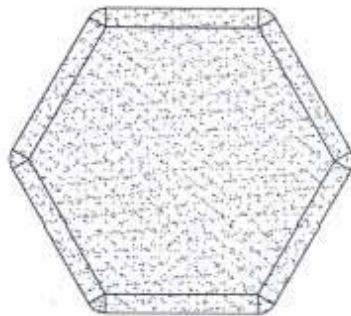

S.L.2.1

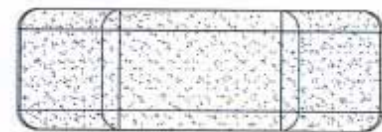

S.L.2.2



S.L.2.3

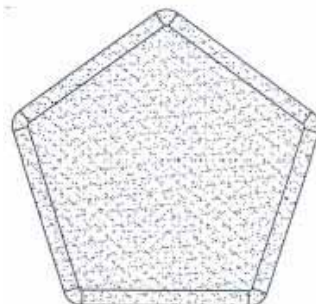

S.L.2.4



S.L.2.5



S.L.2.6



S.L.2.7



S.L.2.8



S.L.2.9



S.L.2.10

(51) 01-06

(54) GRANULE ZA ISHRANU ŽIVOTINJA

(28) trodimenzionalan
2 (dva)

(74) PETOŠEVIĆ d.o.o. Sarajevo

Željeznička broj 20,
71210 Ilidža, BA

(21) BAD18730A

(22) 2018-01-17

(73) Roletarstvo Medle d.o.o.

Podbevškova ulica 31,
8000 Novo Mesto, SI

(30) M201750054

2017-07-18

SI

(55)

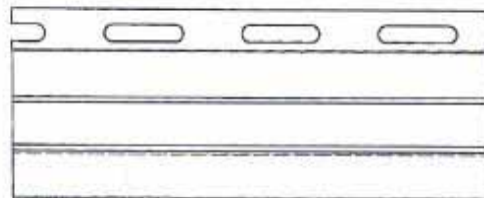

S.L.1.1

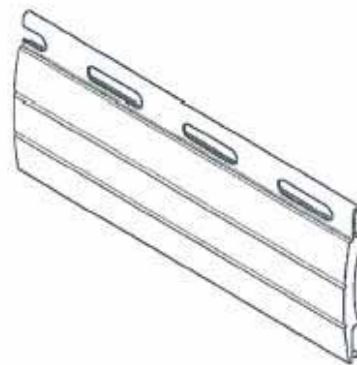

S.L.1.2



S.L.1.3

(51) 25-02

(54) LAMELE ZA ROLETNE

(28) trodimenzionalan
1 (jedan)

(74) INTELBIRO d.o.o.

M.H. Uskufije 3,
71000 Sarajevo, BA

**PRODUŽENJE VAŽENJA INDUSTRIJSKOGA DIZAJNA
PRODULJENJE VAŽENJA INDUSTRIJSKOGA DIZAJNA
ПРОДУЖЕЊЕ ВАЖЕЊА ИНДУСТРИЈСКОГ ДИЗАЈНА**

(registarski broj industrijskog dizajna)

BAD07397

(objavljeno u Glasniku)

4/2009

(nositelj industrijskog dizajna)

SCHREDER S.A.

(Međunarodna klasifikacija za industrijski dizajn prema Lokamskom aranžmanu)

LOC(9) CI. 26-05

(naziv predmeta zaštite)

UREĐAJ ZA OSVJETLJAVANJE

(datum prestanka važenja nakon produljenja za 5 godina)

2022-09-20

(registarski broj industrijskog dizajna)

BAD08456

(objavljeno u Glasniku)

3/2011

(nositelj industrijskog dizajna)

Société des Produits Nestlé S.A.

(Međunarodna klasifikacija za industrijski dizajn prema Lokamskom aranžmanu)

LOC(9) CI.09-01

(naziv predmeta zaštite)

TEGLA

(datum prestanka važenja nakon produljenja za 5 godina)

2023-06-27

(registarski broj industrijskog dizajna)

BAD07398

(objavljeno u Glasniku)

3/2009

(nositelj industrijskog dizajna)

LIDL STIFTUNG & Co. KG

(Međunarodna klasifikacija za industrijski dizajn prema Lokamskom aranžmanu)

LOC(8) CI.09-01

(naziv predmeta zaštite)

BOCA

(datum prestanka važenja nakon produljenja za 5 godina)

2022-10-15

(registarski broj industrijskog dizajna)

BAD12573

(objavljeno u Glasniku)

3/2013

(nositelj industrijskog dizajna)

»Rafinerija ulja Modriča«, a.d.-Modriča

(Međunarodna klasifikacija za industrijski dizajn prema Lokamskom aranžmanu)

LOC(9) CI. 09-02

(naziv predmeta zaštite)

Kanister za ulje

(datum prestanka važenja nakon produljenja za 5 godina)

2022-07-16

(registarski broj industrijskog dizajna)

BAD07407

(objavljeno u Glasniku)

4/2009

(nositelj industrijskog dizajna)

dm-drogerie markt GmbH +Co.KG

(Međunarodna klasifikacija za industrijski dizajn prema Lokamskom aranžmanu)

LOC(9) CI.04-02

(naziv predmeta zaštite)

ČETKE

(datum prestanka važenja nakon produljenja za 5 godina)

2022-12-05

**PRESTANAK VAŽENJA INDUSTRIJSKOGA DIZAJNA
PRESTANAK VAŽENJA INDUSTRIJSKOGA DIZAJNA
ПРЕСТАНАК ВАЖЕЊА ИНДУСТРИЈСКОГ ДИЗАЈНА**

(registarski broj industrijskoga dizajna)

BAD07391

(objavljeno u Glasniku)

2/2009

(nositelji industrijskoga dizajna)

LIDL STIFTUNG & Co. KG

(Međunarodna klasifikacija za industrijski dizajn prema
Lokamskom aranžmanu)

LOC (9) Cl. 09-03

(naziv predmeta zaštite)

**PREDNJA STRANA PAKOVANJA ZA
DROGERIJSKE PROIZVODE**

(datum prestanka važenja industrijskoga dizajna)

2017-08-30

BAD07392

3/2009

ELEZOVIĆ Muhamed

LOC (8) Cl. 19-01

RAZGLEDNICA

2017-09-05

ŽIGOVI
ŽIGOVI
ЖИГОВИ
TRADEMARKS

OBJAVA PRIJAVA ŽIGOVA

Bibliografski podaci svrstani su prema rastućem broju prijave žiga.

Podaci su popraćeni INID kodom/Internationall agreedy Numbers for the Identification of Data/ (broj u zagradi),za identifikaciju podataka o žigovima,a prema standardu WIPO ST.60

Prikaz redosljeda podataka u objavljenoj prijavi žiga je slijedeći:

(210) **Broj prijave žiga**

(220) Datum podnošenja prijave žiga

(442) **Datum objave prijave žiga**

(300) Podaci o pravu prvenstva (država,datum podnošenja i broj prioritetne prijave)

(230) Datum izložbenog (sajamskog) prava prvenstva

(732) **Nosilac žiga**

(740) Zastupnik

(551) Kolektivni žig

(591) Boje

(554) Trodimenzionalni žig

(539) Opis

(540) Izgled žiga

Izgled žiga (text ili slika)
(max 8 x 8 cm za sliku)

(526) Disklaimer – Dobrovoljno ograničenje obima zaštite

(531) Međunarodna klasifikacija figurativnih elemenata žigova prema Bečkoj klasifikaciji–sedma edicija

(511) **Međunarodna klasifikacija roba i usluga prema Ničanskoj klasifikaciji - jedanesta edicija**

STRUKTURA REGISTRARSKOG BROJA PRIJAVE ŽIGOVA
STRUKTURA REGISTRACIJSKOG BROJA PRIJAVE ŽIGOVA
СТРУКТУРА РЕГИСТАРСКОГ БРОЈА ПРИЈАВЕ ЖИГОВА

BA Z 97 0001 A



Напомена: Након што Институт за интелектуално власништво призна жиг словна ознака A се брише

Напомена: Након што Институт за интелектуално власништво призна жиг словна ознака A се брише

Напомена: Након што институт за интелектуалну својину призна жиг словна ознака A се брише

(210) **BAZ1619183A** (220)07/01/2016

(442) 31/03/2018

(732) **Abdi Ibrahim İlaç Sanayi ve Ticaret
A.S. Reşitpaşa Mahallesi Eski
Büyükdere Caddesi No:4 34467
Maslak, Istanbul, TR**

(740) "INTELBIRO" d.o.o.

(540)

TAGRAM

(511)

5 Farmaceutski i veterinarski preparati; sanitarni preparati za medicinsku upotrebu; dijetetska hrana i supstance prilagođene za upotrebu u medicini ili veterinarsku upotrebu, hrana za bebe; dijetetski dodaci (dodaci ishrani) za ljude i životinje; flasteri, materijali za zavijanje; materijali za plombiranje zuba, zubarska smola; dezinfekciona sredstva; preparati za uništavanje štetočina; fungicidi, herbicidi.

(210) **BAZ1619430A** (220)19/04/2016

(442) 31/03/2018

(732) **Bosnalijek, farmaceutska i hemijska
industrija, dioničko društvo
Jukićeva 53, 71000 Sarajevo, BA**

(740) KARABDIĆ KERIM

(540)

DENTACET

(511)

5 Farmaceutski proizvodi.

(210) **BAZ1619431A** (220)19/04/2016

(442) 31/03/2018

(732) **Bosnalijek, farmaceutska i hemijska
industrija, dioničko društvo
Jukićeva 53, 71000 Sarajevo, BA**

(740) KARABDIĆ KERIM

(540)

PROPORAL

(511)

5 Farmaceutski proizvodi.

(210) **BAZ1619672A** (220)19/08/2016

(442) 31/03/2018

(732) **Elephant BH doo 1. Drinske brigade
23/B, 73000 Goražde, BA**

(540)

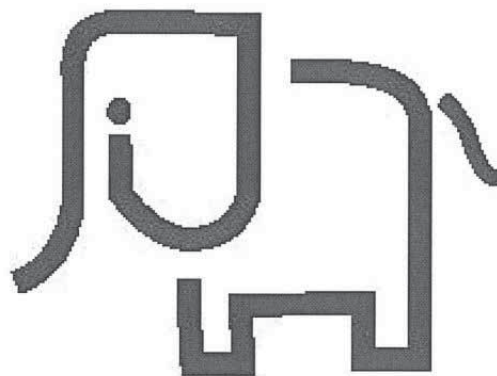

Elephant BH

(531) 3.2,27.5

(511)

8 Ručni alati i naprave (kojima se ručno upravlja); pribor za jelo; hladno oružje; žileti.;

22 Konopci, uzice, mreže, cerade; materijali za punjenje; sirovi i vlaknasti tekstilni materijali.;

25 Odjeće, obuća, pokrivala za glavu.;

28 Igre i igračke, ukrasi za drvca; gimnastički i sportski predmeti.

(210) **BAZ1619689A** (220)05/09/2016

(442) 31/03/2018

(300) 30544

09/03/2016

AD

(732) **ROTHMANS OF PALL MALL LIMITED
Zaehlerweg 4, 6300 Zug, CH**

(740) "ŽIVKO MIJATOVIĆ & PARTNERS"
d.o.o. Sarajevo

(591) nijanse plave, nijanse žute, bijela

(540)



(531) 1.15,3.1,24.1,24.9,27.5,29.1

(511)

34 Cigarete; duhan, sirovi ili prerađeni; duhanski proizvodi; zamjene za duhan (za nemedicinsku upotrebu); cigare, cigariljosi; upaljači; šibice; artikli za pušače; papirići za cigarete, tube (filter omotnice) za cigarete, filtri za cigarete; džepni aparatići za motanje (savijanje) cigareta; ručni uređaji za punjenje filter omotnica duhanom; elektronske cigarete; tekućine za elektronske cigarete; duhanski proizvodi koji se zagrijavaju; elektronički uređaji i njihovi dijelovi za svrhu grijanja cigareta ili duhana.

(210) **BAZ1619740A** (220)30/09/2016

(442) 31/03/2018

(732) **MBA Centar d.o.o. Hasana
Merdžanovića 3, Vogošća, BA**

(540)

KRALJEVSKI HLJEB/ KRUH

(511)

30 Kruh

(210) **BAZ1619745A** (220)30/09/2016

(442) 31/03/2018

(732) **MBA Centar d.o.o. Hasana
Merdžanovića 3, Vogošća, BA**

(540)

VERONA HLJEB/ KRUH

(511)

30 Kruh

(210) **BAZ1619749A** (220)30/09/2016

(442) 31/03/2018

(732) **MBA Centar d.o.o. Hasana
Merdžanovića 3, Vogošća, BA**

(540)

FILADELFIJA TORTA

(511)

30 Kolači, slastice, bomboni; sladoled.

(210) **BAZ1619765A** (220)06/10/2016

(442) 31/03/2018

(732) **“FRUCTA-TRADE” d.o.o. Derventa
Željeznička b.b., Derventa, BA**

(591) svijetlo zelena, tamno zelena, žuta,
bijela

(540)



(531) 5.7,27.5,29.1

(511)

29 Meso, riba, perad i divljač; mesni ekstrakti; konzervirano, sušeno i kuhano voće i povrće; hladetina (želei), džemovi, kompoti; jaja, mlijeko i mliječni proizvodi; jestiva ulja i masti.;

30 Kafa, čaj, kakao, šećer, riža, tapioka, sago, nadomjesci kafe; brašno i proizvodi od žitarica, kruh, kolači, poslastice, bomboni; sladoled; med, sirup od melase; kvasac, prašak za dizanje tijesta; so, gorušica (slačica); ocat, umaci (začini); začini (mirođije); led za hlađenje.;

32 Pivo; mineralne i gazirane vode te ostala bezalkoholna pića; voćni napici i voćni sokovi; sirupi i ostali pripravnici za pripremu napitaka.;

35 Grupisanje raznih proizvoda za račun trećih (isključujući njihov prijevoz) radi omogućavanja potrošaču lakšeg uočavanja i kupovinu tih proizvoda.

(210) **BAZ1619789A** (220)19/10/2016

(442) 31/03/2018

(732) **Bilal Mohammad Al Hamwi Zgrada br. 5668, Al Hai Alshamali, 40-ta ulica, Madamet Al Sham, Reef Damask, SY**(740) Zajednička advokatska kancelarija
Nenad Baroš i Feđa Bičakčić

(540)

بن الحموي
ALHAMWI COFFEE

(531) 27.5,28.1

(511)

30 Kafa, vještačka kafa, kafa bez kofeina, vrećice za kafu, napici na bazi kafe koji sadrže mlijeko, napici na bazi kafe, napici na bazi kafe koji sadrže sladoled (afogato), punjenja na bazi kafe, kafa u zrmu, pića od kafe, napici od kafe sa mlijekom, kapsule kafe, koncentrat kafe, ekstrakti kafe, ekstrakti kafe koja služi kao zamjena kafe, aroma kafe, kuvana kafa, mljevena kafa, mješavina kafe, ulja od kafe, kafa (pržena, u prahu, u granulama ili u pićima), zamjene za kafu (nadomjesci kafe ili biljni preparati koji se koriste kao kafa), zamjene za kafu (na bazi žita ili cikorijske), biljni pripravci kao zamjena za kafu, nepržena kafa, zrna kafe prelivena šećerom, ledena pića na bazi kafe, ledena kafa, čokoladne kore koje sadrže mljevena zrna kafe, čokoladna kafa.

(210) **BAZ1619797A** (220)21/10/2016

(442) 31/03/2018

(732) **Lidl Stiftung & Co. KG
Stiftsbergstrasse 1,
74172 Neckarsulm, DE**(740) "ŽIVKO MIJATOVIĆ & PARTNERS"
d.o.o. Sarajevo

(540)

Fruit King

(531) 27.5

(511)

29 Mlijeko i mliječni proizvodi sa voćnim sadržajem i/ili dodacima voća i/ili dodacima voćnih ukusa.

(210) **BAZ1619809A** (220)26/10/2016

(442) 31/03/2018

(732) **Himalaya Global Holdings Ltd. 106 Elizabethan Square, PO Box 1162, Grand Cayman KY1-1102, KY**(740) "ŽIVKO MIJATOVIĆ & PARTNERS"
d.o.o. Sarajevo

(591) zelena, narandžasta, bijela

(540)

Himalaya
SINCE 1930

(531) 26.11,27.5,29.1

(511)

3 Kozmetički preparati, uključujući kozmetičke preparate za svrhe mršavljenja; losioni za kozmetičku upotrebu; kreme za kozmetičke svrhe; eterična ulja za kozmetičku upotrebu, šamponi i losioni za kosu; sapuni.;

5 Lijekovi na biljnoj bazi, farmaceutski preparati, veterinarski preparati, dijetetske supstance, proizvodi dodaci prehrani za medicinsku upotrebu.;

16 Kancelarijski materijal; papir; karton; plastični materijali za ambalažu; vrećice od papira ili od plastike; tiskarski proizvodi.;

30 Med, kafa i čaj.

(210) **BAZ1619844A** (220)10/11/2016

(442) 31/03/2018

(732) **Zlatko Ademović Titova 17, 76290****Odžak, BA**

(740) KARABDIĆ KERIM

(591) zelena, crvena

(540)

EUROMEDIC

(531) 26.11,27.5,29.1

(511)

5 Farmaceutski proizvodi; lijekovi; proizvodi za liječenje karcinoma; farmaceutski, veterinarski i higijenski preparati; dijetne tvari adaptirane za medicinsku upotrebu, hrana za bebe; flasteri, materijal za previjanje a naročito medicinska vata, antiseptička vata, aseptična vata, zavoji, komprese; kirurška tkanina, spužve za rane; materijal za plomiranje zubi i za zubne otiske; dezinfekcijska sredstva; preparati za uništavanje životinjskih štetočina; fungicidi i herbicidi.;

35 Oglašavanje i reklamiranje; vođenje komercijalnih poslova; komercijalna administracija; uredski poslovi.

(210) **BAZ1619848A** (220)11/11/2016
 (442) 31/03/2018
 (732) **Abbott Medical Optics, Inc. 1700 E. St. Andrew Place, Santa Ana California 92705, US**
 (740) "ŽIVKO MIJATOVIĆ & PARTNERS"
 d.o.o. Sarajevo
 (540)

BLINK

(511)
 3 Kozmetičke maske za oči.;
 5 Otopine za dezinfekciju; kontaktne leće; otopine za čišćenje, dezinfekciju i namakanje; otopine za ispiranje i njegu očiju; umjetne suze; slane (fiziološke) otopine; oftalmološki pripravci i preparati, otopine za lubrikaciju i vlaženje; medicinski preparati za njegu i tretiranje očiju bez recepta; kapi za oči; oftalmološke kapi za oči; vitamini, minerali, ulja i ulja za medicinske potrebe za oralnu ili vanjsku primjenu; grijuće, umirujuće i medicinske maske za oči; medicinske maramice; dezinfekcijske maramice; medicinske maramice za očne kapke; medicinske maramice za lice.

(210) **BAZ1619867A** (220)25/11/2016
 (442) 31/03/2018
 (732) **Coca-Cola HBC-Srbija d.o.o. Zemun Batajnički drum 14-16, 11080 Beograd, RS**
 (740) Advokatsko društvo MARIĆ & Co d.o.o.
 (591) zlatna, crna, tamno crvena, zelena
 (540)



(531) 2.3,4.1,5.3,5.11,24.11,25.1,27.5,29.1
 (511)
 33 Alkoholna pića (likeri).

(210) **BAZ1619883A** (220)06/12/2016
 (442) 31/03/2018
 (732) "CERNO-PLANINIĆ" d.o.o. Ljubuški
Fra. Leopolda Mandića b.b., Ljubuški, BA
 (591) crna, zlatna
 (540)

(531) 27.5
 (511)
 3 Preparati za bijeljenje i ostale tvari za pranje rublja; preparati za čišćenje, poliranje, odmaščivanje i struganje; sapuni; parfimerijski proizvodi, eterična ulja, kozmetički proizvodi, losioni za kosu; proizvodi za njegu zubi.;
 29 Meso, riba, perad i divljač; mesni ekstrakti; konzervirano, sušeno i kuhano voće i povrće; hladetina (želei), džemovi, kompoti; jaja, mlijeko i mliječni proizvodi; jestiva ulja i masti.;
 30 Kava, čaj, kakao, šećer, riža, tapioka, sago, nadomjesci kave; brašno i proizvodi od žitarica, kruh, kolači, slastice, bomboni; sladoled; med, sirup od melase; kvasac, prašak za dizanje; sol, slačica (senf); ocat, umaci (začini); mirodije; led za hlađenje.;
 32 Pivo; mineralne i gazirane vode te ostala bezalkoholna pića; voćni napici i voćni sokovi; sirupi i ostali preparati za pripremanje napitaka.;
 33 Alkoholna pića (osim piva).

(210) **BAZ1619884A** (220)06/12/2016
 (442) 31/03/2018
 (732) "CERNO-PLANINIĆ" d.o.o. Ljubuški
Fra. Leopolda Mandića b.b., Ljubuški, BA
 (591) crvena, bijela
 (540)



(531) 2.1,26.1,27.5,29.1

(511)

3 Preparati za bijeljenje i ostale tvari za pranje rublja; preparati za čišćenje, poliranje, odmašćivanje i struganje; sapuni; parfimerijski proizvodi, eterična ulja, kozmetički proizvodi, losioni za kosu; proizvodi za njegu zubi.;

29 Meso, riba, perad i divljač; mesni ekstrakti; konzervirano, sušeno i kuhano voće i povrće; hladetina (želei), džemovi, kompoti; jaja, mlijeko i mliječni proizvodi; jestiva ulja i masti.;

30 Kava, čaj, kakao, šećer, riža, tapioka, sago, nadomjesci kave; brašno i proizvodi od žitarica, kruh, kolači, slastice, bomboni; sladoled; med, sirup od melase; kvasac, prašak za dizanje; sol, slačica (senf); ocat, umaci (začini); mirodije; led za hlađenje.;

32 Pivo; mineralne i gazirane vode te ostala bezalkoholna pića; voćni napici i voćni sokovi; sirupi i ostali preparati za pripremanje napitaka.;

33 Alkoholna pića (osim piva).

(210) **BAZ1619911A** (220)22/12/2016

(442) 31/03/2018

(300) 070795

29/08/2016

JM

(732) **Western Digital Technologies, Inc.****3355 Michelson Drive, Suite 100,****Irvine, California 92612, US**

(740) "MSA IP"

(540)

PRECISIVE

(511)

35 Usluge oglašavanja; vođenje poslova; usluge poslovnog upravljanja; kancelarijski poslovi; profesionalno poslovno i poslovno-organizaciono savjetovanje; stručne usluge o poslovnoj efikasnosti; pružanje poslovnih informacija u oblasti prikupljanja i sistematizacije informacija u kompjuterske baze podataka; prikupljanje i sistematizacija informacija u kompjuterske baze podataka; kompjutersko upravljanje podacima; ažuriranje i održavanje podataka u računarskim bazama podataka.;

38 Elektronski prenos podataka i dokumenata preko računarskih mreža.;

41 Obrazovne usluge, naime, radionice, seminari, seminari preko interneta (vebinari), konferencije, usluge obuke putem interneta sa računarske mreže; obrazovne klupske usluge u vidu aktivnog učestvovanja u kursovima za obuku, časovima i radionicama; pružanje onlajn publikacija i video zapisa koji se ne mogu preuzimati u vidu korisničkih uputstava i tehničkih priručnika; pružanje usluga blogova, sve gore navedene usluge u oblasti uređaja sa postojanom fleš memorijom i hiperskalabilnih računarskih sistema (sistema koji imaju mogućnost dodavanja novih procesora,

hard diskova i/ili memorije postojećem računarskom i/ili distributivnom okruženju, karakteristični za servere sa velikim brojem računara), i analize i optimizacije računarskih sistema u oblaku (klauđu).;

42 Računarske usluge u vidu pružanja usluga elektronskog pohranjivanja glasa, podataka ili slika; usluge bežičnog elektronskog pohranjivanja podataka; usluge bežičnog pohranjivanja podataka u svrhu arhiviranja baza podataka, slika ili drugih elektronskih podataka.

(210) **BAZ1619921A** (220)27/12/2016

(442) 31/03/2018

(732) **DIGITAL CITY D.O.O. Milana Preloga****br. 2, Sarajevo, BA**

(540)



(531) 15.9,26.4,27.5

(511)

9 Mobiteli; punjači vaterija mobitela; navlake za mobitele; USB kablovi za mobitele; punjači baterija mobitela za uporabu u vozilima; navlake za mobitele od tkanine ili tekstilnih materijala; futrole od kože ili imitacije kože za mobitele.;

16 Štampane stvari.;

35 Veleprodaja i maloprodaja elektroničke opreme.;

37 Popravka i održavanje elektrike i elektronske opreme.

(210) **BAZ1619922A** (220)27/12/2016

(442) 31/03/2018

(732) **DIGITAL CITY D.O.O. Milana Preloga****br. 2, Sarajevo, BA**

(540)



(531) 7.1,15.9,27.5

(511)

9 Mobiteli; punjači baterija mobitela; navlake za mobitele; maske za mobitele; USB kablovi za mobitele; punjači baterija mobitela za uporabu u vozilima; navlake za mobitele od tkanine ili tekstilnih materijala; futrole od kože ili imitacije kože za mobitele.;

16 Štampane stvari.;

35 Veleprodaja i maloprodaja elektroničke opreme.;

37 Popravka i održavanje elektrike i elektronske opreme.

(210) **BAZ1619923A** (220)27/12/2016

(442) 31/03/2018

(732) **DIGITAL CITY D.O.O. Milana Preloga
br. 2, Sarajevo, BA**

(540)



(531) 15.9,26.4,27.5

(511)

9 Mobiteli; punjači baterija mobitela; navlake za mobitele; maske za mobitele; USB kablovi za mobitele; punjači baterija mobitela za uporabu u vozilima; navlake za mobitele od tkanine ili tekstilnih materijala; futrole od kože ili imitacije kože za mobitele.;

16 Štampane stvari.;

35 Veleprodaja i maloprodaja elektroničke opreme.;

37 Popravka i održavanje elektrike i elektronske opreme.

(210) **BAZ1619924A** (220)27/12/2016

(442) 31/03/2018

(732) **DIGITAL CITY D.O.O. Milana Preloga
br. 2, Sarajevo, BA**

(540)



(531) 15.9,26.4,27.5

(511)

9 Mobiteli; punjači baterija mobitela; navlake za mobitele; maske za mobitele; USB kablovi za mobitele; punjači baterija mobitela za uporabu u vozilima; navlake za mobitele od tkanine ili tekstilnih materijala; futrole od kože ili imitacije kože za mobitele.;

16 Štampane stvari.;

35 Veleprodaja i maloprodaja elektroničke opreme.;

37 Popravka i održavanje elektrike i elektronske opreme.

(210) **BAZ1619925A** (220)28/12/2016

(442) 31/03/2018

(732) **Udruženje građana "Centar za
ekonomski i ruralni razvoj" Bulevar vojvode
Petra Bojovića br. 1a, 78000 Banja Luka, BA**

(591) zelena, smeđa, crvena, bijela

(540)



(531) 5.1,5.7,26.1,27.3,27.5,29.1

(511)

29 (Ajvar konzervirana paprika); aranžmani od prerađenog voća; aromatizirana ulja; aromatizirano voće; bijeli sir; bobičasto voće, konzervirano; brokula; bundeve (biljke, konzervirane); češnjak, konzervirani; čips; čips od banane; čips od jabuka; čips od kelja; čips od krumpira kao grickalice; čips od povrća; čips od voća; džemovi; glazirano voće; gotove salate; gotovi proizvodi od povrća; grah; grickalice na bazi povrća; grickalice na bazi sušenog voća; jestiva ulja; jestive sjemenke; kiseli krastavci; kiseli kupus; kokošja jaja; kompot od jabuka; konzerve od povrća; konzervirano povrće; konzervirano voće; kuhane jabuke; laneno ulje za upotrebu u kulinarstvu; miješano povrće; mješavina suhog voća; mješavina usitnjenog suhog voća (konzervirano voće); mješavina voća i oraščića; narezana povrća za salatu; narezano voće u konzervi; obrađene jabuke; obrađene sjemenke; obrađene sjemenke bundeve; obrađeno povrće; povrće, konzervirano; povrće, sušeno; prerađeno voće, gljive i povrće (uključujući orašaste plodove i mahunarke); proizvodi od sušenog voća; rezano povrće; rezano voće; suhe šljive; sušene jagode; ukiseljeno povrće; ulje bundeve za hranu; voće, kuhano; voće u konzervi; voćna marmelada; voćne grickalice; voćni džem; zamrznuto povrće; zamrznuto voće.);

30 (Aromatski čajevi za nemedicinsku uporabu; aromatski pripravci za pravljenje nemedicinskih biljnih čajeva; arome čaja; arome i začini; biljni med; biloški med za ljudsku potrošnju; brašno; brašno od ječma; brašno od žitarica; brašno za tijesto; čaj; čaj (nemedicinski) koji se prodaje u rinfuzi; heljdino brašno (za hranu); integralni kruh; jabuke presvučene šećerom; kadulja (začin); med; mješavina za tijesto; mješavina brašna; mješavine čaja; mješavine začina; napitci na bazi čaja s voćnim okusom; obrađeno začinsko bilje; prahrambeni začini; suhi začini; voćni čajevi; začinske mješavine; začinski dodaci; žitarice.);

31 (Aranžmani od svježeg voća; biljke; biljke iz rasadnika; biljke lana (sjeme lana); biljke (svježe); bobičasto voće (neobrađeno); bobičasto voće (sirovo); buče (bundeve); buče, svježe; češnjak, svježi; cherry rajčice, svježe; cikla; dinje; feferoni; feferoni (neobrađeni); gljive; gljive, svježe, za prehranu; grožđe, svježe; jabuke; jagode (svježe); jestive bundeve, svježe; jestive sjemenke lana, neobrađene; jestive sjemenke (neprerađene); korjenasto povrće (svježe); krastavci, svježi; kruške, svježe; lubenice, svježe; luk; luk kozjak, svježi; luk, scježe povrće; metvica (svježa); mrkve (svježe); neprerađene borovnice; neprerađene gljive; neprerađene jabuke; neprerađene paprike; neprerađeni češnjak; neprerađeni krumpir; neprerađeni kupis; neprerađeni luk; neprerađeno povrće; neprerađeno začinsko bilje; organski uzgojeno svježe povrće; organski uzgojeno svješe bilje; organski uzgojene svježevoće; paprike; plod borovice; poljoprivredni i akvakulturni usjevi, hortikulturalni i šumarski proizvodi; poljoprivredni proizvodi koji nisu uključeni u drugim klasama; poriluk, svježi; rod salate; sadnice; salata povrće (svježe); sirov češnjak; sirove jabuke; sirovo povrće; sirovo voće; šljive svježe; sušene biljke; svježe bobičasto voće; svježe borovnice; svježe jabuke; svježe paprike; svježe povrće; svježe rajčice; svježe voće; svježe začinsko bilje; trešnje (neobrađene); trešnje (svježe).

(210) **BAZ1619926A** (220)28/12/2016

(442) 31/03/2018

(732) **Udruženje građana "Centar za ekonomski i ruralni razvoj" Bulevar vojvode Petra Bojovića br. 1a, 78000 Banja Luka, BA**

(591) zelena, smeđa, crvena, bijela

(540)



(531) 5.1,5.7,27.3,27.5,29.1

(511)

29 (Ajvar konzervirana paprika); aranžmani od prerađenog voća; aromatizirana ulja; aromatizirano voće; bijeli sir; bobičasto voće, konzervirano; brokula; bundeve (biljke, konzervirane); češnjak, konzervirani; čips; čips od banane; čips od jabuka; čips od kelja; čips od krumpira kao grickalice; čips od povrća; čips od voća; džemovi; glazirano voće; gotove salate; gotovi proizvodi od povrća; grah; grickalice na bazi povrća; grickalice na bazi sušenog voća; jestiva ulja; jestive sjemenke; kiseli krastavci; kiseli kupus; kokošja jaja; kompot od jabuka; konzerve od povrća; konzervirano povrće; konzervirano voće; kuhane jabuke; laneno ulje za upotrebu u kulinarsvu; miješano povrće; mješavina suhog voća; mješavina usitnjenog suhog voća (konzervirano voće); mješavina voća i oraščića; narezana povrća za salatu; narezano voće u konzervi; obrađene jabuke; obrađene sjemenke; obrađene sjemenke bundeve; obrađeno povrće; povrće, konzervirano; povrće, sušeno; prerađeno voće, gljive i povrće (uključujući orašaste plodove i mahunarke);

proizvodi od sušenog voća; rezano povrće; rezano voće; suhe šljive; sušene jagode; ukiseljeno povrće; ulje bundeve za hranu; voće, kuhano; voće u konzervi; voćna marmelada; voćne grickalice; voćni džem; zamrznuto povrće; zamrznuto voće.);

30 (Aromatski čajevi za nemedicinsku uporabu; aromatski pripravnici za pravljenje nemedicinskih biljnih čajeva; arome čaja; arome i začini; biljni med; biloški med za ljudsku potrošnju; brašno; brašno od ječma; brašno od žitarica; brašno za tijesto; čaj; čaj (nemedicinski) koji se prodaje u rinfuzi; heljdino brašno (za hranu); integralni kruh; jabuke presvučene šećerom; kadulja (začin); med; mješavina za tijesto; mješavina brašna; mješavine čaja; mješavine začina; napitci na bazi čaja s voćnim okusom; obrađeno začinsko bilje; prahrambeni začini; suhi začini; voćni čajevi; začinske mješavine; začinski dodaci; žitarice.);
31 (Aranžmani od svježeg voća; biljke; biljke iz rasadnika; biljke lana (sjeme lana); biljke (svježe); bobičasto voće (neobrađeno); bobičasto voće (sirovo); buče (bundeve); buče, svježe; češnjak, svježi; cherry rajčice, svježe; cikla; dinje; feferoni; feferoni (neobrađeni); gljive; gljive, svježe, za prehranu; grožđe, svježe; jabuke; jagode (svježe); jestive bundeve, svježe; jestive sjemenke lana, neobrađene; jestive sjemenke (neprerađene); korjenasto povrće (svježe); krastavci, svježi; kruške, svježe; lubenice, svježe; luk; luk kozjak, svježi; luk, scježe povrće; metvica (svježa); mrkve (svježe); neprerađene borovnice; neprerađene gljive; neprerađene jabuke; neprerađene paprike; neprerađeni češnjak; neprerađeni krumpir; neprerađeni kupis; neprerađeni luk; neprerađeno povrće; neprerađeno začinsko bilje; organski uzgojeno svježe povrće; organski uzgojeno svješe bilje; organski uzgojene svježevoće; paprike; plod borovice; poljoprivredni i akvakulturni usjevi, hortikulturalni i šumarski proizvodi; poljoprivredni proizvodi koji nisu uključeni u drugim klasama; poriluk, svježi; rod salate; sadnice; salata povrće (svježe); sirov češnjak; sirove jabuke; sirovo povrće; sirovo voće; šljive svježe; sušene biljke; svježe bobičasto voće; svježe borovnice; svježe jabuke; svježe paprike; svježe povrće; svježe rajčice; svježe voće; svježe začinsko bilje; trešnje (neobrađene); trešnje (svježe).

(210) **BAZ1619929A** (220)29/12/2016

(442) 31/03/2018

(732) **Zeraa Agriculture Investment**

Management d.o.o. Sarajevo ul.

Maršala Tita 15, Sarajevo, BA

(740) Nusmir Huskić

(591) bijela, zelena, siva

(540)



(531) 26.4,27.3,27.5

(511)

29 Konzervisano, sušeno i kuhano voće i povrće; želei, džemovi, kompoti; jestiva ulja i masti.;

30 Proizvodi od žitarica, kolači, poslastice, sladoledi; med, melasa, kvasac, prašak za pecivo; senf; sirće, sosovi (kao začini); začini.;

32 Bezalkoholna pića; poća od voća i voćni sokovi; sirupi i drugi preparati za proizvodnju pića.

(210) **BAZ1719945A** (220)12/01/2017

(442) 31/03/2018

(732) **MISBIS GIDA SANAYI VE TICARET**

ANONIM ŞİRKETİ Selimpaşa Sanayi

Bölgesi, Araptepe Mevkii, 5007 Sokak

No: 10 Silivri, Istanbul, TR

(740) Dragan Mićunović

(540)

JUPITER

(511)

30 Poslastice, čokolade, biskviti, krekeri, vafli, kolači.

(210) **BAZ1719946A** (220)13/01/2017

(442) 31/03/2018

(732) **ŞÖLEN ÇIKOLATA GIDA SANAYI**

VE TICARET ANONIM ŞİRKETİ 4.

Organize Sanayi Bolgesi, 83412 Nolu

Cad. No:4 Sehitkamil Gaziantep, TR

(740) "LINEA SERVICES" d.o.o. Sarajevo

(591) crvena, žuta, narandžasta, roza, nijanse roze, smeđa

(540)



(531) 24.17,26.1,27.5,29.1

(511)

30 Slastice, krekeri, torte, slatkiši sa karamelom; gume za žvakanje; sladoledi, snekovi od žitarica, kokice, zobena kaša, kukuruzni čips, žitarice za doručak, prerađena pšenica za ljudsku potrošnju, lomljeni ječam za prehranu ljudi, prerađena zob za prehranu ljudi, prerađena raž za prehranu ljudi

(210) **BAZ1719971A** (220)25/01/2017

(442) 31/03/2018

(732) **Reckitt & Colman (Overseas) Limited**

Dansom Lane, Hull, HU8 7DS, GB

(740) "ŽIVKO MIJATOVIĆ & PARTNERS"

d.o.o. Sarajevo

(540)

NUROFEN

(511)

9 Audio/video monitori za bebe; elektronički nadzorni uređaji, naročito monitori za bebe; detektori i senzori kretanja; kamere; električni mjerni uređaji, naročito električni termometri; infracrveni senzori; senzori temperature; električne i elektroničke instalacije za video nadzor, naročito kamere; zaštitni i sigurnosni uređaji za praćenje promjena u temperaturi u ljudskom tijelu, naročito daljinski infracrveni senzori i senzori temperature; kompjuterski softver za potrebe praćenja ljudske temperature; monitori računala; softverske aplikacije za praćenje ljudske temperature koje se mogu preuzeti sa Interneta; elektronički uređaji za nadzor beba; softver i softverske aplikacije za medicinske i hirurške primjene; softver za prikupljanje podataka za medicinske

svrhe. ;

10 Uređaji za medicinsko snimanje; dijagnostički aparati za medicinsku upotrebu; uređaji za dijagnostičko slikanje za medicinsku upotrebu; dijagnostički mjerni uređaji za potrebe praćenja temperature; elektronički nadzorni instrumenti za medicinsku upotrebu; monitori za praćenje disanja; senzori disanja; mjerni uređaji i instrumenti prilagođeni za potrebe praćenja zdravlja i temperature; monitori otkucaja srca; termometri za medicinsku upotrebu; termometri za groznicu; tečni termometri za medicinsku upotrebu; senzori i alarmi za nadzor beba za medicinsku upotrebu; monitori disanja dojenčadi.

(210) **BAZ1719973A** (220)25/01/2017

(442) 31/03/2018

(732) **Reckitt & Colman (Overseas) Limited**
Dansom Lane, Hull, HU8 7DS, GB

(740) "ŽIVKO MIJATOVIĆ & PARTNERS"

d.o.o. Sarajevo

(540)

FEVERSMART

(511)

5 Farmaceutski pripravci i tvari; analgetici, protuupalni proizvodi i antipiretici; preparati za ublažavanje simptoma prehlade, gripe i alergija; ljekoviti napici i preparati za pravljenje ljekovitih napitaka; flasteri za kožu; ljepljivi flasteri za kožu.;

9 Audio/video monitori; elektronički nadzorni uređaji; detektori i senzori kretanja; kamere; električni mjerni uređaji; infracrveni senzori; senzori (detektori); električne i elektroničke instalacije za video nadzor; zaštitni i sigurnosni uređaji za praćenje promjena u temperaturi u ljudskom tijelu; kompjuterski softver, naročito za potrebe praćenja ljudske temperature; monitori računala; softverske aplikacije koje se isporučuju na mreži ili kao aplikacije koje se mogu preuzeti; elektronički uređaji za nadzor beba; softver i/ili softverske aplikacije za medicinske i/ili hirurške primjene; sistemi za prikupljanje podataka za medicinske svrhe.;

10 Uređaji za medicinsko snimanje; dijagnostički aparati za medicinsku upotrebu; uređaji za dijagnostičko slikanje za medicinsku upotrebu; dijagnostički mjerni uređaji za potrebe praćenja temperature; elektronički nadzorni instrumenti za medicinsku upotrebu; monitori za praćenje disanja; senzori disanja; mjerni uređaji i instrumenti prilagođeni za potrebe praćenja zdravlja i temperature; monitori otkucaja srca; termometri za medicinsku upotrebu; termometri za groznicu; tečni termometri; senzori i alarmi za nadzor beba; monitori disanja dojenčadi.

(210) **BAZ1719979A** (220)27/01/2017

(442) 31/03/2018

(732) **Colgate-Palmolive Company, a**
Delaware corporation 300 Park
Avenue, New York, N.Y. 10022, US

(740) Nihad Sijerčić

(540)

COLGATE PROFESSIONAL LAB SERIES

(511)

21 Četkice za zube.

(210) **BAZ1719980A** (220)31/01/2017

(442) 31/03/2018

(732) **Eli Lilly and Company, a corporation**
of the State of Indiana Lilly Corporate
Center, Indianapolis,
Indiana 46285, US

(740) "ŽIVKO MIJATOVIĆ & PARTNERS"

d.o.o. Sarajevo

(540)

TALTZ

(511)

5 Farmaceutski proizvodi, naročito farmaceutski proizvodi za tretiranje autoimunih bolesti i poremećaja.

(210) **BAZ1719986A** (220)02/02/2017

(442) 31/03/2018

(732) **Kraft Foods Group Brands LLC 200**
East Randolph Street,
Chicago Illinois 60601, US

(740) "INTELBIRO" d.o.o.

(540)

MR. PEANUT

(511)

29 Konzervirano, zamrznuto, sušeno i kuhano voće i povrće; prerađeni kikiriki i drugi prerađeni orašasti plodovi; mješavine grickalice koje sadrže sjemenke i neprerađene orašaste plodove; jestive sjemenke; mješavine grickalice koje se sastoje od suhog voća i prerađenih oraščića.;

30 Prethodno pripremljena i polupripremljena hrana na bazi orašastih plodova, sjemenki i suhog voća i mješavina istih, slane grickalice; mješavine grickalice koje sadrže čokoladu.;

31 Sjemenke; sirovi oraščići; svježi oraščići; neprerađeni oraščići.

- (210) **BAZ1719988A** (220)03/02/2017 (540)
 (442) 31/03/2018
 (732) **Pharmaceutical chemical cosmetic industry ALKALOID AD - Skopje Blvd. Aleksandar Makedonski 12, 1000 Skopje, MK**
 (740) "ŽIVKO MIJATOVIĆ & PARTNERS"
 d.o.o. Sarajevo
 (591) bijela, žuta, zelena, nijanse plave, nijanse roze
 (540)



- (531) 1.15,2.9,3.2,9.3,25.1,26.1,27.5,29.1
 (511)
 3 Tekući deterdžent.

- (210) **BAZ1719989A** (220)03/02/2017
 (442) 31/03/2018
 (732) **Pharmaceutical chemical cosmetic industry ALKALOID AD - Skopje Blvd. Aleksandar Makedonski 12, 1000 Skopje, MK**
 (740) "ŽIVKO MIJATOVIĆ & PARTNERS"
 d.o.o. Sarajevo
 (591) bijela, žuta, zelena, nijanse plave, nijanse roze



- (531) 1.15,2.9,3.2,9.3,25.1,26.1,27.5,29.1
 (511)
 3 Tekući deterdžent i omekšivač.

- (210) **BAZ1719990A** (220)03/02/2017
 (442) 31/03/2018
 (732) **Pharmaceutical chemical cosmetic industry ALKALOID AD - Skopje Blvd. Aleksandar Makedonski 12, 1000 Skopje, MK**
 (740) "ŽIVKO MIJATOVIĆ & PARTNERS"
 d.o.o. Sarajevo
 (591) bijela, žuta, zelena, nijanse plave, nijanse roze
 (540)



- (531) 1.15,2.9,3.2,9.3,25.1,26.1,27.5,29.1
 (511)
 3 Omekšivač.

(210) **BAZ1719999A** (220)08/02/2017

(442) 31/03/2018

(732) **THE COCA-COLA COMPANY One****Coca Cola Plaza, Atlanta,****Georgia 30313, US**

(740) "ŽIVKO MIJATOVIĆ & PARTNERS"

d.o.o. Sarajevo

(540)

SHAKE & TAKE

(511)

9 Znanstveni, fotografski, kinematografski, optički aparati i instrumenti te aparati i instrumenti za obuku; uređaji za snimanje, prijenos i reprodukciju zvuka i slike; magnetni nosači podataka, diksovi za snimanje; kompakt diskovi, DVD-ovi i drugih mediji za digitalno snimanje; oprema za obradu podataka; računala; elektronski dnevnic; podloge za miševe; uređaji za snimanje zvuka; uređaji za međusobnu komunikaciju; uređaji za obradu podataka; uređaji za reprodukciju zvuka; optički uređaji i instrumenti; radiotelefonski setovi; telefoni; računalne softverske aplikacije koje se mogu preuzimati, uključujući i softverske aplikacija za mobilne telefone i druge elektroničke instrumente ili uređaje; računalne softverske aplikacije koje se mogu preuzimati, uključujući i softverske aplikacija za mobilne telefone i druge elektroničke instrumente ili uređaje kojim se nude i dijele informacije; slikovne datoteke za preuzimanje; glazbene datoteke za preuzimanje; računalni softver za preuzimanje za prijenos, streaming i preuzimanje glazbe, video i audiovizualnog sadržaja; slušalice; telefonski prijemnici; torbe za nošenje računala; kinematografski aparati; kamkorderi; fotoaparati; punjači za baterije; ulošci za video igre; video kasete; magnetne trake; prijenosna računala; okviri za naočale; spremnici za kontaktne leće; navlake za prijenosna računala; naočale sa smanjenjem blještanja; naočale za sport; sunčane naočale; naočale za vid (optika); 3D naočale; kazetofoni; videorekorderi; sučelja za računala; hands-free kompleti za telefone; olovke (elektroničke-) (za vizualni prikaz jedinica); elektronički čitači knjiga; čitači [oprema za obradu podataka]; USB flash diskovi; monitori [računalni programi]; računari, prijenosni računari; središnje procesorske jedinice; računalni operativni programi, snimljeni; računarski programi, snimljeni; programi (za računala) [preuzeti softver]; elektroničke publikacije, za preuzimanje; osobni stereo uređaji; prijenosni media plejeri; softver za igre; računalni programi, snimljeni; elektronske ploče za prikaz; pametni telefoni; mobiteli; melodije za preuzimanje za zvona za mobilne telefone; setovi za transmisiju [telekomunikacijski]; telefonski odašiljači; video telefoni.;

32 Piva; mineralne i gazirane vode i druga bezalkoholna pića; voćni napici i voćni sokovi; sirupi i ostali preparati za pripremanje napitaka.;

42 Znanstvene i tehnološke usluge i istraživanje i projektiranje u vezi s njima; usluge industrijske analize i istraživanja; dizajn i razvoj računalnog hardvera; dizajn, razvoj, instalacija, održavanje i ažuriranje računalnog softvera, uključujući softver za aplikacije za mobitele i druge elektronske instrumente ili uređaje; razvoj podatkovnih programa; izgradnja, projektiranje i održavanje web stranica;

kreiranje elektronički pohranjenih web stranica za on-line usluge i internet; hosting web portala; pružanje privremenog korištenja bez preuzimanja softverskih aplikacija dostupnih putem web stranice; pružanje privremenog korištenja bez preuzimanja računalnih programa i na webu temeljenog softvera; pružanje tražilica za internet; pružanje prostora na internetu za blogove; pružanje softvera kao usluge za korištenje u vezi s emitiranjem, streamingom i preuzimanjem glazbe, video i audiovizualnog sadržaja; pružanje privremenog korištenja bez preuzimanja softvera za prijenos, streaming i preuzimanje glazbenih, video i audiovizualnih sadržaja.

(210) **BAZ1720005A** (220)13/02/2017

(442) 31/03/2018

(732) **World Triathlon Corporation 2701
N. Rocky Point Dr., Suite 1250,
Tampa, FL 33607, US**

(740) "INTELBIRO" d.o.o.

(540)



(531) 2.1,27.3,27.5

(511)

18 Torbe svih vrsta uključene u ovu klasu, uključujući putne torbe, kofere, sportske torbe, platnene torbe, tote torbe, valjkaste torbe, torbe koje se nose na jedno rame ili preko ramena, rance i ruksake, torbe koje se nose oko struka, ženske tašne, kantina torbe u ruksak stilu, torbe za nošenje hrane i pića u stilu ranca, okrugle torbe koje se nose na jedno rame, biciklističke torbe; novčanici; suncobrani i kišobrani, sve navedeno što se promovise u vezi sadržaja i takmičenja koja obuhvataju trčanje, vožnju bicikla i plivanje.;

25 Odjeća i obuća za muškarce, žene i mlade, naime bluze, košulje, pantalone, šorcevi, majice, kape, šeširi, kupac'i kostimi i kupaće gaće, biciklistički šorcevi, bermude, jakne, kabanice; spoljna odjeća, čarape, rukavice, obuća, trake za ruku i kosu, znojnice, narukvice, gumirana nepromoćiva odjeća, sve navedeno što se promovise u vezi sadržaja i takmičenja koja obuhvataju trčanje, vožnju bicikla i plivanje.;

41 Usluge razonode i zabavljanja, naime organizacija i prezentacija sportskih događaja koji se sastoje u biciklističkom takmičenju, takmičenju u trčanju i plivanju.

(210) **BAZ1720006A** (220)13/02/2017

(442) 31/03/2018

(732) **World Triathlon Corporation 2701
N. Rocky Point Dr., Suite 1250,
Tampa, FL 33607, US**

(740) "INTELBIRO" d.o.o.

(540)

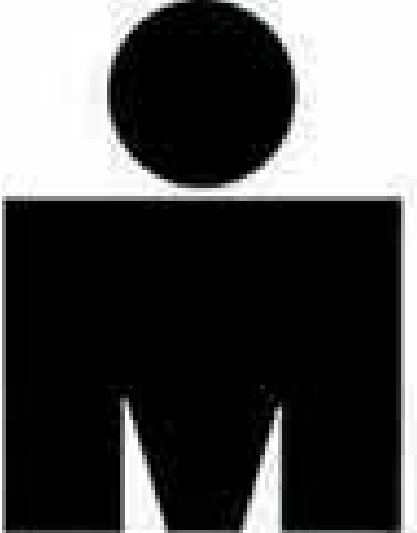

(531) 2.1,27.3,27.5

(511)

18 Torbe svih vrsta uključene u ovu klasu, uključujući putne torbe, kofere, sportske torbe, tote torbe, platnene torbe, valjkaste putne torbe, torbe koje se nose na jedno rame ili preko ramena, rance i ruksake, torbe koje se nose oko struka, ženske tašne, kantina torbe u ruksak stilu, torbe za nošenje hrane i pića u stilu ranca; okrugle torbe koje se nose na jedno rame, biciklističke torbe; novčanici; suncobrani i kišobrani.;

25 Odjec´a i obuc´a za muškarce, žene i mlade, naime bluze, košulje, pantalone, šorcevi, majice, kape, šeširi, kupac´i kostimi i kupaće gaće, biciklistički šorcevi, bermude, jakne, kabanice; spoljna odjec´a, čarape, rukavice, obuc´a, trake za ruku i kosu, znojnice, narukvice, gumirana nepromočiva odjec´a.;

41 Usluge razonode i zabavljanja, naime organizacija i prezentacija sportskih događaja.

(210) **BAZ1720015A** (220)15/02/2017

(442) 31/03/2018

(732) **E.J. PAPADOPOULOS S.A. Petrou
Ralli Str. N. 26, Tavros, Athens, Attica,
Greece, 11810, GR**

(740) Advokatsko društvo MARIĆ & Co d.o.o.

(540)

(531) 26.11,27.5,27.5

(511)

30 Kafa, čaj, kakao, šećer, riža, tapioka, sago, nadomjesci kafe; brašno i proizvodi od žitarica, kruh, kolači, slastice, bomboni; sladoled; med, sirup od melase; kvasac, prašak za dizanje; sol, senf; ocat, umaci i začini; mirodije; led za hlađenje.

(210) **BAZ1720016A** (220)15/02/2017

(442) 31/03/2018

(732) **Philip Morris Products S.A. Quai
Jeanrenaud 3, 2000 Neuchâtel, CH**

(740) "LINEA SERVICES" d.o.o. Sarajevo

(540)

COMPACT

(511)

34 Proizvodi od duhana; cigare, cigarete, cigariljosi, duhan za ručno motanje cigareta, duhan za lule, duhan za žvakanje, duhan za šmrkanje, kretek cigarete; snus duhan; zamjene za duhan (koje se ne koriste u medicinske svrhe); elektronske cigarete; grijani duhanski proizvodi; elektronički uređaji i njihovi dijelovi koji griju cigarete ili duhan u svrhu otpuštanja aerosola koji sadrži nikotin za inhalaciju; tečna nikotinska otopina za upotrebu kod elektronskih cigareta; cigaret papir, cigaret tube, filteri za cigarete, limene kutije za duhan i cigarete, futrole i kutije za cigarete, pepeljare, lule, džepne naprave za motanje cigareta, upaljači.

(210) **BAZ1720017A** (220)16/02/2017

(442) 31/03/2018

(732) **AUTO-MILOVANOVIĆ D.O.O. Dušana
Subotića 6, Banja Luka, BA**

(591) žuta, plava

(540)

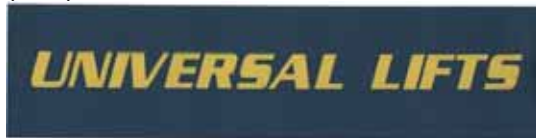

(531) 25.3,26.4,27.5,29.1

(511)

6 Obični metali i njihove legure; metalni građevinski materijali; metalne prenosive konstrukcije; metalni materijali za tračnice; neelektrični metalni kablovi i neelektrične metalne žice.;

7 Strojevi i alatni strojevi; motori (osim motora za kopnena vozila); spojke za strojeve, prijenosni uređaji (osim onih za kopnena vozila); poljoprivredne naprave osim onih koji se pokreću ručno; inkubatori za jaja; prodajni automat.;

8 Ručni alati i sprave s ručnim pokretanjem; noževi, vilice i žlice; hladno oružje; mehaničke i električne sprave za brijanje.;

9 Aparati i instrumenti naučni, pomorski, geodetski, fotografski, kinematografski, optički za vaganje, mjerenje, signalizaciju, kontrolu (inspekciju), spasavanje i nastavu; aparati i instrumenti za provođenje, prekid, transformaciju, akumulaciju, regulisanje ili kontrolu električne energije; aparati za snimanje, prenos i reprodukovanje zvuka ili slike; magnetni nosioci podaraka, diskovi za snimanje; automatske mašine i mehanizmi za aparate koji se pokreću novcem ili žetonom; registar kase, računarske mašine, oprema za obradu podataka i kompjuteri; aparati za gašenje požara.;

11 Uređaji za rasvjetu, grijanje, proizvodnju pare, kuhanje, hlađenje, sušenje, ventilaciju, vodoopskrbu i sanitarna oprema.

(210) **BAZ1720018A** (220)16/02/2017

(442) 31/03/2018

(732) **“SARAJEVSKA PIVARA” d.d.
Sarajevo Franjevačka br. 15,
71000 Sarajevo, BA**

(740) Dragan Mićunović

(591) zlatna, crvena, crna

(540)



(531) 2.9,19.1,19.7,25.1,26.11,27.5,29.1

(511)

32 Pivo.

(210) **BAZ1720019A** (220)16/02/2017

(442) 31/03/2018

(732) **SHIMADZU CORPORATION, a
corporation organized and existing
under the laws of Japan,
Manufacturers and Merchants of 1,
Nishinokyo Kuwabara-cho,
Nakagyo-ku, Kyoto
604-8511
JP**

(740) “MSA IP”

(591) crvena, bijela, siva

(540)



(531) 24.13,26.1,26.3,26.4,26.4,27.5

(511)

7 Industrijski instrumenti i oprema; aparati za proizvodnju poluprovodnika; aparati za proizvodnju tanke folije; ECR plazma CVD aparati; plazma CVD aparati; aparati za raspršivanje; oprema za plazma polimerizaciju; injektori (ubrizgivači) za tečni kristal; vakumski isparivači; CVD za solarne baterije; aparati za lasersku kristalizaciju; adhezivni aparati za ubrizgavanje; aparati za ispitivanje supstrata; sistem za ispitivanje TFT polja; pumpe i motori; vakumska oprema; vakumske pumpe; turbo-molekularne pumpe; oprema za tečno podmazivanje; zupčaste pumpe; lubrikatori; hidraulična oprema; elektronske komponente; pogonski motori; klipno-radialni motori; hidraulični motori; hidraulični pozicioni kontrolni sistemi; hidraulične pumpe; hidraulični ventili; hidraulični ventili i pneumatski pogonski ventili; kontrolni ventili; klipno-aksijalni motori; peći za toplotnu obradu; vakumske peći; oprema za vagone; aktuatori; ventili (dijelovi mašina); točkici za navijanje staklenih vlakana; oprema za letjelice; oprema za svemirska vozila; pogonski ventili; ventili za punjenje i pražnjenje; ventili za regulaciju pritiska; uređji za hermetičku kompresiju i dekompresiju; aparati za vakumsku evakuaciju (istiskivanje); aeromehanički aparati; pneumatska oprema; separatori vode; rashladne turbine; ventili za modulaciju toplog vazduha; razmjenjivači toplote; kontrolori hermetizacije; sistemi za kontrolu goriva; hidraulična oprema za kontrolu tokom letenja; starteri za vazdušne turbine; vazdušne turbine; gasne turbine; aktuatori i pogonske jedinice; turbine, koje nisu za kopnena vozila; mehanički elementi; kućišta mjenjača.;

9 Aparati i instrumenti naučni, pomorski, geodetski, optički, za mjerenje i signalizaciju; oprema za računare, softver i obradu podataka; računari; računarski periferni uređaji; IC kartice (kartice sa čipom integriranog kruga); nosač softvera i mediji za pohranjivanje podataka; softveri; softveri za obradu medicinskih podataka; softveri za medicinske aparate i instrumente; softveri za upravljanje fizičkim podacima, analitičkim podacima, mjernim podacima, medicinskim podacima; softveri za aparate i instrumente naučne, pomorske, geodetske, optičke, za mjerenje i signalizaciju; mediji za pohranjivanje softvera; procesori podataka; analitički i mjerni instrumenti; spektroskopski aparati; UV-VIS spektrofotometri; infracrveni spektrofotometri; aparati za emisionu spektroskopiju; analizatori čvrstog gasa; emisioni spektrometri sa induktivno kuplovanom plazmom; atomsko apsorpcioni spektrofotometri; spektrofluorofotometri; TLC skeneri; elektromagnetni analitički aparati; rendgenski difraktometri; rendgenski fluorescentni spektrometri; elektronski spektrometri; mikroanalizatori sa elektronskom sondom; elektronski mikroskopi; skenirajući elektronski mikroskopi; skenirajući mikroskopi sa sondom; mikroskopi atomskih sila; ultra visoko vakumski skenirajući tunelski mikroskopi; skenirajući RHEED mikroskopi; maseni spektrometri; analizatori površina sa više sondi; spektrometri koji rade uz pomoć rasipanja jona; analitički aparati sa jonskim snopom; maseni spektrometri gasne hromatografije; maseni spektrometri tečne hromatografije; jonizirajući maseni spektrometri; hromatografi; gasni hromatografi; tečni hromatografi; jonski hromatografi; elektroforetski analizatori; gasni i tečni analizatori sa pumpama; degazeri; frakcioni kolektori; uređaji za automatsko uzorkovanje; stubovi; stubne peći; detektori refrakcionog indeksa; provodljivi detektori; detektori koji rade po principu rasipanja svijetlosti; ventili za kontrolu protoka; analizatorske jedinice koje sadrže pumpe za gas i tečnost za laboratorijsku upotrebu; instrumenti za termalnu analizu; diferencijalni sistemi za termalnu analizu;

sistemi diferencijalnog kalorimetrijskog skeniranja; sistemi mikro-makro termogravimetrije; sistemi za termomehaničku analizu; dodaci za analizu nastalog gasa; analizatori zagađenosti okoline; instrumenti za mjerenja parametara okoline; analizatori ukupnog organskog ugljenika; analizatori zagađenosti vazduha; prenosivi gasni analizatori; aparati za mjerenje izduvnih gasova; analizatori zagađenja vode; mjerači sadržaja ulja; sistemi instrumentacije za obradu odvodnih voda; sistemi instrumentacije dovoda vode; sistemi instrumentacije za spaljivanje smeća; vage i uređaji za vaganje; elektronske vage; vage sa direktnim očitavanjem; automatski sistemi za mjerenje; stočne vage; vage za aparate vazdušnih tunela; magnetne vage; analizatori svojstava praha i čestica; analizatori veličine čestica; analizatori površine; porozimetri; piknometri; magnetometri; ostali analitički i mjerni instrumenti; vakuum metri; analizatori debljine filma; mjerači viskoznosti; analizatori vlažnosti; površinski tenzometri; automatski kalorimetri; automatski mjerači debljine; detektori curenja; instrumenti za automatsku sintezu čvrste faze; sistemi za laboratorijsku automatizaciju; aparati za mjerenje procenata tjelesne masti; mašine za testiranje i provjeru; mašine za testiranje materijala; univerzalne mašine za testiranje; mašine za testiranje zamora; mašine za vibracijsko testiranje; testeri tvrdoće; mašine za testiranje udara; testeri za ogrebotine; testeri za mjerenje mikro kompresije; aparati za testiranje vremenskih uslova; tester za mjerenje opruga; ekstenziometri; aparati za testiranje savitljivosti; mašine za testiranje nosivosti; aparati za testiranje poroznosti; aparati za testiranje torzije (uvijanja); mašine za strukturno testiranje; dinamičke bilansne mašine; aparati za provjeru nedestruktivnim metodama; mašine za ultrazvučno testiranje; rendgenski aparati za provjeru; rendgenski optički aparati; rendgenski CT aparati; rendgenski aparati za provjeru spoljnih objekata; video kamere velikih brzina; oprema i instrumenti za kontrolu obrade; oprema, instrumentacija i sistemi instrumentacije za kontrolu obrade; senzori i pretvatrači za temperaturu, protok, pritisak i nivo; elektronski i pneumatski pokazni rekorderi i kontroleri; digitalni instrumentacioni sistemi; instrumentacioni paneli; instrumenti za analizu obrade; magnetni, infracrveni, ultraljubičasti termoprovodljivi i hemiluminiscentni gasni analizatori; elektrohemijski, fotometrični, tečni analizatori; kontrolori temperature; mjerači vlažnosti; kontrolna oprema; električni aktuatori ventila; optički transmisioni sistemi za aktuatore ventila; biotehnoški instrumenti (instrumenti koje se koriste u izučavanju prirodnih nauka); instrumenti za istraživanje i razvoj u biotehnologiji; automatski DNK sintetizatori; sekvenatori DNK; somatski hibridizatori; oprema za elektrogenski transfer; plazmični ekstraktori; uređaji za mikro manipulaciju; sistemi ćelijske kulture visoke gustine za mjerenje i analize; proteinski sekvenatori; analizatori amino kiselina; peptidni sintetizatori; kapilarni tečni hromatografi; aparat za mjerenje fotosinteze i transpiracije; uređaji za spektralni bio-imidžing; analizatori proteina primarne strukture; mikro vage za mjerenje reagenasa; gel ekscizioni procesori; uređaji za ultrazvučno razbijanje; optičko-elektronski uređaji; elektronski uređaji; hibrid IC; višeslojna štampana ploča; fleksibilna štampana ploča; štampana ploča (u skladu sa MIL/UL standardima); CAD dizajn; uređaji sa optičkom transmisijom; optički izolatori; multiplekseri i demultiplekseri za podjelu talasne dužine; složene optičke komponente za amplifikaciju optičkih vlakana; optički konektori; optički prekidači; LED; foto diode; optički pasivni moduli; optički digitalni linkovi; optički video linkovi; optički transmiteri; optički modemi; optičko-elektronski uređaji; penetrator optičkih vlakana;

sjekači tečnih kristala; optičke spojnice; optički elementi; uređaji za holografsku difrakciju; rešetke; asferični optički elementi; precizne ravne površine i etaloni; polarizatori; rešetkasti polarizatori; precizne rešetkaste površine; sočiva; ogledala; specijalno obrađeni proizvodi; jedinice za optičku opremu; jedinice optičkog sistema; izolatori vibracija; optički dizajn; infracrveni senzori; piroelektronski senzori; infracrveni modulatori; laserski elementi i oprema; plavi/zeleni laser; snažni semikonduktorski laseri; laserske diode; sistemski proizvodi; uređaji za polihromatsku fotometriju; monohromatori; informaciona oprema; displeji u visini pogleda; displeji za virtuelnu realnost koji se nosi na glavi; displej u visini pogleda za muzeje; displeji u visini pogleda za nosivi PC; displeji u visini pogleda za nadzor industrijske linije; displeji za vagone u visini pogleda; štampači; štampači u boji; jonizatori; elektronski ventili; magnetne glave; solarna ćelija; aparati za proizvodnju tečno kristalnih panela; IC kartice i računari za upravljanje fizičkim podacima; oprema za arhiviranje slika i komunikaciju; server i softveri za digitalni pregled i čuvanje medicinskih podataka za radioterapiju; oprema za letilice; računari za podatke o vazduhu; kompjuterski periferni instrumenti; elektronski kontrolni instrumenti; instrumenti povezani sa magnetizmom; kontrolori temperature; vazduhoplovni medicinski aparati za testiranje i operema za testiranje funkcije letilice; svemirska oprema za kopnenu podršku; hidraulična test oprema sa prenosivim motorom; automatski test stalak sa pneumatskim ventilom; automatski test stalak sa hidrauličkom pumpom; hermetička ekološka komora; ljudska centrifuga; dekompresiona visinska komora za obuku; potporna oprema za svemirski razvoj; solenoidni ventil; uređaji za smanjivanje vlage i ventilске edinice; laboratorijske peći; procesori podataka.;

10 Hirurški, medicinski sistemi i oprema; imidžing sistemi magnetne rezonance; rendgenski CT skeneri; rendgenski dijagnostički aparati; rendgenski digitalni radiografski mobilni aparati; hirurški mobilni imidžing sistemi sa C-lukom; rendgenska televizijska jedinica za upotrebu u hirurgiji; rendgenska televizijska jedinica; pojačivači slike; detektor sa ravnim panelom; rendgenske cijevi; angiografski sistemi; aparat za upotrebu u nuklearnoj medicini; gama kamere; emisioni CT skeneri; pozitronska emisiona tomografija; pozitronska emisiona tomografija za male životinje; ultrazvučni dijagnostični instrumenti; sistemi za arhiviranje slika i komunikaciju; radioterapijski sistem; neurohirurški navigacioni sistem koji radi uz pomoć računara; rendgenski CT simulator; litotripter (sistem za razbijanje kamena); višefazni sistemi za proveru zdravlja; bolnička oprema; operacioni stolovi; čiste bolničke kutije (otvori); stolovi za ispitivanja; klinički hemijski analizatori; automatski klinički hemijski analizatori; sistemi za obradu podataka za kliničku laboratoriju; robotički sistemi za distribuciju uzoraka; klinički spektrometar; potpuno automatski gasni analizator krvi; klinički jonski mjerač; jonski mjerač kalcijuma; klinički analizatori glukoze; digitalna diluciona pipeta; monitor za oksigenaciju; analizator polimorfizma; aparat za ispitivanje koagulacije krvi; oprema za održavanje zdravlja; mjerači sastava ljudskog tijela; antropometar.;

35 Agencije za uvoz-izvoz; marketinška istraživanja; istraživanja tržišta; online oglašavanje na računarskim mrežama; organizovanje izložbi u komercijalne ili reklamne svrhe; savjetovanje u poslovnom upravljanju; pretraga podataka u računarskim datotekama za potrebe trećih lica; usluge nabavke ili provizijske prodaje za potrebe trećih lica; oglašavanje; prezentacija robe uz pomoć sredstava komunikacije u maloprodajne svrhe; pružanje

informacija u vezi sa komercijalnom prodajom; agencijske usluge za aktivnosti kupovine proizvoda koji se prodaju u maloprodajnim objektima; prikupljanje informacija u računarske datoteke; komercijalne informacije i savjetovanje potrošača; promovisanje prodaje za treća lica; usluge nabavke za treća lica [usluge kupovine proizvoda i usluga za druga preduzeća].;

37 Instalacija, održavanje i popravka industrijskih instrumenta i opreme, aparata za proizvodnju poluprovodnika, aparata za proizvodnju tanke folije, ECR plazma CVD aparata, plazma CVD aparata, aparata za raspršivanje, opreme za plazma polimerizaciju, injektora (ubrizgivača) za tečni kristal, vakumskih isparivača, CVD za solarne baterije, aparata za lasersku kristalizaciju, adhezivnih aparata za ubrizgavanje, aparata za ispitivanje supstrata, sistema za ispitivanje TFT polja, pumpa i motora, vakumske opreme, vakumskih pumpi, turbo-molekularnih pumpi, opreme za tečno podmazivanje, zupčastih pumpi, lubrikatora, hidraulične opreme, elektronskih komponenti, pogonskih motora, klipno-radialnih motora, hidrauličnih motora, hidrauličnih pozicionih kontrolnih sistema, hidrauličnih pumpi, hidrauličnih ventila, hidrauličnih ventila i pneumatskih pogonskih ventila, kontrolnih ventila; klipno-aksijalnih motora, peći za toplotnu obradu, vakumskih peći, opreme za vagone, displeja za vagone u visini pogleda, štampača, štampača u boji, aktuatora; ventila (dijelova mašina), točkića za navijanje staklenih vlakana, opreme za letilice, opreme za svemirska vozila, pogonskih ventila, ventila za punjenje i pražnjenje, ventila za regulaciju pritiska, uređja za hermetičku kompresiju i dekompresiju, aparata za vakumsku evakuaciju (istiskivanje), aeromehaničkih aparata, pneumatske opreme, separatora vode, rashladnih turbine, ventila za modulaciju toplog vazduha, razmjenjivača toplote, kontrolora hermetizacije, sistema za kontrolu goriva, hidraulične opreme za kontrolu tokom letenja, startera za vazdušne turbine, vazdušnih turbine, gasnih turbine, aktuatora i pogonskih jedinica, turbina, koje nisu za kopnena vozila, mehaničkih elementa, kućišta mjenjača, aparata i instrumenta naučnih, pomorskih, geodetskih, optičkih, za mjerenje i signalizaciju, opreme za računare, softver i obradu podataka, računara, računarskih perifernih uređaja, IC kartica (kartica sa čipom integriranog kruga); nosača softvera i medija za pohranjivanje podataka, softvera, softvera za obradu medicinskih podataka, softvera za medicinske aparate i instrumente, softvera za upravljanje fizičkim podacima, analitičkim podacima, mjernim podacima, medicinskim podacima, softvera za aparate i instrumente naučne, pomorske, geodetske, optičke, za mjerenje i signalizaciju, medija za pohranjivanje softvera, procesora podataka, analitičkih i mjernih instrumenta, spektroskopskih aparata, UV-VIS spektrofotometra, infracrvenih spektrofotometra, aparata za emisionu spektroskopiju, analizatora čvrstog gasa, emisionih spektrometra sa induktivno kuplovanom plazmom, atomsko apsorpcioni spektrofotometra, spektrofluorofotometra, TLC skenera, elektromagnetnih analitičkih aparata, rendgenskih difraktometra, rendgenskih fluorescentnih spektrometra, elektronskih spektrometra, mikroanalizatora sa elektronskom sondom, elektronskih mikroskopa, skenirajućih elektronskih mikroskopa; skenirajućih mikroskopa sa sondom, mikroskopa atomskih sila, ultra visoko vakumskih skenirajućih tunelskih mikroskopa, skenirajućih RHEED mikroskopa; masenih spektrometra, analizatora površina sa više sondi, spektrometra koji rade uz pomoć rasijanja jona, analitičkih aparata sa jonskim snopom; masenih spektrometra gasne hromatografije, masenih spektrometra tečne hromatografije, jonizirajućih

masenih spektrometra, hromatografa, gasnih hromatografa, tečnih hromatografa, jonskih hromatografa, elektroforetskih analizatora, gasnih i tečnih analizatora sa pumpama, degazera, frakcionih kolektora, uređaja za automatsko uzorkovanje, stubova, stubnih peći, detektora refrakcionog indeksa, provodljivih detektora; detektora koji rade po principu rasipanja svjetlosti, ventila za kontrolu protoka, analizatorske jedinice koje sadrže pumpe za gas i tečnost za laboratorijsku upotrebu, instrumenta za termalnu analizu, diferencijalnih sistema za termalnu analizu, sistema diferencijalnog kalorimetrijskog skeniranja, sistema mikro-makro termogravimetrije, sistema za termomehaničku analizu, dodataka za analizu nastalog gasa, analizatora zagađenosti okoline, instrumenta za mjerenja parametara okoline, analizatora ukupnog organskog ugljenika, analizatora zagađenosti vazduha, prenosivih gasnih analizatora, aparata za mjerenje izduvnih gasova, analizatora zagađenja vode, mjerača sadržaja ulja, sistema instrumentacije za obradu odvodnih voda, sistema instrumentacije dovoda vode, sistema instrumentacije za spaljivanje smeća, vaga i uređaja za vaganje, elektronskih vaga, vaga sa direktnim očitavanjem, automatskih sistema za mjerenje, stočnih vaga, vaga za aparate vazdušnih tunela, magnetnih vaga, analizatora svojstava praha i čestica, analizatora veličine čestica, analizatora površine, porozimetra, piknometra, magnetometra, ostalih analitičkih i mjernih instrumenta, vakuum metra, analizatora debljine filma, mjerača viskoznosti, analizatora vlažnosti, površinskih tenzometra, automatskih kalorimetra, automatskih mjerača debljine, detektora curenja, instrumenta za automatsku sintezu čvrste faze, sistema za laboratorijsku automatizaciju, aparata za mjerenje procenata tjelesne masti, mašina za testiranje i provjeru, mašina za testiranje materijala, univerzalnih mašina za testiranje, mašina za testiranje zamora, mašina za vibracijsko testiranje, testera tvrdoće, mašina za testiranje udara; testera za ogrebotine, testera za mjerenje mikro kompresije, aparata za testiranje vremenskih uslova, testera za mjerenje opruga, ekstenziometri, aparata za testiranje savitljivosti, mašina za testiranje nosivosti, aparata za testiranje poroznosti, aparata za testiranje torzije (uvijanja), mašina za strukturno testiranje, dinamičke bilansne mašine, aparata za provjeru nedestruktivnim metodama, mašina za ultrazvučno testiranje, rendgentskih aparata za provjeru, rendgentskih optičkih aparata, rendgentskih CT aparata, rendgentski aparata za provjeru spoljnih objekata, video kamera velikih brzina, opreme i instrumenta za kontrolu obrade, oprema, instrumentacija i sistemi instrumentacije za kontrolu obrade, senzora i pretvračača za temperaturu, protok, pritisak i nivo, elektronskih i pneumatskih pokaznih rekordera i kontrolera, digitalnih instrumentacionih sistema, instrumentacionih panela, instrumenta za analizu obrade, magnetnih, infracrvenih, ultraljubičastih termoprovodljivih i hemiluminiscentnih gasnih analizatora, elektrohemijskih, fotometričnih, tečnih analizatora, kontrolora temperature, mjerača vlažnosti, kontrolne opreme, električnih aktuatora ventila, optičkih transmisijih sistema za aktuator ventila, biotehnoških instrumenta (instrumenta koji se koriste u izučavanju prirodnih nauka), instrumenta za istraživanje i razvoj u biotehnologiji, automatskih DNK sintetizatori, sekvenatora DNK, somatskih hibridizatora, opreme za elektrogenski transfer, plazmičnih ekstraktora, uređaja za mikro manipulaciju, sistema ćelijske kulture visoke gustine za mjerenje i analize, proteinskih sekvenatori, analizatora amino kiselina, peptidnih sintetizatora, kapilarnih tečnih hromatografa, aparata za mjerenje fotosinteze i transpiracije, uređaja za spektralni bio-imidžing, analizatora proteina

primarne structure, mikro vaga za mjerenje reagenasa, gel ekscizioni procesora, uređaja za ultrazvučno razbijanje, optičko-elektronskih uređaji, elektronskih uređaja, hibrida IC, višeslojnih štampanih ploča, fleksibilnih štampanih ploča, štampanih ploča (u skladu sa MIL/UL standardima), CAD dizajna, uređaja sa optičkom transmisijom, optičkih izolatora; multipleksera i demultipleksera za podjelu talasne dužine, složenih optičkih komponenti za amplifikaciju optičkih vlakana, optičkih konektora, optičkih prekidača, LED, foto diode, optičkih pasivnih modula, optičkih digitalnih linkova, optičkih video linkova, optičkih transmitera, optičkih modema, optičko-elektronskih uređaja, penetratora optičkih vlakana, sjekača tečnih kristala, optičkih spojnika, optičkih elementa, uređaja za holografsku difrakciju, rešetki, asferičnih optičkih elemenata, preciznih ravnih površina i etalona, polarizatora, rešetkastih polarizatora, preciznih rešetkastih površina, sočiva, ogledala, specijalno obrađenih proizvoda, jedinica za optičku opremu, jedinica optičkog sistema, izolatora vibracija, optičkih dizajna, infracrvenih senzora, piroelektronskih senzora, infracrvenih modulatora, laserskih elementa i opreme, plavih/zelenih lasera, snažnih semikonduktorskih lasera, laserskih dioda, sistemskih proizvoda, uređaja za polihromatsku fotometriju, monohromatora, informacione opreme, displeja u visini pogleda, displeja za virtuelnu realnost koji se nosi na glavi, displeja u visini pogleda za muzeje, dspleja u visini pogleda za nosivi PC, displeja u visini pogleda za nadzor industrijske linije, jonizatora, elektronskih ventila, magnetne glave, solarne ćelije, aparata za proizvodnju tečno kristalnih panela, IC kartice i računara za upravljanje fizičkim podacima, opreme za arhiviranje slika i komunikaciju, servera i softvera za digitalni pregled i čuvanje medicinskih podataka za radioterapiju, opreme za letilice, računara za podatke o vazduhu, kompjuterskih periferni instrumenta, elektronskih kontrolnih instrumenta, instrumenta povezanih sa magnetizmom, kontrolora temperature, vazduhoplovnih medicinskih aparata za testiranje i opereme za testiranje funkcije letilice, svemirske opreme za kopnenu podršku, hidraulične test opreme sa prenosivim motorom, automatskih test stalaka sa pneumatskim ventilom, automatski test stalak sa hidrauličkom pompom, hermetičke ekološke komore, ljudske centrifuge, dekompresionih visinskih komora za obuku, potporne oprema za svemirski razvoj, solenoidnih ventila, uređaja za smanjivanje vlage i ventiliske jedinice, laboratorijskih peći, procesora podataka, hirurških, medicinskih sistema i opreme, imidžing sistema magnetne resonance, rendgentskih CT skenera, rendgentskih dijagnostičkih aparata, rendgentskih digitalnih radiografskih mobilnih aparata, hirurški mobilni imidžing sistemi sa C-lukom, rendgentskih televizijskih jedinica za upotrebu u hirurgiji, rendgentskih televizijskih jedinica, pojačivača slike, detektora sa ravnim panelom, rendgentskih cijevi, angiografskih sistema, aparata za upotrebu u nuklearnoj medicini, gama kamera, emisionih CT skenera, pozitronska emisionih tomografija, pozitronska emisiona tomografija za male životinje, ultrazvučnih dijagnostičkih instrumenta, sistema za arhiviranje slika i komunikaciju, radioterapijskih sistema, neurohirurških navigacionih sistema koji rade uz pomoć računara, rendgentskih CT simulatora, litotripter (sistema za razbijanje kamena), višefaznih sistema za provjeru zdravlja, bolničke opreme, operacionih stolova, čiste bolničke kutije (otvori), stolova za ispitivanje, kliničkih hemijskih analizatora, automatskih kliničkih hemijskih analizatora, sistema za obradu podataka za kliničku laboratoriju, robotičkih sistema za distribuciju uzoraka, kliničkih spektrometara, potpuno automatskih gasnih analizatora krvi, kliničkih jonskih mjerača, jonskih

mjerača kalcijuma, kliničkih analizatora glukoze, digitalnih dilucionih pipeta, monitora za oksigenaciju, analizatora polimorfizma, aparata za ispitivanje koagulacije krvi, opreme za održavanje zdravlja, mjerača sastava ljudskog tijela, antropometara, vozila, uređaja za kretanje po zemlji, vazduhu ili vodi, vučnih motora, žičara za rukovanje kargom ili teretom, neelektričnih tegljača za kopnena vozila (ne uključujući "njihove dijelove"), internih motora za sagorjevanje [za kopnena vozila], parnih motora [za kopnena vozila], džet motora [za kopnena vozila], turbina [za kopnena vozila], gasnih turbina [za kopnena vozila], vazdušnih turbina [za kopnena vozila], parnih turbina [za kopnena vozila], hidrauličnih turbina [za kopnena vozila], mašinskih elementa za kopnena vozila, okna, osovine ili vretena [za kopnena vozila], ležajeva (za kopnena vozila), osovinske spojnice ili konektora (za kopnena vozila), prenosioca snage i zupčanika za mašine [za kopnena vozila], zupčastih točkova ili zupčanika [za kopnena vozila], mjenjača za mjenjanje brzine [za kopnena vozila], spojnica za tečnost [za kopnena vozila], amortizera [za kopnena vozila], opruga za hidraulične amortizere [za kopnena vozila], opruga [metalnih, koje nisu dijelovi mašina], kočnice (za kopnena vozila), padobrana, alarma protiv krađe za vozila, invalidskih kolica, AC motora ili DC motora za kopnena vozila (ne uključujući njihove dijelove), plovila i njihovi dijelovi i oprema (koji nisu lebdilice), plovila [čamci i brodovi], dijelovi i oprema za plovila, propelera [za plovila], upravljački zupčanici i kormila [za plovila], lebdilica, letilica i njihovih dijelova i oprema, rotora elisa [za helikoptere], stajni trap, boca kiseonika [za letilice], strukturnih podupirača [za letilice], krila [za letilice], opreme za kontrolu leta, rezervoara [za letilice], vertikalnih i horizontalnih stabilizatora, odleđivača [za letilice], komponente uljano hidrauličkih sistema [za letilice], željezničkih vagona i njihovih dijelova i opreme, željezničkih vagona, opreme za skupljanje struje [za željeznička kola], motora za vrata [za vagone], željezničkih spojnica, ski liftova, žičara (koje nisu za rukovanje kargom), automobila i njihovih dijelova i opreme, motornih vozila na dva točka, bicikla i njihovih dijelova i opreme, automobila, dijelova i opreme za automobile, viljuškara, vazdušnih pumpi za automobile, motocikla, bicikla, vazdušnih pumpi za motocikle, upozoravajućih sirena za motocikle, vazdušnih pumpi za bicikle, upozoravajućih sirena ili zvona za bicikle, rikši, sanki i skija [vozila], kolica, teretnih kola, konjskih kočija, prikolica za bicikle [riyakah], samoljepljivih gumeneih zakrpa za popravku cijevi ili guma, dječijih kolica [kolica].;

41 Obrazovne usluge i usluge obuke u vezi sa analizom i funkcionisanjem aparata za poluprovodničku proizvodnju, aparata za proizvodnju tanke folije, ubrizgivača tečnog kristala, aparata za lasersku kristalizaciju, pumpi i motora, turbo-molekularnih pumpi, hidrauličke opreme, naučnih, pomorskih, geodetskih, optičkih aparata i instrumenta i instrumenta i aparata za mjerenje i signalizaciju, softvera za obradu medicinskih podataka, softvera za upravljanje fizičkim podacima, analitičkim podacima, mjernim podacima, medicinskim podacima, softvera za upotrebu naučnih, pomorskih, geodetskih, optičkih aparata i instrumenata i instrumenata i aparata za mjerenje i signalizaciju, analitičkih i mjernih instrumenata, spektroskopskih aparata, elektromagnetnih analitičkih aparata, rendgenskih difraktometra, rendgenskih fluorescentnih spektrometra, elektronskih spektrometra, mikroanalizatora elektronskom sondom, elektronskih mikroskopa, skenirajućih elektronskih mikroskopa, skenirajućih mikroskopa sa sondom, masenih spektrometra, analizatora površine sa višestrukim sondama, analitičkih aparata sa jonskim snopom, gasno

hromatografskim masenim spektrometrima, tečno hromatografskim masenim spektrometrima, masenim spektrometrima koji rade uz pomoć laserske jonizacije, hromatografa, instrumenta za termalnu analizu, analizatora zagađenja okoline, mjernih instrumenta za okolinu, analizatora ukupnog organskog ugljenika, vaga i aparata za vaganje, analizatora praha i svojstava čestica, detektora curenja, automatskih sistema za laboratorije, mašina za testiranje i kontrolu, mašina za testiranje materijala, aparata za provjeru nedestruktivnom metodom, instrumenta za istraživanje i razvoj u biotehnologiji, optičko-elektronskih uređaja, optičkih elemenata, aparata za osvijetljenu holografsku difrakciju, rešetki, displeja u visini pogleda, laboratorijskih peći, hirurških, medicinskih sisteme i oprema, sistema za snimanje magnetnom rezonancom, rendgenskih CT skenera, dijagnostičkih rendgenskih aparata, angiografskih sisteme, aparata za nuklearnu medicinu, ultrazvučnih dijagnostičkih instrumenta, sistema za pohranjivanje slika i komunikacije, radioterapijskih sistema, multifaznih sistema za testiranje zdravlja, bolničke opreme, kliničkih hemijskih analizatora.

(210) **BAZ1720020A** (220)17/02/2017

(442) 31/03/2018

(732) **KELLOGG COMPANY One Kellogg Square, P.O. Box 3599, Battle Creek, Michigan 49016-3599, US**

(740) Linea Susic Ltd.

(540)



(531) 3.1,27.5

(511)

30 Kafa, čaj, kakao i zamena kafe; pirinač; tapioka i sago; brašno i proizvodi od žitarica; hleb, peciva i slatkiši; sladoledi; šećer, med, melasa; kvasac, prašak za pecivo; so; senf; sirće, sosovi (dodaci jelu); začini; led.

(210) **BAZ1720021A** (220)17/02/2017

(442) 31/03/2018

(732) **KELLOGG COMPANY One Kellogg Square, P.O. Box 3599, Battle Creek, Michigan 49016-3599, US**

(740) Linea Susic Ltd.

(540)



(531) 3.11

(511)

30 Kafa, čaj, kakao i zamena kafe; pirinač; tapioka i sago; brašno i proizvodi od žitarica; hleb, peciva i slatkiši; sladoledi; šećer, med, melasa; kvasac, prašak za pecivo; so; senf; sirće, sosovi (dodaci jelu); začini; led.

(210) **BAZ1720022A** (220)17/02/2017

(442) 31/03/2018

(732) **POUNDLAND LIMITED Wellmans Road, Wolverhampton WV13 2QT, GB**

(740) Nedim Krilić

(540)

DEALZ

(511)

3 Preparati za poliranje i/ili ribanje i/ili abrazivni preparati, supstance za upotrebu u pranju veša, deterdženti; sapuni; preparati za bijeljenje; preparati za čišćenje; impregnirani listovi za upotrebu kod mašina za sušenje odjeće, omekšivači rublja za upotrebu u domaćinstvu; skrob koji služi za potrebe pranja veša; sredstva za uklanjanje fleka, šamponi; omekšivači (kondicioneri); lakovi za kosu; gelovi za stilizovanje kose; musevi za stilizovanje kose; boje za kosu; sredstva za ispiranje kose; preparati za kosu; omekšivači kose, ulje za kosu, gel za kosu, vosak za kosu, lak za kosu, preparati za bojenje kose, preparati za izbjeljivanje kose, kreme za kožu; losioni za kožu; vazelin za kozmetičku upotrebu; lični sapuni; lični dezodoransi; sredstva za ispiranje usta; osvježivači daha; paste za zube; sredstva za higijenu; kozmetika; parfimerija; esencijalna

ulja; maramice impregnirane kozmetičkim losionima; dekorativni transferi u kozmetičke svrhe; sapuni, preparati za sterilisanje bočica za hranjenje beba, mirisna ulja, potpuri, tamjan, štapići od tamjana, kesice sa tamjanom, losioni za kosu, vlažne maramice za bebe, šampon za bebe, omekšivači (kondicioneri) za bebe, kupke za bebe, ulja za bebe, talk za bebe, paste za zube; sredstva za čišćenje toaleta, sredstva za dezinfekciju toaleta, preparati za uklanjanje kamenca za upotrebu u domaćinstvu, preparati za uklanjanje rđe, preparati za uklanjanje mrlja, sredstva za uklanjanje masti, preparati za pranje, rastvori i sredstva za omekšavanje tkanine, preparati za uklanjanje boje, preparati za osvjtljavanje boje, izbjeljivači tkanine, mirisna voda za peglanje, vlažne maramice impregnirane preparatima za čišćenje i/ili preparatima za dezinfekciju, ruževi, balzami za usne, maske za hlađenje očiju, pakovanja za lice, naime kozmetički preparati za čišćenje i podizanje kvaliteta kože koji se nanose na lice na određeno vrijeme, kozmetički pribori, sredstva za depiliranje, lični dezodoransi, vještački nokti, preparati za njegu noktiju, adhezivi (ljepljiva sredstva) za vještačke nokte, proizvodi za popravku (jačanje) noktiju, lak za nokte, sredstva za uklanjanje laka za nokte, slikovne naljepnice za nokte, matrice za nokte, vještačke obrve, vata u kozmetičke svrhe, kuglice od vate za kozmetičke svrhe, tuferi vate za kozmetičke svrhe, vlažne maramice za lice, sredstva za uklanjanje šminke.;

16 Papir, karton; štampani materijal, knjige; knjigovezački materijal; mape; kalendari; dnevnici i lični organizatori; razglednice; čestitke; poklon vaučeri; ukrasni papir; ukrasne kutije; etikete koje se stavljaju na poklon; ukrasne kese; poklon kutije i kese za ogrlice (lančice); poklon kutije i kese za narukvice i nanogice; poklon kutije i kese za prsten; poklon kutije i poklon kese za minđuše; dekoracije od papira; dekoracije za torte; pribor za organizovanje zabava; papirne kese za zabave; ulošci za pozivnice na zabavu; umjetnički materijali; četkice za slikanje; adhezivi; materijali za modeliranje; kreda; papirne maramice; stolnjaci od papira; fotografije; slike i poster; albumi; kancelarijski pribor; hemijske olovke; olovke, gumice; klišeji; transferi; naljepnice (stikeri), privremene tetovaže; matrice; otvarači pisma (kovrti); plastični materijali za umotavanje i pakovanje; futrole i držači za sve vrste olovaka i pisaljki, futrole i držači za kancelarijski materijal, futrole / pernice za sve vrste olovaka i pisaljki, kutije za sve vrste olovaka i pisaljki, držači za spajalice.;

20 Namještaj, ogledala; ramovi za slike; displej table; displej paneli; sklopovi za displej panele; paravani; police; podlošci; aparatura za vješanje zavjesa; jastuci; žice za sušenje tanjira; figurice; ornamenti, naime ukrasi raznih oblika od keramike, gline, stakla, kristala, porcelana, poludragog kamenja i terakote; kontejneri od plastike; nemetalni poslužavnici; nemetalne kupe koje se stavljaju na put kao znak upozorenja, nemetalni uređaji za pravljenje vafila; dijelovi i oprema za sve prethodno pomenute robe, naime kukice, šine i obične garnišne za zavjese i draperije, bočni držači zavjesa da stoje razmaknute, klizači za zavjese, jedno- i višekanalne garnišne za zavjese, točkići za držanje zavjesa, alke za zavjese, okovi za police koji nisu od metala, paneli za police, graničnici za razdvajanje polica i podupirači za police.;

21 Kućne ili kuhinjske posude; kućni ili kuhinjski kontejneri; sunđeri; četke; staklarija; porcelan; grnčarija; držači sapuna; posude za puter, kuhinjske modle, modle za kolače i torte, sjekači za kolače i biskvite, hvataljke za špagete, prese za bijeli luk, žice za mućenje (mućalice), lopatice, štapići za jelo, posude za ledene kocke (led), podmetači, koktel

mješalice, ručni mlinovi za kafu, ne-električne cjediljke za kafu, plehovi za pečenje, tacne za pečenje, daske za siječenje, poslužavnici, tacne za pribor za jelo, tacne za potrebe domaćinstva, tegle za potrebe domaćinstva, staklene boce, šerpe za kuhanje, ražnjevi od metala, vadičepovi, rende (rendalice), putne boce za piće, boce sa izolacijom, posude za kuhanje, posude za prženje, lijevci, prstenovi za salvete, posude za biber, mlinovi za biber, posude za držanje soli, slanici, oklagije, stoperi, cijediljke, pribor za jelo, stono posuđe, ljuštilice za povrće, rezači za povrće, sjeckalice za povrće, rezači za jaja, kuhinjski noževi, hvataljke, kućne makaze, rezači za tjestenine, rezači za pice, kutlače, češljevi i sunđeri, artikli koji se koriste u svrhu čišćenja, ribače četke, krpe za čišćenje, četke za toalet, držači toaletnog papira, metle, đubravnici (lopatice sa četkom za skupljanje smeća ili prašine za upotrebu u domaćinstvu), kofe, džogeri za čišćenje poda, krpe, pjalice, jastučići (podloge) za čišćenje, jastučići (podloge) za ribanje, čelična vuna, podloge za ribanje od čelične vune impregnirane sa sapunom, sunđeri za ribanje, daske za peglanje, navlake za daske za peglanje, sušilice za veš, gumene rukavice za upotrebu u domaćinstvu, vakuum gume za otpušavanje zapešenih odvoda, neprerađeno ili poluprerađeno staklo (osim građevinskog stakla), porcelan, staklarija i grnčarija, zemljano posuđe, čaše, vrčevi, boce za vodu, sportske boce, slamčice za piće, činije, šolje, čaše za jaje, posuđe, krigle, tanjiri, čajnici, držači za folije, posude za kuhanje i pribor, ornamenti, naime ukrasi raznih oblika od keramike, gline, stakla, kristala, porcelana, poludragog kamenja i terakote, kante za otpatke.;

25 Odijevni predmeti; pokrivala za glavu; obuća; donji veš i čarape; rukavice, marame, kaiševi.;

28 Igre i igračke; igračke; lutke; plišani medvjedići; gimnastički i sportski artikli; lopte; karte za igranje; baloni; prskalice (ornamenti za zabavu); papirni šeširi (ornamenti za zabavu); ukrasne trake (ornamenti za zabavu); konfete (ornamenti za zabavu); dekoracije za jelke (Božićno drvo).;

30 Kafa, esencije kafe i ekstrakti kafe; smjese kafe i cikoriije; cikorija i smjese cikoriije, sve za upotrebu kao zamjene za kafu; čaj; kakao; preparati napravljeni najvećim dijelom od kakaoa; grickalice; grickalice bazirane na riži; grickalice bazirane na cerealijama; slane grickalice; grickalice koje se uglavnom sastoje od slatkiša; grickalice u obliku tabli (štangli); koštunjavi plodovi; grickalice od susama; grickalice od hrskavog hljeba; tortilja grickalice, grickalice od riže, voćne grickalice, grickalice od rižinog kolača, na brašnu bazirane slane grickalice, grickalice koje uglavnom sadrže tjestenine ili rižu; grickalice napravljene od brašna, cerealija i/ili brašnjavih supstanci; poslastice, čokolada; biskviti, vafli, torte, kolači; sladoled, smrznute poslastice; preparati napravljeni od cerealija; čokoladni proizvodi; bombone; šećer; smrznute pice, riža, tapioka, sago, torte, kolači, šećerleme, pripremljena riža, pripremljena riža sa začinima i povrćem, pecivo napunjeno mesom, pecivo napunjeno povrćem, pecivo napunjeno mesom i povrćem; ohlađene pice, ohlađeni dezerti; pripremljena jela koja se uglavnom sastoje od riže, tjestenine, peciva ili rezanaca; instant kaša, riža, rezanci i dezertni pudinzi; preparati za pravljenje instant obroka i instant grikalica; preparati koji se uglavnom sastoje od rezanaca, riže, špageta ili tjestenina za pravljenje instant jela i za pravljenje instant grickalica; čatni (začinski preliv, porijeklom iz Indije, od voća ili povrća sa sirćetom, začinima i šećerom), sosovi i kečapi; dezerti; preparati za pravljenje dezerata; kokice; obloženi koštunjavi plodovi; brašno; cerealije za doručak; pice; tjestenine i proizvodi od tjestenina; hljeb; biskviti; pecivo; led, sladoled pravljen

sa vodom, smrznute poslastice; preparati za pravljenje sladoleda i/ili sladoleda pravljenih sa vodom i/ili smrznutih poslastica; med, preparati koji se u potpunosti ili u najvećem dijelu sastoje od šećera, za upotrebu kao zamjene za med; sirup, slad, melase; preparati za pravljenje sosova; začini; so, senf, sirće; vanila prahovi; preliv za salatu; musevi; pudinzi; smrznuti jogurt, osušeno voće, razne vrste leda, melasa, kvasac, prašak za pecivo.;

35 Usluge oglašavanja, promocijne usluge, usluge rada i nadgledanja prodajnih promocija i podsticajnih šema, usluge poslovnog menadžmenta, usluge poslovne administracije, informacione i savjetodavne usluge u vezi sa svim prethodno pomenutim uslugama; usluge maloprodaje, usluge onlajn maloprodaje i maloprodajne usluge putem poštanskog naloga sa oglašavanjem i prodajom papira, kartona, kancelarijskog pribora, štampanih stvari, štampanih publikacija, knjiga, knjigovezačkog materijala, mapa, kalendara, razglednica, čestitki, dnevnika i ličnih organizatora, adheziva namijenjenih za kancelarijsku i upotrebu u domaćinstvu, poklon vaučera, ukrasnog papira, etiketa koje se stavljaju na poklon, ukrasnih kesa, ukrasnih kutija, kesa od papira ili plastike, poklon kutija i kesa za ogrlice (lančić), poklon kutija i poklon kesa za narukvice i nanogice (ogrlice koje se stavljaju oko nogu), poklon kutija i kesa za prstenje, poklon kutija i poklon kesa za minduše, dekoracija od papira, dekoracija za zabavu od papira, dekoracija za tortu, kutija od papira i omota za kolače, kutija za tortu od papira ili kartona, ukrasnih kesa od papira ili plastike, pribora za organizovanje zabave, artikala za organizovanje zabave za jednokratnu upotrebu, stonog posuđa za jednokratnu upotrebu, tanjira od papira ili plastike, čaša od papira ili plastike, stolnjaka od papira ili plastike, girlandi od papira, banera i bedževa, pribora za organizovanje zabave, uložaka za pozivnice na zabavu, hemijskih olovaka, olovki, gumica, klišeja, transfera; naljepnica (stikera), privremenih tetovaža, matrica, fotografija, umjetničkih materijala, četkica, četki valjaka, kutija i držača za umjetničke materijale, plastičnih materijala za pakovanje; papira za pečenje, papirnih kutija za pečenje, šolja od papira za pečenje, papira za filter kafu, papirnih salveta, papirnih podmetača, papirnih šustikli (tipično postavljenih na tanjir ispod kolača), plastičnih materijala za pakovanje, toaletnog papira, papirnih maramica, maramica za lice, kesa za kantu za đubre od papira i/ili plastike, mirisnih kesa za kantu za đubre, kesa za đubre od papira i/ili plastike, papirnih ubrusa, folije za namirnice, plastičnih kesa za čuvanje hrane za upotrebu u domaćinstvu, metalne folije za kuvanje, metalne folije za umotavanje i pakovanje, kontejnere za aluminijumsku foliju, robe za putovanje, posuđa i kontejnera za upotrebu u domaćinstvu i kuhinji, posuda za puter, kuhinjskih modli, modli za kolače, sjekača tjestenine i biskvita, hvataljki za špagete, presa za bijeli luk, žica za mućenje, lopatica, štapića za jelo, posude za ledene kocke (led), podmetača, koktel mješalice, ručnih mlinova za kafu, ne-električnih cjediljki za kafu, plehova za pečenje, tacni za pečenje, daski za sečenje, poslužavnika, tacni za pribor za jelo, tacni za potrebe domaćinstva, tegli za potrebe domaćinstva, staklenih boca, šerpi za kuhanje, ražnjeva od metala, vadičepova, rende (rendalica), putnih boca za piće, boca sa izolacijom, posuda za kuhanje, posuda za prženje, lijevaka, prstenova za salvete, posuda za biber, mlinova za biber, posuda za držanje soli, slanika, oklagija, stopera, cjediljki, pribora za jelo, stonog posuđa, ljuštilica za povrće, rezača za povrće, sjeckalice za povrće, rezača za jaja, kuhinjskih noževa, hvataljki, kućnih makaza, rezača za tjestenine, rezača za pice, kutlača, češljeva i sunđera, četki, proizvodi za svrhe čišćenja, četke za ribanje, krpe za

čišćenje, sunđera, četki za toalet, držača toaletnog papira, metli, đubavnika (lopatica sa četkom za skupljanje smeća ili prašine za upotrebu u domaćinstvu, kofa, džogera za čišćenje poda, krpa, pajalica, jastučića (podloga) za čišćenje, jastučića (podloga) za ribanje, čelične vune, podloga za ribanje od čelične vune impregniranih sa sapunom, sunđera za ribanje, daski za peglanje, navlaka za daske za peglanje, sušilica za veš, gumenih rukavica za upotrebu u domaćinstvu, vakuum guma za otpušavanje zapušenih odvoda, neprerađenog ili poluprerađenog stakla (osim građevinskog stakla), porcelana, staklarije i grnčarije, zemljanog posuđa, čaša, vrčeva, boca za vodu, sportskih boca, slamčica za piće, bokala, šolja, čaša za jaje, posuđa, krigli, tanjira, čajnika, držača folije, posuda za kuhanje i pribora, ornamenata, naime ukrasa raznih oblika od keramike, gline, stakla, kristala, porcelana, poludragog kamenja i terakote, kanti za otpatke, namještaja, ogledala, ramova za fotografije i slike, kućnog namještaja, tekstila i roba od tekstila, posteljine, stolnjaka, peškira, podnih obloga, tepiha, podmetača, rogozine, tapeta, zidnih obloga, odjeće, obuće, pokrivala za glavu, čarapa, rukavica, rukavica za brisanje, pidžama, dječjih odijevnih predmeta za igru, portikli, čebadi za bebe, čebadi od flisa, čaršafa za kolijevku, čebadi za kolijevku, odbojnika za kolijevku, peškira sa kapuljačom, galanterije, igli, čipki i vezova, traka i pletenica, dugmadi, kuka sa omčom za fiksiranje, čioda i igli, vještačkog cvijeća, šnala, šnala na cipelama, šnala na kaiševima, šnala na odjeći, šnala za kosu, šnala na kaiševima, ukrasnih mašni od tekstilnih materijala, ukrasa za kosu, viklera za kosu, artikala za vezivanje kose i vještačke kose; pribora za kosu, traka, mašni, igli i gumica za kosu, dijelova kose i perika, šnala i igli za kosu, šnala za punđu, gumica za vezivanje kose, viklera i spirala za kosu, ukosnica, punđi, gumica za vezivanje kose, klipova za kosu, artikala za pravljenje lokni, klipova za kosu u obliku kandži, mreža za kosu, ukrasnih šnala za kosu, dekoracija za kosu, pletene kose (pletenica), dječjih igraćaka, igri, predmeta za igru, igrački za kupatilo, edukacionih igraćaka za bebe i decu, mobile za bebe i odojčad, pokretnih igraćaka koje se stavljaju iznad kreveta, konfeta, praskalica za zabave, kockica, zviždaljke (igračke), plišanih medvjedića, petardi, svijetlećih štapića, pinjata (dekorisane figure životinja koje u sebi imaju igračke i bonbone), šešira za zabavu, maski za zabavu, dječijeg nakita za igru, Božićnih i sezonskih dekoracija, dekoracija za jelke (Božićno drvo), sportske robe, sportskih aparata i opreme, opreme za fitness, mesa, ribe, živine, divljači, ekstrakata od mesa, pripremljenih jela, smrznutih pripremljenih jela, smrznutih namirnica, prezervisanog voća i povrća, želea, džemova, jaja, mlijeka i mliječnih proizvoda, jestivih ulja i masti, kafe, esencija kafe i ekstrakata kafe; smjesa kafe i cikoriije; cikoriije i smjesa cikoriije, sve za upotrebu kao zamene za kafu; čaja; kakaoa; preparata napravljenih najvećim dijelom od kakaoa; grickalica; grickalica baziranih na riži; grickalica baziranih na cereelijama; slanih grickalica; grickalica koje se uglavnom sastoje od slatkiša; grickalica u obliku tabli (štangli); koštunjavih plodova; grickalica od susama; grickalica od hrskavog hljeba; tortilja grickalica, grickalica od riže, voćnih grickalica, grickalica od rižinog kolača, na brašnu baziranih slanih grickalica, grickalica koje uglavnom sadrže tjestenine ili rižu; grickalica napravljenih od brašna, cerealija i/ili brašnjavih supstanci; poslastica, čokolade, čokolada; biskvita, vafli, torti, kolača; sladoleda, smrznutih poslastica; preparata napravljenih od cerealija; čokoladnih proizvoda; bombona; šećera; smrznutih pica, riže, tapioke, sagoa, torti, kolača, šećerlemi, pripremljene riže, pripremljene riže sa začинима i povrćem, peciva napunjenog mesom, peciva

napunjenog povrćem, peciva napunjenog mesom i povrćem; ohlađenih pica, ohlađenih dezerata, pripremljenih jela koja se uglavnom sastoje od riže, tjestenine, peciva ili rezanaca; instant kaša, riže, rezanaca i dezertnih pudinga; preparata za pravljenje instant jela i instant grikalica; preparata koji se uglavnom sastoje od rezanaca, riže, špageta ili testenina za pravljenje instant jela i za pravljenje instant grickalica; čatnija, sosova i kečapa; dezerata; preparata za pravljenje dezerata; kokica; obloženih koštunjavih plodova; brašna; cerealija za doručak; pica; testenina i proizvoda od tjestenina; hljeba; biskvita; kolača; torti; peciva; leda, sladoleda, sladoleda pravljenog sa vodom, smrznutih poslastica; preparata za pravljenje sladoleda i/ili sladoleda pravljenih sa vodom i/ili smrznutih poslastica; meda, preparata koji se u potpunosti ili u najvećem dijelu sastoje od šećera, za upotrebu kao zamjene za med; sirupa, slada, melase; preparata za pravljenje sosova; začina; soli, senfa, sirćeta; vanila prahova; preliava za salatu; museva; pudinga; smrznutih jogurta, osušenog voća, leđova, melase, kvasca, praška za pecivo, svježeg voća i povrća, sjemena, prirodnih biljaka i cvijeća, namirnica, piva, mineralnih i gaziranih voda, ne-alkoholnih pića, voćnih napitaka i voćnih đuseva, đuseva od povrća, limunada, soda, piva od đumbira, sirupa i drugih preparata za pravljenje napitaka, alkoholnih napitaka, vina i žestokih pića, duhana i roba od duhana, roba za pušače, rekvizita za pušače, šibica, opreme za automobil, naročito patosnica, presvlaka za automobilska sjedišta, navlaka za volan, navlaka za mjenjač, navlaka za ručnu kočnicu, štيتnika od sunca za automobilske prozore, zaštitnih rešetaka za naslone za glavu, adaptera za automobilska sedišta, rukavica za pranje automobila, lančića i alki za ključeve, držača sa otvorenim pregradama, uglavnom platnenih, koji se stavljaju na automobilska sjedišta za držanje dječijih stvari i stvari neophodnih u toku putovanja, držača sa pregradama, uglavnom platnenih, koji se montiraju bočno ili između sjedišta, otvorenih torbi za gepek sa pregradama za držanje stvari, držača za mobilne telefone, držača za satelitske ili navigacione uređaje, USB adaptera za upaljač za cigarete, ručnih strugača za led, antifrizna, štيتnika za vjetrobransko staklo, kaiševa za sjedišta za kućne ljubimce, uređaja za gašenje vatre, naslona za glavu, krpa za brisanje automobila, jelenskih krpa i navlaka, lijekova koji se ne izdaju na recept, sanitarnih preparata koji služe u medicinske svrhe, hrane za bebe, pelena, uložaka i pantalona i obloga protiv inkontinencije, tampona, flastera, zavoja, sredstava za dezinfekciju, preparata za uništavanje štetočina, fungicida, uništivača korova, preparata za bijeljenje, preparata za čišćenje i/ili poliranje i/ili ribanje i/ili abrazivnih preparata, supstanci za upotrebu u pranju veša, deterđženata, sapuna, sterilizovanih preparata za bočice za hranjenje beba, parfimerije, esencijalnih ulja, mirisnih ulja, potpurija, tamjana, štapića od tamjana, kesica od tamjana, držača štapića od tamjana, gorionika za tamjan, kotlova za tamjan, kozmetike, losiona za kosu, vlažnih maramica za bebe, šampona za bebe, omekšivača (kondicioneri) za bebe, kupki za bebe, ulja za bebe, talka za bebe, pasti za zube; sredstava za čišćenje toaleta, sredstava za dezinfekciju toaleta, preparata za uklanjanje kamenca za upotrebu u domaćinstvu, preparata za uklanjanje rđe, preparata za uklanjanje mrlja, sredstava za uklanjanje masti, preparata za pranje, omekšivača tkanine, preparata za uklanjanje boje, preparata za osvjetljavanje boje, izbjeljivača tkanine, mirisne vode za peglanje, vlažnih maramica impregniranih preparatima za čišćenje i/ili preparatima za dezinfekciju, kozmetika, kozmetički preparati za kupanje i tuširanje, ruževa, balzama za usne, maski za hlađenje očiju, pakovanja za lice, naime

kozmetičkih preparata za čišćenje i podizanje kvaliteta kože koji se nanose na lice na određeno vrijeme, kozmetičkih pribora, sredstava za depiliranje, ličnih dezodoransa, vještačkih noktiju, preparata za njegu noktiju, adheziva (ljepljiva sredstva) za vještačke nokte, proizvoda za popravku (jačanje) noktiju, laka za nokte, sredstva za uklanjanje laka za nokte, slikovnih naljepnica za nokte, matrica za nokte, šampona, omekšivača (kondicionera) za kosu, ulja za kosu, gela za kosu, voska za kosu, laka za kosu, preparata za bojenje kose, preparata za izbjeljivanje kose, lažnih obrva, vate u kozmetičke svrhe, kuglica od vate, tufera od vate, vlažnih maramica za lice, sredstava za uklanjanje šminke, sredstava za ispiranje usta i sredstava za osvježavanje daha, farmaceutskih preparata, sanitarnih preparata u medicinske svrhe, dijetetskih proizvoda i supstanci adaptiranih za medicinsku upotrebu, hrane za bebe, dijetetskih suplemenata za bebe i djecu, flastera, materijala za zavoje, pelena za bebe, pelena-gačica za odojčad, uložaka za grudi (dojenje), hirurških i/ili medicinskih i/ili dentalnih aparata i instrumenata, dentalnih ogledala, modli koje služe u svrhu bijeljenja zuba, sredstava za ispiranje usta i osvježivača daha, preparata za oralnu njegu, preparata za izbjeljivanje zuba, preparata za poliranje zuba, preparata za bijeljenje zuba, kozmetičkih preparata za uklanjanje mrlja, četkica za zube (električne i ne-električne) i njihovih držača, čačkalica za zube, zubarskog konca, zubarske trake, zubarskih sondi i njihovih držača, bočica za bebe, cucli za bočice za bebe, cucli za bebe, guma za desni za bebe, čaša za hranjenje, četki za kosu, četki za kosu za bebe, četki za čišćenje bočica za bebe, ručnih alata i pribora (ručnog), manikir setova, pedikir setova, turpija za nokte, grickalice za nokte, pinceta, makaza, uvijača za trepavice, žileta, mašinica za šišanje za ličnu upotrebu (električne i ne-električne), svijeća i fitilja za paljenje, mirisnih svijeća, svijeća za aromaterapiju, božićnih svijeća, svijeća u limenkama, svijeća u staklenim teglama, svijeća u malim posudama, plutajućih svijeća, svjećnjaka i držača za svijeće, optičke robe, naočari za sunce, kućnog osvjetljenja, časovnika, satova, avana (posuda sa tučkom za usitnjavanje začina), instrumenata za oštrenje, žileta, gvoždarije, kože i imitacija kože, ručnih torbi, sigurnosnih traka (kaiševi) za prtljag i etiketa za prtljag, hrane za kućne ljubimce i pribora za kućne ljubimce, vještačkih kosti i grickalice za kućne ljubimce, kofera i putnih torbi, ručnih nosiljki za životinje, štapova za hodanje, bičeva, povodaca za životinje, ogrlica i povodaca za pse i mačke, mašni i marama za pse i mačke, pribora za kućne ljubimce, vrećica od platna, vinila i kože za držanje kesa za jednokratnu upotrebu gdje se stavlja otpad od kućnih ljubimaca, odjeće za kućne ljubimce, kaputića za pse i mačke, ukrasa za kosu (dlaku) kućnih ljubimaca, pomagala za četkanje i četkica za zube za životinje, pribora za hranjenje i činija (posuda), hranilica za ptice, pribora za davanje pića i činija (posuda), češljeva za životinje, četki za životinje, kaveza za životinje, kaveza za ptice, posuda i rezervoara za ribe, pribora i kontejnera za domaćinstvo, posuda za otpatke (izmet) od kućnih ljubimaca, lopatica za uklanjanje otpadaka (izmeta) od kućnih životinja, češljeva za uklanjanje buha, igračkica i predmeta za igru za kućne ljubimce, hrane za životinje, suhe hrane za životinje, pseće hrane u limenki, hrane za štenad, nutricionistički potpuna suha hrana za pse, vještačkih kosti i grickalice za životinje, poslastica za životinje baziranih na mesu i čokoladi, biskvita za životinje, nutricionističke hrane za starije životinje, hrane za mačke u limenki, hrane za mačiće, nutricionistički potpuna suha hrana za mačke, proizvoda za odlaganje životinjskog otpada, posteljine za male životinje, poslastica za male životinje, sjemena za ptice, masnih kuglica za ptice,

hrane za ribe u obliku peleta ili pahuljica, vodenih biljaka za ukrašavanje akvarijuma, hrane za zečeve, aditiva za životinjsku hranu koji ne služe u medicinske svrhe, sijena, slame, torbi, tašni, novčanika, futrola, kozmetičkih torbica, torbi za pribor za ličnu higijenu, torbi za prljav veš, mrežica za pranje odjeće, držača kartica, prtljaga, kišobrana, štapova za hodanje, nakita, baštenskog alata i opreme za „uradi sam“, boja, lakova, prezervativa za drvo, abraziva, papira za brušenje, šmirgli, papira za šmirglanje, papira za brušenje i papira za šmirglanje za električni alat, običnih metala i njihovih legura, gvoždarije, malih predmeta od metala, pričvršćivača (razne vrste šrafova) od običnog metala, kuka za zid napravljenih od metala, tiplova napravljenih od metala, zavrtnja, šrafova, matica za zavrtnj, uređaja za fiksiranje šrafa i zavrtnja, šrafova, eksera, nitni i šrafova sve od običnih metala, cijevi od metala, rafova, ragala, kabineta, brava i katanaca od metala, kutija za alat od metala, ručki za alat od metala, heftalica za električni alat, ne-električnih kablova i žica od običnog metala, mašinskih alata, bušilica, električnih bušilica, čekića, brusilica, električnih brusilica, testera, električnih testera, renda, električnih renda, šrafčigera, električnih šrafčigera, rezača kablova, uređaja za skidanje obloga sa kabla, alata za presovanje, traka za sprovođenje kablova i žica kroz građevinu (fish tape), alati za povezivanje kablova, lemilica, alata, heftalica, zakivača, sjekača, električnih sjekača, makaza, miksera, mešalica, električnih noževa, mašina za oštrenje noževa, pištolja za lijepak, pištolja za zagrijavanje, heftalica, burgija, alata za pričvršćivanje burgija, glava bušilice, sječiva testere, sječiva za ubodne testere, diskova za siječenje, turpija, strugalica, glava za šrafčigere, glava za rutere, kesa za otpatke za brusilice i/ili strugalice, četke, mehanizata za poravnanje u koje su inkorporisani laseri, spona, stega, futrola i kutija za upotrebu sa električnim alatom i priborom za električni alat, usisivača, dlijeta, žičanih četki, kliješta, štipaljki, pinceta, inbus ključeva, ključeva za navrtanje, ključeva za navrtanje u obliku kliješta, alata za namještanje automobilskih guma, kliješta za skidanje obloge sa žice, kombinovanih kliješta za skidanje obloge sa žice i sječenje (kombinirke), alata za sječenje, testera, turpija, sjekača cijevi, strugalica, lopata, špahtli, trouglova za mjerenje, kamera, digitalnih kamera, video kamera, digitalnih video kamera, sočiva, laserskih pokazivača, aparata i instrumenata za provođenje i/ili prebacivanje (uključivanje/isključivanje) i/ili transformisanje i/ili akumuliranje i/ili regulisanje i/ili kontrolisanje struje, električnih priključaka, prekidača, elektronskih regulatora svjetlosti, produžnih kablova, koaksijalnih kablova, aparata za daljinsku kontrolu, utičnica, električnih konektora, električnih prekidača, zidnih ploča za električne komponente, električnih i elektronskih kablova, kompjuterskih kablova, mrežnih kablova, kompjuterskih perifernih kablova, USB kablova, kablova za brzu komunikaciju i isporuku podataka (firewire), optičkih kablova, koaksijalnih kablova, skart kablova, HDMI kablova, maski za kablove, skretnica signala, skretnica signala sa prekidačem za električnu struju, baterija, punjivih baterija, punjača za baterije, aparata za bilježenje i/ili prenos i/ili reprodukciju zvuka i/ili slika, televizora, DVD plejera, DVD rikordera, hard disk video rikordera, kompjuterskih monitora, radio aparata, prenosivih radio aparata, radio aparata sa satom, radio primača signala (risivera), digitalnih radio primača signala (risivera), audio HIFI aparata i opreme, mikrofona, zvučnika, mini zvučnika, slušalica, prenosivih slušalica, slušalica za ukidanje zvuka, mobilnih telefona, personalnih digitalnih asistenata, pametnih telefona, futrola, držača i traka za mobilne telefone ili personalne digitalne asistente, uređaja za korišćenje

mobilnih aparata bez ruku (hends-fri), punjača mobilnih telefona, protektora ekrana mobilnih telefona, magnetnih nosača podataka, diskova za snimanje, traka za snimanje, kompakt diskova, audio traka, video aparata, DVD-ijeva i drugih medija za digitalno snimanje, mašina za računanje (digitroni), elektronskih kalkulatora, opreme za obradu podataka, kompjutera, desktop kompjutera, laptop kompjutera, tablet kompjutera, rutera za kompjutersku mrežu, kartica za mobilne telefone, poklon platnih kartica, prenosivih kompjuterskih hard diskova, USB skladišta memorije, memorijskih kartica, kompjuterskih kontrolora miša, podloga za miša, podmetača za miša, kompjuterskih mikrofona, veb-kamera, tastatura za kompjuter, kompjuterskih štampača, kompjuterskog softvera, aparata za gašenje požara, produžnih kablova za telefone i utičnica, baterija, zvona, električnih zvona za vrata, električnih kablova, osigurača i žice za osigurače, zaštitne odjeće, rukavica za zaštitu od nesreća, podloga za koljena za radnike, zaštitnih maski, traka za mjerenje, linijara za mjerenje, viskova, instrumenata za nivelisanje, voltmetara, električnih metara za testiranje, satova i uređaja za bilježenje vremena, kompasa, aparata za gašenje požara, aparata za osvjetljavanje, grijanje, generisanje pare, kuhanje, rashlađivanje, sušenje, ventilisanje, snabdijvanje vodom i u sanitarne svrhe, sijalica, električnih baklji, LED baklji, ručnih baklji, lampi, aparati za montiranje i stezanje vodovodnih cijevi, adhezivne (ljepljive) kompozicije sa bazom epoksi smola za potrebe domaćinstva (lijepak), ljepljive trake za maskiranje, lijepak za drvo za potrebe domaćinstva, gume, gutaperke, gume, azbesta, liskuna, fleksibilnih cijevi, ne od metala, ljepljivih traka osim kao kancelarijski pribor i ne u medicinske ili svrhe upotrebe u domaćinstvu, izolacione trake, plastičnih materijala koji se koriste da pokriju i zaštite objekte tokom krećenja (bojenja), zaptivnih materijala, zaptivki, plastičnih utikača za zid, vezica za kablove, stega za kablove, kapa, kuka, šrafova i spona (ne od metala) za kablove, reza za vrata (ne od metala), pribora, dijelova i opreme za sve prethodno pomenute robe.

(210) **BAZ1720023A** (220)17/02/2017

(442) 31/03/2018

(732) **ASA OSIGURANJE d.d. Trg međunarodnog prijateljstva 25, 71000 Sarajevo, BA**

(591) royal plava, plava

(540)



(531) 26.5,27.5,29.1

(511)

36 Bolesničko osiguranje; osiguranja; osiguranje (obavijesti o osiguranju); nezgode (osiguranje od netgoda); savjetovanje o osiguranju; životno osiguranje (potpisivanje polica za osiguranje života); osiguranje (usluge matematičkih stručnjaka (aktuara) za životno osiguranje).

(210) **BAZ1720024A** (220)20/02/2017

(442) 31/03/2018

(732) **Mustafa Yavuz Ćehaje bb, 75350**

Srebrenik, BA

(540)

BAUFENS

(511)

6 Armature (metalne armature za beton); Čelične konstrukcije; Dekorativna željezarija za prozore; Dekorativna željezarija za vrata; Ferokrom (hromirano željezo); Građevinski metalni materijali; Građevinski okviri od metala; Kadice za kupanje za ptice (metalne konstrukcije); Klizišta (metalne konstrukcije); Krovne metalne ploče za zaštitu od prodiranja vode; Kuke za krovni kameni pokrov škripljac (željezarija); Metalna ulazna vrata; Metalna vrata; Metalna zvonca za vrata, neelektrična; Metalne armature za građevinarstvo; Metalne cijevi; Metalne cijevi za dimnjake; Metalne cijevi za ograde; Metalne grede; Metalne gredice; Metalne identifikacijske ploče; Metalne kape dimnjaka; Metalne konstrukcije; Metalne konstrukcije trijemova; Metalne kvake za vrata; Metalne letve; Metalne letvice; Metalne mreže za zaštitu od insekata; Metalne ploče za građevinu; Metalne ploče za popločavanje; Metalne ploče za zaštitu od prodiranja vode, za građevinarstvo; Metalne stranice stepeništa; Metalni dimnjaci; Metalni crijepovi; Metalni graničnici za prozore; Metalni graničnici za vrata; Metalni kućni brojevi, nesvjetleći; Metalni okovi za prozore; Metalni okovi za vrata; Metalni okviri prozora; Metalni okviri za građevinarstvo; Metalni okviri za krilne prozore; Metalni okviri za staklenike; Metalni poklopci dimnjaka; Metalni prozori; Metalni stalci za drvo, za kamine; Metalni stubovi za građevinske konstrukcije; Metalni ukrasi na krovnim vijencima; Metalni zatvarači; Metalni zatvarači na prozorima; Metalni zatvarači za kutije; Neelektrični uređaji za otvaranje prozora; Neelektrični uređaji za zatvaranje prozora; Neelektrični zatvarači za vrata; Okovi za građevinske potrebe; Okviri za vrata od metala; Pregrade od metala; Prozorski podizači (koturi); Reze za prozore (zasuni); Reze (zasuni) od metala; Šarke od metala; Slova i brojevi od običnih metala, osim štamparskih; Uređaji za otvaranje vrata, neelektrični; Zaštitni metalni zasloni za peći; Metalni elementi za namještaj; Metalni kotačići za namještaj;

19 Armature, nemetalne za građevinarstvo; Arminrana vrata, nemetalna; Balusteri; Drvene letve za oblaganje; Drveni paneli; Drveni pločnici; Drvo, građevno; Drvo za oblaganje; Građevinski okviri, nemetalni; Kapci (zasloni), nemetalni; Kape za dimnjake, nemetalne; Kapije, nemetalne; Konstrukcije, nemetalne; Krila prozora, nemetalna; Krovne ploče za zaštitu od prodiranja vode, nemetalne; Krovni oluci, nemetalni; Letve, nemetalne; Materijali za gradnju, nemetalni; Nadvratnici, nemetalni; Nemetalne građevinske pločice; Nemetalne ploče za zaštitu od prodiranja vode, za građevinarstvo; Nemetalne stranice stepeništa; Nemetalne zidne obloge; Nemetalne zidne oplate; Nemetalni cjevovodi za ventilacijske i klimatizacijske instalacije; Nemetalni poklopci za otvore u podu (šaht); Nemetalni produžeci dimnjaka; Ograde, nemetalne; Okviri prozora, nemetalni; Okviri staklenika, nemetalni; Okviri vrata, nemetalni; Paneli za vrata, nemetalni; Parketi; Podne drvene ploče; Poluobrađeno drvo; Pragovi, nemetalni; Pregrade, nemetalne; Prerađeno drvo; Prozori u boji (vitraž);

Prozorsko staklo za građevinarstvo; Staklo za ostakljivanje prozora (osim stakla za prozore vozila); Vrata, nemetalna; Žaluzine, nemetalne.

20 Alke za vrata, nemetalne; Letvice za okvire; Namještaj; Klupe (namještaj); Kancelarijski namještaj; Paravani (namještaj); Metalni namještaj; Školski namještaj; Stalci (namještaj); Nemetalna oprema za namještaj; Ogledala; Oprema za prozore, nemetalna; Oprema za vrata, nemetalna; Ručke za vrata, nemetalne; Unutrašnje roletne; Unutrašnja sjenila-roletne (kućanstvo); Vodičice za zavjese; Vrata za namještaj; Zvona na vratima, nemetalna i neelektrična. ;

30 Beskvasni hljeb; Brašno; Brašno od krompira; Čips/ proizvodi od žitarica; Čizburgeri (sendviči sa sirom); Dvopek; Fermenti za tijesta; Gingerbread; Gluten pripremljen kao hrana; Gotovi obroci na bazi rezanaca; Griz/krupica; Hljeb; Hrana od brašna; Ječam tucani; Ječmeno brašno; Kolači; Kolačići; Krekeri; Krušne mrvice-prezla; Kukuruzne pahuljice, Kukuruzni griz/krupica; Kukuruzno brašno; Kvasac; Mesne pite; Musli; Otvorene pite sa nadjevom; Ovsena kaša; Paštete u tijestu; Peciva; Pecivo(lepine); Pice; Pločice od žitarica; Prašak za kolače; Prašak za dizanje; Preparati od žitarica; Pšenično brašno; Rezanci; Sendviči; Tijesto za kolače/biskvit; Tijesto za peciva; Tijesto za kolače; Tjestenina/pasta; Tortilje; Hrana bazirana na zobi. ;

37 Izgradnja; Izgradnja štandova i prodavaonica; Izgradnja tvornica; Izolacija zgrada; Izolacija zgrada od vlage; Konsultacije u vezi sa izgradnjom; Malterisanje; Molerski radovi, unutrašnji i vanjski; Nadzor građevinskih radova; Rušenje građevinski objekata; Stolarske usluge; Ugradnja i popravak opreme za grijanje; Ugradnja i oporavak peći; Ugradnja kuhinjske opreme; Ugradnja vrata i prozora; Usluge pokrivanja krovova; Zidanje; Zidanje ciglom; Prevoz namještaja; Održavanje namještaja; Presvlačenje namještaja (tapaciranje);Obnova (restauracija) namještaja ;

39 Informacije u vezi sa skladištenjem; Otprema tereta (špedicija); Pakovanje robe; Skladištenje; Usluge istovara tereta; Usluge skladištenja robe.;

43 Bifei (Snek barovi); Kafeterije; Kafići; Kantine, menze; Restorani; Restorani sa samoposluživanjem; Usluge snabdjevanja hranom i pićem (catering).

(210) **BAZ1720025A** (220)21/02/2017

(442) 31/03/2018

(732) **Colgate-Palmolive Company, a Delaware corporation 300 Park Avenue, New York, New York 10022, US**

(740) Nihad Sijerčić

(540)

PLAX FRESH FX

(511)

3 Paste za zube i tečnosti za ispiranje usta.

(210) **BAZ1720026A** (220)22/02/2017

(442) 31/03/2018

(732) **Nanyang Brothers Tobacco Company Limited 9 Tsing Yeung Circuit, Tuen Mun, New Territories, HK**

(740) "MSA IP"

(540)

PEONY DELUXE

(511)

34 Cigarete, duhan, šibice.

(210) **BAZ1720027A** (220)22/02/2017

(442) 31/03/2018

(732) **ADNAN MUNDŽIĆ Marka Marulića 2B, 14 sprat, stan 79, Sarajevo, BA**

(540)

AUDICIJA

(511)

9 Nosači zvuka i slike (DVD).;

25 Odjeća.;

41 Izvođenje nastupa uživo.

(210) **BAZ1720028A** (220)22/02/2017

(442) 31/03/2018

(732) **MARBO PRODUCT d.o.o. Đorđa Stanojevića 14, 11000 Beograd, RS**

(740) PETOŠEVIĆ d.o.o

(540)

Svaki dan ima bolji ukus uz Chipsy

(511)

29 Krumpirov čips; krumpirov krispi; grickalice na bazi krumpira.

(210) **BAZ1720029A** (220)22/02/2017

(442) 31/03/2018

(732) **HAMZA MABAŠIĆ**

Gornji Boganovci bb,

70230 Bugojno, BA

(540)

BRAVEMAN
SPORTS EQUIPMENT

(531) 27.5,28.17

(511)

24 Tekstilni materijali i nadomjesci za njih; kućanski tekstil; zastori id tekstila ili plastike.;

25 Odjeća; obuća; pokrivala za glavu.;

28 Igre i igračke; gimnastički i sportski artikli; ukrasi za božićna drvca; aparati za video igre.

(210) **BAZ1720030A** (220)23/02/2017

(442) 31/03/2018

(732) **E. I. du Pont de Nemours and Company Chestnut Run Plaza, 974 Centre Road, Wilmington, DE 19805, US**

(740) **PETOŠEVIĆ d.o.o**

(540)

ZORVEC

(511)

5 Fungicidi za uporabu u poljoprivredi; sredstva za kontrolu bolesti bilja.

(210) **BAZ1720031A** (220)24/02/2017

(442) 31/03/2018

(732) **“SUBAŠIĆ” d.o.o. Potočani bb, 74264**

Jelah, Tešanj, BA

(740) **“INTELBIRO” d.o.o.**

(591) zelena, zlatna, crna, bijela

(540)



(531) 6.7,6.19,25.1,25.7,27.5,29.1

(511)

30 Tjestenina za prehranu.

(210) **BAZ1720032A** (220)24/02/2017

(442) 31/03/2018

(732) **“SUBAŠIĆ” d.o.o. Potočani bb, 74264**

Jelah, Tešanj, BA

(740) **“INTELBIRO” d.o.o.**

(591) crvena, bijela, zelena, plava, žuta

(540)



(531) 5.3,25.7,27.5.,29.1

(511)

30 Tjestenina za prehranu.

(210) **BAZ1720033A** (220)24/02/2017

(442) 31/03/2018

(732) **Cott Beverages Inc. 5519 W. Idlewild Avenue, Tampa, Florida 33634-8016, US**

(740) Dragan Mićunović

(540)



(531) 24.17,25.1,25.5,26.5,26.11,27.5.

(511)

32 Bezalkoholna pića, sirupi, koncentрати, ekstrakti i drugi preparati za pravljenje pića.

(210) **BAZ1720034A** (220)27/02/2017

(442) 31/03/2018

(732) **Tovarystvo z obmezhenoiu vidpovidalnistiu "ARTERIUM LTD" vul. Saksahanskoho, 139, m. Kyiv 01032, UA**

(740) "ŽIVKO MIJATOVIĆ & PARTNERS" d.o.o. Sarajevo

(540)

MUKALTYN

(511)

5 Analgetici; anestetici; antibiotici; kutije za prvu pomoć, popunjene; bakterijski preparati za medicinsku i veterinarsku uporabu; bakteriološki preparati za medicinsku i veterinarsku uporabu; balzami za medicinske svrhe; balzamični preparati za medicinske svrhe; biološki preparati za veterinarske svrhe; biološki preparati za medicinske svrhe; preparati za ispiranje vagine; cjepiva; terapijski preparati za kupke; preparati za kupke, medicinski; soli za kupke za medicinske svrhe; veterinarski preparati; vitaminski preparati; preparati za hemoroide; higijenske gaćice; higijenski zavoji; higijenski

ulošci; hormoni za medicinske svrhe; dezinficijensi za higijenske svrhe; dijagnostički preparati za medicinske svrhe; dijetetske tvari prilagođene za medicinsku upotrebu; eukaliptus za farmaceutske svrhe, eliksiri (farmaceutski pripravci); sredstva za smirenje živaca; sedativi; adjuvansi za medicinske svrhe; kamfor za medicinske svrhe; ulje kamfora za medicinske svrhe; kašete za farmaceutske svrhe, kapsule za lijekove; ricinusovo ulje za medicinske svrhe; kore za farmaceutske svrhe; ljekovito korijenje; dodaci stočnoj hrani za veterinarske svrhe; biljni preparati za pročišćavanje organizma; stipsa preparati za medicinske svrhe; lijekovi za veterinarske svrhe; lijekovi za ljude; ljekoviti čajevi; ljekovito bilje; ljekoviti napitci; ljekovito infuzije; ljekovita ulja; pomade; losioni za veterinarske svrhe; losioni za farmaceutske svrhe, masti za farmaceutske svrhe; mentol; menta za farmaceutske svrhe; tinkture za medicinske svrhe; preparati za opoterapiju (organoterapiju); pilule za farmaceutske svrhe; laksativi; purgativi; sredstva protiv groznice; anti-urični preparati; sirupi za farmaceutske svrhe, sredstva za uspavlivanje; medicinski alkohol; preparati za sterilizaciju; pastile za farmaceutske svrhe, digestivi za farmaceutske svrhe; biljni čajevi za medicinske svrhe; farmaceutski pripravci; enzimi za veterinarske svrhe; enzimi za medicinske svrhe; fermenti za farmaceutske svrhe, enzimski pripravci za veterinarske svrhe; enzimski pripravci za medicinske svrhe; dijetetska hrana prilagođena za medicinske svrhe; upijajuće gaće za inkontinenciju; ulošci za inkontinenciju; kemijsko-farmaceutski pripravci; kemijski preparati za veterinarske svrhe; kemijski preparati za medicinske svrhe; kemijski preparati za farmaceutske svrhe.

(210) **BAZ1720035A** (220)27/02/2017

(442) 31/03/2018

(732) **Tovarystvo z obmezhenoiu vidpovidalnistiu "ARTERIUM LTD" vul. Saksahanskoho, 139, m. Kyiv 01032, UA**

(740) "ŽIVKO MIJATOVIĆ & PARTNERS" d.o.o. Sarajevo

(540)

ALTEYKA

(511)

5 Analgetici; anestetici; antibiotici; kutije za prvu pomoć, popunjene; bakterijski preparati za medicinsku i veterinarsku uporabu; bakteriološki preparati za medicinsku i veterinarsku uporabu; balzami za medicinske svrhe; balzamični preparati za medicinske svrhe; biološki preparati za veterinarske svrhe; biološki preparati za medicinske svrhe; preparati za ispiranje vagine; cjepiva; terapijski preparati za kupke; preparati za kupke, medicinski; soli za kupke za medicinske svrhe; veterinarski preparati; vitaminski preparati; preparati za hemoroide; higijenske gaćice; higijenski zavoji; higijenski ulošci; hormoni za medicinske svrhe; dezinficijensi za higijenske svrhe; dijagnostički preparati za medicinske svrhe; dijetetske tvari prilagođene za medicinsku upotrebu; eukaliptus za farmaceutske svrhe, eliksiri (farmaceutski

pripravci); sredstva za smirenje živaca; sedativi; adjuvansi za medicinske svrhe; kamfor za medicinske svrhe; ulje kamfora za medicinske svrhe; kašete za farmaceutske svrhe, kapsule za lijekove; ricinusovo ulje za medicinske svrhe; kore za farmaceutske svrhe; ljekovito korijenje; dodaci stočnoj hrani za veterinarske svrhe; biljni preparati za pročišćavanje organizma; stipsa preparati za medicinske svrhe; lijekovi za veterinarske svrhe; lijekovi za ljude; ljekoviti čajevi; ljekovito bilje; ljekoviti napitci; ljekovito infuzije; ljekovita ulja; pomade; losioni za veterinarske svrhe; losioni za farmaceutske svrhe, masti za farmaceutske svrhe; mentol; menta za farmaceutske svrhe; tinkture za medicinske svrhe; preparati za opoterapiju (organoterapiju); pilule za farmaceutske svrhe; laksativi; purgativi; sredstva protiv groznice; anti-urični preparati; sirupi za farmaceutske svrhe, sredstva za uspavlivanje; medicinski alkohol; preparati za sterilizaciju; pastile za farmaceutske svrhe, digestivi za farmaceutske svrhe; biljni čajevi za medicinske svrhe; farmaceutski pripravci; enzimi za veterinarske svrhe; enzimi za medicinske svrhe; fermenti za farmaceutske svrhe, enzimski pripravci za veterinarske svrhe; enzimski pripravci za medicinske svrhe; dijetetska hrana prilagođena za medicinske svrhe; upijajuće gaće za inkontinenciju; ulošci za inkontinenciju; kemijsko-farmaceutski pripravci; kemijski preparati za veterinarske svrhe; kemijski preparati za medicinske svrhe; kemijski preparati za farmaceutske svrhe.



(531) 2.9,5.3,26.1,27.3,27.5,29.1

(511)

29 Suhe grožđice; pripremljeni orašasti plodovi (pečeni); pistacije, kesten, lješnik, mješavina orašastih plodova.;

31 Mješavina orašastih plodova (svježih), lješnik (svježi); badem (svježi); kesten (svježi); pistacije (svježe).

(210) **BAZ1720036A** (220)27/02/2017

(442) 31/03/2018

(732) **The Goodyear Tire & Rubber Company 200 Innovation Way, 44316 Akron, Ohio, US**

(740) PETOŠEVIĆ d.o.o

(540)

FUELMAX

(511)

12 Automobilske gume.

(210) **BAZ1720037A** (220)27/02/2017

(442) 31/03/2018

(732) **d.o.o. "Šumaprom-ZP" Ustanička bb, 79224 Kostajnica, BA**

(591) crvena, bijela, zelena

(540)

(210) **BAZ1720041A** (220)28/02/2017

(442) 31/03/2018

(732) **Belchim Crop Protection Technologielaan 7, 1840 Londerzeel, BE**

(740) DR DIANA PROTIĆ-TKALČIĆ &

PARTNERS D.O.O.

(540)

BELCHIM

(511)

1 Hemijski proizvodi za upotrebu u ratarstvu, povrtlarstvu i šumarstvu (osim fungicida, herbicida i proizvoda za uništavanje životinjskih štetočina); gnojivo za zemlju; hemijski proizvodi za konzerviranje hrane.;

5 Dezinfekcijska sredstva; proizvodi za uništavanje životinjskih štetočina; fungicidi, herbicidi.

(210) **BAZ1720044A** (220)03/03/2017
 (442) 31/03/2018
 (732) **“Bingo” d.o.o. Export-import Tuzla**
Bosanska Poljana bb, 75000 Tuzla,
BA
 (740) Dragan Mićunović
 (591) zelena, crna
 (540)



(531) 5.9,26.4,27.5,29.1
 (511)
 29 Sušeno povrće i voće.;
 30 Dodatak jelima sa povrćem; praškasti začin; začinsko bilje.;
 31 Svježe povrće.

(210) **BAZ1720045A** (220)03/03/2017
 (442) 31/03/2018
 (732) **Hasbro, Inc. 1027 Newport Avenue,**
Pawtucket, Rhode Island 02862, US
 (740) PETOŠEVIĆ d.o.o.
 (540)



(531) 1.15,25.3,26.5,27.5
 (511)
 28 Igračke, igre i stvari za igru.

(210) **BAZ1720046A** (220)03/03/2017
 (442) 31/03/2018
 (732) **PD-PHARMA d.o.o. Banja Luka Ranka**
Šipke 32, 78000 Banja Luka, BA
 (740) Goran Marić
 (591) crvena, plava
 (540)

LUX GINGIGEL

(531) 27.5,29.1
 (511)

3 Nemedicinski proizvodi za njegu usta; proizvodi za njegu zuba; mirisne vodice; gelovi za masažu, osim za medicinske svrhe.;

5 Farmaceutski proizvodi; medicinski proizvodi za njegu usta; žvakaće gume za medicinske potrebe; želatin za medicinske svrhe; medicinske paste za zube.

(210) **BAZ1720047A** (220)03/03/2017
 (442) 31/03/2018
 (732) **Intebra d.o.o. Rakovička cesta 257,**
Blažuj, Sarajevo, BA
 (591) crvena, zelena
 (540)



(531) 2.9,25.1,26.1,27.5,27.7,29.1
 (511)

29 Suhomesnati proizvodi, meso, meso konzervirano, kobasice (salame), konzerve mesne, perad (meso od peradi), salame, pršuti, mesne hladetine, loj za prehranu, kobasice (panirane kobasice), tripice, jetra, jetrena pašteta, divljač neživa, kobasice, koncentrat čisti mesnih supa (bujona), mast, mesni ekstrakti, mesni žele, neživa perad, šunka, usoljeno meso, životinjska moždina za prehranu.

(210) **BAZ1720048A** (220)07/03/2017
 (442) 31/03/2018
 (732) “SARAJEVSKA PIVARA” d.d.
 Sarajevo Franjevačka br. 15,
 71000 Sarajevo, BA
 (740) Dragan Mićunović
 (591) plava, bijela
 (540)



(531) 26.1,27.5,29.1
 (511)

32 Voda za piće, uključujući gaziranu i negaziranu vodu.

(210) **BAZ1720049A** (220)07/03/2017
 (442) 31/03/2018
 (732) “SARAJEVSKA PIVARA” d.d.
 Sarajevo Franjevačka br. 15,
 71000 Sarajevo, BA
 (740) Dragan Mićunović
 (591) nijanse plave, bijela, crna
 (540)



(531) 1.15,2.9,25.1,27.5,29.1
 (511)

32 Voda za piće, uključujući gaziranu i negaziranu vodu.

(210) **BAZ1720050A** (220)07/03/2017
 (442) 31/03/2018
 (732) “SARAJEVSKA PIVARA” d.d.
 Sarajevo Franjevačka br. 15, 71000
 Sarajevo, BA
 (740) Dragan Mićunović
 (591) crvena, plava
 (540)



(531) 27.5,29.1
 (511)

32 Voda za piće, uključujući gaziranu i negaziranu vodu.

(210) **BAZ1720051A** (220)07/03/2017
 (442) 31/03/2018
 (732) “SARAJEVSKA PIVARA” d.d.
 Sarajevo Franjevačka br. 15, 71000
 Sarajevo, BA
 (740) Dragan Mićunović
 (591) nijanse crvene, bijela
 (540)



(531) 2.9,27.3,27.5,29.1
 (511)

32 Voda za piće, uključujući gaziranu i negaziranu vodu.

(210) **BAZ1720052A** (220)07/03/2017
 (442) 31/03/2018
 (732) **VOLVO TRADEMARK HOLDING AB**
c/o AB VOLVO, S-40508 Göteborg, SE
 (740) PETOŠEVIĆ d.o.o.
 (540)

VOLVO

(511)

36 Poslovi sa nekretninama; novčani i finansijski poslovi, uključujući usluge kreditnih kartica; osiguranje, garancije, finansiranje (uključujući finansijske usluge plaćanja na rate i plaćanja lizinga, i lizing), naročito u vezi sa vozilima, pogonskim motorima/motorima i mašinama (uključujući pogonske jedinice i mašine za građevinu, prevoz, poljoprivredu i šumarstvo), sa dijelovima, opremom i dodacima za navedeno, i sa alatom i opremom za radionice.;

39 Prevoz, uključujući i prevoz osoba; spasavanje, prevoz, skladištenje i druge usluge i radnje spasavanja u slučaju nevolje i pružanje istog; pakovanje, skladištenje i distribucija robe; iznajmljivanje vozila, pogonskih motora/motora i mašina (uključujući pogonske jedinice i mašine za građevinu i prevoz); konsultiranje u oblasti saobraćaja i prevoza, uključujući i mobilne telematičke aplikacije; usluge logistike; usluge kontrole i informacija o saobraćaju; usluge navođenja; usluge organizovanja putovanja i pružanja informacija turistima.

(210) **BAZ1720053A** (220)07/03/2017
 (442) 31/03/2018
 (732) **SA INFINITY EUROPE DOOEL Str.**
Jadranska Magistrala Nr. 13,
Municipally Butel, Vizbegovo,
Skopje, MK

(740) "INTELBIRO" d.o.o.
 (540)

SAFEROMIN

(511)

5 Farmaceutski i veterinarski preparati; sanitarni preparati za upotrebu u medicini; dijetetske supstance prilagođene za upotrebu u medicini, hrana za bebe; flasteri, materijali za zavijanje; materijali za plombiranje zuba, zubarska smola; dezinfekciona sredstva; preparati za uništavanje štetočina; fungicidi, herbicidi.

(210) **BAZ1720054A** (220)07/03/2017
 (442) 31/03/2018
 (732) **SA INFINITY EUROPE DOOEL Str.**
Jadranska Magistrala Nr. 13,
Municipally Butel, Vizbegovo,
Skopje, MK(740) "INTELBIRO"

d.o.o.
 (540)

MAMI GUMMY

(511)

5 Mlijeko u prahu za bebe; pića od mliječnog slada za medicinsku upotrebu; hrana za bebe; glukoza za medicinsku upotrebu; dodaci za mineralnu hranu; dodaci ishrani prilagođeni za medicinsku upotrebu; nepromoćive gaćice za bebe; nepromoćive pelene.

(210) **BAZ1720056A** (220)08/03/2017
 (442) 31/03/2018
 (732) **X EXPRESS D.O.O. Put Srpskih**
branilaca 21, 78000 Banja Luka, BA
 (540)



(531) 24.15,27.5

(511)

39 Prijevoz i dostava robe; usluge prijevoza i uklanjanje tereta; usluge isporuke pošte i kurirske usluge; iznajmljivanje prijevoznih sredstava; pakiranje i skladištenje robe.

(210) **BAZ1720057A** (220)10/03/2017

(442) 31/03/2018

(732) **Diageo Scotland Limited Edinburgh Park, 5 Lochside Way, Edinburgh EH12 9DT, GB**

(740) PETOŠEVIĆ d.o.o

(540)



(531) 2.1,19.1

(511)

33 Alkoholna pića, osim piva.

(210) **BAZ1720058A** (220)10/03/2017

(442) 31/03/2018

(732) **L'OREAL 14 rue Royale, 75008 Paris, FR**

(740) "INTELBIRO" d.o.o.

(540)

BOTANIC THERAPY

(511)

3 Preparati za njegu kože i kose.

(210) **BAZ1720059A** (220)10/03/2017

(442) 31/03/2018

(732) **HERCEGOVAČKA PIVOVARA d.o.o. Mostar Mostar, Bišće polje b.b. (Zgrada "Destilerije"), BA**

(540)

PAJDO

(511)

32 Pivo.;

33 Alkoholna pića.;

35 Prodaja (promicanje prodaje) za treće osobe.

(210) **BAZ1720060A** (220)10/03/2017

(442) 31/03/2018

(732) **Smaragda Jaganjac Mehmedalije Tarabara 14, Zenica, BA**

(591) plava, ljubičasta

(540)



(531) 5.3,27.5,29.1

(511)

3 Preparati za bijeljenje i ostale tvari za pranje rublja; preparati za čišćenje, poliranje, odmaščivanje i struganje; nemedicinski sapuni; parfimerijski proizvodi, eterična ulja, nemedicinska kozmetika, nemedicinski losioni za kosu; nemedicinski preparati za njegu zubi.;

8 Ručni alati i sprave s ručnim pokretanjem; noževi, vilice i žlice; hladno oružje; mehaničke i električne sprave za brijanje.

(210) **BAZ1720061A** (220)13/03/2017

(442) 31/03/2018

(732) **Udruženje "Zemlja Dinarika" Vladimira Nazora 2, Novi Grad, 71000 Sarajevo, BA**

(740) Mirna Milanović - Lalić

(540)

VIA DINARICA

(511)

16 Štampani materijal.;

35 Pružanje poslovnih informacija putem web-stranice; on-line reklamiranje na informatičkoj mreži; pružanje internetskog tržišnog prostora za kupce i prodavce proizvoda i usluga; promocija prodaje za druge; distribucija reklamnog materijala; savjeti o organizaciji i vođenju poslova; objavljivanje reklamnih tekstova.;

41 Usluge za ispunjavanje slobodnog vremena; on-line objavljivanje elektronskih knjiga i časopisa; informativne usluge u vezi s rekreacijom; informativne usluge u vezi s planinarenjem; fotografiranje; objavljivanje tekstova (osim u reklamne svrhe); pisanje tekstova; rekreacijske usluge uključujući uspostavljanje, upravljanje i održavanje staža.

(210) **BAZ1720062A** (220)13/03/2017

(442) 31/03/2018

(732) **srodna djelatnost "BEE JAPA 1"**

Pobrižje 36, Sanski Most, BA

(540)



(531) 3.13,26.11,26.15,27.5

(511)

5 Sirupi na bazi meda za farmaceutske potrebe.;

30 Med: sve vrste meda i proizvodi od meda (polen, propolis, matična mliječ, sač, sirupi na bazi meda kao dodatak prehrani).

(210) **BAZ1720067A** (220)15/03/2017

(442) 31/03/2018

(732) **SHIMANO INC., a corporation**

organizes and existing under the laws

of Japan, Manufactures and

Merchants of 3-77, Oimatsu-cho,

Sakai-ku, Sakai City, JP

(740) "MSA IP"

(540)

XTR

(511)

9 Računari za bicikla; uređaji za pokazivanje i pružanje informacija za bicikliste; prikazne ploče za poziciju zupčanika, omjer prijenosa i/ili status baterije za bicikla; digitalne prikazne ploče (elektroničke) za bicikle; pokazatelji brojčanih vrijednosti za bicikla; uređaji za bilježenje vremena za bicikla; uređaji za globalno pozicioniranje (GPS) za bicikla; mjerni instrumenti za bicikla; prijemnici numeričkih vrijednosti za bicikla; pokazatelji brzine za bicikla; manometri za bicikla; tahometri za bicikla; mjerači snage za bicikle; odometri za bicikla; bežični uređaji za prenos podataka za bicikla; električne žice za bicikla; baterije; baterije za bicikla;

punjači baterija; punjači baterija za bicikla; računarski softver; digitalne video kamere; digitalne video kamere za bicikla; digitalne video kamere za ribolov; zaštitne kacige za sport; biciklističke zaštitne kacige; naočale; sunčane naočale; zaštitne naočale; kutije za naočale.

(210) **BAZ1720068A** (220)15/03/2017

(442) 31/03/2018

(732) **Japan Tobacco Inc. 2-2-1 Toranomou,
Minato-ku, Tokyo, JP**

(740) PETOŠEVIĆ d.o.o

(540)

CAMEL CONNECT

(511)

34 Duhan, tvornički obrađen ili neobrađen; duhan za pušenje, duhan za lulu, duhan za motanje, duhan za žvakanje, snus (švedski duhan za žvakanje); cigarete, elektronske cigarete, cigare, cigarilosi; burmut (duhan za šmrkanje); pribor za pušače obuhvaćen klasom 34; cigaretni papir, tube za cigarete i šibice.

(210) **BAZ1720094A** (220)22/03/2017

(442) 31/03/2018

(300) 87323500

03/02/2017

US

(732) **Merck Sharp & Dohme Corp. One
Merck Drive, Whitehouse Station,
New Jersey 08889, US**

(740) PETOŠEVIĆ d.o.o

(540)

**INVENTING FOR
LIFE**

(511)

16 Tiskarski proizvodi, a naročito, reklame, bilteni, brošure, posteri, uredski materijal i baneri iz oblasti zdravlja, medicine, farmaceutika, i farmaceutske industrije.;

44 Pružanje informacija na polju zdravlja, medicine, farmaceutika i farmaceutske industrije.

(210) **BAZ1720095A** (220)23/03/2017

(442) 31/03/2018

(732) **Base London Limited 4-6 Buckingham Court, Rectory Lane, Loughton, Essex IG10 2QZ, GB**

(740) KARABDIĆ KERIM

(591) bijela, crna, narandžasta, smeđa

(540)



(531) 26.1,27.5,29.1

(511)

25 Odjeća; obuća; pokrivala za glavu; čizme, cipele i papuče.

(210) **BAZ1720103A** (220)28/03/2017

(442) 31/03/2018

(732) **PRO.MED.CS Praha as Telčská 377/1, Michle, 140 00 Praha 4, CZ**

(740) "STAM" d.o.o.

(540)

RELIV FORTE

(511)

5 Dodaci hrani.

(210) **BAZ1720104A** (220)29/03/2017

(442) 31/03/2018

(732) **HGST Netherlands B.V. Herikerbergweg 238, Luna Arena, Amsterdam, Netherlands 1101 CM, NL**

(740) "MSA IP"

(540)

ULTRASTAR

(511)

9 Računari, kompjuterski hardver i računarski softver; računarski programi; kompjuterski hardver za otpremanje, skladištenje, pronalaženje, preuzimanje, prenos i isporuku digitalnog sadržaja; kompjuterski hardver za otpremanje, skladištenje, pronalaženje, preuzimanje, prenos i isporuku sadržaja mreže; uređaji za pohranjivanje podataka, naime, jedinice čvrstih diskova (HDD), jedinice za digitalne diskove, multimedijalni plejeri, poluprovodnički diskovi (SSD), prazni nosači za digitalno skladištenje podataka, hibridni drajveri (SSHD) i kompjuterske periferne jedinice; uređaji za skladištenje u računarskim mrežama, naime, skladištenje i čuvanje rezervnih kopija (bekap) elektronskih podataka lokalno ili putem telekomunikacijske mreže; uređaji za kompjutersko skladištenje, naime, uređaji za skladištenje povezani sa mrežom (NAS) za dijeljenje datoteka i čuvanje rezervne kopije (bekap) podataka u oblaku (klaud); kompjuterski hardver za otpremanje, skladištenje, pronalaženje, preuzimanje, prenos i isporuku digitalnog sadržaja; disk drajveri za računare; elektronske memorije; disk memorije; memorijske kartice; interfejsi za računare; adapteri za računare; komponente i periferne jedinice za računare; računarske memorije; oprema za obradu podataka; integrisana kola; štampana kola; magnetski diskovi; disk drajveri; uređaji za skladištenje i pronalaženje podataka; kompakt diskovi; magnetne trake; magnetofoni; računarske mašine; video rekorderi; video-trake; priručnici sa uputstvima za upotrebu i dokumentovanje snimljeni na mašinski čitljivim nosačima i koji se odnose na računare ili računarske programe.;

42 Pružanje tehničkih informacija u oblastima kompjuterskog hardvera, kompjuterskog pohranjivanja podataka, pohranjivanja informacija, kompjuterskih mreža i interfejsa za kompjutersko umrežavanje, disk drajvera, disk drajvera za računare i elektronskih memorija; usluge tehničke podrške, naime, tehničko upravljanje serverima za druge, otklanjanje problema u vidu dijagnostikovanja problema na serveru, migracija aplikacijskog softvera za centre za čuvanje i obradu podataka (datacentre), servere i baze podataka i otklanjanje problema u računarskom softveru.

(210) **BAZ1720107A** (220)31/03/2017

(442) 31/03/2018

(732) **NOVARTIS AG 4002 Basel, CH**

(740) "MSA IP"

(540)

AIROCOMP

(511)

5 Farmaceutski proizvodi za prevenciju i tretiranje bolesti i poremećaja respiratornog sistema.

(210) **BAZ1720108A** (220)03/04/2017
 (442) 31/03/2018
 (732) **ALTERA CORPORATION, US**
101 Innovation Drive, 95134 San Jose,
California, US

(740) PETOŠEVIĆ d.o.o.
 (540)

HYPERFLEX

(511)

9 Poluprovodnici; integrirana kola; programabilna logička integrirana kola; mikroprocesori; računalni softver za upotrebu u koncepciji i radu poluprovodnika, mikroprocesora, integriranih kola i programabilnih logičkih integriranih kola.

(210) **BAZ1720115A** (220)05/04/2017

(442) 31/03/2018

(732) **TOYOTA JIDOSHA KABUSHIKI**
KAISHA (also trading as TOYOTA
MOTOR CORPORATION) 1,
Toyota-cho, Toyota-shi, Aichi-ken, JP

(740) PETOŠEVIĆ d.o.o.
 (540)

RAV4

(511)

12 Automobili i strukturalni dijelovi za njih.

(210) **BAZ1720116A** (220)05/04/2017

(442) 31/03/2018

(732) **PepsiCo, Inc. 700 Anderson Hill Road,**
Purchase, NY 10577, US

(740) PETOŠEVIĆ d.o.o.
 (540)



(531) 2.1,8.3,8.7,19.3

(511)

29 Grickalice na bazi krumpira, a naročito čips.

(210) **BAZ1720120A** (220)07/04/2017

(442) 31/03/2018

(732) **The Goodyear Tire & Rubber**
Company 200 Innovation Way,
44316 Akron, Ohio, US

(740) PETOŠEVIĆ d.o.o.
 (540)



(531) 14.3,18.1,26.4,26.11,27.5

(511)

12 Automobilske gume.

(210) **BAZ1720124A** (220)13/04/2017

(442) 31/03/2018

(732) **REBICO d.o.o. Sarajevo ul. Igmanska**
bb, Sarajevo, Vogošća, BA

(740) "MSA IP"

(591) nijanse svijetlo plave, nijanse tamno
 plave, zelena, bijela, siva

(540)

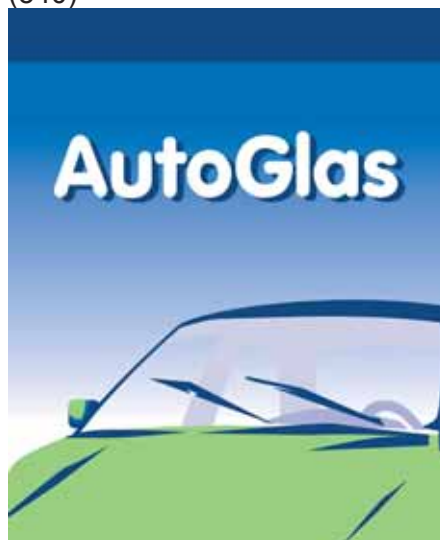

(531) 18.1,27.5,29.1

(511)

3 Sredstvo za pranje vjetrobranskog stakla.

(210) **BAZ1720128A** (220)13/04/2017

(442) 31/03/2018

(732) **Bayer Intellectual Property GmbH**

**Alfred-Nobel-Straße 10,
40789 Monheim am Rhein, DE**

(740) PETOŠEVIĆ d.o.o.

(540)

CANESBALANCE

(511)

5 Farmaceutski proizvodi.

(210) **BAZ1720143A** (220)18/04/2017

(442) 31/03/2018

(732) **The Goodyear Tire & Rubber**

**Company 200 Innovation Way,
44316 Akron, Ohio, US**

(740) PETOŠEVIĆ d.o.o.

(540)

POWERLOAD

(511)

12 Automobilske gume.

(210) **BAZ1720154A** (220)25/04/2017

(442) 31/03/2018

(300) 87/290,118

05/01/2017

US

(732) **Biogen MA Inc. 250 Binney Street,
02142 Cambridge, Massachusetts, US**

(740) PETOŠEVIĆ d.o.o.

(540)

SPINRAZA

(511)

44 Medicinske usluge iz oblasti neurologije.

(210) **BAZ1720155A** (220)25/04/2017

(442) 31/03/2018

(300) 87/293,265

09/01/2017

US

(732) **Biogen MA Inc. 250 Binney Street,
02142 Cambridge, Massachusetts, US**

(740) PETOŠEVIĆ d.o.o.

(591) plava, narandžasta

(540)



(531) 1.15,5.3,26.2,26.7,27.5,29.1

(511)

44 Medicinske usluge iz oblasti neurologije.

(210) **BAZ1720159A** (220)27/04/2017

(442) 31/03/2018

(732) **Amsal Pharmaceuticals d.o.o.**

Sarajevo Igmanska 38,

71320 Vogošća, BA

(540)

FERROSAL

(511)

5 Farmaceutski i veterinarski preparati; sanitarni preparati za medicinsku upotrebu; dijetetska hrana i supstance prilagođene za upotrebu u medicini ili veterinarsku upotrebu; hrana za bebe; dijetetski dodaci (dodaci ishrani) za ljude i životinje; flasteri, materijali za zavijanje; materijali za plombiranje zuba, zubarska smola; dezinfekciona sredstva; preparati za uništavanje štetočina; fungicidi, herbicidi.

(210) **BAZ1720160A** (220)27/04/2017

(442) 31/03/2018

(732) **Amsal Pharmaceuticals d.o.o.**

Sarajevo Igmanska 38,

71320 Vogošća, BA

(540)

ARIPREXA

(511)

5 Farmaceutski i veterinarski preparati; sanitarni preparati za medicinsku upotrebu; dijetetska hrana i supstance

prilagođene za upotrebu u medicini ili veterinarsku upotrebu; hrana za bebe; dijetetski dodaci (dodaci ishrani) za ljude i životinje; flasteri, materijali za zavijanje; materijali za plombiranje zuba, zubarska smola; dezinfekciona sredstva; preparati za uništavanje štetočina; fungicidi, herbicidi.

(210) **BAZ1720167A** (220)27/04/2017

(442) 31/03/2018

(732) **McDonald's Corporation One
McDonald's Plaza, Oak Brook,
Illinois 60523, US**

(740) Dragan Mićunović

(540)

CBO

(511)

30 Jestivi sendviči, naročito sendviči sa piletinom.

(210) **BAZ1720171A** (220)28/04/2017

(442) 31/03/2018

(732) **EKOFILM d.o.o. Stjepana Radića bb,
88320 Ljubuški, BA**

(591) siva, zelena

(540)



(531) 26.1,26.2,27.5,29.1

(511)

6 Aluminijske folije za konzerviranje; posude za hranu od aluminijske folije; obični metali i njihove legure, rudače; metalni građevinski i konstrukcijski materijali; prenosive metalne konstrukcije; neelektrični metalni kablovi i metalne žice; mali artikli željezarije; sefovi; metalni spremnici za skladištenje ili prijevoz.;

8 Jednokratni plastični pribor za jelo; ručni alati i sprave (s ručnim pokretanjem); pribor za jelo; hladno oružje; brijače sprave.;

16 Papir i karton; papir za pečenje; vrećice od papira za pečenje; prozirne folije za omotavanje prehrambenih proizvoda; tiskarski proizvodi; proizvodi za uvezivanje knjiga; fotografije; papirnati proizvodi i uredske potrepštine, osim namještaja; ljepila (ljepljive tvari za papirnate proizvode ili za kućanstvo); materijali za obuku i učenje; plastični listovi, folije i vrećice za zamatanje i pakiranje; vrećice od plastike za oblaganje kanti za smeće; plastične vrećice za pakiranje leda; vrećice za zamrzavanje; tiskarska slova, klišeji.;

21 Pribor i posuđe za kućanstvo ili za kuhinju; čaše papirnate

ili plastične; češljevi i spužve; četke (osim kistova); materijali za četke; plastični tanjuri; plastične posude za pakiranje; pribor za čišćenje; neobrađeno ili poluobrađeno staklo, osim stakla za zgrade; slamke za piće; stakleni, porculanski i keramički predmeti.;

40 Obrada materijala; recikliranje plastike; recikliranje papira; recikliranje minerala; recikliranje metala; recikliranje otpada; obrada i recikliranje ambalaže; recikliranje boca od pića.

(210) **BAZ1720177A** (220)03/05/2017

(442) 31/03/2018

(732) **HANWHA CORPORATION 86
Cheonggyecheon-ro, Jung-gu,
Seoul, KR**

(740) Dragan Mićunović

(591) crvena, nijanse narandžaste, crna

(540)



(531) 26.1,27.5,29.1

(511)

9 Nosači i montažna sredstva za kamere i monitore; objektiv; kamere; kamere za CCTV (televiziju zatvorenog kruga); kontrolne jedinice za CCTV kamere; kamere za pametne telefone; kamere za vozila, video projektori i prezenteri; elektronski senzori; optički senzori; sigurnosni nadzorni uređaji; uređaji za punjenje baterija za kamere/digitalne kamere; adapteri za televizije zatvorenog kruga; baterije za kamere; električne baterije; video rekorderi i aparati za video reprodukciju; CCTV snimači; mrežni video snimači; televizija zatvorenog kruga; računarski softver; programi (softver) za pametne telefone koji se mogu preuzimati; monitori; aparati za obradu digitalnog signala za mrežni video nadzor; aparati za prijem elektronskog signala za mrežni video nadzor; sigurnosna oprema za prepoznavanje lica; klad serveri; računari podesni za nošenje; računarski periferni uređaji podesni za nošenje.

(210) **BAZ1720180A** (220)04/05/2017

(442) 31/03/2018

(732) **Sun Pharma Global FZE 704 Jumeirah
Business Center 1, Cluster G, JLT,
P.O. Box 643561, Dubai, AE**

(740) PETOŠEVIĆ d.o.o.

(540)

ODOMZO

(511)

5 Medicinski i farmaceutske priprave.

(210) **BAZ1720183A** (220)05/05/2017

(442) 31/03/2018

(732) **The Goodyear Tire & Rubber
Company 200 Innovation Way,
44316 Akron, Ohio, US**

(740) PETOŠEVIĆ d.o.o.

(540)



(531) 7.11,24.17,26.4,27.5

(511)

12 Automobilske gume.

**INDEKS BROJEVA PRIJAVA ŽIGOVA
INDEKS BROJEVA PRIJAVA ŽIGOVA
ИНДЕКС БРОЈЕВА ПРИЈАВА ЖИГОВА**

BAZ1619183A
BAZ1619430A
BAZ1619431A
BAZ1619672A
BAZ1619689A
BAZ1619740A
BAZ1619745A
BAZ1619749A
BAZ1619765A
BAZ1619789A
BAZ1619797A
BAZ1619809A
BAZ1619844A
BAZ1619848A
BAZ1619867A
BAZ1619883A
BAZ1619884A
BAZ1619911A
BAZ1619921A
BAZ1619922A
BAZ1619923A
BAZ1619924A
BAZ1619925A
BAZ1619926A
BAZ1619929A
BAZ1719945A
BAZ1719946A
BAZ1719971A
BAZ1719973A
BAZ1719979A
BAZ1719980A
BAZ1719986A
BAZ1719988A
BAZ1719989A
BAZ1719990A
BAZ1719999A
BAZ1720005A
BAZ1720006A
BAZ1720015A
BAZ1720016A
BAZ1720017A
BAZ1720018A
BAZ1720019A
BAZ1720020A
BAZ1720021A
BAZ1720022A
BAZ1720023A
BAZ1720024A
BAZ1720025A
BAZ1720026A
BAZ1720027A
BAZ1720028A

BAZ1720029A
BAZ1720030A
BAZ1720031A
BAZ1720032A
BAZ1720033A
BAZ1720034A
BAZ1720035A
BAZ1720036A
BAZ1720037A
BAZ1720041A
BAZ1720044A
BAZ1720045A
BAZ1720046A
BAZ1720047A
BAZ1720048A
BAZ1720049A
BAZ1720050A
BAZ1720051A
BAZ1720052A
BAZ1720053A
BAZ1720054A
BAZ1720056A
BAZ1720057A
BAZ1720058A
BAZ1720059A
BAZ1720060A
BAZ1720061A
BAZ1720062A
BAZ1720067A
BAZ1720068A
BAZ1720094A
BAZ1720095A
BAZ1720103A
BAZ1720104A
BAZ1720107A
BAZ1720108A
BAZ1720115A
BAZ1720116A
BAZ1720120A
BAZ1720124A
BAZ1720128A
BAZ1720143A
BAZ1720154A
BAZ1720155A
BAZ1720159A
BAZ1720160A
BAZ1720167A
BAZ1720171A
BAZ1720177A
BAZ1720180A
BAZ1720183A

INDEKS KLASA PRIJAVA ŽIGOVA
INDEKS KLASA PRIJAVA ŽIGOVA
ИНДЕКС КЛАСА ПРИЈАВА ЖИГОВА

1

BAZ1720041A

3

BAZ1720025A
BAZ1720058A
BAZ1719988A
BAZ1719989A
BAZ1719990A
BAZ1720124A
BAZ1720022A
BAZ1619883A
BAZ1619884A
BAZ1720046A
BAZ1619809A
BAZ1720060A
BAZ1619848A

5

BAZ1720041A
BAZ1720046A
BAZ1619809A
BAZ1720159A
BAZ1720160A
BAZ1720107A
BAZ1720103A
BAZ1720180A
BAZ1720128A
BAZ1720053A
BAZ1720054A
BAZ1720034A
BAZ1720035A
BAZ1720030A
BAZ1619183A
BAZ1619430A
BAZ1619431A
BAZ1719980A
BAZ1619848A
BAZ1720062A
BAZ1619844A
BAZ1719973A

6

BAZ1720024A
BAZ1720017A
BAZ1720171A

7

BAZ1720017A
BAZ1720019A

8

BAZ1720060A
BAZ1720017A
BAZ1720171A
BAZ1619672A

9

BAZ1719973A
BAZ1720017A
BAZ1720019A
BAZ1720177A
BAZ1720067A
BAZ1720108A
BAZ1719971A
BAZ1619921A
BAZ1619922A
BAZ1619923A
BAZ1619924A
BAZ1720027A
BAZ1719999A
BAZ1720104A

10

BAZ1719973A
BAZ1719971A

11

BAZ1720017A

12

BAZ1720036A
BAZ1720115A
BAZ1720143A
BAZ1720120A
BAZ1720183A

16

BAZ1720061A
BAZ1720094A
BAZ1720022A
BAZ1619809A
BAZ1720171A
BAZ1619921A
BAZ1619922A
BAZ1619923A
BAZ1619924A

18

BAZ1720005A
BAZ1720006A
BAZ1720024A

20

BAZ1720022A
BAZ1720024A

21

BAZ1719979A
BAZ1720022A
BAZ1720171A

22

BAZ1619672A

24

BAZ1720029A

25

BAZ1720005A
BAZ1720006A
BAZ1720029A
BAZ1720095A
BAZ1720022A
BAZ1619672A
BAZ1720027A

28

BAZ1720029A
BAZ1720045A
BAZ1720022A
BAZ1619672A

29

BAZ1720028A
BAZ1720047A
BAZ1619797A
BAZ1720116A
BAZ1619925A
BAZ1619926A
BAZ1719986A
BAZ1720044A
BAZ1619929A
BAZ1619765A
BAZ1720037A
BAZ1619883A
BAZ1619884A

30

BAZ1619925A
BAZ1619926A
BAZ1719986A
BAZ1720044A
BAZ1619929A
BAZ1619765A
BAZ1720022A
BAZ1619883A
BAZ1619884A

BAZ1619809A
BAZ1720167A
BAZ1619789A
BAZ1619740A
BAZ1619745A
BAZ1619749A
BAZ1720015A
BAZ1719945A
BAZ1719946A
BAZ1720020A
BAZ1720021A
BAZ1720031A
BAZ1720032A
BAZ1720062A
BAZ1720024A

31

BAZ1619925A
BAZ1619926A
BAZ1719986A
BAZ1720044A
BAZ1720037A

32

BAZ1619929A
BAZ1619765A
BAZ1619883A
BAZ1619884A
BAZ1720033A
BAZ1720018A
BAZ1720048A
BAZ1720049A
BAZ1720050A
BAZ1720051A
BAZ1720059A
BAZ1719999A

33

BAZ1619883A
BAZ1619884A
BAZ1720059A
BAZ1619867A
BAZ1720057A

34

BAZ1720068A
BAZ1720016A
BAZ1619689A
BAZ1720026A

35

BAZ1720061A
BAZ1619765A
BAZ1720022A
BAZ1720059A
BAZ1619911A

BAZ1619844A
BAZ1720019A
BAZ1619921A
BAZ1619922A
BAZ1619923A
BAZ1619924A

36

BAZ1720023A
BAZ1720052A

37

BAZ1720024A
BAZ1720019A
BAZ1619921A
BAZ1619922A
BAZ1619923A
BAZ1619924A

38

BAZ1619911A

39

BAZ1720052A
BAZ1720056A
BAZ1720024A

40

BAZ1720171A

41

BAZ1720061A
BAZ1720005A
BAZ1720006A
BAZ1619911A
BAZ1720019A
BAZ1720027A

42

BAZ1619911A
BAZ1719999A
BAZ1720104A

43

BAZ1720024A

44

BAZ1720094A
BAZ1720154A
BAZ1720155A

**INDEKS NOSILACA PRIJAVA ŽIGOVA
INDEKS NOSITELJA PRIJAVA ŽIGOVA
ИНДЕКС НОСИЛАЦА ПРИЈАВА ЖИГОВА**

“Bingo” d.o.o. Export-import Tuzla

BAZ1720044A

“CERNO-PLANINIĆ” d.o.o. Ljubuški

BAZ1619883A

BAZ1619884A

“FRUCTA-TRADE” d.o.o. Derventa

BAZ1619765A

“SARAJEVSKA PIVARA” d.d. Sarajevo

BAZ1720048A

BAZ1720049A

BAZ1720050A

BAZ1720051A

BAZ1720018A

“SUBAŠIĆ” d.o.o.

BAZ1720031A

BAZ1720032A

Abbott Medical Optics, Inc.

BAZ1619848A

Abdi Ibrahim Ilaç Sanayi ve Ticaret A.S.

BAZ1619183A

ADNAN MUNDŽIĆ

BAZ1720027A

ALTERA CORPORATION

BAZ1720108A

Amsal Pharmaceuticals d.o.o. Sarajevo

BAZ1720159A

BAZ1720160A

ASA OSIGURANJE d.d.

BAZ1720023A

AUTO-MILOVANOVIĆ D.O.O.

BAZ1720017A

Base London Limited

BAZ1720095A

Bayer Intellectual Property GmbH

BAZ1720128A

Belchim Crop Protection

BAZ1720041A

Bilal Mohammad Al Hamwi

BAZ1619789A

Biogen MA Inc.

BAZ1720154A

BAZ1720155A

Bosnalijek, farmaceutska i hemijska industrija,
dioničko društvo

BAZ1619430A

BAZ1619431A

Coca-Cola HBC-Srbija d.o.o. Zemun

BAZ1619867A

Colgate-Palmolive Company, a Delaware
corporation

BAZ1719979A

BAZ1720025A

Cott Beverages Inc.

BAZ1720033A

d.o.o. “Šumaprom-ZP”

BAZ1720037A

Diageo Scotland Limited

BAZ1720057A

DIGITAL CITY D.O.O.

BAZ1619921A BAZ1619922A

BAZ1619923A

BAZ1619924A

E. I. du Pont de Nemours and Company

BAZ1720030A

E.J. PAPADOPOULOS S.A.

BAZ1720015A

EKOFILM d.o.o.

BAZ1720171A

Elephant BH doo

BAZ1619672A

Eli Lilly and Company, a corporation of the State
of Indiana

BAZ1719980A

HAMZA MABAŠIĆ

BAZ1720029A

HANWHA CORPORATION

BAZ1720177A

Hasbro, Inc.

BAZ1720045A

HERCEGOVAČKA PIVOVARA d.o.o. Mostar

BAZ1720059A

HGST Netherlands B.V.

BAZ1720104A

Himalaya Global Holdings Ltd.

BAZ1619809A

Intebra d.o.o.

BAZ1720047A

Japan Tobacco Inc.

BAZ1720068A

KELLOGG COMPANY

BAZ1720020A

BAZ1720021A

Kraft Foods Group Brands LLC

BAZ1719986A

Lidl Stiftung & Co. KG

BAZ1619797A

L'OREAL

BAZ1720058A

MARBO PRODUCT d.o.o.

BAZ1720028A

MBA Centar d.o.o.

BAZ1619740A

BAZ1619745ABAZ1619749A

McDonald's Corporation

BAZ1720167A

Merck Sharp & Dohme Corp.

BAZ1720094A

MISBIS GIDA SANAYI VE TICARET ANONIM
ŞİRKETİ

BAZ1719945A

Mustafa Yavuz

BAZ1720024A

Nanyang Brothers Tobacco Company Limited

BAZ1720026A

NOVARTIS AG

BAZ1720107A

PD-PHARMA d.o.o. Banja Luka

BAZ1720046A

PepsiCo, Inc.

BAZ1720116A

Pharmaceutical chemical cosmetic industry
ALKALOID AD - Skopje

BAZ1719988A

BAZ1719989A

BAZ1719990A

Philip Morris Products S.A.

BAZ1720016A

POUNDLAND LIMITED

BAZ1720022A

PRO.MED.CS Praha as

BAZ1720103A

REBICO d.o.o. Sarajevo

BAZ1720124A

Reckitt & Colman (Overseas) Limited

BAZ1719971A

BAZ1719973A

ROTHMANS OF PALL MALL LIMITED

BAZ1619689A

SA INFINITY EUROPE DOOEL

BAZ1720053A

BAZ1720054A

SHIMADZU CORPORATION, a corporation
organized and existing under the laws of Japan,
Manufacturers and Merchants of

BAZ1720019A

SHIMANO INC., a corporation organizes and
existing under the laws of Japan, Manufactures
and Merchants of

BAZ1720067A

Smaragda Jaganjac

BAZ1720060A

ŞÖLEN ÇİKOLATA GIDA SANAYI VE TICARET
ANONİM ŞİRKETİ

BAZ1719946A

srodna djelatnost "BEE JAPA 1"

BAZ1720062A

Sun Pharma Global FZE

BAZ1720180A

THE COCA-COLA COMPANY

BAZ1719999A

The Goodyear Tire & Rubber Company

BAZ1720036A

BAZ1720183A

BAZ1720143A

BAZ1720120A

Tovarystvo z obmezheniou vidpovidalnistiu
"ARTERIUM LTD"

BAZ1720034A

BAZ1720035A

TOYOTA JIDOSHA KABUSHIKI KAISHA (also
trading as TOYOTA MOTOR CORPORATION)

BAZ1720115A

Udruženje "Zemlja Dinarika"

BAZ1720061A

Udruženje građana "Centar za ekonomski i
ruralni razvoj"

BAZ1619925A

BAZ1619926A

VOLVO TRADEMARK HOLDING AB

BAZ1720052A

Western Digital Technologies, Inc.

BAZ1619911A

World Triathlon Corporation

BAZ1720005A

BAZ1720006A

X EXPRESS D.O.O.

BAZ1720056A

Zeraa Agriculture Investment Management d.o.o.
Sarajevo

BAZ1619929A

Zlatko Ademović

BAZ1619844A

PROMJENA ADRESE- PROMJENA ADRESE-ПРОМЈЕНА АДРЕСЕ

BAZ1720369A

1/2018

“EPLAN” d.o.o. Sarajevo

Ul. Srđana Aleksića broj 20, 71000 Sarajevo

BA

08/01/2018

PROMJENA NAZIVA I ADRESE - PROMJENA NAZIVA I ADRESE ПРОМЈЕНА НАЗИВА И АДРЕСЕ

BAZ1619571A

4/2017

A. R. Global d.o.o. Banja Luka

Kralja Petra II 17, 78000 Banja Luka

BA

13/12/2017

PRENOS PRAVA-PRENOS PRAVA-ПРЕНОС ПРАВА

BAZ1619571A

3/2017

British American Tobacco Western Europe

Commercial Trading Limited

Globe House, 1 Water Street, London, WC2R

3LA

GB

28/12/2017

BAZ1720297A

1/2018

Coca-Cola HBC-Srbija d.o.o. Zemun

Batajnički drum 14-16, 11080 Beograd

RS

08/01/2018

BAZ1619723A

3/2017

British American Tobacco Western Europe

Commercial Trading Limited

Globe House, 1 Water Street, London, WC2R

3LA

GB

28/12/2017

BAZ1619929A

1/2018

Zeraa Agriculture Investment Management

d.o.o. Sarajevo

ul. Maršala Tita 15, Sarajevo

BA

24/01/2018

OBJAVA ŽIGOVA

Bibliografski podaci svrstani su prema rastućem registarskom broju žiga

Podaci su popraćeni NID kodom /Internationally agreed Numbers for the Identification of Data / (broj u zagradi), za identifikaciju podataka o žigovima a prema standardu

Prikaz redoslijeda podataka u objavljenom žigu je slijedeći:

- | | |
|---|--|
| (111) Registarski broj žiga | (181) Datum do kojeg važi pravo na žig |
| (210) Broj prijave žiga | (220) Datum podnošenja prijave žiga |
| (151) Datum registracije žiga | |
| (442) Datum registracije žiga | |
| (300) Podaci o pravu prvenstva (država, datum podnošenja i broj prioritetne prijave) | |
| (230) Datum izložbenog (sajamskog) prava prvenstva | |
| (641) Podaci o prijavi podnesenoj kod bivšeg SZP (broj prijave, datum podnošenja prijave) | |
| (732) Nosilac žiga | |
| (740) Zastupnik | |
| (551) Kolektivni žig | |
| (591) Boje | |
| (554) Trodimenzionalni žig | |
| (539) Opis | |
| (540) Izgled žiga | |

Izgled žiga (text ili slika)
(max 8 x 8 cm za sliku)

- (526) Disklaimer – Dobrovoljno ograničenje obima zaštite
- (531) Među. klasifikacija figurativnih elemenata žigova prema Bečkoj klasifikaciji-sedma edicija
- (511) **Međunarodna klasifikacija roba i usluga prema Ničanskoj klasifikaciji-jedanesta edicija**

STRUKTURA REGISTRARSKOG BROJA ŽIGA
STRUKTURA REGISTRACIJSKOG BROJA ŽIGA
СТРУКТУРА РЕГИСТАРСКОГ БРОЈА ЖИГА

BA Z 97 0001



(111) **BAZ1518904** (181)14/09/2025

(210) BAZ1518904A (220)14/09/2015

(151) 24/01/2018

(732) **Lambaga Tabung Haji Bangunan
Tabung Haji No 201, Jalan Tun Razak,
50400 Wilayah Persekutuan Kuala
Lumpur, MY**

(740) Edin Buljabašić

(540)



(531) 26.1,26.4,26.11,27.5

(511)

12 Vozila; Uređaji za kretanje kopnom, zrakom ili vodom.;

16 Papir, karton i proizvodi od tih materijala koji nisu obuhvaćeni drugim razredima; Tiskarski proizvodi; Proizvodi za uvezivanje knjiga; Fotografije; Pribor za pisanje; Ljepila (ljepljive tvari za papirne proizvode ili za kućanstvo); Materijali za umjetnike; Kistovi; Pisači strojevi i uredski pribor (osim namještaja); Oprema za nastavu i obuku (osim aparata); Plastični materijali za ambalažu (koji nisu obuhvaćeni drugim razredima); Tiskarska slova; Klišeji.;

18 Koža, imitacije kože, proizvodi od tih materijala koji nisu obuhvaćeni drugim razredima; Životinjske kože; Kovčezi i putne torbe; Kišobrani i suncobrani; Štapovi za hodanje; Bičevi, hamovi i sedlarski proizvodi.;

25 Odjeća, obuća, pokrivala za glavu.;

35 Oglašavanje; Vođenje komercijalnih poslova; Komercijalna administracija; Uredski poslovi.;

36 Osiguranje; Financijski poslovi; Monetarni poslovi; Upravljanje nekretninama.;

37 Građevina; Popravljanje; Usluge postavljanja.;

38 Telekomunikacije.;

39 Prijevoz; Ambaližiranje i skladištenje proizvoda; Organiziranje putovanja.;

41 Obrazovanje; Stručno osposobljavanje; Razonoda; Sportske i kulturne djelatnosti.;

42 Znanstvene i tehnološke usluge kao i pripadajuće usluge istraživanja i koncepcije; Usluge industrijskih analiza i istraživanja; Koncepcija i razvoj računala i računalnih programa [softvera].;

43 Usluge pružanja hrane i pića [okrepa]; Pružanje privremenog smještaja.;

45 Pravne usluge; Sigurnosne usluge za zaštitu imovine i osoba; Osobne i društvene usluge koje pružaju treći, namijenjene za zadovoljenje ljudskih potreba.

(111) **BAZ1518962** (181)06/10/2025

(210) BAZ1518962A (220)06/10/2015

(151) 29/01/2018

(732) **Bosnalijek, farmaceutska i hemijska
industrija, dioničko društvo Jukićeva
53, 71000 Sarajevo, BA**

(740) KARABDIĆ KERIM

(540)

PANGEST

(511)

5 Farmaceutski proizvodi.

(111) **BAZ1519109** (181)04/12/2025

(210) BAZ1519109A (220)04/12/2015

(151) 29/01/2018

(300) UK00003112047

05/06/2015

UK

(732) **USA Pro IP Limited Unit A, Brook Park
East Shirebrook NG20 8RY, GB**

(740) "ŽIVKO MIJATOVIĆ & PARTNERS"

d.o.o. Sarajevo

(591) ljubičasta, zelena, plava

(540)



(531) 26.11,27.1,27.5,29.1

(511)

18 Koža i imitacija kože; životinjske kože, krzna; kožne japanke i remeni; odjeća, presvlake, okovratnici, povoci i uzice za životinje; koferi i putne torbe; prtljag i koferi; oznake za prtljag; trake za prtljag; naprtnjače, rančevi, ruksaci, ranci/torbe koje se nose na oba ramena pozadi; futrole, torbe, portfolija; novčanici, tašne, torbice (vrećice); futrole za kartice; kožni tregeri i kaiševi; kišobrani, kišobrani sa sjedištem, suncobrani, štapovi za hodanje, štapovi, bičevi, sarac"ka i sedlarska roba, oprema za konje, nosači za bebe i djecu; okviri za tašne; trake za klizaljke; redenici; kutije napravljene od kože ili imitacija kože; navlake za namještaj od kože; ručke za kofere i štapove za hodanje; dijelovi i oprema za sva navedena dobra.;

25 Sportska odjeća; odjeća; košulje; pantalone; šortsevi; suknje; majice; jakne bez rukava; pantalone za jogu; donji veš; grudnjaci; sportski grudnjaci; helanke; hulahopke;

prsluci; sportski gornji i donji dijelovi odjeće za trčanje, jogu, vježbanje i sport; gornji dijelovi trenerke; donji dijelovi trenerke; dukserice s kapuljačom; jakne; kratke čarape; čarape; obuća; znojnice; rukavice; pokrivala za glavu.;

28 Igre i igračke; gimnastički i sportski artikli, oprema i uređaji koji nisu obuhvaćeni drugim klasama; aparati i oprema za vježbanje i fitness; podupirači, štيتnici, steznici i jastučići za sport, atletiku i fitness; štيتnici za zube; aparati i oprema za igrališta; ukrasi za božićne jelke; karte za igranje; klizaljke, skejtbordovi; torbe posebno prilagođene za sportske artikle i opremu; oprema za ribolov; konjička oprema; tegovi; ruska zvana/girje; slobodni tegovi; razboj; tegovi za vježbanje; tegovi za zglobove; tegovi za članke; tegovi za noge; medicinke; lopte za jogu i teretanu; vratila za teretanu; klupe za trbušnjake; bicikli za vježbanje; sobni bicikli; sprava za hodanje/trčanje; traka za trčanje; klupe za dizanje tegova; sprava za vježbanje sa težinama; tramboline; prostirke za vježbanje i jogu; trake za vježbanje; užad za vježbanje; pjenasti blokovi za upotrebu u jogi; vijače; otporna užad koja se koristi za vježbanje; oprema za vježbanje; roleri za trbušnjake; обруч za vježbanje/hulahop; rukavice za podizanje tereta; rukavice za mješovite borilačke vještine; rukavice za vježbanje.

(111) **BAZ1519139** (181)18/12/2025

(210) BAZ1519139A (220)18/12/2015

(151) 29/01/2018

(732) **Bosnalijek, farmaceutska i hemijska industrija, dioničko društvo Jukićeva 53, 71000 Sarajevo, BA**

(740) KARABDIĆ KERIM

(540)

CITALEA

(511)

5 Farmaceutski proizvodi.

(111) **BAZ1619257** (181)08/02/2026

(210) BAZ1619257A (220)08/02/2016

(151) 22/01/2018

(732) **KMK doo Grbavička br. 2, Sarajevo, BA**

(540)



Argelini exclusive

(531) 3.7,10.1,24.1,25.1,27.5

(511)

34 Duhan, pribor za pušače, šibice, nargile, molasse.

(111) **BAZ1619275** (181)12/02/2026

(210) BAZ1619275A (220)12/02/2016

(151) 24/01/2018

(732) **Fei Ma D.O.O. Safeta Zajke 380, 71000 Sarajevo, BA**

(540)

BNB

(511)

25 Grudnjaci, gaćice, majice, helanke, muške bokserice, muške gaće, topići, potkošulje, pidžame, steznici, čarape, tajice, hlače.

(111) **BAZ1619277** (181)15/02/2026

(210) BAZ1619277A (220)15/02/2016

(151) 11/12/2017

(732) **THE COCA-COLA COMPANY a company incorporated under the laws of the state of Delaware One Coca-Cola Plaza, Atlanta, Georgia 30313, US**

(740) "ŽIVKO MIJATOVIĆ & PARTNERS"

d.o.o. Sarajevo

(540)

SIMPLYTASTLY

(511)

9 Znanstveni, nautički, geodetski, električni, fotografski, kinematografski i optički aparati i instrumenti kao i aparati i instrumenti za vaganje, mjerenje, signalizaciju, kontrolu (inspekciju), za pomoć (spašavanje) i za obuku; aparati za snimanje, prijenos, reprodukciju zvuka i slike; magnetske podloge za snimanje, akustične ploče; automati i mehanizmi za automate; registarske blagajne, računari; oprema za obradu podataka i računala; uređaji za gašenje požara.;

32 Pivo; mineralne i gazirane vode te ostala bezalkoholna pića; voćni napici i voćni sokovi; sirupi i ostali preparati za pripremanje napitaka.;

42 Znanstvene i tehnološke usluge kao i pripadajuće usluge istraživanja i koncepcije; usluge industrijskih analiza i istraživanja; koncepcija i razvoj računala i računalnih programa; pravne usluge.;

43 Usluge okrepe (hranjenje); privremeno primanje na stan.

(111) **BAZ1619284** (181)18/02/2026
 (210) BAZ1619284A (220)18/02/2016
 (151) 07/12/2017
 (732) **OLX B.V. Taurusavenue 105, 2132 LS, Hoofddorp, NL**
 (740) PETOŠEVIĆ d.o.o.
 (540)



(531) 25.5,26.5,27.3,27.5,
 (511)

9 Računalne softverske aplikacije za pametne telefone i tablet računala; fotografski, kinematografski i optički aparati i instrumenti; softver za personalizaciju, podršku i upravljanje reklamnim i marketinškim kampanjama, personaliziranim sadržajem i elektroničkim komunikacijama, analizu podataka uključujući analizu ponašanja korisnika i informacije; uređaji i instrumenti za snimanje, prijenos, emitiranje, primanje, pohranu, prikaz ili reprodukciju zvuka, slike i podataka; računala, računalni programi, računalni softver; audiozapisi i/ili videosnimke; uređaji za multimedijску komunikaciju, snimanje, prijenos, emitiranje, pohranu, prikaz, primanje i reprodukciju, oprema za obradu podataka; računalni softver i aparati i instrumenti za povezivanje s Internetom; izdanja u elektroničkom obliku.;

35 Elektronički promet; usluge oglašavanja u formi malih oglasa; pružanje usluge online tržišta; pružanje usluge pretražive online baze podataka koja sadrži prilike za posao; ponuda za prodaju i prodaja roba u maloprodaji i veleprodaji; reklamne, promidžbene i usluge agencija; iznajmljivanje reklamnih prostora; usluge marketinga putem elektroničke pošte; usluge online marketinga; usluge poslovnog upravljanja; poslovna administracija; usluge upravljanja odnosima s klijentima; računovodstvene usluge, savjetovanje, stručno savjetovanje i informativne usluge sve vezano uz poduzeća i poslovno upravljanje, usluge upravljanja odnosima s klijentima; usluge poslovne analize; analiza podataka uključujući analizu i obavještanje o ponašanju korisnika; usluge istraživanja tržišta; usluge fakturiranja; usluge oglašavanja i marketinga; usluge savjetovanja, informacija, stručnog savjetovanja i usluge upravljanja pretplatom i pretplatnicima; dogovaranje i provođenje trgovinskih sajmova i izložbi; pohranjivanje podataka i obrada podataka; distribucija oglasnog i promotivnog materijala; usluge oglašavanja nekretnina u formi malih oglasa; pružanje i razdioba informacija.;

36 Osiguranje; financijski poslovi; monetarni poslovi; posredovanje u svezi s nekretninama.

(111) **BAZ1619285** (181)18/02/2026
 (210) BAZ1619285A (220)18/02/2016
 (151) 07/12/2017
 (732) **OLX B.V. Taurusavenue 105, 2132 LS, Hoofddorp, NL**
 (740) PETOŠEVIĆ d.o.o.
 (540)

STORIA

(511)

9 Računalne softverske aplikacije za pametne telefone i tablet računala; fotografski, kinematografski i optički aparati i instrumenti; softver za personalizaciju, podršku i upravljanje reklamnim i marketinškim kampanjama, personaliziranim sadržajima i elektroničkim komunikacijama, analizu podataka uključujući analizu ponašanja korisnika i informacije; uređaji i instrumenti za snimanje, prijenos, emitiranje, primanje, pohranu, prikaz ili reprodukciju zvuka, slike i podataka; računala, računalni programi, računalni softver; audiozapisi i/ili videosnimke; uređaji za multimedijскую komunikaciju, snimanje, prijenos, emitiranje, pohranu, prikaz, primanje i reprodukciju, oprema za obradu podataka; računalni softver i aparati i instrumenti za povezivanje s Internetom; izdanja u elektroničkom obliku.;

35 Elektronički promet; usluge oglašavanja u formi malih oglasa; pružanje usluge online tržišta; pružanje usluge pretražive online baze podataka koja sadrži prilike za posao; ponuda za prodaju i prodaja roba u maloprodaji i veleprodaji; reklamne, promidžbene i usluge agencija; iznajmljivanje reklamnih prostora; usluge marketinga putem elektroničke pošte; usluge online marketinga; usluge poslovnog upravljanja; poslovna administracija; usluge upravljanja odnosima s klijentima; računovodstvene usluge, savjetovanje, stručno savjetovanje i informativne usluge sve vezano uz poduzeća i poslovno upravljanje, usluge upravljanja odnosima s klijentima; usluge poslovne analize; analiza podataka uključujući analizu i obavještanje o ponašanju korisnika; usluge istraživanja tržišta; usluge fakturiranja; usluge oglašavanja i marketinga; usluge savjetovanja, informacija, stručnog savjetovanja i usluge upravljanja pretplatom i pretplatnicima; dogovaranje i provođenje trgovinskih sajmova i izložbi; pohranjivanje podataka i obrada podataka; distribucija oglasnog i promotivnog materijala; usluge oglašavanja nekretnina u formi malih oglasa; pružanje i razdioba informacija.;

36 Osiguranje; financijski poslovi; monetarni poslovi; posredovanje u svezi s nekretninama.;

42 Softver koji se ne može preuzimati; softver kao usluga (SaaS), iznajmljivanje računala; instalacija i održavanje računalnog softvera; računalnog programiranja i računalnog dizajna; usluge vezane za računala, računalne aparate i opremu, računalno programiranje i računalni dizajn uključene u ovu klasu; usluge koncepcije, skiciranja i komisionog pisanja za kompiliranje web stranica na Internetu; pravljenje i održavanje web stranica; hosting web stranica trećih lica; usluge informiranja uključene u ovu klasu.

- (111) **BAZ1619286** (181)18/02/2026
 (210) BAZ1619286A (220)18/02/2016
 (151) 07/12/2017
 (732) **OLX B.V. Taurusavenue 105, 2132 LS, Hoofddorp, NL**
 (740) PETOŠEVIĆ d.o.o.
 (540)

STRADIA

(531) 27.5

(511)

9 Računalne softverske aplikacije za pametne telefone i tablet računala; fotografski, kinematografski i optički aparati i instrumenti; softver za personalizaciju, podršku i upravljanje reklamnim i marketinškim kampanjama, personaliziranim sadržajem i elektroničkim komunikacijama, analizu podataka uključujući analizu ponašanja korisnika i informacije; uređaji i instrumenti za snimanje, prijenos, emitiranje, primanje, pohranu, prikaz ili reprodukciju zvuka, slike i podataka; računala, računalni programi, računalni softver, računalni čipovi, uređaji i instrumenti za kodiranje i dekodiranje električnih signala; uređaji za daljinsko upravljanje; pametne kartice; kodirane kartice; antene; parabolične antene [tanjuri]; kablovi; optička vlakna; sklopke; prilagodnici; spojnici; utikači; utori i izlazi; električne razvodne kutije; vrpce, diskovi i kasete, svi su nosači zvuka, podataka ili slika ili služe za snimanje navedenog; kinematografski filmovi pripremljeni za izložbu; audiozapisi i/ili videosnimke; uređaji za multimedijску komunikaciju, snimanje, prijenos, emitiranje, pohranu, prikaz, primanje i reprodukciju, oprema za obradu podataka; računalni softver te aparati i instrumenti za povezivanje s Internetom; izdanja u elektroničkom obliku; dijelovi i oprema za korištenje sa svim navedenim proizvodima.;

35 Elektronički promet; usluge oglašavanja u formi malih oglasa; pružanje usluge online tržišta; pružanje usluge pretražive online baze podataka koja sadrži prilike za posao; ponuda za prodaju i prodaja roba u maloprodaji i veleprodaji; reklamne, promidžbene i usluge agencija; iznajmljivanje reklamnih prostora; usluge marketinga putem elektroničke pošte; usluge online marketinga; usluge poslovnog upravljanja; poslovna administracija; usluge upravljanja odnosima s klijentima; računovodstvene usluge, savjetovanje, stručno savjetovanje i informativne usluge sve vezano uz poduzeća i poslovno upravljanje, usluge upravljanja odnosima s klijentima; usluge poslovne analize; analiza podataka uključujući analizu i obavještanje o ponašanju korisnika; usluge istraživanja tržišta; usluge fakturiranja; usluge oglašavanja i marketinga; usluge savjetovanja, informacija, stručnog savjetovanja i usluge upravljanja pretplatom i pretplatnicima; dogovaranje i provođenje trgovinskih sajmova i izložbi; pohranjivanje podataka i obrada podataka; distribucija oglasnog i promotivnog materijala; usluge oglašavanja nekretnina u formi malih oglasa; pružanje i razdioba informacija u vezi sa svim navedenim uslugama.;

41 Usluge u vezi sa zabavom, obrazovanjem, sportskim i kulturnim aktivnostima; izdavanje knjiga, novina, časopisa,

biltena, periodika, kataloga i vodiča; objavljivanje tekstova (koji nisu reklamni); objavljivanje elektroničkih knjiga, novina, časopisa, biltena, periodika, kataloga i vodiča online; pružanje online elektroničkih publikacija (s nemogućnošću preuzimanja); usluge bibliobusa; usluge knjižnica; usluge informativnog izvještavanja. ;

42 Softver koji se ne može preuzimati; softver kao usluga (SaaS), iznajmljivanje računala; instalacija i održavanje računalnog softvera; računalnog programiranja i računalnog dizajna; usluge vezane za računala, računalne aparate i opremu, računalno programiranje i računalni dizajn uključene u ovu klasu; usluge koncepcije, skiciranja i komisijonog pisanja za kompiliranje web stranica na Internetu; pravljenje i održavanje web stranica; hosting web stranica trećih lica; usluge informiranja uključene u ovu klasu.

(111) **BAZ1619287** (181)18/02/2026

(210) BAZ1619287A (220)18/02/2016

(151) 07/12/2017

(732) **OLX B.V. Taurusavenue 105, 2132 LS, Hoofddorp, NL**

(740) PETOŠEVIĆ d.o.o.

(540)

STRADIA

(511)

9 Računalne softverske aplikacije za pametne telefone i tablet računala; fotografski, kinematografski i optički aparati i instrumenti; softver za personalizaciju, podršku i upravljanje reklamnim i marketinškim kampanjama, personaliziranim sadržajem i elektroničkim komunikacijama, analizu podataka uključujući analizu ponašanja korisnika i informacije; uređaji i instrumenti za snimanje, prijenos, emitiranje, primanje, pohranu, prikaz ili reprodukciju zvuka, slike i podataka; računala, računalni programi, računalni softver, računalni čipovi, uređaji i instrumenti za kodiranje i dekodiranje električnih signala; uređaji za daljinsko upravljanje; pametne kartice; kodirane kartice; antene; parabolične antene [tanjuri]; kablovi; optička vlakna; sklopke; prilagodnici; spojnici; utikači; utori i izlazi; električne razvodne kutije; vrpce, diskovi i kasete, svi su nosači zvuka, podataka ili slika ili služe za snimanje navedenog; kinematografski filmovi pripremljeni za izložbu; audiozapisi i/ili videosnimke; uređaji za multimedijскую komunikaciju, snimanje, prijenos, emitiranje, pohranu, prikaz, primanje i reprodukciju, oprema za obradu podataka; računalni softver te aparati i instrumenti za povezivanje s Internetom; izdanja u elektroničkom obliku; dijelovi i oprema za korištenje sa svim navedenim proizvodima.;

35 Elektronički promet; usluge oglašavanja u formi malih oglasa; pružanje usluge online tržišta; pružanje usluge pretražive online baze podataka koja sadrži prilike za posao; ponuda za prodaju i prodaja roba u maloprodaji i veleprodaji; reklamne, promidžbene i usluge agencija; iznajmljivanje reklamnih prostora; usluge marketinga putem elektroničke pošte; usluge online marketinga; usluge poslovnog upravljanja; poslovna administracija; usluge upravljanja odnosima s klijentima; računovodstvene usluge, savjetovanje, stručno savjetovanje i informativne usluge sve vezano uz poduzeća i poslovno upravljanje, usluge

upravljanja odnosima s klijentima; usluge poslovne analize; analiza podataka uključujući analizu i obavještanje o ponašanju korisnika; usluge istraživanja tržišta; usluge fakturiranja; usluge oglašavanja i marketinga; usluge savjetovanja, informacija, stručnog savjetovanja i usluge upravljanja pretplatom i pretplatnicima; dogovaranje i provođenje trgovinskih sajmova i izložbi; pohranjivanje podataka i obrada podataka; distribucija oglasnog i promotivnog materijala; usluge oglašavanja nekretnina u formi malih oglasa; pružanje i razdioba informacija u vezi sa svim navedenim uslugama.;

41 Usluge u vezi sa zabavom, obrazovanjem, sportskim i kulturnim aktivnostima; izdavanje knjiga, novina, časopisa, biltena, periodika, kataloga i vodiča; objavljivanje tekstova (koji nisu reklamni); objavljivanje elektroničkih knjiga, novina, časopisa, biltena, periodika, kataloga i vodiča online; pružanje online elektroničkih publikacija (s nemogućnošću preuzimanja); usluge bibliobusa; usluge knjižnica; usluge informativnog izvještavanja. ;

42 Softver koji se ne može preuzimati; softver kao usluga (SaaS), iznajmljivanje računala; instalacija i održavanje računalnog softvera; računalnog programiranja i računalnog dizajna; usluge vezane za računala, računalne aparate i opremu, računalno programiranje i računalni dizajn uključene u ovu klasu; usluge koncepcije, skiciranja i komisionog pisanja za kompiliranje web stranica na Internetu; pravljenje i održavanje web stranica; hosting web stranica trećih lica; usluge informiranja uključene u ovu klasu.

(111) **BAZ1619288** (181)18/02/2026
 (210) BAZ1619288A (220)18/02/2016
 (151) 07/12/2017
 (732) **OLX B.V. Taurusavenue 105, 2132 LS, Hoofddorp, NL**
 (740) PETOŠEVIĆ d.o.o.
 (591) crna, plava
 (540)

STOCKARS

(531) 17.5,24.17,27.3,27.5,29.1

(511)

9 Računalne softverske aplikacije za pametne telefone i tablet računala; fotografski, kinematografski i optički aparati i instrumenti; softver za personalizaciju, podršku i upravljanje reklamnim i marketinškim kampanjama, personaliziranim sadržajem i elektroničkim komunikacijama, analizu podataka uključujući analizu ponašanja korisnika i informacije; uređaji i instrumenti za snimanje, prijenos, emitiranje, primanje, pohranu, prikaz ili reprodukciju zvuka, slike i podataka; računala, računalni programi, računalni softver, računalni čipovi, uređaji i instrumenti za kodiranje i dekodiranje električnih signala; uređaji za daljinsko upravljanje; pametne kartice; kodirane kartice; antene; parabolične antene [tanjuri]; kablovi; optička vlakna; sklopke; prilagodnici; spojnici; utikači; utori i izlazi; električne razvodne kutije; vrpce, diskovi i kasete, svi su nosači

zvuka, podataka ili slika ili služe za snimanje navedenog; kinematografski filmovi pripremljeni za izložbu; audiozapisi i/ili videosnimke; uređaji za multimedijску komunikaciju, snimanje, prijenos, emitiranje, pohranu, prikaz, primanje i reprodukciju, oprema za obradu podataka; računalni softver te aparati i instrumenti za povezivanje s Internetom; izdanja u elektroničkom obliku; dijelovi i oprema za korištenje sa svim navedenim proizvodima.;

35 Elektronički promet; usluge oglašavanja u formi malih oglasa; pružanje usluge online tržišta; pružanje usluge pretražive online baze podataka koja sadrži prilike za posao; ponuda za prodaju i prodaja roba u maloprodaji i veleprodaji; reklamne, promidžbene i usluge agencija; iznajmljivanje reklamnih prostora; usluge marketinga putem elektroničke pošte; usluge online marketinga; usluge poslovnog upravljanja; poslovna administracija; usluge upravljanja odnosima s klijentima; računovodstvene usluge, savjetovanje, stručno savjetovanje i informativne usluge sve vezano uz poduzeća i poslovno upravljanje, usluge upravljanja odnosima s klijentima; usluge poslovne analize; analiza podataka uključujući analizu i obavještanje o ponašanju korisnika; usluge istraživanja tržišta; usluge fakturiranja; usluge oglašavanja i marketinga; usluge savjetovanja, informacija, stručnog savjetovanja i usluge upravljanja pretplatom i pretplatnicima; dogovaranje i provođenje trgovinskih sajmova i izložbi; pohranjivanje podataka i obrada podataka; distribucija oglasnog i promotivnog materijala; usluge oglašavanja nekretnina u formi malih oglasa; pružanje i razdioba informacija u vezi sa svim navedenim uslugama.;

41 Usluge u vezi sa zabavom, obrazovanjem, sportskim i kulturnim aktivnostima; izdavanje knjiga, novina, časopisa, biltena, periodika, kataloga i vodiča; objavljivanje tekstova (koji nisu reklamni); objavljivanje elektroničkih knjiga, novina, časopisa, biltena, periodika, kataloga i vodiča online; pružanje online elektroničkih publikacija (s nemogućnošću preuzimanja); usluge bibliobusa; usluge knjižnica; usluge informativnog izvještavanja. ;

42 Softver koji se ne može preuzimati; softver kao usluga (SaaS), iznajmljivanje računala; instalacija i održavanje računalnog softvera; računalnog programiranja i računalnog dizajna; usluge vezane za računala, računalne aparate i opremu, računalno programiranje i računalni dizajn uključene u ovu klasu; usluge koncepcije, skiciranja i komisionog pisanja za kompiliranje web stranica na Internetu; pravljenje i održavanje web stranica; hosting web stranica trećih lica; usluge informiranja uključene u ovu klasu.

- (111) **BAZ1619289** (181)18/02/2026
 (210) BAZ1619289A (220)18/02/2016
 (151) 07/12/2017
 (732) **OLX B.V. Taurusavenue 105, 2132 LS, Hoofddorp, NL**
 (740) PETOŠEVIĆ d.o.o.
 (540)

STOCKARS

(511)

9 Računalne softverske aplikacije za pametne telefone i tablet računala; fotografski, kinematografski i optički aparati i instrumenti; softver za personalizaciju, podršku i upravljanje reklamnim i marketinškim kampanjama, personaliziranim sadržajem i elektroničkim komunikacijama, analizu podataka uključujući analizu ponašanja korisnika i informacije; uređaji i instrumenti za snimanje, prijenos, emitiranje, primanje, pohranu, prikaz ili reprodukciju zvuka, slike i podataka; računala, računalni programi, računalni softver, računalni čipovi, uređaji i instrumenti za kodiranje i dekodiranje električnih signala; uređaji za daljinsko upravljanje; pametne kartice; kodirane kartice; antene; parabolične antene [tanjuri]; kablovi; optička vlakna; sklopke; prilagodnici; spojnici; utikači; utori i izlazi; električne razvodne kutije; vrpce, diskovi i kasete, svi su nosači zvuka, podataka ili slika ili služe za snimanje navedenog; kinematografski filmovi pripremljeni za izložbu; audiozapisi i/ili videosnimke; uređaji za multimedijску komunikaciju, snimanje, prijenos, emitiranje, pohranu, prikaz, primanje i reprodukciju, oprema za obradu podataka; računalni softver i aparati i instrumenti za povezivanje s Internetom; izdanja u elektroničkom obliku; dijelovi i oprema za korištenje sa svim navedenim proizvodima.;

35 Elektronički promet; usluge oglašavanja u formi malih oglasa; pružanje usluge online tržišta; pružanje usluge pretražive online baze podataka koja sadrži prilike za posao; ponuda za prodaju i prodaja roba u maloprodaji i veleprodaji; reklamne, promidžbene i usluge agencija; iznajmljivanje reklamnih prostora; usluge marketinga putem elektroničke pošte; usluge online marketinga; usluge poslovnog upravljanja; poslovna administracija; usluge upravljanja odnosima s klijentima; računovodstvene usluge, savjetovanje, stručno savjetovanje i informativne usluge sve vezano uz poduzeća i poslovno upravljanje, usluge upravljanja odnosima s klijentima; usluge poslovne analize; analiza podataka uključujući analizu i obavještanje o ponašanju korisnika; usluge istraživanja tržišta; usluge fakturiranja; usluge oglašavanja i marketinga; usluge savjetovanja, informacija, stručnog savjetovanja i usluge upravljanja pretplatom i pretplatnicima; dogovaranje i provođenje trgovinskih sajmova i izložbi; pohranjivanje podataka i obrada podataka; distribucija oglasnog i promotivnog materijala; usluge oglašavanja nekretnina u formi malih oglasa; pružanje i razdioba informacija u vezi sa svim navedenim uslugama.;

41 Usluge u vezi sa zabavom, obrazovanjem, sportskim i kulturnim aktivnostima; izdavanje knjiga, novina, časopisa, biltena, periodika, kataloga i vodiča; objavljivanje tekstova (koji nisu reklamni); objavljivanje elektroničkih knjiga, novina, časopisa, biltena, periodika, kataloga i vodiča online; pružanje online elektroničkih publikacija (s nemogućnošću

preuzimanja); usluge ibliobusa; usluge knjižnica; usluge informativnog izvještavanja. ;

42 Softver koji se ne može preuzimati; softver kao usluga (SaaS), iznajmljivanje računala; instalacija i održavanje računalnog softvera; računalnog programiranja i računalnog dizajna; usluge vezane za računala, računalne aparate i opremu, računalno programiranje i računalni dizajn uključene u ovu klasu; usluge koncepcije, skiciranja i komisionog pisanja za kompiliranje web stranica na Internetu; pravljenje i održavanje web stranica; hosting web stranica trećih lica; usluge informiranja uključene u ovu klasu.

- (111) **BAZ1619290** (181)18/02/2026
 (210) BAZ1619290A (220)18/02/2016
 (151) 07/12/2017
 (732) **OLX B.V. Taurusavenue 105, 2132 LS, Hoofddorp, NL**
 (740) PETOŠEVIĆ d.o.o.
 (540)

ATLASTOCK

(511)

9 Računalne softverske aplikacije za pametne telefone i tablet računala; fotografski, kinematografski i optički aparati i instrumenti; softver za personalizaciju, podršku i upravljanje reklamnim i marketinškim kampanjama, personaliziranim sadržajem i elektroničkim komunikacijama, analizu podataka uključujući analizu ponašanja korisnika i informacije; uređaji i instrumenti za snimanje, prijenos, emitiranje, primanje, pohranu, prikaz ili reprodukciju zvuka, slike i podataka; računala, računalni programi, računalni softver, računalni čipovi, uređaji i instrumenti za kodiranje i dekodiranje električnih signala; uređaji za daljinsko upravljanje; pametne kartice; kodirane kartice; antene; parabolične antene [tanjuri]; kablovi; optička vlakna; sklopke; prilagodnici; spojnici; utikači; utori i izlazi; električne razvodne kutije; vrpce, diskovi i kasete, svi su nosači zvuka, podataka ili slika ili služe za snimanje navedenog; kinematografski filmovi pripremljeni za izložbu; audiozapisi i/ili videosnimke; uređaji za multimedijскую komunikaciju, snimanje, prijenos, emitiranje, pohranu, prikaz, primanje i reprodukciju, oprema za obradu podataka; računalni softver i aparati i instrumenti za povezivanje s Internetom; izdanja u elektroničkom obliku; dijelovi i oprema za korištenje sa svim navedenim proizvodima.;

35 Elektronički promet; usluge oglašavanja u formi malih oglasa; pružanje usluge online tržišta; pružanje usluge pretražive online baze podataka koja sadrži prilike za posao; ponuda za prodaju i prodaja roba u maloprodaji i veleprodaji; reklamne, promidžbene i usluge agencija; iznajmljivanje reklamnih prostora; usluge marketinga putem elektroničke pošte; usluge online marketinga; usluge poslovnog upravljanja; poslovna administracija; usluge upravljanja odnosima s klijentima; računovodstvene usluge, savjetovanje, stručno savjetovanje i informativne usluge sve vezano uz poduzeća i poslovno upravljanje, usluge upravljanja odnosima s klijentima; usluge poslovne analize; analiza podataka uključujući analizu i obavještanje o ponašanju korisnika; usluge istraživanja tržišta; usluge fakturiranja; usluge oglašavanja i marketinga; usluge

savjetovanja, informacija, stručnog savjetovanja i usluge upravljanja pretplatom i pretplatnicima; dogovaranje i provođenje trgovinskih sajmova i izložbi; pohranjivanje podataka i obrada podataka; distribucija oglasnog i promotivnog materijala; usluge oglašavanja nekretnina u formi malih oglasa; pružanje i razdioba informacija u vezi sa svim navedenim uslugama.;

36 Osiguranje; finansijski poslovi; monetarni poslovi; posredovanje u svezi s nekretninama.;

42 Softver koji se ne može preuzimati; softver kao usluga (SaaS), iznajmljivanje računala; instalacija i održavanje računalnog softvera; računalnog programiranja i računalnog dizajna; usluge vezane za računala, računalne aparate i opremu, računalno programiranje i računalni dizajn uključene u ovu klasu; usluge koncepcije, skiciranja i komisijone pisanja za kompiliranje web stranica na Internetu; pravljenje i održavanje web stranica; hosting web stranica trećih lica; usluge informiranja uključene u ovu klasu.

(111) **BAZ1619291** (181)18/02/2026

(210) BAZ1619291A (220)18/02/2016

(151) 08/12/2017

(732) **OLX B.V. Taurusavenue 105, 2132 LS, Hoofddorp, NL**

(740) PETOŠEVIĆ d.o.o.

(591) crna, crvena

(540)

ATLASTOCK

(531) 24.17,27.3,27.5,29.1

(511)

9 Računalne softverske aplikacije za pametne telefone i tablet računala; fotografski, kinematografski i optički aparati i instrumenti; softver za personalizaciju, podršku i upravljanje reklamnim i marketinškim kampanjama, personaliziranim sadržajem i elektroničkim komunikacijama, analizu podataka uključujući analizu ponašanja korisnika i informacije; uređaji i instrumenti za snimanje, prijenos, emitiranje, primanje, pohranu, prikaz ili reprodukciju zvuka, slike i podataka; računala, računalni programi, računalni softver, računalni čipovi, uređaji i instrumenti za kodiranje i dekodiranje električnih signala; uređaji za daljinsko upravljanje; pametne kartice; kodirane kartice; antene; parabolične antene [tanjuri]; kablovi; optička vlakna; sklopke; prilagodnici; spojnici; utikači; utori i izlazi; električne razvodne kutije; vrpce, diskovi i kasete, svi su nosači zvuka, podataka ili slika ili služe za snimanje navedenog; kinematografski filmovi pripremljeni za izložbu; audiozapisi i/ili videosnimke; uređaji za multimedijску komunikaciju, snimanje, prijenos, emitiranje, pohranu, prikaz, primanje i reprodukciju, oprema za obradu podataka; računalni softver i aparati i instrumenti za povezivanje s Internetom; izdanja u elektroničkom obliku; dijelovi i oprema za korištenje sa svim navedenim proizvodima.;

35 Elektronički promet; usluge oglašavanja u formi malih oglasa; pružanje usluge online tržišta; pružanje usluge

pretražive online baze podataka koja sadrži prilike za posao; ponuda za prodaju i prodaja roba u maloprodaji i veleprodaji; reklamne, promidžbene i usluge agencija; iznajmljivanje reklamnih prostora; usluge marketinga putem elektroničke pošte; usluge online marketinga; usluge poslovnog upravljanja; poslovna administracija; usluge upravljanja odnosima s klijentima; računovodstvene usluge, savjetovanje, stručno savjetovanje i informativne usluge sve vezano uz poduzeća i poslovno upravljanje, usluge upravljanja odnosima s klijentima; usluge poslovne analize; analiza podataka uključujući analizu i obavještanje o ponašanju korisnika; usluge istraživanja tržišta; usluge fakturiranja; usluge oglašavanja i marketinga; usluge savjetovanja, informacija, stručnog savjetovanja i usluge upravljanja pretplatom i pretplatnicima; dogovaranje i provođenje trgovinskih sajmova i izložbi; pohranjivanje podataka i obrada podataka; distribucija oglasnog i promotivnog materijala; usluge oglašavanja nekretnina u formi malih oglasa; pružanje i razdioba informacija u vezi sa svim navedenim uslugama.;

36 Osiguranje; finansijski poslovi; monetarni poslovi; posredovanje u svezi s nekretninama.;

42 Softver koji se ne može preuzimati; softver kao usluga (SaaS), iznajmljivanje računala; instalacija i održavanje računalnog softvera; računalnog programiranja i računalnog dizajna; usluge vezane za računala, računalne aparate i opremu, računalno programiranje i računalni dizajn uključene u ovu klasu; usluge koncepcije, skiciranja i komisijone pisanja za kompiliranje web stranica na Internetu; pravljenje i održavanje web stranica; hosting web stranica trećih lica; usluge informiranja uključene u ovu klasu.

(111) **BAZ1619293** (181)19/02/2026

(210) BAZ1619293A (220)19/02/2016

(151) 21/12/2017

(732) **BELUPO Ijekovi i kozmetika d.d. Ulica Danica 5, 48000 Koprivnica, HR**

(740) "INTELBIRO" d.o.o.

(540)

nutrixa

(531) 27.1,27.5

(511)

5 Dijetne tvari za medicinske potrebe; dijetni dodaci prehrani za ljude; hrana za posebne medicinske potrebe.

(111) **BAZ1619300** (181)22/02/2026
 (210) BAZ1619300A (220)22/02/2016
 (151) 08/12/2017
 (732) **Farmaceutsko hemijska industrija
 "ZDRAVLJE" akcionarsko društvo
 Vljakova 199, 16000 Leskovac, RS**
 (740) PETOŠEVIĆ d.o.o.
 (540)

CORVIVA

(511)
 5 Farmaceutski preparati i supstance.

(111) **BAZ1619304** (181)24/02/2026
 (210) BAZ1619304A (220)24/02/2016
 (151) 06/12/2017
 (732) **Nissan Jidosha Kabushiki Kaisha
 (also trading as Nissan Motor Co.,
 Ltd.) No. 2, Takara-cho, Kanagawa-ku,
 Yokohama-shi, Kanagawa-ken, JP**
 (740) Mirna Milanović-Lalić
 (540)

LEAF

(511)
 12 Vozila za kretanje po zemlji, vazduhu, vodi ili šinama; automobili; električna vozila; vagoni; kamioni; kombiji; terenci; motorni autobusi; kamp vozila; sportska vozila; trkači automobili; bicikli; kamioni; viljuškari; traktori uključujući i traktore za vuču; kočione pločice za automobile; branici; vazdušni jastuci (sigurnosni dijelovi za automobile); blatobrani; dijelovi vozila namijenjenih za kretanje po kopnu, vazduhu i vodi; dodatna oprema za vozila.

(111) **BAZ1619305** (181)24/02/2026
 (210) BAZ1619305A (220)24/02/2016
 (151) 08/12/2017
 (732) **BASF Agro B.V., Arnhem (NL),
 Zweigniederlassung Zürich Im
 Tiergarten 7, 8055 Zürich, CH**
 (740) "STAM" d.o.o.
 (540)

SELYTOR

(511)
 5 Fungicidi.

(111) **BAZ1619306**(181)25/02/2026
 (210) BAZ1619306A (220)25/02/2016
 (151) 08/12/2017
 (732) **RSM International Association, c/o
 wadsack co. treuhandgesellschaft
 Bahnhofstrasse 7, 6301 Zug, CH**
 (740) PETOŠEVIĆ d.o.o.
 (540)

RSM

(511)
 35 Računovodstvene usluge, i usluge savjetovanja i konzultacija na području računovodstva; usluge revizija računovodstva i poslovanja; usluge poslovne administracije; savjetovanja za poslovnu akviziciju i udruživanje; izračun poreza; usluge poreznog savjetovanja, a naročito, usluge u vezi sa usklađenošću poreza i konzultacija; knjigovodstvene usluge; usluge upravljanja imovinom, a naročito upravljanje finansijskim izveštajima; konzultantske usluge za poslovno upravljanje; usluge savjetovanja u vezi sa upravljanjem poslovnim rizicima; usluge savjetovanja u području državne uprave, a naročito pružanje informacija na polju državnih poslova; savjetovanje pri organizaciji i upravljanju poslovima, a naročito, usluge savjetovanja i pomoći drugima u organizaciji i upravljanju poslovanjem ili poslovnim upravljanjem trgovačkim funkcijama komercijalnih i industrijskih tvrtki; ekonomska prognoza i analize, a naročito, ekonomska istraživanja na području ostvarivanja pogodnosti, prekida poslovanja i utvrđivanja gubitaka za usluge procjene troškova; savjetovanje o zapošljavanju; usluge savjetovanja u području upravljanja računovodstvenom praksom; savjetodavne usluge u području upravljanja ljudskim resursima; usluge raspoređivanja i zapošljavanja osoblja; planiranje poreza i oporezivanja, usluge savjetovanja, informiranja i konzultacija; usluge jemstva, a naročito pregled, priprema i analiza finansijskih i nefinansijskih informacija za druge, a naročito revizije finansijskih izvještaja, usklađenost računovodstvenih izvještaja, savjetodavne usluge u vezi sa finansijskim računovodstvom i usluge istrage prijevara i rješavanja sporova; usluge pružanja informacija, konzultacija i savjetovanja povezane s prethodno navedenim.;

36 Financijske usluge te usluge savjetovanja i konzultacija u području finansijskih usluga; usluge finansijskog upravljanja, usluge planiranja financija, usluge upravljanja finansijskim portfeljem, usluge gospodarskog predviđanja, usluge finansijskog jamstva i garancije, usluge finansijskog istraživanja, analize i savjetovanja, finansijske informacije pružene elektroničkim putem i savjetodavne i konzultantske usluge u području finansijskih usluga; usluge upravljanja i savjetovanja za finansijsko planiranje i ulaganja; konzultantske i savjetodavne usluge u vezi s osiguranjem; savjetovanje o osiguranju, a naročito, pružanje savjeta u vezi s pitanjima osiguranja; aktuarske usluge; istraživanje u području ostvarivanja pogodnosti iz osiguranja i doprinosa zaposlenika, prekida poslovanja i određivanja gubitaka; usluge ulaganja u nekretnine; usluge financiranja; usluge osobnog mirovinskog računa; usluge posredovanja općim vrijednosnicama i usluge investicijskog bankarstva; konzultantske usluge u području pogodnosti za zaposlenike u vezi s programima osiguranja, financija i finansijskih

kompenzacija; savjetovanje koje se odnosi na organizaciju i upravljanje tvrtkama, odnosno pomoć i savjetovanje drugih u upravljanju finansijskim trgovačkim funkcijama industrijskih i trgovačkih tvrtki; usluge pružanja informacija, konzultacija i savjetovanja povezane s prethodno navedenim; usluge konzultacija u vezi sa porezom na promet, a naročito pružanje savjeta subjektima na polju automatizacije softvera i funkcija izvještavanja za izračun, naplatu i plaćanje poreza na promet; usluge upravljanja imovinom; usluge upravljanja imovinom; finansijsko savjetovanje i osiguravateljsko savjetovanje, a naročito, procjena proizvoda osiguranja za planiranje upravljanja imovinom; usluge pružanja informacija, konzultacija i savjetovanja povezane s prethodno navedenim.;

42 Računalne usluge; dizajn i razvoj računalnog hardvera, softvera, i računalnih sustava za druge; konzultantske usluge na području računalnih informacijskih sustava za poslovanje i upravljanje; konzultantske usluge u području identifikacije, utvrđivanja prioriteta, analize, dizajna, razvoja i implementacije računalnih informacijskih sustava za osiguranje i druge finansijske usluge tvrtkama i drugim djelatnostima; usluge tehničkog savjetovanja i pomoći s računalnim informacijskim sustavima i njihovim komponentama; uslugesavjetovanja u području informacijske tehnologije (IT) i informacijske sigurnosti, a naročito pružanje usluga savjetovanja po pitanju IT i elektroničke sigurnosti, te upravljanja rizikom u području IT i elektroničke sigurnosti bankama i drugim finansijskim institucijama; provođenje revizija IT sigurnosti; IT savjetovanje u području procjene rizika, IT i elektroničke informacijske sigurnosti kontinuiteta i pripravnosti za oporavak od katastrofa IT i elektroničkih poslovnih informacija, internih revizija i planiranja revizija IT i elektroničkih informacija; usluge računalnog osiguranja u vezi s razvojem sigurnosnih sustava i planiranje nepredvidivih slučajeva za informacijske sustave; usluge pružanja informacija, konzultacija i savjetovanja povezane s prethodno navedenim; usluge privremenog korištenja mrežnog računalnog softvera koji se ne može preuzeti i koji korisnicima omogućuje pristup portal za centralizirano upravljanje dokumentima i komunikaciju zaposlenika, dizajniranog posebno za lokalne banke i kreditne unije; pružanje privremenog korištenja online softvera koji se ne može preuzeti i aplikacija za slanje pošte, izradu kalendara i upravljanje dokumentima; mrežni računalni programi koji se ne mogu preuzeti za planiranje rasporeda sastanaka i događanja, upravljanje kalendarom grupe, delegiranje zadataka i izvještavanje o zadacima, evidentiranje bilješki, prijenos podataka na baze podataka i iz njih, te u računalne programe i računalne datoteke i iz njih; usluge mrežnog računalnog softvera koji se ne može preuzeti za upravljanje adresama; informativne, savjetodavne i konzultantske usluge u vezi s prethodno navedenim.;

45 Usluge podrške u parničnim postupcima u obliku istražnih revizija i finansijskih analiza; podrška u parničnim postupcima iz područja ekonomije, računovodstva i financija, a naročito istražne revizije i finansijske analize; usluge poreznog savjetovanja, a naročito, savjetovanje u području ispunjenja poreznih obveza u vezi s poštivanjem saveznih, državnih i stranih poreznih zakona i propisa, informativne, savjetodavne i konzultantske usluge u vezi s prethodno navedenim; zastupanje klijenata u području poreznih pitanja pred poreznim tijelima; usluge pružanja informacija, konzultacija i savjetovanja povezane s prethodno navedenim.

(111) **BAZ1619307** (181)25/02/2026

(210) BAZ1619307A (220)25/02/2016

(151) 06/12/2017

(732) **Lidl Stiftung & Co. KG**
Stiftsbergstrasse 1, 74172
Neckarsulm, DE

(740) "ŽIVKO MIJATOVIĆ & PARTNERS"
d.o.o. Sarajevo

(591) plava, bijela

(540)

GIEROY

(531) 27.5,29.1

(511)

32 Piva; mineralne i gazirane vode te ostala bezalkoholna pića; voćni napici i voćni sokovi; sirupi i ostali preparati za pripremanje napitaka.;

33 Alkoholna pića (osim piva).

(111) **BAZ1619308** (181)25/02/2026

(210) BAZ1619308A (220)25/02/2016

(151) 08/12/2017

(732) **Bristol-Myers Squibb Company,**
a Delaware corporation 345 Park
Avenue, New York, New York 10154,
US

(740) "LINEA SERVICES" d.o.o. Sarajevo

(540)

OPDIVO

(511)

5 Farmaceutski preparati za humanu upotrebu.

(111) **BAZ1619309** (181)26/02/2026

(210) BAZ1619309A (220)26/02/2016

(151) 06/12/2017

(732) **NOVARTIS AG 4002 Basel, CH**

(740) "MSA IP"

(540)

ELANIX

(511)

5 Farmaceutski preparati za ljudsku primjenu.

(111) **BAZ1619310** (181)26/02/2026
 (210) BAZ1619310A (220)26/02/2016
 (151) 08/12/2017
 (732) **Hino Jidosha Kabushiki Kaisha (also trading as HINO MOTORS, LTD.) 1-1, Hinodai 3-Chome, Hino-Shi, Tokyo, JP**
 (740) "LINEA SERVICES" d.o.o. Sarajevo
 (540)



(531) 26.13,27.1,27.5

(511)

1 Sredstva protiv smrzavanja (antifriz); tečnost za kočnice; tečnost za servouređaje; dugotrajna rashladna sredstva.;

4 Ulja za motore vozila; ulja za mjenjače; masti za automobile.

(111) **BAZ1619311** (181)26/02/2026
 (210) BAZ1619311A (220)26/02/2016
 (151) 08/12/2017
 (732) **Hino Jidosha Kabushiki Kaisha (also trading as HINO MOTORS, LTD.) 1-1, Hinodai 3-Chome, Hino-Shi, Tokyo, JP**
 (740) "LINEA SERVICES" d.o.o. Sarajevo
 (540)

HINO

(531) 27.5

(511)

1 Sredstva protiv smrzavanja (antifriz); tečnost za kočnice; tečnost za servouređaje; dugotrajna rashladna sredstva.;

4 Ulja za motore vozila; ulja za mjenjače; masti za automobile.

(111) **BAZ1619315** (181)01/03/2026
 (210) BAZ1619315A (220)29/02/2016
 (151) 06/12/2017
 (300) 86889990
 28/01/2016
 US
 (732) **HP Hewlett Packard Group LLC a limited liability company organized under the laws of Delaware 11445 Compaq Center Drive West, Houston, Texas, 77070, US**
 (740) "ŽIVKO MIJATOVIĆ & PARTNERS" d.o.o. Sarajevo
 (540)



(531) 26.11,27.1,27.5

(511)

9 Kompjuteri, osobni kompjuteri (PC), laptopi, notebook kompjuteri, osobni kompjuteri (desktop kompjuteri), tableti, kompjuterski hardver, prenosivi kompjuteri, periferni uređaji prilagođeni za upotrebu sa kompjuterima, naime kompjuterski miševi, kompjuterski zasloni, mobiteli, pametni telefoni, fableti.;

35 Usluge maloprodajne online trgovine koja nudi kompjutere, tablete, kompjuterski hardver i perifernu kompjutersku opremu; usluge maloprodajne mobilne trgovine koja nudi kompjutere, tablete, kompjuterski hardver i perifernu kompjutersku opremu; pružanje web mjesta sa on-line trgovinom za prodavce i kupce kompjuterskih proizvoda i usluga.

(111) **BAZ1619316** (181)01/03/2026
 (210) BAZ1619316A (220)29/02/2016
 (151) 08/12/2017
 (732) **"VITA-LIFE d.o.o." Kakanjska br. 4, Visoko, BA**
 (740) "STAM" d.o.o.
 (591) crna, bijela, crvena, svijetlo plava

(540)



(531) 11.3,25.1,27.5,29.1

(511)

30 Bijela kafa.

(111) **BAZ1619318** (181)01/03/2026

(210) BAZ1619318A (220)29/02/2016

(151) 08/12/2017

(732) "VITA-LIFE" d.o.o. Kakanjska br. 4, Visoko, BA

(740) "STAM" d.o.o.

(591) crna, bijela, crvena, svijetlo zelena

(540)



(531) 11.3,25.1,27.5,29.1

(511)

30 Crna kafa.

(111) **BAZ1619319** (181)01/03/2026

(210) BAZ1619319A (220)29/02/2016

(151) 21/12/2017

(732) **BRITISH AMERICAN TOBACCO (BRANDS) LIMITED** Globe House, 4 Temple Place, London, WC2R 2PG, GB

(740) "ŽIVKO MIJATOVIĆ & PARTNERS" d.o.o. Sarajevo

(540)

DEMI

(511)

34 Cigarete; duhan; duhanski proizvodi; upaljači; šibice; artikli za pušače.

(111) **BAZ1619320** (181)01/03/2026

(210) BAZ1619320A (220)29/02/2016

(151) 07/12/2017

(732) **TOYOTA JIDOSHA KABUSHIKI KAISHA** (also trading as Toyota Motor Corporation) 1, Toyota-cho, Toyota-shi, Aichi-ken, JP

(740) PETOŠEVIĆ d.o.o.

(540)

IS300

(511)

12 Automobili i strukturalni dijelovi za njih.

(111) **BAZ1619321** (181)01/03/2026

(210) BAZ1619321A (220)29/02/2016

(151) 07/12/2017

(732) **Perry Ellis International Group Holdings Limited** Montague Sterling Center, 5th Floor, East Bay Street, Nassau, BS

(740) PETOŠEVIĆ d.o.o.

(540)

FARAH CLASSIC

(511)

18 Sve vrste torbi uključene u ovu klasu, uključujući torbe, ručne tobe, torbice i novčanike; putne torbe; torbe za nošenje na ramenu; aktovke; kozmetičke torbice koje se prodaju prazne; naprtnjače, torbe za nošenje oko pojasa; prtljag, sportske torbe, držači za kreditne kartice, koferi,

držači za ključeve od kože, koža i imitacije kože, kišobrani, suncobrani i štapovi za hodanje. ;

25 Odjeća, obuća, pokrivala za glavu, dijelovi i pribor za gore pomenute robe.

(111) **BAZ1619322** (181)01/03/2026

(210) BAZ1619322A (220)29/02/2016

(151) 07/12/2017

(732) **Perry Ellis International Group Holdings Limited Montague Sterling Center, 5th Floor, East Bay Street, Nassau, BS**

(740) PETOŠEVIĆ d.o.o.

(540)

FARAH

(511)

18 Sve vrste torbi uključene u ovu klasu, uključujući torbe, ručne tobe, torbice i novčanike; putne torbe; torbe za nošenje na ramenu; aktovke; kozmetičke torbice koje se prodaju prazne; naprtnjače, torbe za nošenje oko pojasa; prtljag, sportske torbe, držači za kreditne kartice, koferi, držači za ključeve od kože, koža i imitacije kože, kišobrani, suncobrani i štapovi za hodanje. ;

25 Odjeća, obuća, pokrivala za glavu, dijelovi i pribor za gore pomenute robe.

(111) **BAZ1619323** (181)01/03/2026

(210) BAZ1619323A (220)29/02/2016

(151) 07/12/2017

(732) **Perry Ellis International Group Holdings Limited Montague Sterling Center, 5th Floor, East Bay Street, Nassau, BS**

(740) PETOŠEVIĆ d.o.o.

(540)

FARAH VINTAGE

(511)

18 Sve vrste torbi uključene u ovu klasu, uključujući torbe, ručne tobe, torbice i novčanike; putne torbe; torbe za nošenje na ramenu; aktovke; kozmetičke torbice koje se prodaju prazne; naprtnjače, torbe za nošenje oko pojasa; prtljag, sportske torbe, držači za kreditne kartice, koferi, držači za ključeve od kože, koža i imitacije kože, kišobrani, suncobrani i štapovi za hodanje. ;

25 Odjeća, obuća, pokrivala za glavu, dijelovi i pribor za gore pomenute robe.

(111) **BAZ1619324** (181)01/03/2026

(210) BAZ1619324A (220)29/02/2016

(151) 07/12/2017

(732) **Perry Ellis International Group Holdings Limited Montague Sterling Center, 5th Floor, East Bay Street, Nassau, BS**

(740) PETOŠEVIĆ d.o.o.

(540)



(531) 27.5

(511)

18 Sve vrste torbi uključene u ovu klasu, uključujući torbe, ručne tobe, torbice i novčanike; putne torbe; torbe za nošenje na ramenu; aktovke; kozmetičke torbice koje se prodaju prazne; naprtnjače, torbe za nošenje oko pojasa; prtljag, sportske torbe, držači za kreditne kartice, koferi, držači za ključeve od kože, koža i imitacije kože, kišobrani, suncobrani i štapovi za hodanje. ;

25 Odjeća, obuća, pokrivala za glavu, dijelovi i pribor za gore pomenute robe.

(111) **BAZ1619326** (181)02/03/2026

(210) BAZ1619326A (220)02/03/2016

(151) 21/12/2017

(732) **Automobiles CITROËN 6, rue Fructidor, 75017 Paris, FR**

(740) "INTELBIRO" d.o.o.

(540)



(531) 24.11,24.15,26.3

(511)

7 Motori osim za kopnena vozila na motorni pogon i njihovi sastavni dijelovi, električni motori osim za kopnena vozila na motorni pogon i njihovi sastavni dijelovi, filtri za čišćenje rashladnog zraka za motore, uređaji protiv zagađivanja za motore, uređaji za uštedu pogonskog goriva, pretvarači goriva za motore, filtri (dijelovi strojeva i motora), prigušnici za motore i strojeve; sastavni dijelovi (električnih kopnenih vozila i/ili motora i/ili koji koriste bilo koji pogonski mehanizam) naime: uređaji koji omogućavaju uštedu energije (uređaji za uštedu pogonskog goriva), uređaji za promicanje odgovornog vladanja prema okolišu (uređaji protiv zagađivanja za motore); električni uređaji za otvaranje vrata.;

9 Odašiljači i/ili prijemnici za lociranje vozila putem satelita; aparati za satelitsku navigaciju; radio prijemnici za vozila; navigacijski aparati za vozila (računala u vozilu); aparati za daljinsko upravljanje; telefonski aparati; aparati za obradu podataka; indikatori niskog tlaka u gumama vozila s automatskim alarmom; akustični alarmi; baterije za rasvjetu; električne baterije; autonomna elektronska kutija koja služi za prevenciju krađe; autonomna elektronska kutija koja služi za izvještavanje o krađi motornog vozila; čepovi vozila za ventile koji pokazuju tlak; prirubnice i držači baterija; starter kablovi za motore; električni kablovi; kalkulatori; naočnjaci (signalna svjetla); kamere (kinematografski uređaji); USB flash memorije; brojači okretaja; mjerači/brojači; električni kondenzatori i otpornici; uređaji za provjeru brzine za vozila; zaštitni uređaji za osobnu uporabu protiv nezgode; aparati za balansiranje; indikatori razina vode i ulja; indikatori brzine; alarmni uređaji; čitači (oprema za obradu podataka); računalni softver (snimljeni); naočale; računalna memorija; aparati za mjerenje tlaka; računala; modemi; mjerači benzina; računala za korištenje u motornim vozilima i njihov snimljen softver; prijemnici (audio, video); regulatori napona za vozila; reostati za vozila; svjetlosni znakovi; simulatori za upravljanje i kontrolu vozila; termostati za vozila; sigurnosni trokut u slučaju kvara vozila; pojedinačni reflektirajući diskovi za sprječavanje prometnih nesreća.;

12 Vozila; uređaji za kretanje po zemlji, automobilska vozila, osobito kamioni, kombiji, motocikli, mopedi, bicikli, bicikli s električnim pogonom, njihovi dijelovi, naime ovjes i amortizeri za vozila; prigušne opruge za vozila; motori za kopnena vozila; mjenjačke kutije za kopnena vozila; šasije vozila; karoserije vozila; prijenosne osovine za kopnena vozila; hidraulički sklopovi za vozila; pretvarači zakretnog momenta za kopnena vozila; spojke; osovine; kočnice za vozila; kotači vozila; naplatci za kotače vozila; ratkape za kotače vozila; glavčine kotača za kotače vozila; pneumatske gume; upravljači; sjedala vozila; nasloni za glave za sjedala vozila; sigurnosni sustavi za vozila, kao što su sigurnosni pojasevi i zračni jastuci; retrovizori; brisači; torzijske šipke; odbojnici; zaštitne šipke za oblikovanje; auto deflektori; spojleri; vjetrobrani; krovni prozori; prozori vozila; poklopci za rezervoar; nosači za prtljagu; sjedala za bicikle i motocikle; stalci za bicikle i motocikle; okviri bicikala i motocikala; protuprovalni uređaji; automatski upaljači za cigare za automobile; alarmi za vozila; protuprovalni alarmi za vozila.;

25 Odjeća, obuća, pokrivala za glavu; košulje; kožna odjeća ili odjeća od imitacije kože; pojasevi (odjevni predmeti); krzna (odjevni predmeti od krzna); rukavice (odjevni predmeti); marame od lagane tkanine (obično od svile ili u kombinaciji s pamukom); kravate; čarape; kratke čarape (sokne); papuče; obuća za plažu, skijanje i sport; pelene za

bebe od tkanine; donje rublje.;

36 Osiguranje; financijske i bankarske usluge; usluge kredita, usluge kreditnih kuća te financiranje leasing-kupnje osobito za kupnju novih i rabljenih vozila; osiguranje vozila; osiguranje životnog osiguranja; osiguranje za osiguranje od nezgode; posredovanje u osiguranju; savjetovanje, informacije i savjeti iz područja osiguranja; kreditne kartice i druga sredstva elektronskog plaćanja koja se koriste za kupnju goriva i maziva, te za obavljanje održavanje i popravak vozila; financijske usluge u području leasing i iznajmljivanja vozila; financijski krediti za popravak vozila; usluge jamstva za vozila; financijske procjene koje se odnose na vozne parkove vozila i flote kopnenih vozila.;

37 Usluge održavanja i popravka motornih vozila; pomoć pri kvaru vozila (popravak).;

38 Usluge telekomunikacija, usluge komunikacija na lokalnoj mreži, usluge komunikacija putem računalnih mreža, usluge komunikacija putem globalne komunikacijske mreže (Internet), usluge elektroničke pošte, usluge prijenosa podataka, emitiranje informacija putem elektroničkih sredstava, pogotovo putem globalnih komunikacijskih mreža sličnih Internetu, mreže za podatkovnu komunikaciju, Internet i druga elektronička sredstva; usluge telematike; telekomunikacijske usluge osobito on-line prijenos informacija (putem telefona ili putem Interneta) u vezi s hitnom tehničkom podrškom i pomoći; usluge prijenosa informacija putem satelita i računala.;

39 Prijevoz; usluge iznajmljivanja vozila; usluge pozajmljivanja ili zamjene vozila, pomoć u slučaju kvara vozila (vučna služba); iznajmljivanje garažnih i parkirnih mjesta.;

40 Rukovanje kemikalijama (opasnim sredstvom za čišćenje) i recikliranje vozila i jedinica u zalihama u svrhu promicanja uštede energije i odgovornog vladanja prema okolišu u vezi motornih vozila i usluge informiranja u odnosu na iste.;

41 Obuka, stručno osposobljavanje; razonoda; sportske i kulturne djelatnosti; profilirana razonoda ili obuka; osiguranje raspoloživosti opreme za rekreaciju; organiziranje sportskih događaja i natjecanja.;

42 Znanstvene i tehnološke procjene i istraživanja poduzeta od strane inženjera; dizajn i razvoj računalnog hardvera i softvera; istraživanje i razvoj za treće osobe; studije tehničkih projekata; arhitektura; uređenje interijera; razvoj (projektiranje), instalacija, održavanje, ažuriranje ili najam softvera; računalno programiranje; savjetovanje u svezi hardver računala; konverzija elektroničkih podataka; konverzija podataka ili dokumenta s fizičkog na elektronički nosač; ispitivanje vozačkih vještina na automobilima; usluge grafičkog dizajna; dizajn (industrijski dizajn); potvrđivanje vjerodostojnosti umjetničkih dijela; razvoj pratećih industrija u području uštede energije i ekologije koje se primjenjuju na motornim vozilima; usluge sprječavanja zagađenja za motorna vozila; usluge kontrole kvalitete za motorna vozila; konzultantske usluge u svezi uštede energije.

- (111) **BAZ1619327** (181)02/03/2026
 (210) BAZ1619327A (220)02/03/2016
 (151) 21/12/2017
 (732) **Automobiles CITROËN 6, rue Fructidor, 75017 Paris, FR**
 (740) "INTELBIRO" d.o.o.
 (540)

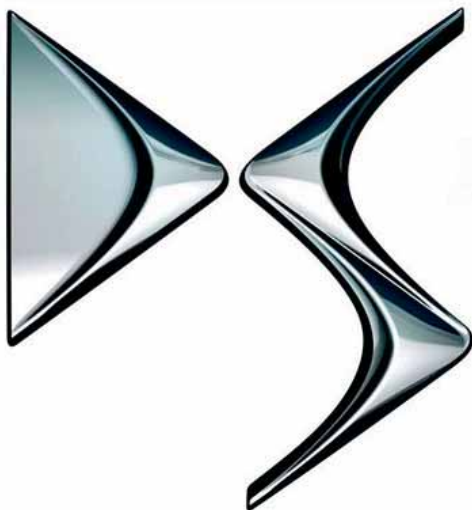

- (531) 24.11,25.12,26.3,27.1,27.5
 (511)

9 Odašiljači i/ili prijemnici za lociranje vozila putem satelita; aparati za satelitsku navigaciju; radio prijemnici za vozila; navigacijski aparati za vozila (računala u vozilu); aparati za daljinsko upravljanje; telefonski aparati; aparati za obradu podataka; indikatori niskog tlaka u gumama vozila s automatskim alarmom; akustični alarmi; baterije za rasvjetu; električne baterije; autonomna elektronska kutija koja služi za prevenciju krađe; autonomna elektronska kutija koja služi za izvještavanje o krađi motornog vozila; čepovi vozila za ventile koji pokazuju tlak; priborice i držači baterija; starter kablovi za motore; električni kablovi; kalkulatori; naočnjaci (signalna svjetla); kamere (kinematografski uređaji); USB flash memorije; brojači okretaja; mjeraci/brojači; električni kondenzatori i otpornici; uređaji za provjeru brzine za vozila; zaštitni uređaji za osobnu uporabu protiv nezgode; aparati za balansiranje; indikatori razina vode i ulja; indikatori brzine; alarmni uređaji; čitači (oprema za obradu podataka); računalni softver (snimljeni); naočale; računalna memorija; aparati za mjerenje tlaka; računala; modemi; mjeraci benzina; računala za korištenje u motornim vozilima i njihov snimljen softver; prijemnici (audio, video); regulatori napona za vozila; reostati za vozila; svjetlosni znakovi; simulatori za upravljanje i kontrolu vozila; termostati za vozila; sigurnosni trokut u slučaju kvara vozila; pojedinačni reflektirajući diskovi za sprječavanje prometnih nesreća.;

12 Vozila; uređaji za kretanje po zemlji, automobilska vozila, osobito kamioni, kombiji, motocikli, mopedi, bicikli, bicikli s električnim pogonom, njihovi dijelovi, naime ovjes i amortizeri za vozila; prigušne opruge za vozila; motori za kopnena vozila; mjenjačke kutije za kopnena vozila; šasije vozila; karoserije vozila; prijenosne osovine za kopnena vozila; hidraulički sklopovi za vozila; pretvarači zakretnog momenta za kopnena vozila; spojke; osovine;

kočnice za vozila; kotači vozila; naplatci za kotače vozila; ratkape za kotače vozila; glavčine kotača za kotače vozila; pneumatske gume; upravljači; sjedala vozila; nasloni za glave za sjedala vozila; sigurnosni sustavi za vozila, kao što su sigurnosni pojasevi i zračni jastuci; retrovizori; brisači; torzijske šipke; odbojnici; zaštitne šipke za oblikovanje; auto deflektori; spojleri; vjetrobriani; krovni prozori; prozori vozila; poklopci za rezervoar; nosači za prtljagu; sjedala za bicikle i motocikle; stalci za bicikle i motocikle; okviri bicikala i motocikala; protuprovalni uređaji; automatski upaljači za cigare za automobile; alarmi za vozila; protuprovalni alarmi za vozila.;

35 Usluge okupljanja (ne uključujući prijevoz) vozila i rabljenih vozila, njihovih dijelova i pribora kako bi se omogućilo kupcima jednostavniji pregled i kupnju istih; predstavljanje novih vozila i rabljenih vozila, njihovih dijelova i pribora na bilo kojem komunikacijskom mediju u maloprodajne svrhe; organizacija izložbi za komercijalne i reklamne svrhe.;

36 Osiguranje; financijske i bankarske usluge; usluge kredita, usluge kreditnih kuća te financiranje leasing-kupnje osobito za kupnju novih i rabljenih vozila; osiguranje vozila; osiguranje životnog osiguranja; osiguranje za osiguranje od nezgode; posredovanje u osiguranju; savjetovanje, informacije i savjeti iz područja osiguranja; kreditne kartice i druga sredstva elektronskog plaćanja koja se koriste za kupnju goriva i maziva, te za obavljanje održavanje i popravak vozila; financijske usluge u području leasing i iznajmljivanja vozila; financijski krediti za popravak vozila; usluge jamstva za vozila; financijske procjene koje se odnose na vozne parkove vozila i flote kopnenih vozila.;

37 Usluge održavanja i popravka motornih vozila; pomoć pri kvaru vozila (popravak).;

38 Usluge telekomunikacija, usluge komunikacija na lokalnoj mreži, usluge komunikacija putem računalnih mreža, usluge komunikacija putem globalne komunikacijske mreže (Internet), usluge elektroničke pošte, usluge prijenosa podataka, emitiranje informacija putem elektroničkih sredstava, pogotovo putem globalnih komunikacijskih mreža sličnih Internetu, mreže za podatkovnu komunikaciju, Internet i druga elektronička sredstva; usluge telematike; telekomunikacijske usluge osobito on-line prijenos informacija (putem telefona ili putem Interneta) u vezi s hitnom tehničkom podrškom i pomoći; usluge prijenosa informacija putem satelita i računala.;

39 Prijevoz; usluge iznajmljivanja vozila; usluge pozajmljivanja ili zamjene vozila, pomoć u slučaju kvara vozila (vučna služba); iznajmljivanje garažnih i parkirnih mjesta.

(111) **BAZ1619328** (181)02/03/2026
 (210) BAZ1619328A (220)02/03/2016
 (151) 21/12/2017

(732) **Automobiles CITROËN 6, rue
Fructidor, 75017 Paris, FR**

(740) "INTELBIRO" d.o.o.
 (540)

CITROËN

(511)

9 Odašiljači i/ili prijemnici za lociranje vozila putem satelita; aparati za satelitsku navigaciju; radio prijemnici za vozila; navigacijski aparati za vozila (računala u vozilu); aparati za daljinsko upravljanje; telefonski aparati; aparati za obradu podataka; indikatori niskog tlaka u gumama vozila s automatskim alarmom; akustični alarmi; baterije za rasvjetu; električne baterije; autonomna elektronska kutija koja služi za prevenciju krađe; autonomna elektronska kutija koja služi za izvještavanje o krađi motornog vozila; čepovi vozila za ventile koji pokazuju tlak; priborice i držači baterija; starter kablovi za motore; električni kablovi; kalkulatori; naočnjaci (signalna svjetla); kamere (kinematografski uređaji); USB flash memorije; brojači okretaja; mjerači/brojači; električni kondenzatori i otpornici; uređaji za provjeru brzine za vozila; zaštitni uređaji za osobnu uporabu protiv nezgode; aparati za balansiranje; indikatori razina vode i ulja; indikatori brzine; alarmni uređaji; čitači (oprema za obradu podataka); računalni softver (snimljeni); naočale; računalna memorija; aparati za mjerenje tlaka; računala; modemi; mjerači benzina; računala za korištenje u motornim vozilima i njihov snimljen softver; prijemnici (audio, video); regulatori napona za vozila; reostati za vozila; svjetlosni znakovi; simulatori za upravljanje i kontrolu vozila; termostati za vozila; sigurnosni trokut u slučaju kvara vozila; pojedinačni reflektirajući diskovi za sprječavanje prometnih nesreća.;

12 Vozila; uređaji za kretanje po zemlji, automobilska vozila, osobito kamioni, kombiji, motocikli, mopedi, bicikli, bicikli s električnim pogonom, njihovi dijelovi, naime ovjes i amortizeri za vozila; prigušne opruge za vozila; motori za kopnena vozila; mjenjačke kutije za kopnena vozila; šasije vozila; karoserije vozila; prijenosne osovine za kopnena vozila; hidraulički sklopovi za vozila; pretvarači zakretnog momenta za kopnena vozila; spojke; osovine; kočnice za vozila; kotači vozila; naplatci za kotače vozila; ratkape za kotače vozila; glavčine kotača za kotače vozila; pneumatske gume; upravljači; sjedala vozila; nasloni za glave za sjedala vozila; sigurnosni sustavi za vozila, kao što su sigurnosni pojasevi i zračni jastuci; retrovizori; brisači; torzijske šipke; odbojnici; zaštitne šipke za oblikovanje; auto deflektori; spojleri; vjetrobrani; krovni prozori; prozori vozila; poklopci za rezervoar; nosači za prtljagu; sjedala za bicikle i motocikle; stalci za bicikle i motocikle; okviri bicikala i motocikala; protuprovalni uređaji; automatski upaljači za cigare za automobile; alarmi za vozila; protuprovalni alarmi za vozila.;

25 Odjeća, obuća, pokrivala za glavu, košulje, kožna odjeća ili odjeća od imitacije kože, pojasevi (odjevni predmeti), krzna (odjevni predmeti od krzna), rukavice (odjevni predmeti); marama od lagane tkanine (obično od svile ili u kombinaciji s pamukom), kravate, marama za vrat (šalovi), čarape, kratke čarape (sokne), papuče, kućna obuća, obuća

za plažu, skijanje i sport, donje rublje.;

35 Usluge okupljanja (ne uključujući prijevoz) vozila i rabljenih vozila, njihovih dijelova i pribora kako bi se omogućilo kupcima jednostavniji pregled i kupnju istih; predstavljanje novih vozila i rabljenih vozila, njihovih dijelova i pribora na bilo kojem komunikacijskom mediju u maloprodajne svrhe; organizacija izložbi za komercijalne i reklamne svrhe.;

36 Osiguranje; financijske i bankarske usluge; usluge kredita, usluge kreditnih kuća te financiranje leasing-kupnje osobito za kupnju novih i rabljenih vozila; osiguranje vozila; osiguranje životnog osiguranja; osiguranje za osiguranje od nezgode; posredovanje u osiguranju; savjetovanje, informacije i savjeti iz područja osiguranja; kreditne kartice i druga sredstva elektronskog plaćanja koja se koriste za kupnju goriva i maziva, te za obavljanje održavanje i popravak vozila; financijske usluge u području leasing i iznajmljivanja vozila; financijski krediti za popravak vozila; usluge jamstva za vozila; financijske procjene koje se odnose na vozne parkove vozila i flote kopnenih vozila.;

37 Usluge održavanja i popravka motornih vozila; pomoć pri kvaru vozila (popravak).;

39 Prijevoz; usluge iznajmljivanja vozila; usluge pozajmljivanja ili zamjene vozila, pomoć u slučaju kvara vozila (vučna služba); iznajmljivanje garažnih i parkirnih mjesta.;

41 Obrazovne djelatnosti, obuka, razonoda, sportske i kulturne djelatnosti, informacije o razonodi i obuci, slobodno vrijeme (usluge za ispunjavanje slobodnog vremena), organiziranje sportskih događaja i natjecanja.

(111) **BAZ1619329** (181)02/03/2026

(210) BAZ1619329A (220)02/03/2016

(151) 18/01/2018

(732) **American Express Marketing &
Development Corp. 200 Vesey Street,
New York, NY 10285, US**

(740) "LINEA SERVICES" d.o.o. Sarajevo

(540)

AMERICAN EXPRESS INVITES

(511)

35 Promicanje upotrebe kreditnih i debitnih kartica kroz nuđenje ponuda i promocija članovima (vlasnicima kartica).;

36 Financijske usluge, naime usluge kredita, usluge naplate i plaćanja karticama.

(111) **BAZ1619330** (181)02/03/2026
 (210) BAZ1619330A (220)02/03/2016
 (151) 08/12/2017
 (732) **TOYOTA JIDOSHA KABUSHIKI KAISHA (also trading as Toyota Motor Corporation) 1, Toyota-cho, Toyota-shi, Aichi-ken, JP**
 (740) PETOŠEVIĆ d.o.o.
 (540)

RC300

(511)
 12 Automobili i strukturalni dijelovi za njih.

(111) **BAZ1619331** (181)02/03/2026
 (210) BAZ1619331A (220)02/03/2016
 (151) 21/12/2017
 (732) **SENEX doo, Privredno društvo za proizvodnju, trgovinu i usluge Zmaja od Bosne bb, 75246 Čelić, BA**
 (740) Advokat Dijana Pejić
 (591) plava, bijela
 (540)



(531) 25.3,25.5,27.5,29.1
 (511)

6 Obični metali i njihove legure; metalni građevinski materijali; metalne prenosive konstrukcije; materijali od metala za željezničke šine; neelektrični kablovi i žice od običnog metala; bravarski proizvodi, mali metalni gvoždarski proizvodi; cjevčice i cijevi od metala; sefovi; rude.;

11 Aparati za osvjetljavanje, grijanje, proizvodnju pare, kuvanje, hlađenje, sušenje, ventilaciju, snabdjevanje vodom i sanitarne svrhe.;

20 Namještaj, ogledala, okviri za slike; neobrađena ili poluobrađena kost, rog, slonovača, kitova kost ili sedef; školjke; morska pjena (sepiolit); čilibar.;

35 Oglašavanje; vođenje poslova; poslovno upravljanje; kancelarijski poslovi.

(111) **BAZ1619332** (181)02/03/2026
 (210) BAZ1619332A (220)02/03/2016
 (151) 21/12/2017
 (732) **SENEX doo, Privredno društvo za proizvodnju, trgovinu i usluge Zmaja od Bosne bb, 75246 Čelić, BA**
 (740) Advokat Dijana Pejić
 (591) narandžasta, bijela, siva
 (540)



(531) 25.3,25.5,27.5,29.1

(511)
 19 Građevinski materijali (nemetalni); nemetalne krute cijevi za gradnju; asfalt, katran i bitumen (smola); nemetalne prenosive konstrukcije; spomenici, nemetalni.;

35 Oglašavanje; vođenje poslova; poslovno upravljanje; kancelarijski poslovi.

(111) **BAZ1619337** (181)03/03/2026
 (210) BAZ1619337A (220)03/03/2016
 (151) 21/12/2017

(732) **Durata Therapeutics Holding C.V. 190 Elgin Avenue, George Town, Grand Cayman KY1-9005, KY**

(740) "ŽIVKO MIJATOVIĆ & PARTNERS" d.o.o. Sarajevo
 (540)

XYDALBA

(511)
 5 Antibiotiski preparati.

(111) **BAZ1619338** (181)03/03/2026
 (210) BAZ1619338A (220)03/03/2016
 (151) 22/12/2017
 (300) 302015054913.4
 02/10/2015
 DE
 (732) **Daimler AG Mercedesstrasse 137,
 70327 Stuttgart, DE**
 (740) "ŽIVKO MIJATOVIĆ & PARTNERS"
 d.o.o. Sarajevo
 (540)

STARPARTS

(511)
 12 Strukturalni dijelovi automobila.

(111) **BAZ1619339** (181)04/03/2026
 (210) BAZ1619339A (220)04/03/2016
 (151) 22/12/2017
 (732) **Nissan Jidosha Kabushiki Kaisha
 (also trading as Nissan Motor Co.,
 Ltd.) No.2 Takara-cho, Kanagawa-ku,
 Yokohama-shi, Kanagawa-ken, JP**
 (740) "MSA IP"
 (540)



(531) 27.1,27.5
 (511)

12 Vozila za kretanje po zemlji, zraku, vodi i šinama; automobili; električna vozila; vagoni; kamioni; kamioneti [vozila]; terenci [sportska vozila]; autobusi; rekreacijska vozila; sportski automobili; trkaći automobili; bicikli; motorna teretna vozila; viljuškari; traktori, uključujući traktore za vuču; pločice kočnice za kopnena vozila; branici vozila; zračni jastuci [sigurnosni uređaji za kopnena vozila]; blatobrani; dijelovi za vozila za kopno, zrak i vodu, osim guma; dodatna oprema za vozila, osim guma; sve navedeno uključeno u međunarodnu klasu 12.

(111) **BAZ1619340** (181)04/03/2026
 (210) BAZ1619340A (220)04/03/2016
 (151) 09/01/2018
 (732) **Husejin Brajlović Spomenik 28, 71000
 Sarajevo, BA**
 (740) Dragan Mićunović
 (540)

BRAJLOVIĆ

(511)
 43 Usluge obezbjeđivanja hrane i pića; naročito ugostiteljske usluge.

(111) **BAZ1619341** (181)04/03/2026
 (210) BAZ1619341A (220)04/03/2016
 (151) 09/01/2018
 (732) **Husejin Brajlović Spomenik 28, 71000
 Sarajevo, BA**
 (740) Dragan Mićunović
 (591) zelena, crvena, bijela
 (540)



(531) 2.9,27.5,27.7,29.1
 (511)

43 Usluge obezbjeđivanja hrane i pića; naročito ugostiteljske usluge.

- (111) **BAZ1619342** (181)04/03/2026
 (210) BAZ1619342A (220)04/03/2016
 (151) 22/12/2017
 (732) **Prevent BH d.o.o. Visoko Topuzovo polje bb, 71300 Visoko, BA**
 (740) "STAM" d.o.o.
 (591) plava, žuta
 (540)



(531) 24.17,27.5,29.1

(511)

5 Flasteri, gaze; komprese od gaze, gaze za upotrebu kao prvi zavoj, gipsane gaze.;

9 Zaštitna i sigurnosna oprema (odjeća, obuća, rukavice i sl.), električni i mrežni kablovi.;

12 Presvlake; kožne i tekstilne za automobile, kočioni diskovi, plastične komponente za automobile; dijelovi i oprema za automobile (plastika), jedrilice, jahte.;

18 Neobrađena koža, koža, neobrađena ili poluobrađena, putni prtljag (koferi, torbe) i asesoari.;

20 Namještaj.;

22 Tekstilni materijal (sirovi vlaknasti).;

24 Tekstilni materijal, dekor (zavjese i stolnjaci).;

25 Odjeća i obuća (muška i ženska konfekcija).

- (111) **BAZ1619343** (181)04/03/2026
 (210) BAZ1619343A (220)04/03/2016
 (151) 24/01/2018
 (732) **STARK Solutions d.o.o. Blajburških žrtava b.b., 88000 Mostar, BA**
 (591) plava, tamno siva, svijetlo siva
 (540)



(531) 19.19,27.3,27.5,29.1

(511)

9 Elektronički terminali za izdavanje listića za lutriju; interaktivni terminali; mobilni terminali za komunikaciju; multimedijski terminali; računalni softver za kontrolu samoposlužnih terminala; računalni terminali; računalni terminali za bankovne namjene; terminali za elektronsku obradu plaćanja kreditnim karticama; terminali za grafički prikaz; terminali za obradu podataka; terminali za pregled podataka; terminali za prikaz informacija; terminali za prodajne punktove; terminali za unos podataka; video terminali.;

36 Pružanje različitih mogućnosti plaćanja putem elektroničkih terminala za korisnike dostupnih u maloprodajnim trgovinama.;

37 Održavanje terminala za obradu podataka.;

38 Računalni prijenos podataka kojima se pristupa putem šifre ili terminala.;

41 Usluge igara koje se pružaju komunikacijom računalnih terminala ili mobilnih telefona.;

42 Dizajniranje računalnog softvera za upravljanje samoposlužnim terminalima.

(111) **BAZ1619344** (181)04/03/2026

(210) BAZ1619344A (220)04/03/2016

(151) 11/01/2018

(732) **"AUTODELTA" Društvo sa ograničenom odgovornošću za trgovinu i usluge Sarajevo Bolnička do broja 11, Centar, Sarajevo, BA**

(740) Zajednička advokatska kancelarija

"Oprašić, Grubac & Rašeta"

(540)

AUTODELTA

(511)

37 Održavanje i popravak automobila; balansiranje guma; čišćenje vozila; klimatizacija zraka; kontrola vozila; održavanje vozila; podmazivanje vozila; poliranje vozila; servisne stanice za vozila; usluge popravke pri kvaru vozila; vulkaniziranje gumenih kotača (popravak); zamjena guma.;

42 Baždarenje.

(111) **BAZ1619345** (181)04/03/2026
 (210) BAZ1619345A (220)04/03/2016
 (151) 11/01/2018
 (732) **“AUTODELTA” Društvo sa ograničenom odgovornošću za trgovinu i usluge Sarajevo Bolnička do broja 11, Centar, Sarajevo, BA**
 (740) Zajednička advokatska kancelarija
 “Oprašić, Grubac & Rašeta”
 (591) plava, bijela
 (540)



(526) Podnosilac prijave ne zahtjeva priznanje prava na geometrijskom tijelu jednakostraničnog trougla niti na ukrasnom fontu velikog pisanog slova D.

(531) 26.3,27.5,29.1

(511)

37 Održavanje i popravak automobila; balansiranje guma; čišćenje vozila; klimatizacija zraka; kontrola vozila; održavanje vozila; podmazivanje vozila; poliranje vozila; servisne stanice za vozila; usluge popravke pri kvaru vozila; vulkaniziranje gumenih kotača (popravak); zamjena guma.;

42 Baždarenje.

(111) **BAZ1619351** (181)09/03/2026
 (210) BAZ1619351A (220)09/03/2016
 (151) 24/01/2018
 (732) **Udruženje “OBALA ART CENTAR SARAJEVO” Hamdije Kreševljakovića 13, 71000 Sarajevo, BA**
 (591) crna, crvena, bijela
 (540)



(531) 2.9,25.5,26.4,27.5,29.1

(511)

41 Proizvodnja, javno prikazivanje i distribucija filmova; organizovanje festivala u oblasti filma; organizovanje takmičenja u oblasti filmske industrije; organizovanje izložbi u kulturne svrhe; pozorišne predstave; iznajmljivanje kinematografskih filmova; iskorištavanje kinodvorana; organizovanje i vođenje konferencija, razgovora (javni intervjui, workshop-ovi) i seminara; prevodilačke usluge; sinhronizacija i titlovanje filmova; održavanje priredbi; snimanje na videotrake; organizovanje i prikazivanje dječijeg programa sa filmovima i animiranim filmovima; filmska produkcija, osim reklamnih filmova; fotografisanja; iznajmljivanje filmova; iznajmljivanje filmskih projektoru i pribora; izvođenje nastupa uživo; objavljivanje tekstova (osim u reklamne svrhe); organizovanje i vođenje koncerata; prikazivanje filmova u kinima.

(111) **BAZ1619359** (181)14/03/2026
 (210) BAZ1619359A (220)14/03/2016
 (151) 11/12/2017
 (732) **MEIZU TECHNOLOGY CO., LTD.**
Meizu Technology Building,
Technology & Innovation Coast,
Zhuhai City, Guangdong, CN
 (740) Advokat Inja Pašalić
 (540)

MEIZU

(531) 27.5

(511)

9 Snimljeni, operativni programi za računala; uređaji za obradu podataka; računalni hardver; aplikacije za računalne programe koje se mogu preuzeti s Interneta; slikovne datoteke koje se mogu preuzimati s Interneta; periferni uređaji prilagođeni za uporabu s računalima; tablet računalo; uređaji za snimanje vremena; fotokopirni uređaji (fotografski, elektrostatično, termično); vage; mjerači; elektronske oglasne ploče; pametni telefoni; kompleti za telefone za telefoniranje bez ruku; uređaji za globalnu pozicioniranje [GPS]; aparati za interkomunikaciju; transponderi; zaštitni oklopi za mobitele i pametne telefone; elektrodinamički aparati za daljinsko upravljanje signalima; razvodne kutije [električna struja]; priključne ploče; električni aparati za nadzor; televizori; slušalice; in-ear slušalice; videokamere; prijenosni multimedijalni čitači; kućišta za zvučnike; audiovizualni prijemnici; fotoaparati; aparati za analizu zraka; materijali za električne mreže [žice, kablovi]; električni adapteri; utičnice, utikači i drugi kontakti [električni kontakti]; uređaji za daljinsko upravljanje; električne sklopke; automatski vremenski prekidači; uređaji za zaštitu od nesreće, za ličnu upotrebu; električne instalacije za zaštitu od krađe; naočale; energetske jedinice (punjive električne baterije); električne baterije; punjači za baterije.

(111) **BAZ1619368** (181)16/03/2026
 (210) BAZ1619368A (220)16/03/2016
 (151) 05/03/2018
 (732) **IGOR DUČIĆ Jovana Cvijića 11, 89000**
Trebinje, BA
 (540)



(531) 2.1,25.1,26.7,28.5

(511)

33 Unaprijed pomiješana alkoholna pića, osim onih na bazi piva.

(111) **BAZ1619369** (181)17/03/2026
 (210) BAZ1619369A (220)17/03/2016
 (151) 27/12/2017
 (732) **Marc Fisher IP LLC 777 West Putnam**
Avenue, Greenwich, Connecticut
06830, US
 (740) "INTELBIRO" d.o.o.
 (540)

M
MARC FISHER
 LTD

(531) 27.5

(511)

18 Ručne torbe, torbe za nošenje preko ramena, "clutch" torbe, novčanici, novčanici za kovanice, kozmetičke torbice koje se prodaju prazne, višenamjenske torbe, tote torbe, višenamjenske sportske torbe, putne torbe, ruksaci, koferi, akten tašne, manje putne torbe za jedno noćenje, duffle putne torbe (tekstilne torbe) i "satchel" torbe.;

25 Obuća i odjeća.

- (111) **BAZ1619370** (181)17/03/2026
 (210) BAZ1619370A (220)17/03/2016
 (151) 26/12/2017
 (732) **Društvo sa ograničenom odgovornošću za proizvodnju i promet materijala za završne radove u građevinarstvu "COLORIT" Banja Luka Aleja Svetog Save 35a, 51000 Banja Luka, BA**
 (740) "INTELBIRO" d.o.o.
 (591) crna, siva, nijanse plave, nijanse zelene, narandžasta, crvena
 (540)



(531) 1.15,27.5,29.1

(511)

1 Hemijski proizvodi za industriju, nauku, fotografsku djelatnost, ratarstvo, povrtlarstvo i šumarstvo; sirova umjetna smola, sirova plastika; gnojivo za zemlju; mješavine za gašenje požara; preparati za kaljenje, zavarivanje i lemljenje metala; hemijski proizvodi za konzerviranje hrane; sredstva za štavljenje kože; ljepila (ljepljive materije) za industriju.;

2 Boje, lakovi i glazure; zaštita od hrđe te od propadanja i truljenja drveta; materije za bojenje; nagrizajuće materije; prirodna smola, sirova; metali u listovima i prahu za slikare, dekoratere, štampare i umjetnike.;

19 Nemetalni građevinski materijal; asfalt, katran i bitumen; premazi kao građevinski materijali.

- (111) **BAZ1619375** (181)18/03/2026
 (210) BAZ1619375A (220)18/03/2016
 (151) 06/12/2017
 (732) **MBA Centar d.o.o. Hasana Merdžanovića 3, Vogošća, BA**
 (540)

SLATKO I SLANO

(511)

43 Usluge okrepe (hranjenje).

- (111) **BAZ1619379** (181)21/03/2026
 (210) BAZ1619379A (220)21/03/2016
 (151) 10/01/2018
 (732) **PROIZVODNJA I TRGOVINA "PHARMAMED" TRAVNIK D.O.O. Dolac na Lašvi bb, 72270 Travnik, BA**
 (740) "INTELBIRO" d.o.o.
 (540)

ANGIPRO ACTIVE SPRAY

(511)

5 Farmaceutski preparati, naime antiseptik za usnu šupljinu i grlo.

- (111) **BAZ1619382** (181)23/03/2026
 (210) BAZ1619382A (220)23/03/2016
 (151) 05/12/2017
 (732) **MARBO PRODUCT d.o.o. Đorđa Stanojevića 14, 11000 Beograd, RS**
 (740) PETOŠEVIĆ d.o.o.
 (591) crvena, žuta
 (540)



(531) 26.4,27.1,27.5,29.1

(511)

29 Krompirov čips.

(111) **BAZ1619383** (181)24/03/2026
 (210) BAZ1619383A (220)24/03/2016
 (151) 05/12/2017
 (732) **THE CAPITAL MAHARAJA ORGANISATION LIMITED; A.F.JONES EXPORTERS CEYLON (PRIVATE) LIMITED No. 146, Dawson Street, Colombo 2, Sri Lanka, LK**
 (740) "ŽIVKO MIJATOVIĆ & PARTNERS"
 d.o.o. Sarajevo
 (540)

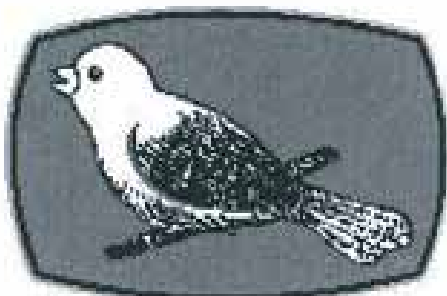

(531) 3.7,26.4

(511)

16 Hartija i karton; štampane stvari.;

30 Čaj.

(111) **BAZ1619384** (181)24/03/2026
 (210) BAZ1619384A (220)24/03/2016
 (151) 05/12/2017
 (732) **THE CAPITAL MAHARAJA ORGANISATION LIMITED; A.F.JONES EXPORTERS CEYLON (PRIVATE) LIMITED No. 146, Dawson Street, Colombo 2, Sri Lanka, LK**
 (740) "ŽIVKO MIJATOVIĆ & PARTNERS"
 d.o.o. Sarajevo
 (540)

EMONA

(511)

16 Hartija i karton; štampane stvari.;

30 Čaj.

(111) **BAZ1619385** (181)25/03/2026
 (210) BAZ1619385A (220)25/03/2016
 (151) 08/12/2017
 (732) **Klas d.d. Sarajevo Paromlinska 43, 71000 Sarajevo, BA**
 (740) KARABDIĆ KERIM
 (591) crvena, bijela
 (540)



(531) 25.1,27.5,29.1

(511)

29 Meso, riba, perad i divljač; mesni ekstrakti; konzervirano, sušeno i kuhano voće i povrće; želei, džemovi, kompoti; jaja, mlijeko i mliječni proizvodi; jestiva ulja i masti.;

30 Kafa, čaj, kakao, šećer, riža, tapioka, sago, zamjene za kafu; brašno i proizvodi od žitarica, hljeb, kolači, poslastice, bomboni; sladoled; med, sirup od melase; kvasac, prašak za pecivo; so, senf, sirće, preliv, začini; razni začini; led za hlađenje.;

35 Oglašavanje i reklamiranje; vođenje komercijalnih poslova; komercijalna administracija; kancelarijski poslovi.

(111) **BAZ1619386** (181)25/03/2026
 (210) BAZ1619386A (220)25/03/2016
 (151) 26/12/2017
 (732) **Bosnalijek, farmaceutska i hemijska industrija, dioničko društvo Jukićeva 53, 71000 Sarajevo, BA**
 (740) KARABDIĆ KERIM
 (540)

EPRIL DUO

(511)

5 Farmaceutski proizvodi.

- (111) **BAZ1619387** (181)25/03/2026
 (210) BAZ1619387A (220)25/03/2016
 (151) 05/12/2017
 (732) **TOYOTA JIDOSHA KABUSHIKI KAISHA** (also trading as **Toyota Motor Corporation**) 1, Toyota-cho, Toyota-shi, Aichi-ken, JP
 (740) PETOŠEVIĆ d.o.o.
 (540)

NX300

- (511)
 12 Automobili i strukturalni dijelovi za njih.

- (111) **BAZ1619388** (181)25/03/2026
 (210) BAZ1619388A (220)25/03/2016
 (151) 05/12/2017
 (732) **SANITEKS dioničko društvo Velika Kladuša Tone Hrovata 2, 77230 Velika Kladuša, BA**
 (591) plava, žuta
 (540)



- (531) 2.7,26.1,27.5,29.1
 (511)

5 Gaza za zavijanje (sterilna i nesterilna); zavoji (kompresse), tamponi i tupferi; zavoji za previjanje rana; materijal za zavijanje rana; trake (ljepljive trake za medicinske upotrebe); flasteri (leukoplasti); hidrofilni pamuk (vata).;

10 Zavoji, elastični; ortopedski zavoji za zglobove; povoji za pridržavanje (bandaže); zavoji premazani gipsom; plahte za hirurške potrebe; ortopedski proizvodi; medicinski pojasi.

- (111) **BAZ1619389** (181)25/03/2026
 (210) BAZ1619389A (220)25/03/2016
 (151) 08/02/2018
 (732) **VITAMEDIC D.O.O. Majevičkih brigada, kvart 52, broj 1, Novi Dvorovi - Bijeljina, BA**
 (591) siva, bijela, crna, plava, roza, crvena, žuta
 (540)



- (531) 19.13,20.1,26.4,27.5
 (511)
 5 Test za trudnoću.

- (111) **BAZ1619391** (181)28/03/2026
 (210) BAZ1619391A (220)28/03/2016
 (151) 02/02/2018
 (732) **Stojkov Duško Kolečino 76, Opština Novo Selo, 2400 Strumica, MK**
 (740) "Damir Tkalčić, Agencija za zaštitu intelektualnog vlasništva"
 (540)

SNIKIRIKI

- (511)
 30 Brašno i proizvodi od žitarica, medenjaci začinjeni đumbirom, halva, slatkiši od badema, keksi, keksi petits-beurre, vanilija (aroma), želei -voćni želei, krekeri, kristalni šećer za ishranu, marcipan, kolačići od riže, palačinke, kakao, proljetne rolade, slatkiši od kikirikija, fondani (slastičarski proizvodi), čokolada, sorbeti (sladoledi), šećer.;
- 35 Distribucija proizvoda; distribucija reklamnih i promotivnih materijala; oglašavanje i reklamiranje; vođenje komercijalnih poslova; komercijalna administracija; uredski poslovi.

- (111) **BAZ1619393** (181)29/03/2026
 (210) BAZ1619393A (220)29/03/2016
 (151) 05/12/2017
 (732) **INFO MEDIA GROUP d.o.o. Jevrejska
 58, 78000 Banja Luka, BA**
 (540)

JEDAN KRUG PO GRADU I SVI ME/TE/ NAS ZNAJU

(511)

35 Oglašavanje i reklamiranje (ljepljenje plakata, reklamiranje preko plakata, distribucija reklamnog materijala, istraživanje tržišta, iznajmljivanje oglasnih materijala, oglašavanje, reklamiranje, poslovna istraživanja, reklamne agencije, marketinška istraživanja, iznajmljivanje oglasnog prostora, promocija prodaje za druge, reklamiranje slanjem narudžbenica, organizovanje sajmovi u komercijalne ili reklamne svrhe, iznajmljivanje vremena za reklamiranje u svim sredstvima komunikacije, usluge praćenja štampe, usluge podugovaranja - autsorsing, pisanje reklamnih tekstova, marketing, oglašavanje plaćanjem po kliku, dizajniranje reklamnog materijala, iznajmljivanje bilborda (panoa za reklamiranje).

- (111) **BAZ1619394** (181)30/03/2026
 (210) BAZ1619394A (220)30/03/2016
 (151) 11/12/2017
 (732) **SPEKTER d.o.o. Letališka cesta 16,
 1000 Ljubljana, SI**
 (740) Mirna Milanović-Lalić
 (591) žuta, zelena, plava, crna
 (540)



(531) 5.13,24.9,27.5,29.1

(511)

3 Deterdženti za pranje rublja u prahu; tečni deterdženti za pranje rublja; sapun za pranje rublja; prah i tečni deterdženti za ručno i mašinsko pranje posuđa; prah i tečni deterdženti za čišćenje stakla, keramike i PVC površina; kozmetički proizvodi za njegu tijela; kreme i losioni za njegu lica i tijela, šamponi, sredstva za tuširanje, dezodoransi; sredstva za čišćenje zuba i usne šupljine.;

5 Hrana za bebe.;

29 Sušeno voće; sušeni agrumi; pistacije; kikiriki; lješnjaci; orasi; grožđice; sjemenke bundeve; sjeme suncokreta; borova sjemenka; kiselo povrće; konkretno: krastavci, paprika, cvekla, masline, artičoke, paprike, ajvar, džuveč, mješane salate od povrća; džemovi; kompoti; jestiva ulja.;

30 Čajevi; šećer; riža; ocat; kolači; konditorski proizvodi; bombone; keksi; napolitanke; senf.;

32 Voćni sokovi i napici; sokovi od povrća i napici; fermentirani sa dodatkom slatkog ili bez.

- (111) **BAZ1619395** (181)30/03/2026
 (210) BAZ1619395A (220)30/03/2016
 (151) 07/12/2017
 (732) **“Juma - d” d.o.o. Gradska bb, 70280
 G. Vakuf-Uskoplje, BA**

(591) plava, crvena, žuta, bijela, crna
 (540)



(531) 18.3,25.3,25.7,27.5,29.1

(511)

34 Duhan; pribor za pušače; šibice.

(111) **BAZ1619396** (181)31/03/2026
 (210) BAZ1619396A (220)31/03/2016
 (151) 11/12/2017
 (732) **“PANERA MELIUS” d.o.o. Ilidža**
Ahmeta Ljubunčića br. 2, 71200 Ilidža,
BA
 (591) crvena, bijela
 (540)



(531) 9.7,26.1,27.3,27.5,29.1
 (511)

30 Kafa, čaj, kakao, šećer, riža, tapioka, sago, zamjene za kafu; brašno i proizvodi od žitarica, hljeb, peciva, kolači, poslastice, bomboni, sladoled; med, sirup od melase; kvasac, prašak za pecivo; so, senf, sirće, umaci (začini).;

35 Oglašavanje i reklamiranje; vođenje komercijalnih poslova; komercijalna administracija; kancelarijski poslovi.;

43 Usluge obezbjeđivanja hrane i pića; ugostitelji (usluge kateringa); kafane (kafeterije); kafane-restorani; privremeno primanje na stan.

(111) **BAZ1619397** (181)31/03/2026
 (210) BAZ1619397A (220)31/03/2016
 (151) 18/01/2018
 (732) **PLAYBOY ENTERPRISES**
INTERNATIONAL, INC. 9346 Civic
Center Dr., Suite 200, Beverly Hills,
CA 90210, US
 (740) “INTELBIRO” d.o.o.
 (540)

PLAYBOY

(511)
 5 Lubrikati za osobnu upotrebu; lubrikanti za osobnu seksualnu uporabu; osobni lubrikanti na bazi silikona; lubrikanti na bazi vode za osobnu primjenu.;
 10 Prezervativi.

(111) **BAZ1619398** (181)31/03/2026
 (210) BAZ1619398A (220)31/03/2016
 (151) 12/01/2018
 (732) **PLAYBOY ENTERPRISES**
INTERNATIONAL, INC. 9346 Civic
Center Dr., Suite 200, Beverly Hills,
CA 90210, US
 (740) “INTELBIRO” d.o.o.
 (540)



(531) 3.5,9.3
 (511)

5 Lubrikati za osobnu upotrebu; lubrikanti za osobnu seksualnu uporabu; osobni lubrikanti na bazi silikona; lubrikanti na bazi vode za osobnu primjenu.;

10 Prezervativi.

(111) **BAZ1619399** (181)01/04/2026
 (210) BAZ1619399A (220)01/04/2016
 (151) 22/12/2017
 (732) **HEMOFARM A.D. farmaceutsko-**
hemijska industrija Vršac Beogradski
put bb, 26 300 Vršac, RS
 (740) “MSA IP”
 (540)

BUPROBOL

(511)
 5 Farmaceutski proizvodi.

(111) **BAZ1619400** (181)01/04/2026
 (210) BAZ1619400A (220)01/04/2016
 (151) 22/12/2017
 (732) **HEMOFARM A.D. farmaceutsko-hemijska industrija Vršac Beogradski put bb, 26 300 Vršac, RS**
 (740) "MSA IP"
 (540)

DOLISTA

(511)
 5 Farmaceutski proizvodi.

(111) **BAZ1619401** (181)01/04/2026
 (210) BAZ1619401A (220)01/04/2016
 (151) 22/12/2017
 (732) **HEMOFARM A.D. farmaceutsko-hemijska industrija Vršac Beogradski put bb, 26 300 Vršac, RS**
 (740) "MSA IP"
 (540)

DATUST

(511)
 5 Farmaceutski proizvodi.

(111) **BAZ1619402** (181)01/04/2026
 (210) BAZ1619402A (220)01/04/2016
 (151) 22/12/2017
 (732) **HEMOFARM A.D. farmaceutsko-hemijska industrija Vršac Beogradski put bb, 26 300 Vršac, RS**
 (740) "MSA IP"
 (540)

OXYDON

(511)
 5 Farmaceutski proizvodi.

(111) **BAZ1619403** (181)01/04/2026
 (210) BAZ1619403A (220)01/04/2016
 (151) 22/12/2017
 (732) **HEMOFARM A.D. farmaceutsko-hemijska industrija Vršac Beogradski put bb, 26 300 Vršac, RS**
 (740) "MSA IP"
 (540)

CORNEP

(511)
 5 Farmaceutski proizvodi.

(111) **BAZ1619404** (181)01/04/2026
 (210) BAZ1619404A (220)01/04/2016
 (151) 22/12/2017
 (732) **HEMOFARM A.D. farmaceutsko-hemijska industrija Vršac Beogradski put bb, 26 300 Vršac, RS**
 (740) "MSA IP"
 (540)

VERTIGONA

(511)
 5 Farmaceutski proizvodi.

(111) **BAZ1619405** (181)01/04/2026
 (210) BAZ1619405A (220)01/04/2016
 (151) 22/12/2017
 (732) **HEMOFARM A.D. farmaceutsko-hemijska industrija Vršac Beogradski put bb, 26 300 Vršac, RS**
 (740) "MSA IP"
 (540)

BUPRENORF

(511)
 5 Farmaceutski proizvodi.

(111) **BAZ1619406** (181)01/04/2026
 (210) BAZ1619406A (220)01/04/2016
 (151) 22/12/2017
 (732) **HEMOFARM A.D. farmaceutsko-hemijska industrija Vršac Beogradski put bb, 26 300 Vršac, RS**
 (740) "MSA IP"
 (540)

DUTALFA

(511)
 5 Farmaceutski proizvodi.

(111) **BAZ1619407** (181)01/04/2026
 (210) BAZ1619407A (220)01/04/2016
 (151) 22/12/2017
 (732) **HEMOFARM A.D. farmaceutsko-hemijska industrija Vršac Beogradski put bb, 26 300 Vršac, RS**
 (740) "MSA IP"
 (540)

TASTER

(511)
 5 Farmaceutski proizvodi.

(111) **BAZ1619408** (181)04/04/2026
 (210) BAZ1619408A (220)04/04/2016
 (151) 09/01/2018
 (732) **Pharmaceutical chemical cosmetic industry ALKALOID AD Skopje Blvd. Aleksandar Makedonski 12, 1000 Skopje, MK**
 (740) "ŽIVKO MIJATOVIĆ & PARTNERS" d.o.o. Sarajevo
 (540)

LESTEDON

(511)
 5 Farmaceutski proizvodi.

(111) **BAZ1619409** (181)05/04/2026
 (210) BAZ1619409A (220)05/04/2016
 (151) 12/01/2018
 (732) **Bridgestone Corporation 1-1, Kyobashi 3-chome, Chuo-ku, Tokyo, JP**
 (740) "INTELBIRO" d.o.o.
 (540)



(531) 18.1,26.1,27.5

(511)
 12 Gumeni namotaji za obnavljanje guma za vozila; gume za vozila; obnovljene (protektirane) gume za vozila; obloge kotača; ljepljive gumene zakrpe za popravak zračnica ili guma; zračnice za pneumatske gume vozila.;
 37 Protektiranje (obnova) guma; opravka i održavanje guma i dijelova motornih vozila; provjera ili održavanje guma i dijelova motornih vozila; informacije o popravku i održavanju guma za motorna vozila.

(111) **BAZ1619410** (181)07/04/2026
 (210) BAZ1619410A (220)07/04/2016
 (151) 22/12/2017
 (732) **NOVARTIS AG 4002 Basel, CH**
 (740) "MSA IP"
 (540)

DORZAVISTA

(511)
 5 Farmaceutski preparati za ljudsku primjenu.

(111) **BAZ1619411** (181)07/04/2026
 (210) BAZ1619411A (220)07/04/2016
 (151) 19/12/2017
 (732) **VINARIJA ČITLUK d.d. ČITLUK Kralja Tomislava 28, Čitluk, BA**
 (740) "STAM" d.o.o.
 (540)

TEUTA

(511)
 33 Vino.

(111) **BAZ1619412** (181)07/04/2026
 (210) BAZ1619412A (220)07/04/2016
 (151) 22/12/2017
 (300) 014649719
 07/10/2015
 EM
 (732) **Reckitt & Colman (Overseas) Limited**
Dansom Lane, Hull, HU8 7DS, GB
 (740) "ŽIVKO MIJATOVIĆ & PARTNERS"
 d.o.o. Sarajevo
 (540)

VEET EASY-GELWAX

(511)

3 Nemedicinski toaletni preparati; kozmetički preparati i preparati za uljepšavanje; hidratantne kreme, losioni, pjene i gelovi; pilinzi; preparati za čišćenje kože; preparati za izbjeljivanje, svi za ličnu upotrebu; preparati za depilaciju; voskovi za depilaciju; inhibitori ponovnog rasta dlake; preparati, uključujući kreme, gelove i pjene, za upotrebu prije, tokom i nakon brijanja ili uklanjanja dlaka; maramice za depilaciju; impregnirane maramice i tuferi za njegu kože.

(111) **BAZ1619413** (181)08/04/2026
 (210) BAZ1619413A (220)08/04/2016
 (151) 12/01/2018
 (732) **BELUPO Ilijekovi i kozmetika d.d.**
Ulica Danica 5, 48000 Koprivnica, HR
 (740) "INTELBIRO" d.o.o.
 (540)

DUOTIN

(511)

5 Lijekovi s djelovanjem na živčani sistem.

(111) **BAZ1619414** (181)08/04/2026
 (210) BAZ1619414A (220)08/04/2016
 (151) 09/01/2018
 (732) **Innovia Films Limited Station Road,**
Wigton, Cumbria, CA7 9BG, GB
 (740) "ŽIVKO MIJATOVIĆ & PARTNERS"
 d.o.o. Sarajevo
 (540)

PROPAFILM

(511)

16 Plastična folija za pakiranje.

(111) **BAZ1619415** (181)12/04/2026
 (210) BAZ1619415A (220)12/04/2016
 (151) 12/01/2018
 (732) **BELUPO Ilijekovi i kozmetika d.d.**
Ulica Danica 5, 48000 Koprivnica, HR
 (740) "INTELBIRO" d.o.o.
 (540)

BETIDEN

(511)

5 Farmaceutski proizvodi.

(111) **BAZ1619417** (181)13/04/2026
 (210) BAZ1619417A (220)13/04/2016
 (151) 25/12/2017
 (732) **Monster Energy Company 1 Monster**
Way, Corona, California 92879, US
 (740) DR DIANA PROTIC-TKALČIĆ &
 PARTNERS D.O.O.
 (540)

(531) 24.17,27.5

(511)

30 Kafa, čaj, kakao i nadomjestci kafe; napici na bazi kafe; napici na bazi čaja; napici na bazi čokolade; riža; tapioka i sago; brašno i proizvodi od žitarica; kruh, kolači, slastice i bomboni; sladoled; šećer, med, sirup od melase; kvasac, prašak za dizanje tijesta; so; slačica (senf); ocat, umaci (začini); začini (mirođije); led za hlađenje.;

32 Bezalkoholni napici; pivo.

(111) **BAZ1619418** (181)13/04/2026
 (210) BAZ1619418A (220)13/04/2016
 (151) 25/12/2017
 (732) **Imperial Tobacco Limited 121**
Winterstoke Road, Bristol, BS3 2LL,
GB
 (740) "STAM" d.o.o.
 (540)



(531) 5.3,5.13,25.1,26.4

(511)

34 Duhan, prerađeni ili neprerađeni; duhanski proizvodi; zamjene duhana, koje nisu za medicinske ili kurativne svrhe; duhan za motanje; cigarete; papirići za cigarete; tube za cigarete; filteri za cigarete; džepne mašine za motanje cigareta; ručne mašine za punjenje filter omotnica duhanom; elektronske cigarete; tekućine za elektroničke cigarete; pušački artikli i šibice.

(111) **BAZ1619420** (181)14/04/2026

(210) BAZ1619420A (220)14/04/2016

(151) 09/01/2018

(300) 30114

16/10/2015

AD

(732) **British American Tobacco (Brands) Inc. 2711 Centerville Road, Suite 300, Wilmington, Delaware 19808, US**

(740) "ŽIVKO MIJATOVIĆ & PARTNERS"
d.o.o. Sarajevo

(591) nijanse zelene, bijela, plava, siva

(540)



(531) 1.15,25.7,26.4,26.11,27.5,29.1

(511)

34 Cigarete; duhan; duhanski proizvodi; upaljači za pušače; šibice; artikli za pušače.

(111) **BAZ1619421** (181)14/04/2026

(210) BAZ1619421A (220)14/04/2016

(151) 09/01/2018

(300) 2015/34236

30/11/2015

ZA

(732) **Bosmen GmbH Sonnleithergasse 53/1/9, 1100 Wien, AT**

(740) AMILA ETEROVIĆ

(540)

**BLACK SEED SULTAN**

(531) 27.5

(511)

32 Mineralne i gazirane vode te ostala bezalkoholna pića; voćni napici i voćni sokovi; sirupi i ostali preparati za pripremanje napitaka.

(111) **BAZ1619422** (181)15/04/2026

(210) BAZ1619422A (220)15/04/2016

(151) 12/01/2018

(732) **TP-LINK INTERNATIONAL LIMITED Flat/Rm 608, 6/F, Wah Shing Centre, 11 Shing Yip Street, Kwun Tong, KL, Hong Kong, HK**

(740) "INTELBIRO" d.o.o.

(540)



(531) 24.15,26.1,26.2,26.3,26.7,26.13.,27.5

(511)

9 Fluorescentni zaslони; kablovi, električni; televizijski aparati; kamkorderi; fotoaparati; baterije, električne; pedometri; modemi; električni adapteri; mrežni prekidači; moduli za mrežne prekidače; mrežne kartice; transponderi; telefonski aparati; antene; periferna oprema za računare; optički aparati za komunikacije; uređaji za međukomunikacije; bežične mrežne kartice; mobilni telefoni; prijenosni multimedijски čitači; membrane (akustika); zvučnici; punjači za električne baterije; ruteri; odašiljači elektroničkih signala; IP (internetski protokol) kamere; senzori; alarmi; aparati na daljinsko upravljanje; električna zvonca za vrata; električne sklopke; utikači, utičnice i drugi kontakti kao električni spojevi, računalni programi koji se mogu preuzeti a služe za upravljanje gore navedenim uređajima.

(111) **BAZ1619423** (181)15/04/2026

(210) BAZ1619423A (220)15/04/2016

(151) 12/01/2018

(732) **TP-LINK INTERNATIONAL LIMITED**
Flat/Rm 608, 6/F, Wah Shing Centre,
11 Shing Yip Street, Kwun Tong, KL,
Hong Kong, HK

(740) "INTELBIRO" d.o.o.

(540)



(531) 24.15,26.1,26.2,26.3,26.7,26.13,27.5

(511)

9 Fluorescentni zaslони; kablovi, električni; televizijski aparati; kamkorderi; fotoaparati; baterije, električne; pedometri; modemi; električni adapteri; mrežni prekidači; moduli za mrežne prekidače; mrežne kartice; transponderi; telefonski aparati; antene; periferna oprema za računare; optički aparati za komunikacije; uređaji za međukomunikacije; bežične mrežne kartice; mobilni telefoni; prijenosni multimedijски čitači; membrane (akustika); zvučnici; punjači za električne baterije; ruteri; odašiljači elektroničkih signala; IP (internetski protokol) kamere; senzori; alarmi; aparati na daljinsko upravljanje; električna zvonca za vrata; električne sklopke; utikači, utičnice i drugi kontakti kao električni spojevi, računalni programi koji se mogu preuzeti a služe za upravljanje gore navedenim uređajima.

(111) **BAZ1619424** (181)15/04/2026

(210) BAZ1619424A (220)15/04/2016

(151) 09/01/2018

(732) **Alshawaf Group for Industry & Trade**
Limited Liability Co. Aljajieh, estate
224 Jajieh estate district, Hama, SY

(740) Dragan Mićunović

(540)

CLEANOTEC

كَلِينوتَك

(531) 27.5,28.1

(511)

3 Sredstva za izbjeljivanje i drugi sastojci za pranje veša; preparati za čišćenje, poliranje, odmaščivanje i struganje; sapuni; parfimerije, eterična ulja, kozmetika, losion poslije brijanja, nepostojani (isparivi) alkali (amonijak), bademovo mlijeko za kozmetičke svrhe, bademovo ulje, Aloe Vera za kozmetičke svrhe, antistatički preparati za kućne svrhe, parfemi, balzam koji se ne koriste u medicinske svrhe, preparati za izbjeljivanje (pranje rublja), vešplav za pranje rublja, hemikalije za posvjetljivanje boje za kućanske svrhe (pranje rublja), dekorativni sapun, konzervirani zrak pod pritiskom za čišćenje i brisanje prašine, kreda za čišćenje, eterična ulja limuna, preparati za uklanjanje mrlja sa materijala i površina, njega kose, njega kože, izrezana tkanina natopljena kozmetikom za uklanjanje, soda za pranje, sredstva za bojenje za toaletne svrhe, preparati za uklanjanje boja, dezodorans za ljude ili životinje, preparati za lično pranje ili za uklanjanje ličnih mirisa (tekući aromatski), sredstva za pranje i sušenje suđa, fabrički omeškivači za pranje rublja, vosak za podove, sredstva za uklanjanje podnog voska (proizvodi za čišćenje), tekućine za podove protiv klizanja, vosak za podove protiv klizanja, losioni za kosu, preparati za pranje rublja, preparati za namakanje rublja, štirka za rublje, proizvodi za postizanje sjaja, losioni za kozmetičke svrhe, terpentinsko ulje za odmaščivanje, ulja za svrhu čišćenja, laštilo za namještaj i podove, sredstva za uklanjanje hrđe, vrećice za mirisno rublje, otopine za čišćenje, preparati za odmaščivanje, aromatični mirisi, ispariva ulja, kozmetika, otopine za kosu, sredstva za čišćenje zuba, losioni nakon brijanja, bistre tekućina, sredstva za dezinfekciju.

(111) **BAZ1619427** (181)18/04/2026

(210) BAZ1619427A (220)18/04/2016

(151) 12/01/2018

(732) **SELMANI NEDŽAD ulica Nusreta Fazlibegovića 56, Sarajevo, BA**

(740) "INTELBIRO" d.o.o.

(540)

BAGATELA

(511)

24 Tkanine i tekstilni proizvodi koji nisu obuhvaćeni drugim razredima, pokrivači za krevete i stolove, uključujući tkanine nepropusne za plin za aerostatske balone, baršun, baršunaste tkanine, pokrivače za biljarske stolove, brokat, cic tkanine, cvilih platna, damast tkanine, droget tkanine, džersej, tkanine od esparta, filc, filter-tkanine za tiskarstvo, filtrirne tekstilne tkanine, flanel tkanine, gaze, navlake za jastuke, juta za tapiserije ili za vezenje, jutene tkanine, platno i tkanine od konoplje, krep tkanine, krepon tkanine, tkanine za krevete, tkanine za rublje za kupanje, lanene tkanine, ljepljive tkanine koje se lijepe toplim postupkom, tkanine i platna za madrace, marabut tkanine, maramice džepne od tekstila, moleskin tkanine, mrežice za komarce, mrtvački pokrovi, naljepnice od tkanine, navlake za zaštitu namještaja, tkanine za obuću, tkanine za podstavljanje obuće, omotači za madrace, paj tkanine, pamučne tkanine i platno, parhet tkanine, pokrivači od pahuljica za noge, plahte, plastični materijali, platna za posteljinu, platna za sir, gumirana platna [ne za papirnate proizvode], navoštena platna [stolnjaci], podlošci za boce [stolno rublje], podmetači za stol, podstave za šešire, pokrivači za putovanje, presvlake od plastike za pokućstvo, tkanine i zaštitne navlake za pokućstvo, popluni, presvlake za zahodske daske, tkanine od rajona, tkanine od ramije, rastezljive tkanine, tkanine za rublje, ručnici, rukavice za toaletne potrebe, nepairnati setovi i ubrusi za stol, tkanine za sita, tekstilni ubrusi za skidanje šminke, vreće za spavanje, tkanine od staklenih vlakana za tekstil, tkanine za brisanje stakla, stolnjaci, pokrivači za biljarske stolove, sukno štofovi, ševiot tkanine, taft svila, tekstilne zidne tapete, netkani tekstili, til tkanine, filter tkanine za tiskarstvo, svilene tkanine za tiskarske matrice, tkanine od kostrijeti, tkanine s ucrtanim motivima za vezenje, tkanine za podstave, tkanine za tekstilne potrebe, tkanine s rijetkim nitima za velika sita, toaletni ubrusi, tekstilne triko tkanine, vrpce tekstilne za zavjese, vunene tkanine, zastave [barjaci], nepapirnate zastavice, mali zastori za prozorska krila, tekstilni zastori na vratima, plastične zavjese za tuširanje, zefir tkanine, zidne tekstilne tapete, tkanine koje imitiraju životinjsku kožu.;

25 Odjeća, obuća i pokrivala za glavu, uključujući odjeću za automobiliste i bicikliste, radničke bluže, bodi [ženski odjevni predmeti], boe [okovratnici od perja ili krzna], cilindri [pokrivala za glavu], cipele, čarape, pete čarapa, podvezice za čarape [držači], čarape protiv znojenja, hulahupke, gornji dio čizama [sare], čizmice dokoljenice [gamaše], dokoljenice [odjevni predmeti], donje rublje za upijanje znoja, džemperi, ešarpe [šalovi], francuske kape, gabardeni, gaćice, gimnastička odjeća, gimnastičke papuče, grudnjaci, haljine na tregere, hlače, odjeća od imitacije kože, kabanice, kaljače [galoše], kape za glavu, kapice za tuširanje, kapuljače, klobučarski proizvodi, kombinei [donje

žensko rublje], konfekcijska odjeća, koprenice [mali velovi], umeci na košuljama, zasebno načinjena prsa za košulje [plastroni], košulje sa kratkim i dugim rukavima, kožna odjeća, kramponi za obuću za nogomet, kratke trake, sokne, sakoi, kravate, odjevni predmeti od krzna, kaputi, kućne haljine, kupaći ogrtači, kupaći kostimi, cipele za kupanje, kapice za kupanje, muške kupaće gaće, sandale za kupanje, lente [široki pojasevi], livreje [odore], manipuli (ukrasi od tkanine koje svećenici nose na ruci za vrijeme mise), marama za pokrivanje vrata, mitre, mornarske bluže, naramenice, vunene narukvice [pletene], natikače, nazuvci, obuća za nogomet, nošnje, pojasi za nošenje novca, gornji dijelovi obuće, kožne trake za obrub koje postolari ušivaju između dvije deblje kože na obući, metalni dijelovi za obuću, naprave i sredstva protiv sklizanja obuće, potpetice za obuću, vrhovi obuće, kramponi za obuću za nogomet, obuća za plažu, džepovi za odjeću, odjeća za maskarade, uniforme, ogrtači, okovratnici koji se skidaju, okovratnici na odjeći, okviri za šešire, opršnjaci za bebe [nisu od papira], papirnata odjeća, papuče, parke [kratki sportski kaputi s kapuljačom], pelene od tekstila, pelene-gaćice za dojenčad, pelerine, pete za obuću, pidžame, planinarske cipele, plastroni košulja, odjeća za plažu, sašivene podstave, podsuknje, podvezice od elastične tkanine, pojasevi, pokrivala za uši, pončo, potkošulje, potpetice za obuću, đonovi, pregače, prsluci, nepapirnati siperci, puloveri, ribarske bluže, radničke rukavice, rukavice za skijanje, sandale, sare [gornji dio čizama], sari, sarong, sjenila za kape, kombinezoni za skijanje na vodi, skijaška obuća, maske za spavanje, sportska obuća, sportske gaćice, steznici, ženski šalovi od krzna, suknje, suknje-hlače, svileni rupci [fulari], šalovi, obuća od platna i špage, tajice, tee-shirts, toge, gimnastički dresovi, turbani, neelektrične vrećice obložene krznom za utopljanje nogu, vrpce za glavu, znojnice za pazuh.;

35 Oglašavanje i reklamiranje, vođenje komercijalnih poslova, komercijalna administracija; grupiranje raznih proizvoda za račun trećih osoba s ciljem omogućavanja potrošaču njihovog lakšeg uočavanja i kupnje.

(111) **BAZ1619428** (181)19/04/2026

(210) BAZ1619428A (220)19/04/2016

(151) 25/12/2017

(732) **Merck Sharp & Dohme Corp. One Merck Drive, Whitehouse Station, New Jersey 08889, US**

(740) "INTELBIRO" d.o.o.

(540)

PALIROY

(511)

5 Farmaceutski preparati.

(111) **BAZ1619429** (181)19/04/2026
 (210) BAZ1619429A (220)19/04/2016
 (151) 25/12/2017
 (732) **Merck Sharp & Dohme Corp. One Merck Drive, Whitehouse Station, New Jersey 08889, US**
 (740) "INTELBIRO" d.o.o.
 (540)

ZEPATIER

(511)
 5 Farmaceutski preparati.

(111) **BAZ1619432** (181)19/04/2026
 (210) BAZ1619432A (220)19/04/2016
 (151) 25/12/2017
 (732) **Merck Sharp & Dohme B.V. Waarderweg 39, Haarlem 2031 BN, NL**
 (740) PETOŠEVIĆ d.o.o.
 (540)

BRIDION

(511)
 5 Medicinski i farmaceutski pripravci za ljudsku upotrebu, naročito antagonisti mišićnih relaksanata.

(111) **BAZ1619433** (181)20/04/2026
 (210) BAZ1619433A (220)20/04/2016
 (151) 25/12/2017
 (732) **"ADOLADO" d.o.o. Donji Hadžići 135, 71240 Hadžići, BA**
 (591) žuta, crna
 (540)



GOLDEN KING

(531) 3.1,26.4,27.5,29.1
 (511)
 34 Filteri za cigarete.

(111) **BAZ1619434** (181)20/04/2026
 (210) BAZ1619434A (220)20/04/2016
 (151) 25/12/2017
 (732) **Merck Sharp & Dohme Corp. One Merck Drive, Whitehouse Station, New Jersey 08889, US**
 (740) "INTELBIRO" d.o.o.
 (540)

ZEGRALYR

(511)
 5 Farmaceutski preparati.

(111) **BAZ1619435** (181)20/04/2026
 (210) BAZ1619435A (220)20/04/2016
 (151) 12/01/2018
 (732) **Tianjin Lovol Heavy Industry Group Co., Ltd. No. 77, Gaoxin Road, Beichen Science and Technology Park, Tianjin, CN**

(740) "INTELBIRO" d.o.o.
 (540)



MaterMacc

(531) 3.7,26.1,27.3,27.5
 (511)

9 Spojnice [informatička oprema]; bljeskalice [svjetlosna signalizacija]; strujni prekidači; mjerači razmaka [dijastometri]; kompas; integrirani sklopovi; tiskane ploče; kontrolni paneli (električna energija); transponderi; uređaji za paljenje, električni, za paljenje sa udaljenosti.

- (111) **BAZ1619436** (181)21/04/2026
 (210) BAZ1619436A (220)21/04/2016
 (151) 06/03/2018
 (732) **Kulturno - informativni centar
 Tomislavgrad Mijata Tomića b.b.,
 80240 Tomislavgrad, BA**
 (591) crvena, bijela, crna, žuta
 (540)



- (531) 2.1,5.1,6.19,26.4,27.5,29.1
 (511)

35 Oglašavanje; vođenje komercijalnih poslova; komercijalna administracija; uredski poslovi.;

41 Obuka; stručno osposobljavanje; razonoda; sportske i kulturne djelatnosti.

- (111) **BAZ1619437** (181)22/04/2026
 (210) BAZ1619437A (220)22/04/2016
 (151) 03/01/2018
 (732) **NBA Properties, Inc. Olympic Tower -
 645 Fifth Avenue, New York, New York
 10022, US**
 (740) "ŽIVKO MIJATOVIĆ & PARTNERS"
 d.o.o. Sarajevo
 (540)



- (531) 24.1,24.9,26.11,27.5

(511)

25 Odjeća, obuća, pokrivala za glavu; naročito čarape, obuća, cipele za košarku, patike za košarku, papuče, majice, košulje, polo majice, dukserice, donji delovi trenerke, pantalone, majice na bretele, dresovi, kratke pantalone, pidžame, sportske majice, ragbi majice, džemperi, kaiševi, kravate, spavačice, šeširi, kape, štيتnici na kačketima, trenerke za zagrevanje, donji delovi trenerki za zagrevanje, dresovi za zagrevanje/majice za vežbanje ubačaja, jakne, vetrovke, jakne sa kapuljačom, kaputi, portikle za bebe koje nisu od papira, trake za glavu, ručne trake (odeća), kecelje, donje rublje, bokserice, široke pantalone, štيتnici za uši, rukavice, rukavice samo sa palcem, šalovi, pletene i štrikane majice, haljine od žerseja, haljine, dresovi i uniforme za navijačice, odeća za plivanje, odela za kupanje, kupači kostimi, bikini, tankini kupači kostimi, gaćice za plivanje, gaćice za kupanje, šortsevi za surfovanje, gumirana odeća za vodu, marame za plažu, pokrivala za kupači kostim, ogrtači za kupači kostim, sandale, sandale za plažu, šeširi za plažu, štيتnici za sunce, kape za plivanje, kape za kupanje, nova pokrivala za glavu sa prikačenim umecima.;

28 Igre i igračke, gimnastički i sportski predmeti koji nisu obuhvaćeni drugim razredima, ukrasi za božićna drvca; naročito košarkaške lopte, loptice za golf, lopte za igralište, sportske lopte, gumene lopte i penaste lopte, plišane lopte za igru, plastične lopte za igru, mrežice za košarku, table za košarku, minijaturne table za košarku, pumpe i igle za naduvavanje košarkaških lopti; štapovi za golf, torbe za golf, podmetači za golf, oprema za golf, naime, alat za popravku golf terena, kupice na koje se stavlja lopta, markeri lopti, pokrivala za torbe za golf, pokrivala za glave golf štapova, rukavice za golf, kutije za golf lopte, posebna zelena staza za golf, držači za bilijarske štapove, kugle za bilijar, trouglovi za bilijar, pikado ormari, elektronske table za košarkaške igrice na tabli, table za košarkaške igrice, košarkaške igrice, akcione igrice, društvene igrice za odrasle i decu, trivia informacione igrice i elektronski video arkadni uređaji, košarkaški setovi koji se sastoje od mrežice i zviždaljke, lutke, dekorativne lutke, lutke za kolekciju, akcione figure za igru, akcione figure karikature, punjene igračke, plišane igračke, slagalice, montažni blokovi za igre, ukrasi za božićnu jelku i božićne čarape; vozila za igru u obliku automobila, kamiona, vozova i kombija, svi sa temom košarke, nove penaste igračke u obliku prsta ili trofeja, igrački trofeji, karte za igru, igre sa kartama, igračke koje

prave zvuk, igračke za kućne ljubimce; igračke za plažu, naime lopte za plažu, lopte na naduvavanje, kantice za igru, lopatice za igru, igračke za pesak, igračke za bazen sa peskom, gumene igračke za vodu; oprema za bazen, naime plivačka oprema za plutanje, oprema za plutanje u bazenu, igračke za splavarenje na vodi, penasta oprema za plutanje, kolutovi za plivanje, kolutovi za plivanje u bazenu, penasti kolutovi, daske za plivanje, daske za surfovanje, peraja za plivanje, peraja za surfovanje, narukvice za plutanje i narukvice za pomoć pri plivanju u rekreativne svrhe; odbojkaški setovi za igru koji se sastoje od lopte, mrežice, trake koje označavaju teren i zviždaljke, i vaterpolo setovi za igru koji se sastoje od lopte, mrežice i zviždaljke; dekorativne igračke od tkanine koje se puštaju da lete na vetru; minijature reprodukcije stadiona, naime, mali plastični modeli stadiona za igru; staklene kugle sa snegom; mašine za video igre za upotrebu sa televizorom i ručni kontroleri za konzole za video igre.;

41 Obuka, stručno osposobljavanje; razonoda; sportske i kulturne djelatnosti; naročito razonoda i obrazovne usluge u smislu televizijskih događaja i radio programa iz oblasti košarke i prikazivanja uživo košarkaških igara i košarkaških priredbi; usluge produkcije i distribucije radio i televizijskih šou programa sa košarkaškim utakmicama, košarkaškim događajima i programima iz oblasti košarke; usluge vođenja i organizovanja košarkaških klinika i kampova, klinika i kampova za trenere, klinika i kampova za plesne timove i košarkaških igara; usluge razonode u vidu ličnog pojavljivanja kostimiziranih maskota ili plesnih timova na košarkaškim utakmicama i priredbama, klinikama, kampovima, promocijama i drugim događajima, specijalnim događajima i žurkama u vezi sa košarkom; usluge kluba obožavalaca; usluge razonode, naime one koje pružaju vebsajt predstavljanje multimedijjskih sadržaja u vidu najvažnijih televizijskih događaja, interaktivnih najvažnijih televizijskih događaja, video snimaka, video strim snimaka, interaktivnih video izbora najvažnijih događaja, radio programa, najvažnijih radijskih događaja i audio snimaka u polju košarke; usluge obezbeđivanja vesti i informacija u vidu statistika i drugih stvari iz oblasti košarke; omogućavanje pristupa onlajn igricama koje se ne mogu preuzimati, naime kompjuterskim igricama, video igricama, interaktivnim video igricama, akcionim igricama, arkadnim igricama, društvenim igricama za odrasle i decu, igrama na tabli, slagalicama, trivia igricama; usluge elektronskog izdavaštva, naime, izdavanje magazina, vodiča, biltena, bojanki i igrica kod kojih se igrači određuju putem interneta, sve u vezi sa košarkom; usluge obezbeđivanja onlajn kompjuterske baze podataka iz oblasti košarke.

- (111) **BAZ1619440** (181)22/04/2026
 (210) BAZ1619440A (220)22/04/2016
 (151) 11/12/2017
 (732) **QualityCert d.o.o. Tuzla Trg Slobode 16, 75000 Tuzla, BA**
 (740) Mirna Milanović-Lalić
 (540)

REGULAMEDICA

(511)

10 Medicinski uređaji i instrumenti.;

35 Istraživanja za poslove, istraživanje javnog mišljenja, istraživanje tržišta, istraživanje za poslove, marketing, optimizacija prometa na web-stranici, oglašavanje, pomoć u vođenju poslova, poslovne informacije, poslovne obavijesti, procjene komercijalnih poslova, pružanje komercijalnih i poslovnih kontaktnih podataka, pružanje poslovnih informacija putem web-stranice, reklamiranje online na informatičkoj mreži, distribucija reklamnih oglasa, reklamna dokumentacija, statistički podaci, usluge posredovanja u trgovini.;

41 Objavlivanje tekstova [osim u reklamne svrhe], obuka [predavanje], on-line objavljivanje elektroničkih knjiga i časopisa, pisanje tekstova, izdavaštvo uključujući i izdavaštvo elektronskih knjiga.

- (111) **BAZ1619441** (181)25/04/2026
 (210) BAZ1619441A (220)25/04/2016
 (151) 10/01/2018
 (732) **SELMANI NEDŽAD ulica Nusreta Fazlibegovića 56, Sarajevo, BA**
 (740) "INTELBIRO" d.o.o.
 (540)

DUNDEE

(511)

30 Alge [začini], anis [sjeme], anis za posipanje, arašidi (slastice od arašida), aromatični preparati za prehrambene potrebe, arome [osim eteričnih ulja], arome za kolače [osim eteričnih ulja], bademi (slatkiši od badema), bademi prženi u šećeru [praline], bademovo tijesto, beskvadni kruh, biskiti [suhi kolačići], bobovo brašno, bomboni, slatkiši za ukrašavanje božićnih drvca, brašno, najfinije pšenično brašno, jela od brašna, celer (sol od celera), cikorija [nadomjestak kafe], cimet [mirodija], coulis [voćni preljevi], crni šećer, čaj, nemedicinski čajevi, čajni kolačići [minjoni], čokolada, piće od čokolade, čokoladni musevi, desertni musevi, kurkuma, dvopek [prepečenac], đumbir [začin], ekstrakti iz slada za prehranu, engleska krema, esencije za prehranu [osim eteričnih esencija i ulja], fermenti za tijesto, fondani, glazure za kolače, glukoza za kulinarstvo, gluteinski dodaci za kulinarske svrhe, gorušica (brašno od gorušice), guma za žvakanje, halva, ječam, ječmeno brašno (jela od brašna), smrznuti jogurt, kakao, pića od

kakaa, proizvodi od kakaa, kalijev tartarat za kuhanje i upotrebu u kulinarstvu, kapar [začin], karamele, kari [začin], mliječne kašice za prehranu, kafa, bijela kafa, biljni pripravci kao nadomjesci kafe, kafene arome, nadomjesci za kafu, pića od kafe, nepržena kafa, kečap [umak od rajčice], keksi [petits-beurre], kiš [vrsta kolača], klinčići [mirodija], sredstva za povezivanje mješavine za kobasice, kolači, prašak za kolače, tijesto za kolače, kolačići (sačasti kolačići)[vafli], kolačići od badema, krekeri, kruh, krumpirovo brašno za prehranu, krupica [griz], krušne mrvice, kuhinjska sol, kukuruz mljeveni, kukuruz prženi, kukuruzna krupica, proizvodi od kukuruzne krupice sa vodom ili mlijekom, kukuruzne kokice [pucanci], kukuruzne pahuljice, kukuruzno brašno, kuskus [vrsta tjestenine], kvasac, kvasac u pastilama [ne za medicinske potrebe], laneno sjeme za ljudsku potrošnju, led za rashlađivanje, led, sirovi [prirodni ili umjetni], ledeni čaj, ljepivo iz žita [gluten] pripremljen kao hrana, majoneza, makaroni, maltoza, marcipan [kolač od badema], marinade, matična mliječ, med, medenjaci, melasa, melasa (sirup od melase), mesne pite, umaci, proizvodi za omekšavanje mesa u kućanstvu, metvica (bomboni od metvice), metvica za slastice, mirodije, mlijeko, kakao s mlijekom, čokoladno mlijeko [napitak], morska voda za kuhinju, musli, mušklatni oraščići, ocat, omekšavanje mesa (proizvodi za omekšavanje mesa u kućanstvu), , pahuljice od sušenih žitarica, zobene pahuljice, palačinke, papar, paprika [začin], pastile [bomboni], fino sitno pecivo, brioši, pesto [umak], arome za pića [osim eteričnih ulja], piment, pivski ocat, pizza, pjenica [kvasac], povrtna trava (konzervirane povrtna trava za začine), prašak za dizanje, prašak za kolače, prehrambena tjestenina, proljetna rolada, propolis [pčelinji proizvod], pšenične klice za ljudsku potrošnju, pšenično brašno za ljudsku prehranu, umak od rajčice, ravioli [tjestenina], relis [začin], pripremljeni obroci od rezanaca, rezanci za juhe, riža (kolačići od riže), sago [škrob iz sjemena palme sago], umaci za salatu, sendviči, sendviči od sira [cheeseburgeri], sirup od melase, slačica [senf], slad, ekstrakt slada za prehranu, kolačići od slada za prehranu, prirodna sladila, sladoled, prašak za sladoled, sredstva za vezanje sladoledne mješavine, slastičarski proizvodi, slatkiši, soda bikrbona za kuhanje, soja, pikantni umak od soje, tijesto od sojina zrna [začin], sojino brašno, umak, sol za konzerviranje prehrambenih namirnica, kuhinjska sol, suhi kolačići, sushi [japansko jelo od riže], šafran [začin], šatni [začin], šećer, žuti šećer za prehranu, šećerni proizvodi, šerbet [voćni sladoled], škrobovina za prehranu, šoušou [začin], špageti, štapići od sladića [slatkiš], glazure za šunku, tabule [vrsta orijentalnog jela od žita], takos, tapioka, brašno tapioke za prehranu, torte, tortilje, tučeno vrhnje (proizvodi za učvršćivanje tučenog vrhnja), jestivi ukrasi za kolače, umaci za salatu, začinski umaci [dresinzi], vafli, vanilija [aroma], nadomjesci za vaniliju, varenci [pudinzi], visokoproteinske pločice od žitarica, voćni kolači, voćno tijesto [slastica], smrznuto vrhnje [mali brzi obroci], konzervirani biljni začini, zgušćivači za kuhanje hrane, namirnice od zobi, zobeno brašno, žito, pripravci od žitarica, brašno od žita.;

35 Oglašavanje i reklamiranje, vođenje komercijalnih poslova, komercijalna administracija, grupiranje raznih proizvoda za račun trećih osoba s ciljem omogućavanja potrošaču njihovog lakšeg uočavanja i kupnje.;

43 Agencije za smještaj [hotelski, pansioni], barovi (usluge barova), gostionice, usluge gostioničara, usluge rezerviranja hotela, hotelske usluge, iznajmljivanje aparata za kuhanje, iznajmljivanje dvorana za sastanke, iznajmljivanje privremenih smještaja, iznajmljivanje stolova,

stolova, stolnog rublja i staklenog posuđa, iznajmljivanje šatora, iznajmljivanje uređaja za pitku vodu, jaslice [dječje ustanove], stavljanje na raspolaganje terena za kampiranje, kampovi (iskorištavanje terena za kampiranje), kampovi za ljetovanje (usluge kampova za ljetovanje) [smještaj], kantine, kafane [kafeterije], kafane-restorani, ljetovališta, moteli (usluge motela), pansioni, pansioni za životinje, rezerviranje pansiona, iznajmljivanje prenosivih građevinskih objekata, privremeni smještaj (rezerviranje privremenog smještaja), restorani sa samoposluživanjem, restorani za brzo i stalno posluživanje [snek-barovi], ustanove za smještaj starijih osoba [starački domovi].

(111) **BAZ1619442** (181)25/04/2026

(210) BAZ1619442A (220)25/04/2016

(151) 11/12/2017

(732) **VINARIJA ČITLUK d.d. ČITLUK Kralja Tomislava 28, Čitluk, BA**

(740) "STAM" d.o.o.

(591) nijanse zelene, bijela, zlatna, nijanse plave, lila

(540)



(531) 6.19,7.11,25.1,26.11,27.5,27.7,29.1

(511)

33 Vino.

- (111) **BAZ1619443** (181)25/04/2026
 (210) BAZ1619443A (220)25/04/2016
 (151) 21/12/2017
 (732) **Agromehanika alati d.o.o. Neznanih junaka 19, Bijeljina, BA**
 (591) crvena, crna, bijela
 (540)



- (531) 24.1,27.5,29.1
 (511)

7 Agregati (pomoćni agregati), alat (dijelovi strojeva), alat koji se drži u ruci ali se ne pokreće ručno, bušilice (ručne, električne bušilice), klipovi za cilindre, cilindri motora, klipovi (dijelovi strojeva ili motora), kompresori (strojevi), kosilice za travnjake, lančane pile, motokultivatori, klipovi motora, niti za trimmer (plastične), prijenosne osovine (ležajevi prijenosnih osovina).;

8 Prskalice za izbacivanje insekticida.;

9 Zaštitne maske za radnike, zaštitni nasloni za lica radnika, maske za zavarivače.

- (111) **BAZ1619444** (181)26/04/2026
 (210) BAZ1619444A (220)26/04/2016
 (151) 19/12/2017
 (732) **EOS PRODUCTS S.A.R.L. 7 Rue Robert Stumper, 2557 Luxembourg, LU**
 (740) "ŽIVKO MIJATOVIĆ & PARTNERS"
 d.o.o. Sarajevo
 (540)

EOS THE EVOLUTION OF SMOOTH

- (511)

3 Aromaterapijski preparati za njegu tijela, uključujući losione za tijelo, kreme za njegu kože oko noktiju, nemedicinske balzame za usne, sapune, piling za tijelo i stopala i nemedicinske kreme za stopala; kozmetički proizvodi, uključujući podlogu za ruž za usne, proizvode za regeneraciju usana; balzame za usne; kreme za usne; sjajila za usne; palete sjajila za usne; olovke za usta; piling za usne; kompleti za šminkanje koji se sastoje od ruža za usne i sjajila za usne; nemedicinski preparati za njegu usana; nemedicinski proizvodi za zaštitu usana; pomade za usne; kupke i gelovi za tuširanje i soli za nemedicinske

svrhe; perlice za kupanje; kreme za kupanje; kristali za kupanje; kupke koje u vodi proizvode mjehuriće; listići za kupanje; pjene za kupanje; gelovi za kupanje; aromatične trave za kupke; losioni za kupanje; mlijeko za kupanje; ulja i soli za kupanje za kozmetičke potrebe; perlice za kupanje; prašci za kupanje; nemedicinske soli za kupanje; sapuni za kupanje u tekućem, čvrstom i obliku gela; pjenušave kupke; tekući sapuni za kupanje; tekući sapun za kupke za stopala; mineralne soli u obliku soli za kupku za nemedicinske svrhe; nemedicinski preparati za kupanje; pjena za tuširanje; gel za kupanje i tuširanje; dezodoransi za stopala; nemedicinski puder za stopala; pilinzi za stopala; nemedicinske kreme za stopala; nemedicinski losioni za stopala; nemedicinske kupke za stopala; plovući za osobnu upotrebu; kreme za tuširanje; gelovi za tuširanje; losioni za jačanje noktiju; preparati za poliranje noktiju; sredstva za njegu noktiju; caklina za nokte; podloga za lak za nokte; odstranjivač laka za nokte; odstranjivači laka za nokte; zaštitni sloj laka za nokte; očvršćivači za nokte; lak za nokte; gelovi za upotrebu nakon sunčanja; mlijeko za njegu nakon sunčanja; ulja za njegu nakon sunčanja; astringensi za kozmetičku upotrebu; izbjeljivači za kozmetičke potrebe; kozmetički proizvodi za ljepotu i njegu tijela; kreme za čišćenje; kolonjska voda, parfemi i kozmetika; loptice od vate za kozmetičke svrhe; kreme za kozmetičke potrebe; kreme za njegu kože za kozmetičke potrebe; kozmetički upijajući papir za lice; kozmetička mlijeka; kozmetička ulja; kozmetička ulja za epidermis; kozmetički jastučići; kozmetičke olovke; kozmetički preparati za obnavljanje kože, za zaštitu od sunca i sunčanje, za tamnjenje kože, za njegu tijela, za trepavice, za mršavljenje; kozmetički ruževi; kozmetički sapuni; kozmetički losioni za sunčanje; kozmetika i kozmetički proizvodi, uključujući šminku, kameni puder, kozmetičke proizvode za obrve; kreme za lice za kozmetičku upotrebu; losioni za kozmetičku upotrebu; lakovi za nokte za kozmetičke svrhe; kozmetičke olovke; vlažne kozmetičke maramice; prethodno navlaženi toaletni rupčići; vlažne kozmetičke salvete; losioni, kreme i ulja za kožu i tijelo s topikalnom primjenom, za kozmetičku upotrebu; sapuni; mlijeka, gelovi i ulja za sunčanje i nakon sunčanja; gelovi za tamnjenje; mlijeka za tamnjenje; ulja za tamnjenje; maramice namočene u kozmetičke losione; tonici za lice; topikalni sprejevi za kožu za kozmetičke svrhe; metalna stugala za stopala; niti jedna od gore navedenih roba za upotrebu za čišćenje, njegu ili za uljepšavanje kose.;

5 Ljekoviti balzam za usne; soli za kupke za medicinske svrhe; preparati za kupanje za medicinske svrhe; ljekovite soli za kupanje; ljekoviti prašak za stopala.

(111) **BAZ1619445** (181)25/04/2026
 (210) BAZ1619445A (220)25/04/2016
 (151) 26/12/2017
 (732) **Universal Protein Supplements Corporation dba Universal Nutrition 3 Terminal Road, New Brunswick, New Jersey 08901, US**
 (740) "INTELBIRO" d.o.o.
 (540)



(531) 2.1,27.5
 (511)
 25 Odjeća.

(111) **BAZ1619446** (181)27/04/2026
 (210) BAZ1619446A (220)27/04/2016
 (151) 07/12/2017
 (732) **"PAK-RAMPART" d.o.o. Visoko UI. Topuzovo polje b.b., 71300 Visoko, BA**
 (591) nijanse plave, crvena, bijela, nijanse smeđe, žuta
 (540)



(531) 8.1,20.5,24.5,25.7,27.5,29.1
 (511)
 30 Vafel proizvod sa kremom okusa lješnjaka.

(111) **BAZ1619447** (181)27/04/2026
 (210) BAZ1619447A (220)27/04/2016
 (151) 07/12/2017
 (732) **"PAK-RAMPART" d.o.o. Visoko UI. Topuzovo polje b.b., 71300 Visoko, BA**
 (591) nijanse narandžaste, zelena, crvena, nijanse smeđe, bijela, žuta
 (540)



(531) 5.7,8.1,20.5,24.5,25.7,27.5,29.1
 (511)
 30 Vafel proizvod sa kakao krem punjenjem.

(111) **BAZ1619448** (181)27/04/2026
 (210) BAZ1619448A (220)27/04/2016
 (151) 28/12/2017
 (300) 86/822,555
 17/11/2015
 US
 (732) **Biogen MA Inc. 250 Binney Street, Cambridge, Massachusetts 02142, US**
 (740) PETOŠEVIĆ d.o.o.
 (591) narandžasta, nijanse narandžaste, plava, nijanse plave
 (540)



(531) 1.13,1.15,2.9,5.3,26.2,27.5,29.1
 (511)
 5 Farmaceutski pripravci za liječenje neuroloških poremećaja.

(111) **BAZ1619449** (181)27/04/2026

(210) BAZ1619449A (220)27/04/2016

(151) 13/12/2017

(732) **R & A Bailey & Co Nangor House,
Western Estate, Nangor Road 12,
Dublin, IE**

(740) PETOŠEVIĆ d.o.o.

(540)

BAILEYS

(511)

30 Kolači, kolači od sira, slastice, čokolade, praline, sladoledi, peciva, sosovi, zaleđeni deserti.

(111) **BAZ1619452** (181)28/04/2026

(210) BAZ1619452A (220)28/04/2016

(151) 03/01/2018

(732) **Pharmaceutical chemical cosmetic
industry ALKALOID AD Skopje Blvd.
Aleksandar Makedonski 12, 1000
Skopje, MK**

(740) "ŽIVKO MIJATOVIĆ & PARTNERS"
d.o.o. Sarajevo

(540)

MAPRAZAX

(511)

5 Farmaceutski proizvodi.

(111) **BAZ1619453** (181)28/04/2026

(210) BAZ1619453A (220)28/04/2016

(151) 19/12/2017

(732) **EOS PRODUCTS S.A.R.L. 7 Rue
Robert Stumper, 2557 Luxembourg,
LU**

(740) "ŽIVKO MIJATOVIĆ & PARTNERS"
d.o.o. Sarajevo

(540)

EOS

(511)

3 Aromaterapijski preparati za njegu tijela, uključujući losione za tijelo, kreme za njegu kože oko noktiju, nemedicinske balzame za usne, sapune, piling za tijelo i stopala i nemedicinske kreme za stopala; kozmetički proizvodi, uključujući podlogu za ruž za usne, proizvode za regeneraciju usana; balzame za usne; kreme za usne;

sjajila za usne; palete sjajila za usne; olovke za usta; piling za usne; kompleti za šminkanje koji se sastoje od ruža za usne i sjajila za usne; nemedicinski preparati za njegu usana; nemedicinski proizvodi za zaštitu usana; pomade za usne; kupke i gelovi za tuširanje i soli za nemedicinske svrhe; perlice za kupanje; kreme za kupanje; kristali za kupanje; kupke koje u vodi proizvode mjehuriće; listići za kupanje; pjene za kupanje; gelovi za kupanje; aromatične trave za kupke; losioni za kupanje; mlijeko za kupanje; ulja i soli za kupanje za kozmetičke potrebe; perlice za kupanje; prašci za kupanje; nemedicinske soli za kupanje; sapuni za kupanje u tekućem, čvrstom i obliku gela; pjenušave kupke; tekući sapuni za kupanje; tekući sapun za kupke za stopala; mineralne soli u obliku soli za kupku za nemedicinske svrhe; nemedicinski preparati za kupanje; pjena za tuširanje; gel za kupanje i tuširanje; dezodoransi za stopala; nemedicinski puder za stopala; pilinzi za stopala; nemedicinske kreme za stopala; nemedicinski losioni za stopala; nemedicinske kupke za stopala; plavući za osobnu upotrebu; kreme za tuširanje; gelovi za tuširanje; losioni za jačanje noktiju; preparati za poliranje noktiju; sredstva za njegu noktiju; caklina za nokte; podloga za lak za nokte; odstranjivač laka za nokte; odstranjivači laka za nokte; zaštitni sloj laka za nokte; očvršćivači za nokte; lak za nokte; gelovi za upotrebu nakon sunčanja; mlijeko za njegu nakon sunčanja; ulja za njegu nakon sunčanja; astringensi za kozmetičku upotrebu; izbjeljivači za kozmetičke potrebe; kozmetički proizvodi za ljepotu i njegu tijela; kreme za čišćenje; kolonjska voda, parfemi i kozmetika; loptice od vate za kozmetičke svrhe; kreme za kozmetičke potrebe; kreme za njegu kože za kozmetičke potrebe; kozmetički upijajući papir za lice; kozmetička mlijeka; kozmetička ulja; kozmetička ulja za epidermis; kozmetički jastučići; kozmetičke olovke; kozmetički preparati za obnavljanje kože, za zaštitu od sunca i sunčanje, za tamnjenje kože, za njegu tijela, za trepavice, za mršavljenje; kozmetički ruževi; kozmetički sapuni; kozmetički losioni za sunčanje; kozmetika i kozmetički proizvodi, uključujući šminku, kameni puder, kozmetičke proizvode za obrve; kreme za lice za kozmetičku upotrebu; losioni za kozmetičku upotrebu; lakovi za nokte za kozmetičke svrhe; kozmetičke olovke; vlažne kozmetičke maramice; prethodno navlaženi toaletni rupčići; vlažne kozmetičke salvete; losioni, kreme i ulja za kožu i tijelo s topikalnom primjenom, za kozmetičku upotrebu; sapuni; mlijeka, gelovi i ulja za sunčanje i nakon sunčanja; gelovi za tamnjenje; mlijeka za tamnjenje; ulja za tamnjenje; maramice namočene u kozmetičke losione; tonici za lice; topikalni sprejevi za kožu za kozmetičke svrhe; metalna stugala za stopala; niti jedna od gore navedenih roba za upotrebu za čišćenje, njegu ili za uljepšavanje kose.;

5 Ljekoviti balzam za usne; soli za kupke za medicinske svrhe; preparati za kupanje za medicinske svrhe; ljekovite soli za kupanje; ljekoviti prašak za stopala.

- (111) **BAZ1619454** (181)29/04/2026
 (210) BAZ1619454A (220)29/04/2016
 (151) 12/01/2018
 (732) **ŞÖLEN ÇIKOLATA GIDA SANAYI VE TICARET ANONİM ŞİRKETİ 4. Organize Sanayi Bolgesi, 83412 Nolu Cad. No:4 Sehitkamil Gaziantep, TR**
 (740) "Linea Suşiç" d.o.o.
 (591) bijela, žuta, narandžasta, roza, smeđa, nijanse smeđe, zelena
 (540)



(531) 1.15,8.1,19.3,27.1,27.5,29.1

(511)

30 Deserti od brašna i čokolade; deserti od tijesta sa preljevom od sirupa; čokolade, biskviti, mliječne čokolade, torte, kolači, čokolada i slatkiši sa karamelom.

- (111) **BAZ1619456** (181)29/04/2026
 (210) BAZ1619456A (220)29/04/2016
 (151) 24/01/2018
 (732) **Proizvodno trgovinsko uslužno društvo "EUROPA TRADE" d.o.o. Tešanj Raduša bb, 74260 Tešanj, BA**
 (740) "LINEA SERVICES" d.o.o. Sarajevo
 (540)



(531) 24.17,27.5

(511)

25 Odjeća, obuća, pokrivala za glavu.

- (111) **BAZ1619457** (181)29/04/2026
 (210) BAZ1619457A (220)29/04/2016
 (151) 13/12/2017
 (732) **PepsiCo, Inc. 700 Anderson Hill Road, Purchase, NY 10577, US**
 (740) PETOŠEVIĆ d.o.o.
 (591) zelena, bijela
 (540)



(531) 5.3,27.1,27.5,29.1

(511)

32 Piva; mineralne i gazirane vode te ostala bezalkoholna pića; voćni napici i voćni sokovi; sirupi i ostali preparati za pripremanje napitaka; gazirana bezalkoholna pića; osvježavajuća bezalkoholna pića; energetska pića; izotonična pića; pića za sportiste; napici koji sadrže vitamine; aromatizirane vode; prašci za šumeće napitke; frapei; pića na bazi kokosa.

- (111) **BAZ1619465** (181)04/05/2026
 (210) BAZ1619465A (220)04/05/2016
 (151) 24/01/2018
 (732) **ETI GIDA SANAYI VE TICARET ANONİM ŞİRKETI Organize Sanayi Bolgesi 11 Cadde, Eskisehir, TR**
 (740) "ŽIVKO MIJATOVIĆ & PARTNERS" d.o.o. Sarajevo

(591) tamno plava, bijela, siva, zelena, crna, crvena, svijetlo smeđa, bež, žuta

(540)



(531) 8.1,8.7,25.7,26.11,27.5,29.1

(511)

30 Krekeri.

(111) **BAZ1619470** (181)04/05/2026
 (210) BAZ1619470A (220)04/05/2016
 (151) 24/01/2018
 (732) **EKRO PROMET d.o.o. Cerik bb,
 Distrikt Brčko, BA**
 (591) smeđa, bež, zelena
 (540)



(531) 7.1,26.1,27.3,27.5,29.1

(511)

16 Papir, karton i proizvodi od tih materijala koji nisu obuhvaćeni drugim razredima; tiskarski proizvodi; proizvodi za uvezivanje knjiga; fotografije; pribor za pisanje; ljepljive tvari za papirnate proizvode ili za kućanstvo); slikarski pribor; kistovi; pisači strojevi i uredski pribor (osim namještaja); oprema za nastavu i obuku (osim aparata); plastični materijali za ambalažu (koji nisu obuhvaćeni drugim razredima); tiskarska slova; klišeji.;

20 Namještaj, zrcala, okviri; proizvodi koji nisu obuhvaćeni drugim razredima, od drva, pluta, trske, šiblja, rožine, kosti, bjelokosti, usovine, kornjačevine, ambre, sedefa, morske zgure (stive); nadomjesci svih tih materijala ili plastični proizvodi.;

21 Pribor i posuđe za kućanstvo ili za kuhinju; češljevi i spužve; četke (osim kistova); materijali za četke; pribor za čišćenje; žica za struganje parketa; sirovo ili poluobrađeno staklo (osim građevinskog stakla); stakleni proizvodi, porculansko i keramičko posuđe koje nije obuhvaćeno drugim razredima.

(111) **BAZ1619471** (181)05/05/2026
 (210) BAZ1619471A (220)05/05/2016
 (151) 05/02/2018
 (732) **Slađana (Mladen) Trivić ul. Vasilija
 Ostroškog br. 32, 78000 Banja Luka,
 BA**
 (540)

Stika
 ~ MAKE IT REAL ~

(531) 27.5

(511)

41 Informacije o rekreaciji, obuka, treniranje, vođenje časova fitnesa.;

45 Usluge on-line društvenih mreža.

(111) **BAZ1619474** (181)06/05/2026
 (210) BAZ1619474A (220)06/05/2016
 (151) 12/01/2018
 (732) **Reckitt & Colman (Overseas) Limited
 Dansom Lane Hull, HU8 7DS, GB**
 (740) "ŽIVKO MIJATOVIĆ & PARTNERS"
 d.o.o. Sarajevo
 (540)

VEET SENSITIVE TOUCH

(511)

3 Nemedicinski toaletni preparati; kozmetički preparati i preparati za uljepšavanje; hidratantne kreme, losioni, pjene i gelovi; pilinzi; preparati za čišćenje kože; preparati za izbjeljivanje, svi za ličnu upotrebu; preparati za depilaciju; voskovi za depilaciju; inhibitori ponovnog rasta dlake; preparati, uključujući kreme, gelove i pjene, za upotrebu prije, tokom i nakon brijanja ili uklanjanja dlaka; maramice za depilaciju; impregnirane maramice i tuferi za njegu kože.;

8 Britvice; oštrice za brijanje; epilatori; uređaji za uklanjanje dlaka, naime, aparati za depilaciju; uređaji za inhibiranje ponovnog rasta dlake; ručni uređaji za upotrebu kod brijanja ili depilacije, naime, uređaji za depilaciju, neelektrični brijači; spatule za nanošenje vrućeg voska i preparata za depilaciju; podrezivači (ručno pokretani alat); dijelovi i pribor za gore navedenu robu.;

11 Aparati za zagrijavanje, naime električni uređaji za upotrebu kod tretmana depilacije voskom i kremom; aparati za topljenje voska; električni uređaji za zagrijavanje, otapanje i doziranje voska i kreme za depilaciju; grijači voska za depilaciju; grijači krema za depilaciju.

- (111) **BAZ1619475** (181)09/05/2026 (540)
 (210) BAZ1619475A (220)09/05/2016
 (151) 27/12/2017
 (732) **“PANERA MELIUS” d.o.o. Ilidža**
Ahmeta Ljubunčića br. 2, 71200 Ilidža,
BA
 (591) crvena, bijela
 (540)



(531) 9.7,26.1,27.3,27.5,29.1

(511)

30 Kafa, čaj, kakao, šećer, riža, tapioka, sago, zamjene za kafu; brašno i proizvodi od žitarica, hljeb, peciva, kolači, poslastice, bomboni; sladoled; med, sirup od melase; kvasac, prašak za pecivo; so, senf; sirće, umaci (začini).;

35 Oglašavanje i reklamiranje; vođenje komercijalnih poslova; komercijalna administracija; kancelarijski poslovi.;

43 Usluge obezbjeđivanja hrane i pića; ugostitelji (usluge kateringa); kafane (kafeterije); kafane-restorani; privremeno primanje na stan.

- (111) **BAZ1619479** (181)10/05/2026
 (210) BAZ1619479A (220)10/05/2016
 (151) 12/01/2018
 (732) **NBA Properties, Inc. Olympic Tower -**
645 Fifth Avenue, New York, New York
10022, US
 (740) **“ŽIVKO MIJATOVIĆ & PARTNERS”**
 d.o.o. Sarajevo



(531) 21.3,24.17,27.3,27.5

(511)

25 Odjeća, obuća, pokrivala za glavu; naročito čarape, obuća, cipele za košarku, patike za košarku, papuče, majice, košulje, polo majice, dukserice, donji delovi trenerke, pantalone, majice na bretele, dresovi, kratke pantalone, pidžame, sportske majice, ragbi majice, džemperi, kaiševi, kravate, spavaćice, šeširi, kape, štitnici na kačketima, trenerke za zagrevanje, donji delovi trenerki za zagrevanje, dresovi za zagrevanje/majice za vežbanje ubačaja, jakne, vetrovke, jakne sa kapuljačom, kaputi, portikle za bebe koje nisu od papira, trake za glavu, ručne trake (odeća), kecelje, donje rublje, bokserice, široke pantalone, štitnici za uši, rukavice, rukavice samo sa palcem, šalovi, pletene i štrikane majice, haljine od žerseja, haljine, dresovi i uniforme za navijačice, odeća za plivanje, odela za kupanje, kupaći kostimi, bikini, tankini kupaći kostimi, gaćice za plivanje, gaćice za kupanje, šortsevi za surfovanje, gumirana odeća za vodu, marama za plažu, pokrivala za kupaći kostim, ogrtači za kupaći kostim, sandale, sandale za plažu, šeširi za plažu, štitnici za sunce, kape za plivanje, kape za kupanje, nova pokrivala za glavu sa prikačenim umecima.;

28 Igre i igračke, gimnastički i sportski predmeti koji nisu obuhvaćeni drugim razredima, ukrasi za božićna drvca; naročito košarkaške lopte, loptice za golf, lopte za igralište, sportske lopte, gumene lopte i penaste lopte, plišane lopte za igru, plastične lopte za igru, mrežice za košarku, table za košarku, minijaturne table za košarku, pumpe i igle za naduvavanje košarkaških lopti; štapovi za golf, torbe za golf, podmetači za golf, oprema za golf, naime, alat za popravku golf terena, kupice na koje se stavlja lopta, markeri lopti, pokrivala za torbe za golf, pokrivala za glave golf štapova, rukavice za golf, kutije za golf lopte, posebna zelena staza za golf; držači za bilijarske štapove, kugle za bilijar, trouglovi za bilijar, pikado ormari, elektronske table za košarkaške igrice na tabli, table za košarkaške igrice, košarkaške igrice, akcione igrice, društvene igrice za odrasle i decu, trivia informacione igrice i elektronski video arkadni uređaji, košarkaški setovi koji se sastoje od mrežice i zviždaljke, lutke, dekorativne lutke, lutke za kolekciju, akcione figure za igru, akcione figure karikature, punjene igračke, plišane igračke, slagalice, montažni blokovi za igre, ukrasi za božićnu jelku i božićne čarape; vozila za igru u obliku automobila, kamiona, vozova i kombija, svi sa temom košarke, nove penaste igračke u obliku prsta ili trofeja, igrački trofeji, karte za igru, igre sa kartama, igračke koje prave zvuk, igračke za kućne ljubimce; igračke za plažu, naime lopte za plažu, lopte na naduvavanje, kantice za igru, lopatice za igru, igračke za pesak, igračke za bazen sa peskom, gumene igračke za vodu; oprema za bazen, naime plivačka oprema za plutanje, oprema za plutanje u

bazenu, igračke za splavarenje na vodi, penasta oprema za plutanje, kolotovi za plivanje, kolotovi za plivanje u bazenu, penasti kolotovi, daske za plivanje, daske za surfovanje, peraja za plivanje, peraja za surfovanje, narukvice za plutanje i narukvice za pomoć pri plivanju u rekreativne svrhe; odbojkaški setovi za igru koji se sastoje od lopte, mrežice, trake koje označavaju teren i zviždaljke, i vaterpolo setovi za igru koji se sastoje od lopte, mrežice i zviždaljke; dekorativne igračke od tkanine koje se puštaju da lete na vetru; minijaturne reprodukcije stadiona, naime, mali plastični modeli stadiona za igru; staklene kugle sa snegom; mašine za video igre za upotrebu sa televizorom i ručni kontroleri za konzole za video igre.;

41 Obuka, stručno osposobljavanje; razonoda; sportske i kulturne djelatnosti; naročito razonoda i obrazovne usluge u smislu televizijskih događaja i radio programa iz oblasti košarke i prikazivanja uživo košarkaških igara i košarkaških priredbi; usluge produkcije i distribucije radio i televizijskih šou programa sa košarkaškim utakmicama, košarkaškim događajima i programima iz oblasti košarke; usluge vođenja i organizovanja košarkaških klinika i kampova, klinika i kampova za trenere, klinika i kampova za plesne timove i košarkaških igara; usluge razonode u vidu ličnog pojavljivanja kostimiziranih maskota ili plesnih timova na košarkaškim utakmicama i priredbama, klinikama, kampovima, promocijama i drugim događajima, specijalnim događajima i žurkama u vezi sa košarkom; usluge kluba obožavalaca; usluge razonode, naime one koje pružaju veb-sajt predstavljanje multimedijjskih sadržaja u vidu najvažnijih televizijskih događaja, interaktivnih najvažnijih televizijskih događaja, video snimaka, video strim snimaka, interaktivnih video izbora najvažnijih događaja, radio programa, najvažnijih radijskih događaja i audio snimaka u polju košarke; usluge obezbeđivanja vesti i informacija u vidu statistika i drugih stvari iz oblasti košarke; omogućavanje pristupa onlajn igricama koje se ne mogu preuzimati, naime kompjuterskim igricama, video igricama, interaktivnim video igricama, akcionim igricama, arkadnim igricama, društvenim igricama za odrasle i decu, igrama na tabli, slagalicama, trivia igricama; usluge elektronskog izdavaštva, naime, izdavanje magazina, vodiča, biltena, bojanki i igrice kod kojih se igrači određuju putem interneta, sve u vezi sa košarkom; usluge obezbeđivanja onlajn kompjuterske baze podataka iz oblasti košarke.

- (111) **BAZ1619480** (181)11/05/2026
 (210) BAZ1619480A (220)11/05/2016
 (151) 12/01/2018
 (732) **Tehno-Mag d.o.o. Zona za poduzetništvo II, 76270 Orašje, BA**
 (540)



- (531) 27.5

(511)

8 Ručni alati i sprave (s ručnim pokretanjem); pribor za jelo; hladno oružje; brijače sprave.;

9 Znanstveni, nautički, geodetski, fotografski, kinematografski i optički aparati i instrumenti kao i aparati i instrumenti za vaganje, mjerenje, signalizaciju, kontrolu (inspekciju), za pomoć (spašavanje) i za obuku; aparati i instrumenti za vođenje, distribuiranje, transformiranje, akumuliranje, podešavanje ili upravljanje električne energije; aparati za snimanje, prijenos ili reprodukciju zvuka ili slike; magnetski nosači podataka, diskovi za snimanje; CD-ovi, DVD-ovi i drugi digitalni mediji za snimanje; mehanizmi za uređaje koji se pokreću uz prethodno ubacivanje kovanica; registarske blagajne, računari, oprema za obradu podataka, računala; računalni programi (softver); uređaji za gašenje požara.;

11 Uređaji za rasvjetu, grijanje, proizvodnju pare, kuhanje, hlađenje, sušenje, ventilaciju, vodoopskrbu i sanitarna oprema.;

38 Telekomunikacije.

- (111) **BAZ1619482** (181)12/05/2026
 (210) BAZ1619482A (220)12/05/2016
 (151) 12/01/2018
 (732) **THE COCA-COLA COMPANY a Delaware corporation One Coca-Cola Plaza, Atlanta, Georgia 30313, US**
 (740) "ŽIVKO MIJATOVIĆ & PARTNERS"
 d.o.o. Sarajevo
 (540)

PLANTBOTTLE

(511)

21 Boce za pića, začine i hranu.

- (111) **BAZ1619484** (181)12/05/2026
 (210) BAZ1619484A (220)12/05/2016
 (151) 05/03/2018
 (732) **E-FEEL D.O.O. Bulevar Stepe
 Stepanović 25, Banja Luka, BA**
 (591) crna, plava, zelena
 (540)



My Case

(531) 20.5,27.5,29.1

(511)

16 Štampane stvari i plastični materijal za pakovanje (koji nije uključen u druge klase).

- (111) **BAZ1619488** (181)13/05/2026
 (210) BAZ1619488A (220)13/05/2016
 (151) 12/01/2018
 (732) **Judana Company Limited P.O. Box
 3587, Dammam Faisalia 32272, SA**
 (740) PETOŠEVIĆ d.o.o.
 (591) plava, nijanse plave, zelena, nijanse
 zelene, žuta, nijanse žute, bijela
 (540)



(531) 5.3,25.7,27.5,29.1

(511)

30 Kafa, čaj, kakao i nadomjesci kafe; riža, tapioka i sago; brašno i proizvodi od žitarica, kruh, peciva i slastice; sladoles; šećer; med, melasa; kvasac, prašak za dizanje; sol, senf; ocat, umaci (začini); začini, led.;

31 Žitarice i poljoprivredni, hortikulturni i šumarski proizvodi

koji nisu obuhvaćeni drugim razredima; žive životinje; svježe voće i povrće; sjeme, prirodne biljke i cvijeće; hrana za životinje; slad.;

36 Osiguranje; finansijski poslovi; monetarni poslovi; upravljanje nekretninama.

- (111) **BAZ1619489** (181)16/05/2026
 (210) BAZ1619489A (220)16/05/2016
 (151) 12/01/2018

(732) **LOOKNA INC a Georgia (USA)
 Corporation 26664 Seagull Way, APT
 A213, Malibu, CA90265, US**

- (740) Nusmir Huskić
 (540)

LOOKNA

(511)

35 Indeksiranje internetskih stranica za komercijalne ili reklamne potrebe; online oglašavanje na računalnoj mreži.

- (111) **BAZ1619491** (181)16/05/2026
 (210) BAZ1619491A (220)16/05/2016
 (151) 19/02/2018
 (732) **Mješoviti holding "ERS" - MP a.d.
 Trebinje - ZP "Hidroelektrane na
 Vrbasu" a.d. Mrkonjić Grad Svetog
 Save 13, 70260 Mrkonjić Grad, BA**
 (740) Goran Marić
 (591) bijela, crvena, nijanse plave
 (540)



(531) 1.15,7.11,26.1,26.11,27.5,28.5,29.1

(511)

4 Električna energija.;

29 Riba; ribolovni proizvodi.;

37 Izgradnja; nadzor građevinskih radova (vođenje).

(111) **BAZ1619493** (181)16/05/2026
 (210) BAZ1619493A (220)16/05/2016
 (151) 19/02/2018
 (732) **Mješoviti holding "ERS" - MP a.d. Trebinje - ZP "Hidroelektrane na Vrbasu" a.d. ' Mrkonjić Grad Svetog Save 13, 70260 Mrkonjić Grad, BA**
 (740) Goran Marić
 (540)

HEV

(511)
 4 Električna energija.;
 29 Riba; ribolovni proizvodi.;
 37 Izgradnja; nadzor građevinskih radova (vođenje).

(111) **BAZ1619494** (181)16/05/2026
 (210) BAZ1619494A (220)16/05/2016
 (151) 19/02/2018
 (732) **Mješoviti holding "ERS" - MP a.d. Trebinje - ZP "Hidroelektrane na Vrbasu" a.d. ' Mrkonjić Grad Svetog Save 13, 70260 Mrkonjić Grad, BA**
 (740) Goran Marić
 (591) bijela, crvena, nijanse plave
 (540)



(531) 1.15,7.11,26.1,26.11,27.5,29.1

(511)
 4 Električna energija.;
 29 Riba; ribolovni proizvodi.;
 37 Izgradnja; nadzor građevinskih radova (vođenje).

(111) **BAZ1619495** (181)16/05/2026
 (210) BAZ1619495A (220)16/05/2016
 (151) 19/02/2018
 (732) **Mješoviti holding "ERS" - MP a.d. Trebinje - ZP "Hidroelektrane na Vrbasu" a.d. Mrkonjić Grad Svetog Save 13, 70260 Mrkonjić Grad, BA**
 (740) Goran Marić
 (540)

HE BOČAC

(511)
 4 Električna energija.;
 29 Riba; ribolovni proizvodi.;
 37 Izgradnja; nadzor građevinskih radova (vođenje).

(111) **BAZ1619496** (181)16/05/2026
 (210) BAZ1619496A (220)16/05/2016
 (151) 19/02/2018
 (732) **Mješoviti holding "ERS" - MP a.d. Trebinje - ZP "Hidroelektrane na Vrbasu" a.d. Mrkonjić Grad Svetog Save 13, 70260 Mrkonjić Grad, BA**
 (740) Goran Marić
 (540)

HIDROELEKTRANA BOČAC

(511)
 4 Električna energija.;
 29 Riba; ribolovni proizvodi.;
 37 Izgradnja; nadzor građevinskih radova (vođenje).

(111) **BAZ1619498** (181)17/05/2026

(210) BAZ1619498A (220)17/05/2016

(151) 27/12/2017

(732) **ABC Farmaceutici S.p.A. Corso Vittorio Emanuele II, 72, 10121 Turin, IT**

(740) DR DIANA PROTIC-TKALČIĆ & PARTNERS D.O.O.

(540)

URSOBIL

(511)

5 Farmaceutski i veterinarski proizvodi; higijenski proizvodi za upotrebu u medicini; dijetetska hrana za dojenčad i bolesnike; flasteri, materijali za previjanje; materijali za plombaranje zuba i za zubne otiske; dezinfekcijska sredstva; proizvodi za uništavanje životinjskih štetočina; fungicidi, herbicidi.

(111) **BAZ1619499** (181)17/05/2026

(210) BAZ1619499A (220)17/05/2016

(151) 22/02/2018

(732) **MEBLO INT d.o.o. Kromberk, Industrijska cesta 5, 5000 Nova Gorica, SI**

(740) "LINEA SERVICES" d.o.o. Sarajevo

(591) crvena, crna

(540)



(531) 14.7,26.11,27.5,29.1

(511)

10 Ortopedski proizvodi; madraci za medicinske svrhe; antidekubitusni madraci; madraci s naizmjeničnim pritiskom za medicinsku upotrebu; jastuci za medicinske svrhe; jastuci za ortopedsku upotrebu; jastuk za sprečavanje rana uslijed pritiska u tijelu pacijenta; zračni madraci za medicinske svrhe; jastuci za medicinske svrhe; kreveti posebno prilagođeni za medicinske svrhe.;

16 Papir; karton; ambalaža od plastike (nije uključena u druge klase); plastična folija za umotavanje ili pakiranje; plastične folije sa jastučićima za umotavanje ili pakiranje; papir za pakiranje; vosak papir; papirnate podloge za ladice (mirisne i nemirisne); kartonska ambalaža; papirnate vrećice; plastične vrećice; pribor za pisanje (štamparski proizvodi); štamparske publikacije; uredski materijal; novine; časopisi; kalendari; plakati (poster); plakati od papira ili

kartona; obrasci (štampani); katalozi; letci; brošure; albumi; almanasi; bilježnice; blokovi za pisanje; knjižice; planovi, pribor za pisanje.;

17 Kaučuk; gutaperka; guma; liskun; polugotovi proizvodi od plastike za upotrebu u proizvodnji; materijali za nepropusno zatvaranje, za zaptivanje i za izolaciju; izolacijski materijal; materijali za presvlačenje, punjenje i pakiranje gume ili plastike; materijali za tapaciranje gume ili plastike; termoizolacijski materijali za zadržavanje toplote; ekspanzirana punila; ekspanzirana guma sa zatvorenim ćelijama za presvlačenje.;

19 Nemetalni građevinski materijali; nemetalne prienosne konstrukcije; drvo (djelomično obrađeno); rezano drvo; drvo (obrađeno); trupci, drvena građa (oblikovana); drvene obloge; parketi; panelno drvo ili drvene ploče; šperploča; iverica; vlaknatica (građevinski materijal); ploče od iverice; zidni paneli za izgradnju, ne od metala; nemetalne stropne ploče; presovano drvo (dizajn drvo); ljuskice; furnir drvo; montažne kuće; nasloni (ograde); ograde, ne od metala; prozori, ne od metala; vrata, ne od metala.;

20 Namještaj; ogledala; okviri za slike; kreveti; bolnički kreveti; okviri za krevete, drveni; kolijevke; sofe; fotelje; stolice; kreveti; madraci; kreveti za kućne ljubimce; krevetni pribor (jastuci, madraci), s izuzetkom posteljine; madraci; dušeci; vatrootporni madraci; madraci od pjene; madraci na napuhivanje, ne za medicinske svrhe; podloge za madrace; lateks madraci; podloge od lateksa za madrace; podloge za spavanje za kampiranje (madraci); madraci za krevete od drveta; podnice (latofleks) izrađene od drveta, u kombinaciji s plastičnim regulatorima tvrdoće; madraci, fiksni ili sa podesivim uzglavljem ili podnožjem; jastuci; ukrasni jastuci i jastuci za sjedenje; jastučići za kućne ljubimce; uzglavnici; anatomske uzglavnici, koji pripadaju ovoj klasi; uzglavnici, punjeni zrakom, ne za medicinske svrhe; dijelovi i pribor za namještaj, ogledala, okvire za slike, krevete, okvire za krevete, kolijevke, sofe, fotelje, stolice, madrace, podloge za madrace, podloge za spavanje za kampiranje, jastuke, uzglavnice.;

22 Konopci, užad, mreže, šatori, cerade, jedra, vreće (koje nisu obuhvaćene drugim klasama); materijal za punjenje madraca (nabijanje) (osim gume i plastike); sirovi vlaknasti, tekstilni, materijali; materijal za punjenje, ne od gume ili plastike; punila, ne od gume ili plastike; punilo od prirodnih vlakana, koji nisu uključeni u druge klase; perje kao punilo za presvlake; perje; vuna za tapaciranje (punila); kokosova vlakna; konoplja (vlakna); morska trava kao punilo; sisal; slama kao punilo za presvlake; tekstilna vlakna; sintetička vlakna za tekstilnu upotrebu; vata kao punilo za presvlake.;

24 Tekstil i tekstilni proizvodi koji nisu obuhvaćeni drugim razredima; posteljina; prekrivači za krevete; plahte za krevet; presvlake od tekstila; pokrivači za krevete; pokrivači za madrace; pokrivači za lateks madrace, prostirke i uzglavnici od lateksa; deke; jorgani; vunene tkanine; vuneni proizvodi koji pripadaju ovoj klasi; krevetnina; krevetnina od merino vune, kašmira, pamuka ili kombinacije vune i pamuka.;

35 Oglašavanje i reklamiranje; vođenje komercijalnih poslova; komercijalna administracija; kancelarijski poslovi; administrativna obrada narudžbenica; fakturisanje; računovodstvo; knjigovodstvo; kadrovski poslovi; poslovne procjene; poslovne informacije; komercijalne informacije i savjeti za potrošače; poslovne pretrage; poslovna istraživanja; usluge nabavke (kupovine roba i usluga za druge); profesionalno poslovno savjetovanje; troškovno-cjenovne analize; usluge konsaltinga; pomoć za industrijsko

ili poslovno upravljanje; savjetovanje u organizaciji poslovanja; istraživanje tržišta; istraživanje i prikupljanje podataka od medija; statistika; sistematizacija podataka u računarskim bazama podataka; uvozno - izvozne agencije; savjetovanje pri kupnji i prodaji poduzeća; priprema saopštenja za javnost; odnosi s javnošću; objavljivanje promotivnih tekstova; oglašavanje na računalskim mrežama; širenje promotivnih materijala; prezentacija robe u komunikacijskim medijima (maloprodaja); prikazi (demonstracije) proizvoda; organizacija izložbi za komercijalne ili reklamne svrhe; organizacija sajмова za komercijalne ili reklamne svrhe; TV usluge marketinga; marketing (marketing); marketing i prodaja na veliko i malo, uključujući i prodaju preko Interneta.;

36 Financijsko poslovanje; monetarni poslovi; financijske savjetodavne usluge koje se odnose na kupovinu i prodaju preduzeća; financijske analize; investicije; financijske informacije; financijske savjetodavne usluge; financijsko upravljanje; poslovi koje se odnose na posredovanje nekretninama; posredovanje (nekretnine); procjene nekretnina; davanje u zakup (nekretnina); upravljanje nekretninama; upravljanje stambenim zgradama.;

39 Prijevoz; isporuka robe; transport (logističke usluge); prijevoz namještaja; usluge selidbe; pakiranje i skladištenje robe; iznajmljivanje skladišta; iznajmljivanje garaža; iznajmljivanje parkirnih mjesta; iznajmljivanje mašina za pakiranje.;

40 Najam strojeva za proizvodnju namještaja i stolarije; obrada robe (tekstila); obrada vatrootpornih tkanina; rezanje robe; prošivanje tekstila; sastavljanje materijala po narudžbi.;

42 Naučne i tehnološke usluge kao i pripadajuće usluge istraživanja i koncepcije; industrijske analize i usluge istraživanja; industrijski dizajn; ispitivanje tekstila; ispitivanje materijala; tehnička istraživanja; tehnički nadzor; kontrola kvalitete.;

45 Usluge zaštite imovine i ljudi; osiguranje; usluge noćnog nadzora; nadziranje tvornica u sigurnosne svrhe; praćenje protuprovalnih i sigurnosnih sistema; savjetovanje u području sigurnosti; pružanje pravne pomoći; pravne usluge; pravna istraživanja.

(111) **BAZ1619500** (181)17/05/2026

(210) BAZ1619500A (220)17/05/2016

(151) 26/12/2017

(732) **Bosnalijek, farmaceutska i hemijska industrija, dioničko društvo Jukićeva 53, 71000 Sarajevo, BA**

(740) KARABDIĆ KERIM

(540)

MELNOT

(511)

5 Farmaceutski proizvodi.

(111) **BAZ1619501** (181)17/05/2026

(210) BAZ1619501A (220)17/05/2016

(151) 11/01/2018

(732) **Almir Badnjević, Lejla Gurbeta Ismeta Mujezinovića 30, 71000 Sarajevo, BA**

(540)



CMBEBIH

International Conference on
Medical and Biological Engineering

(531) 2.1,26.11,27.5

(511)

41 Obuka; stručno osposobljavanje; razonoda; sportske i kulturne djelatnosti.;

42 Znanstvene i tehnološke uskuge kao i pripadajuće usluge istraživanja i koncepcije; usluge industrijskih analiza i istraživanja, koncepcija i razvoj računala i računalskih programa.

(111) **BAZ1619507** (181)23/05/2026

(210) BAZ1619507A (220)23/05/2016

(151) 13/12/2017

(732) **NOBEL LIJEK d.o.o. Hasiba Brankovića 9, 71000 Sarajevo, BA**

(740) STAM d.o.o.

(540)

HIDROTEN

(511)

5 Farmaceutski proizvodi.

- (111) **BAZ1619508** (181)23/05/2026
 (210) BAZ1619508A (220)23/05/2016
 (151) 19/12/2017
 (732) **Sport Vision d.o.o. Pantelinska 79A,
 PC Robot, 76300 Bijeljina, BA**
 (740) "STAM" d.o.o.
 (591) plava, bijela
 (540)



(531) 26.11,27.5,29.1

(511)

18 Koža i imitacija kože, proizvodi izrađeni od ovih materijala koji nisu uključeni u druge klase; životinjska koža, krzno, koferi i putne torbe; kišobrani; suncobrani i štapovi za hodanje; bičevi, saračka i sedlarska oprema.;

24 Tekstil i tekstilni proizvodi koji nisu obuhvaćeni drugim klasama; prekrivači za krevet i stolove.;

25 Odjeća,obuća, pokrivala za glavu.;

28 Igre i igračke; gimnastički i sportski artikli koji nisu obuhvaćeni drugim klasama; ukrasi za jelke.;

35 Trgovina sportskom obućom, odjećom i opremom preko veleprodajne i maloprodajne mreže; oglašavanje; vođenje poslova; poslovno upravljanje; kancelarijski poslovi; usluge veleprodaje i maloprodaje proizvoda izrađenih od kože i imitacije kože, kofera i putnih torbi,kišobrana, suncobrana i štapova za hodanje; bičeva, saračke i sedlarske opreme, odjeće, obuće, pokrivala za glavu, igre i igračaka; gimnastičkih i sportskih artikala; sve navedene usluge koje se takođe nude onlajn putem globalne kompjuterske mreže ili bežičnih elektronskih komunikacionih uređaja.

- (111) **BAZ1619510** (181)20/05/2026
 (210) BAZ1619510A (220)20/05/2016
 (151) 08/12/2017
 (732) **Violeta d.o.o. Kolo bb, Tomislavgrad,
 BA**
 (591) ljubičasta, bijela
 (540)



(531) 27.5,29.1

(511)

3 Proizvodi za čišćenje; deterdženti (osim onih koji se upotrebljavaju za medicinske potrebe ili tijekom proizvodnih postupaka); proizvodi za pranje rublja utrljavanjem; proizvodi za bijeljenje rublja; preparati za omekšavanje; proizvodi za namakanje rublja; proizvodi za pranje rublja; tekućine za pranje automobilskih stakala; toaletni proizvodi; sredstva za uklanjanje mrlja; omekšivači.;

16 Stolni ubrusi, papirnati; toaletni papir; toaletni ubrusi od papira; ubrusi od papira za stol; džepne maramice, papirnat; maramice od papira za skidanje šminke; ručnici, papirnati.

- (111) **BAZ1619513** (181)24/05/2026
 (210) BAZ1619513A (220)24/05/2016
 (151) 20/02/2018
 (732) **A2B Express Delivery d.o.o. Braće
 Mulića 48, 71000 Sarajevo, BA**
 (591) ljubičasta, zelena, bijela, siva
 (540)



(531) 24.15,27.5,27.7,29.1

(511)

39 Kurirske djelatnosti; prikupljanje, prijevoz, isporuka pismonosnih pošiljki i paketa (osim javne pošte) upotrebom jedne ili više vrsta vlastitog saobraćajnog sredstva ili sredstava javnog prijevoza; usluge isporuke na kućnu adresu i brze gradske dostave pošiljki; sakupljanje, transport i raznošenje tj. isporuka pošiljki, paketa i sl. u mjeri u kojoj su još uvijek prisutni; djelatnost u vezi sa kopnenim prijevozom robe; utovar i istovar robe ili prtljaga bez obzira na vrstu saobraćajnog sredstva kojim je

prijevoz izvršen; slaganje tereta; rad skladišta i skladišnih uređaja za sve vrste robe uključujući skladištenje robe u slobodnim trgovačkim zonama; skladištenje raznovrsne robe; organiziranje ili obavljanje saobraćaja kopnenim, vodenim ili zračnim putevima; izdavanje i pribavljanje transportnih dokumenata i tovarnih listova; organiziranje prijevoza grupnih pošiljki drumom, željeznicom, zrakom ili morem, uključujući i preuzimanje i distribucija robe; prijevoz robe u drumskom saobraćaju; poslove rukovanja robom u cilju zaštite robe od oštećenja tokom transporta, kao što su pakiranje, prebacivanje, sortiranje, uzimanje uzoraka, vaganje i sl.

(111) **BAZ1619514** (181)27/05/2026
 (210) BAZ1619514A (220)27/05/2016
 (151) 08/12/2017
 (732) **OZZ TRGOZAD p.o. ul. Generala Izeta Nanića br.21, 77245 Bužim, BA**
 (540)

Busimel

(531) 27.5,28.17

(511)

4 Pčelinji vosak.;

30 Med; propolis; matična mliječ.;

31 Polen.

(111) **BAZ1619517** (181)30/05/2026
 (210) BAZ1619517A (220)30/05/2016
 (151) 19/02/2018
 (732) **Vakufska banka d.d. Sarajevo M. Tita br. 13, Sarajevo, BA**
 (591) zelena, tamno zelena, siva, bijela, plava
 (540)



(531) 25.7,26.4,26.15,27.5,29.1

(511)

9 Magnetne vrpce, identifikacijske magnetne kartice, magnetne kartice, podloge magnetne za podatke, kodiranje, uređaji sa magnetnom vrpcom, kodirane kartice za otključavanje.;

36 Izdavanje kartica koje omogućavaju plaćanje dugovanja po kartici u redovnim mjesečnim anuitetima, izdavanje platnih kartica, izdavanje kartica koje služe za uplatu redovnih mjesečnih primanja, izdavanje kartica putem kojim se plasiraju kratkoročni cash (keš) krediti, izdavanje kartica za plaćanje roba i usluga na internetu, posredovanje, finansijski poslovi, finansijske transakcije, usluge finansiranja, upravljanje imovinom, savjetovanje o finansijskim pitanjima, usluge koje pružaju službe za kreditne kartice, elektronički prijenos novčanih sredstava, finansijske obavijesti, izdavanje kreditnih kartica.

(111) **BAZ1619518** (181)30/05/2026
 (210) BAZ1619518A (220)30/05/2016
 (151) 21/02/2018
 (732) **Adela Dobrić Donja čaršija 2, Travnik, BA**
 (540)



(531) 3.13,27.3,27.5

(511)

16 Papir i karton; tiskarski proizvodi; proizvodi za uvezivanje knjiga; fotografije; pribor za pisanje; ljepila (ljepljive tvari za papirne proizvode ili za kućanstvo); slikarski pribor; kistovi; pisači strojevi i uredski pribor (osim namještaja); oprema za nastavu i obuku (osim aparata); plastični materijali za ambalažu; tiskarska slova; kliše.;

28 Igre i igračke; gimnastički i sportski predmeti; ukrasi za božićna drvca.;

41 Obuka; stručno osposobljavanje; razonoda; sportske i kulturne djelatnosti.

(111) **BAZ1619519** (181)31/05/2026
 (210) BAZ1619519A (220)31/05/2016
 (151) 05/03/2018

(732) **BELUPO lijekovi i kozmetika d.d.**
Ulica Danica 5, 48000 Koprivnica, HR

(740) "INTELBIRO" d.o.o.
 (540)

BELEPTIC

(511)
 5 Lijekovi s djelovanjem na živčani sistem.

(111) **BAZ1619522** (181)02/06/2026
 (210) BAZ1619522A (220)02/06/2016
 (151) 21/02/2018

(300) EUTM14937361
 18/12/2015
 EM

(732) **FIL LIMITED Pembroke Hall, 42 Crow Lane, Pembroke HM19, P.O. Box HM 670, Hamilton HMCX, BM**

(740) "STAM" d.o.o.
 (540)



(531) 26.4,27.5
 (511)

36 Financijske usluge; usluge osiguranja; investicijske usluge; međunarodne i domaće investicije sredstava; usluge upravljanja diskrecijskim investicijama; investicijske savjetodavne usluge; zajednički fondovi i srodne usluge; mirovinske i srodne usluge; posredovanje u prometu vrijednosnim papirima i usluge vezane uz isto; bankarske usluge i srodne usluge; usluge oko povjeravanja upravljanja i srodne usluge; portfolio (struktura plasiranog novca), uzajamni fond, mirovinske i starateljsko administrativne usluge; financijsko upravljanje i planiranje; financijsko savjetovanje; usluge kreditiranja; upravljanje kreditnim uslugama, investicijsko bankarstvo, korporativne financije i usluge poduzetničkog kapitala; usluge privatnog osnivačkog kapitala; usluge vezane uz nekretnine; usluge vezane za investiranje uz nekretnine; osiguranje vrijednosnih papira; usluge vezane za izvedenice i devizne usluge; pružanje informacija, savjeta i konzultacije vezano

uz vrijednosne papire, financije i investicije; interaktivne usluge o informacijama iz baza podataka koje se odnose na vrijednosne papire, financije i investicije; usluge kreditnih i debitnih kartica; usluge novčanih plaćanja; pružanje osiguranih i neosiguranih zajmova; mijenjanje novca; procjena starina; posredovanje; jamstva; skupljanje za dobrotvorne svrhe; zajam na temelju zaloga; otplata u obrocima; davanje zajma u zalog; usluge likvidacije poduzeća; službeno bilježenje tečaja ugovorenih vrijednosti na tržištu; naplata stanarina; usluge finansijske analize za poduzeća; pružanje informacija, savjeta i konzultacije vezano uz sve prethodno navedeno.

(111) **BAZ1619523** (181)03/06/2026
 (210) BAZ1619523A (220)03/06/2016
 (151) 21/02/2018

(732) **TOYOTA JIDOSHA KABUSHIKI KAISHA (also trading as Toyota Motor Corporation) 1, Toyota-cho, Toyota-shi, Aichi-ken, JP**

(740) PETOŠEVIĆ d.o.o.
 (540)

TOYOTA SUPRA

(511)
 12 Automobili i strukturalni dijelovi za njih.

(111) **BAZ1619524** (181)03/06/2026
 (210) BAZ1619524A (220)03/06/2016
 (151) 05/03/2018

(732) **Dogadan Gida Ürünleri Sanayi ve Pazarlama A.S., a company incorporated under the laws of Turkey Cinar Mahallesi, Duru Caddesi No. 11, 06750 Akyurt, Ankara, TR**

(740) "ŽIVKO MIJATOVIĆ & PARTNERS" d.o.o. Sarajevo
 (540)

BOTANY

(511)
 30 Kafa, čaj, kakao, šećer, riža, tapioka, sago, zamjene za kafu; brašno i pripravci od žitarica, kruh, peciva i konditroski proizvodi, sladoledi; med, melasa; kvasac, prašak za pecivo; sol, senf, ocat, umaci (začini); začini; led.

(111) **BAZ1619525** (181)03/06/2026
 (210) BAZ1619525A (220)03/06/2016
 (151) 21/02/2018
 (732) **Udruženje Balkanska Istraživačka
 Regionalna Mreža, BIRN Branilaca
 Sarajeva 14, Sarajevo, BA**
 (540)



(531) 16.3,27.5

(511)

35 Oglašavanje i reklamiranje; usluge ureda za reklamiranje; oglašavanje i reklamiranje u publikacijama, uključujući publikacije u elektronskom obliku; iznajmljivanje reklamnih prostora, reklamiranje dopisnim putem, iznajmljivanje vremena za reklamiranje na svim komunikacijskim sredstvima, objavljivanje reklamnih tekstova, reklamni oglasi, marketing, propagandni poslovi; poslovi savjetovanja i konsultacija o organizaciji i vođenju poslova, pomoć u vođenju poslova; vođenje komercijalnih poslova; komercijalna administracija.;

38 Usluge novinske agencije; usluge informativnih agencija, prikupljanje i prenošenje vijesti i prijenos poruka; omogućavanje pristupa bazama podataka; omogućavanje održavanja foruma za vođenje debata; telekomunikacije, stavljanje na raspolaganje pristupa podacima i informacijama na internetu; emitovanje radio i televizijskih programa; prijenos i prijem audio, video, nepokretnih i pokretnih slika, teksta i podataka; prijenos i emitiranje podataka.;

41 Objavljivanje i pružanje vijesti, komentara, analiza, istraživanja i informacija iz oblasti aktuelnih zbivanja vezanih za politiku, medije, zabavu, sport, novinarstvo, nauku i tehnologije, zdravlje, zdravstvene zaštite, religije, televizije, radija i ostalih društvenih tema putem web stranice koja sadrži audio i video sadržaj i putem blogova; usluge informativnog izvještavanja, reporterske usluge; fotografske reportaže; elektroničko izdavaštvo, mikroizdavaštvo; objavljivanje tekstova, knjiga, publikacija, časopisa i novina, uključujući objavljivanje putem globalne računalne mreže u elektroničnom obliku na Internetu, elektroničke publikacije; izdavanje knjiga, publikacija, časopisa i novina uključujući objavljivanje putem globalne računalne mreže u elektroničnom obliku na Internetu, elektroničke publikacije; usluge novinarstva i istraživačkog novinarstva; izdavačke usluge; proizvodnja i produkcija dokumentarnih i igranih filmova; proizvodnja i produkcija radijskih i televizijskih programa; produkcija snimljenih istraživanja; organiziranje i vođenje seminara; obuka, praktična obuka; stručno osposobljavanje.

(111) **BAZ1619534** (181)09/06/2026
 (210) BAZ1619534A (220)09/06/2016
 (151) 27/02/2018
 (732) **Beverage Marketing USA, Inc. (a New
 York Corporation, USA) 60 Crossways
 Park Drive West, Woodbury, NY 11797,
 US**
 (740) DR DIANA PROTIĆ-TKALČIĆ &
 PARTNERS D.O.O
 (540)



(531) 25.1,25.12,26.3,27.5

(511)

30 Ledeni čaj, napici od čaja; čaj, čaj u filter vrećicama; mješavina za ledeni čaj; mješavina u prahu za ledeni čaj; koncentрати, sirupi i prašci za pravljenje napitaka od čaja.;

32 Energetski napici, aromatizirane vode; flaširana aromatizirana voda; flaširana voda; voćni sokovi i voćni napici; sportski napici; bezalkoholna pića; koncentрати, sirupi i prašci za pravljenje voćnih napitaka i napitaka sa voćnom aromom; koncentрати, sirupi i prašci za pravljenje bezalkoholnih pića; koncentрати, sirupi i prašci za pravljenje sportskih i energetskih napitaka; koncentрати od sokova; koncentрати od voćnih sokova; mješavina u prahu za limunadu; mješavine za limunadu i napitke sa aromom lednog čaja; mješavine za bezalkoholne koktele; napici koji sadrže mješavinu limunade i ledenog čaja.

(111) **BAZ1619535** (181)10/06/2026
 (210) BAZ1619535A (220)10/06/2016
 (151) 27/02/2018
 (732) **Bosnalijek, farmaceutska i hemijska industrija, dioničko društvo Jukićeva 53, 71000 Sarajevo, BA**
 (740) KARABDIĆ KERIM
 (591) plava, bijela, siva
 (540)



(531) 19.13,26.1,26.7,27.5,29.1

(511)

1 Hemijski proizvodi za industriju, nauku, fotografsku djelatnost, hortikulturu, poljoprivredu i šumarstvo; sirova vještačka smola, sirova plastika; đubrivo za zemlju;mješavine za gašenje požara; preparati za kaljenje, zavarivanje i lemljenje metala; hemijski proizvodi za konzervisanje hrane; sredstva za štavljenje kože; ljepila (ljepljive supstance) namijenjene za industriju.;
 3 Preparati za čišćenje, poliranje, odmašćivanje i struganje;sapuni;parfimerijski proizvodi, eterična ulja, kozmetički proizvodi, losioni za kosu; proizvodi za njegu zuba.;

5 Farmaceutski i veterinarski proizvodi; higijenski proizvodi za upotrebu u medicini; dijetalne materije za medicinske potrebe, hrana za bebe; flasteri, materijal za previjanje; materijali za plombiranje zuba i za zubne otiske; dezinfekcijska sredstva; proizvodi za uništavanje životinjskih štetočina; fungicidi, herbicidi;

10 Hirurški, medicinski zubarski i veterinarski, aparati i instrumenti, vještački udovi, oči i zubi; ortopedski proizvodi; hirurški pribor za zašivanje rana.;

35 Oglašavanje (reklamiranje); hoteli (administrativno upravljanje hotelima); vođenje komercijalnih poslova; komercijalna administracija;kancelarijski poslovi; prodaja (promocija prodaje) za treće osobe; prodaja na malo ili veliko farmaceutskih, veterinarskih i higijenskih preparata te medicinskih potrepština.;

37 Izgradnja; usluge postavljanja (instaliranja).;

41 Obrazovanje; stručno osposobljavanje; razonoda; sportske i kulturne djelatnosti.;

42 Naučne i tehnološke usluge kao i pripadajuće usluge istraživanja i koncepcije; usluge industrijskih analiza i istraživanja; koncepcija i razvoj računara i računarskih programa /hardvera i softvera/.;

43 Smještaj (agencije za izdavanje smještaja) [hoteli, pansioni].

(111) **BAZ1619536** (181)10/06/2026
 (210) BAZ1619536A (220)10/06/2016
 (151) 27/02/2018
 (732) **Bosnalijek, farmaceutska i hemijska industrija, dioničko društvo Jukićeva 53, 71000 Sarajevo, BA**
 (740) KARABDIĆ KERIM
 (540)



(531) 19.13,26.1,26.7,27.5

(511)

1 Hemijski proizvodi za industriju, nauku, fotografsku djelatnost, hortikulturu, poljoprivredu i šumarstvo; sirova vještačka smola, sirova plastika; đubrivo za zemlju;mješavine za gašenje požara; preparati za kaljenje, zavarivanje i lemljenje metala; hemijski proizvodi za konzervisanje hrane; sredstva za štavljenje kože; ljepila (ljepljive supstance) namijenjene za industriju.;
 3 Preparati za čišćenje, poliranje, odmašćivanje i struganje;sapuni;parfimerijski proizvodi, eterična ulja, kozmetički proizvodi, losioni za kosu; proizvodi za njegu zuba.;

5 Farmaceutski i veterinarski proizvodi; higijenski proizvodi za upotrebu u medicini; dijetalne materije za medicinske potrebe, hrana za bebe; flasteri, materijal za previjanje; materijali za plombiranje zuba i za zubne otiske; dezinfekcijska sredstva; proizvodi za uništavanje životinjskih štetočina; fungicidi, herbicidi.;

10 Hirurški, medicinski zubarski i veterinarski, aparati i instrumenti, vještački udovi, oči i zubi; ortopedski proizvodi; hirurški pribor za zašivanje rana.;

35 Oglašavanje (reklamiranje); hoteli (administrativno upravljanje hotelima); vođenje komercijalnih poslova; komercijalna administracija;kancelarijski poslovi; prodaja (promocija prodaje) za treće osobe; prodaja na malo ili veliko farmaceutskih, veterinarskih i higijenskih preparata te medicinskih potrepština.;

37 Izgradnja; usluge postavljanja (instaliranja).;

41 Obrazovanje; stručno osposobljavanje; razonoda; sportske i kulturne djelatnosti.;

42 Naučne i tehnološke usluge kao i pripadajuće usluge istraživanja i koncepcije; usluge industrijskih analiza i istraživanja; koncepcija i razvoj računara i računarskih programa /hardvera i softvera/.;

43 Smještaj (agencije za izdavanje smještaja) [hoteli, pansioni].

- (111) **BAZ1619542** (181)13/06/2026
 (210) BAZ1619542A (220)13/06/2016
 (151) 19/12/2017
 (732) **Chivas Holdings (IP) Limited 111-113 Renfrew Road, Paisley, Renfrewshire, PA3 4DY, Scotland, US**
 (740) Nedim Krilić
 (591) zelena, crvena, crna, ljubičasta, srebrna, plava, bijela
 (540)



- (531) 19.7,24.1,24.7,27.5,29.1
 (511)
 33 Alkoholna pića (osim piva).

- (111) **BAZ1619546** (181)14/06/2026
 (210) BAZ1619546A (220)14/06/2016
 (151) 08/12/2017
 (732) **BICIKLIST d.o.o. Posušje Ivana Meštrovića 11, 88240 Posušje, BA**
 (740) DR DIANA PROTIĆ-TKALČIĆ & PARTNERS D.O.O
 (540)



- (531) 7.11,27.3,27.5
 (511)
 12 Bicikli; dijelovi i oprema za bicikle.

- (111) **BAZ1619554** (181)16/06/2026
 (210) BAZ1619554A (220)16/06/2016
 (151) 02/02/2018
 (732) **Novartis AG 4002 Basel, CH**
 (740) "MSA IP"
 (540)

MEMOBLOCUS

- (511)
 5 Farmaceutski preparati; dodaci prehrani za medicinsku upotrebu; dodaci koji se upotrebljavaju kao nutritivni dodaci; dodaci dijetetskoj hrani za ljudsku upotrebu; dodaci hrani koji sadrže lijek za ljudsku upotrebu.

- (111) **BAZ1619556** (181)16/06/2026
 (210) BAZ1619556A (220)16/06/2016
 (151) 09/02/2018
 (732) **CENTRAL OSIGURANJE d.d. ul. Džemala Bijedića broj 39, 71000 Sarajevo, BA**
 (591) crvena, crna, bijela
 (540)



- (531) 26.4,27.5,29.1
 (511)
 36 Osiguranje; finansijski poslovi; monetarni poslovi; upravljanje nekretninama.

(111) **BAZ1619557** (181)16/06/2026
 (210) BAZ1619557A (220)16/06/2016
 (151) 09/02/2018
 (732) **CENTRAL OSIGURANJE d.d. ul. Džemala Bijedića broj 39, 71000 Sarajevo, BA**
 (591) crvena, bijela
 (540)



(531) 26.4,27.5,29.1
 (511)

36 Osiguranje; finansijski poslovi; monetarni poslovi; upravljanje nekretninama.

(111) **BAZ1619558** (181)16/06/2026
 (210) BAZ1619558A (220)16/06/2016
 (151) 09/02/2018
 (732) **CENTRAL OSIGURANJE d.d. ul. Džemala Bijedića broj 39, 71000 Sarajevo, BA**
 (540)

Spojeni povjerenjem

(511)

36 Osiguranje; finansijski poslovi; monetarni poslovi; upravljanje nekretninama.

(111) **BAZ1619567** (181)20/06/2026
 (210) BAZ1619567A (220)20/06/2016
 (151) 21/02/2018
 (732) **CYDONIA d.o.o. Lipa 73, 75320 Gračanica, BA**
 (591) plava, zelena, siva
 (540)



(531) 5.3,27.3,27.5,29.1

(511)

5 Farmaceutski i veterinarski proizvodi; higijenski proizvodi za upotrebu u medicini dijetne tvari za medicinske potrebe, hrana za dojenčad; flasteri, materijal za previjanje; materijali za plombiranje zubi i za zubne otiske; dezinfekcijska sredstva; proizvodi za uništavanje životinjskih štetočina; fungicidi, herbicidi.

(111) **BAZ1619568** (181)21/06/2026
 (210) BAZ1619568A (220)21/06/2016
 (151) 23/02/2018
 (732) **Colgate-Palmolive Company, a Delaware company 300 Park Avenue, New York, New York 10022, US**

(740) Mirna Milanović - Lalić
 (540)

AJAX OPTIMAL 7

(511)

3 Preparati za bijeljenje i druge supstance za pranje veša; preparati za čišćenje, poliranje, odstranjivanje i abrazivni preparati; sapuni; parfemi, esencijalna ulja, kozmetika, losioni za kosu; sredstva za čišćenje zuba (paste, gelovi, tečnosti).

(111) **BAZ1619569** (181)22/06/2026
 (210) BAZ1619569A (220)22/06/2016
 (151) 26/02/2018
 (732) **BASF SE Carl-Bosch-Strasse 38,
 Ludwigshafen am Rhein, DE**
 (740) STAM d.o.o.
 (540)

VITELYUM

(511)

1 Kemikalije koje se upotrebljavaju u poljoprivredi, vrtlarstvu i šumarstvu, posebno preparati za jačanje biljaka, kemijski i/ili biološki preparati za upravljanje stresom kod biljaka, preparati za regulaciju rasta biljaka, kemijski preparati za liječenje sjemena, tenzidi, prirodne ili vještačke kemikalije koje se koriste kao mamac ili preparati za tjeranje insekata.;

5 Preparati za uništavanje i suzbijanje štetočina, insekticidi, fungicidi, herbicidi, pesticidi.

(111) **BAZ1619576** (181)24/06/2026
 (210) BAZ1619576A (220)24/06/2016
 (151) 15/02/2018
 (732) **Nordmark Arzneimittel GmbH & Co.
 KG Pinnuallee 4, 25436 Uetersen, DE**
 (740) Nedim Krilić
 (540)

PANZYNORM

(511)

1 Hemijski proizvodi za industrijske i naučne svrhe; đubriva; hemijske supstance za održavanje namirnica; sredstva za štavljenje kože.;

3 Sredstva za pranje i bijeljenje; sredstva za čišćenje, sredstva za odmašćivanje; sapuni, preparati za njegu tijela i ljepote, paste za zube.;

5 Farmaceutski preparati za lijekove koje koriste ljudi i lijekove za

veterinarsku upotrebu; supstance za lijekove; medicinski proizvodi; prirodni lijekovi; sanitarni preparati i proizvodi za medicinske svrhe; dijetetska hrana; proizvodi za upotrebu u humanoj ili veterinarskoj medicini; dodaci ishrani za ljude i životinje; flasteri, zavoji, materijali za zavijanje i pokrivanje povreda, sredstva za dezinfekciju; kontrolni preparati i proizvodi vezani za štetočine; fungicidi, herbicidi.

(111) **BAZ1619577** (181)24/06/2026
 (210) BAZ1619577A (220)24/06/2016
 (151) 23/02/2018
 (732) **Discover Financial Services, a
 Delaware Corporation 2500 Lake
 Cook Road, Riverwoods, IL 60015, US**
 (740) Mirna Milanović - Lalić
 (540)

DISCOVER
 GLOBAL NETWORK

(531) 1.3,26.15,27.5

(511)

36 Finansijske usluge; kreditne kartične usluge, debitne kartične usluge i usluge kartičnog plaćanja; elektronske kreditne i debitne transakcije; bankovne usluge; usluge plaćanja računa i posredovanja; usluge elektronskog prenosa sredstava; usluge kreditnog menadžmenta; usluge pružanja finansijskih informacija pute, globalne kompjuterske mreže.

(111) **BAZ1619582** (181)28/06/2026
 (210) BAZ1619582A (220)28/06/2016
 (151) 09/02/2018
 (732) **Western Digital Technologies, Inc.
 3355 Michelson Drive, Suite 100,
 Irvine, California 92612, US**
 (740) "MSA IP"
 (540)

WD PURPLE

(511)

9 Uređaji za pohranjivanje podataka, naime, hard disk drajvovi (HDD), digitalni disk drajvovi, multimedijalni čitači, poluprovodnički diskovi (SSD), prazni digitalni mediji za pohranjivanje podataka, hibridni drajvovi i računarske periferne jedinice; uređaji za pohranjivanje podataka na računarima, naime, oprema za računarsku memoriju i hard drajvovi za računare; digitalni elektronski uređaji za organizovanje, prijem, puštanje u rad, prenos, upravljanje, čuvanje, obezbjeđivanje, kodiranje, centralizovanje, bekapovanje (pravljenje rezervnih kopija), transfer, prilagođavanje, navigaciju, prihvatanje, pregledanje, pristup, djeljenje, protok (streaming), sinhronizovanje, izmjenu (modifikovanje), prikazivanje, otpremanje i preuzimanje tekstualnih sadržaja, podataka, slika, audio i video sadržaja, informacija, ili medijskih sadržaja koji su sačuvani na, koji protiču kroz, hostuju na ili nastavljaju rad putem uređaja za pohranjivanje podataka, hard drajvova, disk drajvova, poluprovodničkih diskova, multimedijalnih čitača, Internet servera i putem „cloud“

servisa; prenosivi hard drajvovi bazirani na računarskom sistemu za bekapovanje; računarski hardver za otpremanje, pohranjivanje, povraćaj, preuzimanje, prenos i isporučivanje digitalnih sadržaja; računarski softver za upotrebu u sinhronizaciji, bekapovanju, puštanju u rad, kodiranju i dešifrovanju digitalnih datoteka, uključujući audio, video, tekstualne, binarne sadržaje, slike, grafičke i multimedijalne sadržaje; uređaji za pohranjivanje podataka na računarskim mrežama, naime, pohranjivanje i bekapovanje elektronskih podataka lokalno ili preko telekomunikacione mreže; softveri računarskih mreža, naime, softver za postavljanje i konfigurisanje upravljanog pohranjivanja i usluge onlajn bekapovanja preko udaljenih mreža; računarski softver i hardver za sinhronizaciju i povezivanje lokalnog mrežnog pohranjivanja i globalnih računarskih mreža za otpremanje, pohranjivanje, povraćaj, preuzimanje, prenos i isporučivanje digitalnih sadržaja, za čuvanje i upravljanje podacima na lokalnim i serverima datoteka koji se nalaze na Internetu, za obradu pohranjenih podataka; računarski firmver za pohranjivanje podataka, vraćanje podataka, pristup podacima, bekapovanje podataka, replikaciju (kopiranje) podataka, dostupnost podataka, oporavak (dobijanje natrag) podataka, prevođenje podataka i konverziju podataka; računarski hardver za upotrebu video nadzora prijava i sistema, digitalnih i personalnih uređaja za snimanje, televizija utemeljena na internetskom protokolu, televizijski dekoderi, audio sistemi, digitalne oznake, uređaj za karaoke, računarski uređaji za igranje i DVD snimači. ;

42 Pružanje privremene upotrebe onlajn, računarskog softvera koga nije moguće preuzimati, za upotrebu pri čuvanju i upravljanju računarskim podacima za druge; usluge bekapovanja računarskih podataka sa hard drajva i za uređaje za pohranjivanje računarskih podataka; računarske usluge, naime, usluge oporavka (ponovnog vraćanja) podataka i usluge sinhronizacije podataka; pružanje privremene upotrebe onlajn softvera cloud računarstva koje nije moguće preuzimati, za upotrebu u upravljanju bazama podataka i za upotrebu u elektronskom pohranjivanju podataka; pružanje računarskog softvera koga nije moguće preuzeti, uključujući firmver i mobilne aplikacije da vrši transfer, protok, pregled i rad sa tekstualnim sadržajima, podacima, audio i video datotekama, digitalnim slikama i multimedijalnim sadržajima, sa uređaja za pohranjivanje podataka, hard drajvova, disk drajvova, poluprovodničkih drajvova, multimedijalnih čitača i računarskih perifernih uređaja, na televizore, video monitore, projektore, računare i mobilne uređaje, naime tablet računare i laptopove; računarske usluge, naime, usluge cloud hosting provajdera; pružanje usluga „softverkao usluga“ (SAAS) za daljinsko upravljanje podacima, pružanje web pristupa aplikacijama i/ili uslugama preko web operativnih sistema ili interfejs portala preko mreže, uključujući ali ne ograničavajući se na Internet; računarsko i elektronsko pohranjivanje podataka; dizajn, razvoj, apdejtovanje (ažuriranje) i održavanje računarskog softvera, firmvera, mobilnih aplikacija, uređaja za pohranjivanje podataka, hard drajvova, disk drajvova, poluprovodničkih drajvova, multimedijalnih čitača i računarskih perifernih jedinica.

(111) **BAZ1619583** (181)28/06/2026

(210) BAZ1619583A (220)28/06/2016

(151) 09/02/2018

(732) **Western Digital Technologies, Inc.
3355 Michelson Drive, Suite 100,
Irvine, California 92612, US**

(740) "MSA IP"

(540)

WD GOLD

(511)

9 Kompjuterski proizvodi, naime disk drajvovi, hard disk drajvovi, diskovi sa permanentom memorijom (SSD), hibridni drajvovi, prazni digitalni mediji za pohranu, uređaji za pohranjivanje podataka, uređaji za pohranjivanje podataka na računarima, uređaji za mrežnu pohranu podataka i periferni računarski uređaji; hardver memorije računara; rezervni računarski sistemi bazirani na prijenosnom tvrdom disku; računarski hardver, softver i firmver za pohranu, upravljanje, organizaciju, sinhronizaciju, osiguranje, dijeljenje i bekapovanje elektronskih podataka; računarski hardver koji se koristi za upotrebu u podatkovnim centrima, skladištima podataka i serverima podataka. ;

42 Pružanje privremene upotrebe onlajn računarskog softvera koga nije moguće preuzimati, za upotrebu pri čuvanju i upravljanju računarskim podacima; usluge bekapovanja za računarske podatke sa hard drajva i za računarske uređaje za pohranjivanje podataka; pružanje računarskog softvera koga nije moguće preuzimati za pohranjivanje, transfer, protok (stream), pregled i reprodukcija (čitanje) tekstualnih sadržaja, podataka, audio i video fajlova, digitalnih slika i multimedijalnih sadržaja sa i iz centara za pohranjivanje podataka, servera sa podacima, uređaja za pohranjivanje podataka, hard drajvova, disk drajvova i diskova sa permanentom memorijom (SSD); usluge računarskog i elektronskog pohranjivanje podataka; usluge dizajna, razvoja, apdejtovanja (ažuriranja) i održavanja računarskog softvera, firmvera, uređaja za pohranjivanje podataka, hard drajvova, disk drajvova, diskova sa permanentom memorijom (SSD), multimedijalnih čitača i računarskih perifernih jedinica.

(111) **BAZ1619584** (181)28/06/2026
 (210) BAZ1619584A (220)28/06/2016
 (151) 14/02/2018
 (732) **Western Digital Technologies, Inc.**
3355 Michelson Drive, Suite 100,
Irvine, California 92612, US
 (740) "MSA IP"
 (540)

WD RED

(511)

9 Kompjuterski proizvodi, naime disk drajvovi, hard disk drajvovi, diskovi sa permanentom memorijom (SSD), hibridni drajvovi, prazni digitalni mediji za pohranu, uređaji za pohranjivanje podataka, uređaji za pohranjivanje podataka na računarima, uređaji za mrežnu pohranu podataka i periferni računarski uređaji; hardver memorije računara; rezervni računarski sistemi bazirani na prijenosnom tvrdom disku; računarski hardver, softver i firmver za pohranu, upravljanje, organizaciju, sinhronizaciju, osiguranje, dijeljenje i bekapovanje elektonskih podataka; računarski hardver koji se koristi za upotrebu u podatkovnim centrima, skladištima podataka i serverima podataka.

(111) **BAZ1619585** (181)28/06/2026
 (210) BAZ1619585A (220)28/06/2016
 (151) 14/02/2018
 (732) **Western Digital Technologies, Inc.**
3355 Michelson Drive, Suite 100,
Irvine, California 92612, US
 (740) "MSA IP"
 (540)

WD BLACK

(511)

9 Uređaji za pohranjivanje podataka, naime hard disk drajvovi, digitalni disk drajvovi, prazni digitalni mediji za pohranjivanje podataka, hibridni drajvovi i računarske periferne jedinice; uređaji za pohranjivanje podataka na računarima, naime, oprema za računarsku memoriju i hard drajvovi za računare; računarski hardver za otpremanje, pohranjivanje, prihvatanje, preuzimanje, prenos i isporučivanje digitalnog sadržaja; računarski softver za upotrebu u sinhronizaciji, bekapovanju (pravljenu rezervnih kopija), puštanju u rad i kodiranju i dešifrovanju digitalnih datoteka, uključujući audio, video, tekstualne, binarne sadržaje, slike, grafičke i multimedijalne sadržaje; računarski firmver (firmware) za pohranjivanje podataka, vraćanje podataka, pristup podacima, bekapovanje podataka, replikaciju (kopiranje) podataka, dostupnost podataka, oporavak (dobijanje natrag) podataka, prevođenje podataka i konverziju podataka; softver za upravljanje pohranjivanjem podataka.

(111) **BAZ1619586** (181)29/06/2026
 (210) BAZ1619586A (220)29/06/2016
 (151) 14/02/2018
 (732) **Société des Produits Nestlé S.A. 1800**
Vevey, CH
 (740) "MSA IP"
 (540)

AZERA

(511)

29 Mlijeko, vrhnje, maslac, sirevi i drugi preparati na bazi mlijeka; zamjene za mlijeko; pića na osnovi mlijeka; deserti na bazi mlijeka i vrhnja; jogurt; mlijeko od soje (zamjena za mlijeko); konzervirano sojino zrno za prehranu; jestiva ulja i masti; nemliječno vrhnje.;

30 Kafa, ekstrakti kafe, pripravci i napitci na osnovi kafe; ledena kafa; umjetna kafa, ekstrakti umjetne kafe, pripravci i napitci na bazi umjetne kafe; cikorija (nadmjestak za kafu); čaj, ekstrakti čaja, pripravci i napitci na bazi čaja; ledeni čaj; pripravci bazirani na sladu za ljudsku konzumaciju; kakao i pripravci i napitci na bazi kakaa; čokolada, proizvodi od čokolade, pripravci i napitci na bazi čokolade; poslastice, slastice, bomboni; proizvodi od šećera; šećer; žvakaće gume; prirodni zaslađivači; pekarski proizvodi, hljeb, kvasac, tijesto; keksi, torte, kolačići, oblatne, karamele, pudinzi; sladoled, slastice na bazi leda, šerbeti, zamrznuti slatkiši, zamrznuti kolači, slastice od leda, zamrznuti jogurti; sredstva za vezivanje za pripremu sladoleda i/ili slastica na bazi leda i/ili šerbeta i/ili zamrznutih slatkiša i/ili zamrznutih kolača i/ili slastica od leda i/ili zamrznutih jogurta; žitarice za doručak, musli, kukuruzne pahuljice, pločice od žitarica, žitarice spremne za jelo; pripravci od žitarica.;

32 Negazirana voda, pjenušava ili gazirana voda, obrađena voda, izvorska voda, mineralna voda, voda sa okusom; napitci sa okusom voća i na bazi voća, voćni i povrtni sokovi, nektari, limunade, sode i drugi bezalkoholni napitci; sirupi, ekstrakti i esencije te ostali pripravci za pripremu bezalkoholnih napitaka (osim eteričnih ulja); pića od surutke; pića na bazi sojinih klica; bezalkoholna sladna pića; izotonična pića.

(111) **BAZ1619592** (181)29/06/2026
 (210) BAZ1619592A (220)29/06/2016
 (151) 05/03/2018
 (732) **Privatna predškolska ustanova dječiji vrtić "Filii" Bihać Saliha Mušanovića 63, 77000 Bihać, BA**
 (591) plava, ljubičasto roza, zelena, crvena
 (540)



(531) 2.5,4.5,27.5,29.1

(511)

41 Usluge predškolskog odgoja i obrazovanja.

(111) **BAZ1619594** (181)04/07/2026
 (210) BAZ1619594A (220)04/07/2016
 (151) 21/02/2018
 (732) **L B d.o.o. Tabošnica b.b., 80240 Tomislavgrad, BA**
 (540)



(531) 24.9,27.5

(511)

18 Koža, imitacija kože, proizvodi od tih materijala koji nisu obuhvaćeni drugim razredima; životinjske kože; kovčezi i torbe; kišobrani, suncobrani, štapovi za hodanje; bičevi, sedlarsko remenarski proizvodi.

(111) **BAZ1619595** (181)04/07/2026
 (210) BAZ1619595A (220)04/07/2016
 (151) 15/02/2018
 (732) **Chivas Holdings (IP) Limited 111-113 Renfrew Road, Paisley, Renfrewshire, PA3 4DY, GB**
 (740) Nedim Krilić
 (591) zelena, crvena, crna, ljubičasta, srebrna, plava, bijela
 (540)



(531) 24.1,24.7,26.11,29.1

(511)

33 Alkoholna pića (osim piva).

(111) **BAZ1619597** (181)06/07/2026
 (210) BAZ1619597A (220)06/07/2016
 (151) 26/02/2018
 (732) **JADRAN - GALENSKI LABORATORIJ d.d. Rijeka Svilno 20, 51000 Rijeka, HR**
 (740) "MSA IP"
 (540)

ADRIENNE

(511)

5 Lijekovi.

(111) **BAZ1619603** (181)11/07/2026
 (210) BAZ1619603A (220)11/07/2016

(151) 26/02/2018

(300) 87064493

08/06/2016

US

(732) **John Masters Organics, Inc. 30852
 Huntwood Avenue, Hayward,
 California 94544, US**

(740) DR DIANA PROTIC-TKALČIĆ &
 PARTNERS D.O.O

(540)

JOHN MASTERS ORGANICS

(511)

35 Usluge maloprodaje koje se odnose na proizvode za ličnu njegu, kozmetičke proizvode, toaletne proizvode, proizvode za njegu tijela, proizvode za njegu kože, proizvode za njegu kose, mirise za ličnu upotrebu i njegovanje ljepote, svijeće, kozmetičke četke, aplikatore i pribor, četke za kosu i pribor za njegovanje kose, proizvode za njegu kućnih ljubimaca, koji uključuju šampone i balzame; online usluge maloprodaje koje se odnose na proizvode za ličnu njegu, kozmetičke proizvode, toaletne proizvode, proizvode za njegu tijela, proizvode za njegu kože, proizvode za njegu kose, mirise za ličnu upotrebu i njegovanje ljepote, svijeće, kozmetičke četke, aplikatore i pribor za njegu ljepote i kose, četke za kosu i pribor za njegovanje kose, proizvode za njegu kućnih ljubimaca, koji uključuju šampone i balzame.

(111) **BAZ1619604** (181)11/07/2026

(210) BAZ1619604A (220)11/07/2016

(151) 26/02/2018

(300) 87064473

08/06/2016

US

(732) **John Masters Organics, Inc. 30852
 Huntwood Avenue, Hayward,
 California 94544, US**

(740) DR DIANA PROTIC-TKALČIĆ &
 PARTNERS D.O.O

(540)

JOHN MASTERS

(511)

35 Usluge maloprodaje koje se odnose na proizvode za ličnu njegu, kozmetičke proizvode, toaletne proizvode, proizvode

za njegu tijela, proizvode za njegu kože, proizvode za njegu kose, mirise za ličnu upotrebu i njegovanje ljepote, svijeće, kozmetičke četke, aplikatore i pribor, četke za kosu i pribor za njegovanje kose, proizvode za njegu kućnih ljubimaca, koji uključuju šampone i balzame; online usluge maloprodaje koje se odnose na proizvode za ličnu njegu, kozmetičke proizvode, toaletne proizvode, proizvode za njegu tijela, proizvode za njegu kože, proizvode za njegu kose, mirise za ličnu upotrebu i njegovanje ljepote, svijeće, kozmetičke četke, aplikatore i pribor za njegu ljepote i kose, četke za kosu i pribor za njegovanje kose, proizvode za njegu kućnih ljubimaca, koji uključuju šampone i balzame.

(111) **BAZ1619643** (181)29/07/2026

(210) BAZ1619643A (220)29/07/2016

(151) 27/02/2018

(732) **E. I. du Pont de Nemours and
 Company Chestnut Run Plaza, 974
 Centre Road, Wilmington, DE 19805,
 US**

(740) PETOŠEVIĆ d.o.o.

(540)

VYDATE

(511)

5 Insekticidi.

(111) **BAZ1619659** (181)11/08/2026

(210) BAZ1619659A (220)11/08/2016

(151) 06/03/2018

(732) **“Golden Port” Društvo za promet,
 turizam i ugostiteljstvo d.o.o.
 Sarajevo Tešanjka 24a, Sarajevo, BA**

(591) tamno plava, zlatna

(540)

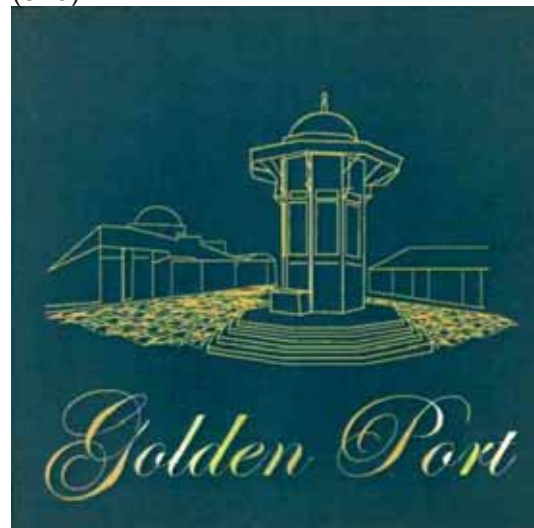

(531) 7.1,7.5,27.5,29.1

(511)

39 Prijevoz; usluge iznajmljivanja prijevoznih sredstava; usluge obavještanja o putovanjima ili prijevozu robe preko posrednika ili turističkih agencija, usluge obavještanja o cijeni prijevoza, voznom redu i o načinu prijevoza.;

41 Razonoda; sportske i kulturne djelatnosti.;

43 Usluge hotela; usluge odmarališta; usluge motela; usluge privremenog smještaja; usluge putnih agencija u vezi sa rezervacijom hotelskog smještaja; specijalizovane hotelske usluge kao dio programa za stalne goste hotela, pogodnosti i nagrade za stalne goste članove hotela; usluge restorana, barova i koktel barova; usluge snek barova; catering za potrebe snabdjevanja hrane i pića; usluge obezbjeđivanja kapaciteta za održavanje proslava i društvenih događaja za specijalne prilike.

(111) **BAZ1619665** (181)16/08/2026

(210) BAZ1619665A (220)16/08/2016

(151) 20/02/2018

(732) **“CEROL” d.o.o. za proizvodnju, promet i usluge Cerik bb, 76100 Brčko distrikt, BA**

(740) Dragan Mićunović

(591) crvena, bijela, siva

(540)



(531) 1.3,26.1,26.4,26.7,27.5,29.1

(511)

4 Goriva, industrijska ulja i masti, sredsta za podmazivanje.;

35 Usluge u vezi prometa prehrambenih i neprehrambenih proizvoda, usluge trgovine na veliko i malo; uvoz i izvoz, promotivne usluge koje se odnose na robu koja se prodaje u trgovinama; reklamiranje.;

37 Servisne usluge, punjenje goriva, podmazivanje, održavanje, opravka, pranje i čišćenje vozila.;

43 Usluge obezbjeđivanja hrane i pića; privremeni smještaj.

(111) **BAZ1619675** (181)25/08/2026

(210) BAZ1619675A (220)25/08/2016

(151) 22/02/2018

(732) **UPI POSLOVNI SISTEM d.d. Sarajevo Branilaca Sarajeva 20, 71000 Sarajevo, BA**

(740) DR DIANA PROTIĆ-TKALČIĆ & PARTNERS D.O.O.

(591) crvena, bijela

(540)



(531) 26.4,27.5,29.1

(511)

29 Konzervirano, smrznuto, sušeno i kuhano voće i povrće; hladetina (želei), džemovi, kompoti.;

31 Bobice i poljoprivredni, povrtlarski i šumski proizvodi koji nisu obuhvaćeni drugim klasama; svježe voće i povrće; sjeme; prirodne biljke i cvijeće.;

32 Voćni napici i voćni sokovi; sirupi i ostali preparati za pripremanje napitaka.;

35 Maloprodaja i veleprodaja.

(111) **BAZ1619685** (181)01/09/2026

(210) BAZ1619685A (220)01/09/2016

(151) 21/02/2018

(732) **“TROPIC MALOPRODAJA” d.o.o. Banja Luka Ivana Gorana Kovačića bb, Banja Luka, BA**

(591) zelena, plava

(540)



(531) 27.5,29.1

(511)

3 Deterdženti za čišćenje, deterdženti (osim onih koji se upotrebljavaju za medicinske potrebe).;

6 Metalni predmeti koji nisu obuhvaćeni drugim razredima (aluminijске folije i dr.);

16 Vrećice od plastičnog materijala, za zamotavanje i ambalažu, stolni ubrusi papirnati i toaletni ubrusi od papira i plastični materijali za ambalažu (koji nisu obuhvaćeni drugim razredima);

21 Pribor i posude za kućanstvo i za kuhinju; kuhinjsko metalno posuđe, vedrice, kotlići limeni, probor za čišćenje, četke (osim kistova).

(111) **BAZ1619712** (181)16/09/2026

(210) BAZ1619712A (220)16/09/2016

(151) 22/02/2018

(732) **PREDRAG MANDLBAUM Vukovarska 38, 88000 Mostar, BA**

(591) ljubičasta, svijetlo siva, tamno siva
(540)

 **MORE SCREENS**

(531) 24.15,26.3,26.4,27.5,29.1

(511)

9 Aplikacije za računalne programe, koje se mogu preuzeti s Interneta; informatički programi (snimljeni); međukomunikacije (uređaji za međukomunikacije); obrada podataka (uređaji za obradu podataka); odašiljači (telekomunikacija); odašiljači elektroničkih signala; prijemnici (audio, video); prijenosni multimedijaki čitači; procesori (središnji uređaji za obradu podataka); računalni programi (radni); računalni programi (za skidanje s udaljenijeg na bliže računalo ili s jačeg na slabije računalo); sučelja (informatika);

38 Baze podataka (omogućavanje pristupa bazama podataka); emitiranje radio programa; emitiranje televizijskih programa; iznajmljivanje telekomunikacijskih uređaja; iznajmljivanje uređaja za prijenos poruka; iznajmljivanje vremena pristupa svjetskim informatičkim mrežama; komuniciranje posredstvom mreža optičkih kabela; komunikacije pomoću računalnih terminala; konferencije na daljinu (omogućava vođenje konferencija na daljinu); prijenos digitalnih datoteka; prijenos poruka i slika računalom; prijenos videosadržaja na zahtjev; pristup svjetskim informatičkim mrežama (omogućavanje pristupa svjetskim informatičkim mrežama); pružanje soba (kanala) za razgovor na internetu; računalni prijenos poruka i slika; streaming podataka; telekomunikacijsko priključenje na svjetsku informatičku mrežu; televizijski programi (emitiranje televizijskih programa); usluge videokonferencija;

42 Analiza računalnih sustava; baze podataka (obnavljanje baza podataka); cloud računarstvo; daljinski nadzor računalnih sustava; dupliciranje informatičkih programa; informatičke stranice (ugošćavanje informatičkih stranica); informatički sustavi (osmišljavanje informatičkih sustava); instaliranje računalnih programa; iznajmljivanje informatičkih programa; iznajmljivanje web servera; izarada

(koncipiranje) računalnih programa; konverzija informatičkih podataka i programa (nije fizička konverzija); konverzija podataka ili dokumenata s jednog fizičkog na elektronički nosač; konzultacije u svezi računalnih programa (softvera); kreiranje i održavanje WEB stranica za druge; pohrana elektroničkih podataka; priprema sigurnosnih kopija podataka off-site; programiranje za računala; pružanje informacija o računalnoj tehnologiji i programiranju putem web-stranice; računalni hardver (savjetovanje u svezi dizajna i razvoja računalnog hardvera); računalni programi (održavanje računalnih programa); računalni programi softver (osavremenjivanje računalnih programa); savjetodavne usluge u vezi s računalnom tehnologijom; savjetovanje na području informacijske tehnologije (IT); savjetovanje na području web dizajna; savjetovanje u svezi s računalnom sigurnosti; Softver kao usluga u oblaku (SaaS); tehnološke savjetodavne usluge; vanjski pružatelji usluga u području informacijske tehnologije; zaštita od informatičkih virusa.

(111) **BAZ1619716** (181)21/09/2026

(210) BAZ1619716A (220)21/09/2016

(151) 02/02/2018

(732) **NOVARTIS AG 4002 Basel, CH**

(740) "MSA IP"

(540)

TORNETIS

(511)

5 Farmaceutski preparati, naročito urološki preparati.

(111) **BAZ1619719** (181)21/09/2026

(210) BAZ1619719A (220)21/09/2016

(151) 23/02/2018

(732) **Delmes d.o.o. Tešanjaska 24A, 15 sprat, Avaz Twist Tower, Sarajevo, BA**

(740) "STAM" d.o.o.

(540)



(531) 2.9,27.5

(511)

30 Brašno i proizvodi od žitarica, kruh, kolači, slastice, bomboni, sladoled; čokoladice, keksi slani-slatki, slatkiši.

(111) **BAZ1619722** (181)26/09/2026
 (210) BAZ1619722A (220)26/09/2016
 (151) 01/02/2018
 (732) **Hyatt International Corporation 71 S. Wacker Drive, 14th Floor, Chicago, IL 60606, US**
 (740) Dragan Mićunović
 (540)

WORLD OF HYATT

(511)
 43 Usluge hotela; usluge odmarališta; motela; usluge privremenog smještaja; usluge putnih agencija u vezi sa rezervacijom hotelskog smještaja; specijalizovane hotelske usluge kao dio programa za stalne goste hotela; hotelske usluge koje uključuju podsticajne programe u svrhu pružanja specijalizovanih hotelskih usluga, pogodnosti i nagrade za stalne goste članove hotela; usluge restorana, barova i koktel barova; usluge snek barova; katering za potrebe snadbjevanja hrane i pića; usluge obezbjeđivanja kapaciteta za održavanje proslava i društvenih događaja za specijalne prilike; usluge obezbjeđivanja kapaciteta za konferencije, izložbe i sastanke; usluge iznajmljivanja stolica, stolova, stolnjaka i staklenog posuđa za konferencije, izložbe, sastanke i društvene događaje i proslave; usluge iznajmljivanja konferencijskih sala.

(111) **BAZ1619725** (181)27/09/2026
 (210) BAZ1619725A (220)27/09/2016
 (151) 30/01/2018
 (732) **HEMOFARM A.D., farmaceutsko-hemijska industrija Vršac Beogradski put bb, 26300 Vršac, RS**
 (740) "MSA IP"
 (540)

HISTASOLV

(511)
 5 Farmaceutski proizvodi.

(111) **BAZ1619726** (181)27/09/2026
 (210) BAZ1619726A (220)27/09/2016
 (151) 31/01/2018
 (732) **HEMOFARM A.D. farmaceutsko-hemijska industrija Vršac Beogradski put bb, 26300 Vršac,, RS**
 (740) "MSA IP"
 (540)

FRUCTOSIN

(511)
 5 Farmaceutski proizvodi.

(111) **BAZ1619727** (181)27/09/2026
 (210) BAZ1619727A (220)27/09/2016
 (151) 30/01/2018
 (732) **HEMOFARM A.D. farmaceutsko-hemijska industrija Vršac Beogradski put bb, 26300 Vršac, RS**
 (740) "MSA IP"
 (540)

XYLOSOLV

(511)
 5 Farmaceutski proizvodi.

(111) **BAZ1619728** (181)27/09/2026
 (210) BAZ1619728A (220)27/09/2016
 (151) 01/02/2018
 (732) **HEMOFARM A.D. farmaceutsko-hemijska industrija Vršac Beogradski put bb, 26300 Vršac, RS**
 (740) "MSA IP"
 (540)

MIGRASOLV

(511)
 5 Farmaceutski proizvodi.

(111) **BAZ1619730** (181)27/09/2026
 (210) BAZ1619730A (220)27/09/2016
 (151) 23/02/2018
 (732) **CLARINS FRAGRANCE GROUP 9 rue du Commandant Pilot 92200 Neuilly Sur Seine, FR**
 (740) PETOŠEVIĆ d.o.o.
 (591) nijanse plave, roze
 (540)

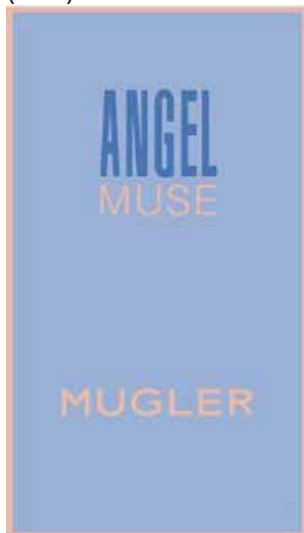

(531) 26.4,27.5,29.1
 (511)

3 Parfemi; parfemska voda; toaletna voda; Kolonjska voda; kozmetički preparati za kupanje ili tuširanje, a naročito gel za tuširanje za ne-medicinsku uporabu, pjenušave kupke, ulja za kupke i soli za kupke; parfimirani sapuni; kozmetičke kreme i losioni; dezodoransi za osobnu uporabu; kozmetika; parfimirana mlijeka i losioni za tijelo za kozmetičku uporabu; šamponi; losioni za kosu; mirisni sprejevi za tijelo.

(111) **BAZ1619750** (181)30/09/2026
 (210) BAZ1619750A (220)30/09/2016
 (151) 01/02/2018
 (732) **Marbo Product d.o.o. Đorđa Stanojevića 14, 11000 Beograd, RS**
 (740) PETOŠEVIĆ d.o.o.
 (540)

PODIJELI OSMIJEH

(511)
 29 Krompirov čips, krompirov krispi.

(111) **BAZ1619753** (181)03/10/2026
 (210) BAZ1619753A (220)03/10/2016
 (151) 26/02/2018
 (732) **HEMOFARM A.D. farmaceutsko-hemijska industrija Vršac Beogradski put bb, 26 300 Vršac, RS**
 (740) "MSA IP"
 (591) crna, bijela, crvena, plava, narandžasta, siva
 (540)



(531) 2.1,2.7,26.2,27.5,29.1
 (511)
 5 Farmaceutski proizvodi.

(111) **BAZ1619754** (181)03/10/2026
 (210) BAZ1619754A (220)03/10/2016
 (151) 26/02/2018
 (732) **HEMOFARM A.D. farmaceutsko-hemijska industrija Vršac Beogradski put bb, 26300 Vršac, RS**
 (740) "MSA IP"
 (591) crna, bijela, crvena, plava, narandžasta, siva
 (540)



(531) 2.1,2.7,26.2,27.5,29.1
 (511)
 5 Farmaceutski proizvodi.

(111) **BAZ1719956** (181)26/07/2022

(210) BAZ1719956A (220)18/01/2017

(151) 06/12/2017

(300) IR1128795

26/07/2012

WO

(732) **Shanghai Feixun Communication Co.,
Ltd. Building 20, 90, HQ Business
Park, 4855 Guangfulin Road,
Songjiang District, Shanghai, CN**

(740) "INTELBIRO" d.o.o.

(540)

PHICOMM

(531) 27.5

(511)

38 Komunikacija putem računalnih terminala; kompjuterski potpomognut prijenos poruka i slika; informacije u vezi sa telekomunikacijama; iznajmljivanje aparata za slanje poruka; komunikacija putem mreže optičkih vlakana; pružanje telekomunikacijskih veza na globalnu računalnu mrežu; usluge telekomunikacijskog usmjeravanje i spajanja; pružanje korisničkog pristupa globalnoj računalnoj mreži; mobilna (celularne) telefonska komunikacija.

INDEKS BROJEVA ŽIGOVA- INDEKS BROJEVA ŽIGOVA
ИНДЕКС БРОЈЕВА ЖИГОВА

BAZ1518904	BAZ1619368
BAZ1518962	BAZ1619369
BAZ1519109	BAZ1619370
BAZ1519139	BAZ1619375
BAZ1619257	BAZ1619379
BAZ1619275	BAZ1619382
BAZ1619277	BAZ1619383
BAZ1619284	BAZ1619384
BAZ1619285	BAZ1619385
BAZ1619286	BAZ1619386
BAZ1619287	BAZ1619387
BAZ1619288	BAZ1619388
BAZ1619289	BAZ1619389
BAZ1619290	BAZ1619391
BAZ1619291	BAZ1619393
BAZ1619293	BAZ1619394
BAZ1619300	BAZ1619395
BAZ1619304	BAZ1619396
BAZ1619305	BAZ1619397
BAZ1619306	BAZ1619398
BAZ1619307	BAZ1619399
BAZ1619308	BAZ1619400
BAZ1619309	BAZ1619401
BAZ1619310	BAZ1619402
BAZ1619311	BAZ1619403
BAZ1619315	BAZ1619404
BAZ1619316	BAZ1619405
BAZ1619318	BAZ1619406
BAZ1619319	BAZ1619407
BAZ1619320	BAZ1619408
BAZ1619321	BAZ1619409
BAZ1619322	BAZ1619410
BAZ1619323	BAZ1619411
BAZ1619324	BAZ1619412
BAZ1619326	BAZ1619413
BAZ1619327	BAZ1619414
BAZ1619328	BAZ1619415
BAZ1619329	BAZ1619417
BAZ1619330	BAZ1619418
BAZ1619331	BAZ1619420
BAZ1619332	BAZ1619421
BAZ1619337	BAZ1619422
BAZ1619338	BAZ1619423
BAZ1619339	BAZ1619424
BAZ1619340	BAZ1619427
BAZ1619341	BAZ1619428
BAZ1619342	BAZ1619429
BAZ1619343	BAZ1619432
BAZ1619344	BAZ1619433
BAZ1619345	BAZ1619434
BAZ1619351	BAZ1619435
BAZ1619359	BAZ1619436

BAZ1619437
BAZ1619440
BAZ1619441
BAZ1619442
BAZ1619443
BAZ1619444
BAZ1619445
BAZ1619446
BAZ1619447
BAZ1619448
BAZ1619449
BAZ1619452
BAZ1619453
BAZ1619454
BAZ1619456
BAZ1619457
BAZ1619465
BAZ1619470
BAZ1619471
BAZ1619474
BAZ1619475
BAZ1619479
BAZ1619480
BAZ1619482
BAZ1619484
BAZ1619488
BAZ1619489
BAZ1619491
BAZ1619493
BAZ1619494
BAZ1619495
BAZ1619496
BAZ1619498
BAZ1619499
BAZ1619500
BAZ1619501
BAZ1619507
BAZ1619508
BAZ1619510
BAZ1619513
BAZ1619514
BAZ1619517
BAZ1619518
BAZ1619519
BAZ1619522
BAZ1619523
BAZ1619524
BAZ1619525
BAZ1619534
BAZ1619535
BAZ1619536
BAZ1619542
BAZ1619546
BAZ1619554
BAZ1619556

BAZ1619557
BAZ1619558
BAZ1619567
BAZ1619568
BAZ1619569
BAZ1619576
BAZ1619577
BAZ1619582
BAZ1619583
BAZ1619584
BAZ1619585
BAZ1619586
BAZ1619592
BAZ1619594
BAZ1619595
BAZ1619597
BAZ1619603
BAZ1619604
BAZ1619643
BAZ1619659
BAZ1619665
BAZ1619675
BAZ1619685
BAZ1619712
BAZ1619716
BAZ1619719
BAZ1619722
BAZ1619725
BAZ1619726
BAZ1619727
BAZ1619728
BAZ1619730
BAZ1619750
BAZ1619753
BAZ1619754
BAZ1719956

INDEKS KLASA ŽIGOVA-INDEKS KLASA ŽIGOVA ИНДЕКС КЛАСА ЖИГОВА

1	BAZ1619370	BAZ1619716
	BAZ1619576	BAZ1619643
	BAZ1619535	BAZ1619597
	BAZ1619536	BAZ1619567
	BAZ1619310	BAZ1619554
	BAZ1619311	BAZ1619519
	BAZ1619569	BAZ1619337
		BAZ1619379
		BAZ1619386
2		BAZ1619389
	BAZ1619370	BAZ1619399
		BAZ1619400
3		BAZ1619401
	BAZ1619576	BAZ1619402
	BAZ1619535	BAZ1619403
	BAZ1619536	BAZ1619404
	BAZ1619568	BAZ1619405
	BAZ1619730	BAZ1619406
	BAZ1619424	BAZ1619407
	BAZ1619412	BAZ1619408
	BAZ1619510	BAZ1619305
	BAZ1619444	BAZ1619308
	BAZ1619453	BAZ1619309
	BAZ1619394	BAZ1519139
	BAZ1619685	BAZ1518962
	BAZ1619474	BAZ1619293
		BAZ1619300
4		BAZ1619452
	BAZ1619310	BAZ1619507
	BAZ1619311	BAZ1619500
	BAZ1619491	BAZ1619498
	BAZ1619493	BAZ1619410
	BAZ1619494	BAZ1619413
	BAZ1619495	BAZ1619415
	BAZ1619496	BAZ1619434
	BAZ1619514	BAZ1619428
	BAZ1619665	BAZ1619429
		BAZ1619432
5		BAZ1619448
	BAZ1619576	BAZ1619397
	BAZ1619535	BAZ1619398
	BAZ1619536	BAZ1619388
	BAZ1619569	BAZ1619342
	BAZ1619444	
	BAZ1619453	6
	BAZ1619394	BAZ1619685
	BAZ1619725	BAZ1619331
	BAZ1619726	
	BAZ1619727	7
	BAZ1619728	BAZ1619443
	BAZ1619753	BAZ1619326
	BAZ1619754	

8

BAZ1619474
BAZ1619443
BAZ1619480

9

BAZ1619342
BAZ1619443
BAZ1619326
BAZ1619480
BAZ1619435
BAZ1619422
BAZ1619423
BAZ1619359
BAZ1619584
BAZ1619585
BAZ1619328
BAZ1619327
BAZ1619277
BAZ1619315
BAZ1619284
BAZ1619285
BAZ1619290
BAZ1619291
BAZ1619286
BAZ1619287
BAZ1619288
BAZ1619289
BAZ1619517
BAZ1619343
BAZ1619712
BAZ1619582
BAZ1619583

10

BAZ1619535
BAZ1619536
BAZ1619499
BAZ1619440
BAZ1619397
BAZ1619398
BAZ1619388

11

BAZ1619474
BAZ1619331
BAZ1619480

12

BAZ1619304
BAZ1619320
BAZ1619330
BAZ1619338
BAZ1619339
BAZ1619387

BAZ1619523
BAZ1619546
BAZ1518904
BAZ1619409
BAZ1619342
BAZ1619326
BAZ1619328
BAZ1619327

16

BAZ1619499
BAZ1518904
BAZ1619414
BAZ1619484
BAZ1619470
BAZ1619518
BAZ1619383
BAZ1619384
BAZ1619510
BAZ1619685

17

BAZ1619499

18

BAZ1518904
BAZ1619594
BAZ1619508
BAZ1619369
BAZ1619321
BAZ1619322
BAZ1619323
BAZ1619324
BAZ1519109
BAZ1619342

19

BAZ1619370
BAZ1619499
BAZ1619332

20

BAZ1619499
BAZ1619470
BAZ1619342
BAZ1619331

21

BAZ1619470
BAZ1619482
BAZ1619685

22

BAZ1619499
BAZ1619342

24

BAZ1619499
BAZ1619508
BAZ1619427
BAZ1619342

25

BAZ1518904
BAZ1619508
BAZ1619369
BAZ1619321
BAZ1619322
BAZ1619323
BAZ1619324
BAZ1519109
BAZ1619427
BAZ1619445
BAZ1619456
BAZ1619275
BAZ1619437
BAZ1619479
BAZ1619342
BAZ1619326
BAZ1619328

28

BAZ1619518
BAZ1619508
BAZ1519109
BAZ1619437
BAZ1619479

29

BAZ1619382
BAZ1619750
BAZ1619586
BAZ1619385
BAZ1619675
BAZ1619394
BAZ1619491
BAZ1619493
BAZ1619494
BAZ1619495
BAZ1619496

30

BAZ1619383
BAZ1619384
BAZ1619586
BAZ1619385
BAZ1619394
BAZ1619465
BAZ1619454
BAZ1619449

BAZ1619446
BAZ1619447
BAZ1619316
BAZ1619318
BAZ1619524
BAZ1619719
BAZ1619488
BAZ1619417
BAZ1619534
BAZ1619391
BAZ1619396
BAZ1619441
BAZ1619475
BAZ1619514

31

BAZ1619675
BAZ1619488
BAZ1619514

32

BAZ1619586
BAZ1619675
BAZ1619394
BAZ1619417
BAZ1619534
BAZ1619457
BAZ1619421
BAZ1619307
BAZ1619277

33

BAZ1619307
BAZ1619368
BAZ1619442
BAZ1619411
BAZ1619542
BAZ1619595

34

BAZ1619433
BAZ1619418
BAZ1619420
BAZ1619395
BAZ1619257
BAZ1619319

35

BAZ1619535
BAZ1619536
BAZ1619499
BAZ1619440
BAZ1518904
BAZ1619508
BAZ1619332

BAZ1619427
BAZ1619385
BAZ1619675
BAZ1619391
BAZ1619396
BAZ1619441
BAZ1619475
BAZ1619393
BAZ1619489
BAZ1619603
BAZ1619604
BAZ1619329
BAZ1619306
BAZ1619525
BAZ1619436
BAZ1619665
BAZ1619331
BAZ1619328
BAZ1619327
BAZ1619315
BAZ1619284
BAZ1619285
BAZ1619290
BAZ1619291
BAZ1619286
BAZ1619287
BAZ1619288
BAZ1619289

36

BAZ1619499
BAZ1518904
BAZ1619488
BAZ1619329
BAZ1619306
BAZ1619522
BAZ1619556
BAZ1619557
BAZ1619558
BAZ1619577
BAZ1619326
BAZ1619328
BAZ1619327
BAZ1619284
BAZ1619285
BAZ1619290
BAZ1619291
BAZ1619517
BAZ1619343

37

BAZ1619535
BAZ1619536
BAZ1518904
BAZ1619409

BAZ1619344
BAZ1619345
BAZ1619491
BAZ1619493
BAZ1619494
BAZ1619495
BAZ1619496
BAZ1619665
BAZ1619326
BAZ1619328
BAZ1619327
BAZ1619343

38

BAZ1518904
BAZ1619525
BAZ1719956
BAZ1619326
BAZ1619480
BAZ1619327
BAZ1619343
BAZ1619712

39

BAZ1619499
BAZ1518904
BAZ1619513
BAZ1619659
BAZ1619326
BAZ1619328
BAZ1619327

40

BAZ1619499
BAZ1619326

41

BAZ1619535
BAZ1619536
BAZ1619440
BAZ1518904
BAZ1619518
BAZ1619437
BAZ1619479
BAZ1619525
BAZ1619436
BAZ1619659
BAZ1619592
BAZ1619351
BAZ1619501
BAZ1619471
BAZ1619326
BAZ1619328
BAZ1619286
BAZ1619287

BAZ1619288
BAZ1619289
BAZ1619343

42

BAZ1619535
BAZ1619536
BAZ1619499
BAZ1518904
BAZ1619306
BAZ1619344
BAZ1619345
BAZ1619501
BAZ1619326
BAZ1619277
BAZ1619285
BAZ1619290
BAZ1619291
BAZ1619286
BAZ1619287
BAZ1619288
BAZ1619289
BAZ1619343
BAZ1619712
BAZ1619582
BAZ1619583

43

BAZ1619535
BAZ1619536
BAZ1518904
BAZ1619396
BAZ1619441
BAZ1619475
BAZ1619659
BAZ1619665
BAZ1619375
BAZ1619340
BAZ1619341
BAZ1619722
BAZ1619277

45

BAZ1619499
BAZ1518904
BAZ1619306
BAZ1619471

INDEKS NOSILACA ŽIGOVA- INDEKS NOSITELJA ŽIGOVA ИНДЕКС НОСИЛАЦА ЖИГОВА

“ADOLADO” d.o.o. BAZ1619433	BAZ1619328
“AUTODELTA” Društvo sa ograničenom odgovornošću za trgovinu i usluge Sarajevo BAZ1619344	BASF Agro B.V., Arnhem (NL), Zweigniederlassung Zürich BAZ1619305
BAZ1619345	BASF SE BAZ1619569
“CEROL” d.o.o. za proizvodnju, promet i usluge BAZ1619665	BELUPO Ijekovi i kozmetika d.d. BAZ1619519
“Golden Port” Društvo za promet, turizam i ugostiteljstvo d.o.o. Sarajevo BAZ1619659	BAZ1619293
“Juma - d” d.o.o. BAZ1619395	BAZ1619413
“PAK-RAMPART” d.o.o. Visoko BAZ1619446	BAZ1619415
BAZ1619447	Beverage Marketing USA, Inc. (a New York Corporation, USA) BAZ1619534
“PANERA MELIUS” d.o.o. Ilidža BAZ1619475	BICIKLIST d.o.o. Posušje BAZ1619546
BAZ1619396	Biogen MA Inc. BAZ1619448
“TROPIC MALOPRODAJA” d.o.o. Banja Luka BAZ1619685	Bosmen GmbH BAZ1619421
“VITA-LIFE d.o.o.” BAZ1619316	Bosnalijek, farmaceutska i hemijska industrija, dioničko društvo BAZ1518962
BAZ1619318	BAZ1519139
A2B Express Delivery d.o.o. BAZ1619513	BAZ1619386
ABC Farmaceutici S.p.A. BAZ1619498	BAZ1619535
Adela Dobrić BAZ1619518	BAZ1619536
Agromehanika alati d.o.o. BAZ1619443	BAZ1619500
Almir Badnjević, Lejla Gurbeta BAZ1619501	Bridgestone Corporation BAZ1619409
Alshawaf Group for Industry & Trade Limited Liability Co. BAZ1619424	Bristol-Myers Squibb Company, a Delaware corporation BAZ1619308
American Express Marketing & Development Corp. BAZ1619329	British American Tobacco (Brands) Inc. BAZ1619420
Automobiles CITROËN BAZ1619326	BRITISH AMERICAN TOBACCO (BRANDS) LIMITED BAZ1619319
BAZ1619327	CENTRAL OSIGURANJE d.d. BAZ1619556
	BAZ1619557
	BAZ1619558
	Chivas Holdings (IP) Limited

BAZ1619595

BAZ1619542

CLARINS FRAGRANCE GROUP

BAZ1619730

Colgate-Palmolive Company, a Delaware company

BAZ1619568

CYDONIA d.o.o.

BAZ1619567

Daimler AG

BAZ1619338

Delmes d.o.o.

BAZ1619719

Discover Financial Services, a Delaware Corporation

BAZ1619577

Dogadan Gıda Ürünleri Sanayi ve Pazarlama A.S., a company incorporated under the laws of Turkey

BAZ1619524

Društvo sa ograničenom odgovornošću za proizvodnju i promet materijala za završne radove u građevinarstvu "COLORIT" Banja Luka

BAZ1619370

Durata Therapeutics Holding C.V.

BAZ1619337

E. I. du Pont de Nemours and Company

BAZ1619643

E-FEEL D.O.O.

BAZ1619484

EKRO PROMET d.o.o.

BAZ1619470

EOS PRODUCTS S.A.R.L.

BAZ1619444

BAZ1619453

ETI GIDA SANAYI VE TICARET ANONİM ŞİRKETİ

BAZ1619465

Farmaceutsko hemijska industrija "ZDRAVLJE" akcionarsko društvo

BAZ1619300

Fei Ma D.O.O.

BAZ1619275

FIL LIMITED

BAZ1619522

HEMOFARM A.D., farmaceutsko-hemijska industrija Vršac

BAZ1619725

BAZ1619726

BAZ1619727

BAZ1619728

BAZ1619753

BAZ1619754

BAZ1619399

BAZ1619400

BAZ1619401

BAZ1619402

BAZ1619403

BAZ1619404

BAZ1619405

BAZ1619406

BAZ1619407

Hino Jidosha Kabushiki Kaisha (also trading as HINO MOTORS, LTD.)

BAZ1619310

BAZ1619311

HP Hewlett Packard Group LLC a limited liability company organized under the laws of Delaware

BAZ1619315

Husejin Brajlović

BAZ1619340

BAZ1619341

Hyatt International Corporation

BAZ1619722

IGOR DUČIĆ

BAZ1619368

Imperial Tobacco Limited

BAZ1619418

INFO MEDIA GROUP d.o.o.

BAZ1619393

Innovia Films Limited

BAZ1619414

JADRAN - GALENSKI LABORATORIJ d.d. Rijeka

BAZ1619597

John Masters Organics, Inc.

BAZ1619603

BAZ1619604

Judana Company Limited

BAZ1619488

Klas d.d. Sarajevo

BAZ1619385

KMK doo
BAZ1619257

Kulturno - informativni centar Tomislavgrad
BAZ1619436

L B d.o.o.
BAZ1619594

Lambaga Tabung Haji
BAZ1518904

Lidl Stiftung & Co. KG
BAZ1619307

LOOKNA INC a Georgia (USA) Corporation
BAZ1619489

MARBO PRODUCT d.o.o.
BAZ1619382
BAZ1619750

Marc Fisher IP LLC
BAZ1619369

MBA Centar d.o.o.
BAZ1619375

MEBLO INT d.o.o.
BAZ1619499

MEIZU TECHNOLOGY CO., LTD.
BAZ1619359

Merck Sharp & Dohme B.V.
BAZ1619432

Merck Sharp & Dohme Corp.
BAZ1619434

BAZ1619428
BAZ1619429

Mješoviti holding "ERS" - MP a.d. Trebinje - ZP
"Hidroelektrane na Vrbasu" a.d. Mrkonjić Grad
BAZ1619491

BAZ1619493

BAZ1619494

BAZ1619495

BAZ1619496

Monster Energy Company
BAZ1619417

NBA Properties, Inc.
BAZ1619437

BAZ1619479

Nissan Jidosha Kabushiki Kaisha (also trading
as Nissan Motor Co., Ltd.)
BAZ1619339

BAZ1619304

NOBEL LIJEK d.o.o.
BAZ1619507

Nordmark Arzneimittel GmbH & Co. KG
BAZ1619576

Novartis AG
BAZ1619554

BAZ1619716

BAZ1619410

BAZ1619309

OLX B.V.
BAZ1619284

BAZ1619285

BAZ1619286

BAZ1619287

BAZ1619288

BAZ1619289

BAZ1619290

BAZ1619291

OZZ TRGOZAD p.o.
BAZ1619514

PepsiCo, Inc.
BAZ1619457

Perry Ellis International Group Holdings Limited
BAZ1619321

BAZ1619322

BAZ1619323

BAZ1619324

Pharmaceutical chemical cosmetic industry
ALKALOID AD Skopje
BAZ1619452

BAZ1619408

PLAYBOY ENTERPRISES INTERNATIONAL,
INC.

BAZ1619397

BAZ1619398

PREDRAG MANDLBAUM
BAZ1619712

Prevent BH d.o.o. Visoko
BAZ1619342

Privatna predškolska ustanova dječiji vrtić "Filii"
Bihać
BAZ1619592

Proizvodno trgovinsko uslužno društvo "EUROPA
TRADE" d.o.o. Tešanj
BAZ1619456

PROIZVODNJA I TRGOVINA "PHARMAMED"
TRAVNIK D.O.O.

BAZ1619379

QualityCert d.o.o. Tuzla

BAZ1619440

R & A Bailey & Co

BAZ1619449

Reckitt & Colman (Overseas) Limited

BAZ1619412

BAZ1619474

RSM International Association, c/o wadsack co.
treuhandgesellschaft

BAZ1619306

SANITEKS dioničko društvo Velika Kladuša

BAZ1619388

SELMANI NEDŽAD

BAZ1619427

BAZ1619441

SENEK doo, Privredno društvo za proizvodnju,
trgovinu i usluge

BAZ1619331

BAZ1619332

Shanghai Feixun Communication Co., Ltd.

BAZ1719956

Sladana (Mladen) Trivić

BAZ1619471

Société des Produits Nestlé S.A.

BAZ1619586

ŞÖLEN ÇIKOLATA GIDA SANAYI VE TICARET
ANONİM ŞİRKETİ

BAZ1619454

SPEKTER d.o.o.

BAZ1619394

Sport Vision d.o.o.

BAZ1619508

STARK Solutions d.o.o.

BAZ1619343

Stojkov Duško

BAZ1619391

Tehno-Mag d.o.o.

BAZ1619480

THE CAPITAL MAHARAJA ORGANISATION
LIMITED; A.F.JONES EXPORTERS CEYLON
(PRIVATE) LIMITED

BAZ1619383

BAZ1619384

THE COCA-COLA COMPANY a company

incorporated under the laws of the state of
Delaware

BAZ1619277

THE COCA-COLA COMPANY a Delaware
corporation

BAZ1619482

Tianjin Lovol Heavy Industry Group Co., Ltd.

BAZ1619435

TOYOTA JIDOSHA KABUSHIKI KAISHA (also
trading as Toyota Motor Corporation)

BAZ1619320

BAZ1619387

BAZ1619330

BAZ1619523

TP-LINK INTERNATIONAL LIMITED

BAZ1619422

BAZ1619423

Udruženje "OBALA ART CENTAR SARAJEVO"

BAZ1619351

Udruženje Balkanska Istraživačka Regionalna
Mreža, BIRN

BAZ1619525

Universal Protein Supplements Corporation dba
Universal Nutrition

BAZ1619445

UPI POSLOVNI SISTEM d.d. Sarajevo

BAZ1619675

USA Pro IP Limited

BAZ1519109

Vakufska banka d.d. Sarajevo

BAZ1619517

VINARIJA ČITLUK d.d. ČITLUK

BAZ1619442

BAZ1619411

Violeta d.o.o.

BAZ1619510

VITAMEDIC D.O.O.

BAZ1619389

Western Digital Technologies, Inc.

BAZ1619582

BAZ1619583

BAZ1619584

BAZ1619585

PRENOS PRAVA-PRENOS PRAVA-ПРЕНОС ПРАВА

BAZR96172

2-3/1998
 Xylem IP Management S.a.r.l.
 11, Breedewues, L-1259 Senningerberg
 LU
 01/02/2018

BAZR96340

1-2/1999
 Ewald Dörken AG
 Wetterstrasse 58, 58313 Herdecke
 DE
 01/02/2018

BAZR96464

1-2/2000
 INVISTA Textiles (U.K.) Ltd.
 One St Peter's Square, Manchester, United
 Kingdom M2 3 DE
 GB
 08/02/2018

BAZR96465

4/2000
 INVISTA Textiles (U.K.) Ltd.
 One St Peter's Square, Manchester, United
 Kingdom M2 3 DE
 GB
 05/02/2018

BAZR96566

4/2000
 The Chemerous Company FC, LCC
 1209 Orange Street, Wilmington DE 19801
 US
 30/01/2018

BAZR96569

1-2/2000
 The Chemerous Company FC, LCC
 1209 Orange Street, Wilmington DE 19801
 US
 30/01/2018

BAZR96588

1-2/2000
 INVISTA Textiles (U.K.) Ltd.
 One St Peter's Square, Manchester, United
 Kingdom M2 3 DE
 GB
 05/02/2018

BAZR96607

1-2/2000
 INVISTA Textiles (U.K.) Ltd.
 One St Peter's Square, Manchester, United
 Kingdom M2 3 DE
 GB
 05/02/2018

BAZR96849

3/2000
 Mercury Pharma Group Limited
 Capital House, 85 King William Street, London
 EC4N, 7BL
 GB
 18/01/2018

BAZR961015

3/2000
 Concord Watch Company S.A.
 Silver Tower, Place de la Gare 2B, Case Postale
 2501 Biel/Bienne
 CH
 02/02/2018

BAZR961278

1/2001
 Pioneer Brewing Company Limited
 Porter Tun House, 500 Capability Green, Luton
 Bedfordshire, LU1 3LS
 GB
 18/12/2017

BAZR961279

1/2001
 Pioneer Brewing Company Limited
 Porter Tun House, 500 Capability Green, Luton
 Bedfordshire, LU1 3LS
 GB
 18/12/2017

BAZR971345

1/2002
 European Refreshments, a Company
 Incorporated under the laws of Ireland
 Southgate, Dublin Road, Drogheda, A92 YK7W
 IE
 02/02/2018

BAZR971346

2/2001
 European Refreshments, a Company
 Incorporated under the laws of Ireland
 Southgate, Dublin Road, Drogheda, A92 YK7W
 IE
 02/02/2018

BAZR971348

1/2001
 European Refreshments, a Company
 Incorporated under the laws of Ireland
 Southgate, Dublin Road, Drogheda, A92 YK7W
 IE
 02/02/2018

BAZR971413

2/2001
 Bayer Intellectual Property GmbH
 Alfred-Nobel-Strasse 10, 40789 Monheim am
 Rhein
 DE
 26/01/2018

BAZR971428

3-4/2001
 Subway IP Inc,
 700 S. Royal Poinciana Blvd., Suite 500, Miami
 Springs, FL 33166
 US
 18/12/2017

BAZR971674

1/2002
 Church & Dwight Co., Inc.
 500 Charles Ewing Boulevard, Ewing, New
 Jersey 08628
 US
 29/01/2018

BAZR971766

1/2002
 Tyco Electronics Services GmbH
 Rheinstrasse 20, CH-8200 Schaffhausen
 CH
 18/12/2017

BAZR971831

2/2002
 Tyco Electronics Services GmbH
 Rheinstrasse 20, CH-8200 Schaffhausen
 CH
 23/02/2018

BAZR972169

2/2002
 Tyco Fire & Security GmbH
 Victor von Bruns-Str. 21, CH-8212 Neuhausen
 am Rheinfall
 CH
 18/01//2018

BAZR972236

2/2002
 Bukkyo Dendo Kyokai
 3-14, Shiba 4-chome, Minato-ku, Tokyo
 JP
 25/01//2018

BAZR972287

2/2002
 Macmillan Publishers International Limited
 Cromwell Place, Hampshire International
 Business Park, Lime Tree Way, Basingstoke,
 Hampshire RG24 8YJ
 GB
 30/01/2018

BAZR972367

2/2002
 Noxell Corporation
 11050 York Road, Hunt Valley, Maryland 21030-
 2098
 US
 01/02/2018

BAZR972531

2/2002
 Bayer Consumer Care AG
 Peter Merian Strasse 84, 4052 Basel
 CH
 06/02/2018

BAZR972643

2/2002
 Bayer Consumer Care AG
 Peter Merian Strasse 84, 4052 Basel
 CH
 07/02/2018

BAZR972645

2/2002
 Bayer Consumer Care AG
 Peter Merian Strasse 84, 4052 Basel
 CH
 06/02/2018

BAZR972646

2/2002
 Bayer Consumer Care AG
 Peter Merian Strasse 84, 4052 Basel
 CH
 06/02/2018

BAZR972648

2/2002
Bayer Consumer Care AG
Peter Merian Strasse 84, 4052 Basel
CH
06/02/2018

BAZR972649

2/2002
Bayer Consumer Care AG
Peter Merian Strasse 84, 4052 Basel
CH
07
07/02/2018

BAZR972892

2/2002
KIBERPLAST, proizvodnja, trgovina in storitve,
d.o.o.
Puhova ulica 27, 2250 Ptuj
SI
07/02/2018

BAZR983075

2/2002
British American Tobacco Western Europe
Commercial Trading Limited
Globe House, 1 Water Street, London, WC2R
3LA
GB
10/01/2018

BAZR983076

1-2/1999
British American Tobacco Western Europe
Commercial Trading Limited
Globe House, 1 Water Street, London, WC2R
3LA
GB
10/01/2018

BAZR983140

2/2002
"DITA 1977 INDUSTRIJA DETERDŽENATA"
d.o.o. Tuzla
Husinskih rudara bb, 75000 Tuzla
BA
23/02/2018

BAZR983187

2/2002
"DITA 1977 INDUSTRIJA DETERDŽENATA"
d.o.o. Tuzla
Husinskih rudara bb, 75000 Tuzla
BA
23/02/2018

BAZ96431

2/2001
British American Tobacco Western Europe
Commercial Trading Limited
Globe House, 1 Water Street, London, WC2R
3LA
GB
27/12/2017

BAZ96448

1-2/1999
British American Tobacco Western Europe
Commercial Trading Limited
Globe House, 1 Water Street, London, WC2R
3LA
GB
28/12/2017

BAZ971202

3-4/2002
European Refreshments, a Company
Incorporated under the laws of Ireland
Southgate, Dublin Road, Drogheda, A92 YK7W
IE
14/02/2018

BAZ971362

3-4/2002
Pfizer Ireland Pharmaceuticals
Operations Support Group Ringaskiddy Co. Cork
IR
09/01/2018

BAZ971569

3-4/2002
MOŠKOTEVC ANDREJA
Stopče 31, 3231 Grobelno
SI
14/02/2018

BAZ971848

1/1998
British American Tobacco Western Europe
Commercial Trading Limited
Globe House, 1 Water Street, London, WC2R
3LA
GB
27/12/2017

BAZ971849

1/1998
British American Tobacco Western Europe
Commercial Trading Limited
Globe House, 1 Water Street, London, WC2R
3LA
GB
28/12/2017

BAZ971897

1-2/2003

Elizabeth Arden International, SARL
28 chemin de Joinville, 1216 Cointrin, Geneva
CH
15/02/2018

BAZ971898

1-2/2003

Elizabeth Arden International, SARL
28 chemin de Joinville, 1216 Cointrin, Geneva
CH
15/02/2018

BAZ971903

1-2/1999

British American Tobacco Western Europe
Commercial Trading Limited
Globe House, 1 Water Street, London, WC2R
3LA
GB
28/12/2017

BAZ971931

1-2/2003

Noxell Corporation
11050 York Road, Hunt Valley, Maryland 21030-
2098
US
14/02/2018

BAZ971966

1-2/2003

Elizabeth Arden International, SARL
28 chemin de Joinville, 1216 Cointrin, Geneva
CH
15/02/2018

BAZ972242

3-4/2001

Gildan Activewear SRL
Newton, Christ Church BB17047
BB
15/01/2018

BAZ972247

3-4/2003PF

Elizabeth Arden International, SARL
28 chemin de Joinville, 1216 Cointrin, Geneva
CH
15/02/2018

BAZ972370

1/1998

British American Tobacco Western Europe
Commercial Trading Limited
Globe House, 1 Water Street, London, WC2R
3LA
GB
27/12/2017

BAZ982720

1/2002

British American Tobacco Western Europe
Commercial Trading Limited
Globe House, 1 Water Street, London, WC2R
3LA
GB
27/12/2017

BAZ982721

1/2002

British American Tobacco Western Europe
Commercial Trading Limited
Globe House, 1 Water Street, London, WC2R
3LA
GB
27/12/2017

BAZ982804

1-2/2003

British American Tobacco Western Europe
Commercial Trading Limited
Globe House, 1 Water Street, London, WC2R
3LA
GB
27/12/2017

BAZ982859

1/2002

British American Tobacco Western Europe
Commercial Trading Limited
Globe House, 1 Water Street, London, WC2R
3LA
GB
28/12/2017

BAZ982863

2-3/1998

British American Tobacco Western Europe
Commercial Trading Limited
Globe House, 1 Water Street, London, WC2R
3LA
GB
28/12/2017

BAZ983021

3-4/2003
 Chr. Hansen A/S
 10-20-Boge Allé, DK 2970 Horsholm
 DK
 27/02/2018

BAZ983071

3-4/2003
 GlaxoSmithKline Consumer Healthcare (UK) IP
 Limited
 980 Great West Road, Brentford, Middlesex,
 TW8 9GS
 GB
 18/01/2018

BAZ983072

3-4/2003
 GlaxoSmithKline Consumer Healthcare (UK) IP
 Limited
 980 Great West Road, Brentford, Middlesex,
 TW8 9GS
 GB
 18/01/2018

BAZ983173

3-4/2003
 Opel Automobile GmbH
 Bahnhofplatz, 65423 Rüsselsheim
 DE
 28/02/2018

BAZ983258

1-2/2004
 LG CHEM, LTD.
 128, Yeoui-daero, Yeongdeungpo-gu, Seoul
 KR
 28/02/2018

BAZ993559

1-2/2004
 British American Tobacco Western Europe
 Commercial Trading Limited
 Globe House, 1 Water Street, London, WC2R
 3LA
 GB
 28/12/2017

BAZ993611

1-2/1999
 British American Tobacco Western Europe
 Commercial Trading Limited
 Globe House, 1 Water Street, London, WC2R
 3LA
 GB
 28/12/2017

BAZ004300

2/2005
 Opel Automobile GmbH
 Bahnhofplatz, 65423 Rüsselsheim
 DE
 28/02/2018

BAZ004330

2/2005
 LG CHEM, LTD.
 128, Yeoui-daero, Yeongdeungpo-gu, Seoul
 KR
 27/02/2018

BAZ004704

1/2006
 European Refreshments, a Company
 Incorporated under the laws of Ireland
 Southgate, Dublin Road, Drogheda, A92 YK7W
 IE
 08/01/2018

BAZ014791

1-2/2007
 European Refreshments, a Company
 Incorporated under the laws of Ireland
 Southgate, Dublin Road, Drogheda, A92 YK7W
 IE
 08/01/2018

BAZ014816

3-4/2006
 BELRON INTERNATIONAL LIMITED
 Milton Park, Stroude Road, Egham, Surrey
 TW20 9EL
 GB
 31/01/2018

BAZ014922

3-4/2006
 BELRON INTERNATIONAL LIMITED
 Milton Park, Stroude Road, Egham, Surrey
 TW20 9EL
 GB
 31/01/2018

BAZ014923

3-4/2006
 BELRON INTERNATIONAL LIMITED
 Milton Park, Stroude Road, Egham, Surrey
 TW20 9EL
 GB
 31/01/2018

BAZ014924

3-4/2006
BELRON INTERNATIONAL LIMITED
Milton Park, Stroude Road, Egham, Surrey
TW20 9EL
GB
31/01/2018

BAZ014925

3-4/2006
BELRON INTERNATIONAL LIMITED
Milton Park, Stroude Road, Egham, Surrey
TW20 9EL
GB
31/01/2018

BAZ014926

3-4/2006
BELRON INTERNATIONAL LIMITED
Milton Park, Stroude Road, Egham, Surrey
TW20 9EL
GB
31/01/2018

BAZ015076

3-4/2007
Kofola ČeskoSlovensko a.s.
Nad Porubkou 2278/31a, Poruba, 708 00 Ostrava
CZ
15/02/2018

BAZ015124

1/2002
British American Tobacco Western Europe
Commercial Trading Limited
Globe House, 1 Water Street, London, WC2R
3LA
GB
27/12/2017

BAZ015141

1/2002
British American Tobacco Western Europe
Commercial Trading Limited
Globe House, 1 Water Street, London, WC2R
3LA
GB
28/12/2017

BAZ015621

1-2/2007
KELLOGG EUROPE TRADING LIMITED
Suite 3, One Earlsfort Centre, Lower Hatch
Street, Dublin 2
IE
09/01/2018

BAZ025692

1-2/2007
European Refreshments, a Company
Incorporated under the laws of Ireland
Southgate, Dublin Road, Drogheda, A92 YK7W
IE
08/01/2018

BAZ025705

1-2/2007
European Refreshments, a Company
Incorporated under the laws of Ireland
Southgate, Dublin Road, Drogheda, A92 YK7W
IE
08/01/2018

BAZ025936

2/2008
European Refreshments, a Company
Incorporated under the laws of Ireland
Southgate, Dublin Road, Drogheda, A92 YK7W
IE
08/01/2018

BAZ025939

3-4/2007
European Refreshments, a Company
Incorporated under the laws of Ireland
Southgate, Dublin Road, Drogheda, A92 YK7W
IE
08/01/2018

BAZ026146

3-4/2002
British American Tobacco Western Europe
Commercial Trading Limited
Globe House, 1 Water Street, London, WC2R
3LA
GB
28/12/2017

BAZ026329

1-2/2003
British American Tobacco Western Europe
Commercial Trading Limited
Globe House, 1 Water Street, London, WC2R
3LA
GB
28/12/2017

BAZ026330

1-2/2003
British American Tobacco Western Europe
Commercial Trading Limited
Globe House, 1 Water Street, London, WC2R
3LA
GB
28/12/2017

BAZ026332

1-2/2003

British American Tobacco Western Europe
Commercial Trading Limited
Globe House, 1 Water Street, London, WC2R
3LA
GB
27/12/2017

BAZ026333

3-4/2003

British American Tobacco Western Europe
Commercial Trading Limited
Globe House, 1 Water Street, London, WC2R
3LA
GB
27/12/2017

BAZ026334

3-4/2003

British American Tobacco Western Europe
Commercial Trading Limited
Globe House, 1 Water Street, London, WC2R
3LA
GB
27/12/2017

BAZ047993

3/2009

Fuchs Lubricants Co
17050 Lathrop Avenue Harvey, Illinois 60426
US
31/01/2018

BAZ058879

3-4/2005

British American Tobacco Western Europe
Commercial Trading Limited
Globe House, 1 Water Street, London, WC2R
3LA
GB
28/12/2017

BAZ069629

1/2010

AURELIUS RHO GTM DEVELOPMENT
LIMITED
35 Rosemount Business Park, Ballycoolin,
Dublin 11
IR
08/01/2018

BAZ069656

2/2010

British American Tobacco Western Europe
Commercial Trading Limited
Globe House, 1 Water Street, London, WC2R
3LA
GB
28/12/2017

BAZ069657

2/2010

British American Tobacco Western Europe
Commercial Trading Limited
Globe House, 1 Water Street, London, WC2R
3LA
GB
27/12/2017

BAZ0610166

4/2008

British American Tobacco Western Europe
Commercial Trading Limited
Globe House, 1 Water Street, London, WC2R
3LA
GB
28/12/2017

BAZ0711005

3-4/2007

British American Tobacco Western Europe
Commercial Trading Limited
Globe House, 1 Water Street, London, WC2R
3LA
GB
27/12/2017

BAZ0711680

1/2008

Kofola ČeskoSlovensko a.s.
Nad Porubkou 2278/31a, Poruba, 708 00 Ostrava
CZ
15/02/2018

BAZ0711681

1/2008

Kofola ČeskoSlovensko a.s.
Nad Porubkou 2278/31a, Poruba, 708 00 Ostrava
CZ
15/02/2018

BAZ0711855

2/2008

British American Tobacco Western Europe
Commercial Trading Limited
Globe House, 1 Water Street, London, WC2R
3LA
GB
27/12/2017

BAZ0812633

4/2011

HFC Prestige International Holding Switzerland
Sarl
Chemin Louis-Hubert 1-3, 1213 Petit-Lancy
CH
15/02/2018

BAZ0812634

4/2011
HFC Prestige International Holding Switzerland
Sarl
Chemin Louis-Hubert 1-3, 1213 Petit-Lancy
CH
15/02/2018

BAZ0812647

2/2012
Wanli Tire Corporation Limited
No:3 Wanli Road, Aotou Canghua, Guangzhou,
Guangdong
CN
09/01/2018

BAZ0813331

1/2012
British American Tobacco Western Europe
Commercial Trading Limited
Globe House, 1 Water Street, London, WC2R
3LA
GB
28/12/2017

BAZ0813504

1/2009
POSLOVNE NOVINE d.o.o Sarajevo
Džemala Bijedića 185, 71000 Sarajevo
BA
29/01/2018

BAZ0813566

2/2012
Coca-Cola HBC-Srbija d.o.o. Zemun
Batajnički drum 14-16, 11080 Beograd
RS
02/02/2018

BAZ0813567

2/2012
Coca-Cola HBC-Srbija d.o.o. Zemun
Batajnički drum 14-16, 11080 Beograd
RS
05/02/2018

BAZ0913745

2/2012
Coca-Cola HBC-Srbija d.o.o. Zemun
Batajnički drum 14-16, 11080 Beograd
RS
05/02/2018

BAZ0913744

3/2012
Coca-Cola HBC-Srbija d.o.o. Zemun
Batajnički drum 14-16, 11080 Beograd
RS
27/02/2018

BAZ0913829

2/2009
British American Tobacco Western Europe
Commercial Trading Limited
Globe House, 1 Water Street, London, WC2R
3LA
GB
28/12/2017

BAZ1014658

3/2012
Aktionerno Droujestvo Bulgartabac Holding
Graf Ignatiev Str. 62, 1000 Sofia
BG
30/01/2018

BAZ1014659

3/2012
Aktionerno Droujestvo Bulgartabac Holding
Graf Ignatiev Str. 62, 1000 Sofia
BG
30/01/2018

BAZ1014660

3/2012
Aktionerno Droujestvo Bulgartabac Holding
Graf Ignatiev Str. 62, 1000 Sofia
BG
30/01/2018

BAZ1014912

4/2010
British American Tobacco Western Europe
Commercial Trading Limited
Globe House, 1 Water Street, London, WC2R
3LA
GB
28/12/2017

BAZ1014913

4/2010
British American Tobacco Western Europe
Commercial Trading Limited
Globe House, 1 Water Street, London, WC2R
3LA
GB
28/12/2017

BAZ1014914

4/2010
British American Tobacco Western Europe
Commercial Trading Limited
Globe House, 1 Water Street, London, WC2R
3LA
GB
28/12/2017

BAZ1014915

4/2010
British American Tobacco Western Europe
Commercial Trading Limited
Globe House, 1 Water Street, London, WC2R
3LA
GB
28/12/2017

BAZ1014947

4/2010
British American Tobacco Western Europe
Commercial Trading Limited
Globe House, 1 Water Street, London, WC2R
3LA
GB
28/12/2017

BAZ1014981

4/2012
LG CHEM, LTD.
128, Yeoui-daero, Yeongdeungpo-gu, Seoul
KR
27/02/2018

BAZ1014989

4/2010
British American Tobacco Western Europe
Commercial Trading Limited
Globe House, 1 Water Street, London, WC2R
3LA
GB
28/12/2017

BAZ1014991

4/2010
British American Tobacco Western Europe
Commercial Trading Limited
Globe House, 1 Water Street, London, WC2R
3LA
GB
28/12/2017

BAZ1015190

4/2012
"MAK ZARA" d.o.o. Sarajevo
Omladinska br. 3, 71000 Sarajevo
BA
08/01/2018

BAZ1015227

1/2011
British American Tobacco Western Europe
Commercial Trading Limited
Globe House, 1 Water Street, London, WC2R
3LA
GB
28/12/2017

BAZ1015228

1/2011
British American Tobacco Western Europe
Commercial Trading Limited
Globe House, 1 Water Street, London, WC2R
3LA
GB
28/12/2017

BAZ1015278

1/2011
British American Tobacco Western Europe
Commercial Trading Limited
Globe House, 1 Water Street, London, WC2R
3LA
GB
28/12/2017

BAZ1115400

2/2013
British American Tobacco Western Europe
Commercial Trading Limited
Globe House, 1 Water Street, London, WC2R
3LA
GB
28/12/2017

BAZ1115401

2/2013
British American Tobacco Western Europe
Commercial Trading Limited
Globe House, 1 Water Street, London, WC2R
3LA
GB
27/12/2017

BAZ1115402

2/2013
British American Tobacco Western Europe
Commercial Trading Limited
Globe House, 1 Water Street, London, WC2R
3LA
GB
28/12/2017

BAZ1115657

3/2013

British American Tobacco Western Europe
Commercial Trading LimitedGlobe House, 1 Water Street, London, WC2R
3LA

GB

28/12/2017

BAZ1115658

3/2013

British American Tobacco Western Europe
Commercial Trading LimitedGlobe House, 1 Water Street, London, WC2R
3LA

GB

28/12/2017

BAZ1115659

3/2013

British American Tobacco Western Europe
Commercial Trading LimitedGlobe House, 1 Water Street, London, WC2R
3LA

GB

27/12/2017

BAZ1115676

3/2013

Gowan Crop Protection Limited
Highlands House Basingstoke Road Spencers

Wood Reading, RG7 1NT

PT

17/01/2017

BAZ1115963

4/2013

British American Tobacco Western Europe
Commercial Trading LimitedGlobe House, 1 Water Street, London, WC2R
3LA

GB

28/12/2017

BAZ1216573

3/2014

British American Tobacco Western Europe
Commercial Trading LimitedGlobe House, 1 Water Street, London, WC2R
3LA

GB

28/12/2017

BAZ1316940

2/2015

British American Tobacco Western Europe
Commercial Trading LimitedGlobe House, 1 Water Street, London, WC2R
3LA

GB

28/12/2017

BAZ1317411

2/2014

British American Tobacco Western Europe
Commercial Trading LimitedGlobe House, 1 Water Street, London, WC2R
3LA

GB

28/02/2018

BAZ1317452

4/2015

Aktionerno Droujestvo Bulgartabac Holding

Graf Ignatiev Str. 62, 1000 Sofia

BG

30/01/2018

BAZ1417604

4/2015

British American Tobacco Western Europe
Commercial Trading LimitedGlobe House, 1 Water Street, London, WC2R
3LA

GB

28/02/2018

BAZ1418120

2/2016

British American Tobacco Western Europe
Commercial Trading LimitedGlobe House, 1 Water Street, London, WC2R
3LA

GB

28/02/2018

BAZ1518753

2/2017

LG CHEM, LTD.

128, Yeoui-daero, Yeongdeungpo-gu, Seoul

KR

28/02/2018

BAZ1519152

2/2017

British American Tobacco Western Europe
Commercial Trading LimitedGlobe House, 1 Water Street, London, WC2R
3LA

GB

28/02/2018

PROMJENA NAZIVA- PROMJENA NAZIVA -ΠΡΟΜΕΗΑ ΗΑΖΙΒΑ

BAZR96172

2-3/1998
 Xylem IP Management S.a.r.l.
 11, Breedewues, L-1259 Senningerberg
 LU
 01/02/2018

BAZR96462

1-2/1999
 TOYOTA JIDOSHA KABUSHIKI KAISHA (also
 trading as TOYOTA MOTOR CORPORATION
 1, Toyota-cho, Toyota-shi, Aichi-ken
 JP
 18/12/2017

BAZR971408

2/2001
 Citizen Tokei Kabushiki Kaisha (also trading as
 Citizen Watch Co., Ltd.)
 1-12, 6-chome, Tanashi-cho, Nishi-tokyo-shi,
 Tokyo
 JP
 19/12/2017

BAZR971878

1/2002
 Biomet UK Limited
 Waterton Industrial Estate, Bridgend, South
 Glamorgan CF31 3YN
 08/02/2018

BAZR972608

2/2002
 Kentucky Fried Chicken International Holdings
 LLC
 1441 Gardiner Lane, Louisville, Kentucky 40213
 US
 26/01/2018

BAZR972609

2/2002
 Kentucky Fried Chicken International Holdings
 LLC
 1441 Gardiner Lane, Louisville, Kentucky 40213
 US
 26/01/2018

BAZR972610

2/2001
 Kentucky Fried Chicken International Holdings
 LLC
 1441 Gardiner Lane, Louisville, Kentucky 40213
 US
 26/01/2018

BAZR972612

2/2001
 Kentucky Fried Chicken International Holdings
 LLC
 1441 Gardiner Lane, Louisville, Kentucky 40213
 US
 26/01/2018

BAZR982939

2/2002
 HEMOFARM A.D. farmaceutsko-hemijska
 industrija Vršac
 Beogradski put bb, 26300 Vršac,
 RS
 05/02/2018

BAZ971233

3-4/2002
 ŽITO prehrambena industrija, d.o.o.
 Šmartinska cesta 154, 1000 Ljubljana
 SI
 12/02/2018

BAZ971840

3-4/2003
 Unioninvest holding d.d., Sarajevo
 Grbavička br. 4, 71000 Sarajevo
 BA
 20/02/218

BAZ971841

3-4/2003
 Unioninvest holding d.d., Sarajevo
 Grbavička br. 4, 71000 Sarajevo
 BA
 20/02/218

BAZ971935

1-2/2003
 Bosnalijek farmaceutska i hemijska industrija,
 dioničko društvo
 Jukićeva 53, 71000 Sarajevo
 BA
 19/01/2018

BAZ971936

1-2/2003
 Bosnalijek farmaceutska i hemijska industrija,
 dioničko društvo
 Jukićeva 53, 71000 Sarajevo
 BA
 19/01/2018

BAZ971937

1-2/2003

Bosnalijek farmaceutska i hemijska industrija,
dioničko društvo

Jukićeva 53, 71000 Sarajevo

BA

19/01/2018

BAZ972001

1-2/2003

Bosnalijek farmaceutska i hemijska industrija,
dioničko društvo

Jukićeva 53, 71000 Sarajevo

BA

18/01/2018

BAZ972002

1-2/2003

Bosnalijek farmaceutska i hemijska industrija,
dioničko društvo

Jukićeva 53, 71000 Sarajevo

BA

19/01/2018

BAZ972216

1-2/2003

Bosnalijek farmaceutska i hemijska industrija,
dioničko društvo

Jukićeva 53, 71000 Sarajevo

BA

02/02/2018

BAZ972242

3-4/2001

Gildan Activewear SRL

Newton, Christ Church BB17047

BB

15/01/2018

BAZ972326

1-2/2003

Bosnalijek farmaceutska i hemijska industrija,
dioničko društvo

Jukićeva 53, 71000 Sarajevo

BA

02/02/2018

BAZ972327

1-2/2003

Bosnalijek farmaceutska i hemijska industrija,
dioničko društvo

Jukićeva 53, 71000 Sarajevo

BA

02/02/2018

BAZ983173

3-4/2003

Opel Automobile GmbH

Bahnhofsplatz, 65423 Rüsselsheim

DE

28/02/2018

BAZ004300

2/2005

Opel Automobile GmbH

Bahnhofsplatz, 65423 Rüsselsheim

DE

28/02/2018

BAZ047877

2/2009

Mondelez International AMEA Pte. Ltd.

346 Jalan Boon Lay, Jurong, Singapore, 619528

SG

09/01/2018

BAZ0711214

1/2008

Bosnalijek farmaceutska i hemijska industrija,
dioničko društvo

Jukićeva 53, 71000 Sarajevo

BA

06/02/2018

BAZ0711216

1/2008

Bosnalijek farmaceutska i hemijska industrija,
dioničko društvo

Jukićeva 53, 71000 Sarajevo

BA

06/02/2018

BAZ0711347

2/2011

OSRAM GmbH

Marcel-Breuer-Straße 6, 80807 München

DE

18/01/2018

BAZ0711475

2/2011

OSRAM GmbH

Marcel-Breuer-Straße 6, 80807 München

DE

18/01/2018

BAZ0711518

4/2011
HANZA MEDIA d.o.o
Koranska 2, 10000 Zagreb
HR
19/01/2018

BAZ0711519

2/2011
HANZA MEDIA d.o.o
Koranska 2, 10000 Zagreb
HR
19/01/2018

BAZ0711520

3/2011
HANZA MEDIA d.o.o
Koranska 2, 10000 Zagreb
HR
19/01/2018

BAZ0711544

4/2011
AMBEV S.A.
R. Dr. Renato Paes de Barros, 1017-3° e 4°
andares (partes), conj. 41 e 42, do Ed. Corporate
Park, 04530-000 Sao Paulo-SP
BR
31/01/2018

BAZ0711800

3/2011
OSRAM GmbH
Marcel-Breuer-Straße 6, 80807 München
DE
01/02/2018

BAZ0711809

3/2011
KALOYIANNIS - KOUTSIKOS DISTILLERIES
S.A.
6 & E Street, A' Industrial Area, GR-385 00 Volos
GR
27/02/2018

BAZ1015313

1/2013
Eternit GmbH
Im Breitenspiel 20, 69126 Heidelberg
DE
13/02/2018

PROMJENA ADRESE- PROMJENA ADRESE-ПРОМЈЕНА АДРЕСЕ**BAZR96130**

2-3/1998
 SYNGENTA LIMITED,
 Syngenta Jealott's Hill International Research
 Centre, Bracknell, Berkshire RG42 6EY,
 GB
 08/02/2018

BAZR96213

2-3/1998
 Hyatt International Corporation
 71 S. Wacker Drive, 14th Floor, Chicago, IL
 60606
 US
 25/01/2018

BAZR96380

2/2002
 ORION PICTURES CORPORATION
 245 N. Beverly Drive, Beverly Hills, CA 90210
 US
 07/02/2018

BAZR96384

2-3/1998
 The Armor All/STP Products Company
 44 Old Ridgebury Road, Danbury, Connecticut
 06810
 US
 02/02/2018

BAZR96387

1-2/2000
 NEWFREY LLC
 1000 Stanley Drive, New Britain CT 06053
 US
 01/02/2018

BAZR96413

1-2/1999
 PANAVISION, INCORPORATED
 6101 Variel Avenue, Woodland Hills, CA 91367
 US
 18/12/2017

BAZR96630

4/2000
 DuPont Teijin Films U.S., Limited Partnership
 Chestnut Run Plaza 728 974, Centre Road P.O.
 Box 2915, Wilmington 19805
 US
 23/01/2018

BAZR96676

3/2000
 Healthtex Apparel Corp., a corporation organized
 and existing under the laws of the State of
 Delaware
 100 West 33rd Street, Suite 1012, New York, NY
 10001
 US
 24/04/2018

BAZR96881

1/2001
 Virgin Enterprises Limited
 The Battleship Building, 179 Harrow Road,
 W26NB London
 GB
 08/02/2018

BAZR961239

4/2000
 DOLBY LABORATORIES LICENSING
 CORPORATION a corporation of the State of
 New York
 1275 Market Street, San Francisco, California
 94103
 US
 05/02/2018

BAZR971702

1/2002
 Wm. WRIGLEY Jr. Company,
 1132 W. Blackhawk Street, Chicago, Illinois
 60642
 US
 22/01/2018

BAZR971703

1/2002
 Wm. WRIGLEY Jr. Company,
 1132 W. Blackhawk Street, Chicago, Illinois
 60642
 US
 22/01/2018

BAZR971732

1/2002
 Wm. WRIGLEY Jr. Company,
 1132 W. Blackhawk Street, Chicago, Illinois
 60642
 US
 22/01/2018

BAZR971998

1/2002
THE ROCKPORT COMPANY, LLC
1220 Washington Street, Newton, Massachusetts
02465
US
29/01/2018

BAZR972235

2/2002
KSIN Luxembourg II, S.ar.l., c/o Halsey Group
S.a r.l.
1 rue des Glacis, Luxembourg L-1628
LU
26/01/2018

BAZR972287

2/2002
Macmillan Publishers International Limited
Cromwell Place, Hampshire International
Business Park, Lime Tree Way, Basingstoke,
Hampshire RG24 8YJ
GB
30/01/2018

BAZR972705

2/2002
Dyno Nobel Pty Limited
Level 8, 28 Freshwater Place, Southbank,
Victoria 3006
AU
18/12/2017

BAZR972836

2/2002
ALPS ELECTRIC CO., LTD.
1-7, Yukigaya-otsukamachi, 145-8501 Ota-ku,
Tokyo
JP
22/02/2018

BAZR983019

2/2002
MITSUBOSHI BELTING LTD.
1-21, Hamazoe-Dori 4-chome, Nagata-Ku,
Kobe-Shi, Hyogo-Ken
JP
17/01/2018

BAZ96779

1/2002
CITIBANK, N.A.
388 Greenwich street, New York, New York
10013
US
07/02/2018

BAZ971817

1-2/2003
PHIBRO ANIMAL HEALTH CORPORATION
Glenpointe Centre East, 3rd Fl., 300 Frank W.
Burr Blvd., Ste. 21, Teaneck, NJ 07666-6712
US
09/01/2018

BAZ971819

1-2/2003
SLAZENGERS LIMITED
Unit A, Brook Park East Shirebrook NG20 8RY
GB
19/01/2018

BAZ972023

1-2/2003
Cable News Network, Inc.
One CNN Center, Atlanta, Georgia 30303
US
22/01/2018

BAZ972410

1-2/2003
Wm. WRIGLEY Jr. Company,
1132 W. Blackhawk Street, Chicago, Illinois
60642
US
30/01/2018

BAZ972425

3-4/2003
EMI (IP) Limited
364-366 Kensington High Street, London W14
8NS
GB
22/01/2018

BAZ972426

3-4/2003
EMI (IP) Limited
364-366 Kensington High Street, London W14
8NS
GB
22/01/2018

BAZ972440

1-2/2004
PANNAR LIMITED
1 Winnington Road, London N2 0TP
GB
02/02/2018

BAZ972447

3-4/2003
Wyeth Holdings LLC
235 East 42nd Street, New York, NY 10017
US
09/01/2018

BAZ972471

3-4/2003
EMI (IP) Limited
364-366 Kensington High Street, London W14
8NS
GB
22/01/2018

BAZ972472

3-4/2003
EMI (IP) Limited
364-366 Kensington High Street, London W14
8NS
GB
22/01/2018

BAZ972478

3-4/2003
Virgin Enterprises Limited
The Battleship Building, 179 Harrow Road,
W26NB London
GB
28/02/2018

BAZ972538

1-2/2003
Wm. WRIGLEY Jr. Company,
1132 W. Blackhawk Street, Chicago, Illinois
60642
US
30/01/2018

BAZ972541

3-4/2003
Wm. WRIGLEY Jr. Company,
1132 W. Blackhawk Street, Chicago, Illinois
60642
US
30/01/2018

BAZ982646

3-4/2003
United States Polo Association
1400 Centrepark Blvd., Suite 200, West Palm
Beach, Florida 33401
US
31/01/2018

BAZ982647

3-4/2003
United States Polo Association
1400 Centrepark Blvd., Suite 200, West Palm
Beach, Florida 33401
US
29/01/2018

BAZ982793

3-4/2003
Thales UK Limited
350 Longwater Avenue, Green Park, RG2 6GF
Reading, Berkshire
GB
28/02/2018

BAZ983258

1-2/2004
LG CHEM, LTD.
128, Yeoui-daero, Yeongdeungpo-gu, Seoul
KR
28/02/2018

BAZ004330

2/2005
LG CHEM, LTD.
128, Yeoui-daero, Yeongdeungpo-gu, Seoul
KR
27/02/2018

BAZ0711329

2/2011
Društvo za trgovija, proizvodstvo, uslugi,
špedicija, uvoz-izvoz PEKABESKO AD Skopje
ul. 10 br. 44 s.Kadino, 1041 Ilinden
MK
06/03/2018

BAZ0711347

2/2011
OSRAM GmbH
Marcel-Breuer-Straße 6, 80807 München
DE
18/01/2018

BAZ0711405

3/2011
PLIVA HRVATSKA d.o.o.
Prilaz baruna Filipovića 25, 10000 Zagreb
HR
22/02/2018

BAZ0711475

2/2011
OSRAM GmbH
Marcel-Breuer-Straße 6, 80807 München
DE
18/01/2018

BAZ0711659

2/2011
JUKI KABUSHIKI KAISHA (JUKI
CORPORATION)
2-11-1, Tsurumaki, Tama-shi, Tokyo 206-8551
JP
02/02/2018

BAZ0711767

3/2011
Britax Römer Kindersicherheit GmbH
Theodor-Heuss-Straße 9, 89340 Leipheim
DE
13/02/2018

BAZ0711800

OSRAM GmbH
Marcel-Breuer-Straße 6, 80807 München
DE
01/02/2018

BAZ0711860

3/2011
DANJAQ, LLC
11400 Olympic Blvd., Suite 1700, Los Angeles,
CA 90064
US
11/12/2017

BAZ0711913

2/2011
Cole Tooling Systems, Inc
4930 S. Lapeer Road, Orion Twp., MI 48359
US
29/01/2018

BAZ1014981

4/2012
LG CHEM, LTD.
128, Yeoui-daero, Yeongdeungpo-gu, Seoul
KR
27/02/2018

BAZ1115676

3/2013
Gowan Crop Protection Limited
Highlands House Basingstoke Road Spencers
Wood Reading, RG7 1NT
GB
17/01/2018

**PROMJENA NAZIVA I ADRESE-PROMJENA NAZIVA I ADRESE
ПРОМЈЕНА НАЗИВА И АДРЕСЕ**

BAZR96762

3/2000
SPERRY TOP-SIDER LLC,
500 Totten Pond Road, Waltham MA 02451
US
19/12/2018

BAZR96778

3/2000
Mitsui Chemicals Agro, Inc.
61-19-1, Nihonbashi, Chuo-ku, Tokyo 103-0027
JP
30/01/2018

BAZR972531

2/2002
Bayer Consumer Care AG
Peter Merian Strasse 84, 4052 Basel
CH
06/02/2018

BAZR972581

2/2002
NeoLife International, LLC
3500 Gateway Blvd., Fremont, California 94538-6525
US
08/02/2018

BAZR972582

2/2002
NeoLife International, LLC
3500 Gateway Blvd., Fremont, California 94538-6525
US
09/02/2018

BAZR972643

2/2002
Bayer Consumer Care AG
Peter Merian Strasse 84, 4052 Basel
CH
07/02/2018

BAZR972645

2/2002
Bayer Consumer Care AG
Peter Merian Strasse 84, 4052 Basel
CH
06/02/2018

BAZR972646

2/2002
Bayer Consumer Care AG
Peter Merian Strasse 84, 4052 Basel
CH
06/02/2018

BAZR972648

2/2002
Bayer Consumer Care AG
Peter Merian Strasse 84, 4052 Basel
CH
06/02/2018

BAZR972649

2/2002
Bayer Consumer Care AG
Peter Merian Strasse 84, 4052 Basel
CH
07/02/2018

BAZ96748

1/2002
CNH Industrial N.V. (formerly known as FI CBM Holdings N.V.)
25 St. James's Street, London, SW1A 1HA
GB
17/01/2018

BAZ972242

3-4/2001
Gildan Activewear SRL
Newton, Christ Church BB17047
BB
15/01/2017

BAZ972316

1-2/2003
Dollar Rent A Car, Inc. a corporation organized and existing under the laws of the State of Oklahoma
8501 Williams Road, Estero, Florida 33928
US
27/02/2018

BAZ972396

3-4/2003
NeoLife International, LLC
3500 Gateway Blvd., Fremont, California 94538-6525
US
28/02/2018

BAZ972448

1-2/2003

Thrifty Rent-A-Car System, LLC a limited liability company organized and existing under the laws of Oklahoma

8501 Williams Road, Estero, FL 33928

US

30/01/2018

BAZ972556

3-4/2003

Panadol GmbH

Barthstrasse 4, 80339 München

DE

20/02/2018

BAZ982780

3-4/2004

PPG INDUSTRIES OHIO, INC., a corporation organized and existing under the laws of the State of Delaware

3800 West 143rd Street, Cleveland, State of Ohio 44111

US

29/01/2018

BAZ983071

3-4/2003

GlaxoSmithKline Consumer Healthcare (UK) IP Limited

980 Great West Road, Brentford, Middlesex, TW8 9GS

GB

18/01/2018

BAZ983072

3-4/2003

GlaxoSmithKline Consumer Healthcare (UK) IP Limited

980 Great West Road, Brentford, Middlesex, TW8 9GS

GB

18/01/2018

BAZ015323

1-2/2007

CNH Industrial N.V. (formerly known as FI CBM Holdings N.V.)

25 St. James's Street, London, SW1A 1HA

GB

02/02/2018

BAZ015324

1-2/2007

CNH Industrial N.V. (formerly known as FI CBM Holdings N.V.)

25 St. James's Street, London, SW1A 1HA

GB

02/02/2018

BAZ047662

2/2009

Maxell Holdings, Ltd.

1 Koizumi, Oyamazaki, Oyamazaki-Cho, Otokuni-Gun, Kyoto

JP

09/01/2018

BAZ048014

3/2009

Exeltis İlaç Sanayii ve Ticaret A.S.

Maslak Mah., Sümer Sokak, Ayazaga Tic. Mer. No:3 K:9, Istanbul

TR

09/01/2018

BAZ0711047

4/2010

Kekkilä Oy

Äyritie 8 D, 01510 Vantaa

FI

09/01/2018

BAZ0711080

4/2010

GoodMills Österreich GmbH

Schmidgasse 3, 2320 Schwechat

AT

05/02/2018

BAZ0711262

2/2011

BUREAU VERITAS (A French constituted company)

IMMEUBLE NEWTIME, 40/52 BOULEVARD DU PARC, 92200 NEUILLY SUR SEINE

FR

09/01/2018

BAZ0711624

4/2011

"TRŽNICA" d.o.o. Banja Luka

Ive Lole Ribara 4, 78000 Banja Luka

BA

06/03/2018

BAZ0711687

2/2011

Cadbury UK Limited

P.O. Box 12, Bournville Lane, Bournville,
Birmingham B30 2LU

GB

31/01/2018

BAZ0711947

3/2011

URODA POLSKA Spółka z ograniczoną
odpowiedzialnością,

ul. Niecała 9, lok. U1, 00-098 Warszawa

PL

08/01/2018

BAZ0813504

1/2009

POSLOVNE NOVINE d.o.o Sarajevo

Džemala Bijedića 185, 71000 Sarajevo

BA

29/01/2018

**PRODUŽENJE VAŽENJA ŽIGA-PRODULJENJE VAŽENJA ŽIGA
ПРОДУЖЕЊЕ ВАЖЕЊА ЖИГА****ZR06**2-3/1998
2 3
25/05/2027**BAZR96214**2-3/1998
9 10
18/02/2028**ZR030**1/1998
25
25/05/2027**BAZR96220**1-2/1999
5
25/01/2028**ZR039**1/1998
5
27/01/2028**BAZR96256**2-3/1998
3 5
13/12/2027**ZR065**2-3/1998
9 10 11
12/09/2027**BAZR96265**1-2/1999
1 6 7 9 12 19 20
18/04/2026**BAZR96086**2-3/1998
5
21/12/2027**BAZR96272**2-3/1998
4
22/03/2028**BAZR96098**2-3/1998
5
21/12/2027**BAZR96279**2-3/1998
1
17/02/2028**BAZR96104**2-3/1998
5
21/12/2027**BAZR96326**2-3/1998
1 22 27
13/12/2027**BAZR96114**2-3/1998
1 5
21/12/2027**BAZR96380**2/2002
9 16 41
22/07/2027**BAZR96130**2-3/1998
5
21/12/2027**BAZR96383**1-2/1999
1
13/12/2027**BAZR96185**2-3/1998
2
21/12/2027**BAZR96384**2-3/1998
2 3
21/12/2027**BAZR96213**2-3/1998
43
25/05/2027**BAZR96387**1-2/2000
6 7 8 9 11
05/06/2027

BAZR96390

1-2/2000
7 8 9 11
25/05/2017

BAZR96410

1-2/1999
21
25/05/2027

BAZR96413

1-2/1999
9 16
25/05/2027

BAZR96439

1-2/2000
5 29 30 31
05/03/2027

BAZR96443

1-2/2000
5 29 30 31
05/03/2027

BAZR96445

1-2/1999
12
21/12/2027

BAZR96452

1-2/1999
25
20/11/2027

BAZR96461

4/2000
7
21/12/2027

BAZR96462

1-2/1999
36 37 39
01/06/2027

BAZR96478

1-2/1999
5
21/12/2027

BAZR96529

1-2/1999
1 7 8 9 10 11 12 14 15 16 19 20
09/12/2027

BAZR96567

1-2/2000
7 9 11
22/07/2027

BAZR96611

1-2/2000
5
21/12/2027

BAZR96627

3/2000
1
19/05/2027

BAZR96630

4/2000
16 17
25/05/2027

BAZR96668

1-2/2000
7 11
25/09/2027

BAZR96676

3/2000
25
25/02/2027

BAZR96724

1-2/2000
29 30 32
21/12/2027

BAZR96726

1-2/2000
30 35 42 43
05/01/2028

BAZR96727

1-2/2000
30
21/12/2027

BAZR96731

1-2/2000
29
21/12/2027

BAZR96734

1-2/2000
41 43
21/12/2027

BAZR96772

3/2000
9
25/12/2019

BAZR96778

3/2000
5
21/12/2027

BAZR96794

3/2000
10
21/12/2027

BAZR96799

3/2000
5 10
21/12/2027

BAZR96849

3/2000
5
15/09/2026

BAZR96872

3/2000
30
05/09/2027

BAZR96881

1/2001
9 16 25
21/12/2027

BAZR96884

3/2000
7 8
21/12/2027

BAZR96902

3/2000
25
21/12/2027

BAZR96918

3/2000
10
21/12/2027

BAZR96920

3/2000
5
21/12/2027

BAZR96962

4/2000
5
15/12/2027

BAZR96975

4/2000
3
21/03/2027

BAZR96987

4/2000
3
25/05/2027

BAZR96999

4/2000
5
05/10/2027

BAZR961015

3/2000
14
21/12/2027

BAZR961067

1/2001
3
15/09/2027

BAZR961090

1/2001
23 24 25 26
18/10/2026

BAZR961107

3/2000
23
23/08/2026

BAZR961111

4/2000
33
13/12/2027

BAZR961134

4/2000
5
25/04/2028

BAZR961150

1/2001
5
26/03/2028

BAZR961239

4/2000
9
31/01/2027

BAZR961255

2/2001
5 29 30 32
25/02/2027

BAZR961269

1/2001
9
25/05/2027

BAZR961284

2/2001
5
15/10/2027

BAZR961289

2/2001
5
15/10/2027

BAZR961316

1/2001
5 30
21/12/2027

BAZR961330

2/2002
5
05/08/2027

BAZR961333

2/2002
5
21/12/2027

BAZR971346

2/2001
32
21/12/2027

BAZR971353

2/2001
7 12
21/12/2027

BAZR971385

2/2001
29 30 32 33
21/12/2027

BAZR971403

2/2001
4
30/12/2027

BAZR971428

3-4/2001
5
21/12/2027

BAZR971440

1/2002
31
14/04/2027

BAZR971453

3-4/2001
9
10/11/2026

BAZR971521

1/2002
6
10/04/2027

BAZR971538

1/2002
30
21/12/2027

BAZR971625

1/2002
3
21/12/2027

BAZR971675

1/2002
8
05/09/2027

BAZR971689

1/2002
9
21/12/2027

BAZR971690

1/2002
9
21/12/2027

BAZR971702

1/2002
30
20/04/2027

BAZR971703

1/2002
30
09/06/2027

BAZR971712

1/2002
16
21/12/2027

BAZR971716

1/2002
16 41
15/02/2028

BAZR971732

1/2002
30
05/09/2027

BAZR971762

1/2002
25
15/02/2028

BAZR971764

1/2002
25
15/02/2028

BAZR971778

1/2002
28
25/05/2027

BAZR971807

2/2002
9 41
21/12/2027

BAZR971824

1/2002
5
19/05/2027

BAZR971831

2/2002
1 7 8 9 11 17
27/09/2025

BAZR971837

1/2002
29 30
05/07/2027

BAZR971862

1/2002
3
15/11/2027

BAZR971878

1/2002
10
21/12/2027

BAZR971881

1/2002
7 12
25/05/2027

BAZR971939

2/2002
1 2 3 4 5 21
21/11/2027

BAZR971944

2/2002
1 17
01/09/2027

BAZR971949

2/2002
25
21/12/2027

BAZR971956

1/2002
3 8 15 20 21 22 24 34
09/12/2027

BAZR971989

1/2002
1 5 30
21/12/2027

BAZR971998

1/2002
25
21/12/2027

BAZR972037

2/2002
5
14/09/2027

BAZR972049

1/2002
5
25/03/2026

BAZR972055

2/2002
5
09/12/2027

BAZR972076

2/2002
5
21/12/2027

BAZR972096

2/2002
22 23 24 25 26
15/09/2027

BAZR972186

2/2002
17 25 28
30/12/2027

BAZR972236

2/2002
9
21/12/2027

BAZR972277

1/2002
5
20/11/2028

BAZR972280

1/2002
31
10/03/2027

BAZR972235

2/2002
4 6 7 8 9 11 12 14 16 20 21 22 23 25 26 28
30/12/2027

BAZR972306

2/2002
3
25/11/2027

BAZR972322

2/2002
3 5 10 21 24 25
18/04/2026

BAZR972332

1/2002
5
05/09/2027

BAZR972367

2/2002
3
24/04/2027

BAZR972487

1/2002
16
05/06/2027

BAZR972490

1/2002
39
05/06/2027

BAZR972542

3-4/2001
1 5
01/09/2027

BAZR972453

2/2002
1 5
25/05/2027

BAZR972492

2/2002
16
05/06/2027

BAZR972506

2/2002
1
21/12/2027

BAZR972512

1/2002
17
21/12/2027

BAZR972514

2/2002
17
21/12/2027

BAZR972567

2/2002
34
21/12/2027

BAZR972574

2/2002
34
20/12/2027

BAZR972578

2/2002
5
02/09/2027

BAZR972594

2/2002
32
21/12/2027

BAZR972599

2/2002
9
05/02/2028

BAZR972643

2/2002
3
25/05/2027

BAZR972673

2/2002
9
21/12/2027

BAZR972685

1/2002
5
15/12/2027

BAZR972695

2/2002
1 6 7 8 17
15/01/2028

BAZR972697

2/2002
1
05/09/2027

BAZR972705

2/2002
13
05/08/2027

BAZR972799

3-4/2001
34
18/01/2028

BAZR972823

2/2002
7 2
21/12/2027

BAZR972827

2/2002
9
19/07/2026

BAZR972833

2/2002
9
21/12/2027

BAZR972836

2/2002
7 9 11 12 16
21/2/2027

BAZR972863

2/2002
6 17 19
21/12/2027

BAZR982939

2/2002
5
20/10/2027

BAZR982961

2/2002
5 32
21/12/2027

BAZR982975

2/2002
5
15/12/2027

BAZR982978

2/2002
5
25/05/2027

BAZR982992

2/2002
5
25/05/2027

BAZR982993

2/2002
5
15/11/2027

BAZR982994

2/2002
5
05/10/2027

BAZR983018

2/2002
1 2 3 5 31
05/10/2027

BAZR983019

2/2002
7
25/05/2027

BAZR983027

2/2002
3
15/12/2027

BAZR983063

2/2002
32
04/01/2028

BAZR983068

1/2002
16
21/12/2027

BAZR983140

2/2002
3
21/12/2027

BAZR983173

2/2002
3
15/02/2028

BAZR983177

2/2002
3
15/01/2028

BAZR983187

2/2002
3
21/12/2027

BAZR983214

2/2002
36 39
14/05/2027

BAZR983233

2/2002
5
05/06/2027

BAZ96779

1/2002
36
26/06/2026

BAZ96860

1/2002
30
12/08/2026

BAZ971187

2/2002
36
10/01/2027

BAZ971190

2/2002
3 5 10 21
14/01/2027

BAZ971233

3-4/2002
29 30
21/01/2027

BAZ971259

3-4/2002
3 5
04/02/2027

BAZ971283

3-4/2002
30
10/02/2027

BAZ971286

3-4/2002
5
11/02/2027

BAZ971289

3-4/2002
5
11/02/2027

BAZ971314

3-4/2002
5
19/02/2027

BAZ971315

3-4/2002
5
19/02/2027

BAZ971319

3-4/2002
25
19/02/2027

BAZ971321

3-4/2002
16 21 24 25
19/02/2027

BAZ971366

3-4/2002
30
04/03/2027

BAZ971381

3-4/2002
32
05/03/2027

BAZ971388

3-4/2002
29
06/03/2027

BAZ971391

3-4/2002
16
07/03/2027

BAZ971393

3-4/2002
12
07/03/2027

BAZ971406

3-4/2002
32
07/03/2017

BAZ971422

1-2/2003
9
17/03/2027

BAZ971423

1-2/2003
9
17/03/2027

BAZ971427

3-4/2002
3 5 6 8 16 20 21 24
18/03/2027

BAZ971432

3-4/2002
25
21/03/2027

BAZ971433

3-4/2002
9 37 41 42
21/03/2027

BAZ971435

3-4/2002
3 5 9 10
24/03/2027

BAZ971441

3-4/2002
2 16
25/03/2027

BAZ971442

3-4/2002
28
25/03/2027

BAZ971444

3-4/2002
30
25/03/2027

BAZ971447

3-4/2002
30
25/03/2027

BAZ971453

3-4/2002
29 30
26/03/2027

BAZ971456

3-4/2002
9 12 14 24 27
28/03/2027

BAZ971458

3-4/2002
29 32
28/03/2027

BAZ971470

3-4/2002
30
28/03/2027

BAZ971477

3-4/2002
5
04/04/2027

BAZ971496

1-2/2003
5 32
04/04/2027

BAZ971497

1-2/2003
5 32
04/04/2027

BAZ971498

3-4/2002
5 29 30 32
04/04/2027

BAZ971502

3-4/2002
4
04/04/2027

BAZ971508

3-4/2002
5
04/04/2027

BAZ971511

3-4/2002
5
04/04/2027

BAZ971515

1-2/2003
1 11 21
04/04/2027

BAZ971529

3-4/2002
5
04/04/2027

BAZ971532

3-4/2002
5
04/04/2027

BAZ971535

3-4/2002
2
04/04/2027

BAZ971547

1-2/2003
7 9 11 12
04/04/2027

BAZ971563

3-4/2002
12
09/04/2027

BAZ971569

3-4/2002
1 2 3 5 29 30 31 32 33 35 37 39 40
11/04/2027

BAZ971592

3-4/2002
28
14/04/2027

BAZ971595

3-4/2002
5
15/04/2027

BAZ971597

3-4/2002
5
15/04/2027

BAZ971598

3-4/2002
5
15/04/2027

BAZ971599

3-4/2002
5
15/04/2027

BAZ971601

3-4/2002
5
15/04/2027

BAZ971604

3-4/2002
1 5 16
15/04/2027

BAZ971608

1-2/2003
5
15/04/2027

BAZ971609

1-2/2003
3
15/04/2027

BAZ971666

3-4/2002
5
22/04/2027

BAZ971668

1-2/2003
3
22/04/2027

BAZ971676

3-4/2002
12
22/04/2027

BAZ971678

3-4/2002
12
22/04/2027

BAZ971683

1-2/2003
12
22/04/2027

BAZ971685

3-4/2002
9 14
22/04/2027

BAZ971692

1-2/2003
9 16 28 35 42
25/04/2027

BAZ971695

3-4/2002
6
25/04/2027

BAZ971696

1-2/2002
9 16 28 35 42
25/04/2027

BAZ971721

3-4/2002
5
28/04/2027

BAZ971722

3-4/2002
5
28/04/2027

BAZ971729

3-4/2002
5
29/04/2027

BAZ971731

3-4/2002
5
29/04/2027

BAZ971733

1-2/2003
16
29/04/2027

BAZ971734

3-4/2003
5
29/04/2027

BAZ971735

3-4/2002
31
29/04/2027

BAZ971736

3-4/2002
21
29/04/2027

BAZ971745

1-2/2003
5
29/04/2027

BAZ971746

1-2/2003
5
29/04/2027

BAZ971748

1-2/2003
5
29/04/2027

BAZ971751

3-4/2002
5
29/04/2027

BAZ971752

1-2/2003
5
29/04/2027

BAZ971773

1-2/2003
3
30/04/2027

BAZ971774

3-4/2002
7
30/04/2027

BAZ971778

3-4/2001
1
30/04/2027

BAZ971783

1-2/2003
3
30/04/2027

BAZ971794

1-2/2003
29 30
02/05/2027

BAZ971809

1-2/2003
25
05/05/2027

BAZ971812

1-2/2003
25
05/05/2027

BAZ971817

1-2/2003
5
05/05/2027

BAZ971819

1-2/2003
25
05/05/2027

BAZ971828

1-2/2003
29 30
12/05/2027

BAZ971832

1-2/2003
3 5 6 7 8 9 11 16 20 21 28 29 32 37 40
14/05/2027

BAZ971839

1/2002
12
22/05/2027

BAZ971840

3-4/2003
6 7 11 17 20 35 36 37 39 40 41 42 43
23/05/2027

BAZ971841

3-4/2003
6 7 11 17 20 35 36 37 39 40 41 42 43
23/05/2027

BAZ971842

1-22003
5
23/05/2027

BAZ971846

1-2/2003
19
26/05/2027

BAZ971851

1-2/2003
9 16 20 25 28 41
27/05/2027

BAZ971855

1-2/2003
28
27/05/2027

BAZ971875

1-2/2003
29 31
27/05/2027

BAZ971887

3-4/2003
3
30/05/2027

BAZ971888

1-2/2003
3
30/05/2027

BAZ971889

1-2/2003
9 42
30/05/2027

BAZ971897

1-2/2003
3
03/06/2027

BAZ971898

1-2/2003
3
03/06/2027

BAZ971906

1-2/2003
9
04/06/2027

BAZ971914

1-2/2003
5
05/06/2027

BAZ971917

1-2/2003
1
06/06/2027

BAZ971920

1-2/2003
12
10/06/2027

BAZ971924

1-2/2003
5
10/06/2027

BAZ971925

1-2/2003
5
10/06/2027

BAZ971929

1-2/2003
5
10/06/2027

BAZ971930

1-2/2003
5
10/06/2027

BAZ971935

1-2/2003
5
11/06/2027

BAZ971936

1-2/2003
5
11/06/2027

BAZ971937

1-2/2003
5
11/06/2027

BAZ971939

1-2/2003
4 6 7 8 9 12
11/06/2027

BAZ971941

1-2/2003
32
12/06/2027

BAZ971944

1-2/2003
29
14/06/2027

BAZ971947

1-2/2003
1 30
16/06/2027

BAZ971951

1-2/2003
3
17/06/2027

BAZ971952

1-2/1999
3
17/06/2027

BAZ971956

1-2/2003
1 31
18/06/2027

BAZ971958

1/2002
9
19/06/2027

BAZ971959

1-2/2003
5 30
19/06/2027

BAZ971960

3-4/2003
36
19/06/2027

BAZ971961

3-4/2003
36
19/06/2027

BAZ971966

1-2/2003
3
23/06/2027

BAZ971977

1-2/2003
35 41 42
25/06/2027

BAZ971978

1-2/2003
18
25/06/2027

BAZ971979

1-2/2003
25
25/06/2027

BAZ971980

1-2/2003
18 25 35
25/06/2027

BAZ971999

3-4/2003
30
30/06/2027

BAZ972000

3-4/2003
5
30/06/2027

BAZ972001

1-2/2003
5
30/06/2027

BAZ972002

1-2/2003
5
30/06/2027

BAZ972016

1-2/2003
25 30 32
02/07/2027

BAZ972017

1-2/2003
30
02/07/2027

BAZ972035

1-2/2003
11
04/07/2027

BAZ972036

1-2/2003
11
04/07/2027

BAZ972039

1-2/2003
11
05/07/2027

BAZ972045

1-2/2003
11
07/07/2027

BAZ9720249

1-2/2003
1 4 37
09/07/2027

BAZ972063

1-2/2003
1 2 5
14/07/2027

BAZ972065

1-2/2003
5
14/07/2027

BAZ972070

1-2/2003
5
14/07/2027

BAZ972085

3-4/2003
1 7 9 37 42
16/07/2027

BAZ972099

1-2/2003
1 9 10 16
16/07/2027

BAZ972100

1 9 10 16
1-2/2003
16/07/2027

BAZ972101

2-3/1998
3 9 14 18 24 25
17/07/2027

BAZ972102

3-4/2003
35 39 41
17/07/2027

BAZ972104

1-2/2003
10
17/07/2027

BAZ972108

1-2/2003
5
17/07/2027

BAZ972140

1-2/2003
32
22/07/2027

BAZ972157

1-2/2003
12
24/07/2027

BAZ972161

1-2/2004
36
24/07/2027

BAZ972164

1-2/2003
5
24/07/2027

BAZ972173

3-4/2003
32
31/07/2027

BAZ972188

1-2/2003
8
01/08/2027

BAZ972190

3-4/2003
7 9 12
04/08/2027

BAZ972191

1-2/2003
2 7 9 16
04/08/2027

BAZ972192

1-2/2003
2 7 9 16
04/08/2027

BAZ972193

1-2/2003
2 9 16
04/08/2027

BAZ972197

1-2/2003
32
06/08/2027

BAZ972200

1-2/2003
12
08/08/2027

BAZ972203

1-2/2003
32
11/08/2027

BAZ972204

1-2/2003
29 30
11/08/2027

BAZ972205

1-2/2003
29 30
11/08/2027

BAZ972208

1-2/2003
32
11/08/2027

BAZ972211

1-2/2003
32
12/08/2027

BAZ972213

3-4/2001
7 12
13/08/2027

BAZ972214

1/2002
7 12
13/08/2027

BAZ972215

3-4/2003
9 16 35 41 42
13/08/2027

BAZ972217

3-4/2003
5
18/08/2027

BAZ972228

1-2/2003
8
18/08/2027

BAZ972231

1-2/2003
1 3 5 10 16 21
18/08/2027

BAZ972232

1-2/2003
3 5 21
18/08/2027

BAZ972233

3-4/2003
28
18/08/2027

BAZ972238

3-4/2003
1
21/08/2027

BAZ972241

1-2/2003
3 6 8 11 14 16 18 25
22/08/2027

BAZ972247

3-4/2003
3
25/08/2027

BAZ972248

1-2/2003
9 28
27/08/2027

BAZ972250

3-4/2003
30
01/09/2027

BAZ972254

3-4/2003
5
02/09/2027

BAZ972256

1-2/2003
6
05/09/2027

BAZ972257

1-2/2003
32
04/09/2027

BAZ972258

1-2/2003
6
05/09/2027

BAZ972262

1-2/2003
5
09/09/2027

BAZ972263

1-2/2003
5
09/09/2027

BAZ972265

1-2/2003
5
09/09/2027

BAZ972266

1-2/2003
5
09/09/2027

BAZ972276

1-2/2003
28
12/09/2027

BAZ972279

1-2/2003
3
12/09/2027

BAZ972290

1-2/2003
5
15/09/2027

BAZ972292

1-2/2003
5
15/09/2027

BAZ972295

3-4/2003
32
15/09/2027

BAZ972298

2/2002
32
15/09/2027

BAZ972299

2/2002
32
15/09/2027

BAZ972307

1-2/2003
9 11 16 35 36 37 38 39 41 42
17/09/2027

BAZ972313

1-2/2003
28
12/09/2027

BAZ972316

1-2/2003
39
19/09/2027

BAZ972326

1-2/2003
5
19/09/2027

BAZ972328

1-2/2003
5
19/09/2027

BAZ972329

3-4/2003
5
19/09/2027

BAZ972338

1-/2-2003
38
23/09/2027

BAZ972342

3-4/2003
1 5 7 9 10 11 16 17 18 22 23 24 25 28
30/09/2027

BAZ972349

3-4/2003
1 3 5 8 16 18 20 21 22 28 29 30 35 37
04/10/2027

BAZ972356

3-4/2003
5
07/10/2027

BAZ972357

1-2/1999
30
07/10/2027

BAZ972376

3-4/2003
5
14/10/2027

BAZ972382

1-2/2003
5
14/10/2027

BAZ972396

3-4/2003
3 5 29
22/10/2027

BAZ972410

1-2/2003
29 30 32
27/10/2027

BAZ972440

1-2/2004
31
31/10/2027

BAZ972456

1-2/2003
31
06/11/2027

BAZ972468

1-2/2003
25
12/11/2027

BAZ972469

1-2/2003
25
12/11/2027

BAZ972478

3-4/2003
9
13/11/2027

BAZ972485

1-2/2003
16 28
20/11/2027

BAZ972486

1-2/2003
16 28
20/11/2027

BAZ972487

1-2/2003
16 28
20/11/2027

BAZ972488

1-2/2003
16 28
20/11/2027

BAZ972489

1-2/2003
16 28
20/11/2027

BAZ972490

1-2/2003
16 28
20/11/2027

BAZ972491

1-2/2003
16 28
20/11/2027

BAZ972492

1-2/2003
16 28
20/11/2027

BAZ972493

1-2/2003
16 28
20/11/2027

BAZ972494

1-2/2003
16 28
20/11/2027

BAZ972495

1-2/2003
16 28
20/11/2027

BAZ972496

3-4/2003
16 28
20/11/2027

BAZ972497

3-4/2003
16 28
20/11/2027

BAZ972508

1-2/2004
29 30 32
24/11/2027

BAZ972509

1-2/2004
29 30 32
24/11/2027

BAZ972511

3-4/2003
29 30
24/11/2027

BAZ972512

3-4/2003
29 30
24/11/2027

BAZ972514

3-4/2003
16 32 33 35 43
24/11/2027

BAZ972519

1-2/2003
1 2
27/11/2027

BAZ972520

3-4/2003
25
27/11/2027

BAZ972526

3-4/2003
39
04/12/2027

BAZ972538

1-2/2003
30
11/12/2027

BAZ927540

1-2/2003
30
11/12/2027

BAZ972557

3-4/2003
5
19/12/2027

BAZ972576

3-4/2002
30
23/12/2027

BAZ972577

3-4/2003
5 29 30 32
23/12/2027

BAZ015315

1-2/2007
5
21/03/2027

BAZ015316

1-2/2007
5
21/03/2027

BAZ015591

1/2002
3
10/04/2027

BAZ025735

2/2002
1 3 5
05/06/2027

BAZ069831

3-4/2006
32
21/03/2026

BAZ069833

3-4/2006
3 8 16 21 29 30 32 33
21/03/2026

BAZ069834

3-4/2006
3 8 16 21 29 30 32 33
21/03/2026

BAZ0610366

1-2/2007
3 4 5
06/09/2026

BAZ0610445

06/10/2026
5
06/10/2026

BAZ0610469

3/2010
5
12/10/2026

BAZ0610473

3/2010
5
12/10/2026

BAZ0610474

3/2010
5
12/10/2026

BAZ0610477

4/2010
5
12/10/2026

BAZ0610501

3/2010
16 25 28
17/10/2026

BAZ0610568

3/2010
29 30
07/11/2026

BAZ0610606

4/2010
12
15/11/2026

BAZ0610754

3/2010
14
27/12/2026

BAZ0710777

3/2010
7
08/01/2027

BAZ0710790

3/2010
25
17/01/2027

BAZ0710808

4/2010
5
24/01/2027

BAZ0710809

4/2010
5
24/01/2027

BAZ0710814

3/2010
5
26/01/2027

BAZ0710826

3/2010
32
29/01/2027

BAZ0710827

3/2010
12
29/01/2027

BAZ0710828

3/2010
12
29/01/2027

BAZ0710835

4/2010
5
31/01/2027

BAZ0710861

4/2010
9 38 41
13/02/2027

BAZ0710873

3-4/2007
5
16/02/2027

BAZ0710874

4/2010
9
16/02/2027

BAZ0710898

4/2010
29
26/02/2027

BAZ0710899

4/2010
30
26/02/2027

BAZ0710900

4/2010
29
26/02/2027

BAZ0710902

3/2010
9
26/02/2027

BAZ0710905

4/2010
32
28/02/2027

BAZ0710914

4/2010
5
05/03/2027

BAZ0710915

4/2010
5
05/03/2027

BAZ0710916

4/2010
34
05/03/2027

BAZ0710931

4/2010
35
09/03/2027

BAZ0710932

4/2008
5
12/03/2027

BAZ0710938

1/2011
9 16 35 38 39 41
12/03/2027

BAZ0710939

1/2011
9 16 35 38 41 43 45
12/03/2027

BAZ0710941

4/2010
7
13/03/2027

BAZ0710942

4/2010
5 29 30 32
13/03/2027

BAZ0710943

4/2010
5 29 30 32
13/03/2027

BAZ0710947

4/2010
5
14/03/2027

BAZ0710952

4/2010
5
15/03/2027

BAZ0710957

2/2008
34
16/03/2027

BAZ0710960

4/2010
29
20/03/2027

BAZ0710961

4/2010
7
20/03/2027

BAZ0710964

4/2010
34
22/03/2027

BAZ0710970

1/2011
13 28 39
22/03/2027

BAZ0710971

1/2011
13 28 39
22/03/2027

BAZ0710973

3/2009
13 28 39
22/03/2027

BAZ0710990

4/2010
3
26/03/2027

BAZ0710994

3-4/2007
29 30 31 32 33
27/03/2027

BAZ0710995

3-4/2007
29 30
27/03/2027

BAZ0711004

4/2010
9 14 18 25 28 35 41
28/03/2027

BAZ0711009

1/2011
30 32
29/03/2027

BAZ0711018

1/2011
5 10
30/03/2027

BAZ0711021

4/2010
7
30/03/2027

BAZ0711026

4/2010
7
02/04/2027

BAZ0711047

4/2010
1
10/04/2027

BAZ0711050

4/2010
3
11/04/2027

BAZ0711051

4/2010
7 9 10 14 37
11/04/2027

BAZ0711052

1/2011
35
11/04/2027

BAZ0711061

1/2011
30
16/04/2027

BAZ0711065

3/2011
9
17/04/2027

BAZ0711067

4/2010
10
17/04/2027

BAZ0711080

4/2010
30
20/04/2027

BAZ0711088

1/2011
7 12
23/04/2027

BAZ0711089

2/2011
32
24/04/2027

BAZ0711090

1/2011
18 25 35
25/04/2027

BAZ0711091

1/2011
3
26/04/2027

BAZ0711092

1/2011
3
26/04/2027

BAZ0711093

2/2011
18 35 33
26/04/2027

BAZ0711103

1/2011
34
26/04/2027

BAZ0711104

4/2010
5
27/04/2027

BAZ0711113

1/2011
21
27/04/2027

BAZ0711130

2/2011
5
03/05/2027

BAZ0711133

1/2011
5
04/05/2027

BAZ0711134

1/2011
5
04/05/2027

BAZ0711136

1/2009
25
04/05/2027

BAZ0711140

1/2011
7 11
07/05/2027

BAZ0711145

1/2011
5
08/05/2027

BAZ0711149

1/2011
5
10/05/2027

BAZ0711150

1/2011
5
10/05/2027

BAZ0711151

1/2011
5
10/05/2027

BAZ0711161

1/2011
15
16/05/2027

BAZ0711163

1/2011
15
16/05/2027

BAZ0711170

2/2011
19
17/05/2027

BAZ0711177

1/2011
5
18/05/2027

BAZ0711182

1/2011
5
18/05/2027

B1/2011

5
18/05/2027

BAZ0711188

1/2011
5
18/05/2027

BAZ0711190

1/2011
5
18/05/2027

BAZ0711196

1/2011
29 30 31 32 33
18/05/2027

BAZ0711207

1/2011
12
23/05/2027

BAZ0711214

1/2008
5
23/05/2027

BAZ0711216

1/2008
5
23/05/2027

BAZ0711218

2/2009
29 30
24/05/2027

BAZ0711221

2/2011
1 2 3 4 5 17
24/05/2027

BAZ0711230

2/2011
16 35 41
30/05/2027

BAZ0711231

2/2011
16 35 41
30/05/2027

BAZ0711232

2/2011
16 35 41
30/05/2027

BAZ0711238

4/2012
29 32
31/05/2027

BAZ0711239

4/2012
3 8
31/05/2027

BAZ0711248

2/2011
5
06/06/2027

BAZ0711249

2/2011
3
06/06/2027

BAZ0711251

2/2011
3
06/06/2027

BAZ0711252

2/2011
3
06/06/2027

BAZ0711254

1/2011
5
06/06/2027

BAZ0711255

1/2009
5
06/06/2027

BAZ0711256

1/2011
5
07/06/2027

BAZ0711257

1/2011
35 36
07/06/2027

BAZ0711258

2/2008
5
07/06/2027

BAZ0711262

2/2011
42
08/06/2027

BAZ0711265

2/2011
5
11/06/2027

BAZ0711271

2/2011
5
13/06/2027

BAZ0711273

1/2008
3 5 18 29 30 31 32 35 39 41 42 43 44
13/06/2027

BAZ0711277

1/2011
10
13/06/2027

BAZ0711278

2/2011
3
13/06/2027

BAZ0711282

2/2011
18 25 35
15/06/2027

BAZ0711283

2/2011
18 25 35
15/06/2027

BAZ0711290

2/2011
16
18/06/2027

BAZ0711292

2/2011
29
19/06/2027

BAZ0711293

3/2011
10 20 25
20/06/2027

BAZ0711301

2/2011
5
22/06/2027

BAZ0711302

2/2011
5
22/06/2027

BAZ0711303

2/2011
3
22/06/2027

BAZ0711308

2/2011
10
25/06/2027

BAZ0711311

3/2011
5
26/06/2027

BAZ0711317

2/2011
35 39
27/06/2027

BAZ0711319

2/2011
5
28/06/2027

BAZ0711320

2/2011
5
28/06/2027

BAZ0711325

2/2011
1 7 12 16
29/06/2027

BAZ0711326

2/2011
5
29/06/2027

BAZ0711327

2/2011
12
03/07/2027

BAZ0711329

2/2011
29 39 42 45
04/07/2027

BAZ0711334

2/2011
30
02/07/2027

BAZ0711335

2/2011
5
04/07/2027

BAZ0711341

2/2011
9
04/07/2027

BAZ0711345

2/2011
18 25 28 35
05/07/2027

BAZ0711346

2/2011
1 3 5 10 11 35 39 42
05/07/2027

BAZ0711348

2/2011
12
06/07/2027

BAZ0711350

2/2011
5
06/07/2027

BAZ0711358

2/2011
5
06/07/2027

BAZ0711383

4/2008
7 9 11 17 37 42
06/07/2027

BAZ0711395

2/2011
5
05/07/2027

BAZ0711398

2/2011
5
10/07/2027

BAZ0711400

4/2008
2
10/07/2027

BAZ0711405

3/2011
5
11/07/2027

BAZ0711410

2/2011
12
12/07/2027

BAZ0711411

2/2011
5
12/07/2027

BAZ0711416

4/2010
16
16/07/2027

BAZ0711417

2/2011
18 25
16/07/2027

BAZ0711418

2/2011
18 25
16/07/2027

BAZ0711420

4/2011
29 30
17/07/2027

BAZ0711421

3/2011
29 31 32 33
17/07/2027

BAZ0711422

4/2011
29 30 31
17/07/2027

BAZ0711425

2/2011
16
17/07/2027

BAZ0711427

3/2011
34
17/07/2027

BAZ0711446

2/2011
32
23/07/2027

BAZ0711457

4/2011
17 19
25/07/2027

BAZ0711469

2/2011
5
30/07/2027

BAZ0711483

2/2011
43
02/08/2027

BAZ0711484

2/2011
3
03/08/2027

BAZ0711491

2/2011
30
06/08/2027

BAZ0711493

2/2011
5
07/08/2027

BAZ0711495

2/2011
3
07/08/2027

BAZ0711496

2/2011
3
07/08/2027

BAZ0711501

4/2008
3 5
08/08/2027

BAZ0711503

2/2011
3
09/08/2027

BAZ0711506

2/2011
28
09/08/2027

BAZ0711507

2/2011
28
09/08/2027

BAZ0711508

2/2011
28
09/08/2027

BAZ0711509

2/2011
28
09/08/2027

BAZ0711510

2/2011
5
09/08/2027

BAZ0711515

2/2012
3 4 7 9 11 12 35 37
13/08/2027

BAZ0711518

4/2011
16 35 41
13/08/2027

BAZ0711519

2/2011
16 35 41
13/08/2027

BAZ0711520

3/2011
16 35 41
13/08/2027

BAZ0711522

2/2011
16 35 41
13/08/2027

BAZ0711529

2/2011
25 35
14/08/2027

BAZ0711537

2/2011
29
20/08/2027

BAZ0711538

2/2011
21
20/08/2027

BAZ0711540

2/2011
1 7 9 37 40 42
21/08/2027

BAZ0711542

2/2011
5
22/08/2027

BAZ0711549

2/2011
9 38
22/08/2027

BAZ0711550

3-4/2007
29 30 43
22/08/2027

BAZ0711555

2/2011
30
24/08/2027

BAZ0711558

1/2012
11
24/08/2027

BAZ0711560

4/2011
32
24/08/2027

BAZ0711562/2011

9 41
27/08/2027

BAZ0711566

2/2011
5
28/08/2027

BAZ0711577

2/2011
5
28/08/2027

BAZ0711591

3/2011
5
28/08/2027

BAZ0711595

3/2011
5
28/08/2027

BAZ0711597

3/2011
7 12
29/08/2027

BAZ0711598

4/2011
3 5 10 16 39
30/08/2027

BAZ0711599

2/2011
3 5 10 16 39
30/08/2027

BAZ0711619

2/2011
29 31 32 43
04/09/2027

BAZ0711624

4/2011
29 30 31 32 3 34 35 39 41 43
05/09/2027

BAZ0711642

2/2011
12
10/09/2027

BAZ0711659

2/2011
7
14/09/2027

BAZ0711674

2/2011
5
18/09/2027

BAZ0711680

1/2008
32
20/09/2027

BAZ0711681

1/2008
32
20/09/2027

BAZ0711687

2/2011
30
20/09/2027

BAZ0711759

3/2011
33 38 41
18/10/2027

BAZ0711767

3/2011
12
19/10/2027

BAZ0711768

2/2011
7 9 12 17 42
19/10/2027

BAZ0711769

2/2011
6 7 12 17
19/10/2027

BAZ0711775

3/2011
9
23/10/2027

BAZ0711791

2/2011
5
25/10/2027

BAZ0711784

3/2011
19
24/10/2027

BAZ0711786

3/2011
5
24/10/2027

BAZ0711796

3/2011
3
26/10/2027

BAZ0711801

3/2011
9
30/10/2027

BAZ0711809

3/2011
33
02/11/2027

BAZ0711810

3/2011
9
02/11/2027

BAZ0711814

2/2011
33
05/11/2027

BAZ0711815

2/2011
33
05/11/2027

BAZ0711844

2/2011
5
08/11/2027

BAZ0711855

2/2008
34
09/11/2027

BAZ0711860

3/2011
3
12/11/2027

BAZ0711867

2/2011
13 28 39
14/11/2027

BAZ0711868

2/2011
13 28 39
14/11/2027

BAZ0711869

3/2011
13 28 39
14/11/2027

BAZ0711870

3/2011
13 28 39
14/11/2027

BAZ0711871

4/2011
13 28 39
14/11/2027

BAZ0711874

3/2009
13 28 39
14/11/2027

BAZ0711875

2/2011
13 28 39
14/11/2027

BAZ0711880

2/2011
1
15/11/2027

BAZ0711881

2/2011
2
15/11/2027

BAZ0711882

2/2011
7
15/11/2027

BAZ0711883

3/2011
9
15/11/2027

BAZ0711884

3/2011
10
15/11/2027

BAZ0711885

3/2011
10
15/11/2027

BAZ0711887

2/2011
16
15/11/2027

BAZ0711888

3/2011
21
15/11/2027

BAZ0711892

3/2011
38
15/11/2027

BAZ0711895

3/2011
41
15/11/2027

BAZ0711896

3/2011
42
15/11/2027

BAZ0711897

3/2011
43
15/11/2027

BAZ0711898

3/2011
44
15/11/2027

BAZ0711901

3/2011
30
15/11/2027

BAZ0711908

2/2008
39 41 44
15/11/2027

BAZ0711912

3/2011
9 28 41
16/11/2027

BAZ0711913

2/2011
7
16/11/2027

BAZ0711970

3/2011
23
27/11/2027

BAZ0711977

1/2012
29 30 31
30/11/2027

BAZ0711979

3/2011
29 30 31 32 33
30/11/2027

BAZ0711981

3/2011
9 14 16 18 28 29 33 41
30/11/2027

BAZ0711982

3/2011
43
30/11/2027

BAZ0711983

3/2011
9 14 16 18 28 29 33 36 41
30/11/2027

BAZ0711984

3/2011
35 43
30/11/2027

BAZ0711985

3/2011
35 43
30/11/2027

BAZ0711986

3/2011
30
30/11/2027

BAZ0711987

3/2011
30
30/11/2027

BAZ0711988

3/2011
30
30/11/2027

BAZ0711989

3/2011
30
30/11/2027

BAZ0711990

3/2011
30
30/11/2027

BAZ0711991

3/2011
30
30/11/2027

BAZ0711992

3/2011
30
30/11/2027

BAZ0711993

3/2011
30
30/11/2027

BAZ0711994

3/2011
29 30 32
30/11/2027

BAZ0711995

3/2011
7 11
30/11/2027

BAZ0711996

3/2011
29 30 32
30/11/2027

BAZ0711997

3/2011
28
30/11/2027

BAZ0712089

3/2011
30
19/12/2027

BAZ0712058

3/2011
5
14/12/2027

BAZ0712062

3/2011
5
14/12/2027

BAZ0712092

3/2011
5
19/12/2027

BAZ0712115

3/2011
30
24/12/2027

BAZ0812274

1/2012
1 2 3 4 5 6 7 8 9 10 11 12 13 14 15 16 17 18 19
20 21 22 23 24 25 26 27 28 29 30 31 32 33 34 35
36 37 38 39 40 41 42 43 44 45
13/02/2028

**PRESTANAK PRAVA-PRESTANAK PRAVA
ПРЕСТАНАК ПРАВА**

BAZ04688

21/01/2001

BELUPO, lijekovi i kozmetika, d.o.o. Danica 5,
48000 Koprivnica, HR

CEDEX-A

5

BAZ04691

21/01/2001

BELUPO, lijekovi i kozmetika, d.o.o. Danica 5,
48000 Koprivnica, HR

LUPOTUS

5

BAZ96916

29/01/2002

LEK farmacevtska družba d.d. Verovškova 57,
1526 Ljubljana, SI

LEKOPTIN

5

BAZ96931

29/01/2002

ROTHMANS OF PALL MALL LIMITED Zählerweg
4, CH-6300 Zug, CH

WORLD LEADER

34

BAZ96935

29/01/2002

Statoil ASA Forusbeen 50, 4035 Stavanger, NO



1,4,17,35,37,39,40,42

BAZ96964

29/01/2002

PARKER PEN PRODUCTS Parker House,
Estate Road, New Haven, East Sussex BN9
0AU, GB



16

BAZ96965

29/01/2002

Europe Brands S.a r.l. 412F, route d'Esch,
L-2086, LU

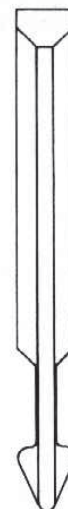

16

BAZ96966

29/01/2002

Europe Brands S.a r.l. 412F, route d'Esch,
L-2086, LU



16

BAZ96968

29/01/2002

Europe Brands S.a r.l. 412F, route d'Esch,
L-2086, LU



16

BAZ96969

29/01/2002

Europe Brands S.a r.l. 412F, route d'Esch,
L-2086, LU

SONNET

16

BAZ96970

29/01/2002

PARKER PEN PRODUCTS Parker House,
Estate Road, New Haven, East Sussex BN9
0AU, GB

FRONTIER

16

BAZ96972

29/01/2002

Berol Corporation 10B Glenlake Pkwy., Ste. 600
Atlanta, GA 30328, US



16

BAZ96974

29/01/2002

Berol Corporation 10B Glenlake Pkwy., Ste. 600
Atlanta, GA 30328, US

DYNAGRIP

16

BAZ96975

29/01/2002

House of Prince A/S Tobaksvejen 4, DK-2860
Soborg, DK

QUATTRO

34

BAZ96979

29/01/2002

DaimlerChrysler AG Epplestrasse 225, D- 70567
Stuttgart, DE

AMBIENTE

9,12

BAZ96980

29/01/2002

DaimlerChrysler AG Epplestrasse 225, D- 70567
Stuttgart, DE

FASHION

9,12

BAZ96981

29/01/2002

DaimlerChrysler AG Epplestrasse 225, D- 70567
Stuttgart, DE

Trend

9,12

BAZ96982

29/01/2002

Invista Technologies S.a.r.l. Talstrasse 80, 8001
Zurich, CH
TACTEL AQUATOR
24,25

BAZ96984

29/01/2002

E.I. du Pont de Nemours and Company 1007
Market Street, Wilmington, Delaware 19898, US
SAFARI
5

BAZ96989

29/01/2002

MATSUSHITA ELECTRIC INDUSTRIAL CO.,
LTD. 1006, Oaza Kadoma, Kadoma-shi, Osaka
Prefecture, US

Panafax

9

BAZ96990

29/01/2002

Sun Microsystems, Inc., a Delaware Corporation
4150 Network Circle, Santa Clara, California
95054, US
JAVAOS
7,9,12,16

BAZ96996

02/06/2002

BPB plc Aldwych House, 81 Aldwych, London,
WC2B 4HQ, GB



6,16,17,19

BAZ961034

02/06/2002

PODRAVKA Prehrambena industrija d.d. ul. Ante
Starčevića 32, 48000 Koprivnica, HR



1,5,29,30,31,32,33

BAZ961036

02/06/2002

PODRAVKA Prehrambena industrija d.d. ul. Ante
Starčevića 32, 48000 Koprivnica, HR



5,29,30,31,32,33

BAZ961048

02/06/2002

WM. WRIGLEY JR. COMPANY, a Delaware
corporation 410 North Michigan Avenue,
Chicago, Illinois 60611, US
WRIGLEY'S ICE WHITE
30

BAZ961049

02/06/2002

BRITISH AMERICAN TOBACCO (BRANDS)
INC. 401 South Fourth Avenue, Suite 1800,
Louisville, Kentucky 40202, US

BARCLAY

34

BAZ961050

02/06/2002

Leaf Suomi OY Kårsämäentie 35, SF-20360
Turku, FI

MYNTHON

30

BAZ0610392

30/09/2010

SHIMANO INC. 3-77 Oimatsu-Cho, 590-8577
Sakai, Osaka, JP

EUBICO

12

BAZ0610399

30/09/2010

TeamBank AG Nürnberg Rathenauplatz 12-18,
D-90489 Nürnberg, DE

TeamBank

14,35,36,38

BAZ0610400

30/09/2010

Imperial Tobacco Limited P.O. Box 244, Bristol,
BS99 7UJ, GB



34

BAZ0610401

30/09/2010

THE PROCTER & GAMBLE COMPANY One
Procter & Gamble Plaza, Cincinnati, Ohio 45202,
US

PANTENE
STYLE
PRO-V

3

BAZ0610412

30/06/2008

UNIKOM UNISAT d.o.o. Dunavska 1 c, 78000
Banja Luka, BA

TECHNIKUS

9

BAZ0610413

30/06/2008

UNIKOM UNISAT d.o.o. Dunavska 1 c, 78000
Banja Luka, BA

TEXONI

7,9,11

BAZ0610417

27/12/2010

Merck Sharp & Dohme Corp. One Merck Drive,
Whitehouse Station, New Jersey 08889, US
CORVANTAGE

5

BAZ0610418

30/09/2010

Merck Sharp & Dohme Corp. One Merck Drive,
Whitehouse Station, New Jersey 08889, US
CORDAPTIVE

5

BAZ0610419

30/09/2010

Merck Sharp & Dohme Corp. One Merck Drive,
Whitehouse Station, New Jersey 08889, US
IMPROLIP

5

BAZ0610420

30/09/2010

Merck Sharp & Dohme Corp. One Merck Drive,
Whitehouse Station, New Jersey 08889, US
TREDAPTIVE

5

BAZ0610421

30/09/2010

Laboratoires INNOTHERA, Société par Actions
Simplifiée 7-9, Avenue François-Vincent Raspail,
94110 Arcueil, FR



5,10

BAZ0610436

30/09/2010

MSD International Holdings GmbH Weyrstrasse
20, CH-6000 Lucerne 6, , , CH



5

BAZ0610437

10/07/2007

DITA d.d. TUZLA Husinskih rudara bb, 75000
Tuzla, BA

TENZO

3

BAZ0610438

30/09/2010

AKCIONARSKO DRUŠTVO "BANJALUČKA
PIVARA" BANJA LUKA Slatinska br. 8, 51000
Banja Luka, BA

MAGNUS

32

BAZ0610439

30/09/2010

Nintendo Co., Ltd. 11-1, Hokotate-cho, Kamitoba,
Minami-ku, Kyoto-shi, Kyoto, JP

VirtualConsole

9,28,41

BAZ0610446

31/12/2007

Bosnalijek farmaceutska i hemijska industrija,
dioničko društvo, Sarajevo Jukićeva 53, 71000
Sarajevo, BA

CEZOLIN

5

BAZ0610449

30/06/2010

VOČAR d.o.o. 76 207 Gornji Rahić 112, Brčko,
BA



29

BAZ0610455

30/09/2010

France Telecom 6, place d'Alleray, 75015 Paris,
FR

GOA
9,28,38,41

BAZ0610457

10/07/2007

KOSKA-SWEETS PRODUCE d.o.o. Sarajevo
Put Famosa br. 38, Sarajevo, Ilidža, BA



30

BAZ0610463

30/09/2010

Deutsche Telekom AG Friedrich-Ebert-Allee 140,
53113 Bonn, DE

XtraNews
9,16,35,36,38,42

428

BAZ0610467

30/09/2010

NOBEL LIJEK d.o.o. Hasiba Brankovića 9, 71000
Sarajevo, BA
FINARID
5

BAZ0610470

30/09/2010

NOBEL LIJEK d.o.o. Hasiba Brankovića 9, 71000
Sarajevo, BA
KANDIZOL
5

BAZ0610471

30/09/2010

NOBEL LIJEK d.o.o. Hasiba Brankovića 9, 71000
Sarajevo, BA
REMORA
5

BAZ0610472

30/09/2010

NOBEL LIJEK d.o.o. Hasiba Brankovića 9, 71000
Sarajevo, BA
SIMVAKOL
5

BAZ0610480

10/07/2007

POMODORINO Društvo za ugostiteljstvo i
usluge d.o.o. Sarajevo Branilaca Sarajeva 51,
71000 Sarajevo, BA



POMODORINO

30,43

BAZ0610481

30/09/2010

CREDIN A/S Palsgaardvej 12, DK-7130
Juelsminde, DK



29,30

BAZ0610485

30/09/2010

Reckitt & Colman (Overseas) Limited Dansom Lane, Hull, HU8 7DS, GB

SAFE-TERGENT

3

BAZ0610486

30/09/2010

British American Tobacco (Brands) Limited Globe House, 4 Temple Place, London, WC2R 2PG, GB

TASTE TRANSMISSION TECHNOLOGIES

34

BAZ0610490

30/09/2010

DIONIČKO DRUŠTVO "MAJEVICA"

SREBRENİK, u stečajju Ul. Bosanskih branilaca bb, Srebrenik, BA



29

BAZ0610491

30/09/2010

DIONIČKO DRUŠTVO "MAJEVICA"
SREBRENİK, u stečajju Ul. Bosanskih branilaca bb, Srebrenik, BA



29

BAZ0610492

30/09/2010

DIONIČKO DRUŠTVO "MAJEVICA"
SREBRENİK, u stečajju Ul. Bosanskih branilaca bb, Srebrenik, BA



29

BAZ0610493

30/09/2010

DIONIČKO DRUŠTVO "MAJEVICA"
SREBRENİK, u stečajju Ul. Bosanskih branilaca
bb, Srebrenik, BA



29

BAZ0610494

30/09/2010

DIONIČKO DRUŠTVO "MAJEVICA"
SREBRENİK, u stečajju Ul. Bosanskih branilaca
bb, Srebrenik, BA



29

BAZ0610495

30/09/2010

DIONIČKO DRUŠTVO "MAJEVICA"
SREBRENİK, u stečajju Ul. Bosanskih branilaca
bb, Srebrenik, BA



29

BAZ0610496

30/09/2010

DIONIČKO DRUŠTVO "MAJEVICA"
SREBRENİK, u stečajju Ul. Bosanskih branilaca
bb, Srebrenik, BA

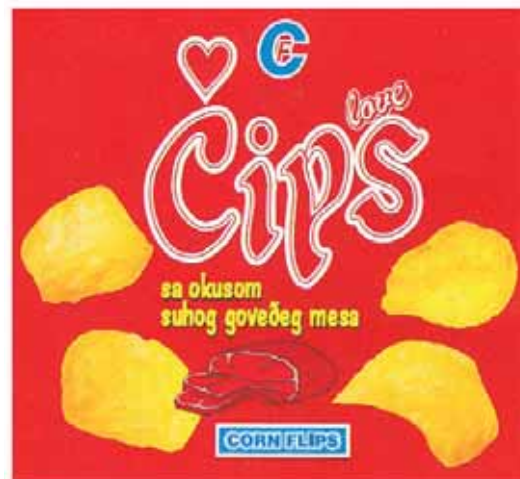

29

BAZ0610497

31/03/2011

LUKAS TP NAKIĆ d.o.o. fra Dominika Mandića
19, 88200 Široki Brijeg, BA



32

BAZ0610498

30/09/2010
 Nintendo Co., Ltd. 11-1, Hokotate-cho, Kamitoba,
 Minami-ku, Kyoto-shi, Kyoto, JP
 Wii
 3,14,18,20,24,25,29,30,32,35,38,42

BAZ0610500

30/09/2010
 RACOON INTERNATIONAL LIMITED P.O. Box
 1458, Southam, Warwickshire, CV47 OWS, GB
 RACOON
 3,8,9,16,26,41,44

BAZ0610503

30/09/2010
 Vattenfall AB Jämtlandsgatan 99, S-162 87
 Stockholm, SE



4,6,7,9,11,12,16,19,35,36,37,38,39,40,41,42,44,
 45

BAZ0610504

30/09/2010
 Vattenfall AB Jämtlandsgatan 99, S-162 87
 Stockholm, SE
 VATTENFALL
 4,6,7,9,11,12,16,19,35,36,37,38,39,40,41,42,44,
 45

BAZ0610506

30/09/2010
 BELUPO - lijekovi i kozmetika d.d. Danica 5,
 48000 Koprivnica, HR
 GO SLIM
 5

BAZ0610508

30/06/2010
 British American Tobacco (Brands) Limited Globe
 House, 4 Temple Place, London WC2R 2PG, GB
 White Infina
 34

BAZ0610509

30/06/2010
 BRITISH AMERICAN TOBACCO (BRANDS)
 INC. 2711 Centerville Road, Suite 300,
 Wilmington, Delaware 19808, US
 Kent Silver Neo
 34

BAZ0610510

30/06/2010
 British American Tobacco (Brands) Limited
 Globe House, 4 Temple Place, London, WC2R
 2PG, GB
 NANOTEK
 34

BAZ0610516

10/07/2007
 NTCHS d.o.o. Velikih drveta 1, Sarajevo, BA



9,38,42

BAZ0610517

30/09/2010
 DIONIČKO DRUŠTVO "MAJEVICA"
 SREBRENİK, u stečaju Ul. Bosanskih branilaca
 bb, Srebrenik, BA



29

BAZ0610518

30/09/2010

Bristol-Myers Squibb Company, a Delaware corporation 345 Park Avenue, New York, New York 10154, US

BEPLITUDE

5

BAZ0610519

30/09/2010

Bristol-Myers Squibb Company, a Delaware corporation 345 Park Avenue, New York, New York 10154, US

IXEMPRA

5

BAZ0610522

30/09/2010

ZVIJEZDA dioničko društvo za proizvodnju, trgovinu i usluge Ul. Marijana Čavića 1, Zagreb, HR



29

BAZ0610531

30/09/2010

British American Tobacco (Brands) Limited Globe House, 4 Temple Place, London, WC2R 2PG, GB



34

BAZ0610542

30/09/2010

ZP KOMERC d.o.o. Vršani Vršani bb, 76325 Vršani, BA



29,31

BAZ0610546

30/09/2010

Kraft Foods Schweiz Holding GmbH Chollerstrasse 4, 6301 Zug, CH

Dégustation
INTENSE

30

BAZ0610547

30/09/2010

Kraft Foods Schweiz Holding GmbH Chollerstrasse 4, 6301 Zug, CH

Dégustation
NOIR

30

BAZ0610548

31/03/2008

STRANKA DEMOKRATSKE AKCIJE Mehmeda Spahe 14, 71000 Sarajevo, BA



1,2,3,4,5,6,7,8,9,10,11,12,13,14,15,16,17,18,19,20,21,22,23,24,25,26,27,28,29,30,31,32,33,34,35,36,37,38,39,40,41,42,43,44,45

BAZ0610549

27/12/2010

McMilan d.o.o. Veljka Mladenovića bb, 78000 Banja Luka, BA



mc milan

20

BAZ0610554

30/09/2010

ZVIJEZDA dioničko društvo za proizvodnju, trgovinu i usluge Ul. Marijana Čavića 1, Zagreb, HR

ŽIVOT S OKUSOM ZVIJEZDA

29,30

BAZ0610555

30/09/2010

ZVIJEZDA dioničko društvo za proizvodnju, trgovinu i usluge Ul. Marijana Čavića 1, Zagreb, HR

Život s okusom



29,30

BAZ0610559

30/09/2010

RADIO-KAMELEON d.o.o. Tuzla, ul. 17. Septembra br. 16, BA



35,38,41

BAZ0610560

27/12/2010

PROKOŠKO JEZERO Društvo sa ograničenom odgovornošću Fojnica, Ul. ZAVNOBIH-a br.1, BA



5,14,16,18,21,24,25,26,28,29,32,33,35,39,41,43,44,45

BAZ0610569

27/12/2010

Admir Kapo Senada Mandića Dende 1/9, , BA



1,2,3,4,5,16,17,18,19,20,21,23,24,25,26,27,29,
30,31,32,34,35

BAZ0610570

27/12/2010

Admir Kapo Senada Mandića Dende 1/9, , BA



1,2,3,4,5,16,17,18,19,20,21,23,24,25,26,27,29,
30,31,32,34,35

BAZ0610572

30/09/2010

PHARMASWISS BH d.o.o. Fra Anđela Zvizdovića
1, 71000 Sarajevo, BA

FENOLIP

5

BAZ0610576

30/09/2010

Twentieth Century Fox Film Corporation,
a Delaware corporation 10201 West Pico
Boulevard, Los Angeles, California 90035, US



41

BAZ0610577

30/09/2010

Twentieth Century Fox Film Corporation,
a Delaware corporation 10201 West Pico
Boulevard, Los Angeles, California 90035, US



42

BAZ0610578

30/09/2010

Twentieth Century Fox Film Corporation,
a Delaware corporation 10201 West Pico
Boulevard, Los Angeles, California 90035, US



9

BAZ0610579

30/09/2010

Twentieth Century Fox Film Corporation,
a Delaware corporation 10201 West Pico
Boulevard, Los Angeles, California 90035, US

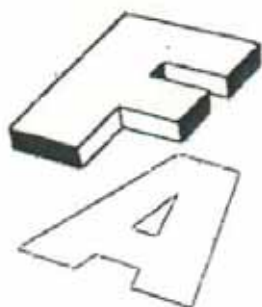

FOX ATOMIC

16

BAZ0610582

30/09/2010

Metro International S.A. 11, Boulevard Royal,
L-2449 Luxembourg, LU



16,41

BAZ0610585

30/09/2010

Takeda Pharma A/S Langebjerg 1, 4000
Roskilde, DK
INSTAFENT
5

BAZ0610587

30/09/2010

BPB United Kingdom Limited Aldwych House, 81
Aldwych, London, WC2B 4HQ, GB
GYPROC
6,19

BAZ0610592

30/09/2010

Novartis AG 4002 Basel, CH
RUVISE
5

BAZ0610593

30/09/2010

Novartis AG 4002 Basel, CH
RHUVISE
5

BAZ0610597

27/12/2010

HD Wood Technologies Limited 7, Frederick
Street, Valletta VLT03, MT
VINTERIO
19,31,39,40

BAZ0610598

27/12/2010

HD Wood Technologies Limited 7, Frederick
Street, Valletta VLT03, MT
V



19,31,39,40

BAZ0610604

27/12/2010

MakroVita društvo sa ograničenom odgovornošću
za uvoz, izvoz, trgovinu i proizvodnju prirodnih
proizvoda Sarajevo Ul. Dr. Fetaha Bećirbegovića
31, 71000 Sarajevo, BA



30,35,41

BAZ0610607

30/09/2010

LG Electronics Inc. 20 Yoido-dong,
Youngdungpo-ku, Seoul, KR

S h i n e
Black Label Series

9

UPIS LICENCE U REGISTAR PRIZNATIH PRAVA NA ŽIGOVE UPIS LICENCE U REGISTAR PRIZNATIH PRAVA NA ŽIGOVE УПИС ЛИЦЕНЦЕ У РЕГИСТАР ПРИЗНАТИХ ПРАВА НА ЖИГОВЕ

(broj licence)

BAZL18577

(broj žiga)

BAZ1317452

(objavljeno u Glasniku/Gazeti)

4/2015

(datum upisa licence)

2018-01-30

(davalac licence)

Akcionerno Droujestvo Bulgartabac Holding

62, Graf Ignatiev Str., 1000 Sofia, BG

(sticalac licence)

British American Tobacco Western Europe

Commercial Trading Limited

Globe House, 1 Water Street, London, WC2R 3LA,

GB

(vrsta licence)

Isključiva

(izgled žiga)



(međunarodna klasifikacija roba i usluga)

16, 34, 35

(licence za robe/usluge)

16

Papir i karton, kao i proizvodi od tih materijala koji nisu obuhvaćeni drugim klasama; štamparski proizvodi; proizvodi za uvez knjiga; fotografije; kancelarijski pribor; ljepila za upotrebu i kancelariji i domaćinstvu; potrepštine za umjetnike; četkice za slikanje; pisaće mašine i kancelarijski rekviziti (osim kancelarijskog namještaja); oprema za davanje instrukcija i obuku (osim aparata); plastični materijali za pakovanje (koji nisu obuhvaćeni drugim klasama); štamparska slova;

štamparski klišeji.

34

Duhan, sirovi, manipulirani ili obrađeni; duhanski proizvodi; cigarete, cigare i cigarilosi, filteri za cigarete, papir za uvijanje cigareta, artikli za pušače; šibice, upaljači za pušače, pepeljare od nedragocjenih metala.

35

Usluge oglašavanja; usluge poslovnog menadžmenta; usluge poslovne administracije; usluge kancelarijskog poslovanja.

(broj licence)

BAZL18578

(broj žiga)

BAZ1014659

(objavljeno u Glasniku/Gazeti)

3/2012

(datum upisa licence)

2018-01-30

(davalac licence)

Akcionerno Droujestvo Bulgartabac Holding

62, Graf Ignatiev Str., 1000 Sofia, BG

(sticalac licence)

British American Tobacco Western Europe

Commercial Trading Limited

Globe House, 1 Water Street, London, WC2R 3LA,

GB

(vrsta licence)

Isključiva

(izgled žiga)



(međunarodna klasifikacija roba i usluga)

34

(licence za robe/usluge)

34

Duhan, sirov, manipulisan i prerađen; proizvodi od duhana; cigarete, cigare i cigarilosi, filteri za cigarete, papir za uvijanje cigareta, artikli za pušaće, kao i pepeljare koje nisu napravljene od plemenitih

(broj licence)

BAZL18579

(broj žiga)

BAZ1014658

(objavljeno u Glasniku/Gazeti)

3/2012

(datum upisa licence)

2018-01-30

(davalac licence)

**Akcionerno Droujestvo Bulgartabac Holding
62, Graf Ignatiev Str., 1000 Sofia, BG**

(sticalac licence)

**British American Tobacco Western Europe
Commercial Trading Limited
Globe House, 1 Water Street, London, WC2R 3LA,
GB**

(vrsta licence)

Isključiva

(izgled žiga)



(međunarodna klasifikacija roba i usluga)

34

(licence za robe/usluge)

34

Duhan, sirov, manipulisan i prerađen; proizvodi od duhana; cigarete, cigare i cigarilosi, filteri za cigarete, papir za uvijanje cigareta, artikli za pušaće, kao i pepeljare koje nisu napravljene od plemenitih

(broj licence)

BAZL18580

(broj žiga)

BAZ1014660

(objavljeno u Glasniku/Gazeti)

3/2012

(datum upisa licence)

2018-01-30

(davalac licence)

**Akcionerno Droujestvo Bulgartabac Holding
62, Graf Ignatiev Str., 1000 Sofia, BG**

(sticalac licence)

**British American Tobacco Western Europe
Commercial Trading Limited
Globe House, 1 Water Street, London, WC2R 3LA,
GB**

(vrsta licence)

Isključiva

(izgled žiga)



(međunarodna klasifikacija roba i usluga)

34

(licence za robe/usluge)

Duhan, sirov, manipulisan i prerađen; proizvodi od duhana; cigarete, cigare i cigarilosi, filteri za cigarete, papir za uvijanje cigareta, artikli za pušaće, kao i pepeljare koje nisu napravljene od plemenitih

GEOGRAFSKE OZNAKE
ZEMLJOPISNE OZNAKE
ГЕОГРАФСКЕ ОЗНАКЕ
GEOGRAPHICAL INDICATIONS

STRUKTURA REGISTARSKOG BROJA OVLAŠTENOGA KORISNIKA
STRUKTURA REGISTARSKOG BROJA OVLAŠTENOGA KORISNIKA
СТРУКТУРА РЕГИСТАРСКОГ БРОЈА ОВЛАШТЕНОГ КОРИСНИКА



**U ovom broju Glasnika nema objava za rubriku
“GEOGRAFSKE OZNAKE”**

**U ovom broju Glasila nema objava za rubriku
“ZEMLJOPIISNE OZNAKE”**

**У овом броју Гласника нема објава за рубрику
“ГЕОГРАФСКЕ ОЗНАКЕ”**

LISTE ZASTUPNIKA REGISTROVANIH KOD INSTITUTA ZA INTELEKTUALNO VLASNIŠTVO BOSNE I HERCEGOVINE

THE LISTS OF BOSNIAN AND HERZEGOVINIAN INDUSTRIAL PROPERTY REPRESENTATIVES

PATENTNI ZASTUPNICI / PATENT ATTORNEYS

Ovlašteni za zastupanje u postupcima sticanja i održavanja prava na patente, industrijski dizajn, žigove, geografske oznake i drugih prava / Authorised for representation parties to proceedings relating to the acquisition and maintenance of patents, industrial designs, trademarks, geographical indications and other requests

NEDIM KRILIĆ

dipl. pravnik / B.A. Degree of Law

Avde Smailovića 35

71000 SARAJEVO

tel: +387 33 22 13 43

fax: +387 33 22 13 43

GSM: +387 61 13 43 52

E-mail: krilic@bih.net.ba

Jezik za korespondenciju / Language for communication:

Engleski/English

DRAGAN MIĆUNOVIĆ

advokat / Attorney at Law

Aida Pašić

Branilaca Sarajeva 10

71000 SARAJEVO

tel: +387 33 20 15 31

fax: +387 33 55 30 90

GSM: +387 61 26 74 25

E-mail: info@micunoviclaw.ba

WWW: www.micunoviclaw.ba

Jezik za korespondenciju / Language for communication:

Engleski/English

Dr DIANA PROTIĆ-TKALČIĆ & PARTNERS

d.o.o.

**Dr Diana Protić-Tkalčić; Ivana Prvulović -
advokat/Attorney at Law**

Koševo 36

71000 SARAJEVO

tel: +387 33 20 69 04

fax: +387 33 44 41 40

E-mail: dprotic@bih.net.ba; office@protic-tkalcic.ba

WWW: www.protic-tkalcic.ba

Jezik za korespondenciju / Language for communication:

Engleski/English

“LINEA SERVICES” d.o.o. Sarajevo

Merima Bajramović

dipl. pravnik / B.A. Degree of Law

Maršala Tita 29/IV

71000 SARAJEVO

tel: +387 33 21 83 48

fax: +387 33 20 75 17

GSM: +387 61 37 03 19

E-mail: info@lineasusic.com

WWW: www.lineasusic.com

Jezik za korespondenciju / Language for communication:

Francuski/French, Engleski/English, Turski/Turkish

“STAM” d.o.o.

Mubera Trebinjac

dipl. ing. Kemije

Sarači 77

71000 SARAJEVO

tel: +387 33 21 44 13

fax: +387 33 66 80 31

E-mail: stam_doo@yahoo.com

Jezik za korespondenciju / Language for communication:

Engleski/English, Njemački/German

“INTELBIRO” d.o.o.

Lejla Hodžić

M.H. Uskufije 3

71000 SARAJEVO

tel: +387 33 21 32 09

fax: +387 33 21 81 11

E-mail: postmaster@intelbiro.com

WWW: www.intelbiro.com

Jezik za korespondenciju / Language for communication:

Francuski/French, Engleski/English

“Damir Tkalčić, Agencija za zaštitu intelektualnog vlasništva”

Damir Tkalčić

Koševo 36

71000 SARAJEVO

tel: +387 33 26 67 70

fax: +387 33 26 67 71

E-mail: dtkalcic@bih.net.ba

Jezik za korespondenciju / Language for communication:

Engleski/English

“PETOŠEVIĆ” d.o.o. Sarajevo

Tarik Prolaz; Berina Prolaz

dipl. pravnik / B.A. Degree of Law

Željeznička broj 20

SARAJEVO, 71210 ILIDŽA

tel: + 387 33 84 10 45

fax: + 387 33 84 12 99

E-mail: sarajevo@petosevic.com

Jezik za korespondenciju / Language for communication:

Engleski/English

“MSA IP”

vl. Dževad Ćoralić, dipl. pravnik; Azra Ćoralić

dipl. pravnik / B.A. Degree of Law

Hamdije Kapidžića 12

71 000 SARAJEVO

tel: +387 33 95 06 79

GSM: +387 61 48 76 87

E-mail: dzevad.coralic@msa-iplaw.com

Jezik za korespondenciju / Language for communication:

Engleski/English

Advokatska firma “SAJIĆ” o.d. Banja Luka

Željko Vlačić; Ognjen Bogdanić

advokat / Attorney at Law

Bulevar Vojvode Ž. Mišića 49b

78000 Banja Luka

tel: + 387 51 22 76 20

fax: + 387 51 22 76 23

E-mail: info@afsajic.com

WWW: www.advokatskafirmasajic.com

Jezik za korespondenciju / Language for communication:

Advokatsko društvo Spaho d.o.o. Sarajevo

Mehmed Spaho

advokat / Attorney at Law

Mehmeda Spahe 8

71000 SARAJEVO

tel: +387 33 55 77 11

fax: +387 33 55 77 12

E-mail: m.spaho@attorney-spaho.ba

Jezik za korespondenciju / Language for communication:

Engleski/English

“ŽIVKO MIJATOVIĆ & PARTNERS” d.o.o.

Sarajevo

Selma Čustović

dipl. pravnik / B.A. Degree of Law

M.H. Uskufije 3.

71000 SARAJEVO

tel: +387 33 20 06 41

fax: +387 33 21 84 21

E-mail: ba@zm-p.com

WWW: www.zm-p.com

Jezik za korespondenciju / Language for communication:

Engleski/English, Španski/Spanish

KERIM KARABDIĆ

Adi Krdžalić

advokat / Attorney at Law

Hadži Idrizova 20

71000 SARAJEVO

tel: +387 33 844 225

fax: +387 33 833 879

GSM: +387 61 177 527; +387 61 357 106

E-mail: info@karabdic.ba; adikrdzalic@gmail.com

WWW: www.karabdic.ba

Jezik za korespondenciju / Language for communication:

Engleski/English, Njemački/German

Dr JOVAN ŠARAC

advokat / Attorney at Law

Karađorđeva broj 21

71123 ISTOČNO SARAJEVO

GSM: +387 65 42 24 86; +387 63 79 11 60

E-mail: jvnsarac@gmail.com

Jezik za korespondenciju / Language for communication:

=====

ZASTUPNICI ZA ŽIGOVE / TRADEMAKS ATTORNEYS

Ovlašteni za zastupanje u postupcima sticanja i održavanja prava na industrijski dizajn, žigove i geografske oznake / Authorised for representation parties to proceedings relating to the acquisition and maintenance of industrial designs, trademarks and geographical indications and other requests concerning those rights

IGOR SJERIKOV

advokat / Attorney at Law

Branka Ćopića broj 15

78000 Banja Luka

tel: +387 51 21 55 54; +387 51 21 54 68

fax: +387 51 21 54 68

E-mail: advokati.sjerikov-maric@blic.net

Jezik za korespondenciju / Language for communication:

Engleski/English

GORAN N. MARIĆ

advokat / Attorney at Law

Branka Ćopića broj 15

78000 Banja Luka

tel: +387 51 22 87 80; +387 51 21 54 68

fax: +387 51 21 54 68

E-mail: advokat.goran.maric@gmail.com

Jezik za korespondenciju / Language for communication:

Engleski/English

VINKA GUTIĆ

advokat / Attorney at Law

Mehmedalije Maka Dizdara b.b.

75300 LUKAVAC

tel: +387 35 55 54 15

fax: +387 35 55 54 15

GSM: +387 61 16 46 88

E-mail: vinka@bih.net.ba

Jezik za korespondenciju / Language for communication:

Engleski/English

AMILA ETEROVIĆ

advokat / Attorney at Law

Branilaca Sarajeva 10

71000 SARAJEVO

tel: +387 33 21 54 30

fax: +387 33 21 54 30

GSM: +387 61 14 16 68

E-mail: amila@aketerovic.com

WWW: www.aketerovic.com

Jezik za korespondenciju / Language for communication:

Engleski/English, Njemački/German, Italijanski/Italian

Advokatsko društvo MARIĆ & Co d.o.o. -

MARIĆ & Co Ltd

Branko Marić

advokat / Attorney at Law

Mehmeda Spahe 26

71000 SARAJEVO

tel: +387 33 71 60 30

fax: +387 33 71 60 36

E-mail: maric.b@bih.net.ba

Jezik za korespondenciju / Language for communication:

Engleski/English, Njemački/German, Italijanski/Italian, Francuski/French

NEDŽIDA SALIHOVIĆ

advokat / Attorney at Law

Fra Anđela Zvizdovića 1/X

71000 SARAJEVO

tel: +387 33 29 52 37

fax: +387 33 29 64 10

GSM: +387 61 195126

E-mail: nedzida.salihovic@cms-rrh.com

Jezik za korespondenciju / Language for communication:

Engleski/English

MIRNA MILANOVIĆ - LALIĆ

advokat / Attorney at Law

Skenderpašina 1

71000 SARAJEVO

tel: +387 33 26 15 35

fax: +387 33 26 15 47

GSM: +387 61 20 49 17

E-mail: mirna.lalic@karanovic-nikolic.com

Jezik za korespondenciju / Language for communication:

Engleski/English

NUSMIR HUSKIĆ

advokat / Attorney at Law

Dolina 2

71000 SARAJEVO

tel: +387 33 66 66 24

fax: +387 33 66 66 24

GSM: +387 61 75 10 03

E-mail: info@huskiclaw.com; huskic.nusmir@gmail.com

WWW: www.huskiclaw.com

Jezik za korespondenciju / Language for communication:

Engleski/English

EMINA SARAČEVIĆ

advokat / Attorney at Law

Zajednička advokatska kancelarija Emina

Saračević i Adis Gazibegović

78 000 Banja Luka

Fra Anđela Zvizdovića 1

71000 SARAJEVO

tel: +387 33 29 57 72

fax: +387 33 29 57 74

E-mail: emina.saracevic@sgl.ba

Jezik za korespondenciju / Language for communication:

Engleski/English

DIJANA PEJIĆ

advokat / Attorney at Law

Gundulićeva broj 6

tel: +387 51 250 641

fax: +387 51 250 641

E-mail: dpejic@bdklegal.com

Jezik za korespondenciju / Language for communication:

Engleski/English

NENAD BAROŠ

advokat / Attorney at Law

Zajednička advokatska kancelarija Nenad

Baroš i Feđa Bičakčić

Maršala Tita 28

71000 SARAJEVO

tel: + 387 33 84 48 08

fax: + 387 33 84 48 09

E-mail: info@bblegal.ba

WWW: www.bblegal.ba

Jezik za korespondenciju / Language for communication:

Engleski/English

TOMISLAV BEVANDA

odvjetnik / Attorney at Law

Zajednički odvjetnički ured, odvjetnici

Damir Barbarić i Tomislav Bevanda

Fra Didaka Buntića 29

88220 ŠIROKI BRIJEG

tel: + 387 39 85 21 21

GSM: + 387 63 36 82 49

E-mail: tbevanda@yahoo.com

Jezik za korespondenciju / Language for communication:

BOJAN GRUBAČ

odvjetnik / Attorney at Law

Zajednička advokatska kancelarija

“Oprašić, Grubač & Rašeta”

71000 SARAJEVO

Hamdije Kreševljakovića broj 40

71000 SARAJEVO

tel: + 387 33 20 65 01; + 387 33 55 12 35

fax: + 387 33 55 12 36

E-mail: advokk@hotmail.com

Jezik za korespondenciju / Language for communication:

Engleski/English

NIHAD SIJERČIĆ

odvjetnik / Attorney at Law

Fra Anđela Zvizdovića 1, BC UNITIC, Tower B/II

tel: + 387 33 84 40 00

fax: + 387 33 26 15 47

Jezik za korespondenciju / Language for communication:

MAK RADIČIĆ

odvjetnik / Attorney at Law

Obala Kulina bana broj 4

71000 SARAJEVO

tel: + 387 33 20 97 50

fax: + 387 33 20 97 50

GSM: + 387 61 89 00 51

E-mail: mak.radicic@rlo.ba

WWW: www.rlo.ba

*Jeziik za korespondenciju / Language for communication:
Engleski/English, Francuski/French, Njemački/German*

AMELA SELMANAGIĆ

odvjetnik / Attorney at Law

Šenoina broj 16/II

71000 SARAJEVO

tel: + 387 33 98 23 35

GSM: + 387 61 89 67 52

E-mail: lawoffice.selmanagic@gmail.com

Jeziik za korespondenciju / Language for communication:

VLADIMIR MARKUŠ

odvjetnik / Attorney at Law

Srpska broj 2

78000 Banja Luka

tel: + 387 51 22 26 70

fax: + 387 51 22 26 72

E-mail: v.markus@schoenherr.rs

Jeziik za korespondenciju / Language for communication:

ADMIR SPAHIĆ

odvjetnik / Attorney at Law

Skenderpašina 1

71000 SARAJEVO

GSM: + 387 61 86 40 28

E-mail: info@advokatspahic.ba

WWW: www.advokatspahic.ba

Jeziik za korespondenciju / Language for communication:

Engleski/English

STEVAN DIMITRIJEVIĆ

advokat / Attorney at Law

Sime Šolaje broj 1

78000 Banja Luka

tel: + 387 51 96 26 00

fax: + 387 51 96 26 00

E-mail: stevan.dimitrijevic@dimitrijevicpartners.com

Jeziik za korespondenciju / Language for communication:

=====

WEB: www.ipr.gov.ba; e-mail: info@ipr.gov.ba

Sjedište: 88000 Mostar, Kneza Domagoja bb.; e-mail: mostar@ipr.gov.ba; Fax: +387 36 31 84 20;

Tel: Protokol +387 36 33 43 81; Ured direktora i zamjenika direktora +387 36 33 43 82 (Mostar); +387 33 52 18 48 (Sarajevo)

Ispostava Sarajevo: 71000 Sarajevo, Hamdije Cemerlica 2/18; e-mail: sarajevo@ipr.gov.ba; Fax: +387 33 65 27 57; Tel: Protokol +387 33 65 27 65;

Odjeljenja: Nacionalni žig +387 33 65 27 98; Medunarodni žig, Patenti, Industrijski dizajn +387 33 61 80 95

Ispostava Banja Luka: 78000 Banja Luka, Akademika Jovana Surutke 13/3; email: banjaluka@ipr.gov.ba; Fax: +387 51 22 68 41; Tel: +387 51 22 68 40

=====

WEB: www.ipr.gov.ba; e-mail: info@ipr.gov.ba

Head Office: 88000 Mostar, Kneza Domagoja bb.; e-mail: mostar@ipr.gov.ba; Fax: 036 31 84 20;

Tel: Protocol +387 36 33 43 81; Director and Deputy Director Office +387 36 33 43 82 (Mostar); +387 33 52 18 48 (Sarajevo)

Branch Office: 71000 Sarajevo, Hamdije Cemerlica 2/18; e-mail: sarajevo@ipr.gov.ba; Fax: +387 33 65 27 57; Tel: Protocol +387 33 65 27 65;

Units: National Trademark +387 33 65 27 98; International Trademark, Patents, Industrial Design +387 33 61 80 95

Branch Office: 78000 Banja Luka, Akademika Jovana Surutke 13/3; email: banjaluka@ipr.gov.ba; Fax: +387 51 22 68 41; Tel: +387 51 22 68 40

KOLEKTIVNE ORGANIZACIJE ZA OSTVARIVANJE AUTORSKOG PRAVA I SRODNIH PRAVA

„AMUS“

Asocijacija skladatelja – muzičkih stvaratelja Bosne i Hercegovine

Obala Kulina bana br.22/II

71000 Sarajevo

Tel: 033 218 258

Fax: 033 218 258

E-mail: amus.sarajevo@bih.net.ba

Vrsta prava:

Kolektivno ostvarivanje prava autora glazbenih djela

Napomena: Rješenjem Instituta za intelektualno vlasništvo BiH broj IP-03-47-5-06059/12VT od 21.06.2012. godine, koje je stupilo na snagu danom donošenja, udruzi „AMUS“ Asocijacija skladatelja – muzičkih stvaratelja Bosne i Hercegovine, Sarajevo, izdana je dozvola za kolektivno ostvarivanje prava autora glazbenih djela.

„AIS“

Asocijacija izvođača i svirača

Srpskih vladara br. 9

71123 Istočno Sarajevo

E-mail: apcaisbih@gmail.com

Broj mobilnog telefona: +387 61 314 888

Vrsta prava:

Kolektivno ostvarivanje prava izvođača glazbenih djela

Napomena: Rješenjem Instituta za intelektualno vlasništvo BiH broj IP-03-47-5-02676/15VT od 08.05.2015. godine udruzi „AIS“ Asocijacija izvođača i svirača izdana je dozvola za kolektivno ostvarivanje prava izvođača glazbenih djela.

„FONOGRAM“

Udruga za zaštitu proizvođača fonograma

Jošanička broj 55

71320 Vogošća, Bosna i Hercegovina

Tel: 033/425-290

Fax:033/425-291

E-mail: strucnasluzba@fonogram.org

Vrsta prava:

Kolektivno ostvarivanje prava proizvođača fonograma

Napomena: Rješenjem Instituta za intelektualno vlasništvo BiH broj IP-03-47-5-05879/15VT od 16.10.2015. Udruzi za zaštitu proizvođača fonograma „FONOGRAM“ iz Vogošće izdana je dozvola za obavljanje poslova kolektivnog ostvarivanja prava proizvođača fonograma.

„UFI“

Udruga Filmske Industrije
Administrativno-poslovni centar bb
72250 Kiseljak, BiH
Tel: 030/941-800
Fax: 030/870-975
E-mail: info@ufi.ba

Vrsta prava:

Kolektivno ostvarivanje prava na naknadu za kablensko reemitiranje audiovizualnih djela

Napomena: Rješenjem Instituta za intelektualno vlasništvo BiH broj IP-03-47-5-288/16GM od 21.4.2016. Udruzi filmske industrije „UFI“ iz Kiseljaka izdana je dozvola za obnašanje poslova kolektivnog ostvarivanja prava na naknadu za kablensko reemitiranje audiovizualnih djela. Navedeno rješenje je odlukom (rješenjem) Žalbenog vijeća pri Vijeću ministara Bosne i Hercegovine, broj: UPŽV-09-07-3-118/16 od 30.8.2016., oglašeno ništavim. Dana 13.12.2016., Žalbeno vijeće pri Vijeću ministara Bosne i Hercegovine je odlukom broj: UPŽV-09-07-3-118/16 ukinulo gore navedeno Rješenje o oglašavanju ništavim Rješenja Instituta za intelektualno vlasništvo Bosne i Hercegovine, broj: IP-03-47-5-288/16GM od 21.4.2016, te je Institut za intelektualno vlasništvo Bosne i Hercegovine dana 4.1.2017. godine izdao novu dozvolu za kolektivno ostvarivanje prava na naknadu za kablensko reemitiranje audiovizualnih djela Udruzi filmske industrije „UFI“ iz Kiseljaka, odlukom broj: 03-47-5-288-21/16GM.

„ORIGINAL“

Udruga za ostvarivanje i zaštitu reprodukcijских prava
Trampina 4/III
71000 Sarajevo
Tel/fax: +387 33 688 041
E-mail: info@original.co.ba

Vrsta prava:

Kolektivno ostvarivanje prava na privatnu i drugu vlastitu uporabu

Napomena: Rješenjem Instituta za intelektualno vlasništvo BiH broj 03-47-5-193-9/17VT Udruzi za ostvarivanje i zaštitu reprodukcijских prava „ORIGINAL“ iz Sarajeva izdana je dozvola za obnašanje poslova kolektivnoga ostvarivanja prava autora pisanih djela izdanih u tiskanom obliku i srodnog prava izdavača tiskanih izdanja, na privatnu i drugu vlastitu uporabu. Dozvola je izdana za kolektivno ostvarivanje sljedećih imovinskih prava autora djela izdanih u tiskanom obliku i srodnog prava izdavača tiskanih izdanja:

- pravo na naknadu koje se plaća pri prvoj prodaji ili uvozu novih uređaja za fotokopiranje;
- pravo na naknadu od izrađenih fotokopija namijenjenih za prodaju, koju plaćaju fizičke i pravne osobe koje uz naplatu obavljaju usluge fotokopiranja.

Pojedinačni primjerak **GLASNIKA INTELEKTUALNOG VLASNIŠTVA** možete nabaviti po cijeni od 20 KM tako što ćete izvršiti uplatu na:

JRT Trezor BiH - Institut za intelektualno vlasništvo Bosne i Hercegovine

broj: **1610000010750812**

Vrsta prihoda: **734111**

Budžetska organizacija: **0814999**

sa naznakom „**GIV – /upiшите broj Glasnika koji želite da kupite/**”

Molimo Vas da po izvršenoj uplati dostavite dokaz na:

Institut za intelektualno vlasništvo Bosne i Hercegovine, Ispostava Sarajevo

Hamdije Čemerlića 2/9

71000 Sarajevo

Bosna i Hercegovina