

Bosna i Hercegovina

Босна и Херцеговина



**INSTITUT ZA INTELEKTUALNO VLASNIŠTVO
BOSNE I HERCEGOVINE**

**ИНСТИТУТ ЗА ИНТЕЛЕКТУАЛНУ СВОЈИНУ
БОСНЕ И ХЕРЦЕГОВИНЕ**

GLASNIK GLASILO ГЛАСНИК

**Službeni Glasnik Instituta za intelektualno vlasništvo
Bosne i Hercegovine**

**Službeno Glasilo Instituta za Intelektualno vlasništvo
Bosne i Hercegovine**

**Службени Гласник Института за интелектуалну својину
Босне и Херцеговине**

3/2023

ISSN – 1840-2607



IZDAVAČ/ IZDAVAČ/ ИЗДАВАЧ

Institut za intelektualno vlasništvo Bosne i Hercegovine
Institut za intelektualno vlasništvo Bosne i Hercegovine
Институт за интелектуалну својину Босне и Херцеговине



UREĐIVAČKI ODBOR / UREĐIVAČKI ODBOR / УРЕЂИВАЧКИ ОДБОР

Goran Trifković, Горан Трифковић / Elvedin Pandžić, Елведин Панџић / Faris Frašto, Фарис Фрашто



DTP

Danilo Golo / Данило Голо



CIJENA / CIJENA / ЦИЈЕНА

15,00 KM



GODIŠNJA PRETPLATA / GODIŠNJA PRETPLATA / ГОДИШЊА ПРЕТПЛАТА

60,00 KM



Sjedište: Kneza Domagoja bb, 88000 Mostar, Tel: + 387 36 334 381 , E-mail: mostar@ipr.gov.ba
Сједиште: Кнеза Домагоја 66, 88000 Мостар, Тел: + 387 36 334 381 , E-mail: mostar@ipr.gov.ba
Ispostava: Bulevar Meše Selimovića 95, lamela C-3 sprat, 71000 Sarajevo, Tel: + 387 33 652 765 , E-mail: sarajevo@ipr.gov.ba
Испостава: Булевар Меше Селимовића 95, ламела Ц-3 спрат 71000 Сарајево, Тел: + 387 33 652 765 , E-mail: sarajevo@ipr.gov.ba
Ispostava: Akademika Jovana Surutke 13/3, 78000 Banja Luka, Tel: + 387 51 226 840 , E-mail: banjaluka@ipr.gov.ba
Испостава: Академика Јована Сурутке 13/3, 78000 Бања Лука, Тел: + 387 51 226 840 , E-mail: banjaluka@ipr.gov.ba
Web: www.ipr.gov.ba , E-mail: info@ipr.gov.ba

SADRZAJ

Popis brojeva objavljenih prava.....	5
Kodne oznake zemalja.....	7

PATENTI11

Objava prijava patenata.....	13
Indeks prema rastućem broju prijave patenta.....	18
Indeks prema MKP.....	18
Indeks prema podnosiocima prijave patenta.....	19
Rješenja o dodjeli kons.patent.....	20
Rješenja o patentu.....	23
Objava evropskih patenata upisanih u registar patenata.....	25
Objavljanje zahtjeva za konsenzualni patent.....	59
Objava promjena proširenih EP.upisanih u registar patenata.....	61
Prenos prava.....	66
Prestanak prava.....	67
Ponovna objava.....	72

INDUSTRIJSKI DIZAJN77

Objava industrijskog dizajna.....	79
Indeks prema rastućem registarskom broju.....	85
Indeks prema međunarodnoj klasifikaciji.....	85
Indeks prema nosiocima indust. dizajna.....	86
Objava prijava industrijskog dizajna.....	89
Prestanak važenja industrijskog dizajna.....	93
Produženje važenja industrijskog dizajna.....	94

ŽIGOVI97

Objava prijava žigova.....	99
Indeks brojeva prijave žigova.....	171
Indeks klasa prijave žigova.....	173
Indeks nosilaca prijave žigova.....	178
Promjena naziva.....	182
Prenos prava.....	182
Ograničenje popisa prijave.....	183
Objava žigova.....	185
Indeks brojeva žigova.....	282
Indeks klasa žigova.....	284
Indeks nosilaca žigova.....	288
Prenos prava.....	291
Promjena naziva.....	293
Promjena adrese nosilaca prava.....	295
Promjena naziva i adrese.....	299
Produženje važenja žiga.....	300
Upis licence u registar priznatih prava ua žig.....	310
Objava podlicence.....	311

GEOGRAFSKE OZNAKE315

Lista zastupnika za zaštitu industrijskog vlasništva u Bosni i Hercegovini.....	318
Lista udruga.....	323

CONTENTS

List of Published Right Numbers.....	5
Country Codes.....	7

PATENTS.....11

Publication of Patent Application.....	13
Index in Order Increasing Number of Patent Application.....	18
Index as to IPC.....	18
Index of Patent Applicants.....	19
Decision on granting Consen.a patent.....	20
Decision on granting Consen.a patent.....	23
Publication of European Patents Entered in Patent Register.....	25
Publication of requires for Consensual patent.....	59
Publication of changes of Eur. Patents Entered in Patent Register.....	61
Transfer of Rights.....	66
Cessation of Rights.....	67
Republication.....	72

INDUSTRIAL DESIGN.....77

Publication of Industrial Designs.....	79
Industrial Designs Index as to Increasing Register Number.....	85
Index as to International Classification for Industrial Designs.....	85
Index of Holders of Industrial Designs.....	86
Publication of the Application for Designs.....	89
Cessation of Industrial Design Validity.....	93
Renewal of Industrial Design Registration.....	94

TRADEMARKS.....97

Publication of Trademark Application.....	99
Index of Trademark Application Numbers.....	171
Index of Trademark Application Classes.....	173
Index of Trademark Applicants.....	178
Change of Name.....	182
Transfer of Rights.....	182
Limitation of the List of Applicants.....	183
Publication of Trademarks.....	185
Index of Trademark Numbers.....	282
Index of Trademark Classes.....	284
Index of Trademark Holders.....	288
Transfer of Rights.....	291
Change of Name.....	293
Change of Rights Holder's Address.....	295
Change of Name and Address.....	299
Renewal of Trademark Registration.....	300
Recording of Licence in the Register of Granted Trademark Rights.....	310
Publication of sublicense.....	311

GEOGRAPHICAL INDICATIONS315

List of Representatives for Protection of Industrial Property in Bosnia and Herzegovina.....	318
List of Association.....	323

SADRŽAJ

Popis brojeva objavljenih prava.....	5
Kodne oznake zemalja.....	7

PATENTI11

Objava prijava патената.....	13
Индекс према растућем броју prijave патента.....	18
Индекс према МКП.....	18
Индекс према подносиоцима prijave патента.....	19
Рјешења о додјели конс.патент.....	20
Рјешења о патенту.....	23
Objava evropskih патената upisanih u registar патената.....	25
Objavlјivanje zahtјeva za konsenzualni patent.....	59
Objava promјena proširenih EP.upisanih u registar патената.....	61
Prenos права.....	66
Prestanak права.....	67
Ponovna objava.....	72

INDUSTRIJSKI DIZAJN77

Objava industrijskog dizajna.....	79
Индекс према растућем регистарском броју.....	85
Индекс према међународној класификацији.....	85
Индекс према носиоцима indust. dizajna.....	86
Objava prijava industrijskog dizajna.....	89
Prestanak важења industrijskog dizajna.....	93
Produženje важења industrijskog dizajna.....	94

ŽIGOVI97

Objava prijava žigova.....	99
Индекс бројева prijava žigova.....	171
Индекс класа prijava žigova.....	173
Индекс носилаца prijava žigova.....	178
Promјena naziva.....	182
Prenos права.....	182
Ograničenje popisa prijava.....	183
Objava žigova.....	185
Индекс бројева žigova.....	282
Индекс класа žigova.....	284
Индекс носилаца žigova.....	288
Prenos права.....	291
Promјena naziva.....	293
Promјena adrese nosilaca права.....	295
Promјena naziva i adrese.....	299
Produženje важења žiga.....	300
Upis licence u registar priznatih права ua žig.....	310
Objava podlicence.....	311

GEOGRAFSKE OZNAKE315

Lista zastupnika za заштиту industrijskog vlasništva u Bosni i Hercegovini.....	318
Lista удруга.....	323

САДРЖАЈ

Попис бројева објављених права.....	5
Кодне ознаке земаља.....	7

ПАТЕНТИ11

Објава пријава патената.....	13
Индекс према растућем броју пријаве патента.....	18
Индекс према МКП.....	18
Индекс према подносиоцима пријаве патента.....	19
Рјешења о додјели консезуалног патента.....	20
Рјешења о патенту.....	23
Објава европских патената уписаних у регистар патената.....	25
Објављивање захтјева за консензуални патент.....	59
Објава промјена проширених ЕП уписаних у регистар патената.....	61
Пренос права.....	66
Престанак права.....	67
Поновна објава.....	72

ИНДУСТРИЈСКИ ДИЗАЈН77

Објава индустријског дизајна.....	79
Индекс према растућем регистарском броју.....	85
Индекс према међународној класификацији.....	85
Индекс према носиоцима индуст. дизајна.....	86
Објава пријава индустријског дизајна.....	89
Престанак важења индустријског дизајна.....	93
Продужење важења индустријског дизајна.....	94

ЖИГОВИ97

Објава пријава жигова.....	99
Индекс бројева пријава жигова.....	171
Индекс класа пријава жигова.....	173
Индекс носиоца пријава жигова.....	178
Промјена назива.....	182
Пренос права.....	182
Ограничење пописа пријава.....	183
Објава жигова.....	185
Индекс бројева жигова.....	282
Индекс класа жигова.....	284
Индекс носиоца жигова.....	288
Пренос права.....	291
Промјена назива.....	293
Промјена адресе носиоца права.....	295
Промјена назива и адресе.....	299
Продужење важења жига.....	300
Упис лиценце у регистар признатих права на жиг.....	310
Објава подлиценци.....	185

ГЕОГРАФСКЕ ОЗНАКЕ315

Листа заступника за заштиту индустријске својине у Босни и Херцеговини.....	318
Листа удружења.....	323

ОБЈАВЉЕНА ПРАВА / ОБЈАВЉЕНА ПРАВА / ОБЈАВЉЕНА ПРАВА

ПРИЈАВЕ ПАТЕНТА / ПРИЈАВЕ ПАТЕНТА / ПРИЈАВЕ ПАТЕНТА

ВАР223464А ВАР233530А

ДОДЈЕЛА ПАТЕНТА / ДОДЈЕЛА ПАТЕНТА / ДОДЈЕЛА ПАТЕНТА

ВАР183264 ВАР203357 ВАР203367 ВАР203375 ВАР213400

ПАТЕНТИ / ПАТЕНТИ / ПАТЕНТИ

ВАР112869 ВАР223484

ЕВРОПСКИ ПАТЕНТИ УПИСАНИ У РЕГИСТАР ПАТЕНАТА ЕУРОПСКИ ПАТЕНТИ УПИСАНИ У РЕГИСТАР ПАТЕНАТА ЕВРОПСКИ ПАТЕНТИ УПИСАНИ У РЕГИСТАР ПАТЕНАТА

Е04163; Е04310; Е04320; Е04331; Е04332; Е04333; Е04335; Е04337; Е04338; Е04340; Е04342; Е04343; Е04344; Е04345; Е04346;
Е04348; Е04349; Е04350; Е04361; Е04362; Е04363; Е04364; Е04365; Е04366; Е04367; Е04368; Е04369; Е04370; Е04381; Е04383;
Е04384; Е04386; Е04389; Е04401

ИНДУСТРИЈСКИ ДИЗАЈН / ИНДУСТРИЈСКИ ДИЗАЈН / ИНДУСТРИЈСКИ ДИЗАЈН

ВАД23857 ВАД23858 ВАД23860

ОБЈАВА ПРИЈАВА ИНДУСТРИЈСКОГ ДИЗАЈНА ОБЈАВА ПРИЈАВА ИНДУСТРИЈСКОГ ДИЗАЈНА ОБЈАВА ПРИЈАВА ИНДУСТРИЈСКОГ ДИЗАЈНА

ВАД23864А ВАД23865А

ПРИЈАВЕ ЖИГОВА / ПРИЈАВЕ ЖИГОВА / ПРИЈАВЕ ЖИГОВА

ВАЗ2123278А ВАЗ2224421А ВАЗ2224595А ВАЗ2224596А ВАЗ2224642А ВАЗ2224687А ВАЗ2224726А ВАЗ2224727А ВАЗ2324746А
ВАЗ2324747А ВАЗ2324749А ВАЗ2324755А ВАЗ2324756А ВАЗ2324757А ВАЗ2324761А ВАЗ2324762А ВАЗ2324770А ВАЗ2324771А
ВАЗ2324773А ВАЗ2324774А ВАЗ2324777А ВАЗ2324780А ВАЗ2324781А ВАЗ2324786А ВАЗ2324791А ВАЗ2324792А ВАЗ2324793А
ВАЗ2324794А ВАЗ2324795А ВАЗ2324796А ВАЗ2324797А ВАЗ2324799А ВАЗ2324802А ВАЗ2324803А ВАЗ2324805А ВАЗ2324807А
ВАЗ2324816А ВАЗ2324817А ВАЗ2324818А ВАЗ2324826А ВАЗ2324833А ВАЗ2324836А ВАЗ2324837А ВАЗ2324846А ВАЗ2324848А
ВАЗ2324849А ВАЗ2324850А ВАЗ2324852А ВАЗ2324853А ВАЗ2324855А ВАЗ2324857А ВАЗ2324861А ВАЗ2324862А ВАЗ2324863А
ВАЗ2324864А ВАЗ2324865А ВАЗ2324866А ВАЗ2324867А ВАЗ2324868А ВАЗ2324869А ВАЗ2324872А ВАЗ2324873А ВАЗ2324874А
ВАЗ2324876А ВАЗ2324877А ВАЗ2324878А ВАЗ2324879А ВАЗ2324880А ВАЗ2324883А ВАЗ2324884А ВАЗ2324885А ВАЗ2324886А
ВАЗ2324887А ВАЗ2324888А ВАЗ2324889А ВАЗ2324892А ВАЗ2324895А ВАЗ2324896А ВАЗ2324899А ВАЗ2324904А ВАЗ2324905А
ВАЗ2324906А ВАЗ2324908А ВАЗ2324909А ВАЗ2324910А ВАЗ2324913А ВАЗ2324914А ВАЗ2324915А ВАЗ2324916А ВАЗ2324921А
ВАЗ2324922А ВАЗ2324923А ВАЗ2324924А ВАЗ2324925А ВАЗ2324927А ВАЗ2324928А ВАЗ2324929А ВАЗ2324930А ВАЗ2324931А
ВАЗ2324932А ВАЗ2324933А ВАЗ2324934А ВАЗ2324935А ВАЗ2324937А ВАЗ2324938А ВАЗ2324939А ВАЗ2324940А ВАЗ2324941А
ВАЗ2324942А ВАЗ2324943А ВАЗ2324944А ВАЗ2324945А ВАЗ2324946А ВАЗ2324947А ВАЗ2324948А ВАЗ2324949А ВАЗ2324951А
ВАЗ2324952А ВАЗ2324953А ВАЗ2324954А ВАЗ2324955А ВАЗ2324956А ВАЗ2324959А ВАЗ2324964А ВАЗ2324965А ВАЗ2324966А
ВАЗ2324967А ВАЗ2324970А ВАЗ2324978А ВАЗ2324980А ВАЗ2324985А ВАЗ2324986А ВАЗ2324987А ВАЗ2324988А ВАЗ2324989А
ВАЗ2324990А ВАЗ2324992А ВАЗ2324994А ВАЗ2325002А ВАЗ2325004А ВАЗ2325005А ВАЗ2325006А ВАЗ2325007А ВАЗ2325010А
ВАЗ2325012А ВАЗ2325013А ВАЗ2325014А ВАЗ2325016А ВАЗ2325018А ВАЗ2325019А ВАЗ2325020А ВАЗ2325021А ВАЗ2325026А
ВАЗ2325027А ВАЗ2325029А ВАЗ2325030А ВАЗ2325031А ВАЗ2325035А ВАЗ2325049А ВАЗ2325058А ВАЗ2325064А ВАЗ2325074А
ВАЗ2325079А ВАЗ2325080А ВАЗ2325084А ВАЗ2325085А ВАЗ2325086А ВАЗ2325096А ВАЗ2325099А ВАЗ2325100А ВАЗ2325101А
ВАЗ2325102А ВАЗ2325103А ВАЗ2325105А ВАЗ2325110А ВАЗ2325202А

ŽIGOVI / ŽIGOVI / ЖИГОВИ

BAZ1317529 BAZ1820965 BAZ1820967 BAZ1820968 BAZ1921650 BAZ2123217 BAZ2123937 BAZ2123946 BAZ2123963 BAZ2123964
BAZ2123965 BAZ2123966 BAZ2223977 BAZ2224001 BAZ2224006 BAZ2224007 BAZ2224008 BAZ2224015 BAZ2224019 BAZ2224020
BAZ2224021 BAZ2224066 BAZ2224067 BAZ2224068 BAZ2224069 BAZ2224071 BAZ2224072 BAZ2224087 BAZ2224108 BAZ2224111
BAZ2224113 BAZ2224116 BAZ2224117 BAZ2224118 BAZ2224119 BAZ2224125 BAZ2224126 BAZ2224127 BAZ2224128 BAZ2224129
BAZ2224131 BAZ2224132 BAZ2224133 BAZ2224134 BAZ2224135 BAZ2224138 BAZ2224139 BAZ2224140 BAZ2224143 BAZ2224144
BAZ2224145 BAZ2224146 BAZ2224147 BAZ2224149 BAZ2224151 BAZ2224152 BAZ2224154 BAZ2224155 BAZ2224156 BAZ2224157
BAZ2224158 BAZ2224159 BAZ2224160 BAZ2224161 BAZ2224163 BAZ2224164 BAZ2224165 BAZ2224167 BAZ2224168 BAZ2224169
BAZ2224170 BAZ2224171 BAZ2224172 BAZ2224174 BAZ2224175 BAZ2224176 BAZ2224177 BAZ2224178 BAZ2224184 BAZ2224185
BAZ2224186 BAZ2224187 BAZ2224188 BAZ2224189 BAZ2224190 BAZ2224232 BAZ2224233 BAZ2224234 BAZ2224235 BAZ2224237
BAZ2224238 BAZ2224239 BAZ2224241 BAZ2224251 BAZ2224255 BAZ2224256 BAZ2224257 BAZ2224258 BAZ2224270 BAZ2224279
BAZ2224280 BAZ2224281 BAZ2224282 BAZ2224283 BAZ2224284 BAZ2224285 BAZ2224286 BAZ2224287 BAZ2224288 BAZ2224289
BAZ2224290 BAZ2224291 BAZ2224292 BAZ2224293 BAZ2224294 BAZ2224295 BAZ2224296 BAZ2224297 BAZ2224298 BAZ2224299
BAZ2224300 BAZ2224301 BAZ2224302 BAZ2224303 BAZ2224304 BAZ2224305 BAZ2224306 BAZ2224307 BAZ2224308 BAZ2224311
BAZ2224313 BAZ2224314 BAZ2224315 BAZ2224316 BAZ2224317 BAZ2224318 BAZ2224319 BAZ2224321 BAZ2224322 BAZ2224323
BAZ2224324 BAZ2224326 BAZ2224327 BAZ2224382 BAZ2224383 BAZ2224384 BAZ2224385 BAZ2224411 BAZ2224415 BAZ2224416
BAZ2224417 BAZ2224418 BAZ2224419 BAZ2224421 BAZ2224441 BAZ2224442 BAZ2224443 BAZ2224444 BAZ2224452 BAZ2224526
BAZ2224528 BAZ2224547 BAZ2224575 BAZ2224576

KODOVI ZEMALJA, TERITORIJA I MEĐUNARODNIH ORGANIZACIJA CODES COUNTRIES, TERRITORIES AND INTERNATIONAL ORGANIZATIONS

AD	Andora / Andorra	EA	Euroazijska patentna organizacija (EAPO) / Eur asian Patent Organization (EAPO)
AE	Ujedinjeni Arapski Emirati / United Arab Emirates	EC	Ekvador / Ecuador
AF	Afganistan / Afghanistan	EE	Estonija / Estonia
AG	Antigva i Barbuda / Antigua and Barbuda	EG	Egipat / Egypt
AI	Angvila / Anguilla	EH	Zapadna Sahara / Western Sahara
AL	Albanija / Albania	EM	Ured za harmonizaciju (žigovi i industrijski dizajn) (OHIM) / Office for Harmonization in the Internal Market (Trademarks and Designs) (OHIM)
AM	Armenija / Armenia	EP	Europski patentni ured (EPO) / European Patent Office (EPO)
AN	Nizozemski Antili / Netherlands Antilles	ER	Eritreja / Eritrea
AO	Angola / Angola	ES	Španjolska / Spain
AP	Afrička regionalna organizacija za industrijsko vlasništvo (ARIPO) / African Regional Intellectual Property Organization (ARIPO)	ET	Etiopija / Ethiopia
AR	Argentina / Argentina	FI	Finska / Finland
AT	Austrija / Austria	FJ	Fidži / Fiji
AU	Australija / Australia	FK	Falklandi (Malvini) / Falkland Islands (Malvinas)
AW	Aruba / Aruba	FO	Ovčji Otoci / Faroe Islands
AZ	Azerbejdžan / Azerbaijan	FR	Francuska / France
BA	Bosna i Hercegovina / Bosnia and Herzegovina	GA	Gabon / Gabon
BB	Barbados / Barbados	GB	Velika Britanija i Sjeverna Irska / United Kingdom
BD	Bangladeš / Bangladesh	GC	Patentni ured vijeća za suradnju Arapskih zaljevskih država (GCC) / Patent Office of the Cooperation Council for the Arab States of the Gulf (GCC)
BE	Belgija / Belgium	GD	Grenada / Grenada
BF	Burkina Faso / Burkina Faso	GE	Gruzija / Georgia
BG	Bugarska / Bulgaria	GG	Guernsey / Guernsey
BH	Bahrein / Bahrain	GH	Gana / Ghana
BI	Burundi / Burundi	GI	Gibraltar / Gibraltar
BJ	Benin / Benin	GL	Grenland / Greenland
BM	Bermudi / Bermuda	GM	Gambija / Gambia
BN	Brunej / Brunei Darussalam	GN	Gvineja / Guinea
BO	Bolivija / Bolivia	GQ	Ekvatorska Gvineja / Equatorial Guinea
BQ	Bonaire, Sint Eustatius and Saba	GR	Grčka / Greece
BR	Brazil / Brazil	GS	Južna Džordžija i Otoci Južni Sendvič / South Georgia and the South Sandwich Islands
BS	Bahami / Bahamas	GT	Gvatemala / Guatemala
BT	Butan / Bhutan	GW	Gvineja-Biasu / Guinea-Bissau
BV	Otok Buve / Bouvet Island	GY	Gvajana / Guyana
BW	Bocvana / Botswana	HK	Posebno upravno područje Hongkong NR Kine / The Hong Kong Special Administrative Region of the People's Republic of China
BX	Ured Beneluxa za žigove (BBM) i industrijski dizajn (BBDM) / Benelux Trademark Office (BBM) and Benelux Designs Office (BBDM)	HN	Honduras / Honduras
BY	Bjelorusija / Belarus	HR	Hrvatska / Croatia
BZ	Belize / Belize	HT	Haiti / Haiti
CA	Kanada / Canada	HU	Mađarska / Hungary
CD	Demokratska Republika Kongo / Democratic Republic of the Congo	IB	Međunarodni ured Svjetske organizacije za intelektualno vlasništvo (WIPO) / International Bureau of the World Intellectual Property Organization (WIPO)
CF	Srednjoafrička Republika / Central African Republic	ID	Indonezija / Indonesia
CG	Kongo / Congo	IE	Irska / Ireland
CH	Švicarska / Switzerland	IL	Izrael / Israel
CI	Bjelokosna Obala / Côte d'Ivoire	IM	Otok Man / Isle of Man
CK	Kukovi otoci / Cook Islands	IN	Indija / India
CL	Čile / Chile	IQ	Irak / Iraq
CM	Kamerun / Cameroon	IR	Iran / Iran (Islamic Republic of)
CN	Kina / China	IS	Island / Iceland
CO	Kolumbija / Colombia	IT	Italija / Italy
CR	Kostarika / Costa Rica	JE	Jersey / Jersey
CU	Kuba / Cuba	JM	Jamajka / Jamaica
CV	Zelenortska Republika / Cape Verde	JO	Jordan / Jordan
CY	Čipar / Cyprus	JP	Japan / Japan
CZ	Češka / Czech Republic		
DE	Njemačka / Germany		
DJ	Džibuti / Djibouti		
DK	Danska / Denmark		
DM	Dominika / Dominica		
DO	Dominikanska Republika / Dominican Republic		
DZ	Alžir / Algeria		

KE	Kenija / Kenya	PK	Pakistan / Pakistan
KG	Kirgistan / Kyrgyzstan	PL	Poljska / Poland
KH	Kambodža / Cambodia	PT	Portugal / Portugal
KI	Kiribati / Kiribati	PW	Palau / Palau
KM	Komori / Comoros	PY	Paragvaj / Paraguay
KN	Sveti Kristofor i Nevis / Saint Kitts and Nevis	QA	Katar / Qatar
KP	Koreja (Sjeverna) / Democratic People's Republic of Korea	RO	Rumunjska / Romania
KR	Koreja (Južna) / Republic of Korea	RS	Srbija / Serbia
KW	Kuvajt / Kuwait	RU	Rusija / Russian Federation
KY	Kajmanski Otoci / Cayman Islands	RW	Ruanda / Rwanda
KZ	Kazahstan / Kazakhstan	SA	Saudijska Arabija / Saudi Arabia
LA	Laos / Lao People's Democratic Republic	SB	Solomonski Otoci / Solomon Islands
LB	Libanon / Lebanon	SC	Sejšeli / Seychelles
LC	Sveta Lucija / Saint Lucia	SD	Sudan / Sudan
LI	Lihtenštajn / Liechtenstein	SE	Švedska / Sweden
LK	Šri Lanka / Sri Lanka	SG	Singapur / Singapore
LR	Liberija / Liberia	SH	Sveta Helena / Saint Helena
LS	Lesoto / Lesotho	SI	Slovenija / Slovenia
LT	Litva / Lithuania	SK	Slovačka / Slovakia
LU	Luksemburg / Luxembourg	SL	Sijera Leone / Sierra Leone
LV	Letonija / Latvia	SM	San Marino / San Marino
LY	Libija / Libya	SN	Senegal / Senegal
MA	Maroko / Morocco	SO	Somalija / Somalia
MC	Monako / Monaco	SR	Surinam / Suriname
MD	Moldavija / Republic of Moldova	SS	Južni Sudan / South Sudan
ME	Crna Gora / Montenegro	ST	Sveti Toma i Princip / Sao Tome and Principe
MG	Madagaskar / Madagascar	SV	Salvador / El Salvador
MK	Makedonija / The former Yugoslav Republic of Macedonia	SY	Sirija / Syrian Arab Republic
ML	Mali / Mali	SZ	Svazi / Swaziland
MM	Burma / Myanmar	TC	Otoci Turks i Caicos / Turks and Caicos Islands
MN	Mongolija / Mongolia	TD	Čad / Chad
MO	Makao / Macao	TG	Togo / Togo
MP	Sjeverni Marijanski Otoci / Northern Mariana Islands	TH	Tajland / Thailand
MR	Mauritanija / Mauritania	TJ	Tadžikistan / Tajikistan
MS	Montserrat / Montserrat	TM	Turkmenistan / Timor-Leste
MT	Malta / Malta	TN	Tunis / Turkmenistan
MU	Mauricijus / Mauritius	TO	Tonga / Tunisia
MV	Maldivi / Maldives	TL	Istočni Timor / Tonga
MW	Malavi / Malawi	TR	Turska / Turkey
MX	Meksiko / Mexico	TT	Trinidad i Tobago / Trinidad and Tobago
MY	Malezija / Malaysia	TV	Tuvalu / Tuvalu
MZ	Mozambik / Mozambique	TW	Tajvan / Taiwan, Province of China
NA	Namibija / Namibia	TZ	Tanzanija / United Republic of Tanzania
NE	Niger / Niger	UA	Ukrajina / Ukraine
NG	Nigerija / Nigeria	UG	Uganda / Uganda
NI	Nikaragva / Nicaragua	US	SAD / United States of America
NL	Nizozemska / Netherlands	UY	Urugvaj / Uruguay
NO	Norveška / Norway	UZ	Uzbekistan / Uzbekistan
NP	Nepal / Nepal	VA	Vatikan / Holy See
NR	Nauru / Nauru	VC	Sveti Vincent i Grenadini / Saint Vincent and the Grenadines
NZ	Novi Zeland / New Zealand	VE	Venezuela / Venezuela
OA	Afrička organizacija za intelektualno vlasništvo (OAPI) / African Intellectual Property Organization (OAPI)	VG	Britanski Djevičanski Otoci / Virgin Islands (British)
OM	Oman / Oman	VN	Vijetnam / Viet Nam
PA	Panama / Panama	VU	Vanuatu / Vanuatu
PE	Peru / Peru	WO	Međunarodni ured Svjetske organizacije za intelektualno vlasništvo / World Intellectual Property Organization (WIPO)
PG	Papuanska Nova Gvineja / Papua New Guinea	WS	Samoa / Samoa
PH	Filipini / Philippines	YE	Jemen / Yemen
		ZA	Južnoafrička Republika / South Africa
		ZM	Zambija / Zambia
		ZW	Zimbabve / Zimbabwe

KODOVI ZEMALJA, TERITORIJA I MEĐUNARODNIH ORGANIZACIJA КОДОВИ ЗЕМАЉА, ТЕРИТОРИЈА И МЕЂУНАРОДНИХ ОРГАНИЗАЦИЈА

AD	Andora / Андора	DM	Dominika / Доминика
AE	Ujedinjeni Arapski Emirati / Уједињени Арапски Емирати	DO	Dominikanska Republika / Доминиканска Република
AF	Afganistan / Афганистан	DZ	Alžir / Алжир
AG	Antigva i Barbuda / АнтиГВА и БарБУДА	EA	Euroazijska patentna organizacija (EАРО) / Евроазијска патентна организација (ЕАРО)
AI	Angvila / Ангвила	EC	Ekvador / Еквадор
AL	Albanija / Албанија	EE	Estonija / Естонија
AM	Armenija / Јерменија	EG	Egipat / Египат
AN	Nizozemski Antili / Холандски Антили	EH	Zapadna Sahara / Западна Сахара
AO	Angola / Ангола	EM	Ured za harmonizaciju (žigovi i industrijski dizajn)(OHIM) / Биро за хармонизацију (жигови и индустријски дизајн)(OHIM)
AP	Afrička regionalna organizacija za industrijsko vlasništvo (ARIPO) / Афричка регионална организација за индустријску својину (ARIPO)	EP	Europski patentni ured (EPO)/ Европски патентни биро (ЕРО)
AR	Argentina / Аргентина	ER	Eritreja / Еритреја
AT	Austrija / Аустрија	ES	Španjolska / Шпанија
AU	Australija / Аустралија	ET	Etiopija / Етиопија
AW	Aruba / Аруба	FI	Finska / Финска
AZ	Azerbejdžan / Азербејџан	FJ	Fidži / Фиџи
BA	Bosna i Hercegovina / Босна и Херцеговина	FK	Falklandi (Malvini) / Foklandska Ostrva
BB	Barbados / Барбадос	FO	Ovčji Otoci / Фарска Острва
BD	Bangladeš / Бангладеш	FR	Francuska / Француска
BE	Belgija / Белгија	GA	Gabon / Габон
BF	Burkina Faso / Горња Волта	GB	Velika Britanija i Sjeverna Irska / Велика Британија и Сјеверна Ирска
BG	Bugarska / Бугарска	GC	Patentni ured vijeća za suradnju Arapskih zaljevskih država (GCC) / Патентни завод Савјета за сарадњу Арапских заљевских држава (GCC)
BH	Bahrein / Бахреин	GD	Grenada / Гренада
BI	Burundi / Бурунди	GE	Gruzija / Грузија
BJ	Benin / Бенин	GG	Guernsey / Гернзи
BM	Bermudi / Бермуди	GH	Gana / Гана
BN	Brunej / Брунеј	GI	Gibraltar / Гибралтар
BO	Bolivija / Боливија	GL	Grenland / Гренланд
BQ	Bonaire / Бонаире	GM	Gambija / Гамбија
BR	Brazil / Бразил	GN	Gvineja / Гвинеја
BS	Bahami / Бахами	GQ	Ekvatorska Gvineja / Екваторска Гвинеја
BT	Butan / Бутан	GR	Grčka / Грчка
BV	Otok Buve / Буве Острва	GS	Južna Džordžija i Otoci Južni Sendvič / Јужна Џорџија и Јужна Сендвичка острва
BW	Botsvana / Боцвана	GT	Gvatemala / Гватемала
BX	Ured Beneluxa za žigove(BBM) i industrijski dizajn (BBDM) / Биро Бенелуха за жигове(BBM) и индустријски дизајн (BBDM)	GW	Gvineja-Biasu / Гвинеја-Биасу
BY	Bjelorusija / Бјелорусија	GY	Gvajana / Гвајана
BZ	Belize / Белизе	HK	Posebno upravno područje Hongkong NR Kine / Посебно управно подручје Хонгконг НР Кине
CA	Kanada / Канада	HN	Honduras / Хондурас
CD	Demokratska Republika Kongo / Демократска Република Конго	HR	Hrvatska / Хрватска
CF	Srednjoafrička Republika / Средњоафричка Република	HT	Haiti / Хаити
CG	Kongo / Конго	HU	Mađarska / Мађарска
CH	Švicarska / Швајцарска	IB	Međunarodni ured Svjetske organizacije za intelektualno vlasništvo (WIPO) / Међународни биро Свјетске организације за интелектуалну својину (WIPO)
CI	Obala Bjelokosti / Обала Слоноваче	ID	Indonezija / Индонезија
CK	Kukovi otoci / Кук Острва	IE	Irska / Ирска
CL	Čile / Чиле	IL	Izrael / Израел
CM	Kamerun / Камерун	IM	Otok Man / Острво Ман
CN	Kina / Кина	IN	Indija / Индија
CO	Kolumbija / Колумбија	IQ	Irak / Ирак
CR	Kostarika / Костарика	IR	Iran / Иран
CU	Kuba / Куба	IS	Island / Исланд
CV	Zelenortska Republika / Зеленортска Република		
CY	Cipar / Кипар		
CZ	Češka / Чешка Република		
DE	Njemačka / Њемачка		
DJ	Džibuti / Џибути		
DK	Danska / Данска		

IT	Italija / Италија	PL	Poljska / Пољска
JE	Jersey / Јерсеј	PT	Portugal / Португал
JM	Jamaika / Јамајка	PW	Palau / Палау
JO	Jordan / Јордан	PY	Paragvaj / Парагвај
JP	Japan / Јапан	QA	Katar / Катар
KE	Kenija / Кенија	RO	Rumunjska / Румунија
KG	Kirgistan / Киргистан	RS	Srbija / Србија
KH	Kambodža / Камбоџа	RU	Rusija / Русија
KI	Kiribati / Кирибати	RW	Ruanda / Руанда
KM	Komori / Комори	SA	Saudijska Arabija / Саудијска Арабија
KN	Sveti Kristofor i Nevis / Свети Кристофор и Невис	SB	Solomonski Otoci / Соломонска Острва
KP	Koreja (Sjeverna) / ДНР Кореја	SC	Sejšeli / Сејшели
KR	Koreja (Južna) / Република Кореја	SD	Sudan / Судан
KW	Kuvajt / Кувајт	SE	Švedska / Шведска
KY	Kajmanski Otoci / Кајманска Острва	SG	Singapur / Сингапур
KZ	Kazahstan / Казахстан	SH	Sveta Jelena / Света Јелена
LA	Laos / Лаос	SI	Slovenija / Словенија
LB	Libanon / Либанон	SK	Slovačka / Словачка
LC	Sveta Lucija / Света Луција	SL	Sijera Leone / Сијера Леоне
LI	Lichtenštajn / Лихтенштајн	SM	San Marino / Сан Марино
LK	Šri Lanka / Шри Ланка	SN	Senegal / Сенегал
LR	Liberija / Либерија	SO	Somalija / Сомалија
LS	Lesoto / Лесото	SR	Surinam / Суринам
LT	Litva / Литванија	SS	Južni Sudan / Јужни Судан
LU	Luksemburg / Луксембург	ST	Sveti Toma i Princip / Сао Томе и Принсипе
LV	Letonija / Летонија	SV	Salvador / Salvador
LY	Libija / Либија	SY	Sirija / Сирија
MA	Maroko / Мароко	SZ	Svazi / Свазиленд
MC	Monako / Монако	TC	Otoci Turks i Caicos / Турска и Каикоска Острва
MD	Moldavija / Молдавија	TD	Čad / Чад
ME	Crna Gora / Црна Гора	TG	Togo / Того
MG	Madagaskar / Мадагаскар	TH	Tajland / Тајланд
MK	Makedonija / Македонија	TJ	Tadžikistan / Таџикистан
ML	Mali / Мали	TM	Turkmenistan / Туркменистан
MM	Burma / Бурма	TN	Tunis / Тунис
MN	Mongolija / Монголија	TO	Tonga / Тонга
MO	Макао / Макао	TL	Istočni Timor / Источни Тимор
MP	Sjeverni Marijanski Otoci / Сјеверна Маријанска Острва	TR	Turska / Турска
MR	Mauritanija / Мауританија	TT	Trinidad i Tobago / Тринидад и Тобаго
MS	Montserrat / Монтсерат	TV	Tuvalu / Тувалу
MT	Malta / Малта	TW	Tajvan / Тајван
MU	Mauricijus / Маурицијус	TZ	Tanzanija / Танзанија
MV	Maldivi / Малдиви	UA	Ukrajina / Украјина
MW	Malavi / Малави	UG	Uganda / Уганда
MX	Meksiko / Мексико	US	SAD / САД
MY	Malezija / Малезија	OY	Urugvaj / Уругвај
MZ	Mozambik / Мозамбик	UZ	Uzbekistan / Узбекистан
NA	Namibija / Намибија	VA	Vatikan / Ватикан
NE	Niger / Нигер	VC	Sveti Vincent i Grenadini / Свети Винцент и Гренадини
NG	Nigerija / Нигерија	VE	Venezuela / Венезуела
NI	Nikaragva / Никарагва	VG	Britanski Djevičanski Otoci / Британска Дјевичанска Острва
NL	Nizozemska / Холандија	VN	Vijetnam / Вијетнам
NO	Norveška / Норвешка	VU	Vanuatu / Вануату
NP	Nepal / Непал	WO	Međunarodni ured Svjetske organizacije za intelektualno vlasništvo / Свјетска организација за интелектуалну својину
NR	Nauru / Науру	WS	Samoa / Самоа
NZ	Novi Zeland / Нови Зеланд	YE	Jemen / Јемен
OA	Afrička organizacija za intelektualno vlasništvo (OAPI) Афричка организација за интелектуалну својину (OAPI)	ZA	Južnoafrička Republika / Јужноафричка Република
OM	Oman / Оман	ZM	Zambija / Замбија
PA	Panama / Панама	ZW	Zimbabwe / Зимбабве
PE	Peru / Перу		
PG	Papuanska Nova Gvineja / Папуа Нова Гвинеја		
PH	Filipini / Филипини		
PK	Pakistan / Пакистан		

PATENTI
PATENTI
ПАТЕНТИ
PATENTS

PATENTI / PATENTI /ПАТЕНТИ

Međunarodni kodovi za identifikaciju bibliografskih podataka o patentima prema standardu *WIPO ST. 9. INID / Internationally agreed Numbers for the Identification of Data/*

Međunarodni kodovi za identifikaciju bibliografskih podataka o patentima prema standardu *WIPO ST. 9. INID / Internationally agreed Numbers for the Identification of Data/*

Међународни кодови за идентификацију библиографских података о патентима према стандарду *WIPO ST. 9. INID /Internationally agreed Numbers for the Identification of Data/*

- (11) Broj patenta / Broj patenta / Број патента
- (21) Broj prijave patenta / Broj prijave patenta / Број пријаве патента
- (22) Datum podnošenja prijave patenta / Datum podnošenja prijave patenta / Датум подношења пријаве патента
- (23) Podaci o izlaganju na izložbi / Podaci o izlaganju na izložbi / Подаци о излагању на изложби
- (26) Jezik objave / Jezik objave / Језик објаве
- (31) Broj prioritetne prijave / Broj prioritetne prijave / Број приоритетне пријаве
- (32) Datum podnošenja prioritetne prijave / Datum podnošenja prioritetne prijave / Датум подношења приоритетне пријаве
- (33) Kod države / Kod države / Код државе
- (43) Datum objave prijave patenta / Datum objave prijave patenta / Датум објаве пријаве патента
- (45) Datum objave patenta / Datum objave patenta / Датум објаве патента
- (51) Međunarodna klasifikacija patenata / Međunarodna klasifikacija patenata / Међународна класификација патената
- (54) Naziv pronalaska / Naziv izuma / Назив проналаска
- (57) Apstrakt / Sažetak / Апстракт
- (71) Podnosilac prijave / Podnositelj prijave / Подносилац пријаве
- (72) Pronalazač / Izumitelj / Проналазач
- (73) Nosilac patenta / Nositelj patenta / Носиоц патента
- (74) Predstavnik / Zastupnik / Заступник
- (86) Broj i datum podnošenja međunarodne (PCT) prijave / Broj i datum podnošenja međunarodne (PCT) prijave / Број и датум подношења међународне (PCT) пријаве
- (87) Broj i datum objave međunarodne (PCT) prijave / Broj i datum objave međunarodne (PCT) prijave / Број и датум објаве међународне (PCT) пријаве
- (96) Broj i datum evropske prijave / Broj i datum evropske prijave / Број и датум европске пријаве
- (97) Datum objave podataka o priznanju evropskog patenta u EPO-u / Datum objave podataka o priznanju evropskog patenta u EPO-u / Датум објаве података о признању европског патента у ЕРО-у

STRUKTURA REGISTRARSKOG BROJA PRIJAVE PATENTA
STRUKTURA REGISTRACIJSKOG BROJA PRIJAVE PATENTA
СТРУКТУРА РЕГИСТАРСКОГ БРОЈА ПРИЈАВЕ ПАТЕНТА

BA P 97 0001 A



Napomena: Nakon što Institut za intelektualno vlasništvo prizna patent slovna oznaka A se briše

Napomena: Nakon što Institut za intelektualno vlasništvo prizna patent slovna oznaka A se briše

Напомена: Након што институт за интелектуалну својину призна патент словна ознака А се брише

(21) **BAP223462A** (22) 2022-01-19

(43) 2023-09-30

(26) SR

(51) **H-04**(75) KAURIN, Zoran
Jug Bogdana 8, 70260 Mrkonjić Grad
BA(54) **LASERSKI NASTAVAK ZA KORJEN
ZUBA**

(57)

Na produžetak lasera za stomatologe (3) sam postavio spojnicu (13) koja se nastavlja produžetkom za korijen zuba (2). Oslobodjeni predmet u korijenu zuba odstranjujemo usisivačem. Cijeli proces kontroliramo kamerom.

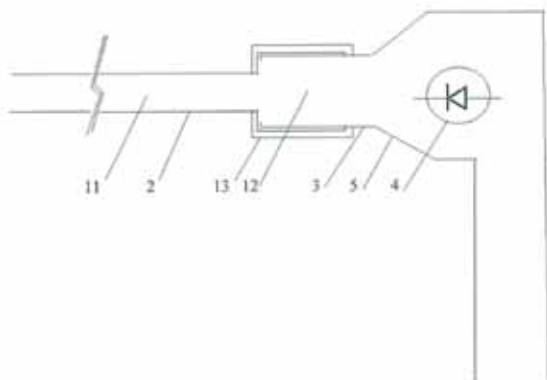

Broj ostalih patentnih zahtjeva: 2

(21) **BAP223464A** (22) 2022-01-28

(43) 2023-09-30

(51) **C10L 5/38 (2006.01), C10L 7/02 (2006.01),
C10L 8/00 (2006.01), C01B 3/08 (2006.01)**(75) ČOSIĆ, Drago
Svetog Save broj 30/28, 74000 Doboj
BA(54) **Visoko energetska ekološka goriva kao
aditiv za termoelektrane na uglj**

(57)

Sintetičko gorivo (industrijski vodonik) je novo gorivo na temelju vodonika i drugih hemijskih jedinjenja. Kao ekološki doprinos funkcioniranju ugljena kao goriva u termoelektranama zamjenjuje više od polovine uglja kao goriva. Činjenica da se uglj u termoelektranama tretira kao najveći zagadivač, novo gorivo eliminiše ne samo CO₂, već i sav ostali opasni sadržaj agresivnih gasova na izlazu u atmosferu. Upotreba novog alternativnog goriva, kao dodatak ugljenu kao gorivu (zamjenjujući ugljen 45-60%), je takva da novo gorivo pokupi sve nečistoće iz preostalog dijela ugljena i pospremi ih u talog od pepela. Tako obogaćen pepeo sa mineralima je dobra sirovina za đubriva u poljoprivredi.

Sama činjenica da izum zamjenjuje fosilna goriva znači da su emisije štetnih ispušnih gasova smanjene na minimum zahvaljujući ovom izumu. Takođe, moguće je znatno smanjiti količinu prašine kao sporednog proizvoda postupka izgaranja ugljena u termoelektrani.

(21) **BAP223470A** (22) 2022-03-14
(43) 2023-09-30

(26) SR

(51) **F23D**

(73) JP "Protivgradna preventiva Republike
Srpske" a.d. Gradiška
Kozarskih brigada bb, 78400 Gradiška
BA

(72) DESANČIĆ, Predrag
Donji Podgradci 6, 78400 Gradiška
BA

(54) **PROTIVGRADNI GENERATOR SA
INTEGRISANIM AUTOMATSKIM
PROČISTAČEM**

(57)

Integrirani automatski pročištač instalacija cijevi i dizne plamena protivgradnog prizemnog generatora se programirano i automatski, periodično uključuje i isključuje a preko dodatne pneumatske cijevi (6) na kojoj se nalazi jednosmjerni električni pneumatski ventil (7) pneumatskim produvanjem vrši pročišćavanje sistema cijevi i dizne plamena (13) u gorioniku.

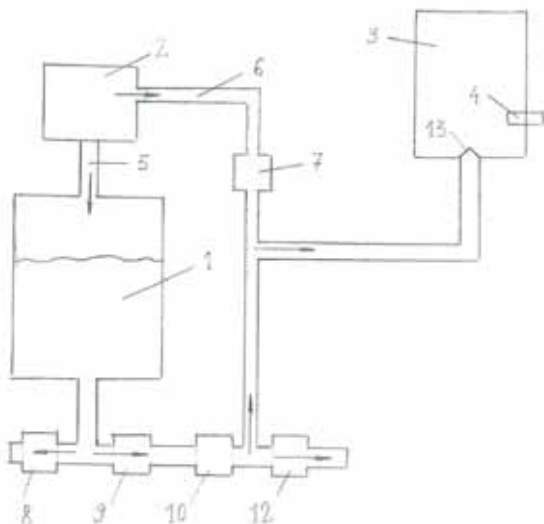

Broj ostalih patentnih zahtjeva: 5

(21) **BAP233530A** (22) 2023-05-26
(43) 2023-09-30

(26) BS

(31) 20306465.4 (32) 2020-11-30 (33) EP
(86) PCT/US2021/061133 2021-11-30

(87) WO2022115758 2022-06-02

(51) **E21B 33/122 (2006.01), E21B 23/06
(2006.01), E21B 34/10 (2006.01), E21B
49/00 (2006.01), E21B 43/12 (2006.01),
E21B 47/14 (2006.01)**

(71) SCHLUMBERGER TECHNOLOGY B.V.
Parkstraat 83 JG The Hague, NL

(72) TEMER, Elias
1 rue Henri Becquerel 92140 Clamart
FR
MERINO, Carlos
1 rue Henri Becquerel 92140 Clamart
FR

(54) **POSTUPAK I SUSTAV ZA
AUTOMATIZIRANO VIŠEZONSKO
ISPITIVANJE ZATVORENE PETLJE
LEŽIŠTA U BUŠOTINI**

(57)

Opisani su sistem i postupak za testiranje bušotine koji smanjuju količinu opreme na površini koja je potrebna za testiranje bušotine time što obezbeđuju putanju za proticanje fluida u zatvorenom kolu, pri čemu se fluidi proizvedeni u toku testiranja bušotine ne dovode do površine radi skladištenja ili spaljivanja, već se umesto toga odlažu u zoni dna bušotine. Sistem i postupak se implementiraju uz korišćenje pojednostavljene mreže akustičnih komunikacija, pri čemu uređaj generiše i prenosi samo jedan upit sa više skokova koji sadrži više komandi ili upita usmerenih prema ciljnim dubinskim alatima.

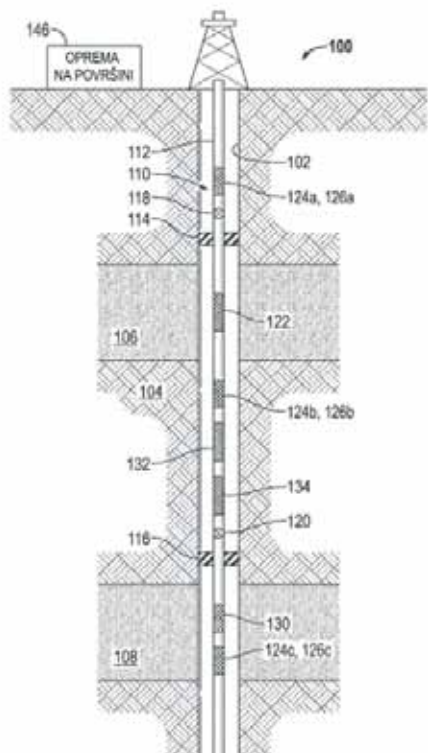

Slika 1

Broj ostalih patentnih zahtjeva: 19

**INDEKS PREMA RASTUĆEM BROJU PRIJAVE PATENATA
INDEKS PREMA RASTUĆEM BROJU PRIJAVE PATENATA
ИНДЕКС ПРЕМА РАСТУЋЕМ БРОЈУ ПРИЈАВЕ ПАТЕНАТА**

REGISTARSKI BROJ PRIJAVE PATENATA
REGISTRACIJSKI BROJ PRIJAVE PATENATA
РЕГИСТАРСКИ БРОЈ ПРИЈАВЕ ПАТЕНАТА

**BAR223462A
BAR223464A
BAR223470A
BAR233530A**

INDEKS PREMA МКР- INDEKS PREMA МКР- ИНДЕКС ПРЕМА МКП

KLASIFIKACIJSKA OZNAKA PRIJAVE
PATENATA PREMA МКР

REGISTARSKI BROJ
PRIJAVE PATENATA

KLASIFIKACIJSKA OZNAKA PRIJAVE
PATENATA PREMA МКР

REGISTRACIJSKI BROJ
PRIJAVE PATENATA

КЛАСИФИКАЦИЈСКА ОЗНАКА ПРИЈАВЕ
ПАТЕНАТА ПРЕМА МКП

РЕГИСТАРСКИ БРОЈ
ПРИЈАВЕ ПАТЕНАТА

C01B 3/08	BAR223464A
C10L 5/38	BAR223464A
C10L 7/02	BAR223464A
C10L 8/00	BAR223464A
E21B 23/06	BAR233530A
E21B 33/122	BAR233530A
E21B 34/10	BAR233530A
E21B 43/12	BAR233530A
E21B 47/14	BAR233530A
E21B 49/00	BAR233530A
F23D	BAR223470A
H-04	BAR223462A

INDEKS PREMA NOSIOCIMA PRIJAVE PATENATA
INDEKS PREMA NOSITELJIMA PRIJAVE PATENATA
ИНДЕКС ПРЕМА НОСИОЦИМА ПРИЈАВЕ ПАТЕНАТА

ĆOSIĆ, Drago

JP “Protivgradna preventiva Republike Srpske”

a.d. Gradiška

KAURIN, Zoran

SCHLUMBERGER TECHNOLOGY B.V.

BAP223464A

BAP223470A

BAP223462A

BAP233530A

**DODJELJEN KONSENZUALNI PATENT
DODJELJEN KONSENZUALNI PATENT
ДОДЈЕЉЕН КОНСЕНЗУАЛНИ ПАТЕНТ**

(11) **BAP183264**

(21) BAP183264A (22) 2018-05-16

(51) **A43B 3/00, A43B 21/00, A43B 21/36,
A43B 21/42**

(73) ŠIKANJIĆ, Vukica
Kozarska 67, 78000 Banja Luka
BA

(72) ŠIKANJIĆ, Mladen
Kozarska 67, 78000 Banja Luka
BA

(54) **ŽENSKA OBUČA SA ZAMJENJIVIM
POTPETICAMA**

(57)

Ženska obuća sa zamjenjivim potpeticama naznačen time da sastavni dijelovi obuće čine đon na kog je pričvršćena savitljiva pločica, koja omogućava savijanje đona po visini, sklopka sa njenim dijelovima koja se pričvršćuje za đon, koja služi za povezivanje popetice i različite visine potpetice sa njihovim različitim nagibima, da bi se povezale i odvajale od đona.

Broj ostalih patentnih zahtjeva: 3

(11) **BAP203357**

(21) BAP203357A (22) 2020-05-11

(26) HR

(51) **A61L 2202/00, B09B 3/0075**

(75) PONJAVIĆ, Katarina
Stjepana Tomaševića bb, 72230 Žepče
BA

(74) ADI KRŽALIĆ
Branilaca Sarajeva 31/1, 71000 Sarajevo
BA

(54) **PAMETNI UREĐAJ I POSTUPAK ZA
SIGURNO ZBRINJAVANJE INFEKTIVNOG
MEDICINSKOG OTPADA POMOĆU UV
SVJETLA**

(57)

Pametni uređaj za sigurno zbrinjavanje medicinskog infektivnog otpada prema slikama 1. i 2., **naznačen time**, da se sastoji od izvršnih i upravljačnih elemenata i osnovnih dijelova. Vanjski dio uređaja se sastoji iz: prekidača za otvaranje poklopca (1), poklopca (2) koji se otvara nakon pritiska na prekidač za otvaranje poklopca (1), te se automatski zatvara nakon što medicinski infektivni otpad bude ubačen u izum, LCD displeja (3) na kojemu će biti prikazano stanje izuma (volumen neobrađenog otpada, stanje baterije, potencijalne greške izuma i svi ostali parametri koji upućuju na rad samog izuma) i završnog spremnika za otpad (4). Unutrašnji dio izuma se sastoji iz: manjeg gornjeg dijela u kojem se nalazi ulazna cijev (5) i većeg donjeg dijela – metalne komore (6). Metalna komora (6) u sebi sadrži sljedeće dijelove: otvor ulazne cijevi (7) koji će biti ispunjen zaštitnim poklopcem, a predstavlja spoj između ulazne cijevi (5) i prve dezinfekcijske komore (8), prvu dezinfekcijsku komoru (8), otvor prve dezinfekcijske komore (9) koji će biti ispunjen zaštitnim poklopcem, a predstavlja spoj između prve dezinfekcijske komore (8) i komore u kojoj se nalazi sustav za mljevenje/usitnjavanje/drobljenje (10); unutar te komore se nalazi stroj za mljevenje/usitnjavanje/drobljenje (11), druge dezinfekcijske komore (12), otvora druge dezinfekcijske komore (13) koji će biti ispunjen zaštitnim poklopcem, a predstavlja spoj između druge dezinfekcijske komore (12) i završnog spremnika za otpad (4), UV lampi (14) koje će ispunjavati cijelu unutrašnjost metalne komore i vakuum uređaja (15).

Broj ostalih patentnih zahtjeva: 12

(11) BAP203367

(21) BAP203367A (22) 2020-07-08

(51) C12Q 1/6851, G01N 3/493, G01N 33/574

(73) Univerzitet u Sarajevu - Institut za genetičko inženjerstvo i biotehnologiju
Zmaja od Bosne 8 Kampus, 71000 Sarajevo
BA

(54) POSTUPAK ZA ODREĐIVANJE GRANIČNE VRIJEDNOSTI BROJA KOPIJA GENA KLK3 U URINU ZA DIFERENCIJALNU DIJAGNOSTIKU OBOLJENJA PROSTATE

(57)

1. Postupak za određivanje granične vrijednosti broja kopija gena KLK3 u urinu za diferencijalnu dijagnostiku oboljenja prostate naznačen time što se sastoji od sljedećih koraka:

- a) prikupljanje urina od pacijenata nakon digitorektalne masaže
- b) izolacija ukpne RNK iz urina
- c) amplifikacija signala KLK3 genskog transkripta (određivanja Ct)
- d) normalizacija vrijednosti ekspresije (utvrđivanje relativne ekspresije ΔCt u odnosu na GAPDH gen)
- e) određivanje izvedene vrijednosti ($2^{-\Delta Ct}$), te
- f) očitavanje i interpretacija nalaza

(11) BAP203375

(21) BAP203375A (22) 2020-09-21

(73) ČOPRKA, Miodrag
Palih boraca 77, 78000 Banja Luka
BA

(72) ČOPRKA, Miodrag
Palih boraca 77, 78000 Banja Luka
BA
KARANOVIĆ, Milovan
Vase Čubrilovića 4, 78250 Laktaši
BA

(54) DRVENI EKOLOŠKI POTPALJIVAČI VATRE

(57)

Drveni ekološki potpaljivači vatre koji se sastoje od prirodnih komponenti za paljenje vatre i to, drvo (tvrdi ili meki lišićar), fitilj i vosak na biljnoj ili animalnoj bazi naznačen time, procesom guljenja drveta dobijen je tanki sloj drveta u obliku trake (širine 40-80mm, dužine 300-600mm i debljine 0,3-0,9 mm) koji je po tom namotan u oblik rolne tako da je formirana šupljina u sredini koja obezbijедуje optimalan dotok i cirkulaciju vazduha kod sagorijevanja, pri čemu je kod procesa namotavanja umetnut fitilj koji služi za paljenje potpaljivača, a nakon namotavanja izvršeno sušenje i njegovo voskiranje.

Broj ostalih patentnih zahtjeva: 0

Broj ostalih patentnih zahtjeva: 1

(11) **BAP213400**

(21) BAP213400A (22) 2021-03-03

(26) SR

(51) **B01; C02**

(75) ĆOSIĆ, Drago

Svetog Save broj 30/28, 74000 Doboj
BA

(74) ADI KRĐALIĆ

Branilaca Sarajeva 31/1, 71000 Sarajevo
BA

(54) **UREĐAJ I METODA ZA RAZDVAJANJE
MOLEKULE VODE I KORIŠTENJE
ENERGIJE VODIKA I KISIKA KAO
ZELENE EKOLOŠKE ENERGIJE U
INDUSTRIJI I AUTO INDUSTRIJI**

(57)

Uređaj za dobivanje smjese vodika H₂ i kisika O₂ djelovanjem UV zračenja na mikro-kristale leda vode, naznačen time da se sastoji od izvora UV zračenja (2); svjetlovoda (3) putem kojeg se UV zračenje usmjerava od izvora UV zračenja (2) prema komori (10) u kojoj se mikro-kristali leda vode podvrgavaju djelovanju UV zraka; komore (6) u koju se pomoću injektora uvodi vodena para, pri čemu je komora (6) smještena unutar komore (10) od koje je odvojena putem uzdužnih pregrada (9); rotirajućeg šupljog cilindra (5) po čijem su obodu raspoređena vlakna (4); uređaja za hlađenje (7) koji omogućava stvaranje mikro-kristala leda na vlaknima (4) pri čemu je navedeni uređaj za hlađenje (7) smješten unutar rotirajućeg šupljog cilindra (5); i odvoda (8) za odvođenje plinovitog O₂ i H₂ prema trošilu.

Broj ostalih patentnih zahtjeva: 15

RJEŠENJA O PATENTU-RJEŠENJA O PATENTU-RJEŠENJA O PATENTU

- (11) **BAP112869** (45) 2023-09-30
- (21) BAP112869A (22) 2011-10-21
- (31) 61/469,548 (32) 2011-03-30 (33) US
13/136,458 2011-08-01 US
- (51) **C02F 1/68**
- (73) CRYSTAL LAGOONS (CURACAO) B.V.
Kaya W.F.G. (Jombi) Mensing 14, Curacao
CW
- (72) FISCHMANN, Fernando Benjamin
Avenida Kennedy 8830, Vitacura, Santiago
CL

(54) **METODA ODRŽAVANJA I SISTEM
TRETMANA VODENE MASE
ZAHVAĆENE BAKTERIJAMA I
MIKROALGAMA PO NISKOJ CIJENI**

- (57)
1. Održivi postupak za tretiranje i održavanje velikog vještačkog vodenog tijela zapremine najmanje 15.000m³ pogođenog bakterijama i mikroalgama po niskoj cijeni filtriranjem malog dijela ukupne zapremine vodenog tijela, a postupak obuhvata:
- a. Sakupljanje vode sa koncentracijom ukupnih rastvorenih čvrstih materija (TDS) do 50,000 ppm;
 - b. Skladištenje date vode u najmanje jednom kontejnerskom sredstvu, pri čemu dato sredstvo ima donju površinu koja se može temeljito očistiti neintruzivnim mobilnim usisnim sredstvom;
 - c. Ograničavanje gustine kupača do 0.05 kupača po kubnom metru u navedenoj vodi koja je u kontejnerskom sredstvu.
 - d. U periodu od 7 dana, a za temperature vode do 45°C, održavanje pomenutog ORP-a vode od najmanje 500 mV tokom minimalnog perioda od 1 sata za svaki stepen Celzijusa temperature vode, dodavanjem dezinfekcionih sredstava u vodu;
 - e. Aktiviranje sljedećih procesa pomoću koordinacionog sredstva, pri čemu najmanje jedno koordinaciono sredstvo obuhvata elektronske uređaje i sposobno je da prima informacije, obrađuje te informacije i aktivira druge procese, gdje procesi pročišćavaju vodu i eliminišu suspendovane čvrste čestice filtriranjem samo male frakcije od ukupne zapremine vode;
 - i. Usisavanje dijela navedene vode koja sadrži nataložene čestice proizvedene u prethodnim procesima mobilnim usisnim sredstvom kako bi se spriječilo da debljina nataloženog materijala ne pređe u prosjeku 3 mm;
 - ii. Filtriranje dijela vode usisanog mobilnim usisnim sredstvom za sukciju; i
 - iii. Vraćanje filtrirane vode u najmanje jedno kontejnersko sredstvo.

Broj ostalih patentnih zahtjeva: 17

- (11) **BAP223484** (45) 2023-09-30
 (21) BAP223484A (22) 2022-06-10
 (26) BS
 (31) 102018000008303 (32) 2018-09-03 (33) IT
 (86) PCT/IB2019/056634 2019-08-05
 (87) WO/2020/049379 2020-03-12
 (51) **E02B 15/10 (2006.01), E02B 15/8 (2006.01)**
 (73) MOLD SRL
 Via Asiago 77 Cassola
 IT
 (72) CITTON, Andrea
 Via Isonzo 15 36060 Romano d'Ezzelino
 (VI)
 IT
 CITTON, Alex
 Via Zaghi 17/A 36060 Romano d'Ezzelino
 (VI)
 IT
 (74) "PETOŠEVIĆ" d.o.o. Sarajevo
 Blažujski drum 2C 71210 Ilidža
 BA
 (54) **SISTEM ZA ČIŠĆENJE REKA I POTOKA**
 (57)

1. Sistem za čišćenje reka i vodenih tokova koji sadrži:

jedan ili više plutajućih modula, pri čemu svaki modul sadrži: plutajuće telo prilagođeno plutanju na vodi; rotirajuće telo, koje je pričvršćeno za navedeno plutajuće telo, navedeno rotirajuće telo ima osu rotacije okomitu na vodenu površinu;

rotirajuća sredstva koja pokreću navedeno rotirajuće telo da rotira zbog potiska koji vrši struja vodenog toka; i sredstva za pričvršćivanje navedenog plutajućeg tela na fiksiranoj poziciji;

pri čemu navedeno rotirajuće telo sadrži isturene elemente, koji poseduju najmanje jednu radijalnu komponentu, a konfigurisani su tako

da budu pozicionirani barem delom na vodenoj površini, tako da kada navedeno rotirajuće telo rotira zbog potiska, koji vrši struja vodenog toka, navedeni istureni elementi pokreću bilo kakve plutajuće komade otpada u smeru koji određuje njegov smer rotacije, u odnosu na akumulacionu ili površinu povrata, pri čemu navedena sredstva za pričvršćivanje sadrže najmanje jedan kabl, koji je, na bilo koji način, vezan za fiksirani položaj ili za dno vodenog toka, i

pri čemu je navedeni kabl fleksibilan, na takav način, da je omogućeno pokretanje modula na vodenoj površini unutar prethodno utvrđene zone, zbog efekta potiska vode.

Broj ostalih patentnih zahtjeva: 10

OBJAVA PROŠIRENIH EVROPSKIH PATENATA UPISANIH U REGISTAR PATENATA
OBJAVA PROŠIRENIH EUROPSKIH PATENATA UPISANIH U REGISTAR PATENATA
ОБЈАВА ПРОШИРЕНИХ ЕВРОПСКИХ ПАТЕНАТА УПИСАНИХ У РЕГИСТАР ПАТЕНАТА

(11) **BA/EP3434760**

(57)

(21) **E04163** (22) 2023-07-05

(26) HR

(31) 201361784639 P (32) 2013-03-14 (33) US

(96) 18194714.4 2014-03-10

(97) 2019-01-30

(51) **C12N 1/38 (2006.01), C12P 21/00 (2006.01), C12N 5/00 (2006.01), C07K 16/00 (2006.01)**

Postupak za modulaciju manoze 5 na rekombinantnom proteinu tijekom procesa stanične kulture sisavaca koji se sastoji od ograničavanja količine glukoze u mediju stanične kulture, naznačen time što je koncentracija glukoze od oko 0 do 3 g/L, i dopunjavanja medija stanične kulture s galaktozom, pri čemu je koncentracija galaktoze od 10-15 g/L, te pri čemu je proces stanične kulture proces perfuzije.

(73) Amgen Inc.

One Amgen Center Drive, Thousand Oaks,
CA 91320-1799
US

(72) WU, Jian

3117 216th Place SE Bothell, WA 98021
US

DAVERN, Sean

2929 1st Avenue Unit 401 Seattle, WA
98121

US

PETROVAN, Simina, Crina

23819 23rd Avenue West Bothell, WA
98021

US

BRANDENSTEIN, Michael, Charles

14704 204th Place NE Woodinville, WA
98077

US

LINDAHL, Katherine, Rose

35 Pinckney St., Unit 2 Somerville, MA
02145

US

LILLIE, Shawn, Erik

2418 43rd Avenue SE Puyallup, WA 98374
US

Broj ostalih patentnih zahtjeva: 18

(74) "INTELBIRO" d.o.o.

M.H. Uskufije 3, 71000 Sarajevo
BA

(54) **POSTUPCI POVEĆANJA SADRŽAJA
MANOZE U REKOMBINANTNIM
PROTEINIMA**

(11) **BA/EP3692040**

(21) **E04310** (22) 2023-03-15

(31) 201762568633 P (32) 2017-10-05 (33) US
 201762570509 P 2017-10-10 US
 201862681146 P 2018-06-06 US
 201862683859 P 2018-06-12 US

(96) 18795809.5 2018-10-05

(97) 2020-08-12

(51) **C07D 471/14** , **A61P 31/20** ,
A61K 31/4375

(73) GlaxoSmithKline Intellectual Property
 Development Limited
 980 Great West Road Brentford, Middlesex
 TW8 9GS
 GB

(72) CATALANO, John G.
 Five Moore Drive Research Triangle Park
 North Carolina 27709
 US
 CHONG, Pek Yoke
 Five Moore Drive Research Triangle Park
 North Carolina 27709
 US
 DICKSON, Hamilton D.
 Five Moore Drive Research Triangle Park
 North Carolina 27709
 US
 LEIVERS, Martin R.
 Five Moore Drive Research Triangle Park
 North Carolina 27709
 US
 WEATHERHEAD, Jason Gordon
 Five Moore Drive Research Triangle Park
 North Carolina 27709
 US

(74) "INTELBIRO" d.o.o.
 M.H. Uskufije 3, 71000 Sarajevo
 BA

(54) **KEMIJSKI SPOJEVI**

(57)

1. Spoj, naznačen time što ga se bira između:

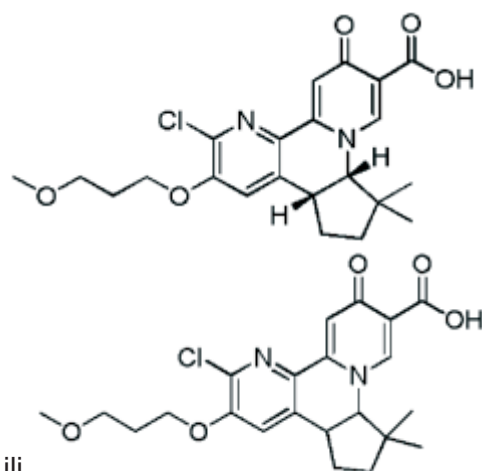

ili njihovih farmaceutski prihvatljivih soli.

Broj ostalih patentnih zahtjeva: 5

(11) BA/EP3935044(21) **E04320** (22) 2023-04-19

(26) HR

(31) 20190160906 (32) 2019-03-05 (33) EP
(96) 20706334.8 2020-02-28

(97) 2022-01-12

(51) **C07D213/73**(73) Bayer Aktiengesellschaft
Kaiser-Wilhelm-Allee 1 51373 Leverkusen
DE
Bayer Pharma Aktiengesellschaft
Müller Strasse 178 13353 Berlin
DE(72) PLATZEK, Johannes
Grottkauer Str. 55 12621 Berlin
DE(74) "INTELBIRO" d.o.o.
M.H. Uskufije 3, 71000 Sarajevo
BA**(54) POSTUPAK ZA DOBIVANJE 4-AMINO-5-METILPIRIDONA**

(57)

1. Postupak za pripremu međuprodukta u postupku 4-amino-5-metilpiridona formule (I)

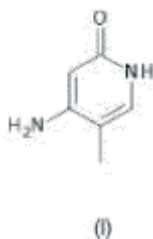

naznačen time što međuprodukt 4-hidroksi-5-metil-1H-piridin-2-on s formulom (III)

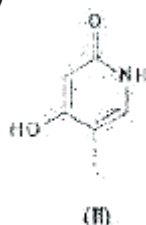

reagira s amonijakom u autoklavu uz dodatak soli amonijevog bromida.

Broj ostalih patentnih zahtjeva: 11

(11) BA/EP3927949(21) **E04331** (22) 2023-05-05

(26) BS

(31) 201900002385 (32) 2019-02-19 (33) IT
(96) 19835510.9 2019-12-17

(97) 2021-12-29

(51) **F01K 3/00** , **F01K 3/18** , **F01K 25/10** , **F01K 7/34** , **F03D 9/17** , **F03D 9/18** , **F01K 3/02** , **F01K 9/00**(73) Energy Dome S.p.A.
Viale Abruzzi 94 20131 Milano
IT(72) SPADACINI, Claudio
Via Troubetzkoy, 58 28925 Verbania Suna
(VB)
IT(74) "MSA IP"
Hamdije Kapidžića 12, 71000 Sarajevo
BA**(54) POSTROJENJE I PROCES SKLADIŠTENJA ENERGIJE**

(57)

1. Postrojenje za skladištenje energije, koje sadrži:

kućište (5) u kome se skladišti radni fluid osim atmosferskog vazduha, u gasovitoj fazi i u ravnoteži pritiska sa atmosferom, pri čemu je navedeno kućište (5) balon pod pritiskom ili ima strukturu gasometra; rezervoar (9) u kome se skladišti navedeni radni fluid u tečnoj ili superkritičnoj fazi sa temperaturom blizu kritične temperature; pri čemu je navedena kritična temperatura blizu temperature okoline; pri čemu je postrojenje konfigurisano da izvodi zatvorenu cikličnu termodinamičku transformaciju (TTC), prvo u jednom smjeru u konfiguraciji punjenja a zatim u suprotnom smjeru u konfiguraciji pražnjenja, između navedenog kućišta (5) i navedenog rezervoara (9); pri čemu u konfiguraciji punjenja postrojenje skladišti toplotu i pritisak a u konfiguracija pražnjenja proizvodi energiju.

Broj ostalih patentnih zahtjeva: 14

(11) **BA/EP3788040**(21) **E04332** (22) 2023-05-05

(26) SR

(31) 201862664544 P (32) 2018-04-30 (33) US
(96) 19723272.1 2019-04-29

(97) 2021-03-10

(51) **C07D403/12, C07D401/14, C07D405/14, C07D413/14, C07D401/12, C07D403/04, C07D417/12, C07D417/14, C07D451/02, C07D471/04, C07D471/08, C07D471/10, C07D487/04, C07D487/08, C07D487/10, A61P35/00**(73) Ribon Therapeutics Inc.
35 Cambridgepark Drive Suite 300
Cambridge MA 02140
US(72) VASBINDER, Melissa Marie
7 Beecher Place Newton, Massachusetts
02459
US
SCHENKEL, Laurie B.
17 Hammond Street 1 Somerville,
Massachusetts 02143
US
SWINGER, Kerren Kalai
9 Chase Ave. Lexington, Massachusetts
02421
US
KUNTZ, Kevin Wayne
8 New Village Road Woburn,
Massachusetts 01801
US(74) "STAM" d.o.o.
Sarači 77, 71000 Sarajevo
BA(54) **PIRIDAZINONI KAO INHIBITORI PARP7**

(57)

1. Jedinjenje formule I:

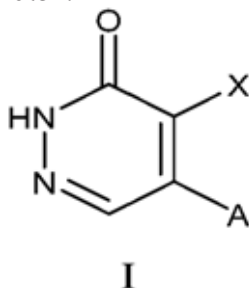

ili njegova farmaceutske prihvatljiva so, pri čemu:

X je Cl, Br, CH₃, CF₃, CN, OCH₃, etil, ciklopropil, SCH₃ ili izopropil;

A je grupa koja ima formulu (A-1):

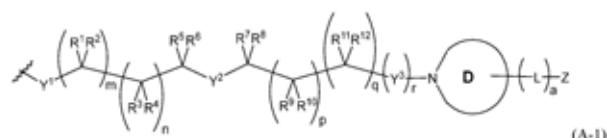
Y₁, Y₂ i Y₃ su svaki nezavisno izabrani između O, S, NR_V, C(=O), C(=O)O, C(=O)NR_V, S(=O), S(=O)₂, S(=O)NR_V, S(=O)₂NR_V ili NR_VC(=O)NR_V, pri čemu je svako R_V nezavisno H ili C₁₋₄ alkil;L je C₁₋₃ alkilen, O, S, NR_V, C(=O), C(=O)O, C(=O)NR_V, S(=O), S(=O)NR_V ili NR_VC(=O)NR_V;Z je H, Cy_Z, halo, C₁₋₆ alkil, C₂₋₆ alkenil, C₂₋₆ alkinil, C₁₋₆ haloalkil, CN, NO₂, OR_a, SR_a, C(O)R_b, C(O)NR_cR_d, C(O)OR_a, OC(O)R_b, OC(O)NR_cR_d, NR_eR_d, NR_cC(O)R_b, NR_cC(O)OR_a, NR_cC(O)NR_eR_d, C(=NR_e)R_b, C(=NR_e)NR_cR_d, NR_cC(=NR_e)NR_eR_d, NR_eS(O)R_b, NR_cS(O)R_b, NR_eS(O)₂NR_cR_d, S(O)R_b, S(O)NR_cR_d, S(O)₂R_b i S(O)₂NR_cR_d; pri čemu su navedeni C₁₋₆ alkil, C₂₋₆ alkenil, C₂₋₆ alkinil i C₁₋₆ haloalkil iz Z svaki opcionalno supstituisani sa 1, 2, 3, 4 ili 5 supstituentata nezavisno izabranih od Cy_Z, halo, CN, NO₂, OR_a, SR_a, C(O)R_b, C(O)NR_cR_d, C(O)OR_a, OC(O)R_b, OC(O)NR_cR_d, NR_eR_d, C(=NR_e)NR_cR_d, NR_cC(=NR_e)NR_cR_d, NR_cR_d, NR_cC(O)R_b, NR_cC(O)OR_a, NR_cC(O)NR_eR_d, NR_eS(O)R_b, NR_cS(O)R_b, NR_eS(O)₂NR_cR_d, S(O)R_b, S(O)NR_cR_d, S(O)₂R_b i S(O)₂NR_cR_d;Cy_Z se bira između C₆₋₁₀ aril, C₃₋₇ cikloalkil, 5-10-točlani heteroaril, i 4-10-točlani heterocikloalkil, od kojih je svaki opcionalno supstituisan sa 1, 2, 3 ili 4 supstituenta nezavisno izabrana od halo, C₁₋₆ alkil, C₂₋₆ alkinil, C₂₋₆ haloalkil, CN, NO₂, OR_{a1}, SR_{a1}, C(O)R_{b1}, C(O)NR_{c1}R_{d1}, C(O)OR_{a1}, OC(O)R_{b1}, OC(O)NR_{c1}R_{d1}, C(=NR_{e1})NR_{c1}R_{d1}, NR_{c1}C(=NR_{e1})NR_{c1}R_{d1}, NR_{c1}R_{d1}, NR_{c1}C(O)R_{b1}, NR_{c1}C(O)OR_{a1}, NR_{c1}C(O)NR_{c1}R_{d1}, NR_{c1}S(O)R_{b1}, NR_{c1}S(O)₂R_{b1}, NR_{c1}S(O)₂NR_{c1}R_{d1}, S(O)R_{b1}, S(O)NR_{c1}R_{d1}, S(O)₂R_{b1} i S(O)₂NR_{c1}R_{d1}, pri čemu su alkil, C₂₋₆ alkenil i C₂₋₆ alkinil opcionalno supstituisani sa 1, 2 ili 3 supstituentima nezavisno izabrana od halo, CN, NO₂, CN, NO₂, OR_{a1}, SR_{a1}, C(O)R_{b1}, C(O)NR_{c1}R_{d1},

C(O)OR_{a1}, OC(O)R_{b1}, OC(O)NR_{c1}R_{d1}, C(=NR_{e1})NR_{c1}R_{d1}, NR_{c1}C(=NR_{e1})NR_{c1}R_{d1}, NR_{c1}R_{d1}, NR_{c1}C(O)R_{b1}, NR_{c1}C(O)OR_{a1}, NR_{c1}C(O)NR_{c1}R_{d1}, NR_{c1}S(O)R_{b1}, NR_{c1}S(O)R_{b1}, NR_{c1}S(O)NR_{c1}R_{d1}, S(O)R_{b1}, S(O)NR_{c1}R_{d1}, S(O)R_{b1}, i S(O)NR_{c1}R_{d1};

Prsten D je monociklični ili policiklični sa 4-10-točlanom heterocikloalkilnom grupom koja je opciono supstituisana sa 1, 2 ili 3 grupe koja su nezavisno izabrane od halo, C₁₋₆ alkil, C₂₋₆ alkenil, C₂₋₆ alkinil, C₁₋₆ haloalkil, CN, NO₂, OR_{a2}, SR_{a2}, C(O)R_{b2}, C(O)NR_{c2}R_{d2}, C(O)OR_{a2}, OC(O)R_{b2}, OC(O)NR_{c2}R_{d2}, C(=NR_{e2})NR_{c2}R_{d2}, NR_{c2}C(=NR_{e2})NR_{c2}R_{d2}, NR_{c2}R_{d2}, NR_{c2}O)R_{b2}, NR_{c2}C(O)OR_{a2}, NR_{c2}C(O)NR_{c2}R_{d2}, NR_{c2}S(O)R_{b2}, NR_{c2}S(O)R_{b2}, NR_{c2}S(O)NR_{c2}R_{d2}, S(O)R_{b2}, S(O)NR_{c2}R_{d2}, S(O)R_{b2} i S(O)NR_{c2}R_{d2}, pri čemu je svaki C₁₋₆ alkil, C₂₋₆ alkenil i C₂₋₆ alkinil opciono supstituisan sa 1, 2 ili 3 grupe nezavisno odabrane između halo, CN, NO₂, OR_{a2}, SR_{a2}, C(O)R_{b2}, C(O)NR_{c2}R_{d2}, C(O)OR_{a2}, OC(O)R_{b2}, OC(O)NR_{c2}R_{d2}, C(=NR_{e2})NR_{c2}R_{d2}, NR_{c2}C(=NR_{e2})NR_{c2}R_{d2}, NR_{c2}R_{d2}, NR_{c2}C(O)R_{b2}, NR_{c2}C(O)OR_{a2}, NR_{c2}C(O)NR_{c2}R_{d2}, NR_{c2}S(O)R_{b2}, NR_{c2}S(O)NR_{c2}R_{d2}, S(O)R_{b2}, S(O)NR_{c2}R_{d2}, S(O)R_{b2}, i S(O)NR_{c2}R_{d2};

R₁, R₂, R₃, R₄, R₅, R₆, R₇, R₈, R₉, R₁₀, R₁₁ i R₁₂ su svaki nezavisno izabrani između H, halo, C₁₋₆ alkil, C₂₋₆ alkenil, C₂₋₆ alkinil, C₁₋₆ haloalkil, C₆₋₁₀ aril, C₃₋₇ cikloalkil, 5-10-točlani heteroaril, 4-10-točlani heterocikloalkil, C₆₋₁₀ aril-C₁₋₄ alkil, C₃₋₇ cikloalkil-C₁₋₄ alkil, 5-10-točlani heteroaril-C₁₋₄ alkil, 4-10-točlani heterocikloalkil-C₁₋₄ alkil, CN, NO₂, OR_{a3}, SR_{a3}, C(O)R_{b3}, C(O)NR_{c3}R_{d3}, C(O)OR_{a3}, OC(O)R_{b3}, OC(O)NR_{c3}R_{d3}, NR_{c3}R_{d3}, NR_{c3}C(O)R_{b3}, NR_{c3}C(O)OR_{a3}, NR_{c3}C(O)NR_{c3}R_{d3}, C(=NR_{e3})R_{b3}, C(=NR_{e3})NR_{c3}R_{d3}, NR_{c3}C(=NR_{e3})NR_{c3}R_{d3}, NR_{c3}S(O)R_{b3}, NR_{c3}S(O)R_{b3}, NR_{c3}S(O)NR_{c3}R_{d3}, S(O)R_{b3}, S(O)NR_{c3}R_{d3}, S(O)R_{b3} i S(O)NR_{c3}R_{d3}; pri čemu je svaki navedeni C₁₋₆ alkil, C₂₋₆ alkenil, C₂₋₆ alkinil, C₁₋₆ haloalkil, C₆₋₁₀ aril, C₃₋₇ cikloalkil, 5-10-točlani heteroaril, 4-10-točlani heterocikloalkil, C₆₋₁₀ aril-C₁₋₄ alkil, C₃₋₇ cikloalkil-C₁₋₄ alkil, 5-10-točlani heteroaril-C₁₋₄ alkil i 4-10-točlani heterocikloalkil-C₁₋₄ alkil iz navedenih R₁, R₂, R₃, R₄, R₅, R₆, R₇, R₈, R₉, R₁₀, R₁₁ i R₁₂, opciono supstituisan sa 1, 2, 3, 4 ili 5 supstituenata nezavisno izabranih između halo, C₁₋₆ alkil, C₂₋₆ alkenil, C₂₋₆ alkinil, C₁₋₆ haloalkil, CN, NO₂, OR_{a3}, SR_{a3}, C(O)R_{b3}, C(O)NR_{c3}R_{d3}, C(O)OR_{a3}, OC(O)R_{b3}, OC(O)NR_{c3}R_{d3}, NR_{c3}R_{d3}, NR_{c3}C(O)R_{b3}, NR_{c3}C(O)OR_{a3}, NR_{c3}C(O)NR_{c3}R_{d3}, C(=NR_{e3})R_{b3}, C(=NR_{e3})NR_{c3}R_{d3}, NR_{c3}C(=NR_{e3})NR_{c3}R_{d3}, NR_{c3}S(O)R_{b3}, NR_{c3}S(O)R_{b3}, NR_{c3}S(O)NR_{c3}R_{d3}, S(O)R_{b3}, S(O)NR_{c3}R_{d3}, S(O)R_{b3}, i S(O)NR_{c3}R_{d3};

ili R₁ i R₃ zajedno sa atomima ugljenika za koje su vezani formiraju C₅₋₁₀ cikloalkil prsten ili 5-10-točlani heterocikloalkil prsten, svaki opciono supstituisan sa 1, 2 ili 3 supstituenta nezavisno izabrana između halo, C₁₋₆ alkil, C₂₋₆ alkenil, C₂₋₆ alkinil, C₁₋₆ haloalkil, CN, NO₂, OR_{a3}, SR_{a3}, C(O)R_{b3}, C(O)NR_{c3}R_{d3}, C(O)OR_{a3}, OC(O)R_{b3}, OC(O)NR_{c3}R_{d3}, NR_{c3}R_{d3}, NR_{c3}C(O)R_{b3}, NR_{c3}C(O)OR_{a3}, NR_{c3}C(O)NR_{c3}R_{d3}, C(=NR_{e3})R_{b3}, C(=NR_{e3})NR_{c3}R_{d3}, NR_{c3}C(=NR_{e3})NR_{c3}R_{d3}, NR_{c3}S(O)R_{b3}, NR_{c3}S(O)NR_{c3}R_{d3}, S(O)R_{b3}, S(O)NR_{c3}R_{d3}, S(O)R_{b3}, i S(O)NR_{c3}R_{d3};

OC(O)NR_{c3}R_{d3}, NR_{c3}R_{d3}, NR_{c3}C(O)R_{b3}, NR_{c3}C(O)OR_{a3}, NR_{c3}C(O)NR_{c3}R_{d3}, C(=NR_{e3})R_{b3}, C(=NR_{e3})NR_{c3}R_{d3}, NR_{c3}C(=NR_{e3})NR_{c3}R_{d3}, NR_{c3}S(O)R_{b3}, NR_{c3}S(O)R_{b3}, NR_{c3}S(O)NR_{c3}R_{d3}, S(O)R_{b3}, S(O)NR_{c3}R_{d3}, S(O)R_{b3}, i S(O)NR_{c3}R_{d3};

ili R₃ i R₅ zajedno sa atomima ugljenika za koje su vezani formiraju C₅₋₁₀ cikloalkil prsten ili 5-10-točlani heterocikloalkil prsten, svaki opciono supstituisan sa 1, 2 ili 3 supstituenta nezavisno izabrana između halo, C₁₋₆ alkil, C₂₋₆ alkenil, C₂₋₆ alkinil, C₁₋₆ haloalkil, CN, NO₂, OR_{a3}, SR_{a3}, C(O)R_{b3}, C(O)NR_{c3}R_{d3}, C(O)OR_{a3}, OC(O)R_{b3}, OC(O)NR_{c3}R_{d3}, NR_{c3}R_{d3}, NR_{c3}C(O)R_{b3}, NR_{c3}C(O)OR_{a3}, NR_{c3}C(O)NR_{c3}R_{d3}, C(=NR_{e3})R_{b3}, C(=NR_{e3})NR_{c3}R_{d3}, NR_{c3}C(=NR_{e3})NR_{c3}R_{d3}, NR_{c3}S(O)R_{b3}, NR_{c3}S(O)R_{b3}, NR_{c3}S(O)NR_{c3}R_{d3}, S(O)R_{b3}, S(O)NR_{c3}R_{d3}, S(O)R_{b3} i S(O)NR_{c3}R_{d3};

ili R₇ i R₉ zajedno sa atomima ugljenika na koje su vezani formiraju C₅₋₁₀ cikloalkil prsten ili 5-10-točlani heterocikloalkil prsten, svaki opciono supstituisan sa 1, 2 ili 3 supstituenta nezavisno izabrana između halo, C₁₋₆ alkil, C₂₋₆ alkenil, C₂₋₆ alkinil, C₁₋₆ haloalkil, CN, NO₂, OR_{a3}, SR_{a3}, C(O)R_{b3}, C(O)NR_{c3}R_{d3}, C(O)OR_{a3}, OC(O)R_{b3}, OC(O)NR_{c3}R_{d3}, NR_{c3}R_{d3}, NR_{c3}C(O)R_{b3}, NR_{c3}C(O)OR_{a3}, NR_{c3}C(O)NR_{c3}R_{d3}, C(=NR_{e3})R_{b3}, C(=NR_{e3})NR_{c3}R_{d3}, NR_{c3}C(=NR_{e3})NR_{c3}R_{d3}, NR_{c3}S(O)R_{b3}, NR_{c3}S(O)R_{b3}, NR_{c3}S(O)NR_{c3}R_{d3}, S(O)R_{b3}, S(O)NR_{c3}R_{d3}, S(O)R_{b3} i S(O)NR_{c3}R_{d3};

ili R₉ i R₁₁ zajedno sa atomima ugljenika za koje su vezani formiraju C₅₋₁₀ cikloalkil prsten ili 5-10-točlani heterocikloalkil prsten, svaki opciono supstituisan sa 1, 2, ili 3 supstituenta nezavisno izabrana između halo, C₁₋₆ alkil, C₂₋₆ alkenil, C₂₋₆ alkinil, C₁₋₆ haloalkil, CN, NO₂, OR_{a3}, SR_{a3}, C(O)R_{b3}, C(O)NR_{c3}R_{d3}, C(O)OR_{a3}, OC(O)R_{b3}, OC(O)NR_{c3}R_{d3}, NR_{c3}R_{d3}, NR_{c3}C(O)R_{b3}, NR_{c3}C(O)OR_{a3}, NR_{c3}C(O)NR_{c3}R_{d3}, C(=NR_{e3})R_{b3}, C(=NR_{e3})NR_{c3}R_{d3}, NR_{c3}C(=NR_{e3})NR_{c3}R_{d3}, NR_{c3}S(O)R_{b3}, NR_{c3}S(O)R_{b3}, NR_{c3}S(O)NR_{c3}R_{d3}, S(O)R_{b3}, S(O)NR_{c3}R_{d3}, S(O)R_{b3} i S(O)NR_{c3}R_{d3};

ili R₅ i R₇ zajedno sa atomima ugljenika za koje su vezani i zajedno sa Y₂ formiraju 5-10-točlani heterocikloalkil prsten opciono supstituisan sa 1, 2 ili 3 supstituenta nezavisno izabrana između halo, C₁₋₆ alkil, C₂₋₆ alkenil, C₂₋₆ alkinil, C₁₋₆ haloalkil, CN, NO₂, OR_{a3}, SR_{a3}, C(O)R_{b3}, C(O)NR_{c3}R_{d3}, C(O)OR_{a3}, OC(O)R_{b3}, OC(O)NR_{c3}R_{d3}, NR_{c3}R_{d3}, NR_{c3}C(O)R_{b3}, NR_{c3}C(O)OR_{a3}, NR_{c3}C(O)NR_{c3}R_{d3}, C(=NR_{e3})R_{b3}, C(=NR_{e3})NR_{c3}R_{d3}, NR_{c3}C(=NR_{e3})NR_{c3}R_{d3}, NR_{c3}S(O)R_{b3}, NR_{c3}S(O)NR_{c3}R_{d3}, S(O)R_{b3}, S(O)NR_{c3}R_{d3}, S(O)R_{b3}, i S(O)NR_{c3}R_{d3};

ili R₁ i R₃ zajedno formiraju dvostruku vezu između atoma ugljenika za koje su vezani;

ili R₃ i R₅ zajedno formiraju dvostruku vezu

između atoma ugljenika za koje su vezani;

ili R_7 i R_9 zajedno formiraju dvostruku vezu između atoma ugljenika za koje su vezani;

ili R_9 i R_{11} zajedno formiraju dvostruku vezu između atoma ugljenika za koje su vezani;

ili R_9 , R_{10} , R_{11} i R_{12} zajedno formiraju trostruku vezu između atoma ugljenika za koje su vezani;

svaki R_a , R_b , R_c , R_d , R_{a1} , R_{b1} , R_{c1} , R_{d1} , R_{a2} , R_{b2} , R_{c2} , R_{d2} , R_{a3} , R_{b3} , R_{c3} i R_{d3} se nezavisno bira između H, C_{1-6} alkil, C_{1-6} haloalkil, C_{2-6} alkenil, C_{2-6} alkinil, C_{6-10} aril, C_{3-7} cikloalkil, 5-10-točlani heteroaril, 4-10-točlani heterocikloalkil, C_{6-10} aril- C_{1-4} alkil, C_{3-7} cikloalkil- C_{1-4} alkil, 5-10-točlani heteroaril- C_{1-4} alkil i 4-10-točlani heterocikloalkil- C_{1-4} alkil, pri čemu su navedeni C_{1-6} alkil, C_{2-6} alkenil, C_{2-6} alkinil, C_{6-10} aril, C_{3-7} cikloalkil, 5-10-člani heteroaril, 4-10-točlani heterocikloalkil, C_{6-10} aril- C_{1-4} alkil, C_{3-7} cikloalkil- C_{1-4} alkil, 5-10-člani heteroaril- C_{1-4} alkil i 4-10-točlani heterocikloalkil- C_{1-4} alkil iz navedenih R_a , R_b , R_c , R_d , R_{a1} , R_{b1} , R_{c1} , R_{d1} , R_{a2} , R_{b2} , R_{c2} , R_{d2} , R_{a3} , R_{b3} , R_{c3} i R_{d3} opciono supstituisani sa 1, 2 ili 3 supstituenta nezavisno izabrana između halo, C_{1-4} alkil, C_{1-4} haloalkil, C_{2-6} alkenil, C_{2-6} alkinil, CN, OR_{a7} , SR_{a7} , $C(O)R_{b7}$, $C(O)NR_{c7}R_{d7}$, $C(O)OR_{a7}$, $OC(O)R_{b7}$, $OC(O)NR_{c7}R_{d7}$, $NR_{c7}R_{d7}$, $NR_{c7}C(O)R_{b7}$, $NR_{c7}C(O)NR_{c3}R_{d7}$, $NR_{c7}C(O)OR_{a7}$, $C(=NR_{e7})NR_{c7}R_{d7}$, $NR_{c7}C(=NR_{e7})NR_{c3}R_{d7}$, $S(O)R_{b7}$, $S(O)NR_{c7}R_{d7}$, $S(O)zR_{b7}$, $NR_{c7}S(O)zR_{b7}$, $NR_{c7}S(O)zNR_{c7}R_{d7}$, i $S(O)zNR_{c7}R_{d7}$;

ili R_c i R_d zajedno sa N atomom za koji su vezani formiraju 4-7-članu heterocikloalkil grupu opciono supstituidanu sa 1, 2 ili 3 supstituenta nezavisno izabrana od CN, halo, C_{1-4} alkil, C_{1-4} haloalkil, C_{1-6} haloalkil, C_{2-6} alkenil, C_{2-6} alkinil, CN, OR_{a7} , SR_{a7} , $C(O)R_{b7}$, $C(O)NR_{c7}R_{d7}$, $C(O)OR_{a7}$, $OC(O)R_{b7}$, $OC(O)NR_{c7}R_{d7}$, $NR_{c7}R_{d7}$, $NR_{c7}C(O)R_{b7}$, $NR_{c7}C(O)NR_{c7}R_{d7}$, $NR_{c7}C(O)OR_{a7}$, $C(=NR_{e7})NR_{c7}R_{d7}$, $NR_{c7}C(=NR_{e7})NR_{c3}R_{d7}$, $S(O)R_{b7}$, $S(O)NR_{c7}R_{d7}$, $S(O)zR_{b7}$, $NR_{c7}S(O)zR_{b7}$, $NR_{c7}S(O)zNR_{c7}R_{d7}$, i $S(O)zNR_{c7}R_{d7}$;

ili R_{c1} i R_{d2} zajedno sa N atomom za koji su vezani formiraju 4-7-članu heterocikloalkil grupu opciono supstituisanu sa 1, 2 ili 3 supstituenta nezavisno izabrana od CN, halo, C_{1-4} alkil, C_{1-4} haloalkil, C_{1-6} haloalkil, C_{2-6} alkenil, C_{2-6} alkinil, CN, OR_{a7} , SR_{a7} , $C(O)R_{b7}$, $C(O)NR_{c7}R_{d7}$, $C(O)OR_{a7}$, $OC(O)R_{b7}$, $OC(O)NR_{c7}R_{d7}$, $NR_{c7}R_{d7}$, $NR_{c7}C(O)R_{b7}$, $NR_{c7}C(O)NR_{c7}R_{d7}$, $NR_{c7}C(O)OR_{a7}$, $C(=NR_{e7})NR_{c7}R_{d7}$, $NR_{c7}C(=NR_{e7})NR_{c3}R_{d7}$, $S(O)R_{b7}$, $S(O)NR_{c7}R_{d7}$, $S(O)zR_{b7}$, $NR_{c7}S(O)zR_{b7}$, $NR_{c7}S(O)zNR_{c7}R_{d7}$ i $S(O)zNR_{c7}R_{d7}$;

ili R_{c2} i R_{d2} zajedno sa N atomom za koji su vezani formiraju 4-7-članu heterocikloalkil grupu opciono supstituisanu sa 1, 2 ili 3 supstituenta nezavisno izabrana od CN, halo, C_{1-4} alkil, C_{1-4} haloalkil, C_{1-6} haloalkil, C_{2-6} alkenil, C_{2-6} alkinil,

CN, OR_{a7} , SR_{a7} , $C(O)R_{b7}$, $C(O)NR_{c7}R_{d7}$, $C(O)OR_{a7}$, $OC(O)R_{b7}$, $OC(O)NR_{c7}R_{d7}$, $NR_{c7}R_{d7}$, $NR_{c7}C(O)R_{b7}$, $NR_{c7}C(O)NR_{c7}R_{d7}$, $NR_{c7}C(O)OR_{a7}$, $C(=NR_{e7})NR_{c7}R_{d7}$, $NR_{c7}C(=NR_{e7})NR_{c3}R_{d7}$, $S(O)R_{b7}$, $S(O)NR_{c7}R_{d7}$, $S(O)zR_{b7}$, $NR_{c7}S(O)zR_{b7}$, $NR_{c7}S(O)zNR_{c7}R_{d7}$ i $S(O)zNR_{c7}R_{d7}$;

ili R_{c3} i R_{d3} zajedno sa N atomom za koji su vezani formiraju 4-7-članu heterocikloalkil grupu opciono supstituisanu sa 1, 2, ili 3 supstituenta nezavisno izabrana između CN, halo, C_{1-4} alkil, C_{1-4} haloalkil, C_{1-6} haloalkil, C_{2-6} alkenil, C_{2-6} alkinil, CN, OR_{a7} , SR_{a7} , $C(O)R_{b7}$, $C(O)NR_{c7}R_{d7}$, $C(O)OR_{a7}$, $OC(O)R_{b7}$, $OC(O)NR_{c7}R_{d7}$, $NR_{c7}R_{d7}$, $NR_{c7}C(O)R_{b7}$, $NR_{c7}C(O)NR_{c7}R_{d7}$, $NR_{c7}C(O)OR_{a7}$, $C(=NR_{e7})NR_{c7}R_{d7}$, $NR_{c7}C(=NR_{e7})NR_{c3}R_{d7}$, $S(O)R_{b7}$, $S(O)NR_{c7}R_{d7}$, $S(O)zR_{b7}$, $NR_{c7}S(O)zR_{b7}$, $NR_{c7}S(O)zNR_{c7}R_{d7}$ i $S(O)zNR_{c7}R_{d7}$;

R_{a7} , R_{b7} , R_{c7} i R_{d7} se nezavisno biraju između H, C_{1-6} alkil, C_{1-6} haloalkil, C_{2-6} alkenil, C_{2-6} alkinil, C_{6-10} aril, C_{3-7} cikloalkil, 5-10-točlani heteroaril, 4-10-točlani heterocikloalkil, C_{6-10} aril- C_{1-4} alkil, C_{3-7} cikloalkil- C_{1-4} alkil, 5-10-točlani heteroaril- C_{1-4} alkil i 4-10-točlani heterocikloalkil- C_{1-4} alkil, pri čemu je svaki navedeni C_{1-6} alkil, C_{1-6} haloalkil, C_{2-6} alkenil, C_{2-6} alkinil, C_{6-10} aril, C_{3-7} cikloalkil, 5-10-točlani heteroaril, 4-10-točlani heterocikloalkil, C_{6-10} aril- C_{1-4} alkil, C_{3-7} cikloalkil- C_{1-4} alkil, 5-10-točlani heteroaril- C_{1-4} alkil i 4-10-točlani heterocikloalkil- C_{1-4} alkil, opciono supstituisan sa 1, 2 ili 3 supstituenta nezavisno izabrana od OH, CN, amino, halo, C_{1-6} alkil, C_{1-6} alkoksi, C_{1-6} haloalkil i C_{1-6} haloalkoksi;

svaki R_e , R_{e1} , R_{e2} , R_{e3} i R_{e7} je nezavisno izabran između H, C_{1-4} alkil i CN;

a je 0 ili 1;

m je 0 ili 1;

n je 0 ili 1;

p je 0 ili 1;

q je 0 ili 1;

r je 0 ili 1;

pri čemu bilo koja gore pomenuta heteroaril ili heterocikloalkil grupa sadrži 1, 2, 3 ili 4 heteroatoma koji formiraju prsten, nezavisno izabrana između O, N i S; i

pri čemu je jedan ili više C ili N atoma koji formiraju prsten bilo koje gore navedene heterocikloalkil grupe opciono supstituisan sa okso (=O) grupom.

Broj ostalih patentnih zahtjeva: 38

(11) BA/EP3472157**(21) E04333** (22) 2023-05-08

(26) SR

(31) 201662352220 P (32) 2016-06-20 (33) US
201662397575 P 2016-09-21 US

(96) 17734590.7 2017-06-19

(97) 2019-04-24

(51) C07D471/04(73) Incyte Corporation
1801 Augustine Cut-Off Wilmington, DE
19803
US(72) CHEN, Shili
Incyte Corporation 1801 Augustine Cut-Off
Wilmington, Delaware 19803
US

JIA, Zhongjiang

Incyte Corporation 1801 Augustine Cut-Off
Wilmington, Delaware 19803
US

LIU, Pingli

Incyte Corporation 1801 Augustine Cut-Off
Wilmington, Delaware 19803
US

QIAO, Lei

Incyte Corporation 1801 Augustine Cut-Off
Wilmington, Delaware 19803
US

WU, Yongzhong

Incyte Corporation 1801 Augustine Cut-Off
Wilmington, Delaware 19803
US

ZHOU, Jiacheng

Incyte Corporation 1801 Augustine Cut-Off
Wilmington, Delaware 19803
US

LI, Qun

Incyte Corporation 1801 Augustine Cut-Off
Wilmington, Delaware 19803
US(74) "STAM" d.o.o.
Sarači 77, 71000 Sarajevo
BA**(54) KRISTALNI ČVRSTI OBLICI BET
INHIBITORA**

(57)

1. Čvrsti oblik jedinjenja koji ima formulu:

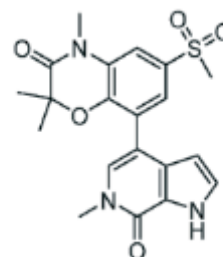

Jedinjenje 1

pri čemu je čvrsti oblik kristalan; pri čemu je čvrsti oblik anhidrat; i pri čemu je čvrsti oblik:

- a) Oblik I, koji ima tri ili više karakterističnih XRPD pikova, u smislu 2-teta ($\pm 0,2^\circ$), odabranih od 8.7, 9.8, 11.6, 12.7, 14.7, 15.7, 20.0, 21.4, 23.3 i 27.1 stepeni; ili
- b) Oblik II, koji ima tri ili više karakterističnih XRPD pikova, u smislu 2-teta ($\pm 0,2^\circ$), odabranih od 6.7, 9.5, 10.5, 14.8, 16.2, 17.0, 18.8 i 19.3 stepeni.

Broj ostalih patentnih zahtjeva: 27

(11) **BA/EP3700902**(21) **E04335** (22) 2023-05-12

(26) SR

(31) 201762577883 P (32) 2017-10-27 (33) US
201862628313 P 2018-02-09 US
(96) 18800513.6 2018-10-25

(97) 2020-09-02

(51) **C07D487/08, C07D451/02, C07D498/08,
C07D213/04, C07D401/14**(73) Boehringer Ingelheim International GmbH
Binger Strasse 173 55216 Ingelheim am
Rhein
DE
Hydra Biosciences, LLC
405 Concord Avenue P.O. Box 147
Belmont, MA 02478
US(72) Bouyssou, Thierry
c/o Boehringer Ingelheim International
GmbH Corporate Patents Binger Strasse
173 55216 Ingelheim am Rhein
DE
Gottschling, Dirk
c/o Boehringer Ingelheim International
GmbH Corporate Patents Binger Strasse
173 55216 Ingelheim am Rhein
DE
Heine, Niklas
c/o Boehringer Ingelheim International
GmbH Corporate Patents Binger Strasse
173 55216 Ingelheim am Rhein
DE
Smith Keenan, Lana Louise
32 Green Street Poughquag, NY 12570
US
Lowe, Michael D.
10 Pleasant Avenue Pleasantville, NY
10570
US
Razavi, Hossein
94 West Redding Road Danbury, CT 06810
US
Sarko, Christopher Ronald
6264 Main Branch Road San Ramon, CA
94582
US
Surprenant, Simon
1087 Chablis Boisbriand, Québec J7G 2Y9
CA
Takahashi, Hidenori
68 Ehmer Drive LaGrangeville, NY 12540

US

Turner, Michael Robert
20 La Corso Place Apt. C Walnut Creek, CA
94598

US

Wu, Xinyuan
35 Travis Dr. Newton, MA 02467
US(74) Dragan Mićunović
Branilaca Sarajeva 10, 71000 Sarajevo
BA(54) **INHIBITORI TRPC6**

(57)

1. Jedinjenje formule (I)

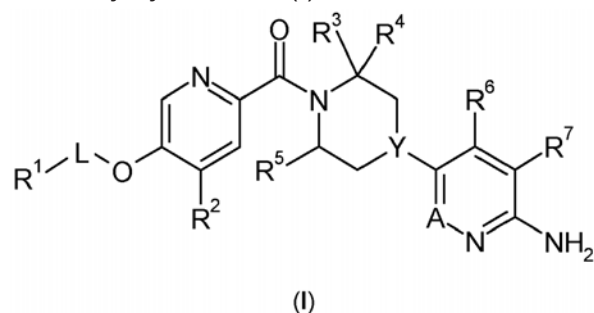

u kojoj

L ne postoji ili predstavlja metilen ili etilen;

A je CH, a Y je N; ili

A je CH i Y je CH; ili

A je N, a Y je CH;

R¹ je izabrano iz grupe koju čine:C₁₋₆alkil opciono supstituisan sa 1 do 3
grupe nezavisno izabrane iz grupe kojučine halo, C₃₋₆cikloalkil i OC₃₋₆cikloalkil;fenil opciono supstituisan sa 1 do 3 grupe
nezavisno izabrane iz grupe koju čineCF₃, halo, C₃₋₆cikloalkil, OC₃₋₆cikloalkil,OC₁₋₆alkil opciono supstituisan jednim do
tri halo; iC₃₋₆cikloalkil opciono supstituisan sa 1 do
3 grupe nezavisno izabrane iz grupe kojučine halo i C₁₋₆alkil opciono supstituisan sa
1 do 3 halo;R² je izabrano iz grupe koju čine H, C₁₋₆alkil,
OCF₃, C₃₋₆cikloalkil, OC₁₋₆alkil, OC₃₋₆cikloal
kil;R³ je izabrano iz grupe koju čine H, C₁₋₆alkil,
C₃₋₆cikloalkil, OC₃₋₆cikloalkil; pri čemu svaki

od C₁₋₆alkila, C₃₋₆cikloalkila, OC₃₋₆cikloalkila R³ grupe može biti opciono supstituisan jednom do tri grupe pri čemu je svaka nezavisno izabrano iz grupe koju čine halo, OH, OC₁₋₆alkil, SC₁₋₆alkil, N(C₁₋₆alkil)₂; i pri čemu jedan do tri atoma ugljenika iz C₁₋₆alkila R³ grupe mogu opciono biti zamenjeni jednom ili dve grupe izabrane iz grupe koju čine NH, N(C₁₋₆alkil), O, i S; R⁴ i R⁵ je svaki nezavisno izabran iz grupe koju čine H ili C₁₋₆alkil; R³ i R⁴ mogu zajedno da se združe sa atomom za koji su pričvršćeni kako bi obrazovali 3 do 9-člani karbociklični prsten koji opciono može da sadrži jedan do tri heteroatoma izabrana iz grupe koju čine N, O, i S; ili R³ i R⁵ zajedno mogu da obrazuju 3 do 9-člani biciklični prsten koji opciono može da sadrži jedan do tri heteroatoma izabrana iz grupe koju čine N, O, i S; R⁶ je izabrano iz grupe koju čine H, C₁₋₆alkil, CN, CF₃, OCF₃, C₃₋₆cikloalkil, OC₁₋₆alkil, i OC₃₋₆cikloalkil; i R⁷ je izabrano iz grupe koju čine H i OC₁₋₆alkil; ili njegova farmaceutski prihvatljiva so.

Broj ostalih patentnih zahtjeva:12

(11) **BA/EP3672631**

(21) **E04337** (22) 2023-05-17

(26) SR

(31)201762548583 P (32)2017-08-22 (33)US
(96) 18762749.2 2018-08-22

(97) 2020-07-01

(51) **A61K39/395, C07K16/18**

(73) Biogen MA Inc.
225 Binney Street Cambridge, MA 02142
US

(72) LANTZ, Steven Andrew
Biogen MA Inc. 225 Binney Street
Cambridge Massachusetts 02142
US
GUPTA, Kapil
Biogen MA Inc. 225 Binney Street
Cambridge Massachusetts 02142
US
SULE, Shantanu
Biogen MA Inc. 225 Binney Street
Cambridge Massachusetts 02142
US
ZUNIC, Adnan
Biogen MA Inc. 225 Binney Street
Cambridge Massachusetts 02142
US

(74) "ŽIVKO MIJATOVIĆ & PARTNERS" d.o.o.
Sarajevo
M.H. Uskufije 3, 71000 Sarajevo
BA

(54) **FARMACEUTSKI SASTAVI KOJI
SADRŽE ANTI-BETA AMILOIDNA
ANTITELA**

(57)

1. Фармацеутски састав који се састоји од анти -бета амилоид (Aβ) антитела у концентрацији од 75 mg/ml до 225 mg/ml; аргинин хидрохлорид (Arg.HCl) у концентрацији од 150 mM; метионин у концентрацији од 10 mM; хистидин на концентрацији од 20 mM; И Полисорбате -80 (PS80) на концентрацији од 0,01% до 0,1%, где фармацеутски састав има рН од 5,2 до 6,2; где се анти-Аβ антитела састоје од

имуноглобулина тешког ланца и имуноглобулиног светлосног ланца, где се у тешком ланцу састоји секвенца аминокиселине постављена у SEQ ID NO:9 и лаки ланац се састоји од секвенце аминокиселине постављене у SEQ ID NO:10.

Broj ostalih patentnih zahtjeva: 11

(11) **BA/EP3666797**

(21) **E04338** (22) 2023-05-19

(26) SR

(31) 957668 P (32) 2007-08-23 (33) US
 8965 P 2007-12-21 US
 10630 P 2008-01-09 US
 86133 P 2008-08-04 US

(96) 19207796.4 2008-08-22

(97) 2020-06-17

(51) **C07K16/40, A61P3/06, A61K39/395, A61K45/06, A61K31/22, A61K31/366, A61K31/40, A61K31/405, A61K31/44, A61K31/47, A61K31/505, A61K31/66**

(73) Amgen, Inc
 One Amgen Center Drive Thousand Oaks, CA 91320-1799
 US

(72) JACKSON, Simon Mark
 2071 Birch Avenue San Carlos, CA 94070
 US
 WALKER, Nigel Pelham Clinton
 20 Howland Hill Lane Burlingame, CA 94010-6033
 US
 PIPER, Derek Evan
 675 Giannini Drive Santa Clara, CA 95051
 US
 SHAN, Bei
 349 Quay Lane Redwood City, CA 94065
 US
 SHEN, Wenyan
 c/o Amgen Inc. One Amgen Center Drive
 Mail Stop 28-5-A/US Patent Operations
 Thousand Oaks, CA 91320-1799
 US
 CHAN, Joyce Chi Yee
 314 College Avenue San Francisco, CA 94112

US
 KING, Chadwick Terence
 1325 Moody Avenue North Vancouver
 British Columbia V7L 3T5
 CA
 KETCHEM, Randal Robert
 6332 152nd St. Se Snohomish, WA 98296
 US
 MEHLIN, Christopher
 2806 Northwest 61st Street Seattle, WA 98107
 US
 CARABEO, Teresa Arazas
 1 Christopher Street, Apt. 8A New York, NY 10014
 US
 CAO, Quiong
 13595 Tiverton Road San Diego, CA 92130
 US

(74) Dragan Mićunović
 Branilaca Sarajeva 10, 71000 Sarajevo
 BA

(54) **ANTIGEN VEZUJUĆI PROTEINI ZA PROPROTEIN KOVERTAZU SUBTILIZIN KEKSIN TIP 9 (PCSK9)**

(57)

1. Monoklonalno antitelo ili neki njegov antigen vezujući fragment za upotrebu u

lečenju ili prevenciji hiperholesterolemije ili bolesti ateroskleroze povezane sa povišenim nivoima holesterola u serumu; ili za upotrebu u redukovanju rizika od povratka kardiovaskularnog događaja povezanog sa povišenim nivoima holesterola u serumu; pri čemu se monoklonalno antitelo ili njegov antigen vezujući fragment vezuje za katalitički domen PCSK9 proteina aminokiselinske sekvence SEQ ID NO: 1, i sprečava ili redukuje vezivanje PCSK9 za LDLR.

Broj ostalih patentnih zahtjeva : 10

(11) **BA/EP3808749**

(21) **E04340** (22) 2023-05-19

(26) HR

(31) 201261734726 P (32) 2012-12-07 (33) US

201361787568 P 2013-03-15 US

201361868132 P 2013-08-21 US

(96) 20198773.2 2013-12-06

(97) 2021-04-21

(51) **C07D487/04, A61K31/495, A61P35/00, C07D453/02, C07D471/08, C07D491/107, C07D498/04, C07D498/10**

(73) Vertex Pharmaceuticals Incorporated
50 Northern Avenue, Boston, MA 02210
US

(72) AHMAD, Nadia
86-88 Jubilee Avenue Milton Park Abingdon
Oxfordshire OX14 4RW
GB

BOYALL, Dean
86-88 Jubilee Avenue Milton Park Abingdon
Oxfordshire OX14 4RW
GB

CHARRIER, Jean-Damien
86-88 Jubilee Avenue Milton Park Abingdon
Oxfordshire OX14 4RW
GB

DAVIS, Chris
86-88 Jubilee Avenue Milton Park Abingdon
Oxfordshire OX14 4RW
GB

DAVIS, Rebecca
86-88 Jubilee Avenue Milton Park Abingdon
Oxfordshire OX14 4RW
GB

DURRANT, Steven
86-88 Jubilee Avenue Milton Park Abingdon
Oxfordshire OX14 4RW
GB

ETXEARRIA I JARDI, Gorka
86-88 Jubilee Avenue Milton Park Abingdon
Oxfordshire OX14 4RW
GB

FRAYSSE, Damien
86-88 Jubilee Avenue Milton Park Abingdon
Oxfordshire OX14 4RW
GB

JIMENEZ, Juan-Miguel
86-88 Jubilee Avenue Milton Park Abingdon
Oxfordshire OX14 4RW
GB

KAY, David

86-88 Jubilee Avenue Milton Park Abingdon
Oxfordshire OX14 4RW
GB

KNEGTEL, Ronald
86-88 Jubilee Avenue Milton Park Abingdon
Oxfordshire OX14 4RW
GB

MIDDLETON, Donald
86-88 Jubilee Avenue Milton Park Abingdon
Oxfordshire OX14 4RW
GB

ODONNELL, Michael
86-88 Jubilee Avenue Milton Park Abingdon
Oxfordshire OX14 4RW
GB

PANESAR, Maninder
86-88 Jubilee Avenue Milton Park Abingdon
Oxfordshire OX14 4RW
GB

PIERARD, Francoise
86-88 Jubilee Avenue Milton Park Abingdon
Oxfordshire OX14 4RW
GB

PINDER, Joanne
86-88 Jubilee Avenue Milton Park Abingdon
Oxfordshire OX14 4RW
GB

SHAW, David
86-88 Jubilee Avenue Milton Park Abingdon
Oxfordshire OX14 4RW
GB

STORCK, Pierre-Henri
86-88 Jubilee Avenue Milton Park Abingdon
Oxfordshire OX14 4RW
GB

STUDLEY, John
86-88 Jubilee Avenue Milton Park Abingdon
Oxfordshire OX14 4RW
GB

TWIN, Heather
86-88 Jubilee Avenue Milton Park Abingdon
Oxfordshire OX14 4RW
GB

(74) "PETOŠEVIĆ" d.o.o. Sarajevo
Blažujski drum 2C 71210 Ilidža
BA

(54) **PIRAZOLO[1,5-A]PIRIMIDINI KORISNI
KAO INHIBITORI ATR KINAZE ZA
LIJEČENJE BOLESTI KARCINOMA**

(57)

1. Spoj formule I-A:

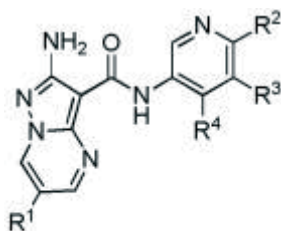

I-A

ili njegova farmaceutski prihvatljiva sol,

(I) naznačeno time, što:

R_1 je neovisno odabran od fluora, klora ili $-C(J_1)_2CN$;

J_1 je neovisno odabran od H ili C_{1-2} alkila; ili dva pojavljivanja J_1 , zajedno s ugljikovim atomom za kojeg su vezani tvore 3-4-eročlani po izboru supstituirani karbociklički prsten;

R_2 je neovisno odabran od H; halo; $-CN$; NH_2 ; C_{1-2} alkila po izboru supstituiranog sa od 0-3 pojave fluora; ili C_{1-3} alifatski lanac pri čemu su do dvije metilenske jedinice alifatskog lanca po izboru zamijenjene s $-O-$, $-NR-$, $-C(O)-$ ili $-S(O)_n$;

R_3 je neovisno odabran od H; halo; C_{1-4} alkila po izboru supstituiranog s 1-3 pojavljivanja halo; C_{3-4} cikloalkila; $-CN$; ili C_{1-3} alifatski lanac gdje su do dvije metilenske jedinice alifatskog lanca po izboru zamijenjena sa $-O-$, $-NR-$, $-C(O)-$ ili $-S(O)_n$; R_4 je neovisno odabran od Q_1 ili C_{1-10} alifatskog lanca gdje su do dvije metilenske jedinice alifatskog lanca po izboru zamijenjene sa $-O-$, $-NR-$, $-C(O)-$ ili $-S(O)_n$; svaki R_4 je po izboru supstituiran s 0-5 pojavljivanja J_0 ; ili

R_3 i R_4 , uzeti zajedno s atomima za koje su vezani, tvore 5-6-eročlani aromatski ili nearomatski prsten koji ima 0-2 heteroatoma odabrana između kisika, dušika ili sumpora; prsten koji je formiran od R_3 i R_4 je po izboru supstituiran s 0-3 pojavljivanja J_2 ;

Q_1 je neovisno odabran od 3-7-eročlanog potpuno zasićenog, djelomično nezasićenog ili aromatskog monocikličkog prstena, 3-7-eročlanog prstena koji ima 0-3 heteroatoma odabrana između kisika, dušika ili sumpora; ili 7-12-eročlanog potpuno zasićenog, djelomično nezasićenog ili aromatskog bicikličkog prstena koji ima 0-5 heteroatoma odabrana između kisika, dušika ili sumpora;

J_2 je neovisno odabran od C_{1-6} alifatika, $=O$, halo ili $\rightarrow O$;

J_0 je neovisno odabran od $-CN$; halo; $=O$; Q_2 ili C_{1-8} alifatski lanac pri čemu do tri metilenske jedinice alifatskog lanca su po izboru zamijenjene sa $-O-$, $-NR-$, $-C(O)-$ ili $-S(O)_n$; svako pojavljivanje J_0 je po izboru supstituirano s 0-3 pojavljivanja J_R ; ili dva pojavljivanja J_0 na istom atomu, uzeti zajedno s atomom za kojeg su vezani, tvore 3-6-eročlani prsten koji ima 0-2 heteroatoma odabrana između kisika, dušika ili sumpora; pri čemu je prsten koji je formiran dvostrukim pojavljivanjem J_0 je po izboru supstituiran s 0-3 pojavljivanja J_X ; ili dva pojavljivanja J_0 , zajedno sa Q_1 , čime se tvori 6-10-eročlani zasićeni ili djelomično nezasićeni premošteni prstenski sustav;

Q_2 je neovisno odabran od 3-7-eročlanog potpuno zasićenog, djelomično nezasićenog ili aromatskog monocikličkog prstena koji ima 0-3 heteroatoma odabrana između kisika, dušika ili

sumpora; ili 7-12-eročlanog potpuno zasićenog, djelomično nezasićenog ili aromatskog bicikličkog prstena koji ima 0-5 heteroatoma odabrana između kisika, dušika ili sumpora;

J_R je neovisno odabran od $-CN$; halo; $=O$; $\rightarrow O$; Q_3 ; ili C_{1-6} alifatski lanac pri čemu su do tri metilenske jedinice alifatskog lanca po izboru zamijenjene sa $-O-$, $-NR-$, $-C(O)-$ ili $-S(O)_n$; svaki J_R je po izboru supstituiran s 0-3 pojavljivanja J_T ; ili dva pojavljivanja J_R na istom atomu, zajedno s atomom za kojeg su vezani, tvore 3-6-eročlani prsten koji ima 0-2 heteroatoma odabrana između kisika, dušika ili sumpora; pri čemu prsten koji je formiran od dva pojavljivanja J_R je po izboru supstituiran s 0-3 pojavljivanja J_X ; ili

dva pojavljivanja J_R , zajedno s Q_2 , tvore 6-10-eročlani zasićeni ili djelomično nezasićeni premošteni prstenski sustav;

Q_3 je 3-7-eročlani potpuno zasićeni, djelomično nezasićeni ili aromatski monociklički prsten koji ima 0-3 heteroatoma odabrana od kisika, dušika ili sumpora; ili 7-12-eročlani potpuno zasićeni, djelomično nezasićeni ili aromatski biciklički prsten koji ima 0-5 heteroatoma odabrana između kisika, dušika ili sumpora;

J_X je neovisno odabran od $-CN$; $=O$; halo ili C_{1-4} alifatskog lanca pri čemu su do dvije metilenske jedinice alifatskog lanca po izboru zamijenjene s $-O-$, $-NR-$, $-C(O)-$ ili $-S(O)_n$;

J_T je neovisno odabran od halo, $-CN$; $=O$; C_{1-6} alifatskog lanca pri čemu su do dvije metilenske jedinice alifatskog lanca po izboru zamijenjene s $-O-$, $-NR-$, $-C(O)-$ ili $-S(O)_n$; ili 3-6-eročlani nearomatski prsten koji ima 0-2 heteroatoma

odabrana između kisika, dušika ili sumpora; svako pojavljivanje J_T je po izboru supstituirano s 0-3 pojavljivanja J_M ; ili dva pojavljivanja J_T na istom atomu, zajedno s atomom na kojeg su vezani, tvore 3-6-eročlani prsten koji ima 0-2 heteroatoma odabrana između kisika, dušika ili sumpora; ili dva pojavljivanja J_T , zajedno s Q_3 tvore 6-10-eročlani zasićeni ili djelomično nezasićeni premošteni prstenasti sustav; J_M je neovisno odabran od halo ili C_{1-6} alifatika; R je neovisno odabran od H ili C_{1-4} alifatika; n je 0, 1 ili 2; ili

(II) pri čemu:

R_1 je neovisno odabran od fluora, klora ili $-C(J_1)_2CN$;

J_1 je neovisno odabran od H ili C_{1-2} alkila; ili dva pojavljivanja J_1 , zajedno s atomom ugljika za kojeg su vezani tvore 3-4-eročlani po izboru supstituirani karbociklički prsten;

R_2 je neovisno odabran od H; halo; $-CN$; NH_2 ; C_{1-2} alkila po izboru supstituiranog s 0-3 pojavljivanja fluora; ili C_{1-3} alifatskim lancem pri čemu su do dvije metilenske jedinice alifatskog lanca po izboru zamijenjene s $-O-$, $-NR-$, $-C(O)-$ ili $-S(O)_n$; R_3 je neovisno odabran od H; halo; C_{1-4} alkila po izboru supstituiranog s 1-3 pojavljivanja halo; C_{3-4} cikloalkila; $-CN$; ili C_{1-3} alifatskim lancem pri čemu su do dvije metilenske jedinice alifatskog lanca po izboru zamijenjene s $-O-$, $-NR-$, $-C(O)-$ ili $-S(O)_n$;

R_4 je neovisno odabran od Q_1 ili C_{1-10} alifatskog lanca pri čemu su do četiri metilenske jedinice alifatskog lanca po izboru zamijenjene s $-O-$, $-NR-$, $-C(O)-$ ili $-S(O)_n$;

svaki R_4 je po izboru supstituiran s 0-5 pojavljivanja J_0 ; ili

R_3 i R_4 , uzeti zajedno s atomima na koja su vezani, tvore 5-6-eročlani nearomatski prsten koji ima 0-2 heteroatoma odabrana između kisika, dušika ili sumpora; prsten formiran od R_3 i R_4 je po izboru supstituiran s 0-3 pojavljivanja J_2 ;

Q_1 je neovisno odabran od 3-7-eročlanog potpuno zasićenog, djelomično nezasićenog ili aromatskog monocikličkog prstena, pri čemu 3-7-eročlani prsten ima 0-3 heteroatoma odabrana od kisika, dušika ili sumpora; ili 7-12-eročlani potpuno zasićeni, djelomično nezasićeni ili aromatski biciklički prsten koji ima 0-5 heteroatoma odabranih između kisika, dušika ili sumpora;

J_2 je neovisno odabran od C_{1-6} alifatika, $=O$, halo ili $\rightarrow O$;

J_0 je neovisno odabran od $-CN$; halo; $=O$; Q_2 ;

ili C_{1-8} alifatskog lanca gdje su do tri metilenske jedinice alifatskog lanca po izboru zamijenjene s $-O-$, $-NR-$, $-C(O)-$ ili $-S(O)_n$; svako pojavljivanje J_0 je po izboru zamijenjeno s 0-3 pojavljivanja J_R ; ili dva pojavljivanja J_0 na istom

atomu, uzeti zajedno s atomom na koji su vezani, tvore 3-6-eročlani prsten koji ima 0-2 heteroatoma odabrana između kisika, dušika ili sumpora; pri čemu je prsten formiran s dva pojavljivanja J_0 po izboru supstituiranog s 0-3 pojavljivanja J_X ; ili dva pojavljivanja J_0 , zajedno s Q_1 , formiraju 6-10-eročlani zasićeni ili djelomično nezasićeni premošteni prstenasti sustav;

Q_2 je neovisno odabran između 3-7-eročlanog potpuno zasićenog, djelomično nezasićenog ili aromatskog monocikličkog prstena koji ima 0-3 heteroatoma odabrana između kisika, dušika ili sumpora; ili 7-12-eročlani potpuno zasićeni, djelomično nezasićeni ili aromatski biciklički prsten koji ima 0-5 heteroatoma odabranih između kisika, dušika ili sumpora;

J_R je neovisno odabran od $-CN$; halo; $=O$; $\rightarrow O$; Q_3 ; ili C_{1-6} alifatskog lanca pri čemu su do tri metilenske jedinice alifatskog lanca po izboru zamijenjene s $-O-$, $-NR-$, $-C(O)-$ ili $-S(O)_n$;

svaki J_R je po izboru supstituiran s 0-3 pojavljivanja J_T ; ili dva pojavljivanja J_R na istom atomu, zajedno s atomom na koji su vezani, tvore 3-6-eročlani prsten koji ima 0-2 heteroatoma odabrana između kisika, dušika ili sumpora; pri čemu je prsten formiran od dva pojavljivanja J_R po izboru supstituiran s 0-3 pojavljivanja J_X ; ili dva pojavljivanja J_R , zajedno s Q_2 , formiraju 6-10-eročlani zasićeni ili djelomično nezasićeni premošteni prstenasti sustav;

Q_3 je 3-7-eročlani potpuno zasićeni, djelomično nezasićeni ili aromatski monociklički prsten koji ima 0-3 heteroatoma odabrana između kisika, dušika ili sumpora; ili 7-12-eročlani potpuno zasićeni, djelomično nezasićeni ili aromatski biciklički prsten koji ima 0-5 heteroatoma odabrana između kisika, dušika ili sumpora;

J_X je neovisno odabran od $-CN$; halo; ili C_{1-4} alifatskog lanca pri čemu su do dvije metilenske jedinice alifatskog lanca po izboru zamijenjene s $-O-$, $-NR-$, $-C(O)-$ ili $-S(O)_n$;

J_T je neovisno odabran između $-CN$; $=O$; $-OH$; C_{1-6} alifatskog lanca u kojem su do dvije metilenske jedinice alifatskog lanca po izboru zamijenjene s $-O-$, $-NR-$, $-C(O)-$ ili $-S(O)_n$; ili

3-6-eročlani nearomatski prsten koji ima 0-2 heteroatoma odabrana između kisika, dušika ili sumpora; svako pojavljivanje J_T je po izboru

zamijenjeno s 0-3 pojavljivanja J_M ; ili dva pojavljivanja J_T na istom atomu, zajedno s atomom na koji su vezani, tvore 3-6-eročlani prsten koji ima 0-2 heteroatoma odabrana između kisika, dušika ili sumpora; dva pojavljivanja J_T , zajedno s Q_3 , tvore 6-10-eročlani zasićeni ili djelomično nezasićeni premošteni prstenasti sustav;

J_M je neovisno odabran između halo ili C_{1-6} alifatika; n je 0, 1 ili 2; i

R je neovisno odabran između H ili C_{1-4} alifatske skupine; ili

(III) pri čemu:

R_1 je neovisno odabran između fluora, klora ili $-C(J_1)_2CN$;

J_1 je neovisno odabran između H ili C_{1-2} alkila; ili dva pojavljivanja J_1 , zajedno s atomom ugljika na koji su vezani, tvore po izboru supstituirani 3-4-eročlani karbociklički prsten;

R_2 je neovisno odabran između H; kloro; NH_2 ; ili C_{1-2} alkila po izboru supstituiranog s fluoro;

R_3 je neovisno odabran između H; kloro; fluora; C_{1-4} alkila po izboru supstituiranog s 1-3 pojavljivanja halo; C_{3-4} cikloalkila; ili $-CN$;

R_4 je neovisno odabran između Q_1 ili C_{1-10} alifatskog lanca gdje su do tri metilenske jedinice alifatskog lanca po izboru zamijenjene s $-O-$, $-NR-$ ili $-S-$; svaki R_4 je po izboru supstituiran s 0-5 pojavljivanja J_0 ; ili

R_3 i R_4 , uzeti zajedno s atomima na koje su vezani, tvore 5-6-eročlani nearomatski prsten koji ima 0-2 heteroatoma odabrana između kisika, dušika ili sumpora; prsten formiran od R_3 i R_4 je po izboru supstituiran sa 0-3 pojavljivanja J_z ;

Q_1 je neovisno odabran između 3-7-eročlanog potpuno zasićenog, djelomično nezasićenog ili aromatskog monocikličkog prstena koji ima 0-3 heteroatoma odabrana između kisika, dušika ili sumpora; ili 7-12-eročlani potpuno zasićeni, djelomično nezasićeni ili aromatski biciklički prsten; koji ima 0-5 heteroatoma odabranih između kisika, dušika ili sumpora;

J_z je neovisno odabran između C_{1-6} alifatika, $=O$, halo ili $\rightarrow O$;

J_0 je neovisno odabran iz halo; $=O$; Q_2 ; ili C_{1-8} alifatski lanac gdje su do dvije metilenske jedinice alifatskog lanca izborno zamijenjene s $-O-$, $-NR-$, $-S-$, $-C(O)-$ ili $-S(O)_n-$; svako pojavljivanje J_0 je po izboru zamijenjeno s 0-3 pojavljivanja J_R ; ili dva pojavljivanja J_0 na istom atomu, uzeti zajedno s atomom na koji su vezani, formiraju

3-6-eročlani prsten koji ima 0-2 heteroatoma odabrana između kisika, dušika ili sumpora; pri čemu je prsten formiran s dva pojavljivanja J_0 po izboru supstituiran s 0-3 pojavljivanja J_x ; ili dva pojavljivanja J_0 , zajedno s Q_1 , formiraju 6-10-eročlani zasićeni ili djelomično nezasićeni premošteni prstenasti sustav;

Q_2 je neovisno odabran između 3-7-eročlanog potpuno zasićenog, djelomično nezasićenog ili aromatskog monocikličkog prstena koji ima 0-3 heteroatoma odabrana između kisika, dušika ili sumpora; ili 8-12-eročlani potpuno zasićeni, djelomično nezasićeni ili aromatski biciklički prsten koji ima 0-5 heteroatoma odabranih između kisika, dušika ili sumpora;

J_R je neovisno odabran između halo; $=O$; $\rightarrow O$;

3-7-eročlani potpuno zasićeni, djelomično nezasićeni ili aromatski monociklički prsten koji ima 0-3 heteroatoma odabrana između kisika, dušika ili sumpora; ili C_{1-4} alifatski lanac gdje su do dvije metilenske jedinice alifatskog lanca izborno zamijenjene s $-O-$, $-NR-$, $-S-$, $-C(O)-$ ili $-S(O)_n-$; svaki J_R je po izboru supstituiran s 0-3 pojavljivanja J_T ; ili dva pojavljivanja J_R na istom atomu, zajedno s atomom na koji su vezani, formiraju 3-6-eročlani prsten koji ima 0-2 heteroatoma odabrana između kisika, dušika ili sumpora; gdje je prsten formiran od dva pojavljivanja J_R po izboru supstituiran sa 0-3 pojavljivanja J_x ; ili dva pojavljivanja J_R , zajedno s Q_2 , formiraju 6-10-eročlani zasićeni ili djelomično nezasićeni premošteni prstenasti sustav;

J_x je neovisno odabran između halo ili C_{1-4} alifatskog lanca pri čemu su do dvije metilenske jedinice alifatskog lanca po izboru zamijenjene s $-O-$, $-NR-$, $-S-$, $-C(O)-$ ili $-S(O)_n-$; ili

J_T je neovisno odabran između C_{1-6} alifatskog ili 3-6-eročlanog nearomatskog prstena koji ima 0-2 heteroatoma odabrana između kisika, dušika ili sumpora; svako pojavljivanje J_T je po izboru zamijenjeno s 0-3 pojavljivanja J_M ;

J_M je neovisno odabran između halo ili C_{1-6} alifatika; n je 1 ili 2; i

R je neovisno odabran između TH ili C_{1-4} alifatske skupine.

Broj ostalih patentnih zahtjeva: 35

(11) BA/EP3873894(21) **E04342** (22) 2023-05-25(31) 18306430 (32) 2018-10-31 (33) EP
(96) 19800947.4 2019-10-30

(97) 2021-09-08

(51) C07D401/14, A61P35/00(73) Les Laboratoires Servier
35, Rue de Verdun 92284 Suresnes
FR
Vernalis (R&D) Limited
Granta Park Cambridge CB21 6GB
GB(72) LYNCH, Michael
74, rue des Chaises 45140 Saint Jean de la
Ruelle
FR
VILLARD, Frédéric
720 avenue de Fontainebleau 45470 Loury
FR
MOUCHET, Patrick
97 Impasse du Bel Évent 76760 Ectot-
l'Auber
FR
TAULELLE, Pascal
95 rue Lesueur 76600 Le Havre
FR
MASSON, Ludovic
533 Route de Lillebonne 76170 Saint-
Antoine-la-Fôret
FR(74) "ŽIVKO MIJATOVIĆ & PARTNERS" d.o.o.
Sarajevo
M.H. Uskufije 3, 71000 Sarajevo
BA**(54) NOVA SO BCL-2 INHIBITORA,
KRISTALNI OBLIK ISTE, POSTUPAK ZA
NJENU PRIPREMU I FARMACEUTSKE
KOMPOZICIJE KOJE JE SADRŽE**

(57)

1. Hidrogen sulfatna so 5-(5-hloro-2-(((3S)-3-(
morfolin-4-ilmetil)-3,4-dihidroizohinolin-2(1H)-il)
karbonil} fenil)-N-(5-cijano-1,2-dimetil-1H-pirol-
3-il)-N-(4-hidroksifenil)-1,2-dimetil-1H-pirol-3-
karboksamida (Jedinjenje A, H.SO.).

Broj ostalih patentnih zahtjeva: 18

(11) BA/EP3954690(21) **E04343** (22) 2023-05-29

(26) HR

(31) 201562188468 P (32) 2015-07-02 (33) US
201562271708 P 2015-12-28 US
(96) 21182842.1 2016-07-01

(97) 2022-02-16

(51) C07D487/04, A61K31/4985, A61P35/00(73) Acerta Pharma B.V.
Kloosterstraat 9 5349 AB Oss
NL(72) BLATTER, Fritz
4153 Reinach
CH
INGALLINERA, Tim
San Francisco, 94117
US
BARF, Tjeerd
5371 AS Ravenstein
NL
ARET, Edwin
1333 CJ Almere
NL
KREJSA, Cecile
Seattle, 98117
US
EVARTS, Jerry
Bellevue, 98007
US(74) "INTELBIRO" d.o.o.
M.H. Uskufije 3, 71000 Sarajevo
BA**(54) KRUTI OBLICI I FORMULACIJE (S)-4-(8-
AMINO-3(1-(BUT-2-INOIL)PIROLIDIN-2-IL)
IMIDAZO[1,5-A]PIRAZIN-1-IL)-N-(PIRIDIN-
2-IL)BENZAMIDA**

(57)

1. Pripravak za upotrebu u liječenju
hiperproliferativne bolesti odabrane iz
skupine koju čine kronična limfocitna
leukemija, mala limfocitna leukemija, ne-
Hodgkinov limfom, difuzni veliki B-stanični
limfom, limfom plaštenih stanica, folikularni
limfom, B-stanična limfoproliferativna bolest,
akutna B-stanična limfoblastična leukemija
i Waldenstromova makroglobulinemija,
pri čemu pripravak sadrži slobodnu bazu

kristalnog (S)-4-(8-amino-3-(1-(but-2-inoil)pirolidin-2-il)imidazo[1,5-a]pirazin-1-il)-N-(piridin-2-il)benzamida pri čemu je slobodna baza kristalnog (S)-4-(8-amino-3-(1-(but-2-inoil)pirolidin-2-il)imidazo[1,5-a]pirazin-1-il)-N-(piridin-2-il)benzamida naznačena time **što** ima prijenos uzorka rendgenske difrakcije praha koji sadrži vrhove kod 6.4, 8.6, 10.5, 11.6, i 15.7 °2θ ± 0.2 °2θ, pri čemu je uzorak rendgenske difrakcije praha dobiven korištenjem izvora Cu-K_{α1} zračenja, te se slobodna baza kristalnog (S)-4-(8-amino-3-(1-(but-2-inoil)pirolidin-2-il)imidazo[1,5-a]pirazin-1-il)-N-(piridin-2-il)benzamida primjenjuje u dozi od 100 mg dva puta dnevno.

Broj ostalih patentnih zahtjeva: 13

(11) **BA/EP3042669**

(21) **E04344** (22) 2023-05-30

(31) 2013184684 (32) 2013-09-06 (33) JP
(96) 14842538.2 2014-09-05

(97) 2016-07-13

(51) **A61K39/395, A61K31/506, A61K31/7072, A61P35/00, A61P43/00, A61K31/513, C07K16/22, C07K16/28, A61K39/00**

(73) Taiho Pharmaceutical Co., Ltd.
1-27, Kandanishiki-cho Chiyoda-ku, Tokyo
101-8444
JP

(72) OKABE, Hiroyuki
c/o Taiho Pharmaceutical Co. Ltd. 3 Okubo
Tsukuba-shi Ibaraki 300-2611
JP

(74) "MSA IP"
Hamdije Kapidžića 12, 71000 Sarajevo
BA

(54) **ANTITUMORSKI AGENSI I SREDSTVO ZA POBOLJŠAVANJE ANTITUMORSKOG EFEKTA**

(57)

1. Kombinacija kombinovanog lijeka koji sadrži trifluridin i tipiracil hidrohlorid u molarnom odnosu 1 : 0.5, i anti-VEGF antitijela ili anti-EGFR antitijela odabranog od bevacizumaba, cetuksimaba i panitumumaba za primjenu u liječenje kancera, pri čemu je dnevna doza kombinovanog lijeka FTD/TPI u antitumorskom agensu na dan administriranja od 17 do 115% preporučene doze u slučaju pojedinačnog administriranja kombinovanog lijeka FTD/TPI, i

- (a) dnevna doza bevacizumaba na dan administriranja je od 11 do 100% preporučene doze u slučaju pojedinačnog administriranja bevacizumaba;
- (b) dnevna doza cetuksimaba na dan administriranja je od 11 do 100% preporučene doze u slučaju pojedinačnog administriranja cetuksimaba, i
- (c) dnevna doza panitumumaba na dan administriranja je od 11 do 100% preporučene doze u slučaju pojedinačnog administriranja panitumumaba;

pri čemu je ciljani kancer digestivni kancer ili kancer dojke.

Broj ostalih patentnih zahtjeva: 13

(11) BA/EP3830120

(57)

(21) **E04345** (22) 2023-06-06

(26) SR

(31) 18186445 (32) 2018-07-31 (33) EP
18204548 2018-11-06 EP

(96) 19746089.2 2019-07-31

(97) 2021-06-09

(51) **C07K16/28, C07K14/47, A61K38/00,
A61P35/00**(73) Pieris Pharmaceuticals GmbH
Zeppelinstrasse 3 85399 Hallbergmoos
DE
Les Laboratoires Servier
35, rue de Verdun 92284 Suresnes
FR(72) PAVLIDOU, Marina
Katharina-Geisler-Strasse 15 85356
Freising
DE
PATTARINI, Lucia
156 Rue de Tolbiac 75013 Paris
FR
SCHOLER-DAHIREL, Alix
6 impasse du chemin de fer 92000 Nanterre
FR
ROTHER, Christine
Heinrich-Nicolaus-Strasse 26 85221
Dachau
DE
OLWILL, Shane
Am Waldrand 29a 84354 Freising
DE
BEL AIBA, Rachida
Erhardtstr. 15 80469 Munich
DE
HINNER, Marlon
Eugen-Papst-Strasse 9 81247 Munich
DE
PEPER, Janet
Skofja-Loka-Straße 7 85354 Freising
DE(74) Dragan Mićunović
Branilaca Sarajeva 10, 71000 Sarajevo
BA(54) **NOVI FUZIONI PROTEIN SPECIFIČAN
ZA CD137 I PD-L1**

1. Fuzioni protein koji je sposoban da vezuje i CD137 i PD-L1, pri čemu taj fuzioni protein obuhvata dve podjedinice, pri čemu prva podjedinica obuhvata imunoglobulin pune dužine koji je specifičan za PD-L1, i pri čemu druga podjedinica obuhvata lipokalinski mutein koji je specifičan za CD137,

pri čemu taj fuzioni protein obuhvata aminokiselinske sekvence koje su najmanje 90% identične aminokiselinskim sekvencama prikazanim u SEQ ID NO: 90 i 87,

pri čemu teški lanac imunoglobulina obuhvata sledeći skup CDR sekvenci: GFSLSNYD (HCDR1, SEQ ID NO: 60), IWTGGAT (HCDR2, SEQ ID NO: 61), i VRDSNYRYDEPFTY (HCDR3, SEQ ID NO: 62), a laki lanac imunoglobulina obuhvata sledeći skup CDR sekvenci: QSIGTN (LCDR1, SEQ ID NO: 63), YAS (LCDR2), i QQSNSWPYT (LCDR3, SEQ ID NO: 64), i pri čemu aminokiselinska sekvenca lipokalinskog muteina obuhvata sledeći skup mutiranih aminokiselinskih ostataka u odnosu na linearnu polipeptidnu sekvencu zrelog hNGAL kao što je prikazano u SEQ ID NO: 2: Gin 28 → His; Leu 36 → Gin; Ala 40 → lie; lie 41 → Arg; Gin 49 → Ile; Tyr 52 → Met; Asn 65 → Asp; Ser 68 → Met; Leu 70 → Lys; Arg 72 → Asp; Lys 73 → Asp; Asp 77 → Met; Trp 79 → Asp; Arg 81 → Trp; Cys 87 → Ser; Asn 96 → Lys; Tyr 100 → Phe; Leu 103 → His; Tyr 106 → Ser; Lys 125 → Phe; Ser 127 → Phe; Tyr 132 → Glu; i Lys 134 → Tyr.

Broj ostalih patentnih zahtjeva: 14

(11) **BA/EP3678705**(21) **E04346** (22) 2023-06-08

(26) HR

(31) 2018/105703 (32) 2018-09-14 (33) CN
2018/119072 2018-12-04 CN

(96) 19856467.6 2019-09-14

(97) 2020-07-15

(51) **A61K47/64, A61P17/00, A61P29/00,
C07K1/107, C07K14/435**(73) EnliTISA (Shanghai) Pharmaceutical Co.,
Ltd.
Room 201, 202, 203 Building A, Block 1 No.
800, Qingdai Road Pudong New District
Shanghai 201318
CN(72) SAMUELSSON, Bengt Ingemar
Scheeles Vag 2 Scheelaboratoriet, Hus
A4 Plan 4 17177 Stockholm
SE
GU, Ming
Jiangyin Bengt I. Samuelsson Institute
of Life Science, CO., Ltd. B13, No.2
Dongsheng West Road Jiangyin, Jiangsu
CN(74) "STAM" d.o.o.
Sarači 77, 71000 Sarajevo
BA(54) **KONJUGATI MONTELUKASTA I
PEPTIDA**

(57)

1. Spoj koji sadrži peptid koji sadrži peptidnu
komponentu koja sadrži ili se sastoji od:

(a) slijed aminokiselina:

X-Pro-Y-Z (SEQ ID br: 5),

naznačen time:

X predstavlja lanac od 1 do 2
aminokiselinska ostatka od kojih je svaki
neovisno odabran iz skupine koju čine
Ala i Lys;Y je odabran iz skupine koju čine Ser i
pSer; iZ predstavlja lanac od 1 do 7
aminokiselinskih ostataka od kojih je
svaki neovisno odabran iz skupine koju
čine Tyr, pTyr, 3Hyp ili 4Hyp, Thr, pThr,
DOPA i Lys;

(b) slijed aminokiselina:

G1-Lys-Pro-G2-T-Hyp-G3-Lys (SEQ ID

br: 7),

naznačen time:

G1 je odsutan ili predstavlja Ala;

G2 je odabran iz skupine koju čine Ser i
pSer;T je odabran iz skupine koju čine DOPA,
Tyr i pTyr;Hyp je odabran iz skupine koja se sastoji
od 3Hyp i 4Hyp; iG3 predstavlja lanac od 1 do 3, ili 1 do 4
aminokiselinska ostatka od kojih je svaki
neovisno odabran iz skupine koju čine
Tyr, pTyr, 3Hyp, 4Hyp, Thr, pThr i DOPA;

(c) slijed aminokiselina:

Lys-Pro-G2-T-Hyp-G3-Lys (SEQ ID Br:
8),naznačen time je G2, T, Hyp i G3 su kao
što je gore definirano; ili

(d) slijed aminokiselina:

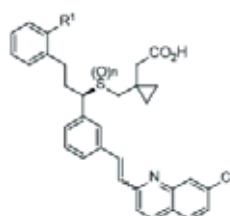
Ala-Lys-Pro-G2-T-Hyp-Hyp-Thr-G4-Lys
(SEQ ID Br: 9),Naznačen time je G4 odabran je iz
skupine koju čine Tyr, pTyr, 3Hyp, 4Hyp,
Thr, pThr i DOPA, i G2, T i Hyp su
definirani gore; ibarem jedan od Lys ostataka, i/ili,
gdje je prisutan, Ala ostatak, peptidne
komponente je kovalentno vezan na
jedan ili više spojeva formule I,

naznačen time:

R1 je odabran iz skupine koju čine
-C(CH₃)₂OH, -COCH₃, -C(CH₃)=CH₂ i
-C(CH₃)₂H; i

n je 0, 1 ili 2,

kao i regioizomeri, stereoizomeri i
farmaceutski ili kozmetički prihvatljive
soli spomenutog spoja koji sadrži peptid.

Broj ostalih patentnih zahtjeva: 15

(11) BA/EP3478670(21) **E04348** (22) 2023-06-07

(26) SR

(31) 201662356287 P (32) 2016-06-29 (33) US
(96) 17740179.1 2017-06-29

(97) 2019-05-08

(51) C07D303/46(73) Kezar Life Sciences
4000 Shoreline Court, Ste. 300 South San
Francisco, CA 94080
US(72) JOHNSON, Henry
360 Hazel Avenue San Bruno, CA 94066
US
LEWIS, Evan
687 Calabasas Road Watsonville, CA
95076
US
DALZIEL, Sean
1220 Balboa Avenue Burlingame, CA94010
US
MCMINN, Dustin
255 Kent Road Pacifica, CA 94044
US(74) "INTELBIRO" d.o.o.
M.H. Uskufije 3, 71000 Sarajevo
BA**(54) KRISTALNE SOLI INHIBITORA
IMUNOPROTEAZOMA ZA PEPTID
EPOKSIKETON**

(57)

1. 1. Kristalna so koja ima strukturu:

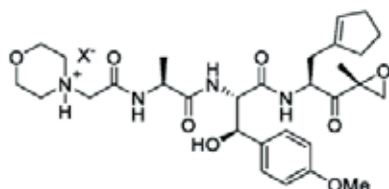

pri čemu X jeste monomaleat i ima obrazac
rendgenske difrakcije praha ("XRPD") koji obuhvata
vršne vrednosti 6,9, 17,3,
i $17,8 \pm 0,2^\circ 2\theta$, i opciono na 4,9, 6,8, 7,7, 10,9, 12,4,
13,5, 14,2, 16,1, 16,4, 18,5, 21,0, 22,0, 23,4, 23,7,
24,5, i $25,2 \pm 0,2^\circ 2\theta$, korišćenjem Cu K α zračenje
("Formira A").

Broj ostalih patentnih zahtjeva: 11

(11) BA/EP3429591(21) **E04349** (22) 2023-06-13

(26) BS

(31) 201662309372 P (32) 2016-03-16 (33) US
201662334369 P 2016-05-10 US
201662431389 P 2016-12-07 US
201762446640 P 2017-01-16 US
(96) 17767462.9 2017-03-15

(97) 2019-01-23

(51) A61K31/535, C07D495/04, A61P35/00(73) Kura Oncology, Inc.
12730 High Bluff Drive, Suite 400 San
Diego, CA 92130
US
The Regents of the University of Michigan
1600 Huron Parkway, 2nd Floor Ann Arbor,
Michigan 48109
US(72) WU, Tao
2355 Terraza Guitara Carlsbad, CA 92009
US
LI, Liansheng
13569 Arroyo Dale Lane San Diego, CA
92130
US
WANG, Yi
7556 Charmant Drive Apartment 1732 San
Diego, CA 92122
US
REN, Pingda
5534 Havenridge Way San Diego, CA
92130
US
GREMBECKA, Jolanta
1600 Huron Parkway 2nd Floor Ann Arbor,
MI 48109
US
CIERPICKI, Tomasz
1600 Huron Parkway 2nd Floor Ann Arbor,
MI 48109
US
KLOSSOWSKI, Szymon
1600 Huron Parkway 2nd Floor Ann Arbor,
MI 48109
US
POLLOCK, Jonathan
1600 Huron Parkway 2nd Floor Ann Arbor,
MI 48109
US
BORKIN, Dmitry
1600 Huron Parkway 2nd Floor Ann Arbor,

MI 48109
US

(74) "PETOŠEVIĆ" d.o.o. Sarajevo
Blažujski drum 2C 71210 Ilidža
BA

(54) **SUPSTITUIRANI DERIVATI TIENO[2,3-D]
PIRIMIDINA KO INHIBITORI MENIN-MILL
I NAČIN UPOTREBE**

(57)

1. Hemijski spoj formule (II-A):

ili njegova farmaceutski prihvatljiva so, gdje:
je C odabran između piperidinila i piperazinila

L2 je -CH₂-;

L3 je -CH₂CH(R₅₆)-, a R₅₆ je metil;

R1 je C1-3 haloalkil;

R2 je odabran od halogena, -OR₅₂, -N(R₅₂)₂,
-CN, C1-3 alkila, C1-3 alkil-OR₅₂, C1-3 alkil-
N(R₅₂)₂, C1-3 haloalkila, C2-3 alkenila, i C2-3
alkinila;

R3 je odabran od hidrogena, halogena, -OH,
-N(R₅₂)₂, -CN, -C(O)OR₅₂, C1-3 alkila, i C1-3
haloalkila;

RA i RB su svaki neovisno odabrani pri svakom
pojavljivanju od halogena, -CN, -OR₅₂, -N(R₅₂)₂,
-NR₅₃R₅₄, -C(O)R₅₂, -C(O)OR₅₂, -OC(O)R₅₂,
-NR₅₂C(O)R₅₂, -C(O)N(R₅₂)₂, -C(O)NR₅₃R₅₄,
=O, C1-10 alkila, C2-10 alkenila, i C2-10 alkinila;

RC je odabran od -C(O)R₅₂, -S(=O)R₅₂,
-S(=O)₂R₅₂, -S(=O)₂N(R₅₂)₂, -S(=O)₂NR₅₃R₅₄,
-NR₅₂S(=O)₂R₅₂, =O, C1-3 alkila, i C1-3
haloalkila, ili dvije RC grupe vezane na različite
atome mogu zajedno tvoriti jedan C1-3 most;

m i p su svaki neovisni cijeli broj od 0 do 6;

n je cijeli broj od 1 do 4;

R51 je odabran od hidrogena i C1-6 alkila;

R52 je neovisno odabran pri svakom
pojavljivanju od hidrogena; i C1-20 alkila,
C2-20 alkenila, C2-20 alkinila, 1- do 6-članog
heteroalkila, C3-12 karbocikla, i 3- do 12-članog
heterocikla, od kojih je svaki opcionalno
supstituiran halogenom, -CN, -NO₂, -NH₂,
-NHCH₃, -NHCH₂CH₃, =O, -OH, -OCH₃,
-OCH₂CH₃, C3-12 karbociklom, ili 3- do 6-članim
heterociklom; i

R53 i R54 su uzeti zajedno s atomom azota na
koji su vezani da tvore jedan heterocikl.

Broj ostalih patentnih zahtjeva: 16

(11) BA/EP4114403(21) **E04350** (22) 2023-06-12

(26) HR

(31) 202163192246 P (32) 2021-05-24 (33) US
(96) 22730040.7 2022-05-23

(97) 2023-01-11

(51) A61K31/661, A61P25/02(73) Medicon Pharmaceuticals, Inc.
18 Blueberry Ridge Road Setauket, NY
11733
US(72) RIGAS, Basil
Setauket, New York 11733
US(74) "STAM" d.o.o.
Sarači 77, 71000 Sarajevo
BA**(54) LIJEČENJE NEUROPATSKE
BOLI POVEZANE S PERIFERNOM
NEUROPATIJOM IZAZVANOM
KEMOTERAPIJOM**

(57)

1. Fosfosulindak (PS) za upotrebu u liječenju i/ili prevenciji neuropatske boli kod subjekta povezane s perifernom neuropatijom izazvanom kemoterapijom (CIPN).

Broj ostalih patentnih zahtjeva: 14

(11) BA/EP3628049(21) **E04361** (22) 2023-07-11

(26) BS

(31) 201762501229 P (32) 2017-05-04 (33) US
201762510422 P 2017-05-24 US
201762578674 P 2017-10-30 US
(96) 18794202.4 2018-05-03

(97) 2020-04-01

**(51) C07K14/71, C07K16/46, A61K38/17,
A61P9/12, A61P9/10, A61P13/12,
A61P35/00**(73) Acceleron Pharma Inc.
128 Sidney Street Cambridge, MA 02139
US(72) KUMAR, Ravindra
421 Arlington Street Acton, MA 01720
US
SAKO, Dianne S.
14 Mystic Street Medford, MA 02155
US(74) "MSA IP"
Hamdije Kapidžića 12, 71000 Sarajevo
BA**(54) FUZIONI PROTEINI TGF-BETA
RECEPTORA TIP II I NJIHOVE
UPOTREBE**

(57)

1. Fuzioni polipeptid receptora II transformišućeg faktora rasta- β ($T\beta RII$) koji sadrži:

- a) ekstracelularni domen $T\beta RII$ dijela koji sadrži aminokiselinsku sekvencu koja je najmanje 90%, 95%, 97%, 99% ili 100% identična sa SEQ ID NO: 18;
 - b) heterologni dio, pri čemu heterologni dio je Fc domen imunoglobulina, i
 - c) linkerski dio koji sadrži $(GGGGS)_n$, gdje $n = 4, 5$ ili 6 ;
- pri čemu je ekstracelularni domen $T\beta RII$ dijela vezan za heterologni dio pomoću linkerskog dijela; i
- pri čemu fuzioni polipeptid vezuje transformišući faktor rasta $\beta 1$ ($TGF\beta 1$) i transformišući faktor rasta $\beta 3$ ($TGF\beta 3$).

Broj ostalih patentnih zahtjeva: 15

(11) BA/EP3830092(21) **E04362** (22) 2023-07-12

(26) HR

(31) 201862714100 P (32) 2018-08-03 (33) US
(96) 19876025.8 2019-08-02

(97) 2021-06-09

(51) C07D487/04, A61P25/18

(73) NOVARTIS AG

Lichtstrasse 35, 4056 Basel
CH

(72) VOLKMANN, Robert A.

135 Dogwood Lane Mystic, CT 06355
US

ANDERSON, David R.

32 Fawn Run Road Salem, CT 06420
US

MALEKIANI, Sam

121 Lexington Street Watertown, MA 02472
US

PISER, Timothy

209 Hawthorne Lane Wilmington, DE 19803
US

KEANEY, Gregg F.

34 Robbins Road Lexington, MA 02421
US

LEISER, Steven, C.

551 Kings Highway Valley Cottage, NY
10989
US

(74) "STAM" d.o.o.

Sarači 77, 71000 Sarajevo
BA**(54) MODULATORI HETEROAROMATSKIH
NMDA RECEPTORA I NJIHOVA
UPORABA**

(57)

1. Spoj 5-(3-kloro-4-fluorofenil)-7-ciklopropil-3-(2-(3-fluoro-3-metilazetid-1-il)-2-oksoetil)-3,7-dihidro-4H-pirololo[2,3-d]pirimidin-4-on formule:

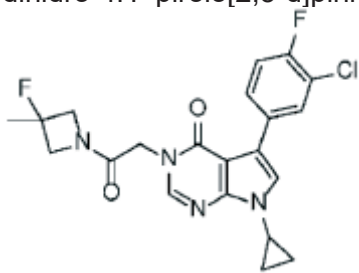

ili njegova farmaceutski prihvatljiva sol.

Broj ostalih patentnih zahtjeva: 15

(11) BA/EP3925607(21) **E04363** (22) 2023-07-12

(26) HR

(31) 201461979848 P (32) 2014-04-15 (33) US
201462059287 P 2014-10-03 US
(96) 21175519.4 2015-04-14

(97) 2021-12-22

**(51) A61K31/404, A61K9/14, C07D209/04,
C07D215/00, A61K45/06, A61K9/20,
A61K31/47, A61K9/16, A61P11/00**(73) Vertex Pharmaceuticals Incorporated
50 Northern Avenue, Boston, MA 02210
US

(72) PHENIX, Brian Dean

Acton 01720

US

BAGNOL, Laurent Jean-claude
Burlington 01803

US

BRODEUR, Geoffrey Glen
Boston 02210

US

CHANDRAN, Sachin
Somerville 02144

US

DOKOU, Eleni
Cambridge 02140

US

FERRIS, Lori Ann
Medford 02155

US

KNEZIC, Dragutin
Watertown 02472

US

MCCARTY, Katie Lynn
Watertown 02472

US

MEDEK, Ales
Winchester 01890

US

WAGGENER, Sara A.
N. Billerica 01862

US

(74) "STAM" d.o.o.

Sarači 77, 71000 Sarajevo
BA**(54) FARMACEUTSKI PRIPRAVCI ZA
LIJEČENJE BOLESTI POVEZANIH S
REGULATOROM PROVODLJIVOSTI
TRANSMEMBRANE CISTIČNE FIBROZE**

(57)

1. Farmaceutski pripravak, **naznačen time, da** sadrži:

prvu sprejom osušenu disperziju i drugu sprejom osušenu disperziju,

pri čemu prva sprejom osušena disperzija sadrži oko 70% po masi do oko 90% po masi amorfne oblika od (R)-1-(2,2-difluorobenzo[d][1,3] dioksol-5-il)-N-(1-(2,3-dihidropropil)-6-fluoro-2-(1-hidroksi-2-metilpropan-2-il)-1H-indol-5-il) ciklopropankarboksamida (Spoj 1) i oko 10% po masi do oko 30% po masi polimera, i

gdje druga sprejom osušena disperzija sadrži amorfni oblik od N-[2,4-bis(1,1-dimetiletil)-5-hidroksifenil]-1,4-dihidro-4-oksokolin-3-karboksamida (Spoj 2); i

pri čemu farmaceutski pripravak je tableta.

Broj ostalih patentnih zahtjeva: 29

(11) **BA/EP3943493**(21) **E04364** (22) 2023-07-12

(26) HR

(31) 1900432 (32) 2019-01-17 (33) FR
(96) 21190088.1 2020-01-17

(97) 2021-01-26

(51) **C07D471/08, A61K49/08, A61K49/10, C07D487/04**

(73) Guerbet

15, rue des Vanesses 93420 Villepinte
FR

(72) LE GRENEUR, Soizic

91440 Bures sur Yvette
FR

CHÉNEDÉ, Alain

17140 Lagord

FR

CERF, Martine

17870 Breuil-Magné

FR

PETTA, Myriam

95160 Montmorency

FR

MARAIS, Emmanuelle

78150 Le Chesnay

FR

FRANÇOIS, Bruno

17170 Saint Jean de Liversay

FR

ROBIC, Caroline

94130 Nogent sur Marne

FR

LOUGUET, Stéphanie

94270 Le Kremlin Bicetre

FR

(74) "INTELBIRO" d.o.o.

M.H. Uskufije 3, 71000 Sarajevo

BA

(54) **KOMPLEKS GADOLINIJA I
KELIRAJUĆEG LIGANDA IZVEDENOG IZ
DIJASTEREOIZOMERNO OBOGAĆENOG
PCTA I POSTUPAK ZA NJEGOVU
PRIPREMU I PROČIŠĆAVANJE**

(57)

1. Pripravak koji sadrži kompleks formule (II)
ispod:

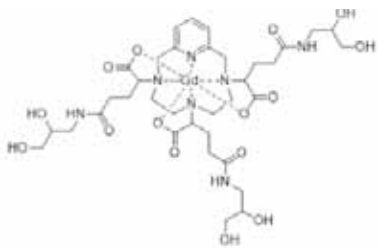

sastavljen od najmanje 80% diastereoizomernog viška koji sadrži smjesu izomera II-RRR i II-SSS s formulama:

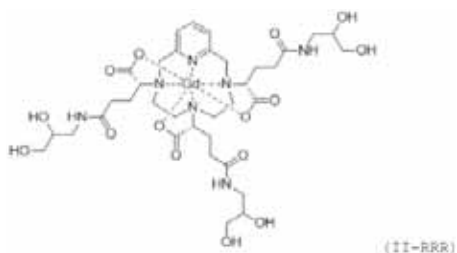
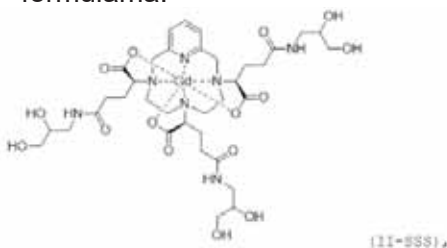

i slobodnog makrocikličkog liganda, te je poželjno da ima koncentraciju slobodnog gadolinija manju od 1 ppm (m/v), naznačen time što sadrži između 0,002 i 0,4 mol/mol% slobodnog makrocikličkog liganda u odnosu na kompleks formule (II).

Broj ostalih patentnih zahtjeva: 14

(11) **BA/EP3982960**

(21) **E04365** (22) 2023-07-13

(26) HR

(31) 201962861725 P (32) 2019-06-14 (33) US
201910116 2019-07-15 GB

(96) 20734283.3 2020-06-15

(97) 2022-04-20

(51) **A61K31/444, A61P7/00**

(73) Kalvista Pharmaceuticals Limited
Porton Science Park Bybrook Road Porton
Down, Salisbury SP4 0BF Wiltshire
GB

(72) FEENER, Edward Paul
24 Peter Road North Reading,
Massachusetts 01864
US

MAETZEL, Andreas

102 Glen Haven Drive Chapel Hill, North
Carolina 27516

US

MARSH, Sally Louise

c/o Kalvista Pharmaceuticals Limited Porton
Science Park Bybrook Road, Porton Down
Salisbury, Wiltshire SP4 0BF

GB

SMITH, Michael David

2377 E Stringham Avenue Salt Lake City,
Utah 84109

US

YEA, Christopher Martyn

c/o Kalvista Pharmaceuticals Limited Porton
Science Park Bybrook Road, Porton Down
Salisbury, Wiltshire SP4 0BF

GB

(74) "STAM" d.o.o.
Sarači 77, 71000 Sarajevo
BA

(54) **LIJEČENJE HEREDITARNOG
ANGIOEDEMA**

(57)

1. Spoj Formule A (ili njegova farmaceutski prihvatljiva sol i/ili solvat), **naznačen time, da** je za uporabu u liječenju hereditarnog angioedema (HAE) „na zahtjev“, koje obuhvaća: oralnu primjenu spoja Formule A (ili njegove farmaceutski prihvatljive soli i/ili solvata) za pacijenta kojemu je to potrebno „na zahtjev“,

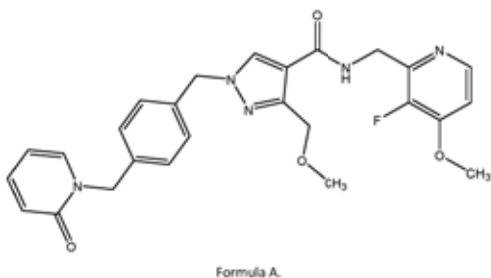

Broj ostalih patentnih zahtjeva: 31

(11) **BA/EP3810201**(21) **E04366** (22) 2023-07-14

(26) HR

(31)201862688632 P (32)2018-06-22 (33)US
(96) 19739766.4 2019-06-14

(97) 2021-04-28

(51) **A61K47/02, A61K47/10, A61K38/26, A61P3/10**(73) Eli Lilly and Company
Lilly Corporate Center Indianapolis, IN
46285
US(72) CORVARI, Vincent John
c/o Eli Lilly and Company P. O. Box 6288
Indianapolis Indiana 46206-6288
USMINIE, Christopher Sears
c/o Eli Lilly and Company P.O. Box 6288
Indianapolis, Indiana 46206-6288
USMISHRA, Dinesh Shyandeo
c/o Eli Lilly and Company P.O. Box 6288
Indianapolis, Indiana 46206-6288
USQIAN, Ken Kangyi
c/o Eli Lilly and Company P.O. Box 6288
Indianapolis, Indiana 46206-6288
US(74) "INTELBIRO" d.o.o.
M.H. Uskufije 3, 71000 Sarajevo
BA(54) **PRIPRAVCI AGONISTA GIP/GLP1**

(57)

1. Farmaceutski pripravak, **naznačen time** što sadrži tirzepatid, ili njegovu farmaceutski prihvatljivu sol; NaC1; i dvobazni natrijev fosfat.

Broj ostalih patentnih zahtjeva: 18

(11) BA/EP3967471(21) **E04367** (22) 2023-07-17

(26) SR

(31) 202000021727 (32) 2020-09-15 (33) IT

(96) 21191232.4 2021-08-13

(97) 2022-03-16

(51) **B29C33/00, B29C45/26, B29D35/00,
B29D35/08, B29D35/14**

(73) DA. MA. & Co S.r.l.

Via del Castello, 9 63812 Montegranaro FM
IT

(72) MAZZA, Dario

63812 MONTEGRANARO FM

IT

MAZZA, Emanuele

63812 MONTEGRANARO FM

IT

(74) "PETOŠEVIĆ" d.o.o. Sarajevo

Blažujski drum 2C 71210 Ilidža

BA

(54) **KOMPLET ZA IZLIVANJE POLIMERNIH
PROIZVODA**

(57)

1. Komplet za izlivanje proizvoda od polimera, tipa koji obuhvata muški deo (2) kalupa, koji ima najmanje jedno prvo ležište (3, 4) koje odgovara najmanje jednom prvom delu (5) najmanje jednog proizvedenog predmeta (6a, 6b) koji treba da se obezbedi, i ženski deo (7) kalupa, koji ima najmanje jedno drugo ležište (8, 9) koje odgovara najmanje jednom drugom delu (10), koji je komplementaran datom najmanje jednom prvom delu (5) najmanje jednog proizvedenog predmeta (6a, 6b) koji treba da se obezbedi, pri čemu:

- najmanje jedna komponenta izabrana iz datog muškog dela (2) kalupa, datog ženskog dela (7) kalupa i najmanje jedne posredne pomoćne ploče (11) obuhvata izbočenu perimetrijsku ivicu (12, 13) koja je ograničena u suštini ravnim i pravilnim površinama, data izbočena perimetrijska ivica (12, 13) obuhvata prolaznu rupu (16, 17) koja vodi do žleba (18, 19) unutrašnje površine date komponente, a dati žleb (18, 19) povezuje datu prolaznu rupu (16, 17) sa odgovarajućim ležištem (3, 4, 3a, 4a) date komponente; i

- najmanje jedna dodatna komponenta izabrana iz datog ženskog dela kalupa (7), datog muškog dela (2) kalupa i najmanje jedne posredne pomoćne ploče (11) obuhvata perimetrijsko udubljenje (14, 15), ograničeno u suštini ravnim i pravilnim površinama, data perimetrijska udubljenja (14, 15) imaju oblik i dimenzije koje su komplementarne onima date izbočene perimetrijske ivice (12, 13) za odgovarajuće hermetičko spajanje kada su dati muški deo (2) kalupa i dati ženski deo (7) kalupa međusobno upareni tako da definišu šupljinu koja odgovara proizvedenom predmetu (6a, 6b) koji treba da se obezbedi naznačena time, **što** data najmanje jedna dodatna komponenta obuhvata komplementarni žleb (20) sa oblikom i dimenzijama komplementarnim onima datog žleba (18, 19), kada su dati muški deo (2) kalupa i dati ženski deo (7) kalupa međusobno povezani tako da definišu šupljinu koja odgovara proizvedenom predmetu (6a, 6b) koji treba da se obezbedi; data rupa (16), dati žleb (18) i dati komplementarni žleb (20) definišu kanal za ubrizgavanje polimera u datu šupljinu.

Broj ostalih patentnih zahtjeva: 3

(11) **BA/EP3576740**

(21) **E04368** (22) 2023-07-17

(26) SR

(31) 201762455211 P (32) 2017-02-06 (33) US
17209098 2017-12-20 EP

(96) 18702299.1 2018-02-02

(97) 2019-12-11

(51) **A61K31/498, G01N33/574, A61P35/00**

(73) Janssen Pharmaceutica NV
Turnhoutseweg 30, 2340 Beerse
BE

(72) STUYCKENS, Kim
c/o Janssen Pharmaceutica NV
Turnhoutseweg 30 2340 Beerse
BE
PEREZ RUIXO, Juan, Jose
c/o Janssen-Cilag, S.A. Edificio Johnson &
Johnson Paseo de las Doce Estrellas, 5-7,
5° planta Campo de las Naciones 28042
Madrid
ES
DE PORRE, Peter, Marie, Z.
c/o Janssen Pharmaceutica NV
Turnhoutseweg 30 2340 Beerse
BE
AVADHANI, Anjali, Narayan
c/o Janssen Pharmaceuticals Inc.
Springhouse Campus 1400 McKean Road
Springhouse Pennsylvania 19477
US
LORIENT, Yohann
c/o Gustave Roussy 114, rue Édouard-
Vaillant 94805 Villejuif Cedex
FR
SIEFKER-RADTKE, Arlene, O.
c/o Janssen Pharmaceutica NV
Turnhoutseweg 30 2340 Beerse
BE

(74) Dragan Mićunović
Branilaca Sarajeva 10, 71000 Sarajevo
BA

(54) **LIJEČENJE RAKA**

(57)

1. Erdafitinib za upotrebu u lečenju raka kod pacijenata sa rakom, naznačeno time što
 - a) erdafitinib se primenjuje u količini od 8 mg dnevno na kontinuiranoj osnovi;

b) nivoi fosfata u serumu pacijenta se mere na dan lečenja tokom prvog ciklusa lečenja erdafitinibom;

c-1) kada su nivoi fosfata u serumu <5,5 mg/dl, erdafitinib se primenjuje u količini od 9 mg dnevno na kontinuiranoj osnovi; ili

c-2) kada se nivoi fosfata u serumu kreću od i uključujući 5,5 mg/dl do <7 mg/dl, erdafitinib se dalje primenjuje u količini od 8 mg dnevno na kontinuiranoj osnovi; ili

c-3) kada su nivoi fosfata u serumu \geq 7 mg/dl, lečenje erdafitinibom se privremeno prekida.

Broj ostalih patentnih zahtjeva: 24

(11) **BA/EP3841101**

(21) **E04369** (22) 2023-07-18

(26) HR

(31) 18190731 (32) 2018-08-24 (33) EP
(96) 19759528.3 2019-08-22

(97) 2021-06-30

(51) **C07D471/04, A61K31/5377, A61P35/00**

(73) Bayer Aktiengesellschaft
Kaiser-Wilhelm-Allee 1 51373 Leverkusen
DE
Bayer Pharma Aktiengesellschaft
Müllerstrasse 178 13353 Berlin
DE

(72) PLATZEK, Johannes
Grottkauer Str. 55 12621 Berlin
DE
RUBENBAUER, Philipp
Zur Holderhecke 10a 64625 Bensheim
DE
VAN DER HAAS, Hendricus, Nicolaas,
Sebastiaan
Claustrum 30 6515 GK Nijmegen
NL
HOOGEVEEN, Sonja, Elisabeth
Irenelaan 30 5342 EL Oss
NL
VAN OERS, Matthijs, Cornelis, Maria
Vondelstraat 111 6512 BD Nijmegen
NL
GIELING, Reinerus, Gerardus
De Liende 12 6441 XJ Beuningen
NL
DEKKER, Jeroen, Alexander
Rembrandtlaan 131 6717 NS Ede
NL

(74) "INTELBIRO" d.o.o.
M.H. Uskufije 3, 71000 Sarajevo
BA

(54) **POSTUPAK ZA PRIPRAVU 2-[(3R)-3-METILMORFOLIN-4-IL]-4-[1-METIL-1H-PIRAZOL-5-IL]-8-(1H-PIRAZOL-5-IL)-1,7-NAFTIRIDINA**

(57)

1. Postupak za pripravu spoja s formulom (I)

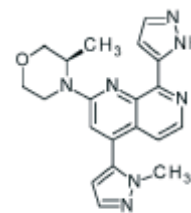

(I),

ili njegovog tautomera s formulom (Ia)

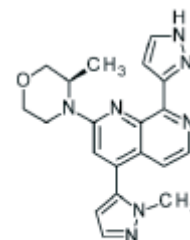

(Ia),

ili njihove smjese,
navedeni postupak se sastoji od
uzastopnih koraka:
(a) reagiranje intermedijarnog spoja
formule (IXa)

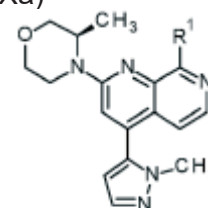

(IXa),

u kojoj
R₁ predstavlja atom klora, broma
ili joda ili predstavlja skupinu
odabranu između [(trifluormetil)
sulfonil]oksi, [(nonafluorbutil)
sulfonil]oksi, (metilsulfonil)
oksi, (p-toluensulfonil)oksi,
(fenilsulfonil)oksi, [(4-bromofenil)
sulfonil]oksi, [(4-nitrofenil)sulfonil]
oksi, [(2-nitrofenil)sulfonil]oksi,
[(4-izopropilfenil)sulfonil]oksi,
[(2,4,6-triizopropilfenil)sulfonil]
oksi, [(2,4,6-trimetilfenil)sulfonil]
oksi, [(4-tert-butilfenil)sulfonil]oksi i
[(4-metoksifenil)sulfonil]oksi;
sa spojem s formulom (IIIa) ili (IIIb)

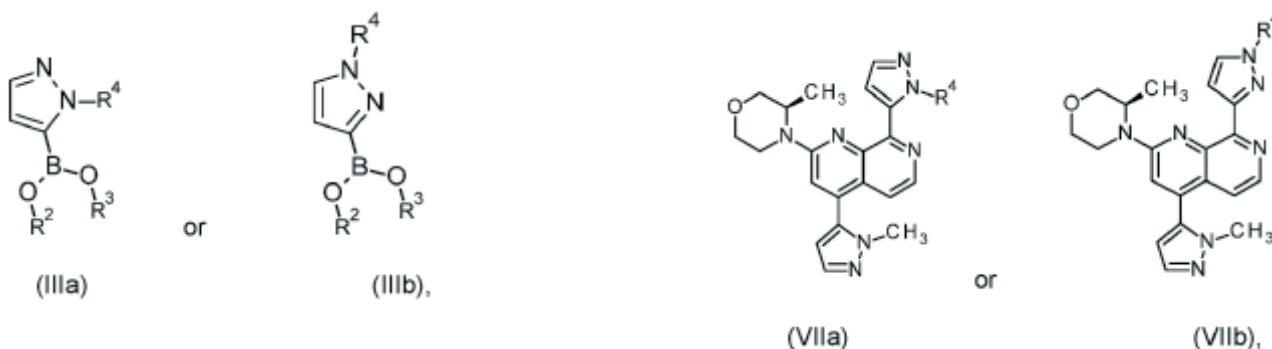

ili njihovom smjesom,
u kojoj
R₂ i R₃ predstavljaju, neovisno jedan od drugog, vodikov atom ili skupinu C₁-C₆-alkil;

ili
R₂ i R₃ zajedno predstavljaju skupinu -CH₂-CH₂- ili skupinu -CH₂-CH₂-CH₂-, pri čemu je navedena skupina -CH₂-CH₂- ili skupina -CH₂-CH₂-CH₂- izborno supstituirana jedan, dva, tri ili četiri puta sa skupinom odabranom između metila i etila;

ili
R₂ i R₃ zajedno predstavljaju skupinu

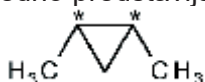

pri čemu "*" predstavlja točku vezivanja za ostatak molekule;

i
R₄ predstavlja skupinu odabranu između tetrahidro-2H-piran-2-ila, 1-metil-1-metoksietila, 1-metil-1-fenoksietila, 1-metil-1-benziloksietila;

kako bi se dobio intermedijarni spoj formule (VIIa) ili (VIIb)

ili njihova smjesa,
u kojoj

R₄ predstavlja skupinu odabranu između tetrahidro-2H-piran-2-ila, 1-metil-1-metoksietila, 1-metil-1-fenoksietila, 1-metil-1-benziloksietila;

i
(b) uklanjanje skupine R₄ iz intermedijarnog spoja formule (VIIa) ili (VIIb), čime se dobiva spoj formule (I), ili njegov tautomer formule (Ia), ili njihova smjesa.

Broj ostalih patentnih zahtjeva: 19

ili

(11) **BA/EP3247707**(21) **E04370** (22) 2023-07-20

(26) SR

(31) 201562106571 P (32) 2015-01-22 (33) US

(96) 16702652.5 2016-01-21

(97) 2017-11-29

(51) **C07D401/14, C07D401/02, C07D407/02, C07D407/14, C07D409/02, C07D411/14, C07D471/04, A61K31/435, A61P9/04**(73) Myokardia, Inc.
1000 Sierra Point Parkway Brisbane, CA
94005
US(72) OSLOB, Johan
1000 Sierra Point Parkway Brisbane
California 94005
US
AUBELE, Danielle
1000 Sierra Point Parkway Brisbane
California 94005
US
KIM, Jae
1000 Sierra Point Parkway Brisbane
California 94005
US
MCDOWELL, Robert
1000 Sierra Point Parkway Brisbane
California 94005
US
SONG, Yonghong
1000 Sierra Point Parkway Brisbane
California 94005
US
SRAN, Arvinder
1000 Sierra Point Parkway Brisbane
California 94005
US
ZHONG, Min
1000 Sierra Point Parkway Brisbane
California 94005
US(74) "ŽIVKO MIJATOVIĆ & PARTNERS" d.o.o.
Sarajevo
M.H. Uskufije 3, 71000 Sarajevo
BA(54) **4-METILSULFONIL-SUPSTITUISANA
JEDINJENJA PIPERIDIN UREE KORISNA
ZA LEČENJE SRČANIH POREMEĆAJA
KAO ŠTO JE DILATIRANA
KARDIOMIOPATIJA (DCM)**

(57)

1. Jedinjenje koje ima formulu (I):

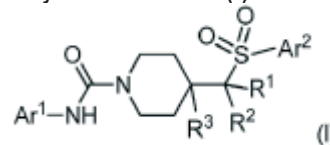

ili njegova farmaceutski prihvatljiva so, pri čemu

Ar₁ je 5- do 6-člani heteroaril koji ima najmanje jedan atom azota član prstena; i koji je izborno supstituisan sa od 1-3 R_a;

Ar₂ je 5- do 10-člani aril ili heteroaril, koji je izborno supstituisan sa 1-5 R_b;

R₁ i R₂ su svaki nezavisno član izabran iz grupe koja se sastoji od sledećih: H, F, C₁-C₄ alkil, C₁-C₄ deutoalkil i C₁-C₄ haloalkil; ili izborno R₁ i R₂ mogu se kombinovati da formiraju C₃- do C₅ karbociklični prsten, koji je izborno supstituisan sa jednim ili dva F;

R₃ je član izabran iz grupe koja se sastoji od sledećih: H, F, OH i C₁-C₄ alkil;

svaki R_a je nezavisno izabran iz grupe koja se sastoji od sledećih: halo, CN, hidroksil, C₁-C₄ alkil, C₁-C₄ haloalkil, C₁-C₄ hidroksialkil, C₁-C₄ alkoksi, C₁-C₄ haloalkoksi, -COR_{a1}, -CO₂R_{a1}, -SO₂R_{a1}, -SO₂NR_{a1}R_{a2}, i -CONR_{a1}R_{a2}, pri čemu svaki R_{a1} i R_{a2} je nezavisno izabran iz grupe koja se sastoji od sledećih: H i C₁-C₄ alkil, ili izborno R_{a1} i R_{a2} kada su vezani za atom azota se kombinuju i formiraju 4- do 6-člani prsten; ili izborno, dva R_a supstituenta na susednim članovima prstena se kombinuju da bi se formirao 5- ili 6-člani prsten koji ima 0, 1 ili 2 člana prstena izabrana od O, N i S; i svaki R_b je nezavisno izabran iz grupe koja se sastoji od sledećih: halo, CN, hidroksil, C₁-C₄ alkil, C₁-C₄ deutoalkil, C₁-C₄ haloalkil, C₁-C₄ alkoksi, C₁-C₄ haloalkoksi, C₃-C₆ cikloalkil, -NR_{b1}R_{b2}, -COR_{b1}, -CO₂R_{b1}, -SO₂R_{b1}, -SO₂NR_{b1}R_{b2}, -CONR_{b1}R_{b2} i 5- ili 6-člani heteroaril, koji je izborno supstituisan sa C₁-C₄ alkil, i pri čemu svaki R_{b1} i R_{b2} je nezavisno izabran iz grupe koja se sastoji od sledećih: H i C₁-C₄ alkil ili izborno R_{b1} i R_{b2} kada su vezani za atom azota se kombinuju i formiraju 4- do 6-člani prsten; ili izborno, dva R_b supstituenta na susednim članovima prstena se kombinuju da bi se formirao 5- ili 6-člani prsten koji ima 0, 1 ili 2 člana prstena izabrana od O, N i S.

Broj ostalih patentnih zahtjeva: 22

(11) BA/EP3778220**(21) E04381** (22) 2023-08-04

(26) SR

(31) 201900014682 (32) 2019-08-12 (33) IT

(96) 20190477.8 2020-08-11

(97) 2021-02-17

**(51) B32B21/02, B27N3/00, B27N3/14,
B27N3/24, B32B21/13**

(73) Fantoni S.p.A.

Via Europa Unita 1 33010 Osoppo (UD)

IT

(72) Fantoni, Marco

Via Giovanni Fantoni, 3 33013 Gemona del

Friuli (UD)

IT

(74) "PETOŠEVIĆ" d.o.o. Sarajevo

Blažujski drum 2C 71210 Ilidža

BA

**(54) POSTROJENJA I NAČIN PROIZVODNJE
PANELA OD DRVNIH VLAKANA**

(57)

1. Postrojenje za proizvodnju panela (10) od višeslojnih MDF drvnih vlakana suvo dobijenih a koji se sastoje od najmanje tri sloja drvnih vlakana, od kojih je najmanje jedan unutrašnji sloj (12) jezgra i dva su spoljna sloja (11, 13) postavljena pored navedenog unutrašnjeg sloja (12) jezgra na suprotnim stranama jedan u odnosu na drugog, a dato postrojenje (14) obuhvata:

- dve nezavisne linije (15, 16) za dovod drvnih vlakana konfigurisane da, tim redosledom, snabdevaju prvi tok (F1) koji se sastoji od drvnih vlakana i drugi tok (F2) koji se sastoji od drvnih vlakana, od kojih je prva linija (15) za dovod drvnih vlakana konfigurisana da snabdevanje prvog toka (F1) koji obuhvata prirodna drvena vlakna i druge linije (16) za dovod drvnih vlakana koja je konfigurisana da snabdeva drugi tok (F2) koji obuhvata reciklirana drvena vlakna ili vlakna dobijena iz kombinacije recikliranog i prirodnog drveta;
- stanicu (19) za formiranje višeslojnog sklopa (110) od aerizovanih drvnih vlakana, pri čemu data stanica (19) za formiranje obuhvata u nizu u smeru rada (X): i) prvo sredstvo (20) za nanošenje

koje može da nanese prvi (111) aerizovani sloj od drvnih vlakana koji dolazi iz datog prvog toka (F1) kako bi se formirao prvi spoljni sloj (11), ii) drugo sredstvo (21) za nanošenje koje može da nanese drugi aerizovani sloj (112) od vlakana koji dolazi iz najmanje datog drugog toka (F2) kako bi se formirao unutrašnji sloj (12) jezgra iznad prvog spoljnog sloja (11), iii) treće sredstvo (22) za nanošenje koje može da nanese treći aerizovani sloj (113) od vlakana koji dolazi iz datog prvog toka (F1) kako bi se formirao drugi spoljni sloj (13) iznad unutrašnjeg sloja (12) jezgra čime se dobija višeslojni sklop (110) od aerizovanih drvnih vlakana;

- sredstvo (24) za toplo presovanje konfigurisano za toplo presovanje datog višeslojnog sklopa (110) kako bi se sabila drvena vlakna i dobila željena debljina;

- sredstvo (25) za sečenje konfigurisano da seče na određenu veličinu višeslojni sklop (110) tako pritisnut, kako bi se dobio pomenuti panel (10),

pri čemu data prva linija (15) za dovod drvnih vlakana obuhvata najmanje jedan modul (31) za pripremu vlakana konfigurisan da transformiše drvo u drvena vlakna putem defibracije pomoću termo-mehaničkog pulpovanja, a data druga linija (16) za dovod drvnih vlakana obuhvata najmanje jedan odgovarajući modul (31) za pripremu vlakana konfigurisan da transformiše reciklirano drvo u reciklirana drvena vlakna kroz defibraciju pomoću termo-mehaničkog pulpovanja;

pri čemu data druga linija (16) za dovod drvnih vlakana obuhvata najmanje jednu stanicu (32) za čišćenje datog recikliranog drveta uzvodno od datog modula (31) za pripremu vlakana.

Broj ostalih patentnih zahtjeva: 13

(11) BA/EP2582395(21) **E04383** (22) 2023-08-07

(26) SR

(31) 10382153 (32) 2010-05-31 (33) EP
(96) 11723441.9 2011-05-31

(97) 2013-04-24

(51) A61K47/34(73) Laboratorios Farmacéuticos Rovi, S.A.
C/ Julián Camarillo 35 28037 Madrid
ES(72) GUTIERRO ADURIZ, Ibon
c/ Julián Camarillo 35 E-28037 Madrid
ES
GÓMEZ OCHOA, María Teresa
c/ Julián Camarillo 35 E-28037 Madrid
ES(74) Dragan Mićunović
Branilaca Sarajeva 10, 71000 Sarajevo
BA**(54) KOMPOZICIJE ZA INJEKTABILNE IN-SITU BIORAZGRADIVE IMPLANTATE**

(57)

1. Metoda za pripremanje injektabilne depo kompozicije koja obuhvata korake:

a) mešanja biokompatibilnog polimera koji je kopolimer na bazi mlečne kiseline i glikolne kiseline i koji ima odnos monomera mlečne i glikolne kiseline u opsegu od 48:52 do 100:0, i svojstveni viskozitet u opsegu od 0,25-0,48 dl/g izmeren na 25°C u koncentraciji od 0,1% u hloroformu, sa lekom koji ima rastvorljivost u vodi manju od 2 mg/ml koji je izabran iz grupe koja se sastoji od fentanila i risperidona, i onda

b) mešanja mešavine dobijene u koraku a) sa rastvaračem koji se meša sa vodom i ima dipolni moment od oko 3,7-4,5 D i dielektričnu konstantu između 30 i 50, pri čemu se viskoznost polimernog rastvora koji sadrži polimer i rastvarač meren na 25°C podešava na opseg između 0,50 i 3,0 Pa.s.

Broj ostalih patentnih zahtjeva: 10

(11) BA/EP3388075(21) **E04384** (22) 2023-08-08

(26) SR

(31) 201562139189 P (32) 2015-03-27 (33) US
201505305 2015-03-27 GB
(96) 18174251.1 2016-03-24

(97) 2018-10-17

(51) A61K39/00, C07K14/47(73) Immatrics Biotechnologies GmbH
Paul-Ehrlich-Strasse 15, 72076 Tübingen
DE(72) MAHR, Andrea
72076 Tübingen
DE
Stevermann, Lea
Dennewartstrasse 15 52068 Aachen
DE(72) WEINSCHENK, Toni
Im Morgenrain 15 73773 Aichwald
DESchoor, Oliver
Eichenhaldenstrasse 19 72074 Tübingen
DEFRITSCHKE, Jens
Lärchenweg 11 72144 Dusslingen
DESINGH, Harpreet
81375 Munich
DE(74) "ŽIVKO MIJATOVIĆ & PARTNERS" d.o.o.
Sarajevo
M.H. Uskufije 3, 71000 Sarajevo
BA**(54) NOVI PEPTIDI I KOMBINACIJA PEPTIDA ZA UPOTREBU U IMUNOTERAPIJI PROTIV RAZNIH TUMORA (SEQ ID 25 - MRAX5-003)**

(57)

1. Peptid koji sadrži aminokiselinsku sekvencu koja sadrži ID BR. SEKV: 25; i njegova farmaceutska prihvatljiva so, i naznačeno time što navedeni peptid ima ukupnu dužinu od 11 do 16 aminokiselina.

Broj ostalih patentnih zahtjeva: 13

(11) **BA/EP3294325**

(21) **E04386** (22) 2023-08-10

(26) HR

(31) 2015/060356 (32) 2015-05-11 (33) EP
(96) 16724861.6 2016-05-09

(97) 2018-03-21

(51) **A61K39/00, A61K35/17, C07K14/725**

(73) Biontech Cell&Gene Therapies GmbH
An der Goldgrube 12 55131 Mainz
DE
TRON - Translationale Onkologie an
der Universitätsmedizin der Johannes
Gutenberg- Universität Mainz
gemeinnützige GmbH
Freiligrathstrasse 12 55131 Mainz
DE

(72) SAHIN, Ugur
Philipp-von-Zabern-Platz 1 55116 Mainz
DE
REINHARD, Katharina
Im See 5 55246 Mainz-Kostheim
DE
SIMON, Petra
Silvanerstraße 33 a 55129 Mainz
DE
MROZ, Karolina Anna
Zietenring 3 65195 Wiesbaden
DE
HOBOHM, Kathleen
Johann-Strauß-Str. 18 a 65779 Kelkheim i.
Ts.
DE

(74) "ŽIVKO MIJATOVIĆ & PARTNERS" d.o.o.
Sarajevo
M.H. Uskufije 3, 71000 Sarajevo
BA

(54) **POJAČAVANJE EFEKTA CAR-
PROJEKTOVANIH T STANICA POMOĆU
CIJEPLJENJA NUKLEINSKOM
KISELINOM**

(57)

1. T stanice genetički modificirane da
ekspimiraju kimerni antigenski receptor
(CAR) koji ciljno djeluje na antigen i/ili
nukleinska kiselina koja kodira antigen
za uporabu u postupku liječenja pomoću
terapije, osiguravanjem imunskog odgovora

za ciljnu populaciju stanica ili ciljno tkivo
koji ekspimiraju antigen kod sisavaca,
postupak sadrži primjenu sisavcu T stanica
genetički modificiranih da ekspimiraju
CAR sistemskom primjenom i primjenu
nukleinske kiseline koja kodira antigen,
naznačeno time što je nukleinska kiselina
koja kodira antigen RNK formulirana u
lipozomima,

pri čemu kimerni antigenski receptor
poželjno sadrži antigen-vezujuću
domenu, signalnu domenu i
kostimulatornu domenu.

Broj ostalih patentnih zahtjeva: 13

(11) BA/EP3413897(21) **E04389** (22) 2023-08-15(31)201662294576 P (32)2016-02-12 (33)US
201662297657 P 2016-02-19 US
(96) 17706102.5 2017-02-10

(97) 2018-12-19

**(51) A61K31/7076, A61P31/18, A61P37/02,
C07H19/173**(73) Merck Sharp & Dohme LLC
126 East Lincoln Avenue Rahway, New
Jersey 07065
US(72) HAZUDA, Daria
770 Sumneytown Pike West Point
Pennsylvania 19486
US
MILLER, Michael D.
351 North Sumneytown Pike North Wales
Pennsylvania 19454
US
GROBLER, Jay A.
770 Sumneytown Pike West Point
Pennsylvania 19486
US
NICOLL-GRIFFITH, Deborah Anne
261 rue Principale St-Basile-le-Grand
Québec J3N 1H3
CA(74) "MSA IP"
Hamdije Kapidžića 12, 71000 Sarajevo
BA**(54) POSTUPCI ZA LIJEČENJE I
PROFILAKSU HIV-A I AIDS-A**

(57)

1. Jedinjenje strukturne formule I:

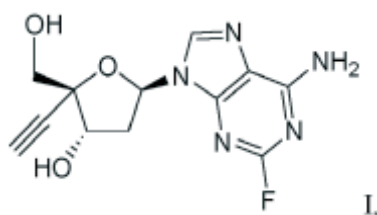

ili njegova farmaceutski prihvatljiva so ili kokristal, za primjenu u inhibiciji reverzne transkriptaze HIV-a, liječenju HIV infekcije, liječenju AIDS-a ili ARC-a, odlaganju početka AIDS-a ili ARC-a,

ili profilaksi HIV infekcije, AIDS-a ili ARC-a kod subjekta, pri čemu se režim doziranja bira između jednom nedeljno, na dvije nedelje, dva puta mjesečno, ili jednom mjesečno.

Broj ostalih patentnih zahtjeva: 30

(11) BA/EP3830243(21) **E04401** (22) 2023-08-25

(26) SR

(31)201862714200 P (32)2018-08-03 (33)US
(96) 19779967.9 2019-08-02

(97) 2021-06-09

(51) C12M3/00, A61L27/36, A61L27/50(73) VeriGraft AB
Arvid Wallgrens Backe 20 413 46
Gothenburg
SE(72) STREHL, Raimund
Arvid Wallgrens Backe 20 413 46
Gothenburg
SE(74) "PETOŠEVIĆ" d.o.o. Sarajevo
Blažujski drum 2C 71210 Ilidža
BA**(54) POSTUPCI ZA PRIPREMU
PERSONALIZOVANIH KRVNIH SUDOVA**

(57)

1. Postupak za pripremu personalizovanog krvnog suda, koji obuhvata dovođenje u kontakt površine nećelijskog cevastog nosača sa suspenzijom koja sadrži uzorak pune krvi subjekta kome je potreban personalizovani krvni sud, pri čemu se uzorak pune krvi razblažava u fiziološkom rastvoru i pri čemu se kontakt vrši za 3 do 14 dana.

Broj ostalih patentnih zahtjeva: 19

**OBJAVLJIVANJE ZAHTJEVA ZA KONSEZUALNI PATENT
OBJAVLJIVANJE ZAHTJEVA ZA KONSEZUALNI PATENT
OBJAVЉИВАЊЕ ЗАХТЈЕВА ЗА КОНСЕЗУАЛНИ ПАТЕНТ**

Datum podnošenja: **2022-03-11**

Broj službenog glasnika u kojem je objavljena prijava patenta: **3/2021**

(21) **BAP203346A**

(51) **B82B, C02F**

(71) Univerzitet u Banjoj Luci, O.J. Prirodno-matematički fakultet
Mladena Stojanovića 2, 78000 Banja Luka
BA

(72) GOTOVAC ATLAGIĆ, Suzana
Univerzitet u Banjoj Luci, O.J. Prirodno-matematički fakultet, Studijski program hemija, Mladena Stojanovića 2, 78000 Banja Luka
BA

DAL SANTO, Vladimiro Dal Santo
Dr. Vladimiro Dal Santo CNR-SCITEC - Via C. Golgi, 19 – 20133 Milano, IT
SENATORE, Adolfo
University of Salerno, Campus di Fisciano, Edificio E, Piano Terzo, stanza 024, IT

(54) SINTEZA NANOČESTICA HEMATITA IZ AKUMULACIJA OTPADNOG MULJA RUDNIKA ŽELJEZA

Datum podnošenja: **2023-04-12**

Broj službenog glasnika u kojem je objavljena prijava patenta: **2/2022**

(21) **BAP203394A**

(51) **C05F**

(75) PAVELKA, Pavel
Trg solidarnosti 31, 71000 Sarajevo
BA

(54) HUMINSKE I FULVINSKE KISELINE OD TALOGA IZ AKUMULACIJE MODRAC I OD TALOGA IZ SEPERACIJA RUDNIKA UGLJA LOCIRANIH U SLIVU AKUMULACIJE MODRAC

Datum podnošenja: **2023-05-31**

Broj službenog glasnika u kojem je objavljena prijava patenta: **4/2022**

(21) **BAP213408A**

(51) **B03C 3/100, B01D 46/00**

(75) HODŽIĆ, Enes
Mis Irbina 26, 71000 Sarajevo
BA

(74) ADI KRDŽALIĆ
Branilaca Sarajeva 31/1, 71000 Sarajevo
BA

(54) MASKA ZA TRAJNU ZAŠTITU OD VIRUSA-BAKTERIJA I DRUGIH ZAGAĐIVAČA ZRAKA

Datum podnošenja: **2023-05-31**

Broj službenog glasnika u kojem je objavljena prijava patenta: **4/2022**

(21) **BAP213410A**

(51) **B65F 1/00**

(75) HODŽIĆ, Enes
Mis Irbina 26, 71000 Sarajevo
BA

(54) KONTEJNER ZA PRIKUPLJANJE OTPADA U URBANIM SREDINAMA

Datum podnošenja: **2023-06-06**

Broj službenog glasnika u kojem je objavljena prijava patenta: **4/2022**

(21) **BAP213413A**

(75) JANKOVIĆ, Dragana
Gradačaćka 37, 71000 Sarajevo
BA

(54) KALUP ZA IZLIJEVANJE TANKIH UZORAKA

Datum podnošenja: **2023-06-06**

Broj službenog glasnika u kojem je objavljena
prijava patenta: **4/2022**

(21) **BAP213414A**

(75) JANKOVIĆ, Dragana
Gradačaćka 37, 71000 Sarajevo
BA

(54) **CILINDRIČNA ALATKA ZA BRUŠENJE I
POLIRANJE TANKIH UZORAKA**

**OBJAVA PROMJENA
OBJAVA PROMJENA
OBJAVA PROMJENA**

062328

Vrsta promjene

Adresa

Datum promjene

2023-07-27

Stari podatak

Bayer Intellectual Property GmbH, Alfred-Nobel-Strasse 10, 40789 Monheim am Rhein, DE

Novi podatak

Bayer Intellectual Property GmbH, Alfred-Nobel-Strasse 50, 40789 Monheim am Rhein, DE

E00223

EP1888077

Vrsta promjene

Adresa

Datum promjene

2023-07-10

Stari podatak

Bayer Intellectual Property GmbH, Alfred-Nobel-Strasse 10, 40789 Monheim am Rhein, DE

Novi podatak

Bayer Intellectual Property GmbH, Alfred-Nobel-Strasse 50, 40789 Monheim am Rhein, DE

E00445

EP1740163

Vrsta promjene

Adresa

Datum promjene

2023-07-10

Stari podatak

Bayer Intellectual Property GmbH, Alfred-Nobel-Strasse 10, 40789 Monheim am Rhein, DE

Novi podatak

Bayer Intellectual Property GmbH, Alfred-Nobel-Strasse 50, 40789 Monheim am Rhein, DE

E00829

EP2350005

Vrsta promjene

Adresa

Datum promjene

2023-07-10

Stari podatak

Bayer Intellectual Property GmbH, Alfred-Nobel-Strasse 10, 40789 Monheim am Rhein, DE

Novi podatak

Bayer Intellectual Property GmbH, Alfred-Nobel-Strasse 50, 40789 Monheim am Rhein, DE

E00913

EP1858490

Vrsta promjene

Adresa

Datum promjene

2023-07-10

Stari podatak

Bayer Intellectual Property GmbH, Alfred-Nobel-Strasse 10, 40789 Monheim am Rhein, DE

Novi podatak

Bayer Intellectual Property GmbH, Alfred-Nobel-Strasse 50, 40789 Monheim am Rhein, DE

E00925

EP2116249

Vrsta promjene

Adresa

Datum promjene

2023-07-10

Stari podatak

Bayer Intellectual Property GmbH, Alfred-Nobel-Strasse 10, 40789 Monheim am Rhein, DE

Novi podatak

Bayer Intellectual Property GmbH, Alfred-Nobel-Strasse 50, 40789 Monheim am Rhein, DE

E01222

EP2084151

Vrsta promjene

Adresa

Datum promjene

2023-07-11

Stari podatak

Bayer Intellectual Property GmbH, 40789 Monheim, DE

Novi podatak

Bayer Intellectual Property GmbH, Alfred-Nobel Strasse 50, 40789 Monheim am Rhein, DE

E01438

EP2360683

Vrsta promjene

Adresa

Datum promjene

2023-07-04

Stari podatak

Dolby International AB, 1101 CN Amsterdam Zuidoost, NL

Novi podatak

Dolby International AB, 77 Sir John Rogerson's Quay, Block C, Grand Canal Docklands, Dublin D02 VK60, IE

E01619

EP2694508

Vrsta promjene

Adresa

Datum promjene

2023-07-11

Stari podatak

Bayer Intellectual Property GmbH, Alfred-Nobel-Strasse 10, 40789 Monheim, DE

Novi podatak

Bayer Intellectual Property GmbH, Alfred-Nobel Strasse 50, 40789 Monheim am Rhein, DE

E01824

EP2714654

Vrsta promjene

Adresa

Datum promjene

2023-07-11

Stari podatak

Bayer Intellectual Property GmbH, 40789 Monheim, DE

Novi podatak

Bayer Intellectual Property GmbH, Alfred-Nobel Strasse 50, 40789 Monheim am Rhein, DE

E01925

EP2697191

Vrsta promjene

Adresa

Datum promjene

2023-07-11

Stari podatak

Bayer Intellectual Property GmbH, Alfred-Nobel-Strasse 10, 40789 Monheim, DE

Novi podatak

Bayer Intellectual Property GmbH, Alfred-Nobel Strasse 50, 40789 Monheim am Rhein, DE

E01968

EP2773376

Vrsta promjene

Adresa

Datum promjene

2023-07-11

Stari podatak

Bayer Intellectual Property GmbH, Alfred-Nobel-Strasse 10, 40789 Monheim, DE

Novi podatak

Bayer Intellectual Property GmbH, Alfred-Nobel Strasse 50, 40789 Monheim am Rhein, DE

E02015**EP2714740****Vrsta promjene**

Adresa

Datum promjene

2023-07-11

Stari podatak

Bayer Intellectual Property GmbH, Alfred-Nobel-Strasse 10, 40789 Monheim, DE

Novi podatak

Bayer Intellectual Property GmbH, Alfred-Nobel-Strasse 50, 40789 Monheim am Rhein, DE

E02130**EP2791140****Vrsta promjene**

Adresa

Datum promjene

2023-07-11

Stari podatak

Bayer Intellectual Property GmbH, Alfred-Nobel-Strasse 10, 40789 Monheim, DE

Novi podatak

Bayer Intellectual Property GmbH, Alfred-Nobel-Strasse 50, 40789 Monheim am Rhein, DE

E02193**EP2510002****Vrsta promjene**

Adresa

Datum promjene

2023-07-11

Stari podatak

Bayer Intellectual Property GmbH, Alfred-Nobel-Strasse 10, 40789 Monheim, DE

Novi podatak

Bayer Intellectual Property GmbH, Alfred-Nobel-Strasse 50, 40789 Monheim am Rhein, DE

E02329**EP2981963****Vrsta promjene**

Adresa

Datum promjene

2023-07-04

Stari podatak

Dolby International AB, Apollo Building, 3E Herikerbergweg 1-35, 1101 CN Amsterdam Zuid-Oost, NL

Novi podatak

Dolby International AB, 77 Sir John Rogerson's Quay, Block C, Grand Canal Docklands, Dublin D02 VK60, IE

E02412**EP2096919****Vrsta promjene**

Adresa

Datum promjene

2023-07-11

Stari podatak

Bayer Intellectual Property GmbH, Alfred-Nobel-Strasse 10, 40789 Monheim, DE

Novi podatak

Bayer Intellectual Property GmbH, Alfred-Nobel-Strasse 50, 40789 Monheim am Rhein, DE

E02475**EP3008727****Vrsta promjene**

Adresa

Datum promjene

2023-07-04

Stari podatak

Dolby International AB, Apollo Building, 3E Herikerbergweg 1-35, 1101 CN Amsterdam, NL

Novi podatak

Dolby International AB, 77 Sir John Rogerson's Quay, Block C, Grand Canal Docklands, Dublin D02 VK60, IE

E02695

EP2527356

Vrsta promjene

Adresa

Datum promjene

2023-07-11

Stari podatak

Bayer Intellectual Property GmbH, Alfred-Nobel-Strasse 10, 40789 Monheim am Rhein, DE

Novi podatak

Bayer Intellectual Property GmbH, Alfred-Nobel-Strasse 50, 40789 Monheim am Rhein, DE

E02799

EP2640718

Vrsta promjene

Adresa

Datum promjene

2023-07-11

Stari podatak

Bayer Intellectual Property GmbH, Alfred-Nobel-Strasse 10, 40789 Monheim, DE

Novi podatak

Bayer Intellectual Property GmbH, Alfred-Nobel-Strasse 50, 40789 Monheim am Rhein, DE

E03176

EP3213322

Vrsta promjene

Adresa

Datum promjene

2023-07-04

Stari podatak

Dolby International AB, Apollo Building, 3E Herikerbergweg 1-35, 1101 CN Amsterdam Zuid-Oost, NL

Novi podatak

Dolby International AB, 77 Sir John Rogerson's Quay, Block C, Grand Canal Docklands, Dublin D02 VK60, IE

E03331

EP2931752

Vrsta promjene

Adresa

Datum promjene

2023-06-20

Stari podatak

PF Argentum IP Holdings LLC, 235 East 42nd Street, New York, NY 10017, US

Novi podatak

PF Argentum IP Holdings LLC, 66 Hudson Boulevard East, New York, NY 10001-2192, US

E03461

EP3360135

Vrsta promjene

Adresa

Datum promjene

2023-07-04

Stari podatak

Dolby International AB, Apollo Building, 3E Herikerbergweg 1-35, 1101 CN Amsterdam Zuidoost, NL

Novi podatak

Dolby International AB, 77 Sir John Rogerson's Quay, Block C, Grand Canal Docklands, Dublin D02 VK60, IE

E04009

EP3678134

Vrsta promjene

Adresa

Datum promjene

2023-07-04

Stari podatak

Dolby International AB, Apollo Building, 3E Herikerbergweg 1-35, 1101 CN Amsterdam Zuidoost, NL

Novi podatak

Dolby International AB, 77 Sir John Rogerson's Quay, Block C, Grand Canal Docklands, Dublin D02 VK60, IE

E04059

EP3508477

Vrsta promjene

Adresa

Datum promjene

2023-07-07

Stari podatak

ChemoCentryx, Inc., 835 Industrial Road Suite
600, San Carlos CA 94070, US

Novi podatak

ChemoCentryx, Inc., One Amgen Center Drive,
Thousand Oaks, CA 91320, US

PRENOS PRAVA-PRENOS PRAVA-ПРЕНОС ПРАВА

BAР062328

Datum ugovora

2018-06-08

Opseg prenosa prava

U cijelosti

Nosilac

Bayer Intellectual Property GmbH, Alfred-Nobel
Strasse 50, 40789 Monheim am Rhein, DE

Sticalac

Bayer CropScience Aktiengesellschaft, Alfred-
Nobel Strasse 50, 40789 Monheim am Rhein,
DE

E00808

EP2219647

Datum ugovora

2022-12-15

Opseg prenosa prava

U cijelosti

Nosilac

Takeda Pharmaceuticals U.S.A., Inc., One
Takeda Parkway, Deerfield, IL 60015, US

Sticalac

H. Lundbeck A/S, Ottiliavej 9, 2500 Valby, DK

E02127

EP2431039

Datum ugovora

2022-12-15

Opseg prenosa prava

U cijelosti

Nosilac

Takeda Pharmaceuticals U.S.A., Inc., One
Takeda Parkway, Deerfield, IL 60015, US

Sticalac

H. Lundbeck A/S, Ottiliavej 9, 2500 Valby, DK

E03331

EP2931752

Datum ugovora

2023-04-18

Opseg prenosa prava

U cijelosti

Nosilac

PF Argentum IP Holdings LLC, 66 Hudson
Boulevard East, New York, NY 10001-2192, US

Sticalac

Pfizer Inc., 66 Hudson Boulevard East, New
York, NY 10001-2192, US

PRESTANAK PRAVA-PRESTANAK PRAVA ПРЕСТАНАК ПРАВА

BAP041870

Datum prestanka važenja

2023-05-12

Razlog

Patent istekao

BAP041887

Datum prestanka važenja

2023-06-05

Razlog

Patent istekao

BAP041930

Datum prestanka važenja

2023-07-18

Razlog

Patent istekao

BAP132977

Datum prestanka važenja

2023-05-17

Razlog

Konsenzualni patent istekao

BAP173161

Datum prestanka važenja

2023-01-17

Razlog

Prestanak važenja patenta (zbog neplaćanja održavanja)

E00063

Datum prestanka važenja

2022-12-20

Razlog

Prestanak važenja patenta (zbog neplaćanja održavanja)

E00490

Datum prestanka važenja

2006-02-22

Razlog

Prestanak važenja patenta po prigovoru pred EPO-om

E00503

Datum prestanka važenja

2022-12-20

Razlog

Prestanak važenja patenta (zbog neplaćanja održavanja)

E00575

Datum prestanka važenja

2022-10-24

Razlog

Prestanak važenja patenta (zbog neplaćanja održavanja)

E00665

Datum prestanka važenja

2022-12-20

Razlog

Prestanak važenja patenta (zbog neplaćanja održavanja)

E00679

Datum prestanka važenja

2023-01-15

Razlog

Prestanak važenja patenta (zbog neplaćanja održavanja)

E00892

Datum prestanka važenja

2022-12-09

Razlog

Prestanak važenja patenta (zbog neplaćanja održavanja)

E00993**Datum prestanka važenja**

2023-02-11

Razlog

Prestanak važenja patenta (zbog neplaćanja održavanja)

E01014**Datum prestanka važenja**

2022-12-15

Razlog

Prestanak važenja patenta (zbog neplaćanja održavanja)

E01211**Datum prestanka važenja**

2008-02-07

Razlog

Prestanak važenja patenta po prigovoru pred EPO-om

E01224**Datum prestanka važenja**

2006-12-22

Razlog

Prestanak važenja patenta po prigovoru pred EPO-om

E01431**Datum prestanka važenja**

2022-09-22

Razlog

Prestanak važenja patenta (zbog neplaćanja održavanja)

E01694**Datum prestanka važenja**

2023-01-04

Razlog

Prestanak važenja patenta (zbog neplaćanja održavanja)

E01849**Datum prestanka važenja**

2023-01-17

Razlog

Prestanak važenja patenta (zbog neplaćanja održavanja)

E02006**Datum prestanka važenja**

2023-01-04

Razlog

Prestanak važenja patenta (zbog neplaćanja održavanja)

E02152**Datum prestanka važenja**

2022-09-28

Razlog

Prestanak važenja patenta (zbog neplaćanja održavanja)

E02167**Datum prestanka važenja**

2022-10-23

Razlog

Prestanak važenja patenta (zbog neplaćanja održavanja)

E02181**Datum prestanka važenja**

2022-09-04

Razlog

Prestanak važenja patenta (zbog neplaćanja održavanja)

E02266**Datum prestanka važenja**

2008-06-06

Razlog

Prestanak važenja patenta po prigovoru pred EPO-om

E02359**Datum prestanka važenja**

2022-12-21

Razlog

Prestanak važenja patenta (zbog neplaćanja održavanja)

E02381**Datum prestanka važenja**

2005-10-07

Razlog

Prestanak važenja patenta po prigovoru pred EPO-om

E02527**Datum prestanka važenja**

2012-05-02

Razlog

Prestanak važenja patenta po prigovoru pred EPO-om

E02561**Datum prestanka važenja**

2023-01-31

Razlog

Prestanak važenja patenta (zbog neplaćanja održavanja)

E02570**Datum prestanka važenja**

2022-12-14

Razlog

Prestanak važenja patenta (zbog neplaćanja održavanja)

E02580**Datum prestanka važenja**

2011-09-21

Razlog

Prestanak važenja patenta po prigovoru pred EPO-om

E02632**Datum prestanka važenja**

2022-12-22

Razlog

Prestanak važenja patenta (zbog neplaćanja održavanja)

E02646**Datum prestanka važenja**

2022-10-05

Razlog

Prestanak važenja patenta (zbog neplaćanja održavanja)

E02766**Datum prestanka važenja**

2022-11-23

Razlog

Prestanak važenja patenta (zbog neplaćanja održavanja)

E02767**Datum prestanka važenja**

2022-10-19

Razlog

Prestanak važenja patenta (zbog neplaćanja održavanja)

E02786**Datum prestanka važenja**

2022-12-22

Razlog

Prestanak važenja patenta (zbog neplaćanja održavanja)

E02813**Datum prestanka važenja**

2023-01-24

Razlog

Prestanak važenja patenta (zbog neplaćanja održavanja)

E02814**Datum prestanka važenja**

2023-02-27

Razlog

Prestanak važenja patenta (zbog neplaćanja održavanja)

E02842**Datum prestanka važenja**

2010-09-30

Razlog

Prestanak važenja patenta po prigovoru pred EPO-om

E02866**Datum prestanka važenja**

2022-11-01

Razlog

Prestanak važenja patenta (zbog neplaćanja održavanja)

E02952**Datum prestanka važenja**

2022-11-03

Razlog

Prestanak važenja patenta (zbog neplaćanja održavanja)

E02978**Datum prestanka važenja**

2023-08-07

Razlog

Prestanak važenja patenta (zbog neplaćanja održavanja)

E03004**Datum prestanka važenja**

2022-12-17

Razlog

Prestanak važenja patenta (zbog neplaćanja održavanja)

E03132**Datum prestanka važenja**

2022-10-08

Razlog

Prestanak važenja patenta (zbog neplaćanja održavanja)

E03137**Datum prestanka važenja**

2022-10-28

Razlog

Prestanak važenja patenta (zbog neplaćanja održavanja)

E03209**Datum prestanka važenja**

2022-12-16

Razlog

Prestanak važenja patenta (zbog neplaćanja održavanja)

E03299**Datum prestanka važenja**

2023-01-13

Razlog

Prestanak važenja patenta (zbog neplaćanja održavanja)

E03392**Datum prestanka važenja**

2022-10-30

Razlog

Prestanak važenja patenta (zbog neplaćanja održavanja)

E03433**Datum prestanka važenja**

2022-12-21

Razlog

Prestanak važenja patenta (zbog neplaćanja održavanja)

E03481**Datum prestanka važenja**

2022-09-23

Razlog

Prestanak važenja patenta (zbog neplaćanja održavanja)

E03487**Datum prestanka važenja**

2022-11-22

Razlog

Prestanak važenja patenta (zbog neplaćanja održavanja)

E03505**Datum prestanka važenja**

2022-12-13

Razlog

Prestanak važenja patenta (zbog neplaćanja održavanja)

E03544**Datum prestanka važenja**

2014-01-09

Razlog

Prestanak važenja patenta (zbog neplaćanja održavanja)

E03560**Datum prestanka važenja**

2022-12-05

Razlog

Prestanak važenja patenta (zbog neplaćanja održavanja)

E03601**Datum prestanka važenja**

2022-12-28

Razlog

Prestanak važenja patenta (zbog neplaćanja održavanja)

E03639**Datum prestanka važenja**

2022-12-16

Razlog

Prestanak važenja patenta (zbog neplaćanja održavanja)

E03832**Datum prestanka važenja**

2022-12-16

Razlog

Prestanak važenja patenta (zbog neplaćanja održavanja)

E03863**Datum prestanka važenja**

2023-01-31

Razlog

Prestanak važenja patenta (zbog neplaćanja održavanja)

E03951**Datum prestanka važenja**

2023-02-15

Razlog

Prestanak važenja patenta (zbog neplaćanja održavanja)

E03989**Datum prestanka važenja**

2022-12-12

Razlog

Prestanak važenja patenta (zbog neplaćanja održavanja)

E04004**Datum prestanka važenja**

2023-01-25

Razlog

Prestanak važenja patenta (zbog neplaćanja održavanja)

E04015**Datum prestanka važenja**

2022-12-12

Razlog

Prestanak važenja patenta (zbog neplaćanja održavanja)

E04075**Datum prestanka važenja**

2022-10-17

Razlog

Prestanak važenja patenta (zbog neplaćanja održavanja)

PONOVA OBJAVA-ПОНОВНА ОБЈАВА-PONOVA OBJAVA

Ponovno štampanje kompletnog BA-T dokumenta

(11) **BA/EP2861579**(21) **E02745** (22) 2018-04-27

(26) SR

(31) 201261647174 P (32) 2012-05-15 (33) US
201361790967 P 2013-03-15 US
(96) 13730652.8 2013-05-09

(97) 2015-04-22

(51) **C07D 401/14** , **C07D 401/04** ,
C07D 403/10 , **C07D 213/82** ,
A61K 31/4439 , **A61P 35/00**(73) Novartis AG
Lichtstrasse 35 4056 Basel
CH(72) DODD, Stephanie Kay
Novartis Institutes for BioMedical Research,
Inc., 250 Massachusetts Avenue,
Cambridge, Massachusetts 02139
US
FURET, Pascal
Novartis Pharma AG, Werk Klybeck
Postfach, 4002 Basel
CH
GROTZFELD, Robert Martin
Novartis Pharma AG, Forum 1 Novartis
Campus, 4056 Basel
CH
JONES, Darryl Brynley
Novartis Pharma AG, Forum 1 Novartis
Campus, 4056 Basel
CH
MANLEY, Paul
Novartis Pharma AG, Werk Klybeck
Postfach, 4002 Basel
CH
MARZINZIK, Andreas
Novartis Pharma AG, Werk Klybeck
Postfach, 4002 Basel
CH
PELLE, Xavier Francois Andre
Novartis Pharma AG, Forum 1 Novartis
Campus, 4056 Basel
CH
SALEM, Bahaa
Novartis Pharma AG, Werk Klybeck
Postfach, 4002 Basel
CH
SCHOEPFER, Joseph
Novartis Pharma AG, Werk Klybeck
Postfach, 4002 BaselCH
JAHNKE, Wolfgang
Novartis Pharma AG, Postfach, 4002 Basel
CH(74) Dragan Mićunović
Branilaca Sarajeva 10, 71000 Sarajevo
BA(54) **DERIVATI BENZAMIDA ZA INHIBIRANJE
AKTIVNOSTI ABL1, ABL2 I BCR-ABL1**

(57)

Jedinjenje formule (I):

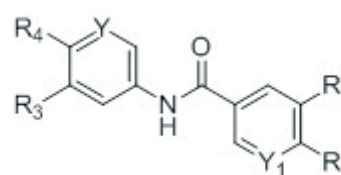

(I)

u kojoj:

R_1 predstavlja pirazolil; gde pomenuti pirazolil može da bude nesupstituisan ili supstituisan sa 1 do 2 R_6 grupe;

R_2 predstavlja pirolidinil; gde pomenuti pirolidinil može biti supstituisan sa jednom R_7 grupom;

gde je R_3 odabran od vodonika i halo;

gde je R_4 odabran od $-SF_5$ i $-Y_2-CF_2-Y_3$;

gde je R_6 pri svakom javljanju nezavisno odabran iz grupe koju čine vodonik, hidroksi, metil, metoksi, cijano, trifluorometil, hidroksi-metil, halo, amino, fluoro-etil, etil i ciklopropil;

gde je R_7 odabran od hidroksi, metil, halo, metoksi, hidroksi-metil, amino, metil-amino, amino-metil, trifluorometil, 2-hidroksipropan-2-il, metil-karbonil-amino, dimetil-amino, 2-amino-3-metilbutanoil)oksi, karboksi, metoksi-karbonil, fosfonooksi, cijano i amino-karbonil;

gde je Y odabran od CH i N;

gde je Y_1 odabran od CH i N;

gde je Y_2 odabran od CF_2 , O i $S(O)_{0-2}$;

gde je Y_3 odabran od vodonika, hloro, fluoro, metil, difluorometil i trifluorometil, ili njegove farmaceutski prihvatljive soli.

Broj ostalih patentnih zahtjeva: 17

Ponovno štampanje kompletnog BA-T dokumenta

pri čemu:

(11) **BA/EP3707143**- R₁ je grupa izabrana od:(21) **E04309** (22) 2023-03-22

- a) -COR_s,
- b) -COOR_s,
- c) -CN,
- d) -C(O)NH₂

(26) SR

(31) 17382741 (32) 2017-11-06 (33) EP

(96) 18795687.5 2018-11-06

(97) 2020-09-16

- R_s je grupa izabrana od:(51) **C07D 495/04** , **A61P 35/00** ,
A61P 5/00 , **A61K 31/4422**

- a) linearnog ili razgranatog C₁-C₆ alkila opciono supstituisanog sa 1, 2 ili 3 supstituenta izabrana od -N(R₆)R₇ i -OR₆, atom halogena, C₃-C₆ cikloalkil i alkinil grupe,
- b) C₃-C₆ cikloalkila,

(73) Oncostellae, S.L.

Edificio FEUGA, D5 Campus Vida.
Rúa Lope Gómez de Marzoa s/n 15705
Santiago de Compostela
ES

- R₂ je grupa izabrana od:

(72) KURZ, Guido

Lluís Domenech i Montaner 6 Escalera
5 Piso 3A E-08950 Esplugues Llobregat
Barcelona
ES
CAMACHO GÓMEZ, Juan
Estafeta 61 5-E E-31001 Pamplona Navarra
ES

- a) -COOR_s,
- b) -COR_s,
- c) -C(O)N(R₈)R₉,
- d) -CN,
- e) -S(O)_nR_s, pri čemu je n ceo broj od 1 do 2,

- R₈ i R₉ su nezavisno izabrani od:

(74) Dragan Mićunović

Branilaca Sarajeva 10, 71000 Sarajevo
BA

- a) linearnog ili razgranatog C₁-C₆ alkila opciono supstituisanog sa 1, 2 ili 3 supstituenta izabrana od A₁ ili B₂,
 - b) A₁ grupe,
 - c) atoma vodonika,
- ili

(54) **NOVI ANALOZI KAO MODULATORI ANDROGENSKIH RECEPTORA I GLUKOKORTIKOIDNIH RECEPTORA**

(57)

- R₈ i R₉ zajedno sa atomom azota za koji su vezani formiraju 5-6 člani heterocikl koji opciono sadrži 1 heteroatom izabran od O i N, a navedeni heterocikl je opciono supstituisan sa 1 ili 2 grupe nezavisno odabrane od linearnog ili razgranatog C₁-C₄ alkila

1. Jedinjenje formule (I):

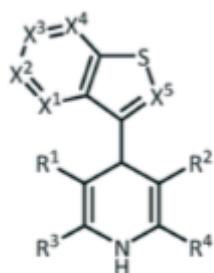

(I)

- R₃ je grupa izabrana od:

- a) linearnog ili razgranatog C₁-C₆ alkila opciono supstituisanog sa 1, 2 ili 3 supstituenta izabrana od atoma halogena, -N(R₆)R₇ i -OR₆,
- b) C₃-C₆ cikloalkila opciono supstituisanog sa 1, 2 ili 3 atoma halogena,
- c) atoma vodonika,
- d) -NH₂,
- e) -CN,

- R₄ je grupa izabrana od:

- a) grupe A₁,
- b) linearnog ili razgranatog C₁-C₆ alkila opciono supstituisanog sa 1, 2 ili 3 supstituenta izabrana od A₁ ili B₂,
- c) -N(R₆)R₇,
- d) -CN,
- e) -CO-H;
- đ) -CO-Me i
- g) CO-OMe
- h) atoma vodonika,

- X₁, X₂, X₃, X₄ i X₅ su nezavisno izabrani od C-B₁, N i C-H,

- A₁ je izabran od:

- a) C₃-C₆ cikloalkila čiji je prsten opciono supstituisan sa 1, 2, 3 ili 4 supstituenta izabrana od =O i B₃;
- b) 3 do 6-članog zasićenog heterociklilnog prstena koji sadrži 1, 2 ili 3 heteroatoma izabrana od O, S i N, i koji je prsten opciono supstituisan sa 1, 2 ili 3 supstituenta izabrana od =O i B₃;
- c) fenila ili 5- do 6-člane heteroarilne grupe, pri čemu je bilo koja od njih opciono supstituisana sa 1, 2 ili 3 supstituenta izabrana od B₁;

- svaki B₁ je nezavisno izabran od atoma halogena, -CF₃ grupe, 5 do 6-članog heteroarila, linearnog ili razgranatog C₁-C₆ alkila, -CN, -N(R₆)R₇, -OR₆, -C(=O)R₆, -C(=O)OR₆, -C(=O)N(R₆)R₇, -OC(=O)-R₆, -N(R₆)C(=O)R₇, -NR₇SO₂R₆, -SO₂N(R₆)R₇, -SR₆, -S(O)R₆ i -S(O)₂R₆,

- svaki B₂ je nezavisno izabran od atoma halogena, -CN, -N(R₆)R₇, -OR₆, -C(=O)R₆, -C(=O)OR₆, -C(=O)N(R₆)R₇, -OC(=O)-R₆, -N(R₆)C(=O)R₇, -NR₇SO₂R₆, -SO₂N(R₆)R₇, -SR₆, -S(O)R₆, -S(O)₂R₆, andalkinilne grupe, - svaki B₃ je nezavisno izabran od atoma halogena, linearnog ili razgranatog C₁-C₆ alkila, -CN, -N(R₆)R₇, -OR₆, -C(=O)R₆, -C(=O)OR₆, -C(=O)N(R₆)R₇, -OC(=O)-R₆, -N(R₆)C(=O)R₇, -NR₇SO₂R₆, -SO₂N(R₆)R₇, -SR₆, -S(O)R₆, -S(O)₂R₆,

svaki R₆ i R₇ nezavisno predstavlja:

- atom vodonika,
- linearni ili razgranati C₁-C₁₂ alkil, C₃-C₆ cikloalkil i C₄-C₆ heterocikloalkil, koji su opciono supstituisani sa 1, 2 ili 3 supstituenta izabrana od =O (okso), atoma halogena, hidroksija, fenila, C₃-C₆ cikloalkila, linearnog ili razgranatog C₁-C₆ alkoksija, amino, alkilamino, dialkilamino, linearnog ili razgranatog C₁-C₆ alkilkarbonila,
- fenil ili 5 do 6-članu heteroarilnu grupu, koji su opciono supstituisani sa 1, 2 ili 3 supstituenta izabrana od atoma halogena, cijano grupe, linearnog ili razgranatog C₁-C₆ alkila, linearnog ili razgranatog C₁-C₆ haloalkila, hidroksija, linearnog ili razgranatog C₁-C₆ alkoksija, amino, alkilamino, dialkilamino;

- R₆ i R₇ formiraju zajedno sa atomom azota za koji su vezani, 3 do 8-člani prsten koji opciono sadrži dalji heteroatom izabran od O, N i S, i koji je prsten opciono supstituisan sa 1, 2 ili 3 supstituenta izabranih od =O (okso), linearnog ili razgranatog C₁-C₆ alkila, linearnog ili razgranatog C₁-C₆ haloalkila, linearnog ili razgranatog C₁-C₆ alkilkarbonila;

- pod uslovom da kada je R₁ -COOR₅ i R₂ je -COOR₆, onda R₄ nije metil grupa,

i njegove farmaceutski prihvatljive soli.

Broj ostalih patentnih zahtjeva: 16

Prijevod izmijenjenih patentnih zahtjeva europskog patenta na bosanski/srpski/hrvatski jezik nakon procedure ograničenja (EPO)

(11) **BA/EP2515855**

(21) **E01457** (22) 2014-06-23

(31) 09180671 (32) 2009-12-23 (33) EP
(96) 10799030.1 2010-12-22

(97) 2012-10-31

(51) **A61P 11/06 (2006.01), A61P 11/00 (2006.01), A61K 9/12 (2006.01), A61K 45/06 (2006.01), A61K 9/00 (2006.01), A61K 31/167 (2006.01), A61K 31/40 (2006.01)**

(73) Chiesi Farmaceutici S.p.A.
Via Palermo, 26/A, 43122 Parma
IT

(72) BONELLI, Sauro
I-43100 Parma
IT
USBERTI, Francesca
I-43100 Parma
IT
ZAMBELLI, Enrico
I-43100 Parma
IT

(74) Dragan Mićunović
Branilaca Sarajeva 10, 71000 Sarajevo
BA

(54) **KOMBINOVANA TERAPIJA COPD-A**

(57)

Farmaceutska kompozicija formulacije rastvora pogodna za upotrebu u inhalatoru sa mernom dozom pod pritiskom, koja sadrži:

- (a) glikopironijum bromid u dozi u opsegu od 0,5-100 µg po aktuaciji;
- (b) formoterol ili njegova so u dozi u opsegu od 1-25 µg po aktuaciji; i
- (c) beklometazon dipropionat u dozi u opsegu od 50-250 µg po aktuaciji;

rastvoren u HFA propelantu i ko-rastvaraču, naznačeno time što pomenuta kompozicija sadrži količinu od 1M HCl u opsegu 0,1 - 0,245 µg/µl, pri čemu kompozicija ne sadrži ekscipijente osim ko-rastvarača, propelanta i stabilizirajuću količinu kiseline i pri čemu je korastvarač etanol u opsegu koncentracije od 5 do 25% (w/w).

Broj ostalih patentnih zahtjeva: 7

INDUSTRIJSKI DIZAJN

INDUSTRIJSKI DIZAJN

ИНДУСТРИЈСКИ ДИЗАЈН

INDUSTRIAL DESIGNS

OBJAVA INDUSTRIJSKOG DIZAJNA-OBJAVA INDUSTRIJSKOG DIZAJNA ОБЈАВА ИНДУСТРИЈСКОГ ДИЗАЈНА

Bibliografski podaci svrstani su prema rastućem registarskom broju industrijskog dizajna

Podaci su popraćeni INID kodom/Internationally agreed Numbers for the Identification of Data/(br. u zagradi)
za identifikaciju podataka o patentima a prema standardu WIPO ST.80.

Prikaz redosleda podataka u objavljenom industrijskom dizajnu je slijedeći:

(11) **Registarski broj industrijskog dizajna** (15) Datum registracije industrijskog dizajna

(21) Registarski broj prijave industrijskog dizajna (22) Datum podnošenja prijave ind. dizajna

(73) **Nosilac(oci) industrijskog dizajna**

(72) Autor(i) industrijskog dizajna

(30,23) Podaci o unijskom pravu prvenstva (broj prioritetne prijave, datum podnošenja i država)

(18) Datum do kojeg važi priznato pravo industrijskog dizajna

(54) **Naziv predmeta zaštite**

(55) PRIKAZ PREDMETA
ZAŠTITE

(57) Opis karakterističnih obilježja predmeta zaštite, uključujući i naznaku boja

(51) **Međunarodna klasifikacija za industrijski dizajn prema Lokarnskom aranžmanu**

(28) Predmet prijave-dvodimenzionalan ili trodimenzionalan; ukupan broj predmeta zaštite

(74) Zastupnik(ici)

STRUKTURA REGISTRARSKOG BROJA DIZAJNA
STRUKTURA REGISTRACIJSKOG BROJA DIZAJNA
СТРУКТУРА РЕГИСТАРСКОГ БРОЈА ДИЗАЈНА

BA D 97 0001



(11) BAD23857 (15) 18/08/2023

(21) BAD23857A (22) 16/01/2023

(73) Mario Raič,
Rodočkih branitelja bb,
88000 Mostar, BA

(72) Mario Raič,
Rodočkih branitelja bb,
88000 Mostar, BA

(30) Nije zatraženo

(18) 16/01/2028

(54) KIP MEĐUGORSKE GOSPE SA
ISUSOM

(55)



S.L.1.6

S.L.1.7

S.L.1.8

(51) 11-02

(28) 3D 1

(74) Nema zastupnika



S.L.1.1



S.L.1.2



S.L.1.3



S.L.1.4



S.L.1.5

(11) BAD23858 (15) 27/07/2023

(21) BAD23858A (22) 18/01/2023

(73) DEPLAST d.o.o. TUZLA,
Ul. Vukovarska br.69,
75000 Tuzla, BA

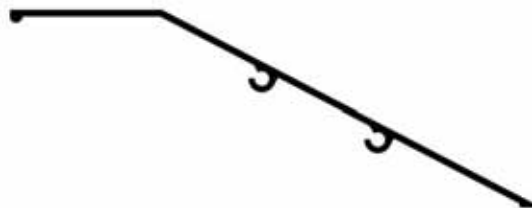

S.L.2.1

(72) PIRIĆ DEMIREL,
Vukovarska 69,
75000 Tuzla, BA

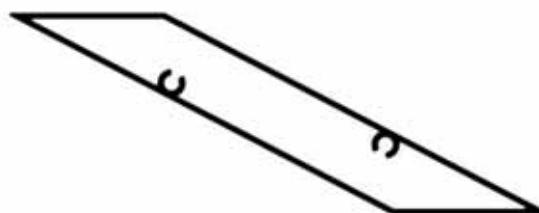

S.L.3.1

(30) Nije zatraženo

(18) 18/01/2028

(54) ALUMINIJSKI PROFILI

(55)

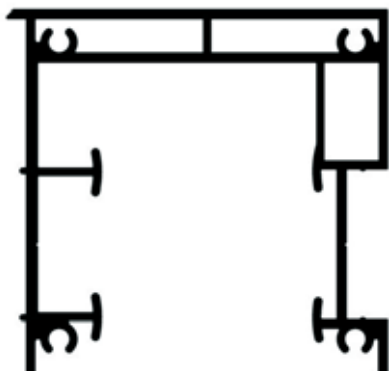

S.L.1.1

(51) 25-01

(28) 2D 3

(74) Nema zastupnika

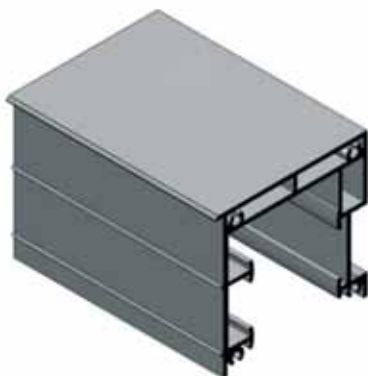

S.L.1.2

(11) BAD23860 (15) 20/07/2023

(21) BAD23860A (22) 02/03/2023

(73) KALEA d.o.o. Sarajevo,
Bosanski put bb,
71380 Ilijaš, BA

(72) Jasmin Klico,
Bosanski put bb,
71380 Ilijaš, BA

(30) Nema zastupnika

(18) 02/03/2028

(54) Namještaj

(55)



S.L.2.2



S.L.2.3



S.L.3.1



S.L.3.2



S.L.1.1



S.L.3.3



S.L.1.2



S.L.4.1



S.L.1.3



S.L.4.2



S.L.2.1



S.L.4.3



S.L.5.1



S.L.5.2



S.L.5.3



S.L.7.2



S.L.7.3

(51) 06-01

(28) 3D 7

(74) Nema zastupnika



S.L.6.1



S.L.6.2



S.L.6.3



S.L.7.1

INDEX PREMA RASTUĆEM REGISTRARSKOM BROJU IND.DIZAJNA
INDEX PREMA RASTUĆEM REGISTRACIJSKOM BROJU IND.DIZAJNA
ИНДЕКС ПРЕМА РАСТУЋЕМ РЕГИСТАРСКОМ БРОЈУ ИНД.ДИЗАЈНА

Registarski broj industrijskoga dizajna
Registarski broj industrijskoga dizajna
Регистарски број индустријског дизајна

BAD23857
BAD23858
BAD23860

INDEX PREMA MEĐUNARODNOJ KLASIFIKACIJI ZA IND.DIZAJN
INDEX PREMA MEĐUNARODNOJ KLASIFIKACIJI ZA IND.DIZAJN
ИНДЕКС ПРЕМА МЕЂУНАРОДНОЈ КЛАСИФИКАЦИЈИ ЗА ИНД.ДИЗАЈН

Međ.klasifikacija za I.D prema Lokarnskom sporazumu
Međ.klasifikacija za I.D prema Lokarnskom sporazumu
Међ.класификација за И.Д.према Локарском споразуму

Registarski broj I.Dizajna
Registracijski broj I.Dizajna
Регистарски број И.Дизајна

06-01

BAD23860

11-02

BAD23857

25-01

BAD23858

INDEX PREMA NOSIOCIMA INDUSTRIJSKOGA DIZAJNA
INDEX PREMA NOSITELJIMA INDUSTRIJSKOGA DIZAJNA
ИНДЕКС ПРЕМА НОСИОЦИМА ИНД.ДИЗАЈНА

Nosilac industrijskog dizajna
Nositelj industrijskog dizajna
Носилац индустријског дизајна

Registarski broj Ind. dizajna
Registracijski broj ind.dizajna
Регистарски број инд.дизајна

DEPLAST d.o.o. TUZLA

BAD23858

KALEA d.o.o. Sarajevo

BAD23860

Mario Raič

BAD23857

OBJAVA PRIJAVE INDUSTRIJSKOG DIZAJNA
OBJAVA PRIJAVE INDUSTRIJSKOG DIZAJNA
ОБЈАВА ПРИЈЕВЕ ИНДУСТРИЈСКОГ ДИЗАЈНА

Bibliografski podaci svrstani su prema rastućem registarskom broju prijave industrijskog dizajna
Podaci su popraćeni INID kodom/Internationally agreed Numbers for the Identification of
Data/(br. u zagradi)
za identifikaciju podataka o patentima a prema standardu WIPO ST.80.
Prikaz redosleda podataka u objavljenom industrijskom dizajnu je slijedeći:

(21) RegistarSKI broj prijave industrijskog dizajna (22) Datum podnošenja prijave ind. dizajna

(71) **Podnosilac(oci) prijave industrijskog dizajna**

(30) Podaci o unijskom pravu prvenstva (broj prioritetne prijave, datum podnošenja i država)

(55) PRIKAZ PREDMETA
ZAŠTITE

(57) Opis karakterističnih obilježja predmeta zaštite, uključujući i naznaku boja

(51) Međunarodna klasifikacija za industrijski dizajn prema Lokarnskom aranžmanu

(54) Naziv predmeta zaštite

(28) Predmet prijave-dvodimenzionalan ili trodimenzionalan; ukupan broj predmeta zaštite

(74) Zastupnik(ici)

STRUKTURA REGISTRARSKOG BROJA PRIJAVE DIZAJNA
STRUKTURA REGISTRACIJSKOG BROJA PRIJAVE DIZAJNA
СТРУКТУРА РЕГИСТАРСКОГ БРОЈА ПРИЈАВЕ ДИЗАЈНА

BA D 97 0001 A



Napomena: Nakon što Institut za intelektualno vlasništvo prizna dizajn slovna oznaka A se briše

Napomena: Nakon što Institut za intelektualno vlasništvo prizna dizajn slovna oznaka A se briše

Напомена: Након што институт за интелектуалну својину призна дизајн словна ознака А се брише

(21) **BAD23864A** (22) **25/05/2023**

(71) **Rattan Sedia d.o.o. ,**
Cerik bb,
76100 Brčko, BA

(30) **Nije zatraženo**

(55)



S.L.6.1



S.L.1.1



S.L.7.1



S.L.2.1



S.L.8.1



S.L.3.1



S.L.9.1



S.L.4.1

(51) **06-05**

(54) **Namještaj (komplet)**

(28) **3D 9**



S.L.5.1

(74) **Advokat Krdžalić Adi,**
Branilaca Sarajeva 31/1,
71000 Sarajevo, BA

(21) **BAD23865A** (22) **25/05/2023**

(71) **Rattan Sedia d.o.o. ,**
Cerik bb,
76100 Brčko, BA

(30) **Nije zatraženo**

(55)



S.L.5.1



S.L.1.1



S.L.6.1



S.L.2.1

(51) **06-06**

(54) **Naslони za ruke**

(28) **3D 6**



S.L.3.1

(74) **Advokat Krdžalić Adi,**
Branilaca Sarajeva 31/1,
71000 Sarajevo, BA



S.L.4.1

PRESTANAK VAŽENJA INDUSTRIJSKOGA DIZAJNA
PRESTANAK VAŽENJA INDUSTRIJSKOGA DIZAJNA
ПРЕСТАНАК ВАЖЕЊА ИНДУСТРИЈСКОГ ДИЗАЈНА

(registarski broj industrijskog dizajna)

BAD08429

(objavljeno u glasniku)

2/2010

(nosioci industrijskog dizajna)

LRC Products Limited

(Međunarodna klasifikacija za industrijski dizajn
prema Lokarnskom aranžmanu)

02-04

(naziv predmeta zaštite)

ORTOPEDSKI ULOŠCI

(datum prestanka važenja industrijskog dizajna)

22/02/2023

BAD13597

(2/2014

SBA Communications d.o.o. Sarajevo

09-03

KUTIJA ZA SAPUN

31/12/2022

BAD18731

1/2019

**“EMA-KONJUH INTERNATIONAL” Društvo za
trgovinu, usluge i konsalting d.o.o. Sarajevo**

06-01

STOLICA

24/01/2023

BAD18733

1/2019

DEPLAST d.o.o. TUZLA

25-01

ALUMINIJUMSKI PROFILI

02/02/2023

**PRODUŽENJE VAŽENJA INDUSTRIJSKOGA DIZAJNA
PRODULJENJE VAŽENJA INDUSTRIJSKOGA DIZAJNA
ПРОДУЖЕЊЕ ВАЖЕЊА ИНДУСТРИЈСКОГ ДИЗАЈНА**

(registarski broj industrijskog dizajna)

BAD03162

(objavljeno u glasniku)

1-2/2004

(nosioci industrijskog dizajna)

**BSTG, Drahtwaren Produktions-und
Handels- GmbH**

(Međunarodna klasifikacija za industrijski dizajn
prema Lokarnskom aranžmanu)

25-02

(naziv predmeta zaštite)

PODLOGA OD ŽIČANE MREŽE

(datum prestanka važenja nakon produženja za
5 godina)

23/07/2028

BAD08452

3/2011

RAJIĆ Ivan

11-02

KIP GOSPA

19/06/2028

BAD18742

1/2019

CHANEL

03-01

TORBE I NOVČANICI

31/07/2028

ŽIGOVI
ŽIGOVI
ЖИГОВИ
TRADEMARKS

OBJAVA PRIJAVA ŽIGOVA

Bibliografski podaci svrstani su prema rastućem broju prijave žiga.

Podaci su popraćeni INID kodom/Internationall agreedy Numbers for the Identification of Data/ (broj u zagradi),za identifikaciju podataka o žigovima,a prema standardu WIPO ST.60

Prikaz redosljeda podataka u objavljenoj prijavi žiga je slijedeći:

(210) **Broj prijave žiga**

(220) Datum podnošenja prijave žiga

(442) **Datum objave prijave žiga**

(300) Podaci o pravu prvenstva (država,datum podnošenja i broj prioritetne prijave)

(230) Datum izložbenog (sajamskog) prava prvenstva

(732) **Nosilac žiga**

(740) Zastupnik

(551) Kolektivni žig

(591) Boje

(554) Trodimenzionalni žig

(539) Opis

(540) Izgled žiga

Izgled žiga (text ili slika)
(max 8 x 8 cm za sliku)

(526) Disklaimer – Dobrovoljno ograničenje obima zaštite

(531) Međunarodna klasifikacija figurativnih elemenata žigova prema Bečkoj klasifikaciji–sedma edicija

(511) **Međunarodna klasifikacija roba i usluga prema Ničanskoj klasifikaciji - jedanesta edicija**

STRUKTURA REGISTRARSKOG BROJA PRIJAVE ŽIGOVA
STRUKTURA REGISTRACIJSKOG BROJA PRIJAVE ŽIGOVA
СТРУКТУРА РЕГИСТАРСКОГ БРОЈА ПРИЈАВЕ ЖИГОВА

BA Z 97 0001 A



Напомена: Након што Институт за интелектуално власништво призна жиг словна ознака A се брише

Напомена: Након што Институт за интелектуално власништво призна жиг словна ознака A се брише

Напомена: Након што институт за интелектуалну својину призна жиг словна ознака A се брише

(210) **BAZ2123278A** (220) 11/03/2021

(442) 30/09/2023

(732) **Acer Incorporated****7F-5, No.369, Fuxing N. Rd., Songshan Dist., Taipei City, R.O.C., TW 10541, TW**

(740) "Živko Mijatović & Partners" d.o.o.

(540)



(531) 27.5

(511)

9 Znanstveni, nautički, geodetski, fotografski, kinematografski i optički aparati i instrumenti, kao i aparati i instrumenti za vaganje, mjerenje, signalizaciju, inspekciju (nadzor), pomoć (spašavanje) i za obuku; aparati i instrumenti za vođenje, distribuiranje, transformiranje, akumuliranje, podešavanje ili upravljanje električnom energijom; aparati za snimanje, prijenos, reprodukciju ili obradu zvuka ili slika; magnetski nosači podataka, diskovi za snimanje; kompaktni diskovi, D VD-ovi i drugi digitalni mediji za pohranu podataka; mehanizmi za uređaje koji se pokreću uz prethodno ubacivanje kovanica; registarske blagajne, uređaji za računanje, uređaji za obradu podataka; uređaji za gašenje požara; računala; računalni hardver; ručna računala; tablet računala; računalni softver; periferni računalni uređaji; printeri; računalni serveri; laptop računala; prijenosna računala; desktop računala; mobilni telefoni; uređaji za pohranu podataka; elektroničke igrice; uređaji za videoigre; računalni terminali; upravljačke kutije; video projektori; radiouređaji; zvučnici; mikrofoni; slušalice; slušalice za umetanje u uho; podešivači (tuneri); prodajni automati i mehanizmi za uređaje koji se pokreću na novac; računalni firmver; računalni uslužni softver; skeneri; monitori; ekrani osjetljivi na dodir; modemi; tipkovnice; miševi; komandne kugle (trackballs); dodirne računalne podloge; svjetleće olovke; upravljačka ručica (džojstik); kontrolni uređaj za igrice; grafičke ploče; digitalizatori; adapteri; adapterske kartice; kablovi i konektori; magnetno-optičke jedinice; pogonske jedinice za tvrde diskove; disketne pogonske jedinice; PCMCIA pogonske jedinice; pogonske jedinice za kartridže i trake; pogonske jedinice za CDROM-ove; pogonske jedinice za CD-R (kompaktni disk za snimanje); pogonske jedinice za CD-RW (kompaktni disk za brisanje i ponovno snimanje); pogonske jedinice za DVD-ROM; pogonske jedinice za DVD-R (DVD za snimanje); jedinice za pohranu podataka bez pokretnih dijelova (SSD-ovi); RAID polja; uređaji za masovnu pohranu; mrežna sučelja; kabelski modemi; usmjerivači (ruteri), mostovi, pristupnici (portal) i čvorišta; potrošački elektronički uređaji; telefoni; osobni digitalni asistenti (PDA); digitalni video rekorderi; snimači videokasete; televizori, digitalni televizori; stereo prijemnici; DVD uređaji; CD uređaji; MP3 plejeri; digitalni audio uređaj i za reprodukciju i snimači; audio pojačala; muzički sintisajzeri; generatori specijalnih video efekata; mirne kamere; video kamere; digitalne kamere; video dekovci; video konverteri; čitači barkodova,

čitači magnetnih traka; telekomunikacijska oprema; telekomunikacijski uređaji i instrumenti; mobilni telefoni; pametni telefoni; bežični komunikacijski uređaji za prijenos glasa, podataka, slika, audio, video i multimedijskog sadržaja; mrežni komunikacijski uređaji; ručni digitalni elektronički uređaji sposobni za pristup internetu i za slanje, primanje i pohranu telefonskih poziva, elektroničke pošte i ostalih digitalnih podataka; nosivi računalni hardver; nosivi digitalni elektronički uređaji koji mogu pružiti pristup Internetu za slanje, primanje i pohranjivanje telefonskih poziva, elektroničke pošte i ostalih digitalnih podataka; pametni satovi; pametne naočale; pametni prstenovi; nosivi uređaji za praćenje aktivnosti; povezane narukvice [mjerni instrumenti]; čitači elektroničkih knjiga; računalni softver za postavljanje, konfiguriranje, upravljanje i kontrolu računala, računalne periferne opreme, mobilnih uređaja, mobilnih telefona, pametnih satova, pametnih naočala, nosivih uređaja, slušalice, slušalice za umetanje u uho, televizora, upravljačkih kutija, audio i video uređaja i snimača, sustava kućnog kina, i sustavi za zabavu; softver za razvoj aplikacija; softver za računalne igre; unaprijed snimljeni audio, video i multimedijski sadržaj koji se može preuzeti; računalni periferni uređaji; periferni uređaji za računala, mobilne telefone, mobilne elektroničke uređaje, nosive elektroničke uređaje, pametne satove, pametne naočale, slušalice, slušalice za umetanje u uho, televizore, upravljačke kutije i audio i video uređaje za reprodukciju i rekordere; nosiva periferna oprema za upotrebu s računalima, mobilnim telefonima, mobilnim elektroničkim uređajima, pametnim satovima, pametnim naočalama, pametnim prstenovima, slušalicama, slušalicama za umetanje u uho, televizorima, upravljačkim kutijama i audio i video uređajima i rekorderima; uređaji za biometrijsku identifikaciju i provjeru autentičnosti; akcelerometri; visinomjeri; uređaji za mjerenje udaljenosti; aparati za bilježenje udaljenosti; brojači koraka; uređaji za mjerenje tlaka; indikatori tlaka; monitori, zasloni (ekrani), ekrani koji se nose na glavi i naglavne slušalice za upotrebu s računalima, pametnim telefonima, mobilnim elektroničkim uređajima, nosivim elektroničkim uređajima, pametnim satovima, pametnim naočalama, televizorima, upravljačkim kutijama i audio i video uređajima i rekorderima; zasloni, naočale, kontroleri i naglavne slušalice za virtualnu i proširenu stvarnost; 3D naočale; naočale; sunčane naočale; leće za naočale; optičko staklo; optička roba; optički uređaji i instrumenti; kamere; bljeskalice za kamere; tipkovnice, miševi, jastučići miša, pisači, pogoni diskova i tvrdi diskovi; uređaji za snimanje i reprodukciju zvuka; digitalni audio i video uređaji i snimači; audio zvučnici; audio pojačala i prijemnici; audio uređaji za motorna vozila; uređaji za snimanje i prepoznavanje glasa; televizori; televizijski prijemnici i monitori; radio odašiljači i prijemnici; korisnička sučelja za računala i elektroničke uređaje u motornim vozilima, naročito elektroničke upravljačke ploče, monitori, zasloni osjetljivi na dodir, daljinski upravljači, priključne stanice, konektori, prekidači i glasovno aktivirane kontrole; sustavi za globalno pozicioniranje (GPS uređaji); navigacijski instrumenti; navigacijski uređaji za vozila (putna računala); daljinski upravljači za upravljanje računalima, mobilnim telefonima, mobilnim elektroničkim uređajima, nosivim elektroničkim uređajima, pametnim satovima, pametnim naočalama, slušalicama, slušalicama za umetanje u uho, audio i video uređajima i snimačima, televizorima, upravljačkim kutijama, zvučnicima, pojačalima, sustavima za kućno kino i sustavima za zabavu; nosivi uređaji za upravljanje računalima, mobilnim telefonima, mobilnim elektroničkim uređajima, pametnim satovima, pametnim naočalama, slušalicama, slušalicama za

umetanje u uho, audio i video uređajima i rekorderima, televizorima, upravljačkim kutijama, zvučnicima, pojačalima, sustavima za kućno kino i sustavima za zabavu; uređaji za pohranu podataka; računalni čipovi; baterije; punjači za baterije; električni i elektronički konektori, spojnice, žice, kabeli, punjači, stoni punjači, priključne stanice i adapteri za upotrebu s računalima, mobilnim telefonima, ručnim računalima, računalnom perifernom opremom, mobilnim telefonima, mobilnim elektroničkim uređajima, nosivim elektroničkim uređajima, pametnim satovima, pametnim naočalama, slušalicama, slušalicama za umetanje u uho, audio i video uređajima za reprodukciju i snimačima, televizorima i upravljačkim kutijama; interaktivni zasloni osjetljivi na dodir; sučelja za računala, računalne zaslone, mobilne telefone, mobilne elektroničke uređaje, nosive elektroničke uređaje, pametne satove, pametne naočale, televizore, upravljačke kutije i audio i video uređaje za reprodukciju i snimače; zaštitni filmovi prilagođeni zaslonima računala, zaslonima mobilnih telefona i zaslonima pametnih satova; navlake, torbe, futrole, rukav-torbe, naramenice i trake za računala, tablet računala, računalne tipkovnice, mobilne telefone, mobilne elektroničke uređaje, nosive elektroničke uređaje, pametne satove, pametne naočale, slušalice, slušalice za umetanje u uho, upravljačke kutije i audio i video uređaje za reprodukciju i snimače; putni punjači (power bank); selfie štapići; punjači za elektroničke cigarete; punjači za automobile; bežični punjači; oprema za informacijsku tehnologiju i audiovizualna oprema; magneti, uređaji za magnetizaciju i demagnetizaciju; znanstveni i laboratorijski uređaji za liječenje električnom energijom; aparati, instrumenti i kabeli za električnu energiju; optički uređaji, pojačivači i korektori; sigurnosni uređaji i uređaji uređaji za obezbjeđenje, zaštitu i signalizaciju; uređaji za navigaciju, vođenje, praćenje, ciljanje i izradu karata; instrumenti, indikatori i kontroleri za mjerenje, otkrivanje i praćenje; znanstveno-istraživački i laboratorijski uređaji, uređaji i simulatori za poduku i nastavu. ;

20 Namještaj; stolice; namještaj za sjedenje; stolice s kotačićima; pokretne stolice (namještaj); uredske fotelje; ergonomske stolice; konvertibilne (višenamjenske) stolice; fotelje s podesivim naslonom za leđa i noge; okretno stolice; jastučići za stolice; noge stolica; stolice sa jednom nogom; konferencijske stolice; visoke stolice (namještaj); projektantske stolice; prenosivi nasloni za stolice; stolice kao uredski namještaj; fotelje; fotelje s podesivim naslonom; naslonjači (namještaj); naslonjači (stolice); stolice za ljuljanje; sjedala od metala; jastuci za sjedala; podesivi nosači sjedala; stolovi; stolovi za računala; uredski stolovi; pisači stolovi i stolovi; radni stolovi; pokretne prikazne ploče.;

28 Sportski predmeti i oprema; sportski proizvodi koji nisu uključeni u druge klase; oprema za lov i ribolov; oprema za plivanje; gimnastički proizvodi koji nisu uključeni u druge klase; jedrilice; snowboardi; role; klizaljke; skejtbordi; zaštitne podloge ili štitnici za sport i igre; kugle za bilijar; stolovi za bilijar; čizme s pričvršćenim klizaljkama; aparati i strojevi za kuglanje; dvoručni utezi; štitnici za laktove (sportski artikli); ekspanteri za prsa (sprave za vježbanje); riblje udice; oprema za ribolov; peraje za plivanje; pojasevi za plivanje; plovci za ribolov; torbe za golf palice; golf palice; rukavice za golf; rukavice za igre i sport; štitnici za koljena (sportski artikli); skije; saonice (sportski artikli); stolovi za stolni tenis; skije za vodu; štapovi za ribolov; vitla za ribolov; niti za ribolov; jabolci za daske s jednom; mreže s drškom za ribolov; aparati za bodybuilding; boksačke rukavice; torbe posebno dizajnirane za skije i daske za surfanje; cipele za

snijeg; zaštitni ulošci (dijelovi sportskih odijela); trampolini (sportski proizvodi); stacionarni bicikli za vježbanje; prsluci za plivanje; plutajuća oprema za plivanje; bilijarski štapovi; rubnici za bilijarski stol; obloge za skije; kreda za bilijar; vrhovi štapova za bilijar; vezovi za skije; senzori za ugriz (ribolovni pribor); žice za reket; alati za popravak busena trave (pribor za golf); mirisne varalice za lov ili ribolov; tuljanova koža za oblaganje skija; mamac (umjetni); torbe za golf, s kotačima ili bez njih; smola za atletičare; zračnice za lopte za igru; kuglice s bojom (streljivo za paintball pištolje) (sportska oprema); vrše (ribarske zamke); remeni za daske za surfanje; valjci za sobne bicikle; vreće za kriket; bridovi skija; igračke, igre, predmeti za igru i oprema za izvođenje pošalica; igračke; figurice za igru; autići igračke; uređaji za video igre; igre; lopte i baloni; vozila igračke; električna vozila (igračke); zračni pištolji (igračke); igra tavle; table za igranje dame; dama (igre); šahovske garniture; šahovske ploče; pribor za mađioničare; posude za bacanje kocki; pikado; domine; bočice za hranjenje lutki; frizbi (igračke); automatske igre; reketi; hardver za elektroničke igre, osim ako je isključivo namijenjen za upotrebu s televizorima; ručne konzole za igranje elektroničkih igara, osim koje su namijenjene isključivo za upotrebu s televizijskim uređajima; zabavne igračke za izvođenje šala; oprema za zabavu; motovila za zmajeve; zmajevi; Mahjong igra; klikeri; marionete; kazališne maske; maske igračke; mobiteli (igračke); makete vozila; društvene igre; kapisle (igračke); pištolji igračke; loptice za igru; zvečke (igračke); igre s prstenovima; konj za ljuljanje; koturaljke; dijapozitivi (igračke); mjuhurići od sapunice (igračke); bazeni (artikli za igru); ljuljačke; lopte za plažu; bingo kartice; mreže za leptire; kartaške igre; konfete; koturaljke s kotačima u jednom redu; puzle; kaleidoskopi; vozila s radio kontrolom; stolovi za ralet; japanske igrače karte; graditeljske igre; kocke za gradnju (igračke); stolovi za stolni nogomet; igračke za kućne ljubimce; uređaji za igre prilagođeni samo za uporabu s televizijskim prijemnicima; arkadne video igre; strojevi za zabavu, automatski i koji se pokreću na kovanice; automati za zabavu koji se pokreću na kovanice; maske za kostimiranje; upaljači za pištolje (igračke); gamepađovi; uređaji za sajmišta i igrališta; oprema za zabavne parkove; svečani ukrasi i umjetna božićna drvca; ukrasi za božićna drvca; zvona za božićna drvca; bombone petarde (božićne žabice); svijećnjaci za božićna drvca; božićna drvca od sintetičkog materijala; snježne kugle; stalci za božićno drve; gejmpeđovi za video igre; upravljačke palice (džojstik) za video igre; ručne konzole za igranje video igara; konzole za video igre; strojevi s igrama s uređajem za video izlaz za upotrebu sa eksternim ekranom ili monitorom; strojevi za video igre; strojevi za video igre za upotrebu s eksternim zaslonom ili monitorom; strojevi za video igre za upotrebu s televizorima; samostojeći strojevi za video igre; aparati za video igrice sa izlazom koji se priključuju na televizor; ručni uređaji za razmjenu videoigara; interaktivni daljinski upravljači za video igre.;

35 Pružanje prostora na web stranicama za oglašavanje proizvoda i usluga drugih; usluge reklamnih agencija; poslovno upravljanje i administracija poduzeća; uredsko upravljanje; maloprodajne usluge u robnim kućama; promotivne usluge distribucije tiskanog i audio promotivnog materijala davanjem savjeta u promotivnom području u vezi s proizvodima navedenim u klasama 9, 20, 28; promoviranje proizvoda i usluga trećih strana upravljanjem intemetskom trgovinom s (hiper) poveznicama na maloprodajne web stranice maloprodajnih usluga i distributera putem globalne računalne informacijske mreže; maloprodajne usluge u svezi s darovnim i suvenirskim uslugama koje se pružaju

putem globalne računalne informacijske mreže; usluge poslovnog savjetovanja; pružanje poslovnih informacija putem računalnih sustava; automatizirano pohranjivanje i obnavljanje poslovnih podataka; raspačavanje poslovnog i industrijskog reklamnog materijala; marketinške usluge na području računala i njihovih dijelova; dizajniranje računalnih informacija povezanih s uspostavljanjem unutarnje mrežne strukture; planiranje automatizacije ureda; savjetodavne usluge u svezi s kupnjom i pribavljanjem proizvoda i usluga; usluge poslovnog savjetovanja u svezi s poslovnim uslugama; savjetodavne usluge u svezi s upravljanjem osobljem; zapošljavanje osoblja; istraživanje tržišta; usluge odnosa sa javnošću; organiziranje i priprema sajмова, izložbi i izložbi u industrijske i komercijalne svrhe; maloprodaja i veleprodaja računalnog hardvera, softvera, računalne opreme i elektroničkih materijala.

(210) **BAZ2224421A** (220) 02/08/2022

(442) 30/09/2023

(300) 014752828

30/10/2015

EM

(732) **MEBLO TRADE d.o.o.**

Remetinečka 137, HR-10000 Zagreb, HR

(740) "LINEA SERVICES" d.o.o. Sarajevo

(540)

MEBLO TRADE

(511)

20 Madraci; kreveti, posteljina [osim posteljnog rublja], madraci, dušeci i jastuci; dušeci [osim dušeka za porođaj]; namještaj; namještaj i pokućstvo; kipovi, statue, figurice, umjetnička djela i ukrasi i dekoracije, od materijala kao što su drvo, vosak, gips ili plastika, obuhvaćeni ovom klasom; stalci za prikazivanje, nemetalni; nemetalni kontejneri, posude, njihovi zatvarači i nosači, nemetalni; kućice i kreveti za životinje; ručke za ladice od drveta; okrugle ručice od drveta za vrata; porculanske ručke za vrata; drvene ručke za vrata; keramičke ručke za namještaj; keramičke ručke za ladice; keramičke ručke za ormariće, ladice i namještaj; keramičke kvake; baze za divane; kreveti s postoljem za kauče; zavjese od bambusa; ogradice-igraonice za bebe; hodalice za malu djecu; police za biblioteke; bolnički kreveti; navojni vijci (šarafi), nemetalni; stolne ploče; biste od drveta, voska, gipsa ili plastike; ormari za stolno posuđe; visoke stolice za bebe; hidrostatski kreveti, nemedicinski; vrata za namještaj; valjkasti jastučići; jastuci; jastuci za kućne ljubimce; unutrašnji tekstilni zastori za prozore; pločaste unutrašnje roletne; unutrašnja sjenila-roletne [kućanstvo]; kutije-gnijezda za kućne ljubimce; viseći ukrasi; kolijevke; sofe; drvene trake; pregrade od drveta [namještaj]; stalaže [namještaj]; zavjese od perli za dekoraciju; vješalice, stalci [namještaj] i kuke za odjeću; krojačke biste; stalci za šešire; navlake za odjeću; divani; zatvarači za posude, nemetalni; točkići za krevete, nemetalni; točkići za domaćinstvo, nemetalni; kućice za kućne ljubimce; kolci za biljke ili drveće, nemetalni; plastične posude za ambalažu; uzice od pluta; vodilice za zavjese; korpe za nošenje stvari; pletački radovi od pruća; korpe, nemetalne; gajbe; kuke za

zavjese; kuke vješalice za odjeću, nemetalne; kutije, drvene ili plastične; pseće kućice; police za boce; kreveti; kreveti za kućne ljubimce; ivice od plastike za namještaj; letvice za okvire za slike; stalci za piljenje; remenice od plastike za roletne; stolovi; stolovi za masažu; metalni stolovi; čajni stolići; lajsne [letvice] za okvire za slike; metalni namještaj; ormari za lijekove; šipke za pridržavanje stepenišnih tepiha; jastuci na napuhavanje [za nemedicinske potrebe]; dušeci na napuhavanje, koji nisu za medicinske svrhe; namještaj na napuhavanje; jastuci punjeni vazduhom, za nemedicinske svrhe; ručke za kade, nemetalne; kućni brojevi, nesvjetleći, nemetalni; kvake, ručice, nemetalne; stilski stolarski proizvodi; ogledalo pločice; ormarići za izlaganje nakita; kancelarijski namještaj; šarke, nemetalne; klupe [namještaj]; plakatne table, drvene ili plastične; radne površine; tezge (prodajni stolovi); stolovi za presvlačenje beba; uklonjive prostirke ili navlake za sudopere; tacne (pladnji), nemetalni; stalci za čitanje; stalci za puške; stalci za posude sa cvijećem; stakleni ormari [vitrine]; stalci za kišobrane; poštanski sandučići, nemetalni i nezidani; umjetnički predmeti od drveta, voska, gipsa ili plastike; stolarski stolovi (radne klupe); dispenceri papirnatih peškira [pričvršćeni, nemetalni]; okviri za slike; okviri za krevete; stolovi za pisače uređaje; police za odlaganje; stalci za časopise; podloge za spavanje; valjci za zavjese; sanduci za igračke; ormarići za čuvanje mesa, nemetalni; sanduci, nemetalni; oprema za vrata, nemetalna; oprema za krevete, nemetalna; oprema za namještaj, nemetalna; oprema za prozore, nemetalna; stolice; metalna sjedišta; podnice za krevete; držač za zavjese; komode; dušeci punjeni slamom; trake od slame; pletenice od slame; vreće za spavanje za kampovanje; statue od drveta, voska, gipsa ili od plastike; postolja računskih mašina; ormari za stolno posuđe [kredencij]; stalci za knjige; ljestve-merdevine, drvene ili plastične; stubovi za grebanje za mačke; natpisi od drveta ili plastike; ploče za prikazivanje; ploče za vješanje ključeva; stoličice bez naslona [taburei]; stalci za noge; radne klupe za stege [namještaj]; toaletni stolovi; ukrasni predmeti od plastike za ukrašavanje hrane; školski namještaj; fotelje; stolice za frizerske salone; prstenovi za zavjese; stolovi za crtanje; stojeći stolovi; ležaljke (stolice za ležanje); ormari; ormarići sa bravicama; držači za zavjese, koji nisu od tekstila; zastori od tkanog drveta [namještaj]; papirni zastori; namještaj za prodavnice za upotrebu u izlaganju karata; podloge za dušeke; nadmadraci; ogledala [namještaj]; stolovi [namještaj]; drveni namještaj; punjeni jastuci; jastuci za stolice; jastuci za madrace; stalci za odjeću.;

35 Usluge komercijalnog trgovanja i informiranja potrošača; usluge maloprodaje povezane sa tepisima; usluge veleprodaje u vezi sa tkaninama; usluge veleprodaje u vezi sa namještajem; usluge veleprodaje u vezi sa rasvjetom; usluge veleprodaje u vezi sa građevinskom opremom; usluge veleprodaje u vezi sa posuđem; usluge veleprodaje u vezi sa priborom za jelo; usluge veleprodaje u vezi sa umjetničkim djelima; usluge veleprodaje u vezi sa opremom za grijanje; usluge veleprodaje u vezi sa priborom za čišćenje; usluge veleprodaje u vezi sa proizvodima hortikulture; usluge veleprodaje u vezi sa kuhinjskim noževima; usluge veleprodaje u vezi sa podnim oblogama; usluge veleprodaje u vezi sa zidnim oblogama; usluge veleprodaje u vezi sa papirnim proizvodima za jednokratnu upotrebu; usluge veleprodaje u vezi sa priborom za pripremu hrane; usluge maloprodaje u vezi sa kućnim namještajem; usluge maloprodaje u vezi sa namještajem; usluge veleprodaje u vezi sa prodajom namještaja; usluge maloprodaje u vezi sa proizvodima hortikulture.

(210) **BAZ2224595A** (220) 25/10/2022
 (442) 30/09/2023
 (732) **RCN TELEVISIÓN S.A.**
Av. De Las Americas No. 65-82 Bogotá D.C., CO
 (740) "INTELBIRO" d.o.o.
 (591) crna, zelena, plava
 (540)



(531) 27.5,27.5,29.1

(511)

38 Emitovanje, prenos i usluge radio-difuzije za televizijske programe, radio, internet i druge medije.;

41 Organizacija, montaža, priprema, proizvodnja i vođenje televizijskih, radijskih, internetskih i drugih medijskih programa.

(210) **BAZ2224596A** (220) 25/10/2022
 (442) 30/09/2023
 (732) **RCN TELEVISIÓN S.A.**
Av. De Las Americas No. 65-82 Bogotá D.C., CO
 (740) "INTELBIRO" d.o.o.
 (591) crna, zelena, plava
 (540)



(531) 27.5,29.1

(511)

38 Emitovanje, prenos i usluge radio-difuzije za televizijske programe, radio, internet i druge medije.;

41 Organizacija, montaža, priprema, proizvodnja i vođenje televizijskih, radijskih, internetskih i drugih medijskih programa.

(210) **BAZ2224642A** (220) 16/11/2022
 (442) 30/09/2023
 (732) **PRO ZDENKA KABLI DOO Negotino Ppelishte, Negotino, MK**
 (740) Dragan Mićunović
 (540)

PRO ZDENKA KABLI

(511)

6 Aluminijska žica, bodljikava žica, metalni zavrtnji za vezivanje kablova, spojnice za kablove od metala, neelektrične / kablovske veze od metala, neelektrični, kablovi od metala, neelektrični, klipse od metala za kablove i cijevi, bakarna žica, neizolovana, željezna žica, žica za lemljenje od metala, čelična žica, telfer kablovi, žica od običnih metalnih legura, osim žica osigurača, žičana tkanina / žičana gaza, žica od običnog metala, žičana užad, zatezači žice (zatezni remeni).;

9 Kablovi, električni, koaksijalni kablovi, bakarna žica, izolovana, snopovi električnih žica za automobile, optički kablovi / kablovi od optičkih vlakana, žica osigurača, identifikacioni omotači za električne žice, identifikacioni navoji za električne žice, spojnice za električne kablove, magnetne žice, materijali za električne mreže (žice, kablovi), omotači za električne kablove, kablovi za pokretanje motora, telegrafске žice, telefonske žice, konektori za žice (električni), žice, električne.;

35 Trgovina kablovima i žicama.

(210) **BAZ2224687A** (220) 06/12/2022
 (442) 30/09/2023
 (732) **FEKO-SALE d.o.o. ZENICA**
Goraždanska bb, 72000 Zenica, BA
 (591) bijela, žuta, zelena, crvena, roza, plava, crna
 (540)



(531) 19.7,25.1,26.1,29.1

(511)

3 Sredstva za bijeljenje i druge supstance za pranje veša; preparati za čišćenje, poliranje, ribanje i abrazivni preparati.

(210) **BAZ2224726A** (220) 21/12/2022

(442) 30/09/2023

(732) **HELMUT FLIEGL****Oberpoellnitzer Strasse 8, D-07819
Triptis, Thüringen, DE**

(740) Rašid Haračić

(591) crna, narandžasta

(540)



(531) 25.3,26.4,27.5,29.1

(511)

6 Obični sirovi i poluobrađeni metali, uključujući rude, kao i određena roba od tih metala.;

7 Mašine, mašinski alati, električni alati; motori i pogonske mašine, osim za kopnena vozila; mašinske spojnice i transmisioni elementi, osim za kopnena vozila; poljoprivredne sprave osim onih kojima se ručno upravlja; inkubatori za jaja; automatske mašine za prodaju.;

12 Vozila, aparati za kretanje po zemlji, u zraku ili vodi.;

20 Namještaj, ogledala, ramovi za slike; nemetalni kontejneri za skladištenje ili transport; neobrađena ili poluobrađena kost, rog, kitova kost ili sedef; školjke; morska pjena (sepiolit); čilibar.;

39 Prevoz; pakovanje i skladištenje roba; organizovanje putovanja.;

40 Obrada materijala.;

42 Naučne i tehnološke usluge i istraživanje i projektovanje koji se na njih odnose; usluge industrijskih analiza i istraživanja; projektovanje i razvoj računarskog hardvera i sofvera.

(210) **BAZ2224727A** (220) 21/12/2022

(442) 30/09/2023

(732) **HELMUT FLIEGL****Oberpoellnitzer Strasse 8, D-07819
Triptis, Thüringen, DE**

(740) Rašid Haračić

(591) crna, siva, crvena

(540)



(531) 15.7,27.5,29.1

(511)

6 Obični sirovi i poluobrađeni metali, uključujući rude, kao i određena roba od tih metala.;

7 Mašine, mašinski alati, električni alati; motori i pogonske mašine, osim za kopnena vozila; mašinske spojnice i transmisioni elementi, osim za kopnena vozila; poljoprivredne sprave osim onih kojima se ručno upravlja; inkubatori za jaja; automatske mašine za prodaju.;

12 Vozila, aparati za kretanje po zemlji, u zraku ili vodi.;

20 Namještaj, ogledala, ramovi za slike; nemetalni kontejneri za skladištenje ili transport; neobrađena ili poluobrađena kost, rog, kitova kost ili sedef; školjke; morska pjena (sepiolit); čilibar.;

39 Prevoz; pakovanje i skladištenje roba; organizovanje putovanja.;

40 Obrada materijala.;

42 Naučne i tehnološke usluge i istraživanje i projektovanje koji se na njih odnose; usluge industrijskih analiza i istraživanja; projektovanje i razvoj računarskog hardvera i sofvera.

(210) **BAZ2324746A** (220) 06/01/2023

(442) 30/09/2023

(732) **United Media S.a.r.l.**

**6 rue Jean Monnet, 2180 Luksemburg,
LU**

(740) NUSMIR HUSKIĆ

(591) bijela, tamno roza

(540)



(531) 26.4,27.5,29.1

(511)

35 Oglašavanje i poslovna obaveštenja; oglašavanje putem sponzorstva; Usluge oglašavanja i promocije putem televizije, radija, interneta, digitalne distribucije, društvenih mreža, pošte; oglašavanje preko mobilnih telefonskih mreža; usluge oglašavanja i marketinga koje se pružaju putem komunikacionih kanala; usluge oglašavanja i promocije u oblasti televizije, kablovske televizije, radija i Internet emitovanja, uključujući TV sponzorstvo, plasman proizvoda, TV prodaju, virtualno oglašavanje i druga sredstva TV reklamiranja, prikupljanje i obradu podataka i snimanje, transkripciju i sistematizaciju pisanih komunikacija i audio i/ili vizuelnih snimaka koji se koriste u elektronskom prenosu; pretplate na sve informativne medije, tekstualne, zvučne i/ili slikovne medije i publikacije, elektronske ili druge, digitalne publikacije, audio-vizuelne proizvode ili multimedijalne proizvode; administrativne usluge u vezi sa kompjuterskim formatiranjem teksta i/ili slika, nepokretnih ili pokretnih, i/ili zvuka (muzičkih ili drugih); pretplata na televizijski kanal ili drugi medijski sadržaj; prikazivanje reklama za druge; televizijsko oglašavanje; organizovanje pretplate na medijske pakete.;

38 Usluge emitovanja; pružanje usluga komunikacija i telekomunikacija na globalnoj računarskoj mreži; prenos, emitovanje, prijem i drugo širenje zvuka, videa, nepokretnih i pokretnih slika, teksta i podataka u realnom ili odloženom vremenu; usluge elektronske pošte; usluge teleteksta i interaktivnog emitovanja; prenos vesti i usluge novinskih agencija; usluge audio i video emitovanja putem Interneta, uključujući OTT; usluge emitovanja i pružanje telekomunikacionog pristupa video i audio sadržaju koji se pruža putem video-on-demand usluga putem interneta;

usluge vebcastinga; obezbeđivanje pristupa i iznajmljivanje vremena pristupa računarskoj bazi podataka; obezbeđivanje foruma za diskusiju; televizijsko i radio emitovanje; Usluge video, audio i televizijskog striminga; emitovanje televizijskih programa putem televizijskih usluga video na zahtev i plaćanja po gledanju (pay-per-view).;

41 Pružanje zabave, obrazovanja, rekreacije, nastave i obuke; produkcija, prezentacija i distribucija audio sadržaja, video sadržaja, nepokretnih i pokretnih slika; proizvodnja, prezentacija, distribucija, pružanje i iznajmljivanje sindiciranih televizijskih, radijskih, kablovskih, satelitskih i internet programa i filmova, audio zapisa, video zapisa i DVD-ova, koji se pružaju onlajn iz računarske baze podataka ili interneta ili putem komunikacionog satelita, mikrotalasne ili drugi elektronski, digitalni ili analogni mediji; izdavačke usluge (uključujući usluge elektronskog izdavanja); organizacija, produkcija i prezentacija emisija, takmičenja, igara, sporta, koncerata, izložbi i događaja, zabavnih igara za publiku, kvizova, nastupa uživo, podučavanja jezika i učešća; snimanje pisanih komunikacija i audio i/ili vizuelnih snimaka; zabava putem televizije; zabava putem radija; usluge zabave; onlajn zabava; prikazivanje televizijskih programa; montaža televizijskih programa; produkcija televizijskih emisija; pružanje filmova i televizijskih programa koji se ne mogu preuzeti putem plaćene televizije; obrazovne usluge putem televizijskih i radijskih programa; razvijanje formata za televizijske i radio programe; gledanje multimedijalnih zabavnih programa putem televizije, radija, širokopojsnog pristupa internetu, bežičnog pristupa Internetu i online usluga; prikazivanje televizijskih programa koji se ne mogu preuzeti putem video-on-demand streaming servisa; pružanje informativnih i savetodavnih usluga u vezi sa bilo kojom od gore navedenih usluga, uključujući takve usluge koje se pružaju na mreži sa računarske mreže ili putem Interneta ili ektraneta.

(210) **BAZ2324747A** (220) 06/01/2023

(442) 30/09/2023

(732) **United Media S.a.r.l.**

**6 rue Jean Monnet, 2180 Luksemburg,
LU**

(740) NUSMIR HUSKIĆ

(591) bijela, tamno roza

(540)



(531) 27.5

(511)

35 Oglašavanje i poslovna obaveštenja; oglašavanje putem sponzorstva; Usluge oglašavanja i promocije putem televizije, radija, interneta, digitalne distribucije, društvenih mreža, pošte; oglašavanje preko mobilnih telefonskih mreža; usluge oglašavanja i marketinga koje se pružaju putem komunikacionih kanala; usluge oglašavanja i promocije u oblasti televizije, kablovske televizije, radija i Internet

emitovanja, uključujući TV sponzorstvo, plasman proizvoda, TV prodaju, virtuelno oglašavanje i druga sredstva TV reklamiranja, prikupljanje i obradu podataka i snimanje, transkripciju i sistematizaciju pisanih komunikacija i audio i/ili vizuelnih snimaka koji se koriste u elektronskom prenosu; pretplate na sve informativne medije, tekstualne, zvučne i/ili slikovne medije i publikacije, elektronske ili druge, digitalne publikacije, audio-vizuelne proizvode ili multimedijalne proizvode; administrativne usluge u vezi sa kompjuterskim formatiranjem teksta i/ili slika, nepokretnih ili pokretnih, i/ili zvuka (muzičkih ili drugih); pretplata na televizijski kanal ili drugi medijski sadržaj; prikazivanje reklama za druge; televizijsko oglašavanje; organizovanje pretplate na medijske pakete.;

38 Usluge emitovanja; pružanje usluga komunikacija i telekomunikacija na globalnoj računarskoj mreži; prenos, emitovanje, prijem i drugo širenje zvuka, videa, nepokretnih i pokretnih slika, teksta i podataka u realnom ili odloženom vremenu; usluge elektronske pošte; usluge teleteksta i interaktivnog emitovanja; prenos vesti i usluge novinskih agencija; usluge audio i video emitovanja putem Interneta, uključujući OTT; usluge emitovanja i pružanje telekomunikacionog pristupa video i audio sadržaju koji se pruža putem video-on-demand usluga putem interneta; usluge vebcastinga; obezbeđivanje pristupa i iznajmljivanje vremena pristupa računarskoj bazi podataka; obezbeđivanje foruma za diskusiju; televizijsko i radio emitovanje; Usluge video, audio i televizijskog striminga; emitovanje televizijskih programa putem televizijskih usluga video na zahtev i plaćanja po gledanju (pay-per-view).;

41 Pružanje zabave, obrazovanja, rekreacije, nastave i obuke; produkcija, prezentacija i distribucija audio sadržaja, video sadržaja, nepokretnih i pokretnih slika; proizvodnja, prezentacija, distribucija, pružanje i iznajmljivanje sindiciranih televizijskih, radijskih, kablovskih, satelitskih i internet programa i filmova, audio zapisa, video zapisa i DVD-ova, koji se pružaju onlajn iz računarske baze podataka ili interneta ili putem komunikacionog satelita, mikrotalasne ili drugi elektronski, digitalni ili analogni mediji; izdavačke usluge (uključujući usluge elektronskog izdavanja); organizacija, produkcija i prezentacija emisija, takmičenja, igara, sporta, koncerata, izložbi i događaja, zabavnih igara za publiku, kvizova, nastupa uživo, podučavanja jezika i učešća; snimanje pisanih komunikacija i audio i/ili vizuelnih snimaka; zabava putem televizije; zabava putem radija; usluge zabave; onlajn zabava; prikazivanje televizijskih programa; montaža televizijskih programa; produkcija televizijskih emisija; pružanje filmova i televizijskih programa koji se ne mogu preuzeti putem plaćene televizije; obrazovne usluge putem televizijskih i radijskih programa; razvijanje formata za televizijske i radio programe; gledanje multimedijalnih zabavnih programa putem televizije, radija, širokopojasnog pristupa internetu, bežičnog pristupa Internetu i online usluga; prikazivanje televizijskih programa koji se ne mogu preuzeti putem video-on-demand streaming servisa; pružanje informativnih i savetodavnih usluga u vezi sa bilo kojom od gore navedenih usluga, uključujući takve usluge koje se pružaju na mreži sa računarske mreže ili putem Interneta ili ektraneta.

(210) **BAZ2324749A** (220) 09/01/2023

(442) 30/09/2023

(732) **Dr. Sadiković d.o.o. Ljubuški**

**Herceg Stjepana Kosače 86, Ljubuški
88320, BA**

(540)

Dr. Sadiković

(511)

5 Dodaci prehrani i dijetetski pripravci.;

44 Medicinske usluge i usluge medicinskih laboratorija.

(210) **BAZ2324755A** (220) 10/01/2023

(442) 30/09/2023

(732) **Great Wall Motor Company Limited
2266 Chaoyang South Street, Baoding,
Hebei 071000, CN**

(740) STAM d.o.o.

(540)



(531) 24.17,26.1

(511)

12 Automobili; kola (vozila); kamp vozila; automobili bez vozača [autonomni automobili]; električna vozila; motori za suvozemna vozila; pogonski uređaji za suvozemna vozila; kutije menjača za kopnena vozila; karoserije automobila; šasije za automobile; točkovi za automobile; automobilske gume; tapacirunzi za vozila; vazdušni jastuci [sigurnosni delovi za automobile]; branici za automobile; točkovi koji se kreću nezavisno od pogona, za kopnena vozila; kvačila za suvozemna vozila; kočnice za vozila; poklopci motora vozila; retrovizori; ublaživači udara za automobile; vrata za vozila; sigurnosni pojasevi za sedišta vozila; volani za vozila; pedale koje se nalaze sa obe strane vozila; zaštitne navlake rezervnih točkova; mala motorna vozila.

(210) **BAZ2324756A** (220) 10/01/2023

(442) 30/09/2023

(732) **Great Wall Motor Company Limited**
2266 Chaoyang South Street, Baoding,
Hebei 071000, CN

(740) STAM d.o.o.

(540)



(531) 27.5

(511)

12 Automobili; kola (vozila); kamp vozila; automobili bez vozača [autonomni automobili]; električna vozila; motori za suvozemna vozila; pogonski uređaji za suvozemna vozila; kutije menjača za kopnena vozila; karoserije automobila; šasije za automobile; točkovi za automobile; automobilske gume; tapacirunzi za vozila; vazdušni jastuci [sigurnosni delovi za automobile]; branici za automobile; točkovi koji se kreću nezavisno od pogona, za kopnena vozila; kvačila za suvozemna vozila; kočnice za vozila; poklopci motora vozila; retrovizori; ublaživači udara za automobile; vrata za vozila; sigurnosni pojasevi za sedišta vozila; volani za vozila; pedale koje se nalaze sa obe strane vozila; zaštitne navlake rezervnih točkova; mala motorna vozila.

(210) **BAZ2324757A** (220) 10/01/2023

(442) 30/09/2023

(732) **Great Wall Motor Company Limited**
2266 Chaoyang South Street, Baoding,
Hebei 071000, CN

(740) STAM d.o.o.

(540)



(531) 27.5

(511)

12 Automobili; kola (vozila); kamp vozila; automobili bez vozača (autonomni automobile); električna vozila; motori za suhozemna vozila; pogonski uređaji za suhozemna vozila; kutije mjenjača za kopnena vozila; karoserije automobila; šasije za automobile; točkovi za automobile; automobilske gume; tapacirunzi za vozila; vazdušni jastuci (sigurnosni dijelovi za automobile); branici za automobile; točkovi koji se kreću nezavisno od pogona, za kopnena vozila; kvačila za suhozemna vozila; kočnice za vozila; poklopci motora vozila; retrovizori; ublaživači udara za automobile; vrata za vozila; sigurnosni pojasevi za sedišta vozila; volani za vozila; pedale koje se nalaze sa obje strane vozila; zaštitne navlake rezervnih točkova; mala motorna vozila.

(210) **BAZ2324761A** (220) 11/01/2023

(442) 30/09/2023

(300) 018731149

11/07/2022

EM

(732) **STOCK PLZEŇ - BOŽKOV s.r.o.**
Palirenská 641/2, 326 00 Plzeň -
Božkov, CZ

(740) "Živko Mijatović & Partners" d.o.o.

(540)

Ron Carlo

(511)

33 Alkoholna pića (osim piva).

(210) **BAZ2324762A** (220) 11/01/2023

(442) 30/09/2023

(300) 018731391

11/07/2022

EM

(732) **STOCK PLZEŇ - BOŽKOV s.r.o.**
Palirenská 641/2, 326 00 Plzeň -
Božkov, CZ

(740) "Živko Mijatović & Partners" d.o.o.

(540)

Ron de Azur

(511)

33 Alkoholna pića (osim piva).

(210) **BAZ2324770A** (220) 16/01/2023

(442) 30/09/2023

(732) **Mario Raič**

Rodočkih branitelja bb, 88000 Mostar, BA

(540)



(531) 14.7,27.1,27.5

(511)

19 Nemetalni materijali za gradnju; krute nemetalne cijevi za gradnju; asfalt, smola, katran i bitumen; nemetalne prenosive konstrukcije; nemetalni spomenici. ;

20 Namještaj, zrcala, okviri; nemetalni spremnici za pohranu i prijevoz; neobrađeni i poluobrađeni kost, rožina, bjelokost, usovina, sedef; školjke; štiva; jantar. ;

40 Rezbarenje [graviranje].

(210) **BAZ2324771A** (220) 17/01/2023

(442) 30/09/2023

(732) **Branislav Krivoglav**

Nikšićki put bb, 89000 Trebinje, BA

(591) crvena, plava, siva, bijela, zlatna

(540)



(531) 2.1,2.3,24.1,26.11,27.5,28.5,29.1

(511)

25 Bermude za kupanje, bikini kupaći kostimi, dječija odjeća, dječiji kupaći kostimi, jednodijelni kupaći kostimi, kape za kupanje, kape za vaterpolo, kupaće gaćice, kupaći kostimi za muškarce i žene, ogrtači, prsluci za plivanje, izdavanje časopisa, iznajmljivanje opreme za sportske događaje, obrazovanje zabava i sport, obučavanje sportskih aktivnosti, organizacija sportskih događaja i takmičenja, podučavanje (treniranje).;

28 Lopte za sport, lopte za vaterpolo, lopte za plažu, sportski artikli i oprema.;

41 Bazenska infrastruktura, Festivali (Organizovanje-) u rekreativne svrhe, individualno vježbanje (obuka), informativne usluge u vezi sa sportom, izdavanje časopisa, iznajmljivanje opreme za sportske događaje, iznajmljivanje opreme za sport i vježbu, kulturne i sportske aktivnosti, obrazovanje i obuka, obrazovanje,zabava i sport, obrazovne, zabavne i sportske usluge, obučavanje sportskih aktivnosti, obuka ronjenja, obučavanje plivanja, organizacija i vođenje sportskih manifestacija, organizacija sportskih aktivnosti i takmičenja, organizovanje i održavanje takmičenja, podučavanje (treniranje), pružanje kurseva obučavanja u vezi sa sportom, rekreacione usluge, školske usluge, sportska obuka, sportske usluge, treniranje, usluge obrazovanja i obuke koje se odnose na sport, usluge obučavanja u vezi sa sportom.

(210) **BAZ2324773A** (220) 17/01/2023

(442) 30/09/2023

(732) **“Planet Soft” d.o.o. Banja Luka Svetozara Markovića br. 5, ulaz 11, sprat 3, 78000 Banja Luka, BA**

(740) Goran Marić

(540)

PLANET SOFT

(511)

9 Računarski softver, snimljeni; softveri za računarske igre, snimljeni; aplikacije za računarske softvere koje se mogu preuzimati; računarske softverske platforme, snimljene ili daunlodovane; softver za čuvanje ekrana na računaru, snimljen ili daunlodovan; softveri za računarske igre, koji se mogu preuzeti; računarski softver koji se može preuzimati za upravljanje kriptovalutnim transakcijama koji koristi blokčejn tehnologiju; softver kao medicinski uređaj [SaMD], koji se može preuzeti.;

35 Marketing u okviru izdavanja softvera; Prikupljanje informacija u kompjuterske baze podataka; sistemacija informacija u kompjuterskim bazama podataka.;

42 Iznajmljivanje računara; računarsko programiranje; dizajniranje računarskog softvera; iznajmljivanje računarskog softvera; održavanje računarskog softvera; analize računarskih sistema; dizajniranje računarskih sistema; instaliranje računarskog softvera; savjetovanje u oblasti računarskog softvera; softver u vidu servisa [SaaS]; savjetovanje u vezi informacionih tehnologija; savjetodavne usluge iz oblasti kompjuterske tehnologije; savjetovanje o sigurnosti računara; razvoj softvera u okviru izdavanja softvera; platforma kao usluga [PaaS]; pružanje korisničkih usluga autentifikacije korišćenjem tehnologije jedinstvene prijave za mrežne softverske aplikacije; usluge softverskog inženjeringa za obradu podataka; liceniranje računarskog softvera [pravne usluge].

(210) **BAZ2324774A** (220) 17/01/2023

(442) 30/09/2023

(732) **“Planet Soft” d.o.o. Banja Luka Svetozara Markovića br. 5, ulaz 11, sprat 3, 78000 Banja Luka, BA**

(740) Goran Marić

(540)

PLANETSOFT

(511)

9 Računarski softver, snimljeni; softveri za računarske igre, snimljeni; aplikacije za računarske softvere koje se mogu preuzimati; računarske softverske platforme, snimljene ili daunlodovane; softver za čuvanje ekrana na računaru, snimljen ili daunlodovan; softveri za računarske igre, koji se mogu preuzeti; računarski softver koji se može preuzimati za upravljanje kriptovalutnim transakcijama koji koristi blokčejn tehnologiju; softver kao medicinski uređaj [SaMD], koji se može preuzeti.;

35 Marketing u okviru izdavanja softvera; Prikupljanje informacija u kompjuterske baze podataka; sistemacija informacija u kompjuterskim bazama podataka.;

42 Iznajmljivanje računara; računarsko programiranje; dizajniranje računarskog softvera; iznajmljivanje računarskog softvera; održavanje računarskog softvera; analize računarskih sistema; dizajniranje računarskih sistema; instaliranje računarskog softvera; savjetovanje u oblasti računarskog softvera; softver u vidu servisa [SaaS]; savjetovanje u vezi informacionih tehnologija; savjetodavne usluge iz oblasti kompjuterske tehnologije; savjetovanje o sigurnosti računara; razvoj softvera u okviru izdavanja softvera; platforma kao usluga [PaaS]; pružanje korisničkih usluga autentifikacije korišćenjem tehnologije jedinstvene prijave za mrežne softverske aplikacije; usluge softverskog inženjeringa za obradu podataka; liceniranje računarskog softvera [pravne usluge].

(210) **BAZ2324777A** (220) 18/01/2023

(442) 30/09/2023

(732) **U.D. BOMS-EXPO d.o.o.****Stjepan Polje bb, 75320 Gračanica, BA**

(591) crvena, bijela

(540)



(531) 5.5,26.1,26.4,27.5,29.1

(511)

35 Grupiranje raznih roba (isključujući njihov prijevoz) za račun trećih lica, omogućavajući na taj način potrošačima lakše razgledavanje i kupovinu tih roba.;

38 Omogućavanje razgovora jedne osobe sa drugom; prenos poruka od jedne osobe prema drugoj; uspostavljanje usmene ili vizuelne komunikacije među osobama.

(210) **BAZ2324780A** (220) 18/01/2023

(442) 30/09/2023

(732) "RDT SWISSLION" Društvo za proizvodnju, prevoz, trgovinu i usluge, export-import d.o.o.

Nikšički put bb, 89101 Trebinje, BA

(591) bijela, crvena, smeđa, zlatna, bež

(540)



(531) 26.4,27.5

(511)

30 Hljeb, peciva i poslastice, čokolade, brašno i proizvodi od žitarica (kroasani, vafel proizvodi, keks).

(210) **BAZ2324781A** (220) 18/01/2023

(442) 30/09/2023

(732) "RDT SWISSLION" Društvo za proizvodnju, prevoz, trgovinu i usluge, export-import d.o.o.

Nikšički put bb, 89101 Trebinje, BA

(591) bijela, crvena, zlatna

(540)



(531) 7.3,27.5,29.1

(511)

30 Hljeb, peciva i poslastice, čokolade, brašno i proizvodi od žitarica (kroasani, vafel proizvodi, keks).

(210) **BAZ2324786A** (220) 25/01/2023

(442) 30/09/2023

(732) PZU Apoteka "Pharmacia" Sarajevska 51, 72000 Zenica, BA

(591) ljubičasta, siva

(540)

ZENIČKI
SIRUP

(531) 27.5,29.1

(511)

5 Medicinaki i veterinarski proizvodi; farmaceutski proizvodi i prirodna ljekovita sredstva; sirupi protiv kašlja.

(210) **BAZ2324791A** (220) 27/01/2023

(442) 30/09/2023

(732) HEMOFARM A.D. farmaceutsko-hemijska industrija Vršac Beogradski put bb, 26300 Vršac, RS

(740) MSA IP

(540)

DISED

(511)

5 Farmaceutski proizvodi.

(210) **BAZ2324792A** (220) 27/01/2023

(442) 30/09/2023

(732) HEMOFARM A.D. farmaceutsko-hemijska industrija Vršac Beogradski put bb, 26300 Vršac, RS

(740) MSA IP

(540)

TODIUR

(511)

5 Farmaceutski proizvodi.

(210) **BAZ2324793A** (220) 27/01/2023

(442) 30/09/2023

(300) 97/641176

20/10/2022

US

(732) **Western Union Holdings, Inc.****7001 East Belleview Avenue, Denver,
Colorado, 80237, US**

(740) "Živko Mijatović & Partners" d.o.o.

(540)



(531) 27.5

(511)

9 Računarski softver koji se može preuzeti za korišćenje s finansijskim uslugama, naime, za upravljanje i održavanje digitalne valute i elektronskih novčanika, obradu elektronskih plaćanja i izdavanje računa o platnim transakcijama izvršenih putem mobilnog telefona; operativni računarski programi, snimljeni; računarski programi, koji se mogu preuzeti za korišćenje sa finansijskim uslugama, naime, za upravljanje i održavanje digitalne valute i elektronskih novčanika, obradu elektronskih plaćanja i izdavanje računa o platnim transakcijama izvršenih putem mobilnog telefona; računarski programi, snimljeni za upotrebu sa finansijskim uslugama, naime, za upravljanje i održavanje digitalne valute i elektronskih novčanika, obradu elektronskih plaćanja i izdavanje računa o platnim transakcijama izvršenih putem mobilnog telefona; računarske softverske aplikacije, koje se mogu preuzeti za korišćenje s finansijskim uslugama, naime, za upravljanje i održavanje digitalne valute i elektronskih novčanika, obradu elektronskih plaćanja i izdavanje računa o platnim transakcijama izvršenih putem mobilnog telefona; računarske softverske platforme, snimljene ili koje se mogu preuzeti za upotrebu sa finansijskim uslugama, naime, za upravljanje i održavanje digitalne valute i elektronskih novčanika, obradu elektronskih plaćanja i izdavanje računa o platnim transakcijama izvršenih putem mobilnog telefona; računarski softver, snimljen za upotrebu sa finansijskim uslugama, naime, za upravljanje i održavanje digitalne valute i elektronskih novčanika, obradu elektronskih plaćanja i izdavanje računa o platnim transakcijama izvršenih putem mobilnog telefona; softver koji se može preuzeti za generisanje kriptografskih ključeva za primanje i trošenje kriptovalute; računarski softver koji se može preuzeti za upotrebu kao elektronski novčanik; elektronske i magnetne lične karte za korišćenje prilikom plaćanja usluga; magnetne kodirane kartice i kartice koje sadrže čip sa integrisanim kolom u vidu pametnih kartica koje sadrže programiranje koje se koristi za obradu plaćanja; kartice kodirane sa sigurnosnim karakteristikama za potrebe autentifikacije; identifikacione kartice, kodirane; platne kartice, bankarske kartice, kreditne kartice, debitne kartice, kartice sa čipom, poklon kartice, kartice sa elektronskim nosačem podataka, kartice za plaćanje i platne kartice, sve kodirane; bankarske kartice, naime, magnetno kodirane bankarske kartice i

bankarske kartice koje koriste magnetne memorije i memorije integrisanog kola; računarski softver koji se može preuzeti, naime, elektronska finansijska platforma koja prihvata više vrsta platnih i debitnih transakcija u integrisanom mobilnom telefonu, ličnom digitalnom asistentu [PDA] i veb baziranom okruženju; računarski softver koji se može preuzeti za omogućavanje pretraživanja podataka; računarski softver koji se može preuzeti za pružanje bankarskih usluga; softver za pregled kredita koji se može preuzeti; računarski aplikacioni softver koji se može preuzeti za mobilne telefone, prenosive medijske plejere, ručne računare i druge mobilne uređaje, naime, softver za korišćenje sa finansijskim uslugama, naime, za upravljanje i održavanje digitalne valute i elektronskih novčanika, obradu elektronskih plaćanja i izdavanje računa o platnim transakcijama izvršenih putem mobilnog telefona; računarski aplikacioni softver koji se može preuzeti za mobilne telefone, naime softver za korišćenje sa finansijskim uslugama, naime, za upravljanje i održavanje digitalne valute i elektronskih novčanika, obradu elektronskih plaćanja i izdavanje računa o platnim transakcijama izvršenih putem mobilnog telefona; računarski softver za elektronsku trgovinu koji se može preuzeti i omogućava korisnicima da obavljaju elektronske poslovne transakcije putem globalne računarske mreže; potrošački kuponi u elektronskoj formi preuzeti sa globalne računarske mreže; blokčejn tehnologija i trgovanje investicijama, naime, hartijama od vrijednosti, akcijama, obveznicama, robom, akcijama i kriptovalutama; računari; pametni telefoni; pametni satovi; softver koji se može preuzeti za pregledanje i kupovinu robe široke potrošnje; računarske softverske platforme za olakšavanje onlajn transakcija između prodavaca i kupaca robe i usluga široke potrošnje; računarski softver i softver za mobilne aplikacije koji se može preuzeti za upotrebu u dijeljenju reklama za druge; računarski softver koji se može preuzeti i softver za mobilne aplikacije za upotrebu u pružanju maloprodajnih usluga i usluga naručivanja širokog spektra robe široke potrošnje; softver za pretraživanje; računarski softver koji se može preuzeti i softver za mobilne aplikacije za upotrebu u skeniranju bar kodova i upoređivanju cijena; računarski softver koji se može preuzeti i softver za mobilne aplikacije za dijeljenje informacija o proizvodima, uslugama i ponudama putem elektronske pošte, tekstualnih poruka i društvenih medija; računarski softver koji se može preuzeti i softver za mobilne aplikacije koji omogućava pristup onlajn oglasnim tablama i pružanje i pristup korisničkim ocjenama, recenzijama i preporukama o proizvodima i uslugama u komercijalne svrhe; računarski softver koji se može preuzeti i softver za mobilne aplikacije za prenos i prikaz teksta, slike i zvuka; računarski softver za prepoznavanje slike i govora; računarski softver za olakšavanje plaćanja i onlajn transakcija; računarski softver za upotrebu u dijeljenju reklama za druge; softver koji se može preuzeti za olakšavanje komercijalnih transakcija elektronskim putem, putem bežičnih mreža, globalnih računarskih mreža i mobilnih telekomunikacijskih uređaja; softver koji se može preuzeti za obradu, olakšavanje, verifikaciju i autentifikaciju mobilnih plaćanja i beskontaktnih transakcija sa prodavcima, trgovcima i prodavcima putem mobilnih uređaja.;

36 Novčani (monetarni) poslovi, naime, usluge deviznog trgovanja i razmjene, usluge razmjene digitalne valute; bankarske usluge; usluge prenosa novca; usluge plaćanja računa; usluge plaćanja doznakom; usluge unovčavanja čekova; usluge naplate dugova; elektronski prenos sredstava; prenos novca kupaca elektronskim putem; prenos sredstava (plaćanja) za potrošače; usluge kreditnih kartica, naime usluge autorizacije kreditnih kartica,

usluge obrade plaćanja kreditnim karticama, usluge obrade transakcija izvršenih kreditnim karticama; obrada elektronskih plaćanja izvršenih pripejd karticama; usluge bankomata; usluge vezane za debitne kartice, naime, usluge obrade transakcija izvršenih debitnim karticama, usluge autorizacije debitnih kartica, izdavanje debitnih kartica, izdavanje pripejd debitnih kartica, izdavanje poklon kartica; direktna uplata sredstava na tekuće račune kupaca; automatizovane usluge depozita kod finansijskih klirinških kuća; usluge promjene valuta; kućno bankarstvo; provjera čekova; klirinški poslovi [finansijske]; grupno finansiranje; usluge agencija za naplatu dugova; usluge plaćanja elektronskim novčanikom, naime, obrada plaćanja elektronskim novčanikom, usluge plaćanja računa koje se pružaju putem elektronskog novčanika; elektronski prenos virtuelnih valuta; zamjena novca; finansijske analize; finansijske konsultacije; finansijske usluge pri carinskom posredovanju; finansijske evaluacije; finansijska razmjena virtuelnih valuta; finansijsko upravljanje; finansijsko upravljanje isplatama nadoknada za druge; finansijska istraživanja; pružanje finansijskih informacija; pružanje informacija o finansijama putem internet stranice; usluge finansiranja; fiskalno procjenjivanje; investiranje sredstava; organizovanje novčanih prikupljanja, naime primanje i administriranje novčanih priloga u dobrotvorne svrhe; onlajn bankarstvo; obrada plaćanja izvršenih kreditnim karticama; obrada plaćanja izvršenih platnim karticama; davanje popusta trećim licima u objektima kroz upotrebu članskih karti; usluge obrade transakcija izvršenih poklon karticama; usluge finansijskih transakcija, naime, omogućavanje sigurnih komercijalnih transakcija i opcija plaćanja putem mobilnog uređaja na prodajnom mjestu; usluge elektronske trgovine, naime, usluge kreditnih i platnih kartica i usluge obrade platnih transakcija; usluge obrade plaćanja, naime, upravljanje i praćenje transakcija izvršenih kreditnim karticama, debitnim karticama, poklon karticama, pripejd karticama, karticama za odloženo plaćanje i drugih platnih transakcija u poslovne svrhe; usluge obrade plaćanja, naime izdavanje i obezbjeđivanje računa za elektronska plaćanja i platne transakcije; finansijske usluge, naime, omogućavanje prenosa sredstava za druge putem elektronskih komunikacionih mreža; kliring i usaglašavanje finansijskih transakcija putem elektronskih komunikacionih mreža; usluge autorizacije, autentifikacije i izmirenja finansijskih transakcija, usluge upravljanja gotovinom, naime, usluge isplate gotovine i usluge autorizacije, autentifikacije i izmirenja transakcija; usluge plaćanja na daljinu; usluge elektronskog plaćanja i upravljanja informacijama; usluge elektronskog plaćanja, naime, omogućavanje elektronske obrade i prenosa elektronskih sredstava i plaćanja putem automatizovane kliring kuće (ACH), kreditnih kartica, debitnih kartica, pripejd kartica, bežičnih novčanika, mobilnih novčanika, elektronskih novčanika, elektronskih čekova i elektronskih, mobilnih i onlajn plaćanja; usluge finansijskih transakcija, naime, omogućavanje sigurnih komercijalnih transakcija i opcija plaćanja; usluge terminala za plaćanje kreditnim karticama i obradu transakcija koji koriste tehnologiju komunikacije bliskog polja (NFC); usluge elektronske finansijske trgovine za druge putem globalne računarske mreže; usluge razmjene elektronskih proizvoda, kriptovaluta i digitalne imovine; pružanje finansijskih usluga u vidu obezbjeđivanja razmjene za robe i robne derivate, kriptovalute i digitalnu imovinu; pružanje usluga onlajn razmjene robe i robnih derivata, kriptovaluta i digitalne imovine; pružanje informacija putem veb stranice iz oblasti robe i robnih derivata, kriptovaluta i cijena digitalne imovine i povezanih

finansijskih informacija; finansijske usluge u vidu pružanja pomoći drugima u izvršenju finansijskih transakcija za robu i robne derivate, kriptovalute i digitalnu imovinu; usluge u vezi sa finansijskim transakcijama, naime, trgovanje robom i robnim derivatima, kriptovalutama i digitalnom imovinom za druge; pružanje usluga finansijskog posredovanja u vidu nuđenja, sponzorisavanja, upravljanja i administriranja robe, robnih derivata, kriptovaluta i digitalne imovine i povezanih finansijskih instrumenata; usluge jemstva; usluge izdavanja tokena vrijednosti; obezbjeđivanje rabata u ustanovama drugih u kojima je to moguće, korišćenjem članske karte; usluge isplate penzija, naime, finansijska administracija penzionih planova za zaposlene; usluge pružanja informacija iz oblasti investicija i finansija putem računarskih mreža i globalnih komunikacionih mreža.;

42 Projektovanje i razvoj računarskog hardvera i softvera; računarsko programiranje; savjetovanje o sigurnosti računara; savjetovanje u oblasti računarskog softvera; dizajniranje računarskog softvera; analize računarskih sistema; dizajniranje računarskih sistema; savjetodavne usluge iz oblasti računarske tehnologije; iznajmljivanje računarskog softvera; konvertovanje računarskih podataka i programa, osim fizičkog konvertovanja; konvertovanje podataka ili dokumenata sa fizičkih na elektronske nosače; usluge kodiranja podatka; konsultacije o sigurnosti podataka; razvoj računarskih platformi; umnožavanje računarskih programa; elektronsko pohranjivanje podataka; elektronsko nadgledanje korišćenja kreditnih kartica radi otkrivanja internet prevare; elektronsko nadgledanje podataka o zaštiti ličnosti radi otkrivanja krađe identiteta putem interneta; savjetovanje u vezi informacionih tehnologija; pružanje informacija u vezi sa računarskim tehnologijama i programiranjem putem veb-sajta; instaliranje računarskog softvera; konsultacije o bezbjednosti interneta; održavanje računarskog softvera; nadgledanje računarskih sistema radi otkrivanja neovlašćenog pristupa ili povrede podataka; nadgledanje računarskih sistema radi otkrivanja kvarova; platforma kao usluga (PAAS) koja sadrži računarske softverske platforme za obradu plaćanja i za obradu prenosa novca; usluge softvera kao usluga (SAAS) sa softverom za obradu plaćanja i za obradu transakcija prenosa novca; ažuriranje računarskog softvera; pružanje korisničkih usluga autentifikacije korišćenjem tehnologije jedinstvene prijave za mrežne softverske aplikacije; usluge provjere autentičnosti korisnika tehnologijom za transakcije e-trgovanja; hostovano softversko rješenje za korišćenje u usklađivanju, naime, softver za hostovanje za upotrebu od strane drugih za upotrebu u verifikaciji usklađenosti sa uporednim izveštajima o naplati (CBR izveštaji); omogućavanje privremenog korišćenja onlajn softvera koji se ne može preuzeti za obradu elektronskih plaćanja; omogućavanje privremenog korišćenja onlajn softvera koji se ne može preuzeti za izdavanje računa u vezi sa platnim transakcijama izvršenim putem mobilnog telefona; omogućavanje pristupa internet računarskom softveru koji se ne može preuzeti za internet bankarstvo i upravljanje gotovinom; elektronička pohrana podataka; omogućavanje privremenog korišćenja računarskog softvera koji se ne može preuzeti za kreiranje i pružanje korisničkog pristupa bazama podataka i podataka koje se mogu pretraživati; omogućavanje privremenog korišćenja softvera za pretraživanje koji se ne može preuzeti; omogućavanje privremenog korišćenja računarskog softvera koji se ne može preuzeti za bežičnu isporuku sadržaja; omogućavanje privremenog korišćenja računarskog softvera koji se ne može preuzeti za pristup informacijama na mreži; omogućavanje privremenog korišćenja računarskog

softvera koji se ne može preuzeti za olakšavanje plaćanja i onlajn transakcija; obezbjeđivanje privremenog korišćenja računarskog softvera koji se ne može preuzeti i koji pruža usluge maloprodaje i omogućava naručivanje širokog spektra robe široke potrošnje; omogućavanje privremenog korišćenja računarskog softvera koji se ne može preuzeti za upotrebu u dijeljenju reklama za druge; omogućavanje privremenog korišćenja računarskog softvera koji se ne može preuzeti za dijeljenje informacija u vezi s popustima na potrošačke proizvode; omogućavanje privremenog korišćenja računarskog softvera koji se ne može preuzeti za dijeljenje informacija o proizvodima, uslugama i ponudama; omogućavanje privremenog korišćenja računarskog softvera koji se ne može preuzeti za upotrebu u skeniranju bar kodova i upoređivanju cijena; omogućavanje privremenog korišćenja računarskog softvera koji se ne može preuzeti za elektronsko skladištenje podataka; omogućavanje privremenog korišćenja računarskog softvera koji se ne može preuzeti za čuvanje, organizovanje, uređivanje i dijeljenje fotografija; omogućavanje privremenog korišćenja računarskog softvera koji se ne može preuzeti za uređaj za prepoznavanje slike i govora.

(210) **BAZ2324794A** (220) 27/01/2023

(442) 30/09/2023

(732) "Glas srpski - Trgovina" a.d. Banja Luka

Ul. Skendera Kulenovića br. 93, 78000 Banja Luka, BA

(540)

Minütica

(531) 24.17,27.5

(511)

16 Papir, karton i proizvodi od tih materijala koji nisu obuhvaćeni drugim razredima; tisarski proizvodi; proizvodi za urezivanje knjiga; fotografije; pribor za pisanje; ljepljiva (ljepljive tvari za papirnate proizvode ili za kućanstvo); slikarski pribori; kistovi; pisači strojevi i uredski pribor (osim namještaja); oprema za nastavu i obuku (osim aparata); plastični materijali za ambalažu koji nisu obuhvaćeni drugim razredima); tiskarska slova; klišeji;

28 Igre i igračke; ukrasi za božićna drvca.;

30 Slastice, bomboni; sladoled.;

32 Pivo; mineralne i gazirane vode te ostala bezalkoholna pića; voćni napici i voćni sokovi; sirupi i ostali preparati za pripremanje napitaka.;

33 Alkoholna pića (osim piva).;

34 Duhan; pribor za pušače; šibice.

(210) **BAZ2324795A** (220) 30/01/2023

(442) 30/09/2023

(732) **HEMOFARM A.D. farmaceutsko-hemijska industrija Vršac Beogradski put bb, 26300 Vršac, RS**

(740) MSA IP

(591) bijela, nijanse ljubičaste, nijanse roze

(540)



(531) 26.11,26.13,27.5,29.1

(511)

5 Farmaceutski preparati; dijetetska hrana i supstance prilagođene za upotrebu u medicini; dijetetski dodaci (dodaci ishrani) za ljude.

(210) **BAZ2324796A** (220) 30/01/2023

(442) 30/09/2023

(732) **HEMOFARM A.D. farmaceutsko-hemijska industrija Vršac Beogradski put bb, 26300 Vršac, RS**

(740) MSA IP

(540)

FEMMABIOTIC

(511)

5 Farmaceutski preparati; dijetetska hrana i supstance prilagođene za upotrebu u medicini; dijetetski dodaci (dodaci ishrani) za ljude.

(210) **BAZ2324797A** (220) 30/01/2023

(442) 30/09/2023

(732) **British American Tobacco (Brands) Limited****Globe House, 4 Temple Place, London WC2R 2PG, GB**

(740) "Živko Mijatović & Partners" d.o.o.

(540)

VEO

(511)

34 Cigarete; duhan, sirov ili prerađen; proizvodi od duhana; zamjene za duhan (koje nisu za upotrebu u medicini); cigare; cigarilosi; upaljači za pušače; šibice; proizvodi za pušače; papir za cigarete; tube za cigarete; filteri za cigarete; džepne mašine za motanje cigareta; ručne mašine za punjenje papirnih tuba duhanom; elektronske cigarete; patroni (kertridži) za elektronske cigarete; tečnost za elektronske cigarete; proizvodi od duhana koji se zagrijavaju; uređaji i njihovi dijelovi koji služe za zagrijavanje duhana; zamjene duhana koje se udišu; cigarete koje sadrže zamjene duhana; tabakere; kutije za cigarete; vrećice nikotina bez duhana za oralnu upotrebu (koje nisu za upotrebu u medicini).

(210) **BAZ2324799A** (220) 30/01/2023

(442) 30/09/2023

(732) **Microline d.o.o.****Slavonska avenija 26/9, 10114 Zgreb, HR**

(740) Zajednički odvjetnički ured Vlado Slišković i Valentin Slišković

(540)

Microline

(511)

9 Računala; registarske blagajne; fotografski i optički aparati; aparati za vođenje, distribuiranje, transformiranje, akumuliranje, podešavanje ili upravljanje el. struje; aparati za snimanje, prijenos, reprodukciju zvuka ili slika; magnetne podloge za snimanje; oprema za obradu podataka i računala; računalni programi (software).;

35 usluge prodaje elektronske opreme, računara, tonera za printere, tintnih uložaka za printere, kompaktnih traka za printere, uredskog pribora i potrošnog uredskog materijala, ostalog materijala za pisanje; vođenje komercijalnih poslova; oglašavanje i reklamiranje.;

37 Popravci, servis elektronske opreme (računala).;

42 Instalacija računalnih programa.

(210) **BAZ2324802A** (220) 31/01/2023

(442) 30/09/2023

(732) **Bitblock d.o.o.****Gospočak 75, 10000 Zagreb, HR**

(740) Ivan Ljubić

(591) tamnoplava, bijela, narandžasta

(540)



(531) 15.9,24.15,26.4,29.1

(511)

9 Uređaji za obradu podataka; bankomati; uređaji za razmjenu virtualnih valuta; terminali za plaćanje, naprave za isplatu i razvrstavanje novca; elektronički terminali za plaćanje; računalni programi koji se odnose na financijske poslove; računalni programi za plaćanje; računalni programi za trgovanje i upravljanje virtualnim valutama; softver koji se može preuzeti i uporabiti kao elektronički novčanik; mobilne aplikacije za trgovanje i upravljanje virtualnim valutama.;

36 Financijske, novčane i bankarske usluge; usluge deviznog trgovanja i razmjene; usluge bankomata; usluge virtualnih valuta; usluge razmjene virtualnih valuta; usluge prijenosa virtualnih valuta; financijska razmjena kriptovalute; elektronički prijenos kriptovalute; obrada plaćanja; usluge elektroničkog novčanika [usluge plaćanja].

(210) **BAZ2324803A** (220) 31/01/2023

(442) 30/09/2023

(732) **Bitblock d.o.o.****Gospočak 75, 10000 Zagreb, HR**

(740) Ivan Ljubić

(540)

KRIPTOMAT

(511)

9 Uređaji za obradu podataka; bankomati; uređaji za razmjenu virtualnih valuta; terminali za plaćanje, naprave za isplatu i razvrstavanje novca; elektronički terminali za plaćanje; računalni programi koji se odnose na financijske poslove; računalni programi za plaćanje; računalni programi za trgovanje i upravljanje virtualnim valutama; softver koji se može preuzeti i uporabiti kao elektronički novčanik; mobilne aplikacije za trgovanje i upravljanje virtualnim valutama.;

36 Financijske, novčane i bankarske usluge; usluge deviznog trgovanja i razmjene; usluge bankomata; usluge virtualnih valuta; usluge razmjene virtualnih valuta; usluge prijenosa virtualnih valuta; financijska razmjena kriptovalute; elektronički prijenos kriptovalute; obrada plaćanja; usluge elektroničkog novčanika [usluge plaćanja].

(210) **BAZ2324805A** (220) 03/02/2023
 (442) 30/09/2023
 (732) **Eli Lilly and Company**
Lilly Corporate Center, Indianapolis,
Indiana 46285, US
 (740) "Živko Mijatović & Partners" d.o.o.
 (591) tamno plava, zelena, ljubičasta
 (540)



(531) 26.2,26.15,29.1

(511)

5 Farmaceutski preparati, naime, farmaceutski preparati za liječenje alopecije, Alzheimerove bolesti, atopijskog dermatitisa, autoimunih bolesti i poremećaja, krvnih oboljenja i poremećaja, oboljenja i poremećaja kosti i skeleta, raka, kardiovaskularnih oboljenja, oboljenja i poremećaja centralnog nervnog sistema, klaster glavobolja, oboljenja uzrokovanih Korona virusom, Kronove bolesti, demencije, dermatoloških oboljenja i poremećaja, dijabetesa, dislipidemije, oboljenja i poremećaja žlijezda sa unutrašnjim lučenjem, fibromijalgije, gastrointestinalnih oboljenja i poremećaja, glavobolja, zatajenja srca, upala i upalnih oboljenja i poremećaja, upalne bolesti crijeva, bubrežnih oboljenja i poremećaja, jetrenih oboljenja i poremećaja, lupusa, mentalnih poremećaja, metaboličkih oboljenja i poremećaja, migrene, multiple skleroze, neurodegenerativnih oboljenja i poremećaja, neuroloških poremećaja, gojaznosti, osteoartritisa, bola, Parkinsonove bolesti, psorijaze, psorijatičnog artritisa, reumatoidnog artritisa, ulceroznog kolitisa, vaskularnih oboljenja.

(210) **BAZ2324807A** (220) 06/02/2023
 (442) 30/09/2023
 (732) **Sarajevo International**
Dobroševićka 71, Novi Grad Sarajevo,
Kanton Sarajevo, BA
 (740) PETOŠEVIĆ d.o.o.
 (540)

Hotel Zlatni Do

(511)

43 Usluge pružanja hrane i pića; privremeni smještaj.

(210) **BAZ2324816A** (220) 08/02/2023
 (442) 30/09/2023
 (732) **WMTA Banja Luka- Ustanova za**
stručno obrazovanje odraslih
Miše Stupara 3, 78000 Banja Luka, BA
 (740) BSIP d.o.o.
 (540)

Solarna Akademija

(511)

41 Akademije [obrazovanje]; akreditacija [certifikacija] obrazovnih postignuća; akreditacija obrazovnih usluga; akreditacija stručnih kompetencija; analiza rezultata i podataka iz obrazovnih ispita za druge; dodjela certifikata iz područja obrazovanja; dodjela nagrada iz područja obrazovanja; dogovaranje i vođenje obrazovnih događaja; dogovaranje, izvođenje i organizacija seminara; dogovaranje, izvođenje i organizacija konferencija; dogovaranje, izvođenje i organizacija kongresa; dopisni kursevi, učenje na daljinu; dopisni kursevi/škole; dopisne škole; dopunska obuka; elektronska onlajn publikacija časopisa i knjiga; elektronsko izdavaštvo; elektronsko objavljivanje tekstova i štampanih materijala, osim reklamnih tekstova, na Internetu; informacije o obrazovanju; informativne i savjetodavne usluge u vezi sa karijerom [obrazovni savjeti i savjeti u vezi sa osposobljavanjem]; informativne usluge u vezi sa obrazovanjem; izdavačke usluge izvršene računarskim sredstvima; Izdavačke usluge za digitalnu, audio i multimedijску zabavu; Izdavanje audio knjiga; izdavanje časopisa; izdavanje časopisa; izdavanje elektronskih novina kojima je moguće pristupiti putem globalne računarske mreže; izdavanje elektronskih publikacija; izdavanje godišnjaka; izdavanje informativnih listova; izdavanje obrazovnog materijala; izdavanje obrazovnog materijala za obučavanje; izdavanje periodičnih publikacija i knjiga u elektronskom obliku; izdavanje priručnika za osposobljavanje; izdavanje priručnika za obrazovanje i osposobljavanje; izdavanje radnih priručnika za poslovno upravljanje; izdavanje publikacija; izdavanje prospekata; izdavanje štampanog materijala; izdavanje štampanih imenika; izobrazba za rad s računarima; izrada materijala za kurseve distribuiranih na predavanjima u vezi sa menadžmentom; konsultantske i informativne usluge koje se odnose na pripremu, izvođenje i organizaciju seminara; konsultantske i informativne usluge koje se odnose na pripremu, izvođenje i organizaciju simpozija; konsultantske i informativne usluge koje se odnose na pripremu, izvođenje i organizaciju kongresa; konsultantske i informativne usluge koje se odnose na pripremu, izvođenje i organizaciju konferencija; konsultantske usluge koje se odnose na obrazovanje i osposobljavanje; konsultantske i informativne usluge koje se odnose na pripremu, izvođenje i organizaciju radionica [osposobljavanje]; konsultantske usluge u vezi sa poslovnim obrazovanjem; konsultantske usluge u vezi sa poslovnom obukom; konsultantske usluge u vezi sa osposobljavanjem zaposlenika; konsultantske usluge vezane za razvoj treninga; kursevi osposobljavanja; kursevi ličnog razvoja; kursevi ličnog razvoja; obezbjeđivanje kurseva za procjenu vještina; obrazovne usluge koje pružaju ustanove za dodatno obrazovanje; obrazovne usluge koje pružaju akademije; obrazovne usluge dopisnih škola; obrazovne savjetodavne usluge; obrazovne online

informacije omogućene putem računarske baze podataka ili putem interneta; obrazovne obuke; obrazovne institucije (usluge -); obrazovna ispitivanja; obrazovanje i obuka; obrazovanje; obrazovne usluge u vezi sa očuvanjem okoliša; obrazovne usluge u vezi sa očuvanjem prirode; obrazovne usluge u vezi sa industrijom; obrazovne usluge u vezi sa stručnim osposobljavanjem; obrazovno istraživanje; organizovanje i održavanje komercijalnih, trgovačkih i poslovnih konferencija; organizovanje i održavanje kongresa; organizovanje i održavanje konferencija; organizovanje i održavanje konferencija u vezi sa obrazovanjem; organizovanje i održavanje konferencija i seminara; organizovanje i vođenje kurseva osposobljavanja; organizovanje kurseva za obuku; organizovanje poslovne obuke.

(210) **BAZ2324817A** (220) 07/02/2023

(442) 30/09/2023

(732) **VIOLETA d.o.o.**

Stjepana Radića 21, 88340 Grude, BA

(591) crvena, bijela, siva, crna

(540)



(531) 25.1,25.3,27.5,29.1

(511)

29 Mekani bijeli sir; mekani sir; mekani zreli sirevi; miješani sir; mješavine sira; mocarela sir; obrađeni sir; ocijeđeni mekani bijeli sirevi; ocijeđeni sir; plavi sir; sir koji sadrži začinskobilje; sir sa smanjenim udjelom masti; sir sa začinima; sir u prahu; sirevi; sirevi koji dozrijeva pomoću plijesni; sirilo; sirni namazi; svježi sir; tvrdi sir; unaprijed ribani sir; zamjene za sir; zreli sirevi.

(210) **BAZ2324818A** (220) 08/02/2023

(442) 30/09/2023

(732) **BOSONA FOOD d.o.o. Sarajevo Centar, Sarajevo, ul. Augusta Brauna br. 3, BA**

(591) smeđa, bijela, bež

(540)



(531) 26.1,26.4,27.5,29.1

(511)

5 Dijetetska hrana i supstance prilagođene za upotrebu u medicini ili veterinarsku upotrebu, hrana za bebe; dijetetski dodaci (dodaci ishrani) za ljude i životinje.;

29 Ulja i masti za ishranu.;

30 Žitarice pripremljene za ljudsku konzumaciju, na primjer: zobene pahuljice, kukuruzni čips, oguljeni ječam, bulgur, musli.;

31 Sirove i neprerađene žitarice i sjeme.

(210) **BAZ2324826A** (220) 13/02/2023

(442) 30/09/2023

(732) **INES & CO d.o.o.**

Kardinala Stepinca bb (Mepas Mall V. Sprat), 88000 Mostar, BA

(591) zlatna

(540)



(531) 1.1,24.9,24.15,25.1,26.1,27.1,29.1

(511)

3 Nemedicinska kozmetika i toaletni preparati; nemedicinski preparati za njegu zubi; parfumerijski proizvodi, esencijalna ulja; preparati za bijeljenje i ostale tvari za pranje rublja; preparati za čišćenje, poliranje, odmašćivanje i struganje. ;

25 Odjeća, obuća, pokrivala za glavu. ;

26 Čipka, uzice i vez, vrpce i mašne [pozamanterija]; puceta, kukice i okašca, pribadače i igle; umjetno cvijeće; ukrasi za kosu; umjetna kosa. ;

41 Obuka; stručno osposobljavanje; razonoda; sportske i kulturne djelatnosti. ;

44 Medicinske usluge; veterinarske usluge; higijenska njega i kozmetička njega za ljude ili za životinje; poljoprivredne, akvakulturne, povrtlarske i šumarske usluge.

(210) **BAZ2324833A** (220) 15/02/2023

(442) 30/09/2023

(732) **Leon Bijelić**

Mirjane Jotanović 13, 78000 Banja Luka, BA

(591) plava, žuta, zelena, crvena, ljubičasta

(540)



(531) 1.3,1.7,26.2,27.5,29.1

(511)

16 Fotografije, fotografije (štampane).;

25 Kratke majice, majice, majice bez rukava, majice kratkih rukava, sportske kape, kape (pokrivala za glavu), košulje sa kratkim rukavima.;

41 Produkcija zvučnih zapisa, video zapisa, multimedijских sadržaja i fotografija, vođenje obrazovnih seminara, produkcija obrazovnih zvučnih video snimaka, prijenos stručnih znanja (osposobljavanje).

(210) **BAZ2324836A** (220) 16/02/2023

(442) 30/09/2023

(732) **MB IMPEKS d.o.o. Banja Luka Jovana Bijelića bb, 78000 Banja Luka, BA**

(591) topla bež, siva, crna, zlatotisak, crvena

(540)



(531) 11.3,13.1,25.1,26.1,26.4,27.5,29.1

(511)

33 Alkoholna pića (biljni liker).

(210) **BAZ2324837A** (220) 16/02/2023

(442) 30/09/2023

(732) **“MB IMPEKS” d.o.o. Banja Luka Jovana Bijelića bb, 78000 Banja Luka, BA**

(540)

HERBALIST

(511)

33 Alkoholna pića (biljni liker).

- (210) **BAZ2324846A** (220) 22/02/2023
 (442) 30/09/2023
 (732) **LEGEND d.o.o. Istočno Sarajevo Sime Milutinovića Sarajlije 16, Istočno Sarajevo, BA**
 (591) plava, bijela, smeđa, bež, oker
 (540)



- (531) 1.3,6.1,27.5,29.1
 (511)

36 Administracija nekretnina; administracija sredstava i investicija; agencije ili posredništvo za iznajmljivanje zgrada; agencije ili posredovanje za zakup ili iznajmljivanje zemljišta; agencije za naplaćivanje rente; agencije za nekretnine; agencije za smještaj [nekretnine]; agencijske usluge prodaju nekretnina uz proviziju; agencijske usluge za davanje u zakup nekretnine; akvizicija zemljišta za iznajmljivanje; finansijske posredničke usluge za nekretnine; iznajmljivanje izlagačkih prostora; iznajmljivanje nekretnina i posjeda; iznajmljivanje trgovačkih centara; konsultantske usluge povezane sa nekretninama; kupovina udjela u nekretnini; nabavljanje nekretnina za klijente; nabavljanje nekretnina [za druge]; naplata stanarine/najamnine; obezbjeđivanje finansija za razvoj nekretnina; odabir i kupovina nekretnina [u ime drugih]; organizovanje finansijskih sredstava za građevinske radove; organizovanje iznajmljivanja apartmana; organizovanje pibavljanja finansijskih sredstava za kupovinu nekretnina; pomoć kod akvizicije nekretnina i kod kamata za nekretnine; pomoć kod kupovine nekretnina; poslovi u vezi sa nekretninama; posredovanje u prometu nekretninama; pravo na vremenski ograničenu upotrebu nekretnine.;

37 Izgradnja građevina; popravlanje; izgradnja nekretnina; izgradnja sauna; izgradnja dimnjaka; izgradnja kuća; izgradnja podova; izgradnja trgovina; izgradnja kuhinja; izgradnja šipova; izgradnja verandi; izgradnja zidova; izgradnja ureda; izgradnja kabina; izgradnja cjevovoda; izgradnja pregrada; izgradnja stropova; izgradnja ulica; izgradnja infrastrukture; izgradnja bazena; izgradnja štala; izgradnja podzemnih građevina; izgradnja turističkog smještaja; izgradnja dijelova zgrada; izgradnja sportskih kompleksa; izgradnja stambenih područja; izgradnja proizvodnih pogona; izgradnja podzemnih okna; izgradnja enterijera smještaja; izgradnja javnih objekata; izgradnja stambenih zgrada; izgradnja zimskih vrtova; izgradnja

odvodnih sistema; izgradnja sportskih igrališta; izgradnja sportskih terena; izgradnja stambenih objekata; izgradnja ventilacionih otvora; izgradnja kanalizacionih sistema; izgradnja štandova i prodavaonica; izgradnja popravak zgrada; izgradnja građevinskih objekata izlivanjem betona; izgradnja parkinga sa više spratova; izgradnja građevinskih objekata polaganjem betona; izgradnja građevina za skladištenje prirodnog plina; izgradnja i podizanje izložbenih štandova, pozornica i kabina.;

39 Prevoz; organizovanje putovanja, agencije za rezerviranje putovanja, davanje turističkih putnih informacija putem Interneta, dostava goriva, dostava hrane, dostava hrane i pića pripremljenih za konzumaciju, dostava košarica s hranom i pićem, dostava namirnica, dostava pice, dostava poklon košara s predmetima odabranim prema određenoj prilici ili temi, dostava žestokih pića, fizičko skladištenje elektronski pohranjenih digitalnih slika, garažiranje, informacije o putovanju, informativne usluge u vezi sa prevozom bitumena, informativne usluge u vezi sa prevozom nafte, iznajmljivanje garaža i parkirnih mjesta, iznajmljivanje kontejnera. ;

41 Obrazovanje i obuka; razonoda; agencije za prodaju ulaznica (zabava); agencije za rezervisanje koncertnih ulaznica; audio i video produkcija i fotografija; avanturistička obuka za djecu; degustacija vina (obrazovne usluge); disk džokeji za zabave i posebne događaje; diskoteke; dopisni kursevi vezani za kuhanje; iznajmljivanje privremenog smještaja u vikendicama i apartmanima.;

43 Usluge pružanja hrane i pića; privremeni smještaj; agencijske usluge za rezervaciju privremenog smještaja; apartmani; aparata za točenje pića (iznajmljivanje -); catering u restoranima brze hrane; hoteli; hotelijerske usluge [hrana i piće]; hotelijerske usluge [smještaj]; hotelske usluge za povlaštene klijente; informacije o hotelima; iznajmljivanje kućica za odmor; iznajmljivanje namještaja za konferencije; iznajmljivanje peškira za hotele; iznajmljivanje posteljine; obezbjeđivanje privremenog smještaja kao dio ugostiteljskih paketa; restorani; restoranske usluge; rezervacija turističkog smještaja.

- (210) **BAZ2324848A** (220) 23/02/2023
 (442) 30/09/2023
 (732) **Janković Brankica**
Isidore Sekulić 22, 78000 Banja Luka, BA
 (740) Goran Marić
 (540)

SNACK STOP

- (511)

29 Meso, riba, perad i divljač; mesni ekstrakti; piletina u komadićima; hamburgeri; konzervirano, sušeno i kuhano voće i povrće; voćne salat, vrtno salate i salate od povrća; hrana za užinu; slanina; sir; pomirit, pirjani krompir, prženi kolutići luka; čips (prženi krompirići); punjeni krompir; riblji fileti; hrana pripremljena od ribe; mlijeko, frappe, napici od mlijeka, mliječni deserti; povrće u octu; kiseli krastavci; luk; gotova jela i sastojci za gotova jela; supe; ulje; jaja. ;

30 Sendviči; topli sendviči; sendviči sa hamburgerom;

sendviči sa piletinom; sendviči sa ribom; hljeb; proizvodi od punjeng hljeba; punjene zemičke i sendviči; pljeskavice uključene u klasu 30; rolani sendviči; ocat, umaci (začini); slačica (senf); kečap; majoneza; umaci za salatu; kafa, čaj, kakao, nadomjerci kafe, šećer, riža, tapioca, sago; čokolada za piće; voćne pite; sladoled. ;

43 Usluge okrepe (hranjenje); privremeno primanje na stan; usluge u kafanama i kafićima; usluge pripremanja hrane i pića; usluge pripremanja hrane i pića za ponijeti; restoranske usluge; usluge restorana brze hrane; usluge restorana sa brzom poslugom; usluge restorana sa samo-posluživanjem; snek-barovi; usluge restorana i barova uključujući kioske i hranu-za-ponijeti; opskrba gotovim jelima; pripremanje hrane i jela za konzumaciju u ili van poslovnih prostorija.

(210) **BAZ2324849A** (220) 23/02/2023

(442) 30/09/2023

(732) **Janković Brankica**

Isidore Sekulić 22, 78000 Banja Luka, BA

(740) Goran Marić

(591) braon, bež, narandžasta, žuta

(540)



(531) 8.5,8.7,11.1,26.1,29.1

(511)

29 Meso, riba, perad i divljač; mesni ekstrakti; piletina u komadićima; hamburgeri; konzervirano, sušeno i kuhano voće i povrće; voćne salat, vrtno salate i salate od povrća; hrana za užinu; slanina; sir; pomirit, pirjani krompir, prženi kolutići luka; čips (prženi krompirići); punjeni krompir; riblji fileti; hrana pripremljena od ribe; mlijeko, frappe, napici od mlijeka, mliječni deserti; povrće u octu; kiseli krastavci; luk; gotova jela i sastojci za gotova jela; supe; ulje; jaja. ;

30 Sendviči; topli sendviči; sendviči sa hamburgerom; sendviči sa piletinom; sendviči sa ribom; hljeb; proizvodi od punjeng hljeba; punjene zemičke i sendviči; pljeskavice uključene u klasu 30; rolani sendviči; ocat, umaci (začini); slačica (senf); kečap; majoneza; umaci za salatu; kafa, čaj, kakao, nadomjerci kafe, šećer, riža, tapioca, sago; čokolada za piće; voćne pite; sladoled. ;

43 Usluge okrepe (hranjenje); privremeno primanje na stan; usluge u kafanama i kafićima; usluge pripremanja hrane i pića; usluge pripremanja hrane i pića za ponijeti; restoranske usluge; usluge restorana brze hrane; usluge restorana sa brzom poslugom; usluge restorana sa samo-posluživanjem; snek-barovi; usluge restorana i barova uključujući kioske i hranu-za-ponijeti; opskrba gotovim jelima; pripremanje hrane i jela za konzumaciju u ili van poslovnih prostorija.

(210) **BAZ2324850A** (220) 23/02/2023

(442) 30/09/2023

(732) **Bosanskohercegovački komitet za elektrotehniku**

Vilsonovo šetalište 15, 71000 Sarajevo, BA

(540)



(531) 26.1,26.2,27.5

(511)

35 Usluge oglašavanja, marketinga i promocije usluge poslovne analize, istraživanja i poslovnih informacija; usluge poslovne pomoći, upravljanja i administracije; usluge reklamiranja, marketinga i promocije.;

41 Objavlivanje, izvještavanje i pisanje tekstova; obrazovne, zabavne i sportske usluge; prevođenje i tumačenje.;

42 Ispitivanje, provjera autentičnosti i kontrola kvalitete; usluge dizajna; usluge informacijske tehnologije; usluge nauke i tehnologije.

(210) **BAZ2324852A** (220) 24/02/2023

(442) 30/09/2023

(732) **AN-KA unutrašnja i vanjska trgovina i usluge, društvo sa ograničenom odgovornošću**

Safeta Zajke br. 131 B, Sarajevo, BA

(540)



BOBA BAR
• BUBBLE TEA KULTURA •

(531) 1.15,5.3,11.3,24.17,27.5

(511)

11 Čajnici; električni distributeri za čaj; mašine za pripremanje čaja; dozatori za tople napitke za ugostiteljstvo.;

29 Čaj sa mlijekom u kojem preovladava mlijeko; džemovi; voćni džemovi; želei, džemovi, kompoti, namazi od voća i povrća.;

30 Kafa; espresso kafa; ledena kafa; čaj; čajevi; ginseng čaj; chai čaj; zeleni čaj; crni čaj; čaj Tieguanin; čaj od jasmína; kineski čaj od goji bobica [Gugijacha]; kafa, čajevi, kakao i njihovi zemljene; gotova kafa i pića na bazi kafe; prerađene žitarice, škrobovi i njihovi proizvodi, preparati za pečenje i kvasci; tapioka; čokoladni sirup; čokoladni sirupi za pripremanje pića na bazi čokolade.;

32 Bezalkoholna pića; bezalkoholna pića s okusom čaja; bezalkoholna pića na bazi voća aromatizovana čajem; bezalkoholna pića s okusom kafe; bezalkoholna voćna pića; bezalkoholni voćni kokteli; bezalkoholni voćni napici; voćni sokovi; miješani voćni sok; organski voćni sok; napici sa voćnim sokom; koncentrirani voćni sokovi; bezalkoholni koncentrirani voćni sirup; koncentrirani sirupi; sirupi za proizvodnju napitaka sa okusom voća; sirupi i ostali bezalkoholni preparati za pripremanje napitaka; aromatizovano mlijeko u prahu za pravljenje pića; vrhnje za kafu u prahu; mlijeko u prahu; preparati u prahu koji sadrže kakao koji se upotrebljavaju za pripremu napitaka.;

35 Veleprodajne usluge u vezi sa čajem; maloprodajne usluge u vezi sa čajevima.;

43 Obezbjedivanje hrane i pića; čajdžinice; kafići; usluge kafića; usluge čajdžinica; usluge barova koji serviraju prvenstveno svježe sokove.

(210) **BAZ2324853A** (220) 24/02/2023

(442) 30/09/2023

(732) **Interprocess d.o.o. Tešanj**

Mekiš broj 39, Tešanj, BA

(540)

MOBELLO

(511)

20 Kancelarijski namještaj, namještaj, školski namještaj, okovi za namještaj, nemetalni, dijelovi namještaja od drveta, kotačići za namještaj, nemetalni, vrata za namještaj, police za namještaj, rubovi od plastike za namještaj, nemetalni nosači za namještaj, noge za namještaj, stopice za namještaj.;

21 Kipovi, figurice, ploče i umjetnička djela, od materijala kao što su porcelan, terakota ili staklo, obuhvaćeni ovom klasom, neobrađeno ili poluobrađeno staklo, bez određene upotrebe, alati za vrtlarstvo, kućanski pribor za čišćenje, četke i materijali za izradu četki, pribor za jelo, kuhinjski pribor i posude, kozmetički i toaletni pribor, oprema za životinje, artikli za održavanje odjeće i obuće.;

35 Prezentacija roba, direktni marketing mailom, osvježavanje marketinškog materijala, studija tržišta, reklamiranje, marketinško istraživanje, online reklamiranje na mreži, prezentacija roba na medijima, radi plasmana iste, usluga postavljanja reklama, marketing, telemarketinške

usluge, pružanje usluga internetske trgovine za kupce i dobavljače raznih roba, dizajniranje marketinškog materijala, web-indeksiranje za potrebe marketinga i komercijale, usluge istraživanja tržišta, ciljani marketing, vanjski marketing, marketing u okviru objavljivanja softvera.

(210) **BAZ2324855A** (220) 27/02/2023

(442) 30/09/2023

(732) **EQUES HOLDING GROUP S.A. Trident Chambers, PO Box 146, Road Town, Tortola, VG1110, VG**

(740) Amela Selmanagić

(540)

PASSPORT

(511)

34 Duhan; zamjene za duhan; cigarete, cigare, cigarilosi (male cigare) i ostali predmeti za pušače; elektronske cigarete; raspršivači za usta za pušače; artikli za pušače; šibice.

(210) **BAZ2324857A** (220) 28/02/2023

(442) 30/09/2023

(732) **PZU STOMATOLOŠKA POLIKLINIKA QUICK SMILE**

Zmaja od Bosne 7, Sarajevo, BA

(591) crna, zelena

(540)



Quick Smile

(531) 26.2,27.5,29.1

(511)

40 Usluge zubara protetičara; usluge zubarskih tehničara.;

41 Usluge obučavanja na polju stomatologije; podučavanje u vezi sa zubnom njegom; pružanje tečajeva stalnog usavršavanja na polju stomatologije.;

44 Stomatologija; stomatološke usluge; stomatološko savjetovanje; usluge stomatoloških klinika; savjeti u svezi sa stomatologijom.

(210) **BAZ2324861A** (220) 03/03/2023
 (442) 30/09/2023
 (732) **Lidl Stiftung & Co. KG Stiftsbergstrasse
 1, 74172 Neckarsulm, DE**
 (740) "Živko Mijatović & Partners" d.o.o.
 (591) nijanse plave, crvena, bijela
 (540)



(531) 1.15,26.2,26.11,29.1
 (511)

29 Mlijeko i proizvodi od mlijeka; mliječni proizvodi; maslac; vrhnje; kvark (sir za mazanje); kiselo vrhnje; kondenzirano mlijeko; jogurt; mlaćenica; kefir; bezalkoholni mliječni i miješani mliječni napici sa prevladavajućim udjelom mlijeka; pripremljeni dezerti od jogurta; kvark (sir za mazanje) i vrhnje uključujući dodatak bilja i/ili pripremljenog voća; sir; svježi sir; pripravci od svježeg sira; pripravci od sira; mekani sir u salamuri; grčki mekani sir (feta), isključujući pripremljena jela grčke kuhinje.

(210) **BAZ2324862A** (220) 03/03/2023
 (442) 30/09/2023
 (732) **Sagema Sh.p.k**
**Rruga Teodor Keko, Pallati Alpha
 Bank, Godina Romario, Tirana, AL**
 (740) Dragan Mićunović
 (540)



(531) 26.4,27.5

(511)
 3 Kozmetičke maske; jednokratne maske koje se griju parom, ne za medicinske namjene; maske u listovima za kozmetičke svrhe; preparati za oblikovanje kose; šamponi. ;
 35 Oglašavanje; poslovno upravljanje; poslovna administracija; kancelarijske usluge; komercijalne informacije i savjetovanje potrošača; pomoć pri komercijalnom upravljanju.

(210) **BAZ2324863A** (220) 03/03/2023
 (442) 30/09/2023
 (732) **ĐURIĆ MBB d.o.o.**
**Bukovica Velika, Aerodromsko naselje
 b.b., BA**
 (591) zelena, bijela, oker
 (540)



(531) 1.15,5.5,27.5,29.1
 (511)

5 Hrana za dijabetičare. ;
 29 Pića od jogurta; puter; puter sa začinskim travama; želei, džemovi, kompoti, voćni i povrtni namazi. ;
 30 Bomboni bez šećera čaj; čokoladni namazi; dvopek; energetske pločice na bazi žitarica; gotove grickalice na bazi žitarica; grickalice koje se sastoje od proizvoda žitarica; grickalice koje se uglavnom sastoje od zrna žitarica; grickalice na bazi više žitarica; hrana na bazi zobi za ljudsku konzumaciju; hrana napravljena od pečenih žitarica; hrana od žitarica; hrana za ljudsku konzumaciju na bazi žitarica; integralna tjestenina; integralni rezanci; keksi; keksi od zobnih pahuljica; keksi za ljudsku potrošnju pripremljeni od žitarica; pločice na bazi pšenice; pločice od žitarica; pločice od žitarica i energetske pločice; prirodni med; proizvodi od žitarica u obliku pločica; propolis (pčelinji proizvod); rezanci od heljde; slatkiši bez šećera; tjestenina od heljde; žitarice za doručak; žitarice za doručak koje sadrže mješavinu voća i vlakana; žitarice za doručak koje sadrže med; zobena kaša za ljudsku konzumaciju. ;
 32 Napici koji se sastoje od mješavine voćnih i povrtnih sokova; organski voćni sok; sok (voćni); sokovi od povrća (pića); voda za piće s vitaminima.

(210) **BAZ2324864A** (220) 03/03/2023

(442) 30/09/2023

(732) **STUDEN GLOBAL SEE d.o.o. Brčko
Industrijska br. 3, 76100 Brčko, BA**

(591) crna, crvena

(540)



STUDEN
BUSINESS CENTER

(531) 26.7,26.11,27.5,29.1

(511)

35 Oglašavanje; vođenje poslova (usluge savjetovanja u vezi vođenja poslova, vođenje komercijalnih poslova); poslovno upravljanje; kancelarijski poslovi, traženje tržišta (istraživanje tržišta).;

36 Poslovi sa nekretninama (iznajmljivanje nekretnina).;

39 Pakovanje i skladištenje roba.

(210) **BAZ2324865A** (220) 06/03/2023

(442) 30/09/2023

(732) **BAULED SHPK**

**Durrës Fushë Krujë Lagjja Hasan,
numri i pasurisë 6/27, Zona Kadastrale
nr. 1934, AL**

(740) "INTELBIRO" d.o.o.

(540)

Sette
L U C E

(531) 27.5

(511)

9 Aparati i instrumenti za provođenje, prekid, transformaciju, akumulaciju, regulisanje ili kontrolu distribucije ili upotrebe električne energije; akumulatori, električni; električni provodnici; antene; električne baterije; punjači baterija; instrumenti za kontrolu kotlova; električne razvodne kutije; električni kablovi; električni prekidači; prekidači kola; kalemi, električni; strujni provodnici; kontakti za električne linije; električni priključci; električni kontakti; kontrolne table [za struju]; električni pretvarači; konektori [strujni]; kalemovi

za električne utičnice; cijevi sa električnim pražnjenjem; induktori [za struju]; invertori struje; regulatori osvjetljenja; limitatori [za struju]; električni prekidači; električne instalacije za daljinsko upravljanje energijom u industrijskim procesima; električni vodovi.;

11 Oprema i uređaji za osvjetljenje; lampe, sijalice i svjetiljke svih vrsta; lampe sa svjetlosnim lukom; plafonska svjetla; kružna svjetla; LED rasvjetna oprema i uređaji; LED diode, rasvjetni uređaji; lampe za osvjetljenje; pokazivači pravca za vozila; aparati, uređaji i instalacije za osvjetljavanje; svjetla za automobile; svjetla za vozila; svjetleće lampe za dekorisanje proslava; rudarske lampe; sigurnosne lampe; ulične svjetiljke; lampe za ulične svjetiljke.

(210) **BAZ2324866A** (220) 06/03/2023

(442) 30/09/2023

(732) **NOVA BH d.o.o.**

**Trg solidarnosti 10, 71000 Sarajevo,
BA**

(740) NUSMIR HUSKIĆ

(591) bijela, narandžasta

(540)



(531) 26.1,26.1,27.5,29.1

(511)

35 Oglašavanje i poslovna obavještenja; oglašavanje putem sponzorstva; usluge oglašavanja i promocije putem televizije, radija, interneta, digitalne distribucije, društvenih mreža, pošte; oglašavanje preko mobilnih telefonskih mreža; usluge oglašavanja i marketinga koje se pružaju putem komunikacionih kanala; usluge oglašavanja i promocije u oblasti televizije, kablovske televizije, radija i internet emitovanja, uključujući TV sponzorstvo, plasman proizvoda, TV prodaju, virtuelno oglašavanje i druga sredstva TV reklamiranja, prikupljanje i obradu podataka i snimanje, transkripciju i sistematizaciju pisanih komunikacija i audio i/ili vizuelnih snimaka koji se koriste u elektronskom prenosu; pretplate na sve informativne medije, tekstualne, zvučne i/ili slikovne medije i publikacije, elektronske ili druge, digitalne publikacije, audio-vizuelne proizvode ili multimedijalne proizvode; administrativne usluge u vezi sa kompjuterskim formatiranjem teksta i/ili slika, nepokretnih ili pokretnih,

i/ili zvuka (muzičkih ili drugih); pretplata na televizijski kanal ili drugi medijski sadržaj; prikazivanje reklama za druge; televizijsko oglašavanje; organizovanje pretplate na medijske pakete. ;

38 Usluge emitovanja; pružanje usluga komunikacija i telekomunikacija na globalnoj računarskoj mreži; prenos, emitovanje, prijem i drugo širenje zvuka, videa, nepokretnih i pokretnih slika, teksta i podataka u realnom ili odloženom vremenu; usluge elektronske pošte; usluge teleteksta i interaktivnog emitovanja; prenos vesti i usluge novinskih agencija; usluge audio i video emitovanja putem Interneta, uključujući OTT; usluge emitovanja i pružanje telekomunikacionog pristupa video i audio sadržaju koji se pruža putem video-on-demand usluga putem interneta; usluge vebcastinga; obezbeđivanje pristupa i iznajmljivanje vremena pristupa računarskoj bazi podataka; obezbeđivanje foruma za diskusiju; televizijsko i radio emitovanje; usluge video, audio i televizijskog striminga; emitovanje televizijskih programa putem televizijskih usluga video na zahtev i plaćanja po gledanju (pay-per-view). ;

41 Pružanje zabave, obrazovanja, rekreacije, nastave i obuke; produkcija, prezentacija i distribucija audio sadržaja, video sadržaja, nepokretnih i pokretnih slika; proizvodnja, prezentacija, distribucija, pružanje i iznajmljivanje sindiciranih televizijskih, radijskih, kablovskih, satelitskih i internet programa i filmova, audio zapisa, video zapisa i DVD-ova, koji se pružaju online iz računarske baze podataka ili interneta ili putem komunikacionog satelita, mikrotalasne ili drugi elektronski, digitalni ili analogni mediji; izdavačke usluge (uključujući usluge elektronskog izdavanja); organizacija, produkcija i prezentacija emisija, takmičenja, igara, sporta, koncerata, izložbi i događaja, zabavnih igara za publiku, kvizova, nastupa uživo, podučavanja jezika i učešća; snimanje pisanih komunikacija i audio i/ili vizuelnih snimaka; zabava putem televizije; zabava putem radija; usluge zabave; onlajn zabava; prikazivanje televizijskih programa; montaža televizijskih programa; produkcija televizijskih emisija; pružanje filmova i televizijskih programa koji se ne mogu preuzeti putem plaćene televizije; obrazovne usluge putem televizijskih i radijskih programa; razvijanje formata za televizijske i radio programe; gledanje multimedijalnih zabavnih programa putem televizije, radija, širokopojasnog pristupa internetu, bežičnog pristupa Internetu i online usluga; prikazivanje televizijskih programa koji se ne mogu preuzeti putem video-on-demand streaming servisa; pružanje informativnih i savetodavnih usluga u vezi sa bilo kojom od uključujući takve usluge koje se pružaju na mreži sa računarske mreže ektraneta.

(210) **BAZ2324867A** (220) 06/03/2023

(442) 30/09/2023

(732) **Udruga žena oboljelih i liječenih od raka NISMO SAME**

Boškovićeve ulica 7B, 10000 Zagreb, HR

(740) Mirna Milanović - Lalić

(591) svijetlo ljubičasta, crna, bijela

(540)



(531) 2.9,27.5,29.1

(511)

39 Pružanje prevoza ženama oboljelih od raka [dobrotvorne usluge].;

41 Organizovanje i vođenje radionica; edukativni seminari; organizovanje seminara u edukativne svrhe; organizovanje i vođenje edukativnih seminara u vezi sa medicinskim pitanjima; izrada materijala koji se dijeli na stručnim seminarima; organizacija seminara i konvencija na području medicine; organizovanje i održavanje konferencija i seminara; vođenje seminara i kongresa; vođenje seminara u području onkologije.;

45 Informativne usluge u vezi sa zdravljem i sigurnosti; pružanje usluga lične podrške oboljelima od raka i njihovim porodicama; pružanje usluga emocionalne podrške porodicama.

(210) **BAZ2324868A** (220) 06/03/2023

(442) 30/09/2023

(732) **Udruga žena oboljelih i liječenih od raka NISMO SAME**

Boškovićeve ulica 7B, 10000 Zagreb, HR

(740) Mirna Milanović - Lalić

(591) svijetlo ljubičasta, crna, bijela

(540)



(531) 2.9,27.5,29.1

(511)

39 Pružanje prevoza ženama oboljelih od raka [dobrotvorne usluge].;

41 Organizovanje i vođenje radionica; edukativni seminari; organizovanje seminara u edukativne svrhe; organizovanje i vođenje edukativnih seminara u vezi sa medicinskim pitanjima; izrada materijala koji se dijeli na stručnim seminarima; organizacija seminara i konvencija na području medicine; organizovanje i održavanje konferencija i seminara; vođenje seminara i kongresa; vođenje seminara u području onkologije.;

45 Informativne usluge u vezi sa zdravljem i sigurnosti; pružanje usluga lične podrške oboljelima od raka i njihovim porodicama; pružanje usluga emocionalne podrške porodicama.

(210) **BAZ2324869A** (220) 06/03/2023

(442) 30/09/2023

(732) **Udruga žena oboljelih i liječenih od raka NISMO SAME**

Boškovićeve ulica 7B, 10000 Zagreb, HR

(740) Mirna Milanović - Lalić

(540)

NISMO SAME

(511)

39 Pružanje prevoza ženama oboljelih od raka [dobrotvorne usluge].;

41 Organizovanje i vođenje radionica; edukativni seminari; organizovanje seminara u edukativne svrhe; organizovanje

i vođenje edukativnih seminara u vezi sa medicinskim pitanjima; izrada materijala koji se dijeli na stručnim seminarima; organizacija seminara i konvencija na području medicine; organizovanje i održavanje konferencija i seminara; vođenje seminara i kongresa; vođenje seminara u području onkologije.;

45 Informativne usluge u vezi sa zdravljem i sigurnosti; pružanje usluga lične podrške oboljelima od raka i njihovim porodicama; pružanje usluga emocionalne podrške porodicama.

(210) **BAZ2324872A** (220) 06/03/2023

(442) 30/09/2023

(732) **Nedim BABIĆ**

Mehmed Paše Sokolovića 17, 71000 Sarajevo, BA

(740) "LINEA SERVICES" d.o.o. Sarajevo

(591) zelena, crna

(540)

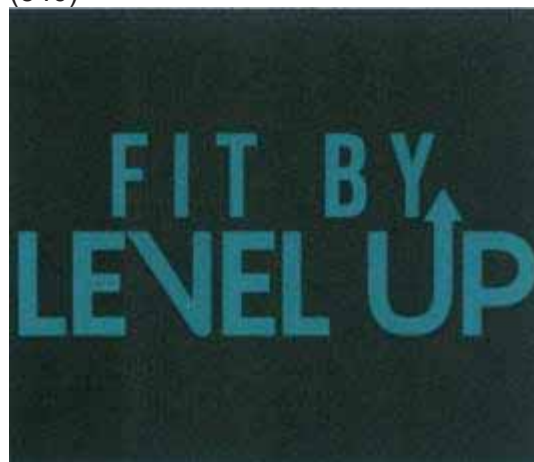

(531) 24.15,26.4,27.5,29.1

(511)

5 Dodaci prehrani i dijetetski preparati. ;

9 Softver; softver za preuzimanje u obliku mobilnih aplikacija; aplikacijski softver; softver za omogućavanje online sportskog treninga; aplikacijski softver za pristup online treningu; aplikacijski softver za pristup i upravljanje podacima, datotekama i bazama podataka u području tjelesne spremnosti, ishrane, mršavljenja; sadržaj koji se može preuzimati i snimati.;

25 Odjeća, obuća, pokrivala za glavu.;

28 Oprema za sportske i fizičke vježbe.;

41 Obrazovne zabavne i sportske usluge, pružanje online treninga, virtualne usluge fizičkog treninga.;

44 Savjetovanje o prehrani, usluge nutricionista.

(210) **BAZ2324873A** (220) 08/03/2023
 (442) 30/09/2023
 (732) **FRUCTAL živilska industrija d.o.o.**
Tovarniška cesta 7, 5270 Ajdovščina,
SI
 (740) Dragan Mićunović
 (591) crna, nijanse smeđe, zelena, bijela
 (540)



(531) 5.3,19.7,25.1,29.1
 (511)

33 Alkoholna pića, gorki biljni liker.

(210) **BAZ2324874A** (220) 08/03/2023
 (442) 30/09/2023
 (732) **FRUCTAL živilska industrija d.o.o.**
Tovarniška cesta 7, 5270 Ajdovščina,
SI
 (740) Dragan Mićunović
 (540)

FRUCTAL GRENKI PELINKOVEC

(511)

33 Alkoholna pića, gorki biljni liker.

(210) **BAZ2324876A** (220) 09/03/2023
 (442) 30/09/2023
 (732) **RIF d.o.o. Široki Brijeg**
Trnska cesta 123, 88220 Široki Brijeg,
BA
 (591) žuta, ljubičasta
 (540)



(531) 2.9,16.1,27.5,29.1

(511)

7 Strojevi, strojni alati, električni alati; motori i pogonski strojevi, osim za kopnena vozila; strojne spojnice i transmisijski elementi, osim za kopnena vozila; poljoprivredne sprave osim onih kojima se ručno upravlja; inkubatori za jaja. ;

9 Aparati i instrumenti znanstveni, istraživački, navigacijski, geodetski, fotografski, kinematografski, audiovizualni, optički, za vaganje, mjerenje, signalizaciju, otkrivanje, testiranje, kontrolu (inspekciju), spašavanje i nastavu; aparati i instrumenti za provođenje, prekid, transformaciju, akumulaciju, reguliranje ili kontrolu distribucije ili uporabe električne energije; aparati i instrumenti za snimanje, prijenos, reproduciranje ili obradu zvuka, slike ili podataka; snimljeni podaci i podaci koji se mogu preuzeti, računalni softver, prazni nosači podataka za digitalno ili analogno snimanje i skladištenje.;

11 Aparati i instalacije za osvjetljavanje, grijanje, proizvodnju pare, kuhanje, hlađenje, sušenje, ventilaciju, opskrbu vodom i za sanitarne svrhe.;

28 Igre; igračke i predmete za igru; aparati za video igre; gimnastički i sportski artikli; ukrasi za božidna drvca. ;

35 Oglašavanje; vođenje poslova; poslovno upravljanje; uredski poslovi.

(210) **BAZ2324877A** (220) 13/03/2023

(442) 30/09/2023

(732) **Yimor d.o.o.**

Stjepana Radića 22, 76233 Domaljevac, BA

(740) Dragan Mićunović

(591) nijanse žute, crvena, zelena, bijela, smeđa

(540)



(531) 3.7,5.7,8.1,26.4

(511)

30 Sladoled, sladoledni proizvodi.

(210) **BAZ2324879A** (220) 13/03/2023

(442) 30/09/2023

(732) **Yimor d.o.o.**

Stjepana Radića 22, 76233 Domaljevac, BA

(740) Dragan Mićunović

(591) crna, smeđa, crvena, zelena, bijela, bež, žuta

(540)



(531) 3.7,5.5,5.7,5.11,8.1,26.4

(511)

30 Sladoled, sladoledni proizvodi.

(210) **BAZ2324878A** (220) 13/03/2023

(442) 30/09/2023

(732) **Yimor d.o.o.**

Stjepana Radića 22, 76233 Domaljevac, BA

(740) Dragan Mićunović

(591) ljubičasta, crvena, zelena, bijela, bež, crna

(540)



(531) 3.7,5.7,8.1,26.4

(511)

30 Sladoled, sladoledni proizvodi.

(210) **BAZ2324880A** (220) 13/03/2023

(442) 30/09/2023

(732) **Yimor d.o.o.**

Stjepana Radića 22, 76233 Domaljevac, BA

(740) Dragan Mićunović

(591) zelena, crna, smeđa, crvena, bijela, bež

(540)



(531) 3.7,5.7,8.1,26.4

(511)

30 Sladoled, sladoledni proizvodi.

(210) **BAZ2324883A** (220) 14/03/2023
 (442) 30/09/2023
 (732) **Must Energy (Guangdong) Tecnology Co., LTD**
1-5,7,9,10 floor of No.8 building, No.115 Zhangcha Road 1, Chancheng district, Foshan city, Guangdong, CN
 (740) DR DIANA PROTIC TKALČIĆ & PARTNERS d.o.o.
 (540)



(531) 26.11,27.5
 (511)

9 Konvertori frekvencije; odvodnici groma; punjači baterija; fotonaponski invertori; invertori (struja); solame baterije; fotonaponski solarni paneli za proizvodnju električne energije; regulatori napajanja; visoko frekventno prekidačko napajanje; akumulatori, električni; računarski periferni (pomoćni) uređaji; konvertori strujnih utikača; regulisano strujno napajanje; fotonaponske baterije.

(210) **BAZ2324884A** (220) 14/03/2023
 (442) 30/09/2023
 (732) **W-D Apparel Company, LLC**
251 Little Falls Drive, Wilmington, Delaware 19808, US
 (740) DR DIANA PROTIC TKALČIĆ & PARTNERS d.o.o.
 (540)

DICKIES

(511)

18 Koža i imitacije kože; životinjska koža i krzno; prtljag i torbe za nošenje; kišobrani i suncobrani; štapovi za hodanje; bičevi, saračka i sedlarska roba; ogrlice, povoci i odjeća za životinje; rančevi, ruksaci, prazne torbe za alat, školske torbe, torbe, tašne, novčanici.;

25 Odjeća; obuća; pokrivala za glavu; radne kecelje, radne rukavice.

(210) **BAZ2324885A** (220) 14/03/2023
 (442) 30/09/2023
 (732) **W-D Apparel Company, LLC**
251 Little Falls Drive, Wilmington, Delaware 19808, US
 (740) DR DIANA PROTIC TKALČIĆ & PARTNERS d.o.o.
 (540)



(531) 18.2,26.1,26.4
 (511)

18 Koža i imitacije kože; životinjska koža i krzno; prtljag i torbe za nošenje; kišobrani i suncobrani; štapovi za hodanje; bičevi, saračka i sedlarska roba; ogrlice, povoci i odjeća za životinje; rančevi, ruksaci, prazne torbe za alat, školske torbe, torbe, tašne, novčanici. ;

25 Odjeća; obuća; pokrivala za glavu; radne kecelje, radne rukavice.

(210) **BAZ2324886A** (220) 14/03/2023
 (442) 30/09/2023
 (732) **Nicoventures Holdings Limited Globe House, 1 Water Street, London WC2R 3LA, GB**
 (740) "Živko Mijatović & Partners" d.o.o.
 (591) tirkizno plava
 (540)



(531) 1.13,1.15,29.1

(511)

34 Zamjene za duhan (koje nisu za upotrebu u medicini); elektronske cigarete; patroni (ketridži) za elektronske cigarete; tečnost za elektronske cigarete; proizvodi od duhana koji se zagrijavaju; uređaji i njihovi dijelovi koji služe za zagrijavanje duhana; zamjene duhana koje se udišu; snus sa duhanom; burmut sa duhanom; snus bez duhana; burmut bez duhana; vrećice nikotina bez duhana za oralnu upotrebu (koje nisu za upotrebu u medicini).

(210) **BAZ2324887A** (220) 14/03/2023

(442) 30/09/2023

(732) **Nicoventures Holdings Limited Globe House, 1 Water Street, London WC2R 3LA, GB**

(740) "Živko Mijatović & Partners" d.o.o.

(591) svijetlo smeđa, smeđa

(540)



(531) 1.13,1.15,26.13,29.1

(511)

34 Zamjene za duhan (koje nisu za upotrebu u medicini); elektronske cigarete; patroni (ketridži) za elektronske cigarete; tečnost za elektronske cigarete; proizvodi od duhana koji se zagrijavaju; uređaji i njihovi dijelovi koji služe za zagrijavanje duhana; zamjene duhana koje se udišu; snus sa duhanom; burmut sa duhanom; snus bez duhana; burmut bez duhana; vrećice nikotina bez duhana za oralnu upotrebu (koje nisu za upotrebu u medicini).

(210) **BAZ2324888A** (220) 14/03/2023

(442) 30/09/2023

(732) **Nicoventures Holdings Limited Globe House, 1 Water Street, London WC2R 3LA, GB**

(740) "Živko Mijatović & Partners" d.o.o.

(591) ljubičasta

(540)



(531) 1.13,1.15,26.13,29.1

(511)

34 Zamjene za duhan (koje nisu za upotrebu u medicini); elektronske cigarete; patroni (ketridži) za elektronske cigarete; tečnost za elektronske cigarete; proizvodi od duhana koji se zagrijavaju; uređaji i njihovi dijelovi koji služe za zagrijavanje duhana; zamjene duhana koje se udišu; snus sa duhanom; burmut sa duhanom; snus bez duhana; burmut bez duhana; vrećice nikotina bez duhana za oralnu upotrebu (koje nisu za upotrebu u medicini).

(210) **BAZ2324889A** (220) 14/03/2023

(442) 30/09/2023

(732) **Nicoventures Holdings Limited Globe House, 1 Water Street, London WC2R 3LA, GB**

(740) "Živko Mijatović & Partners" d.o.o.

(591) crvena

(540)



(531) 1.13,1.15,26.13,29.1

(511)

34 Zamjene za duhan (koje nisu za upotrebu u medicini); elektronske cigarete; patroni (ketridži) za elektronske cigarete; tečnost za elektronske cigarete; proizvodi od duhana koji se zagrijavaju; uređaji i njihovi dijelovi koji služe za zagrijavanje duhana; zamjene duhana koje se udišu; snus sa duhanom; burmut sa duhanom; snus bez duhana; burmut bez duhana; vrećice nikotina bez duhana za oralnu upotrebu (koje nisu za upotrebu u medicini).

(210) **BAZ2324892A** (220) 16/03/2023

(442) 30/09/2023

(732) **Industrija mesa "SEMIĆ" d.o.o. Visoko Industrijska zona Ozrakovići bb, Visoko, BA**

(591) tamno zelena, bijela

(540)



(531) 26.4,27.5

(511)

29 Meso i mesni proizvodi; zamrznuti mesni proizvodi; obrađeni mesni proizvodi.

(210) **BAZ2324895A** (220) 20/03/2023

(442) 30/09/2023

(732) **Philip Morris Brands S.A.****Quai Jeanrenaud 3, 2000 Neuchâtel, CH**

(740) "LINEA SERVICES" d.o.o. Sarajevo

(540)

TEREA PURPLE AVE

(511)

34 Žičani vaporizatori za elektronske cigarete i elektronske uređaje za pušenje; duhan, sirov ili prerađen; duhanski proizvodi uključujući cigare, cigarete, cigarilose, duhan za uvijanje cigareta, duhan za lule, duhan za žvakanje, duhan za šmrkanje, kretek; snus (duhan u prahu); zamjena za duhan (za nemedicinsku upotrebu); artikli za pušače, uključujući papir za cigarete, tube za cigarete, filtere za cigarete, kutije za duhan, kutije za cigarete, tabakere i pepeljare, lule, džepne mašine za uvijanje cigareta, upaljače; šibice; duhanski štapići, duhanski proizvodi za zagrijavanje, elektronski uređaji, i njihovi dijelovi, koji se koriste za zagrijavanje cigareta ili duhana u cilju oslobađanja aerosola koji sadrži nikotin za inhalaciju; tečni nikotinski rastvori za upotrebu u elektronskim cigaretama; elektronski uređaji

za pušenje; elektronske cigarete; elektronske cigarete kao zamjena za tradicionalne cigarete; elektronski uređaji koji sadrže aerosol za inhalaciju nikotina; oralni vaporizatori za pušače, duhanski proizvodi i zamjene za duhan; artikli za pušače elektronskih cigareta; dijelovi i oprema za navedene proizvode iz klase 34; uređaji za gašenje cigareta i cigara koje se zagrijavaju i duhanskih štapića koji se zagrijavaju; punjive elektronske kutije za cigarete.

(210) **BAZ2324896A** (220) 20/03/2023

(442) 30/09/2023

(732) **Duck Global Licensing AG (Duck Global Licensing SA) (Duck Global Licensing Ltd) c/o Fischer & Partner, Schulhausstrasse 9, 6052 Hergiswil NW, CH**

(740) Dragan Mićunović

(540)

EVERYDAY STARS

(511)

3 Višenamjensko sredstvo za čišćenje; sredstvo za čišćenje wc školjke.

(210) **BAZ2324899A** (220) 20/03/2023

(442) 30/09/2023

(732) **Imperio doo****Galac 18, 76300 Bijeljina, BA**

(591) zelena, smeđa, narandžasta, bijela

(540)



(531) 1.15,5.7,11.3,24.17,27.5,29.1

(511)

41 Obuka, stručno osposobljavanje, razonoda, sportske i kulturne djelatnosti.

(210) **BAZ2324904A** (220) 22/03/2023

(442) 30/09/2023

(732) **Carlsberg Srbija d.o.o.****Proleterska 17, 21413 Čelarevo, RS**

(740) MSA IP

(540)



(531) 27.5

(511)

32 Pivo; bezalkoholna pića; bezalkoholna piva; mineralne i gazirane vode; voćni napici i voćni sokovi; sirupi i ostali bezalkoholni preparati za pripremanje napitaka.

(210) **BAZ2324905A** (220) 22/03/2023

(442) 30/09/2023

(732) **“MEGATTI PROMET” d.o.o.****Han ploča 209, Kiseljak, BA**

(740) “INTELBIRO” d.o.o.

(591) zelena, plava, žuta, crvena, bijela, crna

(540)



(531) 3.13,25.3,26.1,27.5,29.1

(511)

1 Kemijski proizvodi za industriju, znanost, fotografsku djelatnost, ratarstvo, povrtlarstvo i šumarstvo; sirova umjetna smola, sirova plastika; gnojivo za zemlju; mješavine za gašenje požara; preparati za kaljenje, zavarivanje i lemljenje metala; kemijski proizvodi za konzerviranje hrane; sredstva za štavljenje kože; proizvodi za konzerviranje betona osim boja i ulja, sredstva za konzerviranje zidova osim boja i ulja, sredstva protiv vlage za zidove osim boja, ljepila za industriju, ljepila za keramičke pločice i pjenobetone; ljepila za zidne tapete; sredstva za fugiranje; sredstva za ljepljenje termoizolacionih ploča.;

2 Boje, lakovi i glazure, zaštita od hrđe te od propadanja

i truljenja drva, a naročito premazi, lakovi i boje za zaštitu i dekoraciju drveta, sredstva za pripremu i zaštitu metala, lakovi za drvo i metal; tvari za bojenje; jetke (nagrizajuće tvari); prirodna smola, sirova; metali u listovima i u prahu za slikare, dekoratere, tiskare i umjetnike; razređivači za boje i lakove; proizvodi za pripremu, zaštitu, impregniranje, bojenje i nijansiranje boja za zidne površine, koji spadaju u ovu klasu; sredstva za bojenje fasada; sredstva za zaštitu i dekoraciju betonskih površina.;

4 Ulja za konzerviranje zidova; industrijska ulja i masti; sredstva za podmazivanje; proizvodi za upijanje, vlaženje i vezanje prašine; goriva (uključujući benzin za motore) i rasvjetne tvari; svijeće, fitilji.

(210) **BAZ2324906A** (220) 22/03/2023

(442) 30/09/2023

(732) **Wella International Operations Switzerland Sarl****Chemin Louis-Hubert 1, 1213 Petit Lancy, CH**

(740) “Živko Mijatović & Partners” d.o.o.

(540)

WELLAFLEX

(511)

3 Losioni za kosu; ne-medicinski preparati za pranje, njegu, kozmetičke tretmane i uljepšavanje vlasišta i kose, preparati za stilizovanje kose; preparati za nijansiranje, bojenje i izbjeljivanje kose.

(210) **BAZ2324908A** (220) 23/03/2023

(442) 30/09/2023

(732) **HEMOFARM A.D. farmaceutsko-hemijska industrija Vršac Beogradski put bb, 26300 Vršac, RS**

(740) MSA IP

(540)

UTIMAX

(511)

5 Farmaceutski proizvodi.

(210) **BAZ2324909A** (220) 23/03/2023
 (442) 30/09/2023
 (732) **MB Impex d.o.o. Banja Luka**
Jovana Bijelića bb, Banja Luka, BA
 (591) bež, siva, crna, zlatna, zelena
 (540)

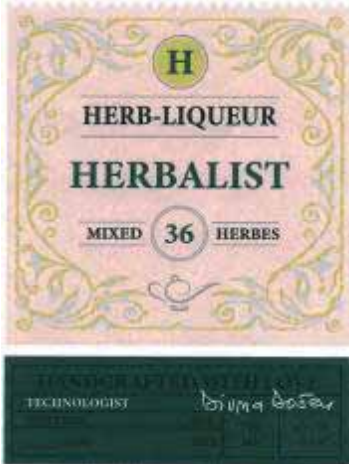

(531) 11.3,13.1,25.1,26.1,26.4,27.5
 (511)
 33 Biljni liker.

(210) **BAZ2324910A** (220) 23/03/2023
 (442) 30/09/2023
 (732) **MB Impex d.o.o. Banja Luka**
Jovana Bijelića bb, Banja Luka, BA
 (591) crvena, plava, žuta
 (540)



(531) 26.4,27.5,29.1
 (511)
 5 Dezinfekciona sredstva.;
 16 Plastični omotači, folije i kese za umotavanje i pakovanje.

(210) **BAZ2324913A** (220) 24/03/2023
 (442) 30/09/2023
 (732) **MEDICANA HASTANE İŞLETMECİLİĞİ ANONİM ŞİRKETİ** Kisikli Mah. Alemdag Cad. No:113 Üsküdar Istanbul, TR
 (740) "Živko Mijatović & Partners" d.o.o.
 (591) tamno plava, tirkizna
 (540)

MEDICANA HEALTH GROUP

(531) 27.5,29.1
 (511)

44 Medicinske usluge; usluge kozmetičke njege; veterinarske usluge, stočarstvo, uzgoj životinja, potkivanje konja, usluge potkivača; usluge iz oblasti poljoprivrede, vrtlarstva i šumarstava, usluge pejzažnog dizajna; medicinske savjetodavne usluge u oblasti zdravlja osoblja.

(210) **BAZ2324914A** (220) 24/03/2023
 (442) 30/09/2023
 (732) **Frito-Lay Trading Company Europe GmbH**
Spitalgasse 2, CH-3011 Bern, CH
 (740) PETOŠEVIĆ d.o.o.
 (540)

CHIPICAO

(511)

29 Meso; riba; perad; divljač; mesni ekstrakti; konzervirano, sušenoj kuhano voće i povrće; želei; džemovi; kompoti; jaja; mlijeko; mliječni proizvodi; jestiva ulja i masti; mješavina voća i orašastih plodova; čips od krompira; listići od krompira; grickalice na bazi krompira; grickalice. na bazi soje; čips od soje; grickalice na bazi voća; čipjod voća; čips od juke; govedina kao gotova hrana; sušena usoljena govedina; salate od povrća; namazi od voća i povrća# grickalice i čips na bazi povrća; gotove grickalice koje se sastoje prvenstveno od krompira i čipsa, oraha, orašastih proizvoda, sjemenki, voća, povrća ili njihovih kombinacija; grickalice i namazi na bazi mahunarki.;

30 Kafa; čaj; kakao; zamjena za katu; šećer; riža; tapioka; sago; brašno; pripravci od žitarica; hljeb; tijesto za peciva; poslastice; sladoled; med; melasa; kvaspe; prašak za pecivo; so; senf; ocat; umaci (kao dodaci); začini; žitarice; prerađena zrna žitarica; gotove grickalice koje se sastoje uglavnom od zrna, kukuruza, žitarica ili njihovih kombinacija; čokolade; kolači; kroasani.

(210) **BAZ2324915A** (220) 24/03/2023

(442) 30/09/2023

(732) **OAKBERRY AÇAİ INC****3802 Ne 207th St. 2301****Aventura Florida 33180, US**

(740) "Živko Mijatović & Partners" d.o.o.

(540)



(531) 3.7,27.5

(511)

29 Smrznuto voće; voćna kaša; prerađene acai bobice; prženi orašasti plodovi, naročito bademi; slatki kikiriki.;

30 Pločice od žitarica; pića na bazi kafe; pića na bazi čaja; kakao pića s mlijekom; pića s mlijekom na bazi čaja; keksi; čaj; konditorski proizvodi; bomboni; sladoled; smrznuti jogurt; sladoled na bazi jogurta; sorbeti; sladoledni napitci; led; jestivi ledeni proizvodi; acai sorbet; sladoled od acaia; veziva za sladoled; konditorski sladoledi; zamrznuti konditorski proizvodi; led za rashlađivanje; mliječni sladoled; voćni jestivi sladoledi; jestiva glazura u prahu za upotrebu u mašinama za glazuru; jestivi led; mješavine za glazure; aromatizirani sladoledi; zamrznuti konditorski proizvodi koji sadržavaju sladoled; zamrznuti konditorski proizvodi na štapiću; smrznuta engleska krema; zamrznuti mliječni konditorski proizvodi; zamrznute lizalice; smrznuti jogurt (konditorski ledeni proizvodi); kolači od smrznutog jogurta; slastice od zamrznutog jogurta; pite od smrznutog jogurta; vodeni sladoledi na štapiću s voćnom aromom; ledene voćne pločice; voćni sladoledi; ledena pića na bazi kakaoa; torte od sladoleda; led, prirodni ili umjetni; smrznuti mliječni desert u obliku pločice; smrznuto mlijeko (sladoled); ledene lizalice koje sadrže mlijeko; ledene lizalice sa aromom mlijeka; ledene lizalice; led za osvježavanje; sladoledi sa okusom čokolade; sladoledi koji sadrže čokoladu; sladoledi sa voćem; zamjena za sladoled; sladoled na štapiću u obliku pločice; sladoled sendviči; mješavine za sladoled; sladoledne torte; pića od sladoleda; deserti od sladoleda; sladoledni konditorski proizvodi; sladoled; ledeni konditorski proizvodi u obliku lizalice; ledeni konditorski proizvodi; ledena pića na bazi kafe; led (smrznuta voda); sladoled na bazi jogurta (s pretežnim udjelom sladoleda); sorbeti (vodeni sladoledi); mješavine za sorbet (vodene sladolede); kremasti sladoledi; šerbeti (sladoledi); šerbeti (konditorski proizvodi); mješavine za šerbet; sladoled bez

mlijeka; smjese za izradu vodenog sladoleda; smjese za izradu smrznutih konditorskih proizvoda; instant mješavine za sladoled; slastice od leda i sladoled; ledeni konditorski proizvodi (ne-medicinski). ;

32rapei od akai bobica; pića na bazi voća i pića na bazi povrća (bezalkoholna).;

35 Usluge franšiza, odnosno savjetovanje i pomoć u poslovnom upravljanju, organizaciji i promociji u osnivanju i vođenju restorana.;

43 Usluge restorana; barovi; kafići; opskrba hranom i pićem; usluge prodaje hrane za ponijeti; usluge zalogajnica; usluge restorana specijaliziranog za sorbet i zamrznute deserte koji sadrže akai bobice.

(210) **BAZ2324916A** (220) 24/03/2023

(442) 30/09/2023

(732) **OAKBERRY AÇAİ INC****3802 Ne 207th St. 2301****Aventura Florida 33180, US**

(740) "Živko Mijatović & Partners" d.o.o.

(540)

OAKBERRY

(511)

29 Smrznuto voće; voćna kaša; prerađene acai bobice; prženi orašasti plodovi, naročito bademi; slatki kikiriki.;

30 Pločice od žitarica; pića na bazi kafe; pića na bazi čaja; kakao pića s mlijekom; pića s mlijekom na bazi čaja; keksi; čaj; konditorski proizvodi; bomboni; sladoled; smrznuti jogurt; sladoled na bazi jogurta; sorbeti; sladoledni napitci; led; jestivi ledeni proizvodi; acai sorbet; sladoled od acaia; veziva za sladoled; konditorski sladoledi; zamrznuti konditorski proizvodi; led za rashlađivanje; mliječni sladoled; voćni jestivi sladoledi; jestiva glazura u prahu za upotrebu u mašinama za glazuru; jestivi led; mješavine za glazure; aromatizirani sladoledi; zamrznuti konditorski proizvodi koji sadržavaju sladoled; zamrznuti konditorski proizvodi na štapiću; smrznuta engleska krema; zamrznuti mliječni konditorski proizvodi; zamrznute lizalice; smrznuti jogurt (konditorski ledeni proizvodi); kolači od smrznutog jogurta; slastice od zamrznutog jogurta; pite od smrznutog jogurta; vodeni sladoledi na štapiću s voćnom aromom; ledene voćne pločice; voćni sladoledi; ledena pića na bazi kakaoa; torte od sladoleda; led, prirodni ili umjetni; smrznuti mliječni desert u obliku pločice; smrznuto mlijeko (sladoled); ledene lizalice koje sadrže mlijeko; ledene lizalice sa aromom mlijeka; ledene lizalice; led za osvježavanje; sladoledi sa okusom čokolade; sladoledi koji sadrže čokoladu; sladoledi sa voćem; zamjena za sladoled; sladoled na štapiću u obliku pločice; sladoled sendviči; mješavine za sladoled; sladoledne torte; pića od sladoleda; deserti od sladoleda; sladoledni konditorski proizvodi; sladoled; ledeni konditorski proizvodi u obliku lizalice; ledeni konditorski proizvodi; ledena pića na bazi kafe; led (smrznuta voda); sladoled na bazi jogurta (s pretežnim udjelom sladoleda); sorbeti (vodeni sladoledi); mješavine za sorbet (vodene sladolede); kremasti sladoledi; šerbeti (sladoledi); šerbeti (konditorski proizvodi); mješavine za šerbet; sladoled bez

mlijeka; smjese za izradu vodenog sladoleda; smjese za izradu smrznutih konditorskih proizvoda; instant mješavine za sladoled; slastice od leda i sladoled; ledeni konditorski proizvodi (ne-medicinski). ;

32 Frapei od akai bobica; pića na bazi voća i pića na bazi povrća (bezalkoholna).;

35 Usluge franšiza, odnosno savjetovanje i pomoć u poslovnom upravljanju, organizaciji i promociji u osnivanju i vođenju restorana.;

43 Usluge restorana; barovi; kafici; opskrba hranom i pićem; usluge prodaje hrane za ponijeti; usluge zalogajnica; usluge restorana specijaliziranog za sorbet i zamrznute deserte koji sadrže akai bobice.

(210) **BAZ2324921A** (220) 27/03/2023

(442) 30/09/2023

(732) **Lipovac-CG d.o.o.**

Dositejeva 1A, 78400 Gradiška, BA

(740) Dragan Mićunović

(591) zelena, crvena, smeđa, bijela, crna

(540)



(531) 3.11,6.1,6.19,7.1,27.5,29.1

(511)

3 Kozmetika, posebno nemedicinske kreme, gelovi i balzami za kožu.;

35 Usluge maloprodaje i veleprodaj kozmetike, toaletnih potrepština, sredstava za čišćenje, higijenskih preparata, medicinskih pomagala; distribucija robe u reklamne svrhe; oglašavanje i reklamiranje na Internetu, za treća lica.

(210) **BAZ2324922A** (220) 27/03/2023

(442) 30/09/2023

(732) **Lipovac-CG d.o.o.**

Dositejeva 1A, 78400 Gradiška, BA

(740) Dragan Mićunović

(591) crvena, narandžasta, bijela, crna, plava, siva, zelena

(540)



(531) 1.15,2.1,3.1,6.1,26.4,29.1

(511)

3 Kozmetika, posebno nemedicinske kreme, gelovi i balzami za kožu.;

35 Usluge maloprodaje i veleprodaj kozmetike, toaletnih potrepština, sredstava za čišćenje, higijenskih preparata, medicinskih pomagala; distribucija robe u reklamne svrhe; oglašavanje i reklamiranje na Internetu, za treća lica.

(210) **BAZ2324923A** (220) 27/03/2023

(442) 30/09/2023

(732) **Lipovac-CG d.o.o.**

Dositejeva 1A, 78400 Gradiška, BA

(740) Dragan Mićunović

(591) nijanse plave, bijela, siva, zelena

(540)



(531) 1.15,2.1,3.1,6.1,26.4,29.1

(511)

3 Kozmetika, posebno nemedicinske kreme, gelovi i balzami za kožu.;

35 Usluge maloprodaje i veleprodaj kozmetike, toaletnih potrepština, sredstava za čišćenje, higijenskih preparata, medicinskih pomagala; distribucija robe u reklamne svrhe; oglašavanje i reklamiranje na Internetu, za treća lica.

(210) **BAZ2324924A** (220) 27/03/2023

(442) 30/09/2023

(732) **Lipovac-CG d.o.o.****Dositejeva 1A, 78400 Gradiška, BA**

(740) Dragan Mićunović

(591) zelena, smeđa, bijela, crna

(540)

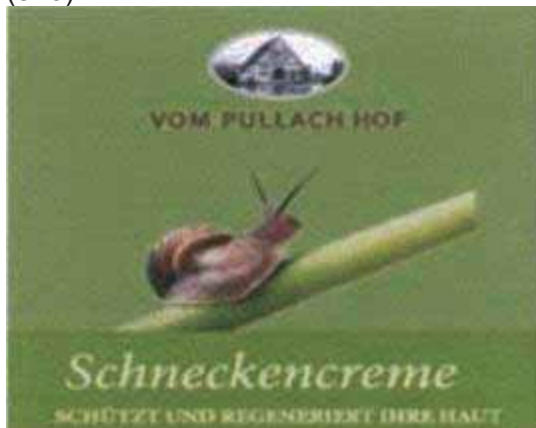

(531) 3.11,7.1,27.5,29.1

(511)

3 Kozmetika, posebno nemedicinske kreme, gelovi i balzami za kožu.;

35 Usluge maloprodaje i veleprodaj kozmetike, toaletnih potrepština, sredstava za čišćenje, higijenskih preparata, medicinskih pomagala; distribucija robe u reklamne svrhe; oglašavanje i reklamiranje na Internetu, za treća lica.

(210) **BAZ2324925A** (220) 27/03/2023

(442) 30/09/2023

(732) **Kordić - Udovice, trgovinsko ugostiteljsko poduzeće doo Mostar Sretnice bb, 88203 Kruševo, BA**

(540)

HERZOG

(531) 27.5

(511)

33 Alkoholna pića, osim piva.

(210) **BAZ2324927A** (220) 28/03/2023

(442) 30/09/2023

(732) **TRAKYA ET VE SÜT ÜRÜNLERİ SANAYİ VE TİCARET ANONİM ŞİRKETİ****İçerenköy Mah., Askent Sk., Kosifler Oto Blok No : 3A İç Kapi No: 18 Ataşehir / İstanbul, TR**

(740) DR DIANA PROTIĆ TKALČIĆ & PARTNERS d.o.o.

(540)

POLONEZ

(511)

29 Kobasice sušene na vazduhu; vještački omoti za kobasice; slanina; komadići slanine; kore slanine; govedina; goveđi bujon; goveđa mast; sušeni komadići govedine; goveđe ćufte; goveđe kriške; goveđi odresci; goveđi paprikaš; goveđi loj (za ishranu); goveđi škembići; goveđi burgeri; kobasice od svinjske krvi, masti, ovsa ili ječma; svinjske ili goveđe kobasice (krvavice); kobasice od goveđe krvi, masti, ovsa ili ječma; kuvano meso u bocama; riba u bocama; burgeri; konzervisano kuvano meso; konzervisana riba; konzervisano meso; gotovi mesni proizvodi; piletina; pileće kuglice; fileti pilećih prsa; pileći burgeri; pileći kroketi; pileći želuci; sušeni komadići piletine; pileće nožice; pileće ćufte; pileći mus; pohovani pileći komadići; pileća pašteta; komadi piletine; pileća salata; pileće kobasice; pileći bujon; pileća krilca; ćorizo (chorizo) kobasice; kuvano meso; jela od kuvanog mesa; kuvana živina; kuvana ćuretina; usoljena kuvana govedina; proizvodi od sušenog voća; suvo meso; pačje meso; paste za ishranu od mesa; svježa piletina; svježe meso; svježa živina; svježa ćuretina; zamrznuti obroci koji se sastoje prvenstveno od piletine; zamrznuti obroci koji se prvenstveno sastoje od ribe; zamrznuti obroci koji se prvenstveno sastoje od mesa; zamrznuti obroci koji se prvenstveno sastoje od živine; zamrznuto meso; zamrznuti proizvodi od mesa; zamrznuta ćuretina; hamburgeri; hotdog kobasice; jagnjeći proizvodi; jagnjeći ražnjići; jetra; jetrene paste; jetrena pašteta; meso i proizvodi od mesa; mesni burgeri; meso, konzervisano; ekstrakti mesa; mesni ekstrakti; čvarci od mesa; meso, smrznuto; želatini od mesa; mesna pasta; mesna pašteta; meso u konzervama; meso (konzervisano); konzervisani proizvodi od mesa; mesni proizvodi u obliku burgera; mesni namazi; mesni bujon; zamjene za meso; meso u kanticama; meso u limenkama (konzerve); ćufte; mus na bazi mesa; sitni obroci na bazi mesa; meso; meso (soljeno); pakovano meso; svinjetina; svinjski kotleti; sušeni komadići svinjetine; svinjska pečenica; konzervisana svinjetina; svinjske kožice; svinjski odresci; svinjski škembići; unaprijed upakovana jela koja se prvenstveno sastoje od divljači; preparati za pravljenje bujona; gotova jela koja se uglavnom sastoje od mesa; gotova jela koja se uglavnom sastoje od divljači; gotova jela od mesa; mesne prerađevine; cjepkana govedina; cjepkana piletina; cjepkana svinjetina; gotova kuvana jela koja se sastoje prvenstveno od mesa; pečena govedina (rostbif); ekstrakt sa ukusom pečene govedine; pečeni kesteni; pečena piletina; pečena pačetina; pečeno gušćije meso; pečena jagnjetina; pečeno meso; pečena svinjetina; pečena živina; pečena ćuretina; slano meso; usoljena mesa; omoti (crijeva) za kobasice; omoti (crijeva)

za kobasice, prirodne ili vještačke; meso za kobasice; kože za kobasice i njihove imitacije; kože za kobasice (sintetičke); kobasice; kobasice u tijestu; čuretina; čureće pljeskavice; čureći burgeri; čureće meso; komadi čuretine; proizvodi od čuretine; vegetarijanske kobasice; namazi od ribe, morskih plodova i mekušaca; salame; pastrami (salamureno sirovo meso, djelimično sušeno, dimljeno i začinjeno); čips od krompira; pomfrit; pasta od artičoke; artičoke, konzervisane; pasta od patlidžana; pasulj; pasulj, konzervisan; bobičasto voće, konzervisano; pića koja se sastoje prvenstveno od mlijeka; pića koja se uglavnom sastoje od mlijeka; pića na bazi mlijeka; pića od mlijeka; pića napravljena od jogurta; pića napravljena od jogurta; pića napravljena sa jogurtom; puter sa biljnim uljem; kombinovani sirevi; kombinovano ulje (za ishranu); miješana ulja za ishranu; kombinovana biljna ulja za kulinarske svrhe; bareni krompir; flaširano voće; narezano voće u bocama; povrće u bocama; brokoli; puter za upotrebu pri kujanju; puter od orašastih plodova; ulje od putera; cezar salata; konzervisani pasulj; konzervisane prerađene masline; konzervisano rezano voće; konzervisano rezano povrće; konzervisane supe; konzervisani spanać; konzervisani paradajz; konzervisano povrće; šargarepa; čedar sir; sir; sir koji sadrži bilje; sir koji sadrži začine; umaci od sira; fondri od sira (rastopljenog); sir u obliku umaka; mješavine sireva; sir u prahu; proizvodi od sira; sirni namazi; štapići od sira; zamjene za sir; kratki obroci na bazi sira; sirevi; koktel luk; kondenzovani paradajz; konzom (vrsta bistre supe napravljene od bogato aromatizovane podloge); kuvani pasulj; kuvane susamove sjemenke, koje nisu začini ili arome; kuvani spanać; kuvano povrće; svježi zrnasti sir; preparati od svježeg zrnastog sira; krem sir; krem (mliječni proizvodi); krem freš (pavlaka kiselnjena bakterijskom kulturom); rezano voće; rezano povrće; mliječni proizvodi i zamjene za njih; dehidrirano povrće; dušeni pasulj; dušene jestive pečurke; dušeno voće; mješavine sušenog voća; kratki obroci na bazi sušenog voća; sušeno povrće; jestive sjemenke; fermentisano povrće; svježi, ne zreli sirevi koji se prave koagulacijom mliječnih proteina sa kiselinom; zamrznuta jela koja se sastoje prvenstveno od povrća; zamrznuto povrće; voće, konzervisano; voće, prerađeno; humus; pečurke, pripremljene; pečurke, konzervisane; ulja i masti; masline, (pripremljene); masline, konzervisane; masline punjene bademima; kolutići od luka; luk, konzervisan; kore (voćne); oljuštena šargarepa; oljušteni krompir; oljušteni paradajz; oljušteno povrće; feferoni; kiseli krastavci; ukiseljene ljute paprike; ukiseljene jalapeno paprike; ukiseljena keleraba; ukiseljeni luk; ukiseljena paprika; ukiseljene rotkvice; ukiseljeno povrće; krompir salate; kratki obroci od krompira; unaprijed sječene salate od povrća; unaprijed isječeno povrće; pripremljene mješavine sušenog voća; pripremljeno voće; pripremljena jela koja se sastoje prvenstveno od povrća; pripremljeni luk; pripremljene paprike; pripremljene pinjole; pripremljena jela od povrća; pripremljeni proizvodi od povrća; konzervisani pasulj; konzervisane ljute paprike; konzervisane sjeckane ljute paprike, koje nisu začini ili arome; konzervisano voće; konzervisani bijeli luk; konzervisane masline; konzervisana zrna soje za ishranu; konzervisana soja; konzervisano povrće; konzervisano povrće (u ulju); konzervansi napravljeni od povrća; prerađene špagle; prerađeni avokado; prerađene klice pasulja; prerađeni pasulj; prerađeni sir; prerađeno čia sjeme; prerađeno voće; prerađeno voće, gljive, povrće, orašasti plodovi i mahunarke; prerađene masline; prerađeni luk; prerađeni krompir; prerađena zrna soje; prerađeni paradajz; prerađeno povrće; brzo zamrznuta jela od povrća; ulje uljane repice za ishranu; gotov rendani sir; pečeni pasulj - prebranac; džem (od

kiseli krastavaca); zreli sirevi; salate (voćne); salate (povrće); slani orašasti plodovi; slano povrće; sjemenke, pripremljene; sjemenke (prerađene); ovčiji sir; ovčije mleko; dimljeni sir; kratki obroci (na bazi voća); kratki obroci na bazi mahunarki; kratki obroci na bazi orašastih plodova; kratki obroci na bazi povrća; kratki obroci- mješavine koje se sastoje od dehidriranog voća i prerađenih orašastih plodova; meki sirevi; meki bijeli sirevi; meki zreli sirevi; soja, konzervisana, za ishranu; začinjeni orašasti plodovi; začinjena ulja; procijeđeni sir (grčki jogurt); procijeđeni meki bijri sir; punjene masline; punjeni krompir; suncokretovo ulje za ishranu; kukuruz šećerac, prerađen; kukuruz (konzervisan); masline u konzervi; paradajz u konzervi; povrće u konzervi; tofu; kratki obroci na bazi tofua; koncentrat paradajza (pire); ekstrakti paradajza; sok od paradajza za kuvanje; pasta od paradajza; konzervansi od paradajza; paradajz pire; paradajz (konzervisan); burgeri od povrća; čips od povrća; hrskavo osušeno povrće; ekstrakti povrća za kuvanje; ekstrakti povrća za kulinarske svrhe; ekstrakti povrća za ishranu; biljne masti za kuvanje; biljne masti za ishranu; želei od povrća; koncentri sokova od povrća za ishranu; sokovi od povrća za kuvanje; biljna pasta od tikvica; mus od povrća; biljna ulja za hranu; paste od povrća; pašete od povrća; povrće u prahu; konzervansi od povrća; pire od povrća; salate od povrća; preparati za supu od povrća; namazi od povrća; bujoni od povrća; čips na bazi povrća; koncentri na bazi povrća za kuvanje; kremovi na bazi povrća; predjela na bazi povrća; zamjene za meso na bazi povrća; kratki obroci na bazi povrća; namazi na bazi povrća; povrće u konzervama; povrće, kuvano; povrće, sušeno; povrće u sirćetu; ukiseljeno povrće u soja sosu; povrće (pripremljeno); povrće, konzervisano; povrće konzervisano u ulju; povrće, prerađeno; povrće, u konzervi; vegetarijanski proizvodi koji liče na gotove mesne proizvode; vegetarijanske pljeskavice; jogurt; pića na bazi jogurta; pića od jogurta; deserti od jogurta; napici od jogurta; iznutrice; šunka; dimljena mesa; dimljeni losos; dimljene kobasice; dimljena riba; teletina; kavijar.;

30 Razne vrste hljeba; pite, lepinje; pice; razne vrste meda; šećer; šećera u prahu; sladoledi; jestivi led; tapioka; sago; začini; prehrambene tjestenine; prehrambene mase (tijesto); torte od badema; konditorski proizvodi od badema; kolačići od badema; bademovo brašno; bademova pasta; peciva od badema; pite sa jabukama; tartovi sa jabukama; aromatični preparati za peciva; bejgl (pecivo u obliku koluta); bageti; pekarski proizvodi; prašak za pecivo; začini za pečenje; baklava; biskoti (italijanski keks od badema); tijesto za biskote; mješavine biskvita; dvopek; biskviti; hljeb i zemičke; pogačice; kifle; korice za hljeb punjene voćem; koncentri za pripremanje hljeba; hljebne mrvice; tijesta za hljeb; aromatizirani hljeb začinima; mješavine hljeba; poslastice koje se sastoje od kriški hljeba pečenih zajedno sa suvim voćem, šećerom, začinima, jajima i mlijekom; lepinjice; štapići od hljeba; hljeb sa sojinim zrnom; brioš (pecivo francuskog porekla sa visokim sadržajem jaja i maslaca); tijesto za braunije (pečene čokoladne poslastice); mješavine za braunije (pečene čokoladne poslastice); brauniji (pečene čokoladne poslastice); rezanci od heljde; buritosi (meksičko jelo od tortilje od pšeničnog brašna punjene prilozima); torte; kalcone; kanapei; konzervisana jela od tjestenine; konzervisani sosovi; konzervisane špagete u paradajz sosu; kaneloni; čizkejk; slatke torte od sira; keks sa ukusom sira; pite sa piletinom; sendviči sa piletinom; pileći wrap (jelo umotano u pšenične tortilje od isječnog mesa i zelene salate sa lukom na žaru i sirom koji se servira sa sosom); kineski rezanci (noodle); čokoladne torte; konditorski proizvodi; kolačići; kukuruzno brašno; kukuruz,

mljeven; krekeri; krem pite; suve i svježe tjestenine, rezanci i knedle (tijesto umotano oko punjenja); sušeni rezanci; sušene tjestenine; jela od sušene tjestenine; jestivo brašno; tjestenina sa jajima; pite sa jajima; punjeni bageti; punjene kifle; punjene lepinje; punjena tjestenina; punjeni sendviči; somuni; prženice; svježi hljeb; svježa tjestenina; svježe pite sa mesom; svježe pite; svježe pice; zamrznute poslastice; zamrznuta jela koja se sastoje prvenstveno od tjestenine; zamrznute pite sa mesom; suvi kolači sa komadićima voća; voćne torte; pekarski proizvodi punjeni voćem; peciva sa voćem; pite sa voćem; hljeb sa bijelim lukom; hamburgeri u lepinji; hot dog sendviči; dugotrajno pecivo; naan hleb (azijski somun); pripremljena jela na bazi rezanaca; rezanci; tjestenine; proizvodi od tjestenine; pancerotha (britansko pečeno pecivo); pastile (ruska poslastica); slatki i slani pekarski proizvodi; peciva, torte, tart i biskviti (kolačići); peciva koja se sastoje od povrća i ribe; peciva koja se sastoje od povrća i mesa; peciva koja se sastoje od povrća i živine; peciva koja sadrže kremove; peciva koja sadrže kremove i voće; peciva koja sadrže voće; peciva punjena voćem; peciva sa voćem; pite; pite koje sadrže ribu; pite koje sadrže divljač; pite koje sadrže meso; pite koje sadrže živinu; pite koje sadrže povrće; pirinač; jela na bazi pirinča; mješavine pirinča; pirinčane nudle; sendviči; sendviči koji sadrže piletinu; sendviči koji sadrže ribu; sendviči koji sadrže riblji file; sendviči koji sadrže hamburgere; sendviči koji sadrže meso; tradicionalni škotski biskvit (šortbred); kratki obroci koji se uglavnom sastoje od hljeba; špageti; pite od povrća.;

31 Sjeme; sjeme biljaka; sjeme povrća; hrana za životinje; žive životinje; živa živina; žive biljke; jaja za uzgoj; slad; svježe bilje.;

32 Bezalkoholna pića; vode (pića); voćni napici; sirupi za pića; piva.

(210) **BAZ2324928A** (220) 28/03/2023

(442) 30/09/2023

(732) **TRAKYA ET VE SÜT ÜRÜNLERİ SANAYİ VE TİCARET ANONİM ŞİRKETİ**

İçerenköy Mah., Askent Sk., Kosifler Oto Blok No : 3A İç Kapi No: 18 Ataşehir / İstanbul, TR

(740) DR DIANA PROTIĆ TKALČIĆ & PARTNERS d.o.o.

(591) crvena, bijela, zelena

(540)



(531) 5.5,24.7,26.4,27.5,29.1

(511)

29 Kobasice sušene na vazduhu; vještački omoti za

kobasice; slanina; komadići slanine; kore slanine; govedina; goveđi bujon; goveđa mast; sušeni komadići govedine; goveđe ćufte; goveđe kriške; goveđi odresci; goveđi paprikaš; goveđi loj (za ishranu); goveđi škembici; goveđi burgeri; kobasice od svinjske krvi, masti, ovsa ili ječma; svinjske ili goveđe kobasice (krvavice); kobasice od goveđe krvi, masti, ovsa ili ječma; kuvano meso u bocama; riba u bocama; burgeri; konzervisano kuvano meso; konzervisana riba; konzervisano meso; gotovi mesni proizvodi; piletina; pileće kuglice; fileti pilećih prsa; pileći burgeri; pileći kroketi; pileći želuci; sušeni komadići piletine; pileće nožice; pileće ćufte; pileći mus; pohovani pileći komadići; pileća pašeta; komadi piletine; pileća salata; pileće kobasice; pileći bujon; pileća krilca; ćorizo (chorizo) kobasice; kuvano meso; jela od kuvanog mesa; kuvana živina; kuvana ćuretina; usoljena kuvana govedina; proizvodi od sušenog voća; suvo meso; pačje meso; paste za ishranu od mesa; svježa piletina; svježe meso; svježa živina; svježa ćuretina; zamrznuti obroci koji se sastoje prvenstveno od piletine; zamrznuti obroci koji se prvenstveno sastoje od ribe; zamrznuti obroci koji se prvenstveno sastoje od mesa; zamrznuti obroci koji se prvenstveno sastoje od živine; zamrznuto meso; zamrznuti proizvodi od mesa; zamrznuta ćuretina; hamburgeri; hotdog kobasice; jagnjeći proizvodi; jagnjeći raznjiji; jetra; jetrene paste; jetrena pašeta; meso i proizvodi od mesa; mesni burgeri; meso, konzervisano; ekstrakti mesa; mesni ekstrakti; čvarci od mesa; meso, smrznuto; želatini od mesa; mesna pasta; mesna pašeta; meso u konzervama; meso (konzervisano); konzervisani proizvodi od mesa; mesni proizvodi u obliku burgera; mesni namazi; mesni bujon; zamjene za meso; meso u kanticama; meso u limenkama (konzerve); ćufte; mus na bazi mesa; sitni obroci na bazi mesa; meso; meso (soljeno); pakovano meso; svinjetina; svinjski kotleti; sušeni komadići svinjetine; svinjska pečenica; konzervisana svinjetina; svinjske kožice; svinjski odresci; svinjski škembici; unaprijed upakovana jela koja se prvenstveno sastoje od divljači; preparati za pravljenje bujona; gotova jela koja se uglavnom sastoje od mesa; gotova jela koja se uglavnom sastoje od divljači; gotova jela od mesa; mesne prerađevine; cjepkana govedina; cjepkana piletina; cjepkana svinjetina; gotova kuvana jela koja se sastoje prvenstveno od mesa; pečena govedina (rostbif); ekstrakt sa ukusom pečene govedine; pečeni kesteni; pečena piletina; pečena pačetina; pečeno guščije meso; pečena jagnjetina; pečeno meso; pečena svinjetina; pečena živina; pečena ćuretina; slano meso; usoljena mesa; omoti (crijeva) za kobasice; omoti (crijeva) za kobasice, prirodne ili vještačke; meso za kobasice; kože za kobasice i njihove imitacije; kože za kobasice (sintetičke); kobasice; kobasice u tijestu; ćuretina; ćureće pljeskavice; ćureći burgeri; ćureće meso; komadi ćuretine; proizvodi od ćuretine; vegetarijanske kobasice; namazi od ribe, morskih plodova i mekušaca; salame; pastrami (salamureno sirovo meso, djelimično sušeno, dimljeno i začinjeno); čips od krompira; pomfrit; pasta od artičoke; artičoke, konzervisane; pasta od patlidžana; pasulj; pasulj, konzervisan; bobičasto voće, konzervisano; pića koja se sastoje prvenstveno od mlijeka; pića koja se uglavnom sastoje od mlijeka; pića na bazi mlijeka; pića od mlijeka; pića napravljena od jogurta; pića napravljena od jogurta; pića napravljena sa jogurtom; puter sa biljnim uljem; kombinovani sirevi; kombinovano ulje (za ishranu); miješana ulja za ishranu; kombinovana biljna ulja za kulinarske svrhe; bareni krompir; flaširano voće; narezano voće u bocama; povrće u bocama; brokoli; puter za upotrebu pri kujanju; puter od orašastih plodova; ulje od putera; cezar salata; konzervisani pasulj; konzervisane prerađene masline; konzervisano rezano voće; konzervisano

rezano povrće; konzervisane supe; konzervisani spanać; konzervisani paradajz; konzervisano povrće; šargarepa; čedar sir; sir; sir koji sadrži bilje; sir koji sadrži začine; umaci od sira; fondi od sira (rastopljenog); sir u obliku umaka; mješavine sireva; sir u prahu; proizvodi od sira; sirni namazi; štapići od sira; zamjene za sir; kratki obroci na bazi sira; sirevi; koktel luk; kondenzovani paradajz; konzom (vrsta bistre supe napravljene od bogato aromatizovane podloge); kuvani pasulj; kuvane susamove sjemenke, koje nisu začini ili arome; kuvani spanać; kuvano povrće; svježi zrnasti sir; preparati od svježeg zrnastog sira; krem sir; krem (mliječni proizvodi); krem freš (pavlaka kiseljena bakterijskom kulturom); rezano voće; rezano povrće; mliječni proizvodi i zamjene za njih; dehidrirano povrće; dušeni pasulj; dušene jestive pečurke; dušeno voće; mješavine sušenog voća; kratki obroci na bazi sušenog voća; sušeno povrće; jestive sjemenke; fermentisano povrće; svježi, ne zreli sirevi koji se prave koagulacijom mliječnih proteina sa kiselinom; zamrznuta jela koja se sastoje prvenstveno od povrća; zamrznuto povrće; voće, konzervisano; voće, prerađeno; humus; pečurke, pripremljene; pečurke, konzervisane; ulja i masti; masline, (pripremljene); masline, konzervisane; masline punjene bademima; kolutići od luka; luk, konzervisan; kore (voćne); oljuštena šargarepa; oljušteni krompir; oljušteni paradajz; oljušteno povrće; feferoni; kiseli krastavci; ukiseljene ljute paprike; ukiseljene jalapeno paprike; ukiseljena keleraba; ukiseljeni luk; ukiseljena paprika; ukiseljene rotkvice; ukiseljeno povrće; krompir salate; kratki obroci od krompira; unaprijed sječene salate od povrća; unaprijed isječeno povrće; pripremljene mješavine sušenog voća; pripremljeno voće; pripremljena jela koja se sastoje prvenstveno od povrća; pripremljeni luk; pripremljene paprike; pripremljene pinjole; pripremljena jela od povrća; pripremljeni proizvodi od povrća; konzervisani pasulj; konzervisane ljute paprike; konzervisane sjeckane ljute paprike, koje nisu začini ili arome; konzervisano voće; konzervisani bijeli luk; konzervisane masline; konzervisana zrna soje za ishranu; konzervisana soja; konzervisano povrće; konzervisano povrće (u ulju); konzervansi napravljeni od povrća; prerađene špagle; prerađeni avokado; prerađene klice pasulja; prerađeni pasulj; prerađeni sir; prerađeno čia sjeme; prerađeno voće; prerađeno voće, gljive, povrće, orašasti plodovi i mahunarke; prerađene masline; prerađeni luk; prerađeni krompir; prerađena zrna soje; prerađeni paradajz; prerađeno povrće; brzo zamrznuta jela od povrća; ulje uljane repice za ishranu; gotov rendani sir; pečeni pasulj - prebranac; džem (od kiselih krastavaca); zreli sirevi; salate (voćne); salate (povrće); slani orašasti plodovi; slano povrće; sjemenke, pripremljene; sjemenke (prerađene); ovčiji sir; ovčije mleko; dimljeni sir; kratki obroci (na bazi voća); kratki obroci na bazi mahunarki; kratki obroci na bazi orašastih plodova; kratki obroci na bazi povrća; kratki obroci- mješavine koje se sastoje od dehidriranog voća i prerađenih orašastih plodova; meki sirevi; meki bijeli sirevi; meki zreli sirevi; soja, konzervisana, za ishranu; začinjani orašasti plodovi; začinjena ulja; procijeđeni sir (grčki jogurt); procijeđeni meki bijeli sir; punjene masline; punjeni krompir; suncokretovo ulje za ishranu; kukuruz šećerac, prerađen; kukuruz (konzervisan); masline u konzervi; paradajz u konzervi; povrće u konzervi; tofu; kratki obroci na bazi tofua; koncentrat paradajza (pire); ekstrakti paradajza; sok od paradajza za kuvanje; pasta od paradajza; konzervansi od paradajza; paradajz pire; paradajz (konzervisan); burgeri od povrća; čips od povrća; hrskavo osušeno povrće; ekstrakti povrća za kuvanje; ekstrakti povrća za kulinarske svrhe; ekstrakti povrća za ishranu; biljne masti za kuvanje; biljne

masti za ishranu; želei od povrća; koncentri sokova od povrća za ishranu; sokovi od povrća za kuvanje; biljna pasta od tikvica; mus od povrća; biljna ulja za hranu; paste od povrća; paštete od povrća; povrće u prahu; konzervansi od povrća; pire od povrća; salate od povrća; preparati za supu od povrća; namazi od povrća; bujoni od povrća; čips na bazi povrća; koncentri na bazi povrća za kuvanje; kremovi na bazi povrća; predjela na bazi povrća; zamjene za meso na bazi povrća; kratki obroci na bazi povrća; namazi na bazi povrća; povrće u konzervama; povrće, kuvano; povrće, sušeno; povrće u sirčetu; ukiseljeno povrće u soja sosu; povrće (pripremljeno); povrće, konzervisano; povrće konzervisano u ulju; povrće, prerađeno; povrće, u konzervi; vegetarijanski proizvodi koji liče na gotove mesne proizvode; vegetarijanske pljeskavice; jogurt; pića na bazi jogurta; pića od jogurta; deserti od jogurta; napici od jogurta; iznutrice; šunka; dimljena mesa; dimljeni losos; dimljene kobasice; dimljena riba; teletina; kavijar.;

30 Razne vrste hljeba; pite, lepinje; pice; razne vrste meda; šećer; šećera u prahu; sladoledi; jestivi led; tapioka; sago; začini; prehrambene tjestenine; prehrambene mase (tjesto); torte od badema; konditorski proizvodi od badema; kolačići od badema; bademovo brašno; bademova pasta; peciva od badema; pite sa jabukama; tartovi sa jabukama; aromatični preparati za peciva; bejgl (pecivo u obliku koluta); bageti; pekarski proizvodi; prašak za pecivo; začini za pečenje; baklava; biskoti (italijanski keks od badema); tijesto za biskote; mješavine biskvita; dvopek; biskviti; hljeb i zemičke; pogačice; kifle; korice za hljeb punjene voćem; koncentri za pripremanje hljeba; hljebne mrvice; tijesta za hljeb; aromatizirani hljeb začinima; mješavine hljeba; poslastice koje se sastoje od kriški hljeba pečenih zajedno sa suvim voćem, šećerom, začinima, jajima i mlijekom; lepinjice; štapići od hljeba; hljeb sa sojinim zrnom; brioš (pecivo francuskog porekla sa visokim sadržajem jaja i maslaca); tijesto za braunije (pečene čokoladne poslastice); mješavine za braunije (pečene čokoladne poslastice); brauniji (pečene čokoladne poslastice); rezanci od heljde; buritosi (meksičko jelo od tortilje od pšeničnog brašna punjene prilozima); torte; kalcione; kanapei; konzervisana jela od tjestenine; konzervisani sosovi; konzervisane špagete u paradajz sosu; kaneloni; čizkejk; slatke torte od sira; keks sa ukusom sira; pite sa piletinom; sendviči sa piletinom; pileći wrap (jelo umotano u pšenične tortilje od isječene mesa i zelene salate sa lukom na žaru i sirom koji se servira sa sosom); kineski rezanci (nudle); čokoladne torte; konditorski proizvodi; kolačići; kukuruzno brašno; kukuruz, mljeven; krekeri; krem pite; suve i svježe tjestenine, rezanci i knedle (tijesto umotano oko punjenja); sušeni rezanci; sušene tjestenine; jela od sušene tjestenine; jestivo brašno; tjestenina sa jajima; pite sa jajima; punjeni bageti; punjene kifle; punjene lepinje; punjena tjestenina; punjeni sendviči; somuni; prženice; svježi hljeb; svježa tjestenina; svježe pite sa mesom; svježe pite; svježe pice; zamrznute poslastice; zamrznuta jela koja se sastoje prvenstveno od tjestenine; zamrznute pite sa mesom; suvi kolači sa komadićima voća; voćne torte; pekarski proizvodi punjeni voćem; peciva sa voćem; pite sa voćem; hljeb sa bijelim lukom; hamburgeri u lepinji; hot dog sendviči; dugotrajno pecivo; naan hleb (azijski somun); pripremljena jela na bazi rezanaca; rezanci; tjestenine; proizvodi od tjestenine; pancerotha (britansko pečeno pecivo); pastile (ruska poslastica); slatki i slani pekarski proizvodi; peciva, torte, tart i biskviti (kolačići); peciva koja se sastoje od povrća i ribe; peciva koja se sastoje od povrća i mesa; peciva koja se sastoje od povrća i živine; peciva koja sadrže kremove; peciva koja sadrže kremove i voće; peciva koja sadrže voće; peciva punjena

voćem; peciva sa voćem; pite; pite koje sadrže ribu; pite koje sadrže divljač; pite koje sadrže meso; pite koje sadrže živinu; pite koje sadrže povrće; pirinač; jela na bazi pirinča; mješavine pirinča; pirinčane nudle; sendviči; sendviči koji sadrže piletinu; sendviči koji sadrže ribu; sendviči koji sadrže riblji file; sendviči koji sadrže hamburgere; sendviči koji sadrže meso; tradicionalni škotski biskvit (šortbred); kratki obroci koji se uglavnom sastoje od hljeba; špageti; pite od povrća.;

31 Sjeme; sjeme biljaka; sjeme povrća; hrana za životinje; žive životinje; živa živina; žive biljke; jaja za uzgoj; slad; svježe bilje.;

32 Bezalkoholna pića; vode (pića); voćni napici; sirupi za pića; piva.

(210) **BAZ2324929A** (220) 28/03/2023

(442) 30/09/2023

(732) **REKAZ d.o.o. Sarajevo**

**Centar, Sarajevo, ul. Augusta Brauna
br. 3, BA**

(591) zelena, bijela, plava

(540)



(531) 26.4,27.5,29.1

(511)

36 Poslovi sa nekretninama.;

39 Prevoz.;

43 Privremeni smještaj.

(210) **BAZ2324930A** (220) 29/03/2023

(442) 30/09/2023

(732) **KONZUM d.o.o. Sarajevo Kamenolom
10, 71210 Ilidža, Sarajevo, BA**

(540)

“CRNO NA BIJELO PROVJERENO DOBRE NAŠE MARKE”

(511)

3 Preparati za bijeljenje i ostale tvari za pranje rublja; preparati za čišćenje, poliranje, odmaščivanje i struganje; sapuni; parfumerijski proizvodi, eterična ulja, kozmetički proizvodi, losioni za kosu; proizvodi za njegu zuba.;

21 Pribor i posuđe za kućanstvo ili za kuhinju; češljevi i spužve; četke (osim kistova); materijali za četke; pribor za čišćenje; čelična vuna; sirovo ili poluobrađeno staklo (osim stakla za gradnju); stakleni proizvodi, porculansko i keramičko posuđe koje nije obuhvaćeno drugim razredima.;

25 Odjeća, obuća, pokrivala za glavu.;

29 Meso, riba, perad i divljač; mesni ekstrakti; konzervirano, sušeno i kuhano voće i povrće; hladetina (želei), džemovi, kompoti; jaja, mlijeko i mliječni proizvodi; jestiva ulja i masti.;

30 Kava, čaj, kakao, šećer, riža, tapioka, sago, nadomjesci kave; brašno i proizvodi od žitarica, kruh, kolači, slastice, bomboni; sladoled; med, sirup od melase; kvasac, prašak za dizanje; sol, slačica (senf); ocat, umaci (začini); mirodije; led za hlađenje; umaci i dresinzi za salatu.;

32 Pivo; mineralne i gazirane vode te ostala bezalkoholna pića; voćni napici i voćni sokovi; sirupi i ostali preparati za pripremanje napitaka.;

35 Agencije za komercijalne obavijesti; javnost (odnosi s javnošću) [propaganda]; marketing; obavijesti (uredi za komercijalne obavijesti); objavljivanje reklamnih tekstova; plakatiranje [oglašavanje]; potrošači (pružanje komercijalni savjeta i informacija potrošačima), predstavljanje proizvoda [demonstracija]; prezentacija proizvoda na svim komunikacijskim sredstvima u svrhu prodaje na malo; prodaja (promicanje prodaje) za treće osobe; proučavanje tržišta; raspačavanje reklamnog materijala [traktata, prospekata, tiskanica, uzoraka]; razdioba reklamnih oglasa; reklamiranje (iznajmljivanje prostora za potrebe reklamiranja); reklamiranje putem radija; telemarketing (usluge telemarketinga).

(210) **BAZ2324931A** (220) 29/03/2023
 (442) 30/09/2023
 (732) **KONZUM d.o.o. Sarajevo Kamenolom
 10, 71210 Ilidža, Sarajevo, BA**
 (540)

“NAŠE MARKE KOJE ŠTEDE VAŠE MARKE”

(511)

3 Preparati za bijeljenje i ostale tvari za pranje rublja; preparati za čišćenje, poliranje, odmaščivanje i struganje; sapuni; parfumerijski proizvodi, eterična ulja, kozmetički proizvodi, losioni za kosu; proizvodi za njegu zuba.;

21 Pribor i posuđe za kućanstvo ili za kuhinju; češljevi i spužve; četke (osim kistova); materijali za četke; pribor za čišćenje; čelična vuna; sirovo ili poluobrađeno staklo (osim stakla za gradnju); stakleni proizvodi, porculansko i keramičko posuđe koje nije obuhvaćeno drugim razredima.;

25 Odjeća, obuća, pokrivala za glavu.;

29 Meso, riba, perad i divljač; mesni ekstrakti; konzervirano, sušeno i kuhano voće i povrće; hladetine (želei), džemovi, kompoti; jaja, mlijeko i mliječni proizvodi; jestiva ulja i masti.;

30 Kava, čaj, kakao, šećer, riža, tapioka, sago, nadomjesci kave; brašno i proizvodi od žitarica, kruh, kolači, slastice, bomboni; sladoled; med, sirup od melase; kvasac, prašak za dizanje; sol, slačica (senf); ocat, umaci (začini); mirodije; led za hlađenje; umaci i dresinzi za salatu.;

32 Pivo; mineralne i gazirane vode te ostala bezalkoholna pića; voćni napici i voćni sokovi; sirupi i ostali preparati za pripremanje napitaka. ; 35 Agencije za komercijalne obavijesti; javnost (odnosi s javnošću) [propaganda]; marketing; obavijesti (uredi za komercijalne obavijesti); objavljivanje reklamnih tekstova; plakatiranje [oglašavanje]; potrošači (pružanje komercijalni savjeta i informacija potrošačima), predstavljanje proizvoda [demonstracija]; prezentacija proizvoda na svim komunikacijskim sredstvima u svrhu prodaje na malo; prodaja (promicanje prodaje) za treće osobe; proučavanje tržišta; raspačavanje reklamnog materijala [traktata, prospekata, tiskanica, uzoraka]; razdioba reklamnih oglasa; reklamiranje (iznajmljivanje prostora za potrebe reklamiranja); reklamiranje putem radija; telemarketing (usluge telemarketinga).

(210) **BAZ2324932A** (220) 29/03/2023
 (442) 30/09/2023
 (732) **KONZUM d.o.o. Sarajevo Kamenolom
 10, 71210 Ilidža, Sarajevo, BA**
 (591) crna, žuta
 (540)



(531) 26.4,27.5,29.1

(511)

3 Preparati za bijeljenje i ostale tvari za pranje rublja; preparati za čišćenje, poliranje, odmaščivanje i struganje; sapuni; parfumerijski proizvodi, eterična ulja, kozmetički proizvodi, losioni za kosu; proizvodi za njegu zuba.;

21 Pribor i posuđe za kućanstvo ili za kuhinju; češljevi i spužve; četke (osim kistova); materijali za četke; pribor za čišćenje; čelična vuna; sirovo ili poluobrađeno staklo (osim stakla za gradnju); stakleni proizvodi, porculansko i keramičko posuđe koje nije obuhvaćeno drugim razredima.;

25 Odjeća, obuća, pokrivala za glavu.;

29 Meso, riba, perad i divljač; mesni ekstrakti; konzervirano, sušeno i kuhano voće i povrće; hladetine (želei), džemovi, kompoti; jaja, mlijeko i mliječni proizvodi; jestiva ulja i masti.;

30 Kava, čaj, kakao, šećer, riža, tapioka, sago, nadomjesci kave; brašno i proizvodi od žitarica, kruh, kolači, slastice, bomboni; sladoled; med, sirup od melase; kvasac, prašak za dizanje; sol, slačica (senf); ocat, umaci (začini); mirodije; led za hlađenje; umaci i dresinzi za salatu.;

32 Pivo; mineralne i gazirane vode te ostala bezalkoholna pića; voćni napici i voćni sokovi; sirupi i ostali preparati za pripremanje napitaka.;

35 Agencije za komercijalne obavijesti; javnost (odnosi s javnošću) [propaganda]; marketing; obavijesti (uredi za komercijalne obavijesti); objavljivanje reklamnih tekstova; plakatiranje [oglašavanje]; potrošači (pružanje komercijalni savjeta i informacija potrošačima), predstavljanje proizvoda [demonstracija]; prezentacija proizvoda na svim komunikacijskim sredstvima u svrhu prodaje na malo; prodaja (promicanje prodaje) za treće osobe; proučavanje tržišta; raspačavanje reklamnog materijala [traktata, prospekata, tiskanica, uzoraka]; razdioba reklamnih oglasa; reklamiranje (iznajmljivanje prostora za potrebe reklamiranja); reklamiranje putem radija; telemarketing (usluge telemarketinga).

(210) **BAZ2324933A** (220) 30/03/2023
 (442) 30/09/2023
 (300) 18807006
 09/12/2022
 EM
 (732) **David Gómez Sánchez**
Calle José Lázaro Galdiano 6, 28036
Madrid, ES
 (740) MSA IP
 (540)

MOEVE

(511)
 4 Industrijska ulja i masti; motorna ulja, ulja za zupčanike, ulja za diferencijal; gorivo za rasvjetu; nehemijski aditivi za ulja i goriva; sredstva za podmazivanje i masti za podmazivanje; mješavine za upijanje, vlaženje i vezanje prašine; nafta; goriva iz biomase; industrijsko lož ulje; dizel gorivo; naftni nusproizvodi; goriva (uključujući benzin za motore); vosak (sirovi); naftni žele za industrijske potrebe; svijeće i fitilji za rasvjetu; plinovita goriva; kruti plinovi (gorivo); ukapljeni naftni plin; ukapljeni prirodni plin; prirodni plin; plinovita goriva; električna struja; električna energija; električna energija iz obnovljivih izvora.

(210) **BAZ2324934A** (220) 30/03/2023
 (442) 30/09/2023
 (732) **Dioničko društvo Solana Tuzla**
ulica Soli broj 3, 75000 Tuzla, BA
 (591) tamno plava, svijetlo plava, žuta, bijela
 (540)



(531) 26.4,26.5,29.1
 (511)
 30 So.

(210) **BAZ2324935A** (220) 30/03/2023
 (442) 30/09/2023
 (732) **Dioničko društvo Solana Tuzla**
ulica Soli broj 3, 75000 Tuzla, BA
 (591) tamno plava, svijetlo plava
 (540)



(531) 5.3,5.9,27.5,29.1
 (511)
 30 Začini.

(210) **BAZ2324937A** (220) 31/03/2023
 (442) 30/09/2023
 (732) **Dioničko društvo Solana Tuzla**
ulica Soli broj 3, 75000 Tuzla, BA
 (591) tamno plava, svijetlo plava
 (540)



(531) 1.15,11.3,26.4,29.1
 (511)
 3 So za perilice posuđa.

(210) **BAZ2324938A** (220) 03/04/2023

(442) 30/09/2023

(732) **GlaxoSmithKline LLC Corporation Service Company,**

251 Little Falls Drive, Wilmington, Delaware 19808, US

(740) "INTELBIRO" d.o.o.

(540)

OJJAARA

(511)

5 Farmaceutski i medicinski preparati i supstance; vakcine.

(210) **BAZ2324939A** (220) 03/04/2023

(442) 30/09/2023

(732) **GlaxoSmithKline LLC Corporation Service Company,**

251 Little Falls Drive, Wilmington, Delaware 19808, US

(740) "INTELBIRO" d.o.o.

(540)

OMJJARA

(511)

5 Farmaceutski i medicinski preparati i supstance; vakcine.

(210) **BAZ2324940A** (220) 03/04/2023

(442) 30/09/2023

(732) **SLOVENIA BROADBAND Sarl**

2, Rue Edward Steichen, L-2540 Luxembourg, LU

(740) "Živko Mijatović & Partners" d.o.o.

(591) plava, bijela

(540)



(531) 26.2,29.1

(511)

9 Hardver, sistemi i softver komunikacione infrastrukture; oprema, aparati, instrumenti i softver komunikacione infrastrukture; aparati, instrumenti, hardver, sistemi i softver za telekomunikacionu infrastrukturu; telekomunikacioni hardver, naime, aparati, instrumenti i uređaji za prenos, obradu i prijem glasova, podataka i video komunikacija kroz višestruke mrežne komunikacione infrastrukture i komunikacione protokole; oprema, aparati i instrumenti za slanje, obradu i prijem telekomunikacionog signala; oprema, aparati i instrumenti za slanje, obradu i prijem radija; aparati i instrumenti za prijem i prenos satelita; radio pristupne mreže; mobilne komunikacione mreže; oprema, aparati, instrumenti, sistemi i softver za nadzor i upravljanje telekomunikacionom mrežom; oprema, aparati, instrumenti, sistemi i softver za nadzor i upravljanje telekomunikacionim mrežama i telekomunikacionom infrastrukturom; telekomunikacioni aparati i instrumenti za upotrebu u mobilnim radio mrežama; telekomunikacioni tornjevi; telekomunikacione bazne stanice; telekomunikacioni jarboli; male ćelije, naime mobilni čvorovi za radio pristup; telekomunikacioni jarboli, tornjevi, antene, bazne stanice i prenosne stanice; upravljači baznih stanica [BSC] za telekomunikacije; aparati i instrumenti za podsisteme telekomunikacionih baznih stanica; električne i elektronske komponente za telekomunikacionu infrastrukturu; aparati i instrumenti telekomunikacione mreže optičkih vlakana; električne i elektronske komponente za telekomunikacione mreže optičkih vlakana, uključujući električne, solarne i sisteme obnovljive energije; kablovi optičkih vlakana, spojnice, konektori i mrežni aparati za telekomunikacione sisteme, uključujući električne, solarne, sisteme obnovljive energije; softver iz oblasti telekomunikacija i električne i solarne energije.;

35 Usluge veleprodaje u vezi sa telefonima, mobilnim telefonima, pametnim telefonima, mobilnim digitalnim uređajima, telekomunikacionim aparatima, računarskim softverom, računarima i elektronskim komunikacionim mrežama i djelovima za tu robu, dekodirima i modemima, telekomunikacionim aparatima, uređajima i dodacima; usluge objedinjavanja različitih telekomunikacionih i računarskih usluga za druge; usluge objedinjavanja različitih komunikacionih i telekomunikacionih aparata, instrumenata, hardvera i softvera za druge, kako bi korisnicima bilo omogućeno da lako pregledaju i kupe tu robu; usluge veleprodaje u vezi sa telekomunikacionom infrastrukturom i elektroenergetskom infrastrukturom.;

37 Izgradnja infrastrukture; usluge izgradnje, ugradnje, obnove, servisiranja, održavanja i popravke u vezi s telekomunikacionim tornjevima, objektima i instalacijama; izgradnja, popravka i održavanje elektrana i solarne energije; izgradnja komunikacione infrastrukture; izgradnja, popravka i održavanje energetske infrastrukture i infrastrukture, aparata, instrumenata, instalacija i uređaja za snadbijevanje energijom; ugradnja, popravka i održavanje aparata i instalacija za štednju energije i generisanje energije; ugradnja, popravka i održavanje aparata, instrumenata i opreme za snadbijevanje, distribuciju, kontrola, regulisanje, mjerenje i/ili praćenje energije; ugradnja, popravka i održavanje postrojenja i mašina za proizvodnju energije; ugradnja, popravka i održavanje aparata i instalacija za gas i električnu energiju; ugradnja, popravka i održavanje aparata i instalacija za snadbijevanje i distribuciju gasa; ugradnja, popravka i održavanje aparata i instalacija za skladištenje ulja i gasa; hitno servisiranje aparata za snadbijevanje gasom; popravka cilindara za gas; ugradnja,

popravka i održavanje telekomunikacionih aparata, instrumenata, mašina, uređaja i infrastrukture; ugradnja, popravka i održavanje komunikacionih sistema i mreža; ugradnja, popravka i održavanje mobilnih komunikacionih sistema; ugradnja, popravka i održavanje sistema i mreža za komunikaciju podataka; ugradnja, popravka i održavanje telekomunikacionih sistema, mreža i hardvera; ugradnja, popravka i održavanje elektrana i sistema na solarni pogon; ugradnja, popravka i održavanje računarskih sistema; usluge instalacije, popravke i održavanja računara; instalacija, održavanje i popravka računarskog hardvera i komunikacionih aparata; popravka instalacije i održavanje umreženih aparata, instrumenata, uređaja, sprava, mašina i sistema za upotrebu sa internet stvarima [IoT]; usluge izgradnje, renoviranja, servisiranja, održavanja i popravke telekomunikacionih aparata i opreme, mobilnih komunikacionih sistema, telekomunikacione mreže optičkih vlakana; instalacija telefonskih linija; telekomunikacione žice; popravka instalacije i održavanje navigacionih aparata; ugradnja, popravka i održavanje aparata za daljinsko upravljanje; usluge električne instalacije; ugradnja električnih i mašina za proizvodnju; održavanje i popravka elektronskih instalacija; održavanje i popravka elektronskih aparata i opreme; održavanje komercijalnih električnih sistema; polaganje kablova i kabliranje telekomunikacionih veza; oblaganje optičkih vlakana; građevinski radovi ispod zemlje koji se odnose na učičavanje; polaganje kablova u moru; polaganje kablova na kopnu; polaganje i pohranjivanje kablova; usluge spajanja podmorskih kablova; ugradnja, čišćenje, popravka i održavanje kablova za pristup internetu; ugradnja hardvera i kablova za pristup internetu; izgradnja elektroenergetske infrastrukture; izgradnja elektrana.;

38 Telekomunikacije; telekomunikacione usluge za upravljanje javnim telekomunikacionim mrežama, posebno celularnim radio mrežama; elektronski prenos podataka; usluge obezbjeđivanja i iznajmljivanja telekomunikacionih objekata i opreme; omogućavanje pristupa telekomunikacionoj infrastrukturi za druge korisnike; obezbjeđivanje telekomunikacione opreme; prenos podataka; usluge računarske komunikacije za prenos informacija; prenos podataka putem telefona; prenos informacija putem telefona; prenos telefonskih i telekomunikacionih poziva; savjetodavne usluge u vezi sa opremom za komunikacije; savjetodavne i konsultantske usluge koje se odnose na bežične komunikacije i opremu za bežične komunikacije; automatski prenos digitalnih podataka putem telekomunikacionih kanala; komunikacije putem elektronskih sredstava; prenos podataka za druge; onlajn usluge informisanja u vezi sa telekomunikacijama; konsultantske usluge za telekomunikacije; prenos informacija u poslovne svrhe; usluge prenosa glasa i podataka; usluge bežične komunikacije; komunikacija preko mreže optičkih vlakana; usluge pružanja širokopojasnog telekomunikacionog pristupa; omogućavanje pristupa telekomunikacionim mrežama; obezbjeđivanje pristupa i zakup vremena pristupa računarskim mrežama; omogućavanje pristupa elektronskim komunikacionim mrežama; omogućavanje pristupa internetu i drugim komunikacionim mrežama; usluge iznajmljivanja kanala za komunikaciju, opreme, sistema, sprava i aparata; usluge iznajmljivanja telekomunikacionih linija, rutera, aparata i opreme.;

39 Usluge napajanja sistema zasnovanim na računarima, naime servera, mreže, infrastrukture, hardvera i softvera u kontrolisanom i bezbjednom objektu kako bi se povećala efektivnost, efikasnost, dugovječnost ili održivost takvih

računarskih sistema; snadbijevanje i distribucija energije; snadbijevanje i distribucija struje; snadbijevanje i distribucija energije iz obnovljivih izvora; snadbijevanje i distribucija energije iz neobnovljivih izvora; snadbijevanje i distribucija obnovljive energije od vjetra ili sunca; skladištenje energije dobijene iz obnovljivih izvora; skladištenje energije dobijene iz neobnovljivih izvora; skladištenje toplotne energije; usluge skladištenja električnog postrojenja; iznajmljivanje ili zakup skladišnog prostora, jedinica i/ili objekata; skladištenje; skladištenje, čuvanje i distribucija električne energije; iznajmljivanje električnih vodova trećim licima za prenos električne energije; informativne, savjetodavne i konsultantske usluge u vezi sa svim gore navedenim uslugama.;

40 Usluge generisanja i proizvodnje energije; generisanje i proizvodnja obnovljive energije; generisanje i proizvodnja obnovljive energije od vjetra ili sunca; generisanje i proizvodnja toplotne energije; proizvodnja električne energije; proizvodnja električne energije iz obnovljivih izvora energije; proizvodnja električne energije; proizvodnja električne energije iz energije vjetra; proizvodnja električne energije iz solarne energije; proizvodnja električne energije iz toplotne energije; usluge iznajmljivanja i lizinga opreme za stvaranje energije; usluge iznajmljivanja i lizinga opreme za proizvodnju energije.;

42 Usluge kolokacije; usluge razvoja objekata, odnosno projektovanje, izgradnja i upravljanje bezbjednim ekološki kontrolisanim objektima; tehnički nadzor računara i telekomunikacione opreme za druge; obezbjeđivanje bezbjednih ekološki kontrolisanih objekata i tehnički nadzor računarske i telekomunikacione opreme za kontinuitet u poslovanju, naime telekompjuting, "cloud" računarstvo, izbjegavanje katastrofa i oporavak; usluge umrežavanja računarski zasnovanih sistema, naime servera, mreža, infrastrukture, hardvera i softvera u kontrolisanom i bezbjednom objektu kako bi se povećala efektivnost, efikasnost, dugovječnost ili održivost takvih računarskih sistema; građevinsko projektovanje; vođenje studija tehničkog projektovanja; savjetovanje iz oblasti arhitekture; arhitektonske usluge; izrada prostorno-tehničkih vještačenja; projektovanje telekomunikacionih sistema; inženjerske usluge u vezi sa projektovanjem telekomunikacionih sistema; tehničko projektovanje, razvoj i planiranje telekomunikacionih mreža i telekomunikacione opreme; razvoj i planiranje elektrana; iznajmljivanje mjerača potrošnje električne energije; telekomunikacioni inženjering; nadzor, analiza i testiranje telekomunikacionih signala; istraživanja u oblasti tehnologije telekomunikacija; savjetodavne usluge iz oblasti telekomunikacione tehnologije; savjetodavne usluge u oblasti sigurnosti telekomunikacionih mreža; usluge sertifikacije podataka koji se prenose putem telekomunikacione mreže; razvoj sistema upravljanja energijom i električnom energijom; tehničko projektovanje i planiranje elektrana; tehnološka analiza potrebe za energijom i snagom za druge; konsultantske usluge koje se odnose na tehnološke usluge u oblasti snabdjevanja strujom i energijom; inženjerske usluge u oblasti proizvodnje električne energije i prirodnog gasa; elektrotehničke usluge; lociranje i određivanje položaja podzemnih komunalnih cjevovoda, kablova ili žica; dizajniranje i inženjering telefonskih sistema, širokopojasnih kablovskih sistema i optičkih vlakana po mjeri.

(210) **BAZ2324941A** (220) 03/04/2023
 (442) 30/09/2023
 (732) **NUHANOVIĆ d.o.o. Lukavac, Poslovna jedinica Lukavački sajam Sprečanska br. 1, 75300 Lukavac, BA**
 (591) plava, zelena
 (540)



(531) 5.3,27.5,29.1

(511)

35 Grupiranje raznih roba (isključujući njihov prijevoz) za račun trećih lica, omogućavajući na taj način potrošačima lakše razgledavanje i kupovinu tih roba.;

38 Omogućavanje razgovora jedne osobe sa drugom; prenos poruka od jedne osobe prema drugoj; uspostavljanje usmene ili vizuelne komunikacije među osobama.

(210) **BAZ2324942A** (220) 05/04/2023
 (442) 30/09/2023
 (732) **Zentiva, k.s.**
U kabelovny 130, 102 37 Praha 10 - Dolni Mecholupy, CZ
 (740) "INTELBIRO" d.o.o.
 (540)

TIOLIZEN

(511)

5 Lijekovi, farmaceutski preparati za ljudsku upotrebu.

(210) **BAZ2324943A** (220) 05/04/2023
 (442) 30/09/2023
 (732) **CEE-BIG B.V.**
Willemsparkweg 89H, 1071 GT Amsterdam, NL
 (740) Nihad Sijerčić
 (591) crna, bijela
 (540)



(531) 26.4,27.5

(511)

35 Oglašavanje; marketing maloprodaje i veleprodaje, upravljanje marketinškim lancima; poslovno upravljanje; tržni centri otvorenog tipa; tržni centri zatvorenog tipa; maloprodajni parkovi; kancelarijske usluge; poslovna administracija, naime, administracija poslovnog prostora i administracija tržnih centara otvorenog tipa; iznajmljivanje oglasnog prostora; iznajmljivanje prodajnih štandova; iznajmljivanje bilborda [panoa za reklamiranje]; organizacija i vođenje poslovnih događaja; organizovanje izložbi za privredne ili reklamne potrebe. ;

36 Izdavanje poslovnog prostora [nepokretnosti]; iznajmljivanje nekretnina.

(210) **BAZ2324944A** (220) 05/04/2023
 (442) 30/09/2023
 (732) **CEE-BIG B.V.**
Willemsparkweg 89H, 1071 GT
Amsterdam, NL
 (740) Nihad Sijerčić
 (591) crvena, bijela
 (540)



(531) 24.17,26.4,27.5,29.1
 (511)

35 Oglašavanje; marketing maloprodaje i veleprodaje, upravljanje marketinškim lancima; poslovno upravljanje; tržni centri otvorenog tipa; tržni centri zatvorenog tipa; maloprodajni parkovi; kancelarijske usluge; poslovna administracija, naime, administracija poslovnog prostora i administracija tržnih centara otvorenog tipa; iznajmljivanje oglasnog prostora; iznajmljivanje prodajnih štandova; iznajmljivanje bilborda [panoa za reklamiranje];

36 Izdavanje poslovnog prostora [nepokretnosti]; iznajmljivanje nekretnina.

(210) **BAZ2324945A** (220) 05/04/2023
 (442) 30/09/2023
 (732) **BIG Energia Holdings Kft**
Markó street 7.6 floor 8, 1055
Budimpešta, HU
 (740) Nihad Sijerčić
 (591) plava, bijela
 (540)



(531) 24.17,26.4,27.5,29.1
 (511)

4 Električna energija; električna energija iz obnovljivih izvora.;

40 Generisanje energije.

(210) **BAZ2324946A** (220) 05/04/2023

(442) 30/09/2023

(732) **CEE-BIG B.V.**

**Willemsparkweg 89H, 1071 GT
Amsterdam, NL**

(740) Nihad Sijerčić

(591) crvena, bijela

(540)



(531) 24.17,26.4,27.5,29.1

(511)

35 Oglašavanje; marketing maloprodaje i veleprodaje, upravljanje marketinškim lancima; poslovno upravljanje; tržni centri otvorenog tipa; tržni centri zatvorenog tipa; maloprodajni parkovi; kancelarijske usluge; poslovna administracija, naime, administracija poslovnog prostora i administracija tržnih centara otvorenog tipa; iznajmljivanje oglasnog prostora; iznajmljivanje prodajnih štandova; iznajmljivanje bilborda [panoa za reklamiranje];

36 Izdavanje poslovnog prostora [nepokretnosti]; iznajmljivanje nekretnina.

(210) **BAZ2324947A** (220) 30/03/2023

(442) 30/09/2023

(732) **ITC Zenica d.o.o.**

**Zmaja od Bosne bb, Poslovna zona
Zenica 1, 72000 Zenica, BA**

(591) bijela, crvena, svijetlo zelena, crna

(540)



(531) 24.1,29.1

(511)

6 Metalne prenosive konstrukcije.;

7 Poljoprivredne sprave osim onih kojima se ručno upravlja.;

8 Ručni alati i sprave kojima se ručno upravlja.;

31 Sirovi i neprerađeni poljoprivredni, akvakulturni, hortikulturni i šumarski proizvodi; sirove i neprerađene žitarice i sjeme; prirodne biljke i cvijeće; cvjetne lukovice, sadnice i sjeme za sadnju.;

37 Popravljanje; usluge instaliranja (postavljanja).

(210) **BAZ2324948A** (220) 05/04/2023

(442) 30/09/2023

(732) **PRO MEDIA GROUP D.O.O.**

**Milana Preloga 12A, 71000 Sarajevo,
BA**

(540)

“Skeniraj i cooliraj”

(511)

32 Sok voćni; gazirani sokovi; sok od naranče; bezalkoholna pića.

(210) **BAZ2324949A** (220) 05/04/2023

(442) 30/09/2023

(732) **PRO MEDIA GROUP D.O.O.**

**Milana Preloga 12A, 71000 Sarajevo,
BA**

(540)

“Snažan, a nježan”

(511)

3 Preparati za čišćenje, poliranje, odmašćivanje i struganje; pripravnici za pranje suđa; tekući sapun za pranje suđa.

(210) **BAZ2324951A** (220) 06/04/2023
 (442) 30/09/2023
 (732) **Lidl Stiftung & Co. KG Stiftsbergstrasse 1, 74172 Neckarsulm, DE**
 (740) "Živko Mijatović & Partners" d.o.o.
 (591) zlatna, crna
 (540)



(531) 3.1,24.1,24.9,27.5,29.1
 (511)
 33 Alkoholna pića (osim piva).

(210) **BAZ2324952A** (220) 10/04/2023
 (442) 30/09/2023
 (732) **TRADICIONALNI STARI OBRT "HERBAMED", vl. Edina Dozić, Tuzla Ive Keroševića bb, 75000 Tuzla, BA**
 (740) Dragan Mićunović
 (540)



(531) 5.3,26.11,27.5
 (511)
 3 Parfimerijski proizvodi, eterična ulja, nemedicinska kozmetika, nemedicinski losioni za kosu.;
 5 Farmaceutski, medicinski i veterinarski preparati; dijetne tvari za medicinske potrebe, hrana za dojenčad; dijetni dodaci prehrani za ljude i životinje; ljekoviti čajevi za medicinske svrhe; ljekovite trave za medicinske svrhe.;
 30 Čajevi; med.

(210) **BAZ2324953A** (220) 11/04/2023
 (442) 30/09/2023
 (732) **SolaX Power Network Tecnology (Hhejiang) Co., Ltd.**
No. 288, Shizhu Road, Tonglu Economic Development Zone, Tonglu County, Hangzhou City, Zhejiang Province, CN
 (740) "Živko Mijatović & Partners" d.o.o.
 (591) nijanse sive
 (540)



(531) 15.1,26.3,27.5,29.1
 (511)

9 Invertori struje; transformatori [za struju]; integrisana kola; stanice za punjenje električnih vozila; baterije, električne; električni akumulator, materijali za električne vodove [žice, kablovi]; punjači baterija; električni aparati za komutaciju; solarne baterije; stupovi za punjenje električnih automobila; elektro-dinamički aparati za daljinsko upravljanje signalima.

(210) **BAZ2324954A** (220) 12/04/2023
 (442) 30/09/2023
 (732) **TDR d.o.o.**
Obala Vladimira Nazora 1, Rovinj, HR
 (740) "Živko Mijatović & Partners" d.o.o.
 (540)



(511)
 34 Filter cigarete; duhan; pribor za pušače; šibice.;
 35 Oglašavanje i reklamiranje; vođenje komercijalnih poslova; komercijalna administracija; uredski poslovi.

(210) **BAZ2324955A** (220) 12/04/2023

(442) 30/09/2023

(732) **TDR d.o.o.****Obala Vladimira Nazora 1, Rovinj, HR**

(740) "Živko Mijatović & Partners" d.o.o.

(540)

RONHILL

(511)

34 Filter cigarete; duhan; pribor za pušaće; šibice.;

35 Oglašavanje i reklamiranje; m vođenje komercijalnih poslova; komercijalna administracija; uredski poslovi.

(210) **BAZ2324956A** (220) 13/04/2023

(442) 30/09/2023

(732) **ZHEJIANG USHAS COSMETICS CO., LTD.****No. 1329, Yin Hai Road, Yidong Industrial Park, Yiwu City, Zhejiang Province 322000, CN**

(740) "Živko Mijatović & Partners" d.o.o.

(540)

**Pop
Paint**

(531) 27.5

(511)

3 Losioni za kosu; pilinzi za tijelo; kozmetički proizvodi; parfemi; ruževi za usne; tečni puder; pasta za zube; eterična ulja; emulzije za tijelo; kreme za kožu; sjene za oči; mlijeko za čišćenje lica; kozmetičke maske; preparati za skidanje šminke; kozmetičke olovke; osvježivači zraka; difuzeri osvježivača zraka sa štapićima trske.

(210) **BAZ2324959A** (220) 17/04/2023

(442) 30/09/2023

(732) **Riot Games, Inc.****12333 W. Olympic Blvd., Los Angeles, California 90064, US**

(740) MSA IP

(540)

MSI

(511)

25 Bejzbolske kape; pletene kape; šeširi; pokrivala za glavu; sportske majice sa kapuljačom; jakne (odjeća); udobna odjeća za nošenje kod kuće; pantalone; džemperi; košulje; donji dijelovi trenerki; dukserice; majice. ;

38 Usluge emitovanja i prenosa (striminga) igranja video igara i takmičenja u igranju video igara putem globalnih komunikacionih mreža, Interneta i bežičnih mreža; usluge video, audio i televizijskog prenosa (striminga); usluge internetskog emitovanja preko globalnih i lokalnih računarskih mreža; bežični elektronski prenos podataka, slika i informacija. ;

41 Usluge zabave, naime, organizovanje i uživo vođenje takmičenja i turnira koji se odnose na računarske i video igre; pružanje vebajtova koji prikazuju audio i video prezentacije koje se ne mogu preuzimati koji se odnose na takmičenje i turnire u računarskim i video igarama; pružanje informacija koje se ne mogu preuzimati o zabavnim sadržajima o tkamičenjima i turnirima u računarskim i video igrama putem vebajtova.

(210) **BAZ2324964A** (220) 19/04/2023

(442) 30/09/2023

(732) **Dell Inc.****One Dell Way, Round Rock, Texas 78682, US**

(740) "LINEA SERVICES" d.o.o. Sarajevo

(540)

DELL

(511)

42 Usluge kompjuterskog dizajna i razvoja; usluge daljinskog kompjuterskog bekapa (pravljenja rezervnih kopija podataka); instalacija firmvera; projektovanje, razvoj i implementacija softvera; instalacija, popravka i održavanje računarskog softvera; konsultacije i saveti u vezi sa računarskim softverom i projektovanjem i razvojem računarskog hardvera; savetovanje u oblasti računarskog hardvera i računarskog softvera; konsultantske usluge u projektovanju i razvoju računarskog hardvera; savetodavne i konsultantske usluge u vezi s računarskim hardverom; konsultacije u vezi s kompjuterskim sistemima; savetodavne usluge u vezi s projektovanjem kompjuterskih sistema; savetodavne usluge u vezi s projektovanjem kompjuterskog softvera; usluge tehničke podrške koje se odnose na kompjuterski softver; usluge podrške u

oblasti informacionih tehnologija; konsultacije u oblasti računarskih mreža i aplikacija u oblaku; računarstvo u oblaku; usluge konsultacije koje se odnose na kompjuterski hardver i softver; projektovanje, razvoj i implementacija softvera; razvoj softvera, programiranje i softverka implementacija; implementacija računarskih programa u mreži; projektovanje i razvoj računarskog hardvera; usluge računarske mreže; razvoj kompjuterskog softvera za druge; projektovanje, održavanje, iznajmljivanje i ažuriranje kompjuterskog softvera; instalacija, održavanje, popravka i servisiranje računarskog softvera; tehničke konsultacije koje se odnose na instalaciju i održavanje kompjuterskog softvera; rešavanje problema sa računarskim hardverom i softverom; usluge migracije podataka; usluge računarstva u oblaku; usluge tehničkog konsultovanja o informatičkoj tehnologiji; konsultantske i informacione usluge u vezi sa arhitekturom i infrastrukturu informacionih tehnologija; projektovanje i razvoj arhitekture računarskog softvera; projektovanje i razvoj arhitekture računarskog hardvera; platforme za hostovanje na internetu; programiranje softvera za internet platforme; konsultovanje u vezi s dizajnom početnih stranica i internet sajtova; usluge oporavka podataka; usluge šifrovanja i dekodiranja podataka; šifrovanje, dešifrovanje i autentifikacija informacija, poruka i podataka; projektovanje i razvoj sistema elektronske bezbednosti podataka; usluge konsultovanja u oblasti računarske bezbednosti; softver kao usluga [SaaS]; obezbeđivanje virtuelnih računarskih okruženja putem računarstva u oblaku; provajder aplikacijskih usluga [asp], naime, hostovanje aplikacija računarskog softvera drugih; pružanje privremenog korišćenja softverskih aplikacija koje se ne mogu preuzeti i dostupne su preko veb stranice; pružanje informacija o projektovanju i razvoju računarskog softvera, sistema i mreža; platforma kao usluga [PaaS]; projektovanje i razvoj računarskog softvera; obezbeđivanje virtuelnih računarskih sistema putem računarstva u oblaku; obezbeđivanje virtuelnih računarskih okruženja putem računarstva u oblaku; razvoj i testiranje računarskih metoda, algoritama i softvera; testiranje računara; testiranje računarskog hardvera; testiranje kompjuterskih programa; testiranje kompjuterskog softvera; testiranje računarske opreme; testiranje sistema elektronske obrade podataka; usluge monitoringa (praćenja) kompjuterskih sistema; praćenje mrežnih sistema; praćenje računarskih sistema daljinskim pristupom; usluge kompjuterske dijagnostike; pružanje informacija o projektovanju i razvoju računarskog softvera, sistema i mreža; savetodavne i informacione usluge u vezi s računarskim softverom; savetodavne i informacione usluge u vezi s računarskim perifernim uređajima; informacione usluge u vezi s informacionom tehnologijom; usluge pružanja tehnoloških informacija; projektovanje i razvoj operativnog softvera za računarske mreže i servere; održavanje kompjuterskog softvera koji se koristi za upravljanje aparatima i mašinama za punjenje; projektovanje i razvoj softvera za uvoz i upravljanje podacima; usluge iznajmljivanja računara; izdavanje informacija u vezi sa informacionom tehnologijom; analiza informacija u vezi sa informacionom tehnologijom; iznajmljivanje opreme za obradu podataka; iznajmljivanje kompjuterskog softvera; lizing kompjuterskih programa; iznajmljivanje računarskih aparata; lizing računara; iznajmljivanje računarskih kapaciteta; lizing računarske opreme; iznajmljivanje pristupa računaru; iznajmljivanje vremena pristupa računaru; skladištenje podataka; elektronsko skladištenje podataka; usluge umnožavanja i konverzije podataka, usluge kodiranja podataka; usluge sigurnosti podataka [zaštitni zidovi]; kompjutersko programiranje za obradu podataka; tehničko projektovanje i planiranje telekomunikacionih

mreža; usluge projektovanja i planiranja koje se odnose na telekomunikacionu opremu; planiranje, projektovanje, razvoj i održavanje internet sajtova za treća lica; tehnički saveti u vezi sa računarima; tehničke savetodavne usluge u vezi sa obradom podataka; privremeno elektronsko skladištenje informacija i podataka; sistemska analiza (računarska -); usluge tehničke analize podataka; razvoj računarskih softverskih aplikativnih rešenja; instalacija i prilagođavanje softvera računarskih aplikacija; usluge razvoja veb sajtova; programiranje operativnog softvera za računarske mreže i servere; infrastruktura kao usluga [IaaS]; projektovanje i razvoj sistema za skladištenje podataka; održavanje računarskog softvera koji se odnosi na računarsku bezbednost i prevenciju računarskih rizika; ažuriranje računarskog softvera koji se odnose na računarsku bezbednost i prevenciju računarskih rizika; usluge pravljenja rezervnih kopija podataka sa hard diska računara; usluge IT bezbednosti u smislu zaštite i oporavka računarskih podataka; projektovanje i razvoj programa za bezbednost na internetu; usluge kompjuterskog programiranja za bezbednost elektronskih podataka; projektovanje i razvoj sistema elektronske bezbednosti podataka; usluge kompjuterske bezbednosti za zaštitu od ilegalnog pristupa mreži; pružanje bezbednosnih usluga za računarske mreže, usluge pristupanja kompjuterima i kompjuterizovane transakcije; konsultantske, savetodavne i informacione usluge iz oblasti informacionih tehnologija.

(210) **BAZ2324965A** (220) 19/04/2023

(442) 30/09/2023

(732) **Water Pik, Inc. Delaware Corporation
1730 East Prospect Road, Fort Collins
Colorado 80553, US**

(740) "Živko Mijatović & Partners" d.o.o.

(540)

WATERPIK

(511)

10 Oralni irigatori, nastavci za oralne irigatore; stomatološki instrumenti, naime zamjenske glave i dodaci za upotrebu sa oralnim irigatorima.;

21 Vodeni čistači zuba; električne četkice za zube.

(210) **BAZ2324966A** (220) 19/04/2023

(442) 30/09/2023

(732) **Water Pik, Inc. Delaware Corporation
1730 East Prospect Road, Fort Collins
Colorado 80553, US**

(740) "Živko Mijatović & Partners" d.o.o.

(540)

SONIC-FUSION

(511)

10 Oralni irigatori, nastavci za oralne irigatore; stomatološki instrumenti, naime zamjenske glave i dodaci za upotrebu sa oralnim irigatorima.;

21 Vodeni čistači zuba; električne četkice za zube.

(210) **BAZ2324967A** (220) 19/04/2023

(442) 30/09/2023

(732) **Water Pik, Inc. Delaware Corporation
1730 East Prospect Road, Fort Collins
Colorado 80553, US**

(740) "Živko Mijatović & Partners" d.o.o.

(540)

AQUARIUS

(511)

10 Oralni irigatori, nastavci za oralne irigatore; stomatološki instrumenti, naime zamjenske glave i dodaci za upotrebu sa oralnim irigatorima.;

21 Vodeni čistači zuba; električne četkice za zube.

(210) **BAZ2324970A** (220) 20/04/2023

(442) 30/09/2023

(732) **"ZAMAK SHOP" d.o.o. za proizvodnju,
trgovinu, promet i usluge Živinice**

**ul. Prvog Marta br. 34, 75270 Živinice,
BA**

(740) "LINEA SERVICES" d.o.o. Sarajevo

(540)

NAKAMA

(511)

8 Noževi; višenamjenski noževi; noževi za upotrebu u kuhinjskom; kuhinjski noževi; noževi za hobije; lovački noževi; ribarski noževi; preklopni noževi; mesarski noževi; mesarske sjekirice "(satare).

(210) **BAZ2324978A** (220) 24/04/2023

(442) 30/09/2023

(732) **NIKE Innovate C.V.**

**One Bowerman Drive, Beaverton,
Oregon 97005-6453, US**

(740) "LINEA SERVICES" d.o.o. Sarajevo

(540)

NIKE

(511)

7 Mašine za pletenje; 3D printeri; industrijski roboti; mašine za sito štampu; mašine, alatne mašine, električni alati; prodajni automati.;

9 Naočale; sunčane naočale; optički proizvodi; okviri i sočiva za naočale i sunčane naočale; dodatna oprema za optičke proizvode, odnosno, trake, uzice za vrat i trake za glavu; futrole za naočale i sunčane naočale; navlake

za mobitele i prenosne računare; virtualna dobra koja se mogu preuzeti, odnosno, softveri sa obučom i priborom za obuču, odjećom i priborom za odjeću, pokrivalima za glavu i priborom za pokrivala za glavu, optičkim proizvodima i priborom za optičke proizvode, torbama i priborom za torbe, sportskim torbama i priborom za sportske torbe, ruksacima i priborom ruksake, sportskom opremom i priborom za sportsku opremu, umjetninama i priborom za umjetnine, igračkama i priborom za igračke accessories za upotrebu online i u online virtuelnim svjetovima.;

10 Ortopedska obuća; kompresijske navlake za sportiste; aparati za masažu.;

12 Vozila; bicikli i njihovi dijelovi; motorizovana golf kolica; unaprijed dizajnirane vinilne folije za vozila specijalno prilagođene za vozila.;

14 Satovi i instrumenti za mjerenje vremena; satovi sa uključenim visinomjerima, navigacijom, kompasima, pedometrima, monitorima brzine i/ili udaljenosti sa senzorom brzine i monitorima otkucaja srca; narukvice i remeni za satove; plemeniti metali i njihove legure; nakit, drago i poludrago kamenje; privjesci [nakit]; horološki i hronometrijski instrumenti; privjesci za ključeve [odvojeni koluti s ukrasom ili dekorativnom futrolom]; privjesci za ključeve, privjesci za ključeve i njihovi privjesci.;

21 Pribor za kuću; boce za vodu; pastične boce za vodu za višekratnu upotrebu, koje se prodaju prazne; plastične aluminijske boce za vodu za višekratnu upotrebu, koje se prodaju prazne; posude za domaćinstvo, odnosno vaze, boce, štedne kasice-prasice, kante, vedra; torbe za užinu, ne od papira; plastične kutije za užinu; metalne kutije za užinu.;

26 Ukrasi za cipele, okrugle kopče za cipele, rupice za pertle na obući, pertle i kopče za obuću; pertle; ukrasi i dodaci za kosu; vrpce i mašne kao galanterija ili se koriste kao ukrasi za kosu, od bilo kojeg materijala.;

27 Tepisi, ćilimi, prostirke, i hasure; linoleum i ostali materijali za prekrivanje podova; netekstilni viseći zidni ukrasi; imitacija trave za rekreativne površine; Pjenaste podloge za upotrebu na igralištima; prostirke za jogu; gimnastički prostirači; podloga na koju se polaže vještačka trava; torbe za prostirke za jogu. ;

28 Igre, predmeti za igranje i zabavu; gimnastička i sportska oprema koja nije obuhvaćena drugim razredima; lopte za sport; zaštitne ispune za sport, odnosno štitnici za ramena; štitnici za laktove; štitnici za koljena; atletski štitnici; mašine za fizičke vježbe; tegovi za vježbanje; tegovi u obliku lopte; bicikli za vježbanje; užad za vježbanje, odnosno utegnuta užad za trening snage; torbe posebno za nošenje sportske opreme; rukavice za bavljenje sportom; Oprema za vježbanje, odnosno, ciklusi obuke u virtualnoj stvarnosti; virtuelne mašine za arkadne igre; remenje za jogu; kocke za jogu.;

35 Oglašavanje; poslovno upravljanje; poslovna administracija; usluge kancelarijskih funkcija; usluge trgovina za prodaju na malo; usluge trgovina za prodaju na malo odjevnih artikala, odjevnih dodataka, obuće, dodataka za obuču, pokrivala za glavu, optičkih proizvoda i pribora za optičke proizvode, sportskih i fitnes predmeta, opreme i pribora, torbi, sportskih torbi, proizvoda i pribora za sport i fitnes, lopti za sport; usluge online maloprodajnih prodavnica odjeće, odjevnih dodataka, obuće, dodataka za obuču, pokrivala za glavu, optičkih proizvoda i pribora za optičke

proizvode, sportskih i fitnes predmeta, opreme i pribora, torbi, sportskih torbi, proizvoda i pribora za sport i fitnes, lopti za sport; usluge maloprodajnih prodavnica sa virtuelnom robom, odnosno, odjećom, obućom, dodacima za obuću, pokrivalima za glavu, optičkim proizvodima i priborom za optičke proizvode, sportskim i fitnes predmetima, opremom i priborom, torbama, sportskim torbama, proizvodima i priborom za sport i fitnes, loptama za sport, umjetninama, igračkama i dodacima za online upotrebu; usluge online maloprodajnih prodavnica sa virtuelnom robom, odnosno, odjećom, obućom, dodacima za obuću, pokrivalima za glavu, optičkim proizvodima i priborom za optičke proizvode, sportskim i fitnes predmetima, opremom i priborom, torbama, sportskim torbama, proizvodima i priborom za sport i fitnes, loptama za sport, umjetninama, igračkama i dodacima.;

41 Usluge razonode i zabave, odnosno, dogovaranje, organiziranje i provođenje niza atletskih i sportskih aktivnosti, događaja, natjecanja i turnira; podsticanje i razvijanje sportskih talenata organizovanjem i izvođenjem sportskih programa i aktivnosti; poticanje omladinskog i amaterskog sporta i fizičkog vaspitanja organizacijom i izvođenjem omladinskih i amaterskih atletskih i sportskih programa i aktivnosti; organizovanje, provođenje i ugovaranje učešća u kulturnim i društvenim programima; pružanje obuke iz oblasti sporta i fitnesa; usluge web stranica i programa za kompjuterske aplikacije za pametne telefone i mobilne uređaje, koji sadrže informacije o kondicijskom treningu i razvoju atletskih vještina; usluge pristupa treninzima uživo, uputama za fitnes i fitnes sesijama; usluge pristupa unaprijed snimljenim sportskim i fitnes sesijama; usluge pristupa sportskom treningu, vježbama i izazovima fizičke kondicije; usluge procjene kondicije i personalizirani program vježbanja na osnovu te procjene; usluge razonode i zabave, odnosno, omogućavanje programa takmičenja i poticajnih nagrada osmišljenih da nagrađuju učesnike programa koji vježbaju; usluge razonode i zabave, odnosno, pružanje online virtuelne obuke i pribora za obuću, odjeće i dodataka za odjeću, pokrivala za glavu i dodataka za pokrivala za glavu, optičkih proizvoda i pribora za optičke proizvode, torbi i dodataka za torbe, sportskih torbi i dodataka za sportske torbe, ruksaka i dodataka za ruksake, sportske opreme i pribora za sportsku opremu, umjetnina i umjetničkog pribora, igračaka i pribora za igračke za korištenje u virtuelnim okruženjima stvorenim u zabavne svrhe koji se ne mogu preuzeti.;

42 Softver koji se ne može preuzeti za kreiranje, proizvodnju i modifikaciju digitalnih animiranih i neanimiranih dizajna i likova, avatara, digitalnih navlaka i skinova za pristup i korištenje u online okruženjima, virtuelnim online okruženjima i virtuelnim okruženjima proširene stvarnosti.

(210) **BAZ2324980A** (220) 25/04/2023

(442) 30/09/2023

(732) **HEMOFARM A.D. farmaceutsko-hemijska industrija Vršac Beogradski put bb, 26300 Vršac, RS**

(740) MSA IP

(540)

RALIR

(511)

5 Farmaceutski proizvodi.

(210) **BAZ2324985A** (220) 25/04/2023

(442) 30/09/2023

(732) **UNA WORLD NETWORK doo Bulevar srpske vojske 17, Banja Luka, BA**

(740) "Živko Mijatović & Partners" d.o.o.

(540)

**UNA
DAN**

(531) 27.5

(511)

35 Usluge oglašavanja i marketinga naročito, objavljivanje reklamnih tekstova, analiza istraživanja tržišta i podataka o oglašavanju u cilju pružanje strategija i uvida za oglašavanje i marketing, kreiranje, pisanje, uređivanje, objavljivanje i distribucija reklamnog materijala, uključujući tekstove, vizuelne materijale i sadržaje, pripremanje audiovizuelnih prezentacija za upotrebu u oglašavanju, produkcija, postprodukcija, uređivanje, objavljivanje i distribucija reklamnih materijala, iznajmljivanje i kupovina vremena za oglašavanje i prostora za oglašavanje na svim sredstvima i medijima za komunikaciju za druge, usluge reklamnih agencija.;

38 Telekomunikacije; emitovanje kablovske televizije; komunikacije mobilnim telefonima; komunikacija preko računarskih terminala; komunikacija preko mreže optičkih vlakana; prenos poruka i slika posredstvom računara; usluge elektronskog biltena (telekomunikacione usluge); prenos faksimilom; pružanje informacija u oblasti telekomunikacija; pružanje usluga telekomunikacionih kanala za usluge telešopinga; obezbeđivanje telekomunikacionih veza sa globalnom računarskom mrežom; iznajmljivanje vremena pristupa globalnim računarskim mrežama; iznajmljivanje telekomunikacione opreme; usluge telekomunikacionog usmeravanja i povezivanja; usluge telekonferencija; telegrafске usluge; telefonske usluge; emitovanje televizijskih programa; teleks usluge; prenos digitalnih datoteka; prenos čestitki putem interneta; prenos telegrama; usluge govorne pošte; bežično emitovanje; usluge telekomunikacionog portala; telekomunikacione usluge koje se pružaju putem platformi i portala na internetu i drugih medija; mobilne telekomunikacione mrežne usluge; telekomunikacione usluge fiksne telefonije; omogućavanje pristupa širokopojasnim telekomunikacionim uslugama; usluge bežične komunikacije; usluge digitalne komunikacije; omogućavanje pristupa televiziji sa Internet protokolom; omogućavanje pristupa Internetu; usluge elektronske pošte i tekstualnih poruka; pružanje informacija o telekomunikacijama putem telekomunikacionih mreža;

usluge provajdera mreže, naime najam, iznajmljivanje i rukovanje vremenom pristupa mrežama podataka i bazama podataka, naročito Internetu; pružanje telekomunikacionih usluga u vidu upravljanja mrežom; omogućavanje veza elektronske komunikacije; usluge usmeravanja i povezivanja telekomunikacija; informativne i savetodavne usluge u vezi s navedenim uslugama koje se pružaju putem telekomunikacione mreže.;

41 Usluge zabave naročito, pružanje informacija u vezi sa zabavom, produkcija radio i televizijskih programa, usluge pružanja filmova i televizijskih emisija, koji se ne mogu preuzeti, putem servisa za prenos videa na zahtev, usluge pružanja video klipova i drugog multimedijalnog sadržaja koji se ne može preuzeti, a koji sadrži audio, video, umetnička dela i tekst iz i u vezi sa zabavom, filmom, televizijom, televizijskim i filmskim likovima, muzikom i poznatim ličnostima, pružanje informacija iz oblasti zabave putem vebajta, usluge pružanja informacija, recenzija i preporuka u vezi sa filmovima i televizijskim emisijama putem vebajta i servisa prenosa videa na zahtev, usluge produkcije i distribucije radio programa i zvučnih zapisa, usluge pružanja onlajn muzike koja se ne može preuzeti.;

42 Naučne i tehnološke usluge, kao i usluge istraživanja i projektovanja u vezi sa njima; usluge industrijskih analiza, industrijskog istraživanja i industrijskog dizajna; usluge kontrole kvaliteta i autentifikacije; projektovanje i razvoj računarskog hardvera i softvera; informativne i savetodavne usluge u vezi s tehnološkim uslugama koje se pružaju putem telekomunikacionih mreža.;

45 Pravne usluge; usluge obezbeđenja radi fizičke zaštite materijalne imovine i lica; individualne i društvene usluge koje pružaju drugi, radi zadovoljavanja potreba pojedinaca; usluge društvenog umrežavanja; usluge onlajn društvenih mreža.

(210) **BAZ2324986A** (220) 25/04/2023

(442) 30/09/2023

(732) **UNA WORLD NETWORK doo Bulevar srpske vojske 17, Banja Luka, BA**

(740) "Živko Mijatović & Partners" d.o.o.

(591) crna, žuta

(540)



(531) 24.9,27.5,29.1

(511)

35 Usluge oglašavanja i marketinga naročito, objavljivanje reklamnih tekstova, analiza istraživanja tržišta i podataka o oglašavanju u cilju pružanje strategija i uvida za oglašavanje i marketing, kreiranje, pisanje, uređivanje, objavljivanje i distribucija reklamnog materijala, uključujući tekstove,

vizuelne materijale i sadržaje, pripremanje audiovizuelnih prezentacija za upotrebu u oglašavanju, produkcija, postprodukcija, uređivanje, objavljivanje i distribucija reklamnih materijala, iznajmljivanje i kupovina vremena za oglašavanje i prostora za oglašavanje na svim sredstvima i medijima za komunikaciju za druge, usluge reklamnih agencija.;

38 Telekomunikacije; emitovanje kablovske televizije; komunikacije mobilnim telefonima; komunikacija preko računarskih terminala; komunikacija preko mreže optičkih vlakana; prenos poruka i slika posredstvom računara; usluge elektronskog biltena (telekomunikacione usluge); prenos faksimilom; pružanje informacija u oblasti telekomunikacija; pružanje usluga telekomunikacionih kanala za usluge telešopinga; obezbeđivanje telekomunikacionih veza sa globalnom računarskom mrežom; iznajmljivanje vremena pristupa globalnim računarskim mrežama; iznajmljivanje telekomunikacione opreme; usluge telekomunikacionog usmeravanja i povezivanja; usluge telekonferencija; telegrafске usluge; telefonske usluge; emitovanje televizijskih programa; teleks usluge; prenos digitalnih datoteka; prenos čestitki putem interneta; prenos telegrama; usluge govorne pošte; bežično emitovanje; usluge telekomunikacionog portala; telekomunikacione usluge koje se pružaju putem platformi i portala na internetu i drugih medija; mobilne telekomunikacione mrežne usluge; telekomunikacione usluge fiksne telefonije; omogućavanje pristupa širokopojasnim telekomunikacionim uslugama; usluge bežične komunikacije; usluge digitalne komunikacije; omogućavanje pristupa televiziji sa Internet protokolom; omogućavanje pristupa Internetu; usluge elektronske pošte i tekstualnih poruka; pružanje informacija o telekomunikacijama putem telekomunikacionih mreža; usluge provajdera mreže, naime najam, iznajmljivanje i rukovanje vremenom pristupa mrežama podataka i bazama podataka, naročito Internetu; pružanje telekomunikacionih usluga u vidu upravljanja mrežom; omogućavanje veza elektronske komunikacije; usluge usmeravanja i povezivanja telekomunikacija; informativne i savetodavne usluge u vezi s navedenim uslugama koje se pružaju putem telekomunikacione mreže.;

41 Usluge zabave naročito, pružanje informacija u vezi sa zabavom, produkcija radio i televizijskih programa, usluge pružanja filmova i televizijskih emisija, koji se ne mogu preuzeti, putem servisa za prenos videa na zahtev, usluge pružanja video klipova i drugog multimedijalnog sadržaja koji se ne može preuzeti, a koji sadrži audio, video, umetnička dela i tekst iz i u vezi sa zabavom, filmom, televizijom, televizijskim i filmskim likovima, muzikom i poznatim ličnostima, pružanje informacija iz oblasti zabave putem vebajta, usluge pružanja informacija, recenzija i preporuka u vezi sa filmovima i televizijskim emisijama putem vebajta i servisa prenosa videa na zahtev, usluge produkcije i distribucije radio programa i zvučnih zapisa, usluge pružanja onlajn muzike koja se ne može preuzeti.;

42 Naučne i tehnološke usluge, kao i usluge istraživanja i projektovanja u vezi sa njima; usluge industrijskih analiza, industrijskog istraživanja i industrijskog dizajna; usluge kontrole kvaliteta i autentifikacije; projektovanje i razvoj računarskog hardvera i softvera; informativne i savetodavne usluge u vezi s tehnološkim uslugama koje se pružaju putem telekomunikacionih mreža.;

45 Pravne usluge; usluge obezbeđenja radi fizičke zaštite materijalne imovine i lica; individualne i društvene usluge koje pružaju drugi, radi zadovoljavanja potreba pojedinaca; usluge društvenog umrežavanja; usluge onlajn društvenih mreža.

(210) **BAZ2324987A** (220) 25/04/2023

(442) 30/09/2023

(732) **UNA WORLD NETWORK doo Bulevar
srpske vojske 17, Banja Luka, BA**

(740) "Živko Mijatović & Partners" d.o.o.

(540)

NISKI START

(531) 27.5

(511)

35 Usluge oglašavanja i marketinga naročito, objavljivanje reklamnih tekstova, analiza istraživanja tržišta i podataka o oglašavanju u cilju pružanje strategija i uvida za oglašavanje i marketing, kreiranje, pisanje, uređivanje, objavljivanje i distribucija reklamnog materijala, uključujući tekstove, vizuelne materijale i sadržaje, pripremanje audiovizuelnih prezentacija za upotrebu u oglašavanju, produkcija, postprodukcija, uređivanje, objavljivanje i distribucija reklamnih materijala, iznajmljivanje i kupovina vremena za oglašavanje i prostora za oglašavanje na svim sredstvima i medijima za komunikaciju za druge, usluge reklamnih agencija.;

38 Telekomunikacije; emitovanje kablovske televizije; komunikacije mobilnim telefonima; komunikacija preko računarskih terminala; komunikacija preko mreže optičkih vlakana; prenos poruka i slika posredstvom računara; usluge elektronskog biltena (telekomunikacione usluge); prenos faksimilom; pružanje informacija u oblasti telekomunikacija; pružanje usluga telekomunikacionih kanala za usluge telešopinga; obezbeđivanje telekomunikacionih veza sa globalnom računarskom mrežom; iznajmljivanje vremena pristupa globalnim računarskim mrežama; iznajmljivanje telekomunikacione opreme; usluge telekomunikacionog usmeravanja i povezivanja; usluge telekonferencija; telegrafске usluge; telefonske usluge; emitovanje televizijskih programa; teleks usluge; prenos digitalnih datoteka; prenos čestitki putem interneta; prenos telegrama; usluge govorne pošte; bežično emitovanje; usluge telekomunikacionog portala; telekomunikacione usluge koje se pružaju putem platformi i portala na internetu i drugih medija; mobilne telekomunikacione mrežne usluge; telekomunikacione usluge fiksne telefonije; omogućavanje pristupa širokopojasnim telekomunikacionim uslugama; usluge bežične komunikacije; usluge digitalne komunikacije; omogućavanje pristupa televiziji sa Internet protokolom; omogućavanje pristupa Internetu; usluge elektronske pošte i tekstualnih poruka; pružanje informacija o telekomunikacijama putem telekomunikacionih mreža; usluge provajdera mreže, naime najam, iznajmljivanje i rukovanje vremenom pristupa mrežama podataka i bazama podataka, naročito Internetu; pružanje telekomunikacionih usluga u vidu upravljanja mrežom; omogućavanje veza elektronske komunikacije; usluge usmeravanja i povezivanja telekomunikacija; informativne i savetodavne usluge u vezi s navedenim uslugama koje se pružaju putem telekomunikacione mreže.;

41 Usluge zabave naročito, pružanje informacija u vezi sa zabavom, produkcija radio i televizijskih programa, usluge pružanja filmova i televizijskih emisija, koji se ne

mogu preuzeti, putem servisa za prenos videa na zahtev, usluge pružanja video klipova i drugog multimedijalnog sadržaja koji se ne može preuzeti, a koji sadrži audio, video, umetnička dela i tekst iz i u vezi sa zabavom, filmom, televizijom, televizijskim i filmskim likovima, muzikom i poznatim ličnostima, pružanje informacija iz oblasti zabave putem vebajta, usluge pružanja informacija, recenzija i preporuka u vezi sa filmovima i televizijskim emisijama putem vebajta i servisa prenosa videa na zahtev, usluge produkcije i distribucije radio programa i zvučnih zapisa, usluge pružanja onlajn muzike koja se ne može preuzeti.;

42 Naučne i tehnološke usluge, kao i usluge istraživanja i projektovanja u vezi sa njima; usluge industrijskih analiza, industrijskog istraživanja i industrijskog dizajna; usluge kontrole kvaliteta i autentifikacije; projektovanje i razvoj računarskog hardvera i softvera; informativne i savetodavne usluge u vezi s tehnološkim uslugama koje se pružaju putem telekomunikacionih mreža.;

45 Pravne usluge; usluge obezbeđenja radi fizičke zaštite materijalne imovine i lica; individualne i društvene usluge koje pružaju drugi, radi zadovoljavanja potreba pojedinaca; usluge društvenog umrežavanja; usluge onlajn društvenih mreža.

(210) **BAZ2324988A** (220) 25/04/2023

(442) 30/09/2023

(732) **UNA WORLD NETWORK doo Bulevar
srpske vojske 17, Banja Luka, BA**

(740) "Živko Mijatović & Partners" d.o.o.

(540)



(531) 25.1,26.1,26.1,27.5

(511)

35 Usluge oglašavanja i marketinga naročito, objavljivanje reklamnih tekstova, analiza istraživanja tržišta i podataka o oglašavanju u cilju pružanje strategija i uvida za oglašavanje i marketing, kreiranje, pisanje, uređivanje, objavljivanje i distribucija reklamnog materijala, uključujući tekstove, vizuelne materijale i sadržaje, pripremanje audiovizuelnih prezentacija za upotrebu u oglašavanju, produkcija, postprodukcija, uređivanje, objavljivanje i distribucija reklamnih materijala, iznajmljivanje i kupovina vremena za oglašavanje i prostora za oglašavanje na svim sredstvima i medijima za komunikaciju za druge, usluge reklamnih agencija.;

38 Telekomunikacije; emitovanje kablovske televizije; komunikacije mobilnim telefonima; komunikacija preko računarskih terminala; komunikacija preko mreže optičkih vlakana; prenos poruka i slika posredstvom računara; usluge elektronskog biltena (telekomunikacione usluge); prenos faksimilom; pružanje informacija u oblasti telekomunikacija; pružanje usluga telekomunikacionih kanala za usluge telešopinga; obezbeđivanje telekomunikacionih veza sa globalnom računarskom mrežom; iznajmljivanje vremena pristupa globalnim računarskim mrežama; iznajmljivanje telekomunikacione opreme; usluge telekomunikacionog usmeravanja i povezivanja; usluge telekonferencija; telegrafске usluge; telefonske usluge; emitovanje televizijskih programa; telex usluge; prenos digitalnih datoteka; prenos čestitki putem interneta; prenos telegrama; usluge govorne pošte; bežično emitovanje; usluge telekomunikacionog portala; telekomunikacione usluge koje se pružaju putem platformi i portala na internetu i drugih medija; mobilne telekomunikacione mrežne usluge; telekomunikacione usluge fiksne telefonije; omogućavanje pristupa širokopojasnim telekomunikacionim uslugama; usluge bežične komunikacije; usluge digitalne komunikacije; omogućavanje pristupa televiziji sa Internet protokolom; omogućavanje pristupa Internetu; usluge elektronske pošte i tekstualnih poruka; pružanje informacija o telekomunikacijama putem telekomunikacionih mreža; usluge provajdera mreže, naime najam, iznajmljivanje i rukovanje vremenom pristupa mrežama podataka i bazama podataka, naročito Internetu; pružanje telekomunikacionih usluga u vidu upravljanja mrežom; omogućavanje veza elektronske komunikacije; usluge usmeravanja i povezivanja telekomunikacija; informativne i savetodavne usluge u vezi s navedenim uslugama koje se pružaju putem telekomunikacione mreže.;

41 Usluge zabave naročito, pružanje informacija u vezi sa zabavom, produkcija radio i televizijskih programa, usluge pružanja filmova i televizijskih emisija, koji se ne mogu preuzeti, putem servisa za prenos videa na zahtev, usluge pružanja video klipova i drugog multimedijalnog sadržaja koji se ne može preuzeti, a koji sadrži audio, video, umetnička dela i tekst iz i u vezi sa zabavom, filmom, televizijom, televizijskim i filmskim likovima, muzikom i poznatim ličnostima, pružanje informacija iz oblasti zabave putem veb sajta, usluge pružanja informacija, recenzija i preporuka u vezi sa filmovima i televizijskim emisijama putem veb sajta i servisa prenosa videa na zahtev, usluge produkcije i distribucije radio programa i zvučnih zapisa, usluge pružanja onlajn muzike koja se ne može preuzeti.;

42 Naučne i tehnološke usluge, kao i usluge istraživanja i projektovanja u vezi sa njima; usluge industrijskih analiza, industrijskog istraživanja i industrijskog dizajna; usluge kontrole kvaliteta i autentifikacije; projektovanje i razvoj računarskog hardvera i softvera; informativne i savetodavne usluge u vezi s tehnološkim uslugama koje se pružaju putem telekomunikacionih mreža.;

45 Pravne usluge; usluge obezbeđenja radi fizičke zaštite materijalne imovine i lica; individualne i društvene usluge koje pružaju drugi, radi zadovoljavanja potreba pojedinaca; usluge društvenog umrežavanja; usluge onlajn društvenih mreža.

(210) **BAZ2324989A** (220) 25/04/2023

(442) 30/09/2023

(732) **UNA WORLD NETWORK doo Bulevar srpske vojske 17, Banja Luka, BA**

(740) "Živko Mijatović & Partners" d.o.o.

(591) crna, plava

(540)



(531) 26.4,27.5,29.1

(511)

35 Usluge oglašavanja i marketinga naročito, objavljivanje reklamnih tekstova, analiza istraživanja tržišta i podataka o oglašavanju u cilju pružanje strategija i uvida za oglašavanje i marketing, kreiranje, pisanje, uređivanje, objavljivanje i distribucija reklamnog materijala, uključujući tekstove, vizuelne materijale i sadržaje, pripremanje audiovizuelnih prezentacija za upotrebu u oglašavanju, produkcija, postprodukcija, uređivanje, objavljivanje i distribucija reklamnih materijala, iznajmljivanje i kupovina vremena za oglašavanje i prostora za oglašavanje na svim sredstvima i medijima za komunikaciju za druge, usluge reklamnih agencija.;

38 Telekomunikacije; emitovanje kablovske televizije; komunikacije mobilnim telefonima; komunikacija preko računarskih terminala; komunikacija preko mreže optičkih vlakana; prenos poruka i slika posredstvom računara; usluge elektronskog biltena (telekomunikacione usluge); prenos faksimilom; pružanje informacija u oblasti telekomunikacija; pružanje usluga telekomunikacionih kanala za usluge telešopinga; obezbeđivanje telekomunikacionih veza sa globalnom računarskom mrežom; iznajmljivanje vremena pristupa globalnim računarskim mrežama; iznajmljivanje telekomunikacione opreme; usluge telekomunikacionog usmeravanja i povezivanja; usluge telekonferencija; telegrafске usluge; telefonske usluge; emitovanje televizijskih programa; telex usluge; prenos digitalnih datoteka; prenos čestitki putem interneta; prenos telegrama; usluge govorne pošte; bežično emitovanje; usluge telekomunikacionog portala; telekomunikacione usluge koje se pružaju putem platformi i portala na internetu i drugih medija; mobilne telekomunikacione mrežne usluge; telekomunikacione usluge fiksne telefonije; omogućavanje pristupa širokopojasnim telekomunikacionim uslugama; usluge bežične komunikacije; usluge digitalne komunikacije; omogućavanje pristupa televiziji sa Internet protokolom; omogućavanje pristupa Internetu; usluge elektronske pošte i tekstualnih poruka; pružanje informacija o telekomunikacijama putem telekomunikacionih mreža; usluge provajdera mreže, naime najam, iznajmljivanje i rukovanje vremenom pristupa mrežama podataka i bazama podataka, naročito Internetu; pružanje telekomunikacionih

usluga u vidu upravljanja mrežom; omogućavanje veza elektronske komunikacije; usluge usmeravanja i povezivanja telekomunikacija; informativne i savetodavne usluge u vezi s navedenim uslugama koje se pružaju putem telekomunikacione mreže.;

41 Usluge zabave naročito, pružanje informacija u vezi sa zabavom, produkcija radio i televizijskih programa, usluge pružanja filmova i televizijskih emisija, koji se ne mogu preuzeti, putem servisa za prenos videa na zahtev, usluge pružanja video klipova i drugog multimedijalnog sadržaja koji se ne može preuzeti, a koji sadrži audio, video, umetnička dela i tekst iz i u vezi sa zabavom, filmom, televizijom, televizijskim i filmskim likovima, muzikom i poznatim ličnostima, pružanje informacija iz oblasti zabave putem veb sajta, usluge pružanja informacija, recenzija i preporuka u vezi sa filmovima i televizijskim emisijama putem veb sajta i servisa prenosa videa na zahtev, usluge produkcije i distribucije radio programa i zvučnih zapisa, usluge pružanja onlajn muzike koja se ne može preuzeti.;

42 Naučne i tehnološke usluge, kao i usluge istraživanja i projektovanja u vezi sa njima; usluge industrijskih analiza, industrijskog istraživanja i industrijskog dizajna; usluge kontrole kvaliteta i autentifikacije; projektovanje i razvoj računarskog hardvera i softvera; informativne i savetodavne usluge u vezi s tehnološkim uslugama koje se pružaju putem telekomunikacionih mreža.;

45 Pravne usluge; usluge obezbeđenja radi fizičke zaštite materijalne imovine i lica; individualne i društvene usluge koje pružaju drugi, radi zadovoljavanja potreba pojedinaca; usluge društvenog umrežavanja; usluge onlajn društvenih mreža.

(210) **BAZ2324990A** (220) 25/04/2023

(442) 30/09/2023

(732) **UNA WORLD NETWORK doo Bulevar srpske vojske 17, Banja Luka, BA**

(740) "Živko Mijatović & Partners" d.o.o.

(591) narandžasta, ciklama, ljubičasta

(540)

(531) 24.17,27.5,29.1

(511)

35 Usluge oglašavanja i marketinga naročito, objavljivanje reklamnih tekstova, analiza istraživanja tržišta i podataka o

oglašavanju u cilju pružanje strategija i uvida za oglašavanje i marketing, kreiranje, pisanje, uređivanje, objavljivanje i distribucija reklamnog materijala, uključujući tekstove, vizuelne materijale i sadržaje, pripremanje audiovizuelnih prezentacija za upotrebu u oglašavanju, produkcija, postprodukcija, uređivanje, objavljivanje i distribucija reklamnih materijala, iznajmljivanje i kupovina vremena za oglašavanje i prostora za oglašavanje na svim sredstvima i medijima za komunikaciju za druge, usluge reklamnih agencija.;

38 Telekomunikacije; emitovanje kablovske televizije; komunikacije mobilnim telefonima; komunikacija preko računarskih terminala; komunikacija preko mreže optičkih vlakana; prenos poruka i slika posredstvom računara; usluge elektronskog biltena (telekomunikacione usluge); prenos faksimilom; pružanje informacija u oblasti telekomunikacija; pružanje usluga telekomunikacionih kanala za usluge telešopinga; obezbeđivanje telekomunikacionih veza sa globalnom računarskom mrežom; iznajmljivanje vremena pristupa globalnim računarskim mrežama; iznajmljivanje telekomunikacione opreme; usluge telekomunikacionog usmeravanja i povezivanja; usluge telekonferencija; telegrafске usluge; telefonske usluge; emitovanje televizijskih programa; teleks usluge; prenos digitalnih datoteka; prenos čestitki putem interneta; prenos telegrama; usluge govorne pošte; bežično emitovanje; usluge telekomunikacionog portala; telekomunikacione usluge koje se pružaju putem platformi i portala na internetu i drugih medija; mobilne telekomunikacione mrežne usluge; telekomunikacione usluge fiksne telefonije; omogućavanje pristupa širokopojasnim telekomunikacionim uslugama; usluge bežične komunikacije; usluge digitalne komunikacije; omogućavanje pristupa televiziji sa Internet protokolom; omogućavanje pristupa Internetu; usluge elektronske pošte i tekstualnih poruka; pružanje informacija o telekomunikacijama putem telekomunikacionih mreža; usluge provajdera mreže, naime najam, iznajmljivanje i rukovanje vremenom pristupa mrežama podataka i bazama podataka, naročito Internetu; pružanje telekomunikacionih usluga u vidu upravljanja mrežom; omogućavanje veza elektronske komunikacije; usluge usmeravanja i povezivanja telekomunikacija; informativne i savetodavne usluge u vezi s navedenim uslugama koje se pružaju putem telekomunikacione mreže.;

41 Usluge zabave naročito, pružanje informacija u vezi sa zabavom, produkcija radio i televizijskih programa, usluge pružanja filmova i televizijskih emisija, koji se ne mogu preuzeti, putem servisa za prenos videa na zahtev, usluge pružanja video klipova i drugog multimedijalnog sadržaja koji se ne može preuzeti, a koji sadrži audio, video, umetnička dela i tekst iz i u vezi sa zabavom, filmom, televizijom, televizijskim i filmskim likovima, muzikom i poznatim ličnostima, pružanje informacija iz oblasti zabave putem veb sajta, usluge pružanja informacija, recenzija i preporuka u vezi sa filmovima i televizijskim emisijama putem veb sajta i servisa prenosa videa na zahtev, usluge produkcije i distribucije radio programa i zvučnih zapisa, usluge pružanja onlajn muzike koja se ne može preuzeti.;

42 Naučne i tehnološke usluge, kao i usluge istraživanja i projektovanja u vezi sa njima; usluge industrijskih analiza, industrijskog istraživanja i industrijskog dizajna; usluge kontrole kvaliteta i autentifikacije; projektovanje i razvoj računarskog hardvera i softvera; informativne i savetodavne usluge u vezi s tehnološkim uslugama koje se pružaju putem telekomunikacionih mreža.;

45 Pravne usluge; usluge obezbeđenja radi fizičke zaštite materijalne imovine i lica; individualne i društvene usluge koje pružaju drugi, radi zadovoljavanja potreba pojedinaca; usluge društvenog umrežavanja; usluge onlajn društvenih mreža.

(210) **BAZ2324992A** (220) 25/04/2023

(442) 30/09/2023

(732) **UNA WORLD NETWORK doo Bulevar
srpske vojske 17, Banja Luka, BA**

(740) "Živko Mijatović & Partners" d.o.o.

(591) siva, nijanse narandžaste, ljubičasta

(540)



(531) 1.3,1.7,26.4,26.15,29.1

(511)

35 Usluge oglašavanja i marketinga naročito, objavljivanje reklamnih tekstova, analiza istraživanja tržišta i podataka o oglašavanju u cilju pružanje strategija i uvida za oglašavanje i marketing, kreiranje, pisanje, uređivanje, objavljivanje i distribucija reklamnog materijala, uključujući tekstove, vizuelne materijale i sadržaje, pripremanje audiovizuelnih prezentacija za upotrebu u oglašavanju, produkcija, postprodukcija, uređivanje, objavljivanje i distribucija reklamnih materijala, iznajmljivanje i kupovina vremena za oglašavanje i prostora za oglašavanje na svim sredstvima i medijima za komunikaciju za druge, usluge reklamnih agencija.;

38 Telekomunikacije; emitovanje kablovske televizije; komunikacije mobilnim telefonima; komunikacija preko računarskih terminala; komunikacija preko mreže optičkih vlakana; prenos poruka i slika posredstvom računara; usluge elektronskog biltena (telekomunikacione usluge); prenos faksimilom; pružanje informacija u oblasti telekomunikacija; pružanje usluga telekomunikacionih kanala za usluge telešopinga; obezbeđivanje telekomunikacionih veza sa globalnom računarskom mrežom; iznajmljivanje vremena pristupa globalnim računarskim mrežama; iznajmljivanje telekomunikacione opreme; usluge telekomunikacionog usmeravanja i povezivanja; usluge telekonferencija; telegrafске usluge; telefonske usluge; emitovanje televizijskih programa; teleks usluge; prenos digitalnih datoteka; prenos čestitki putem interneta; prenos telegrama; usluge govorne pošte; bežično emitovanje; usluge telekomunikacionog portala; telekomunikacione usluge koje se pružaju putem platformi i portala na internetu i drugih medija; mobilne telekomunikacione mrežne usluge; telekomunikacione usluge fiksne telefonije; omogućavanje pristupa širokopojasnim telekomunikacionim uslugama; usluge bežične komunikacije; usluge digitalne komunikacije; omogućavanje pristupa televiziji sa Internet protokolom; omogućavanje pristupa Internetu; usluge elektronske pošte i tekstualnih poruka; pružanje informacija o telekomunikacijama putem telekomunikacionih mreža; usluge provajdera mreže, naime najam, iznajmljivanje i rukovanje vremenom pristupa mrežama podataka i bazama podataka, naročito Internetu; pružanje telekomunikacionih

usluga u vidu upravljanja mrežom; omogućavanje veza elektronske komunikacije; usluge usmeravanja i povezivanja telekomunikacija; informativne i savetodavne usluge u vezi s navedenim uslugama koje se pružaju putem telekomunikacione mreže.;

41 Usluge zabave naročito, pružanje informacija u vezi sa zabavom, produkcija radio i televizijskih programa, usluge pružanja filmova i televizijskih emisija, koji se ne mogu preuzeti, putem servisa za prenos videa na zahtev, usluge pružanja video klipova i drugog multimedijalnog sadržaja koji se ne može preuzeti, a koji sadrži audio, video, umetnička dela i tekst iz i u vezi sa zabavom, filmom, televizijom, televizijskim i filmskim likovima, muzikom i poznatim ličnostima, pružanje informacija iz oblasti zabave putem vebajta, usluge pružanja informacija, recenzija i preporuka u vezi sa filmovima i televizijskim emisijama putem vebajta i servisa prenosa videa na zahtev, usluge produkcije i distribucije radio programa i zvučnih zapisa, usluge pružanja onlajn muzike koja se ne može preuzeti.;

42 Naučne i tehnološke usluge, kao i usluge istraživanja i projektovanja u vezi sa njima; usluge industrijskih analiza, industrijskog istraživanja i industrijskog dizajna; usluge kontrole kvaliteta i autentifikacije; projektovanje i razvoj računarskog hardvera i softvera; informativne i savetodavne usluge u vezi s tehnološkim uslugama koje se pružaju putem telekomunikacionih mreža.;

45 Pravne usluge; usluge obezbeđenja radi fizičke zaštite materijalne imovine i lica; individualne i društvene usluge koje pružaju drugi, radi zadovoljavanja potreba pojedinaca; usluge društvenog umrežavanja; usluge onlajn društvenih mreža.

(210) **BAZ2324994A** (220) 28/04/2023

(442) 30/09/2023

(300) UK00003844460

31/10/2022

UK

(732) **Eicher Motors Limited****3rd Floor, Select Citywalk, A-3 District
Centre, Saket 110017, New Delhi, IN**

(740) "Živko Mijatović & Partners" d.o.o.

(540)

RoyalEnfieldFinance

(511)

36 Finansijski poslovi; novčani (monetarni) poslovi; finansijske usluge; finansijska analiza i konsultantske usluge; pružanje finansijskih informacija; finansiranje zajmova; finansijski lizing; finansiranje kupovine vozila na lizing; finansiranje kupovine vozila preko lizinga; finansiranje kupovine putem najma; finansiranje kupovine na lizing; konsultacije o osiguranju; pružanje informacija o osiguranju; posredovanje u osiguranju; konsultovanje u vezi sa preuzimanjem rizika u osiguranju; konsultantske i posredničke usluge u vezi sa osiguranjem vozila; osiguranje od posledica nesretnog slučaja.;

39 Usluge lizinga vozila.

(210) **BAZ2325002A** (220) 03/05/2023

(442) 30/09/2023

(732) **NIKE Innovate C.V.****One Bowerman Drive, Beaverton,
Oregon 97005-6453, US**

(740) "LINEA SERVICES" d.o.o. Sarajevo

(540)



(531) 24.17,26.11

(511)

3 Antiperspiranti; sapuni protiv znojenja i deodorirani sapuni; parfemi; losioni za njegu lica i tijela; sredstva za zaštitu od sunca u stiku; kreme za zaštitu od sunca; laštila i kreme za cipele; dezodoransi za ljude. ;

7 Mašine za pletenje; 3D printeri; industrijski roboti; mašine za sito štampu; mašine, alatne mašine, električni alati; prodajni automatigračke accessories za upotrebu online i u online virtuelnim svjetovima.;

9 Naočale; sunčane naočale; optički proizvodi; okviri i sočiva za naočale i sunčane naočale; dodatna oprema za optičke proizvode, odnosno, trake, uzice za vrat i trake za glavu; futrole za naočale i sunčane naočale; navlake za mobitele i prenosne računare; virtuelna dobra koja se mogu preuzeti, odnosno, softveri sa obučom i priborom za obuču, odjećom i priborom za odjeću, pokrivalima za glavu i priborom za pokrivala za glavu, optičkim proizvodima i priborom za optičke proizvode, torbama i priborom za torbe, sportskim torbama i priborom za sportske torbe, ruksacima i priborom ruksake, sportskom opremom i priborom za sportsku opremu, umjetninama i priborom za umjetnine, igračkama i priborom zaigračke accessories za upotrebu online i u online virtuelnim svjetovima.;

10 Ortopedska obuća; kompresijske navlake za sportiste; aparati za masažu.;

12 Vozila; bicikli i njihovi dijelovi; motorizovana golf kolica; unaprijed dizajnirane vinilne folije za vozila specijalno prilagođene za vozila.;

14 Satovi i instrumenti za mjerenje vremena; satovi sa uključenim visinomjerima, navigacijom, kompasima, pedometrima, monitorima brzine i/ili udaljenosti sa senzorom brzine i monitorima otkucaja srca; narukvice i remeni za satove; plemeniti metali i njihove legure; nakit, drago i poludrago kamenje; privjesci [nakit]; horološki i hronometrijski instrumenti; privjesci za ključeve [odvojeni koluti s ukrasom ili dekorativnom futrolom]; privjesci za ključeve, privjesci za ključeve i njihovi privjesci. ;

21 Pribor za kuću; boce za vodu; Plastične boce za vodu za višekratnu upotrebu, koje se prodaju prazne; Plastične aluminijske boce za vodu za višekratnu upotrebu, koje se

prodaju prazne; posude za domaćinstvo, odnosno vaze, boce, Štedne kasice-prasice, Kante, vedra; torbe za užinu, ne od papira; Plastične kutije za užinu; metalne kutije za užinu.;

26 Ukrasi za cipele, okrugle kopče za cipele, rupice za pertle na obući, pertle i kopče za obuću; pertle; ukrasi i dodaci za kosu; vrpce i mašne kao galanterija ili se koriste kao ukrasi za kosu, od bilo kojeg materijala.;

27 Tepisi, ćilimi, prostirke, i hasure; linoleum i ostali materijali za prekrivanje podova; netekstilni viseći zidni ukrasi; imitacija trave za rekreativne površine; Pjenaste podloge za upotrebu na igralištima; prostirke za jogu; gimnastički prostirači; podloga na koju se polaže vještačka trava; torbe za prostirke za jogu. ;

28 Igre, predmeti za igranje i zabavu; gimnastička i sportska oprema koja nije obuhvaćena drugim razredima; lopte za sport; zaštitne ispune za sport, odnosno štitnici za ramena; štitnici za laktove; štitnici za koljena; atletski štitnici; mašine za fizičke vježbe; tegovi za vježbanje; tegovi u obliku lopte; bicikli za vježbanje; užad za vježbanje, odnosno utegnuta užad za trening snage; torbe posebno za nošenje sportske opreme; rukavice za bavljenje sportom; Oprema za vježbanje, odnosno, ciklusi obuke u virtuelnoj stvarnosti; virtuelne mašine za arkadne igre; remenje za jogu; kocke za jogu.;

35 Oglašavanje; poslovno upravljanje; poslovna administracija; usluge kancelarijskih funkcija; usluge trgovina za prodaju na malo; usluge trgovina za prodaju na malo odjevnih artikala, odjevnih dodataka, obuće, dodataka za obuču, pokrivala za glavu, optičkih proizvoda i pribora za optičke proizvode, sportskih i fitnes predmeta, opreme i pribora, torbi, sportskih torbi, proizvoda i pribora za sport i fitnes, lopti za sport; usluge online maloprodajnih prodavnica odjeće, odjevnih dodataka, obuće, dodataka za obuču, pokrivala za glavu, optičkih proizvoda i pribora za optičke proizvode, sportskih i fitnes predmeta, opreme i pribora, torbi, sportskih torbi, proizvoda i pribora za sport i fitnes, lopti za sport; usluge maloprodajnih prodavnica sa virtuelnom robom, odnosno, odjećom, obučom, dodacima za obuču, pokrivalima za glavu, optičkim proizvodima i priborom za optičke proizvode, sportskim i fitnes predmetima, opremom i priborom, torbama, sportskim torbama, proizvodima i priborom za sport i fitnes, loptama za sport, umjetninama, igračkama i dodacima za online upotrebu; usluge online maloprodajnih prodavnica sa virtuelnom robom, odnosno, odjećom, obučom, dodacima za obuču, pokrivalima za glavu, optičkim proizvodima i priborom za optičke proizvode, sportskim i fitnes predmetima, opremom i priborom, torbama, sportskim torbama, proizvodima i priborom za sport i fitnes, loptama za sport, umjetninama, igračkama i dodacima.;

41 Usluge razonode i zabave, odnosno, dogovaranje, organiziranje i provođenje niza atletskih i sportskih aktivnosti, događaja, natjecanja i turnira; podsticanje i razvijanje sportskih talenata organizovanjem i izvođenjem sportskih programa i aktivnosti; poticanje omladinskog i amaterskog sporta i fizičkog vaspitanja organizacijom i izvođenjem omladinskih i amaterskih atletskih i sportskih programa i aktivnosti; organizovanje, provođenje i ugovaranje učešća u kulturnim i društvenim programima; pružanje obuke iz oblasti sporta i fitnesa; usluge web stranica i programa za kompjuterske aplikacije za pametne telefone i mobilne uređaje, koji sadrže informacije o kondicijskom treningu i razvoju atletskih vještina; usluge pristupa treninzima uživo, uputama za fitnes i fitnes sesijama; usluge pristupa

unaprijed snimljenim sportskim i fitness sesijama; usluge pristupa sportskom treningu, vježbama i izazovima fizičke kondicije; usluge procjene kondicije i personalizirani program vježbanja na osnovu te procjene; usluge razonode i zabave, odnosno, omogućavanje programa takmičenja i poticajnih nagrada osmišljenih da nagrađuju učesnike programa koji vježbaju; usluge razonode i zabave, odnosno, pružanje online virtualne obuče i pribora za obuču, odjeće i dodataka za odjeću, pokrivala za glavu i dodataka za pokrivala za glavu, optičkih proizvoda i pribora za optičke proizvode, torbi i dodataka za torbe, sportskih torbi i dodataka za sportske torbe, ruksaka i dodataka za ruksake, sportske opreme i pribora za sportsku opremu, umjetnina i umjetničkog pribora, igračka i pribora za igračke za korištenje u virtualnim okruženjima stvorenim u zabavne svrhe koji se ne mogu preuzeti.;

42 Softver koji se ne može preuzeti za kreiranje, proizvodnju i modifikaciju digitalnih animiranih i neanimiranih dizajna i likova, avatara, digitalnih navlaka i skinova za pristup i korištenje u online okruženjima, virtualnim online okruženjima i virtualnim okruženjima proširene stvarnosti.

(210) **BAZ2325004A** (220) 04/05/2023
(442) 30/09/2023

(732) **SolaX Power Network Technology (Zhejiang) Co., Ltd.**

No. 288, Shizhu Road, Tonglu Economic Development Zone, Tonglu County, Hangzhou City, Zhejiang Province, CN

(740) DR DIANA PROTIC TKALČIĆ & PARTNERS d.o.o.

(540)

SOLAX

(531) 27.5

(511)

9 Transformatori (električna struja); invertori (električna struja); razvodni pultovi (električna struja); strujni ispravljači; elektro-dinamički aparati za daljinsko upravljanje signala; električni aparati za komutaciju; akumulatori, električni; baterije, električne; materijali za vodove za električnu struju (žice, kablovi); solarne baterije; integrisana kola; stanice za punjenje električnih vozila; punjači za baterije; akumulatori (kućišta akumulatora); fotočelije; prekidači strujnog kola; releji, električni; kolektori, električni; razvodni ormari (električna struja); punjači električnih akumulatora.

(210) **BAZ2325005A** (220) 05/05/2023

(442) 30/09/2023

(732) **PepsiCo, Inc.**

700 Anderson Hill Road, Purchase, NY 10577-1444, US

(740) PETOŠEVIĆ d.o.o.

(540)

PEPSI THIRSTY FOR MORE

(511)

32 Mineralne i gazirane vode te ostala bezalkoholna pića; napici od voćnog soka; sirupi i ostali preparati za pripremanje napitaka; gazirana bezalkoholna pića; bezalkoholna pića; energetski napici; izotonična pića; sportski napici; napici s vitaminima; vode s okusima; gazirana pića (prašci za gazirana pića); frapei od voća; pića na bazi kokosa.

(210) **BAZ2325006A** (220) 05/05/2023

(442) 30/09/2023

(732) **McDonald's Corporation**

110 N. Carpenter Street, Chicago, Illinois 60607, US

(740) Dragan Mićunović

(540)

McCRISPY

(511)

30 Sendviči sa piletinom.

(210) **BAZ2325007A** (220) 05/05/2023

(442) 30/09/2023

(732) **THE COCA-COLA COMPANY**

One Coca-Cola Plaza, Atlanta, Georgia 30313, US

(740) "Živko Mijatović & Partners" d.o.o.

(540)

Cappy Pulpy

(511)

5 Farmaceutski i veterinarski preparati; higijenski preparati za upotrebu u medicini; dijetalne tvari za medicinske potrebe, hrana za dojenčad; flasteri, materijal za previjanje; materijali za plomiranje zubi i za zubne otiske; dezinfekcijska sredstva; proizvodi za uništavanje životinjskih štetočina; fungicidi, herbicidi.;

32 Piva, mineralne i gazirane vode i druga bezalkoholna pića; voćni napici i voćni sokovi; sirupi i drugi preparati za pravljenje bezalkoholnih pića.;

33 Alkoholna pića (osim piva).

- (210) **BAZ2325010A** (220) 09/05/2023
 (442) 30/09/2023
 (732) **Neoplanta Industrija mesa DOO**
Primorska 90, 21000 Novi Sad, RS
 (740) MSA IP
 (591) zelena, smeđa, crvena, bijela, bež, oker
 (540)



- (531) 3.6,25.1,26.1,29.1
 (511)
 29 Mesne prerađevine.

- (210) **BAZ2325012A** (220) 09/05/2023
 (442) 30/09/2023
 (732) **NIKE Innovate C.V.**
One Bowerman Drive, Beaverton,
Oregon 97005-6453, US
 (740) "LINEA SERVICES" d.o.o. Sarajevo
 (540)

SWOOSH

- (511)
 9 Naočale; sunčane naočale; optički proizvodi; okviri i sočiva za naočale i sunčane naočale; dodatna oprema za optičke proizvode, odnosno, trake, uzice za vrat i trake za glavu; futrole za naočale i sunčane naočale; navlake za mobitele i prenosne računare; virtuelna dobra koja se mogu preuzeti, odnosno, softveri sa obućom i priborom za obuću, odjećom i priborom za odjeću, pokrivalima za glavu i priborom za pokrivala za glavu, optičkim proizvodima i priborom za optičke proizvode, torbama i priborom za torbe, sportskim torbama i priborom za sportske torbe, ruksacima i priborom ruksake, sportskom opremom i priborom za sportsku opremu, umjetninama i priborom za umjetnine, igračkama i priborom zaigračke accessories za upotrebu online i u online virtuelnim svjetovima.;

18 Roba od kože i imitacije kože koja nije obuhvaćena drugim klasama; životinjska koža; kovčezi i koferi; kišobrani,

štapovi za hodanje; kovčezi i putne torbe, džepni novčanici, torbe od kože za pakovanje, futrole za toaletne potrepštine, sportske torbe, ručne torbe, torbe od platna, ruksaci, duffel torbe [cilindrične torbe sa ručkama], torbe za nošenje dokumenata, torbice, torbe za nošenje preko ramena, putne torbe, sportske torbe, pojasne torbice.;

21 Pribor za kuću; boce za vodu; Plastične boce za vodu za višekratnu upotrebu, koje se prodaju prazne; Plastične aluminijske boce za vodu za višekratnu upotrebu, koje se prodaju prazne; posude za domaćinstvo, odnosno vaze, boce, Štedne kasice-prasice, Kante, vedra; torbe za užinu, ne od papira; Plastične kutije za užinu; metalne kutije za užinu.;

25 Obuća; odjeća, odnosno, žerseji, hlače, šorcevi; majice kratkih rukava, košulje, dukserice, sportske majice s kapuljačom, donji dijelovi trenerki, prsluci, majice bez rukava, trenerke, jakne [odjeća], parke [sportske jakne s kapuljačom], kaputi, donji veš, kaiševi [odjevni predmeti], sportski grudnjaci, kratke čarape [sokne], manžetne [odjevni predmeti], trake za glavu [odjevni predmeti], pokrivala za glavu, šeširi; kape za glavu; viziri; znojnice; džemper [puloveri]; suknje; haljine, šalovi, marame; rukavice [odjevni predmeti]; sportska odjeća; sportske uniforme; atletske tajice; odjeća za sportsku upotrebu; obuća i odjeća koja uključuje tehnologiju komunikacije bliskog polja (near-field communication).;

26 Ukrasi za cipele, okrugle kopče za cipele, rupice za pertle na obući, pertle i kopče za obuću; pertle; ukrasi i dodaci za kosu; vrpce i mašne kao galanterija ili se koriste kao ukrasi za kosu, od bilo kojeg materijala.;

27 Tepisi, ćilimi, prostirke, i hasure; linoleum i ostali materijali za prekrivanje podova; netekstilni viseći zidni ukrasi; imitacija trave za rekreativne površine; Pjenaste podloge za upotrebu na igralištima; prostirke za jogu; gimnastički prostirači; podloga na koju se polaže vještačka trava; torbe za prostirke za jogu.;

28 Igre, predmeti za igranje i zabavu; gimnastička i sportska oprema koja nije obuhvaćena drugim razredima; lopte za sport; zaštitne ispune za sport, odnosno štitnici za ramena; štitnici za laktove; štitnici za koljena; atletske štitnice; mašine za fizičke vježbe; tegovi za vježbanje; tegovi u obliku lopte; bicikli za vježbanje; užad za vježbanje, odnosno utegnuta užad za trening snage; torbe posebno za nošenje sportske opreme; rukavice za bavljenje sportom; Oprema za vježbanje, odnosno, ciklusi buke u virtuelnoj stvarnosti; virtuelne mašine za arkadne igre; remenje za jogu; kocke za jogu. ;

35 Oglašavanje; poslovno upravljanje; poslovna administracija; usluge kancelarijskih funkcija; usluge trgovina za prodaju na malo; usluge trgovina za prodaju na malo odjevnih artikala, odjevnih dodataka, obuće, dodataka za obuću, pokrivala za glavu, optičkih proizvoda i pribora za optičke proizvode, sportskih i fitnes predmeta, opreme i pribora, torbi, sportskih torbi, proizvoda i pribora za sport i fitnes, lopti za sport; usluge online maloprodajnih prodavnica odjeće, odjevnih dodataka, obuće, dodataka za obuću, pokrivala za glavu, optičkih proizvoda i pribora za optičke proizvode, sportskih i fitnes predmeta, opreme i pribora, torbi, sportskih torbi, proizvoda i pribora za sport i fitnes, lopti za sport; usluge maloprodajnih prodavnica sa virtuelnom robom, odnosno, odjećom, obućom, dodacima za obuću, pokrivalima za glavu, optičkim proizvodima i priborom za optičke proizvode, sportskim i fitnes predmetima, opremom i priborom, torbama, sportskim torbama, proizvodima i

priborom za sport i fitnes, loptama za sport, umjetninama, igračkama i dodacima za online upotrebu; usluge online maloprodajnih prodavnica sa virtuelnom robom, odnosno, odjećom, obućom, dodacima za obuću, pokrivalima za glavu, optičkim proizvodima i priborom za optičke proizvode, sportskim i fitnes predmetima, opremom i priborom, torbama, sportskim torbama, proizvodima i priborom za sport i fitnes, loptama za sport, umjetninama, igračkama i dodacima. ;

41 Usluge rasonode i zabave, odnosno, dogovaranje, organiziranje i provođenje niza atletskih i sportskih aktivnosti, događaja, natjecanja i turnira; podsticanje i razvijanje sportskih talenata orga nizova njem i izvođenjem sportskih programa i aktivnosti; poticanje omladinskog i amaterskog sporta i fizičkog vaspitanja organizacijom i izvođenjem omladinskih i amaterskih atletskih i sportskih programa i aktivnosti; organizovanje, provođenje i ugovaranje učešća u kulturnim i društvenim programima; pružanje obuke iz oblasti sporta i fitnesa; usluge web stranica i programa za kompjuterske aplikacije za pametne telefone i mobilne uređaje, koji sadrže informacije o kondicijskom treningu i razvoju atletskih vještina; usluge pristupa treninzima uživo, uputama za fitnes i fitnes sesijama; usluge pristupa unaprijed snimljenim sportskim i fitnes sesijama; usluge pristupa sportskom treningu, vježbama i izazovima fizičke kondicije; usluge procjene kondicije i personalizirani program vježbanja na osnovu te procjene; usluge rasonode i zabave, odnosno, omogućavanje programa takmičenja i poticajnih nagrada osmišljenih da nagrađuju učesnike programa koji vježbaju; usluge rasonode i zabave, odnosno, pružanje online virtuelne obuće i pribora za obuću, odjeće i dodataka za odjeću, pokrivala za glavu i dodataka za pokrivala za glavu, optičkih proizvoda i pribora za optičke proizvode, torbi i dodataka za torbe, sportskih torbi i dodataka za sportske torbe, ruksaka i dodataka za ruksake, sportske opreme i pribora za sportsku opremu, umjetnina i umjetničkog pribora, igračka i pribora za igračke za korištenje u virtuelnim okruženjima stvorenim u zabavne svrhe koji se ne mogu preuzeti. ;

42 Softver koji se ne može preuzeti za kreiranje, proizvodnju i modifikaciju digitalnih animiranih i neanimiranih dizajna i likova, avatara, digitalnih navlaka i skinova za pristup i korištenje u online okruženjima, virtuelnim online okruženjima i virtuelnim okruženjima proširene stvarnosti.

(210) **BAZ2325013A** (220) 10/05/2023

(442) 30/09/2023

(732) **Tešanjaska Vrela d.o.o.**

Karadaglije bb, 74260 Tešanj, BA

(740) "LINEA SERVICES" d.o.o. Sarajevo

(540)

DIAMOND

(511)

32 Voda za piće; izvorska voda; mineralna voda; gazirana voda; bezalkoholna pića; aromatizovane vode; aromatizovana gazirana pića; energetska pića; pivo; voćni napici i voćni sokovi; sirupi i ostali pripravci za pripremu napitaka.

(210) **BAZ2325014A** (220) 10/05/2023

(442) 30/09/2023

(732) **Lidl Stiftung & Co. KG Stiftsbergstrasse 1, 74172 Neckarsulm, DE**

(740) "Živko Mijatović & Partners" d.o.o.

(540)



(531) 3.5,26.4,27.5

(511)

32 Pivo; pripravci za pripremu pića; bezalkoholna pića; kola; energetska pića; energetska pića koja sadrže kofein.

(210) **BAZ2325016A** (220) 11/05/2023

(442) 30/09/2023

(300) 018868242

28/04/2023

EM

(732) **SB Advanced Systems Ltd**

2, Prespas, 4th floor, Flat/Office 405, Agioi Omologites, 1082 Nicosia, CY

(740) "LINEA SERVICES" d.o.o. Sarajevo

(591) crvena, roza, plava, ljubičasta, žuta, tirkizna, crna, bijela

(540)



(531) 24.7,26.4,27.5,29.1

(511)

35 Poslovni menadžment; administracija koja se odnosi na poslovno planiranje; pomoć u poslovanju; pomoć u poslovnom upravljanju; pomoć u korporativnom menadžmentu; pomoć i savetovanje koje se odnosi na poslovno upravljanje i organizaciju; pomoć i saveti koji se odnose na poslovno upravljanje; poslovni konsalting, konsalting u korporativnom menadžmentu; konsalting u poslovnom planiranju i kontinuitetu poslovanja; poslovna administracija i menadžment; poslovna organizacija; usluge poslovnog planiranja; savetodavne usluge u poslovnom upravljanju koje se odnose na franžizing; poslovne usluge u vezi s osnivanjem preduzeća; konsultantske usluge u vezi sa poslovnim strategijama; savetodavne usluge u vezi s korporativnim identitetom; usluge eksternalizacije [poslovna pomoć]; usluge poslovne ekspertize; usluge poslovnih ispitivanja; usluge upravljanja poslovnim rizikom; usluge poslovne strategije; usluge koje pruža davalac franšize, odnosno pomoć u vođenju ili upravljanju industrijskim ili komercijalnim preduzećima; nadzor poslovanja; nadzor poslovnog upravljanja; usluge agencija za komercijalne informacije; usluge poslovne analize i informacija, i istraživanje tržišta; analiza ekonomskog predviđanja u poslovne svrhe; analiza poslovnih informacija; analiza poslovne statistike; analiza tržišnih anketa; analiza poslovnih trendova; analiza tržišta; statistička analiza i izveštavanje; sprovođenje studija izvodljivosti poslovanja; priprema i sastavljanje poslovnih i komercijalnih izveštaja i informacija; izrada izveštaja i studija tržišta; ekonomsko predviđanje i analiza; komercijalne informacije i saveti za potrošače pri izboru proizvoda i usluga; informacije i stručna mišljenja u vezi sa preduzećima i poslovanjem; Poslovna informacija; organizovanje trgovačkih transakcija i komercijalnih ugovora; usluge poslovnog posredovanja; dogovaranje komercijalnih i poslovnih kontakata; posredovanje i zaključivanje komercijalnih transakcija za druge; poslovna istraživanja; istraživanje tržišta i poslovne analize; poslovna istraživanja i ankete; razvoj koncepata za poslovnu ekonomiju; pružanje poslovnih i komercijalnih informacija; pružanje informacija o poslovnom upravljanju; priprema audio i/ili vizuelnih displeja za preduzeća; poslovne statističke studije; studije korporativnog imidža; studije poslovne efikasnosti; upravljanje programima lojalnosti kupaca i programima podsticaja; administracija konkursa u reklamne svrhe; administracija programa nagrađivanja lojalnosti; oglašavanje, uključujući onlajn oglašavanje na računarskoj mreži; pisanje reklamnih tekstova; objavljivanje reklamnih materijala; prikazivanje reklama za druge; reklamne kampanje; razvoj marketinških strategija i koncepata; razvoj promotivnih kampanja; sastavljanje reklama za upotrebu u vidu veb stranica na internetu; Sastavljanje indeksa informacija u komercijalne ili reklamne svrhe; deljenje reklamnog materijala; distribucija reklamnog, marketinškog i promotivnog materijala; obezbeđivanje rang-liste korisnika u komercijalne ili reklamne svrhe; obezbeđivanje vodiča za online oglašavanje koji se može pretraživati i koji sadrži robu i usluge drugih onlajn dobavljača na internetu; iznajmljivanje reklamnog prostora; iznajmljivanje reklamnog materijala; iznajmljivanje reklamnog vremena na komunikacijskim medijima; organizacija događaja, izložbi, sajmovia i priredbi u komercijalne, promotivne i reklamne svrhe; organizovanje lansiranja proizvoda; izvlačenje nagrada (organizovanje -) u promotivne svrhe; priprema i realizacija medijskih i reklamnih planova i koncepata; organiziranje demonstracija u reklamne svrhe; promocija robe i usluga kroz sponzorstvo sportskih događaja; promocija sportskih takmičenja i događaja; usluge konsultovanja, savetovanja

i pomoći oko oglašavanja, marketinga i promocije; Usluge kreiranja brenda (oglašavanje i promocija); marketing; marketinške usluge u vezi s sportskim događajima; marketinška istraživanja; usluge oglašavanja u vezi s sportskim događajima; pretplata na informativni medijski paket; poslovne akvizicije; kupovina roba i usluga za poslovanja drugih; obrada podataka; ažuriranje i održavanje podataka u kompjuterskim bazama podataka; kompilacija i sistematizacija informacija u kompjuterskim bazama podataka; prikupljanje i analiza informacija i podataka koji se odnose na upravljanje poslovanjem; organizovanje promocija dobrotvornih akcija za prikupljanja sredstava; usluge poslovnog savetovanja koje se odnose na marketing kampanja za prikupljanje sredstava; usluge kancelarijske administracije [za druge]; sekretarske usluge; usluge podsećanja na sastanke [kancelarijske funkcije]; Knjigovodstvene i računovodstvene usluge; pružanje informacija o zapošljavanju putem globalne računarske mreže; usluge evidencije zaposlenih; informativne usluge koje se odnose na poslove i mogućnosti karijere; testiranje za utvrđivanje osposobljenosti za posao; usluge medijskih službi; usluge prikupljanja vesti; usluge korporativnih komunikacija; ispitivanje javnog mnjenja; istraživanje tržišta; konsalting u komunikacionim strategijama u odnosima sa javnošću; pružanje poslovnih statističkih informacija koje se odnose na kladenje poslovni menadžment koji se odnosi na kladionice i igraonice za isce-nasreću.

(210) **BAZ2325018A** (220) 11/05/2023

(442) 30/09/2023

(732) **MEG Leißling GmbH****Am Frauenholze 2, 06667 Weissenfels, DE**

(740) "Živko Mijatović & Partners" d.o.o.

(591) nijanse plave, crvena, bijela, crna

(540)



(531) 1.15,24.9,27.5,29.1

(511)

32 Bezalkoholna pića; mineralne, gazirane vode, vode; voćni napici i voćni sokovi; sirup i drugi preparati za pravljenje pića.

(210) **BAZ2325019A** (220) 11/05/2023
 (442) 30/09/2023
 (732) **ZENIQ CORPORATION AG**
Neugasse 23, 6300 Zug, CH
 (740) "Živko Mijatović & Partners" d.o.o.
 (591) nijanse sive, oker, bijela
 (540)



(531) 26.4,27.5,29.1
 (511)

9 Naučno-istraživački i laboratorijski aparati, aparati i simulatori za nastavu; snimljeni sadržaji; bezbjedonosni, sigurnosni, zaštitni i signalni uređaji; optički uređaji, pojačivači i korektori; uređaji za navigaciju, navođenje, praćenje, ciljanje i pravljenje mapa; uređaji za mjerenje, detekciju, praćenje i kontrolu; magneti, magnetizatori i demagnetizatori; IT i audio-vizuelni uređaji, multimedijalni i fotografski uređaji; računarski hardver; hardver za komunikaciju podataka; hardver za obradu elektronskih plaćanja ka drugima i od drugih; softver za autentifikaciju; sigurnosni tokeni [uređaji za kodiranje]; računarski softver koji se može preuzeti, za blokčejn tehnologiju; pomoćni, sigurnosni i kriptografski softver; kriptografski ključevi koji se mogu preuzeti za primanje i trošenje kriptovalute.;

35 Reklamne, marketinške i promotivne usluge; promocija prodaje uz pomoć audiovizuelnih sredstava; promovisanje i vođenje sajмова; organizovanje i sprovođenje promotivnih događaja; promovisanje roba i usluga drugih na internetu; organizacija izložbi i sajмова u poslovne i promotivne svrhe; prezentacija preduzeća i njihovih proizvoda i usluga na internetu; usluge promocije poslovanja putem audio ili vizuelnih sredstava; pomoć u poslovnom ili industrijskom upravljanju; pružanje poslovnih savjeta i informacija iz oblasti upravljanja imovinom blokčejn tehnologije i kriptovalute. ;

36 Omogućavanje korištenja pripejd kartica i tokena; usluge čuvanja u sefovima; finansijske, monetarne i bankarske usluge; usluge procjene; prikupljanje sredstava i finansijsko sponzorstvo; usluge u vezi sa nekretninama; finansijske transakcije putem blokčejna; usluge osiguranja.;

42 Usluge dizajna; usluge u oblasti informacionih tehnologija; testiranje, autentifikacija i kontrola kvaliteta; naučne i tehnološke usluge; sertifikacija podataka putem blokčejna; skladištenje podataka preko blokčejna; blokčejn kao usluga [BaaS]; projektovanje računarskog hardvera; iznajmljivanje računarskog hardvera i softvera; razvoj hardvera za digitalnu obradu signala; konsultantske usluge u vezi sa računarskim hardverom; razvoj hardvera za obradu i distribuciju multimedijalnih sadržaja; kreiranje softvera; razvoj softvera; usluge prilagođavanja softvera; iznajmljivanje računarskog softvera; programiranje softvera za internet platforme.

(210) **BAZ2325020A** (220) 11/05/2023
 (442) 30/09/2023
 (732) "Kid zone" d.o.o.
Put života bb, 71000 Sarajevo, BA
 (740) "INTELBIRO" d.o.o.
 (591) plava, bijela
 (540)

Hoobart

(531) 27.5,29.1
 (511)

9 Aparati i instrumenti znanstveni, istraživački, navigacijski, geodetski, fotografski, kinematografski, audiovizualni, optički, za vaganje, mjerenje, signalizaciju, otkrivanje, testiranje, kontrolu (inspekciju), spašavanje i nastavu; aparati i instrumenti za provođenje, prekid, transformaciju, akumulaciju, reguliranje ili kontrolu distribucije ili uporabe električne energije; aparati i instrumenti za snimanje, prijenos, reproduciranje ili obradu zvuka, slike ili podataka; snimljeni podaci i podaci koji se mogu preuzeti, računalni softver, prazni nosači podataka za digitalno ili analogno snimanje i skladištenje; mehanizmi za aparate koji se pokreću novcem ili žetonom; registar kase, računski strojevi; računala i periferni računalni uređaji; ronilačka odijela, ronilačke maske, čepovi za uši za ronioce, štupaljke za nos za ronioce i plivače, rukavice za ronioce, aparati za disanje za podvodno plivanje; aparati za gašenje požara.;

11 Aparati i instalacije za osvjetljavanje, grijanje, proizvodnju pare, kuhanje, hlađenje, sušenje, ventilaciju, opskrbu vodom i za sanitarne svrhe.;

21 Kućni ili kuhinjski pribor i posude; posuđe i pribor za jelo, osim vilica, noževa i žlica; češljevi i spužve; četke (osim kistova); materijali za pravljenje četki; pribor za čišćenje; neprerađeno ili poluprerađeno staklo, osim stakla koje se koristi u građevinarstvu; staklarija, porculan i gmčarija.;

35 Oglašavanje; vođenje poslova; poslovno upravljanje; uredski poslovi.

(210) **BAZ2325021A** (220) 11/05/2023
 (442) 30/09/2023
 (732) "Kid zone" d.o.o.
Put života bb, 71000 Sarajevo, BA
 (740) "INTELBIRO" d.o.o.
 (591) crvena, narandžasta, siva
 (540)

FUEGO

(511)

9 Aparati i instrumenti znanstveni, istraživački, navigacijski, geodetski, fotografski, kinematografski, audiovizualni, optički, za vaganje, mjerenje, signalizaciju, otkrivanje, testiranje, kontrolu (inspekciju), spašavanje i nastavu; aparati i instrumenti za provođenje, prekid, transformaciju, akumulaciju, reguliranje ili kontrolu distribucije ili uporabe električne energije; aparati i instrumenti za snimanje, prijenos, reproduciranje ili obradu zvuka, slike ili podataka; snimljeni podaci i podaci koji se mogu preuzeti, računalni softver, prazni nosači podataka za digitalno ili analogno snimanje i skladištenje; mehanizmi za aparate koji se pokreću novcem ili žetonom; registar kase, računski strojevi; računala i periferni računalni uređaji; ronilačka odijela, ronilačke maske, čepovi za uši za ronioce, štipaljke za nos za ronioce i plivače, rukavice za ronioce, aparati za disanje za podvodno plivanje; aparati za gašenje požara. ;

11 Aparati i instalacije za osvjetljavanje, grijanje, proizvodnju pare, kuhanje, hlađenje, sušenje, ventilaciju, opskrbu vodom i za sanitarne svrhe. ;

21 Kućni ili kuhinjski pribor i posude; posude i pribor za jelo, osim vilica, noževa i žlica; češljevi i spužve; četke (osim kistova); materijali za pravljenje četki; pribor za čišćenje; neprerađeno ili poluprerađeno staklo, osim stakla koje se koristi u građevinarstvu; staklarija, porculan i gmčarija. ;

35 Oglašavanje; vođenje poslova; poslovno upravljanje; uredski poslovi.

(210) **BAZ2325026A** (220) 15/05/2023

(442) 30/09/2023

(732) **Six Continents Limited**

**1 Windsor Dials, Arthur Road, Windsor,
SL4 1RS, Berkshire, GB**

(740) PETOŠEVIĆ d.o.o.

(540)

VOCO

AN IHG HOTEL

(531) 27.5

(511)

35 Usluge upravljanja hotelima za druge; usluge hotelske franšize, a naročito, pružanje pomoći u poslovnom upravljanju u osnivanju i radu hotela; usluge poslovnog savjetovanja i konzultanske usluge u vezi sa upravljanjem, radom i franšizom hotela.;

43 Hotelske usluge; usluge privremenog smještaja, a naročito, pružanje privremenog hotelskog smještaja i pružanje usluga odmarališta; usluge bara i restorana; usluge koktel bara; usluge rezervacije hotela; usluge cateringa za pružanje hrane i pića; pružanje prostora i opreme za konferencije, sastanke i izložbe, usluge banket sala, plesnih dvorana, konferencijskih dvorana i prostorija za svadbene prijeme.

(210) **BAZ2325027A** (220) 15/05/2023

(442) 30/09/2023

(732) **Six Continents Limited**

**1 Windsor Dials, Arthur Road, Windsor,
SL4 1RS, Berkshire, GB**

(740) PETOŠEVIĆ d.o.o.

(540)

VOCO

(511)

35 Usluge upravljanja hotelima za druge; usluge hotelske franšize, a naročito, pružanje pomoći u poslovnom upravljanju u osnivanju i radu hotela; usluge poslovnog savjetovanja i konzultanske usluge u vezi sa upravljanjem, radom i franšizom hotela.;

43 Hotelske usluge; usluge privremenog smještaja, a naročito, pružanje privremenog hotelskog smještaja i pružanje usluga odmarališta; usluge bara i restorana; usluge koktel bara; usluge rezervacije hotela; usluge cateringa za pružanje hrane i pića; pružanje prostora i opreme za konferencije, sastanke i izložbe, usluge banket sala, plesnih dvorana, konferencijskih dvorana i prostorija za svadbene prijeme.;

44 Zdravstvene spa usluge; usluge kozmetičkih tretmana lica i tijela; holističke zdravstvene usluge; usluge meditacijske terapije; usluge akupresure; usluge aromaterapije; pružanje usluga liječenja energijom; pružanje usluga reiki liječenja; usluge manikure i pedikure; kozmetičke usluge za njegu tijela; kozmetički tretmani lica; usluge saune; usluge masaža; usluge rezervacija i predbilježbi za druge za tretmane uljepšavanja u zdravstvenim spa centrima; usluge vođenja zdravstvenih toplica; pružanje konsultacija na polju prehrane, zdravlja, mentalnog zdravlja i upravljanja stresom.

(210) **BAZ2325029A** (220) 17/05/2023
 (442) 30/09/2023
 (732) **“DUKA & BOSNA” d.o.o. Brčko Braće
 Ćuskića broj 10, 76100 Brčko, BA**
 (740) Dragan Mićunović
 (591) svijetlo siva podloga, tamno siva slova
 (540)

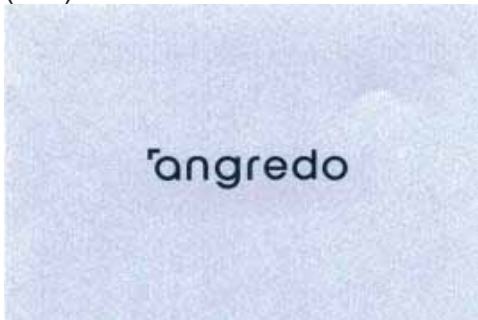

(531) 24.15,26.4,27.5

(511)

20 Namještaj i njegovi dijelovi, ogledala, proizvodi od drveta.;

35 Usluge maloprodaje namještaja; usluge online maloprodaje namještaja; usluge veleprodaje namještaja; oglašavanje i reklamiranje; vođenje poslova; poslovno upravljanje; kancelarijski poslovi; savjetodavne informacije za potrošače i uslužne informacije za potrošače.

(210) **BAZ2325030A** (220) 17/05/2023

(442) 30/09/2023

(732) **“DUKA & BOSNA” d.o.o. Brčko Braće
 Ćuskića broj 10, 76100 Brčko, BA**

(740) Dragan Mićunović

(540)



(531) 24.15,26.4,27.5

(511)

20 Namještaj i njegovi dijelovi, ogledala, proizvodi od drveta.;

35 Usluge maloprodaje namještaja; usluge online maloprodaje namještaja; usluge veleprodaje namještaja; oglašavanje i reklamiranje; vođenje poslova; poslovno upravljanje; kancelarijski poslovi; savjetodavne informacije za potrošače i uslužne informacije za potrošače.

(210) **BAZ2325031A** (220) 17/05/2023

(442) 30/09/2023

(300) 97/689,601

28/11/2022

US

(732) **Prime Hydration LLC**

**7201 Intermodal Drive, Suite A,
 Louisville, Kentucky 40258, US**

(740) “LINEA SERVICES” d.o.o. Sarajevo

(591)

(540)

PRIME

(531) 27.5

(511)

5 Nutritivni suplementi; mešavine nutritivnih suplemenata za pića u prahu koje sadrže proteine; dijetetski suplementi; šejkovi sa proteinskim suplementima; proteini surutke kao suplementi; dijetetski suplementi za pre treninga; proteinski suplementi oblikovani i spakovani kao stanglice.;

32 Gazirana voda; energetska pića; sportska pića; prašak za pripremu izotononičnih sportskih pića; sportski napici i pripremljeni napici.

(210) **BAZ2325035A** (220) 18/05/2023

(442) 30/09/2023

(732) **HEMOFARM A.D. farmaceutsko-
 hemijska industrija Vršac Beogradski
 put bb, 26300 Vršac, RS**

(740) MSA IP

(540)

FemmaPregna

(511)

5 Farmaceutski preparati; dijetetska hrana i supstance prilagođene za upotrebu u medicini; dijetetski dodaci (dodaci ishrani) za ljude.

(210) **BAZ2325049A** (220) 22/05/2023

(442) 30/09/2023

(732) **Philip Morris Products Sarl****Quai Jeanrenaud 3, 2000 Neuchâtel, CH**

(740) "LINEA SERVICES" d.o.o. Sarajevo

(540)

URBAN EDITION

(511)

34 Duhan, sirovi ili prerađeni; proizvodi od duhana; cigare, cigarete, cigariljosi, duhan za ručno motanje cigareta, duhan za lule, duhan za žvakanje, duhan za šmrkanje, kretek; duhan u prahu (snus); zamjene za duhan (koje se ne koriste u medicinske svrhe); elektronske cigarete; grijani duhanski proizvodi; elektronički uređaji i njihovi dijelovi koji griju cigarete ili duhan u svrhu otpuštanja aerosola koji sadrži nikotin za inhalaciju; tečna nikotinska otopina za upotrebu kod elektronskih cigareta; pribor za pušače, papiri za cigarete, tube za cigarete ("šuplje" cigarete), filteri za cigarete, metalne kutije za duhan, tabakere (kutije za cigarete), pepeljare, lule, džepne naprave za motanje cigareta, upaljači, šibice.

(210) **BAZ2325058A** (220) 29/05/2023

(442) 30/09/2023

(732) **NIKE Innovate C.V.****One Bowerman Drive, Beaverton, Oregon 97005-6453, US**

(740) "LINEA SERVICES" d.o.o. Sarajevo

(540)

JUST DO IT

(511)

9 Naočale; sunčane naočale; optički proizvodi; okviri i sočiva za naočale i sunčane naočale; dodatna oprema za optičke proizvode, odnosno, trake, uzice za vrat i trake za glavu; futrole za naočale i sunčane naočale; navlake za mobitele i prenosne računare; virtualna dobra koja se mogu preuzeti, odnosno, softveri sa obučom i priborom za obuču, odjećom i priborom za odjeću, pokrivalima za glavu i priborom za pokrivala za glavu, optičkim proizvodima i priborom za optičke proizvode, torbama i priborom za torbe, sportskim torbama i priborom za sportske torbe, ruksacima i priborom ruksake, sportskom opremom i priborom za sportsku opremu, umjetninama i priborom za umjetnine, igračkama i priborom za igračke accessories za upotrebu online i u online virtualnim svjetovima.;

14 Satovi i instrumenti za mjerenje vremena; satovi sa uključenim visinomjerima, navigacijom, kompasima, pedometrima, monitorima brzine i/ili udaljenosti sa senzorom brzine i monitorima otkucaja srca; narukvice i remeni za satove; plemeniti metali i njihove legure; nakit, drago i poludrago kamenje; privjesci [nakit]; horološki i hronometrijski instrumenti; privjesci za ključeve [odvojeni koluti s ukrasom ili dekorativnom futrolom]; privjesci za ključeve, privjesci za ključeve i njihovi privjesci.;

18 Roba od kože i imitacije kože koja nije obuhvaćena drugim klasama; životinjska koža; kovčezi i koferi; kišobrani, štapovi za hodanje; kovčezi i putne torbe, džepni novčanici, torbe od kože za pakovanje, futrole za toaletne potrepštine, sportske torbe, ručne torbe, torbe od platna, ruksaci, duffel torbe [cilindrične torbe sa ručkama], torbe za nošenje dokumenata, torbice, torbe za nošenje preko ramena, putne torbe, sportske torbe, pojasne torbice.;

21 Pribor za kuću; boce za vodu; plastične boce za vodu za višekratnu upotrebu, koje se prodaju prazne; plastične aluminijske boce za vodu za višekratnu upotrebu, koje se prodaju prazne; posude za domaćinstvo, odnosno vaze, boce, štedne kasice-prasice, kante, vedra; torbe za užinu, ne od papira; plastične kutije za užinu; metalne kutije za užinu. ;

26 Ukrasi za cipele, okrugle kopče za cipele, rupice za pertle na obući, pertle i kopče za obući; pertle; ukrasi i dodaci za kosu; vrpce i mašne kao galanterija ili se koriste kao ukrasi za kosu, od bilo kojeg materijala. ;

27 Tepisi, čilimi, prostirke, i hasure; linoleum i ostali materijali za prekrivanje podova; netekstilni viseći zidni ukrasi; imitacija trave za rekreativne površine; pjenaste podloge za upotrebu na igralištima; prostirke za jogu; gimnastički prostirači; podloga na koju se polaže vještačka trava; torbe za prostirke za jogu.;

28 Igre, predmeti za igranje i zabavu; gimnastička i sportska oprema koja nije obuhvaćena drugim razredima; lopte za sport; zaštitne ispune za sport, odnosno štitnici za ramena; štitnici za laktove; štitnici za koljena; atletski štitnici; mašine za fizičke vježbe; tegovi za vježbanje; tegovi u obliku lopte; bicikli za vježbanje; užad za vježbanje, odnosno utegnuta užad za trening snage; torbe posebno za nošenje sportske opreme; rukavice za bavljenje sportom; oprema za vježbanje, odnosno, ciklusi obuke u virtualnoj stvarnosti; virtualne mašine za arkadne igre; remenje za jogu; kocke za jogu.;

35 Oglašavanje; poslovno upravljanje; poslovna administracija; usluge kancelarijskih funkcija; usluge trgovina za prodaju na malo; usluge trgovina za prodaju na malo odjevnih artikala, odjevnih dodataka, obuće, dodataka za obuču, pokrivala za glavu, optičkih proizvoda i pribora za optičke proizvode, sportskih i fitnes predmeta, opreme i pribora, torbi, sportskih torbi, proizvoda i pribora za sport i fitnes, lopti za sport; usluge online maloprodajnih prodavnica odjeće, odjevnih dodataka, obuće, dodataka za obuču, pokrivala za glavu, optičkih proizvoda i pribora za optičke proizvode, sportskih i fitnes predmeta, opreme i pribora, torbi, sportskih torbi, proizvoda i pribora za sport i fitnes, lopti za sport; usluge maloprodajnih prodavnica sa virtualnom robom, odnosno, odjećom, obućom, dodacima za obuču, pokrivalima za glavu, optičkim proizvodima i priborom za optičke proizvode, sportskim i fitnes predmetima, opremom i priborom, torbama, sportskim torbama, proizvodima i priborom za sport i fitnes, loptama za sport, umjetninama, igračkama i dodacima za online upotrebu; usluge online maloprodajnih prodavnica sa virtualnom robom, odnosno, odjećom, obućom, dodacima za obuču, pokrivalima za glavu, optičkim proizvodima i priborom za optičke proizvode, sportskim i fitnes predmetima, opremom i priborom, torbama, sportskim torbama, proizvodima i priborom za sport i fitnes, loptama za sport, umjetninama, igračkama i dodacima.;

41 Usluge razonode i zabave, odnosno, dogovaranje, organiziranje i provođenje niza atletskih i sportskih aktivnosti, događaja, natjecanja i turnira; podsticanje i razvijanje sportskih talenata organizovanjem i izvođenjem sportskih programa i aktivnosti; poticanje omladinskog i amaterskog sporta i fizičkog vaspitanja organizacijom i izvođenjem omladinskih i amaterskih atletskih i sportskih programa i

aktivnosti; organizovanje, provođenje i ugovaranje učešća u kulturnim i društvenim programima; pružanje obuke iz oblasti sporta i fitnesa; usluge web stranica i programa za kompjuterske aplikacije za pametne telefone i mobilne uređaje, koji sadrže informacije o kondicijskom treningu i razvoju atletskih vještina; usluge pristupa treninzima uživo, uputama za fitnes i fitnes sesijama; usluge pristupa unaprijed snimljenim sportskim i fitnes sesijama; usluge pristupa sportskom treningu, vježbama i izazovima fizičke kondicije; usluge procjene kondicije i personalizirani program vježbanja na osnovu te procjene; usluge razonode i zabave, odnosno, omogućavanje programa takmičenja i poticajnih nagrada osmišljenih da nagrađuju učesnike programa koji vježbaju; usluge razonode i zabave, odnosno, pružanje online virtualne obuke i pribora za obuču, odjeće i dodataka za odjeću, pokrivala za glavu i dodataka za pokrivala za glavu, optičkih proizvoda i pribora za optičke proizvode, torbi i dodataka za torbe, sportskih torbi i dodataka za sportske torbe, ruksaka i dodataka za ruksake, sportske opreme i pribora za sportsku opremu, umjetnina i umjetničkog pribora, igračaka i pribora za igračke za korištenje u virtuelnim okruženjima stvorenim u zabavne svrhe koji se ne mogu preuzeti. ;

42 Softver koji se ne može preuzeti za kreiranje, proizvodnju i modifikaciju digitalnih animiranih i neanimiranih dizajna i likova, avatara, digitalnih navlaka i skinova za pristup i korištenje u online okruženjima, virtuelnim online okruženjima i virtuelnim okruženjima proširene stvarnosti.

- (210) **BAZ2325064A** (220) 30/05/2023
 (442) 30/09/2023
 (300) 018827489
 27/01/2023
 EM
 (732) **Apatinska Pivara Apatin d.o.o.**
Trg oslobođenja br. 5, RS-25260
Apatin, RS
 (740) DR DIANA PROTIĆ TKALČIĆ &
 PARTNERS d.o.o.
 (591) bijela, crna, siva
 (540)



- (531) 3.4,24.7,25.1,27.5
 (511)

32 Piva, stout, lager (piva sa donjom fermentacijom ili piva donjeg vrenja), tamna piva (porter) i svijetla piva, ale piva (piva sa gornjom fermentacijom ili piva gornjeg vrenja); mineralne i gazirane vode i druga bezalkoholna pića; voćni napici i voćni sokovi; sirupi i drugi preparati za pripremanje pića.

- (210) **BAZ2325074A** (220) 05/06/2023
 (442) 30/09/2023
 (732) **LEDESMA, S.A.A.I.**

Av. Corrientes, 415 Piso 12, 1043
Buenos Aires, AR

- (740) MSA IP
 (540)



- (531) 27.5

- (511)

16 Pakovanja papira; papir za štampanje i pisanje; poslovne dopisnice.

- (210) **BAZ2325079A** (220) 05/06/2023
 (442) 30/09/2023
 (732) **Philip Morris Products S.A.**

Quai Jeanrenaud 3, 2000 Neuchâtel,
CH

- (740) "LINEA SERVICES" d.o.o. Sarajevo
 (540)

SUMMER WAVE

- (511)

34 Žičani vaporizatori za elektronske cigarete i elektronske uređaje za pušenje; duhan, sirov ili prerađen; duhanski proizvodi uključujući cigare, cigarete, cigarilose, duhan za uvijanje cigareta, duhan za lule, duhan za žvakanje, duhan za šmrkanje, kretek; snus (duhan u prahu); zamjena za duhan (za nemedicinsku upotrebu); artikli za pušače, uključujući papir za cigarete, tube za cigarete, filtere za cigarete, kutije za duhan, kutije za cigarete, tabakere i pepeljare, lule, džepne mašine za uvijanje cigareta, upaljače; šibice; duhanski štapići, duhanski proizvodi za zagrijavanje, elektronski uređaji, i njihovi djelovi, koji se koriste za zagrijavanje cigareta ili duhana u cilju oslobađanja aerosola koji sadrži nikotin za inhalaciju; tečni nikotinski rastvori za upotrebu u elektronskim cigaretama; elektronski uređaji za pušenje; elektronske cigarete; elektronske cigarete kao zamjena za tradicionalne cigarete; elektronski uređaji koji sadrže aerosol za inhalaciju nikotina; oralni vaporizatori za pušače, duhanski proizvodi i zamjene za duhan; artikli za pušače elektronskih cigareta; dijelovi i oprema za navedene proizvode iz klase 34; uređaji za gašenje cigareta i cigara koje se zagrijavaju i duhanskih štapića koji se zagrijavaju; punjive elektronske kutije za cigarete.

(210) **BAZ2325080A** (220) 06/06/2023
 (442) 30/09/2023
 (732) **Yimor d.o.o.**
Stjepana Radića 22, 76233 Domaljevac,
BA
 (740) Dragan Mićunović
 (591) nijanse smeđe, zlatna, bijela, crna,
 crvena
 (540)



(531) 3.7,8.1,25.1,27.5,29.1
 (511)

30 Sladoled, sladoledni proizvodi.

(210) **BAZ2325084A** (220) 07/06/2023
 (442) 30/09/2023
 (732) **HEMOFARM A.D. farmaceutsko-**
hemijska industrija Vršac Beogradski
put bb, 26300 Vršac, RS
 (740) MSA IP
 (540)

BRIVEP

(511)

5 Farmaceutski proizvodi.

(210) **BAZ2325085A** (220) 07/06/2023
 (442) 30/09/2023
 (732) **NIPPON SODA CO., LTD.**
2-1, Ohtemachi 2-chome, Chiyoda-ku,
Tokyo, JP
 (740) PETOŠEVIĆ d.o.o.
 (540)

MIMIC

(511)

5 Insekticidi; insekticidi za upotrebu u poljoprivredi, hortikulturi i kućnim vrtovima; fungicidi za upotrebu u poljoprivredi, hortikulturi i kućnim vrtovima; herbicidi za upotrebu u poljoprivredi, hortikulturi i kućnim vrtovima; akaricidi za upotrebu u poljoprivredi, hortikulturi i kućnim vrtovima; insekticidi za uklanjanje termite; sredstva za uništavanje štetočina.

(210) **BAZ2325086A** (220) 07/06/2023
 (442) 30/09/2023
 (732) **NIPPON SODA CO., LTD.**
2-1, Ohtemachi 2-chome, Chiyoda-ku,
Tokyo, JP
 (740) PETOŠEVIĆ d.o.o.
 (540)

CYFLAMID

(511)

5 Fungicidi; fungicidi za upotrebu u poljoprivredi, hortikulturi i kućnim vrtovima; insekticidi za upotrebu u poljoprivredi, hortikulturi i kućnim vrtovima; herbicidi za upotrebu u poljoprivredi, hortikulturi i kućnim vrtovima; akaricidi za upotrebu u poljoprivredi, hortikulturi i kućnim vrtovima; insekticidi za uklanjanje termite; sredstva za uništavanje štetočina.

(210) **BAZ2325096A** (220) 12/06/2023

(442) 30/09/2023

(300) 97/839,842

15/03/2023

US

(732) **Breeze Smoke LLC**

1471 E Nine Mile Rd., Unit 200, Hazel
Park, Michigan 48030, US

(740) DR DIANA PROTIĆ TKALČIĆ &
 PARTNERS d.o.o.

(540)

BREEZE PRIME

(511)

34 Jednokratne elektronske cigarete.

(210) **BAZ2325099A** (220) 13/06/2023
 (442) 30/09/2023
 (300) 97/926,736
 09/05/2023

US

(732) **Breeze Smoke LLC**
1471 E Nine Mile Rd., Unit 200, Hazel Park, Michigan 48030, US

(740) DR DIANA PROTIC TKALČIĆ & PARTNERS d.o.o.

(540)

BREEZE LIFE

(511)

34 Monitori za performanse baterije koji se prodaju kao komponenta elektronskih jednokratnih cigareta.

(210) **BAZ2325100A** (220) 14/06/2023
 (442) 30/09/2023

(732) **IntoCare Medical Tecnology (Suzhou) Co., LTD**

Unit 102/202/301/302/402, East Building 6, No.9 West Suhong Road Suzhou Industrial Park, China (Jiangsu) Pilot Free Zone Suzhou Area, Jiangsu, 215000, CN

(740) MSA IP

(540)

IntoCare

(531) 27.5

(511)

10 Hirurški implanti od vještačkih materijala; glavanski terapijski uređaji; hirurški aparati i instrumenti; hemostatski instrumenti za šivanje rana; ortopedski artikli; kutije prilagođene za medicinske instrumente; medicinski aparati i instrumenti; dijagnostički ultrazvučni instrumenti za medicinsku upotrebu; hirurški materijali za zašivanje.

(210) **BAZ2325101A** (220) 14/06/2023
 (442) 30/09/2023

(732) **IntoCare Medical Tecnology (Suzhou) Co., LTD**

Unit 102/202/301/302/402, East Building 6, No.9 West Suhong Road Suzhou Industrial Park, China (Jiangsu) Pilot Free Zone Suzhou Area, Jiangsu, 215000, CN

(740) MSA IP

(540)

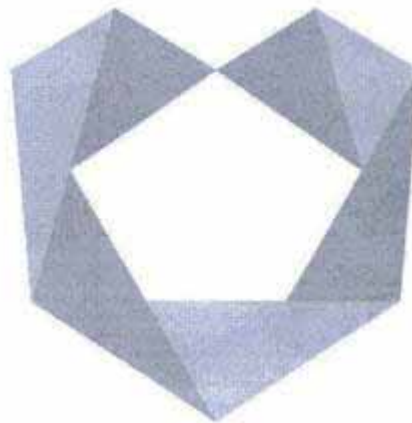

(531) 26.3,26.5,26.15

(511)

10 Hirurški implanti od vještačkih materijala; glavanski terapijski uređaji; hirurški aparati i instrumenti; hemostatski instrumenti za šivanje rana; ortopedski artikli; kutije prilagođene za medicinske instrumente; medicinski aparati i instrumenti; dijagnostički ultrazvučni instrumenti za medicinsku upotrebu; hirurški materijali za zašivanje.

(210) **BAZ2325102A** (220) 14/06/2023

(442) 30/09/2023

(732) **IntoCare Medical Tecnology (Suzhou) Co., LTD**

Unit 102/202/301/302/402, East Building 6, No.9 West Suhong Road Suzhou Industrial Park, China (Jiangsu) Pilot Free Zone Suzhou Area, Jiangsu, 215000, CN

(740) MSA IP

(540)

LigaTron

(531) 27.5

(511)

10 Medicinski aparati i instrumenti; hemostatski instrumenti za šivanje rana; hirurški materijali za zašivanje; dijagnostički instrumenti za medicinsku upotrebu; hemostatici; medicinski aparati za upotrebu u endoskopiji; hirurški roboti; hirurški aparati i instrumenti; hirurški konci; kutije prilagođene za medicinske instrumente.

(210) **BAZ2325103A** (220) 14/06/2023

(442) 30/09/2023

(300) 40-2022-0231476

16/12/2022

KR

(732) **Kia Corporation**

12, Heolleung-ro, Seocho-gu, Seoul, 06797, KR

(740) "LINEA SERVICES" d.o.o. Sarajevo

(540)



(531) 27.5

(511)

36 Izdavanje članskih kreditnih kartica; bankarske usluge koje se sastoje od davanja popusta u drugim ustanovama kroz korištenje članske kartice; usluge plaćanja putem mobilnog interneta; usluge plaćanja putem bežičnih telekomunikacionih aparata i uređaja; elektronske

transakcije putem kreditne kartice; obrada platnih transakcija putem interneta; pružanje finansijske analize za potrošače koji koriste jednostavna plaćanja u vozilu; jednostavna plaćanja u vozilu s funkcijama autentifikacije i potvrde platnih transakcija; usluge mobilnog i internet plaćanja u vozilu; usluge automatskog plaćanja u vozilu; jednostavna plaćanja u vozilu sa funkcijama akumulacije bodova i kilometraže.

(210) **BAZ2325105A** (220) 14/06/2023

(442) 30/09/2023

(732) **Russell Brands, LLC**

One Fruit of the Loom Drive, Bowling Green, Kentucky 42103, US

(740) PETOŠEVIĆ d.o.o.

(540)



(531) 27.5

(511)

25 Odjeća; obuća; pokrivala za glavu; pantalone, šorcevi, košulje, jakne, dukserice, donje rublje, čarape, šeširi, kape.

(210) **BAZ2325110A** (220) 16/06/2023

(442) 30/09/2023

(732) **Evapify d.o.o.**

Halilovići 12, 71000 Sarajevo, BA

(740) "INTELBIRO" d.o.o.

(540)

Designed by:  evapify

CRYSTAL

(531) 26.11,27.5

(511)

3 Tekućina za elektroničke cigarete koja se sastoji od aroma koje su eterična ulja, a koristi se za ponovno punjenje uložaka elektroničkih cigareta.;

9 Baterije za elektroničke cigarete; punjači baterija za elektronske cigarete; auto punjači za elektroničke cigarete; punjači za elektronske cigarete; stanice za punjenje elektronskih cigareta; baterije i punjači za elektronske cigarete; električni utikači za punjenje elektroničkih cigareta; napajanje za elektroničke cigarete; prijenosni električni izvori za elektroničke cigarete.;

34 Električne cigarete (elektroničke cigarete); kutije za elektroničke cigarete i atomizeri za elektroničke cigarete; kutije za elektronske cigarete i kartomizeri za elektronske cigarete; kutije za elektroničke cigarete i pisci za elektroničke cigarete; raspršivači za elektronske cigarete; torbice za elektroničke cigarete; patrone za elektronske cigarete; kutije za elektroničke punjive cigarete; sredstva za čišćenje elektronskih cigareta; ukrasni omoti za elektronske cigarete; kutije za elektronske cigarete; elektronički upaljači za cigarete; elektroničke punjive kutije za cigarete; držači za elektronske cigarete; tekućine za elektronske cigarete; zaštitne futrole za elektronske cigarete; patrone za ponovno punjenje elektroničkih cigareta; zamjenjivi ulošci za elektronske cigarete; zamjenske zavojnice za elektronske cigarete; zamjenski spremnici za elektronske cigarete; pušački proizvodi za elektroničke cigarete; setovi za pušenje elektroničkih cigareta; elektronske cigarete kao zamjena za klasične cigarete; držači elektroničkih cigareta u automobilu; tekuće otopine nikotina za elektronske cigarete; zamjenske žice fitilja za elektroničke cigarete; uređaji za vaping koji su elektroničke cigarete; ulošci koji se prodaju punjeni propilen glikolom za elektroničke cigarete; ulošci koji se prodaju punjeni biljnim glicerinom za elektroničke cigarete; štapići za čišćenje posebno prilagođeni elektroničkim cigaretama; štapići od vate posebno prilagođeni elektroničkim cigaretama; pamučni fitilji posebno za uporabu u elektroničkim cigaretama; duhanski katran za uporabu u elektroničkim cigaretama; ulošci koji se prodaju punjeni kemijskim aromama u tekućem obliku za elektroničke cigarete; tekućina za elektronske cigarete [e-tekućina] koja se sastoji od propilen glikola; arome, osim eteričnih ulja, za uporabu u elektroničkim cigaretama; tekućina za elektroničke cigarete [e-tekućina] koja se sastoji od aroma u tekućem obliku koja se koristi za ponovno punjenje uložaka elektroničkih cigareta; kemijske arome u tekućem obliku koje se koriste za ponovno punjenje uložaka elektroničkih cigareta.

(210) **BAZ2325202A** (220) 07/08/2023

(442) 30/09/2023

(300) 40-2022-0231475

16/12/2022

KR

(732) **Kia Corporation**

**12, Heolleung-ro, Seocho-gu, Seoul,
06797, KR**

(740) "Živko Mijatović & Partners" d.o.o.

(540)



(531) 27.5

(511)

9 USB elektronski ključevi; električne naprave za zaključavanje vozila (na otpuštanje); kodirani ključevi; računarski programi za električnu kontrolu pristupa; sistemi za električnu kontrolu pristupa; elektronski ključevi za vozila; elektronski sistem za otvaranje automobila bez ključa; računarski aplikacioni softver za upravljanje sistemom za zaključavanje vrata i start sistemom na vozilima; elektronski aparati za daljinsko upravljanje signalima; kodirane magnetne ključne kartice; radio predajnici za daljinsku kontrolu; računarski aplikacioni softver za pokretanje, koordinaciju, kalibraciju, usmeravanje, alarme i upravljanje voznim parkom; računarski aplikacioni softver za upravljanje i daljinsko upravljanje vozilima; računarski hardver za pružanje identifikacionih podataka NFC tagova; kodirane kartice sa sigurnosnim karakteristikama za potrebe identifikacije; firmver za identifikaciju NFC tagova; elektronske ključne kartice; kartice za kontrolu pristupa (kodirane ili magnetne).

INDEKS BROJEVA PRIJAVA ŽIGOVA
INDEKS BROJEVA PRIJAVA ŽIGOVA
ИНДЕКС БРОЈЕВА ПРИЈАВА ЖИГОВА

BAZ2123278A
BAZ2224421A
BAZ2224595A
BAZ2224596A
BAZ2224642A
BAZ2224687A
BAZ2224726A
BAZ2224727A
BAZ2324746A
BAZ2324747A
BAZ2324749A
BAZ2324755A
BAZ2324756A
BAZ2324757A
BAZ2324761A
BAZ2324762A
BAZ2324770A
BAZ2324771A
BAZ2324773A
BAZ2324774A
BAZ2324777A
BAZ2324780A
BAZ2324781A
BAZ2324786A
BAZ2324791A
BAZ2324792A
BAZ2324793A
BAZ2324794A
BAZ2324795A
BAZ2324796A
BAZ2324797A
BAZ2324799A
BAZ2324802A
BAZ2324803A
BAZ2324805A
BAZ2324807A
BAZ2324816A
BAZ2324817A
BAZ2324818A
BAZ2324826A
BAZ2324833A
BAZ2324836A
BAZ2324837A
BAZ2324846A
BAZ2324848A
BAZ2324849A
BAZ2324850A
BAZ2324852A
BAZ2324853A
BAZ2324855A
BAZ2324857A

BAZ2324861A
BAZ2324862A
BAZ2324863A
BAZ2324864A
BAZ2324865A
BAZ2324866A
BAZ2324867A
BAZ2324868A
BAZ2324869A
BAZ2324872A
BAZ2324873A
BAZ2324874A
BAZ2324876A
BAZ2324877A
BAZ2324878A
BAZ2324879A
BAZ2324880A
BAZ2324883A
BAZ2324884A
BAZ2324885A
BAZ2324886A
BAZ2324887A
BAZ2324888A
BAZ2324889A
BAZ2324892A
BAZ2324895A
BAZ2324896A
BAZ2324899A
BAZ2324904A
BAZ2324905A
BAZ2324906A
BAZ2324908A
BAZ2324909A
BAZ2324910A
BAZ2324913A
BAZ2324914A
BAZ2324915A
BAZ2324916A
BAZ2324921A
BAZ2324922A
BAZ2324923A
BAZ2324924A
BAZ2324925A
BAZ2324927A
BAZ2324928A
BAZ2324929A
BAZ2324930A
BAZ2324931A
BAZ2324932A
BAZ2324933A
BAZ2324934A

BAZ2324935A
BAZ2324937A
BAZ2324938A
BAZ2324939A
BAZ2324940A
BAZ2324941A
BAZ2324942A
BAZ2324943A
BAZ2324944A
BAZ2324945A
BAZ2324946A
BAZ2324947A
BAZ2324948A
BAZ2324949A
BAZ2324951A
BAZ2324952A
BAZ2324953A
BAZ2324954A
BAZ2324955A
BAZ2324956A
BAZ2324959A
BAZ2324964A
BAZ2324965A
BAZ2324966A
BAZ2324967A
BAZ2324970A
BAZ2324978A
BAZ2324980A
BAZ2324985A
BAZ2324986A
BAZ2324987A
BAZ2324988A
BAZ2324989A
BAZ2324990A
BAZ2324992A
BAZ2324994A
BAZ2325002A
BAZ2325004A
BAZ2325005A
BAZ2325006A
BAZ2325007A
BAZ2325010A
BAZ2325012A
BAZ2325013A
BAZ2325014A
BAZ2325016A
BAZ2325018A
BAZ2325019A
BAZ2325020A
BAZ2325021A
BAZ2325026A
BAZ2325027A
BAZ2325029A
BAZ2325030A
BAZ2325031A

BAZ2325035A
BAZ2325049A
BAZ2325058A
BAZ2325064A
BAZ2325074A
BAZ2325079A
BAZ2325080A
BAZ2325084A
BAZ2325085A
BAZ2325086A
BAZ2325096A
BAZ2325099A
BAZ2325100A
BAZ2325101A
BAZ2325102A
BAZ2325103A
BAZ2325105A
BAZ2325110A
BAZ2325202A

INDEKS KLASA PRIJAVA ŽIGOVA
INDEKS KLASA PRIJAVA ŽIGOVA
ИНДЕКС КЛАСА ПРИЈАВА ЖИГОВА

1
 BAZ2324905A

2
 BAZ2324905A

3
 BAZ2224687A
 BAZ2324826A
 BAZ2324862A
 BAZ2324896A
 BAZ2324906A
 BAZ2324921A
 BAZ2324922A
 BAZ2324923A
 BAZ2324924A
 BAZ2324930A
 BAZ2324931A
 BAZ2324932A
 BAZ2324937A
 BAZ2324949A
 BAZ2324952A
 BAZ2324956A
 BAZ2325002A
 BAZ2325110A

4
 BAZ2324905A
 BAZ2324933A
 BAZ2324945A

5
 BAZ2324749A
 BAZ2324786A
 BAZ2324791A
 BAZ2324792A
 BAZ2324795A
 BAZ2324796A
 BAZ2324805A
 BAZ2324818A
 BAZ2324863A
 BAZ2324872A
 BAZ2324908A
 BAZ2324910A
 BAZ2324938A
 BAZ2324939A
 BAZ2324942A
 BAZ2324952A
 BAZ2324980A
 BAZ2325007A
 BAZ2325031A

BAZ2325035A
 BAZ2325084A
 BAZ2325085A
 BAZ2325086A

6
 BAZ2224642A
 BAZ2224726A
 BAZ2224727A
 BAZ2324947A

7
 BAZ2224726A
 BAZ2224727A
 BAZ2324876A
 BAZ2324947A
 BAZ2324978A
 BAZ2325002A

8
 BAZ2324947A
 BAZ2324970A

9
 BAZ2123278A
 BAZ2224642A
 BAZ2324773A
 BAZ2324774A
 BAZ2324793A
 BAZ2324799A
 BAZ2324802A
 BAZ2324803A
 BAZ2324865A
 BAZ2324872A
 BAZ2324876A
 BAZ2324883A
 BAZ2324940A
 BAZ2324953A
 BAZ2324978A
 BAZ2325002A
 BAZ2325004A
 BAZ2325012A
 BAZ2325019A
 BAZ2325020A
 BAZ2325021A
 BAZ2325058A
 BAZ2325110A
 BAZ2325202A

10

BAZ2324965A
BAZ2324966A
BAZ2324967A
BAZ2324978A
BAZ2325002A
BAZ2325100A
BAZ2325101A
BAZ2325102A

11

BAZ2324852A
BAZ2324865A
BAZ2324876A
BAZ2325020A
BAZ2325021A

12

BAZ2224726A
BAZ2224727A
BAZ2324755A
BAZ2324756A
BAZ2324757A
BAZ2324978A
BAZ2325002A

14

BAZ2324978A
BAZ2325002A
BAZ2325058A

16

BAZ2324794A
BAZ2324833A
BAZ2324910A
BAZ2325074A

18

BAZ2324884A
BAZ2324885A
BAZ2325012A
BAZ2325058A

19

BAZ2324770A

20

BAZ2123278A
BAZ2224421A
BAZ2224726A
BAZ2224727A
BAZ2324770A
BAZ2324853A
BAZ2325029A
BAZ2325030A

21

BAZ2324853A
BAZ2324930A
BAZ2324931A
BAZ2324932A
BAZ2324965A
BAZ2324966A
BAZ2324967A
BAZ2324978A
BAZ2325002A
BAZ2325012A
BAZ2325020A
BAZ2325021A
BAZ2325058A

25

BAZ2324771A
BAZ2324826A
BAZ2324833A
BAZ2324872A
BAZ2324884A
BAZ2324885A
BAZ2324930A
BAZ2324931A
BAZ2324932A
BAZ2324959A
BAZ2325012A
BAZ2325105A

26

BAZ2324826A
BAZ2324872A
BAZ2324978A
BAZ2325002A
BAZ2325012A
BAZ2325058A

27

BAZ2324978A
BAZ2325002A
BAZ2325012A
BAZ2325058A

28

BAZ2123278A
BAZ2324771A
BAZ2324794A
BAZ2324872A
BAZ2324876A
BAZ2324978A
BAZ2325002A
BAZ2325012A
BAZ2325058A

29

BAZ2324817A
BAZ2324818A
BAZ2324848A
BAZ2324849A
BAZ2324852A
BAZ2324861A
BAZ2324863A
BAZ2324892A
BAZ2324914A
BAZ2324915A
BAZ2324916A
BAZ2324927A
BAZ2324928A
BAZ2324930A
BAZ2324931A
BAZ2324932A
BAZ2325010A

30

BAZ2324780A
BAZ2324781A
BAZ2324794A
BAZ2324818A
BAZ2324848A
BAZ2324849A
BAZ2324852A
BAZ2324863A
BAZ2324877A
BAZ2324878A
BAZ2324879A
BAZ2324880A
BAZ2324914A
BAZ2324915A
BAZ2324916A
BAZ2324927A
BAZ2324928A
BAZ2324930A
BAZ2324931A
BAZ2324932A
BAZ2324934A
BAZ2324935A
BAZ2324952A
BAZ2325006A
BAZ2325080A

31

BAZ2324818A
BAZ2324927A
BAZ2324928A
BAZ2324947A

32

BAZ2324794A
BAZ2324852A

BAZ2324863A
BAZ2324904A
BAZ2324915A
BAZ2324916A
BAZ2324927A
BAZ2324928A
BAZ2324930A
BAZ2324931A
BAZ2324932A
BAZ2324948A
BAZ2325005A
BAZ2325007A
BAZ2325013A
BAZ2325014A
BAZ2325018A
BAZ2325031A
BAZ2325064A

33

BAZ2324761A
BAZ2324762A
BAZ2324794A
BAZ2324836A
BAZ2324837A
BAZ2324873A
BAZ2324874A
BAZ2324909A
BAZ2324925A
BAZ2324951A
BAZ2325007A

34

BAZ2324794A
BAZ2324797A
BAZ2324855A
BAZ2324886A
BAZ2324887A
BAZ2324888A
BAZ2324889A
BAZ2324895A
BAZ2324954A
BAZ2324955A
BAZ2325049A
BAZ2325079A
BAZ2325096A
BAZ2325099A
BAZ2325110A

35

BAZ2123278A
BAZ2224421A
BAZ2224642A
BAZ2324746A
BAZ2324747A
BAZ2324773A

BAZ2324774A
BAZ2324777A
BAZ2324799A
BAZ2324850A
BAZ2324852A
BAZ2324853A
BAZ2324862A
BAZ2324864A
BAZ2324866A
BAZ2324876A
BAZ2324915A
BAZ2324916A
BAZ2324921A
BAZ2324922A
BAZ2324923A
BAZ2324924A
BAZ2324930A
BAZ2324931A
BAZ2324932A
BAZ2324940A
BAZ2324941A
BAZ2324943A
BAZ2324944A
BAZ2324946A
BAZ2324954A
BAZ2324955A
BAZ2324978A
BAZ2324985A
BAZ2324986A
BAZ2324987A
BAZ2324988A
BAZ2324989A
BAZ2324990A
BAZ2324992A
BAZ2325002A
BAZ2325012A
BAZ2325016A
BAZ2325019A
BAZ2325020A
BAZ2325021A
BAZ2325026A
BAZ2325027A
BAZ2325029A
BAZ2325030A
BAZ2325058A

36

BAZ2324793A
BAZ2324802A
BAZ2324803A
BAZ2324846A
BAZ2324864A
BAZ2324929A
BAZ2324943A
BAZ2324944A

BAZ2324946A
BAZ2324994A
BAZ2325019A
BAZ2325103A

37

BAZ2324799A
BAZ2324846A
BAZ2324940A
BAZ2324947A

38

BAZ2224595A
BAZ2224596A
BAZ2324746A
BAZ2324747A
BAZ2324777A
BAZ2324866A
BAZ2324940A
BAZ2324941A
BAZ2324959A
BAZ2324985A
BAZ2324986A
BAZ2324987A
BAZ2324988A
BAZ2324989A
BAZ2324990A
BAZ2324992A

39

BAZ2224726A
BAZ2224727A
BAZ2324846A
BAZ2324864A
BAZ2324867A
BAZ2324868A
BAZ2324869A
BAZ2324929A
BAZ2324940A
BAZ2324994A

40

BAZ2224726A
BAZ2224727A
BAZ2324770A
BAZ2324857A
BAZ2324940A
BAZ2324945A

41

BAZ2224595A
BAZ2224596A
BAZ2324746A
BAZ2324747A
BAZ2324771A

BAZ2324816A
BAZ2324826A
BAZ2324833A
BAZ2324846A
BAZ2324850A
BAZ2324857A
BAZ2324866A
BAZ2324867A
BAZ2324868A
BAZ2324869A
BAZ2324872A
BAZ2324899A
BAZ2324959A
BAZ2324978A
BAZ2324985A
BAZ2324986A
BAZ2324987A
BAZ2324988A
BAZ2324989A
BAZ2324990A
BAZ2324992A
BAZ2325002A
BAZ2325012A
BAZ2325058A

42

BAZ2224726A
BAZ2224727A
BAZ2324773A
BAZ2324774A
BAZ2324793A
BAZ2324799A
BAZ2324850A
BAZ2324940A
BAZ2324964A
BAZ2324978A
BAZ2324985A
BAZ2324986A
BAZ2324987A
BAZ2324988A
BAZ2324989A
BAZ2324990A
BAZ2324992A
BAZ2325002A
BAZ2325012A
BAZ2325019A
BAZ2325058A

43

BAZ2324807A
BAZ2324846A
BAZ2324848A
BAZ2324849A
BAZ2324852A
BAZ2324915A

BAZ2324916A
BAZ2324929A
BAZ2325026A
BAZ2325027A

44

BAZ2324749A
BAZ2324826A
BAZ2324857A
BAZ2324872A
BAZ2324913A
BAZ2325027A

45

BAZ2324867A
BAZ2324868A
BAZ2324869A
BAZ2324985A
BAZ2324986A
BAZ2324987A
BAZ2324988A
BAZ2324989A
BAZ2324990A
BAZ2324992A

**INDEKS NOSILACA PRIJAVA ŽIGOVA
INDEKS NOSITELJA PRIJAVA ŽIGOVA
ИНДЕКС НОСИЛАЦА ПРИЈАВА ЖИГОВА**

“DUKA & BOSNA” d.o.o. Brčko

BAZ2325029A

BAZ2325030A

“Glas srpski - Trgovina” a.d. Banja Luka

BAZ2324794A

“Kid zone” d.o.o.

BAZ2325020A

BAZ2325021A

“MB IMPEKS” d.o.o. Banja Luka

BAZ2324837A

“MEGATTI PROMET” d.o.o.

BAZ2324905A

“Planet Soft” d.o.o. Banja Luka

BAZ2324773A

BAZ2324774A

“RDT SWISSLION” Društvo za proizvodnju,
prevoz, trgovinu i usluge, export-import d.o.o.

BAZ2324780A

BAZ2324781A

“ZAMAK SHOP” d.o.o. za proizvodnju, trgovinu,
promet i usluge Živinice

BAZ2324970A

Acer Incorporated

BAZ2123278A

AN-KA unutrašnja i vanjska trgovina i usluge,
društvo sa ograničenom odgovornošću

BAZ2324852A

Apatinska Pivara Apatin d.o.o.

BAZ2325064A

BAULED SHPK

BAZ2324865A

BIG Energia Holdings Kft

BAZ2324945A

Bitblock d.o.o.

BAZ2324802A

BAZ2324803A

Bosanskohercegovački komitet za elektrotehniku

BAZ2324850A

BOSONA FOOD d.o.o. Sarajevo

BAZ2324818A

Branislav Krivoglav

BAZ2324771A

Breeze Smoke LLC

BAZ2325096A

BAZ2325099A

British American Tobacco (Brands) Limited

BAZ2324797A

Carlsberg Srbija d.o.o.

BAZ2324904A

CEE-BIG B.V.

BAZ2324946A

BAZ2324943A

BAZ2324944A

David Gómez Sánchez

BAZ2324933A

Dell Inc.

BAZ2324964A

Dioničko društvo Solana Tuzla

BAZ2324934A

BAZ2324935A

BAZ2324937A

Dr. Sadiković d.o.o. Ljubuški

BAZ2324749A

DUCK GLOBAL LICENSING AG (DUCK
GLOBAL LICENSING SA) (DUCK GLOBAL
LICENSING LTD)

BAZ2324896A

ĐURIĆ MBB d.o.o.

BAZ2324863A

Eicher Motors Limited

BAZ2324994A

Eli Lilly and Company

BAZ2324805A

EQUES HOLDING GROUP S.A.

BAZ2324855A

Evapify d.o.o.

BAZ2325110A

FEKO-SALE d.o.o. ZENICA

BAZ2224687A

Frito-Lay Trading Company Europe GmbH

BAZ2324914A

FRUCTAL živilska industrija d.o.o.

BAZ2324873A

BAZ2324874A

GlaxoSmithKline LLC

BAZ2324938A

BAZ2324939A

Great Wall Motor Company Limited

BAZ2324755A

BAZ2324756A

BAZ2324757A

HELMUT FLIEGL

BAZ2224726A

BAZ2224727A

HEMOFARM A.D. farmaceutsko-hemijska

industrija Vršac

BAZ2324795A

BAZ2324796A

BAZ2324791A

BAZ2324792A

BAZ2324908A

BAZ2324980A

BAZ2325084A

BAZ2325035A

Imperio doo

BAZ2324899A

Industrija mesa "SEMIĆ" d.o.o. Visoko

BAZ2324892A

INES & CO d.o.o.

BAZ2324826A

Interprocess d.o.o. Tešanj

BAZ2324853A

IntoCare Medical Tecnology (Suzhou) Co., LTD

BAZ2325100A

BAZ2325101A

BAZ2325102A

ITC Zenica d.o.o.

BAZ2324947A

Janković Brankica

BAZ2324848A

BAZ2324849A

Kia Corporation

BAZ2325103A

BAZ2325202A

KONZUM d.o.o. Sarajevo

BAZ2324930A

BAZ2324931A

BAZ2324932A

Kordić - Udovice, trgovinsko ugostiteljsko
poduzeće doo Mostar

BAZ2324925A

LEDESMA, S.A.A.I.

BAZ2325074A

LEGEND d.o.o. Istočno Sarajevo

BAZ2324846A

Leon Bijelić

BAZ2324833A

Lidl Stiftung & Co. KG

BAZ2324861A

BAZ2324951A

BAZ2325014A

Lipovac-GG d.o.o.

BAZ2324921A

BAZ2324922A

BAZ2324923A

BAZ2324924A

Mario Raič

BAZ2324770A

MB IMPEKS d.o.o. Banja Luka

BAZ2324836A

BAZ2324909A

BAZ2324910A

McDonald's Corporation

BAZ2325006A

MEBLO TRADE d.o.o.

BAZ2224421A

MEDICANA HASTANE İŞLETMECİLİĞİ

ANONİM ŞİRKETİ

BAZ2324913A

MEG Leißling GmbH

BAZ2325018A

Microline d.o.o.

BAZ2324799A

Must Energy (Guangdong) Tecnology Co., LTD

BAZ2324883A

Nedim BABIĆ

BAZ2324872A

Neoplanta Industrija mesa DOO

BAZ2325010A

Nicoventures Holdings Limited

BAZ2324886A

BAZ2324887A

BAZ2324888A

BAZ2324889A

NIKE Innovate C.V.

BAZ2325012A

BAZ2324978A

BAZ2325002A

BAZ2325058A

NIPPON SODA CO., LTD.

BAZ2325085A

BAZ2325086A

NOVA BH d.o.o.

BAZ2324866A

NUHANOVIĆ d.o.o. Lukavac, Poslovna jedinica

Lukavački sajam

BAZ2324941A

OAKBERRY AÇAI INC

BAZ2324915A

BAZ2324916A

PepsiCo, Inc.

BAZ2325005A

Philip Morris Brands S.A.

BAZ2324895A

Philip Morris Products S.A.

BAZ2325079A

Philip Morris Products Sarl

BAZ2325049A

Prime Hydration LLC

BAZ2325031A

PRO MEDIA GROUP D.O.O.

BAZ2324948A

BAZ2324949A

PRO ZDENKA KABLI DOO Negotino

BAZ2224642A

PZU Apoteka "Pharmacia"

BAZ2324786A

PZU STOMATOLOŠKA POLIKLINIKA QUICK

SMILE

BAZ2324857A

RCN TELEVISIÓN S.A.

BAZ2224595A

BAZ2224596A

REKAZ d.o.o. Sarajevo

BAZ2324929A

RIF d.o.o. Široki Brijeg

BAZ2324876A

Riot Games, Inc.

BAZ2324959A

Russell Brands, LLC

BAZ2325105A

Sagama Sh.p.k

BAZ2324862A

Sarajevo International

BAZ2324807A

SB Advanced Systems Ltd

BAZ2325016A

Six Continents Limited

BAZ2325026A

BAZ2325027A

SLOVENIA BROADBAND Sarl

BAZ2324940A

SolaX Power Network Technology (Zhejiang) Co., Ltd.

BAZ2325004A

BAZ2324953A

STOCK PLZEŇ - BOŽKOV s.r.o.

BAZ2324761A

BAZ2324762A

STUDEN GLOBAL SEE d.o.o. Brčko

BAZ2324864A

TDR d.o.o.

BAZ2324954A

BAZ2324955A

Tešanjaska Vrela d.o.o.

BAZ2325013A

THE COCA-COLA COMPANY

BAZ2325007A

TRADICIONALNI STARI OBRT "HERBAMED", vl. Edina Dozić, Tuzla

BAZ2324952A

TRAKYA ET VE SÜT ÜRÜNLERİ SANAYİ VE TİCARET ANONİM ŞİRKETİ

BAZ2324927A

BAZ2324928A

U.D. BOMS-EXPO d.o.o.

BAZ2324777A

Udruga žena oboljelih i liječenih od raka NISMO SAME

BAZ2324867A

BAZ2324868A

BAZ2324869A

UNA WORLD NETWORK doo

BAZ2324985A

BAZ2324986A

BAZ2324987A

BAZ2324988A

BAZ2324989A

BAZ2324990A

BAZ2324992A

United Media S.a.r.l.

BAZ2324746A

BAZ2324747A

VIOLETA d.o.o.

BAZ2324817A

Water Pik, Inc. Delaware Corporation

BAZ2324965A

BAZ2324966A

BAZ2324967A

W-D Apparel Company, LLC

BAZ2324884A

BAZ2324885A

Wella International Operations Switzerland Sarl

BAZ2324906A

Western Union Holdings, Inc.

BAZ2324793A

WMTA Banja Luka- Ustanova za stručno
obrazovanje odraslih

BAZ2324816A

Yimor d.o.o.

BAZ2324877A

BAZ2324878A

BAZ2324879A

BAZ2324880A

BAZ2325080A

ZENIQ CORPORATION AG

BAZ2325019A

Zentiva, k.s.

BAZ2324942A

ZHEJIANG USHAS COSMETICS CO., LTD.

BAZ2324956A

PROMJENA NAZIVA- PROMJENA NAZIVA -ΠΡΟΜJΕΗΑ ΗΑΖΙΒΑ

BAZ2123940A

2/2023

Zonsen Industrial Group Co., Ltd.

Chaoyouchang, Huaxizhen, Bananqu,

Chongqing, CN

26/06/2023

PRENOS PRAVA-PRENOS PRAVA-ΠΡΕΗΟС ПРАВА

BAZ1014950A

23/07/2010

Teva Pharmaceutical Industries Limited

124 Dvora HaNevi'a, 6944020 Tel Aviv-Jaffa, IL

31/08/2023

BAZ1014955A

27/07/2010

Teva Pharmaceutical Industries Limited

124 Dvora HaNevi'a, 6944020 Tel Aviv-Jaffa, IL

31/08/2023

BAZ2224547A

05/10/2022

URIACH CONSUMER HEALTHCARE, S.L.

Av. De La Generalitat 163-167 "Can Sant Joan",

08174 Sant Cugat Del Valles, Barcelona, ES

23/06/2023

OGRANIČENJE POPISA PRIJAVA
OGRANIČENJE POPISA PRIJAVA
ОГРАНИЧЕЊЕ ПОПИСА ПРИЈАВА

BAZ2224410A

1/2023

37 Punjenje električnih vozila; iznajmljivanje portabilnih punjača struje; uklanjanje interferencije u električnim uređajima; konsultacije u vezi izgradnje; izgradnja tvornica; postavljanje i popravak dizala/postavljanje i popravak liftova; usluge električara; postavljanje i popravak klimatizacijskih uređaja; postavljanje, održavanje i popravak kompjuterskog hardvera; postavljanje i popravak električnih uređaja; postavljanje, održavanje i popravak mašinerije.;
39 Skladištenje roba; isporuka roba; logistika u prevozu; distribucija električne energije; distribucija energije.;

42 Istraživanja u oblasti tehnologije vještačke inteligencije; testiranje materijala; kontrola kvaliteta; istraživanja u mehanici; tehnički pregled vozila; arhitektonske usluge; arhitektonske konsultacije; kompjutersko programiranje; iznajmljivanje kompjuterskog softvera; održavanje kompjuterskog softvera; analiza kompjuterskog sistema; konverzija kompjuterskih programa i podataka koja nije fizička konverzija; nadzor kompjuterskih sistema daljinskim pristupom; softver kao usluga (SaaS); obezbjeđivanje virtuelnih kompjuterskih sistema putem računarstva u oblaku; nadzor kompjuterskih sistema radi otkrivanja poremećaja u radu; platforma kao usluga (PaaS); iznajmljivanje sredstava centra podataka; konsultacije u vezi dizajna i razvoja kompjuterskog hardvera; tehnološka istraživanja; konsultacije u oblasti štednje enrgije; istraživanja u oblasti zaštite okoline; pružanje naučnih informacija, savjeta i konsultacija u vezi emisije ugljenika; obračun energije; istraživanja u oblasti izgradnje građevina; istraživanja u oblasti telekomunikacione tehnologije.

08/08/2023

OBJAVA ŽIGOVA

Bibliografski podaci svrstani su prema rastućem registarskom broju žiga

Podaci su popraćeni NID kodom /Internationally agreed Numbers for the Identification of Data / (broj u zagradi), za identifikaciju podataka o žigovima a prema standardu

Prikaz redoslijeda podataka u objavljenom žigu je slijedeći:

- | | |
|---|--|
| (111) Registarski broj žiga | (181) Datum do kojeg važi pravo na žig |
| (210) Broj prijave žiga | (220) Datum podnošenja prijave žiga |
| (151) Datum registracije žiga | |
| (442) Datum registracije žiga | |
| (300) Podaci o pravu prvenstva (država, datum podnošenja i broj prioritete prijave) | |
| (230) Datum izložbenog (sajamskog) prava prvenstva | |
| (641) Podaci o prijavi podnesenoj kod bivšeg SZP (broj prijave, datum podnošenja prijave) | |
| (732) Nosilac žiga | |
| (740) Zastupnik | |
| (551) Kolektivni žig | |
| (591) Boje | |
| (554) Trodimenzionalni žig | |
| (539) Opis | |
| (540) Izgled žiga | |

Izgled žiga (text ili slika)
(max 8 x 8 cm za sliku)

- (526) Disklaimer – Dobrovoljno ograničenje obima zaštite
- (531) Među. klasifikacija figurativnih elemenata žigova prema Bečkoj klasifikaciji-sedma edicija
- (511) **Međunarodna klasifikacija roba i usluga prema Ničanskoj klasifikaciji-jedanesta edicija**

STRUKTURA REGISTRARSKOG BROJA ŽIGA
STRUKTURA REGISTRACIJSKOG BROJA ŽIGA
СТРУКТУРА РЕГИСТАРСКОГ БРОЈА ЖИГА

BA Z 97 0001



- (111) **BAZ1317529** (181) 27/11/2023
 (210) BAZ1317529A (220) 27/11/2013
 (151) 20/07/2023
 (732) **“BRIŽ” d.o.o. Brčko**
ul. Petra Kočića br.9, 76100 Brčko
Distrikt, BA
 (740) “INTELBIRO” d.o.o.
 (591) bijela, crna, narandžasta, crvena, žuta,
 bež, zelena, plava
 (540)



(531) 2.9,5.9,11.1,19.3,27.5,29.1

(511)

29 Sušeno povrće.;

30 Začini, mirodije, dodaci jelima, mješavina usoljenog i sušenog povrća za upotrebu kao začin za hranu.

- (111) **BAZ1820965** (181) 31/05/2028
 (210) BAZ1820965A (220) 31/05/2018
 (151) 17/07/2023
 (732) **NPT KAMILA**

sh.p.k. Malesi e Re, Prizren, RS

- (740) Femil Čurt
 (591) bež, smeđa, crvena

(540)



(531) 24.1,24.9,25.1,27.5,29.1

(511)

30 Čokolada; proizvodi od čokolade; proizvodi sa dodatkom čokolade. ;

35 Oglašavanje; vođenje poslova; poslovno upravljanje; kancelarijski poslovi.

- (111) **BAZ1820967** (181) 31/05/2028
 (210) BAZ1820967A (220) 31/05/2018
 (151) 17/07/2023
 (732) **NPT KAMILA**

sh.p.k. Malesi e Re, Prizren, RS

- (740) Femil Čurt
 (591) smeđa, bijela
 (540)



(531) 26.4,26.11,27.5,29.1

(511)

30 Kafa, čaj, kakao i zamjena za kafu (vještačka kafa); Riža; Tapioka i sago; Brašno i proizvodi od žitarica; Hljeb, peciva i poslastice; Sladoledi; Šećer, med, melasa; Kvasac, prašak za pecivo; Sirce, sosovi (kao dodaci); Začini. ;

35 Oglašavanje; vođenje poslova; poslovno upravljanje; kancelarijski poslovi.

(111) **BAZ1820968** (181) 31/05/2028
 (210) BAZ1820968A (220) 31/05/2018
 (151) 17/07/2023

(732) **NPT KAMILA**
sh.p.k. Malesi e Re, Prizren, RS

(740) Femil Čurt
 (540)

KAMILA CHOCOLATE

(511)

30 Čokolada; proizvodi od čokolade; proizvodi sa dodatkom čokolade. ;

35 Oglašavanje; vođenje poslova; poslovno upravljanje; kancelarijski poslovi.

(111) **BAZ1921650** (181) 12/03/2029
 (210) BAZ1921650A (220) 12/03/2019
 (151) 31/08/2023

(732) **Khairat Al Minafie CO for Transport and General Trading Ltd.**
27, boulevard Saborni, Varna 9000, BG

(740) Dragan Mićunović
 (540)

BON

(511)

34 Duvan; duvan za zamotavanje; zamjena za duvan; proizvodi od duvana; aromatizovani duvan; filteri za duvan; lule za duvan; sirovi duvan; duvan za žvakanje; šibice; sigurnosne šibice; cigarete; proizvodi za pušače; pribor za pušenje; upaljači za pušače; pepeljare za pušače.

(111) **BAZ2123217** (181) 19/02/2031
 (210) BAZ2123217A (220) 19/02/2021
 (151) 20/07/2023

(732) **Društvo za proizvodstvo, trgovija i uslugi na golemo i malo MULTIPROM**
Dooel export-import Skoplje

Istočna industrijska zona, Industrijska zona br. 2, Skoplje, MK

(740) Advokatska firma "Sajić" o.d. Banja Luka

(591) crvena, bijela, plava, crna
 (540)



(531) 8.1,8.3,27.5,29.1

(511)

30 Aperitiv keksi, Čajni kolačići, Čokoladne napolitanke, Čokoldani keksi, Čokoladni slatkiši, Čokoladni vafli, Keksi koji sadrže sastojke sa ukusom čokolade, Keksi preliveni čokoladom, Keksi sa glazurom, Keksi (slatki i slani), Mliječni konditorski proizvodi, Poslastice, torte, pite i keksi, Slatkiši.;

35 Maloprodajne usluge povezane sa slatkišima, Maloprodajne usluge povezane sa delikatesima, maloprodajne usluge u vezi sa mliječnim proizvodima, Maloprodajne usluge u vezi sa čokoladom, Veleprodajne usluge povezane sa slatkišima, Veleprodajne usluge u vezi sa čokoladom, Veleprodajne usluge u vezi sa slatkišima, Veleprodajne usluge mliječnim proizvodima.

(111) **BAZ2123937** (181) 17/12/2031
 (210) BAZ2123937A (220) 17/12/2021
 (151) 31/08/2023
 (732) **FIS d.o.o. Vitez**

Poslovni centar 96, 77250 Vitez, BA

(540)

**GOOD
SOCKS**



(531) 26.4,27.5

(511)

24 Tkanine i tekstilni proizvodi koji nisu obuhvaćeni drugim razredima, pokrivači za krevete i stolove.;

25 Odjeća, obuća, pokrivala za glavu.

(111) **BAZ2123946** (181) 23/12/2031
 (210) BAZ2123946A (220) 23/12/2021
 (151) 04/07/2023

(732) **Chiquita Brands L.L.C. DCOTA Office Center, 1855 Griffin Road, Suite C-436, Fort Lauderdale, Florida 33004-2275, US**

(740) "Živko Mijatović & Partners" d.o.o.

(591) plava, žuta, bijela

(540)



(531) 2.3,25.1,26.1,29.1

(511)

29 Konzervirano, sušeno, zaleđeno i kuhano voće i povrće; želei; džemovi; voćni umaci; voćni namazi. ;

30 Smjese za hljeb; sladoled; pripravci za izradu slastičarskih proizvoda od šećera, naime tekućina koja se može zamrzavati za upotrebu u proizvodnji smrznutih slastica; pripravci za izradu ledenih lizalica od banana, naime prethodno obrađene mješavine za proizvodnju smrznutih slastica bez mlijeka; voćne slastice; voćni hljeb. ;

31 Svježe voće i povrće. ;

32 Pivo; mineralne i gazirane vode i druga bezalkoholna pića; voćni napici i voćni sokovi; sirupi i ostali preparati za pripremanje napitaka; voćni frapei.

(111) **BAZ2123963** (181) 31/12/2031

(210) BAZ2123963A (220) 31/12/2021

(151) 06/07/2023

(732) **Klas d.d. Sarajevo**

Paromlinska 43, 71000 Sarajevo, BA

(740) Krdžalić Adi

(591) crvena, nijanse crvene, bijela, žuta, nijanse žute, zelena, smeđa

(540)



(531) 5.7,8.1,19.3,24.3,25.1,27.5,29.1

(511)

30 Čajno pecivo.

(111) **BAZ2123964** (181) 31/12/2031
 (210) BAZ2123964A (220) 31/12/2021
 (151) 06/07/2023
 (732) **Klas d.d. Sarajevo**
Paromlinska 43, BA
 (740) Krdžalić Adi
 (591) crvena, nijanse crvene, bijela, žuta, siva
 (540)



(531) 8.1,19.3,24.3,25.1,27.5,29.1.

(511)

30 Čajno pecivo.

(111) **BAZ2123965** (181) 31/12/2031
 (210) BAZ2123965A (220) 31/12/2021
 (151) 06/07/2023
 (732) **Klas d.d. Sarajevo**
Paromlinska 43, 71000 Sarajevo, BA
 (740) Krdžalić Adi
 (591) crvena, nijanse crvene, žuta, nijanse
 žute, crna, bijela, smeđa
 (540)



(531) 5.7,8.1,19.3,24.3,25.1,29.1

(511)

30 Čajno pecivo.

(111) **BAZ2123966** (181) 31/12/2031
 (210) BAZ2123966A (220) 31/12/2021
 (151) 07/07/2023
 (732) **Klas d.d. Sarajevo**
Paromlinska 43, 71000 Sarajevo, BA
 (740) Krdžalić Adi
 (591) crvena, nijanse crvene, crna, žuta,
 nijanse žuta, zelena, nijanse zelene,
 smeđa, bijela
 (540)



(531) 5.7,8.1,19.3,24.3,27.5,29.1

(511)

30 Čajno pecivo.

(111) **BAZ2223977** (181) 06/01/2032
 (210) BAZ2223977A (220) 06/01/2022
 (151) 31/07/2023
 (300) 083739
 08/07/2021
 JM
 (732) **Meta Platforms, Inc.**
1601 Willow Road, Menlo Park,
California 94025, US
 (740) "INTELBIRO" d.o.o.
 (540)

META

(511)

9 Softver, koji se može preuzeti, u obliku mobilne aplikacije; računarski hardver; softver, koji se može preuzeti, za društveno umrežavanje, kreiranje online zajednica i interakciju s njima; softver, koji se može preuzeti, za kreiranje, upravljanje i pristup grupama unutar virtualnih zajednica; alati za nadogradnju softvera; softver, koji se može preuzeti, i koji omogućava razvoj, procjenu, testiranje i održavanje mobilnih softverskih aplikacija za prijenosne elektroničke komunikacijske uređaje, naročito mobilne telefone, pametne telefone, ručna računara i tablet računara; softver, koji se može preuzeti, za upotrebu kao sučelje za programiranje aplikacija (API); softver, koji se može preuzeti, za organizovanje događaja, traženje događaja,

unos događaja u kalendar i upravljanje događajima; softver, koji se može preuzeti, izradu, uređivanje, učitavanje, preuzimanje, pristupanje, pregledanje, objavljivanje, prikazivanje, tagovanje, pisanje, pisanje bloga, streaming, povezivanje, označavanje, stavljanje reakcija, komentiranje, interakciju, ugrađivanje, prijenos i dijeljenje ili obezbjeđivanje elektronskih medija, slika, videozapisa, audio sadržaja, audio-vizualnog sadržaja, podataka i informacija putem interneta i komunikacijskih mreža na bilo koji drugi način; računarski softver, koji se može preuzeti, za pronalazjenje sadržaja i izdavača sadržaja i za pretplatu na sadržaj; softver, koji se može preuzeti, za izradu i upravljanje profilima i korisničkim računima na društvenim mrežama; interaktivna fotografska i videooprema, naročito kiosci za snimanje, učitavanje, uređivanje, štampanje i dijeljenje digitalnih slika i videozapisa; softver, koji se može preuzeti, za streaming multimedijskog zabavnog sadržaja, audio-vizualnog sadržaja, video sadržaja i povezanog teksta i podataka; softver, koji se može preuzeti, za omogućavanje prijenosa slika, zvuka, audiovizualnih i video sadržaja i podataka; softver, koji se može preuzeti, za modifikiranje fotografija, slika i audio, video i audio-vizualnog sadržaja; softver, koji se može preuzeti, za korištenje pri snimanju i uređivanju fotografija te snimanju i uređivanju videozapisa; softver, koji se može preuzeti, za obradu slika, grafika, zvučnih i videozapisa i teksta; softver, koji se može preuzeti, za prikupljanje, upravljanje, organizovanje, sinkronizaciju i pohranu podataka i informacija; softver za e-trgovinu koji se može preuzeti kako bi se omogućilo korisnicima obavljanje elektroničkih poslovnih transakcija preko globalnih računarskih i komunikacijskih mreža; softver, koji se može preuzeti, i softver za mobilne aplikacije koji obezbjeđuju virtualno tržište; softver, koji se može preuzeti, za slanje i primanje elektroničkih poruka, upozorenja, obavijesti i podsjetnika; softver, koji se može preuzeti, za dijeljenje datoteka; softver za razmjenu poruka koji se može preuzeti; softver za računarske tražilice; softver, koji se može preuzeti, za upotrebu pri pravljenju, upravljanju, mjerenju i razdiobi reklama za druge; oglasni poslužitelj, naročito računarski poslužitelj za pohranu oglasa i isporuku reklama na web-stranice; softver, koji se može preuzeti, za pravljenje, dijeljenje, razdiobu i objavljivanje reklama; softver, koji se može preuzeti, za reklamiranje na temelju lokacije i promociju proizvoda i usluga; softver, koji se može preuzeti, koji pojedincima, grupama, preduzećima i brendovima omogućava stvaranje i održavanje online prisutnosti i interakciju s online zajednicama u marketinške svrhe; softver za virtualnu stvarnost koji se može preuzeti; softver za proširenu stvarnost koji se može preuzeti; softver za miješanu stvarnost koji se može preuzeti; softver virtualne stvarnosti za interaktivnu zabavu i igre virtualne stvarnosti; softver proširene stvarnosti za interaktivnu zabavu i igre proširene stvarnosti; softver, koji se može preuzeti, za integraciju elektroničkih podataka sa okruženjima iz stvarnog svijeta u svrhu zabave, obrazovanja, igranja, komunikacije i društvenog umrežavanja; softver, koji se može preuzeti, za korištenje i koji omogućava računarima, konzolama za videoigre, ručnim konzolama za video igre, tablet računarima, mobilnim uređajima i mobilnim telefonima da pružaju doživljaje virtualne stvarnosti i proširene stvarnosti; softver, koji se može preuzeti, za rad, konfigurisanje i upravljanje naglavnim slušalicama i kontrolerima virtualne stvarnosti; softver, koji se može preuzeti, za prepoznavanje pokreta, praćenje objekata, kontrolu pokreta i vizualizaciju sadržaja; softver, firmver i hardver za upotrebu u vizualnom, glasovnom i zvukovnom praćenju i prepoznavanju te praćenju i prepoznavanju očiju

i pokreta; softver, koji se može preuzeti, za navigaciju okruženjima virtualne i proširene stvarnosti; softver, koji se može preuzeti, za omogućavanje korisnicima da iskuse virtualnu stvarnost i vizualizaciju, manipulaciju i uranjanje u proširenu stvarnost; softver, koji se može preuzeti, za snimanje, pohranjivanje, prijenos, primanje, prikaz i analizu podataka s nosivog računarskog hardvera; softver, koji se može preuzeti, za upotrebu u kreiranju i dizajniranju softvera za virtualnu stvarnost i proširenu stvarnost; sučelje za programiranje aplikacija (API) za računarski softver za razvoj doživljaja virtualne i proširene stvarnosti; računarski hardver za igre virtualne stvarnosti; računarski hardver za igre proširene stvarnosti; računarski hardver za igre mješovite stvarnosti; računarski hardver za virtualnu stvarnost; računarski hardver za proširenu stvarnost; senzori za praćenje pokreta za tehnologiju virtualne i proširene stvarnosti; hardver za virtualnu stvarnost, naime, naglavne slušalice, naočale i kontroleri za sudjelovanje u iskustvima virtualne stvarnosti i igranje igara virtualne stvarnosti; hardver za proširenu stvarnost, naime, naglavne slušalice, naočale i kontroleri za sudjelovanje u iskustvima proširene stvarnosti i igranje igara proširene stvarnosti; nosivi računarski uređaji koji se prvenstveno sastoje od softvera i zaslona za prikaz za povezivanje sa računarima, tabletima, mobilnim uređajima i mobilnim telefonima kako bi omogućili iskustva virtualne i proširene stvarnosti; hardver i softver za upravljanje senzorskim uređajima; elektronički senzorski uređaji, kamere, projektori i mikrofoni za detekciju, snimanje i prepoznavanje kretanja, lica i glasa; hardver i softver za detekciju predmeta, korisničkih kretanja i naredbi; softver za elektroničke igre koji se može preuzeti u obliku videoigara, računarskih igara, interaktivnih multimedijških igara i igara virtualne, proširene i mješovite stvarnosti; računarski softver za upravljanje radom audio i video uređaja; softver za prikaz videa; softver, koji se može preuzeti, za pristupanje i gledanje teksta, slika i elektroničkih podataka koji se odnose na konferencije u području razvoja softvera; softver, koji se može preuzeti, za pretvaranje prirodnog jezika u strojno izvršne naredbe; softver, koji se može preuzeti, za olakšavanje interakcije i komunikacije između ljudi i platformi AI (umjetne inteligencije); sučelje za programiranje aplikacija (API) za korištenje u razvoju platformi AI (umjetne inteligencije), naročito botova, virtualnih agenata i virtualnih asistenata; softver, koji se može preuzeti, naročito interpretativno sučelje za olakšavanje interakcije između ljudi i strojeva; softver za umjetnu inteligenciju, naročito softver za strojno učenje, softver za vizualnu percepciju, softver za prepoznavanje govora ili jezika, softver za donošenje odluka, softver za prevođenje, softver za prepoznavanje dodira, konverzijski softver, softver za pretvaranje prirodnog jezika u naredbe koje se izvršavaju strojno i softver digitalnog asistenta; softver virtualnog asistenta koji se može preuzeti i koji može obavljati zadatke ili usluge u ime korisnika koji se aktivira korisničkim unosom, prepoznavanjem lokacije i online informacijama; softver, koji se može preuzeti, za pružanje informacija potrošačima; softver, koji se može preuzeti, za pružanje elektroničkih karata; softver svjestan lokacije, koji se može preuzeti, za pretraživanje, utvrđivanje i dijeljenje lokacija; softver, koji se može preuzeti, za pretraživanje i utvrđivanje mogućnosti za zaposlenje; softver, koji se može preuzeti, za identifikaciju i omogućavanje korisnicima da kontaktiraju predstavnike vlade; softver, koji se može preuzeti, koji pruža informacije o vremenu na temelju lokacije; softver, koji se može preuzeti, za obezbjeđivanje vijesti ili informacija o tekućim događajima ili povezivanje na njih ili njihov streaming; softver za roditeljsku kontrolu;

računarski softver; računarski operativni sistemi; softver, koji se može preuzeti, za omogućavanje elektroničkim uređajima da dijele podatke i međusobno komuniciraju; periferni računarski uređaji; nosivi periferni uređaji za računare, tablete, mobilne uređaje i mobilne telefone; uređaji za streaming digitalnih medija; slušalice s mikrofonom i naglavne slušalice; hardver za video prikaz, naročito, video drayveri za video naočale; kamere; baterije; kućišta za baterije; rezervne baterije; uređaji sa električnim baterijama na punjenje, naročito, punjive baterije i prijenosni izvori napajanja; punjači baterija; punjive vanjske rezervne baterije za upotrebu s mobilnim elektroničkim uređajima; uređaji za punjenje i upravljanje napajanjem za mobilne elektroničke uređaje; stalci za punjenje mobilnih elektroničkih uređaja; vanjski punjači za upotrebu s računarima, tabletima, mobilnim uređajima i mobilnim telefonima; futrole za bežično punjenje za upotrebu s računarima, tabletima, mobilnim uređajima i mobilnim telefonima; adapteri za struju; električni adapteri, kablovi i konektori; torbe i futrole posebno prilagođene za mobilne elektroničke uređaje; zaštitne navlake i futrole za mobilne elektroničke uređaje; držači, narukvice, kopče i futrole za nošenje posebno prilagođene za mobilne elektroničke uređaje; zidni nosači za montažu mobilnih elektroničkih uređaja; stalci za mobilne elektroničke uređaje; držači za mobilne elektroničke uređaje; daljinski upravljači za mobilne elektroničke uređaje; audio zvučnici; električni audio i zvučnički kablovi i konektori; dijelovi i oprema za elektroničke kablove; elektronički kablovi; kablovi za prijenos optičkog signala; strujni kablovi i priključci za kablove; mikrofoni; audio prijemnici; audio predajnici; video zasloni koji se nose na glavi; odašiljači elektroničkih signala; video prijemnici; bežični odašiljači i prijemnici za reprodukciju zvuka i signala; električni senzori; senzori za praćenje fizičkih pokreta; SIM kartice; softver, koji se može preuzeti, za korištenje u upravljanju odnosima s klijentima (CRM); softver, koji se može preuzeti, za olakšavanje i organizovanje finansiranja i distribucije prikupljanja sredstava i donacija; softver, koji se može preuzeti, za online dobrotvorne usluge prikupljanja sredstava i usluge finansijskih donacija; softver, koji se može preuzeti, za korištenje u glasovnim pozivima putem internetskog protokola (VOIP), telefonskim pozivima, videopozivima, tekstualnim porukama, instant porukama i online uslugama društvenog umrežavanja; telekomunikacijska oprema za pružanje pristupa trećim stranama i omogućavanje prijenosa videa, podataka i glasa preko globalnih komunikacijskih mreža, naročito, mobilni i pristupni računarski i mobilni telefonski terminali, bazne primopredajne stanice i njihovi bežični radijski dijelovi, primopredajnici podataka, repetitori podataka, usmjerivači i prekidači, prijenosni krugovi, integrirani krugovi, računarski hardver, mobilni klijenti i poslužitelji u oblaku, multiplekseri, digitalni procesori signala, radiofrekventni procesori signala, pokretni sklopovi za prebacivanje, električni kontrolori zračnog prometa, električni kontroleri mobilnosti, električni kontroleri pristupa, električni kontroleri na daljinsko upravljanje, radio portovi, antene, elektroničke radio komponente, softver za telekomunikacijske aplikacije i mobilne osnovne mreže koje se sastoje od primopredajnika podataka, bežičnih mreža i pristupnika za prikupljanje i prijenos podataka, glasa i videozapisa i upravljanje istim; komunikacijski softver i komunikacijski računarski hardver za pružanje pristupa internetu; telekomunikacijska oprema; radio prijemnici i odašiljači; GPS prijemnici; softver, koji se može preuzeti, koji korisnicima omogućuje obavljanje transakcija e-trgovine putem interneta i komunikacijskih mreža; računarski

softver, koji se može preuzeti, koji korisnicima omogućuje plaćanja i prijenos sredstava; računarski softver, koji se može preuzeti, i koji korisnicima na mreži omogućuje plaćanje i prijenos sredstava preko višestrukih internetskih stranica i mobilnih aplikacija; računarski softver, koji se može preuzeti, za obradu elektroničkih plaćanja; računarski softver u obliku pretraživača; softver, koji se može preuzeti, za olakšavanje strojnog učenja; softver, koji se može preuzeti, za izgradnju korisničkih sučelja; elektroničke publikacije koje se mogu preuzeti; softver, koji se može preuzeti, za ispitivanje javnog mnijenja; softver, koji se može preuzeti, koji korisnicima omogućava postavljanje pitanja sa zadatim opcijama odgovora; interaktivna fotografska i video oprema, naročito računarski hardver kioska za snimanje, učitavanje, uređivanje, štampanje i dijeljenje digitalnih slika i videozapisa; softver, koji se može preuzeti, za sinkronizaciju podataka između udaljene stanice ili uređaja te fiksne ili udaljene stanice ili uređaja; softver za glasovno upravljanje i prepoznavanje, softver za pretvorbu govora u tekst; glasovno pokretane softverske aplikacije za upravljanje osobnim podacima; softver za kućnu automatizaciju i integraciju kućnih uređaja; bežični komunikacijski softver za prijenos glasa, zvuka, videozapisa i podataka; bežični komunikacijski softver za prijenos glasa, zvuka, videozapisa i podataka; softver, koji se može preuzeti, koji se koristi za upravljanje samostalnih glasovno upravljanih uređaja za informacije i uređaja - osobnih asistenata; softver, koji se može preuzeti, za prepoznavanje glasa za upotrebu u vezi s prijenosom glasa i podataka; softver, koji se može preuzeti, za pristup, pregledavanje i pretraživanje online baza podataka, audio, video i multimedijских sadržaja, igara i softverskih aplikacija te tržišta softverskih aplikacija; softver, koji se može preuzeti, za povezivanje i kontrolu elektroničkih uređaja interneta stvari (iot); računarski aplikacijski softver za ručne bežične uređaje, naročito softver za upravljanje, integraciju, rad, povezivanje i upravljanje s glasovno kontroliranim informacijskim uređajima, naročito, pametni potrošački elektronički uređaji i elektronički uređaji- osobni asistenti, povezani s oblakom i glasovno upravljani; softver, koji se može preuzeti, za obradu, reprodukciju, sinkronizaciju, snimanje, organiziranje, preuzimanje, učitavanje, prijenos, streaming, primanje, reprodukciju i gledanje tekstualnih, multimedijских i podatkovnih datoteka; softver, koji se može preuzeti, za personalizirano, interaktivno televizijsko (TV) programiranje i upotrebu u prikazivanju i manipulaciji vizualnim medijima, grafičkim slikama, tekstom, fotografijama, ilustracijama, digitalnom animacijom, videosjećcima, filmskim snimkama i audio podacima; softver, koji se može preuzeti, u obliku mobilne aplikacije za telekomunikacijske usluge za pružanje prijenosa glasa, podataka, videa i medijskog sadržaja putem interneta i svjetske mreže za računara ili druge prijenosne potrošačke elektroničke uređaje; softver, koji se može preuzeti, za pretraživanje vodiča za istraživanje televizijske zabave; softver, koji se može preuzeti, za pretraživanje, lociranje, sastavljanje, indeksiranje, korelaciju, navigaciju, pribavljanje, preuzimanje, primanje, kodiranje, dekodiranje, reprodukciju, pohranu i organiziranje teksta, podataka, slika, grafike, audio i videosadržaja na globalnoj računarskoj mreži; softver, koji se može preuzeti, za poboljšanje mobilnog pristupa internetu putem računara, mobilnih računara i mobilnih komunikacijskih uređaja; softver, koji se može preuzeti, za formatiranje i konverziju sadržaja, teksta, vizualnih djela, audio djela, audiovizualnih djela, književnih djela, podataka, datoteka, dokumenata i elektroničkih djela u format kompatibilan s prijenosnim elektroničkim uređajima

i računarima; elektronička komunikacijska oprema i instrumenti, naročito mobilni i nosivi digitalni elektronički uređaji za slanje i primanje tekstualnih, podatkovnih, audio, slikovnih i video datoteka; telekomunikacijski aparati i instrumenti, naročito zvučnici i mikrofoni koji se prodaju kao sastavni dijelovi računara, mobilnih i nosivih digitalnih elektroničkih uređaja za slanje i primanje telefonskih poziva, tekstualnih poruka, elektroničke pošte i drugih digitalnih podataka, te za upotrebu za obezbjeđivanje pristupa internetu; elektroničke bilježnice; elektronički osobni organizatori; elektronički uređaji za snimanje i prepoznavanje glasa; prijenosni digitalni elektronički uređaji za snimanje, organizovanje, prijenos, manipulaciju, pregled i primanje teksta, podataka i digitalnih datoteka; nosivi računarski hardver; nosivi digitalni elektronički uređaji koji se prvenstveno sastoje od softvera za upozorenja, poruke, e-poštu i podsjetnike te za snimanje, organizovanje, prenos, manipulaciju, pregled i primanje teksta, podataka, audio, slikovnih i digitalnih datoteka i zaslona; softver, koji se može preuzeti, za pristup, pregledavanje i pretraživanje online baza podataka; softver, koji se može preuzeti, za pristup, praćenje, pretraživanje, prikaz, čitanje, preporuku, dijeljenje, organizovanje i označavanje vijesti, sporta, vremena, komentara i drugih informacija, sadržaja iz časopisa, s blogova i webstranica te drugog tekstualnog, podatkovnog, grafičkog, slikovnog, audio, video i multimedijskog sadržaja; softver, koji se može preuzeti, za pravljenje, stvaranje, distribuciju, preuzimanje, prijenos, primanje, reprodukciju, uređivanje, izdvajanje, kodiranje, dekodiranje, prikaz, pohranu i organiziranje teksta, podataka, grafike, slika, audio, video i multimedijskih sadržaja, elektroničkih publikacija i elektroničkih igara; uređaji za snimanje, prijenos ili reprodukciju zvuka ili slike; uređaji za prijenos komunikacije; uređaji za pohranu podataka, naročito mobilni i nosivi digitalni elektronički uređaji za pohranu tekstualnih, podatkovnih, audio, slikovnih i video datoteka; blockchain; blockchain softver; softver, koji se može preuzeti, u području blockchaina; softver, koji se može preuzeti, za korištenje s digitalnom valutom, kriptovalutom i virtualnom valutom; softver za usluge novčanika i pohrane digitalne valute; računarski softver, koji se može preuzeti, za upotrebu kao novčanik za kriptovalutu; hardverski novčanik za kriptovalute; računarski softver, koji se može preuzeti, za upotrebu kao digitalni novčanik; računarski softver, koji se može preuzeti, za upotrebu kao elektronički novčanik; računarski programi i računarski aplikacijski softver, koji se može preuzeti, za elektroničko pohranjivanje podataka; softver, koji se može preuzeti, koji obezbjeđuje digitalni novčanik; softver, koji se može preuzeti, za usluge plaćanja i razmjene digitalnih valuta; softver, koji se može preuzeti, za upotrebu pri upravljanju portfeljima digitalne valute, virtualne valute, kriptovalute, digitalne i blockchain imovine, digitalizirane imovine, digitalnih tokena, kripto tokena i korisničkih tokena; softver, koji se može preuzeti, za usluge elektroničkog novčanika; e-novčanici za preuzimanje; softver za decentralizirano vođenje evidencije transakcija; softver za upotrebu s tehnologijom decentraliziranog vođenja evidencije transakcija; softver, koji se može preuzeti, koji omogućuje korisnicima pregledavanje, analizu, snimanje, pohranu, nadzor, upravljanje, trgovinu i razmjenu digitalnih valuta, virtualne valute, kriptovalute, digitalne i blockchain imovine, digitalizirane imovine, digitalnih tokena, kripto tokena i korisničkih tokena; softver, koji se može preuzeti, za slanje, primanje, prihvaćanje, kupnju, prodaju, pohranu, prijenos, trgovanje i razmjenu digitalne valute, virtualne valute, kriptovalute, digitalne i blockchain imovine, digitalizirane imovine, digitalnih tokena,

kripto tokena i korisničkih tokena; softver, koji se može preuzeti, za provedbu i bilježenje finansijskih transakcija; softver, koji se može preuzeti, za korištenje u finansijskom trgovanju; softver, koji se može preuzeti, za korištenje u finansijskoj razmjeni; softver, koji se može preuzeti, za pristup finansijskim informacijama i tržišnim podacima i trendovima; softver, koji se može preuzeti, za provjeru autentičnosti strana u finansijskoj transakciji; softver, koji se može preuzeti, za vođenje poslovnih knjiga za finansijske transakcije; softver, koji se može preuzeti, za upravljanje kriptografskom sigurnošću elektroničkih prijenosa preko računarskih mreža; softver, koji se može preuzeti, za šifriranje i omogućavanje sigurnog prijenosa digitalnih informacija putem Interneta; softver, koji se može preuzeti, koji omogućuje korisnicima izračun parametara vezanih za finansijske transakcije; softver, koji se može preuzeti, za elektronički prijenos sredstava; softver, koji se može preuzeti, za konverziju valuta; softver, koji se može preuzeti, za prikupljanje i distribuciju podataka; softver, koji se može preuzeti, za platne transakcije; softver, koji se može preuzeti, za povezivanje računara s lokalnim bazama podataka i globalnim računarskim mrežama; softver, koji se može preuzeti, za izradu pretraživih baza podataka sa informacijama i podacima; softver, koji se može preuzeti, za upravljanje i validaciju transakcija sa digitalnom valutom, virtualnom valutom, kriptovalutom, digitalnom imovinom, blockchain imovinom, digitaliziranom imovinom, digitalnim tokenom, kripto tokenom i korisničkim tokenom; softver, koji se može preuzeti, za kreiranje pametnih ugovora i upravljanje istima; softver, koji se može preuzeti, za upravljanje platnim i mjenjačkim transakcijama; softver i hardver, koji se mogu preuzeti, za upotrebu kao novčanik za digitalnu valutu, novčanik za virtualnu valutu, novčanik za digitalnu imovinu, novčanik za kripto tokene i korisničke tokene; softver, koji se može preuzeti, za kreiranje decentralizirane i digitalne valute otvorenog koda, virtualne valute, kriptovalute, digitalizirane imovine, digitalnog tokena za upotrebu u transakcijama zasnovanim na blockchain-u; računarski aplikacijski softver za platforme temeljene na blockchainu, naročito softver za digitalnu razmjenu za virtualne predmete; softver, koji se može preuzeti, za izradu, prodaju i upravljanje tokenima na bazi blockchain ili app-kovanicama; softver, koji se može preuzeti, za upotrebu u elektroničkoj finansijskoj platformi; softver, koji se može preuzeti, za obradu elektroničkih plaćanja i za prijenos sredstava drugima i od drugih; softver za blockchain platformu; softver, koji se može preuzeti, za upotrebu pri upravljanju s transakcijama i implementacijom digitalne valute, virtualne valute, kriptovalute, digitalne i blockchain imovine, digitalizirane imovine, digitalnog tokena, kripto tokena i korisničkih tokena; softver, koji se može preuzeti, za izradu i upravljanje blockchain platformom za upotrebu u upravljanju računima sa digitalnim valutom, virtualnom valutom, kriptovalutom, digitalnom i blockchain imovinom, digitaliziranom imovinom, digitalnim tokenima, kripto tokenima i korisničkim tokenima; softver, koji se može preuzeti, za upravljanje računima za kriptovalute i digitalne valute; softver, koji se može preuzeti, za upotrebu pri plaćanju, kupnji i ulaganjima s pomoću digitalne valute, virtualne valute, kriptovalute, digitalne i blockchain imovine, digitalizirane imovine, digitalnih tokena, kripto tokena i korisničkih tokena; softver, koji se može preuzeti, za upotrebu pri upravljanju konverzijom digitalne valute, virtualne valute, kriptovalute, digitalne i blockchain imovine, digitalizirane imovine, digitalnih tokena, kripto tokena i korisničkih tokena u čvrstu valutu; softver, koji se može preuzeti, za razvoj, implementaciju i upravljanje softverskim

aplikacijama te integraciju softverskih aplikacija za račune digitalne valute, virtualne valute, kriptovalute, digitalne i blockchain imovine, digitalizirane imovine, digitalnih tokena, kripto tokena i korisničkih tokena; softver i hardver, koji se mogu preuzeti, za upotrebu u elektroničkoj razmjeni valute za digitalnu valutu, virtualnu valutu, kriptovalutu, digitalnu i blockchain imovinu, digitaliziranu imovinu, digitalne tokene, kripto tokene i korisničke tokene; softver, koji se može preuzeti, za korištenje kao sučelje za programiranje aplikacija (API) za razvoj, testiranje i integraciju blockchain softverskih aplikacija; računarski hardver za rudarenje digitalne valute, virtualne valute, kriptovalute, digitalnu i blockchain imovine i digitalizirane imovine; hardver sigurnosnih tokena; elektronički pretvarači valuta; softver, koji se može preuzeti, naročito elektronička financijska platforma koja prihvata više vrsta plaćanja i transakcija u integriranom mobilnom telefonu, osobnom digitalnom asistentu (PDA) i okruženju temeljenom na webu; softver, koji se može preuzeti, za kreiranje tokena koji će se koristiti za plaćanje proizvoda i usluga, a kojima se može trgovati ili zamijeniti za gotovinsku vrijednost; softver, koji se može preuzeti, za upravljanje plaćanjima digitalnom valutom, virtualnom valutom, kriptovalutom, digitalnom i blockchain imovinom, digitaliziranom imovinom, digitalnim tokenom, kripto žetonima i korisničkim tokenima, prijenosom novca i prijenosom robe; softver, koji se može preuzeti, za korištenje kao softver sučelja za programiranje aplikacija (API) za upotrebu u identifikaciji računarskog hardverskog uređaja; softver, koji se može preuzeti, za upotrebu u autentifikaciji pristupa korisnika računarima i računarskim mrežama; softver, koji se može preuzeti, za upotrebu u omogućavanju sigurnih transakcija; softver, koji se može preuzeti, za pristup, čitanje, praćenje i upotrebu blockchain tehnologije; softver i hardver koji se može preuzeti za upravljanje podacima o identitetu, pravima pristupa informacijskim resursima i funkcionalnošću aplikacija i autentifikacije; softver, koji se može preuzeti, za provjeru mrežene identifikacije, provjeru autentičnosti i usluge upravljanja u sigurnosne svrhe; softver, koji se može preuzeti, za provjeru autentičnosti za kontrolu pristupa i komunikacije s računarima i računarskim mrežama; magnetski kodirane kreditne kartice i platne kartice; uređaji za šifriranje; sigurnosni tokeni; softver, koji se može preuzeti, za upotrebu kao sigurnosni token; softver, koji se može preuzeti, koji se koristi za izdavanje digitalne valute, virtualne valute, kriptovalute, digitalne i blockchain imovine, digitalizirane imovine, digitalnih tokena, kripto tokena i korisničkih tokena; kripto tokeni i korisnički tokeni; softver, koji se može preuzeti, koji se koristi za reviziju digitalne valute, virtualne valute, kriptovalute, digitalne i blockchain imovine, digitalizirane imovine, digitalnih tokena, kripto tokena i korisničkih tokena; oglasni poslužitelj, naročito računarski poslužitelj za pohranu oglasa i isporuku reklama na web-stranice; visinomjeri; sučelje za programiranje aplikacija (API) za računarski softver za razvoj i kreiranje iskustava virtualne stvarnosti, proširene stvarnosti i miješane stvarnosti; sučelje za programiranje aplikacija (API) za računarski softver koji olakšava online usluge za društveno umrežavanje i za dohvaćanje podataka, prijenos, preuzimanje, pristup i upravljanje; sučelje za programiranje aplikacija (API) za softver koji olakšava online usluge za društveno umrežavanje i za dohvaćanje, prijenos, preuzimanje, pristup i upravljanje podacima; sučelje za programiranje aplikacija (API) za korištenje u izradi softverskih aplikacija; naočale za proširenu stvarnost; naglavne slušalice za proširenu stvarnost; softver proširene stvarnosti; softver proširene stvarnosti za interaktivnu

zabavu; softver proširene stvarnosti za navigaciju u okruženju proširene stvarnosti; softver proširene stvarnosti za praćenje objekata, kontrolu pokreta i vizualizaciju sadržaja; softver proširene stvarnosti za rukovanje naglavnim slušalicama proširene stvarnosti; softver proširene stvarnosti za korisnike kako bi isti iskusili vizualizaciju, manipulaciju i uranjanje u proširenu stvarnost; kablovi, naročito elektronički kablovi i spojni kablovi; futrole, trake, narukvice za zapešća i za ruke, za elektroničke nadzorne uređaje; računarski aplikacijski softver za pametne telefone i mobilne uređaje u području fitnesa i vježbanja s uslugama osobnog treninga, obuke, vježbanja i procjene kondicije; računarski aplikacijski softver za upotrebu u vezi s konfiguriranjem i kontrolom nosivog računarskog hardvera i nosivih računarskih perifernih uređaja; računarski hardver za prikaz podataka i videozapisa; računarski hardver za mjerenje srčanog ritma; računarski hardver za upotrebu pri snimanju elektrokardiograma; softver računarskog operativnog sistema; računarska periferna oprema za korištenje s pametnim satovima, naročito trake za pametne satove i narukvice za pametne satove; računarski periferni uređaji za prikaz podataka i videozapisa; računarski periferni mobilni uređaji za prikaz podataka i videa, naročito periferni uređaji koji se nose na glavi za mobilne uređaje za prikaz podataka i videozapisa; računarski periferni mobilni uređaji za daljinsko pristupanje podacima i njihovo prenošenje, naročito periferni uređaji koji se nose na glavi za mobilne uređaje za daljinsko pristupanje podacima i njihovo prenošenje; računarski periferni uređaji za mobilne uređaje, naročito elektronički uređaji, monitori, senzori i zasloni za otkrivanje, praćenje, snimanje, prikaz, mjerenje i prijenos globalnog položaja, smjera, udaljenosti, nadmorske visine, brzine, navigacijskih informacija, vremenskih informacija, temperature, fizičkog nivoa aktivnosti, broja otkucaja srca, pulsa, krvnog pritiska, potrošenih kalorija, pređenih koraka i biometrijskih podataka; računarski periferni uređaji za daljinsko pristupanje podacima i njihovo prenošenje; računarski softver i računarski aplikacijski softver za mobilne telefone i osobne digitalne uređaje koji pružaju procjenu fizičke spremne i kondicijske razine s pomoću usporedbe prethodnih atletskih izvedbi i razina fizičke spremne s budućim atletskim izvedbama i razinama fizičke spremne, te koji pružaju savjete i prilagođene vježbe za unapređivanje u posebnim područjima posebnog sporta ili tjelesne aktivnosti; računarski softver i softverske računarske aplikacije za mobilne telefone i osobni digitalni uređaji za praćenje, nadzor i uspoređivanje sportske aktivnosti i razine fizičke forme; računarski softver i računarski aplikacijski softver za mobilne telefone i osobne digitalne uređaje koji procjenjuju razinu fizičke spremne korisnika te njegove atletske vještine kao i kondicijske razine; računarski softver i računarski aplikacijski softver za mobilne telefone i osobne digitalne uređaje koji pruža savjete, poduku i personalizirane treninge za poboljšanje kondicijske razine korisnika; računarski softver i računarski aplikacijski softver za mobilne telefone i osobne digitalne uređaje za komunikaciju s igračim konzolama, osobnim računarima, osobnim digitalnim uređajima i mobilnim telefonima, u vezi vremena, tempa, brzine, pređenih koraka, atletskih vještina, potrošenih kalorija, agilnosti, pokreta, ravnoteže, koordinacije i fleksibilnosti; računarski softver i računarski aplikacijski softver za mobilne telefone i osobne digitalne uređaje za praćenje, učitavanje i preuzimanje podataka u vezi sa sportskom aktivnošću, fitness treningom i nivoom fizičke spremne na internet i druge računarske i elektroničke komunikacijske mreže; računarski softver i računarski

aplikacijski softver koji uočavaju pokrete korisnika tokom tjelesne aktivnosti, fitnes sesija te vježbi, za pružanje personaliziranih rezultata kondicijske razine i procjene fizičke spremne; računarski softver i firmver, naročito programi operativnog sistema, softver za sinhronizaciju baze podataka i programi za sinhronizaciju podataka; alati za razvoj računarskog softvera; računarski softver za pristup, pregledavanje i pretraživanje online baza podataka; računarski softver za pristup, praćenje, pretraživanje, prikazivanje, čitanje, preporuku, dijeljenje, organizovanje i označavanje vijesti, sporta, vremskih informacija, komentara i drugih informacija, sadržaja iz časopisa, blogova i web stranica te drugog teksta, podataka, grafike, slika, audio, video i multimedijskog sadržaja; računarski softver za komunikaciju s igračim konzolama u vezi s vremenom, tempom, brzinom, pređenim koracima, atletskim vještinama, potrošenim kalorijama, agilnošću, pokretom, ravnotežom, koordinacijom i fleksibilnošću; računarski softver za pravljenje, izradu, distribuciju, preuzimanje, prijenos, primanje, reprodukciju, uređivanje, izdvajanje, kodiranje, dekodiranje, prikazivanje, pohranjivanje i organizovanje teksta, podataka, grafike, slika, audio, video i multimedijskih sadržaja te elektroničkih publikacija, i elektroničkih igara; računarski softver za pravljenje, uređivanje, učitavanje, preuzimanje, pristup, pregledavanje, objavljivanje, prikazivanje, označavanje, pisanje bloga, streaming, povezivanje, označavanje, označavanje osjećaja, komentiranje, ugrađivanje, prijenos i dijeljenje ili na drugi način pružanje elektroničkih medija ili informacija putem računarskog interneta i komunikacijske mreže; računarski softver za kreiranje online zajednice te upravljanje i interakciju s njom; računarski softver za upravljanje tjelesnom težinom i kondicijom; računarski softver za fizičku spremu, procjenu fizičke spremne i sportske aktivnosti; računarski softver za integraciju elektroničkih podataka sa okruženjem stvarnog svijeta u svrhu zabave, komunikacije i društvenog umrežavanja; računarski softver za upravljanje informacijama u vezi sa praćenjem zdravstvenog i fitnes programa, pridržavanju istog i motivacije; računarski softver za modificiranje i omogućavanje prijenosa slika, audio, audio-vizualnih i video sadržaja i podataka; računarski softver za modificiranje fotografija, slika i audio, video i audio-vizualnog sadržaja s fotografskim filterima i efektima virtualne stvarnosti, mješovite stvarnosti i proširene stvarnosti (AR), naročito grafikom, animacijama, tekstom, crtežima, geooznakama, oznakama metapodataka, hipervezama; računarski softver za praćenje, obradu, prikaz, pohranu i prijenos podataka koji se odnose na fizičku aktivnost korisnika; računarski softver za obradu slika, grafike, zvuka, videa i teksta; računarski softver za slanje i primanje elektroničkih poruka, grafike, slika, audio i audiovizualnih sadržaja putem računara, interneta i komunikacijskih mreža; računarski softver za slanje i primanje elektroničkih poruka, upozorenja, obavijesti i podsjetnika; računarski softver za otkrivanje, praćenje, snimanje, prikaz, mjerenje i prijenos globalnog pozicioniranja, smjera, udaljenosti, nadmorske visine, brzine, navigacijskih informacija, vremenskih informacija, temperature, nivoa fizičke aktivnosti, otkucaja srca, pulsa, krvnog pritiska, potrošenih kalorija, pređenih koraka i biometrijskih podataka; računarski softver za postavljanje, konfiguraciju, rad i upravljanje mobilnim uređajima, nosivim uređajima, mobilnim telefonima, računarima i računarskim perifernim uređajima; računarski softver za društveno umrežavanje i interakciju s online zajednicama; računarski softver za prikupljanje, upravljanje, uređivanje, organizovanje, izmjenu, prijenos, dijeljenje i pohranu

podataka i informacija; računarski softver za preusmjeravanje poruka, internetske elektroničke pošte i / ili drugih podataka na jedan ili više elektroničkih uređaja za bežičnu komunikaciju koji su nosivi ili povezani s osobnim računalom ili poslužiteljem; računarski softver za praćenje i upravljanje informacijama o zdravstvenim, fitness i wellness programima; računarski softver za upotrebu kao sučelje za programiranje aplikacija (API); računarski softver za upotrebu u kreiranju reklama za druge te upravljanju s njima, njihovom mjerenju i razdiobi; računarski softver za gledanje digitalnih slika i fotografija koji se nudi u kombinaciji s uređajima za ekran na glavi ili kao ažuriranje za iste; računarski softver za bežičnu dostavu sadržaja, podataka i informacija; računarski softver za bežičnu komunikaciju podataka za primanje, obradu, prijenos i prikaz informacija koje se odnose na kondiciju, tjelesnu masnoću, indeks tjelesne mase; računarski softver u području zdravlja, fitnesa, vježbanja i wellnessa za otkrivanje, praćenje, snimanje, prikazivanje, mjerenje i prijenos globalnog položaja, smjera, udaljenosti, nadmorske visine, brzine, navigacijskih informacija, temperature, nivoa tjelesne aktivnosti, otkucaja srca, pulsa, krvnog pritiska, potrošenih kalorija, pređenih koraka i biometrijskih podataka te za praćenje i upravljanje informacijama o zdravlju, fitnesu, vježbanju i wellness programima; računarski softver koji detektira pokrete korisnika tokom tjelesne aktivnosti, fitnes sesija, vježbanja, radi pružanja personaliziranih rezultata kondicijske razine i procjene fizičke spremne; računarski softver koji procjenjuje nivo kondicije i atletske spremne korisnika i daje rezultate kondicijske razine; računarski softver za praćenje, nadzor i uspoređivanje sportske aktivnosti i razine fizičke forme; računarski softver koji pruža procjenu fizičke spremne i kondicijske razine s pomoću usporedbe prethodnih atletskih izvedbi i razina fizičke spremne s budućim atletskim izvedbama i razinama fizičke spremne, te koji pružaju savjete i prilagođene vježbe za unapređivanje u posebnim područjima posebnog sporta ili tjelesne aktivnosti; računarski softver koji pruža savjete, poduku i personalizirane treninge za poboljšanje kondicijske razine korisnika; računarski softver za omogućavanje pristupa, prikazivanja, uređivanja, povezivanja, dijeljenja i na drugi način obezbjeđivanja elektroničkih medija i informacija putem interneta i komunikacijskih mreža; računarski softver za omogućavanje razvoja, procjene, testiranja i održavanja mobilnih softverskih aplikacija za prijenosne elektroničke komunikacijske uređaje, naročito mobilne telefone, pametne telefone, ručne računare i tablete; računarski softver za poboljšanje audio-vizualnih mogućnosti multimedijskih aplikacija, naročito za trodimenzionalno prikazivanje grafike, nepomičnih i pokretnih slika koji se nudi u kombinaciji s uređajima za ekran na glavi ili kao ažuriranje za iste; računarski softver, računarski softver koji se može preuzeti, i softver za mobilne aplikacije za kreiranje virtualnih zajednica, upravljanje njima i pristup grupama unutar njih; računarski softver, naročito aplikacija koja nudi funkcije društvenog umrežavanja; računarski softver, naime, interpretativno sučelje za olakšavanje interakcije između ljudi i strojeva; računarski softver, naime, alati za razvoj softvera za kreiranje, uklanjanje neispravnosti i implementaciju softverskih aplikacija za pametne naočale, ekrana u blizini oka, ekrana na glavi i pametne telefone; računari, naročito pametni satovi; priključni kablovi; digitalni video optičarski proizvodi; digitalne video naočale, videozasloni montirani na glavu, naime, mikro zasloni i pripadajuća optika, naglavne slušalice za virtualnu stvarnost, pripadajuća elektronika, naime, spojni kablovi i adapteri, softver i firmver za prikaz

videoigara, elektroničkih medija i slika; računarski aplikacijski softver, koji se može preuzeti, za mobilne telefone, pametne telefone, računare, tablete, pametne naočale, digitalne video naočale, nosive digitalne elektroničke uređaje, naročito naočale, zaštitne naočale i slušalice, zaslone za glavu, sustavi za prikaz u blizini očiju, komunikacijske mreže, usluge računarstva u oblaku i računarski sustav za komunikaciju između uređaja, mreža i usluga; računarski aplikacijski softver, koji se može preuzeti, za pametne naočale, sustave za prikaz u blizini očiju i zaslone na glavi za prikaz ikona, određivanje i odgovaranje na korisnički odabir ikona, kontrolu veza sa drugim uređajima, mrežama i sustavima i komunikaciju s njima, upravljanje kamerom za snimanje i prikaz slika i audiovizualnih datoteka, organizovanje digitalnih slikovnih i audiovizualnih datoteka, upravljanje mikrofonima, kontrolu nivoa zvuka ugrađenih zvučnika, prijenos računarskih datoteka između pametnih naočala, sustava za prikaz u blizini očiju, zaslona na glavi i drugih uređaja, mreža i sustava, upravljanje korisničkim obavijestima, upravljanje dodirnom pločom, upravljanje i dobivanje podataka od senzora u pametnim naočalima, sustavima za prikaz u blizini očiju i zaslonima postavljenim na glavu, uključujući akcelerometre, barometarske, temperaturne senzore, senzore za nagib, vrha i zakretanja, senzore za orijentaciju glave, i GPS prijemnike, kontrolu brzine CPU-a, otkrivanje i prikazivanje nivoa napunjenosti baterije, te prikazivanje, hvatanje, snimanje i streaming podataka, slika i audiovizualnih sadržaja u okruženjima standardne, proširene i mješovite stvarnosti; računarski aplikacijski softver, koji se može preuzeti, za pametne naočale, sustave za prikaz u blizini očiju i zaslone na glavi za generiranje i prikaz sadržaja standardne, proširene stvarnosti i mješovite stvarnosti; računarski aplikacijski softver, koji se može preuzeti, za pametne naočale, sustave za prikaz u blizini očiju i zaslone na glavi za komunikaciju s drugim pametnim naočalima, sustavima za prikaz u blizini očiju i zaslonima na glavi; računarski softver, koji se može preuzeti, za omogućavanje snimanja, pohrane i prijenosa fotografija, videozapisa, podataka i informacija s korisničkim biometrijskim, zdravstvenim i drugim podacima o izvedbi koji su prevučeni i integrirani u snimak; računarski softver, koji se može preuzeti, za gledanje i interakciju s feedom slika, audio, audio-vizualnih i video sadržaja i s njim vezanog teksta i podataka; računarski softver, koji se može preuzeti, naime, mobilna aplikacija koja se može preuzeti, za podešavanje, konfiguriranje i kontrolu nosivog računarskog hardvera i nosivih perifernih uređaja; električni kablovi; električni adapteri; uređaji za elektroničko praćenje koji uključuju indikatore koji svijetle i mijenjaju boju na temelju kumulativnog nivoa aktivnosti korisnika; elektronički uređaji za nadzor koji uključuju mikroprocesore, digitalni zaslon i akcelerometre, za otkrivanje, pohranu, izvještavanje, praćenje, učitavanje i preuzimanje podataka o sportu, kondicijskom treningu i aktivnostima na internet, te komunikaciju s igračim konzolama i osobnim računarima, u vezi sa vremenom, tempom, brzinom, pređenim koracima, atletskim vještinama, potrošenim kalorijama, frekvencijom srca i metaboličkom stopom, globalnim pozicioniranjem, smjerom, udaljenošću, nadmorskom visinom, navigacijskim i vremenskim informacijama; elektronički navigacijski instrumenti i uređaji; senzori za kondiciju i vježbanje, monitori i zaslone za otkrivanje, praćenje, snimanje, prikaz, mjerenje i prijenos informacija o globalnom položaju, smjeru, udaljenosti, nadmorskoj visini, brzini, temperaturi i navigacijskim informacijama, za nošenje tijekom vježbanja i za sportske aktivnosti; softver za prepoznavanje kretnji;

naočale s funkcijom bežične komunikacije; uređaji za sistem globalnog pozicioniranja (GPS); zaštitne naočale za omogućavanje iskustava virtualne, proširene i mješovite stvarnosti; hardver i softver za gledanje virtualnih slika u kreiranju virtualne, proširene i mješovite stvarnosti; video zaslone koji se nose na glavi; uređaji za prikaz zaslona koji se nose na glavi i njihovi sastavni dijelovi, naročito, kartice za video prikaz; naglavne slušalice; naglavne slušalice za korištenje s računarima; interaktivni softver za zabavu; elektronika sučelja, naročito, integrirani sklopovi videoigara za digitalne video naočale; računarski softver koji prepoznaje lokaciju, računarski softver, koji se može preuzeti, i softver za mobilne aplikacije za pretraživanje, određivanje i dijeljenje lokacija; zvučnici; softver za razmjenu poruka; mikrozasloni, naročito, videozasloni koji se nose na glavi i videozasloni u blizini očiju; računarski hardver za mješovitu stvarnost; naočale za mješovitu stvarnost; slušalice za mješovitu stvarnost; softver za mješovitu stvarnost; softver mješovite stvarnosti za interaktivnu zabavu; softver mješovite stvarnosti za snalaženje u okruženju mješovite stvarnosti; softver mješovite stvarnosti za praćenje predmeta, kontrolu kretanja i vizualizaciju sadržaja; softver mješovite stvarnosti za rad slušalica za mješovitu stvarnost; softver mješovite stvarnosti za korisnike kako bi isti iskusili vizualizaciju, manipulaciju i uranjanje u mješovitu stvarnost; softver za mobilne aplikacije za izradu personalizovanih programa fitness trening programa; senzori za praćenje pokreta za tehnologiju proširene stvarnosti; senzori za praćenje pokreta za tehnologiju mješovite stvarnosti; senzori za praćenje pokreta za tehnologiju virtualne stvarnosti; višenamjenski elektronički uređaji za prikazivanje, mjerenje i učitavanje na internet informacija uključujući vrijeme, datum, metaboličku stopu i srčanu frekvenciju, globalno pozicioniranje, smjer, udaljenost, nadmorsku visinu, brzinu, pređene korake, potrošene kalorije, navigacijske informacije, informacije o vremenu, temperaturi, brzini vjetera, te smanjenju tjelesne i srčane frekvencije, nadmorske visine i brzine; višenamjenski elektronički uređaji za prikaz, mjerenje i učitavanje na internet informacija uključujući vrijeme, datum, srčanu frekvenciju, globalno pozicioniranje, smjer, udaljenost, nadmorsku visinu, brzinu, pređene korake, potrošene kalorije, navigacijske informacije, promjene u srčanoj frekvenciji, nivo aktivnosti, sate spavanja, kvaliteta sna te tihi alarm za buđenje; optika za prikaz u blizini očiju, naročito, video zaslone za postavljanje u blizini očiju korisnika i leće za prikaz slika korisniku; sistemi za prikaz u blizini očiju koji se sastoje od GPS senzora, brzinomjera, magnetometara, kompasa, senzora temperature okoliša i elektroničkih senzora za orijentaciju vrha i nagiba; sistemi za prikaz u blizini očiju koji se sastoje od računarskog hardvera, sučelja sa elektroničkim zaslonom i softvera za generiranje i prikaz sadržaja virtualne stvarnosti i mješovite stvarnosti; sistemi za prikaz u blizini očiju koji se sastoje od računarskog hardvera, sučelja sa elektroničkim zaslonom i softvera posebno prilagođenog za zaštitne naočale; sistemi za prikaz u blizini očiju koji sadrže naočale i softver za generiranje i prikaz sadržaja standardne, proširene i mješovite stvarnosti; zaslone u blizini očiju; mrežni komunikacijski uređaji, naročito mobilni i nosivi digitalni elektronički uređaji za slanje i primanje teksta, podataka, audio, slikovnih i video datoteka putem mreža; pedometri; periferni uređaji za mobilne aparate, naročito pedometri i visinomjeri; softver osobnog pomoćnika; osobni digitalni asistenti; osobni elektronički uređaji za praćenje fitness ciljeva i statistike; osobni uređaji za praćenje tjelesne kondicije; osobni video uređaji za prikaz u obliku nosivih

zaslona za gledanje digitalnog sadržaja uključujući sadržaja standardne, proširene i mješovite stvarnosti; osobni video zasloni; prijenosni, ručni i osobni digitalni elektronički uređaji za snimanje, organizovanje, prijenos, manipulaciju, pregled i primanje teksta, podataka i digitalnih datoteka; aparati na daljinsko upravljanje za nosivu računarsku opremu i pametne satove; senzori za naučnu upotrebu koje će nositi ljudi za prikupljanje ljudskih biometrijskih podataka, mobilni i nosivi digitalni elektronički uređaji za snimanje, organizovanje, prijenos, manipuliranje i pregledavanje tekstualnih, podatkovnih, audio, slikovnih i video datoteka; pametne naočale; pametne naočale s žičnim i bežičnim audio mogućnostima; narukvice za pametne satove; remeni za pametne satove; pametni satovi; softver za društvenog asistenta; softver i firmver za kontrolu, konfigurisanje i upravljanje kontrolerima; softver i firmver za prikazivanje videoigara i elektroničkih medija na uređajima s zaslonom koji se nudi u kombinaciji s uređajima za ekran na glavi ili kao ažuriranje za iste; softver i firmver za programe operativnog sistema; softver i firmver za video drajvere i video obradu koji se nudi u kombinaciji s uređajima za ekran na glavi ili kao ažuriranje za iste; softver i firmware za omogućavanje elektroničkim uređajima da dijele podatke i međusobno komuniciraju; softverski drajveri za elektroničke uređaje koji omogućavaju međusobno komuniciranje računarskog hardvera i elektroničkih uređaja; softver za oglašivače za komunikaciju i interakciju s online zajednicama; softver za upozorenja, poruke, e-poštu i podsjetnike, te za snimanje, organizovanje, prijenos, manipuliranje, pregledavanje i primanje teksta, podataka, audio, slikovnih i digitalnih datoteka i zaslona; softver za komunikaciju putem bežičnih lokalnih mreža, bežičnih tehnologija i drugih komunikacijskih protokola između sistema za prikaz blizu oka i mrežnih uređaja, naročito mobilnih telefona, pametnih telefona, računara, tableta i drugih računarskih sistema; softver za pretvaranje prirodnog jezika u strojno izvršne naredbe; softver za kreiranje profila na društvenim medijima i korisničkih računa i upravljanje istim; softver za kreiranje, uređivanje, učitanje, preuzimanje, pristupanje, gledanje, objavljivanje, prikazivanje, označavanje, bloganje, streaming, povezivanje, označavanje, pokazivanje osjećaja, komentiranje, ugrađivanje, prijenos i dijeljenje ili na drugi način pružanje elektroničkih medija ili informacija putem računara i komunikacijskih mreža; softver za kreiranje grupa unutar virtualnih zajednica te za upravljanje i pristup istim; softver za kreiranje online zajednice te za upravljanje i interakciju s njom; softver za omogućavanje i dogovaranje finansiranja i distribucije prikupljenih sredstava i donacija; softver za generiranje slika koje se prikazuju u sistemima za prikazivanje blizu očiju; softver za integraciju elektroničkih podataka sa okruženjima iz stvarnog svijeta u svrhu zabave, obrazovanja, igranja, komunikacije i društvenog umrežavanja; softver za modifikiranje i omogućavanje prijenosa slika, audio, audiovizualnih i video sadržaja i podataka; softver za usluge online dobrotvornog prikupljanja sredstava i usluge finansijskih donacija; softver za naručivanje i/ili kupovinu robe i usluga; softver za organizovanje, pretraživanje i upravljanje događajima; softver za planiranje aktivnosti s drugim korisnicima, davanje preporuka; softver za obradu slika, grafike, zvuka, videozapisa i teksta; softver za snimanje, pohranjivanje, prijenos, primanje, prikazivanje i analizu podataka iz nosivog računarskog hardvera; softver za pametne telefone i druge računarske sisteme za generiranje podataka, slika i zvuka za prikazivanje u sistemima za prikaz u blizini očiju, te za prijenos takvih podataka, slika, i zvuka u sisteme za

prikaz u blizini očiju; softver za pametne telefone i druge računarske sisteme za primanje podataka od sistema za prikaz blizu očiju; softver za društveno i odredišno mapiranje; softver za društveno umrežavanje; softver za streaming multimedijskog zabavnog sadržaja; softver za prikupljanje, upravljanje, uređivanje, organizovanje, izmjenu, prijenos, dijeljenje i pohranu podataka i informacija; softver za praćenje kretanja u iskustvima proširenih, mješovitih i virtualnih stvarnosti, te za vizualizaciju, manipuliranje, gledanje i prikazivanje istih; softver za upotrebu kao sučelje za programiranje aplikacija (API); softver za upotrebu pri kreiranju i dizajniranju softvera virtualne, proširene i mješovite stvarnosti; softver za bežičnu isporuku sadržaja, podataka i informacija; softver u obliku mobilne aplikacije; softver koji pojedincima, grupama, preduzećima i brendovima omogućuje kreiranje i održavanje online prisustva u marketinške svrhe; softver, naime, interpretativno sučelje za olakšavanje interakcije između ljudi i strojeva; telekomunikacijski aparati i instrumenti, naročito zvučnici i mikrofoni koji se prodaju kao sastavni dijelovi računara, mobilnih i nosivih digitalnih elektroničkih uređaja za slanje i primanje telefonskih poziva, tekstualnih poruka, elektroničke pošte i drugih digitalnih podataka, te za upotrebu u pružanju pristupa internetu; naočale za virtualnu stvarnost; naglavne slušalice za virtualnu stvarnost; softver za virtualnu stvarnost; softver virtualne stvarnosti za interaktivnu zabavu; softver virtualne stvarnosti za snalaženje u okruženju virtualne stvarnosti; softver virtualne stvarnosti za praćenje objekata, kontrolu pokreta i vizualizaciju sadržaja; softver virtualne stvarnosti za rad slušalica za virtualnu stvarnost; softver virtualne stvarnosti za korisnike kako bi isti iskusili vizualizaciju, manipulaciju i uranjanje u virtualnu stvarnost; softver virtualne, proširene i mješovite stvarnosti za upotrebu u omogućavanju računarima, konzolama za videoigre, ručnim konzolama za video igre, tablet računarima, mobilnim uređajima i mobilnim telefonima da pruže iskustva virtualne, proširene i mješovite stvarnosti; satovi, narukvice i narukvice za zapešće koji prenose podatke osobnim digitalnim pomoćnicima, pametnim telefonima i osobnim računarima putem internetskih stranica i drugih računarskih i elektroničkih komunikacijskih mreža; voodootporni sistemi za prikaz u blizini očiju koji se sastoje od računarskog hardvera, sučelja sa elektroničkim zaslonom i softvera za generiranje i prikaz sadržaja virtualne stvarnosti i mješovite stvarnosti; nosivi uređaji za praćenje aktivnosti; nosivi računarski periferni uređaji; nosivi računarski uređaji koji se sastoje prvenstveno od softvera i zaslona za prikaz, za povezivanje s računarima, tabletima, mobilnim uređajima i mobilnim telefonima kako bi se omogućila svjetska iskustva virtualne, proširene i mješovite stvarnosti; nosivi digitalni elektronički uređaji koji se prvenstveno sastoje od softvera za upozorenja, poruke, e-poštu i podsjetnike, te za snimanje, organizovanje, prijenos, manipuliranje, pregledavanje i primanje teksta, podataka, audio, slikovnih i digitalnih datoteka i zaslona za prikaz; nosivi digitalni elektronički uređaji, naročito naočale, zaštitne naočale i naglavne slušalice; nosivi elektronički uređaji, naročito satovi, narukvice i trake za zapešća, koji se sastoje od softvera koji komunicira podatke osobnim digitalnim pomoćnicima, pametnim telefonima i osobnim računarima putem internetskih web stranica i drugih računarskih i elektroničkih komunikacijskih mreža; nosivi periferni uređaji za računare, tablete, mobilne uređaje i mobilne telefone, naročito podesivi zasloni za glavu; bežični računarski periferni uređaji.;

28 Slušalice za virtualnu stvarnost za igranje video igrice za povezivanje s računarima, konzole za video igre, ručne

konzole za video igre, tablet računara, mobilni uređaji i mobilni telefoni za omogućavanje iskustva virtualne stvarnosti; elektroničke i interaktivne multimedijske igraće konzole; daljinski upravljači za interaktivne videoigre; nosivi periferni uređaji za igranje videoigara posebno prilagođeni za računara, konzole za video igre, ručne konzole za video igre, tablet računara, mobilne uređaje i mobilne telephone; upravljački uređaji za video igre, audio i vizualne naglavne slušalice za upotrebu kod igranja videoigrica; ručne jedinice za igranje elektroničkih, računarskih, interaktivnih i videoigara; uređaji za igre, mobilni uređaji za igranje igara, naime aparati za igre sa ili bez video izlaza za igranje računarskih igara i videoigara; računarske igraće konzole za upotrebu s vanjskim ekranima ili monitorima; uređaji za elektroničke igre osim onih prilagođenih za korištenje s vanjskim zaslonom ili monitorom; uređaji za elektroničke igre prilagođeni za korištenje s vanjskim zaslonom ili monitorom; torbe posebno prilagođene za ručne video igre i konzole za video igre; upravljačke ručice za računarske igrice i videoigre; računarske igraće konzole za rekreativno igranje igara; ugrađene plastične folije poznate kao skinovi za pokrivanje i zaštitu elektroničkih aparata, naročito, videokonzola i ručnih uređaja za igranje videoigara; kontroleri za igre u obliku tipkovnica za računarske igre; igre prilagođene za korištenje s televizijskim prijemnicima; naglavne slušalice prilagođene za uporabu s videoigricama; ručne igraće jedinice za igranje videoigara; ručne igraće konzole, ručne elektroničke igre prilagođene za korištenje samo s televizijskim prijemnicima; ručne igre sa zaslonima od tekućih kristala; ručne jedinice za igranje elektroničkih igara za korištenje s vanjskim zaslonom ili monitorom; kućni aparati za video igre; LCD uređaji s igrama; kontrolni uređaji za elektroničke uređaje za videoigre kojima upravljaju igrači; zaštitne futrole za nošenje posebno prilagođene za ručne video igre i konzole za video igre, samostojeći strojevi za videoigre, stalci za elektroničke uređaje za igranje igara, naime konzole za video igre i ručne jedinice za videoigre, stolne jedinice za igranje elektroničkih igara osim u kombinaciji s televizorom ili računalom; interaktivni ručni daljinski upravljači za video igre za igranje elektroničkih igara; igraće konzole, upravljači za igraće konzole; strojevi za arkadne video igre; konzole za video igre; igre i igračke; gimnastički i sportski artikli koji nisu uključeni u druge klase; ukrasi za božićna drvca; sprave za body building; sprave za tjelovježbu; oprema za tjelovježbu, oprema za sportove i igre; strojevi za vježbanje.;

35 Usluge oglašavanja, oglašavanje putem elektroničkih medija; distribucija reklama za treće putem globalne elektroničke mreže; poslovne i reklamne usluge, naime reklamne usluge za praćenje učinka oglašavanja, za upravljanje, distribuiranje i prikazivanje reklama, za analizu reklamnih podataka, za izvještavanje o reklamnim podacima te za optimizaciju učinka oglašavanja; oglašavanje, naime, usluge upravljanja reklamnim kampanjama, usluge targetiranja, implementacije i optimizacije; priprema i realizacija medijskih i reklamnih planova i koncepata; usluge dizajna reklamnog materijala za druge; usluge oglašavanja, naime, medijsko planiranje i kupovanje medijskog prostora za druge, usluge vrednovanja i pozicioniranja robne marke za druge, usluge nabavke oglašavanja za druge; postavljanje oglasa, naime stavljanje reklamnih oglasa na mrežne stranice za druge; oglašavanje, marketing i promoviranje proizvoda i usluga trećih strana obezbjeđivanjem fotografske i videoopreme na posebnim događanjima; organiziranje izložbi i događanja u području razvoja softvera i hardvera u komercijalne ili reklamne svrhe; usluge oglašavanja, naime obezbjeđivanje

klasificiranog oglasnog prostora putem interneta i drugih komunikacijskih mreža; kompilacija podataka u online računarskim bazama podataka i online bazama podataka koje se mogu pretraživati u području klasificiranih oglasa; promocija proizvoda i usluga trećih osoba putem računarskih i komunikacijskih mreža; promicanje roba i usluga drugih putem distribucije videoreklama preko Interneta i drugih komunikacijskih mreža; prikazivanje promotivnih događaja putem live streaming videa; promotivne i marketinške usluge; usluge savjetovanja u području oglašavanja i marketinga; usluge poslovne pomoći i savjetovanja; poslovno savjetovanje u vezi s marketinškim aktivnostima; usluge konzultiranja u području strategije robne marke; poslovno savjetovanje u području telekomunikacija; usluge savjetovanja u vezi s poslovnim upravljanjem usmjerene na omogućavanje poslovnim subjektima, nevladinim organizacijama i neprofitnim organizacijama da razviju, organiziraju i upravljaju programima za obezbjeđivanje većeg pristupa globalnim komunikacijskim mrežama; usluge poslovnog umrežavanja; usluge pronalaženja zaposlenika i savjetovanja pri zapošljavanju; promicanje prodaje za druge omogućavanjem usluga pretplatničkih poklon kartica, naime, izdavanje darovnih certifikata koji se mogu zamijeniti za robe ili usluge; usluge oglašavanja za promicanje javne svijesti o dobrotvornim, filantropskim, volonterskim, javnim i društvenim uslugama i humanitarnim aktivnostima; omogućavanje natječajnih i poticajnih nagradnih programa za marketinške i reklamne svrhe radi prepoznavanja, nagrađivanja i poticanja pojedinaca i skupina koji se posvećuju aktivnostima samopoboljšanja, osobnog ispunjenja, dobrotvornim, filantropskim, volonterskim, javnom i društvenom radu te humanitarnim aktivnostima i podjeli proizvoda kreativnog rada; usluge poslovnog savjetovanja za profesionalce i poduzeća u području razvoja mobilnih softverskih aplikacija; organiziranje, promocija, dogovaranje i provođenje posebnih događanja, izložbi i trgovačkih sajmova u komercijalne, promotivne ili reklamne svrhe; organiziranje i provođenje događanja, izložbi, predstavljanja i konferencija u komercijalne svrhe u zabavnima industrijama interaktivne zabave, virtualne stvarnosti, potrošačke elektronike i videoigara; usluge online maloprodajnih trgovina koje uključuju hardver i softver virtualne stvarnosti i proširene stvarnosti; usluge online maloprodajnih trgovina koje uključuju sadržaj virtualne stvarnosti i digitalne medije, naime, prethodno snimljenu muziku, videozapise, slike, tekst, audio-vizualna djela te softver za igre virtualne i proširene stvarnosti; obezbjeđivanje online tržišta za prodavače proizvoda i / ili usluga; usluge poslovnog posredovanja u obliku olakšavanja razmjene i prodaje usluga i proizvoda trećih strana putem računarskih i komunikacijskih mreža; povezivanje kupaca i prodavača putem online mrežnog okruženja; promotivne usluge, naime, obezbjeđivanje usluga elektronskih kataloga; pružanje informacija telefonskog imenika putem globalnih komunikacijskih mreža; usluge poslovne podrške, naime upravljanje odnosima s klijentima; pružanje komercijalnih informacija, naime korisničkih komentara u vezi s poslovnim organizacijama, pružateljima usluga i drugim resursima; istraživanje tržišta, naime, istraživanje i analiza reklamnih kampanja te preferencija potrošača; usluge istraživanja tržišta; obezbjeđivanje tržišnih istraživanja i informacijskih usluga; upravljanje poslovnim informacijama, naime, izvještavanje o poslovnim informacijama i poslovnoj analitici u području oglašavanja i marketinga; usluge upravljanja poduzećem; poslovna administracija, uredski poslovi; kompilacija online poslovnih imenika koji sadrže informacije

o poduzećima, proizvodima i uslugama trećih lica; promicanje javnog interesa i svijesti o pitanjima koja uključuju pristup internetu za globalnu populaciju; usluge udruživanja, naime promicanje usvajanja, prihvaćanja i razvoja računarskih tehnologija otvorenog koda; organiziranje događanja poslovnog umrežavanja u području softvera otvorenog koda; promicanje dobrovoljnih zajedničkih industrijskih standarda za razvoj i izvođenje softvera; dogovaranje i provođenje poslovnih konferencija, organiziranje i vođenje poslovnih konferencija u području razvoja i upotrebe programskih jezika; provođenje poslovnih istraživanja u području društvenih medija; konzultantske usluge u području procjene sadržaja društvenih medija; konzultantske usluge u području politika i propisa društvenih medija; usluge marketinga, oglašavanja i promocije; poslovne i reklamne usluge; usluge tržišnog obavještanja; obezbjeđivanje web stranice s internetskim tržištem za prodaju i razmjenu virtualne robe s drugim korisnicima; usluge internetskog trgovanja; dogovaranje i provođenje posebnih događanja u poslovne svrhe; blockchain kao usluga, naime poslovni savjeti i informacije iz područja blockchain tehnologije; obezbjeđivanje elektroničkih podsjetnika i obavijesti; usluge oglašavanja i distribucije informacija, naime, obezbjeđivanje klasificiranog oglasnog prostora putem interneta i komunikacijskih mreža; usluge oglašavanja, naime targetiranje i optimizacija internetskog oglašavanja; organiziranje i provođenje posebnih događanja u komercijalne, promotivne ili reklamne svrhe; usluge udruga koje promiču interese stručnjaka i poduzeća u području razvoja mobilnih softverskih aplikacija; konzultantske usluge u vezi s robnim markama; poslovne i promotivne usluge, naime usluge oglašavanja za praćenje učinka oglašavanja, za upravljanje, distribuciju i posluživanje reklama, za analiziranje reklamnih podataka, za izvještavanje o reklamnim podacima i za optimizaciju učinka oglašavanja; poslovne i reklamne usluge, naime medijsko planiranje i kupnja medijskog prostora za druge; usluge nabave za druge, naime kupnja robe i usluga za druga poduzeća; poslovno umrežavanje; dobrotvorne usluge, naime promoviranje javne svijesti o dobrotvornim, filantropskim, volonterskim, javnim i društvenim uslugama i humanitarnim aktivnostima; konzultantske usluge u području oglašavanja i marketinga, naime prilagodba reklamnih i marketinških nastojanja drugih; distribucija reklama za druge putem interneta i komunikacijskih mreža; usluge pronalaženja zaposlenika i zapošljavanja; omogućavanje razmjene i prodaje usluga i proizvoda trećih strana putem računarskih i komunikacijskih mreža; marketinške, reklamne i promotivne usluge, naime obezbjeđivanje informacija o popustima, kuponima, rabatima, vaučerima, poveznicama na maloprodajne web stranice drugih i posebnim ponudama za robu i usluge drugih; online oglašavanje i promicanje robe i usluga drugih putem interneta; usluge internetske maloprodaje koje uključuju naglavne slušalice, igrice, sadržaj i digitalne medije za virtualnu stvarnost, mješovitu stvarnost i proširenu stvarnost; usluge internetske maloprodaje u vezi s elektroničkim nosivim uređajima za fitness, osobnim vagama za vaganje, nosivim uređajima za praćenje aktivnosti, fitness i sportskom odjećom i priborom za prethodno navedenu robu; organiziranje, promicanje i provođenje izložbi, trgovinskih sajmova i događanja u poslovne svrhe; promicanje roba i usluga drugih putem distribucije video oglašavanja na internetu i komunikacijskim mrežama; promicanje roba i usluga drugih putem interneta i komunikacijskih mreža; obezbjeđivanje internetskih poslovnih imenika koji sadrže informacije o poduzećima,

proizvodima i uslugama drugih; obezbjeđivanje online sadržaja za povezivanje prodavača s kupcima; obezbjeđivanje online sadržaja za live streaming video promotivnih događaja; maloprodajne i online maloprodajne usluge za softver, elektroničke uređaje i obuču sa senzorima koji omogućuju korisnicima da se uključe u virtualna atletska natjecanja i individualne i grupne fitness satove; usluge maloprodaje i online maloprodajne trgovine koje potrošačima omogućuju da se uključe u treniranje fitnesa, virtualna sportska natjecanja te pojedinačne i grupne satove fitnesa; usluge maloprodaje u vezi s elektroničkim nosivim uređajima za fitness, osobnim vagama za vaganje, nosivim uređajima za praćenje aktivnosti, fitness i sportskom odjećom i priborom za prethodno navedenu robu.;

36 Usluge obrade financijskih transakcija, naime obezbjeđivanje sigurnih opcija za elektroničke transakcije i plaćanja; elektronska obrada podataka o plaćanju računa za korisnike interneta i komunikacijskih mreža; usluge obrade platnih transakcija; usluge elektronskog prijenosa sredstava; usluge elektronske obrade transakcija kreditnih kartica, debitnih kartica i darovnih kartica; pružanje usluga elektronskog mobilnog plaćanja za druge; finansijske usluge; usluge obrade plaćanja; usluge finansijskih transakcija; omogućavanje i organiziranje prikupljanja sredstava i distribucija prikupljenih donacija; dobrotvorne usluge, naime koordinacija nabave i distribucije novčanih donacija od pojedinaca i poduzeća trećim licima; pružanje usluga plaćanja računa putem elektroničkih mobilnih aplikacija; finansijske usluge, naime obezbjeđivanje virtualne valute za korištenje od strane članova online zajednice u vezi s video igrama, live streaming sadržajem i video sadržajem na zahtjev putem interneta i komunikacijskih mreža; finansijska razmjena; usluge elektroničkog mobilnog plaćanja za druge; usluge virtualne mjenjačnice; elektronički prijenos virtualnih valuta; finansijski poslovi, naime , finansijsko upravljanje, finansijsko planiranje, finansijsko predviđanje, upravljanje finansijskim portfeljem i finansijska analiza i savjetovanje; finansijske informacije pružene elektroničkim putem; posredničke usluge; usluge trgovaca/distributera; usluge trgovanja valutom; usluge digitalne valute; usluge kriptovaluta; usluge virtualne valute; usluge digitalnog novčanika i pohrane digitalnih valuta; usluge e-novčanika; usluge elektroničkog novčanika; finansijske usluge u svezi s uslugama elektroničkog novčanika; usluge plaćanja računa putem elektroničkog novčanika; usluge elektroničkog bankarstva putem globalne računarske mreže; trgovanje valutom; usluge elektroničkog plaćanja koje uključuju elektroničku obradu i naknadni prijenos podataka o plaćanju računa; usluge trgovanja digitalnom valutom, virtualnom valutom, kriptovalutom, digitalnom i blockchain imovinom, digitaliziranom imovinom, digitalnim tokenom, kripto tokenom i uslužnim tokenima; usluge obrade digitalne valute, virtualne valute, kriptovalute, digitalne i blockchain imovine, digitalizirane imovine, digitalnog tokena, kripto tokena i uslužnih tokena za druge; omogućavanje prijenosa elektroničkih novčanih ekvivalenata; usluge izvještavanja o novostima iz oblasti finansijskih vijesti; finansijske usluge, naime pružanje usluga virtualne valute za korištenje od strane članova online zajednice putem globalne računarske mreže; izdavanje vrijednosnih bonova; upravljanje digitalnom valutom, virtualnom valutom, kriptovalutom, digitalnom i blockchain imovinom, digitaliziranom imovinom, digitalnim tokenima, kripto tokenima i uslužnim tokenima; finansijske usluge, naime obezbjeđivanje finansijske razmjene za trgovanje digitalnom valutom, virtualnom valutom, kriptovalutom, digitalnom i blockchain imovinom, digitaliziranom imovinom,

digitalnim tokenima, kripto tokenima i uslužnim tokenima; usluge trgovanja kriptovalutama; usluge razmjene kriptovaluta; obrada plaćanja kriptovalutama; usluge elektroničkog plaćanja; obrada elektroničkih plaćanja putem usluga elektroničkog novčanika; usluge upravljanja valutom; usluge prijenosa valute; financijske usluge, naime obezbjeđivanje elektroničkog prijenosa digitalne valute, virtualne valute, kriptovalute, digitalne i blockchain imovine, digitalizirane imovine, digitalnih tokena, kripto tokena i uslužnih tokena; financijsko savjetovanje u području digitalne valute, virtualne valute, kriptovalute, digitalne i blockchain imovine, digitalizirane imovine, digitalnih tokena, kripto tokena i uslužnih tokena; obezbjeđivanje elektroničke obrade i praćenja elektroničkih prijenosa sredstava; usluge mjenjačnica; usluge upravljanja ulaganjima; skrbničke usluge za financijske institucije i fondove; uključenje na listing i trgovanje swapovima i izvedenicama za digitalnu valutu, virtualnu valutu, kriptovalutu, digitalnu i blockchain imovinu, digitaliziranu imovinu, digitalne tokene, kripto tokene i uslužne tokene; monetarna razmjena; poravnanje i usklađivanje financijskih transakcija; usluge financijskih informacija; usluge elektroničkog financijskog trgovanja; elektroničko financijsko trgovanje, naime trgovanje područjem digitalizirane imovine; obezbjeđivanje financijskih informacija na zahtjev i u stvarnom vremenu o digitalnoj valuti, virtualnoj valuti, kriptovaluti, digitalnoj i blockchain imovini, digitaliziranoj imovini, digitalnim tokenima, kripto tokenima i uslužnim tokenima; pružanje informacija iz područja ulaganja i financija preko računarskih mreža i globalne komunikacijske mreže; elektroničko trgovanje financijskim instrumentima; usluge plaćanja elektroničkom trgovinom; elektronička obrada i prijenos podataka o plaćanju računa za korisnike internetskih i komunikacijskih mreža; usluge obrade financijskih transakcija, naime obezbjeđivanje sigurnih opcija za komercijalne transakcije i plaćanja; usluge financijskih transakcija, naime obezbjeđivanje virtualne valute za korištenje od strane članova online zajednice putem interneta i komunikacijskih mreža; usluge trgovaca, naime usluge obrade platnih transakcija; usluge obrade plaćanja, naime pružanje usluga obrade transakcija virtualne valute za druge; usluge unaprijed plaćene darovne kartice, naime izdavanje potvrda o darovnim karticama koje se mogu iskoristiti za robu ili usluge.;

38 Telekomunikacije; telekomunikacijske usluge, naime, elektronski prijenos, naime, elektronski prijenos elektronskih medija, podataka, poruka, grafike, slika, audio i video sadržaja i datoteka; telekomunikacijske usluge, naime usluge prijenosa i prijema podataka putem telekomunikacijskih mreža; telekomunikacije i računarske usluge peer-to-peer mreže, naime elektronički prijenos slika, audio-vizualnih i video sadržaja, fotografija, videa, podataka, teksta, poruka, oglasa, medijskih reklamnih komunikacija i informacija; usluge dijeljenja fotografija, videa i podataka, naime elektronički prijenos digitalnih foto datoteka, videa i audiovizualnog sadržaja među korisnicima interneta; telekomunikacijske usluge, naročito elektronička razmjena glasa, podataka, zvuka, videa, teksta i grafike dostupnih putem interneta i drugih komunikacijskih mreža; obezbjeđivanje pristupa računarskim, elektroničkim i online bazama podataka; omogućavanje pristupa računarskim bazama podataka iz oblasti društvenog umrežavanja, upoznavanja i ugovaranja sastanaka; obezbjeđivanje online foruma za komunikaciju o temama od općeg interesa; obezbjeđivanje internetskih chat soba, usluga za razmjenu trenutnih poruka i elektroničkih oglasnih ploča; obezbjeđivanje onlajn soba za ćaskanje (chatrooms) za društveno umrežavanje; obezbjeđivanje

mrežnih komunikacijskih veza koje preusmjeravaju korisnike mobilnih uređaja i interneta na druge web stranice; omogućavanje pristupa web stranicama trećih strana ili drugom elektroničkom sadržaju trećih strana putem univerzalne prijave; usluge audio, tekstualnog i video emitiranja putem interneta ili druge komunikacijske mreže; usluge internet telefonije (VOIP); usluge telefonske komunikacije; komunikacijske usluge mobilne telefonije; videokonferencijske usluge; obezbjeđivanje objekata i opreme za video konferencije; usluge audio i vizualnih telekonferencija; streaming i live streaming video, audiovizualnih i interaktivnih audiovizualnih sadržaja putem interneta; obezbjeđivanje onlajn foruma zajednice za korisnike da dijele i emituju informacije, audio zapise, video zapise, vijesti u stvarnom vremenu, zabavni sadržaj ili informacije, da formiraju virtualne zajednice i da se uključuju u društveno umrežavanje; telekomunikacijske usluge, naime usluge prijenosa sadržaja i podataka virtualne stvarnosti; računarske usluge, naročito pružanje usluga tehničke podrške u vezi s korištenjem komunikacijske opreme; usluge slanja web poruka; usluge razmjene trenutnih poruka; šifrirani elektronički prijenos i isporuka spašenih podataka; obezbjeđivanje pristupa telekomunikacijskim mrežama i internetu; obezbjeđivanje internetskih veza; pružanje informacija o telekomunikacijama; savjetovanje u području telekomunikacijskih usluga, naročito prijenosa glasa, podataka i dokumenata putem telekomunikacijskih mreža; usluge davatelja internetskih usluga; usluge internetskog emitiranja; telekomunikacijske usluge, naročito obezbjeđivanje pristupa internetu putem širokopoljnih mreža; streaming i live streaming audio, vizualnih i audiovizualnih sadržaja igara putem globalne računarske mreže; zabavne usluge, naročito obezbjeđivanje pristupa interaktivnim elektroničkim i online bazama podataka korisnički definiranih sadržaja, sadržaja trećih strana, fotografija, video, audio, vizualnih i audiovizualnih materijala u području općeg interesa; usluge dijeljenja fotografija i videa; usluge emitiranja zvuka, teksta i videa putem interneta i drugih komunikacijskih mreža; elektronička razmjena glasa, podataka, zvuka, videa, teksta i grafike putem interneta i telekomunikacijskih mreža; usluge ravnopravne ("peer-to-peer") razmjene fotografija i podataka, naime, elektronski prijenos digitalnih fotografija, grafičkog i audio sadržaja među korisnicima interneta; usluge dijeljenja fotografija i videa, naročito elektronički prijenos digitalnih foto datoteka, videa i audiovizualnog sadržaja među korisnicima interneta; obezbjeđivanje foruma, chat soba i elektroničkih oglasnih ploča za registrirane korisnike za prijenos poruka i dijeljenje informacija o zdravlju i fitnessu, sportskim aktivnostima i društvenim mrežama putem internetske web stranice i drugih računarskih i elektroničkih komunikacijskih mreža; obezbjeđivanje web stranice s informacijama o sportu, kondicijskom treningu i razvoju atletskih vještina; obezbjeđivanje on-line foruma za registrirane korisnike za dijeljenje informacija o osobnim aktivnostima, fitnessu i društvenom umrežavanju; obezbjeđivanje online foruma za registrirane korisnike za dijeljenje informacija o fitnessu, sportskim aktivnostima, fitness ciljevima, fitness treningu i treniranju te društveno umrežavanje putem internetske web stranice i drugih računarskih i elektroničkih komunikacijskih mreža; obezbjeđivanje on-line foruma, chat soba i elektroničkih oglasnih ploča za registrirane korisnike za prijenos poruka i dijeljenje informacija o prehrani, osobnim aktivnostima, zdravlju i fitnessu, klasificiranim oglasima i društvenim mrežama; obezbjeđivanje elektroničkih oglasnih ploča za prijenos poruka među korisnicima iz područja općeg interesa; obezbjeđivanje mrežnih komunikacijskih veza

koje preusmjeravaju korisnike mobilnih uređaja i interneta na druge lokalne i globalne online lokacije; obezbjeđivanje online foruma za komunikaciju, naročito prijenos tema od općeg interesa; pružanje usluga tehničke podrške u vezi s korištenjem komunikacijske opreme; streaming audio i video materijala vezanih uz sportske aktivnosti na internetu i drugim računarskim i elektroničkim komunikacijskim mrežama; telekomunikacijske usluge; telekomunikacijske usluge, naročito elektronički prijenos podataka, poruka, grafike, fotografija, slika, audio, video, audio-vizualnih sadržaja i informacija; telekomunikacijske usluge, naročito elektronički prijenos sadržaja i podataka virtualne, mješovite i proširene stvarnosti; usluge telekonferencije; usluge komunikacije na temelju VoIP protokola (prijenos glasa IP protokolom).;

41 Zabavne usluge, objavljivanje elektroničkih publikacija za druge; izdavanje obrazovnih materijala, naročito izdavanje knjiga, časopisa, biltena i elektroničkih publikacija; objavljivanje online časopisa koji se ne mogu preuzeti, naročito weblogova (blogova) s korisnički definiranim sadržajem, blogova koji sadrže reklamni, marketinški i poslovnim sadržaj te blogova o virtualnoj stvarnosti i proširenoj stvarnosti; obezbjeđivanje mrežnih resursa elektroničkih publikacija koje se ne mogu preuzeti za programere softvera; zabavne i obrazovne usluge, naime obezbjeđivanje online publikacija koje se ne mogu preuzeti o tehnologiji virtualne stvarnosti putem web stranica; zabavne i obrazovne usluge, naročito obezbjeđivanje online publikacija koje se ne mogu preuzeti o tehnologiji proširene stvarnosti putem web stranica; usluge zabave, naročito obezbjeđivanje interaktivnih igara za više igrača i igara za jednog igrača koje se igraju putem interneta ili komunikacijskih mreža; usluge zabave, naročito obezbjeđivanje internetskih videoigara, računarskih igara, elektroničkih igara i interaktivnih igara; obezbjeđivanje računarske igre za korištenje na cijeloj mreži od strane korisnika mreže; obezbjeđivanje online softvera za igre koji se ne može preuzeti; usluge igara virtualne stvarnosti koje se pružaju putem interneta i drugih komunikacijskih mreža; usluge igara proširene stvarnosti koje se pružaju putem interneta i drugih komunikacijskih mreža; usluge zabave, naročito obezbjeđivanje igara virtualne stvarnosti, interaktivne zabave i sadržaja i iskustava virtualne stvarnosti; zabavne usluge, naročito obezbjeđivanje igara proširene stvarnosti, interaktivne zabave i sadržaja i iskustava proširene stvarnosti; usluge zabave, naročito obezbjeđivanje igara mješovite stvarnosti, interaktivne zabave i sadržaja i iskustava mješovite stvarnosti; usluge zabave, naročito obezbjeđivanje okruženja virtualne stvarnosti na mreži; zabavne usluge, naročito obezbjeđivanje okruženja proširene stvarnosti na mreži; produkcija videozapisa proširene stvarnosti u zabavne svrhe; video produkcija virtualne stvarnosti u zabavne svrhe; usluge produkcije i objavljivanja multimedijske zabave; zabavne usluge u obliku produkcije i postprodukcije multimedijskih zabavnih sadržaja; zabavne i obrazovne usluge, naročito obezbjeđivanje filmova, televizijskih emisija, webcasta, audiovizualnih i multimedijskih djela putem interneta koji se ne mogu preuzeti, kao i informacija, recenzija i preporuka u vezi s filmovima, televizijskim emisijama, webcastima, audiovizualnim i multimedijskim djelima; pružanje informacija o internetskim računarskim igrama i video igrama putem interneta i drugih komunikacijskih mreža; organiziranje i provođenje edukativnih konferencija; organiziranje izložbi, događanja i konferencija u području kulture, zabave, obrazovanja i društvenih mreža u neposlovne i nekomercijalne svrhe; organiziranje i

provođenje natjecanja i zabavnih događanja za igrače video, računarskih, elektroničkih ili interaktivnih multimedijskih igara; zabavne usluge, naročito dogovaranje i provođenje natjecanja za poticanje korištenja i razvoja interaktivne zabave, virtualne stvarnosti, proširene stvarnosti, potrošačke elektronike te softvera i hardvera za zabavu video igricama; organiziranje izložbi u području interaktivne zabave, virtualne stvarnosti, potrošačke elektronike i industrije zabave videoigara u kulturne ili obrazovne svrhe; ponuda i provođenje natječaja namijenjenih prepoznavanju, nagrađivanju i poticanju pojedinaca i grupa koji se bave samousavršavanjem, samoispunjenjem, dobrotvornim, filantropskim, volonterskim, javnim i društveno korisnim i humanitarnim aktivnostima, te dijeljenjem proizvoda kreativnog rada; organiziranje izložbi, konferencija i događanja u području razvoja softvera u obrazovne svrhe; ponuda i provođenje natjecanja u obrazovne i zabavne svrhe za programere softvera; obrazovne usluge, naročito organiziranje i provođenje konferencija i seminara iz područja umjetne inteligencije i interneta stvari; obrazovne usluge, naročito organiziranje i provođenje konferencija, tečajeva, seminara i online obuke u području oglašavanja, marketinga, društvenih mreža, interneta i društvenih medija, te distribucija materijala za tečajeve u svezi s tim; organiziranje, promicanje i provođenje izložbi, sajмова i događanja u poslovne svrhe; organiziranje, promicanje i provođenje izložbi, trgovinskih sajмова i događanja u poslovne svrhe; osposobljavanje u području dizajna, reklamnih i komunikacijskih tehnologija; osposobljavanje u području strateškog medijskog planiranja u vezi s oglašavanjem, marketingom i poslovanjem; pružanje informacija iz područja zabave; obezbjeđivanje zabavnih informacija, uključujući tekst, elektroničke dokumente, baze podataka, grafike, fotografske slike i audiovizualne informacije, putem interneta i drugih komunikacijskih mreža; pružanje informacija u obrazovne i zabavne svrhe u području zabave, srednjoškolskog i fakultetskog života te društvenih i interesnih skupina zajednice; iznajmljivanje fotografskih i videografskih kioska za snimanje, učitavanje, uređivanje i dijeljenje slika i videozapisa; obrazovanje; stručno osposobljavanje; sportske i kulturne aktivnosti; zabavne usluge, naročito, obezbjeđivanje online videosadržaja koji sadrže igre koje igraju drugi; usluge igara u obliku pružanja web stranice za korisnike za emitiranje igranja igre drugima; organiziranje i provođenje edukativnih konferencija iz područja razvoja softvera; edukacijski seminari, predavanja, serije govornika, konferencije i edukacije u području softvera otvorenog koda i razvoja softvera; zabavne usluge, naročito, kontinuirane komedije, drame, dokumentarni film, dokumentarne serije, animirane, misteriozne i reality web i televizijske serije koje se pružaju putem interneta; online časopisi, naročito blogovi koji obuhvaćaju sadržaj o komedijama, dramama, dokumentarcima, dokumentarnim serijama, animiranim, misterijskim i reality i zabavnim sadržajima; obezbjeđivanje online videoisječaka, videozapisa, vlogova, slika, ilustracija, članaka i sažetaka članaka iz područja komedije, drame, dokumentarnih filmova, dokumentarnih serija, animiranih filmova, misterija i reality zabave; obezbjeđivanje online videozapisa koji se ne mogu preuzeti u području komedije, drame, dokumentaraca, dokumentarnih serija, animiranih filmova, misterija i reality zabave; obrazovne usluge, naročito obezbjeđivanje online publikacija u području sadržaja društvenih medija; pružanje informacija u vezi sa sadržajem društvenih medija; objavljivanje obrazovnih materijala, naročito objavljivanje članaka, priručnika, časopisa i blogova

iz područja razvoja softvera, umjetne inteligencije, strojnog učenja i izgradnje korisničkih sučelja; organiziranje i vođenje radionica za obuku; informacije o rekreaciji; produkcija videa proširene stvarnosti; provođenje i obezbjeđivanje pristupa on-line treninzima uživo, fitness instrukcijama i satovima; držanje satova fitnesa; usluge obrazovanja; obrazovne usluge, naročito vođenje seminara, konferencija i radionica iz područja zdravlja i wellnesa; obrazovne usluge, naročito organiziranje i provođenje konferencija i seminara iz područja virtualne stvarnosti, proširene stvarnosti, umjetne inteligencije i interneta stvari; usluge elektroničkog izdavaštva; zabavne i obrazovne usluge, naročito obezbjeđivanje filmova, televizijskih emisija, webcasta, audiovizualnih i multimedijjskih djela putem interneta koji se ne mogu preuzeti, kao i informacija, recenzija i preporuka u vezi s filmovima, televizijskim emisijama, webcastima, audiovizualnim i multimedijjskim djelima; zabavne usluge, naročito dogovaranje i provođenje natjecanja za poticanje korištenja i razvoja interaktivne zabave, virtualne stvarnosti, proširene stvarnosti, mješovite stvarnosti, potrošačke elektronike i softvera i hardvera za zabavu video igricama; zabavne usluge, naročito programi natjecanja i poticajnih nagrada osmišljeni da nagrađuju sudionike programa koji vježbaju, sudjeluju u sportskim aktivnostima, sudjeluju u aktivnostima promicanja zdravlja, postižu ciljeve u tjelovježbi i sportskim aktivnostima te postižu osobne ciljeve u vezi s tjelovježbom, sportskim aktivnostima i fitnessom; zabavne usluge, naročito programi natjecanja i poticajnih nagrada osmišljeni da nagrađuju učesnika programa koji vježbaju, biraju zdravu prehranu i sudjeluju u drugim aktivnostima koje promiču zdravlje; zabavne usluge, naročito programi poticajnih nagrada osmišljeni za nagrađivanje učesnika programa za vježbanje; usluge zabave, naročito obezbjeđivanje pristupa interaktivnim elektroničkim i online bazama podataka korisnički definiranog sadržaja, sadržaja trećih strana, fotografija, video, audio, vizualnih i audio-vizualnih materijala u području općeg interesa; zabavne usluge, naročito obezbjeđivanje online foruma za širenje sadržaja, podataka i informacija u svrhu zabave i društvenog i poslovnog umrežavanja; zabavne usluge, naročito obezbjeđivanje online sadržaja za streaming zabavnog sadržaja i prijenos uživo videa zabavnih događaja; zabavne usluge, naročito obezbjeđivanje mrežnih okruženja mješovite stvarnosti; video produkcija mješovite stvarnosti; usluge multimedijjske produkcije; online časopisi, naročito blogovi s komentarima, savjetima i informacijama iz područja zdravlja, wellnesa, spavanja, fitnesa i prehrane; online dnevnici, naročito blogovi; online dnevnici, naročito, weblogovi (blogovi) s korisnički definiranim sadržajem; organiziranje programa natjecanja i poticajnih nagrada za programere softvera; organiziranje izložbi i događanja u kulturne, obrazovne ili zabavne svrhe; organiziranje izložbi i događanja u području interaktivne zabave, virtualne stvarnosti, mješovite stvarnosti i proširene stvarnosti, potrošačke elektronike i industrije videoigara u kulturne ili obrazovne svrhe; organiziranje izložbi i događanja u području razvoja softvera u obrazovne svrhe; organiziranje izložbi u području industrija zabave i to interaktivne zabave, virtualne stvarnosti, proširene stvarnosti, mješovite stvarnosti, potrošačke elektronike i video igara u kulturne ili obrazovne svrhe; organiziranje živih izložbi i konferencija iz područja kulture, zabave i društvenih mreža u neposlovne i nekomercijalne svrhe; usluge osobnog trenera u području sporta, vježbanja, zdravlja i fitnesa; usluge dijeljenja fotografija i videa; unaprijed snimljene atletske i fitness sesije; obezbjeđivanje procjene kondicije i rezultata iste, te

personaliziranog programa vježbanja na temelju te procjene i rezultata; obezbjeđivanje web stranice s fitness treningom, instrukcijama i satovima fitnesa; stavljanje na raspolaganje web stranice s instrukcijama i satovima kondicijskog treninga; obezbjeđivanje web stranice s informacijama o kondicijskom treningu i razvoju atletske vještine; obezbjeđivanje web stranice s informacijama o kondicijskom treningu, podučavanju kondicijskog treniranja, fitness ciljevima i razvoju atletske vještine; obezbjeđivanje web stranice s informacijama o sportu, razvoju atletske vještine i fitness treningu; obezbjeđivanje web stranice koja sadrži unaprijed snimljene atletske i fitness satove; omogućavanje pristupa unaprijed snimljenim satovima sporta i fitnesa; obezbjeđivanje računarskih, elektroničkih i online baza podataka u području zabave; obezbjeđivanje zabavnih informacija iz pretraživih indeksa i baza podataka informacija, uključujući tekst, elektroničke dokumente, baze podataka, grafike, fotografske slike i audiovizualne informacije, putem interneta i komunikacijskih mreža; obezbjeđivanje grupne poduke u području sporta, vježbanja, zdravlja i fitnesa; pružanje informacija u vezi sa sportom, razvojem atletske vještine i fitness treningom putem internetske web stranice, drugih računarskih i elektroničkih komunikacijskih mreža te putem računarskog softvera za igrače konzole, osobna računara, osobne digitalne uređaje i pametne telefone; obezbjeđivanje online resursa za programere softvera; obezbjeđivanje unaprijed snimljenih sportskih izazova, treninga, fitness satova i izazova te treninga putem internetske web stranice, drugih računarskih i elektroničkih komunikacijskih mreža te putem računarskog softvera za igrače konzole, osobna računara, osobne digitalne uređaje i pametne telefone; izdavačke usluge, naročito izdavanje elektroničkih publikacija za druge; video produkcija virtualne stvarnosti. ;

42 Dizajn i razvoj računarskog hardvera i softvera; obezbjeđivanje online softvera koji se ne može preuzeti; omogućavanje privremene upotrebe softvera koji se ne može preuzeti za omogućavanje razvoja, procjene, testiranja i održavanja mobilnih softverskih aplikacija za prijenosne elektronske komunikacijske uređaje, naročito mobilne telefone, pametne telefone, ručna računara i tablet računara; usluge dizajna, inženjeringa, istraživanja, razvoja i testiranja u području razvoja softvera za mobilne aplikacije u vezi s korištenjem i funkcionalnošću hiperveza; tehničko savjetovanje u području razvoja softvera za mobilne aplikacije u vezi s korištenjem i funkcionalnošću hiperveza; omogućavanje privremene upotrebe softvera koji se ne može preuzeti koji korisnicima omogućava sudjelovanje u društvenom umrežavanju i upravljanje njihovim sadržajem na društvenim mrežama; računarske usluge, naročito, stvaranje online zajednice za uključivanje registriranih korisnika u društvene mreže; omogućavanje privremene upotrebe softvera koji se ne može preuzeti za izradu, upravljanje i pristup grupama koje kreiraju i kojima upravljaju korisnici unutar virtualnih zajednica; omogućavanje privremene upotrebe softvera koji se ne može preuzeti za izradu i upravljanje profilima i korisničkim računima na društvenim mrežama; omogućavanje privremene upotrebe softvera koji se ne može preuzeti za društveno umrežavanje, stvaranje virtualne zajednice i prijenos audio i video zapisa, slika, teksta, sadržaja i podataka; računarske usluge u obliku prilagođenih elektronskih osobnih i grupnih profila ili web stranica sa informacijama koje je definirao ili odredio korisnik, uključujući audio i video zapise, slike, tekst, sadržaj i podatke; omogućavanje privremene upotrebe softvera koji se ne može preuzeti i koji omogućava korisnicima prijenos osobnih identifikacijskih podataka i dijeljenje osobnih

identifikacijskih podataka sa i između više web stranica; pružatelj aplikacijskih usluga (ASP) sa softverom za društveno umrežavanje, upravljanje sadržajem na društvenim mrežama, stvaranje virtualne zajednice i prijenos slika, audio-vizualnih i video sadržaja, fotografija, videozapisa, podataka, teksta, poruka, oglasa, medijskih reklamnih komunikacija i informacija; platforma kao usluga (PAAS) koja sadrži softverske platforme za društveno umrežavanje, upravljanje sadržajem na društvenim mrežama, stvaranje virtualne zajednice i prijenos slika, audio-vizualnog i video sadržaja, fotografija, videozapisa, podataka, teksta, poruka, oglasa, medijskih reklamnih komunikacija i informacija; komunikacija i informacija za medijsko oglašavanje; pružatelj aplikacijskih usluga (ASP) koji sadrži softver sa sučeljem za programiranje aplikacija (API) koji olakšava pristup online usluge za društveno umrežavanje i razvoj softverskih aplikacija; omogućavanje privremene upotrebe softvera koji se ne može preuzeti za pregled i interakciju sa feedom elektronskih medija, naročito slikama, audio-vizualnim i video sadržajima, videozapisima, oglasima, vijestima i internetskim poveznicama; omogućavanje privremene upotrebe softvera koji se ne može preuzeti za pronalaženje sadržaja i izdavača sadržaja, te za pretplatu na sadržaj; omogućavanje privremene upotrebe softvera koji se ne može preuzeti za organiziranje slika, videozapisa i audio-vizualnog sadržaja uz pomoć oznaka meta podataka; omogućavanje privremene upotrebe softvera koji se ne može preuzeti za izradu, uređivanje, učitavanje, preuzimanje, pristupanje, pregledanje, objavljivanje, prikazivanje, tagovanje, pisanje bloga, streaming, povezivanje, označavanje, stavljanje reakcija, komentiranje, interakciju, ugrađivanje, prijenos i dijeljenje ili obezbjeđivanje elektronskih medija, slika, videozapisa, audio sadržaja, audio-vizualnog sadržaja, podataka i informacija putem interneta i komunikacijskih mreža na bilo koji drugi način; Pružatelj aplikacijske usluge sa softverom koji omogućuje ili olakšava izradu, uređivanje, učitavanje, preuzimanje, pristupanje, pregledanje, objavljivanje, prikazivanje, tagovanje, pisanje bloga, streaming, povezivanje, označavanje, stavljanje reakcija, komentiranje, interakciju, ugrađivanje, prijenos i dijeljenje ili obezbjeđivanje elektronskih medija, slika, videozapisa, audio sadržaja, audio-vizualnog sadržaja, podataka i informacija putem interneta i komunikacijskih mreža na bilo koji drugi način; omogućavanje privremene upotrebe softvera koji se ne može preuzeti za slanje i primanje elektronskih poruka, upozorenja, obavijesti i podsjetnika; obezbjeđivanje softvera sa sučeljem za programiranje aplikacija (API) za upotrebu u elektronskoj razmjeni poruka i prijenosa zvuka, videozapisa, slika, teksta, sadržaja i podataka; omogućavanje privremene upotrebe softvera koji se ne može preuzeti za elektronsku razmjenu poruka; omogućavanje privremene upotrebe softvera koji se ne može preuzeti kako bi se omogućile interaktivne rasprave putem komunikacijskih mreža; omogućavanje privremene upotrebe softvera koji se ne može preuzeti za organiziranje događanja, traženje događaja, unos događaja u kalendar i upravljanje događajima; omogućavanje privremene upotrebe softvera koji se ne može preuzeti za prilagodbu fotografija, slika i audio, video i audio-video sadržaja; omogućavanje privremene upotrebe računarskog softvera koji se ne može preuzeti za upotrebu pri fotografiranju i uređivanju fotografija te snimanju i uređivanju videozapisa; pružatelj aplikacijskih usluga (ASP) sa softverom koji omogućuje ili olakšava fotografiranje i uređivanje fotografija te snimanje i uređivanje videozapisa; omogućavanje privremene upotrebe softvera koji se ne može preuzeti za

streaming multimedijalnog zabavnog sadržaja; omogućavanje privremene upotrebe računarskog softvera koji se ne može preuzeti za omogućavanje prijenosa slika, zvuka, audio-vizualnog i video sadržaja i podataka; računarske usluge, naročito obezbjeđivanje tražilica za dobivanje podataka putem interneta i komunikacijskih mreža; obezbjeđivanje tražilica online mrežnih okruženja za obezbjeđivanje informacija iz indeksa i baza podataka koje se mogu pretraživati, uključujući tekstove, elektronske dokumente, baze podataka, grafiku, elektronske medije, slike i audio-vizualni sadržaj, putem interneta i komunikacijskih mreža; usluge pružatelja aplikacijskih usluga (ASP), naročito hosting softverskih aplikacija drugih; omogućavanje privremene upotrebe softvera koji se ne može preuzeti za obezbjeđivanje, povezivanje na ili streaming vijesti ili informacija o aktualnim događanjima; omogućavanje privremene upotrebe softvera za e-trgovinu koji se ne može preuzeti kako bi se korisnicima omogućilo obavljanje elektronskih poslovnih transakcija putem interneta i komunikacijskih mreža; pružatelj aplikacijskih usluga (ASP) koji sadrži softver sa sučeljem za programiranje aplikacija (API) koji korisnicima omogućuje obavljanje elektronskih poslovnih transakcija putem interneta i komunikacijskih mreža; usluge softvera kao usluge (SAAS) sa softverom za slanje i primanje elektronskih poruka, obavijesti i upozorenja te za omogućavanje elektronskih poslovnih transakcija putem interneta i komunikacijskih mreža; omogućavanje privremene upotrebe softvera koji se ne može preuzeti za upotrebu pri dizajniranju, upravljanju, mjerenju, analiziranju, razdiobi i prikazivanju reklama drugih; pružatelj aplikacijskih usluga (ASP) koji sadrži softver sa sučeljem za programiranje aplikacija (API) za kreiranje, upravljanje, praćenje, izvještavanje i mjerenje promidžbe drugih; obezbjeđivanje softvera koji se ne može preuzeti za omogućavanje kupcima i prodavačima online reklamiranja kupnje i prodaje oglasnog inventara; omogućavanje privremene upotrebe softvera koji se ne može preuzeti za stvaranje, dijeljenje, razdiobu i objavljivanje reklama; omogućavanje privremene upotrebe softvera koji se ne može preuzeti za izradu i održavanje internetske prisutnosti za pojedince, skupine, poduzeća i robne marke; pružanje privremene upotrebe softvera koji se ne može preuzeti za oglašivače za komunikaciju i interakciju sa online zajednicama; omogućavanje privremene upotrebe softvera koji se ne može preuzeti za organiziranje i nadgledanje online korisnički definiranog sadržaja i oglasa te kreiranje feedova društvenih medija; dizajniranje i razvoj softvera za računarske igre i softvera za videoigre za upotrebu sa računarima, sistemima programa videoigara i računarskim mrežama; razvoj hardvera za upotrebu u vezi s elektronskim i interaktivnim multimedijalnim igrama; omogućavanje privremene upotrebe softvera koji se ne može preuzeti, koji korisnicima omogućuje učitavanje, prilagodbu i dijeljenje sadržaja virtualne stvarnosti, sadržaja proširene stvarnosti, sadržaja mješovite stvarnosti, informacija, iskustava i podataka; hosting virtualne stvarnosti i sadržaja proširene stvarnosti na internetu; pružanje usluga autentifikacije korisnika korištenjem jedinstvene prijave i softverske tehnologije za transakcije u e-trgovini; pružanje usluga autentifikacije korisnika kod elektronskog prijenosa sredstava, transakcija kreditne i debitne kartice i elektronske provjere transakcija putem jedinstvene prijave i softverske tehnologije; obezbjeđivanje sučelja za programiranje aplikacija (API) kako bi se korisnicima omogućilo obavljanje elektronskih poslovnih transakcija putem interneta; omogućavanje privremene upotrebe softvera koji se ne može preuzeti za obradu

elektroničkih plaćanja; usluge platforme kao usluge (PAAS) sa računarskim softverom koji korisnicima omogućava obavljanje poslovnih i transakcija e-trgovine; omogućavanje privremenog pristupa računarskom softveru koji se ne može preuzeti za obezbjeđivanje elektronskih mapi; pružatelj aplikacijskih usluga (ASP) koji sadrži softver za obezbjeđivanje elektronskih mapi; omogućavanje privremene upotrebe računarskog softvera koji se ne može preuzeti za pretraživanje, određivanje i dijeljenje lokacija; omogućavanje privremene upotrebe softvera koji se ne može preuzeti za pretraživanje i identifikaciju lokalnih i lokacijski baziranih interesa, događaja, znamenitosti, mogućnosti zapošljavanja, zabave, kulturnih događaja, kupovine i ponuda; omogućavanje privremene upotrebe računarskog softvera koji se ne može preuzeti za rezervacije i predbilježbu; pružatelj aplikacijskih usluga (ASP) sa softverom koji omogućava ili olakšava pravljenje rezervacija i predbilježbu; omogućavanje privremene upotrebe softvera koji se ne može preuzeti koji korisnicima pruža mogućnost objavljivanja recenzija, referenci i preporuka u vezi s poduzećima, restoranima, pružateljima usluga, događajima, javnim službama i vladinim agencijama; omogućavanje privremene upotrebe softvera koji se ne može preuzeti za obezbjeđivanje virtualnog tržišta; omogućavanje privremene upotrebe računarskog softvera koji se ne može preuzeti za naručivanje i/ili kupovinu proizvoda i usluga; pružatelj aplikacijskih usluga (ASP) sa softverom koji omogućuje ili olakšava naručivanje i/ili kupovinu proizvoda i usluga; omogućavanje privremene upotrebe softvera koji se ne može preuzeti za pretraživanje i prepoznavanje prilika za zapošljavanje; omogućavanje privremene upotrebe softvera koji se ne može preuzeti za identifikaciju i omogućavanje korisnicima da kontaktiraju državne predstavnike; omogućavanje privremene upotrebe softvera koji se ne može preuzeti za olakšavanje interakcije i komunikacije između ljudi i platformi umjetne inteligencije; pružatelj aplikacijskih usluga (ASP) sa softverom koji omogućuje ili olakšava interakciju i komunikaciju između ljudi i umjetne inteligencije; dizajniranje proširene stvarnosti i učinci virtualne stvarnosti za upotrebu u modifikiranju fotografija, slika, videozapisa i audio-vizualnog sadržaja; obezbjeđivanje online softvera osobnog asistenta koji se ne može preuzeti; obezbjeđivanje online softvera društvenog asistenta koji se ne može preuzeti; omogućavanje privremene upotrebe računarskog softvera koji se ne može preuzeti za uporebu u omogućavanju poziva putem internetskog protokola (VoIP), telefonskih poziva, video poziva, tekstualnih poruka, instant poruka i online usluga društvenog umrežavanja; usluge pružatelja aplikacijskih usluga (ASP) koje uključuju softver za omogućavanje ili olakšavanje prenosa glasa putem internetskog protokola (VoIP), telefonskih poziva, video poziva, tekstualnih poruka, elektronskih poruka, instant poruka te usluge online društvenog umrežavanja; obezbjeđivanje web stranice sa informacijama u području razvoja tehnologije i softvera putem interneta i komunikacijskih mreža; dizajniranje i razvoj hardvera i softvera virtualne stvarnosti i proširene stvarnosti te hardvera i softvera mješovite stvarnosti; dizajniranje i razvoj hardvera i softvera za videoigre; razvoj softvera; razvoj interaktivnog multimedijskog softvera; održavanje i popravak računarskog softvera; računarske usluge, naročito usluge pružatelja hostinga za računarstvo u oblaku; omogućavanje privremene upotrebe online softvera za računarstvo u oblaku koji se ne može preuzeti za upotrebu pri elektronskom pohranjivanju podataka; omogućavanje privremene upotrebe online softvera za računarstvo u oblaku koji se ne može preuzeti za aplikacije i okruženja

virtualne i proširene stvarnosti; usluge dijeljenja datoteka, naročito obezbjeđivanje privremene upotrebe softvera koji se ne može preuzeti s tehnologijom koja korisnicima omogućava učitavanje i preuzimanje elektronskih datoteka; pružatelj aplikacijskih usluga, naročito obezbjeđivanje, hosting, upravljanje, razvoj i održavanje aplikacija, softvera, web stranica i baza podataka u području bežične komunikacije, mobilnog pristupa informacijama i daljinskog upravljanja podacima za bežičnu isporuku sadržaja na ručna računara, prijenosna računara i mobilne elektronske uređaje; računarske usluge, naročito obezbjeđivanje daljinskog upravljanja uređajima putem računarskih mreža, bežičnih mreža ili interneta; usluge enkripcije podataka; šifrirani elektronski prijenos i isporuka oporavljenih podataka; omogućavanje privremene upotrebe online softvera i aplikacija koje se ne mogu preuzeti za upravljanje odnosima s klijentima (CRM); pružatelj aplikacijskih usluga (ASP) sa softverom za upravljanje odnosima s klijentima (CRM); računarske usluge, osobito pružatelj aplikacijskih usluga sa aplikacijskim softverom sa sučeljem za programiranje aplikacija (API) za upravljanje odnosima s klijentima (CRM); omogućavanje privremene upotrebe softvera koji se ne može preuzeti za omogućavanje i organiziranje prikupljanja sredstava i raspodjelu donacija iz prikupljenih sredstava; omogućavanje privremene upotrebe softvera koji se ne može preuzeti za usluge online dobrotvornog prikupljanja sredstava i donacija; znanstvene i tehnološke usluge te pripadajuće usluge istraživanja i dizajniranja; usluge industrijske analize i istraživanja; dizajniranje, razvoj, instalacija i održavanje računarskog hardvera i softvera; usluge istraživanja i savjetovanja u području informacijske i telekomunikacijske tehnologije; dizajniranje telekomunikacijskih uređaja i opreme; usluge savjetovanja u području dizajna, odabira, implementacije i upotrebe računarskog hardvera i softverskih sistema za druge; obezbjeđivanje online softverske platforme sa tehnologijom koja omogućava online korisnicima da izvrše plaćanja i prijenos sredstava; obezbjeđivanje online softverske platforme sa tehnologijom koja omogućava online korisnicima plaćanje i prijenos sredstava preko višestrukih web stranica i mobilnih aplikacija; računarske usluge, naročito pružatelj aplikacijskih usluga koji sadrži softver sa sučeljem za programiranje aplikacija (API) kako bi se korisnicima omogućilo obavljanje transakcija e-trgovine putem interneta i komunikacijskih mreža; usluge softvera kao usluge (SAAS) sa softverom za omogućavanje transakcija e-trgovine putem interneta i komunikacijskih mreža; pružatelj aplikacijskih usluga koji sadrži softver sa sučeljem za programiranje aplikacija (API) kako bi se korisnicima omogućilo obavljanje transakcija e-trgovine putem interneta i komunikacijskih mreža; omogućavanje privremene upotrebe softvera koji se ne može preuzeti za pretvaranje prirodnog jezika u izvršne naredbe za strojeve; analiziranje i procjena sadržaja društvenih medija; razvoj standarda za sadržaj društvenih medija trećih strana; provođenje postupaka u vezi sa standardima koji se odnose na sadržaj društvenih medija trećih strana; moderiranje i nadzor sadržaja; objavljivanje na web-u, naročito objavljivanje odluka koje se odnose na sadržaj društvenih medija trećih strana; omogućavanje privremene upotrebe računarskog softvera koji se ne može preuzeti u obliku pretražilice; omogućavanje privremene upotrebe računarskog softvera koji se ne može preuzeti za upotrebu kod obavljanja pretrage kroz velike količine podataka; omogućavanje privremene upotrebe računarskog softvera koji se ne može preuzeti u obliku tražilice koji funkcioniše preko alata poslovne inteligencije (BI); omogućavanje

privremenog online korištenja softvera umjetne inteligencije koji se ne može preuzeti i koji omogućava softver za strojno učenje; pružatelj aplikacijskih usluga (ASP) sa softverom koji aktivira ili omogućava softver za strojno učenje; omogućavanje privremene upotrebe online softvera koji se ne može preuzeti za strojno učenje; omogućavanje privremene upotrebe online softverskih alata koji se ne mogu preuzeti za razvoj softvera; omogućavanje privremene upotrebe online softvera koji se ne može preuzeti za izradu korisničkih sučelja; pružatelj aplikacijskih usluga (ASP) sa softverom za aktiviranje ili omogućavanje softvera za izradu korisničkog sučelja; elektronsko skladištenje podataka; elektronska pohrana fotografija; interaktivne usluge hostinga koje korisnicima omogućavaju objavljivanje i dijeljenje vlastitog sadržaja i slika na internetu; obezbjeđivanje online softvera koji se ne može preuzeti za upravljanje bazama podataka; usluge računarske mreže; omogućavanje privremene upotrebe softvera koji se ne može preuzeti za ispitivanje javnog mnijenja; obezbjeđivanje softvera koji korisnicima omogućava postavljanje pitanja sa zadatim opcijama za odgovor; usluge platforme kao usluge (PAAS) sa tehnologijom koja omogućava poduzećima, organizacijama i pojedincima da kreiraju i upravljaju svojim online prisustvom te da komuniciraju sa informacijama i porukama online korisnika u vezi s njihovim aktivnostima, proizvodima i uslugama te da sudjeluju u poslovnom i društvenom umrežavanju; omogućavanje privremene upotrebe softvera koji se ne može preuzeti sa tehnologijom koja korisnicima omogućava upravljanje svojim računima za poslovno umrežavanje; omogućavanje privremene upotrebe softvera koji se ne može preuzeti za softver za glasovne komande i prepoznavanje glasa, softver za pretvaranje govora u tekst, glasovno pokretane softverske aplikacije za upravljanje osobnim informacijama; platforma kao usluga (PAAS) koja sadrži platforme računarskog softvera za softver osobnog asistenta; platforma kao usluga (PAAS) koja sadrži platforme računarskog softvera za automatizaciju kuća i softver za integraciju kućnih uređaja; platforma kao usluga (PAAS) sa platformom računarskog softvera za bežični komunikacijski softver za prijenos glasa, zvuka, videozapisa i podataka; softver kao usluga (SAAS) sa softverom za upravljanje osobnim informacijama; omogućavanje privremene upotrebe softvera koji se ne može preuzeti za pristupanje, monitoring, praćenje, pretraživanje, pohranu i dijeljenje informacija o temama od općeg interesa; softver kao usluga (SAAS) koji sadrži računarski softver za povezivanje i kontrolu elektronskih uređaja Interneta stvari (iot); softver kao usluga (SAAS) koji sadrži računarski softver za upotrebu od strane drugih za razvoj softvera za upravljanje, spajanje i rad elektronskih uređaja Interneta stvari (iot); softver kao usluga (SAAS) koji sadrži računarski softver koji se koristi kao sučelje za programiranje aplikacija (API); dizajn, razvoj i održavanje vlasničkog računarskog softvera za druge u području prirodnog jezika, govora, jezika i prepoznavanja glasa, isključujući post-produkciju slikovnih i zvučnih snimaka; usluge tehničke podrške i savjetovanja za razvoj aplikacija; usluge informiranja, savjetovanja i konsultacija u vezi sa softverom za glasovne naredbe i prepoznavanje glasa, softverom za pretvaranje govora u tekst i glasovno upravljanim softverskim aplikacijama, kućnom automatizacijom i softverom za internet stvari; obezbjeđivanje informacija, vijesti i komentara u području znanosti i tehnologije, uređenja doma, vremenskih uvjeta te grafičkog, unutrašnjeg i modnog dizajna te dizajna proizvoda; tehnološke usluge, naročito usluge skladištenja podataka; pružatelj aplikacijskih usluga (ASP), naročito

hosting računarskih softverskih aplikacija putem interneta drugih; savjetodavne usluge u vezi s programiranjem upravljanja multimedijским aplikacijama, računarskim programiranjem, dizajnom i specifikacijama hardvera, softvera i računarskih sistema; usluge softvera kao usluge (SAAS), naročito hosting softvera za korištenje od strane drugih kod pružanja online baze podataka s širokim rasponom informacija od općeg interesa putem interneta; omogućavanje privremene upotrebe online softveru za mobilne komunikacijske uređaje koji se ne može preuzeti za poboljšanje mobilnog pristupa internetu preko računara, mobilnih računara i mobilnih komunikacijskih uređaja; tehnička podrška, naročito rješavanje problema sa računarskim hardverom i softverom te hardverom i softverom za mobilne računarske i mobilne komunikacijske uređaje; konsultacije i dizajn u vezi sa hardverom i softverom za računara, mobilna računara i mobilne komunikacijske uređaje; omogućavanje privremene upotrebe računarskog softvera koji se ne može preuzeti, koji korisnicima omogućava pristup i preuzimanje računarskog softvera; omogućavanje privremene upotrebe online softvera i aplikacija koje se ne mogu preuzeti za pristupanje streamingu audio i video datoteka, igara, društvenih mreža, tekstualnih datoteka i multimedijских datoteka; pružatelj aplikacijskih usluga (ASP) sa softverom sa sučeljem za programiranje aplikacija (API) za streaming, pohranu i dijeljenje videoigara, sadržaja, podataka i informacija; razvoj računarskog softvera u području mobilnih aplikacija; pružanje usluga tehničke podrške, naročito rješavanja problema računarskog softvera u vezi s upotrebom komunikacijske opreme; kompjuterske usluge; usluge informacijske tehnologije; pružatelj aplikacijskih usluga (ASP), naročito hosting računarskih softverskih aplikacija drugih; usluge pružatelja aplikacijskih usluga (ASP), sa softverom za e-trgovinu koji se koristi kao portal za plaćanje koji odobrava obradu kreditnih kartica ili izravnih plaćanja trgovcima; usluge pružatelja aplikacijskih usluga (ASP), naročito obezbjeđivanje hostinga, upravljanje, razvoj i održavanje aplikacija, softvera, web stranica i baza podataka u području informacijske tehnologije, blockchain, virtualne valute, digitalne valute, kriptovalute i digitalizirane imovine; usluge pružatelja aplikacijskih usluga (ASP) koje uključuju softver za upotrebu u razmjeni i transakcijama virtualne valute, digitalne valute, kriptovalute i digitalizirane imovine; pružatelj aplikacijskih usluga (ASP) sa softverom koji omogućava ili olakšava stvaranje, uređivanje, učitavanje, preuzimanje, pristup, pregledavanje, objavljivanje, prikazivanje, komentiranje, ugrađivanje, prijenos i dijeljenje ili na drugi način obezbjeđivanje elektronskih medija ili informacija putem interneta i komunikacijskih mreža; usluge pružatelja aplikacijskih usluga koji uključuje softver sa sučeljem za programiranje aplikacija (API) kako bi se korisnicima omogućilo obavljanje elektronskih poslovnih transakcija putem globalne računarske mreže; pružatelj aplikacijskih usluga (ASP) sa softverom koji omogućava ili olakšava kupnju proizvoda i usluga; softver kao usluga (SAAS); platforma kao usluga (PAAS); omogućavanje privremene upotrebe softvera za računarstvo u oblaku koji se ne može preuzeti; obezbjeđivanje tehnologije vođenja evidencije transakcija (DLT); omogućavanje privremene upotrebe softvera koji se ne može preuzeti koji pruža korisnicima mogućnost pregleda, analize, evidencije, pohrane, nadzora, upravljanja, trgovine i razmjene digitalne valute, virtualne valute, kriptovalute, digitalne i blockchain imovine, digitalizirane imovine, digitalnih tokena, kripto tokena i korisničkih tokena; omogućavanje privremene upotrebe softvera koji se ne

može preuzeti za slanje, primanje, prihvaćanje, kupnju, prodaju, pohranu, prijenos, trgovanje i razmjenu digitalne valute, virtualne valute, kriptovalute, digitalne i blockchain imovine, digitalizirane imovine, digitalnih tokena, kripto tokena i korisničkih tokena; omogućavanje privremene upotrebe softvera koji se ne može preuzeti za implementaciju i snimanje finansijskih transakcija, za kreiranje računa i održavanje i upravljanje informacijama o finansijskim transakcijama na decentraliziranim evidencijama transakcija i peer to peer mrežama plaćanja; omogućavanje privremene upotrebe softvera koji se ne može preuzeti za obradu elektronskih plaćanja i za prijenos sredstava prema i od drugih; obezbjeđivanje softvera za elektronsku finansijsku platformu; obezbjeđivanje softvera koji se koristi kao sučelje za programiranje aplikacija (API) za razvoj, testiranje i integraciju softverskih aplikacija za blockchain; omogućavanje privremene upotrebe softvera koji se ne može preuzeti za prijenos digitalne valute, virtualne valute, kriptovalute, digitalne i blockchain imovine, digitalizirane imovine, digitalnih tokena, kripto tokena i korisničkih tokena između stranaka; omogućavanje privremene upotrebe softvera koji se ne može preuzeti za upotrebu pri finansijskom trgovanju; omogućavanje privremene upotrebe softvera koji se ne može preuzeti za upotrebu u finansijskoj razmjeni; omogućavanje privremene upotrebe softvera koji se ne može preuzeti za upotrebu pri pristupu finansijskim informacijama, tržišnim podacima i trendovima; omogućavanje privremene upotrebe softvera koji se ne može preuzeti za upravljanje kriptografskom sigurnošću elektronskih prijenosa putem računarskih mreža; omogućavanje privremene upotrebe softvera koji se ne može preuzeti za korištenje s virtualnom valutom; obezbjeđivanje softvera za korištenje s digitalnom valutom; stavljanje na raspolaganje softvera za korištenje sa kriptovalutom; omogućavanje privremene upotrebe softvera koji se ne može preuzeti za korištenje sa uslugama novčanika i pohrane digitalnih valuta; obezbjeđivanje softvera koji se koristi kao novčanik za kriptovalute; stavljanje na raspolaganje softvera za upotrebu kao elektronski novčanik; usluge pohrane elektronskih podataka; omogućavanje privremene upotrebe softvera koji se ne može preuzeti za prijenos elektronskih sredstava; omogućavanje privremene upotrebe softvera koji se ne može preuzeti za konverziju valuta; omogućavanje privremene upotrebe softvera koji se ne može preuzeti za prikupljanje i distribuciju podataka; omogućavanje privremene upotrebe softvera koji se ne može preuzeti za platne transakcije; omogućavanje privremene upotrebe softvera koji se ne može preuzeti za povezivanje računara s lokalnim bazama podataka i globalnim računarskim mrežama; omogućavanje privremene upotrebe softvera koji se ne može preuzeti za kreiranje baza informacija i podataka koje se mogu pretraživati; omogućavanje privremene upotrebe softvera koji se ne može preuzeti za upravljanje i validaciju transakcija digitalne valute, virtualne valute, kriptovalute, digitalne imovine, blockchain imovine, digitalizirane imovine, digitalnih tokena, kripto tokena i korisničkih tokena; omogućavanje privremene upotrebe softvera koji se ne može preuzeti za izradu i upravljanje pametnim ugovorima; omogućavanje privremene upotrebe softvera koji se ne može preuzeti za upravljanje platnim i mjenjačkim transakcijama; omogućavanje privremene upotrebe softvera koji se ne može preuzeti za elektronsku razmjenu valuta za digitalne valute, virtualne valute, kriptovalute, digitalnu i blockchain imovinu, digitaliziranu imovinu, digitalne tokene, kripto tokene i pomoćne tokene;

omogućavanje privremene upotrebe softvera koji se ne može preuzeti za korištenje u omogućavanju elektronskog prijenosa sredstava prema drugima i od drugih; omogućavanje privremene upotrebe softvera koji se ne može preuzeti za izradu decentralizirane i digitalne valute otvorenog koda za upotrebu u transakcijama temeljenim na blockchain-u; omogućavanje privremene upotrebe softvera koji se ne može preuzeti za stvaranje decentralizirane i virtualne valute otvorenog koda za korištenje u transakcijama temeljenim na blockchain-u; omogućavanje privremene upotrebe softvera koji se ne može preuzeti za izradu decentralizirane kriptovalute i kriptovalute otvorenog koda za upotrebu u transakcijama temeljenim na blockchain-u; omogućavanje privremene upotrebe softvera koji se ne može preuzeti za šifriranje i omogućavanje sigurnog prijenosa digitalnih informacija putem interneta, kao i putem drugih načina komunikacije između računarskih uređaja; softver platforme decentraliziranog vođenja evidencije transakcija (DLT) za upotrebu pri obradi finansijskih transakcija; omogućavanje privremene upotrebe softvera koji se ne može preuzeti za elektronski prijenos sredstava i konverziju valute; obezbjeđivanje web portala sa blogovima i publikacijama koje se ne mogu preuzeti u vidu članaka, kolumni i informativnih vodiča iz oblasti virtualnih valuta, digitalne i blockchain imovine te tržišnih i trgovinskih trendova; platforma kao usluga (PAAS) sa platformom računarskog softvera za prodaju i kupnju digitalne valute, virtualne valute, kriptovalute, digitalne i blockchain imovine, digitalizirane imovine, digitalnih tokena, kripto tokena i korisničkih tokena; softver kao usluga (SAAS) koji sadrži računarske softverske platforme za prodaju i kupnju digitalne valute, virtualne valute, kriptovalute, digitalne i blockchain imovine, digitalizirane imovine, digitalnih tokena, kripto tokena i korisničkih tokena; platforma kao usluga (PAAS) koja sadrži računarske softverske platforme za upravljanje distribuiranim računarskim sistemima koji se pokreću uz pomoć blockchain i tokena; Softver kao usluga (SAAS) koji sadrži računarske softverske platforme za upravljanje za upravljanje distribuiranim računarskim sistemima koji se pokreću uz pomoć blockchain i tokena; računarske usluge, naročito pružanje sigurnih, privatnih šifriranih usluga skladištenja u oblaku; računarske usluge, naročito obezbjeđivanje otvorene decentralizirane platforme za skladištenje u oblaku; usluge šifriranja podataka koje obuhvataju blockchain softversku tehnologiju i peer-to-peer protokole za obezbjeđivanje sigurne, privatne i šifrirane pohrane u oblaku; omogućavanje privremene upotrebe softvera koji se ne može preuzeti za upotrebu u vidu novčanika kriptovalute; rudarenje podataka; pružanje privremene upotrebe softvera koji se ne može preuzeti za upotrebu sa blockchain tehnologijom; softver kao usluga (SAAS) sa softverom za kliring, alokaciju, usklađenost, evidentiranje i podmirivanje kod trgovanja u vezi sa digitalnom valutom, virtualnom valutom, kriptovalutom, digitalnom i blockchain imovinom, digitaliziranom imovinom, digitalnim tokenima, kripto tokenima i korisničkim tokenima; usluge platforme kao usluge (PAAS) koje uključuju softver za kliring, alokaciju, usklađenost, evidentiranje i podmirivanje kod trgovanja u vezi sa digitalnom valutom, virtualnom valutom, kriptovalutom, digitalnom i blockchain imovinom, digitaliziranom imovinom, digitalnim tokenima, kripto tokenima i korisničkim tokenima; platforma kao usluga

(PAAS) koja sadrži softverske platforme za omogućavanje transakcija i plaćanja korištenjem digitalne valute, virtualne valute, kriptovalute, digitalne i blockchain imovine, digitalizirane imovine, digitalnih tokena, kripto tokena i korisničkih tokena koje korisnicima omogućuju kupnju i prodaju proizvoda i usluga drugima i od drugih; softver kao usluga (SAAS) koja sadrži softverske platforme za olakšavanje transakcija i plaćanja upotrebom digitalne valute, virtualne valute, kriptovalute, digitalne i blockchain imovine, digitalizirane imovine, digitalnih tokena, kripto tokena i korisničkih tokena i koje korisnicima omogućuju kupnju i prodaju proizvoda i usluga drugima i od drugih; softverske platforme temeljene na blockchain-u i distribuirane računarske softverske platforme za reviziju i verifikaciju digitalnih informacija i kodova; dizajn, razvoj i implementacija softvera za reviziju i sigurnost za platforme temeljene na blockchain-u; omogućavanje privremene upotrebe softvera koji se ne može preuzeti za upotrebu u omogućavanju sigurnih transakcija; omogućavanje privremene upotrebe softvera koji se ne može preuzeti za reviziju digitalne valute, virtualne valute, kriptovalute, digitalne i blockchain imovine, digitalizirane imovine, digitalnih tokena, kripto tokena i korisničkih tokena; dizajniranje, razvoj i implementacija softvera za distribuirane računarske platforme; dizajniranje, razvoj i implementacija softvera za blockchain; dizajniranje, razvoj i implementacija softvera za novčanike za digitalnu valutu, virtualnu valutu, kriptovalute, digitalnu i blockchain imovinu, digitaliziranu imovinu, digitalne tokene, kripto tokene i korisničke tokene; dizajniranje, razvoj i implementacija softvera za usluge provjere trećih strana za transakcije digitalne valute, uključujući, ali ne ograničavajući se na transakcije koje uključuju bitcoin valutu; omogućavanje privremene upotrebe softvera koji se ne može preuzeti za korisnike za kupnju i prodaju proizvoda korištenjem digitalne valute, virtualne valute, kriptovalute, digitalne i blockchain imovine, digitalizirane imovine, digitalnih tokena, kripto tokena i korisničkih tokena; omogućavanje privremene upotrebe softvera koji se ne može preuzeti za upotrebu pri pristupanju, čitanju, praćenju i korištenju blockchain tehnologije; usluge tehničkog savjetovanja u vezi sa transakcijama digitalnih valuta, virtualnih valuta, kriptovaluta, digitalne i blockchain imovine, digitalne imovine, digitalnih tokena, kripto-tokena i korisničkih tokena; platforma kao usluga (PAAS) koja sadrži računarske softverske platforme za računarski sistem i razvoj, raspoređivanje i upravljanje aplikacija; softver kao usluga (SAAS) koji sadrži računarske softverske platforme za razvoj, raspoređivanje i upravljanje računarskim sistemom i aplikacijama; omogućavanje privremene upotrebe softvera koji se ne može preuzeti, koji korisnicima omogućava razvoj, izgradnju i pokretanje distribuiranih aplikacija putem otvorenog peer-to-peer pametnog ugovora i platforme platne mreže; omogućavanje privremene upotrebe softvera za autentifikaciju koji se ne može preuzeti za kontrolu pristupa i komunikacije s računarima i računarskim mrežama; omogućavanje privremene upotrebe softvera koji se ne može preuzeti za upotrebu u razmjeni virtualnih predmeta; pružanje usluga digitalne mjenjačnice; omogućavanje privremene upotrebe softvera koji se ne može preuzeti za upotrebu pri izdavanju digitalne valute, virtualne valute, kriptovalute, digitalne i blockchain imovine, digitalizirane imovine; pružatelj aplikacijskih usluga (ASP); pružatelj aplikacijskih usluga (ASP) koji sadrži softver sa sučeljem za programiranje aplikacija (API) koji omogućuje online usluge za društveno umrežavanje, razvoj softverskih aplikacija; pružatelj aplikacijskih usluga (ASP) koji sadrži softver svjestan lokacije za pretraživanje, određivanje i

dijeljenje lokacije robe, usluga i događaja od interesa; pružatelj aplikacijskih usluga (ASP) sa softverom za usluge mapiranja; pružatelj aplikacijskih usluga (ASP) sa softverom za društveno umrežavanje, upravljanje sadržajem društvenih mreža, stvaranje virtualne zajednice i prijenos slika, audio-vizualnih i video sadržaja, fotografija, videozapisa, podataka, teksta, poruka, oglasa, medijskih reklamnih komunikacija i informacija; pružatelj aplikacijskih usluga (ASP) sa softverom koji se koristi za kupnju, prodaju, dizajniranje, upravljanje, praćenje, procjenu, optimizaciju, targetiranje, analizu, isporuku i izvještavanje u vezi sa online oglašavanjem i marketingom; pružatelj aplikacijskih usluga (ASP) koji sadrži softver za omogućavanje ili olakšavanje dijeljenja i prikazivanja lokacije korisnika, planiranje aktivnosti sa drugim korisnicima i davanje preporuka; pružatelj aplikacijskih usluga (ASP) sa softverom koji omogućuje ili olakšava društveno i odredišno mapiranje; pružatelj aplikacijskih usluga (ASP) sa softverom koji omogućuje ili olakšava interakciju i komunikaciju između ljudi i umjetne inteligencije (AI), naročito botova, virtualnih agenata i virtualnih asistenata; usluge pružatelja aplikacijskih usluga (ASP); usluge pružatelja aplikacijskih usluga (ASP) koje uključuju softver za upravljanje, integraciju, rad, spajanje i upravljanje glasovno upravljanim elektronskim uređajima, naročito pametnim potrošačkim elektronskim uređajima koji su povezani sa oblakom i pametnim upravljanim elektronskim uređajima sa glasovnim upravljanjem te elektronskim uređajima koji služe kao lični asistent; pružatelj aplikacijskih usluga (ASP), naročito hosting, upravljanje, razvoj i održavanje aplikacija, softvera i web stranica u području osobne produktivnosti, bežične komunikacije i mobilnih aplikacija; pružatelj aplikacijskih usluga (ASP), naročito obezbjeđivanje, hosting, upravljanje, razvoj i održavanje aplikacija, softvera, web stranica i baza podataka u području izračuna rangiranja web stranica na temelju korisničkog prometa; pružatelj aplikacijskih usluga (ASP), naročito daljinski hosting računarskih aplikacija drugih; pružatelj aplikacijskih usluga, naročito obezbjeđivanje, hosting, upravljanje, razvoj i održavanje aplikacija, softvera, web stranica i baza podataka u području bežične komunikacije, mobilnog pristupa informacijama i daljinskog upravljanja podacima za bežičnu isporuku sadržaja na ručna računara, prijenosna računara i mobilne elektronske uređaje; pružatelj aplikacijskih usluga, naročito obezbjeđivanje, hosting, upravljanje, razvoj i održavanje aplikacija, softvera, web stranica i baza podataka na području izračuna rangiranja web stranica na temelju korisničkog prometa; računarsko savjetovanje, računarsko programiranje; dizajn i savjetovanje u vezi računarskog hardvera i softvera; konsultantske usluge u vezi računarskog hardvera, softvera, aplikacija i mreža; računarske online usluge, naročito obezbjeđivanje informacija, online poveznica i elektronskih resursa u vezi sa sportom, zdravljem i fitnessom; računarske usluge u obliku pružanja prilagođenih online stranica koje sadrže korisnički definirane ili korisnički specificirane informacije, osobne profile, sadržaj i podatke virtualne stvarnosti, mješovite stvarnosti i proširene stvarnosti; računarske usluge, naročito stvaranje virtualnih zajednica za registrirane korisnike u cilju organiziranja grupa i događaja, sudjelovanja u raspravama, dobivanja povratnih informacija od drugih korisnika i uključivanja u društveno, poslovno i društveno umrežavanje; računarske usluge, naročito organiziranje i nadgledanje online korisnički definiranog sadržaja i oglasa i kreiranje feedova društvenih medija; računarske usluge, naročito hosting online web sadržaja za druge za organiziranje i vođenje sastanaka, događaja i interaktivnih rasprava putem

interneta i komunikacijskih mreža; računarske usluge, naročito obezbjeđivanje informacija u području razvoja tehnologije i softvera putem interneta; razvoj računarskog softvera; stvaranje, održavanje i hosting web stranica i drugih računarskih i elektronskih komunikacijskih mreža koje sadrže informacije, online poveznice i elektronske resurse u području sporta i fitnesa; izrada, održavanje i hosting interaktivne web stranice i drugih računarskih i elektronskih komunikacijskih mreža koje korisnicima omogućuju ulazak, pristup, praćenje napretka, nadzor i generiranje informacija i postignuća u području zdravlja, fitnesa, osobnog vježbanja, sporta te atletske aktivnosti; izrada, održavanje i hosting interaktivne web stranice i drugih računarskih i elektronskih komunikacijskih mreža koje korisnicima omogućuju da se natječu i uspoređuju sportske informacije i postignuća sa drugim korisnicima; dizajniranje i razvoj hardvera i softvera proširene stvarnosti; dizajniranje i razvoj računarskog hardvera i računarskog softvera; dizajniranje i razvoj interaktivnog multimedijskog softvera; dizajniranje i razvoj hardvera i softvera za mješovitu stvarnost; dizajniranje i razvoj softvera i softvera za virtualnu stvarnost; usluge dijeljenja datoteka, naročito obezbjeđivanje online objekata za druge s tehnologijom koja korisnicima omogućuje učitavanje i preuzimanje elektronskih datoteka; hosting digitalnog sadržaja na internetu; usluge mapiranja; konsultacije i dizajn u vezi sa hardverom i softverom mobilnih računarskih i mobilnim komunikacijski uređaja; dizajniranje softvera za mobilne računarske i mobilne komunikacijske uređaja za druge; računarski softver koji se ne može preuzeti za prikazivanje, prikupljanje, analiziranje i organiziranje podataka i informacija u području zdravlja, wellnessa, fitnesa, tjelesne aktivnosti, upravljanja tjelesnom težinom, spavanja i prehrane; računarski softver koji se ne može preuzeti za omogućavanje interakcije i komunikacije između ljudi i platformi umjetne inteligencije (AI), naročito botova, virtualnih agenata i virtualnih asistenata; računarski softver koji se ne može preuzeti za dijeljenje i prikazivanje lokacije korisnika, planiranje aktivnosti sa drugim korisnicima i davanje preporuka; računarski softver koji se ne može preuzeti za društveno i odredišno mapiranje; računarski softver koji se ne može preuzeti za praćenje fitnes, zdravstvenih i wellness ciljeva i statistika; softver koji se ne može preuzeti za izradu personaliziranih programa za fitnes trening; softver koji se ne može preuzeti za izradu, upravljanje i pristupanje privatnim grupa koje su kreirali i kojima administriraju korisnici unutar virtualnih zajednica; softver koji se ne može preuzeti za naručivanje i/ili kupnju proizvoda i usluga; softver koji se ne može preuzeti za obradu elektronskih plaćanja; softver koji se ne može preuzeti za obezbjeđivanje virtualnog tržišta; softver koji se ne može preuzeti za pružanje usluga personalnog treninga, vježbi i fitnes procjena; softver koji se ne može preuzeti za društveno umrežavanje, stvaranje virtualne zajednice i prijenos audio i videozapisa, slika, teksta i podataka; softver koji se ne može preuzeti za streaming multimedijskog zabavnog sadržaja; softver koji se ne može preuzeti za prijenos, dijeljenje, primanje, preuzimanje, prikazivanje, interakciju sa drugim i prijenos sadržaja, teksta, vizualnih djela, zvučnih djela, audiovizualnih djela, književnih djela, podataka, datoteka, dokumenata i elektronskih djela; pružatelj online platformi za kupnju oglasnog prostora, naročito obezbjeđivanje softverskih programa koji se ne mogu preuzeti za omogućavanje kupcima i prodavateljima online oglašavanja kupnju i prodaju oglasnog inventara; online računarski softver koji se ne može preuzeti za korištenje u elektronskom pohranjivanju podataka; online

računarski softver koji se ne može preuzeti za aplikacije i okruženja virtualne, mješovite i proširene stvarnosti; online računarski softver koji se ne može preuzeti za upotrebu pri pružanju usluga maloprodaje i naručivanja za široki izbor robe široke potrošnje; platforma kao usluga (PAAS) koja sadrži platforme računarskog softvera za upotrebu pri kupnji i razdiobi oglašavanja; platforma kao usluga (PAAS) koja sadrži računarske softverske platforme za društveno umrežavanje, upravljanje sadržajem društvenih mreža, stvaranje virtualne zajednice i prijenos slika, audio-vizualnog i videosadržaja, fotografija, videozapisa, podataka, teksta, poruka, oglasa, medijskih reklamnih komunikacija i informacija; platforma kao usluga (PAAS) koja sadrži računarske softverske platforme za softver za glasovne komande i prepoznavanje glasa, softver za pretvaranje govora u tekst, glasovno pokretane softverske aplikacije za upravljanje personalnim informacijama; platforma kao usluga (PAAS) koja sadrži softverske platforme za društveno umrežavanje i prijenos slika, audio-vizualnog sadržaja, videosadržaja i poruka; usluge platforme kao usluge (PAAS) koja sadrži računarski softver koji korisnicima omogućava obavljanje elektronskih poslovnih i e-trgovinskih transakcija; obezbjeđivanje interaktivne web stranice koja korisnicima omogućava ulazak, pristup, praćenje napretka, nadzor i generiranje informacija i postignuća u vezi prehrane, kalorija, zdravlja, fitnesa, osobne tjelovježbe, sporta i atletske aktivnosti; omogućavanje korištenja softvera koji se ne može preuzeti za obezbjeđivanje informacija u vezi sa sportom, razvojem atletske vještina, fitnes coaching-om i fitnes treningom putem online web stranice i drugih računarskih i elektronskih komunikacijskih mreža za igrače konzole, osobna računara, osobne digitalne uređaje i pametne telefone; obezbjeđivanje interaktivne web stranice koja korisnicima omogućuje ulazak, pristup, praćenje napretka, nadzor i generiranje informacija i postignuća u vezi kalorija, fitnesa, osobnog vježbanja te tjelesnih aktivnosti; obezbjeđivanje online mrežne usluge koja korisnicima omogućuje prijenos osobnih identifikacijskih podataka i dijeljenje osobnih identifikacijskih podataka sa i između mnogostrukih online sadržaja; pružanje prilagođenih usluga računarskog pretraživanja, naročito pretraživanje i dohvata informacija putem interneta po posebnim zahtjevima korisnika; obezbjeđivanje informacija iz pretraživih indeksa i baza podataka, uključujući tekstove, elektronske dokumente, baze podataka, grafiku, elektronske medije, slike i audio-vizualni sadržaj putem interneta i komunikacijskih mreža; obezbjeđivanje internetskih tražilica; obezbjeđivanje softvera koji se ne može preuzeti kako bi se korisnicima omogućilo obavljanje elektronskih poslovnih transakcija putem interneta i komunikacijskih mreža; obezbjeđivanje online objekata koji sadrže tehnologiju koja omogućuje online korisnicima stvaranje osobnih profila sa informacijama o društvenom i poslovnom umrežavanju, prijenos i dijeljenje takvih informacija između mnogostrukih online sadržaja radi uključivanja u društveno umrežavanje i upravljanja njihovim računima za društveno umrežavanje; obezbjeđivanje online objekata koji korisnicima omogućuju učitavanje, mijenjanje i dijeljenje audio i videozapisa, fotografija, teksta, grafike i podataka; obezbjeđivanje online objekata sa tehnologijom koja omogućuje online korisnicima kreiranje osobnih profila sa informacijama o društvenom i poslovnom umrežavanju te prijenos i dijeljenje takvih informacija među mnogostrukim online sadržajima; obezbjeđivanje online softvera koji se ne može preuzeti za podešavanje i konfiguriranje nosivog računarskog hardvera i perifernih uređaja i upravljanje istim; obezbjeđivanje online stranica koje korisnicima omogućuju

učitavanje, modificiranje i dijeljenje sadržaja, informacija, iskustava i podataka virtualne stvarnosti, mješovite stvarnosti i proširene stvarnosti; obezbjeđivanje softvera osobnog asistenta; obezbjeđivanje platformi za pretraživanje kako bi se korisnicima omogućilo traženje i primanje fotografija, videozapisa, teksta, podataka, slika i elektronskih djela; obezbjeđivanje platformi za pretraživanje kako bi se korisnicima omogućilo traženje i primanje sadržaja, teksta, vizualnih djela, zvučnih djela, audiovizualnih djela, književnih djela, podataka, datoteka, dokumenata i elektronskih djela; obezbjeđivanje softvera društvenog asistenta; obezbjeđivanje softvera za omogućavanje i organiziranje finansiranja i distribucije prikupljanja sredstava i donacija; obezbjeđivanje softvera za online usluge prikupljanja sredstava u slobodovodne svrhe i usluga finansijskih donacija; obezbjeđivanje privremenog pristupa računarskom softveru koji se ne može preuzeti za usluge mapiranja; omogućavanje privremene upotrebe računarskog softvera koji se ne može preuzeti i hosting mrežnih objekata kako bi se korisnicima omogućio pristup i preuzimanje računarskog softvera; omogućavanje privremene upotrebe računarskog softvera koji se ne može preuzeti za razvoj, procjenu, testiranje i održavanje mobilnih softverskih aplikacija za prijenosne računarske uređaje, naročito mobilne telefone, pametne telefone, ručna računara i tablet računara; omogućavanje privremene upotrebe računarskog softvera koji se ne može preuzeti za dijeljenje i prikazivanje lokacije korisnika, planiranje aktivnosti sa drugim korisnicima i davanje preporuka; omogućavanje privremene upotrebe računarskog softvera koji se ne može preuzeti za društveno i odredišno mapiranje; omogućavanje privremene upotrebe računarskog softvera koji se ne može preuzeti za pronalaženje sadržaja, izdavača sadržaja te za pretplatu na sadržaj; omogućavanje privremene upotrebe računarskog softvera koji se ne može preuzeti za pristupanje, prikupljanje, prikazivanje, uređivanje, povezivanje, modificiranje, organiziranje, označavanje, streaming, dijeljenje, pohranu, prijenos te na druge načine obezbjeđivanje elektronskih medija, fotografija, slika, grafike, audiozapisa, videozapisa, audio-vizualnog sadržaja, podataka i informacija putem interneta i komunikacijskih mreža; omogućavanje privremene upotrebe softvera za e-trgovinu koji se ne može preuzeti kako bi se korisnicima omogućilo obavljanje elektronskih poslovnih transakcija putem interneta; omogućavanje privremene upotrebe računarskog softvera svjesnog lokacije koji se ne može preuzeti za pretraživanje, određivanje i dijeljenje lokacije robe, usluga i događaja od interesa; omogućavanje privremene upotrebe softverskih aplikacija koje se ne mogu preuzeti za pretraživanje i identifikiranje lokalnih i na lokaciji baziranih tačaka interesa, događaja, znamenitosti, mogućnosti zapošljavanja, zabave, kulturnih događaja, kupovine i ponuda; omogućavanje privremene upotrebe softverskih aplikacija koje se ne mogu preuzeti za obezbjeđivanje informacija o vremenu koje se baziraju na lokaciji; omogućavanje privremene upotrebe softverskih aplikacija koje se ne mogu preuzeti za obezbjeđivanje vijesti ili informacija o aktualnim događanjima, povezivanje na iste ili njihov streaming; pružanje privremene upotrebe softvera koji se ne može preuzeti za modificiranje fotografija, slika i audio, video i audio-video sadržaja sa fotografskim filterima i efektima virtualne stvarnosti, mješovite stvarnosti i proširene stvarnosti (AR), naročito grafikom, animacijama, tekstom, crtežima, geo-oznakama, oznakama metapodataka, hipervezama; omogućavanje privremene upotrebe softvera koji se ne može preuzeti za fotografisanje i snimanje audio,

audio-vizualnih i video sadržaja; omogućavanje privremene upotrebe softvera koji se ne može preuzeti za učitavanje, preuzimanje, arhiviranje, omogućavanje prijenosa i dijeljenja slika, audio-vizualnog i videosadržaja te pripadajućeg teksta i podataka; omogućavanje privremene upotrebe softvera koji se ne može preuzeti za streaming multimedijskog zabavnog sadržaja; omogućavanje privremene upotrebe online softvera i aplikacija koji se ne mogu preuzeti za instant dopisivanje, prijenos glasa preko internetskog protokola (VOIP), videokonferencije i audiokonferencije; omogućavanje privremene upotrebe online softvera koji se ne može preuzeti za upotrebu pri dizajniranju, upravljanju, mjerenju, analiziranju, razdiobi i prikazivanju reklama drugih; omogućavanje privremene upotrebe online softvera koji se ne može preuzeti za fotografiranje i snimanje audio, audio-vizualnih i video sadržaja; pružanje usluga internetskih pretraživača; iznajmljivanje računarskog softvera koji korisnicima omogućuje učitavanje, uređivanje i dijeljenje slika, videozapisa i audio-vizualnog sadržaja; softver kao usluga (SAAS) koji sadrži računarski softver za pristup, pregledavanje i pretraživanje online baza podataka, audio, video i multimedijskog sadržaja, igara, softverskih aplikacija te trgovina softverskih aplikacija; softver kao usluga (SAAS) koji sadrži računarski softver za pristup, nadzor, praćenje, pretraživanje, pohranu i dijeljenje informacija o temama od općeg interesa; softver kao usluga (SAAS) sa softverom za povezivanje, rad, integraciju, kontrolu i upravljanje umreženim potrošačkim elektronskim uređajima, kućnim klima uređajima i rasvjetnim tijelima putem bežičnih mreža; softver kao usluga (SAAS) koji sadrži računarski softver koji se koristi za kontrolu samostalnih informacija kontrolisanih glasom uređaja i uređaja koji služe kao lični asistenti; softver kao usluga (SAAS) koja se koristi za dizajniranje, izradu i analiziranje podataka, parametara i izvještaja u područjima zdravlja, fitnesa, spavanja, prehrane i wellnessa; usluge softvera kao usluge (SAAS) sa softverom za slanje i primanje elektronskih poruka, obavijesti i upozorenja; softver kao usluga (SAAS) sa softverom za korištenje algoritma za proračun i generiranje podataka za sportske aktivnosti, fitnes trening, procjene fitnes nivoa, fitnes poduku, preporuke za fitnes i određivanje ciljeva; usluge softvera kao usluge (SAAS), naročito hosting softvera za korištenje od strane drugih za upotrebu algoritma za proračun i generiranje podataka za sportske aktivnosti, fitnes trening, procjenu fitnes nivoa, fitnes poduku, preporuke za fitnes i određivanje ciljeva; usluge softvera kao usluge (SAAS), naročito obezbjeđivanje prilagođene web stranice i mobilnog portala za pojedince koji sadržavaju analitiku podataka na temelju fizioloških parametara za potrebe praćenja zdravlja; softver kao usluga (SAAS) koji korisnicima omogućuje upravljanje računima zaposlenika, raspored i praćenje sudjelovanja zaposlenika te omogućavanje i upravljanje korporativnim fitnes i wellness programima; softver za elektronsku razmjenu poruka; usluge tehničke podrške, naročito rješavanje problema u vidu dijagnosticiranja računarskih hardverskih i softverskih problema; tehnološke usluge, naročito usluge skladištenja podataka.;

45 Online usluge društvenog umrežavanja i ugovaranja sastanaka; usluge društvenog umrežavanja, društvenog upoznavanja i ugovaranja sastanaka koje se pružaju putem pristupa računarskim bazama podataka i online pretraživim baza podataka u oblasti društvenih mreža, društvenog upoznavanja i ugovaranja sastanaka; pružanje informacija iz područja društvenog umrežavanja i društvenog upoznavanja; pružanje usluga društvenog umrežavanja,

naime pružanje informacija u području osobnog razvoja, samousavršavanja, samoispunjenja, dobrotvornog, filantropskog, volonterskog, javnog i društvenog rada i humanitarnih aktivnosti; pružanje concierge usluga za treća lica, naime, vršenje rezervacija, omogućavanje lične kupovine, organiziranje ličnih isporuka, obezbjeđivanje naručenih osobnih aranžmana, davanje preporuka u vezi proizvoda i usluga, pružanje informacija namijenjenih određenim kupcima radi ispunjenja individualnih potreba; pravne usluge; revizija standarda i praksi u vezi sa sadržajem društvenih medija; savjetovanje o usklađenosti u području društvenih medija; konsultantske usluge u području online društvenog umrežavanja i usluga društvenih medija; usluge autentifikacije; online društvena mreža za ulaganja u obliku on-line usluge društvenog umrežavanja u području ulaganja; pružanje web stranice koja sadrži informacije o razvoju privatnosti, sigurnosti, tehnologiji blockchaina i tehnologija decentraliziranog vođenja evidencije transakcija te zakona o upravljanju podacima; savjetovanje o usklađenosti s propisima u području aplikacija za digitalne valute, virtualne valute, kriptovalute, digitalne i blockchain imovine, digitalizirane imovine, digitalnih tokena, kripto tokena i za korisničke tokene; online usluga društvenog umrežavanja za investitore koja omogućuje finansijsko trgovanje i razmjenu digitalne valute, virtualne valute, kriptovalute, digitalne i blockchain imovine, digitalizirane imovine, digitalnih tokena, kripto tokena i korisničkih tokena; usluge provjere poslovne identifikacije; usluge provjere identifikacije; pružanje concierge usluga za treća lica koje obuhvataju izrada traženih osobnih aranžmana i rezervacija te pružanje informacija specifičnih za kupca u cilju zadovoljenja individualnih potreba; pružanje pristupa računarskim bazama podataka i online pretraživim bazama podataka u područjima društvenih mreža, društvenog upoznavanja i ugovaranja sastanaka; društveno upoznavanje i usluge umrežavanja i ugovaranja sastanaka; usluge društvenog umrežavanja povezane sa sportom, fitnessom i trenerskim aktivnostima koje se pružaju putem web stranice zajednice na mreži i drugih računarskih i elektroničkih komunikacijskih mreža; usluge provjere korisnika.

(111) **BAZ2224001** (181) 19/01/2032

(210) BAZ2224001A (220) 19/01/2022

(151) 27/07/2023

(732) **BH Telecom d.d. Sarajevo**

Franca Lehara br. 7, 71000 Sarajevo, BA

(591) crna, bijela, ljubičasta, lime zelena

(540)



(531) 26.4,27.5,29.1

(511)

9 Električni i elektronski komunikacijski uređaji, telefonski i komunikacijski aparati i instrumenti, aparati i instrumenti za komunikaciju podacima; aparati i instrumenti za procesiranje, prijenos, pohranjivanje, sakupljanje, primanje i pristup podacima u obliku kodiranih podataka, teksta, audio, grafičkih prikaza ili videa ili kombinacija ovih formata; aparati za procesiranje slika, instrumenti i oprema; fotografski aparati; modemi; kodirane kartice; pametne kartice; hologrami; mediji za pohranjivanje informacija, podataka, slika i zvuka; prazne i predhodno nasnimljene magnetske kartice; kartice koje sadrže mikroprocesore; čip kartice; elektronske identifikacijske kartice; telefonske kartice; telefonske kreditne kartice; kreditne kartice; debitne kartice; kartice za elektronske igre dizajnirane za upotrebu sa telefonima; magnetski, digitalni i optički nosači podataka; magnetski, digitalni i optički mediji za snimanje i pohranjivanje podataka (prazni i predhodno nasnimljeni); kompjuterski softver, uključujući kompjuterski softver dobavljen sa kompjuterske baze podataka, Interneta ili druge elektronske mreže; elektronske publikacije (koje se mogu preuzeti), pribavljene Online sa kompjuterskih baza podataka, Interneta ili drugih elektronskih mreža; strojno čitani mediji; digitalni audio, video, i podaci (koje se mogu preuzeti) pribavljeni sa kompjuterske baze podataka ili Interneta, uključujući MP3 Internet stranice; MP3 plejere (čitače), džepna računala (PDA); aparati i instrumenti za satelitsko primanje i prijenos; aparati za dovnloadiranje audia, videa i podataka sa Interneta; punjači baterija za upotrebu za telekomunikacijskim aparatima; baterije; adapteri za upotrebu sa telekomunikacijskim i komunikacijskim aparatima ili instrumentima; radio telefoni mobilni i fiksni telefoni; filmovi, video, muzika, audio, audio-vizuelne i grafičke slike koje se mogu dovnloadirati iz kompjuterske baze podataka, Interneta ili druge elektronske mreže; televizijski aparati i instrumenti; radio i televizijski prijenosnici i prijemnici za emitiranje; aparati za pristup emitiranju ili prenesenim programima; električni i elektronski dodaci i vanjska oprema dizajnirana i prilagođena za upotrebu telekomunikacijskim i komunikacijskim aparatima i instrumentima, kompjuteri, audio-vizuelni aparati i oprema za elektronske igre, električni i elektronski aparati za igre uključeni u klasu 9; kompjuteri uključujući laptopove i prijenosne kompjutere; programirani elektronički sklopovi za prijenos podataka; elektronski i satelitski navigacijski i pozicijski aparati i instrumenti uključujući GPS (globalni pozicijski sistem); uređaji stolno montirani ili montirani u autu, koji imaju ugrađen zvučnik koji omogućava upotrebu telefona bez upotrebe ruku; podloga za telefonski set u automobilu, dijelovi i oprema uključeni u klasu 9 za sve navedene robe. ;

38 Telekomunikacije; prijenos, dostava i primanje zvuka, podataka, slika, muzike i informacija; emitovanje ili prijenos radijskih ili televizijskih programa; usluge prijenosa poruka, slanje, primanje i prosljeđivanje poruka u obliku teksta, audio, grafičkih prikaza ili video ili kombinacije ovih formata; opće usluge slanja poruka; omogućavanje telekomunikacijskih veza sa kompjuterskim bazama podataka ili Internet ili druge elektronske mreže; omogućavanje pristupa audio, video i podatkovnim web stranicama iz baze podataka, Interneta ili druge elektronske mreže; dostava audia, videa i podataka putem telekomunikacija; upravljanje strojevima za pretraživanje; usluge baze podataka za telekomunikacije i komunikacije, uključujući omogućavanje korisniku da skine (downloadira) digitalni sadržaj sa mreže i servera na individualnu bazu podataka.

(111) **BAZ2224006** (181) 21/01/2032
 (210) BAZ2224006A (220) 21/01/2022
 (151) 03/08/2023

(732) **Swity d.o.o. Gradačac**
Sarajevska bb, 76250 Gradačac, BA

(740) Krdžalić Adi
 (591) zelena
 (540)



(531) 5.3,27.3,27.5,29.1

(511)

29 Konzervirano, sušeno i kuhano voće i povrće; prerađevine od voća (marmelade, džemovi i kompoti); prerađevine od povrća (ajvar, đuveč, pasterizirani krastavci, paprike, cvekla, feferoni i drugo povrće).;

31 Poljoprivredni, povrtlarski, šumski proizvodi i bobice, koji nisu obuhvaćeni drugim klasama; svježe voće i povrće i sjeme, prirodne biljke i cvijeće.;

32 Mineralne i gazirane vode, te ostala bezalkoholna pića; voćni napici i voćni sokovi; sirupi i ostali preparati za pripremanje napitaka.

(111) **BAZ2224007** (181) 21/01/2032
 (210) BAZ2224007A (220) 21/01/2022
 (151) 03/08/2023

(732) **Swity d.o.o. Gradačac**
Sarajevska bb, 76250 Gradačac, BA

(740) Krdžalić Adi
 (591) zelena, nijanse zelene, bijela
 (540)



(531) 5.3,26.4,26.11,29.1

(511)

29 Konzervirano, sušeno i kuhano voće i povrće; prerađevine od voća (marmelade, džemovi i kompoti); prerađevine od

povrća. ;

31 Poljoprivredni, povrtlarski, šumski proizvodi i bobice; koji nisu obuhvaćeni drugim klasama; svježe voće i povrće; sjeme, prirodne biljke i cvijeće.;

32 Bezalkoholna pića, voćni napitci i voćni sokovi; sirupi i ostali preparati za pripremu napitaka.

(111) **BAZ2224008** (181) 21/01/2032
 (210) BAZ2224008A (220) 21/01/2022
 (151) 03/08/2023

(732) **Swity d.o.o. Gradačac**
Sarajevska bb, 76250 Gradačac, BA

(740) Krdžalić Adi
 (591) zelena, bijela, crvena
 (540)



(531) 5.3,26.4,26.11,29.1

(511)

29 Konzervirano, sušeno i kuhano voće i povrće; prerađevine od voća (marmelade, džemovi i kompoti); prerađevine od povrća (ajvar, đuveč, pasterizirani krastavci, paprike, cvekla, feferoni i drugo povrće). ;

30 Kečap [umak od rajčice]. ;

31 Poljoprivredni, povrtlarski, šumski proizvodi i bobice, koji nisu obuhvaćeni drugim klasama; svježe voće i povrće; sjeme, prirodne biljke i cvijeće.;

32 Mineralne i gazirane vode, te ostala bezalkoholna pića; voćni napici i voćni sokovi; sirupi i ostali preparati za pripremanje napitaka.

(111) **BAZ2224015** (181) 26/01/2032
 (210) BAZ2224015A (220) 26/01/2022
 (151) 13/06/2023
 (732) **NSoft d.o.o. Mostar**
Blajburških žrtava bb, 88000 Mostar,
BA
 (591) svijetlo plava, tamno plava, ljubičasta,
 roza, žuta, crna, bijela
 (540)



(531) 21.3,26.4,27.5,29.1

(511)

9 Računalne igre na sreću.;

28 Igračke, igre, predmeti za igranje i zabavu.;

41 Igre na sreću; online igre na sreću.;

42 Usluge informacijske tehnologije; razvoj, programiranje i implemetacija softvera.

(111) **BAZ2224019** (181) 28/01/2032
 (210) BAZ2224019A (220) 28/01/2022
 (151) 27/07/2023
 (732) **R&S d.o.o. Sarajevo**
Igmanska bb, Vogošća, BA
 (591) zelena, crna
 (540)



(531) 24.1,27.5,29.1

(511)

3 Nemedicinska kozmetika i toaletni preparati; nemedicinska sredstva za čišćenje zuba; parfimerijski proizvodi, esencijalna ulja; sredstva za bijeljenje i druge supstance za pranje veša; preparati za čišćenje, poliranje, ribanje i abrazivni preparati. ;

5 Farmaceutski, medicinski i veterinarski preparati; sanitarni proizvodi za upotrebu u medicini; flasteri, materijali za previjanje; dezinfekciona sredstva. ;

9 Zaštitna oprema koja štiti od ozbiljnih ili povreda opasnih po život.

(111) **BAZ2224020** (181) 28/01/2032
 (210) BAZ2224020A (220) 28/01/2022
 (151) 27/07/2023
 (732) **R&S d.o.o. Sarajevo**
Igmanska bb, Vogošća, BA
 (591) plava, crna
 (540)



(531) 1.15,27.5,29.1

(511)

3 Nemedicinska kozmetika i toaletni preparati; nemedicinska sredstva za čišćenje zuba; parfimerijski proizvodi, esencijalna ulja; sredstva za bijeljenje i druge supstance za pranje veša; preparati za čišćenje, poliranje, ribanje i abrazivni preparati.

(111) **BAZ2224021** (181) 28/01/2032
 (210) BAZ2224021A (220) 28/01/2022
 (151) 27/07/2023
 (732) **R&S d.o.o. Sarajevo**
Igmanska bb, Vogošća, BA
 (591) plava, bijela
 (540)



(531) 20.5,27.5,29.1

(511)

16 Papir i karton; štampane stvari; knjigovezački materijal; fotografije; kancelarijski materijal i kancelarijski pribor, osim namještaja; ljepila za kancelarijske i kućne potrebe; materijali za crtanje i materijali za umjetnike; kistovi; materijali za obuku i nastavu; plastični omotači, folije i kese za umotavanje i pakovanje; štamparska slova, klišeji.

(111) **BAZ2224066** (181) 15/02/2032
 (210) BAZ2224066A (220) 15/02/2022
 (151) 04/07/2023

(732) **BEIJING NEW BUILDING MATERIALS
 PUBLIC LIMITED COMPANY**

**Sprat 15, Zgrada 2, GuoHai Plaza,
 br.17, Fuxing Road, Haidian Distrikt,
 Beijing, CN**

(740) BSIP d.o.o.
 (540)



(531) 4.3,26.4

(511)

19 Alabaster; gips; malter; materijali za gradnju, nemetalni;
 vatrostalni građevinski materijal, nemetalni.

(111) **BAZ2224067** (181) 15/02/2032
 (210) BAZ2224067A (220) 15/02/2022
 (151) 04/07/2023

(732) **BEIJING NEW BUILDING MATERIALS
 PUBLIC LIMITED COMPANY**

**Sprat 15, Zgrada 2, GuoHai Plaza,
 br.17, Fuxing Road, Haidian Distrikt,
 Beijing, CN**

(740) BSIP d.o.o.
 (540)



(531) 27.5

(511)

19 Alabaster; gips; malter; materijali za gradnju, nemetalni;
 vatrostalni građevinski materijal, nemetalni.

(111) **BAZ2224068** (181) 15/02/2032
 (210) BAZ2224068A (220) 15/02/2022
 (151) 04/07/2023

(732) **BEIJING NEW BUILDING MATERIALS
 PUBLIC LIMITED COMPANY**

**Sprat 15, Zgrada 2, GuoHai Plaza,
 br.17, Fuxing Road, Haidian Distrikt,
 Beijing, CN**

(740) BSIP d.o.o.
 (540)

BEIXIN

(511)

19 Alabaster; gips; malter; materijali za gradnju, nemetalni;
 vatrostalni građevinski materijal, nemetalni.

(111) **BAZ2224069** (181) 15/02/2032
 (210) BAZ2224069A (220) 15/02/2022
 (151) 04/07/2023

(732) **BEIJING NEW BUILDING MATERIALS
 PUBLIC LIMITED COMPANY**

**Sprat 15, Zgrada 2, GuoHai Plaza,
 br.17, Fuxing Road, Haidian Distrikt,
 Beijing, CN**

(740) BSIP d.o.o.
 (540)

LONGPAI

(511)

19 Alabaster; gips; malter; materijali za gradnju, nemetalni;
 vatrostalni građevinski materijal, nemetalni.

(111) **BAZ2224071** (181) 15/02/2032
 (210) BAZ2224071A (220) 15/02/2022
 (151) 04/07/2023
 (732) **BEIJING NEW BUILDING MATERIALS PUBLIC LIMITED COMPANY**
Sprat 15, Zgrada 2, GuoHai Plaza, br.17, Fuxing Road, Haidian Distrikt, Beijing, CN

(740) BSIP d.o.o.
 (540)



(531) 1.1,26.5

(511)

19 Alabaster; gips; malter; materijali za gradnju, nemetalni; vatrostalni građevinski materijal, nemetalni.

(111) **BAZ2224072** (181) 15/02/2032
 (210) BAZ2224072A (220) 15/02/2022
 (151) 04/07/2023
 (732) **BEIJING NEW BUILDING MATERIALS PUBLIC LIMITED COMPANY**
Sprat 15, Zgrada 2, GuoHai Plaza, br.17, Fuxing Road, Haidian Distrikt, Beijing, CN

(740) BSIP d.o.o.
 (540)

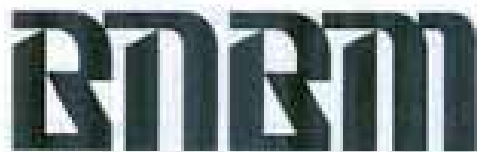

(531) 27.5

(511)

19 Alabaster; gips; malter; materijali za gradnju, nemetalni; vatrostalni građevinski materijal, nemetalni.

(111) **BAZ2224087** (181) 24/02/2032
 (210) BAZ2224087A (220) 24/02/2022
 (151) 11/07/2023
 (732) **Lidl Stiftung & Co. KG Stiftsbergstrasse 1, 74172 Neckarsulm, DE**
 (740) "LINEA SERVICES" d.o.o. Sarajevo
 (540)

UNITED OFFICE

(511)

2 Tečni toner (mastilo) za štampanje; toner za štampanje; kertridži sa mastilom, napunjeni, za štampače; kertridži sa tonerom, napunjeni, za štampače i fotokopir mašine; boje.;

7 Mašine za povezivanje (koričenje). ;

8 Makaze.;

9 Džepni kalkulatori; elektronski stoni kalkulatori; okretni stalci za telefon; magneti; laserski pokazivači; aparati za prevođenje; olovke za "tač skrin" ekrane. ;

16 Papir, karton; kancelarijski rekviziti; plastične folije za predmete (kancelarijski pribor); spajalice za kancelariju; kancelarijski uređaji za bušenje papira; rezači za olovke; držači memo blokova; tableti za pisanje; kontejneri za arhiviranje; fascikle za arhiviranje; kutije za arhiviranje; manje table za pisanje, table za pisanje kredom, table za pisanje od stakla (kancelarijski pribor), ploče za pisanje od plastike (kancelarijski pribor); folije za table za pisanje (kancelarijski pribor); kancelarijske mašine; uređaji za kancelarijsku upotrebu za uvezivanje papira; mašine za ravno sečenje ivica papira za kancelarijsku upotrebu; aparati za uništavanja papira (šrederi) za kancelarijsku upotrebu; uređaji za plastificiranje dokumenata (kancelarijska oprema); folije za plastificiranje dokumenata; kancelarijski materijal; papir; samolepljivi papir za beleške; nalepnice (kancelarijski materijal); albumi za nalepnice; etikete od papira; instrumenti za pisanje; materijali za pisanje; mastilo; folije (kancelarijski materijal); držači za mastilo; futrole za kancelarijski materijal; tacne za držanje papira i pribora za radni sto; organizatori sa pregradama za radni sto; korpice za držanje kancelarijskog pribora za radni sto; koverta (kancelarijski materijal); pribadače za table od plute; uređaji za vađenje spajalica; blokovi za beleške; kancelarijski registratori; razdelnici (obeleživači) za registratora; pečati; jastučići za pečate; jastučići (kancelarijski materijal); knjige za pisanje ili crtanje; školski pribor (kancelarijski materijal); rajsnadle [kancelarijski pribor]; setovi olovki; stalci za olovke; držači za olovke; kutije za olovke; preparati za brisanje pisanog teksta; tečnosti za korekciju dokumenata; ukrasni i umetnički materijali i sredstva; materijali za umetnike; pribor za crtanje; materijali za crtanje; blokovi za skice; kompasni za crtanje; trouglovi kao instrumenti za crtanje; lenjiri; vodene boje i četkice; šabloni za crtanje; kartonski kontejneri za transport; papirne poštanske vrećice; etikete za otpremu; lepkovi za kancelarijsku ili kućnu potrebu; lepljiva traka; držači za lepljive trake; štampane stvari; knjige; kalendari; rokovnici; plastična folija za pakovanje; materijali za pakovanje. ;

20 Postolja za noge; nameštaj, kancelarijski nameštaj, ormani, stolovi, stolovi; rolo kontejneri, kontejneri (nemetalni); sedišta prilagođena za upotrebu sa radnim stolovima, kancelarijskim stolicama sa točkicama; držači kablova, držači kablova, kablovi (nemetalni, ne-električni), elementi za pričvršćivanje, nemetalni, za kablove; pričvršćivači, konektori i držači kablova; plastične etikete.;

21 Kante za đubre.

(111) **BAZ2224108** (181) 10/03/2032
 (210) BAZ2224108A (220) 10/03/2022
 (151) 27/07/2023
 (732) **Yhat (Xiamen) E-commerce Co., Ltd.**
Room 1405, No. 1, Yilan Road, Siming
District, Xiamen, CN
 (740) Advokatsko ortačko društvo "Dimitrijević i
 partneri"
 (591) plava, crvena, bijela
 (540)



(531) 24.15,27.5,29.1
 (511)
 25 Odjeća, obuća, pokrivala za glavu.

(111) **BAZ2224111** (181) 14/03/2032
 (210) BAZ2224111A (220) 14/03/2022
 (151) 27/07/2023
 (732) **CHONGQING WEIBO**
COMMUNICATION TECHNOLOGY CO.,
LTD.
No.58, Meijia Road, Economic &
Technological Development Zone,
Chongqing, CN
 (740) Dragan Mićunović
 (540)

X Slide

(511)
 9 Mobilni telefoni; pametni telefoni.

(111) **BAZ2224113** (181) 14/03/2032
 (210) BAZ2224113A (220) 14/03/2022
 (151) 15/06/2023
 (732) **BELUPO lijekovi i kozmetika d.d. Ulica**
Danica 5, 48000 Koprivnica, HR
 (740) "INTELBIRO" d.o.o.
 (540)

GITAS

(511)
 5 Farmaceutski proizvodi za liječenje dijabetesa.

(111) **BAZ2224116** (181) 15/03/2032
 (210) BAZ2224116A (220) 15/03/2022
 (151) 13/06/2023
 (732) **HEMOFARM A.D. farmaceutsko-**
hemijska industrija Vršac Beogradski
put bb, 26300 Vršac, RS
 (740) MSA IP
 (540)

ACEDOL

(511)
 5 Farmaceutski proizvodi.

(111) **BAZ2224117** (181) 16/03/2032
 (210) BAZ2224117A (220) 16/03/2022
 (151) 15/06/2023
 (732) **Ape Foundation**
Whitehall Chambers, 2nd Floor
Whitehall House, 238 North Church
Street PO Box 31489 KY1-1206, George
Town, Grand Cayman, KY
 (740) PETOŠEVIĆ d.o.o.
 (540)



(531) 2.9,3.6
 (511)
 36 Finansijske usluge; novčane usluge; usluge finansijskih transakcija; usluge finansijske razmjene; bankarske usluge; usluge kriptovaluta; usluge digitalne valute; usluge elektronske valute; usluge virtualne valute; usluge razmjene kriptovaluta; usluge trgovanja kriptovalutama; obrada plaćanja kriptovalutama; usluge elektronskog plaćanja; usluge elektronskog novčanika; usluge mijenjanja valuta; usluge trgovanja valutama; usluge obrade plaćanja; usluge kreditiranja; stvaranje i izdavanje digitalnih sredstava, digitalnih tokena, kripto-tokena, uslužnih tokena, nezamjenjivih tokena (NFTs), digitalnih kolekcionarskih predmeta, kripto-kolekcionarskih predmeta, kriptovaluta, digitalnih valuta i virtualnih valuta; distribucija, trgovina,

pozajmljivanje, razmjena, skladištenje i prenos digitalnih sredstava, digitalnih tokena, kripto-tokena, uslužnih tokena, nezamjenjivih tokena (NFTs), digitalnih kolekcionarskih predmeta, kripto-kolekcionarskih predmeta, kriptovaluta, digitalnih valuta i virtualnih valuta; pružanje finansijskih informacija; pružanje informacija u oblastima digitalnih sredstava, digitalnih tokena, kripto-tokena, uslužnih tokena, nezamjenjivih tokena (NFTs), digitalnih kolekcionarskih predmeta, kripto-kolekcionarskih predmeta, kriptovaluta, digitalnih valuta i virtualnih valuta; finansijski poslovi, a naročito, finansijsko upravljanje, finansijsko planiranje, finansijsko predviđanje, upravljanje finansijskim portfoliom i finansijska analiza i konsultacije; finansijske informacije date elektronskim putem; brokerske usluge; usluge trgovanja valutama; usluge upravljanja investicijama; usluge plaćanja putem elektronske trgovine; usluge verifikacije plaćanja zasnovane na lancu blokova.

(111) **BAZ2224118** (181) 16/03/2032

(210) BAZ2224118A (220) 16/03/2022

(151) 14/06/2023

(732) **Ape Foundation**

**Whitehall Chambers, 2nd Floor
Whitehall House, 238 North Church
Street PO Box 31489 KY1-1206, George
Town, Grand Cayman, KY**

(740) PETOŠEVIĆ d.o.o.

(540)

APECOIN

(511)

9 Računarski hardver; pametni satovi; pametni nakit; optičarski proizvodi; naočare za sunce; naočare za virtualnu stvarnost; slušalice koje se nose na glavi; setovi slušalica koji se nose na glavi; setovi slušalica koji se nose na glavi za video igrice; računarski periferni uređaji za video igrice; futrole za računare, pametne telefone, slušalice koje se nose na glavi, setove slušalica koji se nose na glavi za video igrice i uređaje za video igrice; znakovi sa diodama koji emituju svjetlost (LED); neonski znakovi; lanac blokova; kriptovaluta; hardverski novčanik za kriptovalute; multimedijalne datoteke nezamjenjivih tokena (NFT); muzičke datoteke nezamjenjivih tokena (NFT); slikovne datoteke nezamjenjivih tokena (NFT); video datoteke nezamjenjivih tokena (NFT); tekstualne datoteke nezamjenjivih tokena (NFT); audio datoteke nezamjenjivih tokena (NFT); slikovne, muzičke, audio, video i multimedijalne datoteke koje su potvrđene pomoću nezamjenjivih tokena (NFTs); elektronske publikacije koje se mogu preuzeti sa Interneta; digitalne slike, audio, video i multimedijalne datoteke; računarska grafika; softver; softver za lanac blokova; softver za distribuirane knjige; softver za kartografiju; softver za korištenje sa kriptovalutama; softver za korištenje sa digitalnom valutom; softver za korištenje sa virtualnom valutom; softver za kovanje, kreiranje i izdavanje digitalnih sredstava, digitalnih tokena, kripto-tokena, uslužnih tokena, nezamjenjivih tokena (NFTs), digitalnih kolekcionarskih predmeta, kripto-kolekcionarskih predmeta, kriptovaluta, digitalnih valuta i virtualnih valuta; softver za pregled i obezbjeđivanje pristupa digitalnoj imovini,

digitalnim tokenima, kripto-tokenima, pomoćnim tokenima, nezamjenjivim tokenima (NFTs), digitalnim kolekcionarskim predmetima, kripto-kolekcionarskim predmetima, kriptovalutama, digitalnim valutama i virtualnim valutama; softver za distribuciju, trgovinu, skladištenje, slanje, prijem, prihvatanje i prenos digitalnih sredstava, digitalnih tokena, kripto-tokena, uslužnih tokena, nezamjenjivih tokena (NFTs), digitalnih kolekcionarskih predmeta, kripto-kolekcionarskih predmeta, kriptovaluta, digitalnih valuta i virtualne valute; softver za decentralizovane finansije; softver za kreiranje i izvršavanje pametnih ugovora; softver za razvoj decentralizovanih aplikacija; softver za snimanje, upravljanje, praćenje i prenos vlasničkih interesa u decentralizovanim autonomnim organizacijama; softver za upravljanje i vladanje decentralizovanim autonomnim organizacijama; softver za učešće i glasanje u decentralizovanim autonomnim organizacijama; softver za izvršenje i evidentiranje finansijskih transakcija; softver distribuirane knjige za upotrebu u procesuiranju finansijskih transakcija; softver za elektronski transfer sredstava; softver za korištenje kao novčanik za kriptovalute; softver za korištenje kao elektronski novčanik; softver za kreiranje i upravljanje elektronskim novčanicima; softver za plaćanje digitalnom valutom i mjenjačke transakcije; softver za upravljanje i validaciju transakcija koje uključuju digitalna sredstva, digitalne tokene, kripto-tokene, pomoćne tokene, nezamjenjive tokene (NFTs), digitalne kolekcionarske predmete, kripto-kolekcionarske predmete, kriptovalute, digitalne valute i virtualne valute; softver za obradu elektronskih plaćanja; softver za igrice; softver za virtualnu realnost; softver za kreiranje nezamjenjivih tokena (NFTs); softver za upravljanje i verifikaciju transakcija na lancu blokova; softver za razvoj igrice; alati za razvoj softvera za igrice; softver lanca blokova za igrice; softver za rudarenje kriptovaluta; softver za uzgoj kriptovaluta; softver za organizovanje i sprovođenje aukcija; softver za glasanje; softver za društveno umrežavanje; alati za razvoj softvera; softver za kreiranje, upravljanje i interakciju sa online zajednicom; softver za kreiranje, upravljanje i pristup grupama unutar virtualnih zajednica; softver za dijeljenje datoteka; komunikacijski softver; softver za slanje i prijem elektronskih poruka, grafika, slika, audio i audio vizualnih sadržaja putem Interneta i komunikacionih mreža; softver za kreiranje, uređivanje, upload, preuzimanje sa Interneta, pristupanje, pregledanje, objavljivanje, prikazivanje, označavanje, vođenje blogova, strimovanje, povezivanje, zapisivanje, ukazivanje na raspoloženje, komentisanje, glasanje, priključivanje, prenos i razmjenu ili pružanje elektronskih medija ili informacije putem računarskih i komunikacionih mreža na drugi način; softver za obradu slika, grafike, zvuka, videa i teksta; softver za prikupljanje, upravljanje, uređivanje, organizovanje, modifikovanje, prenos, razmjenu i skladištenje podataka i informacija; softver za prenos, razmjenu, prijem, preuzimanje, prikazivanje, interakciju i prenos sadržaja, teksta, vizualnih djela, audio djela, audiovizualnih djela, književnih djela, podataka, datoteka, dokumenata i elektronskih djela; softver za elektronsku trgovinu; softver za elektronsku trgovinu koji omogućava korisnicima da obavljaju elektronske poslovne transakcije preko globalnog računara, Interneta i komunikacionih mreža; softver za obradu elektronskih transakcija; softver za organizovanje, pretragu i upravljanje događajima; softver za kreiranje naloga i održavanje i upravljanje informacijama o finansijskim transakcijama na distribuiranim knjigama i transfer novca mrežama za plaćanje; softver za korištenje u finansijskom trgovanju; softver za korištenje u finansijskoj razmjeni; softver

za obezbjeđivanje autentifikacije strana u finansijskoj transakciji; softver za vođenje knjiga finansijskih transakcija; softver za upravljanje kriptografskom bezbjednošću elektronskih prenosa preko računarskih mreža; softver za šifrovanje i omogućavanje bezbjednog prenosa digitalnih informacija preko Interneta; softver za konverziju valuta. ;

14 Nakit; bižuterija; satovi; privjesci za ključeve; prstenovi za ključeve.;

16 Štampane publikacije; knjige; kartice za igru; časopisi; slike; poster; kancelarijski materijal; sličice za razmjenjivanje.;

18 Torbe; rančevi; prtljag; novčanici.;

24 Čebad; prekrivači za krevete.;

25 Odjeća; kape; pokrivala za glavu; jakne; dresovi; pantalone; košulje; majice; džemper; dukserice; cipele; marame; patike; čarape.;

27 Čilimi; tepisi; prostirke.;

28 Igre, igračke i predmeti za igru; figurice za igru; plišane igračke; akcione figurice za igranje; lopte; košarkaške lopte; karte za igranje; sličice za razmjenjivanje; ručne konzole za igranje elektronskih, računarskih, interaktivnih i video igara; uređaji za igre; mobilni uređaji za igre; mašine za igre za zabavu; konzole za igru; kontrolori igara za računarske i video igrice; džojstici za računarske igrice; džojstici za video igrice; miševi prilagođeni za igranje igrice na računaru; tastature prilagođene za igranje igrice na računaru; skejtbordovi; daske za skejtbord.;

32 Pivo; energetska pića; bezalkoholni napici; bezalkoholna pića.;

33 Alkoholna pića; vino; žestoka pića; žestoki napici; likeri; kokteli.;

35 Maloprodajne usluge; usluge oglašavanja; marketinške usluge; istraživanje tržišta; usluge promocije; usluge poslovnog savjetovanja; olakšavanje razmjene i prodaje proizvoda i usluga putem računarskih i komunikacionih mreža; obezbjeđivanje online mogućnosti za povezivanje kupaca sa prodavcima; obezbjeđivanje online tržišta; obezbjeđivanje online tržišta za digitalnu imovinu, digitalne tokene, kripto-tokene, uslužne tokene, nezamjenjive tokene (NFT), digitalne kolekcionarske predmete, kripto-kolekcionarske predmete, kriptovalute, digitalne valute i virtualne valute; obezbjeđivanje online tržišta za kupce i prodavce digitalne robe sa autentifikovanim nezamjenjivim tokenima (NFT); pružanje online tržišta za iznajmljivanje, pozajmljivanje i trgovinu digitalnom imovinom, digitalnim tokenima, kripto-tokenima, uslužnim tokenima, nezamjenjivim tokenima (NFT), digitalnim kolekcionarskim predmetima, kripto-kolekcionarskim predmetima, kriptovalutama, digitalnim valutama i virtualnim valutama; obezbjeđivanje virtualnog tržišta za digitalnu imovinu, digitalne tokene, kripto-tokene, pomoćne tokene, nezamjenjive tokene (NFT), digitalne kolekcionarske predmete, kripto-kolekcionarske predmete, kriptovalute, digitalne valute i virtualne valute; obezbjeđivanje virtualnog tržišta za kupce i prodavce digitalne robe sa autentifikovanim nezamjenjivim tokenima (NFT); obezbjeđivanje virtualnog tržišta za iznajmljivanje, pozajmljivanje i trgovinu nezamjenjivim tokenima (NFT); olakšavanje razmjene i prodaje usluga i proizvoda trećih lica putem računarskih i komunikacionih mreža; obezbjeđivanje online tržišta za prodavce robe i/ili usluga; usluge prodaja na aukciji; usluge glasanja; promovisanje roba i usluga drugih putem računarskih i komunikacionih mreža.;

36 Finansijske usluge; novčane usluge; usluge finansijskih transakcija; usluge finansijske razmjene; bankarske usluge; usluge kriptovaluta; usluge digitalne valute; usluge elektronske valute; usluge virtualne valute; usluge razmjene kriptovaluta; usluge trgovanja kriptovalutama; obrada plaćanja kriptovalutama; usluge elektronskog plaćanja; usluge elektronskog novčanika; usluge mijenjanja valuta; usluge trgovanja valutama; usluge obrade plaćanja; usluge kreditiranja; stvaranje i izdavanje digitalnih sredstava, digitalnih tokena, kripto-tokena, uslužnih tokena, nezamjenjivih tokena (NFTs), digitalnih kolekcionarskih predmeta, kripto-kolekcionarskih predmeta, kriptovaluta, digitalnih valuta i virtualnih valuta; distribucija, trgovina, pozajmljivanje, razmjena, skladištenje i prenos digitalnih sredstava, digitalnih tokena, kripto-tokena, uslužnih tokena, nezamjenjivih tokena (NFTs), digitalnih kolekcionarskih predmeta, kripto-kolekcionarskih predmeta, kriptovaluta, digitalnih valuta i virtualnih valuta; pružanje finansijskih informacija; pružanje informacija u oblastima digitalnih sredstava, digitalnih tokena, kripto-tokena, uslužnih tokena, nezamjenjivih tokena (NFTs), digitalnih kolekcionarskih predmeta, kripto-kolekcionarskih predmeta, kriptovaluta, digitalnih valuta i virtualnih valuta; finansijski poslovi, a naročito, finansijsko upravljanje, finansijsko planiranje, finansijsko predviđanje, upravljanje finansijskim portfoliom i finansijska analiza i konsultacije; finansijske informacije date elektronskim putem; brokerske usluge; usluge trgovanja valutama; usluge upravljanja investicijama; usluge plaćanja putem elektronske trgovine; usluge verifikacije plaćanja zasnovane na lancu blokova.;

38 Komunikacione usluge; telekomunikacione usluge; usluge emitovanja; usluge elektronske razmjene poruka; striming audio, video i digitalnih medijskih sadržaja na Internetu; striming elektronskih i video igara; obezbjeđivanje soba za ćaskanje na Internetu; obezbjeđivanje online foruma za prenos poruka među korisnicima računara; striming (protok) podataka; prenos informacija i slika pomoću računara; pružanje online foruma zajednice za korisnike radi razmjene i strimovanja (protoka) informacija, audio, video, vijesti u realnom vremenu, zabavnih sadržaja i informacija; pružanje korisničkog pristupa digitalnim slikama, tekstu, audio, video, igricama, multimedijalnim sadržajima, digitalnim kolekcionarskim predmetima, kripto-kolekcionarskim predmetima i nezamjenjivim tokenima (NFTs); elektronski prenos sadržaja i podataka virtualne i proširene stvarnosti.;

41 Usluge razonode; produkcija i distribucija filmova, filmskih, radio, televizijskih i web programa; produkcija i postprodukcija multimedijalnih zabavnih sadržaja; obezbjeđivanje filmova, televizijskih emisija, web prenosa, audiovizualnih i multimedijalnih djela koji se ne mogu preuzeti putem Interneta; produkcija zvučnih, video i multimedijalnih snimaka; pružanje elektronskih, računarskih i video igara na mreži ; usluge arkadne igraonice sa sadržajima virtualne realnosti; usluge igara virtualne realnosti; usluge elektronskog izdavaštva; usluge razonode, a naročito, pružanje interaktivne zabave, igara, sadržaja i iskustava virtualne realnosti, proširene stvarnosti i mješovite stvarnosti; usluge razonode, a naročito, pružanje online virtualne realnosti, proširene realnosti i okruženja mješovite stvarnosti; produkcija videa virtualne realnosti, proširene realnosti i video zapisa mješovite realnosti u zabavne svrhe; produkcija i izdavačke usluge multimedijalne zabave; organizovanje izložbi, događaja i konferencija u zabavne i kulturne svrhe. ;

42 Softver kao usluga (SaaS); platforma kao usluga (PaaS); usluge računarstva u oblaku; projektovanje i razvoj računarskog hardvera i softvera; usluge razvoja računarskih, elektronskih i video igrica; organizacija, upravljanje i vladanje decentralizovanim autonomnim organizacijama (DAOs); evidentiranje, upravljanje i praćenje vlasničkih interesa u decentralizovanim autonomnim organizacijama (DAOs); dizajn i razvoj decentralizovanih aplikacija; razvoj i implementacija pametnih ugovora; usluge informacionih tehnologija; elektronske publikacije koje se ne mogu preuzeti sa Interneta; digitalne slike, audio, video i multimedijalne datoteke koje se ne mogu preuzeti sa Interneta; računarska grafika koja se ne može preuzeti sa Interneta; softver koji se ne može preuzeti sa Interneta; softver lanca blokova koji se ne može preuzeti sa Interneta; softver distribuirane knjige koji se ne može preuzeti sa Interneta; softver za kriptografiju koji se ne može preuzeti sa Interneta; softver za korištenje sa kriptovalutama koji se ne može preuzeti sa Interneta; softver za korištenje sa digitalnom valutom koji se ne može preuzeti sa Interneta; softver koji se ne može preuzeti sa Interneta za korištenje sa virtualnom valutom; softver koji se ne može preuzeti sa Interneta za kovanje, kreiranje i izdavanje digitalne imovine, digitalnih tokena, kripto-tokena, uslužnih tokena, nezamjenjivih tokena (NFTs), digitalnih kolekcionarskih predmeta, kripto-kolekcionarskih predmeta, kriptovaluta, digitalnih valuta i virtualnih valuta; softver koji se ne može preuzeti sa Interneta za pregled i pružanje pristupa digitalnoj imovini, digitalnim tokenima, kripto-tokenima, uslužnim tokenima, nezamjenjivim tokenima (NFTs), digitalnim kolekcionarskim predmetima, kripto-kolekcionarskim predmetima, kriptovalutama, digitalnim valutama i virtualnim valutama; softver koji se ne može preuzeti sa Interneta za distribuciju, trgovinu, skladištenje, slanje, prijem, prihvatanje i prenos digitalne imovine, digitalnih tokena, kripto-tokena, uslužnih tokena, nezamjenjivih tokena (NFTs), digitalnih kolekcionarskih predmeta, kripto-kolekcionarskih predmeta, kriptovaluta, digitalnih valuta i virtualnih valuta; softver koji se ne može preuzeti sa Interneta za decentralizovane finansije; softver koji se ne može preuzeti sa Interneta za kreiranje i izvršavanje pametnih ugovora; softver koji se ne može preuzeti sa Interneta za razvoj decentralizovanih aplikacija; softver koji se ne može preuzeti sa Interneta za snimanje, upravljanje, praćenje i prenos vlasničkih interesa u decentralizovanim autonomnim organizacijama; softver koji se ne može preuzeti sa Interneta za upravljanje i vladanje decentralizovanim autonomnim organizacijama; softver koji se ne može preuzeti sa Interneta za učešće i glasanje u decentralizovanim autonomnim organizacijama; softver koji se ne može preuzeti sa Interneta za izvršavanje i evidentiranje finansijskih transakcija; softver distribuirane knjige koji se ne može preuzeti sa Interneta za upotrebu u obradi finansijskih transakcija; softver koji se ne može preuzeti sa Interneta za elektronski transfer sredstava; softver koji se ne može preuzeti sa Interneta za korištenje kao novčanik za kriptovalute; softver koji se ne može preuzeti sa Interneta za korištenje kao elektronski novčanik; softver koji se ne može preuzeti sa Interneta za kreiranje i upravljanje elektronskim novčanicima; softver koji se ne može preuzeti sa Interneta za plaćanje digitalnom valutom i mjenjačke transakcije; softver koji se ne može preuzeti sa Interneta za upravljanje i validaciju transakcija koje uključuju digitalna sredstva, digitalne tokene, kripto-tokene, uslužne tokene, nezamjenjive tokene (NFTs), digitalne kolekcionarske predmete, kripto-kolekcionarske predmete, kriptovalute, digitalne valute i virtualne valute; softver za obradu elektronskih plaćanja koji se ne može preuzeti

sa Interneta; softver za igrice koji se ne može preuzeti sa Interneta; softver virtualne realnosti koji se ne može preuzeti sa Interneta; softver za kreiranje nezamjenjivih tokena (NFTs) koji se ne može preuzeti sa Interneta; softver za upravljanje i verifikaciju transakcija na lancu blokova koji se ne može preuzeti sa Interneta; softver za razvoj igrica koji se ne može preuzeti sa Interneta; softver alata za razvoj igrica koji se ne može preuzeti sa Interneta; softver za lanac blokova igrica koji se ne može preuzeti sa Interneta; softver za rudarenje kriptovaluta koji se ne može preuzeti sa Interneta; softver za uzgoj kriptovaluta koji se ne može preuzeti sa Interneta; softver za organizovanje i sprovođenje aukcija koji se ne može preuzeti sa Interneta; softver za glasanje koji se ne može preuzeti sa Interneta; softver za društveno umrežavanje koji se ne može preuzeti sa Interneta; alati za razvoj softvera koji se ne može preuzeti sa Interneta; softver za kreiranje, upravljanje i interakciju sa online zajednicom koji se ne može preuzeti sa Interneta; softver za kreiranje, upravljanje i pristup grupama unutar virtualnih zajednica koji se ne može preuzeti sa Interneta; softver za razmjenu datoteka koji se ne može preuzeti sa Interneta; softver za komunikacije koji se ne može preuzeti sa Interneta; softver za slanje i primanje elektronskih poruka, grafika, slika, audio i audio vizualnih sadržaja putem Interneta i komunikacionih mreža koji se ne može preuzeti sa Interneta; softver koji se ne može preuzeti za kreiranje, uređivanje, upload, preuzimanje sa Interneta, pristupanje, pregledanje, objavljivanje, prikazivanje, označavanje, vođenje blogova, strimovanje, povezivanje, zapisivanje, ukazivanje na raspoloženje, komentisanje, glasanje, priključivanje, prenos i razmjenu ili pružanje elektronskih medija ili informacija putem računarskih i komunikacionih mreža na drugi način; softver za obradu slika, grafike, zvuka, videa i teksta koji se ne može preuzeti sa Interneta; softver za prikupljanje, upravljanje, uređivanje, organizovanje, modifikovanje, prenos, razmjenu i skladištenje podataka i informacija, koji se ne može preuzeti sa Interneta; softver za prenos, razmjenu, prijem, preuzimanje, prikazivanje, interakciju sa i prenos sadržaja, teksta, vizualnih djela, audio djela, audiovizualnih djela, književnih djela, podataka, datoteka, dokumenata i elektronskih djela, koji se ne može preuzeti sa Interneta; softver za elektronsku trgovinu koji se ne može preuzeti sa Interneta; softver koji se ne može preuzeti sa Interneta za elektronsku trgovinu radi omogućavanja korisnicima da obavljaju elektronske poslovne transakcije preko globalnog računara, Interneta i komunikacionih mreža; softver za obradu elektronskih transakcija koji se ne može preuzeti sa Interneta; softver za organizovanje, pretragu i upravljanje događajima, koji se ne može preuzeti sa Interneta; softver za kreiranje naloga i održavanje i upravljanje informacijama o finansijskim transakcijama na distribuiranim knjigama i ravnopravnim mrežama plaćanja, koji se ne može preuzeti sa Interneta; softver za korištenje u finansijskom trgovanju koji se ne može preuzeti sa Interneta; softver za korištenje u finansijskoj razmeni koji se ne može preuzeti sa Interneta; softver za obezbjeđivanje autentifikacije strana u finansijskoj transakciji koji se ne može preuzeti sa interneta; softver za vođenje knjiga finansijskih transakcija; softver za upravljanje kriptografskom bezbjednošću elektronskih prenosa preko računarskih mreža, koji se ne može preuzeti sa Interneta; softver za šifrovanje i omogućavanje sigurnog prenosa digitalnih informacija preko Interneta, koji se ne može preuzeti sa Interneta; softver za konverziju valuta koji se ne može preuzeti sa Interneta.;

43 Usluge restorana; usluge bara; hotelske usluge.;

45 Online usluge društvenih mreža; pružanje usluga autentifikacije za lične identifikacione informacije; usluge verifikacije identiteta; usluge sigurnosti podataka i informacija; pružanje usluga online zajednice za kupovinu, prodaju, trgovinu i diskusiju i razmjenu informacija o digitalnoj imovini, digitalnim tokenima, kripto-tokenima, uslužnim tokenima, nezamjenjivim tokenima (NFTs), digitalnim kolekcionarskim predmetima, kripto-kolekcionarskim predmetima, kriptovalutama, digitalnim valutama i virtualnim valutama.

(111) **BAZ2224119** (181) 16/03/2032
 (210) BAZ2224119A (220) 16/03/2022
 (151) 15/06/2023
 (732) **NOBEL LIJEK d.o.o.**
Hasiba Brankovića 9, 71000 Sarajevo, BA
 (740) STAM d.o.o.
 (540)

Nitinab

(511)
 5 Farmaceutski proizvodi.

(111) **BAZ2224125** (181) 18/03/2032
 (210) BAZ2224125A (220) 18/03/2022
 (151) 12/06/2023
 (732) **Novartis AG**
4002 Basel, CH
 (740) MSA IP
 (540)

AIRFONSIB

(511)
 5 Farmaceutski preparati za ljudsku primjenu.

(111) **BAZ2224126** (181) 17/03/2032
 (210) BAZ2224126A (220) 17/03/2022
 (151) 25/07/2023
 (732) **FIS d.o.o. Vitez**
Poslovni centar 96, 77250 Vitez, BA
 (591) svijetlo zelena
 (540)



(531) 2.9,3.1,27.5,29.1

(511)

24 Tkanine i tekstilni proizvodi koji nisu obuhvaćeni drugim razredima, pokrivači za krevete i stolove.;

25 Odjeća, obuća, pokrivala za glavu.

(111) **BAZ2224127** (181) 17/03/2032
 (210) BAZ2224127A (220) 17/03/2022
 (151) 25/07/2023
 (732) **FIS d.o.o. Vitez**
Poslovni centar 96, 77250 Vitez, BA
 (591) svijetlo zelena
 (540)



(531) 2.9,3.1,27.5,29.1

(511)

24 Tkanine i tekstilni proizvodi koji nisu obuhvaćeni drugim razredima, pokrivači za krevete i stolove.;

25 Odjeća, obuća, pokrivala za glavu.

- (111) **BAZ2224128**(181) 18/03/2032
 (210) BAZ2224128A (220) 18/03/2022
 (151) 15/06/2023
 (300) 84473
 05/10/2021
 JM
 (732) **Meta Platforms, Inc.**
1601 Wilow Road, Menlo Park,
California 94025, US
 (740) "INTELBIRO" d.o.o.
 (540)

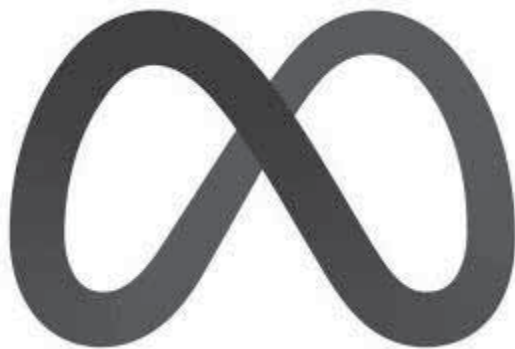

- (531) 24.17
 (511)

9 Softver, koji se može preuzeti, u obliku mobilne aplikacije; računarski hardver; softver, koji se može preuzeti, za društveno umrežavanje, kreiranje online zajednica i interakciju s njima; softver, koji se može preuzeti, za kreiranje, upravljanje i pristup grupama unutar virtualnih zajednica; alati za nadogradnju softvera; softver, koji se može preuzeti, i koji omogućava razvoj, procjenu, testiranje i održavanje mobilnih softverskih aplikacija za prijenosne elektroničke komunikacijske uređaje, naročito mobilne telefone, pametne telefone, ručna računara i tablet računara; softver, koji se može preuzeti, za upotrebu kao sučelje za programiranje aplikacija (API); softver, koji se može preuzeti, za organizovanje događaja, traženje događaja, unos događaja u kalendar i upravljanje događajima; softver, koji se može preuzeti, izradu, uređivanje, učitavanje, preuzimanje, pristupanje, pregledanje, objavljivanje, prikazivanje, tagovanje, pisanje bloga, streaming, povezivanje, označavanje, stavljanje reakcija, komentiranje, interakciju, ugrađivanje, prijenos i dijeljenje ili obezbjeđivanje elektronskih medija, slika, videozapisa, audio sadržaja, audio-vizualnog sadržaja, podataka i informacija putem interneta i komunikacijskih mreža na bilo koji drugi način; računarski softver, koji se može preuzeti, za pronalaženje sadržaja i izdavača sadržaja i za pretplatu na sadržaj; softver, koji se može preuzeti, za izradu i upravljanje profilima i korisničkim računima na društvenim mrežama; interaktivna fotografska i videooprema, naročito kiosci za snimanje, učitavanje, uređivanje, štampanje i dijeljenje digitalnih slika i videozapisa; softver, koji se može preuzeti, za streaming multimedijiskog zabavnog sadržaja, audio-vizualnog sadržaja, video sadržaja i povezanog teksta i podataka; softver, koji se može preuzeti, za omogućavanje prijenosa slika, zvuka, audiovizualnih i video sadržaja i

podataka; softver, koji se može preuzeti, za modificiranje fotografija, slika i audio, video i audio-vizualnog sadržaja; softver, koji se može preuzeti, za korištenje pri snimanju i uređivanju fotografija te snimanju i uređivanju videozapisa; softver, koji se može preuzeti, za obradu slika, grafika, zvučnih i videozapisa i teksta; softver, koji se može preuzeti, za prikupljanje, upravljanje, organizovanje, sinkronizaciju i pohranu podataka i informacija; softver za e-trgovinu koji se može preuzeti kako bi se omogućilo korisnicima obavljanje elektroničkih poslovnih transakcija preko globalnih računarskih i komunikacijskih mreža; softver, koji se može preuzeti, i softver za mobilne aplikacije koji obezbjeđuju virtualno tržište; softver, koji se može preuzeti, za slanje i primanje elektroničkih poruka, upozorenja, obavijesti i podsjetnika; softver, koji se može preuzeti, za dijeljenje datoteka; softver za razmjenu poruka koji se može preuzeti; softver za računarske tražilice; softver, koji se može preuzeti, za upotrebu pri pravljenju, upravljanju, mjerenju i razdiobi reklama za druge; oglasni poslužitelj, naročito računarski poslužitelj za pohranu oglasa i isporuku reklama na web-stranice; softver, koji se može preuzeti, za pravljenje, dijeljenje, razdiobu i objavljivanje reklama; softver, koji se može preuzeti, za reklamiranje na temelju lokacije i promociju proizvoda i usluga; softver, koji se može preuzeti, koji pojedincima, grupama, preduzećima i brendovima omogućava stvaranje i održavanje online prisutnosti i interakciju s online zajednicama u marketinške svrhe; softver za virtualnu stvarnost koji se može preuzeti; softver za proširenu stvarnost koji se može preuzeti; softver za miješanu stvarnost koji se može preuzeti; softver virtualne stvarnosti za interaktivnu zabavu i igre virtualne stvarnosti; softver proširene stvarnosti za interaktivnu zabavu i igre proširene stvarnosti; softver, koji se može preuzeti, za integraciju elektroničkih podataka sa okruženjima iz stvarnog svijeta u svrhu zabave, obrazovanja, igranja, komunikacije i društvenog umrežavanja; softver, koji se može preuzeti, za korištenje i koji omogućava računarima, konzolama za videoigre, ručnim konzolama za video igre, tablet računarima, mobilnim uređajima i mobilnim telefonima da pružaju doživljaje virtualne stvarnosti i proširene stvarnosti; softver, koji se može preuzeti, za rad, konfigurisanje i upravljanje naglavnim slušalicama i kontrolerima virtualne stvarnosti; softver, koji se može preuzeti, za prepoznavanje pokreta, praćenje objekata, kontrolu pokreta i vizualizaciju sadržaja; softver, firmver i hardver za upotrebu u vizualnom, glasovnom i zvukovnom praćenju i prepoznavanju te praćenju i prepoznavanju očiju i pokreta; softver, koji se može preuzeti, za navigaciju okruženjima virtualne i proširene stvarnosti; softver, koji se može preuzeti, za omogućavanje korisnicima da iskuse virtualnu stvarnost i vizualizaciju, manipulaciju i uranjanje u proširenu stvarnost; softver, koji se može preuzeti, za snimanje, pohranjivanje, prijenos, primanje, prikaz i analizu podataka s nosivog računarskog hardvera; softver, koji se može preuzeti, za upotrebu u kreiranju i dizajniranju softvera za virtualnu stvarnost i proširenu stvarnost; sučelje za programiranje aplikacija (API) za računarski softver za razvoj doživljaja virtualne i proširene stvarnosti; računarski hardver za igre virtualne stvarnosti; računarski hardver za igre proširene stvarnosti; računarski hardver za igre mješovite stvarnosti; računarski hardver za virtualnu stvarnost; računarski hardver za proširenu stvarnost; senzori za praćenje pokreta za tehnologiju virtualne i proširene stvarnosti; hardver za virtualnu stvarnost, naime, naglavne slušalice, naočale i kontroleri za sudjelovanje u iskustvima virtualne stvarnosti i igranje igara virtualne stvarnosti; hardver za proširenu stvarnost, naime, naglavne

slušalice, naočale i kontroleri za sudjelovanje u iskustvima proširene stvarnosti i igranje igara proširene stvarnosti; nosivi računarski uređaji koji se prvenstveno sastoje od softvera i zaslona za prikaz za povezivanje sa računarima, tabletima, mobilnim uređajima i mobilnim telefonima kako bi omogućili iskustva virtualne i proširene stvarnosti; hardver i softver za upravljanje senzorskim uređajima; elektronički senzorski uređaji, kamere, projektori i mikrofoni za detekciju, snimanje i prepoznavanje kretanja, lica i glasa; hardver i softver za detekciju predmeta, korisničkih kretanja i naredbi; softver za elektroničke igre koji se može preuzeti u obliku videoigara, računarskih igara, interaktivnih multimedijskih igara i igara virtualne, proširene i mješovite stvarnosti; računarski softver za upravljanje radom audio i video uređaja; softver za prikaz videa; softver, koji se može preuzeti, za pristupanje i gledanje teksta, slika i elektroničkih podataka koji se odnose na konferencije u području razvoja softvera; softver, koji se može preuzeti, za pretvaranje prirodnog jezika u strojno izvršne naredbe; softver, koji se može preuzeti, za olakšavanje interakcije i komunikacije između ljudi i platformi AI (umjetne inteligencije); sučelje za programiranje aplikacija (API) za korištenje u razvoju platformi AI (umjetne inteligencije), naročito botova, virtualnih agenata i virtualnih asistenata; softver, koji se može preuzeti, naročito interpretativno sučelje za olakšavanje interakcije između ljudi i strojeva; softver za umjetnu inteligenciju, naročito softver za strojno učenje, softver za vizualnu percepciju, softver za prepoznavanje govora ili jezika, softver za donošenje odluka, softver za prevodjenje, softver za prepoznavanje dodira, konverzijski softver, softver za pretvaranje prirodnog jezika u naredbe koje se izvršavaju strojno i softver digitalnog asistenta; softver virtualnog asistenta koji se može preuzeti i koji može obavljati zadatke ili usluge u ime korisnika koji se aktivira korisničkim unosom, prepoznavanjem lokacije i online informacijama; softver, koji se može preuzeti, za pružanje informacija potrošačima; softver, koji se može preuzeti, za pružanje elektroničkih karata; softver svjestan lokacije, koji se može preuzeti, za pretraživanje, utvrđivanje i dijeljenje lokacija; softver, koji se može preuzeti, za pretraživanje i utvrđivanje mogućnosti za zaposlenje; softver, koji se može preuzeti, za identifikaciju i omogućavanje korisnicima da kontaktiraju predstavnike vlade; softver, koji se može preuzeti, koji pruža informacije o vremenu na temelju lokacije; softver, koji se može preuzeti, za obezbjeđivanje vijesti ili informacija o tekućim događajima ili povezivanje na njih ili njihov streaming; softver za roditeljsku kontrolu; računarski softver; računarski operativni sistemi; softver, koji se može preuzeti, za omogućavanje elektroničkim uređajima da dijele podatke i međusobno komuniciraju; periferni računarski uređaji; nosivi periferni uređaji za računare, tablete, mobilne uređaje i mobilne telefone; uređaji za streaming digitalnih medija; slušalice s mikrofonom i naglavne slušalice; hardver za video prikaz, naročito, video drajveri za video naočale; kamere; baterije; kućišta za baterije; rezervne baterije; uređaji sa električnim baterijama na punjenje, naročito, punjive baterije i prijenosni izvori napajanja; punjači baterija; punjive vanjske rezervne baterije za upotrebu s mobilnim elektroničkim uređajima; uređaji za punjenje i upravljanje napajanjem za mobilne elektroničke uređaje; stalci za punjenje mobilnih elektroničkih uređaja; vanjski punjači za upotrebu s računarima, tabletima, mobilnim uređajima i mobilnim telefonima; futrole za bežično punjenje za upotrebu s računarima, tabletima, mobilnim uređajima i mobilnim telefonima; adapteri za struju; električni adapteri, kablovi i konektori; torbe i futrole posebno prilagođene za mobilne

elektroničke uređaje; zaštitne navlake i futrole za mobilne elektroničke uređaje; držači, narukvice, kopče i futrole za nošenje posebno prilagođene za mobilne elektroničke uređaje; zidni nosači za montažu mobilnih elektroničkih uređaja; stalci za mobilne elektroničke uređaje; držači za mobilne elektroničke uređaje; daljinski upravljači za mobilne elektroničke uređaje; audio zvučnici; električni audio i zvučnički kablovi i konektori; dijelovi i oprema za elektroničke kablove; elektronički kablovi; kablovi za prijenos optičkog signala; strujni kablovi i priključci za kablove; mikrofoni; audio prijemnici; audio predajnici; video zaslone koji se nose na glavi; odašiljači elektroničkih signala; video prijemnici; bežični odašiljači i prijemnici za reprodukciju zvuka i signala; električni senzori; senzori za praćenje fizičkih pokreta; SIM kartice; softver, koji se može preuzeti, za korištenje u upravljanju odnosima s klijentima (CRM); softver, koji se može preuzeti, za olakšavanje i organizovanje finansiranja i distribucije prikupljanja sredstava i donacija; softver, koji se može preuzeti, za online dobrotvorne usluge prikupljanja sredstava i usluge finansijskih donacija; softver, koji se može preuzeti, za korištenje u glasovnim pozivima putem internetskog protokola (VOIP), telefonskim pozivima, videopozivima, tekstualnim porukama, instant porukama i online uslugama društvenog umrežavanja; telekomunikacijska oprema za pružanje pristupa trećim stranama i omogućavanje prijenosa videa, podataka i glasa preko globalnih komunikacijskih mreža, naročito, mobilni i pristupni računarski i mobilni telefonski terminali, bazne primopredajne stanice i njihovi bežični radijski dijelovi, primopredajnici podataka, repetitori podataka, usmjerivači i prekidači, prijenosni krugovi, integrirani krugovi, računarski hardver, mobilni klijenti i poslužitelji u oblaku, multiplexeri, digitalni procesori signala, radiofrekventni procesori signala, pokretni sklopovi za prebacivanje, električni kontrolori zračnog prometa, električni kontroleri mobilnosti, električni kontroleri pristupa, električni kontroleri na daljinsko upravljanje, radio portovi, antene, elektroničke radio komponente, softver za telekomunikacijske aplikacije i mobilne osnovne mreže koje se sastoje od primopredajnika podataka, bežičnih mreža i pristupnika za prikupljanje i prijenos podataka, glasa i videozapisa i upravljanje istim; komunikacijski softver i komunikacijski računarski hardver za pružanje pristupa internetu; telekomunikacijska oprema; radio prijemnici i odašiljači; GPS prijemnici; softver, koji se može preuzeti, koji korisnicima omogućuje obavljanje transakcija e-trgovine putem interneta i komunikacijskih mreža; računarski softver, koji se može preuzeti, koji korisnicima omogućuje plaćanja i prijenos sredstava; računarski softver, koji se može preuzeti, i koji korisnicima na mreži omogućuje plaćanje i prijenos sredstava preko višestrukih internetskih stranica i mobilnih aplikacija; računarski softver, koji se može preuzeti, za obradu elektroničkih plaćanja; računarski softver u obliku pretraživača; softver, koji se može preuzeti, za olakšavanje strojnog učenja; softver, koji se može preuzeti, za izgradnju korisničkih sučelja; elektroničke publikacije koje se mogu preuzeti; softver, koji se može preuzeti, za ispitivanje javnog mnijenja; softver, koji se može preuzeti, koji korisnicima omogućava postavljanje pitanja sa zadatim opcijama odgovora; interaktivna fotografska i video oprema, naročito računarski hardver kioska za snimanje, učitavanje, uređivanje, štampanje i dijeljenje digitalnih slika i videozapisa; softver, koji se može preuzeti, za sinkronizaciju podataka između udaljene stanice ili uređaja te fiksne ili udaljene stanice ili uređaja; softver za glasovno upravljanje i prepoznavanje, softver za pretvorbu govora u tekst; glasovno pokretane softverske aplikacije za upravljanje

osobnim podacima; softver za kućnu automatizaciju i integraciju kućnih uređaja; bežični komunikacijski softver za prijenos glasa, zvuka, videozapisa i podataka; bežični komunikacijski softver za prijenos glasa, zvuka, videozapisa i podataka; softver, koji se može preuzeti, koji se koristi za upravljanje samostalnih glasovno upravljanih uređaja za informacije i uređaja - osobnih asistenata; softver, koji se može preuzeti, za prepoznavanje glasa za upotrebu u vezi s prijenosom glasa i podataka; softver, koji se može preuzeti, za pristup, pregledavanje i pretraživanje online baza podataka, audio, video i multimedijских sadržaja, igara i softverskih aplikacija te tržišta softverskih aplikacija; softver, koji se može preuzeti, za povezivanje i kontrolu elektroničkih uređaja interneta stvari (iot); računarski aplikacijski softver za ručne bežične uređaje, naročito softver za upravljanje, integraciju, rad, povezivanje i upravljanje s glasovno kontroliranim informacijskim uređajima, naročito, pametni potrošački elektronički uređaji i elektronički uređaji- osobni asistenti, povezani s oblakom i glasovno upravljani; softver, koji se može preuzeti, za obradu, reprodukciju, sinkronizaciju, snimanje, organiziranje, preuzimanje, učitavanje, prijenos, streaming, primanje, reprodukciju i gledanje tekstualnih, multimedijских i podatkovnih datoteka; softver, koji se može preuzeti, za personalizirano, interaktivno televizijsko (TV) programiranje i upotrebu u prikazivanju i manipulaciji vizualnim medijima, grafičkim slikama, tekstom, fotografijama, ilustracijama, digitalnom animacijom, videoisječcima, filmskim snimkama i audio podacima; softver, koji se može preuzeti, u obliku mobilne aplikacije za telekomunikacijske usluge za pružanje prijenosa glasa, podataka, videa i medijskog sadržaja putem interneta i svjetske mreže za računara ili druge prijenosne potrošačke elektroničke uređaje; softver, koji se može preuzeti, za pretraživanje vodiča za istraživanje televizijske zabave; softver, koji se može preuzeti, za pretraživanje, lociranje, sastavljanje, indeksiranje, korelaciju, navigaciju, pribavljanje, preuzimanje, primanje, kodiranje, dekodiranje, reprodukciju, pohranu i organiziranje teksta, podataka, slika, grafike, audio i videosadržaja na globalnoj računarskoj mreži; softver, koji se može preuzeti, za poboljšanje mobilnog pristupa internetu putem računara, mobilnih računara i mobilnih komunikacijskih uređaja; softver, koji se može preuzeti, za formatiranje i konverziju sadržaja, teksta, vizualnih djela, audio djela, audiovizualnih djela, književnih djela, podataka, datoteka, dokumenata i elektroničkih djela u format kompatibilan s prijenosnim elektroničkim uređajima i računarima; elektronička komunikacijska oprema i instrumenti, naročito mobilni i nosivi digitalni elektronički uređaji za slanje i primanje tekstualnih, podatkovnih, audio, slikovnih i video datoteka; telekomunikacijski aparati i instrumenti, naročito zvučnici i mikrofoni koji se prodaju kao sastavni dijelovi računara, mobilnih i nosivih digitalnih elektroničkih uređaja za slanje i primanje telefonskih poziva, tekstualnih poruka, elektroničke pošte i drugih digitalnih podataka, te za upotrebu za obezbjeđivanje pristupa internetu; elektroničke bilježnice; elektronički osobni organizatori; elektronički uređaji za snimanje i prepoznavanje glasa; prijenosni digitalni elektronički uređaji za snimanje, organizovanje, prijenos, manipulaciju, pregled i primanje teksta, podataka i digitalnih datoteka; nosivi računarski hardver; nosivi digitalni elektronički uređaji koji se prvenstveno sastoje od softvera za upozorenja, poruke, e-poštu i podsjetnike te za snimanje, organizovanje, prenos, manipulaciju, pregled i primanje teksta, podataka, audio, slikovnih i digitalnih datoteka i zaslona; softver, koji se može preuzeti, za pristup, pregledavanje i pretraživanje online baza podataka; softver,

koji se može preuzeti, za pristup, praćenje, pretraživanje, prikaz, čitanje, preporuku, dijeljenje, organizovanje i označavanje vijesti, sporta, vremena, komentara i drugih informacija, sadržaja iz časopisa, s blogova i webstranica te drugog tekstualnog, podatkovnog, grafičkog, slikovnog, audio, video i multimedijского sadržaja; softver, koji se može preuzeti, za pravljenje, stvaranje, distribuciju, preuzimanje, prijenos, primanje, reprodukciju, uređivanje, izdvajanje, kodiranje, dekodiranje, prikaz, pohranu i organiziranje teksta, podataka, grafike, slika, audio, video i multimedijских sadržaja, elektroničkih publikacija i elektroničkih igara; uređaji za snimanje, prijenos ili reprodukciju zvuka ili slike; uređaji za prijenos komunikacije; uređaji za pohranu podataka, naročito mobilni i nosivi digitalni elektronički uređaji za pohranu tekstualnih, podatkovnih, audio, slikovnih i video datoteka; blockchain; blockchain softver; softver, koji se može preuzeti, u području blockchaina; softver, koji se može preuzeti, za korištenje s digitalnom valutom, kriptovalutom i virtualnom valutom; softver za usluge novčanika i pohrane digitalne valute; računarski softver, koji se može preuzeti, za upotrebu kao novčanik za kriptovalu; hardverski novčanik za kriptovalu; računarski softver, koji se može preuzeti, za upotrebu kao digitalni novčanik; računarski softver, koji se može preuzeti, za upotrebu kao elektronički novčanik; računarski programi i računarski aplikacijski softver, koji se može preuzeti, za elektroničko pohranjivanje podataka; softver, koji se može preuzeti, koji obezbjeđuje digitalni novčanik; softver, koji se može preuzeti, za usluge plaćanja i razmjene digitalnih valuta; softver, koji se može preuzeti, za upotrebu pri upravljanju portfeljima digitalne valute, virtualne valute, kriptovalute, digitalne i blockchain imovine, digitalizirane imovine, digitalnih tokena, kripto tokena i korisničkih tokena; softver, koji se može preuzeti, za usluge elektroničkog novčanika; e-novčanici za preuzimanje; softver za decentralizirano vođenje evidencije transakcija; softver za upotrebu s tehnologijom decentraliziranog vođenja evidencije transakcija; softver, koji se može preuzeti, koji omogućuje korisnicima pregledavanje, analizu, snimanje, pohranu, nadzor, upravljanje, trgovinu i razmjenu digitalnih valuta, virtualne valute, kriptovalute, digitalne i blockchain imovine, digitalizirane imovine, digitalnih token, kripto tokena i korisničkih tokena; softver, koji se može preuzeti, za slanje, primanje, prihvaćanje, kupnju, prodaju, pohranu, prijenos, trgovanje i razmjenu digitalne valute, virtualne valute, kriptovalute, digitalne i blockchain imovine, digitalizirane imovine, digitalnih tokena, kripto tokena i korisničkih tokena; softver, koji se može preuzeti, za provedbu i bilježenje finansijskih transakcija; softver, koji se može preuzeti, za korištenje u finansijskom trgovanju; softver, koji se može preuzeti, za korištenje u finansijskoj razmjeni; softver, koji se može preuzeti, za pristup finansijskim informacijama i tržišnim podacima i trendovima; softver, koji se može preuzeti, za provjeru autentičnosti strana u finansijskoj transakciji; softver, koji se može preuzeti, za vođenje poslovnih knjiga za finansijske transakcije; softver, koji se može preuzeti, za upravljanje kriptografskom sigurnošću elektroničkih prijenosa preko računarskih mreža; softver, koji se može preuzeti, za šifriranje i omogućavanje sigurnog prijenosa digitalnih informacija putem Interneta; softver, koji se može preuzeti, koji omogućuje korisnicima izračun parametara vezanih za finansijske transakcije; softver, koji se može preuzeti, za elektronički prijenos sredstava; softver, koji se može preuzeti, za konverziju valuta; softver, koji se može preuzeti, za prikupljanje i distribuciju podataka; softver, koji se može preuzeti, za platne transakcije; softver, koji se može preuzeti, za povezivanje računara s lokalnim

bazama podataka i globalnim računarskim mrežama; softver, koji se može preuzeti, za izradu pretraživih baza podataka sa informacijama i podacima; softver, koji se može preuzeti, za upravljanje i validaciju transakcija sa digitalnom valutom, virtualnom valutom, kriptovalutom, digitalnom imovinom, blockchain imovinom, digitaliziranom imovinom, digitalnim tokenom, kripto tokenom i korisničkim tokenom; softver, koji se može preuzeti, za kreiranje pametnih ugovora i upravljanje istima; softver, koji se može preuzeti, za upravljanje platnim i mjenjačkim transakcijama; softver i hardver, koji se mogu preuzeti, za upotrebu kao novčanik za digitalnu valutu, novčanik za virtualnu valutu, novčanik za digitalnu imovinu, novčanik za kripto tokene i korisničke tokene; softver, koji se može preuzeti, za kreiranje decentralizirane i digitalne valute otvorenog koda, virtualne valute, kriptovalute, digitalizirane imovine, digitalnog tokena za upotrebu u transakcijama zasnovanim na blockchain-u; računarski aplikacijski softver za platforme temeljene na blockchainu, naročito softver za digitalnu razmjenu za virtualne predmete; softver, koji se može preuzeti, za izradu, prodaju i upravljanje tokenima na bazi blockchain ili app-kovanicama; softver, koji se može preuzeti, za upotrebu u elektroničkoj finansijskoj platformi; softver, koji se može preuzeti, za obradu elektroničkih plaćanja i za prijenos sredstava drugima i od drugih; softver za blockchain platformu; softver, koji se može preuzeti, za upotrebu pri upravljanju s transakcijama i implementacijom digitalne valute, virtualne valute, kriptovalute, digitalne i blockchain imovine, digitalizirane imovine, digitalnog tokena, kripto tokena i korisničkih tokena; softver, koji se može preuzeti, za izradu i upravljanje blockchain platformom za upotrebu u upravljanju računima sa digitalnim valutom, virtualnom valutom, kriptovalutom, digitalnom i blockchain imovinom, digitaliziranom imovinom, digitalnim tokenima, kripto tokenima i korisničkim tokenima; softver, koji se može preuzeti, za upravljanje računima za kriptovalute i digitalne valute; softver, koji se može preuzeti, za upotrebu pri plaćanju, kupnji i ulaganjima s pomoću digitalne valute, virtualne valute, kriptovalute, digitalne i blockchain imovine, digitalizirane imovine, digitalnih tokena, kripto tokena i korisničkih tokena; softver, koji se može preuzeti, za upotrebu pri upravljanju konverzijom digitalne valute, virtualne valute, kriptovalute, digitalne i blockchain imovine, digitalizirane imovine, digitalnih tokena, kripto tokena i korisničkih tokena u čvrstu valutu; softver, koji se može preuzeti, za razvoj, implementaciju i upravljanje softverskim aplikacijama te integraciju softverskih aplikacija za račune digitalne valute, virtualne valute, kriptovalute, digitalne i blockchain imovine, digitalizirane imovine, digitalnih tokena, kripto tokena i korisničkih tokena; softver i hardver, koji se mogu preuzeti, za upotrebu u elektroničkoj razmjeni valute za digitalnu valutu, virtualnu valutu, kriptovalutu, digitalnu i blockchain imovinu, digitaliziranu imovinu, digitalne tokene, kripto tokene i korisničke tokene; softver, koji se može preuzeti, za korištenje kao sučelje za programiranje aplikacija (API) za razvoj, testiranje i integraciju blockchain softverskih aplikacija; računarski hardver za rudarenje digitalne valute, virtualne valute, kriptovalute, digitalnu i blockchain imovine i digitalizirane imovine; hardver sigurnosnih tokena; elektronički pretvarači valuta; softver, koji se može preuzeti, naročito elektronička finansijska platforma koja prihvata više vrsta plaćanja i transakcija u integriranom mobilnom telefonu, osobnom digitalnom asistentu (PDA) i okruženju temeljenom na webu; softver, koji se može preuzeti, za kreiranje tokena koji će se koristiti za plaćanje proizvoda i usluga, a kojima se može trgovati ili zamijeniti za gotovinsku vrijednost; softver, koji se može

preuzeti, za upravljanje plaćanjima digitalnom valutom, virtualnom valutom, kriptovalutom, digitalnom i blockchain imovinom, digitaliziranom imovinom, digitalnim tokenom, kripto žetonima i korisničkim tokenima, prijenosom novca i prijenosom robe; softver, koji se može preuzeti, za korištenje kao softver sučelja za programiranje aplikacija (API) za upotrebu u identifikaciji računarskog hardverskog uređaja; softver, koji se može preuzeti, za upotrebu u autentifikaciji pristupa korisnika računarima i računarskim mrežama; softver, koji se može preuzeti, za upotrebu u omogućavanju sigurnih transakcija; softver, koji se može preuzeti, za pristup, čitanje, praćenje i upotrebu blockchain tehnologije; softver i hardver koji se može preuzeti za upravljanje podacima o identitetu, pravima pristupa informacijskim resursima i funkcionalnošću aplikacija i autentifikacije; softver, koji se može preuzeti, za provjeru mrežene identifikacije, provjeru autentičnosti i usluge upravljanja u sigurnosne svrhe; softver, koji se može preuzeti, za provjeru autentičnosti za kontrolu pristupa i komunikacije s računarima i računarskim mrežama; magnetski kodirane kreditne kartice i platne kartice; uređaji za šifriranje; sigurnosni tokeni; softver, koji se može preuzeti, za upotrebu kao sigurnosni token; softver, koji se može preuzeti, koji se koristi za izdavanje digitalne valute, virtualne valute, kriptovalute, digitalne i blockchain imovine, digitalizirane imovine, digitalnih tokena, kripto token i korisničkih tokena; kripto tokeni i korisnički tokeni; softver, koji se može preuzeti, koji se koristi za reviziju digitalne valute, virtualne valute, kriptovalute, digitalne i blockchain imovine, digitalizirane imovine, digitalnih tokena, kripto tokena i korisničkih tokena; oglasni poslužitelj, naročito računarski poslužitelj za pohranu oglasa i isporuku reklama na web-stranice; visinomjeri; sučelje za programiranje aplikacija (API) za računarski softver za razvoj i kreiranje iskustava virtualne stvarnosti, proširene stvarnosti i miješane stvarnosti; sučelje za programiranje aplikacija (API) za računarski softver koji olakšava online usluge za društveno umrežavanje i za dohvaćanje podataka, prijenos, preuzimanje, pristup i upravljanje; sučelje za programiranje aplikacija (API) za softver koji olakšava online usluge za društveno umrežavanje i za dohvaćanje, prijenos, preuzimanje, pristup i upravljanje podacima; sučelje za programiranje aplikacija (API) za korištenje u izradi softverskih aplikacija; naočale za proširenu stvarnost; naglavne slušalice za proširenu stvarnost; softver proširene stvarnosti; softver proširene stvarnosti za interaktivnu zabavu; softver proširene stvarnosti za navigaciju u okruženju proširene stvarnosti; softver proširene stvarnosti za praćenje objekata, kontrolu pokreta i vizualizaciju sadržaja; softver proširene stvarnosti za rukovanje naglavnim slušalicama proširene stvarnosti; softver proširene stvarnosti za korisnike kako bi isti iskusili vizualizaciju, manipulaciju i uranjanje u proširenu stvarnost; kablovi, naročito elektronički kablovi i spojni kablovi; futrole, trake, narukvice za zapešća i za ruke, za elektroničke nadzorne uređaje; računarski aplikacijski softver za pametne telefone i mobilne uređaje u području fitnessa i vježbanja s uslugama osobnog treninga, obuke, vježbanja i procjene kondicije; računarski aplikacijski softver za upotrebu u vezi s konfiguriranjem i kontrolom nosivog računarskog hardvera i nosivih računarskih perifernih uređaja; računarski hardver za prikaz podataka i videozapisa; računarski hardver za mjerenje srčanog ritma; računarski hardver za upotrebu pri snimanju elektrokardiograma; softver računarskog operativnog sistema; računarska periferna oprema za korištenje s pametnim satovima, naročito trake za pametne satove i narukvice za pametne satove; računarski periferni uređaji

za prikaz podataka i videozapisa; računarski periferni mobilni uređaji za prikaz podataka i videa, naročito periferni uređaji koji se nose na glavi za mobilne uređaje za prikaz podataka i videozapisa; računarski periferni mobilni uređaji za daljinsko pristupanje podacima i njihovo prenošenje, naročito periferni uređaji koji se nose na glavi za mobilne uređaje za za daljinsko pristupanje podacima i njihovo prenošenje; računarski periferni uređaji za mobilne uređaje, naročito elektronički uređaji, monitori, senzori i zaslone za otkrivanje, praćenje, snimanje, prikaz, mjerenje i prijenos globalnog položaja, smjera, udaljenosti, nadmorske visine, brzine, navigacijskih informacija, vremenskih informacija, temperature, fizičkog nivoa aktivnosti, broja otkucaja srca, pulsa, krvnog pritiska, potrošenih kalorija, pređenih koraka i biometrijskih podataka; računarski periferni uređaji za daljinsko pristupanje podacima i njihovo prenošenje; računarski softver i računarski aplikacijski softver za mobilne telefone i osobne digitalne uređaje koji pružaju procjenu fizičke spremne i kondicijske razine s pomoću usporedbe prethodnih atletskih izvedbi i razina fizičke spremne s budućim atletskim izvedbama i razinama fizičke spremne, te koji pružaju savjete i prilagođene vježbe za unapređivanje u posebnim područjima posebnog sporta ili tjelesne aktivnosti; računarski softver i softverske računarske aplikacije za mobilne telefone i osobni digitalni uređaji za praćenje, nadzor i uspoređivanje sportske aktivnosti i razine fizičke forme; računarski softver i računarski aplikacijski softver za mobilne telefone i osobne digitalne uređaje koji procjenjuju razinu fizičke spremne korisnika te njegove atletske vještine kao i kondicijske razine; računarski softver i računarski aplikacijski softver za mobilne telefone i osobne digitalne uređaje koji pruža savjete, poduku i personalizirane treninge za poboljšanje kondicijske razine korisnika; računarski softver i računarski aplikacijski softver za mobilne telefone i osobne digitalne uređaje za komunikaciju s igračim konzolama, osobnim računarima, osobnim digitalnim uređajima i mobilnim telefonima, u vezi vremena, tempa, brzine, pređenih koraka, atletskih vještina, potrošenih kalorija, agilnosti, pokreta, ravnoteže, koordinacije i fleksibilnosti; računarski softver i računarski aplikacijski softver za mobilne telefone i osobne digitalne uređaje za praćenje, učitavanje i preuzimanje podataka u vezi sa sportskom aktivnošću, fitness treningom i nivoom fizičke spremne na internet i druge računarske i elektroničke komunikacijske mreže; računarski softver i računarski aplikacijski softver koji uočavaju pokrete korisnika tokom tjelesne aktivnosti, fitness sesija te vježbi, za pružanje personaliziranih rezultata kondicijske razine i procjene fizičke spremne; računarski softver i firmver, naročito programi operativnog sistema, softver za sinhronizaciju baze podataka i programi za sinhronizaciju podataka; alati za razvoj računarskog softvera; računarski softver za pristup, pregledavanje i pretraživanje online baza podataka; računarski softver za pristup, praćenje, pretraživanje, prikazivanje, čitanje, preporuku, dijeljenje, organizovanje i označavanje vijesti, sporta, vremenskih informacija, komentara i drugih informacija, sadržaja iz časopisa, blogova i web stranica te drugog teksta, podataka, grafike, slika, audio, video i multimedijskog sadržaja; računarski softver za komunikaciju s igračim konzolama u vezi s vremenom, tempom, brzinom, pređenim koracima, atletskim vještinama, potrošenim kalorijama, agilnošću, pokretom, ravnotežom, koordinacijom i fleksibilnošću; računarski softver za pravljenje, izradu, distribuciju, preuzimanje, prijenos, primanje, reprodukciju, uređivanje, izdvajanje, kodiranje, dekodiranje, prikazivanje, pohranjivanje i organizovanje teksta, podataka, grafike, slika, audio, video i multimedijskih

sadržaja te elektroničkih publikacija, i elektroničkih igara; računarski softver za pravljenje, uređivanje, učitavanje, preuzimanje, pristup, pregledavanje, objavljivanje, prikazivanje, označavanje, pisanje bloga, streaming, povezivanje, označavanje, označavanje osjećaja, komentiranje, ugrađivanje, prijenos i dijeljenje ili na drugi način pružanje elektroničkih medija ili informacija putem računarskog interneta i komunikacijske mreže; računarski softver za kreiranje online zajednice te upravljanje i interakciju s njom; računarski softver za upravljanje tjelesnom težinom i kondicijom; računarski softver za fizičku spremu, procjenu fizičke spremne i sportske aktivnosti; računarski softver za integraciju elektroničkih podataka sa okruženjem stvarnog svijeta u svrhu zabave, komunikacije i društvenog umrežavanja; računarski softver za upravljanje informacijama u vezi sa praćenjem zdravstvenog i fitness programa, pridržavanju istog i motivacije; računarski softver za modificiranje i omogućavanje prijenosa slika, audio, audio-vizualnih i video sadržaja i podataka; računarski softver za modificiranje fotografija, slika i audio, video i audio-vizualnog sadržaja s fotografskim filterima i efektima virtualne stvarnosti, mješovite stvarnosti i proširene stvarnosti (AR), naročito grafikom, animacijama, tekstom, crtežima, geoznakama, oznakama metapodataka, hipervezama; računarski softver za praćenje, obradu, prikaz, pohranu i prijenos podataka koji se odnose na fizičku aktivnost korisnika; računarski softver za obradu slika, grafike, zvuka, videa i teksta; računarski softver za slanje i primanje elektroničkih poruka, grafike, slika, audio i audiovizualnih sadržaja putem računara, interneta i komunikacijskih mreža; računarski softver za slanje i primanje elektroničkih poruka, upozorenja, obavijesti i podsjetnika; računarski softver za otkrivanje, praćenje, snimanje, prikaz, mjerenje i prijenos globalnog pozicioniranja, smjera, udaljenosti, nadmorske visine, brzine, navigacijskih informacija, vremenskih informacija, temperature, nivoa fizičke aktivnosti, otkucaja srca, pulsa, krvnog pritiska, potrošenih kalorija, pređenih koraka i biometrijskih podataka; računarski softver za postavljanje, konfiguraciju, rad i upravljanje mobilnim uređajima, nosivim uređajima, mobilnim telefonima, računarima i računarskim perifernim uređajima; računarski softver za društveno umrežavanje i interakciju s online zajednicama; računarski softver za prikupljanje, upravljanje, uređivanje, organizovanje, izmjenu, prijenos, dijeljenje i pohranu podataka i informacija; računarski softver za preusmjeravanje poruka, internetske elektroničke pošte i / ili drugih podataka na jedan ili više elektroničkih uređaja za bežičnu komunikaciju koji su nosivi ili povezani s osobnim računalom ili poslužiteljem; računarski softver za praćenje i upravljanje informacijama o zdravstvenim, fitness i wellness programima; računarski softver za upotrebu kao sučelje za programiranje aplikacija (API); računarski softver za upotrebu u kreiranju reklama za druge te upravljanju s njima, njihovom mjerenju i razdiobi; računarski softver za gledanje digitalnih slika i fotografija koji se nudi u kombinaciji s uređajima za ekran na glavi ili kao ažuriranje za iste; računarski softver za bežičnu dostavu sadržaja, podataka i informacija; računarski softver za bežičnu komunikaciju podataka za primanje, obradu, prijenos i prikaz informacija koje se odnose na kondiciju, tjelesnu masnoću, indeks tjelesne mase; računarski softver u području zdravlja, fitnesa, vježbanja i wellnessa za otkrivanje, praćenje, snimanje, prikazivanje, mjerenje i prijenos globalnog položaja, smjera, udaljenosti, nadmorske visine, brzine, navigacijskih informacija, temperature, nivoa tjelesne aktivnosti, otkucaja srca, pulsa, krvnog pritiska, potrošenih

kalorija, pređenih koraka i biometrijskih podataka te za praćenje i upravljanje informacijama o zdravlju, fitnessu, vježbanju i wellness programima; računarski softver koji detektira pokrete korisnika tokom tjelesne aktivnosti, fitness sesija, vježbanja, radi pružanja personaliziranih rezultata kondicijske razine i procjene fizičke spremne; računarski softver koji procjenjuje nivo kondicije i atletske spremne korisnika i daje rezultate kondicijske razine; računarski softver za praćenje, nadzor i uspoređivanje sportske aktivnosti i razine fizičke forme; računarski softver koji pruža procjenu fizičke spremne i kondicijske razine s pomoću usporedbe prethodnih atletske izvedbi i razine fizičke spremne s budućim atletske izvedbama i razinama fizičke spremne, te koji pružaju savjete i prilagođene vježbe za unapređivanje u posebnim područjima posebnog sporta ili tjelesne aktivnosti; računarski softver koji pruža savjete, poduku i personalizirane treninge za poboljšanje kondicijske razine korisnika; računarski softver za omogućavanje pristupa, prikazivanja, uređivanja, povezivanja, dijeljenja i na drugi način obezbjeđivanja elektroničkih medija i informacija putem interneta i komunikacijskih mreža; računarski softver za omogućavanje razvoja, procjene, testiranja i održavanja mobilnih softverskih aplikacija za prijenosne elektroničke komunikacijske uređaje, naročito mobilne telefone, pametne telefone, ručne računare i tablete; računarski softver za poboljšanje audio-vizualnih mogućnosti multimedijских aplikacija, naročito za trodimenzionalno prikazivanje grafike, nepomičnih i pokretnih slika koji se nudi u kombinaciji s uređajima za ekran na glavi ili kao ažuriranje za iste; računarski softver, računarski softver koji se može preuzeti, i softver za mobilne aplikacije za kreiranje virtualnih zajednica, upravljanje njima i pristup grupama unutar njih; računarski softver, naročito aplikacija koja nudi funkcije društvenog umrežavanja; računarski softver, naime, interpretativno sučelje za olakšavanje interakcije između ljudi i strojeva; računarski softver, naime, alati za razvoj softvera za kreiranje, uklanjanje neispravnosti i implementaciju softverskih aplikacija za pametne naočale, ekrana u blizini oka, ekrana na glavi i pametne telefone; računari, naročito pametni satovi; priključni kablovi; digitalni video optičarski proizvodi; digitalne video naočale, videozaslone montirane na glavu, naime, mikro zaslone i pripadajuća optika, naglavne slušalice za virtualnu stvarnost, pripadajuća elektronika, naime, spojni kablovi i adapteri, softver i firmver za prikaz videoigara, elektroničkih medija i slika; računarski aplikacijski softver, koji se može preuzeti, za mobilne telefone, pametne telefone, računare, tablete, pametne naočale, digitalne video naočale, nosive digitalne elektroničke uređaje, naročito naočale, zaštitne naočale i slušalice, zaslone za glavu, sustavi za prikaz u blizini očiju, komunikacijske mreže, usluge računarstva u oblaku i računarski sustav za komunikaciju između uređaja, mreža i usluga; računarski aplikacijski softver, koji se može preuzeti, za pametne naočale, sustave za prikaz u blizini očiju i zaslone na glavi za prikaz ikona, određivanje i odgovaranje na korisnički odabir ikona, kontrolu veza sa drugim uređajima, mrežama i sustavima i komunikaciju s njima, upravljanje kamerom za snimanje i prikaz slika i audiovizualnih datoteka, organizovanje digitalnih slikovnih i audiovizualnih datoteka, upravljanje mikrofona, kontrolu nivoa zvuka ugrađenih zvučnika, prijenos računarskih datoteka između pametnih naočala, sustava za prikaz u blizini očiju, zaslona na glavi i drugih uređaja, mreža i sustava, upravljanje korisničkim obavijestima, upravljanje dodirnom pločom, upravljanje i dobivanje podataka od senzora u pametnim naočalima, sustavima za prikaz u

blizini očiju i zaslonima postavljenim na glavu, uključujući akcelerometre, barometarske, temperaturne senzore, senzore za nagib, vrha i zakretanja, senzore za orijentaciju glave, i GPS prijemnike, kontrolu brzine CPU-a, otkrivanje i prikazivanje nivoa napunjenosti baterije, te prikazivanje, hvatanje, snimanje i streaming podataka, slika i audiovizualnih sadržaja u okruženjima standardne, proširene i mješovite stvarnosti; računarski aplikacijski softver, koji se može preuzeti, za pametne naočale, sustave za prikaz u blizini očiju i zaslone na glavi za generiranje i prikaz sadržaja standardne, proširene stvarnosti i mješovite stvarnosti; računarski aplikacijski softver, koji se može preuzeti, za pametne naočale, sustave za prikaz u blizini očiju i zaslone na glavi za komunikaciju s drugim pametnim naočalima, sustavima za prikaz u blizini očiju i zaslonima na glavi; računarski softver, koji se može preuzeti, za omogućavanje snimanja, pohrane i prijenosa fotografija, videozapisa, podataka i informacija s korisničkim biometrijskim, zdravstvenim i drugim podacima o izvedbi koji su prevučeni i integrirani u snimak; računarski softver, koji se može preuzeti, za gledanje i interakciju s feedom slika, audio, audio-vizualnih i video sadržaja i s njim vezanog teksta i podataka; računarski softver, koji se može preuzeti, naime, mobilna aplikacija koja se može preuzeti, za podešavanje, konfiguriranje i kontrolu nosivog računarskog hardvera i nosivih perifernih uređaja; električni kablovi; električni adapteri; uređaji za elektroničko praćenje koji uključuju indikatore koji svijetle i mijenjaju boju na temelju kumulativnog nivoa aktivnosti korisnika; elektronički uređaji za nadzor koji uključuju mikroprocesore, digitalni zaslon i akcelerometre, za otkrivanje, pohranu, izvještavanje, praćenje, učitavanje i preuzimanje podataka o sportu, kondicijskom treningu i aktivnostima na internet, te komunikaciju s igraćim konzolama i osobnim računarima, u vezi sa vremenom, tempom, brzinom, pređenim koracima, atletske vještinama, potrošenim kalorijama, frekvencijom srca i metaboličkom stopom, globalnim pozicioniranjem, smjerom, udaljenošću, nadmorskom visinom, navigacijskim i vremenskim informacijama; elektronički navigacijski instrumenti i uređaji; senzori za kondiciju i vježbanje, monitori i zaslone za otkrivanje, praćenje, snimanje, prikaz, mjerenje i prijenos informacija o globalnom položaju, smjeru, udaljenosti, nadmorskoj visini, brzini, temperaturi i navigacijskim informacijama, za nošenje tijekom vježbanja i za sportske aktivnosti; softver za prepoznavanje kretnji; naočale s funkcijom bežične komunikacije; uređaji za sistem globalnog pozicioniranja (GPS); zaštitne naočale za omogućavanje iskustava virtualne, proširene i mješovite stvarnosti; hardver i softver za gledanje virtualnih slika u kreiranju virtualne, proširene i mješovite stvarnosti; video zaslone koji se nose na glavi; uređaji za prikaz zaslona koji se nose na glavi i njihovi sastavni dijelovi, naročito, kartice za video prikaz; naglavne slušalice; naglavne slušalice za korištenje s računarima; interaktivni softver za zabavu; elektronika sučelja, naročito, integrirani sklopovi videoigara za digitalne video naočale; računarski softver koji prepoznaje lokaciju, računarski softver, koji se može preuzeti, i softver za mobilne aplikacije za pretraživanje, određivanje i dijeljenje lokacija; zvučnici; softver za razmjenu poruka; mikrozaslone, naročito, videozaslone koji se nose na glavi i videozaslone u blizini očiju; računarski hardver za mješovitu stvarnost; naočale za mješovitu stvarnost; slušalice za mješovitu stvarnost; softver za mješovitu stvarnost; softver mješovite stvarnosti za interaktivnu zabavu; softver mješovite stvarnosti za snalaženje u okruženju mješovite stvarnosti; softver mješovite stvarnosti za praćenje predmeta, kontrolu kretanja i vizualizaciju sadržaja; softver

mješovite stvarnosti za rad slušalica za mješovitu stvarnost; softver mješovite stvarnosti za korisnike kako bi isti iskusili vizualizaciju, manipulaciju i uranjanje u mješovitu stvarnost; softver za mobilne aplikacije za izradu personalizovanih programa fitness trening programa; senzori za praćenje pokreta za tehnologiju proširene stvarnosti; senzori za praćenje pokreta za tehnologiju mješovite stvarnosti; senzori za praćenje pokreta za tehnologiju virtualne stvarnosti; višenamjenski elektronički uređaji za prikazivanje, mjerenje i učitavanje na internet informacija uključujući vrijeme, datum, metaboličku stopu i srčanu frekvenciju, globalno pozicioniranje, smjer, udaljenost, nadmorsku visinu, brzinu, pređene korake, potrošene kalorije, navigacijske informacije, informacije o vremenu, temperaturi, brzini vjetrova, te smanjenju tjelesne i srčane frekvencije, nadmorske visine i brzine; višenamjenski elektronički uređaji za prikaz, mjerenje i učitavanje na internet informacija uključujući vrijeme, datum, srčanu frekvenciju, globalno pozicioniranje, smjer, udaljenost, nadmorsku visinu, brzinu, pređene korake, potrošene kalorije, navigacijske informacije, promjene u srčanoj frekvenciji, nivo aktivnosti, sate spavanja, kvaliteta sna te tihi alarm za buđenje; optika za prikaz u blizini očiju, naročito, video zasloni za postavljanje u blizini očiju korisnika i leće za prikaz slika korisniku; sistemi za prikaz u blizini očiju koji se sastoje od GPS senzora, brzinomjera, magnetometara, kompasa, senzora temperature okoliša i elektroničkih senzora za orijentaciju vrha i nagiba; sistemi za prikaz u blizini očiju koji se sastoje od računarskog hardvera, sučelja sa elektroničkim zaslonom i softvera za generiranje i prikaz sadržaja virtualne stvarnosti i mješovite stvarnosti; sistemi za prikaz u blizini očiju koji se sastoje od računarskog hardvera, sučelja sa elektroničkim zaslonom i softvera posebno prilagođenog za zaštitne naočale; sistemi za prikaz u blizini očiju koji sadrže naočale i softver za generiranje i prikaz sadržaja standardne, proširene i mješovite stvarnosti; zasloni u blizini očiju; mrežni komunikacijski uređaji, naročito mobilni i nosivi digitalni elektronički uređaji za slanje i primanje teksta, podataka, audio, slikovnih i video datoteka putem mreža; pedometri; periferni uređaji za mobilne aparate, naročito pedometri i visinomjeri; softver osobnog pomoćnika; osobni digitalni asistenti; osobni elektronički uređaji za praćenje fitness ciljeva i statistike; osobni uređaji za praćenje tjelesne kondicije; osobni video uređaji za prikaz u obliku nosivih zaslona za gledanje digitalnog sadržaja uključujući sadržaja standardne, proširene i mješovite stvarnosti; osobni video zasloni; prijenosni, ručni i osobni digitalni elektronički uređaji za snimanje, organizovanje, prijenos, manipulaciju, pregled i primanje teksta, podataka i digitalnih datoteka; aparati na daljinsko upravljanje za nosivu računarsku opremu i pametne satove; senzori za naučnu upotrebu koje će nositi ljudi za prikupljanje ljudskih biometrijskih podataka, mobilni i nosivi digitalni elektronički uređaji za snimanje, organizovanje, prijenos, manipuliranje i pregledavanje tekstualnih, podatkovnih, audio, slikovnih i video datoteka; pametne naočale; pametne naočale s žičnim i bežičnim audio mogućnostima; narukvice za pametne satove; remeni za pametne satove; pametni satovi; softver za društvenog asistenta; softver i firmver za kontrolu, konfigurisanje i upravljanje kontrolerima; softver i firmver za prikazivanje videoigara i elektroničkih medija na uređajima s zaslonom koji se nudi u kombinaciji s uređajima za ekran na glavi ili kao ažuriranje za iste; softver i firmver za programe operativnog sistema; softver i firmver za video drajvere i video obradu koji se nudi u kombinaciji s uređajima za ekran na glavi ili kao ažuriranje za iste; softver i firmware za

omogućavanje elektroničkim uređajima da dijele podatke i međusobno komuniciraju; softverski drajveri za elektroničke uređaje koji omogućavaju međusobno komuniciranje računarskog hardvera i elektroničkih uređaja; softver za oglašivače za komunikaciju i interakciju s online zajednicama; softver za upozorenja, poruke, e-poštu i podsjetnike, te za snimanje, organizovanje, prijenos, manipuliranje, pregledavanje i primanje teksta, podataka, audio, slikovnih i digitalnih datoteka i zaslona; softver za komunikaciju putem bežičnih lokalnih mreža, bežičnih tehnologija i drugih komunikacijskih protokola između sistema za prikaz blizu oka i mrežnih uređaja, naročito mobilnih telefona, pametnih telefona, računara, tableta i drugih računarskih sistema; softver za pretvaranje prirodnog jezika u strojno izvršne naredbe; softver za kreiranje profila na društvenim medijima i korisničkih računa i upravljanje istim; softver za kreiranje, uređivanje, učitavanje, preuzimanje, pristupanje, gledanje, objavljivanje, prikazivanje, označavanje, bloganje, streaming, povezivanje, označavanje, pokazivanje osjećaja, komentiranje, ugrađivanje, prijenos i dijeljenje ili na drugi način pružanje elektroničkih medija ili informacija putem računara i komunikacijskih mreža; softver za kreiranje grupa unutar virtualnih zajednica te za upravljanje i pristup istim; softver za kreiranje online zajednice te za upravljanje i interakciju s njom; softver za omogućavanje i dogovaranje finansiranja i distribucije prikupljenih sredstava i donacija; softver za generiranje slika koje se prikazuju u sistemima za prikazivanje blizu očiju; softver za integraciju elektroničkih podataka sa okruženjima iz stvarnog svijeta u svrhu zabave, obrazovanja, igranja, komunikacije i društvenog umrežavanja; softver za modifikiranje i omogućavanje prijenosa slika, audio, audiovizualnih i video sadržaja i podataka; softver za usluge online dobrotvornog prikupljanja sredstava i usluge finansijskih donacija; softver za naručivanje i/ili kupovinu robe i usluga; softver za organizovanje, pretraživanje i upravljanje događajima; softver za planiranje aktivnosti s drugim korisnicima, davanje preporuka; softver za obradu slika, grafike, zvuka, videozapisa i teksta; softver za snimanje, pohranjivanje, prijenos, primanje, prikazivanje i analizu podataka iz nosivog računarskog hardvera; softver za pametne telefone i druge računarske sisteme za generiranje podataka, slika i zvuka za prikazivanje u sistemima za prikaz u blizini očiju, te za prijenos takvih podataka, slika, i zvuka u sisteme za prikaz u blizini očiju; softver za pametne telefone i druge računarske sisteme za primanje podataka od sistema za prikaz blizu očiju; softver za društveno i određeno mapiranje; softver za društveno umrežavanje; softver za streaming multimedijskog zabavnog sadržaja; softver za prikupljanje, upravljanje, uređivanje, organizovanje, izmjenu, prijenos, dijeljenje i pohranu podataka i informacija; softver za praćenje kretanja u iskustvima proširenih, mješovitih i virtualnih stvarnosti, te za vizualizaciju, manipuliranje, gledanje i prikazivanje istih; softver za upotrebu kao sučelje za programiranje aplikacija (API); softver za upotrebu pri kreiranju i dizajniranju softvera virtualne, proširene i mješovite stvarnosti; softver za bežičnu isporuku sadržaja, podataka i informacija; softver u obliku mobilne aplikacije; softver koji pojedincima, grupama, preduzećima i brendovima omogućuje kreiranje i održavanje online prisustva u marketinške svrhe; softver, naime, interpretativno sučelje za olakšavanje interakcije između ljudi i strojeva; telekomunikacijski aparati i instrumenti, naročito zvučnici i mikrofoni koji se prodaju kao sastavni dijelovi računara, mobilnih i nosivih digitalnih elektroničkih uređaja za slanje i primanje telefonskih poziva, tekstualnih poruka, elektroničke

pošte i drugih digitalnih podataka, te za upotrebu u pružanju pristupa internetu; naočale za virtualnu stvarnost; naglavne slušalice za virtualnu stvarnost; softver za virtualnu stvarnost; softver virtualne stvarnosti za interaktivnu zabavu; softver virtualne stvarnosti za snalaženje u okruženju virtualne stvarnosti; softver virtualne stvarnosti za praćenje objekata, kontrolu pokreta i vizualizaciju sadržaja; softver virtualne stvarnosti za rad slušalica za virtualnu stvarnost; softver virtualne stvarnosti za korisnike kako bi isti iskusili vizualizaciju, manipulaciju i uranjanje u virtualnu stvarnost; softver virtualne, proširene i mješovite stvarnosti za upotrebu u omogućavanju računarima, konzolama za videoigre, ručnim konzolama za video igre, tablet računarima, mobilnim uređajima i mobilnim telefonima da pruže iskustva virtualne, proširene i mješovite stvarnosti; satovi, narukvice i narukvice za zapešće koji prenose podatke osobnim digitalnim pomoćnicima, pametnim telefonima i osobnim računarima putem internetskih stranica i drugih računarskih i elektroničkih komunikacijskih mreža; vodootporni sistemi za prikaz u blizini očiju koji se sastoje od računarskog hardvera, sučelja sa elektroničkim zaslonom i softvera za generiranje i prikaz sadržaja virtualne stvarnosti i mješovite stvarnosti; nosivi uređaji za praćenje aktivnosti; nosivi računarski periferni uređaji; nosivi računarski uređaji koji se sastoje prvenstveno od softvera i zaslona za prikaz, za povezivanje s računarima, tabletima, mobilnim uređajima i mobilnim telefonima kako bi se omogućila svjetska iskustva virtualne, proširene i mješovite stvarnosti; nosivi digitalni elektronički uređaji koji se prvenstveno sastoje od softvera za upozorenja, poruke, e-poštu i podsjetnike, te za snimanje, organizovanje, prijenos, manipuliranje, pregledavanje i primanje teksta, podataka, audio, slikovnih i digitalnih datoteka i zaslona za prikaz; nosivi digitalni elektronički uređaji, naročito naočale, zaštitne naočale i naglavne slušalice; nosivi elektronički uređaji, naročito satovi, narukvice i trake za zapešća, koji se sastoje od softvera koji komunicira podatke osobnim digitalnim pomoćnicima, pametnim telefonima i osobnim računarima putem internetskih web stranica i drugih računarskih i elektroničkih komunikacijskih mreža; nosivi periferni uređaji za računare, tablete, mobilne uređaje i mobilne telefone, naročito podesivi zasloni za glavu; bežični računarski periferni uređaji. ;

28 Slušalice za virtualnu stvarnost za igranje video igrice za povezivanje s računarima, konzole za video igre, ručne konzole za video igre, tablet računara, mobilni uređaji i mobilni telefoni za omogućavanje iskustva virtualne stvarnosti; elektroničke i interaktivne multimedijske igrače konzole; daljinski upravljači za interaktivne videoigre; nosivi periferni uređaji za igranje videoigara posebno prilagođeni za računara, konzole za video igre, ručne konzole za video igre, tablet računara, mobilne uređaje i mobilne telephone; upravljački uređaji za video igre, audio i vizualne naglavne slušalice za upotrebu kod igranja videoigrica; ručne jedinice za igranje elektroničkih, računarskih, interaktivnih i videoigara; uređaji za igre, mobilni uređaji za igranje igara, naime aparati za igre sa ili bez video izlaza za igranje računarskih igara i videoigara; računarske igrače konzole za upotrebu s vanjskim ekranima ili monitorima; uređaji za elektroničke igre osim onih prilagođenih za korištenje s vanjskim zaslonom ili monitorom; uređaji za elektroničke igre prilagođeni za korištenje s vanjskim zaslonom ili monitorom; torbe posebno prilagođene za ručne video igre i konzole za video igre; upravljačke ručice za računarske igrice i videoigre; računarske igrače konzole za rekreativno igranje igara; ugrađene plastične folije poznate kao skinovi za pokrivanje i zaštitu elektroničkih aparata, naročito,

videokonzola i ručnih uređaja za igranje videoigara; kontroleri za igre u obliku tipkovnica za računarske igre; igre prilagođene za korištenje s televizijskim prijemnicima; naglavne slušalice prilagođene za uporabu s videoigricama; ručne igrače jedinice za igranje videoigara; ručne igrače konzole, ručne elektroničke igre prilagođene za korištenje samo s televizijskim prijemnicima; ručne igre sa zaslonima od tekućih kristala; ručne jedinice za igranje elektroničkih igara za korištenje s vanjskim zaslonom ili monitorom; kućni aparati za video igre; LCD uređaji s igrama; kontrolni uređaji za elektroničke uređaje za videoigre kojima upravljaju igrači; zaštitne futrole za nošenje posebno prilagođene za ručne video igre i konzole za video igre, samostojeći strojevi za videoigre, stalci za elektroničke uređaje za igranje igara, naime konzole za video igre i ručne jedinice za videoigre, stolne jedinice za igranje elektroničkih igara osim u kombinaciji s televizorom ili računalom; interaktivni ručni daljinski upravljači za video igre za igranje elektroničkih igara; igrače konzole, upravljači za igrače konzole; strojevi za arkadne video igre; konzole za video igre; igre i igračke; gimnastički i sportski artikli koji nisu uključeni u druge klase; ukrasi za božićna drvca; sprave za body building; sprave za tjelovježbu; oprema za tjelovježbu, oprema za sportove i igre; strojevi za vježbanje.;

35 Usluge oglašavanja, oglašavanje putem elektroničkih medija; distribucija reklama za treće putem globalne elektroničke mreže; poslovne i reklamne usluge, naime reklamne usluge za praćenje učinka oglašavanja, za upravljanje, distribuiranje i prikazivanje reklama, za analizu reklamnih podataka, za izvještavanje o reklamnim podacima te za optimizaciju učinka oglašavanja; oglašavanje, naime, usluge upravljanja reklamnim kampanjama, usluge targetiranja, implementacije i optimizacije; priprema i realizacija medijskih i reklamnih planova i koncepata; usluge dizajna reklamnog materijala za druge; usluge oglašavanja, naime, medijsko planiranje i kupovanje medijskog prostora za druge, usluge vrednovanja i pozicioniranja robne marke za druge, usluge nabavke oglašavanja za druge; postavljanje oglasa, naime stavljanje reklamnih oglasa na mrežne stranice za druge; oglašavanje, marketing i promoviranje proizvoda i usluga trećih strana obezbjeđivanjem fotografske i videoopreme na posebnim događanjima; organiziranje izložbi i događanja u području razvoja softvera i hardvera u komercijalne ili reklamne svrhe; usluge oglašavanja, naime obezbjeđivanje klasificiranog oglasnog prostora putem interneta i drugih komunikacijskih mreža; kompilacija podataka u online računarskim bazama podataka i online bazama podataka koje se mogu pretraživati u području klasificiranih oglasa; promocija proizvoda i usluga trećih osoba putem računarskih i komunikacijskih mreža; promicanje roba i usluga drugih putem distribucije videoreklama preko Interneta i drugih komunikacijskih mreža; prikazivanje promotivnih događaja putem live streaming videa; promotivne i marketinške usluge; usluge savjetovanja u području oglašavanja i marketinga; usluge poslovne pomoći i savjetovanja; poslovno savjetovanje u vezi s marketinškim aktivnostima; usluge konzultiranja u području strategije robne marke; poslovno savjetovanje u području telekomunikacija; usluge savjetovanja u vezi s poslovnim upravljanjem usmjerene na omogućavanje poslovnim subjektima, nevladinim organizacijama i neprofitnim organizacijama da razviju, organiziraju i upravljaju programima za obezbjeđivanje većeg pristupa globalnim komunikacijskim mrežama; usluge poslovnog umrežavanja; usluge pronalaženja zaposlenika i savjetovanja pri zapošljavanju; promicanje prodaje za druge omogućavanjem usluga pretplatničkih

poklon kartica, naime, izdavanje darovnih certifikata koji se mogu zamijeniti za robe ili usluge; usluge oglašavanja za promicanje javne svijesti o dobrotvornim, filantropskim, volonterskim, javnim i društvenim uslugama i humanitarnim aktivnostima; omogućavanje natječajnih i poticajnih nagradnih programa za marketinške i reklamne svrhe radi prepoznavanja, nagrađivanja i poticanja pojedinaca i skupina koji se posvećuju aktivnostima samopoboljšanja, osobnog ispunjenja, dobrotvornim, filantropskim, volonterskim, javnom i društvenom radu te humanitarnim aktivnostima i podjeli proizvoda kreativnog rada; usluge poslovnog savjetovanja za profesionalce i poduzeća u području razvoja mobilnih softverskih aplikacija; organiziranje, promocija, dogovaranje i provođenje posebnih događanja, izložbi i trgovačkih sajmova u komercijalne, promotivne ili reklamne svrhe; organiziranje i provođenje događanja, izložbi, predstavljanja i konferencija u komercijalne svrhe u zabavnima industrijama interaktivne zabave, virtualne stvarnosti, potrošačke elektronike i videoigara; usluge online maloprodajnih trgovina koje uključuju hardver i softver virtualne stvarnosti i proširene stvarnosti; usluge online maloprodajnih trgovina koje uključuju sadržaj virtualne stvarnosti i digitalne medije, naime, prethodno snimljenu muziku, videozapise, slike, tekst, audio-vizualna djela te softver za igre virtualne i proširene stvarnosti; obezbjeđivanje online tržišta za prodavače proizvoda i / ili usluga; usluge poslovnog posredovanja u obliku olakšavanja razmjene i prodaje usluga i proizvoda trećih strana putem računarskih i komunikacijskih mreža; povezivanje kupaca i prodavača putem online mrežnog okruženja; promotivne usluge, naime, obezbjeđivanje usluga elektronskih kataloga; pružanje informacija telefonskog imenika putem globalnih komunikacijskih mreža; usluge poslovne podrške, naime upravljanje odnosima s klijentima; pružanje komercijalnih informacija, naime korisničkih komentara u vezi s poslovnim organizacijama, pružateljima usluga i drugim resursima; istraživanje tržišta, naime, istraživanje i analiza reklamnih kampanja te preferencija potrošača; usluge istraživanja tržišta; obezbjeđivanje tržišnih istraživanja i informacijskih usluga; upravljanje poslovnim informacijama, naime, izvještavanje o poslovnim informacijama i poslovnoj analitici u području oglašavanja i marketinga; usluge upravljanja poduzećem; poslovna administracija, uredski poslovi; kompilacija online poslovnih imenika koji sadrže informacije o poduzećima, proizvodima i uslugama trećih lica; promicanje javnog interesa i svijesti o pitanjima koja uključuju pristup internetu za globalnu populaciju; usluge udruživanja, naime promicanje usvajanja, prihvaćanja i razvoja računarskih tehnologija otvorenog koda; organiziranje događanja poslovnog umrežavanja u području softvera otvorenog koda; promicanje dobrovoljnih zajedničkih industrijskih standarda za razvoj i izvođenje softvera; dogovaranje i provođenje poslovnih konferencija, organiziranje i vođenje poslovnih konferencija u području razvoja i upotrebe programskih jezika; provođenje poslovnih istraživanja u području društvenih medija; konzultantske usluge u području procjene sadržaja društvenih medija; konsultantske usluge u području politika i propisa društvenih medija; usluge marketinga, oglašavanja i promocije; poslovne i reklamne usluge; usluge tržišnog obavještanja; obezbjeđivanje web stranice s internetskim tržištem za prodaju i razmjenu virtualne robe s drugim korisnicima; usluge internetskog trgovanja; dogovaranje i provođenje posebnih događanja u poslovne svrhe; blockchain kao usluga, naime poslovni savjeti i informacije iz područja blockchain tehnologije; obezbjeđivanje elektroničkih

podsetnika i obavijesti; usluge oglašavanja i distribucije informacija, naime, obezbjeđivanje klasificiranog oglasnog prostora putem interneta i komunikacijskih mreža; usluge oglašavanja, naime targetiranje i optimizacija internetskog oglašavanja; organiziranje i provođenje posebnih događanja u komercijalne, promotivne ili reklamne svrhe; usluge udruga koje promiču interese stručnjaka i poduzeća u području razvoja mobilnih softverskih aplikacija; konsultantske usluge u vezi s robnim markama; poslovne i promotivne usluge, naime usluge oglašavanja za praćenje učinka oglašavanja, za upravljanje, distribuciju i posluživanje reklama, za analiziranje reklamnih podataka, za izvještavanje o reklamnim podacima i za optimizaciju učinka oglašavanja; poslovne i reklamne usluge, naime medijsko planiranje i kupnja medijskog prostora za druge; usluge nabave za druge, naime kupnja robe i usluga za druga poduzeća; poslovno umrežavanje; dobrotvorne usluge, naime promoviranje javne svijesti o dobrotvornim, filantropskim, volonterskim, javnim i društvenim uslugama i humanitarnim aktivnostima; konsultantske usluge u području oglašavanja i marketinga, naime prilagodba reklamnih i marketinških nastojanja drugih; distribucija reklama za druge putem interneta i komunikacijskih mreža; usluge pronalazačnja zaposlenika i zapošljavanja; omogućavanje razmjene i prodaje usluga i proizvoda trećih strana putem računarskih i komunikacijskih mreža; marketinške, reklamne i promotivne usluge, naime obezbjeđivanje informacija o popustima, kuponima, rabatima, vaučerima, poveznicama na maloprodajne web stranice drugih i posebnim ponudama za robu i usluge drugih; online oglašavanje i promicanje robe i usluga drugih putem interneta; usluge internetske maloprodaje koje uključuju naglavne slušalice, igrice, sadržaj i digitalne medije za virtualnu stvarnost, mješovitu stvarnost i proširenu stvarnost; usluge internetske maloprodaje u vezi s elektroničkim nosivim uređajima za fitness, osobnim vagama za vaganje, nosivim uređajima za praćenje aktivnosti, fitness i sportskom odjećom i priborom za prethodno navedenu robu; organiziranje, promicanje i provođenje izložbi, trgovinskih sajmova i događanja u poslovne svrhe; promicanje roba i usluga drugih putem distribucije video oglašavanja na internetu i komunikacijskim mrežama; promicanje roba i usluga drugih putem interneta i komunikacijskih mreža; obezbjeđivanje internetskih poslovnih imenika koji sadrže informacije o poduzećima, proizvodima i uslugama drugih; obezbjeđivanje online sadržaja za povezivanje prodavača s kupcima; obezbjeđivanje online sadržaja za live streaming video promotivnih događaja; maloprodajne i online maloprodajne usluge za softver, elektroničke uređaje i obuču sa sensorima koji omogućuju korisnicima da se uključe u virtualna atletska natjecanja i individualne i grupne fitness satove; usluge maloprodaje i online maloprodajne trgovine koje potrošačima omogućuju da se uključe u treniranje fitnesa, virtualna sportska natjecanja te pojedinačne i grupne satove fitnesa; usluge maloprodaje u vezi s elektroničkim nosivim uređajima za fitness, osobnim vagama za vaganje, nosivim uređajima za praćenje aktivnosti, fitness i sportskom odjećom i priborom za prethodno navedenu robu.;

36 Usluge obrade financijskih transakcija, naime obezbjeđivanje sigurnih opcija za elektroničke transakcije i plaćanja; elektronska obrada podataka o plaćanju računa za korisnike interneta i komunikacijskih mreža; usluge obrade platnih transakcija; usluge elektronskog prijenosa sredstava; usluge elektronske obrade transakcija kreditnih kartica, debitnih kartica i darovnih kartica; pružanje usluga elektronskog mobilnog plaćanja za druge; finansijske usluge;

usluge obrade plaćanja; usluge finansijskih transakcija; omogućavanje i organiziranje prikupljanja sredstava i distribucija prikupljenih donacija; dobrotvorne usluge, naime koordinacija nabave i distribucije novčanih donacija od pojedinaca i poduzeća trećim licima; pružanje usluga plaćanja računa putem elektroničkih mobilnih aplikacija; finansijske usluge, naime obezbjeđivanje virtualne valute za korištenje od strane članova online zajednice u vezi s video igrama, live streaming sadržajem i video sadržajem na zahtjev putem interneta i komunikacijskih mreža; finansijska razmjena; usluge elektroničkog mobilnog plaćanja za druge; usluge virtualne mjenjačnice; elektronički prijenos virtualnih valuta; finansijski poslovi, naime , finansijsko upravljanje, finansijsko planiranje, finansijsko predviđanje, upravljanje finansijskim portfeljem i finansijska analiza i savjetovanje; finansijske informacije pružene elektroničkim putem; posredničke usluge; usluge trgovaca/distributera; usluge trgovanja valutom; usluge digitalne valute; usluge kriptovaluta; usluge virtualne valute; usluge digitalnog novčanika i pohrane digitalnih valuta; usluge e-novčanika; usluge elektroničkog novčanika; finansijske usluge u svezi s uslugama elektroničkog novčanika; usluge plaćanja računa putem elektroničkog novčanika; usluge elektroničkog bankarstva putem globalne računarske mreže; trgovanje valutom; usluge elektroničkog plaćanja koje uključuju elektroničku obradu i naknadni prijenos podataka o plaćanju računa; usluge trgovanja digitalnom valutom, virtualnom valutom, kriptovalutom, digitalnom i blockchain imovinom, digitaliziranom imovinom, digitalnim tokenom, kripto tokenom i uslužnim tokenima; usluge obrade digitalne valute, virtualne valute, kriptovalute, digitalne i blockchain imovine, digitalizirane imovine, digitalnog tokena, kripto tokena i uslužnih tokena za druge; omogućavanje prijenosa elektroničkih novčanih ekvivalenata; usluge izvještavanja o novostima iz oblasti finansijskih vijesti; finansijske usluge, naime pružanje usluga virtualne valute za korištenje od strane članova online zajednice putem globalne računarske mreže; izdavanje vrijednosnih bonova; upravljanje digitalnom valutom, virtualnom valutom, kriptovalutom, digitalnom i blockchain imovinom, digitaliziranom imovinom, digitalnim tokenima, kripto tokenima i uslužnim tokenima; finansijske usluge, naime obezbjeđivanje finansijske razmjene za trgovanje digitalnom valutom, virtualnom valutom, kriptovalutom, digitalnom i blockchain imovinom, digitaliziranom imovinom, digitalnim tokenima, kripto tokenima i uslužnim tokenima; usluge trgovanja kriptovalutama; usluge razmjene kriptovaluta; obrada plaćanja kriptovalutama; usluge elektroničkog plaćanja; obrada elektroničkih plaćanja putem usluga elektroničkog novčanika; usluge upravljanja valutom; usluge prijenosa valute; finansijske usluge, naime obezbjeđivanje elektroničkog prijenosa digitalne valute, virtualne valute, kriptovalute, digitalne i blockchain imovine, digitalizirane imovine, digitalnih tokena, kripto tokena i uslužnih tokena; finansijsko savjetovanje u području digitalne valute, virtualne valute, kriptovalute, digitalne i blockchain imovine, digitalizirane imovine, digitalnih tokena, kripto tokena i uslužnih tokena; obezbjeđivanje elektroničke obrade i praćenja elektroničkih prijenosa sredstava; usluge mjenjačnica; usluge upravljanja ulaganjima; skrbničke usluge za finansijske institucije i fondove; uključenje na listing i trgovanje swapovima i izvedenicama za digitalnu valutu, virtualnu valutu, kriptovalutu, digitalnu i blockchain imovinu, digitaliziranu imovinu, digitalne tokene, kripto tokene i uslužne tokene; monetarna razmjena; poravnanje i usklađivanje finansijskih transakcija; usluge finansijskih informacija; usluge elektroničkog finansijskog trgovanja;

elektroničko finansijsko trgovanje, naime trgovanje područjem digitalizirane imovine; obezbjeđivanje finansijskih informacija na zahtjev i u stvarnom vremenu o digitalnoj valuti, virtualnoj valuti, kriptovaluti, digitalnoj i blockchain imovini, digitaliziranoj imovini, digitalnim tokenima, kripto tokenima i uslužnim tokenima; pružanje informacija iz područja ulaganja i financija preko računarskih mreža i globalne komunikacijske mreže; elektroničko trgovanje finansijskim instrumentima; usluge plaćanja elektroničkom trgovinom; elektronička obrada i prijenos podataka o plaćanju računa za korisnike internetskih i komunikacijskih mreža; usluge obrade finansijskih transakcija, naime obezbjeđivanje sigurnih opcija za komercijalne transakcije i plaćanja; usluge finansijskih transakcija, naime obezbjeđivanje virtualne valute za korištenje od strane članova online zajednice putem interneta i komunikacijskih mreža; usluge trgovaca, naime usluge obrade platnih transakcija; usluge obrade plaćanja, naime pružanje usluga obrade transakcija virtualne valute za druge; usluge unaprijed plaćene darovne kartice, naime izdavanje potvrda o darovnim karticama koje se mogu iskoristiti za robu ili usluge.;

38 Telekomunikacije; telekomunikacijske usluge, naime, elektronski prijenos, naime, elektronski prijenos elektronskih medija, podataka, poruka, grafike, slika, audio i video sadržaja i datoteka; telekomunikacijske usluge, naime usluge prijenosa i prijema podataka putem telekomunikacijskih mreža; telekomunikacije i računarske usluge peer-to-peer mreže, naime elektronički prijenos slika, audio-vizualnih i video sadržaja, fotografija, videa, podataka, teksta, poruka, oglasa, medijskih reklamnih komunikacija i informacija; usluge dijeljenja fotografija, videa i podataka, naime elektronički prijenos digitalnih foto datoteka, videa i audiovizualnog sadržaja među korisnicima interneta; telekomunikacijske usluge, naročito elektronička razmjena glasa, podataka, zvuka, videa, teksta i grafike dostupnih putem interneta i drugih komunikacijskih mreža; obezbjeđivanje pristupa računarskim, elektroničkim i online bazama podataka; omogućavanje pristupa računarskim bazama podataka iz oblasti društvenog umrežavanja, upoznavanja i ugovaranja sastanaka; obezbjeđivanje online foruma za komunikaciju o temama od općeg interesa; obezbjeđivanje internetskih chat soba, usluga za razmjenu trenutnih poruka i elektroničkih oglasnih ploča; obezbjeđivanje onlajn soba za časkanje (chatrooms) za društveno umrežavanje; obezbjeđivanje mrežnih komunikacijskih veza koje preusmjeravaju korisnike mobilnih uređaja i interneta na druge web stranice; omogućavanje pristupa web stranicama trećih strana ili drugom elektroničkom sadržaju trećih strana putem univerzalne prijave; usluge audio, tekstualnog i video emitiranja putem interneta ili druge komunikacijske mreže; usluge internet telefonije (VOIP); usluge telefonske komunikacije; komunikacijske usluge mobilne telefonije; videokonferencijske usluge; obezbjeđivanje objekata i opreme za video konferencije; usluge audio i vizualnih telekonferencija; streaming i live streaming video, audiovizualnih i interaktivnih audiovizualnih sadržaja putem interneta; obezbjeđivanje onlajn foruma zajednice za korisnike da dijele i emituju informacije, audio zapise, video zapise, vijesti u stvarnom vremenu, zabavni sadržaj ili informacije, da formiraju virtualne zajednice i da se uključuju u društveno umrežavanje; telekomunikacijske usluge, naime usluge prijenosa sadržaja i podataka virtualne stvarnosti; računarske usluge, naročito pružanje usluga tehničke podrške u vezi s korištenjem komunikacijske opreme; usluge slanja web poruka; usluge razmjene trenutnih poruka; šifrirani elektronički prijenos i isporuka spašenih

podataka; obezbjeđivanje pristupa telekomunikacijskim mrežama i internetu; obezbjeđivanje internetskih veza; pružanje informacija o telekomunikacijama; savjetovanje u području telekomunikacijskih usluga, naročito prijenos glasa, podataka i dokumenata putem telekomunikacijskih mreža; usluge davatelja internetskih usluga; usluge internetskog emitiranja; telekomunikacijske usluge, naročito obezbjeđivanje pristupa internetu putem širokopojsnih mreža; streaming i live streaming audio, vizualnih i audiovizualnih sadržaja igara putem globalne računarske mreže; zabavne usluge, naročito obezbjeđivanje pristupa interaktivnim elektroničkim i online bazama podataka korisnički definiranih sadržaja, sadržaja trećih strana, fotografija, video, audio, vizualnih i audiovizualnih materijala u području općeg interesa; usluge dijeljenja fotografija i videa; usluge emitiranja zvuka, teksta i videa putem interneta i drugih komunikacijskih mreža; elektronička razmjena glasa, podataka, zvuka, videa, teksta i grafike putem interneta i telekomunikacijskih mreža; usluge ravnopravne ("peer-to-peer") razmjene fotografija i podataka, naime, elektronski prijenos digitalnih fotografija, grafičkog i audio sadržaja među korisnicima interneta; usluge dijeljenja fotografija i videa, naročito elektronički prijenos digitalnih foto datoteka, videa i audiovizualnog sadržaja među korisnicima interneta; obezbjeđivanje foruma, chat soba i elektroničkih oglasnih ploča za registrirane korisnike za prijenos poruka i dijeljenje informacija o zdravlju i fitnessu, sportskim aktivnostima i društvenim mrežama putem internetske web stranice i drugih računarskih i elektroničkih komunikacijskih mreža; obezbjeđivanje web stranice s informacijama o sportu, kondicijskom treningu i razvoju atletskih vještina; obezbjeđivanje on-line foruma za registrirane korisnike za dijeljenje informacija o osobnim aktivnostima, fitnessu i društvenom umrežavanju; obezbjeđivanje online foruma za registrirane korisnike za dijeljenje informacija o fitnessu, sportskim aktivnostima, fitnes ciljevima, fitness treningu i treniranju te društveno umrežavanje putem internetske web stranice i drugih računarskih i elektroničkih komunikacijskih mreža; obezbjeđivanje on-line foruma, chat soba i elektroničkih oglasnih ploča za registrirane korisnike za prijenos poruka i dijeljenje informacija o prehrani, osobnim aktivnostima, zdravlju i fitnessu, klasificiranim oglasima i društvenim mrežama; obezbjeđivanje elektroničkih oglasnih ploča za prijenos poruka među korisnicima iz područja općeg interesa; obezbjeđivanje mrežnih komunikacijskih veza koje preusmjeravaju korisnike mobilnih uređaja i interneta na druge lokalne i globalne online lokacije; obezbjeđivanje online foruma za komunikaciju, naročito prijenos tema od općeg interesa; pružanje usluga tehničke podrške u vezi s korištenjem komunikacijske opreme; streaming audio i video materijala vezanih uz sportske aktivnosti na internetu i drugim računarskim i elektroničkim komunikacijskim mrežama; telekomunikacijske usluge; telekomunikacijske usluge, naročito elektronički prijenos podataka, poruka, grafike, fotografija, slika, audio, video, audio-vizualnih sadržaja i informacija; telekomunikacijske usluge, naročito elektronički prijenos sadržaja i podataka virtualne, mješovite i proširene stvarnosti; usluge telekonferencije; usluge komunikacije na temelju VoIP protokola (prijenos glasa IP protokolom).;

41 Zabavne usluge, objavljivanje elektroničkih publikacija za druge; izdavanje obrazovnih materijala, naročito izdavanje knjiga, časopisa, biltena i elektroničkih publikacija; objavljivanje online časopisa koji se ne mogu preuzeti, naročito weblogova (blogova) s korisnički definiranim sadržajem, blogova koji sadrže reklamni, marketinški i poslovnim sadržaj te blogova o virtualnoj stvarnosti i

proširenoj stvarnosti; obezbjeđivanje mrežnih resursa elektroničkih publikacija koje se ne mogu preuzeti za programere softvera; zabavne i obrazovne usluge, naime obezbjeđivanje online publikacija koje se ne mogu preuzeti o tehnologiji virtualne stvarnosti putem web stranica; zabavne i obrazovne usluge, naročito obezbjeđivanje online publikacija koje se ne mogu preuzeti o tehnologiji proširene stvarnosti putem web stranica; usluge zabave, naročito obezbjeđivanje interaktivnih igara za više igrača i igara za jednog igrača koje se igraju putem interneta ili komunikacijskih mreža; usluge zabave, naročito obezbjeđivanje internetskih videoigara, računarskih igara, elektroničkih igara i interaktivnih igara; obezbjeđivanje računarske igre za korištenje na cijeloj mreži od strane korisnika mreže; obezbjeđivanje online softvera za igre koji se ne može preuzeti; usluge igara virtualne stvarnosti koje se pružaju putem interneta i drugih komunikacijskih mreža; usluge igara proširene stvarnosti koje se pružaju putem interneta i drugih komunikacijskih mreža; usluge zabave, naročito obezbjeđivanje igara virtualne stvarnosti, interaktivne zabave i sadržaja i iskustava virtualne stvarnosti; zabavne usluge, naročito obezbjeđivanje igara proširene stvarnosti, interaktivne zabave i sadržaja i iskustava proširene stvarnosti; usluge zabave, naročito obezbjeđivanje igara mješovite stvarnosti, interaktivne zabave i sadržaja i iskustava mješovite stvarnosti; usluge zabave, naročito obezbjeđivanje okruženja virtualne stvarnosti na mreži; zabavne usluge, naročito obezbjeđivanje okruženja proširene stvarnosti na mreži; produkcija videozapisa proširene stvarnosti u zabavne svrhe; video produkcija virtualne stvarnosti u zabavne svrhe; usluge produkcije i objavljivanja multimedijske zabave; zabavne usluge u obliku produkcije i postprodukcije multimedijskih zabavnih sadržaja; zabavne i obrazovne usluge, naročito obezbjeđivanje filmova, televizijskih emisija, webcasta, audiovizualnih i multimedijskih djela putem interneta koji se ne mogu preuzeti, kao i informacija, recenzija i preporuka u vezi s filmovima, televizijskim emisijama, webcastima, audiovizualnim i multimedijskim djelima; pružanje informacija o internetskim računarskim igrama i video igrama putem interneta i drugih komunikacijskih mreža; organiziranje i provođenje edukativnih konferencija; organiziranje izložbi, događanja i konferencija u području kulture, zabave, obrazovanja i društvenih mreža u neposlovne i nekomercijalne svrhe; organiziranje i provođenje natjecanja i zabavnih događanja za igrače video, računarskih, elektroničkih ili interaktivnih multimedijskih igara; zabavne usluge, naročito dogovaranje i provođenje natjecanja za poticanje korištenja i razvoja interaktivne zabave, virtualne stvarnosti, proširene stvarnosti, potrošačke elektronike te softvera i hardvera za zabavu video igricama; organiziranje izložbi u području interaktivne zabave, virtualne stvarnosti, potrošačke elektronike i industrije zabave videoigara u kulturne ili obrazovne svrhe; ponuda i provođenje natječaja namijenjenih prepoznavanju, nagrađivanju i poticanju pojedinaca i grupa koji se bave samousavršavanjem, samoispunjenjem, dobrotvornim, filantropskim, volonterskim, javnim i društveno korisnim i humanitarnim aktivnostima, te dijeljenjem proizvoda kreativnog rada; organiziranje izložbi, konferencija i događanja u području razvoja softvera u obrazovne svrhe; ponuda i provođenje natjecanja u obrazovne i zabavne svrhe za programere softvera; obrazovne usluge, naročito organiziranje i provođenje konferencija i seminara iz područja umjetne inteligencije i interneta stvari; obrazovne usluge, naročito organiziranje i provođenje konferencija, tečajeva, seminara

i online obuke u području oglašavanja, marketinga, društvenih mreža, interneta i društvenih medija, te distribucija materijala za tečajeve u svezi s tim; organiziranje, promicanje i provođenje izložbi, sajмова i događanja u poslovne svrhe; organiziranje, promicanje i provođenje izložbi, trgovinskih sajмова i događanja u poslovne svrhe; osposobljavanje u području dizajna, reklamnih i komunikacijskih tehnologija; osposobljavanje u području strateškog medijskog planiranja u vezi s oglašavanjem, marketingom i poslovanjem; pružanje informacija iz područja zabave; obezbjeđivanje zabavnih informacija, uključujući tekst, elektroničke dokumente, baze podataka, grafike, fotografske slike i audiovizualne informacije, putem interneta i drugih komunikacijskih mreža; pružanje informacija u obrazovne i zabavne svrhe u području zabave, srednjoškolskog i fakultetskog života te društvenih i interesnih skupina zajednice; iznajmljivanje fotografskih i videografskih kioska za snimanje, učitavanje, uređivanje i dijeljenje slika i videozapisa; obrazovanje; stručno osposobljavanje; sportske i kulturne aktivnosti; zabavne usluge, naročito, obezbjeđivanje online videosadržaja koji sadrže igre koje igraju drugi; usluge igara u obliku pružanja web stranice za korisnike za emitiranje igranja igre drugima; organiziranje i provođenje edukativnih konferencija iz područja razvoja softvera; edukacijski seminari, predavanja, serije govornika, konferencije i edukacije u području softvera otvorenog koda i razvoja softvera; zabavne usluge, naročito, kontinuirane komedije, drame, dokumentarni film, dokumentarne serije, animirane, misteriozne i reality web i televizijske serije koje se pružaju putem interneta; online časopisi, naročito blogovi koji obuhvaćaju sadržaj o komedijama, dramama, dokumentarcima, dokumentarnim serijama, animiranim, misterijskim i reality i zabavnim sadržajima; obezbjeđivanje online videoisječaka, videozapisa, vlogova, slika, ilustracija, članaka i sažetaka članaka iz područja komedije, drame, dokumentarnih filmova, dokumentarnih serija, animiranih filmova, misterija i reality zabave; obezbjeđivanje online videozapisa koji se ne mogu preuzeti u području komedije, drame, dokumentaraca, dokumentarnih serija, animiranih filmova, misterija i reality zabave; obrazovne usluge, naročito obezbjeđivanje online publikacija u području sadržaja društvenih medija; pružanje informacija u vezi sa sadržajem društvenih medija; objavljivanje obrazovnih materijala, naročito objavljivanje članaka, priručnika, časopisa i blogova iz područja razvoja softvera, umjetne inteligencije, strojnog učenja i izgradnje korisničkih sučelja; organiziranje i vođenje radionica za obuku; informacije o rekreaciji; produkcija videa proširene stvarnosti; provođenje i obezbjeđivanje pristupa on-line treninzima uživo, fitness instrukcijama i satovima; držanje satova fitnesa; usluge obrazovanja; obrazovne usluge, naročito vođenje seminara, konferencija i radionica iz područja zdravlja i wellnessa; obrazovne usluge, naročito organiziranje i provođenje konferencija i seminara iz područja virtualne stvarnosti, proširene stvarnosti, umjetne inteligencije i interneta stvari; usluge elektroničkog izdavaštva; zabavne i obrazovne usluge, naročito obezbjeđivanje filmova, televizijskih emisija, webcasta, audiovizualnih i multimedijjskih djela putem interneta koji se ne mogu preuzeti, kao i informacija, recenzija i preporuka u vezi s filmovima, televizijskim emisijama, webcastima, audiovizualnim i multimedijjskim djelima; zabavne usluge, naročito dogovaranje i provođenje natjecanja za poticanje korištenja i razvoja interaktivne zabave, virtualne stvarnosti, proširene stvarnosti, mješovite stvarnosti, potrošačke elektronike i softvera i hardvera za zabavu video igricama; zabavne usluge, naročito programi

natjecanja i poticajnih nagrada osmišljeni da nagrađuju sudionike programa koji vježbaju, sudjeluju u sportskim aktivnostima, sudjeluju u aktivnostima promicanja zdravlja, postižu ciljeve u tjelovježbi i sportskim aktivnostima te postižu osobne ciljeve u vezi s tjelovježbom, sportskim aktivnostima i fitnessom; zabavne usluge, naročito programi natjecanja i poticajnih nagrada osmišljeni da nagrađuju učesnika programa koji vježbaju, biraju zdravu prehranu i sudjeluju u drugim aktivnostima koje promiču zdravlje; zabavne usluge, naročito programi poticajnih nagrada osmišljeni za nagrađivanje učesnika programa za vježbanje; usluge zabave, naročito obezbjeđivanje pristupa interaktivnim elektroničkim i online bazama podataka korisnički definiranog sadržaja, sadržaja trećih strana, fotografija, video, audio, vizualnih i audio-vizualnih materijala u području općeg interesa; zabavne usluge, naročito obezbjeđivanje online foruma za širenje sadržaja, podataka i informacija u svrhu zabave i društvenog i poslovnog umrežavanja; zabavne usluge, naročito obezbjeđivanje online sadržaja za streaming zabavnog sadržaja i prijenos uživo videa zabavnih događaja; zabavne usluge, naročito obezbjeđivanje mrežnih okruženja mješovite stvarnosti; video produkcija mješovite stvarnosti; usluge multimedijjske produkcije; online časopisi, naročito blogovi s komentarima, savjetima i informacijama iz područja zdravlja, wellnessa, spavanja, fitnesa i prehrane; online dnevници, naročito blogovi; online dnevници, naročito, weblogovi (blogovi) s korisnički definiranim sadržajem; organiziranje programa natjecanja i poticajnih nagrada za programere softvera; organiziranje izložbi i događanja u kulturne, obrazovne ili zabavne svrhe; organiziranje izložbi i događanja u području interaktivne zabave, virtualne stvarnosti, mješovite stvarnosti i proširene stvarnosti, potrošačke elektronike i industrije videoigara u kulturne ili obrazovne svrhe; organiziranje izložbi i događanja u području razvoja softvera u obrazovne svrhe; organiziranje izložbi u području industrija zabave i to interaktivne zabave, virtualne stvarnosti, proširene stvarnosti, mješovite stvarnosti, potrošačke elektronike i video igara u kulturne ili obrazovne svrhe; organiziranje živih izložbi i konferencija iz područja kulture, zabave i društvenih mreža u neposlovne i nekomercijalne svrhe; usluge osobnog trenera u području sporta, vježbanja, zdravlja i fitnesa; usluge dijeljenja fotografija i videa; unaprijed snimljene atletske i fitness sesije; obezbjeđivanje procjene kondicije i rezultata iste, te personaliziranog programa vježbanja na temelju te procjene i rezultata; obezbjeđivanje web stranice s fitness treningom, instrukcijama i satovima fitnesa; stavljanje na raspolaganje web stranice s instrukcijama i satovima kondicijskog treninga; obezbjeđivanje web stranice s informacijama o kondicijskom treningu i razvoju atletske vještina; obezbjeđivanje web stranice s informacijama o kondicijskom treningu, podučavanju kondicijskog treniranja, fitness ciljevima i razvoju atletske vještina; obezbjeđivanje web stranice s informacijama o sportu, razvoju atletske vještina i fitness treningu; obezbjeđivanje web stranice koja sadrži unaprijed snimljene atletske i fitness satove; omogućavanje pristupa unaprijed snimljenim satovima sporta i fitnesa; obezbjeđivanje računarskih, elektroničkih i online baza podataka u području zabave; obezbjeđivanje zabavnih informacija iz pretraživih indeksa i baza podataka informacija, uključujući tekst, elektroničke dokumente, baze podataka, grafike, fotografske slike i audiovizualne informacije, putem interneta i komunikacijskih mreža; obezbjeđivanje grupne poduke u području sporta, vježbanja, zdravlja i fitnesa; pružanje informacija u vezi sa sportom, razvojem atletske vještina i fitness treningom putem

internetske web stranice, drugih računarskih i elektroničkih komunikacijskih mreža te putem računarskog softvera za igrače konzole, osobna računara, osobne digitalne uređaje i pametne telefone; obezbjeđivanje online resursa za programere softvera; obezbjeđivanje unaprijed snimljenih sportskih izazova, treninga, fitness satova i izazova te treninga putem internetske web stranice, drugih računarskih i elektroničkih komunikacijskih mreža te putem računarskog softvera za igrače konzole, osobna računara, osobne digitalne uređaje i pametne telefone; izdavačke usluge, naročito izdavanje elektroničkih publikacija za druge; video produkcija virtualne stvarnosti.;

42 Dizajn i razvoj računarskog hardvera i softvera; obezbjeđivanje online softvera koji se ne može preuzeti; omogućavanje privremene upotrebe softvera koji se ne može preuzeti za omogućavanje razvoja, procjene, testiranja i održavanja mobilnih softverskih aplikacija za prijenosne elektronske komunikacijske uređaje, naročito mobilne telefone, pametne telefone, ručna računara i tablet računara; usluge dizajna, inženjeringa, istraživanja, razvoja i testiranja u području razvoja softvera za mobilne aplikacije u vezi s korištenjem i funkcionalnošću hiperveza; tehničko savjetovanje u području razvoja softvera za mobilne aplikacije u vezi s korištenjem i funkcionalnošću hiperveza; omogućavanje privremene upotrebe softvera koji se ne može preuzeti koji korisnicima omogućava sudjelovanje u društvenom umrežavanju i upravljanje njihovim sadržajem na društvenim mrežama; računarske usluge, naročito, stvaranje online zajednice za uključivanje registriranih korisnika u društvene mreže; omogućavanje privremene upotrebe softvera koji se ne može preuzeti za izradu, upravljanje i pristup grupama koje kreiraju i kojima upravljaju korisnici unutar virtualnih zajednica; omogućavanje privremene upotrebe softvera koji se ne može preuzeti za izradu i upravljanje profilima i korisničkim računima na društvenim mrežama; omogućavanje privremene upotrebe softvera koji se ne može preuzeti za društveno umrežavanje, stvaranje virtualne zajednice i prijenos audio i video zapisa, slika, teksta, sadržaja i podataka; računarske usluge u obliku prilagođenih elektronskih osobnih i grupnih profila ili web stranica sa informacijama koje je definirao ili odredio korisnik, uključujući audio i video zapise, slike, tekst, sadržaj i podatke; omogućavanje privremene upotrebe softvera koji se ne može preuzeti i koji omogućava korisnicima prijenos osobnih identifikacijskih podataka i dijeljenje osobnih identifikacijskih podataka sa i između više web stranica; pružatelj aplikacijskih usluga (ASP) sa softverom za društveno umrežavanje, upravljanje sadržajem na društvenim mrežama, stvaranje virtualne zajednice i prijenos slika, audio-vizualnih i video sadržaja, fotografija, videozapisa, podataka, teksta, poruka, oglasa, medijskih reklamnih komunikacija i informacija; platforma kao usluga (PAAS) koja sadrži softverske platforme za društveno umrežavanje, upravljanje sadržajem na društvenim mrežama, stvaranje virtualne zajednice i prijenos slika, audio-vizualnog i video sadržaja, fotografija, videozapisa, podataka, teksta, poruka, oglasa, medijskih reklamnih komunikacija i informacija; pružatelj aplikacijskih usluga (ASP) koji sadrži softver sa sučeljem za programiranje aplikacija (API) koji olakšava pristup online usluge za društveno umrežavanje i razvoj softverskih aplikacija; omogućavanje privremene upotrebe softvera koji se ne može preuzeti za pregled i interakciju sa feedom elektronskih medija, naročito slikama, audio-vizualnim i video sadržajima, videozapisima, oglasima, vijestima i internetskim poveznicama; omogućavanje privremene upotrebe softvera koji se ne

može preuzeti za pronalaženje sadržaja i izdavača sadržaja, te za pretplatu na sadržaj; omogućavanje privremene upotrebe softvera koji se ne može preuzeti za organiziranje slika, videozapisa i audio-vizualnog sadržaja uz pomoć oznaka meta podataka; omogućavanje privremene upotrebe softvera koji se ne može preuzeti za izradu, uređivanje, učitavanje, preuzimanje, pristupanje, pregledanje, objavljivanje, prikazivanje, tagovanje, pisanje bloga, streaming, povezivanje, označavanje, stavljanje reakcija, komentiranje, interakciju, ugrađivanje, prijenos i dijeljenje ili obezbjeđivanje elektronskih medija, slika, videozapisa, audio sadržaja, audio-vizualnog sadržaja, podataka i informacija putem interneta i komunikacijskih mreža na bilo koji drugi način; Pružatelj aplikacijske usluge sa softverom koji omogućuje ili olakšava izradu, uređivanje, učitavanje, preuzimanje, pristupanje, pregledanje, objavljivanje, prikazivanje, tagovanje, pisanje bloga, streaming, povezivanje, označavanje, stavljanje reakcija, komentiranje, interakciju, ugrađivanje, prijenos i dijeljenje ili obezbjeđivanje elektronskih medija, slika, videozapisa, audio sadržaja, audio-vizualnog sadržaja, podataka i informacija putem interneta i komunikacijskih mreža na bilo koji drugi način; omogućavanje privremene upotrebe softvera koji se ne može preuzeti za slanje i primanje elektronskih poruka, upozorenja, obavijesti i podsjetnika; obezbjeđivanje softvera sa sučeljem za programiranje aplikacija (API) za upotrebu u elektronskoj razmjeni poruka i prijenosa zvuka, videozapisa, slika, teksta, sadržaja i podataka; omogućavanje privremene upotrebe softvera koji se ne može preuzeti za elektronsku razmjenu poruka; omogućavanje privremene upotrebe softvera koji se ne može preuzeti kako bi se omogućile interaktivne rasprave putem komunikacijskih mreža; omogućavanje privremene upotrebe softvera koji se ne može preuzeti za organiziranje događanja, traženje događaja, unos događaja u kalendar i upravljanje događajima; omogućavanje privremene upotrebe softvera koji se ne može preuzeti za prilagodbu fotografija, slika i audio, video i audio-video sadržaja; omogućavanje privremene upotrebe računarskog softvera koji se ne može preuzeti za upotrebu pri fotografiranju i uređivanju fotografija te snimanju i uređivanju videozapisa; pružatelj aplikacijskih usluga (ASP) sa softverom koji omogućuje ili olakšava fotografiranje i uređivanje fotografija te snimanje i uređivanje videozapisa; omogućavanje privremene upotrebe softvera koji se ne može preuzeti za streaming multimedijalnog zabavnog sadržaja; omogućavanje privremene upotrebe računarskog softvera koji se ne može preuzeti za omogućavanje prijenosa slika, zvuka, audio-vizualnog i video sadržaja i podataka; računarske usluge, naročito obezbjeđivanje tražilica za dobivanje podataka putem interneta i komunikacijskih mreža; obezbjeđivanje tražilica online mrežnih okruženja za obezbjeđivanje informacija iz indeksa i baza podataka koje se mogu pretraživati, uključujući tekstove, elektronske dokumente, baze podataka, grafiku, elektronske medije, slike i audio-vizualni sadržaj, putem interneta i komunikacijskih mreža; usluge pružatelja aplikacijskih usluga (ASP), naročito hosting softverskih aplikacija drugih; omogućavanje privremene upotrebe softvera koji se ne može preuzeti za obezbjeđivanje, povezivanje na ili streaming vijesti ili informacija o aktualnim događanjima; omogućavanje privremene upotrebe softvera za e-trgovinu koji se ne može preuzeti kako bi se korisnicima omogućilo obavljanje elektronskih poslovnih transakcija putem interneta i komunikacijskih mreža; pružatelj aplikacijskih usluga (ASP) koji sadrži softver sa sučeljem za programiranje aplikacija (API) koji korisnicima omogućuje obavljanje

elektronskih poslovnih transakcija putem interneta i komunikacijskih mreža; usluge softvera kao usluge (SAAS) sa softverom za slanje i primanje elektronskih poruka, obavijesti i upozorenja te za omogućavanje elektronskih poslovnih transakcija putem interneta i komunikacijskih mreža; omogućavanje privremene upotrebe softvera koji se ne može preuzeti za upotrebu pri dizajniranju, upravljanju, mjerenju, analiziranju, razdiobi i prikazivanju reklama drugih; pružatelj aplikacijskih usluga (ASP) koji sadrži softver sa sučeljem za programiranje aplikacija (API) za kreiranje, upravljanje, praćenje, izvještavanje i mjerenje promidžbe drugih; obezbjeđivanje softvera koji se ne može preuzeti za omogućavanje kupcima i prodavačima online reklamiranja kupnje i prodaje oglasnog inventara; omogućavanje privremene upotrebe softvera koji se ne može preuzeti za stvaranje, dijeljenje, razdiobu i objavljivanje reklama; omogućavanje privremene upotrebe softvera koji se ne može preuzeti za izradu i održavanje internetske prisutnosti za pojedince, skupine, poduzeća i robne marke; pružanje privremene upotrebe softvera koji se ne može preuzeti za oglašivače za komunikaciju i interakciju sa online zajednicama; omogućavanje privremene upotrebe softvera koji se ne može preuzeti za organiziranje i nadgledanje online korisnički definiranog sadržaja i oglasa te kreiranje feedova društvenih medija; dizajniranje i razvoj softvera za računarske igre i softvera za videoigre za upotrebu sa računarima, sistemima programa videoigara i računarskim mrežama; razvoj hardvera za upotrebu u vezi s elektronskim i interaktivnim multimedijским igrama; omogućavanje privremene upotrebe softvera koji se ne može preuzeti, koji korisnicima omogućuje učitavanje, prilagodbu i dijeljenje sadržaja virtualne stvarnosti, sadržaja proširene stvarnosti, sadržaja mješovite stvarnosti, informacija, iskustava i podataka; hosting virtualne stvarnosti i sadržaja proširene stvarnosti na internetu; pružanje usluga autentifikacije korisnika korištenjem jedinstvene prijave i softverske tehnologije za transakcije u e-trgovini; pružanje usluga autentifikacije korisnika kod elektronskog prijenosa sredstava, transakcija kreditne i debitne kartice i elektronske provjere transakcija putem jedinstvene prijave i softverske tehnologije; obezbjeđivanje sučelja za programiranje aplikacija (API) kako bi se korisnicima omogućilo objavljivanje elektronskih poslovnih transakcija putem interneta; omogućavanje privremene upotrebe softvera koji se ne može preuzeti za obradu elektroničkih plaćanja; usluge platforme kao usluge (PAAS) sa računarskim softverom koji korisnicima omogućava obavljanje poslovnih i transakcija e-trgovine; omogućavanje privremenog pristupa računarskom softveru koji se ne može preuzeti za obezbjeđivanje elektronskih mapi; pružatelj aplikacijskih usluga (ASP) koji sadrži softver za obezbjeđivanje elektronskih mapi; omogućavanje privremene upotrebe računarskog softvera koji se ne može preuzeti za pretraživanje, određivanje i dijeljenje lokacija; omogućavanje privremene upotrebe softvera koji se ne može preuzeti za pretraživanje i identifikaciju lokalnih i lokacijski baziranih interesa, događaja, znamenitosti, mogućnosti zapošljavanja, zabave, kulturnih događaja, kupovine i ponuda; omogućavanje privremene upotrebe računarskog softvera koji se ne može preuzeti za rezervacije i predbilježbu; pružatelj aplikacijskih usluga (ASP) sa softverom koji omogućava ili olakšava pravljenje rezervacija i predbilježbu; omogućavanje privremene upotrebe softvera koji se ne može preuzeti koji korisnicima pruža mogućnost objavljivanja recenzija, referenci i preporuka u vezi s poduzećima, restoranima, pružateljima usluga, događajima, javnim službama i vladinim agencijama; omogućavanje

privremene upotrebe softvera koji se ne može preuzeti za obezbjeđivanje virtualnog tržišta; omogućavanje privremene upotrebe računarskog softvera koji se ne može preuzeti za naručivanje i/ili kupovinu proizvoda i usluga; pružatelj aplikacijskih usluga (ASP) sa softverom koji omogućuje ili olakšava naručivanje i/ili kupovinu proizvoda i usluga; omogućavanje privremene upotrebe softvera koji se ne može preuzeti za pretraživanje i prepoznavanje prilika za zapošljavanje; omogućavanje privremene upotrebe softvera koji se ne može preuzeti za identifikaciju i omogućavanje korisnicima da kontaktiraju državne predstavnike; omogućavanje privremene upotrebe softvera koji se ne može preuzeti za olakšavanje interakcije i komunikacije između ljudi i platformi umjetne inteligencije; pružatelj aplikacijskih usluga (ASP) sa softverom koji omogućuje ili olakšava interakciju i komunikaciju između ljudi i umjetne inteligencije; dizajniranje proširene stvarnosti i učinci virtualne stvarnosti za upotrebu u modificiranju fotografija, slika, videozapisa i audio-vizualnog sadržaja; obezbjeđivanje online softvera osobnog asistenta koji se ne može preuzeti; obezbjeđivanje online softvera društvenog asistenta koji se ne može preuzeti; omogućavanje privremene upotrebe računarskog softvera koji se ne može preuzeti za upotrebu u omogućavanju poziva putem internetskog protokola (VoIP), telefonskih poziva, video poziva, tekstualnih poruka, instant poruka i online usluga društvenog umrežavanja; usluge pružatelja aplikacijskih usluga (ASP) koje uključuju softver za omogućavanje ili olakšavanje prenosa glasa putem internetskog protokola (VoIP), telefonskih poziva, video poziva, tekstualnih poruka, elektronskih poruka, instant poruka te usluge online društvenog umrežavanja; obezbjeđivanje web stranice sa informacijama u području razvoja tehnologije i softvera putem interneta i komunikacijskih mreža; dizajniranje i razvoj hardvera i softvera virtualne stvarnosti i proširene stvarnosti te hardvera i softvera mješovite stvarnosti; dizajniranje i razvoj hardvera i softvera za videoigre; razvoj softvera; razvoj interaktivnog multimedijskog softvera; održavanje i popravak računarskog softvera; računarske usluge, naročito usluge pružatelja hostinga za računarstvo u oblaku; omogućavanje privremene upotrebe online softvera za računarstvo u oblaku koji se ne može preuzeti za upotrebu pri elektronskom pohranjivanju podataka; omogućavanje privremene upotrebe online softvera za računarstvo u oblaku koji se ne može preuzeti za aplikacije i okruženja virtualne i proširene stvarnosti; usluge dijeljenja datoteka, naročito obezbjeđivanje privremene upotrebe softvera koji se ne može preuzeti s tehnologijom koja korisnicima omogućava učitavanje i preuzimanje elektronskih datoteka; pružatelj aplikacijskih usluga, naročito obezbjeđivanje, hosting, upravljanje, razvoj i održavanje aplikacija, softvera, web stranica i baza podataka u području bežične komunikacije, mobilnog pristupa informacijama s klijentima upravljajući podacima za bežičnu isporuku sadržaja na ručna računara, prijenosna računara i mobilne elektronske uređaje; računarske usluge, naročito obezbjeđivanje daljinskog upravljanja uređajima putem računarskih mreža, bežičnih mreža ili interneta; usluge enkripcije podataka; šifrirani elektronski prijenos i isporuka oporavljenih podataka; omogućavanje privremene upotrebe online softvera i aplikacija koje se ne mogu preuzeti za upravljanje odnosima s klijentima (CRM); pružatelj aplikacijskih usluga (ASP) sa softverom za upravljanje odnosima s klijentima (CRM); računarske usluge, osobito pružatelj aplikacijskih usluga sa aplikacijskim softverom sa sučeljem za programiranje aplikacija (API) za upravljanje odnosima s klijentima (CRM); omogućavanje privremene upotrebe

softvera koji se ne može preuzeti za omogućavanje i organiziranje prikupljanja sredstava i raspodjelu donacija iz prikupljenih sredstava; omogućavanje privremene upotrebe softvera koji se ne može preuzeti za usluge online dobrotvornog prikupljanja sredstava i donacija; znanstvene i tehnološke usluge te pripadajuće usluge istraživanja i dizajniranja; usluge industrijske analize i istraživanja; dizajniranje, razvoj, instalacija i održavanje računarskog hardvera i softvera; usluge istraživanja i savjetovanja u području informacijske i telekomunikacijske tehnologije; dizajniranje telekomunikacijskih uređaja i opreme; usluge savjetovanja u području dizajna, odabira, implementacije i upotrebe računarskog hardvera i softverskih sistema za druge; obezbjeđivanje online softverske platforme sa tehnologijom koja omogućava online korisnicima da izvrše plaćanja i prijenos sredstava; obezbjeđivanje online softverske platforme sa tehnologijom koja omogućava online korisnicima plaćanje i prijenos sredstava preko višestrukih web stranica i mobilnih aplikacija; računarske usluge, naročito pružatelj aplikacijskih usluga koji sadrži softver sa sučeljem za programiranje aplikacija (API) kako bi se korisnicima omogućilo obavljanje transakcija e-trgovine putem interneta i komunikacijskih mreža; usluge softvera kao usluge (SAAS) sa softverom za omogućavanje transakcija e-trgovine putem interneta i komunikacijskih mreža; pružatelj aplikacijskih usluga koji sadrži softver sa sučeljem za programiranje aplikacija (API) kako bi se korisnicima omogućilo obavljanje transakcija e-trgovine putem interneta i komunikacijskih mreža; omogućavanje privremene upotrebe softvera koji se ne može preuzeti za pretvaranje prirodnog jezika u izvršne naredbe za strojeve; analiziranje i procjena sadržaja društvenih medija; razvoj standarda za sadržaj društvenih medija trećih strana; provođenje postupaka u vezi sa standardima koji se odnose na sadržaj društvenih medija trećih strana; moderiranje i nadzor sadržaja; objavljivanje na web-u, naročito objavljivanje odluka koje se odnose na sadržaj društvenih medija trećih strana; omogućavanje privremene upotrebe računarskog softvera koji se ne može preuzeti u obliku pretražilice; omogućavanje privremene upotrebe računarskog softvera koji se ne može preuzeti za upotrebu kod obavljanja pretrage kroz velike količine podataka; omogućavanje privremene upotrebe računarskog softvera koji se ne može preuzeti u obliku tražilice koji funkcioniše preko alata poslovne inteligencije (BI); omogućavanje privremenog online korištenja softvera umjetne inteligencije koji se ne može preuzeti i koji omogućava softver za strojno učenje; pružatelj aplikacijskih usluga (ASP) sa softverom koji aktivira ili omogućava softver za strojno učenje; omogućavanje privremene upotrebe online softvera koji se ne može preuzeti za strojno učenje; omogućavanje privremene upotrebe online softverskih alata koji se ne mogu preuzeti za razvoj softvera; omogućavanje privremene upotrebe online softvera koji se ne može preuzeti za izradu korisničkih sučelja; pružatelj aplikacijskih usluga (ASP) sa softverom za aktiviranje ili omogućavanje softvera za izradu korisničkog sučelja; elektronsko skladištenje podataka; elektronska pohrana fotografija; interaktivne usluge hostinga koje korisnicima omogućavaju objavljivanje i dijeljenje vlastitog sadržaja i slika na internetu; obezbjeđivanje online softvera koji se ne može preuzeti za upravljanje bazama podataka; usluge računarske mreže; omogućavanje privremene upotrebe softvera koji se ne može preuzeti za ispitivanje javnog mnijenja; obezbjeđivanje softvera koji korisnicima omogućava postavljanje pitanja sa zadatim opcijama za odgovor; usluge platforme kao usluge (PAAS) sa tehnologijom koja omogućava poduzećima,

organizacijama i pojedincima da kreiraju i upravljaju svojim online prisustvom te da komuniciraju sa informacijama i porukama online korisnika u vezi s njihovim aktivnostima, proizvodima i uslugama te da sudjeluju u poslovnom i društvenom umrežavanju; omogućavanje privremene upotrebe softvera koji se ne može preuzeti sa tehnologijom koja korisnicima omogućava upravljanje svojim računima za poslovno umrežavanje; omogućavanje privremene upotrebe softvera koji se ne može preuzeti za softver za glasovne komande i prepoznavanje glasa, softver za pretvaranje govora u tekst, glasovno pokretane softverske aplikacije za upravljanje osobnim informacijama; platforma kao usluga (PAAS) koja sadrži platforme računarskog softvera za softver osobnog asistenta; platforma kao usluga (PAAS) koja sadrži platforme računarskog softvera za automatizaciju kuća i softver za integraciju kućnih uređaja; platforma kao usluga (PAAS) sa platformom računarskog softvera za bežični komunikacijski softver za prijenos glasa, zvuka, videozapisa i podataka; softver kao usluga (SAAS) sa softverom za upravljanje osobnim informacijama; omogućavanje privremene upotrebe softvera koji se ne može preuzeti za pristupanje, monitoring, praćenje, pretraživanje, pohranu i dijeljenje informacija o temama od općeg interesa; softver kao usluga (SAAS) koji sadrži računarski softver za povezivanje i kontrolu elektronskih uređaja Interneta stvari (iot); softver kao usluga (SAAS) koji sadrži računarski softver za upotrebu od strane drugih za razvoj softvera za upravljanje, spajanje i rad elektronskih uređaja Interneta stvari (iot); softver kao usluga (SAAS) koji sadrži računarski softver koji se koristi kao sučelje za programiranje aplikacija (API); dizajn, razvoj i održavanje vlasničkog računarskog softvera za druge u području prirodnog jezika, govora, jezika i prepoznavanja glasa, isključujući post-produkciju slikovnih i zvučnih snimaka; usluge tehničke podrške i savjetovanja za razvoj aplikacija; usluge informiranja, savjetovanja i konsultacija u vezi sa softverom za glasovne naredbe i prepoznavanje glasa, softverom za pretvaranje govora u tekst i glasovno upravljanim softverskim aplikacijama, kućnom automatizacijom i softverom za internet stvari; obezbjeđivanje informacija, vijesti i komentara u području znanosti i tehnologije, uređenja doma, vremenskih uvjeta te grafičkog, unutrašnjeg i modnog dizajna te dizajna proizvoda; tehnološke usluge, naročito usluge skladištenja podataka; pružatelj aplikacijskih usluga (ASP), naročito hosting računarskih softverskih aplikacija putem interneta drugih; savjetodavne usluge u vezi s programiranjem upravljanja multimedijским aplikacijama, računarskim programiranjem, dizajnom i specifikacijama hardvera, softvera i računarskih sistema; usluge softvera kao usluge (SAAS), naročito hosting softvera za korištenje od strane drugih kod pružanja online baze podataka s širokim rasponom informacija od općeg interesa putem interneta; omogućavanje privremene upotrebe online softveru za mobilne komunikacijske uređaje koji se ne može preuzeti za poboljšanje mobilnog pristupa internetu preko računara, mobilnih računara i mobilnih komunikacijskih uređaja; tehnička podrška, naročito rješavanje problema sa računarskim hardverom i softverom te hardverom i softverom za mobilne računarske i mobilne komunikacijske uređaje; konsultacije i dizajn u vezi sa hardverom i softverom za računara, mobilna računara i mobilne komunikacijske uređaje; omogućavanje privremene upotrebe računarskog softvera koji se ne može preuzeti, koji korisnicima omogućava pristup i preuzimanje računarskog softvera; omogućavanje privremene upotrebe online softvera i aplikacija koje se ne mogu preuzeti za pristupanje

streamingu audio i video datoteka, igara, društvenih mreža, tekstualnih datoteka i multimedijских datoteka; pružatelj aplikacijskih usluga (ASP) sa softverom sa sučeljem za programiranje aplikacija (API) za streaming, pohranu i dijeljenje videoigara, sadržaja, podataka i informacija; razvoj računarskog softvera u području mobilnih aplikacija; pružanje usluga tehničke podrške, naročito rješavanja problema računarskog softvera u vezi s upotrebom komunikacijske opreme; kompjuterske usluge; usluge informacijske tehnologije; pružatelj aplikacijskih usluga (ASP), naročito hosting računarskih softverskih aplikacija drugih; usluge pružatelja aplikacijskih usluga (ASP), sa softverom za e-trgovinu koji se koristi kao portal za plaćanje koji odobrava obradu kreditnih kartica ili izravnih plaćanja trgovcima; usluge pružatelja aplikacijskih usluga (ASP), naročito obezbjeđivanje hostinga, upravljanje, razvoj i održavanje aplikacija, softvera, web stranica i baza podataka u području informacijske tehnologije, blockchain, virtualne valute, digitalne valute, kriptovalute i digitalizirane imovine; usluge pružatelja aplikacijskih usluga (ASP) koje uključuju softver za upotrebu u razmjeni i transakcijama virtualne valute, digitalne valute, kriptovalute i digitalizirane imovine; pružatelj aplikacijskih usluga (ASP) sa softverom koji omogućava ili olakšava stvaranje, uređivanje, učitavanje, preuzimanje, pristup, pregledavanje, objavljivanje, prikazivanje, komentiranje, ugrađivanje, prijenos i dijeljenje ili na drugi način obezbjeđivanje elektronskih medija ili informacija putem interneta i komunikacijskih mreža; usluge pružatelja aplikacijskih usluga koji uključuje softver sa sučeljem za programiranje aplikacija (API) kako bi se korisnicima omogućilo obavljanje elektronskih poslovnih transakcija putem globalne računarske mreže; pružatelj aplikacijskih usluga (ASP) sa softverom koji omogućava ili olakšava kupnju proizvoda i usluga; softver kao usluga (SAAS); platforma kao usluga (PAAS); omogućavanje privremene upotrebe softvera za računarstvo u oblaku koji se ne može preuzeti; obezbjeđivanje tehnologije vođenja evidencije transakcija (DLT); omogućavanje privremene upotrebe softvera koji se ne može preuzeti koji pruža korisnicima mogućnost pregleda, analize, evidencije, pohrane, nadzora, upravljanja, trgovine i razmjene digitalne valute, virtualne valute, kriptovalute, digitalne i blockchain imovine, digitalizirane imovine, digitalnih tokena, kripto tokena i korisničkih tokena; omogućavanje privremene upotrebe softvera koji se ne može preuzeti za slanje, primanje, prihvaćanje, kupnju, prodaju, pohranu, prijenos, trgovanje i razmjenu digitalne valute, virtualne valute, kriptovalute, digitalne i blockchain imovine, digitalizirane imovine, digitalnih tokena, kripto tokena i korisničkih tokena; omogućavanje privremene upotrebe softvera koji se ne može preuzeti za implementaciju i snimanje finansijskih transakcija, za kreiranje računa i održavanje i upravljanje informacijama o finansijskim transakcijama na decentraliziranim evidencijama transakcija i peer to peer mrežama plaćanja; omogućavanje privremene upotrebe softvera koji se ne može preuzeti za obradu elektronskih plaćanja i za prijenos sredstava prema i od drugih; obezbjeđivanje softvera za elektronsku finansijsku platformu; obezbjeđivanje softvera koji se koristi kao sučelje za programiranje aplikacija (API) za razvoj, testiranje i integraciju softverskih aplikacija za blockchain; omogućavanje privremene upotrebe softvera koji se ne može preuzeti za prijenos digitalne valute, virtualne valute, kriptovalute, digitalne i blockchain imovine, digitalizirane imovine, digitalnih tokena, kripto tokena i korisničkih tokena između stranaka; omogućavanje privremene upotrebe softvera koji se ne može preuzeti za upotrebu pri

finansijskom trgovanju; omogućavanje privremene upotrebe softvera koji se ne može preuzeti za upotrebu u finansijskoj razmjeni; omogućavanje privremene upotrebe softvera koji se ne može preuzeti za upotrebu pri pristupu finansijskim informacijama, tržišnim podacima i trendovima; omogućavanje privremene upotrebe softvera koji se ne može preuzeti za upravljanje kriptografskom sigurnošću elektronskih prijenosa putem računarskih mreža; omogućavanje privremene upotrebe softvera koji se ne može preuzeti za korištenje s virtualnom valutom; obezbjeđivanje softvera za korištenje s digitalnom valutom; stavljanje na raspolaganje softvera za korištenje sa kriptovalutom; omogućavanje privremene upotrebe softvera koji se ne može preuzeti za korištenje sa uslugama novčanika i pohrane digitalnih valuta; obezbjeđivanje softvera koji se koristi kao novčanik za kriptovalute; stavljanje na raspolaganje softvera za upotrebu kao elektronski novčanik; obezbjeđivanje softvera za upotrebu kao digitalni novčanik; usluge pohrane elektronskih podataka; omogućavanje privremene upotrebe softvera koji se ne može preuzeti za prijenos elektronskih sredstava; omogućavanje privremene upotrebe softvera koji se ne može preuzeti za konverziju valuta; omogućavanje privremene upotrebe softvera koji se ne može preuzeti za prikupljanje i distribuciju podataka; omogućavanje privremene upotrebe softvera koji se ne može preuzeti za platne transakcije; omogućavanje privremene upotrebe softvera koji se ne može preuzeti za povezivanje računara s lokalnim bazama podataka i globalnim računarskim mrežama; omogućavanje privremene upotrebe softvera koji se ne može preuzeti za kreiranje baza informacija i podataka koje se mogu pretraživati; omogućavanje privremene upotrebe softvera koji se ne može preuzeti za upravljanje i validaciju transakcija digitalne valute, virtualne valute, kriptovalute, digitalne imovine, blockchain imovine, digitalizirane imovine, digitalnih tokena, kripto tokene i korisničkih tokena; omogućavanje privremene upotrebe softvera koji se ne može preuzeti za izradu i upravljanje pametnim ugovorima; omogućavanje privremene upotrebe softvera koji se ne može preuzeti za upravljanje platnim i mjenjačkim transakcijama; omogućavanje privremene upotrebe softvera koji se ne može preuzeti za elektronsku razmjenu valuta za digitalne valute, virtualne valute, kriptovalute, digitalnu i blockchain imovinu, digitaliziranu imovinu, digitalne tokene, kripto tokene i pomoćne tokene; omogućavanje privremene upotrebe softvera koji se ne može preuzeti za korištenje u omogućavanju elektronskog prijenosa sredstava prema drugima i od drugih; omogućavanje privremene upotrebe softvera koji se ne može preuzeti za izradu decentralizirane i digitalne valute otvorenog koda za upotrebu u transakcijama temeljenim na blockchain-u; omogućavanje privremene upotrebe softvera koji se ne može preuzeti za stvaranje decentralizirane i virtualne valute otvorenog koda za korištenje u transakcijama temeljenim na blockchain-u; omogućavanje privremene upotrebe softvera koji se ne može preuzeti za izradu decentralizirane kriptovalute i kriptovalute otvorenog koda za upotrebu u transakcijama temeljenim na blockchain-u; omogućavanje privremene upotrebe softvera koji se ne može preuzeti za šifriranje i omogućavanje sigurnog prijenosa digitalnih informacija putem interneta, kao i putem drugih načina komunikacije između računarskih uređaja; softver platforme decentraliziranog vođenja evidencije transakcija (DLT) za upotrebu pri obradi finansijskih transakcija; omogućavanje privremene upotrebe softvera koji se ne može preuzeti za elektronski prijenos sredstava i konverziju valute; obezbjeđivanje web portala sa blogovima

i publikacijama koje se ne mogu preuzeti u vidu članaka, kolumni i informativnih vodiča iz oblasti virtualnih valuta, digitalne i blockchain imovine te tržišnih i trgovinskih trendova; platforma kao usluga (PAAS) sa platformom računarskog softvera za prodaju i kupnju digitalne valute, virtualne valute, kriptovalute, digitalne i blockchain imovine, digitalizirane imovine, digitalnih tokena, kripto tokena i korisničkih tokena; softver kao usluga (SAAS) koji sadrži računarske softverske platforme za prodaju i kupnju digitalne valute, virtualne valute, kriptovalute, digitalne i blockchain imovine, digitalizirane imovine, digitalnih tokena, kripto tokena i korisničkih tokena; računarske usluge, naročito kreiranje online virtualnog okruženja za prodaju i kupnju digitalne valute, virtualne valute, kriptovalute, digitalne i blockchain imovine, digitalizirane imovine, digitalnih tokena, kripto tokena i korisničkih tokena; platforma kao usluga (PAAS) koja sadrži računarske softverske platforme za upravljanje distribuiranim računarskim sistemima koji se pokreću uz pomoć blockchain i tokena; Softver kao usluga (SAAS) koji sadrži računarske softverske platforme za upravljanje za upravljanje distribuiranim računarskim sistemima koji se pokreću uz pomoć blockchain i tokena; računarske usluge, naročito pružanje sigurnih, privatnih šifriranih usluga skladištenja u oblaku; računarske usluge, naročito obezbjeđivanje otvorene decentralizirane platforme za skladištenje u oblaku; usluge šifriranja podataka koje obuhvataju blockchain softversku tehnologiju i peer-to-peer protokole za obezbjeđivanje sigurne, privatne i šifrirane pohrane u oblaku; omogućavanje privremene upotrebe softvera koji se ne može preuzeti za upotrebu u vidu novčanika kriptovalute; rudarenje podataka; pružanje privremene upotrebe softvera koji se ne može preuzeti za upotrebu sa blockchain tehnologijom; softver kao usluga (SAAS) sa softverom za kliring, alokaciju, usklađenost, evidentiranje i podmirivanje kod trgovanja u vezi sa digitalnom valutom, virtualnom valutom, kriptovalutom, digitalnom i blockchain imovinom, digitaliziranom imovinom, digitalnim tokenima, kripto tokenima i korisničkim tokenima; usluge platforme kao usluge (PAAS) koje uključuju softver za kliring, alokaciju, usklađenost, evidentiranje i podmirivanje kod trgovanja u vezi sa digitalnom valutom, virtualnom valutom, kriptovalutom, digitalnom i blockchain imovinom, digitaliziranom imovinom, digitalnim tokenima, kripto tokenima i korisničkim tokenima; platforma kao usluga (PAAS) koja sadrži softverske platforme za omogućavanje transakcija i plaćanja korištenjem digitalne valute, virtualne valute, kriptovalute, digitalne i blockchain imovine, digitalizirane imovine, digitalnih tokena, kripto tokena i korisničkih tokena koje korisnicima omogućuju kupnju i prodaju proizvoda i usluga drugima i od drugih; softver kao usluga (SAAS) koja sadrži softverske platforme za olakšavanje transakcija i plaćanja upotrebom digitalne valute, virtualne valute, kriptovalute, digitalne i blockchain imovine, digitalizirane imovine, digitalnih tokena, kripto tokena i korisničkih tokena i koje korisnicima omogućuju kupnju i prodaju proizvoda i usluga drugima i od drugih; softverske platforme temeljene na blockchain-u i distribuirane računarske softverske platforme za reviziju i verifikaciju digitalnih informacija i kodova; dizajn, razvoj i implementacija softvera za reviziju i sigurnost za platforme temeljene na blockchain-u; omogućavanje privremene upotrebe softvera koji se ne može preuzeti za upotrebu u omogućavanju sigurnih transakcija; omogućavanje privremene upotrebe softvera koji se ne može preuzeti za reviziju digitalne valute, virtualne valute, kriptovalute, digitalne i blockchain imovine, digitalizirane imovine,

digitalnih tokena, kripto tokena i korisničkih tokena; dizajniranje, razvoj i implementacija softvera za distribuirane računarske platforme; dizajniranje, razvoj i implementacija softvera za blockchain; dizajniranje, razvoj i implementacija softvera za novčanike za digitalnu valutu, virtualnu valutu, kriptovalute, digitalnu i blockchain imovinu, digitaliziranu imovinu, digitalne tokene, kripto tokene i korisničke tokene; dizajniranje, razvoj i implementacija softvera za usluge provjere trećih strana za transakcije digitalne valute, uključujući, ali ne ograničavajući se na transakcije koje uključuju bitcoin valutu; omogućavanje privremene upotrebe softvera koji se ne može preuzeti za korisnike za kupnju i prodaju proizvoda korištenjem digitalne valute, virtualne valute, kriptovalute, digitalne i blockchain imovine, digitalizirane imovine, digitalnih tokena, kripto tokena i korisničkih tokena; omogućavanje privremene upotrebe softvera koji se ne može preuzeti za upotrebu pri pristupanju, čitanju, praćenju i korištenju blockchain tehnologije; usluge tehničkog savjetovanja u vezi sa transakcijama digitalnih valuta, virtualnih valuta, kriptovaluta, digitalne i blockchain imovine, digitaline imovine, digitalnih tokena, kripto-tokena i korisničkih tokena; platforma kao usluga (PAAS) koja sadrži računarske softverske platforme za računarski sistem i razvoj, raspoređivanje i upravljanje aplikacija; softver kao usluga (SAAS) koji sadrži računarske softverske platforme za razvoj, raspoređivanje i upravljanje računarskim sistemom i aplikacijama; omogućavanje privremene upotrebe softvera koji se ne može preuzeti, koji korisnicima omogućava razvoj, izgradnju i pokretanje distribuiranih aplikacija putem otvorenog peer-to-peer pametnog ugovora i platforme platne mreže; omogućavanje privremene upotrebe softvera za autentifikaciju koji se ne može preuzeti za kontrolu pristupa i komunikacije s računarima i računarskim mrežama; omogućavanje privremene upotrebe softvera koji se ne može preuzeti za upotrebu u razmjeni virtualnih predmeta; pružanje usluga digitalne mjenjačnice; omogućavanje privremene upotrebe softvera koji se ne može preuzeti za upotrebu pri izdavanju digitalne valute, virtualne valute, kriptovalute, digitalne i blockchain imovine, digitalizirane imovine; pružatelj aplikacijskih usluga (ASP); pružatelj aplikacijskih usluga (ASP) koji sadrži softver sa sučeljem za programiranje aplikacija (API) koji omogućuje online usluge za društveno umrežavanje, razvoj softverskih aplikacija; pružatelj aplikacijskih usluga (ASP) koji sadrži softver svjestan lokacije za pretraživanje, određivanje i dijeljenje lokacije robe, usluga i događaja od interesa; pružatelj aplikacijskih usluga (ASP) sa softverom za usluge mapiranja; pružatelj aplikacijskih usluga (ASP) sa softverom za društveno umrežavanje, upravljanje sadržajem društvenih mreža, stvaranje virtualne zajednice i prijenos slika, audio-vizualnih i video sadržaja, fotografija, videozapisa, podataka, teksta, poruka, oglasa, medijskih reklamnih komunikacija i informacija; pružatelj aplikacijskih usluga (ASP) sa softverom koji se koristi za kupnju, prodaju, dizajniranje, upravljanje, praćenje, procjenu, optimizaciju, targetiranje, analizu, isporuku i izvještavanje u vezi sa online oglašavanjem i marketingom; pružatelj aplikacijskih usluga (ASP) koji sadrži softver za omogućavanje ili olakšavanje dijeljenja i prikazivanja lokacije korisnika, planiranje aktivnosti sa drugim korisnicima i davanje preporuka; pružatelj aplikacijskih usluga (ASP) sa softverom koji omogućuje ili olakšava društveno i odredišno mapiranje; pružatelj aplikacijskih usluga (ASP) sa softverom koji omogućuje ili olakšava interakciju i komunikaciju između ljudi i umjetne inteligencije (AI), naročito botova, virtualnih agenata i virtualnih asistenata; usluge pružatelja aplikacijskih usluga (ASP); usluge pružatelja aplikacijskih

usluga (ASP) koje uključuju softver za upravljanje, integraciju, rad, spajanje i upravljanje glasovno upravljanim elektronskim uređajima, naročito pametnim potrošačkim elektronskim uređajima koji su povezani sa oblakom i pametnim upravljanim elektronskim uređajima sa glasovnim upravljanjem te elektronskim uređajima koji služe kao lični asistent; pružatelj aplikacijskih usluga (ASP), naročito hosting, upravljanje, razvoj i održavanje aplikacija, softvera i web stranica u području osobne produktivnosti, bežične komunikacije i mobilnih aplikacija; pružatelj aplikacijskih usluga (ASP), naročito obezbjeđivanje, hosting, upravljanje, razvoj i održavanje aplikacija, softvera, web stranica i baza podataka u području izračuna rangiranja web stranica na temelju korisničkog prometa; pružatelj aplikacijskih usluga (ASP), naročito daljinski hosting računarskih aplikacija drugih; pružatelj aplikacijskih usluga, naročito obezbjeđivanje, hosting, upravljanje, razvoj i održavanje aplikacija, softvera, web stranica i baza podataka u području bežične komunikacije, mobilnog pristupa informacijama i daljinskog upravljanja podacima za bežičnu isporuku sadržaja na ručna računara, prijenosna računara i mobilne elektronske uređaje; pružatelj aplikacijskih usluga, naročito obezbjeđivanje, hosting, upravljanje, razvoj i održavanje aplikacija, softvera, web stranica i baza podataka na području izračuna rangiranja web stranica na temelju korisničkog prometa; računarsko savjetovanje, računarsko programiranje; dizajn i savjetovanje u vezi računarskog hardvera i softvera; konsultantske usluge u vezi računarskog hardvera, softvera, aplikacija i mreža; računarske online usluge, naročito obezbjeđivanje informacija, online poveznica i elektronskih resursa u vezi sa sportom, zdravljem i fitnessom; računarske usluge u obliku pružanja prilagođenih online stranica koje sadrže korisnički definirane ili korisnički specificirane informacije, osobne profile, sadržaj i podatke virtualne stvarnosti, mješovite stvarnosti i proširene stvarnosti; računarske usluge, naročito stvaranje virtualnih zajednica za registrirane korisnike u cilju organiziranja grupa i događaja, sudjelovanja u raspravama, dobivanja povratnih informacija od drugih korisnika i uključivanja u društveno, poslovno i društveno umrežavanje; računarske usluge, naročito organiziranje i nadgledanje online korisnički definiranog sadržaja i oglasa i kreiranje feedova društvenih medija; računarske usluge, naročito hosting online web sadržaja za druge za organiziranje i vođenje sastanaka, događaja i interaktivnih rasprava putem interneta i komunikacijskih mreža; računarske usluge, naročito obezbjeđivanje informacija u području razvoja tehnologije i softvera putem interneta; razvoj računarskog softvera; stvaranje, održavanje i hosting web stranica i drugih računarskih i elektronskih komunikacijskih mreža koje sadrže informacije, online poveznice i elektronske resurse u području sporta i fitnesa; izrada, održavanje i hosting interaktivne web stranice i drugih računarskih i elektronskih komunikacijskih mreža koje korisnicima omogućuju ulazak, pristup, praćenje napretka, nadzor i generiranje informacija i postignuća u području zdravlja, fitnesa, osobnog vježbanja, sporta te atletske aktivnosti; izrada, održavanje i hosting interaktivne web stranice i drugih računarskih i elektronskih komunikacijskih mreža koje korisnicima omogućuju da se natječu i uspoređuju sportske informacije i postignuća sa drugim korisnicima; dizajniranje i razvoj hardvera i softvera proširene stvarnosti; dizajniranje i razvoj računarskog hardvera i računarskog softvera; dizajniranje i razvoj interaktivnog multimedijskog softvera; dizajniranje i razvoj hardvera i softvera za mješovitu stvarnost; dizajniranje i razvoj softvera i softvera za virtualnu stvarnost; usluge dijeljenja datoteka, naročito

obezbjeđivanje online objekata za druge s tehnologijom koja korisnicima omogućuje učitavanje i preuzimanje elektronskih datoteka; hosting digitalnog sadržaja na internetu; usluge mapiranja; konsultacije i dizajn u vezi sa hardverom i softverom mobilnih računarskih i mobilnim komunikacijski uređaja; dizajniranje softvera za mobilne računarske i mobilne komunikacijske uređaja za druge; računarski softver koji se ne može preuzeti za prikazivanje, prikupljanje, analiziranje i organiziranje podataka i informacija u području zdravlja, wellnesa, fitnesa, tjelesne aktivnosti, upravljanja tjelesnom težinom, spavanja i prehrane; računarski softver koji se ne može preuzeti za omogućavanje interakcije i komunikacije između ljudi i platformi umjetne inteligencije (AI), naročito botova, virtualnih agenata i virtualnih asistenata; računarski softver koji se ne može preuzeti za dijeljenje i prikazivanje lokacije korisnika, planiranje aktivnosti sa drugim korisnicima i davanje preporuka; računarski softver koji se ne može preuzeti za društveno i odredišno mapiranje; računarski softver koji se ne može preuzeti za praćenje fitnes, zdravstvenih i wellness ciljeva i statistika; softver koji se ne može preuzeti za izradu personaliziranih programa za fitnes trening; softver koji se ne može preuzeti za izradu, upravljanje i pristupanje privatnim grupa koje su kreirali i kojima administriraju korisnici unutar virtualnih zajednica; softver koji se ne može preuzeti za naručivanje i/ili kupnju proizvoda i usluga; softver koji se ne može preuzeti za obradu elektronskih plaćanja; softver koji se ne može preuzeti za obezbjeđivanje virtualnog tržišta; softver koji se ne može preuzeti za pružanje usluga personalnog treninga, vježbi i fitnes procjena; softver koji se ne može preuzeti za društveno umrežavanje, stvaranje virtualne zajednice i prijenos audio i videozapisa, slika, teksta i podataka; softver koji se ne može preuzeti za streaming multimedijskog zabavnog sadržaja; softver koji se ne može preuzeti za prijenos, dijeljenje, primanje, preuzimanje, prikazivanje, interakciju sa drugim i prijenos sadržaja, teksta, vizualnih djela, zvučnih djela, audiovizualnih djela, književnih djela, podataka, datoteka, dokumenata i elektronskih djela; pružatelj online platformi za kupnju oglasnog prostora, naročito obezbjeđivanje softverskih programa koji se ne mogu preuzeti za omogućavanje kupcima i prodavateljima online oglašavanja kupnju i prodaju oglasnog inventara; online računarski softver koji se ne može preuzeti za korištenje u elektronskom pohranjivanju podataka; online računarski softver koji se ne može preuzeti za aplikacije i okruženja virtualne, mješovite i proširene stvarnosti; online računarski softver koji se ne može preuzeti za upotrebu pri pružanju usluga maloprodaje i naručivanja za široki izbor robe široke potrošnje; platforma kao usluga (PAAS) koja sadrži platforme računarskog softvera za upotrebu pri kupnji i razdobi oglašavanja; platforma kao usluga (PAAS) koja sadrži računarske softverske platforme za društveno umrežavanje, upravljanje sadržajem društvenih mreža, stvaranje virtualne zajednice i prijenos slika, audio-vizualnog i videosadržaja, fotografija, videozapisa, podataka, teksta, poruka, oglasa, medijskih reklamnih komunikacija i informacija; platforma kao usluga (PAAS) koja sadrži računarske softverske platforme za softver za glasovne komande i prepoznavanje glasa, softver za pretvaranje govora u tekst, glasovno pokretane softverske aplikacije za upravljanje personalnim informacijama; platforma kao usluga (PAAS) koja sadrži softverske platforme za društveno umrežavanje i prijenos slika, audio-vizualnog sadržaja, videosadržaja i poruka; usluge platforme kao usluge (PAAS) koja sadrži računarski softver koji korisnicima omogućava obavljanje elektronskih poslovnih i e-trgovinskih transakcija; obezbjeđivanje interaktivne web stranice koja korisnicima

omogućava ulazak, pristup, praćenje napretka, nadzor i generiranje informacija i postignuća u vezi prehrane, kalorija, zdravlja, fitnesa, osobne tjelovježbe, sporta i atletske aktivnosti; omogućavanje korištenja softvera koji se ne može preuzeti za obezbjeđivanje informacija u vezi sa sportom, razvojem atletskih vještina, fitnes coaching-om i fitnes treningom putem online web stranice i drugih računarskih i elektronskih komunikacijskih mreža za igrače konzole, osobna računara, osobne digitalne uređaje i pametne telefone; obezbjeđivanje interaktivne web stranice koja korisnicima omogućuje ulazak, pristup, praćenje napretka, nadzor i generiranje informacija i postignuća u vezi kalorija, fitnesa, osobnog vježbanja te tjelesnih aktivnosti; obezbjeđivanje online mrežne usluge koja korisnicima omogućuje prijenos osobnih identifikacijskih podataka i dijeljenje osobnih identifikacijskih podataka sa i između mnogostrukih online sadržaja; pružanje prilagođenih usluga računarskog pretraživanja, naročito pretraživanje i dohvatanje informacija putem interneta po posebnim zahtjevima korisnika; obezbjeđivanje informacija iz pretraživih indeksa i baza podataka, uključujući tekstove, elektronske dokumente, baze podataka, grafiku, elektronske medije, slike i audio-vizualni sadržaj putem interneta i komunikacijskih mreža; obezbjeđivanje internetskih tražilica; obezbjeđivanje softvera koji se ne može preuzeti kako bi se korisnicima omogućilo obavljanje elektronskih poslovnih transakcija putem interneta i komunikacijskih mreža; obezbjeđivanje online objekata koji sadrže tehnologiju koja omogućuje online korisnicima stvaranje osobnih profila sa informacijama o društvenom i poslovnom umrežavanju, prijenos i dijeljenje takvih informacija između mnogostrukih online sadržaja radi uključivanja u društveno umrežavanje i upravljanje njihovim računima za društveno umrežavanje; obezbjeđivanje online objekata koji korisnicima omogućuju učitavanje, mijenjanje i dijeljenje audio i videozapisa, fotografija, teksta, grafike i podataka; obezbjeđivanje online objekata sa tehnologijom koja omogućuje online korisnicima kreiranje osobnih profila sa informacijama o društvenom i poslovnom umrežavanju te prijenos i dijeljenje takvih informacija među mnogostrukim online sadržajima; obezbjeđivanje online softvera koji se ne može preuzeti za podešavanje i konfiguriranje nosivog računarskog hardvera i perifernih uređaja i upravljanje istim; obezbjeđivanje online stranica koje korisnicima omogućuju učitavanje, modifikiranje i dijeljenje sadržaja, informacija, iskustava i podataka virtualne stvarnosti, mješovite stvarnosti i proširene stvarnosti; obezbjeđivanje softvera osobnog asistenta; obezbjeđivanje platformi za pretraživanje kako bi se korisnicima omogućilo traženje i primanje fotografija, videozapisa, teksta, podataka, slika i elektronskih djela; obezbjeđivanje platformi za pretraživanje kako bi se korisnicima omogućilo traženje i primanje sadržaja, teksta, vizualnih djela, zvučnih djela, audiovizualnih djela, književnih djela, podataka, datoteka, dokumenata i elektronskih djela; obezbjeđivanje softvera društvenog asistenta; obezbjeđivanje softvera za omogućavanje i organiziranje finansiranja i distribucije prikupljanja sredstava i donacija; obezbjeđivanje softvera za online usluge prikupljanja sredstava u slobodotvorne svrhe i usluga finansijskih donacija; obezbjeđivanje privremenog pristupa računarskom softveru koji se ne može preuzeti za usluge mapiranja; omogućavanje privremene upotrebe računarskog softvera koji se ne može preuzeti i hosting mrežnih objekata kako bi se korisnicima omogućio pristup i preuzimanje računarskog softvera; omogućavanje privremene upotrebe računarskog softvera koji se ne može preuzeti za razvoj, procjenu, testiranje i održavanje mobilnih softverskih aplikacija za prijenosne računarske uređaje, naročito mobilne telefone, pametne telefone, ručna računara i tablet računara; omogućavanje privremene upotrebe računarskog softvera koji se ne može preuzeti za dijeljenje i prikazivanje lokacije korisnika, planiranje aktivnosti sa drugim korisnicima i davanje preporuka; omogućavanje privremene upotrebe računarskog softvera koji se ne može preuzeti za društveno

i odredišno mapiranje; omogućavanje privremene upotrebe računarskog softvera koji se ne može preuzeti za pronalaženje sadržaja, izdavača sadržaja te za pretplatu na sadržaj; omogućavanje privremene upotrebe računarskog softvera koji se ne može preuzeti za pristupanje, prikupljanje, prikazivanje, uređivanje, povezivanje, modifikiranje, organiziranje, označavanje, streaming, dijeljenje, pohranu, prijenos te na druge načine obezbjeđivanje elektronskih medija, fotografija, slika, grafike, audiozapisa, videozapisa, audio-vizualnog sadržaja, podataka i informacija putem interneta i komunikacijskih mreža; omogućavanje privremene upotrebe softvera za e-trgovinu koji se ne može preuzeti kako bi se korisnicima omogućilo obavljanje elektronskih poslovnih transakcija putem interneta; omogućavanje privremene upotrebe računarskog softvera svjesnog lokacije koji se ne može preuzeti za pretraživanje, određivanje i dijeljenje lokacije robe, usluga i događaja od interesa; omogućavanje privremene upotrebe softverskih aplikacija koje se ne mogu preuzeti za pretraživanje i identifikiranje lokalnih i na lokaciji baziranih tačaka interesa, događaja, znamenitosti, mogućnosti zapošljavanja, zabave, kulturnih događaja, kupovine i ponuda; omogućavanje privremene upotrebe softverskih aplikacija koje se ne mogu preuzeti za obezbjeđivanje informacija o vremenu koje se baziraju na lokaciji; omogućavanje privremene upotrebe softverskih aplikacija koje se ne mogu preuzeti za obezbjeđivanje vijesti ili informacija o aktualnim događanjima, povezivanje na iste ili njihov streaming; pružanje privremene upotrebe softvera koji se ne može preuzeti za modifikiranje fotografija, slika i audio, video i audio-video sadržaja sa fotografskim filterima i efektima virtualne stvarnosti, mješovite stvarnosti i proširene stvarnosti (AR), naročito grafikom, animacijama, tekstom, crtežima, geo-oznakama, oznakama metapodataka, hipervezama; omogućavanje privremene upotrebe softvera koji se ne može preuzeti za fotografisanje i snimanje audio, audio-vizualnih i video sadržaja; omogućavanje privremene upotrebe softvera koji se ne može preuzeti za učitavanje, preuzimanje, arhiviranje, omogućavanje prijenosa i dijeljenja slika, audio-vizualnog i videosadržaja te pripadajućeg teksta i podataka; omogućavanje privremene upotrebe softvera koji se ne može preuzeti za streaming multimedijskog zabavnog sadržaja; omogućavanje privremene upotrebe online softvera i aplikacija koji se ne mogu preuzeti za instant dopisivanje, prijenos glasa preko internetskog protokola (VOIP), videokonferencije i audiokonferencije; omogućavanje privremene upotrebe online softvera koji se ne može preuzeti za upotrebu pri dizajniranju, upravljanju, mjerenju, analiziranju, razdiobi i prikazivanju reklama drugih; omogućavanje privremene upotrebe online softvera koji se ne može preuzeti za fotografiranje i snimanje audio, audio-vizualnih i video sadržaja; pružanje usluga internetskih pretraživača; iznajmljivanje računarskog softvera koji korisnicima omogućuje učitavanje, uređivanje i dijeljenje slika, videozapisa i audio-vizualnog sadržaja; softver kao usluga (SAAS) koji sadrži računarski softver za pristup, pregledavanje i pretraživanje online baza podataka, audio, video i multimedijskog sadržaja, igara, softverskih aplikacija te trgovina softverskih aplikacija; softver kao usluga (SAAS) koji sadrži računarski softver za pristup, nadzor, praćenje, pretraživanje, pohranu i dijeljenje informacija o temama od općeg interesa; softver kao usluga (SAAS) sa softverom za povezivanje, rad, integraciju, kontrolu i upravljanje umreženim potrošačkim elektronskim uređajima, kućnim klima uređajima i rasvjetnim tijelima putem bežičnih mreža; softver kao usluga (SAAS) koji sadrži računarski softver koji se koristi za kontrolu samostalnih informacija kontrolisanih glasom uređaja i uređaja koji služe kao lični asistenti; softver kao usluga (SAAS) koja se koristi za dizajniranje, izradu i analiziranje podataka, parametara i izvještaja u područjima zdravlja, fitnesa, spavanja, prehrane i wellnessa; usluge softvera kao usluge (SAAS) sa softverom za slanje i

primanje elektronskih poruka, obavijesti i upozorenja; softver kao usluga (SAAS) sa softverom za korištenje algoritma za proračun i generiranje podataka za sportske aktivnosti, fitnes trening, procjene fitnes nivoa, fitnes poduku, preporuke za fitnes i određivanje ciljeva; usluge softvera kao usluge (SAAS), naročito hosting softvera za korištenje od strane drugih za upotrebu algoritma za proračun i generiranje podataka za sportske aktivnosti, fitnes trening, procjenu fitnes nivoa, fitnes poduku, preporuke za fitnes i određivanje ciljeva; usluge softvera kao usluge (SAAS), naročito obezbjeđivanje prilagođene web stranice i mobilnog portala za pojedince koji sadržavaju analitiku podataka na temelju fizioloških parametara za potrebe praćenja zdravlja; softver kao usluga (SAAS) koji korisnicima omogućuje upravljanje računima zaposlenika, raspored i praćenje sudjelovanja zaposlenika te omogućavanje i upravljanje korporativnim fitnes i wellness programima; softver za elektronsku razmjenu poruka; usluge tehničke podrške, naročito rješavanje problema u vidu dijagnosticiranja računarskih hardverskih i softverskih problema; tehnološke usluge, naročito usluge skladištenja podataka.;

45 Online usluge društvenog umrežavanja i ugovaranja sastanaka; usluge društvenog umrežavanja, društvenog upoznavanja i ugovaranja sastanaka koje se pružaju putem pristupa računarskim bazama podataka i online pretraživim baza podataka u oblasti društvenih mreža, društvenog upoznavanja i ugovaranja sastanaka; pružanje informacija iz područja društvenog umrežavanja i društvenog upoznavanja; pružanje usluga društvenog umrežavanja, naime pružanje informacija u području osobnog razvoja, samousavršavanja, samoispunjenja, dobrotvornog, filantropskog, volonterskog, javnog i društvenog rada i humanitarnih aktivnosti; pružanje concierge usluga za treća lica, naime, vršenje rezervacija, omogućavanje lične kupovine, organiziranje ličnih isporuka, obezbjeđivanje naručenih osobnih aranžmana, davanje preporuka u vezi proizvoda i usluga, pružanje informacija namijenjenih određenim kupcima radi ispunjenja individualnih potreba; pravne usluge; revizija standarda i praksi u vezi sa sadržajem društvenih medija; savjetovanje o usklađenosti u području društvenih medija; konsultantske usluge u području online društvenog umrežavanja i usluga društvenih medija; usluge autentifikacije; online društvena mreža za ulaganja u obliku on-line usluge društvenog umrežavanja u području ulaganja; pružanje web stranice koja sadrži informacije o razvoju privatnosti, sigurnosti, tehnologiji blockchaina i tehnologija decentraliziranog vođenja evidencije transakcija te zakona o upravljanju podacima; savjetovanje o usklađenosti s propisima u području aplikacija za digitalne valute, virtualne valute, kriptovalute, digitalne i blockchain imovine, digitalizirane imovine, digitalnih tokena, kripto tokena i za korisničke tokene; online usluga društvenog umrežavanja za investitore koja omogućuje finansijsko trgovanje i razmjenu digitalne valute, virtualne valute, kriptovalute, digitalne i blockchain imovine, digitalizirane imovine, digitalnih tokena, kripto tokena i korisničkih tokena; usluge provjere poslovne identifikacije; usluge provjere identifikacije; pružanje concierge usluga za treća lica koje obuhvataju izrada traženih osobnih aranžmana i rezervacija te pružanje informacija specifičnih za kupca u cilju zadovoljenja individualnih potreba; pružanje pristupa računarskim bazama podataka i online pretraživim bazama podataka u područjima društvenih mreža, društvenog upoznavanja i ugovaranja sastanaka; društveno upoznavanje i usluge umrežavanja i ugovaranja sastanaka; usluge društvenog umrežavanja povezane sa sportom, fitnessom i trenerskim aktivnostima koje se pružaju putem web stranice zajednice na mreži i drugih računarskih i elektroničkih komunikacijskih mreža; usluge provjere korisnika.

(111) **BAZ2224129** (181) 18/03/2032
(210) BAZ2224129A (220) 18/03/2022
(151) 14/06/2023

(732) **Blueprint Medicines Corporation**
45 Sidney Street, Cambridge, Massachusetts 02139, US

(740) PETOŠEVIĆ d.o.o.
(540)

AYVAKYT

(511)
5 Farmaceutski pripravci za tretiranje kancera i mastocitoze.

(111) **BAZ2224131** (181) 21/03/2032
(210) BAZ2224131A (220) 21/03/2022
(151) 15/06/2023

(732) **Obrtu srodna poljoprivredna djelatnost "MAKSUZ" vl. Čolić Samir Vidovci broj 86, Ilidža, Sarajevo, BA**

(740) STAM d.o.o.
(540)



(531) 2.9,26.1

(511)
30 Med; proizvodi od meda.;
35 Promicanje prodaje za treće osobe.

(111) **BAZ2224132** (181) 21/03/2032
 (210) BAZ2224132A (220) 21/03/2022
 (151) 08/09/2023
 (732) **Forbes LLC**
499 Washington Boulevard, Jersey City, New Jersey 07310, US
 (740) PETOŠEVIĆ d.o.o.
 (540)

FORBES

(511)

9 Mobilni aplikacijski softver koji se može preuzeti sa Interneta za pretplaćivanje, pristupanje, pregledanje i interakciju s digitalnim časopisima, periodičkim izdanjima, biltenima, izvješćima, intervjuima, blogovima, člancima, audio-vizualnim djelima i multimedijским djelima; računalni softver koji služi za povećavanje mogućnosti audio-vizualnih multimedijalnih aplikacija, a naročito, za integraciju teksta, audiozapisa, grafike, fotografija i filmova; računalni softver na koji se može pretplatiti i koji isporučuje elektroničke publikacije na mobilne uređaje; aplikacije za mobilne uređaje koje se mogu preuzeti sa Interneta; video snimke koje se mogu preuzimati sa Interneta; zvučni snimci u formi muzike koji se mogu preuzeti sa Interneta; elektronske publikacije koje se mogu preuzeti s Interneta; slike koje se mogu preuzeti sa Interneta; aparati za snimanje, prijenos ili reprodukciju zvuka ili slika; magnetski nosači podataka, diskovi za snimanje; mobilne aplikacije; podkasti.;

41 Pružanje informativnih usluga na području poslovnih i ekonomskih vijesti, planiranja karijere, tehnologije, slobodnog vremena i životnog stila putem globalne računalne mreže; produkcija i distribucija televizijskih programa; usluge obrazovanja i zabave u obliku televizijskih programa; produkcija televizijskih programa uživo; produkcija televizijskih zabavnih programa; uređivanje televizijskih programa; produkcija i distribucija programa kablovske televizije; ustupanje televizijskih programa; usluge audio, filmskog, video i televizijskog snimanja; produkcija zvučnih i video zapisa; objavljivanje elektroničkih knjiga i časopisa; usluge informativnih programa za radio ili televiziju; ponuda online vijesti; obrazovanje; pružanje usluga osposobljavanja; sportske i kulturne aktivnosti; objavljivanje putem elektroničkih sredstava; elektroničko desktop izdavaštvo; savjetodavne usluge u vezi sa izdavaštvom; informativne, savjetodavne i konsultantske usluge vezane za sve gore navedeno.

(111) **BAZ2224133** (181) 21/03/2032
 (210) BAZ2224133A (220) 21/03/2022
 (151) 27/07/2023
 (732) **LUKAS TP NAKIĆ d.o.o.**
fra Dominika Mandića 19, 88200 Široki Brijeg, BA
 (540)

TREND

(511)

29 Meso; riba; živina i divljač; mesne prerađevine; konzervirano, sušeno i kuhano voće i povrće; želei, džemovi, kompoti; jaja, mlijeko i mliječni proizvodi; jestiva ulja i masti.;

31 Sirovi i neprerađeni poljoprivredni, akvakultumi, hortikultumi i šumarski proizvodi; sirove i neprerađene žitarice i sjeme; svježe voće i povrće, svježe začinsko bilje; prirodne biljke i cvijeće; cvjetne lukovice, sadnice i sjeme za sadnju; žive životinje; hrana i piće za životinje; slad.

(111) **BAZ2224134** (181) 21/03/2032
 (210) BAZ2224134A (220) 21/03/2022
 (151) 14/09/2023
 (732) **DOO "H-BOŠNJAK" Velika Kladaša Urga bb, 77230 Velika Kladaša, BA**
 (591) ljubičasta
 (540)



(531) 27.5,29.1

(511)

30 Kafa.

(111) **BAZ2224135** (181) 21/03/2032
 (210) BAZ2224135A (220) 21/03/2022
 (151) 27/07/2023
 (732) **LUKAS TP NAKIĆ d.o.o.**
fra Dominika Mandića 19, 88200 Široki
Brijeg, BA
 (591) crvena, bijela
 (540)



(531) 26.4,29.1

(511)

29 Meso; riba; živina i divljač; mesne prerađevine; konzervirano, sušeno i kuhano voće i povrće; želei, džemovi, kompoti; jaja, mlijeko i mliječni proizvodi; jestiva ulja i masti. ;

31 Sirovi i neprerađeni poljoprivredni, akvakultumi, hortikultumi i šumarski proizvodi; sirove i neprerađene žitarice i sjeme; svježe voće i povrće, svježe začinsko bilje; prirodne biljke i cvijeće; cvjetne lukovice, sadnice i sjeme za sadnju; žive životinje; hrana i piće za životinje; slad.

(111) **BAZ2224138** (181) 23/03/2032
 (210) BAZ2224138A (220) 23/03/2022
 (151) 21/07/2023
 (732) **DOWA HOLDINGS CO., LTD.**
14-1, Sotokanda 4-Chome, Chiyoda-
ku, Tokyo, JP
 (740) "Živko Mijatović & Partners" d.o.o.
 (540)

DOWA

(511)

1 Oksidi metala; metalni oksidi u prahu za industrijske potrebe; magnetski metalni oksidi; feritni prah.

(111) **BAZ2224139** (181) 24/03/2032
 (210) BAZ2224139A (220) 24/03/2022
 (151) 24/07/2023
 (732) **ALKALOID AD Skopje**
Blvd. Aleksandar Makedonski 12, 1000
Skopje, MK
 (740) "Živko Mijatović & Partners" d.o.o.
 (591) siva, crvena, bijela
 (540)



(531) 24.17,26.11,27.5,29.1

(511)

3 Maramice za lice; maramice za lice impregnirane kozmetičkim preparatima; losioni za tijelo; losioni za lice [kozmetički]; kozmetičke kreme i losioni; kreme za lice za kozmetičku uporabu; krema za ruke; krema za kožu; kreme za kozmetičke potrebe; nemedicinske kreme; tonici [kozmetika]; tekući puder; šamponi; kozmetički proizvodi; kozmetički proizvodi za njegu kože; kozmetički sapuni; pjena za čišćenje; puder za lice; maske [kozmetičke] za lice. ;

5 Maramice za medicinsku uporabu; medicinski losioni za kožu; Medicinski losioni za liječenje dermatoloških stanja; ljekovite kreme za kožu; tonici za kožu [medicinski]; medicinski šamponi; medicinski sapuni. ;

35 Oglašavanje; online oglašavanje na računalnim mrežama; poslovno upravljanje; upravljanje poduzećima; usluge uredskih funkcija; pružanje komercijalni informacija i savjeta i informacija potrošačima pri izboru proizvoda i usluga.

(111) **BAZ2224140** (181) 24/03/2032
 (210) BAZ2224140A (220) 24/03/2022
 (151) 21/07/2023
 (732) **BeiGene Switzerland GmbH**
Aeschengraben 27, 4051 Basel, CH
 (740) "Živko Mijatović & Partners" d.o.o.
 (540)

OKPERLA

(511)

5 Farmaceutski pripravci; kemijsko-farmaceutski proizvodi; droge za medicinske potrebe; biološki preparati za medicinske potrebe; kemijski preparati za farmaceutske potrebe; lijekovi za ljudske potrebe; kemijski preparati za medicinske potrebe; lijekovi koji se ubrizgavaju; sirovi pripravci lijekova; biokemijski pripravci za medicinske potrebe.

(111) **BAZ2224143** (181) 24/03/2032
 (210) BAZ2224143A (220) 24/03/2022
 (151) 20/07/2023
 (732) **BeiGene Switzerland GmbH**
Aeschengraben 27, 4051 Basel, CH
 (740) "Živko Mijatović & Partners" d.o.o.
 (540)

STENVIZY

(511)

5 Farmaceutski pripravci; kemijsko-farmaceutski proizvodi; droge za medicinske potrebe; biološki preparati za medicinske potrebe; kemijski preparati za farmaceutske potrebe; lijekovi za ljudske potrebe; kemijski preparati za medicinske potrebe; lijekovi koji se ubrizgavaju; sirovi pripravci lijekova; biokemijski pripravci za medicinske potrebe.

(111) **BAZ2224144** (181) 25/03/2032
 (210) BAZ2224144A (220) 25/03/2022
 (151) 14/09/2023
 (732) **Centar za lični razvoj, koučing i edukaciju "Liderlab"**
Prvog krajiškog korpusa 26, 78000 Banjaluka, BA
 (740) Nihad Sijerčić
 (591) narandžasta
 (540)

Oснажена

(531) 27.5,29.1

(511)

41 Usluge pružanja obuke; obuka [treniranje]; priprema i vođenje seminara, organizovanje i vođenje radionica [obuka]; profesionalno usmjeravanje [savjetovanje u vezi sa obrazovanjem ili obukom]; obrazovne usluge; nastava, obuka; prenos znanja i iskustva [obučavanje].

(111) **BAZ2224145** (181) 25/03/2032
 (210) BAZ2224145A (220) 25/03/2022
 (151) 14/09/2023
 (732) **Centar za lični razvoj, koučing i edukaciju "Liderlab"**
Prvog krajiškog korpusa 26, 78000 Banjaluka, BA
 (740) Nihad Sijerčić
 (591) crvena, zelena, svijetlo plava, tirkizna, narandžasta
 (540)



(531) 26.3,26.4,27.5,29.1

(511)

41 Usluge pružanja obuke; obuka [treniranje]; priprema i vođenje seminara, organizovanje i vođenje radionica [obuka]; profesionalno usmjeravanje [savjetovanje u vezi sa obrazovanjem ili obukom]; obrazovne usluge; nastava, obuka; prenos znanja i iskustva [obučavanje].

(111) **BAZ2224146** (181) 28/03/2032
 (210) BAZ2224146A (220) 28/03/2022
 (151) 15/06/2023
 (732) **HEMOFARM A.D. farmaceutsko-hemijska industrija Vršac Beogradski put bb, 26300 Vršac, RS**
 (740) MSA IP
 (540)

ARTANIDA

(511)

5 Farmaceutski proizvodi.

(111) **BAZ2224147** (181) 28/03/2032
 (210) BAZ2224147A (220) 28/03/2022
 (151) 12/06/2023
 (732) **HEMOFARM A.D. farmaceutsko-hemijska industrija Vršac Beogradski put bb, 26300 Vršac, RS**
 (740) MSA IP
 (540)

ARNIDA

(511)
 5 Farmaceutski proizvodi.

(111) **BAZ2224149** (181) 28/03/2032
 (210) BAZ2224149A (220) 28/03/2022
 (151) 14/06/2023
 (732) **HEMOFARM A.D. farmaceutsko-hemijska industrija Vršac Beogradski put bb, 26300 Vršac, RS**
 (740) MSA IP
 (540)

EYANIDA

(511)
 5 Farmaceutski proizvodi.

(111) **BAZ2224151** (181) 29/03/2032
 (210) BAZ2224151A (220) 29/03/2022
 (151) 24/07/2023
 (732) **Intercontinental Great Brands LLC 100 Deforest Avenue, East Hanover New Jersey 07936, US**
 (740) "Živko Mijatović & Partners" d.o.o.
 (540)

BELVITA DOBRO RASPOLOŽENJE POČINJE OVDJE

(511)
 30 Pekarski proizvodi, peciva, proizvodi od žitarica, žitarice za doručak, hljeb, dvopek, slatki ili slani keks, krekeri, keksi, biskviti, oblande, torte, pločice od žitarica, vafel proizvodi, kolači, proizvodi od tijesta, grickalice koje sadrže čokoladu, mrvice, tijesto za keks i peciva, konditorski proizvodi, jestivi led, naime sladoled, dezerti, smrznuta peciva i dezerti, rashlađena peciva i dezerti, sva naprijed navedena roba koja nije posebno namijenjena bebama, djeci i novorođenčadima.

(111) **BAZ2224152** (181) 29/03/2032
 (210) BAZ2224152A (220) 29/03/2022
 (151) 25/07/2023
 (732) **NARA TEKSTIL SANAYI VE TICARET ANONIM ŞİRKETİ**
Demirtaş Organize Sanayi Bölgesi, Erguvan Sokak, No:1, Osmangazi, Bursa, TR
 (740) "Živko Mijatović & Partners" d.o.o.
 (540)



(531) 1.1,2.9,5.5,27.5
 (511)

18 Neobrađena ili poluobrađena koža i životinjske kože, imitacije kože, čvrsta koža, koža za podstave; proizvodi od kože, imitacije kože ili drugih materijala, namijenjeni za nošenje predmeta, odnosno torbe, novčanici, kutije i kovčezi napravljeni od kože ili čvrste kože; kutije za ključeve, kovčezi (prtljag), koferi; kišobrani; suncobrani; kišobrani za sunce; štapovi za hodanje; bičevi; hamovi; konjska oprema; stremeni; kožne trake (sedlarski proizvodi). ;

25 Odjeća, uključujući donji veš i spoljnu odjeću, osim zaštitne odjeće posebne namjene; kratke čarape; grijači za vrat; šalovi; bandana marama; marama; kaiševi [odjeća]; obuća; cipele; papuče; sandale; pokrivala za glavu; šeširi; kape sa štitnikom; beretke; kape (za glavu); okrugle kapice. ;

35 Grupiranje za račun trećih osoba, raznih proizvoda, naime, neobrađene ili poluobrađene kože i životinjske kože, imitacije kože, čvrste kože, kože za podstave; proizvoda od kože, imitacije kože ili drugih materijala, namijenjenih za nošenje predmeta, odnosno torbi, novčanika, kutija i kovčega napravljenih od kože ili čvrste kože, kutija za ključeve, kovčega (prtljag), kofera, kišobrana, suncobrana, kišobrana za sunce, štapova za hodanje, bičeva, hamova, konjske opreme, stremena, kožnih traka (sedlarski proizvodi), odjeće, uključujući donji veš i spoljnu odjeću, osim zaštitne odjeće posebne namjene, kratkih čarapa, grijača za vrat, šalova, bandana marama, marama, kaiševi [odjeća], obuća, cipela, papuča, sandala, pokrivala za glavu, šešira, kapa sa štitnikom, beretki, kapa (za glavu), okruglih kapica radi omogućavanja potrošaču njihovog lakšeg uočavanja i kupnje; ove usluge se mogu pružati u okviru prodavaonica na malo, trgovina na veliko, posredstvom elektronskih medija ili putem prodajnih kataloga.

(111) **BAZ2224154** (181) 30/03/2032
 (210) BAZ2224154A (220) 30/03/2022
 (151) 13/06/2023

(732) **Viviscal Limited (a COMPANY of Ireland)**

**Unit 7, Racecourse Business Park
 Ballybrit, Galway, IE**

(740) PETOŠEVIĆ d.o.o.
 (540)

VIVISCAL

(511)

3 Proizvodi za uljepšavanje i ličnu njegu, a naročito, kozmetika, losioni za kosu, šamponi i regeneratori za kosu.;

5 Vitamini; dijetetski i nutritivni dodaci; farmaceutski preparati za promicanje rasta kose ili tretiranje gubitka kose.

(111) **BAZ2224155** (181) 30/03/2032
 (210) BAZ2224155A (220) 30/03/2022
 (151) 24/07/2023

(732) **ALKALOID AD Skopje**

**Blvd. Aleksandar Makedonski 12, 1000
 Skopje, MK**

(740) "Živko Mijatović & Partners" d.o.o.

(591) bijela, nijanse plave, nijanse žute, nijanse ružičaste, crna

(540)



(531) 1.15,2.5,29.1

(511)

3 Kozmetički proizvodi; maramice za bebe natopljene sredstvima za čišćenje; losioni za kozmetičku upotrebu; kozmetičke kreme i losioni; kreme za lice za kozmetičku uporabu; krema za ruke; krema za kožu; nemedicinske

kreme za bebe; kozmetički proizvodi za njegu kože; kozmetički sapuni; ulje za kupanje; prašak za bebe; kozmetika za djecu; nemedicinska kozmetika i toaletni pripravci; esencijalna ulja; vateni štapići za kozmetičke potrebe; sredstva za skidanje šminke; kozmetička ulja; pasta za zube; pasta za zube za decu; aromatična esencijalna ulja; toaletni proizvodi; parfemi za djecu; pjena za kupke za bebe; pripravci za kupanje; mlijeka za tijelo; pjena za kupanje i tuširanje; losion za bebe; šamponi; losioni za sunčanje; kreme poslije sunčanja; preparati za poslije sunčanja za primjenu u kozmetici; sapuni; deterdženti; sunčanje [kozmetički preparati za sunčanje]; losioni za kosu; losioni za tijelo.;

5 Medicinske kreme; ljekovite kreme za kožu; medicinski šamponi; medicinski sapun; dodaci prehrani i dijetetski pripravci; dijetetski proizvodi za djecu; hrana za bebe; flasteri; pelene za bebe; dezinfekcijska sredstva.;

35 Oglašavanje; online oglašavanje na računalnim mrežama; poslovno upravljanje; upravljanje poduzećima; usluge uredskih funkcija; pružanje komercijalni informacija i savjeta potrošačima pri izboru proizvoda i usluga.

(111) **BAZ2224156** (181) 30/03/2032
 (210) BAZ2224156A (220) 30/03/2022
 (151) 22/08/2023

(732) **"SARAJEVSKI KISELJAK" d.o.o.
 Kiseljak**

Kraljice Mira 7, 71250 Kiseljak, BA

(591) crvena, tamno plava, rubin crvena, svijetlo crvena, žutam crna, bijela

(540)



(531) 1.1,27.5,29.1

(511)

32 Mineralne i gazirane vode te ostala bezalkoholna pića; gazirani sokovi pripremljeni od mineralne vode; voćni napici i voćni sokovi; sirupi i ostali preparati za pripremanje napitaka.

(111) **BAZ2224157** (181) 30/03/2032
 (210) BAZ2224157A (220) 30/03/2022
 (151) 22/08/2023

(732) **“SARAJEVSKI KISELJAK” d.o.o. Kiseljak**

Kraljice Mira 7, 71250 Kiseljak, BA

(591) crvena, tamno plava, rubin crvena, svijetlo crvena, žuta, crna, bijela

(540)



(531) 1.1,19.7,25.1,27.5,29.1

(511)

32 Mineralne i gazirane vode te ostala bezalkoholna pića; gazirani sokovi pripremljeni od mineralne vode; voćni napici i voćni sokovi; sirupi i ostali preparati za pripremanje napitaka.

(111) **BAZ2224158** (181) 30/03/2032
 (210) BAZ2224158A (220) 30/03/2022
 (151) 22/08/2023

(732) **“SARAJEVSKI KISELJAK” d.o.o. Kiseljak**

Kraljice Mira 7, 71250 Kiseljak, BA

(591) crvena, siva, crna, bijela

(540)



(531) 1.1,19.7,25.1,29.1

(511)

32 Mineralne i gazirane vode te ostala bezalkoholna pića; gazirani sokovi pripremljeni od mineralne vode; voćni napici i voćni sokovi; sirupi i ostali preparati za pripremanje napitaka.

(111) **BAZ2224159** (181) 30/03/2032
 (210) BAZ2224159A (220) 30/03/2022
 (151) 22/08/2023

(732) **“SARAJEVSKI KISELJAK” d.o.o. Kiseljak**

Kraljice Mira 7, 71250 Kiseljak, BA

(591) narandžasta, crvena, žuta, bijela

(540)



(531) 1.1,19.7,25.1,27.5,29.1

(511)

32 Mineralne i gazirane vode te ostala bezalkoholna pića; gazirani sokovi pripremljeni od mineralne vode; voćni napici i voćni sokovi; sirupi i ostali preparati za pripremanje napitaka.

(111) **BAZ2224160** (181) 30/03/2032
 (210) BAZ2224160A (220) 30/03/2022
 (151) 22/08/2023

(732) **“SARAJEVSKI KISELJAK” d.o.o.**
Kiseljak

Kraljice Mira 7, 71250 Kiseljak, BA

(591) crna, zelena, žuta, bijela
 (540)



(531) 1.1,19.7,25.1,27.5,29.1

(511)

32 Mineralne i gazirane vode te ostala bezalkoholna pića; gazirani sokovi pripremljeni od mineralne vode; voćni napici i voćni sokovi; sirupi i ostali preparati za pripremanje napitaka.

(111) **BAZ2224161** (181) 31/03/2032
 (210) BAZ2224161A (220) 31/03/2022
 (151) 13/06/2023

(732) **Riot Games, Inc. (a Delaware corporation)**

12333 W. Olympic Blvd., Los Angeles, California 90064, US

(740) MSA IP

(540)

WREC

(511)

25 Odjeća; ešarpe; remenje [odjeća]; kape za bejzbol; pletene kape; čizme; kaputi; kostimi za upotrebu u igrama uloga; haljine; rukavice [odjeća]; kostimi za Noć vještica; kape, šeširi; sportske majice s kapuljačom; odjeća za malu djecu; jakne [odjeća]; udobna odjeća za nošenje kod kuće; hlače; puloveri; odjeća za kišu; sandale; marame; košulje; cipele; kratke hlače; suknje; odjeća za spavanje; čarape; hlače trenerki; džemperi; kupaći kostimi; majice kratkih rukava; hula-hopke i helanke; majice [odjeća]; trenerke;

donje rublje. ;

38 Telekomunikacijske usluge i usluge emitovanja; usluge emitovanja i prenosa (striminga) igranja video igara i takmičenja u igranju video igara putem globalnih komunikacionih mreža, Interneta i bežičnih mreža; usluge video, audio i televizijskog prenosa (striminga); usluge internetskog emitovanja preko globalnih i lokalnih računarskih mreža; bežični elektronski prenos podataka, slika i informacija. ;

41 Usluge zabave; usluge zabave, naime, organizovanje i uživo vođenje takmičenja i turnira koji se odnose na računarske i video igre; uspostavljanje pravila i propisa u vezi sa takmičenjima i turnirima u računarskim i video igrama; pružanje vebajtova koji prikazuju audio i video prezentacije koje se ne mogu preuzimati koji se odnose na takmičenje i turnire u računarskim i video igarama; pružanje informacija koje se ne mogu preuzimati o zabavnim sadržajima o takmičenjima i turnirima u računarskim i video igrama putem vebajtova; usluge razonode, naime, organizovanje sastanaka uživo sa obožavaocima (fanovima) i konferencija sa interaktivnim igrama među učesnicima u oblasti računarskih i video igara.

(111) **BAZ2224163** (181) 31/03/2032

(210) BAZ2224163A (220) 31/03/2022

(151) 12/06/2023

(732) **The Gillette Company LLC**

One Gillette Park, Boston, Massachusetts 02127, US

(740) DR DIANA PROTIĆ TKALČIĆ & PARTNERS d.o.o.

(540)

SKIN CUSHION

(511)

8 Mehaničke i električne sprave za brijanje i oštice britvi; distributeri, kasete, držači i spremnici, koji su svi specifično dizajnirani da sadrže oštice britvi i koji sadrže oštice britvi.

(111) **BAZ2224164** (181) 31/03/2032
 (210) BAZ2224164A (220) 31/03/2022
 (151) 12/06/2023
 (732) **The Procter & Gamble Company**
One Procter & Gamble Plaza,
Cincinnati, Ohio 45202, US
 (740) DR DIANA PROTIC TKALČIĆ &
 PARTNERS d.o.o.
 (591) zelena, bijela, plava, žuta, crvena,
 ljubičasta
 (540)



(531) 1.15,25.12,26.4,29.1

(511)

3 Preparati za bijeljenje i ostale tvari za pranje rublja; preparati za čišćenje, poliranje, odmaščivanje i struganje; dodaci za pranje rublja; preparati za pranje rublja; deterdženti za pranje rublja; tekućine za pranje rublja; preparati za namakanje rublja; proizvodi za pranje rublja; sredstva za ispiranje rublja; eterična ulja kao mirisi za rublje; mirisni preparati za rublje; sapuni i gelovi; proizvodi i preparati za ispiranje koji omekšavaju; omekšivači za tkanine.;

5 Preparati za uništavanje životinjskih štetočina za rublje; fungicidi, herbicidi; germicidi; dezinfekcijska sredstva za upotrebu u domaćinstvu; sanitarna sredstva za rublje; sanitarna sredstva za ispiranje; deterdženti sa germicidima; sanitarni sapuni i deterdženti; sanitarna sredstva za upotrebu u domaćinstvu.;

16 Spremnici, navlake/futrole, materijali za pakovanje i kutije napravljeni od kartona ili debljeg papira ili plastike ili regenerisane celuloze.

(111) **BAZ2224165** (181) 31/03/2032
 (210) BAZ2224165A (220) 31/03/2022
 (151) 12/06/2023
 (732) **The Procter & Gamble Company**
One Procter & Gamble Plaza,
Cincinnati, Ohio 45202, US
 (740) DR DIANA PROTIC TKALČIĆ &
 PARTNERS d.o.o.
 (591) zelena, bijela, plava, žuta
 (540)



(531) 1.15,5.7,25.12,26.4,29.1

(511)

3 Preparati za bijeljenje i ostale tvari za pranje rublja; preparati za čišćenje, poliranje, odmaščivanje i struganje; dodaci za pranje rublja; preparati za pranje rublja; deterdženti za pranje rublja; tekućine za pranje rublja; preparati za namakanje rublja; proizvodi za pranje rublja; sredstva za ispiranje rublja; eterična ulja kao mirisi za rublje; mirisni preparati za rublje; sapuni i gelovi; proizvodi i preparati za ispiranje koji omekšavaju; omekšivači za tkanine.;

5 Preparati za uništavanje životinjskih štetočina za rublje; fungicidi, herbicidi; germicidi; dezinfekcijska sredstva za upotrebu u domaćinstvu; sanitarna sredstva za rublje; sanitarna sredstva za ispiranje; deterdženti sa germicidima; sanitarni sapuni i deterdženti; sanitarna sredstva za upotrebu u domaćinstvu.;

16 Spremnici, navlake/futrole, materijali za pakovanje i kutije napravljeni od kartona ili debljeg papira ili plastike ili regenerisane celuloze.

(111) **BAZ2224167** (181) 01/04/2032
 (210) BAZ2224167A (220) 01/04/2022
 (151) 27/07/2023
 (732) **NOBEL LIJEK d.o.o.**

**Hasiba Brankovića 9, 71000 Sarajevo,
 BA**

(740) STAM d.o.o.
 (540)

Traktus

(511)

5 Farmaceutski proizvodi.

(111) **BAZ2224168** (181) 04/04/2032
 (210) BAZ2224168A (220) 04/04/2022
 (151) 25/07/2023

(732) **GR. SARANTIS ANONYMI
 VIOMICHANIKI & EMPORIKI ETAIRIA
 KALLYNTIKON ENDYMATON
 OIKIAKON & PHARMAKEFTIKON
 EIDON**
**Amarousiou-Halandriou 26, Maroussi
 15125, GR**

(740) "LINEA SERVICES" d.o.o. Sarajevo
 (540)



(531) 26.4,27.5

(511)

3 Ulja za sunčanje; kozmetika; losion za sunčanje; gelovi za sunčanje; kreme za sunčanje; preparati za sunčanje sa zaštitnim faktorom; kreme i losioni za sunčanje; krema za zaštitu od sunca; losioni za zaštitu od sunca; preparati za zaštitu od sunca u stiku; vodootporni preparati za sunčanje sa zaštitnim faktorom; kreme za negu kože posle sunčanja; hidratantne kreme za negu kože posle sunčanja; losioni za negu kože posle sunčanja; sprejevi sa mineralnom vodom za kozmetičke svrhe; ulje za sunčanje [kozmetika]; parfemi; sapuni; tečni sapuni; šminka za lice; krema za

negu predela oko očiju; krema za negu usana; kreme za lice za kozmetičku upotrebu; losion za toniranje, za lice, telo i ruke; pakovanja za lice; kreme za tuširanje; gelovi za tuširanje; pene za kupanje; losioni za telo; emulzije za telo; krema za telo; hidratantni losion za telo [kozmetički preparati]; piling za telo; ulja za telo i lice; kreme za ruke; serum za lice za kozmetičku upotrebu; nemedicinski serumi za kožu; serumi za lepotu; hidratantni preparati; hidratantne kreme za lice [kozmetički preparati]; maske za hidrataciju kože; hidratantne kreme protiv starenja; hidratantne kreme protiv starenja koje se koriste kao kozmetički preparati; hidratantni preparati za negu kože; preparati za uklanjanje šminke; kreme za skidanje šminke; gelovi za skidanje šminke; losioni za skidanje šminke; mleko za skidanje šminke; maramice impregnirane preparatima za skidanje šminke; maske za čišćenje lica; maramice za jednokratnu upotrebu impregnirane sredstvima za čišćenje za upotrebu na licu; dezodoransi i antiperspiranti; kozmetički preparati za mršavljenje; korektori za sitne bore i bore; kozmetički piling za telo; piling za lice [kozmetički preparati]; piling za uklanjanje odumrlih ćelija za kozmetičke svrhe; maske za lice.

(111) **BAZ2224169** (181) 04/04/2032

(210) BAZ2224169A (220) 04/04/2022

(151) 25/07/2023

(732) **GR. SARANTIS ANONYMI
 VIOMICHANIKI & EMPORIKI ETAIRIA
 KALLYNTIKON ENDYMATON
 OIKIAKON & PHARMAKEFTIKON
 EIDON**
**Amarousiou-Halandriou 26, Maroussi
 15125, GR**

(740) "LINEA SERVICES" d.o.o. Sarajevo

(540)

CLINEA

(511)

3 Ulja za sunčanje; kozmetika; losion za sunčanje; gelovi za sunčanje; kreme za sunčanje; preparati za sunčanje sa zaštitnim faktorom; kreme i losioni za sunčanje; krema za zaštitu od sunca; losioni za zaštitu od sunca; preparati za zaštitu od sunca u stiku; vodootporni preparati za sunčanje sa zaštitnim faktorom; kreme za negu kože posle sunčanja; hidratantne kreme za negu kože posle sunčanja; losioni za negu kože posle sunčanja; sprejevi sa mineralnom vodom za kozmetičke svrhe; ulje za sunčanje [kozmetika]; parfemi; sapuni; tečni sapuni; šminka za lice; krema za negu predela oko očiju; krema za negu usana; kreme za lice za kozmetičku upotrebu; losion za toniranje, za lice, telo i ruke; pakovanja za lice; kreme za tuširanje; gelovi za tuširanje; pene za kupanje; losioni za telo; emulzije za telo; krema za telo; hidratantni losion za telo [kozmetički preparati]; piling za telo; ulja za telo i lice; kreme za ruke; serum za lice za kozmetičku upotrebu; nemedicinski serumi za kožu; serumi za lepotu; hidratantni preparati; hidratantne kreme za lice [kozmetički preparati]; maske za hidrataciju kože; hidratantne kreme protiv starenja; hidratantne kreme protiv starenja koje se koriste kao kozmetički preparati; hidratantni preparati za negu kože; preparati za uklanjanje

šminke; kreme za skidanje šminke; gelovi za skidanje šminke; losioni za skidanje šminke; mleko za skidanje šminke; maramice impregnirane preparatima za skidanje šminke; maske za čišćenje lica; maramice za jednokratnu upotrebu impregnirane sredstvima za čišćenje za upotrebu na licu; dezodoransi i antiperspiranti; kozmetički preparati za mršavljenje; korektori za sitne bore i bore; kozmetički piling za telo; piling za lice [kozmetički preparati]; piling za uklanjanje odumrlih ćelija za kozmetičke svrhe; maske za lice.

(111) **BAZ2224170** (181) 04/04/2032

(210) BAZ2224170A (220) 04/04/2022

(151) 20/07/2023

(732) **MARBO PRODUCT d.o.o.**

Đorđa Stanojevića 14, 11000 Beograd, RS

(740) PETOŠEVIĆ d.o.o.

(540)

RISPEKT ZA SVE ŠTO JESI

(511)

30 Spremljene grickalice koje se primarno sastoje od zrna, kukuruza, žitarica, čips od kukuruza, tortilja čips, pita čips, čips od riže, kolači od riže, krekeri od riže, krekeri, perece, ekstrudirane grickalice, kokice, ušećerene kokice i kikiriki, pločice (grickalice).

(111) **BAZ2224171** (181) 04/04/2032

(210) BAZ2224171A (220) 04/04/2022

(151) 20/07/2023

(732) **MARBO PRODUCT d.o.o.**

Đorđa Stanojevića 14, 11000 Beograd, RS

(740) PETOŠEVIĆ d.o.o.

(540)

RISPEKT ZA VIŠE BATAČIĆA

(511)

30 Spremljene grickalice koje se primarno sastoje od zrna, kukuruza, žitarica, čips od kukuruza, tortilja čips, pita čips, čips od riže, kolači od riže, krekeri od riže, krekeri, perece, ekstrudirane grickalice, kokice, ušećerene kokice i kikiriki, pločice (grickalice).

(111) **BAZ2224172** (181) 04/04/2032

(210) BAZ2224172A (220) 04/04/2022

(151) 27/07/2023

(732) **Udruženje građana "Ruke" Tepebašina broj 7, 71000 Sarajevo, BA**

(591) zelena, žuta

(540)



(531) 2.9,5.3,27.5,29.1

(511)

16 Papir, karton i proizvodi od tih materijala koji nisu obuhvaćeni drugim razredima, a naročito, rokovnici, sveske, stikeri, kutija za olovke, držač za olovke, toalet papir, ubrusi, salvete, maramice, kalendari, slike, akreditacije, futrole za vizitke, pernice, hemijske, olovke, korektori, šiljala, naljepnice, fascikle, čestitke, zahvalnice, diplome, certifikati.; tiskarski proizvodi; proizvodi za uvezivanje knjiga; fotografije; pribor za pisanje; ljepila (ljepljive tvari za papirnate proizvode ili za kućanstvo); slikarski pribor; kistovi; pisaći strojevi i uredski pribor (osim namještaja); oprema za nastavu i obuku (osim aparata); plastični materijali za ambalažu (koji nisu obuhvaćeni drugim razredima); tiskarska slova; klišeji. ;

25 Odjeća, obuća, pokrivala za glavu, naročito, majice, dukserice, pantalone, prsluci, maske, šalovi, maramice, kape, bandane.;

41 Obuka; stručno osposobljavanje; razonoda; sportske i kulturne djelatnosti; obrazovne usluge u svezi očuvanja i održavanja čovjekove životne sredine, zaštite ljudskih prava i sloboda; organizovanje kulturnih događaja, izložbi, konferencija, predavanja, prezentacija i seminara.

- (111) **BAZ2224174** (181) 05/04/2032
 (210) BAZ2224174A (220) 05/04/2022
 (151) 25/07/2023
 (732) **Colgate-Palmolive Company, a Delaware Corporation**
300 Park Avenue, New York, New York 10022, US
 (740) PETOŠEVIĆ d.o.o.
 (540)

MAX WHITE PURPLE REVEAL

- (511)
 3 Nemedicinske zubne paste.

- (111) **BAZ2224175**(181) 05/04/2032
 (210) BAZ2224175A (220) 05/04/2022
 (151) 27/07/2023
 (732) **Lidl Stiftung & Co. KG Stiftsbergstrasse 1, 74172 Neckarsulm, DE**
 (740) "LINEA SERVICES" d.o.o. Sarajevo
 (591) crvena, crna, zelena, bijela
 (540)



- (531) 5.5,27.5,29.1
 (511)

29 Meso; riba, morski plodovi i mekušci; mlečni proizvodi i zamene za mleko; prerađeno voće, gljive i povrće (uključujući orašaste plodove i mahunarke); ptičja jaja i proizvodi od jaja; ulja i masti; supe; pripremljena jela koja sadrže [prvenstveno] jaja; gotova jela koja se sastoje prvenstveno od mesa; gotova jela koja se sastoje prvenstveno od divljači; gotova jela koja se sastoje prvenstveno od zamene za meso; pripremljena jela koja sadrže [prvenstveno] piletinu; pripremljena jela koja sadrže [prvenstveno] slaninu; gotova jela koja se sastoje prvenstveno od morskih plodova; smrznuta pripremljena jela koja se uglavnom sastoje od povrća; gotova jela od živine [gde preovladava živina]; bujon; preparati za pravljenje supe; variva; deserti

od mlečnih proizvoda; mlečni pudingi; grickalice na bazi orašastih plodova; grickalice na bazi povrća; grickalice na bazi sušenog voća; grickalice na bazi tofua; grickalice na bazi mesa; grickalice na bazi orašastih plodova; grickalice na bazi povrća; grickalice na bazi mahunarki; grickalice na bazi krompira; živina, neživa; divljač, neživa; ekstrakti mesa; voćne konzerve; smrznuto voće; sušeno voće; voće, dinstano; konzervirano povrće; smrznuto povrće; povrće, sušeno; povrće, kuvano; žele za ishranu; džemovi; kompoti; jaja; ekstrakti morskih algi za ishranu; alginati za kulinarske svrhe; sirilo; lecitin za kulinarske svrhe; pektin za kulinarske svrhe; polen pripremljen kao hrana; jestiva ptičja gnezda; gulaš i đuveč [hrana]; umaci; jestive gljive.;

30 Pekarski proizvodi, slatkiši, čokolada i deserti; led, sladoledi, smrznuti jogurti i sorbeti; kafa, čajevi i kakao i njihove zamene; soli, začini, arome i začini; prerađena žitarica, škrob i proizvodi od njih, preparati za pečenje i kvasac; šećeri, prirodni zaslađivači, slatki premazi i filovi, pčelinji proizvodi; gotova jela koja sadrže testenine; pripremljena jela na bazi pirinča; pripremljena jela u obliku pica; suva i tečna jela gotova za serviranje, koja se uglavnom sastoje od pirinča; suva i tečna jela gotova za serviranje, koja se uglavnom sastoje od testenina; grickalice od škroba žitarica; grickalice od celog zrna pšenice; grickalice od kukuruznog brašna; grickalice od krompirovog brašna; grickalice na bazi pirinča; grickalice od brašna od dvopeka; grickalice na bazi žitarica; grickalice proizvedene od muslija; grickalice koje se uglavnom sastoje od hleba; tortilja grickalice; grickalice od sezama; pirinač; pirinač tapioka; sago; brašno; žitarice; hleb; med; treacle; prašak za pecivo; senf; sirće; sosevi [začini]; led; arome [arome], osim eteričnih ulja, za pića; arome za hranu, osim eteričnih ulja; arome [arome], osim eteričnih ulja, za kolače; sredstva za zgušnjavanje za prehrambene proizvode; vezivna sredstva za sladoled [jestivi sladoled]; sendviči; esencije za hranu, osim eteričnih esencija i eteričnih ulja; sredstva za omekšavanje mesa, za potrebe domaćinstva; prolećne rolnice; matični mleč; morska voda za kuvanje; pčelinji lepak; pudingi; preparati za učvršćivanje šlaga; praškovi za sladoled; škrob za hranu; suši; vezivni materijali za kobasice; čizburgeri [sendviči]; pripremljena jela na bazi rezanaca. ;

31 Poljoprivredne i vodoprivredne kulture, proizvodi hortikulture i šumarstva; žive životinje, organizmi za uzgoj; sveže voće, orašasti plodovi, povrće i začinsko bilje.;

32 Pivo i bezalkoholni napici pripremljeni termičkom obradom; preparati za pravljenje napitaka; bezalkoholni napici; mineralna voda [napici]; gazirana voda; voćni napici; sokovi; sirupi za pravljenje napitaka.;

33 Alkoholna pića (osim piva); preparati za pravljenje alkoholnih pića; voćni ekstrakti, alkoholni; alkoholne esencije; alkoholni ekstrakti.

- (111) **BAZ2224176** (181) 05/04/2032
 (210) BAZ2224176A (220) 05/04/2022
 (151) 24/07/2023
 (732) **SETUR SERVIS TURISTIK ANONIM ŞİRKETİ**
Saray Mahallesi, Site Yolu Caddesi, No:4/1, PK 34770 Umraniye Istanbul, TR
 (740) "Živko Mijatović & Partners" d.o.o.
 (591) crvena
 (540)

Setur DutyFree

- (531) 24.15,27.5,29.1
 (511)

9 Aparati i oprema za mjerenje, uključujući aparate i opremu za naučne, nautičke, topografske, meteorološke, industrijske i laboratorijske svrhe, termometri, ne u medicinske svrhe, barometri, ampermetri, voltmetri, higrometri, aparati za ispitivanje ne u medicinske svrhe, teleskopi, periskopi, kompasi, brzinomjeri, laboratorijski aparati, mikroskopi, povećala, destilatori, dvogledi, pećnice i peći za laboratorijske eksperimente; aparati za snimanje, prenošenje ili reprodukovanje zvuka ili slike, kamere, fotografske kamere, televizijski aparati, video rekorderi, CD i DVD plejeri i snimači, MP3 plejeri, računari, desktop računari, tablet računari, nosivi tehnološki uređaji (pametni satovi, narukvice, uređaji koji se nose na glavi) mikrofoni, zvučnici, slušalice, telekomunikacioni aparati, aparati za reprodukciju zvuka ili slike, kompjuterske periferne jedinice, mobilni telefoni, maske za mobilne telefone, telefonski aparati, kompjuterski štampači, skeneri [oprema za obradu podataka], fotokopirni uređaji; magnetni i optički nosači podataka i kompjuterski softver i programi snimljeni na njih, elektronske publikacije za preuzimanje i snimanje, kodirane magnetne i optičke kartice, filmovi, TV serije i video muzički klipovi snimljeni na magnetne, optičke i elektronske medije; antene, satelitske antene, pojačala za antene, dijelovi za prethodno navedene robe; aparati za prodaju karata, bankomati, elektronske komponente koje se koriste u elektronskim dijelovima mašina i aparata, poluprovodnici, elektronska kola, integrisana kola, čipovi [integrisana kola], diode, tranzistori [elektronski], magnetne glave za elektronske aparate, elektronske brave, fotočelije, uređaji za daljinsko upravljanje za otvaranje i zatvaranje vrata, optički senzori; brojači i pokazivači količine za mjerenje količine utroška, automatski vremenski prekidači; odjeća za zaštitu od nezgoda, zračenja i požara, prsluci za spasavanje i aparati i oprema za spasavanje; naočare, naočare za sunce, optička sočiva i futrole, spremnici, njihovi dijelovi i pribor; aparati i instrumenti za provođenje, transformaciju, akumulaciju ili kontrolu električne energije, električni utikači, razvodne kutije (električna energija), električni prekidači, prekidači električnog kola, osigurači, prigušnice za osvetljenje, kablovi za pokretanje akumulatora, električne ploče, električni otpornici, električne utičnice, transformatori (električna energija), električni adapteri, punjači baterija,

električna zvana za vrata, električni i elektronski kablovi, baterije, električni akumulatori, solarni paneli za proizvodnju električne energije; alarmi i protuprovalni alarmi, osim za vozila, električna zvana; signalni aparati i instrumenti, svjetlosni ili mehanički znakovi za upotrebu u saobraćaju; aparati za gašenje požara, vatrogasna vozila, vatrogasna crijeva i mlaznice za vatrogasna crijeva; radarski aparati, sonari, aparati i instrumenti za noćno osmatranje; dekorativni magneti; metronomi.;

35 Usluge oglašavanja, marketinga i odnosa sa javnošću; organizacija izložbi i sajmova u komercijalne ili reklamne svrhe; dizajn za oglašavanje; obezbeđivanje onlajn tržišta za kupce i prodavce roba i usluga; uredski poslovi; sekretarske usluge; ugovaranje novinske pretplate za druge; kompiliranje statističkih podataka; iznajmljivanje kancelarijskih mašina; sistematizacija informacija u kompjuterske baze podataka; usluge telefonskog odgovaranja za nedostupne pretplatnike; poslovno upravljanje, poslovna administracija i poslovno savjetovanje; računovodstvene usluge; komercijalne savjetodavne usluge; selekcija osoblja, sistematizacija osoblja, uredi za zapošljavanje, agencije za uvoz-izvoz; usluge raspoređivanja privremenog osoblja; vođenje aukcija; Grupiranje raznih proizvoda za račun trećih osoba (isključujući njen transport), radi omogućavanja potrošaču njihovog lakšeg uočavanja i kupnje.;

37 Građevinske usluge, iznajmljivanje građevinskih mašina i opreme; usluge čišćenja zgrada (unutrašnjosti i spoljašnjosti), javnih površina, industrijskih pogona; usluge dezinfekcije, uništavanja štetočina, osim u poljoprivredi, iznajmljivanje mašina i opreme za čišćenje; servisne stanice za kopnena vozila, održavanje, popravka i dopuna goriva kopnenih vozila; servisne stanice za pomorska plovila, održavanje, popravka i punjenje pomorskih plovila gorivom; popravka i održavanje letjelica; tapaciranje, popravka i restauracija nameštaja; montaža, održavanje i popravka instalacija za grijanje, hlađenje, i sanitarnih instalacija; čišćenje i popravka odjeće te briga o istoj; montaža, održavanje i popravka industrijskih mašina i opreme, kancelarijskih mašina i opreme, komunikacijskih aparata, električnih i elektronskih uređaja; popravka i održavanje liftova; popravka satova; rudarske usluge i rudarstvo; popravka cipela, torbi i kaiševa.;

38 Usluge radio i televizijskog emitovanja; telekomunikacijske usluge; obezbjeđivanje pristupa internetu; usluge novinskih agencija.;

39 Usluge kopnenog, vodnog i zračnog saobraćaja; iznajmljivanje kopnenih vozila, plovila i letjelica; organizovanje tura; rezervacija putovanja; izdavanje karata za putovanja; kurirske usluge (poruka ili robe; usluge parkiranja vozila; iznajmljivanje garaža; skladištenje čamaca; usluge transporta cjevovodima; distribucija električne energije; vodosnabdijevanje; operacije spasavanja vozila i robe; skladištenje, umatanje i pakovanje robe; transport i skladištenje smeća; transport i skladištenje otpada.;

41 Obrazovanje i obuka, organizovanje i vođenje konferencija, kongresa i seminara, sportske i kulturne aktivnosti; zabava; usluge rezervacije i predbilježbe ulaznica za zabavne, sportske i kulturne događaje, uključujući usluge rezervacije i predbilježbe za pozorišta, bioskope, muzeje i koncerte; objavljivanje i uređivanje štampanih materijala, uključujući časopise, knjige, novine, osim reklamnih tekstova; usluge elektronskih publikacija; produkcija filmova, radio i televizijskih programa; usluge infomativnog izvještavanja; usluge fotografskog izvještavanja; usluge fotografiranja; usluge prevođenja.;

42 Usluge naučne i industrijske analize i istraživanja; inženjerske usluge;

usluge inženjerskog i arhitektonskog projektovanja; usluge ispitivanja za certifikaciju kvaliteta i standarda. računarske usluge, naime, računarsko programiranje, usluge zaštite od kompjuterskih virusa, dizajn računarskih sistema, kreiranje, održavanje i ažuriranje web stranica za druge, dizajn računarskog softvera, ažuriranje i iznajmljivanje kompjuterskog softvera, obezbjeđivanje internet tražilica, hosting internet stranica, savjetovanje o računarskom hardveru, iznajmljivanje računarskog hardvera; usluge industrijskog dizajna, osim inženjerskog, kompjuterskog i arhitektonskog dizajna; usluge grafičkog dizajna; utvrđivanje autentičnosti umjetničkih dela.;

43 Usluge obezbeđivanja hrane i pića; privremeni smeštaj; rezervacija privremenog smeštaja; iznajmljivanje prostora za svadbene svečanosti; obezbeđivanje prostora za konferencije i razne sastanke, usluge jaslica (dječijih vrtića).

(111) **BAZ2224177** (181) 05/04/2032

(210) BAZ2224177A (220) 05/04/2022

(151) 27/07/2023

(732) **Eli Lilly and Company**

**Lilly Corporate Center, 46285
Indianapolis, Indiana, US**

(740) "Živko Mijatović & Partners" d.o.o.

(540)

EBGLYSS

(511)

5 Farmaceutski preparati, odnosno farmaceutski preparati za liječenje, prevenciju i/ili dijagnozu alopecije, Alchajmerove bolesti, atopijskog dermatitisa, autoimunih bolesti i poremećaja, bolesti i poremećaja krvi, bolesti i poremećaji kostiju i skeleta, kancera, kardiovaskularnih oboljenja, oboljenja i poremećaji centralnog nervnog sistema; farmaceutski preparati za liječenje, prevenciju i/ili dijagnostiku klaster glavobolje, oboljenja od korona virusa, Kronove bolesti, demencije, dermatoloških oboljenja i poremećaja, dijabetesa, dislipidemije, endokrinih bolesti i poremećaja; farmaceutski preparati za liječenje, prevenciju i/ili dijagnostiku fibromialgije, gastrointestinalnih bolesti i poremećaja, glavobolje, srčane insuficijencije, zapaljenja i inflamatomih bolesti i poremećaja, zapaljenske bolesti crijeva, bolesti i poremećaja bubrega, bolesti i poremećaja jetre, lupusa, mentalnih poremećaja, metaboličkih bolesti i poremećaja, migrene, neurodegenerativne bolesti i poremećaji; farmaceutski preparati za liječenje, prevenciju i/ili dijagnozu neuroloških poremećaja, gojaznosti, osteoartritisa, bola, Parkinsonove bolesti, psorijaze, psorijaznog artritisa, reumatoidnog artritisa, ulceroznog kolitisa i vaskularnih oboljenja; dijagnostička sredstva, preparati i supstance za medicinske svrhe; agensi za dijagnostičko skeniranje za medicinsku upotrebu, naime, agensi za dijagnostičko skeniranje za in vivo upotrebu; radiofarmaceutski dijagnostički preparati za medicinsku upotrebu; radiofarmaceutski dijagnostički preparati za dijagnozu neurodegenerativnih amiloidnih bolesti; farmaceutski preparate.

(111) **BAZ2224178** (181) 04/04/2032

(210) BAZ2224178A (220) 04/04/2022

(151) 12/06/2023

(732) **UAS PHARMACEUTICALS PTY LTD 15
Cansdale Place, Castle Hill NSW 2154,
AU**

(740) Nihad Sijerčić

(540)

SUNVIVE

(511)

3 Losioni za sunčanje; ulja za sunčanje; ruževi za usne; kreme za sunčanje; gelovi za sunčanje; losioni za potamnivanje; kreme za potamnivanje; gelovi za potamnivanje.

(111) **BAZ2224184** (181) 12/04/2032

(210) BAZ2224184A (220) 12/04/2022

(151) 24/07/2023

(732) **ALKALOID AD Skopje**

**Boulevard Aleksandar Makedonski 12,
1000 Skopje, MK**

(740) "Živko Mijatović & Partners" d.o.o.

(540)

DANQONA

(511)

5 Farmaceutski pripravci za ljudsku primjenu.

(111) **BAZ2224185** (181) 12/04/2032

(210) BAZ2224185A (220) 12/04/2022

(151) 24/07/2023

(732) **ALKALOID AD Skopje**

**Boulevard Aleksandar Makedonski 12,
1000 Skopje, MK**

(740) "Živko Mijatović & Partners" d.o.o.

(540)

NARGAPO

(511)

5 Farmaceutski pripravci za ljudsku primjenu.

(111) **BAZ2224186** (181) 12/04/2032
 (210) BAZ2224186A (220) 12/04/2022
 (151) 27/07/2023
 (732) **ALKALOID AD Skopje**
Boulevard Aleksandar Makedonski 12,
1000 Skopje, MK
 (740) "Živko Mijatović & Partners" d.o.o.
 (540)

FLENERAL

(511)
 5 Farmaceutski pripravci za ljudsku primjenu.

(111) **BAZ2224187** (181) 13/04/2032
 (210) BAZ2224187A (220) 13/04/2022
 (151) 27/07/2023
 (732) **Turistička zajednica HNŽ-HNK**
Ante Starčevića bb, 88000 Mostar, BA
 (591) žuta, plava
 (540)



Turistička zajednica
 Hercegovačko-neretvanskog
 kantona / županije

(531) 20.5,26.4,27.5,29.1

(511)
 35 Oglašavanje i reklamiranje turističkih sadržaja, proizvoda, usluga i subjekata; savjetodavne poslovne usluge u vezi sa turističkom ponudom; poslovna administracija; promocija plansko-projektne, plansko-razvojne i investicione dokumentacije iz oblasti turizma i komplementarnih djelatnosti; promocija turističkog proizvoda, kao i njegovih pojedinih segmenata; uredski poslovi.;

41 Edukacija uposlenih u turističkom sektoru (specijalizirane obuke za turističke i ugostiteljske radnike); učešće u organizaciji različitih kulturnih, sportskih i zabavnih manifestacija i događaja.

(111) **BAZ2224188** (181) 14/04/2032
 (210) BAZ2224188A (220) 14/04/2022
 (151) 03/08/2023
 (732) **Khairat Al Minafie CO for Transport and General Trading Ltd.**
27, boulevard Saborni, Varna 9000, BG
 (740) Dragan Mićunović
 (540)

MAXICO

(511)
 34 Duvan; duvan za zamotavanje; zamjena za duvan; proizvodi od duvana; aromatizovani duvan; filteri za duvan; tule za duvan; sirovi duvan; duvan za žvakanje; šibice; sigurnosne šibice; cigarete; proizvodi za pušače; pribor za pušenje; upaljači za pušače; pepeljare za pušače.

(111) **BAZ2224189** (181) 14/04/2032
 (210) BAZ2224189A (220) 14/04/2022
 (151) 24/07/2023
 (732) **ALKALOID AD Skopje**
Boulevard Aleksandar Makedonski 12,
1000 Skopje, MK
 (740) "Živko Mijatović & Partners" d.o.o.
 (540)

LAGMADOR

(511)
 5 Farmaceutski pripravci za ljudsku primjenu.

(111) **BAZ2224190** (181) 14/04/2032
 (210) BAZ2224190A (220) 14/04/2022
 (151) 06/09/2023
 (732) **Star Brands North America, Inc.**
10th Floor, 10 Bank Street, White Plains, New York, 10606, US
 (740) "Živko Mijatović & Partners" d.o.o.
 (540)

FLIPZ

(511)
 30 Pereci; pereci preliveni čokolodom; pereci s okusom karamele; pereci preliveni glazurom; pereci posuti sa različitim aromama; pereci obloženi različitim aromama.

(111) **BAZ2224232** (181) 11/05/2032
 (210) BAZ2224232A (220) 11/05/2022
 (151) 05/09/2023

(732) **The Procter & Gamble Company**
One Procter & Gamble Plaza,
Cincinnati, Ohio 45202, US

(740) DR DIANA PROTIC TKALČIĆ &
 PARTNERS d.o.o.

(540)

NATURELLA TENDER PROTECTION

(511)

5 Ženski higijenski proizvodi; gaćice za menstruaciju; ulošci za menstruaciju; higijensko donje rublje; higijenski rupčići; higijenski ulošci; higijenske gaćice; higijenska zaštita za gaćice; tamponi; higijenski tamponi; jednokratno donje rublje za menstruaciju; pelene kod nezadržavanja mokraće; rupčići kod nezadržavanja mokraće; gaćice, upijajuće, kod nezadržavanja mokraće.

(111) **BAZ2224233** (181) 11/05/2032

(210) BAZ2224233A (220) 11/05/2022

(151) 05/09/2023

(732) **Monster Energy Company**

1 Monster Way, Corona, California
92879, US

(740) DR DIANA PROTIC TKALČIĆ &
 PARTNERS d.o.o.

(540)

KHAOTIC

(511)

32 Bezalkoholna pića.

(111) **BAZ2224234** (181) 11/05/2032

(210) BAZ2224234A (220) 11/05/2022

(151) 20/07/2023

(300) 085021

22/11/2021

JM

(732) **British American Tobacco (Brands) Limited**

Globe House, 4 Temple Place, London
WC2R 2PG, GB

(740) "Živko Mijatović & Partners" d.o.o.

(540)

HYPER X3

(511)

34 Cigarete; duhan, sirov ili prerađen; proizvodi od duhana; zamjene za duhan (koje nisu za upotrebu u medicini); cigare; cigarilosi; upaljači za pušače; šibice; proizvodi za pušače; papir za cigarete; tube za cigarete; filteri za cigarete; džepne mašine za motanje cigareta; ručne mašine za punjenje papirnih tuba duhanom; elektronske cigarete; patroni (kertridži) za elektronske cigarete; tečnost za elektronske cigarete; proizvodi od duvana koji se zagrijavaju; uređaji i njihovi dijelovi koji služe za zagrijavanje duhana; zamjene duhana koje se udišu; cigarete koje sadrže zamjene duhana; tabakere; kutije za cigarete; snus sa duhanom; burmut sa duhanom; snus bez duvana; burmut bez duhana; vrećice nikotina bez duhana za oralnu upotrebu (koje nisu za upotrebu u medicini).

(111) **BAZ2224235** (181) 12/05/2032

(210) BAZ2224235A (220) 12/05/2022

(151) 12/06/2023

(732) **Novartis AG**

4002 Basel, CH

(740) MSA IP

(540)

AIRGLIND

(511)

5 Farmaceutski preparati za ljudsku primjenu.

- (111) **BAZ2224237** (181) 12/05/2032
 (210) BAZ2224237A (220) 12/05/2022
 (151) 23/08/2023
 (732) **Lidl Stiftung & Co. KG Stiftsbergstrasse
 1, 74172 Neckarsulm, DE**
 (740) "LINEA SERVICES" d.o.o. Sarajevo
 (591) tamno crvena, svijetlo crvena, bijela,
 zlatna
 (540)



- (531) 1.1,26.4,26.11,29.1
 (511)

30 Hljeb i hljebni proizvodi, peciva i poslastičarska roba, slatkiši, čokolade, čokoladni proizvodi, praline.

- (111) **BAZ2224238** (181) 13/05/2032
 (210) BAZ2224238A (220) 13/05/2022
 (151) 07/07/2023
 (300) 84944
 15/11/2021
 JM
 (732) **Meta Platforms, Inc.**
**1601 Willow Road, Menlo Park,
 California 94025, US**
 (740) "INTELBIRO" d.o.o.
 (540)

META PAY

- (511)
 9 Računarski softver, koji se može preuzeti, za upotrebu kao sučelje za programiranje aplikacija; softver za naručivanje i kupovinu robe i usluga; računarski softver za e-trgovinu koji se može preuzeti kako bi se omogućilo korisnicima obavljanje elektroničkih poslovnih transakcija preko globalnih računarskih i komunikacijskih mreža; softver, koji se može preuzeti za integraciju aplikacija i baza

podataka; softver, koji se može preuzeti, za upravljanje transakcijama kriptovalutom i potvrđivanje istih korištenjem blockchain tehnologije; računarski softver, koji se može preuzeti, za upotrebu kao kriptovalutni novčanik; softver, koji se može preuzeti, za autorizaciju pristupa bazama podataka; softver, koji se može preuzeti, za sakupljanje, uređivanje, organiziranje, izmjenu, označavanje, prijenos, pohranu i podjelu podataka i informacija; softver, koji se može preuzeti, za pružanje korisnicima informacija o finansijskim računima; softver, koji se može preuzeti, za upravljanje transakcijama kriptovalutom i potvrđivanje istih korištenjem pametnih ugovora temeljenih na blockchainu; računarski softver, koji se može preuzeti, za razvoj, implementaciju i upravljanje računarskim sustavima i aplikacijama; računarski softver, koji se može preuzeti, za upotrebu kod elektroničke pohrane podataka; računarski softver, koji se može preuzeti, za enkripciju; računalski hardver; blockchain (lanci blokova); softver za korištenje s digitalnom valutom; softver za korištenje s kriptovalutom; softver za korištenje s virtualnom valutom; softver, koji se može preuzeti, za upotrebu kao kriptovalutni novčanik; hardverski kriptovalutni novčanik; alati za razvoj softvera; softver za korištenje kao sučelje za programiranje aplikacija (API); softver za sučelje za programiranje aplikacija (API) koji se koristi za izradu softverskih aplikacija; softver za prikupljanje, upravljanje, uređivanje, organiziranje, modificiranje, prenošenje, dijeljenje i pohranu podataka i informacija; softver za plaćanje digitalnom valutom i mjenjačke transakcije; softver za upotrebu u upravljanju portfeljima digitalne valute, virtualne valute, kriptovalute, digitalne i blockchain imovine, digitalizirane imovine, digitalnih tokena, kripto tokena i korisničkih tokena; softver platforme za decentralizirano vođenje evidencije transakcija; softver koji korisnicima omogućuje pregled, analizu, snimanje, pohranu, praćenje, upravljanje, trgovinu i razmjenu digitalne valute, virtualne valute, kriptovalute, digitalne i blockchain imovine, digitalizirane imovine, digitalnih tokena, kripto tokena i korisničkih tokena; softver za slanje, primanje, prihvaćanje, kupnju, prodaju, pohranu, prijenos, trgovanje i razmjenu digitalne valute, virtualne valute, kriptovalute, digitalne i blockchain imovine, digitalizirane imovine, digitalnih tokena, kripto tokena i korisničkih tokena; softver za provedbu i bilježenje finansijskih transakcija; softver za izradu računa i održavanje i upravljanje informacijama o finansijskim transakcijama u evidencijama za decentralizirano vođenje transakcija i peer-to-peer platnim mrežama; softver za korištenje u finansijskom trgovanju; softver za korištenje u finansijskoj razmjeni; softver za pristup finansijskim informacijama i tržišnim podacima i trendovima; softver za podmiranje finansijskih transakcija; softver za pružanje provjere autentičnosti strana u finansijskoj transakciji; softver za vođenje knjiga za finansijske transakcije; softver za upravljanje kriptografskom sigurnošću elektroničkih prijenosa preko računalskih mreža; softver za šifriranje i omogućavanje sigurnog prijenosa digitalnih informacija putem Interneta; softver koji korisnicima omogućuje izračun parametara povezanih s finansijskim transakcijama; softver decentralizirano vođene evidencije transakcija za korištenje u obradi finansijskih transakcija; softver za elektronički prijenos sredstava; softver za konverziju valuta; softver za prikupljanje i distribuciju podataka; softver za platne transakcije; softver za povezivanje računala s lokalnim bazama podataka i globalnim računalskim mrežama; softver za kreiranje pretraživih baza informacija i podataka, softver za upravljanje i potvrđivanje transakcija digitalnom valutom, virtualnom valutom, kriptovalutom, digitalnom i blockchain imovinom, digitaliziranim imovinom, digitalnim tokenima,

kripto tokenima i korisničkim tokenima; softver za izradu i upravljanje pametnim ugovorima; softver za upravljanje platnim i mjenjačkim transakcijama; softver i hardver koji se koriste kao novčanik za digitalnu valutu; softver i hardver koji se koriste kao novčanik za virtualnu valutu; softver i hardver koji se koriste kao novčanik za digitaliziranu imovinu; softver i hardver koji se koriste kao novčanik za digitalne tokene; softver i hardver koji se koriste kao novčanik za kripto tokene; softver i hardver koji se koriste kao novčanik za korisničke tokene; softver za stvaranje decentralizirane digitalne valute otvorenog koda za korištenje u transakcijama temeljenim na blockchainu; softver za stvaranje decentralizirane kripto valute otvorenog koda za korištenje u transakcijama temeljenim na blockchainu; softver za stvaranje decentralizirane digitalizirane imovine otvorenog koda za korištenje u transakcijama temeljenim na blockchainu; softver za stvaranje decentraliziranog digitalnog tokena otvorenog koda za korištenje u transakcijama temeljenim na blockchainu; softver kojim korisnici mogu kupovati i prodavati proizvode korištenjem digitalne valute, virtualne valute, kriptovalute, digitalne i blockchain imovine, digitalizirane imovine, digitalnih tokena, kripto tokena i korisničkih tokena; softverske platforme za omogućavanje transakcija i plaćanja upotrebom digitalne valute, virtualne valute, kriptovalute, digitalne i blockchain imovine, digitalizirane imovine, digitalnih tokena, kripto tokena i korisničkih tokena koji korisnicima omogućuju kupnju i prodaju proizvoda i usluga drugima i od drugih; računalni aplikacijski softver za platforme temeljene na blockchainu, naime softver za digitalnu razmjenu virtualnih predmeta; softver za stvaranje, prodaju i upravljanje tokenima ili appcoinima temeljenim na blockchainu; softver za korištenje u elektroničkoj financijskoj platformi; softver za obradu elektroničkih plaćanja i za prijenos sredstava drugima i od drugih; softver za prijenos digitalne valute, virtualne valute, kriptovalute, digitalne i blockchain imovine, digitalizirane imovine, digitalnih tokena, kripto tokena i korisničkih tokena između strana; softver blockchain platforme; softver za korištenje u upravljanju i provođenju transakcija digitalnom valutom, virtualnom valutom, kriptovalutom, digitalnom i blockchain imovinom, digitaliziranom imovinom, digitalnim tokenima, kripto tokenima i korisničkim tokenima; softver za kreiranje i upravljanje blockchain platformom za upotrebu u upravljanju računima digitalne valute, virtualne valute, kriptovalute, digitalne i blockchain imovine, digitalizirane imovine, digitalnih tokena, kripto tokena i korisničkih tokena; softver za upravljanje računima kriptovaluta i digitalnih valuta; softver za korištenje u plaćanju, kupnji i ulaganjima korištenjem digitalne valute, virtualne valute, kriptovalute, digitalne i blockchain imovine, digitalizirane imovine, digitalnih tokena, kripto tokena i korisničkih tokena; softver za korištenje u omogućavanju elektroničkog prijenosa sredstava drugima i od drugih; softver za korištenje u upravljanju konverzijom digitalne valute, virtualne valute, kriptovalute, digitalne i blockchain imovine, digitalizirane imovine, digitalnih tokena, kripto tokena i korisničkih tokena u čvrstu valutu; softver za razvoj, implementaciju i upravljanje softverskim aplikacijama, te integraciju softverskih aplikacija za račune digitalne valute, virtualne valute, kriptovalute, digitalne i blockchain imovine, digitalizirane imovine, digitalnih tokena, kripto tokena i korisničkih tokena; softver za korištenje u olakšavanju upotrebe blockchaine ili decentralizirane elektroničke evidencije transakcija za izvršavanje i bilježenje financijskih transakcija, naime, financijske razmjene učinjene uz upotrebu digitalne valute, virtualne valute, kriptovalute,

digitalne i blockchain imovine, digitalizirane imovine, digitalnih tokena, kripto tokena i korisničkih tokena; softver i hardver za elektroničku razmjenu valuta za digitalnu valutu, virtualnu valutu, kriptovalutu, digitalnu i blockchain imovinu, digitaliziranu imovinu, digitalne tokene, kripto tokene i korisničke tokene; softver za korištenje kao sučelje za programiranje aplikacija (API) za razvoj, testiranje i integraciju softverskih blockchain aplikacija; računalni hardver za rudarenje digitalne valute, virtualne valute, kriptovalute, digitalne i blockchain imovine i digitalizirane imovine; hardver sigurnosnih tokena; elektronički pretvarači valuta; softver, naime elektronička financijska platforma koja prihvaća više vrsta plaćanja i transakcija u integriranom okruženju mobilnog telefona i PDA koje je bazirano na webu; softver za stvaranje tokena koji će se koristiti za plaćanje proizvoda i usluga, a kojima se može trgovati ili mijenjati za gotovinsku vrijednost; softver za korištenje u sigurnom upravljanju konverzijom digitalne valute, virtualne valute, kriptovalute, digitalne i blockchain imovine, digitalizirane imovine, digitalnih tokena, kripto tokena i korisničkih tokena u čvrstu valutu; softver za upravljanje plaćanjima digitalnom valutom, virtualnom valutom, kriptovalutom, digitalnom i blockchain imovinom, digitaliziranom imovinom, digitalnim tokenima, kripto tokenima i korisničkim tokenima, novčanim i robnim transferima; softver za omogućavanje novčanih transfera, elektroničkih prijenosa sredstava, robnih transfera, doznaka plaćanja računa i prijenosa sredstava između strana; softver koji se koristi kao softver sučelja za programiranje aplikacija (API) za upotrebu u identifikaciji računalnih hardverskih uređaja; softver za upotrebu pri provjeri autentičnosti pristupa korisnika računalima i računalnim mrežama; softver za upotrebu u omogućavanju sigurnih transakcija; softver za korištenje u pristupu, čitanju, praćenju i korištenju blockchain tehnologije; softver i hardver za upravljanje podacima o identitetu, pravima pristupa informacijskim resursima i aplikacijama te sa funkcionalnošću provjere autentičnosti; softver za provjeru identiteta, autentifikaciju i upravljanje mrežom u sigurnosne svrhe; softver za provjeru autentičnosti za kontrolu pristupa i komunikacije s računalima i računalnim mrežama; magnetski kodirane kreditne kartice, debitne kartice i platne kartice; uređaji za šifriranje; sigurnosni tokeni; softver koji se koristi u digitalnoj valuti, virtualnoj valuti, kriptovaluti, digitalnoj i blockchain imovini, digitaliziranoj imovini, digitalnim tokenima, kripto tokenima i korisničkim tokenima; softver koji se koristi u reviziji digitalne valute, virtualne valute, kriptovalute, digitalne i blockchain imovine, digitalizirane imovine, digitalnih tokena, kripto tokena i korisničkih tokena. ;

36 Financijske usluge, naime investicijske usluge, pozajmljivanje novca, administriranje transakcija, trgovanje financijskim instrumentima i digitalnom valutom te usluge prijenosa i transakcija investicijskih fondova; financijske usluge, naime, pružanje virtualne valute za korištenje od strane korisnika online zajednice putem globalne računalne mreže; financijske usluge, naime, pružanje elektroničkog prijenosa virtualne valute za korištenje od strane korisnika online zajednice putem globalne računalne mreže; financijske usluge, naime usluge financijskih transakcija; pružanje financijskih usluga putem globalne računalne mreže; financijske usluge, naime usluge prijenosa virtualne valute, usluge trgovanja kriptovalutama, usluge razmjene kriptovaluta i usluge obrade plaćanja kriptovalutama; financijske usluge, naime financijska razmjena virtualnih valuta; financijske usluge, naime usluge obrade platnih transakcija; usluge obrade financijskih transakcija, naime pružanje sigurnih komercijalnih transakcija i opcija plaćanja;

financijske usluge, odnosno usluge financiranja; financijska razmjena; financijski poslovi, naime, financijsko upravljanje, financijsko planiranje, financijsko predviđanje, upravljanje financijskim portfeljem i financijska analiza i savjetovanje; financijske informacije dostavljene elektroničkim putem; usluge poslovnog posredovanja; usluge investicijskog posredovanja; usluge posredovanja hipoteka; usluge posredovanja u vezi s vrijednosnim papirima; usluge brokerskog posredovanja ročnicama; usluge financijskog posredovanja pri trgovini financijskim instrumentima, kriptovalutama i digitalnom valutom; usluge trgovanja valutama; usluge digitalne valute; usluge kriptovaluta; usluge virtualne valute; usluge novčanika i pohrane digitalnih valuta; usluge elektroničkog bankarstva putem globalne računalne mreže; trgovanje valutama; usluge obrade plaćanja; usluge trgovanja digitalnom valutom, virtualnom valutom, kriptovalutom, digitalnom i blockchain imovinom, digitaliziranom imovinom, digitalnim tokenima, kripto tokenima i korisničkim tokenima; usluge obrade digitalne valute, virtualne valute, kripto valute, digitalne i blockchain imovine, digitalizirane imovine, digitalnih tokena, kripto tokena i korisničkih tokena za druge; olakšavanje prijenosa elektroničkih novčanih ekvivalenata; pružanje financijskih informacija u vidu rejtinga digitalne valute, virtualne valute, kripto valute, digitalne i blockchain imovine, digitalizirane imovine, digitalnih tokena, kripto tokena i korisničkih tokena; pružanje financijskih informacija u oblasti tržišta digitalne valute, virtualne valute, kripto valute, digitalne i blockchain imovine, digitalizirane imovine, digitalnih tokena, kripto tokena i korisničkih tokena; usluge izvještavanja o vijestima iz oblasti financijskih novosti; financijske usluge, naime pružanje usluga virtualne valute za korištenje od strane članova online zajednice putem globalne računalne mreže; izdavanje vrijednosnih tokena; upravljanje sa digitalnom valutom, virtualnom valutom, kripto valutom i blockchain imovinom, digitaliziranom imovinom, digitalnim tokenima, kripto tokenima i korisničkim tokenima; financijske usluge, odnosno pružanje financijske razmjene za trgovanje digitalnom valutom, virtualnom valutom, kripto valutom, digitalnom i blockchain imovinom, digitaliziranom imovinom, digitalnim tokenima, kripto tokenima i korisničkim tokenima; usluge trgovanja kriptovalutama; usluge razmjene kriptovaluta; obrada plaćanja kriptovalutama; usluge elektroničkog plaćanja; usluge elektroničkog novčanika; obrada elektroničkih plaćanja putem usluga elektroničkog novčanika; usluge upravljanja valutom; usluge prijenosa valute; financijske usluge, naime pružanje elektroničkog prijenosa digitalne valute, virtualne valute, kriptovalute, digitalne i blockchain imovine, digitalizirane imovine, digitalnih tokena, kripto tokena i korisničkih tokena; financijsko savjetovanje u oblasti digitalne valute, virtualne valute, kriptovalute, digitalne i blockchain imovine, digitalizirane imovine, digitalnih tokena, kripto tokena i korisničkih tokena; pružanje elektroničke obrade i praćenja elektroničkih prijenosa sredstava; usluge mjenjačnica; usluge upravljanja ulaganjima; usluge razmjene novca; upravljanje investicijskim portfeljima digitalne imovine; skrbničke usluge za financijske institucije i fondove; uključanje na listing i trgovanje swapovima i izvedenicama za digitalnu valutu, virtualnu valutu, kriptovalutu, digitalnu i blockchain imovinu, digitaliziranu imovinu, digitalne tokene, kripto tokene i korisničke tokene; monetarna razmjena; razmjena novca; poravnanje i usklađivanje financijskih transakcija; elektronički prijenos sredstava; usluge financijskih informacija; usluge elektroničkog financijskog trgovanja; elektroničko financijsko trgovanje, naime trgovanje područjem digitalizirane imovine; obezbjeđivanje

financijskih informacija na zahtjev i u stvarnom vremenu o digitalnoj valuti, virtualnoj valuti, kriptovaluti, digitalnoj i blockchain imovini, digitaliziranoj imovini, digitalnim tokenima, kripto tokenima i korisničkim tokenima; pružanje web stranice s financijskim informacijama o plaćanju digitalnom valutom, virtualnom valutom, kripto valutom, digitalnom i blockchain imovinom, digitaliziranom imovinom, digitalnim tokenima, kripto tokenima i korisničkim tokenima; pružanje informacija iz područja ulaganja i financija preko računarskih mreža i globalne komunikacijske mreže; elektroničko trgovanje financijskim instrumentima; usluge plaćanja u elektroničkoj trgovini; obrada plaćanja kreditnim karticama; obrada plaćanja debitnim karticama; usluge obrade transakcija elektroničkih kreditnih kartica, debitnih kartica i darovnih kartica; savjetovanje u osiguranju; informacije o osiguranju; usluge osiguranja, odnosno osiguranje u području financijskih usluga; obrada potraživanja osiguranja. ;

42 Dizajn i razvoj računarskog hardvera i softvera; računalne usluge; usluge pružatelja aplikacijskih usluga (ASP); softver kao usluga (SaaS) usluge; usluge platforme kao usluge (PaaS); pružanje softvera za računarstvo u oblaku; pružanje softvera koji korisnicima omogućuje ulaganje u digitalnu valutu, virtualnu valutu, kriptovalutu, digitalnu i blockchain imovinu, digitaliziranu imovinu, digitalne tokene, kripto tokene i korisničke tokene; obezbjeđivanje tehnologije vođenja evidencije transakcija (DLT); pružanje softvera za korištenje u upravljanju portfolijima digitalne valute, virtualne valute, kriptovalute, digitalne i blockchain imovine, digitalizirane imovine, imovine digitalnih tokena, kripto tokena i korisničkih tokena; pružanje softvera koji korisnicima daje mogućnost pregleda, analize, evidencije, pohrane, nadzora, upravljanja, trgovine i razmjene digitalne valute, virtualne valute, kriptovalute, digitalne i blockchain imovine, digitalizirane imovine, digitalnih tokena, kripto tokena i korisničkih tokena; pružanje softvera za slanje, primanje, prihvaćanje, kupnju, prodaju, pohranu, prijenos, trgovanje i razmjenu digitalne valute, virtualne valute, kriptovalute, digitalne i blockchain imovine, digitalizirane imovine, digitalnih tokena, kripto tokena i korisničkih tokena; pružanje softvera za provođenje i bilježenje fmansijskih transakcija, za kreiranje računa i održavanje i upravljanje informacijama o financijskim transakcijama na decentraliziranim evidencijama transakcija i peer to peer platnim mrežama; pružanje softvera za obradu elektronskih plaćanja i za prijenos sredstava prema i od drugih; pružanje softvera za elektronsku finansijsku platformu; obezbjeđivanje softvera koji se koristi kao sučelje za programiranje aplikacija (API) za razvoj, testiranje i integraciju softverskih aplikacija za blockchain; pružanje softvera za prijenos digitalne valute, virtualne valute, kriptovalute, digitalne i blockchain imovine, digitalizirane imovine, digitalnih tokena, kripto tokena i korisničkih tokena između stranaka; pružanje softvera za upotrebu pri finansijskom trgovanju; pružanje softvera za upotrebu u finansijskoj razmjeni; pružanje softvera za upotrebu pri pristupu finansijskim informacijama, tržišnim podacima i trendovima; pružanje softvera za namirivanje financijskih transakcija, za provjeru autentičnosti strana u finansijskoj transakciji, za vođenje evidencija za financijske transakcije; pružanje softvera za upravljanje kriptografskom sigurnošću elektroničkih prijenosa preko računalnih mreža; pružanje softvera za korištenje s digitalnom valutom; pružanje softvera za korištenje s kriptovalutama; pružanje softvera za korištenje s virtualnom valutom; pružanje softvera za korištenje s uslugama digitalnih novčanika i pohrane; pružanje softvera za plaćanje digitalnom valutom i mjenjačke transakcije; pružanje

softvera decentralizirane evidencije transakcija za korištenje u obradi finansijskih transakcija; pružanje softvera za elektronički prijenos sredstava; pružanje softvera za pretvorbu valuta; pružanje softvera za prikupljanje i distribuciju podataka; pružanje softvera za platne transakcije; pružanje softvera za povezivanje računala s lokalnim bazama podataka i globalnim računalnim mrežama; pružanje softvera za kreiranje pretraživih baza informacija i podataka; pružanje softvera za upravljanje i provjeru valjanosti transakcija digitalnom valutom, virtualnom valutom, kriptovalutom, digitalnom i blockchain imovinom, digitaliziranom imovinom, digitalnim tokenima, kripto tokenima i korisničkim tokenima; pružanje softvera za izradu i upravljanje pametnim ugovorima; pružanje softvera za upravljanje platnim i mjenjačkim transakcijama; pružanje softvera za elektronsku razmjenu valuta za digitalne valute, virtualne valute, kriptovalute, digitalnu i blockchain imovinu, digitaliziranu imovinu, digitalne tokene, kripto tokene i pomoćne tokene; pružanje softvera za korištenje u omogućavanju elektronskog prijenosa sredstava prema drugima i od drugih; pružanje softvera za izradu decentralizirane i digitalne valute otvorenog koda za upotrebu u transakcijama temeljenim na blockchain-u; pružanje softvera za stvaranje decentralizirane i virtualne valute otvorenog koda za korištenje u transakcijama temeljenim na blockchain-u; pružanje softvera za izradu decentralizirane kriptovalute i kriptovalute otvorenog koda za upotrebu u transakcijama temeljenim na blockchain-u; pružanje softvera za izradu decentralizirane digitalne imovine otvorenog koda za upotrebu u transakcijama temeljenim na blockchain-u; pružanje softvera za izradu decentraliziranog digitalnog tokena otvorenog koda za upotrebu u transakcijama temeljenim na blockchain-u; pružanje softvera za šifriranje i omogućavanje sigurnog prijenosa digitalnih informacija putem interneta, kao i putem drugih načina komunikacije između računarskih uređaja; pružanje softvera koji omogućava korisnicima da izračunaj u parametre koji se odnose na finansijske transakcije; softver platforme decentraliziranog vođenja evidencije transakcija (DLT) za upotrebu pri obradi finansijskih transakcija; pružanje softvera za elektronski prijenos sredstava i konverziju valute; pružanje softvera za upotrebu u sigurnom upravljanju konverzije digitalne valute, virtualne valute, kriptovalute, digitalne i blockchain imovine, digitalizirane imovine, digitalnih tokena, kripto tokena i korisničkih tokena u čvrstu valutu; obezbjeđivanje web portala sa blogovima i publikacijama koje se ne mogu preuzeti u vidu članaka, kolumni i informativnih vodiča iz oblasti virtualnih valuta, digitalne i blockchain imovine te tržišnih i trgovinskih trendova; obezbjeđivanje web portala na kojim korisnici mogu pristupiti informacijama iz oblasti virtualnih valuta, digitalne i blockchain imovine; platforma kao usluga (PAAS) sa platformom računarskog softvera za prodaju i kupnju digitalne valute, virtualne valute, kriptovalute, digitalne i blockchain imovine, digitalizirane imovine, digitalnih tokena, kripto tokena i korisničkih tokena; softver kao usluga (SAAS) koji sadrži računarske softverske platforme za prodaju i kupnju digitalne valute, virtualne valute, kriptovalute, digitalne i blockchain imovine, digitalizirane imovine, digitalnih tokena, kripto tokena i korisničkih tokena; računarske usluge, naročito kreiranje online virtualnog okruženja za prodaju i kupnju digitalne valute, virtualne valute, kriptovalute, digitalne i blockchain imovine, digitalizirane imovine, digitalnih tokena, kripto tokena i korisničkih tokena; platforma kao usluga (PAAS) koja sadrži računarske softverske platforme za upravljanje distribuiranim računarskim sistemima koji se pokreću uz

pomoć blockchaine i tokena; softver kao usluga (SAAS) koji sadrži računarske softverske platforme za upravljanje distribuiranim računarskim sistemima koji se pokreću uz pomoć blockchaine i tokena; računarske usluge, naročito obezbjeđivanje decentralizirane platforme otvorenog koda za skladištenje u oblaku; računalne usluge, naime, pružanje decentralizirane platforme za pohranu elektroničkih objekata za end-to-end šifriranu i pokretanu blockchainom i blockchain plaćanjima; računarske usluge, naročito pružanje sigurnih, privatnih šifriranih usluga skladištenja u oblaku; računarske usluge, naročito pružanje elektroničke peer-to-peer pohrane podataka raspoređenih po neiskorištenim korisničkim resursima elektroničke pohrane; računarske usluge, naročito pružanje decentralizirane platforme za pohranu u oblaku otvorenog koda; usluge enkripcije podataka koje sadrže softversku blockchain tehnologiju i peer-to-peer protokole za pružanje sigurne, privatne i šifrirane pohrane u oblaku; distribuirana, elektronička pohrana elektroničkih medija, odnosno podataka, dokumenata, datoteka, teksta, fotografija, slika, grafika, glazbe, audio, video i multimedijjskih sadržaja; pružanje softvera za upotrebu kao kriptovalutni novčanik; pružanje softvera za demokratsko upravljanje digitalnim razmjenama virtualnih predmeta putem pametnih ugovora; rudarenje podataka; pružanje softvera za upotrebu u trgovanju, kliringu, prijenosu, primanju, pohranjivanju, potvrđivanju i upravljanju rizikom finansijskog trgovanja za transakcije na burzovnom tržištu u područjima digitalne valute, virtualne valute, kriptovalute, digitalne i blockchain imovine, digitalizirane imovine, digitalnih tokena, kripto tokena i korisničkih tokena; platforma kao usluga (PAAS) koja sadrži softverske platforme za provjeru autentičnosti, olakšavanje, uparivanje, obradu, kliring, pohranjivanje, primanje, praćenje, prijenos i slanje podataka o trgovini, razmjenu pojedinosti trgovačke transakcije i upravljanje cjelokupnim životnim ciklusom trgovanja; softver kao usluga (SAAS) koja sadrži softverske platforme za provjeru autentičnosti, olakšavanje, uparivanje, obradu, kliring, pohranjivanje, primanje, praćenje, prijenos i slanje podataka o trgovini, razmjenu pojedinosti trgovačke transakcije i upravljanje cjelokupnim životnim ciklusom trgovanja; pružanje softvera za korištenje s blockchain tehnologijom; softver kao usluga (SAAS) sa softverom za kliring, alokaciju, usklađenost, evidentiranje i podmirivanje kod trgovanja u vezi sa digitalnom valutom, virtualnom valutom, kriptovalutom, digitalnom i blockchain imovinom, digitaliziranom imovinom, digitalnim tokenima, kripto tokenima i korisničkim tokenima; usluge platforme kao usluge (PAAS) koje uključuju softver za kliring, alokaciju, usklađenost, evidentiranje i podmirivanje kod trgovanja u vezi sa digitalnom valutom, virtualnom valutom, kriptovalutom, digitalnom i blockchain imovinom, digitaliziranom imovinom, digitalnim tokenima, kripto tokenima i korisničkim tokenima; platforma kao usluga (PAAS) koja sadrži softverske platforme za omogućavanje transakcija i plaćanja korištenjem digitalne valute, virtualne valute, kriptovalute, digitalne i blockchain imovine, digitalizirane imovine, digitalnih tokena, kripto tokena i korisničkih tokena koje korisnicima omogućuju kupnju i prodaju proizvoda i usluga drugima i od drugih; softver kao usluga (SAAS) koja sadrži softverske platforme za olakšavanje transakcija i plaćanja upotrebom digitalne valute, virtualne valute, kriptovalute, digitalne i blockchain imovine, digitalizirane imovine, digitalnih tokena, kripto tokena i korisničkih tokena i koje korisnicima omogućuju kupnju i prodaju proizvoda i usluga drugima i od drugih; softverske platforme temeljene na blockchain-u i

distribuirane računarske softverske platforme za reviziju i verifikaciju digitalnih informacija i kodova; dizajn, razvoj i implementacija softvera za reviziju i sigurnost za platforme temeljene na blockchain-u; pružanje softvera za upotrebu u omogućavanju sigurnih transakcija; pružanje softvera za reviziju digitalne valute, virtualne valute, kriptovalute, digitalne i blockchain imovine, digitalizirane imovine, digitalnih tokena, kripto tokena i korisničkih tokena; softverske platforme za decentraliziranu komunikaciju u stilu blockchaine; softverske platforme za praćenje i podršku transakcija podataka; dizajn, razvoj i implementacija softvera za distribuirane računalne platforme; dizajniranje, razvoj i implementacija softvera za blockchain; dizajn, razvoj i implementacija softverskih rješenja za sigurnost digitalne valute; dizajniranje, razvoj i implementacija softvera za novčanike za digitalnu valutu, virtualnu valutu, kriptovalute, digitalnu i blockchain imovinu, digitaliziranu imovinu, digitalne tokene, kripto tokene i korisničke tokene; dizajniranje, razvoj i implementacija softvera za usluge provjere transakcija digitalne valute od strane trećih lica, uključujući, ali ne ograničavajući se na transakcije koje uključuju bitcoin valutu; omogućavanje privremene upotrebe softvera koji se ne može preuzeti za korištenje u prikupljanju, prijenosu, primanju, praćenju i pohranjivanju bitcoina; pružanje softvera za korištenje u prikupljanju, prijenosu, primanju, praćenju i pohranjivanju peer-to-peer valute; pružanje softvera korisnicima za kupnju i prodaju proizvoda korištenjem digitalne valute, virtualne valute, kriptovalute, digitalne i blockchain imovine, digitalizirane imovine, digitalnih tokena, kripto tokena i korisničkih tokena; pružanje softverskih platformi za olakšavanje transakcija i plaćanja korištenjem digitalne valute, virtualne valute, kriptovalute, digitalne i blockchain imovine, digitalizirane imovine, digitalnih tokena, kripto tokena i korisničkih tokena koji korisnicima omogućuju međusobnu kupnju i prodaju proizvoda i usluga; pružanje softvera za pristup, očitavanje, praćenje i korištenje blockchain tehnologije; usluge tehničkog savjetovanja u vezi sa digitalnom valutom, virtualnom valutom, kripto valutom, digitalnom i blockchain imovinom, digitaliziranom imovinom, digitalnim tokenima, kripto tokenima i korisničkim tokenima; platforma kao usluga (PAAS) koja sadrži računarske softverske platforme za razvoj, implementaciju i upravljanje računarskim sistemom i aplikacijama; softver kao usluga (SAAS) koji sadrži računarske softverske platforme za razvoj, implementaciju i upravljanje računarskim sistemom i aplikacijama; pružanje softvera koji korisnicima omogućuje razvoj, izgradnju i pokretanje distribuiranih aplikacija putem peer-to-peer platforme otvorenog koda za pametne ugovore i peer-to-peer platforme platne mreže; pružanje na oblaku baziranih usluga provjere identifikacije računalne mreže, provjere autentičnosti i upravljanja u sigurnosne svrhe; obezbijeđeno hostirano upravljanje, pohrana i administracija lozinki, akreditiva i podataka o identitetu koji se odnose na osobe, račune i uređaje u sigurnosne svrhe; pružanje softvera za provjeru autentičnosti za kontrolu pristupa i komunikacije s računalima i računalnim mrežama; pružanje softvera za upotrebu u razmjeni virtualnih predmeta; pružanje softvera za prodaju, trgovanje i upravljanje tokenima ili appcoinima baziranim na blockchainu; pružanje digitalne razmjene; pružanje softvera za upotrebu pri izdavanju digitalne valute, virtualne valute, kriptovalute, digitalne i blockchain imovine, digitalizirane imovine, digitalnih tokena, kripto tokena i korisničkih tokena; pružanje na oblaku baziranih usluga provjere identifikacije mreže, provjere autentičnosti i upravljanja istom u sigurnosne svrhe; pružanje softvera za upravljanje plaćanjima

digitalnom valutom, virtualnom valutom, kripto valutom, digitalnom i blockchain imovinom, digitaliziranom imovinom, digitalnim tokenima, kripto tokenima i korisničkim tokenima, novčanim i robnim transferima; pružanje softvera za omogućavanje novčanih transfera, elektroničkih prijenosa sredstava, robnih transfera, doznaka plaćanja računa i prijenosa sredstava između strana; usluge provjere autentičnosti, naročito intemetske usluge provjere autentičnosti; pružanje osobnih identifikacijskih podataka za provjeru autentičnosti; usluge provjere autentičnosti, naročito usluge provjere autentičnosti korisnika; pružanje usluga provjere autentičnosti korisnika kod elektroničkog prijenosa sredstava, transakcija kreditnim i debitnim karticama i elektroničkim čekovima korištenjem jedinstvene prijave i softverske tehnologije; usluge pružatelja aplikacijskih usluga (ASP), sa softverom za e-trgovinu koristi kao pristupnik za plaćanje koji autorizira obradu kreditnih kartica ili izravnih plaćanja trgovcima.

- (111) **BAZ2224239** (181) 13/05/2032
 (210) BAZ2224239A (220) 13/05/2022
 (151) 31/08/2023
 (732) **Lidl Stiftung & Co. KG Stiftsbergstrasse 1, 74172 Neckarsulm, DE**
 (740) "LINEA SERVICES" d.o.o. Sarajevo
 (591) crvena, žuta, bijela
 (540)



- (531) 2.1,26.1,29.1
 (511)

9 Naočare za plivanje, prsluci za plivanje.;

11 Umivaonici za djecu.;

12 Bicikli za djecu.;

14 Časovničarski instrumenti, lančići za gležnjeve (nakit), broševi (nakit), minduše (nakit), igle za kravate, bižuterija, prstenje kao nakit, igle kao nakit, minduše, narukvice (nakit), ogrlice i privjesci (nakit), medaljoni, satovi, setovi za izradu ogrlica od perli; kutije za nakit koje nisu od metala; sva navedena roba za djecu; privjesci za ključeve, koji nisu od metala. ;

16 Štampane stvari, naime, specijalizovane knjige i bojanke za djecu, mlade; templejti za slikanje sa dodacima za

slikanje, kalendari za tinejdžere i djecu; sva navedena roba za djecu. ;

20 Vreće za spavanje za kampovanje, torte od plastike za dekoraciju, kutije za igračke, kreveti, ramovi za slike, dekorativne vrteške, jastuci, vreće za sjedenje, radni stolovi, namještaj za spavaću sobu, ručna ogledala; sva navedena roba za djecu; zvana za vjetar. ;

21 Tanjiri, šolje i činije napravljene od melamina, kasice prasice, nemetalne, noževi za keks (kuhinjska pomagala), papirne šolje, ukrasni tanjiri, porcelanske figure, papirni tanjiri, plastične šolje, spomen tanjiri, vakumske flaše, vaze, konzerve za keks, izolovane torbe za kupovinu i posude za hranu i napitke, četkice za zube, kalupi za kolače, držači za četkice za zube, kante za zalivanje, kofe, podmetači, koji nisu od papira (osim stolnog rublja), posude za sapun, dozeri za sapun, čaše za piće, čaše, setovi za čaj sa tanjirima, sosijere, šolje, lonci i bokali; tuferi za puder i dodaci; četke za kosu, češljevi, turpije za nokte, korpe za piknik (sa sadržajem); sva navedena roba za djecu. ;

28 Igre, igračke; artikli za gimnastiku i sport, koji nisu uključeni u druge klase; dekoracije za jelku, lutke za igranje i dodaci za iste u obliku igračkaka; odjeća za lutke, obuća za lutke, pokrivala za glavu za lutke; igre, naročito društvene igre, edukativne igre i slagalice; igre, naročito od drveta, plastike, papira ili kartona, ručno rađene torbe i kompleti sa srodnim materijalom u ovoj klasi; karte za igranje; akcione figure i dodaci (igračke), plišane igračke, igračke avioni, baloni za igru, igračke za pečenje i kuvanje, lopte za sportsku upotrebu, klupe za igranje, igračke za kupanje, kocke za građenje (igračke), čarobni štapići, igračke sa muzičkim kutijama, kompleti za pravljenje balona od sapuna, igre kartama; navlake za jelke, artikli za žurke u obliku eksplozivnih bombona (božićnih krekeri) ili artikala koji prave buku, mobilni telefoni igračke, leteći diskovi, porcelanske lutke, papirne lutke, artikli za žurke u obliku malih igračkaka, klizaljke, slagalice, preskakače, zmajevi, muzičke igračke, bazeni (igračke), mekane igračke, lutke, igračke za sjedenje, slagalice za spretnost, roleri, pištolji na vodu igračke, jo-jo, igre za žurke za odrasle i djecu, čarape za punjenje na Božić, figure igračke za sakupljanje, kuće za lutke, igračke za oslikavanje, igračke na naduvavanje, šatori za igranje, kuće za igranje, vozila na daljinsko upravljanje, igračke za pjesak, igračke za igranje u kutiji sa pjeskom, govorne igračke, slagalice na povlačenje, igre sa reketima; kompleti igračkaka, naime namještaj za lutke, dodaci za namještaj za lutke i dodaci za pripremu hrane; odjeća za lutke i dodaci, društvene igre, dodaci za odjeću za lutke, igračke namještaj, naročito kreveti, garderobe, garderobe sa fiokama, stolovi za presvlačenje i škrinje; kutije za lutke; vozila za igranje (igračke), igračke za igre na otvorenom, mašine za igre koje se pokreću novčićima, elektronske ručne igre, obruči od plastike, vjetrenjače (igračke), snježne kugle igračke, sva navedena roba za djecu.;

41 Održavanje takmičarskih manifestacija (edukacija i zabava) sa igrama i igračkama bez fizičkog napora; kulturne aktivnosti.

(111) **BAZ2224241** (181) 16/05/2032

(210) BAZ2224241A (220) 16/05/2022

(151) 04/09/2023

(732) **Lidl Stiftung & Co. KG Stiftsbergstrasse 1, 74172 Neckarsulm, DE**

(740) "LINEA SERVICES" d.o.o. Sarajevo

(540)



(531) 26.4,27.5

(511)

14 Nakit, ukrasi (nakit), prstenje (nakit); ogrlice; narukvice; minđuše, privesci kao nakit; privesci za ključeve (privesci ili visuljci); kutije za nakit; hronoskopi.;

18 Roba od kože, odnosno torbe, koferi, ručne torbe, rančevi, aktovke, futrole za dokumenta, kozmetičke kutije, neopremljene, držači za kreditne kartice, držači za vizit karte, torbice, džepni novčanici, futrole za kreditne kartice, novčanici, setovi za putovanja, futrole za ključeve, oznake za kofere, kaiševi (trake), sva navedena roba od kože; roba od imitacije kože, odnosno torbe koferi, ručne torbe, rančevi, aktovke, futrole za dokumenta, kozmetičke kutije, neopremljene, držači za kreditne kartice, držači za vizit karte, torbice, džepni novčanici, futrole za kreditne kartice, novčanici, setovi za putovanja, futrole za ključeve, oznake za kofere, kaiševi (trake); ručne torbe, neformalne torbe; tašne, tašne za sitninu. ;

25 Odeća, obuća, pokrivala za glavu; vanjska odeća, odela, kostimi, blejzeri, bluze, tunike, majice, kratke majice, teksas pantalone, pantalone, haljine, suknje, puloveri, dukserice, kardigani, prsluci, kombinacije (odeća), jakne i kaputi; garderoba za nošenje ispod odeće i donji veš za nošenje danju i noću; pojasevi, trikoi, bustjei, brusthalteri, korseti, steznici, kamizoli, top majice, korzeleti, negliže, gaće, gaćice, zvonaste pantalone, pantalone sa niskim strukom, tange, kilote, bokserice, halteri, halteri za čarape, podvezice, potkošulje, posteljina i odeća za spavanje, grilon čarape, hulahopke, soknice, kratke majice na bretele, spavaćice, odela za spavanje, ogrtači, podsuknje, odevni predmeti za kupanje, kupaći kostimi, bikini kupaći kostimi; ulošci za obuću, marame za glavu, marame.;

26 Dekorativni proizvodi za kosu.

(111) **BAZ2224251** (181) 17/05/2032
 (210) BAZ2224251A (220) 17/05/2022
 (151) 11/07/2023

(732) **“MB IMPEKS” d.o.o. Banja Luka
 Jovana Bijelića bb, 78000 Banja Luka,
 BA**

(540)

BAJKER

(511)

32 Pivo.; 33 Alkoholna pića.

(111) **BAZ2224255**(181) 19/05/2032
 (210) BAZ2224255A (220) 19/05/2022
 (151) 12/06/2023

(732) **Novartis AG**

4002 Basel, CH

(740) MSA IP

(540)

AIRMOCLOMZIN

(511)

5 Farmaceutski preparati za prevenciju i liječenje bolesti i poremećaja respiratornog sistema.

(111) **BAZ2224256** (181) 19/05/2032
 (210) BAZ2224256A (220) 19/05/2022
 (151) 12/06/2023

(732) **Novartis AG**

4002 Basel, CH

(740) MSA IP

(540)

AURADVANX

(511)

5 Farmaceutski preparati za prevenciju i liječenje bolesti i poremećaja respiratornog sistema.

(111) **BAZ2224257** (181) 19/05/2032
 (210) BAZ2224257A (220) 19/05/2022
 (151) 12/06/2023

(732) **Novartis AG**

4002 Basel, CH

(740) MSA IP

(540)

AIRDOMXA

(511)

5 Farmaceutski preparati za prevenciju i liječenje bolesti i poremećaja respiratornog sistema.

(111) **BAZ2224258** (181) 18/05/2032
 (210) BAZ2224258A (220) 18/05/2022
 (151) 23/08/2023

(732) **Lidl Stiftung & Co. KG Stiftsbergstrasse
 1, 74172 Neckarsulm, DE**

(740) “LINEA SERVICES” d.o.o. Sarajevo

(540)

TRONIC

(531) 27.5

(511)

9 Električni aparati i instrumenti, naime, baterije, punjive baterije i uređaji za punjenje baterija; uređaji za testiranja baterija; USB čvorišta; magnetni držači kablova; jedinica za snabdevanje strujom (power pack); eksterna baterija za napajanje sa bežičnim punjenjem (power bank); kablovi; kablovi za punjenje; električni kablovi za punjenje; USB kablovi; konektori za kablove; akumulatori; akumulatori [baterije]; Držači prilagođeni za mobilne telefone; Nosači prilagođeni za mobilne telefone.

(111) **BAZ2224270** (181) 25/05/2032
 (210) BAZ2224270A (220) 25/05/2022
 (151) 07/07/2023
 (732) **Bosnalijek, farmaceutska i hemijska industrija, dioničko društvo**
Jukićeva 53, 71000 Sarajevo, BA
 (740) Krdžalić Adi
 (540)

AMLOPRESSIN

(511)
 5 Farmaceutski proizvodi.

(111) **BAZ2224279** (181) 25/05/2032
 (210) BAZ2224279A (220) 25/05/2022
 (151) 07/07/2023
 (732) **Destilarija "Starović"**
Samobor b.b., Gacko, BA
 (540)

SRČANIK

(511)
 33 Alkoholna pića (osim piva).

(111) **BAZ2224280** (181) 26/05/2032
 (210) BAZ2224280A (220) 26/05/2022
 (151) 07/07/2023
 (732) **Kustura Milenko**
Kralja Tomislava A-2 bb, Gornji Vakuf-Uskoplje, BA
 (740) Advokatska firma "Sajić" o.d. Banja Luka
 (591) crna, oker
 (540)



(531) 24.17,26.11,27.5,29.1
 (511)
 29 Aromatizirana ulja, biljna ulja za hranu, suncokretovo ulje za ishranu, ulja i masti, ulja za kuhanje.

(111) **BAZ2224281** (181) 27/05/2032
 (210) BAZ2224281A (220) 27/05/2022
 (151) 06/07/2023
 (732) **Partner mikrokreditna fondacija Tuzla**
ul. 15 maja bb, Tržni centar Sjenjak,
75000 Tuzla, BA
 (740) PRO-PATENT d.o.o.
 (591) plava, bijela
 (540)



(531) 2.7,26.1,27.3,27.5,29.1
 (511)
 35 Oglašavanje; vođenje komercijalnih poslova; komercijalna administracija; uredski poslovi.;

36 Finansijski poslovi; monetarni poslovi; usluge agencija za kredite; zajmovi; bankarski poslovi (transakcije); finansijska analiza; finansijske obavijesti; financiranje (usluge financiranja); usluge kapitala; pozajmljivanje na temelju zaloga; prijenos elektronskim putem novčanih sredstava; pružanje informacija putem web-stranice; savjetovanje o finansijskim pitanjima; usluge sredstava; otplata u obrocima.

(111) **BAZ2224282** (181) 27/05/2032
 (210) BAZ2224282A (220) 27/05/2022
 (151) 06/07/2023
 (732) **Partner mikrokreditna fondacija Tuzla**
ul. 15 maja bb, Tržni centar Sjenjak,
75000 Tuzla, BA
 (740) PRO-PATENT d.o.o.
 (591) plava, bijela
 (540)



(531) 26.1,27.3,27.5,29.1
 (511)
 35 Oglašavanje; vođenje komercijalnih poslova; komercijalna administracija; uredski poslovi.;

36 Finansijski poslovi; monetarni poslovi; usluge agencija za kredite; zajmovi; bankarski poslovi (transakcije); finansijska

analiza; finansijske obavijesti; financiranje (usluge financiranja); usluge kapitala; pozajmljivanje na temelju zaloga; prijenos elektronskim putem novčanih sredstava; pružanje informacija putem web-stranice; savjetovanje o finansijskim pitanjima; usluge sredstava; otplata u obrocima.

(111) **BAZ2224283** (181) 27/05/2032

(210) BAZ2224283A (220) 27/05/2022

(151) 03/07/2023

(732) **MARS, INCORPORATED**

6885 Elm Street, 22101-3883 McLean, VA, US

(740) Živko Mijatović & Partners d.o.o.

(591) crvena, bijela, žuta

(540)



(531) 5.5,24.3,24.5,26.4,29.1

(511)

31 Poljoprivredni, vrtlarski i šumarski proizvodi, zrnevlje i seme; žive životinje, ptice i ribe; sipina kost; kosti za pse; hrana za preživavanje za životinje; proizvodi za štence; svježe voće i povrće; hrana i napici za životinje, ptice i ribe.

(111) **BAZ2224284** (181) 30/05/2032

(210) BAZ2224284A (220) 30/05/2022

(151) 04/07/2023

(732) **Yimor d.o.o.**

Stjepana Radića 22, 76233 Domaljevac, BA

(740) Dragan Mićunović

(540)

ROMANCE

(511)

30 Sladoled, sladoledni proizvodi.

(111) **BAZ2224285** (181) 31/05/2032

(210) BAZ2224285A (220) 31/05/2022

(151) 03/07/2023

(732) **Hangzhou Huacheng Network Technology Co., Ltd.**

Room 412, Building 2, No.2930 Nanhuan Road, Binjiang District, Hangzhou Zhejiang, CN

(740) "Živko Mijatović & Partners" d.o.o.

(540)

imou

(531) 27.5

(511)

9 Video rekorderi; kamkorderi; veb kamere; kamere za vožnju unazad za vozila; fotoaparati [fotografija]; kamere za lov; aparati za video nadzor; brave za vrata sa otiskom prstiju; instalacije za sprječavanje krađe, električne; brave, elektronske; električna zvana za vrata; zvana [uređaji za upozorenje]; špijunke [uvećavajuća sočiva] za vrata; alarmi; elektronski alarmi protiv provale; detektori; detektori dima; infracrveni detektori; mrežni ruteri; bežični ruteri; kontrolne table za sigurnosne alarme; prekidači, električni; električne utičnice; punjive baterije; daljinski upravljači za kućne potrebe; aparati za daljinsko upravljanje; baterije, električne; elektronski mediji za skladištenje; Secure Digital [SD] memorijske kartice; memorijske kartice sa integrisanim kolom [IC]; kartice sa integrisanim kolom [pametne kartice]; kompjuterski softver, snimljen; kompjuterski programi koji se mogu preuzeti; računarske softverske aplikacije, koje se mogu preuzeti; kamere na kontrolnoj tabli; električni adapteri; induktori [električni]; senzori; roboti za bezbjedonosni nadzor; bebi monitori; interaktivni terminali sa ekranom osjetljivim na dodir; oprema za komunikacionu mrežu; aparati za obradu podataka; aparati za kontrolu osvijetljenja; video ekrani; zujalice; centrale.

(111) **BAZ2224286** (181) 31/05/2032

(210) BAZ2224286A (220) 31/05/2022

(151) 12/07/2023

(732) **International Foodstuffs Co LLC. P.O. Box No. 4115, Sharjah, AE**

(740) "Živko Mijatović & Partners" d.o.o.

(540)

IFFCO

(511)

29 Jestiva ulja, masti, pročišćeni maslac (ghee), margarin, maslac, proizvodi za supu, mlijeko i mliječni proizvodi, aromatizirano mlijeko, mliječni šejkovi, meso, riba, perad i divljač, mesni ekstrakti, konzervisano, sušeno i kuhano voće i povrće, prelive svih vrsta i opisa uključujući ne-mliječne prelive, tučeno vrhnje, želei, džemovi, kompoti, jaja, grickalice na bazi krompira i bez krompira, Čips od krompira i listići od krompira, sve vrste konzervisanog i osušenog sočiva, pasulja, graška i mahunarki (ne za poljoprivredne namjene), pečurke, konzervisani kikiriki.;

30 Čokolade, konditorski proizvodi, slatkiši, biskviti (sve vrste), kolači, tjestenina, makaroni, rezanci, instant rezanci, špageti, rezanci za supu, kvasac, prašak za pecivo i ostali pekarski sastojci, preljevi za salate, majoneza, sirće, kečap i sosovi (začinski), polu-gotovi proizvodi od tijesta, smrznuto tijesto, smrznute parate, sladoledi, ne-mliječni smrznuti deserti, smrznuti voćni deserti, ledeni deserti, kafa, čaj, kakao, šećer, riža, tapioka, sago, zamjena za kafu, hljeb, pecivo, melasa, so, senf, brašno od žitarica, začini, prehrambena pića (proizvodi na bazi zmevlja i bilja), umaci, biljni čaj, med, kokice. ;

32 Bezalkoholna pića, uključujući osvježavajuća pića, energetska pića, pića na bazi surutke i izotonični napici (hipertonični i hipotonični) za sportske potrebe; mineralna i gazirana voda; voćni napici i voćni soko pića od voća, nektari, sirupi i drugi preparati za pravljenje napitak; sokovi u prahu i šumeće tablete za pravljenje bezalkoholnih pića i koktela.

(111) **BAZ2224287** (181) 31/05/2032

(210) BAZ2224287A (220) 31/05/2022

(151) 13/07/2023

(732) **International Foodstuffs Co LLC. P.O. Box No. 4115, Sharjah, AE**

(740) "Živko Mijatović & Partners" d.o.o.

(540)

NOOR

(511)

29 Jestiva ulja, masti, pročišćeni maslac (ghee), margarin, maslac, proizvodi za supu, mlijeko i mliječni proizvodi, aromatizirano mlijeko, mliječni šejkovi, meso, riba, perad i divljač, mesni ekstrakti, konzervisano, sušeno i kuhano voće i povrće, prelive svih vrsta i opisa uključujući ne-mliječne prelive, tučeno vrhnje, želei, džemovi, kompoti, jaja, grickalice na bazi krompira i bez krompira, Čips od krompira i listići od krompira, sve vrste konzervisanog i osušenog sočiva, pasulja, graška i mahunarki (ne za poljoprivredne namjene), pečurke, konzervisani kikiriki. ;

30 Čokolade, konditorski proizvodi, slatkiši, biskviti (sve vrste), kolači, tjestenina, makaroni, rezanci, instant rezanci, špageti, rezanci za supu, kvasac, prašak za pecivo i ostali pekarski sastojci, preljevi za salate, majoneza, sirće, kečap i sosovi (začinski), polu-gotovi proizvodi od tijesta, smrznuto tijesto, smrznute parate, sladoledi, ne-mliječni smrznuti deserti, smrznuti voćni deserti, ledeni deserti, kafa, čaj, kakao, šećer, riža, tapioka, sago, zamjena za kafu,

hljeb, pecivo, melasa, so, senf, brašno od žitarica, začini, prehrambena pića (proizvodi na bazi zmevlja i bilja), umaci, biljni čaj, med, kokice.;

32 Bezalkoholna pića, uključujući osvježavajuća pića, energetska pića, pića na bazi surutke i izotonični napici (hipertonični i hipotonični) za sportske potrebe; mineralna i gazirana voda; voćni napici i voćni soko pića od voća, nektari, sirupi i drugi preparati za pravljenje napitak; sokovi u prahu i šumeće tablete za pravljenje bezalkoholnih pića i koktela.

(111) **BAZ2224288** (181) 31/05/2032

(210) BAZ2224288A (220) 31/05/2022

(151) 13/07/2023

(732) **International Foodstuffs Co LLC. P.O. Box No. 4115, Sharjah, AE**

(740) "Živko Mijatović & Partners" d.o.o.

(540)

TRISTAR

(511)

29 Jestiva ulja, masti, pročišćeni maslac (ghee), margarin, maslac, proizvodi za supu, mlijeko i mliječni proizvodi, aromatizirano mlijeko, mliječni šejkovi, meso, riba, perad i divljač, mesni ekstrakti, konzervisano, sušeno i kuhano voće i povrće, prelive svih vrsta i opisa uključujući ne-mliječne prelive, tučeno vrhnje, želei, džemovi, kompoti, jaja, grickalice na bazi krompira i bez krompira, Čips od krompira i listići od krompira, sve vrste konzervisanog i osušenog sočiva, pasulja, graška i mahunarki (ne za poljoprivredne namjene), pečurke, konzervisani kikiriki.

(111) **BAZ2224289** (181) 31/05/2032

(210) BAZ2224289A (220) 31/05/2022

(151) 13/07/2023

(732) **International Foodstuffs Co LLC. P.O. Box No. 4115, Sharjah, AE**

(740) "Živko Mijatović & Partners" d.o.o.

(540)

SUNNY

(511)

29 Jestiva ulja, masti, pročišćeni maslac (ghee), margarin, maslac, proizvodi za supu, mlijeko i mliječni proizvodi, aromatizirano mlijeko, mliječni šejkovi, meso, riba, perad i divljač, mesni ekstrakti, konzervisano, sušeno i kuhano voće i povrće, prelive svih vrsta i opisa uključujući ne-mliječne prelive, tučeno vrhnje, želei, džemovi, kompoti, jaja, grickalice na bazi krompira i bez krompira, Čips od krompira i listići od krompira, sve vrste konzervisanog i osušenog sočiva, pasulja, graška i mahunarki (ne za poljoprivredne namjene), pečurke, konzervisani kikiriki. ;

30 Čokolade, konditorski proizvodi, slatkiši, biskviti (sve

vrste), kolači, tjestenina, makaroni, rezanci, instant rezanci, špageti, rezanci za supu, kvasac, prašak za pecivo i ostali pekarski sastojci, preljevi za salate, majoneza, sirće, kečap i sosovi (začinski), polu-gotovi proizvodi od tijesta, smrznuto tijesto, smrznute parate, sladoledi, ne-mliječni smrznuti deserti, smrznuti voćni deserti, ledeni deserti, kafa, čaj, kakao, šećer, riža, tapioka, sago, zamjena za kafu, hljeb, pecivo, melasa, so, senf, brašno od žitarica, začini, prehrambena pića (proizvodi na bazi zmevlja i bilja), umaci, biljni čaj, med, kokice. ;

32 Bezalkoholna pića, uključujući osvježavajuća pića, energetska pića, pića na bazi surutke i izotonični napici (hipertonični i hipotonični) za sportske potrebe; mineralna i gazirana voda; voćni napici i voćni soko pića od voća, nektari, sirupi i drugi preparati za pravljenje napitak; sokovi u prahu i šumeće tablete za pravljenje bezalkoholnih pića i koktela.

(111) **BAZ2224290** (181) 31/05/2032

(210) BAZ2224290A (220) 31/05/2022

(151) 13/07/2023

(732) **International Foodstuffs Co LLC. P.O. Box No. 4115, Sharjah, AE**

(740) "Živko Mijatović & Partners" d.o.o.

(540)

ROYAL LATHER

(511)

3 Toaletni sapuni, deterdženti, deterdžentni sapuni, šamponi, kozmetika, ulja za kožu i kosu, losioni za kožu i kosu i drugi proizvodi iz ove klase za njegu kože i kose, tečni sapuni, preparati za čišćenje, poliranje, odmašćivanje i abrazivni preparati i higijenski rastvori, preprati za izbjeljivanje i druge supstance za pranje veša, parfimerija.

(111) **BAZ2224291** (181) 31/05/2032

(210) BAZ2224291A (220) 31/05/2022

(151) 12/07/2023

(732) **International Foodstuffs Co LLC. P.O. Box No. 4115, Sharjah, AE**

(740) "Živko Mijatović & Partners" d.o.o.

(540)

HAYAT

(511)

29 Jestiva ulja, masti, pročišćeni maslac (ghee), margarin, maslac, proizvodi za supu, mlijeko i mliječni proizvodi, aromatizirano mlijeko, mliječni šejkovi, meso, riba, perad i divljač, mesni ekstrakti, konzervisano, sušeno i kuhano voće i povrće, prelive svih vrsta i opisa uključujući ne-mliječne prelive, tučeno vrhnje, želei, džemovi, kompoti, jaja, grickalice na bazi krompira i bez krompira, čips od krompira i listići od krompira, sve vrste konzervisanog i osušenog sočiva, pasulja, graška i mahunarki (ne za poljoprivredne

namjene), pečurke, konzervisani kikiriki. ;

30 Čokolade, konditorski proizvodi, slatkiši, biskviti (sve vrste), kolači, tjestenina, makaroni, rezanci, instant rezanci, špageti, rezanci za supu, kvasac, prašak za pecivo i ostali pekarski sastojci, preljevi za salate, majoneza, sirće, kečap i sosovi (začinski), polu-gotovi proizvodi od tijesta, smrznuto tijesto, smrznute parate, sladoledi, ne-mliječni smrznuti deserti, smrznuti voćni deserti, ledeni deserti, kafa, čaj, kakao, šećer, riža, tapioka, sago, zamjena za kafu, hljeb, pecivo, melasa, so, senf, brašno od žitarica, začini, prehrambena pića (proizvodi na bazi zmevlja i bilja), umaci, biljni čaj, med, kokice. ;

32 Bezalkoholna pića, uključujući osvježavajuća pića, energetska pića, pića na bazi surutke i izotonični napici (hipertonični i hipotonični) za sportske potrebe; mineralna i gazirana voda; voćni napici i voćni sokovi, pića od voća, nektari, sirupi i drugi preparati za pravljenje napitaka, sokovi u prahu i šumeće tablete za pravljenje bezalkoholnih pića i koktela.

(111) **BAZ2224292** (181) 31/05/2032

(210) BAZ2224292A (220) 31/05/2022

(151) 12/07/2023

(732) **International Foodstuffs Co LLC. P.O. Box No. 4115, Sharjah, AE**

(740) "Živko Mijatović & Partners" d.o.o.

(540)

SAVANNAH

(511)

3 Toaletni sapuni, deterdženti, deterdžentni sapuni, šamponi, kozmetika, ulja za kožu i kosu, losioni za kožu i kosu i drugi proizvodi iz ove klase za njegu kože i kose, tečni sapuni, preparati za čišćenje, poliranje, odmašćivanje i abrazivni preparati i higijenski rastvori, preprati za izbjeljivanje i druge supstance za pranje veša, parfimerija.

(111) **BAZ2224293** (181) 31/05/2032

(210) BAZ2224293A (220) 31/05/2022

(151) 07/07/2023

(732) **International Foodstuffs Co LLC. P.O. Box No. 4115, Sharjah, AE**

(740) "Živko Mijatović & Partners" d.o.o.

(540)

RAHMA

(511)

29 Maslinova ulja, osim namaza na bazi maslinovog ulja.

- (111) **BAZ2224294** (181) 31/05/2032
 (210) BAZ2224294A (220) 31/05/2022
 (151) 12/07/2023
 (732) **International Foodstuffs Co LLC. P.O. Box No. 4115, Sharjah, AE**
 (740) "Živko Mijatović & Partners" d.o.o.
 (540)



(531) 7.3,26.4,27.5

(511)

29 Jestiva ulja, masti, pročišćeni maslac (ghee), margarin, maslac, proizvodi za supu, mlijeko i mliječni proizvodi, aromatizirano mlijeko, mliječni šejkovi, meso, riba, perad i divljač, mesni ekstrakti, konzervisano, sušeno i kuhano voće i povrće, prelive svih vrsta i opisa uključujući ne-mliječne prelive, tučeno vrhnje, želei, džemovi, kompoti, jaja, grickalice na bazi krompira i bez krompira, čips od krompira i listići od krompira, sve vrste konzervisanog i osušenog sočiva, pasulja, graška i mahunarki (ne za poljoprivredne namjene), pečurke, konzervisani kikiriki. ;

30 Čokolade, konditorski proizvodi, slatkiši, biskviti (sve vrste), kolači, tjestenina, makaroni, rezanci, instant rezanci, špageti, rezanci za supu, kvasac, prašak za pecivo i ostali pekarski sastojci, preljevi za salate, majoneza, sirće, kečap i sosovi (začinski), polu-gotovi proizvodi od tijesta, smrznuto tijesto, smrznute parate, sladoledi, ne-mliječni smrznuti deserti, smrznuti voćni deserti, ledeni deserti, kafa, čaj, kakao, šećer, riža, tapioka, sago, zamjena za kafu, hljeb, pecivo, melasa, so, senf, brašno od žitarica, začini, prehrambena pića (proizvodi na bazi zmevlja i bilja), umaci, biljni čaj, med, kokice. ;

32 Bezalkoholna pića, uključujući osvježavajuća pića, energetska pića, pića na bazi surutke i izotonični napici (hipertonični i hipotonični) za sportske potrebe; mineralna i gazirana voda; voćni napici i voćni sokovi, pića od voća, nektari, sirupi i drugi preparati za pravljenje napitaka, sokovi u prahu i šumeće tablete za pravljenje bezalkoholnih pića i koktela.

- (111) **BAZ2224295** (181) 02/06/2032
 (210) BAZ2224295A (220) 02/06/2022
 (151) 31/08/2023
 (732) **MOL Magyar Olaj- és, Gázipari Nyilvánosan Működő Részvénytársaság 1117 Budimpešta, Október huszonharmadika utca 18, HU**
 (740) Nihad Sijerčić
 (540)

Slovnaft Master

(511)

4 Fosilna goriva; benzin; benzin (gorivo); gorivo za motorna vozila; industrijski benzin; industrijsko ulje za loženje; mineralno motorno gorivo; mineralno gorivo; benzin; benzinsko gorivo; mješavine plinova (gorivo); biogoriva; plinsko ulje; tečna goriva; benzin za motorna vozila; visokooktanski benzin; ugljovodonična goriva; pogonsko gorivo; goriva (uključujući benzin za motorna vozila); mješavine goriva.

- (111) **BAZ2224296** (181) 02/06/2032
 (210) BAZ2224296A (220) 02/06/2022
 (151) 31/08/2023
 (732) **MOL Magyar Olaj- és, Gázipari Nyilvánosan Működő Részvénytársaság 1117 Budimpešta, Október huszonharmadika utca 18, HU**
 (740) Nihad Sijerčić
 (540)

MOL Master

(511)

4 Fosilna goriva; benzin; benzin (gorivo); gorivo za motorna vozila; industrijski benzin; industrijsko ulje za loženje; mineralno motorno gorivo; mineralno gorivo; benzin; benzinsko gorivo; mješavine plinova (gorivo); biogoriva; plinsko ulje; tečna goriva; benzin za motorna vozila; visokooktanski benzin; ugljovodonična goriva; pogonsko gorivo; goriva (uključujući benzin za motorna vozila); mješavine goriva.

(111) **BAZ2224297** (181) 02/06/2032
 (210) BAZ2224297A (220) 02/06/2022
 (151) 31/08/2023
 (732) **MOL Magyar Olaj- és, Gázipari Nyilvánosan Működő Részvénytársaság 1117 Budimpešta, Október huszonharmadika utca 18, HU**
 (740) Nihad Sijerčić
 (540)

INA Master

(511)
 4 Fosilna goriva; benzin; benzin (gorivo); gorivo za motorna vozila; industrijski benzin; industrijsko ulje za loženje; mineralno motorno gorivo; mineralno gorivo; benzin; benzinsko gorivo; mješavine plinova (gorivo); biogoriva; plinsko ulje; tečna goriva; benzin za motorna vozila; visokooktanski benzin; ugljovodonična goriva; pogonsko gorivo; goriva (uključujući benzin za motorna vozila); mješavine goriva.

(111) **BAZ2224298** (181) 02/06/2032
 (210) BAZ2224298A (220) 02/06/2022
 (151) 31/08/2023
 (732) **Dušica Pantelić Njegoševa 30, Beograd, RS**
 (740) Mirna Milanović - Lalić
 (591) crvena, crna, bijela
 (540)

Dia Lab
LABORATORIJE

(531) 26.4,29.1
 (511)
 44 Usluge analize uzoraka krvi pacijenata u medicinskim laboratorijima; usluge analize uzoraka uzetih od pacijenata u medicinskim laboratorij ama; usluge laboratorijske analize u vezi sa liječenjem osoba; usluge medicinske analize u medicinskim laboratorijama u vezi sa liječenjem osoba; usluge medicinskih analiza za potrebe dijagnostike i liječenja koje pružaju medicinske laboratorije; medicinske usluge.

(111) **BAZ2224299** (181) 02/06/2032
 (210) BAZ2224299A (220) 02/06/2022
 (151) 16/06/2023
 (732) **Pfizer Inc. 235 East 42nd Street, New York, New York 10017, US**
 (740) PETOŠEVIĆ d.o.o.
 (540)



(531) 24.15,24.17,26.2,26.3
 (511)
 5 Farmaceutski pripravci; prethodno napunjene patrone koje sadrže farmaceutske pripravke.;
 10 Pomagala za samoubrizgavanje; uređaji za ubrizgavanje farmaceutskih proizvoda; medicinske injekcije; medicinski uređaji i instrumenti.

(111) **BAZ2224300** (181) 02/06/2032
 (210) BAZ2224300A (220) 02/06/2022
 (151) 13/07/2023
 (732) **OvnaK d.o.o. Vitez Poslovni centar 96, 72250 Vitez, BA**
 (540)



(531) 2.9,27.5
 (511)
 3 Preparati za bijeljenje i ostale tvari za pranje rublja; preparati za čišćenje, poliranje, odmaščivanje i struganje; sapuni; parfimerijski proizvodi, eterična ulja, kozmetički proizvodi, losioni za kosu; proizvodi za njegu zubi. ;

8 Ručni alati i sprave s ručnim pokretanjem; noževi, vilice i žlice; hladno oružje; mehaničke i električne sprave za brijanje. ;

14 Plemeniti metali i njihove legure i proizvodi od tih metala ili obloženi tim metalima, koji nisu obuhvaćeni drugim razredima; pravi i lažni nakit, drago kamenje; urarski proizvodi i kronometricki instrumenti.;

16 Papir, karton i proizvodi od tih materijala koji nisu obuhvaćeni drugim razredima; tiskarski proizvodi; proizvodi za uvezivanje knjiga; fotografije; pribor za pisanje; ljepila (ljepljive tvari za papirnate proizvode ili za kućanstvo); slikarski pribor; kistovi; pisaci strojevi i uredski pribor (osim namještaja); oprema za nastavu i obuku (osim aparata); plastični materijali za ambalažu (koji nisu obuhvaćeni drugim razredima); tiskarska slova; klišeji. ;

18 Koža, imitacije kože, proizvodi od tih materijala koji nisu obuhvaćeni drugim razredima; životinjske kože; kovčezi i torbe; kišobrani, suncobrani i štapovi za hodanje; bičevi i sedlarsko remenarski proizvodi. ;

20 Namještaj, zrcala, okviri; proizvodi koji nisu obuhvaćeni drugim razredima, od drva, pluta, trske, šiblja, ražine, kosti, bjelokosti, usovine, kornjačevine, am bre, sedefa, morske zgure (štive); nadomjesci svih tih materijala ili plastični proizvodi. ;

25 Odjeća, obuća, pokrivala za glavu. ;

26 Čipka, vez, vrpce i uzice; puceta, kukice i omčice, pribadače i igle; umjetno cvijeće. ;

35 Oglašavanje i reklamiranje; vođenje komercijalnih poslova; komercijalna administracija; uredski poslovi.

(111) **BAZ2224301** (181) 03/06/2032

(210) BAZ2224301A (220) 03/06/2022

(151) 11/07/2023

(732) **Lidl Stiftung & Co. KG Stiftsbergstrasse 1, 74172 Neckarsulm, DE**

(740) "LINEA SERVICES" d.o.o. Sarajevo
(540)

1001 DELIGHTS

(511)

29 Meso; riba, morski plodovi i mekušci; mlečni proizvodi i zamene za mleko; prerađeno voće, gljive i povrće (uključujući orašaste plodove i mahunarke); ptičja jaja i proizvodi od jaja; ulja i masti; supe; pripremljena jela koja sadrže [prvenstveno] jaja; gotova jela koja se sastoje prvenstveno od mesa; gotova jela koja se sastoje prvenstveno od divljači; gotova jela koja se sastoje prvenstveno od zamene za meso; pripremljena jela koja sadrže [prvenstveno] piletinu; pripremljena jela koja sadrže [prvenstveno] slaninu; gotova jela koja se sastoje prvenstveno od morskih plodova; smrznuta pripremljena jela koja se uglavnom sastoje od povrća; gotova jela od živine [gde preovladava živina]; bujon; preparati za pravljenje supe; variva; deserti od mlečnih proizvoda; mlečni pudinzi; grickalice na bazi orašastih plodova; grickalice na bazi povrća; grickalice na bazi sušenog voća; grickalice na bazi tofua; grickalice na bazi mesa; grickalice na bazi orašastih plodova; grickalice

na bazi povrća; grickalice na bazi mahunarki; grickalice na bazi susama; grickalice na bazi krompira; živina, neživa; divljač, neživa; ekstrakti mesa; voćne konzerve; smrznuto voće; sušeno voće; voće, dinstano; konzervirano povrće; smrznuto povrće; povrće, sušeno; povrće, kuvano; žele za ishranu; džemovi; kompoti; jaja; ekstrakti morskih algi za ishranu; alginati za kulinarske svrhe; sirilo; lecitin za kulinarske svrhe; pektin za kulinarske svrhe; polen pripremljen kao hrana; jestiva ptičja gnezda. ;

30 Pekarski proizvodi, slatkiši, čokolada i deserti; led, sladoledi, smrznuti jogurti i sorbeti; kafa, čajevi i kakao i njihove zamene; soli, začini, arome i začini; prerađena žitarica, škrob i proizvodi od njih, preparati za pečenje i kvasac; šećeri, prirodni zaslađivači, slatki premazi i filovi, pčelinji proizvodi; gotova jela koja sadrže testenine; pripremljena jela na bazi pirinča; pripremljena jela u obliku pica; suva i tečna jela gotova za serviranje, koja se uglavnom sastoje od pirinča; suva i tečna jela gotova za serviranje, koja se uglavnom sastoje od testenina; grickalice od škroba žitarica; grickalice od ceog zrna pšenice; grickalice od kukuruznog brašna; grickalice od krompirovog brašna; grickalice na bazi pirinča; grickalice od brašna od dvopeka; grickalice na bazi žitarica; grickalice proizvedene od muslija; grickalice koje se uglavnom sastoje od hljeba; tortilja grickalice; grickalice od sezama; pirinač; pirinač tapioka; sago; brašno; žitarice; hleb; med; treacle; prašak za pecivo; senf; sirće; sosevi [začini]; led; arome [arome], osim eteričnih ulja, za pića; arome za hranu, osim eteričnih ulja; arome [arome], osim eteričnih ulja, za kolače; sredstva za zgušnjavanje za prehrambene proizvode; vezivna sredstva za sladoled [jestivi sladoled]; sendviči; esencije za hranu, osim eteričnih esencija i eteričnih ulja; sredstva za omekšavanje mesa, za potrebe domaćinstva; prolečne rolnice; matični mleč; morska voda za kuvanje; pčelinji lepak; pudinzi; preparati za učvršćivanje šlaga; praškovi za sladoled; škrob za hranu; suši; vezivni materijali za kobasice; čizburgeri [sendviči]; pripremljena jela na bazi rezanaca. ;

31 Poljoprivredne i vodoprivredne kulture, proizvodi hortikulture i šumarstva; žive životinje, živina za uzgoj; sveže voće i povrće; slad.;

32 Pivo i proizvodi tipa piva; preparati za pravljenje napitaka; bezalkoholni napici; mineralna voda [napici]; gazirana voda; voćni napici; sokovi; sirupi za pravljenje napitaka.;

33 Alkoholna pića (osim piva); preparati za pravljenje alkoholnih pića; voćni ekstrakti, alkoholni; alkoholne esencije; alkoholni ekstrakti.

(111) **BAZ2224302** (181) 03/06/2032
 (210) BAZ2224302A (220) 03/06/2022
 (151) 03/07/2023
 (732) **NBA Properties, Inc.**
Olympic Tower Bldg., 645 Fifth Avenue,
10022 New York NY, US
 (740) "Živko Mijatović & Partners" d.o.o.
 (540)



(531) 24.1,27.5

(511)

25 Odjeća, naime čarape, obuća, košarkaška obuća, košarkaške patike, majice, košulje, polo majice, dukserice, donji dijelovi trenerke, pantalone, majice bez rukava, dresovi, šorcevi, pidžame, sportske košulje, ragbi majice, džemper, kaiševi, spavaćice, šeširi, kape, viziri kao pokrivala za glavu, odijela za zagrijavanje, pantalone za zagrijavanje, majice za zagrijavanje, lovačke košulje, jakne, blejzeri, kravate kao odjeća, džepne marame, jakne otporne na vjetar, parke, kaputi, siperci za bebe ne od papira, navlake za bebe za odjeću, trake za glavu, narukvice kao odjeća, kecelje, donji veš, muške bokserice, bokserice, ležerne pantalone, štitnici za uši, rukavice, rukavice sa jednim prstom, šalovi, tkane i pletene košulje, haljine od žerseja, haljine, haljine za navijačice i uniforme, kupaći dijelovi, kupaći kostimi, odjeća za kupanje, bikiniji, tankini, kupaće bermude, kupaće gaćice, šore za kupanje, odijela za vodu, tunike za plažu, pokrivači za kupaći kostim, ogrtači za kupanje, sandale, sandale za plažu, šeširi za plažu, viziri za sunce kao pokrivala za glavu, kape za plivanje, kape za kupanje, nova pokrivala za glavu sa perikom kao dodatkom za zabave.

(111) **BAZ2224303** (181) 03/06/2032
 (210) BAZ2224303A (220) 03/06/2022
 (151) 11/07/2023
 (732) **Frutela Group d.o.o. Banja Luka Ulica**
Branka Popovića br. 41b, 78000 Banja
Luka, BA
 (740) Goran Marić
 (540)



(531) 27.5

(511)

32 Pivo, bezalkoholni voćni napici, voćni sokovi, soda voda, bezalkoholna pića, gazirana voda.; 33 Vino, liker, žestoka pića, viski, destilovana alkoholna pića na bazi žitarica.;

35 Usluge agencije za uvoz i izvoz, prezentacija robe, objavljivanje reklamnih tekstova, oglašavanje, reklamiranje, reklamiranje na radiju, reklamiranje preko televizije, marketinška istraživanja, promocija prodaje za druge, usluge posredovanja u trgovini, komercijalna administracija, maloprodaja (alkoholnih i bezalkoholnih pića), veleprodaja (alkoholnih i bezalkoholnih pića), kancelarijski poslovi, vođenje komercijalnih poslova, Usluge veleprodaje u vezi sa prehrambenim proizvodima, usluge maloprodaje u vezi sa prehrambenim proizvodima, usluge maloprodaje u vezi sa delikatesnim proizvodima, usluge veleprodaje u vezi sa delikatesnim proizvodima.

(111) **BAZ2224304** (181) 06/06/2032
 (210) BAZ2224304A (220) 06/06/2022
 (151) 11/07/2023
 (732) **Eli Lilly and Company**
Lilly Corporate Center, 46285
Indianapolis Indiana, US
 (740) "Živko Mijatović & Partners" d.o.o.
 (540)

MOUNJARO

(511)

5 Farmaceutski proizvodi.

(111) **BAZ2224305** (181) 07/06/2032
 (210) BAZ2224305A (220) 07/06/2022
 (151) 23/08/2023
 (732) **Brojler d.o.o.**
Rajlovačka bb, Sarajevo, BA
 (540)



(531) 25.1,27.5
 (511)
 29 Mlijeko, sir, maslac, jogurt i drugi mliječni proizvodi.

(111) **BAZ2224306** (181) 08/06/2032
 (210) BAZ2224306A (220) 08/06/2022
 (151) 12/06/2023
 (732) **Novartis AG**
4002 Basel, CH
 (740) MSA IP
 (540)

LIRAXERIN

(511)
 5 Farmaceutski preparati za ljudsku primjenu.

(111) **BAZ2224307** (181) 08/06/2032
 (210) BAZ2224307A (220) 08/06/2022
 (151) 13/06/2023
 (732) **Novartis AG**
4002 Basel, CH
 (740) MSA IP
 (540)

XABOGARD

(511)
 5 Farmaceutski preparati za ljudsku primjenu.

(111) **BAZ2224308** (181) 09/06/2032
 (210) BAZ2224308A (220) 09/06/2022
 (151) 16/06/2023
 (732) **Western Digital Technologies, Inc.**
5601 Great Oaks Parkway, San Jose,
California 95119, US
 (740) MSA IP
 (540)



(531) 5.3,24.15,26.2,26.11
 (511)

9 Računarski hardver; periferni uređaji prilagođeni za upotrebu sa računarima; USB uređaji; računarski programi, snimljeni; disk u čvrstom stanju; memorije za kompjutere; poluprovodničke memorije; poluprovodnički aparati; adapter za fleš kartice; kartice sa integriranim rasklopnim krugom (smart kartice); aplikacije za računarske programe, koji se mogu preuzeti; računari za upotrebu u upravljanju podacima; torbe prilagođene za laptove; futrole za pametne telefone; prenosivi multimedijalni čitači; prazne USB kartice; USB uređaji; prazne memorijske fleš kartice; vanjski pogoni za tvrde diskove računara; računarski programi, snimljeni; računarski programi (koji se mogu preuzeti sa Interneta); dijagnostički aparati za nemedicinske svrhe; pogoni za diskete; aparati za obradu podataka; elektronske memorije; pametne kartice (kartice sa integriranim kolom); električni uređaji za komutaciju (pretvaranje); čipovi integrisanog kola; integrisana kola; interfejsi za kompjutere; poluprovodnici; električne baterije; punjači baterija; niskonaponski uređaji za napajanje električnom energijom; električni vodovi.

(111) **BAZ2224311** (181) 09/06/2032
 (210) BAZ2224311A (220) 09/06/2022
 (151) 05/09/2023
 (732) “STRANKA ŽIVOT”

**Petra Preradovića 21, 78000 Banja
 Luka, BA**

(540)

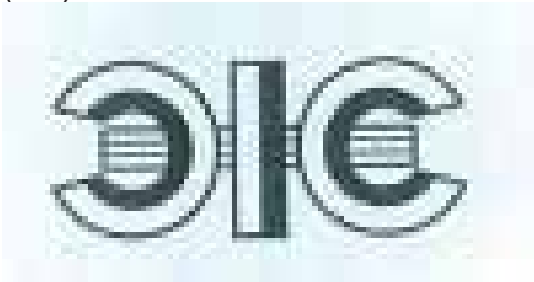

(531) 24.17,25.5,27.5

(511)

16 Papir, karton i određeni proizvodi izrađeni od tih materijala kao i kancelarijski materijal.;

25 Odjeća, obuća, pokrivala za glavu.;

32 Pivo, bezalkoholni napici, mineralne i sodne vode, voćni napici i voćni sokovi, sirup i drugi bezalkoholni preparati za proizvodnju pića.;

35 Oглашavanje, vođenje poslova, poslovno upravljanje, kancelariski poslovi.

(111) **BAZ2224313** (181) 09/06/2032
 (210) BAZ2224313A (220) 09/06/2022
 (151) 05/09/2023
 (732) “STRANKA ŽIVOT”

**Petra Preradovića 21, 78000 Banja
 Luka, BA**

(540)



(531) 27.5,28.5

(511)

16 Papir, karton i određeni proizvodi izrađeni od tih materijala kao i kancelarijski materijal.;

25 Odjeća, obuća, pokrivala za glavu.;

32 Pivo, bezalkoholni napici, mineralne i sodne vode, voćni napici i voćni sokovi, sirup i drugi bezalkoholni preparati za proizvodnju pića.;

35 Oглашavanje, vođenje poslova, poslovno upravljanje, kancelarijski poslovi.

(111) **BAZ2224314** (181) 10/06/2032
 (210) BAZ2224314A (220) 10/06/2022
 (151) 12/06/2023
 (732) **Novartis AG**

4002 Basel, CH

(740) MSA IP

(540)

VERSAHALER

(511)

10 Medicinski uređaji i inhalatori.

(111) **BAZ2224315** (181) 10/06/2032
 (210) BAZ2224315A (220) 10/06/2022
 (151) 13/06/2023
 (732) **Novartis AG**

4002 Basel, CH

(740) MSA IP

(540)

WAVEHALER

(511)

10 Medicinski uređaji i inhalatori.

(111) **BAZ2224316** (181) 10/06/2032
 (210) BAZ2224316A (220) 10/06/2022
 (151) 12/06/2023
 (732) **Novartis AG**

4002 Basel, CH

(740) MSA IP

(540)

DELTOKLIK

(511)

10 Medicinski uređaji i inhalatori.

(111) **BAZ2224317** (181) 10/06/2032
 (210) BAZ2224317A (220) 10/06/2022
 (151) 26/06/2023
 (732) **PepsiCo, Inc.**
700 Anderson Hill Road, Purchase NY
10577-1444, US
 (740) PETOŠEVIĆ d.o.o.
 (540)

PEPSI MAX

(511)

32 Mineralne i gazirane vode i ostala bezalkoholna pića; voćni napitci i voćni sokovi; sirupi i ostali preparati za pripremanje napitaka; gazirana bezalkoholna pića; bezalkoholna pića; energetska pića; izotonična pića; sportska pića; napitci koji sadrže vitamine; vode s okusima; gazirana pića (prašci za gazirana pića); frapei od voća; pića na bazi kokosa.

(111) **BAZ2224318** (181) 10/06/2032
 (210) BAZ2224318A (220) 10/06/2022
 (151) 04/07/2023
 (732) **Društvo sa ograničenom**
odgovornošću "Banjalučka pivara"
Banja Luka

Slatinska 8, 78000 Banja Luka, BA

(540)

NEKTAR LIMUN

(511)

32 Lako pivo sa voćnim sokom limuna.

(111) **BAZ2224319** (181) 10/06/2032
 (210) BAZ2224319A (220) 10/06/2022
 (151) 06/07/2023
 (732) **Društvo sa ograničenom**
odgovornošću "Banjalučka pivara"
Banja Luka

Slatinska 8, 78000 Banja Luka, BA

(540)

NEKTAR GREJP

(511)

32 Lako pivo sa voćnim sokom grejpa.

(111) **BAZ2224321** (181) 13/06/2032
 (210) BAZ2224321A (220) 13/06/2022
 (151) 05/09/2023
 (732) **ĐURIĆ MBB d.o.o.**
Bukovica Velika, Aerodromsko naselje
b.b., BA
 (591) plava, bijela, oker, zelena
 (540)



(531) 26.13,27.5,29.1

(511)

3 Preparati za čišćenje, poliranje, ribanje i abrazivni preparati; Dezodorantni sapun; Deterdženti, koji nisu za upotrebu u proizvodnim procesima i za medicinsku upotrebu; Krpe namočene deterdžentom za čišćenje; Papir za poliranje; Preparati za uklanjanje kamenca za upotrebu u domaćinstvu; Preparati za uklanjanje mrlja; Preparati za uklanjanje rđe; Preparati za hemijsko čišćenje; Preparati za čišćenje; Sapun; Sapun za izbjeljivanje tekstila; Soda za pranje, čišćenje; Sredstva za poliranje namještaja i podova; Tečnosti za čišćenje vjetrobranskih stakala; Hemijski preparati za čišćenje za upotrebu u domaćinstvu. ;

16 Papir i određeni proizvodi izrađeni od tog materijala; Stone salavete od papira; Toalet papir; Ubrusi od papira.

- (111) **BAZ2224322** (181) 14/06/2032
 (210) BAZ2224322A (220) 14/06/2022
 (151) 26/06/2023
 (732) **Industrija mesa "SEMIĆ" d.o.o. Visoko**
Industrijska zona Ozrakovići bb,
Visoko, BA
 (591) crvena, zelena, bijela, crna, smeđa, žuta,
 narandžasta
 (540)



- (531) 1.15,3.4,5.9,8.5,8.7,27.5,29.1
 (511)

29 Narezano meso; zamrznuti mesni proizvodi; gotova jela koja uglavnom sadrže piletinu; gotova jela koja se sastoje uglavnom od kebaba.

- (111) **BAZ2224323** (181) 14/06/2032
 (210) BAZ2224323A (220) 14/06/2022
 (151) 26/06/2023
 (732) **Industrija mesa "SEMIĆ" d.o.o. Visoko**
Industrijska zona Ozrakovići bb,
Visoko, BA
 (591) crvena, zelena, bijela, crna, smeđa, žuta,
 narandžasta
 (540)



- (531) 1.15,3.7,5.9,8.5,8.7,27.5,29.1
 (511)

29 Narezano meso; zamrznuti mesni proizvodi; gotova jela koja uglavnom sadrže piletinu; gotova jela koja se sastoje uglavnom od kebaba.

- (111) **BAZ2224324** (181) 16/06/2032
 (210) BAZ2224324A (220) 16/06/2022
 (151) 03/07/2023
 (732) **OLX Global B.V.**
Gustav Mahlerplein 5, Symphony
Offices, 1082 MS Amsterdam, NL
 (740) PETOŠEVIĆ d.o.o.
 (540)



- (531) 24.17,27.5
 (511)

35 Usluge poslovnog upravljanja u vezi s elektroničkom trgovinom; oglašavanje prema kategorijama; pružanje internetskog tržišnog prostora za kupce i prodavatelje proizvoda i usluga; pružanje online baza podataka koje se mogu pretraživati u vezi s mogućnostima zapošljavanja; oglašavanje prema kategorijama na polju procjene, popravke, usluge postavljanja i prodaje novih i/ili rabljenih automobila, motocikala, komercijalnih i/ili radnih vozila i povezanih dodataka i rezervnih dijelova; usluge elektroničke trgovine u vezi sa rabljenim automobilima, motociklima, komercijalnim i/ili radnim vozilima i povezani dodaci i rezervni dijelovi, popisi stambenih i komercijalnih nekretnina, iznajmljivanje privremenog smještaja, procjena nekretnina, usluge popravaka i postavljanja novih i/ili rabljenih automobila, motocikala, komercijalnih i/ili radnih vozila i povezani dodaci i rezervni dijelovi; usluge elektroničke trgovine u vezi s promidžbom različitih proizvoda drugih putem online tržišta, posebno komercijalne ili stambene nekretnine, prijevozna sredstva i dijelovi za njih, kućanski pribor, namještaj, uređenja doma, građevinski materijali i vrtni materijali, elektronike i mobilni telefoni, modni proizvodi i proizvodi za ljepotu, glazbeni proizvodi i glazbeni instrumenti, zbirke za hobi, antikviteti i proizvodi i životinje u vezi s poljoprivredom; usluge elektroničke trgovine u vezi s promidžbom usluga drugih putem online tržišta, posebno slobodna radna mjesta, kućanske usluge, usluge čuvanja djece, događanja, zabava, oporavak, zdravstvena njega i njega ljepote, računalne usluge, prevođenje i usluge prijevoza; promidžba roba i usluga za druge; usluge oglašavanja, promidžbe i usluge agencije; iznajmljivanje reklamnih prostora; usluge marketinga putem e-pošte; usluge online marketinga; poslovno upravljanje; poslovna administracija; poslovne analize, istraživanje i informacijske usluge; usluge upravljanja odnosima s klijentima; računovodstvene usluge, savjetovanje, stručno savjetovanje i informativne usluge sve vezano uz poduzeća i poslovno upravljanje, usluge upravljanja odnosima s klijentima; usluge poslovne analize; analiza poslovnih podataka uključujući analizu ponašanja korisnika i informacije; istraživanje tržišta; fakturiranje; usluge oglašavanja i marketinga; organiziranje online pretplata na tuđe publikacije; dogovaranje i provođenje

trgovačkih sajmovi i komercijalnih izložbi; obrada podataka; distribucija oglasnog i promotivnog materijala; pružanje i širenje poslovnih informacija, također putem interneta, kablovske mreže ili drugih oblika prijenosa podataka; pružanje web stranica na polju kupovine i prodaje novih i rabljenih automobila, motocikala, komercijalnih i/ili radnih vozila i povezanih dodataka i rezervnih dijelova; pružanje web stranica na području online tržišta i aukcijskih stranica; pružanje web stranica na polju oglašavanja i prijave za radna mjesta i mogućnosti zapošljavanja; pružanje web stranica na polju oglašavanja nekretnina i komercijalnih nekretnina.

(111) **BAZ2224326** (181) 17/06/2032

(210) BAZ2224326A (220) 17/06/2022

(151) 26/06/2023

(732) **NBA Properties, Inc.**

**Olympic Tower Bldg., 645 Fifth Avenue,
10022 New York NY, US**

(740) "Živko Mijatović & Partners" d.o.o.

(540)



(531) 7.5,21.3,24.17,27.5

(511)

25 Odjeća, obuća, pokrivala za glavu; čarape, cipele za košarku, patike za košarku, majice, košulje, polo majice, dukserice, donji dijelovi trenerke, pantalone, majice na bretele, dresovi, kratke pantalone, pidžame, sportske majice, ragbi majice, džemperi, kaiševi, spavačice, šeširi, kape, vizir kačketi, trenerke za zagrijavanje, donji dijelovi trenerki za zagrijavanje, dresovi za zagrijavanje, majice za vježbanje ubačaja, jakne, blejzeri, kravate (odjeća), džepne maramice, maramice, vjetrovke, jakne sa kapuljačom, kaputi, siperci za bebe koji nisu od papira, oprema za bebe (odjeća), trake za glavu, ručne trake (odjeća), kecelje, donje rublje, bokserice, uske bokserice, široke pantalone, štيتnici za uši, rukavice, rukavice samo sa palcem, šalovi, pletene i štrikane majice, haljine od žerseja, haljine, dresovi i uniforme za navijačice, odjeća za plivanje, odijela za plivanje, kupaći kostimi, bikini, tankini kupaći kostimi, gaćice za plivanje, gaćice za kupanje, šorcevi za surfanje, gumirana odjeća za vodu, marame za plažu, pokrivala za kupaći kostim, ogrtači za kupaći kostim, sandale, sandale za plažu, šeširi za plažu, štيتnici za sunce sa vizirnom, kape za plivanje, kape za kupanje, nova pokrivala za glavu sa prikačenim umecima. ;

28 Igračke, igre, gimnastički i sportski predmeti koji nisu

obuhvaćeni drugim razredima, sportske stvari, naime košarkaške lopte, loptice za golf, lopte za igralište, sportske lopte, gumene lopte i pjenaste lopte, plišane lopte za igru, plastične lopte za igru, mrežice za košarku, table za košarku, minijaturne table za košarku, pumpe i igle za napuhavanje košarkaških lopti; štapovi za golf, torbe za golf, podmetači za golf, oprema za golf, naime, alat za popravku golf terena, podmetači za golf loptice, markeri lopti, pokrivala za torbe za golf, pokrivala za glave golf štapova, rukavice za golf, kutije za golf lopte, posebna zelena staza za golf; držači za bilijarske štapove, kugle za bilijar, trouglovi za bilijar, pikado ormari, elektronske košarkaške igrice na tabli, table za košarkaške igrice, košarkaške igrice, akcione igrice, društvene igrice za odrasle i djecu, trivia informacione igrice i elektronski video arkadni uređaji, košarkaški setovi koji se sastoje od mrežice i zviždaljke, lutke, dekorativne lutke, lutke za kolekciju, akcione figure za igru, akcione figure karikature, punjene igračke, plišane igračke, slagalice, montažni blokovi za igre, ukrasi za božićnu jelku i božićne čarape; vozila za igru u obliku automobila, kamiona, vozova i kombija, svi sa temom košarke, nove pjenaste igračke u obliku prsta ili trofeja, igračke trofeji, karte za igru, igre sa kartama, igračke koje prave zvuk, igračke za kućne ljubimce; igračke za plažu, naime lopte za plažu, lopte na napuhavanje, kantice za igru, lopatice za igru, igračke za pijesak, igračke za bazen sa pjeskom, gumene igračke za vodu; oprema za bazen, naime plivačka oprema za plutanje, oprema za plutanje u bazenu, igračke za splavarenje na vodi, pjenasta oprema za plutanje, kolutovi za plivanje, kolutovi za plivanje u bazenu, pjenasti kolutovi, daske za plivanje, daske za surfovanje, peraja za plivanje, peraja za surfovanje, narukvice za plutanje i narukvice za pomoć pri plivanju, sva navedena roba za rekreaciju; odbojkaški setovi za igru koji se sastoje od lopte, mrežice, traka koje označavaju teren i zviždaljke, i vaterpolo setovi za igru koji se sastoje od lopte, mrežice i zviždaljke; dekorativne igračke od tkanine koje se puštaju da lete na vjetru; minijaturne reprodukcije stadiona, naime, mali plastični modeli stadiona za igru; staklene kugle sa snijegom; džojstici za video igre; džojstici za računarske igre; mašine za video igre za upotrebu sa televizorom i ručni kontroleri za konzole za video igre; trake za trčanje; banke igračke; fidget spinneri; skejtbordovi. ;

41 Obuka, stručno osposobljavanje; sportske i kulturne djelatnosti; razonoda i obrazovne usluge u vidu televizijskih i radio programa iz oblasti košarke i prikazivanja uživo košarkaških igara i košarkaških priredbi; usluge produkcije i distribucije radio i televizijskih šou programa sa košarkaškim utakmicama, košarkaškim događajima i programima iz oblasti košarke; usluge vođenja i organizovanja košarkaških klinika i kampova, klinika i kampova za trenere, klinika i kampova za plesne timove i košarkaške igre; usluge razonode u vidu ličnog pojavljivanja kostimiziranih maskota ili plesnih timova na košarkaškim utakmicama i priredbama, klinikama, kampovima, promocijama i drugim događajima u vezi sa košarkom, specijalnim događajima i žurkama; usluge kluba obožavalaca; usluge razonode, naime pružanje veb-sajta sa multimedijским sadržajem koji se ne može preuzimati u vidu najvažnijih televizijskih događaja, interaktivnih najvažnijih televizijskih događaja, video snimaka, video strim snimaka, interaktivnih video izbora najvažnijih događaja, radio programa, najvažnijih radijskih događaja i audio snimaka iz oblasti košarke; pružanje vijesti i informacija u vidu statistika i drugih tema iz oblasti košarke; omogućavanje pristupa onlajn igricama koje se ne mogu preuzimati, naime računarskim igricama, video igricama, interaktivnim video igricama i trivia igricama; usluge razonode u vidu imaginarnih košarkaških liga; pružanje onlajn računarske baze podataka iz košarke.

(111) **BAZ2224327** (181) 17/06/2032
 (210) BAZ2224327A (220) 17/06/2022
 (151) 20/07/2023

(732) **SODILAC**

68, rue de Villiers, 92300 Levallois-Perret, FR

(740) PETOŠEVIĆ d.o.o.
 (540)

DOUCEA

(511)

5 Hrana za bebe; mlijeko u prahu za bebe; mlijeko za bebe; dodaci prehrani za ljude, a naročito za bebe i dojenčad.;

29 Mlijeko; mliječni proizvodi; mlijeko obogaćeno vitaminima; aromatizirano mlijeko; mliječni deserti; pića na bazi mlijeka gdje prevladava mlijeko.

(111) **BAZ2224382** (181) 13/07/2032
 (210) BAZ2224382A (220) 13/07/2022
 (151) 15/09/2023

(732) **BOSNA BANK INTERNATIONAL D.D. SARAJEVO**

Trg djece Sarajeva bb, Sarajevo, BA

(591) crna, svijetlo plava
 (540)



(531) 5.5,24.15,27.5,29.1

(511)

36 Osiguranje; finansijski poslovi, monetarni poslovi; poslovi sa nekretninama.

(111) **BAZ2224383** (181) 18/07/2032
 (210) BAZ2224383A (220) 18/07/2022
 (151) 06/09/2023

(732) **Novartis AG**

4002 Basel, CH

(740) MSA IP
 (540)

MYENIL

(511)

5 Farmaceutski preparati za ljudsku primjenu.

(111) **BAZ2224384** (181) 18/07/2032
 (210) BAZ2224384A (220) 18/07/2022
 (151) 06/09/2023

(732) **Novartis AG**

4002 Basel, CH

(740) MSA IP
 (540)

DIMTRUZIC

(511)

5 Farmaceutski preparati za ljudsku primjenu.

(111) **BAZ2224385** (181) 18/07/2032
 (210) BAZ2224385A (220) 18/07/2022
 (151) 06/09/2023

(732) **Novartis AG**

4002 Basel, CH

(740) MSA IP
 (540)

TEREBYO

(511)

5 Farmaceutski preparati za ljudsku primjenu.

- (111) **BAZ2224411** (181) 29/07/2032
 (210) BAZ2224411A (220) 29/07/2022
 (151) 08/09/2023
 (300) AM10246/2022
 04/02/2022
 AT
 (732) **BRITISH-AMERICAN TOBACCO
 (BRANDS) LIMITED**
**Globe House, 4 Temple Place, London
 WC2R 2PG, GB**
 (740) "ŽIVKO MIJATOVIĆ & PARTNERS"
 d.o.o. Sarajevo
 (591) bijela, siva, zelena
 (540)



- (531) 5.3,26.4,27.5,29.1
 (511)

34 Cigarete; duhan, sirov ili prerađen; duhan za motanje; duhan za lule; proizvodi od duhana; zamjene za duhan (koje nisu za upotrebu u medicini); cigare; cigarilosi; upaljači za cigarilose za pušače; upaljači za cigare za pušače; šibice; proizvodi za pušače; papir za cigarete; tube za cigarete; filteri za cigarete; džepne mašine za motanje cigareta; ručne mašine za punjenje papirnih tuba duhanom; elektronske cigarete; tečnost za elektronske cigarete; proizvodi od duhana koji se zagrijavaju.

- (111) **BAZ2224415** (181) 02/08/2032
 (210) BAZ2224415A (220) 02/08/2022
 (151) 06/09/2023
 (732) **HEMOFARM A.D. farmaceutsko-
 hemijska industrija Vršac Beogradski
 put bb, 26300 Vršac, RS**
 (740) MSA IP
 (540)

ZOFKOL

- (511)
 5 Farmaceutski proizvodi.

- (111) **BAZ2224416** (181) 02/08/2032
 (210) BAZ2224416A (220) 02/08/2022
 (151) 08/09/2023
 (732) **HEMOFARM A.D. farmaceutsko-
 hemijska industrija Vršac Beogradski
 put bb, 26300 Vršac, RS**
 (740) MSA IP
 (540)

TRIANDA

- (511)
 5 Farmaceutski proizvodi.

- (111) **BAZ2224417** (181) 02/08/2032
 (210) BAZ2224417A (220) 02/08/2022
 (151) 08/09/2023
 (732) **HEMOFARM A.D. farmaceutsko-
 hemijska industrija Vršac Beogradski
 put bb, 26300 Vršac, RS**
 (740) MSA IP
 (540)

ZOLSTYN

- (511)
 5 Farmaceutski proizvodi.

- (111) **BAZ2224418** (181) 02/08/2032
 (210) BAZ2224418A (220) 02/08/2022
 (151) 14/09/2023
 (732) **Amsal Pharmaceuticals d.o.o.
 Sarajevo Igmanska 38, Vogošća, BA**
 (540)

EPLECOR

- (511)
 5 Farmaceutski i veterinarski preparati; sanitarni preparati za medicinsku upotrebu; dijetetska hrana i supstance prilagođene za upotrebu u medicini ili veterinarsku upotrebu; hrana za bebe; dijetetski dodaci (dodaci ishrani) za ljude i životinje; flasteri, materijali za zavijanje; materijali za plombiranje zuba, zubarska smola; dezinfekciona sredstva; preparati za uništavanje štetočina; fungicidi; herbicidi.

(111) **BAZ2224419** (181) 02/08/2032

(210) BAZ2224419A (220) 02/08/2022

(151) 14/09/2023

(732) **Amsal Pharmaceuticals d.o.o.**
Sarajevo Igmanska 38, Vogošća, BA

(540)

SOLITAM

(511)

5 Farmaceutski i veterinarski preparati; sanitarni preparati za medicinsku upotrebu; dijetetska hrana i supstance prilagođene za upotrebu u medicini ili veterinarsku upotrebu; hrana za bebe; dijetetski dodaci (dodaci ishrani) za ljude i životinje; flasteri, materijali za zavijanje; materijali za plombiranje zuba, zubarska smola; dezinfekciona sredstva; preparati za uništavanje štetočina; fungicidi; herbicidi.

(111) **BAZ2224421** (181) 02/08/2032

(210) BAZ2224421A (220) 02/08/2022

(151) 18/07/2023

(300) 014752828

30/10/2015

EM

(732) **MEBLO TRADE d.o.o.**

Remetinečka 137, HR-10000 Zagreb, HR

(740) "LINEA SERVICES" d.o.o. Sarajevo

(540)

MEBLO TRADE

(511)

20 Madraci; kreveti, posteljina [osim postelnog rublja], madraci, dušeci i jastuci; dušeci [osim dušeka za porođaj]; namještaj; namještaj i pokućstvo; kipovi, statue, figurice, umjetnička djela i ukrasi i dekoracije, od materijala kao što su drvo, vosak, gips ili plastika, obuhvaćeni ovom klasom; stalci za prikazivanje, nemetalni; nemetalni kontejneri, posude, njihovi zatvarači i nosači, nemetalni; kućice i kreveti za životinje; ručke za ladice od drveta; okrugle ručice od drveta za vrata; porculanske ručke za vrata; drvene ručke za vrata; keramičke ručke za namještaj; keramičke ručke za ladice; keramičke ručke za ormariće, ladice i namještaj; keramičke kvake; baze za divane; kreveti s postoljem za kauče; zavjese od bambusa; ogradice-igraonice za bebe; hodalice za malu djecu; police za biblioteke; bolnički kreveti; navojni vijci (šarafi), nemetalni; stolne ploče; biste od drveta, voska, gipsa ili plastike; ormari za stolno posuđe; visoke stolice za bebe; hidrostatski kreveti, nemedicinski; vrata za namještaj; valjkasti jastučići; jastuci; jastuci za kućne ljubimce; unutrašnji tekstilni zastori za prozore; pločaste unutrašnje roletne; unutrašnja sjenila-roletne [kućanstvo]; kutije-gnijezda za kućne ljubimce; viseći ukrasi; kolijevke; sofe; drvene trake; pregrade od drveta [namještaj]; stalaže [namještaj]; zavjese od perli za dekoraciju; vješalice, stalci [namještaj] i kuke za odjeću; krojačke biste; stalci za šešire; navlake za odjeću; divani; zatvarači za posude, nemetalni;

točkići za krevete, nemetalni; točkići za domaćinstvo, nemetalni; kućice za kućne ljubimce; kolci za biljke ili drveće, nemetalni; plastične posude za ambalažu; uzice od pluta; vodilice za zavjese; korpe za nošenje stvari; pletački radovi od pruća; korpe, nemetalne; gajbe; kuke za zavjese; kuke vješalice za odjeću, nemetalne; kutije, drvene ili plastične; pseće kućice; police za boce; kreveti; kreveti za kućne ljubimce; ivice od plastike za namještaj; letvice za slike; stalci za piljenje; remenice od plastike za roletne; stolovi; stolovi za masažu; metalni stolovi; čajni stolići; lajsne [letvice] za okvire za slike; metalni namještaj; ormari za lijekove; šipke za pridržavanje stepenišnih tepiha; jastuci na napuhavanje [za nemedicinske potrebe]; dušeci na napuhavanje, koji nisu za medicinske svrhe; namještaj na napuhavanje; jastuci punjeni vazduhom, za nemedicinske svrhe; ručke za kade, nemetalne; kućni brojevi, nesvjetleći, nemetalni; kvake, ručice, nemetalne; stilski stolarski proizvodi; ogledalo pločice; ormarići za izlaganje nakita; kancelarijski namještaj; šarke, nemetalne; klupe [namještaj]; plakatne table, drvene ili plastične; radne površine; tezge (prodajni stolovi); stolovi za presvlačenje beba; uklonjive prostirke ili navlake za sudopere; tacne (pladnji), nemetalni; stalci za čitanje; stalci za puške; stalci za posude sa cvijećem; stakleni ormari [vitrine]; stalci za kišobrane; poštanski sandučići, nemetalni i nezidani; umjetnički predmeti od drveta, voska, gipsa ili plastike; stolarski stolovi (radne klupe); dispenceri papirnatih peškira [pričvršćeni, nemetalni]; okviri za slike; okviri za krevete; stolovi za pisaće uređaje; police za odlaganje; stalci za časopise; podloge za spavanje; valjci za zavjese; sanduci za igračke; ormarići za čuvanje mesa, nemetalni; sanduci, nemetalni; oprema za vrata, nemetalna; oprema za krevete, nemetalna; oprema za namještaj, nemetalna; oprema za prozore, nemetalna; stolice; metalna sjedišta; podnice za krevete; držač za zavjese; komode; dušeci punjeni slamom; trake od slame; pletenice od slame; vreće za spavanje za kampovanje; statue od drveta, voska, gipsa ili od plastike; postolja računskih mašina; ormari za stolno posuđe [kredenci]; stalci za knjige; ljestve-merdevine, drvene ili plastične; stubovi za grebanje za mačke; natpisi od drveta ili plastike; ploče za prikazivanje; ploče za vješanje ključeva; stoličice bez naslona [taburei]; stalci za noge; radne klupe za stege [namještaj]; toaletni stolovi; ukrasni predmeti od plastike za ukrašavanje hrane; školski namještaj; fotelje; stolice za frizerske salone; prstenovi za zavjese; stolovi za crtanje; stojeći stolovi; ležaljke (stolice za ležanje); ormari; ormarići sa bravicama; držači za zavjese, koji nisu od tekstila; zastori od tkanog drveta [namještaj]; papirni zastori; namještaj za prodavnice za upotrebu u izlaganju karata; podloge za dušeke; nadmadraci; ogledala [namještaj]; stolovi [namještaj]; drveni namještaj; punjeni jastuci; jastuci za stolice; jastuci za madrace; stalci za odjeću.;

35 Usluge komercijalnog trgovanja i informiranja potrošača; usluge maloprodaje povezane sa tepisima; usluge veleprodaje u vezi sa tkaninama; usluge veleprodaje u vezi sa namještajem; usluge veleprodaje u vezi sa rasvjetom; usluge veleprodaje u vezi sa građevinskom opremom; usluge veleprodaje u vezi sa posuđem; usluge veleprodaje u vezi sa priborom za jelo; usluge veleprodaje u vezi sa umjetničkim djelima; usluge veleprodaje u vezi sa opremom za grijanje; usluge veleprodaje u vezi sa priborom za čišćenje; usluge veleprodaje u vezi sa proizvodima hortikulture; usluge veleprodaje u vezi sa kuhinjskim noževima; usluge veleprodaje u vezi sa podnim oblogama; usluge veleprodaje u vezi sa zidnim oblogama; usluge veleprodaje u vezi sa papirnim proizvodima za jednokratnu upotrebu; usluge veleprodaje u vezi sa priborom za pripremu hrane; usluge maloprodaje u vezi sa kućnim namještajem; usluge maloprodaje u vezi sa namještajem; usluge veleprodaje u vezi sa kućnim namještajem; usluge maloprodaje u vezi sa prodajom namještaja; usluge maloprodaje u vezi sa proizvodima hortikulture.

- (111) **BAZ2224441** (181) 17/08/2032
 (210) BAZ2224441A (220) 17/08/2022
 (151) 15/09/2023
 (732) **ALKALOID AD Skopje Boulevard
 Aleksandar Makedonski 12, 1000
 Skopje, MK**
 (740) "Živko Mijatović & Partners" d.o.o.
 (540)

NEQLOFOL

- (511)
 5 Farmaceutski preparati za ljudsku upotrebu; dodaci prehrani za medicinsku upotrebu; prehrambeni dodaci; mineralni prehrambeni dodaci za ljude; vitaminski preparati za ljude

- (111) **BAZ2224442** (181) 17/08/2032
 (210) BAZ2224442A (220) 17/08/2022
 (151) 08/09/2023
 (732) **ALKALOID AD Skopje Boulevard
 Aleksandar Makedonski 12, 1000
 Skopje, MK**
 (740) "Živko Mijatović & Partners" d.o.o.
 (540)

AXSOZIL

- (511)
 5 Farmaceutski preparati za ljudsku upotrebu; dodaci prehrani za medicinsku upotrebu; prehrambeni dodaci; mineralni prehrambeni dodaci za ljude; vitaminski preparati za ljude

- (111) **BAZ2224443** (181) 18/08/2032
 (210) BAZ2224443A (220) 18/08/2022
 (151) 08/09/2023
 (732) **ALKALOID AD Skopje Boulevard
 Aleksandar Makedonski 12, 1000
 Skopje, MK**
 (740) "Živko Mijatović & Partners" d.o.o.
 (540)

PIXIWIXI

- (511)
 3 Kozmetički preparati za njegu kože; kozmetika za djecu; kozmetika; kozmetičke kreme; losioni za kozmetičku upotrebu; losioni za kosu; losioni za tijelo; preparati za zaštitu od sunca; parfumerijski proizvodi; šamponi; sapun; preparati za čišćenje; vlažne maramice natopljene

sredstvima za čišćenje kože; vlažne maramice za bebe; vlažne maramice natopljene sredstvom za čišćenje; vlažne maramice za bebe natopljene sredstvom za čišćenje; vlažne maramice za sanitarnu i kozmetičku upotrebu; preparati za njegu beba (ne-medicinski); preparati od aloe vere za kozmetičku upotrebu; preparati za uklanjanje šminke; preparati za kupanje; toaletni preparati; mlijeka za tijelo.;

5 Antibakterijski sapuni; sapuni za dezinfekciju; jednokratne sanitacijske maramice; vlažne maramice natopljene farmaceutskim losionom; dezinficijensi za higijensku upotrebu; antibakterijske vlažne maramice; maramice za medicinsku upotrebu;

35 Oglašavanje; online oglašavanje na kompjuterskoj mreži; poslovni menadžment; poslovna administracija; administrativne usluge; pružanje komercijalnih informacija i savjeta potrošačima prilikom izbora proizvoda i usluga; komercijalne informacijske usluge putem interneta.

- (111) **BAZ2224444** (181) 18/08/2032
 (210) BAZ2224444A (220) 18/08/2022
 (151) 08/09/2023
 (732) **ALKALOID AD Skopje Boulevard
 Aleksandar Makedonski 12, 1000
 Skopje, MK**
 (740) "Živko Mijatović & Partners" d.o.o.
 (591) nijanse zelene, žuta, narandžasta, crvena, bijela i nijanse plave
 (540)



- (531) 25.7,26.4,26.11,27.5,29.1

- (511)
 3 Kozmetički preparati za njegu kože; kozmetika za djecu; kozmetika; kozmetičke kreme; losioni za kozmetičku upotrebu; losioni za kosu; losioni za tijelo; preparati za zaštitu od sunca; parfumerijski proizvodi; šamponi; sapun; preparati za čišćenje; vlažne maramice natopljene sredstvima za čišćenje kože; vlažne maramice za bebe; vlažne maramice natopljene sredstvom za čišćenje; vlažne maramice za bebe natopljene sredstvom za čišćenje; vlažne maramice za sanitarnu i kozmetičku upotrebu; preparati za njegu beba (ne-medicinski); preparati od aloe vere za kozmetičku upotrebu; preparati za uklanjanje šminke; preparati za kupanje; toaletni preparati; mlijeka za tijelo.;

5 Antibakterijski sapuni; sapuni za dezinfekciju; jednokratne sanitacijske maramice; vlažne maramice natopljene farmaceutskim losionom; dezinficijensi za higijensku upotrebu; antibakterijske vlažne maramice; maramice za medicinsku upotrebu;

35 Oglašavanje; online oglašavanje na kompjuterskoj mreži; poslovni menadžment; poslovna administracija; administrativne usluge; pružanje komercijalnih informacija i savjeta potrošačima prilikom izbora proizvoda i usluga; komercijalne informacijske usluge putem interneta.

(111) **BAZ2224525** (181) 19/09/2032

(210) BAZ2224525A (220) 19/09/2022

(151) 31/08/2023

(732) **Pfizer Inc.**

235 East 42nd Street, New York, New York 10017, US

(740) PETOŠEVIĆ d.o.o.

(540)

LITFULO

(511)

5 Farmaceutski i veterinarski preparati; sanitarni preparati za upotrebu u medicini; dijetetska hrana i supstance prilagođene za upotrebu u medicini ili veterinarsku upotrebu, hrana za bebe; dijetetski dodaci (dodaci ishrani) za ljude i životinje; flasteri, materijali za zavijanje; materijali za plombiranje zuba, zubarska smola; dezinfekciona sredstva; preparati za uništavanje životinjskih štetočina; fungicidi, herbicidi.

(111) **BAZ2224526** (181) 20/09/2032

(210) BAZ2224526A (220) 20/09/2022

(151) 05/09/2023

(300) 86833

27/06/2022

JM

(732) **INTEL CORPORATION**

2200 Mission College Boulevard, 95052 Santa Clara, California, US

(740) PETOŠEVIĆ d.o.o.

(540)

INTEL GETI

(511)

9 Računala; računalni hardver; integrirani sklopovi; procesori podataka u obliku poluvodičkih procesora; poluvodički procesorski čipovi; poluvodički čipovi; mikroprocesori; procesori podataka; centralne procesne jedinice; računalni hardver za računarstvo; računalni hardver za računarstvo putem globalne i lokalne mreže; računalni hardver za računarstvo u oblaku; računalni hardver za računarstvo niske latencije i velike propusnosti; poluvodički uređaji; aparati za obradu podataka; računalni hardver i računalni softver koji se može preuzimati za računarstvo visoke performanse; integrirani sklopovi koji se mogu programirati; rasporedi integriranih sklopova; poluvodički memorijski uređaji; računalni softver umjetne inteligencije koji se može preuzimati za korištenje u razvoju softvera i strojnog učenja; kompleti za razvoj softvera koji se mogu preuzimati; kompleti koji se mogu preuzimati za razvoj softverskog računalnog vida; softver koji se može preuzimati koji se sastoji od tehnologije koja omogućuje korisnicima da razvijaju i

raspoređuju modele dubokog učenja umjetne inteligencije (AI); softver koji se može preuzimati za korištenje prilikom razvijanja modela umjetne inteligencije (AI) za računalni vid; softver koji se može preuzimati koji se sastoji od tehnologije koja se koristi da uključi umjetnu inteligenciju (AI) sa ostalim kompatibilnim proizvodima; softver koji se može preuzimati koji se koristi za obradu slika; računalni softver koji se može preuzimati koji se koristi za analizu, razumijevanje, slikanje i prepoznavanje dokumenata; računalni softver koji se može preuzimati koji se koristi za prikupljanje podataka, označavanje podataka, odabir modela i obuku, optimizaciju modela i razvoj; softver koji se može preuzimati koji sadrži tehnologiju koja omogućava korisnicima da kreiraju modele umjetne inteligencije (AI); softver koji se može preuzimati koji sadrži tehnologiju koja se koristi u razvijanju modela umjetne inteligencije (AI) za računalni vid; uređaji za računarstvo u oblaku; računalni hardver za umjetnu inteligenciju (AI), strojno učenje, učenje algoritama i analizu podataka; softver koji je unaprijed snimljen i koji se može preuzimati za umjetnu inteligenciju (AI), strojno učenje, učenje algoritama i analizu podataka; softver koji je unaprijed snimljen i koji se može preuzimati za korištenje u dizajniranju i razvoju algoritama strojnog učenja, dubokih neuralnih mreža, analize podataka; softverske biblioteke koje se koriste u dizajniranju i razvoju algoritama strojnog učenja i dubokih neuralnih mreža.;

42 Programiranje računala; konzultantske usluge u svezi s računalnim softverom; izrada (koncipiranje) računalnih programa; usluge projektovanja kompjuterskog sistema; analiza računalnih sistema; konzultantske usluge na polju dizajna, odabira, implementacije i korištenja računalnog hardvera i softverskih sistema za druge; pretvorba računalnih programa i podataka, osim fizičkog pretvaranja; instaliranje računalnog softvera; instaliranje i održavanje računalnog softvera; platforma kao usluga (PaaS) koja sadrži platforme računalnog softvera za razvoj aplikacija, podršku za sekvenciranje strojnih instrukcija i podršku za razvoj softvera; usluga pružanja softvera kao usluge (SaaS) koja sadrži softver koji se koristi pri razvoju računalnog vida; usluga pružanja softvera kao usluge (SaaS) koja sadrži softver za obučavanje modela umjetne inteligencije (AI) za računalni vid; platforma kao usluga (PaaS) koja sadrži računalni softver koji omogućava korisnicima da razvijaju i raspoređuju modele dubokog učenja umjetne inteligencije (AI); platforma kao usluga (PaaS) koja sadrži računalni softver koji se koristi u obučavanju modela umjetne inteligencije (AI) za računalni vid; pružanje privremene upotrebe softvera koji se ne može preuzimati koji sadrži tehnologiju koja se koristi da uključi umjetnu inteligenciju (AI) sa ostalim kompatibilnim proizvodima; pružanje privremene upotrebe softvera koji se ne može preuzimati za obradu slika; računalni softver koji se može preuzimati koji se koristi za analizu, razumijevanje, slikanje i prepoznavanje dokumenata; pružanje privremene upotrebe računalnog softvera koji se ne može preuzimati za prikupljanje podataka, označavanje podataka, odabir modela i obuku, optimizaciju modela i razvoj; pružanje privremene upotrebe računalnog softvera koji se ne može preuzimati koji omogućava korisnicima da kreiraju modele umjetne inteligencije (AI); pružanje privremene upotrebe računalnog softvera koji se ne može preuzimati koji omogućava korisnicima da obučavaju modele umjetne inteligencije (AI) za računalni vid; pružanje privremene upotrebe računalnog softvera koji se ne može preuzimati, a naročito, softvera za obradu slika i signala, detekciju i prepoznavanje objekata, trodimenzionalnu rekonstrukciju i analizu pokreta; pružanje privremene upotrebe računalnog softvera koji se ne može preuzimati za stvaranje pretraživih

baza podataka sa informacijama i podacima o obučavanju modela umjetne inteligencije (AI) i uključivanje modela umjetne inteligencije (AI) u kompatibilne proizvode; pružanje privremene upotrebe softvera koji se ne može preuzimati za korištenje prilikom dizajniranja i razvoja algoritama strojnog učenja, dubokih neuralnih mreža, analize podataka; pružanje računalnih usluga baziranih na oblaku na polju strojnog učenja, umjetne inteligencije, učenja algoritama i analize podataka; superračunalstvo bazirano na oblaku koje sadrži softver za upotrebu na poljima umjetne inteligencije, strojnog učenja, dubokog učenja, računalstva visoke performanse, distribuiranog računalstva, virtualizacije, statističkog učenja i prediktivne analitike; dizajniranje softvera za obradu slika; razvoj i upravljanje aplikacijskim softverom za isporučivanje multimedijalnog sadržaja, slika i podataka na poljima umjetne inteligencije, strojnog učenja, dubokog učenja, računalstva visoke performanse, distribuiranog računalstva, virtualizacije, statističkog učenja i prediktivne analitike.

- (111) **BAZ2224528** (181) 21/09/2032
 (210) BAZ2224528A (220) 21/09/2022
 (151) 04/09/2023
 (732) **Lidl Stiftung & Co. KG Stiftsbergstrasse 1, 74172 Neckarsulm, DE**
 (740) "LINEA SERVICES" d.o.o. Sarajevo
 (540)



AURIOL

- (531) 24.1,26.11,26.13,27.5

(511)

3 Preparati za čišćenje naočara; krpe impregnirane deterdžentom za čišćenje naočara.; 5 Preparati za čišćenje kontaktnih sočiva; rastvori za kontaktna sočiva.;

9 Pametni satovi; naočare (optika); futrola za naočare, ramovi za naočare, okviri za naočare, stakla za naočare, sunčane naočare, pomagala za čitanje, kontaktna sočiva, kutije za kontaktna sočiva; termometri (koji nisu za medicinsku upotrebu); bežične meteorološke stanice; higrometri; lupe; durbini, teleskopi, dvogledi.;

10 Termometri za medicinsku upotrebu.;

14 Horološki i hronometrijski instrumenti; ukrasi (nakit); navijalice za satove; kućišta za satove; narukvice za satove.;

21 Krpe za čišćenje naočara (bez impregnacije).

- (111) **BAZ2224547** (181) 05/10/2032
 (210) BAZ2224547A (220) 05/10/2022
 (151) 31/08/2023
 (732) **URIACH CONSUMER HEALTHCARE, S.L.**
Av. De La Generalitat 163-167 "Can Sant Joan", 08174 Sant Cugat Del Valles, Barcelona, ES
 (740) MSA IP
 (591) ljubičasta
 (540)

COLPOFIX



- (531) 5.5,27.5,29.1

(511)

5 Farmaceutski preparati; farmaceutski preparati i supstance za primjenu na polju ginekologije; vaginalni anti-gljivični lijekovi; vaginalne kupke za medicinske potrebe; vaginalni ovlaživači; vaginalni lubrikanti; preparati za medicinsku upotrebu; preparati za veterinarsku upotrebu; higijenski preparati za medicinsku upotrebu; dijetetske tvari za medicinsku upotrebu; dijetetska hrana prilagođena za veterinarske potrebe; dijetetske supstance prilagođene za veterinarske potrebe; dijetetska hrana prilagođena za medicinske potrebe; hrana za bebe; dodaci prehrani za ljude; dodaci prehrani za životinje; flasteri, materijali za zavijanje; materijal za plombiranje zuba; ortodonski alginat za uzimanje zubnih otisaka; dezinfekciona sredstva.

- (111) **BAZ2224575** (181) 19/10/2032
(210) BAZ2224575A (220) 19/10/2022
(151) 31/08/2023
(732) **Jansport Apparel Corp.**
**3411 Silverside Road, Wilmington,
Delaware 19810, US**
(740) "LINEA SERVICES" d.o.o. Sarajevo
(591) bijela, plava, bordo
(540)



- (531) 26.4,27.5,29.1
(511)

18 Višenamjenske torbe za nošenje; ruksaci; torbe koje se nose preko tijela; meke putne torbe; torbe koje se nose oko kukova; torbe za kupovinu za višekratnu upotrebu; torbe koje se nose preko ramena; toaletne torbe koje se prodaju prazne; cegeri; putne torbe; kišobrani; torbe koje se nose oko struka; novčanici; torbe sa točkicama.

-
- (111) **BAZ2224576** (181) 19/10/2032
(210) BAZ2224576A (220) 19/10/2022
(151) 31/08/2023
(732) **Jansport Apparel Corp.**
**3411 Silverside Road, Wilmington,
Delaware 19810, US**
(740) "LINEA SERVICES" d.o.o. Sarajevo
(540)

JANSPORT

- (511)

18 Višenamjenske torbe za nošenje; ruksaci; torbe koje se nose preko tijela; meke putne torbe; torbe koje se nose oko kukova; torbe za kupovinu za višekratnu upotrebu; torbe koje se nose preko ramena; toaletne torbe koje se prodaju prazne; cegeri; putne torbe; kišobrani; torbe koje se nose oko struka; novčanici; torbe sa točkicama.

INDEKS BROJEVA ŽIGOVA- INDEKS BROJEVA ŽIGOVA ИНДЕКС БРОЈЕВА ЖИГОВА

BAZ1317529	BAZ2224146
BAZ1820965	BAZ2224147
BAZ1820967	BAZ2224149
BAZ1820968	BAZ2224151
BAZ1921650	BAZ2224152
BAZ2123217	BAZ2224154
BAZ2123937	BAZ2224155
BAZ2123946	BAZ2224156
BAZ2123963	BAZ2224157
BAZ2123964	BAZ2224158
BAZ2123965	BAZ2224159
BAZ2123966	BAZ2224160
BAZ2223977	BAZ2224161
BAZ2224001	BAZ2224163
BAZ2224006	BAZ2224164
BAZ2224007	BAZ2224165
BAZ2224008	BAZ2224167
BAZ2224015	BAZ2224168
BAZ2224019	BAZ2224169
BAZ2224020	BAZ2224170
BAZ2224021	BAZ2224171
BAZ2224066	BAZ2224172
BAZ2224067	BAZ2224174
BAZ2224068	BAZ2224175
BAZ2224069	BAZ2224176
BAZ2224071	BAZ2224177
BAZ2224072	BAZ2224178
BAZ2224087	BAZ2224184
BAZ2224108	BAZ2224185
BAZ2224111	BAZ2224186
BAZ2224113	BAZ2224187
BAZ2224116	BAZ2224188
BAZ2224117	BAZ2224189
BAZ2224118	BAZ2224190
BAZ2224119	BAZ2224232
BAZ2224125	BAZ2224233
BAZ2224126	BAZ2224234
BAZ2224127	BAZ2224235
BAZ2224128	BAZ2224237
BAZ2224129	BAZ2224238
BAZ2224131	BAZ2224239
BAZ2224132	BAZ2224241
BAZ2224133	BAZ2224251
BAZ2224134	BAZ2224255
BAZ2224135	BAZ2224256
BAZ2224138	BAZ2224257
BAZ2224139	BAZ2224258
BAZ2224140	BAZ2224270
BAZ2224143	BAZ2224279
BAZ2224144	BAZ2224280
BAZ2224145	BAZ2224281

BAZ2224282
BAZ2224283
BAZ2224284
BAZ2224285
BAZ2224286
BAZ2224287
BAZ2224288
BAZ2224289
BAZ2224290
BAZ2224291
BAZ2224292
BAZ2224293
BAZ2224294
BAZ2224295
BAZ2224296
BAZ2224297
BAZ2224298
BAZ2224299
BAZ2224300
BAZ2224301
BAZ2224302
BAZ2224303
BAZ2224304
BAZ2224305
BAZ2224306
BAZ2224307
BAZ2224308
BAZ2224311
BAZ2224313
BAZ2224314
BAZ2224315
BAZ2224316
BAZ2224317
BAZ2224318
BAZ2224319
BAZ2224321
BAZ2224322
BAZ2224323
BAZ2224324
BAZ2224326
BAZ2224327
BAZ2224382
BAZ2224383
BAZ2224384
BAZ2224385
BAZ2224411
BAZ2224415
BAZ2224416
BAZ2224417
BAZ2224418
BAZ2224419
BAZ2224421
BAZ2224441
BAZ2224442
BAZ2224443

BAZ2224444
BAZ2224525
BAZ2224526
BAZ2224528
BAZ2224547
BAZ2224575
BAZ2224576

INDEKS KLASA ŽIGOVA-INDEKS KLASA ŽIGOVA ИНДЕКС КЛАСА ЖИГОВА

1	BAZ2224138	BAZ2224185
		BAZ2224186
		BAZ2224189
2	BAZ2224087	BAZ2224232
		BAZ2224235
		BAZ2224255
3	BAZ2224019	BAZ2224256
	BAZ2224020	BAZ2224257
	BAZ2224139	BAZ2224270
	BAZ2224154	BAZ2224299
	BAZ2224155	BAZ2224304
	BAZ2224164	BAZ2224306
	BAZ2224165	BAZ2224307
	BAZ2224168	BAZ2224327
	BAZ2224169	BAZ2224383
	BAZ2224174	BAZ2224384
	BAZ2224178	BAZ2224385
	BAZ2224290	BAZ2224415
	BAZ2224292	BAZ2224416
	BAZ2224300	BAZ2224417
	BAZ2224321	BAZ2224418
	BAZ2224443	BAZ2224419
	BAZ2224444	BAZ2224441
	BAZ2224528	BAZ2224442
		BAZ2224443
		BAZ2224444
4	BAZ2224295	BAZ2224525
	BAZ2224296	BAZ2224528
	BAZ2224297	BAZ2224547
		7
		BAZ2224087
5	BAZ2224019	8
	BAZ2224113	BAZ2224087
	BAZ2224116	BAZ2224163
	BAZ2224119	BAZ2224300
	BAZ2224125	
	BAZ2224129	9
	BAZ2224139	BAZ2223977
	BAZ2224140	BAZ2224001
	BAZ2224143	BAZ2224015
	BAZ2224146	BAZ2224019
	BAZ2224147	BAZ2224087
	BAZ2224149	BAZ2224111
	BAZ2224154	BAZ2224118
	BAZ2224155	BAZ2224128
	BAZ2224164	BAZ2224132
	BAZ2224165	BAZ2224176
	BAZ2224167	BAZ2224238
	BAZ2224177	BAZ2224239
	BAZ2224184	

BAZ2224258
BAZ2224285
BAZ2224308
BAZ2224526
BAZ2224528

10

BAZ2224299
BAZ2224314
BAZ2224315
BAZ2224316
BAZ2224528

11

BAZ2224239

12

BAZ2224239

14

BAZ2224118
BAZ2224239
BAZ2224241
BAZ2224300
BAZ2224528

16

BAZ2224021
BAZ2224087
BAZ2224118
BAZ2224164
BAZ2224165
BAZ2224172
BAZ2224239
BAZ2224300
BAZ2224311
BAZ2224313
BAZ2224321

18

BAZ2224118
BAZ2224152
BAZ2224241
BAZ2224300
BAZ2224575
BAZ2224576

19

BAZ2224066
BAZ2224067
BAZ2224068
BAZ2224069
BAZ2224071
BAZ2224072

20

BAZ2224087
BAZ2224239
BAZ2224300
BAZ2224421

21

BAZ2224087
BAZ2224239
BAZ2224528

24

BAZ2123937
BAZ2224118
BAZ2224126
BAZ2224127

25

BAZ2123937
BAZ2224108
BAZ2224118
BAZ2224126
BAZ2224127
BAZ2224152
BAZ2224161
BAZ2224172
BAZ2224241
BAZ2224300
BAZ2224302
BAZ2224311
BAZ2224313
BAZ2224326

26

BAZ2224241
BAZ2224300

27

BAZ2224118

28

BAZ2223977
BAZ2224015
BAZ2224118
BAZ2224128
BAZ2224239
BAZ2224326

29

BAZ1317529
BAZ2123946
BAZ2224006
BAZ2224007
BAZ2224008
BAZ2224133

BAZ2224135
BAZ2224175
BAZ2224280
BAZ2224286
BAZ2224287
BAZ2224288
BAZ2224289
BAZ2224291
BAZ2224293
BAZ2224294
BAZ2224301
BAZ2224305
BAZ2224322
BAZ2224323
BAZ2224327

30

BAZ1317529
BAZ1820965
BAZ1820967
BAZ1820968
BAZ2123217
BAZ2123946
BAZ2123963
BAZ2123964
BAZ2123965
BAZ2123966
BAZ2224008
BAZ2224131
BAZ2224134
BAZ2224151
BAZ2224170
BAZ2224171
BAZ2224175
BAZ2224190
BAZ2224237
BAZ2224284
BAZ2224286
BAZ2224287
BAZ2224289
BAZ2224291
BAZ2224294
BAZ2224301

31

BAZ2123946
BAZ2224006
BAZ2224007
BAZ2224008
BAZ2224133
BAZ2224135
BAZ2224175
BAZ2224283
BAZ2224301

32

BAZ2123946
BAZ2224006
BAZ2224007
BAZ2224008
BAZ2224118
BAZ2224156
BAZ2224157
BAZ2224158
BAZ2224159
BAZ2224160
BAZ2224175
BAZ2224233
BAZ2224251
BAZ2224286
BAZ2224287
BAZ2224289
BAZ2224291
BAZ2224294
BAZ2224301
BAZ2224303
BAZ2224311
BAZ2224313
BAZ2224317
BAZ2224318
BAZ2224319

33

BAZ2224118
BAZ2224175
BAZ2224251
BAZ2224279
BAZ2224301
BAZ2224303

34

BAZ1921650
BAZ2224188
BAZ2224234
BAZ2224411

35

BAZ1820965
BAZ1820967
BAZ1820968
BAZ2123217
BAZ2223977
BAZ2224118
BAZ2224128
BAZ2224131
BAZ2224139
BAZ2224152
BAZ2224155
BAZ2224176
BAZ2224187

BAZ2224281
BAZ2224282
BAZ2224300
BAZ2224303
BAZ2224311
BAZ2224313
BAZ2224324
BAZ2224421
BAZ2224443
BAZ2224444

36

BAZ2223977
BAZ2224117
BAZ2224118
BAZ2224128
BAZ2224238
BAZ2224281
BAZ2224282
BAZ2224382

37

BAZ2224176

38

BAZ2224118
BAZ2223977
BAZ2224001
BAZ2224128
BAZ2224161
BAZ2224176

39

BAZ2224176

41

BAZ2223977
BAZ2224015
BAZ2224118
BAZ2224128
BAZ2224132
BAZ2224144
BAZ2224145
BAZ2224161
BAZ2224172
BAZ2224176
BAZ2224187
BAZ2224239
BAZ2224326

42

BAZ2223977
BAZ2224015
BAZ2224118
BAZ2224128

BAZ2224176
BAZ2224238
BAZ2224526

43

BAZ2224118
BAZ2224176

44

BAZ2224298

45

BAZ2223977
BAZ2224118
BAZ2224128

INDEKS NOSILACA ŽIGOVA- INDEKS NOSITELJA ŽIGOVA ИНДЕКС НОСИЛАЦА ЖИГОВА

“BRIŽ” d.o.o. Brčko BAZ1317529	BAZ2224071
“MB IMPEKS” d.o.o. Banja Luka BAZ2224251	BAZ2224072
“SARAJEVSKI KISELJAK” d.o.o. Kiseljak BAZ2224156	BELUPO Ijekovi i kozmetika d.d. BAZ2224113
BAZ2224157	BH Telecom d.d. Sarajevo BAZ2224001
BAZ2224158	Blueprint Medicines Corporation BAZ2224129
BAZ2224159	BOSNA BANK INTERNATIONAL D.D. SARAJEVO BAZ2224382
BAZ2224160	Bosnalijek, farmaceutska i hemijska industrija, dioničko društvo BAZ2224270
“STRANKA ŽIVOT” BAZ2224311	British American Tobacco (Brands) Limited BAZ2224234
BAZ2224313	BRITISH-AMERICAN TOBACCO (BRANDS) LIMITED BAZ2224411
ALKALOID AD Skopje BAZ2224184	Brojler d.o.o. BAZ2224305
BAZ2224185	Centar za lični razvoj, koučing i edukaciju “Liderlab” BAZ2224144
BAZ2224186	BAZ2224145
BAZ2224189	Chiquita Brands L.L.C. BAZ2123946
BAZ2224155	CHONGQING WEIBO COMMUNICATION TECHNOLOGY CO., LTD. BAZ2224111
BAZ2224139	Colgate-Palmolive Company, a Delaware Corporation BAZ2224174
BAZ2224441	Destilarija “Starović” BAZ2224279
BAZ2224442	DOO “H-BOŠNJAK” Velika Kladuša BAZ2224134
BAZ2224443	DOWA HOLDINGS CO., LTD. BAZ2224138
BAZ2224444	Društvo sa ograničenom odgovornošću “Banjalučka pivara” Banja Luka BAZ2224318
Amsal Pharmaceuticals d.o.o. Sarajevo BAZ2224418	BAZ2224319
BAZ2224419	
Ape Foundation BAZ2224117	
BAZ2224118	
BeiGene Switzerland GmbH BAZ2224140	
BAZ2224143	
BEIJING NEW BUILDING MATERIALS PUBLIC LIMITED COMPANY BAZ2224066	
BAZ2224067	
BAZ2224068	
BAZ2224069	

Društvo za proizvodstvo, trgovija i uslugi na
golemo i malo MULTIPROM Dooel export-import
Skoplje
BAZ2123217

Dušica Pantelić
BAZ2224298

ĐURIĆ MBB d.o.o.
BAZ2224321

Eli Lilly and Company
BAZ2224177

BAZ2224304

FIS d.o.o. Vitez
BAZ2123937

BAZ2224126

BAZ2224127

Forbes LLC
BAZ2224132

Frutela Group d.o.o. Banja Luka
BAZ2224303

GR. SARANTIS ANONYMI VIOMICHANIKI
& EMPORIKI ETAIRIA KALLYNTIKON
ENDYMATON OIKIAKON & PHARMAKEFTIKON
EIDON
BAZ2224168

BAZ2224169

Hangzhou Huacheng Network Technology Co.,
Ltd.
BAZ2224285

HEMOFARM A.D. farmaceutsko-hemijska
industrija Vršac
BAZ2224415

BAZ2224416

BAZ2224417

BAZ2224116

BAZ2224146

BAZ2224147

BAZ2224149

Industrija mesa "SEMIĆ" d.o.o. Visoko
BAZ2224322

BAZ2224323

INTEL CORPORATION
BAZ2224526

Intercontinental Great Brands LLC
BAZ2224151

International Foodstuffs Co LLC.
BAZ2224286

BAZ2224287

BAZ2224288

BAZ2224289

BAZ2224290

BAZ2224291

BAZ2224292

BAZ2224293

BAZ2224294

Jansport Apparel Corp.
BAZ2224575

BAZ2224576

Khairat Al Minafie CO for Transport and General
Trading Ltd.

BAZ2224188

BAZ1921650

Klas d.d. Sarajevo
BAZ2123963

BAZ2123964

BAZ2123965

BAZ2123966

Kustura Milenko
BAZ2224280

Lidl Stiftung & Co. KG
BAZ2224301

BAZ2224237

BAZ2224175

BAZ2224239

BAZ2224241

BAZ2224258

BAZ2224087

BAZ2224528

LUKAS TP NAKIĆ d.o.o.
BAZ2224133

BAZ2224135

MARBO PRODUCT d.o.o.
BAZ2224170

BAZ2224171

MARS, INCORPORATED
BAZ2224283

MEBLO TRADE d.o.o.
BAZ2224421

Meta Platforms, Inc.
BAZ2224238

BAZ2224128	BAZ2224282
BAZ2223977	PepsiCo, Inc.
MOL Magyar Olaj- és, Gázipari Nyilvánosan Működő Részvénytársaság	BAZ2224317
BAZ2224295	Pfizer Inc.
BAZ2224296	BAZ2224299
BAZ2224297	BAZ2224525
Monster Energy Company	R&S d.o.o. Sarajevo
BAZ2224233	BAZ2224019
NARA TEKSTIL SANAYI VE TICARET ANONIM ŞİRKETİ	BAZ2224020
BAZ2224152	BAZ2224021
NBA Properties, Inc.	Riot Games, Inc. (a Delaware corporation)
BAZ2224302	BAZ2224161
BAZ2224326	SETUR SERVIS TURISTIK ANONIM ŞİRKETİ
NOBEL LIJEK d.o.o.	BAZ2224176
BAZ2224167	SODILAC
BAZ2224119	BAZ2224327
Novartis AG	Star Brands North America, Inc.
BAZ2224125	BAZ2224190
BAZ2224235	Swity d.o.o. Gradačac
BAZ2224255	BAZ2224006
BAZ2224256	BAZ2224007
BAZ2224257	BAZ2224008
BAZ2224306	The Gillette Company LLC
BAZ2224307	BAZ2224163
BAZ2224314	The Procter & Gamble Company
BAZ2224315	BAZ2224164
BAZ2224316	BAZ2224165
BAZ2224383	BAZ2224232
BAZ2224384	Turistička zajednica HNŽ-HNK
BAZ2224385	BAZ2224187
NPT KAMILA sh.p.k.	UAS PHARMACEUTICALS PTY LTD
BAZ1820965	BAZ2224178
BAZ1820967	Udruženje građana "Ruke"
BAZ1820968	BAZ2224172
NSoft d.o.o. Mostar	URIACH CONSUMER HEALTHCARE, S.L.
BAZ2224015	BAZ2224547
Obrtu srodna poljoprivredna djelatnost "MAKSUZ" vl. Čolić Samir	Viviscal Limited (a COMPANY of Ireland)
BAZ2224131	BAZ2224154
OLX Global B.V.	Western Digital Technologies, Inc.
BAZ2224324	BAZ2224308
OvnaK d.o.o. Vitez	Yhat (Xiamen) E-commerce Co., Ltd.
BAZ2224300	BAZ2224108
Partner mikrokreditna fondacija Tuzla	Yimor d.o.o.
BAZ2224281	BAZ2224284

PRENOS PRAVA-PRENOS PRAVA-ПРЕНОС ПРАВА**BAZR972395**

2/2002
 FMC Agro Singapore Pte Ltd.
 10 Marina Boulevard #40-01, Marina Bay
 Financial Centre, Singapore 018983, Singapore
 20/06/2023

BAZR983129

2/2002
 Westlake Epoxy B.V.
 Seattleweg 17, building 4, 3195 ND, Pernis
 Rotterdam, NL
 17/07/2023

BAZ971650

1-2/2003
 Trademarks Grupo Modelo, S. de R.L. de C.V.
 Cerrada de Palomas 22, 6th Floor, colonia
 Reforma Social, alcaldia Miguel Hidalgo, Z.C.
 11650, Mexico City, MX
 14/09/2023

BAZ972517

1-2/2003
 DriV Automotive Inc
 15701 Technology Drive, Northville, Michigan
 48168, US
 28/08/2023

BAZ148

1/2002
 Theramex HQ UK Limited
 75 King William Street, London, EC4N 7BE, GB
 23/08/2023

BAZ014800

2/2006
 Trademarks Grupo Modelo, S. de R.L. de C.V.
 Cerrada de Palomas 22, 6th Floor, colonia
 Reforma Social, alcaldia Miguel Hidalgo, Z.C.
 11650, Mexico City, MX
 14/09/2023

BAZ037274

3/2008
 Teva Pharmaceutical Industries Limited
 124 Dvora HaNevi'a, 6944020 Tel Aviv-Jaffa, IL
 31/08/2023

BAZ047982

2/2009
 Teva Pharmaceutical Industries Limited
 124 Dvora HaNevi'a, 6944020 Tel Aviv-Jaffa, IL
 31/08/2023

BAZ059222

1/2010
 GLAXO GROUP LIMITED
 980 Great West Road, Brentford, Middlesex TW8
 9GS, GB
 04/09/2023

BAZ1316910

3/2015
 OAZA d.o.o. Tešanj
 Karadaglije broj 6, 74260 Tešanj, Karadaglije
 broj 6, 74260 Tešanj, BA
 12/06/2023

BAZ1519057

3/2017
 Teva Pharmaceutical Industries Limited
 124 Dvora HaNevi'a, 6944020 Tel Aviv-Jaffa, IL
 31/08/2023

BAZ1619300

1/2018
 Teva Pharmaceutical Industries Limited
 124 Dvora HaNevi'a, 6944020 Tel Aviv-Jaffa, IL
 31/08/2023

BAZ1720665

1/2020
 DriV Automotive Inc
 15701 Technology Drive, Northville, Michigan
 48168, US
 28/08/2023

BAZ1821049

2/2021
 PRIMARP DMCC
 Office 903, JBC 1, JLT, Dubai, AE
 23/08/2023

BAZ1921886

3/2021
 FINCHLEY RESEARCH & DEVELOPMENT
 INC.
 6111, Royalmount, Suite 100, Montreal, Quebec
 H4P 2T4, 6111, CA
 30/08/2023

BAZ1921961

4/2021
 7-Eleven International, LLC
 3200 Hackberry Road, Irving, TX 75063, US
 25/08/2023

BAZ1921981

4/2021

7-Eleven International, LLC

3200 Hackberry Road, Irving, TX 75063, US

25/08/2023

BAZ1921982

4/2021

7-Eleven International, LLC

3200 Hackberry Road, Irving, TX 75063, US

25/08/2023

BAZ2123460

3/2022

MEDICOVER HOLDING (CYPRUS) LIMITED

Eirinis, 119, P.C. 3041 Limassol, CY

05/09/2023

BAZ2123461

3/2022

MEDICOVER HOLDING (CYPRUS) LIMITED

Eirinis, 119, P.C. 3041 Limassol, CY

05/09/2023

BAZ2123462

3/2022

MEDICOVER HOLDING (CYPRUS) LIMITED

Eirinis, 119, P.C. 3041 Limassol, CY

05/09/2023

BAZ2123463

3/2022

MEDICOVER HOLDING (CYPRUS) LIMITED

Eirinis, 119, P.C. 3041 Limassol, CY

05/09/2023

BAZ2123464

3/2022

MEDICOVER HOLDING (CYPRUS) LIMITED

Eirinis, 119, P.C. 3041 Limassol, CY

05/09/2023

PROMJENA NAZIVA- PROMJENA NAZIVA -ΠΡΟΜJΕΗΑ ΗΑΖΙΒΑ

BAZR972851

2/2002
 Sony Group Corporation
 1-7-1 Konan, Minato-ku, Tokyo, JP
 18/07/2023

BAZ96573

1/2002
 Sony Group Corporation
 1-7-1 Konan, Minato-ku, Tokyo, JP
 29/08/2023

BAZ96574

1/2002
 Sony Group Corporation
 1-7-1 Konan, Minato-ku, Tokyo, JP
 29/08/2023

BAZ96575

1/2002
 Sony Group Corporation
 1-7-1 Konan, Minato-ku, Tokyo, JP
 29/08/2023

BAZ971738

3-4/2002
 iFIT Inc.
 1500 South 1000 West, Logan, Utah 84321, US
 31/08/2023

BAZ971739

3-4/2002
 iFIT Inc.
 1500 South 1000 West, Logan, Utah 84321, US
 31/08/2023

BAZ971741

3-4/2002
 iFIT Inc.
 1500 South 1000 West, Logan, Utah 84321, US
 31/08/2023

BAZ971742

iFIT Inc.
 1500 South 1000 West, Logan, Utah 84321, US
 31/08/2023

BAZ971743

3-4/2002
 iFIT Inc.
 1500 South 1000 West, Logan, Utah 84321, US
 31/08/2023

BAZ014818

2/2006
 Niterra Co., Ltd.
 1-1-1, Higashisakura, Higashi-ku, Nagoya-shi,
 JP
 17/08/2023

BAZ014829

2/2006
 Niterra Co., Ltd.
 1-1-1, Higashisakura, Higashi-ku, Nagoya-shi,
 JP
 21/08/2023

BAZ059337

1/2010
 MANN+HUMMEL Filtration Technology Poland
 sp. z.o.o.
 ul. Wroclawska 145, 63-800 Gostyn, PL
 05/09/2023

BAZ059337

1/2010
 MANN+HUMMEL FT Poland Spółka z
 ograniczoną odpowiedzialnością Sp. k.
 ul. Wroclawska 145, 63-800 Gostyn, PL
 05/09/2023

BAZ0712093

3/2011
 Niterra Co., Ltd.
 1-1-1, Higashisakura, Higashi-ku, Nagoya-shi,
 JP
 18/08/2023

BAZ0812583

4/2011
 Niterra Co., Ltd.
 1-1-1, Higashisakura, Higashi-ku, Nagoya-shi,
 JP
 26/06/2023

BAZ0812599

4/2011
 Niterra Co., Ltd.
 1-1-1, Higashisakura, Higashi-ku, Nagoya-shi,
 JP
 22/08/2023

BAZ0812763

4/2011
 Niterra Co., Ltd.
 1-1-1, Higashisakura, Higashi-ku, Nagoya-shi,
 JP
 21/08/2023

BAZ0812764

4/2011
Niterra Co., Ltd.
1-1-1, Higashisakura, Higashi-ku, Nagoya-shi,
JP
21/08/2023

BAZ0812675

4/2011
Niterra Co., Ltd.
1-1-1, Higashisakura, Higashi-ku, Nagoya-shi,
JP
21/08/2023

BAZ0813212

1/2012
Niterra Co., Ltd.
1-1-1, Higashisakura, Higashi-ku, Nagoya-shi,
JP
22/08/2023

BAZ0813272

1/2012
Niterra Co., Ltd.
1-1-1, Higashisakura, Higashi-ku, Nagoya-shi,
JP
21/08/2023

BAZ0813293

1/2012
Niterra Co., Ltd
1-1-1, Higashisakura, Higashi-ku, Nagoya-shi,
JP
22/08/2023

BAZ1317264

2/2013
MANN+HUMMEL Filtration Technology Poland
sp. z.o.o.
ul. Wroclawska 145, 63-800 Gostyn, PL
05/09/2023

BAZ1317264

2/2013
MANN+HUMMEL FT Poland Spółka z
ograniczoną odpowiedzialnością Sp. k
ul. Wroclawska 145, 63-800 Gostyn, PL
05/09/2023

BAZ1417913

2/2016
Niterra Co., Ltd.
1-1-1, Higashisakura, Higashi-ku, Nagoya-shi,
JP
18/08/2023

BAZ1418001

1/2016
iFIT Inc.
1500 South 1000 West, Logan, Utah 84321, US
31/08/2023

BAZ1418022

1/2016
Niterra Co., Ltd.
1-1-1, Higashisakura, Higashi-ku, Nagoya-shi,
JP
17/08/2023

PROMJENA ADRESE- PROMJENA ADRESE-ПРОМЈЕНА АДРЕСЕ**BARZ961109**

4/2000
Red Diamond Hlodings Sarl
Luxembourg, Spaces Place de la Gare, 5, Place
de la Gare, L-1616, LU
17/07/2023

BAZR971413

2/2001
Bayer Intellectual Property GmbH
Alfred-Nobel-Strasse 50, 40789 Monheim am
Rhein, DE
22/08/2023

BAZR971428

3-4/2001
Bayer Intellectual Property GmbH
Alfred-Nobel-Strasse 50, 40789 Monheim am
Rhein, DE
22/08/2023

BAZ148

1/2002
Theramex HQ UK Limited
Sloane Square House 1 Holbein Place, Belgravia,
London, SW1W 8NS, GB
23/08/2023

BAZ972568

3-4/2003
Rettig Group Oy Ab
Bulevarden 46, 00120 Helsinki, Bulevarden 46,
00120 Helsinki, FI
15/06/2023

BAZ993941

3-4/2004
GALLAHER LIMITED
1 Werter Road, London, SW15 2LL, GB
06/09/2023

BAZ036785

2/2008
Zorluteks Tekstil Ticaret ve Sanayi Anonim Sirketi
Levent 199, Büyükdere Caddesi, No:199, Şişli,
Istanbul, TR
26/06/2023

BAZ036889

3/2008
Meggle d.o.o. Posušje
Rasatovača polje 39, 88240 Posušje, BA
30/08/2023

BAZ036922

2/2008
American International Group, Inc.
AIG (Intellectual Property Legal) PO Box 728
New York, NY 10108-0728, US
06/09/2023

BAZ036928

3-4/2003
Preduzeće za proizvodnju i promet farmaceutskih
proizvoda "SLAVIAMED" d.o.o. Beograd
Bulevar oslobođenja 97, 11000 Beograd, RS
30/08/2023

BAZ036929

3-4/2003
Preduzeće za proizvodnju i promet farmaceutskih
proizvoda "SLAVIAMED" d.o.o. Beograd
Bulevar oslobođenja 97, 11000 Beograd, RS
30/08/2023

BAZ036930

3-4/2003
Preduzeće za proizvodnju i promet farmaceutskih
proizvoda "SLAVIAMED" d.o.o. Beograd
Bulevar oslobođenja 97, 11000 Beograd, RS
30/08/2023

BAZ036932

3-4/2003
Preduzeće za proizvodnju i promet farmaceutskih
proizvoda "SLAVIAMED" d.o.o. Beograd
Bulevar oslobođenja 97, 11000 Beograd, RS
30/08/2023

BAZ036934

3-4/2003
Preduzeće za proizvodnju i promet farmaceutskih
proizvoda "SLAVIAMED" d.o.o. Beograd
Bulevar oslobođenja 97, 11000 Beograd, RS
30/08/2023

BAZ036937

3-4/2003
Preduzeće za proizvodnju i promet farmaceutskih
proizvoda "SLAVIAMED" d.o.o. Beograd
Bulevar oslobođenja 97, 11000 Beograd, RS
30/08/2023

BAZ036938

3-4/2003
Preduzeće za proizvodnju i promet farmaceutskih
proizvoda "SLAVIAMED" d.o.o. Beograd
Bulevar oslobođenja 97, 11000 Beograd, RS
30/08/2023

BAZ037042

2/2008
WYETH LLC
66 Hudson Boulevard East, 10001-2192 New York, NY, US
05/09/2023

BAZ037079

3-4/2005
Pizza Hut International, LLC.
7100 Corporate Drive, Plano, Texas 75024, US
05/09/2023

BAZ037145

3/2008
CORPORACION HABANOS, S.A.
Avenida Tercera entre 78 y 80, Centro de Negocios Miramar, Edificio Habana, 3er. Piso, Playa, La Haaban, CU
30/08/2023

BAZ037146

3/2008
RHODIA OPERATIONS
9 rue des Cuirassiers, Immeuble Silex 2 Solvay, 69003 Lyon, FR
12/09/2023

BAZ059222

1/2010
GlaxoSmithKline Consumer Healthcare (UK) IP Limited
Building 5, First Floor, The Heights, Weybridge, Surrey KT13 0NY, GB
04/09/2023

BAZ0710946

1/2011
ASTELLAS Pharma Inc.
5-1 Nihonbashi-Honcho 2-chome, Chuo-ku, Tokyo 103-8411, JP
21/06/2023

BAZ1317103

2/2015
Marriott Worldwide Corporation
7750 Wisconsin Avenue, Bethesda, Maryland 20814, US
12/09/2023

BAZ1317104

2/2015
Marriott Worldwide Corporation
7750 Wisconsin Avenue, Bethesda, Maryland 20814, US
12/09/2023

BAZ1317105

2/2015
Marriott Worldwide Corporation
7750 Wisconsin Avenue, Bethesda, Maryland 20814, US
12/09/2023

BAZ1317133

3/2015
Link Group d.o.o.
Zmaja od Bosne bb, 71000 Sarajevo, BA
09/08/2023

BAZ1317193

2/2015
Galderma Holding SA
Zählerweg 10, 6300 Zug, CH
01/09/2023

BAZ1317243

2/2015
Marriott International, Inc. (a delaware corporation)
7750 Wisconsin Avenue, Bethesda, Maryland 20814, US
04/09/2023

BAZ1317251

2/2015
Midis Group Ltd.
Vistra Corporate Services Centre, Wickhams Cay II, Road Town, Tortola VG1110, VG
09/08/2023

BAZ1317311

3/2015
SAŠA - TRADE d.o.o. Doboj
Pločnik bb, 74213 Doboj, BA
12/09/2023

BAZ1317290

2/2015
Marriott Worldwide Corporation
7750 Wisconsin Avenue, Bethesda, Maryland 20814, US
12/09/2023

BAZ1317291

2/2015
Marriott Worldwide Corporation
7750 Wisconsin Avenue, Bethesda, Maryland 20814, US
12/09/2023

BAZ1317333

2/2015
Marriott Worldwide Corporation
7750 Wisconsin Avenue, Bethesda, Maryland
20814, US
08/09/2023

BAZ1317334

2/2015
Marriott Worldwide Corporation
7750 Wisconsin Avenue, Bethesda, Maryland
20814, US
06/09/2023

BAZ1317335

2/2015
Marriott Worldwide Corporation
7750 Wisconsin Avenue, Bethesda, Maryland
20814, US
06/09/2023

BAZ1317386

3/2015
PZU "Naša mala klinika"
Adila Grebe bb, 71000 Sarajevo, BA
25/08/2023

BAZ1317393

3/2015
Stokely-Van Camp, Inc.
700 Anderson Hill Road, Purchase, New York
10577, US
12/09/2023

BAZ1317435

3/2015
Johnson & Johnson Surgical Vision, Inc.
31 Technology Drive, Suite 200, Irvine, CA
92618, US
30/08/2023

BAZ1317423

3/2015
Beats Electronics, LLC
8600 Hayden Place, Culver City, CA 90232, US
06/09/2023

BAZ1418121

2/2016
Marriott Worldwide Corporation
7750 Wisconsin Avenue, Bethesda, Maryland
20814, US
12/09/2023

BAZ1418324

3/2016
Galderma Holding SA
Zählerweg 10, 6300 Zug, CH
01/09/2023

BAZ1518458

3/2016
Marriott Worldwide Corporation
7750 Wisconsin Avenue, Bethesda, Maryland
20814, US
12/09/2023

BAZ1518662

4/2016
Marriott Worldwide Corporation
7750 Wisconsin Avenue, Bethesda, Maryland
20814, US
08/09/2023

BAZ1518697

1/2017
Galderma Holding SA
Zählerweg 10, 6300 Zug, CH
01/09/2023

BAZ1519106

2/2017
Marriott Worldwide Corporation
7750 Wisconsin Avenue, Bethesda, Maryland
20814, US
11/09/2023

BAZ1519107

2/2017
Marriott Worldwide Corporation
7750 Wisconsin Avenue, Bethesda, Maryland
20814, US
08/09/2023

BAZ1519108

2/2017
Marriott Worldwide Corporation
7750 Wisconsin Avenue, Bethesda, Maryland
20814, US
08/09/2023

BAZ1619294

4/2017
Marriott Worldwide Corporation
7750 Wisconsin Avenue, Bethesda, Maryland
20814, US
11/09/2023

BAZ1720385

3/2019

Marriott Worldwide Corporation

7750 Wisconsin Avenue, Bethesda, Maryland

20814, US

11/09/2023

BAZ1720624

1/2020

Marriott Worldwide Corporation

7750 Wisconsin Avenue, Bethesda, Maryland

20814, US

11/09/2023

BAZ1821315

4/2020

Marriott Worldwide Corporation

7750 Wisconsin Avenue, Bethesda, Maryland

20814, US

11/09/2023

BAZ1821316

4/2020

Marriott Worldwide Corporation

7750 Wisconsin Avenue, Bethesda, Maryland

20814, US

12/09/2023

BAZ2123431

3/2022

Marriott Worldwide Corporation

7750 Wisconsin Avenue, Bethesda, Maryland

20814, US

12/09/2023

**PROMJENA NAZIVA I ADRESE-PROMJENA NAZIVA I ADRESE
ПРОМЈЕНА НАЗИВА И АДРЕСЕ**

BAZ047463

1-2/2004

“ZEMA” d.o.o. Tešanj

Raduša br. 612, 74260 Tešanj, BA

24/08/2023

BAZ058838

4/2009

HD HYUNDAI CO., LTD.

477 Bundangsuseo-ro, Bundang-gu, Seongnam-
si, KR

23/08/2023

BAZ1518897

2/2017

HD HYUNDAI CO., LTD.

477 Bundangsuseo-ro, Bundang-gu, Seongnam-
si, KR

23/08/2023

BAZ2123215

3/2022

HD HYUNDAI CO., LTD.

477 Bundangsuseo-ro, Bundang-gu, Seongnam-
si, KR

13/09/2023

**PRODUŽENJE VAŽENJA ŽIGA-PRODULJENJE VAŽENJA ŽIGA
ПРОДУЖЕЊЕ ВАЖЕЊА ЖИГА****BAZR96717**3/2000
7 12 17
15/10/2033**BAZR96782**3/2000
7 12 17
15/10/2033**BAZR96787**3/2000
2
20/01/2033**BAZR961109**4/2000
25
20/12/2033**BAZR971780**1/2002
9
20/08/2033**BAZR971825**2/2002
7 8 9
14/08/2033**BAZR971829**1/2002
7 8 9
14/08/2033**BAZR971830**2/2002
7 8 9
14/08/2033**BAZR971951**2/2002
7 9 14
25/08/2033**BAZR972197**1/2002
5
20/12/2033**BAZR972210**2/2002
5
10/06/2033**BAZR972338**2/2002
3
15/01/2034**BAZR972342**2/2002
3
15/01/2034**BAZR972598**2/2002
32
14/08/2033**BAZR972600**2/2002
30
25/07/2033**BAZR982951**2/2002
5 30
15/09/2033**BAZR983212**2/2002
32
25/07/2033**BAZ036768**2/2008
3
26/05/2033**BAZ036785**2/2008
23 24 25 26 27
28/05/2033**BAZ036789**2/2008
9
29/05/2033

BAZ036797

2/2008
34 35 36 37 38 39 40 41 42 43 44 45
06/06/2033

BAZ036816

2/2008
12
10/06/2033

BAZ036821

1-2/2004
5
13/06/2033

BAZ036822

3-4/2003

13/06/2033

BAZ036823

3-4/2003
5
13/06/2033

BAZ036824

1-2/2004
5
13/06/2033

BAZ036826

1-2/2004
5
13/06/2033

BAZ036858

2/2008
32 33
04/07/2033

BAZ036860

2/2008
31
04/07/2033

BAZ036862

2/2008
5 30
07/07/2033

BAZ036864

2/2008
35 43 44
07/07/2033

BAZ036880

2/2008
5
09/07/2033

BAZ036881

2/2008
5
09/07/2033

BAZ036889

3/2008
29 30 31
11/07/2033

BAZ036911

2/2005
6 7 8 9
18/07/2033

BAZ036922

2/2008
36
23/07/2033

BAZ036928

3-4/2003
5
30/07/2033

BAZ036929

3-4/2003
5
30/07/2033

BAZ036930

3-4/2003
5
30/07/2033

BAZ036932

3-4/2003
5
30/07/2033

BAZ036934

3-4/2003
5
30/07/2033

BAZ036937

3-4/2003
5
30/07/2033

BAZ036938

3-4/2003
5
30/07/2033

BAZ036940

2/2008
33
05/08/2033

BAZ036943

2/2008
5
08/08/2033

BAZ036946

2/2008
9
11/08/2033

BAZ036950

2/2008
33
11/08/2033

BAZ036959

2/2008
17 19
13/08/2033

BAZ036960

2/2008
17 19
13/08/2033

BAZ036961

4/2008
12
14/08/2033

BAZ036963

2/2008
7 11 21 25 32 35 43
15/08/2033

BAZ036964

2/2008
7 11 21 25 32 35 43
15/08/2033

BAZ036965

2/2008
25 29 43
15/08/2033

BAZ036968

2/2008
5
18/08/2033

BAZ036969

2/2008
5
18/08/2033

BAZ036970

2/2008
5
18/08/2033

BAZ036971

2/2008
5
18/08/2033

BAZ036972

3/2009
5
18/08/2033

BAZ036973

2/2008
5
18/08/2033

BAZ036974

2/2008
5
18/08/2033

BAZ036975

2/2008
5
18/08/2033

BAZ036981

2/2006
19
25/08/2033

BAZ036982

2/2006
19
25/08/2033

BAZ036983

2/2006
19
25/08/2033

BAZ036993

2/2008
6 7 12
28/08/2033

BAZ036994

2/2008
6 7 12
28/08/2033

BAZ037021

3/2008
1 5 29
05/09/2033

BAZ037042

2/2008
5
09/09/2033

BAZ037063

2/2008
5
17/09/2033

BAZ037079

3-4/2005
43
26/09/2033

BAZ037087

3/2008
5
02/10/2033

BAZ037088

3/2008
5
02/10/2033

BAZ037089

3/2008
5
02/10/2033

BAZ037090

3/2008
5
02/10/2033

BAZ037091

3/2008
5
02/10/2033

BAZ037092

3/2008
5
02/10/2033

BAZ037093

3/2008
5
02/10/2033

BAZ037094

3/2008
21
02/10/2033

BAZ037111

3/2008
5
08/10/2033

BAZ037113

3/2008
5
08/10/2033

BAZ037120

3/2008
5
08/10/2033

BAZ037136

3/2008
9 11
17/10/2033

BAZ037145

3/2008
34
21/10/2033

BAZ037146

3/2008
1
21/10/2033

BAZ037148

3/2008
12
23/10/2033

BAZ037169

3/2008
1 2 5 9 10 29 35 36 37 39 41 42 44 45
24/10/2033

BAZ037196

3/2008
5
30/10/2033

BAZ037227

4/2008
5
06/11/2033

BAZ037244

3/2008
11 35 42
10/11/2033

BAZ037249

3/2008
12
11/11/2033

BAZ037255

3/2008
35
12/11/2033

BAZ037308

3/2008
10
05/12/2033

BAZ037337

3/2008
3
12/12/2033

BAZ037338

3/2008
3
12/12/2033

BAZ037339

3/2008
3
12/12/2033

BAZ037367

3/2008
36
19/12/2033

BAZ037391

3/2008
25
25/12/2033

BAZ047417

4/2008
36
12/01/2034

BAZ047463

1-2/2004
32
28/01/2034

BAZ1316910

2/2015
32
25/01/2033

BAZ1317130

2/2015
25 28
10/05/2033

BAZ1317131

4/2015
25 28
10/05/2033

BAZ1317133

3/2015
41 42
13/05/2033

BAZ1317149

3/2015
1
17/05/2033

BAZ1317153

2/2015
36 39
20/05/2033

BAZ1317154

2/2015
12 37
20/05/2033

BAZ1317155

2/2015
36 39
20/05/2033

BAZ1317181

2/2015
30
06/06/2033

BAZ1317193

3/2015
3 5 10
13/06/2033

BAZ1317198

2/2015
1 5 31
14/06/2033

BAZ1317209

3/2015
5
19/06/2033

BAZ1317215

3/2016
9 28
21/06/2033

BAZ1317220

3/2015
1 2 4
21/06/2033

BAZ1317224

2/2014
9 35 36
25/06/2033

BAZ1317228

3/2015
29
25/06/2033

BAZ1317231

3/2015
38 41
25/06/2033

BAZ1317232

3/2015
38 41
25/06/2033

BAZ1317233

2/2015
3 9 28
25/06/2033

BAZ1317236

3/2015
30
27/06/2033

BAZ1317244

4/2015
35 42
01/07/2033

BAZ1317247

2/2015
9
12/07/2033

BAZ1317251

2/2015
9 35 42
03/07/2033

BAZ1317253

2/2015
8 9
03/07/2033

BAZ1317255

3/2015
29 30
08/07/2033

BAZ1317256

3/2015
30
09/07/2033

BAZ1317257

3/2015
30
09/07/2033

BAZ1317261

2/2015
1 5
09/07/2033

BAZ1317264

3/2015
7 12
09/07/2033

BAZ1317265

1/2016
5
10/07/2033

BAZ1317266

1/2016
5
10/07/2033

BAZ1317267

3/2015
33
10/07/2033

BAZ1317273

2/2015
12
17/07/2033

BAZ1317274

2/2015
12
17/07/2033

BAZ1317275

2/2015
5
17/07/2033

BAZ1317280

2/2015
30
09/07/2033

BAZ1317290

2/2015
35 41 43
23/07/2033

BAZ1317291

2/2015
35 41 43
23/07/2033

BAZ1317296

2/2015
36
24/07/2033

BAZ1317297

2/2015
36
24/07/2033

BAZ1317303

2/2015
3
31/07/2033

BAZ1317304

2/2015
3
31/07/2033

BAZ1317308

2/2015
5
01/08/2033

BAZ1317310

3/2015
30
01/08/2033

BAZ1317311

3/2015
4 9 11
01/08/2033

BAZ1317316

2/2015
1 11 24 30
05/08/2033

BAZ1317317

2/2014
16 35
06/08/2033

BAZ1317323

2/2015
28
12/08/2033

BAZ1317326

2/2015
5
12/08/2033

BAZ1317333

2/2015
35 41 43
13/08/2033

BAZ1317334

2/2015
35 41 43
13/08/2033

BAZ1317335

2/2015
35 41 43
13/08/2033

BAZ1317348

2/2014
8
15/08/2033

BAZ1317351

2/2014
33
16/08/2033

BAZ1317352

4/2015
5
16/08/2033

BAZ1317369

2/2014
5
02/09/2033

BAZ1317371

4/2015
5 31
02/09/2033

BAZ1317374

4/2015
5 32
03/09/2033

BAZ1317376

3/2015
25
04/09/2033

BAZ1317377

4/2015
32
04/09/2033

BAZ1317384

3/2015
9
09/09/2033

BAZ1317386

3/2015
44
10/09/2033

BAZ1317387

3/2015
5
10/09/2033

BAZ1317392

4/2015
5
12/09/2033

BAZ1317393

2/2014
32
12/09/2033

BAZ1317398

4/2015
18 25
17/09/2033

BAZ1317405

1/2016
5
20/09/2033

BAZ1317406

1/2016
5
20/09/2033

BAZ1317418

2/2014
3
25/09/2033

BAZ1317421

4/2015
9 25
26/09/2033

BAZ1317422

3/2015
9
26/09/2033

BAZ1317423

3/2015
9 25
26/09/2033

BAZ1317424

3/2015
9 25
26/09/2033

BAZ1317425

3/2015
33
27/09/2033

BAZ1317426

3/2015
33
27/09/2033

BAZ1317427

4/2015
35 38 41 42
30/09/2033

BAZ1317431

4/2015
30
02/10/2033

BAZ1317434

4/2015
8
08/10/2033

BAZ1317435

3/2015
5
09/10/2033

BAZ1317438

4/2015
12
14/10/2033

BAZ1317448

4/2015
12
17/10/2033

BAZ1317449

3/2015
12
17/10/2033

BAZ1317463

4/2015
1 3 11
23/10/2033

BAZ1317490

3/2015
35
05/11/2033

BAZ1317509

3/2015
9 38
15/11/2033

BAZ1317514

4/2015
3
18/11/2033

BAZ1317518

3/2015
36
19/11/2033

BAZ1317527

4/2015
3 5 11
27/11/2033

BAZ1317529

3/2015
29 30
27/11/2033

BAZ1317562

4/2015
3
11/12/2033

BAZ1317564

4/2015
16 39
12/12/2033

BAZ1317571

4/2015
30
16/12/2033

BAZ1317573

4/2015
12
18/12/2033

BAZ1317580

1/2016
3 5
20/12/2033

BAZ1317581

1/2016
3 5
20/12/2033

BAZ1317582

1/2016
3 5
20/12/2033

BAZ1317591

1/2016
25
27/12/2033

BAZ1317592

1/2016

25

27/12/2033

BAZ1417607

1/2016

5

20/01/2034

BAZ1417707

4/2015

38 41

04/03/2034

**OBJAVA LICENCE
OBJAVA ЛИЦЕНЦЕ
OBJAVA LICENCE**

(broj licence)

BAZL22624

(broj žiga)

BAZ1821297

(objavljeno u Glasniku)

4/2020

(datum upisa licence)

01/04/2022

(davalac licence)

Adi Kočo

Husrefa Redžića br. 5, Sarajevo

(sticalac licence)

Anela Kočo

Husrefa Redžića br. 5, Sarajevo

(vrsta licence)

Neisključiva

(izgled žiga)

BUREGDŽINICA OKLAGIJA 1946-FIG.

(međunarodna klasifikacija roba i usluga)

30. 43

(licence za robe/usluge)

30 Brašno i proizvodi od žitarica, a posebno tijesta i jufke, svježe i zamrznuto; kruh, kolači, slastice, bomboni, sladoled.

43 Usluge okrepe (hranjenje), a posebno restorani; restorani za brzo i stalno posluživanje; buregdžinice.

OBJAVA PODLIGENCE
ОБЈАВА ПОДЛИЦЕНЦЕ
OBJAVA PODLIGENCE

(broj podlicence)

BAZ-PL0031

(broj žiga)

BAZR96705

(objavljeno u Glasniku)

1-2/2000

(datum upisa licence)

20/06/2023

(davalac licence)

Erste Card Club d.o.o.

Frana Folnegovića 6, 10000 Zagreb, HR

(sticalac licence)

Sparkasse Bank d.d. BiH

Zmaja od Bosne 7, 71000 Sarajevo, BA

(vrsta licence)

Neisključiva

(izgled žiga)

DINERS CLUB INTERNATIONAL

(međunarodna klasifikacija roba i usluga)

36

(licence za robe/usluge)

Kreditni potrošačima za kupovinu kod ugovornih maloprodajnih organizacija i naplata od tih potrošača preko centralnog kompjuterskog sistema

(broj podlicence)

BAZ-PL0032

(broj žiga)

BAZR96704

(objavljeno u Glasniku)

1-2/2000

(datum upisa licence)

22/08/2023

(davalac licence)

Erste Card Club d.o.o.

Frana Folnegovića 6, 10000 Zagreb, HR

(sticalac licence)

Sparkasse Bank d.d. BiH

Zmaja od Bosne 7, 71000 Sarajevo, BA

(vrsta licence)

Neisključiva

(izgled žiga)

CARTE BLANCHE

(međunarodna klasifikacija roba i usluga)

36

(licence za robe/usluge)

Kreditne usluge.

(broj podlicence)

BAZ-PL0033

(broj žiga)

BAZ96778

(objavljeno u Glasniku)

1/2002

(datum upisa licence)

14/09/2023

(davalac licence)

Erste Card Club d.o.o.

Frana Folnegovića 6, 10000 Zagreb, HR

(sticalac licence)

Sparkasse Bank d.d. BiH

Zmaja od Bosne 7, 71000 Sarajevo, BA

(vrsta licence)

Neisključiva

(izgled žiga)

DINERS CLUB

(međunarodna klasifikacija roba i usluga)

36

(licence za robe/usluge)

Financijsko savjetovanje, financijske usluge i posuđivanje novca, usluge kreditnih kartica, usluge mjenjačnica, posredovanje osiguranja, izdavanje garancija i drugih oblika osiguranja, devizno valutni poslovi, obavljanje poslova platnog prometa sa inostranstvom za druge, uzimanje kredita za druge, davanje kredita, usluge s područja bankarstva, burzovnog posredništva, kapitalskih ulaganja.

(broj podlicence)

BAZ-PL0034

(broj žiga)

BAZ026361

(objavljeno u Glasniku)

2/2008

(datum upisa licence)

14/09/2023

(davalac licence)

Erste Card Club d.o.o.

Frana Folnegovića 6, 10000 Zagreb, HR

(sticalac licence)

Sparkasse Bank d.d. BiH

Zmaja od Bosne 7, 71000 Sarajevo, BA

(vrsta licence)

Neisključiva

(izgled žiga)

DINERS CLUB

(međunarodna klasifikacija roba i usluga)

36

(licence za robe/usluge)

Osiguranje; finansijski poslovi; monetarni poslovi; poslovi s nekretninama.



(međunarodna klasifikacija roba i usluga)

36

(licence za robe/usluge)

Osiguranje; finansijski poslovi; monetarni poslovi; poslovi s nekretninama.

(broj podlicence)

BAZ-PL0035

(broj žiga)

baz 036553

(objavljeno u Glasniku)

2/2008

(datum upisa licence)

15/09/2023

(davalac licence)

Erste Card Club d.o.o.

Frana Folnegovića 6, 10000 Zagreb, HR

(sticalac licence)

Sparkasse Bank d.d. BiH

Zmaja od Bosne 7, 71000 Sarajevo, BA

(vrsta licence)

Neisključiva

(izgled žiga)

(broj podlicence)

BAZ-PL0036

(broj žiga)

BAZ015388

(objavljeno u Glasniku)

2/2008

(datum upisa licence)

15/09/2023

(davalac licence)

Erste Card Club d.o.o.

Frana Folnegovića 6, 10000 Zagreb, HR

(sticalac licence)

Sparkasse Bank d.d. BiH

Zmaja od Bosne 7, 71000 Sarajevo, BA

(vrsta licence)

Neisključiva

(izgled žiga)

DINERS CLUB INTERNATIONAL

(međunarodna klasifikacija roba i usluga)

36

(licence za robe/usluge)

Osiguranje; finansijski poslovi; monetarni poslovi; poslovi s nekretninama.

(broj podlicence)

BAZ-PL0037

(broj žiga)

BAZ 1015193

(objavljeno u Glasniku)

1/2013

(datum upisa licence)

15/09/2023

(davalac licence)

Erste Card Club d.o.o.

Frana Folnegovića 6, 10000 Zagreb, HR

(sticalac licence)

Sparkasse Bank d.d. BiH

Zmaja od Bosne 7, 71000 Sarajevo, BA

(vrsta licence)

(izgled žiga)

PROTECTBUY

(međunarodna klasifikacija roba i usluga)

36

(licence za robe/usluge)

36 Financijske usluge, naročito, bankarstvo, usluge kreditnih kartica , usluge debitnih kartica i point-of-prodaja transakcija; finansijsko savjetodavne usluge koje se odnose na sigurnost metodologije za šifriranje podataka o plaćanju i srodnih podataka; usluge autentifikacije kupac i trgovac za finansijske transakcije.

GEOGRAFSKE OZNAKE
ZEMLJOPISNE OZNAKE
ГЕОГРАФСКЕ ОЗНАКЕ
GEOGRAPHICAL INDICATIONS

STRUKTURA REGISTARSKOG BROJA OVLAŠTENOGA KORISNIKA
STRUKTURA REGISTARSKOG BROJA OVLAŠTENOGA KORISNIKA
СТРУКТУРА РЕГИСТАРСКОГ БРОЈА ОВЛАШТЕНОГ КОРИСНИКА



**U ovom broju Glasnika nema objava za rubriku
“GEOGRAFSKE OZNAKE”**

**U ovom broju Glasila nema objava za rubriku
“ZEMLJOPIISNE OZNAKE”**

**У овом броју Гласника нема објава за рубрику
“ГЕОГРАФСКЕ ОЗНАКЕ”**

LISTE ZASTUPNIKA REGISTROVANIH KOD INSTITUTA ZA INTELEKTUALNO VLASNIŠTVO BOSNE I HERCEGOVINE

THE LISTS OF BOSNIAN AND HERZEGOVINIAN INDUSTRIAL PROPERTY REPRESENTATIVES

PATENTNI ZASTUPNICI / PATENT ATTORNEYS

Ovlašteni za zastupanje u postupcima sticanja i održavanja prava na patente, industrijski dizajn, žigove i geografske oznake / Authorised for representation parties to proceedings relating to the acquisition and maintenance of patents, industrial designs, trademarks and geographical indications and other requests concerning those rights

DRAGAN MIĆUNOVIĆ
advokat / Attorney at Law
Aida Pašić
Branilaca Sarajeva 10
71000 SARAJEVO

tel: +387 33 20 15 31
fax: +387 33 55 30 90
GSM: +387 61 26 74 25
E-mail: info@micunoviclaw.ba
WWW: www.micunoviclaw.ba

Jezik za korespondenciju / Language for communication:
Engleski/English

INJA PAŠALIĆ
advokat / Attorney at Law
Pruščakova 9
71000 SARAJEVO

tel: +387 33 56 58 80
fax: +387 33 56 58 81
E-mail: info@pasalic.ba
WWW: www.pasalic.com

Jezik za korespondenciju / Language for communication:
Engleski/English, Njemački/German

Dr DIANA PROTIĆ-TKALČIĆ & PARTNERS
d.o.o.
Dr Diana Protić-Tkalčić; Damir Tkalčić; Marina
Marinović-Ovčina
Koševo 36
71000 SARAJEVO

tel: +387 33 20 69 04
fax: +387 33 44 41 40
E-mail: dprotic@bih.net.ba; office@protic-tkalcic.ba;
WWW: www.protic-tkalcic.ba

Jezik za korespondenciju / Language for communication:
Engleski/English

“LINEA SERVICES” d.o.o. Sarajevo
Merima Bajramović
dipl. pravnik / B.A. Degree of Law
Maršala Tita 29/IV
71000 SARAJEVO

tel: +387 33 21 83 48
fax: +387 33 20 75 17
GSM: +387 61 37 03 19
E-mail: info@lineaservices.com
WWW: www.lineaservices.com

Jezik za korespondenciju / Language for communication:
Francuski/French, Engleski/English, Turski/Turkish

“STAM” d.o.o.
Mubera Trebinjac
dipl. ing. Kemije
Sarači 77
71000 SARAJEVO

tel: +387 33 21 44 13
fax: +387 33 66 80 31
E-mail: stam_doo@yahoo.com

Jezik za korespondenciju / Language for communication:
Engleski/English, Njemački/German

“INTELBIRO” d.o.o.
Sabina Biser-Hajdarević
diplomirani inženjer poljoprivrede
M.H. Uskufije 3
71000 SARAJEVO

tel: +387 33 21 32 09
fax: +387 33 21 81 11
E-mail: postmaster@intelbiro.com
WWW: www.intelbiro.com

Jezik za korespondenciju / Language for communication:
Francuski/French, Engleski/English

“ŽIVKO MIJATOVIĆ & PARTNERS” d.o.o.
Sarajevo
Selma Čustović
dipl. pravnik / B.A. Degree of Law
M.H. Uskufije 3.
71000 SARAJEVO

tel: +387 33 20 06 41
fax: +387 33 21 84 21
E-mail: ba@zm-p.com
WWW: www.zm-p.com

Jezik za korespondenciju / Language for communication:
Engleski/English, Španski/Spanish

“MSA IP”
vl. Dževad Ćoralčić, dipl. pravnik; Azra Ćoralčić
dipl. pravnik / B.A. Degree of Law
Hamdije Kapidžića 12
71 000 SARAJEVO

tel: +387 33 95 06 79
GSM: +387 61 48 76 87
E-mail: dzevad.coralic@msa-iplaw.com

Jezik za korespondenciju / Language for communication:
Engleski/English

Advokatska firma "SAJIĆ" o.d. Banja Luka
Željko Vlačić - advokat / Attorney at Law
Igor Letica - diplomirani pravnik
Bulevar Vojvode Ž. Mišića 49b
78000 Banja Luka
tel: + 387 51 22 76 20
fax: + 387 51 22 76 23
E-mail: info@afsajic.com
WWW: www.advokatskafirmasajic.com

Jezik za korespondenciju / Language for communication:

PETOŠEVIĆ" d.o.o. Sarajevo
Berina Prolaz; Tarik Prolaz
dipl. pravnik / B.A. Degree of Law
Blažujski drum 2C,
SARAJEVO, 71210 ILIDŽA
tel: + 387 33 84 10 45
fax: + 387 33 84 12 99
E-mail: sarajevo@petosevic.com

Jezik za korespondenciju / Language for communication:
Engleski/English

PRO-PATENT d.o.o. Sarajevo
Amar Isović - magistar prava
Kerim Karabdić - advokat / Attorney at Law
Augusta Brauna 10
71000 SARAJEVO
tel: +387 33 84 42 25
GSM: +387 61 04 45 45; +387 61 17 75 27
E-mail: info@pro-patent.ba
WWW: www.pro-patent.ba

Jezik za korespondenciju / Language for communication:
Engleski/English, Njemački/German

Advokatsko društvo "Spaho" d.o.o. Sarajevo
Mehmed Spaho
advokat / Attorney at Law
Mehmeda Spahe 8
71000 SARAJEVO
tel: +387 33 55 77 11
fax: +387 33 55 77 12
E-mail: office@attorney-spaho.ba
WWW: www.attorney-spaho.ba

Jezik za korespondenciju / Language for communication:
Engleski/English

Dr JOVAN ŠARAC
advokat / Attorney at Law
Karađorđeva broj 21
71123 ISTOČNO SARAJEVO
GSM: +387 65 42 24 86; +387 63 79 11 60
E-mail: jvnsarac@gmail.com

Jezik za korespondenciju / Language for communication:

BSIP d.o.o.
Edin Škaljić - diplomirani inženjer mašinstva
Ajna Smajić - bakalaureat prava
Eldin Abaz - bakalaureat ing. elektrotehnike
Obala Kulina bana 9
71000 SARAJEVO
GSM: + 387 61 89 93 87; + 387 62 74 07 86;
+387 61 33 93 71; + 387 61 82 53 09

E-mail: edin@bsip.ba; ajna.smajic@bsip.ba
Jezik za korespondenciju / Language for communication:
Engleski/English

ADI KRDŽALIĆ
advokat / Attorney at Law
Maršala Tita 28/IV
71000 SARAJEVO
tel: +378 33 84 42 25
fax: +387 33 83 38 79
GSM: +387 61 35 71 06
E-mail: adikrdzalic@gmail.com
WWW: www.krdzaliclaw.com

Jezik za korespondenciju / Language for communication:
Engleski/English, Njemački/German, Slovenski/Slovenian

ZASTUPNICI ZA ŽIGOVE / TRADEMAKS ATTORNEYS

Ovlašteni za zastupanje u postupcima sticanja i održavanja prava na industrijski dizajn, žigove i geografske oznake /
Authorised for representation parties to proceedings relating to the acquisition and maintenance of industrial designs,
trademarks and geographical indications and other requests concerning those rights

GORAN N. MARIĆ
advokat / Attorney at Law
Branka Čopića broj 15,
78000 Banja Luka

tel: +387 51 22 87 80; +387 51 21 54 68

fax: +387 51 21 54 68

E-mail: advokat.goran.maric@gmail.com

Jezik za korespondenciju / Language for communication:

Engleski/English

MIRNA MILANOVIĆ - LALIĆ
advokat / Attorney at Law
Ulica Gabelina broj 2
71000 SARAJEVO

tel: +387 33 55 85 65

fax: +387 33 55 85 66

GSM: +387 61 20 49 17

E-mail: mirna@bh.legal

Jezik za korespondenciju / Language for communication:

Engleski/English

NUSMIR HUSKIĆ
advokat / Attorney at Law
Vrazova broj 3
71000 SARAJEVO

tel: +387 33 66 66 24

fax: +387 33 66 66 24

GSM: +387 61 75 10 03

E-mail: info@huskielaw.com; huskic.nusmir@gmail.com

WWW: www.huskielaw.com

Jezik za korespondenciju / Language for communication:

Engleski/English

BOJAN GRUBAČ
Zajednička advokatska kancelarija „Oprašić,
Grubač & Baždarević“
advokat / Attorney at Law
Ulica Jadranska 1
71000 SARAJEVO

tel: + 387 33 20 65 01; + 387 33 55 12 35

fax: + 387 33 55 12 36

E-mail: advokk@hotmail.com

Jezik za korespondenciju / Language for communication:

Engleski/English

AMELA SELMANAGIĆ
advokat / Attorney at Law
Šenoina broj 16/II
71000 SARAJEVO

tel: + 387 33 98 23 35

GSM: + 387 61 89 67 52

E-mail: lawoffice.selmanagic@gmail.com

Jezik za korespondenciju / Language for communication:

VLADIMIR MARKUŠ
advokat / Attorney at Law
Vaclava Havlika Vene 38
78000 Banja Luka

tel: + 387 51 22 26 70

fax: + 387 51 22 26 72

E-mail: v.markus@schoenherr.rs

Jezik za korespondenciju / Language for communication:

ADMIR SPAHIĆ
advokat / Attorney at Law
Ulica Branilaca Sarajeva broj 3/IV
71000 SARAJEVO

GSM: + 387 61 86 40 28

E-mail: info@advokatspahic.ba

WWW: www.advokatspahic.ba

Jezik za korespondenciju / Language for communication:

Engleski/English

LANA SARAJLIĆ
advokat / Attorney at Law
Valtera Perića 4/I
71000 SARAJEVO

tel: +387 33 95 34 52

fax: +387 33 95 34 51

Jezik za korespondenciju / Language for communication:

NENAD BAROŠ
Zajednička advokatska kancelarija “Nenad
Baroš i Feđa Bičakčić”
advokat / Attorney at Law
Maršala Tita broj 28
71000 SARAJEVO

tel: +387 33 84 48 08

fax: +387 33 84 48 09

E-mail: info@bblegal.ba

WWW: www.bblegal.ba

Jezik za korespondenciju / Language for communication:

TOMISLAV BEVANDA
Zajednički odvjetnički ured, odvjetnici Damir
Barbarić i Tomislav Bevanda
advokat / Attorney at Law
Fra Didaka Buntića 29
88220 ŠIROKI BRIJEG

tel: +387 39 85 21 21

GSM: +387 63 36 82 49

E-mail: bevandatomislav5@gmail.com

Jezik za korespondenciju / Language for communication:

EMINA SARAČEVIĆ

Zajednička advokatska kancelarija Emina
Saračević i Adis Gazibegović
advokat / Attorney at Law
Fra Anđela Zvizdovića broj 1
71000 SARAJEVO

tel: +387 33 29 57 75

fax: +387 33 29 57 74

E-mail: emina.saracevic@sgl.ba

Jezik za korespondenciju / Language for communication:

SANJA VOLODER

advokat / Attorney at Law
Fra Anđela Zvizdovića broj 1
71000 SARAJEVO

GSM: +387 61 50 44 87

E-mail: advokatsanjavoloder@gmail.com

Jezik za korespondenciju / Language for communication:

NEDŽIDA SALIHOVIĆ-WHALEN

advokat / Attorney at Law
Fra Anđela Zvizdovića broj 1
71000 SARAJEVO

tel: +387 33 94 46 00

fax: +387 33 94 46 90

E-mail: nedzida.salihovic-whalen@cms.rrh.com

Jezik za korespondenciju / Language for communication:

Engleski/English

**Advokatsko društvo sa ograničenom
odgovornošću "NEDŽAD E. BEĆA"**

Nedžad Beća
advokat / Attorney at Law
Džemala Bijedića 160 lamela K, etaža prizemlje
71000 SARAJEVO

tel: +387 33 46 52 07

fax: +387 33 46 52 07

GSM: +387 62 30 63 03

E-mail: advokat.nedzad@gmail.com

Jezik za korespondenciju / Language for communication:

NIHAD SIJERČIĆ

advokat / Attorney at Law
Fra Anđela Zvizdovića 1, BC UNITIC, Tower B/II
71000 SARAJEVO

tel: + 387 33 84 40 00

fax: + 387 33 84 40 03

E-mail: nihadsi@hotmail.com

Jezik za korespondenciju / Language for communication:

Engleski/English

**Advokatsko ortačko društvo "Dimitrijević i
partneri"**

STEVAN DIMITRIJEVIĆ
advokat / Attorney at Law
Sime Šolaje broj 1
78000 Banja Luka

tel: + 387 51 96 26 00

E-mail: stevan.dimitrijevic@dimitrijevicpartners.com

Jezik za korespondenciju / Language for communication:

NEMANJA ŠIKMAN

advokat / Attorney at Law
Ulica Kralja Petra I Oslobođioca 68
79000 Prijedor

GSM: +387 65 02 84 86

E-mail: nemanja.sikman@advokatsikman.com

WWW: www.advokatsikman.com

Jezik za korespondenciju / Language for communication:

Engleski/English

DIJANA PEJIĆ ŠINIK

advokat / Attorney at Law
Bulevar srpske vojske 17
78000 Banja Luka

GSM: +387 66 42 34 45

E-mail: dijanap186@gmail.com

Jezik za korespondenciju / Language for communication:

Engleski/English

Advokatsko društvo MARIĆ & Co d.o.o.

Branko Marić
advokat / Attorney at Law
Mehmeda Spahe 26
71000 SARAJEVO

tel: +387 33 56 67 00

fax: 387 33 56 67 04

E-mail: contact@mariclaw.com

WWW: www.mariclaw.com

Jezik za korespondenciju / Language for communication:

*Engleski/English, Njemački/German, Italijanski/Italian,
Francuski/French*

EMIR MEHURIĆ

advokat / Attorney at Law
Gradski pasaž bb
75320 Gračanica

tel: +387 35 70 23 12

fax: +387 35 70 23 12

GSM: +387 61 94 16 05

Jezik za korespondenciju / Language for communication:

Engleski/English

VALENTIN SLIŠKOVIĆ
Zajednički odvjetnički ured Vlado Slišković i
Valentin Slišković
advokat / Attorney at Law
Bana Josipa Jelačića 43
71250 Kiseljak
tel: + 387 30 87 73 50
fax: + 387 30 87 73 51
GSM: + 387 63 33 54 54
E-mail: odvjetnik.sliskovic@hotmail.com

Jezik za korespondenciju / Language for communication:
Engleski/English

HEAD legal d.o.o.
Mirza Dževdetbegović
advokat / Attorney at Law
Aleja Alije Izetbegovića br. 2
75000 TUZLA
tel: +387 35 26 22 62
fax: +387 35 26 22 62
GSM: + 387 62 35 93 33
E-mail: advokati@elezovic-dzevdetbegovic.ba
WWW: www.elezovic-dzevdetbegovic.ba

Jezik za korespondenciju / Language for communication:
Engleski/English, Njemački/German

AMRA GURDA
advokat / Attorney at Law
Merhemića trg broj 3
71000 SARAJEVO
fax: +387 30 22 20 50
GSM: +387 61 19 89 88
E-mail: amragurda@gmail.com

Jezik za korespondenciju / Language for communication:
Engleski/English

IVAN LJUBIĆ
advokat / Attorney at Law
Antuna Mihanovića 5
88220 ŠIROKI BRIJEG
tel: + 387 39 70 52 10
GSM: +387 63 70 87 09
E-mail: info@odvjetnistvo-ljubic.com
WWW: www.odvjetnistvo-ljubic.com

Jezik za korespondenciju / Language for communication:
Engleski/English, Njemački/German

IGOR SJERIKOV
advokat / Attorney at Law
Branka Ćopića 15
78000 Banja Luka
tel: + 387 51 22 87 80
fax: + 387 51 21 54 68
E-mail: advokati.sjerikov-maric@blic.net

Jezik za korespondenciju / Language for communication:
Engleski/English

RAŠID HARAČIĆ
advokat / Attorney at Law
Hamdije Kreševljakovića 64
71000 SARAJEVO
GSM: +387 62 34 24 63
E-mail: rasid@haracic.ba
WWW: www.haracic.ba

Jezik za korespondenciju / Language for communication:
Engleski/English, Njemački/German

AMILA ETEROVIĆ
advokat / Attorney at Law
Branilaca Sarajeva 10/3
71000 SARAJEVO
tel: +387 33 254 800
fax: +387 33 254 809
E-mail: info@aketerovic.com
WWW: www.aketreovic.com

Jezik za korespondenciju / Language for communication:
Engleski/English, Njemački/German, Italijanski/Italian

=====

WEB: www.ipr.gov.ba; e-mail: info@ipr.gov.ba

Sjedište: 88000 Mostar, Kneza Domagoja bb.; e-mail: mostar@ipr.gov.ba; Fax: +387 36 31 84 20;

Tel: Protokol +387 36 33 43 81; Ured direktora i zamjenika direktora +387 36 33 43 82 (Mostar); +387 33 52 18 48 (Sarajevo)

Ispostava Sarajevo: 71000 Sarajevo, Bulevar Meše Selimovića 95, lamela C-3; e-mail: sarajevo@ipr.gov.ba; Fax: +387 33 65 27 57; Tel: Protokol +387 33 65 27 65;

Ispostava Banja Luka: 78000 Banja Luka, Akademika Jovana Surutke 13/3; email: banjaluka@ipr.gov.ba; Fax: +387 51 22 68 41; Tel: +387 51 22 68 40

=====

WEB: www.ipr.gov.ba; e-mail: info@ipr.gov.ba

Head Office: 88000 Mostar, Kneza Domagoja bb.; e-mail: mostar@ipr.gov.ba; Fax: 036 31 84 20;

Tel: Protocol +387 36 33 43 81; Director and Deputy Director Office +387 36 33 43 82 (Mostar); +387 33 52 18 48 (Sarajevo)

Branch Office: 71000 Sarajevo, Bulevar Meše Selimovića 95, lamela C-3; e-mail: sarajevo@ipr.gov.ba; Fax: +387 33 65 27 57; Tel: Protocol +387 33 65 27 65;

Branch Office: 78000 Banja Luka, Akademika Jovana Surutke 13/3; email: banjaluka@ipr.gov.ba; Fax: +387 51 22 68 41; Tel: +387 51 22 68 40

KOLEKTIVNE ORGANIZACIJE ZA OSTVARIVANJE AUTORSKOG PRAVA I SRODNIH PRAVA

„AMUS“

Asocijacija skladatelja – muzičkih stvaratelja Bosne i Hercegovine

Obala Kulina bana br.22/II

71000 Sarajevo

Tel: 033 218 258

Fax: 033 218 258

E-mail: amus.sarajevo@bih.net.ba

Vrsta prava:

Kolektivno ostvarivanje prava autora glazbenih djela

Napomena: Rješenjem Instituta za intelektualno vlasništvo BiH broj IP-03-47-5-06059/12VT od 21.06.2012. godine, koje je stupilo na snagu danom donošenja, udruzi “AMUS” Asocijacija skladatelja – muzičkih stvaratelja Bosne i Hercegovine, Sarajevo, izdana je dozvola za kolektivno ostvarivanje prava autora glazbenih djela.

„AIS“

Asocijacija izvođača i svirača

Srpskih vladara br. 9

71123 Istočno Sarajevo

E-mail: apcaisbih@gmail.com

Broj mobilnog telefona: +387 61 314 888

Vrsta prava:

Kolektivno ostvarivanje prava izvođača glazbenih djela

Napomena: Rješenjem Instituta za intelektualno vlasništvo BiH broj IP-03-47-5-02676/15VT od 08.05.2015. godine udruzi „AIS“ Asocijacija izvođača i svirača izdana je dozvola za kolektivno ostvarivanje prava izvođača glazbenih djela.

„FONOGRAM“

Udruga za zaštitu proizvođača fonograma

Jošanička broj 55

71320 Vogošća, Bosna i Hercegovina

Tel: 033/425-290

Fax:033/425-291

E-mail: strucnasluzba@fonogram.org

Vrsta prava:

Kolektivno ostvarivanje prava proizvođača fonograma

Napomena: Rješenjem Instituta za intelektualno vlasništvo BiH broj IP-03-47-5-05879/15VT od 16.10.2015. Udruzi za zaštitu proizvođača fonograma „FONOGRAM“ iz Vogošće izdana je dozvola za obavljanje poslova kolektivnog ostvarivanja prava proizvođača fonograma.

„UFI“

Udruga Filmske Industrije

Administrativno-poslovni centar bb

72250 Kiseljak, BiH

Tel: 030/941-800

Fax: 030/870-975

E-mail: info@ufi.ba

Vrsta prava:

Kolektivno ostvarivanje prava na naknadu za kablensko reemitiranje audiovizualnih djela

Napomena: Rješenjem Instituta za intelektualno vlasništvo BiH broj IP-03-47-5-288/16GM od 21.4.2016. Udruzi filmske industrije „UFI“ iz Kiseljaka izdana je dozvola za obnašanje poslova kolektivnog ostvarivanja prava na naknadu za kablensko reemitiranje audiovizualnih djela. Navedeno rješenje je odlukom (rješenjem) Žalbenog vijeća pri Vijeću ministara Bosne i Hercegovine, broj: UPŽV-09-07-3-118/16 od 30.8.2016., oglašeno ništavim. Dana 13.12.2016., Žalbeno vijeće pri Vijeću ministara Bosne i Hercegovine je odlukom broj: UPŽV-09-07-3-118/16 ukinulo gore navedeno Rješenje o oglašavanju ništavim Rješenja Instituta za intelektualno vlasništvo Bosne i Hercegovine, broj: IP-03-47-5-288/16GM od 21.4.2016, te je Institut za intelektualno vlasništvo Bosne i Hercegovine dana 4.1.2017. godine izdao novu dozvolu za kolektivno ostvarivanje prava na naknadu za kablensko reemitiranje audiovizualnih djela Udruzi filmske industrije „UFI“ iz Kiseljaka, odlukom broj: 03-47-5-288-21/16GM.

„ORIGINAL“

Udruga za ostvarivanje i zaštitu reprodukcijских prava

Trampina 4/III

71000 Sarajevo

Tel/fax: +387 33 688 041

E-mail: info@original.co.ba

Vrsta prava:

Kolektivno ostvarivanje prava na privatnu i drugu vlastitu uporabu

Napomena: Rješenjem Instituta za intelektualno vlasništvo BiH broj 03-47-5-193-9/17VT Udruzi za ostvarivanje i zaštitu reprodukcijских prava „ORIGINAL“ iz Sarajeva izdana je dozvola za obnašanje poslova kolektivnoga ostvarivanja prava autora pisanih djela izdanih u tiskanom obliku i srodnog prava izdavača tiskanih izdanja, na privatnu i drugu vlastitu uporabu. Dozvola je izdana za kolektivno ostvarivanje sljedećih imovinskih prava autora djela izdanih u tiskanom obliku i srodnog prava izdavača tiskanih izdanja:

- pravo na naknadu koje se plaća pri prvoj prodaji ili uvozu novih uređaja za fotokopiranje;
- pravo na naknadu od izrađenih fotokopija namijenjenih za prodaju, koju plaćaju fizičke i pravne osobe koje uz naplatu obavljaju usluge fotokopiranja.

„REPROBOS“

Udruženje za ostvarivanje i zaštitu reprodukcijских prava

Jošanička bb

71320 Vogošća

Tel: +387 33 425 295

Fax: +387 33 425 926

Web adresa: www.reprobos.org

E-mail: info@reprobos.org

Vrsta prava:

Kolektivno ostvarivanje prava na naknadu za privatnu i drugu vlastitu upotrebu

Napomena: Rješenjem Instituta za intelektualno vlasništvo BiH broj: IP-04-47-5-200-3/20GM od 22.4.2020. godine udruženju REPROBOS iz Vogošće izdata je dozvola za obavljanje poslova kolektivnog ostvarivanja prava autora i nosilaca srodnih prava na naknadu za privatnu i drugu vlastitu upotrebu, i to: autora muzičkih djela, izvođača, proizvođača fonograma i filmskih producenata, na naknadu koja se plaća:

- pri prvoj prodaji ili uvozu novih tehničkih uređaja za zvučno i vizuelno snimanje i
- pri prvoj prodaji ili uvozu novih praznih nosača zvuka, slike ili teksta.

Pojedinačni primjerak **GLASNIKA INTELEKTUALNOG VLASNIŠTVA** možete nabaviti po cijeni od 20 KM tako što ćete izvršiti uplatu na:

JRT Trezor BiH - Institut za intelektualno vlasništvo Bosne i Hercegovine

broj: **1610000010750812**

Vrsta prihoda: **734111**

Budžetska organizacija: **0814999**

sa naznakom „**GIV – /upišite broj Glasnika koji želite da kupite/**”

Molimo Vas da po izvršenoj uplati dostavite dokaz na:

Institut za intelektualno vlasništvo Bosne i Hercegovine, Ispostava Sarajevo

Bulevar Meše Selimovića 95, lamela C - 3 sprat

71000 Sarajevo

Bosna i Hercegovina