

Bosna i Hercegovina

Босна и Херцеговина



**INSTITUT ZA INTELEKTUALNO VLASNIŠTVO
BOSNE I HERCEGOVINE**

**ИНСТИТУТ ЗА ИНТЕЛЕКТУАЛНУ СВОЈИНУ
БОСНЕ И ХЕРЦЕГОВИНЕ**

GLASNIK GLASILO ГЛАСНИК

**Službeni Glasnik Instituta za intelektualno vlasništvo
Bosne i Hercegovine**

**Službeno Glasilo Instituta za Intelektualno vlasništvo
Bosne i Hercegovine**

**Службени Гласник Института за интелектуалну својину
Босне и Херцеговине**

4/2018

ISSN – 1840-2607



IZDAVAČ/ IZDAVAČ/ ИЗДАВАЧ

Institut za intelektualno vlasništvo Bosne i Hercegovine
Institut za intelektualno vlasništvo Bosne i Hercegovine
Институт за интелектуалну својину Босне и Херцеговине



UREĐIVAČKI ODBOR / UREĐIVAČKI ODBOR / УРЕЂИВАЧКИ ОДБОР

Goran Trifković, Горан Трифковић / Elvedin Pandžić, Елведин Панџић / Faris Frašto, Фарис Фрашто



DTP

Danilo Golo / Данило Голо



CIJENA / CIJENA / ЦИЈЕНА

15,00 KM



GODIŠNJA PRETPLATA / GODIŠNJA PRETPLATA / ГОДИШЊА ПРЕТПЛАТА

60,00 KM



TIRAŽ / TIRAŽ / ТИРАЖ

25

Sjedište: Kneza Domagoja bb, 88000 Mostar, Tel: + 387 36 334 381, E-mail: mostar@ipr.gov.ba
Сједиште: Кнеза Домагоја бб, 88000 Мостар, Тел: + 387 36 334 381, E-mail: mostar@ipr.gov.ba
Ispostava: Hamdije Čemerlića 2/IX, 71000 Sarajevo, Tel: + 387 33 652 765, E-mail: sarajevo@ipr.gov.ba
Испостава: Хамдије Ћемерлића 2/IX, 71000 Сарајево, Тел: + 387 33 652 765, E-mail: sarajevo@ipr.gov.ba
Ispostava: Akademika Jovana Surutke 13/3, 78000 Banja Luka, Tel: + 387 51 226 840, E-mail: banjaluka@ipr.gov.ba
Испостава: Академика Јована Сурутке 13/3, 78000 Бања Лука, Тел: + 387 51 226 840, E-mail: banjaluka@ipr.gov.ba
Web: www.ipr.gov.ba, E-mail: info@ipr.gov.ba

SADRZAJ

Popis brojeva objavljenih prava.....	5
Kodne oznake zemalja.....	7

PATENTI11

Objava prijava patenata.....	13
Indeks prema rastućem broju prijave patenta.....	24
Indeks prema MKP.....	25
Indeks prema podnosiocima prijave patenta.....	26
Rješenja o dodjeli patent.....	28
Objava evropskih patenata upisanih u registar patenata.....	29
Objavljivanje zahtjeva za konsenzualni patent.....	144
Objava promjena proširenih EP.upisanih u registar patenata.....	145
Prenos prava.....	146
Prestanak prava.....	149
Ponovna objava.....	156
Zahtjevi za izdavanje svjedodžbi.....	159

INDUSTRIJSKI DIZAJN161

Objava industrijskog dizajna.....	163
Indeks prema rastućem registarskom broju.....	173
Indeks prema međunarodnoj klasifikaciji.....	174
Indeks prema nosiocima indust. dizajna.....	175
Objava prijava industrijskog dizajna.....	177
Prestanak važenja industrijskog dizajna.....	183
Produženje važenja industrijskog dizajna.....	184

ŽIGOVI187

Objava prijava žigova.....	189
Indeks brojeva prijava žigova.....	219
Indeks klasa prijava žigova.....	220
Indeks nosilaca prijava žigova.....	222
Promjena adrese nosilaca prava.....	224
Promjena naziva.....	224
Prenos prava.....	224
Ograničenje popisa prijava.....	225
Objava žigova.....	231
Indeks brojeva žigova.....	270
Indeks klasa žigova.....	271
Indeks nosilaca žigova.....	274
Prenos prava.....	277
Promjena naziva.....	282
Promjena adrese nosilaca prava.....	284
Promjena naziva i adrese.....	284
Produženje važenja žiga.....	291
Prestanak prava na žig.....	305
Ograničenje popisa žiga.....	325

GEOGRAFSKE OZNAKE327

Lista zastupnika za zaštitu industrijskog vlasništva u Bosni i Hercegovini.....	330
Lista udruga.....	335

CONTENTS

List of Published Right Numbers.....	5
Country Codes.....	7

PATENTS.....11

Publication of Patent Application.....	13
Index in Order Increasing Number of Patent Application.....	24
Index as to IPC.....	25
Index of Patent Applicants.....	26
Decision on granting a patent.....	28
Publication of European Patents Entered in Patent Register.....	29
Publication of requires for Consensual patent.....	144
Publication of changes of Eur. Patents Entered in Patent Register.....	149
Transfer of Rights.....	146
Cessation of Rights.....	149
Republication.....	156
Requirements for issuing a certificate.....	159

INDUSTRIAL DESIGN.....161

Publication of Industrial Designs.....	163
Industrial Designs Index as to Increasing Register Number.....	173
Index as to International Classification for Industrial Designs.....	174
Index of Holders of Industrial Designs.....	175
Publication of the Application for Designs.....	177
Cessation of Industrial Design Validity.....	183
Renewal of Industrial Design Registration.....	184

TRADEMARKS.....187

Publication of Trademark Application.....	189
Index of Trademark Application Numbers.....	219
Index of Trademark Application Classes.....	220
Index of Trademark Applicants.....	222
Change of Rights Holder's Address.....	224
Change of Name.....	224
Transfer of Rights.....	224
Limitation of the List of Applicants.....	225
Publication of Trademarks.....	231
Index of Trademark Numbers.....	270
Index of Trademark Classes.....	271
Index of Trademark Holders.....	274
Transfer of Rights.....	277
Change of Name.....	282
Change of Rights Holder's Address.....	284
Change of Name and Address.....	284
Renewal of Trademark Registration.....	291
Cessation of Protection.....	305
Limitation of the Trademarks list.....	325

GEOGRAPHICAL INDICATIONS327

List of Representatives for Protection of Industrial Property in Bosnia and Herzegovina.....	330
List of Association.....	335

SADRŽAJ

Popis brojeva objavljenih prava.....	5
Kodne oznake zemalja.....	7

PATENTI11

Objava prijava патената.....	13
Индекс према растућем броју prijave патента.....	24
Индекс према МКП.....	25
Индекс према подносиоцима prijave патента.....	27
Рјешења о додјели патента.....	28
Objava европских патената уписаних у регистар патената.....	29
Objavlјивање захтјева за консензуални патент.....	144
Objava промјена проширених EP.уписаних у регистар патената.....	145
Пренос права.....	146
Престанак права.....	149
Поновна objava.....	156
Захтјеви за издавање свједодзби.....	159

INDUSTRIJSKI DIZAJN161

Objava industrijskog dizajna.....	163
Индекс према растућем регистрациском броју.....	173
Индекс према међународној класификацији.....	174
Индекс према носитељима indust. dizajna.....	175
Objava prijava industrijskog dizajna.....	177
Престанак важења industrijskog dizajna.....	183
Продужење важења industrijskog dizajna.....	184

ŽIGOVI187

Objava prijava žigova.....	189
Индекс бројева prijava žigova.....	219
Индекс класа prijava žigova.....	220
Индекс носитеља prijava žigova.....	222
Промјена адресе носитеља права.....	224
Промјена naziva.....	224
Пренос права.....	224
Ограничење popisa prijava.....	225
Objava žigova.....	231
Индекс бројева žigova.....	270
Индекс класа žigova.....	271
Индекс носитеља žigova.....	274
Пренос права.....	277
Промјена naziva.....	282
Промјена адресе носитеља права.....	284
Промјена naziva i адресе.....	289
Продужење важења žiga.....	291
Престанак права на žig.....	305
Ограничење popisa žiga.....	325

GEOGRAFSKE OZNAKE327

Lista zastupnika za заштиту industrijskog vlasništva u Bosni i Hercegovini.....	330
Lista удруга.....	335

САДРЖАЈ

Попис бројева објављених права.....	5
Кодне ознаке земаља.....	7

ПАТЕНТИ11

Објава пријава патената.....	13
Индекс према растућем броју пријаве патента.....	24
Индекс према МКП.....	25
Индекс према подносиоцима пријаве патента.....	27
Рјешења о додјели патента.....	28
Објава европских патената уписаних у регистар патената.....	29
Објављивање захтјева за консензуални патент.....	144
Објава промјена проширених EP.уписаних у регистар патената.....	145
Пренос права.....	146
Престанак права.....	149
Поновна objava.....	156
Захтјеви за издавање свједочанстава.....	159

ИНДУСТРИЈСКИ ДИЗАЈН161

Објава индустријског дизајна.....	163
Индекс према растућем регистарском броју.....	173
Индекс према међународној класификацији.....	174
Индекс према носеоцима индуст. дизајна.....	175
Објава пријава индустријског дизајна.....	177
Престанак важења индустријског дизајна.....	183
Продужење важења индустријског дизајна.....	184

ЖИГОВИ187

Објава пријава жигова.....	189
Индекс бројева пријава жигова.....	219
Индекс класа пријава жигова.....	220
Индекс носеоца пријава жигова.....	222
Промјена адресе носеоца права.....	224
Промјена назива.....	224
Пренос права.....	224
Ограничење пописа пријава.....	225
Објава жигова.....	231
Индекс бројева жигова.....	270
Индекс класа жигова.....	271
Индекс носеоца жигова.....	274
Пренос права.....	277
Промјена назива.....	282
Промјена адресе носеоца права.....	284
Промјена назива и адресе.....	289
Продужење важења жига.....	291
Престанак права на жиг.....	305
Ограничење пописа жига.....	325

ГЕОГРАФСКЕ ОЗНАКЕ327

Листа заступника за заштиту индустријске својине у Босни и Херцеговини.....	330
Листа удружења.....	335

ОБЈАВЉЕНА ПРАВА / ОБЈАВЉЕНА ПРАВА / ОБЈАВЉЕНА ПРАВА

ПРИЈАВЕ ПАТЕНТА / ПРИЈАВЕ ПАТЕНТА / ПРИЈАВЕ ПАТЕНТА

ВАР173169А ВАР173173А ВАР173178А ВАР173179А ВАР173184А ВАР173186А ВАР173189А ВАР173191А
ВАР173194А ВАР173195А ВАР183284А ВАР183286А

ДОДЈЕЛА ПАТЕНТА / ДОДЈЕЛА ПАТЕНТА / ДОДЈЕЛА ПАТЕНТА

ВАР163120 ВАР153075

ПАТЕНТИ / ПАТЕНТИ / ПАТЕНТИ

ВАР122898

ЕВРОПСКИ ПАТЕНТИ УПИСАНИ У РЕГИСТАР ПАТЕНАТА ЕУРОПСКИ ПАТЕНТИ УПИСАНИ У РЕГИСТАР ПАТЕНАТА ЕВРОПСКИ ПАТЕНТИ УПИСАНИ У РЕГИСТАР ПАТЕНАТА

Е01860, Е01952, Е01953, Е01957, Е01958, Е02010, Е02101, Е02102, Е02103, Е02496, Е02570, Е02599, Е02698, Е02699,
Е02700, Е02755, Е02760, Е02761, Е02763, Е02765, Е02766, Е02782, Е02783, Е02784, Е02785, Е02786, Е02787, Е02788,
Е02789, Е02790, Е02791, Е02792, Е02793, Е02794, Е02795, Е02796, Е02797, Е02798, Е02799, Е02800, Е02801, Е02802,
Е02803, Е02804, Е02805, Е02806, Е02807, Е02808, Е02810, Е02811, Е02812, Е02813, Е02814, Е02818, Е02819, Е02821,
Е02822, Е02823, Е02824, Е02825, Е02826, Е02827, Е02828, Е02829, Е02830, Е02833, Е02834, Е02835, Е02836, Е02837,
Е02841, Е02843, Е02844, Е02846, Е02847, Е02848, Е02849, Е02850, Е02851, Е02852, Е02853, Е02854, Е02855, Е02856,
Е02857, Е02858, Е02859, Е02860, Е02861, Е02862, Е02863, Е02864, Е02865, Е02866, Е02867, Е02868, Е02869, Е02870,
Е02872, Е02873, Е02882, Е02884, Е02890, Е02895, Е02901, Е02913, Е02914, Е02915, Е02916, Е02917, Е02918, Е02920,
Е02921, Е02922, Е02933, Е02934, Е02935, Е02936, Е02940

ИНДУСТРИЈСКИ ДИЗАЈН / ИНДУСТРИЈСКИ ДИЗАЈН / ИНДУСТРИЈСКИ ДИЗАЈН

ВАД17713 ВАД17714 ВАД17715 ВАД17716 ВАД17717 ВАД17718 ВАД17719 ВАД17726 ВАД18729 ВАД18730

ОБЈАВА ПРИЈАВА ИНДУСТРИЈСКОГ ДИЗАЈНА ОБЈАВА ПРИЈАВА ИНДУСТРИЈСКОГ ДИЗАЈНА ОБЈАВА ПРИЈАВА ИНДУСТРИЈСКОГ ДИЗАЈНА

ВАД18749А ВАД18750А ВАД18751А ВАД18752А

ПРИЈАВЕ ЖИГОВА / ПРИЈАВЕ ЖИГОВА / ПРИЈАВЕ ЖИГОВА

ВАЗ1719975А ВАЗ1719976А ВАЗ1720003А ВАЗ1720163А ВАЗ1720176А ВАЗ1720181А ВАЗ1720182А ВАЗ1720191А
ВАЗ1720192А ВАЗ1720193А ВАЗ1720194А ВАЗ1720198А ВАЗ1720199А ВАЗ1720200А ВАЗ1720201А ВАЗ1720202А
ВАЗ1720206А ВАЗ1720211А ВАЗ1720212А ВАЗ1720213А ВАЗ1720214А ВАЗ1720216А ВАЗ1720223А ВАЗ1720224А
ВАЗ1720225А ВАЗ1720229А ВАЗ1720231А ВАЗ1720232А ВАЗ1720235А ВАЗ1720236А ВАЗ1720239А ВАЗ1720240А
ВАЗ1720241А ВАЗ1720242А ВАЗ1720243А ВАЗ1720244А ВАЗ1720245А ВАЗ1720246А ВАЗ1720249А ВАЗ1720250А
ВАЗ1720251А ВАЗ1720252А ВАЗ1720253А ВАЗ1720255А ВАЗ1720257А ВАЗ1720261А ВАЗ1720262А ВАЗ1720263А
ВАЗ1720266А ВАЗ1720271А ВАЗ1720272А ВАЗ1720273А ВАЗ1720274А ВАЗ1720282А ВАЗ1720284А ВАЗ1720285А
ВАЗ1720300А ВАЗ1720303А ВАЗ1720306А ВАЗ1720308А ВАЗ1720309А ВАЗ1720310А ВАЗ1720311А ВАЗ1720312А
ВАЗ1720313А ВАЗ1720314А ВАЗ1720315А ВАЗ1720316А ВАЗ1720318А ВАЗ1720319А ВАЗ1720320А ВАЗ1720321А
ВАЗ1720323А ВАЗ1720324А ВАЗ1720325А ВАЗ1720326А ВАЗ1720327А ВАЗ1720331А ВАЗ1720332А ВАЗ1720333А
ВАЗ1720334А ВАЗ1720337А ВАЗ1720338А ВАЗ1720339А ВАЗ1720341А ВАЗ1720342А ВАЗ1720343А ВАЗ1720344А
ВАЗ1720349А ВАЗ1720355А ВАЗ1720356А ВАЗ1720359А ВАЗ1720361А ВАЗ1720367А ВАЗ1720374А ВАЗ1720378А
ВАЗ1720381А ВАЗ1720586А

ŽIGOVI / ŽIGOVI / ЖИГОВИ

BAZ1619660 BAZ1619672 BAZ1619734 BAZ1619735 BAZ1619736 BAZ1619737 BAZ1619740 BAZ1619745 BAZ1619749
BAZ1619789 BAZ1619821 BAZ1619835 BAZ1619836 BAZ1619844 BAZ1619848 BAZ1619856 BAZ1619867 BAZ1619883
BAZ1619884 BAZ1619911 BAZ1619922 BAZ1619929 BAZ1719945 BAZ1719946 BAZ1719954 BAZ1719955 BAZ1719971
BAZ1719973 BAZ1719979 BAZ1719980 BAZ1719986 BAZ1719988 BAZ1719989 BAZ1719990 BAZ1719991 BAZ1719997
BAZ1719998 BAZ1719999 BAZ1720005 BAZ1720006 BAZ1720015 BAZ1720016 BAZ1720017 BAZ1720020 BAZ1720021
BAZ1720022 BAZ1720024 BAZ1720028 BAZ1720030 BAZ1720031 BAZ1720032 BAZ1720034 BAZ1720035 BAZ1720037
BAZ1720047 BAZ1720050 BAZ1720052 BAZ1720056 BAZ1720057 BAZ1720058 BAZ1720059 BAZ1720060 BAZ1720061
BAZ1720062 BAZ1720065 BAZ1720066 BAZ1720067 BAZ1720068 BAZ1720082 BAZ1720083 BAZ1720084 BAZ1720085
BAZ1720086 BAZ1720087 BAZ1720088 BAZ1720089 BAZ1720090 BAZ1720091 BAZ1720092 BAZ1720093 BAZ1720094
BAZ1720095 BAZ1720103 BAZ1720104 BAZ1720107 BAZ1720108 BAZ1720115 BAZ1720116 BAZ1720120 BAZ1720124
BAZ1720128 BAZ1720139 BAZ1720143 BAZ1720144 BAZ1720145 BAZ1720147 BAZ1720149 BAZ1720150 BAZ1720151
BAZ1720152 BAZ1720153 BAZ1720154 BAZ1720155 BAZ1720158 BAZ1720159 BAZ1720160 BAZ1720167 BAZ1720168
BAZ1720171 BAZ1720177 BAZ1720179 BAZ1720180 BAZ1720183

KODOVI ZEMALJA, TERITORIJA I MEĐUNARODNIH ORGANIZACIJA CODES COUNTRIES, TERRITORIES AND INTERNATIONAL ORGANIZATIONS

AD	Andora / Andorra	EA	Euroazijska patentna organizacija (EAPO) / Eur asian Patent Organization (EAPO)
AE	Ujedinjeni Arapski Emirati / United Arab Emirates	EC	Ekvador / Ecuador
AF	Afganistan / Afghanistan	EE	Estonija / Estonia
AG	Antigva i Barbuda / Antigua and Barbuda	EG	Egipat / Egypt
AI	Angvila / Anguilla	EH	Zapadna Sahara / Western Sahara
AL	Albanija / Albania	EM	Ured za harmonizaciju (žigovi i industrijski dizajn) (OHIM) / Office for Harmonization in the Internal Market (Trademarks and Designs) (OHIM)
AM	Armenija / Armenia	EP	Europski patentni ured (EPO) / European Patent Office (EPO)
AN	Nizozemski Antili / Netherlands Antilles	ER	Eritreja / Eritrea
AO	Angola / Angola	ES	Španjolska / Spain
AP	Afrička regionalna organizacija za industrijsko vlasništvo (ARIPO) / African Regional Intellectual Property Organization (ARIPO)	ET	Etiopija / Ethiopia
AR	Argentina / Argentina	FI	Finska / Finland
AT	Austrija / Austria	FJ	Fidži / Fiji
AU	Australija / Australia	FK	Falklandi (Malvini) / Falkland Islands (Malvinas)
AW	Aruba / Aruba	FO	Ovčji Otoci / Faroe Islands
AZ	Azerbejdžan / Azerbaijan	FR	Francuska / France
BA	Bosna i Hercegovina / Bosnia and Herzegovina	GA	Gabon / Gabon
BB	Barbados / Barbados	GB	Velika Britanija i Sjeverna Irska / United Kingdom
BD	Bangladeš / Bangladesh	GC	Patentni ured vijeća za suradnju Arapskih zaljevskih država (GCC) / Patent Office of the Cooperation Council for the Arab States of the Gulf (GCC)
BE	Belgija / Belgium	GD	Grenada / Grenada
BF	Burkina Faso / Burkina Faso	GE	Gruzija / Georgia
BG	Bugarska / Bulgaria	GG	Guernsey / Guernsey
BH	Bahrein / Bahrain	GH	Gana / Ghana
BI	Burundi / Burundi	GI	Gibraltar / Gibraltar
BJ	Benin / Benin	GL	Grenland / Greenland
BM	Bermudi / Bermuda	GM	Gambija / Gambia
BN	Brunej / Brunei Darussalam	GN	Gvineja / Guinea
BO	Bolivija / Bolivia	GQ	Ekvatorska Gvineja / Equatorial Guinea
BQ	Bonaire, Sint Eustatius and Saba	GR	Grčka / Greece
BR	Brazil / Brazil	GS	Južna Džordžija i Otoci Južni Sendvič / South Georgia and the South Sandwich Islands
BS	Bahami / Bahamas	GT	Gvatemala / Guatemala
BT	Butan / Bhutan	GW	Gvineja-Biasu / Guinea-Bissau
BV	Otok Buve / Bouvet Island	GY	Gvajana / Guyana
BW	Bocvana / Botswana	HK	Posebno upravno područje Hongkong NR Kine / The Hong Kong Special Administrative Region of the People's Republic of China
BX	Ured Beneluxa za žigove (BBM) i industrijski dizajn (BBDM) / Benelux Trademark Office (BBM) and Benelux Designs Office (BBDM)	HN	Honduras / Honduras
BY	Bjelorusija / Belarus	HR	Hrvatska / Croatia
BZ	Belize / Belize	HT	Haiti / Haiti
CA	Kanada / Canada	HU	Mađarska / Hungary
CD	Demokratska Republika Kongo / Democratic Republic of the Congo	IB	Međunarodni ured Svjetske organizacije za intelektualno vlasništvo (WIPO) / International Bureau of the World Intellectual Property Organization (WIPO)
CF	Srednjoafrička Republika / Central African Republic	ID	Indonezija / Indonesia
CG	Kongo / Congo	IE	Irska / Ireland
CH	Švicarska / Switzerland	IL	Izrael / Israel
CI	Bjelokosna Obala / Côte d'Ivoire	IM	Otok Man / Isle of Man
CK	Kukovi otoci / Cook Islands	IN	Indija / India
CL	Čile / Chile	IQ	Irak / Iraq
CM	Kamerun / Cameroon	IR	Iran / Iran (Islamic Republic of)
CN	Kina / China	IS	Island / Iceland
CO	Kolumbija / Colombia	IT	Italija / Italy
CR	Kostarika / Costa Rica	JE	Jersey / Jersey
CU	Kuba / Cuba	JM	Jamajka / Jamaica
CV	Zelenortska Republika / Cape Verde	JO	Jordan / Jordan
CY	Čipar / Cyprus	JP	Japan / Japan
CZ	Češka / Czech Republic		
DE	Njemačka / Germany		
DJ	Džibuti / Djibouti		
DK	Danska / Denmark		
DM	Dominika / Dominica		
DO	Dominikanska Republika / Dominican Republic		
DZ	Alžir / Algeria		

KE	Kenija / Kenya	PK	Pakistan / Pakistan
KG	Kirgistan / Kyrgyzstan	PL	Poljska / Poland
KH	Kambodža / Cambodia	PT	Portugal / Portugal
KI	Kiribati / Kiribati	PW	Palau / Palau
KM	Komori / Comoros	PY	Paragvaj / Paraguay
KN	Sveti Kristofor i Nevis / Saint Kitts and Nevis	QA	Katar / Qatar
KP	Koreja (Sjeverna) / Democratic People's Republic of Korea	RO	Rumunjska / Romania
KR	Koreja (Južna) / Republic of Korea	RS	Srbija / Serbia
KW	Kuvajt / Kuwait	RU	Rusija / Russian Federation
KY	Kajmanski Otoci / Cayman Islands	RW	Ruanda / Rwanda
KZ	Kazahstan / Kazakhstan	SA	Saudijska Arabija / Saudi Arabia
LA	Laos / Lao People's Democratic Republic	SB	Solomonski Otoci / Solomon Islands
LB	Libanon / Lebanon	SC	Sejšeli / Seychelles
LC	Sveta Lucija / Saint Lucia	SD	Sudan / Sudan
LI	Lihtenštajn / Liechtenstein	SE	Švedska / Sweden
LK	Šri Lanka / Sri Lanka	SG	Singapur / Singapore
LR	Liberija / Liberia	SH	Sveta Helena / Saint Helena
LS	Lesoto / Lesotho	SI	Slovenija / Slovenia
LT	Litva / Lithuania	SK	Slovačka / Slovakia
LU	Luksemburg / Luxembourg	SL	Sijera Leone / Sierra Leone
LV	Letonija / Latvia	SM	San Marino / San Marino
LY	Libija / Libya	SN	Senegal / Senegal
MA	Maroko / Morocco	SO	Somalija / Somalia
MC	Monako / Monaco	SR	Surinam / Suriname
MD	Moldavija / Republic of Moldova	SS	Južni Sudan / South Sudan
ME	Crna Gora / Montenegro	ST	Sveti Toma i Princip / Sao Tome and Principe
MG	Madagaskar / Madagascar	SV	Salvador / El Salvador
MK	Makedonija / The former Yugoslav Republic of Macedonia	SY	Sirija / Syrian Arab Republic
ML	Mali / Mali	SZ	Svazi / Swaziland
MM	Burma / Myanmar	TC	Otoci Turks i Caicos / Turks and Caicos Islands
MN	Mongolija / Mongolia	TD	Čad / Chad
MO	Makao / Macao	TG	Togo / Togo
MP	Sjeverni Marijanski Otoci / Northern Mariana Islands	TH	Tajland / Thailand
MR	Mauritanija / Mauritania	TJ	Tadžikistan / Tajikistan
MS	Montserrat / Montserrat	TM	Turkmenistan / Timor-Leste
MT	Malta / Malta	TN	Tunis / Turkmenistan
MU	Mauricijus / Mauritius	TO	Tonga / Tunisia
MV	Maldivi / Maldives	TL	Istočni Timor / Tonga
MW	Malavi / Malawi	TR	Turska / Turkey
MX	Meksiko / Mexico	TT	Trinidad i Tobago / Trinidad and Tobago
MY	Malezija / Malaysia	TV	Tuvalu / Tuvalu
MZ	Mozambik / Mozambique	TW	Tajvan / Taiwan, Province of China
NA	Namibija / Namibia	TZ	Tanzanija / United Republic of Tanzania
NE	Niger / Niger	UA	Ukrajina / Ukraine
NG	Nigerija / Nigeria	UG	Uganda / Uganda
NI	Nikaragva / Nicaragua	US	SAD / United States of America
NL	Nizozemska / Netherlands	UY	Urugvaj / Uruguay
NO	Norveška / Norway	UZ	Uzbekistan / Uzbekistan
NP	Nepal / Nepal	VA	Vatikan / Holy See
NR	Nauru / Nauru	VC	Sveti Vincent i Grenadini / Saint Vincent and the Grenadines
NZ	Novi Zeland / New Zealand	VE	Venezuela / Venezuela
OA	Afrička organizacija za intelektualno vlasništvo (OAPI) / African Intellectual Property Organization (OAPI)	VG	Britanski Djevičanski Otoci / Virgin Islands (British)
OM	Oman / Oman	VN	Vijetnam / Viet Nam
PA	Panama / Panama	VU	Vanuatu / Vanuatu
PE	Peru / Peru	WO	Međunarodni ured Svjetske organizacije za intelektualno vlasništvo / World Intellectual Property Organization (WIPO)
PG	Papuanska Nova Gvineja / Papua New Guinea	WS	Samoa / Samoa
PH	Filipini / Philippines	YE	Jemen / Yemen
		ZA	Južnoafrička Republika / South Africa
		ZM	Zambija / Zambia
		ZW	Zimbabve / Zimbabwe

KODOVI ZEMALJA, TERITORIJA I MEĐUNARODNIH ORGANIZACIJA КОДОВИ ЗЕМАЉА, ТЕРИТОРИЈА И МЕЂУНАРОДНИХ ОРГАНИЗАЦИЈА

AD	Andora / Андора	DM	Dominika / Доминика
AE	Ujedinjeni Arapski Emirati / Уједињени Арапски Емирати	DO	Dominikanska Republika / Доминиканска Република
AF	Afganistan / Афганистан	DZ	Alžir / Алжир
AG	Antigva i Barbuda / АнтиГВА и БарБУДА	EA	Euroazijska patentna organizacija (EAPO) / Евроазијска патентна организација (ЕАПО)
AI	Angvila / Ангвила		Евроазијска патентна организација (ЕАПО)
AL	Albanija / Албанија	EC	Ekvador / Еквадор
AM	Armenija / Јерменија	EE	Estonija / Естонија
AN	Nizozemski Antili / Холандски Антили	EG	Egipat / Египат
AO	Angola / Ангола	EH	Zapadna Sahara / Западна Сахара
AP	Afrička regionalna organizacija za industrijsko vlasništvo (ARIPO) / Афричка регионална организација за индустријску својину (ARIPO)	EM	Ured za harmonizaciju (žigovi i industrijski dizajn)(OHIM) / Биро за хармонизацију (жигови и индустријски дизајн)(ОИМ)
AR	Argentina / Аргентина	EP	Europski patentni ured (EPO)/ Европски патентни биро (ЕПО)
AT	Austrija / Аустрија	ER	Eritreja / Еритреја
AU	Australija / Аустралија	ES	Španjolska / Шпанија
AW	Aruba / Аруба	ET	Etiopija / Етиопија
AZ	Azerbejdžan / Азербејџан	FI	Finska / Финска
BA	Bosna i Hercegovina / Босна и Херцеговина	FJ	Fidži / Фиџи
BB	Barbados / Барбадос	FK	Falklandi (Malvini) / Foklandska Ostrva
BD	Bangladeš / Бангладеш	FO	Ovčji Otoci / Фарска Острва
BE	Belgija / Белгија	FR	Francuska / Француска
BF	Burkina Faso / Горња Волта	GA	Gabon / Габон
BG	Bugarska / Бугарска	GB	Velika Britanija i Sjeverna Irska / Велика Британија и Сјеверна Ирска
BH	Bahrein / Бахреин		Patentni ured vijeća za suradnju Arapskih zaljevskih država (GCC) / Патентни завод Савјета за сарадњу Арапских заљевских држава (GCC)
BI	Burundi / Бурунди	GC	
BJ	Benin / Бенин		
BM	Bermudi / Бермуди	GD	Grenada / Гренада
BN	Brunej / Брунеј	GE	Gruzija / Грузија
BO	Bolivija / Боливија	GG	Guernsey / Гернзи
BQ	Bonaire / Бонаире	GH	Gana / Гана
BR	Brazil / Бразил	GI	Gibraltar / Гибралтар
BS	Bahami / Бахами	GL	Grenland / Гренланд
BT	Butan / Бутан	GM	Gambija / Гамбија
BV	Otok Buve / Буве Острва	GN	Gvineja / Гвинеја
BW	Vocvana / Боцвана	GQ	Ekvatorska Gvineja / Екваторска Гвинеја
BX	Ured Beneluxa za žigove(BBM) i industrijski dizajn (BBDM) / Биро Бенелуха за жигове(BBM) и индустријски дизајн (BBDM)	GR	Grčka / Грчка
BY	Vjelorusija / Бјелорусија	GS	Južna Džordžija i Otoci Južni Sendvič / Јужна Џорџија и Јужна Сендвичка острва
BZ	Belize / Белизе	GT	Gvatemala / Гватемала
CA	Kanada / Канада	GW	Gvineja-Biasu / Гвинеја-Биасу
CD	Demokratska Republika Kongo / Демократска Република Конго	GY	Gvajana / Гвајана
CF	Srednjoafrička Republika / Средњоафричка Република	HK	Posebno upravno područje Hongkong NR Kine / Посебно управно подручје Хонгконг НР Кине
CG	Kongo / Конго	HN	Honduras / Хондурас
CH	Švicarska / Швајцарска	HR	Hrvatska / Хрватска
CI	Obala Vjelokosti / Обала Слоноваче	HT	Haiti / Хаити
CK	Kukovi otoci / Кук Острва	HU	Mađarska / Мађарска
CL	Čile / Чиле	IB	Međunarodni ured Svjetske organizacije za intelektualno vlasništvo (WIPO) / Међународни биро Свјетске организације за интелектуалну својину (WIPO)
CM	Kamerun / Камерун		
CN	Kina / Кина	ID	Indonezija / Индонезија
CO	Kolumbija / Колумбија	IE	Irska / Ирска
CR	Kostarika / Костарика	IL	Izrael / Израел
CU	Kuba / Куба	IM	Otok Man / Острво Ман
CV	Zelenortska Republika / Зеленортска Република	IN	Indija / Индија
CY	Sipar / Кипар	IQ	Irak / Ирак
CZ	Češka / Чешка Република	IR	Iran / Иран
DE	Njemačka / Њемачка	IS	Island / Исланд
DJ	Džibuti / Џибути		
DK	Danska / Данска		

IT	Italija / Италија	PL	Poljska / Пољска
JE	Jersey / Јерсеј	PT	Portugal / Португал
JM	Jamaika / Јамајка	PW	Palau / Палау
JO	Jordan / Јордан	PY	Paragvaj / Парагвај
JP	Japan / Јапан	QA	Katar / Катар
KE	Kenija / Кенија	RO	Rumunjska / Румунија
KG	Kirgistan / Киргистан	RS	Srbija / Србија
KH	Kambodža / Камбоџа	RU	Rusija / Русија
KI	Kiribati / Кирибати	RW	Ruanda / Руанда
KM	Komori / Комори	SA	Saudijska Arabija / Саудијска Арабија
KN	Sveti Kristofor i Nevis / Свети Кристофор и Невис	SB	Solomonski Otoci / Соломонска Острва
KP	Koreja (Sjeverna) / ДНР Кореја	SC	Sejšeli / Сејшели
KR	Koreja (Južna) / Република Кореја	SD	Sudan / Судан
KW	Kuvajt / Кувајт	SE	Švedska / Шведска
KY	Kajmanski Otoci / Кајманска Острва	SG	Singapur / Сингапур
KZ	Kazahstan / Казахстан	SH	Sveta Jelena / Света Јелена
LA	Laos / Лаос	SI	Slovenija / Словенија
LB	Libanon / Либанон	SK	Slovačka / Словачка
LC	Sveta Lucija / Света Луција	SL	Sijera Leone / Сијера Леоне
LI	Lichtenštajn / Лихтенштајн	SM	San Marino / Сан Марино
LK	Šri Lanka / Шри Ланка	SN	Senegal / Сенегал
LR	Liberija / Либериа	SO	Somalija / Сомалија
LS	Lesoto / Лесото	SR	Surinam / Суринам
LT	Litva / Литванија	SS	Južni Sudan / Јужни Судан
LU	Luksemburg / Луксембург	ST	Sveti Toma i Princip / Сао Томе и Принсипе
LV	Letonija / Летонија	SV	Salvador / Salvador
LY	Libija / Либија	SY	Sirija / Сирија
MA	Maroko / Мароко	SZ	Svazi / Свазиленд
MC	Monako / Монако	TC	Otoci Turks i Caicos / Турска и Каикоска Острва
MD	Moldavija / Молдавија	TD	Čad / Чад
ME	Crna Gora / Црна Гора	TG	Togo / Того
MG	Madagaskar / Мадагаскар	TH	Tajland / Тајланд
MK	Makedonija / Македонија	TJ	Tadžikistan / Таџикистан
ML	Mali / Мали	TM	Turkmenistan / Туркменистан
MM	Burma / Бурма	TN	Tunis / Тунис
MN	Mongolija / Монголија	TO	Tonga / Тонга
MO	Макао / Макао	TL	Istočni Timor / Источни Тимор
MP	Sjeverni Marijanski Otoci / Сјеверна Маријанска Острва	TR	Turska / Турска
MR	Mauritanija / Мауританија	TT	Trinidad i Tobago / Тринидад и Тобаго
MS	Montserrat / Монтсерат	TV	Tuvalu / Тувалу
MT	Malta / Малта	TW	Tajvan / Тајван
MU	Mauricijus / Маурицијус	TZ	Tanzanija / Танзанија
MV	Maldivi / Малдиви	UA	Ukrajina / Украјина
MW	Malavi / Малави	UG	Uganda / Уганда
MX	Meksiko / Мексико	US	SAD / САД
MY	Malezija / Малезија	OY	Urugvaj / Уругвај
MZ	Mozambik / Мозамбик	UZ	Uzbekistan / Узбекистан
NA	Namibija / Намибија	VA	Vatikan / Ватикан
NE	Niger / Нигер	VC	Sveti Vincent i Grenadini / Свети Винцент и Гренадини
NG	Nigerija / Нигерија	VE	Venezuela / Венезуела
NI	Nikaragva / Никарагва	VG	Britanski Djevičanski Otoci / Британска Дјевичанска Острва
NL	Nizozemska / Холандија	VN	Vijetnam / Вијетнам
NO	Norveška / Норвешка	VU	Vanuatu / Вануату
NP	Nepal / Непал	WO	Međunarodni ured Svjetske organizacije za intelektualno vlasništvo / Свјетска организација за интелектуалну својину
NR	Nauru / Науру	WS	Samoa / Самоа
NZ	Novi Zeland / Нови Зеланд	YE	Jemen / Јемен
OA	Afrička organizacija za intelektualno vlasništvo (OAPI) Афричка организација за интелектуалну својину (OAPI)	ZA	Južnoafrička Republika / Јужноафричка Република
OM	Oman / Оман	ZM	Zambija / Замбија
PA	Panama / Панама	ZW	Zimbabwe / Зимбабве
PE	Peru / Перу		
PG	Papunska Nova Gvineja / Папуа Нова Гвинеја		
PH	Filipini / Филипини		
PK	Pakistan / Пакистан		

PATENTI
PATENTI
ПАТЕНТИ
PATENTS

PATENTI / PATENTI /ПАТЕНТИ

Međunarodni kodovi za identifikaciju bibliografskih podataka o patentima prema standardu *WIPO ST. 9. INID / Internationally agreed Numbers for the Identification of Data/*

Međunarodni kodovi za identifikaciju bibliografskih podataka o patentima prema standardu *WIPO ST. 9. INID / Internationally agreed Numbers for the Identification of Data/*

Међународни кодови за идентификацију библиографских података о патентима према стандарду *WIPO ST. 9. INID /Internationally agreed Numbers for the Identification of Data/*

- (11) Broj patenta / Broj patenta / Број патента
- (21) Broj prijave patenta / Broj prijave patenta / Број пријаве патента
- (22) Datum podnošenja prijave patenta / Datum podnošenja prijave patenta / Датум подношења пријаве патента
- (23) Podaci o izlaganju na izložbi / Podaci o izlaganju na izložbi / Подаци о излагању на изложби
- (26) Jezik objave / Jezik objave / Језик објаве
- (31) Broj prioritetne prijave / Broj prioritetne prijave / Број приоритетне пријаве
- (32) Datum podnošenja prioritetne prijave / Datum podnošenja prioritetne prijave / Датум подношења приоритетне пријаве
- (33) Kod države / Kod države / Код државе
- (43) Datum objave prijave patenta / Datum objave prijave patenta / Датум објаве пријаве патента
- (45) Datum objave patenta / Datum objave patenta / Датум објаве патента
- (51) Međunarodna klasifikacija patenata / Međunarodna klasifikacija patenata / Међународна класификација патената
- (54) Naziv pronalaska / Naziv izuma / Назив проналаска
- (57) Apstrakt / Sažetak / Апстракт
- (71) Podnosilac prijave / Podnositelj prijave / Подносилац пријаве
- (72) Pronalazač / Izumitelj / Проналазач
- (73) Nosilac patenta / Nositelj patenta / Носиоц патента
- (74) Predstavnik / Zastupnik / Заступник
- (75) Pronalazač koji je ujedno i podnosilac prijave / Izumitelj koji je ujedno i podnositelj prijave / Проналазач који је уједно і подносилац пријаве
- (86) Broj i datum podnošenja međunarodne (PCT) prijave / Broj i datum podnošenja međunarodne (PCT) prijave / Број и датум подношења међународне (PCT) пријаве
- (87) Broj i datum objave međunarodne (PCT) prijave / Broj i datum objave međunarodne (PCT) prijave / Број и датум објаве међународне (PCT) пријаве
- (96) Broj i datum evropske prijave / Broj i datum europske prijave / Број и датум европске пријаве
- (97) Datum objave podataka o priznanju evropskog patenta u EPO-u / Datum objave podataka o priznanju evropskog patenta u EPO-u / Датум објаве података о признању европског патента у ЕРО-у

STRUKTURA REGISTRARSKOG BROJA PRIJAVE PATENTA
STRUKTURA REGISTRACIJSKOG BROJA PRIJAVE PATENTA
СТРУКТУРА РЕГИСТАРСКОГ БРОЈА ПРИЈАВЕ ПАТЕНТА

BA P 97 0001 A



Napomena: Nakon što Institut za intelektualno vlasništvo prizna patent slovna oznaka A se briše

Napomena: Nakon što Institut za intelektualno vlasništvo prizna patent slovna oznaka A se briše

Напомена: Након што институт за интелектуалну својину призна патент словна ознака А се брише

(21) **BAP173169A** (22) 2017-02-28
(43) 2018-12-31

(26) BS

(51) **E04B 1/04, E04B 1/12, E04B 1/16**

(75) ČAMIĆ MAČKOVIĆ, Armina
Donji Ulišnjak b.b., 74250 Maglaj
BA

(54) **ELEMENTI STEPENICA OD KREČNO
CELULOZNO CEMENTNE MASE**

(57)

Elementi stepenica od krečno celulozno cementne mase su građevinski elementi proizvedeni u postupku presanja i od sirovine koja je mješavina celulozne pulpe dobijene kasiranjem starog papira uz dodatak građevinskog kreča i portland cementa i koji imaju dva osnovna oblika po zahtjevu koji postavlja projekat objekta gdje se element prvog oblika (1) kod izgradnje stepeništa montira tako da se predhodni i sljedni elemenat oslanjaju i vežu na vrhu podgradnih metalnih teleskopskih stubova sa metalnom podnom oblogom gazišta, a kroz otvore u samom elementu, otvore koji nakon demontaže podgrade ostaju kao otvori za ugradnju ograde stepenica zajedno sa drvenom ili drugom ukrasnom oblogom gazišta (3) dok kod elemenata kružnih stepenica (2) montaža ide sličnim postupkom gdje se vanjski dio oslanja na podgradne stubove i međusobno vežu vijčanom vezom na vrhu podgradnog stuba, dok se drugi unutrašnji dio svakog sljednog stepenika oslanja na isti dio predhodnog stepenika i tako tvoreći otvor za vertikalni armirano betonski serklaž.

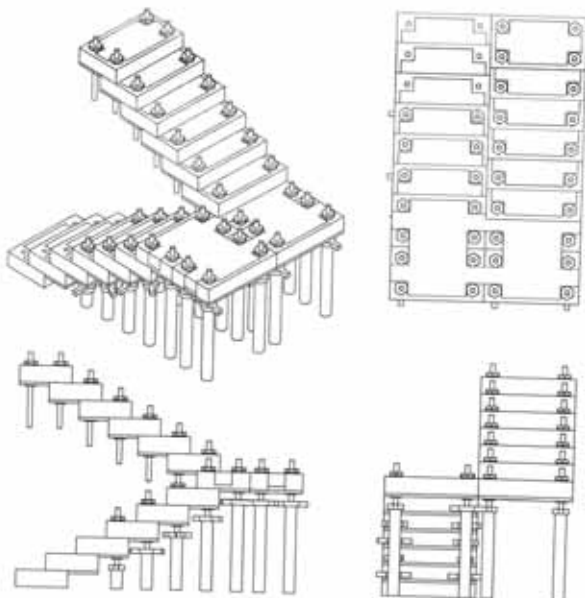

(21) **BAP173173A** (22) 2017-03-10
(43) 2018-12-31

(26) BS

(51) **B07B 1/00, B02C 19/20, B02C 23/8, F04F 5/00, F23J 3/00**

(75) NEIMARLIJA, Namir
5. Divizija NOP-a bb, 72240 Kakanj
BA

(54) **SISTEM ZA ZAŠTITU EJEKTORA OD
UGRUDVANOG PEPELA**

(57)

Izum se odnosi generalno na područje opreme pneumatskog transporta pepela u termoelektranama loženim ugljem, konkretno, na sisteme za zaštitu ejektora od ugrudvanog materijala pepela. Sistem koristi posebno rješenje nagnute rešetke koja je elastično ovješena o gornji kraj, te ima mogućnost oscilovanja u ravni u kojoj leži. Kućište sistema, u osnovi izvedeno u vidu račvastog spoja para paralelnih cijevi u dodiru, je oblikovano na način koji omogućava smještaj pomenute rešetke produžene do sredine cijevi za otpremu grudvi pepela pri čemu se sav prosijani pepeo ispod tog dijela rešetke skuplja i preusmjerava u cjevovod dobave pepela u ejektor ispod rešetke.

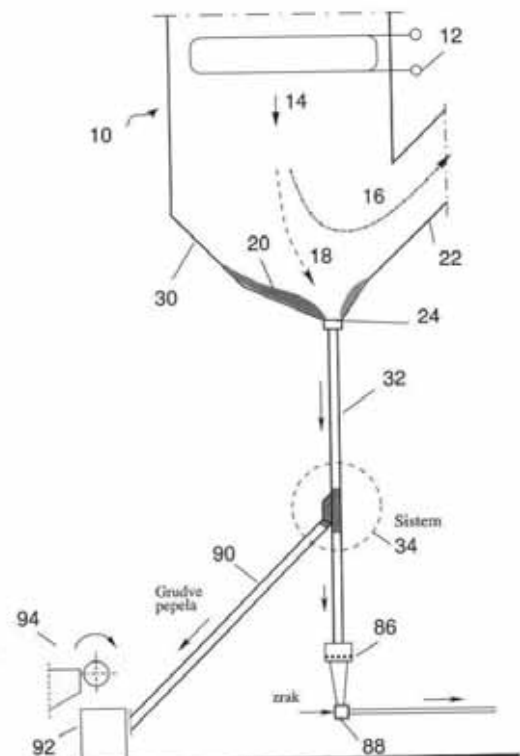

(21) **BAP173178A** (22) 2017-03-27

(43) 2018-12-31

(26)

(51) **B01D 21/30, B01D 61/04, C02F 1/00, C02F 1/52, C02F 1/76, C02F 9/02, C02F 1/44, C02F 1/50, C02F 1/56, C02F 1/72, C02F 1/78, C02F 101/20, C02F 103/02, C02F 103/08, C02F 103/10, C02F 5/08**

(73) Crystal Lagoons (Curaçao) B.V.
Kaya W.F.G. (Jombi), Mensing 14
CW

(72) FISCHMANN, T., Fernando
Av. Kennedy 9070, 12th. Floor, Vitacura,
Santiago
CL

(74) "ŽIVKO MIJATOVIĆ & PARTNERS" d.o.o.
Sarajevo
M.H. Uskufije 3, 71000 Sarajevo
BA

(54) **SISTEM ZA PRERADU VODE KOJA SE KORISTI U INDUSTRIJSKE SVRHE**

(57)

Obezbeđen je sistem niske cene za preradu vode koji će se koristiti u industrijskom procesu (2). Sistem prema pronalasku uopšteno obuhvata najmanje jedno sredstvo (8) za skladištenje, najmanje jedno sredstvo (1) za koordinaciju, najmanje jedno sredstvo (4) za primenu hemikalija, najmanje jedno pokretno sredstvo (5) za usisavanje i najmanje jedno sredstvo (3) za filtraciju. Sredstvo (1) za koordinaciju može da kontroliše neophodne procese u zavisnosti od potreba sistema (npr. kvaliteta ili čistoće vode). Sistem prema pronalasku prečišćava vodu i uklanja suspendovane čvrste materije bez potrebe za filtriranjem ukupne zapremine vode, već samo za filtriranjem male frakcije, i do 200 puta manje od količine koja se filtrira konvencionalnim filtracionim sistemom za preradu vode.

Slika 1

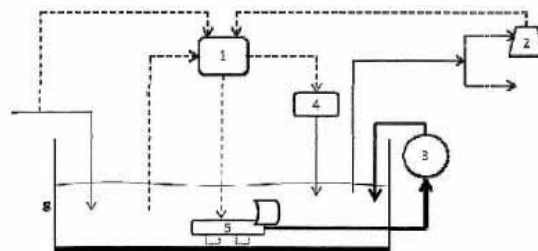

Slika 2

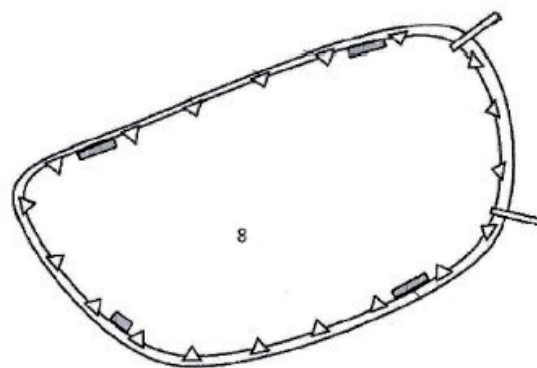

(21) **BAP173179A** (22) 2017-03-27

(43) 2018-12-31

(51) **C02F 9/02, E01H 1/08, C02F 1/52, C02F 1/56, C02F 1/72, C02F 1/78, C02F 103/02, C02F 103/42, C02F 5/14**(73) Crystal Lagoons (Curaçao) B.V.
Kaya W.F.G. (Jombi), Mensing 14
CW(72) FISCHMANN, T., Fernando
Av. Kennedy 9070, 12th. Floor, Vitacura,
Santiago
CL(74) "ŽIVKO MIJATOVIĆ & PARTNERS" d.o.o.
Sarajevo
M.H. Uskufije 3, 71000 Sarajevo
BA**(54) SISTEM ZA ODRŽIVO HLAĐENJE
INDUSTRIJSKIH PROCESA**

(57)

Opisan je sistem za prečišćavanje vode i upotrebu prerađene vode za hlađenje industrijskih procesa. Voda se prerađuje i čuva u velikom kontejneru ili u veštačkoj laguni (12), ima veliku bistrinu i visok mikrobiološki kvalitet. Sistem prema pronalasku uopšteno obuhvata sredstvo za skladištenje, kao što je veliki kontejner ili veštačka laguna (12), snabdeven napojnim vodom (11) za dovod vode, sredstvo (10) za koordinaciju, sredstvo (18) za primenu hemikalija, pokretno sredstvo (22) za usisavanje, pogonsko sredstvo (23) za pomeranje pokretnog sredstva (22) za usisavanje, sredstvo (20) za filtraciju, za filtraciju rashladne vode koja sadrži nataložene čestice, sabirni vod (19) između pokretnog sredstva (22) za usisavanje i sredstva (20) za filtraciju, povratni vod (21) za vraćanje filtrirane vode od sredstva (20) za filtraciju do sredstva (12) za skladištenje, ulazni vod (1) od sredstva za skladištenje do industrijskog procesa (9) i povratni vod (2) za vodu od industrijskog procesa (9) do sredstva (12) za skladištenje. Sredstvo (10) za koordinaciju prati i kontroluje procese u cilju podešavanja parametara kvaliteta vode u okviru određenih granica. Veliki kontejner ili veštačka laguna (12) mogu da deluju kao odvod za toplotu, koji apsorbuje otpadnu toplotu iz industrijskog procesa (9), i tako stvara, na održiv način, rezervoare toplotne energije koja kasnije može da se upotrebi

u druge svrhe. Sistem može da se koristi u svakom industrijskom rashladnom sistemu sa bilo kojom raspoloživom vrstom vode, uključujući slatku vodu, brakičnu vodu i morsku vodu.

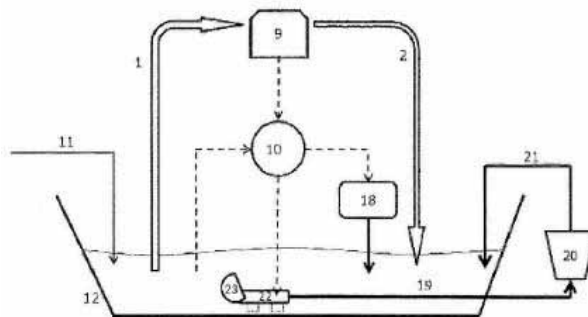

Slika 4

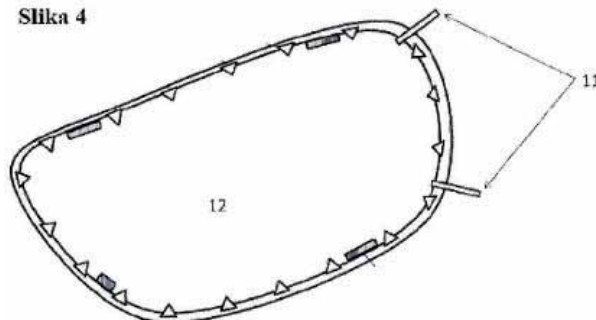

(21) **BAP173184A** (22) 2017-04-07

(43) 2018-12-31

(26) SR

(51) **F02B 53/00, F03B 23/00, F02B 75/08**

(75) VUJINOVIĆ, Zoran

Korićani bb, 78230 Kneževo
BA(54) **TESLIN TROFAZNI HIBRIDNI
ROTACIONI MOTOR SA UNUTRAŠNJI
SAGORIJEVANJEM**

(57)

Teslin trofazni hibridni rotacioni motor sa unutrašnjim sagorjevanjem baziran je na teorijskim osnovama teslinog koncepta motora sa unutrašnjim sagorjevanjem i principima pretvaranja kinetičke energije fluida u mehanički rad primjenjen na teslinoj turbini, oblast tehike je mašinstvo. Postavljen je na potpuno novoj tzv. trofaznoj fazi tokova i iskorištavanja energije fluida u mehanički rad sa reverzibilnim termodinamičkim procesima oslonjenim na jedan energetski ponor(23). Termički je izolovan(19), bez kliznih površina, ne koristi motorna ulja, ima dva uležištena pokretna motorna dijela, izlazno vratilo (24) i izduvni ventil (12). Projektovan je da može otpadnu toplotu iskoristiti za rad na izlaznom vratilu (24). Može raditi kao motor sa unutrašnjim sagorjevanjem, kao pneumatski motor ili kombinovano. Upotreba agregata je moguća u svim oblastima primjene sa velikim rasponom snaga, na kopnu, vodi ili vazduhu.

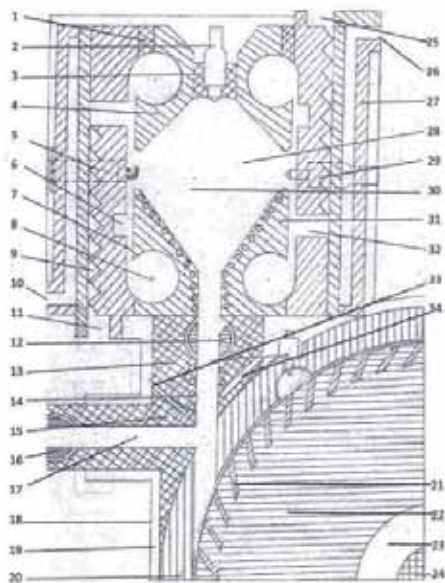
(21) **BAP173186A** (22) 2017-04-13

(43) 2018-12-31

(51) **G09**

(75) SIMIĆ, Jovan

Blagoja Parovića 39j, 78000 Banja Luka
BA(54) **NOSAČ REKLAME FLEKSIBILNI**

(57)

Reklame i saobraćajni znakovi moraju biti, ili bi trebali biti, jasni i lako uočljivi kako učesnicima u saobraćaju i uopšte građanima nebi oduzimali puno pažnje. Kada vjetar, određene snage koja je dovoljna da dosadašnje nosače reklama ošteti ili pomjeri, djeluje na površinu koja je ugrađena na nosač reklame fleksibilni isti će iz vjetrom opterećenog položaja prijeći u prinudni rasterećeni položaj. Po prestanku pritiska vjetra položaj reklame koji je u vrijeme pritiska bio rasterećeni, zbog djelovanja sile zemljine teže, prelazi u opterećeni položaj (fiksna osovinu (4) je gornjim krajem nagnuta pod uglom od 10 stepeni u odnosu na putanju slobodnog pada prema zadanom položaju nosača. Kosi rez na donjoj čahuri (3) je preko fiksiranog ležaja (7) omogućio da se aktivni dio nosača gonjen vjetrom podigne uz osovinu), koji nastoji da se vrati u rasteretni, to jest zadani položaj. Uloga opruge, koja je u prinudnom položaju bila opterećena, je da stabilizuje aktivni dio nosača i time spriječi slabije vjetrove da manipulišu istim. Opruga djeluje prelazeći u rasterećeni položaj u smjeru zemljine teže što je dodatni faktor funkciji.

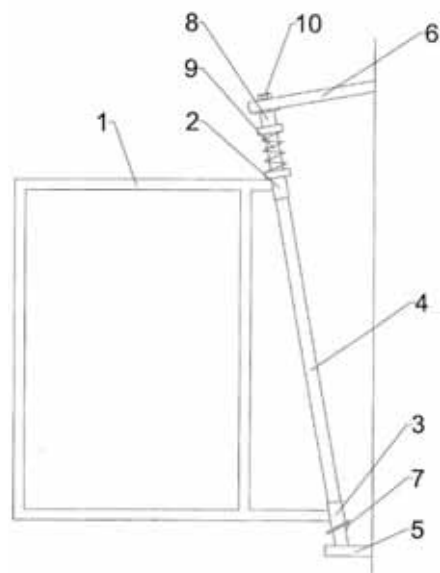

(21) **BAP173189A** (22) 2017-05-03

(43) 2018-12-31

(26) SR

(51) **A61J 1/03, B65D 83/04, A45C 15/00**

(75) MILAKOVIĆ, Andrea

Srpskih pilota 42, 78000 Banja Luka
BA(54) **FUTROLA ZA MOBILNI TELEFON
SA DNEVNIM ORGANIZATOROM ZA
TABLETE/PILULE**

(57)

Preklopna futrola sa spremnikom za tablete obuhvata mali spremnik za tablete (2), sa pojedinačnim kutijama za čuvanje tableta/pilula (6). Spremnik (2) ima u ovom slučaju četiri pojedinačne kutije za čuvanje tableta/pilula (6), sa poklopcima/zatvaračima kutija (5). Spremnik (2) je odvojen od telefona tako da ne postoji mogućnost zagrijavanja tableta koje se nalaze u spremniku, što je velika prednost jer se ne mijenja dejstvo lijeka. Osim toga sastavni dio pronalaska čini i silikonska maska za telefon (1) koja služi za lakše pričvršćivanje telefona. Na njoj se nalaze odgovarajući otvori za svjetlo/blic (3), kameru, zvučnik itd što omogućava da se telefon nesmetano koristi. Takođe sadrži i opipljive oznake brojeva svake kutije (4) koje omogućavaju korištenje pronalaska i osobama sa oštećenim vidom. Sastavni dio je i poklopac (5) koji zadržava sadržaj iz kutije prilikom nošenja. Najbolji način upotrebe je korištenje zajedno sa aplikacijom za podsjećanje na uzimanje lijekova, gdje se pruža mogućnost samostalnog planiranja alarma sa vibracijom, blicem i glasovnom porukom itd. Slika 1 i 2.

SLIKA 2

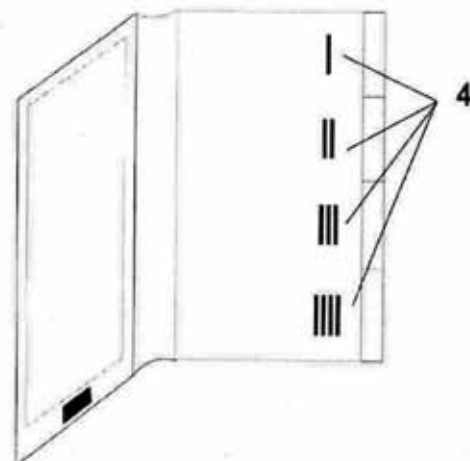

SLIKA 1

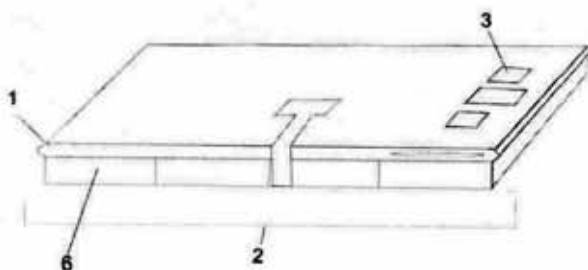

(21) **BAP173194A** (22) 2017-06-09

(43) 2018-12-31

(26) HR

(51) **A61M 35/00**

(75) MILIĆEVIĆ, Ivan

Broćanac 81A, 88243 Broćanac
BA(54) **MEDICINSKA ŠPRICA BEZ VIDLJIVE
IGLE**

(57)

Medicinska šprica bez vidljive igle koja obunvaca standardnu špricu medicinsku koja uključuje kućište (1) i iglu (5) ima naglavak (4) koji na sebi ima kontaktnu kapicu (6). Ova šprica funkcionira tako što se šprica (1) sa naglavkom (4) koji na sebi može imati kapicu (6) a ne mora, nasloni na tijelo pacijenta (9) najprije kontaktno nanese na tkivo kapljicu (ili ovlaži) anestetikate nakon što isti počne djelovati ubode tkivo, ubrizga anestetik ili lijek (3) te povuče špricu u naglavak (4) bez odmicanja uređaja od tijela. Kad se uvuče igla u naglavak tada se uređaj u cjelini odmiče od tijela. Igla se ne vidi ni prije ni poslije ni u tijeku davanja injekcije pacijentu.

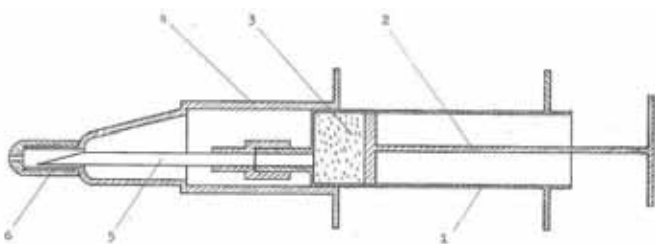
(21) **BAP173195A** (22) 2017-06-28

(43) 2018-12-31

(26) BS

(86) PCT/BA2017/000005 2017-09-08

(51) **H02J 17/00**

(75) MUŠIĆ, Salih

Voloder 40, 77244 Bosanska Otoka
BA

(74) Kerim Karabdić

Hadži Idrizova 20, 71000 Sarajevo

(54) **UNAPRIJEĐENI SISTEM BEŽIČNOG
PRIJENOSA ELEKTRIČNE ENERGIJE ZA
POGON ELEKTRIČNIH VOZILA**

(57)

Unaprijeđeni sistem predviđa bežični prijenos električne energije ipodataka potrošačima koji se privremeno ili stalno nalaze ili kreću u bliskopolju određenom za prijenos električne energije. Potrošači su najčešće električna saobraćajna vozila. Unaprijeđeni sistem po ovom pronalasku koristizavojnice koje su u rezonanciji, ali nisu istih dimenzija, postavljene paralelno jedna prema drugoj na što manjem razmaku. Prijemna zavojnica, koja je ugrađena u vozilo, ima znatno veću dužinu i širinu od predajnih zavojnica, koliko to dimenzije vozila dopuštaju. Predajne zavojnice su postavljene u liniji kretanja vozila, sredinom kolovozne trake, na razmaku manjem, jednakom ili većem od dužine vozila. Mjerenjem položaja i kretanja vozila, upravljački sistem utvrđuje povoljan momenat za uključenje i isključenje pojedinih predajnika, ostvarujući efikasan prijenos električne energije pogonskom sistemom vozila. Time je ovaj sistem unaprijedio prethodni sistem prema patentu BAP132950A.



Crtež 1

(21) **BAP183284A** (22) 2018-09-14

(43) 2018-12-31

(31) 16160275.0 (32) 2016-03-15 (33) EP

(86) PCT/EP2017/053102 2017-02-13

(87) WO/2017/157594 2017-09-21

(51) **H01B 3/04 (2006.01), H02K 3/30 (2006.01), H01B 3/40 (2006.01)**

(71) HUNTSMAN ADVANCED MATERIALS
LICENSING (SWITZERLAND) GMBH
Klybeckstrasse 200, 4057 Basel
CH
ISOVOLTAAG
IZ Nö Süd Strasse 3, 2355 Wiener Neudorf
AT

(72) BEISELE, Christian
Am Zielberg 1, 79379 Müllheim
DE
BAER, Daniel
Unterm Schellenberg 120, 4125 Riehen
CH

(74) "PETOŠEVIĆ" d.o.o.
Željeznička broj 20, 71000 Sarajevo
BA

(54) **ELEKTROIZOLACIONI SISTEM ZA
GENERATORE I MOTORE BAZIRAN NA
EPOKSIDNIM SMOLAMA**

(57)

Opisan je sistem izolacije bez anhidrida za konstrukcione delove električnog motora koji prenose strujea koji obuhvata:

(A) mica papir ili mica traku za obmotavanje delova navedenog elektromotora koji su potencijalno prenose struju za vreme rada motora, gde mica papiri ili mica traka se može impregnirati vakuumski presovanom impregnacijom sa formulacijom epoksidne smole za termičku vulkanizaciju i sadrži incijator vulkanizacije formulacije epoksidne smole, koji semože termički aktivirati, koji sadrži od jednu ili više kvarternarnih amonijum soli aromatično-heterocikličnog jedinjenja, koji sadrži 1 ili 2 atoma azota i kompleksan anijon odabran iz grupe koju čine BF₄ - , PF₆ -, SbF₆ -, SbF₅(OH) -, AsF₆ - i Al[OC(CF₃)₃]₄ - u količini koja je dovoljna za vulkanizaciju epoksi smole koju je apsorbovao mica papira ili mica traka i konstrukcioni deo motora tokom koraka vakuumski presovane impregnacije;

(B) formulacijom sa kupkom za termičku vulkanizaciju za vakuumski presovanu impregnaciju koja sadrži jednu ili više epoksidnih smola, pri čemu formulacija u suštini ili, poželjno, ne sadrži termičko aktivni inicijator za vulkanizaciju epoksidne smole u formulaciji, posebno kvartenarne amonijum soli aromatičnih –heterocikličnih jedinjenja koja sadrže 1 ili 2 atoma azota i kompleksan anijon izabran iz grupe koju čine BF₄ - , PF₆ -, SbF₆ -, SbF₅(OH) -, AsF₆ - i Al[OC(CF₃)₃]₄ - , i

(C) jedan ili više inicijatora za vulkanizaciju koji je toplotno aktiviran, izabran od derivata diariletan formule:

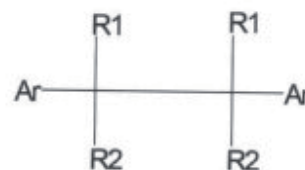

pri čemu Ar je fenil, naftil ili Ci-C₄alkil- ili hlorosupstituisani fenil, R₁ je hidroksi, C₁-C₄alkoksi, -O-CO -R₃ ili -OSiR₄R₅R₆, gde R₃ je Csalkil ili fenil, a R₄, R₅ i R₆ svaki nezavisno jedan od drugog Ci-C₄alkil ili fenil, a R₂ je CrC₄alkil ili cikloheksil ili ima isto značenje kao Ar, pri čemu jedan ili više pomenutih ko-inicijatora mogu biti sadržani u mica papiru ili mica traci (A) sistema i / ili jedan ili više navedenih ko-inicijatora mogu biti sadržani u kupki formulacije (B) epoksidne smole sistema za termičku vulkanizaciju i prisutan u navedenom mica papiru ili mica tkanini (A) i / ili u pomenutoj kupki formulacije (B) epoksidne smole za termičku vulkanizaciju u ukupnoj količini koja je dovoljna za vulkanizaciju epoksidne smole aposrobanog na mica papiru ili mica traci i konstrukcionom delu motora tokom vakuumske presovane impregnacije nakon navedenog koraka.

(21) **BAP183286A** (22) 2018-09-25

(43) 2018-12-31

(26) BS

(31) 201510830264.4 (32) 2015-11-25 (33) CN

(86) PCT/CN2016/106838 2016-11-23

(87) WO/2017/088742 2017-06-01

(51) **F22B 37/10**

(71) DONGFANG BOILER GROUP CO., LTD.

No. 150, Huangjueping Road, Wuxing
Street, Ziliujing, District Zigong, Sichuan
643001
CN

(72) XU, Peng

No.150, Huangjueping Road, Wuxing
Street, Ziliujing District Zigong, Sichuan
643001
CN

HU, Xiukui

No.150, Huangjueping Road, Wuxing
Street, Ziliujing District Zigong, Sichuan
643001
CN

GONG, Liming

No.150, Huangjueping Road, Wuxing
Street, Ziliujing District Zigong, Sichuan
643001
CN

CHEN, Zhenyu

No.150, Huangjueping Road, Wuxing
Street, Ziliujing District Zigong, Sichuan
643001
CN

SU, Hu

No.150, Huangjueping Road, Wuxing
Street, Ziliujing District Zigong, Sichuan
643001
CN

YANG, Xuefen

No.150, Huangjueping Road, Wuxing
Street, Ziliujing District Zigong, Sichuan
643001
CN

XUE, Dayong

No.150, Huangjueping Road, Wuxing
Street, Ziliujing District Zigong, Sichuan
643001
CN

NIE, Li

No.150, Huangjueping Road, Wuxing
Street, Ziliujing District Zigong, Sichuan
643001

CN

XUE, Yanhui

No.150, Huangjueping Road, Wuxing
Street, Ziliujing District Zigong, Sichuan
643001

CN

WANG, Peng

No.150, Huangjueping Road, Wuxing
Street, Ziliujing District Zigong, Sichuan
643001

CN

(74) "INTELBIRO" d.o.o.

M.H. Uskufije 3, 71000 Sarajevo
BA

(54) **VODENA STIJENKA NADKRITIČNOG
KOTLA S CIRKULIRAJUĆIM
FLUIDIZIRANIM SLOJEM KOJI IMA
VISOKU STABILNOST STRUJANJA KOD
NISKOG OPTEREĆENJA, TE POSTUPAK
REALIZACIJE NISKOG MASENOG
PROTOKA**

(57)

Vodena stjenka nadkritičnog kotla s izgaranjem u cirkulirajućem fluidiziranom sloju koji ima visoku stabilnost protoka pri niskom opterećenju, te postupak postizanja niske brzine masenog protoka. Kotao s cirkulirajućim fluidiziranim slojem sadrži vodenu stjenku (11) koja ga okružuje i među-pregradnu vodenu stjenku (17) ložišta (1) koji ima mali maseni protok, a radni medij struji u okolnoj vodenoj stjenki (11) i među-pregradnoj vodenoj stjenki (17) koje su spojene paralelno. Cijevi okolne vodene stjenke (11) i među-pregradne vodene stjenke (17) imaju veći unutarnji promjer na mjestima koja imaju sadržaj pare veći od 50% u odnosu na mjesta sa sadržajem pare manjim od 50%, a dio cijevi koje imaju veći unutarnji promjer ima površinu presjeka 1,05-3 puta od poprečnog presjeka dijela cijevi s manjim unutarnjim promjerom. Vodena stjenka nadkritičnog cirkulirajućeg kotla s izgaranjem u fluidiziranom sloju ostvaruje malu brzinu masenog protoka i rješava probleme povećane površine vodene stjenke i visine ložišta kada je mali iznos masenog protoka. Osim toga, vodena stjenka nadkritičnog cirkulirajućeg kotla s izgaranjem u fluidiziranom sloju rješava problem slabe stabilnosti strujanja pri niskom opterećenju, čime se sprječava negativna povratna reakcija u sustavu vodene stjenke.

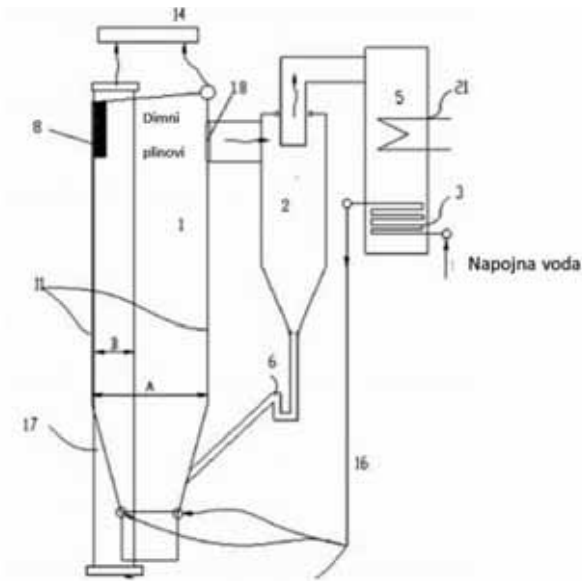

Slika 1

(21) **BAP173191A** (22) 2017-05-12
(43) 2018-12-31

(26) BS

(51) B60N 2/36

(75) ŠKRGO, Samir
Sarajevska 117, 72000 Zenica
BA

(54) **SJEDIŠTE SA BOKSOM ZA ISPRUŽANJE
NOGU I ODLAGANJE PRTLJAGA**

(57)
Sjedište sa boksom za ispružanje nogu na slici A se sastoji od (1) sjedišta ispod koga se nalazi (2) box sa (3) vratima sa zadnje strane u koji putnik može ispružiti noge kao na slici B.

A.

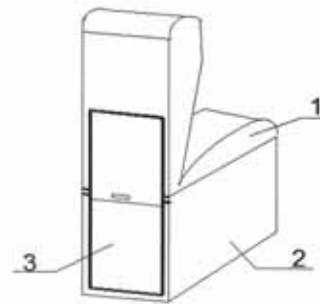

B.



INDEKS PREMA RASTUĆEM BROJU PRIJAVE PATENATA
INDEKS PREMA RASTUĆEM BROJU PRIJAVE PATENATA
ИНДЕКС ПРЕМА РАСТУЋЕМ БРОЈУ ПРИЈАВЕ ПАТЕНАТА

REGISTARSKI BROJ PRIJAVE PATENATA
REGISTRACIJSKI BROJ PRIJAVE PATENATA
РЕГИСТАРСКИ БРОЈ ПРИЈАВЕ ПАТЕНАТА

BAR173169A

BAR173173A

BAR173178A

BAR173179A

BAR173184A

BAR173186A

BAR173189A

BAR173191A

BAR173194A

BAR173195A

BAR183284A

BAR183286A

INDEKS PREMA MKP / INDEKS PREMA MKP / ИНДЕКС ПРЕМА МКП

KLASIFIKACIJSKA OZNAKA PRIJAVE PATENTA PREMA MKP	REGISTARSKI BROJ PRIJAVE PATENTA
A45C 15/00	BAP173189A
A61J 1/03	BAP173189A
A61M 35/00	BAP173194A
B01D 21/30	BAP173178A
B01D 61/04	BAP173178A
B02C 19/20	BAP173173A
B02C 23/8	BAP173173A
B07B 1/00	BAP173173A
B60N 2/36	BAP173191A
B65D 83/04	BAP173189A
C02F 1/00	BAP173178A
C02F 1/44	BAP173178A
C02F 1/50	BAP173178A
C02F 1/52	BAP173178A
C02F 1/52	BAP173179A
C02F 1/56	BAP173178A
C02F 1/56	BAP173179A
C02F 1/72	BAP173178A
C02F 1/72	BAP173179A
C02F 1/76	BAP173178A
C02F 1/78	BAP173178A
C02F 1/78	BAP173179A
C02F 101/20	BAP173178A
C02F 103/02	BAP173178A
C02F 103/02	BAP173179A
C02F 103/08	BAP173178A
C02F 103/10	BAP173178A
C02F 103/42	BAP173179A
C02F 5/08	BAP173178A
C02F 5/14	BAP173179A
C02F 9/02	BAP173178A
C02F 9/02	BAP173179A
E01H 1/08	BAP173179A
E04B 1/04	BAP173169A
E04B 1/12	BAP173169A
E04B 1/16	BAP173169A
F02B 53/00	BAP173184A
F02B 75/08	BAP173184A
F03B 23/00	BAP173184A
F04F 5/00	BAP173173A
F22B 37/10	BAP183286A
F23J 3/00	BAP173173A
G09	BAP173186A
H01B 3/04	BAP183284A
H01B 3/40	BAP183284A
H02J 17/00	BAP173195A
H02K 3/30	BAP183284A

**INDEKS PREMA NOSIOCIМА PRIЈAVE PATENTA
INDEKS PREMA NOSITELЈIMA PRIЈAVE PATENTA
ИНДЕКС ПРЕМА НОСИОЦИМА ПРИЈАВЕ ПАТЕНТА**

Crystal Lagoons (Curaçao) B.V.	BAP173178A
Crystal Lagoons (Curaçao) B.V.	BAP173179A
ČAMIĆ MAČKOVIĆ, Armina	BAP173169A
DONGFANG BOILER GROUP CO., LTD.	BAP183286A
HUNTSMAN ADVANCED MATERIALS LICENSING (SWITZERLAND) GMBH ISOVOLTA AG	BAP183284A
MILAKOVIĆ, Andrea	BAP183284A
ŠKRGO, Samir	BAP173189A
MILIĆEVIĆ, Ivan	BAP173191A
MUŠIĆ, Salih	BAP173194A
NEIMARLIJA, Namir	BAP173195A
SIMIĆ, Jovan	BAP173173A
VUJINOVIĆ, Zoran	BAP173186A
	BAP173184A

**DODJELJEN KONSENZUALNI PATENT
DODJELJEN KONSENZUALNI PATENT
ДОДЈЕЉЕН КОНСЕНЗУАЛНИ ПАТЕНТ**

(11) **BAP153075**

(21) BAP153075A (22) 2015-04-14

(26) SR

(51) **A01M, A01K 47/00, A01K 59/00**

(75) DELETIĆ, Miloje
XI Kuljanska 57, 78000 Banja Luka
BA

(54) **МЕХАНИЧКА ПЧЕЛАРСКА ДИЗАЛИЦА**

(57)

1. Механичка пчеларска дизалица - апилифт који се састоји од главног оквира уређаја по коме се крегђ колица са чељустима у које је угађено навојно вретено за регулисање растојања пакни чељустипи дозирања притиска пстих на предмет подизања. На горњем пару клизача колица фиксира се носач потезне ваге за мјерење тежине кошница са пчелама, на доњим угловима оквира колица рађени С) два држача виљушки (скцепгричних) виљушкар чијим уметањем овај уређај функционише као ручни виљушкар. I Ia витлу са.ије уређаја уграђена је зупчаста кочница која омогућава заустављање колица са теретом на малим растојањима, на доњим угловима главног оквира налазе се два држача осигурача равнотеже уређаја у које се умеће осигурач равнотеже са ексцентром и додаком за иродужета,. на истом дијелу главног оквира налази се монтира пар точкова ,а ручна колица , чије се растојање регулише цјевастом осовином са навојима на крају за монтирање оригиналних осовина точкова помоћу. контраматица.

(11) **BAP163120**

(21) BAP163120A (22) 2016-03-07

(26) BS

(51) **B60B**

(75) MURTIĆ, Nedžib
Vukovići 16, 71244 Tarčin
BA

(54) **UNIVERZALNI TOČAK**

(57)

1.Univerzalni točak (u daljem tekstu točak) sastoji se iz grijača, freona, elastičnog crijeva, te gume.

Broj ostalih patentnih zahtjeva: 7

Broj ostalih patentnih zahtjeva: 6

RJEŠENJA O PATENTU-RJEŠENJA O PATENTU-RJEŠEŃA O PATENTU

- (11) **BAP122898** (45) 2018-12-31
- (21) BAP122898A (22) 2012-04-19
- (31) P-09-181 (32) 2009-10-22 (33) LV
(86) EP2010/065924 2010-10-22
- (87) WO2011/048201 A1 2011-04-28
- (51) **C07C 229/12, A61P 9/10, A61K 31/14**
- (73) GRINDEKS, A JOINT STOCK COMPANY
53, Krustpils street, LV-1057 Riga
LV
- (72) DAMBROVA, Maija
Aizkraukles street, LV-1006 Riga
LV
GRINBERGA, Solveiga
Dienvidu 7/korp.3 dz50, LV-2169 Salaspils
LV
KALVINS, Ivars
Aizkarules street, LV-1006 Riga
LV
KUKA, Janis
K. Helmana Street 5-40, LV-3004 Jelgava
LV
LIEPINS, Edgars
Aizkraukles street, LV-1006 Riga
LV
LOZA, Einars
Rezeknes pulka Street, 17-65, LV-2010
Jurmala
LV
PUGOVICS, Osvalds
Ilmalas street 10-35, LV-1004 Riga
LV
VILSKERSTS, Reinis
"Indras", Baldone, Rigas raj.
LV
- (54) **UPOTREBA 4-[ETIL(DIMETIL)AMONIO]BUTANOATA U LIJEČENJU KARDIOVASKULARNE BOLESTI**

- (57)
1. 4-[etil(dimetil)amonio]butanoat naznačen je naniže prikazanom šemom

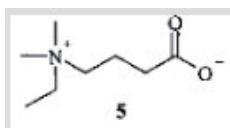

Broj ostalih patentnih zahtjeva: 9

**OBJAVA PROŠIRENIH EVROPSKIH PATENATA UPISANIH U REGISTAR PATENATA
OBJAVA PROŠIRENIH EUROPSKIH PATENATA UPISANIH U REGISTAR PATENATA
ОБЈАВА ПРОШИРЕНИХ ЕВРОПСКИХ ПАТЕНАТА УПИСАНИХ У РЕГИСТАР ПАТЕНАТА**

(11) **BA/EP2503005**

(21) **E01860** (22) 2015-11-10

(26) BS

(31) MI20071616 (32) 2007-08-03 (33) IT
(96) 12173228 2008-07-24

(97) 2012-09-26

(51) **C12P 33/00 (2006.01), C07J 5/00
(2006.01), A61K 31/573 (2006.01), A61P
5/28 (2006.01)**

(73) Cassiopea S.p.A.
20020 Lainate (MI)
IT

(72) Ajani, Mauro
20020 Lainate (MI)
IT
Moro, Luigi
20020 Lainate (MI)
IT

(54) **KORTEKSOLON -17 ALFA-PROPIONAT
U HIDRANTNOM KRISTALNOM OBLIKU
IV**

(57)

Postupak za pripremu korteksolon-17
 α -propionata u hidratnom kristalnom obliku
IV, karakteriziranog DRX spektrom kako
je predstavljen na Slici 28, koji obuhvata
kristalizaciju korteksolon-17 α -propionata
iz smjese propilen glikol/voda ili iz smjese
polietilen glikol/voda, da bi se dobio
korteksolon-17 α -propionat u hidratnom
kristalnom obliku IV.

Broj ostalih patentnih zahtjeva: 27

(11) **BA/EP2545045**

(21) **E01952** (22) 2016-03-04

(26) SR

(31) 415602 P (32) 2010-11-19 (33) US
312588 P 2010-03-10 US
(96) 11711709.3 2011-03-09

(97) 2013-01-16

(51) **C07D 401/14 , C07D 405/14 ,
A61K 31/4155 , A61K 31/437 ,
A61K 31/4468 , A61P 29/00**

(73) Incyte Holdings Corporation
1801 Augustine Cut-Off Wilmington, DE
19803
US

(72) , HUANG, Taisheng
8 Rector Court Apt. B Wilmington Delaware
19810
US
, XUE, Chu-Biao
307 Wellspring Court Hockessin Delaware
19707
US
, WANG, Anlai
102 Bunting Drive Wilmington Delaware
19808
US
, KONG, Ling
5 Fritze Court Hockessin Delaware 19707
US
, YE, Hai Fen
45 West Park Place Newark Delaware
19711
US
, YAO, Wenqing
748 Meadowbank Road Kennett Square
Pennsylvania 19348
US
, RODGERS, James D.
2 Hillside Lane Landenberg Pennsylvania
19350
US
, SHEPARD, Stacey
2200 C Inglewood Road Wilmington
Delaware 19803
US
, WANG, Haisheng
207 Hockessin Circle Hockessin Delaware

19707
 US
 , SHAO, Lixin
 22 Golf View Drive Apt. A5 Newark
 Delaware 19702
 US
 , LI, Hui-Yin
 161 Thompson Drive Hockessin Delaware
 19707
 US
 , LI, Qun
 10 Crompton Court Newark Delaware
 19702
 US

(54) **DERIVATI PIPERIDIN -4-IL AZETIDINA
 KAO INHIBITORI JAK1**

(57)

Jedinjenje Formule (I):

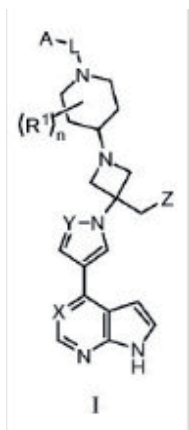

ili njegova farmaceutski prihvatljiva so; pri čemu:
 navedeni C_{1-6} alkil, C_{2-6} alkenil, C_{2-6} alkinil, C_{1-6} haloalkil, C_{3-10} cikloalkil, C_{3-10} cikloalkil- C_{1-3} alkil, C_{2-10} heterocikloalkil, C_{2-10} heterocikloalkil- C_{1-3} alkil, C_{6-10} aril, C_{6-10} aril- C_{1-3} alkil, C_{1-10} heteroaril, i C_{1-10} heteroaril- C_{1-3} alkil je opciono supstituisan sa 1, 2, 3, 4, ili 5 nezavisno izabраниh R^g grupa;
 ili bilo koja R^c i R^d zajedno sa atomom N na koji su vezane, formiraju 3-, 4-, 5-, 6-, ili 7-članu heterocikloalkil grupu ili heteroaril grupu, svaku opciono supstituisani sa 1, 2, 3 ili 4 supstituenata nezavisno izabrana od halo, cijano, nitro, hidroksil, C_{1-6} alkila, C_{2-6} alkenila, C_{2-6} alkinila, C_{3-7} cikloalkila, C_{1-6} haloalkila, C_{1-6} alkoksi, C_{1-6} haloalkoksi, amino, C_{1-6} alkilamino, di- C_{1-6} alkilamino, tio, C_{1-6} alkiltio, C_{1-6} alkilsulfinila, C_{1-6} alkilsulfonyla, karbamila, C_{1-6} alkilkarbamila, di- C_{1-6} alkilkarbamila, karboksi, C_{1-6} alkilkarbonila, i C_{1-6} alkoksikarbonila;
 svaka R^e je, nezavisno, H, C_{1-6} alkil, CN, hidroksil, C_{1-6} alkoksi, C_{1-6} alkilsulfonyl, karboksi, C_{1-6} alkilkarbonil,

aminosulfonyl, C_{1-6} alkilaminosulfonyl, di- C_{1-6} alkilaminosulfonyl, karbamil, C_{1-6} alkilkarbamil, ili di- C_{1-6} alkilkarbamil;
 svaka R^{a1} , R^{b1} , R^{c1} , i R^{d1} je, nezavisno, H, C_{1-6} alkil, C_{2-6} alkenil, C_{2-6} alkinil, C_{1-6} haloalkil, C_{3-10} cikloalkil, C_{3-10} cikloalkil- C_{1-3} alkil, C_{2-10} heterocikloalkil, C_{2-10} heterocikloalkil- C_{1-3} alkil, C_{6-10} aril, C_{6-10} aril- C_{1-3} alkil, C_{1-10} heteroaril, ili C_{1-10} heteroaril- C_{1-3} alkil; pri čemu navedeni C_{1-6} alkil, C_{2-6} alkenil, C_{2-6} alkinil, C_{1-6} haloalkil, C_{3-10} cikloalkil, C_{3-10} cikloalkil- C_{1-3} alkil, C_{2-10} heterocikloalkil, C_{2-10} heterocikloalkil- C_{1-3} alkil, C_{6-10} aril, C_{6-10} aril- C_{1-3} alkil, C_{1-10} heteroaril, i C_{1-10} heteroaril- C_{1-3} alkil je opciono supstituisan sa 1, 2, 3, 4, ili 5 nezavisno izabраниh R^g grupa;
 ili bilo koja R^{c1} i R^{d1} zajedno sa atomom N na koji su vezane, formiraju 3-, 4-, 5-, 6-, ili 7-članu heterocikloalkil grupu ili heteroaril grupu, svaku opciono supstituisanu sa 1, 2, 3 ili 4 supstituenata nezavisno izabrana od halo, cijano, nitro, hidroksila, C_{1-6} alkila, C_{2-6} alkenila, C_{2-6} alkinila, C_{3-7} cikloalkila, C_{1-6} haloalkila, C_{1-6} alkoksi, C_{1-6} haloalkoksi, amino, C_{1-6} alkilamino, di- C_{1-6} alkilamino, tio, C_{1-6} alkiltio, C_{1-6} alkilsulfinila, C_{1-6} alkilsulfonyl, karbamila, C_{1-6} alkilkarbamila, di- C_{1-6} alkilkarbamila, karboksi, C_{1-6} alkilkarbonila, C_{1-6} alkoksikarbonila, i C_{1-6} alkilkarbonilamino;
 svaka R^{e1} je, nezavisno, H, C_{1-6} alkil, CN, hidroksil, C_{1-6} alkoksi, C_{1-6} alkilsulfonyl, karboksi, C_{1-6} alkilkarbonila, aminosulfonyl, C_{1-6} alkilaminosulfonyl, di- C_{1-6} alkilaminosulfonyl, karbamila, C_{1-6} alkilkarbamila, ili di- C_{1-6} alkilkarbamil;
 svaka R^g , $R^{g'}$, i $R^{h'}$ je, nezavisno, halo, cijano, nitro, hidroksil, C_{1-6} alkil, C_{2-6} alkenil, C_{2-6} alkinil, C_{3-7} cikloalkil, C_{1-6} haloalkil, C_{1-6} alkoksi, C_{1-6} haloalkoksi, amino, C_{1-6} alkilamino, di- C_{1-6} alkilamino, tio, C_{1-6} alkiltio, C_{1-6} alkilsulfonyl, C_{1-6} alkilsulfonyl, karbamil, C_{1-6} alkilkarbamil, di- C_{1-6} alkilkarbamil, karboksi, C_{1-6} alkilkarbonil, C_{1-6} alkoksikarbonil, ili C_{1-6} alkilkarbonilamino; i n je 0, 1, 2, 3, ili 4.

Broj ostalih patentnih zahtjeva: 23

(11) BA/EP2418217(21) **E01953** (22) 2016-03-08

(26) HR

(31) PCT/EP2005/009782 (32) 2005-09-12 (33) WO
(96) 11003985.6 2006-09-12

(97) 2012-02-15

(51) **C07K 14/47**(73) Xigen Inflammation Ltd.
Arch. Makariou III 195 Neocleous House
3030 Limassol
CY(72) Bonny, Christophe
37c, chemin du Trabandan 1006 Lausanne
CH**(54) STANIČNO PERMEABILNI PEPTIDNI
INHIBITORI JNK SIGNALNOG
TRANSDUKCIJSKOG PUTA**

(57)

Kimerni peptid koji sadrži prvu domenu, drugu domenu i proizvoljno vezujuću sekvencu, te prva domena sadrži transportnu sekvencu i druga domena sadrži JNK inhibicijsku sekvencu, naznačen time da prva domena sadrži sve-D retro-inverzno sekvence amino kiseline u skladu sa SEQ ID NO:6 te time da druga domena sadrži sve-D retro-inverzno sekvence amino kiseline u skladu sa SEQ ID NO:2, pri čemu je prva domena vezana na C-terminalni kraj druge domene bilo izravno ili pomoću navedene vezujuće sekvence koja sadrži 1 do 10 amino kiselina.

Broj ostalih patentnih zahtjeva: 11

(11) BA/EP2491045(21) **E01957** (22) 2016-03-14

(26) SR

(31) 09173912 (32) 2009-10-23 (33) EP
(96) 10781818.9 2010-10-21

(97) 2012-08-29

(51) **C07D 513/04** , **A61K 31/433** ,
A61P 25/08(73) UCB Biopharma SPRL
60, Allée de la Recherche 1070 Brussels
BE(72) QUESNEL, Yannick
c/o UCB Pharma S.A. 60 allée de la
Recherche B-1070 Brussels
BE
TURET, Laurent
c/o UCB Pharma, S.A. 60, allée de la
Recherche B-1070 Bruxelles
BE
MERCIER, Joël
c/o UCB Pharma S.A. 60 allée de la
Recherche B-1070 Brussels
BE**(54) DERIVATI 2-OKSO-1-PIROLIDINIL
IMIDAZOTIADIAZOLA**

(57)

Derivati 2-okso-1-pirolidinil imidazotiadiazola prema formuli I, njihovi geometrijski izomeri, enantiomeri, dijastereoizomeri i smeše, ili njihove farmaceutski prihvatljive soli,

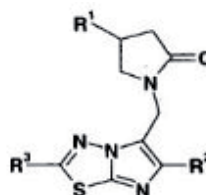

gde je

R¹ C₁₋₄ alkil koji sadrži najmanje jedan halogeni supstituent;R² je ili halogen ili C₁₋₄ alkil koji sadrži najmanje jedan halogeni supstituent;R³ je C₁₋₄ alkil koji sadrži najmanje jedan hidroksi ili alkoksi supstituent, jedinjenja formule (I) koja su opciono deuterisana na bilo kojoj poziciji.

Broj ostalih patentnih zahtjeva: 8

(11) BA/EP2595903(21) **E01958** (22) 2016-03-14(31) 102010038311 (32) 2010-07-23 (33) DE
(96) 11736095.8 2011-07-25

(97) 2013-05-29

(51) **B60P 7/16** , **B60P 7/08** , **B65D 25/00**(73) Wobben Properties GmbH
Borsigstrasse 26 26607 Aurich
DE(72) ALBRECHTS, Harald
Dwarsweg 44 26624 Moorhusen
DE**(54) ZAŠTITNA STOPA ZA
BETONSKI SEGMENT TORNJA
VETROGENERATORA**

(57)

Zaštitna stopa za toranjski segment ili betonski toranjski segment vetroturbine, koja ima osnovnu ploču (1) za prihvatanje jednog kraja segmenta (100) i jedinicu za montažu, za razdvojivo pričvršćivanje za prednji kraj segmenta, i najmanje jedan bočni deo (4, 8) koji je pričvršćen za osnovnu ploču (1), naznačeno time što je jedinica za montažu konstruisana kao proširiva jedinica (2) koja ima zavrtnj (3), pri čemu proširiva jedinica (2) može biti ubačena u otvor segmenta, pri čemu se proširiva jedinica (2) proširuje zavrtnjem (3) koji se zavrće i proširiva jedinica (2) može biti fiksirana u otvoru segmenta.

Broj ostalih patentnih zahtjeva: 3

(11) BA/EP2574168(21) **E02010** (22) 2016-05-05(31) 347132 P (32) 2010-05-21 (33) US
(96) 11724104.2 2011-05-20

(97) 2013-04-03

(51) **A61K 9/107** , **A61K 31/519** ,
A61K 47/10 , **A61K 9/00** , **A61K 47/06**(73) Incyte Holdings Corporation
1801 Augustine Cut-Off Wilmington, DE
19803
US(72) PARIKH, Bhavnish
120 Portmarnock Drive Avondale,
Pennsylvania 19311
US
SHAH, Bhavesh
24907 Flying Arrow San Antonio, Texas
78258
US
YELESWARAM, Krishnaswamy
136 Harrogate Drive Landenberg,
Pennsylvania 19350
US**(54) TOPIKALNA FORMULACIJA ZA
INHIBICIJU JAK-A**

(57)

Farmaceutska formulacija, emulzija ulje-u-vodi u obliku kreme, za topikalnu primenu na koži, koja sadrži:
emulziju ulje-u-vodi, koja sadrži vodu, komponentu ulje, komponentu emulgator, komponentu rastvarač, i
terapeutski agens koji je (R)-3-ciklopentil-3-[4-(7H-pirololo[2,3-d]pirimidin-4-il)-1H-pirazol-1-il] propannitritil, ili njegovu farmaceutski prihvatljivu so, pri čemu emulzija ulja-u-vodi gradi kremu, u kojoj je terapeutski agens prisutan u količini od 0.5% do 1.5% po težini formulacije u odnosu na slobodnu bazu, i u kojoj komponenta rastvarač predstavlja tečnu supstancu ili mešavinu tečnih supstanci sposobnu da rastvara (R)-3-(4-(7H-pirololo[2,3-d]pirimidin-4-il)-1H-pirazol-1-il)-3-ciklopentilpropannitritil.

Broj ostalih patentnih zahtjeva: 33

(11) **BA/EP2716157**

(21) **E02101** (22) 2016-08-17

(26) SR

(31) 120587 P (32) 2008-12-08 (33) US
 140514 P 2008-12-23 US
 240979 P 2009-09-09 US

(96) 13005979.3 2009-12-07

(97) 2014-04-09

(51) **A01N 43/60** , **A61K 31/495** ,
C07D 487/04 , **C07D 519/00**

(73) Gilead Connecticut, Inc.
 c/o Gilead Sciences, Inc., 333 Lakeside
 Drive Foster City, CA 94404
 US

(72) Mitchell, Scott A.
 13 Morris Road East Haven, Connecticut
 06513
 US
 Currie, Kevin S.
 9 Overlook Drive North Branford,
 Connecticut 06471
 US
 Blomgren, Peter A.
 20 James Road North Branford,
 Connecticut 06471
 US
 Kropf, Jeffrey E.
 203 Greens Farm Road Branford,
 Connecticut 06405
 US
 Lee, Seung H.
 109 Stannard Avenue Branford, Connecticut
 06405
 US
 Xu, Jianjun
 4 Stone Ridge Lane Branford, Connecticut
 06405
 US
 Stafford, Douglas G.
 925 Meadow Lane Niskayuna, New York
 12309
 US
 Harding, James P.
 24 Greenwood Drive East Greenbush, NY
 12061
 US
 Barbosa, Jr. Antonio J.
 15051 Blue Marlin Terrace Bonita Springs,
 FL 34135
 US
 Zhao, Zhongdong
 c/o Gilead Sciences, Inc. 333 Lakeside

Drive Foster City, CA 94404

US

Armistead, David M

10 Briant Drive Sudbury, MA 01776

US

(74) "STAM" d.o.o.

Sarači 77, 71000 Sarajevo

BA

(54) **IMIDAZOPIRAZIN SYK INHIBITORI**

(57)

Jedinjenje koje ima strukturu:

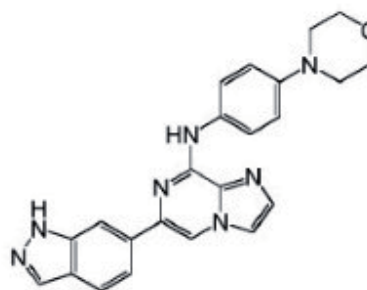

ili njegova farmaceutski prihvatljiva so.

Broj ostalih patentnih zahtjeva: 16

(11) BA/EP2791030(21) **E02102** (22) 2016-08-17(31) 201100705 (32) 2011-12-05 (33) BE
201200681 2012-10-10 BE

(96) 12850745.6 2012-12-05

(97) 2014-10-22

(51) **B29K 101/00** , **B65D 83/38** ,
B29D 22/00 , **B65D 83/42** , **B29C**
49/02 , **B65D 83/64** , **B65D 8/00**
, **B65D 83/62** , **B65D 6/10** ,
B65D 6/34

(73) Resilux

Damstraat 4 9230 Wetteren
BE

(72) DE CUYPER, Dirk

Molenweidestraat 5 B-9070 Destelbergen
BE
DIERICKX, William
Leenstraat 41 B-9070 Destelbergen
BE

(74) "STAM" d.o.o.

Sarači 77, 71000 Sarajevo
BA(54) **PLASTIČNI KONTEJNER ZA
PAKOVANJE POD PRITISKOM
PROIZVODA ZA PUNJENJE I POSTUPAK
ZA NJEGOVU PROIZVODNJU**

(57)

Postupak za proizvodnju kontejnera (1) tipa kontejnera za pakovanje pod pritiskom, pomenuti kontejner je kontejner za pakovanje pod pritiskom proizvoda kontinuuma za punjenje, uključujući (polu-)tečne fluide, odnosno diskontinuirane proizvode za punjenje kao što su pene, paste, kreme ili praškovi, koji sadrži vrat sekciju (23) sa otvorom (24) za sipanje sa gornje strane, susedni omotač (22) koji čini telo kontejnera, i bazu (21) kontejnera, koja se u suštini sastoji od plastičnog polimera, a koji se može zatvoriti na pomenutom gornjem delu zatvaračem (5), pri čemu se bazni deo (21), koji se nalazi naspram pomenutog gornjeg dela, zatvara posebno dodatnom bazom (21) koja se pričvršćuje za pomenuto telo (22) putem spoja (13), a pomenuto telo (22) je opremljeno ojačanjima (30), pomenuto telo

ima profil sa uzdužnom osom (l) koja je prvo formirana se naknadnim sečenjem da se dobije cevasti element potrebne dužine i pri čemu su sredstva za pritisak ovde postavljena za presurizaciju kontejnera (1) sa proizvodom koji se puni, pomoću gasa, npr. do pritiska p_1 koji se kreće naročito u rasponu od atmosferskog do oko 100 bara i više, pri čemu se kontejner (1) formira od tela kontejnera dobijenog u procesu ekstrudiranja, posebno kod kojeg je glava ili gornji deo tela kontejnera zatvoren zatvaračem (5), još preciznije kod kojeg je ovaj zatvarač ventil za doziranje (17), navojni zatvarač ili neki drugi zatvarač, **naznačeno time**, što u prvom koraku (A), predforma se ekstrudira kao poluproizvod brizganjem, pri čemu se plastične granule suše, tope u ekstruderu i naknadno ubacuju u kalup; u sledećem koraku (B), navedeni poluproizvod se duva u kalupu za duvanje do oblika boce, posebno cevastog, kao dalji međuproizvod; a u narednom koraku (C) dno pomenutog dodatnog međuproizvoda se seče na određenu dužinu, pri čemu se posebno dodata baza, koja se dobija brizganjem, tada ugrađuje u pomenuti dodatni međuproizvod (3).

Broj ostalih patentnih zahtjeva: 8

(11) BA/EP2076539(21) **E02103** (22) 2016-08-17

(26) SR

(31) 0620729 (32) 2006-10-18 (33) GB
(96) 07824232.8 2007-10-18

(97) 2009-07-08

(51) **C07K 16/24** , **A61K 39/395** ,
C12N 15/13 , **A61P 37/06** , **A61P**
35/00(73) UCB Biopharma SPRL
Allée de la Recherche 60 1070 Brussels
BE(72) ADAMS, Ralph
UCB Celltech 208 Bath Road Slough
Berkshire SL1 3WE
GB
POPPLEWELL, Andrew George
UCB Celltech 208 Bath Road Slough
Berkshire SL1 3WE
GB
RAPECKI, Stephen Edward
UCB Celltech 208 Bath Road Slough
Berkshire SL1 3WE
GB(74) "STAM" d.o.o.
Sarači 77, 71000 Sarajevo
BA**(54) MOLEKULI ANTITIJELA KOJI VEZUJU
INTERLEUKINE IL-17A I IL-17F**

(57)

Neutrališuće antitelo koje vezuje humani IL-17A i humani IL-17F, obuhvatajući teški lanac i laki lanac pri čemu se teški lanac varijabilnog domena obuhvatajući sekvencu datu u SEQ ID NO:9 i laki lanac varijabilnog domena obuhvatajući sekvencu datu u SEQ ID NO:7 ili sekvencu najmanje 95% tome identičnu i pri čemu antitelo ima afinitet prema IL-17A bolji od 20pM i afinitet prema IL-17F bolji od 2nM.

(11) BA/EP2370096(21) **E02496** (22) 2017-08-31

(26) HR

(31) 08291118 (32) 2008-11-28 (33) EP
(96) 09775304.0 2009-11-27

(97) 2011-10-05

(51) **A61K 39/00** , **A61K 39/395** ,
A61K 31/00 , **A61K 31/7068** ,
A61P 35/00(73) SANOFI
54, rue La Boétie, 75008 Paris
FR(72) LEJEUNE, Pascale
C/o Sanofi-Aventis Patent Department 174
avenue de France F-75013 Paris
FR
VRIGNAUD, Patricia
C/o Sanofi-Aventis Patent Department 174
avenue de France F-75013 Paris
FR(74) "INTELBIRO" d.o.o.
M.H. Uskufije 3, 71000 Sarajevo
BA**(54) ANTITUMORSKE KOMBINACIJE KOJE
SADRŽE CITARABIN I PROTUTIJELA
KOJA SPECIFIČNO PREPOZNAJU CD38**

(57)

Farmaceutska kombinacija koja sadrži protutijelo koje specifično prepoznaje CD38 i barem citarabin, naznačena time da navedeno protutijelo je sposobno uništavati D38+ stanicu pomoću apoptoze, stanične citotoksičnosti ovisne o protutijelima (ADCC), i citotoksičnosti ovisne o komplementu (CDC).

(11) BA/EP2791177(21) **E02570** (22) 2017-11-15

(26) BS

(31) 201121513 (32) 2011-12-14 (33) GB
(96) 12806641.2 2012-12-14

(97) 2014-10-22

(51) **C07K 16/40** , **C07K 16/36**(73) Janssen Pharmaceuticals, Inc.
1125 Trenton-Harbourton Road Titusville,
NJ 08560
US(72) HUNTINGTON, James Andrew
Department of Haematology CIMR Hills
Road Cambridge Cambridgeshire CB2 2XY
GB

BAGLIN, Trevor

School of Clinical Medicine PO Box
111 Addenbrookes Hospital Hills Road
Cambridge Cambridgeshire CB2 0SP
GB

LANGDOWN, Jonathan

School of Clinical Medicine PO Box
111 Addenbrookes Hospital Hills Road
Cambridge Cambridgeshire CB2 0SP
GB

(74) "MSA IP"

Hamdije Kapidžića 12, 71000 Sarajevo
BA**(54) MOLEKULI ANTITIJELA KOJI SE
VEZUJU ZA TROMBIN I NJIHOVE
PRIMJENE**

(57)

Molekul izolovanog antitijela koji se specifično vezuje za region sekundarnog mjesta vezivanja (exosite) 1 trombina, gde molekul antitijela sadrži VH domen koji sadrži HCDR1, HCDR2 i HCDR3 koji imaju sekvence sa identifikacionim brojevima sekvenci SEQ ID NOs 3, 4 i 5, redom, i VL domen koji sadrži LCDR2 i LCDR3 koji imaju sekvence sa SEQ ID NOs 8 i 9, redom, i LCDR1 koji ima sekvencu SEQ ID NO: 7 ili LCDR1 koji ima sekvencu sa SEQ ID: 7 u kojoj je mesto glikozilacije mutirano uvođenjem supstitucije na aminokiselinskom ostatku koji odgovara S30 u SEQ ID NO: 6.

Broj ostalih patentnih zahtjeva: 10

(11) BA/EP3191511(21) **E02599** (22) 2017-12-15

(31)201562254375 P (32)2015-11-12 (33)US

(96) 16798122.4 2016-11-14

(97) 2017-07-19

(51) **C07K 16/18** , **C07K 16/24**

(73) Ablynx NV

Technologiepark 21 9052 Ghent-Zwijnaarde
BE

(72) BUYSE, Marie-Ange

Burgemeester Edmond Ronsestraat 23
9820 Merelbeke

BE

BOUCNEAU, Joachim

Elsboslaan 41 9840 De Pinte

BE

CASTEELS, Peter

Lindekouter 20 9420 Erpe-Mere

BE

VAN HEEKE, Gino

Omloop 35 203 9700 Eine

BE

(74) "INTELBIRO" d.o.o.

M.H. Uskufije 3, 71000 Sarajevo
BA**(54) POBOLJŠANA VEZIVA ZA TNF**

(57)

1. Imunoglobulinska jednostruka varijabilna domena (ISVD) naznačena time da ima sekvencu amino kiseline u skladu sa SEQ ID NO: 40.

Broj ostalih patentnih zahtjeva: 0

(11) **BA/EP2310598**

(21) **E02698** (22) 2018-03-16

(31) 12562008 (32) 2008-08-12 (33) AT
(96) 09777778.3 2009-08-10

(97) 2011-04-20

(51) **E05B 27/02** , **E05B 27/06** , **E05B 19/06**

(73) EVVA Sicherheitstechnologie GmbH
Wienerbergstrasse 59-65 1120 Wien
AT

(72) BAUMHAUER, Walter
Gablenzgasse 24-26a A-1160 Wien
AT

(74) "MSA IP"
Hamdije Kapidžića 12, 71000 Sarajevo
BA

(54) **CILINDAR BRAVA SA KUĆIŠTEM ZA
CILINDAR I PLJOSNATIM KLJUČEM ZA
CILINDAR BRAVU**

(57)

Cilindar brava koja ima jezgro cilindra (2) i kućište (1) u kojem pokretne igle sa oprugom koje sadrže igle kućišta (3) i igle jezgra cilindra (4) su obezbjeđene za prepoznavanje brušenih rezova (17, 18) koji su smješteni na ključu, gdje su igle jezgra cilindra (4) formirane na kraju koji je ispupčen u žljeb za ključ (7) kao produžeci za prepoznavanje (8) koji su uži od prečnika igle jezgra cilindra (4) i koji su orijentisani u longitudinalnom pravcu žljeba za ključ (7), gdje najmanje dvije igle jezgra cilindra (4) imaju produžetke za prepoznavanje (8) koji su drugačiji jedan od drugog i koji su raspoređeni ili centralno duž centralne longitudinalne ravni žljeba za ključ (7) ili pomjereni na razdaljini paralelno sa njima na lijevo ili desno, navedene projekcije produžetka za prepoznavanje su obezbjeđene za prepoznavanje brušenih rezova (17, 18) na uskoj strani (uskim stranama) ključa (15), **naznačena time da** su rupe za igle jezgra koje su raspoređene približno paralelno na najmanje jednoj strani žljeba za ključ (7) obezbjeđene, navedene rupe igala jezgra koje imaju otporno prethodno napete igle jezgra (6) koje se mogu razmjestiti unutra,

pri čemu igle jezgra (6) imaju bregove za prepoznavanje (9) koji su ispupčeni u žljeb za ključ (7) i koji se završavaju na razdaljini od centralne longitudinalne ravni, navedeni bregovi za prepoznavanje su obezbjeđeni za prepoznavanje brušenih rezova (16) na ivici (ivicama) uske strane (uskih strana) ključa (15), gde je razdaljina bregova za prepoznavanje (9) od centralne longitudinalne ravni veća od razdaljine nastavaka za prepoznavanje (8) igala jezgra cilindra (4) koji su raspoređeni pomjereni na lijevo ili desno od centralne longitudinalne ravni, gde su u longitudinalnom pravcu žljeba za ključ bregovi za prepoznavanje (9) minimalno pomjereni u odnosu na odgovarajući obližnji produžetak za prepoznavanje (8).

Broj ostalih patentnih zahtjeva: 14

(11) **BA/EP3157932**

(21) **E02699** (22) 2018-03-19

(31)201462015245 P (32)2014-06-20 (33)US

(96) 15739063.4 2015-06-19

(97) 2017-04-26

(51) **C07D 498/14** , **C07D 498/18** ,
A61K 31/535 , **A61P 31/18** , **A61K**
31/513 , **A61K 31/675** , **A61K**
31/553

(73) Gilead Sciences, Inc.
333 Lakeside Drive Foster City, CA 94404
US

(72) CARRA, Ernest A.
c/o Gilead Sciences Inc. 333 Lakeside Drive
Foster City, CA 94404
US
CHEN, Irene
c/o Gilead Sciences Inc. 333 Lakeside Drive
Foster City, CA 94404
US
ZIA, Vahid
c/o Gilead Sciences Inc. 333 Lakeside Drive
Foster City, CA 94404
US

(74) "LINEA SERVICES" d.o.o.
Maršala Tita 29/IV, 71000 Sarajevo
BA

(54) **NATRIJUM (2R,5S,13AR)-**
7,9-DIOKSO-10-((2,4,6-
TRIFLUOROBENZIL)KARBAMOIL)-
2,3,4,5,7,9,13,13A-OKTAHIDRO-
2,5-METANOPIRIDO[1',2':4.5]
PIRAZINO[2,1-B]OKSAZEPIN-8-OLAT

(57)

Jedinjenje Formule II:

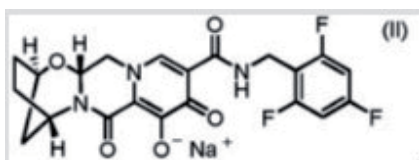

Broj ostalih patentnih zahtjeva: 19

(11) **BA/EP2834239**

(21) **E02700** (22) 2018-03-19

(26) SR

(31)201261618993 P (32)2012-04-02 (33)US
(96) 13715426.6 2013-04-02

(97) 2015-02-11

(51) **C07D 471/08** , **A61K 31/439** ,
A61P 31/04

(73) Entasis Therapeutics Limited
2 Kingdom Street London W2 6BD
GB

(72) MCGUIRE, Helen
AstraZeneca R&D Boston 35 Gatehouse
Drive Waltham, Massachusetts 02451
US
BIST, Shanta
AstraZeneca R&D Boston 35 Gatehouse
Drive Waltham, Massachusetts 02451
US
BIFULCO, Neil
AstraZeneca R&D Boston 35 Gatehouse
Drive Waltham, Massachusetts 02451
US
ZHAO, Liang
AstraZeneca R&D Boston 35 Gatehouse
Drive Waltham, Massachusetts 02451
US
WU, Ye
AstraZeneca R&D Boston 35 Gatehouse
Drive Waltham, Massachusetts 02451
US
HUYNH, Hoan
AstraZeneca R&D Boston 35 Gatehouse
Drive Waltham, Massachusetts 02451
US
XIONG, Hui
AstraZeneca R&D Boston 35 Gatehouse
Drive Waltham, Massachusetts 02451
US
COMITA-PREVOIR, Janelle
AstraZeneca R&D Boston 35 Gatehouse
Drive Waltham, Massachusetts 02451
US
DUSSAULT, Daemian
AstraZeneca R&D Boston 35 Gatehouse
Drive Waltham, Massachusetts 02451
US
GENG, Bolin
AstraZeneca R&D Boston 35 Gatehouse
Drive Waltham, Massachusetts 02451
US

CHEN, Brendan
AstraZeneca R&D Boston 35 Gatehouse
Drive Waltham, Massachusetts 02451
US
DURAND-REVILLE, Thomas
AstraZeneca R&D Boston 35 Gatehouse
Drive Waltham, Massachusetts 02451
US
GULER, Satenig
AstraZeneca R&D Boston 35 Gatehouse
Drive Waltham, Massachusetts 02451
US

(74) "LINEA SERVICES" d.o.o.
Maršala Tita 29/IV, 71000 Sarajevo
BA

**(54) HETEROBICIKLIČNA JEDINJENJA KAO
INHIBITORI BETA-LAKTAMAZE**

(57)
Jedinjenje prema formuli (Ia):

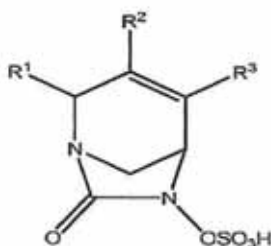

ili njegova farmaceutski prihvatljiva so, naznačeno
time da:

R¹ je -CONR'R'' ili -CN;
R² i R³ su nezavisno odabrani od H, halo, -CN, C₁-C₆
alkila, C₂-C₆ alkenila, C₂-C₆ alkinila, C₃-C₆ cikloalkila,
C₁-C₆ alkoksi, -CONR'R'', ili C(O)₂R'; gde su alkil,
alkenil, cikloalkil i alkoksi predstavljeni pomoću R² ili
R³ nezavisno i opciono supstituisani sa jednim ili više
halo, -CN, -OH, C₁-C₃ alkilom, C₁-C₃ haloalkilom, C₃-C₆
cikloalkilom, C₁-C₃ alkoksi, C₁-C₃ haloalkoksi, -NR'R'',
5-7 članim heterociklom, -C(O)NR'R'' ili
-NR'C(O)R''; i
svaki R' i R'' su nezavisno odabrani od vodonika,
C₁-C₆ alkila, C₃-C₆ cikloalkila, fenila, 5 do 6 članog
heterociklila ili 5 do 6 članog heteroarila; gde je svaki
alkil, cikloalkil, fenil, heterociklil ili heteroaril opciono i
nezavisno supstituisan sa jednim ili više halo,
-CN, -OH, C₁-C₃ alkilom, C₁-C₃ haloalkilom, C₃-C₆
cikloalkilom, C₁-C₃ alkoksi, C₁-C₃ haloalkoksi, -C(O)(C₁-
C₆ alkil), -C(O)(C₁-C₆ alkoksi), -NH₂, -NH(C₁-C₃ alkil),
-N(C₁-C₃ alkil)₂, 5-7 članim heterociklilom ili 5-7
članim heteroarilom;
pod uslovom da R² i R³ nisu oba vodonik; i kada R¹ je
-C(O)NR'R'', tada nijedan od R² ili R³ nije -C(O)NR'R''.

(11) **BA/EP3065738**

(21) **E02755** (22) 2018-05-08

(26) SR

(31) 201361900013 P (32) 2013-11-05 (33) US
(96) 14803001.8 2014-11-04

(97) 2016-09-14

(51) **A61K 31/4162** , **C07D 471/04** ,
C07D 491/052 , **A61P 1/16** , **A61P**
1/18

(73) NOVARTIS AG
Lichtstrasse 35 4056 Basel
CH

(72) TULLY, David
Novartis Institutes for BioMedical Research
Inc. 5300 Chiron Way Emeryville, California
95608

US

CHIANELLI, Donatella

Novartis Institute for Functional Genomics
Inc. 10675 John Jay Hopkins Drive San
Diego, California 92121

US

LIU, Xiaodong

Novartis Institute for Functional Genomics
Inc. 10675 John Jay Hopkins Drive San
Diego, California 92121

US

MOLTENI, Valentina

Novartis Institute for Functional Genomics
Inc. 10675 John Jay Hopkins Drive San
Diego, California 92121

US

NELSON, John

Novartis Institute for Functional Genomics
Inc. 10675 John Jay Hopkins Drive San
Diego, California 92121

US

ROLAND, Jason

15698 Via Montecristo San Diego,
California 92121

US

RUCKER, Paul

Novartis Institute for Functional Genomics
Inc. 10675 John Jay Hopkins Drive San
Diego, California 92121

US

(74) Dragan Mićunović
Branilaca Sarajeva 10, 71000 Sarajevo
BA

**(54) KOMPOZICIJE I POSTUPCI ZA
MODULACIJU FARNEZOID X
RECEPTORA**

(57)

1. Jedinjenje prema formuli (I),

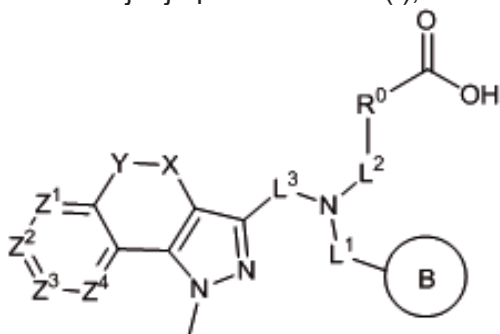

(I)

ili njegova farmaceutski prihvatljiva so,
naznačeno time što,

R_0 je prsten A ili C_{1-6} alkil;

prsten A je aril; 5-10-člani heteroaril koji sadrži 1-3
N, O ili S heteroatoma; ili C_{3-7} cikloalkil; i pomenuti
prsten A je nesupstituisan ili supstituisan sa 1-2
supstituenta nezavisno predstavljena sa R_2 ;

prsten B je aril; 5-10-člani heteroaril koji sadrži 1-3
N, O ili S heteroatoma; ili C_{3-7} cikloalkil; i pomenuti
prsten B je nesupstituisan ili supstituisan sa 1-2
supstituenta nezavisno predstavljena sa R_2 ;

X je $-(CR_4R_5)-$;

Y je $-O-$, $-(CR_4R_5)-$, ili $*-O(CR_4R_5)-$, gde „*“
označava tačku vezivanja Y za prsten koji sadrži
atome prstena Z;

Z_1 , Z_2 , Z_3 , i Z_4 su svaki nezavisno $-CR_3-$ ili $-N-$;

L_1 je $*_1-(CR_4R_5)_{1-2}-$, gde „*₁“ označava tačku
vezivanja L_1 za N;

L_2 je $*_2-(CR_4R_5)_{1-2}-$, $*_2-(CR_4R_5)-C(O)-NR-$, $*_2-$
 $(CR_4R_5)_2-O-$, $*_2-(CR_4R_5)_2-NR-$, ili $*_2-(CR_4R_5)-$
 $C(O)-NR-(CR_4R_5)-$; gde „*₂“ označava tačku
vezivanja L_2 za N;

L_3 je $-C(O)-$;

svaki R_2 je nezavisno halo, C_{1-6} alkil, ili halo-
supstituisani C_{1-6} alkil;

svaki R_3 je nezavisno vodonik, halo, ili C_{1-6} alkil;

R , R_4 i R_5 su nezavisno vodonik ili C_{1-6} alkil.

(11) **BA/EP3045182**(21) **E02760** (22) 2018-05-11

(26) BS

(31) 736623 P (32) 2005-11-14 (33) US
(96) 16154418.4 2006-11-02

(97) 2016-07-20

(51) **A61K 39/395** , **A61P 5/24**(73) Teva Pharmaceuticals International GmbH
Schlüsselstrasse 12 8645 Jona
CH(72) ZELLER, Joerg
1002 Sunnyside Boulevard Ann Arbor, MI
Michigan 48103
US
POULSEN, Kristian Todd
2080 Third Street, No. 7 San Francisco, CA
94107

US

ABDICHE, Yasmina Noubia

183 Ada Avenue, Unit A Mountain View, CA
California 94043

US

PONS, Jaume

1723 Hickory Avenue San Bruno, CA
California 94066

US

ROSENTHAL, Arnon

150 Normandy Lane Woodside, CA
California 94062

US

COLLIER, Sierra Jones

521 - 7th Avenue Menlo Park, CA California
94025

US

(74) "LINEA SERVICES" d.o.o.
Maršala Tita 29/IV, 71000 Sarajevo
BA**(54) ANTAGONISTIČKA ANTITELA
SPECIFIČNA ZA PEPTID KOJI JE U
VEZI SA GENOM ZA KALCITONIN ZA
LEČENJE KLASTER GLAVOBOLJE**

(57)

1. Anti-CGRP antagonističko antitelo za
upotrebu u prevenciji ili lečenju klaster
glavobolje.

Broj ostalih patentnih zahtjeva: 20

Broj ostalih patentnih zahtjeva: 15

(11) BA/EP2794666(21) **E02761** (22) 2018-05-11

(26) SR

(31) PCT/SE2011/051538 (32) 2011-12-19 (33) WO
(96) 12859384.5 2012-12-19

(97) 2014-10-29

(51) **C08B 37/10** , **A61K 31/727** ,
A61P 7/00 , **A61K 45/06** , **C08B**
37/00(73) Modus Therapeutics AB
Sankt Eriksgatan 117 113 43 Stockholm
SE(72) EKRE, Hans-Peter
Stenkullavägen 26 S-112 65 Stockholm
SE
LEITGEB, Anna
Sandviksvägen 5 S-133 35 Saltsjöbaden
SE
WAHLGREN, Mats
Ljungvägen 7 S-182 79 Stocksund
SE
PIKAS, Dagmar
Hällbygatan 25 S-752 19 Uppsala
SE(74) "LINEA SERVICES" d.o.o.
Maršala Tita 29/IV, 71000 Sarajevo
BA**(54) UPOTREBA DERIVATA HEMIJSKI
MODIFIKOVANOG HEPARINA ZA
BOLEST SRPASTIH ČELIJA**

(57)

1. Hemijski modifikovan heparin za upotrebu u lečenju bolesti srpastih ćelija, gde hemijski modifikovan heparin ima aktivnost antifaktora IIa manju od 10 IU/mg, aktivnost antifaktora Xa do 10 IU/mg i prosečnu molekulsku masu od 6,5 do 9,5 kDa, gde polisaharidni lanci:

(i) zadržavaju najmanje 90%, sulfatnih grupa odgovarajućeg nativnog heparina;

(ii) imaju redukciju u hemijski intaktnim pentasaharidnim sekvencama obezbeđujući antikoagulantni efekat posredovan antitrombinom, kada se porede sa polisaharidnim lancima nativnog heparina;

(iii) imaju redukciju u jedinicama nesulfatovane iduronske i/ili glukuronske kiseline kada se porede sa nativnim heparinom;

gde je preovladavajući disaharid polisaharida

disaharid koji ima hemijsku strukturu:

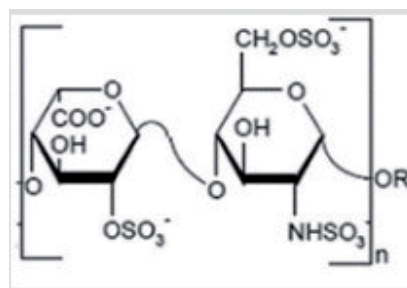

gde je R' treonatni ostatak; i n je ceo broj od 2 do 25, tako da sadrži 2 do 25 disaharidnih jedinica koje odgovaraju molekulskim masama od 1,2 do 15 kDa; i gde hemijski modifikovan heparin nema, u ¹H-NMR spektru, neidentifikovane signale u opsegu 0,10-2,00 ppm, 2,10-3,10 ppm i 5,70-8,00 ppm veće od 4 procenata kada se poređi sa visinom signala prisutnog u nativnom heparinu na 5,42 ppm.

Broj ostalih patentnih zahtjeva: 10

(11) BA/EP3006443**(21) E02763** (22) 2018-05-14

(31) 2013119416 (32) 2013-06-06 (33) JP

(96) 14807340.6 2014-06-06

(97) 2016-04-13

(51) C07D 409/10 , **A61K 31/4025** ,
A61K 31/4535 , **A61K 31/5377** ,
A61K 31/551 , **A61P 19/02** , **A61P**
21/00 , **A61P 25/04** , **A61P 29/00**
, **A61P 43/00** , **C07D 413/10**

(73) Astellas Pharma Inc.

5-1, Nihonbashi-Honcho 2-chome Chuo-ku
Tokyo 103-8411
JP

(72) ISHIHARA, Tsukasa

c/o Astellas Pharma Inc. 5-1 Nihonbashi-
Honcho 2-chome Chuo-ku Tokyo 103-8411
JP

IKEGAI, Kazuhiro

c/o Astellas Pharma Inc. 5-1 Nihonbashi-
Honcho 2-chome Chuo-ku Tokyo 103-8411
JP

KURIWAKI, Ikumi

c/o Astellas Pharma Inc. 5-1 Nihonbashi-
Honcho 2-chome Chuo-ku Tokyo 103-8411
JP

HISAMICHI, Hiroyuki

c/o Astellas Pharma Inc. 5-1 Nihonbashi-
Honcho 2-chome Chuo-ku Tokyo 103-8411
JP

TAKESHITA, Nobuaki

c/o Astellas Pharma Inc. 5-1 Nihonbashi-
Honcho 2-chome Chuo-ku Tokyo 103-8411
JP

TAKEZAWA, Ryuichi

c/o Astellas Pharma Inc. 5-1 Nihonbashi-
Honcho 2-chome Chuo-ku Tokyo 103-8411
JP

(74) "MSA IP"

Hamdije Kapidžića 12, 71000 Sarajevo
BA

(54) JEDINJENJE BENZOTIOFENA**(57)**

Jedinjenje sa slijedećom formulom (I) ili njegova so.

(U formuli,

X je -O-, -CH₂-, -NH-, ili -N(C₁₋₆alkil)-,

n je cio broj 1 do 3,

R¹ je -H, halogen, ili C₁₋₆alkil,R² i R³ su svaki isti ili različiti jedan od drugog, i oni su-H, halogen, C₁₋₆alkil,ili halo-C₁₋₆alkil,R⁴ je -H ili -Lk-NH-R⁰,Lk je C₁₋₆alkilen ili veza,R⁰ je C₁₋₆alkil, -C₁₋₆alkilen-OH, ili cikloalkil,pod uslovom da u slučaju gdje R⁴ je -H, X je -N(C₁₋₆alkil)-, iR⁵ je -H ili C₁₋₆alkil.)

Broj ostalih patentnih zahtjeva: 14

(11) **BA/EP2794667**(21) **E02765** (22) 2018-05-15

(26) SR

(31) PCT/SE2011/051538 (32) 2011-12-19 (33) WO
(96) 12860938.5 2012-12-19

(97) 2014-10-29

(51) **C08B 37/10** , **A61K 31/727** ,
A61P 33/06 , **A61K 45/06** , **C08B**
37/00(73) Modus Therapeutics AB
Sankt Eriksgatan 117 113 43 Stockholm
SE(72) EKRE, Hans-Peter
Stenkullavägen 26 S-112 65 Stockholm
SE
LINDAHL, Ulf
Torgvägen 7 S-756 46 Uppsala
SE
HOLMER, Erik
Aludsvägen 14 S-112 65 Stockholm
SE
ERIKSSON, Per-Olov
Erikslund Norrälanna S-645 91 Strängnäs
SE
LEITGEB, Anna
Sandviksvägen 5 S-133 35 Saltsjöbaden
SE
WAHLGREN, Mats
Ljungvägen 7 S-182 79 Stocksund
SE
TIDIA, Stefania
Via R. Triva 77 I-41122 Modena
IT
LIVERANI, Lino
Via Drei 2 I-48018 Faenza
IT(74) "LINEA SERVICES" d.o.o.
Maršala Tita 29/IV, 71000 Sarajevo
BA(54) **HEPARINI SA NISKOM**
ANTIKOAGULANTNOM AKTIVNOŠĆU

(57)

Hemijski modifikovan heparin sa aktivnošću
antifaktora IIa do 10 IU/mg, aktivnošću antifaktora
Xa do 10 IU/mg i prosečnom molekulskom masom
od 6,5 do 9,5 kDa, gde polisaharidni lanci:

- (i) zadržavaju najmanje 90%, sulfatnih grupa
-
- odgovarajućeg nativnog heparina;
-
- (ii) imaju redukciju u hemijski intaktnim

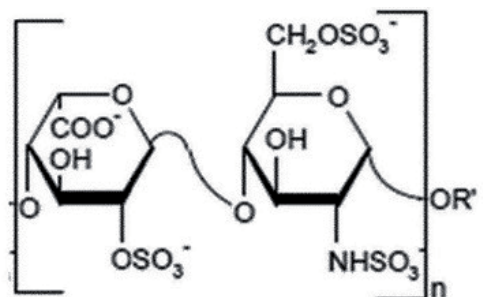
pentasaharidnim sekvencama obezbeđujući
antikoagulantni efekat posredovan antitrombinom,
kada se porede sa polisaharidnim lancima nativnog
heparina;
(iii) imaju redukciju u jedinicama nesulfatovane
iduronske i/ili glukuronske kiseline kada se porede sa
nativnim heparinom;
gde je preovladavajući disaharid polisaharida
disaharid koji ima hemijsku strukturu:gde je R' treonatni ostatak; i n je ceo broj od 2 do
25, tako da sadrži 2 do 25 disaharidnih jedinica koje
odgovaraju molekulskim masama od 1,2 do 15 kDa; i
gde hemijski modifikovan heparin nema, u ¹H-NMR
spektrom, neidentifikovane signale u opsegu 0,10-
2,00 ppm, 2,10-3,10 ppm i 5,70-8,00 ppm veće
od 4 procenata kada se poredi sa visinom signala
prisutnog u nativnom heparinu na 5,42 ppm.

Broj ostalih patentnih zahtjeva: 18

(11) BA/EP3209309(21) **E02766** (22) 2018-05-16

(26) SR

(31) 201520638 (32) 2015-11-23 (33) GB
(96) 16804858.5 2016-11-23

(97) 2017-08-30

(51) **A61K 35/74** , **A61P 29/00** , **A61P 35/00**(73) 4D Pharma Research Limited
Life Sciences Innovation Building Cornhill
Road Aberdeen, Aberdeenshire AB25 2ZS
GB(72) MULDER, Imke Elisabeth
c/o 4D PHARMA RESEARCH LIMITED Life
Sciences Innovation Building Cornhill Road
Aberdeen AB25 2ZS
GB
HOLT, Amy Beth
c/o 4D PHARMA RESEARCH LIMITED Life
Sciences Innovation Building Cornhill Road
Aberdeen AB25 2ZS
GB
MCCLUSKEY, Seanin Marie
c/o 4D PHARMA RESEARCH LIMITED Life
Sciences Innovation Building Cornhill Road
Aberdeen AB25 2ZS
GB
LENNON, Grainne Clare
c/o 4D PHARMA RESEARCH LIMITED Life
Sciences Innovation Building Cornhill Road
Aberdeen AB25 2ZS
GB
AHMED, Suaad
c/o 4D PHARMA RESEARCH LIMITED Life
Sciences Innovation Building Cornhill Road
Aberdeen AB25 2ZS
GB(74) "LINEA SERVICES" d.o.o.
Maršala Tita 29/IV, 71000 Sarajevo
BA(54) **KOMPOZICIJE KOJE SADRŽE
BAKTERIJSKE SOJEVE**

(57)

Kompozicija koja sadrži bakterijski soj vrsta
Eubacterium contortum, za upotrebu u
postupku lečenja ili prevencije inflamatorne
ili autoimunske bolesti, ili kancera.

Broj ostalih patentnih zahtjeva: 17

(11) BA/EP3018145(21) **E02782** (22) 2018-05-31

(26) HR

(31) 407107 P (32) 2010-10-27 (33) US
(96) 15195076.3 2011-10-27

(97) 2016-05-11

(51) **C07K 16/28** , **C07K 16/46** , **A61K 39/395** , **A61P 35/00**(73) Amgen Research (Munich) GmbH
Staffelseestrasse 2 81477 München
DE(72) ZUGMAIER, Gerhard
c/o Amgen Research (Munich) GmbH
Staffelseestrasse 2 81477 München
DE
NAGORSEN, Dirk
c/o Amgen Research (Munich) GmbH
Staffelseestrasse 2 81477 München
DE
SCHEELE, Juergen
c/o Amgen Research (Munich) GmbH
Staffelseestrasse 2 81477 München
DE(74) "INTELBIRO" d.o.o.
M.H. Uskufije 3, 71000 Sarajevo
BA(54) **SRESTVA I POSTUPCI LIJEČENJA
DLBCL**

(57)

1. Pripravak, naznačen time što sadrži
bispecifično protutijelo protiv CD19xCD3,
namijenjeno upotrebi u postupku liječenja
tumorozne mase tkiva limfnog čvora i/
ili ekстранodalnog limfoma uzrokovane
difuznim limfomom velikih B-stanica
(DLBCL) kod pacijenta koji ne reagira na
liječenje kemoterapijom i/ili s recidivom
nakon liječenja kemoterapijom.

Broj ostalih patentnih zahtjeva: 13

(11) BA/EP2890699(21) **E02783** (22) 2018-05-31

(26) HR

(31)201261695410 P (32)2012-08-31 (33)US
(96) 13756985.1 2013-08-28

(97) 2015-07-08

(51) **C07D 491/107** , **A61P 33/00** ,
A61K 31/4155 , **A61K 45/06** ,
A61K 31/422(73) Zoetis Services LLC
10 Sylvan Way Parsippany, NJ 07054
US(72) BILLEN, Denis
7798 Clydesdale Avenue Kalamazoo,
Michigan 49009
US
BIRCHMEIER, Matthew Joseph
7203 S. 6th Street Kalamazoo, Michigan
49009
US
VANDERROEST, Ronald J.
5839 North 14th Street Kalamazoo,
Michigan 49009
US(74) "INTELBIRO" d.o.o.
M.H. Uskufije 3, 71000 Sarajevo
BA(54) **KRISTALNI OBLICI 1-(5'-(5-(3,5-DIKLOR-4-FLUORFENIL)-5-(TRIFLUORMETIL)-4,5-DIHIDROIZIKSAZOL-3-IL)-3'H-SPIRO[AZETIDIN-3,1'-IZOBENZOFURAN]-1-IL)-2-(METILSULFONIL)ETANONA**

(57)

1. Kristalni Oblik A (S)-1-(5'-(5-(3,5-diklor-4-fluorfenil)-5-(trifluormetil)-4,5-dihidroizoksazol-3-il)-3'H-spiro[azetidin-3,1'-izobenzofuran]-1-il)-2-(metilsulfonil)etanona, **naznačen time** što pokazuje najmanje jedno od sljedećih svojstava:

- a) uzorka difrakcije rendgenskih zraka s karakterističnim maksimumima izraženim u stupnjevima 2θ ($\pm 0,2^\circ$) na otprilike 17,18, 18,83, te 20,07;
- b) uzorka difrakcije rendgenskih zraka s karakterističnim maksimumima izraženim u stupnjevima 2θ ($\pm 0,2^\circ$) na otprilike 17,18,

18,83, te 20,07, te dodatno sadrži najmanje jedan dodatni difrakcijski maksimum izraženi u stupnjevima 2θ ($\pm 0,2^\circ$) koje se bira iz skupine koju čine maksimumi na otprilike 4,70, 9,39, 14,10, 15,70, 19,12, 20,97, 21,42, 22,03, 22,54, 23,62, te 28,42;

- c) uzorka difrakcije rendgenskih zraka s karakterističnim maksimumima izraženim u stupnjevima 2θ ($\pm 0,2^\circ$) na otprilike 17,18, 18,83, te 20,07, te dodatno sadrži najmanje jedan dodatni difrakcijski maksimum izraženi u stupnjevima 2θ ($\pm 0,2^\circ$) na otprilike 21,42 i 28,42;
- d) uzorka difrakcije rendgenskih zraka s karakterističnim maksimumima izraženim u stupnjevima 2θ ($\pm 0,2^\circ$) na otprilike 17,18, 18,83, 20,07, 21,42, 22,54, te 28,42;
- e) termogram diferencijalnog skenirajućeg kalorimetra s jednom prevladavajućom endotermom na otprilike 145,53 °C, pri brzini skeniranja od 10 °C u minuti, kao što je prikazano na Slici 3.1; i
- f) termogram diferencijalnog skenirajućeg kalorimetra s jednom prevladavajućom endotermom u rasponu od 144,01 do 146,92 °C, pri brzini skeniranja od 10 °C u minuti, kao što je prikazano na Slici 3.2.

Broj ostalih patentnih zahtjeva: 12

(11) **BA/EP2543724**

(21) **E02784** (22) 2018-05-31

(26) HR

(31) 9132007 (32) 2007-06-12 (33) AT
08450052 2008-04-08 EP

(96) 12165189.7 2008-06-12

(97) 2013-01-09

(51) **C12N 9/64**

(73) Apeiron Biologics AG
Campus-Vienna-Biocenter 5 1030 Wien
AT

(72) Schuster, Manfred
Josef Weilandstraße 84 2191 Schrick
AT
Loibner, Hans
Heimgasse 23 1230 Wien
AT
Janzek-Hawlat, Evelyne
Korbgasse 2-4 1230 Wien
AT
Peball, Bernhard
Burggasse 99 1070 Wien
AT
Stranner, Stefan
Zwerggrabengasse 18-24/25 1230 Wien
AT
Wagner, Bettina
Brüder Renner-Gasse 3, Stg. 4/4 2700
Wiener Neustadt
AT
Weik, Robert
Hauptstraße 122 2724 Hohe Wand-Stollhof
AT

(74) "INTELBIRO" d.o.o.
M.H. Uskufije 3, 71000 Sarajevo
BA

(54) **POLIPEPTID ACE2**

(57)

1. Rekombinantni, glikozilirani, topljivi, ljudski, enzimski aktivni polipeptid ACE2, prisutan u obliku dimera, gdje dimer ACE2 sadrži dvije monomerne jedinice ACE2, vezane nekovalentno, **naznačen time** što je namijenjen upotrebi u liječenju ili sprječavanju hipertenzije, srčane insuficijencije, infarkta miokarda ili ateroskleroze, bubrežne insuficijencije, bolesti policističnih bubrega (PKD) ili plućne bolesti.

(11) **BA/EP2932970**

(21) **E02785** (22) 2018-05-31

(26) HR

(31) 298589 P (32) 2010-01-27 (33) US
(96) 15164931.6 2011-01-24

(97) 2015-10-21

(51) **A61K 31/4985** , **A61K 31/5365** ,
A61K 31/505 , **A61K 31/52** , **A61K**
31/513 , **A61K 31/536** , **A61P**
31/18

(73) VIIV Healthcare Company
251 Little Falls Drive Wilmington, DE 19808
US

(72) Underwood, Mark Richard
c/o GlaxoSmithKline, Global Patents Dept
Five Moore Drive Research Triangle Park,
NC North Carolina 27709
US

(74) "INTELBIRO" d.o.o.
M.H. Uskufije 3, 71000 Sarajevo
BA

(54) **ANTIVIRUSNA TERAPIJA**

(57)

1. Kombinacija, **naznačena time** što sadrži spoj formule (I)

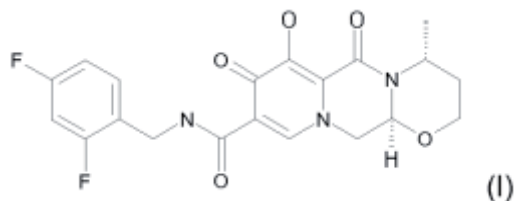

ili njegovu farmaceutski prihvatljivu sol, i rilpivirin, ili njegovu farmaceutski prihvatljivu sol.

(11) BA/EP3193901(21) **E02786** (22) 2018-05-31

(26) SR

(31) 201423083 (32) 2014-12-23 (33) GB
(96) 15819853.1 2015-12-22

(97) 2017-07-26

(51) **A61K 38/00** , **A61K 39/02** , **A61K 35/741** , **C07K 14/195**(73) 4D Pharma Research Limited
Life Sciences Innovation Building Cornhill
Road Aberdeen AB25 2ZS
GB(72) KELLY, Denise
Life Sciences Innovation Building Cornhill
Road Aberdeen Aberdeenshire AB25 2ZS
GB(74) "LINEA SERVICES" d.o.o.
Maršala Tita 29/IV, 71000 Sarajevo
BA**(54) PIRINSKI POLIPEPTID I IMUNSKA MODULACIJA**

(57)

1. Polipeptid HP ili polinukleotidna sekvenca koja kodira polipeptid HP za upotrebu u lečenju i/ili prevenciji poremećaja kod subjekta; gde je pomenuti poremećaj inflamatorni poremećaj i/ili autoimunski poremećaj; što pomenuti polipeptid je najmanje 75% identičan sa SEQ ID NO 2, SEQ ID NO 4 ili SEQ ID NO 6 i gde pomenuta sekvenca polinukleotida kodira polipeptid koji ima najmanje 75% identičnosti sa SEQ ID NO 2, SEQ ID NO 4 ili SEQ ID NO 6 i/ili gde pomenuta sekvenca polinukleotida ima najmanje 75% identičnosti sa SEQ ID NO 1, SEQ ID NO 3 ili SEQ ID NO 5.

Broj ostalih patentnih zahtjeva: 11

(11) BA/EP2732075(21) **E02787** (22) 2018-05-31

(26) BS

(31) 1102198 (32) 2011-07-12 (33) FR
1102199 2011-07-12 FR
(96) 12748726.2 2012-07-10

(97) 2014-05-21

(51) **C25C 3/08** , **C25C 3/16** , **C25C 3/20**(73) Rio Tinto Alcan International Limited
400-1190 Avenue des Canadiens de
Montréal Montréal, QC H3B 0E3
CA(72) DUVAL, Christian
34 rue des Pervenches F-38500 Coublevie
FR
RENAUDIER, Steeve
13 rue Jean Moulin 73140 St. Michel de
Maurienne
FR
BARDET, Benoit
381 rue des Nouvelles Resses F-73300
Villargondran
FR
MARTIN , Olivier
280 rue Jean Matter - L'Echaillon Cidex 702
F-73300 Hermillon
FR
WAN TANG KUAN, Stéphane
Résidence La Noyeraie C 156 avenue du
Granier F-38530 Poncharra
FR(74) "LINEA SERVICES" d.o.o.
Maršala Tita 29/IV, 71000 Sarajevo
BA**(54) PEĆ ZA TALJENJE ALUMINIJA KOJA SADRŽI ELEKTRIČNE PROVODNIKE NAPRAVLJENE OD SUPERPROVODLJIVOG MATERIJALA**

(57)

1. Peć za taljenje aluminija (1) koja sadrži:

- (i) niz elektrolitičkih ćelija (2), namijenjenih za proizvodnju aluminija, formirajući jedan ili više redova (F),
- (ii) stanicu za opskrbu električnom energijom (12)

namijenjenih za opskrbu niza elektrolitičkih ćelija (2) sa strujom elektrolize (I1),
 navedena stanica za opskrbu električnom energijom (12) sadrži dva pola,
 (iii) glavni strujni krug (15) kroz koji teče struja elektrolize (I1), sa dva ekstremiteta svaki spojen sa jednim od polova opskrbe stanice (12),
 (iv) najmanje jedan sekundarni strujni krug (16-17) koji sadrži električni provodnik napravljenog od superprovodljivog materijala kroz koji teče struja (I2, I3), koji ide dužinom reda ili redova (F) elektrolitičkih ćelija (2),

naznačena time, da električni provodnik napravljenog od superprovodljivog materijala u sekundarnom strujnom krugu (16, 17) ide dužinom reda ili redova (F) elektrolitičkih ćelija (2) najmanje dvaput na način da čini nekoliko zavoja u seriji.

Broj ostalih patentnih zahtjeva: 11

(11) **BA/EP3124481**

(21) **E02788** (22) 2018-05-31

(26) SR

(31) 305082 P (32) 2010-02-16 (33) US

329023 P 2010-04-28 US

388457 P 2010-09-30 US

(96) 16184263.8 2011-02-16

(97) 2017-02-01

(51) **C07D 401/04** , **C07D 471/04** ,
C07D 487/04 , **A61K 31/4439** ,
A61K 31/5025 , **A61P 5/26** , **A61P 5/28** , **A61P 35/00**

(73) Aragon Pharmaceuticals, Inc.
 12780 El Camino Real, Suite 301 San Diego, CA 92130
 US

(72) Smith, Nicholas D
 1204 Beryl Street San Diego, CA 92109
 US
 Bonnefous, Celine
 4425 Via Sepulveda Unit 3 San Diego, CA 92122
 US
 Julien, Jackaline D.
 517 1/2 Stratford Ct. Del Mar, CA 92014
 US

(74) "LINEA SERVICES" d.o.o.
 Maršala Tita 29/IV, 71000 Sarajevo
 BA

(54) **MODULATORI ANDROGENIH RECEPTORA I NJIHOVE UPOTREBE**

(57)

1. Farmaceutska kkompozicija za upotrebu u lečenju kancera koji je zavisan ili posredovan androgenim receptorima koja sadrži 0.5 mg do 1000 mg derivata 8-okso-6-tiokso-5,7-diazaspiro[3.4] oktana ili njegove farmaceutski prihvatljive soli ili njegovog N-oksida, zajedno sa bar jednim farmaceutski prihvatljivim neaktivnim sastojkom, pri čemu derivat 8-okso-6-tiokso-5,7-diazaspiro[3.4] oktana je:

5-(5-(3-Fluoro-4-(2-(pirolidin-1-il)etoksi)fenil)-8-okso-6-tiokso-5,7-diazaspiro[3.4]oktan-7-il)-3-(trifluorometil)pikolinonitril;

5-(5-(4-((1-Metilpiperidin-4-il)oksi)fenil)-8-okso-6-tiokso-5,7-diazaspiro[3.4]oktan-7-il)-3-(trifluorometil)pikolinonitril;

5-(5-(3-Fluoro-4-(2-morfolinoetoksi)fenil)-

- 8-okso-6-tiokso-5,7-diazaspiro[3.4]oktan-7-il)-3-(trifluorometil)pikolinonitril;
5-(5-(3-Fluoro-4-(2-(4-metilpiperazin-1-il)etoksi)fenil)-8-okso-6-tiokso-5,7-diazaspiro[3.4]oktan-7-il)3-(trifluorometil)pikolinonitril;
5-(5-(3-Fluoro-4-(3-morfolinopropoksi)fenil)-8-okso-6-tiokso-5,7-diazaspiro[3.4]oktan-7-il)-3-(trifluorometil)pikolinonitril;
5-(5-(3-Fluoro-4-(3-(4-metilpiperazin-1-il)propoksi)fenil)-8-okso-6-tiokso-5,7-diazaspiro[3.4]oktan-7-il)3-(trifluorometil)pikolinonitril;
5-(5-(4-Fluoro-3-(2-morfolinoetoksi)fenil)-8-okso-6-tiokso-5,7-diazaspiro[3.4]oktan-7-il)-3-(trifluorometil)pikolinonitril;
5-(5-(4-Fluoro-3-(3-morfolinopropoksi)fenil)-8-okso-6-tiokso-5,7-diazaspiro[3.4]oktan-7-il)-3-(trifluorometil)pikolinonitril;
5-(5-(4-Fluoro-3-(2-(4-metilpiperazin-1-il)etoksi)fenil)-8-okso-6-tiokso-5,7-diazaspiro[3.4]oktan-7-il)3-(trifluorometil)pikolinonitril;
5-(5-(4-Fluoro-3-(3-(4-metilpiperazin-1-il)propoksi)fenil)-8-okso-6-tiokso-5,7-diazaspiro[3.4]oktan-7-il)3-(trifluorometil)pikolinonitril;
5-(5-(3-Fluoro-4-(2-(4-metilpiperazin-1-il)etoksi)fenil)-8-okso-6-tiokso-5,7-diazaspiro[3.4]oktan-7-il)-3-metilpikolinonitril;
5-(5-(3-Fluoro-4-(2-(piperazin-1-il)etoksi)fenil)-8-okso-6-tiokso-5,7-diazaspiro[3.4]oktan-7-il)-3-(trifluorometil)pikolinonitril;
5-(5-(3-Fluoro-4-(2-tiomorfolinoetoksi)fenil)-8-okso-6-tiokso-5,7-diazaspiro[3.4]oktan-7-il)-3-(trifluorometil)pikolinonitril;
5-(5-(3-Fluoro-4-(2-(piperidin-1-il)etoksi)fenil)-8-okso-6-tiokso-5,7-diazaspiro[3.4]oktan-7-il)-3-(trifluorometil)pikolinonitril;
5-(5-(4-(2-(4-Metilpiperazin-1-il)etoksi)fenil)-8-okso-6-tiokso-5,7-diazaspiro[3.4]oktan-7-il)-3-(trifluorometil)pikolinonitril;
5-(5-(3-Fluoro-4-(2-(tetrahidro-2H-piran-4-il)etoksi)fenil)-8-okso-6-tiokso-5,7-diazaspiro[3.4]oktan-7-il)3-(trifluorometil)pikolinonitril;
5-(5-(2-Fluoro-4-(2-(4-metilpiperazin-1-il)etoksi)fenil)-8-okso-6-tiokso-5,7-diazaspiro[3.4]oktan-7-il)3-(trifluorometil)pikolinonitril;
5-(5-(2-Fluoro-4-(3-(4-metilpiperazin-1-il)propoksi)fenil)-8-okso-6-tiokso-5,7-diazaspiro[3.4]oktan-7-il)3-(trifluorometil)pikolinonitril;
5-(5-(3-Fluoro-4-(3-(pirolidin-1-il)propoksi)fenil)-8-okso-6-tiokso-5,7-diazaspiro[3.4]oktan-7-il)-3-(trifluorometil)pikolinonitril;
5-(5-(4-(2-(1,1-Dioksidotiomorfolino)etoksi)-3-fluorofenil)-8-okso-6-tiokso-5,7-diazaspiro[3.4]oktan-7-il)3-(trifluorometil)pikolinonitril;
5-(5-(2-Fluoro-4-(2-(piperidin-1-il)etoksi)fenil)-8-okso-6-tiokso-5,7-diazaspiro[3.4]oktan-7-il)-3-(trifluorometil)pikolinonitril;
5-(5-(2-Fluoro-4-((1-metilpiperidin-4-il)oksi)fenil)-8-okso-6-tiokso-5,7-diazaspiro[3.4]oktan-7-il)-3-(trifluorometil)pikolinonitril;
3-Metil-5-(5-(4-((1-metilpiperidin-4-il)oksi)fenil)-8-okso-6-tiokso-5,7-diazaspiro[3.4]oktan-7-il)3-(trifluorometil)pikolinonitril;
3-Metil-5-(5-(4-((1-metilpiperidin-4-il)oksi)fenil)-8-okso-6-tiokso-5,7-diazaspiro[3.4]oktan-7-il)3-metilpikolinonitril;
5-(5-(3-Fluoro-4-((1-metilpiperidin-4-il)oksi)fenil)-8-okso-6-tiokso-5,7-diazaspiro[3.4]oktan-7-il)-3-(trifluorometil)pikolinonitril;
3-Metil-5-(8-okso-5-(4-((tetrahidro-2H-piran-4-il)oksi)fenil)-6-tiokso-5,7-diazaspiro[3.4]oktan-7-il)pikolinonitril;
3-Metil-5-(8-okso-5-(4-((tetrahidro-2H-tiopiran-4-il)oksi)fenil)-6-tiokso-5,7-diazaspiro[3.4]oktan-7-il)pikolinonitril;
5-(8-Okso-5-(4-((tetrahidro-2H-piran-4-il)oksi)fenil)-6-tiokso-5,7-diazaspiro[3.4]oktan-7-il)-3-(trifluorometil)pikolinonitril;
3-Metil-5-(8-okso-6-tiokso-5-(4-(2-(4-(2,2,2-trifluoroetil)piperazin-1-il)etoksi)fenil)-5,7-diazaspiro[3.4]oktan-7-il)pikolinonitril;
3-Metil-5-(5-(4-(2-(4-metilpiperazin-1-il)etoksi)fenil)-8-okso-6-tiokso-5,7-diazaspiro[3.4]oktan-7-il)pikolinonitril;
5-(5-(4-((1,1-Dioksidotetrahidro-2H-tiopiran-4-il)oksi)fenil)-8-okso-6-tiokso-5,7-diazaspiro[3.4]oktan-7-il)3-metilpikolinonitril;
5-(5-(4-(2-(4-Acetilpiperazin-1-il)etoksi)-3-fluorofenil)-8-okso-6-tiokso-5,7-diazaspiro[3.4]oktan-7-il)-3-(trifluorometil)pikolinonitril;
3-Metil-5-(8-okso-5-(4-(piperidin-4-iloksi)fenil)-6-tiokso-5,7-diazaspiro[3.4]oktan-7-il)pikolinonitril;
5-(8-Okso-5-(4-(piperidin-4-iloksi)fenil)-6-tiokso-5,7-diazaspiro[3.4]oktan-7-il)-3-(trifluorometil)pikolinonitril;
5-(8-Okso-5-(4-((1-propionilpiperidin-4-il)oksi)fenil)-6-tiokso-5,7-diazaspiro[3.4]oktan-7-il)-3-(trifluorometil)pikolinonitril;
5-(5-(4-((1-izobutirilpiperidin-4-il)oksi)fenil)-8-okso-6-tiokso-5,7-diazaspiro[3.4]oktan-7-il)-3-(trifluorometil)pikolinonitril;
Etil 4-(4-(7-(6-cijano-5-(trifluorometil)piridin-3-il)-8-okso-6-tiokso-5,7-diazaspiro[3.4]oktan-5-il)fenoksi)piperidin-1-karboksilat;
5-(5-(4-((1-acetilpiperidin-4-il)oksi)fenil)-8-okso-6-tiokso-5,7-diazaspiro[3.4]oktan-7-il)-3-metilpikolinonitril;
5-(5-(4-((1-Etilpiperidin-4-il)oksi)fenil)-8-okso-6-tiokso-5,7-diazaspiro[3.4]oktan-7-il)-3-metilpikolinonitril;

5-(5-(4-((1-(2-hidroksietil)piperidin-4-il)oksi)fenil)-8-okso-6-tiokso-5,7-diazaspiro[3.4]oktan-7-il)-3-metilpikolinonitril;

5-(5-(4-((1-(2-hidroksietil)piperidin-4-il)oksi)fenil)-8-okso-6-tiokso-5,7-diazaspiro[3.4]oktan-7-il)-3-(trifluorometil)pikolinonitril;

5-(5-(4-((1-(metilsulfonil)piperidin-4-il)oksi)fenil)-8-okso-6-tiokso-5,7-diazaspiro[3.4]oktan-7-il)-3-(trifluorometil)pikolinonitril;

5-(5-(4-((1-Isopropilpiperidin-4-il)oksi)fenil)-8-okso-6-tiokso-5,7-diazaspiro[3.4]oktan-7-il)-3-(trifluorometil)pikolinonitril;

Etil 2-(4-(4-(7-(6-cijano-5-(trifluorometil)piridin-3-il)-8-okso-6-tiokso-5,7-diazaspiro[3.4]oktan-5-il)fenoksi)piperidin-1-il)acetat;

4-(4-(7-(6-Cijano-5-(trifluorometil)piridin-3-il)-8-okso-6-tiokso-5,7-diazaspiro[3.4]oktan-5-il)fenoksi)piperidine-1-karboksamid;

ili njegova farmaceutski prihvatljiva so ili njegovog N-oksida.

Broj ostalih patentnih zahtjeva: 14

(11) **BA/EP2943510**

(21) **E02789** (22) 2018-06-08

(26) SR

(31) TO20130012 (32) 2013-01-09 (33) IT

(96) 14701430.2 2014-01-07

(97) 2015-11-18

(51) **C07K 16/28** , **A61K 39/395** ,
A61P 35/00 , **C07K 16/00**

(73) Metis Precision Medicine SB S.r.l.

Via Magenta 35 10128 Torino (TO)

IT

(72) VIGNA, Elisa

Via dei Platani 29/2 I-10090 Villarbasse

(Torino)

IT

MICHELLE, Paolo

Via Vincenzo Bellini 66/1 I-10040 Rivalta di

Torino (Torino)

IT

COMOGLIO, Paolo Maria

Strada Val Salice 183/8 I-10133 Torino

IT

(74) Dragan Mićunović

Branilaca Sarajeva 10, 71000 Sarajevo

BA

(54) NOVI FRAGMENTI ANTITELA, NJIHOVE MEŠAVINE I PRIMENE

(57)

1. 1. Fragment antitela koji obuhvata prvi polipeptid koji obuhvata varijabilni domen lakog lanca i dva konstantna domena i drugi polipeptid koji obuhvata varijabilni domen teškog lanca i dva konstantna domena, u kojem dva konstantna domena su konstantni domeni lakog lanca, a dva konstantna domena su CH1 konstantni domeni teškog lanca, pri čemu pomenuti fragment antitela ima produženi *in vivo* polu-život u odnosu na Fab fragment koji obuhvata pomenute varijabilne domene lakog i teškog lanca, pri čemu prvi polipeptid obuhvata jedan varijabilni domen lakog lanca i dva humana konstantna domena lakog lanca, pri čemu je varijabilni domen lakog lanca fuzionisan sa prvim humanim konstantnim domenom lakog lanca koji je fuzionisan sa drugim konstantnim domenom lakog lanca u N- do C-terminalnom pravcu, čime se generiše VL-CL-CL himerni laki lanac, i pri čemu drugi polipeptid obuhvata jedan varijabilni domen teškog lanca i dva humana konstantna domena teškog lanca, pri čemu je varijabilni domen teškog lanca fuzionisan sa prvim humanim CH1 konstantnim domenom teškog lanca koji je fuzionisan sa drugim humanim CH1 konstantnim domenom teškog lanca u N- do C-terminalnom pravcu, čime se generiše VH-CH1-CH1 himerni teški lanac.

Broj ostalih patentnih zahtjeva: 17

(11) **BA/EP2956452**

(21) **E02790** (22) 2018-06-08

(26) HR

(31) 201361765664 P (32) 2013-02-15 (33) US
201361790044 P 2013-03-15 US

(96) 14705891.1 2014-02-14

(97) 2015-12-23

(51) **C07D 403/12** , **C07D 413/14** ,
C07D 403/14 , **C07D 409/12** ,
C07D 413/12 , **C07D 417/12** ,
C07D 487/04 , **C07D 267/14** ,
C07D 498/04 , **C07D 281/10** ,
A61P 37/00 , **A61P 25/28** , **A61P**
17/06 , **A61P 29/00** , **A61K 31/55**

(73) GlaxoSmithKline Intellectual Property
Development Limited
980 Great West Road Brentford Middlesex
TW8 9GS
GB

(72) BANDYOPADHYAY, Deepak
1250 South Collegeville Road Collegeville,
Pennsylvania 19426
US
EIDAM, Patrick M.
1250 South Collegeville Road Collegeville,
Pennsylvania 19426
US
GOUGH, Peter J.
1250 South Collegeville Road Collegeville,
Pennsylvania 19426
US
HARRIS, Philip Anthony
1250 South Collegeville Road Collegeville,
Pennsylvania 19426
US
JEONG, Jae U.
1250 South Collegeville Road Collegeville,
Pennsylvania 19426
US
KANG, Jianxing
1250 South Collegeville Road Collegeville,
Pennsylvania 19426
US
KING, Bryan Wayne
1250 South Collegeville Road Collegeville,
Pennsylvania 19426
US
LAKDAWALA SHAH, Ami
709 Swedeland Road King of Prussia,
Pennsylvania 19406
US

MARQUIS, JR. Robert W.
1250 South Collegeville Road Collegeville,
Pennsylvania 19426
US
LEISTER, Lara Kathryn
1250 South Collegeville Road Collegeville,
Pennsylvania 19426
US
RAHMAN, Attiq
1250 South Collegeville Road Collegeville,
Pennsylvania 19426
US
RAMANJULU, Joshi M.
1250 South Collegeville Road Collegeville,
Pennsylvania 19426
US
SEHON, Clark A
1250 South Collegeville Road Collegeville,
Pennsylvania 19426
US
SINGHAUS, JR. Robert
1250 South Collegeville Road Collegeville,
Pennsylvania 19426
US
ZHANG, Daohua
1250 South Collegeville Road Collegeville,
Pennsylvania 19426
US

(54) **HETEROCIKLIČKI AMIDI KAO
INHIBITORI KINAZA**

(57)

1. Spoj, **naznačen time** što je

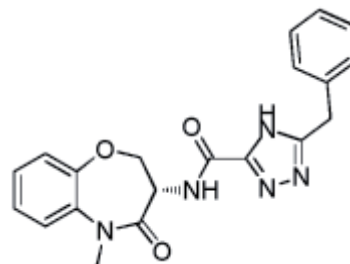

ili njegov tautomer ili njegova sol.

Broj ostalih patentnih zahtjeva: 12

(11) **BA/EP2858985**(21) **E02791** (22) 2018-06-08(31)201261656888 P (32)2012-06-07 (33)US
(96) 13800681.2 2013-06-04

(97) 2015-04-15

(51) **C07D 401/04** , **A61K 31/4439** ,
A61K 31/4184 , **A61P 35/00**(73) Aragon Pharmaceuticals, Inc.
12780 El Camino Real, Suite 301 San
Diego, CA 92130
US
Sloan-Kettering Institute for Cancer
Research
1275 York Avenue New York, NY 10065
US(72) SMITH, Nicholas D.
1204 Beryl Street San Diego, CA 92109
US
HERBERT, Mark R.
4180 Amoroso St. San Diego, CA 92111
US
OUERFELLI, Ouathek
2077 Center Avenue Apt. 3J Fort Lee, NJ
07024
US
DILHAS, Anna
Häsingerstrasse 32 4055 Basel
CH(74) "LINEA SERVICES" d.o.o.
Maršala Tita 29/IV, 71000 Sarajevo
BA(54) **KRISTALNI OBLICI MODULATORA
RECEPTORA ANDROGENA**

(57)

1. Kristalni Oblik B 4-[7-(6-cijano-
5-trifluorometilpiridin-3-il)-8-okso-6-tio-
5,7-diazaspiro[3.4]okt-5-il]-2-fluoro-N-
metilbenzamida, naznačen time, što ima
najmanje jedan od:(a) spektar difrakcije X-zraka praha (XRPD),
isti kao što je pokazan na Slici 2;(b) spektar difrakcije X-zraka praha (XRPD),
sa karakterističnim pikovima na $12.1 \pm 0.1^\circ$
2-teta, $16.0 \pm 0.1^\circ$ 2-teta, $16.7 \pm 0.1^\circ$ 2-teta,
 $20.1 \pm 0.1^\circ$ 2-teta, $20.3 \pm 0.1^\circ$ 2-teta;(c) parametre jedinične ćelije, koji su jednaki
sledećim, na -173°C :

Kristalni sistem	Monoklični				
Prostorna grupa	P2/c	a	17,7796(4) Å	a	90°
		b	12,9832 (3) Å	P	$100.897(2)^\circ$
		c	18,4740(4) Å	y	90°
V	4187,57(16) Å ³				
Z	8				
Dc	1,515 g·cm ⁻³				

(d) isti spektar difrakcije X-zraka praha
(XRPD) kao što su (a) ili (b), posle najmanje
nedelju dana skladištenja na 40°C i 75% RV; ili
(e) isti spektar difrakcije X-zraka praha
(XRPD) kao što su (a) ili (b), posle 12 dana
skladištenja na 25°C i 92% RH.

Broj ostalih patentnih zahtjeva: 14

(11) **BA/EP2481753**

(21) **E02792** (22) 2018-06-14

(26) HR

(31) 749953 P (32) 2005-12-13 (33) US
801948 P 2006-05-19 US

(96) 11192240.7 2006-12-05

(97) 2012-08-01

(51) **C07K 16/24** , **A61K 39/395**

(73) Eli Lilly and Company
Lilly Corporate Center Indianapolis, IN
46285
US

(72) Allan, Barrett
Eli Lilly and Company Lilly Corporate
Center Indianapolis, IN 46285
US
Chow, Chi-kin
Eli Lilly and Company Lilly Corporate
Center Indianapolis, IN 46285
US
Huang, Lihua
Eli Lilly and Company Lilly Corporate
Center Indianapolis, IN 46285
US
Liu, Ling
Eli Lilly and Company Lilly Corporate
Center Indianapolis, IN 46285
US
Lu, Jirong
Eli Lilly and Company Lilly Corporate
Center Indianapolis, IN 46285
US
Ng, Kingman
10745 Putnam Place Carmel, Indiana
46032
US
Tetreault, Jonathan Wendell
Eli Lilly and Company Lilly Corporate
Center Indianapolis, IN 46285
US
Werner, Andrew Gordon
Eli Lilly and Company Lilly Corporate
Center Indianapolis, IN 46285
US

(74) "INTELBIRO" d.o.o.
M.H. Uskufije 3, 71000 Sarajevo
BA

(54) **PROTUTIJELA PROTIV IL-17**

(57)

1. Farmaceutski pripravak, **naznačen time** što sadrži humanizirano monoklonsko protutijelo protiv IL-17, gdje navedeno protutijelo sadrži LCVR polipeptid s aminokiselinskim slijedom SEQ ID NO: 241 i HCVR polipeptid s aminokiselinskim slijedom SEQ ID NO: 118, te gdje protutijelo dodatno sadrži konstantno područje teškog lanca ljudskog IgG4.

Broj ostalih patentnih zahtjeva: 3

(11) **BA/EP2859015**

(21) **E02793** (22) 2018-06-12

(26) SR

(31) 201261657378 P (32) 2012-06-08 (33) US
201261657264 P 2012-06-08 US
201261657285 P 2012-06-08 US
201261723081 P 2012-11-06 US
201361778575 P 2013-03-13 US
201361778812 P 2013-03-13 US

(96) 13801437.8 2013-06-06

(97) 2015-04-15

(51) **C07K 14/52** , **C12N 15/62** ,
C07K 14/55 , **C12P 21/04** , **C07K**
14/715 , **C12P 21/06**

(73) Alkermes Pharma Ireland Limited
Connaught House 1 Burlington Road
Dublin 4
IE

(72) ALVAREZ, Juan
6 Wyndbrook Lane Chelmsford, MA 01824
US
CHAMOUN, Jean
109 Myrtle Street Apt. 3 Waltham, MA
02453
US

(74) "ŽIVKO MIJATOVIĆ & PARTNERS" d.o.o.
Sarajevo
M.H. Uskufije 3, 71000 Sarajevo
BA

(54) **LIGANDI MODIFIKOVANI
CIRKULARNOM PERMUTACIJOM KAO
AGONISTI I ANTAGONISTI**

(57)

1. Fuzioni polipeptid koji sadrži aminokiseline 1 do 303 od SEQ ID NO: 26, ili aminokiselinsku sekvencu koja joj je homologa, sa najmanje 70% identičnosti sekvence na aminokiselinskom nivou koji sadrži cirkularno permutovan IL-2 i ima poboljšanu selektivnost za IL-2R $\beta\gamma$ u odnosu na IL-2R $\alpha\beta\gamma$ u poređenju sa divljim tipom IL-2.

Broj ostalih patentnih zahtjeva: 6

(11) **BA/EP2997035**

(21) **E02794** (22) 2018-06-14

(31)201361823169 P (32)2013-05-14 (33)US
(96) 14723820.8 2014-05-14

(97) 2016-03-23

(51) **C07J 9/00**, **C07J 41/00**, **A61K 31/575**, **A61P 1/16**, **C07J 71/00**, **C07J 31/00**

(73) Intercept Pharmaceuticals, Inc.
450 W. 15th Street Suite 505, Floor 5 New York, NY 10011
US

(72) PELLICCIARI, Roberto
TES Pharma S.r.l. via Settevalli 556 I-06129 Perugia
IT

(74) "ŽIVKO MIJATOVIĆ & PARTNERS" d.o.o.
Sarajevo
M.H. Uskufije 3, 71000 Sarajevo
BA

(54) **11-HIDROKSIL-6-SUPSTITUISANI-
DERIVATI ŽUČNIH KISELINA I NJIHOVI
AMINOKISELINSKI KONJUGATI
KAO MODULATORI RECEPTORA ZA
FARNEZOID X**

(57)

1. Jedinjenje formule I:

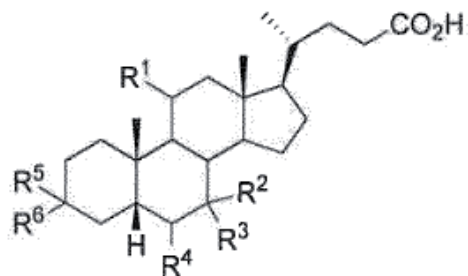

(I),

ili njegova farmaceutski prihvatljivu so, solvat ili aminokiselinski konjugat, naznačeno time što:

R₁ je hidroksil;

R₂ je vodonik, hidroksil, alkil ili halogen, pri čemu je navedeni alkil nesupstituisan ili supstituisan sa jednim ili više R_a;

R₃ je vodonik, hidroksil, alkil ili halogen, pri čemu je navedeni alkil nesupstituisan ili supstituisan sa jednim ili više R_b;

R₄ je alkil, alkenil, alkinil ili halogen, pri čemu je navedeni alkil nesupstituisan ili supstituisan sa jednim ili više R_c;

R_a, R_b i R_c su svaki nezavisno halogen ili hidroksil;

R₅ je hidroksil, OSO₃H, OSO₃⁻, OCOCH₃, OPO₃H₂, OPO₃²⁻, ili vodonik; i

R₆ je hidroksil, OSO₃H, OSO₃⁻, OCOCH₃, OPO₃H₂, OPO₃²⁻, ili vodonik;

ili uzeti zajedno R₅ i R₆ sa atomom ugljenika za koji su vezani formiraju karbonil.

Broj ostalih patentnih zahtjeva: 19

(11) BA/EP2956464**(21) E02795** (22) 2018-06-14**(31)** 201361764679 **(32)** 2013-02- **(33)** USP¹⁴
(96) 14707887.7 2014-02-12**(97)** 2015-12-23**(51) A61K 45/06** , **A61K 31/66** , **A61K 31/662** , **A61K 31/665** , **A61P 25/00** , **A61K 31/675** , **A61P 9/00** , **C07F 9/572** , **C07F 9/59** , **C07F 9/655** , **C07F 9/38****(73)** Novartis AG
Lichtstrasse 35 4056 Basel
CH**(72)** BARNES, David Weninger
100 Technology Square Cambridge,
Massachusetts 02139
US
COHEN, Scott Louis
100 Technology Square Cambridge,
Massachusetts 02139
US
RIGEL, Dean Franklin
One Health Plaza East Hanover, New
Jersey 07936-1080
US**(74)** Dragan Mićunović
Branilaca Sarajeva 10, 71000 Sarajevo
BA**(54) SUPSTITUISANI DERIVATI
BISFENILBUTANOL FOSFONSKE
KISELINE KAO INHIBITORI NEP
(NEUTRALNE ENDOPEPTIDAZE)****(57)**

1. Jedinjenje formule (I):

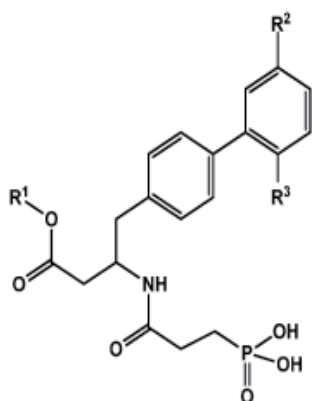

u kojoj:

R1 predstavlja H; -C1-7alkil ili C6-10aril; gde je alkil po slobodnom izboru supstituisan sa jednim ili više supstituenata nezavisno odabranih iz grupe koju čine -O-C(O)-O-C3-7cikloalkil, -O-C(O)-C3-7cikloalkil, -O-C(O)-C6-10aril, -OC(O)-O-C6-10aril, -O-C(O)-O-C1-7alkil, -O-C(O)-C1-7alkil, heteroaril, heterociklil, -C(O)-heterociklil, -C(O)NH2, -C(O)NH-C1-7alkil, i -C(O)N(C1-7alkil)2;

gde C3-7cikloalkil može da bude zasićena ili nezasićena, ali ne-aromatična, monociklična, biciklična ili triciklična C3-7 ugljovodonična grupa, gde R2 predstavlja Cl, CH3 ili F; gde R3 predstavlja H, F, Cl, CH3 ili OCH3, ili njegova farmaceutski prihvatljiva so.

Broj ostalih patentnih zahtjeva: 18

(11) **BA/EP3133073**

(21) **E02796** (22) 2018-06-18

(31)201261582760 P (32)2012-01-03 (33)US

(96) 16189661.8 2013-01-03

(97) 2017-02-22

(51) **C07D 417/14**

(73) Curis, Inc.

4 Maguire Road Lexington, MA 02421
US

GENENTECH, INC.

1 DNA Way South San Francisco, CA
94080-4990

US

(72) COHEN, Frederick

1551 24th Avenue San Francisco, CA
California 94122

US

FLYGARE, John A.

1419 Vancouver Avenue Burlingame, CA
California 94010

US

GAZZARD, Lewis J.

2552 Belmont Canyon Road Belmont, CA
California 94002

US

TSUI, Vickie Hsiao-Wei

2626 Martinez Drive Burlingame, CA
California 94010-5829

US

(74) Dragan Mićunović

Branilaca Sarajeva 10, 71000 Sarajevo
BA

(54) **INHIBITORI INHIBITORA PROTEINA
APOPTOZE**

(57)

Postupak za dobijanje jedinjenja iz formule I

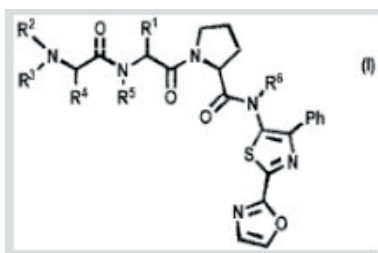

pri čemu

Ph je fenil;

R1 je C3-7 cikloalkil;

R2, R3, R4, R5, i R6 su svaki nezavisno u
svakoj pojavi H ili C1-6 alkil;

ili njegova farmaceutski prihvatljiva so,obuhvata
korake spajanja aminom zaštićenog analoga
ostatka amino kiseline i uklanjanje zaštite sa
istog.

Broj ostalih patentnih zahtjeva: 14

(11) **BA/EP3134430**

(21) **E02797** (22) 2018-06-20

(26) HR

(31)201461983152 P (32)2014-04-23 (33)US

(96) 15721089.9 2015-04-23

(97) 2017-03-01

(51) **C07K 14/705** , **A61K 38/00** ,
A61K 38/19

(73) Abbvie Inc.

1 North Waukegan Road North Chicago, IL
60064

US

Apogenix AG

Im Neuenheimer Feld 584 69120

Heidelberg

DE

(72) HILL, Oliver

Mühlackerweg 4B 69239 Neckarsteinach
DE

GIEFFERS, Christian

Blütenweg 12 69221 Dossenheim

DE

THIEMANN, Meinolf

Melissenweg 18 69198 Schriesheim

DE

BUCHANAN, Fritz G.

7207 28th Avenue Salem, WI 53168

US

PHILLIPS, Darren C.

1728 Maclean Court Glenview, IL 60025

US

LAPPE, Susan E.

601 Eagle Court Riverwoods, IL 60015

US

(74) "INTELBIRO" d.o.o.

M.H. Uskufije 3, 71000 Sarajevo

BA

(54) **JEDNOLANČANI AGONISTIČKI
PROTEINI TRAIL RECEPTORA**

(57)

1. Agonistički protein TRAIL receptora koji sadrži polipeptid koji se sastoji od sekvence aminokiseline navedene u SEQ ID NO: 19.

Broj ostalih patentnih zahtjeva: 14

(11) **BA/EP2674198**(21) **E02798** (22) 2018-06-22(31) 2011104729 (32) 2011-02-10 (33) RU
(96) 12744457.8 2012-02-09

(97) 2013-12-18

(51) **A62D 1/00** , **C08J 9/34**(73) Independent Fire Suppression Technologies; Inc.
4047 MT Everest Way Katy, Texas 77449
US(72) BLIZNETS, Igor
ul. Khabarovskaia 14/2-133 Moscow
107589
RU
SEREGIN, Victor
ul. Oktiabrskaja 4-10 Sergiev-Posad
Moskovskaya obl. 141300
RU(54) **AUTONOMNO SREDSTVO ZA GAŠENJE POŽARA**

(57)

1. Autonomno sredstvo za gašenje požara (10) proizvedeno od materijala sa svojstvima gašenja požara koji obuhvata mikrokapsule (2) ispunjene jedinjenjem za gašenje požara čije dimenzije se kreću od 2 do 100 Åm, a navedene mikrokapsule ispunjene su halougljenikom u polimernom omotaču od poliuree i/ili poliuretana, i vezivnim sredstvom (3), pri čemu vezivno sredstvo (3) predstavlja kompozitni materijal koji čine polimerna komponenta i mineralna vlakna (5) i/ili čestice.

Broj ostalih patentnih zahtjeva: 9

(11) **BA/EP2640718**(21) **E02799** (22) 2018-06-27

(26) HR

(31) 102010044131 (32) 2010-11-18 (33) DE
(96) 11784992.7 2011-11-15

(97) 2013-09-25

(51) **C07D 403/14** , **A61K 31/506** ,
A61P 9/00(73) Bayer Intellectual Property GmbH
Alfred-Nobel-Strasse 10 40789 Monheim
DE(72) MILITZER, Hans-Christian
Waldweg 2 51519 Odenthal
DE
GRIES, Jörg
August-Macke-Weg 34 42781 Haan
DE
KOEP, Stefan
Saarlandring 31 58256 Ennepetal
DE(74) "INTELBIRO" d.o.o.
M.H. Uskufije 3, 71000 Sarajevo
BA(54) **SUPSTITUIRANI NATRIJ-1H-PIRAZOL-5-OLAT**

(57)

1. Natrijev I-[6-(morfolin-4-il)pirimidin-4-il]-4-(1H-1,2,3-triazol-1-il)-1H-pirazol-5-olat koji odgovara spoju s formulom (II)

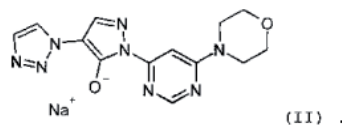

Broj ostalih patentnih zahtjeva: 10

(11) BA/EP2206500(21) **E02800** (22) 2018-06-27

(26) SR

(31) 64467 (32) 2005-02-23 (33) US

(96) 10159672.4 2006-02-21

(97) 2010-07-14

(51) **A61K 31/513** , **A61K 31/426** ,
A61K 31/427 , **A61K 9/20** , **A61K**
9/28 , **A61K 9/16**

(73) AbbVie Inc.

1 North Waukegan Road North Chicago, IL
60064
US

(72) Rosenberg, Jörg

Bruchstrasse 29 67158, Ellerstadt
DE

Reinhold, Ulrich

I. Rote-Haag Weg 44a 69221 Aachen
DE

Liepold, Bernd

Birkenweg 44 69221 Dossenheim
DE

Berndl, Gunther

Apfelgasse 13 67098 Bad Dürkheim-
Ungstein
DE

Breitenbach, Jörg

Hans Sachs Ring 95a 68199, Mannheim
DE

Alani, Laman

1999 Beach Park Blvd., Apt. 18 Foster City,
CA 94404
US

Ghosh, Soumojeet

48826 Central Park Drive Canton, MI 48188
US(74) "ŽIVKO MIJATOVIĆ & PARTNERS" d.o.o.
Sarajevo
M.H. Uskufije 3, 71000 Sarajevo
BA(54) **FORMULACIJA ČVRSTOG OBLIKA**
DOZIRANJA KOJA SADRŽI LOPINAVIR

(57)

1. Čvrsti farmaceutski oblik doziranja za

upotrebu pri tretiranju HIV pacijenta, gde
tretiranje obuhvata davanje navedenom pacijentu
navedeni čvrsti farmaceutski oblik doziranja bez
ishrane, gde navedeni oblik doziranja obuhvatačvrsti rastvor ili čvrstu disperziju lopinavira u
bar jednom farmaceutski prihvatljivom polimeru
rastvorljivom u vodi koji ima Tg od bar 50 °C i
bar jedan farmaceutski prihvatljiv ne-jonski
surfaktant.

Broj ostalih patentnih zahtjeva: 13

(11) BA/EP2598482(21) **E02801** (22) 2018-06-27

(26) SR

(31) 11160738 (32) 2011-03-31 (33) EP

11160731 2011-03-31 EP

11160728 2011-03-31 EP

10171342 2010-07-29 EP

(96) 11749119.1 2011-07-27

(97) 2013-06-05

(51) **A61K 31/422** , **A61K 31/4245** ,
A61K 31/433 , **C07D 285/08** ,
C07D 285/135 , **C07D 213/73** ,
C07D 237/20 , **C07D 239/42** ,
C07D 241/20 , **C07D 263/48** ,
C07D 277/40 , **C07D 401/12** ,
C07D 417/12 , **C07D 271/07** ,
C07D 271/113 , **C07D 253/07** ,
C07D 261/14 , **C07D 285/12** ,
C07D 413/12

(73) Oryzon Genomics, S.A.

Carrera de San Jerónimo 15, 2nd Floor
28014 Madrid
ES

(72) ORTEGA MUÑOZ, Alberto

Oryzon Genomics S.A. C/Sant Ferran 74
E-08940 Cornellà de Llobregat Barcelona
ES

FYFE, Matthew Colin Thor

Oryzon Genomics S.A. C/Sant Ferran 74
E-08940 Cornellà de Llobregat Barcelona
ES

MARTINELL PEDEMONTE, Marc

Oryzon Genomics S.A. C/Sant Ferran 74
E-08940 Cornellà de Llobregat Barcelona
ESTIRAPU FERNANDEZ DE LA CUESTA,
IñigoOryzon Genomics S.A. C/Sant Ferran 74
E-08940 Cornellà de Llobregat Barcelona
ES

ESTIARTE-MARTÍNEZ, Maria de los
Ángeles
Oryzon Genomics S.A. C/Sant Ferran 74
E-08940 Cornellà de Llobregat Barcelona
ES

(74) "PETOŠEVIĆ" d.o.o.
Željeznička broj 20, 71000 Sarajevo
BA

(54) **INHIBITORI DEMETILAZE LSD1 NA BAZI
AKRILCIKLOPROPILAMINA I NJIHOVA
MEDICINSKA UPOTREBA**

(57)

Jedinjenje Formule (I) ili njegova farmaceutski
prihvatljiva so ili solvat:
u kome:

(A) je aril grupa ili heteroaril grupa, pri čemu
navedena aril grupa ili navedena heteroaril
grupa ima n supstituenata (R3);

(B) je -O-CH₂-fenil ili fenil, pri čemu navedeni
fenil ili fenil obuhvaćen u navedenom -O-CH₂-
fenilu ima n supstituenata (R2);

(D) je monociklična heteroarilna grupa, pri
čemu navedena heteroarilna grupa ima jedan
supstituent (R1), i dalje, gde je navedena
heteroarilna grupa kovalentno vezana za
ostatak molekula preko atoma ugljenika u
prstenu;

(R1) je -NH₂;

svaki (R2) je nezavisno odabran od: alkila,
alkenila, alkinila, ciklila, amino, amido,
C-amido, alkilamino, hidroksila, nitro, halo,
haloalkila, haloalkoksi, cijano, sulfinila,
sulfonila, sulfonamida, alkoksi, acila, karboksila,
karbamata ili uree;

svaki (R3) je nezavisno odabran od: alkila,
alkenila, alkinila, ciklila, amino, amido,
C-amido, alkilamino, hidroksila, nitro, halo,
haloalkila, haloalkoksi, cijano, sulfinila,
sulfonila, sulfonamida, alkoksi, acila, karboksila,
karbamata ili uree; i

n je nezavisno 0, 1, 2, 3 ili 4.

(11) **BA/EP3160386**

(21) **E02802** (22) 2018-06-27

(26) BS

(31) MI20141175 (32) 2014-06-27 (33) IT
(96) 15732430.2 2015-06-08

(97) 2017-05-03

(51) **A61F 2/00**

(73) Sambusseti, Antonio
Via San Predengo, 13 26100 Cremona
(CR)

IT

Cancarini, Gianni

Via Corfù, 53 25124 Brescia (BS)

IT

(72) Sambusseti, Antonio
Via San Predengo, 13 26100 Cremona
IT

Cancarini, Gianni

Via Corfù 53 25124 Brescia

IT

(74) "INTELBIRO" d.o.o.
M.H. Uskufije 3, 71000 Sarajevo
BA

(54) **UMJETNI SFINKTER**

(57)

Umjetni sfinkter koji sadrži najmanje dva elementa
(2) koji su međusobno spojeni i šuplji kako bi
sadržavali tekućinu pod tlakom; pri čemu su navedeni
elementi (2) prilagođeni da budu postavljeni na
stranama uretre pacijenta; svaki element (2) ima
odgovarajuću kontaktnu površinu (3) prema uretri
koja je suštinski polu-cilindričnog oblika; **naznačen
time** što svaki element (2) ima polu-koničnu
površinu (5) nasuprot kontaktnoj površini (3).

Broj ostalih patentnih zahtjeva: 28

Broj ostalih patentnih zahtjeva: 8

(11) **BA/EP2800743**(21) **E02803** (22) 2018-06-28

(26) SR

(31) 201261584214 P (32) 2012-01-06 (33) US

(96) 13733752.3 2013-01-05

(97) 2014-11-12

(51) **C07D 251/18** , **C07D 251/26** ,
A61K 31/53 , **A61P 35/00** , **C07D**
401/14 , **C07D 405/14** , **C07D**
403/04 , **C07D 405/12** , **C07D**
413/04 , **C07D 413/12** , **C07D**
493/08 , **C07D 417/04**

(73) Agios Pharmaceuticals, Inc.
 88 Sidney Street Cambridge,
 Massachusetts 02139
 US

(72) CIANCHETTA, Giovanni
 58 Carroll Street Watertown Massachusetts
 02472
 US
 DELABARRE, Byron
 50 Candia Street Arlington Massachusetts
 02474
 US
 POPOVICI-MULLER, Janeta
 12 Clarke Farm Rd. Windham, NH 03087
 US
 SALITURO, Francesco G.
 25 Baker Drive Marlborough Massachusetts
 01752
 US
 SAUNDERS, Jeffrey O.
 188 Tower Road Lincoln Massachusetts
 01773
 US
 TRAVINS, Jeremy M.
 59 Flagg Road Southborough
 Massachusetts 01772
 US
 YAN, Shunqi
 55 Stepping Stone Irvine California 92603
 US
 GUO, Tao
 Building 1, 288 FuTe Zhonglu Waigaoqiao
 Free Trade Zone Shanghai 200131
 CN
 ZHANG, Li
 288 Fute Zhong Road Shangai 200131
 CN

(74) Dragan Mićunović

Branilaca Sarajeva 10, 71000 Sarajevo
 BA

(54) **TERAPEUTSKI AKTIVNA JEDINJENJA I
 POSTUPCI ZA NJIHOVU UPOTREBU**

(57)

1. Jedinjenje koje ima formulu I ili njegova
 farmaceutske prihvatljiva so ili hidrat:

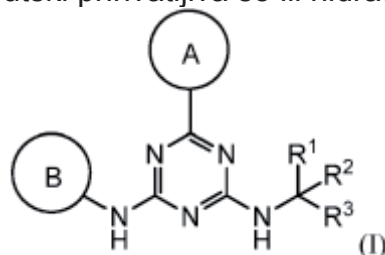

gde:

prsten A je izborno supstituisani monociklični heteroaril izabran od oksazolila, izoksazolila, piridinila, pirimidinila, pirazinila i tiazolila, pri čemu, prsten A je izborno supstituisan sa do dva supstituenta nezavisno izabrana od halo, -C₁-C₄ alkila, -C₁-C₄ haloalkila, -C₁-C₄ hidroksialkila, -NH-S(O)₂-(C₁-C₄ alkil), -S(O)₂NH(C₁-C₄ alkil), -CN, -S(O)₂-(C₁-C₄ alkil), C₁-C₄ alkoksi, -NH(C₁-C₄ alkil), -OH, -OCF₃, -CN, -NH₂, -C(O)NH₂, -C(O)NH(C₁-C₄alkil), -C(O)-N(C₁-C₄Alkil)₂, i ciklopropila izborno supstituisanog sa OH; prsten B je izborno supstituisani 6 -člani monociklični aril ili monociklični heteroaril; R₁ i R₃ su svaki nezavisno izabrani od vodonika, C₁-C₄alkila, C₁-C₄ haloalkila, -O-C₁-C₄ alkila i CN, pri čemu je bilo koji alkil deo R₁ izborno supstituisan sa -OH, NH₂, NH(C₁-C₄alkil) ili N(C₁-C₄ alkil)₂; R₂ je izabran od: -(C₁-C₆ alkil), -(C₂-C₆ alkenil ili alkinil), -(C₁-C₆ alkilen)-N(R₆)-(C₁-C₆ alkilen)-O-(C₁-C₆ alkil), -(C₁-C₆alkilen)-N(R₆)-(C₀-C₆ alkilen)-Q, -(C₁-C₆ alkilen)-N(R₆)(R₆), -(C₁-C₆alkilen)-N(R₆)-S(O)₁₋₂-(C₁-C₆alkil), -(C₁-C₆ alkilen)-N(R₆)-S(O)₁₋₂-(C₀-C₆ alkil)-Q, -(C₁-C₆ alkilen)-S(O)₁₋₂-N(R₆)(R₆), -(C₁-C₄ alkilen)-S(O)₁₋₂-N(R₆)-(C₁-C₆ alkilen)-Q, -C(O)N(R₆)-(C₁-C₆ alkilen)-C(O)-(C₀-C₆ alkilen)-O-(C₁-C₆alkil), -C(O)N(R₆)-(C₁-C₆ alkilen)-C(O)-(C₀-C₆ alkilen)-O-(C₀-C₆ alkilen)-Q, -(C₁-C₆ alkilen)-O-C(O)-(C₁-C₆ alkil), -(C₁-C₆alkilen)-O-C(O)-(C₀-C₆ alkil)-Q, -(C₁-

C₆ alkilen)-O-(C₁-C₆alkil), -(C₁-C₆ alkilen)-O-(C₁-C₆ alkilen)-Q, -(C₀-C₆ alkilen)-C(O)-(C₀-C₆ alkilen)-O-(C₁-C₆ alkil), -(C₀-C₆ alkilen)-C(O)-(C₀-C₆ alkilen)-O-(C₁-C₆ alkilen)-Q, -(C₁-C₆ alkilen)-O-C(O)-(C₁-C₆ alkil), -(C₁-C₆ alkilen)-O-C(O)-(C₀-C₆ alkilen)-Q, -(C₀-C₆ alkilen)-C(O)N(R₆)-(C₁-C₆ alkil), -(C₀-C₆ alkilen)-C(O)N(R₆)-(C₀-C₆ alkilen)-Q, -(C₁-C₆ alkilen)-N(R₆)C(O)-(C₁-C₆ alkil), -(C₁-C₆ alkilen)-N(R₆)C(O)-(C₀-C₆ alkilen)-Q, -(C₀-C₆ alkilen)-S(O)₀₋₂-(C₁-C₆ alkil), -(C₀-C₆ alkilen)-S(O)₀₋₂-(C₀-C₆ alkilen)-Q, -(C₁-C₆ alkilen)-N(R₆)-C(O)-N(R₆)-(C₁-C₆ alkil), -(C₀-C₆ alkilen)-Q, -(C₀-C₆ alkilen)-C(O)-(C₁-C₆ alkil), -(C₀-C₆ alkilen)-C(O)-(C₀-C₆ alkilen)-Q, gde:

bilo koja alkil ili alkilen grupa prisutna u R₂ je izborno supstituisana sa jednim ili više -OH, -O(C₁-C₄ alkil) ili halo;

bilo koja terminalna metil grupa prisutna u R₂ je izborno zamenjena sa -CH₂OH, CF₃, -CH₂F, -CH₂Cl, C(O)CH₃, C(O)CF₃, CN ili CO₂H;

svaki R₆ je nezavisno izabran od vodonika i C₁-C₆ alkila; i

Q je izabran od arila, heteroarila, karbociklila i heterociklila, od kojih je bilo koji izborno supstituisan; ili

R₁ i R₃ su izborno uzeti zajedno sa atomom ugljenika za koji su vezani tako da formiraju C(=O), ili

R₁ i R₂ su izborno uzeti zajedno tako da formiraju supstituisani karbociklil, ili izborno supstituisani heterociklil;

a. kada je prsten A izborno supstituisan piridin i prsten B je izborno supstituisani fenil; tada deo jedinjenja predstavljenog sa -NH-C(R₁)(R₂)(R₃) nije -NH(CH₂)-aril;

b. kada je prsten A piridin-3-il izborno supstituisan sa jednim ili više supstituenata izabranih od halo, metil ili CF₃, i prsten B je fenil izborno supstituisan sa jednim ili više supstituenata izabranih od halo, metila, CF₃; metoksi, ili CH=C(fenil)CN; tada se deo jedinjenja predstavljenog sa -NH-C(R₁)(R₂)(R₃) razlikuje od -NH(C₁-C₈ alkilen)-N(R_a)(R_a), -NH-1-(aminometil)ciklopentilmetila, -NH-4-(aminometil)cikloheksilmetila, pri čemu, svaki R_a je vodonik, C₁-C₄ alkil ili dva R_a su uzeta zajedno sa azotom za koji su zajednički vezani tako da formiraju morfolin-

4-il ili pipieridin-1-il;

c. jedinjenje se razlikuje od:

4-((4-((furan-2-ilmetil)amino)-6-(piridin-4-il)-1,3,5-triazin-2-il)amino)fenola,

i

2-hloro-4-(metilsulfonil)-N-[4-(fenilamino)-6-(2-piridinil)-1,3,5-triazin-2-il]-benzamida.

Broj ostalih patentnih zahtjeva: 16

(11) **BA/EP2240222**

(21) **E02804** (22) 2018-06-28

(26) SR

(31) 10779	(32) 2008-01-11	(33) US
135262	2008-07-18	US
192551	2008-09-18	US

(96) 08870751.8 2008-12-29

(97) 2010-10-20

(51) **A61M 5/31** , **A61M 5/32**

(73) UCB Biopharma SPRL
Allée de la Recherche 60 1070 Brussels
BE

(72) MORGAN, Darrell P.
UCB Celltech 208 Bath Road Slough
Berkshire SL 1 3WE
GB
KONTORVICH, Boris
c/o Smart Design 601 West 26th Street
No.1820 New York, NY 10001
US
VORDENBERG, Steven
Vordenberg Design Studio 2 Twilight Farm
Lane Amherst, NH 03031
US
VICARI, Joern
c/o Smart Design 601 West 26th Street No.
1820 New York, NY 10001
US
FREITAG, Eric
c/o Smart Design 601 West 26th Street No.
1820 New York, NY 10001
US
LEE, Alex
c/o OXO 601 West 26th Street No. 1050
New York, NY 10001
US
FORMOSA, Dan

c/o Smart Design 601 West 26th Street No.
1820 New York, NY 10001
US

(74) "STAM" d.o.o.
Sarači 77, 71000 Sarajevo
BA

(54) **SISTEM ZA ADMINISTRIRANJE LEKOVA
PACIJENTIMA SA REUMATOIDNIM
ARTRITISOM**

(57)

1. Poklopac vrha (112) klizno uklopljiv sa distalnim završetkom boce šprica, za zaštitu igle, poklopac vrha (112) obuhvatajući:

spoljni poklopac (606);
unutrašnji poklopac (602); i
konektor (604) oblikovan tako da staje unutra i angažuje spoljni poklopac (606) i angažuje unutrašnji poklopac (602) i ima mnoštvo prvih krakova (702a – 702d) jedan od drugog razmaknutih simetrično, svaki prvi krak (702a – 702d) ima mnoštvo ka unutra okrenutih šiljaka (703) usmerenih prema distalnom regionu konektora (604) i prilagođenih da angažuju proksimalni region unutrašnjeg poklopca (602), pri čemu je svaki od mnoštva ka unutra okrenutih šiljaka (703) postavljen pod uglom u odnosu na mnoštvo prvih krakova (702a – 702d), konektor (604) koji ima mnoštvo drugih krakova (706a, 706b) razmaknutih simetrično jedan od drugog,

naznačeno time time što svaki drugi krak (706a, 706b) ima mnoštvo ka spolja okrenutih šiljaka (707a-707d) koji se nalaze na kraju drugog kraka (706a, 706b) i prilagođenih da angažuju distalni region spoljnog poklopca (606).

Broj ostalih patentnih zahtjeva: 11

(11) **BA/EP2371848**

(21) **E02805** (22) 2018-06-29

(26) SR

(31) 102004024617 (32) 2004-05-18 (33) DE
(96) 11002013.8 2005-05-18

(97) 2011-10-05

(51) **C07K 14/47** , **C07K 16/30** , **A61K 39/395** , **A61P 35/00**

(73) Ganymed Pharmaceuticals GmbH
An der Goldgrube 12 55131 Mainz
DE

(72) Türeci, Özlem
Philipp-Von-Zabern-Platz 1 55116 Mainz
DE

Sahin, Ugur

Philipp-von-Zabern Platz 1 55116 Mainz
DE

Koslowski, Michael

Autogenstrasse 50 65933 Frankfurt
DE

Fritz, Stefan

Geisterweg 35 55237 Flonheim
DE

Geppert, Harald-Gerhard

Grünstrasse 46 42697 Solingen
DE

(74) "INTELBIRO" d.o.o.

M.H. Uskufije 3, 71000 Sarajevo
BA

(54) **GENSKI PROIZVODI KOJI SU
DIFERENCIJALNO IZRAŽENI U
TUMORIMA I NJIHOVA PRIMENA**

(57)

1. Primena antitela u postupku detekcije tumorskih ćelija koje izražavaju antigen povezan sa tumorom, pri čemu se antitelo vezuje za antigen povezan sa tumorom, pri čemu se antitelo može dobiti imunizacijom sa peptidom ili polipeptidom koji ima aminokiselinsku sekvencu izabranu iz grupe koja se sastoji od SEQ ID NOs: 142-148, i pri čemu antigen povezan sa tumorom koji se izražava u tumorskom tkivu ima aminokiselinsku sekvencu prema SEQ ID NO: 16 i u poređenju sa zdravim tkivom je deglikozilovana varijanta antigena povezanog sa tumorom, pri čemu je glikozilacija N-glikozilacija i tumor je tumor želuca ili tumor pluća, i postupak sadrži detekciju deglikozilovane varijante antigena povezanog sa tumorom u biološkom uzorku.

Broj ostalih patentnih zahtjeva: 3

(11) **BA/EP3119757**(21) **E02806** (22) 2018-06-29

(26) HR

(31) 201461954351 P (32) 2014-03-17 (33) US
(96) 15710006.6 2015-03-03

(97) 2017-01-25

(51) **C07D 401/14** , **C07D 413/14** ,
C07D 401/04 , **A61K 31/506** ,
A61K 31/4545 , **A61K 31/5377** ,
A61P 3/00 , **C07D 491/08** , **C07D**
487/04(73) Pfizer Inc.
235 East 42nd Street New York, NY 10017
US(72) CABRAL, Shawn
66 Latham Street Groton, Connecticut
06340
US
FUTATSUGI, Kentaro
10 Faxon Avenue Apt. 808 Quincy,
Massachusetts 02169
US
HEPWORTH, David
282 Sudbury Road Concord, Massachusetts
01742
US
HUARD, Kim
34 Thatcher Street Medford, Massachusetts
02155
US
KUNG, Daniel Wei-Shung
289 Laurelwood Drive Salem, Connecticut
06420
US
ORR, Suvi Tuula Marjukka
4535 49th Street San Diego, California
92115
US
SONG, Kun
50 Dartmouth Street Watertown,
Massachusetts 02472
US(74) "INTELBIRO" d.o.o.
M.H. Uskufije 3, 71000 Sarajevo
BA(54) **INHIBITORI DIACILGLICEROL-
ACILTRANSFERAZE 2, NAMIJENJEN
UPOTREBI U LIJEČENJU
METABOLIČKIH I SRODNIH
POREMEĆAJA**

(57)

1. Spoj Formule (I)

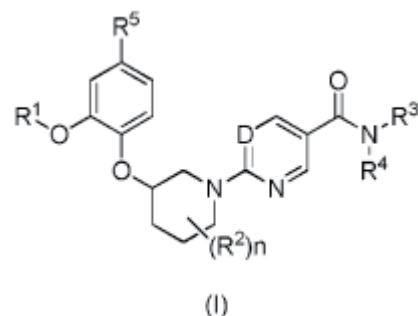

naznačen time što

D je N, CH ili CF;

R₁ je (C₁-C₄)alkil, koji može biti supstituiran s jednim, dva ili tri supstituenta, od kojih se svakog neovisno bira između fluora i (C₃-C₆) cikloalkila;R₂ je fluor ili (C₁-C₄)alkil;R₃ je H, (C₁-C₄)alkil ili (C₃-C₆)cikloalkil;R₄ je H, -(C₁-C₄)alkil, -((C₁-C₄)alkil)_p-(C₃-C₆) cikloalkil, -((C₁-C₄)alkil)_p-(C₃-C₆)heterociklil, -((C₁-C₄)alkil)_p-aril ili -((C₁-C₄)alkil)_p-heteroaril, gdje R₄ može biti supstituiran s jednim, dva, tri ili četiri supstituenta, koje se bira između halogena, cijano, okso, aminila, iminila, -OH, -(C₁-C₄) alkila, -(C₁-C₄)fluoralkila, -(C₁-C₄)alkoksi, -(C₃-C₆) cikloalkoksi, -(C₁-C₄)fluoralkoksi, -((C₁-C₄)alkil)_q-COOH, -((C₁-C₄)alkil)_q-(C₃-C₆)cikloalkil-COOH, -((C₁-C₄)alkil)_q-(C₃-C₆)heterociklil-COOH, -((C₁-C₄)alkil)_q-aril-COOH, -((C₁-C₄)alkil)_q-heteroaril-COOH, -O-((C₁-C₄)alkil)_q-COOH, -O-((C₁-C₄)alkil)_q-aril-COOH, -O-((C₁-C₄)alkil)_q-heteroaril-COOH, -((C₁-C₄)alkil)_q-(C₃-C₆)cikloalkila, -((C₁-C₄)alkil)_q-(C₃-C₆)heterociklila, -((C₁-C₄)alkil)_q-arila, -((C₁-C₄)alkil)_q-heteroarila, -C(O)-(C₁-C₄)alkila, -C(O)-(C₁-C₄)alkoksi, -C(O)-(C₃-C₆)cikloalkila, -C(O)-(C₃-C₆)heterociklila, -C(O)-NR₆R₇, -C(O)-((C₁-C₄)alkil)_q-arila, -C(O)-((C₁-C₄)alkil)_q-heteroarila, -NR₆R₇, -NR₆-C(O)-R₇, -((C₁-C₄)alkil)_q-O-aril, -((C₁-C₄)alkil)_q-O-heteroarila, -S(O)₂-R₇, te -S(O)₂-NR₆R₇;ili R₃ i R₄ mogu biti spojeni zajedno kako bi tvorili 4- do 10-eročlani posve zasićeni ili djelomično zasićeni prstenasti sustav, koji može biti supstituiran s jednim, dva, tri ili četiri

supstituenta, koje se bira između halogena, cijano, -OH, -(C₁-C₄)alkila, -(C₁-C₄)fluoralkila, -(C₁-C₄)alkoksi, -(C₃-C₆)cikloalkoksi, -(C₁-C₄)fluoralkoksi, -((C₁-C₄)alkil)_q-COOH, -((C₁-C₄)alkil)_q-(C₃-C₆)cikloalkil-COOH, -((C₁-C₄)alkil)_q-(C₃-C₆)heterociklil-COOH, -((C₁-C₄)alkil)_q-aril-COOH, -((C₁-C₄)alkil)_q-heteroaril-COOH, -O-((C₁-C₄)alkil)_q-COOH, -O-((C₁-C₄)alkil)_q-aril-COOH, -O-((C₁-C₄)alkil)_q-heteroaril-COOH, -((C₁-C₄)alkil)_q-(C₃-C₆)cikloalkila, -((C₁-C₄)alkil)_q-(C₃-C₆)heterociklila, -((C₁-C₄)alkil)_q-arila, -((C₁-C₄)alkil)_q-heteroarila, -C(O)-(C₁-C₄)alkila, -C(O)-(C₃-C₆)cikloalkila, -C(O)-(C₃-C₆)heterociklila, -C(O)-arila, -C(O)-heteroarila, -C(O)-NR₆R₇, -C(O)-(C₁-C₄)alkil-arila, -C(O)-(C₁-C₄)alkil-heteroarila, -NR₆R₇, -NR₆-C(O)-R₇, -O-arila, -O-heteroarila, -(C₁-C₄)alkil-O-arila, -(C₁-C₄)alkil-O-heteroarila, -O-(C₁-C₄)alkil-arila, te -O-(C₁-C₄)alkil-heteroarila;

R₅ je H, F ili cijano;

R₆ je H, (C₁-C₄)alkil ili -S(O)₂-R₇;

R₇ je H, (C₁-C₄)alkil, -(C₃-C₆)cikloalkil, -(C₃-C₆)heterociklil, aril ili heteroaril;

n je 0, 1, 2 ili 3;

p je 0 ili 1; i

q je 0 ili 1;

ili njegova farmaceutski prihvatljiva sol.

Broj ostalih patentnih zahtjeva: 19

(11) **BA/EP2903997**

(21) **E02807** (22) 2018-07-02

(31) 12186444 (32) 2012-09-27 (33) EP
(96) 13774100.5 2013-09-26

(97) 2015-08-12

(51) **C07H 21/02** , **A61K 31/713**

(73) Rheinische Friedrich-Wilhelms-Universität
Bonn
Regina-Pacis-Weg 3 53113 Bonn
DE

(72) GOLDECK, Marion
Wenzelgasse 44 53111 Bonn
DE
VAN DEN BOORN, Jasper
Wörthstrasse 64 53177 Bonn
DE
LUDWIG, János
Tuckermannweg 6 37085 Göttingen
DE
SCHUBERTH-WAGNER, Christine
Jean-Dohle-Str. 13 53721 Siegburg
DE

(74) Dragan Mićunović
Branilaca Sarajeva 10, 71000 Sarajevo
BA

(54) **NOVI RIG-I LIGANDI I POSTUPCI ZA
NJIHOVU PROIZVODNJU**

(57)

1. Oligonukleotid koji obuhvata sens lanac i antisens lanac, pri čemu taj oligonukleotid obuhvata sens lanac koji obuhvata nukleotidnu sekvencu 5' GACGUG_rACCCUGAA_mGUUCAUC_{PTO}U_{PTO}U 3'; i antisens lanac koji obuhvata nukleotidnu sekvencu 3' CUG_mCGACUGGGAC_fUUCAAGUAG_{PTO}A_{PTO}A 5'; ili sens lanac koji obuhvata nukleotidnu sekvencu 5' G_{PTO}A_{PTO}CGCUG_fACCCUGAA_mGUUCAUC_{PTO}U_{PTO}U 3'; i antisens lanac koji obuhvata nukleotidnu sekvencu 3' CUG_mCGACUGGGAC_fUUCAAGUAG_{PTO}A_{PTO}A 5'; u kojima nukleotid označen sa m je 2'-O-metilovan; nukleotid označen sa f je 2'-fluoro; a indeks PTO između dva nukleotida ukazuje da su ta dva nukleotida povezana fosfortioatnom vezom; i gde sens lanac obuhvata trifosfat na 5' kraju.

Broj ostalih patentnih zahtjeva: 4

(11) BA/EP3189830(21) **E02808** (22) 2018-06-25

(26) SR

(31) 12166110 (32) 2012-04-30 (33) EP
201261640217 P 2012-04-30 US

(96) 17156227.5 2013-04-29

(97) 2017-07-12

**(51) A61K9/00, A61K9/20, A61K9/28,
A61K31/606, A61K47/32, A61K47/36,
A61K31/196, A61K31/616****(73) Tillotts Pharma AG**
Baslerstrasse 15 4310 Rheinfelden
CH**(72) BRAVO GONZÁLEZ, Roberto Carlos**
Im Klosteracker 57 CH-4102 Binningen
CH
BUSER, Thomas
Gempenstrasse 19 CH-4412 Nuglar
CH
GOUTTE, Frédéric Jean-Claude
4 rue du Ried F-68130 Schwoben
FR
BASIT, Abdul, Waseh
55 Alicia Gardens Harrow, Middlesex HA3
8JB
GB
VARUM, Felipe, José, Oliveria
Im Hirshalm 33 CH-4125 Riehen
CH
FREIRE, Ana, Cristina
92 West Cotton Close Riverside Wharf,
Northampton NN4 8BY
GB**(74) "INTELBIRO" d.o.o.**
M.H. Uskufije 3, 71000 Sarajevo
BA**(54) FORMULACIJA LEKA SA ODLOŽENIM
OTPUŠTANJEM**

(57)

1. Formulacije leka sa odloženim otpuštanjem za oralnu primenu za isporuku leka u debelo crevo pacijenta, pomenuta formulacija obuhvata:

jezgro i oblogu za to jezgro, to jezgro sadrži lek i obloga sadrži spoljni sloj i unutrašnji sloj;
pri čemu spoljni sloj obuhvata mešavinu prvog polimernog materijala koji je

podložan napadu bakterija debelog creva i drugi polimerni materijal koji ima graničnu vrednost pH na pH 6 ili iznad, i pri čemu unutrašnji sloj obuhvata treći polimerni materijal koji je nejonski polimer koji je rastvorljiv u fluidu tankog creva, ili gastrointestinalnom fluidu, i barem jedan aditiv izabran iz puferskog agensa i baze.

Broj ostalih patentnih zahtjeva: 14

(11) BA/EP2970447(21) **E02810** (22) 2018-07-05(31) 201361792800 P (32) 2013-03-15 (33) US
(96) 14711899.6 2014-03-05

(97) 2016-01-20

(51) C07K 16/18 , C07K 16/24**(73) Eli Lilly and Company**
Lilly Corporate Center Indianapolis, IN
46285
US**(72) BEIDLER, Catherine Brautigam**
c/o Eli Lilly and Company P. O. Box 6288
Indianapolis Indiana 46206-6288
US
KIKLY, Kristine Kay
c/o Eli Lilly and Company P. O. Box 6288
Indianapolis Indiana 46206-6288
US
STRIFLER, Beth Ann
c/o Eli Lilly and Company P. O. Box 6288
Indianapolis Indiana 46206-6288
US
WITCHER, Derrick Ryan
c/o Eli Lilly and Company P. O. Box 6288
Indianapolis Indiana 46206-6288
US
BOYLES, Jeffrey Streetman
c/o Eli Lilly and Company P. O. Box 6288
Indianapolis Indiana 46206-6288
US**(74) "INTELBIRO" d.o.o.**
M.H. Uskufije 3, 71000 Sarajevo
BA**(54) PROTUTIJELA PROTIV KEMOKINA PAN-
ELR+CXC**

(57)

Protutijelo koje se veže na ljudski Gro- α , Gro- β , Gro- γ , ENA-78, GCP-2, NAP-2, i IL-8, **naznačeno time** što protutijelo sadrži laki lanac i teški lanac, gdje laki lanac sadrži varijabilno područje lakog lanca (LCVR), a teški lanac sadrži varijabilno područje teškog lanca (HCVR), gdje LCVR sadrži LCDR1, LCDR2, LCDR3, a HCVR sadrži HCDR1, HCDR2, HCDR3, gdje je LCDR1 RASQISNNLH (SEQ ID NO: 7), LCDR2 je YTSRSVS (SEQ ID NO: 8), LCDR3 je GQNNNEWPEV (SEQ ID NO: 9), HCDR1 je GYEFTSYWIH (SEQ ID NO: 10), HCDR2 je NISPNSGSAANYNEKFKS (SEQ ID NO: 11), a HCDR3 je EGPYSYPSRXaaYYGSDL (SEQ ID NO: 20), gdje je Xaa E ili Q.

Broj ostalih patentnih zahtjeva: 11

(11) **BA/EP3068786**(21) **E02811** (22) 2018-07-05

(26) HR

(31)PCT/CA2013/000957(32)2013-11-15(33)WO

(96) 14861448.0 2014-11-14

(97) 2016-09-21

(51) **C07D 487/04** , **A61K 31/519** ,
A61P 35/00

(73) University Health Network

190 Elizabeth Street R. Fraser Elliott
Building - Room 1S-417 Toronto, Ontario
M5G 2C4
CA

(72) LAUFER, Radoslaw

2145 Meadowglen Drive Oakville, Ontario
L6M 4C8

CA

NG, Grace

23 Staglin Court Markham, Ontario L6C

0K8

CA

LI, Sze-Wan

509 Roselawn Avenue Toronto, Ontario

M5N 1K2

CA

PAULS, Heinz W.

460 Fourth Line Oakville, Ontario L6L 5A4

CA

LIU, Yong

1066 Harcroft Court Oakville, Ontario L6H

3K5

CA

PATEL, Narendra Kumar B.

21 Beachsurf Road Brampton, Ontario L6R

2R4

CA

(74) "INTELBIRO" d.o.o.

M.H. Uskufije 3, 71000 Sarajevo

BA

(54) **PIRAZOLOPIRIMIDINSKI SPOJEVI**

(57)

Spoj predstavljen slijedećom strukturnom formulom:

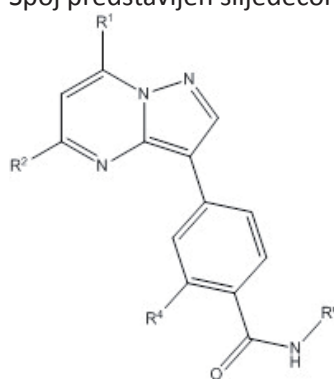

(I) ;

ili njegova farmaceutski prihvatljiva sol, **naznačen time**, da:

R¹ je -NH-CH₂-Cy;

Cy je ciklopropil ili ciklobutil, pri čemu je ciklopropil ili ciklobutil opcionalno supstituiran s jednom ili dvije skupine odabrane između alkila i hidroksila;

R² je -O-piridinil; -NH-(C₂-C₆)hidroksialkil opcionalno supstituiran s ciklopropilom ili izopropilom; ili -NH-(C₃-C₆)cikloalkil opcionalno supstituiran s hidroksilom ili (C₁-C₂)hidroksilalkilom;

R⁴ je odabran iz skupine vodika, halogena, i (C₁-C₃) alkila; i

R^d je ciklopropil.

Broj ostalih patentnih zahtjeva: 8

(11) **BA/EP2999785**

(57)

(21) **E02812** (22) 2018-07-04

(26) HR

(31)201361826125 P (32)2013-05-22 (33)US
 201361898695 P 2013-11-01 US
 201461979727 P 2014-04-15 US
 201461989028 P 2014-05-06 US

(96) 14730051.1 2014-05-22

(97) 2016-03-30

(51) **C12N 15/113** , **A61K 31/712** ,
A61K 31/713 , **A61P 1/16** , **A61P**
11/00 , **A61P 35/00**

(73) Alnylam Pharmaceuticals, Inc.
 300 Third Street, 3rd Floor Cambridge, MA
 02142
 US

(72) SEHGAL, Alfica
 300 Third Street 3rd Floor Cambridge, MA
 02142
 US

CHARISSE, Klaus
 300 Third Street 3rd Floor Cambridge, MA
 02142
 US

BETTENCOURT, Brian
 300 Third Street 3rd Floor Cambridge, MA
 02142
 US

MAIER, Martin
 300 Third Street 3rd Floor Cambridge, MA
 02142
 US

RAJEEV, Kallanthottathil G.
 300 Third Street 3rd Floor Cambridge, MA
 02142
 US

HINKLE, Gregory
 300 Third Street 3rd Floor Cambridge, MA
 02142
 US

MANOHARAN, Muthiah
 300 Third Street 3rd Floor Cambridge, MA
 02142
 US

(74) "INTELBIRO" d.o.o.
 M.H. Uskufije 3, 71000 Sarajevo
 BA

Broj ostalih patentnih zahtjeva: 16

(54) **PRIPRAVCI iRNA SERPINA I POSTUPCI
 NJIHOVE UPORABE**

Dvolančano RNAi sredstvo za inhibiciju ekspresije Serpina1 u stanici, pri čemu navedeno dvolančano RNAi sredstvo sadrži istosmjerni lanac i protusmjerni lanac koji tvore dvolančano područje, naznačeno time da navedeni istosmjerni lanac sadrži barem 15 susjednih nukleotida koji se razlikuju za ne više od 3 nukleotida od bilo koje od nukleotidnih sekvenci SEQ ID NO:1, SEQ ID NO:2, SEQ ID NO:3, SEQ ID NO:4, SEQ ID NO:5, SEQ ID NO:6, SEQ ID NO:7, SEQ ID NO:8, SEQ ID NO:9, SEQ ID NO:10, ili SEQ ID NO:11, i navedeni protusmjerni lanac sadrži barem 15 susjednih nukleotida koji se razlikuju za ne više od 3 nukleotida od bilo koje od nukleotidnih sekvenci SEQ ID NO:15, SEQ ID NO:16, SEQ ID NO:17, SEQ ID NO:18, SEQ ID NO:19, SEQ ID NO:20, SEQ ID NO:21, SEQ ID NO:22, SEQ ID NO:23, SEQ ID NO:24, ili SEQ ID NO:25, pri čemu uglavnom svi nukleotidi navedenog istosmjernog lanca sadrže modifikaciju koju se bira iz skupine koju čine modifikacija 2'-O-metil i modifikacija 2'-fluoro, pri čemu navedeni istosmjerni lanac sadrži dvije fosforotioatne internukleotidne veze na 5'-kraju, pri čemu uglavnom svi nukleotidi navedenog protusmjernog lanca sadrže modifikaciju koju se bira iz skupine koju čine modifikacija 2'-O-metil i modifikacija 2'-fluoro, pri čemu navedeni protusmjerni lanac sadrži dvije fosforotioatne internukleotidne veze na 5'-kraju i dvije fosforotioatne internukleotidne veze na 3'-kraju, pri čemu je navedeni istosmjerni lanac konjugiran na jedan ili više Ga1NAc derivata vezanih preko razgranatog dvovalentne ili trovalentne poveznice na 3'- kraju, pri čemu "uglavnom svi" nukleotidi koji se modificiraju znači da je nemodificirano ne više od 5, 4, 3, 2 ili 1 nukleotida.

(11) BA/EP2948559(21) **E02813** (22) 2018-07-06

(26) SR

(31) 201361756777 P (32) 2013-01-25 (33) US
201361757389 P 2013-01-28 US

(96) 14743871.7 2014-01-24

(97) 2015-12-02

(51) **C12P 19/34** , **A61K 48/00** , **C07K 14/435**(73) Janssen Biotech, Inc.
800/850 Ridgeview Drive Horsham, PA
19044
US(72) CHI, Ellen
3210 Merryfield Row San Diego, California
92121
US
EDWARDS, Wilson
3210 Merryfield Row San Diego, California
92121
US
HUANG, Chichi
1400 McKean Road Spring House,
Pennsylvania 19477
US
LEUNG, Wai-Ping
3210 Merryfield Row San Diego, California
92121
US
SWANSON, Ronald
3210 Merryfield Row San Diego, California
92121
US
WICKENDEN, Alan
3210 Merryfield Row San Diego, California
92121
US(74) "LINEA SERVICES" d.o.o.
Maršala Tita 29/IV, 71000 Sarajevo
BA(54) **ANTAGONISTI KV1.3 I POSTUPCI ZA
UPOTREBU**

(57)

Izolovani peptidni antagonist Kv1.3 koji ima sekvencu aminokiselina koja sadrži sekvencu aminokiselina koja je najmanje 84% identična sa SEQ ID NO: 1, koja dalje ima supstituciju glicina sa izoleucinom u položaju 10 (G10I).

(11) BA/EP2961407(21) **E02814** (22) 2018-07-09

(26) HR

(31) 13382060 (32) 2013-02-27 (33) EP
201361804558 P 2013-03-22 US

(96) 14706652.6 2014-02-27

(97) 2016-01-06

(51) **A61K 31/4709** , **C07D 409/14** ,
A61P 11/00(73) Almirall S.A.
Ronda del General Mitre, 151 08022
Barcelona
ES(72) CARRERA CARRERA, Francesc
C/ Laureà Miró 408-410 Sant Feliu de
Llobregat E-08980 Barcelona
ES
PAJUELO LORENZO, Francesca
C/ Laureà Miró 408-410 Sant Feliu de
Llobregat E-08980 Barcelona
ES
PEREZ ANDRES, Juan Antonio
C/ Laureà Miró 408-410 Sant Feliu de
Llobregat E-08980 Barcelona
ES
PRAT QUIÑONES, Maria
C/ Laureà Miró 408-410 Sant Feliu de
Llobregat E-08980 Barcelona
ES
PUIG DURAN, Carlos
C/ Laureà Miró 408-410 Sant Feliu de
Llobregat E-08980 Barcelona
ES
JULIA JANE, Montserrat
C/ Laureà Miró 408-410 Sant Feliu de
Llobregat E-08980 Barcelona
ES(74) "INTELBIRO" d.o.o.
M.H. Uskufije 3, 71000 Sarajevo
BA(54) **[SOLI 2-AMINO-1-HIDROKSJETIL-8-
HIDROSIKVINOLIN-2(1H)-ON DERIVATA
KOJE ISPOLJAVAJU AKTIVNOSTI
AGONISTA β 2 ADRENERGIČKOG
RECEPTORA I ANTAGONISTA M3
MUSKARINSKOG RECEPTORA**

(57)

Farmaceutski prihvatljiva kristalna adicijska sol koja je jedna od *trans*-4-((3-(2-kloro-4-(((2R)-2-hidroksi-2-(8-hidroksi-2-okso-1,2-dihidrokvinoilin-5-il)etilamino)metil)-5-metoksifenilamino)-3-oksopropil)(metil)amino)-cikloheksil hidroksi(di-2-tienil)acetat etandisulfonata, *trans*-4-((2-(2-kloro-4-(((R)-2-hidroksi-2-(8-hidroksi-2-okso-1,2-dihidrokvinoilin-5-il)etilamino)-metil)-5-metoksifenilkarbamoiloksi)etil)-(metil)amino)-cikloheksil 2-hidroksi-2,2-di(tiofen-2-il)acetat disaharinata, i *trans*-4-((2-(2-kloro-4-(((R)-2-hidroksi-2-(8-hidroksi-2-okso-1,2-dihidrokvinoilin-5-il)etilamino)-metil)-5-metoksifenilkarbamoiloksi)etil)-(metil)amino)cikloheksil 2-hidroksi-2,2-di(tiofen-2-il)acetat L-tartrata ili njihov farmaceutski prihvatljiv solvat.

Broj ostalih patentnih zahtjeva: 7

(11) **BA/EP3071570**(21) **E02818** (22) 2018-07-11

(26) HR

(31) 201361907322 P (32) 2013-11-21 (33) US
(96) 14806447.0 2014-11-10

(97) 2016-09-28

(51) **C07D 473/16** , **C07D 473/18** ,
C07D 519/00 , **A61K 31/522** ,
A61P 35/00(73) Pfizer Inc.
235 East 42nd Street New York, NY 10017
US(72) BEHENNA, Douglas Carl
31302 Calle Del Campo San Juan
Capistrano, California 92675
US
CHENG, Hengmiao
16713 Quietwood Lane San Diego,
California 92127
US
CHO-SCHULTZ, Sujin
5265 Foxborough Point San Diego,
California 92130
US
JOHNSON JR., Theodore Otto
3612 Torrey View Court San Diego,
California 92130
US
KATH, John Charles
4168 Eastridge La Mesa, California 91941
US
NAGATA, Asako
7335 Rock Canyon Drive San Diego,
California 92126
US
NAIR, Sajiv Krishnan
1923 White Birch Drive Vista, California
92081
US
PLANKEN, Simon Paul
c/o Pfizer Inc. 10555 Science Center Drive
San Diego, California 92121
US(74) "INTELBIRO" d.o.o.
M.H. Uskufije 3, 71000 Sarajevo
BA(54) **2,6-SUPSTITUIRANI DERIVATI PURINA
I NJIHOVA UPOTREBA U LIJEČENJU
PROLIFERATIVNIH POREMEĆAJA**

(57)

Spoj formule (Ia):

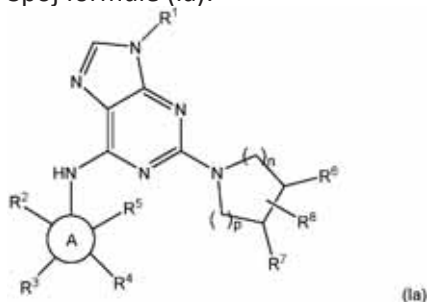

naznačen time što

R^1 je C_1 - C_6 alkil, C_2 - C_6 alkenil, C_2 - C_6 alkinil, C_3 - C_6 cikloalkil, 4-6-eročlani heterocikloalkil ili 4-6-eročlani heteroaril, gdje C_1 - C_6 alkil može biti supstituiran s jednim, dva ili tri supstituenta, koje se bira iz skupine koju čine halogen, hidroksi, te C_1 - C_3 alkoksi, gdje dodatno svaki od C_3 - C_6 cikloalkila, 4-6-eročlanog heterocikloalkila, te 4-6-eročlanog heteroarila može neovisno biti supstituiran s jednim, dva ili tri supstituenta, koje se bira iz skupine koju čine C_1 - C_3 alkil, hidroksi, te C_1 - C_3 alkoksi; prsten A je C_6 - C_{10} aril ili 5-12-eročlani heteroaril; svaki od R^2 i R^5 je neovisno odsutan, vodik, halogen, cijano, difluormetil, trifluormetil, C_1 - C_6 alkil, C_2 - C_6 alkenil, C_2 - C_6 alkinil, C_1 - C_6 alkoksi, $-N(R^{10})(R^{11})$, C_3 - C_5 cikloalkil ili 4-6-eročlani heterocikloalkil, gdje C_1 - C_6 alkil može biti supstituiran s jednim, dva ili tri supstituenta, koje se bira iz skupine koju čine halogen, hidroksi, C_1 - C_6 alkoksi, te $-N(R^{12})(R^{13})$; R^3 je odsutan, vodik, halogen, C_1 - C_6 alkil, C_2 - C_6 alkinil, C_1 - C_6 alkoksi, C_3 - C_7 cikloalkil ili 3-7-eročlani heterocikloalkil, gdje svaki od C_1 - C_6 alkila i C_1 - C_6 alkoksi može biti supstituiran s jednom, dvije ili tri skupine R^{14} , te gdje dodatno svaki od C_3 - C_7 cikloalkila i 3-7-eročlanog heterocikloalkila može biti supstituiran s jednom, dvije ili tri skupine R^{15} ;

R^4 je odsutan, vodik, halogen, C_1 - C_6 alkil ili C_3 - C_6 cikloalkil, gdje se R^2 i R^3 ili R^3 i R^4 može kombinirati kako bi tvorili C_5 - C_7 cikloalkilni prsten ili 5-7-eročlani heterocikloalkilni prsten, gdje dodatno svaki od C_5 - C_7 cikloalkilnog prstena i 5-7-eročlanog heterocikloalkilnog prstena može neovisno biti supstituiran s jednom, dvije ili tri skupine R^{14} ;

svaki od R^6 i R^8 je neovisno vodik, halogen, cijano, hidroksi, difluormetil, trifluormetil, C_1 - C_3 alkil, C_1 - C_3 alkoksi ili C_3 - C_5 cikloalkil, gdje C_1 - C_3 alkil može biti supstituiran s hidroksi, difluormetilom, trifluormetilom, C_1 - C_3 alkoksi ili C_3 - C_5 cikloalkilom;

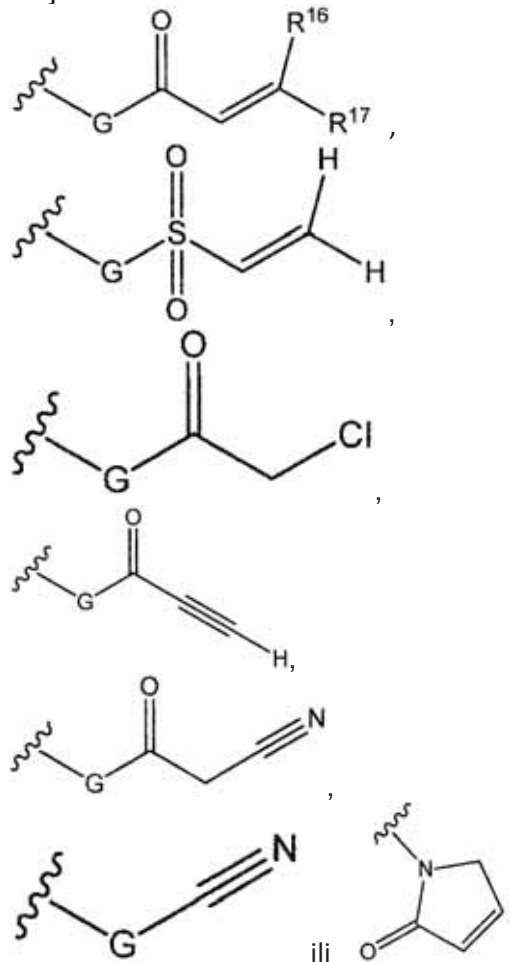
 R^7 jeG je $-NR^{18}$; R^{12} i R^{13} je svaki od neovisno vodik ili C_1 - C_3 alkil;

R^{10} i R^{11} je svaki od neovisno vodik ili C_1 - C_6 alkil; ili se R^{10} i R^{11} , zajedno s dušikom na kojeg su vezani, može kombinirati kako bi tvorili 4-7-eročlani heterocikloalkilni prsten, kada je svaki od R^{10} i R^{11} C_1 - C_3 alkil, gdje dobiveni 4-7-eročlani heterocikloalkilni prsten može biti supstituiran s jednom, dvije, tri ili četiri skupine R^{15} ;

svaki R^{14} je neovisno halogen, cijano, C_1 - C_3 alkil, hidroksi, C_1 - C_6 alkoksi, $-N(R^{19})(R^{20})$, $-CON(R^{21})(R^{22})$ ili 3-7-eročlani heterocikloalkil, gdje 3-7-eročlani heterocikloalkil može biti supstituiran s jednom, dvije, tri ili četiri skupine R^{15} ; svaki R^{15} je neovisno halogen, C_1 - C_3 alkil,

hidroksi, C₁-C₆alkoksi, -NH₂, -NHCH₃ ili -N(CH₃)₂;
 svaki od R¹⁶ i R¹⁷ je neovisno vodik ili C₁-C₆ alkil, gdje C₁-C₆ alkil može biti supstituiran s -N(R²³)(R²⁴), uz uvjet da R¹⁶ i R¹⁷ mogu tvoriti C₃-C₅ cikloalkilni prsten;
 R¹⁸ je vodik ili C₁-C₃ alkil;
 svaki R¹⁹, R²⁰, R²¹, R²², R²³, te R²⁴ je neovisno vodik ili C₁-C₃ alkil;
 n je 0, 1 ili 2; i
 p je 0, 1 ili 2; ili
 njegova farmaceutski prihvatljiva sol.

Broj ostalih patentnih zahtjeva: 21

(11) **BA/EP3083586**

(21) **E02819** (22) 2018-07-16

(26) HR

(31) 13198463 (32) 2013-12-19 (33) EP
 14189216 2014-10-16 EP

(96) 14824414.8 2014-12-16

(97) 2016-10-26

(51) **C07D 401/12** , **C07D 401/14** ,
C07D 417/12 , **C07D 409/12** ,
A61K 31/4439 , **A61K 31/444** ,
A61P 37/00 , **A61P 29/00**

(73) Bayer Pharma Aktiengesellschaft
 Müllerstrasse 178 13353 Berlin
 DE

(72) BOTHE, Ulrich
 Kavalierstr. 15 13187 Berlin
 DE
 SIEBENEICHER, Holger
 Kruppstr. 18 10557 Berlin
 DE
 SCHMIDT, Nicole
 333 Beale Street N 4G San Francisco, CA
 94103
 US
 ROTGERI, Andrea
 Damwildsteig 21 13503 Berlin
 DE
 BÖMER, Ulf
 Leipziger Str. 49 16548 Glienicke
 DE
 RING, Sven
 Ziegenhainer Oberweg 3 07749 Jena
 DE
 IRLBACHER, Horst
 Winsstr. 47 10405 Berlin
 DE
 GÜNTHER, Judith
 Parkstr. 60 13187 Berlin
 DE
 STEUBER, Holger
 Hannoversche Str. 19A 10115 Berlin
 DE
 LANGE, Martin
 Hannoversche Str. 1 10115 Berlin
 DE
 SCHÄFER, Martina
 Gurnemanzpfad 77 13465 Berlin
 DE

(74) "INTELBIRO" d.o.o.
 M.H. Uskufije 3, 71000 Sarajevo

BA

(54) **NOVI KARBOKSAMIDI, POSTUPAK ZA NJIHOVU PROIZVODNJU, FARMACEUTSKI PRIPRAVCI KOJI IH SADRŽE I NJIHOVA UPORABA ZA PRIPRAVU LIJEKOVA**

(57)

Spojevi opće formule (I)

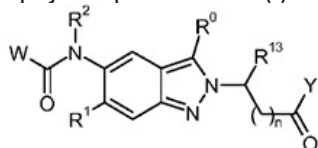

(I)

naznačeni time da:

R^0 predstavlja vodik ili C_1-C_4 -alkil, gdje radikal C_1-C_4 -alkil može proizvoljno biti mono- ili polisupstituiran s identičnim ili različitim radikalima iz skupine koja sadrži hidroksi i halogen;

R^1 predstavlja vodik, halogen, cijano, $C(=O)OH$, $C(=O)OR^a$, $C(=O)NH_2$, $C(=O)N(H)R^a$, $C(=O)N(R^a)R^b$, $C(=O)R^d$, hidroksi ili C_1-C_6 -alkil, gdje je radikal C_1-C_6 -alkil proizvoljno mono- ili polisupstituiran s identičnim ili različitim radikalima iz skupine koja sadrži

hidroksi, halogen, cijano, $C(=O)OH$, $C(=O)OR^a$, $S(=O)_2-C_1-C_6$ -alkil, NH_2 , NHR^a , $N(R^a)R^b$, C_1-C_6 -alkoksi koji je proizvoljno mono- ili polisupstituiran s identičnim ili različitim halogenim atomima, C_3-C_8 -cikloalkoksi koji je proizvoljno mono- ili polisupstituiran s identičnim ili različitim halogenim atomima, heterocikloalkil koji je proizvoljno mono- ili polisupstituiran s identičnim ili različitim radikalima R^c ,

ili predstavlja C_1-C_6 -alkoksi, gdje radikal C_1-C_6 -alkoksi može proizvoljno biti mono- ili polisupstituiran s identičnim ili različitim radikalima iz skupine koja sadrži hidroksi, halogen, cijano, $C(=O)OH$, $C(=O)OR^a$, $S(=O)_2-C_1-C_6$ -alkil, NH_2 , NHR^a , $N(R^a)R^b$, C_3-C_8 -cikloalkil koji je proizvoljno mono- ili polisupstituiran s identičnim ili različitim halogenim atomima, C_1-C_6 -alkoksi koji je proizvoljno mono- ili polisupstituiran s identičnim ili različitim halogenim atomima, C_3-C_8 -cikloalkoksi koji je proizvoljno mono- ili polisupstituiran s identičnim ili različitim halogenim atomima, heterocikloalkil koji je proizvoljno mono- ili polisupstituiran s identičnim ili različitim radikalima R^c , aril koji je proizvoljno mono- ili polisupstituiran s identičnim ili različitim radikalima R^c , i 5- ili 6-člani heteroaril koji je proizvoljno mono- ili polisupstituiran s identičnim ili različitim radikalima R^c ,

ili predstavlja C_3-C_8 -cikloalkoksi ili heterocikloalkoksi koji može proizvoljno biti mono- ili polisupstituiran s identičnim ili različitim radikalima iz skupine koja

sadrži hidroksi, halogen, cijano i C_1-C_6 -alkil, ili predstavlja ariloksi ili 5- ili 6-člani heteroariloksi u kojem ariloksi i

5- ili 6-člani heteroariloksi mogu proizvoljno biti mono- ili polisupstituirani s identičnim ili različitim radikalima iz skupine koja sadrži hidroksi, halogen, cijano, $C(=O)OH$, $C(=O)OR^a$, C_1-C_6 -alkil i C_1-C_6 -alkoksi, ili predstavlja C_3-C_8 -cikloalkil ili heterocikloalkil koji može proizvoljno biti mono- ili polisupstituiran s identičnim ili različitim radikalima iz skupine koja sadrži hidroksi, halogen, cijano i C_1-C_6 -alkil, ili predstavlja C_2-C_6 -alkenil ili C_2-C_6 -alkinil, ili predstavlja aril, 5- do 10-člani heteroaril, aril- C_1-C_4 -alkil ili 5- ili 6-člani heteroaril- C_1-C_4 -alkil, gdje aril i heteroaril mogu proizvoljno biti mono- ili polisupstituirani s identičnim ili različitim radikalima iz skupine koja sadrži halogen, hidroksi, cijano, $C(=O)OH$, $C(=O)OR^a$, C_1-C_6 -alkil, C_3-C_8 -cikloalkil i C_1-C_6 -alkoksi;

R^a predstavlja C_1-C_6 -alkil, C_3-C_{10} -cikloalkil, heterocikloalkil, aril ili heteroaril, gdje alkil, cikloalkil, heterocikloalkil, aril i heteroaril mogu proizvoljno biti mono- ili polisupstituirani s identičnim ili različitim radikalima iz skupine koja sadrži halogen, hidroksi, cijano, C_1-C_3 -alkil, C_1-C_3 -alkoksi, heterocikloalkil, $-C(=O)O-C_1-C_6$ -alkil i $S(=O)_2-C_1-C_6$ -alkil;

R^b predstavlja C_1-C_6 -alkil ili C_3-C_{10} -cikloalkil;

ili R^a i R^b zajedno s atomom dušika tvore 5- ili 6-člani heterocikal koji može proizvoljno biti mono- ili polisupstituiran s identičnim ili različitim radikalima iz skupine koja sadrži hidroksi, halogen, cijano, i C_1-C_6 -alkil;

R^c predstavlja hidroksi, halogen, cijano, C_1-C_3 -alkil ili C_1-C_3 -alkoksi;

R^d predstavlja vodik, C_1-C_6 -alkil ili C_3-C_{10} -cikloalkil;

R^2 predstavlja vodik, C_1-C_6 -alkil ili C_3-C_6 -cikloalkil;

R^{13} predstavlja vodik ili C_1-C_6 -alkil;

W predstavlja 5-člani heteroaril koji sadrži jedan do tri heteroatoma odabrana iz skupine koja sadrži N, O i S i može proizvoljno biti monosupstituiran s R^3 i proizvoljno može biti mono- ili polisupstituiran s identičnim ili različitim radikalima R^4 ili

W predstavlja piridil, pirazinil, piridazinil, 1,2,4-triazinil ili 1,3,5-triazinil koji mogu proizvoljno biti monosupstituirani s R^3 i proizvoljno mogu biti mono- ili polisupstituirani s identičnim ili različitim radikalima R^4 ;

R^3 predstavlja vodik, halogen, cijano, $C(=O)R^a$, NH_2 , NHR^a , $N(R^a)R^b$, $N(H)C(=O)R^a$ ili C_1-C_6 -alkil, gdje C_1-C_6 -alkil može proizvoljno biti mono- ili polisupstituiran s identičnim ili različitim radikalima iz skupine koja sadrži hidroksi, halogen, cijano, $C(=O)R^a$, $C(=O)OH$, $C(=O)OR^a$, $S(=O)_2-C_1-C_6$ -alkil, NH_2 , NHR^a , $N(R^a)R^b$, C_1-C_6 -alkoksi, C_3-C_8 -cikloalkoksi, gdje C_1-C_6 -alkoksi i C_3-C_8 -cikloalkoksi mogu proizvoljno biti mono- ili polisupstituirani s identičnim ili različitim

halogenim atomima;

ili C_1-C_6 -alkil je proizvoljno mono- ili polisupstituiran s identičnim ili različitim radikalima iz skupine koja sadrži C_3-C_6 -cikloalkil i heterocikloalkil,

gdje C_3-C_6 -cikloalkil i heterocikloalkil mogu proizvoljno biti mono-, di- ili trisupstituirani s identičnim ili različitim radikalima iz skupine koja sadrži halogen, cijano, C_1-C_3 -alkil i C_1-C_3 -alkoksi,

ili C_1-C_6 -alkil je proizvoljno mono- ili polisupstituiran s identičnim ili različitim radikalima iz skupine koja sadrži aril i 5- ili 6-člani heteroaril,

gdje aril i 5- ili 6-člani heteroaril mogu proizvoljno biti mono-, di- ili trisupstituirani s identičnim ili različitim radikalima iz skupine koja sadrži halogen, cijano, C_1-C_3 -alkil i C_1-C_3 -alkoksi,

ili

R^3 predstavlja C_1-C_6 -alkoksi, gdje

C_1-C_6 -alkoksi može proizvoljno biti mono- ili polisupstituiran s identičnim ili različitim radikalima iz skupine koja sadrži hidroksi, halogen, cijano, $C(=O)OR^a$, $S(=O)_2-C_1-C_6$ -alkil, $N(R^a)R^b$, C_3-C_8 -cikloalkil, C_1-C_4 -alkoksi, C_3-C_8 -cikloalkoksi,

ili predstavlja C_3-C_6 -cikloalkil, heterocikloalkil ili C_5-C_{11} -spirocikloalkil, gdje cikloalkil, heterocikloalkil i spirocikloalkil mogu proizvoljno biti mono- ili polisupstituirani s identičnim ili različitim radikalima iz skupine koja sadrži hidroksi, halogen, cijano, $C(=O)R^a$, $C(=O)OH$, $C(=O)OR^a$, C_1-C_6 -alkil i C_1-C_4 -alkoksi;

ili predstavlja aril ili 5- do 10-člani heteroaril, gdje aril i heteroaril mogu proizvoljno biti mono- ili polisupstituirani s identičnim ili različitim radikalima iz skupine koja sadrži halogen, hidroksi, cijano, $C(=O)OR^a$, $S(=O)_2-C_1-C_6$ -alkil, NO_2 , NH_2 , NHR^a , $N(R^a)R^b$, $N(H)C(=O)R^a$, C_3-C_8 -cikloalkil, C_1-C_3 -alkoksi i C_1-C_3 -alkil, gdje C_1-C_3 -alkil može proizvoljno biti mono- ili polisupstituiran s identičnim ili različitim halogenim atomima;

R^4 predstavlja halogen, hidroksi, cijano ili C_1-C_6 -alkil, gdje C_1-C_6 -alkil može proizvoljno biti mono- ili polisupstituiran s identičnim ili različitim halogenim atomima, C_1-C_6 -alkoksi, gdje C_1-C_6 -alkoksi može proizvoljno biti mono- ili polisupstituiran s identičnim ili različitim halogenim atomima, C_2-C_6 -alkenil, C_2-C_6 -alkinil, C_3-C_{10} -cikloalkil, 3- do 10-člani heterocikloalkil i aril, gdje aril može proizvoljno biti mono- ili polisupstituiran s identičnim ili različitim radikalima R ,

ili

R^4 predstavlja aril ili heteroaril koji mogu proizvoljno biti mono- ili polisupstituirani s identičnim ili različitim radikalima R ,

ili

R^4 predstavlja $C(=O)R^a$, $C(=O)NH_2$, $C(=O)N(H)R^a$, $C(=O)N(R^a)R^b$, $C(=O)OR^a$, NH_2 , NHR^a , $N(R^a)R^b$, $N(H)C(=O)R^a$, $N(R^a)C(=O)R^a$, $N(H)C(=O)NH_2$, $N(H)C(=O)NHR^a$, $N(H)C(=O)N(R^a)R^b$, $N(R^a)C(=O)NH_2$, $N(R^a)C(=O)NHR^a$, $N(R^a)C(=O)N(R^a)R^b$, $N(H)C(=O)OR^a$, NO_2 , $N(H)S(=O)R^a$, $N(R^a)S(=O)R^a$, $N(H)S(=O)_2R^a$, $N(R^a)S(=O)_2R^a$, $N=S(=O)(R^a)R^b$, $OC(=O)R^a$, $OC(=O)NH_2$, $OC(=O)NHR^a$, $OC(=O)N(R^a)R^b$, SH , SR^a , $S(=O)R^a$, $S(=O)_2R^a$, $S(=O)_2NH_2$, $S(=O)_2NHR^a$, $S(=O)_2N(R^a)R^b$ ili $S(=O)(=NR^a)R^b$;

NHR^a , $N(R^a)C(=O)N(R^a)R^b$, $N(H)C(=O)OR^a$, $N(R^a)C(=O)OR^a$, NO_2 , $N(H)S(=O)R^a$, $N(R^a)S(=O)R^a$, $N(H)S(=O)_2R^a$, $N(R^a)S(=O)_2R^a$, $N=S(=O)(R^a)R^b$, $OC(=O)R^a$, $OC(=O)NH_2$, $OC(=O)NHR^a$, $OC(=O)N(R^a)R^b$, SH , SR^a , $S(=O)R^a$, $S(=O)_2R^a$, $S(=O)_2NH_2$, $S(=O)_2NHR^a$, $S(=O)_2N(R^a)R^b$ ili $S(=O)(=NR^a)R^b$;

R predstavlja halogen, cijano, C_1-C_6 -alkil, C_2-C_6 -alkenil, C_2-C_6 -alkinil, C_3-C_{10} -cikloalkil, 3- do 10-člani heterocikloalkil, aril, heteroaril, $C(=O)R^a$, $C(=O)NH_2$, $C(=O)N(H)R^a$, $C(=O)N(R^a)R^b$, $C(=O)OR^a$, NH_2 , NHR^a , $N(R^a)R^b$, $N(H)C(=O)R^a$, $N(R^a)C(=O)R^a$, $N(H)C(=O)NH_2$, $N(H)C(=O)NHR^a$, $N(H)C(=O)N(R^a)R^b$, $N(R^a)C(=O)NH_2$, $N(R^a)C(=O)NHR^a$, $N(R^a)C(=O)N(R^a)R^b$, $N(H)C(=O)OR^a$, $N(R^a)C(=O)OR^a$, NO_2 , $N(H)S(=O)R^a$, $N(R^a)S(=O)R^a$, $N(H)S(=O)_2R^a$, $N(R^a)S(=O)_2R^a$, $N=S(=O)(R^a)R^b$, OH , C_1-C_6 -alkoksi, $OC(=O)R^a$, $OC(=O)NH_2$, $OC(=O)NHR^a$, $OC(=O)N(R^a)R^b$, SH , SR^a , $S(=O)R^a$, $S(=O)_2R^a$, $S(=O)_2NH_2$, $S(=O)_2NHR^a$, $S(=O)_2N(R^a)R^b$ ili $S(=O)(=NR^a)R^b$;

n predstavlja 0 ili 1;

Y predstavlja skupinu odabranu od:

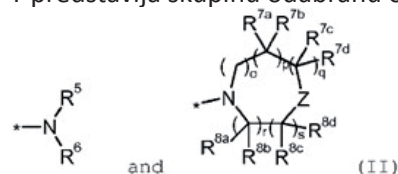

gdje * predstavlja točku povezivanja skupine s ostatkom molekule;

R^5 predstavlja vodik, C_1-C_6 -alkil ili C_3-C_{10} -cikloalkil, gdje C_1-C_6 -alkil može proizvoljno biti mono- ili polisupstituiran s identičnim ili različitim radikalima iz skupine koja sadrži hidroksi, halogen, cijano, $C(=O)OH$, $C(=O)OR^a$, $S(=O)_2-C_1-C_6$ -alkil, $N(R^a)R^b$, C_1-C_4 -alkoksi i C_3-C_8 -cikloalkil;

R^6 predstavlja vodik ili C_1-C_6 -alkil, gdje

C_1-C_6 -alkil može proizvoljno biti mono- ili polisupstituiran s identičnim ili različitim radikalima iz skupine koja sadrži hidroksi, halogen, cijano, C_3-C_{10} -cikloalkil, $C(=O)R^a$, $C(=O)OH$, $C(=O)OR^a$, $S(=O)_2-C_1-C_6$ -alkil, $N(R^a)R^b$, C_1-C_4 -alkoksi i C_3-C_8 -cikloalkoksi,

ili predstavlja C_3-C_{10} -cikloalkil, gdje

C_3-C_{10} -cikloalkil može proizvoljno biti mono- ili polisupstituiran s identičnim ili različitim radikalima iz skupine koja sadrži hidroksi, halogen, cijano i C_1-C_6 -alkil, gdje

C_1-C_6 -alkil može proizvoljno biti supstituiran s hidroksi, ili predstavlja heterocikloalkil, gdje heterocikloalkil može proizvoljno biti mono- ili polisupstituiran s identičnim ili različitim radikalima iz skupine koja sadrži halogen, cijano, C_1-C_3 -alkil i C_1-C_3 -alkoksi,

ili predstavlja aril ili 5- ili 6-člani heteroaril, gdje

aril i 5- ili 6-člani heteroaril mogu proizvoljno biti mono- ili polisupstituirani s identičnim ili različitim radikalima iz skupine koja sadrži halogen, cijano, C_1-C_3 -alkil, C_1-C_3 -alkoksi, $S(=O)_2NH_2$, $S(=O)_2NHR^a$

$S(=O)_2N(R^a)R^b$;

R^{7a} predstavlja vodik, halogen, $N(R^a)R^b$, C_1-C_6 -alkil ili C_3-C_{10} -cikloalkil, gdje

C_1-C_6 -alkil može proizvoljno biti mono- ili polisupstituiran s identičnim ili različitim radikalima iz skupine koja sadrži hidroksi, halogen, cijano, $C(=O)OH$, $C(=O)OR^a$, $S(=O)_2-C_1-C_6$ -alkil, $N(R^a)R^b$, C_1-C_4 -alkoksi, C_3-C_8 -cikloalkil i heterocikloalkil;

R^{7b} predstavlja vodik, halogen ili C_1-C_6 -alkil, gdje C_1-C_6 -alkil može proizvoljno biti mono- ili polisupstituiran s identičnim ili različitim radikalima iz skupine koja sadrži hidroksi, halogen, cijano, $C(=O)OH$, $C(=O)OR^a$, $S(=O)_2-C_1-C_6$ -alkil, $N(R^a)R^b$, C_1-C_4 -alkoksi, C_3-C_8 -cikloalkil i heterocikloalkil;

ili R^{7a} i R^{7b} zajedno s ugljikovim atomom tvore C_3-C_6 -cikloalkil koji može proizvoljno biti mono- ili polisupstituiran s identičnim ili različitim radikalima iz skupine koja sadrži hidroksi, halogen, cijano i C_1-C_6 -alkil,

ili R^{7a} i R^{7b} zajedno predstavljaju okso skupinu;

R^{7c} predstavlja vodik, halogen, $N(R^a)R^b$, C_1-C_6 -alkil ili C_3-C_{10} -cikloalkil, gdje

C_1-C_6 -alkil može proizvoljno biti mono- ili polisupstituiran s identičnim ili različitim radikalima iz skupine koja sadrži hidroksi, halogen, cijano, $C(=O)OH$, $C(=O)OR^a$, $S(=O)_2-C_1-C_6$ -alkil, $N(R^a)R^b$, C_1-C_4 -alkoksi, C_3-C_8 -cikloalkil i heterocikloalkil;

R^{7d} predstavlja vodik, halogen ili C_1-C_6 -alkil, gdje C_1-C_6 -alkil može proizvoljno biti mono- ili polisupstituiran s identičnim ili različitim radikalima iz skupine koja sadrži hidroksi, halogen, cijano, $C(=O)OH$, $C(=O)OR^a$, $S(=O)_2-C_1-C_6$ -alkil, $N(R^a)R^b$, C_1-C_4 -alkoksi, C_3-C_8 -cikloalkil i heterocikloalkil;

ili R^{7c} i R^{7d} zajedno s ugljikovim atomom tvore C_3-C_6 -cikloalkil koji može proizvoljno biti mono- ili polisupstituiran s identičnim ili različitim radikalima iz skupine koja sadrži hidroksi, halogen, cijano i C_1-C_6 -alkil,

ili R^{7c} i R^{7d} zajedno predstavljaju okso skupinu;

R^{8a} predstavlja vodik, halogen, $N(R^a)R^b$, C_1-C_6 -alkil ili C_3-C_{10} -cikloalkil, gdje

C_1-C_6 -alkil može proizvoljno biti mono- ili polisupstituiran s identičnim ili različitim radikalima iz skupine koja sadrži hidroksi, halogen, cijano, $C(=O)OH$, $C(=O)OR^a$, $S(=O)_2-C_1-C_6$ -alkil, $N(R^a)R^b$, C_1-C_4 -alkoksi, C_3-C_8 -cikloalkil i heterocikloalkil;

R^{8b} predstavlja vodik, halogen ili C_1-C_6 -alkil, gdje C_1-C_6 -alkil može proizvoljno biti mono- ili polisupstituiran s identičnim ili različitim radikalima iz skupine koja sadrži hidroksi, halogen, cijano, $C(=O)OH$, $C(=O)OR^a$, $S(=O)_2-C_1-C_6$ -alkil, $N(R^a)R^b$, C_1-C_4 -alkoksi, C_3-C_8 -cikloalkil i heterocikloalkil;

ili R^{8a} i R^{8b} zajedno s ugljikovim atomom tvore C_3-C_6 -cikloalkil koji može proizvoljno biti mono- ili polisupstituiran s identičnim ili različitim radikalima iz skupine koja sadrži hidroksi, halogen, cijano i C_1-

C_6 -alkil,

R^{8c} predstavlja vodik, halogen, $N(R^a)R^b$, C_1-C_6 -alkil ili C_3-C_{10} -cikloalkil, gdje

C_1-C_6 -alkil može proizvoljno biti mono- ili polisupstituiran s identičnim ili različitim radikalima iz skupine koja sadrži hidroksi, halogen, cijano, $C(=O)OH$, $C(=O)OR^a$, $S(=O)_2-C_1-C_6$ -alkil, $N(R^a)R^b$, C_1-C_4 -alkoksi, C_3-C_8 -cikloalkil i heterocikloalkil;

R^{8d} predstavlja vodik, halogen ili C_1-C_6 -alkil, gdje C_1-C_6 -alkil može proizvoljno biti mono- ili polisupstituiran s identičnim ili različitim radikalima iz skupine koja sadrži hidroksi, halogen, cijano, $C(=O)OH$, $C(=O)OR^a$, $S(=O)_2-C_1-C_6$ -alkil, $N(R^a)R^b$, C_1-C_4 -alkoksi, C_3-C_8 -cikloalkil i heterocikloalkil;

ili R^{8c} i R^{8d} zajedno s ugljikovim atomom tvore C_3-C_6 -cikloalkil koji može proizvoljno biti mono- ili polisupstituiran s identičnim ili različitim radikalima iz skupine koja sadrži hidroksi, halogen, cijano i C_1-C_6 -alkil,

ili R^{8c} i R^{8d} zajedno predstavljaju okso skupinu;

o predstavlja 0, 1 ili 2,

p predstavlja 0, 1 ili 2,

q predstavlja 0, 1 ili 2,

r predstavlja 0, 1 ili 2,

s predstavlja 0, 1 ili 2,

gdje o, p, q, r i s istodobno ne predstavljaju 0;

Z predstavlja skupinu odabranu od $C(=O)$, CR^9R^{10} , NR^{11} , O, S, $S(=O)$ i $S(=O)_2$;

R^9 predstavlja vodik ili C_1-C_6 -alkil,

R^{10} predstavlja vodik, halogen, cijano, $C(=O)R^a$, $C(=O)OH$, $C(=O)OR^a$, $C(=O)NH_2$, $C(=O)N(H)R^a$, $C(=O)N(R^a)R^b$, $N(H)C(=O)R^a$, $N(R^b)C(=O)R^a$, $S(=O)_2R^a$, hidroksi, $N(R^a)R^b$ ili C_1-C_6 -alkil, gdje

C_1-C_6 -alkil može proizvoljno biti mono- ili polisupstituiran s identičnim ili različitim radikalima iz skupine koja sadrži hidroksi, halogen, cijano, $C(=O)R^a$, $C(=O)OH$, $C(=O)OR^a$, $S(=O)_2-C_1-C_6$ -alkil, $N(R^a)R^b$, C_1-C_4 -alkoksi i C_3-C_8 -cikloalkoksi,

ili predstavlja C_1-C_6 -alkoksi, gdje

C_1-C_6 -alkoksi može proizvoljno biti mono- ili polisupstituiran s identičnim ili različitim radikalima iz skupine koja sadrži hidroksi, halogen, cijano, $C(=O)OH$, $C(=O)OR^a$, $S(=O)_2-C_1-C_6$ -alkil, $N(R^a)R^b$, C_3-C_8 -cikloalkil, C_1-C_4 -alkoksi, C_3-C_8 -cikloalkoksi, heterocikloalkil, aril i 5- ili 6-člani heteroaril, gdje

aril i 5- ili 6-člani heteroaril mogu proizvoljno biti mono- ili polisupstituirani s identičnim ili različitim radikalima iz skupine koja sadrži halogen, cijano, C_1-C_3 -alkil i C_1-C_3 -alkoksi,

ili predstavlja ariloksi ili 5- ili 6-člani heteroariloksi u kojem

ariloksi i 5- ili 6-člani heteroariloksi mogu proizvoljno biti mono- ili polisupstituirani s identičnim ili različitim radikalima iz skupine koja sadrži hidroksi, halogen, cijano, $C(=O)OH$, $C(=O)OR^a$, C_1-C_3 -alkil i C_1-C_3 -alkoksi, ili predstavlja C_3-C_8 -cikloalkil, C_3-C_8 -cikloalkil- C_1-C_4 -

alkil, heterocikloalkil ili heterocikloalkil- C_1-C_4 -alkil, koji mogu proizvodno biti mono- ili polisupstituirani s identičnim ili različitim radikalima iz skupine koja sadrži hidroksi, halogen, cijano, $C(=O)R^a$, $C(=O)OH$, $C(=O)OR^a$, C_1-C_6 -alkil i C_1-C_6 -alkoksi, gdje C_1-C_6 -alkoksi može proizvodno biti mono- ili polisupstituiran s identičnim ili različitim halogenim atomima ili okso skupinom;

ili predstavlja C_2-C_6 -alkenil ili C_2-C_6 -alkinil, ili predstavlja aril, 5- do 10-člani heteroaril, aril- C_1-C_4 -alkil ili 5- ili 6-člani heteroaril- C_1-C_4 -alkil, gdje aril i heteroaril mogu proizvodno biti mono- ili polisupstituirani s identičnim ili različitim radikalima iz skupine koja sadrži halogen, hidroksi, cijano, $C(=O)OH$, $C(=O)OR^a$, NHR^a , $N(R^a)R^b$, C_1-C_3 -alkil, C_3-C_8 -cikloalkil i C_1-C_3 -alkoksi;

ili R^9 i R^{10} zajedno s ugljikovim atomom tvore C_3-C_8 -cikloalkil ili 4- do 6-člani heterocikal, gdje radikal C_3-C_8 -cikloalkil ili 4- do 6-člani heterocikal mogu proizvodno biti mono-ili polisupstituirani s identičnim ili različitim radikalima iz skupine koja sadrži hidroksi, halogen, cijano, C_1-C_6 -alkil, $C(=O)R^a$ i okso skupinu;

R^{11} predstavlja vodik, $C(=O)R^a$, $C(=O)OR^a$, $C(=O)NH_2$, $C(=O)N(H)R^a$, $C(=O)N(R^a)R^b$, $S(=O)_2R^a$, $S(=O)_2N(R^a)R^b$ ili C_1-C_6 -alkil, gdje

C_1-C_6 -alkil može proizvodno biti mono- ili polisupstituiran s identičnim ili različitim radikalima iz skupine koja sadrži hidroksi, halogen, cijano, $C(=O)R^a$, $C(=O)OR^a$, $C(=O)NH_2$, $C(=O)N(H)R^a$, $C(=O)N(R^a)R^b$, $S(=O)_2-C_1-C_6$ -alkil, $N(R^a)R^b$, C_3-C_8 -cikloalkil, C_1-C_4 -alkoksi i C_3-C_8 -cikloalkoksi, gdje

C_3-C_8 -cikloalkil, C_1-C_4 -alkoksi i C_3-C_8 -cikloalkoksi mogu proizvodno biti mono- ili polisupstituirani s identičnim ili različitim radikalima iz skupine koja sadrži hidroksi i halogen;

ili predstavlja C_3-C_8 -cikloalkil, heterocikloalkil ili heterocikloalkil- C_1-C_4 -alkil, koji mogu proizvodno biti mono- ili polisupstituirani s identičnim ili različitim radikalima iz skupine koja sadrži hidroksi, halogen, cijano, C_1-C_6 -alkil i C_1-C_6 -alkoksi, gdje alkil i alkoksi mogu proizvodno biti mono- ili polisupstituirani s identičnim ili različitim radikalima iz skupine koja sadrži halogen i okso skupinu,

ili predstavlja C_2-C_6 -alkenil ili C_2-C_6 -alkinil, ili predstavlja aril, 5- do 10-člani heteroaril, aril- C_1-C_4 -alkil ili 5- ili 6-člani heteroaril- C_1-C_4 -alkil, gdje aril i heteroaril mogu proizvodno biti mono- ili polisupstituirani s identičnim ili različitim radikalima iz skupine koja sadrži halogen, hidroksi, cijano, $C(=O)OH$, $C(=O)OR^a$, C_1-C_3 -alkil, C_3-C_8 -cikloalkil i C_1-C_3 -alkoksi;

i njihovi dijastereomeri, enantiomeri, njihove soli, njihovi solvati ili solvati njihovih soli.

(11) **BA/EP2643352**

(21) **E02821** (22) 2018-07-16

(31) 416495 P (32) 2010-11-23 (33) US

(96) 11785424.0 2011-11-21

(97) 2013-10-02

(51) **C07K 16/24**

(73) Glaxo Group Limited

980 Great West Road Brentford Middlesex
TW8 9GS
GB

(72) BEMBRIDGE, Gary Peter

GlaxoSmithKline Gunnels Wood Road
Stevenage Hertfordshire SG1 2NY
GB

CHUNG, Chun-wa

GlaxoSmithKline Gunnels Wood Road
Stevenage Hertfordshire SG1 2NY
GB

FEENEY, Maria

GlaxoSmithKline Gunnels Wood Road
Stevenage Hertfordshire SG1 2NY
GB

FORD, Susannah Karen

GlaxoSmithKline Gunnels Wood Road
Stevenage Hertfordshire SG1 2NY
GB

KIRBY, Ian

GlaxoSmithKline Gunnels Wood Road
Stevenage Hertfordshire SG1 2NY
GB

MCADAM, Ruth

GlaxoSmithKline Gunnels Wood Road
Stevenage Hertfordshire SG1 2NY
GB

(74) "INTELBIRO" d.o.o.

M.H. Uskufije 3, 71000 Sarajevo
BA

(54) **ANTIGENSKI VEŽUĆI PROTEINI KOJI
DJELUJU NA ONKOSTATIN M (OSM)**

(57)

1. Protutijelo koje se specifično veže na OSM i koje inhibira vezanje OSM na receptor gp130, no ne međudjeluje izravno s ostacima na mjestu II, te gdje protutijelo sadrži CDRH3 sa SEQ ID NO.3 ili varijantu sa SEQ ID NO.3, **naznačeno time** što

na položaju 98 je zamijenjen Leu, te što protutijelo ima:

- i) CDRH2 kao što je iznijeto u SEQ ID NO. 2;
- ii) CDRL1 kao što je iznijeto u SEQ ID NO. 4 i
- iii) CDRL3 kao što je iznijeto u SEQ ID NO. 6;

te što se protutijelo veže i na marmozetski i na ljudski OSM afinitetom jačim od 1 nM kada se mjeri uz pomoć Biacore ili Kinexa.

Broj ostalih patentnih zahtjeva: 16

(11) **BA/EP3080103**

(21) **E02822** (22) 2018-07-16

(26) HR

(31)201361914886 P (32)2013-12-11 (33)US
(96) 14825001.2 2014-12-11

(97) 2016-10-19

(51) **C07D 403/12** , **C07D 401/14** ,
C07D 413/14 , **C07D 409/14** ,
C07D 417/12 , **C07D 417/14** ,
C07D 495/04 , **C07D 513/04** ,
A61K 31/44 , **A61K 31/505** , **A61K**
31/506 , **A61P 25/02** , **A61P 35/00**
, A61P 37/00

(73) Biogen MA Inc.
225 Binney Street Cambridge, MA 02142
US
Sunesis Pharmaceuticals, Inc.
395 Oyster Point Blvd., Suite 400 South
San Francisco, CA 94080
US

(72) HOPKINS, Brian T.
c/o Biogen Idec Inc. 14 Cambridge Center
Cambridge, MA 02142
US
MA, Bin
c/o Biogen Idec Inc. 14 Cambridge Center
Cambridge, MA 02142
US
CHAN, Timothy Raymond
c/o Biogen Idec Inc. 14 Cambridge Center
Cambridge, MA 02142
US
SUN, Lihong
c/o Biogen Idec Inc. 14 Cambridge Center

Cambridge, MA 02142
US
ZHANG, Lei
c/o Biogen Idec Inc. 14 Cambridge Center
Cambridge, MA 02142
US
KUMARAVEL, Gnanasambandam
c/o Biogen Idec Inc. 14 Cambridge Center
Cambridge, MA 02142
US
LYSSIKATOS, Joseph P.
c/o Biogen Idec Inc. 14 Cambridge Center
Cambridge, MA 02142
US
KOCH, Kevin
c/o Biogen Idec Inc. 14 Cambridge Center
Cambridge, MA 02142
US
MIAO, Hua
c/o Biogen Idec Inc. 14 Cambridge Center
Cambridge, MA 02142
US

(74) "INTELBIRO" d.o.o.
M.H. Uskufije 3, 71000 Sarajevo
BA

(54) **SPOJEVI BIARILA KORISNI ZA
LIJEČENJE LJUDSKIH BOLESTI
U ONKOLOGIJI , NEUROLOGIJI I
IMUNOLOGIJI**

(57)

1. Spoj s formulom **I-21**:

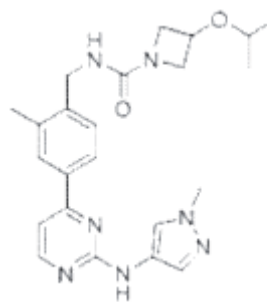

I-21

ili njegove farmaceutski prihvatljive soli.

1

Broj ostalih patentnih zahtjeva: 0

(11) BA/EP2662346(21) **E02823** (22) 2018-07-18

(31) MI20120764 (32) 2012-05-07 (33) IT

(96) 13166630.7 2013-05-06

(97) 2013-11-13

(51) **C04B 20/10** , **C04B 28/02** , **C04B 111/10**

(73) Mapei S.p.A.

Via Cafiero 22 20158 Milano

IT

(72) MAGISTRI, Matteo

c/o MAPEI S.p.A. Via Cafiero, 22 20158

MILANO

IT

RECCHI, Pietro

c/o MAPEI S.p.A. Via Cafiero, 22 20158

MILANO

IT

FORNI, Paolo

c/o MAPEI S.p.A. Via Cafiero, 22 20158

MILANO

IT

(74) Dragan Mićunović

Branilaca Sarajeva 10, 71000 Sarajevo

BA

(54) ADITIVI ZA PORTLAND CEMENTE, KOJI SE SASTOJE OD REDUKUJUĆIH AGENSA UGRAĐENIH U POLIMER MATRIKS

(57)

1. Metod za redukovanje heksavalentnog hroma u običnim cementima i materijalima baziranim na cementu, obuhvatajući dodatak navedenim cementima, odgovarajućeg redukujućeg agensa ugrađenog u polimerni matriks, odabrano iz grupe koja se sastoji od polivinil acetata (PVA), polivinil alkohola (PVOH), poliglikolne kiseline (PGA), kopolimera poliglikolne kiseline/mlečne kiseline (PGA/PLA), poliakrilik kiseline (PAA), maleinskog polianhidrida (PMA), akrilne ili metakrilne kiseline/akrilika ester/stiren kopolimera, kopolimera akrilne ili metakrilne kiseline/maleinskog anhidrida, kopolimera etilen/maleinskog anhidrida, kopolimera poliester/maleinskog anhidrida, kopolimera etilen oksida/polietilen oksida.

Broj ostalih patentnih zahtjeva: 7

(11) BA/EP2515887(21) **E02824** (22) 2018-07-18

(26) SR

(31) 289302 P (32) 2009-12-22 (33) US

(96) 10796399.3 2010-12-22

(97) 2012-10-31

(51) **A61K 9/70** , **A61K 31/381**

(73) UCB Biopharma SPRL

Allée de la Recherche 60 1070 Brussels

BE

LTS LOHMANN Therapie-Systeme AG

Lohmannstrasse 2 56626 Andernach

DE

(72) WOLFF, Hans-Michael

Schwarz Biosciences GmbH Alfred-Nobel-

Strasse 10 40789 Monheim

DE

ARTH, Christoph

Schwarz Biosciences GmbH Alfred-Nobel-

Strasse 10 40789 Monheim

DE

QUERE, Luc

UCB Pharma SA Chemin du Foriest B-1420

Braine-l'Allued

BE

MÜLLER, Walter

Hindenburgwall 12 56626 Andernach

DE

(74) "STAM" d.o.o.

Sarači 77, 71000 Sarajevo

BA

(54) POLIVILPIROLIDON ZA STABILIZACIJU ČVRSTE DISPERZIJE NEKRISTALNOG OBLIKA ROTIGOTINA

(57)

1. Metod za stabilizovanje rotigotina, koji metod obuhvata obezbeđivanje čvrste disperzije, sadržavajući agens za disperziju i disperzovanu fazu, a navedeni agens za disperziju obuhvata najmanje jedan silikonski adheziv osjetljiv na pritisak i navedena disperzovana faza obuhvata polivinilpirolidon i nekrystalni oblik rotigotina, pri čemu je težinski odnos rotigotina prema polivinilpirolidonu u rasponu od 9:4 do 9:6, rotigotin je slobodna baza rotigotina i rastvorljivost rotigotina u agensu za disperziju je ispod 1 w-%.

Broj ostalih patentnih zahtjeva: 12

(11) **BA/EP3057943**(21) **E02825** (22) 2018-07-17

(26) HR

(31) 201361892881 P (32) 2013-10-18 (33) US

(96) 14790956.8 2014-10-16

(97) 2016-08-24

(51) **C07D 239/48** , **C07D 405/12** ,
C07D 413/12 , **A61K 31/505** ,
A61P 35/00(73) Eisai R&D Management Co., Ltd.
6-10, Koishikawa 4-chome, Bunkyo-ku
Tokyo 112-8088
JP(72) REYNOLDS, Dominic
29 Bonad Road Stoneham, Massachusetts
20180
US
HAO, Ming-Hong
138 Quincy Shore Drive 173 Quincy,
Massachusetts 02170
US
WANG, John
2 Governor Drive Andover, Massachusetts
01810
US
PRAJAPATI, Sudeep
270 Highland Avenue Apt 53 Somerville,
Massachusetts 02143
US
SATO, Takashi
21 Paulornette Circle Andover,
Massachusetts 01810
US
SELVARAJ, Anand
4 Crawford Street APT10 Cambridge,
Massachusetts 02139
US(74) "INTELBIRO" d.o.o.
M.H. Uskufije 3, 71000 Sarajevo
BA(54) **PIRIMIDIN INHIBITORI FGFR4**

(57)

1. Spoj prema Formuli I:

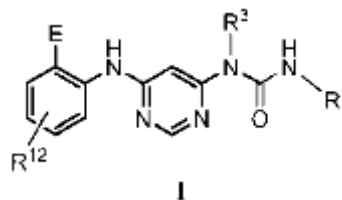

naznačen time da:

R_3 je odabran iz skupine koja sadrži: C_{1-6} alkil, C_{1-6} alkoksi C_{1-6} alkil, $NR_{10}R_{11}C_{1-6}$ alkil, R_{10} heterociklil C_{1-6} alkil, R_{10} aril C_{1-6} alkil, i R_{10} heteroaril C_{1-6} alkil, pri čemu R_{10} i R_{11} su svaki neovisno odabrani iz skupine koja sadrži: vodik i C_{1-6} alkil; E je odabran iz skupine koja sadrži:

- $NR_{13}C(O)$ $CR_{14}=CHR_{15}$,

i

- $NR_{13}C(O)C\equiv CR_{14}$,

pri čemu R_{13} je odabran iz skupine koja sadrži: vodik i metil, i R_{14} i R_{15} su svaki neovisno odabrani iz skupine koja sadrži: vodik, metil, fluoro i kloro; R_{12} je odabran iz skupine koja sadrži: vodik, halo, C_{1-6} alkil, C_{1-6} alkoksi, hidroksi C_{1-6} alkil, hidroksi C_{1-6} alkoksi, C_{1-6} alkoksi C_{1-6} alkoksi, C_{1-6} alkoksi C_{1-6} alkil, R_5R_6 heterociklil, - $C(O)$ heterociklil R_5R_6 , R_5R_6 heterociklil C_{1-6} alkil, NR_5R_6 , $NR_5R_6C_{1-6}$ alkil, - $C(O)NR_5R_6$, i $NR_5R_6C_{1-6}$ alkoksi, pri čemu R_5 i R_6 su svaki neovisno odabrani iz skupine koja sadrži vodik, C_{1-6} alkil, hidroksi C_{1-6} alkil, amino C_{1-6} alkil, - $C(O)C_{1-6}$ alkil i C_{1-6} alkilsulfonil; i

R_1 je fenil, pri čemu navedeni fenil je supstituiran 2, 3, ili 4 puta s neovisno odabranim halo ili C_{1-6} alkoksi, ili njegova farmaceutski prihvatljiva sol.

Broj ostalih patentnih zahtjeva: 20

(11) BA/EP3064511(21) **E02826** (22) 2018-07-18

(26) HR

(31) 260307 (32) 2008-10-29 (33) US
(96) 16161244.5 2009-10-27

(97) 2016-09-07

(51) **C07K 16/28** , **A61P 37/08**(73) REGENERON PHARMACEUTICALS, INC.
777 Old Saw Mill River Road, Tarrytown,
NY 10591
US(72) PAPADOPOULOS, Nicholas J
59 Heritage Lane Lagrangeville New York,
NY 12540
US
FAIRHURST, Jeanette L
23 Parkview Court White Plains, NY 10603
US
HUANG, Tammy T
28 Gideon Reynolds Road Cross River, NY
10518
US
MARTIN, Joel H
244 Church Road Putnam Valley, NY 10579
US(74) "INTELBIRO" d.o.o.
M.H. Uskufije 3, 71000 Sarajevo
BA**(54) MEDICINSKA PRIMJENA HUMANIH
ANTITIJELA S VISOKIM AFINITETOM
PREMA HUMANOM IL-4 RECEPTORU**

(57)

1. Primjena antitijela ili fragmenta koji se vezuje za antigen koji se specifično vezuje za humani interleukin-4 receptor (hIL-4R) (SEQ ID NO:274) u proizvodnji lijeka za liječenje oboljenja ili poremećaja, naznačena time, što je oboljenje ili poremećaj odabran iz skupine koja se sastoji od oboljenja pluća, upalnih poremećaja i alergijskih reakcija, pri čemu antitijelo ili njegov fragment sadrži varijabilnu regiju teškog lanca (HCVR) koja sadrži aminokiselinsku sekvencu prikazanu u SEQ ID NO: 162 i varijabilnu regiju lakog lanca (LCVR) koja sadrži aminokiselinsku sekvencu prikazanu u SEQ ID NO: 164.

Broj ostalih patentnih zahtjeva: 9

(11) BA/EP3110810(21) **E02827** (22) 2018-07-19

(26) SR

(31) 2014039880 (32) 2014-02-28 (33) JP
(96) 15713244.0 2015-02-27

(97) 2017-01-04

(51) **C07D 403/12** , **C07D 401/14** ,
C07D 405/14 , **C07D 231/14** ,
C07D 401/12 , **C07D 405/12** ,
C07D 409/12 , **C07D 417/14** ,
C07D 493/08 , **A61K 31/4155** ,
A61P 29/00(73) Teijin Pharma Limited
Kasumigaseki Common Gate West Tower
2-1 Kasumigaseki 3-chome Chiyoda-ku
Tokyo 100-8585
JP(72) BECK, Hilary Plake
115 Springdale Way Redwood City,
California 94062
US
BOOKER, Shon Keith
15243 Camarillo Street Sherman Oaks,
California 91403
US
BREGMAN, Howard
12 Howard Street Melrose, Massachusetts
02176
US
CEE, Victor J.
2881 Capella Way Thousand Oaks,
California 91362
US
CHAKKA, Nagasree
16 Wellington Lane Avenue Lexington,
Massachusetts 02421
US
CUSHING, Timothy D.
1064 Glacier Avenue Pacifica, California
94044
US
EPSTEIN, Oleg
44 Trowbridge Street Belmont,
Massachusetts 02478
US
FOX, Brian M.
124 Swallowtail Court Brisbane, California
94005
US
GEUNS-MEYER, Stephanie
54 Whitney Road Medford, Massachusetts

02155
 US
 HAO, Xiaolin
 637 Sandy Hook Court Foster City,
 California 94404
 US
 HIBIYA, Kenta
 c/o Teijin Pharma Limited 2-1 Kasumigaseki
 3-chome Chiyoda-ku Tokyo 100-0013
 JP
 HIRATA, Jun
 c/o Teijin Pharma Limited 2-1 Kasumigaseki
 3-chome Chiyoda-ku Tokyo 100-0013
 JP
 HUA, Zihao
 146 Woburn Street Andover, Massachusetts
 01810
 US
 HUMAN, Jason
 944 Dorchester Avenue 19 Boston,
 Massachusetts 02125
 US
 KAKUDA, Shinji
 c/o Teijin Pharma Limited 2-1 Kasumigaseki
 3-chome Chiyoda-ku Tokyo 100-0013
 JP
 LOPEZ, Patricia
 5614 Le Sage Avenue Woodland Hills,
 California 91367
 US
 NAKAJIMA, Ryota
 c/o Teijin Pharma Limited 2-1 Kasumigaseki
 3-chome Chiyoda-ku Tokyo 100-0013
 JP
 OKADA, Kazuhisa
 c/o Teijin Pharma Limited 2-1 Kasumigaseki
 3-chome Chiyoda-ku Tokyo 100-0013
 JP
 OLSON, Steven H.
 406 Green Hills Drive Millbrae, California
 94030
 US
 OONO, Hiroyuki
 c/o Teijin Pharma Limited 2-1 Kasumigaseki
 3-chome Chiyoda-ku Tokyo 100-0013
 JP
 PENNINGTON, Lewis D.
 16 Russell Place Arlington, Massachusetts
 02474
 US
 SASAKI, Kosuke
 c/o Teijin Pharma Limited 2-1 Kasumigaseki
 3-chome Chiyoda-ku Tokyo 100-0013
 JP
 SHIMADA, Keiko

c/o Teijin Pharma Limited 2-1 Kasumigaseki
 3-chome Chiyoda-ku Tokyo 100-0013
 JP
 SHIN, Youngsook
 235 N. Conejo School Road Apt. 307
 Thousand Oaks, California 91362
 US
 WHITE, Ryan D.
 34 Willow Avenue Unit 1 Somerville,
 Massachusetts 02144
 US
 WURZ, Ryan P.
 53 Ocatillo Avenue Newbury Park,
 California 91320
 US
 YI, Shuyan
 1 Maude Street Apt. 1 Malden,
 Massachusetts 02148
 US
 ZHENG, Xiao Mei
 19 Allison Way Natick, Massachusetts
 01760
 US

(74) DR DIANA PROTIĆ – TKALČIĆ &
 PARTNERS d.o.o.
 Koševo 36, 71000 Sarajevo
 BA

(54) **DERIVAT PIRAZOL AMIDA**

(57)

1. Jedinjenje predstavljeno formulom (I)

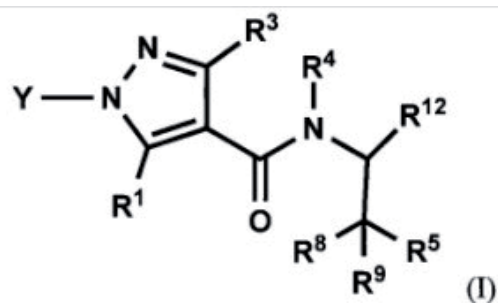

ili farmaceutski prihvatljiva so takvog
 jedinjenja:

slika

naznačeno time što je:

R¹ je odabran iz grupe koja se sastoji od F, Cl, Br, C₁ do C₆ alkil grupe supstituisane sa 0, 1, 2 ili 3 R^a grupe i C₃ do C₈ cikloalkil grupe supstituisane sa 0, 1, 2 ili 3 R^a

grupe;

Y je odabran iz grupe koja se sastoji od C₄ do C₆ cikloalkil grupe, C₆ do C₉ bicikloalkil grupe i C₆ do C₉ spiroalkil grupe, koje su sve supstituisane R² grupom, sa 0 ili 1 R⁶ grupom ili sa 0, 1, 2 ili 3 R⁷ grupe;

R² je odabran iz grupe koja se sastoji od -OH, -CO₂H, -SO₃H, -CONH₂, -SO₂NH₂, (C₁ do C₆ alkoksi)karbonil grupe supstituisane sa 0, 1, 2 ili 3 R^c grupe, (C₁ do C₆ alkil)aminokarbonil grupe supstituisane sa 0, 1, 2 ili 3 R^c grupe, C₁ do C₆ alkilsulfonil grupe supstituisane sa 0, 1, 2 ili 3 R^c grupe, C₁ do C₆ alkilaminosulfonil grupe supstituisane sa 0, 1, 2 ili 3 R^c grupe, (hidroksikarbonil)(C₁ do C₃ alkil) grupe supstituisane sa 0, 1, 2 ili 3 R^c grupe, (C₁ do C₆ alkoksi)karbonil(C₁ do C₃ alkil) grupe supstituisane sa 0, 1, 2 ili 3 R^c grupe, (C₁ do C₆ alkil)sulfonil(C₁ do C₃ alkil) grupe supstituisane sa 0, 1, 2 ili 3 R^c grupe i (C₂ do C₆ alkenil)(C₁ do C₃ alkil) grupe supstituisane sa 0, 1, 2 ili 3 R^c grupe;

R⁶ i R⁷ su, nezavisno, odabrani iz grupe koja se sastoji od H, F, -OH, -NH₂, -CN, C₁ do C₆ alkil grupe supstituisane sa 0, 1, 2 ili 3 R^b grupe i C₁ do C₆ alkoksi grupe supstituisane sa 0, 1, 2 ili 3 R^b grupe;

R³ je izabran iz grupe koja se sastoji od H, F, Cl, -CH₃ i -CF₃;

R⁴ je odabran iz grupe koja se sastoji od C₁ do C₆ alkil grupe supstituisane sa 0, 1, 2, 3, 4 ili 5 R^e grupa, (C₂ do C₆ alkenil)(C₁ do C₃ alkil) grupe supstituisane sa 0, 1, 2, 3, 4 ili 5 R^e grupa, (C₂ do C₆ alkinil)(C₁ do C₃ alkil) grupe supstituisane sa 0, 1, 2, 3, 4 ili 5 R^e grupa, (C₁ do C₆ alkoksi)(C₂ do C₄ alkil) grupe supstituisane sa 0, 1, 2, 3, 4 ili 5 R^e grupa, (C₆ do C₁₀ aril)(C₁ do C₃ alkil) grupe supstituisane sa 0, 1, 2, 3, 4 ili 5 R^f grupa, (5- do 10-člane heteroaril)(C₁ do C₃ alkil)grupe supstituisane sa 0, 1, 2, 3, 4 ili 5 R^f grupa, C₃ do C₈ cikloalkil grupe supstituisane sa 0, 1, 2, 3, 4 ili 5 R^g grupa, C₃ do C₈ cikloalkenil grupe supstituisane sa 0, 1, 2, 3, 4 ili 5 R^g grupa, (C₃ do C₈ cikloalkil)(C₁ do C₃ alkil) grupe supstituisane sa 0, 1, 2, 3, 4 ili 5 R^g grupa, (C₃ do C₈ cikloalkenil)(C₁ do C₃ alkil)grupe supstituisane sa 0, 1, 2, 3, 4 ili 5 R^g grupa, 3- do 8-člane heterocikloalkil

grupe supstituisane sa 0, 1, 2, 3, 4 ili 5 R^g grupa i (3- do 8-člane heterocikloalkil)(C₁ do C₃ alkil) grupe supstituisane sa 0, 1, 2, 3, 4 ili 5 R^g grupa, C₆ do C₉ spiroalkil grupe grupe supstituisane sa 0, 1, 2, 3, 4 ili 5 R^g grupa, (C₆ do C₉ spiroalkil)(C₁ do C₃ alkil) grupe supstituisane sa 0, 1, 2, 3, 4 ili 5 R^g grupa, C₆ do C₉ spiroheteroalkil grupe supstituisane sa 0, 1, 2, 3, 4 ili 5 R^g grupa, C₅ do C₉ bicikloalkil grupe supstituisane sa 0, 1, 2, 3, 4 ili 5 R^g grupa, (C₅ do C₉ bicikloalkil)(C₁ do C₃ alkil) grupe supstituisane sa 0, 1, 2, 3, 4 ili 5 R^g grupa, C₆ do C₉ heterobikloalkil grupe supstituisane sa 0, 1, 2, 3, 4 ili 5 R^g grupa i (C₆ do C₉ heterobikloalkil)(C₁ do C₃ alkil) grupe supstituisane sa 0, 1, 2, 3, 4 ili 5 R^g grupa;

R⁵ je odabran iz grupe koja se sastoji od C₆ do C₁₀ aril grupe supstituisane sa 0, 1, 2, 3, 4 ili 5 Rⁱ grupa, 5- do 10-člane heteroaril grupe supstituisane sa 0, 1, 2, 3 ili 4 Rⁱ grupe, C₃ do C₈ cikloalkil grupe grupe supstituisane sa 0, 1, 2, 3, 4 ili 5 Rⁱ grupa, C₃ do C₈ cikloalkenil grupe supstituisane sa 0, 1, 2, 3, 4 ili 5 Rⁱ grupa i 3- do 8-člane heterocikloalkil grupe grupe supstituisane sa 0, 1, 2, 3, 4 ili 5 Rⁱ grupa; R⁸ i R⁹ su, nezavisno, odabrani iz grupe koja se sastoji od H, F, -OH, -NH₂, C₁-C₃ alkil grupe supstituisane sa 0, 1, 2 ili 3 R^h grupe i C₁-C₆ alkoksi grupe supstituisane sa 0, 1, 2 ili 3 R^h grupe; ili R⁸ i R⁹ zajedno grade okso grupu ili tiokso grupu;

R¹² je H; ili R⁴ i R¹² zajedno predstavljaju -CR^mR^m-CR¹³R¹⁴-CR^mR^m- ili -CR¹³R¹⁴-CR^mR^m-CR^mR^m- gradeći pirolidinski prsten;

R¹³ je odabran iz grupe koja se sastoji od H, C₁ do C₆ alkil grupe supstituisane sa 0, 1, 2, 3, 4 ili 5 R^e grupa, C₆ do C₁₀ aril grupe supstituisane sa 0, 1, 2, 3, 4 ili 5 R^f grupa, C₆ do C₁₀ ariloksi grupe supstituisane sa 0, 1, 2, 3, 4 ili 5 R^f grupa, (C₂ do C₆ alkenil)(C₁ do C₃ alkil) grupe supstituisane sa 0, 1, 2, 3, 4 ili 5 R^e grupa, (C₂ do C₆ alkinil)(C₁ do C₃ alkil) grupe supstituisane sa 0, 1, 2, 3, 4 ili 5 R^e grupa, (C₁ do C₆ alkoksi)(C₂ do C₄ alkil) grupe supstituisane sa 0, 1, 2, 3,

4 ili 5 R^e grupa, (C₆ do C₁₀ aril)(C₁ do C₃ alkil) grupe supstituisane sa 0, 1, 2, 3, 4 ili 5 R^f grupa, (5- do 10-člane heteroaril) (C1 do C3 alkil) grupe supstituisane sa 0, 1, 2, 3, 4 ili 5 R^f grupa, C₃ do C₈ cikloalkil grupe supstituisane sa 0, 1, 2, 3, 4 ili 5 R^g grupa, C₃ do C₈ cikloalkenil grupe supstituisane sa 0, 1, 2, 3, 4 ili 5 R^g grupa, (C₃ do C₈ cikloalkil)(C₁ do C₃ alkil) grupe supstituisane sa 0, 1, 2, 3, 4 ili 5 R^g grupa, (C₃ do C₈ cikloalkenil)(C₁ do C₃ alkil) grupe supstituisane sa 0, 1, 2, 3, 4 ili 5 R^g grupa, 3- do 8-člane heterocikloalkil grupe supstituisane sa 0, 1, 2, 3, 4 ili 5 R^g grupa i (3- do 8-člane heterocikloalkil) (C₁ do C₃ alkil) grupe supstituisane sa 0, 1, 2, 3, 4 ili 5 R^g grupa, C₆ do C₉ spiroalkil grupe grupe supstituisane sa 0, 1, 2, 3, 4 ili 5 R^g grupa, (C₆ do C₉ spiroalkil)(C₁ do C₃ alkil) grupe supstituisane sa 0, 1, 2, 3, 4 ili 5 R^g grupa, C₆ do C₉ spiroheteroalkil grupe supstituisane sa 0, 1, 2, 3, 4 ili 5 R^g grupa, C₆ do C₉ bicikloalkil grupe supstituisane sa 0, 1, 2, 3, 4 ili 5 R^g grupa, (C₅ do C₉ bicikloalkil)(C₁ do C₃ alkil) grupe supstituisane sa 0, 1, 2, 3, 4 ili 5 R^g grupa, C₆ do C₉ heterobicikloalkil grupe supstituisane sa 0, 1, 2, 3, 4 ili 5 R^g grupa i (C₆ do C₉ heterobicikloalkil)(C₁ do C₃ alkil) grupe supstituisane sa 0, 1, 2, 3, 4 ili 5 R^g grupa;

R¹⁴ je nezavisno izabran iz grupe koja se sastoji od H i C₁ do C₆ alkil grupe supstituisane sa 0, 1, 2, 3, 4 ili 5 R^e grupa; ili

ili R¹³ i R¹⁴ zajedno grade C₃ do C₈ cikloalkanski prsten supstituisan sa 0, 1, 2, 3, 4 ili 5 R^g grupa, C₃ do C₈ cikloalkenski prsten supstituisan sa 0, 1, 2, 3, 4 ili 5 R^g grupa, ili 3- do 8-člani heterocikloalkanski prsten supstituisan sa 0, 1, 2, 3, 4 ili 5 R^g grupa;

R^m je nezavisno izabran iz grupe koja se sastoji od H, F, Cl, -CH₃ i -CF₃;

R^g i R^j su, nezavisno, odabrani iz grupe koja se sastoji od F, Cl, C₁ do C₆ alkil grupe, -OH, -CN, -NH₂, -NO₂, -CO₂H, C₁ do C₆ alkoksi grupe, mono(C₁ do C₆ alkil)amino grupe, di(C₁ do C₆ alkil) amino grupe, -CF₃, C₁ do C₆ alkilen grupe supstituisane sa 0, 1, 2 ili 3 R¹ grupe, C₂ do C₆ alkenilen grupe supstituisane sa 0,

1, 2 ili 3 R¹ grupe i okso grupe;

R^f i Rⁱ su nezavisno odabrani iz grupe koja se sastoji od F, Cl, Br, -OH, -CN, -NO₂, -CO₂H, C₁ do C₆ alkil grupe supstituisane sa 0, 1, 2 ili 3 R^k grupe, C₂ do C₆ alkenil grupe supstituisane sa 0, 1, 2 ili 3 R^k grupe, C₂ do C₆ alkinil grupe supstituisane sa 0, 1, 2 ili 3 R^k grupe, C₃ do C₈ cikloalkil grupe supstituisane sa 0, 1, 2 ili 3 R^k grupe, C₁ do C₆ alkoksi grupe supstituisane sa 0, 1, 2 ili 3 R^k grupe, C₃ do C₈ cikloalkoksi grupe supstituisane sa 0, 1, 2 ili 3 R^k grupe, -SH, C₁ do C₆ alkiltio grupe supstituisane sa 0, 1, 2 ili 3 R^k grupe, C₃ do C₈ cikloalkiltio grupe supstituisane sa 0, 1, 2 ili 3 R^k grupe, (C₁ do C₆ alkil)karbonil grupe supstituisane sa 0, 1, 2 ili 3 R^k grupe, (C₁ do C₆ alkoksi) karbonil grupe supstituisane sa 0, 1, 2 ili 3 R^k grupe, (C₁ do C₆ alkil)aminokarbonil grupe supstituisane sa 0, 1, 2 ili 3 R^k grupe, 3- do 8-člane heterocikloalkil grupe supstituisane sa 0, 1, 2 ili 3 R^k grupe, C₁ do C₆ alkilsulfonyl grupe supstituisane sa 0, 1, 2 ili 3 R^k grupe, -NH₂, mono(C₁ do C₆ alkil)amino grupe supstituisane sa 0, 1, 2 ili 3 R^k grupe i di(C₁ do C₆ alkil) amino grupe supstituisane sa 0, 1, 2 ili 3 R^k grupe: i

R^a, R^b, R^c, R^e, R^h, R^k i R^l su nezavisno odabrani iz grupe koja se sastoji od F, C₁ do C₄ alkil grupe, -OH, -CN, -NO₂, -NH₂, -CO₂H, C₁ do C₆ alkoksi grupe, mono(C₁ do C₆ alkil)amino grupe, di(C₁ do C₆ alkil) amino grupe, -CF₃ i okso grupe.

Broj ostalih patentnih zahtjeva: 12

(11) **BA/EP3177619**(21) **E02828** (22) 2018-07-20

(26) HR

(31) 14179692 (32) 2014-08-04 (33) EP
15159342 2015-03-17 EP

(96) 15744596.6 2015-08-03

(97) 2017-06-14

(51) **C07D 471/04** , **A61K 31/5377** ,
A61P 35/00(73) Bayer Pharma Aktiengesellschaft
Müller Strasse 178 13353 Berlin
DE(72) WORTMANN, Lars
Kastanienallee 103 10435 Berlin
DE
LÜCKING, Ulrich
Paula-Fürst-Strasse 2 10317 Berlin
DE
LEFRANC, Julien
Wallstr. 26 10179 Berlin
DE
BRIEM, Hans
Emser Strasse 3 10719 Berlin
DE
KOPPITZ, Marcus
Eisenbruchstrasse 34A 13467 Berlin
DE
EIS, Knut
Fichtenweg 1 13587 Berlin
DE
VON NUSSBAUM, Franz
21, chemin du Gouttet F-69160 Tassin la
Demi-Lune
FR
BADER, Benjamin
Hillmannstrasse 14 13467 Berlin
DE
WENGER, Antje Margret
Borkumstrasse 12 e 13189 Berlin
DE
SIEMEISTER, Gerhard
Reimerswalder Steig 26 13503 Berlin
DE
BONE, Wilhelm
Drewitzer Strasse 46 13467 Berlin
DE
LIENAU, Philip
Jahnstrasse 13 10967 Berlin
DE
GRUDZINSKA-GOEBEL, Joanna
An den Eldenaer Höfen 37 10247 BerlinDE
MOOSMAYER, Dieter
Wöhlertstrasse 11 10115 Berlin
DE
EBERSPÄCHER, Uwe
Zerndorfer Weg 59 13465 Berlin
DE
SCHICK, Hans
“-” deceased
DE(74) "INTELBIRO" d.o.o.
M.H. Uskufije 3, 71000 Sarajevo
BA(54) **2-(MORFOLIN-4-IL)-1,7-NAFTIRIDINI**

(57)

1. Spoj s općom formulom (I)

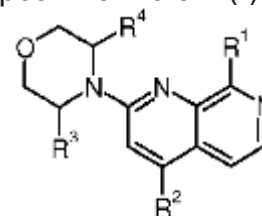

(I)

u kojem:

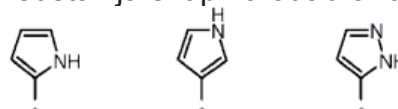
R₁ predstavlja skupinu odabranu od:

pri čemu * označava točku vezanja navedene skupine s ostatkom molekule; R₂ predstavlja vodik, halogen, -NR₇R₈, CN, C₁-C₆-alkil, C₁-C₆-alkoksi, 3- do 10-člani heterocikloalkoksi, C₂-C₆-alkenil, C₃-C₆-cikloalkil, 3- do 10-člani heterocikloalkil, 4- do 10-člani heterocikloalkenil, fenil, heteroaril, -(CO)OR₇, -(CO)NR₇R₈, -(SO₂)R₉, -(SO)R₉, -SR₉, -(SO₂)NR₇R₈, -NR₇(SO₂)R₉, -((SO)=NR₁₁)R₁₀, -N=(SO)R₉R₁₀, -SiR₁₀R₁₁R₁₂, -(PO)(OR₇)₂, -(PO)(OR₇)R₁₀ ili -(PO)(R₁₀)₂, pri čemu svaki C₁-C₆-alkil, C₁-C₆-alkoksi, 3- do 10-člani heterocikloalkoksi, C₂-C₆-alkenil, C₃-C₆-cikloalkil, 3- do 10-člani heterocikloalkil, fenil ili heteroaril je proizvoljno supstituiran, jednom ili više puta, međusobno neovisno, s

halogenom, OH, -NR₇R₈, C₁-C₆-alkilom proizvoljno supstituiranim s hidroksilom ili fenilom, C₁-C₆-haloalkilom, C₁-C₆-alkoksi, C₃-C₆-cikloalkilom, 3- do 6-članim heterocikloalkilom, fenilom, -(CO)OR₇, -(CO)NR₇R₈, -NR₇(CO)R₁₀, NR₈(CO)OR₇, -NR₈(CO)NR₇R₈, -(SO₂)R₉, -(SO)R₉, -SR₉, -(SO₂)NR₇R₈, -NR₇(SO₂)R₉, -((SO)=NR₁₁)R₁₀, -N=(SO)R₉R₁₀, -(PO)(OR₇)₂, -(PO)(OR₇)R₁₀, -(PO)(R₁₀)₂ ili s heteroarilnom skupinom koja je proizvoljno supstituirana, jednom ili više puta, s C₁-C₄-alkilom; pri čemu svaki 4- do 10-člani heterocikloalkenil je proizvoljno supstituiran, jednom ili više puta, međusobno neovisno, s C₁-C₄-alkilom; R₃, R₄ predstavljaju, međusobno neovisno, vodik ili metil; R₇, R₈ predstavljaju, međusobno neovisno, vodik, C₁-C₆-alkil, C₃-C₆-cikloalkil ili fenil, navedeni fenil je proizvoljno supstituiran, jednom ili više puta, s halogenom; ili R₇ i R₈ zajedno predstavljaju 4-, 5-, 6- ili 7-članu skupinu cikličkog amina, koja je proizvoljno supstituirana, jednom ili više puta, međusobno neovisno, sa supstituentom odabranim iz skupa koji čine C₁-C₆-alkil, C₁-C₆-haloalkil, navedena 4-, 5-, 6- ili 7-člana skupina cikličkog amina proizvoljno sadrži jedan dodatni heteroatom odabran iz skupa koji čine O, N i S; R₉ predstavlja C₁-C₄-alkil ili fenil, pri čemu je svaki C₁-C₄-alkil ili fenil proizvoljno supstituiran, jednom ili više puta, međusobno neovisno, s R₁₃; R₁₀ predstavlja C₁-C₄-alkil; ili R₉ i R₁₀ zajedno, u slučaju skupine -N=(SO)R₉R₁₀, predstavljaju 5- do 8-članu skupinu heterocikloalkil; R₁₁ predstavlja vodik, C₁-C₄-alkil, -(CO)OR₇, -(CO)NR₇R₈ ili CN; R₁₂ predstavlja vodik ili C₁-C₄-alkil; R₁₃ predstavlja halogen, OH, -NR₇R₈, CN, NO₂, C₁-C₆-alkil, C₁-C₆-haloalkil, C₁-C₆-alkoksi, C₁-C₆-haloalkoksi, C₂-C₆-alkenil, C₃-C₆-cikloalkil, -(CO)OR₇ ili -(CO)NR₇R₈; ili njihov stereoizomer, tautomer, N-oksid, hidrat, solvat, ili sol, ili smjesa istih.

(11) **BA/EP3122573**(21) **E02829** (22) 2018-07-20

(26) SR

(31) BS20140074 (32) 2014-03-27 (33) IT

(96) 15715438.6 2015-03-17

(97) 2017-02-01

(51) **B60B 17/00** , **B60B 35/02** , **B60B 35/04**(73) Lucchini RS S.p.A.
Via G. Paglia 45 24065 Lovere (BG)
IT(72) CANTINI, Stefano
c/o LUCCHINI RS S.p.A. Via G. Paglia 45
I-24065 Lovere (BG)
IT
CERVELLO, Steven
c/o LUCCHINI RS S.p.A. via G. Paglia 45
I-24065 Lovere (BG)
IT(74) Dragan Mićunović
Branilaca Sarajeva 10, 71000 Sarajevo
BA(54) **OSOVINA SLOGOVA TOČKOVA I
ODGOVARAJUĆI POSTUPAK ZA
ULTRAZVUČNU KONTROLU**

(57)

1. Osovina (100) sloga železničkih točkova koja se prostire duž podužne ose (X) između dva kraja (101, 102), pri čemu su oba namenjena da nose železnički točak i odgovarajući ležaj (105) tako da se formira slog točkova, n a z n a č e n a t i m e, **što** se u oba kraja (101, 102) nalazi slepa rupa (103), koja se naziva *glavna rupa*, koaksijalna osovini (100) i dimenzionisana da se smesti ultrazvučna sonda (200), čime se pomaže kontrola same osovine (100).

(11) BA/EP2833905(21) **E02830** (22) 2018-07-24(31)201261686429 P (32)2012-04-04 (33)US
201261714719 P 2012-10-16 US

(96) 13715069.4 2013-03-15

(97) 2015-02-11

(51) **A61K 38/47** , **A61K 9/00** , **A61K 9/107** , **A61K 9/127** , **A61K 47/48** , **A61K 9/50** , **A61K 9/51** , **A61K 31/337** , **A61K 31/37** , **A61K 31/42** , **A61K 31/573** , **A61K 31/706** , **A61K 31/7068** , **A61K 31/7076** , **A61K 31/7088** , **A61K 45/06** , **A61K 47/56** , **A61K 47/60** , **A61K 47/64** , **A61P 35/00** , **C12N 9/06** , **C12N 9/26**(73) Halozyne, Inc.
11388 Sorrento Valley Road San Diego, CA 92121
US(72) MANEVAL, Daniel C.
12892 Baywind Point San Diego, CA 92130
US
SHEPARD, H. Michael
4637 Pavlov Avenue San Diego, CA 92122
US
THOMPSON, Curtis B.
10355 Veracruz Court San Diego, CA 92124
US(74) "ŽIVKO MIJATOVIĆ & PARTNERS" d.o.o.
Sarajevo
M.H. Uskufije 3, 71000 Sarajevo
BA(54) **KOMBINOVANA TERAPIJA SA HIJULRONIDAZOM I TAKSANOM KOJI CILJNO DELUJE NA TUMOR**

(57)

1. Kombinacija kompozicija za upotrebu u lečenju kancera pankreasa, naznačena time što kombinacija sadrži:
prvu kompoziciju koja sadrži hijaluronidazu konjugovanu sa polimerom; i
drugu kompoziciju koja sadrži taksan koji ciljno deluje na tumor, pri čemu taksan koji ciljno deluje na tumor sadrži *nab*-paklitaksel ili *nab*-docetaksel.

Broj ostalih patentnih zahtjeva: 22

(11) BA/EP2842968(21) **E02833** (22) 2018-07-25

(26) SR

(31) 676498 P (32) 2005-04-29 (33) US
677319 P 2005-05-03 US

(96) 14184563.6 2006-04-28

(97) 2015-03-04

(51) **C07K 16/24** , **A61K 39/00**(73) ELI LILLY AND COMPANY
Lilly Corporate Center, Indianapolis, Indiana 46285
US
Janssen Biotech, Inc.
800/850 Ridgeview Drive Horsham, PA 19044
US(72) Chen, Yan
306 Cheswold Court Wayne, PA 19087
US
Gardner, Debra
4 Terwood Court Bear, DE 19701
US
Knight, David M.
2430 Whitehouse Road Berwyn, PA 19312
US
Lark, Michael W.
523 Timber Lane Devon, PA 19333
US
Liang, Bailin
2868 Marieta Way Gilbertsville, PA 19525
US
Shealy, David J.
1351 Pennsridge Place Downingtown, PA 19335
US
Song, Xiao-Yu R.
7 Slack Court Bridgewater, NJ 08807
US
Stojanovic-Susulic, Vedrana
26 Norchester Drive Princeton Junction, NJ 08550
US
Sweet, Raymond W
700 Oak Spring Road Bryn Mawr, PA 19010
US
Tam, Susan H.
3781 Brookcraft Lane Boothwyn, PA 19061
US
Wu, Sheng-Jiun
317 Candlewood Road Broomall, PA 19008
US

Yang, Jing
 1409 Crystal Valley Drive Ambler, PA 19008
 US
 Marquis, David Matthew
 2106 Meadowgreen Court Encinitas, CA
 92024
 US
 Smith, Eric Michael
 10782 Charbono Terrace San Diego, CA
 92131
 US
 Vasserot, Alain Philippe
 6421 La Paloma Street Carlsbad, CA 92009
 US

(74) "LINEA SERVICES" d.o.o.
 Maršala Tita 29/IV, 71000 Sarajevo
 BA

(54) **HUMANIZOVANA ANTI-IL-6 ANTITELA,
 KOMPOZICIJE, POSTUPCI PRIPREME I
 UPOTREBE**

(57)

Izolovano anti IL-6 antitelo sa potpuno humanim okvirnim sekvencama i konstantnim regionima, koje sadrži:

(i) varijabilni region lakog lanca, koji obuhvata region koji određuje komplementarnost lakog lanca 1 (CDRL1) sekvence aminokiselina SEQ ID NO:3, CDRL2 sekvence aminokiselina SEQ ID NO:21, CDRL3 sekvence aminokiselina SEQ ID NO:29, i varijabilni region teškog lanca, koji obuhvata region koji određuje komplementarnost teškog lanca 1 (CDRH1) sekvence aminokiselina SEQ ID NO:39, CDRH2 sekvence aminokiselina SEQ ID NO:59, i CDRH3 sekvence aminokiselina SEQ ID NO:89; ili

(ii) varijabilni region lakog lanca, gde CDRL1 obuhvata sekvencu aminokiselina SEQ ID NO:3, CDRL2 obuhvata sekvencu aminokiselina SEQ ID NO:21, CDRL3 obuhvata sekvencu aminokiselina SEQ ID NO:29, i varijabilni region teškog lanca gde CDRH1 obuhvata sekvencu aminokiselina SEQ ID NO:41, CDRH2 obuhvata sekvencu aminokiselina SEQ ID NO:75, i CDRH3 obuhvata sekvencu aminokiselina SEQ ID NO:89; ili

(iii) varijabilni region lakog lanca, gde CDRL1 obuhvata sekvencu aminokiselina SEQ ID NO:15, CDRL2 obuhvata sekvencu aminokiselina SEQ ID NO:27, CDRL3 obuhvata sekvencu aminokiselina SEQ ID NO:35, i varijabilni region teškog lanca gde CDRH1 obuhvata sekvencu aminokiselina SEQ ID NO:47, CDRH2 obuhvata sekvencu aminokiselina SEQ ID NO:57, i CDRH3 obuhvata sekvencu aminokiselina SEQ ID NO:91; ili

(iv) varijabilni region lakog lanca, gde CDRL1 obuhvata sekvencu aminokiselina SEQ ID NO:15, CDRL2 obuhvata sekvencu aminokiselina SEQ ID NO:17, CDRL3 obuhvata sekvencu aminokiselina SEQ ID NO:29, i varijabilni region teškog lanca gde CDRH1 obuhvata sekvencu aminokiselina SEQ ID NO:45, CDRH2 obuhvata sekvencu aminokiselina SEQ ID NO:59, i CDRH3 obuhvata sekvencu aminokiselina SEQ ID NO:89; ili

(v) varijabilni region lakog lanca, gde CDRL1 obuhvata sekvencu aminokiselina SEQ ID NO:7, CDRL2 obuhvata sekvencu aminokiselina SEQ ID NO:21, CDRL3 obuhvata sekvencu aminokiselina SEQ ID NO:29, i varijabilni region teškog lanca gde CDRH1 obuhvata sekvencu aminokiselina SEQ ID NO:41, CDRH2 obuhvata sekvencu aminokiselina SEQ ID NO:75, i CDRH3 obuhvata sekvencu aminokiselina SEQ ID NO:87,

gde se pomenuto antitelo vezuje za humani IL-6 ili njegov fragment sa afinitetom od 0,1-9,9 x 10⁻¹⁴ M kao što se određuje Kinexa® postupkom.

Broj ostalih patentnih zahtjeva: 12

(11) **BA/EP3212174**

(21) **E02834** (22) 2018-07-25

(26) SR

(31) 201462072331 P (32) 2014-10-29 (33) US
201562105619 P 2015-01-20 US

(96) 15797205.0 2015-10-29

(97) 2017-09-06

(51) **A61K 31/00** , **A61K 31/53** , **A61K 31/675** , **A61K 31/685** , **C07H 1/00** , **C07H 11/00** , **C07H 15/18** , **C07D 487/04** , **C07D 519/00** , **C07H 1/02** , **A61P 31/14**

(73) Gilead Sciences, Inc.
333 Lakeside Drive Foster City, CA 94404
US

(72) CHUN, Byoung Kwon
c/o Gilead Sciences Inc. 333 Lakeside Drive
Foster City, CA 94404
US

CLARKE, Michael O'Neil Hanrahan
c/o Gilead Sciences Inc. 333 Lakeside Drive
Foster City, CA 94404
US

, DOERFFLER, Edward
c/o Gilead Sciences Inc. 333 Lakeside Drive
Foster City, CA 94404
US

HUI, Hon Chung
c/o Gilead Sciences Inc. 333 Lakeside Drive
Foster City, CA 94404
US

JORDAN, Robert
c/o Gilead Sciences Inc. 333 Lakeside Drive
Foster City, CA 94404
US

MACKMAN, Richard L.
c/o Gilead Sciences Inc. 333 Lakeside Drive
Foster City, CA 94404
US

PARRISH, Jay P.
c/o Gilead Sciences Inc. 333 Lakeside Drive
Foster City, CA 94404
US

RAY, Adrian S.
c/o Gilead Sciences Inc. 333 Lakeside Drive
Foster City, CA 94404
US

SIEGEL, Dustin
c/o Gilead Sciences Inc. 333 Lakeside Drive
Foster City, CA 94404
US

(74) "LINEA SERVICES" d.o.o.
Maršala Tita 29/IV, 71000 Sarajevo
BA

(54) **POSTUPCI LIJEČENJA VIRUSNIH
FILOVIRIDAE INFEKCIJA**

(57)

Jedinjenje koje ima strukturu:

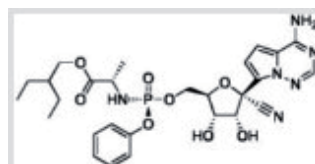

ili njegova farmaceutski prihvatljiva so.

Broj ostalih patentnih zahtjeva: 7

(11) **BA/EP2575884**

(21) **E02835** (22) 2018-07-25

(26) BS

(31) 351125 P (32) 2010-06-03 (33) US
201161474764 P 2011-04-13 US
201161430645 P 2011-01-07 US

(96) 11790495.3 2011-06-03

(97) 2013-04-10

(51) **A61K 39/395** , **A61K 39/00** ,
C07K 16/24 , **A61P 17/00**

(73) AbbVie Biotechnology Ltd
Clarendon House 2, Church Street HM 11
Hamilton
BM

(72) OKUN, Martin M.
207 W. Park Avenue Libertyville, IL 60048
US
HARRIS, Thomas C.
432 Saint Andrews Lane Gurnee, IL 60031
US

(74) "LINEA SERVICES" d.o.o.
Maršala Tita 29/IV, 71000 Sarajevo
BA

(54) **UPOTREBE I KOMPOZICIJE ZA
TRETMAN HIDRADENTIS SUPPURATIVA
(HS)**

(57)
Izolirano ljudsko anti-TNF α antitijelo, za upotrebu u tretiranju hidradenitis suppurativa (HS) kod subjekta, pri čemu je izolirano ljudsko anti-TNF α antitijelo primjenjeno na subjektu prema režimu višestrukog varijabilnog doziranja koje sadrži:

- a) Prva doza opterećenja od 160 mg u sedmici 0
- b) Druga doza opterećenja od 80 mg u sedmici 2
- c) Sedmična terapijska doza od 40 mg počevši od 4. sedmice, naznačen time da nadalje je anti-TNF α adalimumab.

Broj ostalih patentnih zahtjeva: 18

(11) **BA/EP3131582**

(21) **E02836** (22) 2018-07-25

(26) SR

(31)201461979848 P (32)2014-04-15 (33)US
201462059287 P 2014-10-03 US

(96) 15721912.2 2015-04-14

(97) 2017-02-22

(51) **A61K 45/06** , **A61K 31/404** ,
A61K 31/47 , **C07D 215/00** ,
C07D 209/04 , **A61K 9/14** , **A61K**
9/16 , **A61K 9/20**

(73) Vertex Pharmaceuticals Incorporated
50 Northern Avenue Boston, MA 02210
US

(72) PHENIX, Brian Dean
13 Robert Road Acton, MA 01720
US
BAGNOL, Laurent Jean-claude
362 Cambridge Street Burlington, MA
01803
US
BRODEUR, Geoffrey Glen
43 Calvin Street Apt. 3 Somerville, MA
02143
US
CHANDRAN, Sachin
7 Maxwell Green 311 Somerville, MA 02144
US
DOKOU, Eleni
60 Fairfield Street Unit 1 Cambridge, MA
02140
US
FERRIS, Lori Ann

60 Cushing Street Medford, MA 02155
US
KNEZIC, Dragutin
28 Franklin Street Watertown, MA 02472
US
MCCARTY, Katie Lynn
219 Dexter Avenue Apt. D Watertown, MA
02472
US
MEDEK, Ales
14 Lockland Road Winchester, MA 01890
US
WAGGENER, Sara A.
40 Treble Cove Road N. Billerica, MA 01862
US

(74) "LINEA SERVICES" d.o.o.
Maršala Tita 29/IV, 71000 Sarajevo
BA

(54) **FARMACEUTSKE KOMPOZICIJE ZA
LEČENJE BOLESTI POSREDOVANIH
TRANSMEMBRANSKIM REGULATOROM
PROVODLJIVOSTI CISTIČNE FIBROZE**

(57)

Farmaceutska kompozicija koja sadrži:
prvu disperziju sušenu raspršivanjem i drugu
disperziju sušenu raspršivanjem,
gde prva disperzija sušena raspršivanjem
sadrži 70 mas% do oko 90 mas% amornog
oblika (R)-1-(2,2difluorobenzo[d][1,3]dioksol-
5-il)-N-(1-(2,3-dihidroksipropil)-6-fluoro-2-
(1-hidroksi-2-metilpropan-2-il)-1H-indol-5-il)
ciklopropankarboksamida (jedinjenja 1) i od
oko 10 mas% do oko 30 mas% polimera, gde
polimer sadrži hidroksipropil metilcelulozu, i
gde druga disperzija sušena raspršivanjem
sadrži amorfni oblik N-[2,4-bis(1,1-dimetiletil)-
5hidroksifenil]-1,4-dihidro-4-oksohinolin-3-
karboksamid (jedinjenje 2);
gde farmaceutska kompozicija je tableta
koja sadrži oko 25 mg do 125 mg jedinjenja
1 i oko 100 mg to 200 mg jedinjenja 2.

Broj ostalih patentnih zahtjeva: 21

(11) BA/EP2791042(21) **E02837** (22) 2018-07-25

(26) BS

(31) 2007961 (32) 2011-12-13 (33) NL
(96) 12820965.7 2012-12-12

(97) 2014-10-22

(51) **B66B 11/02**(73) Lohr Liften B.V.
Edisonstraat 60/62 6902 PK Zevenaar
NL(72) LOHR, Uwe
Bulevard Nicolaas Debrot 9a Kralendijk
Bonaire
BQ(74) "LINEA SERVICES" d.o.o.
Maršala Tita 29/IV, 71000 Sarajevo
BA(54) **OKVIR ZA KABINU PUTNIČKOG/
TERETNOG LIFTA, I TAKVA KABINA I
PUTNIČKI/TERETNI LIFT**

(57)

Okvir (20, 200) za kabinu putničkog/teretnog lifta, koji sadrži par stubova (21, 22) paralelno raspoređenih jedan prema drugom i koji se protežu u pravcu transporta putničkog/ teretnog lifta, pri čemu svaki od stubova (21, 22) je povezana sa podupiračem (23, 24), pri čemu svaki podupirač (23, 24) sadrži prvi dio (24A) i drugi dio (24B) integralno povezan sa njim, čiji dijelovi leže pod uglom u odnosu jedan na drugi, pri čemu je prvi dio paralelan u odnosu na stub i povezan je sa stubom u poprečnom pravcu u odnosu na pravac transporta i pri čemu drugi dio podupirača je postavljen u ravnini u cilju podupiranja donjeg dijela (33) putničkog/teretnog lifta; pri čemu svaki od stubova (21, 22) je u suštini barem djelimično šupljeg oblika **naznačen time, da** prvi dio svakog podupirača je barem djelimično uključen u povezani stub.

Broj ostalih patentnih zahtjeva: 12

(11) BA/EP2658871(21) **E02841** (22) 2018-08-01

(26) HR

(31) 201161470406 P (32) 2011-03-31 (33) US
201061428699 P 2010-12-30 US
201161485104 P 2011-05-11 US
201161470382 P 2011-03-31 US

(96) 11811633.4 2011-12-30

(97) 2013-11-06

(51) **C07K 16/28** , **A61P 35/02**(73) Takeda Pharmaceutical Company Limited
1-1 Doshomachi 4-chome Chuo-ku Osaka-
shi, Osaka 541-0045
JP(72) ELIAS, Kathleen Ann
C/o Takeda San Francisco Inc. 285 East
Grand Avenue South San Francisco, CA
94080

US

LANDES, Gregory

C/o Takeda San Francisco Inc. 285 East
Grand Avenue South San Francisco, CA
94080

US

SINGH, Shweta

C/o Takeda San Francisco Inc. 285 East
Grand Avenue South San Francisco, CA
94080

US

KORVER, Wouter

C/o Takeda San Francisco Inc. 285 East
Grand Avenue South San Francisco, CA
94080

US

DRAKE, Andrew Walling

C/o Takeda San Francisco Inc. 285 East
Grand Avenue South San Francisco, CA
94080

US

HAAK-FRENDSCHO, Mary

C/o Takeda San Francisco Inc. 285 East
Grand Avenue South San Francisco, CA
94080

US

SNELL, Gyorgy Pal

C/o Takeda San Francisco Inc. 285 East
Grand Avenue South San Francisco, CA
94080

US

BHASKAR, Vinay

C/o Takeda San Francisco Inc. 285 East

Grand Avenue South San Francisco, CA
94080
US

(74) "INTELBIRO" d.o.o.
M.H. Uskufije 3, 71000 Sarajevo
BA

(54) **ANTI-CD38 PROTUTIJELA**

(57)

1. Izolirano protutijelo koje specifično veže ljudski CD38 (SEQ ID NO: 1) i makaki CD38 (SEQ ID NO:2) koje sadrži:

- a) varijabilnu regiju teškog lanca koja sadrži SEQ ID NO:9; i
- b) varijabilnu regiju lakog lanca koja sadrži SEQ ID NO:10.

Broj ostalih patentnih zahtjeva: 11

(11) **BA/EP3129016**

(21) **E02843** (22) 2018-08-07

(26) SR

(31) 201470190 (32) 2014-04-08 (33) DK
(96) 15714820.6 2015-04-08

(97) 2017-02-15

(51) **A61K 31/225**, **A61P 35/00**,
C07C 323/25, **C07D 281/18**,
C07D 417/04, **A61K 45/06**,
A61K 31/155, **A61K 31/22**, **A61K**
31/265, **C07D 309/30**, **C07C**
327/28, **C07C 327/30**, **C07C**
327/32, **C07C 327/34**, **C07D**
211/76

(73) Neurovive Pharmaceutical AB
Medicon Village Scheelevägen 2 223 81
Lund
SE

(72) ELMÉR, Eskil
Merkuriusgatan 20 S-224 57 Lund
SE
HANSSON, Magnus Joakim
Artillerigatan 52 S-261 33 Landskrona
SE
EHINGER, Karl Henrik Johannes

Södra Vägen 19 S-223 58 Lund
SE
MOSS, Steven
30 The Rookery Balsham CB21 4EU
GB

(74) Dragan Mićunović
Branilaca Sarajeva 10, 71000 Sarajevo
BA

(54) **NOVA SUKGINANTNA JEDINJENJA KOJA PRODIRU U ĆELIJE**

(57)

1. Jedinjenje prema pronalasku dato Formulom (I)

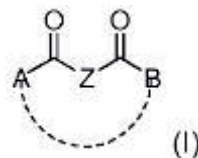

ili njegova farmaceutski prihvatljiva so, pri čemu tačkasta veza između A i B označava opcionu vezu tako da se obrazuje prstenasta zatvorena struktura i pri čemu

Z je izabrano između -CH₂-CH₂- ili >CH(CH₃),
A je izabrano između -SR, -OR i NHR, i R je

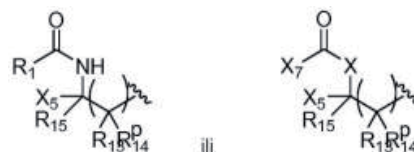

B je izabrano između -O-R', -NHR'', -SR''' ili -OH; i R' je izabrano između formula (II) do (IX) dole:

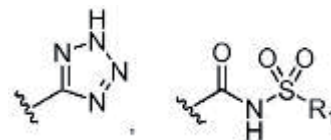
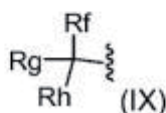
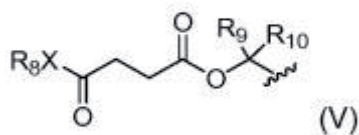
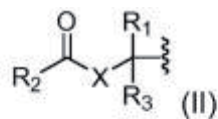

R', R'' i R''' su nezavisno različiti ili identični i izabrani su između formula (IV-VIII) dole:

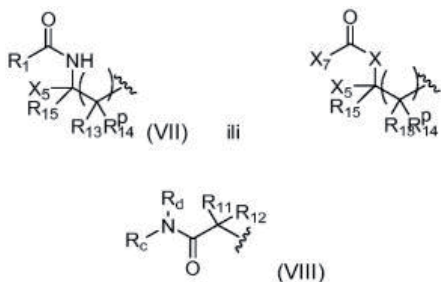

R₁ i R₃ su nezavisno različiti ili identični i izabrani su između H, Me, Et, propila, i-propila, butila, izobutila, t-butila, O-acila, O-alkila, N-acila, N-alkila, Xacila, CH₂Xalkila, CH₂X-acila, F, CH₂COOH, CH₂CO₂alkila, X je izabrano između O, NH, NR₆, S,

R₂ je izabrano između Me, Et, propila, i-propila, butila, izo-butila, t-butila, C(O)CH₃, C(O)CH₂C(O)CH₃, C(O)CH₂CH(OH)CH₃, p je ceo broj i jeste 1 ili 2

R₆ je izabrano između H, Me, Et, propila, i-propila, butila, izo-butila, t-butila, acetila, acila, propionila, benzoila, ili formule (II), ili formule (VIII)

X₅ je izabrano između -H, Me, Et, propila, i-propila, butila, izo-butila, t-butila, -COOH, -C(=O)XR₆, CONR₁R₃ ili je formula

X₇ je izabrano između R₁, -NR₁R₃, R₉ je izabrano između H, Me, Et ili O₂CCH₂CH₂COXR₈

R₁₀ je izabrano između Oacila, NHalkila, NHacila, ili O₂CCH₂CH₂COX₆R₈

X₆ je izabrano između O, NR₈, NR₆R₈, pri čemu su R₆ i R₈ nezavisno različiti ili identični i izabrani između H, alkila, Me, Et, propila, i-propila, butila, izo-butila, t-butila, acetila, acila, propionila, benzoila, ili formule (II), ili formule (VIII),

R₁₁ i R₁₂ su nezavisno različiti ili identični i izabrani su između H, Me, Et, propila, i-propila, butila, izobutila, t-butila, acetila, propionila, benzoila, -CH₂Xalkila, -CH₂Xacila, pri čemu je X O, NR₆ ili S,

R_c i R_d su nezavisno različiti ili identični i izabrani su između CH₂Xalkila, CH₂Xacila, pri čemu je X = O, NR₆ ili S,

R₁₃, R₁₄ i R₁₅ su nezavisno različiti ili identični i izabrani su između H, Me, Et, propila, i-propila, butila, izo-butila, t-butila, -COOH, O-acila, O-alkila, N-acila, N-alkila, Xacila, CH₂Xalkila;

Supstituenti na R₁₃ i R₁₄ ili R₁₃ i R₁₅ koji mogu praviti most da bi obrazovali ciklični sistem,

R_f, R_g i R_h su nezavisno različiti ili identični i izabrani su između Xacila, -CH₂Xalkila, -CH₂X-acila i R₉, alkil je izabran između Me, Et, propila, i-propila, butila, izo-butila, t-butila,

acil je izabran između formula, acetila, propionila, izopropionila, butirila, terc.-butirila, pentanoila, benzoila, acil i/ili alkil mogu biti opciono

supstituisani, i
kada je tačkasta linija između A i B
prisutna, jedinjenje prema formuli (I)
je

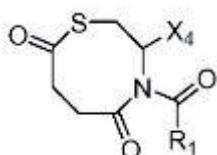

pri čemu je X₄ izabrano između
-COOH, -C(=O)XR₆,

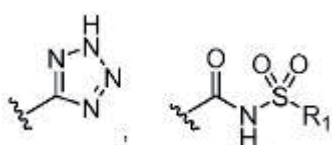

uz uslov da jedinjenje nije

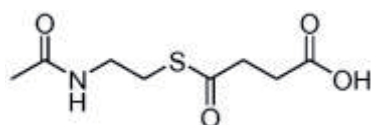

ili



Broj ostalih patentnih zahtjeva: 14

(11) **BA/EP3027603**

(21) **E02844** (22) 2018-08-07

(26) HR

(31)201361861709 P (32)2013-08-02 (33)US
(96) 14767126.7 2014-07-24

(97) 2016-06-08

(51) **C07D 401/14** , **C07D 413/14** ,
A61K 31/454 , **A61K 31/497** ,
A61K 31/506 , **A61K 31/519** ,
A61K 31/5355 , **C07D 401/04** ,
C07D 407/14 , **C07D 413/04** ,
C07D 417/14 , **C07D 471/04** ,
C07D 487/04 , **A61P 29/02** , **A61P**
37/08

(73) Pfizer Inc.

235 East 42nd Street New York, NY 10017
US

(72) BLINN, James Robert

693 Rolling Thunder Drive O'Fallon,
Missouri 63368

US

FLICK, Andrew Christopher

49 Economy Road Westbrook, Connecticut
06498

US

WENNERSTÅL, Göran Mattias

Sankt Mickelsgatan 149 SE-129 44
Hägersten

SE

JONES, Peter

61 Henderson Street Arlington,
Massachusetts 02474

US

KAILA, Neelu

17 Augustus Road Lexington,
Massachusetts 02421

US

KIEFER, James Richard Jr.

2618 Prindle Road Belmont, California
94002

US

KURUMBAIL, Ravi G.

4 Harvest Glen East Lyme, Connecticut
06333

US

MENTE, Scot Richard

48 Arlmont Street Arlington, Massachusetts
02476

US

MEYERS, Marvin Jay

314 Oak Creek Farm Court Wentzville,

Missouri 63385

US

SCHNUTE, Mark Edward

10 Chase Path Acton, Massachusetts

01720

US

THORARENSEN, Atli

581 Great Road Stow, Massachusetts

01775

US

XING, Li

8 Great Rock Road Lexington,

Massachusetts 02421

US

ZAMARATSKI, Edouard

Fredsgatan 2 B SE-753 13 Uppsala

SE

ZAPF, Christoph Wolfgang

48 Kinder Circle Marlborough,

Massachusetts 01752

US

(74) "INTELBIRO" d.o.o.

M.H. Uskufije 3, 71000 Sarajevo

BA

(54) HETEROBICIKLOARILNI INHIBITORI
RORC2 I NJHOVA UPOTREBA

(57)

Spoj Formule II:

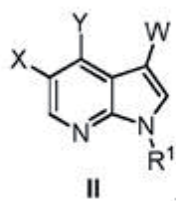

ili njegova farmaceutski prihvatljiva sol, ili njezin farmaceutski prihvatljiv solvat, **naznačen time** što:

Y je vodik, halogen, cijano, (C₁-C₃)alkil, (C₁-C₃)hidroksialkil, (C₁-C₅)alkenil, (C₁-C₃)halogenalkil, (C₁-C₃)hidroksihalogenalkil, (C₃-C₆)cikloalkil, (C₁-C₃)alkoksi ili (C₁-C₃)halogenalkoksi;

R¹ je vodik, (C₁-C₆)alkil, (C₁-C₆)hidroksialkil ili (C₁-C₆)halogenalkil;

X je

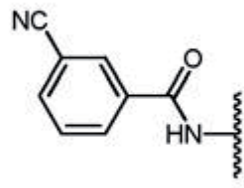

W je

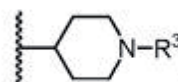

koji može biti supstituiran s jednim, dva, tri, četiri ili pet supstitutenata, koje se neovisno bira za svaku pojavu iz skupine koju čine halogen, (C₁-C₆)alkil, (C₁-C₆)hidroksialkil i (C₁-C₆)halogenalkil;

R³ je (C₁-C₆)alkil, (C₃-C₈)cikloalkil, (C₃-C₈)heterocikloalkil, aril, heteroaril, -C(=O)R⁴, -C(=O)OR⁴, -C(=O)N(R⁵)₂ ili -S(=O)₂R⁴, koji može biti supstituiran s jednim, dva, tri, četiri ili pet supstitutenata, koje se neovisno bira za svaku pojavu iz skupine koju čine halogen, cijano, (C₁-C₄)alkil, (C₁-C₄)halogenalkil, (C₁-C₄)cijanoalkil, hidroksil, (C₁-C₄)hidroksialkil, (C₁-C₄)alkoksi, (C₁-C₄)alkoksi(C₁-C₄)alkil, (C₁-C₄)halogenalkoksi, -NR², (R²N)(C₁-C₄)alkil-, (C₁-C₄)alkiltio, (C₁-C₄)halogenalkiltio, -C(=O)R, -C(=O)OR, -OC(=O)R, -C(=O)NR², -N(R)C(=O)R, -CH₂C(=O)R, -CH₂C(=O)OR, -CH₂OC(=O)R, -CH₂C(=O)NR², -CH₂N(R)C(=O)R, -S(=O)₂R, -S(=O)₂NR², -N(R)S(=O)₂R, -A i -CH₂A;

R⁴ je vodik, (C₁-C₆)alkil, (C₃-C₈)cikloalkil, (C₃-C₈)heterocikloalkil, (C₃-C₈)cikloalkil(C₁-C₆)alkil, (C₃-C₈)heterocikloalkil(C₁-C₆)alkil, aril ili heteroaril, koji može biti supstituiran s jednim, dva, tri, četiri ili pet supstitutenata, koje se neovisno bira za svaku pojavu iz skupine koju čine halogen, cijano, (C₁-C₄)alkil, (C₁-C₄)halogenalkil, (C₁-C₄)cijanoalkil, hidroksil, (C₁-C₄)hidroksialkil, (C₁-C₄)alkoksi, (C₁-C₆)alkoksi(C₁-C₆)alkil, (C₁-C₆)halogenalkoksi, -NR², (R²N)(C₁-C₆)alkil, (C₁-C₆)alkiltio, (C₁-C₆)halogenalkiltio, -C(=O)R, -C(=O)OR, -OC(=O)R, -C(=O)NR², -N(R)C(=O)R, -CH₂C(=O)R, -CH₂C(=O)OR, -CH₂OC(=O)R, -CH₂C(=O)NR², -CH₂N(R)C(=O)R, -S(=O)₂R, -S(=O)₂NR², -N(R)S(=O)₂R, -A i -CH₂A; i

R⁵ se neovisno bira za svaku pojavu iz skupine koju čine vodik, (C₁-C₆)alkil, (C₃-C₈)cikloalkil, (C₃-C₈)heterocikloalkil, (C₃-C₈)cikloalkil(C₁-C₆)alkil, (C₃-C₈)heterocikloalkil(C₁-C₆)alkil, aril i heteroaril, koji može biti supstituiran s jednim, dva, tri, četiri ili pet supstitutenata, koje se neovisno bira za svaku pojavu iz skupine koju čine halogen, cijano, (C₁-C₄)alkil, (C₁-

C_4)halogenalkil, (C_1-C_4)cijanoalkil, hidroksil, (C_1-C_4)hidroksialkil, (C_1-C_4)alkoksi, (C_1-C_4)alkoksi(C_1-C_4)alkil, (C_1-C_4)halogenalkoksi, $-NR^2$, $(R^2N)(C_1-C_4)alkil-$, (C_1-C_4)alkiltio, (C_1-C_4)halogenalkiltio, $-C(=O)R$, $-C(=O)OR$, $-OC(=O)R$, $-C(=O)NR^2$, $-N(R)C(=O)R$, $-CH_2C(=O)R$, $-CH_2C(=O)OR$, $-CH_2OC(=O)R$, $-CH_2C(=O)NR^2$, $-CH_2N(R)C(=O)R$, $-S(=O)_2R$, $-S(=O)_2NR^2$, $-N(R)S(=O)_2R$, $-A$ i $-CH_2A$; ili gdje je dušik supstituiran s dvije skupine R^5 , koje se može uzeti zajedno s atomom dušika na kojeg su vezane kako bi tvorile 4-, 5-, 6- ili 7-eročlani zasićeni C_{3-8} heterocikloalkil, koji, kada je dobiven na takav način, može biti supstituiran s jednim, dva ili tri supstituenta, koje se neovisno bira iz skupine koju čine (C_1-C_4)alkil, halogen, hidroksil, (C_1-C_4)hidroksialkil, (C_1-C_4)halogenalkil i =O;

R se neovisno bira za svaku pojavu iz skupine koju čine vodik, (C_1-C_4)alkil, (C_1-C_4)halogenalkil, (C_1-C_4)cijanoalkil, (C_1-C_4)hidroksialkil, (C_3-C_8)cikloalkil ili (C_3-C_8)heterocikloalkil; ili gdje je dušik supstituiran s dvije skupine R, koje se može uzeti zajedno s atomom dušika na kojeg su vezane kako bi tvorile 4-, 5-, 6- ili 7-eročlani zasićeni (C_3-C_8)heterocikloalkil, koji, kada je dobiven na takav način, može biti supstituiran s jednim, dva ili tri supstituenta, koje se neovisno bira iz skupine koju čine (C_1-C_4)alkil, halogen, hidroksil, (C_1-C_4)hidroksialkil, (C_1-C_4)cijanoalkil, (C_1-C_4)halogenalkil i =O; i

A se neovisno bira za svaku pojavu iz skupine koju čine (C_3-C_8)cikloalkil, (C_3-C_8)heterocikloalkil, aril i heteroaril, koji može biti supstituiran s jednim, dva, tri, četiri ili pet supstitutenata, koje se neovisno bira za svaku pojavu iz skupine koju čine halogen, cijano, (C_1-C_4)alkil, (C_1-C_4)halogenalkil, (C_1-C_4)cijanoalkil, hidroksil, (C_1-C_4)hidroksialkil, (C_1-C_4)alkoksi, (C_1-C_4)alkoksi(C_1-C_4)alkil, (C_1-C_4)halogenalkoksi, $-NR^2$, $(R^2N)(C_1-C_4)alkil-$, (C_1-C_4)alkiltio, (C_1-C_4)halogenalkiltio, $-C(=O)R$, $-C(=O)OR$, $-OC(=O)R$, $-C(=O)NR^2$, $-N(R)C(=O)R$, $-CH_2C(=O)R$, $-CH_2C(=O)OR$, $-CH_2OC(=O)R$, $-CH_2C(=O)NR^2$, $-CH_2N(R)C(=O)R$, $-S(=O)_2R$, $-S(=O)_2NR^2$ i $-N(R)S(=O)_2R$.

Broj ostalih patentnih zahtjeva: 10

(11) **BA/EP2970263**

(21) **E02846** (22) 2018-08-09

(26) SR

(31) 201361780621 P (32) 2013-03-13 (33) US
201461947850 P 2014-03-04 US

(96) 14715501.4 2014-03-12

(97) 2016-01-20

(51) **C07D 471/04** , **C07C 67/00**

(73) Abbvie Inc.

1 North Waukegan Road North Chicago, IL
60064
US

(72) BARKALOW, Jufang

1027 Knollwood Road Deerfield, IL 60015
US

CALIFANO, Jean-christophe

6167 North Bay Ridge Whitefish Bay, WI
53217

US

CHAN, Vincent S.

734 Hinman Avenue 1 Evanston, IL 60202
US

CHRISTENSEN, Alan C.

2147 West Wicklow Lane Round Lake, IL
60073

US

GRIEME, Timothy A.

4942 N. Winchester Avenue Chicago, IL
60640

US

KU, Yi-Yin

23 River Oaks Circle Buffalo Grove, IL
60089

US

MULHERN, Mathew M.

1009 Oaktree Trail Lake Villa, IL 60046
US

US

PU, Yu-ming M.

5507 Notting Hill Road Gurnee, IL 60031
US

(74) "ŽIVKO MIJATOVIĆ & PARTNERS" d.o.o.

Sarajevo

M.H. Uskufije 3, 71000 Sarajevo

BA

(54) **POSTUPCI ZA PRIPREMANJE AGENSA
KOJI UZROKUJE APOPTOZU**

(57)

1. Postupak za pripremanje jedinjenja prema formuli A1:

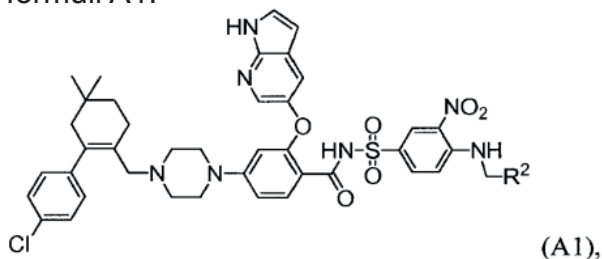

gde je R₂ izabran iz

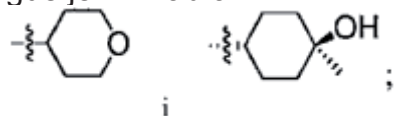

koji sadrži:

(a) kombinovanje jedinjenja prema formuli (K):

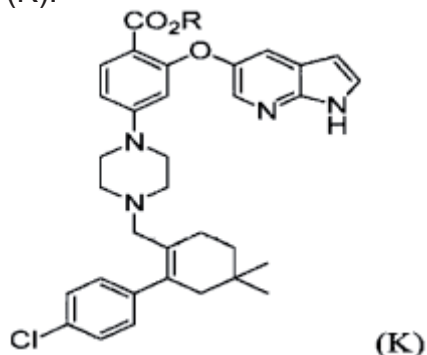

gde R je C₁ do C₁₂ alkil, sa terc-butoksid soli, aprotičkim organskim rastvaračem i vodom kako bi se dobilo jedinjenje prema formuli (L):

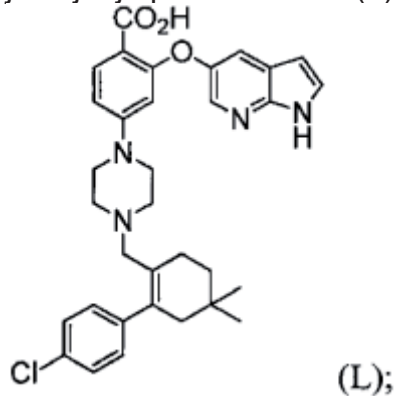

i

(b") kombinovanje jedinjenja prema formuli (L) sa 1-etil-3-(3-dimetilaminopropil) karbodiimid hidrohloridom,

4-dimetilaminopiridinom i organskim rastvaračem i ili jedinjenjem prema formuli (N) kako bi se dobilo jedinjenje prema formuli (A1) gde R₂ je

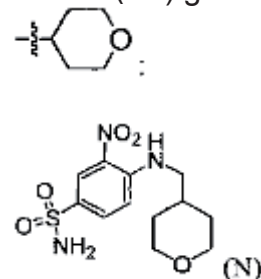

ili jedinjenjem prema formuli (P) kako bi se dobilo jedinjenje prema formuli (A1) gde R₂ je

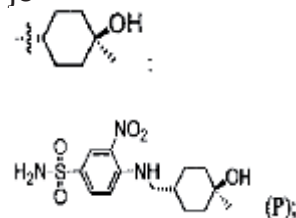

čime se dobija jedinjenje prema formuli (A1);

gde se jedinjenje prema formuli (K) priprema:

(d) kombinovanjem jedinjenja prema formuli (D):

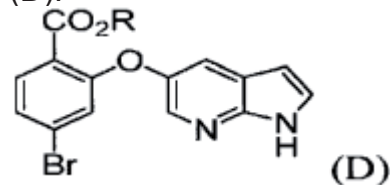

sa jedinjenjem prema formuli (I):

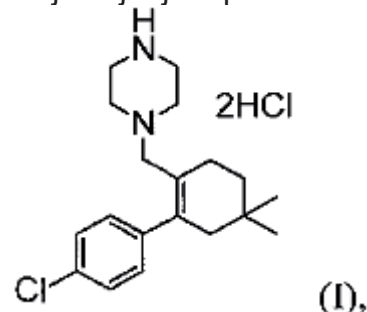

izvorom paladijuma, terc-butoksid soli i fosfin ligandom u aprotičkom organskom rastvaraču kako bi se dobilo jedinjenje prema formuli (K).

Broj ostalih patentnih zahtjeva: 23

(11) **BA/EP2975023**(21) **E02847** (22) 2018-08-09

(26) BS

(31) 2013050011 (32) 2013-03-13 (33) JP
(96) 14763790.4 2014-03-13

(97) 2016-01-20

(51) **C07C 279/18** , **A61K 31/24** ,
C07D 307/81 , **C07D 333/68** ,
C07D 333/70 , **C07D 217/26** ,
C07D 333/24 , **A61K 31/381** ,
C07D 333/40 , **A61K 31/343** ,
A61K 31/472 , **A61P 13/12**(73) Takeda Pharmaceutical Company Limited
1-1, Doshomachi 4-chome, Chuo-ku,
Osaka-shi, Osaka 541-0045,
JP(72) FUJIYASU, Jiro
c/o Astellas Pharma Inc. 5-1 Nihonbashi-
Honcho 2-chome Chuo-ku Tokyo 103-8411
JP
ASANO, Toru
c/o Astellas Pharma Inc. 5-1 Nihonbashi-
Honcho 2-chome Chuo-ku Tokyo 103-8411
JP
YAMAKI, Susumu
c/o Astellas Pharma Inc. 5-1 Nihonbashi-
Honcho 2-chome Chuo-ku Tokyo 103-8411
JP
KANEKO, Osamu
c/o Astellas Pharma Inc. 5-1 Nihonbashi-
Honcho 2-chome Chuo-ku Tokyo 103-8411
JP
KOIKE, Yuka
c/o Astellas Pharma Inc. 5-1 Nihonbashi-
Honcho 2-chome Chuo-ku Tokyo 103-8411
JP
IMAIZUMI, Tomoyoshi
c/o Astellas Pharma Inc. 5-1 Nihonbashi-
Honcho 2-chome Chuo-ku Tokyo 103-8411
JP
URANO, Yasuharu
c/o Astellas Pharma Inc. 5-1 Nihonbashi-
Honcho 2-chome Chuo-ku Tokyo 103-8411
JP
SATO, Tomohki
c/o Astellas Pharma Inc. 5-1 Nihonbashi-
Honcho 2-chome Chuo-ku Tokyo 103-8411
JP
SASAMURA, Satoshi
c/o Astellas Pharma Inc. 5-1 Nihonbashi-
Honcho 2-chome Chuo-ku Tokyo 103-8411

JP

(74) DR DIANA PROTIC – TKALČIĆ &
PARTNERS d.o.o.
Koševo 36, 71000 Sarajevo
BA(54) **SPOJ ESTERA GUANIDINO BENZOJEVE
KISELINE**

(57)

1. Spoj Formule (I) ili njegove soli:

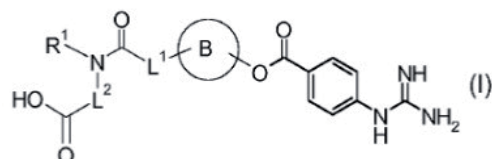

gdje

L¹ predstavlja vezu ili niži alkilen,
L² predstavlja niži alkilen koji se može
supstituirati supstutentom iz Skupine D1,
R¹ je H, ili niži alkil kojie se može
supstituirati supstutentom iz skupine koja
se sastoji od i) arila koji se može supstituirati
supstutentom iz Skupine D2, ii) aromatične
heterociklične skupine koja se
može supstituirati supstutentom
iz Skupine D2, i iii) -CO₂H, ili R¹ se kombinuje
sa HO₂CL² skupinom i formiraju ciklični amin
koji se supstituir sa -CO₂H, i
Prsten B je naftalenil,
1,2,3,4-tetrahidronaftalenil, 2,3-dihidroindenil,
otiofen, benzofuranil, ili 2,3-dihidrobenzofuranil,
gdje se Skupina D1 sastoji od sljedećeg:

- (1) halogen,
- (2) -OH i -O-niži alkil,
- (3) -SH i -S-niži alkil,
- (4) -S(O)-niži alkil i -S(O)₂-niži alkil,
- (5) -CN,
- (6) -NO₂,
- (7) -NH₂, -NH-(niži alkil) i -N(niži alkil)₂,
- (8) -C(O)-niži alkil,
- (9) aril supstituiran sa najmanje jednim
supstutentom iz skupine koja se sastoji
od nižih alkila koji se mogu supstituirati sa
najmanje jednim supstutentom iz skupine koja
se sastoji od halogena i - CO₂H -O- (niži alkil
koji se može supstituirati sa najmanje jednom
-CO₂H skupinom), halogen i - CO₂H, i
(10) -C(O)-O-niži alkil i -CO₂H ili njegov biološki
ekvivalent, i
Skupina D2 se sastoji od sljedećeg:
- (1) halogen,

- (2) -OH i -O-niži alkil,
 (3) -SH i -S-niži alkil,
 (4) -S(O)-niži alkil i -S(O)₂-niži alkil,
 (5) -CN,
 (6) -NO₂,
 (7) -NH₂, -NH-(niži alkil) i -N(niži alkil)₂,
 (8) -C(O)-niži alkil,
 (9) -C(O)-NH₂, -C(O)-NH-(niži alkil), i -C(O)-N(niži alkil)₂,
 (10) -C(O)-O-niži alkil i -CO₂H ili njegov biološki ekvivalent, i
 (11) niži alkil i -O-niži alkil koji se može supstituirati najmanje jednim supstituentom iz skupine koja se sastoji od (1) do (10) iznad, gdje se aril odnosi na skupinu monocikličnih do tricikličnih aromatskih ugljikovodičnih prstenova koji imaju od 6 do 14 atoma ugljika, aromatična heterociklična skupina se odnosi na aromatičnu monocikličnu heterocikličnu skupinu koja ima od 5 do 6 članova prstena i sadrži najmanje jedan hetero atom koji je odabran između O, N i S kao atom koji sačinjava prsten, ili aromatičnu bicikličnu heterocikličnu skupinu koja se formira fuzijom aromatičnog monocikličnog heterocikla sa benzenskim prstenom ili tiofenskim prstenom, ciklični amin je nearomatična heterociklična skupina koja sadrži atom dušika, koja je vezana za atom dušika i gdje nearomatična heterociklična skupina predstavlja nearomatičnu monocikličnu heterocikličnu skupinu koja ima od 3 do 7 članova prstena i sadrži najmanje jedan hetero atom koji je odabran između O, N i S kao atom koji sačinjava prsten, ili nearomatičnu bicikličnu heterocikličnu skupinu koja se formira fuzijom nearomatičnog heterocikla sa benzenskim prstenom, tiofenskim prstenom ili cikloheksanskim prstenom u kojem dijelovi veza mogu biti nezasićeni, niži alkil se odnosi na linearni ili razgranati alkil koji ima od 1 do 6 atoma ugljika, niži alkilen se odnosi na divalentnu skupinu koje se formira uklanjanjem bilo kojeg jednog atoma vodika nižeg alkila, i biološki ekvivalent -CO₂H se odnosi na -C(O)-NH-OH, -C(O)-NH-O-niži alkil, -C(O)-NH-CN, -C(O)-NH-S(O)₂-niži alkil, -C(O)-NH-S(O)₂-N(niži alkil)₂, tetrazolil, oksadiazolonil, oksadiazoletionil, oksatiadiazol, tiadiazolonil, triazolil, hidroksi izoksazolil.

(11) **BA/EP3172212**(21) **E02848** (22) 2018-08-09

(26) SR

(31) 201462028556 P (32) 2014-07-24 (33) US
(96) 15744459.7 2015-07-23

(97) 2017-05-31

(51) **C07D 491/052** , **A61K 31/4188** ,
A61P 13/12 , **A61P 9/10**(73) Boehringer Ingelheim International GmbH
Binger Strasse 173 55216 Ingelheim am Rhein
DE

- (72) BURKE, Jennifer
c/o VP IP Legal Boehringer Ingelheim USA
Corp. 900 Ridgebury Rd. P.O. Box 368
Ridgefield, Connecticut 06877-0368
US
COGAN, Derek
c/o VP IP Legal Boehringer Ingelheim USA
Corp. 900 Ridgebury Rd. P.O. Box 368
Ridgefield, Connecticut 06877-0368
US
LORD, John
c/o VP IP Legal Boehringer Ingelheim USA
Corp. 900 Ridgebury Rd. P.O. Box 368
Ridgefield, Connecticut 06877-0368
US
MARSHALL, Daniel Richard
c/o VP IP Legal Boehringer Ingelheim USA
Corp. 900 Ridgebury Rd. P.O. Box 368
Ridgefield, Connecticut 06877-0368
US
MCKIBBEN, Bryan P.
c/o VP IP Legal Boehringer Ingelheim USA
Corp. 900 Ridgebury Rd. P.O. Box 368
Ridgefield, Connecticut 06877-0368
US
YU, Maolin
c/o VP IP Legal Boehringer Ingelheim USA
Corp. 900 Ridgebury Rd. P.O. Box 368
Ridgefield, Connecticut 06877-0368
US
ZHANG, Yunlong
c/o VP IP Legal Boehringer Ingelheim USA
Corp. 900 Ridgebury Rd. P.O. Box 368
Ridgefield, Connecticut 06877-0368
US
CERNY, Matthew A.
c/o VP IP Legal Boehringer Ingelheim USA
Corp. Ridgefield, Connecticut 06877-0368
US

FADER, Lee
 c/o VP IP Legal Boehringer Ingelheim USA
 Corp. Ridgefield, Connecticut 06877-0368
 US
 FREDERICK, Kosea S.
 c/o VP IP Legal Boehringer Ingelheim USA
 Corp. Ridgefield, Connecticut 06877-0368
 US
 SURPRENANT, Simon
 c/o VP IP Legal Boehringer Ingelheim USA
 Corp. Ridgefield, Connecticut 06877-0368
 US

(74) "LINEA SERVICES" d.o.o.
 Maršala Tita 29/IV, 71000 Sarajevo
 BA

(54) **INHIBITORI ALDOSTERON SINTAZE**

(57)

1. Jedinjenje formule I

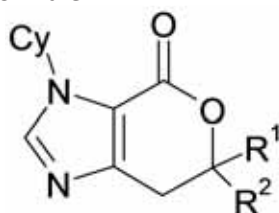

I

pri čemu:

Cy je monociklični ili biciklični sistem prstena odabran između C₃₋₁₀ cikloalkil, heterociklil, aril i heteroaril,

pri čemu svaka od navedenih C₃₋₁₀ cikloalkil, heterociklil, aril i heteroaril grupa je opciono i nezavisno supstituisana sa jednom, dvije, ili tri supstituentne grupe odabrane između halogen, -C₁₋₃-alkil, -OC₁₋₃-alkil, -CF₃, cijano, okso, -N(C₁₋₃-alkil)₂, -NH(C₁₋₃-alkil), -NHCOC₁₋₃-alkil, -C(O)C₁₋₃-alkil, -C(O)OC₁₋₃alkil, hidroksiC₁₋₃alkil, ili heteroaril; i

R₁ i R₂ su nezavisno odabrani između H, C₁₋₃ alkil, hidroksiC₁₋₃ alkil, -CH₂NHC(O)OC₁₋₄ alkil, -CH₂OC(O)C₁₋₄ alkil, -C(O)OC₁₋₄-alkil, -C(O)H, -COOH, -C(O)NHC₁₋₄-alkil i C(O)N(C₁₋₄-alkil)₂; ili R₁ i R₂ uzeti zajedno obrazuju C₃₋₆ cikloalkil ili C₃₋₆-heterociklil; ili njegovu so.

Broj ostalih patentnih zahtjeva: 21

(11) **BA/EP2963043**

(21) **E02849** (22) 2018-08-10

(26) HR

(31)201361770469 P (32)2013-02-28 (33)US
 (96) 14756740.8 2014-02-26

(97) 2016-01-06

(51) **C07D 498/04** , **A61K 31/553** ,
A61P 25/28

(73) Eisai R&D Management Co., Ltd.
 6-10, Koishikawa 4-chome Bunkyo-ku
 Tokyo 112-8088
 JP

(72) TAKAISHI, Mamoru
 c/o EISAI CO. LTD. Tsukuba Research
 Laboratories 1-3 Tokodai 5-chome Tsukuba-
 shi Ibaraki 300-2635

JP

SATO, Nobuhiro

c/o EISAI CO. LTD. Tsukuba Research
 Laboratories 1-3 Tokodai 5-chome Tsukuba-
 shi Ibaraki 300-2635

JP

SHIBUGUCHI, Tomoyuki

c/o EISAI CO. LTD. Tsukuba Research
 Laboratories 1-3 Tokodai 5-chome Tsukuba-
 shi Ibaraki 300-2635

JP

MOTOKI, Takafumi

c/o EISAI CO. LTD. Tsukuba Research
 Laboratories 1-3 Tokodai 5-chome Tsukuba-
 shi Ibaraki 300-2635

JP

TAKAHASHI, Yoshinori

c/o EISAI CO. LTD. Tsukuba Research
 Laboratories 1-3 Tokodai 5-chome Tsukuba-
 shi Ibaraki 300-2635

JP

SASAKI, Takeo

c/o EISAI CO. LTD. Tsukuba Research
 Laboratories 1-3 Tokodai 5-chome Tsukuba-
 shi Ibaraki 300-2635

JP

BRAUNTON, Alan

c/o Eisai Limited European Knowledge
 Centre Mosquito Way Hatfield Hertfordshire
 AL10 9SN

GB

(74) "INTELBIRO" d.o.o.
 M.H. Uskufije 3, 71000 Sarajevo
 BA

**(54) DERIVATI TETRAHIDROIMIDAZO[1,5-D]
[1,4]OKSAZEPINA**

(57)

1. Spoj predstavljen sa slijedećom formulom (I) ili njegova farmaceutski prihvatljiva kiselina adicijska sol:

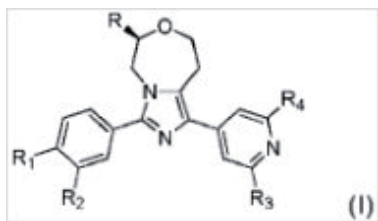

pri
ili skupina C_{1-6} alkil proizvoljno supstituirana s 1 do 3 fluorovih atoma, pri čemu
kada R je vodikov atom,
 R_1 je klorov atom, bromov atom, trifluorometilna skupina, etilna skupina, trifluorometoksi skupina,
oksi skupina supstituirana s fenilnom skupinom, alkil, etoksi skupina proizvoljno supstituirana s 1 do 3 fluorovih
atoma, ili skupina C_{3-8} cikloalkiloksi,
 R_2 je fluorov atom, klorov atom, metilna skupina proizvoljno supstituirana s 2 do 3 fluorova atoma,
metoksi skupina proizvoljno supstituirana s 1 do 3 fluorova
a, ili etoksi skupina proizvoljno supstituirana s 1 do 3 fluorova atoma,
 R_3 je vodikov atom ili metilna skupina, i
 R_4 je fluorov atom ili metilna skupina proizvoljno supstituirana s 1 do 3 fluorovih atoma, ili
je skupina C_{1-6} alkil proizvoljno supstituirana s 1 do 3 fluorovih atoma,
 R_1 je vodikov atom, halogeni m, skupina C_{1-6} alkil proizvoljno supstituirana s 1 do 3 fluorovih
skupina C_{1-6} alkoksi proizvoljno supstituirana s 1 do 3 supstituenata koji su odabrani
ine C_{3-8} cikloalkil, skupine C_{3-8} cikloalkiloksi, ili 4- do 6-člana skupine heterocikloalkiloksi,
 R_2 je vodikov atom, cijano skupina, halogeni m, skupina C_{1-6} alkil proizvoljno supstituirana s 1 do 3 supstituenata koji su odabrani od fluorovog
skupina C_{1-6} alkoksi proizvoljno supstituirana s 1 do 3 supstituenata koji su odabrani od fluorovog atoma, skupine C_{3-8} cikloalkil i 4- do 6-člane skupine heterocikloalkil,

R_3 je vodikov atom ili skupina C_{1-6} alkil, i je skupina C_{1-6} alkil proizvoljno supstituirana s 1 do 3 supstituenata koji su odabrani od fluorovog ilne skupine, ili skupine C_{1-6} alkoksi.

Broj ostalih patentnih zahtjeva: 17

(11) BA/EP3033623(21) **E02850** (22) 2018-08-10

(26) SR

(31) 13004038 (32) 2013-08-13 (33) EP
(96) 14755023.0 2014-08-13

(97) 2016-06-22

(51) **G01N 33/569** , **C07K 16/12** ,
C12Q 1/68(73) Technische Universität München
Arcisstr. 21 80333 München
DE(72) GERHARD, Markus
Preysinger Strasse 10 81667 Munich
DE
KALALI, Behnam
Gondershauser Strasse 44 81939 Munich
DE
FORMICHELLA, Luca
Werner Friedmann Bogen 8 80993 Munich
DE
KHALIFE-GHOLI, Mohammad
Tohid Street No 691 IR-3717669546 Ghom
IR(74) "INTELBIRO" d.o.o.
M.H. Uskufije 3, 71000 Sarajevo
BA**(54) POSTUPAK ZA DETEKCIJU H.PYLORI
INFEKCIJE**

(57)

1. Postupak za detekciju H. pylori infekcija kod subjekta, pri čemu postupak sadrži detekciju imune reakcije protiv FliD u uzorku subjekta, pri čemu imuna reakcija sadrži anti-FliD antitelo, pri čemu postupak sadrži reakciju uzorka sa FliD ili njegovog fragmenta, pri čemu fragment ima

aminokiselinsku sekvencu koja je dovoljno dugačka da se može identifikovati da fragment predstavlja fragment FliD i da se isključi da fragment predstavlja fragment proteina ili polipeptida različitog od FliD.

Broj ostalih patentnih zahtjeva: 8

(11) **BA/EP3023095**

(21) **E02851** (22) 2018-08-10

(26) SR

(31) 537706 P (32) 2004-01-20 (33) US
604274 P 2004-08-25 US

(96) 15199440.7 2005-01-17

(97) 2016-05-25

(51) **A61K 9/20**

(73) Novartis AG
Lichtstrasse 35 4056 Basel
CH

(72) Kowalski, James
38 Summit Road Belle Mead, NJ 08502
US
Lakshman, Jay Parthiban
169 Candlewick Lane Bridgewater, NJ
08807
US
Patel, Arun P.
10 East Maple Avenue Succasunna, NJ
07876
US

(74) Dragan Mićunović
Branilaca Sarajeva 10, 71000 Sarajevo
BA

(54) **FORMULACIJA DOBIJENA DIREKTNOM
KOMPRESIJOM I PROCES ZA NJENO
DOBIJANJE**

(57)

1. Direktno kompresovana farmaceutska tableta, naznačena time, da tableta sadrži:
a) od 22% do 28% suvo izmerene težine DPP-IV inhibitora, koji je (S)-1-[(3-hidroksi-1-adamantil)amino]acetil-2-cianopirolidin u slobodnom obliku ili u obliku kisele adicione soli;

b) od 45% do 50% težine suvo izmerene farmaceutski prihvatljive mikrokristalne celuloze;

c) od 20% do 25% težine suvo izmerene farmaceutski prihvatljive laktoze;

d) od 1.5% do 2.5% težine suvo izmerenog farmaceutski prihvatljivog natrijum-skrob-glikolata;

i

e) od 0.1% do 2% težine suvo izmerenog magnezijum-stearata;

gde disperzija sadrži čestice koje sadrže pomenuti DPP-IV inhibitor koji je (S)-1-[(3-hidroksi-1-adamantil)amino]acetil-2-cianopirolidin u slobodnoj formi ili u obliku kisele adicione soli, i gde je najmanje 80% raspodele veličine čestica koje sadrže (S)-1-[(3-hidroksi-1-adamantil)amino]acetil-2-cianopirolidin u slobodnoj formi ili obliku kisele adicione soli u tableti između 10 µm i 250 µm, kao što je određeno laserskom difrakcijom.

Broj ostalih patentnih zahtjeva: 9

(11) BA/EP2596783(21) **E02852** (22) 2018-08-10

(26) SR

(31) 2011147170 (32) 2011-11-22 (33) RU
(96) 12186239.5 2012-09-27

(97) 2013-05-29

(51) **A61K 9/00** , **A61K 9/08**(73) Limonov, Viktor Lvovich
C/. Dr. Mitjavila, 12-14 Edif. Bronze 1r B
AD500 Andorra la Vella
AD(72) Limonov, Viktor Lvovich
26 Sudostrotelnaya St., bld.1 apt. 52
Moscow 115407
RU
Gaidul, Konstantin Valentinovich
ul. Bogatkova, 260, kv. 71 Novosibirsk
RU
Dushkin, Aleksandr Valerevich
ul. Arbuzova, 5, kv. 144 Novosibirsk
RU(74) "ŽIVKO MIJATOVIĆ & PARTNERS" d.o.o.
Sarajevo
M.H. Uskufije 3, 71000 Sarajevo
BA(54) **FARMACEUTSKA KOMPOZICIJA ZA
PRIPREMU INFUZIONIH RASTVORA
ANTIMIKROBNIH PREPARATA,
PROIZVODNI PROCES ZA NJU**

(57)

1. Kompozicija praha za pripremu infuzionih rastvora antimikrobnih preparata rastvorljivih u sterilnoj vodi za injekcije, 0,45% i 0,9% rastvoru natrijum hlorida, okarakterisana **time** što praškasta kompozicija sadrži prah natrijum hlorida i mehano-hemijski aktivirani prah koloidnog silicijum dioksida i natrijum hlorida, pri čemu su natrijum hlorid i koloidni silicijum dioksid u težinskom odnosu od 4,5:1 do 4,5:5, odnosno 9:1 do 9:5, a mehano-hemijski aktivirani prah je aktiviran intenzivnim mehaničkim udarcima i abrazivnim dejstvom, i sadrži najmanje 35% koloidnih čestica silicijum-dioksida veličine ≤ 5 μm .

Broj ostalih patentnih zahtjeva: 7

(11) BA/EP3063143(21) **E02853** (22) 2018-08-10

(26) SR

(31) 201361898761 P (32) 2013-11-01 (33) US
PCT/CN2014/088409 2014-10-11 WO
(96) 14800191.0 2014-10-29

(97) 2016-09-07

(51) **C07D 405/14** , **C07D 413/14** ,
C07D 213/73 , **C07D 401/04** ,
C07D 401/06 , **C07D 401/12** ,
C07D 403/06 , **C07D 405/04** ,
C07D 409/04 , **C07D 241/20** ,
A61K 31/4418 , **A61P 35/00**(73) Novartis AG
Lichtstrasse 35, 4056 Basel
CH(72) BAGDANOFF, Jeffrey T.
Novartis Institutes for BioMedical Research
Inc. Emeryville Site 5300 Chiron Way Bldg.
4 Emeryville, California 94608
US
DING, Yu
Novartis Institutes for BioMedical Research
Inc. Emeryville Site 5300 Chiron Way Bldg.
4 Emeryville, California 94608
US
HAN, Wooseok
Novartis Institutes for BioMedical Research
Inc. Emeryville Site 5300 Chiron Way Bldg.
4 Emeryville, California 94608
US
HUANG, Zilin
133 Beach Park Blvd. Foster City, California
94404
US
JIANG, Qun
Suzhou Novartis Pharma Technology Co.
Ltd. 18 Tonglian Road Riverside Industrial
Park Changshu Economic Development
Zone Changshu Jiangsu 215537
CN
JIN, Jeff Xianming
Novartis Institutes for BioMedical Research
Inc. Emeryville Site 5300 Chiron Way Bldg.
4 Emeryville, California 94608
US
KOU, Xiang
Novartis Pharmaceuticals (China) Building
8 898 Halei Road Pudong District Shanghai
201203
CN
LEE, Patrick

Novartis Institutes for BioMedical Research
Inc. Emeryville Site 5300 Chiron Way Bldg.
4 Emeryville, California 94608
US

LINDVALL, Mika

Novartis Institutes for BioMedical Research
Inc. Emeryville Site 5300 Chiron Way Bldg.
4 Emeryville, California 94608
US

MIN, Zhongcheng

Suzhou Novartis Pharma Technology Co.
Ltd. 18 Tonglian Road Riverside Industrial
Park Changshu Economic Development
Zone Changshu Jiangsu 215537
CN

PAN, Yue

Novartis Institutes for BioMedical Research
Inc. Emeryville Site 5300 Chiron Way Bldg.
4 Emeryville, California 94608
US

PECCHI, Sabina
5834 Merriewood Drive Oakland, California
94611
US

PFISTER, Keith Bruce

Novartis Institutes for BioMedical Research
Inc. Emeryville Site 5300 Chiron Way Bldg.
4 Emeryville, California 94608
US

POON, Daniel

Novartis Institutes for BioMedical Research
Inc. Emeryville Site 5300 Chiron Way Bldg.
4 Emeryville, California 94608
US

RAUNIYAR, Vivek

Novartis Institutes for BioMedical Research
Inc. Emeryville Site 5300 Chiron Way Bldg.
4 Emeryville, California 94608
US

WANG, Xiaojing Michael

Novartis Institutes for BioMedical Research
Inc. Emeryville Site 5300 Chiron Way Bldg.
4 Emeryville, California 94608
US

ZHANG, Qiong

Novartis Institutes for BioMedical Research
Inc. Emeryville Site 5300 Chiron Way Bldg.
4 Emeryville, California 94608
US

ZHOU, Jianguang

Suzhou Novartis Pharma Technology Co.
Ltd. 18 Tonglian Road Riverside Industrial
Park Changshu Economic Development
Zone Changshu Jiangsu 215537
CN

ZHU, Shejin

Novartis Institutes for BioMedical Research
Inc. Emeryville Site 5300 Chiron Way Bldg.
4 Emeryville, California 94608
US

Suzhou Novartis Pharma Technology Co.
Ltd. 18 Tonglian Road Riverside Industrial
Park Changshu Economic Development
Zone Changshu Jiangsu 215537
CN

ZHU, Shejin

Novartis Institutes for BioMedical Research
Inc. Emeryville Site 5300 Chiron Way Bldg.
4 Emeryville, California 94608
US

(74) Dragan Mićunović

Branilaca Sarajeva 10, 71000 Sarajevo
BA

(54) **AMINOHETEROARIL BENZAMIDI KAO
INHIBITORI KINAZE**

(57)

1. Jedinjenje formule (I):

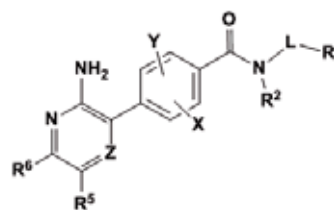

(I)

ili njegova farmaceutski prihvatljiva so, naznačen
time, što je:

R₁ je izborno supstituisana grupa odabrana od C₃₋₈ cikloalkila, 5-8-članog heterociklila koji sadrži 1-2 heteroatoma odabrana od N, O i S kao članove prstena, fenila, -SO₂-fenila, -C(O)-fenila, -C(R₈)₂-fenila, i 5-6-članog heteroaril prstena, gde pomenuti heterociklil i heteroaril sadrži 1-2 heteroatoma odabrana od N, O i S kao članove prstena,

i gde izborne supstituente za R₁ predstavljaju 1-3 grupe nezavisno odabrane od D, halo, hidroksi, amino, -N(R₈)₂, CN, C₁₋₄ alkil, C₁₋₄ alkoksi, -S(C₁₋₄ alkil), C₁₋₄ haloalkil, C₁₋₄ haloalkoksi, C₃₋₆ cikloalkil, 3-6-članog heterociklila koji sadrži 1-2 heteroatoma odabrana od N, O i S, okso (osim na aromatičnim prstenovima), COOR₈, CON(R₈)₂, -NR₈-C(O)R₈, -NR₈-C(O)OR₈, -SO₂R₈, -NR₈SO₂R₈ i SO₂N(R₈)₂, gde je svaki R₈ nezavisno H ili C₁₋₄ alkil;

L je

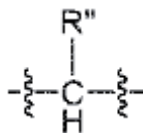

gde je R'' metil ili etil, i izborno je supstituisan sa fluoro, amino, hidroksi, metilamino, etilamino, dimetilamino, -OP(O)(OH)₂, metoksi ili etoksi;

X i Y su nezavisno odabrani od H, D, halo, CN, amino, hidroksi, C₁₋₄ alkil, C₁₋₄ haloalkil, C₁₋₄ alkoksi, i C₁₋₄ haloalkoksi;

R₂ je H, C₁₋₄ alkil, ili aril-C₁₋₂-alkil-, gde su aril i C₁₋₄ alkil izborno supstituisani sa halo, CN, C₁₋₄ alkil, C₁₋₄ haloalkil, C₃₋₆ cikloalkil, C₁₋₄ alkoksi, C₁₋₄ haloalkoksi, ili C₁₋₄ alkilsulfonyl; ili

R₂ i L su povezani zajedno tako da obrazuju heterocikličnu grupu odabranu od morfolina, piperidina, tiomorfolina, piperazina i pirolidina koji je povezan sa R₁ i takodje je izborno supstituisan sa jednom ili dve grupe nezavisno odabrane od C₁₋₄ alkil, C₁₋₄ alkoksi, okso, CN, COOR₇, CON(R₇)₂, i -SO₂R₇; gde je svaki R₇ nezavisno H ili C₁₋₄ alkil;

Z je N ili CR₄;

R₄ je H, D, halo, C₁₋₄ alkil, C₁₋₄ haloalkil, ili C₁₋₄ alkoksi;

R₅ je odabran od -C(O)-R_{5a} i R_{5a}; gde je R_{5a} izborno supstituisan C₃₋₈ cikloalkil, C₃₋₈ cikloalkenil, zasićen ili nezasićen 3-8-člani heterociklični prsten koji sadrži 1-2 heteroatoma odabrana od N, O i S, fenil, ili 5-6-člani heteroaril prsten koji sadrži 1-3 heteroatoma odabrana od N, O i S, gde su izborni supstituenti za R₅ 1-4 grupe nezavisno odabrane od D, halo, hidroksi, amino, CN, C₁₋₄ alkil, C₁₋₄ alkoksi, C₁₋₄ haloalkil, C₁₋₄ hidroksialkil, C₁₋₄ haloalkoksi, C₃₋₆ cikloalkil, 3-6-članog heterociklila koji sadrži 1-2 heteroatoma odabrana od N, O i S, okso (osim na aromatičnim prstenovima), -COOR₉, -C(O)R₉, CON(R₉)₂, -NR₉C(O)R₉, -NR₉CO₂R₉, -SO₂R₉, -NR₉SO₂R₉ i -SO₂N(R₉)₂, gde je svaki R₉ nezavisno H ili C₁₋₄ alkil izborno supstituisan sa 1-3 grupe nezavisno odabrane od D, halo, OH, NH₂, NHMe i NMe₂; i dva supstituenta na istom ili susednim atomima ugljenika

u R₅ mogu izborno uzeta zajedno da obrazuju 5-6-člani prsten koji može da bude zasićen ili aromatičan i sadrži 1-2 heteroatoma odabrana od N, O i S i može izborno da bude supstituisan sa 1-2 grupe nezavisno odabrane od D, Me, halo, OH, okso, O(C₁₋₄ alkil), NH₂, C₁₋₄ alkilamino, di(C₁₋₄ alkil)amino; i

R₆ je H, D, halo, C₁₋₄ alkil, ili C₁₋₄ haloalkil.

Broj ostalih patentnih zahtjeva: 21

(11) **BA/EP3027602**

(21) **E02854** (22) 2018-08-13

(26) HR

(31) 1357277 (32) 2013-07-23 (33) FR
(96) 14758604.4 2014-07-22

(97) 2016-06-08

(51) **C07D 401/14** , **C07D 405/14** ,
A61K 31/4709 , **C07D 401/10** ,
C07D 471/04 , **A61P 35/00** , **A61P**
37/00

(73) Les Laboratoires Servier
35, Rue de Verdun 92284 Suresnes
FR
Vernalis (R&D) Limited
100 Berkshire Place Wharfedale Road
Winnersh Berkshire RG41 5RD
GB

(72) CASARA, Patrick
32 rue de Plobsheim 67100 Strasbourg
FR
LE DIGUARHER, Thierry
22 Rue de Faux Juif F-45550 Saint Denis
de l'Hôtel
FR
HENLIN, Jean-Michel
50 Rue des Carrières F-92150 Suresnes
FR
STARCK, Jérôme-Benoît
35 Rue des Chailles F-92500 Rueil-
Malmaison
FR
LE TIRAN, Arnaud
14 Rue Van Gogh F-78290 Croissy Sur
Seine
FR
DE NANTEUIL, Guillaume
12 Rue du Chemin Vert F-92150 Suresnes
FR
GENESTE, Olivier
17 Rue Crevel Duval bat A F-92500 Rueil
Malmaison
FR
DAVIDSON, James Edward Paul
2 Granta Terrace Great Shelford Cambridge
Cambridgeshire CB22 5DJ
GB
MURRAY, James Brooke
21 Parsonage Way Linton Cambridgeshire
CB21 4YL
GB
CHEN, I-Jen

14 Janes Court Cambridge Cambridgeshire
CB1 3JJ
GB
WALMSLEY, Claire
65 Collier Close Ely Cambridgeshire CB6
3WQ
GB
GRAHAM, Christopher John
252 Exning Road Newmarket Suffolk CB8
0AN
GB
RAY, Stuart
5 Daniels Park Milton Cambridgeshire CB24
6UD
GB
MADDOX, Daniel
10 Beaufort Road Upper Cambourne
Cambridgeshire CB23 6FP
GB
BEDFORD, Simon
11 Rectory Field Harlow Essex CM19 4HD
GB

(74) "PETOŠEVIĆ" d.o.o.
Željeznička broj 20, 71000 Sarajevo
BA

(54) **NOVI DERIVATI INDOLA I PIROLA,
METODA ZA NJIHOVU PROIZVODNJU
I FARMACEUTSKI PRIPRAVCI KOJI IH
SADRŽAVAJU**

(57)

1. Spoj formule (I):

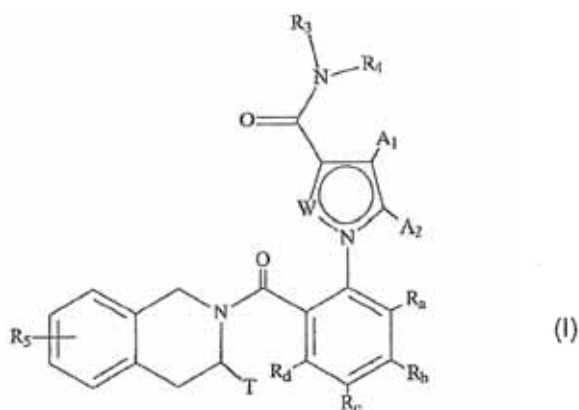

naznačen time, da:
W predstavlja skupinu C-H, dok A₁ i A₂
predstavljaju vodikov atom odnosno
metilnu skupinu, ili W predstavlja skupinu
C-H, dok A₁ i A₂ tvore s ugljikovim atomima

koji ih nose cikloheksenil ili benzo prsten, po izboru supstituiran atomom halogena,

- T predstavlja atom vodika, ravni ili razgranani (C₁-C₆) alkil, po izboru supstituiran s jednim do tri atoma halogena, skupinom (C₁-C₄) alkil-NR₁R₂ ili skupinom (C₁-C₄) alkil-OR₆,
- R₁ i R₂ međusobno neovisno predstavljaju atom vodika ili ravnu ili razgrananu (C₁-C₆) alkilnu skupinu ili R₁ i R₂ tvore s dušikovim atomom koji ih nosi heterocikloalkil,
- R₃ predstavlja arilnu ili heteroarilnu skupinu, pri čemu se podrazumijeva da jedan ili više ugljikovih atoma iz prethodnih skupina, ili, gdje je to prikladno, njihovih supstituenata, može biti deuteriran,
- R₄ označava arilnu ili heteroarilnu skupinu, pri čemu se podrazumijeva da jedan ili više ugljikovih atoma iz prethodnih skupina, ili, po potrebi, njihovih supstituenata, može biti deuterizirano,
- R₅ predstavlja atom vodika ili halogena, ravnu ili razgrananu (C₁-C₆) alkilnu skupinu, ili ravnu ili razgrananu (C₁-C₆) alkoksi skupinu,
- R₆ predstavlja atom vodika ili ravnu ili razgrananu (C₁-C₆) alkilnu skupinu,
- R_a, R_b, R_c i R_d, svaki neovisno o drugima, predstavljaju R₇, atom halogena, ravnu ili razgrananu (C₁-C₆) alkoksi skupinu, hidroksi skupinu, ravnu ili razgrananu polihalo-(C₁-C₆) alkilnu skupinu, trifluormetoksi skupinu, -NR₇R_{7'}, nitro ili supstituenti jednog od para (R_a, R_b), (R_b, R_c) ili (R_c, R_d) zajedno tvore sa ugljikovim atomima koji ih nose prsten sastavljen od 5 do 7 članova prstena, koji mogu sadržavati od jednog do dva hetero atoma izabranih između kisika i sumpora, također se podrazumijeva da jedan ili više ugljikovih atoma u prstenu definiranom ranije može biti deuterizirano ili supstituirano sa od jedne do tri skupine odabrane od halogena i ravnog ili razgrananog (C₁-C₆) alkila,
- ili R_a i R_d svaki predstavljaju atom vodika, R_b predstavlja atom vodika, halogen, hidroksi

ili metoksi skupinu a R_c je odabran između sljedećih skupina: hidroksi, metoksi, amino, 3-fenoksiazetidin, 2 - (fenilsulfanil) acetamid ili 2- (fenoksi) acetamid,

- R₇ i R_{7'}, neovisno jedan od drugoga, predstavljaju vodik, ravnu ili razgrananu (C₁-C₆) alkilnu skupinu, ravnu ili razgrananu (C₂-C₆) alkenilnu skupinu, ravnu ili razgrananu (C₂-C₆) alkinilnu skupinu, arilnu skupinu ili heteroarilnu skupinu, ili R₇ i R_{7'} formiraju zajedno s dušikovim atomom koji ih nosi heterocikl koji se sastoji od 5 do 7 članova prstena,

pri čemu se podrazumijeva da kada spoj formule (I) sadržava hidroksi skupinu, ona može biti po izboru supstituirana s PO(OM) (OM'), -PO(OM)(O-M₁₊), -PO(O-M₁₊)(O-M₂₊), -PO(O)(O-)M₃₂₊, -PO(OM) (O[CH₂CH₂O]_nCH₃), ili

PO(O-M₁₊)(O[CH₂CH₂O]_nCH₃), pri čemu M i M' predstavljaju međusobno neovisno vodikov atom, ravnu ili razgrananu (C₁-C₆) alkilnu skupinu, ravnu ili razgrananu (C₂-C₆) alkenilnu skupinu, ravnu ili razgrananu (C₂-C₆) alkinilnu skupinu, cikloalkil ili heterocikloalkil, oba se sastoje od 5 do 6 članova prstena, pri čemu M₁₊ i M₂₊ međusobno neovisno predstavljaju farmaceutski prihvatljiv monovalentni kation, M₃₂₊ predstavlja farmaceutski prihvatljiv dvovalentni kation, a n je cijeli broj od 1 do 5,

također se podrazumijeva da:

- "aril" znači fenilna, naftilna, bifenilna ili indenilna skupina,
- "heteroaril" znači bilo koja mono- ili bi-ciklička skupina sastavljena od 5 do 10 članova prstena, koja ima najmanje jednu aromatsku skupinu i koja sadržava od 1 do 4 hetero atoma odabrana između kisika, sumpora i dušika (uključujući kvaternarne dušike)
- "cikloalkil" znači bilo koja mono- ili bi-ciklička, nearomatska, karbociklička skupina koja sadržava od 3 do 10 članova prstena,
- "heterocikloalkil" znači bilo koja mono- ili bi-ciklička, nearomatska skupina sastavljena od 3 do 10 članova prstena i koja sadržava od 1 do 3 hetero atoma odabrana između kisika, sumpora, SO, SO₂ i dušika,

moгуće je da arilne, heteroarilne, cikloalkilne i heterocikloalkilne skupine tako definirane i alkilne, alkenilne, alkinilne

i alkoksi skupine mogu biti supstituirane s 1 do 3 skupine odabrane između ravnog ili razgrananog (C₁-C₆) alkila, (C₃-C₆) spiro, ravnog ili razgrananog (C₁-C₆) alkoksi, (C₁-C₆) alkil-S-, hidroksi, okso (ili N-oksid gdje je prikladno), nitro, cijano, -COOR', -OCOR', NR'R'', linearni ili razgranani polihalo-(C₁-C₆) alkil, trifluorometoksi, (C₁-C₆) alkilsulfonil, halogen, aril, heteroaril, ariloksi, ariltio, cikloalkil, heterocikloalkil po izboru supstituiran s jednim ili više atoma halogena ili alkilnih skupina, pri čemu se podrazumijeva da R' i R'', neovisno jedan o drugome predstavljaju atom vodika ili ravnu ili razgrananu (C₁-C₆) alkilnu skupinu, njihove enantiomere i dijastereoizomere i njihove adicijske soli s farmaceutski prihvatljivom kiselinom ili bazom.

Broj ostalih patentnih zahtjeva: 20

(11) **BA/EP2968428**

(21) **E02855** (22) 2018-08-15

(26) SR

(31) MI20130397 (32) 2013-03-15 (33) IT

(96) 14718005.3 2014-03-14

(97) 2016-01-20

(51) **A61K 36/63**, **A61K 36/87**, **A61K 31/353**, **A61K 31/05**, **A61K 45/06**, **A61Q 5/00**, **A61Q 19/00**, **A61K 8/27**, **A61K 8/34**, **A23L 33/105**

(73) Giuliani S.p.A.

Via P. Palagi 2 20129 Milano

IT

(72) GIULIANI, Giammaria

Via Mascheroni 2 I-20123 Milano

IT

BENEDUSI, Anna

Viale Nazario Sauro 9 I-20124 Milano

IT

MARZANI, Barbara

Via G. Marconi 13 I-27020 Carbonara Al

Ticino

IT

MASCOLO, Antonio

Via Breda 140 I-20126 Milano

IT

LIMITONE, Antonio

Viale don Luigi Orione 14 I-20132 Milano

IT

BARONI, Sergio

Via Piazzolo 3 I-24030 Villa D'adda

IT

(74) "ŽIVKO MIJATOVIĆ & PARTNERS" d.o.o.
Sarajevo
M.H. Uskufije 3, 71000 Sarajevo
BA

(54) **KOMPOZICIJA ZA FARMACEUTSKU, NUTRITIVNU ILI KOZMETIČKU UPOTREBU NA BAZI FLAVONOIDA KOJA IMA POJAČANO ANTIOKSIDANTNO DEJSTVO**

(57)

1. Kompozicija za farmaceutsku upotrebu koja ima antioksidantnu aktivnost protiv slobodnih radikala, koja sadrži:

a) ekstrakt semena, ili semena i lista *Vitis vinifera*, koji sadrži kombinaciju flavonoida katehina i kvercetina u molarnom odnosu u opsegu od 6:1 do 3:1, navedenim redom, ili

a') ekstrakt semena, ili semena i lista *Vitis vinifera*, koji sadrži kombinaciju flavonoida katehina i kvercetina u molarnom odnosu u opsegu od 7:1 do 4:1, navedenim redom, ili

a'') smešu ekstrakata a) i a') *Vitis vinifera*, ili

a''') smešu katehina i kvercetina u molarnom odnosu u opsegu od 7:1 do 3:1, navedenim redom,

zajedno sa

b) ekstraktom lista masline *Olea europaea* L., koji ima sadržaj hidroksitirozola u opsegu od 1% do 30% po težini ekstrakta, ili

b') hidroksitirozolum u količini jednakoj onoj koja je sadržana u ekstraktu b).

Broj ostalih patentnih zahtjeva: 21

(11) **BA/EP2373765**

(21) **E02856** (22) 2018-08-15

(26) HR

(96) 08875424.7 2008-12-08

(97) 2011-10-12

(51) **C10J 3/00** , **C10K 1/02** , **C10K 1/08** , **C10K 3/04**

(73) Plagazi AB
P.O. Box 1006 269 21 Båstad
SE

(72) RINGHEIM, Daniel
Professorsslingan 31/502 S-114 17
Stockholm
SE
GRANBERG, Torsten
Grevgatan 9 S-114 53 Stockholm
SE

(74) "INTELBIRO" d.o.o.
M.H. Uskufije 3, 71000 Sarajevo
BA

(54) **FLEKSIBILNI MODULARNI SUSTAV
ZA PROIZVODNJU VODIKA POMOĆU
RASPLINJAVANJA PLAZME**

(57)

1. Fleksibilni modularni sustav (1) za proizvodnju vodika iz organskog materijala u obliku krute tvari, tekućine ili plina, te navedeni sustav obuhvaća:

- (i) barem jedan uređaj za punjenje ili modul za punjenje (2);
- (ii) barem jedan modul za rasplinjavanje (7) koji sadrži najmanje jedan generator plazme (8), koji se napaja s izmjeničnom strujom;
- (iii) barem jedan modul za hlađenje plina (11);
- (iv) barem jedan modul za čišćenje plina (12) koji sadrži najmanje jedan uređaj za čišćenje plina;
- (v) barem jedan modul za dobivanje dodatne količine vodika i odvajanje vodika (14); naznačen time da je svaki od modula je konstruiran kao standardni spremnik koji ima standardnu veličinu standardnog ISO spremnika i prilagođen je da se

prevozi na transportnom vozilu i koji su moduli međusobno povezani pomoću sučelja koja obuhvaća sredstva za spajanje (19a, 19b, 19c, 19d) i priključke za plin (15), te električnu energiju i komunikaciju (16), te pri čemu se plazma plin usmjerava iz odjeljka za pražnjenje (24) generatora (8) koji sadrži elektrode kroz otvor (25) u komori (26) izvan odjeljka za pražnjenje (24), te u navedenoj komori (26) dolazi do interakcije plazma plina s organskim materijalom.

Broj ostalih patentnih zahtjeva: 7

(11) **BA/EP2804851**

(21) **E02857** (22) 2018-08-16

(26) SR

(31) PCT/CN2012/070601 (32) 2012-01-19 (33) WO
(96) 13738319.6 2013-01-21

(97) 2014-11-26

(51) **C07C 237/22** , **A61K 31/16** ,
A61K 31/38 , **A61K 31/40** , **A61K 31/41** , **A61K 31/495** , **A61P 35/00**
, **C07D 401/14** , **C07D 401/04** ,
C07D 403/04 , **C07D 413/04** ,
C07D 417/04

(73) Agios Pharmaceuticals, Inc.
88 Sidney Street Cambridge,
Massachusetts 02139
US

(72) LEMIEUX, Rene M.
19 Georges Hill Road, Newtown,
Connecticut 04670
US
POPOVICI-MULLER, Janeta
12 Clarke Farm Rd. Windham, NH 03087
US
TRAVINS, Jeremy
14 Overlook Drive, Southborough,
Massachusetts 01772
US
CAI, Zhenwei
36 Hills Drive, Belle Mead, New Jersey
08502

US
CUI, Dawei
Room 1001, Building No. 9, 288 Yaxiang
Road, Nanxiang Town, Jiading District,
Shanghai 201802
CN
ZHOU, Ding
52 Yishashi Garden, 188 Chunjiu RD.,
Shanghai 201612
CN

(74) Dragan Mićunović
Branilaca Sarajeva 10, 71000 Sarajevo
BA

(54) **DERIVATI LAKTAMA KORISNI KAO
INHIBITORI MUTANTNOG IDH1**

(57)

1. Jedinjenje formule I ili njegova farmaceutski prihvatljiva so, njen tautomer, izotopolog ili hidrat, gde:

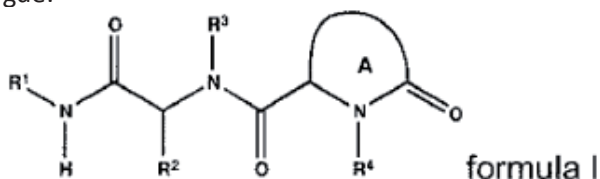

R₁ je po izboru supstituisan C₁-C₆ karbociklil;svaki R₂ i R₃ je nezavisno odabran od po izboru supstituisanog arila ili po izboru supstituisanog heteroarila;

R₄ je alkil, po izboru supstituisan aril, po izboru supstituisan heteroaril, po izboru supstituisan aralkil, ili po izboru supstituisan heteroaralkil;prsten A je 4-6-člani nearomatični prsten sa 0-1 dodatna heteroatoma odabrana od N, O ili S, pri čemu je prsten A po izboru supstituisan jednom ili dve R₅ grupe;svaki R₅ je nezavisno halo; CF₃; CN; OR₆; N(R₆)₂; C(O)C₁-C₄ alkil; C₁-C₄ haloalkil; C₁-C₄ alkil po izboru supstituisan sa OR₆ ili N(R₆)₂; -O-C₁-C₄ alkil po izboru supstituisan sa halo, OR₆ ili N(R₆)₂; -SO₂N(R₆)₂; -SO₂(C₁-C₄ alkil); NR₆SO₂R₆; C₃-C₅ karbociklil po izboru supstituisan jednom ili dve R₆ grupe; -O-(C₃-C₆ karbociklil) po izboru supstituisan jednom ili dve R₆ grupe; 5-6-člani heteroaril; -C₁-C₄ alkil-C(O)O-C₁-C₄ alkil; ili -C(O)O-C₁-C₄ alkil; ili

svaki R₆ je nezavisno H ili C₁-C₃ alkil.

(11) **BA/EP2729447**

(21) **E02858** (22) 2018-08-17

(26) SR

(31)201100520 P (32)2011-07-08 (33)DK
201161505847 P 2011-07-08 US

(96) 12740520.7 2012-07-06

(97) 2014-05-14

(51) **C07D 213/26** , **C07D 213/30** ,
C07D 213/40 , **C07D 213/61** ,
C07D 213/64 , **C07D 213/71** ,
C07D 213/74 , **C07D 213/78** ,
C07D 405/12 , **C07D 491/04** ,
A61K 31/44 , **A61K 31/4355** ,
A61K 31/436 , **A61K 31/505** ,
A61P 25/00

(73) H. Lundbeck A/S
Ottiliavej 9 2500 Valby
DK

(72) ESKILDSEN, Jørgen
Carl Th Zahles Gade 16 2.mf. DK-2300
København S
DK
SAMS, Anette Graven
Thorsmosen 4 DK-3500 Værløse
DK
PÜSCHL, Ask
Aksel Møllers Have 2, 4.th. DK-2000
Frederiksberg
DK

(74) Dragan Mićunović
Branilaca Sarajeva 10, 71000 Sarajevo
BA

(54) **POZITIVNI ALOSTERINI MODULATORI
NIKOTINSKOG ACETILHOLINSKOG
RECEPTORA**

(57)

1. Jedinjenje prema formuli [I]

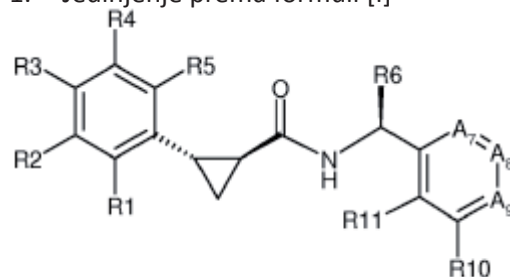

[I]

u kojoj su R₁, R₂, R₃, R₄ i R₅ izabrani nezavisno

jedan od drugog od H, C₁₋₆alkila, C₂₋₆alkenila, C₂₋₆alkinila, C₁₋₆alkoksi, cijano i halogena, pri čemu su pomenuti C₁₋₆alkil, C₂₋₆alkenil i C₂₋₆alkinil opciono supstituisani jednim ili više supstituenata nezavisno odabranim od hlora i fluora;

R6 je hidroksimetil;

A7 je C-R7, A8 je N, a A9 je C-R9;

R7, R9, R10 i R11 izabrani su nezavisno jedan od drugog od H, C₁₋₆alkila, C₂₋₆alkenila, C₂₋₆alkinila, C₁₋₆alkoksi, cijano, NR12R13, C₁₋₆alkilsulfonila i halogena, pri čemu su pomenuti C₁₋₆alkil, C₂₋₆alkenil, C₂₋₆alkinil ili C₁₋₆alkoksi opciono supstituisani jednim ili više supstituenata odabranim od hlora, fluora, C₁₋₆alkoksi, cijano i NR12R13;

R12 i R13 nezavisno predstavljaju vodonik, C₁₋₆alkil, C₂₋₆alkenil i C₂₋₆alkinil;

i njegove farmaceutski prihvatljive soli.

Broj ostalih patentnih zahtjeva: 17

(11) **BA/EP2989114**

(21) **E02859** (22) 2018-08-20

(26) SR

(31)201361815502 P (32)2013-04-24 (33)US

(96) 14727306.4 2014-04-24

(97) 2016-03-02

(51) **C07J 63/00** , **A61K 31/565** , **A61P 29/00**

(73) AbbVie Inc.

1 North Waukegan Road North Chicago, IL
60064
US

(72) SHEIKH, Ahmad Y.

700 Pine Street Deerfield, Illinois 60015
US

MATTEI, Alessandra

130 S. Canal Street Apt. 701 Chicago,
Illinois 60606

US

WANG, Xiu C.

1649 Saddle Hill Road Green Oaks, Illinois
60048

US

(74) "ŽIVKO MIJATOVIĆ & PARTNERS" d.o.o.

Sarajevo

M.H. Uskufije 3, 71000 Sarajevo

BA

(54) **2,2-DIFLUOROPROPIONAMIDNI
DERIVATI OD BARDOKSOLON METILA,
NJIHOVI POLIMORFNI OBLICI I
POSTUPCI PRIMENE**

(57)

1. Polimorfni oblik jedinjenja koji ima formulu:

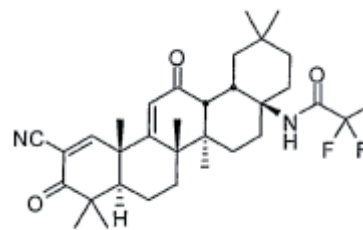

gde je polimorfni oblik kristalni, i ima obrazac praškaste difrakcije x-zraka (CuKα) sa vrhovima od oko 10,601, 11,638, 12,121, 13,021, 13,435, 15,418, 15,760, 17,830, 18,753, i 19,671 °2θ, gde izraz „oko“, označava +/-0,2 °2θ.

Broj ostalih patentnih zahtjeva: 80

(11) BA/EP2570149(21) **E02860** (22) 2018-08-23

(26) SR

(31) 0904040 (32) 2009-03-10 (33) GB
(96) 12195433.3 2010-03-10

(97) 2013-03-20

(51) **A61M 15/00** , **G06M 1/16** ,
G06M 1/24

(73) EURO-CELTIQUE S.A.

1, rue Jean Piret 2350 Luxembourg

LU

(72) Bacon, Raymond

Steep Farm Steep Petersfield, Hampshire

GU32 2DB

GB

McDerment, Iain

7 Moat Lane Melbourn Royston,

Hertfordshire SG8 6EH

GB

(74) "ŽIVKO MIJATOVIĆ & PARTNERS" d.o.o.

Sarajevo

M.H. Uskufije 3, 71000 Sarajevo

BA

(54) BROJAČ

(57)

1. Brojač (203) koji se sastoji od:

prvog prstenastog dela (201) koji ima prvu oznaku (701) i drugog prstenastog dela (202, 1510) koji ima drugu oznaku, i prvi i drugi prstenasti deo se mogu okretati za jedinično pomeranje oko zajedničke ose (214), jedna ili obe prve i druge oznake pokazuju brojanje; i pogonski mehanizam (205) za okretanje prvog prstenastog dela i okretanje drugog prstenastog dela nakon nekoliko predodređenih stepena okretanja prvog prstenastog dela, pri čemu pogonski mehanizam ima mehanizam zapinjača i zubaca koji se sastoji od prvog i drugog zapinjača (402a, 402b) koji se mogu sprežati sa više zubaca (210) i

gde prvi i drugi zapinjač imaju pogonsku

sprežnu površinu (440) za sprežanje sa jednim od nekoliko zubaca i kliznu sprežnu površinu (440) za klizanje preko jednog od pomenutih nekoliko zubaca i

pri čemu je svaki od pomenutih prvih i drugih zapinjača (402a, 402b) postavljen tako da:

se prvi zapinjač spreže sa jednim od više zubaca tokom brojačkog hoda, a drugi zapinjač se spreže sa jednim od više zubaca tokom povratnog hoda zubaca, a drugi zapinjač prelazi preko jednog od nekoliko zubaca tokom brojačkog hoda, a prvi zapinjač prelazi preko jednog od više zubaca tokom povratnog hoda.

Broj ostalih patentnih zahtjeva: 34

(11) BA/EP2504353(21) **E02861** (22) 2018-08-23

(31) 263784 P (32) 2009-11-23 (33) US

(96) 10832379.1 2010-11-23

(97) 2012-10-03

(51) **A61K 9/19** , **A61K 38/12** , **A61P 31/04** , **A61K 9/08** , **A61K 38/00** , **A61K 47/18** , **A61K 47/26** , **C07K 11/02**(73) Cubist Pharmaceuticals LLC
Weystrasse 20 6000 Lucerne 6
CH(72) SUN, Sophie
20 Woodcliffe Road Lexington
Massachusetts 02421
US
NAIK, Gaauri
4 Trowbridge Place Unit 2D Harvard Square
Cambridge, MA 02138
US
O'CONNOR, Sandra
12 Copper Hill Road Hudson New
Hampshire 03051
US(74) "ŽIVKO MIJATOVIĆ & PARTNERS" d.o.o.
Sarajevo
M.H. Uskufije 3, 71000 Sarajevo
BA**(54) LIPEPTIDNE KOMPOZICIJE I POSTUPCI
POVEZANI SA NJIMA**

(57)

1. Čvrsta kompozicija daptomicina, naznačena time što je navedena kompozicija pripremljena liofilizacijom tečnog vodenog rastvora daptomicina koji sadrži najmanje jedan ekscipijens odabran od šećera i glicina, pri čemu tečni vodeni rastvor daptomicina ima pH od 6,5 do 7,5.

(11) BA/EP3041733(21) **E02862** (22) 2018-08-24

(31) 10714113 (32) 2013-09-03 (33) PT

(96) 14766825.5 2014-09-01

(97) 2016-07-13

(51) **B63B 35/79** , **B63C 9/08** , **B63C 11/46** , **B63H 11/10**(73) Fundação Noras
Carvalho 2565-781 Turcifal, Torres Vedras
PT(72) Alberto Ferreira Noras, Jorge
Rua José Augusto Lopes Júnior n°7 R/C
2560-346 Torres Vedras
PT(74) "PETOŠEVIĆ" d.o.o.
Željeznička broj 20, 71000 Sarajevo
BA**(54) SAMOHODNO PLOVILO**

(57)

1. Samohodno plovilo s glavnim tijelom u obliku slova U, **naznačeno time**, da je opremljen s dvije turbine (7), po jednom na svakom krilu glavnog tijela u obliku slova U, kućište (15) koje omogućava dva različita položaja turbine (7) unutar radne komore turbine (8), pri čemu navedeni položaj ovisi o tome da li je uređaj postavljen u vodu na strani A ili B, a ulaz vode se provodi kroz postojeće otvore za vodu (4) na bočnoj strani A ili B uređaja koji obuhvaća:

- bateriju (5);
- elektronički upravljački modul (16);
- pogonske sklopove (10);
- daljinski komunikacijski uređaj (12) za upravljanje samohodnim plovilom.

Broj ostalih patentnih zahtjeva: 9

Broj ostalih patentnih zahtjeva: 12

(11) **BA/EP3234284**

(21) **E02863** (22) 2018-08-24

(96) 16717491.1 2016-03-09

(97) 2017-10-25

(51) **E05B 5/00** , **E05B 47/00**

(73) Pirnar, trzenje, proizvodnja in razvoj, d.o.o.
Bravnicarjeva ulica 20 1000 Ljubljana
SI

(72) PIRNAR, Gasper
Kermaunerjeva 9 1000 Ljubljana
SI

(74) Kerim Karabdić
Hadži Idrizova 20, 71000 Sarajevo

(54) **SKLOP RUČKE ZA VRATA I POSTUPAK
ZA IZVLAČENJE I POVLAČENJE
SKLOPA RUČKE ZA VRATA**

(57)

1. Sklop ručke za vrata sadrži ručku (1), navedena ručka (1) spojena na najmanje jedan konektor (5) ručke, navedeni konektor (5) ručke je pomično spojen na sredstvo za izvlačenje i povlačenje pomoću najmanje jednog spojnog elementa (3), navedeni spojni element (3) je spojen na tijelo (2) vrata i/li baze (6), navedeni spojni element (3) dopušta relativno pomjeranje između navedenog konektora (5) ručke i navedenog sredstva za izvlačenje i povlačenje tokom povučenog stanja navedene ručke (1) u udubljenje kako bi se ograničila količina sile koja se ispolji navedenom ručkom (1) na prepreku između navedene ručke (1) i ruba navedenog udubljenja u koje se navedena ručka (1) povlači, pri čemu sadrži navedeni konektor (5) ručke, navedena baza (6), i osovina (7), pogonskog sredstva, ponajprije elektromotor (8), najmanje jedan držač (9), najmanje jedan mali zupčanik (11), pri čemu navedeni spojni element (3) spaja navedeni konektor (5) ručke na navedenu bazu (6), i pri tome se navedeno sredstvo za izvlačenje i povlačenje napravljeno od navedenih pogonskih sredstava, ponajprije elektromotora (8), spojeno na navedenu osovinu (7) spojeno na navedeni mali zupčanik (11) sprežu s navedenim postoljem

(9), navedeni nastavak navedene ručke (1) se dobije rotiranjem navedenih pogonskih sredstava, ponajprije elektromotora (8), u prvom smjeru, i navedeno uvlačenje navedene ručke (1) postiže se vrtnjom navedenih pogonskih sredstava, ponajprije elektromotora (8), u drugom smjeru, navedeni mali zupčanik (11) priključen na navedenu bazu (6), **naznačen time** što nadalje sadrži podlogu (10) i konektor (12) podloge i pri čemu je u slučaju da se tijekom povlačenja navedena prepreka umetne između navedene ručke (1) i navedenog udubljenja u koje se navedena ručka (1) povuče, navedena baza (6) ostaje uvučena u navedenom udubljenju dok navedena ručka (1) ostaje u osnovi nepokretna sve do trenutka kada se takva prepreka ukloni čime se ograničava količina sile koju vrši navedena ručke (1) na navedenu prepreku, navedeni spojni element (3) nakon povlačenja navedene ručke (1) prema navedenoj bazi (6).

Broj ostalih patentnih zahtjeva: 4

(11) **BA/EP3057984**(21) **E02864** (22) 2018-08-27

(26) SR

(31) 201361892256 P (32) 2013-10-17 (33) US
(96) 14795564.5 2014-10-17

(97) 2016-08-24

(51) **C07K 14/605** , **A61K 38/26** ,
A61K 38/28 , **A61K 45/06** , **A61K**
31/137 , **A61K 31/155** , **A61K**
31/198 , **A61K 31/485** , **A61K**
31/7048

(73) Zealand Pharma A/S

Smedeland 36 2600 Glostrup

DK

Boehringer Ingelheim International GmbH

Binger Strasse 173 55216 Ingelheim am

Rhein

DE

(72) RIBER, Ditte

Zealand Pharma A/S Smedeland 36 DK -

2600 Glostrup

DK

TOLBORG, Jakob Lind

Zealand Pharma A/S Smedeland 36 DK -

2600 Glostrup

DK

HAMPRECHT, Dieter Wolfgang

Boehringer Ingelheim GmbH Binger Strasse

173 55216 Ingelheim am Rhein

DE

RIST, Wolfgang

Boehringer Ingelheim GmbH Binger Strasse

173 55216 Ingelheim am Rhein

DE

(74) "PETOŠEVIĆ" d.o.o.

Željeznička broj 20, 71000 Sarajevo

BA

(54) **ACILOVANI ANALOZI GLUKAGONA**

(57)

1. Jedinjenje koje ima formulu:

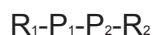

u kojoj

R₁ je H, C₁₋₄ alkil, acetil, formil, benzoil ili trifluoroacetil;R₂ je OH ili NH₂;P₁ je peptid koji ima sekvencu:His-X2-X3-GTFTSDYSKYL-X15-
X16-X17-X18-A-X20-DFI-X24-WLE-X28-A

gde:

X2 je odabrano od Aib, Ac3c, Ac4c i Ac5c;

X3 je odabrano od Gln i His;

X15 je odabrano od Asp i Glu;

X16 je odabrano od Glu i Ψ;

X17 je odabrano od Arg i Ψ;

X18 je odabrano od Ala i Arg;

X20 je odabrano od Lys i His;

X24 je odabrano od Glu i Ψ;

X28 je odabrano od Ser i Ψ;

i P₂ nema ili je sekvenca od 1-20 aminokiselinskih jedinica, nezavisno odabranih iz grupe koja se sastoji od: Ala, Leu, Ser, Thr, Tyr, Cys, Glu, Lys, Arg, Dbu, Dpr i Orn; pri čemu jedinjenje sadrži jedan i, samo jedan Ψ

i gde je navedni Ψ ostatak: Lys, Arg, Orn

ili Cys u kom je bočni lanac konjugovan sa

supstituentom koji ima formulu -Z₂Z₁;-Z₁ je masni lanac, koji ima polarnu grupu najednom kraju lanca povezanu sa Z₂, -X-na kraju lanca distalno od polarne grupe,

gde polarna grupa obuhvata karboksilnu

kiselinu ili bioizoster karboksilne kiseline,

fosfatnu, ili sulfatnu kiselu grupu;

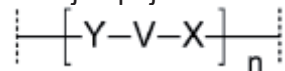
i -X- je veza, -CO-, -SO-, ili -SO₂-;-Z₂- je spejser formule:

u kojoj:

svaki Y je nezavisno: -NH-, -NR-, -S ili -O-, pri čemu je R alkil, zaštitna grupa ili formira vezu sa drugim delom spejsera Z₂;svaki X je nezavisno: veza, CO-, SO-, ili SO₂-;

uz uslov da kada je Y -S, X je veza;

svaki V je nezavisno bivalentni organski deo, koji povezuje Y i X;

i n je 1-10;

ili njegova farmaceutski prihvatljiva so ili njihov solvat.

Broj ostalih patentnih zahtjeva: 22

(11) BA/EP2751094(21) **E02865** (22) 2018-08-29

(26) HR

(31) 201161530104 P (32) 2011-09-01 (33) US
(96) 12756693.3 2012-08-31

(97) 2014-07-09

(51) **C07D 401/12** , **A61K 31/4545** ,
A61P 25/28(73) Glaxo Group Limited
980 Great West Road Brentford, Middlesex
TW8 9GS
GB(72) LEE, Mei-yin
GlaxoSmithKline Gunnels Wood Road
Stevenage Hertfordshire SG1 2NY
GB(74) "INTELBIRO" d.o.o.
M.H. Uskufije 3, 71000 Sarajevo
BA**(54) NOVI KRISTALNI OBLICI**

(57)

1. Kristalni rilapladi, naznačen time što ima jedno ili više od sljedećih svojstava:

a) uzorak difrakcije rendgenskih zraka na prahu, koji sadrži difrakcijske kuteve (20) u najmanju ruku na položajima od 6,2, 7,6, 9,1, 11,2, te 14,3, svaki $\pm 0,1^\circ$; ilib) ramanski spektar, naznačen time što sadrži maksimume u najmanju ruku na položajima od 103. 276, 752, 1155, 1336, 1623, te 3075, svaki $\pm 1 \text{ cm}^{-1}$; ili

c) talište od 165 °C do 185 °C; ili

d) ATR-IR apsorpcijski spektar, koji sadrži maksimume u najmanju ruku na valnim brojevima 2931, 1652, 1621, 1595, 1528, 1494, 1478 1423, 1403, 1327, 1317, 1286, 1237, 1204, 1187, 1166, 1140, 1109, 1066, 1024.992, 969, 932, 865, 859, 813, 795, 767, 751, 708, te 693, svaki ± 1 valni broj.**(11) BA/EP2914296**(21) **E02866** (22) 2018-08-30

(26) SR

(31) 201261721432 P (32) 2012-11-01 (33) US
201261733852 P 2012-12-05 US
201361767606 P 2013-02-21 US
201313840822 2013-03-15 US
201361829168 P 2013-05-30 US
201361836088 P 2013-06-17 US
201361863365 P 2013-08-07 US
201361888454 P 2013-10-08 US

(96) 13792144.1 2013-11-01

(97) 2015-09-09

(51) **A61K 45/06** , **A61K 31/00** , **A61K 31/52** , **A61P 35/00** , **A61P 35/02** , **G01N 33/574**(73) Infinity Pharmaceuticals, Inc.
780 Memorial Drive Cambridge, MA 02139
US(72) STERN, Howard M.
50 Evelyn Rd. Waban, MA 02468
US
KUTOK, Jeffery L.
9 Oak Hill Road Natick, MA 01760
US(74) Dragan Mićunović
Branilaca Sarajeva 10, 71000 Sarajevo
BA**(54) LIJEČENJE KANCERA KORIŠĆENJEM MODULATORA IZOFORMI PI3 KINAZE**

(57)

1. Jedinjenje koje ima sledeću strukturu:

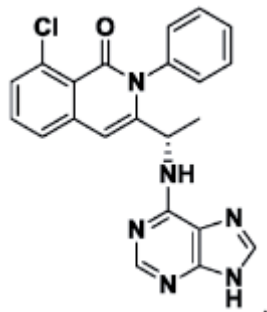

ili njegova farmaceutski prihvatljiva so, solvat, hidrat, ko-kristal, klatrat ili polimorf, za upotrebu u lečenju hematološkog maligniteta kod subjekta, pri čemu je jedinjenje formulisano za administraciju pri dozi od 25 mg BID do 75 mg BID.

(11) **BA/EP2895512**

(21) **E02867** (22) 2018-08-30

(26) SR

(31) 12184134 (32) 2012-09-12 (33) EP
201261700110 P 2012-09-12 US

(96) 13765328.3 2013-09-12

(97) 2015-07-22

(51) **C07K 16/18** , **G01N 33/577** ,
G01N 33/68 , **A61K 39/00** , **A61K**
39/395 , **C07K 7/06** , **C07K 14/47**
, G01N 33/543

(73) Neurimmune Holding AG
Wagistrasse 13 8952 Schlieren
CH

(72) GRIMM, Jan
Bürglistrasse 16 CH-8600 Dübendorf
CH
HEITZ, Fabrice
Rue du Moulin 5 F-68870 Bartenheim
FR
CHEN, Feng
Breitensteinstrasse 84 CH-8037 Zürich
CH
COMBALUZIER, Ioana
Baumgartenstrasse 6 CH-8902 Urdorf
CH

(74) "PETOŠEVIĆ" d.o.o.
Željeznička broj 20, 71000 Sarajevo
BA

(54) **ANTITELA SPECIFIČNA ZA AMILOIDNI
POLIPEPTID HUMANIH OSTRVACA
(HIAPP) I NJIHOVA UPOTREBA**

(57)

1. Humano monoklonsko anti-amiloidni polipeptid ostrvaca (IAPP) antitelo ili IAPP i/ili njegov proIAPP vezujući fragment, **naznačeno time što** antitelo pre svega prepoznaje agregate humanog IAPP i/ili proIAPP, koji sadrže IAPP i/ili proIAPP oligomere i/ili fibrile pre nego fiziološki IAPP i/ili proIAPP, a takođe suštinski ne prepoznaje patološki amiloid- β peptid ($A\beta_{1-42}$) u Alzheimerovoj bolesti mozga čoveka, pri čemu je antitelo odabrano iz grupe, koju čine:

(a) antitelo koje specifično vezuje IAPP epitop, koji sadrži amino kiselinsku sekvencu SSNNFGA prikazanu u SEQ ID

NO: 4, CNTATCA prikazanu u SEQ ID NO: 5, ili QRLANFLVHS prikazanu u SEQ ID NO: 71;

(b) antitelo koje može da veže epitop u humanom IAPP, pri čemu antitelo ili njegov IAPP vezujući fragment, u svom varijabilnom regionu, sadrže sledećih šest regiona koji određuju komplementarnost (CDRs):

(i)
VHCDR1: položaji 26-35 u SEQ ID NO: 12,
VHCDR2: položaji 50-66 u SEQ ID NO: 12,
VHCDR3: položaji 99-110 u SEQ ID NO: 12,

VKCDR1: položaji 24-34 u SEQ ID NO: 14,
VKCDR2: položaji 50-56 u SEQ ID NO: 14, i
VKCDR 3: položaji 89-96 u SEQ ID NO: 14,
ili

gde jedan ili više CDRs mogu imati jednu ili dve amino kiselinske supstitucije;

(ii)
VHCDR1: položaji 26-35 u SEQ ID NO: 16,
VHCDR2: položaji 50-66 u SEQ ID NO: 16,
VHCDR3: položaji 99-111 u SEQ ID NO: 16,

VKCDR1: položaji 24-34 u SEQ ID NO: 18,
VKCDR2: položaji 50-56 u SEQ ID NO: 18, i
VKCDR3: položaji 89-97 u SEQ ID NO: 18,
ili

gde jedan ili više CDRs mogu imati jednu ili dve amino kiselinske supstitucije;

(iii)
VHCDR1: položaji 26-37 u SEQ ID NO: 20,
VHCDR2: položaji 52-67 u SEQ ID NO: 20,
VHCDR3: položaji 100-110 u SEQ ID NO: 20,

VKCDR1: položaji 24-38 u SEQ ID NO: 22,
VKCDR2: položaji 54-60 u SEQ ID NO: 22, i
VKCDR3: položaji 93-101 u SEQ ID NO: 22,
ili

gde jedan ili više CDRs mogu imati jednu ili dve amino kiselinske supstitucije;

(iv)
VHCDR1: položaji 26-35 u SEQ ID NO: 24,
VHCDR2: položaji 50-66 u SEQ ID NO: 24,
VHCDR3: položaji 99-113 u SEQ ID NO: 24,

VKCDR1: položaji 24-39 u SEQ ID NO: 26,
VKCDR2: položaji 55-61 u SEQ ID NO: 26, i
VKCDR3: položaji 94-102 u SEQ ID NO: 26,

ili

gde jedan ili više CDRs mogu imati jednu ili dve amino kiselinske supstitucije;

(v)

VHCDR1: položaji 26-35 u SEQ ID NO: 28,
VHCDR2: položaji 50-66 u SEQ ID NO: 28,
VHCDR3: položaji 99-113 u SEQ ID NO: 28,
VLCDR1: položaji 23-34 u SEQ ID NO: 30,
VLCDR2: položaji 50-56 u SEQ ID NO: 30, i
VLCDR3: položaji 93-101 u SEQ ID NO: 30,
ili

gde jedan ili više CDRs mogu imati jednu ili dve amino kiselinske supstitucije;

(vi)

VHCDR1: položaji 26-35 u SEQ ID NO: 64,
VHCDR2: položaji 50-66 u SEQ ID NO: 64,
VHCDR3: položaji 99-116 u SEQ ID NO: 64,
VKCDR1: položaji 24-34 u SEQ ID NO: 66,
VKCDR2: položaji 50-56 u SEQ ID NO: 66, i
VKCDR3: položaji 89-96 u SEQ ID NO: 66, ili
gde jedan ili više CDRs mogu imati jednu ili dve amino kiselinske supstitucije;

(vii)

VHCDR1: položaji 25-35 u SEQ ID NO: 68,
VHCDR2: položaji 50-66 u SEQ ID NO: 68,
VHCDR3: položaji 99-112 u SEQ ID NO: 68,
VLCDR1: položaji 23-35 u SEQ ID NO: 70,
VLCDR2: položaji 51-57 u SEQ ID NO: 70, i
VLCDR3: položaji 90-100 u SEQ ID NO: 70,
ili

gde jedan ili više CDRs mogu imati jednu ili dve amino kiselinske supstitucije; i

(c) antitelo koje može da veže epitop humanog IAPP i proIAPP, pri čemu antitelo ili njegov IAPP i proIAPP vezujući fragment imaju, u svom varijabilnom regionu, sledećih šest CDRs:

(viii)

VHCDR1: položaji 26-37 u SEQ ID NO: 20,
VHCDR2: položaji 52-67 u SEQ ID NO: 20,
VHCDR3: položaji 100-110 u SEQ ID NO: 20,
VKCDR1: položaji 24-38 u SEQ ID NO: 22,
VKCDR2: položaji 54-60 u SEQ ID NO: 22, i
VKCDR3: položaji 93-101 u SEQ ID NO: 22,
ili,

gde jedan ili više CDRs mogu imati jednu ili dve amino kiselinske supstitucije.

(11) **BA/EP3156475**

(21) **E02868** (22) 2018-08-30

(26) SR

(96) 15190193.1 2015-10-16

(97) 2017-04-19

(51) **C11D 3/04** , **C11D 7/06** , **C11D 11/00** , **C11D 17/00**

(73) Hagleitner, Hans Georg
Lindenallee 11 5700 Zell am See
AT

(72) Hagleitner, Hans Georg
Lindenallee 11 5700 Zell am See
AT

(74) "PETOŠEVIĆ" d.o.o.
Željeznička broj 20, 71000 Sarajevo
BA

(54) **KONCENTRAT TEČNOG DETERGENTA**

(57)

1. Koncentrat detergenta koji sadrži
 - (i) 22 do 46 tež. % hidrokسيد alkalnog metala,
 - (ii) 5 do 50 tež. % sredstva za dispergovanje, helirajućeg agensa ili njihove kombinacije,
 - (iii) 0 do 5 tež. % tenzida,
 - (iv) 0 do 5 tež. % ekscipijensa i
 - (v) 28 do 39 tež. % vode,
 pri čemu koncentrat detergenta je suspenzija.

Broj ostalih patentnih zahtjeva: 9

Broj ostalih patentnih zahtjeva: 18

(11) BA/EP2890236(21) **E02869** (22) 2018-08-24

(31) P20120374 (32) 2012-08-30 (33) RS

(96) 13786767.7 2013-08-30

(97) 2015-07-08

(51) A01D 46/00

(73) Kokanovic, Momcilo

Kralja Milutina 9b 11500 Obrenovac
RS

Kokanovic, Miodrag

Ravnogorska 44 11500 Obrenovac
RS

Kokanovic, Marko

Posavskih Norvezana 1 11500 Obrenovac
RS

(72) Kokanovic, Momcilo

Kralja Milutina 9b 11500 Obrenovac
RS

Kokanovic, Miodrag

Ravnogorska 44 11500 Obrenovac
RS

Kokanovic, Marko

Posavskih Norvezana 1 11500 Obrenovac
RS

(74) "LINEA SERVICES" d.o.o.

Maršala Tita 29/IV, 71000 Sarajevo
BA**(54) UREĐAJ ZA BRANJE JAGODIČASTOG
VOĆA VAZDUŠNOM STRUJOM**

(57)

1. Uređaj za branje jagodičastog voća vazdušnom strujom koji se sastoji od distancionog kanala (3), koji je na gornjoj strani povezan sa segmentnim nastavkom (4), a na donjoj strani sa pulzatorom (2); pulzator (2) je na donjoj strani povezan sa usmerivačem (1) vazduha i segmentni nastavak (4) je povezan sa ventilatorom (5); pulzator (2) ima rotor (32), koji je smešten u kućištu (45), a na rotoru (32) se nalazi obrtna cev (19) sa dva međusobno naspramna pravougaona proreza (20) i dva pravougaona međusobno naspramna proreza (21) pri čemu su prorezi (20) i (21) ukršteni pod pravim uglom u odnosu na osu cevi, pri čemu uređaj nadalje ima uparene kutije (22), pri čemu svaka kutija ima prednji zid (24) i dve zavarene bočne strane (23) sa cilindričnim otvorom (25) na sredini zida (24); na sredini obrtne cevi (19) je postavljen pregradni zid (31), a sa svake strane obrtne cevi (19) se nalazi jedna od uparenih kutija (22) koja odgovara

međuprostoru između bočnih strana (23) jedne kutije (22) sa prorezima (21) i druge kutije (22) sa prorezima (21), u cilindričnom otvoru (25) na zidu (24) jedne od kutija (22) je na zid (24) postavljena i zavarena glavčina (26), a u cilindričnom otvoru (25) na zidu (24) druge kutije (22) je postavljena i zavarena glavčina (26); na rukavcu (53) prirubničkog sklopa (50) se nalazi prirubnica (51), pri čemu čvrsto postavljen kuglični ležaj (54) obrazuje čvrst sklop između rukavca (53) i unutrašnjeg prstena ležaja (54) i što je spoljašnji prsten ležaja (54) postavljen u cilindričnom otvoru (27) glavčine (26) u udubljenju (55) koje se slobodno okreće i prirubnica je povezana sa čeonim limom (34) vijcima u cilindričnim otvorima (52) i (36); vratilo (61) hidromotora (58) je preko žljeba (62) uklinjeno u cilindričnom otvoru (30) glavčine (29); prirubnica (41) hidromotora (58) je čeonim limovima (37) povezana sa matičnim vijcima kroz cilindrične otvore (38) i (43), a sa čeonim limovima (39) sa matičnim vijcima kroz cilindrične otvore (40) i (43); prirubnica (41) hidromotora (58) sa prirubnicom (59) sklopa (57) oslanjanja i pogona rotora (32) povezana vijcima u cilindričnim otvorima (44) i (60); priključna cev (78) je smeštena i zavarena na čeonom limu (74) segmentnog nastavka (4) u cilindričnom otvoru (75).

Broj ostalih patentnih zahtjeva: 3

(11) **BA/EP2970257**(21) **E02870** (22) 2018-08-30

(26) SR

(31) 201361781070 P (32) 2013-03-14 (33) US
201414176506 2014-02-10 US

(96) 14709488.2 2014-02-21

(97) 2016-01-20

(51) **C07D 471/04** , **A61K 31/496** ,
A61K 31/437 , **A61K 31/5377** ,
A61K 45/06 , **A61P 35/00**

(73) AbbVie Inc.

1 North Waukegan Road North Chicago, IL
60064
US

(72) TAO, Zhi-Fu

303 Hobbleshush Lane Vernon Hills, IL
60061

US

WANG, Xilu

1617 Eric Lane Libertyville, IL 60048
US

WENDT, Michael D.

1445 Maidstone Drive Vernon Hills, IL
60061

US

SOUERS, Andrew J.

156 Blueberry Road Libertyville, IL 60048
US

JUDD, Andrew S.

138 Mainsail Drive Grayslake, IL 60030
US

KUNZER, Aaron

903 Berkley Drive Arlington Heights, IL
60004

US

SULLIVAN, Gerard

1212 Tulip Tree Court Lake Villa, IL 60046
US

(74) "ŽIVKO MIJATOVIĆ & PARTNERS" d.o.o.

Sarajevo

M.H. Uskufije 3, 71000 Sarajevo

BA

(54) **SREDSTVA KOJA INDUCIRAJU
APOPTOZU ZA LIJEČENJE RAKA I
IMUNIH I AUTOIMUNIH BOLESTI**

(57)

1. Spoj odabran iz skupine koja sadrži:

4 - (4 - { [2 - (4 - klorofenil) - 4 , 4 -
dimetilcikloheks-1-en-1-il]metil}
piperazin-1-il)-N-[(4-{{(2R)-1,4-dioksan-
2-ilmetil]amino}-3-nitrofenil)sulfonil]-
2-(1H-pirololo[2,3-b]piridin-5-iloksi)
benzamid;4 - (4 - { [2 - (4 - klorofenil) - 4 , 4 -
dimetilcikloheks-1-en-1-il]metil}
piperazin-1-il)-N-[(3-nitro-4-{{(5R,8R)-1-
oksaspiro[4.5]dek-8-ilmetil]amino}fenil)
sulfonil]-2-(1H-pirololo[2,3-b]piridin-5-
iloksi)benzamid;4 - (4 - { [2 - (4 - klorofenil) - 4 , 4 -
dimetilcikloheks-1-en-1-il]
metil}piperazin-1-il)-N-[(4-{{(4-
hidroksitetrahydro-2H-piran-4-il)metil]
amino}-3-nitrofenil)sulfonil]-2-(1H-
pirololo[2,3-b]piridin-5-iloksi)benzamid;4 - (4 - { [2 - (4 - klorofenil) - 4 , 4 -
dimetilcikloheks-1-en-1-il]metil}
piperazin-1-il)-N-({4-[(1,4-
dioksaspiro[4.5]dek-8-ilmetil)amino]-
3-nitrofenil}sulfonil)-2-(1H-pirololo[2,3-b]
piridin-5-iloksi)benzamid;4 - (4 - { [2 - (4 - klorofenil) - 4 , 4 -
dimetilcikloheks-1-en-1-il]metil}
piperazin-1-il)-N-[(4-{{(2S)-1,4-dioksan-
2-ilmetil]amino}-3-nitrofenil)sulfonil]-
2-(1H-pirololo[2,3-b]piridin-5-iloksi)
benzamid;4 - (4 - { [2 - (4 - klorofenil) - 4 , 4 -
dimetilcikloheks-1-en-1-il]metil}
piperazin-1-il)-N-[[4-{{(4-(hidroksimetil)
tetrahydro-2H-piran-4-il]metil}amino)-
3-nitrofenil}sulfonil]-2-(1H-pirololo[2,3-b]
piridin-5-iloksi)benzamid;4 - (4 - { [2 - (4 - klorofenil) - 4 , 4 -
dimetilcikloheks-1-en-1-il]
metil}piperazin-1-il)-N-[(4-{{(3-
hidroksioksetan-3-il)metil]amino}-3-
nitrofenil)sulfonil]-2-(1H-pirololo[2,3-b]
piridin-5-iloksi)benzamid;4 - (4 - { [2 - (4 - klorofenil) - 4 , 4 -
dimetilcikloheks-1-en-1-il]metil}
piperazin-1-il)-N-[[4-{{(2S,5R)-5-
metil-1,4-dioksan-2-il]metil}amino)-3-
nitrofenil}sulfonil]-2-(1H-pirololo[2,3-b]
piridin-5-iloksi)benzamid;

4-(4-{[2-(4-klorofenil)-4,4-dimetilcikloheks-1-en-1-il]metil}piperazin-1-il)-N-[(4-{[(4-cijanotetrahidro-2H-piran-4-il)metil]amino}-3-nitrofenil)sulfonil]-2-(1H-pirololo[2,3-b]piridin-5-iloksi)benzamid;
 4-(4-{[2-(4-kloro-2-fluorofenil)-4,4-dimetilcikloheks-1-en-1-il]metil}piperazin-1-il)-N-({3-nitro-4-[(tetrahidro-2H-piran-4-ilmetil)amino]fenil}sulfonil)-2-(1H-pirololo[2,3-b]piridin-5-iloksi)benzamid; i
 4-[4-({2-[4-(difluorometil)fenil]-4,4-dimetilcikloheks-1-en-1-il)metil}piperazin-1-il)-N-({3-nitro-4-[(tetrahidro-2H-piran-4-ilmetil)amino]fenil}sulfonil)-2-(1H-pirololo[2,3-b]piridin-5-iloksi)benzamid;
 i njihove terapeutski prihvatljive soli.

Broj ostalih patentnih zahtjeva: 10

(11) **BA/EP2907816**

(21) **E02872** (22) 2018-09-03

(26) BS

(31) 201161560654 P (32) 2011-11-16 (33) US
 (96) 15156617.1 2012-11-16

(97) 2015-08-19

(51) **C07D 491/052** , **A61K 31/4188**

(73) Gilead Pharmasset LLC
 333 Lakeside Drive Foster City, CA 94404
 US

(72) Bacon, Elizabeth
 1218 Floribunda Avenue Apt. 8 Burlingame
 CA 94010
 US
 Cottell, Jeromy .
 701 Baltic Circle 719 Redwood City,
 California 94065
 US

Katana, Ashley A.
 2201 Bridgepoint Parkway 205 San Mateo,
 California 94404

US

Kato, Darryl
 223 Connecticut Street San Francisco,
 California 94107

US

Krygowski, Evan S.
 2231 California Street NW 507 Washington,
 District of Columbia 20008

US

Link, John O.
 74 Prospect Avenue San Francisco,
 California 94110

US

Taylor, James
 100 State Street San Mateo, California
 94401

US

Tran, Chinh Viet
 10322 Baron Drive San Diego ,California
 92126

US

Trejo Martin, Teresa A.
 32772 S. Artistry Loop Union City, California
 94587

US

Yang, Zheng-yu
 338 El Carmelo Avenue Palo Alto, California
 94306

US

Zipfel, Sheila

22 N. San Mateo Drive Apt. 205 San Mateo, California, 94401 US

(74) "MSA IP"
Hamdije Kapidžića 12, 71000 Sarajevo BA

(54) **KONDENZOvani IMIDAZOLILIMIDAZOLI KAO ANTIVIRALNA JEDINJENJA**

(57)

1. Jedinjenje formule (I):

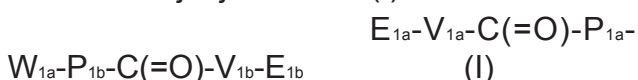

gdje

W_{1a} je

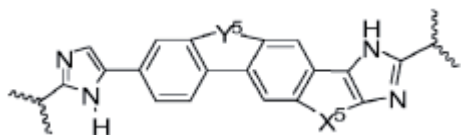

W_{1a} je po izboru supstituisan sa jednom ili više grupa koje su nezavisno odabrane od halo, alkil, haloalkil, ili cijano;

Y_5 je $-O-CH_2-$, ili $-CH_2-O-$; X_5 je $-CH_2-CH_2-$ ili $-CH=CH-$;

E_{1a} je $-N(H)$ (alkoksikarbonil), $-N(H)$ (cikloalkilkarbonil) ili $-N(H)$ (cikloalkiloksikarbonil); ili $E_{1a}-V_{1a}$ uzeti zajedno su R_{9a} ;

E_{1b} je $-N(H)$ (alkoksikarbonil), $-N(H)$ (cikloalkilkarbonil) ili $-N(H)$ (cikloalkiloksikarbonil); ili $E_{1b}-V_{1b}$ uzeti zajedno su R_{9b} ;

V_{1a} i V_{1b} su svaki nezavisno odabrani od:

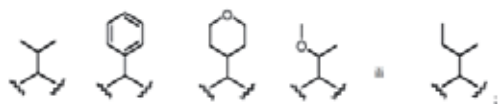

P_{1a} je odabran od:

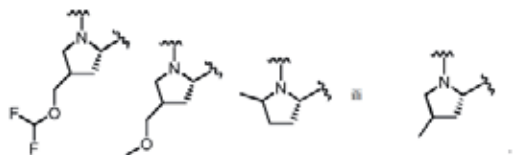

P_{1b} je odabran od:

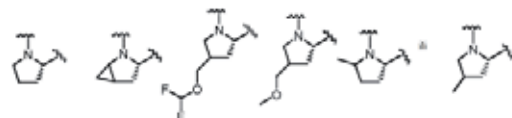

i

R_{9a} i R_{9b} su svaki nezavisno:

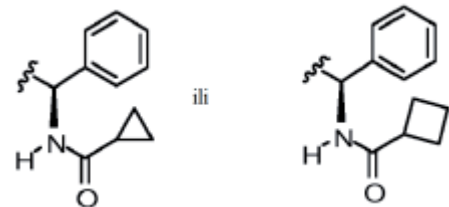

ili njegova farmaceutski prihvatljiva so.

Broj ostalih patentnih zahtjeva: 21

(11) **BA/EP2297114**(21) **E02873** (22) 2018-09-04

(26) HR

(31) 2008161049 (32) 2008-06-19 (33) JP
2009004882 2009-01-13 JP

(96) 09766748.9 2009-06-17

(97) 2011-03-23

(51) **C07D 233/90** , **C07D 401/12** ,
C07D 401/14 , **C07D 407/12** ,
C07D 409/06 , **C07D 409/14** ,
C07D 413/06 , **C07D 413/14** ,
C07D 417/06 , **C07D 417/12** ,
C07D 471/04 , **C07D 487/04** ,
C07D 487/08 , **C07D 495/04**

(73) Takeda Pharmaceutical Company Limited
 1-1 Doshomachi 4-chome Chuo-ku Osaka-shi,
 Osaka 541-0045
 JP

(72) KUROITA, Takanobu
 c/o TAKEDA PHARMACEUTICAL
 COMPANY LIMITED 17-85 Jusohonmachi
 2-chome Yodogawa-ku Osaka-shi Osaka
 532-8686
 JP
 IMAEDA, Yasuhiro
 1544 McIntyre Drive Ann Arbor, MI 48105
 US
 IWANAGA, Kouichi
 c/o TAKEDA PHARMACEUTICAL
 COMPANY LIMITED 17-85 Jusohonmachi
 2-chome Yodogawa-ku Osaka-shi Osaka
 532-8686
 JP
 TAYA, Naohiro
 c/o TAKEDA PHARMACEUTICAL
 COMPANY LIMITED 17-85 Jusohonmachi
 2-chome Yodogawa-ku Osaka-shi Osaka
 532-8686
 JP
 TOKUHARA, Hidekazu
 c/o TAKEDA PHARMACEUTICAL
 COMPANY LIMITED 17-85 Jusohonmachi
 2-chome Yodogawa-ku Osaka-shi Osaka
 532-8686
 JP
 FUKASE, Yoshiyuki
 c/o TAKEDA PHARMACEUTICAL
 COMPANY LIMITED 17-85 Jusohonmachi
 2-chome Yodogawa-ku Osaka-shi Osaka
 532-8686
 JP

(74) DR DIANA PROTIĆ – TKALČIĆ &
 PARTNERS d.o.o.
 Koševo 36, 71000 Sarajevo
 BA

(54) **HETEROCIKLIČNI SPOJ I NJEGOVA UPORABA**

(57)

1. Spoj ili njegova sol, naznačen time, da je predstavljen formulom (I)

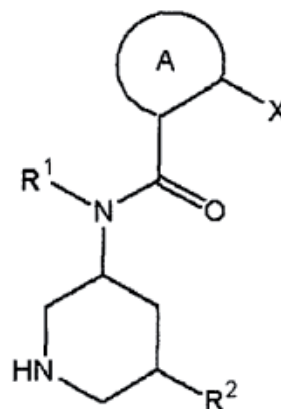

(I)

gdje

R₁ je C₁₋₆ alkilna skupinaR₂ je kako slijedi

- (1) C₁₋₆ alkilna skupina koja opcionalno ima 1 do 3 supstituenta odabrana iz
- (a) hidroksi skupine,
 - (b) halogenog atoma,
 - (c) C₁₋₆ alkoksi skupine,
 - (d) C₁₋₆ alkil-karboniloksi skupine,
 - (e) aromatske heterociklične skupine koja opcionalno ima 1 do 3 halogena atoma,
 - (f) C₃₋₁₀ cikloalkilne skupine, i
 - (g) ciklične amino skupine koja opcionalno ima okso skupinu;

(2) heterociklična skupina s 3 do 10 članova koja opcionalno ima 1 do 3 supstituenta odabrana iz C₁₋₆ alkilne skupine i okso skupine;

(3) karboksi skupina;

(4) C₁₋₆ alkoksi-karbonilna skupina koja opcionalno ima 1 do 3 supstituenta odabrana iz nearomatske heterociklične skupine koja opcionalno ima 1 do 3 supstituenta odabrana iz C₁₋₆ alkilne skupine i okso skupine;

(5) C₁₋₆ alkil-karbonil skupina; ili

(6) skupina predstavljena formulom: -CO-NR'R'',

gdje su R' i R'' svaki vodikov atom, ili

R' i R'' tvore, zajedno s dušikovim atomom na koji su vezani, heterocikl koji sadrži dušik i koji opcionalno ima 1 do 3 supstituenta odabrana iz halogenog(ih) atoma:

X je kako slijedi

(1) vodikov atom;

(2) C₁₋₆ alkilna skupina koja je opcionalno supstituirana s 1 do 3 supstituenta odabrana iz

(a) halogenog atoma,

(b) hidroksi skupine,

(c) C₁₋₆ alkoksi skupine koja opcionalno ima C₁₋₆ alkoksi skupinu ili halogeni atom,

(d) C₁₋₆ alkiltio skupine,

(e) arilne skupine,

(f) ariloksi skupine koja opcionalno ima C₁₋₆ alkoksi skupinu ili halogeni atom, i

(g) heteroarilne

skupine; ili

(3) C₁₋₆ cikloalkilna skupina; i

prsten A je prsten predstavljen formulom

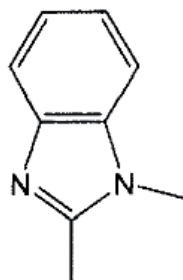

ili njegova sol.

1. Spoj, naznačen time, da je predstavljen formulom (II)

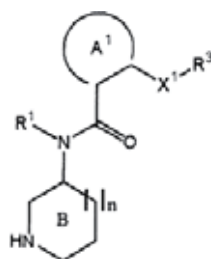

(II)

gdje

R₁ je C₁₋₆ alkilna skupina;

R₃ je C₁₋₆ alkoksi skupina opcionalno supstituirana s C₁₋₆ alkoksi skupinom ili halogenim atomom, C₁₋₆ alkiltio skupina, C₃₋₁₀ cikloalkilna skupina opcionalno supstituirana s C₁₋₆ alkil skupinom, arilna skupina ili heteroarilna skupina opcionalno supstituirana s C₁₋₆ alkilnom skupinom;

X_1 je C_{1-6} alkilenska skupina;
prsten A_1 je prsten predstavljen
formulom

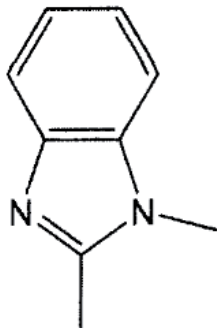

;

prsten B je predstavljen s

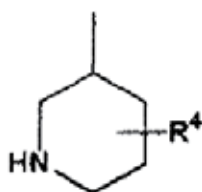

gdje R_4 je kako slijedi

- (1) vodikov atom;
- (2) cijano (nitrilna) skupina;
- (3) C_{1-6} alkilna skupina koja opcionalno ima 1 do 3 supstituenta odabrana iz
 - (a) hidroksi skupine,
 - (b) C_{1-6} alkoksi skupine,
 - (c) C_{1-6} alkil-karboniloksi skupine,
 - (d) aromatske heterociklične skupine koja opcionalno ima 1 do 3 halogena atoma,
 - (e) C_{3-10} cikloalkilne skupine, i
 - (f) ciklične amino skupine koja opcionalno ima okso skupinu;
- (4) heterociklična skupina s 3 do 10 članova koja opcionalno

ima 1 do 3 supstituenta odabrana iz C_{1-6} alkilne skupine i okso skupine;

- (5) karboksi skupina;
- (6) C_{1-6} alkoksi-karbonil skupina koja opcionalno ima 1 do 3 supstituenta odabrana iz nearomatske heterociklične skupine koja ima opcionalno 1 do 3 supstituenta odabrana iz C_{1-6} alkilne skupine i okso skupine; ili
- (7) skupina predstavljena formulom $-CO-NR'R''$,

gdje su R' i R'' svaki vodikov atom, ili

R' i R'' tvore, zajedno s dušikovim atomom na koji su vezani, heterocikl koji sadrži dušik i koji opcionalno ima 1 do 3 supstituenta odabrana iz halogenih atom(a); i
 n je 1,
ili njegova sol.

1. Spoj prema zahtjevu 2, naznačen time, da je prsten B predstavljen s

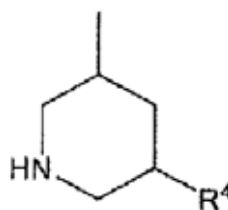

,

gdje R_4 je kako slijedi

- (1) cijano (nitrilna) skupina;
- (2) C_{1-6} alkilna skupina koja opcionalno ima 1 do 3 supstituenta odabrana iz
 - (a) hidroksi skupine,

- (b) C₁₋₆ alkoksi skupine,
- (c) C₁₋₆ alkil-karboniloksi skupine,
- (d) aromatske heterociklične skupine koja ima opcionalno 1 do 3 halogena atoma,
- (e) C₃₋₁₀ cikloalkilne skupine, i
- (f) ciklične amino skupine koja opcionalno ima okso skupinu;
- (3) heterociklična skupina s 3 do 10 članova koja je opcionalno supstituirana s 1 do 3 supstituenta odabrana iz C₁₋₆ alkilne skupine i okso skupine;
- (4) karboksi skupina;
- (5) C₁₋₆ alkoksi-karbonilna skupina koja opcionalno ima 1 do 3 supstituenta odabrana iz nearomatske heterociklične skupine koja opcionalno ima 1 do 3 supstituenta odabrana iz C₁₋₆ alkilne skupine i okso skupine; ili
- (6) skupina predstavljena formulom –CO-NR'R'', gdje su R' i R'' svaki vodikov atom, ili

R' i R'' tvore, zajedno s dušikovim atomom na koji su vezani, heterocikl koji sadrži dušik i koji opcionalno ima 1 do 3 supstituenta odabrana iz halogenog(ih) atoma.

1. Spoj prema zahtjevu 2, naznačen time, da je prsten B prsten predstavljen s

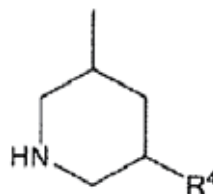

gdje

R₄ je –CO-NR'R'' gdje su R' i R'' svaki vodikov atom, ili

R' i R'' tvore, zajedno s dušikovim atomom na koji su vezani, heterocikl koji sadrži dušik i koji opcionalno ima 1 do 3 supstituenta odabrana iz halogenog(ih) atoma.

Broj ostalih patentnih zahtjeva: 13

(11) **BA/EP2625163**

(21) **E02882** (22) 2018-09-18

(26) SR

(31) 10306099 (32) 2010-10-07 (33) EP
(96) 11769843.1 2011-10-07

(97) 2013-08-14

(51) **C07C 303/22** , **C07C 319/24** ,
C07C 323/66

(73) Quantum Genomics
Tour Montparnasse 33 Avenue du Maine
75015 Paris
FR

(72) BALAVOINE, Fabrice
43 rue des Favorites F-75015 Paris
FR
MADEC, Jonathan
225 rue des Landes F-78400 Chatou
FR
SCHNEIDER, Jean-Marie
11 chemin des Merles F-78200 Magnanville
FR
COQUEREL, Gérard
192 rue de l'Eglise F-76520 Boos
FR
COUVRAT, Nicolas
1 rue des Champs Saint Gervais F-76000
Rouen
FR
CARTIGNY, Yohann
97 rue du Rouvre Vert F-76230 Bois
Guillaume
FR
PETIT, Marie-Noëlle
14 rue Hénocque F-76130 Mont Saint-
Aignan
FR

(74) Dragan Mićunović
Branilaca Sarajeva 10, 71000 Sarajevo
BA

(54) **POSTUPAK ZA PRIPREMANJE (3S, 3S')
4,4'-DISULFANDIILBIS (3-AMINOBTAN
1-SULFONSKE KISELINE**

(57)

Postupak za pripremanje (3S,3S')
4,4'-disulfandiilbis(3-aminobutan 1-sulfonske
kiseline) od (S) etil 2-(benziloksikarbonilamino)
4-(neopentiloksisulfonil)butanoata **A** koji obuhvata
faze:

(a) redukovanje etil estra od **A** radi dobijanja
(S) neopentil 3-(benziloksikarbonilamino)
4-hidroksibutan 1-sulfonata **B**;
(b) reagovanje alkohola **B** sa metansulfonskim
anhidridom ili metansulfonil hloridom u
prisustvu baze radi dobijanja (S) neopentil
3-(benziloksikarbonilamino) 4-(metilsulfoniloksi)
butan 1-sulfonata **C**;
(c) reagovanje mezilovanog alkohola **C**
sa kalijum tioacetatom radi dobijanja (S)
2-(benziloksikarbonilamino) 4-(neopentiloksisulfonil)
butil tioacetata **D**;
(d) dimerizovanje **D** radi dobijanja (3S,3S') neopentil
4,4'-disulfandiilbis(3-(benziloksikarbonilamino)butan
1-sulfonata) **E**; **i**
(e) deprotekcija sulfonskog estra i aaminskih grupa od
E mešanjem **E** u refluksujućoj mešavini
trifluorosirćetne kiseline (TFA) i anizola,
radi dobijanja (3S,3S') 4,4'-disulfandiilbis(3-
aminobutan 1-sulfonske kiseline).

Broj ostalih patentnih zahtjeva: 13

(11) **BA/EP2968491**

(21) **E02884** (22) 2018-09-18

(26) SR

(31) 201361780260 P (32) 2013-03-13 (33) US
201461942776 P 2014-02-21 US
(96) 14717310.8 2014-03-12

(97) 2016-01-20

(51) **A61K 39/00** , **A61K 39/395** ,
A61P 19/02 , **A61P 29/00** , **A61P**
37/06 , **C07K 14/00** , **C07K 16/28**

(73) Amgen Inc.
One Amgen Center Drive Thousand Oaks,
California 91320-1799
US

(72) HSU, Hailing
7264 Littler Court Moorpark, California
93021
US
ZHANG, Ming
158 Via Mirabella Thousand Oaks,
California 91320
US
KANNAN, Gunasekaran
1056 Amberton Lane Newbury Park,
California 91320
US

JACOBSEN, Frederick W.
1168 Homestake Place Newbury Park,
California 91320
US
TSUJI, Wayne
1721 Evergreen Place Seattle, Washington
98122
US

(74) "ŽIVKO MIJATOVIĆ & PARTNERS" d.o.o.
Sarajevo
M.H. Uskufije 3, 71000 Sarajevo
BA

(54) **PROTEINI SPECIFIČNI ZA BAFF I B7RP1
I NJIHOVE UPOTREBE**

(57)

Bispecifični protein, koji sadrži:
(a) polipeptid koji sadrži aminokiselinsku sekvencu koja ima sledeću formulu: A-L1-P-L2-P, gde je A teški lanac imunoglobulina IgG antitela, L1 je prvi peptidni linker koji je odsutan, ili ima dužinu 3 do 40 aminokiselina, P je BAFF-vezujući peptid dužine 10 do 40 aminokiselina i L2 je drugi peptidni linker koji je odsutan, ili ima dužinu 5 do 50 aminokiselina, i gde teški lanac imunoglobulina iz (a) i laki lanac imunoglobulina iz (b) formiraju IgG antitelo koje sadrži dva molekula polipeptida iz (a) i dva molekula lakog lanca iz (b), koje može da veže B7RP1; i (b) laki lanac imunoglobulina IgG antitela, naznačen time što teški lanac imunoglobulina iz (a) i laki lanac imunoglobulina iz (b) formiraju IgG antitelo koje vezuje B7RP1, pri čemu protein sadrži dva molekula polipeptida iz (a) i dva molekula lakog lanca iz (b), pri čemu protein inhibira BAFF-posredovanu proliferaciju humanih B ćelija, i pri čemu protein inhibira B7RP1-posredovanu proliferaciju humanih T ćelija.

Broj ostalih patentnih zahtjeva: 25

(11) **BA/EP2760475**

(21) **E02890** (22) 2018-10-01

(26) SR

(31)201161539280 P (32)2011-09-26 (33)US
(96) 12768999.0 2012-09-26

(97) 2014-08-06

(51) **A61K 47/00** , **A61K 47/48** , **C07K 14/50**

(73) Novartis AG
Lichtstrasse 35, 4056 Basel
CH

(72) BOETTCHER, Brian R.
Novartis Institutes for BioMedical Research,
Inc. 100 Technology Square Cambridge, MA
02139
US
CAPLAN, Shari L.
Novartis Institutes for BioMedical Research,
Inc. 100 Technology Square Cambridge, MA
02139
US
DANIELS, Douglas S.
Novartis Institutes for BioMedical Research,
Inc. 100 Technology Square Cambridge, MA
02139
US
HAMAMATSU, Norio
Novartis Institutes for BioMedical Research,
Inc. 100 Technology Square Cambridge, MA
02139
US
LICHT, Stuart
Novartis Institutes for BioMedical Research,
Inc. 100 Technology Square Cambridge, MA
02139
US
WELDON, Stephen Craig
Novartis Institutes for BioMedical Research,
Inc. 100 Technology Square Cambridge, MA
02139
US

(74) Dragan Mićunović
Branilaca Sarajeva 10, 71000 Sarajevo
BA

(54) **FUZIONI PROTEINI ZA LEČENJE
METABOLIČKIH POREMEĆAJA**

(57)

Fuzioni protein koji sadrži varijantu FGF21

i Fc region, naznačen time što je sekvenca navedenog proteina odabrana od sekvenci navedenih na sledeći način:

SEQ ID NO:	Sekvenca	Naziv*
10	DRTHICFPCF APEAAGGFSV FLFFPKFKDT LMISRTPEVT CVVVDVSHED FEVKFNWIVD GVEVHNARKT FREQNISTY RVVSVLTVLH QDWLNGREYK CKVSNKALPA FIEKTIKAK GQFREPQVVT LFPBREEMTK NQVSLICLVK GFYFSDIAVE WESNQPENN YKTFPVLDS DGSFFLYSKL TVDKSRWQQG NVFSCVVAHE ALHNHYTQKS LSLSPGKGG SDFLLQFGGQ VRQRYLTVDD ACQTEAHLEI REDGTVGGAA DQSPESLLQL KALKPGVIQI LGVTRSRFLC QRFDSGLYGS LHFDPACSF RELLEDGYN VYQSEAHGLP LHLFCNRSFH RDEASRGPFR FLFLPGLPFA LPEPFGILAF QPFDVGSDF LAMVGGQAR SFSYAS	Varijanta br. 101 = N-terminalna Fc fuzija sa linkerom od 2 AK (GS) između Fc i FGF21 = (Q55C, A109T, G148C, K150R, P158S, S195A, P199G, G202A)
11	DKTHICFPCF APEAAGGFSV FLFFPKFKDT LMISRTPEVT CVVVDVSHED FEVKFNWIVD GVEVHNARKT FREQNISTY RVVSVLTVLH QDWLNGREYK CKVSNKALPA FIEKTIKAK GQFREPQVVT LFPBREEMTK NQVSLICLVK GFYFSDIAVE WESNQPENN YKTFPVLDS DGSFFLYSKL TVDKSRWQQG NVFSCVVAHE ALHNHYTQKS LSLSPGKGG SDFLLQFGGQ VRQRYLTVDD ACQTEAHLEI REDGTVGGAA DQSPESLLQL KALKPGVIQI LGVTRSRFLC QRFDSGLYGS LHFDPACSF RELLEDGYN VYQSEAHGLP LHLFCNRSFH RDEASRGPFR FLFLPGLPFA LPEPFGILAF QPFDVGSDF LAMVGGQAR SFSYAS	Varijanta br. 103 = N-terminalna Fc fuzija sa linkerom od 2 AK (GS) = (Q55C, R105K, G148C, K150R, P158S, S195A, P199G, G202A)
12	DKTHICFPCF APEAAGGFSV FLFFPKFKDT LMISRTPEVT CVVVDVSHED FEVKFNWIVD GVEVHNARKT FREQNISTY RVVSVLTVLH QDWLNGREYK CKVSNKALPA FIEKTIKAK GQFREPQVVT LFPBREEMTK NQVSLICLVK GFYFSDIAVE WESNQPENN YKTFPVLDS DGSFFLYSKL TVDKSRWQQG NVFSCVVAHE ALHNHYTQKS LSLSPGKGG SDFLLQFGGQ VRQRYLTVDD ACQTEAHLEI REDGTVGGAA DQSPESLLQL KALKPGVIQI LGVTRSRFLC QRFDSGLYGS LHFDPACSF RELLEDGYN VYQSEAHGLP LHLFCNRSFH RDEASRGPFR FLFLPGLPFA LPEPFGILAF QPFDVGSDF LAMVGGQAR SFSYAS	Varijanta br. 188 = V103 sa linkerom od 15 AK (GGGS x 3) između Fc i FGF21 = (Q55C, R105K, G148C, K150R, P158S, S195A, P199G, G202A)
13	DKTHICFPCF APEAAGGFSV FLFFPKFKDT LMISRTPEVT CVVVDVSHED FEVKFNWIVD GVEVHNARKT FREQNISTY RVVSVLTVLH QDWLNGREYK CKVSNKALPA FIEKTIKAK GQFREPQVVT LFPBREEMTK NQVSLICLVK GFYFSDIAVE WESNQPENN YKTFPVLDS DGSFFLYSKL TVDKSRWQQG NVFSCVVAHE ALHNHYTQKS LSLSPGKGG SDFLLQFGGQ VRQRYLTVDD ACQTEAHLEI REDGTVGGAA DQSPESLLQL KALKPGVIQI LGVTRSRFLC QRFDSGLYGS LHFDPACSF RELLEDGYN VYQSEAHGLP LHLFCNRSFH RDEASRGPFR FLFLPGLPFA LPEPFGILAF QPFDVGSDF LAMVGGQAR SFSYAS	Varijanta br. 204 = V101 sa linkerom od 15 AK (GGGS x 3) između Fc i FGF21 = (Q55C, A109T, G148C, K150R, P158S, S195A, P199G, G202A)

Broj ostalih patentnih zahtjeva: 6

(11) **BA/EP3094628**

(21) **E02895** (22) 2018-10-08

(26) SR

(31) 201461928754 P (32) 2014-01-17 (33) US
201461991129 P 2014-05-09 US

(96) 15703321.8 2015-01-16

(97) 2016-11-23

(51) **C07D 241/18** , **C07D 241/20** ,
A61K 31/495 , **A61P 35/04**

(73) Novartis AG

Lichtstrasse 35 4056 Basel
CH

(72) CHEN, Christine Hiu-tung
Novartis Institutes for BioMedical Research
Inc. 250 Massachusetts Avenue Cambridge,
MA 02139

US

CHEN, Zhuoliang

Novartis Institutes for BioMedical Research
Inc. 250 Massachusetts Avenue Cambridge,
MA 02139

US

DORE, Michael

Novartis Institutes for BioMedical Research
Inc. 250 Massachusetts Avenue Cambridge,
MA 02139

US

FORTANET, Jorge Garcia

Novartis Institutes for BioMedical Research
Inc. 250 Massachusetts Avenue Cambridge,
MA 02139

US

KARKI, Rajesh

Novartis Institutes for BioMedical Research
Inc. 250 Massachusetts Avenue Cambridge,
MA 02139

US

KATO, Mitsunori

Novartis Institutes for BioMedical Research
Inc. 100 Technology Square Cambridge, MA
02139

US

LAMARCHE, Matthew J.

Novartis Institutes for BioMedical Research
Inc. 250 Massachusetts Avenue Cambridge,
MA 02139

US

PEREZ, Lawrence Blas

Novartis Institutes for BioMedical Research
Inc. 250 Massachusetts Avenue Cambridge,
MA 02139

US
SMITH, Troy Douglas
Novartis Institutes for BioMedical Research
Inc. 250 Massachusetts Avenue Cambridge,
MA 02139

US
WILLIAMS, Sarah
Novartis Institutes for BioMedical Research
Inc. 100 Technology Square Cambridge, MA
02139

US
GIRALDES, John William
Novartis Institutes for BioMedical Research
Inc. 250 Massachusetts Avenue Cambridge,
MA 02139

US
TOURE, Bakary-barry
Novartis Institutes for BioMedical Research
Inc. 250 Massachusetts Avenue Cambridge,
MA 02139

US
SENDZIK, Martin
Novartis Institutes for BioMedical Research
Inc. 250 Massachusetts Avenue Cambridge,
MA 02139

(74) Dragan Mićunović
Branilaca Sarajeva 10, 71000 Sarajevo
BA

(54) **JEDINJENJA N-HETEROARILA
SUBSTITUISANA
N-AZASPIROCIKLOALKANOM I
KOMPOZICIJE ZA INHIBIRANJE
AKTIVNOSTI SHP2**

(57)

1. Jedinjenje formule I:

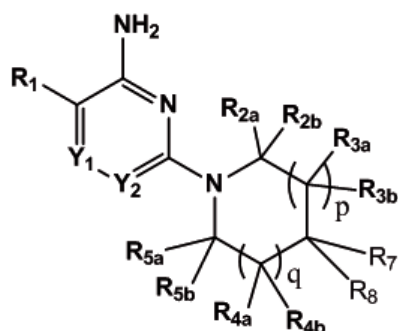

I

u kojoj je:

p odabran od 0 i 1;

q odabran od 0 i 1;

Y₁ odabran od CH i N;

Y₂ odabran od CR₆ i N;

gde R₁ predstavlja -XR_{1a}; u kojoj je R_{1a}

odabran od C₆₋₁₀ aril, C₃₋₈ cikloalkil, C₃₋₈ cikloalkenil i gde 5-9-očlana heteroaril

grupa sadrži od 1 do 4 heteroatoma ili grupe koje su nezavisno odabrane od N,

C(O), O i S; gde pomenuti aril ili heteroaril iz R_{1a} može biti supstituisan sa 1 do 5 R₉

grupa koje su nezavisno odabrane od halo, amino, hidroksi, N₃, C₁₋₄ alkil, dimetil-

amino, hidroksi-supstituisanog-C₁₋₄ alkila, halo-supstituisanog-C₁₋₄ alkila i amino-

supstituisanog-C₁₋₄ alkila; i gde je X odabran od veze, S(O)_m, O, C(O), COR₁₁, CR_{10a}R_{10b},

NR₁₁; gde je m odabran od 0, 1 i 2; gde je svaki R_{10a} i R_{10b} nezavisno odabran od halo i

C₁₋₄ alkila; i gde je R₁₁ odabran od vodonika i C₁₋₄ alkila;

gde su R_{2a} i R_{2b} nezavisno odabrani od vodonika, C₁₋₄ alkila, C₁₋₄ alkoksi, amino,

hidroksi, C₃₋₈ cikloalkil i C₁₋₄ alkil-amino; gde su R_{3a} i R_{3b} nezavisno odabrani od

halo, karbonila, C₁₋₄ alkila, C₁₋₄ alkoksi, amino, hidroksi, C₃₋₈ cikloalkila i C₁₋₄ alkil-amino;

gde su R_{4a} i R_{4b} nezavisno odabrani iz grupe koju čine vodonik, halo, karbonil, C₁₋₄ alkil,

C₁₋₄ alkoksi, amino, hidroksi, C₃₋₈ cikloalkil i C₁₋₄ alkil-amino;

gde su R_{5a} i R_{5b} nezavisno odabrani iz grupe koju čine vodonik, karbonil, C₁₋₄ alkil, C₁₋₄ alkoksi, amino, hidroksi, C₃₋₈ cikloalkil i C₁₋₄ alkil-amino;

gde bilo koje dve grupe odabrane od R_{2a}, R_{2b}, R_{3a}, R_{3b}, R_{4a}, R_{4b}, R_{5a}, R_{5b} i R₇ mogu da formiraju 5 do 6-očlani nezasićeni ili delimično zasićeni prsten;

gde je R₆ odabran iz grupe koju čine vodonik, halo, cijano, C₁₋₄ alkil, C₁₋₄ alkoksi, amino-karbonil, halo-supstituisani C₁₋₄ alkil, halo-supstituisani C₁₋₄ alkoksi, hidroksi-supstituisani C₁₋₄ alkil, amino-supstituisani C₁₋₄ alkil, -S(O)₁₋₂R_{6a}, -C(S)R_{6a}, -C(O)NR_{6a}R_{6b}, -C(NH)NR_{6a}R_{6b} i -NR_{6a}C(O)R_{6b};

gde su R_{6a} i R_{6b} nezavisno odabrani izmedju vodonika i C₁₋₄ alkila;

gde R₇ i R₈ zajedno sa atomom ugljenika za koji su spojeni grade 3-očlani do 7-očlani zasićeni ili delimično nezasićeni prsten koji po slobodnom izboru sadrži od 1 do 3

heteroatoma ili grupa odabranih od N, O, i S(O)_m; gde je m odabran od 0, 1 i 2; pri čemu pomenuti zasićeni prsten formiran od R₇ i R₈ može biti nesupstituisan ili supstituisan sa 1 do 3 grupe koje su nezavisno odabrane od amino, hidroksi, metoksi, halo, metil, metil-amino, ili izobutiriloksi; ili njegova farmaceutski prihvatljiva so.

Broj ostalih patentnih zahtjeva: 19

(11) **BA/EP2917991**

(21) **E02901** (22) 2018-10-05

(31) 2012TV00208 (32) 2012-11-07 (33) IT
(96) 13818370.2 2013-11-06

(97) 2014-05-15

(51) **H02J3/14, H02J3/32, H02J3/38**

(73) Regal Grid Srl
Via Flaminia n. 135 00196 Roma (RM)
IT

(72) SPOTTI, Davide
Via XX Settembre 37 34126 Trieste
IT

(74) Nedim Krilić
Avde Smailovića 35
BA

(54) **“ARHITEKTURA I SISTEM UPRAVLJANJA I UREĐAJ ZA MIKRO-MREŽE SA GENERISANJEM, SKLADIŠTENJEM I POTROŠNOM ENERGIJE, TOTALNO INTEGRISANOG, DINAMIČNOG I SAMO-KONFIGURIŠUĆEG TIPA”**

(57)

Arhitektura sistema lokalne mreže (10) tipa koji se naziva pametna mreža za dvosmerni transfer energije i informacija između čvorišta (11) lokalne mreže (10), na potpuno integrisan način, naznačena time, što je lokalna mreža (10), sačinjena od bar dva čvorišta (11), koja sadrže, pojedinačno, elemente generisanja (111), skladišta (113) i potrošnje (112) čineći energetske mikro-

mreže proizvođač-potrošač-skladištar tipa; gde svako čvorište (11) sadrži elektronski kontrolor (200) koji je adaptiran da upravlja sa sopstvenim logikama upravljanja transferima energije prema konfiguraciji konekcija i ponašanju sopstvenog čvorišta (11) i lokalne mreže (10) prema bar jednom od sledećih stanja: prvo stanje (a) u kome je jedno čvorište (11) simultano povezano za navedenu lokalnu mrežu (10) i za postrojenje (110), ili drugo stanje (b) u kome je povezano samo za lokalnu mrežu (10), ili dalje treće stanje (c) u kome je privremeno povezano samo za postrojenje (110); gde je navedena proizvodnja, uglavnom od energije dobijene iz diskontinuiranih obnovljivih izvora; pri čemu je navedeni sistem arhitekture lokalne mreže (10) u kome svako čvorište (11) može simultano biti generator, potrošač i skladištar energije za samo sebe i za druga čvorišta (11) mreže (10), transferišući energiju i informacije; i gde se transferi informacija događaju isključivo preko kontrolora (200) svakog čvorišta (11), a takve informacije se tiču bar: protoka energije generisane u pojedinačnom čvorištu (11, 111), protoka potrošene energije u pojedinačnom čvorištu (11, 112), ulaza i izlaza protoka energije iz elemenata (113) skladišta pojedinačnog čvorišta (11), nivoa punjenja navedenih elemenata (113); i pri čemu navedeni kontrolor (200) čvorišta (11), koji poseduje dvoznačnu komunikacionu sposobnost tipa koji se naziva jedan-na-jedan, je direktno povezan za pojedinačne elemente generisanja (111), skladištenja (113) i elementa potrošnje (112) sopstvenog čvorišta, i takođe je direktno povezan sa kontrolorima (200) ostalih čvorišta (11) na takav način da, preko tih kontrolora (200), povratno je povezan sa svim drugim elementima (111-3) i čvorištima (11) lokalne mreže (10) vršeći interakciju sa njima; i karakteristan time što je navedeni kontrolor (200) samo-konfigurišućeg tipa tako da adaptira sebe samog za sopstveno čvorište (11) i za lokalnu mrežu (10), koji su promenljivi u svojoj konfiguraciji povezivanja i dinamike u njihovom ponašanju pojedinačnih elemenata (111-3) i gde svako čvorište (11), preko navedenog kontrolora (200), kontroliše simultano i dinamično, prema trenutnoj

konfiguraciji, potrošnju, generisanje i skladište energije; optimizujući stanja i stanje usluga svakog od njegovih sopstvenih generatora (111) i akumulatora (113), a sposoban je da ih doda ili isključi u bilo kom trenutku a oni su tipa koji se naziva pametan, koji ima nameru da obezbedi informacije i primi instrukcije ponašanja; i gde svaki kontrolor (200) upravlja sopstvenim čvorištem (11) i takođe ima ulogu u upravljanju celokupnom lokalnom mrežom (10) radeći logikama upravljanja koje se dele od strane kontrolora (200) svih čvorišta (11) na takav način da samo-konfiguriraju u skladu sa promenljivim povezivanjima i navedenim dinamičnim ponašanjem; radeći za svaki od navedenih stanja (a), (b) i (c) optimizuje transfere energije prema navedenim podjeljenim logikama upravljanja, rutine tipa koja se naziva svaka posebno L/a, ukoliko se upućuje na prvo stanje (a), ili L/b ukoliko se upućuje na drugo stanje (b), ili dalje L/c ukoliko se upućuje na treće stanje (c); i pri čemu navedene logike upravljanja L/a, L/b i L/c takođe upućuju na neke pod-logike pod-rutine tipa koji ima specifične funkcije koje se pojedinačno nazivaju Logika D, za utvrđivanje prvog čvorišta n koje se uslužiti, Logika E izbora čvorišta/više čvorišta koja vrše transfer energije, Logike F smanjenja i isključenja opterećenja na čvorištu, Logike G samo-konfigurisanja i Logike H izračunavanja raspoloživosti i zahteva za energijom; i pri čemu radne sekvence navedenih logika rutina i pod-rutina tipa uključuju mnoštvo aktivnosti i provera, koji se nazivaju Faze i Faze provere svaka posebno, koje su u korelaciji i različito kombinovane u pogledu svake, jedne prema drugoj na takav način da se dopusti i optimizuje upravljanje navedenim čvorištima (11) takođe povezanim u lokalne mreže (10) u sistemu tipa promenljiv u konfiguraciji i dinamični u ponašanju, gde svaki kontrolor (200) sadrži pristupne mostove za primanje i odašiljanje signala sa informacijama od/ka perifernim uređajima čvorišta, generatorima, akumulatorima i tipu opterećenja, i takođe signale sa informacijama od/ka drugim čvorištima (11), svakom kontroloru (200), sadržeći procesore namenjene za uzorkovanje navedenih signala, sa frekvencijama višim od 1 KHz; gde svaki

kontrolor (200) sadrži procesore koji imaju namenu procesuiranja navedenih signala da se upravlja ponašanjem sopstvenog čvorišta (11) prema navedenim logikama L/a, L/b, L/c, Logikom D, Logikom E, Logikom F, Logikom G i Logikom H; gde svaki kontrolor (200) sadrži prekidače na daljinsko upravljanje radi daljinskih operacija i/ili prekidače za isključenje struje sa navedenih konekcija.

Broj ostalih patentnih zahtjeva: 8

(11) **BA/EP2580225**

(21) **E02913** (22) 2018-10-17

(26) HR

(31) PCT/CN2010/073865 (32) 2010-06-12 (33) WO

(96) 11791943.1 2011-06-10

(97) 2013-04-17

(51) **C07D 309/10** , **A61K 31/70** ,
A61P 3/00

(73) Theracos Sub, LLC
225 Cedar Hill Street, Suite 200
Marlborough, MA 01752
US

(72) CAI, Mengzhuang
Room 1302 No. 3 Lane 31 Lan Cun Rd
Pudong Shanghai 200127
CN
LIU, Qian
Room 701 No.7 Lane 999 Ding Xiang Rd
Pudong Shanghai 200135
CN
XU, Ge
Room 301 Building 36 No. 1155 Guanglan
Road Zhangjiang Town Pudong New District
Shanghai 201203
CN
LV, Binhua
Room 1303 Building 42 No. 825 Chenhui
Road Pudong New District Shanghai
201203
CN
SEED, Brian
2 Hawthorne Place Apt. 2J Boston
Massachusetts 02114
US
ROBERGE, Jacques Y.

57 Southern Way Princeton New Jersey
08540
US

(74) "INTELBIRO" d.o.o.
M.H. Uskufije 3, 71000 Sarajevo
BA

(54) **KRISTALNI OBLIK INHIBITORA
BENZILBENZENA SGLT2**

(57)

1. Kristalni oblik spoja formule:

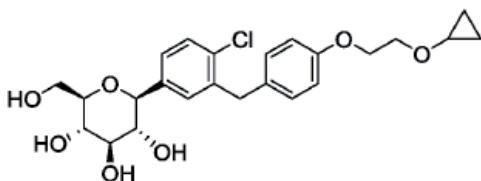

karakteriziran

(a) modelom rendgenske difrakcije praha (XRPD) s vršnim točkama na 11,2, 12,9, 15,5, 17,8, 19,1, 20,0, 20,6, 20,7, 21,2 i 22,8 stupnjeva 2θ ($\pm 0,1$ stupanj 2θ), naznačen time, što je spomenuti XRPD dobiven primjenom $\text{CuK}\alpha_1$ zračenja; ili

(b) Ramanovim spektrom s vršnim točkama na 353, 688 i 825 cm^{-1} ; ili

(c) Ramanovim vršnim točkama u skladu s onim navedenim na slici 4.

Broj ostalih patentnih zahtjeva: 15

(11) **BA/EP2970980**

(21) **E02914** (22) 2018-10-18

(26) SR

(31) 201361791094 P (32) 2013-03-15 (33) US
(96) 14768761.0 2014-03-07

(97) 2016-01-20

(51) **C12N 15/13** , **C07K 16/00** , **C07K 16/24**

(73) Janssen Biotech, Inc.
800/850 Ridgeview Drive Horsham, PA
19044
US
Janssen Biologics B.V.
Einsteinweg 101 2333 Leiden
NL

(72) FLIKWEERT, Marcel
Einsteinweg 101 NL-2333 CB Leiden
NL

GOOCHEE, Charles
200 Great Valley Parkway Malvern,
Pennsylvania 19355
US

MASLANKA, Francis
200 Great Valley Parkway Malvern,
Pennsylvania 19355
US

NAGEL, Francisus Johannes Ignatius
Einsteinweg 101 NL-2333 CB Leiden
NL

RYLAND, James
200 Great Valley Parkway Malvern,
Pennsylvania 19355
US

SCHAFER, Eugene
200 Great Valley Parkway Malvern,
Pennsylvania 19355
US

(74) "LINEA SERVICES" d.o.o.
Maršala Tita 29/IV, 71000 Sarajevo
BA

(54) **POSTUPCI DOBIJANJA ZA KONTROLU
SADRŽAJA C-TERMINALNOG LIZINA,
GALAKTOZE I SIJALINSKE KISELINE U
REKOMBINOVANIM PROTEINIMA**

(57)

1. Postupak za proizvodnju antitela ili njegovog fragmenta za vezivanje antigena koji ima sadržaj C-terminalnog lizina od 20% do 70%, i sadržaj

sijalinske kiseline od 1% do 20%, što postupak obuhvata:

gajenje u kulturi ćelija domaćina osjetljivih na cink koje su transfecirane sa DNK koja kodira antitelo, u medijumu kulture koji sadrži 0,5 μM do 6,5 μM cinka; i kontrolisanje koncentracije cinka u medijumu, pri čemu se proizvodi antitelo ili njegov fragment za vezivanje antigena.

Broj ostalih patentnih zahtjeva: 14

(11) **BA/EP2522658**

(21) **E02915** (22) 2018-10-18

(26) SR

(31) 2010000194 (32) 2010-01-04 (33) JP
(96) 10841029.1 2010-12-28

(97) 2012-11-14

(51) **C07D 215/14**, **A01N 43/42**,
A01N 55/00, **A01P 3/00**, **C07D**
215/18, **C07D 215/20**, **C07D**
215/38, **C07D 221/04**, **C07D**
401/12, **C07D 471/04**, **C07D**
491/048, **C07D 495/04**

(73) Nippon Soda Co., Ltd.
2-1, Ohtemachi 2-chome Chiyoda-ku Tokyo
100-8165
JP

(72), SHIBAYAMA Kotaro
c/o Odawara Research Center Nippon
Soda Co. Ltd. 345 Takada Odawara-shi
Kanagawa 250-0280
JP

, INAGAKI Jun

c/o Odawara Research Center Nippon
Soda Co. Ltd. 345 Takada Odawara-shi
Kanagawa 250-0280
JP

, SAIKI Yuto

c/o Odawara Research Center Nippon
Soda Co. Ltd. 345 Takada Odawara-shi
Kanagawa 250-0280
JP

, MITANI Akira

c/o Odawara Research Center Nippon
Soda Co. Ltd. 345 Takada Odawara-shi

Kanagawa 250-0280

JP

, KUWAHARA Raito

c/o Odawara Research Center Nippon
Soda Co. Ltd. 345 Takada Odawara-shi
Kanagawa 250-0280

JP

, SATO Motoaki

c/o Odawara Research Center Nippon
Soda Co. Ltd. 345 Takada Odawara-shi
Kanagawa 250-0280

JP

, NISHIMURA Satoshi

c/o Odawara Research Center Nippon
Soda Co. Ltd. 345 Takada Odawara-shi
Kanagawa 250-0280

JP

, KUBOKI Mami

c/o Odawara Research Center Nippon
Soda Co. Ltd. 345 Takada Odawara-shi
Kanagawa 250-0280

JP

(54) **HETEROCIKLIČNO JEDINJENJE KOJE
SADRŽI AZOT I POLJOPRIVREDNI/
BAŠTENSKI GERMICID**

(57)

1. Heterociklično jedinjenje koje sadrži azot predstavljeno formulom (II):

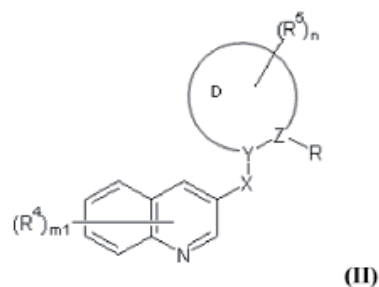

u kojoj, u formuli (II), R predstavlja grupu predstavljenu sa $\text{CR}_1\text{R}_2\text{R}_3$, nesupstituisanu ili supstituisanu C_{6-10} aril grupu, ili cijano grupu;

R_1 do R_3 svaki nezavisno predstavlja atom vodonika, nesupstituisanu ili supstituisanu C_{1-8} alkil grupu, nesupstituisanu ili supstituisanu C_{2-8} alkenil grupu, nesupstituisanu ili supstituisanu C_{2-8} alkinil grupu, nesupstituisanu ili supstituisanu C_{3-8} cikloalkil grupu, nesupstituisanu ili supstituisanu C_{4-8} cikloalkenil grupu, nesupstituisanu ili supstituisanu C_{6-10} aril grupu, nesupstituisanu ili supstituisanu heterocikličnu grupu, nesupstituisanu ili supstituisanu C_{1-8} acil grupu, nesupstituisanu ili supstituisanu (1-imino) C_{1-8} alkil

grupu, nesupstituisanu ili supstituisanu karboksil grupu, nesupstituisanu ili supstituisanu karbamoil grupu, nesupstituisanu ili supstituisanu hidroksil grupu, nesupstituisanu ili supstituisanu amino grupu, nesupstituisanu ili supstituisanu merkpto grupu, supstituisanu sulfonil grupu, halogen grupu, cijano grupu, ili nitro grupu;

osim gde: R_1 do R_3 su svi atomi vodonika; R_1 do R_3 su svi nesupstituisane C_{1-8} alkil grupe; bilo koji od R_1 do R_3 je atom vodonika, preostala dva su oba nesupstituisane C_{1-8} alkil grupe; i, bilo koji od R_1 do R_3 je nesupstituisana C_{1-8} alkil grupa, preostala dva su oba atomi vodonika; R_4 svaki nezavisno predstavlja nesupstituisanu ili supstituisanu C_{1-8} alkil grupu, nesupstituisanu ili supstituisanu C_{2-8} alkenil grupu, nesupstituisanu ili supstituisanu C_{2-8} alkinil grupu, nesupstituisanu ili supstituisanu C_{3-8} cikloalkil grupu, nesupstituisanu ili supstituisanu C_{4-8} cikloalkenil grupu, nesupstituisanu ili supstituisanu C_{6-10} aril grupu, nesupstituisanu ili supstituisanu heterocikličnu grupu, nesupstituisanu ili supstituisanu C_{1-8} acil grupu, nesupstituisanu ili supstituisanu (1-imino) C_{1-8} alkil grupu, nesupstituisanu ili supstituisanu karboksil grupu, nesupstituisanu ili supstituisanu karbamoil grupu, nesupstituisanu ili supstituisanu hidroksil grupu, nesupstituisanu ili supstituisanu amino grupu, nesupstituisanu ili supstituisanu merkpto grupu, supstituisanu sulfonil grupu, halogen grupu, cijano grupu, ili nitro grupu; m_1 predstavlja neki broj R_4 i predstavlja ceo broj od 0 do 6;

R_5 svaki nezavisno predstavlja nesupstituisanu ili supstituisanu C_{1-8} alkil grupu, nesupstituisanu ili supstituisanu C_{2-8} alkenil grupu, nesupstituisanu ili supstituisanu C_{2-8} alkinil grupu, nesupstituisanu ili supstituisanu C_{3-8} cikloalkil grupu, nesupstituisanu ili supstituisanu C_{4-8} cikloalkenil grupu, nesupstituisanu ili supstituisanu C_{6-10} aril grupu, nesupstituisanu ili supstituisanu heterocikličnu grupu, nesupstituisanu ili supstituisanu C_{1-8} acil grupu, nesupstituisanu ili supstituisanu (1-imino) C_{1-8} alkil grupu, nesupstituisanu ili supstituisanu karboksil grupu, nesupstituisanu ili supstituisanu karbamoil grupu, nesupstituisanu ili supstituisanu hidroksil grupu, nesupstituisanu ili supstituisanu amino grupu, nesupstituisanu ili supstituisanu merkpto grupu, supstituisanu sulfonil grupu, halogen grupu, cijano grupu, ili nitro grupu; n predstavlja neki broj R_5 i predstavlja ceo broj od 0 do 5;

D predstavlja 5- do 7-člani aromatični ugljovodonični prsten koji uključuje oba i Y i Z ili 5- do 7-člani aromatični heterociklični prsten koji uključuje oba i Y i Z;

X predstavlja atom kiseonika;

Y predstavlja atom ugljenika ili atom azota;

Z predstavlja atom ugljenika ili atom azota,

supstituisana C_{1-8} alkil grupa predstavlja C_{3-6} cikloalkil C_{1-6} alkil grupu, C_{4-6} cikloalkenil C_{1-6} alkil grupu, C_{1-6} haloalkil grupu, C_{6-10} aril C_{1-6} alkil grupu, 5- do 6-članu heteroaril C_{1-6} alkil grupu, hidroksil C_{1-6} alkil grupu, C_{1-6} alkoksi C_{1-6} alkil grupu, C_{1-7} aciloksi C_{1-6} alkil grupu, tri C_{1-6} alkilsililoksi C_{1-6} alkil grupu, C_{1-6} alkil-supstituisanu C_{6-10} arilsulfoniloksi C_{1-6} alkil grupu, cijano C_{1-6} alkil grupu, C_{1-6} acil C_{1-6} alkil grupu, 2- hidroksiimino C_{2-6} alkil grupu, formil C_{1-6} alkil grupu, Karboksi C_{1-6} alkil grupu, C_{1-6} alkoksikarbonil C_{1-6} alkil grupu ili azido C_{1-6} alkil grupu,

supstituisana C_{2-8} alkenil grupa predstavlja C_{2-6} haloalkenil grupu ili hidroksi C_{2-6} alkenil grupu, supstituisana C_{2-8} alkinil grupa predstavlja C_{2-6} haloalkinil grupu,

supstituisana C_{3-8} cikloalkil grupa predstavlja C_{3-6} cikloalkil grupu u kojoj je(su) 1 do 3 C_{1-6} alkil grupa(e) supstituisana(e),

supstituisana C_{4-8} cikloalkenil grupa predstavlja C_{4-6} cikloalkenil grupu u kojoj je(su) 1 do 3 C_{1-6} alkil grupa(e) supstituisana(e),

supstituisana C_{6-10} aril grupa predstavlja C_{1-6} alkil-supstituisanu C_{6-10} aril grupu, halogen-supstituisanu C_{6-10} aril grupu, ili C_{1-6} alkoksi supstituisanu aril grupu, supstituisana heterocikličnu grupa predstavlja 4-hloro-2-piridinil grupu, 3-hloro-2-pirazinil grupu, 4-metil-2-piridinil grupu, 5-trifluorometil-2-pirimidinil grupu, 3-metil-2-kvinolil grupu, supstituisana C_{1-8} acil grupa predstavlja C_{1-7} haloacil grupu,

supstituisana (1-imino) C_{1-8} alkil grupa predstavlja (1-(C_{1-6} alkoksi)imino) C_{1-6} alkil grupu,

supstituisana karboksil grupa predstavlja C_{1-6} alkoksikarbonil grupu, C_{2-6} alkeniloksikarbonil grupu, C_{2-6} alkiniloksikarbonil grupu, C_{6-10} ariloksikarbonil grupu, ili C_{6-10} aril C_{1-6} alkoksikarbonil grupu,

supstituisana karbamoil grupa predstavlja mono C_{1-6} alkilkarbamoil grupu, di C_{1-6} alkilkarbamoil grupu, ili mono C_{6-10} arilkarbamoil grupu,

supstituisana hidroksil grupa predstavlja C_{1-6} alkoksi grupu, C_{3-8} cikloalkil C_{1-6} alkoksi grupu, C_{6-10} aril C_{1-6} alkoksi grupu, C_{1-6} haloalkoksi grupu, C_{2-6} alkeniloksi grupu, C_{2-6} alkiniloksi grupu, C_{3-6} cikloalkiloksi grupu, C_{6-10} ariloksi grupu, C_{6-10} aril C_{1-6} alkiloksi grupu, C_{1-7} aciloksi grupu, C_{1-6} alkoksikarbonil C_{1-6} alkoksi grupu, ili tri C_{1-6} alkilsililoksi grupu,

supstituisana amino grupa predstavlja mono C_{1-6} alkilamino grupu, di C_{1-6} alkilamino grupu, mono C_{1-6} alkilideneamino grupu, mono C_{6-10} arilamino grupu, di C_{6-10} arilamino grupu, C_{6-10} aril C_{1-6} alkilamino grupu, C_{1-6} acilamino grupu, ili C_{1-6} alkoksikarbonilamino grupu,

supstituisana merkpto grupa predstavlja C_{1-6} alkiltio grupu C_{1-6} ariltio grupu ili C_{1-6} aciltio grupu, a

supstituisana sulfonil grupa predstavlja C₁₋₆ alkilsulfonil grupu, C₁₋₆ haloalkilsulfonil grupu, C₆₋₁₀ arilsulfonil grupu, C₁₋₆ alkoksilsulfonil grupu, mono C₁₋₆ alkilsulfamoil grupu, di C₁₋₆ alkilsulfamoil grupu ili mono C₆₋₁₀ arilsulfamoil grupu, ili njegovu so, ili njegovu N-oksidno jedinjenje, pod uslovom da pomenuto jedinjenje nije:

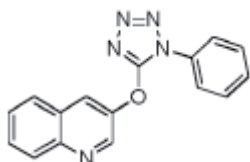

Broj ostalih patentnih zahtjeva: 6

(11) **BA/EP2720698**

(21) **E02916** (22) 2018-10-18

(26) SR

(31) 201100465 P (32) 2011-06-20 (33) DK
201161498653 P 2011-06-20 US

(96) 12729555.8 2012-06-20

(97) 2014-04-23

(51) **A61K 31/496** , **A61P 25/18**

(73) H. Lundbeck A/S
Ottiliavej 9 2500 Valby
DK

(72) HOLM, René
Turkisvej 2 DK-4040 Jyllinge
DK
BRUUN, Lone
Østre Frihedsvej 24 DK-2680 Solrød Strand
DK

(74) Dragan Mićunović
Branilaca Sarajeva 10, 71000 Sarajevo
BA

(54) **POSTUPAK DAVANJA 4-((R,3S)-6-HLORO-3-FENIL-INDAN -1-IL)-1,2,2-TRIMETIL-PIPERAZINA I NJEGOVIH SOLI U LEČENJU ŠIZOFRENIJE**

(57)

1. Jedinjenje (I)

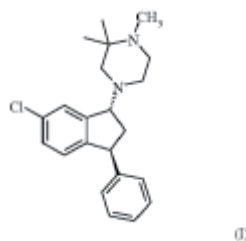

za upotrebu u lečenju bolesti u centralnom nervnom sistemu, **n a z n a č e n o t i m e, što** se to Jedinjenje (I) daje polunedeljno ili nedeljno u formulaciji sa trenutnim oslobađanjem (IR-formulacija), formulaciji sa produženim, kontrolisanim ili odloženim oslobađanjem za oralno davanje u dozi koja odgovara onoj između 20 mg/nedelja i 50 mg/nedelja, računato kao slobodna baza Jedinjenja (I).

Broj ostalih patentnih zahtjeva: 8

(11) **BA/EP3218365**

(21) **E02917** (22) 2018-10-18

(26) SR

(31) 201400648 (32) 2014-11-10 (33) DK
201500447 2015-08-07 DK
(96) 15805109.4 2015-11-09

(97) 2017-09-20

(51) **C07D 401/12** , **C07D 413/12** ,
C07D 417/12 , **A61K 31/444** ,
A61K 31/497 , **A61K 31/4439** ,
A61K 31/506 , **A61P 25/28**

(73) H. Lundbeck A/S
Ottiliavej 9 2500 Valby
DK

(72) JUHL, Karsten
Brydeholm 56 DK-2670 Greve
DK
TAGMOSE, Lena
Østervang 16 DK-2800 Lyngby
DK
MARIGO, Mauro
Jyttevej 23 DK-2740 Skovlunde
DK

(74) Dragan Mićunović
Branilaca Sarajeva 10, 71000 Sarajevo
BA

(54) **2-AMINO-6-(DIFLUORMETIL)-5,5-DIFLUORO-6-FENIL-3,4,5,6-TETRAHIDROPIRIDINI KAO BACE I INHIBITORI**

(57)

1. Jedinjenje formule I

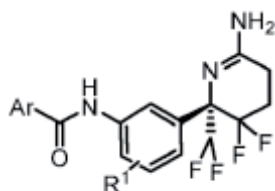

Formula I

u kojoj je Ar odabran iz grupe koju čine fenil, piridil, pirimidil, pirazinil, imidazolil, pirazolil, tiazolil, oksazolil, izoksazolil, i gde je Ar opciono supstituisani jednim ili više supstituenata odabran od halogena, CN, C₁-C₆ alkila, C₂-C₆ alkenila, C₂-C₆ alkinila, C₁-C₆ fluoroalkila ili C₁-C₆ alkoksi; i R₁ je vodonik, halogen, C₁-C₃ fluoroalkil ili C₁-C₃ alkil; ili njegova farmaceutske prihvatljiva so.

Broj ostalih patentnih zahtjeva: 12

(11) **BA/EP3121171**

(21) **E02918** (22) 2018-10-18

(26) SR

(31) 201061424194 P (32) 2010-12-17 (33) US
(96) 16167355.3 2011-12-15

(97) 2017-01-25

(51) **C07D 401/12** , **A61K 31/506** ,
A61P 35/00

(73) NOVARTIS AG
Lichtstrasse 35 4056 Basel
CH

(72) FENG, Lili
Novartis Pharmaceuticals Corporation One
Health Plaza East Hanover, New Jersey
07936-1080
US
GONG, Baoqing
Novartis Pharmaceuticals Corporation One
Health Plaza East Hanover, New Jersey
07936-1080
US
KARPINSKI, Piotr H.
Novartis Pharmaceuticals Corporation One
Health Plaza East Hanover, New Jersey
07936-1080
US
WAYKOLE, Liladhar Murlidhar
Novartis Pharmaceuticals Corporation One
Health Plaza East Hanover, New Jersey
07936-1080
US

(74) Dragan Mićunović
Branilaca Sarajeva 10, 71000 Sarajevo
BA

(54) **KRISTALNI OBLICI-5-HLORO-N2-(2-IZOPROPOKSI-5-METIL-4-PIPERDIN-4-IL-FENIL)-N4-[2-(PROPAN-2-SULFONIL)-FENIL]-PIRIMIDIN-2,4-DIAMINA**

(57)

1. Kristalni oblik 5-hloro-N2-(2-izopropoksi-5-metil-4-piperidin-4-il-fenil)-N4-[2-(propan-2-sulfonil)-fenil]-pirimidin-2, 4-diamina.

Broj ostalih patentnih zahtjeva: 3

(11) BA/EP3221536(21) **E02920** (22) 2018-10-18

(26) BS

(31) 20140050837 (32) 2014-11-18 (33) AT

(96) 15787639.2 2015-11-02

(97) 2016-05-26

(51) **E05B19/00, E05B27/00, E05B29/00**(73) EVVA Sicherheitstechnologie GmbH
Wienerbergstrasse 59-65 1120 Wien
AT(72) NEUMAYER, Harald
Rennbahnweg 46/8/53 A-1220 Wien
AT(74) "MSA IP"
Hamdije Kapidžića 12, 71000 Sarajevo
BA**(54) PLJOSNAT KLJUČ I CILINDAR BRAVA**

(57)

1. Pljosnat ključ (1) za cilindar bravu (2), koji sadrži šipku ključa (4) koja se proteže u smjeru umetanja (3) pljosnatog ključa (1),

- šipka ključa (4) koja ima površinu široke strane (5) na kojoj su obezbjeđeni prvi elementi varijacije ključa (6), posebno u obliku trajnih magnetnih pilula, lateralnih kontrolnih žljebova i/ili lateralnih kontrolnih izdignuća,

- šipka ključa (4) koja ima površinu uske strane (7) na kojoj je obezbjeđeno kontrolno rebro (8), navedeno kontrolno rebro koje sadrži sekcije za kodiranje (10), koje formiraju druge elemente varijacije ključa (9) u smjeru umetanja (3), sekciju za povezivanje (11) između svakog para susjednih sekcija za kodiranje (10), i dvije lateralne kontrolne krive (14), naznačen time da

kontrolno rebro (8) ima manju debljinu (13) u najmanje jednom dijelu sekcije za povezivanje (11) koje je normalno na smjer umetanja (3) i posebno normalno na smjer glavnog produžetka (12) površine široke strane (5), zatim u sekcijama za kodiranje (10), tako da je posebno lateralni suženi dio (18) kontrolnog rebra (8) formiran.

Broj ostalih patentnih zahtjeva: 16

(11) BA/EP3019153(21) **E02921** (22) 2018-10-22

(26) SR

(31) 13176114 (32) 2013-07-11 (33) EP
13194763 2013-11-28 EP

(96) 14747855.6 2014-07-10

(97) 2016-05-18

(51) **A61K 9/00, A61K 47/12, A61K 47/26, A61K 31/167, A61K 31/40, A61K 31/573**(73) Chiesi Farmaceutici S.p.A.
Via Palermo, 26/A 43100 Parma
IT

(72) MUSA, Rossella
c/o Chiesi Farmaceutici S.p.A. Via Palermo
26/A I-43100 Parma
IT
PASQUALI, Irene
c/o Chiesi Farmaceutici S.p.A. Via Palermo
26/A I-43100 Parma
IT
ASKEY-SARVAR, Azita
c/o Chiesi Farmaceutici S.p.A. Via Palermo
26/A I-43100 Parma
IT
SCHIARETTI, Francesca
c/o Chiesi Farmaceutici S.p.A. Via Palermo
26/A I-43100 Parma
IT

(74) Dragan Mićunović
Branilaca Sarajeva 10, 71000 Sarajevo
BA

(54) FORMULACIJA SUHOG PRAHA ZA ADMINISTRIRANJE INHALACIJOM, KOJA OBUHVATA ANTIHOLINERGIK KORTIKOSTEROID I BETA-ADRENERGIK

(57)

1. Formulacija suvog praha za upotrebu u inhalatoru suvim prahom (DPI), za isporuku inhalacijom kombinacije mikronizovanih čestica glikopironijum bromida, beklometazon dipropionata i formoterol fumarat dihidrata kao aktivnih sastojaka u kombinovanoj terapijski efektivnoj dozi obuhvatajući od 100 do 500 g i pomenuta formulacije sadrži:

a) frakciju finih čestica koja se sastoji od smeše od 90 do 99,5 procenata po težini mikronizovanih čestica fiziološki prihvatljivog ekscipijenta i 0,5 do 10 procenata po težini magnezijum stearata, pri čemu najmanje 90% svih pomenutih čestica

ima volumenski dijametar manji od 12 mikrona, volumenski srednji dijametar pomenutih čestica je od 3 do 7 mikrona i ne više od 10% pomenutih čestica ima dijametar manji od 1,5 mikrona;
 b) frakciju grubih čestica koje se sastoje od fiziološki prihvatljivog ekscipijenta koji ima maseni srednji dijametar jednak ili veći od 175 mikrona, pri čemu je odnos između pomenutih finih čestica a) i pomenutih grubih čestica b) od 1:99 i 30:70 procenata po težini;

pri čemu najmanje 90% svih pomenutih mikronizovanih čestica aktivnih sastojaka ima volumenski dijametar manji od 6,0 mikrona, njihov volumenski srednji dijametar je 1,2 i 2,5 mikrona i širina njihove distribucije dimenzije čestice, izražena kao raspon, je obsega između 1,2 i 3,0; i pomenuta formulacija je dobijena postupkom koji obuhvata korake:

- i) pripremanje frakcije finih čestica a) zajedničkim mešanjem u visokoenergetskom aparatu tokom perioda manjeg od 20 minuta,
- ii) mešanje pomenute frakcije finih čestica a), frakcije grubih čestica b) i svih mikronizovanih aktivnih sastojaka.

Broj ostalih patentnih zahtjeva: 10

(11) **BA/EP2734845**

(21) **E02922** (22) 2018-10-22

(31)201161572742 P (32)2011-07-21 (33)US
 201213552686 2012-07-19 US
 (96) 12738122.6 2012-07-20

(97) 2014-05-28

(51) **G01N 33/569** , **A61K 35/74** ,
A61K 35/747 , **C12Q 1/04** , **A23L**
33/135 , **A61K 31/4172**

(73) Biogaia AB

Kungsbrolplan 3A P.O. Box 3242 103 64
 Stockholm
 SE

(72) VERSALOVIC, James

534 South 3rd Street Bellaire, TX 77401
 US

THOMAS, Carissa Michelle
 8501 E Alameda Avenue Apt. 1233 Denver,
 CO 80230

US

CONNOLLY, Eamonn

Motionsvägen 3 18130 Lindingo

SE

(74) Dragan Mićunović

Branilaca Sarajeva 10, 71000 Sarajeva
 BA

(54) **PROIZVODNJA I UPOTREBA
 BAKTERIJSKOG HISTAMINA**

(57)

1. Postupak odabira bakterijskog soja probiotske mlečne kiseline za upotrebu za lokalnu proizvodnju histamina kod sisara, pri čemu pomenuti postupak obuhvata skeniranje bakterija za prisustvo aktivnog operona histidina i odabir soja koji ima aktivni operon histidina i može da proizvede histamin.

Broj ostalih patentnih zahtjeva: 8

(11) BA/EP2913343**(21) E02933** (22) 2018-10-26

(26) SR

(31) 2005366465 (32) 2005-12-20 (33) JP
(96) 14186905.7 2006-12-20

(97) 2015-09-02

(51) C07K 16/28 , **A61K 39/395** ,
G01N 33/569 , **C12N 5/00** , **G01N**
33/577 , **G01N 33/566** , **G01N**
33/68 , **A61P 37/00** , **A61K 39/00****(73)** SBI Biotech Co., Ltd.
1-6-1, Roppongi Minato-ku Tokyo 106-6018
JP**(72)** Kamogawa, Yumiko
c/o SBI Biotech Co., Ltd Shirokanedai ST
Building 8F, 4-7-4, Shirokanedai Minato-ku
Tokyo 108-0071
JP
Cho, Minkwon
c/o SBI Biotech Co., Ltd Shirokanedai ST
Building 8F, 4-7-4, Shirokanedai Minato-ku
Tokyo 108-0071
JP
Arai, Naoko
c/o SBI Biotech Co., Ltd Shirokanedai ST
Building 8F, 4-7-4, Shirokanedai Minato-ku
Tokyo 108-0071
JP
Ishida, Koji
c/o SBI Biotech Co., Ltd Shirokanedai ST
Building 8F, 4-7-4, Shirokanedai Minato-ku
Tokyo 108-0071
JP**(74)** Dragan Mićunović
Branilaca Sarajeva 10, 71000 Sarajevo
BA**(54) ANTI-ILT7 ANTITELO****(57)**1. Monoklonsko antitelo koje se vezuje za humani ILT7, ne vezuje se ni za jedan od humanog ILT1, humanog ILT2 i humanog ILT3, i potiskuje proizvodnju interferona-a (IFN α) iz ćelija koje ispoljavaju ILT7, ili fragment koji obuhvata njegov region vezivanja antigena, za upotrebu u terapiji.

Broj ostalih patentnih zahtjeva: 7

(11) BA/EP3313850**(21) E02934** (22) 2018-10-29

(26) HR

(31) 1555747 (32) 2015-06-23 (33) FR
(96) 16731158.8 2016-06-22

(97) 2018-05-02

(51) C07D 495/04 , **A61K 31/519** ,
A61P 35/00 , **A61P 37/00****(73)** Les Laboratoires Servier
35, rue de Verdun 92284 Suresnes
FR
Vernalis (R&D) Limited
100 Berkshire Place Wharfedale Road
Winnersh Berkshire RG41 5RD
GB**(72)** SZLÁVIK, Zoltán
Költő utca 2-4 D/2 1121 Budapest
HU
SZABÓ, Zoltán
Vitorla utca 27. 2/8 H-1031 Budapest
HU
CSÉKEI, Márton
Madách Imre u. 22. 11. lph. 3/8 2120
Dunakeszi
HU
PACZAL, Attila
Orjárat u. 95. 1158 Budapest
HU
KOTSCHY, András
Álmos Vezér u.4 2045 Törökbálint
HU
BRUNO, Alain
35 avenue de la grande armée 75116 Paris
FR
GENESTE, Olivier
Bâtiment A 17 rue Crevel Duval 92500
Rueil-Malmaison
FR
CHEN, I-Jen
14 Janes Court Cambridge Cambridgeshire
CB1 3JJ
GB
DAVIDSON, James Edward Paul
2 Granta Terrace Great Shelford Cambridge
Cambridgeshire CB22 5DJ
GB
MURRAY, James Brooke
21 Parsonage Way Linton Cambridgeshire
CB21 4YL
GB
ONDI, Levente

Vadrózsa u. 32 2112 Veresegyház
 HU
 RADICS, Gábor
 Hunyadi János u. 34 2030 Érd
 HU
 SIPOS, Szabolcs
 Röppentyü utca 21-23. A épület 3/10
 H-1139 Budapest
 HU
 PROSZENYÁK, Ágnes
 Naszád utca 20 1037 Budapest
 HU
 PERRON-SIERRA, Françoise
 37 bis Rue des Plantes 75014 Paris
 HU
 BÁLINT, Balázs
 Lehel utca 18 2151 Fót
 HU

(74) "PETOŠEVIĆ" d.o.o.
 Željeznička broj 20, 71000 Sarajevo
 BA

**(54) NOVI AMINOKISELINSKI DERIVATI,
 POSTUPAK ZA NJIHOVU PRIPRAVU TE
 FARMACEUTSKI PRIPRAVCI KOJI IH
 SADRŽE**

(57)

1. Spoj formule (I):

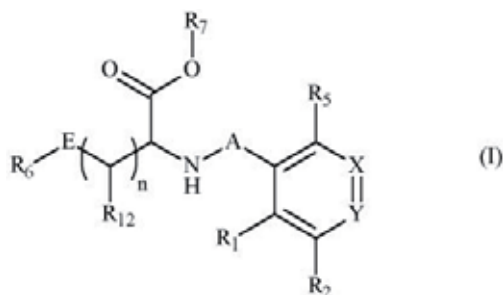

naznačen time, da:

♦ A predstavlja skupinu

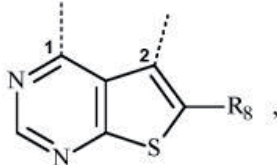

u kojoj je 1 vezan za -NH- skupinu i 2 je vezan za aromatski prsten,

♦ E predstavlja cikloalkilnu skupinu, heterocikloalkilnu skupinu, arilnu skupinu ili heteroarilnu skupinu,

♦ X predstavlja dušikov atom ili C-R₄ skupinu,

♦ Y predstavlja dušikov atom ili C-R₃ skupinu,
 ♦ R₁ predstavlja atom halogena, ravnu ili razgrananu (C₁-C₆) alkilnu skupinu, ravnu ili razgrananu (č)alkenilnu skupinu, ravnu ili razgrananu (C₂-C₆)alkinilnu skupinu, ravnu ili razgrananu (C₁-C₆)polihaloalkilnu skupinu, hidroksi skupinu, hidroksi(C₁-C₆)alkilnu skupinu, ravnu ili razgrananu (C₁-C₆)alkoksi skupinu, -S-(C₁-C₆)alkil, cijano skupinu, nitro skupinu, -alkil(C₀-C₆)-NR₉R₉' , -O-alkil(C₁-C₆)-NR₉R₉' , -O-alkil(C₁-C₆)-R₁₀, -C(O)-OR₉, -O-C(O)-R₉, -C(O)-NR₉R₉' , -NR₉-C(O)-R₉' , -NR₉-C(O)-OR₉' , -alkil(C₁-C₆)-NR₉-C(O)-R₉' , -SO₂-NR₉R₉' , -SO₂-alkil(C₁-C₆),

♦ R₂, R₃, R₄ i R₅ neovisno jedan o drugom predstavljaju atom vodika, atom halogena, ravnu ili razgrananu (C₁-C₆)alkilnu skupinu, ravnu ili razgrananu (C₂-C₆)alkenilnu skupinu, ravnu ili razgrananu (C₂-C₆)alkinilnu skupinu, ravnu ili razgrananu (C₁-C₆)polihaloalkilnu skupinu, hidroksi skupinu, hidroksi(C₁-C₆)alkilnu skupinu, ravnu ili razgrananu (C₁-C₆)alkoksi skupinu, -S-(C₁-C₆)alkil, cijano skupinu, nitro skupinu, -alkil(C₀-C₆)-NR₉R₉' , -O-alkil(C₁-C₆)-NR₉R₉' , -O-alkil(C₁-C₆)-R₁₀, -C(O)-OR₉, -O-C(O)-R₉, -C(O)-NR₉R₉' , -NR₉-C(O)-R₉' , -NR₉-C(O)-OR₉' , -alkil(C₁-C₆)-NR₉-C(O)-R₉' , -SO₂-NR₉R₉' , or -SO₂-alkil(C₁-C₆),

ili supstituente para (R₁, R₂) koji skupa s ugljikovim atomima koji ih nose tvore aromatski ili nearomatski prsten sastavljen od 5 do 7 članova prestena, koji mogu sadržavati od 1 do 3 heteroatoma odabrana od kisika, sumpora i dušika, gdje je poznato da tako dobiveni prsten može biti supstituiran s 1 do 2 skupine odabrane od halogena, ravnog ili razgrananog (C₁-C₆)alkila, -alkil(C₀-C₆)-NR₉R₉' , -NR₁₁R₁₁' , -alkil(C₀-C₆)-Cy₁ ili okso,

♦ R₆ predstavlja vodikov atom, atom halogena, ravnu ili razgrananu (C₁-C₆)alkilnu skupinu, ravnu ili razgrananu (C₂-C₆)alkenilnu skupinu, ravnu ili razgrananu (C₂-C₆)alkinilnu skupinu, ravnu ili razgrananu (C₁-C₆)polihaloalkilnu skupinu, hidroksi skupinu, ravnu ili razgrananu (C₁-C₆)alkoksi skupinu, -S-(C₁-C₆)alkil, cijano skupinu, nitro skupinu, -alkil(C₀-C₆)-NR₉R₉' , -O-Cy₁, -alkil(C₀-C₆)-Cy₁, -alkenil(C₂-C₆)-Cy₁, -alkinil(C₂-C₆)-Cy₁, -O-alkil(C₁-C₆)-R₁₀, -C(O)-OR₉, -O-C(O)-R₉, -C(O)-NR₉R₉' , -NR₉-C(O)-R₉' , -NR₉-C(O)-OR₉' , -alkil(C₁-C₆)-NR₉-C(O)-R₉' , -SO₂-NR₉R₉' , ili -SO₂-alkil(C₁-C₆),

♦ R₇ predstavlja vodikov atom, ravnu ili razgrananu (C₁-C₆)alkilnu skupinu, -CHR₈R₈ skupinu, arilnu skupinu, heteroarilnu skupinu, arilalkil(C₁-C₆) skupinu ili heteroarilalkil(C₁-C₆) skupinu,

♦ R₈ predstavlja ravnu ili razgrananu (C₁-C₆)alkilnu skupinu, ravnu ili razgrananu (C₂-C₆)alkenilnu skupinu, ravnu ili razgrananu (C₂-C₆)alkinilnu skupinu, -Cy₂, atom halogena, cijano skupinu, -C(O)-R₁₁ ili -C(O)-NR₁₁R₁₁' ,

♦ R₉ i R₉' neovisno jedan o drugom predstavljaju atom vodika, ravnu ili razgrananu (C₁-C₆)alkilnu skupinu, ili supstituente para (R₉, R₉') koji zajedno s atomom dušika koji ih nose tvore aromatski ili ne-aromatski prsten sastavljen od 5 do 7 članova prstena, koji mogu sadržavati osim atoma dušika, od 1 do 3 heteroatoma odabrana od kisika, sumpora i dušika, pri čemu se zna da predmetni dušik može biti supstituiran sa skupinom koja predstavlja atom vodika ili ravnu ili razgrananu (C₁-C₆)alkilnu skupinu,

♦ R₁₀ predstavlja-Cy₃, -Cy₃-alkil(C₀-C₆)-Cy₄, -C(O)-NR₉R₉' , -NR₉R₉' , -OR₉, -NR₉-C(O)-R₉' , -O-alkil(C₁-C₆)-OR₉, -SO₂-R₉, -C(O)-OR₉, or -NH-C(O)-NH-R₉,

♦ R₁₁ i R₁₁' neovisno jedan od drugom predstavljaju atom vodika ili po izboru supstituiranu ravnu ili razgrananu

(C₁-C₆)alkilnu skupinu,

♦ R₁₂ predstavlja vodikov atom, hidroksi skupinu ili hidroksi(C₁-C₆)alkilnu skupinu,

♦ R_a predstavlja vodikov atom ili ravnu ili razgrananu (C₁-C₆)alkilnu skupinu,

♦ R_b predstavlja -O-C(O)-O-R_c skupinu, -O-C(O)-NR_cR_c' skupinu ili -O-P(O)(OR_c)₂ skupinu,

♦ R_c i R_c' neovisno jedan o drugom predstavlja vodikov atom, ravnu ili razgrananu (C₁-C₆)alkilnu skupinu, cikloalkilnu skupinu, (C₁-C₆)alkoksi(C₁-C₆)alkilnu skupinu, (C₁-C₆)alkoksikarbonil(C₁-C₆)alkilnu skupinu

ili supstituente para (R_c, R_c') koji zajedno s atomom dušika koji ih nosi tvore ne-aromatski prsten sastavljen od 5 do 7 članova prstena, koji osim atoma dušika mogu sadržavati od 1 do 3 heteroatoma odabrana od kisika i dušika, pri čemu se zna da predmetni dušik može biti supstituiran sa skupinom koja predstavlja ravnu ili razgrananu (C₁-C₆)alkilnu skupinu,

♦ Cy₁, Cy₂, Cy₃ i Cy₄ neovisno jedan o drugom, predstavljaju cikloalkilnu skupinu, heterocikloalkilnu skupinu, arilnu skupinu ili heteroarilnu skupinu,

♦ n je cijeli broj jednak 0, 1 ili 2,

pri čemu je poznato da:

- "aril" označava fenilnu, naftilnu, bifenilnu skupinu,

- "heteroaril" označava bilo koju mono- ili bi-cikličku skupinu sastavljenu od 5 do 10 članova prstena, koja ima najmanje jednu aromatsku polovicu i sadrži od 1 do 3 heteroatoma odabrana od kisika, sumpora i dušika,

- "cikloalkil" označava bilo koju mono- ili bi-cikličku ne-aromatsku karbocikličku skupinu koja sadrži od 3 do 10 članova prstena,

- "heterocikloalkil" označava bilo koju mono- ili bi-cikličku ne-aromatsku karbocikličku skupinu koja sadrži od 3 do 10 članova prstena i sadrži od 1 do 3 heteroatoma odabrana od kisika, sumpora i dušika, koji mogu uključivati

spojene, premoštene ili spiro prstenske sustave, gdje je za tako definirane arilne, heteroarilne, cikloalkilne i

heterocikloalkilne skupine te alkilne, alkenilne,

alkinilne, alkoksi skupine, moguće da budu supstituirane

s 1 do 4 skupine koje po izboru mogu biti odabrane od

supstituiranog ravnog ili razgrananog (C₁-C₆)alkila, po

izboru supstituiranog ravnog ili razgrananog (C₂-C₆)alkenila,

po izboru supstituiranog ravnog ili razgrananog (C₁-C₆)alkinila,

po izboru supstituiranog ravnog ili razgrananog (C₁-C₆)alkoksi,

po izboru supstituiranog (C₁-C₆)alkil-S-, hidroksi,

hidroksi(C₁-C₆)alkil, okso (ili N-okside gdje je prikladno),

nitro, cijano, -C(O)-OR', -O-C(O)-R', -C(O)-NR'R'', -O-C(O)-

NR'R'', -NR'R'', -(C=NR')-OR'', -O-P(O)(OR')₂, -O-P(O)

(O.M.)₂, ravnog ili razgrananog (C₁-C₆)polihaloalkila,

trifluorometoksi, halogena ili aldoheksoza formule:

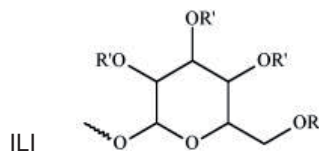
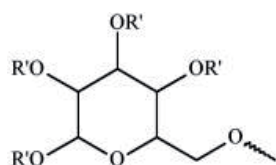

u kojoj je svaki R' neovisan;

gdje je poznato da R' i R'' neovisno jedan o drugom predstavljaju vodikov atom ili po izboru supstituiranu ravnu ili razgrananu (C₁-C₆)alkilnu skupinu a M. predstavlja farmaceutski prihvatljiv jednovalentni katjon, njegove enantiomere, diastereoizomere i atropizomere te njegove adicijske soli s farmaceutski prihvatljivom kiselinom ili lužinom.

Broj ostalih patentnih zahtjeva: 40

(11) **BA/EP3137455**

(21) **E02935** (22) 2018-10-29

(26) SR

(31) 2142CH2014 (32) 2014-04-28 (33) IN
(96) 15713170.7 2015-03-26

(97) 2017-03-08

(51) **C07D 401/14** , **C07D 403/14** ,
A61K 31/506 , **A61P 33/06**

(73) MMV Medicines for Malaria Venture
20 route de Pré-Bois, ICC 1215 Geneva
CH

(72) HAMEED PEER MOHAMED, Shahul
No. 71 8th SBM colony Mathikere
Bangalore Karnataka 560054
IN

PATIL, Vikas
House No- 706 Ground Floor 16th Main
A-Block Sahakaranagar Bangalore
Karnataka 560092

IN
MURUGAN, Kannan
3D Alagappuram South Street Palaya
pettai Ganthi Nagar(PO) Tamilnadu
Tirunelveli 627008

IN

VITHALRAO BELLALE, Eknath
Triambakeshwar Niwas A/P Rokda
Sawargaon Tal-Ahmedpur Latur
Maharashtra 413515

IN
RAICHURKAR, Anandkumar
Sriniketan 184 4th Main 6th Block Bel
Layout Vidyaranyapura Bangalore
Karnataka 560097

IN
LANDGE, Sudhir
101 Saptagiri Homes Site 18/19 Sector B
Amruthnagar Bangalore Karnataka 560092

IN
PUTTUR, Jayashree
11 AECS Layout 2nd Stage Near ISRO HQ
RMV extension 2nd Stage Sanjaynagar
Bangalore Karnataka 560094

IN
ROY CHOUDHURY, Nilanjana
Flat C4 Kruthi Doddamane Apt. Hennur
Village Kuvempu road Kalyan Nagar Post
Bangalore Karnataka 560043

IN
SHANBHAG, Gajanan
16/2 Karnataka Layout 2nd stage

Bhuvaneshwari Nagar Kamala Nagar
Bangalore Karnataka 560079
IN
KOUSHIK, Krishna
Krishna Kunj No. 18 8 B Main Sreenidhi
Layout Vidyaranyapura Bangalore
Karnataka 560097
IN
IYER, Pravin
D305 Purva Venezia apartments Yelahanka
new Town Bangalore Karnataka 560064
IN
KIRTHIKA SAMBANDAMURTHY, Vasanth
A1601 Nagarjuna Aster Park Yelahanka
new Town Bangalore Karnataka 560064
IN
SOLAPURE, Suresh
A309 Nagarjuna Gardens 'F' Block
Sahakarnagar Bangalore Karnataka 560092
IN
NARAYANAN, Shridhar
E305 Purva Venezia apartments Yelahanka
new town Bangalore Karnataka 560064
IN

(74) Dragan Mićunović
Branilaca Sarajeva 10, 71000 Sarajevo
BA

(54) **TRIAMINOPYRIMIDIN JEDINJENJA
KORISNA ZA PREVENCIJU ILI TERAPIJU
MALARIJE**

(57)

1. Jedinjenje formule (I):

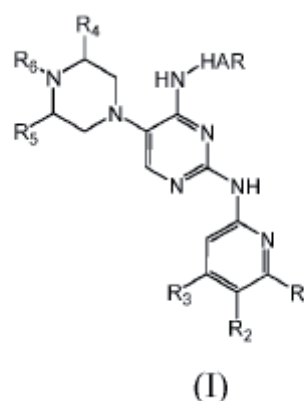

ili kompleks, hidrat, solvat ili polimorf, tautomer, geometrijski izomer, optički aktivna forma ili farmaceutski prihvatljiva so od toga, gde je:

HAR petočlani heteroarilski prsten izabran od

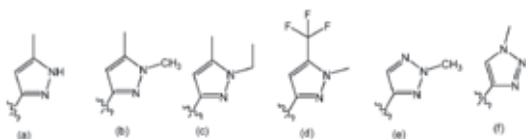

R₁ je u svakom pojavljivanju nezavisno izabrano od H, C₁₋₆ alkila, CF₃ i C₃-C₅ cikloalkila;

R₂ je u svakom pojavljivanju nezavisno izabrano od halo, -CN i C₁₋₆ alkila;

R₃ je u svakom pojavljivanju nezavisno izabrano od H, C₁₋₆ alkila, C₃-C₅ cikloalkila i CF₃;

R₄ je u svakom pojavljivanju nezavisno izabrano od H i C₁₋₆ alkila;

R₅ je u svakom pojavljivanju nezavisno izabrano od H i C₁₋₆ alkila; i

R₆ je u svakom pojavljivanju nezavisno izabrano od H i C₁₋₆ alkila.

Broj ostalih patentnih zahtjeva: 19

(11) **BA/EP3150199**

(21) **E02936** (22) 2018-10-31

(31) 201207701 (32) 2012-05-02 (33) GB

201221130 2012-11-23 GB

(96) 16197166.8 2013-05-01

(97) 2017-04-05

(51) **A61K 9/16** , **A61K 9/20** , **A61K 31/454**

(73) Orexo AB

Box 303 751 05 Uppsala

SE

(72) Pettersson, Anders

Sankt Sigfridgatan 83 B SE-412 66

Göteborg

SE

Schwan, Emil

Eva Lagerwalls Väg 22 SE-756 43 Uppsala

SE

Johansson, Barbro

Orexo AB Box 303 SE-751 05 Uppsala

SE

(74) DR DIANA PROTIĆ – TKALČIĆ &

PARTNERS d.o.o.

Koševo 36, 71000 Sarajevo

BA

(54) **NOVA KOMPOZICIJA ALFENTANILA ZA TRETMAN AKUTNOG BOLA**

(57)

1. Farmaceutska kompozicija pogodna za sublingvalnu isporuku, kao i za brzo oslobađanje alfentanila iz nje i/ili za brzu resorpciju alfentanila putem oralne sluzokože, koji sadrži smešu sastavljenu od:

(a) mikročestica alfentanila, ili njegove farmaceutski prihvatljive soli, koje mikročestice se nalaze na površinama većih čestica nosača;

(b) slabe baze; i

(c) jedinjenja koje predstavlja slabu kiselinu ili je helirajući/sekvestrirajući agens, čije je jedinjenje predstavljeno u bliskoj smeši sa mikročesticama alfentanila ili njegove soli predstavljanjem čestica navedenog jedinjenja unutar ili na površinama navedenih čestica nosača.

Broj ostalih patentnih zahtjeva: 15

(11) BA/EP2283844(21) **E02940** (22) 2018-10-31

(26) SR

(31) 64467 (32) 2005-02-23 (33) US

(96) 10184860.4 2006-02-21

(97) 2011-02-16

(51) **A61K 31/513** , **A61K 31/426** ,
A61K 31/427 , **A61K 9/20** , **A61K**
9/28

(73) AbbVie Inc.

1 North Waukegan Road North Chicago, IL
60064
US

(72) Rosenberg, Jörg

Bruchstraße 29 67158, Ellerstadt
DE

Reinhold, Ulrich

I. Rote-Haag-Weg 44a 52076, Aachen
DE

Liepold, Bernd

Birkenweg 44 69221, Dossenheim
DE

Berndl, Gunther

Apfelgasse 13 67098, Bad Dürkheim-
Ungstein
DE

Alani, Laman

1999 Beach Park Blvd., Apt. 18 Foster City,
CA 94404
US

Ghosh, Soumojeet

5510 Notting Hill Road Gurnee, IL 60031
US

Breitenbach, Jörg

Hans-Sachs-Ring 95a 68199, Mannheim
DE

(74) "ŽIVKO MIJATOVIĆ & PARTNERS" d.o.o.

Sarajevo

M.H. Uskufije 3, 71000 Sarajevo

BA

**(54) FORMULACIJA ČVRSTOG OBLIKA
DOZIRANJA KOJA SADRŽI LOPINAVIR**

(57)

1. Čvrsti farmaceutski oblik doziranja za upotrebu pri tretiranju HIV pacijenta, gde tretiranje obuhvata davanje navedenom pacijentu navedeni čvrsti farmaceutski

oblik doziranja, gde pacijent uzima oblik doziranja bez obzira da li je pacijent jeo, i gde navedeni oblik doziranja obuhvata čvrsti rastvor ili čvrstu disperziju lopinavira u bar jednom farmaceutski prihvatljivom polimeru rastvorljivom u vodi koji ima Tg od bar 50 °C i bar jedan farmaceutski prihvatljiv ne-jonski surfaktant.

Broj ostalih patentnih zahtjeva: 13

OBJAVA ZAHTJEVA ZA KONSENZUALNI PATENT
OBJAVA ZAHTJEVA ZA KONSENZUALNI PATENT
ОБЈАВА ЗАХТЈЕВА ЗА КОНСЕНЗУАЛНИ ПАТЕНТ

Broj službenog glasnika u kojem je objavljena
prijava patenta: **2/2018**

(21) **BAP163150A**

(51) **B29C 39/10, B65G 39/06**

(75) KOVAČIĆ, Nikola
Vrbaška 19, 21480 Srbobran
RS

**(54) POSTUPAK LIVENJA SPIRALA OD
POLIMERA NA METALNE VALJKE
TRAKASTIH TRANSPORTERA**

Datum podnošenja: **2018-11-27**

Broj službenog glasnika u kojem je objavljena
prijava patenta: **2/2018**

(21) **BAP163155A**

(51) **F03B 17/02**

(75) HARAČIĆ, Hakim
Alije Izetbegovića 21, 72240 Kakanj
BA

(54) UZGONSKI MOTOR S KOSOM PLOČOM

Broj službenog glasnika u kojem je objavljena
prijava patenta: **2/2018**

Datum podnošenja: **2018-11-27**

(21) **BAP173160A**

(51) **H02K**

(75) SMAJLOVIĆ, Nedžad
Brka b.b., 76206 Brka
BA

**(54) GENERATOR ZA PROIZVODNJU
ELEKTRIČNE ENERGIJE KOJEG
POKREĆU OPRUGE**

Datum podnošenja: 2018-10-31

OBJAVA PROMJENA
OBJAVA PROMJENA
OBJAVA PROMJENA

E041754

Vrsta promjene

Adresa

Datum promjene

2018-09-17

Stari podatak

WARNER-LAMBERT COMPANY LLC, 201
Tabor Road, Morris Plains, NJ 07950, US

Novi podatak

WARNER-LAMBERT COMPANY LLC, 235 East
42nd Street, New York, New York 10017, US

E01161

EP2322190

Vrsta promjene

Naziv i adresa

Datum promjene

2018-10-23

Stari podatak

ALFA WASSERMANN S.p.A., Via Enrico Fermi,
1, 65020 Alanno (PE), IT

Novi podatak

Alfasigma S.p.A., Viale Sarca n. 223, Milano
(MI), IT

E02142

EP2982694

Vrsta promjene

Naziv i adresa

Datum promjene

2018-10-31

Stari podatak

EngMab AG, Etzelstrasse 27, 8808 Pfäffikon,
CH

Novi podatak

EngMab Sàrl, route de Perreux 1, 2017 Boudry,
CH

E02157

EP1901749

Vrsta promjene

Naziv i adresa

Datum promjene

2018-12-03

Stari podatak

Raptor Pharmaceuticals Inc., 7 Hamilton
Landing Suite 100, Novato, CA 94949, US

Novi podatak

Horizon Orphan LLC, 150 South Saunders
Road,, Lake Forest, IL 60045, US

E02877

EP3145761

Vrsta promjene

Adresa

Datum promjene

2018-11-29

Stari podatak

I.CAR S.r.l., Via Stalingrado, 65/15, 40128
Bologna, IT

Novi podatak

I.CAR S.r.l., Via Tevere, 18, 40069 Zola Predosa
BO, IT

PRIJENOS PRAVA PRIJENOS PRAVA / ПРЕНОС ПРАВА

E00313

EP1943240

Datum ugovora

2016-05-16

Opseg prenosa prava

U cijelosti

Nosilac

AstraZeneca AB, 151 85 Södertälje, SE

Sticalac

Genzyme Corporation, 500 Kendall Street,
Cambridge, MA 02142, US

E00331

EP1856093

Opseg prenosa prava

U cijelosti

Nosilac

Takeda GmbH, Byk-Gulden-Strasse 2, 78467
Konstanz, DE

Sticalac

Nycomed GmbH, Byk-Gulden-Strasse 2, 78467
Konstanz, DE

E00331

EP1856093

Opseg prenosa prava

U cijelosti

Nosilac

Nycomed GmbH, Byk-Gulden-Strasse 2, 78467
Konstanz, DE

Sticalac

Nycomed Germany Holding GmbH, Byk-
Gulden-Strasse 2, 78467 Konstanz, DE

E00331

EP1856093

Opseg prenosa prava

U cijelosti

Nosilac

Nycomed Germany Holding GmbH, Byk-
Gulden-Strasse 2, 78467 Konstanz, DE

Sticalac

Takeda GmbH, Byk-Gulden-Str. 2, 78467
Konstanz, DE

E00437

EP2106830

Datum ugovora

2016-07-29

Opseg prenosa prava

U cijelosti

Nosilac

Virtually Live (Switzerland) GmbH,
Fraumünsterstrasse 16, 8001 Zürich, CH

Sticalac

Virtually Live (Switzerland) GmbH,
Fraumünsterstrasse 16, 8001 Zürich, CH

E00641

EP1976853

Opseg prenosa prava

U cijelosti

Nosilac

Vironova AB, Gävlegatan 22, 113 30 Stockholm,
SE

Sticalac

Vironova Herpes AB, Gävlegatan 22,,
Stockholml, SE

E00791

EP2178851

Datum ugovora

2018-01-31

Opseg prenosa prava

U cijelosti

Nosilac

Eli Lilly & Company, Lilly Corporate Center,
Indianapolis, IN 46285, US

Sticalac

Elanco US Inc., 2500 Innovation Way,
Greenfield, IN 46140, US

E00791

EP2178851

Datum ugovora

2018-05-01

Opseg prenosa prava

U cijelosti

Nosilac

Elanco US Inc., 2500 Innovation Way,
Greenfield, IN 46140, US

Sticalac

ELI LILLY AND COMPANY, Lilly Corporate
Center, Indianapolis, Indiana 46285, US

E00842

EP1858504

Opseg prenosa prava

U cijelosti

Nosilac

SIGMA-TAU Industrie Farmaceutiche Riunite
S.p.A., Viale Shakespeare 47, 00144 Roma, IT

Sticalac

CoreQuest Sagl, Via Cantonale 18,, Manno, CH

E01149

EP2049562

Datum ugovora

2017-05-04

Opseg prenosa prava

U cijelosti

Nosilac

PHARMAPHELIX S.r.l, Via Madonna della
Grazie, 6, 80040 Cercola (NA), IT

Sticalac

Kaleyde Pharmaceuticals AG, Rütihof, 5423
Freienwil, Freienwil, CH

E01473

EP2470526

Opseg prenosa prava

U cijelosti

Nosilac

Novartis AG, Lichtstrasse 35, 4056 Basel, CH
Novartis International Pharmaceutical AG,

Lichtstrasse 35, 4506 Basel, CH

Sticalac

Array Biopharma, Inc., 3200 Walnut Street,
Boulder, CO 80301, US

E02305

EP2726094

Datum ugovora

2018-12-29

Opseg prenosa prava

U cijelosti

Nosilac

Oxford BioTherapeutics Ltd, 94A Innovation
Drive, Milton Park Abingdon Oxfordshire OX14
4RZ, GB

Sticalac

Berlin-Chemie AG, Glienicke Weg 125-127,
12489 Berlin, DE

E02517

EP2726508

Datum ugovora

2018-07-25

Opseg prenosa prava

U cijelosti

Nosilac

Oxford BioTherapeutics Ltd, 94A Innovation
Drive, Milton Park Abingdon Oxfordshire OX14
4RZ, GB

Sticalac

Berlin-Chemie AG, Glienicke Weg 125-127,
12489 Berlin, DE

E02793

EP2859015

Opseg prenosa prava

U cijelosti

Nosilac

Alkermes, Inc., 852 Winter Street, Waltham, MA
02451, US

Sticalac

Alkermes Pharma Ireland Limited, Connaught
House 1 Burlington Road, Dublin 4, IE

E02833

EP2842968

Datum ugovora

2018-07-16

Opseg prenosa prava

U cijelosti

Nosilac

Janssen Biotech, Inc., 800/850 Ridgeview

Drive, Horsham, PA 19044, US

Applied Molecular Evolution Inc., 3520 Dunhill

Street, San Diego CA 92121, US

Sticalac

ELI LILLY AND COMPANY, Lilly Corporate

Center, Indianapolis, Indiana 46285, US

PRESTANAK PRAVA / PRESTANAK PRAVA / ПРЕСТАНАК ПРАВА**BAP00551****Datum prestanka važenja**

2018-10-07

Razlog

Patent istekao

BAP00560**Datum prestanka važenja**

2018-09-29

Razlog

Patent istekao

BAP01728**Datum prestanka važenja**

2018-09-15

Razlog

Patent istekao

BAP01830**Datum prestanka važenja**

2018-03-08

Razlog

Prestanak važenja patenta (zbog neplaćanja održavanja).

BAP031525**Datum prestanka važenja**

2018-05-03

Razlog

Prestanak važenja patenta (zbog neplaćanja održavanja).

BAP041919**Datum prestanka važenja**

2018-02-20

Razlog

Prestanak važenja patenta (zbog neplaćanja održavanja).

BAP041922**Datum prestanka važenja**

2014-12-25

Razlog

Prestanak važenja patenta (zbog nedostavljanja dokaza)

BAP052175**Datum prestanka važenja**

2018-02-12

Razlog

Prestanak važenja patenta (zbog neplaćanja održavanja).

BAP052186**Datum prestanka važenja**

2018-03-08

Razlog

Prestanak važenja patenta (zbog neplaćanja održavanja).

BAP052209**Datum prestanka važenja**

2017-11-27

Razlog

Prestanak važenja patenta (zbog neplaćanja održavanja).

BAP052210**Datum prestanka važenja**

2017-11-27

Razlog

Prestanak važenja patenta (zbog neplaćanja održavanja).

BAP062322

Datum prestanka važenja

2018-03-27

Razlog

Prestanak važenja patenta (zbog neplaćanja održavanja).

BAP062367

Datum prestanka važenja

2018-05-13

Razlog

Prestanak važenja patenta (zbog neplaćanja održavanja).

BAP082617

Datum prestanka važenja

2018-01-24

Razlog

Patent istekao

BAP082649

Datum prestanka važenja

2018-07-10

Razlog

Prestanak važenja patenta (zbog nedostavljanja dokaza)

BAP102764

Datum prestanka važenja

2018-02-22

Razlog

Prestanak važenja patenta (zbog neplaćanja održavanja).

BAP102812

Datum prestanka važenja

2018-03-29

Razlog

Prestanak važenja patenta (zbog neplaćanja održavanja).

BAP112861

Datum prestanka važenja

2016-09-15

Razlog

Prestanak važenja patenta (zbog neplaćanja održavanja).

BAP122892

Datum prestanka važenja

2018-03-16

Razlog

Prestanak važenja patenta (zbog neplaćanja održavanja).

BAP122910

Datum prestanka važenja

2016-07-01

Razlog

Prestanak važenja patenta (zbog neplaćanja održavanja).

BAP122927

Datum prestanka važenja

2018-03-31

Razlog

Prestanak važenja patenta (zbog neplaćanja održavanja).

BAP122928

Datum prestanka važenja

2018-03-31

Razlog

Prestanak važenja patenta (zbog neplaćanja održavanja).

BAP122935

Datum prestanka važenja

2005-12-19

Razlog

Prestanak važenja patenta (zbog neplaćanja održavanja).

BAP122939**Datum prestanka važenja**

2016-11-30

Razlog

Prestanak važenja patenta (zbog neplaćanja održavanja).

BAP132956**Datum prestanka važenja**

2018-02-22

Razlog

Prestanak važenja patenta (zbog neplaćanja održavanja).

BAP132963**Datum prestanka važenja**

2016-03-13

Razlog

Prestanak važenja patenta (zbog neplaćanja održavanja).

BAP133007**Datum prestanka važenja**

2016-11-29

Razlog

Prestanak važenja patenta (zbog neplaćanja održavanja).

BAP133009**Datum prestanka važenja**

2017-12-06

Razlog

Prestanak važenja patenta (zbog neplaćanja održavanja).

BAP143020**Datum prestanka važenja**

2016-02-22

Razlog

Prestanak važenja patenta (zbog neplaćanja održavanja).

BAP143023**Datum prestanka važenja**

2017-04-10

Razlog

Prestanak važenja patenta (zbog neplaćanja održavanja).

BAP143029**Datum prestanka važenja**

2016-06-27

Razlog

Prestanak važenja patenta (zbog neplaćanja održavanja).

BAP153064**Datum prestanka važenja**

2018-02-14

Razlog

Prestanak važenja patenta (zbog neplaćanja održavanja).

E00240**Datum prestanka važenja**

2018-03-01

Razlog

Prestanak važenja patenta (zbog neplaćanja održavanja).

E00262**Datum prestanka važenja**

2018-04-02

Razlog

Prestanak važenja patenta (zbog neplaćanja održavanja).

E00334**Datum prestanka važenja**

2018-04-04

Razlog

Prestanak važenja patenta (zbog neplaćanja održavanja).

E00339**Datum prestanka važenja**

2018-03-28

Razlog

Prestanak važenja patenta (zbog neplaćanja održavanja).

E00359**Datum prestanka važenja**

2018-04-28

Razlog

Prestanak važenja patenta (zbog neplaćanja održavanja).

E00515**Datum prestanka važenja**

2018-05-10

Razlog

Prestanak važenja patenta (zbog neplaćanja održavanja).

E00596**Datum prestanka važenja**

2018-04-21

Razlog

Prestanak važenja patenta (zbog neplaćanja održavanja).

E00722**Datum prestanka važenja**

2018-03-15

Razlog

Prestanak važenja patenta (zbog neplaćanja održavanja).

E00739**Datum prestanka važenja**

2018-03-15

Razlog

Prestanak važenja patenta (zbog neplaćanja održavanja).

E00771**Datum prestanka važenja**

2018-05-15

Razlog

Prestanak važenja patenta (zbog neplaćanja održavanja).

E00806**Datum prestanka važenja**

2017-07-20

Razlog

Prestanak važenja patenta (zbog neplaćanja održavanja).

E00809**Datum prestanka važenja**

2018-03-03

Razlog

Prestanak važenja patenta (zbog neplaćanja održavanja).

E00819**Datum prestanka važenja**

2018-04-29

Razlog

Prestanak važenja patenta (zbog neplaćanja održavanja).

E01065**Datum prestanka važenja**

2018-03-15

Razlog

Prestanak važenja patenta (zbog neplaćanja održavanja).

E01080**Datum prestanka važenja**

2018-03-21

Razlog

Prestanak važenja patenta (zbog neplaćanja održavanja).

E01177**Datum prestanka važenja**

2018-03-28

Razlog

Prestanak važenja patenta (zbog neplaćanja održavanja).

E01185**Datum prestanka važenja**

2018-04-21

Razlog

Prestanak važenja patenta (zbog neplaćanja održavanja).

E01404**Datum prestanka važenja**

2018-09-26

Razlog

Prestanak važenja patenta (zbog neplaćanja održavanja).

E01474**Datum prestanka važenja**

2018-04-09

Razlog

Prestanak važenja patenta (zbog neplaćanja održavanja).

E01614**Datum prestanka važenja**

2018-03-06

Razlog

Prestanak važenja patenta (zbog neplaćanja održavanja).

E01655**Datum prestanka važenja**

2018-03-29

Razlog

Prestanak važenja patenta (zbog neplaćanja održavanja).

E01678**Datum prestanka važenja**

2018-03-24

Razlog

Prestanak važenja patenta (zbog neplaćanja održavanja).

E01794**Datum prestanka važenja**

2018-04-16

Razlog

Prestanak važenja patenta (zbog neplaćanja održavanja).

E01862**Datum prestanka važenja**

2018-04-29

Razlog

Prestanak važenja patenta (zbog neplaćanja održavanja).

E01863**Datum prestanka važenja**

2018-04-30

Razlog

Prestanak važenja patenta (zbog neplaćanja održavanja).

E01915**Datum prestanka važenja**

2018-10-17

Razlog

Prestanak važenja patenta (zbog neplaćanja održavanja).

E01947**Datum prestanka važenja**

2018-01-27

Razlog

Prestanak važenja patenta (zbog neplaćanja održavanja).

E01959**Datum prestanka važenja**

2018-10-17

Razlog

Prestanak važenja patenta (zbog neplaćanja održavanja).

E01961**Datum prestanka važenja**

2018-03-18

Razlog

Prestanak važenja patenta (zbog neplaćanja održavanja).

E01971**Datum prestanka važenja**

2018-02-21

Razlog

Prestanak važenja patenta (zbog neplaćanja održavanja).

E02070**Datum prestanka važenja**

2018-04-16

Razlog

Prestanak važenja patenta (zbog neplaćanja održavanja).

E02088**Datum prestanka važenja**

2018-05-13

Razlog

Prestanak važenja patenta (zbog neplaćanja održavanja).

E02123**Datum prestanka važenja**

2018-04-21

Razlog

Prestanak važenja patenta (zbog neplaćanja održavanja).

E02229**Datum prestanka važenja**

2018-01-14

Razlog

Prestanak važenja patenta (zbog neplaćanja održavanja).

E02240**Datum prestanka važenja**

2018-01-09

Razlog

Prestanak važenja patenta (zbog neplaćanja održavanja).

E02308**Datum prestanka važenja**

2018-01-17

Razlog

Prestanak važenja patenta (zbog neplaćanja održavanja).

E02314**Datum prestanka važenja**

2018-05-03

Razlog

Prestanak važenja patenta (zbog neplaćanja održavanja).

E02331**Datum prestanka važenja**

2018-03-07

Razlog

Prestanak važenja patenta (zbog neplaćanja održavanja).

E02332**Datum prestanka važenja**

2018-03-15

Razlog

Prestanak važenja patenta (zbog neplaćanja održavanja).

E02386

Datum prestanka važenja

2017-12-06

Razlog

Prestanak važenja patenta (zbog neplaćanja održavanja).

E02620

Datum prestanka važenja

2018-05-21

Razlog

Prestanak važenja patenta (zbog neplaćanja održavanja).

ПОНОВНА ОБЈАВА/ПОНОВНА ОБЈАВА/ПОНОВНА ОБЈАВА**Objava patenta koji ostaje na snazi nakon postupka poništaja ili odricanja (izmjeren)**(11) **BA/EP2715162**(21) **E01701** (22) 2015-05-20

(26) BS

(31) 102011076872 (32) 2011-06-01 (33) DE

(96) 12722732 2012-05-21

(97) 2014-04-09

(51) **F16C 19/18 (2006.01), F16C 33/58 (2006.01)**(73) Wobben Properties GmbH
Borsigstrasse 26, 26605 Aurich
DE(72) JEPSEN, Torsten
26603 Aurich
DE(54) **VELIKI KOTRLJAJUĆI LEŽAJ**

(57)

1. Veliki kotrljajući ležaj (1) koji je konstruisan kao višeredni kuglični kotrljajući prsten, za prihvatanje aksijalnih opterećenja, radijalnih opterećenja i nagibnih momenata, sa spoljašnjim prstenom (5), unutrašnjim prstenom (3), prvim redom (K1) kuglica i drugim redom (K2) kuglica, pri čemu su prvi red (K1) kuglica i drugi red (K2) kuglica, raspoređeni tako da su međusobno aksijalno razmaknuti u četiri tačke ležaja, i tako povezano sa stazom kotrljanja (7, 9, 15, 17) prvog reda kuglica i stazom kotrljanja (11, 13, 19, 21) drugog reda kuglica, a svaka ima površinu za prihvat kotrljanja kuglica, pri čemu je površina svake staze kotrljanja (7,11) u unutrašnjem prstenu veća od površina susednih staza kotrljanja (9, 13) u unutrašnjem prstenu i jednaka površini staza kotrljanja (17, 21) u spoljašnjem prstenu, dijametralno suprotno spoljašnjem prstenu, respektivno;

- unutrašnji prsten (3) za prvi red (K1) kuglica ima prstenasto prvo unutrašnje rame (23) i prstenasto drugo unutrašnje rame (25) koje, svako od njih, ograničava jednu od površina za prihvat kuglica prvog reda (K1) i unutrašnji prsten (3) za drugi red (K2) kuglica ima prstenasto treće unutrašnje rame (27) i prstenasto četvrto unutrašnje rame (29) koje, svako pojedinačno ograničava jednu

od površina za prjem kulica drugog reda (K2), pri čemu je maksimalni prečnik (d4) četvrtog unutrašnjeg ramena (29) različit od maksimalnog prečnika (d1) prvog unutrašnjeg ramena (23),

naznačeno time što je maksimalni prečnik (d3) trećeg unutrašnjeg ramena (27) različit od maksimalnog prečnika (d2) drugog unutrašnjeg ramena (25) i/ili,

- spoljašnji prsten (5) za prvi red (K1) kuglica ima prvo prstenasto spoljašnje rame (31) i drugo prstenasto spoljašnje rame (33) koje svako od njih ograničava jednu od površina za prihvat kotrljanja kuglica prvog reda (K1) i spoljašnji prsten (5) za drugi red (K2) kuglica, ima treće prstenasto spoljašnje rame (35) i četvrto prstenasto spoljašnje rame (37), koje svako ograničava jednu od površina za prihvat kotrljanja drugog reda (K2) kuglica, pri čemu je minimalni prečnik (D4) četvrtog spoljašnjeg ramena (37) različit od minimalnog prečnika (D1) prvog spoljašnjeg ramena (31),

naznačeno time što je minimalni prečnik (D3) trećeg spoljašnjeg ramena (35) različit od minimalnog prečnika (D2) drugog spoljašnjeg ramena (33).

Broj ostalih patentnih zahtjeva: 13

Ponovno štampanje kompletnog BA-T dokumenta(11) **BA/EP3183247**(21) **E02594** (22) 2017-12-08

(31)201462039969 P (32)2014-08-21 (33)US

(96) 15766627.2 2015-08-07

(97) 2017-06-28

(51) **C07D 401/14** , **C07D 405/14** ,
C07D 403/14 , **C07D 487/08** ,
C07D 519/00 , **A61K 31/506** ,
A61P 35/00 , **A61P 37/00**

(73) Pfizer Inc.
 235 East 42nd Street New York, NY 10017
 US

(72) FENSOME, Andrew
 260 Bolton Road Harvard, Massachusetts
 01451
 US
 GOPALSAMY, Ariamala
 4 Tyler Road Lexington, Massachusetts
 02420
 US
 GERSTENBERGER, Brian S.
 210 Winthrop Street Apt. 9 Brookline,
 Massachusetts 02445
 US
 EFREMOV, Ivan Viktorovich
 83 Payson Road Chestnut Hill,
 Massachusetts 02467
 US
 WAN, Zhao-Kui
 30 Sanderson Road Lexington,
 Massachusetts 02420
 US
 PIERCE, Betsy
 237 Grassy Hill Road East Lyme,
 Connecticut 06333
 US
 TELLIEZ, Jean-Baptiste
 211 East Emerson Road Lexington,
 Massachusetts 02420
 US
 TRUJILLO, John I
 33 Saw Mill Drive Ledyard, Connecticut
 06339
 US
 ZHANG, Liying
 130 Meridian Street Unit 309 Groton,
 Connecticut 06340
 US

XING, Li
 8 Great Rock Road Lexington,
 Massachusetts 02421
 US
 SAIAH, Eddine
 19 Kenwood Street Brookline,
 Massachusetts 02446
 US

(74) "INTELBIRO" d.o.o.
 M.H. Uskufije 3, 71000 Sarajevo
 BA

(54) **AMINOPIRIMIDINILNI SPOJEVI KAO
 INHIBITORI JAK**

(57)

1. Spoj sa strukturom:

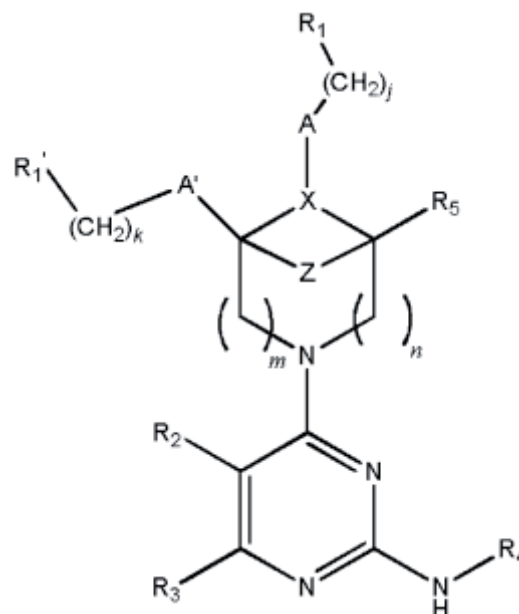

ili njegova farmaceutski prihvatljiva sol,
naznačen time što

X je N ili CR, gdje je R vodik, deuterij, C₁-C₄ alkil, C₁-C₄ alkoksi, C₃-C₆ cikloalkil, aril, heteroaril, aril(C₁-C₆ alkil), CN, amino, alkilamino, dialkilamino, CF₃ ili hidroksil;

A se bira iz skupine koju čine veza, C=O, --SO₂--, --(C=O)NR₀--, te --(CR_aR_b)_q--, gdje je R₀ H ili C₁-C₄ alkil, a R_a i R_b su neovisno vodik, deuterij, C₁-C₆ alkil, C₃-C₆ cikloalkil, aril, aril(C₁-C₆ alkil), heteroaril, (C₁-C₆ alkil)heteroaril, heteroaril(C₁-C₆ alkil), te heterocikl(C₁-C₆ alkil);

A' se bira iz skupine koju čine veza, C=O, --SO₂--, --(C=O)NR₀' , --NR₀'(C=O)--, te --(CR_a'R_b')_q--, gdje je R₀' H ili C₁-C₄ alkil, a R_a' i R_b' su neovisno vodik, deuterij, C₁-C₆ alkil, C₃-C₆ cikloalkil, aril, aril(C₁-C₆ alkil), heteroaril, (C₁-C₆ alkil)heteroaril, heteroaril(C₁-C₆ alkil), te heterocikl(C₁-C₆ alkil);

Z je --(CH₂)_h-- ili veza, gdje jedna ili više metilenskih jedinice mogu biti supstituirane s jednim ili više C₁-C₃ alkila, CN, OH, metoksi ili halogena, te gdje navedeni alkil može biti supstituiran s jednim ili više atoma fluora ;

R₁ i R₁' su neovisno koji se bira iz skupine koju čine vodik, deuterij, C₁-C₄ alkil, C₃-C₆ cikloalkil, aril, heteroaril, aril(C₁-C₆ alkil), CN, amino, alkilamino, dialkilamino, alkoksi, heteroaril(C₁-C₆ alkil), te heterocikl(C₁-C₆ alkil), gdje navedeni alkil, aril, cikloalkil, heterocikl ili heteroaril može biti dodatno supstituiran s jednim ili više supstituenata, koje se bira iz skupine koju čine C₁-C₆ alkil, halogen, CN, hidroksi, metoksi, amino, C₁-C₄ alkilamino, di(C₁-C₄ alkil)amino, CF₃, --SO₂(C₁-C₆ alkil), te C₃-C₆ cikloalkil;

R₂ se bira iz skupine koju čine vodik, deuterij, C₁-C₆ alkil, C₃-C₆ cikloalkil, halogen, te cijano, gdje navedeni alkil može biti supstituiran s jednim ili više atoma fluora;

R₃ se bira iz skupine koju čine vodik, deuterij, te amino;

R₄ je monociklički ili biciklički aril, ili monociklički ili biciklički heteroaril, gdje navedeni aril ili heteroaril može biti supstituiran s jednim ili više supstituenata, koje se bira iz skupine koju čine C₁-C₆ alkil, heterocikloalkil, halogen, CN, hidroksi, --CO₂H, C₁-C₆ alkoksi, amino, --N(C₁-C₆ alkil)(CO)(C₁-C₆ alkil), --NH(CO)(C₁-C₆ alkil), --(CO)NH₂, --(CO)NH(C₁-C₆ alkil), --(CO)N(C₁-C₆ alkil)₂, --(C₁-C₆ alkil)amino, --N(C₁-C₆ alkil)₂, --SO₂-(C₁-C₆ alkil), --(SO)NH₂, te C₃-C₆ cikloalkil, gdje navedeni alkil, cikloalkil, alkoksi ili heterocikloalkil može biti supstituiran s jednim ili više C₁-C₆ alkila, halogena, CN, OH, alkoksi, amino, --CO₂H, --(CO)NH₂, --(CO)NH(C₁-C₆ alkil) ili --(CO)N(C₁-C₆ alkil)₂, te gdje navedeni alkil može biti dodatno supstituiran s jednim ili više atoma fluora;

R₅ se neovisno bira iz skupine koju čine vodik,

C₁-C₆ alkil, C₁-C₆ alkoksi, te hidroksil;

h je 1, 2 ili 3;

j i *k* su neovisno 0, 1, 2 ili 3;

m i *n* su neovisno 0, 1 ili 2; i

q je 0, 1 ili 2.

Broj ostalih patentnih zahtjeva: 20

**ZAHTEVI ZA IZDAVANJE SVJEDODŽBI
ZAHTEVI ZA IZDAVANJE SVJEDODŽBI
ЗАХТЈЕВИ ЗА ИЗДАВАЊЕ СВЈЕДОЏБИ**

(21) **0032** (22) 2017-07-04
(43) 2018-12-31

(68) E02351

(54) HUMANA ANTITELA VISOKOG AFINITETA
PREMA PCSK9

(95) **ALIROCUMAB**

(93) 04-07.3-1-4364/16; 2016-12-15;

(71) Regeneron Pharmaceuticals, Inc.
777 Old Saw Mill River Road, Tarrytown,
NY 10591
US

(74) "PETOŠEVIĆ" d.o.o.
Željeznička broj 20,
71000 Sarajevo
BA

(21) **0040** (22) 2018-08-16
(43) 2018-12-31

(68) E02732

(54) FORMULACIJA AEROSOLA ZA
INHALACIJU BETAAGONISTA

(95) **tiotropij, olodaterol**

(92) 04-07.3-1-3191/17; 2018-03-08; BA

(71) Boehringer Ingelheim International GmbH
Binger Strasse 173,
55216 Ingelheim am Rein
DE

(74) "LINEA SERVICES" d.o.o.
Maršala Tita 29/IV,
71000 Sarajevo
BA

(21) **0034** (22) 2018-03-28
(43) 2018-12-31

(68) E00962

(54) INHIBITORI PROTEAZOMA

(95) **Iksazomib i njegove farmaceutski
prihvatljive soli i esteri, kao što je
iksazomib citrat**

(92) 04-07.3-1-1407/17; 2018-02-13; BA

(71) MILLENNIUM PHARMACEUTICALS, INC.
40 Landsdowne Street, Cambridge,
MA 02139
US

(74) "ŽIVKO MIJATOVIĆ & PARTNERS" d.o.o.
Sarajevo
M.H. Uskufije 3,
71000 Sarajevo
BA

INDUSTRIJSKI DIZAJN

INDUSTRIJSKI DIZAJN

ИНДУСТРИЈСКИ ДИЗАЈН

INDUSTRIAL DESIGNS

OBJAVA INDUSTRIJSKOG DIZAJNA-OBJAVA INDUSTRIJSKOG DIZAJNA ОБЈАВА ИНДУСТРИЈСКОГ ДИЗАЈНА

Bibliografski podaci svrstani su prema rastućem registarskom broju industrijskog dizajna

Podaci su popraćeni INID kodom/Internationally agreed Numbers for the Identification of Data/(br. u zagradi)
za identifikaciju podataka o patentima a prema standardu WIPO ST.80.

Prikaz redosleda podataka u objavljenom industrijskom dizajnu je slijedeći:

- (11) **Registarski broj industrijskog dizajna** (15) Datum registracije industrijskog dizajna
- (21) Registarski broj prijave industrijskog dizajna (22) Datum podnošenja prijave ind. dizajna
- (73) **Nosilac(oci) industrijskog dizajna**
- (72) Autor(i) industrijskog dizajna
- (30,23) Podaci o unijskom pravu prvenstva (broj prioritete prijave, datum podnošenja i država)
- (18) Datum do kojeg važi priznato pravo industrijskog dizajna
- (54) **Naziv predmeta zaštite**

(55) PRIKAZ PREDMETA
ZAŠTITE

- (57) Opis karakterističnih obilježja predmeta zaštite, uključujući i naznaku boja
- (51) **Međunarodna klasifikacija za industrijski dizajn prema Lokarnskom aranžmanu**
- (28) Predmet prijave-dvodimenzionalan ili trodimenzionalan; ukupan broj predmeta zaštite
- (74) Zastupnik(ici)

STRUKTURA REGISTRARSKOG BROJA DIZAJNA
STRUKTURA REGISTRACIJSKOG BROJA DIZAJNA
СТРУКТУРА РЕГИСТАРСКОГ БРОЈА ДИЗАЈНА

BA D 97 0001



(11) BAD7713 (15) 2018-12-05

(21) BAD17713A (22) 2017-07-19

(73) Zeraa Agriculture Investment
Menagement d.o.o. Sarajevo
Maršala Tita 15,
71000 Sarajevo, BA

(72) Amar Zahiragić
ul. Rustempašina 92,
71000 Sarajevo, BA

(30) Nije zatraženo

(18) 2022-07-19

(54) BOCA

(55)



S.L.1.1

(51) 09-01

(28) 3D 1

(74) ADVOKAT NUSMIR HUSKIĆ
Dolina 2,
71000 Sarajevo, BA

(11) BAD7714 (15) 2018-12-05

(21) BAD17714A (22) 2017-07-19

(73) Zeraa Agriculture Investment
Menagement d.o.o. Sarajevo
Maršala Tita 15,
71000 Sarajevo, BA

(72) Timur Stroil
ul. Envera Šehovića 58,
71000 Sarajevo, BA

(30) Nije zatraženo

(18) 2022-07-19

(54) BOCA

(55)



S.L.1.1

(51) 09-01

(28) 3D 1

(74) ADVOKAT NUSMIR HUSKIĆ
Dolina 2,
71000 Sarajevo, BA

(11) BAD7715 (15) 2018-12-05

(21) BAD17715A (22) 2017-07-19

(73) Zeraa Agriculture Investment
Menagement d.o.o. Sarajevo
Maršala Tita 15,
71000 Sarajevo, BA

(72) Timur Stroil
ul. Envera Šehovića 58,
71000 Sarajevo, BA

(30) Nije zatraženo

(18) 2022-07-19

(54) BOCA

(55)



S.L.1.1

(51) 09-01

(28) 3D 1

(74) ADVOKAT NUSMIR HUSKIĆ
Dolina 2,
71000 Sarajevo, BA

(11) BAD7716 (15) 2018-12-05

(21) BAD17716A (22) 2017-07-19

(73) Zeraa Agriculture Investment
Menagement d.o.o. Sarajevo
Maršala Tita 15,
71000 Sarajevo, BA

(72) Timur Stroil
ul. Envera Šehovića 58,
71000 Sarajevo, BA

(30) Nije zatraženo

(18) 2022-07-19

(54) TEGLA

(55)



S.L.1.1

(51) 09-01

(28) 3D 1

(74) ADVOKAT NUSMIR HUSKIĆ
Dolina 2,
71000 Sarajevo, BA

(11) BAD7717 (15) 2018-12-05

(21) BAD17717A (22) 2017-07-19

(73) Zeraa Agriculture Investment
Management d.o.o. Sarajevo
Maršala Tita 15,
71000 Sarajevo, BA

(72) Timur Stroil
ul. Envera Šehovića 58,
71000 Sarajevo, BA

(30) Nije zatraženo

(18) 2022-07-19

(54) TEGLA

(55)



S.L.1.1

(11) BAD7718 (15) 2018-12-05

(21) BAD17718A (22) 2017-07-19

(73) Zeraa Agriculture Investment
Management d.o.o. Sarajevo
Maršala Tita 15,
71000 Sarajevo, BA

(72) Amar Zahiragić
ul. Rustempašina 92,
71000 Sarajevo, BA

(30) Nije zatraženo

(18) 2022-07-19

(54) TEGLA

(55)



S.L.1.1

(51) 09-01

(28) 3D 1

(74) ADVOKAT NUSMIR HUSKIĆ
Dolina 2,
71000 Sarajevo, BA

(51) 09-01

(28) 3D 1

(74) ADVOKAT NUSMIR HUSKIĆ
Dolina 2,
71000 Sarajevo, BA

(11) BAD7719 (15) 2018-12-05

(21) BAD17719A (22) 2017-07-19

(73) Zeraa Agriculture Investment
Menagement d.o.o. Sarajevo
Maršala Tita 15,
71000 Sarajevo, BA

(72) Amar Zahiragić
ul. Rustempašina 92,
71000 Sarajevo, BA

(30) Nije zatraženo

(18) 2022-07-19

(54) BOCA

(55)



S.L.1.1

(51) 09-01

(28) 3D 1

(74) ADVOKAT NUSMIR HUSKIĆ
Dolina 2,
71000 Sarajevo, BA

(11) BAD17726 (15) 2018-12-05

(21) BAD17726A (22) 2017-11-10

(73) Rattan Sedia d.o.o.
Cerik bb,
76100 Brčko, BA

(72) MEHIĆ Mersed
Cerik bb,
76100 Brčko, BA

(30) Nije zatraženo

(18) 2022-11-10

(54) Kombinovani namještaj

(55)



S.L.1.1



S.L.1.2



S.L.1.3



S.L.2.1



S.L.2.2



S.L.2.3



S.L.3.1



S.L.3.2



S.L.7.1



S.L.7.2



S.L.3.3



S.L.4.1



S.L.7.3



S.L.8.1



S.L.4.2



S.L.4.3



S.L.8.2



S.L.8.3



S.L.5.1



S.L.5.2



S.L.9.1



S.L.9.2



S.L.6.1



S.L.6.2



S.L.9.3



S.L.10.1



S.L.10.2



S.L.10.3



S.L.13.3



S.L.11.2



S.L.11.3

(51) 06-01;03;05

(28) 3D

13

(74) **KERIM KARABDIĆ**
Hadži Idrizova 20,
71000 Sarajevo, BA



S.L.12.1



S.L.12.2



S.L.12.3



S.L.13.1



S.L.13.2

(11) BAD18729 (15) 2018-12-10

(21) BAD18729A (22) 2018-01-12

(73) Spectrum Brands, Inc.
3001 Deming Way, Middleton,
Wisconsin 53562, US

(72) Sanne Kisten de Boer
Kreeft 21,
7891 TP Klazienaveen, NL

(30) 29/610,630 2017-07-13 US
29/610,688 2017-07-14 US

(18) 2023-01-12

(54) GRANULE ZA ISHRANU ŽIVOTINJA

(55)

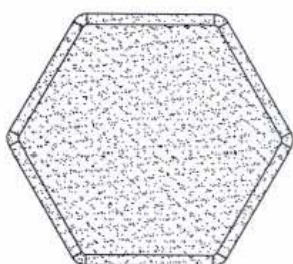

S.L.1.1



S.L.1.2



S.L.1.3

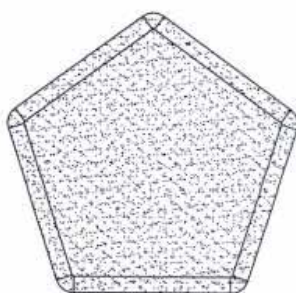

S.L.1.4

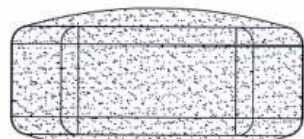

S.L.1.5

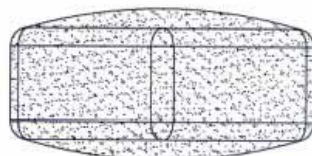

S.L.1.6

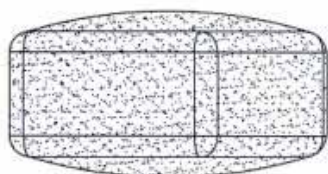

S.L.1.7

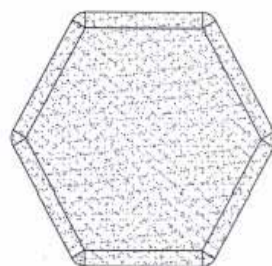

S.L.2.1



S.L.2.2

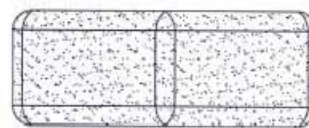

S.L.2.3

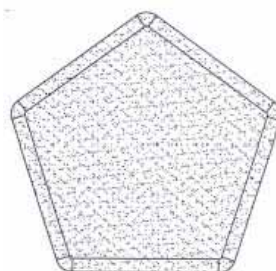

S.L.2.4



S.L.2.5

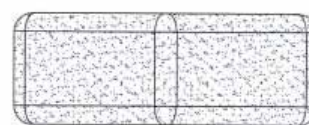

S.L.2.6

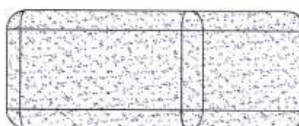

S.L.2.7



S.L.2.8



S.L.2.9



S.L.2.10

(51) 01-06

(28) 3D

2

(74) PETOŠEVIĆ d.o.o. Sarajevo
Željeznička broj 20 SARAJEVO,
71210 ILIDŽA, BA

(11) BAD18730 (15) 2018-12-11

(21) BAD18730A (22) 2018-01-17

(73) Roletarstvo Medle d.o.o.
Podbevškova ulica 31,
8000 Novo mesto, SI

(72) Kramar Miran
Marof 15,
8216 Mirna Peč, SI

(30) M201750054 2017-07-18 SI

(18) 2023-01-17

(54) LAMELE ZA ROLETNE

(55)

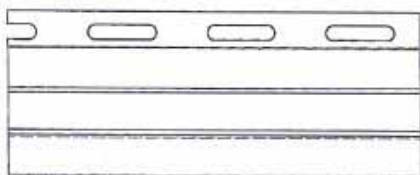

S.L.1.1

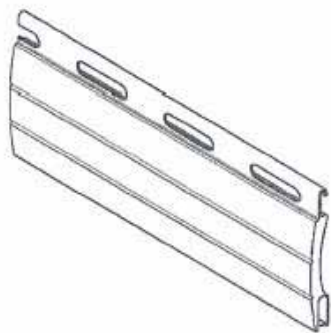

S.L.1.2



S.L.1.3

(51) 25-02

(28) 3D 1

(74) INTELBIRO d.o.o.
M.H. Uskufije 3,
71000 Sarajevo, BA

INDEX PREMA RASTUĆEM REGISTRARSKOM BROJU IND.DIZAJNA
INDEX PREMA RASTUĆEM REGISTRACIJSKOM BROJU IND.DIZAJNA
ИНДЕКС ПРЕМА РАСТУЋЕМ РЕГИСТАРСКОМ БРОЈУ ИНД.ДИЗАЈНА

Registarski broj industrijskoga dizajna
Registracijski broj industrijskoga dizajna
Регистарски број индустријског дизајна

BAD17713

BAD17714

BAD17715

BAD17716

BAD17717

BAD17718

BAD17719

BAD17726

BAD18729

BAD18730

INDEX PREMA MEĐUNARODNOJ KLASIFIKACIJI ZA IND.DIZAJN
INDEX PREMA MEĐUNARODNOJ KLASIFIKACIJI ZA IND.DIZAJN
ИНДЕКС ПРЕМА МЕЂУНАРОДНОЈ КЛАСИФИКАЦИЈИ ЗА ИНД.ДИЗАЈН

Registarski broj I.Dizajna
Registarski broj I.Dizajna
Регистарски број И.Дизајна

Međ.klasifikacija za I.D prema Lokarnskom sporazumu
Međ.klasifikacija za I.D prema Lokarnskom sporazumu
Међ.класификација за И.Д.према Локарском споразуму

BAD18729	LOC(11) CL.01-06
BAD17726	LOC(11) CL.06-01;03;05
BAD17713	LOC(11) CL.09-01
BAD17714	LOC(11) CL.09-01
BAD17715	LOC(11) CL.09-01
BAD17716	LOC(11) CL.09-01
BAD17717	LOC(11) CL.09-01
BAD17718	LOC(11) CL.09-01
BAD17719	LOC(11) CL.09-01
BAD18730	LOC(11) CL.25-02

**INDEX PREMA NOSIOCIMA INDUSTRIJSKOGA DIZAJNA
INDEX PREMA NOSITELJIMA INDUSTRIJSKOGA DIZAJNA
ИНДЕКС ПРЕМА НОСИОЦИМА ИНД.ДИЗАЈНА**

**Nosilac industrijskog dizajna
Nositelj industrijskog dizajna
Носилац индустријског дизајна**

**Registarski broj ind. dizajna
Registracijski broj ind.dizajna
Регистарски број инд.дизајна**

Rattan Sedia d.o.o.	BAD17726
Roletarstvo Medle d.o.o.	BAD18730
Spectrum Brands, Inc.	BAD18729
Zeraa Agriculture Investment Management d.o.o. Sarajevo	BAD17713
Zeraa Agriculture Investment Management d.o.o. Sarajevo	BAD17714
Zeraa Agriculture Investment Management d.o.o. Sarajevo	BAD17715
Zeraa Agriculture Investment Management d.o.o. Sarajevo	BAD17716
Zeraa Agriculture Investment Management d.o.o. Sarajevo	BAD17717
Zeraa Agriculture Investment Management d.o.o. Sarajevo	BAD17718
Zeraa Agriculture Investment Management d.o.o. Sarajevo	BAD17719

OBJAVA PRIJAVE INDUSTRIJSKOG DIZAJNA
OBJAVA PRIJAVE INDUSTRIJSKOG DIZAJNA
ОБЈАВА ПРИЈЕВЕ ИНДУСТРИЈСКОГ ДИЗАЈНА

Bibliografski podaci svrstani su prema rastućem registarskom broju prijava industrijskog dizajna
Podaci su popraćeni INID kodom/Internationally agreed Numbers for the Identification of
Data/(br. u zagradi)
za identifikaciju podataka o patentima a prema standardu WIPO ST.80.
Prikaz redosleda podataka u objavljenom industrijskom dizajnu je slijedeći:

(21) RegistarSKI broj prijave industrijskog dizajna (22) Datum podnošenja prijave ind. dizajna

(71) Nosilac(oci) industrijskog dizajna

(30) Podaci o unijskom pravu prvenstva (broj prioritetne prijave, datum podnošenja i država)

(55) PRIKAZ PREDMETA
ZAŠTITE

(51) Međunarodna klasifikacija za industrijski dizajn prema Lokarnskom aranžmanu

(54) Naziv predmeta zaštite

(28) Predmet prijave-dvodimenzionalan ili trodimenzionalan; ukupan broj predmeta zaštite

(74) Zastupnik(ici)

STRUKTURA REGISTRARSKOG BROJA PRIJAVE DIZAJNA
STRUKTURA REGISTRACIJSKOG BROJA PRIJAVE DIZAJNA
СТРУКТУРА РЕГИСТАРСКОГ БРОЈА ПРИЈАВЕ ДИЗАЈНА

BA D 97 0001 A



Napomena: Nakon što Institut za intelektualno vlasništvo prizna dizajn slovna oznaka A se briše

Napomena: Nakon što Institut za intelektualno vlasništvo prizna dizajn slovna oznaka A se briše

Напомена: Након што институт за интелектуалну својину призна дизајн словна ознака А се брише

(21) BAD18749A

(22) 2018-09-28

(73) Bolton Manitoba S.p.A.

Via G.B. Pirelli, 19, I-20124 Milano, IT

(30) 005138096

2018-03-29

EM

(55)



S.L.1.1



S.L.1.2



S.L.1.3



S.L.1.4



S.L.1.5



S.L.1.7



S.L.1.6



S.L.2.1



S.L.2.2



S.L.2.3



S.L.2.4



S.L.2.5



S.L.2.6



S.L.2.7

(51) 23-02

(54) Držači dezodorirajućih sredstava
/za sanitarne uređaje/

(28) 3D 2

(74) “ŽIVKO MIJATOVIĆ & PARTNERS”
d.o.o. Sarajevo
M.H. Uskufije 3,
71000 Sarajevo, BA

(21) BAD18750A

(22) 2018-09-28

(73) Bolton Manitoba S.p.A.

Via G.B. Pirelli, 19, I-20124 Milano, IT

(30) 005138096

2018-03-29

EM

(55)



S.L.1.1



S.L.2.1



S.L.3.1



S.L.4.1



S.L.5.1



S.L.6.1



S.L.12.1



S.L.7.1



S.L.13.1



S.L.8.1



S.L.14.1



S.L.9.1

(51) 32-00

(54) Držači dezodorirajućih sredstava /za
sanitarne uređaje/ - ukrasi za

(28) 2D

14



S.L.10.1

(74) "ŽIVKO MIJATOVIĆ & PARTNERS"
d.o.o. Sarajevo

M.H. Uskufije 3,

71000 Sarajevo, BA



S.L.11.1

(21) BAD18751A

(22) 2018-10-04

(73) ZOZO, Inc.

2-6-1, Nakase, Mihama-ku, Chiba-shi, Chiba 2617116, JP

(30) 2018-009346

2018-04-26

JP

(55)



S.L.1.1



S.L.1.2



S.L.1.3



S.L.1.4



S.L.1.5



S.L.1.6



S.L.1.7

(51)

10-04

(54) ALAT ZA MJERENJE TJELESNE VELIČINE

(28) 3D

1

(74) MSA IP- DŽEVAD ĆORALIĆ

Hamdije Kapidžića 12,
71000 Sarajevo, BA

(21) BAD18752A

(22) 2018-10-04

(73) ZOZO, Inc.

2-6-1, Nakase, Mihama-ku, Chiba-shi, Chiba 2617116, JP

(30) 2018-009344

2018-04-26

JP

(55)



S.L.1.1



S.L.1.2



S.L.1.3



S.L.1.4



S.L.1.5



S.L.1.6



S.L.1.7

(51)

10-04

(54) ALAT ZA MJERENJE TJELESNE VELIČINE

(28) 3D

1

(74) MSA IP- DŽEVAD ĆORALIĆ

Hamdije Kapidžića 12,
71000 Sarajevo, BA

**PRESTANAK VAŽENJA INDUSTRIJSKOGA DIZAJNA
PRESTANAK VAŽENJA INDUSTRIJSKOGA DIZAJNA
ПРЕСТАНАК ВАЖЕЊА ИНДУСТРИЈСКОГ ДИЗАЈНА**

(registarski broj industrijskoga dizajna)

BAD08433

(objavljeno u Glasniku)

3/2010

(nositelji industrijskoga dizajna)

OHARA Nariko i TAKAMATSU Kuniaki

(Međunarodna klasifikacija za industrijski dizajn prema Lokamskom aranžmanu)

Cl. 06-01

(naziv predmeta zaštite)

PROSTIRAČ ZA VJEŽBANJE

(datum prestanka važenja industrijskoga dizajna)

2018-03-18

BAD08434

3/2010

SCHREDER S.A.

Cl. 26-05

UREĐAJ ZA VANJSKO OSVJETLJAVANJE

2018-03-20

BAD08437

2/2008

Bihaćka pivovara d.d. Bihać

Cl. 09-01

BOCA

2018-04-14

BAD08438

3/2010

Sara Lee Household Care Nederland B. V.

Cl. 23-04

UREĐAJI ZA OSVJEŽAVANJE ZRAKA

2018-04-14

BAD08439

2/2010

KCI Licensing, Inc.

Cl. 24-01

UREĐAJ ZA TERAPIJU RANA

2018-05-08

BAD08440

3/2010

SCHREDER S.A.

Cl. 26-05

UREĐAJ ZA VANJSKO OSVJETLJAVANJE

2018-05-12

BAD08441

4/2010

SCHREDER S.A.

Cl. 26-05

UREĐAJ ZA VANJSKO OSVJETLJAVANJE

2018-05-12

BAD08442

4/2010

SCHREDER S.A.

Cl. 26-05

UREĐAJ ZA VANJSKO OSVJETLJAVANJE

2018-05-12

BAD08443

4/2010

SCHREDER S.A.

Cl. 26-05

UREĐAJ ZA VANJSKO OSVJETLJAVANJE

2018-05-12

BAD08446

1/2009

Lassche& de Bruijn BV

Cl. 21-02

BAZEN I KUĆIŠTE

2018-06-05

BAD08447

3/2011

Allied Domecq Spirits & Wine Limited

Cl. 09-01

BOCA

2018-06-09

BAD13598

2/2014

Tešanjaska kraljica d.o.o.

Cl. 09-01

BOCA

2018-01-17

BAD13604

3/2014

MARJANOVIĆ SRĐAN

Cl. 20-01

AUTOMAT LIMITED

2018-04-17

**PRODUŽENJE VAŽENJA INDUSTRIJSKOGA DIZAJNA
PRODULJENJE VAŽENJA INDUSTRIJSKOGA DIZAJNA
ПРОДУЖЕЊЕ ВАЖЕЊА ИНДУСТРИЈСКОГ ДИЗАЈНА**

(registarski broj industrijskog dizajna)

BAD03161

(objavljeno u Glasniku)

1-2/2004

(nositelj industrijskog dizajna)

»SARAJEVSKA PIVARA« d.d. Sarajevo

(Međunarodna klasifikacija za industrijski dizajn prema Lokamskom aranžmanu)

LOC (7) Cl. 09-01

(naziv predmeta zaštite)

FLAŠA ZA MINERALNU VODU I SOK

(datum prestanka važenja nakon produljenja za 5 godina)

2023-07-11

(registarski broj industrijskog dizajna)

BAD03162

(objavljeno u Glasniku)

1-2/2004

(nositelj industrijskog dizajna)

BSTG, Drahtwaren Produktions-und Handels-GmbH

(Međunarodna klasifikacija za industrijski dizajn prema Lokamskom aranžmanu)

LOC (8) Cl. 25-02

(naziv predmeta zaštite)

PODLOGA OD ŽIČANE MREŽE

(datum prestanka važenja nakon produljenja za 5 godina)

2023-07-23

S

(registarski broj industrijskog dizajna)

BAD13603

(objavljeno u Glasniku)

3/2014

(nositelj industrijskog dizajna)

Tecno Forniture S.r.l.

(Međunarodna klasifikacija za industrijski dizajn prema Lokamskom aranžmanu)

LOC (10) Cl. 25-01

(naziv predmeta zaštite)

EKSTRUDIRANI METALNI PROFILI

(datum prestanka važenja nakon produljenja za 5 godina)

2023-04-03

ŽIGOVİ
ŽIGOVİ
ЖИГОВИ
TRADEMARKS

OBJAVA PRIJAVA ŽIGOVA

Bibliografski podaci svrstani su prema rastućem broju prijave žiga.

Podaci su popraćeni INID kodom/Internationall agreedy Numbers for the Identification of Data/ (broj u zagradi),za identifikaciju podataka o žigovima,a prema standardu WIPO ST.60

Prikaz redosljeda podataka u objavljenoj prijavi žiga je slijedeći:

(210) **Broj prijave žiga**

(220) Datum podnošenja prijave žiga

(442) **Datum objave prijave žiga**

(300) Podaci o pravu prvenstva (država,datum podnošenja i broj prioritetne prijave)

(230) Datum izložbenog (sajamskog) prava prvenstva

(732) **Nosilac žiga**

(740) Zastupnik

(551) Kolektivni žig

(591) Boje

(554) Trodimenzionalni žig

(539) Opis

(540) Izgled žiga

Izgled žiga (text ili slika)
(max 8 x 8 cm za sliku)

(526) Disklaimer – Dobrovoljno ograničenje obima zaštite

(531) Međunarodna klasifikacija figurativnih elemenata žigova prema Bečkoj klasifikaciji–sedma edicija

(511) **Međunarodna klasifikacija roba i usluga prema Ničanskoj klasifikaciji - jedanesta edicija**

STRUKTURA REGISTRARSKOG BROJA PRIJAVE ŽIGOVA
STRUKTURA REGISTRACIJSKOG BROJA PRIJAVE ŽIGOVA
СТРУКТУРА РЕГИСТАРСКОГ БРОЈА ПРИЈАВЕ ЖИГОВА

BA Z 97 0001 A



Напомена: Након што Институт за интелектуално власништво призна жиг словна ознака A се брише

Напомена: Након што Институт за интелектуално власништво призна жиг словна ознака A се брише

Напомена: Након што институт за интелектуалну својину призна жиг словна ознака A се брише

(210) **BAZ1719975A** (220)25/01/2017
 (442) 31/12/2018
 (732) **Piquante Brands International (Pty) Ltd Block F, Knightsbridge Manor, 33 Sloane Street, Bryanston, ZA**
 (740) Nihad Sijerčić
 (540)

PEPPADEW

(511)

29 Meso, riba, perad i divljač; mesne prerađevine; konzervisano, sušeno i kuhano voće i povrće; želei, džemovi, kompoti; jaja, mlijeko i mliječni proizvodi; jestiva ulja i masti; grah, konzervisan; suhomesnati proizvodi; sir; sir, konzervisan; voće, konzervisano; voće, kuhano; voćni želei; voćne pulpe; voćne kore; voćni čips; grickalice na bazi voća; zaleđeno voće; voće, u konzervi; konzervisan bijeli luk; kiseli krastavci; želei za prehranu; niskomasni čips od krompira; marmelade; gljive, konzervisane; maslinovo ulje za hranu; masline, konzervisane; luk, konzervisani; grašak, konzervisani; piccalilli; ukiseljeni krastavci; prženi krompirići; kobasice; supe; pasta od paradajza; biljni sokovi za kuhanje; povrće, konzervisano; povrće, kuhano; povrće, sušeno; povrće, u konzervi.;

30 Kafa, čaj, kakao, šećer, riža, tapioka, sago, umjetna kafa; brašno i proizvodi od žitarica, kruh, peciva, bomboni, glazure; med, melasa; kvasac, prašak za pecivo; sol, senf; ocat, umaci (začini); začini; sladoled; aromatične pripreme za hranu; ajvari; vrtno bilje, konzervisano; dodaci jelima; kuhinjska sol; krekeri; prelive za salatu; arome, osim eteričnih ulja; kečap; voćni coulis; marinade; umaci za tjesteninu; paprike; pesto; reliš; umaci; biljni začini; takos; paradajz sos; tortilje.

(210) **BAZ1719976A** (220)25/01/2017
 (442) 31/12/2018
 (732) **Piquante Brands International (Pty) Ltd Block F, Knightsbridge Manor, 33 Sloane Street, Bryanston, ZA**
 (740) Nihad Sijerčić
 (540)



(531) 5.7,26.4,27.5

(511)

29 Meso, riba, perad i divljač; mesne prerađevine; konzervisano, sušeno i kuhano voće i povrće; želei, džemovi, kompoti; jaja, mlijeko i mliječni proizvodi; jestiva ulja i masti; grah, konzervisan; suhomesnati proizvodi; sir; sir, konzervisan; voće, konzervisano; voće, kuhano; voćni želei; voćne pulpe; voćne kore; voćni čips; grickalice na bazi voća; zaleđeno voće; voće, u konzervi; konzervisan bijeli luk; kiseli krastavci; želei za prehranu; niskomasni čips od krompira; marmelade; gljive, konzervisane; maslinovo ulje za hranu; masline, konzervisane; luk, konzervisani; grašak, konzervisani; piccalilli; ukiseljeni krastavci; prženi krompirići; kobasice; supe; pasta od paradajza; biljni sokovi za kuhanje; povrće, konzervisano; povrće, kuhano; povrće, sušeno; povrće, u konzervi.;

30 Kafa, čaj, kakao, šećer, riža, tapioka, sago, umjetna kafa; brašno i proizvodi od žitarica, kruh, peciva, bomboni, glazure; med, melasa; kvasac, prašak za pecivo; sol, senf; ocat, umaci (začini); začini; sladoled; aromatične pripreme za hranu; ajvari; vrtno bilje, konzervisano; dodaci jelima; kuhinjska sol; krekeri; prelive za salatu; arome, osim eteričnih ulja; kečap; voćni coulis; marinade; umaci za tjesteninu; sredstva za omekšavanje mesa, za potrebe domaćinstva; paprike; pesto; reliš; umaci; biljni začini; takos; paradajz sos; tortilje.

(210) **BAZ1720003A** (220)09/02/2017
 (442) 31/12/2018
 (732) **CHEMO IBERICA, S.A. Gran Vía Carlos III, 98-7°, 08028, Barcelona, ES**
 (740) "INTELBIRO" d.o.o.
 (540)

BRALTUS

(511)
 5 Farmaceutski preparati za liječenje respiratornih bolesti.;
 10 Inhalatori.

(210) **BAZ1720163A** (220)27/04/2017
 (442) 31/12/2018
 (732) **"AC FOOD" d.o.o. Polje bb, 77230 Velika Kladuša, BA**
 (740) KARABDIĆ KERIM
 (591) žuta, smeđa, bijela, crna
 (540)



(531) 3.5,26.1,27.5,29.1
 (511)
 30 Čokoladni krem namaz na bazi kaka., kolači, poslastice, bomboni, sladoled.;
 35 Oglašavanje i reklamiranje; vođenje komercijalnih poslova; komercijalna administracija; kancelarijski poslovi.

(210) **BAZ1720176A** (220)03/05/2017
 (442) 31/12/2018
 (732) **British American Tobacco (Brands) Limited Globe House, 4 Temple Place, London WC2R 2PG, GB**
 (740) "ŽIVKO MIJATOVIĆ & PARTNERS" d.o.o. Sarajevo
 (540)

SILK

(511)
 34 Cigarete; duhan, sirovi ili prerađeni; duhanski proizvodi; zamjene za duhan (za nemedicinsku upotrebu); cigare, cigariljosi; upaljači; šibice; artikli za pušače; papirići za cigarete, tube (filter omotnice) za cigarete, filteri za cigarete; džepni aparatići za motanje (savijanje) cigareta; ručni uređaji za punjenje filter omotnica duhanom; elektronske cigarete; tekućine za elektronske cigarete; duhanski proizvodi koji se zagrijavaju; elektronički uređaji i njihovi dijelovi za svrhu grijanja cigareta ili duhana.

(210) **BAZ1720181A** (220)05/05/2017
 (442) 31/12/2018
 (732) **Dunhill Tobacco of London Limited Globe House, 4 Temple Place, London WC2R 2PG, GB**
 (740) "ŽIVKO MIJATOVIĆ & PARTNERS" d.o.o. Sarajevo
 (540)

DUNHILL BLONDE BLEND

(511)
 34 Cigarete, cigare, cigariljosi, duhan za motanje, duhan za lule i proizvodi od duhana.

- (210) **BAZ1720182A** (220)05/05/2017
 (442) 31/12/2018
 (732) **Heineken Hrvatska d.o.o. Dubovac 22, 47000 Karlovac, HR**
 (740) "INTELBIRO" d.o.o.
 (591) smeđa, bež
 (540)



- (531) 5.7,24.1,25.1,26.1,27.5,29.1
 (511)
 32 Sve vrste piva.

- (210) **BAZ1720191A** (220)11/05/2017
 (442) 31/12/2018
 (732) **Lafat komerc d.o.o. Industrijska zona bb, 75260 Kalesija, BA**
 (540)

TERMALINT

- (511)
 11 Kotlovi i kamini na pelet i na čvrsto gorivo, dijelovi za kotlove, uređaji za grijanje, radijatori, konvektori, ploče za grijanje, razdjelnici i skretnice za grijanje, ormari za grijanje, dimovodi, instalacije za grijanje, oprema za grijanje.

- (210) **BAZ1720192A** (220)11/05/2017
 (442) 31/12/2018
 (732) **Lafat komerc d.o.o. Industrijska zona bb, 75260 Kalesija, BA**
 (540)

BIODOM

- (511)
 11 Kotlovi i kamini na pelet i na čvrsto gorivo, dijelovi za kotlove, uređaji za grijanje, radijatori, konvektori, ploče za grijanje, razdjelnici i skretnice za grijanje, ormari za grijanje, dimovodi, instalacije za grijanje, oprema za grijanje.

- (210) **BAZ1720193A** (220)11/05/2017
 (442) 31/12/2018
 (732) **Lafat komerc d.o.o. Industrijska zona bb, 75260 Kalesija, BA**
 (540)

LAFAT

- (511)
 11 Kotlovi i kamini na pelet i na čvrsto gorivo, dijelovi za kotlove, uređaji za grijanje, radijatori, konvektori, ploče za grijanje, razdjelnici i skretnice za grijanje, ormari za grijanje, dimovodi, instalacije za grijanje, oprema za grijanje.

- (210) **BAZ1720194A** (220)11/05/2017
 (442) 31/12/2018
 (732) **GRADAČAČKI SAJAM d.o.o. Ul. Husein kapetana Gradašćevića bb, Gradačac, BA**
 (591) plava, bijela
 (540)



- (531) 2.3,5.7,24.3,27.5,29.1
 (511)
 35 Oglašavanje; vođenje komercijalnih poslova; komercijalna administracija; uredski poslovi.;
 41 Obuka; stručno osposobljavanje; razonoda; sportske i kulturne djelatnosti.;
 42 Usluge pribavljanja i rezerviranja smještaja u hotelima i pansionima; stručno savjetovanje koje se ne odnosi na vođenje poslova; prevodilačke usluge; iznajmljivanje dvorana za sastanke, iznajmljivanje šatora.

(210) **BAZ1720198A** (220)18/05/2017

(442) 31/12/2018

(732) **Heineken Hrvatska d.o.o. Dubovac 22, 47000 Karlovac, HR**

(740) "INTELBIRO" d.o.o.

(540)

KARLOVAČKO PIVO

(511)

32 Sve vrste piva.



(531) 19.7,24.1,25.1,27.5,29.1

(511)

32 Sve vrste piva.

(210) **BAZ1720199A** (220)18/05/2017

(442) 31/12/2018

(732) **Heineken Hrvatska d.o.o. Dubovac 22, 47000 Karlovac, HR**

(740) "INTELBIRO" d.o.o.

(591) crvena, tamno crvena, bijela, plava, zlatna

(540)



(531) 24.1,25.1,25.7,26.4,27.5,29.1

(511)

32 Sve vrste piva.

(210) **BAZ1720201A** (220)18/05/2017

(442) 31/12/2018

(732) **Heineken Hrvatska d.o.o. Dubovac 22, 47000 Karlovac, HR**

(740) "INTELBIRO" d.o.o.

(591) bež, tamno smeđa, svijetlo smeđa, tamno zelena, svijetlo zelena, narandžasta, bijela

(540)



(531) 5.7,25.1,27.5,29.1

(511)

32 Pivo sa dodatkom soka od mandarine.

(210) **BAZ1720200A** (220)18/05/2017

(442) 31/12/2018

(732) **Heineken Hrvatska d.o.o. Dubovac 22, 47000 Karlovac, HR**

(740) "INTELBIRO" d.o.o.

(591) zelena, crvena, tamno crvena, bijela, plava, zlatna

(540)

- (210) **BAZ1720202A** (220)18/05/2017
 (442) 31/12/2018
 (732) **Heineken Hrvatska d.o.o. Dubovac 22, 47000 Karlovac, HR**
 (740) "INTELBIRO" d.o.o.
 (591) bež, svijetlo smeđa, tamno smeđa, tamno zelena, svijetlo zelena, žuta, bijela
 (540)



(531) 5.7,25.1,27.5,29.1

(511)

32 Pivo sa dodatkom soka od limuna.

- (210) **BAZ1720206A** (220)23/05/2017
 (442) 31/12/2018
 (732) **PPK karlovačka mesna industrija, d.d. Selce 33, Karlovac, HR**
 (740) DR DIANA PROTIĆ-TKALČIĆ & PARTNERS D.O.O.
 (591) crvena, zelena
 (540)



karlovačka mesna industrija d.d.

(531) 1.1,27.5,29.1

(511)

29 Meso, konzervirano meso, sušeno meso, masti.;

31 Žive životinje, hrana za životinje.

- (210) **BAZ1720211A** (220)26/05/2017
 (442) 31/12/2018
 (732) **NIHON NOHYAKU CO., LTD. 19-8, Kyobashi 1-chome, Chuo-Ku, Tokyo, JP**
 (740) DR DIANA PROTIĆ-TKALČIĆ & PARTNERS D.O.O.
 (540)

MONCUT

(511)

5 Insekticidi za upotrebu u poljoprivredi; insekticidi; herbicidi; sredstva za uništavanje korova; fungicidi za upotrebu u poljoprivredi; fungicidi; proizvodi za sterilizaciju; proizvodi protiv parazita; proizvodi za uništavanje životinjskih štetočina; miticidi; dezinfekcijski proizvodi za higijenske potrebe; farmaceutski proizvodi za upotrebu u poljoprivredi.

(210) **BAZ1720212A** (220)26/05/2017

(442) 31/12/2018

(732) **Lafat komerc d.o.o. Industrijska zona bb, 75260 Kalesija, BA**

(540)

BAUGER

(511)

11 Kotlovi i kamini na pelet i na čvrsto gorivo, dijelovi za kotlove, uređaji za grijanje, radijatori, konvektori, ploče za grijanje, razdjelnici i skretnice za grijanje, ormari za grijanje, dimovodi, instalacije za grijanje, oprema za grijanje.

(210) **BAZ1720213A** (220)26/05/2017

(442) 31/12/2018

(732) **Lafat komerc d.o.o. Industrijska zona bb, 75260 Kalesija, BA**

(540)

IBIOBOMISLOVEN

(511)

11 Kotlovi i kamini na pelet i na čvrsto gorivo, dijelovi za kotlove, uređaji za grijanje, radijatori, konvektori, ploče za grijanje, razdjelnici i skretnice za grijanje, ormari za grijanje, dimovodi, instalacije za grijanje, oprema za grijanje.

(210) **BAZ1720214A** (220)26/05/2017

(442) 31/12/2018

(732) **Lafat komerc d.o.o. Industrijska zona bb, 75260 Kalesija, BA**

(540)

BIOTERM

(511)

11 Kotlovi i kamini na pelet i na čvrsto gorivo, dijelovi za kotlove, uređaji za grijanje, radijatori, konvektori, ploče za grijanje, razdjelnici i skretnice za grijanje, ormari za grijanje, dimovodi, instalacije za grijanje, oprema za grijanje.

(210) **BAZ1720216A** (220)26/05/2017

(442) 31/12/2018

(732) **Eli Lilly and Company, a corporation of the State of Indiana Lilly Corporate Center, Indianapolis, Indiana 46285, US**

(740) "ŽIVKO MIJATOVIĆ & PARTNERS" d.o.o. Sarajevo

(540)

HUMALOG KWIKPEN

(511)

5 Insulin lispro u jednokratnim uređajima za davanje insulina.

(210) **BAZ1720223A** (220)31/05/2017

(442) 31/12/2018

(300) 016341844

10/02/2017

EM

(732) **ALDI GmbH & Co. KG Burgstrasse 37, D-45476 Mülheim an der Ruhr, DE**

(740) DR DIANA PROTIC-TKALČIĆ & PARTNERS D.O.O.

(591) žuta, narandžasta, crvena, tamno plava, svijetlo plava

(540)



(531) 25.1,26.426.11,27.5,29.1

(511)

35 Ogllašavanje i reklamiranje; vođenje komercijalnih poslova; komercijalna administracija; uredski poslovi; usluge maloprodaje, uključujući putem Interneta, u oblasti hrane, proizvoda za pranje, proizvoda za čišćenje, sredstava namijenjenih za čišćenje, dezinfekcionih sredstava, kozmetičkih proizvoda i proizvoda namijenjenih za njegu tijela, sanitarnih sredstava, medikamenata koji se izdaju bez recepta, dodataka ishrani; usluge maloprodaje, uključujući putem Interneta, u oblasti pirotehničkih proizvoda, električnih aparata/opreme, elektronskih aparata i pripadajuće opreme, kompjutera i kompjuterske opreme, kompakt diskova, kompjuterskog hardvera i softvera, uređaja za osvjetljavanje; usluge maloprodaje, uključujući putem Interneta, u oblasti alata, uređaja za vrtove i pripadajuće opreme, bicikala i pripadajuće opreme, opreme za automobile, satova, zidnih, ručnih i džepnih satova i nakita, pribora za pisanje i kancelarijske opreme, knjiga i ostalih štampanih proizvoda, namještaja i ostalih proizvoda za namještanje, garnitura za vrtove, posuđa za domaćinstvo i kuhinju i pripadajućeg pribora, potrepština za domaćinstva, pokrivača za krevete, uključujući jastuke, posteljine, tekstila za domaćinstvo; usluge maloprodaje, uključujući putem Interneta, u oblasti odjeće, pokrivala za glavu, obuće, sportske opreme i uređaja, igračaka, opreme za zabavu i razonodu, hrane za životinje, živih biljaka, duvanskih proizvoda; usluge maloprodaje, uključujući putem Interneta, u oblasti putovanja, štampe i grafike, i fotografije i kinematografije, dostave cvijeća, i ponuda putem telefona i Interneta; usluge vođenja poslovanja supermarketeta, maloprodajnih prodavnica i maloprodajnih diskontnih prodavnica u oblasti hrane, proizvoda za pranje, proizvoda za čišćenje, sredstava namijenjenih za čišćenje, dezinfekcionih sredstava, kozmetičkih proizvoda i proizvoda namijenjenih za njegu tijela, sanitarnih sredstava, medikamenata koji se izdaju bez recepta, dodataka ishrani; usluge vođenja poslovanja supermarketeta, maloprodajnih prodavnica i maloprodajnih diskontnih prodavnica u oblasti pirotehničkih proizvoda, električnih aparata/opreme, elektronskih aparata i pripadajuće opreme, kompjutera i kompjuterske opreme, kompakt diskova, kompjuterskog hardvera i softvera, uređaja za osvjetljavanje; usluge vođenja poslovanja supermarketeta, maloprodajnih prodavnica i maloprodajnih diskontnih prodavnica u oblasti

alata, uređaja za vrtove i pripadajuće opreme, bicikala i pripadajuće opreme, opreme za automobile, satova, zidnih, ručnih i džepnih satova i nakita, pribora za pisanje i kancelarijske opreme, knjiga i ostalih štampanih proizvoda, namještaja i ostalih proizvoda za namještanje, garnitura za vrtove, posuđa za domaćinstvo i kuhinju i pripadajućeg pribora, potrepština za domaćinstva, pokrivača za krevete, uključujući jastuke, posteljine, tekstila za domaćinstvo; usluge vođenja poslovanja supermarketa, maloprodajnih prodavnica i maloprodajnih diskontnih prodavnica u oblasti odjeće, pokrivala za glavu, obuće, sportske opreme i uređaja, igračkaka, opreme za zabavu i razonodu, hrane za životinje, živih biljaka, duvanskih proizvoda; obezbjeđivanje informacija na Internetu, uključujući informacije o potrošačkim proizvodima, savjetodavne informacije za potrošače i uslužne informacije za potrošače; organizovanje ugovaranja za kupovanje i prodaju roba i pružanje usluga, za treća lica, uključujući putem Interneta (uključeno u klasu 35); usluge vođenja poslovanja supermarketa, maloprodajnih prodavnica i maloprodajnih diskontnih prodavnica; organizovanje ugovaranja za mobilne telefone i radio (za treća lica); organizaciono planiranje i nadziranje poslovnog razvoja; zapošljavanje osoblja; konsultantske usluge u vezi organizovanja poslovanja; usluge veleprodaje u oblasti hrane, proizvoda za pranje, proizvoda za čišćenje, sredstava namijenjenih za čišćenje, dezinfekcionih sredstava, kozmetičkih proizvoda i proizvoda namijenjenih za njegu tijela, sanitarnih sredstava, medikamenata koji se izdaju bez recepta, dodataka ishrani; usluge veleprodaje u oblasti pirotehničkih proizvoda, električnih aparata/opreme, elektronskih aparata i pripadajuće opreme, kompjutera i kompjuterske opreme, kompakt diskova, kompjuterskog hardvera i softvera, uređaja za osvjetljavanje; usluge veleprodaje u oblasti alata, uređaja za vrtove i pripadajuće opreme, bicikala i pripadajuće opreme, opreme za automobile, satova, zidnih, ručnih i džepnih satova i nakita, pribora za pisanje i kancelarijske opreme, knjiga i ostalih štampanih proizvoda, namještaja i ostalih proizvoda za namještanje, garnitura za vrtove, posuđa za domaćinstvo i kuhinju i pripadajućeg pribora, potrepština za domaćinstva, pokrivača za krevete, uključujući jastuke, posteljine, tekstila za domaćinstvo; usluge veleprodaje u oblasti odjeće, pokrivala za glavu, obuće, sportske opreme i uređaja, igračkaka, opreme za zabavu i razonodu, hrane za životinje, živih biljaka, duvanskih proizvoda; pomoć u vođenju komercijalnog ili industrijskog poslovanja; usluge nabavke za treća lica (kupovina roba i usluga za treća poslovna lica).

(210) **BAZ1720224A** (220)31/05/2017

(442) 31/12/2018

(300) 016412173

28/02/2017

EM

(732) **Procter & Gamble Business Services Canada Company , 1959 Upper Water Street, Sui, CA**

(740) DR DIANA PROTIC-TKALČIĆ & PARTNERS D.O.O.

(591) nijanse plave, tirkizna, bijela

(540)



(531) 25.3,25.7,26.1,27.5,29.1

(511)

3 Preparati za njegu zuba; preparati za oralnu higijenu; preparati za čišćenje zuba; paste za zube; losioni za čišćenje zuba; preparati za čišćenje zubnih proteza; tekućina za ispiranje usta; nemedicinske dentalne tekućine za ispiranje; nemedicinski sprejevi za usta; osvježivači daha; trakice za osvježavanje daha; sprejevi za grlo (nemedicinski); dentalni gelovi za izbjeljivanje; trakice za izbjeljivanje zuba impregnirane sa preparatima za izbjeljivanje zuba (kozmetika); preparati za poliranje zuba; preparati za poliranje zubnih proteza; puder za zube; navlaženi puder za zube; tablete za ličnu upotrebu za otkrivanje kamenca na zubima.;

21 Četkice za zube; ručne četkice za zube; električne četkice za zube; glave za električne četkice za zube; materijali za pravljenje četkica; artikli za dentalno čišćenje; konac za zube; dentalni štapići za ličnu upotrebu; čačkalice; držači za čačkalice; četke; držači za četkice za zube; spremnici za četkice za zube; spremnici za proizvode za njegu zuba; pribor za oralnu njegu koji sadrži četkicu za zube i konac za zube; kutijice za vještačke zube; četkice za zubne proteze; preparati za pranje zubnih proteza; interdentalne četkice za čišćenje zuba; aparati sa vodom za čišćenje zuba i zubnog mesa; ultrasonički uređaji za čišćenje dentalnih proteza.

(210) **BAZ1720225A** (220)31/05/2017

(442) 31/12/2018

(732) **Abdi Ibrahim Ilaç Sanayi ve Ticaret Anonim Şirketi Reşitpaşa Mahallesi Eski Büyükdere Caddesi No: 4, 34467 Maslak Sariyer Istanbul, TR**

(740) "ŽIVKO MIJATOVIĆ & PARTNERS" d.o.o. Sarajevo

(540)

JUVE

(511)

5 Farmaceutski proizvodi.

(210) **BAZ1720229A** (220)02/06/2017

(442) 31/12/2018

(732) **BONATTI d.o.o. Bulevar Vojvode Mišića 41, 11000 Beograd, RS**

(740) "LINEA SERVICES" d.o.o. Sarajevo

(591) crna, crvena

(540)



INVENTO

(531) 1.1,5.5,27.5,29.1

(511)

18 Koža i imitacija kože, proizvodi izrađeni od ovih materijala koji nisu uključeni u druge klase; životinjska koža; koferi i putne torbe; torbe; kišobrani, suncobrani i štapovi za hodanje; bičevi, saračka i sedlarska roba.;

24 Tekstil i tekstilni proizvodi koji nisu obuhvaćeni drugim klasama; prekrivači za krevete i stolove.;

25 Odjeća, obuća, pokrivala za glavu.

(210) **BAZ1720231A** (220)02/06/2017

(442) 31/12/2018

(732) **Zvijezda d.d. za proizvodnju, trgovinu i usluge Marijana Čavića 1, 10000 Zagreb, HR**

(740) "ŽIVKO MIJATOVIĆ & PARTNERS" d.o.o. Sarajevo

(591) plava, crvena

(540)



(531) 26.11,27.5,29.1

(511)

29 Meso, riba, peradi i divljač; mesni ekstrakti; konzervirano, sušeno i kuhano voće i povrće; hladetina (želei), džemovi, kompoti; jaja, mlijeko i mliječni proizvodi; jestiva ulja i masti.; 30 Kava, čaj, kakao, šećer, riža, tapioka, sago, nadomjesci kave; brašno i proizvodi od žitarica, kruh, kolači, slastice; bomboni; sladoled; med, sirup od melase; kvasac, prašak za dizanje; sol, slačica (senf), ocat, umaci (začini), mirodije; led za hlađenje.

(210) **BAZ1720232A** (220)02/06/2017

(442) 31/12/2018

(300) 016138109

06/12/2016

EM

(732) **BRITISH-AMERICAN TOBACCO (BRANDS) LIMITED Globe House, 4 Temple Place, London WC2R 2PG, GB**

(740) "ŽIVKO MIJATOVIĆ & PARTNERS" d.o.o. Sarajevo

(540)



(531) 24.17,26.1,26.7

(511)

34 Cigarete; sirovi duhan; prerađeni duhan; duhanski proizvodi; zamjene za duhan (za nemedicinsku upotrebu); cigare, cigariljosi; duhan za motanje; upaljači; šibice; artikli za pušače; papirići za cigarete; tube (filter oмотnice) za cigarete; filteri za cigarete; džepni aparatići za motanje (savijanje) cigareta; ručni uređaji za punjenje filter omotnica duhanom; elektronske cigarete; tekućine za elektronske cigarete; duhanski proizvodi koji se zagrijavaju; artikli za pušače, naime elektronički uređaji i njihovi dijelovi za svrhu grijanja cigareta ili duhana.

- (210) **BAZ1720235A** (220)05/06/2017
 (442) 31/12/2018
 (732) **ZVIJEZDA dioničko društvo za proizvodnju, trgovinu i usluge Ul. Marijana Čavića 1, Zagreb, HR**
 (740) "ŽIVKO MIJATOVIĆ & PARTNERS"
 d.o.o. Sarajevo
 (540)

ZVIJEZDA

- (511)
 29 Meso, riba, perad i divljač; mesni ekstrakti; konzervirano, sušeno i kuhano voće i povrće; hladetina (želei), džemovi, kompoti; jaja, mlijeko i mliječni proizvodi; jestiva ulja i masti.;
 30 Kava, čaj, kakao, šećer, riža, tapioka, sago, nadomjesci kave; brašno i proizvodi od žitarica, kruh, kolači, slastice, bomboni; sladoled; med, sirup od melase; kvasac, prašak za dizanje; sol, slačica (senf); ocat, umaci (začini); mirodije; led za hlađenje.

- (210) **BAZ1720236A** (220)05/06/2017
 (442) 31/12/2018
 (732) **ZVIJEZDA dioničko društvo za proizvodnju, trgovinu i usluge Ul. Marijana Čavića 1, Zagreb, HR**
 (740) "ŽIVKO MIJATOVIĆ & PARTNERS"
 d.o.o. Sarajevo
 (540)

MARGO

- (511)
 29 Meso, riba, perad i divljač; mesni ekstrakti; konzervirano, sušeno i kuhano voće i povrće; hladetina (želei), džemovi, kompoti; jaja, mlijeko i mliječni proizvodi; jestiva ulja i masti.;
 30 Kava, čaj, kakao, šećer, riža, tapioka, sago, nadomjesci kave; brašno i proizvodi od žitarica, kruh, kolači, slastice, bomboni; sladoled; med, sirup od melase; kvasac, prašak za dizanje; sol, slačica (senf); ocat, umaci (začini); mirodije; led za hlađenje.

- (210) **BAZ1720239A** (220)05/06/2017
 (442) 31/12/2018
 (732) **Cosmotel S.A. Via Matamoros No. 1501, Col. Industrial Nogalar, San Nicolas De Los Garza, Nuevo Leon, Mexico, C.P. 66480, MX**
 (740) Advokatsko društvo MARIĆ & Co d.o.o.
 (540)

TRAZEX

- (511)
 1 Specijalni hemijski proizvodi koji se koriste u agrokulturi, hortikulturi i šumarstvu.

- (210) **BAZ1720240A** (220)05/06/2017
 (442) 31/12/2018
 (732) **Cosmotel S.A. Via Matamoros No. 1501, Col. Industrial Nogalar, San Nicolas De Los Garza, Nuevo Leon, Mexico, C.P. 66480, MX**
 (740) Advokatsko društvo MARIĆ & Co d.o.o.
 (540)

ROOTEX

- (511)
 1 Specijalni hemijski proizvodi koji se koriste u agrokulturi, hortikulturi i šumarstvu.

- (210) **BAZ1720241A** (220)05/06/2017
 (442) 31/12/2018
 (732) **Cosmotel S.A. Via Matamoros No. 1501, Col. Industrial Nogalar, San Nicolas De Los Garza, Nuevo Leon, Mexico, C.P. 66480, MX**
 (740) Advokatsko društvo MARIĆ & Co d.o.o.
 (540)

MAINSTAY CA

- (511)
 1 Specijalni hemijski proizvodi koji se koriste u agrokulturi, hortikulturi i šumarstvu.

(210) **BAZ1720242A** (220)05/06/2017

(442) 31/12/2018

(732) **Cosmocel S.A. Via Matamoros No. 1501, Col. Industrial Nogalar, San Nicolas De Los Garza, Nuevo Leon, Mexico, C.P. 66480, MX**

(740) Advokatsko društvo MARIĆ & Co d.o.o.

(540)

INEX A

(511)

1 Specijalni hemijski proizvodi koji se koriste u agrokulturi, hortikulturi i šumarstvu.

(210) **BAZ1720243A** (220)05/06/2017

(442) 31/12/2018

(732) **Cosmocel S.A. Via Matamoros No. 1501, Col. Industrial Nogalar, San Nicolas De Los Garza, Nuevo Leon, Mexico, C.P. 66480, MX**

(740) Advokatsko društvo MARIĆ & Co d.o.o.

(540)

BIOCEL

(511)

1 Specijalni hemijski proizvodi koji se koriste u agrokulturi, hortikulturi i šumarstvu.

(210) **BAZ1720244A** (220)05/06/2017

(442) 31/12/2018

(732) **Cosmocel S.A. Via Matamoros No. 1501, Col. Industrial Nogalar, San Nicolas De Los Garza, Nuevo Leon, Mexico, C.P. 66480, MX**

(740) Advokatsko društvo MARIĆ & Co d.o.o.

(540)

BARRIER

(511)

1 Specijalni hemijski proizvodi koji se koriste u agrokulturi, hortikulturi i šumarstvu.

(210) **BAZ1720245A** (220)05/06/2017

(442) 31/12/2018

(732) **Cosmocel S.A. Via Matamoros No. 1501, Col. Industrial Nogalar, San Nicolas De Los Garza, Nuevo Leon, Mexico, C.P. 66480, MX**

(740) Advokatsko društvo MARIĆ & Co d.o.o.

(540)

AGRO K

(511)

1 Specijalni hemijski proizvodi koji se koriste u agrokulturi, hortikulturi i šumarstvu.

(210) **BAZ1720246A** (220)05/06/2017

(442) 31/12/2018

(732) **Cosmocel S.A. Via Matamoros No. 1501, Col. Industrial Nogalar, San Nicolas De Los Garza, Nuevo Leon, Mexico, C.P. 66480, MX**

(740) Advokatsko društvo MARIĆ & Co d.o.o.

(540)

COSMOCEL

(511)

1 Specijalni hemijski proizvodi koji se koriste u agrokulturi, hortikulturi i šumarstvu.;

5 Hemijski proizvodi koji se koriste u agrokulturi, hortikulturi i šumarstvu kao fungicidi i herbicidi.

(210) **BAZ1720249A** (220)05/06/2017

(442) 31/12/2018

(732) **Pharmaceutical chemical cosmetic industry ALKALOID AD Skopje Blvd. Aleksandar Makedonski 12, 1000 Skopje, MK**

(740) "ŽIVKO MIJATOVIĆ & PARTNERS" d.o.o. Sarajevo

(540)

PAKSTON

(511)

5 Farmaceutski preparati.

- (210) **BAZ1720250A** (220)05/06/2017
 (442) 31/12/2018
 (732) **Pharmaceutical chemical cosmetic industry ALKALOID AD Skopje Blvd. Aleksandar Makedonski 12, 1000 Skopje, MK**
 (740) "ŽIVKO MIJATOVIĆ & PARTNERS" d.o.o. Sarajevo
 (540)

MEKSENA

- (511)
 5 Farmaceutski preparati.

- (210) **BAZ1720251A** (220)06/06/2017
 (442) 31/12/2018
 (732) **Delmes d.o.o. Tešanjka 24a, 71000 Sarajevo, BA**
 (740) KARABDIĆ KERIM
 (540)

ADELA

- (511)
 30 Kolači, slastice, bomboni, sladoled; čokolade i čokoladice, keksi slani-slatki, slatkiši.

- (210) **BAZ1720252A** (220)06/06/2017
 (442) 31/12/2018
 (732) **Delmes d.o.o. Tešanjka 24a, 71000 Sarajevo, BA**
 (740) KARABDIĆ KERIM
 (540)



- (531) 27.5
 (511)
 30 Kolači, slastice, bomboni, sladoled; čokolade i čokoladice, keksi slani-slatki, slatkiši.

- (210) **BAZ1720253A** (220)06/06/2017
 (442) 31/12/2018
 (732) **"STUDIO NON STOP" Društvo za projektovanje i inženjering, trgovinu i usluge, d.o.o. Sarajevo Augusta Brauna 14/II, 71000 Sarajevo, BA**
 (740) "INTELBIRO" d.o.o.
 (540)

MY PAFFS

- (511)
 24 Tkanine i tekstilni proizvodi koji nisu obuhvaćeni drugim razredima; pokrivači za krevete i stolove; naročito naljepnice od tkanine; naljepnice koje se apliciraju na odjeću i torbe s mogućnošću skidanja i ponovnog apliciranja; ukrasi za odjeću, torbe, tašne i ruksake koji spadaju u ovu klasu.;
 25 Odjeća, obuća, pokrivala za glavu.;
 26 Čipka, vez, vrpce i uzice; puceta, kukice i okašca, pribadače i igle; umjetno cvijeće; naročito pribadače (osim nakita); privjesci (vez); ukrasi koji se apliciraju toplim postupkom za tekstilne proizvode (krojački pribor); ukrasne zakrpe (pozamanterija); ukrasne značke; ukrasi za odjeću, torbe, tašne i ruksake koji spadaju u ovu klasu.

- (210) **BAZ1720255A** (220)07/06/2017
 (442) 31/12/2018
 (300) 016706707
 11/05/2017
 EM
 (732) **LRC Products Limited 103-105 Bath Road, Slough, Berkshire, SL1, 3UH, GB**
 (740) "ŽIVKO MIJATOVIĆ & PARTNERS" d.o.o. Sarajevo
 (540)

SCHOLL ALL DAY PROTECTION

- (511)
 10 Ortopedski, ortotički, pedikerski uređaji i instrumenti te uređaji i instrumenti za njegu stopala; ortopedska obuća; ortopedski artikli; ortopedski ulošci i potplate za obuću; dijelovi i oprema za ortopedsku obuću; jastuci za njegu stopala, naime, ortopedski jastuci, ortopedski gel jastuci za pete; pomagala za korekciju stopala, naime, potpore za svod stopala; medicinski zaštitni uređaji protiv stvrdnjavanja područja kože sa žuljevima i upale nožnih prstiju; ortopedski ulošci za pete i ulošci za potplate; ortopedski umeci za čizme, prstenovi za stopala i potpore za stopala; jednokratni ortopedski ulošci, dezodorirajući ortopedski ulošci za ortopedsku obuću.;
 25 Obuća; ulošci za obuću; potplate i jastuci za obuću; unutarne potplate; artikli iz grupe čarapa; čarape; dijelovi i oprema za obuću.

(210) **BAZ1720257A** (220)13/06/2017

(442) 31/12/2018

(732) **INA - industrija nafte d.d. Avenija V. Holjevca 10, 10000 Zagreb, HR**

(740) "INTELBIRO" d.o.o.

(540)

LANCOL

(511)

4 Sve vrste motornih ulja, naročito ulja za podmazivanje svih vrsta lanaca, naročito lanaca motornih i električnih pila.

(210) **BAZ1720261A** (220)13/06/2017

(442) 31/12/2018

(732) **Zvijezda d.d. za proizvodnju, trgovinu i usluge Marijana Čavića 1, 10000 Zagreb, HR**

(740) "ŽIVKO MIJATOVIĆ & PARTNERS" d.o.o. Sarajevo

(591) bijela, crvena, žuta, zelena

(540)

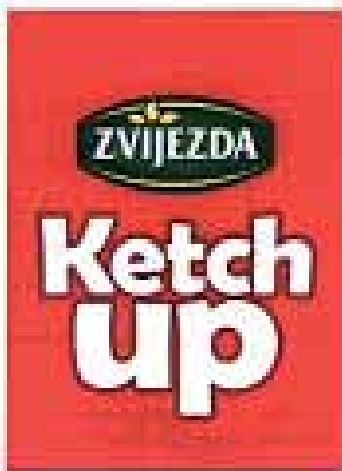

(531) 5.3,25.3,26.4,27.5,29.1

(511)

30 Kečap (umak od rajčice).

(210) **BAZ1720262A** (220)13/06/2017

(442) 31/12/2018

(732) **Hangzhou Ezviz Network Co., Ltd. Seventh Floor, Building 1, No. 700, Dongliu Road, Changhe Street, Binjiang District, Hangzhou City, CN**

(740) Nihad Sijerčić

(540)

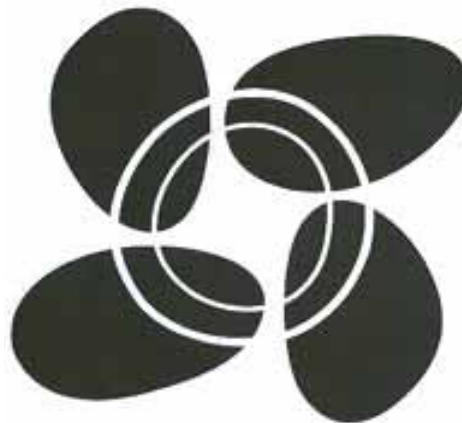

(531) 5.5,15.1,26.1

(511)

9 Aparati za obradu podataka; memorije za kompjutere; snimljen operativni program za kompjutere; kompjuterski periferni uređaji; snimljen kompjuterski software; mikroprocesori; monitori (kompjuterska oprema); centralna procesorska jedinica (CPU); kartice sa integrisanim kolom; pametne kartice (kartice sa integrisanim kolom); snimljen kompjuterski program; elektronske publikacije (koje se mogu preuzeti sa Interneta); kompjuterski programi (koji se mogu preuzeti sa Interneta); čitači (oprema za obradu podataka); SB flash diskovi; programe nadzora (kompjuterski programi); programi za kompjuterske igrice; muzičke datoteke koje se mogu preuzimati; video datoteke koje se mogu preuzimati; brojači; indikatori količine; elektronske etikete za robu; elektronske oglasne ploče; elektronske oglasne table; elektronski svjetlosni indikatori; elektronski indikatori; blinker svjetla; svjetlosni signal; svjetlosne ili mehaničke signalne ploče; svjetlosni ili mehanički signali; interkomunikacijski aparati; video telefoni; mrežna oprema za komunikaciju; radio oprema; radarska oprema; elektro-dinamički aparati za daljinsko upravljanje ofsignala; navigacijski uređaji za vozila (putni kompjuteri); uređaji za sistem globalnog pozicioniranja (GPS); instrumenti optičke komunikacije; uređaji za snimanje; videorekorderi; videokamere; prijenosni multimedijalni čitači; samopokretne mašine za oglašavanje; audiovizuelni prijemnici; aplikacija za uređivanje kinematografskih filmova; fotoaparati; aparati za mjerenje brzine (fotografija); blicevi (fotografija); instrumenti za posmatranje; aparati za audiovizuelno učenje; detektori; aparati za mjerenje brzine vozila; laseri za nemedicinske svrhe; simulatori za upravljanje i kontrolu vozila; hidrometri; indikatori temperature; optički aparati i instrumenti; optička sočiva; pogonski materijal (žice, kablovi); poluprovodni aparati; video ekrani; daljinski upravljači; pretvarači; regulatori svjetla (električna); uređaji za zaštitu od nesreće, za ličnu upotrebu; električne instalacije za zaštitu od krađe; požarni alarmi (uređaji); detektori dima; zvučni alarmi; alarmi; elektronske brave; zujalice; protivprovalni alarmni aparati; naočale; galvanske ćelije; akumulatorske ćelije; animirani filmovi.;

35 Maloprodajne i veleprodajne usluge povezane s prodajom računarske opreme i periferije i aparatima za kućnu zabavu za sljedeće robe, naime, aparati za obradu podataka, memorije za kompjutere, snimljen operativni program za kompjutere, kompjuterski periferni uređaji, snimljen kompjuterski software, mikroprocesori, monitori (kompjuterska oprema), centralna procesorska jedinica

(CPU), kartice sa integrisanim kolom, pametne kartice (kartice sa integrisanim kolom), snimljen kompjuterski program, elektronske publikacije (koje se mogu preuzeti sa Interneta), kompjuterski programi (koji se mogu preuzeti sa Interneta), čitači (oprema za obradu podataka), SB flash diskovi, programe nadzora (kompjuterski programi), programi za kompjuterske igrice, muzičke datoteke koje se mogu preuzimati, video datoteke koje se mogu preuzimati, brojači, indikatori količine, elektronske etikete za robu, elektronske oglasne ploče, elektronske oglasne table, elektronski svjetlosni indikatori, blinker svjetla, svjetlosni signal, svjetlosne ili mehaničke signalne ploče, svjetlosni ili mehanički signali, interkomunikacijski aparati, video telefoni, mrežna oprema za komunikaciju, radio oprema, radarska oprema, elektro-dinamički aparati za daljinsko upravljanje ofsignala, navigacijski uređaji za vozila (putni kompjuteri), uređaji za sistem globalnog pozicioniranja (GPS), instrumenti optičke komunikacije, uređaji za snimanje, videokorderi, videokamere, prijenosni multimedijalni čitači, samopokretne mašine za oglašavanje, audiovizuelni prijemnici, aplikacija za uređivanje kinematografskih filmova, fotoaparati, aparati za mjerenje brzine (fotografija), blicevi (fotografija), instrumenti za posmatranje, aparati za audiovizuelno učenje, detektori, aparati za mjerenje brzine vozila, laseri za nemedicinske svrhe, simulatori za upravljanje i kontrolu vozila, hidrometri, indikatori temperature, optički aparati i instrumenti, optička sočiva, pogonski materijal (žice, kablovi), poluprovodni aparati, video ekrani, daljinski upravljači, pretvarači, regulatori svjetla (električna), uređaji za zaštitu od nesreće, za ličnu upotrebu, električne instalacije za zaštitu od krađe, požarni alarmi (uređaji), detektori dima, zvučni alarmi, alarmi, elektronske brave, zujalice, protivprovalni alarmni aparati, naočale, galvanske ćelije, akumulatorske ćelije, animirani filmovi; prezentacija robe na komunikacijskim medijama u maloprodajne i veleprodaje svrhe; upravljanje poslovanja maloprodajne i veleprodajne kuće; menadžment poslovnog savjetovanja u odnosu na strategiju, marketing, proizvodnju, osoblje i maloprodajnu i veleprodajnu prodaju; oglašavanje, marketing i promotivne usluge; distribucijske usluge povezane s prodajom računarske opreme i periferije i aparatima za kućnu zabavu za sljedeće robe, naime, aparati za obradu podataka, memorije za kompjutere, snimljen operativni program za kompjutere, kompjuterski periferni uređaji, snimljen kompjuterski software, mikroprocesori, monitori (kompjuterska oprema), centralna procesorska jedinica (CPU), kartice sa integrisanim kolom, pametne kartice (kartice sa integrisanim kolom), snimljen kompjuterski program, elektronske publikacije (koje se mogu preuzeti sa Interneta), kompjuterski programi (koji se mogu preuzeti sa Interneta), čitači (oprema za obradu podataka), SB flash diskovi, programe nadzora (kompjuterski programi), programi za kompjuterske igrice, muzičke datoteke koje se mogu preuzimati, video datoteke koje se mogu preuzimati, brojači, indikatori količine, elektronske etikete za robu, elektronske oglasne ploče, elektronske oglasne table, elektronski svjetlosni indikatori, blinker svjetla, svjetlosni signal, svjetlosne ili mehaničke signalne ploče, svjetlosni ili mehanički signali, interkomunikacijski aparati, video telefoni, mrežna oprema za komunikaciju, radio oprema, radarska oprema, elektro-dinamički aparati za daljinsko upravljanje ofsignala, navigacijski uređaji za vozila (putni kompjuteri), uređaji za sistem globalnog pozicioniranja (GPS), instrumenti optičke komunikacije, uređaji za snimanje, videokorderi, videokamere, prijenosni multimedijalni čitači, samopokretne mašine za oglašavanje, audiovizuelni prijemnici, aplikacija za uređivanje kinematografskih filmova, fotoaparati, aparati za mjerenje brzine (fotografija),

blicevi (fotografija), instrumenti za posmatranje, aparati za audiovizuelno učenje, detektori, aparati za mjerenje brzine vozila, laseri za nemedicinske svrhe, simulatori za upravljanje i kontrolu vozila, hidrometri, indikatori temperature, optički aparati i instrumenti, optička sočiva, pogonski materijal (žice, kablovi), poluprovodni aparati, video ekrani, daljinski upravljači, pretvarači, regulatori svjetla (električna), uređaji za zaštitu od nesreće, za ličnu upotrebu, električne instalacije za zaštitu od krađe, požarni alarmi (uređaji), detektori dima, zvučni alarmi, alarmi, elektronske brave, zujalice, protivprovalni alarmni aparati, naočale, galvanske ćelije, akumulatorske ćelije, animirani filmovi; usluge uvoza i izvoza; posredovanja i pregovaranja ugovora (za druge); usluge nabavke za druge; poslovna pomoć, upravljanje i administrativne usluge; poslovne analize, istraživanja i informacijske usluga, demonstracija proizvoda i usluga elektronskim putem, i za dobrobit usluga tzv telešopinga i kućnog shopping; usluge sheme lojalnosti.;

38 Emitovanje televizijskog programa; telefonske usluge; komunikacija sa kompjuterskih terminala; kompjuterski prijenos poruka i slika; telekomunikacijske informacije; iznajmljivanje aparata za slanje poruka; iznajmljivanje telekomunikacijske opreme; pružanje telekomunikacijskih priključaka na globalne računarske mreže; omogućavanje pristupa korisnika usluge na globalne računarske mreže; telekonferencije usluga; transfer informacija; E-mail; iznajmljivanje opreme za prenos informacija; optička komunikacija; usluge elektronske oglasne ploče (telekomunikacijske usluge); iznajmljivanje vremena pristupa globalnoj računarskoj mreži; pružanje Internet chat soba; pružanje usluga pristupa bazi podataka; usluge glasovne pošte; digitalni prijenos datoteka. ;

42 Tehnička istraživanja; studije tehničkih projekta; inženjerske usluge; istraživanje i razvoj (za druge); inženjerski crteže; geodetska mjerenja; vremenske prognoze; meteorološke informacije; industrijske crteže; unutrašnji dizajn; iznajmljivanje kompjutera; kompjutersko programiranje; dizajn kompjuterskog softvera; analize računarskih sistema; dizajn kompjuterskih sistema; ažuriranje kompjuterskog softvera; savjetovanje na području dizajna i razvoja kompjuterskog hardvera; iznajmljivanje kompjuterskog softvera; ponovno uspostavljanje kompjuterskih podataka; održavanje kompjuterskih softvera; dupliranje kompjuterski program; pretvaranje podataka ili dokumenata s fizičkog na elektronički nosač; izrada i održavanje web stranica za druge; hosting kompjuter stanica (stranice); instalacija kompjuterskog softvera; konverzija podataka kompjuterskih/računarskih programa i podataka (ne fizička konverzija); kompjuterski softver konsalting; najam web servera; usluge zaštite računala od virusa; usluge pružanja Internet pretraživača; daljinski nadzor kompjuterskog sistema; digitalizacija dokumenata (skeniranje).;

45 Bezbednosno savjetovanje; praćenje alarma protiv provale i sigurnosti; noćni čuvari; stražari; kontrola bezbednosti biljaka; privremena briga o bebi; privremeni starateljski dom; privremena briga za kućne ljubimce; socijalna pratnja; usluge gašenja vatre; iznajmljivanje protivpožarnih alarma; savjetovanje za intelektualnu svojinu; licence računarskog softvera (pravne usluge); registracija imena domena (pravne usluge).

(210) **BAZ1720263A** (220)13/06/2017

(442) 31/12/2018

(732) **Hangzhou Ezviz Network Co., Ltd.
Seventh Floor, Building 1, No. 700,
Dongliu Road, Changhe Street,
Binjiang District, Hangzhou City, CN**

(740) Nihad Sijerčić

(540)

ezviz

(531) 27.5

(511)

9 Aparati za obradu podataka; memorije za kompjutere; snimljen operativni program za kompjutere; kompjuterski periferni uređaji; snimljen kompjuterski software; mikroprocesori; monitori (kompjuterska oprema); centralna procesorska jedinica (CPU); kartice sa integrisanim kolom; pametne kartice (kartice sa integrisanim kolom); snimljen kompjuterski program; elektronske publikacije (koje se mogu preuzeti sa Interneta); kompjuterski programi (koji se mogu preuzeti sa Interneta); čitači (oprema za obradu podataka); SB flash diskovi; programe nadzora (kompjuterski programi); programi za kompjuterske igrice; muzičke datoteke koje se mogu preuzimati; video datoteke koje se mogu preuzimati; brojači; indikatori količine; elektronske etikete za robu; elektronske oglasne ploče; elektronske oglasne table; elektronski svjetlosni indikatori; elektronski indikatori; blinker svjetla; svjetlosni signal; svjetlosne ili mehaničke signalne ploče; svjetlosni ili mehanički signali; interkomunikacijski aparati; video telefoni; mrežna oprema za komunikaciju; radio oprema; radarska oprema; elektro-dinamički aparati za daljinsko upravljanje ofsignala; navigacijski uređaji za vozila (putni kompjuteri); uređaji za sistem globalnog pozicioniranja (GPS); instrumenti optičke komunikacije; uređaji za snimanje; videorekorderi; videokamere; prijenosni multimedijalni čitači; samopokretne mašine za oglašavanje; audiovizuelni prijemnici; aplikacija za uređivanje kinematografskih filmova; fotoaparati; aparati za mjerenje brzine (fotografija); blicevi (fotografija); instrumenti za posmatranje; aparati za audiovizuelno učenje; detektori; aparati za mjerenje brzine vozila; laseri za nemedicinske svrhe; simulatori za upravljanje i kontrolu vozila; hidrometri; indikatori temperature; optički aparati i instrumenti; optička sočiva; pogonski materijal (žice, kablovi); poluprovodni aparati; video ekrani; daljinski upravljači; pretvarači; regulatori svjetla (električna); uređaji za zaštitu od nesreće, za ličnu upotrebu; električne instalacije za zaštitu od krađe; požarni alarmi (uređaji); detektori dima; zvučni alarmi; alarmi; elektronske brave; zujalice; protivprovalni alarmni aparati; naočale; galvanske ćelije; akumulatorske ćelije; animirani filmovi.;

35 Maloprodajne i veleprodajne usluge povezane s prodajom računarske opreme i periferije i aparatima za kućnu zabavu za sljedeće robe, naime, aparati za obradu podataka, memorije za kompjutere, snimljen operativni program za kompjutere, kompjuterski periferni uređaji, snimljen kompjuterski software, mikroprocesori, monitori (kompjuterska oprema), centralna procesorska jedinica (CPU), kartice sa integrisanim kolom, pametne kartice

(kartice sa integrisanim kolom), snimljen kompjuterski program, elektronske publikacije (koje se mogu preuzeti sa Interneta), kompjuterski programi (koji se mogu preuzeti sa Interneta), čitači (oprema za obradu podataka), SB flash diskovi, programe nadzora (kompjuterski programi), programi za kompjuterske igrice, muzičke datoteke koje se mogu preuzimati, video datoteke koje se mogu preuzimati, brojači, indikatori količine, elektronske etikete za robu, elektronske oglasne ploče, elektronske oglasne table, elektronski svjetlosni indikatori, blinker svjetla, svjetlosni signal, svjetlosne ili mehaničke signalne ploče, svjetlosni ili mehanički signali, interkomunikacijski aparati, video telefoni, mrežna oprema za komunikaciju, radio oprema, radarska oprema, elektro-dinamički aparati za daljinsko upravljanje ofsignala, navigacijski uređaji za vozila (putni kompjuteri), uređaji za sistem globalnog pozicioniranja (GPS), instrumenti optičke komunikacije, uređaji za snimanje, videorekorderi, videokamere, prijenosni multimedijalni čitači, samopokretne mašine za oglašavanje, audiovizuelni prijemnici, aplikacija za uređivanje kinematografskih filmova, fotoaparati, aparati za mjerenje brzine (fotografija), blicevi (fotografija), instrumenti za posmatranje, aparati za audiovizuelno učenje, detektori, aparati za mjerenje brzine vozila, laseri za nemedicinske svrhe, simulatori za upravljanje i kontrolu vozila, hidrometri, indikatori temperature, optički aparati i instrumenti, optička sočiva, pogonski materijal (žice, kablovi), poluprovodni aparati, video ekrani, daljinski upravljači, pretvarači, regulatori svjetla (električna), uređaji za zaštitu od nesreće, za ličnu upotrebu, električne instalacije za zaštitu od krađe, požarni alarmi (uređaji), detektori dima, zvučni alarmi, alarmi, elektronske brave, zujalice, protivprovalni alarmni aparati, naočale, galvanske ćelije, akumulatorske ćelije, animirani filmovi; prezentacija robe na komunikacijskim medijama u maloprodajne i veleprodaje svrhe; upravljanje poslovanja maloprodajne i veleprodajne kuće; menadžment poslovnog savjetovanja u odnosu na strategiju, marketing, proizvodnju, osoblje i maloprodajnu i veleprodajnu prodaju; oglašavanje, marketing i promotivne usluge; distribucijske usluge povezane s prodajom računarske opreme i periferije i aparatima za kućnu zabavu za sljedeće robe, naime, aparati za obradu podataka, memorije za kompjutere, snimljen operativni program za kompjutere, kompjuterski periferni uređaji, snimljen kompjuterski software, mikroprocesori, monitori (kompjuterska oprema), centralna procesorska jedinica (CPU), kartice sa integrisanim kolom, pametne kartice (kartice sa integrisanim kolom), snimljen kompjuterski program, elektronske publikacije (koje se mogu preuzeti sa Interneta), kompjuterski programi (koji se mogu preuzeti sa Interneta), čitači (oprema za obradu podataka), SB flash diskovi, programe nadzora (kompjuterski programi), programi za kompjuterske igrice, muzičke datoteke koje se mogu preuzimati, video datoteke koje se mogu preuzimati, brojači, indikatori količine, elektronske etikete za robu, elektronske oglasne ploče, elektronske oglasne table, elektronski svjetlosni indikatori, blinker svjetla, svjetlosni signal, svjetlosne ili mehaničke signalne ploče, svjetlosni ili mehanički signali, interkomunikacijski aparati, video telefoni, mrežna oprema za komunikaciju, radio oprema, radarska oprema, elektro-dinamički aparati za daljinsko upravljanje ofsignala, navigacijski uređaji za vozila (putni kompjuteri), uređaji za sistem globalnog pozicioniranja (GPS), instrumenti optičke komunikacije, uređaji za snimanje, videorekorderi, videokamere, prijenosni multimedijalni čitači, samopokretne mašine za oglašavanje, audiovizuelni prijemnici, aplikacija za uređivanje kinematografskih filmova, fotoaparati, aparati za mjerenje brzine (fotografija), blicevi (fotografija), instrumenti za posmatranje, aparati

za audiovizuelno učenje, detektori, aparati za mjerenje brzine vozila, laseri za nemedicinske svrhe, simulatori za upravljanje i kontrolu vozila, hidrometri, indikatori temperature, optički aparati i instrumenti, optička sočiva, pogonski materijal (žice, kablovi), poluprovodni aparati, video ekrani, daljinski upravljači, pretvarači, regulatori svjetla (električna), uređaji za zaštitu od nesreće, za ličnu upotrebu, električne instalacije za zaštitu od krađe, požarni alarmi (uređaji), detektori dima, zvučni alarmi, alarmi, elektronske brave, zujalice, protivprovalni alarmni aparati, naočale, galvanske ćelije, akumulatorske ćelije, animirani filmovi; usluge uvoza i izvoza; posredovanja i pregovaranja ugovora (za druge); usluge nabavke za druge; poslovna pomoć, upravljanje i administrativne usluge; poslovne analize, istraživanja i informacijske usluga, demonstracija proizvoda i usluga elektronskim putem, i za dobrobit usluga tzv telešopinga i kućnog shopping; usluge sheme lojalnosti.;

38 Emitovanje televizijskog programa; telefonske usluge; komunikacija sa kompjuterskih terminala; kompjuterski prijenos poruka i slika; telekomunikacijske informacije; iznajmljivanje aparata za slanje poruka; iznajmljivanje telekomunikacijske opreme; pružanje telekomunikacijskih priključaka na globalne računarske mreže; omogućavanje pristupa korisnika usluge na globalne računarske mreže; telekonferencije usluga; transfer informacija; E-mail; iznajmljivanje opreme za prenos informacija; optička komunikacija; usluge elektronske oglasne ploče (telekomunikacijske usluge); iznajmljivanje vremena pristupa globalnoj računarskoj mreži; pružanje Internet chat soba; pružanje usluga pristupa bazi podataka; usluge glasovne pošte; digitalni prijenos datoteka. ;

42 Tehnička istraživanja; studije tehničkih projekta; inženjerske usluge; istraživanje i razvoj (za druge); inženjerski crteži; geodetska mjerenja; vremenske prognoze; meteorološke informacije; industrijske crteže; unutrašnji dizajn; iznajmljivanje kompjutera; kompjutersko programiranje; dizajn kompjuterskog softvera; analize računarskih sistema; dizajn kompjuterskih sistema; ažuriranje kompjuterskog softvera; savjetovanje na području dizajna i razvoja kompjuterskog hardvera; iznajmljivanje kompjuterskog softvera; ponovno uspostavljanje kompjuterskih podataka; održavanje kompjuterskih softvera; dupliranje kompjuterski program; pretvaranje podataka ili dokumenata s fizičkog na elektronički nosač; izrada i održavanje web stranica za druge; hosting kompjuter stanica (stranice); instalacija kompjuterskog softvera; konverzija podataka kompjuterskih/računarskih programa i podataka (ne fizička konverzija); kompjuterski softver konsalting; najam web servera; usluge zaštite računala od virusa; usluge pružanja Internet pretraživača; daljinski nadzor kompjuterskog sistema; digitalizacija dokumenata (skeniranje).;

45 Bezbednosno savjetovanje; praćenje alarma protiv provale i sigurnosti; noćni čuvari; stražari; kontrola bezbednosti biljaka; privremena brigada o bebi; privremeni starateljski dom; privremena brigada za kućne ljubimce; socijalna pratnja; usluge gašenja vatre; iznajmljivanje protivpožarnih alarma; savjetovanje za intelektualnu svojinu; licence računarskog softvera (pravne usluge); registracija imena domena (pravne usluge).

(210) **BAZ1720266A** (220)15/06/2017

(442) 31/12/2018

(732) **Procter & Gamble Business Services Canada Company 1959 Upper Water Street, Suite 800, P.O. Box 997, Halifax Nova Scotia B3J 2X2, CA**

(740) DR DIANA PROTIC-TKALČIĆ & PARTNERS D.O.O.

(540)

ORAL-B

(511)

21 Četkice za zube; ručne četkice za zube; električne četkice za zube; glave za električne četkice za zube; materijali za pravljenje četkica; konac za zube; dentalni štapići; čačkalice; četke; držači za četkice za zube; spremnici za četkice za zube; pribor za oralnu njegu koji sadrži četkicu za zube i konac za zube; četkice za zubne proteze; interdentalne četkice za čišćenje zuba.

(210) **BAZ1720271A** (220)16/06/2017

(442) 31/12/2018

(732) **Koncern za proizvodnju i promet konditorskih proizvoda BAMBI A.D. Požarevac Đure Đakovića bb, 12000 Požarevac, RS**

(740) Dragan Mićunović

(591) nijanse zelene, nijanse žute, crvena, bijela, smeđa

(540)



(531) 1.15,2.9,3.4,8.1,19.3,25.7,27.5,29.1

(511)

30 Slani proizvodi napravljeni od brašna, a naročito pereci.

(210) **BAZ1720272A** (220)16/06/2017

(442) 31/12/2018

(732) **Koncern za proizvodnju i promet konditorskih proizvoda BAMBI A.D. Požarevac Đure Đakovića bb, 12000 Požarevac, RS**

(740) Dragan Mićunović

(591) nijanse zelene, nijanse žute, crvena, crna, bijela, smeđa

(540)



(531) 1.15,2.9,3.4,8.1,19.3,25.7,27.5,29.1

(511)

30 Slani proizvodi napravljeni od brašna, a naročito krekeri i pereci.

(210) **BAZ1720273A** (220)16/06/2017

(442) 31/12/2018

(732) **Koncern za proizvodnju i promet konditorskih proizvoda BAMBI A.D. Požarevac Đure Đakovića bb, 12000 Požarevac, RS**

(740) Dragan Mićunović

(591) nijanse zelene, nijanse žute, crvena, crna, bijela, smeđa

(540)



(531) 1.15,2.9,3.4,8.1,19.3,25.7,27.5,29.1

(511)

30 Slani proizvodi napravljeni od brašna, a naročito krekeri i pereci.

(210) **BAZ1720274A** (220)16/06/2017

(442) 31/12/2018

(732) **Koncern za proizvodnju i promet konditorskih proizvoda BAMBI A.D. Požarevac Đure Đakovića bb, 12000 Požarevac, RS**

(740) Dragan Mićunović

(591) nijanse zelene, nijanse žute, crvena, crna, bijela, smeđa

(540)



(531) 1.15,2.9,3.4,8.1,19.3,25.7,27.5,29.1

(511)

30 Slani proizvodi napravljeni od brašna, a naročito krekeri.

- (210) **BAZ1720282A** (220)23/06/2017
 (442) 31/12/2018
 (732) **AMGEN Inc. One Amgen Center Drive, Thousand Oaks, California 91320-1799, US**
 (740) DR DIANA PROTIĆ-TKALČIĆ & PARTNERS D.O.O.
 (540)

AIMOVIG

- (511)
 5 Farmaceutski preparati; farmaceutski preparati za prevenciju, kontrolisanje i tretman glavobolja, migrenoznih glavobolja, bola u glavi, i neuroloških poremećaja ili stanja.

- (210) **BAZ1720284A** (220)26/06/2017
 (442) 31/12/2018
 (732) **Al-Mawared Natural Beauty Products Corporation (A Jordanian company) Office no 601, 6th Floor, 193, Khalid Bin Walid St, Jabal Hussien Area, Jordan, P.O. Box 921417, Amman 11192, JO**
 (740) "INTELBIRO" d.o.o.
 (540)



- (531) 26.11,27.5
 (511)

3 Kozmetički proizvodi, soli iz mrtvog mora, šamponi, kreme za ruke i kožu, maske od blata za lice, kreme za lice, kreme za stopala, dnevne kreme za suhu i osjetljivu kožu, kreme za zaštitu od sunca, emolijentne kreme, hidratantna mlijeka za lice, kreme za ublažavanje starenja, revitalizujuće noćne kreme, dezodoransi.;

5 Blato za medicinske upotrebe, medicinski sapuni, proizvodi za tretiranje akni, preparati za čišćenje i piling lica za medicinske svrhe.;

35 Usluge oglašavanja/promovisanja; usluge maloprodaje ili veleprodaje za kozmetičke proizvode, i preparate od komponenti iz mrtvog mora; diseminacija oglasnih materijala, demonstracija robe; onlajn oglašavanje na računarskim mrežama, istraživanje tržišta.

- (210) **BAZ1720285A** (220)26/06/2017
 (442) 31/12/2018
 (732) **BELUPO lijekovi i kozmetika d.d. Ulica Danica 5, 48000 Koprivnica, HR**
 (740) "INTELBIRO" d.o.o.
 (540)

BEZIDIN

- (511)
 5 Farmaceutski proizvodi.

- (210) **BAZ1720300A** (220)30/06/2017
 (442) 31/12/2018
 (732) **Obrtnička djelatnost MAJSTOR u kući 24 sata, vl. Mujagić Ena ul. Semira Frašte br. 17, Sarajevo, ,BA**
 (740) AMILA ETEROVIĆ
 (591) crvena, crna, žuta, plava, bijela, smeđa
 (540)



- (531) 2.1,27.5,27.7,29.1
 (511)

19 Građevinski materijali (nemetalni); čvrste nemetalne cijevi za građevine; asfalt, crna smola i bitumen, nemetalne prenosne građevine; spomenici, koji nisu od metala.;

37 Građevinsko konstruisanje; popravljanje; usluge instaliranja (instalacione usluge).;

40 Obrađivanje materijala.

(210) **BAZ1720303A** (220)03/07/2017

(442) 31/12/2018

(732) **Udruženje ekonomista Republike Srpske SWOT Dragiše Vasića broj 13, Banja Luka, BA**

(740) Advokatska firma "Sajić" o.d. Banja Luka

(591) plava, bijela

(540)



(531) 6.1,24.15,26.11,27.5,29.1

(511)

41 Organizacija i održavanje seminara; organizacija i održavanje simpozija; organizacija i održavanje konferencija; organizacija i održavanje kongresa; organizacija i vođenje razgovora; organizacija izložbi u kulturne i obrazovne svrhe; organizacija i vođenje radionica (obuka); podučavanje.

(210) **BAZ1720306A** (220)06/07/2017

(442) 31/12/2018

(732) **BODY FIT LINE D.O.O. Zmaja od Bosne b.b., 71000 Sarajevo, BA**

(540)

BODY FIT LINE

(511)

3 Preparati za bijeljenje i ostale materije za pranje rublja; preparati za čišćenje, poliranje, odmaščivanje i struganje; sapuni; parfimerijski proizvodi, eterična ulja, kozmetički proizvodi, losioni za kosu; proizvodi za njegu zuba.;

5 Farmaceutski i veterinarski proizvodi; higijenski proizvodi za upotrebu u medicini; dijetalne materije za medicinske potrebe, hrana za bebe; flasteri, materijal za previjanje; materijali za plombiranje zuba i za zubne otiske; dezinfekciona sredstva; proizvodi za uništavanje životinjskih štetočina; fungicidi, herbicidi.;

35 Oglašavanje i reklamiranje; vođenje komercijalnih poslova; komercijalna administracija; kancelarijski poslovi.

(210) **BAZ1720308A** (220)06/07/2017

(442) 31/12/2018

(732) **Lafat komerc d.o.o. Industrijska zona bb, 75260 Kalesija, BA**

(540)

STILMETAL-INT

(511)

11 Kotlovi i kamini na pelet i na čvrsto gorivo, dijelovi za kotlove, uređaji za grijanje, radijatori, konvektori, ploče za grijanje, razdjelnici i skretnice za grijanje, ormari za grijanje, dimovodi, instalacije za grijanje, oprema za grijanje.

(210) **BAZ1720309A** (220)07/07/2017

(442) 31/12/2018

(732) **KIA MOTORS CORPORATION 12, Heolleung-ro, Seocho-gu, Seoul, KR**

(740) KARABDIĆ KERIM

(540)

KIA STONIC

(511)

12 Automobili; putnička vozila (automobili); dijelovi i pribor za automobile; drške za vrata automobila; vazdušni jatuci (sigurnosni uređaji za automobile); brisači za šoferšajbe; retrovizori za automobile; branici za automobile; karoserije automobila; šoferšajbe; dječija sigurnosna sjedišta za automobile; volani za automobile; podupirači za ulazak u automobile; točkovi za automobile; presvlake za sjedišta automobila; motori za kopnena vozila.

(210) **BAZ1720310A** (220)07/07/2017

(442) 31/12/2018

(732) **ADLON EUROBUSINESS SL Pol. Pibo. Ronda Sanlucar La Mayor, 42. 41.110 Bollulos De La Mitacion, Sevilla, ES**

(740) KARABDIĆ KERIM

(591) crvena, siva, bijela, crna

(540)



STREET PREMIUM

(531) 1.1,25.1,27.5,29.1

(511)

34 Duhan; cigarete; cigare; cigarilosi; proizvodi za pušače; šibice i upaljači.

- (210) **BAZ1720311A** (220)11/07/2017
 (442) 31/12/2018
 (732) **Patrón Spirits International AG**
Quaistrasse 11, 8200 Schaffhausen,
CH
 (740) DR DIANA PROTIĆ-TKALČIĆ &
 PARTNERS D.O.O.
 (540)

PYRAT

(531) 27.5

(511)

33 Alkoholna pića (osim piva); destilirana žestoka alkoholna pića; rum; tekila; votka; vina; žestoka alkoholna pića; likeri.

- (210) **BAZ1720312A** (220)11/07/2017
 (442) 31/12/2018
 (732) **Patrón Spirits International AG**
Quaistrasse 11, 8200 Schaffhausen,
CH
 (740) DR DIANA PROTIĆ-TKALČIĆ &
 PARTNERS D.O.O.
 (540)



(531) 25.1,26.4,27.5

(511)

33 Alkoholna pića (osim piva); destilirana žestoka alkoholna pića; rum; tekila; votka; vina; žestoka alkoholna pića; likeri.

- (210) **BAZ1720313A** (220)11/07/2017
 (442) 31/12/2018
 (732) **Patrón Spirits International AG**
Quaistrasse 11, 8200 Schaffhausen,
CH
 (740) DR DIANA PROTIĆ-TKALČIĆ &
 PARTNERS D.O.O.
 (540)

PATRÓN

(531) 27.5

(511)

33 Alkoholna pića (osim piva); destilirana žestoka alkoholna pića; rum; tekila; votka; vina; žestoka alkoholna pića; likeri.

- (210) **BAZ1720314A** (220)11/07/2017
 (442) 31/12/2018
 (732) **Patrón Spirits International AG**
Quaistrasse 11, 8200 Schaffhausen,
CH
 (740) DR DIANA PROTIĆ-TKALČIĆ &
 PARTNERS D.O.O.
 (540)

GRAN
PATRÓN

PIEDRA

(531) 27.5

(511)

33 Alkoholna pića (osim piva); destilirana žestoka alkoholna pića; rum; tekila; votka; vina; žestoka alkoholna pića; likeri.

(210) **BAZ1720315A** (220)11/07/2017

(442) 31/12/2018

(732) **Patrón Spirits International AG**
Quaistrasse 11, 8200 Schaffhausen,
CH

(740) DR DIANA PROTIĆ-TKALČIĆ &
PARTNERS D.O.O.

(540)

GRAN
PATRÓN

(531) 27.5

(511)

33 Alkoholna pića (osim piva); destilirana žestoka alkoholna pića; rum; tekila; votka; vina; žestoka alkoholna pića; likeri.

(210) **BAZ1720316A** (220)11/07/2017

(442) 31/12/2018

(732) **Zuffa, LLC 6650 Torrey Pines Drive,**
Las Vegas, NV 89118, US

(740) "ŽIVKO MIJATOVIĆ & PARTNERS"
d.o.o. Sarajevo

(540)

UFC

(531) 27.5

(511)

41 Razonoda u obliku multidisciplinarnih borilačkih takmičenja; organizovanje, dogovaranje i provođenje egzibicija i takmičenja u miješanim borilačkim vještinama; razonoda, naročito priredbe na pozornici uživo i izvedbe koje uključuju sportove i miješane borilačke vještine; razonoda u obliku stalnih programa u području sporta i miješanih borilačkih vještina koji se emitiraju putem televizije, kablovske televizije, satelita, interneta i audio i vizuelnih medija; proizvodnja stalnih zabavnih emisija i interaktivnih zabavnih programa za distribuciju putem televizije, kablovske televizije, satelita, interneta, audio i vizuelnih medija i putem elektroničkih sredstava; pružanje vijesti i informacija iz područja zabave, sporta i miješanih borilačkih vještina; pružanje web stranice koja sadrži

informacije na temu zabave, sporta, miješanih borilačkih vještina, vježbanja i fitnesa; usluge kluba zdravlja, odnosno, pružanje uputa i opreme za tjelovježbu; pružanje objekata za fitnes i tjelovježbu; konsultacije u vezi s tjelesnom izdržljivošću, usluge podučavanja i obuke; vođenje fitnes časova; usluge fitnes studija, odnosno organizacija časova vježbanja, oblikovanja tijela i grupnog fitnesa.

(210) **BAZ1720318A** (220)13/07/2017

(442) 31/12/2018

(732) **ZAGREBAČKA PIVOVARA d.o.o.**
za proizvodnju piva, alkoholnih i
bezalkoholnih pića Ilica 224, 10000
Zagreb, HR

(740) DR DIANA PROTIĆ-TKALČIĆ &
PARTNERS D.O.O.

(591) crna, bijela, žuta

(540)

GRIF



(531) 1.15,11.1,27.3,27.5,29.1

(511)

32 Pivo; mineralne i gazirane vode te ostala bezalkoholna pića; piće od voća i voćni sokovi; sirupi i ostali preparati za pripremanje napitaka.;

35 Oglašavanje i reklamiranje; usluge prodaje piva, alkoholnih i bezalkoholnih pića za treća lica.;

39 Ambalažiranje i uskladištenje roba.

(210) **BAZ1720319A** (220)13/07/2017
 (442) 31/12/2018
 (732) **ZAGREBAČKA PIVOVARA d.o.o.**
za proizvodnju piva, alkoholnih i
bezalkoholnih pića Ilica 224, 10000
Zagreb, HR
 (740) DR DIANA PROTIĆ-TKALČIĆ &
 PARTNERS D.O.O.
 (540)

GRIF

(511)
 32 Pivo; mineralne i gazirane vode te ostala bezalkoholna pića; piće od voća i voćni sokovi; sirupi i ostali preparati za pripremanje napitaka.;
 35 Oglašavanje i reklamiranje; usluge prodaje piva, alkoholnih i bezalkoholnih pića za treća lica.;
 39 Ambalažiranje i uskladištenje roba.

(210) **BAZ1720320A** (220)13/07/2017
 (442) 31/12/2018
 (732) **Društvo za osiguranje "MERKUR BH**
osiguranje" d.d. Sarajevo Fra Anđela
Zvzdovića 1, 71000 Sarajevo, BA
 (740) "MSA IP"
 (591) zelena
 (540)



(531) 26.2,27.5,29.1
 (511)
 36 Osiguranje; finansijski poslovi; monetarni poslovi; poslovi s nekretninama.

(210) **BAZ1720321A** (220)13/07/2017
 (442) 31/12/2018
 (732) **"Mercur Lifestyle" d.o.o. Sarajevo Fra**
Anđela Zvzdovića 1, 71000 Sarajevo,
BA
 (740) "MSA IP"
 (591) narandžasta
 (540)



(531) 26.2,27.5,29.1
 (511)
 35 Oglašavanje i reklamiranje; vođenje komercijalnih poslova, komercijalna administracija; uredski poslovi.;
 36 Savjetovanje i informacije u vezi sa osiguranjem.

(210) **BAZ1720323A** (220)13/07/2017
 (442) 31/12/2018
 (732) **"FRUCTA-TRADE" d.o.o. Derventa**
Željeznička b.b., Derventa, BA
 (591) plava, tamno plava, bijela
 (540)

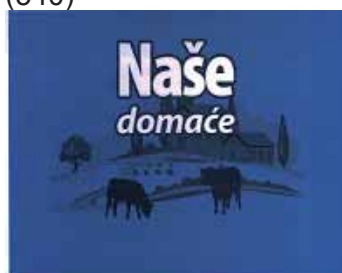

(531) 3.4,6.19,26.4,27.5,29.1
 (511)
 29 Jaja, mlijeko i mliječni proizvodi.

(210) **BAZ1720324A** (220)13/07/2017

(442) 31/12/2018

(732) **“FRUCTA-TRADE” d.o.o. Derventa
Željeznička b.b., Derventa, BA**

(591) crvena, crna, bijela, siva, svijetlo braon
(bež)

(540)



(531) 1.3,2.1,24.7,25.,26.11,27.5,29.1

(511)

29 Meso, riba, perad i divljač; mesni ekstrakti.

(210) **BAZ1720325A** (220)13/07/2017

(442) 31/12/2018

(732) **Regeneracija d.o.o. Nurije Pozderca
bb, Velika Kladuša, BA**

(591) plava

(540)



(531) 5.3,6.19,26.1,27.5,29.1

(511)

6 Obični metali i njihove legure; metalni građevinski materijali; metalne prenosne građevine; materijali od metala za željezničke šine; neelektrične žice i kablovi od običnog metala; bravarski proizvodi; mali metalni gvoždarski proizvodi; cjevčice i cijevi od metala; sefovi; proizvodi od običnih metala koji nisu uključeni u druge klase; rude.;

11 Aparati za osvjetljavanje, grijanje, proizvodnju pare, kuvanje, hlađenje, sušenje, ventilaciju, snadjevanje vodom i za sanitarne svrhe.;

12 Vozila; aparati za kretanje po zemlji, vazduhu ili vodi.;

17 Guma, gutaperka, kaučuk, azbest, liskun i proizvodi napravljeni od ovih materijala koji nisu uključeni u druge

klase; polupreradeni plastični proizvodi; materijali za podbijanje (podloške), zaptivanje i izolovanje; savitljive nemetalne cijevi.;

19 Građevinski materijali (nemetalni); čvrste nemetalne cijevi za građevine; asfalt, crna smola i bitumen, nemetalne prenosne građevine; spomenici, koji nisu od metala.;

37 Građevinsko konstruisanje; popravljanje; usluge instaliranja (instalacione usluge).

(210) **BAZ1720326A** (220)17/07/2017

(442) 31/12/2018

(732) **Biona&Beyond d.o.o. Jošanička b.b.,
71320 Vogošća, BA**

(740) Linea Susic Ltd.

(540)



BIONA

(531) 1.3,11.1,27.5

(511)

3 Parfumerijski proizvodi, eterična ulja, nemedicinska kozmetika, nemedicinski

losioni za kosu.;

29 Konzervirano, zamrznuto, sušeno i kuhano voće i povrće; hladetina (želei), džemovi, kompoti; jestiva ulja i masti; maslac od kikirikija; kokosovo ulje za prehranu; kokosovo mlijeko; sjemenke pripremljene za ljudsku prehranu koje nisu začini ili aroma; soja i proizvodi od soje; konzervirane masline; pasta od maslina; humus (pasta od slanutka); leća.;

30 Med; čaj; kafa; riža; tjestenina od riže; brašno i proizvodi od žitarica; integralno pšenično brašno; začini; keksi; zaslađivači (prirodni); kakao; umaci; morska sol za kuhanje.

(210) **BAZ1720327A** (220)17/07/2017

(442) 31/12/2018

(732) **NOVARTIS AG 4002 Basel, CH**

(740) "MSA IP"

(540)

BIMAVISTA

(511)

5 Farmaceutski preparati za ljudsku primjenu.

(210) **BAZ1720331A** (220)18/07/2017

(442) 31/12/2018

(732) **BELUPO lijekovi i kozmetika d.d. Ulica Danica 5, 48000 Koprivnica, HR**

(740) "INTELBIRO" d.o.o.

(540)

BELODEX

(511)

3 Kozmetički proizvodi.;

5 Farmaceutski proizvodi.

(210) **BAZ1720332A** (220)18/07/2017

(442) 31/12/2018

(732) **BELUPO lijekovi i kozmetika d.d. Ulica Danica 5, 48000 Koprivnica, HR**

(740) "INTELBIRO" d.o.o.

(540)

AGNIS

(511)

5 Farmaceutski proizvodi.

(210) **BAZ1720333A** (220)19/07/2017

(442) 31/12/2018

(732) **Tween Brands Investment, LLC 8323 Walton Parkway, New Albany, OH 43054, ,US**

(740) PETOŠEVIĆ d.o.o.

(540)



(531) 2.9,27.5

(511)

25 Odjeća, a naročito bademantili, ogrtači za plažu, odjeća za plažu, kaiševi, blejzeri, bluže, bokserice, brushalteri, majice na bretele, kape, kaputi, haljine, obuća, rukavice, majice sa vezivanjem oko vrata, šeširi, trake za glavu, čarape, jakne, farmerke, odjeća za trčanje, dokoljenice, pletene bluže, pleteni gornji dijelovi odjeće, kućna odjeća, rukavice sa jednim prstom, spavačice, košulje za spavanje, pidžame, gaćice, pantalone, šalovi, košulje, šorčevi, suknje, široke pantalone, odjeća za spavanje, sokne, donji dijelovi trenerke, dukserice, šorčevi za treniranje, trenerke, džemperi, odjeća za kupanje, majice, majice bez rukava, kravate, hulahopke, donje gaće, potkošulje, donji veš i prsluci.;

35 Usluge maloprodaje, kataloške usluge naručivanja preko pošte i usluge maloprodaje koje se pružaju onlajn, sve u vezi sa odjećom.

(210) **BAZ1720334A** (220)19/07/2017

(442) 31/12/2018

(732) **Tween Brands Investment, LLC 8323 Walton Parkway, New Albany, OH 43054, ,US**

(740) PETOŠEVIĆ d.o.o.

(540)

JUSTICE

(511)

25 Odjeća, a naročito bademantili, ogrtači za plažu, odjeća za plažu, kaiševi, blejzeri, bluže, bokserice, brushalteri, majice na bretele, kape, kaputi, haljine, obuća, rukavice, majice sa vezivanjem oko vrata, šeširi, trake za glavu, čarape, jakne, farmerke, odjeća za trčanje, dokoljenice, pletene bluže, pleteni gornji dijelovi odjeće, kućna odjeća, rukavice sa jednim prstom, spavačice, košulje za spavanje, pidžame, gaćice, pantalone, šalovi, košulje, šorčevi, suknje, široke pantalone, odjeća za spavanje, sokne, donji dijelovi trenerke, dukserice, šorčevi za treniranje, trenerke, džemperi, odjeća za kupanje, majice, majice bez rukava, kravate, hulahopke, donje gaće, potkošulje, donji veš i prsluci.;

35 Usluge maloprodaje, kataloške usluge naručivanja preko pošte i usluge maloprodaje koje se pružaju onlajn, sve u vezi sa odjećom.

(210) **BAZ1720337A** (220)19/07/2017

(442) 31/12/2018

(732) **Philip Morris Products S.A. Quai Jeanrenaud 3, 2000 Neuchâtel, CH**

(740) Linea Susic Ltd.

(540)



(531) 5.3

(511)

34 Duhan, sirovi ili prerađen; proizvodi od duhana; cigare, cigarete, cigariljosi, duhan za ručno motanje cigareta, duhan za lule, duhan za žvakanje, duhan za šmrkanje, kretek cigarete; snus duhan; zamjene za duhan (koje se ne koriste u medicinske svrhe); elektronske cigarete; grijani duhanski proizvodi; elektronički uređaji i njihovi dijelovi koji griju cigarete ili duhan u svrhu otpuštanja aerosola koji sadrži nikotin za inhalaciju; tečna nikotinska otopina za upotrebu kod elektronskih cigareta; pribor za pušače, cigaret papir, cigaret tube, filteri za cigarete, limene kutije za duhan i cigarete, futrole i kutije za cigarete, pepeljare, lule, džepne naprave za motanje cigareta, upaljači, šibice.

(210) **BAZ1720338A** (220)19/07/2017

(442) 31/12/2018

(732) **Philip Morris Products S.A. Quai Jeanrenaud 3, 2000 Neuchâtel, CH**

(740) Linea Susic Ltd.

(591) narandžasta, nijanse narandžaste, siva, nijanse sive, crna

(540)



(531) 24.9,24.11,25.5,25.7,27.5,29.1

(511)

34 Duhan, sirovi ili prerađen; proizvodi od duhana; cigare, cigarete, cigariljosi, duhan za ručno motanje cigareta, duhan za lule, duhan za žvakanje, duhan za šmrkanje, kretek cigarete; snus duhan; zamjene za duhan (koje se ne koriste u medicinske svrhe); elektronske cigarete; grijani duhanski proizvodi; elektronički uređaji i njihovi dijelovi koji griju cigarete ili duhan u svrhu otpuštanja aerosola koji sadrži nikotin za inhalaciju; tečna nikotinska otopina za upotrebu kod elektronskih cigareta; pribor za pušače, cigaret papir, cigaret tube, filteri za cigarete, limene kutije za duhan i cigarete, futrole i kutije za cigarete, pepeljare, lule, džepne naprave za motanje cigareta, upaljači, šibice.

(210) **BAZ1720339A** (220)19/07/2017

(442) 31/12/2018

(732) **Philip Morris Products S.A. Quai Jeanrenaud 3, 2000 Neuchâtel, CH**

(740) Linea Susic Ltd.

(591) plava, nijanse plave, bijela, siva, nijanse sive, crna

(540)



(531) 24.9,24.11,25.5,25.7,27.5,29.1

(511)

34 Duhan, sirovi ili prerađen; proizvodi od duhana; cigare, cigarete, cigariljosi, duhan za ručno motanje cigareta, duhan za lule, duhan za žvakanje, duhan za šmrkanje, kretek cigarete; snus duhan; zamjene za duhan (koje se ne koriste u medicinske svrhe); elektronske cigarete; grijani duhanski proizvodi; elektronički uređaji i njihovi dijelovi koji griju cigarete ili duhan u svrhu otpuštanja aerosola koji sadrži nikotin za inhalaciju; tečna nikotinska otopina za upotrebu kod elektronskih cigareta; pribor za pušače, cigaret papir, cigaret tube, filteri za cigarete, limene kutije za duhan i cigarete, futrole i kutije za cigarete, pepeljare, lule, džepne naprave za motanje cigareta, upaljači, šibice.

- (210) **BAZ1720341A** (220)20/07/2017
 (442) 31/12/2018
 (732) **Hankook Tire Worldwide Co., Ltd.**
#647-15, Yoksam-dong, Kangnam-gu,
Seoul, KR
 (740) "MSA IP"
 (540)

HANKOOK SMART TERRAIN

(511)

12 Gume za automobile; gume za bicikle; spoljni omotači pneumatskih guma; pokrivači za gume; gume za motocikle; ljepljive gumene zakrpe za popravku guma; unutrašnje gume za bicikla; unutrašnje gume za motocikle; unutrašnje gume za pneumatike; zračnice za pneumatske gume; zračnice za pneumatske gume vozila; mreže za prtljag za vozila; pneumatiki za točkove vozila; oprema za popravak unutrašnjih guma; felge za vozila; navlake za sjedišta bicikla; navlake za sjedišta motocikla; sigurnosni pojasevi za sjedišta u vozilima; kočni segmenti za vozila; amortizeri za vozila; nosači skija na automobilima; šiljci za automobilske gume; ekseri za automobilske gume; pneumatiki za točkove vozila; vanjske gume za točkove vozila; trake za zamjenu vanjskog sloja automobilskih guma; gusjenice za vozila (tipa transportne trake); gusjenice za vozila (traktorske); gume bez zračnica za bicikle; gume bez zračnica za motocikle; ventili za gume; gume za točkove vozila.

- (210) **BAZ1720342A** (220)21/07/2017
 (442) 31/12/2018
 (732) **Javna ustanova Službeni glasnik**
Republike Srpske Veljka Mladenovića
bb, Banja Luka 78000, BA
 (591) crna, crvena, plava, žuta, bijela
 (540)



JU SLUŽBENI GLASNIK REPUBLICKE SRPSKE BANJA LUKA

(531) 24.1,24.9,27.5,29.1
 (511)

16 Papir, karton i proizvodi od tih materijala koji nisu obuhvaćeni drugim razredima; tiskarski proizvodi; proizvodi za uvezivanje knjiga; fotografije; pribor za pisanje; ljepila (ljepljive tvari za papirnate proizvode ili za kućanstvo);

slikarski pribor; kistovi; pisači strojevi i uredski pribor (osim namještaja); oprema za nastavu i obuku (osim aparata); plastični materijali za ambalažu (koji nisu obuhvaćeni drugim razredima); tiskarska slova; klišeji;

35 Oglašavanje i reklamiranje; vođenje komercijalnih poslova; komercijalna administracija; uredski poslovi.

- (210) **BAZ1720343A** (220)21/07/2017
 (442) 31/12/2018
 (732) **Javna ustanova Službeni glasnik**
Republike Srpske Veljka Mladenovića
bb, Banja Luka 78000, BA
 (591) crna, crvena, plava, žuta, bijela
 (540)



JU SLUŽBENI GLASNIK REPUBLICKE SRPSKE BAŃA LUKA

(531) 24.1,24.9,27.5,29.1
 (511)

16 Papir, karton i proizvodi od tih materijala koji nisu obuhvaćeni drugim razredima; tiskarski proizvodi; proizvodi za uvezivanje knjiga; fotografije; pribor za pisanje; ljepila (ljepljive tvari za papirnate proizvode ili za kućanstvo); slikarski pribor; kistovi; pisači strojevi i uredski pribor (osim namještaja); oprema za nastavu i obuku (osim aparata); plastični materijali za ambalažu (koji nisu obuhvaćeni drugim razredima); tiskarska slova; klišeji;

35 Oglašavanje i reklamiranje; vođenje komercijalnih poslova; komercijalna administracija; uredski poslovi.

(210) **BAZ1720344A** (220)21/07/2017
 (442) 31/12/2018
 (732) **Javna ustanova Službeni glasnik Republike Srpske Veljka Mladenovića bb, Banja Luka 78000, BA**
 (591) crna, crvena, plava, žuta, bijela
 (540)



(531) 24.1,24.9,27.5,28.5,29.1
 (511)

16 Papir, karton i proizvodi od tih materijala koji nisu obuhvaćeni drugim razredima; tiskarski proizvodi; proizvodi za uvezivanje knjiga; fotografije; pribor za pisanje; ljepila (ljepljive tvari za papirnate proizvode ili za kućanstvo); slikarski pribor; kistovi; pisači strojevi i uredski pribor (osim namještaja); oprema za nastavu i obuku (osim aparata); plastični materijali za ambalažu (koji nisu obuhvaćeni drugim razredima); tiskarska slova; klišeji.

35 Oglašavanje i reklamiranje; vođenje komercijalnih poslova; komercijalna administracija; uredski poslovi.

(210) **BAZ1720349A** (220)25/07/2017
 (442) 31/12/2018
 (732) **MOJIĆ d.o.o. Pavlovića put br. 14, 76300 Bijeljina, BA**
 (591) crvena, crna, narandžasta, žuta
 (540)



(531) 3.13,26.1,27.5,29.1
 (511)

35 Usluge prodaje na veliko i malo kancelarijski asortiman (papiri i papirna galanterija, blokovska roba, kancelarijski materijal, pribor i oprema); promotivni asortiman (rokovnici, kalendari, upaljači, olovke, tekstil); školski asortiman (sveske, školski pribor, pribor za likovno, rukasci, pernice); umjetnički i hobi asortiman (slikarske boje, platna i pribor, kreativni materijali i materijali za modeliranje); knjige; party i dekorativni asortiman (čestitke, pozivnice, naljepnice, štampani materijal, ukrasni papiri, salvete i stolnjaci, ukrasne kese i kutije, foto albumi, ramovi, dnevници, magneti, stalci, natpisi od plastike, dekorativni predmeti); grafički asortiman; modne i poslovne torbe, koferi, putne torbe, novčanici, kaiševi); dječiji zabavni program (društvene igre, igračke).

(210) **BAZ1720355A** (220)28/07/2017
 (442) 31/12/2018
 (732) **“VEGA-MIX” d.o.o. Živinice Magistralni put A 224, 75270 Živinice, BA**
 (740) DR DIANA PROTIC-TKALČIĆ & PARTNERS D.O.O.
 (591) crvena, oker, zelena
 (540)



(531) 1.15,5.3,25.1,27.5,29.1
 (511)

29 Konzervirano, zamrznuto, sušeno i kuhano voće; hladetine (želei); džemovi, pekmezi, kompoti; konzervirano, zamrznuto, sušeno, kuhano i ukiseljeno povrće, pire od paradajza; sokovi od povrća, uključujući sok od paradajza; ajvar.

30 Začini; kečap; umaci, uključujući umak od paradajza; slačica; ocat; mirođije.

31 Sirovi i neobrađeni poljoprivredni, akvakulturni, povrtlarski i šumski proizvodi; sirovo i neobrađeno žito i sjemenje; svježe voće i povrće, svježe vrtno bilje; prirodne biljke i cvijeće; lukovice, sadnice i sjeme za sadnju.

43 Usluge okrepe (pružanje hrane i pića); pružanje privremenog smještaja.

(210) **BAZ1720356A** (220)28/07/2017
 (442) 31/12/2018
 (732) **Colgate-Palmolive Company, A Delaware Corporation 300 Park Avenue, New York N.Y. 10022, US**
 (740) PETOŠEVIĆ d.o.o.
 (540)

AJAX BOOST

(511)

3 Preparati za bijeljenje; preparati za pranje rublja; preparati za čišćenje; preparati za poliranje; preparati za odmaščivanje; preparati za struganje; preparati za čišćenje pećnice; preparati za čišćenje odvoda; preparati za čišćenje podova; preparati za čišćenje stakla; preparati za čišćenje tepiha; preparati za uporabu na pločicama; sredstva za čišćenje sanitarija; sredstva za čišćenje presvlaka za namještaj, sredstva za čišćenje u kućanstvu.

(210) **BAZ1720359A** (220)31/07/2017
 (442) 31/12/2018
 (732) **Ogledalce d.o.o. Gazihusrevbegova
 65, 71000 Sarajevo, BA**
 (540)



(531) 10.5,27.5

(511)

44 Frizerski saloni, saloni za uljepšavanje, manikirske usluge, pedikerske usluge, masaža, solarij.

(210) **BAZ1720361A** (220)31/07/2017
 (442) 31/12/2018
 (732) **MEGAPLAST d.o.o. Dobošnica bb,
 75300 Lukavac, BA**

(591) crvena, bijela

(540)



(531) 26.1,26.2,26.7,27.1,27.5,29.1

(511)

21 Pribor i posuđe za kućanstvo i kuhinju.;

35 Veleprodaja i maloprodaja.

(210) **BAZ1720367A** (220)01/08/2017
 (442) 31/12/2018
 (732) **Colgate-Palmolive Company, A
 Delaware Corporation 300 Park
 Avenue, New York N.Y. 10022, US**

(740) PETOŠEVIĆ d.o.o.

(591) crvena, tamno crvena, bijela, siva, plava

(540)



(531) 1.1,1.15,25.1,26.4,26.15,27.5,29.1

(511)

3 Paste za zube i vodice za ispiranje usne šupljine.

(210) **BAZ1720374A** (220)08/08/2017
 (442) 31/12/2018
 (732) **LIPOFOODS, S.L. Isaac Peral, 17
 Pol. Ind. Cami Ral E-08850 Gavá
 (Barcelona), ES**

(740) "MSA IP"

(540)

LIPOFER

(511)

1 Hemijski proizvodi namjenjeni prehrambenoj industriji; hemijski proizvodi za konzerviranje prehrambenih namirnica.;

5 Dijetetske supstance za medicinsku upotrebu, hrana za bebe; nutritivni dodatci koji sadrže željezo ili željezne soli.

(210) **BAZ1720378A** (220)10/08/2017

(442) 31/12/2018

(732) **A.R. Global d.o.o. Kralja Petra II broj 17, Banja Luka, BA**

(540)

ORI

(531) 27.3,27.5

(511)

3 Pomade za kozmetičke potrebe; šamponi; losioni (kozmetički losioni); eterička ulja; kozmetički proizvod; kreme za kozmetičke potrebe; njega kože (kozmetički proizvodi za nju kože); sapuni.;

5 Pomade protiv opekotina od sunca.

(210) **BAZ1720381A** (220)11/08/2017

(442) 31/12/2018

(732) **“Bosnaexpres” d.d. Doboj Jug Matuzići bb, Doboj Jug, BA**

(740) “STAM” d.o.o.

(540)

ALBANIJADA

(531) 25.3,26.4,27.5

(511)

35 Oglašavanje i reklamiranje; vođenje komercijalnih poslova; komercijalna administracija; uredski poslovi, pružanje poslovnih informacija putem web-stranice.;

39 Prijevoz, organiziranje putovanja, prijevoz putnika, putovanja (rezervacije za putovanja), informacije u vezi prometa, rezerviranje mjesta za putovanje.;

43 Usluge okrepe (hranjenje); privremeno primanje na stan, usluge rezerviranja smještaja za putnike, agencije za smještaj (hotelski, pansionski), hotelske rezervacije (usluge rezerviranja hotela).

(210) **BAZ1720586A** (220)24/11/2017

(442) 31/12/2018

(732) **FRUCTAL živilska industrija d.o.o. Tovarniška cesta 7, 5270 Ajdovščina, SI**

(740) KARABDIĆ KERIM

(591) crvena, zelena, nijanse zelene, crna, ljubičasta, nijanse ljubičaste, bijela, tirkizno plava, narandžasta, nijanse narandžaste

(540)



(531) 5.1,5.7,27.5,29.1

(511)

30 Ledeni čaj, ledeni čaj sa dodanim voćnim sirupom, čaj, pića na bazi čaja; napici na bazi čokolade; kafa, kakao, šećer, pirinač, tapioka, sago, vještačka kafa; brašno i preparati od žitarica, hljeb, peciva i slatkiši, led; med, melasa, sirup; kvasac, prašak za peciva; sol, senf; sirće, sosevi (umaci) i začini; led za osvježanje; pudinzi; preparati od soje; čokolada i proizvodi na bazi čokolade; ledena kafa; ledeni deserti.;

32 Voćna pića; voćni sokovi; nektari; bezalkoholna pića; sirupi i drugi preparati za proizvodnju bezalkoholnih pića; stolna voda; voda za piće; gazirane vode; izvorske vode; mineralna voda; limunade; aromatizirana pića od mineralne vode i voća ili ekstrakta voća; pivo; mješavine piva i bezalkoholnih pića; voćna pića i / ili voćni sokovi sa dodanim mlijekom, mlečnim proizvodima ili desertima zasnovanim na mlijeku; biljni sokovi (pića); bezalkoholna pića napravljena od povrća ili koja sadrže dodato povrće; gazirana bezalkoholna pića.;

39 Transport; pakovanje robe; ambalažiranje i uskladištenje proizvoda; usluge vezane za punjenje i pakovanje pića, piva svih vrsta, bezalkoholna pića, mineralnih voda, voda za piće, stolnih voda, pjenušavih pića, sokova, mješavina piva i sokova, alkoholnih pića; organiziranje putovanja; iznajmljivanje vozila.

INDEKS BROJEVA PRIJAVA ŽIGOVA
INDEKS BROJEVA PRIJAVA ŽIGOVA
ИНДЕКС БРОЈЕВА ПРИЈАВА ЖИГОВА

BAZ1719975A
BAZ1719976A
BAZ1720003A
BAZ1720163A
BAZ1720176A
BAZ1720181A
BAZ1720182A
BAZ1720191A
BAZ1720192A
BAZ1720193A
BAZ1720194A
BAZ1720198A
BAZ1720199A
BAZ1720200A
BAZ1720201A
BAZ1720202A
BAZ1720206A
BAZ1720211A
BAZ1720212A
BAZ1720213A
BAZ1720214A
BAZ1720216A
BAZ1720223A
BAZ1720224A
BAZ1720225A
BAZ1720229A
BAZ1720231A
BAZ1720232A
BAZ1720235A
BAZ1720236A
BAZ1720239A
BAZ1720240A
BAZ1720241A
BAZ1720242A
BAZ1720243A
BAZ1720244A
BAZ1720245A
BAZ1720246A
BAZ1720249A
BAZ1720250A
BAZ1720251A
BAZ1720252A
BAZ1720253A
BAZ1720255A
BAZ1720257A
BAZ1720261A
BAZ1720262A
BAZ1720263A
BAZ1720266A
BAZ1720271A
BAZ1720272A

BAZ1720273A
BAZ1720274A
BAZ1720282A
BAZ1720284A
BAZ1720285A
BAZ1720300A
BAZ1720303A
BAZ1720306A
BAZ1720308A
BAZ1720309A
BAZ1720310A
BAZ1720311A
BAZ1720312A
BAZ1720313A
BAZ1720314A
BAZ1720315A
BAZ1720316A
BAZ1720318A
BAZ1720319A
BAZ1720320A
BAZ1720321A
BAZ1720323A
BAZ1720324A
BAZ1720325A
BAZ1720326A
BAZ1720327A
BAZ1720331A
BAZ1720332A
BAZ1720333A
BAZ1720334A
BAZ1720337A
BAZ1720338A
BAZ1720339A
BAZ1720341A
BAZ1720342A
BAZ1720343A
BAZ1720344A
BAZ1720349A
BAZ1720355A
BAZ1720356A
BAZ1720359A
BAZ1720361A
BAZ1720367A
BAZ1720374A
BAZ1720378A
BAZ1720381A
BAZ1720586A

INDEKS KLASA PRIJAVA ŽIGOVA
INDEKS KLASA PRIJAVA ŽIGOVA
ИНДЕКС КЛАСА ПРИЈАВА ЖИГОВА

- 1
BAZ1720239A
BAZ1720240A
BAZ1720241A
BAZ1720242A
BAZ1720243A
BAZ1720244A
BAZ1720245A
BAZ1720246A
BAZ1720374A
- 3
BAZ1720356A
BAZ1720367A
BAZ1720224A
BAZ1720326A
BAZ1720378A
BAZ1720331A
BAZ1720306A
BAZ1720284A
- 4
BAZ1720257A
- 5
BAZ1720246A
BAZ1720374A
BAZ1720378A
BAZ1720331A
BAZ1720306A
BAZ1720284A
BAZ1720332A
BAZ1720327A
BAZ1720225A
BAZ1720282A
BAZ1720285A
BAZ1720216A
BAZ1720211A
BAZ1720249A
BAZ1720250A
BAZ1720003A
- 6
BAZ1720325A
- 9
BAZ1720262A
BAZ1720263A
- 10
BAZ1720255A
BAZ1720003A
- 11
BAZ1720308A
BAZ1720191A
BAZ1720192A
BAZ1720193A
BAZ1720212A
BAZ1720213A
BAZ1720214A
BAZ1720325A
- 12
BAZ1720309A
BAZ1720341A
BAZ1720325A
- 16
BAZ1720342A
BAZ1720343A
BAZ1720344A
- 17
BAZ1720325A
- 18
BAZ1720229A
- 19
BAZ1720300A
BAZ1720325A
- 21
BAZ1720266A
BAZ1720361A
BAZ1720224A
- 24
BAZ1720229A
BAZ1720253A
- 25
BAZ1720255A
BAZ1720229A
BAZ1720253A
BAZ1720333A
BAZ1720334A
- 26
BAZ1720253A
- 29
BAZ1720323A
BAZ1720324A

BAZ1720235A
BAZ1720236A
BAZ1720231A
BAZ1719975A
BAZ1719976A
BAZ1720355A
BAZ1720206A
BAZ1720326A

30

BAZ1720235A
BAZ1720236A
BAZ1720231A
BAZ1719975A
BAZ1719976A
BAZ1720355A
BAZ1720326A
BAZ1720261A
BAZ1720271A
BAZ1720272A
BAZ1720273A
BAZ1720274A
BAZ1720251A
BAZ1720252A
BAZ1720586A
BAZ1720163A

31

BAZ1720355A
BAZ1720206A

32

BAZ1720586A
BAZ1720198A
BAZ1720199A
BAZ1720200A
BAZ1720201A
BAZ1720202A
BAZ1720182A
BAZ1720318A
BAZ1720319A

33

BAZ1720311A
BAZ1720312A
BAZ1720313A
BAZ1720314A
BAZ1720315A

34

BAZ1720310A
BAZ1720232A
BAZ1720176A
BAZ1720181A
BAZ1720337A
BAZ1720338A
BAZ1720339A

35

BAZ1720342A
BAZ1720343A
BAZ1720344A
BAZ1720361A
BAZ1720333A
BAZ1720334A
BAZ1720306A
BAZ1720284A
BAZ1720163A
BAZ1720318A
BAZ1720319A
BAZ1720349A
BAZ1720223A
BAZ1720321A
BAZ1720381A
BAZ1720194A
BAZ1720262A
BAZ1720263A

36

BAZ1720321A
BAZ1720320A

37

BAZ1720300A
BAZ1720325A

38

BAZ1720262A
BAZ1720263A

39

BAZ1720586A
BAZ1720318A
BAZ1720319A
BAZ1720381A

40

BAZ1720300A

41

BAZ1720194A
BAZ1720316A
BAZ1720303A

42

BAZ1720194A
BAZ1720262A
BAZ1720263A

43

BAZ1720355A
BAZ1720381A

44

BAZ1720359A

45

BAZ1720262A
BAZ1720263A

**INDEKS NOSILACA PRIJAVA ŽIGOVA
INDEKS NOSITELJA PRIJAVA ŽIGOVA
ИНДЕКС НОСИЛАЦА ПРИЈАВА ЖИГОВА**

“AC FOOD” d.o.o. BAZ1720163A	BAZ1720232A CHEMO IBERICA, S.A. BAZ1720003A
“Bosnaexpres” d.d. Doboj Jug BAZ1720381A	Colgate-Palmolive Company, A Delaware Corporation BAZ1720356A
“FRUCTA-TRADE” d.o.o. Derventa BAZ1720323A BAZ1720324A	BAZ1720367A Cosmocel S.A. BAZ1720239A
“Merkur Lifestyle” d.o.o. Sarajevo BAZ1720321A	BAZ1720240A BAZ1720241A BAZ1720242A BAZ1720243A BAZ1720244A BAZ1720245A BAZ1720246A
“STUDIO NON STOP” Društvo za projektovanje i inženjering, trgovinu i usluge, d.o.o. Sarajevo BAZ1720253A	Delmes d.o.o. BAZ1720251A BAZ1720252A
“VEGA-MIX” d.o.o. Živinice BAZ1720355A	Društvo za osiguranje “MERKUR BH osiguranje” d.d. Sarajevo BAZ1720320A
A.R. Global d.o.o. BAZ1720378A	Dunhill Tobacco of London Limited BAZ1720181A
Abdi Ibrahim Ilaç Sanayi ve Ticaret Anonim Şirketi BAZ1720225A	Eli Lilly and Company, a corporation of the State of Indiana BAZ1720216A
ADLON EUROBUSINESS SL BAZ1720310A	FRUCTAL živilska industrija d.o.o. BAZ1720586A
ALDI GmbH & Co. KG BAZ1720223A	GRADAČAČKI SAJAM d.o.o. BAZ1720194A
Al-Mawared Natural Beauty Products Corporation (A Jordanian company) BAZ1720284A	Hangzhou Ezviz Network Co., Ltd. BAZ1720262A BAZ1720263A
AMGEN Inc. BAZ1720282A	Hankook Tire Worldwide Co., Ltd. BAZ1720341A
BELUPO lijekovi i kozmetika d.d. BAZ1720331A BAZ1720332A BAZ1720285A	Heineken Hrvatska d.o.o. BAZ1720198A BAZ1720199A BAZ1720200A
Biona&Beyond d.o.o. BAZ1720326A	
BODY FIT LINE D.O.O. BAZ1720306A	
BONATTI d.o.o. BAZ1720229A	
BRITISH AMERICAN TOBACCO (BRANDS) LIMITED BAZ1720176A	

BAZ1720201A**BAZ1720202A****BAZ1720182A**

INA - industrija nafte d.d.

BAZ1720257AJavna ustanova Službeni glasnik Republike
Srpske**BAZ1720342A****BAZ1720343A****BAZ1720344A**

KIA MOTORS CORPORATION

BAZ1720309AKoncern za proizvodnju i promet konditorskih
proizvoda BAMBI A.D. Požarevac**BAZ1720271A****BAZ1720272A****BAZ1720273A****BAZ1720274A**

Lafat komerc d.o.o.

BAZ1720308A**BAZ1720191A****BAZ1720192A****BAZ1720193A****BAZ1720212A****BAZ1720213A****BAZ1720214A**

LIPOFOODS, S.L.

BAZ1720374A

LRC Products Limited

BAZ1720255A

MEGAPLAST d.o.o.

BAZ1720361A

MOJIĆ d.o.o.

BAZ1720349A

NIHON NOHYAKU CO., LTD.

BAZ1720211A

NOVARTIS AG

BAZ1720327AObrtnička djelatnost MAJSTOR u kući 24 sata,
vl. Mujagić Ena**BAZ1720300A**

Ogledalce d.o.o.

BAZ1720359A

Patrón Spirits International AG

BAZ1720311A**BAZ1720312A****BAZ1720313A****BAZ1720314A****BAZ1720315A**Pharmaceutical chemical cosmetic industry
ALKALOID AD Skopje**BAZ1720249A****BAZ1720250A**

Philip Morris Products S.A.

BAZ1720337A**BAZ1720338A****BAZ1720339A**

Piquante Brands International (Pty) Ltd

BAZ1719975A**BAZ1719976A**

PPK karlovačka mesna industrija, d.d.

BAZ1720206AProcter & Gamble Business Services Canada
Company**BAZ1720224A****BAZ1720266A**

Regeneracija d.o.o.

BAZ1720325A

Tween Brands Investment, LLC

BAZ1720333A**BAZ1720334A**

Udruženje ekonomista Republike Srpske SWOT

BAZ1720303AZAGREBAČKA PIVOVARA d.o.o. za proizvodnju
piva, alkoholnih i bezalkoholnih pića**BAZ1720318A****BAZ1720319A**

Zuffa, LLC

BAZ1720316A

Zvijezda d.d. za proizvodnju, trgovinu i usluge

BAZ1720261A**BAZ1720231A**ZVIJEZDA dioničko društvo za proizvodnju,
trgovinu i usluge**BAZ1720235A****BAZ1720236A**

PROMJENA ADRESE- PROMJENA ADRESE-ПРОМЈЕНА АДРЕСЕ

BAZ1619660A

3/2017

MINISTRY OF PROGRAMMING d.o.o. Sarajevo

Zmaja od Bosne 7, Sarajevo

BA

12/09/2018

BAZ1720056A

1/2018

X EXPRESS D.O.O.

Branka Perduva 10a, 78000 Banja Luka

BA

14/09/2018

BAZ1820945A

Natumin Pharma AB

Snickaregatan 10, SE-566 33 Habo

SE

22/10/2018

PROMJENA NAZIVA- PROMJENA NAZIVA -ПРОМЈЕНА НАЗИВА

BAZ1619848A

1/2018

Johnson & Johnson Surgical Vision, Inc.

1700 E. St. Andrew Place, Santa Ana California

92705

US

18/10/2018

BAZ1719960A

4/2017

Johnson & Johnson Surgical Vision, Inc.

1700 E. St. Andrew Place, Santa Ana California

92705-4933

US

18/10/2018

PRENOS PRAVA-PRENOS PRAVA-ПРЕНОС ПРАВА

BAZ1720003A

4/2018

CHEMO IBERICA, S.A.

Gran Vía Carlos III, 98-7°, 08028, Barcelona

ES

09/10/2018

OGRANIČENJE POPISA PRIJAVA OGRANIČENJE POPISA PRIJAVA ОГРАНИЧЕЊЕ ПОПИСА ПРИЈАВА

BAZ1720608A

9

Kontrolni uređaji za kućnu automatizaciju; bežični komunikacijski uređaji za prijenos glasa, podataka ili slika; uređaji za prijenos i prijem glasa i podataka; samostalni informacioni uređaji koji se kontroliraju pomoću glasa; nezavisni glasovno-aktivirani lični (virtualni) asistenti koji integriraju usluge koje se pružaju putem aplikacija; zvučnici koji se kontroliraju pomoću glasa; aparati i instrumenti naučni, pomorski, geodetski, optički, za vaganje, mjerenje, signalizaciju, kontrolu (inspekciju), spašavanje i nastavu; aparati za snimanje, prijenos ili reprodukciju zvuka ili slika; računске mašine; oprema za obradu podataka; kompjuteri; aparati i instrumenti za provođenje, prekid, transformaciju, akumulaciju, reguliranje ili kontrolu električne energije; magnetni nosači podataka; diskovi za snimanje; kompakt diskovi, DVD i drugi digitalni mediji za pohranu; mehanizmi za aparate koji se pokreću novcem; računarski softver; prenosivi elektronski uređaji za prijem, prijenos i čitanje teksta, slika i zvuka putem bežičnog internet pristupa; daljinski upravljači za uređaje za snimanje; daljinski upravljači; bežični upravljači za daljinski nadzor i kontrolu funkcije i statusa drugih električnih, elektronskih, i mehaničkih uređaja ili sistema; kompjuterski ekrani osjetljivi na dodir; digitalni audio plejeri; audio rekorderi; digitalni video plejeri; prenosivi uređaji za snimanje, prijenos i reprodukciju muzike, slika i videa; elektronski aparati i instrumenti za obuku i nastavu; kamere; digitalne kamere; softver za preusmjeravanje poruka; kompjuterski hardver i softver za obradu, reprodukciju, sinkronizaciju, snimanje, organiziranje, preuzimanje, postavljanje, prijenos, striming, prijem, puštanje i gledanje televizijskih emisija, filmova, teksta, slika, digitalnih medija, multimedija, audio, video i fajlova sa podacima; kompjuterski softver za pristup, nadgledanje, praćenje, pretraživanje, čuvanje i dijeljenje informacija u vezi sa temama od općeg interesa; kompjuterski softver i periferne jedinice za personalizirano, interaktivno televizijsko (TV) programiranje; kompjuterski softver i periferni uređaji za upotrebu kod prikazivanja i manipuliranja vizualnim medijima, grafičkim slikama, tekstovima, fotografijama, ilustracijama, digitalnim animacijama, video klipovima, filmskim

snimcima i audio podacima i za upotrebu kod društvenog umrežavanja; kompjuterski programi za pristup, pregledanje i pretraživanje onlajn baza podataka; kompjuterski hardver i softver sa pružanje integrirane telefonske komunikacije za kompjuteriziranim globalnim informacionim mrežama; kompjuterski softver koji se koristi u svrhu kontrole nezavisnih glasovno-aktiviranih ličnih uređaja za informiranje i asistenciju; kompjuterski softver koji se koristi u vezi sa uslugama pretplate na digitalne sadržaje, osiguravanjem platforme za pretragu koje omogućavaju korisnicima da traže i primaju sadržaj digitalnih medija; kompjuterski softver za kreiranje, autorstvo, distribuciju, preuzimanje, prijenos, prijem, igranje, formatiranje, editiranje, ekstrakciju, kodiranje, dekodiranje, konvertiranje, prikazivanje, skladištenje i organizaciju teksta, vizualnih, audio, audiovizualnih radova, literarnih radova, podataka, fajlova, dokumenata i elektronskih radova i multimedijalnog sadržaja; kompjuterski softver koji omogućava da sadržaj, tekst, vizualni, audio i audiovizualni radovi, literarni radovi, podaci, fajlovi, dokumenti i elektronski radovi budu preuzeti na i da im se može pristupiti na kompjuteru ili drugim prenosivim potrošačkim elektronskim uređajima; kompjuterski softver za prijenos, dijeljenje, prijem, preuzimanje, striming, prikazivanje i prebacivanje sadržaja, teksta, vizualnih, audio i audiovizualnih radova, literarnih radova, podataka, fajlova, dokumenata i elektronskih radova putem prenosivih elektronskih uređaja i kompjutera i globalnih kompjuterskih i komunikacionih mreža; stereo zvučnici za ličnu upotrebu; mikrofoni; softver za prepoznavanje slova, simbola; softver za prepoznavanje glasa; softver za elektronsku poštu i poruke; kompjuterski softver za formatiranje i konvertiranje sadržaja, teksta, vizualnih, audio i audiovizualnih radova, literarnih radova, podataka, fajlova, dokumenata i elektronskih radova u format kompatibilan sa prenosivim elektronskim uređajima i kompjuterima; kompjuterski softver za upravljanje ličnim informacijama i za pristup, pregledanje i pretragu audio i multimedijalnog sadržaja, igrice i softverskih aplikacija; softver za prepoznavanje glasa i glasovne komande, softver za pretvaranje govora u tekst i softverske aplikacije koje se aktiviraju putem glasa; softver koji se može

preuzeti sa interneta u vidu mobilnih aplikacija za kompjutere ili druge prenosive elektronske uređaje široke potrošnje; kompjuterski softver iz oblasti prijenosa i prikaza teksta, slika i zvuka; ništa od gore navedenog se ne odnosi na profesionalne fotografske i kinematografske kamere, uključujući profesionalnu fotografsku i kinematografsku opremu i profesionalni fotografski i kinematografski softver.

35

Oglašavanje; marketinške usluge i usluge oglašavanja, a naročito, promocija proizvoda i usluga drugih strana; usluge za realizaciju porudžbina, a naročito, usluge u vezi sa prijemom i obradom porudžbina; pružanje informacija o proizvodima u svrhu asistiranja pri odabiru standardne potrošačke robe, a radi zadovoljenja potreba potrošača; osiguravanje usluga za optimizaciju pretraživača; usluge usporedne kupovine, a naročito, promoviranje roba i usluga drugih strana; elektronsko upravljanje bazama podataka i fajlovima; kreiranje indeksa informacija, sajtova i drugih izvora dostupnih na globalnim kompjuterskim mrežama i drugim elektronskim i komunikacionim mrežama za druge; pružanje informacija o potrošačkim proizvodima u cilju odabira standardne potrošačke robe, a radi zadovoljenja specifikacija i potreba potrošača; komercijalne informacije i savjeti za potrošače, na naročito, pružanje mogućnosti internet korisnicima da postavе ocjene, napišu recenzije i preporuke za širok spektar potrošačkih proizvoda; usluge onlajn maloprodajnih objekata koje nude širok spektar potrošačke robe drugih strana; usluge maloprodajnih objekata koje nude širok spektar potrošačke robe drugih strana; maloprodajne i onlajn maloprodajne usluge u vezi sa knjigama, potrošačkom elektronikom, hranom, vinom i napicima, kuhinjskim proizvodima, proizvodima za čišćenje, posuđem za kuhanje, proizvodima za domaćinstvo, odjećom, proizvodima za ličnu njegu, proizvodima za kućne ljubimce, sportskom opremom, opremom za kamping, igračkama, nakitom, cvijećem, obućom i pokrivalima za glavu; vođenje poslova, poslovno upravljanje; kancelarijski poslovi; osiguravanje direktorija za telefonske brojeve, poslovne adrese, adrese elektronske pošte, adrese internet stranica, adrese i telefonski brojevi ljudi, mjesta i organizacija.

41

Osiguravanje informacija koje se odnose na zabavu; izdavanje časopisa; pružanje onlajn elektronskih publikacija (koje se ne mogu

preuzeti); objavljivanje elektronskih knjiga, novina; objavljivanje materijala na magnetnim ili optičkim podatkovnim medijima; objavljivanje muzike na mreži; pružanje informacija u oblasti zabave na mreži; osiguravanje unaprijed snimljene muzike i podkastova koji se ne mogu preuzeti; pružanje edukativnih i zabavnih informacija, vijesti i komentara u oblasti aktuelnih događaja, zabave, kulturnih događaja, vijesti, sporta, zabave, poslovanja i financija, politike i javnog upravljanja, zdravlja i fizičke kondicije, vremenskih prilika, nauke i tehnologije, putovanja, umjetnosti i književnosti, životnog stila i ličnog razvoja, prijevoza robe u kopnenim i transportnim vozilima, obrazovanja i razvoja djece, nekretnina, mode i dizajna, recepata, sastojaka i kuhanja, uređenja kuće, muzike i bioskopa, historije, medicine, prava i pružanja obrazovnih i zabavnih informacija o pravima kupaca; osiguravanje internet stranice sa informacijama, audio sadržajem, publikacijama koje se odnose na zabavu; osiguravanje vijesti i informacija u oblasti zabave u vezi sa informacijama, takmičenjima, tekstovima, audio sadržajem, publikacijama koje se odnose na zabavu; konzultantske usluge u oblasti zabave i industrije zabave; pružanje informacija o zabavi, filmovima i televizijskim emisijama preko društvenih mreža; distribucija radio zabave i interaktivnog oglašavanja; zabavne informativne usluge, a naročito, pružanje mogućnosti za razmjenu informacija i razgovora o širokom spektru tema putem događaja uživo i informacija putem elektronske pošte; pružanje informacija, recenzija i personaliziranih preporuka iz oblasti zabave putem globalnih komunikacionih mreža; pružanje informacija i komentara u oblasti zabave ili obrazovanja putem globalne računarske mreže, a naročito, informacija u oblasti muzike, knjiga, filmova, igranih filmova, igara, igračkaka, sportske opreme, elektronike, multimedijalnih prezentacija i drugih proizvoda za domaćinstvo i potrošačkih proizvoda; usluge zabave, a naročito, osiguravanje onlajn unaprijed snimljenih audio programa iz oblasti muzike, knjiga, filmova, igranih filmova, igara, igračkaka, sportskih proizvoda, elektronike, multimedijalnih prezentacija i drugih proizvoda za domaćinstvo i potrošačkih proizvoda; usluge zabave, a naročito, pružanje onlajn recenzija, ocjena i preporuka muzike, knjiga, filmova, igranih filmova, igara, igračkaka, sportskih proizvoda, elektronike, multimedijalnih prezentacija i drugih proizvoda za domaćinstvo i potrošačkih proizvoda; usluge zabave, a naročito, osiguravanje dijelova

unaprijed snimljenih audio radova putem interneta; izdavanje knjiga, časopisa, periodičnih publikacija, književnih radova, audio radova i audiovizualnih radova; osiguravanje unaprijed snimljenih audio, vizualnih i audio-vizualnih radova putem bežičnih mreža koji se ne mogu preuzimati; pružanje onlajn kompjuterskih igara i onlajn interaktivnih priča; osiguravanje informacija, vijesti, članaka i komentara u oblasti obrazovanja i obrazovnih institucija; edukativne usluge u vidu nastave u učionici i onlajn učenja na daljinu na temu aktuelnih događaja, obrazovanja, historije, jezika, slobodnih umjetnosti, matematike, biznisa, nauke, hobija, tehnologije, kulture, sporta, umjetnosti, psihologije i filozofije; interaktivne obrazovne usluge u vidu instrukcija na kompjuterima ili pomoću kompjutera a na temu aktuelnih događaja, obrazovanja, historije, jezika, slobodnih umjetnosti, književnosti, matematike, biznisa, nauke, hobija, tehnologije, kulture, sporta, umjetnosti, psihologije i filozofije; edukativne i zabavne usluge u vidu podcastova, vebkastova i kontinuiranih programa sa vijestima i komentarima iz oblasti muzike, audio radova, knjiga, pozorišta, književnih radova, sportskih događaja, rekreativnih aktivnosti, slobodnih aktivnosti, turnira, umjetnosti, plesa, mjuzikala, izložbi, sportske nastave, klubova, radija, komedije, takmičenja, vizualnih radova, igara, igrice, festivala, muzeja, parkova, kulturnih događaja, koncerata, izdavaštva, animacija, aktuelnih događaja, mode i multimedijalnih prezentacija koje su dostupne putem interneta ili drugog računara na komunikacionim mrežama; produkcija radio programa; radio zabave; usluge studija za snimanja; osiguravanje onlajn informacija u vezi sa kompjuterskim igricama i kompjuterskim poboljšanjima za igrice; osiguravanje baze podataka za onlajn zabavu koja se može pretraživati, a na temu onlajn muzike koja se ne može preuzeti i ostalog digitalnog teksta, audio datoteke sa knjigama, časopisima, vijestima i informacijama; pružanje informacija, konzultantskih i savjetodavnih usluga u vezi sa gore navedenim.

42

Osiguravanje alata za pretraživanje; kompjuterske usluge, a naročito, daljinski hosting operativnih sistema i kompjuterskih aplikacija; hosting operativnih sistema i kompjuterskih aplikacija preko interneta; kompjutersko programiranje; konzultantske usluge u vezi sa upravljanjem, prezentacijom i kontrolom multimedijalnih aplikacija; dizajn hardvera, softvera i kompjuterskih sistema; usluge

uređivanja, ažuriranja, održavanja i podrške za softverske i kompjuterske sisteme; kompjuterske usluge u vezi sa upravljanjem, prezentacijom i kontrolom multimedijalnih aplikacija, istraživanje, upravljanje bazama podataka, upravljanje objektima i uslugama podugovaranja; kompjuterske usluge, a naročito, hosting preko interneta onlajn baza podataka koje sadrže širok spektar informacija od općeg interesa; kompjuterske usluge, a naročito, osiguravanje alata za pretraživanje informacija od općeg interesa; hosting interaktivne baze podataka za prijenos poruka među kompjuterskim korisnicima i pretplatnicima; hosting interaktivne baze podataka za prijenos poruka među kompjuterskim korisnicima i pretplatnicima, a u vezi sa knjigama, filmovima, igranim filmovima, televizijskim programima, igrama, igračkama, sportskom opremom, elektronskim uređajima, multimedijalnim prezentacijama i drugom potrošačkom robom i robom za domaćinstvo, ocjenama proizvoda i informacijama o kupovini na internetu; pružanje softvera onlajn internet pretraživača koji se ne može preuzeti; pružanje softvera koji se ne može preuzeti za mobilni komunikacioni uređaj za poboljšanje mobilnog pristupa internetu putem računara, mobilnih računara i mobilnih komunikacionih uređaja; tehnička podrška, a naročito, rješavanje problema kompjuterskog hardvera i softvera i hardverskih i softverskih problema na mobilnim računarima i mobilnim komunikacionim uređajima; konsultacije i dizajn u vezi sa kompjuterskim hardverom i softverom; dizajn kompjuterskog softvera za druge; konsultacije i dizajn u vezi sa mobilnim računarima i mobilnim komunikacionim uređajima; hosting sadržaja, fotografija, teksta, podataka, slika, internet stranica i drugih elektronskih radova za treća lica; pružanje platformi za pretragu kako bi se korisnicima omogućilo da traže i primaju fotografije, tekst, podatke, slike, elektronske radove, vizualne radove, audio radove, audio-vizualne radove, literarne radove i dokumenta; interaktivne hosting usluge koje dozvoljavaju korisnicima da objavljuju i dijele vlastite fotografije, tekst, podatke i slike onlajn; održavanje i ažuriranje softvera u vezi sa računarima, internetom i sigurnošću lozinki i prevencija rizika za računare, internet i lozinke; instalacija i održavanje kompjuterskog softvera; pružanje internet stranice koja sadrži tehničke informacije u vezi sa kompjuterskim softverom i hardverom; kompjuterske konsultacije; transfer podataka iz dokumenata iz jednog kompjuterskog

formata u drugi; hosting digitalnog sadržaja na globalnim računarskim mrežama, bežičnim mrežama i mrežama elektronske komunikacije; pružanje privremene upotrebe kompjuterskog softvera i onlajn postrojenja, koji se ne mogu preuzeti, kako bi se korisnicima omogućio pristup i preuzimanje kompjuterskog softvera; pružanje privremene upotrebe kompjuterskog softvera koji se ne može preuzeti, a koji generira prilagođene preporuke softverskih aplikacija na osnovu korisničkih preferencija; praćenje kompjuteriziranih podataka i kompjuterskih sistema i mreža za sigurnosne namjene; hosting, prilagođavanje i održavanje onlajn baza podataka za druge; računarstvo u oblaku sa softverom za upotrebu u upravljanju bazama podataka; hosting elektronskih baza podataka u oblaku; pružanje usluga aplikacija (ASP) za softver za upotrebu u upravljanju bazama podataka; platforma u vidu servisa (PAAS) za kompjuterske softverske platforme za upotrebu u upravljanju bazama podataka; softver u vidu servisa (SAAS) za upotrebu u upravljanju bazama podataka; softver u vidu servisa (SaaS) za pristup, monitoring, praćenje, pretragu, čuvanje i dijeljenje informacija o temama od općeg interesa; softver u vidu servisa (SaaS) za upravljanje ličnim informacijama i za pristup, pregled i pretragu onlajn baza podataka, audio i multimedijalnog sadržaja, igara, softverskih aplikacija, tržišta softverskih aplikacija, programskih listi i vodiča i videa na zahtjev; softver u vidu servisa (SaaS) koji koristi softver za glasovne komande i prepoznavanje glasa, softver za pretvaranje govora u tekst, softverske aplikacije koje se aktiviraju glasom, upravljanje ličnim informacijama i softver za pristup, pregled i pretragu onlajn baza podataka, audio, video i multimedijalnog sadržaja, igara, softverskih aplikacija, tržišta softverskih aplikacija, programskih listi i vodiča i videa na zahtjev; softver u vidu servisa (SaaS) kojim se omogućava preuzimanje i pristup na računaru ili drugom nosivom potrošačkom elektronskom uređaju audio i multimedijalnih datoteka; softver u vidu servisa (SaaS) za mobilne uređaje kojim se korisniku dozvoljava da pretražuje sadržaj uređaja radi informacija, kontakata i aplikacija; softver u vidu servisa (SaaS) za kreiranje indeksa informacija, internet stranica ili drugih informativnih resursa; softver u vidu servisa (SaaS) za glasovne komande i prepoznavanje glasa; softver u vidu servisa (SaaS) za kontrolu pametnih audio zvučnika; softver u vidu servisa (SaaS) za upotrebu u vezi sa uslugama pretplate

na digitalne sadržaje; softver u vidu servisa (SaaS) za kreiranje, autorstvo, distribuciju, preuzimanje, prenošenje, primanje, reprodukciju, uređivanje, izvlačenje, kodiranje, dekodiranje, prikazivanje, čuvanje i organizaciju audio i multimedijalnog sadržaja; pružanje platformi za pretragu kako bi se korisnicima omogućilo da traže i primaju digitalni medijski sadržaj i aplikacije; pružanje privremene upotrebe onlajn softvera i aplikacija koji se ne mogu preuzeti za pristup strimingu audio i video datoteka, igrama, društvenim mrežama, tekstualnim i multimedijalnim datotekama; kompjuterske usluge, a naročito, pružanje servera baza podataka različitih kapaciteta drugima; pružanje internet stranica na kojima se nalazi softver za upravljanje bazama podataka koji se ne može preuzeti; pružanje hostiranih operativnih sistema i kompjuterskih aplikacija preko interneta; iznajmljivanje kompjuterskih i postrojenja za čuvanje podataka različitih kapaciteta; pružanje, razvijanje i dizajn softvera za upravljanje kompjuterskim aplikacijama, koji se ne može preuzeti, a kojem se može pristupiti preko globalne kompjuterske mreže; dizajn, upravljanje i nadgledanje onlajn foruma za diskusiju; kreiranje internet stranica za onlajn usluge i internet, koje se čuvaju elektronski; skladištenje podataka; razrada i održavanje internet stranica za treća lica; upravljanje internet stranicama za druge; iznajmljivanje veb servera; održavanje internet stranica, usluge kreiranja i hostinga; pružanje usluga aplikacija, a naročito, pružanje, hosting, upravljanje, razvoj i održavanje aplikacija, softvera, internet stranica i baza podataka u oblasti elektronskog poslovanja, onlajn plaćanja, redoslijeda naloga, dizajna internet stranica, čuvanja podataka, prilagođavanje kapaciteta računarstva koje se može dijeliti, usluge poruka i izračunavanje rangiranja internet stranica na osnovu protoka korisnika; hosting internet stranica koje korisniku omogućavaju da ocjeni različite štampane, fotografske, grafičke slike i audio sadržaj i koristi prilagođenu šablonu kako bi pružio stav, svidanje, nesvidanje, uređivanje, promjene, modifikacije, mišljenja, prijedloge i komentare i učestvovao u društvenom, poslovnom i umrežavanju u zajednici; kompjuterske usluge, a naročito, kreiranje onlajn zajednice za registrirane korisnike kako bi učestvovali u diskusijama, dobili povratnu informaciju od sebi jednakih, formirali virtualne zajednice i učestvovali u društvenom umrežavanju; dizajn i razvoj kompjuterskog hardvera i softvera; dizajn i razvoj

softvera za kompjuterske igre; pružanje privremene upotrebe onlajn alata za razvoj softvera, koji se ne mogu preuzeti, za dizajn i razvoj elektronskih igara; usluge tehničke podrške, a naročito, rješavanje problema softvera kompjuterskih igara; pružanje softverskih aplikacija koje se ne mogu preuzeti; pružanje privremene upotrebe onlajn softvera za računarstvo u oblaku, koji se ne može preuzeti, za upotrebu u elektronskom skladištenju podataka; razvoj kompjuterskog softvera u oblasti mobilnih aplikacija; pružanje usluga aplikacija, a naročito, hosting, upravljanje, razvoj i održavanje aplikacija, softvera i internet stranica u oblasti lične produktivnosti, bežične komunikacije i mobilne tehnologije; naučne i tehnološke usluge i istraživanje i dizajn s tim u vezi; industrijske analize i usluge istraživanja; pružanje informacija, konsultacija i savjetodavnih usluga u vezi sa gore navedenim; ništa od gore navedenog se ne odnosi na profesionalne fotografske i kinematografske kamere, uključujući profesionalnu fotografsku i kinematografsku opremu i profesionalni fotografski i kinematografski softver.

45

Usluge predstavljanja, društvenih mreža i upoznavanja putem interneta; pružanje kontakata i olakšavanje upoznavanja u svrhu stvaranja i razvijanja produktivnih ličnih odnosa za ljude koji imaju zajedničku želju da upoznaju druge ljude sa sličnim interesima; usluge predstavljanja, ličnih odnosa i društvenih mreža koje se osiguravaju putem interneta ili druge računarske ili komunikacione mreže; usluge onlajn društvenih mreža, a naročito, olakšavanje društvenih upoznavanja ili interakcija među pojedincima; usluge onlajn društvenih mreža; usluge onlajn društvenog umrežavanja u oblasti zabave; usluge društvenih mreža u oblasti zabave osigurane putem internet stranica i komunikacionih mreža; usluge ličnog konsijerža; pravne usluge; sigurnosne usluge za zaštitu imovine i pojedinaca; osiguravanje onlajn računarskih baza podataka i onlajn baza podataka koje se mogu pretraživati, a u oblasti društvenih mreža; osiguravanje internet stranica za društvene mreže u svrhu zabave; osiguravanje usluga društvenog umrežavanja u svrhu komentiranja, uspoređivanja, saradnje, konsultiranja, savjeta, diskusije, istraživanja, razmjene informacija, indeksiranja, informacija o lokacijama i zabave; usluge lične kupovine; osiguravanje baze za pretragu koja sadrži audio, video i audiovizualne sadržaje dostupne putem

interneta, telekomunikacijskih mreža i bežičnih telekomunikacijskih mreža u oblasti onlajn društvenih mreža.

OBJAVA ŽIGOVA

Bibliografski podaci svrstani su prema rastućem registarskom broju žiga

Podaci su popraćeni NID kodom /Internationally agreed Numbers for the Identification of Data / (broj u zagradi), za identifikaciju podataka o žigovima a prema standardu

Prikaz redosljeda podataka u objavljenom žigu je slijedeći:

- | | |
|---|--|
| (111) Registarski broj žiga | (181) Datum do kojeg važi pravo na žig |
| (210) Broj prijave žiga | (220) Datum podnošenja prijave žiga |
| (151) Datum registracije žiga | |
| (442) Datum registracije žiga | |
| (300) Podaci o pravu prvenstva (država, datum podnošenja i broj prioritetne prijave) | |
| (230) Datum izložbenog (sajamskog) prava prvenstva | |
| (641) Podaci o prijavi podnesenoj kod bivšeg SZP (broj prijave, datum podnošenja prijave) | |
| (732) Nosilac žiga | |
| (740) Zastupnik | |
| (551) Kolektivni žig | |
| (591) Boje | |
| (554) Trodimenzionalni žig | |
| (539) Opis | |
| (540) Izgled žiga | |

Izgled žiga (text ili slika)
(max 8 x 8 cm za sliku)

- (526) Disklaimer – Dobrovoljno ograničenje obima zaštite
- (531) Među. klasifikacija figurativnih elemenata žigova prema Bečkoj klasifikaciji-sedma edicija
- (511) **Međunarodna klasifikacija roba i usluga prema Ničanskoj klasifikaciji-jedanesta edicija**

STRUKTURA REGISTRARSKOG BROJA ŽIGA
STRUKTURA REGISTRACIJSKOG BROJA ŽIGA
СТРУКТУРА РЕГИСТАРСКОГ БРОЈА ЖИГА

BA Z 97 0001



- (111) **BAZ1619660** (181) 12/08/2026
 (210) BAZ1619660A (220) 12/08/2016
 (151) 12/09/2018
 (732) **MINISTRY OF PROGRAMMING d.o.o.**
Sarajevo Zmaja od Bosne 7, Sarajevo,
BA
 (740) Mirna Milanović - Lalić
 (540)

MINISTRY OF PROGRAMMING

(511)

9 Računarski programi, snimljeni; operativni računarski programi, snimljeni; računarski softver, snimljen; računarski programi (softveri koji se mogu preuzimati); softveri za računarske igre; aplikacije za računarske softvere koje se mogu preuzimati; kompjuterski hardver; računari; laptop računari; magnetne trake za računare; monitori (računarski hardver); monitori (računarski programi); miš (računarska periferna oprema); podloge za miševe; noutbuk računari (notebook computers); štampači za računare; električne instalacije za daljinsko upravljanje industrijskim procesima; navlake za laptopove; pametne naočale; pametni telefoni; pametni satovi; video telefoni.;

35 Iznajmljivanje oglasnog prostora; iznajmljivanje vremena za reklamiranje u svim sredstvima komunikacije; obavještenja o poslovima; stručne usluge o poslovnoj efikasnosti; profesionalne poslovne konsultacije; poslovne informacije; poslovno upravljanje za nezavisne pružaoce usluga; pružanje poslovnih informacija putem internet stranice; pomoć u poslovnom ili industrijskom upravljanju; komercijalna administracija za licence roba i usluga trećih lica; prikupljanje informacija u kompjuterske baze podataka; kompjutersko upravljanje podacima; dizajniranje reklamnog materijala; marketing; onlajn reklamiranje na računarskoj mreži; obezbjeđivanje online tržišta za kupce i prodavce roba i usluga; usluge podugovaranja, outsourcing (pomoć u poslovanju); oglašavanje plaćanjem po kliku (pay per click oglašavanje); optimizacija pretraživača za promociju prodaje; sistematizacija informacija u kompjuterskim bazama podataka; ažuriranje i održavanje podataka u kompjuterskim bazama podataka.;

42 Računarstvo u oblaku (cloud computing); iznajmljivanje kompjutera; računarsko programiranje; dizajniranje kompjuterskog softvera; iznajmljivanje kompjuterskog softvera; analiziranje računarskih sistema; dizajniranje računarskih sistema; savjetovanje u oblasti računarskog softvera; zaštita od računarskih virusa; savjetovanje iz oblasti računarske tehnologije; savjetovanje o sigurnosti računara; savjetovanje o dizajniranju i razvoju računarskog hardvera; konvertovanje podataka ili dokumenata sa fizičkih na elektronske nosače; izrada i održavanje web stranica za druge; konvertovanje kompjuterskih programa i podataka (ne fizička konverzija); umnožavanje kompjuterskih programa; elektronsko pohranjivanje podataka; hosting računarskih stranica (web stranica); savjetovanje u vezi sa informacionim tehnologijama; pružanje informacija o računarskoj tehnologiji i programiranju putem internet stranice; instaliranje računarskog softvera; održavanje

računarskog softvera; praćenje računarskih sistema daljinskim pristupom; čuvanje rezervne kopije podataka van mreže; usluge spoljnih saradnika (firmi) u oblasti informacionih tehnologija; ponovno uspostavljanje računarskih podataka; istraživanje i razvoj novih proizvoda za druge; obezbjeđivanje alata za pretraživanje (pretraživača) na internetu; server hosting; softver kao usluga [SaaS]; savjetovanje u oblasti tehnologije; ažuriranje kompjuterskog softvera; iznajmljivanje web servera.

- (111) **BAZ1619672** (181) 19/08/2026
 (210) BAZ1619672A (220) 19/08/2016
 (151) 12/10/2018
 (732) **Elephant BH doo 1. Drinske brigade**
23/B, 73000 Goražde, BA
 (540)

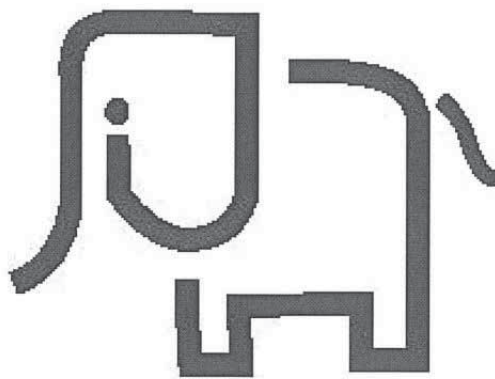

Elephant BH

(531) 3.2,27.5

(511)

8 Ručni alati i naprave (kojima se ručno upravlja); pribor za jelo; hladno oružje; žileti.;

22 Konopci, uzice, mreže, cerade; materijali za punjenje; sirovi i vlaknasti tekstilni materijali.;

25 Odjeće, obuća, pokrivala za glavu.;

28 Igre i igračke, ukrasi za drvca; gimnastički i sportski predmeti.

(111) **BAZ1619734** (181) 29/09/2026

(210) BAZ1619734A (220) 29/09/2016

(151) 13/09/2018

(732) **“AKOVA IMPEX” Društvo za proizvodnju, promet i usluge d.o.o. Sarajevo Mostarsko raskršće bb, Hadžići, 71000 Sarajevo, BA**

(740) KARABDIĆ KERIM

(540)



(531) 8.1,25.7,26.1,27.5

(511)

29 Kokošija pašteta.

(111) **BAZ1619735** (181) 29/09/2026

(210) BAZ1619735A (220) 29/09/2016

(151) 13/09/2018

(732) **“AKOVA IMPEX” Društvo za proizvodnju, promet i usluge d.o.o. Sarajevo Mostarsko raskršće bb, Hadžići, 71000 Sarajevo, BA**

(740) KARABDIĆ KERIM

(540)

PILKA

(511)

29 Meso, riba, živina i divljač; paštete; hrenovke; želei, džemovi, kompoti; jaja, mlijeko i mliječni proizvodi; jestiva ulja i masti.;

30 Kafa, čaj, kakao, šećer, riža, tapioka, sago, zamjene za kafu; brašno i proizvodi od žitarica, hljeb, kolači, poslastice, bomboni, sladoled; med, sirup od melase; kvasac, prašak za pecivo; so, senf; sirće, prelive; začini; led za hlađenje.

(111) **BAZ1619736** (181) 29/09/2026

(210) BAZ1619736A (220) 29/09/2016

(151) 14/09/2018

(732) **“AKOVA IMPEX” Društvo za proizvodnju, promet i usluge d.o.o. Sarajevo Mostarsko raskršće bb, Hadžići, 71000 Sarajevo, BA**

(740) KARABDIĆ KERIM

(591) crvena, bijela, tamno narandžasta, braon, zelena

(540)



(531) 8.1,25.7,26.1,27.5,29.1

(511)

29 Kokošija pašteta.

(111) **BAZ1619737** (181) 29/09/2026

(210) BAZ1619737A (220) 29/09/2016

(151) 13/09/2018

(732) **“AKOVA IMPEX” Društvo za proizvodnju, promet i usluge d.o.o. Sarajevo Mostarsko raskršće bb, Hadžići, 71000 Sarajevo, BA**

(740) KARABDIĆ KERIM

(540)

PRIMAVERA

(511)

29 Meso, riba, živina i divljač; paštete; želei, džemovi, kompoti; jaja, mlijeko i mliječni proizvodi; jestiva ulja i masti.;

30 Kafa, čaj, kakao, šećer, riža, tapioka, sago, zamjene za kafu; brašno i proizvodi od žitarica, hljeb, kolači, poslastice, bomboni, sladoled; med, sirup od melase; kvasac, prašak za pecivo; so, senf; ocat, sirće, prelive; začini; led za hlađenje.;

35 Oglašavanje i reklamiranje; vođenje komercijalnih poslova; komercijalna administracija; kancelarijski poslovi.

(111) **BAZ1619740** (181) 30/09/2026
 (210) BAZ1619740A (220) 30/09/2016
 (151) 04/12/2018
 (732) **MBA Centar d.o.o. Hasana Merdžanovića 3, Vogošća, BA**
 (540)

KRALJEVSKI HLJEB/ KRUH

(511)
30 Kruh

(111) **BAZ1619745** (181) 30/09/2026
 (210) BAZ1619745A (220) 30/09/2016
 (151) 04/12/2018
 (732) **MBA Centar d.o.o. Hasana Merdžanovića 3, Vogošća, BA**
 (540)

VERONA HLJEB/ KRUH

(511)
30 Kruh

(111) **BAZ1619749** (181) 30/09/2026
 (210) BAZ1619749A (220) 30/09/2016
 (151) 03/12/2018
 (732) **MBA Centar d.o.o. Hasana Merdžanovića 3, Vogošća, BA**
 (540)

FILADELFIJA TORTA

(511)
30 Kolači, slastice, bomboni; sladoled.

(111) **BAZ1619789** (181) 19/10/2026
 (210) BAZ1619789A (220) 19/10/2016
 (151) 06/11/2018
 (732) **Bilal Mohammad Al Hamwi Zgrada br. 5668, Al Hai Alshamali, 40-ta ulica, Madamet Al Sham, Reef Damask, SY**
 (740) Zajednička advokatska kancelarija Nenad Baroš i Feđa Bičakčić
 (540)

بن الحموي
ALHAMWI COFFEE

(531) 27.5,28.1
 (511)

30 Kafa, vještačka kafa, kafa bez kofeina, vrećice za kafu, napici na bazi kafe koji sadrže mlijeko, napici na bazi kafe, napici na bazi kafe koji sadrže sladoled (afogato), punjenja na bazi kafe, kafa u zrnu, pića od kafe, napici od kafe sa mlijekom, kapsule kafe, koncentrat kafe, ekstrakti kafe, ekstrakti kafe koja služi kao zamjena kafe, aroma kafe, kuvana kafa, mljevena kafa, mješavina kafe, ulja od kafe, kafa (pržena, u prahu, u granulama ili u pićima), zamjene za kafu (nadomjesci kafe ili biljni preparati koji se koriste kao kafa), zamjene za kafu (na bazi žita ili cikoriije), biljni pripravci kao zamjena za kafu, nepržena kafa, zrna kafe prelivena šećerom, ledena pića na bazi kafe, ledena kafa, čokoladne kore koje sadrže mljevena zrna kafe, čokoladna kafa.

(111) **BAZ1619821** (181) 28/10/2026
 (210) BAZ1619821A (220) 28/10/2016
 (151) 17/09/2018
 (732) **Rijaset Islamske zajednice u Bosni i Hercegovini Zelenih beretki 17, 71000 Sarajevo, BA**
 (591) zelena, zlatna
 (540)



(531) 1.1,1.7,29.1

(511)

16 Vjerske knjige.;

41 Vjeronauk, vjersko obrazovanje.;

45 Vjerske usluge, obavljanje vjerskih obreda, provođenje vjerskih obreda molitve.

(111) **BAZ1619835** (181) 07/11/2026
 (210) BAZ1619835A (220) 07/11/2016
 (151) 17/09/2018
 (732) **“TROPIC MALOPRODAJA” d.o.o. Banja Luka Ivana Gorana Kovačića bb, Banja Luka, BA**
 (540)

Jednom se proba, uvijek se voli.

(531) 26.11,27.5

(511)

29 Meso, riba, perad i divljač; konzervirano, zamrznuto, sušeno i kuhano voće i povrće; hladetina (želei), džemovi, kompoti; jaja, mlijeko i mliječni proizvodi;

30 Kava, čaj, kakao i nadomjesci kave; riža; brašno i proizvodi od žitarica; hljeb, kolači i poslastice; sladoled.;

31 Svježe voće i povrće.;

32 Pića i voćni sokovi; sirupi i ostali preparati za pripremanje napitaka.;

(111) **BAZ1619836** (181) 07/11/2026
 (210) BAZ1619836A (220) 07/11/2016
 (151) 31/10/2018
 (732) **Luminos d.o.o. Ferde Hauptmana 7, 71000 Sarajevo, BA**
 (591) crna, zelena
 (540)

Luminos premium

(531) 1.3,27.5,29.1

(511)

11 Automobilska svjetla, farovi za vozila, kućni brojevi, svjetleči, laboratorijske svjetiljke, LED diode (rasvjetni uređaji), lusteri, stajace svjetiljke, stropne svjetiljke, svjetiljke (plaštevni svjetiljki), svjetiljke (rasvjeta), svjetiljke za rasvjetu, svjetiljke za uništavanje klica radi pročišćavanja zraka, svjetiljke, sigurnosne, svjetleće cijevi za rasvjetu.;

35 Dizajn reklamnog materijala, fakturiranje, nabava za treće osobe (usluge kupnje proizvoda i usluga za druga poduzeća), narudžbe (administrativna obrada narudžbi za kupnju).

(111) **BAZ1619844** (181) 10/11/2026
 (210) BAZ1619844A (220) 10/11/2016
 (151) 20/09/2018
 (732) **Zlatko Ademović Titova 17, 76290 Odžak, BA**
 (740) KARABDIĆ KERIM
 (591) zelena, crvena
 (540)

EUROMEDIC

(531) 26.11,27.5,29.1

(511)

5 Farmaceutski proizvodi; lijekovi; proizvodi za liječenje karcinoma; farmaceutski, veterinarski i higijenski preparati; dijetne tvari adaptirane za medicinsku upotrebu, hrana za bebe; flasteri, materijal za previjanje a naročito medicinska vata, antiseptička vata, aseptična vata, zavoji, komprese; kirurška tkanina, spužve za rane; materijal za plombiranje zubi i za zubne otiske; dezinfekcijska sredstva; preparati za uništavanje životinjskih štetočina; fungicidi i herbicidi.;

35 Oglašavanje i reklamiranje; vođenje komercijalnih poslova; komercijalna administracija; uredski poslovi.

- (111) **BAZ1619848** (181) 11/11/2026
 (210) BAZ1619848A (220) 11/11/2016
 (151) 23/10/2018
 (732) **Johnson & Johnson Surgical Vision, Inc. 1700 E. St. Andrew Place, Santa Ana California 92705, US**
 (740) Dr DIANA PROTIĆ-TKALČIĆ & PARTNERS d.o.o.
 (540)

BLINK

(511)

3 Kozmetičke maske za oči.;

5 Otopine za dezinfekciju; kontaktne leće; otopine za čišćenje, dezinfekciju i namakanje; otopine za ispiranje i njegu očiju; umjetne suze; slane (fiziološke) otopine; oftalmološki pripravci i preparati, otopine za lubrikaciju i vlaženje; medicinski preparati za njegu i tretiranje očiju bez recepta; kapi za oči; oftalmološke kapi za oči; vitamini, minerali, ulja i ulja za medicinske potrebe za oralnu ili vanjsku primjenu; grijujuće, umirujuće i medicinske maske za oči; medicinske maramice; dezinfekcijske maramice; medicinske maramice za očne kapke; medicinske maramice za lice.

- (111) **BAZ1619856** (181) 18/11/2026
 (210) BAZ1619856A (220) 18/11/2016
 (151) 11/10/2018
 (732) **ADLINK D.O.O. Tvornička br. 3, 71000 Sarajevo, BA**
 (540)

schlöss

(531) 14.5,27.3,27.5

(511)

6 Metalni cilindri ključanice koje se koriste u građevini za stolariju: vrata, prozore i ključanice.;

19 Okviri oko vrata koji se koriste u građevini.;

20 Brave, nemetalne, neelektrične koje se koriste u građevini.

- (111) **BAZ1619867** (181) 25/11/2026
 (210) BAZ1619867A (220) 25/11/2016
 (151) 27/11/2018
 (732) **Coca-Cola HBC-Srbija d.o.o. Zemun Batajnički drum 14-16, 11080 Beograd, RS**
 (740) Advokatsko društvo MARIĆ & Co d.o.o.
 (591) zlatna, crna, tamno crvena, zelena
 (540)



(531) 2.3,4.1,5.3,5.11,24.11,25.1,27.5,29.1

(511)

33 Alkoholna pića (liker).

- (111) **BAZ1619883** (181) 06/12/2026
 (210) BAZ1619883A (220) 06/12/2016
 (151) 10/09/2018
 (732) **“CERNO-PLANINIĆ” d.o.o. Ljubuški Fra. Leopolda Mandića b.b., Ljubuški, BA**
 (591) crna, zlatna
 (540)

Nicola's

(531) 27.5,29.1

(511)

3 Preparati za bijeljenje i ostale tvari za pranje rublja; preparati za čišćenje, poliranje, odmašćivanje i struganje; sapuni; parfimerijski proizvodi, eterična ulja, kozmetički proizvodi, losioni za kosu; proizvodi za njegu zubi.;

29 Meso, riba, perad i divljač; mesni ekstrakti; konzervirano, sušeno i kuhano voće i povrće; hladetina (želei), džemovi, kompoti; jaja, mlijeko i mliječni proizvodi; jestiva ulja i masti.;

30 Kava, čaj, kakao, šećer, riža, tapioka, sago, nadomjesci kave; brašno i proizvodi od žitarica, kruh, kolači, slastice, bomboni; sladoled; med, sirup od melase; kvasac, prašak za dizanje; sol, slačica (senf); ocat, umaci (začini); mirodije; led za hlađenje.;

32 Pivo; mineralne i gazirane vode te ostala bezalkoholna pića; voćni napici i voćni sokovi; sirupi i ostali preparati za pripremanje napitaka.;

33 Alkoholna pića (osim piva).

(111) **BAZ1619884** (181) 06/12/2026

(210) BAZ1619884A (220) 06/12/2016

(151) 10/09/2018

(732) **“CERNO-PLANINIĆ” d.o.o. Ljubuški Fra. Leopolda Mandića b.b., Ljubuški, BA**

(591) crvena, bijela

(540)



(531) 2.1,26.1,27.5,29.1

(511)

3 Preparati za bijeljenje i ostale tvari za pranje rublja; preparati za čišćenje, poliranje, odmašćivanje i struganje; sapuni; parfimerijski proizvodi, eterična ulja, kozmetički proizvodi, losioni za kosu; proizvodi za njegu zubi.;

29 Meso, riba, perad i divljač; mesni ekstrakti; konzervirano, sušeno i kuhano voće i povrće; hladetina (želei), džemovi, kompoti; jaja, mlijeko i mliječni proizvodi; jestiva ulja i masti.;

30 Kava, čaj, kakao, šećer, riža, tapioka, sago, nadomjesci kave; brašno i proizvodi od žitarica, kruh, kolači, slastice, bomboni; sladoled; med, sirup od melase; kvasac, prašak za dizanje; sol, slačica (senf); ocat, umaci (začini); mirodije; led za hlađenje.;

32 Pivo; mineralne i gazirane vode te ostala bezalkoholna pića; voćni napici i voćni sokovi; sirupi i ostali preparati za pripremanje napitaka.;

33 Alkoholna pića (osim piva).

(111) **BAZ1619911** (181) 22/12/2026

(210) BAZ1619911A (220) 22/12/2016

(151) 02/10/2018

(300) 070795

29/08/2016

JM

(732) **Western Digital Technologies, Inc. 3355 Michelson Drive, Suite 100, Irvine, California 92612, US**

(740) “MSA IP”

(540)

PRECISIVE

(511)

35 Usluge oglašavanja; vođenje poslova; usluge poslovnog upravljanja; kancelarijski poslovi; profesionalno poslovno i poslovno-organizaciono savjetovanje; stručne usluge o poslovnoj efikasnosti; pružanje poslovnih informacija u oblasti prikupljanja i sistematizacije informacija u kompjuterske baze podataka; prikupljanje i sistematizacija informacija u kompjuterske baze podataka; kompjutersko upravljanje podacima; ažuriranje i održavanje podataka u računarskim bazama podataka.;

38 Elektronski prenos podataka i dokumenata preko računarskih mreža.;

41 Obrazovne usluge, naime, radionice, seminari, seminari preko interneta (vebinari), konferencije, usluge obuke putem interneta sa računarske mreže; obrazovne klupske usluge u vidu aktivnog učestvovanja u kursevima za obuku, časovima i radionicama; pružanje onlajn publikacija i video zapisa koji se ne mogu preuzimati u vidu korisničkih uputstava i tehničkih priručnika; pružanje usluga blogova, sve gore navedene usluge u oblasti uređaja sa postojanom fleš memorijom i hiperskalabilnih računarskih sistema (sistema koji imaju mogućnost dodavanja novih procesora, hard diskova i/ili memorije postojećem računarskom i/ili distributivnom okruženju, karakteristični za servere sa velikim brojem računara), i analize i optimizacije računarskih sistema u oblaku (klaudu).;

42 Računarske usluge u vidu pružanja usluga elektronskog pohranjivanja glasa, podataka ili slika; usluge bežičnog elektronskog pohranjivanja podataka; usluge bežičnog pohranjivanja podataka u svrhu arhiviranja baza podataka, slika ili drugih elektronskih podataka.

- (111) **BAZ1619922** (181) 27/12/2026
 (210) BAZ1619922A (220) 27/12/2016
 (151) 01/11/2018
 (732) **DIGITAL CITY D.O.O. Milana Preloga
 br. 2, Sarajevo, BA**
 (540)



(531) 7.1,15.9,27.5

(511)

9 Mobiteli; punjači baterija mobitela; navlake za mobitele; maske za mobitele; USB kablovi za mobitele; punjači baterija mobitela za uporabu u vozilima; navlake za mobitele od tkanine ili tekstilnih materijala; futrole od kože ili imitacije kože za mobitele.;

16 Štampane stvari.;

35 Veleprodaja i maloprodaja elektroničke opreme.;

37 Popravka i održavanje elektrike i elektronske opreme.

- (111) **BAZ1619929** (181) 29/12/2026
 (210) BAZ1619929A (220) 29/12/2016
 (151) 10/10/2018
 (732) **Zeraa Agriculture Investment
 Management d.o.o. Sarajevo ul.
 Maršala Tita 15, Sarajevo, BA**

(740) Nusmir Huskić

(591) bijela, zelena, siva

(540)



(531) 26.4,27.3,27.5,29.1

(511)

29 Konzervisano, sušeno i kuhano voće i povrće; želei, džemovi, kompoti; jestiva ulja i masti.;

30 Proizvodi od žitarica, kolači, poslastice, sladoledi; med, melaza, kvasac, prašak za pecivo; senf; sirće, sosovi (kao začini); začini.;

32 Bezalkoholna pića; poća od voća i voćni sokovi; sirupi i drugi preparati za proizvodnju pića.

- (111) **BAZ1719945** (181) 12/01/2027
 (210) BAZ1719945A (220) 12/01/2017
 (151) 26/09/2018

(732) **MISBIS GIDA SANAYI VE TICARET
 ANONIM ŞİRKETİ Selimpaşa Sanayi
 Bölgesi, Araptepe Mevkii, 5007 Sokak
 No: 10 Silivri, Istanbul, TR**

(740) Dragan Mićunović

(540)

JUPITER

(511)

30 Poslastice, čokolade, biskviti, krekeri, vafli, kolači.

- (111) **BAZ1719946** (181) 13/01/2027
 (210) BAZ1719946A (220) 13/01/2017
 (151) 03/12/2018

(732) **ŞÖLEN ÇIKOLATA GIDA SANAYI VE
 TICARET ANONIM ŞİRKETİ 4. Organize
 Sanayi Bölgesi, 83412 Nolu Cad. No:4
 Sehitkamil Gaziantep, TR**

(740) "LINEA SERVICES" d.o.o. Sarajevo

(591) crvena, žuta, narandžasta, roza, nijanse roze, smeđa

(540)



(531) 24.17,26.1,27.5,29.1

(511)

30 Slastice, krekeri, torte, slatkiši sa karamelom; gume za žvakanje; sladoledi, snekovi od žitarica, kokice, zobena

kaša, kukuruzni čips, žitarice za doručak, prerađena pšenica za ljudsku potrošnju, lomljeni ječam za prehranu ljudi, prerađena zob za prehranu ljudi, prerađena raž za prehranu ljudi

- (111) **BAZ1719954** (181) 17/01/2027
 (210) BAZ1719954A (220) 17/01/2017
 (151) 17/09/2018
 (732) **“AUTO - MILOVANOVIĆ” D.O.O.**
Dušana Subotića 6, 78000 Banja Luka,
BA

(540)



- (531) 24.1,27.5

(511)

6 Obični metali i njihove legure; metalni građevinski materijali; metalne prenosive konstrukcije; metalni materijali za tračnice; neelektrični metalni kablovi i neelektrične metalne žice.;

7 Strojevi i alatni strojevi; motori (osim motora za kopnena vozila); spojke za strojeve, prijenosni uređaji (osim onih za kopnena vozila); poljoprivredne naprave osim onih koji se pokreću ručno; inkubatori za jaja; prodajni automat.;

8 Ručni alati i sprave s ručnim pokretanjem; noževi, vilice i žlice; hladno oružje; mehaničke i električne sprave za brijanje.;

11 Uređaji za rasvjetu, grijanje, proizvodnju pare, kuhanje, hlađenje, sušenje, ventilaciju, vodoopskrbu i sanitarna oprema.;

12 Vozila; uređaji za kretanje po zemlji, po vodi ili po zraku; motori za kopnena vozila; spojke i prijenosni uređaji za kopnena vozila; aerogliseri.;

16 Papir i karton; tiskarski proizvodi; proizvodi za uvezivanje knjiga; fotografije; pribor za pisanje; ljepljiva (ljepljive tvari za papirnate proizvode ili za kućanstvo); slikarski pribor; kistovi; pisači strojevi i uredski pribor (osim namještaja); oprema za nastavu i obuku (osim aparata); plastični materijali za ambalažu; tiskarska slova; klišeji.

(111) **BAZ1719955** (181) 18/01/2027

(210) BAZ1719955A (220) 18/01/2017

(151) 14/09/2018

(732) **J. FLORIS LIMITED 89 Jermyn St.**
London, SW1Y 6 JH, GB

(740) NEDŽIDA SALIHOVIĆ

(540)

FLORIS

(511)

21 Pribor i posuđe za kućanstvo ili za kuhinju; češljevi; spužve i četke; proizvodi od stakla; proizvodi od porculana I grnčarije; materijali za četke; svijećnjaci; posuda za cvijeće i držače za cvijeće; četke koje se koriste kod brijanja; stalke za četke za brijanje; posude za brijanje; postolja za četke za brijanje; zdjelice za brijanje; lonci za brijanje; stalci za pribor za brijanje; kašika za cipele; aparat za gašenje svijeća; staklene tegle; tegle za ostavu; posudice za kozmetike; posude za tečnost; posude za sapune; obloženi koferi za šminku; futrole za češljeve; boce za parfeme; spužve za nanošenje pudera; posudje za sapune.;

35 Usluge u vezi sa prodajom parfema, nemedicinskih toaletnih proizvoda, kozmetičkih proizvoda, proizvoda za depiliranje, parfema, toaletnih voda, sapuna, sredstava za čišćenje zuba, proizvoda za kosu, antiperspiranata, šampona, dezodoransa, proizvoda za toalet, pudera, krema i losiona, proizvoda za kupke i kristala za kupke, sapuna za brijanje, ulja za brijanje, losiona poslije brijanja, sredstava i balzama poslije brijanja, esencijalnih ulja, mirisa, proizvoda za osvježavanje vazduha, timijana i mirisnih štapića, mirisne vrećice, potpuri, papirnih i tekstilnih vrećica, mirisnih loptica, nemedicinskih vodica za ispiranje usta, svijeća, predmeta od plemenitih metala ili njihovih legura ili predmeta obloženih njima, držača za svijeće, posuda za cvijeće, britvica, boca za parfeme, spužvi, spužve za nanošenje pudera, posuda za sapune, četki za brijanje, postolja za četke za brijanje, postolja za brijanje i posuda za brijanje; usluga međusobnog povezivanja u korist drugih i u vezi sa raznom vrstom robe a kojim povezivanjem se omogućava kupcima da na jednostavan način vide i kupuju robu, i to posebno: parfeme, nemedicinske toaletne proizvode, kozmetičke proizvode, proizvode za depiliranje, parfeme, toaletnu vodu, sapune, sredstava za čišćenje zuba, proizvode za kosu, antiperspiranate, šampone, dezodoranse, proizvode za toalet, pudere, kreme i losione, proizvode za kupke i kristale za kupke, sapune za brijanje, ulja za brijanje, losione poslije brijanja, sredstava i balzame poslije brijanja, esencijalna ulja, mirise, proizvode za osvježavanje vazduha, timijane i mirisne štapiće, mirisne vrećice, potpuri, papirne i tekstilne vrećice, mirisne loptice, nemedicinske vodice za ispiranje usta, svijeće, predmete od plemenitih metala ili njihovih legura ili predmeta obložene njima, držača za svijeće, posuda za cvijeće, britvice, boce za parfeme, spužve, spužvi za nanošenje pudera, posude za sapune, četke za brijanje, postolje za četke za brijanje, postolja za brijanje i posuda za brijanje, iz kataloga putem poštanske narudžbe, ili putem telekomunikacijskih sredstava ili sa internet stranica.

- (111) **BAZ1719971** (181) 25/01/2027
 (210) BAZ1719971A (220) 25/01/2017
 (151) 29/11/2018
 (732) **Reckitt & Colman (Overseas) Limited
 Dansom Lane, Hull, HU8 7DS, GB**
 (740) "ŽIVKO MIJATOVIĆ & PARTNERS"
 d.o.o. Sarajevo
 (540)

NUROFEN

(511)

9 Audio/video monitori za bebe; elektronički nadzorni uređaji, naročito monitori za bebe; detektori i senzori kretanja; kamere; električni mjerni uređaji, naročito električni termometri; infracrveni senzori; senzori temperature; električne i elektroničke instalacije za video nadzor, naročito kamere; zaštitni i sigurnosni uređaji za praćenje promjena u temperaturi u ljudskom tijelu, naročito daljinski infracrveni senzori i senzori temperature; kompjuterski softver za potrebe praćenja ljudske temperature; monitori računala; softverske aplikacije za praćenje ljudske temperature koje se mogu preuzeti sa Interneta; elektronički uređaji za nadzor beba; softver i softverske aplikacije za medicinske i hirurške primjene; softver za prikupljanje podataka za medicinske svrhe.

10 Uređaji za medicinsko snimanje; dijagnostički aparati za medicinsku upotrebu; uređaji za dijagnostičko slikanje za medicinsku upotrebu; dijagnostički mjerni uređaji za potrebe praćenja temperature; elektronički nadzorni instrumenti za medicinsku upotrebu; monitori za praćenje disanja; senzori disanja; mjerni uređaji i instrumenti prilagođeni za potrebe praćenja zdravlja i temperature; monitori otkucaja srca; termometri za medicinsku upotrebu; termometri za groznicu; tečni termometri za medicinsku upotrebu; senzori i alarmi za nadzor beba za medicinsku upotrebu; monitori disanja dojenčadi.

- (111) **BAZ1719973** (181) 25/01/2027
 (210) BAZ1719973A (220) 25/01/2017
 (151) 30/11/2018
 (732) **Reckitt & Colman (Overseas) Limited
 Dansom Lane, Hull, HU8 7DS, GB**
 (740) "ŽIVKO MIJATOVIĆ & PARTNERS"
 d.o.o. Sarajevo

FEVERSMART

(511)

5 Farmaceutski pripravci i tvari; analgetici, protuupalni proizvodi i antipiretici; preparati za ublažavanje simptoma prehlade, gripe i alergija; ljekoviti napici i preparati za pravljenje ljekovitih napitaka; flasteri za kožu; ljepljivi flasteri za kožu.;

9 Audio/video monitori; elektronički nadzorni uređaji; detektori i senzori kretanja; kamere; električni mjerni

uređaji; infracrveni senzori; senzori (detektori); električne i elektroničke instalacije za video nadzor; zaštitni i sigurnosni uređaji za praćenje promjena u temperaturi u ljudskom tijelu; kompjuterski softver, naročito za potrebe praćenja ljudske temperature; monitori računala; softverske aplikacije koje se isporučuju na mreži ili kao aplikacije koje se mogu preuzeti; elektronički uređaji za nadzor beba; softver i/ili softverske aplikacije za medicinske i/ili hirurške primjene; sistemi za prikupljanje podataka za medicinske svrhe.;

10 Uređaji za medicinsko snimanje; dijagnostički aparati za medicinsku upotrebu; uređaji za dijagnostičko slikanje za medicinsku upotrebu; dijagnostički mjerni uređaji za potrebe praćenja temperature; elektronički nadzorni instrumenti za medicinsku upotrebu; monitori za praćenje disanja; senzori disanja; mjerni uređaji i instrumenti prilagođeni za potrebe praćenja zdravlja i temperature; monitori otkucaja srca; termometri za medicinsku upotrebu; termometri za groznicu; tečni termometri; senzori i alarmi za nadzor beba; monitori disanja dojenčadi.

- (111) **BAZ1719979** (181) 27/01/2027
 (210) BAZ1719979A (220) 27/01/2017
 (151) 22/11/2018
 (732) **Colgate-Palmolive Company, a
 Delaware corporation 300 Park
 Avenue, New York, N.Y. ' 10022, US**
 (740) Nihad Sijerčić
 (540)

COLGATE PROFESSIONAL LAB SERIES

(511)

21 Četkice za zube.

- (111) **BAZ1719980** (181) 31/01/2027
 (210) BAZ1719980A (220) 31/01/2017
 (151) 29/11/2018
 (732) **Eli Lilly and Company, a corporation
 of the State of Indiana Lilly Corporate
 Center, Indianapolis, Indiana 46285,
 US**
 (740) "ŽIVKO MIJATOVIĆ & PARTNERS"
 d.o.o. Sarajevo
 (540)

TALTZ

(511)

5 Farmaceutski proizvodi, naročito farmaceutski proizvodi za tretiranje autoimunih bolesti i poremećaja.

- (111) **BAZ1719986** (181) 02/02/2027
 (210) BAZ1719986A (220) 02/02/2017
 (151) 03/12/2018
 (732) **Kraft Foods Group Brands LLC 200 East Randolph Street, Chicago Illinois 60601, US**
 (740) "INTELBIRO" d.o.o.
 (540)

MR. PEANUT

- (511)
 29 Konzervirano, zamrznuto, sušeno i kuhano voće i povrće; prerađeni kikiriki i drugi prerađeni orašasti plodovi; mješavine grickalica koje sadrže sjemenke i neprerađene orašaste plodove; jestive sjemenke; mješavine grickalica koje se sastoje od suhog voća i prerađenih oraščića.;
 30 Prethodno pripremljena i polupripremljena hrana i slane grickalice; mješavine grickalica koje sadrže čokoladu.;
 31 Sjemenke; sirovi oraščići; svježi oraščići; neprerađeni oraščići.

- (111) **BAZ1719988** (181) 03/02/2027
 (210) BAZ1719988A (220) 03/02/2017
 (151) 30/11/2018
 (732) **Pharmaceutical chemical cosmetic industry ALKALOID AD - Skopje Blvd. Aleksandar Makedonski 12, 1000 Skopje, MK**
 (740) "ŽIVKO MIJATOVIĆ & PARTNERS" d.o.o. Sarajevo
 (591) bijela, žuta, zelena, nijanse plave, nijanse roze
 (540)



- (531) 1.15,2.9,3.2,9.3,25.1,26.1,27.5,29.1
 (511)
 3 Tekući deterdžent.

- (111) **BAZ1719989** (181) 03/02/2027
 (210) BAZ1719989A (220) 03/02/2017
 (151) 30/11/2018
 (732) **Pharmaceutical chemical cosmetic industry ALKALOID AD - Skopje Blvd. Aleksandar Makedonski 12, 1000 Skopje, MK**
 (740) "ŽIVKO MIJATOVIĆ & PARTNERS" d.o.o. Sarajevo
 (591) bijela, žuta, zelena, nijanse plave, nijanse roze
 (540)



- (531) 1.15,2.9,3.2,9.3,25.1,26.1,27.5,29.1
 (511)
 3 Tekući deterdžent i omekšivač.

- (111) **BAZ1719990** (181) 03/02/2027
 (210) BAZ1719990A (220) 03/02/2017
 (151) 03/12/2018
 (732) **Pharmaceutical chemical cosmetic industry ALKALOID AD - Skopje Blvd. Aleksandar Makedonski 12, 1000 Skopje, MK**
 (740) "ŽIVKO MIJATOVIĆ & PARTNERS" d.o.o. Sarajevo
 (591) bijela, žuta, zelena, nijanse plave, nijanse roze
 (540)



(531) 1.15,2.9,3.2,9.3,25.1,26.1,27.5,29.1

(511)

3 Omekšivač.

(111) **BAZ1719991** (181) 03/02/2027

(210) BAZ1719991A (220) 03/02/2017

(151) 14/09/2018

(732) **Segredo Doce d.o.o. Safeta Hadžića 66a, Sarajevo, BA**

(540)



(531) 14.5,24.17,27.5

(511)

30 Čokolada, topla čokolada, vruća čokolada, mliječna čokolada, tamna čokolada, bijela čokolada, bezmliječna čokolada, čokoaldana tabla bez šećera, punjenje čokolade, čokolada za piće, čokolada za preljeve, čokolada sa alkoholom, čokolada u prahu, čokolada u obliku pralina sa voćnim punjenjima, čokolada u obliku pralina sa orastim plodovima punjenja, čokoladne praline mliječnim proizvodima, čokolada sa mjhurićima zraka, čokolada za kanditorske proizvode i kruh, čokolada sa voćnim punjenjem, čokolada sa punjenjem od orašastih plodova, čokolada sa punjenjem od džema, čokolada punjenja sa whey proteinom, čokolada sa kofeinom, čokolada sa glukozom, čokolada sa ethanolom, čokolada sa dophaminom, Bio čokolada, čokolada posuta sa začinima, čokolada posutra sa voćnim kandiranim ukusima, čokoladne bombonjere, čokoladne figure, čokoladna tabla sa žitaricama.;

43 Catering, hoteli, hosteli i pansioni, hotelske usluge, iznajmljivanje čokoladnih fontana, iznajmljivanje privremenoig uredskog prostora, Iznajmljivanje rasvjetnih uređaja, Iznajmljivanje soba za izložbe, Iznajmljivanja stolica i stolova, jaslice, vrtići i starački domovi, koktel barovi, internet prodaja, pivnice, picerije, restorani.

(111) **BAZ1719997** (181) 07/02/2027

(210) BAZ1719997A (220) 07/02/2017

(151) 31/10/2018

(732) **ADLINK D.O.O. Tvornička br. 3, Sarajevo, BA**

(540)



(531) 26.4,27.5

(511)

9 Rukavice za zaštitu od nesreća, zaštitne kacige, zaštitne maske, cipele za zaštitu od nesreća, zaštitne naočale.;

10 Rukavice za medicinsku upotrebu, rukavice za masažu, slušalice za zaštitu ušiju.;

21 Rastezači rukavica, rukavice za poliranje, vrtlarstvo.

(111) **BAZ1719998** (181) 07/02/2027

(210) BAZ1719998A (220) 07/02/2017

(151) 31/10/2018

(732) **STADA Arzneimittel AG Stadastrasse 2-18, 61118 Bad Vilbel, DE**

(740) "LINEA SERVICES" d.o.o. Sarajevo

(540)

HISTASOLV

(511)

5 Medicinski i veterinarski proizvodi; higijenski proizvodi za upotrebu u medicini; dijetne tvari za medicinske ili veterinarske potrebe, hrana za dojenčad; dijetni dodaci prehrani za ljude i životinje; flasteri, materijali za previjanje; materijali za plombiranje zubi i za zubne otiske; dezinfekcijska sredstva; proizvodi za uništavanje životinjskih štetočina; fungicidi, herbicidi.

- (111) **BAZ1719999** (181) 08/02/2027
 (210) BAZ1719999A (220) 08/02/2017
 (151) 03/12/2018
 (732) **THE COCA-COLA COMPANY One Coca Cola Plaza, Atlanta, Georgia 30313, US**
 (740) "ŽIVKO MIJATOVIĆ & PARTNERS" d.o.o. Sarajevo
 (540)

SHAKE & TAKE

(511)

9 Znanstveni, fotografski, kinematografski, optički aparati i instrumenti te aparati i instrumenti za obuku; uređaji za snimanje, prijenos i reprodukciju zvuka i slike; magnetni nosači podataka, diskovi za snimanje; kompakt diskovi, DVD-ovi i drugih mediji za digitalno snimanje; oprema za obradu podataka; računala; elektronski dnevnik; podloge za miševe; uređaji za snimanje zvuka; uređaji za međusobnu komunikaciju; uređaji za obradu podataka; uređaji za reprodukciju zvuka; optički uređaji i instrumenti; radiotelefonski setovi; telefoni; računalne softverske aplikacije koje se mogu preuzimati, uključujući i softverske aplikacije za mobilne telefone i druge elektroničke instrumente ili uređaje; računalne softverske aplikacije koje se mogu preuzimati, uključujući i softverske aplikacije za mobilne telefone i druge elektroničke instrumente ili uređaje kojim se nude i dijele informacije; slikovne datoteke za preuzimanje; glazbene datoteke za preuzimanje; računalni softver za preuzimanje za prijenos, streaming i preuzimanje glazbe, video i audiovizualnog sadržaja; slušalice; telefonski prijemnici; torbe za nošenje računala; kinematografski aparati; kamkorderi; fotoaparati; punjači za baterije; ulošci za video igre; video kasete; magnetne trake; prijenosna računala; okviri za naočale; spremnici za kontaktne leće; navlake za prijenosna računala; naočale sa smanjenjem blještanja; naočale za sport; sunčane naočale; naočale za vid (optika); 3D naočale; kazetofoni; videorekorderi; sučelja za računala; hands-free kompleti za telefone; olovke (elektroničke-) (za vizualni prikaz jedinica); elektronički čitači knjiga; čitači [oprema za obradu podataka]; USB flash diskovi; monitori [računalni programi]; računari, prijenosni računari; središnje procesorske jedinice; računalni operativni programi, snimljeni; računarski programi, snimljeni; programi (za računala) [preuzeti softver]; elektroničke publikacije, za preuzimanje; osobni stereo uređaji; prijenosni media plejeri; softver za igre; računalni programi, snimljeni; elektronske ploče za prikaz; pametni telefoni; mobiteli; melodije za preuzimanje za zvona za mobilne telefone; setovi za transmisiju [telekomunikacijski]; telefonski odašiljači; video telefoni.;

32 Piva; mineralne i gazirane vode i druga bezalkoholna pića; voćni napici i voćni sokovi; sirupi i ostali preparati za pripremanje napitaka.;

42 Znanstvene i tehnološke usluge i istraživanje i projektiranje u vezi s njima; usluge industrijske analize i istraživanja; dizajn i razvoj računalnog hardvera; dizajn, razvoj, instalacija, održavanje i ažuriranje računalnog softvera, uključujući softver za aplikacije za mobitele i druge elektronske instrumente ili uređaje; razvoj podatkovnih programa; izgradnja, projektiranje i održavanje web stranica; kreiranje elektronički pohranjenih web stranica za on-line

usluge i internet; hosting web portala; pružanje privremenog korištenja bez preuzimanja softverskih aplikacija dostupnih putem web stranice; pružanje privremenog korištenja bez preuzimanja računalnih programa i na webu temeljenog softvera; pružanje tražilica za internet; pružanje prostora na internetu za blogove; pružanje softvera kao usluge za korištenje u vezi s emitiranjem, streamingom i preuzimanjem glazbe, video i audiovizualnog sadržaja; pružanje privremenog korištenja bez preuzimanja softvera za prijenos, streaming i preuzimanje glazbenih, video i audiovizualnih sadržaja.

(111) **BAZ1720005** (181) 13/02/2027

(210) BAZ1720005A (220) 13/02/2017

(151) 30/11/2018

(732) **World Triathlon Corporation 2701 N. Rocky Point Dr., Suite 1250, Tampa, FL 33607, US**

(740) "INTELBIRO" d.o.o.

(540)



(531) 2.1,27.3,27.5

(511)

18 Torbe svih vrsta uključene u ovu klasu, uključujući putne torbe, koferne, sportske torbe, platnene torbe, tote torbe, valjkaste torbe, torbe koje se nose na jedno rame ili preko ramena, rance i ruksake, torbe koje se nose oko struka, ženske tašne, kantina torbe u ruksak stilu, torbe za nošenje hrane i pića u stilu ranca, okrugle torbe koje se nose na jedno rame, biciklističke torbe; novčanici; suncobrani i kišobrani, sve navedeno što se promoviraju u vezi sadržaja i takmičenja koja obuhvataju trčanje, vožnju bicikla i plivanje.;

25 Odjeća i obuća za muškarce, žene i mlade, naime bluze, košulje, pantalone, šorcevi, majice, kape, šeširi, kupac'i kostimi i kupaće gaće, biciklistički šorcevi, bermude, jakne, kabanice; spoljna odjeća, čarape, rukavice, obuća, trake za ruku i kosu, znojnice, narukvice, gumirana nepromoćiva odjeća, sve navedeno što se promoviraju u vezi sadržaja i takmičenja koja obuhvataju trčanje, vožnju bicikla i plivanje.;

41 Usluge razonode i zabavljanja, naime organizacija i prezentacija sportskih događaja koji se sastoje u biciklističkom takmičenju, takmičenju u trčanju i plivanju.

- (111) **BAZ1720006** (181) 13/02/2027
 (210) BAZ1720006A (220) 13/02/2017
 (151) 03/12/2018
 (732) **World Triathlon Corporation 2701 N. Rocky Point Dr., Suite 1250, Tampa, FL 33607, US**
 (740) "INTELBIRO" d.o.o.
 (540)

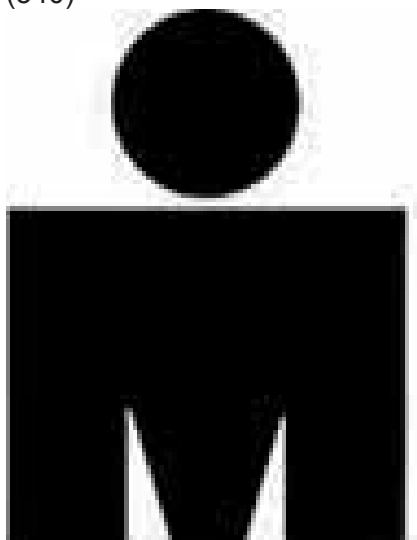

(531) 2.1,27.3,27.5

(511)

18 Torbe svih vrsta uključene u ovu klasu, uključujući putne torbe, kofere, sportske torbe, tote torbe, platnene torbe, valjkaste putne torbe, torbe koje se nose na jedno rame ili preko ramena, rance i ruksake, torbe koje se nose oko struka, ženske tašne, kantina torbe u ruksak stilu, torbe za nošenje hrane i pića u stilu ranca; okrugle torbe koje se nose na jedno rame, biciklističke torbe; novčanici; suncobrani i kišobrani.;

25 Odjeć'a i obuć'a za muškarce, žene i mlade, naime bluze, košulje, pantalone, šorcevi, majice, kape, šeširi, kupac'i kostimi i kupaće gaće, biciklistički šorcevi, bermude, jakne, kabanice; spoljna odjeć'a, čarape, rukavice, obuć'a, trake za ruku i kosu, znojnice, narukvice, gumirana nepromočiva odjeć'a.;

41 Usluge razonode i zabavljanja, naime organizacija i prezentacija sportskih događaja.

- (111) **BAZ1720015** (181) 15/02/2027
 (210) BAZ1720015A (220) 15/02/2017
 (151) 27/09/2018
 (732) **E.J. PAPADOPOULOS S.A. Petrou Ralli Str. N. 26, Tavros, Athens, Attica, Greece, 11810, GR**
 (740) Advokatsko društvo MARIĆ & Co d.o.o.
 (540)

Caprice

(531) 26.11,27.5

(511)

30 Kafa, čaj, kakao, šećer, riža, tapioka, sago, nadomjesci kafe; brašno i proizvodi od žitarica, kruh, kolači, slastice, bomboni; sladoled; med, sirup od melase; kvasac, prašak za dizanje; sol, senf; ocat, umaci i začini; mirodije; led za hlađenje.

(111) **BAZ1720016** (181) 15/02/2027

(210) BAZ1720016A (220) 15/02/2017

(151) 27/09/2018

(732) **Philip Morris Products S.A. Quai Jeanrenaud 3, 2000 Neuchâtel, CH**

(740) "LINEA SERVICES" d.o.o. Sarajevo

(540)

COMPACT

(511)

34 Proizvodi od duhana; cigare, cigarete, cigariljosi, duhan za ručno motanje cigareta, duhan za lule, duhan za žvakanje, duhan za šmrkanje, kretek cigarete; snus duhan; zamjene za duhan (koje se ne koriste u medicinske svrhe); elektronske cigarete; grijani duhanski proizvodi; elektronički uređaji i njihovi dijelovi koji griju cigarete ili duhan u svrhu otpuštanja aerosola koji sadrži nikotin za inhalaciju; tečna nikotinska otopina za upotrebu kod elektronskih cigareta; cigaret papir, cigaret tube, filteri za cigarete, limene kutije za duhan i cigarete, futrole i kutije za cigarete, pepeljare, lule, džepne naprave za motanje cigareta, upaljači.

(111) **BAZ1720017** (181) 16/02/2027
 (210) BAZ1720017A (220) 16/02/2017
 (151) 27/09/2018
 (732) **AUTO-MILOVANOVIĆ D.O.O. Dušana Subotića 6, Banja Luka, BA**
 (591) žuta, plava
 (540)



(531) 25.3,26.4,27.5,29.1

(511)

6 Obični metali i njihove legure; metalni građevinski materijali; metalne prenosive konstrukcije; metalni materijali za tračnice; neelektrični metalni kablovi i neelektrične metalne žice.;

7 Strojevi i alatni strojevi; motori (osim motora za kopnena vozila); spojke za strojeve, prijenosni uređaji (osim onih za kopnena vozila); poljoprivredne naprave osim onih koji se pokreću ručno; inkubatori za jaja; prodajni automat.;

8 Ručni alati i sprave s ručnim pokretanjem; noževi, vilice i žlice; hladno oružje; mehaničke i električne sprave za brijanje.;

9 Aparati i instrumenti naučni, pomorski, geodetski, fotografski, kinematografski, optički za vaganje, mjerenje, signalizaciju, kontrolu (inspekciju), spasavanje i nastavu; aparati i instrumenti za provođenje, prekid, transformaciju, akumulaciju, regulisanje ili kontrolu električne energije; aparati za snimanje, prenos i reprodukovanje zvuka ili slike; magnetni nosioci podaraka, diskovi za snimanje; automatske mašine i mehanizmi za aparate koji se pokreću novcem ili žetonom; registar kase, računarske mašine, oprema za obradu podataka i kompjuteri; aparati za gašenje požara.;

11 Uređaji za rasvjetu, grijanje, proizvodnju pare, kuhanje, hlađenje, sušenje, ventilaciju, vodoopskrbu i sanitarna oprema.

(111) **BAZ1720020** (181) 17/02/2027
 (210) BAZ1720020A (220) 17/02/2017
 (151) 12/09/2018
 (732) **KELLOGG COMPANY One Kellogg Square, P.O. Box 3599, Battle Creek, Michigan 49016-3599, US**
 (740) "LINEA SERVICES" d.o.o. Sarajevo
 (540)



(531) 3.1,27.5

(511)

30 Kafa, čaj, kakao i zamena kafe; pirinač; tapioka i sago; brašno i proizvodi od žitarica; hleb, peciva i slatkiši; sladoledi; šećer, med, melasa; kvasac, prašak za pecivo; so; senf; sirće, sosovi (dodaci jelu); začini; led.

(111) **BAZ1720021** (181) 17/02/2027
 (210) BAZ1720021A (220) 17/02/2017
 (151) 12/09/2018
 (732) **KELLOGG COMPANY One Kellogg Square, P.O. Box 3599, Battle Creek, Michigan 49016-3599, US**
 (740) "LINEA SERVICES" d.o.o. Sarajevo
 (540)



(531) 3.11

(511)

30 Kafa, čaj, kakao i zamena kafe; pirinač; tapioka i sago; brašno i proizvodi od žitarica; hleb, peciva i slatkiši; sladoledi; šećer, med, melasa; kvasac, prašak za pecivo; so; senf; sirće, sosovi (dodaci jelu); začini; led.

(111) **BAZ1720022** (181) 17/02/2027

(210) BAZ1720022A (220) 17/02/2017

(151) 13/09/2018

(732) **POUNDLAND LIMITED Wellmans Road, Wolverhampton WV13 2QT, GB**

(740) Nedim Krilić

(540)

DEALZ

(511)

3 Preparati za poliranje i/ili ribanje i/ili abrazivni preparati, supstance za upotrebu u pranju veša, deterdženti; sapuni; preparati za bijeljenje; preparati za čišćenje; impregnirani listovi za upotrebu kod mašina za sušenje odjeće, omekšivači rublja za upotrebu u domaćinstvu; skrob koji služi za potrebe pranja veša; sredstva za uklanjanje fleka, šamponi; omekšivači (kondicioneri); lakovi za kosu; gelovi za stilizovanje kose; musevi za stilizovanje kose; boje za kosu; sredstva za ispiranje kose; preparati za kosu; omekšivači kose, ulje za kosu, gel za kosu, vosak za kosu, lak za kosu, preparati za bojenje kose, preparati za izbjeljivanje kose, kreme za kožu; losioni za kožu; vazelin za kozmetičku upotrebu; lični sapuni; lični dezodoransi; sredstva za ispiranje usta; osvježivači daha; paste za zube; sredstva za higijenu; kozmetika; parfimerija; esencijalna ulja; maramice impregnirane kozmetičkim losionima; dekorativni transferi u kozmetičke svrhe; sapuni, preparati za sterilisanje bočica za hranjenje beba, mirisna ulja, potpuri, tamjan, štapići od tamjana, kesice sa tamjanom, losioni za kosu, vlažne maramice za bebe, šampon za bebe, omekšivači (kondicioneri) za bebe, kupke za bebe, ulja za bebe, talk za bebe, paste za zube; sredstva za čišćenje toaleta, sredstva za dezinfekciju toaleta, preparati za uklanjanje kamenca za upotrebu u domaćinstvu, preparati za uklanjanje rđe, preparati za uklanjanje mrlja, sredstva za uklanjanje masti, preparati za pranje, rastvori i sredstva za omekšavanje tkanine, preparati za uklanjanje boje, preparati za osvjetljavanje boje, izbjeljivači tkanine, mirisna voda za peglanje, vlažne maramice impregnirane preparatima za čišćenje i/ili preparatima za dezinfekciju, ruževi, balzami za usne, maske za hlađenje očiju, pakovanja za lice, naime kozmetički preparati za čišćenje i podizanje kvaliteta kože koji se nanose na lice na određeno vrijeme, kozmetički pribori, sredstva za depiliranje, lični dezodoransi, vještački nokti, preparati za njegu noktiju, adhezivi (ljepljiva sredstva) za vještačke nokte, proizvodi za popravku (jačanje) noktiju, lak za nokte, sredstva za uklanjanje laka za nokte, slikovne naljepnice za nokte, matrice za nokte, vještačke obrve, vata u kozmetičke svrhe, kuglice od vate za kozmetičke svrhe, tuferi vate za kozmetičke svrhe, vlažne maramice za lice, sredstva za uklanjanje šminke.;

16 Papir, karton; štampani materijal, knjige; knjigovezački materijal; mape; kalendari; dnevници i lični organizatori; razglednice; čestitke; poklon vaučeri; ukrasni papir; ukrasne kutije; etikete koje se stavljaju na poklon; poklon kutije i kese za narukvice i nanogice; poklon kutije i kese za prsten; poklon kutije i poklon kese za minđuše; dekoracije od papira; dekoracije za torte; pribor za organizovanje zabava; papirne kese za zabave; ulošci za pozivnice na zabavu; umjetnički materijali; četkice za slikanje; adhezivi; materijali za modeliranje; kreda; papirne maramice; stolnjaci od papira; fotografije; slike i poster; albumi; kancelarijski pribor; hemijske olovke; olovke, gumice; klišeji; transferi; naljepnice (stikeri), privremene tetovaže; matrice; otvarači pisma (koverti); plastični materijali za umotavanje i pakovanje; futrole i držači za sve vrste olovaka i pisaljki, futrole i držači za kancelarijski materijal, futrole / pernice za sve vrste olovaka i pisaljki, kutije za sve vrste olovaka i pisaljki, držači za spajalice.;

20 Namještaj, ogledala; ramovi za slike; displej table; displej paneli; sklopovi za displej panele; paravani; police; podlošci; aparatura za vješanje zavjesa; jastuci; žice za sušenje tanjira; figurice; ornamenti, naime ukrasi raznih oblika od keramike, gline, stakla, kristala, porcelana, poludragog kamenja i terakote; kontejneri od plastike; nemetalni poslužavnici; nemetalne kupe koje se stavljaju na put kao znak upozorenja, nemetalni uređaji za pravljenje vafila; dijelovi i oprema za sve prethodno pomenute robe, naime kukice, šine i obične garnišne za zavjese i draperije, bočni držači zavjesa da stoje razmaknute, klizači za zavjese, jedno- i višekanalne garnišne za zavese, točkići za držanje zavjesa, alke za zavjese, okovi za police koji nisu od metala, paneli za police, graničnici za razdvajanje polica i podupirači za police.;

21 Kućne ili kuhinjske posude; kućni ili kuhinjski kontejneri; sunđeri; četke; staklarija; porcelan; grnčarija; držači sapuna; posude za puter, kuhinjske modle, modle za kolače i torte, sjekači za kolače i biskvite, hvataljke za špagete, prese za bijeli luk, žice za mučenje (mučkalice), lopatice, štapići za jelo, posude za ledene kocke (led), podmetači, koktel mješalice, ručni mlinovi za kafu, ne-električne cjediljke za kafu, plehovi za pečenje, tacne za pečenje, daske za sijecanje, poslužavnici, tacne za pribor za jelo, tacne za potrebe domaćinstva, tegle za potrebe domaćinstva, staklene boce, šerpe za kuhanje, ražnjevi od metala, vadičepovi, rende (rendalice), putne boce za piće, boce sa izolacijom, posude za kuhanje, posude za prženje, lijevci, prstenovi za salвете, posude za biber, mlinovi za biber, posude za držanje soli, slanici, oklagije, stoperi, cijediljke, pribor za jelo, stono posuđe, ljuštalice za povrće, rezači za povrće, sjeckalice za povrće, rezači za jaja, kuhinjski noževi, hvataljke, kućne makaze, rezači za tjestenine, rezači za pice, kutlače, češljevi i sunđeri, artikli koji se koriste u svrhu čišćenja, ribače četke, krpe za čišćenje, četke za toalet, držači toaletnog papira, metle, đubravnic (lopatice sa četkom za skupljanje smeća ili prašine za upotrebu u domaćinstvu), kofe, džogeri za čišćenje poda, krpe, pajalice, jastučići (podloge) za čišćenje, jastučići (podloge) za ribanje, čelična vuna, podloge za ribanje od čelične vune impregnirane sa sapunom, sunđeri za ribanje, daske za peglanje, navlake za daske za peglanje, sušilice za veš, gumene rukavice za upotrebu u domaćinstvu, vakuum gume za otpušavanje zapušanih odvoda, neprerađeno ili poluprerađeno staklo (osim građevinskog stakla), porcelan, staklarija i grnčarija, zemljano posuđe, čaše, vrčevi, boce za vodu, sportske boce, slamčice za piće, činije, šolje, čaše za

jaje, posuđe, krige, tanjiri, čajnici, držači za folije, posude za kuhanje i pribor, ornamenti, naime ukrasi raznih oblika od keramike, gline, stakla, kristala, porcelana, poludragog kamenja i terakote, kante za otpatke.;

25 Odijevni predmeti; pokrivala za glavu; obuća; donji veš i čarape; rukavice, marame, kaiševi.;

28 Igre i igračke; igračke; lutke; plišani medvjedići; gimnastički i sportski artikli; lopte; karte za igranje; baloni; prskalice (ornamenti za zabavu); papirni šeširi (ornamenti za zabavu); ukrasne trake (ornamenti za zabavu); konfete (ornamenti za zabavu); dekoracije za jelke (Božićno drvo).;

30 Kafa, esencije kafe i ekstrakti kafe; smjese kafe i cikoriije; cikoriija i smjese cikoriije, sve za upotrebu kao zamjene za kafu; čaj; kakao; preparati napravljeni najvećim dijelom od kakaoa; grickalice; grickalice bazirane na riži; grickalice bazirane na cerealijama; slane grickalice; grickalice koje se uglavnom sastoje od slatkiša; grickalice u obliku tabli (štangli); koštunjavi plodovi; grickalice od susama; grickalice od hrskavog hljeba; tortilja grickalice, grickalice od riže, voćne grickalice, grickalice od rižinog kolača, na brašnu bazirane slane grickalice, grickalice koje uglavnom sadrže tjestenine ili rižu; grickalice napravljene od brašna, cerealija i/ili brašnjavih supstanci; poslastice, čokolada; biskviti, vafli, torte, kolači; sladoled, smrznute poslastice; preparati napravljeni od cerealija; čokoladni proizvodi; bombone; šećer; smrznute pice, riža, tapioka, sago, torte, kolači, šećerleme, pripremljena riža, pripremljena riža sa začинима i povrćem, pecivo napunjeno mesom, pecivo napunjeno povrćem, pecivo napunjeno mesom i povrćem; ohlađene pice, ohlađeni dezerti; pripremljena jela koja se uglavnom sastoje od riže, tjestenine, peciva ili rezanaca; instant kaša, riža, rezanci i dezertni pudinzi; preparati za pravljenje instant obroka i instant grickalice; preparati koji se uglavnom sastoje od rezanaca, riže, špageta ili tjestenina za pravljenje instant jela i za pravljenje instant grickalice; čatni (začinski preliv, porijeklom iz Indije, od voća ili povrća sa sirćetom, začинима i šećerom), sosovi i kečapi; dezerti; preparati za pravljenje dezerata; kokice; obloženi koštunjavi plodovi; brašno; cerealije za doručak; pice; tjestenine i proizvodi od tjestenina; hljeb; biskviti; pecivo; led, sladoled pravljen sa vodom, smrznute poslastice; preparati za pravljenje sladoleda i/ili sladoleda pravljenih sa vodom i/ili smrznutih poslastica; med, preparati koji se u potpunosti ili u najvećem dijelu sastoje od šećera, za upotrebu kao zamjene za med; sirup, slad, melase; preparati za pravljenje sosova; začini; so, senf, sirće; vanila prahovi; prelive za salatu; musevi; pudinzi; smrznuti jogurt, osušeno voće, razne vrste leda, melasa, kvasac, prašak za pecivo.;

35 Usluge oglašavanja, promocione usluge, usluge rada i nadgledanja prodajnih promocija i podsticajnih šema, usluge poslovnog menadžmenta, usluge poslovne administracije, informacione i savjetodavne usluge u vezi sa svim prethodno pomenutim uslugama; usluge maloprodaje, usluge onlajn maloprodaje i maloprodajne usluge putem poštanskog naloga sa oglašavanjem i prodajom papira, kartona, kancelarijskog pribora, štampanih stvari, štampanih publikacija, knjiga, knjigovezačkog materijala, mapa, kalendara, razglednica, čestitki, dnevnika i ličnih organizatora, adheziva namijenjenih za kancelarijsku i upotrebu u domaćinstvu, poklon vaučera, ukrasnog papira, etiketa koje se stavljaju na poklon, ukrasnih kesa, ukrasnih kutija, kesa od papira ili plastike, poklon kutija i kesa za ogrlice (lančiće), poklon kutija i poklon kesa za rukavice i nanogice (ogrice koje se stavljaju oko nogu), poklon kutija i kesa za prstenje, poklon kutija i poklon kesa za minđuše,

dekoracija od papira, dekoracija za zabavu od papira, dekoracija za tortu, kutija od papira i omota za kolače, kutija za tortu od papira ili kartona, ukrasnih kesa od papira ili plastike, pribora za organizovanje zabave, artikala za organizovanje zabave za jednokratnu upotrebu, stonog posuđa za jednokratnu upotrebu, tanjira od papira ili plastike, čaša od papira ili plastike, stolnjaka od papira ili plastike, girlandi od papira, banera i bedževa, pribora za organizovanje zabave, uložaka za pozivnice na zabavu, hemijskih olovaka, olovki, gumica, klišeja, transfera; naljepnica (stikera), privremenih tetovaža, matrica, fotografija, umjetničkih materijala, četkica, četki valjaka, kutija i držača za umjetničke materijale, plastičnih materijala za pakovanje; papira za pečenje, papirnih kutija za pečenje, šolja od papira za pečenje, papira za filter kafu, papirnih salveta, papirnih podmetača, papirnih šustikli (tipično postavljenih na tanjir ispod kolača), plastičnih materijala za pakovanje, toaletnog papira, papirnih maramica, maramica za lice, kesa za kantu za đubre od papira i/ili plastike, mirisnih kesa za kantu za đubre, kesa za đubre od papira i/ili plastike, papirnih ubrusa, folije za namirnice, plastičnih kesa za čuvanje hrane za upotrebu u domaćinstvu, metalne folije za kuvanje, metalne folije za umotavanje i pakovanje, kontejnere za aluminijumsku foliju, robe za putovanje, posuđa i kontejnera za upotrebu u domaćinstvu i kuhinji, posuda za puter, kuhinjskih modli, modli za kolače, sjekača tjestenine i biskvita, hvataljki za špagete, presa za bijeli luk, žica za mućenje, lopatica, štapića za jelo, posude za ledene kocke (led), podmetača, koktel mešalice, ručnih mlinova za kafu, ne-električnih cjediljki za kafu, plehova za pečenje, tacni za pečenje, daski za sečenje, poslužavnika, tacni za pribor za jelo, tacni za potrebe domaćinstva, tegli za potrebe domaćinstva, staklenih boca, šerpi za kuhanje, raznjeva od metala, vadičepova, rende (rendalica), putnih boca za piće, boca sa izolacijom, posuda za kuhanje, posuda za prženje, lijevaka, prstenova za salvete, posuda za biber, mlinova za biber, posuda za držanje soli, slanika, oklagija, stopera, cjediljki, pribora za jelo, stonog posuđa, ljuštilica za povrće, rezača za povrće, sjeckalica za povrće, rezača za jaja, kuhinjskih noževa, hvataljki, kućnih makaza, rezača za tjestenine, rezača za pice, kutlača, češljeva i sunđera, četki, proizvodi za svrhe čišćenja, četke za ribanje, krpe za čišćenje, sunđera, četki za toalet, držača toaletnog papira, metli, đubravnika (lopatica sa četkom za skupljanje smeća ili prašine za upotrebu u domaćinstvu, kofa, džogera za čišćenje poda, krpa, pajalica, jastučića (podloga) za čišćenje, jastučića (podloga) za ribanje, čelične vune, podloga za ribanje od čelične vune impregniranih sa sapunom, sunđera za ribanje, daski za peglanje, navlaka za daske za peglanje, sušilica za veš, gumenih rukavica za upotrebu u domaćinstvu, vakuum guma za otpušavanje zapušanih odvoda, neprerađenog ili polupreradenog stakla (osim građevinskog stakla), porcelana, staklarije i grnčarije, zemljanog posuđa, čaša, vrčeva, boca za vodu, sportskih boca, slamčica za piće, bokala, šolja, čaša za jaje, posuđa, krigli, tanjira, čajnika, držača folije, posuda za kuhanje i pribora, ornamentalna, naime ukrasa raznih oblika od keramike, gline, stakla, kristala, porcelana, poludragog kamenja i terakote, kanti za otpatke, namještaja, ogledala, ramova za fotografije i slike, kućnog namještaja, tekstila i roba od tekstila, posteljine, stolnjaka, peškira, podnih obloga, tepiha, podmetača, rogozine, tapeta, zidnih obloga, odjeće, obuće, pokrivala za glavu, čarapa, rukavica, rukavica za brisanje, pidžama, dječjih odijevnih predmeta za igru, portikli, čebadi za bebe, čebadi od flisa, čaršafa za kolijevku, čebadi za kolijevku, odbojnika za kolijevku, peškira sa kapuljačom, galanterije, igli, čipki i vezova, traka

i pletenica, dugmadi, kuka sa omčom za fiksiranje, čioda i igli, vještačkog cvijeća, šnala, šnala na cipelama, šnala na kaiševima, šnala na odjeći, šnala za kosu, šnala na kaiševima, ukrasnih mašni od tekstilnih materijala, ukrasa za kosu, viklera za kosu, artikala za vezivanje kose i vještačke kose; pribora za kosu, traka, mašni, igli i gumica za kosu, dijelova kose i perika, šnala i igli za kosu, šnala za punđu, gumica za vezivanje kose, viklera i spirala za kosu, ukosnica, punđi, gumica za vezivanje kose, klipova za kosu, artikala za pravljenje lokni, klipova za kosu u obliku kandži, mreža za kosu, ukrasnih šnala za kosu, dekoracija za kosu, pletene kose (pletenica), dječijih igračkica, igri, predmeta za igru, igrački za kupatilo, edukacionih igračkica za bebe i decu, mobile za bebe i odojčad, pokretnih igračkica koje se stavljaju iznad krevetca, konfeta, praskalica za zabave, kockica, zviždaljke (igračke), plišanih medvjedića, petardi, svijetlećih štapića, pinjata (dekorisane figure životinja koje u sebi imaju igračke i bonbone), šešira za zabavu, maski za zabavu, dječijeg nakita za igru, Božićnih i sezonskih dekoracija, dekoracija za jelke (Božićno drvo), sportske robe, sportskih aparata i opreme, opreme za fitness, mesa, ribe, živine, divljači, ekstrakata od mesa, pripremljenih jela, smrznutih pripremljenih jela, smrznutih namirnica, prezervisanog voća i povrća, želea, džemova, jaja, mlijeka i mliječnih proizvoda, jestivih ulja i masti, kafe, esencija kafe i ekstrakata kafe; smjesa kafe i cikoriije; cikoriije i smjesa cikoriije, sve za upotrebu kao zamene za kafu; čaja; kakaoa; preparata napravljenih najvećim dijelom od kakaoa; grickalica; grickalica baziranih na riži; grickalica baziranih na cerealijama; slanih grickalica; grickalica koje se uglavnom sastoje od slatkiša; grickalica u obliku tabli (štangli); koštunjavih plodova; grickalica od susama; grickalica od hrskavog hljeba; tortilja grickalica, grickalica od riže, voćnih grickalica, grickalica od rižinog kolača, na brašnu baziranih slanih grickalica, grickalica koje uglavnom sadrže tjestenine ili rižu; grickalica napravljenih od brašna, cerealija i/ili brašnjavih supstanci; poslastica, čokolade, čokolada; biskvita, vafli, torti, kolača; sladoleda, smrznutih poslastica; preparata napravljenih od cerealija; čokoladnih proizvoda; bombona; šećera; smrznutih pica, riže, tapioke, sagoa, torti, kolača, šećerlemi, pripremljene riže, pripremljene riže sa začинима i povrćem, peciva napunjenog mesom, peciva napunjenog povrćem, peciva napunjenog mesom i povrćem; ohlađenih pica, ohlađenih dezzerata; pripremljenih jela koja se uglavnom sastoje od riže, tjestenine, peciva ili rezanaca; instant kaša, riže, rezanaca i dezertnih pudinga; preparata za pravljenje instant jela i instant grickalica; preparata koji se uglavnom sastoje od rezanaca, riže, špageta ili testenina za pravljenje instant jela i za pravljenje instant grickalica; čatnija, sosova i kečapa; dezzerata; preparata za pravljenje dezzerata; kokica; obloženih koštunjavih plodova; brašna; cerealija za doručak; pica; testenina i proizvoda od tjestenina; hljeba; biskvita; kolača; torti; peciva; leda, sladoleda, sladoleda pravljenog sa vodom, smrznutih poslastica; preparata za pravljenje sladoleda i/ili sladoleda pravljenih sa vodom i/ili smrznutih poslastica; meda, preparata koji se u potpunosti ili u najvećem dijelu sastoje od šećera, za upotrebu kao zamjene za med; sirupa, slada, melase; preparata za pravljenje sosova; začina; soli, senfa, sirćeta; vanila prahova; prelića za salatu; museva; pudinga; smrznutih jogurta, osušenog voća, ledova, melase, kvasca, praška za pecivo, svježeg voća i povrća, sjemena, prirodnih biljaka i cvijeća, namirnica, piva, mineralnih i gaziranih voda, ne-alkoholnih pića, voćnih napitaka i voćnih đuseva, đuseva od povrća, limunada, soda, piva od đumbira, sirupa i drugih preparata za pravljenje napitaka, alkoholnih napitaka, vina i žestokih pića, duhana i roba od duhana,

roba za pušače, rekvizita za pušače, šibica, opreme za automobil, naročito patosnica, presvlaka za automobilska sjedišta, navlaka za volan, navlaka za mjenjač, navlaka za ručnu kočnicu, štitnika od sunca za automobilske prozore, zaštitnih rešetaka za naslone za glavu, adaptera za automobilska sedišta, rukavica za pranje automobila, lančića i alki za ključeve, držača sa otvorenim pregradama, uglavnom platnenih, koji se stavljaju na automobilska sjedišta za držanje dječijih stvari i stvari neophodnih u toku putovanja, držača sa pregradama, uglavnom platnenih, koji se montiraju bočno ili između sjedišta, otvorenih torbi za gepek sa pregradama za držanje stvari, držača za mobilne telefone, držača za satelitske ili navigacione uređaje, USB adaptera za upaljač za cigarete, ručnih strugača za led, antifrizna, štitnika za vjetrobransko staklo, kaiševa za sjedišta za kućne ljubimce, uređaja za gašenje vatre, naslona za glavu, krpa za brisanje automobila, jelenskih krpa i navlaka, lijekova koji se ne izdaju na recept, sanitarnih preparata koji služe u medicinske svrhe, hrane za bebe, pelena, uložaka i pantalona i obloga protiv inkontinencije, tampona, flastera, zavoja, sredstava za dezinfekciju, preparata za uništavanje štetočina, fungicida, uništivača korova, preparata za bijeljenje, preparata za čišćenje i/ili poliranje i/ili ribanje i/ili abrazivnih preparata, supstanci za upotrebu u pranju veša, deterdženata, sapuna, sterilizovanih preparata za bočice za hranjenje beba, parfimerije, esencijalnih ulja, mirisnih ulja, potpurija, tamjana, štapića od tamjana, kesica od tamjana, držača štapića od tamjana, gorionika za tamjan, kotlova za tamjan, kozmetike, losiona za kosu, vlažnih maramica za bebe, šampona za bebe, omekšivača (kondicioneri) za bebe, kupki za bebe, ulja za bebe, talka za bebe, pasti za zube; sredstava za čišćenje toaleta, sredstava za dezinfekciju toaleta, preparata za uklanjanje kamenca za upotrebu u domaćinstvu, preparata za uklanjanje rđe, preparata za uklanjanje mrlja, sredstava za uklanjanje masti, preparata za pranje, omekšivača tkanine, preparata za uklanjanje boje, preparata za osvjetljavanje boje, izbjeljivača tkanine, mirisne vode za peglanje, vlažnih maramica impregniranih preparatima za čišćenje i/ili preparatima za dezinfekciju, kozmetika, kozmetički preparati za kupanje i tuširanje, ruževa, balzama za usne, maski za hlađenje očiju, pakovanja za lice, naime kozmetičkih preparata za čišćenje i podizanje kvaliteta kože koji se nanose na lice na određeno vrijeme, kozmetičkih pribora, sredstava za depiliranje, ličnih dezodoransa, vještačkih noktiju, preparata za njegu noktiju, adheziva (ljepljiva sredstva) za vještačke nokte, proizvoda za popravku (jačanje) noktiju, laka za nokte, sredstva za uklanjanje laka za nokte, slikovnih naljepnica za nokte, matrica za nokte, šampona, omekšivača (kondicionera) za kosu, ulja za kosu, gela za kosu, voska za kosu, laka za kosu, preparata za bojenje kose, preparata za izbjeljivanje kose, lažnih obrva, vate u kozmetičke svrhe, kuglica od vate, tufera od vate, vlažnih maramica za lice, sredstava za uklanjanje šminke, sredstava za ispiranje usta i sredstava za osvježavanje daha, farmaceutskih preparata, sanitarnih preparata u medicinske svrhe, dijetetskih proizvoda i supstanci adaptiranih za medicinsku upotrebu, hrane za bebe, dijetetskih suplemenata za bebe i djecu, flastera, materijala za zavoje, pelena za bebe, pelena-gačica za odojčad, uložaka za grudi (dojenje), hirurških i/ili medicinskih i/ili dentalnih aparata i instrumenata, dentalnih ogledala, modli koje služe u svrhu bijeljenja zuba, sredstava za ispiranje usta i osvježivača daha, preparata za oralnu njegu, preparata za izbjeljivanje zuba, preparata za poliranje zuba, preparata za bijeljenje zuba, kozmetičkih preparata za uklanjanje mrlja, četkica za zube (električne i ne-električne)

i njihovih držača, čačkalica za zube, zubarskog konca, zubarske trake, zubarskih sondi i njihovih držača, bočica za bebe, cucli za bočice za bebe, cucli za bebe, guma za desni za bebe, čaša za hranjenje, četki za kosu, četki za kosu za bebe, četki za čišćenje bočica za bebe, ručnih alata i pribora (ručnog), manikir setova, pedikir setova, turpija za nokte, grickalica za nokte, pinceta, makaza, uvijača za trepavice, žileta, mašinica za šišanje za ličnu upotrebu (električne i ne-električne), svijeća i fitilja za paljenje, mirisnih svijeća, svijeća za aromaterapiju, božićnih svijeća, svijeća u limenkama, svijeća u staklenim teglama, svijeća u malim posudama, plutajućih svijeća, svjećnjaka i držača za svijeće, optičke robe, naočari za sunce, kućnog osvjetljenja, časovnika, satova, avana (posuda sa tučkom za usitnjavanje začina), instrumenata za oštrenje, žileta, gvozdarije, kože i imitacija kože, ručnih torbi, sigurnosnih traka (kaiševi) za prtljag i etiketa za prtljag, hrane za kućne ljubimce i pribora za kućne ljubimce, vještačkih kosti i grickalica za kućne ljubimce, kofera i putnih torbi, ručnih nosiljki za životinje, štapova za hodanje, bičeva, povodaca za životinje, ogrlica i povodaca za pse i mačke, mašni i marama za pse i mačke, pribora za kućne ljubimce, vrećica od platna, vinila i kože za držanje kesa za jednokratnu upotrebu gdje se stavlja otpad od kućnih ljubimaca, odjeće za kućne ljubimce, kaputića za pse i mačke, ukrasa za kosu (dlaku) kućnih ljubimaca, pomagala za četkanje i četkica za zube za životinje, pribora za hranjenje i činija (posuda), hranilica za ptice, pribora za davanje pića i činija (posuda), češljeva za životinje, četki za životinje, kaveza za životinje, kaveza za ptice, posuda i rezervoara za ribe, pribora i kontejnera za domaćinstvo, posuda za otpatke (izmet) od kućnih ljubimaca, lopatica za uklanjanje otpadaka (izmeta) od kućnih životinja, češljeva za uklanjanje buha, igračkica i predmeta za igru za kućne ljubimce, hrane za životinje, suhe hrane za životinje, pseće hrane u limenki, hrane za štenad, nutricionistički potpuna suha hrana za pse, vještačkih kosti i grickalica za životinje, poslastica za životinje baziranih na mesu i čokoladi, biskvita za životinje, nutricionističke hrane za starije životinje, hrane za mačke u limenki, hrane za mačiće, nutricionistički potpuna suha hrana za mačke, proizvoda za odlaganje životinjskog otpada, posteljine za male životinje, poslastica za male životinje, sjemena za ptice, masnih kuglica za ptice, hrane za ribe u obliku peleta ili pahuljica, vodenih biljaka za ukrašavanje akvarijuma, hrane za zečeve, aditiva za životinjsku hranu koji ne služe u medicinske svrhe, sijena, slame, torbi, tašni, novčanika, futrola, kozmetičkih torbica, torbi za pribor za ličnu higijenu, torbi za prljav veš, mrežica za pranje odjeće, držača kartica, prtljaga, kišobrana, štapova za hodanje, nakita, baštenskog alata i opreme za „uradi sam“, boja, lakova, prezervativa za drvo, abraziva, papira za brušenje, šmirgli, papira za šmirglanje, papira za brušenje i papira za šmirglanje za električni alat, običnih metala i njihovih legura, gvozdarije, malih predmeta od metala, pričvršćivača (razne vrste šrafova) od običnog metala, kuka za zid napravljenih od metala, tiplova napravljenih od metala, zavrtnja, šrafova, matica za zavrtnj, uređaja za fiksiranje šrafa i zavrtnja, šrafova, eksera, nitni i šrafova sve od običnih metala, cijevi od metala, rafova, ragala, kabineta, brava i katanaca od metala, kutija za alat od metala, ručki za alat od metala, heftalica za električni alat, ne-električnih kablova i žica od običnog metala, mašinskih alata, bušilica, električnih bušilica, čekića, brusilica, električnih brusilica, testera, električnih testera, renda, električnih renda, šrafčigera, električnih šrafčigera, rezača kablova, uređaja za skidanje obloga sa kabla, alata za presovanje, traka za sprovođenje kablova i žica kroz građevinu (fish tape), alati za povezivanje

kablova, lemilica, alata, heftalica, zakivača, sjekača, električnih sjekača, makaza, miksera, mešalica, električnih noževa, mašina za oštrenje noževa, pištolja za lijepak, pištolja za zagrijavanje, heftalica, burgija, alata za pričvršćivanje burgija, glava bušilice, sječiva testere, sječiva za ubodne testere, diskova za siječenje, turpija, strugalica, glava za šrafčigere, glava za rutere, kesa za otpatke za brusilice i/ili strugalice, četke, mehanizama za poravnanje u koje su inkorporisani laseri, spona, stega, futrola i kutija za upotrebu sa električnim alatom i priborom za električni alat, usisivača, dlijeta, žičanih četki, kliješta, štipaljki, pinceta, inbus ključeva, ključeva za navrtanje, ključeva za navrtanje u obliku kliješta, alata za namještanje automobilskih guma, kliješta za skidanje obloge sa žice, kombinovanih kliješta za skidanje obloge sa žice i sječanje (kombinirke), alata za sječanje, testera, turpija, sjekača cijevi, strugalica, lopata, špahtli, trouglova za mjerenje, kamera, digitalnih kamera, video kamera, digitalnih video kamera, sočiva, laserskih pokazivača, aparata i instrumenata za provođenje i/ili prebacivanje (uključivanje/isključivanje) i/ili transformisanje i/ili akumuliranje i/ili regulisanje i/ili kontrolisanje struje, električnih priključaka, prekidača, elektronskih regulatora svjetlosti, produžnih kablova, koaksijalnih kablova, aparata za daljinsku kontrolu, utičnica, električnih konektora, električnih prekidača, zidnih ploča za električne komponente, električnih i elektronskih kablova, kompjuterskih kablova, mrežnih kablova, kompjuterskih perifernih kablova, USB kablova, kablova za brzu komunikaciju i isporuku podataka (firewire), optičkih kablova, koaksijalnih kablova, skart kablova, HDMI kablova, maski za kablove, skretnica signala, skretnica signala sa prekidačem za električnu struju, baterija, punjivih baterija, punjača za baterije, aparata za bilježenje i/ili prenos i/ili reprodukciju zvuka i/ili slika, televizora, DVD plejera, DVD rikordera, hard disk video rikordera, kompjuterskih monitora, radio aparata, prenosivih radio aparata, radio aparata sa satom, radio primača signala (risivera), digitalnih radio primača signala (risivera), audio HIFI aparata i opreme, mikrofona, zvučnika, mini zvučnika, slušalica, prenosivih slušalica, slušalica za ukidanje zvuka, mobilnih telefona, personalnih digitalnih asistenata, pametnih telefona, futrola, držača i traka za mobilne telefone ili personalne digitalne asistente, uređaja za korišćenje mobilnih aparata bez ruku (hends-free), punjača mobilnih telefona, protektora ekrana mobilnih telefona, magnetnih nosača podataka, diskova za snimanje, traka za snimanje, kompakt diskova, audio traka, video aparata, DVD-ijeva i drugih medija za digitalno snimanje, mašina za računanje (digitroni), elektronskih kalkulatora, opreme za obradu podataka, kompjutera, desktop kompjutera, laptop kompjutera, tablet kompjutera, rutera za kompjutersku mrežu, kartica za mobilne telefone, poklon platnih kartica, prenosivih kompjuterskih hard diskova, USB skladišta memorije, memorijskih kartica, kompjuterskih kontrolora miša, podloga za miša, podmetača za miša, kompjuterskih mikrofona, veb-kamera, tastatura za kompjuter, kompjuterskih štampača, kompjuterskog softvera, aparata za gašenje požara, produžnih kablova za telefone i utičnica, baterija, zvona, električnih zvona za vrata, električnih kablova, osigurača i žice za osigurače, zaštitne odjeće, rukavica za zaštitu od nesreća, podloga za koljena za radnike, zaštitnih maski, traka za mjerenje, linijara za mjerenje, viskova, instrumenata za nivelisanje, voltmetara, električnih metara za testiranje, satova i uređaja za bilježenje vremena, kompasa, aparata za gašenje požara, aparata za osvjetljavanje, grijanje, generisanje pare, kuhanje, rashlađivanje, sušenje, ventilisanje, snabdijevanje vodom i u sanitarne svrhe, sijalica, električnih baklji, LED

baklji, ručnih baklji, lampi, aparati za montiranje i stezanje vodovodnih cijevi, adhezivne (ljepljive) kompozicije sa bazom epoksi smola za potrebe domaćinstva (lijepak), ljepljive trake za maskiranje, lijepak za drvo za potrebe domaćinstva, gume, gutaperke, gume, azbesta, liskuna, fleksibilnih cijevi, ne od metala, ljepljivih traka osim kao kancelarijski pribor i ne u medicinske ili svrhe upotrebe u domaćinstvu, izolacione trake, plastičnih materijala koji se koriste da pokriju i zaštite objekte tokom krećenja (bojenja), zaptivnih materijala, zaptivki, plastičnih utikača za zid, vezica za kablove, stega za kablove, kapa, kuka, šrafova i spona (ne od metala) za kablove, reza za vrata (ne od metala), pribora, dijelova i opreme za sve prethodno pomenute robe.

(111) **BAZ1720024** (181) 20/02/2027

(210) BAZ1720024A (220) 20/02/2017

(151) 14/09/2018

(732) **Mustafa Yavuz Ćehaje bb, 75350 Srebrenik, BA**

(540)

BAUFENS

(511)

6 Armature (metalne armature za beton); čelične konstrukcije; dekorativna željezarija za prozore; dekorativna željezarija za vrata; ferokrom (hromirano željezo); građevinski metalni materijali; građevinski okviri od metala; kadice za kupanje za ptice (metalne konstrukcije); klizišta (metalne konstrukcije); krovne metalne ploče za zaštitu od prodiranja vode; kuke za krovni kameni pokrov škrijlac (željezarija); metalna ulazna vrata; metalna vrata; metalna zvonca za vrata, neelektična; metalne armature za građevinarstvo; metalne cijevi; metalne cijevi za dimnjake; metalne cijevi za ograde; metalne grede; metalne gredice; metalne identifikacijske ploče; metalne kape dimnjaka; metalne konstrukcije; metalne konstrukcije trijemova; metalne kvake za vrata; metalne letve; metalne letvice; metalne mreže za zaštitu od insekata; metalne ploče za građevinu; metalne ploče za popločavanje; metalne ploče za zaštitu od prodiranja vode, za građevinarstvo; metalne stranice stepeništa; metalni dimnjaci; metalni crijepovi; metalni graničnici za prozore; metalni graničnici za vrata; metalni kućni brojevi, nesvjetleći; metalni okovi za prozore; metalni okovi za vrata; metalni okviri prozora; metalni okviri za građevinarstvo; metalni okviri za krilne prozore; metalni okviri za staklenike; metalni poklopci dimnjaka; metalni prozori; metalni stalci za drvo, za kamine; metalni stubovi za građevinske konstrukcije; metalni ukrasi na krovnim vijencima; metalni zatvarači; metalni zatvarači na prozorima; metalni zatvarači za kutije; neelektični uređaji za otvaranje prozora; neelektični uređaji za zatvaranje prozora; neelektični zatvarači za vrata; okovi za građevinske potrebe; okviri za vrata od metala; pregrade od metala; prozorski podizači (koturi); reze za prozore (zasuni); reze (zasuni) od metala; šarke od metala; slova i brojevi od običnih metala, osim štamparskih; uređaji za otvaranje vrata, neelektični; zaštni metalni zaslони za peći; metalni elementi za namještaj; metalni kotačići za namještaj.

19 Armature, nemetalne za građevinarstvo; arminrana vrata, nemetalna; balusteri; drvene letve za oblaganje;

drveni paneli; drveni pločnici; drvo, građevno; drvo za oblaganje; građevinski okviri, nemetalni; kapci (zasloni), nemetalni; kape za dimnjake, nemetalne; kapije, nemetalne; konstrukcije, nemetalne; krila prozora, nemetalna; krovne ploče za zaštitu od prodiranja vode, nemetalne; krovni oluci, nemetalni; letve, nemetalne; materijali za gradnju, nemetalni; nadvratnici, nemetalni; nemetalne građevinske pločice; nemetalne ploče za zaštitu od prodiranja vode, za građevinarstvo; nemetalne stranice stepeništa; nemetalne zidne obloge; nemetalne zidne oplate; nemetalni cjevovodi za ventilacijske i klimatizacijske instalacije; nemetalni poklopci za otvore u podu (šaht); nemetalni produžeci dimnjaka; ograde, nemetalne; okviri prozora, nemetalni; okviri staklenika, nemetalni; okviri vrata, nemetalni; paneli za vrata, nemetalni; parketi; podne drvene ploče; poluobrađeno drvo; pragovi, nemetalni; pregrade, nemetalne; prerađeno drvo; prozori u boji (vitraž); prozorsko staklo za građevinarstvo; staklo za ostakljivanje prozora (osim stakla za prozore vozila); vrata, nemetalna; žaluzine, nemetalne.;

20 Alke za vrata, nemetalne; letvice za okvire; namještaj; klupe (namještaj); kancelarijski namještaj; paravani (namještaj); metalni namještaj; školski namještaj; stalci (namještaj); nemetalna oprema za namještaj; ogledala; oprema za prozore, nemetalna; oprema za vrata, nemetalna; ručke za vrata, nemetalne; unutrašnje roletne; unutrašnja sjenila-roletne (kućanstvo); vodilice za zavjese; vrata za namještaj; zvona na vratima, nemetalna i neelektična.;

30 Beskvasni hljeb; brašno; brašno od krompira; čips/ proizvodi od žitarica; čizburgeri (sendviči sa sirom); dvopek; fermenti za tijesta; gingerbread; gluten pripremljen kao hrana; gotovi obroci na bazi rezanaca; griz/krupica; hljeb; hrana od brašna; ječam tucani; ječmeno brašno; kolači; kolačići; krekeri; krušne mrvice-prezla; kukuruzne pahuljice, kukuruzni griz/krupica; kukuruzno brašno; kvasac; mesne pite; musli; otvorene pite sa nadjevom; ovsena kaša; paštete u tijestu; peciva; pecivo (lepine); pice; pločice od žitarica; prašak za kolače; prašak za dizanje; preparati od žitarica; pšenično brašno; rezanci; sendviči; tijesto za kolače/biskvit; tijesto za peciva; tijesto za kolače; tjestenina/pasta; tortilje; hrana bazirana na zobi. ;

37 Izgradnja; izgradnja štandova i prodavaonica; izgradnja tvornica; izolacija zgrada; izolacija zgrada od vlage; konsultacije u vezi sa izgradnjom; malterisanje; molerski radovi, unutrašnji i vanjski; nadzor građevinskih radova; rušenje građevinski objekata; stolarske usluge; ugradnja i popravak opreme za grijanje; ugradnja i oporavak peći; ugradnja kuhinjske opreme; ugradnja vrata i prozora; usluge pokrivanja krovova; zidanje; zidanje ciglom; prevoz namještaja; održavanje namještaja; presvlačenje namještaja (tapaciranje); obnova (restauracija) namještaja.;

39 Informacije u vezi sa skladištenjem; otprema tereta (špedicija); pakovanje robe; skladištenje; usluge istovara tereta; usluge skladištenja robe.;

43 Bifei (snek barovi); kafeterije; kafici; kantine, menze; restorani; restorani sa samoposluživanjem; usluge snabdjevanja hranom i pićem (catering).

(111) **BAZ1720028** (181) 22/02/2027
 (210) BAZ1720028A (220) 22/02/2017
 (151) 11/09/2018
 (732) **MARBO PRODUCT d.o.o. Đorđa Stanojevića 14, 11000 Beograd, RS**
 (740) PETOŠEVIĆ d.o.o.
 (540)

Svaki dan ima bolji ukus uz Chipsy

(511)
 29 Krumpirov čips; krumpirov krispi; grickalice na bazi krumpira.

(111) **BAZ1720030** (181) 23/02/2027
 (210) BAZ1720030A (220) 23/02/2017
 (151) 11/09/2018
 (732) **E. I. du Pont de Nemours and Company Chestnut Run Plaza, 974 Centre Road, Wilmington, DE 19805, US**
 (740) PETOŠEVIĆ d.o.o.
 (540)

ZORVEC

(511)
 5 Fungicidi za uporabu u poljoprivredi; sredstva za kontrolu bolesti bilja.

(111) **BAZ1720031** (181) 24/02/2027
 (210) BAZ1720031A (220) 24/02/2017
 (151) 19/09/2018
 (732) **“SUBAŠIĆ” d.o.o. Potočani bb, 74264 Jelah, Tešanj, BA**
 (740) “INTELBIRO” d.o.o.
 (591) zelena, zlatna, crna, bijela
 (540)



(531) 6.7,6.19,25.1,25.7,27.5,29.1
 (511)
 30 Tjestenina za prehranu.

(111) **BAZ1720032** (181) 24/02/2027
 (210) BAZ1720032A (220) 24/02/2017
 (151) 19/09/2018
 (732) **“SUBAŠIĆ” d.o.o. Potočani bb, 74264 Jelah, Tešanj, BA**
 (740) “INTELBIRO” d.o.o.
 (591) crvena, bijela, zelena, plava, žuta
 (540)



(531) 5.3,25.7,27.5,29.1

(511)

30 Tjestenina za prehranu.

(111) **BAZ1720034** (181) 27/02/2027

(210) BAZ1720034A (220) 27/02/2017

(151) 19/09/2018

(732) **Tovarystvo z obmezhenoiu vidpovidalnistiu "ARTERIUM LTD" vul. Saksahanskoho, 139, m. Kyiv 01032, UA**

(740) "ŽIVKO MIJATOVIĆ & PARTNERS" d.o.o. Sarajevo

(540)

MUKALTYN

(511)

5 Analgetici; anestetici; antibiotici; kutije za prvu pomoć, popunjene; bakterijski preparati za medicinsku i veterinarsku uporabu; bakteriološki preparati za medicinsku i veterinarsku uporabu; balzami za medicinske svrhe; balzamični preparati za medicinske svrhe; biološki preparati za veterinarske svrhe; biološki preparati za medicinske svrhe; preparati za ispiranje vagine; cjepiva; terapijski preparati za kupke; preparati za kupke, medicinski; soli za kupke za medicinske svrhe; veterinarski preparati; vitaminski preparati; preparati za hemoroide; higijenske gačice; higijenski zavoji; higijenski ulošci; hormoni za medicinske svrhe; dezinficijensi za higijenske svrhe; dijagnostički preparati za medicinske svrhe; dijetetske tvari prilagođene za medicinsku upotrebu; eukaliptus za farmaceutske svrhe, eliksiri (farmaceutski pripravci); sredstva za smirenje živaca; sedativi; adjuvansi za medicinske svrhe; kamfor za medicinske svrhe; ulje kamfora za medicinske svrhe; kašete za farmaceutske svrhe, kapsule za lijekove; ricinusovo ulje za medicinske svrhe; kore za farmaceutske svrhe; ljekovito korijenje; dodaci stočnoj hrani za veterinarske svrhe; biljni preparati za pročišćavanje organizma; stipsa preparati za medicinske svrhe; lijekovi za veterinarske svrhe; lijekovi za ljude; ljekoviti čajevi; ljekovito bilje; ljekoviti napitci; ljekovito infuzije; ljekovita ulja; pomade; losioni za veterinarske svrhe; losioni za farmaceutske svrhe, masti za farmaceutske svrhe; mentol; menta za farmaceutske svrhe; tinkture za medicinske svrhe; preparati za opoterapiju (organoterapiju); pilule za farmaceutske svrhe; laksativi; purgativi; sredstva protiv groznice; anti-urični preparati; sirupi za farmaceutske svrhe, sredstva za uspavlivanje; medicinski alkohol; preparati za sterilizaciju; pastile za farmaceutske svrhe, digestivi za farmaceutske svrhe; biljni čajevi za medicinske svrhe; farmaceutski pripravci; enzimi za veterinarske svrhe; enzimi za medicinske svrhe; fermenti za farmaceutske svrhe, enzimski pripravci za veterinarske svrhe; enzimski pripravci za medicinske svrhe; dijetetska hrana prilagođena za medicinske svrhe; upijajuće gaće za inkontinenciju; ulošci za inkontinenciju; kemijsko-farmaceutski pripravci; kemijski preparati za veterinarske svrhe; kemijski preparati za medicinske svrhe; kemijski preparati za farmaceutske svrhe.

(111) **BAZ1720035** (181) 27/02/2027

(210) BAZ1720035A (220) 27/02/2017

(151) 18/09/2018

(732) **Tovarystvo z obmezhenoiu vidpovidalnistiu "ARTERIUM LTD" vul. Saksahanskoho, 139, m. Kyiv 01032, UA**

(740) "ŽIVKO MIJATOVIĆ & PARTNERS" d.o.o. Sarajevo

(540)

ALTEYKA

(511)

5 Analgetici; anestetici; antibiotici; kutije za prvu pomoć, popunjene; bakterijski preparati za medicinsku i veterinarsku uporabu; bakteriološki preparati za medicinsku i veterinarsku uporabu; balzami za medicinske svrhe; balzamični preparati za medicinske svrhe; biološki preparati za veterinarske svrhe; biološki preparati za medicinske svrhe; preparati za ispiranje vagine; cjepiva; terapijski preparati za kupke; preparati za kupke, medicinski; soli za kupke za medicinske svrhe; veterinarski preparati; vitaminski preparati; preparati za hemoroide; higijenske gačice; higijenski zavoji; higijenski ulošci; hormoni za medicinske svrhe; dezinficijensi za higijenske svrhe; dijagnostički preparati za medicinske svrhe; dijetetske tvari prilagođene za medicinsku upotrebu; eukaliptus za farmaceutske svrhe, eliksiri (farmaceutski pripravci); sredstva za smirenje živaca; sedativi; adjuvansi za medicinske svrhe; kamfor za medicinske svrhe; ulje kamfora za medicinske svrhe; kašete za farmaceutske svrhe, kapsule za lijekove; ricinusovo ulje za medicinske svrhe; kore za farmaceutske svrhe; ljekovito korijenje; dodaci stočnoj hrani za veterinarske svrhe; biljni preparati za pročišćavanje organizma; stipsa preparati za medicinske svrhe; lijekovi za veterinarske svrhe; lijekovi za ljude; ljekoviti čajevi; ljekovito bilje; ljekovito napitci; ljekovito infuzije; ljekovita ulja; pomade; losioni za veterinarske svrhe; losioni za farmaceutske svrhe, masti za farmaceutske svrhe; mentol; menta za farmaceutske svrhe; tinkture za medicinske svrhe; preparati za opoterapiju (organoterapiju); pilule za farmaceutske svrhe; laksativi; purgativi; sredstva protiv groznice; anti-urični preparati; sirupi za farmaceutske svrhe, sredstva za uspavlivanje; medicinski alkohol; preparati za sterilizaciju; pastile za farmaceutske svrhe, digestivi za farmaceutske svrhe; biljni čajevi za medicinske svrhe; farmaceutski pripravci; enzimi za veterinarske svrhe; enzimi za medicinske svrhe; fermenti za farmaceutske svrhe, enzimski pripravci za veterinarske svrhe; enzimski pripravci za medicinske svrhe; dijetetska hrana prilagođena za medicinske svrhe; upijajuće gaće za inkontinenciju; ulošci za inkontinenciju; kemijsko-farmaceutski pripravci; kemijski preparati za veterinarske svrhe; kemijski preparati za medicinske svrhe; kemijski preparati za farmaceutske svrhe.

(111) **BAZ1720037** (181) 27/02/2027
 (210) BAZ1720037A (220) 27/02/2017
 (151) 12/10/2018
 (732) **d.o.o. "Šumaprom-ZP" Ustanička bb, 79224 Kostajnica, BA**
 (591) crvena, bijela, zelena
 (540)



(531) 2.9,5.3,26.1,27.3,27.5,29.1

(511)

29 Suhe grožđice; pripremljeni orašasti plodovi (pečeni); pistacije, kesten, lješnik, mješavina orašastih plodova.;

31 Mješavina orašastih plodova (svježih), lješnik (svježi); badem (svježi); kesten (svježi); pistacije (svježe).

(111) **BAZ1720047** (181) 03/03/2027
 (210) BAZ1720047A (220) 03/03/2017
 (151) 28/09/2018
 (732) **Intebra d.o.o. Tvornička 3, 71210 Ilidža, Sarajevo, BA**
 (591) crvena, zelena
 (540)



(531) 2.9,25.1,26.1,27.5,27.7,29.1

(511)

29 Suhomesnati proizvodi, meso, meso konzervirano, kobasice (salame), konzerve mesne, perad (meso od peradi), salame, pršuti, mesne hladetinae, loj za prehranu, kobasice (panirane kobasice), tripice, jetra, jetrena pašteta, divljač neživa, kobasice, koncentri čistih mesnih supa (bujona), mast, mesni ekstrakti, mesni žele, neživa perad, šunka, usoljeno meso, životinjska moždina za prehranu.

(111) **BAZ1720050** (181) 07/03/2027
 (210) BAZ1720050A (220) 07/03/2017
 (151) 14/09/2018
 (732) **"SARAJEVSKA PIVARA" d.d. Sarajevo Franjevačka br. 15, 71000 Sarajevo, BA**
 (740) Dragan Mićunović
 (591) crvena, plava
 (540)



(531) 27.5,29.1

(511)

32 Voda za piće, uključujući gaziranu i negaziranu vodu.

(111) **BAZ1720052** (181) 07/03/2027
 (210) BAZ1720052A (220) 07/03/2017
 (151) 13/09/2018
 (732) **VOLVO TRADEMARK HOLDING AB c/o AB VOLVO, S-40508 Göteborg, SE**
 (740) PETOŠEVIĆ d.o.o
 (540)

VOLVO

(511)

36 Poslovi sa nekretninama; novčani i finansijski poslovi, uključujući usluge kreditnih kartica; osiguranje, garancije, finansiranje (uključujući finansijske usluge plaćanja na rate i plaćanja lizinga, i lizing), naročito u vezi sa vozilima,

pogonskim motorima/motorima i mašinama (uključujući pogonske jedinice i mašine za građevinu, prevoz, poljoprivredu i šumarstvo), sa dijelovima, opremom i dodacima za navedeno, i sa alatom i opremom za radionice.;

39 Prevoz, uključujući i prevoz osoba; spasavanje, prevoz, skladištenje i druge usluge i radnje spasavanja u slučaju nevolje i pružanje istog; pakovanje, skladištenje i distribucija robe; iznajmljivanje vozila, pogonskih motora/ motora i mašina (uključujući pogonske jedinice i mašine za građevinu i prevoz); konsultiranje u oblasti saobraćaja i prevoza, uključujući i mobilne telematičke aplikacije; usluge logistike; usluge kontrole i informacija o saobraćaju; usluge navođenja; usluge organizovanja putovanja i pružanja informacija turistima.

(111) **BAZ1720056** (181) 08/03/2027
 (210) BAZ1720056A (220) 08/03/2017
 (151) 03/10/2018
 (732) **X EXPRESS D.O.O. Branka Perduva
 10a, 78000 Banja Luka, BA**
 (540)

X EXPRESS
 BRZA POŠTA
 Dok kažeš "iks"

(531) 24.15,27.5

(511)

39 Prijevoz i dostava robe; usluge prijevoza i uklanjanje tereta; usluge isporuke pošte i kurirske usluge; iznajmljivanje prijevoznih sredstava; pakiranje i skladištenje robe.

(111) **BAZ1720057** (181) 10/03/2027
 (210) BAZ1720057A (220) 10/03/2017
 (151) 28/09/2018
 (732) **Diageo Scotland Limited Edinburgh
 Park, 5 Lochside Way, Edinburgh EH12
 9DT, GB**
 (740) PETOŠEVIĆ d.o.o.
 (540)



(531) 2.1,19.1

(511)

33 Alkoholna pića, osim piva.

(111) **BAZ1720058** (181) 10/03/2027
 (210) BAZ1720058A (220) 10/03/2017
 (151) 14/09/2018
 (732) **L'OREAL 14 rue Royale, 75008 Paris,
 FR**
 (740) "INTELBIRO" d.o.o.
 (540)

BOTANIC THERAPY

(511)

3 Preparati za njegu kože i kose.

(111) **BAZ1720059** (181) 10/03/2027
 (210) BAZ1720059A (220) 10/03/2017
 (151) 14/09/2018
 (732) **HERCEGOVAČKA PIVOVARA d.o.o. Mostar Mostar, Bišće polje b.b. (Zgrada "Destilerije"), BA**
 (540)

PAJDO

(511)
 32 Pivo.;
 33 Alkoholna pića.;
 35 Prodaja (promicanje prodaje) za treće osobe.

(111) **BAZ1720060** (181) 10/03/2027
 (210) BAZ1720060A (220) 10/03/2017
 (151) 14/09/2018
 (732) **Smaragda Jaganjac Mehmedalije Tarabara 14, Zenica, BA**
 (591) plava, ljubičasta
 (540)



(531) 5.3,27.5,29.1
 (511)

3 Preparati za bijeljenje i ostale tvari za pranje rublja; preparati za čišćenje, poliranje, odmaščivanje i struganje; nemedicinski sapuni; parfimerijski proizvodi, eterična ulja, nemedicinska kozmetika, nemedicinski losioni za kosu; nemedicinski preparati za njegu zubi.;

8 Ručni alati i sprave s ručnim pokretanjem; noževi, vilice i žlice; hladno oružje; mehaničke i električne sprave za brijanje.

(111) **BAZ1720061** (181) 13/03/2027
 (210) BAZ1720061A (220) 13/03/2017
 (151) 27/09/2018
 (732) **Udruženje "Zemlja Dinarika" Vladimira Nazora 2, Novi Grad, 71000 Sarajevo, BA**
 (740) Mirna Milanović - Lalić
 (540)

VIA DINARICA

(511)
 16 Štampani materijal.;

35 Pružanje poslovnih informacija putem web-stranice; on-line reklamiranje na informatičkoj mreži; pružanje internetskog tržišnog prostora za kupce i prodavce proizvoda i usluga; promocija prodaje za druge; distribucija reklamnog materijala; savjeti o organizaciji i vođenju poslova; objavljivanje reklamnih tekstova.;

41 Usluge za ispunjavanje slobodnog vremena; on-line objavljivanje elektronskih knjiga i časopisa; informativne usluge u vezi s rekreacijom; informativne usluge u vezi s planinarenjem; fotografiranje; objavljivanje tekstova (osim u reklamne svrhe); pisanje tekstova; rekreacijske usluge uključujući uspostavljanje, upravljanje i održavanje staža.

(111) **BAZ1720062** (181) 13/03/2027
 (210) BAZ1720062A (220) 13/03/2017
 (151) 10/09/2018
 (732) **srodna djelatnost "BEE JAPA 1" Pobrižje 36, Sanski Most, BA**
 (540)



(531) 3.13,26.11,26.15,27.5
 (511)

5 Sirupi na bazi meda za farmaceutske potrebe.;

30 Med: sve vrste meda i proizvodi od meda (polen, propolis, matična mliječ, sač, sirupi na bazi meda kao dodatak prehrani).

- (111) **BAZ1720065** (181) 15/03/2027
 (210) BAZ1720065A (220) 15/03/2017
 (151) 19/11/2018
 (300) 016401143
 24/02/2017
 EM
 (732) **The Procter & Gamble Company One Procter & Gamble Plaza, Cincinnati, Ohio 45202, US**
 (740) DR DIANA PROTIC-TKALČIĆ & PARTNERS D.O.O.
 (540)

AMBI PUR ONE

(511)

3 Preparati za njegu, čišćenje i uljepšavanje tkanina; potpuri; tamjan; ulja za parfeme i mirise; mirisna vodica za upotrebu u domaćinstvu i za upotrebu na tkaninama; mirišljivo drvo; arome; eterična ulja; preparati za parfemisanje zraka, atmosfere ili tkanina u obliku dima, pare ili plina.;

4 Svijeće, ulja, vosak i fitilji.;

5 Osvježivači zraka; preparati za prečišćavanje zraka; dezodoransi; dezodorirajuća sredstva za tkanine, tapacirane predmete i atmosferu u okruženju; preparati za neutralizaciju neprijatnih mirisa.;

11 Aparati za dezodoriranje zraka; aparati za rashlađivanje zraka; grijači zraka; sušila za zrak; postrojenja za kondicioniranje zraka; postrojenja za filtriranje zraka; aparati i uređaji za prečišćavanje zraka; sterilizatori zraka; aparati za dezodoriranje, ne za ličnu upotrebu; dezinfekcijski aparati; aparati za fumigaciju, ne za medicinsku upotrebu.

- (111) **BAZ1720066** (181) 15/03/2027
 (210) BAZ1720066A (220) 15/03/2017
 (151) 01/11/2018
 (732) **The Procter & Gamble Company One Procter & Gamble Plaza, Cincinnati, Ohio 45202, US**
 (740) DR DIANA PROTIC-TKALČIĆ & PARTNERS D.O.O.
 (591) zelena, žuta, bijela
 (540)



(531) 5.5,10.5,29.1

(511)

5 Ženski higijenski proizvodi; higijenski rupčići; pelene kod nezadržavanja mokraće; tamponi; rupčići kod nezadržavanja mokraće; zaštita za gaćice.

- (111) **BAZ1720067** (181) 15/03/2027
 (210) BAZ1720067A (220) 15/03/2017
 (151) 17/09/2018
 (732) **SHIMANO INC., a corporation organized and existing under the laws of Japan, Manufactures and Merchants of 3-77, Oimatsu-cho, Sakai-ku, Sakai City, JP**
 (740) "MSA IP"
 (540)

XTR

(511)

9 Računari za bicikla; uređaji za pokazivanje i pružanje informacija za bicikliste; prikazne ploče za poziciju zupčanika, omjer prijenosa i/ili status baterije za bicikla; digitalne prikazne ploče (elektroničke) za bicikle; pokazatelji brojčanih vrijednosti za bicikla; uređaji za bilježenje vremena za bicikla; uređaji za globalno pozicioniranje (GPS) za bicikla; mjerni instrumenti za bicikla; prijemnici numeričkih

vrijednosti za bicikla; pokazatelji brzine za bicikla; manometri za bicikla; tahometri za bicikla; mjerači snage za bicikle; odometri za bicikla; bežični uređaji za prenos podataka za bicikla; električne žice za bicikla; baterije; baterije za bicikla; punjači baterija; punjači baterija za bicikla; računarski softver; digitalne video kamere; digitalne video kamere za bicikla; digitalne video kamere za ribolov; zaštitne kacige za sport; biciklističke zaštitne kacige; naočale; sunčane naočale; zaštitne naočale; kutije za naočale.

- (111) **BAZ1720068** (181) 15/03/2027
 (210) BAZ1720068A (220) 15/03/2017
 (151) 13/09/2018
 (732) **Japan Tobacco Inc. 2-2-1 Toranomon, Minato-ku, Tokyo, JP**
 (740) PETOŠEVIĆ d.o.o.
 (540)

CAMEL CONNECT

- (511)
 34 Duhan, tvornički obrađen ili neobrađen; duhan za pušenje, duhan za lulu, duhan za motanje, duhan za žvakanje, snus (švedski duhan za žvakanje); cigarete, elektronske cigarete, cigare, cigarilosi; burmut (duhan za šmrkanje); pribor za pušače obuhvaćen klasom 34; cigaretni papir, tube za cigarete i šibice.

- (111) **BAZ1720082** (181) 22/03/2027
 (210) BAZ1720082A (220) 22/03/2017
 (151) 09/11/2018
 (732) **ATG Ceylon (Pvt) Limited, A company incorporated under the laws of Sri Lanka Spur Road 7, Phase 2, IPZ, Katunayake, LK**
 (740) "ŽIVKO MIJATOVIĆ & PARTNERS" d.o.o. Sarajevo
 (591) žuta, nijanse narandžaste, nijanse roze
 (540)



- (531) 2.9,26.11,27.3,27.5,29.1

- (511)
 9 Zaštitne rukavice; industrijske sigurnosne rukavice.

- (111) **BAZ1720083** (181) 22/03/2027
 (210) BAZ1720083A (220) 22/03/2017
 (151) 09/11/2018
 (732) **ATG Ceylon (Pvt) Limited, A company incorporated under the laws of Sri Lanka Spur Road 7, Phase 2, IPZ, Katunayake, LK**
 (740) "ŽIVKO MIJATOVIĆ & PARTNERS" d.o.o. Sarajevo
 (540)

MAXIDRY

- (511)
 9 Zaštitne rukavice; industrijske sigurnosne rukavice.

- (111) **BAZ1720084** (181) 22/03/2027
 (210) BAZ1720084A (220) 22/03/2017
 (151) 16/11/2018
 (732) **ATG Ceylon (Pvt) Limited, A company incorporated under the laws of Sri Lanka Spur Road 7, Phase 2, IPZ, Katunayake, LK**

- (740) "ŽIVKO MIJATOVIĆ & PARTNERS" d.o.o. Sarajevo
 (540)

MAXICHEM

- (511)
 9 Zaštitne rukavice; industrijske sigurnosne rukavice.

- (111) **BAZ1720085** (181) 22/03/2027
 (210) BAZ1720085A (220) 22/03/2017
 (151) 12/11/2018
 (732) **ATG Ceylon (Pvt) Limited, A company incorporated under the laws of Sri Lanka Spur Road 7, Phase 2, IPZ, Katunayake, LK**

- (740) "ŽIVKO MIJATOVIĆ & PARTNERS" d.o.o. Sarajevo
 (540)

MAXICUT

- (511)
 9 Zaštitne rukavice; industrijske sigurnosne rukavice.

- (111) **BAZ1720086** (181) 22/03/2027
 (210) BAZ1720086A (220) 22/03/2017
 (151) 12/11/2018
 (732) **ATG Ceylon (Pvt) Limited, A company incorporated under the laws of Sri Lanka Spur Road 7, Phase 2, IPZ, Katunayake, LK**

- (740) "ŽIVKO MIJATOVIĆ & PARTNERS"
 d.o.o. Sarajevo
 (540)

ATG

- (511)
 9 Zaštitne rukavice; industrijske sigurnosne rukavice.

- (111) **BAZ1720087** (181) 22/03/2027
 (210) BAZ1720087A (220) 22/03/2017
 (151) 12/11/2018
 (732) **ATG Ceylon (Pvt) Limited, A company incorporated under the laws of Sri Lanka Spur Road 7, Phase 2, IPZ, Katunayake, LK**

- (740) "ŽIVKO MIJATOVIĆ & PARTNERS"
 d.o.o. Sarajevo

- (591) žuta, nijanse narandžaste, bijela, siva, roza
 (540)



- (531) 2.9,27.5,29.1

- (511)
 9 Zaštitne rukavice; industrijske sigurnosne rukavice.;

42 Usluge testiranja sigurnosti potrošačkih proizvoda; testiranje sigurnosti industrijskih zaštitnih rukavica; tehnički savjeti u vezi sa sigurnosti; informativne usluge u vezi sa sigurnosti kemikalija i drugih aditiva u industrijskim sigurnosnim rukavicama; kontrola kvaliteta, provjera kvaliteta i testiranje kvaliteta industrijskih sigurnosnih

rukavica; certifikacija (kontrola kvaliteta) industrijskih sigurnosnih rukavica; pružanje usluga osiguranja kvaliteta za industriju industrijskih sigurnosnih rukavica; provjera autentičnosti industrijskih sigurnosnih rukavica; informativne, savjetodavne i konzultantske usluge u vezi sa svim prethodno navedenim uslugama.;

45 Usluge savjetovanja u vezi sa zdravljem i sigurnosti; savjetovanje o pravilima sigurnosti na radu.

- (111) **BAZ1720088** (181) 22/03/2027
 (210) BAZ1720088A (220) 22/03/2017
 (151) 13/11/2018

- (732) **ATG Ceylon (Pvt) Limited, A company incorporated under the laws of Sri Lanka Spur Road 7, Phase 2, IPZ, Katunayake, LK**

- (740) "ŽIVKO MIJATOVIĆ & PARTNERS"
 d.o.o. Sarajevo

(540)

MAXIFLEX

- (511)
 9 Zaštitne rukavice; industrijske sigurnosne rukavice.

- (111) **BAZ1720089** (181) 22/03/2027
 (210) BAZ1720089A (220) 22/03/2017
 (151) 13/11/2018

- (732) **ATG Ceylon (Pvt) Limited, A company incorporated under the laws of Sri Lanka Spur Road 7, Phase 2, IPZ, Katunayake, LK**

- (740) "ŽIVKO MIJATOVIĆ & PARTNERS"
 d.o.o. Sarajevo

- (591) nijanse plave, siva, bijela
 (540)



- (531) 17.5,24.15,27.5,29.1

- (511)
 9 Zaštitne rukavice; industrijske sigurnosne rukavice.

- (111) **BAZ1720090** (181) 22/03/2027
 (210) BAZ1720090A (220) 22/03/2017
 (151) 23/11/2018
 (732) **ATG Ceylon (Pvt) Limited, A company incorporated under the laws of Sri Lanka Spur Road 7, Phase 2, IPZ, Katunayake, LK**
 (740) "ŽIVKO MIJATOVIĆ & PARTNERS" d.o.o. Sarajevo
 (540)

MAXIFOAM

- (511)
 9 Zaštitne rukavice; industrijske sigurnosne rukavice.

- (111) **BAZ1720091** (181) 22/03/2027
 (210) BAZ1720091A (220) 22/03/2017
 (151) 14/11/2018
 (732) **ATG Ceylon (Pvt) Limited, A company incorporated under the laws of Sri Lanka Spur Road 7, Phase 2, IPZ, Katunayake, LK**
 (740) "ŽIVKO MIJATOVIĆ & PARTNERS" d.o.o. Sarajevo
 (540)

AD-APT

- (511)
 9 Zaštitne rukavice; industrijske sigurnosne rukavice.

- (111) **BAZ1720092** (181) 22/03/2027
 (210) BAZ1720092A (220) 22/03/2017
 (151) 14/11/2018
 (732) **ATG Ceylon (Pvt) Limited, A company incorporated under the laws of Sri Lanka Spur Road 7, Phase 2, IPZ, Katunayake, LK**
 (740) "ŽIVKO MIJATOVIĆ & PARTNERS" d.o.o. Sarajevo
 (540)

MAXITHERM

- (511)
 9 Zaštitne rukavice; industrijske sigurnosne rukavice.

- (111) **BAZ1720093** (181) 22/03/2027
 (210) BAZ1720093A (220) 22/03/2017
 (151) 14/11/2018
 (732) **ATG Ceylon (Pvt) Limited, A company incorporated under the laws of Sri Lanka Spur Road 7, Phase 2, IPZ, Katunayake, LK**
 (740) "ŽIVKO MIJATOVIĆ & PARTNERS" d.o.o. Sarajevo
 (540)

NBR-LITE

- (511)
 9 Zaštitne rukavice; industrijske sigurnosne rukavice.

- (111) **BAZ1720094** (181) 22/03/2027
 (210) BAZ1720094A (220) 22/03/2017
 (151) 12/09/2018
 (300) 87323500
 03/02/2017
 US
 (732) **Merck Sharp & Dohme Corp. One Merck Drive, Whitehouse Station, New Jersey 08889, US**
 (740) PETOŠEVIĆ d.o.o.
 (540)

INVENTING FOR LIFE

- (511)
 16 Tiskarski proizvodi, a naročito, reklame, bilteni, brošure, posteri, uredski materijal i baneri iz oblasti zdravlja, medicine, farmaceutika, i farmaceutske industrije.;
 44 Pružanje informacija na polju zdravlja, medicine, farmaceutika i farmaceutske industrije.

- (111) **BAZ1720095** (181) 23/03/2027
 (210) BAZ1720095A (220) 23/03/2017
 (151) 29/11/2018
 (732) **Base London Limited 4-6 Buckingham Court, Rectory Lane, Loughton, Essex IG10 2QZ, GB**
 (740) KARABDIĆ KERIM
 (591) bijela, crna, narandžasta, smeđa
 (540)



(531) 26.1,27.5,29.1

(511)

25 Odjeća; obuća; pokrivala za glavu; čizme, cipele i papuče.

- (111) **BAZ1720103** (181) 28/03/2027
 (210) BAZ1720103A (220) 28/03/2017
 (151) 05/11/2018
 (732) **PRO.MED.CS Praha as. Telčská 377/1, Michle, 140 00 Praha 4, CZ**
 (740) "STAM" d.o.o.
 (540)

RELIV FORTE

(511)

5 Dodaci hrani.

- (111) **BAZ1720104** (181) 29/03/2027
 (210) BAZ1720104A (220) 29/03/2017
 (151) 28/09/2018
 (732) **HGST Netherlands B.V. Herikerbergweg 238, Luna Arena, Amsterdam, Netherlands 1101 CM, NL**
 (740) "MSA IP"
 (540)

ULTRASTAR

(511)

9 Računari, kompjuterski hardver i računarski softver; računarski programi; kompjuterski hardver za otpremanje, skladištenje, pronalaženje, preuzimanje, prenos i isporuku digitalnog sadržaja; kompjuterski hardver za otpremanje, skladištenje, pronalaženje, preuzimanje, prenos i isporuku sadržaja mreže; uređaji za pohranjivanje podataka, naime, jedinice čvrstih diskova (HDD), jedinice za digitalne diskove, multimedijalni plejeri, poluprovodnički diskovi (SSD), prazni nosači za digitalno skladištenje podataka, hibridni drajveri (SSH) i kompjuterske periferne jedinice; uređaji za skladištenje u računarskim mrežama, naime, skladištenje i čuvanje rezervnih kopija (bekap) elektronskih podataka lokalno ili putem telekomunikacijske mreže; uređaji za kompjutersko skladištenje, naime, uređaji za skladištenje povezani sa mrežom (NAS) za dijeljenje datoteka i čuvanje rezervne kopije (bekap) podataka u oblaku (klaud); kompjuterski hardver za otpremanje, skladištenje, pronalaženje, preuzimanje, prenos i isporuku digitalnog sadržaja; disk drajveri za računare; elektronske memorije; disk memorije; memorijske kartice; interfejsi za računare; adapteri za računare; komponente i periferne jedinice za računare; računarske memorije; oprema za obradu podataka; integrisana kola; štampana kola; magnetski diskovi; disk drajveri; uređaji za skladištenje i pronalaženje podataka; kompakt diskovi; magnetne trake; magnetofoni; računarske mašine; video rekorderi; video-trake; priručnici sa uputstvima za upotrebu i dokumentovanje snimljeni na mašinski čitljivim nosačima i koji se odnose na računare ili računarske programe.;

42 Pružanje tehničkih informacija u oblastima kompjuterskog hardvera, kompjuterskog pohranjivanja podataka, pohranjivanja informacija, kompjuterskih mreža i interfejsa za kompjutersko umrežavanje, disk drajvera, disk drajvera za računare i elektronskih memorija; usluge tehničke podrške, naime, tehničko upravljanje serverima za druge, otklanjanje problema u vidu dijagnostikovanja problema na serveru, migracija aplikacijskog softvera za centre za čuvanje i obradu podataka (datacentre), servere i baze podataka i otklanjanje problema u računarskom softveru.

(111) **BAZ1720107** (181) 31/03/2027
 (210) BAZ1720107A (220) 31/03/2017
 (151) 28/09/2018
 (732) **NOVARTIS AG 4002 Basel, CH**
 (740) "MSA IP"
 (540)

AIROCOMP

(511)

5 Farmaceutski proizvodi za prevenciju i tretiranje bolesti i poremećaja respiratornog sistema.

(111) **BAZ1720108** (181) 03/04/2027
 (210) BAZ1720108A (220) 03/04/2017
 (151) 11/09/2018
 (732) **ALTERA CORPORATION 101 Innovation Drive, 95134 San Jose, California, US**

(740) PETOŠEVIĆ d.o.o.
 (540)

HYPERFLEX

(511)

9 Poluprovodnici; integrirana kola; programabilna logička integrirana kola; mikroprocesori; računalni softver za upotrebu u koncepciji i radu poluprovodnika, mikroprocesora, integriranih kola i programabilnih logičkih integriranih kola.

(111) **BAZ1720115** (181) 05/04/2027
 (210) BAZ1720115A (220) 05/04/2017
 (151) 26/09/2018
 (732) **TOYOTA JIDOSHA KABUSHIKI KAISHA (also trading as TOYOTA MOTOR CORPORATION) 1, Toyota-cho, Toyota-shi, Aichi-ken, JP**

(740) PETOŠEVIĆ d.o.o.
 (540)

RAV4

(511)

12 Automobili i strukturalni dijelovi za njih.

(111) **BAZ1720116** (181) 05/04/2027
 (210) BAZ1720116A (220) 05/04/2017
 (151) 12/09/2018
 (732) **PepsiCo, Inc. 700 Anderson Hill Road, Purchase, NY 10577, US**
 (740) PETOŠEVIĆ d.o.o.
 (540)



(531) 2.1,8.3,8.7,19.3

(511)

29 Grickalice na bazi krumpira, a naročito čips.

(111) **BAZ1720120** (181) 07/04/2027
 (210) BAZ1720120A (220) 07/04/2017
 (151) 25/09/2018
 (732) **The Goodyear Tire & Rubber Company 200 Innovation Way, 44316 Akron, Ohio, US**

(740) PETOŠEVIĆ d.o.o.
 (540)



(531) 14.3,18.1,26.4,26.11,27.5

(511)

12 Automobilske gume.

(111) **BAZ1720124** (181) 13/04/2027
 (210) BAZ1720124A (220) 13/04/2017
 (151) 26/09/2018
 (732) **REBICO d.o.o. Sarajevo ul. Igmanska bb, Sarajevo, Vogošća, BA**
 (740) "MSA IP"
 (591) nijanse svijetlo plave, nijanse tamno plave, zelena, bijela, siva
 (540)

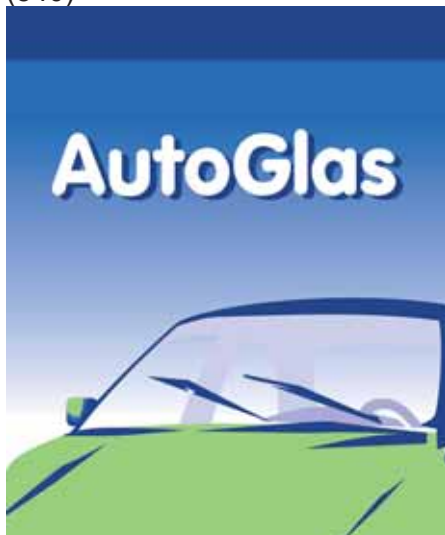

(531) 18.1,27.5,29.1

(511)

3 Sredstvo za pranje vjetrobranskog stakla.

(111) **BAZ1720128** (181) 13/04/2027
 (210) BAZ1720128A (220) 13/04/2017
 (151) 17/09/2018
 (732) **Bayer Intellectual Property GmbH Alfred-Nobel-Straße 10, 40789 Monheim am Rhein, DE**

(740) PETOŠEVIĆ d.o.o.

(540)

CANESBALANCE

(511)

5 Farmaceutski proizvodi.

(111) **BAZ1720139** (181) 17/04/2027
 (210) BAZ1720139A (220) 17/04/2017
 (151) 04/12/2018
 (732) **Premium Tobacco FZ LLC P.O. Box 31291, Al Jazeera Al Hamra, Ras Al Khaimah, AE**
 (740) "INTELBIRO" d.o.o.
 (540)



(531) 3.1,24.1,24.9,25.1,27.5

(511)

34 Duhan; šibice; cigarete; cigarilosi; cigare; upaljači za pušače; burmut; lule; duhan za žvakanje.

(111) **BAZ1720143** (181) 18/04/2027
 (210) BAZ1720143A (220) 18/04/2017
 (151) 12/09/2018

(732) **The Goodyear Tire & Rubber Company 200 Innovation Way, 44316 Akron, Ohio, US**

(740) PETOŠEVIĆ d.o.o.

(540)

POWERLOAD

(511)

12 Automobilske gume.

(111) **BAZ1720144** (181) 20/04/2027
 (210) BAZ1720144A (220) 20/04/2017
 (151) 04/12/2018
 (732) **Amicus Pharma d.o.o. Milana Preloga 12b, 71000 Sarajevo, BA**
 (740) "ŽIVKO MIJATOVIĆ & PARTNERS"
 d.o.o. Sarajevo
 (540)

FUROBACT

(511)

5 Farmaceutski, medicinski i veterinarski preparati; sanitarni preparati za upotrebu u medicini; dijetetska hrana i supstance prilagođene za upotrebu u medicini ili veterinarsku upotrebu, hrana za bebe; dijetetski dodaci (dodaci ishrani) za ljude i životinje; flasteri, materijali za zavijanje; materijali za plombiranje zuba, zubarska smola; dezinfekciona sredstva; preparati za uništavanje životinjskih štetočina; fungicidi, herbicidi.

(111) **BAZ1720145** (181) 20/04/2027
 (210) BAZ1720145A (220) 20/04/2017
 (151) 27/11/2018
 (732) **Bosnalijek, farmaceutska i hemijska industrija, dioničko društvo Jukićeva 53, 71000 Sarajevo, BA**
 (740) KARABDIĆ KERIM
 (540)

FOLESSA

(511)

5 Farmaceutski proizvodi.

(111) **BAZ1720147** (181) 21/04/2027
 (210) BAZ1720147A (220) 21/04/2017
 (151) 19/11/2018
 (732) **Udruženje bošnjačke omladine "Fatih" Milodraž-Kiseljak P. Milodraž bb, 71253 Bilalovac, BA**
 (591) zelena, bijela
 (540)



(526) na dio znaka "Milodraž"
 (531) 1.3,2.5,26.1,27.1,27.5,29.1
 (511)

16 Štampani materijal; slikovnice, stripovi, katalogi.;

41 Obuka, organizovanje i vođenje radionica za stručno osposobljavanje, organizovanje i vođenje razgovora, organizovanje i vođenje seminara, organizovanje izložba u kulturne i odgokne svrhe, organizovanje natječaja/obrazovanje ili rasonoda, rasonoda, sportske i kulturne djelatnosti, organizovanje sportskih natjecanja, organizovanje likovnih radionica, praktična obuka/demonstriranje, organizovanje priredbi, priredbe, muzejske usluge/predstavljanje, izložbe, reportaže (fotografske reportaže), snimanje na video, sportska usavršavanja (sportski kampovi za usavršavanja), objavljivanje tekstova osim u reklamne svrhe.

(111) **BAZ1720149** (181) 21/04/2027
 (210) BAZ1720149A (220) 21/04/2017
 (151) 19/11/2018
 (732) **NBA Properties, Inc. Olympic Tower - 645 Fifth Avenue, New York, New York 10022, US**
 (740) "ŽIVKO MIJATOVIĆ & PARTNERS"
 d.o.o. Sarajevo

(540)



(531) 21.3,24.3,26.1,26.11,27.5

(511)

25 Odjeća, obuća, pokrivala za glavu; naročito čarape, obuća, cipele za košarku, patike za košarku, majice, košulje, polo majice, dukserice, donji delovi trenerke, pantalone, majice na bretele, dresovi, kratke pantalone, pižame, sportske majice, ragbi majice, džemperi, kaiševi, kravate, spavačice, šeširi, kape, štitnici na kačketima, trenerke za zagrijavanje, donji delovi trenerki za zagrijavanje, dresovi za zagrijavanje /majice za vježbanje ubačaja, jakne, vjetrovke, jakne sa kapuljačom, kaputi, siperci za bebe koji nisu od papira, trake za glavu, trake za ručne zglobove (odjevni artikli), kecelje, donje rublje, bokserice, široke pantalone, štitnici za uši, rukavice, rukavice samo sa palcem, šalovi, pletene i štrikane majice, haljine od žeršeja, haljine, dresovi i uniforme za navijačice, odjeća za plivanje, odijela za kupanje, kupaći kostimi, bikini, tankini kupaći kostimi, gaćice za plivanje, gaćice za kupanje, šorcevi za surfovanje, gumirana odjeća za vodu, marama za plažu, odjeća koja se nosi na kupaći kostim, ogrtači za kupaći kostim, sandale, sandale za plažu, šeširi za plažu, štitnici za sunce, kape za plivanje, kape za kupanje, nova pokrivala za glavu sa prikačenim umecima.;

28 Igre i igračke, gimnastički i sportski predmeti koji nisu obuhvaćeni drugim razredima, ukrasi za božićna drvca; naročito košarkaške lopte, loptice za golf, lopte za igralište, sportske lopte, gumene lopte i pjenaste lopte, plišane lopte za igru, plastične lopte za igru, mrežice za košarku, table za košarku, minijaturne table za košarku, pumpe i igle za naduvavanje košarkaških lopti; štapovi za golf, torbe za golf, podmetači za golf, oprema za golf, naime, alat za popravku golf terena, kupice na koje se stavlja lopta, markeri lopti, pokrivala za torbe za golf, pokrivala za glave golf štapova, rukavice za golf, kutije za golf lopte, posebna zelena staza za golf; držači za bilijarske štapove, kugle za bilijar, trouglovi za bilijar, pikado ormari, elektronske table za košarkaške igrice na tabli, table za košarkaške igrice, košarkaške igrice, akcione igrice, društvene igrice za odrasle i djecu, trivia informacione igrice i elektronski video arkadni uređaji, košarkaški setovi koji se sastoje od mrežice i zviždaljke, lutke, dekorativne lutke, lutke za kolekciju, akcione figure za igru, akcione figure karikature, punjene igračke, plišane igračke, slagalice, montažni blokovi za igre, ukrasi za božićnu jelku i božićne čarape; vozila za igru u obliku automobila, kamiona, vozova i kombija, svi sa temom

košarke, nove pjenaste igračke u obliku prsta ili trofeja, igrački trofeji, karte za igru, igre sa kartama, igračke koje prave zvuk, igračke za kućne ljubimce; igračke za plažu, naime lopte za plažu, lopte na napuhavanje, kanticе za igru, lopatice za igru, igračke za pjesak, igračke za bazen sa pjeskom, gumene igračke za vodu; oprema za bazen, naime plivačka oprema za plutanje, oprema za plutanje u bazenu, igračke za splavarenje na vodi, pjenasta oprema za plutanje, kolutovi za plivanje, kolutovi za plivanje u bazenu, pjenasti kolutovi, daske za plivanje, daske za surfovanje, peraja za plivanje, peraja za surfovanje, narukvice za plutanje i narukvice za pomoć pri plivanju u rekreativne svrhe; odbojkaški setovi za igru koji se sastoje od lopte, mrežice, trake koje označavaju teren i zviždaljke, i vaterpolo setovi za igru koji se sastoje od lopte, mrežice i zviždaljke; dekorativne igračke od tkanine koje se puštaju da lete na vjetru; minijaturne reprodukcije stadiona, naime, mali plastični modeli stadiona za igru; staklene kugle sa snijegom; mašine za video igre za upotrebu sa televizorom i ručni kontroleri za konzole za video igre; trake za trčanje; banke - igračke.;

41 Obuka, stručno osposobljavanje; razonoda; sportske i kulturne djelatnosti; naročito razonoda i obrazovne usluge u smislu televizijskih događaja i radio programa iz oblasti košarke i prikazivanja uživo košarkaških igara i košarkaških priredbi; usluge produkcije i distribucije radio i televizijskih šou programa sa košarkaškim utakmicama, košarkaškim događajima i programima iz oblasti košarke; usluge vođenja i organizovanja košarkaških klinika i kampova, klinika i kampova za trenere, klinika i kampova za plesne timove i košarkaške igre; usluge razonode u vidu ličnog pojavljivanja kostimiziranih maskota ili plesnih timova na košarkaškim utakmicama i priredbama, klinikama, kampovima, promocijama i drugim događajima, specijalnim događajima i žurkama u vezi sa košarkom; usluge kluba obožavalaca; usluge razonode, odnosno usluge pružanja web stranice koja sadrži multimedijske sadržaje u vidu najvažnijih televizijskih događaja, interaktivnih najvažnijih televizijskih događaja, video snimaka, video strim snimaka, interaktivnih video izbora najvažnijih događaja, radio programa, najvažnijih radijskih događaja i audio snimaka u polju košarke koji se ne mogu preuzimati; usluge obezbeđivanja vijesti i informacija u vidu statistika i drugih stvari iz oblasti košarke; omogućavanje pristupa onlajn igricama koje se ne mogu preuzimati, naime kompjuterskim igricama, video igricama, interaktivnim video igricama, akcionim igricama, arkadnim igricama, društvenim igricama za odrasle i djecu, igrama na tabli, slagalicama, i trivia igricama; usluge elektronskog izdavaštva, naime, izdavanje magazina, vodiča, biltena, bojanke i igrice kod kojih se igrači određuju putem interneta, sve u vezi sa košarkom; usluge obezbeđivanja onlajn kompjuterske baze podataka iz oblasti košarke.

(111) **BAZ1720150** (181) 21/04/2027
 (210) BAZ1720150A (220) 21/04/2017
 (151) 20/11/2018
 (732) **Lidl Stiftung & Co. KG Stiftsbergstrasse 1, 74172 Neckarsulm, DE**
 (740) "ŽIVKO MIJATOVIĆ & PARTNERS"
 d.o.o. Sarajevo
 (591) crna, zlatna
 (540)



(531) 5.3,24.3,24.9,27.5,29.1
 (511)
 33 Alkoholna pića (osim piva).

(111) **BAZ1720151** (181) 25/04/2027
 (210) BAZ1720151A (220) 25/04/2017
 (151) 21/11/2018
 (300) 3198615
 24/11/2016
 GB
 (732) **The Procter & Gamble Company One Procter & Gamble Plaza, Cincinnati, Ohio 45202, US**
 (740) DR DIANA PROTIC-TKALČIĆ & PARTNERS D.O.O.
 (540)

LENOR KISS

(511)
 3 Preparati za pranje i ostale stvari za pranje rublja; preparati za čišćenje, njegu, tretiranje i uljepšavanje tkanina; omekšivači tkanina, preparati za poboljšavanje svojstava tkanina.

(111) **BAZ1720152** (181) 25/04/2027
 (210) BAZ1720152A (220) 25/04/2017
 (151) 20/11/2018
 (300) 3198613
 24/11/2016
 GB
 (732) **The Procter & Gamble Company One Procter & Gamble Plaza, Cincinnati, Ohio 45202, US**
 (740) DR DIANA PROTIC-TKALČIĆ & PARTNERS D.O.O.
 (540)

WILD SIDE

(511)
 3 Preparati za pranje i ostale stvari za pranje rublja; preparati za čišćenje, njegu, tretiranje i uljepšavanje tkanina; omekšivači tkanina, preparati za poboljšavanje svojstava tkanina.

(111) **BAZ1720153** (181) 25/04/2027
 (210) BAZ1720153A (220) 25/04/2017
 (151) 21/11/2018
 (300) 3198614
 24/11/2016
 GB
 (732) **The Procter & Gamble Company One Procter & Gamble Plaza, Cincinnati, Ohio 45202, US**
 (740) DR DIANA PROTIC-TKALČIĆ & PARTNERS D.O.O.
 (540)

DAZZLE

(511)
 3 Preparati za pranje i ostale stvari za pranje rublja; preparati za čišćenje, njegu, tretiranje i uljepšavanje tkanina; omekšivači tkanina, preparati za poboljšavanje svojstava tkanina.

(111) **BAZ1720154** (181) 25/04/2027
 (210) BAZ1720154A (220) 25/04/2017
 (151) 12/09/2018
 (300) 87/290,118
 05/01/2017
 US
 (732) **Biogen MA Inc. 250 Binney Street,
 02142 Cambridge, Massachusetts, US**
 (740) PETOŠEVIĆ d.o.o.
 (540)

SPINRAZA

(511)
 44 Medicinske usluge iz oblasti neurologije.

(111) **BAZ1720155** (181) 25/04/2027
 (210) BAZ1720155A (220) 25/04/2017
 (151) 12/09/2018
 (300) 87/293,265
 09/01/2017
 US
 (732) **Biogen MA Inc. 250 Binney Street,
 02142 Cambridge, Massachusetts, US**
 (740) PETOŠEVIĆ d.o.o.
 (591) plava, narandžasta
 (540)



(531) 1.15,5.3,26.2,26.7,27.5,29.1
 (511)
 44 Medicinske usluge iz oblasti neurologije.

(111) **BAZ1720158** (181) 27/04/2027
 (210) BAZ1720158A (220) 27/04/2017
 (151) 04/12/2018
 (732) **BMJ Industries FZCO P.O. Box 31053,
 Al-Jazeera Al-Hamra, Ras Al Khaimah,
 AE**
 (740) Marić & Co d.o.o.
 (591) plava, svijetlo smeđa
 (540)



(531) 1.15,26.11,27.5,29.1
 (511)
 34 Biljne melase (zamjene za duhan), duhan, proizvodi za pušače, šibice.

(111) **BAZ1720159** (181) 27/04/2027
 (210) BAZ1720159A (220) 27/04/2017
 (151) 28/11/2018
 (732) **Amsal Pharmaceuticals d.o.o. Sarajevo
 Igmanska 38, 71320 Vogošća, BA**
 (540)

FERROSAL

(511)
 5 Farmaceutski i veterinarski preparati; sanitarni preparati za medicinsku upotrebu; dijetetska hrana i supstance prilagođene za upotrebu u medicini ili veterinarsku upotrebu; hrana za bebe; dijetetski dodaci (dodaci ishrani) za ljude i životinje; flasteri, materijali za zavijanje; materijali za plombiranje zuba, zubarska smola; dezinfekciona sredstva; preparati za uništavanje štetočina; fungicidi, herbicidi.

(111) **BAZ1720160** (181) 27/04/2027
 (210) BAZ1720160A (220) 27/04/2017
 (151) 28/11/2018
 (732) **Amsal Pharmaceuticals d.o.o. Sarajevo**
Igmanska 38, 71320 Vogošća, BA
 (540)

ARIPREXA

(511)
 5 Farmaceutski i veterinarski preparati; sanitarni preparati za medicinsku upotrebu; dijetetska hrana i supstance prilagođene za upotrebu u medicini ili veterinarsku upotrebu; hrana za bebe; dijetetski dodaci (dodaci ishrani) za ljude i životinje; flasteri, materijali za zavijanje; materijali za plombiranje zuba, zubarska smola; dezinfekciona sredstva; preparati za uništavanje štetočina; fungicidi, herbicidi.

(111) **BAZ1720167** (181) 27/04/2027
 (210) BAZ1720167A (220) 27/04/2017
 (151) 12/09/2018
 (732) **McDonald's Corporation One**
McDonald's Plaza, Oak Brook, Illinois
60523, US

(740) Dragan Mićunović
 (540)

CBO

(511)
 30 Jestivi sendviči, naročito sendviči sa piletinom.

(111) **BAZ1720168** (181) 27/04/2027
 (210) BAZ1720168A (220) 27/04/2017
 (151) 22/11/2018
 (732) **Biomune Company 8906 Rosehill**
Road, Lenexa, Kansas 66215, US

(740) "INTELBIRO" d.o.o.
 (540)

VECTORMUNE

(511)
 5 Veterinarski proizvodi.

(111) **BAZ1720171** (181) 28/04/2027
 (210) BAZ1720171A (220) 28/04/2017
 (151) 04/12/2018
 (732) **EKOFILM d.o.o. Stjepana Radića bb,**
88320 Ljubuški, BA
 (591) siva, zelena
 (540)



(531) 26.1,26.2,27.5,29.1

(511)
 6 Aluminijske folije za konzerviranje; posude za hranu od aluminijske folije; obični metali i njihove legure, rudače; metalni građevinski i konstrukcijski materijali; prenosive metalne konstrukcije; neelektrični metalni kablovi i metalne žice; mali artikli željezarije; sefovi; metalni spremnici za skladištenje ili prijevoz.;

8 Jednokratni plastični pribor za jelo; ručni alati i sprave (s ručnim pokretanjem); pribor za jelo; hladno oružje; brijače sprave.;

16 Papir i karton; papir za pečenje; vrećice od papira za pečenje; prozirne folije za omotavanje prehrambenih proizvoda; tiskarski proizvodi; proizvodi za uvezivanje knjiga; fotografije; papirnati proizvodi i uredske potrepštine, osim namještaja; ljepila (ljepljive tvari za papirnate proizvode ili za kućanstvo); materijali za obuku i učenje; plastični listovi, folije i vrećice za zamatanje i pakiranje; vrećice od plastike za oblaganje kanti za smeće; plastične vrećice za pakiranje leda; vrećice za zamrzavanje; tiskarska slova, klišeji.;

21 Pribor i posuđe za kućanstvo ili za kuhinju; čaše papirnate ili plastične; češljevi i spužve; četke (osim kistova); materijali za četke; plastični tanjuri; plastične posude za pakiranje; pribor za čišćenje; neobrađeno ili poluobrađeno staklo, osim stakla za zgrade; slamke za piće; stakleni, porculanski i keramički predmeti.;

40 Obrada materijala; recikliranje plastike; recikliranje papira; recikliranje minerala; recikliranje metala; recikliranje otpada; obrada i recikliranje ambalaže; recikliranje boca od pića.

- (111) **BAZ1720177** (181) 03/05/2027
 (210) BAZ1720177A (220) 03/05/2017
 (151) 12/09/2018
 (732) **HANWHA CORPORATION 86**
Cheonggyecheon-ro, Jung-gu, Seoul,
KR
 (740) Dragan Mićunović
 (591) crvena, nijanse narandžaste, crna
 (540)



- (531) 26.1,27.5,29.1
 (511)

9 Nosači i montažna sredstva za kamere i monitore; objektivni; kamere; kamere za CCTV (televiziju zatvorenog kruga); kontrolne jedinice za CCTV kamere; kamere za pametne telefone; kamere za vozila, video projektori i prezenteri; elektronski senzori; optički senzori; sigurnosni nadzorni uređaji; uređaji za punjenje baterija za kamere/digitalne kamere; adapteri za televizije zatvorenog kruga; baterije za kamere; električne baterije; video rekorderi i aparati za video reprodukciju; CCTV snimači; mrežni video snimači; televizija zatvorenog kruga; računarski softver; programi (softver) za pametne telefone koji se mogu preuzimati; monitori; aparati za obradu digitalnog signala za mrežni video nadzor; aparati za prijem elektronskog signala za mrežni video nadzor; sigurnosna oprema za prepoznavanje lica; klad serveri; računari podesni za nošenje; računarski periferni uređaji podesni za nošenje.

- (111) **BAZ1720179** (181) 04/05/2027
 (210) BAZ1720179A (220) 04/05/2017
 (151) 02/11/2018
 (732) **Anker Innovations Limited Room 1318-19, Hollywood Commercial Center, 610 Nathan Road, Mongkok, Kowloon, HK**
 (740) "MSA IP" vl. Dževad Ćoralić
 (540)

- (531) 1.15,27.3,27.5
 (511)

9 Prenosivi punjači baterija; baterije i punjači baterija;

kućišta za baterije; uređaji za punjenje baterija; starter uređaji (pokretači) za akumulatore i baterije; izvori napajanja za upotrebu sa elektronskim uređajima, naime mobilnim telefonima, digitalnim uređajima za reprodukciju zvučnih i video zapisa, ručnim računarima, tablet računarima, čitačima elektronskih knjiga, ličnim digitalnim pomoćnicima (PDA uređajima), elektronskim planerima, digitalnim bilježnicama, i fotografskim kamerama; solarne ploče; čvorišta (habovi) za računarske mreže; USB kućišta (habovi); električne utičnice; utikači za struju; produžni električni blokovi; električni prekidači; električne sklopke; kablovi za električno punjenje; kablovi za prenos podataka (data kablovi); audio kablovi; futrole prilagođene za mobilne telefone; zaštite za ekrane; držači mobilnih uređaja za automobile; postolja za laptopove; tastature; futrole za tastature; kompjuterski miševi (kompjuterska periferna oprema); slušalice; slušalice-bubice; zvučnici; bežični zvučnici; sistemi kućnih bioskopa; jedinice za prenos zvučnog zapisa; uređaji sa glasovnim upravljanjem.

- (111) **BAZ1720180** (181) 04/05/2027
 (210) BAZ1720180A (220) 04/05/2017
 (151) 11/09/2018
 (732) **Sun Pharma Global FZE 704 Jumeirah Business Center 1, Cluster G, JLT, P.O. Box 643561, Dubai, AE**
 (740) PETOŠEVIĆ d.o.o.
 (540)

ODOMZO

- (511)
 5 Medicinski i farmaceutski pripravci.

- (111) **BAZ1720183** (181) 05/05/2027
 (210) BAZ1720183A (220) 05/05/2017
 (151) 25/09/2018
 (732) **The Goodyear Tire & Rubber Company 200 Innovation Way, 44316 Akron, Ohio, US**
 (740) PETOŠEVIĆ d.o.o.
 (540)



- (531) 7.11,24.17,26.4,27.5
 (511)
 12 Automobilske gume.

INDEKS BROJEVA ŽIGOVA- INDEKS BROJEVA ŽIGOVA
ИНДЕКС БРОЈЕВА ЖИГОВА

BAZ1619660	BAZ1720056
BAZ1619672	BAZ1720057
BAZ1619734	BAZ1720058
BAZ1619735	BAZ1720059
BAZ1619736	BAZ1720060
BAZ1619737	BAZ1720061
BAZ1619740	BAZ1720062
BAZ1619745	BAZ1720065
BAZ1619749	BAZ1720066
BAZ1619789	BAZ1720067
BAZ1619821	BAZ1720068
BAZ1619835	BAZ1720082
BAZ1619836	BAZ1720083
BAZ1619844	BAZ1720084
BAZ1619848	BAZ1720085
BAZ1619856	BAZ1720086
BAZ1619867	BAZ1720087
BAZ1619883	BAZ1720088
BAZ1619884	BAZ1720089
BAZ1619911	BAZ1720090
BAZ1619922	BAZ1720091
BAZ1619929	BAZ1720092
BAZ1719945	BAZ1720093
BAZ1719946	BAZ1720094
BAZ1719954	BAZ1720095
BAZ1719955	BAZ1720103
BAZ1719971	BAZ1720104
BAZ1719973	BAZ1720107
BAZ1719979	BAZ1720108
BAZ1719980	BAZ1720115
BAZ1719986	BAZ1720116
BAZ1719988	BAZ1720120
BAZ1719989	BAZ1720124
BAZ1719990	BAZ1720128
BAZ1719991	BAZ1720139
BAZ1719997	BAZ1720143
BAZ1719998	BAZ1720144
BAZ1719999	BAZ1720145
BAZ1720005	BAZ1720147
BAZ1720006	BAZ1720149
BAZ1720015	BAZ1720150
BAZ1720016	BAZ1720151
BAZ1720017	BAZ1720152
BAZ1720020	BAZ1720153
BAZ1720021	BAZ1720154
BAZ1720022	BAZ1720155
BAZ1720024	BAZ1720158
BAZ1720028	BAZ1720159
BAZ1720030	BAZ1720160
BAZ1720031	BAZ1720167
BAZ1720032	BAZ1720168
BAZ1720034	BAZ1720171
BAZ1720035	BAZ1720177
BAZ1720037	BAZ1720179
BAZ1720047	BAZ1720180
BAZ1720050	BAZ1720183
BAZ1720052	

INDEKS KLASA ŽIGOVA-INDEKS KLASA ŽIGOVA ИНДЕКС КЛАСА ЖИГОВА

3

BAZ1720058
BAZ1719988
BAZ1719989
BAZ1719990
BAZ1720124
BAZ1720151
BAZ1720152
BAZ1720153
BAZ1720022
BAZ1619883
BAZ1619884
BAZ1720065
BAZ1720060
BAZ1619848

4

BAZ1720065

5

BAZ1720065
BAZ1720144
BAZ1720145
BAZ1720159
BAZ1720160
BAZ1720180
BAZ1720168
BAZ1720128
BAZ1720107
BAZ1720103
BAZ1720066
BAZ1719998
BAZ1720034
BAZ1720035
BAZ1720030
BAZ1719980
BAZ1619848
BAZ1720062
BAZ1619844
BAZ1719973

6

BAZ1619856
BAZ1720024
BAZ1719954
BAZ1720017
BAZ1720171

7

BAZ1719954
BAZ1720017

8

BAZ1720060
BAZ1719954
BAZ1720017
BAZ1720171
BAZ1619672

9

BAZ1719973
BAZ1619856
BAZ1720017
BAZ1720067
BAZ1720082
BAZ1720083
BAZ1720084
BAZ1720085
BAZ1720086
BAZ1720177
BAZ1720179
BAZ1720088
BAZ1720089
BAZ1720090
BAZ1720091
BAZ1720092
BAZ1720093
BAZ1720108
BAZ1719971
BAZ1719997
BAZ1619922
BAZ1719999
BAZ1619660
BAZ1720104
BAZ1720087

10

BAZ1719973
BAZ1719971
BAZ1719997

11

BAZ1619836
BAZ1720065
BAZ1719954
BAZ1720017

12

BAZ1720115
BAZ1720120
BAZ1720143
BAZ1720183
BAZ1719954

16

BAZ1720061
BAZ1720147
BAZ1619821
BAZ1720094
BAZ1720022
BAZ1719954
BAZ1720171
BAZ1619922

18

BAZ1720005
BAZ1720006

19

BAZ1720024

20

BAZ1720022
BAZ1619856
BAZ1720024

21

BAZ1719979
BAZ1719955
BAZ1720022
BAZ1720171
BAZ1719997

22

BAZ1619672

25

BAZ1720005
BAZ1720006
BAZ1720095
BAZ1720149
BAZ1720022
BAZ1619672

28

BAZ1720149
BAZ1720022
BAZ1619672

29

BAZ1720116
BAZ1619734
BAZ1619736
BAZ1720028
BAZ1720047
BAZ1619735
BAZ1719986
BAZ1619835

BAZ1619929
BAZ1619737
BAZ1720037
BAZ1619883
BAZ1619884

30

BAZ1619735
BAZ1719986
BAZ1619835
BAZ1619929
BAZ1619737
BAZ1720022
BAZ1619883
BAZ1619884
BAZ1720167
BAZ1720031
BAZ1720032
BAZ1720015
BAZ1720020
BAZ1720021
BAZ1619740
BAZ1619745
BAZ1619749
BAZ1619789
BAZ1719945
BAZ1719946
BAZ1719991
BAZ1720062
BAZ1720024

31

BAZ1719986
BAZ1619835
BAZ1720037

32

BAZ1619835
BAZ1619929
BAZ1619883
BAZ1619884
BAZ1720050
BAZ1720059
BAZ1719999

33

BAZ1619835
BAZ1619883
BAZ1619884
BAZ1720059
BAZ1720057
BAZ1619867
BAZ1720150

34

BAZ1720158
BAZ1720139
BAZ1720068
BAZ1720016

44

BAZ1720094
BAZ1720154
BAZ1720155

35

BAZ1619836
BAZ1720061
BAZ1719955
BAZ1619737
BAZ1720022
BAZ1720059
BAZ1619911
BAZ1619844
BAZ1619922
BAZ1619660

45

BAZ1619821
BAZ1720087

36

BAZ1720052

37

BAZ1720024
BAZ1619922

38

BAZ1619911

39

BAZ1720052
BAZ1720056
BAZ1720024

40

BAZ1720171

41

BAZ1720061
BAZ1720147
BAZ1619821
BAZ1720005
BAZ1720006
BAZ1720149
BAZ1619911

42

BAZ1619911
BAZ1719999
BAZ1619660
BAZ1720104
BAZ1720087

43

BAZ1719991
BAZ1720024

INDEKS NOSILACA ŽIGOVA- INDEKS NOSITELJA ŽIGOVA ИНДЕКС НОСИЛАЦА ЖИГОВА

“AKOVA IMPEX” Društvo za proizvodnju, promet
i usluge d.o.o. Sarajevo

BAZ1619734

BAZ1619735

BAZ1619736

BAZ1619737

“AUTO - MILOVANOVIĆ” D.O.O.

BAZ1719954

“CERNO-PLANINIĆ” d.o.o. Ljubuški

BAZ1619883

BAZ1619884

“SARAJEVSKA PIVARA” d.d. Sarajevo

BAZ1720050

“SUBAŠIĆ” d.o.o.

BAZ1720031

BAZ1720032

“TROPIC MALOPRODAJA” d.o.o. Banja Luka

BAZ1619835

ADLINK D.O.O.

BAZ1619856

BAZ1719997

ALTERA CORPORATION

BAZ1720108

Amicus Pharma d.o.o.

BAZ1720144

Amsal Pharmaceuticals d.o.o. Sarajevo

BAZ1720159

BAZ1720160

Anker Innovations Limited

BAZ1720179

ATG Ceylon (Pvt) Limited, A company incorporated
under the laws of Sri Lanka

BAZ1720082

BAZ1720083

BAZ1720084

BAZ1720085

BAZ1720086

BAZ1720087

BAZ1720088

BAZ1720089

BAZ1720090

BAZ1720091

BAZ1720092

BAZ1720093

AUTO-MILOVANOVIĆ D.O.O.

BAZ1720017

Base London Limited

BAZ1720095

Bayer Intellectual Property GmbH

BAZ1720128

Bilal Mohammad Al Hamwi

BAZ1619789

Biogen MA Inc.

BAZ1720154

BAZ1720155

Biomune Company

BAZ1720168

BMJ Industries FZCO

BAZ1720158

Bosnalijek, farmaceutska i hemijska industrija,
dioničko društvo

BAZ1720145

Coca-Cola HBC-Srbija d.o.o. Zemun

BAZ1619867

Colgate-Palmolive Company, a Delaware
corporation

BAZ1719979

d.o.o. “Šumaprom-ZP”

BAZ1720037

Diageo Scotland Limited

BAZ1720057

DIGITAL CITY D.O.O.

BAZ1619922

E. I. du Pont de Nemours and Company

BAZ1720030

E.J. PAPADOPOULOS S.A.

BAZ1720015

EKOFILM d.o.o.

BAZ1720171

Elephant BH doo

BAZ1619672

Eli Lilly and Company, a corporation of the State
of Indiana

BAZ1719980

HANWHA CORPORATION

BAZ1720177

HERCEGOVAČKA PIVOVARA d.o.o. Mostar

BAZ1720059

HGST Netherlands B.V.

BAZ1720104

Intebra d.o.o.

BAZ1720047

J. FLORIS LIMITED

BAZ1719955

Japan Tobacco Inc.

BAZ1720068

Johnson & Johnson Surgical Vision, Inc.

BAZ1619848

KELLOGG COMPANY

BAZ1720020

BAZ1720021

Kraft Foods Group Brands LLC

BAZ1719986

Lidl Stiftung & Co. KG

BAZ1720150

L'OREAL

BAZ1720058

Luminos d.o.o.

BAZ1619836

MARBO PRODUCT d.o.o.

BAZ1720028

MBA Centar d.o.o.

BAZ1619740

BAZ1619745

BAZ1619749

McDonald's Corporation

BAZ1720167

Merck Sharp & Dohme Corp.

BAZ1720094

MINISTRY OF PROGRAMMING d.o.o. Sarajevo

BAZ1619660

MISBIS GIDA SANAYI VE TICARET ANONIM
ŞİRKETİ

BAZ1719945

Mustafa Yavuz

BAZ1720024

NBA Properties, Inc.

BAZ1720149

NOVARTIS AG

BAZ1720107

PepsiCo, Inc.

BAZ1720116

Pharmaceutical chemical cosmetic industry

ALKALOID AD - Skopje

BAZ1719988

BAZ1719989

BAZ1719990

Philip Morris Products S.A.

BAZ1720016

POUNDLAND LIMITED

BAZ1720022

Premium Tobacco FZ LLC

BAZ1720139

PRO.MED.CS Praha as.

BAZ1720103

REBICO d.o.o. Sarajevo

BAZ1720124

Reckitt & Colman (Overseas) Limited

BAZ1719971

BAZ1719973

Rijaset Islamske zajednice u Bosni i Hercegovini

BAZ1619821

Segredo Doce d.o.o.

BAZ1719991

SHIMANO INC., a corporation organized and
existing under the laws of Japan, Manufactures
and Merchants of

BAZ1720067

Smaragda Jaganjac

BAZ1720060

ŞÖLEN ÇİKOLATA GIDA SANAYI VE TICARET
ANONİM ŞİRKETİ

BAZ1719946

srodna djelatnost "BEE JAPA 1"

BAZ1720062

STADA Arzneimittel AG

BAZ1719998

Sun Pharma Global FZE

BAZ1720180

THE COCA-COLA COMPANY

BAZ1719999

The Goodyear Tire & Rubber Company

BAZ1720183

BAZ1720120

BAZ1720143

The Procter & Gamble Company

BAZ1720151

BAZ1720152

BAZ1720153

BAZ1720065

BAZ1720066

Tovarystvo z obmezhenoju vidpovidalnostju
"ARTERIUM LTD"

BAZ1720034

BAZ1720035

TOYOTA JIDOSHA KABUSHIKI KAISHA (also
trading as TOYOTA MOTOR CORPORATION)

BAZ1720115

Udruženje "Zemlja Dinarika"

BAZ1720061

Udruženje bošnjačke omladine "Fatih" Milodraž-
Kiseljak

BAZ1720147

VOLVO TRADEMARK HOLDING AB

BAZ1720052

Western Digital Technologies, Inc.

BAZ1619911

World Triathlon Corporation

BAZ1720005

BAZ1720006

X EXPRESS D.O.O.

BAZ1720056

Zeraa Agriculture Investment Management d.o.o.
Sarajevo

BAZ1619929

Zlatko Ademović

BAZ1619844

PRENOS PRAVA-PRENOS PRAVA-ПРЕНОС ПРАВА**BAZR971521**

1/2001
Epiroc Drilling Tools Aktiebolag
Box 521, 737 25 Fagersta
SE
28/11/2018

BAZR972484

1-2/2003
THE PROCTER & GAMBLE COMPANY
One Procter & Gamble Plaza, Cincinnati, Ohio
US
22/10/2018

BAZR972709

2/2002
Triumph Intertrade AG
Triumphweg 6, CH-5330 Bad Zurzach
CH
23/10/2018

BAZ972536

3-4/2003
Bernard Matthews Foods Limited
2nd Floor Colmore Court, 9 Colmore Row,
Birmingham, B3 2BJ
GB
29/11/2018

BAZ982854

3-4/2003
STMicroelectronics International N.V.
Schiphol Boulevard 265, 1118 BH Schiphol
NL
29/11/2018

BAZ983334

1-2/2004
Houghton Technical Corp.
1011 Centre Road, Suite 322, Wilmington,
Delaware 19805
US
19/11/2018

BAZ983338

1-2/2004
Houghton Technical Corp.
1011 Centre Road, Suite 322, Wilmington,
Delaware 19805
US
19/11/2018

BAZ983345

2/2002
TBL Licensing LLC
200 Domain Drive, Stratham, New Hampshire
03885
US
21/11/2018

BAZ983358

1-2/2004
Houghton Technical Corp.
1011 Centre Road, Suite 322, Wilmington,
Delaware 19805
US
21/11/2018

BAZ993469

1-2/2004
Houghton Technical Corp.
1011 Centre Road, Suite 322, Wilmington,
Delaware 19805
US
21/11/2018

BAZ993606

1-2/2004
Laboratoire HRA Pharma SAS
15 Rue Beranger, 75003, Paris
FR
19/09/2018

BAZ993633

1-2/2004
Laboratoire HRA Pharma SAS
15 Rue Beranger, 75003, Paris
FR
19/09/2018

BAZ015628

1-2/2007
Laboratoire HRA Pharma SAS
15 Rue Beranger, 75003, Paris
FR
19/09/2018

BAZ025691

1/2005
Tolo Macau Limited
Travessa do Coronel Mesquita, No. 3, Edif. Kam
Kun Kok, 5 Andar, A
MO
13/11/2018

BAZ025861

1-2/2007

British American Tobacco Western Europe
Commercial Trading Limited

Globe House, 1 Water Street, London, WC2R
3LA

GB

28/09/2018

BAZ037023

2/2008

British American Tobacco Western Europe
Commercial Trading Limited

Globe House, 1 Water Street, London, WC2R
3LA

GB

27/09/2018

BAZ037024

2/2008

British American Tobacco Western Europe
Commercial Trading Limited

Globe House, 1 Water Street, London, WC2R
3LA

GB

26/09/2018

BAZ037025

2/2008

British American Tobacco Western Europe
Commercial Trading Limited

Globe House, 1 Water Street, London, WC2R
3LA

GB

26/09/2018

BAZ037026

2/2008

British American Tobacco Western Europe
Commercial Trading Limited

Globe House, 1 Water Street, London, WC2R
3LA

GB

26/09/2018

BAZ037028

2/2008

British American Tobacco Western Europe
Commercial Trading Limited

Globe House, 1 Water Street, London, WC2R
3LA

GB

27/09/2018

BAZ037032

2/2008

British American Tobacco Western Europe
Commercial Trading Limited

Globe House, 1 Water Street, London, WC2R
3LA

GB

25/09/2018

BAZ037033

2/2008

British American Tobacco Western Europe
Commercial Trading Limited

Globe House, 1 Water Street, London, WC2R
3LA

GB

26/09/2018

BAZ037034

2/2008

British American Tobacco Western Europe
Commercial Trading Limited

Globe House, 1 Water Street, London, WC2R
3LA

GB

26/09/2018

BAZ037035

2/2008

British American Tobacco Western Europe
Commercial Trading Limited

Globe House, 1 Water Street, London, WC2R
3LA

GB

26/09/2018

BAZ037039

2/2008

British American Tobacco Western Europe
Commercial Trading Limited

Globe House, 1 Water Street, London, WC2R
3LA

GB

26/09/2018

BAZ037041

2/2008

British American Tobacco Western Europe
Commercial Trading Limited

Globe House, 1 Water Street, London, WC2R
3LA

GB

26/09/2018

BAZ030783

2/2008
LG CHEM, LTD.
128, Yeoui-daero, Yeongdeungpo-gu, Seoul
KR
20/09/2018

BAZ047493

4/2008
Cott Beverages LLC
1001 10th Avenue, Columbus, Georgia 31901
US
18/09/2018

BAZ047494

4/2008
Cott Beverages LLC
1001 10th Avenue, Columbus, Georgia 31901
US
18/09/2018

BAZ047495

4/2008
Cott Beverages LLC
1001 10th Avenue, Columbus, Georgia 31901
US
18/09/2018

BAZ047843

2/2009
SANOFI PASTEUR INC.
One Discovery Drive, Swiftwater, PA 18370
US
19/09/2018

BAZ058811

4/2009
British American Tobacco Western Europe
Commercial Trading Limited
Globe House, 1 Water Street, London, WC2R
3LA
GB
27/09/2018

BAZ058812

4/2009
British American Tobacco Western Europe
Commercial Trading Limited
Globe House, 1 Water Street, London, WC2R
3LA
GB
27/09/2018

BAZ058814

4/2009
British American Tobacco Western Europe
Commercial Trading Limited
Globe House, 1 Water Street, London, WC2R
3LA
GB
27/09/2018

BAZ058815

4/2009
British American Tobacco Western Europe
Commercial Trading Limited
Globe House, 1 Water Street, London, WC2R
3LA
GB
27/09/2018

BAZ058816

4/2009
British American Tobacco Western Europe
Commercial Trading Limited
Globe House, 1 Water Street, London, WC2R
3LA
GB
28/09/2018

BAZ059218

1/2010
Prehrambena industrija VITAMINKA AD
ul. Lece Koteski 23, 7500 Prilep
MK
10/09/2018

BAZ069869

2/2010
Cott Beverages LLC
1001 10th Avenue, Columbus, Georgia 31901
US
18/09/2018

BAZ069870

2/2010
Cott Beverages LLC
1001 10th Avenue, Columbus, Georgia 31901
US
18/09/2018

BAZ0610028

2/2010
HNC Healthy Nutrition Company GmbH
Senefelderstraße 44, 51469 Bergisch Gladbach
DE
22/11/2018

BAZ0610237

3/2010
Unilever N.V.
Weena 455, 3013 AL Rotterdam
NL
15/11/2018

BAZ0610289

3/2010
Vitec Holdings Italia Srl, an Italian societa a
responsabilita limitata
Via Valsugana 100, 36022 Cassola (VI)
IT
25/10/2018

BAZ0711290

2/2011
Essity Hygiene and Health Aktiebolag
SE-405 03, Goteborg
SE
28/11/2018

BAZ0812222

3/2011
Sbarro Franchise Co.LLC
1328 Dublin Road, Columbus, Ohio 43215
US
30/10/2018

BAZ0812244

3/2011
FRAMINI d.o.o. Vitez
Poslovni centar 96-2, 72250 Vitez
BA
22/11/2018

BAZ0812693

4/2011
Biogen MA Inc.
225 Binney Street, 02142 Cambridge,
Massachusetts
US
09/11/2018

BAZ0812758

4/2011
"DAMJAN" d.o.o. Banja Luka
Ul. Vase Pelagića br.25, 78000 Banja Luka
BA
29/10/2018

BAZ0812819

4/2011
RAINAS ELEKTRIK VE AYDINLATMA
MALZEMELERI IMALAT VE SANAYI TICARET
LIMITED ŞİRKETİ
OSMANGAZI MAHALLESİ AHMET YESEVİ
CADDESİ NO:10 ESENYURT ISTANBUL
TR
03/12/2018

BAZ0812851

4/2011
Brown-Forman Distillery, Inc. a Delaware
Corporation
2921 Dixie Highway, Shively, Kentucky 40216
US
11/10/2018

BAZ0813490

1/2012
BIMEDA ANIMAL HEALTH LIMITED
First Floor, The Herbert Building, The Park,
Carrickmines, Dublin 18, D18K8Y4
IE
03/09/2018

BAZ0913703

1/2012
Laboratoire HRA Pharma SAS
15 Rue Beranger, 75003, Paris
FR
18/09/2018

BAZ0914207

2/2011
Zeraa Agriculture Investment Management d.o.o.
Sarajevo
ul. Maršala Tita 15, Sarajevo
BA
17/10/2018

BAZ1014657

3/2012
British American Tobacco Western Europe
Commercial Trading Limited
Globe House, 1 Water Street, London, WC2R
3LA
GB
27/09/2018

BAZ1014661

3/2012
British American Tobacco Western Europe
Commercial Trading Limited
Globe House, 1 Water Street, London, WC2R
3LA
GB
27/09/2018

BAZ1014836

4/2012
Gordan Miralem
Augusta Brauna 14, 71000 Sarajevo
BA
13/11/2018

BAZ1015173

4/2012
SANOFI PASTEUR INC.
One Discovery Drive, Swiftwater, PA 18370
US
28/11/2018

BAZ1115748

1/2014

MUITOS d.o.o. Export-import Brčko distrikt BIH
Dubrave, Tržnica Arizona, objekat VII, lokal br.1
BA
30/10/2018

BAZ1216739

1/2015

MUITOS d.o.o. Export-import Brčko distrikt BIH
Dubrave, Tržnica Arizona, objekat VII, lokal br.1
BA
08/11/2018

BAZ1317282

4/2015

SHURJOINT METALS INC.
No. 295, Sec 3, WanDan Rd. WanDan Township,
Pingtung Country 913
TW
30/10/2018

BAZ1317451

4/2015

British American Tobacco Western Europe
Commercial Trading Limited
Globe House, 1 Water Street, London, WC2R
3LA
GB
27/09/2018

BAZ1317523

4/2015

British American Tobacco Western Europe
Commercial Trading Limited
Globe House, 1 Water Street, London, WC2R
3LA
GB
28/09/2018

BAZ1317524

3/2015

British American Tobacco Western Europe
Commercial Trading Limited
Globe House, 1 Water Street, London, WC2R
3LA
GB
28/09/2018

BAZ1417602

4/2015

British American Tobacco Western Europe
Commercial Trading Limited
Globe House, 1 Water Street, London, WC2R
3LA
GB
28/09/2018

BAZ1418156

3/2016

British American Tobacco Western Europe
Commercial Trading Limited
Globe House, 1 Water Street, London, WC2R
3LA
GB
28/09/2018

BAZ1518688

4/2016

British American Tobacco Western Europe
Commercial Trading Limited
Globe House, 1 Water Street, London, WC2R
3LA
GB
27/09/218

BAZ1518689

4/2016

Savory World Ltd
Sotiriou Tofini, 4, AUDEH QUARTERS, 1st Floor,
Flat/Office 101, 4102, Limassol
CY
06/11/2018

BAZ1518690

2/2017

Savory World Ltd
Sotiriou Tofini, 4, AUDEH QUARTERS, 1st Floor,
Flat/Office 101, 4102, Limassol
CY
06/11/2018

BAZ1518774

1/2017

Unilever N.V.
Weena 455, 3013 AL Rotterdam
NL
15/11/2018

BAZ1619255

4/2017

British American Tobacco Western Europe
Commercial Trading Limited
Globe House, 1 Water Street, London, WC2R
3LA
GB
27/09/2018

BAZ1619420

1/2018

British American Tobacco (Brands) Limited
Globe House, 4 Temple Place London WC2R
2PG
GB
29/11/2018

PROMJENA NAZIVA- PROMJENA NAZIVA -ΠΡΟΜΕΗΑ ΗΑΖΙΒΑ

BAZR96780

3/2000
 FANUC CORPORATION
 3580, Shibokusa Aza-Komanba, Oshino-mura,
 Minamitsuru-gun, Yamanashi
 JP
 06/09/2018

BAZR972709

2/2002
 Triumph Intertrade AG
 Triumphweg 6, CH-5330 Bad Zurzach
 CH
 23/10/2018

BAZ972536

3-4/2003
 Bernard Matthews Foods Limited
 2nd Floor Colmore Court, 9 Colmore Row,
 Birmingham, B3 2BJ
 GB
 29/11/2018

BAZ982812

3-4/2003
 Bosnalijek farmaceutska i hemijska industrija,
 dioničko društvo
 Jukićeva 53, 71000 Sarajevo
 BA
 15/11/2018

BAZ983282

1-2/2004
 Travelport, LP
 300 Galleria Parkway, Northwest, Atlanta,
 Georgia 30339
 US
 03/12/2018

BAZ983314

3-4/2003
 Starbucks Corporation
 2401 Utah Avenue South, Seattle, Washington
 98134
 US
 20/09/2018

BAZ004575

3-4/2005
 Anheuser-Busch InBev S.A.
 Grand-Place 1, 1000 Brussels
 BE
 15/10/2018

BAZ037027

2/2008
 BULGARTABAC HOLDING A.D.
 62, Graf Ignatiev Str., 1000 Sofia
 BG
 29/11/2018

BAZ059139

1/2010
 Gilead Sciences, LLC
 333 Lakeside Drive, Foster City, California 94404
 US
 26/10/2018

BAZ0812631

4/2011
 HANZA MEDIA d.o.o.
 Koranska 2, 10000 Zagreb
 HR
 13/11/2018

BAZ0812668

4/2011
 HANZA MEDIA d.o.o.
 Koranska 2, 10000 Zagreb
 HR
 28/11/2018

BAZ0812820

4/2011
 Tikkurila Oyj
 Kuninkaalantie 1, 01300 Vantaa
 FI
 29/11/2018

BAZ0812821

4/2011
 Tikkurila Oyj
 Kuninkaalantie 1, 01300 Vantaa
 FI
 29/11/2018

BAZ0813107

4/2008
 Park Hospitality Worldwide LLC
 Carlson Parkway, P.O. Box 59159, Minneapolis,
 MN 55459
 US
 14/09/2018

BAZ0913639

4/2009
Essity Hygiene and Health Aktiebolag
SE-405 03, Goteborg
SE
09/10/2018

BAZ0914003

2/2012
Essity Hygiene and Health Aktiebolag
SE-405 03, Goteborg
SE
14/11/2018

BAZ0914004

2/2012
Essity Hygiene and Health Aktiebolag
SE-405 03, Goteborg
SE
14/11/2018

BAZ0914113

2/2012
Starbucks Corporation
2401 Utah Avenue South, Seattle, Washington
98134
US
20/09/2018

BAZ0914159

3/2012
Starbucks Corporation
2401 Utah Avenue South, Seattle, Washington
98134
US
20/09/2018

BAZ0914160

2/2012
Starbucks Corporation
2401 Utah Avenue South, Seattle, Washington
98134
US
20/09/2018

BAZ0914207

2/2011
Zeraa Agriculture Investment Management d.o.o.
Sarajevo
ul. Maršala Tita 15, Sarajevo
BA
17/10/2018

BAZ1216150

1/2014
PIERRE BALMAIN S.A.S.
44, rue François 1er, 75008 Paris
FR
22/11/2018

BAZ1216151

1/2014
PIERRE BALMAIN S.A.S.
44, rue François 1er, 75008 Paris
FR
22/11/2018

BAZ1216152

1/2014
PIERRE BALMAIN S.A.S.
44, rue François 1er, 75008 Paris
FR
22/11/2018

BAZ1216329

2/2014
PIERRE BALMAIN S.A.S.
44, rue François 1er, 75008 Paris
FR
22/11/2018

PROMJENA ADRESE- PROMJENA ADRESE-ПРОМЈЕНА АДРЕСЕ**BAZR96138**

2-3/1998
 SYNGENTA LIMITED,
 Syngenta Jealott's Hill International Research
 Centre, Bracknell, Berkshire RG42 6EY,
 GB
 17/09/2018

BAZR96231

2-3/1998
 BRIDGESTONE LICENSING SERVICES, INC.
 200 4th Avenue South, Suite 100, Nashville,
 Tennessee 37201
 US
 18/10/2018

BAZR96233

2-3/1998
 BRIDGESTONE LICENSING SERVICES, INC.
 200 4th Avenue South, Suite 100, Nashville,
 Tennessee 37201
 US
 18/10/2018

BAZR96236

2-3/1998
 BRIDGESTONE LICENSING SERVICES, INC.
 200 4th Avenue South, Suite 100, Nashville,
 Tennessee 37201
 US
 18/10/2018

BAZR96385

2-3/1998
 The Armor All/STP Products Company
 44 Old Ridgebury Road, Danbury, Connecticut
 06810
 US
 22/10/2018

BAZR96449

1-2/1999
 INGERSOLL-RAND COMPANY
 800-D Beaty Street, Davidson, North Carolina
 28036
 US
 22/10/2018

BAZR96698

1-2/2000
 Toshiba Tec Kabushiki Kaisha (TOSHIBA TEC
 Corporation)
 1-11-1, Osaki, Shinagawa-ku, Tokyo
 JP
 21/11/2018

BAZR96924

1/2001
 BRITISH AMERICAN TOBACCO (BRANDS)
 INC.
 251 Little Falls Drive, Suite 100, Wilmington, DE
 19808-1674
 US
 18/10/2018

BAZR971522

1/2002
 PLAYBOY ENTERPRISES INTERNATIONAL,
 INC.
 9346 Civic Center Drive, Suite 200, Beverly Hills,
 CA 90210
 US
 29/11/2018

BAZR971615

1/2002
 PLIVA HRVATSKA d.o.o
 Prilaz baruna Filipovića 25, 10000 Zagreb
 HR
 21/11/2018

BAZR971803

2/2002
 MASSEY FERGUSON CORPORATION
 4205 River Green Parkway, Duluth, GA 30096
 US
 23/10/2018

BAZR971844

2/2002
 International Paint Ltd.
 The Akzonobel Building, Wexham Road, Slough,
 United Kingdom, SL2 5DS
 GB
 28/11/2018

BAZ96754

1/2002
 GlaxoSmithKline Consumer Healthcare (US) IP
 LLC
 Corporation Service Company, 251 Little Falls
 Drive, Wilmington, Delaware 19808
 US
 14/09/2018

BAZ971552

3-4/2003
 ARÇELİK AS
 E5 Ankara Asfaltı Üzeri, 34950 Tuzla, Istanbul
 TR
 12/09/2018

BAZ982628

3-4/2003
Invista Technologies S.a.r.l.
Flurhofstrasse 160, 9000 St. Gallen
CH
17/10/2018

BAZ982649

3-4/2003
ILLINOIS TOOL WORKS INC.
155 Harlem Avenue, Glenview, Illinois 60025
US
12/09/2018

BAZ982855

3-4/2003
KT & G Corporation
71, Beotkkot-gil, Daedeok-gu, Daejeon
KR
28/11/2018

BAZ982919

3-4/2003
BRITISH AMERICAN TOBACCO (BRANDS)
INC.
251 Little Falls Drive, Suite 100, Wilmington, DE
19808-1674
US
31/10/2018

BAZ983020

3-4/2004
KELLY GESELLSCHAFT m.b.H.
Hermann-Gebauer-Strasse 1, A-1220 Wien
AT
14/11/2018

BAZ983193

3-4/2003
Paşabahçe Cam Sanayi ve Ticaret Anonim
Şirketi
İçmeler Mah. D-100 Karayolu Caddesi No:44/A
34947, Istanbul Tuzla
TR
03/12/2018

BAZ983200

3-4/2003
SHARP KABUSHIKI KAISHA (posluje takođe
kao SHARP CORPORATION)
1 Takumi-cho, Sakai-ku, Sakai City, Osaka
JP
03/12/2018

BAZ983294

1-2/2004
Wyeth Holdings LLC
235 East 42nd Street, New York, NY 10017
US
07/11/2018

BAZ983295

1-2/2004
Wyeth Holdings LLC
235 East 42nd Street, New York, NY 10017
US
07/11/2018

BAZ047843

2/2009
SANOFI PASTEUR INC.
One Discovery Drive, Swiftwater, PA 18370
US
19/09/2018

BAZ069792

2/2010
GlaxoSmithKline LLC
Corporation Service Company, 251 Little Falls
Drive, Wilmington, Delaware 19808
US
14/09/2018

BAZ069863

4/2010
BACCARAT
54120 Baccarat
FR
13/09/2018

BAZ0711288

2/2011
GlaxoSmithKline LLC
Corporation Service Company, 251 Little Falls
Drive, Wilmington, Delaware 19808
US
14/09/2018

BAZ0711626

2/2011
FRUIT SHIPPERS LIMITED
551112 Charlotte Street, Charlotte House, 3 rd
Floor, Nassau
BS
29/11/2018

BAZ0812151

4/2011
Lidl Stiftung & Co. KG
Stiftsbergstrasse 1, 74172 Neckarsulm
DE
22/10/2018

BAZ0812587

4/2011
Lidl Stiftung & Co. KG
Stiftsbergstrasse 1, 74172 Neckarsulm
DE
09/10/2018

BAZ0812588

4/2011
Lidl Stiftung & Co. KG
Stiftsbergstrasse 1, 74172 Neckarsulm
DE
09/10/2018

BAZ0812643

4/2011
Lidl Stiftung & Co. KG
Stiftsbergstrasse 1, 74172 Neckarsulm
DE
09/10/2018

BAZ0812701

1/2012
Lidl Stiftung & Co. KG
Stiftsbergstrasse 1, 74172 Neckarsulm
DE
22/10/2018

BAZ0812702

2/2012
Lidl Stiftung & Co. KG
Stiftsbergstrasse 1, 74172 Neckarsulm
DE
22/10/2018

BAZ0812703

1/2012
Lidl Stiftung & Co. KG
Stiftsbergstrasse 1, 74172 Neckarsulm
DE
22/10/2018

BAZ0812704

1/2012
Lidl Stiftung & Co. KG
Stiftsbergstrasse 1, 74172 Neckarsulm
DE
22/10/2018

BAZ0812794

4/2011
Lidl Stiftung & Co. KG
Stiftsbergstrasse 1, 74172 Neckarsulm
DE
15/11/2018

BAZ0812796

1/2012
INDESIT COMPANY LUXEMBOURG S.A.
11-13 Boulevard de la Foire, Luxembourg,
L-1528
LU
14/11/2018

BAZ0812822

4/2011
Lidl Stiftung & Co. KG
Stiftsbergstrasse 1, 74172 Neckarsulm
DE
15/11/2018

BAZ0812875

4/2011
AstraZeneca AB
SE-151 85 Södertälje
SE
17/09/2018

BAZ0812937

1/2012
Jemella Group Limited
Bridgewater Place, Water Lane, Leeds, LS11
5BZ
GB
16/11/2018

BAZ0812938

1/2012
Jemella Group Limited
Bridgewater Place, Water Lane, Leeds, LS11
5BZ
GB
17/10/2018

BAZ0812969

4/2011
Jemella Group Limited
Bridgewater Place, Water Lane, Leeds, LS11
5BZ
GB
17/10/2018

BAZ0813099

4/2011
ADEL KALEMCILIK TICARET VE SANAYI
ANONİM ŞİRKETİ
Fatih Sultan Mehmet Mah. Balkan Cad. No:58
Buyaka E Blok Tepeustu-Umraniye-Istanbul
TR
01/11/2018

BAZ0813104

1/2012
KAWASAKI KISEN KAISHA, LTD.
2-1-1, UCHISAIWAI-CHO, CHIYODA-KU,
TOKYO-TO
JP
15/11/2018

BAZ0813278

1/2012
Lidl Stiftung & Co. KG
Stiftsbergstrasse 1, 74172 Neckarsulm
DE
17/10/2018

BAZ0813282

1/2012
Lidl Stiftung & Co. KG
Stiftsbergstrasse 1, 74172 Neckarsulm
DE
17/10/2018

BAZ0318308

1/2012
Rain CII Carbon LLC, a Louisiana Limited
Liability Company
10 Signal Road, Stamford, CT 06902
US
21/11/2018

BAZ0318309

1/2012
Rain CII Carbon LLC, a Louisiana Limited
Liability Company
10 Signal Road, Stamford, CT 06902
US
21/11/2018

BAZ0813310

1/2012
Lidl Stiftung & Co. KG
Stiftsbergstrasse 1, 74172 Neckarsulm
DE
22/11/2018

BAZ0813319

2/2012
Lidl Stiftung & Co. KG
Stiftsbergstrasse 1, 74172 Neckarsulm
DE
22/10/2018

BAZ081325

1/2012
RRI Financial, Inc. (a Nevada corporation)
7815 Walton Parkway, New Albany, Ohio 43054
US
03/10/2018

BAZ081326

1/2012
RRI Financial, Inc. (a Nevada corporation)
7815 Walton Parkway, New Albany, Ohio 43054
US
03/10/2018

BAZ0813343

2/2012
Lidl Stiftung & Co. KG
Stiftsbergstrasse 1, 74172 Neckarsulm
DE
22/11/2018

BAZ0813406

2/2012
Lidl Stiftung & Co. KG
Stiftsbergstrasse 1, 74172 Neckarsulm
DE
21/11/2018

BAZ0813407

1/2012
Lidl Stiftung & Co. KG
Stiftsbergstrasse 1, 74172 Neckarsulm
DE
21/11/2018

BAZ0813560

2/2012
Lidl Stiftung & Co. KG
Stiftsbergstrasse 1, 74172 Neckarsulm
DE
21/11/2018

BAZ0913651

1/2012
SUN SAME ENTERPRISES CO., LTD.
NO. 31, LANE 349, CHUNG CHENG S. RD.,
YONGKANG DIST., TAINAN CITY 710
TW
03/09/2018

BAZ0913751

2/2009
JADRAN Galenski laboratorij d.d. Rijeka
Svilno 20, 51000 Rijeka
HR
22/11/2018

BAZ1015173

4/2012
SANOFI PASTEUR INC.
One Discovery Drive, Swiftwater, PA 18370
US
18/09/2018

BAZ1015187

3/2011
Peacock's Stores Limited
KPMG LLP, Arlington Business Park, Theale,
Reading Berkshire, RG7 4SD
GB
22/10/2018

BAZ1115341

3/2013

Gina Tricot AB

Teknologgatan 2, 503 38 Boras

SE

15/11/2018

BAZ1115635

3/2013

Stiefel Laboratories, Inc

Corporation Service Company, 251 Little Falls
Drive, Wilmington, Delaware 19808

US

14/09/2018

BAZ1317029

2/2015

UNION BANKA d.d. Sarajevo

Hamdije Kreševljakovića br. 19, 71000 Sarajevo,

BA

BA

07/09/2018

BAZ1317030

2/2015

UNION BANKA d.d. Sarajevo

Hamdije Kreševljakovića br. 19, 71000 Sarajevo,

BA

BA

07/09/2018

BAZ1317124

2/2015

Stiefel Laboratories, Inc

Corporation Service Company, 251 Little Falls
Drive, Wilmington, Delaware 19808

US

14/09/2018

BAZ1619497

3/2017

TELEGRAM MESSENGER LLP

71-75 Shelton Street, Covent Garden, London,
WC2H 9JQ

GB

25/10/2018

BAZ1619694

2/2018

Millennium & Copthorne International Limited
of 9 Raffles Place, #12-01, Republic Plaza,
Singapore 048619

SG

22/10/2018

**PROMJENA NAZIVA I ADRESE-PROMJENA NAZIVA I ADRESE
ПРОМЈЕНА НАЗИВА И АДРЕСЕ**

BAZR96396

1-2/1999
Eaton Hydraulics LLC
1000 Eaton Boulevard, Cleveland, Ohio 44122
US
21/11/2018

BAZR96779

2/2001
FANUC CORPORATION
3580, Shibokusa Aza-Komanba, Oshino-mura,
Minamitsuru-gun, Yamanashi
JP
06/09/2018

BAZ249

1/2001
Brown-Forman Distillery, Inc. a Delaware
Corporation
2921 Dixie Highway, Shively, Kentucky 40216
US
11/10/2018

BAZ255

1-2/1999
Brown-Forman Distillery, Inc. a Delaware
Corporation
2921 Dixie Highway, Shively, Kentucky 40216
US
25/10/2018

BAZ972536

3-4/2003
Bernard Matthews Foods Limited
2nd Floor Colmore Court, 9 Colmore Row,
Birmingham, B3 2BJ
GB
29/11/2018

BAZ983059

3-4/2003
Correvio International Sarl, a Swiss corporation
rue des Alpes 4, 1201 Geneva
CH
16/10/2018

BAZ983371

3-4/2003
MEIJI CO., LTD.
2-2-1 Kyobashi, Chuo-ku, Tokyo
JP
29/11/2018

BAZ058916

3-4/2007
The Body Shop International Limited
Watersmead, Littlehampton, West Sussex, BN17
6LS
GB
10/09/2018

BAZ059020

1/2010
GPN Commercial, LLC
3500 Lacey Road, Suite 1200, Downers Grove,
Illinois 60515
GB
17/09/2018

BAZ059021

1/2010
GPN Commercial, LLC
3500 Lacey Road, Suite 1200, Downers Grove,
Illinois 60515
GB
17/09/2018

BAZ0710801

3/2010
PANASONIC ECO SOLUTIONS ELEKTRİK
SANAYİ VE TİCARET ANONİM ŞİRKETİ
Abdurrahmangazi Mahallesi Ebubekir Caddesi
No:44 Sancaktepe Samandira Istanbul
TR
30/10/2018

BAZ0710802

3/2010
PANASONIC ECO SOLUTIONS ELEKTRİK
SANAYİ VE TİCARET ANONİM ŞİRKETİ
Abdurrahmangazi Mahallesi Ebubekir Caddesi
No:44 Sancaktepe Samandira Istanbul
TR
30/10/2018

BAZ0711065

3/2011
CHLORIDE GROUP Ltd
Vertiv, TOR, Saint-Cloud Way, Maidenhead, SL6
8BN
GB
17/10/2018

BAZ0812289

3/2011
HEMOFARM A.D. farmaceutsko-hemijska
industrija Vršac
Beogradski put bb, 26 300 Vršac
RS
01/10/2018

BAZ0812693

4/2011
Biogen MA Inc.
225 Binney Street, 02142 Cambridge,
Massachusetts
US
09/11/2018

BAZ0813156

1/2012
BASF Agro B.V., Arnhem (NL),
Zweigniederlassung Freinbach
Houbstrasse 3, 8808 Pfaffikon SZ
CH
30/10/2018

BAZ0813224

1/2012
Henelit Lackfabrik GmbH
Seebacherallee 42, 9500 Villach
AT
17/10/2018

BAZ1115890

4/2013
Stiefel Laboratories, Inc.
Corporation Service Company, 251 Little Falls
Drive, Wilmington, Delaware 19808
US
16/10/2018

BAZ1216439

4/2014
Crispin Cider Company LLC
1010 Dale Street North, Saint Paul, Minnesota
55117
US
03/10/2018

BAZ1216440

4/2014
Crispin Cider Company LLC
1010 Dale Street North, Saint Paul, Minnesota
55117
US
03/10/2018

BAZ1216441

4/2014
Crispin Cider Company LLC
1010 Dale Street North, Saint Paul, Minnesota
55117
US
04/10/2018

BAZ1518663

4/2016
Eastman Performance Films, LLC.
251 Little Falls Drive, Wilmington, Delaware
19808
US
14/09/2018

BAZ1518664

4/2016
Eastman Performance Films, LLC.
251 Little Falls Drive, Wilmington, Delaware
19808
US
14/09/2018

**PRODUŽENJE VAŽENJA ŽIGA-PRODULJENJE VAŽENJA ŽIGA
ПРОДУЖЕЊЕ ВАЖЕЊА ЖИГА****BAZR96107**2-3/1998
5
05/12/2028**BAZR96180**2-3/1998
1
01/11/2028**BAZR96181**1-2/1999
2
01/12/2028**BAZR96233**2-3/1998
1 12 17
01/11/2028**BAZR96246**1-2/1999
7 8 9
20/11/2028**BAZR96322**2-3/1998
1
10/11/2028**BAZR96385**2-3/1998
1
10/11/2028**BAZR96396**1-2/1999
7 9 12
14/10/2028**BAZR96449**1-2/1999
7
15/09/2028**BAZR96698**1-2/2000
9
01/11/2028**BAZR96742**1-2/2000
25
03/02/2028**BAZR96780**3/2000
7
05/09/2028**BAZR96924**1/2001
34
05/12/2028**BAZR96954**3/2000
5
05/01/2029**BAZR96964**4/2000
3
14/10/2028**BAZR96966**4/2000
3
14/10/2028**BAZR96969**4/2000
3
14/10/2028**BAZR961017**3/2000
9 10
14/10/2028**BAZR961245**2/2001
29
10/05/2028**BAZR971343**2/2001
6 8 9
10/11/2028**BAZR971485**1/2002
7 12
05/12/2028

BAZR971486

1/2002
7
05/12/2028

BAZR971522

1/2002
3 8 9 14 16 18 21 24 25 34 42
25/12/2028

BAZR971615

1/2002
5
10/10/2028

BAZR971635

1/2002
30
05/09/2028

BAZR971686

1/2002
39
22/11/2028

BAZR971761

1/2002
25
22/11/2028

BAZR971768

1/2002
12
15/09/2028

BAZR971784

2/2002
14
01/11/2028

BAZR971820

2/2002
1 3 4 5 6 7 8 9 11 12 13 17 20 21 22 23 24 31
20/10/2028

BAZR971821

2/2002
37 42
20/10/2028

BAZR971844

20/2002
2 3
25/11/2028

BAZR972220

2/2002
5
26/08/2028

BAZR972412

2/2012
3 5
23/11/2028

BAZR972462

2/2002
9 14 16 28
15/02/2028

BAZR972577

2/2002
1
01/11/2028

BAZR972650

1/2002
5
15/09/2028

BAZR972681

1/2002
1 3 5 31
21/12/2028

BAZR972709

2/2002
23 24 25
05/09/2028

BAZR972837

2/2002
7 11 12 16
05/09/2028

BAZR972842

2/2002
9 42
09/11/2028

BAZR982910

2/2002
5
10/10/2028

BAZR982923

2/2002
5
10/10/2028

BAZR982955

2/2002
5
01/11/2028

BAZR982960

2/2002
5
09/12/2028

BAZR983007

2/2002
5
25/07/2028

BAZR983076

1-2/2009
34
20/11/2028

BAZR983151

2/2002
10
20/07/2028

BAZR983152

2/2002
10
20/07/2028

BAZR983246

2/2002
2
01/12/2028

BAZR983312

2/2002
3
14/03/2019

BAZ971931

1-2/2003
3
11/06/2027

BAZ972536

3-4/2003
29 30
11/12/2027

BAZ982628

3-4/2003
22 23 24 25
02/02/2028

BAZ982649

3-4/2003
1 4
05/02/2028

BAZ982772

3-4/2003
16 21 25 28
18/03/2028

BAZ982794

3-4/2003
5
10/04/2028

BAZ982799

3-4/2003
3
15/04/2028

BAZ982804

1-2/2003
3 18 25 30 34
20/04/2028

BAZ982812

3-4/2003
5
22/04/2028

BAZ982819

3-4/2003
36
27/04/2028

BAZ982820

3-4/2003
36
27/04/2028

BAZ982822

3-4/2003
36
27/04/2028

BAZ982826

3/2000
3
27/04/2028

BAZ982850

3-4/2003
7
06/05/2028

BAZ982855

3-4/2003
34
08/05/2028

BAZ982859

1/2002
34
15/05/2028

BAZ982863

3-4/2003
16 25 41
10/02/2028

BAZ982877

3-4/2003
5
20/05/2028

BAZ982878

3-4/2003
5
20/05/2028

BAZ982890

3-4/2003
5
20/05/2028

BAZ982911

3-4/2003
1 4
29/05/2028

BAZ982913

3-4/2003
4
29/05/2028

BAZ982919

3-4/2003
25 35 39
05/06/2028

BAZ982997

3-4/2003
32
26/06/2028

BAZ983020

3-4/2004
30
14/07/2028

BAZ983041

3-4/2003
5 30
29/07/2028

BAZ982052

3-4/2003
5
10/08/2028

BAZ982053

3-4/2004
3
10/08/2028

BAZ983059

3-4/2003
5
13/08/2028

BAZ983062

3-4/2003
5
19/08/2028

BAZ983066

3-4/2003
9
21/08/2028

BAZ983084

1-2/2004
39
28/08/2028

BAZ983085

1-2/2004
39
28/08/2028

BAZ983087

3-4/2003
9 36
28/08/2028

BAZ983088

3-4/2003
9 36
28/08/2028

BAZ983124

3-4/2003
29 30
10/09/2028

BAZ983125

3-4/2003
3 5 16 35
10/09/2028

BAZ983129

3-4/2003
5 29 30
14/09/2028

BAZ983130

3-4/2003
3
14/09/2028

BAZ983131

3-4/2003
3
14/09/2028

BAZ983133

3-4/2003
3 14
14/09/2028

BAZ983151

3-4/2003
10
30/09/2028

BAZ983164

1-2/2004
28
05/10/2028

BAZ983175

1/2002
5
08/10/2028

BAZ983176

3-4/2003
5
08/10/2028

BAZ983181

3-4/2003
29 30
12/10/2028

BAZ983182

3-4/2003
30
12/10/2028

BAZ983193

3-4/2003
21
19/10/2028

BAZ983194

3-4/2003
2 3 4
19/10/2028

BAZ983195

3-4/2003
1 2 4
19/10/2028

BAZ983196

3-4/2003
1 2 4
19/10/2028

BAZ983197

3-4/2003
1 2 4
19/10/2028

BAZ983199

3-4/2003
5
20/10/2028

BAZ983200

3-4/2003
37
20/10/2028

BAZ983209

3-4/2003
29 30
26/10/2028

BAZ983210

3-4/2003
29 30
26/10/2028

BAZ983216

3-4/2003
34
26/10/2028

BAZ983230

1/2002
5
03/11/2028

BAZ983238

3-4/2003
10
10/11/2028

BAZ983243

3-4/2003
3
13/11/2028

BAZ983248

1-2/2004
12
18/11/2028

BAZ983249

1-2/2004
12
18/11/2028

BAZ983251

1-2/2004
9 38
19/11/2028

BAZ983254

3-4/2004
1 2 3 4
23/11/2028

BAZ983255

1-2/2004
1 2 3 4
23/11/2028

BAZ983256

1-2/2004
9 38
23/11/2028

BAZ983281

1-2/2004
1 2 3 4 5 6 7 9 10 11 12 13 16 17 18 19 20 21
22 23 24 25 26 27 28 29 30 31 32 37 39 40 41
42 43 44
02/12/2028

BAZ983294

1-2/2004
5
11/12/2028

BAZ983295

1-2/2004
5
11/12/2028

BAZ983313

1-2/2003
30 42 43 44 45
15/12/2028

BAZ983314

3-4/2003
30 32
15/12/2028

BAZ983334

1-2/2004
4
22/12/2028

BAZ983338

1-2/2004
4
22/12/2028

BAZ983343

1-2/2004
1
22/12/2028

BAZ983345

1-2/2004
4
22/12/2028

BAZ983358

1-2/2004
4
22/12/2028

BAZ983360

1-2/2004
9
24/12/2028

BAZ983366

3-4/2003
36
28/12/2028

BAZ983367

3-4/2004
18 25 28
28/12/2028

BAZ983369

1-2/2004
17 28
29/12/2028

BAZ983370

1-2/2004
36
29/12/2028

BAZ983372

1-2/2004
8 12
29/12/2028

BAZ993414

1-2/2004
5
11/01/2028

BAZ983398

1-2/2004
1 2 3 4 5 6 7 8 9 10 11 12 13 16 17 18 19 20 21
22 24 25 26 27 28 29 30 31 37 39 40 41 42 43 44
31/12/2028

BAZ993469

1-2/2004
4
26/01/2029

BAZ048109

3/2009
5
23/09/2024

BAZ0711942

3/2011
9 16
19/11/2027

BAZ0712110

3/2011
5
21/12/2028

BAZ0812289

4/2011
18 25 35
20/02/2028

BAZ0812401

3/2011
12
14/03/2028

BAZ0812420

4/2011
27
19/03/2028

BAZ0812425

4/2011
9 38 41
20/03/2028

BAZ0812426

4/2011
3
20/03/2028

BAZ0812428

4/2011
3
20/03/2028

BAZ0812429

4/2011
3
20/03/2028

BAZ0812431

4/2011
3
20/03/2028

BAZ0812435

4/2011
30
24/03/2028

BAZ0812463

4/2011
29
26/03/2028

BAZ0812464

1/2012
29 30
26/03/2028

BAZ0812465

1/2012
29 30
26/03/2028

BAZ0812491

3/2011
5
02/04/2028

BAZ0812545

3/2011
25 41 43
09/04/2028

BAZ0812560

4/2011
5
10/04/2028

BAZ0812587

4/2011
3 5 16 21
15/04/2028

BAZ0812588

4/2011
29 32
15/04/2028

BAZ0812622

3/2011
3 5 35
22/04/2028

BAZ0812638

4/2011
5 16
25/04/2028

BAZ0812643

4/2011
29
28/04/2028

BAZ0812668

4/2011
16 35 41
06/05/2028

BAZ0812682

4/2011
5
07/05/2028

BAZ0812693

4/2011
5
09/05/2028

BAZ0812701

1/2012
29 30
12/05/2028

BAZ0812702

2/2012
1 2 3 4 5 6 7 8 9 10 11 12 13 14 15 16 18 20 21
23 24 25 26 27 28 29 30 31 32 33 34 35 36 39
40 41 42
13/05/2028

BAZ0812703

1/2012
1 2 3 4 5 6 7 8 9 10 11 12 13 14 15 16 18 20 21
23 24 25 26 27 28 29 30 31 32 33 34 35 36 39
40 41 42
13/05/2028

BAZ0812704

1/2012
1 2 3 4 5 6 7 8 9 10 11 12 13 14 15 16 18 20 21
23 24 25 26 27 28 29 30 31 32 33 34 35 36 39
40 41 42
13/05/2028

BAZ0812724

4/2011
3
22/05/2028

BAZ0812739

4/2011
12
23/05/2028

BAZ0812740

4/2011
12
23/05/2028

BAZ0812742

4/2011
12
23/05/2028

BAZ0812743

4/2011
12
23/05/2028

BAZ0812744

1/2012
12
23/05/2028

BAZ0812745

4/2011
12
23/05/2028

BAZ0812747

4/2011
12
23/05/2028

BAZ0812763

4/2011
7
28/05/2028

BAZ0812764

4/2011
7
28/05/2028

BAZ0812765

4/2011
7
28/05/2028

BAZ0812766

4/2011
7
28/05/2028

BAZ0812768

4/2011
12
28/05/2028

BAZ0812769

4/2011
12
28/05/2028

BAZ0812770

4/2011
12
28/05/2028

BAZ0812771

4/2011
12
28/05/2028

BAZ0812783

4/2011
12
29/05/2028

BAZ0812784

4/2011
12
29/05/2028

BAZ0812785

4/2011
12
29/05/2028

BAZ0812786

4/2011
12
29/05/2028

BAZ0812787

4/2011
12
29/05/2028

BAZ0812788

4/2011
12
29/05/2028

BAZ0812789

4/2011
12
29/05/2028

BAZ0812790

4/2011
12
29/05/2028

BAZ0812794

4/2011
29
02/06/2028

BAZ0812796

1/2012
7 9 11
02/06/2028

BAZ0812799

4/2011
9
02/06/2028

BAZ0812800

4/2011
9
02/06/2028

BAZ0812801

4/2011
9
02/06/2028

BAZ0812802

4/2011
12
02/06/2028

BAZ0812804

4/2011
12
02/06/2028

BAZ0812805

4/2011
12
02/06/2028

BAZ0812840

4/2011
23
09/06/2028

BAZ0812875

4/2011
5
17/06/2028

BAZ0812888

4/2008
7 9 12
23/06/2028

BAZ0812889

1/2009
7 9 12
23/06/2028

BAZ0812890

3/2010
7 9 12
23/06/2028

BAZ0812891

4/2008
7 9 12
23/06/2028

BAZ0812892

4/2008
7 9 12
23/06/2028

BAZ0812893

4/2008
7 9 12
23/06/2028

BAZ0812894

4/2008
7 9 12
23/06/2028

BAZ0812895

4/2008
7 9 12
23/06/2028

BAZ0812896

4/2008
7 9 12
23/06/2028

BAZ0812897

4/2008
7 9 12
23/06/2028

BAZ0812898

4/2008
7 9 12
23/06/2028

BAZ0812901

4/2011
7 1
23/06/2028

BAZ0812906

4/2011
3
24/06/2028

BAZ0812907

4/2011
3
24/06/2028

BAZ0812937

1/2012
3 9
03/07/2028

BAZ0812938

1/2012
3 9
03/07/2028

BAZ0812947

4/2011
2
07/07/2028

BAZ0812949

4/2011
25
08/07/2028

BAZ0812952

1/2012
18 25
08/07/2028

BAZ0812969

4/2011
3
11/07/2028

BAZ0812988

4/2011
35 36
15/07/2028

BAZ0812997

4/2011
12
16/07/2028

BAZ0813005

4/2011
5
18/07/2028

BAZ0813019

4/2011
3 37
24/07/2028

BAZ0813023

1/2012
9 16 18 20 25 27
28/07/2028

BAZ0813093

3/2008
19
30/07/2028

BAZ0813099

4/2011
16
31/07/2028

BAZ0813102

1/2012
16
04/08/2028

BAZ0813104

1/2012
36 39 42
04/08/2028

BAZ0813105

4/2011
34
05/08/2028

BAZ0813107

4/2008
43
05/08/2028

BAZ0813156

1/2012
5
05/08/2028

BAZ0813176

4/2011
11
13/08/2028

BAZ0813200

2/2012
25
22/08/2028

BAZ0813223

4/2011
35 36 41
27/08/2028

BAZ0813224

1/2012
2
27/08/2028

BAZ0813232

1/2012
29
29/08/2028

BAZ0813240

1/2012
35
03/09/2028

BAZ0813255

4/2011
36
08/09/2028

BAZ0813256

1/2012
11
08/09/2028

BAZ0813278

1/2012
32
10/09/2028

BAZ0813282

1/2012
29 30 31
11/09/2028

BAZ0813284

4/2008
5
12/09/2028

BAZ0813292

2/2012
42
15/09/2028

BAZ0813308

1/2012
1 40
19/09/2028

BAZ0813309

1/2012
1 40
19/09/2028

BAZ0813310

1/2012
6 8 16 21
19/09/2028

BAZ0813312

1/2012
9
22/09/2028

BAZ0813316

1/2012
6 35 36 37 39 40
23/09/2028

BAZ0813319

2/2012
18 20 24 25 29 30 31 32 33
25/09/2028

BAZ0713320

4/2008
9 11 16 35 37 38 41 42
26/09/2038

BAZ0813335

1/2012
9 42
02/10/2028

BAZ0813336

3/2009
30 35 43
02/10/2028

BAZ0813343

2/2012
1 2 3 4 5 6 7 8 9 10 11 12 13 14 15 16 18 20 21
23 24 25 26 27 28 29 30 31 32 33 34 35 36 38 39
40 41 42 43 44
03/10/2028

BAZ0813345

2/2012
12
06/10/2028

BAZ0813346

1/2012
12
06/10/2028

BAZ0813348

1/2012
37 40
07/10/2028

BAZ0813350

1/2012
32
07/10/2028

BAZ0813352

1/2012
32
07/10/2028

BAZ0813353

1/2012
32
07/10/2028

BAZ0813354

1/2012
32
07/10/2028

BAZ0813360

1/2012
16 20 29 30 32
10/10/2028

BAZ0813365

1/2012
11
14/10/2028

BAZ0813366

1/2012
11
14/10/2028

BAZ0813367

1/2012
9 35 38
14/10/2028

BAZ0813375

1/2012
35
17/10/2028

BAZ0813404

1/2012
3
20/10/2028

BAZ0813406

2/2012
30
20/10/2028

BAZ0813407

1/2012
5
21/10/2028

BAZ0813408

1/2012
18 25
21/10/2028

BAZ0813409

1/2012
9 18 25
21/10/2028

BAZ0813412

1/2012
12
22/10/2028

BAZ0813415

2/2012
34
22/10/2028

BAZ0813459

3/2012
1 7 9 10 11 12 15 17 22 23 24 25 26
23/10/2028

BAZ0813460

3/2012
1 7 9 10 11 12 15 17 22 23 24 25 26
23/10/2028

BAZ0813461

3/2012
39 24 25
23/10/2028

BAZ0813468

1/2012
24 25
24/10/2028

BAZ0813470

1/2012
35
24/10/2028

BAZ0813474

1/2009
25 32 33 43
28/10/2028

BAZ0813486

2/2012
5
31/10/2028

BAZ0813490

1/2012
5
03/11/2028

BAZ0813497

1/2012
10
05/11/2028

BAZ0813499

2/2012
8
05/11/2028

BAZ0813500

1/2012
8 21
05/11/2028

BAZ0813520

2/2012
29 30 32
12/11/2028

BAZ0813528

1/2012
5
17/11/2028

BAZ0813551

2/2012
3 16
24/11/2028

BAZ0813560

2/2012
30
27/11/2028

BAZ0813565

1/2012
5
28/11/2028

BAZ0813587

3/2013
12
11/12/2028

BAZ0813590

2/2012
9 42
12/12/2028

BAZ0813591

2/2012
9
12/12/2028

BAZ0813594

2/2012
16 25 30 41
15/12/2028

BAZ0813611

1/2012
5
23/12/2028

BAZ0813612

1/2012
5
23/12/2028

BAZ0813618

1/2012
25
30/12/2028

BAZ0813621

1/2012
25
30/12/2028

BAZ0913651

1/2012
16
19/01/2029

BAZ0913704

1/2012
3
06/02/2029

BAZ0913727

1/2012
29
11/02/2029

BAZ0913751

2/2009
5
18/02/2029

BAZ0913796

4/2010
9
09/03/2028

**PRESTANAK PRAVA-PRESTANAK PRAVA
ПРЕСТАНАК ПРАВА**

BAZ971484

01/12/2002

WHITBREAD RESTAURANTS HOLDING GMBH

Elisabethstrasse 22, D-40217 Dusseldorf, DE

MAREDO

43



BAZ971486

01/12/2002

ALLIED DOMECQ SPIRITS & WINE LIMITED

Chivas House, 72 Chancellors Road, London

W6 9 RS, GB

BORZOI

33



33

BAZ971487

01/12/2002

ALLIED DOMECQ SPIRITS & WINE LIMITED

Chivas House, 72 Chancellors Road, London

W6 9 RS, GB



33

BAZ971494

01/12/2002

SAMMONTANA S.p.A. Via Tosco Romagnola

No.56, I-50053 Empoli (Firenze), IT



30

BAZ971490

01/12/2002

Diageo Brands B.V. Molenwerf 10-12, 1014 BG

Amsterdam, NL

BAZ971500

01/12/2002

THE PROCTER & GAMBLE COMPANY One

Procter & Gamble Plaza, Cincinnati, Ohio 45202,

US

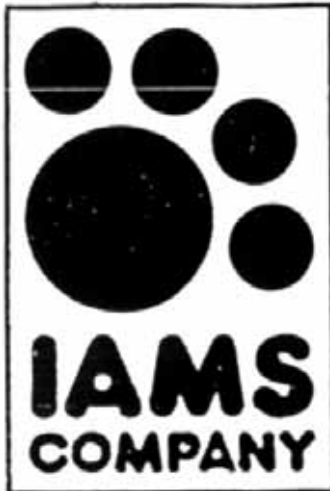

31

BAZ971507

01/12/2002

Seiko Holdings Kabushiki Kaisha (trading as Seiko Holdings Corporation) 5-11, Ginza, 4-chome, Chuo-ku, Tokyo, JP

DOLCE

14

BAZ971509

06/04/2003

GlaxoSmithKline Consumer Healthcare (UK) IP Limited 980 Great West Road, Brentford, Middlesex, TW8 9GS, GB



5

BAZ971524

01/12/2002

SmithKline Beecham Limited 980 Great West Road, Brentford, Middlesex TW8 9GS, GB

ORBENIN

5

BAZ971525

31/12/2003

GLAXO GROUP LIMITED 980 Great West Road, Brentford, Middlesex, TW8 9GS, GB

PENBRITIN

5

BAZ971530

01/12/2002

WYETH Five Giralda Farms, Madison, New Jersey 07940, US

WHITEHALL

5

BAZ971531

01/12/2002

WYETH Five Giralda Farms, Madison, New Jersey 07940, US



5

BAZ971544

01/12/2002

HONDA GIKEN KOGYO KABUSHIKI KAISHA also trading as HONDA MOTOR CO., LTD. No. 1-1, 2-Chome, Minami-aoyama, Minato-ku, Tokyo, JP



12

BAZ971546

06/04/2003

HONDA GIKEN KOGYO KABUSHIKI KAISHA also trading as HONDA MOTOR CO., LTD. No. 1-1, 2-Chome, Minami-aoyama, Minato-ku, Tokyo, JP



12

BAZ971551

01/12/2002

GlaxoSmithKline Consumer Healthcare (UK)
IP Limited 980 Great West Road, Brentford,
Middlesex, TW8 9GS, GB
AQUAFRESH PROTECT
3,5,10,21,30

BAZ971558

01/12/2002

Centocor Ortho Biotech Inc. 800 Ridgeview
Drive, Horsham, Pennsylvania,, US
ADJUPRAL
5

BAZ971559

01/12/2002

Centocor Ortho Biotech Inc. 800 Ridgeview
Drive, Horsham, Pennsylvania,19044, US
ADJUQUAL
5

BAZ971562

21/01/2001

Guardsmark, LLC 22 South Second Street,
Memphis, Tennessee 38103-2695, US
GUARDSMARK
45

BAZ971565

01/12/2002

Imperial Tobacco Limited PO Box 244, Southville,
Bristol BS99 7UJ, GB

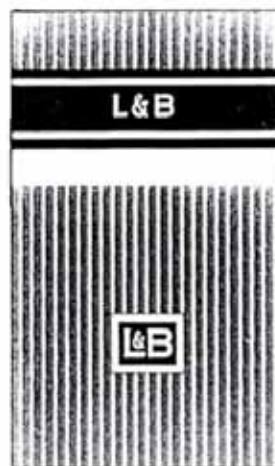

34

BAZ971566

01/12/2002

Imperial Tobacco Limited PO Box 244, Southville,
Bristol BS99 7UJ, GB



34

BAZ971574

01/12/2002

Franck, d.d. Vodovodna 20, 10000 Zagreb, HR

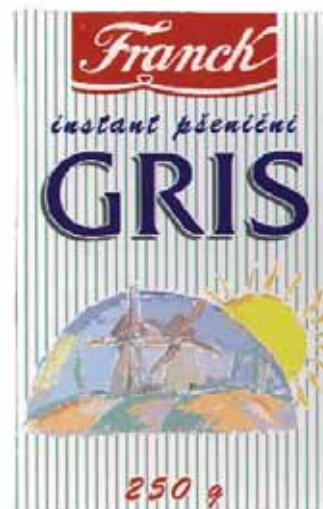

30

BAZ971575

16/04/2000

Franck, d.d. Vodovodna 20, 10000 Zagreb, HR



29

BAZ971576

01/12/2002

Franck, d.d. Vodovodna 20, 10000 Zagreb, HR



30

BAZ971578

01/12/2002

Franck, d.d. Vodovodna 20, 10000 Zagreb, HR



30

308

BAZ971579

01/12/2002

Franck, d.d. Vodovodna 20, 10000 Zagreb, HR



30

BAZ971580

01/12/2002

Franck, d.d. Vodovodna 20, 10000 Zagreb, HR



30

BAZ971583

01/12/2002

Franck, d.d. Vodovodna 20, 10000 Zagreb, HR



30

BAZ971584

01/12/2002

Franck, d.d. Vodovodna 20, 10000 Zagreb, HR

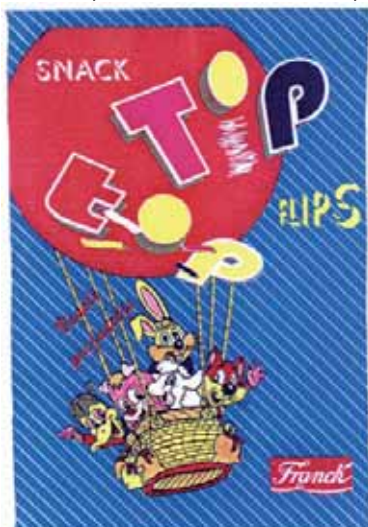

30

BAZ971585

01/12/2002

Franck, d.d. Vodovodna 20, 10000 Zagreb, HR



30

BAZ971586

01/12/2002

Franck, d.d. Vodovodna 20, 10000 Zagreb, HR



30

BAZ971587

01/12/2002

Franck, d.d. Vodovodna 20, 10000 Zagreb, HR



30

BAZ971588

01/12/2002

Franck, d.d. Vodovodna 20, 10000 Zagreb, HR



30

BAZ971589

01/12/2002

Franck, d.d. Vodovodna 20, 10000 Zagreb, HR



30

BAZ971590

01/12/2002

Franck, d.d. Vodovodna 20, 10000 Zagreb, HR



30

BAZ971596

01/12/2002
GlaxoSmithKline Biologicals S.A. Rue de
L'Institut 89, B-1330 Rixensart, BE
TRITANRIX
5

BAZ971600

01/12/2002
GlaxoSmithKline Biologicals S.A. Rue de
L'Institut 89, B-1330 Rixensart, BE
VARILRIX
5

BAZ971602

01/12/2002
Merck Sharp & Dohme Corp. One Merck Drive,
Whitehouse Station, New Jersey 08889, US
PedvaxHIB
5

BAZ971606

06/04/2003
Merck Sharp & Dohme Corp. One Merck Drive,
Whitehouse Station, New Jersey 08889, US
COMVAX
5

BAZ971607

01/12/2002
Merck Sharp & Dohme Corp. One Merck Drive,
Whitehouse Station, New Jersey 08889, US
A 2 PLUS
5

BAZ971610

02/08/1999
PHILIP MORRIS PRODUCTS S.A. Quai
Jeanrenaud 3, CH-2000 Neuchâtel, CH



BAZ971611

01/12/2002
Perfetti Van Melle S.p.A. Via XXV Aprile 7, 20020
Lainate, Milano, IT



28,30

BAZ971612

01/12/2002
Perfetti Van Melle S.p.A. Via XXV Aprile 7, 20020
Lainate, Milano, IT
DIPS
30

BAZ971617

01/12/2002
Ohmeda Pharmaceutical Products Division Inc.
110 Allen Road, Liberty Corner, New Jersey
07983, US
SUPRANE
5

BAZ971641

06/04/2003
BEIERSDORF AG Unnastrasse 48, 20253
Hamburg, DE



BAZ971642

01/12/2002
 PHARMACIA & UPJOHN COMPANY LLC 201
 Tabor Road, Morris Plains, NJ 07950, US
 CYTOSAR
 5

BAZ971656

01/12/2002
 Wyeth Holdings LLC Five Giralda Farms,
 Madison, New Jersey 07940-0874, US
 TAZOCIN
 5

BAZ971669

31/03/2012
 TOBAČNA LJUBLJANA, proizvodno in trgovsko
 podjetje za tobačne izdelke, d.o.o. Tobačna ulica
 5, 1000 Ljubljana, SI



34

BAZ971679

31/12/2003
 BLOCKBUSTER INC. 1201 Elm Street, Dallas,
 Texas 75270, US
 BLOCKBUSTER VIDEO



9,41

BAZ971686

01/12/2002
 GLAXO GROUP LIMITED Glaxo Wellcome
 House, Berkeley Avenue, Greenford, Middlesex
 UB6 0NN, GB
 MEMRIC
 5

BAZ971693

31/12/2003
 BELUPO, lijekovi i kozmetika, d.o.o. 48000
 Koprivnica, HR
 FITOLAX
 5

BAZ971697

01/12/2002
 GLAXO GROUP LIMITED 980 Great West Road,
 Brentford, Middlesex, TW8 9GS, GB
 KAPANOL
 5

BAZ971698

01/12/2002
 GLAXO GROUP LIMITED 980 Great West Road,
 Brentford, Middlesex, TW8 9GS, GB

GW Logo

5

BAZ971699

01/12/2002
 GLAXO GROUP LIMITED 980 Great West Road,
 Brentford, Middlesex, TW8 9GS, GB
 CEFTIN
 5

BAZ971701

01/12/2002
 GLAXO GROUP LIMITED 980 Great West Road,
 Brentford, Middlesex, TW8 9GS, GB
 FERROMYN
 5

BAZ971703

01/12/2002
 GLAXO GROUP LIMITED 980 Great West Road,
 Brentford, Middlesex, TW8 9GS, GB
 MALOPRIM
 5

BAZ971704

01/12/2002

GLAXO GROUP LIMITED 980 Great West Road,
Brentford, Middlesex, TW8 9GS, GB

MEPRON

5

BAZ971706

01/12/2002

GLAXO GROUP LIMITED 980 Great West Road,
Brentford, Middlesex, TW8 9GS, GB

MALANIL

5

BAZ971709

01/12/2002

GLAXO GROUP LIMITED 980 Great West Road,
Brentford, Middlesex, TW8 9GS, GB

PENTOSTAM

5

BAZ971713

01/12/2002

GLAXO GROUP LIMITED 980 Great West Road,
Brentford, Middlesex, TW8 9GS, GB

ALLEN

5

BAZ971714

01/12/2002

GLAXO GROUP LIMITED 980 Great West Road,
Brentford, Middlesex, TW8 9GS, GB

ALLEN & HANBURY'S

5

BAZ971715

01/12/2002

GLAXO GROUP LIMITED 980 Great West Road,
Brentford, Middlesex, TW8 9GS, GB

CEFIZOX

5

BAZ971716

01/12/2002

GLAXO GROUP LIMITED 980 Great West Road,
Brentford, Middlesex, TW8 9GS, GB

CEFLORIN

5

BAZ971717

01/12/2002

GLAXO GROUP LIMITED 980 Great West Road,
Brentford, Middlesex, TW8 9GS, GB

CEPORACIN

5

BAZ971724

06/04/2003

GLAXO GROUP LIMITED 980 Great West Road,
Brentford, Middlesex, TW8 9GS, GB

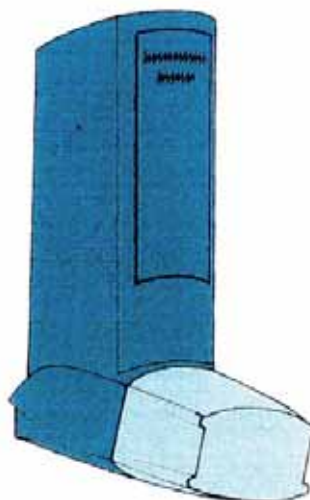

10

BAZ971725

06/04/2003

GLAXO GROUP LIMITED 980 Great West Road,
Brentford, Middlesex, TW8 9GS, GB

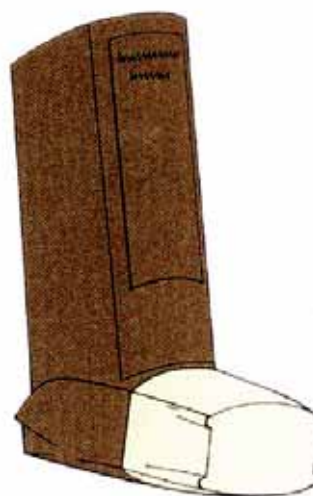

10

BAZ971726

06/04/2003

GLAXO GROUP LIMITED 980 Great West Road,
Brentford, Middlesex, TW8 9GS, GB

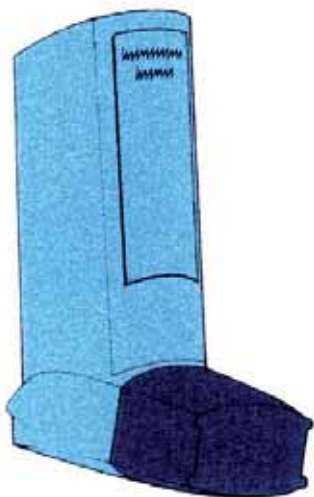

10

BAZ971727

06/04/2003

GLAXO GROUP LIMITED 980 Great West Road,
Brentford, Middlesex, TW8 9GS, GB

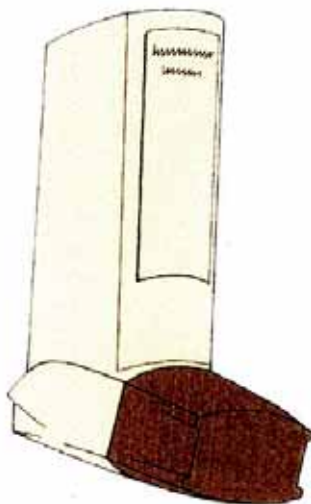

10

BAZ971730

01/12/2002

Merck Sharp & Dohme Corp. One Merck Drive,
Whitehouse Station, New Jersey 08889, US
CRIXIVAN

5

BAZ971732

01/12/2002

Ovation Pharmaceuticals, Inc., an Illinois
corporation Four Parkway North, Suite 200,
Deerfield, Illinois 60015, US

MUSTARGEN

5

BAZ971737

01/12/2002

Icon IP, Inc., a Delaware corporation 1500 South
1000 West, Logan, Utah 84321, US

IMAGE

28

BAZ971744

06/04/2003

Meda AB Box 906, SE-170 09 Solna, SE

APOCARD

5

BAZ971754

01/12/2002

JUB-H, družba za upravljanje in financiranje, d.d.

Dol pri Ljubljani 28, 1262 Dol pri Ljubljani, SI

MINEROL

19

BAZ971755

01/12/2002

JUB-H, družba za upravljanje in financiranje, d.d.

Dol pri Ljubljani 28, 1262 Dol pri Ljubljani, SI

JUBOLIT

19

BAZ971756

01/12/2002

JUB-H, družba za upravljanje in financiranje, d.d.

Dol pri Ljubljani 28, 1262 Dol pri Ljubljani, SI

JUBOSIL

2

BAZ971761

06/04/2003

AKTIEBOLAGET SKF S-415 50 Goteborg, SE



4,6,7,8,9,12

BAZ971771

06/04/2003
ARAMIS INC. 767 Fifth Avenue, New York, US
NUTRIPLEXX
3

BAZ971772

06/04/2003
ARAMIS INC. 767 Fifth Avenue, New York, US
HAVANA BY ARAMIS
3

BAZ971775

06/04/2003
ARAMIS INC. 767 Fifth Avenue, New York, US
TUSCANY PER DONNA
3

BAZ971777

06/04/2003
ARAMIS INC. 767 Fifth Avenue, New York, US
TUSCANY PER UOMO
3

BAZ971782

06/04/2003
PRESCRIPTIVES INC. 767 Fifth Avenue, New York, New York, US
PX PRESCRIPTIVES
3

BAZ971787

01/12/2002
ORLIK TOBACCO COMPANY A/S Tobaksvej 1,
5610 Assens, DK



34

BAZ971788

01/12/2002
ORLIK TOBACCO COMPANY A/S Tobaksvej 1,
5610 Assens, DK
ORLIK
34

BAZ971789

06/04/2003
Chiquita Brands, Inc. 250 East Fifth Street,
Cincinnati, Ohio 45202, US



31

BAZ971790

06/04/2003
PepsiCo, Inc. 700 Anderson Hill Road, Purchase
NY 10577-1444, US



29,30

BAZ971793

06/04/2003
PepsiCo, Inc. 700 Anderson Hill Road, Purchase
NY 10577-1444, US
SONRIC'S
29,30

BAZ971795

06/04/2003
PepsiCo, Inc. 700 Anderson Hill Road, Purchase
NY 10577-1444, US
BOCABITS
29,30

BAZ971796

06/04/2003
PepsiCo, Inc. 700 Anderson Hill Road, Purchase
NY 10577-1444, US
NO ONE CAN EAT JUST ONE
29,30

BAZ971797

31/12/2003
Schneider + Klein Metallwaren GmbH & Co. KG
Werner-Klein-Strasse 3, D-54526 Landscheid,
DE



1,3,4,6,8,9,11,12,16,17,19,20,21,22,26

BAZ971806

06/04/2003
HBI Branded Apparel Enterprises, LLC 1000
East Hanes Mill Road, Winston-Salem, North
Carolina 27105, US

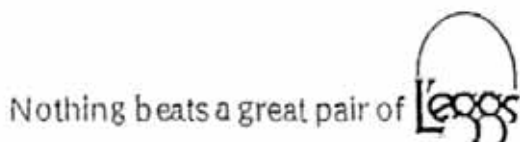

25

BAZ971813

06/04/2003
ARAMIS INC. 767 Fifth Avenue, New York, US
NEW WEST
3

BAZ971818

06/04/2003
ARAMIS INC. 767 Fifth Avenue, New York, US
TRIGEL
3

BAZ971822

06/04/2003
Warner Chilcott Company, LLC a Puerto Rico
limited liability company Union Street KM 1.1,
Fajardo, 00738, Puerto Rico, US
DIDRONEL
5

BAZ971829

06/04/2003
KRKA, tovarna zdravil, d.d. Novo mesto
Šmarješka cesta 6, 8501 Novo mesto, SI
BENIL
5

BAZ971837

06/04/2003
Merck Sharp & Dohme Corp. One Merck Drive,
Whitehouse Station, New Jersey 08889, US
HYZAAR
5

BAZ971847

06/04/2003
American-Cigarette Company (Overseas)
Limited Zählerweg 4, 6300 Zug, CH
EXPERIENCE THE WORLD
16,28,34

BAZ971857

06/04/2003
LEGO Juris A/S DK-7190 Billund, DK

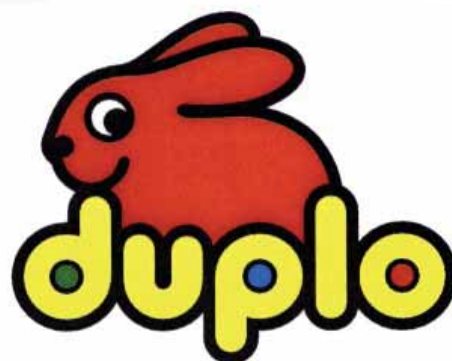

28

BAZ971863

06/04/2003

Japan Tobacco Inc. 2-2-1 Toranomom, Minato-ku, Tokyo, JP



34

BAZ971865

06/04/2003

Japan Tobacco Inc. 2-2-1 Toranomom, Minato-ku, Tokyo, JP



34

BAZ971867

06/04/2003

Japan Tobacco Inc. 2-2-1 Toranomom, Minato-ku, Tokyo, JP



34

BAZ971870

06/04/2003

SPS TECHNOLOGIES, LLC 301 Highland Avenue, Jenkintown, Pennsylvania 19046, US
UNBRAKO

6

BAZ971872

06/04/2003

ORIOLA OY Orionintie 5, 02200 Espoo, FI



30

BAZ971879

06/04/2003

WHITBREAD RESTAURANTS HOLDING GMBH
Elisabethstrasse 22, D-40217 Düsseldorf, DE



43

BAZ971880

06/04/2003

THE PROCTER & GAMBLE COMPANY One
Procter & Gamble Plaza, Cincinnati, Ohio, US
ELASTESSE

3

BAZ971884

06/04/2003

TATUNG COMPANY No. 22, Sec. 3, Chung
Shan N. Taipei, TW



9,11

BAZ0710982

27/12/2010

TDR d.o.o. Obala Vladimira Nazora 1, 52210
Rovinj, HR



34

BAZ0710983

27/12/2010

TDR d.o.o. Obala Vladimira Nazora 1, 52210
Rovinj, HR



34

BAZ0710984

27/12/2010

TDR d.o.o. Obala Vladimira Nazora 1, 52210
Rovinj, HR



34

BAZ0710985

27/12/2010

TDR d.o.o. Obala Vladimira Nazora 1, 52210
Rovinj, HR



34

BAZ0710992

31/03/2011

TDR d.o.o. Obala Vladimira Nazora 1, 52210
Rovinj, HR

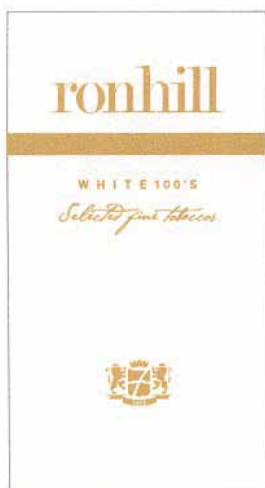

34,35

BAZ0711001

27/12/2010

TELOPTIC d.o.o Sarajevo Sarajevo, Mostarsko
raskršće bb, Hadžići, BA



39,43,44

BAZ0711006

27/12/2010

WYETH LLC Five Giralda Farms, Madison, New
Jersey 07940, US



5

BAZ0711008

30/06/2011

Med Fokus Produkcija d.o.o.e.l.Export-Import
Skopje Bulevar Vidoe Smilevski Bato 34/32,
1000 Skopje, MK

HRANA | VINO

16,39,41

BAZ0711013

30/09/2008

Maxit Group AB Box 415, 191 24 Sollentuna, SE
CARBOCATH
9,19,37

BAZ0711027

31/03/2011

Fater S.p.A. Via Alessandro Volta, 10, 65129
Pescara, IT
ACE
3,5

BAZ0711041

31/12/2007

ZORAL-KOMERC d.o.o. Banja Luka Dunavska
1-c, 78000 Banja Luka, BA
KAP SUNCA
29,30,32

BAZ0711042

31/03/2011

SPEKTAR DRINK, D.O.O. Sremska 4, 76300
Bijeljina, BA



29

BAZ0711043

31/03/2011

SPEKTAR DRINK, D.O.O. Sremska 4, 76300
Bijeljina, BA



32

BAZ0711044

31/03/2011

SPEKTAR DRINK, D.O.O. Sremska 4, 76300
Bijeljina, BA



32

BAZ0711046

31/03/2011

PODRAVKA Prehrambena industrija d.d. Ante
Starčevića 32, HR-48000 Koprivnica, HR



5,29,30

BAZ0711055

31/03/2011

Wm. WRIGLEY Jr. Company 410 North Michigan
Avenue, Chicago, IL 60611, US
SWEET 'N TWIST
30

BAZ0711058

31/03/2011

P.T. Kalbe Farma, Tbk. Kawasan Industri Delta
Silicon, Jl. M.H. Thamrin Blok A3-1, Lippo
Cikarang, Bekasi 17550, ID



35

BAZ0711059

31/03/2011

P.T. Kalbe Farma, Tbk. Kawasan Industri Delta
Silicon, Jl. M.H. Thamrin Blok A3-1, Lippo
Cikarang, Bekasi 17550, ID



5

BAZ0711066

27/12/2010

SEZGIN MUCEVHERAT GUMUSCULUK
SANAYI VE TICARET LIMITED ŞIRKETI
Tavukpazari, Kurkculer Pazarı Sokak No:37-43,
Carsikapi-Beyazit-Istanbul, TR

SOCHIC

3,14,35

BAZ0711068

31/12/2007

BARE COMMERCE d.o.o. Čitluk Čitluk, Bare bb,
BA



**MARIGOLD
ODETTE**

29

BAZ0711069

31/12/2007

BARE COMMERCE d.o.o. Čitluk Čitluk, Bare bb,
BA



**MARIGOLD
DAMKO**

29

BAZ0711070

31/03/2011

DOO INTRAL Prijedorska 41, Trn, Laktaši, BA
FRATTELI
35

BAZ0711071

31/12/2007

DOO INTRAL Prijedorska 41, Trn, Laktaši, BA
KENO
35

BAZ0711072

31/03/2011

DOO INTRAL Prijedorska 41, Trn, Laktaši, BA
FROZZINI
35

BAZ0711073

31/03/2011

DOO INTRAL Prijedorska 41, Trn, Laktaši, BA
STAFF & CO
35

BAZ0711075

31/03/2011

DePuy, Inc. (Delaware corporation) 700
Orthopaedic Drive, Warsaw, Indiana 46581, US
SNP
10

BAZ0711076

31/03/2011

PLIVA HRVATSKA d.o.o. Ulica grada Vukovara
49, 10000 Zagreb, HR
INDAPAMID SR PLIVA
5

BAZ0711077

31/03/2011

DOO INTRAL Prijedorska 41, Trn, Laktaši, BA
BERGHOFFER
35

BAZ0711078

31/03/2011

J. Choo Limited 10 Howick Place, SW1P 1GW
London, GB
JIMMY CHOO
4

BAZ0711082

31/12/2008

Rautaruukki Oyj Suolakivenkatu 1, 00810
Helsinki, FI
MORE WITH METALS
6,7,37

BAZ0711086

31/03/2011

Novartis AG 4002 Basel, CH

LETOP

5

BAZ0711094

31/03/2008

BRAUEREI MB DOO NOVI SAD Temerinski put
50, Novi Sad, RS



32

BAZ0711095

31/03/2008

BRAUEREI MB DOO NOVI SAD Temerinski put
50, Novi Sad, RS



32

BAZ0711096

31/03/2008

BRAUEREI MB DOO NOVI SAD Temerinski put
50, Novi Sad, RS



32

BAZ0711097

31/03/2008

BRAUEREI MB DOO NOVI SAD Temerinski put
50, Novi Sad, RS



32

BAZ0711098

31/03/2008

BRAUEREI MB DOO NOVI SAD Temerinski put
50, Novi Sad, RS



32

BAZ0711099

31/03/2008

BRAUEREI MB DOO NOVI SAD Temerinski put
50, Novi Sad, RS



32

BAZ0711100

31/12/2007

BRAUEREI MB DOO NOVI SAD Temerinski put
50, Novi Sad, RS



32

BAZ0711101

31/03/2008

BRAUEREI MB DOO NOVI SAD Temerinski put
50, Novi Sad, RS



32

BAZ0711102

31/03/2008

BRAUEREI MB DOO NOVI SAD Temerinski put
50, Novi Sad, RS

MB Pivo

32

BAZ0711107

30/06/2011

Actavis Group PTC ehf. Reykjavikurvegi 76, 220
Hafnarfirdi, IS

VACICLOR

5

BAZ0711112

31/03/2011

ARTEKS d.o.o. Svetolika Lazarevića 25, 31 230
Arilje, RS



18,24,25

BAZ0711114

30/06/2008

BRAUEREI MB DOO NOVI SAD Temerinski put
50, Novi Sad, RS

SVETSKO A NAŠE

32

BAZ0711117

31/03/2011
 Savić Company d.o.o. ZP Trnjaci, 76310 Bijeljina,
 BA
 Bioamiloproteks
 31

BAZ0711118

31/03/2011
 Savić Company d.o.o. ZP Trnjaci, 76310 Bijeljina,
 BA
 Antistres premiks
 31

BAZ0711119

31/03/2011
 Savić Company d.o.o. ZP Trnjaci, 76310 Bijeljina,
 BA
 Vitarastin premiks
 31

BAZ0711120

31/03/2011
 Savić Company d.o.o. ZP Trnjaci, 76310 Bijeljina,
 BA
 Živocin S
 31

BAZ0711121

31/03/2011
 Savić Company d.o.o. ZP Trnjaci, 76310 Bijeljina,
 BA
 Savivit
 31

BAZ0711122

31/03/2011
 Savić Company d.o.o. ZP Trnjaci, 76310 Bijeljina,
 BA
 Ekosav S
 31

BAZ0711123

31/03/2011
 Savić Company d.o.o. ZP Trnjaci, 76310 Bijeljina,
 BA
 Biostimulan
 31

BAZ0711124

31/03/2011
 Savić Company d.o.o. ZP Trnjaci, 76310 Bijeljina,
 BA
 Vitasavin
 31

BAZ0711125

31/03/2011
 Savić Company d.o.o. ZP Trnjaci, 76310 Bijeljina,
 BA
 Laktosav
 31

BAZ0711126

31/03/2011
 Savić Company d.o.o. ZP Trnjaci, 76310 Bijeljina,
 BA
 Savi Mix Premix
 31

BAZ0711135

31/03/2011
 Novartis AG 4002 Basel, CH
 GALOMIN
 5

BAZ0711137

31/03/2011
 John Player & Sons Limited 21 Beckett Way,
 Park West, Nangor Road, Dublin 12, IE
 JIL
 34

BAZ0711141

31/03/2011
 ESAB AB Herkulesgatan 72, 40277 Göteborg,
 SE
 FEMAX
 9

BAZ0711143

30/09/2011
 Nycomed Pharma AS Drammensveien 852, P.O.
 Box 205, 1372 Asker, NO



5,10

BAZ0711144

30/09/2011
Takeda Nycomed AS Drammensveien 852, P.O.
Box 205, 1372 Asker, NO
NYCOMED
5,10

BAZ0711147

31/03/2011
BRENDON GYERMEKÁRUHÁZAK Kft. Váci út
168., 1138 Budapest, HU



21,25,35

BAZ0711154

31/03/2011
Inter IKEA Centre Group A/S Kastruplundgade
22, DK-2770 Kastrup, DK



35,36,37,42

BAZ0711155

31/03/2011
D. Jacobson & Sons Limited Cloughfold, Bacup
Road, Rawtenstall, Lancs, BB4 7PA, GB
GOLA
18,25,28

BAZ0711156

31/03/2011
Koninklijke Douwe Egberts B.V. Oosterdoksstraat
80, 1011 DK Amsterdam, NL
GOLDEN CRYSTAL
30

BAZ0711167

31/03/2011
R&S d.o.o. Igmanska b.b., 71320 Vogošća, BA



3,9,16

BAZ0711168

31/03/2011
Reckitt Benckiser Vanish B.V. Siriusdreef 14,
2132 WT Hoofddorp, NL
OSIGURANO OD MRLJA
3

BAZ0711169

30/06/2011
Air ABA d.o.o. Sarajevo Hamdije Čemerlića 2,
71000 Sarajevo, BA



35,38,39

BAZ0711171

30/06/2011
WYETH LLC Five Giralda Farms, Madison, New
Jersey 07940, US
ONSAGE
5

BAZ0711172

30/06/2011
WYETH LLC Five Giralda Farms, Madison, New
Jersey 07940, US
MINSETA
5

BAZ0711173

30/06/2011

WYETH LLC Five Giralda Farms, Madison, New Jersey 07940, US

BAРNUZA

5

BAZ0913910

31/12/2009

EkoSan d.o.o. Banja Luka

Dunavska br. 1C, Banja Luka



24,25

**OGRANIČENJE POPISA ŽIGOVA
OGRANIČENJE POPISA ŽIGOVA
ОГРАНИЧЕЊЕ ПОПИСА ЖИГОВА**

BAZ1417859

1/2016

5 Antihistaminici.

GEOGRAFSKE OZNAKE
ZEMLJOPISNE OZNAKE
ГЕОГРАФСКЕ ОЗНАКЕ
GEOGRAPHICAL INDICATIONS

STRUKTURA REGISTARSKOG BROJA OVLAŠTENOGA KORISNIKA
STRUKTURA REGISTARSKOG BROJA OVLAŠTENOGA KORISNIKA
СТРУКТУРА РЕГИСТАРСКОГ БРОЈА ОВЛАШТЕНОГ КОРИСНИКА

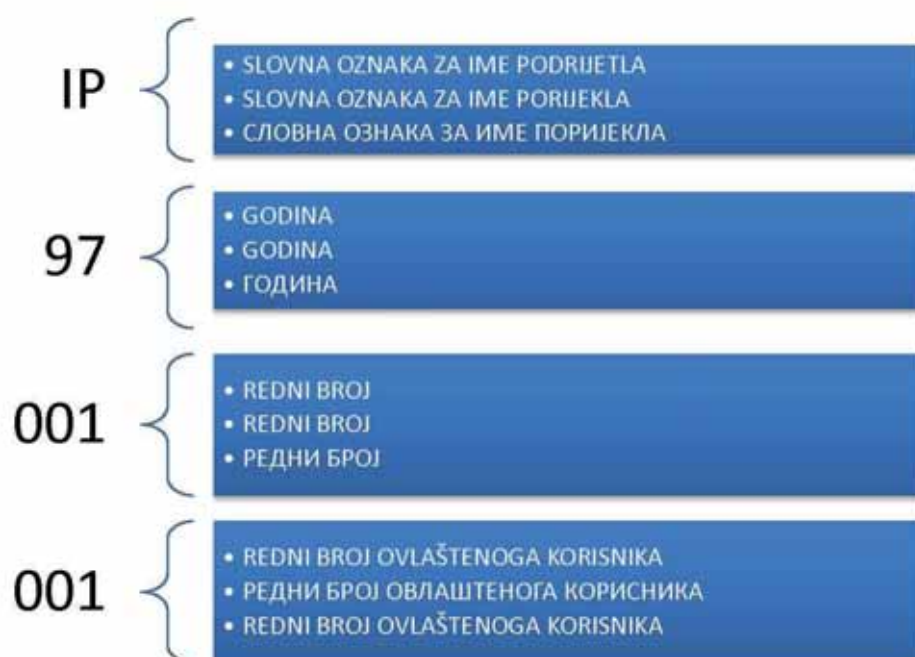

**U ovom broju Glasnika nema objava za rubriku
“GEOGRAFSKE OZNAKE”**

**U ovom broju Glasila nema objava za rubriku
“ZEMLJOPISNE OZNAKE”**

**У овом броју Гласника нема објава за рубрику
“ГЕОГРАФСКЕ ОЗНАКЕ”**

LISTE ZASTUPNIKA REGISTROVANIH KOD INSTITUTA ZA INTELEKTUALNO VLASNIŠTVO BOSNE I HERCEGOVINE

THE LISTS OF BOSNIAN AND HERZEGOVINIAN INDUSTRIAL PROPERTY REPRESENTATIVES

PATENTNI ZASTUPNICI / PATENT ATTORNEYS

Ovlašteni za zastupanje u postupcima sticanja i održavanja prava na patente, industrijski dizajn, žigove, geografske oznake i drugih prava / Authorised for representation parties to proceedings relating to the acquisition and maintenance of patents, industrial designs, trademarks, geographical indications and other requests

NEDIM KRILIĆ
dipl. pravnik / B.A. Degree of Law
Avde Smailovića 35
71000 SARAJEVO
tel: +387 33 22 13 43
fax: +387 33 22 13 43
GSM: +387 61 13 43 52
E-mail: krilic@bih.net.ba

Jezik za korespondenciju / Language for communication:
Engleski/English

DRAGAN MIĆUNOVIĆ
advokat / Attorney at Law
Aida Pašić
Branilaca Sarajeva 10
71000 SARAJEVO
tel: +387 33 20 15 31
fax: +387 33 55 30 90
GSM: +387 61 26 74 25
E-mail: info@micunoviclaw.ba
WWW: www.micunoviclaw.ba

Jezik za korespondenciju / Language for communication:
Engleski/English

INJA PAŠALIĆ
advokat / Attorney at Law
Pruščakova 9
71000 SARAJEVO
tel: +387 33 56 58 80
fax: +387 33 56 58 81
E-mail: info@pasalic.ba
WWW: www.pasalic.com

Jezik za korespondenciju / Language for communication:
Engleski/English, Njemački/German

Dr DIANA PROTIĆ-TKALČIĆ & PARTNERS
d.o.o.
Dr Diana Protić-Tkalčić
Koševo 36
71000 SARAJEVO
tel: +387 33 20 69 04
fax: +387 33 44 41 40
E-mail: dprotic@bih.net.ba; office@protic-tkalcic.ba
WWW: www.protic-tkalcic.ba

Jezik za korespondenciju / Language for communication:
Engleski/English

“LINEA SERVICES” d.o.o. Sarajevo
Merima Bajramović
dipl. pravnik / B.A. Degree of Law
Maršala Tita 29/IV
71000 SARAJEVO
tel: +387 33 21 83 48
fax: +387 33 20 75 17
GSM: +387 61 37 03 19
E-mail: info@lineasusic.com
WWW: www.lineasusic.com

Jezik za korespondenciju / Language for communication:
Francuski/French, Engleski/English, Turski/Turkish

“STAM” d.o.o.
Mubera Trebinjac
dipl. ing. Kemije
Sarači 77
71000 SARAJEVO
tel: +387 33 21 44 13
fax: +387 33 66 80 31
E-mail: stam_doo@yahoo.com

Jezik za korespondenciju / Language for communication:
Engleski/English, Njemački/German

“INTELBIRO” d.o.o.

Lejla Hodžić

M.H. Uskufije 3

71000 SARAJEVO

tel: +387 33 21 32 09

fax: +387 33 21 81 11

E-mail: postmaster@intelbiro.com

WWW: www.intelbiro.com

Jezik za korespondenciju / Language for communication:

Francuski/French, Engleski/English

Advokatsko društvo Spaho d.o.o. Sarajevo

Mehmed Spaho

advokat / Attorney at Law

Mehmeda Spahe 8

71000 SARAJEVO

tel: +387 33 55 77 11

fax: +387 33 55 77 12

E-mail: m.spaho@attorney-spaho.ba

Jezik za korespondenciju / Language for communication:

Engleski/English

“ŽIVKO MIJATOVIĆ & PARTNERS” d.o.o.

Sarajevo

Selma Čustović

dipl. pravnik / B.A. Degree of Law

M.H. Uskufije 3.

71000 SARAJEVO

tel: +387 33 20 06 41

fax: +387 33 21 84 21

E-mail: ba@zm-p.com

WWW: www.zm-p.com

Jezik za korespondenciju / Language for communication:

Engleski/English, Španski/Spanish

KERIM KARABDIĆ

Adi Krdžalić

advokat / Attorney at Law

Hadži Idrizova 20

71000 SARAJEVO

tel: +387 33 844 225

fax: +387 33 833 879

GSM: +387 61 177 527; +387 61 357 106

E-mail: info@karabdic.ba; adikrdzalic@gmail.com

WWW: www.karabdic.ba

Jezik za korespondenciju / Language for communication:

Engleski/English, Njemački/German

“Damir Tkalčić, Agencija za zaštitu intelektualnog vlasništva”

Damir Tkalčić

Koševo 36

71000 SARAJEVO

tel: +387 33 26 67 70

fax: +387 33 26 67 71

E-mail: dtkalcic@bih.net.ba

Jezik za korespondenciju / Language for communication:

Engleski/English

“PETOŠEVIĆ” d.o.o. Sarajevo

Tarik Prolaz; Berina Prolaz

dipl. pravnik / B.A. Degree of Law

Željeznička broj 20

SARAJEVO, 71210 ILIDŽA

tel: + 387 33 84 10 45

fax: + 387 33 84 12 99

E-mail: sarajevo@petosevic.com

Jezik za korespondenciju / Language for communication:

Engleski/English

“MSA IP”

vl. Dževad Ćoralić, dipl. pravnik; Azra Ćoralić

dipl. pravnik / B.A. Degree of Law

Hamdije Kapidžića 12

71 000 SARAJEVO

tel: +387 33 95 06 79

GSM: +387 61 48 76 87

E-mail: dzevad.coralic@msa-iplaw.com

Jezik za korespondenciju / Language for communication:

Engleski/English

Advokatska firma “SAJIĆ” o.d. Banja Luka

Željko Vlačić; Ognjen Bogdanić

advokat / Attorney at Law

Bulevar Vojvode Ž. Mišića 49b

78000 Banja Luka

tel: + 387 51 22 76 20

fax: + 387 51 22 76 23

E-mail: info@afsajic.com

WWW: www.advokatskafirmasajic.com

Jezik za korespondenciju / Language for communication:

Dr JOVAN ŠARAC
advokat / Attorney at Law
Karađorđeva broj 21
71123 ISTOČNO SARAJEVO

GSM: +387 65 42 24 86; +387 63 79 11 60

E-mail: jvnsarac@gmail.com

Jezik za korespondenciju / Language for communication:

EDIN BULJUBAŠIĆ
advokat / Attorney at Law
Kralja Tvrtka broj 6
71000 SARAJEVO

tel: +387 33 20 41 38

E-mail: edindavud@gmail.com

Jezik za korespondenciju / Language for communication:

=====

ZASTUPNICI ZA ŽIGOVE / TRADEMAKS ATTORNEYS

Ovlašteni za zastupanje u postupcima sticanja i održavanja prava na industrijski dizajn, žigove i geografske oznake / Authorised for representation parties to proceedings relating to the acquisition and maintenance of industrial designs, trademarks and geographical indications and other requests concerning those rights

IGOR SJERIKOV
advokat / Attorney at Law
Branka Ćopića broj 15
78000 Banja Luka

tel: +387 51 21 55 54; +387 51 21 54 68

fax: +387 51 21 54 68

E-mail: advokati.sjerikov-maric@blic.net

Jezik za korespondenciju / Language for communication:

Engleski/English

GORAN N. MARIĆ
advokat / Attorney at Law
Branka Ćopića broj 15
78000 Banja Luka

tel: +387 51 22 87 80; +387 51 21 54 68

fax: +387 51 21 54 68

E-mail: advokat.goran.maric@gmail.com

Jezik za korespondenciju / Language for communication:

Engleski/English

AMILA ETEROVIĆ
advokat / Attorney at Law
Branilaca Sarajeva 10
71000 SARAJEVO

tel: +387 33 21 54 30

fax: +387 33 21 54 30

GSM: +387 61 14 16 68

E-mail: amila@aketerovic.com

WWW: www.aketerovic.com

Jezik za korespondenciju / Language for communication:

Engleski/English, Njemački/German, Italijanski/Italian

**Advokatsko društvo MARIĆ & Co d.o.o. -
MARIĆ & Co Ltd**
Branko Marić
advokat / Attorney at Law
Mehmeda Spahe 26
71000 SARAJEVO

tel: +387 33 71 60 30

fax: +387 33 71 60 36

E-mail: maric.b@bih.net.ba

Jezik za korespondenciju / Language for communication:

Engleski/English, Njemački/German, Italijanski/Italian,

Francuski/French

MIRNA MILANOVIĆ - LALIĆ
advokat / Attorney at Law
Skenderpašina 1
71000 SARAJEVO

tel: +387 33 26 15 35

fax: +387 33 26 15 47

GSM: +387 61 20 49 17

E-mail: mirna.lalic@karanovic-nikolic.com

Jezik za korespondenciju / Language for communication:

Engleski/English

NUSMIR HUSKIĆ
advokat / Attorney at Law
Dolina 2
71000 SARAJEVO

tel: +387 33 66 66 24

fax: +387 33 66 66 24

GSM: +387 61 75 10 03

E-mail: info@huskiclav.com; huskic.nusmir@gmail.com

WWW: www.huskiclav.com

Jezik za korespondenciju / Language for communication:

Engleski/English

EMINA SARAČEVIĆ

Zajednička advokatska kancelarija Emina

Saračević i Adis Gazibegović

advokat / Attorney at Law

Fra Andela Zvizdovića 1

71000 SARAJEVO

tel: +387 33 29 57 72

fax: +387 33 29 57 74

E-mail: emina.saracevic@sgl.ba

Jezik za korespondenciju / Language for communication:

DIJANA PEJIĆ

advokat / Attorney at Law

Gundulićeva broj 6

78 000 Banja Luka

tel: +387 51 250 641

fax: +387 51 250 641

E-mail: dpejic@bdklegal.com

Jezik za korespondenciju / Language for communication:

Engleski/English

BOJAN GRUBAČ

Zajednička advokatska kancelarija

“Oprašić, Grubač & Rašeta”

odvjetnik / Attorney at Law

Hamdije Kreševljakovića broj 40

71000 SARAJEVO

tel: + 387 33 20 65 01; + 387 33 55 12 35

fax: + 387 33 55 12 36

E-mail: advokk@hotmail.com

Jezik za korespondenciju / Language for communication:

Engleski/English

NIHAD SIJERČIĆ

odvjetnik / Attorney at Law

Fra Andela Zvizdovića 1, BC UNITIC, Tower B/II

71000 SARAJEVO

tel: + 387 33 84 40 00

fax: + 387 33 26 15 47

Jezik za korespondenciju / Language for communication:

MAK RADIČIĆ

odvjetnik / Attorney at Law

Obala Kulina bana broj 4

71000 SARAJEVO

tel: + 387 33 20 97 50

fax: + 387 33 20 97 50

GSM: + 387 61 89 00 51

E-mail: mak.radicic@rlo.ba

WWW: www.rlo.ba

Jezik za korespondenciju / Language for communication:

Engleski/English, Francuski/French, Njemački/German

AMELA SELMANAGIĆ

odvjetnik / Attorney at Law

Šenoina broj 16/II

71000 SARAJEVO

tel: + 387 33 98 23 35

GSM: + 387 61 89 67 52

E-mail: lawoffice.selmanagic@gmail.com

Jezik za korespondenciju / Language for communication:

VLADIMIR MARKUŠ

odvjetnik / Attorney at Law

Srpska broj 2

78000 Banja Luka

tel: + 387 51 22 26 70

fax: + 387 51 22 26 72

E-mail: v.markus@schoenherr.rs

Jezik za korespondenciju / Language for communication:

ADMIR SPAHIĆ

odvjetnik / Attorney at Law

Skenderpašina 1

71000 SARAJEVO

GSM: + 387 61 86 40 28

E-mail: info@advokatspahic.ba

WWW: www.advokatspahic.ba

Jezik za korespondenciju / Language for communication:

Engleski/English

STEVAN DIMITRIJEVIĆ
advokat / Attorney at Law
Sime Šolaje broj 1
78000 Banja Luka

tel: + 387 51 96 26 00

fax: + 387 51 96 26 00

E-mail: stevan.dimitrijevic@dimitrijevicpartners.com

Jezik za korespondenciju / Language for communication:

FEMIL ČURT
advokat / Attorney at Law
Šenoina broj 12
71000 SARAJEVO

tel: + 387 33 26 30 25

fax: + 387 33 26 30 25

GSM: + 387 61 19 87 63

E-mail: femil.curt@curtlaw.ba

Jezik za korespondenciju / Language for communication:

LANA SARAJLIĆ
advokat / Attorney at Law
Zmaja od Bosne broj 7
71000 SARAJEVO

tel: +387 33 953 452

fax: +387 33 953 451

Jezik za korespondenciju / Language for communication:

NEDŽAD BEĆA
advokat / Attorney at Law
Antuna Branka Šimića broj 29
71000 SARAJEVO

tel: +387 33 465 207

fax: +387 33 465 207

GSM: +387 62 306 303

E-mail: advokat.nedzad@gmail.com

Jezik za korespondenciju / Language for communication:

NENAD BAROŠ
Zajednička advokatska kancelarija "Nenad
Baroš i Feđa Bičakčić"
advokat / Attorney at Law
Maršala Tita broj 28
71000 SARAJEVO

tel: +387 33 844 808

fax: +387 33 844 809

E-mail: info@bblegal.ba

WWW: www.bblegal.ba

Jezik za korespondenciju / Language for communication:

SANJA VOLODER
advokat / Attorney at Law
Fra Anđela Zvizdovića broj 1
71000 SARAJEVO

GSM: +387 61 504 487

E-mail: advokatsanjavoloder@gmail.com

Jezik za korespondenciju / Language for communication:

=====

WEB: www.ipr.gov.ba; e-mail: info@ipr.gov.ba

Sjedište: 88000 Mostar, Kneza Domagoja bb.; e-mail: mostar@ipr.gov.ba; Fax: +387 36 31 84 20;

Tel: Protokol +387 36 33 43 81; Ured direktora i zamjenika direktora +387 36 33 43 82 (Mostar); +387 33 52 18 48 (Sarajevo)

Ispostava Sarajevo: 71000 Sarajevo, Hamdije Cemerlica 2/18; e-mail: sarajevo@ipr.gov.ba; Fax: +387 33 65 27 57; Tel: Protokol +387 33 65 27 65;

Odjeljenja: Nacionalni žig +387 33 65 27 98; Medunarodni žig, Patenti, Industrijski dizajn +387 33 61 80 95

Ispostava Banja Luka: 78000 Banja Luka, Akademika Jovana Surutke 13/3; email: banjaluka@ipr.gov.ba; Fax: +387 51 22 68 41; Tel: +387 51 22 68 40

=====

WEB: www.ipr.gov.ba; e-mail: info@ipr.gov.ba

Head Office: 88000 Mostar, Kneza Domagoja bb.; e-mail: mostar@ipr.gov.ba; Fax: 036 31 84 20;

Tel: Protocol +387 36 33 43 81; Director and Deputy Director Office +387 36 33 43 82 (Mostar); +387 33 52 18 48 (Sarajevo)

Branch Office: 71000 Sarajevo, Hamdije Cemerlica 2/18; e-mail: sarajevo@ipr.gov.ba; Fax: +387 33 65 27 57; Tel: Protocol +387 33 65 27 65;

Units: National Trademark +387 33 65 27 98; International Trademark, Patents, Industrial Design +387 33 61 80 95

Branch Office: 78000 Banja Luka, Akademika Jovana Surutke 13/3; email: banjaluka@ipr.gov.ba; Fax: +387 51 22 68 41; Tel: +387 51 22 68 40

KOLEKTIVNE ORGANIZACIJE ZA OSTVARIVANJE AUTORSKOG PRAVA I SRODNIH PRAVA

„AMUS“

Asocijacija skladatelja – muzičkih stvaratelja Bosne i Hercegovine

Obala Kulina bana br.22/II

71000 Sarajevo

Tel: 033 218 258

Fax: 033 218 258

E-mail: amus.sarajevo@bih.net.ba

Vrsta prava:

Kolektivno ostvarivanje prava autora glazbenih djela

Napomena: Rješenjem Instituta za intelektualno vlasništvo BiH broj IP-03-47-5-06059/12VT od 21.06.2012. godine, koje je stupilo na snagu danom donošenja, udruzi „AMUS“ Asocijacija skladatelja – muzičkih stvaratelja Bosne i Hercegovine, Sarajevo, izdana je dozvola za kolektivno ostvarivanje prava autora glazbenih djela.

„AIS“

Asocijacija izvođača i svirača

Srpskih vladara br. 9

71123 Istočno Sarajevo

E-mail: apcaisbih@gmail.com

Broj mobilnog telefona: +387 61 314 888

Vrsta prava:

Kolektivno ostvarivanje prava izvođača glazbenih djela

Napomena: Rješenjem Instituta za intelektualno vlasništvo BiH broj IP-03-47-5-02676/15VT od 08.05.2015. godine udruzi „AIS“ Asocijacija izvođača i svirača izdana je dozvola za kolektivno ostvarivanje prava izvođača glazbenih djela.

„FONOGRAM“

Udruga za zaštitu proizvođača fonograma

Jošanička broj 55

71320 Vogošća, Bosna i Hercegovina

Tel: 033/425-290

Fax:033/425-291

E-mail: strucnasluzba@fonogram.org

Vrsta prava:

Kolektivno ostvarivanje prava proizvođača fonograma

Napomena: Rješenjem Instituta za intelektualno vlasništvo BiH broj IP-03-47-5-05879/15VT od 16.10.2015. Udruzi za zaštitu proizvođača fonograma „FONOGRAM“ iz Vogošće izdana je dozvola za obavljanje poslova kolektivnog ostvarivanja prava proizvođača fonograma.

„UFI“

Udruga Filmske Industrije
Administrativno-poslovni centar bb
72250 Kiseljak, BiH
Tel: 030/941-800
Fax: 030/870-975
E-mail: info@ufi.ba

Vrsta prava:

Kolektivno ostvarivanje prava na naknadu za kablensko reemitiranje audiovizualnih djela

Napomena: Rješenjem Instituta za intelektualno vlasništvo BiH broj IP-03-47-5-288/16GM od 21.4.2016. Udruzi filmske industrije „UFI“ iz Kiseljaka izdana je dozvola za obnašanje poslova kolektivnog ostvarivanja prava na naknadu za kablensko reemitiranje audiovizualnih djela. Navedeno rješenje je odlukom (rješenjem) Žalbenog vijeća pri Vijeću ministara Bosne i Hercegovine, broj: UPŽV-09-07-3-118/16 od 30.8.2016., oglašeno ništavim. Dana 13.12.2016., Žalbeno vijeće pri Vijeću ministara Bosne i Hercegovine je odlukom broj: UPŽV-09-07-3-118/16 ukinulo gore navedeno Rješenje o oglašavanju ništavim Rješenja Instituta za intelektualno vlasništvo Bosne i Hercegovine, broj: IP-03-47-5-288/16GM od 21.4.2016, te je Institut za intelektualno vlasništvo Bosne i Hercegovine dana 4.1.2017. godine izdao novu dozvolu za kolektivno ostvarivanje prava na naknadu za kablensko reemitiranje audiovizualnih djela Udruzi filmske industrije „UFI“ iz Kiseljaka, odlukom broj: 03-47-5-288-21/16GM.

„ORIGINAL“

Udruga za ostvarivanje i zaštitu reprodukcijских prava
Trampina 4/III
71000 Sarajevo
Tel/fax: +387 33 688 041
E-mail: info@original.co.ba

Vrsta prava:

Kolektivno ostvarivanje prava na privatnu i drugu vlastitu uporabu

Napomena: Rješenjem Instituta za intelektualno vlasništvo BiH broj 03-47-5-193-9/17VT Udruzi za ostvarivanje i zaštitu reprodukcijских prava „ORIGINAL“ iz Sarajeva izdana je dozvola za obnašanje poslova kolektivnoga ostvarivanja prava autora pisanih djela izdanih u tiskanom obliku i srodnog prava izdavača tiskanih izdanja, na privatnu i drugu vlastitu uporabu. Dozvola je izdana za kolektivno ostvarivanje sljedećih imovinskih prava autora djela izdanih u tiskanom obliku i srodnog prava izdavača tiskanih izdanja:

- pravo na naknadu koje se plaća pri prvoj prodaji ili uvozu novih uređaja za fotokopiranje;
- pravo na naknadu od izrađenih fotokopija namijenjenih za prodaju, koju plaćaju fizičke i pravne osobe koje uz naplatu obavljaju usluge fotokopiranja.

Pojedinačni primjerak **GLASNIKA INTELEKTUALNOG VLASNIŠTVA** možete nabaviti po cijeni od 20 KM tako što ćete izvršiti uplatu na:

JRT Trezor BiH - Institut za intelektualno vlasništvo Bosne i Hercegovine

broj: **1610000010750812**

Vrsta prihoda: **734111**

Budžetska organizacija: **0814999**

sa naznakom „**GIV – /upiшите broj Glasnika koji želite da kupite/**”

Molimo Vas da po izvršenoj uplati dostavite dokaz na:

Institut za intelektualno vlasništvo Bosne i Hercegovine, Ispostava Sarajevo

Hamdije Čemerlića 2/XVIII

71000 Sarajevo

Bosna i Hercegovina