

Bosna i Hercegovina

Босна и Херцеговина



**INSTITUT ZA INTELEKTUALNO VLASNIŠTVO
BOSNE I HERCEGOVINE**

**ИНСТИТУТ ЗА ИНТЕЛЕКТУАЛНУ СВОЈИНУ
БОСНЕ И ХЕРЦЕГОВИНЕ**

GLASNIK GLASILO ГЛАСНИК

**Službeni Glasnik Instituta za intelektualno vlasništvo
Bosne i Hercegovine**

**Službeno Glasilo Instituta za Intelektualno vlasništvo
Bosne i Hercegovine**

**Службени Гласник Института за интелектуалну својину
Босне и Херцеговине**

4/2020

ISSN – 1840-2607



IZDAVAČ/ IZDAVAČ/ ИЗДАВАЧ

Institut za intelektualno vlasništvo Bosne i Hercegovine
Institut za intelektualno vlasništvo Bosne i Hercegovine
Институт за интелектуалну својину Босне и Херцеговине



UREĐIVAČKI ODBOR / UREĐIVAČKI ODBOR / УРЕЂИВАЧКИ ОДБОР

Goran Trifković, Горан Трифковић / Elvedin Pandžić, Елведин Панџић / Faris Frašto, Фарис Фрашто



DTP

Danilo Golo / Данило Голо



CIJENA / CIJENA / ЦИЈЕНА

15,00 KM



GODIŠNJA PRETPLATA / GODIŠNJA PRETPLATA / ГОДИШЊА ПРЕТПЛАТА

60,00 KM



Sjedište: Kneza Domagoja bb, 88000 Mostar, Tel: + 387 36 334 381 , E-mail: mostar@ipr.gov.ba
Сједиште: Кнеза Домагоја бб, 88000 Мостар, Тел: + 387 36 334 381 , E-mail: mostar@ipr.gov.ba
Ispostava: Bulevar Meše Selimovića 95, lamela C – 3.sprat, 71000 Sarajevo, Tel: + 387 33 652 765, E-mail: sarajevo@ipr.gov.ba
Испостава: Булевар Меше Селимовића 95, ламела Ц-3 Спрат, 71000 Сарајево, Тел: +38733652765, E-mail: sarajevo@ipr.gov.ba
Ispostava: Akademika Jovana Surutke 13/3, 78000 Banja Luka, Tel: + 387 51 226 840 , E-mail: banjaluka@ipr.gov.ba
Испостава: Академика Јована Сурутке 13/3, 78000 Бања Лука, Тел: + 387 51 226 840 , E-mail: banjaluka@ipr.gov.ba
Web: www.ipr.gov.ba , E-mail: info@ipr.gov.ba

SADRZAJ

| | |
|--------------------------------------|---|
| Popis brojeva objavljenih prava..... | 5 |
| Kodne oznake zemalja..... | 7 |

PATENTI11

| | |
|---|-----|
| Objava prijava patenata..... | 13 |
| Indeks prema rastućem broju prijave patenta..... | 20 |
| Indeks prema MKP..... | 21 |
| Indeks prema podnosiocima prijave patenta..... | 21 |
| Dodjela konseznalnog patenta..... | 22 |
| Rješenja o dodjeli patent..... | 24 |
| Objava evropskih patenata upisanih u registar patenata..... | 26 |
| Objavlivanje zahtjeva za konsenzualni patent..... | 129 |
| Objava promjena proširenih EP.upisanih u registar patenata..... | 130 |
| Prenos prava..... | 131 |
| Prestanak prava..... | 132 |
| Ponovna objava..... | 137 |
| Objava ispravke..... | 139 |
| Zahtjevi za izdavanje svjedodžbi..... | 140 |
| Riješenje o izdavanju svjedodžbe..... | 141 |

INDUSTRIJSKI DIZAJN143

| | |
|---|-----|
| Objava industrijskog dizajna..... | 145 |
| Indeks prema rastućem registarskom broju..... | 159 |
| Indeks prema međunarodnoj klasifikaciji..... | 160 |
| Indeks prema nosiocima indust. dizajna..... | 161 |
| Objava prijava industrijskog dizajna..... | 163 |
| Prestanak važenja industrijskog dizajna..... | 176 |
| Produženje važenja industrijskog dizajna..... | 177 |

ŽIGOVI179

| | |
|-------------------------------------|-----|
| Objava prijava žigova..... | 181 |
| Indeks brojeva prijave žigova..... | 290 |
| Indeks klasa prijave žigova..... | 293 |
| Indeks nosilaca prijave žigova..... | 300 |
| Promjena adrese nosilaca prava..... | 306 |
| Promjena naziva i adrese..... | 307 |
| Prenos prava..... | 309 |
| Ograničenje popisa prijave..... | 310 |
| Objava žigova..... | 319 |
| Indeks brojeva žigova..... | 448 |
| Indeks klasa žigova..... | 451 |
| Indeks nosilaca žigova..... | 458 |
| Prenos prava..... | 464 |
| Promjena naziva..... | 467 |
| Promjena adrese nosilaca prava..... | 469 |
| Promjena naziva i adrese..... | 473 |
| Produženje važenja žiga..... | 474 |
| Prestanak prava na žig..... | 482 |
| Ograničenje popisa..... | 517 |

GEOGRAFSKE OZNAKE519

| | |
|--|-----|
| Lista zastupnika za zaštitu industrijskog vlasništva u Bosni i Hercegovini..... | 522 |
| Lista udruga..... | 527 |

CONTENTS

| | |
|--------------------------------------|---|
| List of Published Right Numbers..... | 5 |
| Country Codes..... | 7 |

PATENTS.....11

| | |
|--|-----|
| Publication of Patent Application..... | 13 |
| Index in Order Increasing Number of Patent Application..... | 20 |
| Index as to IPC..... | 21 |
| Index of Patent Applicants..... | 21 |
| Consensual patent..... | 22 |
| Decision on granting a patent..... | 24 |
| Publication of European Patents Entered in Patent Register..... | 26 |
| Publication of requires for Consensual patent..... | 129 |
| Publication of changes of Eur. Patents Entered in Patent Register..... | 130 |
| Transfer of Rights..... | 130 |
| Cessation of Rights..... | 132 |
| Republication..... | 137 |
| Publication of a correction..... | 139 |
| Requirements for issuing a certificate..... | 140 |
| Decision on issuing a certificate..... | 141 |

INDUSTRIAL DESIGN.....143

| | |
|--|-----|
| Publication of Industrial Designs..... | 145 |
| Industrial Designs Index as to Increasing Register Number..... | 159 |
| Index as to International Classification for Industrial Designs..... | 217 |
| Index of Holders of Industrial Designs..... | 161 |
| Publication of the Application for Designs..... | 163 |
| Cessation of Industrial Design Validity..... | 176 |
| Renewal of Industrial Design Registration..... | 177 |

TRADEMARKS.....179

| | |
|---|-----|
| Publication of Trademark Application..... | 181 |
| Index of Trademark Application Numbers..... | 290 |
| Index of Trademark Application Classes..... | 293 |
| Index of Trademark Applicants..... | 300 |
| Change of Rights Holder's Address..... | 306 |
| Change of Name and Address..... | 307 |
| Transfer of Rights..... | 309 |
| Limitation of the List of Applicants..... | 310 |
| Publication of Trademarks..... | 319 |
| Index of Trademark Numbers..... | 448 |
| Index of Trademark Classes..... | 451 |
| Index of Trademark Holders..... | 458 |
| Transfer of Rights..... | 464 |
| Change of Name..... | 467 |
| Change of Rights Holder's Address..... | 469 |
| Change of Name and Address..... | 473 |
| Renewal of Trademark Registration..... | 474 |
| Cessation of Protection..... | 482 |
| Limitation of the List..... | 517 |

GEOGRAPHICAL INDICATIONS519

| | |
|---|-----|
| List of Representatives for Protection of Industrial Property in Bosnia and Herzegovina..... | 522 |
| List of Association..... | 527 |

SADRŽAJ

| | |
|--------------------------------------|---|
| Popis brojeva objavljenih prava..... | 5 |
| Kodne oznake zemalja..... | 7 |

PATENTI11

| | |
|---|-----|
| Objava prijava патената..... | 13 |
| Индекс према растућем броју prijave патента..... | 20 |
| Индекс према МКП..... | 21 |
| Индекс према подносиоцима prijave патента..... | 21 |
| Додјела конезуалног патента..... | 22 |
| Рјешења о додјели патента..... | 24 |
| Objava европских патената уписаних у регистар патената..... | 26 |
| Objављивање захтјева за конезуални патент..... | 129 |
| Objava промјена проширених ЕП.уписаних у регистар патената..... | 130 |
| Пренос права..... | 131 |
| Престанак права..... | 132 |
| Поновна objava..... | 137 |
| Objava исправке..... | 139 |
| Захтјеви за издавање свједодџби..... | 140 |
| Рјешење о издавању свједодџбе..... | 141 |

INDUSTRIJSKI DIZAJN143

| | |
|---|-----|
| Objava индустријског дизајна..... | 145 |
| Индекс према растућем регистрацјском броју..... | 159 |
| Индекс према међународној класификацији..... | 160 |
| Индекс према носиоцима индуст. дизајна..... | 161 |
| Objava prijava индустријског дизајна..... | 163 |
| Престанак важења индустријског дизајна..... | 176 |
| Продужење важења индустријског дизајна..... | 177 |

ŽIGOVI179

| | |
|-------------------------------------|-----|
| Objava prijava žigova..... | 181 |
| Индекс бројева prijave žigova..... | 290 |
| Индекс класа prijave žigova..... | 293 |
| Индекс носитеља prijave žigova..... | 300 |
| Промјена адресе носитеља права..... | 306 |
| Промјена назива и адресе..... | 307 |
| Пренос права..... | 309 |
| Ограничење пописа prijave..... | 310 |
| Objava žigova..... | 319 |
| Индекс бројева žigova..... | 448 |
| Индекс класа žigova..... | 451 |
| Индекс носитеља žigova..... | 458 |
| Пренос права..... | 464 |
| Промјена назива..... | 467 |
| Промјена адресе носитеља права..... | 469 |
| Промјена назива и адресе..... | 473 |
| Продужење важења žiga..... | 474 |
| Престанак права на žig..... | 482 |
| Ограничење пописа..... | 517 |

GEOGRAFSKE OZNAKE519

| | |
|--|-----|
| Lista zastupnika za zaštitu индустријског vlasništva u Bosni i Hercegovini..... | 522 |
| Lista удруга..... | 527 |

САДРЖАЈ

| | |
|-------------------------------------|---|
| Попис бројева објављених права..... | 5 |
| Кодне ознаке земаља..... | 7 |

ПАТЕНТИ11

| | |
|---|-----|
| Објава пријава патената..... | 13 |
| Индекс према растућем броју пријаве патента..... | 20 |
| Индекс према МКП..... | 21 |
| Индекс према подносиоцима пријаве патента..... | 21 |
| Додјела конезуалног патента..... | 22 |
| Рјешења о додјели патента..... | 24 |
| Објава европских патената уписаних у регистар патената..... | 26 |
| Објављивање захтјева за конезуални патент..... | 129 |
| Објава промјена проширених ЕП уписаних у регистар патената..... | 130 |
| Пренос права..... | 131 |
| Престанак права..... | 132 |
| Поновна objava..... | 137 |
| Објава исправке..... | 139 |
| Захтјеви за издавање свједочанстава..... | 140 |
| Рјешење о издавању свједоџбе..... | 141 |

ИНДУСТРИЈСКИ ДИЗАЈН211

| | |
|---|-----|
| Објава индустријског дизајна..... | 145 |
| Индекс према растућем регистарском броју..... | 159 |
| Индекс према међународној класификацији..... | 160 |
| Индекс према носиоцима индуст. дизајна..... | 161 |
| Објава пријава индустријског дизајна..... | 163 |
| Престанак важења индустријског дизајна..... | 176 |
| Продужење важења индустријског дизајна..... | 177 |

ЖИГОВИ179

| | |
|------------------------------------|-----|
| Објава пријава жигова..... | 181 |
| Индекс бројева пријава жигова..... | 290 |
| Индекс класа пријава жигова..... | 293 |
| Индекс носиоца пријава жигова..... | 300 |
| Промјена адресе носиоца права..... | 306 |
| Промјена назива и адресе..... | 307 |
| Пренос права..... | 309 |
| Ограничење пописа пријава..... | 310 |
| Објава жигова..... | 319 |
| Индекс бројева жигова..... | 448 |
| Индекс класа жигова..... | 451 |
| Индекс носиоца жигова..... | 458 |
| Пренос права..... | 464 |
| Промјена назива..... | 467 |
| Промјена адресе носиоца права..... | 469 |
| Промјена назива и адресе..... | 473 |
| Продужење важења жига..... | 474 |
| Престанак права на жиг..... | 482 |
| Ограничење пописа..... | 517 |

ГЕОГРАФСКЕ ОЗНАКЕ519

| | |
|--|-----|
| Листа заступника за заштиту индустријске својине у Босни и Херцеговини..... | 522 |
| Листа удружења..... | 527 |

ОБЈАВЉЕНА ПРАВА / ОБЈАВЉЕНА ПРАВА / ОБЈАВЉЕНА ПРАВА

ПРИЈАВЕ ПАТЕНТА / ПРИЈАВЕ ПАТЕНТА / ПРИЈАВЕ ПАТЕНТА

ВАР193300А ВАР193307А ВАР193309А ВАР193310А ВАР193311А ВАР193312А ВАР193314А ВАР193317А ВАР203371А

ДОДЈЕЛА ПАТЕНТА / ДОДЈЕЛА ПАТЕНТА / ДОДЈЕЛА ПАТЕНТА

ВАР173221 ВАР183242 ВАР193326

ПАТЕНТИ / ПАТЕНТИ / ПАТЕНТИ

ВАР031329 ВАР173224

ЕВРОПСКИ ПАТЕНТИ УПИСАНИ У РЕГИСТАР ПАТЕНАТА ЕУРОПСКИ ПАТЕНТИ УПИСАНИ У РЕГИСТАР ПАТЕНАТА ЕВРОПСКИ ПАТЕНТИ УПИСАНИ У РЕГИСТАР ПАТЕНАТА

Е01723 Е02441 Е03521 Е03522 Е03523 Е03524 Е03525 Е03526 Е03527 Е03528 Е03529 Е03530 Е03552 Е03553 Е03554 Е03555 Е03556
Е03557 Е03558 Е03559 Е03560 Е03561 Е03562 Е03563 Е03565 Е03566 Е03567 Е03568 Е03569 Е03571 Е03572 Е03573 Е03574 Е03575
Е03576 Е03577 Е03578 Е03579 Е03580 Е03582 Е03583 Е03584 Е03585 Е03586 Е03587 Е03588 Е03590 Е03591 Е03592 Е03593 Е03594
Е03596 Е03597 Е03598 Е03600 Е03601 Е03602 Е03603 Е03604 Е03605 Е03606 Е03607 Е03608 Е03610 Е03611 Е03612 Е03613 Е03614
Е03615 Е03616 Е03617 Е03618 Е03619 Е03620 Е03621 Е03622 Е03623 Е03624 Е03625 Е03626 Е03627 Е03628 Е03629 Е03630 Е03632
Е03633 Е03634 Е03635 Е03636 Е03637 Е03638 Е03639 Е03640 Е03641 Е03642 Е03644 Е03651 Е03652 Е03653 Е03654 Е03655 Е03656
Е03657 Е03658 Е03659 Е03660 Е03661 Е03663 Е03665 Е03666 Е03667 Е03668 Е03669 Е03670

ИНДУСТРИЈСКИ ДИЗАЈН / ИНДУСТРИЈСКИ ДИЗАЈН / ИНДУСТРИЈСКИ ДИЗАЈН

ВАД20780 ВАД20781 ВАД20782 ВАД20784 ВАД20785 ВАД20786 ВАД20787 ВАД20788 ВАД20792 ВАД20793 ВАД20794
ВАД20795 ВАД20796 ВАД20798

ОБЈАВА ПРИЈАВА ИНДУСТРИЈСКОГ ДИЗАЈНА ОБЈАВА ПРИЈАВА ИНДУСТРИЈСКОГ ДИЗАЈНА ОБЈАВА ПРИЈАВА ИНДУСТРИЈСКОГ ДИЗАЈНА

ВАД20801А ВАД20802А ВАД20803А ВАД20805А ВАД20806А ВАД20807А ВАД20808А ВАД20811А ВАД20812А ВАД20815А
ВАД20816А ВАД20817А

ПРИЈАВЕ ЖИГОВА / ПРИЈАВЕ ЖИГОВА / ПРИЈАВЕ ЖИГОВА

БАЗ1820905А БАЗ1821361А БАЗ1921677А БАЗ1921678А БАЗ1921708А БАЗ1921726А БАЗ1921739А БАЗ1921757А БАЗ1921771А
БАЗ1921801А БАЗ1921836А БАЗ1921841А БАЗ1921842А БАЗ1921843А БАЗ1921844А БАЗ1921845А БАЗ1921846А БАЗ1921847А
БАЗ1921848А БАЗ1921849А БАЗ1921850А БАЗ1921851А БАЗ1921852А БАЗ1921853А БАЗ1921854А БАЗ1921855А БАЗ1921856А
БАЗ1921857А БАЗ1921859А БАЗ1921860А БАЗ1921862А БАЗ1921863А БАЗ1921864А БАЗ1921865А БАЗ1921866А БАЗ1921867А
БАЗ1921868А БАЗ1921869А БАЗ1921870А БАЗ1921871А БАЗ1921872А БАЗ1921873А БАЗ1921874А БАЗ1921875А БАЗ1921876А
БАЗ1921877А БАЗ1921878А БАЗ1921879А БАЗ1921880А БАЗ1921881А БАЗ1921882А БАЗ1921883А БАЗ1921884А БАЗ1921885А
БАЗ1921886А БАЗ1921887А БАЗ1921888А БАЗ1921889А БАЗ1921890А БАЗ1921891А БАЗ1921892А БАЗ1921893А БАЗ1921894А
БАЗ1921895А БАЗ1921896А БАЗ1921897А БАЗ1921898А БАЗ1921899А БАЗ1921900А БАЗ1921901А БАЗ1921907А БАЗ1921908А
БАЗ1921909А БАЗ1921910А БАЗ1921911А БАЗ1921912А БАЗ1921913А БАЗ1921915А БАЗ1921916А БАЗ1921918А БАЗ1921919А
БАЗ1921920А БАЗ1921921А БАЗ1921922А БАЗ1921923А БАЗ1921924А БАЗ1921925А БАЗ1921926А БАЗ1921927А БАЗ1921928А
БАЗ1921929А БАЗ1921930А БАЗ1921931А БАЗ1921932А БАЗ1921933А БАЗ1921934А БАЗ1921936А БАЗ1921937А БАЗ1921938А
БАЗ1921939А БАЗ1921940А БАЗ1921941А БАЗ1921942А БАЗ1921943А БАЗ1921944А БАЗ1921945А БАЗ1921946А БАЗ1921947А
БАЗ1921948А БАЗ1921949А БАЗ1921950А БАЗ1921951А БАЗ1921952А БАЗ1921953А БАЗ1921954А БАЗ1921955А БАЗ1921956А
БАЗ1921957А БАЗ1921958А БАЗ1921959А БАЗ1921960А БАЗ1921961А БАЗ1921962А БАЗ1921963А БАЗ1921965А БАЗ1921966А
БАЗ1921967А БАЗ1921968А БАЗ1921969А БАЗ1921970А БАЗ1921971А БАЗ1921972А БАЗ1921973А БАЗ1921974А БАЗ1921975А
БАЗ1921976А БАЗ1921977А БАЗ1921978А БАЗ1921979А БАЗ1921980А БАЗ1921981А БАЗ1921982А БАЗ1921984А БАЗ1921985А
БАЗ1921986А БАЗ1921987А БАЗ1921988А БАЗ1921989А БАЗ1921990А БАЗ1921991А БАЗ1921992А БАЗ1921993А БАЗ1921994А
БАЗ1921995А БАЗ1921996А БАЗ1921997А БАЗ1921998А БАЗ1921999А БАЗ1922000А БАЗ1922001А БАЗ1922002А БАЗ1922003А
БАЗ1922004А БАЗ1922006А БАЗ1922007А БАЗ1922008А БАЗ1922009А БАЗ1922010А БАЗ1922011А БАЗ1922012А БАЗ1922013А
БАЗ1922014А БАЗ1922015А БАЗ1922016А БАЗ1922018А БАЗ1922019А БАЗ1922020А БАЗ1922021А БАЗ1922022А БАЗ1922023А
БАЗ1922024А БАЗ1922025А БАЗ1922026А БАЗ1922027А БАЗ1922031А БАЗ1922034А БАЗ1922049А БАЗ1922050А БАЗ1922051А
БАЗ1922052А БАЗ1922053А БАЗ1922054А БАЗ1922055А БАЗ1922056А БАЗ1922057А БАЗ1922058А БАЗ1922059А БАЗ1922060А
БАЗ1922061А БАЗ1922062А БАЗ1922063А БАЗ1922064А БАЗ1922065А БАЗ1922067А БАЗ1922068А БАЗ1922069А БАЗ1922070А
БАЗ1922071А БАЗ1922072А БАЗ1922073А БАЗ1922076А БАЗ1922078А БАЗ1922079А БАЗ1922080А БАЗ1922081А БАЗ1922082А
БАЗ1922083А БАЗ1922084А БАЗ1922085А БАЗ1922086А БАЗ1922087А БАЗ1922088А БАЗ1922090А БАЗ1922091А БАЗ1922092А

BAZ1922093A BAZ1922094A BAZ1922095A BAZ1922096A BAZ1922097A BAZ1922098A BAZ1922099A BAZ1922100A BAZ1922101A
BAZ1922102A BAZ1922103A BAZ1922106A BAZ1922107A BAZ1922108A BAZ1922109A BAZ1922110A BAZ1922111A BAZ1922112A
BAZ1922113A BAZ1922114A BAZ1922115A BAZ1922116A BAZ1922117A BAZ1922118A BAZ1922119A BAZ1922120A BAZ1922121A
BAZ1922122A BAZ1922123A BAZ1922124A BAZ1922125A BAZ1922126A BAZ1922127A BAZ1922128A BAZ1922129A BAZ1922130A
BAZ1922131A BAZ1922132A BAZ1922133A BAZ1922134A BAZ1922135A BAZ1922136A BAZ1922138A BAZ1922139A BAZ1922143A
BAZ1922144A BAZ1922145A BAZ1922146A BAZ1922148A BAZ1922149A BAZ1922150A BAZ1922151A BAZ1922152A BAZ1922153A
BAZ1922154A BAZ1922155A BAZ1922156A BAZ1922157A BAZ1922158A BAZ1922159A BAZ1922162A BAZ1922163A BAZ1922164A
BAZ1922165A BAZ1922166A BAZ1922167A BAZ1922168A BAZ1922169A BAZ1922170A

ŽIGOVI / ŽIGOVI / ЖИГОВИ

BAZ1720291 BAZ1820726 BAZ1820780 BAZ1820795 BAZ1820832 BAZ1820838 BAZ1820856 BAZ1820857 BAZ1820858 BAZ1820859
BAZ1820860 BAZ1820862 BAZ1820863 BAZ1820864 BAZ1820865 BAZ1820867 BAZ1820868 BAZ1820869 BAZ1820873 BAZ1820874
BAZ1820875 BAZ1820876 BAZ1820877 BAZ1820884 BAZ1820885 BAZ1820886 BAZ1820887 BAZ1820889 BAZ1820890 BAZ1820893
BAZ1820894 BAZ1820895 BAZ1820897 BAZ1820899 BAZ1820900 BAZ1820901 BAZ1820902 BAZ1820903 BAZ1820904 BAZ1820906
BAZ1820907 BAZ1820908 BAZ1820910 BAZ1820913 BAZ1820916 BAZ1820917 BAZ1820918 BAZ1820923 BAZ1820924 BAZ1820925
BAZ1820928 BAZ1820930 BAZ1820931 BAZ1820932 BAZ1820933 BAZ1820934 BAZ1820936 BAZ1820938 BAZ1820939 BAZ1820940
BAZ1820941 BAZ1820944 BAZ1820945 BAZ1820946 BAZ1820947 BAZ1820948 BAZ1820950 BAZ1820951 BAZ1820955 BAZ1820956
BAZ1820957 BAZ1820964 BAZ1820969 BAZ1820971 BAZ1820973 BAZ1820974 BAZ1820975 BAZ1820976 BAZ1820979 BAZ1820980
BAZ1820981 BAZ1820982 BAZ1820983 BAZ1820986 BAZ1820989 BAZ1820990 BAZ1820991 BAZ1820993 BAZ1820994 BAZ1820995
BAZ1820996 BAZ1820998 BAZ1820999 BAZ1821001 BAZ1821002 BAZ1821005 BAZ1821006 BAZ1821007 BAZ1821008 BAZ1821009
BAZ1821010 BAZ1821011 BAZ1821012 BAZ1821013 BAZ1821014 BAZ1821015 BAZ1821016 BAZ1821019 BAZ1821020 BAZ1821021
BAZ1821022 BAZ1821023 BAZ1821024 BAZ1821025 BAZ1821026 BAZ1821027 BAZ1821028 BAZ1821029 BAZ1821030 BAZ1821031
BAZ1821032 BAZ1821034 BAZ1821041 BAZ1821043 BAZ1821046 BAZ1821050 BAZ1821051 BAZ1821052 BAZ1821053 BAZ1821054
BAZ1821055 BAZ1821059 BAZ1821061 BAZ1821062 BAZ1821064 BAZ1821065 BAZ1821066 BAZ1821067 BAZ1821068 BAZ1821070
BAZ1821075 BAZ1821076 BAZ1821079 BAZ1821080 BAZ1821081 BAZ1821082 BAZ1821083 BAZ1821084 BAZ1821085 BAZ1821086
BAZ1821087 BAZ1821088 BAZ1821089 BAZ1821090 BAZ1821091 BAZ1821092 BAZ1821093 BAZ1821094 BAZ1821095 BAZ1821096
BAZ1821099 BAZ1821102 BAZ1821107 BAZ1821109 BAZ1821110 BAZ1821111 BAZ1821122 BAZ1821130 BAZ1821131 BAZ1821132
BAZ1821134 BAZ1821135 BAZ1821136 BAZ1821144 BAZ1821145 BAZ1821146 BAZ1821147 BAZ1821150 BAZ1821151 BAZ1821152
BAZ1821153 BAZ1821154 BAZ1821156 BAZ1821158 BAZ1821159 BAZ1821160 BAZ1821161 BAZ1821162 BAZ1821163 BAZ1821164
BAZ1821166 BAZ1821167 BAZ1821168 BAZ1821169 BAZ1821170 BAZ1821171 BAZ1821172 BAZ1821174 BAZ1821175 BAZ1821176
BAZ1821178 BAZ1821179 BAZ1821181 BAZ1821185 BAZ1821186 BAZ1821187 BAZ1821188 BAZ1821189 BAZ1821190 BAZ1821211
BAZ1821212 BAZ1821213 BAZ1821214 BAZ1821217 BAZ1821218 BAZ1821224 BAZ1821227 BAZ1821228 BAZ1821230 BAZ1821231
BAZ1821232 BAZ1821233 BAZ1821234 BAZ1821235 BAZ1821236 BAZ1821237 BAZ1821238 BAZ1821240 BAZ1821243 BAZ1821245
BAZ1821246 BAZ1821247 BAZ1821248 BAZ1821249 BAZ1821250 BAZ1821251 BAZ1821272 BAZ1821273 BAZ1821275 BAZ1821277
BAZ1821278 BAZ1821279 BAZ1821281 BAZ1821284 BAZ1821285 BAZ1821286 BAZ1821287 BAZ1821288 BAZ1821289 BAZ1821290
BAZ1821291 BAZ1821292 BAZ1821293 BAZ1821294 BAZ1821295 BAZ1821296 BAZ1821297 BAZ1821303 BAZ1821305 BAZ1821306
BAZ1821307 BAZ1821308 BAZ1821309 BAZ1821310 BAZ1821311 BAZ1821315 BAZ1821316 BAZ1821318 BAZ1821319 BAZ1821323
BAZ1821324 BAZ1821325 BAZ1821326 BAZ1821327 BAZ1821328 BAZ1821329 BAZ1821330 BAZ1821371 BAZ1821374 BAZ1821450
BAZ1921510 BAZ1921511 BAZ1921512 BAZ1921517 BAZ1921520 BAZ1921521 BAZ1921523 BAZ1921527

KODOVI ZEMALJA, TERITORIJA I MEĐUNARODNIH ORGANIZACIJA CODES COUNTRIES, TERRITORIES AND INTERNATIONAL ORGANIZATIONS

| | | | |
|----|--|----|---|
| AD | Andora / Andorra | EA | Euroazijska patentna organizacija (EAPO) / Eur asian Patent Organization (EAPO) |
| AE | Ujedinjeni Arapski Emirati / United Arab Emirates | EC | Ekvador / Ecuador |
| AF | Afganistan / Afghanistan | EE | Estonija / Estonia |
| AG | Antigva i Barbuda / Antigua and Barbuda | EG | Egipat / Egypt |
| AI | Angvila / Anguilla | EH | Zapadna Sahara / Western Sahara |
| AL | Albanija / Albania | EM | Ured za harmonizaciju (žigovi i industrijski dizajn) (OHIM) / Office for Harmonization in the Internal Market (Trademarks and Designs) (OHIM) |
| AM | Armenija / Armenia | EP | Europski patentni ured (EPO) / European Patent Office (EPO) |
| AN | Nizozemski Antili / Netherlands Antilles | ER | Eritreja / Eritrea |
| AO | Angola / Angola | ES | Španjolska / Spain |
| AP | Afrička regionalna organizacija za industrijsko vlasništvo (ARIPO) / African Regional Intellectual Property Organization (ARIPO) | ET | Etiopija / Ethiopia |
| AR | Argentina / Argentina | FI | Finska / Finland |
| AT | Austrija / Austria | FJ | Fidži / Fiji |
| AU | Australija / Australia | FK | Falklandi (Malvini) / Falkland Islands (Malvinas) |
| AW | Aruba / Aruba | FO | Ovčji Otoci / Faroe Islands |
| AZ | Azerbejdžan / Azerbaijan | FR | Francuska / France |
| BA | Bosna i Hercegovina / Bosnia and Herzegovina | GA | Gabon / Gabon |
| BB | Barbados / Barbados | GB | Velika Britanija i Sjeverna Irska / United Kingdom |
| BD | Bangladeš / Bangladesh | GC | Patentni ured vijeća za suradnju Arapskih zaljevskih država (GCC) / Patent Office of the Cooperation Council for the Arab States of the Gulf (GCC) |
| BE | Belgija / Belgium | GD | Grenada / Grenada |
| BF | Burkina Faso / Burkina Faso | GE | Gruzija / Georgia |
| BG | Bugarska / Bulgaria | GG | Guernsey / Guernsey |
| BH | Bahrein / Bahrain | GH | Gana / Ghana |
| BI | Burundi / Burundi | GI | Gibraltar / Gibraltar |
| BJ | Benin / Benin | GL | Grenland / Greenland |
| BM | Bermudi / Bermuda | GM | Gambija / Gambia |
| BN | Brunej / Brunei Darussalam | GN | Gvineja / Guinea |
| BO | Bolivija / Bolivia | GQ | Ekvatorska Gvineja / Equatorial Guinea |
| BQ | Bonaire, Sint Eustatius and Saba | GR | Grčka / Greece |
| BR | Brazil / Brazil | GS | Južna Džordžija i Otoci Južni Sendvič / South Georgia and the South Sandwich Islands |
| BS | Bahami / Bahamas | GT | Gvatemala / Guatemala |
| BT | Butan / Bhutan | GW | Gvineja-Biasu / Guinea-Bissau |
| BV | Otok Buve / Bouvet Island | GY | Gvajana / Guyana |
| BW | Bocvana / Botswana | HK | Posebno upravno područje Hongkong NR Kine / The Hong Kong Special Administrative Region of the People's Republic of China |
| BX | Ured Beneluxa za žigove (BBM) i industrijski dizajn (BBDM) / Benelux Trademark Office (BBM) and Benelux Designs Office (BBDM) | HN | Honduras / Honduras |
| BY | Bjelorusija / Belarus | HR | Hrvatska / Croatia |
| BZ | Belize / Belize | HT | Haiti / Haiti |
| CA | Kanada / Canada | HU | Mađarska / Hungary |
| CD | Demokratska Republika Kongo / Democratic Republic of the Congo | IB | Međunarodni ured Svjetske organizacije za intelektualno vlasništvo (WIPO) / International Bureau of the World Intellectual Property Organization (WIPO) |
| CF | Srednjoafrička Republika / Central African Republic | ID | Indonezija / Indonesia |
| CG | Kongo / Congo | IE | Irska / Ireland |
| CH | Švicarska / Switzerland | IL | Izrael / Israel |
| CI | Bjelokosna Obala / Côte d'Ivoire | IM | Otok Man / Isle of Man |
| CK | Kukovi otoci / Cook Islands | IN | Indija / India |
| CL | Čile / Chile | IQ | Irak / Iraq |
| CM | Kamerun / Cameroon | IR | Iran / Iran (Islamic Republic of) |
| CN | Kina / China | IS | Island / Iceland |
| CO | Kolumbija / Colombia | IT | Italija / Italy |
| CR | Kostarika / Costa Rica | JE | Jersey / Jersey |
| CU | Kuba / Cuba | JM | Jamajka / Jamaica |
| CV | Zelenortska Republika / Cape Verde | JO | Jordan / Jordan |
| CY | Čipar / Cyprus | JP | Japan / Japan |
| CZ | Češka / Czech Republic | | |
| DE | Njemačka / Germany | | |
| DJ | Džibuti / Djibouti | | |
| DK | Danska / Denmark | | |
| DM | Dominika / Dominica | | |
| DO | Dominikanska Republika / Dominican Republic | | |
| DZ | Alžir / Algeria | | |

| | | | |
|----|---|----|---|
| KE | Kenija / Kenya | PK | Pakistan / Pakistan |
| KG | Kirgistan / Kyrgyzstan | PL | Poljska / Poland |
| KH | Kambodža / Cambodia | PT | Portugal / Portugal |
| KI | Kiribati / Kiribati | PW | Palau / Palau |
| KM | Komori / Comoros | PY | Paragvaj / Paraguay |
| KN | Sveti Kristofor i Nevis / Saint Kitts and Nevis | QA | Katar / Qatar |
| KP | Koreja (Sjeverna) / Democratic People's Republic of Korea | RO | Rumunjska / Romania |
| KR | Koreja (Južna) / Republic of Korea | RS | Srbija / Serbia |
| KW | Kuvajt / Kuwait | RU | Rusija / Russian Federation |
| KY | Kajmanski Otoci / Cayman Islands | RW | Ruanda / Rwanda |
| KZ | Kazahstan / Kazakhstan | SA | Saudijska Arabija / Saudi Arabia |
| LA | Laos / Lao People's Democratic Republic | SB | Solomonski Otoci / Solomon Islands |
| LB | Libanon / Lebanon | SC | Sejšeli / Seychelles |
| LC | Sveta Lucija / Saint Lucia | SD | Sudan / Sudan |
| LI | Lihtenštajn / Liechtenstein | SE | Švedska / Sweden |
| LK | Šri Lanka / Sri Lanka | SG | Singapur / Singapore |
| LR | Liberija / Liberia | SH | Sveta Helena / Saint Helena |
| LS | Lesoto / Lesotho | SI | Slovenija / Slovenia |
| LT | Litva / Lithuania | SK | Slovačka / Slovakia |
| LU | Luksemburg / Luxembourg | SL | Sijera Leone / Sierra Leone |
| LV | Letonija / Latvia | SM | San Marino / San Marino |
| LY | Libija / Libya | SN | Senegal / Senegal |
| MA | Maroko / Morocco | SO | Somalija / Somalia |
| MC | Monako / Monaco | SR | Surinam / Suriname |
| MD | Moldavija / Republic of Moldova | SS | Južni Sudan / South Sudan |
| ME | Crna Gora / Montenegro | ST | Sveti Toma i Princip / Sao Tome and Principe |
| MG | Madagaskar / Madagascar | SV | Salvador / El Salvador |
| MK | Sjeverna Makedonija / The Republic of North Macedonia | SY | Sirija / Syrian Arab Republic |
| ML | Mali / Mali | SZ | Svazi / Swaziland |
| MM | Burma / Myanmar | TC | Otoci Turks i Caicos / Turks and Caicos Islands |
| MN | Mongolija / Mongolia | TD | Čad / Chad |
| MO | Makao / Macao | TG | Togo / Togo |
| MP | Sjeverni Marijanski Otoci / Northern Mariana Islands | TH | Tajland / Thailand |
| MR | Mauritanija / Mauritania | TJ | Tadžikistan / Tajikistan |
| MS | Montserrat / Montserrat | TM | Turkmenistan / Timor-Leste |
| MT | Malta / Malta | TN | Tunis / Turkmenistan |
| MU | Mauricijus / Mauritius | TO | Tonga / Tunisia |
| MV | Maldivi / Maldives | TL | Istočni Timor / Tonga |
| MW | Malavi / Malawi | TR | Turska / Turkey |
| MX | Meksiko / Mexico | TT | Trinidad i Tobago / Trinidad and Tobago |
| MY | Malezija / Malaysia | TV | Tuvalu / Tuvalu |
| MZ | Mozambik / Mozambique | TW | Tajvan / Taiwan, Province of China |
| NA | Namibija / Namibia | TZ | Tanzanija / United Republic of Tanzania |
| NE | Niger / Niger | UA | Ukrajina / Ukraine |
| NG | Nigerija / Nigeria | UG | Uganda / Uganda |
| NI | Nikaragva / Nicaragua | US | SAD / United States of America |
| NL | Nizozemska / Netherlands | UY | Urugvaj / Uruguay |
| NO | Norveška / Norway | UZ | Uzbekistan / Uzbekistan |
| NP | Nepal / Nepal | VA | Vatikan / Holy See |
| NR | Nauru / Nauru | VC | Sveti Vincent i Grenadini / Saint Vincent and the Grenadines |
| NZ | Novi Zeland / New Zealand | VE | Venezuela / Venezuela |
| OA | Afrička organizacija za intelektualno vlasništvo (OAPI) / African Intellectual Property Organization (OAPI) | VG | Britanski Djevičanski Otoci / Virgin Islands (British) |
| OM | Oman / Oman | VN | Vijetnam / Viet Nam |
| PA | Panama / Panama | VU | Vanuatu / Vanuatu |
| PE | Peru / Peru | WO | Međunarodni ured Svjetske organizacije za intelektualno vlasništvo / World Intellectual Property Organization (WIPO) |
| PG | Papuanska Nova Gvineja / Papua New Guinea | WS | Samoa / Samoa |
| PH | Filipini / Philippines | YE | Jemen / Yemen |
| | | ZA | Južnoafrička Republika / South Africa |
| | | ZM | Zambija / Zambia |
| | | ZW | Zimbabve / Zimbabwe |

KODOVI ZEMALJA, TERITORIJA I MEĐUNARODNIH ORGANIZACIJA КОДОВИ ЗЕМАЉА, ТЕРИТОРИЈА И МЕЂУНАРОДНИХ ОРГАНИЗАЦИЈА

| | | | |
|----|---|----|---|
| AD | Andora / Андора | DM | Dominika / Доминика |
| AE | Ujedinjeni Arapski Emirati / Уједињени Арапски Емирати | DO | Dominikanska Republika / Доминиканска Република |
| AF | Afganistan / Афганистан | DZ | Alžir / Алжир |
| AG | Antigva i Barbuda / АнтиГВА и БарБУДА | EA | Euroazijska patentna organizacija (EAPO) / Евроазијска патентна организација (ЕАПО) |
| AI | Angvila / Ангвила | | Евроазијска патентна организација (ЕАПО) |
| AL | Albanija / Албанија | EC | Ekvador / Еквадор |
| AM | Armenija / Јерменија | EE | Estonija / Естонија |
| AN | Nizozemski Antili / Холандски Антили | EG | Egipat / Египат |
| AO | Angola / Ангола | EH | Zapadna Sahara / Западна Сахара |
| AP | Afrička regionalna organizacija za industrijsko vlasništvo (ARIPO) / Афричка регионална организација за индустријску својину (ARIPO) | EM | Ured za harmonizaciju (žigovi i industrijski dizajn)(OHIM) / Биро за хармонизацију (жигови и индустријски дизајн)(ОИМ) |
| AR | Argentina / Аргентина | EP | Europski patentni ured (EPO)/ Европски патентни биро (ЕПО) |
| AT | Austrija / Аустрија | ER | Eritreja / Еритреја |
| AU | Australija / Аустралија | ES | Španjolska / Шпанија |
| AW | Aruba / Аруба | ET | Etiopija / Етиопија |
| AZ | Azerbejdžan / Азербејџан | FI | Finska / Финска |
| BA | Bosna i Hercegovina / Босна и Херцеговина | FJ | Fidži / Фиџи |
| BB | Barbados / Барбадос | FK | Falklandi (Malvini) / Foklandska Ostrva |
| BD | Bangladeš / Бангладеш | FO | Ovčji Otoci / Фарска Острва |
| BE | Belgija / Белгија | FR | Francuska / Француска |
| BF | Burkina Faso / Горња Волта | GA | Gabon / Габон |
| BG | Bugarska / Бугарска | GB | Velika Britanija i Sjeverna Irska / Велика Британија и Сјеверна Ирска |
| BH | Bahrein / Бахреин | | Patentni ured vijeća za suradnju Arapskih zaljevskih država (GCC) / Патентни завод Савјета за сарадњу Арапских заљевских држава (GCC) |
| BI | Burundi / Бурунди | GC | |
| BJ | Benin / Бенин | | |
| BM | Bermudi / Бермуди | GD | Grenada / Гренада |
| BN | Brunej / Брунеј | GE | Gruzija / Грузија |
| BO | Bolivija / Боливија | GG | Guernsey / Гернзи |
| BQ | Bonaire / Бонаире | GH | Gana / Гана |
| BR | Brazil / Бразил | GI | Gibraltar / Гибралтар |
| BS | Bahami / Бахами | GL | Grenland / Гренланд |
| BT | Butan / Бутан | GM | Gambija / Гамбија |
| BV | Otok Buve / Буве Острва | GN | Gvineja / Гвинеја |
| BW | Botsvana / Боцвана | GQ | Ekvatorska Gvineja / Екваторска Гвинеја |
| BX | Ured Beneluxa za žigove(BBM) i industrijski dizajn (BBDM) / Биро Бенелуха за жигове(BBM) и индустријски дизајн (BBDM) | GR | Grčka / Грчка |
| BY | Bjelorusija / Бјелорусија | GS | Južna Džordžija i Otoci Južni Sendvič / Јужна Џорџија и Јужна Сендвичка острва |
| BZ | Belize / Белизе | GT | Gvatemala / Гватемала |
| CA | Kanada / Канада | GW | Gvineja-Biasu / Гвинеја-Биасу |
| CD | Demokratska Republika Kongo / Демократска Република Конго | GY | Gvajana / Гвајана |
| CF | Srednjoafrička Republika / Средњоафричка Република | HK | Posebno upravno područje Hongkong NR Kine / Посебно управно подручје Хонгконг НР Кине |
| CG | Kongo / Конго | HN | Honduras / Хондурас |
| CH | Švicarska / Швајцарска | HR | Hrvatska / Хрватска |
| CI | Obala Bjelokosti / Обала Слоноваче | HT | Haiti / Хаити |
| CK | Kukovi otoci / Кук Острва | HU | Mađarska / Мађарска |
| CL | Čile / Чиле | IB | Međunarodni ured Svjetske organizacije za intelektualno vlasništvo (WIPO) / Међународни биро Свјетске организације за интелектуалну својину (WIPO) |
| CM | Kamerun / Камерун | | |
| CN | Kina / Кина | ID | Indonezija / Индонезија |
| CO | Kolumbija / Колумбија | IE | Irska / Ирска |
| CR | Kostarika / Костарика | IL | Izrael / Израел |
| CU | Kuba / Куба | IM | Otok Man / Острво Ман |
| CV | Zelenortska Republika / Зеленортска Република | IN | Indija / Индија |
| CY | Cipar / Кипар | IQ | Irak / Ирак |
| CZ | Češka / Чешка Република | IR | Iran / Иран |
| DE | Njemačka / Њемачка | IS | Island / Исланд |
| DJ | Džibuti / Џибути | | |
| DK | Danska / Данска | | |

| | | | |
|----|---|----|--|
| IT | Italija / Италија | PL | Poljska / Пољска |
| JE | Jersey / Јерсеј | PT | Portugal / Португал |
| JM | Jamaika / Јамајка | PW | Palau / Палау |
| JO | Jordan / Јордан | PY | Paragvaj / Парагвај |
| JP | Japan / Јапан | QA | Katar / Катар |
| KE | Kenija / Кенија | RO | Rumunjska / Румунија |
| KG | Kirgistan / Киргистан | RS | Srbija / Србија |
| KH | Kambodža / Камбоџа | RU | Rusija / Русија |
| KI | Kiribati / Кирибати | RW | Ruanda / Руанда |
| KM | Komori / Комори | SA | Saudijska Arabija / Саудијска Арабија |
| KN | Sveti Kristofor i Nevis / Свети Кристофор и Невис | SB | Solomonski Otoci / Соломонска Острва |
| KP | Koreja (Sjeverna) / ДНР Кореја | SC | Sejšeli / Сејшели |
| KR | Koreja (Južna) / Република Кореја | SD | Sudan / Судан |
| KW | Kuvajt / Кувајт | SE | Švedska / Шведска |
| KY | Kajmanski Otoci / Кајманска Острва | SG | Singapur / Сингапур |
| KZ | Kazahstan / Казахстан | SH | Sveta Jelena / Света Јелена |
| LA | Laos / Лаос | SI | Slovenija / Словенија |
| LB | Libanon / Либанон | SK | Slovačka / Словачка |
| LC | Sveta Lucija / Света Луција | SL | Sijera Leone / Сијера Леоне |
| LI | Lichtenštajn / Лихтенштајн | SM | San Marino / Сан Марино |
| LK | Šri Lanka / Шри Ланка | SN | Senegal / Сенегал |
| LR | Liberija / Либериа | SO | Somalija / Сомалија |
| LS | Lesoto / Лесото | SR | Surinam / Суринам |
| LT | Litva / Литванија | SS | Južni Sudan / Јужни Судан |
| LU | Luksemburg / Луксембург | ST | Sveti Toma i Princip / Сао Томе и Принсипе |
| LV | Letonija / Летонија | SV | Salvador / Salvador |
| LY | Libija / Либија | SY | Sirija / Сирија |
| MA | Maroko / Мароко | SZ | Svazi / Свазиленд |
| MC | Monako / Монако | TC | Otoci Turks i Caicos / Турска и Каикоска Острва |
| MD | Moldavija / Молдавија | TD | Čad / Чад |
| ME | Crna Gora / Црна Гора | TG | Togo / Того |
| MG | Madagaskar / Мадагаскар | TH | Tajland / Тајланд |
| MK | Makedonija / Македонија | TJ | Tadžikistan / Таџикистан |
| ML | Mali / Мали | TM | Turkmenistan / Туркменистан |
| MM | Burma / Бурма | TN | Tunis / Тунис |
| MN | Mongolija / Монголија | TO | Tonga / Тонга |
| MO | Макао / Макао | TL | Istočni Timor / Источни Тимор |
| MP | Sjeverni Marijanski Otoci / Сјеверна Маријанска Острва | TR | Turska / Турска |
| MR | Mauritanija / Мауританија | TT | Trinidad i Tobago / Тринидад и Тобаго |
| MS | Montserrat / Монтсерат | TV | Tuvalu / Тувалу |
| MT | Malta / Малта | TW | Tajvan / Тајван |
| MU | Mauricijus / Маурицијус | TZ | Tanzanija / Танзанија |
| MV | Maldivi / Малдиви | UA | Ukrajina / Украјина |
| MW | Malavi / Малави | UG | Uganda / Уганда |
| MX | Meksiko / Мексико | US | SAD / САД |
| MY | Malezija / Малезија | OY | Urugvaj / Уругвај |
| MZ | Mozambik / Мозамбик | UZ | Uzbekistan / Узбекистан |
| NA | Namibija / Намибија | VA | Vatikan / Ватикан |
| NE | Niger / Нигер | VC | Sveti Vincent i Grenadini / Свети Винцент и Гренадини |
| NG | Nigerija / Нигерија | VE | Venezuela / Венезуела |
| NI | Nikaragva / Никарагва | VG | Britanski Djevičanski Otoci / Британска Дјевичанска Острва |
| NL | Nizozemska / Холандија | VN | Vijetnam / Вијетнам |
| NO | Norveška / Норвешка | VU | Vanuatu / Вануату |
| NP | Nepal / Непал | WO | Međunarodni ured Svjetske organizacije za intelektualno vlasništvo / Свјетска организација за интелектуалну својину |
| NR | Nauru / Науру | WS | Samoa / Самоа |
| NZ | Novi Zeland / Нови Зеланд | YE | Jemen / Јемен |
| OA | Afrička organizacija za intelektualno vlasništvo (OAPI) Афричка организација за интелектуалну својину (OAPI) | ZA | Južnoafrička Republika / Јужноафричка Република |
| OM | Oman / Оман | ZM | Zambija / Замбија |
| PA | Panama / Панама | ZW | Zimbabwe / Зимбабве |
| PE | Peru / Перу | | |
| PG | Papunska Nova Gvineja / Папуа Нова Гвинеја | | |
| PH | Filipini / Филипини | | |
| PK | Pakistan / Пакистан | | |

PATENTI
PATENTI
ПАТЕНТИ
PATENTS

PATENTI / PATENTI /ПАТЕНТИ

Međunarodni kodovi za identifikaciju bibliografskih podataka o patentima prema standardu *WIPO ST. 9. INID* / Internationally agreed Numbers for the Identification of Data/

Međunarodni kodovi za identifikaciju bibliografskih podataka o patentima prema standardu *WIPO ST. 9. INID* / Internationally agreed Numbers for the Identification of Data/

Међународни кодови за идентификацију библиографских података о патентима према стандарду *WIPO ST. 9. INID* /Internationally agreed Numbers for the Identification of Data/

- (11) Broj patenta / Broj patenta / Број патента
- (21) Broj prijave patenta / Broj prijave patenta / Број пријаве патента
- (22) Datum podnošenja prijave patenta / Datum podnošenja prijave patenta / Датум подношења пријаве патента
- (23) Podaci o izlaganju na izložbi / Podaci o izlaganju na izložbi / Подаци о излагању на изложби
- (26) Jezik objave / Jezik objave / Језик објаве
- (31) Broj prioritetne prijave / Broj prioritetne prijave / Број приоритетне пријаве
- (32) Datum podnošenja prioritetne prijave / Datum podnošenja prioritetne prijave / Датум подношења приоритетне пријаве
- (33) Kod države / Kod države / Код државе
- (43) Datum objave prijave patenta / Datum objave prijave patenta / Датум објаве пријаве патента
- (45) Datum objave patenta / Datum objave patenta / Датум објаве патента
- (51) Međunarodna klasifikacija patenata / Međunarodna klasifikacija patenata / Међународна класификација патената
- (54) Naziv pronalaska / Naziv izuma / Назив проналаска
- (57) Apstrakt / Sažetak / Апстракт
- (71) Podnosilac prijave / Podnositelj prijave / Подносилац пријаве
- (72) Pronalazač / Izumitelj / Проналазач
- (73) Nosilac patenta / Nositelj patenta / Носиоц патента
- (74) Predstavnik / Zastupnik / Заступник
- (75) Pronalazač koji je ujedno i podnosilac prijave / Izumitelj koji je ujedno i podnositelj prijave / Проналазач који је уједно и подносилац пријаве
- (86) Broj i datum podnošenja međunarodne (PCT) prijave / Broj i datum podnošenja međunarodne (PCT) prijave / Број и датум подношења међународне (PCT) пријаве
- (87) Broj i datum objave međunarodne (PCT) prijave / Broj i datum objave međunarodne (PCT) prijave / Број и датум објаве међународне (PCT) пријаве
- (96) Broj i datum evropske prijave / Broj i datum europske prijave / Број и датум европске пријаве
- (97) Datum objave podataka o priznanju evropskog patenta u EPO-u / Datum objave podataka o priznanju evropskog patenta u EPO-u / Датум објаве података о признању европског патента у EPO-у

STRUKTURA REGISTRARSKOG BROJA PRIJAVE PATENTA
STRUKTURA REGISTRACIJSKOG BROJA PRIJAVE PATENTA
СТРУКТУРА РЕГИСТАРСКОГ БРОЈА ПРИЈАВЕ ПАТЕНТА

BA P 97 0001 A



Napomena: Nakon što Institut za intelektualno vlasništvo prizna patent slovna oznaka A se briše

Napomena: Nakon što Institut za intelektualno vlasništvo prizna patent slovna oznaka A se briše

Напомена: Након што институт за интелектуалну својину призна патент словна ознака А се брише

(21) **BAP193300A** (22) 2019-01-28
(43) 2020-12-31

(26) BS

(51) **A61L 15/16**

(75) MUFTIĆ, Vehid
Put mira br. 14, 71330 Vareš
BA

(54) **UDPERS**

(57)

Udpers je zdravstveno i higijensko pomagalo-posuda/pelena za istresanje ostatka mokraće, sperme, krvi i drugih izlučevina iz muškog polnog organa. Udpers će riješiti problem vjerskog svjetonazora a koji se odnosi na čistoću muškog polnog organa i odjeće populacije muslimana i drugih u svijetu, te osigurati poboljšanu čistoću i zdravstvenu zaštitu svakog muškarca.

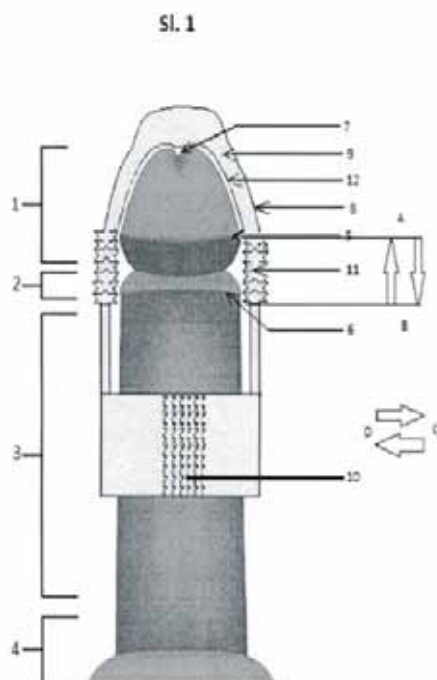

(21) **BAP193307A** (22) 2019-04-02
(43) 2020-12-31

(26) BS

(51) **E04H 15/20**

(75) NAZDRAJIĆ, Salko
Potoci bb, 88000 Mostar
BA

(74) "LINEA SERVICES" d.o.o.
Maršala Tita 29/IV, 71000 Sarajevo
BA

(54) **KABINA ZA SPAVANJE NA
NAPUHAVANJE**

(57)

Kabina za spavanje na napuhavanje koja se izrađuje iz jednog dijela, a sastoji se od četiri identične pravougaone stranice (1a, 1b, 1c, i 1d), od kojih su dvije bočne (1b, 1d), a druge dvije čine podnožje (1a) i krov kabine (1c), zatim dvije stranice u formi kvadrata (2a, 2b), koje čine dvije manje bočne stranice kabine, pri čemu se na jednoj nalazi otvor za montiranje pumpe (4), te dovod toplog zraka (5), otvor u vidu prozora (6) na jednoj pravougaonoj bočnoj stranici kabine, te LED lampa (7) na krovnoj pravougaonoj stranici. Stranice se spajaju čičak-trakom (3) koja se nalazi na kosinama stranica da bi formirale kabinu u obliku kvadra.

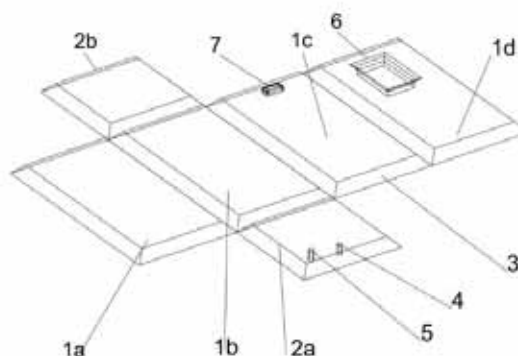

Slika 1

(21) **BAP193309A** (22) 2019-04-15

(43) 2020-12-31

(51) **F02B**(75) JOVANOVIĆ, Aca
Ilićka X/43, 76100 Distrikt Brčko
BA(54) **MEHANIZAM ZA RAD
ČETVERTAKTNIH MOTORA BEZ
KOMPRESIJE**

(57)

Mehanizam za rad četverotaktnih motora, bez kompresije, čiji je osnovni zadatak, da vrši otvaranje ventila, upravo postizemo regulisanje otvaranja ventila tako da motor radi na četiri takta, ili po potrebi na 2+2 takta.

(21) **BAP193310A** (22) 2019-04-23

(43) 2020-12-31

(26) BS

(86) PCT/BA2020/000002 2020-04-01

(75) HADŽIIBRIŠEVIĆ, Nusret
Piskavica br. 1, 75000 Tuzla
BA(54) **KOMORNI IZMJENJIVAČ TOPLOTE SA
MEHANIZMOM ZA SKIDANJE LEDA**

(57)

Komorni izmjenjivač toplote sa mehanizmom za skidanje leda se sastoji od lašta, dna i poklopca (poz 1.), komora izmjenjivača toplote sa antifrizom (poz 3) u koji se dovodi freon iz kompresora (poz 11), sa bakarnim cijevima (poz 12 i 13) i konstrukcije za skidanje leda koji ima noževe (poz 8) na nosećoj konstrukciji sa vanjske strane (poz 5). sa prstenom (poz 6) i unutrašnje strane (poz 7).

Dovod vode iz gradskog vodovoda ili obližnjih vodotokova (potok, rijeka, ili jezera) ili kanalizacija (poz 9), a ispust leda u kanalizaciju (poz 10).

Dobivena toplota zamrzavanjem 1m³ vode iznosi 95 – 110 KW/h.

Program sa mjerenjem opterećenja el. motora i temperatura vode u izmjenjivaču obezbjeđuje automatsko vođenje procesa.

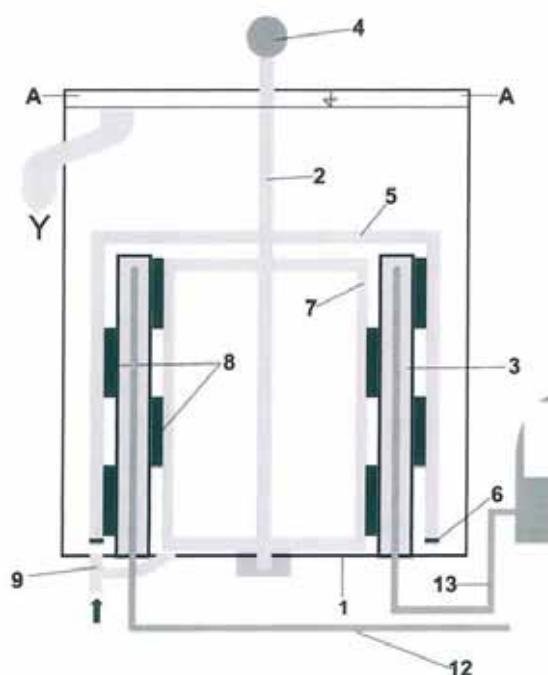

(21) **BAP193311A** (22) 2019-04-24
(43) 2020-12-31

(26) BS

(51) **F03D 3/02**

(73) FONDACIJA MOZAIK
Splitska 14, 71000 Sarajevo
BA

(72) FERIZOVIĆ TOPOLJAK, Silmija
Hamdije Kapidžića br. 8, 77000 Bihać
BA
FERIZOVIĆ, Samida
Hamdije Kapidžića br. 8, 77000 Bihać
BA
FERIZOVIĆ, Harun
Hamdije Kapidžića br. 8, 77000 Bihać
BA

(74) Kerim Karabdić
Hadži Idrizova 20, 71000 Sarajevo

(54) **VERTIKALNA VJETROTURBINA SA
SAMOPODEŠAVAJUĆIM STACIONARNIM
LOPATICAMA**

(57)

Pronalazak se odnosi na vertikalne vjetroturbine sa samopodešavajućim stacionarnim lopaticama koje imaju dvije osovine. Jedna osovina je glavna osovina a druga je sporedna, s tim da glavna osovina ima mogućnost rotiranja oko svoje osovine. Na sporednoj osovini se nalazi rotor turbine i ona je pozicionirana pored glavne osovine. Sporedna osovina zajedno sa rotorom turbine se pored toga što se obrće oko svoje osovine, obrće i oko glavne osovine zavisno od smjera strujanja vjetra, a konačni položaj joj je određen smjerom strujanja vjetra.

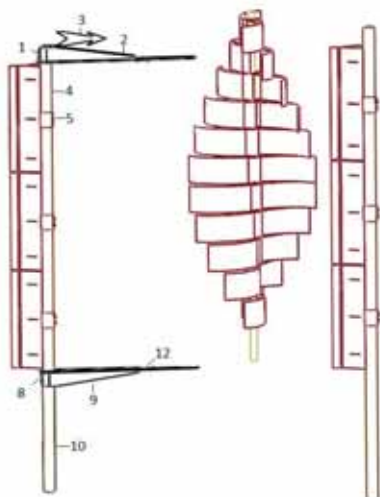

(21) **BAP193312A** (22) 2019-04-24
(43) 2020-12-31

(26) BS

(86) PCT/BA2020/000003 2020-04-21

(51) **F03D 3/00, F03D 9/00**

(73) FONDACIJA MOZAIK
Splitska 14, 71000 Sarajevo
BA

(72) FERIZOVIĆ TOPOLJAK, Silmija
Hamdije Kapidžića br. 8, 77000 Bihać
BA
FERIZOVIĆ, Samida
Hamdije Kapidžića br. 8, 77000 Bihać
BA
FERIZOVIĆ, Harun
Hamdije Kapidžića br. 8, 77000 Bihać
BA

(74) Kerim Karabdić
Hadži Idrizova 20, 71000 Sarajevo

(54) **USMJERIVAČI VJETRA ZA VERTIKALNE
VJETROTURBINE**

(57)

Pronalazak se odnosi na usmjerivače vjetra za vertikalne vjetroturbine, odnosno samopodešavajuće stacionarne lopatice i usmjerivače vjetra koji na glavnoj osovini turbine dodatno pospješuju rad i efikasnost svake vjetroturbine na kojoj se postave. Moguće je da na glavnoj osovini bude jedan ili više usmjerivača, zavisno od visine turbine, uzimajući za primjer vjetroturbinu visine rotora oko 3 metra ona bi posjedovala 3 usmjerivača vjetra visine od po 1 m.

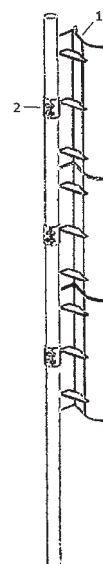

(21) **BAP193314A** (22) 2019-05-31
(43) 2020-12-31

(51) **B60B 3/263**

(75) JUKIĆ, Ivica
Kneza Branimira br. 1, 88240 Posušje
BA

(54) **LAMELARNI PROZOR**

(57)

Lamelarni prozor koji obuhvaća štokove (2) u koje su smješteni kućište mehanizma (7) sa elektromotorima (24) na navojnim vretenima (19) koja podizaju i spuštaju staklene lamele (21) i (22), Stjenka (23) se otvara i zatvara prilikom spuštanja i podizanja staklenih lamela (21) i (22). Poklopac bočnog stoka (1) se može otvarati i zatvarati na baglamama (4).

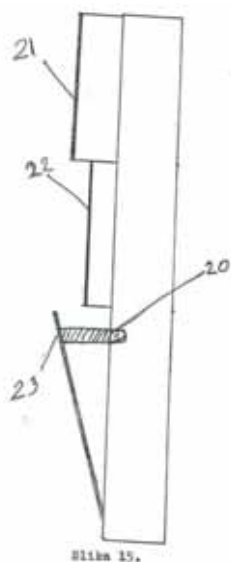
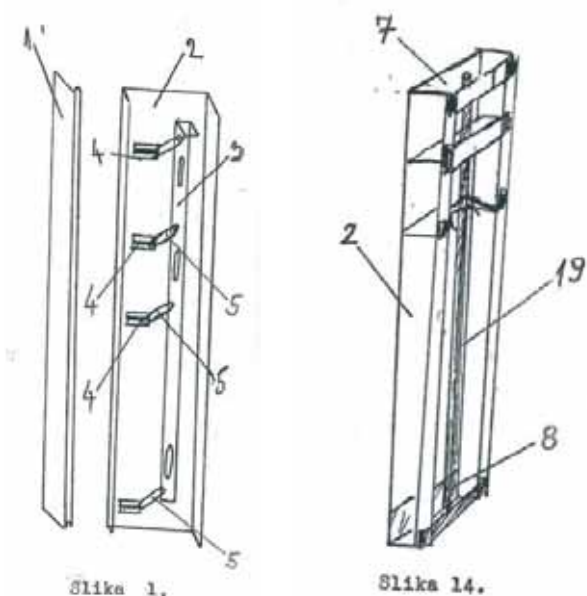

(21) **BAP193317A** (22) 2019-06-25
(43) 2020-12-31

(51) **G01V 3/165**

(75) MUŠIĆ, Ekrem
Voloder 40, 77244 Otoka
BA

(74) Kerim Karabdić
Hadži Idrizova 20, 71000 Sarajevo

(54) **METODA LOKALIZIRANJA
OBJEKATA, EKSPLOZIVNIH MINA
I NEEKSPLODIRANIH UBOJITIH
SREDSTAVA NA ILI UKOPANIH U ZEMLJI**

(57)

Predmetni pronalazak se odnosi na postupak za otkrivanje eksplozivnih mina, neeksplozivnih ubojitih sredstava (NUS) ili drugih ciljanih predmeta na ili zakopanim ispod zemlje korišćenjem kombinacije više metalnih detektora i Ground Penetration Radar-a sa više prijemnika i predajnika, metodom prikaza tih rezultata u 2D i 3D elektronskoj grafici, metodom izražavanjem stepena sličnosti pronađenog objekta sa referentnim objektom iz elektronske baze podataka, te metodom dojavljivanjem uzbune – alarma.

(21) **BAP203371A** (22) 2020-08-13

(43) 2020-12-31

(26) BS

(51) **G01B 13/19**

(75) HADŽIĆ, Hamdo
Mračaj 51, 74264 Jelah
BA

(54) **ROTACIONA LIBELA**

(57)

Rotaciona libela uključuje puža (sl. 1), pužnog točka (sl. 2), kućište (sl. 5), poklopac (sl. 4) i cilindričnu libelu s mjehurićem (sl. 6). Puž na sebi ima šestougaoni otvor (1) za okretanje puža. Do šestougaonog otvora (1) se pristupa preko otvora (10) na kućištu. Pužni točak ima kružni otvor (4) za smještanje cilindrične libele s mjehurićem. Puž i pužni točak su u kontaktu preko spitale (7) i zubaca (6). Cilindrična libelela s mjehurićem služi i kao uležištenje pužnog točka između poklopca i kućišta libele. Poklopac libele ima otvor (14) za pozicioniranje pužnog točka uz pomoć libele s mjehurićem koja je cilindričnog oblika. Poklopac na sebi ima fiksnu skalu prema kojoj se mjeri ugao okretanja rotacionog mehanizma. Poklopac također ima trougaone (15) priprave zbog veće krutosti kompletnog sklopa kada se poklopac pozicionira u kućište. poklopac i kućište čine dvodijelno (11) i (16) ležište puža. Kućište ima ostvor (12) za pozicioniranje i uležištenje pužnog točka i cilindrične libele s mjehurićem. Kućište ima fiksnu skalu pomoću koje je moguće odrediti opisani ugao rotacionog mehanizma. Kućište može uključivati priprave za montažu rotacione libele na drugu libelu ili ravnjaču.

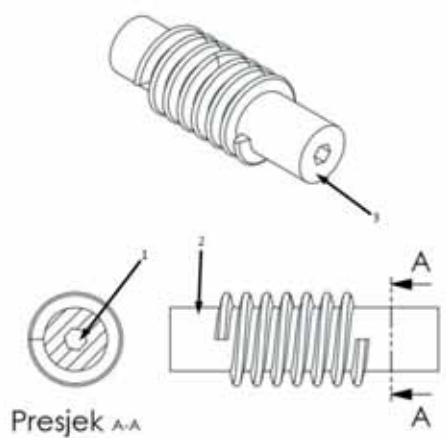
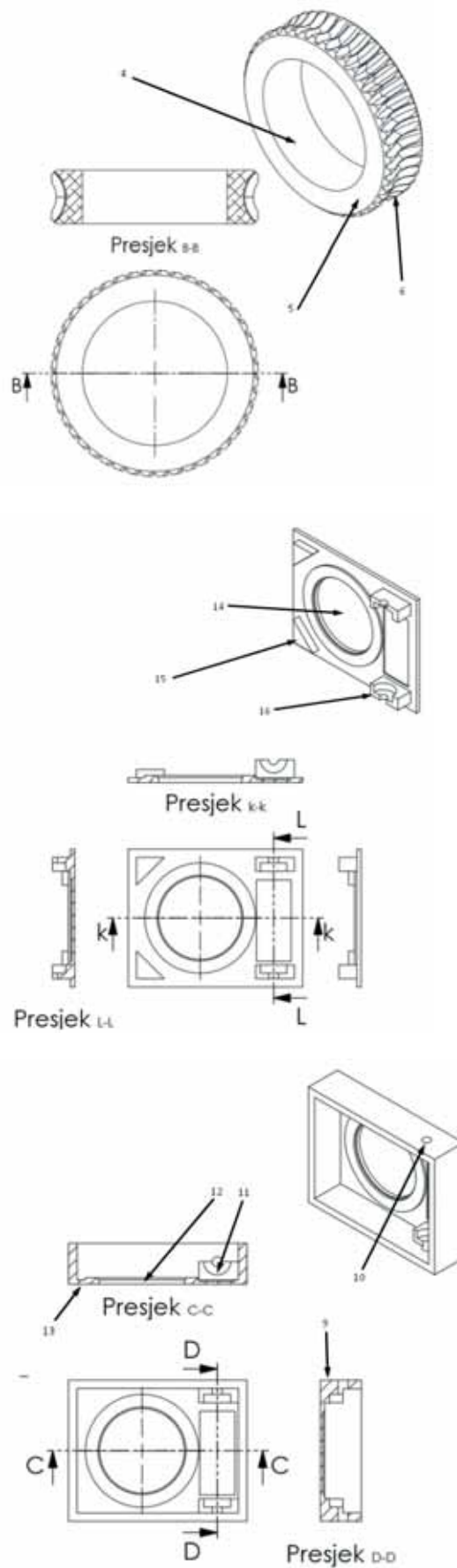

INDEKS PREMA RASTUĆEM BROJU PRIJAVE PATENATA
INDEKS PREMA RASTUĆEM BROJU PRIJAVE PATENATA
ИНДЕКС ПРЕМА РАСТУЋЕМ БРОЈУ ПРИЈАВЕ ПАТЕНАТА

REGISTARSKI BROJ PRIJAVE PATENATA

REGISTRACIJSKI BROJ PRIJAVE PATENATA

РЕГИСТАРСКИ БРОЈ ПРИЈАВЕ ПАТЕНАТА

BAR193300A

BAR193307A

BAR193309A

BAR193310A

BAR193311A

BAR193312A

BAR193314A

BAR193317A

BAR203371A

INDEKS PREMA MKP / INDEKS PREMA MKP / ИНДЕКС ПРЕМА МКП

**KLASIFIKACIJSKA OZNAKA PRIJAVE
PATENTA PREMA MKP**

REGISTARSKI BROJ PRIJAVE PATENTA

| | |
|-------------------|-------------------|
| A61L 15/16 | BAP193300A |
| B60B 3/263 | BAP193314A |
| E04H 15/20 | BAP193307A |
| F02B | BAP193309A |
| F03D 3/00 | BAP193312A |
| F03D 3/02 | BAP193311A |
| F03D 9/00 | BAP193312A |
| G01B 13/19 | BAP203371A |
| G01V 3/165 | BAP193317A |

**INDEKS PREMA NOSIOCIMA PRIJAVE PATENTA
INDEKS PREMA NOSITELJIMA PRIJAVE PATENTA
ИНДЕКС ПРЕМА НОСИОЦИМА ПРИЈАЈВЕ ПАТЕНТА**

| | |
|-------------------------------|-------------------|
| FONDACIJA MOZAIK | BAP193311A |
| FONDACIJA MOZAIK | BAP193312A |
| HADŽIĆ, Hamdo | BAP203371A |
| HADŽIIBRIŠEVIĆ, Nusret | BAP193310A |
| JOVANOVIĆ, Aca | BAP193309A |
| JUKIĆ, Ivica | BAP193314A |
| MUFTIĆ, Vehid | BAP193300A |
| MUŠIĆ, Ekrem | BAP193317A |
| NAZDRAJIĆ, Salko | BAP193307A |

**DODJELJEN KONSENZUALNI PATENT
DODJELJEN KONSENZUALNI PATENT
ДОДЈЕЉЕН КОНСЕНЗУАЛНИ ПАТЕНТ**

(11) BAP173221

(21) BAP173221A (22) 2017-09-21

(51) A47B 3/00 (2016.01), A47B 17/00 (2016.01)(75) TEŠIĆ, Dragan
Cara Dušana 52, 78220 Kotor Varoš
BA**(54) MULTIFUNKCIONALNI SMART STO**

(57)

Multifunkcionalni smart sto namijenjen za uštedu radnog prostora, zaštitu dokumenata, zdravstvenu zaštitu korisnika i prikazivanje multimedije i sastoji se od:

- centralnog djela koji je osnova i služi za horizontalna kretanja i pomjeranje stola,
- okvira koji je pravougaonog oblika i koji se nalazi na pomenutom centralnom dijelu,
- radne površine stola koja se nalazi na okviru,
- pomenute radne površine koja je konstruisana tako da se iz vertikalnog položaja kreće u horizontalni,
- pomenute radne površine koja ima nogare koje su pokretne i nalaze se u horizontalnom i vertikalnom položaju na radnoj površini,
- unutrašnjeg dijela stola, koji se nalazi u okviru stola, koji je pravougaonog oblika i kreće se vertikalno iz stola,
- pozadine unutrašnjeg pokretnog djela koja je namijenjena za monitor koji se kreće vertikalno,
- sistem kretanja svih elemenata je električni i mehanički.

Broj ostalih patentnih zahtjeva: 3

(11) BAP183242

(21) BAP183242A (22) 2018-01-29

(26) BS

(31) P-201700264 (32) 2017-09-19 (33) SI
(51) **E06B 9/00**(73) Roletarstvo Medle d.o.o.
Podbevškova ulica 31, 8000 Novo mesto
SI(72) KRAMAR, Miran
Marof 15, 8216 Mirna Peč

SI

(54) LAMELA ROLETNE

(57)

1. Lamela roletne kod koje su u lamelu (1) nerazdvojivo integrirani komora (2), koju okružuje unutrašnja konkavna stijenka (7) i vanjska konveksna stijenka (8) i koja na jednom kraju prelazi u ovjesnu kuku (3) sa perforiranim podužnim otvorima (6), a na suprotnom kraju u kukastu zakačku (4), **karakteristična je po tome da**

a/ ima unutrašnja konkavna stijena (7) komore (2) poluprečnik (R) 42,58 mm, a njena vanjska konveksna stijenka poluprečnik (R) 98,74 mm,
b/ je ovjesna kuka (3) visine 10,17 mm, a u njoj izvedeni perforirani podužni otvori (6) su dužine 20,00 mm i visine 4,50 mm sa bočnim zaobljenim rubovima poluprečnika (R) 2,25 mm, pri čemu je razmak između pojedinačnih podužnih otvora (6) 15,00 mm,
c/ je kukasta zakačka (4) dužine 11,20 mm i s tim je nešto duža od ovjesne kuke (3).

Broj ostalih patentnih zahtjeva: 2

(11) **BAP193326**

(21) BAP193326A (22) 2019-09-19

(26) BS

(51) **B07B**

(75) DRLJO, Hajdar
Višegradaska broj 5, 73102 Goražde
BA

(54) **UREĐAJ I POSTUPAK ZA
RASTAVLJANJE ALATA I
OTPRAŠIVANJE ALATA I SVIH
DETONATORSKIH KAPISLI**

(57)

Uređaj za rastavljanje alata i otprašivanje alata i svih detonatorskih kapisli (5), naznačentime, da se sastoji od štitnika (1) zatvorenog tipa sa sve četiristrane s tim da se zadnja stranaštinika (2) može otvarati iz razloga pristupa uređaju, dok ještitnik sa gornje strane otvoren iz razloga oduška eksplozivnog talasa (3) a poslužuje se kroz vrata na čeličnom štitniku koji služi za doziranje alata kroz pancirne pločke koje odvajaju radno mjesto od uređaja za rad, izaštićena su kliznim vratima (4) koja se pomoću pneumatskog pogona zatvaraju prije nego što počne rad uređaja, u kojem je sakupljena eksplozivna prašina u bocama sa medijem vodom (6) neutralisana kao takva i može se odvesti u daljnji proces tretmana i zbrinjavanja

Broj ostalih patentnih zahtjeva: 1

**RJEŠENJA O PATENTU
RJEŠENJA O PATENTU
РЈЕШЕЊА О ПАТЕНТУ**

- (11) **BAP031329** (45) 2020-12-31
 (21) BAP031329A (22) 2003-02-18
 (31) 60/223,360 (32) 2000-08-07 (33) US
 60/236,826 2000-09-29 US
 09/920,137 2001-08-01 US
 (86) US01/24785 2001-08-07
 (87) 02/12502A2 2002-02-14
 (51) **C12N 15/13, C07K 16/24, C12N 15/79,
5/10, A61K 39/395, C07K 16/42, G01N
33/50, 33/577, A61P 37/00**
 (73) Janssen Biotech, Inc.
 800/850 Ridgeview Drive, Horsham, PA
 19044
 US
 (72) GILES-KOMAR Jill
 31 Blakely Road, Downingtown, PA 19355,
 US
 HEAVNER, George
 6 Oak Glen Drive, Malvern, PA 19355,
 US
 KNIGHT, David M.
 2430 Whitehorse Road, Berwyn, PA 19312,
 US
 SCALLON, Bernard
 139 Hemlock Drive, Colledgeville, PA 19426,
 US
 SHEALY, David
 1351 Penns Ridge Place, Downingtown, PA
 19335,
 US
 (54) **POSTUPAK ZA PROIZVODNJU ANTI-
TNF ANTITIJELA**
 (57)
 1. Postupak za proizvodnju antitijela koji sadrži
 korake:
 a) ekspimiranje antitijela u uvjetima in vitro
 translacijom jedne ili više nukleinskih kiselina
 koje kodiraju:(i) regije za određivanje
 komplementarnosti (CDR) teških lanaca i
 varijabilne okvire regije (FR), ili varijabilne regije
 teških lanaca, od mAbTNV148 kao što je opisano
 u slici 4; opcionalno sadrži određenu zamjenu iz
 prolina u serin u FR3 od mAbTNV148 kao što je
 opisano u slici 4; i(ii) (CDR) lakog lanca i
 varijabilne (FR); ili varijabilne regije lakih lanaca,
 od mAbTNV148 kao što je opisano u slici 5; i
 b) oporavka antitijela
 Broj ostalih patentnih zahtjeva: 2

- (11) **BAP173224** (45) 2020-12-31
 (21) BAP173224A (22) 2017-10-18
 (31) 201520152176.9(32)2015-03-18 (33)CN
 (86) PCT/CN2015/099461 2015-12-29
 (87) WO/2016/145924 2016-09-22
 (51) **F23C 10/10 (2006.01), C10J 3/72
(2006.01)**
 (73) DONGFANG BOILER GROUP CO., LTD.
 No. 150, Huangjueping Road, Wuxing
 Street Zigong, Sichuan 643001
 CN
 (72) REN, Yanli
 No. 150, Huangjueping Road, Wuxing
 Street Zigong, Sichuan 643001
 CN
 GONG, Liming
 No. 150, Huangjueping Road, Wuxing
 Street Zigong, Sichuan 643001
 CN
 SUN, Dengke
 No. 150, Huangjueping Road, Wuxing
 Street Zigong, Sichuan 643001
 CN
 WANG, Jinsheng
 No. 150, Huangjueping Road, Wuxing
 Street Zigong, Sichuan 643001
 CN
 CHEN, Jianling
 No. 150, Huangjueping Road, Wuxing
 Street Zigong, Sichuan 643001
 CN
 CHEN, Yongjun
 No. 150, Huangjueping Road, Wuxing
 Street Zigong, Sichuan 643001
 CN
 SU, Hu
 No. 150, Huangjueping Road, Wuxing
 Street Zigong, Sichuan 643001
 CN
 NIE, Li
 No. 150, Huangjueping Road, Wuxing
 Street Zigong, Sichuan 643001
 CN

**(54) KOMBINIRANO POSTROJENJE
ZA PIROLIZU I RASPLINJAVANJE
VELIKIH RAZMJERA KOJE KORISTI
CIRKULIRAJUĆI FLUIDIZIRANI SLOJ**

(57)

Kombinirano postrojenje za pirolizu i rasplinjavanje velikih razmjera koje koristi cirkulirajući fluidizirani sloj, koje sadrži ložište kotla (9), ložišta za pirolizu i rasplinjavanje (1), primarne separatore plina (2), sekundarne separatore plina (3), kanale za pepeo visoke temperature (4), povratne uređaje (5), primarne povratne uređaje (6), sekundarne povratne uređaje (7), povratne uređaje iz kotla (8), ciklonske separatore (10) i bočna skladišta (12), naznačeno time da je kombinirano postrojenje za pirolizu i rasplinjavanje H oblika u lijevoj i desnoj konfiguraciji uzimajući ložište kotla (9) kao liniju simetrije ili simetrično središte; bočna skladišta (12) su spojena s ložištima za pirolizu i rasplinjavanje (1) i povratnim krakovima povratnih uređaja iz kotla (8), povratni uređaji iz kotla (8) su spojeni s ložištem kotla (9) preko povratnih krakova; bočna skladišta (12) su smještene daleko od ložišta kotla (9), ciklonski separatori (10) su smješteni blizu ložišta kotla (9), te su ložišta za pirolizu i rasplinjavanje (1) smještena između bočnih skladišta (12) i ložišta kotla (9); a primarni separatori plina (2), sekundarni separatori plina (3), povratni uređaji (5), primarni povratni uređaji (6) i sekundarni povratni uređaji (7) su smješteni između ložišta za pirolizu i rasplinjavanje (1) i ložišta kotla (9).

Broj ostalih patentnih zahtjeva: 6

**OBJAVA PROŠIRENIH EVROPSKIH PATENATA UPISANIH U REGISTAR PATENATA
 OBJAVA PROŠIRENIH EUROPSKIH PATENATA UPISANIH U REGISTAR PATENATA
 ОБЈАВА ПРОШИРЕНИХ ЕВРОПСКИХ ПАТЕНАТА УПИСАНИХ У РЕГИСТАР ПАТЕНАТА**

- (11) **BA/EP2576510**
- (21) **E01723** (22) 2015-06-10
- (31) 351827 P (32) 2010-06-04 (33) US
 352322 P 2010-06-07 US
 201161452578 P 2011-03-14 US
- (96) 11726581 2011-06-03
- (97) 2013-04-10
- (51) **C07D 211/40 (2006.01), C07D 401/04 (2006.01), C07D 401/06 (2006.01), C07D 407/04 (2006.01), C07D 407/06 (2006.01), C07D 409/04 (2006.01), C07D 413/06 (2006.01), C07D 417/06 (2006.01), C07D 471/20 (2006.01), C07D 279/02 (2006.01), C07D 401/12 (2006.01), C07D 498/08 (2006.01), C07D 498/20 (2006.01), A61K 31/4412 (2006.01), A61P 35/00 (2006.01)**
- (73) Amgen Inc.
 One Amgen Center Drive M/S 28-2-C,
 Thousand Oaks, CA 91320
 US
- (72) BARTBERGER, Michael David
 Sherman Oaks, California 91423
 US
 GONZALEZ BUENROSTRO, Ana
 San Mateo, California 94401
 US
 BECK, Hilary Plake
 San Carlos, California 94070
 US
 CHEN, Xiaoqi
 Palo Alto, California 94303
 US
 CONNORS, Richard Victor
 Pacifica, California 94044
 US
 DEIGNAN, Jeffrey
 San Francisco, California 94131
 US
 DUQUETTE, Jason
 Millbrae, California 90403
 US
 EKSTEROWICZ, John
 San Francisco, California 94131
 US
 FISHER, Benjamin
 San Mateo, California 94403
 US
- FOX, Brian Matthew
 Brisbane, California 94005
 US
 FU, Jiasheng
 Foster City, California 94404
 US
 FU, Zice
 Foster City, California 94404
 US
 GONZALEZ LOPEZ DE TURISO, Felix
 San Mateo, California 94402
 US
 GRIBBLE, JR., Michael William
 San Francisco, California 94110
 US
 GUSTIN, Darin James
 Half Moon Bay, California 94019
 US
 HEATH, Julie Anne
 Orinda, California 94563
 US
 HUANG, Xin
 Wellesly, Massachusetts 02481
 US
 JIAO, Xianyun
 Belmont, California 94002
 US
 JOHNSON, Michael
 San Francisco, California 94114
 US
 KAYSER, Frank
 San Francisco, California 94114
 US
 KOPECKY, David John
 San Francisco, California 94107
 US
 LAI, Sujen
 Burlingame, California 94010
 US
 LI, Yihong
 Millbrae, California 94030
 US
 LI, Zhihong
 Millbrae, California 94030
 US
 LIU, Jiwen
 Foster City, California 94404
 US
 LOW, Jonathan Dante
 Tarzana, California 91356

US
LUCAS, Brian Stuart
San Francisco, California 94118
US
MA, Zhihua
Foster City, California 94404
US
MCGEE, Lawrence
Pacifica, California 94044
US
MCINTOSH, Joel
Pacifica, California 94044
US
MCMINN, Dustin
Pacifica, California 94044
US
MEDINA, Julio Cesar
San Carlos, California 94070
US
MIHALIC, Jeffrey Thomas
San Francisco, California 94107
US
OLSON, Steven Howard
Millbrae, California 94030
US
REW, Yosup
Foster City, California 94404
US
ROVETO, Philip Marley
San Francisco, California 94131
US
SUN, Daqing
Foster City, California 94404
US
WANG, Xiaodong
Millbrae, California 94030
US
WANG, Yingcai
Millbrae, California 94030
US
YAN, Xuelei
Foster City, California 94404
US
YU, Ming
Foster City, California 94404
US
ZHU, Jiang
Palo Alto, California 94303
US

(57)

1. Jedinjenje 2-((3R,5R,6S)-5-(3-hlorofenil(-6-(4-hlorofenil)-l-((S)-l-izopropilsulfonil)-3- metilbutan-2-lil)-3-metil-2-oksopiperidin-3-il) sirćetne kiseline, ili njene farmaceutski prihvatljive soli.

Broj ostalih patentnih zahtjeva: 2

(11) **BA/EP2914122**

(21) **E02441** (22) 2017-07-04

(26) HR

(31) 13184270 (32) 2013-09-13 (33) EP
(96) 14780616.0 2014-09-12

(97) 2015-09-09

(51) **A23J 1/14** , **A23K 1/14** , **A23K 10/37** , **A23K 1/16** , **A23K 20/147** , **A23K 50/75** , **A23K 50/30** , **A23K 50/80**

(73) Bunge Global Innovation, LLC.
50 Main Street White Plains NY 10606
US

(72) DRAGANOV, Lyubomir Krustev
Str. "Lyuben Karavelov" 10 fl. 4 ap. 8 5800
Pleven
BG

(74) INJA PAŠALIĆ
Prušćakova 9, 71000 Sarajevo
BA

(54) **POSTUPAK ZA PRIPRAVU PROTEINSKE FRAKCIJE SUNCOKRETOVE PREKRUPE**

(57)

1. Postupak za pripremu frakcije suncokretove prekrupe F koja sadrži barem 50% težinski u odnosu na ukupnu suhu težinu frakcije proteina i 10% težinski sirovih vlakana u odnosu na ukupnu suhu težinu frakcije ili manje naznačen time da sadrži slijedeće

korake:

a) pripravljanje polaznog materijala deaglomeriranjem suncokretove prekrupe koja

(54) **DERIVATI PIPERIDINONA KAO MDM2 INHIBITORI ZA TRETMAN KARCINOMA**

sadrži barem 30% težinski proteinske prekrupe u odnosu na ukupnu suhu težinu i koji ima udio vlage od manje od 12% u čestice manje od 5 mm;

b) uzastopno prosijavanje dobivenog polaznog materijala da se dobiju barem slijedeće frakcije:

> frakciju F-bl u kojoj je veličina čestica od dl do d2;

> frakciju F-b2 u kojoj je veličina čestica od d3 to dl; i

> frakciju F-b3 u kojoj je veličina čestica manja od d3;

c) deaglomeriranje i uzastopno prosijavanje frakcije F-bl da se dobiju barem slijedeće frakcije:

> frakciju F-cl u kojoj je veličina čestica od d4 to d5; i

> frakciju F-c2 u kojoj je veličina čestica manja od d4;

d) zračno prosijavanje frakcija F-b2 i F-cl da se dobiju barem slijedeće frakcije:

> frakciju F-dl u kojoj je veličina čestica veća od d6;

> frakciju F-d2 u kojoj je veličina čestica od d7 to d6; i

> frakciju F-d3 u kojoj je veličina čestica manja od d7;

e) deaglomeriranje i uzastopno prosijavanje

> frakcije F-dl da se dobije frakcija F-el u kojoj je veličina čestica manja od d8; i/ili

> frakcije F-d2 da se dobije frakcija F-e2 u kojoj je veličina čestica

N manja od d9; i/ili

> frakcije F-d3 da se dobije frakcija F-e3 u kojoj je veličina čestica manja od d10; te

f) miješanje frakcija F-b3, F-c2, F-el i/ili F-e2 i/ ili F-e3 da se dobije frakcija F; pri čemu

- dl je od 600 pm do 1600 pm;

- d2 je od 2000 pm do 5000 pm;

- d3 je od 150 pm do 500 pm;

- d4 je od 150 pm do 500 pm;

- d5 je od 600 pm do 1600 pm;

- d6 je od 800 pm do 1000 pm;

- d7 je od 500 pm do 750 pm;

- d8 je od 200 pm do 600 pm;

- d9 je od 200 pm do 600 pm; i

- d10 je od 200 pm do 600 pm.

i pri čemu veličina čestica odgovara Dv90.

Broj ostalih patentnih zahtjeva: 14

(11) **BA/EP3370756**

(21) **E03521** (22) 2020-05-26

(26) HR

(31) 20150100486 (32) 2015-11-06 (33) GR

(96) 16802132.7 2016-11-04

(97) 2018-09-12

(51) **A61K 38/13** , **A61K 38/26** , **A61P 9/10**

(73) Genesis Pharma SA
270 Kifissias Avenue 15232 Athens
GR

(72) VOGIATZIS, George
Genesis Pharma SA 270 Kifissias Avenue
15232 Athens
GR

(74) "INTELBIRO" d.o.o.
M.H. Uskufije 3, 71000 Sarajevo
BA

(54) **KOMBINACIJA KANRENOATA I EKSENATIDA**

(57)

1. Kombinacija koja sadrži inzulinski modulator, pri čemu je inzulinski modulator eksenatid ili njegova farmaceutski prihvatljiva sol, i antagonist aldosterona, pri čemu je antagonist aldosterona kalijev kanrenoat.

Broj ostalih patentnih zahtjeva: 20

(11) BA/EP3204047(21) **E03522** (22) 2020-05-29

(26) SR

(31) 15382042 (32) 2015-02-06 (33) EP
(96) 16702960.2 2016-02-05

(97) 2017-08-16

(51) **A61K 9/48** , **A61P 3/02** , **A61P 3/12** , **A61P 3/14** , **A61P 5/18** , **A61P 7/00** , **A61P 43/00** , **A61K 47/14** , **A61K 31/047** , **A61P 1/04** , **A61P 13/12** , **A61P 19/00** , **A61P 9/02** , **A61P 9/08** , **A61P 1/00** , **A61P 19/08** , **A61P 19/02** , **A61P 19/10**

(73) FAES FARMA, S.A.

Autonomía, 10 48940 Leioa - Vizcaya
ES

(72) SUÑÉ NEGRE, Josep María

Universitat De Barcelona Facultat de
Farmàcia Juan XXIII, s/n Edificio A,
Escalera A planta baja 08028 Barcelona
ES

ORTEGA AZPITARTE, Ignacio

Faes Farma S.A Autonomía 10 48940 Leioa
- Vizcaya

ES

DEL ARENAL BARRIOS, Pepa

Faes Farma S.A. Autonomía 10 48940
Leioa - Vizcaya

ES

HERNÁNDEZ HERRERO, Gonzalo

Faes Farma S.A. Autonomía 10 48940
Leioa - Vizcaya

ES

(74) "LINEA SERVICES" d.o.o.

Maršala Tita 29/IV, 71000 Sarajevo
BA**(54) MEKE KAPSULE KALCIFEDOILA**

(57)

1. Meka kapsula koja sadrži:

a) omotač meke kapsule, pri čemu omotač meke kapsule sadrži:

- 40 do 80 mas.% želatina,

- 10 do 50 mas.% plastifikatora koji je izabran iz grupe koja se sastoji od glicerola, sorbitola, propilen glikola, polietilen glikola, dibutil sebakata, dietil ftalata, dimetil ftalata, triacetina, tributil citrata, trietil citrata,

i njihovih smeša,

količine po masi su izražene u odnosu na ukupnu masu omotača meke kapsule; i

b) farmaceutsku kompoziciju koja sadrži:

- kalcifediol,

- uljanu komponentu izabranu iz grupe koja se sastoji od triglicerida srednjeg lanca, izopropil miristrata, C₁₄-C₁₈ alkil alkohola, C₁₄-C₁₈ alkenil alkohola, lanolin alkohola i njihovih smeša, i

- farmaceutski prihvatljivog organskog rastvarača izabranog iz grupe koja se sastoji od etanola, izopropanola, propilen glikola, polietilen glikola, benzil alkohola i njihovih smeša,

pri čemu omotač meke kapsule inkapsulira farmaceutsku kompoziciju i gde pomenuta farmaceutska kompozicija je lišena voska.

Broj ostalih patentnih zahtjeva: 13

(11) BA/EP3484467(21) **E03523** (22) 2020-06-01

(31) 201641017205 (32) 2016-05-18 (33) IN

(96) 16766622.1 2016-08-03

(97) 2019-05-22

(51) **A61K 31/31** , **A61K 31/496** ,
A61P 25/28 , **A61K 31/445**(73) Suven Life Sciences Limited
5th Floor Serene Chambers Road No.
5 Off Avenue 7 Banjara Hills Hyderabad,
Telangana 500034
IN(72) NIROGI, Ramakrishna
Serene Chambers Road-5 Avenue 7
Banjara Hills Hyderabad Telangana 500034
IN
SHINDE, Anil Karbhari
Serene Chambers Road-5 Avenue 7
Banjara Hills Hyderabad Telangana 500034
IN
JAYARAJAN, Pradeep
Serene Chambers Road-5 Avenue 7
Banjara Hills Hyderabad Telangana 500034
IN
BHYRAPUNENI, Gopinadh
Serene Chambers Road-5 Avenue 7
Banjara Hills Hyderabad Telangana 500034
IN
KAMBHAMPATI, Ramasastrri
Serene Chambers Road-5 Avenue 7
Banjara Hills Hyderabad Telangana 500034
IN
JASTI, Venkateswarlu
Serene Chambers Road-5 Avenue 7
Banjara Hills Hyderabad Telangana 500034
IN(74) "ŽIVKO MIJATOVIĆ & PARTNERS" d.o.o.
Sarajevo
M.H. Uskufije 3, 71000 Sarajevo
BA**(54) KOMBINACIJA ČISTIH ANTAGONISTA
5-HT₆ RECEPTORA SA INHIBITORIMA
ACETILHOLINESTERAZE**

(57)

1. Kombinacija, **naznačena time**,
što sadrži čisti antagonist 5-HT₆ receptora i
inhibitor acetilholinesteraze; pri čemu:čisti antagonist 5-HT₆ receptora se bira
između1-[(2-bromofenil)sulfonil]-5-metoksi-3-[(4-
metil-1-piperazinil)metil]-1H-indola;1-[(4-fluorofenil)sulfonil]-5-metoksi-3-[(4-
metil-1-piperazinil)metil]-1H-indola; i1-[(4-izopropilfenil)sulfonil]-5-metoksi-3-[(4-
metil-1-piperazinil)metil]-1H-indola;

ili farmaceutski prihvatljive soli istog.

Broj ostalih patentnih zahtjeva: 16

(11) BA/EP3404027(21) **E03524** (22) 2020-06-01

(31) 201261644802P (32) 2012-05-09 (33) US

201361798188P 2013-03-15 US

(96) 18164757.9 2013-05-09

(97) 2018-11-21

(51) **C07D403/12, C07D413/12, C07D249/08,**
A61P25/00, A61P35/00, A61K31/4196(73) Biogen MA Inc.
225 Binney Street Cambridge, MA 02142
US(72) SANDANAYAKA, Vincent P.
10 Laurel Avenue Northboro, MA 01532
US

SHECHTER, Sharon

18 Ivy Lane Andover, MA 01810

US

SHACHAM, Sharon

15 Bontempo Road Newton, MA 02459

US

MCCAULEY, Dilara

85 Gore Street Cambridge, MA 02141

US

BALOGLU, Erkan

8 Benjamin Terrace Stoneham, MA 02180

US

(74) "ŽIVKO MIJATOVIĆ & PARTNERS" d.o.o.
Sarajevo
M.H. Uskufije 3, 71000 Sarajevo
BA**(54) MODULATORI NUKLEUSNOG
TRANSPORTA I NJIHOVE UPOTREBE**

(57)

1. Jedinjenje formule I:

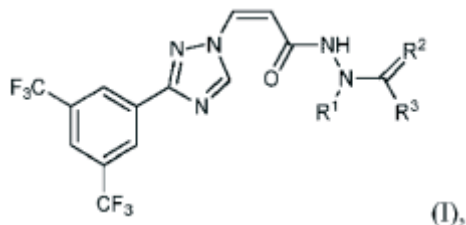

ili njegova farmaceutski prihvatljiva so, solvat ili hidrat, naznačeni time, što:

R₁ se bira između vodonika i C₁-C₄ alkil;

R₂ je O; i

R₃ se bira između -N(R₄)-(C₃-C₆ cikloalkil), -C₁-C₆ alkil, -(C₀-C₄ alkilen)-heterociklil, i -(C₀-C₄ alkilen)-heteroaril, gde je bilo koji alkil, alkilen, heterociklil, i heteroaril deo

R₃ opciono i nezavisno supstituisan; i

R₄ se bira između vodonika i C₁-C₄ alkil.

Broj ostalih patentnih zahtjeva: 14

(11) **BA/EP2704743**

(21) **E03525** (22) 2020-06-02

(31)201161482567 P(32)2011-05-04 (33)US

(96) 12779347.9 2012-05-04

(97) 2014-03-12

(51) **C07K 16/40** , **A61K 39/395** ,
C12N 15/13 , **C12N 15/63** , **C12P**
21/08 , **C12N 5/10** , **C12N 1/19**

(73) Omeros Corporation
201 Elliott Avenue West Seattle, WA 98119
US

(72) DUDLER, Thomas
13410 NE 36th Street Bellevue, WA 98005
US
GOMBOTZ, Wayne R.
15545 61st Avenue NE Kenmore, WA
98028
US

PARENT, James Brian
P.O. Box 10278 Bainbridge Island, WA
98110
US
TEDFORD, Clark E.
4058 NE Lookout Lane Poulsbo, WA 98370
US

KAVLIE, Anita
Stromsborgveien 39H N-0287 Oslo
NO

HAGEMANN, Urs Beat
Nydalens Alle 29 N-0484 Oslo
NO

REIERSEN, Herald
Njards Veo 5C N-1412 Sofiemyr
NO

KIPRIJANOV, Sergej
Hovseterveien 98 N-0768 Oslo
NO

(74) "INTELBIRO" d.o.o.
M.H. Uskufije 3, 71000 Sarajevo
BA

(54) **KOMPOZICIJE ZA INHIBICIJU MASP-2 ZAVISNE AKTIVACIJE KOMPLEMENTA**

(57)

1. Izolovano humano monoklonsko antitelo, ili njegov antigen vezujući fragment, koji vezuje humani MASP-2 i inhibira MASP-2 zavisnu aktivaciju komplementa, pri čemu antitelo ili njegov antigen vezujući

fragment sadrži:

- a) varijabilni region teškog lanca koji sadrži aminokiselinu navedenu u SEQ ID NO: 20; i
b) varijabilni region lakog lanca koji sadrži aminokiselinsku sekvencu navedenu u SEQ ID NO: 24.

Broj ostalih patentnih zahtjeva: 10

(11) **BA/EP3519419**

(21) **E03526** (22) 2020-06-02

(31)201662401022 P (32)2016-09-28 (33)US
(96) 17791737.4 2017-09-28

(97) 2019-08-07

(51) **C07D 471/18** , **A61K 31/496** ,
A61K 45/06 , **A61P 31/04** , **A61K**
31/5025 , **A61K 31/551** , **A61K**
31/546 , **A61K 31/407** , **A61K**
31/427 , **A61K 31/431** , **A61K**
31/4545

(73) Novartis AG
Lichtstrasse 35 4056 Basel
CH

(72) CASAREZ, Anthony
Novartis Institutes for BioMedical Research
Inc. 5300 Chiron Way Emeryville, California
94608
US
FUREGATI, Markus
Novartis Pharma AG Postfach 4002 Basel
CH
KOCH, Guido
Novartis Pharma AG Postfach 4002 Basel
CH
LIN, Xiaodong
Novartis Institutes for BioMedical Research
Inc. 5300 Chiron Way Emeryville, California
94608
US
OSSOLA, Flavio
Novartis Pharma AG Postfach 4002 Basel
CH
RECK, Folkert
Novartis Institutes for BioMedical Research
Inc. 5300 Chiron Way Emeryville, California
94608
US
SIMMONS, Robert Lowell

Novartis Institutes for BioMedical Research
Inc. 5300 Chiron Way Emeryville, California
94608

US

ZHU, Qingming

Novartis Institutes for BioMedical Research
Inc. 5300 Chiron Way Emeryville, California
94608

US

(74) Dragan Mićunović

Branilaca Sarajeva 10, 71000 Sarajevo
BA

(54) **INHIBITORI BETA-LAKTAMAZE**

(57)

1. Jedinjenje formule (A):

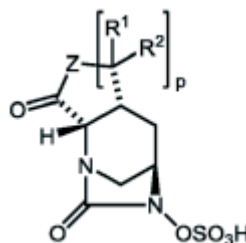

u kojoj p je 1 ili 2;

R₁ i R₂ su nezavisno odabrani od H i C₁-C₄ alkila opciono supstituisanog sa do tri grupe odabrane od halo, CN, -OR, okso, i -NRR';

Z je NR₃ ili N-OR₃;

R₃ je nezavisno odabran pri svakom pojavljivanju od H, Cy, i C₁-C₄ alkila opciono supstituisanog sa do tri grupe odabrane od Cy, halo, CN, -OR, i -NRR';

Cy je C₃-C₆ cikloalkilni prsten ili 4-6 člani heterociklični prsten koji sadrži jedan ili dva heteroatoma odabrana od N, O i S kao članovi prstena, a Cy je opciono supstituisan sa do tri grupe odabrane od okso, halo, C₁-C₂ alkila, CN, -OR, i -NRR'; a R i R' su nezavisno odabrani od H i C₁-C₄ alkila opciono supstituisanog sa jednom ili dve grupe odabrane od halo, -OH, -CN, -O-(C₁-C₄ alkila), okso, -NH₂, -NH(C₁-C₄ alkila), i -N(C₁-C₄ alkila)₂, ili R i R' uzeti zajedno sa atomom azota za koji su vezani mogu da obrazuju prsten odabran od grupe koju čine piperidin, morfolin, pirolidin, i azetidin, pri čemu je taj prsten opciono supstituisan sa jednom ili dve grupe odabrane od halo, C₁-C₂ alkila, -OH, -CN, -O-(C₁-C₄ alkila), okso, -NH₂, -NH(C₁-C₄ alkila), i -N(C₁-C₄ alkila)₂;

ili njegova so ili cviterjonski oblik.

Broj ostalih patentnih zahtjeva: 19

(11) **BA/EP2395983**

(21) **E03527** (22) 2020-06-05

(31) 152302 P (32) 2009-02-13 (33) US
(96) 10703288.0 2010-02-11

(97) 2011-12-21

(51) **A61K 31/155** , **A61K 31/341** ,
A61P 3/10 , **A61K 31/522** , **A61K 31/7048**

(73) Boehringer Ingelheim International GmbH
Binger Strasse 173 55216 Ingelheim am
Rhein
DE

(72) EICKELMANN, Peter

Boehringer Ingelheim GmbH CD Patents
Binger Strasse 173 55216 Ingelheim Am
Rhein
DE

, MARK, Michael

Boehringer Ingelheim GmbH CD Patents
Binger Strasse 173 55216 Ingelheim Am
Rhein
DE

SEMAN, Leo John

Boehringer Ingelheim Pharmaceuticals Inc.
900 Ridgebury Road Ridgefield, CT 06877
US

THOMAS, Leo

Boehringer Ingelheim GmbH CD Patents
Binger Strasse 173 55216 Ingelheim Am
Rhein
DE

BROEDL, Uli

Boehringer Ingelheim GmbH CD Patents
Binger Strasse 173 55216 Ingelheim Am
Rhein
DE

GREMPLER, Rolf

Boehringer Ingelheim GmbH CD Patents
Binger Strasse 173 55216 Ingelheim Am
Rhein
DE

(74) "LINEA SERVICES" d.o.o.

Maršala Tita 29/IV, 71000 Sarajevo
BA

(54) **FARMACEUTSKA KOMPOZICIJA
KOJA SADRŽI SGLT2 INHIBITOR,
DPP-IV INHIBITOR I OPCIONO DRUGO
ANTIDIJABETSKO SREDSTVO I
NJIHOVA PRIMJENA**

(57)

1. Farmaceutska kompozicija koja sadrži
 - (a) SGLT2 inhibitor 1-hlor-4-(β-D-glukopiranoz-1-il)-2-[4-((S)-tetrahidrofuran-3-iloksi)-benzil]-benzen, i
 - (b) DPPIV inhibitor linagliptin ili njegovu farmaceutski prihvatljivu so, i
 - (c) treće antidijabetičko sredstvo koje je metformin ili njegova farmaceutski prihvatljiva so.

Broj ostalih patentnih zahtjeva: 14

(11) **BA/EP3224254**

(21) **E03528** (22) 2020-06-05

(31) 14195032 (32) 2014-11-26 (33) EP
(96) 15800828.4 2015-11-25

(97) 2017-10-04

(51) **C07D 401/12** , **A61K 31/4439** ,
A61P 9/00 , **A61P 17/00** , **A61P 29/00** , **A61P 35/00**

(73) Bayer Pharma Aktiengesellschaft
Müller Strasse 178 13353 Berlin
DE

(72) BOTHE, Ulrich

Kavalierstr. 15 13187 Berlin
DE

SIEBENEICHER, Holger
Kruppstr. 18 10557 Berlin
DE

SCHMIDT, Nicole
455 Mission Bay Blvd. South San
Francisco, CA 94158
US

NUBBEMEYER, Reinhard
Moorweg 96 13509 Berlin
DE

BÖMER, Ulf
Leipziger Str. 49 16548 Glienicke
DE

GÜNTHER, Judith
Parkstr. 60 13187 Berlin
DE

STEUBER, Holger
Hannoversche Strasse 19A 10115 Berlin
DE

LANGE, Martin

Straßburger Str. 9K 10405 Berlin
 DE
 STEGMANN, Christian
 Schliemannstr. 39 10437 Berlin
 DE
 SUTTER, Andreas
 Pistoriusstr. 7 13086 Berlin
 DE
 RAUSCH, Alexandra
 Schönhauser Str. 54C 13158 Berlin
 DE
 HAUFF, Peter
 Erich-Nehlhans-Str. 30 10247 Berlin
 DE
 FRIEDRICH, Christian
 Altstädtische Fischerstr. 17 14770
 Brandenburg
 DE

(74) "INTELBIRO" d.o.o.
 M.H. Uskufije 3, 71000 Sarajevo
 BA

(54) **SUPSTITUIRANI INDAZOLI,
 POSTUPAK ZA NJIHOVU PRIPREMU,
 FARMACEUTSKE FORMULACIJE KOJE
 IH SADRŽE I NJIHOVA UPOTREBA ZA
 PRIPRAVU LIJEKOVA**

(57)

1. Spojevi opće formule (I)

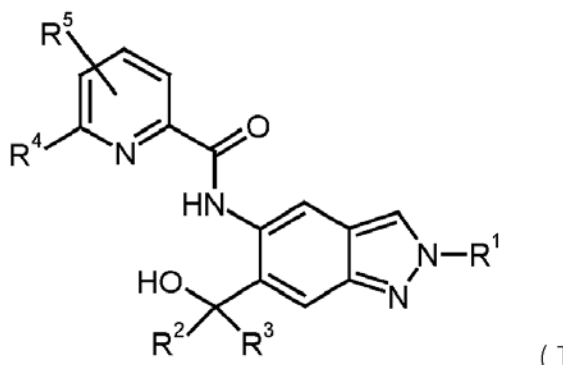

naznačeni time što:

R¹ je C₁-C₆-alkil, gdje je skupina C₁-C₆-alkil
 nesupstituirana ili mono- ili i

polisupstituirana istovjetno ili različito s
 halogenom, hidroksilom, nesupstituiranom ili
 mono- ili poli-halogen-supstituiranom skupinom
 C₃-C₆-cikloalkil, ili R⁶ ili

skupinom R⁸O, ili skupinom odabrano

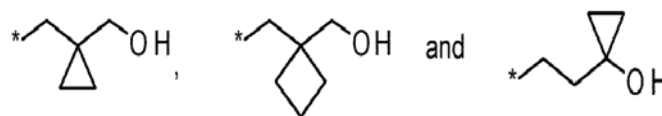

gdje * predstavlja mjesto vezanja skupine za
 ostatak molekule;

R² i R³ uvijek imaju istu definiciju i oba su ili vodik
 ili C₁-C₆-alkil;

R⁴ je halogen, cijano, nesupstituirana ili
 jednostruko ili višestruko, istovjetno ili
 različito supstituirana skupina C₁-C₆-alkil ili
 nesupstituirana ili jednostruko ili višestruko,
 istovjetno ili različito supstituirana skupina C₃-C₆-
 cikloalkil, a supstituenti su odabrani iz skupine
 koju čine halogen i hidroksil;

R⁵ je vodik, halogen ili nesupstituirana ili mono-
 ili poli-halogen-supstituirana skupina C₁-C₆-alkil;

R⁶ je nesupstituirani ili mono- ili di-metil-
 supstituirani monociklički zasićeni heterocikal
 koji ima 4 do 6 atoma u prstenu, koja sadrži
 heteroatom ili heteroskupinu odabranu iz skupine
 koju čine O, S, SO i SO₂;

R⁸ je C₁-C₆-alkil, gdje je skupina C₁-C₆-alkil
 nesupstituirana ili mono- ili polisupstituirana
 istovjetno ili različito s halogenom;

i diastereomeri, enantiomeri, soli, solvati ili
 solvati njihovih soli.

Broj ostalih patentnih zahtjeva: 18

(11) **BA/EP3145949**

(21) **E03529** (22) 2020-06-05

(31) 201409089 (32) 2014-05-21 (33) GB

(96) 15720762.2 2015-04-23

(97) 2017-03-29

(51) **C07K 14/47** , **C12N 15/86** , **A61K 48/00** , **C07K 14/755** , **A61K 38/37**

(73) IP2IPO Innovations Limited

Top Floor, The Walbrook Building 25

Walbrook London EC4N 8AF

GB

ID Pharma Co., Ltd.

Techno Park Oho 6 Ohkubo Tsukuba-shi,

Ibaraki 300-2611

JP

(72) ALTON, Eric Walter Frederick Wolfgang

National Heart and Lung Institute

Emmanuel Kaye Building Manresa Road

London Greater London SW3 6LR

GB

GRIESENBACH, Uta

14 Hornbeam Terrace Carshalton Greater

London SM5 1RU

GB

PYTEL, Kamila Malgorzata

7 Hylda Court 3 - 5 St Albans Road London

Greater London NW5 1RE

GB

PAUL-SMITH, Michael Christian

Flat 4 26 Alexandra Grove London Greater

London N4 2LF

GB

PRINGLE, Ian Andrew

Gene Medicine Research Group Nuffield

Division of Laboratory Clinical Sciences

John Radcliffe Hospital (Level 4) University

of Oxford Oxford Oxfordshire OX3 9DU

GB

HYDE, Stephen Charles

Gene Medicine Research Group Nuffield

Division of Laboratory Clinical Sciences

John Radcliffe Hospital (Level 4) University

of Oxford Oxford Oxfordshire OX3 9DU

GB

GILL, Deborah Rebecca

Gene Medicine Research Group Nuffield

Division of Laboratory Clinical Sciences

John Radcliffe Hospital (Level 4) University

of Oxford Oxford Oxfordshire OX3 9DU

GB

DAVIES, Lee Adrian

5 Town Furlong Appleton Abingdon

Oxfordshire OX13 5JW

GB

BOYD, Alan Christopher

115 Greenbank Road Edinburgh Lothian

EH10 5RR

GB

MCLACHLAN, Gerard

26 Lyne Park West Linton Peeblesshire

EH46 7HP

GB

INOUE, Makoto

DNAVEC Corporation 6 Ohkubo Tsukuba

Ibaraki 300-2611

JP

(74) "LINEA SERVICES" d.o.o.

Maršala Tita 29/IV, 71000 Sarajevo

BA

(54) **LENTIVIRALNI VEKTORI**

(57)

1. Lentiviralni vektor pseudotipiziran hemaglutinin-neuraminidazom (HN) i fuzijom (F) proteina iz respiratornog paramiksovirusa, pri čemu navedeni lentiviralni vektor sadrži hibridni humani CMV aktivator /EF1a (hCEF) promotor i jedan transgen, i gdje lentiviralni vektor nema intron(e) pozicionirane između navedenog promotera i navedenog transgena.

Broj ostalih patentnih zahtjeva: 12

(11) BA/EP3178474(21) **E03530** (22) 2020-06-08

(26) SR

(31) MI20110445 (32) 2011-03-22 (33) IT
(96) 16202982.1 2012-03-22

(97) 2017-06-14

(51) **A61K 9/48**(73) LO. LI. Pharma S.r.l.
Via dei Luxardo 33 00156 Roma
IT(72) UNFER, Vittorio
Via Cesare Massini 43 00155 Rome
IT(74) "ŽIVKO MIJATOVIĆ & PARTNERS" d.o.o.
Sarajevo
M.H. Uskufije 3, 71000 Sarajevo
BA**(54) FARMACEUTSKA FORMULACIJA KOJA
SADRŽI INOZITOL**

(57)

1. Meka kapsula koja se sastoji od omotača na bazi želatina i punjenja navedenog omotača, gde navedeno punjenje sadrži rastvor, suspenziju ili disperziju aktivnih sastojaka, pri čemu su navedeni aktivni sastojci:

- inozitol; i
- najmanje jedno od folne kiseline, polifenola kakaa, genisteina, L-arginina, vitamina E, selena, N-acetilcisteina i melatonina;

u vehikulumu koji sadrži želatin, glicerol, etanol ili njihove smeše, pri čemu je navedeni inozitol mio-inozitol.

Broj ostalih patentnih zahtjeva: 6

(11) BA/EP3443159(21) **E03552** (22) 2020-06-25

(26) SR

(96) 16722693.5 2016-04-15

(97) 2019-02-20

(51) **D21C 3/02** , **D21C 9/10** , **D21C 9/16** , **D21C 11/00** , **D21H 11/12**(73) Mikulic, Marinko
Luksic Gornji 7 10000 Zagreb
HR(72) Mikulic, Marinko
Luksic Gornji 7 10000 Zagreb
HR(74) Dragan Mićunović
Branilaca Sarajeva 10, 71000 Sarajevo
BA**(54) KONTINUIRANI POSTUPAK ZA
PROIZVODNJU CELULOZNE PULPE**

(57)

1. Injektibilna depo formulacija paliperidon palmitata za upotrebu u lečenju pacijenta kome je potrebno psihijatrijsko lečenje odabrano od lečenja psihoze, šizofrenije, ili bipolarnog poremećaja, koji je lečen 3-mesečnom injektibilnom depo formulacijom paliperidon palmitata, pri čemu je pomenuti pacijent propustio tokom perioda od devet meseci ili duže sledeću zakazanu dozu održavanja 3-mesečne injektibilne depo formulacije paliperidon palmitata, prema doznom režimu, što obuhvata:

(1) intramuskularnu primenu u deltoidni mišić pomenutog pacijenta prve udarne doze za ponovno započinjanje terapije od 150 mg ekv. mesečne injektibilne depo formulacije paliperidon palmitata;

(2) intramuskularnu primenu u deltoidni mišić pomenutog pacijenta druge udarne doze za ponovno započinjanje terapije od 100 mg ekv. mesečne injektibilne depo formulacije paliperidon palmitata oko 4. dana do oko 12. dana posle primene pomenute prve udarne doze za ponovno započinjanje terapije;

(3) intramuskularnu primenu u deltoidni ili glutealni mišić pomenutog pacijenta prve doze održavanja za ponovno započinjanje terapije od 50 mg ekv. do oko 150 mg ekv.

mesečne injektibilne depo formulacije paliperidon palmitata oko 23. dana do oko 37. dana posle primene pomenute druge udarne doze za ponovno započinjanje terapije;

(4) intramuskularnu primenu u deltoidni ili glutealni mišić pomenutog pacijenta druge doze održavanja za ponovno započinjanje terapije od oko 50 mg ekv. do oko 150 mg ekv. mesečne injektibilne depo formulacije paliperidon palmitata oko 23. dana do oko 37. dana posle primene prve dodatne doze održavanja;

(5) intramuskularnu primenu u deltoidni ili glutealni mišić pomenutog pacijenta treće doze održavanja za ponovno započinjanje terapije od oko 50 mg ekv. do oko 150 mg ekv. mesečne injektibilne depo formulacije paliperidon palmitata oko 23. dana do oko 37. dana posle primene druge doze održavanja; i

(6) intramuskularnu primenu u deltoidni ili glutealni mišić pomenutog pacijenta od oko 175 mg ekv. do oko 525 mg ekv. 3-mesečne formulacije paliperidon palmitata oko 23. dana do oko 37. dana posle primene treće doze održavanja mesečne injektibilne formulacije paliperidon palmitata.

(11) **BA/EP3448849**

(21) **E03553** (22) 2020-06-24

(26) HR

(31) 16167650 (32) 2016-04-29 (33) EP
16167649 2016-04-29 EP

(96) 17719256.4 2017-04-25

(97) 2019-03-06

(51) **C07D 401/12** , **A61K 31/4439** ,
A61P 35/00 , **A61P 37/00** , **A61P**
27/00 , **A61P 9/00**

(73) Bayer Pharma Aktiengesellschaft
Müllerstrasse 178 13353 Berlin
DE

(72) THALER, Tobias
Prälat-Van-Acken-Str. 1 50935 Köln
DE
PLATZEK, Johannes
Grottkauer Str. 55 12621 Berlin
DE
GUIMOND, Nicolas
Katernerberger Str. 126 42115 Wuppertal
DE

(74) "INTELBIRO" d.o.o.
M.H. Uskufije 3, 71000 Sarajevo
BA

(54) **SINTEZA INDAZOLA**

(57)

1. Postupak dobivanja spoja formule (I):

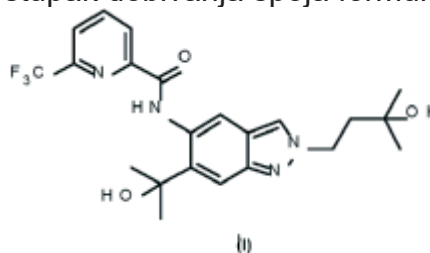

Broj ostalih patentnih zahtjeva: 9

koji sadrži sljedeći korak (A):
naznačen time što je spoju s
formulom (IIa):

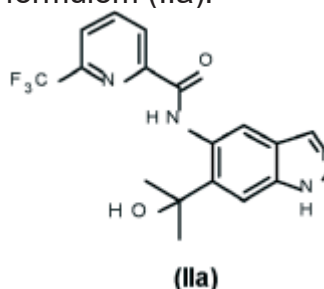

dopušteno reagirati sa spojem
formule (VI):

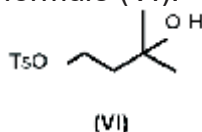

proizvoljno u prisutnosti organske baze, naročito slabe organske baze, kao što je tercijarni amin, kao što je na primjer N,N-diizopropiletilamin, proizvoljno u aromatskom ugljikovodičnom otapalu, kao što je na primjer toluen, ksilen i mezitilen, na taj način dobiven je navedeni spoj formule (I).

Broj ostalih patentnih zahtjeva: 10

(11) **BA/EP3280416**

(21) **E03554** (22) 2020-06-17

(31) 201562144054 P (32) 2015-04-07 (33) US
201562162596 P 2015-05-15 US

(96) 16777058.5 2016-03-30

(97) 2018-02-14

(51) **A61K 31/519** , **A61K 9/10** , **A61P 25/18** , **A61P 25/24** , **A61K 9/00**

(73) Janssen Pharmaceuticals, Inc.
1125 Trenton-Harbourton Road Titusville,
NJ 08560
US

(72) GOPAL, Srihari
1125 Trenton-Harbourton Road Titusville,
New Jersey 08560
US

RAVENSTIJN, Paulien Gerarda Maria
Turnhoutseweg 30 B-2340 Beerse
BE

RUSSU, Alberto
Turnhoutseweg 30 B-2340 Beerse
BE

SAMTANI, Mahesh Narain
920 Route 202, Raritan, Raritan, NJ 08869
US

(74) "LINEA SERVICES" d.o.o.
Maršala Tita 29/IV, 71000 Sarajevo
BA

(54) **DOZNI REŽIM ZA PROPUŠTENE DOZE
INJEKTIBILNIH ESTARA PALIPERIDONA
SA PRODUŽENIM DJELOVANJEM**

(57)

1. Injektibilna depo formulacija paliperidon palmitata za upotrebu u lečenju pacijenta kome je potrebno psihijatrijsko lečenje odabrano od lečenja psihoze, šizofrenije, ili bipolarnog poremećaja, koji je lečen 3-mesečnom injektibilnom depo formulacijom paliperidon palmitata, pri čemu je pomenuti pacijent propustio tokom perioda od devet meseci ili duže sledeću zakazanu dozu održavanja 3-mesečne injektibilne depo formulacije paliperidon palmitata, prema doznom režimu, što obuhvata:

(1) intramuskularnu primenu u deltoidni mišić pomenutog pacijenta prve udarne doze za ponovno započinjanje terapije od 150 mg ekv. mesečne injektibilne depo

formulacije paliperidon palmitata;

(2) intramuskularnu primenu u deltoidni mišić pomenutog pacijenta druge udarne doze za ponovno započinjanje terapije od 100 mg ekv. mesečne injektibilne depo formulacije paliperidon palmitata oko 4. dana do oko 12. dana posle primene pomenute prve udarne doze za ponovno započinjanje terapije;

(3) intramuskularnu primenu u deltoidni ili glutealni mišić pomenutog pacijenta prve doze održavanja za ponovno započinjanje terapije od 50 mg ekv. do oko 150 mg ekv. mesečne injektibilne depo formulacije paliperidon palmitata oko 23. dana do oko 37. dana posle primene pomenute druge udarne doze za ponovno započinjanje terapije;

(4) intramuskularnu primenu u deltoidni ili glutealni mišić pomenutog pacijenta druge doze održavanja za ponovno započinjanje terapije od oko 50 mg ekv. do oko 150 mg ekv. mesečne injektibilne depo formulacije paliperidon palmitata oko 23. dana do oko 37. dana posle primene prve dodatne doze održavanja;

(5) intramuskularnu primenu u deltoidni ili glutealni mišić pomenutog pacijenta treće doze održavanja za ponovno započinjanje terapije od oko 50 mg ekv. do oko 150 mg ekv. mesečne injektibilne depo formulacije paliperidon palmitata oko 23. dana do oko 37. dana posle primene druge doze održavanja; i

(6) intramuskularnu primenu u deltoidni ili glutealni mišić pomenutog pacijenta od oko 175 mg ekv. do oko 525 mg ekv. 3-mesečne formulacije paliperidon palmitata oko 23. dana do oko 37. dana posle primene treće doze održavanja mesečne injektibilne formulacije paliperidon palmitata.

Broj ostalih patentnih zahtjeva: 9

(11) **BA/EP3041835**

(21) **E03555** (22) 2020-07-02

(26) SR

(31) 201361873755 P (32) 2013-09-04 (33) US

(96) 14842802.2 2014-09-04

(97) 2016-07-13

(51) **C07D 401/04** , **C07D 409/14** ,
A61P 3/00 , **A61P 17/00** , **A61P 25/00** , **A61P 31/00** , **A61P 35/00**

(73) Ellora Therapeutics, Inc.
662 Encinitas Blvd, Suite 250 Encinitas, CA
92004
US

(72) MOHAN, Raju
101 Lindenwood Drive Suite 400 Malvern,
Pennsylvania 19355
US

(74) "ŽIVKO MIJATOVIĆ & PARTNERS" d.o.o.
Sarajevo
M.H. Uskufije 3, 71000 Sarajevo
BA

(54) **MODULATORI RECEPTORA X JETRE (LXR)**

(57)

1. Jedinjenje Formule (IA):

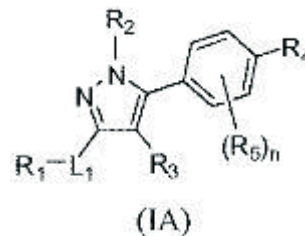

ili njegova farmaceutski prihvatljiva so,
naznačeno time što:

L₁ je veza ili C₁-C₆alkil;

R₁ je -OR₉, -C₁-C₆alkil, C₂-C₆alkenil, C₁-C₆haloalkil, ili -C(=O)N(R₉)₂;

R₂ je C₁-C₆alkil;

R₃ je vodonik;

R₄ je fenil supstituisan sa najmanje jednim R₁₁; svaki R₁₁ je nezavisno -NR₁₀SO₂R₁₀, -SOR₁₀, -SO₂R₁₀, -SO₂N(R₁₀)₂, ili C₁-C₆alkil, pri čemu je navedeni C₁-C₆alkil opciono supstituisan sa 1 hidroksi; pod uslovom da je najmanje jedan R₁₁ -NR₁₀SO₂R₁₀, -SOR₁₀, -SO₂R₁₀, ili -SO₂N(R₁₀)₂, svaki R₁₀ je nezavisno C₁-C₆alkil; i svaki R₉ je nezavisno vodonik ili C₁-C₆haloalkil; i n je 0.

Broj ostalih patentnih zahtjeva: 13

(11) BA/EP3504208(21) **E03556** (22) 2020-07-08

(26) HR

(31) 201662379372 P (32) 2016-08-25 (33) US
(96) 17761381.7 2017-08-18

(97) 2019-07-03

(51) **C07D 471/14** , **A61K 31/4985** ,
A61P 13/12(73) Eli Lilly and Company
Lilly Corporate Center Indianapolis, IN
46285
US(72) REKHTER, Mark David
c/o Eli Lilly and Company P.O. Box 6288
Indianapolis, Indiana 46206-6288
US
SHI, Qing
c/o Eli Lilly and Company P.O. Box 6288
Indianapolis, Indiana 46206-6288
US(74) "INTELBIRO" d.o.o.
M.H. Uskufije 3, 71000 Sarajevo
BA(54) **DERIVAT TRIAZOLOPIRAZINONA
KORISTAN KAO INHIBITOR LJUDKOG
PDE1**

(57)

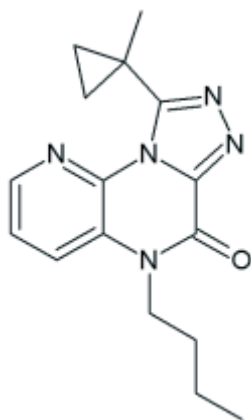
1. Spoj, **naznačen time** što je spoj formule:

,

ili njegova farmaceutski prihvatljiva sol.

Broj ostalih patentnih zahtjeva: 9

(11) BA/EP3066085(21) **E03557** (22) 2020-07-07

(26) SR

(31) 201361901689 P (32) 2013-11-08 (33) US
(96) 14812015.7 2014-11-07

(97) 2016-09-14

(51) **C07D 271/08** , **C07D 413/04** ,
A61K 31/4245 , **A61P 35/00**(73) Incyte Holdings Corporation
1801 Augustine Cut-Off Wilmington, DE
19803
US(72) TAO, Ming
1704 Brittany Drive Maple Glen,
Pennsylvania 19002
US
FRIETZE, William
900 Merrybell Lane Kennett Square, PA
19348
US
MELONI, David J.
127 Megan Drive Bear, Delaware 19701
US
WENG, Lingkai
28 Landmark Drive Malvern, Pennsylvania
19355
US
ZHOU, Jiacheng
46 Bay Boulevard Newark, Delaware 19702
US
PAN, Yongchun
11 Emsley Dr. Wilmington, DE 19810
US(74) "LINEA SERVICES" d.o.o.
Maršala Tita 29/IV, 71000 Sarajevo
BA(54) **POSTUPAK SINTEZE INHIBITORA
INDOLAMIN 2,3-DIOKSIGENAZE**

(57)

1. Postupak koji obuhvata reagovanje jedinjenja
formule F5:



sa aldehydom formule F6:

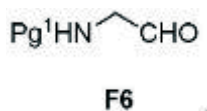

pri čemu je Pg¹ amino zaštitna grupa, da se dobije jedinjenje formule F7:

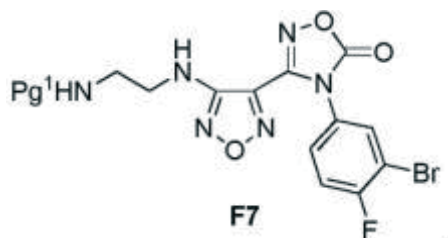

Broj ostalih patentnih zahtjeva: 28

(11) **BA/EP3041489**

(21) **E03558** (22) 2020-07-07

(26) HR

(31) MI20131467 (32) 2013-09-06 (33) IT
(96) 14790323.1 2014-09-05

(97) 2016-07-13

(51) **A61K 35/747** , **A61K 9/00** , **A61K 9/48** , **A23L 33/135** , **A23L 33/21** , **A61P 1/00**

(73) Sofar SPA

Via Firenze 40 20060 Trezzano Rosa (MI)
IT

(72) BIFFI, Andrea

Via Mulino Vecchio 146 I-24059 Urgnano
(Bergamo)

IT

ROSSI, Ruggero

Via Federico Engels 1 I-20153 Milano

IT

FIORE, Walter

Via Giuseppe Rossini 12 I-20060 Trezzano
Rosa (Milano)

IT

GUGLIELMETTI, Simone Domenico

Via Cima Otto e Camillo 23 I-20134 Milano

IT

(74) Dragan Mićunović

Branilaca Sarajeva 10, 71000 Sarajevo

BA

(54) **UPOTREBA KOMPOZICIJE KOJA
OBUHVATA MIKROORGANIZME
ZA POVEĆANJE INTESTINALNE
PROIZVODNJE BUTERNE KISELINE,
FOLNE KISELINE ILI NIACINA I/
ILI SMANJENJE INTESTINALNE
PROIZVODNJE ČILIBARNE KISELINE**

(57)

1. Bakterijski soj *Lactobacillus paracasei* DG deponovan u Nacionalnoj zbirki kultura mikroorganizama instituta Paster u Parizu 05.05.1995., pod brojem deponovanja CNCM 1-1572 za upotrebu u lečenju i/ili sprečavanju intestinalnih patoloških stanja zavisnih od butirata i/ili sukcinata.

Broj ostalih patentnih zahtjeva: 8

(11) BA/EP3261676(21) **E03559** (22) 2020-07-13

(26) HR

(31) 201514634452 (32) 2015-02-27 (33) US
(96) 16756169.5 2016-02-23

(97) 2018-01-03

(51) **A61K 9/08** , **A61K 47/18** , **A61K 31/198** , **A61K 47/10** , **A61K 9/00**(73) TAP Pharmaceuticals AG
Neuhofstrasse 5A, 5h Floor 6340 Baar
CH(72) Parikh, Nilesh
1672 Railroad Street Corona, CA 92880
US
Hite, William
1672 Railroad Street Corona, CA 92880
US(74) "INTELBIRO" d.o.o.
M.H. Uskufije 3, 71000 Sarajevo
BA**(54) TEKUĆE FORMULACIJE
LEVOTIROKSINA**

(5 7)

1. Farmaceutska otopina, **naznačena time** što
sadrži:

- od 0,001% tež./vol. do 0,01% tež./vol.
levotiroksina;
- najmanje 70% tež./tež. glicerola;
- manje od 30% tež./tež. vode; i
- od 0,01% tež./tež. do 1.5% tež./tež.
etilendiamintetraoctene kiseline (EDTA), i

gdje je otopina stabilna za skladištenje.

Broj ostalih patentnih zahtjeva: 14

(11) BA/EP3339303(21) **E03560** (22) 2020-07-13

(26) HR

(31) 201261740596 P (32) 2012-12-21 (33) US
(96) 17206218.4 2013-12-05

(97) 2018-06-27

(51) **C07D 401/06** , **C07D 401/14** ,
C07D 413/14 , **C07D 403/14** ,
C07D 407/14 , **C07D 413/06** ,
C07D 471/04 , **A61P 35/00** , **A61K 31/4725**(73) Pfizer Inc.
235 East 42nd Street New York, NY 10017
US(72) EDWARDS, Martin Paul
c/o Pfizer Inc. 10555 Science Center Drive
San Diego, CA California 92121
USKUMPF, Robert Arnold
3280 Avenida Anacapa Carlsbad, CA
California 92009
USKUNG, Pei-Pei
5504 Shannon Ridge Lane San Diego, CA
California 92130
USMCALPINE, Indrawan James
7190 Calabria Court Unit C San Diego, CA
California 92122
USNINKOVIC, Sacha
8902 Nottingham Place La Jolla, CA
California 92037
USRUI, Eugene Yuanjin
11254 Caminito Corriente San Diego, CA
California 92128
USSUTTON, Scott Channing
11660 Weatherwood Place San Diego, CA
California 92131
USTATLOCK, John Howard
10220 Camino San Thomas San Diego, CA
California 92127
USWYTHES, Martin James
c/o Pfizer Inc. 10555 Science Center Drive
San Diego, CA California 92121
US

ZEHNDER, Luke Raymond

4653 Rainier Avenue San Diego, CA
California 92120
US

(74) "INTELBIRO" d.o.o.
M.H. Uskufije 3, 71000 Sarajevo
BA

(54) **LAKTAMI KONDENZIRANI S ARILOM I
HETEROARILOM**

(57)

1. Spoj formule (II-A):

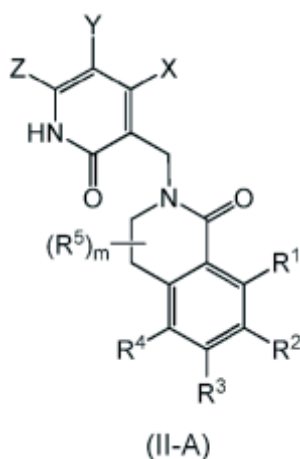

ili njegova farmaceutski prihvatljiva sol,

naznačen time što:

R_1 je C_1 - C_8 alkil, C_1 - C_8 alkoksi, halogen, -OH, -CN ili $-NR_7R_8$, gdje svaki navedeni C_1 - C_8 alkil ili C_1 - C_8 alkoksi može biti supstituiran s jednim ili više R_{21} ;

R_2 je C_1 - C_8 alkil koji može biti supstituiran s 1 do 3 R_{22} ;

R_3 je H, C_1 - C_8 alkil, C_1 - C_8 alkoksi, halogen, -OH, -CN ili $-NR_7R_8$, gdje svaki navedeni C_1 - C_8 alkil ili C_1 - C_8 alkoksi može biti supstituiran s jednim ili više R_{23} ;

R_4 se bira iz skupine koju čine H, halogen, C_1 - C_8 alkil, C_3 - C_8 cikloalkil, 3-12-eročlani heterociklil, C_6 - C_{12} aril, 5-12-eročlani heteroaril, $-(C_1-C_4$ alkil) R_z , $-OR_x$, -CN, $-C(O)R_x$, $-CO_2R_x$, $-C(O)NR_xR_y$, $-SR_x$, $-SOR_x$, $-SO_2R_x$, $-SO_2NR_xR_y$, $-NO_2$, $-NR_xR_y$, $-NR_xC(O)R_y$, $-NR_xC(O)NR_xR_y$, $-NR_xC(O)OR_y$, $-NR_xSO_2R_y$, $-NR_xSO_2NR_xR_y$, $-OC(O)R_x$ i $-OC(O)NR_xR_y$;

svakog R_x i R_y se neovisno bira iz skupine

koju čine H, C_1 - C_8 alkil, C_3 - C_8 cikloalkil, 3-12-eročlani heterociklil, C_6 - C_{12} aril i 5-12-eročlani heteroaril; ili R_x i R_y se može uzeti zajedno s N atomom na kojeg su vezani kako bi tvorili 3-12-eročlani heterociklil ili 5-12-eročlani heteroaril prsten, od kojih svaki može sadržavati 1, 2 ili 3 dodatna heteroatoma, koje se bira između O, N i S;

svakog R_z se neovisno bira iz skupine koju čine C_3 - C_8 cikloalkil, 3-12-eročlani heterociklil, C_6 - C_{12} aril i 5-12-eročlani heteroaril; i

gdje svaki navedeni C_1 - C_8 alkil u R_4 , R_x ili R_y i svaki navedeni C_1 - C_4 alkil u $(C_1-C_4$ alkil) R_z može biti supstituiran s jednim ili više R_{24} , a svaki navedeni C_3 - C_8 cikloalkil, 3-12-eročlani heterociklil, C_6 - C_{12} aril, ili 5-12-eročlani heteroaril u R_4 , R_x , R_y , R_z , ili R_x i R_y uzet zajedno može biti supstituiran s jednim ili više R_{34} ;

svakog R_5 se neovisno bira iz skupine koju čine halogen, -OH, =O, C_1 - C_4 alkil, C_1 - C_4 alkoksi, -CN, $-NR_9R_{10}$ i $-C(O)NR_9R_{10}$, gdje svaki navedeni C_1 - C_4 alkil ili C_1 - C_4 alkoksi može biti supstituiran s 1 do 3 supstituenta, koje se neovisno bira iz skupine koju čine halogen, -OH, C_1 - C_4 alkoksi, -CN, $-NR_9R_{10}$ i $-C(O)NR_9R_{10}$;

svakog R_7 i R_8 se neovisno bira iz skupine koju čine H, C_1 - C_8 alkil, C_3 - C_8 cikloalkil, 3-12-eročlani heterociklil, C_6 - C_{12} aril, te 5-12-eročlani heteroaril; ili

R_7 i R_8 se može uzeti zajedno s N atomom na kojeg su vezani kako bi tvorili 3-12-eročlani heterociklil ili 5-12-eročlani heteroaril, od kojih svaki može sadržavati 1, 2 ili 3 dodatna heteroatoma, koje se bira između O, N i S;

gdje svaki navedeni C_1 - C_8 alkil u R_7 ili R_8 može biti supstituiran s jednim ili više R_{27} , a svaki navedeni C_3 - C_8 cikloalkil, 3-12-eročlani heterociklil, C_6 - C_{12} aril, ili 5-12-eročlani heteroaril u R_7 , R_8 , ili R_7 i R_8 uzet zajedno može biti supstituiran s jednim ili više R_{37} ;

svaki R_9 i R_{10} je neovisno H ili C_1 - C_4 alkil; ili

R_9 i R_{10} se može uzeti zajedno s N atomom na kojeg su vezani kako bi tvorili 3-12-eročlani heterociklil ili 5-12-eročlani heteroaril, od kojih svaki može sadržavati 1, 2 ili 3 dodatna heteroatoma, koje se bira između O, N i S;

gdje svaki navedeni C₁-C₄ alkil u R₉ ili R₁₀, a svaki navedeni 3-12-eročlani heterociklil ili 5-12-eročlani heteroaril u R₉ i R₁₀ uzet zajedno može biti supstituiran s 1 do 3 supstituenta, koje se neovisno bira iz skupine koju čine halogen, -OH, =O, C₁-C₄ alkil, C₁-C₄ alkoksi, -CN, -NH₂, -NH(C₁-C₄ alkil) i -N(C₁-C₄ alkil)₂;

m je 0 to 4;

svakog R₂₁, R₂₂, R₂₃ i R₂₄ se neovisno bira iz skupine koju čine halogen, C₁-C₈ alkil, -CN, =O, -C(O)R_e, -CO₂R_e, -C(O)NR_eR_f, -OR_e, -SR_e, -SOR_e, -SO₂R_e, -SO₂NR_eR_f, -NO₂, -NR_eR_f, -NR_eC(O)R_f, -NR_eC(O)NR_eR_f, -NR_eC(O)OR_f, -NR_eSO₂R_f, -NR_eSO₂NR_eR_f, -OC(O)R_e, -OC(O)NR_eR_f, C₃-C₈ cikloalkil, 3-12-eročlani heterociklil, C₆-C₁₂ aril i 5-12-eročlani heteroaril;

svakog R₈ i R_f se neovisno bira iz skupine koju čine H, C₁-C₈ alkil, C₃-C₈ cikloalkil, 3-12-eročlani heterociklil, C₆-C₁₂ aril i 5-12-eročlani heteroaril; ili

R_e i R_f se može uzeti zajedno s N atomom na kojeg su vezani kako bi tvorili 3-12-eročlani heterociklil ili 5-12-eročlani heteroaril prsten, od kojih svaki može sadržavati 1, 2 ili 3 dodatna heteroatoma, koje se bira između O, N i S;

gdje svaki navedeni C₁-C₈ alkil, C₃-C₈ cikloalkil, 3-12-eročlani heterociklil, C₆-C₁₂ aril ili 5-12-eročlani heteroaril u R₂₄, R_e, R_f, ili R_e i R_f uzet zajedno može biti supstituiran s 1 do 3 supstituenta, koje se neovisno bira iz skupine koju čine halogen, -OH, =O, C₁-C₄ alkil, C₁-C₄ alkoksi, C₁-C₆ haloalkil, C₁-C₆ hidroksialkil, C₁-C₄ alkoksi-C₁-C₆ alkil, -CN, -NH₂, -NH(C₁-C₄ alkil) i -N(C₁-C₄ alkil)₂;

svakog R₂₇ se neovisno bira iz skupine koju čine halogen, -OH, C₁-C₄ alkoksi, -CN, -NR₉R₁₀, C₃-C₈ cikloalkil, 3-12-eročlani heterociklil, C₆-C₁₂ aril i 5-12-eročlani heteroaril, gdje svaki navedeni C₁-C₄ alkoksi, C₃-C₈ cikloalkil, 3-12-eročlani heterociklil, C₆-C₁₂ aril ili 5-12-eročlani heteroaril može biti supstituiran s 1 do 3 supstituenta, koje se neovisno bira iz skupine koju čine halogen, -OH, =O, C₁-C₄ alkil, C₁-C₄ alkoksi, C₁-C₆ haloalkil, C₁-C₆ hidroksialkil, C₁-C₄ alkoksi-C₁-C₆ alkil, -CN, -NH₂, -NH(C₁-C₄ alkil) i -N(C₁-C₄ alkil)₂;

svakog R₃₄ i R₃₇ se neovisno bira iz skupine koju čine halogen, C₁-C₈ alkil, -CN, =O, -C(O)R_c, -CO₂R_c,

-C(O)NR_cR_d, -OR_c, -SR_c, -SOR_c, -SO₂R_c, -SO₂NR_cR_d, -NO₂, -NR_cR_d, -NR_cC(O)R_d, -NR_cC(O)NR_cR_d, -NR_cC(O)OR_d, -NR_cSO₂R_d, -NR_cSO₂NR_cR_d, -OC(O)R_c, -OC(O)NR_cR_d, C₃-C₈ cikloalkil, 3-12-eročlani heterociklil, C₆-C₁₂ aril i 5-12-eročlani heteroaril;

svakog R_c i R_d se neovisno bira iz skupine koju čine H, C₁-C₆ alkil, C₃-C₈ cikloalkil, 3-12-eročlani heterociklil, C₆-C₁₂ aril i 5-12-eročlani heteroaril; ili

R_c i R_d se može uzeti zajedno s N atomom na kojeg su vezani kako bi tvorili 3-12-eročlani heterociklil ili 5-12-eročlani heteroaril prsten, od kojih svaki može sadržavati 1, 2 ili 3 dodatna heteroatoma, koje se bira između O, N i S;

gdje svaki navedeni C₁-C₈ alkil, C₁-C₈ cikloalkil, 3-12-eročlani heterociklil, C₆-C₁₂ aril ili 5-12-eročlani heteroaril u R₃₄, R₃₇, R_c, R_d, ili R_c i R_d uzet zajedno može biti supstituiran s 1 do 3 supstituenta, koje se neovisno bira iz skupine koju čine halogen, -OH, =O, C₁-C₄ alkil, C₁-C₄ alkoksi, C₁-C₆ haloalkil, C₁-C₆ hidroksialkil, C₁-C₄ alkoksi-C₁-C₆ alkil, -CN, -NH₂, -NH(C₁-C₄ alkil) i -N(C₁-C₄ alkil)₂;

X i Z se neovisno bira iz skupine koju čine H, C₁-C₈alkil, C₂-C₈ alkenil, C₂-C₈ alkinil, C₃-C₈ cikloalkil, 3-12-eročlani heterociklil, C₆-C₁₂ aril, 5-12-eročlani heteroaril, halogen, CN, -C(O)R_a, -CO₂R_a, -C(O)NR_aR_b, -SR_a, -SOR_a, -SO₂R_a, -SO₂NR_aR_b, -NO₂, -NR_aR_b, -NR_aC(O)R_b, -NR_aC(O)NR_aR_b, -NR_aC(O)OR_a, -NR_aSO₂R_b, -NR_aSO₂NR_aR_b, -OR_a, -OC(O)R_a ili -OC(O)NR_aR_b;

gdje svaki navedeni C₁-C₈ alkil, C₂-C₈ alkenil, C₂-C₈ alkinil, C₃-C₈ cikloalkil, 3-12-eročlani heterociklil, C₆-C₁₂ aril ili 5-12-eročlani heteroarilna skupina mogu biti supstituirani s jednim ili više supstituenti, koje se neovisno bira iz skupine koju čine halogen, -CN, -C(O)R_a, -CO₂R_a, -C(O)NR_aR_b, -SR_a, -SOR_a, -SO₂R_a, -SO₂NR_aR_b, -NO₂, -NR_aR_b, -NR_aC(O)R_b, -NR_aC(O)NR_aR_b, -NR_aC(O)OR_a, -NR_aSO₂R_b, -NR_aSO₂NR_aR_b, -OR_a, -OC(O)R_a, -OC(O)NR_aR_b, C₃-C₈ cikloalkil, 3-12-eročlani heterociklil, C₆-C₁₂ aril, te 5-12-eročlani heteroaril;

svaki R_a i R_b je neovisno H, C₁-C₈ alkil, C₂-C₈ alkenil, C₂-C₈ alkinil, C₃-C₈ cikloalkil, 3-12-eročlani heterociklil, C₆-C₁₂ aril ili 5-12-eročlani heteroaril, gdje svaki navedeni C₁-C₈ alkil, C₂-C₈ alkenil, C₂-C₈ alkinil,

C₃-C₈ cikloalkil, 3-12-eročlani heterociklil, C₆-C₁₂ aril i 5-12-eročlani heteroaril može biti supstituiran s jednim ili više supstituenti, koje se neovisno bira iz skupine koju čine halogen, C₁-C₄ alkil, -OR₁₄, -NR₁₄₂, -CO₂R₁₄, -C(O)NR₁₄₂, -SO₂R₁₄ i -SO₂NR₁₄₂, gdje svaki R₁₄ je neovisno H ili C₁-C₄ alkil; ili

R_a i R_b se može uzeti zajedno s N atomom na kojeg su vezani kako bi tvorili 3-12-eročlani heterociklil ili 5-12-eročlani heteroaril, od kojih svaki može sadržavati 1, 2 ili 3 dodatna heteroatoma, koje se bira između O, N i S, **naznačen time** što navedeni heterociklil ili heteroaril može biti supstituiran s jednim ili više supstituenti, koje se neovisno bira iz skupine koju čine halogen, -OH, =O, C₁-C₄ alkil, C₁-C₄ alkoksi, C₁-C₆ haloalkil, C₁-C₆ hidroksialkil, C₁-C₄ alkoksi-C₁-C₆ alkil, -CN, -NH₂, -NH(C₁-C₄ alkil) i -N(C₁-C₄ alkil)₂; i

Y je H, halogen, -OH ili C₁-C₄ alkoksi.

Broj ostalih patentnih zahtjeva: 11

(11) **BA/EP3348556**

(21) **E03561** (22) 2020-07-13

(31) 201461933246 P (32) 2014-01-29 (33) US
201462078895 P 2014-11-12 US

(96) 18156929.4 2015-01-28

(97) 2018-07-18

(51) **C07D 417/14** , **A61K 31/4045** ,
A61P 25/28 , **C07D 403/12** , **C07D**
413/12 , **C07D 417/12**

(73) UCB Biopharma SRL
Allé de la Recherche 60 1070 Brussels
BE

(72) STOCKING, Emily M.
c/o Neuropore Therapies, Inc., 10835 Road
to the Cure, Suite 230 San Diego, CA
92121
US
WRASIDLO, Wolfgang
c/o Neuropore Therapies, Inc., 10835 Road
to the Cure, Suite 230 San Diego, CA
92121
US

(74) "MSA IP"
Hamdije Kapidžića 12, 71000 Sarajevo
BA

(54) **HETEROARIL AMIDI KAO INHIBITORI
PROTEINSKE AGREGACIJE**

(57)

1. Jedinjenje sa formulom (I):

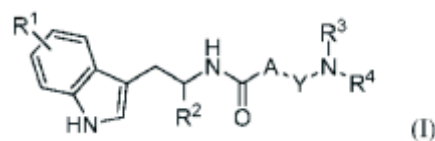

gdje:

R₁ je H, halo, C₁₋₄alkil, ili CF₃;

R₂ je -CF₃, ili C₁₋₄alkil nesupstituisan ili supstituisan sa halo ili -CF₃;

A je 5-člani heteroaril prsten;

Y je odsutno ili je C₁₋₄alkilen;

gde Y je odsutno:

R₃ i R₄ zajedno sa azotom za koji su

vezani formiraju monociklični heterocikloalkil prsten, nesupstituisan ili supstituisan sa C₁₋₄alkilom; i

gdje Y je C₁₋₄alkilen:

R₃ i R₄ zajedno sa azotom za koji su vezani formiraju monociklični heterocikloalkil prsten, nesupstituisan ili supstituisan sa C₁₋₄alkilom; ili

R₃ i Y zajedno sa azotom za koji R₃ je vezan formiraju monociklični heterocikloalkil prsten, i R₄ je H ili C₁₋₄alkil;

ili farmaceutski prihvatljiva so istog.

Broj ostalih patentnih zahtjeva: 16

(11) **BA/EP3510034**

(21) **E03562** (22) 2020-07-13

(31) 201762460677 P (32) 2017-02-17 (33) US
201762490881 P 2017-04-27 US

201762573991 P 2017-10-18 US

(96) 18707612.0 2018-02-16

(97) 2019-07-17

(51) **C07D 471/04** , **A61P 35/00** ,
A61P 37/00 , **A61K 31/437**

(73) Innate Tumor Immunity, Inc.
Route 206 and Province Line Road
Princeton, New Jersey 08543
US

(72) GLICK, Gary
1663 Snowberry Ridge Road Ann Arbor, MI
48103
US

GHOSH, Shomir

134 Sewall Anebue, Unit 3 Brookline, MA
02446
US

ROUSH, William R.

250 Beach Road Apt. 207 Tequesta, FL
33469
US

OLHAVA, Edward James

11 Scarsdale Road Newton, MA 02460
US

O'MALLEY, Daniel

c/o Bristol-Myers Squibb Company Route
206 and Province Line Road Princeton,
New Jersey 08543
US

(74) "MSA IP"

Hamdije Kapidžića 12, 71000 Sarajevo
BA

(54) **SUPSTITUISAN IMIDAZO-HINILINI KAO
NLRP3 MODULATORI**

(57)

1. Jedinjenje koje ima formulu (II):

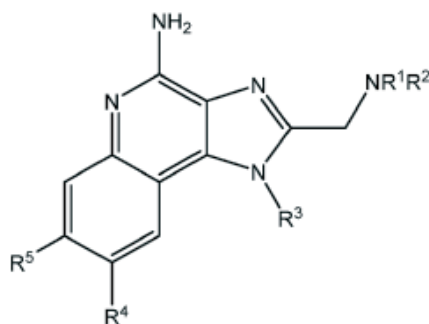

(II)

ili njegova farmaceutska prihvatljiva so, pri čemu:

R₁ je nezavisno nesupstituisan C₁₋₆ alkil, ili C(=O)R_a;

R₂ je nezavisno H ili nesupstituisan C₁₋₆ alkil;

R₃ je:

(i) H;

(ii) nesupstituisan C₁₋₂ alkil;

(iii) X-R₈, pri čemu X je nerazgranat C₁₋₆ alkilen, a R₈ je -OH, C₁₋₄ alkoksi, -C₁₋₄ haloalkoksi, CO₂R_a, ili -CONR_cR_d;

(iv) (C₁₋₃ alkilen)-(C₆₋₁₀ aril), pri čemu aril je po izboru supstituisan sa od 1-3 supstituenta nezavisno odabrana od C₁₋₆ alkila, C₁₋₄ haloalkila, C₁₋₄ alkoksi, i C₁₋₄ haloalkoksi; ili

(v) (C₁₋₃ alkilen)heteroaril koji uključuje od 5 do 6 atoma u prstenu, pri čemu od 1 do 4 atoma u prstenu su svaki nezavisno odabrani od N, N(R_e), O, i S, i pri čemu heteroaril je po izboru supstituisan sa od 1 do 3 supstituenta nezavisno odabrana od C₁₋₆ alkila, C₁₋₄ haloalkila, C₁₋₄ alkoksi, i C₁₋₄ haloalkoksi;

R₄ i **R₅** su svaki nezavisno odabrani od:

(i) H;

(ii) halo;

(iii) -(C₀₋₃ alkilen)-C₃₋₁₀ cikloalkila, pri čemu cikloalkil je po izboru supstituisan sa od 1 do 4 nezavisno odabrana R_f;

(iv) -(C₀₋₃ alkilen)-heterociklila koji uključuje od 3 do 10 atoma u prstenu, pri čemu od 1 do 3 atoma u prstenu su svaki nezavisno odabrani od: N(R_e), O, i S, pri čemu heterociklil je po izboru supstituisan sa od 1 do 4 R_f;

(v) -(C₀₋₃ alkilen)-(C₆₋₁₀ arila) po izboru supstituisanog sa od 1 do 4 R_g;

(vi) -(C₀₋₃ alkilen)-heteroarila koji uključuje od 5 do 10 atoma u prstenu, pri čemu od 1 do 4 atoma u prstenu su svaki nezavisno odabrani od: N, NH, O, i S, pri

čemu heteroaril je po izboru supstituisan sa od 1 do 3 R_g;

(vii) C₁₋₆ alkila po izboru supstituisanog sa od 1-2 nezavisno odabrana R_h; i

(viii) -(C₀₋₃ alkilen)-C₄₋₁₀ cikloalkenila, pri čemu cikloalkenil je po izboru supstituisan sa od 1 do 2 R_f;

R_a je:

(i) C₁₋₆ alkil po izboru supstituisan sa od 1 do 2 R_h; ili

(ii) -(C₀₋₃ alkilen)-C₃₋₁₀ cikloalkil, pri čemu cikloalkil je po izboru supstituisan sa od 1 do 2 R_f;

(iii) -(C₁₋₃ alkilen)-heterociklil koji uključuje od 3 do 10 atoma u prstenu, pri čemu od 1 do 3 atoma u prstenu su svaki nezavisno odabrani od N(R_e), O, i S, pri čemu heterociklil je po izboru supstituisan sa od 1 do 4 nezavisno odabrana R_f;

(iv) -(C₀₋₃ alkilen)-fenil po izboru supstituisan sa od 1 do 4 nezavisno odabrana R_g; ili

(v) -(C₀₋₃ alkilen)-heteroaril koji uključuje od 5 do 10 atoma u prstenu, pri čemu od 1 do 4 atoma u prstenu su svaki nezavisno odabrani od N, N(R_e), O, i S, pri čemu heteroaril je po izboru supstituisan sa od 1 do 3 nezavisno odabrana R_g;

pri svakom pojavljivanju R_c i R_d je nezavisno H ili C₁₋₄ alkil;

pri svakom pojavljivanju R_e je nezavisno H ili C₁₋₄ alkil;

pri svakom pojavljivanju R_f je nezavisno C₁₋₆ alkil, C₁₋₄ haloalkil, -OH, F, Cl, C₁₋₄ alkoksi, C₁₋₄ haloalkoksi, cijano, ili fenil po izboru supstituisan sa od 1 do 4 R_g;

pri svakom pojavljivanju R_g je nezavisno halo, cijano, C₁₋₆ alkil, C₁₋₄ haloalkil, C₁₋₄ alkoksi, ili C₁₋₄ haloalkoksi; i

pri svakom pojavljivanju R_h je nezavisno -OH, F, C₁₋₄ alkoksi, C₁₋₄ haloalkoksi, ili cijano.

Broj ostalih patentnih zahtjeva: 21

(11) BA/EP2970464(21) **E03563** (22) 2020-07-17(31)201361789325 P (32)2013-03-15 (33)US
(96) 14709691.1 2014-03-13

(97) 2016-01-20

(51) **C07K 16/28** , **A61P 37/04**(73) GlaxoSmithKline Intellectual Property
Development Limited
980 Great West Road Brentford Middlesex
TW8 9GS
GB(72) HAMBLIN, Paul Andrew
GlaxoSmithKline Gunnels Wood Road
Stevenage Hertfordshire SG1 2NY
GB
LEWIS, Alan Peter
GlaxoSmithKline Gunnels Wood Road
Stevenage Hertfordshire SG1 2NY
GB
WEBB, Thomas Matthew
GlaxoSmithKline 980 Great West Road
Brentford Middlesex TW8 9GS
GB(74) "INTELBIRO" d.o.o.
M.H. Uskufije 3, 71000 Sarajevo
BA(54) **VEŽUĆI PROTEINI PROTIV LAG-3**

(57)

1. Humanizirano protutijelo, ili njegov fragment, **naznačeno time** što se može vezati na gen 3 za aktiviranje limfocita (LAG-3), te što sadrži a) varijabilni laki lanac (VL) SEQ ID NO. 4 i b) varijabilni teški lanac (VH) SEQ ID NO. 9.

Broj ostalih patentnih zahtjeva: 18

(11) BA/EP3461821(21) **E03565** (22) 2020-07-23(31)201462068225 (32)2014-10- (33)US
P 24
(96) 18205411.4 2015-10-23

(97) 2019-04-03

(51) **C07D 403/12** , **C07D 401/04** ,
C07D 401/06 , **C07D 401/12** ,
C07D 403/04 , **C07D 403/10** ,
C07D 413/04 , **C07D 417/04** ,
C07D 471/04 , **C07D 487/04** ,
C07D 487/10 , **C07D 209/18** ,
A61K 31/4045 , **A61P 29/00** ,
A61P 37/00(73) Bristol-Myers Squibb Company
Route 206 and Province Line Road
Princeton, NJ 08543
US(72) AHMAD, Saleem
Bristol-Myers Squibb Company Route 206
and Province Line Road Princeton, NJ
08543
US
TEBBEN, Andrew J
Bristol-Myers Squibb Company Route 206
and Province Line Road Princeton, NJ
08543
US
GONG, Hua
Bristol-Myers Squibb Company Route 206
and Province Line Road Princeton, NJ
08543
US
LIU, Qingjie
Bristol-Myers Squibb Company Route 206
and Province Line Road Princeton, NJ
08543
US
NGU, Khehyong
Bristol-Myers Squibb Company Route 206
and Province Line Road Princeton, NJ
08543
US
WATTERSON, Scott Hunter
Bristol-Myers Squibb Company Route 206
and Province Line Road Princeton, NJ
08543
US(74) "MSA IP"
Hamdije Kapidžića 12, 71000 Sarajevo
BA(54) **JEDINJENJA INDOL KARBOKSAMIDA
KORISNA KAO INHIBITORI KINAZE**

(57)

1. Jedinjenje sa Formulom (I):

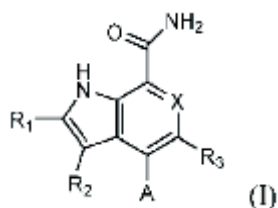

ili so istog, gde:

X je CR₄;

A je:

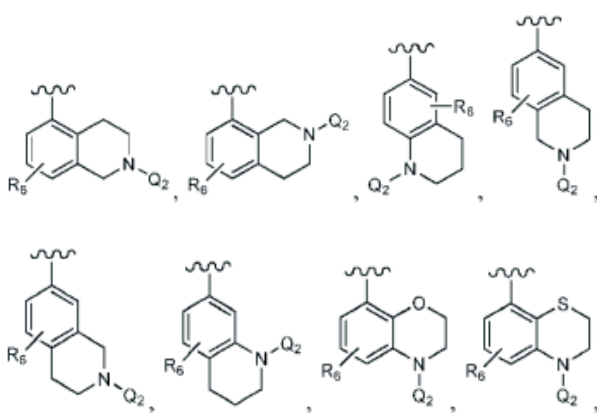

ili

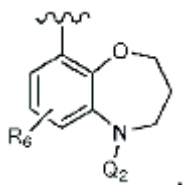

Q₂ je -C(O)CH=CH₂, -C(O)CH=CHCH₂N(CH₃)₂, -C(O)C≡CR₇, -C(O)C≡C(C₁₋₃ hidroksialkil), -C(O)C≡C(fenil), -C(O)C≡CSi(CH₃)₃, ili -S(O)₂CH=CH₂;

R₁ je H, -CH₃, -CF₃, ili fenil supstituisan sa nula ili 1 R₁₂;

R₂ je H, -CH₃, ciklopropil, ili fenil supstituisan sa nula ili 1 R₁₂, pod uslovom da najmanje jedan od R₁ i R₂ je -CH₃;

R₃ je F ili Cl;R₄ je H ili F;R₆ je H, F, Cl, -CF₃, ili C₁₋₃ alkoksi;

R₇, pri svakom pojavljivanju, je nezavisno H, C₁₋₄ alkil, ili ciklopropil; i

R₁₂ je F, Cl, -CN, -CF₃, ili C₁₋₃ alkoksi.

Broj ostalih patentnih zahtjeva: 7

(11) BA/EP2844285

(21) E03566 (22) 2020-07-24

(31)201261642363 P (32)2012-05-03 (33)US

(96) 13724077.6 2013-05-03

(97) 2015-03-11

(51) A61K 39/00 , C07K 16/40 , A61P 3/06 , A61K 38/00

(73) Amgen Inc.

One Amgen Center Drive M/S 28-2-C

Thousand Oaks, CA 91320-1799

US

(72) CLOGSTON, Christi L.

601 Country View Place Camarillo,

California 93010

US

OSSLUND, Timothy David

475 Vista Montana Camarillo, California

93010

US

(74) Dragan Mićunović

Branilaca Sarajeva 10, 71000 Sarajevo

BA

(54) STABILNE FORMULACIJE KOJE SADRŽE ANTI-PCSK9 ANTITIJELA

(57)

1. Stabilna formulacija koja obuhvata monoklonalno antitelo koje se specifično vezuje za PCSK9, pri čemu PCSK9 obuhvata aminokiseline SEQ ID NO:1, monoklonalno antitelo u količini od 100 mg/ml do 150 mg/ml, i farmaceutski prihvatljiv pufer u količini od 0.05 mM do 40 mM, pri čemu taj farmaceutski prihvatljiv pufer predstavlja natrijumacetatni pufer, i farmaceutski prihvatljiv surfaktant u količini koja je 0.004 mas./vol.% do 0.01 mas./vol.%, pri čemu taj farmaceutski prihvatljiv surfaktant predstavlja polisorbitat 80, polisorbitat 60, polisorbitat 40 ili polisorbitat 20, i najmanje jedan farmaceutski prihvatljiv stabilizator od 0.5 mas./vol.% do 10 mas./vol.%, pri čemu ta stabilna formulacija ima pH između 4.0 do 6.0, pri čemu pomenuti farmaceutski prihvatljiv stabilizator predstavlja prolin, i pri čemu monoklonalno antitelo obuhvata varijabilni region lakog lanca koji obuhvata aminokiselinsku sekvencu SEQ ID NO:23 ili njenu varijantu, pri čemu ta varijanta obuhvata jedno

ubacivanje, deleciju i/ ili supstituciju aminokiseline u odnosu na SEQ ID NO:23; i
 varijabilni region teškog lanca koji obuhvata aminokiselinsku sekvencu SEQ ID NO:49 ili njenu varijantu, pri čemu ta varijanta obuhvata jedno ubacivanje, deleciju i/ ili supstituciju aminokiseline u odnosu na SEQ ID NO:49, i
 konstantni region lakog lanca SEQ ID NO:156 i
 konstantni region teškog lanca SEQ ID NO:154 ili SEQ ID NO:155.

Broj ostalih patentnih zahtjeva: 12

(11) **BA/EP3453387**

(21) **E03567** (22) 2020-07-24

(26) SR

(31) 139672 P (32) 2008-12-22 (33) US

218530 P 2009-06-19 US

246715 P 2009-09-29 US

(96) 18201062.9 2009-12-21

(97) 2019-03-13

(51) **A61K 31/137** , **A61P 37/00** ,
A61P 37/06 , **A61K 31/135** , **A61K**
31/138 , **A61K 31/661**

(73) Novartis AG

Lichtstrasse 35 4056 Basel
 CH

(72) SCHMOUDER, Robert

Novartis Pharmaceuticals Corporation One
 Health Plaza East Hanover, New Jersey
 07936

US

DUMORTIER, Thomas

Novartis Pharma AG Postfach 4002 Basel
 CH

DAVID, Olivier

Novartis Pharma AG Postfach 4002 Basel
 CH

LOOBY, Michael

Novartis Pharma AG Postfach 4002 Basel
 CH

(74) "ŽIVKO MIJATOVIĆ & PARTNERS" d.o.o.

Sarajevo

M.H. Uskufije 3, 71000 Sarajevo

BA

(54) **REŽIM DOZIRANJA AGONISTA S1P RECEPTORA**

(57)

1. Upotreba modulatora ili agonista S1P receptora u proizvodnji leka za lečenje autoimunske bolesti, pri čemu je autoimunska bolest izabrana sa liste koja se sastoji od multiple skleroze, polimiozitisa, lupus nefritisa, reumatoidnog artritisa, zapaljenske bolesti creva i psorijaze, pri čemu se, pre otpočinjanja primene modulatora ili agonista S1P receptora u standardnoj dnevnoj terapijskoj dozi, navedeni modulator ili agonist S1P receptora primenjuje u dnevnoj dozi koja je niža od standardne dnevne terapijske doze tokom početnog perioda lečenja i pri čemu je najviša početna doza između 0,01 mg i 0,30 mg.

Broj ostalih patentnih zahtjeva: 10

(11) BA/EP3157549(21) **E03568** (22) 2020-07-24

(26) SR

(31) 201462014849 P (32) 2014-06-20 (33) US
201411037 2014-06-20 GB

(96) 15730135.9 2015-06-17

(97) 2017-04-26

(51) **A61K 39/00** , **A61K 47/50** , **C07K**
16/00 , **C07K 7/06** , **A61P 35/00**
, A61K 48/00 , **C12N 5/0783** ,
A61K 38/00 , **A61K 35/17**(73) immatics biotechnologies GmbH
Paul-Ehrlich-Strasse 15 72076 Tübingen
DE(72) STICKEL, Juliane
Quenstedtstrasse 28 72076 Tübingen
DE
KOWALEWSKI, Daniel
Denzenbergstrasse 29 72074 Tübingen
DE
RAMMENSEE, Hans-Georg
Sommerhalde 3 72070 Tübingen
DE
STEVANOVIC, Stefan
Auf der Burg 3 72074 Tübingen
DE(74) "PETOŠEVIĆ" d.o.o.
Željeznička broj 20, 71000 Sarajevo
BA(54) **NOVA IMUNOTERAPIJA ZA LIJEČENJE**
NEKOLIKO TUMORA KRVI, POSEBNO
HRONIČNE LIMFOCITNE LEUKEMIJE
(HLL)

(57)

1. Peptid dužine između 10 i 30
aminokiselina, koji sadrži aminokiselinsku
sekvencu koja se sastoji od ID BR. SEKV:
167, ili njenu farmaceutski prihvatljivu so.**(11) BA/EP3515910**(21) **E03569** (22) 2020-07-27

(26) HR

(31) 201662398006 P (32) 2016-09-22 (33) US
(96) 17772381.4 2017-09-21

(97) 2019-07-31

(51) **C07D 417/14** , **C07D 471/04** ,
C07D 487/04 , **A61K 31/4439** ,
A61P 11/06 , **A61P 11/00**(73) AstraZeneca AB
151 85 Södertälje
SE(72) PERRY, Matthew
AstraZeneca 431 83 Mölndal
SE
KARABELAS, Konstantinos
AstraZeneca 431 83 Mölndal
SE
MOGEMARK, Mickael
AstraZeneca 431 83 Mölndal
SE
BOLD, Peter
AstraZeneca 431 83 Mölndal
SE
TYRCHAN, Christian
AstraZeneca 431 83 Mölndal
SE
NIKITIDIS, Antonios
AstraZeneca 431 83 Mölndal
SE
PETERSEN, Jens
AstraZeneca 431 83 Mölndal
SE
BÖRJESSON, Ulf
AstraZeneca 431 83 Mölndal
SE(74) "INTELBIRO" d.o.o.
M.H. Uskufije 3, 71000 Sarajevo
BA(54) **DERIVATI 5-[2-(PIRIDIN-2-ILAMINO)-**
1,3-TIAZOL-5-IL]-2,3-DIHIDRO-1H-
IZOINDOL-1-ONA I NJIHOVA UPOTREBA
KAO DVOSTRUKIH INHIBITORA
FOSFATDILINOZITOLA 3-KINAZE DELTA
I GAMA

(57)

1. Spoj s formulom (I)

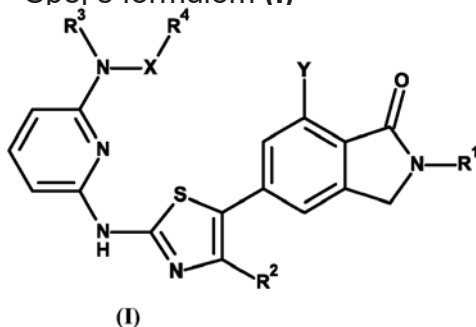

naznačen time što

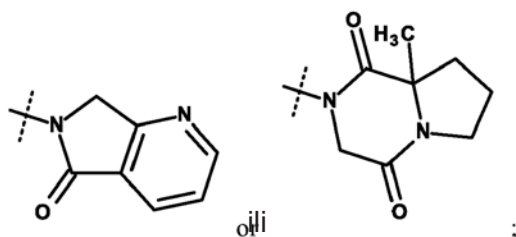
X je C(O) ili SO₂;**Y** je SO₂NHR⁵ ili SO₂R⁶;**R**¹ je odabran od C₁₋₄ alkila, pri čemu je navedeni C₁₋₄ alkil po izboru supstituiran s ciklopropilom, 0, 1 ili 2 CH₃ i 0, 1, 2 ili 3 F;**R**² je odabran od H ili CH₃;**R**³ je odabran od H ili C₁₋₃ alkila;**R**⁴ je odabran od C₁₋₃ alkila, pri čemu je navedeni C₁₋₃ alkil po izboru supstituiran s OC₁₋₃ alkilom; ili**R**³ i **R**⁴ uzeti zajedno s N atomom i **X** tvore 5, 6 ili 7-člani cikloheteroalkilni prsten koji sadrži 0 ili 1 daljnjih heteroatoma koji se biraju od N ili O, pri čemu je navedeni cikloheteroalkilni prsten supstituiran s 0, 1 ili 2 supstituenata koji su neovisno odabrani od CH₃, OH, CH₂OH ili CH₂CH₂OH; ili **R**³ i **R**⁴ uzeti zajedno s N atomom i **X** su odabrani od**R**⁵ je odabran od C₁₋₃ alkila ili (oksetan-3-il);**R**⁶ je odabran od C₁₋₃ alkila; ili njegova farmaceutski prihvatljiva sol.

Broj ostalih patentnih zahtjeva: 12

(11) **BA/EP3221363**(21) **E03571** (22) 2020-07-28

(26) BS

(31)201462083056 P (32)2014-11-21 (33)US

(96) 15816276.8 2015-11-19

(97) 2017-09-27

(51) **C07K 16/28** , **C07K 16/40** , **C07K 16/30** , **A61K 39/395** , **A61P 35/00**(73) Bristol-Myers Squibb Company
Route 206 and Province Line Road
Princeton, NJ 08543
US(72) LONBERG, Nils
700 Bay Road Redwood City, CA 94063
US
KORMAN, Alan J.
700 Bay Road Redwood City, CA 94063
US
BARNHART, Bryan C.
700 Bay Road Redwood City, CA 94063
US
YAMNIUK, Aaron P.
Route 206 & Province Line Road Princeton,
NJ 08543
US
SRINIVASAN, Mohan
700 Bay Road Redwood City, CA 94063
US
HENNING, Karla A.
700 Bay Road Redwood City, CA 94063
US
LEI, Ming
Route 206 & Province Line Rd. Princeton,
NJ 08543
US
SEGA, Emanuela
700 Bay Rd. Redwood City, CA 94063
US
GOODENOUGH, Angela
406 Stockham Ave. Morrisville, PA 19067
US
JURE-KUNKEL, Maria N.
Route 206 & Province Line Rd. Princeton,
NJ 08543
US
CHEN, Guodong
Route 206 & Province Line Rd. Princeton,
NJ 08543
US
SACK, John
Route 206 & Province Line Rd. Princeton,

NJ 08543
 US
 HUANG, Richard
 Route 206 & Province Line Rd. Princeton,
 NJ 08543
 US
 CORBETT, Martin J.
 Route 206 & Province Line Rd. Princeton,
 NJ 08543
 US
 MYERS, Joseph E.
 Route 206 & Province Line Rd. Princeton,
 NJ 08543
 US
 SCHWEIZER, Liang
 Beijing West Road 758 Long 15-1802
 Shanghai PR
 CN
 HATCHER, Sandra V.
 Route 206 & Province Line Rd. Princeton,
 NJ 08543
 US
 HUANG, Haichun
 700 Bay Rd. Redwood City, CA 94063
 US
 ZHANG, Pingping
 700 Bay Rd. Redwood City, CA 94063
 US

(74) "MSA IP"
 Hamdije Kapidžića 12, 71000 Sarajevo
 BA

(54) **ANTITIJELA PROTIV CD73 I NJIHOVA
 UPOTREBA**

(57)

1. Izolovano antitijelo koje se vezuje za humani klaster diferencijacije 73 (CD73) i sadrži CDR1, CDR2, i CDR3 sekvence teškog lanca koje sadrže SEK ID BROJEVA (SEQ ID NOs): 5, 6, i 7, redom, i CDR1, CDR2, i CDR3 sekvence lakog lanca koje sadrže SEQ ID NOs: 13, 14, i 15, redom, gdje antitijelo sadrži konstantni region teškog lanca koji sadrži IgG2 zglob i IgG2 CH1 domen.

Broj ostalih patentnih zahtjeva: 13

(11) **BA/EP3458632**

(21) **E03572** (22) 2020-07-29

(26) BS

(31) UB20004462 (32) 2016-06-17 (33) IT
 (96) 17724282.3 2017-03-29

(97) 2019-03-27

(51) **D02J 1/08**

(73) Zaglio, Sergio
 Via Belvedere 28 46043 Castiglione delle
 Stiviere (MN)
 IT

(72) Zaglio, Sergio
 Via Belvedere 28 46043 Castiglione delle
 Stiviere (MN)
 IT

(74) "MSA IP"
 Hamdije Kapidžića 12, 71000 Sarajevo
 BA

(54) **UREĐAJ ZA UPREDANJE I
 ODGOVARAJUĆA METODA**

(57)

1. Metoda za upredanje dvije ili više osnovnih niti (4, 5), koja obuhvata korake:
 a) pomoću najmanje jednog elektromotora (M), najmanje jednog kotura (12, 13) i akumulacionog bubnja (9), oba rotirana najmanje jednim elektromotorom (M), dovođenje osnovnih niti (4, 5) blizu mlaznice (6), dovođenje komprimovanog vazduha u mlaznicu da bi se postiglo upredanje, i akumulirala upletena pređa (7) u namotajima (8) na navedeni akumulacioni bubanj (9);
 b) detektovanje količine upletene pređe (7) nagomilane na bubnju (9), i
 c) prekid koraka a) zaustavljanjem najmanje jednog elektromotora (M) i osnovnih niti (4, 5), kada količina upletene pređe (7) detektovana u koraku b) pređe graničnu vrijednost, i
 d) ponovno pokretanje koraka a), kada količina upletene pređe (7) detektovana u koraku b) padne ispod navedene granične vrijednosti,

naznačena koracima:

- e) detektovanja brzine osnovnih niti (4, 5) ili detektovanja da li se osnovne niti (4, 5) kreću ili ne,
- f) isključivanja dovoda komprimovanog vazduha u mlaznicu (6) istovremeno ili sa vremenskim kašnjenjem (t''), u odnosu na korak c), i
- g) ponovne aktivacije dovoda komprimovanog vazduha u mlaznicu (6) istovremeno ili sa vremenskim požurivanjem (t'), u odnosu na korak d),

gdje su koraci f) i g) povratna sprega koja se izvodi na osnovu detektovane brzine osnovnih niti ili u zavisnosti da li su osnovne niti u mirovanju ili se kreću, redom, da bi se izbeglo trošenje komprimovanog vazduha i izbjegao mlaz koji predugo udara na isti dio osnovnih niti (4, 5), ili da se mlaz prerano isključi, što rezultira neupletenim dijelom pređe.

Broj ostalih patentnih zahtjeva: 14

(11) **BA/EP3124048**

(21) **E03573** (22) 2020-07-30

(26) SR

(31) UB20152623 (32) 2015-07-30 (33) IT

(96) 16181422.3 2016-07-27

(97) 2017-02-01

(51) **A61K 45/06** , **A61K 31/704** ,
A61K 31/734 , **A61K 36/185** ,
A61K 36/484 , **A61P 1/04** , **A61K**
33/00 , **A61K 33/10**

(73) Neilos S.r.l.

Via Bagnulo,95 80063 Piano di Sorrento
 (NA)
 IT

(72) DI MAIO, Umberto

Via Ripa di Cassano, 12 80063 Piano di
 Sorrento (NA)
 IT

(74) Dragan Mićunović

Branilaca Sarajeva 10, 71000 Sarajevo
 BA

(54) **KOMPOZICIJA ZA ORALNU UPOTREBU
 U LIJEČENJU GASTROEZOFAGEALNE
 REFLUKSNE BOLESTI ILI NELAGODE**

(57)

1. Kompozicija koja obuhvata mešavinu koja obuhvata:

- (i) natrijumalginat;
- (ii) kalcijumkarbonat;
- (iii) natrijumbikarbonat;
- (iv) digestivni enzim aktinidin iz *Actinidia chinensis Planch* (kivi) ekstrakta suvog voća, sa sadržajem aktinidina od 16000 CDU/g, i
- (v) slatki koren (*Glycyrrhiza glaba L.*) u obliku ekstrakta suvog korena koji sadrži 3% glicirhizinske kiseline.

Broj ostalih patentnih zahtjeva: 5

(11) BA/EP3519394(21) **E03574** (22) 2020-07-30

(26) HR

(31) 16190812 (32) 2016-09-27 (33) EP
(96) 17768733.2 2017-09-11

(97) 2019-08-07

(51) **C07D 257/02** , **A61K 49/10**(73) Bayer Pharma Aktiengesellschaft
Müller Strasse 178 13353 Berlin
DE(72) PLATZEK, Johannes
Grottkauer Strasse 55 12621 Berlin
DE
TRENTMANN, Wilhelm
Gasselstiege 419 48159 Münster
DE(74) "INTELBIRO" d.o.o.
M.H. Uskufije 3, 71000 Sarajevo
BA(54) **POSTUPAK ZA PROIZVODNJU
KRISTALNOG OBLIKA MODIFIKACIJE A
KALKOBUTROLA**

(57)

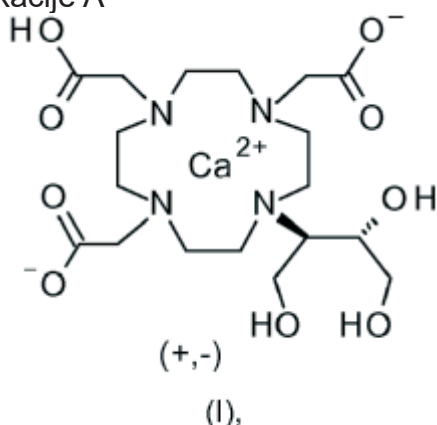
1. Spoj s formulom (I) u kristalnom obliku
modifikacije A

naznačen time što dijagram
rendgenske difrakcije praška spoja
pokazuje vrhove maksimuma kuta
2-theta na 7,6°, 9,1°, 11,1°, 11,3°,
11,9° i 12,3°.

Broj ostalih patentnih zahtjeva: 9

(11) BA/EP3286203(21) **E03575** (22) 2020-08-03

(26) SR

(31) 201562151891 P (32) 2015-04-23 (33) US
(96) 16720636.6 2016-04-21

(97) 2018-02-28

(51) **C07H 21/00** , **C12P 19/34** , **C12N
15/113**(73) Geron Corporation
919 E. Hillsdale Blvd. Foster City, CA 94404
US(72) RAMIYA, Premchandran H.
1416 Allanmere Drive San Ramon,
California 94582
US(74) "ŽIVKO MIJATOVIĆ & PARTNERS" d.o.o.
Sarajevo
M.H. Uskufije 3, 71000 Sarajevo
BA(54) **POSTUPCI ZA PRIPREMU
POLINUKLEOTIDA UPOTREBOM
KOMPOZICIJA MULTIVALENTNE
KATJONSKE SOLI**

(57)

1. Postupak za pripremu polinukleotida, pri
čemu postupak sadrži:

- a) dovođenje u kontakt prve polinukleotidne kompozicije sa multivalentnom katjonskom solju kako bi se istaložila prva polinukleotidna so;
- b) razdvajanje prve polinukleotidne soli od prve polinukleotidne kompozicije dovedene u kontakt, kako bi se dobila druga polinukleotidna kompozicija koja sadrži prvu polinukleotidnu so;

gde prva polinukleotidna kompozicija
sadrži:

- (i) polinukleotid koji ima sekvencu od 7 ili više nukleozidnih subjedinica i najmanje dve od nukleozidnih subjedinica su povezane N3'→P5' tiofosforamidatnom

vezom između subjedinica;
i
(ii) solubilne proizvode i reagense sinteze koji nisu cilj sinteze

c) dovođenje u kontakt druge polinukleotidne kompozicije iz koraka (b) sa nosačem za reverzno-faznu hromatografiju;

i
d) eluciju sa nosača za reverzno-faznu hromatografiju treće polinukleotidne kompozicije koja sadrži drugu solubilnu polinukleotidnu so.

Broj ostalih patentnih zahtjeva: 27

(11) **BA/EP3206493**

(21) **E03576** (22) 2020-08-03

(26) SR

(31)201462064957 P (32)2014-10-16 (33)US

(96) 15851053.7 2015-10-16

(97) 2017-08-23

(51) **C07D 231/14** , **C07D 295/033** ,
A01N 51/00 , **A61P 25/00**

(73) Sage Therapeutics, Inc.
215 First Street Cambridge, MA 02142
US

(72) MARTINEZ BOTELLA, Gabriel
17 Parmenter Road Wayland, MA 01778
US
SALITURO, Francesco G.
25 Baker Drive Marlborough, MA 01752
US
ROBICHAUD, Albert Jean
2 Earhart Street 915 Cambridge, MA 02141
US
HARRISON, Boyd L.
9 Wheatston Court Princeton Junction, NJ
08550
US

(74) "ŽIVKO MIJATOVIĆ & PARTNERS" d.o.o.
Sarajevo
M.H. Uskufije 3, 71000 Sarajevo

BA

(54) **KOMPOZICIJE I POSTUPCI ZA LIJEČENJE POREMEĆAJA CNS-a**

(57)

1. Jedinjenje formule (I):

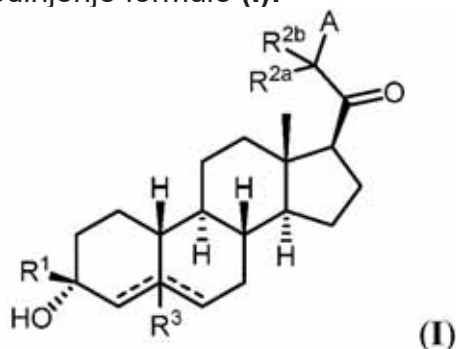

ili njegova farmaceutski prihvatljiva so, u kome:

A je 3-10 -člani heterociklil ili monociklični ili biciklični heteroaril;

R₁ je nesupstituisan C₁₋₆ alkil ili -haloalkil;

R_{2a} je nesupstituisan C₁₋₆ alkil;

R_{2b} je vodonik ili nesupstituisan C₁₋₆ alkil;

ili R_{2a} i R_{2b} su spojeni tako da formiraju okso (=O) grupu;

ili R_{2a} i R_{2b} zajedno sa atomom ugljenika za koji su vezani formiraju 3-6-člani karbociklil ili heterociklil prsten;

R₃ je odsutan ili je vodonik; i

predstavlja jednogubu ili dvogubu vezu,

pri čemu, kada je jedan od

dvoguba veza, drugi

je jednogubaveza; ikada je jedan od

dvoguba veza, R₃ je odsutan; gde je heterociklil

ili heteroaril nesupstituisan; ili susptituisan sa

najmanje jednim R_A, gde je R_A jednako C₁₋₆

alkil, C₂₋₆ alkenil, C₂₋₆ alkinil, C₃₋₆ karbociklil,

C₁₋₆ haloalkil, halogen, cijano, -OR_{A6}, -C(=O)

OR_{A6}, -SR_{B6}, -S(=O)R_{B6} ili S(=O)₂R_{B6}, gde je

R_{A6} jednako vodonik ili C₁₋₆ alkil, C₂₋₆ alkenil,

C₂₋₆ alkinil, C₃₋₆ karbociklil, ili C₁₋₆ haloalkil, i

R_{B6} je C₁₋₆ alkil ili C₃₋₆ karbociklil.

Broj ostalih patentnih zahtjeva: 18

(11) BA/EP3603413(21) **E03577** (22) 2020-08-03

(26) SR

(31) 20180100352 (32) 2018-07-30 (33) GR
(96) 19386035.0 2019-07-22

(97) 2020-02-05

(51) **A23L7/126, A23L17/00**(73) ATHANASIOS CHATZISOTIRIOU ABEE
ALIEVMATON SA with distinguishing title
AQUA TRADE SA
Keramida, Nea Mihaniona 57004 Nea
Mihaniona (Thessaloniki)
GR(72) Chatzisotiriou, Athanasios
P.O. Box 212 57004 Nea Michaniona
(Thessaloniki)
GR(74) Dragan Mićunović
Branilaca Sarajeva 10, 71000 Sarajevo
BA(54) **POHOVANI ZGRUDVANI PROIZVOD
KOJI SADRŽI KOMADIĆE OLJUŠTENIH
ŠKAMPI ILI DRUGIH OLJUŠTENIH
MORSKIH PLODOVA KOJI IMAJU
LJUŠTURU I POSTUPAK ZA
PROIZVODNJU TOG PROIZVODA**

(57)

1. Pohovani zgrudvani proizvod koji sadrži komadiće celih oljuštenih škampi ili drugih oljuštenih morskih plodova, koji sadrži 40% do 60% mešavine za pohovanje, koja sadrži prezle, brašna i kašastu mešavinu i 60% do 40% mešavine oljuštenih škampi ili drugih oljuštenih morskih plodova, **naznačen time, što** mešavina oljuštenih škampi ili drugih oljuštenih morskih plodova sadrži mešavinu usitnjene ljuštore škampi ili drugih morskih plodova i vode, koja se koristi kao sredstvo za bojenje i vezivni materijal za oljuštene škampe ili druge oljuštene morske plodove bez upotrebe sintetičkih supstanci za bojenje, pri čemu se ova mešavina ne koristi kao materijal za pohovanje.

(11) BA/EP3322717(21) **E03578** (22) 2020-08-04

(26) SR

(31) 201512369 (32) 2015-07-15 (33) GB
201562192670 P 2015-07-15 US

(96) 16739102.8 2016-07-14

(97) 2018-05-23

(51) **C07K 14/47**(73) immatics biotechnologies GmbH
Paul-Ehrlich-Strasse 15 72076 Tübingen
DE(72) SCHUSTER, Heiko
Dorfackerstrasse 22 72074 Tübingen
DE
PEPER, Janet
Friedrich-Schaal-Strasse 6 72074 Tübingen
DE
WAGNER, Philipp
Bopserstrasse 2 70180 Stuttgart
DE
RAMMENSEE, Hans-Georg
Sommerhalde 3 72070 Tübingen
DE(74) "ŽIVKO MIJATOVIĆ & PARTNERS" d.o.o.
Sarajevo
M.H. Uskufije 3, 71000 Sarajevo
BA(54) **NOVI PEPTIDI I KOMBINACIJA PEPTIDA
ZA UPOTREBU U IMUNOTERAPIJI ZA
EPITELIJALNI KARCINOM JAJNIKA I
DRUGE MALIGNNE TUMORE**

(57)

1. Peptid koji sadrži aminokiselinsku sekvencu u skladu sa ID BR. SEKV 82.

(11) BA/EP3202789(21) **E03579** (22) 2020-08-05

(26) SR

(31) 324944 P (32) 2010-04-16 (33) US
(96) 17163411.6 2011-04-15

(97) 2017-08-09

(51) **C07K 16/28**(73) Biogen MA Inc.
225 Binney Street Cambridge, MA 02142
US(72) LUGOVSKOY, Alexey A.
35 Audrey Road Belmont, MA 02478
US
TAYLOR, Frederick R.
98 Gulliver Street Milton, MA 02186
US
MCLACHLAN, Karen
948 Valley Ave Solana Beach, CA 92075
US(74) "ŽIVKO MIJATOVIĆ & PARTNERS" d.o.o.
Sarajevo
M.H. Uskufije 3, 71000 Sarajevo
BA**(54) ANTI-VLA-4 ANTITIJELA**

(57)

1. Farmaceutska kompozicija koja sadrži molekul rekombinantnog antitela, ili njegov α 4-vezujući fragment, koji sadrži varijabilni teški lanac i varijabilni laki lanac, naznačena time što:

(a) varijabilni teški lanac sadrži sekvencu regiona okvira varijabilnogteškoglancaizIGHV1-f i CDR iz VH lanca murinskog antitela HP1/2, pri čemu CDR1 sadrži sekvencu GFNIKDTYM, CDR2 sadrži sekvencu R I D P A S G D T K Y D P K F Q V i CDR3 sadrži sekvencu GMWVSTGYALDF, i amino-kiselinski ostaci na pozicijama regiona okvira 24 i 94 varijabilnog teškog lanca u skladu sa Kabat šemom numeracije su supstituisani, pri čemu

supstituisani ostatak na poziciji regiona okvira 24 je alanin (A) i supstituisani ostatak na poziciji regiona okvira 94 je asparaginska kiselina (D);

(b) varijabilni laki lanac sadrži sekvencu regiona okvira varijabilnog lakog lanca iz IGKV4-1 i CDR iz VL lanca murinskog antitela HP1/2, pri čemu CDR1 sadrži sekvencu KASQSVTNDVA, CDR2 sadrži sekvencu YASNRYT i CDR3 sadrži sekvencu QQDYSSPYT, i amino-kiselinski ostaci na pozicijama regiona okvira 1, 67 i 87 varijabilnog lakog lanca u skladu sa Kabat šemom numeracije su supstituisani, pri čemu supstituisani ostatak na poziciji regiona okvira 1 je serin (S), supstituisani ostatak na poziciji regiona okvira 67 je tirozin (Y) i supstituisani ostatak na poziciji regiona okvira 87 je fenilalanin (F);

i pri čemu molekul rekombinantnog antitela ili njegov α 4-vezujući fragment vezuje VLA-4.

Broj ostalih patentnih zahtjeva: 5

(11) **BA/EP3500253**

(21) **E03580** (22) 2020-08-05

(26) SR

(31) 201641028166 (32) 2016-08-18 (33) IN

(96) 17768234.1 2017-08-14

(97) 2019-06-26

(51) **A61K 31/27** , **A61K 31/445** ,
A61K 31/5377 , **A61K 31/55** ,
A61P 25/28

(73) Suven Life Sciences Limited
 5th Floor Serene Chambers Road No.
 5 Off Avenue 7 Banjara Hills Hyderabad,
 Telangana 500034
 IN

(72) NIROGI, Ramakrishna
 Suven Life Sciences Limited Serene
 Chambers Road-5 Avenue 7 Banjara Hills
 Hyderabad Telangana 500034
 IN

SHINDE, Anil Karbhari
 Suven Life Sciences Limited Serene
 Chambers Road-5 Avenue 7 Banjara Hills
 Hyderabad Telangana 500034
 IN

MOHAMMED, Abdul Rasheed
 Suven Life Sciences Limited Serene
 Chambers Road-5 Avenue 7 Banjara Hills
 Hyderabad Telangana 500034
 IN

JAYARAJAN, Pradeep
 Suven Life Sciences Limited Serene
 Chambers Road-5 Avenue 7 Banjara Hills
 Hyderabad Telangana 500034
 IN

BHYRAPUNENI, Gopinadh
 Suven Life Sciences Limited Serene
 Chambers Road-5 Avenue 7 Banjara Hills
 Hyderabad Telangana 500034
 IN

JASTI, Venkateswarlu
 Suven Life Sciences Limited Serene
 Chambers Road-5 Avenue 7 Banjara Hills
 Hyderabad Telangana 500034
 IN

(74) "ŽIVKO MIJATOVIĆ & PARTNERS" d.o.o.
 Sarajevo
 M.H. Uskufije 3, 71000 Sarajevo
 BA

(54) **KOMBINACIJA INVERZNIH AGONISTA
 HISTAMIN-3 RECEPTORA SA
 INHIBITORIMA ACETILHOLINESTERAZE**

(57)

1. Kombinacija koja sadrži inverzni agonist histamin-3 receptora i inhibitor acetilholinesteraze; naznačena time da je inverzni agonist histamin-3 receptora izabran iz grupe koja se sastoji od:
 N-[4-(1-Ciklobutilpiperidin-4-iloksi)fenil]-2-(morfolin-4-il)acetamida;
 N-[4-(1-Ciklopropilpiperidin-4-iloksi)fenil]-2-(morfolin-4-il)acetamida; i
 N-[4-(1-Izopropilpiperidin-4-iloksi)fenil]-2-(morfolin-4-il)acetamida;
 ili njihove farmaceutski prihvatljive soli.

Broj ostalih patentnih zahtjeva: 17

(11) **BA/EP3273992**(21) **E03582** (22) 2020-08-06

(31) 201562137034 P (32) 2015-03-23 (33) US
 201562147484 P 2015-04-14 US
 201562156588 P 2015-05-04 US
 201562242489 P 2015-10-16 US
 201562255635 P 2015-11-16 US
 (96) 16769535.2 2016-03-22

(97) 2018-01-31

(51) **A61K 39/395** , **C07K 16/28** ,
C07K 16/46 , **C12P 21/08** , **A61K**
39/00

(73) Jounce Therapeutics, Inc.
 780 Memorial Drive Cambridge, MA 02139
 US

(72) SAZINSKY, Stephen
 c/o Jounce Therapeutics 780 Memorial
 Drive Cambridge, Massachusetts 02139
 US
 MICHAELSON, Jennifer S.
 c/o Jounce Therapeutics 780 Memorial
 Drive Cambridge, Massachusetts 02139
 US
 SATHYANARAYANAN, Sriram
 c/o Jounce Therapeutics 780 Memorial
 Drive Cambridge, Massachusetts 02139
 US
 ELPEK, Kutlu Goksu
 c/o Jounce Therapeutics 780 Memorial
 Drive Cambridge, Massachusetts 02139
 US

(74) "PETOŠEVIĆ" d.o.o.
 Željeznička broj 20, 71000 Sarajevo
 BA

(54) **PROTIVTIJELA PROTIV ICOS**

(57)

1. Izolirano monoklonsko protutijelo koje se veže na ICOS, **naznačeno time** što protutijelo sadrži (a) HCDR1, koji ima aminokiselinski slijed SEQ ID NO: 62; (b) HCDR2, koji ima aminokiselinski slijed SEQ ID NO: 63; (c) HCDR3, koji ima aminokiselinski slijed SEQ ID NO: 64; (d) LCDR1, koji ima aminokiselinski slijed SEQ ID NO: 65; (e) LCDR2, koji ima aminokiselinski slijed SEQ ID NO: 66; i (f) LCDR3, koji ima aminokiselinski slijed SEQ ID NO: 67, te što protutijelo sadrži konstantno područje teškog lanca ljudskog IgG1 ili konstantno područje teškog lanca ljudskog IgG3.

Broj ostalih patentnih zahtjeva: 17

(11) **BA/EP3442975**(21) **E03583** (22) 2020-08-06

(26) SR

(31) 201600221 (32) 2016-04-12 (33) DK
 (96) 17715943.1 2017-04-07

(97) 2019-02-20

(51) **C07D 487/04** , **A61K 31/437** ,
A61K 31/519

(73) H. Lundbeck A/S
 Ottiliavej 9 2500 Valby
 DK

(72) JUHL, Karsten
 H. Lundbeck A/S Ottiliavej 9 2500 Valby
 DK
 JESSING, Mikkel
 H. Lundbeck A/S Ottiliavej 9 2500 Valby
 DK
 LANGGÅRD, Morten
 H. Lundbeck A/S Ottiliavej 9 2500 Valby
 DK
 VITAL, Paulo Jorge Vieira
 H. Lundbeck A/S Ottiliavej 9 2500 Valby
 DK
 MARIGO, Mauro
 H. Lundbeck A/S Ottiliavej 9 2500 Valby
 DK
 KEHLER, Jan
 H. Lundbeck A/S Ottiliavej 9 2500 Valby
 DK
 RASMUSSEN, Lars Kyhn
 H. Lundbeck A/S Ottiliavej 9 2500 Valby
 DK

(74) Dragan Mićunović
 Branilaca Sarajeva 10, 71000 Sarajevo
 BA

(54) **1,5-DIHIDRO-4H-PIRAZOLO[3,4-D]PIRIMIDIN-4-ONI I 1,5-DIHIDRO-4H-PIRAZOLO[4,3-C]PIRIDIN-4-ONI KAO PDE1 INHIBITORI**

(57)

1. Jedinjenje formule (I)

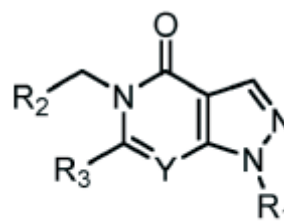

(I)

u kojoj

Y je N ili CH;

R1 je odabrano iz grupe koju čine ravni ili razgranati C₂-C₈ alkil, zasićeni monociklični C₃-C₈ cikloalkil, oksetanil, tetrahidrofuranil i tetrathidropiranil; od kojih svi mogu biti supstituisani jednom ili više puta jednim ili više supstituenata odabranih iz grupe koju čine metil, fluor, hidroksi, cijano i metoksi;

R2 je odabrano iz grupe koju čine, ravni ili razgranati C₁-C₈ alkil, fenil, benzo[1,3]dioksol i zasićeni monociklični C₃-C₈ cikloalkil; ili

R2 je fenil supstituisan jednom ili više puta jednim ili više supstituenata odabranih iz grupe koju čine halogen, C₁-C₃ alkil i metoksi; ili

R2 je piridin supstituisan supstituentom odabranim iz grupe koju čine halogen, C₁-C₃ alkil, C₁-C₃ alkoksi, C₁-C₃ fluoroalkoksi, C₃-C₄ cikloalkoksi i C₄-C₅ metilcikloalkoksi; ili

R2 je odabrano iz grupe koju čine 5-člani heteroarili supstituisani C₁-C₃ alkilom;

R3 je odabrano iz grupe koju čine ravni ili razgranati C₁-C₃ alkil i zasićeni monociklični C₃-C₈ cikloalkil; pri čemu svaki može biti opciono supstituisan supstituentom odabranim iz grupe koju čine halogen, C₁-C₃ alkoksi, fenil, dialkilamin i oksetan; i njegovi tautomeri i farmaceutski prihvatljive soli.

Broj ostalih patentnih zahtjeva: 14

(11) **BA/EP3532064**

(21) **E03584** (22) 2020-08-06

(31) PA201600659 (32) 2016-10-28 (33) DK
(96) 17791080.9 2017-10-26

(97) 2019-09-04

(51) **A61K 31/4985** , **A61K 31/5377** ,
A61K 31/55 , **A61K 45/06** , **A61P**
25/18 , **A61P 25/22** , **A61P 25/24**
, A61P 25/28

(73) H. LUNDBECK A/S
Ottiliavej 9, 2500 Valby
DK

(72) KEHLER, Jan
c/o H. Lundbeck A/S Ottiliavej 9 2500 Valby
DK
RASMUSSEN, Lars Kyhn
c/o H. Lundbeck A/S Ottiliavej 9 2500 Valby
DK
LANGGÅRD, Morten
c/o H. Lundbeck A/S Ottiliavej 9 2500 Valby
DK
JESSING, Mikkel
c/o H. Lundbeck A/S Ottiliavej 9 2500 Valby
DK
VITAL, Paulo Jorge Vieira
c/o H. Lundbeck A/S Ottiliavej 9 2500 Valby
DK
JUHL, Karsten
c/o H. Lundbeck A/S Ottiliavej 9 2500 Valby
DK

(74) Dragan Mićunović
Branilaca Sarajeva 10, 71000 Sarajevo
BA

(54) **KOMBINOVANE TERAPIJE KOJE
OBUHVATAJU IMIDAZOPIRAZINONE
ZA LIJEČENJE PSIHIJATRIJSKIH I/ILI
KOGNITIVNIH POREMEĆAJA**

(57)

1. Jedinjenje formule (I)

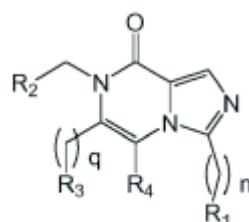

(I)

u kojoj
 n predstavlja 0 ili 1;
 q predstavlja 0 ili 1;
 R1 je izabran iz grupe koju čine benzil, indanil, indolin i 5-člani heteroarili; pri čemu svi oni mogu biti supstituisani supstituentom izabranim iz grupe koju čine halogen i C₁-C₃ alkil; ili
 R1 je izabran iz grupe koju čine zasićeni monociklični prstenovi koji sadrže 4-6 atoma ugljenika i 1-2 atoma azota; pri čemu svi oni mogu biti supstituisani jednom ili više puta jednim ili više supstituenata izabranih iz grupe koju čine metil, fluor i sulfonamid; ili
 R1 je izabran iz grupe koju čine laktami koji sadrže 4-6 atoma ugljenika; pri čemu svi oni mogu biti supstituisani jednom ili više puta jednim ili više supstituenata izabranih iz grupe koju čine metil i fluor; ili
 R1 je izabran iz grupe koju čine biciklični etri kao što je, 7-oksabiciklo[2.2.1]heptan; pri čemu svi oni mogu biti supstituisani jednom ili više puta jednim ili više supstituenata izabranih iz grupe koju čine metil i fluor; ili
 R1 je izabran iz grupe koju čine linearni ili razgranati C₁-C₈ alkil, zasićeni monociklični C₃-C₈ cikloalkil, oksetanil, tetrahidrofuranil i tetrahidropirani; pri čemu svi oni mogu biti supstituisani jednom ili više puta jednim ili više supstituenata izabranih iz grupe koju čine metil, fluor, hidroksi, cijano ili metoksi; ili
 R1 predstavlja linearni ili razgranati C₁-C₃ alkil, koji je supstituisan supstituentom izabranim iz grupe koju čine fenil i 5-člani heteroaril, pri čemu pomenuti 5-člani heteroaril može biti supstituisan jednim ili više C₁-C₃ alkila; ili
 R1 je izabran iz grupe koju čine morfolin, tetrahidrofuran-3-amin, heksahidro-2H-furo[3,2-b]pirol i homomorfolin; pri čemu svi oni mogu biti supstituisani jednim ili više supstituenata izabranih iz grupe koju čine C₁-C₃ alkil;
 R2 je izabran iz grupe koju čine vodonik, linearni ili razgranati C₁-C₈ alkil, fenil, zasićeni monociklični C₃-C₈ cikloalkil, oksetanil, benzo[d][1,3]dioksolil, tetrahidrofuranil i tetrahidropirani; ili
 R2 predstavlja fenil ili piridil supstituisan jednim ili više supstituenata izabranih iz grupe koju čine hidroksil, amino, cijano, halogen, C₁-C₃ alkil, C₁-C₃ alkoksi, C₃-C₅ cikloalkoksi, C₃-C₅ cikloalkil-metoksi, C₁-C₃ fluoroalkoksi, i -NC(O)CH₃; ili
 R2 predstavlja 5-člani heteroaril koji može biti supstituisan jednim ili više C₁-C₃ alkila;
 R3 je izabran iz grupe koju čine vodonik, halogen, C₁-C₅ alkil, C₃-C₅ cikloalkil i fenil; ili
 R3 je izabran iz grupe koju čine fenil supstituisan jednom ili više puta C₁-C₃ alkilom; metil supstituisan jednom, dva ili tri puta fluorom; etil supstituisan

jednom, dva ili tri puta fluorom;
 R4 predstavlja vodonik;
 i njegovi tautomeri i farmaceutski prihvatljive adicione soli;
 pod uslovom da R2 i R3 ne mogu predstavljati vodonik u isto vreme; i
 2) drugo jedinjenje, pri čemu je to jedinjenje korisno u lečenju psihijatrijskog poremećaja; pri čemu je pomenuto drugo jedinjenje izabrano iz grupe koju čine klopazin, risperidon, paliperidon, olanzapin, kvetijapin, amisulprid, ziprasidon, aripiprazol, brekspiprazol, asenapin, haloperidol, iloperidon, lurasidon, hloropromazin, blonanserin, perfenazin, levomepromazin, sulpirid, flufenazin, zuklopentiksol, flupentiksol i kariprazin; pri čemu su 1) i 2) za kombinovanu upotrebu u lečenju psihijatrijskog i/ili kognitivnog poremećaja.

Broj ostalih patentnih zahtjeva: 9

(11) **BA/EP3160978**

(21) **E03585** (22) 2020-08-07

(31) 201411253 (32) 2014-06-25 (33) GB
2050MU2014 2014-06-25 IN

(96) 15733497.0 2015-06-25

(97) 2017-05-03

(51) **C07H 19/10** , **A61K 31/7068** ,
A61P 35/00

(73) NuCana plc
3 Lochside Way Edinburgh EH12 9DT
GB

(72) GRIFFITH, Hugh
NuCana BioMed Limited 10 Lochside Place
Edinburgh Scotland EH12 9RG
GB
MCGUIGAN, Christopher
School of Pharmacy and Pharmaceutical
Sciences Cardiff University Redwood
Building King Edward VII Avenue Cardiff
South Glamorgan CF10 3NB
GB

SLUSARCZYK, Magdalena
School of Pharmacy and Pharmaceutical
Sciences Cardiff University Redwood
Building King Edward VII Avenue Cardiff
South Glamorgan CF10 3NB
GB

SERPI, Michaela
School of Pharmacy and Pharmaceutical
Sciences Cardiff University Redwood
Building King Edward VII Avenue Cardiff
South Glamorgan CF10 3NB
GB

FERRARI, Valentina
83 West Cliff Road Ramsgate CT11 9NS
GB

(74) "ŽIVKO MIJATOVIĆ & PARTNERS" d.o.o.
Sarajevo
M.H. Uskufije 3, 71000 Sarajevo
BA

(54) **PROLIJEKOVI GEMCITABINA**

(57)

1. Farmaceutska formulacija koja sadrži gemcitabin-[fenil-benzoksi-L-alaninil)]-(S)-fosfat **3**:

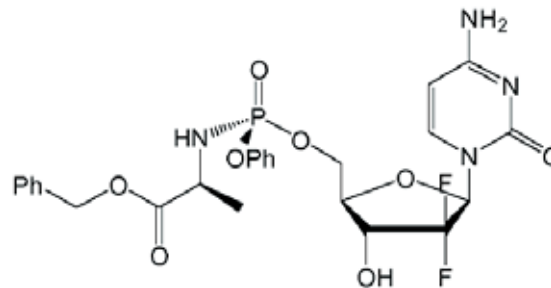

ili njegovu farmaceutski prihvatljivu so ili solvat, koji ima diastereoizomernu čistoću veću od 90% i najmanje jedan farmaceutski prihvatljiv ekscipijens; pri čemu je formulacija vodena formulacija koja takođe sadrži polarni organski rastvarač.

Broj ostalih patentnih zahtjeva: 10

(11) **BA/EP3360558**

(21) **E03586** (22) 2020-08-10

(31) 201520638 (32) 2015-11-23 (33) GB
(96) 18159098.5 2016-11-23

(97) 2018-08-15

(51) **A61K 35/74** , **A61P 29/00** , **A61P 35/00**

(73) 4D Pharma Research Limited
Life Sciences Innovation Building Cornhill
Road Aberdeen, Aberdeenshire AB25 2ZS
GB

(72) MULDER, Imke Elisabeth
c/o 4D PHARMA RESEARCH LIMITED Life
Sciences Innovation Building Cornhill Road
Aberdeen, Aberdeenshire AB25 2ZS
GB

HOLT, Amy Beth
c/o 4D PHARMA RESEARCH LIMITED Life
Sciences Innovation Building Cornhill Road
Aberdeen, Aberdeenshire AB25 2ZS
GB

MCCLUSKEY, Seanin Marie
c/o 4D PHARMA RESEARCH LIMITED Life
Sciences Innovation Building Cornhill Road
Aberdeen, Aberdeenshire AB25 2ZS
GB

LENNON, Grainne Clare
c/o 4D PHARMA RESEARCH LIMITED Life
Sciences Innovation Building Cornhill Road

Aberdeen, Aberdeenshire AB25 2ZS
GB
AHMED, Suaad
c/o 4D PHARMA RESEARCH LIMITED Life
Sciences Innovation Building Cornhill Road
Aberdeen, Aberdeenshire AB25 2ZS
GB

(74) "LINEA SERVICES" d.o.o.
Maršala Tita 29/IV, 71000 Sarajevo
BA

(54) **KOMPOZICIJE KOJE SADRŽE
BAKTERIJSKE SOJEVE**

(57)

1. Kompozicija koja sadrži jedan bakterijski soj vrste *Eubacterium contortum*, pri čemu kompozicija ne sadrži bilo koje druge bakterijske sojeve ili vrste ili gde kompozicija sadrži samo minimalne ili biološki nerelevante količine drugih bakterijskih sojeva ili vrsta za upotrebu u terapiji .

Broj ostalih patentnih zahtjeva: 15

(11) **BA/EP3348553**

(21) **E03587** (22) 2020-08-10

(26) SR

(31)201261656888 P (32)2012-06-07 (33)US
(96) 18157435.1 2013-06-04

(97) 2018-07-18

(51) **C07D 401/04** , **A61K 31/4439** ,
A61K 31/4184 , **A61P 35/00**

(73) Aragon Pharmaceuticals, Inc.
10990 Wilshire Blvd. Suite 300 Los
Angeles, CA 90024
US
Sloan-Kettering Institute for Cancer
Research
1275 York Avenue New York, NY 10065
US

(72) DILHAS, Anna
Häsingerstr. 32 4055 Basel
CH
OUERFELLI, Ouathek
2077 Center Avenue, Apt. 3J Fort Lee, NJ
07024
US
SMITH, Nicholas D.
1204 Beryl Street San Diego, CA 92109
US
HERBERT, Mark R.
4180 Amoroso Street San Diego, CA 92111
US

(74) "LINEA SERVICES" d.o.o.
Maršala Tita 29/IV, 71000 Sarajevo
BA

(54) **KRISTALNI OBLICI MODULATORA
RECEPTORA ANDROGENA**

(57)

1. Kristalni oblik A 4-[7-(6-cijano-5-trifluorometilpiridin-3-il)-8-okso-6-tiokso-5,7-diazaspiro[3.4]okt-5-il]-2-fluoro-N-metilbenzamida, što ima najmanje jednu od karakterisitka:

(a) spektar difrakcije X-zraka praha (XRPD), sa karakterističnim pikovima na $4.8 \pm 0.1^\circ$ 2-teta, $7.1 \pm 0.1^\circ$ 2-teta, $14.2 \pm 0.1^\circ$ 2-teta, $16.3 \pm 0.1^\circ$ 2-teta, $20.1 \pm 0.1^\circ$ 2-teta;

(b) parametre jedinične ćelije koji su jednaki sledećem na -173°C :

| | | | | | |
|----------------------|----------------------------|----------|---------------|----------|-----|
| Kristalni sistem | Ortorombični | | | | |
| Prostorna grupa | <i>P2(1)2(1)2</i> | <i>a</i> | 16.3429(3) Å | α | 90° |
| | | <i>b</i> | 37.7298(7) Å | β | 90° |
| | | <i>c</i> | 7.23410(10) Å | γ | 90° |
| <i>V</i> | 4460.65(16) Å ³ | | | | |
| <i>Z</i> | 8 | | | | |
| <i>D_c</i> | 1446 g·cm ⁻¹ | | | | |

i opciono:

(c) isti spektar difrakcije X-zraka praha (XRPD), kao što je (a), posle skladištanja na 40°C i 75% RV (relativne vlažnosti), tokom najmanje nedelju dana;

(d) DSK termogram sa endotermom koji ima početak na temperaturi 108-120°C i maksimum na 133-135°C; ili

(e) njihovu kombinaciju.

(11) **BA/EP3606909**

(21) **E03588** (22) 2020-08-11

(26) SR

(31) 201806578 (32) 2018-04-23 (33) GB
(96) 19721230.1 2019-04-23

(97) 2020-02-12

(51) **C07D 231/18** , **A61P 29/00** ,
A61K 31/415

(73) Inflazome Limited
88 Harcourt Street Dublin 2
IE

(72) MILLER, David
c/o Inflazome UK Limited, D6 Grain House,
Mill Court Great Shelford, Cambridge CB22
5LD
GB
MACLEOD, Angus
c/o Inflazome UK Limited, D6 Grain House,
Mill Court Great Shelford, Cambridge CB22
5LD
GB
DEL RIO GANCEDO, Susana
c/o Johnson Matthey, Pharmorphix® Solid
State Services, 250 Cambridge Science
Park, Milton Road Cambridge CB4 0WE
GB
STRATFORD, Samuel Alexander
c/o Johnson Matthey, Pharmorphix® Solid
State Services, 250 Cambridge Science
Park, Milton Road Cambridge CB4 0WE
GB

(74) "ŽIVKO MIJATOVIĆ & PARTNERS" d.o.o.
Sarajevo
M.H. Uskufije 3, 71000 Sarajevo
BA

(54) **NATRIJUMOVA SO N-((1,2,3,5,6,7-
HEKSAHIDRO-S-INDACEN-4-IL)
KARBAMOIL)-1-IZOPROPIL-1H-
PIRAZOL-3-SULFONAMIDA**

(57)

1. Natrijumova so *N-((1,2,3,5,6,7-
heksahidro-s-indacen-4-il)karbamoil)-1-
izopropil-1H-pirazol-3-sulfonamida*, ili njen
hidrat ili solvat.

Broj ostalih patentnih zahtjeva: 14

Broj ostalih patentnih zahtjeva: 16

(11) BA/EP3404041(21) **E03590** (22) 2020-08-12

(31) 201161477065 P(32) 2011-04-19 (33) US

(96) 18182009.3 2012-04-18

(97) 2018-11-21

(51) **C07K 16/22**

(73) Amgen Inc.

One Amgen Center Drive Thousand Oaks,
CA 91320-1799
US

(72) SAN MARTIN, Javier

One Amgen Center Drive Thousand Oaks,
CA 91320-1799
US

WASSERMAN, Scott

5238 Via Pisa Newbury Park, CA 91320
US

(74) "INTELBIRO" d.o.o.

M.H. Uskufije 3, 71000 Sarajevo
BA**(54) METODA LIJEČENJA OSTEOPOROZE**

(57)

1. Antisklerostinsko antitijelo koje sadrži CDR-H1 od SEQ ID NO:245, CDR-H2 od SEQ ID NO:246, CDR-H3 od SEQ ID NO:247, CDR-L1 od SEQ ID NO:78, CDR-L2 od SEQ ID NO:79 i CDR-L3 od SEQ ID NO:80, za primjenu u metodi povećanja mineralne gustoće kostiju kod žene u postmenopauzi, pri čemu se metoda sastoji od primjene kod žene u postmenopauzi koja ima osteoporozu spomenutog antisklerostinskog antitijela u količini i tijekom razdoblja liječenja učinkovitim za povećanje mineralne gustoće kostiju (MGK) lumbalnih kralježaka za najmanje 9 % u odnosu na početnu vrijednost prije liječenja dvanaest mjeseci nakon početne primjene antisklerostinskog antitijela; naznačeno time, što količina antisklerostinskog antitijela koja se primjenjuje iznosi 140 mg do 210 mg te se ta količina antisklerostinskog antitijela primjenjuje u intervalu od najviše jednom mjesečno.

Broj ostalih patentnih zahtjeva: 11

(11) BA/EP3286193(21) **E03591** (22) 2020-08-13

(26) SR

(31) P1500169 (32) 2015-04-15 (33) HU

(96) 16718017.3 2016-04-14

(97) 2018-02-28

(51) **C07D 487/04** , **A61K 31/551** ,
A61P 3/00 , **A61P 25/00**

(73) Richter Gedeon Nyrt.

Gyömrői út 19-21 1103 Budapest
HU

(72) BEKE, Gyula

Kert u. 7-9. H-2092 Budakeszi
HU

ÉLES, János

Ördögszikla út 2. H-1121 Budapest
HU

BOROS, András

Kamilla u. 7. H-2112 Veresegyház
HU

FARKAS, Sándor

Olajliget u. 42. H-1103 Budapest
HU

KESERÜ , György Miklós

Eötvös út 47-53. 1121 Budapest
HU

(74) "ŽIVKO MIJATOVIĆ & PARTNERS" d.o.o.

Sarajevo
M.H. Uskufije 3, 71000 Sarajevo
BA**(54) DERIVATI INDOLA**

(57)

Jedinjenja opšte formule (I)

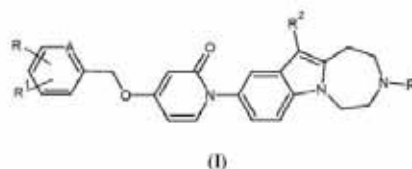

gde

značenje A je CH ili atom azota;

značenje R je atom vodonika ili halogena ili C₁-C₆
alkilna grupa sa ravnim ili razgranatim lancem;značenje R¹ je atom vodonika ili halogena iliC₁-C₆ alkilna grupa sa ravnim ili razgranatim lancem,
ili C₁-C₆alkoksi grupa sa ravnim ili razgranatim

lancem, ili
 mono ili polihalogenovana C₁-C₆ haloalkilna grupa sa
 ravnim ili razgranatim lancem;
 značenje R² je atom vodonika ili halogena ili
 C₁-C₆alkilna grupa sa ravnim ili razgranatim lancem,
 ili C₁-C₆alkoksi grupa sa ravnim ili razgranatim
 lancem ili
 mono ili polihalogenovana C₁-C₄ haloalkilna grupa
 sa ravnim ili razgranatim lancem; značenje R³ je
 vodonik ili
 C₁-C₆alkilna grupa sa ravnim ili razgranatim lancem,
 opciono supstituisana sa C₃-C₆cikloalkilnom grupom,
 ili
 mono ili polihalogenovana C₁-C₆ haloalkilna grupa
 sa ravnim ili razgranatim lancem; ili C₃-C₆ cikloalkilna
 grupa, ili
 C₁-C₆alkanoilna grupa sa ravnim ili razgranatim
 lancem
 i/ili soli, i/ili geometrijski izomeri, i/ili stereoizomeri,
 i/ili dijastereizomeri, i/ili hidrati, i/ili solvati, i/ili
 njihove polimorfne modifikacije.

Broj ostalih patentnih zahtjeva: 20

(11) **BA/EP2502622**

(21) **E03592** (22) 2020-08-13

(26) SR

(31) MI20110445 (32) 2011-03-22 (33) IT
 (96) 12160674.3 2012-03-22

(97) 2012-09-26

(51) **A61K 9/48**

(73) LO. LI. Pharma S.r.l.
 Via Sabatino Gianni 14 00156 Roma
 IT

(72) Unfer, Vittorio
 Via Cesare Massini 43 00155 Roma
 IT

(74) "ŽIVKO MIJATOVIĆ & PARTNERS" d.o.o.
 Sarajevo
 M.H. Uskufije 3, 71000 Sarajevo
 BA

(54) **FARMACEUTSKA FORMULACIJA KOJA
 SADRŽI INOZITOL**

(57)

Meka kapsula koja se može progutati koja se sastoji od omotača na bazi želatina koji sadrži punjenje koje se sastoji od inozitola i ekscipijenasu ili punjenje koje se sastoji od inozitola, ekscipijenasu i najmanje jednog dodatnog aktivnog elementa; pri čemu je navedeni dodatni aktivni element izabran iz grupe koja se sastoji od folne kiseline, polifenola kaka, genisteina, L-arginina, vitamina E, selena, N-acetilcisteina i melatonina; pri čemu je navedeno punjenje u tečnom ili polu-tečnom vehikulumu, zajedno sa dopunskim ekscipijensima ako je neophodno; pri čemu navedeni vehikulum sadrži želatin, glicerol ili njihovu smešu.

Broj ostalih patentnih zahtjeva: 9

(11) BA/EP3191513(21) **E03593** (22) 2020-08-14

(26) HR

(31) 201462047248 P (32) 2014-09-08 (33) US
201462091150 P 2014-12-12 US
201562168007 P 2015-05-29 US
201562191690 P 2015-07-13 US

(96) 15760590.8 2015-08-28

(97) 2017-07-19

(51) **C07K 16/24**

(73) Cephalon, Inc.

41 Moores Road P.O. Box 4011 Frazer, PA
19355

US

(72) BRUSSELLE, Guy

Begonialaan 28 9840 De Pinte
BE

O'BRIEN, Christopher

110 Chinaberry Drive Lafayette Hill, PA
19444

US

ZANGRILLI, James

1606 Chestnut Street Unit 2 Philadelphia,
PA 19103

US

SHAH, Tushar

124 Hilcrest Road Flemington, NJ 08022
US

(74) "INTELBIRO" d.o.o.

M.H. Uskufije 3, 71000 Sarajevo

BA

**(54) UPOTREBA RESLIZUMABA ZA
LIJEČENJE UMJERENE DO OZBILJNE
EOZINOFILNE ASTME**

(57)

Reslizumab za upotrebu u liječenju eozinofilne astme, pri čemu: 3 mg/kg reslizumaba se primjenjuje intravenski jednom svakih 4 tjedna pacijentu zajedno s dugo djelujućim agonistom adrenoceptora beta (LABA) inhalacijskim kortikosteroidom, te inhalacijski kortikosteroid sadrži > 500 µg flutikazona, > 440 µg mometazona, > 800 µg budezonida, > 320 µg ciklezonida, > 400 µg beklometazona, ili > 2000 µg triamcinolona, navedeni pacijent ima razinu eozinofila u krvi jednaku ili veću od 400/µl, a prije upotrebe, pacijentovi simptomi su bili neadekvatno kontrolirani navedenim djelujućim agonistom adrenoceptora beta (LABA) i inhalacijskim kortikosteroidom i pri čemu, je tijekom 12 mjeseci prije upotrebe pacijent imao najmanje jedno pogoršanje astme koja je zahtijevala oralnu, intramuskularnu, ili intravensku primjenu kortikosteroida tijekom dulje ili jednako 3 dana.

Broj ostalih patentnih zahtjeva: 1

(11) BA/EP3350223(21) **E03594** (22) 2020-08-14

(26) HR

(31) 201562220442 P (32) 2015-09-18 (33) US
(96) 16774750.0 2016-09-16

(97) 2018-07-25

(51) **C07K 16/28** , **A61P 37/06**

(73) Cephalon, Inc.

41 Moores Road Frazer, Pennsylvania
19355

US

(72) POULTON, Lynn Dorothy

Level 2 37 Epping Road Macquarie Park,
NSW 2113

AU

POLLARD, Matthew

60 Summerland Place Pullenvale,
Queensland 4069

AU

DOYLE, Anthony G.

Level 2 37 Epping Road Macquarie Park,
NSW 2113

AU

COOKSEY, Bridget Ann

Level 2 37 Epping Road Macquarie Park,
NSW 2113

AU

PANDE, Vanya

Level 2 37 Epping Road Macquarie Park,
NSW 2113

AU

CLARKE, Adam William

Level 2 37 Epping Road Macquarie Park,
NSW 2113

AU

(74) "INTELBIRO" d.o.o.

M.H. Uskufije 3, 71000 Sarajevo

BA

**(54) PROTUTIJELA KOJA SE SPECIFIČNO
VEŽU NA TL1A**

(57)

Rekombinantno protutijelo koje se specifično veže na TNF-sličan ligand 1A (TL1A) i sadrži varijabilnu regiju teškog lanca koja sadrži sekvencu aminokiseline SEQ ID NO: 3 i varijabilnu regiju lakog lanca koja sadrži sekvencu aminokiseline SEQ ID NO: 4.

Broj ostalih patentnih zahtjeva: 12

(11) **BA/EP3128997**

(21) **E03596** (22) 2020-08-14

(26) SR

(31)201461976684 P (32)2014-04-08 (33)US

(96) 15776002.6 2015-04-07

(97) 2017-02-15

(51) **A61K 8/64** , **C07K 16/42**

(73) Boston Pharmaceuticals Inc.
55 Cambridge Parkway, Suite 400
Cambridge MA 02142
US

(72) ETTINGER, Catherine
c/o MedImmune LLC One MedImmune Way
Gaithersburg, MD 20878
US
KARNELL, Jodi
c/o MedImmune LLC One MedImmune Way
Gaithersburg, MD 20878
US
DAMSCHRODER, Melissa
c/o MedImmune LLC One MedImmune Way
Gaithersburg, MD 20878
US
CHOWDHURY, Partha
c/o MedImmune LLC One MedImmune Way
Gaithersburg, MD 20878
US
XIAO, Xiaodong
c/o MedImmune LLC One MedImmune Way
Gaithersburg Gaithersburg, MD 20878
US
TSUI, Ping
c/o MedImmune LLC One MedImmune Way
Gaithersburg, MD 20878
US
VARKEY, Reena
c/o MedImmune LLC One MedImmune Way
Gaithersburg Gaithersburg, MD 20878
US
DRABIC, Stacey
c/o MedImmune LLC One MedImmune Way
Gaithersburg, MD 20878
US
CARTER, Laura
2687 Georgetown Boulevard Ann Arbor, MI
48105
US
HERBST, Ronald
c/o MedImmune LLC One MedImmune Way
Gaithersburg, MD 20878
US

DU, Qun
c/o MedImmune LLC One MedImmune Way
Gaithersburg, MD 20878
US
NAIMAN, Brian Michael
c/o MedImmune LLC One MedImmune Way
Gaithersburg, MD 20878
US

(74) Dragan Mićunović
Branilaca Sarajeva 10, 71000 Sarajevo
BA

(54) **VEZUJUĆI MOLEKULI SPECIFIČNI ZA
IL-21 I NJIHOVE UPOTREBE**

(57)

Izolovano antitelo ili njegov antigen vezujući fragment koji se specifično vezuje za IL-21 koji obuhvata varijabilni region (VH) teškog lanca i varijabilni region (VL) lakog lanca, pri čemu
(a) VH obuhvata aminokiselinsku sekvencu SEQ ID NO: 19; i
(b) VL obuhvata aminokiselinsku sekvencu SEQ ID NO: 21.

Broj ostalih patentnih zahtjeva: 12

(11) BA/EP3083681(21) **E03597** (22) 2020-08-18

(26) HR

(31) 13199251 (32) 2013-12-20 (33) EP
(96) 14833579.7 2014-12-24

(97) 2016-10-26

(51) **C07K 16/18**(73) Neurimmune Holding AG
Wagistrasse 13 8952 Schlieren
CH(72) GRIMM, Jan
Bürglistrasse 16 CH-8600 Dübendorf
CH
MICHALON, Aubin
Mäderstrasse 17 CH-5400 Baden
CH(74) "ŽIVKO MIJATOVIĆ & PARTNERS" d.o.o.
Sarajevo
M.H. Uskufije 3, 71000 Sarajevo
BA(54) **LIJEČENJE TRANSTIRETINSKE (TTR)
AMILOIDOZE NA BAZI ANTITIJELA
I ODGOVARAJUĆA ANTITIJELA
HUMANOG PORIJEKLA**

(57)

Humano anti-transtiretinsko (TTR) antitijelo, ili njegov antigen-vezujući fragment, koje je u stanju vezivati mutirane, pogrešno savijene, pogrešno asemblirane i/ili agregirane TTR vrste i/ili njihove fragmente, i u osnovi ne prepoznaje fiziološke TTR vrste,

(i) pri čemu je antitijelo u stanju vezati se za TTR epitop koji sadrži ili se sastoji od amino kiselinske sekvence EEEFVEGIY (SEQ ID NO: 49), i pri čemu antitijelo ili njegov antigen-vezujući fragment u svom varijabilnom području ili vezujućoj domeni sadrži sljedećih šest područja koji određuju komplementarnost (CDR područja) V_H i V_L varijabilnih područja:

(a)
VH-CDR1: pozicije 31-35 sekvence SEQ ID NO: 2
VH-CDR2: pozicije 50-65 sekvence SEQ ID NO: 2
VH-CDR3: pozicije 98-115 sekvence SEQ ID NO: 2
VL-CDR1: pozicije 24-34 sekvence SEQ ID NO: 4
VL-CDR2: pozicije 50-56 sekvence SEQ ID NO: 4, i
VL-CDR3: pozicije 89-98 sekvence SEQ ID NO: 4, ili pri čemu jedan ili više CDR područja može da sadrži jednu ili dvije amino kiselinske supstitucije;

(ii) pri čemu je antitijelo u stanju vezati se za TTR epitop koji sadrži ili se sastoji od amino kiselinske

sekvence GELHGLTTEEE (SEQ ID NO: 50), i gdje antitijelo ili njegov antigen-vezujući fragment u svom varijabilnom području ili vezujućoj domeni sadrži sljedećih šest CDR područja V_H i V_L varijabilnih područja:

(b)
VH-CDR1: pozicije 31-35 sekvence SEQ ID NO: 6
VH-CDR2: pozicije 50-66 sekvence SEQ ID NO: 6
VH-CDR3: pozicije 99-109 sekvence SEQ ID NO: 6
VL-CDR1: pozicije 24-39 sekvence SEQ ID NO: 8
VL-CDR2: pozicije 55-61 sekvence SEQ ID NO: 8
VL-CDR3: pozicije 94-102 sekvence SEQ ID NO: 8, ili pri čemu jedan ili više CDR područja može sadržavati jednu ili dvije amino kiselinske supstitucije;

(iii) pri čemu je antitijelo u stanju vezati se za TTR epitop koji sadrži ili se sastoji od amino kiselinske sekvence WEPFA (SEQ ID NO: 51), i pri čemu antitijelo ili njegov antigen-vezujući fragment u svom varijabilnom području ili vezujućoj domeni sadrži šest CDR područja V_H i V_L varijabilnih područja izabranih od:

(c)
VH-CDR1: pozicije 31-35 sekvence SEQ ID NO: 10
VH-CDR2: pozicije 52-67 sekvence SEQ ID NO: 10
VH-CDR3: pozicije 100-109 sekvence SEQ ID NO: 10
VL-CDR1: pozicije 24-34 sekvence SEQ ID NO: 12
VL-CDR2: pozicije 50-56 sekvence SEQ ID NO: 12
VL-CDR3: pozicije 89-97 sekvence SEQ ID NO: 12, ili pri čemu jedan ili više CDR područja može da sadrži jednu ili dvije amino kiselinske supstitucije;

(e)
VH-CDR1: pozicije 31-37 sekvence SEQ ID NO: 18
VH-CDR2: pozicije 52-67 sekvence SEQ ID NO: 18
VH-CDR3: pozicije 100-116 sekvence SEQ ID NO: 18
VL-CDR1: pozicije 24-34 sekvence SEQ ID NO: 20
VL-CDR2: pozicije 50-56 sekvence SEQ ID NO: 20
VL-CDR3: pozicije 89-98 sekvence SEQ ID NO: 20, ili pri čemu jedan ili više CDR područja može da sadrži jednu ili dvije amino kiselinske supstitucije;

(1)
VH-CDR1: pozicije 31-35 sekvence SEQ ID NO: 46
VH-CDR2: pozicije 50-66 sekvence SEQ ID NO: 46
VH-CDR3: pozicije 99-108 sekvence SEQ ID NO: 46
VL-CDR1: pozicije 23-36 sekvence SEQ ID NO: 48
VL-CDR2: pozicije 52-58 sekvence SEQ ID NO: 48
VL-CDR3: pozicije 91-100 sekvence SEQ ID NO: 48, ili pri čemu jedna ili više sekvenci CDR područja može da sadrži jednu ili dvije amino kiselinske supstitucije;

(m)
VH-CDR1: pozicije 31-35 sekvence SEQ ID NO: 53
VH-CDR2: pozicije 52-67 sekvence SEQ ID NO: 53
VH-CDR3: pozicije 100-109 sekvence SEQ ID NO: 53
VL-CDR1: pozicije 24-34 sekvence SEQ ID NO: 12
VL-CDR2: pozicije 50-56 sekvence SEQ ID NO: 12
VL-CDR3: pozicije 89-97 sekvence SEQ ID NO: 12, ili

pri čemu jedan ili više CDR područja može da sadrži jednu ili dvije amino kiselinske supstitucije ili (iv) pri čemu antitijelo ili njegov antigen-vezujući fragment u svom varijabilnom području ili vezujućoj domeni sadrži šest CDR područja V_H i V_L varijabilnih područja izabranih od:

- (d)
 VH-CDR1: pozicije 31-35 sekvence SEQ ID NO: 14
 VH-CDR2: pozicije 50-66 sekvence SEQ ID NO: 14
 VH-CDR3: pozicije 99-110 sekvence SEQ ID NO: 14
 VL-CDR1: pozicije 23-36 sekvence SEQ ID NO: 16
 VL-CDR2: pozicije 52-58 sekvence SEQ ID NO: 16
 VL-CDR3: pozicije 91-102 sekvence SEQ ID NO: 16;
- (f)
 VH-CDR1: pozicije 31-37 sekvence SEQ ID NO: 22
 VH-CDR2: pozicije 52-67 sekvence SEQ ID NO: 22
 VH-CDR3: pozicije 100-117 sekvence SEQ ID NO: 22
 VL-CDR1: pozicije 23-36 sekvence SEQ ID NO: 24
 VL-CDR2: pozicije 52-58 sekvence SEQ ID NO: 24
 VL-CDR3: pozicije 91-102 sekvence SEQ ID NO: 24;
- (g)
 VH-CDR1: pozicije 31-35 sekvence SEQ ID NO: 26
 VH-CDR2: pozicije 50-65 sekvence SEQ ID NO: 26
 VH-CDR3: pozicije 98-110 sekvence SEQ ID NO: 26
 VL-CDR1: pozicije 31-36 sekvence SEQ ID NO: 28
 VL-CDR2: pozicije 52-58 sekvence SEQ ID NO: 28
 VL-CDR3: pozicije 91-99 sekvence SEQ ID NO: 28;
- (h)
 VH-CDR1: pozicije 31-37 sekvence SEQ ID NO: 30
 VH-CDR2: pozicije 52-67 sekvence SEQ ID NO: 30
 VH-CDR3: pozicije 100-113 sekvence SEQ ID NO: 30
 VL-CDR1: pozicije 24-34 sekvence SEQ ID NO: 32
 VL-CDR2: pozicije 50-56 sekvence SEQ ID NO: 32
 VL-CDR3: pozicije 90-99 sekvence SEQ ID NO: 32;
- (i)
 VH-CDR1: pozicije 31-35 sekvence SEQ ID NO: 34
 VH-CDR2: pozicije 50-66 sekvence SEQ ID NO: 34
 VH-CDR3: pozicije 99-108 sekvence SEQ ID NO: 34
 VL-CDR1: pozicije 24-34 sekvence SEQ ID NO: 36
 VL-CDR2: pozicije 50-56 sekvence SEQ ID NO: 36
 VL-CDR3: pozicije 89-97 sekvence SEQ ID NO: 36;
- (j)
 VH-CDR1: pozicije 31-38 sekvence SEQ ID NO: 38
 VH-CDR2: pozicije 53-69 sekvence SEQ ID NO: 38
 VH-CDR3: pozicije 102-114 sekvence SEQ ID NO: 38
 VL-CDR1: pozicije 23-36 sekvence SEQ ID NO: 40
 VL-CDR2: pozicije 52-58 sekvence SEQ ID NO: 40
 VL-CDR3: pozicije 91-99 sekvence SEQ ID NO: 40;
- (k)
 VH-CDR1: pozicije 31-36 sekvence SEQ ID NO: 42
 VH-CDR2: pozicije 51-66 sekvence SEQ ID NO: 42
 VH-CDR3: pozicije 99-113 sekvence SEQ ID NO: 42
 VL-CDR1: pozicije 23-35 sekvence SEQ ID NO: 44
 VL-CDR2: pozicije 51-57 sekvence SEQ ID NO: 44
 VL-CDR3: pozicije 90-100 sekvence SEQ ID NO: 44;

- (n)
 VH-CDR1: pozicije 31-35 sekvence SEQ ID NO: 55
 VH-CDR2: pozicije 50-66 sekvence SEQ ID NO: 55
 VH-CDR3: pozicije 99-109 sekvence SEQ ID NO: 55
 VL-CDR1: pozicije 24-34 sekvence SEQ ID NO: 57
 VL-CDR2: pozicije 50-56 sekvence SEQ ID NO: 57
 VL-CDR3: pozicije 89-99 sekvence SEQ ID NO: 57;
- (o)
 VH-CDR1: pozicije 31-35 sekvence SEQ ID NO: 62
 VH-CDR2: pozicije 50-66 sekvence SEQ ID NO: 62
 VH-CDR3: pozicije 99-114 sekvence SEQ ID NO: 62
 VL-CDR1: pozicije 23-35 sekvence SEQ ID NO: 64
 VL-CDR2: pozicije 51-57 sekvence SEQ ID NO: 64
 VL-CDR3: pozicije 90-101 sekvence SEQ ID NO: 64;
- (p)
 VH-CDR1: pozicije 31-35 sekvence SEQ ID NO: 66
 VH-CDR2: pozicije 52-67 sekvence SEQ ID NO: 66
 VH-CDR3: pozicije 100-107 sekvence SEQ ID NO: 66
 VL-CDR1: pozicije 24-34 sekvence SEQ ID NO: 68
 VL-CDR2: pozicije 50-56 sekvence SEQ ID NO: 68
 VL-CDR3: pozicije 89-97 sekvence SEQ ID NO: 68;
- (q)
 VH-CDR1: pozicije 31-37 sekvence SEQ ID NO: 70
 VH-CDR2: pozicije 52-67 sekvence SEQ ID NO: 70
 VH-CDR3: pozicije 100-113 sekvence SEQ ID NO: 70
 VL-CDR1: pozicije 23-33 sekvence SEQ ID NO: 72
 VL-CDR2: pozicije 49-55 sekvence SEQ ID NO: 72
 VL-CDR3: pozicije 88-96 sekvence SEQ ID NO: 72;
- (r)
 VH-CDR1: pozicije 31-35 sekvence SEQ ID NO: 74
 VH-CDR2: pozicije 50-66 sekvence SEQ ID NO: 74
 VH-CDR3: pozicije 99-113 sekvence SEQ ID NO: 74
 VL-CDR1: pozicije 23-36 sekvence SEQ ID NO: 76
 VL-CDR2: pozicije 52-58 sekvence SEQ ID NO: 76
 VL-CDR3: pozicije 91-100 sekvence SEQ ID NO: 76;
- (s)
 VH-CDR1: pozicije 31-35 sekvence SEQ ID NO: 78
 VH-CDR2: pozicije 50-65 sekvence SEQ ID NO: 78
 VH-CDR3: pozicije 98-105 sekvence SEQ ID NO: 78
 VL-CDR1: pozicije 23-33 sekvence SEQ ID NO: 80
 VL-CDR2: pozicije 49-55 sekvence SEQ ID NO: 80
 VL-CDR3: pozicije 88-98 sekvence SEQ ID NO: 80; i
- (t)
 VH-CDR1: pozicije 31-35 sekvence SEQ ID NO: 82
 VH-CDR2: pozicije 50-65 sekvence SEQ ID NO: 82
 VH-CDR3: pozicije 98-110 sekvence SEQ ID NO: 82
 VL-CDR1: pozicije 23-33 sekvence SEQ ID NO: 84
 VL-CDR2: pozicije 49-55 sekvence SEQ ID NO: 84
 VL-CDR3: pozicije 88-98 sekvence SEQ ID NO: 84.

Broj ostalih patentnih zahtjeva: 15

(11) BA/EP2307031(21) **E03598** (22) 2020-08-19

(26) HR

(31) 08161757 (32) 2008-08-04 (33) EP

(96) 09804542.0 2009-07-29

(97) 2011-04-13

(51) **A61K 31/722** , **A61K 47/36** ,
A61K 31/506 , **A61K 31/56** , **A61K**
31/585 , **A61K 8/34** , **A61K 8/49**
, **A61Q 5/00** , **A61K 8/63** , **A61K**
8/73 , **A61K 8/97** , **A61K 9/00**
, **A61Q 7/00**

(73) Polichem SA
50, Val Fleuri L-1526 Luxembourg
LU

(72) MAILLAND, Federico
Strada Regina 10 CH-6900 Lugano
CH
MURA, Emanuela
Via Bellinzona 76 I-22100 Como
IT

(74) "INTELBIRO" d.o.o.
M.H. Uskufije 3, 71000 Sarajevo
BA

(54) **PREPARATI FINASTERIDA ZA
OSLOBAĐANJE LIJEKA U KOSI I
VLASIŠTU**

(57)

Pripravak koji sadrži:

- (a) hidroksipropil-kitozan ili njegovu fiziološki prihvatljivu sol u količini koja se kreće od 0,25 do 2,0 % u odnosu na ukupnu težinu pripravka;
- (b) finasterid,
- (c) najmanje jedno isparljivo otapalo odabrano iz etanola ili izopropanola u količini koja se kreće od 35 % do 85 % u odnosu na ukupnu težinu pripravka; i
- (d) vodu
- za primjenu u liječenju i/ili sprječavanju poremećaja i/ili oboljenja vlasišta i/ili kose.

Broj ostalih patentnih zahtjeva: 8

(11) BA/EP3189056(21) **E03600** (22) 2020-08-21

(26) BS

(31) 201462045248 P (32) 2014-09-03 (33) US

201462087040 P 2014-12-03 US

201562149370 P 2015-04-17 US

201562164305 P 2015-05-20 US

(96) 15763739.8 2015-09-02

(97) 2017-07-12

(51) **C07D 487/04** , **C07D 519/00** ,
A61K 31/5513 , **A61P 35/00** ,
C07K 16/28 , **C07K 7/02**

(73) ImmunoGen, Inc.
830 Winter Street Waltham, MA 02451
US

(72) CHARI, Ravi V.J.
174 Winchester Street Newton, MA 02461
US
MILLER, Michael Louis
4 Maymont Drive Framingham, MA 01701
US
SHIZUKA, Manami
253 Payson Road Belmont, MA 02478
US

(74) "MSA IP"
Hamdije Kapidžića 12, 71000 Sarajevo
BA

(54) **CITOTOKSIČNI DERIVATI
BENZODIAZEPINA**

(57)

Citotoksično jedinjenje predstavljeno slijedećom formulom:

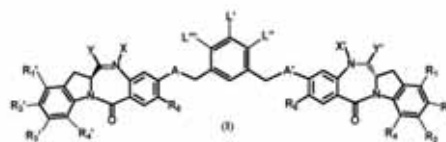

ili njegova farmaceutski prihvatljiva so, naznačeno time što:

L' je predstavljen slijedećom formulom:

-NR₅-P-C(=O)-(CR_aR_b)_m-J (B1);-NR₅-P-C(=O)-Cy-(CR_aR_b)_{m'}-J (B2);

ili

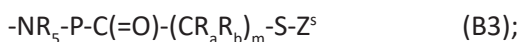

ili pri čemu:

P je amino-kiselinski ostatak ili peptid koji sadrži između 2 do 20 amino-kiselinskih ostataka;

J je N-hidroksisukcinimid estar, N-hidroksi sulfosukcinimid estar, nitrofenil estar, dinitrofenil estar, sulfo-tetrafluorfenil estar, i pentafluorfenil estar;

R_a i R_b , za svako pojavljivanje, su svaki nezavisno -H, (C_1-C_3) alkil ili naelektrisani supstituent ili grupa koja se može jonizovati Q, pri čemu je Q SO_3H ili njegova farmaceutski prihvatljiva so;

m je cio broj od 1 do 6;

m' je 0 ili cio broj od 1 do 6;

Cy je ciklični alkil koji ima 5 ili 6 atoma ugljenika u prstenu opciono supstituisanih halogenom, -OH, (C_1-C_3) alkilom, (C_1-C_3) alkoksijem, ili halo (C_1-C_3) alkilom; i

Z^s je -H, $-SR^d$, $-C(=O)R^{d1}$ ili je odabran od bilo koje od slijedećih formula:

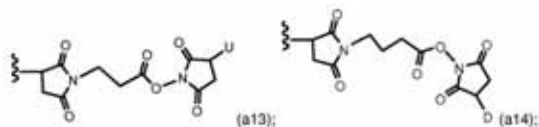
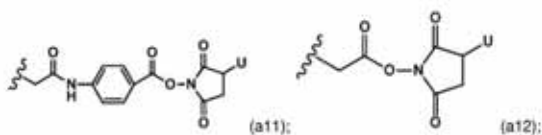
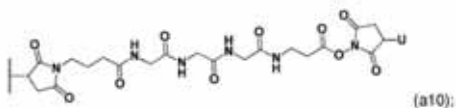
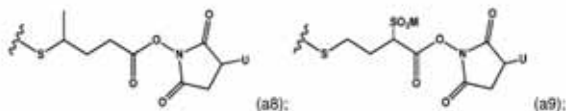
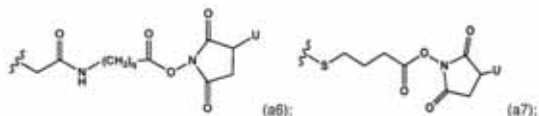
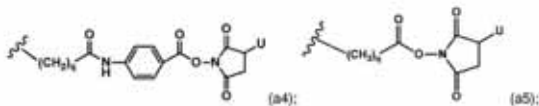
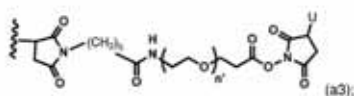
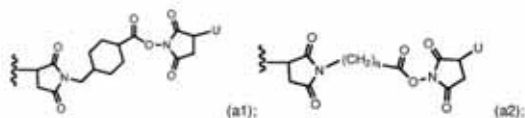

ili

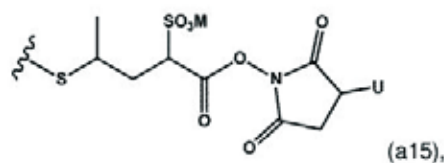

pri čemu:

q je ceo broj od 1 do 5;

n' je ceo broj od 2 do 6;

U je -H ili SO_3M ;

M je H^+ , Na^+ ili K^+ ;

R^d je linearni ili granati alkil koji ima 1 do 6 atoma ugljenika ili je odabran od fenila, nitrofenila, dinitrofenila, karboksinitrofenila, piridila ili nitropiridila; i

R^{d1} je linearni ili granati alkil koji ima 1 do 6 atoma ugljenika;

L'' i L''' su oba -H;

dvostruka linija  između N i C predstavlja jednostruku vezu ili dvostruku vezu, pod uslovom da kada je dvostruka veza X je odsutan i Y je -H, ili linearni ili granati alkil koji ima 1 do 4 atoma ugljenika, i kada je jednostruka veza, X je -H, Y je -OH ili $-SO_3M$;

$R_1, R_2, R_3, R_4, R_1', R_2', R_3'$ i R_4' su svi -H;

R_6 je -OMe;

X' i Y' su oba -H;

A i A' su -O-; i

M je H, Na^+ ili K^+ ; i

R_5 za svako pojavljivanje je nezavisno -H ili opciono supstituisani linearni ili granati alkil koji ima 1 do 10 atoma ugljenika.

Broj ostalih patentnih zahtjeva: 20

(11) BA/EP3219328(21) **E03601** (22) 2020-08-06

(26) SR

(31) 754889 P (32) 2005-12-29 (33) US
(96) 17156111.1 2006-12-28

(97) 2017-09-20

(51) **A61K 39/395** , **G01N 33/567** ,
C07K 16/24 , **A61K 9/00** , **A61K**
47/26 , **A61K 9/08** , **A61K 39/00**
 , **A61K 47/18**(73) Janssen Biotech, Inc.
800/850 Ridgeview Drive Horsham, PA
19044
US(72) BENSON, Jacqueline
5 Oak Glen Drive Malvern, PA 19355
US
CARTON, Jill
3787 Kratz Road Colleagueville, PA 19426
US
CUNNINGHAM, Mark
716 Garden Drive Kennett Square, PA
19348
US
ORLOVSKY, Yevgeniya I.
2804 Century Lane Chadds Ford, PA
19317
US
RAUCHENBERGER, Robert
Esterbergstrasse 9 82490 Farchant
DE
SWEET, Raymond
700 Oak Spring Road Bryn Mawr, PA
19010
US(74) "LINEA SERVICES" d.o.o.
Maršala Tita 29/IV, 71000 Sarajevo
BA(54) **HUMANA ANTI-IL-23 ANTITIJELA,**
KOMPOZICIJE, POSTUPCI I UPOTREBE

(57)

Izolovano IL-23p19 antitelo, u kome pomenuto antitelo je potpuno humano generisano iz izoljenog faga i vezuje se za IL-23p 19 ili njegov fragment, gde se pomenuto antitelo vezuje za humani IL-23p19 na jednom ili više aminokiselinskih ostataka 93-105 SEK ID BR:145.

Broj ostalih patentnih zahtjeva: 11

(11) BA/EP3512833(21) **E03602** (22) 2020-08-24

(26) SR

(31) 201662394779 P (32) 2016-09-15 (33) US
(96) 17768914.8 2017-09-06

(97) 2019-07-24

(51) **C07D 231/12** , **C07D 403/04** ,
C07D 417/04 , **C07D 417/14** ,
C07D 471/04 , **C07D 487/04** ,
A61K 31/437 , **A61P 37/00**(73) Boehringer Ingelheim International GmbH
Binger Strasse 173 55216 Ingelheim am
Rhein
DE(72) LIU, Pingrong
c/o VP IP Legal Boehringer Ingelheim USA
Corp. 900 Ridgebury Road PO Box 368
Ridgefield Connecticut 06877
US
MILLER, Craig Andrew
c/o VP IP Legal Boehringer Ingelheim USA
Corp. 900 Ridgebury Road PO Box 368
Ridgefield Connecticut 06877
US
YU, Maolin
48 Ledgewood Drive Brookfield, CT 06804
US
ZHANG, Zhonghua
c/o VP IP Legal Boehringer Ingelheim USA
Corp. 900 Ridgebury Road PO Box 368
Ridgefield Connecticut 06877
US
RUPPEL, Sabine
c/o VP IP Legal Boehringer Ingelheim USA
Corp. 900 Ridgebury Road PO Box 368
Ridgefield CT 06877
US
PADYANA, Anil K.
c/o VP IP Legal Boehringer Ingelheim USA
Corp. 900 Ridgebury Road PO Box 368
Ridgefield CT 06877
US(74) "LINEA SERVICES" d.o.o.
Maršala Tita 29/IV, 71000 Sarajevo
BA(54) **HETEROARILNA KARBOKSAMIDNA**
JEDINJENJA KAO INHIBITORI RIPK2

(57)

1. Jedinjenje sa formulom (I):

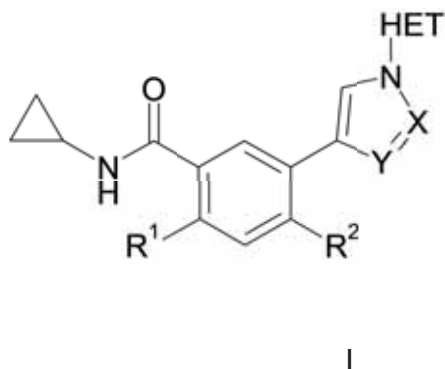

ili njegove farmaceutski prihvatljive soli, pri čemu:

X je N i **Y** je CH; ili

X je CH i **Y** je N;

HET je 5-očlani heteroarilni prsten koji sadrži jedan do tri heteroatoma izabrana od azota i sumpora, gdje svaki heteroarilni prsten je opciono supstituisan sa jednom do dvije grupe supstituenata nezavisno izabrane od **R₃** i **R₄**; ili

HET je 5-očlani heteroarilni prsten koji sadrži jedan do tri heteroatoma izabrana od azota i sumpora, gdje svaki heteroarilni prsten je supstituisan sa dvije grupe supstituenata izabrane od **R_a** i **R_b**, pri čemu **R_a** i **R_b** zajedno sa atomima za koje su vezani formiraju 5-6-očlani heterociklični ili heteroarilni prsten koji može biti opciono supstituisan sa jednim do dva supstituenta izabrana od **R₃** i **R₄**;

R₁ je vodonik ili F;

R₂ je C₁₋₃ alkil ili Cl;

R₃, **R₄** su svaki nezavisno izabrani od:

- (a) -H,
- (b) -O R₅,
- (c) -O- C₁₋₆alkil-O- C₁₋₃ alkil
- (d) -O-C₃₋₆ cikloalkil,
- (e) -C(O)R₅,
- (f) C₁₋₆alkil opciono supstituisan sa jednim do tri -OH, fluor, heterociklil

- opciono supstituisan sa okso, C₃₋₆ cikloalkil, -CO₂R₅, -O- C₁₋₆alkil, aril, -N(R₅)(R₆), ili -C(O)N(R₅)(R₆),
- (g) C₃₋₆ cikloalkil opciono supstituisan sa jednim do tri -OH, sa jednim do tri fluor, C₁₋₆alkil, -OC₁₋₆alkil, C₁₋₆alkil-OC₁₋₆alkil, C₁₋₆alkil-OH, CF₃, -OC₃₋₆cikloalkil, -CO₂H, -CO₂R₅, C₃₋₆cikloalkil, 5-6-očlani heteroaril, C₃₋₆heterociklil, N(R₅)(R₆), ili -C(O)N(R₅)(R₆),
- (h) -CO₂R₅,
- (i) -C(O)N(R₅)(R₆),
- (j) -S(O)₂N(R₅)(R₆),
- (k) -S(O)_n-R₅,
- (l) 5-6-očlana heteroaril grupa opciono supstituisana sa jednom do tri grupe izabrane od C₁₋₆alkil, C₃₋₆cikloalkil, halogen, -CF₃, -OH, -(CH₂)_nCO₂R₅, -C(O)N(R₅)(R₆), -N(R₅)(R₆), -NH-SO₂C₁₋₆alkil, C₁₋₆alkoksil, C₁₋₆alkil-O- C₁₋₃ alkil, C₁₋₆alkilhidroksil, C₁₋₃alkil-CN, okso, fenil opciono supstituisan sa halogen i -S(O)_nC₁₋₆alkil,
- (m) 4-10-očlana monociklična, biciklična ili spirociklična heterociklična grupa koja sadrži N, S ili O, gdje svaki heterociklil je opciono supstituisan sa 1-3 supstituenta izabrana od 3-6-očlana heterociklična prstena, halogen, -C₁₋₃alkil, -C₁₋₃alkil -O- C₁₋₃alkil i -C₁₋₃alkil- C(O)N(R₅)(R₆),
- (n) aril,
- (o) -N(R₅)(R₆);

R₅ i R₆ su svaki nezavisno izabrani od -H, 4-6-očlani heterociklil, -C(O)-C₁₋₃ alkil -C(O)-C₁₋₃ cikloalkil i -(C₁-C₆)alkil, gdje svaki R₅ i R₆ je nezavisno opciono supstituisan sa -OH, C₃₋₆ cikloalkil, -C₁₋₃alkil, -O- C₁₋₃alkil, -NH-C₁₋₃ alkil ili -N-(C₁₋₃-alkil)₂; ili

R₅ i R₆ zajedno sa atomom azota za koji su vezani formiraju 4-6-očlani heterociklični prsten opciono supstituisan sa metil; i

n je 0, 1, ili 2.

Broj ostalih patentnih zahtjeva: 26

(11) BA/EP2992009(21) **E03603** (22) 2020-08-28

(26) HR

(31)201361818442 P (32)2013-05-01 (33)US
 201361823826 P 2013-05-15 US
 201361843887 P 2013-07-08 US
 201361871673 P 2013-08-29 US
 201361880790 P 2013-09-20 US
 201461976991 P 2014-04-08 US
 201461986867 P 2014-04-30 US

(96) 14791187.9 2014-05-01

(97) 2016-03-09

(51) C12N 15/113

(73) Ionis Pharmaceuticals, Inc.
 2855 Gazelle Court Carlsbad, CA 92010
 US

(72) PRAKASH, Thazha P.
 2855 Gazelle Court Carlsbad, CA 92010
 US
 SETH, Punit P.
 2855 Gazelle Court Carlsbad, CA 92010
 US
 SWAYZE, Eric E.
 2855 Gazelle Court Carlsbad, CA 92010
 US
 GRAHAM, Mark J.
 2855 Gazelle Court Carlsbad, CA 92010
 US

(74) Dragan Mićunović
 Branilaca Sarajeva 10, 71000 Sarajevo
 BA

**(54) PRIPRAVCI I POSTUPCI ZA
MODULACIJU EKSPRESIJE
APOLIPOPOTEINA**

(57)

Spoj koji sadrži modificirani oligonukleotid i konjugiranu skupinu, naznačen time što se modificirani oligonukleotid sastoji od 20 povezanih nukleozida i ima nukleobaznu sekvencu koja sadrži 20 uzastopnih nukleobaza komplementarnih dijelu jednake duljine nukleobaza 3901 do 3920 iz SEQ ID NO: 1, pri čemu je nukleobazna sekvencu modificiranog oligonukleotida 100% komplementarna sa SEQ ID NO: 1; i pri čemu konjugirana skupina obuhvaća:

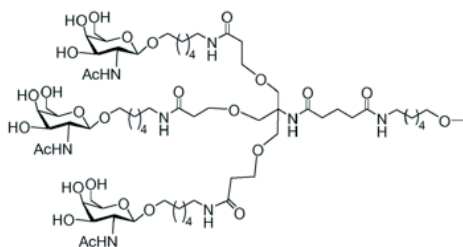

Broj ostalih patentnih zahtjeva: 16

(11) BA/EP3353175(21) **E03604** (22) 2020-08-28

(26) SR

(31)201562222430 P (32)2015-09-23 (33)US
 (96) 16848099.4 2016-09-20

(97) 2018-08-01

(51) **C07D 417/14** , **A61K 31/427** ,
A61P 31/04

(73) Novartis AG
 Lichtstrasse 35 4056 Basel
 CH

(72) AUBIN, Eric
 Novartis Pharma AG St. Johann Postfach
 Forum 1 Novartis Campus 4056 Basel
 CH
 FISCH, Andreas
 Novartis Pharma AG WSJ-340.8.69A
 Novartis Campus 4056 Basel
 CH
 MUTZ, Michael
 Novartis Pharma AG Werk Klybeck
 Postfach 4002 Basel
 CH
 RIEBESEHL, Bernd Ulrich
 Novartis Pharma AG Postfach 4002 Basel
 CH
 SCHOENHENTZ, Marc
 Novartis Pharma AG St. Johann Postfach
 Forum 1 Novartis Campus 4056 Basel
 CH
 CASAREZ, Anthony
 Novartis Institutes for BioMedical Research
 Inc. 5300 Chiron Way Emeryville, CA 94608
 US
 LI, Zaixing
 Beijing Novartis Pharma Co. Ltd. China
 4218 Jinke Road Zhangjiang Hi-Tech Park

Pudong New Area Shanghai 201203
 CN
 LINDVALL, Mika
 Novartis Institutes for BioMedical Research
 Inc. 5300 Chiron Way Emeryville, CA 94608
 US
 MOSER, Heinz Ernst
 Novartis Institutes for BioMedical Research
 Inc. 5300 Chiron Way Emeryville, CA 94608
 US
 RECK, Folkert
 Novartis Institutes for BioMedical Research
 Inc. 5300 Chiron Way Emeryville, CA 94608
 US
 SETHURAMAN, Vijay
 Novartis Institutes for BioMedical Research
 Inc. 5300 Chiron Way Emeryville, CA 94608
 US
 SIMMONS, Robert Lowell
 Novartis Institutes for BioMedical Research
 Inc. 5300 Chiron Way Emeryville, CA 94608
 US

(74) Dragan Mićunović
 Branilaca Sarajeva 10, 71000 Sarajevo
 BA

(54) **SOLI I ČVRSTI OBLICI
 MONOBAKTAMSKOG ANTIBIOTIKA**

(57)

1. So (L)-arginina 1-(((Z)-(1-(2-aminotiazol-4-il)-2-okso-2-(((3S,4R)-2-okso-4-((2-oksooksazolidin-3-il)metil)-1-sulfozetidin-3-il)amino)etiliden)amino)oksi) ciklopropankarboksilne kiseline.

Broj ostalih patentnih zahtjeva: 14

(11) **BA/EP3400944**

(21) **E03605** (22) 2020-08-28

(26) SR

(31) 41095710 P (32) 2010-11-08 (33) US
 1051165 2010-11-08 SE

(96) 18179884.4 2011-11-08

(97) 2018-11-14

(51) **A61K 31/554** , **A61P 1/16**

(73) Albireo AB

Arvid Wallgrens Backe 20 413 46 Göteborg
 SE

(72) GILLBERG, Per-Göran

Södermalmsgatan 22 431 69 Mölndal
 SE

GRAFFNER, Hans

Konsulns väg 16 252 84 Helsingborg
 SE

STARKE, Ingemar

Frigångsgatan 8C 413 01 Göteborg
 SE

(74) Dragan Mićunović

Branilaca Sarajeva 10, 71000 Sarajevo
 BA

(54) **IBAT INHIBITORI ZA LIJEČENJE
 OBOLJENJA JETRE**

(57)

Jedinjenje iz formule II

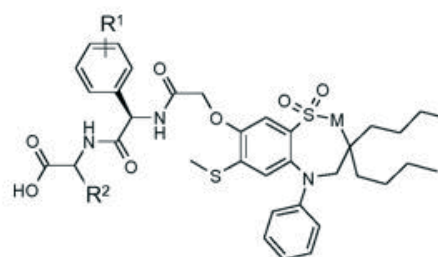

Formula II

pri čemu

M jeste CH₂ ili NH;

R₁ jeste H ili hidroksi;

R₂ jeste H, CH₃, -CH₂CH₃, -CH₂CH₂CH₃,
 -CH₂CH₂CH₂CH₃, -CH(CH₃)₂, -CH₂CH(CH₃)₂,
 -CH(CH₃)CH₂CH₃, -CH₂OH, -CH₂OCH₃, -CH(OH)CH₃,
 -CH₂SCH₃, ili -CH₂CH₂SCH₃;

ili njegova farmaceutski prihvatljiva so,
 za upotrebu u profilaksi ili lečenju opšte
 olestaze.

Broj ostalih patentnih zahtjeva: 14

(11) BA/EP3329933(21) **E03606** (22) 2020-09-01

(26) SR

(31) 315704 P (32) 2010-03-19 (33) US
201004551 2010-03-19 GB

(96) 17203096.7 2011-03-15

(97) 2018-06-06

(51) **A61K 38/17** , **A61K 39/00** , **C07K**
7/06 , **C07K 7/08** , **G01N 33/50**
, A61P 35/00(73) Immatics Biotechnologies GmbH
Paul-Ehrlich-Strasse 15 72076 Tübingen
DE(72) Weinschenk, Toni
Im Morgenrain 15 73773 Aichwald
DE
Fritsche, Jens
Lärchenweg 11 72144 Dusslingen
DE
Walter, Steffen
2901 Wroxton Road Houston, TX Texas
77005
US
Lewandrowski, Peter
Grabenstrasse 11 72070 Tübingen-
Hirschau
DE
Singh, Harpreet
5122 Morningside Dr, Apt. 525 Houston, TX
Texas 77005
US(74) "ŽIVKO MIJATOVIĆ & PARTNERS" d.o.o.
Sarajevo
M.H. Uskufije 3, 71000 Sarajevo
BA(54) **NOVA IMUNOTERAPIJA PROTIV
NEKOLIKO TUMORA UKLJUČUJUĆI
GASTROINTESTINALNI KARCINOM I
KARCINOM ŽELUCA**

(57)

1. Peptid izabran iz grupe koju čini

a) peptid koji sadrži sekvencu prema ID BR.
SEKV 86,b) peptid prema a), naznačeno time što
navedeni peptid sadrži nepeptidne veze, ic) peptid prema a), naznačeno time što je
navedeni peptid deo fuzionog proteina, koji
konkretno sadrži N-terminalne aminokiseline
HLA-DR antigen-asociranog nepromenljivog
lanca (ii), za upotrebu u medicini.**(11) BA/EP3337824**(21) **E03607** (22) 2020-08-31

(26) SR

(31) 201562206246 P (32) 2015-08-17 (33) US
(96) 16754148.1 2016-08-16

(97) 2018-06-27

(51) **C07K 16/28**(73) Janssen Pharmaceutica NV
Turnhoutseweg 30 2340 Beerse
BE(72) PILLARISSETTI, Kodandaram
1400 McKean Road Spring House,
Pennsylvania 19477
US
BALDWIN, Eric Thomas
1400 McKean Road Spring House,
Pennsylvania 19477
US
POWERS, Gordon D.
1400 McKean Road Spring House,
Pennsylvania 19477
US
CARDOSO, Rosa Maria Fernandes
1400 McKean Road Spring House,
Pennsylvania 19477
US
ATTAR, Ricardo
1400 McKean Road Spring House,
Pennsylvania 19477
US
GAUDET, Francois
1400 McKean Road Spring House,
Pennsylvania 19477
US(74) "LINEA SERVICES" d.o.o.
Maršala Tita 29/IV, 71000 Sarajevo
BA(54) **ANTI-BCMA ANTITIJELA, BISPECIFIČNI
ANTIGEN VEZUJUĆI MOLEKULI KOJI
SE VEZUJU ZA BCMA I CD3, I NJIHOVE
UPOTREBE**

(57)

1. Rekombinantno antitelo, ili njegov fragment
za vezivanje antigena, koje se imunospesifično
vezuje za BCMA, pri čemu antitelo ima težak
lanac i laki lanac, pomenuti teški lanac se sastoji
iz:

a. regiona 1 za određivanje komplementarnosti teškog lanca (CDR1) koji ima aminokiselinsku sekvencu predstavljenu u SEQ ID NO: 4, CDR2 teškog lanca koji ima aminokiselinsku sekvencu predstavljenu u SEQ ID NO: 5, i CDR3 teškog lanca koji ima aminokiselinsku sekvencu predstavljenu u SEQ ID NO: 6;

b. CDR1 teškog lanca koji ima aminokiselinsku sekvencu predstavljenu u SEQ ID NO: 7, CDR2 teškog lanca koji ima aminokiselinsku sekvencu predstavljenu u SEQ ID NO: 5, i CDR3 teškog lanca koji ima aminokiselinsku sekvencu predstavljenu u SEQ ID NO: 6;

c. CDR1 teškog lanca koji ima aminokiselinsku sekvencu predstavljenu u SEQ ID NO: 4, CDR2 teškog lanca koji ima aminokiselinsku sekvencu predstavljenu u SEQ ID NO: 5, i CDR3 teškog lanca koji ima aminokiselinsku sekvencu predstavljenu u SEQ ID NO: 19;

d. CDR1 teškog lanca koji ima aminokiselinsku sekvencu predstavljenu u SEQ ID NO: 4, CDR2 teškog lanca koji ima aminokiselinsku sekvencu predstavljenu u SEQ ID NO: 8, i CDR3 teškog lanca koji ima aminokiselinsku sekvencu predstavljenu u SEQ ID NO: 6;

e. CDR1 teškog lanca koji ima aminokiselinsku sekvencu predstavljenu u SEQ ID NO: 13, CDR2 teškog lanca koji ima aminokiselinsku sekvencu predstavljenu u SEQ ID NO: 5, i CDR3 teškog lanca koji ima aminokiselinsku sekvencu predstavljenu u SEQ ID NO: 19; ili

f. CDR1 teškog lanca koji ima aminokiselinsku sekvencu predstavljenu u SEQ ID NO: 13, CDR2 teškog lanca koji ima aminokiselinsku sekvencu predstavljenu u SEQ ID NO: 8, i CDR3 teškog lanca koji ima aminokiselinsku sekvencu predstavljenu u SEQ ID NO: 19, pri čemu se pomenuto antitelo dalje sastoji iz CDR1 lakog lanca koji ima aminokiselinsku sekvencu predstavljenu u SEQ ID NO: 24, CDR2 lakog lanca koji ima aminokiselinsku sekvencu predstavljenu u SEQ ID NO: 25, i CDR3 lakog lanca koji ima aminokiselinsku sekvencu predstavljenu u SEQ ID NO: 26.

Broj ostalih patentnih zahtjeva: 14

(11) **BA/EP3431692**

(21) **E03608** (22) 2020-08-31

(26) SR

(31) 1756890 (32) 2017-07-20 (33) FR
(96) 18184098.4 2018-07-18

(97) 2019-01-23

(51) **E06B 3/46** , **E05D 15/10** , **E06B 7/23**

(73) Veka
Zone Industrielle de Vongy 74200 Thonon
les Bains
FR

(72) MOILLE, Michel
239 chemin des Etrepies Moruel 74200
MARIN
FR

(74) Nedim Krilić
Avde Smailovića 35
BA

(54) **SKLOP ZA PROZOR, FRANCUSKI
PROZOR ILI ZASTOR**

(57)

Sklop (1) za prozor, okvir (28) prozora ili kapak koji se sastoji od otvora (2) koji kliza u fiksiranom krilu (3) u pravcu klizanja (II-II), **naznačen time**, što :

- otvor (2) sadrži gornji poprečni element (4) i donji poprečni element (5),
- fiksirano krilo (3) sadrži:
 - gornju vođicu (6) koja sadrži vodeće rebro (7) koje je predviđeno da barem delimično bude prihvaćeno ugradnjom u gornji poprečni element (4),
 - donju vođicu (8), pri čemu se donja vođica (8) sastoji od kotrljajućeg rebra (9),
- kompresibilni zaptivači (10-13) koje nose jedan od gornjeg poprečnog elementa (4) ili gornja vođica (6) i jedan od donjeg poprečnog elementa (5) ili donja vođica (8), i namenjeni su da budu komprimovani između otvora (2) i fiksiranog krila (3) pomeranjem otvora (2) poprečno u pravcu klizanja (II-II), i pri čemu
 - na donjoj strani (5a) donjeg poprečnog elementa (5) nalaze se elementi (18) za kotrljanje koji su namenjeni da se uzdužno kotrljaju po kotrljajućem rebro (9), pri čemu ovi kotrljajući elementi (18) omogućavaju pomeranje otvora (2) poprečno u

pravcu klizanja (II-II) otvora (2),

- na donjoj strani (5a) donjeg poprečnog elementa (5) postavljeni su prvi elementi (21) za poprečno pomeranje koji se sastoje od nosećih elementa (22), koji mogu da se oslanjanju o kotrljajuća rebra (9) da bi prouzrokovali relativno pomeranje donjeg poprečnog elementa (5) u odnosu na donju vođicu (8) poprečno na pravac klizanja (II-II) otvora (2),

- na gornjoj strani (4a) gornjeg poprečnog elementa (4) postavljeni su drugi elementi (23) za poprečno pomeranje koji se sastoje od nosećih elemenata (22), koji mogu da se naslanjaju o kntrljajuće rebro (7) da bi prouzrokovali relativno pomeranje gornjeg poprečnog elementa (4) u odnosu na gornju vođicu (6) poprečno u pravcu klizanja (II-II) otvora (2),

i gde:

- donji poprečni element (5) otvora (2) obuhvata prvi uzdužni utor (14) u kome su postavljeni elementi (18) za kotrljanje i drugi uzdužni utor (15) u kojem su smešteni prvi elementi (21) za poprečno pomeranje,

- gornji poprečni element (4) otvora (2) sadrži treći uzdužni utor (16) u kojem su smešteni drugi elementi (23) za poprečna pomeranja,

- gornji poprečni element (4) otvora (2) obuhvata četvrti uzdužni utor (17) koji je postavljen tako da barem delimično prihvati vodeće rebro (7) pri translacionom pomeranju otvora (2) u pravcu gornje vođice (6).

Broj ostalih patentnih zahtjeva: 13

(11) **BA/EP3458039**

(21) **E03610** (22) 2020-09-02

(26) SR

(31) 201641017204 (32) 2016-05-18 (33) IN
(96) 16763575.4 2016-08-03

(97) 2019-03-27

(51) **A61K 31/13** , **A61K 31/445** ,
A61K 31/496 , **A61P 25/28**

(73) Suven Life Sciences Limited
Serene Chambers Road - 5 Avenue - 7
Banjara Hills Hyderabad, Telangana 500034
IN

(72) NIROGI, Ramakrishna
Suven Life Sciences Limited Serene
Chambers Road-5 Avenue 7 Banjara Hills
Hyderabad Telangana 500034
IN

SHINDE, Anil Karbhari
Suven Life Sciences Limited Serene
Chambers Road-5 Avenue 7 Banjara Hills
Hyderabad Telangana 500034
IN

JAYARAJAN, Pradeep
Suven Life Sciences Limited Serene
Chambers Road-5 Avenue 7 Banjara Hills
Hyderabad Telangana 500034
IN

BHYRAPUNENI, Gopinadh
Suven Life Sciences Limited Serene
Chambers Road-5 Avenue 7 Banjara Hills
Hyderabad Telangana 500034
IN

KAMBHAMPATI, Ramasastru
Suven Life Sciences Limited Serene
Chambers Road-5 Avenue 7 Banjara Hills
Hyderabad Telangana 500034
IN

JASTI, Venkateswarlu
Suven Life Sciences Limited Serene
Chambers Road-5 Avenue 7 Banjara Hills
Hyderabad Telangana 500034
IN

(74) "ŽIVKO MIJATOVIĆ & PARTNERS" d.o.o.
Sarajevo
M.H. Uskufije 3, 71000 Sarajevo
BA

(54) **TROSTRUKA KOMBINACIJA ČISTI
ANTAGONISTA RECEPTORA 5-HT₆,
INHIBITORA ACETILHOLINESTERAZE I
ANTAGONISTA RECEPTORA NMDA**

(57)

Kombinacija koja sadrži čist antagonist receptora 5-HT₆, inhibitor acetilholinesteraze i antagonist receptora NMDA, naznačena time što je čist antagonist receptora 5-HT₆ odabran iz grupe koja se sastoji od:

1-[(2-bromofenil)sulfonyl]-5-metoksi-3-[(4-metil-1-piperazinil)metil]-1H-indola;
 1-[(4-fluorofenil)sulfonyl]-5-metoksi-3-[(4-metil-1-piperazinil)metil]-1H-indola; i
 1-[(4-izopropilfenil)sulfonyl]-5-metoksi-3-[(4-metil-1-piperazinil)metil]-1H-indola;

ili njihove farmaceutski prihvatljive soli.

Broj ostalih patentnih zahtjeva: 18

(11) **BA/EP3545935**(21) **E03611** (22) 2020-09-03

(26) BS

(31) 201800004116 (32) 2018-03-30 (33) IT
(96) 19165924.2 2019-03-28

(97) 2019-10-02

(51) **A61J 1/10** , **A61J 1/14** , **A61J 1/20** , **A61J 1/22**(73) ADIENNE Pharma & Biotech SA
Via Zurigo 46 6900 Lugano
CH(72) GOBBI FRATTINI, Paolo Giuseppe
Via Stelvio, 12 23035 Sondalo SO
IT(74) DR DIANA PROTIĆ – TKALČIĆ &
PARTNERS d.o.o.
Koševo 36, 71000 Sarajevo
BA(54) **STERILNO SAVITLJIVO PAKIRANJE
S KOMPENZATOROM PRITISKA
ZA DOZIRANU REKONSTITUCIJU
TEČNIH MEDICINSKIH ILI HRANJIVIH
TVARI KOJE SE DAJU PACIJENTIMA
INFUZIJOM ILI INJEKCIJOM**

(57)

1. Pakiranje koje se sastoji od sterilne vrećice (3) ispunjene tečnim otapalom, boce (9) opremljene probojnim poklopcem (26) za spremanje medicinskih ili hranjivih tvari u prahu, gelu ili drugom materijalu, i cijev (12) koja polazi iz vrećice (3) i završava s spojnim ili perforacijskim uređajem (16) za poklopac (26) boce (9), gdje se navedena vrećica (3) sprema u savitljivo, sterilno zatvoreno kućište (1) i navedena boca (9) i spojni i perforacijski uređaj (16) se spremaju u drugo savitljivo, sterilno zatvoreno kućište (2) pri čemu su navedena kućišta (1, 2) odvajena i razmaknuta i navedena cijev (12) ima dio (13) između prvog i drugog kućišta (1, 2) gdje se sprema podesiva skretnica protoka (18) i koja se može podesiti na

prvu poziciju u kojoj navedena skretnica (18) sprječava bilo kakvu komunikaciju između boce (9) i vrećice (3), na drugu poziciju u kojoj navedena skretnica (18) omogućava da se vrećica (3) stavi u komunikaciju sa zapečaćenim bočnim otvorom (19) koji je opremljen poklopcem koji se može otvoriti i hermetički zatvoriti (20) za špricu (22) ili drugu napravu za pročepljivanje, ili na treću poziciju u kojoj skretnica (18) omogućava da se boca (9) spoji sa navedenim bočnim otvorom (19), u kojem je uključen kompenzator pritiska koji se sastoji od savitljive cijevi (42) sa hidrofobnim filterom (43) koji je spojen na drugi bočni otvor (41) navedene skretnice protoka (18) i završava u jednom ili drugom od navedenih zapečaćenih sterilnih kućišta (1, 2).

Broj ostalih patentnih zahtjeva: 5

(11) **BA/EP3233827**

(21) **E03612** (22) 2020-09-03

(26) HR

(31) 14198414 (32) 2014-12-17 (33) EP
(96) 15808404.6 2015-12-14

(97) 2017-10-25

(51) **C07D 401/14** , **C07D 405/14** ,
C07D 413/14 , **C07D 471/04** ,
C07D 491/04 , **C07D 493/04** ,
C07D 495/04 , **C07D 497/04** ,
A61K 31/395 , **A61P 31/04**

(73) Aziende Chimiche Riunite Angelini
Francesco A.C.R.A.F. S.p.A.
Viale Amelia, 70 00181 Roma
IT

(72) OMBRATO, Rosella
Via Abigaille Zanetta 68 00143 Roma
IT
GAROFALO, Barbara
Via Latina 49 00179 Roma
IT
MANGANO, Giorgina
Via Gran Paradiso 84 00139 Roma
IT
CAPEZZONE DE JOANNON, Alessandra
Piazza dei Vespri Siciliani 7 00161 Roma
IT
CORSO, Gaia
Via Ersilia Maino Bronzini 48 00143 Roma
IT
CAVARISCHIA, Claudia
Via Giuseppe Donati 119 00159 Roma
IT
FURLOTTI, Guido
Via Ferdinando Palasciano 96 00151 Roma
IT
IACOANGELI, Tommaso
Via Baldassarre Orero 54 00159 Roma
IT

(74) "LINEA SERVICES" d.o.o.
Maršala Tita 29/IV, 71000 Sarajevo
BA

(54) **ANTIBAKTERIJSKI SPOJEVI KOJI
IMAJU ŠIROKI SPEKTAR DJELOVANJA**

(57)

1. Spoj, **naznačen time, da** ima
sljedeću formulu (I):

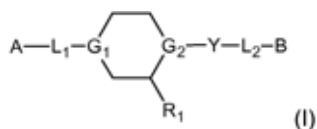

u kojoj

G_1 i G_2 , međusobno isti ili različiti, predstavljaju CH ili N, uz uvjet da barem jedan od G_1 i G_2 predstavlja N; R_1 je atom vodika, atom halogena, OH, (C_{1-3})alkil, (C_{1-3})alkoksi, (C_{1-3})alkil-OH, -COOR' ili -CONR'R'', pri čemu R' i R'', međusobno isti ili različiti, predstavljaju atom vodika ili (C_{1-3})alkil; L_1 je σ veza, -CH₂-, -O- ili -NH-; Y je (C_{1-6})alkilenil-skupina, -NH-(C_{1-6})alkilenil-skupina ili (C_{4-5})cikloalkilenil-skupina, gdje je navedena skupina opcionalno supstituirana s hidroksi-skupinom ili amino-skupinom ili formamido-skupinom-(NH-CHO); L_2 je σ veza, -NH- ili -NH-(C_{1-6})alkilenil-; A je staljena biciklička skupina koja ima sljedeću formulu (III):

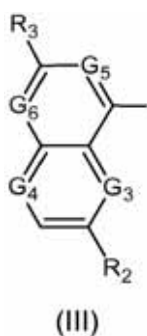

u kojoj

G_3 je N ili C(R'), gdje R' je H ili (C_{1-3})alkil; G_4 , G_5 i G_6 , međusobno isti ili različiti, predstavljaju CH, CF, C-CN ili N; R_2 je atom vodika, atom halogena, hidroksi, cijano, (C_{1-3})alkil, (C_{1-3})alkoksi, CF₃, OCF₃ ili NR'R'', pri čemu R' i R'', međusobno isti ili različiti,

predstavljaju atom vodika ili (C_{1-3})alkil; i R_3 je atom vodika, atom halogena, hidroksi, cijano, (C_{1-3})alkil, (C_{1-3})alkoksi, trifluorometil ili NR'R'', dok su R' i R'' atom vodika ili (C_{1-3})alkil; i B je staljena biciklička skupina koja ima sljedeću formulu (V), ili staljena triciklička skupina koja ima sljedeću formulu (VII):

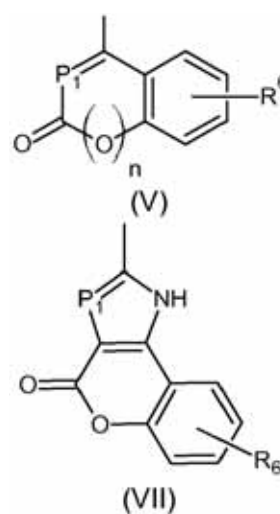

gdje

P_1 je N ili CR', dok R' predstavlja H, CN ili CF₃; n je 0 ili 1; i R_6 je atom vodika, atom halogena, CF₃, hidroksi ili NR'R''; pri čemu R' i R'', međusobno isti ili različiti, predstavljaju atom vodika ili (C_{1-3})alkil;

i adicijske soli s farmaceutski prihvatljivim organskim ili anorganskim kiselinama ili lužinama, enantiomeri, N-oksidi i kvaternarne amonijeve soli navedenog spoja formule (I).

Broj ostalih patentnih zahtjeva: 13

(11) BA/EP3489062(21) **E03613** (22) 2020-08-06

(26) SR

(96) 17203332.6 2017-11-23

(97) 2019-05-29

(51) **B60K 15/00**(73) Salzburger Aluminium Aktiengesellschaft
Lend 25 5651 Lend
AT(72) RASSER, Christian
Högmoos 61 5660 Taxenbach
ATBERGER, Simon
Grasl 12 OG 6391 Fieberbrunn
ATEDER, Christian
Grub 21 5452 Pfarrwerfen
AT(74) "PETOŠEVIĆ" d.o.o.
Željeznička broj 20, 71000 Sarajevo
BA**(54) SISTEM REZERVOARA ZA VOZILA
NISKOG POLJA**

(57)

1. Sistem rezervoara za vozilo niskog poda, naročito autobusa, sa barem jednim rezervoarom za prijem kriogenog fluida i jedinicom (8) za skladištenje, koja se može montirati za krov (7) vozila (1), koja obuhvata barem jedan rezervoar (5) i s njim granično zaštitno kućište (11) koje ga okružuje,

pri čemu je u zaštitnom kućištu (11) smeštena ugradna grupa (12) ventila, priključena na rezervoar (5) koja obuhvata sigurnosni ventil (30) priključen na vod (20, 23) za punjenje ili za odvođenje gasa, koji polazi iz gornjeg dela rezervoara (5), naznačen korisničkom jedinicom (9) koja se može montirati u vozilu (1) ili na njega i koja se nalazi nadohvat ruke osobe koja se nalazi u njemu ili stoji pored njega, a koja je preko trase (10) vodova povezana sa jedinicom (8) za skladištenje,

pri čemu je sigurnosni ventil (30) za pritisak u ugradnoj grupi (12) ventila opremljen senzorom (31) koji detektuje aktiviranje visokog pritiska i koji upravlja uređajem (32) za prikazivanje, postavljenim u korisničkoj jedinici (9).

Broj ostalih patentnih zahtjeva: 9

(11) BA/EP3459065(21) **E03614** (22) 2020-09-07

(26) SR

(31) UA20163642 (32) 2016-05-20 (33) IT
(96) 17733887.8 2017-05-04

(97) 2019-03-27

(51) **G09F 3/10** , **G09F 3/02**(73) PILOT ITALIA S.p.A.
Vicolo Santa Maria alla Porta, 1 20123
Milano
IT(72) VIMERCATI, Giancarlo
c/o Pilot Italia S.p.A. Via Leopardi 8 I-20123
Milano
IT(74) Dragan Mićunović
Branilaca Sarajeva 10, 71000 Sarajevo
BA**(54) ETIKETA I PROIZVODNI POSTUPAK**

(57)

1. Postupak za proizvodnju etikete (1) sa nosećom drškom (2) koji obuhvata faze:

- i) obezbeđivanje prvog uslojenog materijala (4) koji obuhvata noseći sloj (6) i prvi prednji sloj (8) spojen na razdvojin način;
- ii) oblaganje prednje površine (10) prvog prednjeg sloja (8) prvim slojem (12) za promociju razdvajanja, ostavljajući slobodnu zonu (14) gde je pomenuti prvi promoterski sloj (12) odsutan;
- iii) nanošenje obloge u obliku drške na oblast (16) drške prvog sloja (12) za promociju razdvajanja od drugog sloja (18) za promociju razdvajanja u tečnom ili polutečnom obliku;
- iv) obezbeđivanje drugog uslojenog materijala (20) koji obuhvata drugi prednji sloj (28) i lepljivi sloj (26');;
- v) kada je drugi sloj (18) za promociju razdvajanja još uvek mokar, spajanje proizvoda iz faze iii) i iv) u povezan materijal (40), tako da lepljivi sloj (26') prijanja najmanje za slobodnu zonu (14) prvog uslojenog materijala (4);
- vi) očvršćavanje drugog sloja (18) za promociju razdvajanja u kontaktu sa lepljivim slojem (26'), kako bi se povezali pomenuti slojevi (18, 26');

vii) isecanja najmanje u debljini (S1) drugog sloja (28) noseće drške (2) iz zone (16) drške, pri čemu je najmanje jedna sekundarna etiketa (34) pomenute etikete (1) u različitoj oblasti (36) superponirana samo preko prvog sloja razdvajajućeg promotera (12), i formiranje okruženja (38) etikete u prvom prednjem sloju (8).

(57)

1. Monoklonsko anti-tau antitelo ili njegov fragment koji vezuje tau, naznačeno time, što:

- (a) varijabilni region teškog lanca (VH) sadrži aminokiselinsku sekvencu prikazanu u SEQ ID NO:48 i varijabilni region lakog lanca (VL) sadrži aminokiselinsku sekvencu prikazanu u SEQ ID NO:49, ili
 (b) VH sadrži aminokiselinsku sekvencu prikazanu u SEQ ID NO:47 i VL sadrži aminokiselinsku sekvencu prikazanu u SEQ ID NO:49.

Broj ostalih patentnih zahtjeva: 14

(11) **BA/EP2935326**

(21) **E03615** (22) 2020-09-07

(26) SR

(31)201261745410 P (32)2012-12-21 (33)US
 (96) 13818637.4 2013-12-20

(97) 2015-10-28

(51) **C07K 16/18** , **A61P 25/28**

(73) Biogen MA Inc.

225 Binney Street Cambridge, MA 02142
 US

Biogen International Neuroscience GmbH
 Neuhofstrasse 30 6340 Baar
 CH

(72) WEINREB, Paul H.

18 Brundette Avenue Andover, MA 01810
 US

CHEN, Feng
 Breitensteinstrasse 84 8037 Zurich
 CH

GARBER, Ellen A.
 14 Donnell Street Cambridge, MA 02138
 US

GRIMM, Jan
 Burglistrasse 16 8600 Dubendorf
 CH

MONTRASIO, Fabio
 Vogelneststrasse 7 8834 Schindellegi
 CH

(74) "ŽIVKO MIJATOVIĆ & PARTNERS" d.o.o.

Sarajevo
 M.H. Uskufije 3, 71000 Sarajevo
 BA

(54) **HUMANA ANTI-TAU ANTITIJELA**

Broj ostalih patentnih zahtjeva: 11

(11) BA/EP3337502(21) **E03616** (22) 2020-09-09

(26) HR

(31) 201562207164 P (32) 2015-08-19 (33) US
(96) 16837818.0 2016-08-18

(97) 2018-06-27

(51) **A61K 39/00** , **A61K 39/395** ,
C07K 16/00 , **C07K 16/18** , **C07K**
16/28 , **C12P 21/00** , **C12P 21/08**(73) AstraZeneca AB
151 85 Södertälje
SE(72) DEPAZ, Roberto
c/o Medimmune LLC One Medimmune Way
Gaithersburg, MD 20878
US
DEJESUS, Natalie
c/o Medimmune LLC One Medimmune Way
Gaithersburg, MD 20878
US
BEE, Jared
c/o Medimmune LLC One Medimmune Way
Gaithersburg, MD 20878
US(74) "INTELBIRO" d.o.o.
M.H. Uskufije 3, 71000 Sarajevo
BA**(54) STABILNA FORMULACIJA ANTI-IFNAR1**

(57)

1. Formulacija protutijela koja sadrži:
 - a. 100 mg/mL do 200 mg/mL anifrolumaba;
 - b. 40 mM do 60 mM lizin HCl;
 - c. 100 mM do 160 mM trehaloza dihidrata;
 - d. 0.02% do 0.1% polisorbata 80;
 - e. 15 mM do 35 mM histidina/histidin HCl,
 naznačena time što formulacija ima pH od oko 5.5 do oko 6.5.

(11) BA/EP2696848(21) **E03617** (22) 2020-09-10

(26) HR

(31) 201161475811 P (32) 2011-04- (33) US
15
(96) 12713187.8 2012-04-13

(97) 2014-02-19

(51) **A61K 9/00** , **A61K 9/14** , **A61K**
9/19(73) Janssen Pharmaceutica N.V.
Turnhoutseweg 30 2340 Beerse
BE(72) INGHELBRECHT, Sabine Karine Katrien
c/o Janssen Pharmaceutica NV
Turnhoutseweg 30 B-2340 Beerse
BE
GIESELER, Henning
c/o Friedrich-Alexander-Universitaet
Erlangen-Nuernberg Schlossplatz 4 91054
Erlangen
DE
BEIROWSKI, Jakob Andreas
Wilhelmstrasse 13 91054 Erlangen
DE(74) "INTELBIRO" d.o.o.
M.H. Uskufije 3, 71000 Sarajevo
BA**(54) NANOSUSPENZIJE LIJEKA OSUŠENE ZAMRZAVANJEM**

(57)

1. Nanosuspencija osušena zamrzavanjem naznačena time što sadrži 4-[[4-[[4-(2-cijanoetenil)-2,6-dimetilfenil] amino]-2-pirimidinil]amino]benzonitril ili njegov stereoizomerni oblik; ili njegovu farmaceutski prihvatljivu sol, i sterični stabilizator koji je kruta tvar na sobnoj temperaturi, i polivinil piroolidon.

Broj ostalih patentnih zahtjeva: 15

Broj ostalih patentnih zahtjeva: 14

(11) **BA/EP3325482**

(21) **E03618** (22) 2020-09-15

(31) 201562195023 P (32) 2015-07-21 (33) US
201662327973 P 2016-04-26 US

(96) 16745598.9 2016-07-21

(97) 2018-05-30

(51) **C07D 487/04**

(73) ImmunoGen, Inc.
830 Winter Street Waltham, MA 02451
US

(72) GÉRARD, Baudouin
69 Dartmouth Street Belmont, MA 02478
US
SHIZUKA, Manami
253 Payson Road Belmont, MA 02478
US
MILLER, Michael Louis
4 Maymont Drive Framingham, MA 01701
US
SILVA, Richard A.
587 Greendale Avenue Needham, MA
02492
US

(74) "MSA IP"
Hamdije Kapidžića 12, 71000 Sarajevo
BA

(54) **POSTUPCI PRIPREME CITOTOKSIČNIH
DERIVATA BENZODIAZEPINA**

(57)

1. Postupak pripreme jedinjenja formule
(17A):

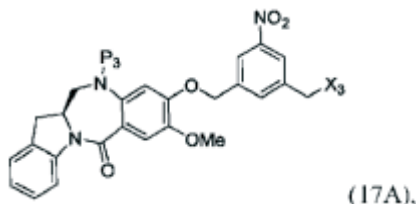

ili njegove soli, pri čemu navedeni postupak
obuhvata reagovanje jedinjenja formule
(14A)

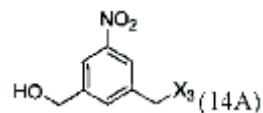

sa monomjernim jedinjenjem formule (d₁),

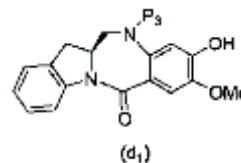

gdje:

X₃ je -Cl; i
P₃ je H ili zaštitna grupa amina.

Broj ostalih patentnih zahtjeva: 14

(11) **BA/EP2517141**

(21) **E03619** (22) 2020-09-14

(26) SR

(31) 0959414 (32) 2009-12-22 (33) FR

(96) 10810772.3 2010-12-16

(97) 2012-10-31

(51) **G06F 21/32**

(73) Mereal Biometrics

141 bis rue de Saussure 75017 Paris

FR

(72) PARTOUCHE, Patrick

Villa Pouiksan 13 Boulevard Cointet

F-06400 Cannes

FR

BLOT, Philippe

7 chemin de la fontaine de launay F-78640

Neauphle le château

FR

MOBETIE, Didier

70 rue de Montreuil F-78000 Versailles

FR

(74) "ŽIVKO MIJATOVIĆ & PARTNERS" d.o.o.

Sarajevo

M.H. Uskufije 3, 71000 Sarajevo

BA

(54) **VIŠENAMJENSKA KARTICA SA ČIPOM
SA BIOMETRIJSKOM VALIDACIJOM**

(57)

1. Uređaj za komunikaciju sa sigurnim pristupom, koji uključuje:

- mnoštvo aplikacionih kola od kojih je svako povezano sa najmanje jednim aplikacionim servisom koji je na siguran način sadržan u uređaju, pri čemu svako aplikaciono kolo sadrži najmanje detektor spoljne sredine i može da se pobudi spoljnim signalom koji karakteriše sredinu u kojoj se uređaj nalazi, pri čemu uređaj za komunikaciju sadrži primopredajnik radiofrekventnog signala za komunikaciju sa spoljnom sredinom,
- kontrolnu jedinicu koja omogućava identifikaciju pobuđenog aplikacionog kola i povezanog aplikacionog servisa, i aktiviranje navedenog servisa kao

odgovor na odobrenje za aktivaciju, i
- biometrijsko kolo koje omogućava potvrdu identiteta korisnika tako da generiše navedeno odobrenje za aktivaciju; pri čemu povezani aplikacioni servis koristi navedeni primopredajnik radiofrekventnog signala za komunikaciju sa spoljnom sredinom.

Broj ostalih patentnih zahtjeva: 7

(11) **BA/EP3154950**

(21) **E03620** (22) 2020-09-16

(31) 201462011315 P (32) 2014-06-12 (33) US

(96) 15739042.8 2015-06-11

(97) 2017-04-19

(51) **C07D 239/42** , **A61K 31/5377** ,
A61P 35/00

(73) Sierra Oncology, Inc.

Michigan Life Science and Innovation
Center 46701 Commerce Center Drive
Plymouth, MI 48170

US

(72) BROWN, Brandon H.

c/o Gilead Sciences Inc. 333 Lakeside Drive
Foster City, CA 94404

US

CARRA, Ernest A.

c/o Gilead Sciences Inc. 333 Lakeside Drive
Foster City, CA 94404

US

HEMENWAY, Jeffrey N.

c/o Gilead Sciences Inc. 333 Lakeside Drive
Foster City, CA 94404

US

MORRISON, Henry

c/o Gilead Sciences Inc. 333 Lakeside Drive
Foster City, CA 94404

US

REYNOLDS, Troy

c/o Gilead Sciences Inc. 333 Lakeside Drive
Foster City, CA 94404

US

SHI, Bing

c/o Gilead Sciences Inc. 333 Lakeside Drive
Foster City, CA 94404

US

STEFANIDIS, Dimitrios
c/o Gilead Sciences Inc. 333 Lakeside Drive
Foster City, CA 94404

US

WANG, Fang

c/o Gilead Sciences Inc. 333 Lakeside Drive
Foster City, CA 94404

US

WARR, Matthew Robert

c/o Gilead Sciences Inc. 333 Lakeside Drive
Foster City, CA 94404

US

WHITNEY, James Andrew

c/o Gilead Sciences Inc. 333 Lakeside Drive
Foster City, CA 94404

US

XIN, Yan

c/o Gilead Sciences Inc. 333 Lakeside Drive
Foster City, CA 94404

US

(74) Dragan Mićunović
Branilaca Sarajeva 10, 71000 Sarajevo
BA

(54) **HIDROHLORIDNE SOLI
N-(CIJANOMETIL)-4-(2-(4-
MORFOLINOFENILAMINO)PIRIMIDIN-4-
IL)BENZAMIDA**

(57)

1. Jedinjenje koje je
N-(cijanometil)-4-(2-(4-morfolinofenilamino)
pirimidin-4-il)benzamid dihidrohlorid monohidrat
Oblika II, naznačeno time, što :

(A) kristali su sa parametrima elementarne
ćelije na $T=100^{\circ}\text{K}$ od: $a = 10,2837(6) \text{ \AA}$, $b =$
 $10,4981(6) \text{ \AA}$, $c = 11,5143(7) \text{ \AA}$, $\alpha = 83,297(2)^{\circ}$, β
 $= 87,649(2)^{\circ}$, $\gamma = 67,445(2)^{\circ}$ i sa trikliničnom P-1
prostornom grupom, ili

(B) rendgenski difraktogram praha (XRPD) sadrži
pikove na $7,7^{\circ}$, $19,3^{\circ}$, $24,0^{\circ}$, $25,7^{\circ}$ i $29,6^{\circ} 2-\theta \pm 0,2^{\circ}$
 $2-\theta$, što je utvrđeno upotrebom zračenja bakra (Cu
 $K\alpha$, $\lambda = 1,5418 \text{ \AA}$).

Broj ostalih patentnih zahtjeva: 7

(11) **BA/EP2526177**

(21) **E03621** (22) 2020-09-15

(26) SR

(31) 10154449 (32) 2010-02-23 (33) EP
10151473 2010-01-22 EP
10151481 2010-01-22 EP

(96) 11701082.7 2011-01-20

(97) 2012-11-28

(51) **C10J 3/66**, **C07C 29/151**, **C10G**
2/00, **F23J 15/00**

(73) RV Lizenz AG

Alte Steinhauserstrasse 1 6330 Cham
CH

(72) RÜDLINGER, Mikael

c/o RV Lizenz AG Alte Steinhauserstrasse 1
6330 Cham
CH

(74) "LINEA SERVICES" d.o.o.

Maršala Tita 29/IV, 71000 Sarajevo
BA

(54) **UREĐAJI ZA IZVOĐENJE MEHANIČKOG
RADA BEZ EMISIJE**

(57)

1. Uređaj (1) za izvođenje mehaničkog
rada, pri čemu uređaj (1) dobija energiju potrebnu
za rad od oksidacije ugljeničnih goriva (20) u
izduvni gas (21) koji se sastoji u osnovi od ugljen
dioksida (24) i vode (23), sa uređajem (14) za
komprimovanje i/ili kondenzovanje izduvnog
gasa (21), i sredstvom za skladištenje (15) za
prijem komprimovanog i/ili kondenzovanog
izduvnog gasa (21), pri čemu je uređaj (1) motor
s unutrašnjim sagorevanjem, na primer klipni
motor ili turbina, s najmanje jednom komorom
za sagorevanje (11) za sagorevanje goriva (20)
pomoću kiseonikom obogaćenog vazduha ili
čistog kiseonika (22), sa sredstvom za pretvaranje
nastalog pritiska gasa ili zapremine gasa u
mehanički rad, sa prvim uređajem za dovod (16)
kiseonika (22) u komoru za sagorevanje (11),
drugi uređaj za dovod (17) vode (25) direktno
u najmanje jednu komoru za sagorevanje, s
izduvnim uređajem (12) za uklanjanje izduvnih
gasova (21) iz komore za sagorevanje (11),
kompresor (14) za komprimovanje izduvnih
gasova (21), i uređaj za kondenzaciju za
delimično kondenzovanje izduvnih gasova (21),
gde su kompresor i uređaj za kondenzaciju
postavljeni nizvodno od izduvnog uređaja (12).

Broj ostalih patentnih zahtjeva: 5

(11) **BA/EP2229360**

(21) **E03622** (22) 2020-09-16

(31) 07122123 (32) 2007-12-03 (33) EP

(96) 08857503.0 2008-12-02

(97) 2010-09-22

(51) **C07D 209/34**

(73) Boehringer Ingelheim International GmbH
Binger Strasse 173 55216 Ingelheim am
Rhein
DE

(72) MERTEN, Joern
Boehringer Ingelheim GmbH CD Patents
Binger Strasse 173 55216 Ingelheim am
Rhein
DE
RENNER, Svenja
Boehringer Ingelheim GmbH CD Patents
Binger Strasse 173 55216 Ingelheim
amRhein
DE
REICHEL, Carsten
Boehringer Ingelheim GmbH CD Patents
Binger Strasse 173 55216 Ingelheim am
Rhein
DE

(74) "LINEA SERVICES" d.o.o.
Maršala Tita 29/IV, 71000 Sarajevo
BA

(54) **INDOLINON DERIVATI I POSTUPAK ZA
NJIHOVU PROIZVODNJU**

(57)

1. Jedinjenje formule

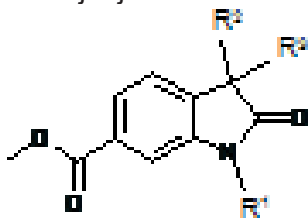

u kome R₁ predstavlja atom vodonika ili
Cl-CH₂-CO-grupu,
i R₂ i R₃ svaki predstavlja atom vodonika
ili R₂ i R₃ uzeti zajedno predstavljaju



grupu,

s tim da kada R₁ predstavlja atom
vodonika R₂ i R₃ uzeti zajedno



predstavljaju
grupu.

Broj ostalih patentnih zahtjeva: 9

(11) **BA/EP3383425**

(21) **E03623** (22) 2020-09-18

(26) SR

(31) 15197999 (32) 2015-12-04 (33) EP

(96) 16808971.2 2016-12-02

(97) 2018-10-10

(51) **A61K 39/00** , **A61P 35/00** , **C07K
16/18** , **C07K 16/28** , **C07K 16/46**

(73) Boehringer Ingelheim International GmbH
Binger Strasse 173 55216 Ingelheim am
Rhein
DE

(72) ZINZALLA, Vittoria
Boehringer Ingelheim GmbH/ Corporate
Patents Binger Strasse 173 55216
Ingelheim am Rhein
DE
KUENKELE, Klaus-Peter
Boehringer Ingelheim GmbH/ Corporate
Patents Binger Strasse 173 55216
Ingelheim am Rhein
DE
BUYSE, Marie-Ange
Ablynx N.V. Technologiepark 21 9052
Zwijnaarde
BE
CROMIE, Karen
ABLYNX N.V. Technologiepark 21 9052
Zwijnaarde
BE
STAELENS, Stephanie
Ablynx N.V. Technologiepark 21 9052
Zwijnaarde
BE
STRUBBE, Beatrijs
Ablynx N.V. Technologiepark 21 9052
Zwijnaarde
BE

(74) "LINEA SERVICES" d.o.o.
Maršala Tita 29/IV, 71000 Sarajevo
BA

(54) **BIPARATOPSKI POLIPEPTIDI KOJI
ANTAGONIZUJU WNT SIGNALIZACIJU U
TUMORSKIM ĆELIJAMA**

(57)

1. Polipeptid koji se specifično vezuje za LRP5 i LRP6, koji sadrži

- prvi imunoglobulinski pojedinačni varijabilni domen izabran iz grupe imunoglobulinskih pojedinačnih varijabilnih domena (i) do (iii) definisanih tako što sadrže slijedeće CDR sekvence:

(i):

CDR1: TYTVG (= SEKV ID BR:1)

CDR2: AIRRRGSSTYYADSVKG

(= SEKV ID BR:2)

CDR3: DTRTVALLQYRYDY (= SEKV ID BR:3)

(ii):

CDR1: SYAMG (= SEKV ID BR:4)

CDR2: AIRRSGRRYYADSVKG (= SEKV ID BR:5)

CDR3:

ARRVRSSTRYNTGTWWWEY (= SEKV ID BR:6)

(iii):

CDR1: RYTMG (= SEKV ID BR:7)

CDR2: AIVRSGGSTYYADSVKG (= SEKV ID BR:8)

CDR3: DRRGRGENYILLYSSGRYDY (= SEKV ID BR:9),

i

- drugi imunoglobulinski pojedinačni varijabilni domen izabran iz grupe imunoglobulinskih pojedinačnih varijabilnih domena (iv) i (v) definisanih tako što sadrže slijedeće CDR sekvence:

(iv):

CDR1: SYAMG (= SEKV ID BR:10)

CDR2: AISWSSGGSTYYADSVKG

(= SEKV ID BR:11)

CDR3: SPIPYGSLRRRRNNYDY

(= SEKV ID BR:12)

(v):

CDR1: SYAMG (= SEKV ID BR:13)

CDR2: AISWRSGSTYYADSVKG (= SEKV ID BR:14)

CDR3: DPRGYGVAYVSAYYDY (= SEKV ID BR:15).

(11) **BA/EP3345904**

(21) **E03624** (22) 2020-09-22

(26) SR

(31) 12195891 (32) 2012-12-06 (33) EP

(96) 18156043.4 2013-12-05

(97) 2018-07-11

(51) **C07D 453/02**, **A61P 11/00**, **A61P 29/00**

(73) Chiesi Farmaceutici S.p.A.
Via Palermo 26/A 43122 Parma
IT

(72) RANCATI, Fabio
c/o CHIESI FARMACEUTICI S.p.A. Via
Palermo, 26/A 43122 PARMA
IT
LINNEY, Ian
c/o CHIESI FARMACEUTICI S.p.A. Via
Palermo, 26/A 43122 PARMA
IT

(74) Dragan Mićunović
Branilaca Sarajeva 10, 71000 Sarajevo
BA

(54) **JEDINJENJA KOJA IMAJU AKTIVNOST
ANTAGONISTA MUSKARINSKOG
RECEPTORA I AKTIVNOST AGONISTA
BETA2 ADRENERGIČKOG RECEPTORA**

(57)

1. Jedinjenje opšte formule I

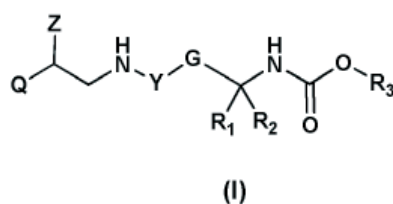

pri čemu

Q je grupa formule Q1

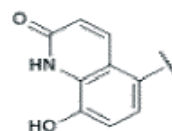

Q1

Broj ostalih patentnih zahtjeva: 16

Z je H ili OH;
 Y je izabrano od Y' i Y1 koje su dvovalentne grupe formule

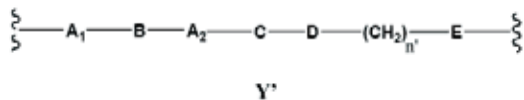

ili

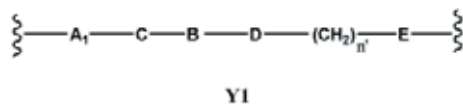

pri čemu

A1 je butilen;
 A2 je odsutan ili (C₁-C₆)alkilen;
 B je izabran iz grupe koja se sastoji od pirazoldiila i tiofenediila, opciono supstituisanih sa jednom ili više grupa izabranih od metila;
 C je -OC(O)- ili je C1

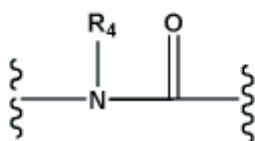

C1

pri čemu R₄ je H;
 D je odsutan;
 n' je 1;
 E je -O-;
 G je fenilen;
 R₁ i R₂ su nezavisno H ili aril;
 R₃ je grupa formule J1 ili J2

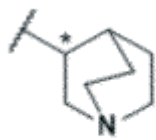

J1

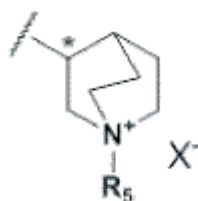

J2

pri čemu je R_s grupa formule K

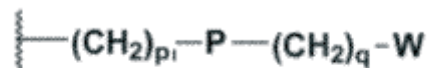

K

pri čemu p' jeste 0 ili 1, P je odsutan ili je CO, q je odsutan ili je 1 i W je heteroaril, i farmaceutski prihvatljive soli ili solvati od njih.

Broj ostalih patentnih zahtjeva: 6

(11) **BA/EP3500306**

(21) **E03625** (22) 2020-09-21

(31) 201641028165 (32) 2016-08-18 (33) IN

(96) 17764658.5 2017-08-14

(97) 2019-06-26

(51) **A61K 45/06** , **A61K 31/13** ,
A61K 31/27 , **A61K 31/445** , **A61K**
31/5377 , **A61K 31/55** , **A61P**
25/28

(73) Suven Life Sciences Limited
Serene Chambers Road No. 5 Avenue 7
Banjara Hills Hyderabad, Telangana 500034
IN

(72) NIROGI, Ramakrishna
Suven Life Sciences Limited Serene
ChambersRoad-5Avenue 7 Banjara Hills
Hyderabad Telangana 500034
IN
SHINDE, Anil Karbhari
Suven Life Sciences Limited Serene
ChambersRoad-5Avenue 7 Banjara Hills
Hyderabad Telangana 500034
IN
MOHAMMED, Abdul Rasheed
Suven Life Sciences Limited Serene
ChambersRoad-5Avenue 7 Banjara Hills
Hyderabad Telangana 500034
IN
JAYARAJAN, Pradeep
Suven Life Sciences Limited Serene
ChambersRoad-5Avenue 7 Banjara Hills
Hyderabad Telangana 500034
IN
BHYRAPUNENI, Gopinadh
Serene Chambers Road-5 Avenue 7
Banjara Hills Hyderabad Telangana 500034
IN
JASTI, Venkateswarlu
Suven Life Sciences Limited Serene
Chambers Road-5 Avenue 7 Banjara Hills
Hyderabad Telangana 500034
IN

(74) "ŽIVKO MIJATOVIĆ & PARTNERS" d.o.o.
Sarajevo
M.H. Uskufije 3, 71000 Sarajevo
BA

(54) **TROJNA KOMBINACIJA INVERZNIH
AGONISTA HISTAMIN-3 RECEPTORA,
INHIBITORA ACETILKOLINESTERAZE I
ANTAGONISTA NMDA RECEPTORA**

(57)

1. Kombinacija, **naznačena time**, što uključuje inverzne agoniste histamin-3 receptora, inhibitor acetilholinesteraze i antagonist NMDA receptora; pri čemu se inverzni agonist histamin-3 receptora bira između N-[4-(1-ciklobutilpiperidin-4-iloksi)fenil]-2-(morfolin-4-il)acetamida; N-[4-(1-ciklopropilpiperidin-4-iloksi)fenil]-2-(morfolin-4-il)acetamida; i N-[4-(1-izopropilpiperidin-4-iloksi)fenil]-2-(morfolin-4-il)acetamida; ili njihove farmaceutski prihvatljive soli.

Broj ostalih patentnih zahtjeva: 17

(11) **BA/EP3496926**

(21) **E03626** (22) 2020-09-17

(26) BS

(31) 201700117212 (32) 2017-10-17 (33) IT

(96) 18769734.7 2018-09-21

(97) 2019-06-19

(51) **B29C 45/23** , **B29C 45/47**

(73) FA. IN. PLAST. - FARAOTTI INDUSTRIE
PLASTICHE - S.R.L.
Zona Industriale Campolungo II/A Fase
63100 Ascoli Piceno (AP)
IT

(72) FRATINI, Vladimiro
183 Via delle Zeppelle 63100 Ascoli Piceno
(AP)
IT

(74) "INTELBIRO" d.o.o.
M.H. Uskufije 3, 71000 Sarajevo
BA

(54) **INJEKTOR ZA INJEKCIONO
UBRIZGAVANJE**

(57)

1. Injektor za injekciono ubrizgavanje, koji sadrži:
- cilindar za plastificiranje (1) sa komorom za plastificiranje (10) u kojoj je smješten vijak za plastificiranje (11),

- kolektor (2) koji ima dovodni kanal (20) u komunikaciji s komorom za plastificiranje (10),

- mlaznica za ubrizgavanje (3) koja ima ispušni kanal (30) u komunikaciji sa navedenim dovodnim kanalom (20), i

- igla (4) koja se pomiče aksijalno u ispušnom kanalu (30) da zatvori izlazni otvor (31) ispušnog kanala, prelazeći iz uvučenog položaja u razvučeni položaj;

pri čemu je predviđen razmak između igle (4) i ispušnog kanala (30),

- sredstvo za smanjenje zapremine (5) raspoređeno u ispušnom kanalu i pogodno za smanjenje zapremine praznine između igle i ispušnog kanala, na način da minimizira količinu zraka koja se može zarobiti u spomenutoj praznini između igle i ispušnog kanala; navedeno sredstvo za smanjenje zapremine (5) radijalno strši iz tijela navedene mlaznice za ubrizgavanje (3) i/ili navedene igle (4);

kada je navedeno sredstvo za smanjenje zapremine (5) integrirano s tijelom mlaznice, odmaknuto je od navedene igle (4) i ne dodiruje iglu;

kada je navedeno sredstvo za smanjenje zapremine (5) integrirano sa spomenutom iglom, odmaknuto je od unutrašnjih zidova ispušnog voda (30) i ne dodiruje unutrašnje zidove ispušnog kanala, tako da spomenuto sredstvo za smanjenje zapremine (5) ne može prouzrokovati trošenje spomenute igle (4) ili navedenih zidova ispušnog kanala (30);

pri čemu spomenuti izlazni otvor (31) ispušnog kanala ima površinu (S1) u presjeku, spomenuti ispušni kanal (30) ima površinu (S2) u presjeku, navedena sredstva za smanjenje zapremine (5) imaju površinu (S3) u presjeku, a navedena igla (4) ima površinu (S4) u presjeku;

što je karakterizirano time da je površina prolaza protoka data površinom (S2) ispušnih kanala minus površina (S2) sredstva za smanjenje zapremine minus površina (S3) mlaznice (4) niža ili jednaka površini (S1) izlaznog otvora (31) ispušnog kanala.

(11) **BA/EP2771022**

(21) **E03627** (22) 2020-09-23

(26) HR

(31) 201161546028 P (32) 2011-10-11 (33) US
(96) 12840074.4 2012-10-10

(97) 2014-09-03

(51) **A61K 38/05**, **C07K 14/78**, **C07K 16/28**, **A61K 38/39**

(73) Viela Bio, Inc.
One Medimmune Way Gaithersburg, MD
20878
US

(72) COYLE, Anthony
12 Union Park Boston, MA 02118
US
BACA, Manuel
c/o Medimmune LLC One Medimmune Way
Gaithersburg, MD 20878
US
THISTED, Thomas
c/o Medimmune LLC One Medimmune Way
Gaithersburg, MD 20878
US
DRABIC, Stacey
c/o Medimmune LLC One Medimmune Way
Gaithersburg, MD 20878
US
GRINBERG, Luba
c/o Medimmune LLC One Medimmune Way
Gaithersburg, MD 20878
US
NOVARRA, Shabazz
c/o Medimmune LLC One Medimmune Way
Gaithersburg, MD 20878
US
OGANESYAN, Vaheh
c/o Medimmune LLC One Medimmune Way
Gaithersburg, MD 20878
US
HERBST, Ronald
c/o Medimmune LLC One Medimmune Way
Gaithersburg, MD 20878
US
SPENCER, David Kenneth
c/o Medimmune LLC One Medimmune Way
Gaithersburg, MD 20878
US

(74) "INTELBIRO" d.o.o.
M.H. Uskufije 3, 71000 Sarajevo
BA

(54) CD40L-SPECIFIČNI TN3-IZVEDENI SKELETI I POSTUPCI NJIHOVE UPORABE

(57)

1. Tenascin 3 (Tn3) skelet koji sadrži dvije CD40L-specifične monomerne podjedinice povezane u tandem,

pri čemu monomerna podjedinica sadrži sedam beta lanaca označenih A, B, C, D, E, F, i G, te šest regija petlje označenih AB, BC, CD, DE, EF, i FG, i pri čemu se Tn3 skelet specifično veže na CD40L,

pri čemu CD40L-specifična monomerna podjedinica sadrži aminokiselinsku sekvencu:

IEV(X_{AB})_nALITW(X_{BC})_nCELX₁YGI(X_{CD})_nTTIDL(X_{DE})_nYSI(X_{EF})_nYEVSLIC(X_{FG})_nKETFTT pri čemu:

(a) X_{AB}, X_{BC}, X_{CD}, X_{DE}, X_{EF}, i X_{FG} predstavljaju aminokiselinske ostatke prisutne u sekvencama petlji AB, BC, CD, DE, EF, i FG, redom;

(b) X₁ predstavlja aminokiselinski ostatak A ili T; i,

(c) duljina petlje n je cijeli broj između 2 i 26,

pri čemu sekvenca BC petlje sadrži SEQ ID NO: 86, sekvenca DE petlje sadrži SEQ ID NO: 96, i sekvenca FG petlje sadrži SEQ ID NO: 9 ili 139.

Broj ostalih patentnih zahtjeva: 16

(11) BA/EP3512543(21) **E03628** (22) 2020-09-28

(26) HR

(31) 16188866 (32) 2016-09-15 (33) EP (96) 17769027.8 2017-09-14

(97) 2019-07-24

(51) **A61K 39/12** , **C07K 14/005**

(73) Janssen Vaccines & Prevention B.V. Archimedesweg 4 2333 CN Leiden NL

(72) RUTTEN, Lucy Archimedesweg 4-6 2333 CN Leiden NL

TRUAN, Daphné Archimedesweg 4-6 2333 CN Leiden NL

STROKAPPE, Nika Mindy Archimedesweg 4-6 2333 CN Leiden NL

LANGEDIJK, Johannes Petrus Maria Archimedesweg 4-6 2333 CN Leiden NL

(74) "INTELBIRO" d.o.o. M.H. Uskufije 3, 71000 Sarajevo BA

(54) TRIMER KOJI STABILIZIRA MUTACIJE PROTEINA OMOTAČA HIV

(57)

1. Rekombinantni protein omotača (Env) virusa humane imunodeficijencije (HIV), koji sadrži dva ili više od sljedećih aminokiselinskih ostataka:

(i) Phe, Leu, Met, ili Trp, poželjno Phe, na položaju 651;

(ii) Phe, Ile, Met, ili Trp, poželjno Ile, na položaju 655;

(iii) Asn ili Gln, poželjno Asn, na položaju 535;

(iv) Val, Ile ili Ala, poželjno Val, na položaju 589;

(v) Phe ili Trp, poželjno Phe, na položaju 573;

(vi) Ile na položaju 204; i/ili

(vii) Phe, Met, ili Ile, poželjno Phe, na položaju 647,

pri čemu je numeriranje položaja prema numeriranju u gp160 izolata HIV-1 HXB2.

Broj ostalih patentnih zahtjeva: 23

(11) **BA/EP3507289**

(21) **E03629** (22) 2020-09-28

(26) SR

(31) 201641030062 (32) 2016-09-02 (33) IN
201741013343 2017-04-13 IN

(96) 17777380.1 2017-08-31

(97) 2019-07-10

(51) **C07D 471/04** , **A61K 31/436** ,
A61K 31/4353 , **A61K 31/437** ,
A61K 31/4375 , **C07D 491/04** ,
C07D 498/04 , **A61P 25/00**

(73) Suven Life Sciences Limited
5th Floor Serene Chambers Road No.
5 Off Avenue 7 Banjara Hills Hyderabad,
Telangana 500034
IN

(72) NIROGI, Ramakrishna
Suven Life Sciences Limited Serene
Chambers Road-5 Avenue 7 Banjara Hills
Hyderabad Telangana 500034
IN

SHINDE, Anil Karbhari
Suven Life Sciences Limited Serene
Chambers Road-5 Avenue 7 Banjara Hills
Hyderabad Telangana 500034
IN

MOHAMMED, Abdul Rasheed
Suven Life Sciences Limited Serene
Chambers Road-5 Avenue 7 Banjara Hills
Hyderabad Telangana 500034
IN

BADANGE, Rajesh Kumar
Suven Life Sciences Limited Serene
Chambers Road-5 Avenue 7 Banjara Hills
Hyderabad Telangana 500034
IN

JAYARAJAN, Pradeep
Suven Life Sciences Limited Serene
Chambers Road-5 Avenue 7 Banjara Hills
Hyderabad Telangana 500034
IN

BHYRAPUNENI, Gopinadh
Suven Life Sciences Limited Serene
Chambers Road-5 Avenue 7 Banjara Hills
Hyderabad Telangana 500034
IN

JASTI, Venkateswarlu
Suven Life Sciences Limited Serene
Chambers Road-5 Avenue 7 Banjara Hills
Hyderabad Telangana 500034
IN

(74) "ŽIVKO MIJATOVIĆ & PARTNERS" d.o.o.
Sarajevo
M.H. Uskufije 3, 71000 Sarajevo
BA

(54) **POZITIVNI ALOSTERNI MODULATORI
MUSKARINSKOG M1 RECEPTORA**

(57)

1. Jedinjenje formule (I),

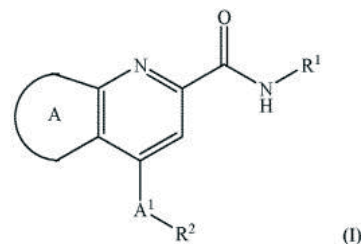

naznačeno time što:
prsten A je odabran od:

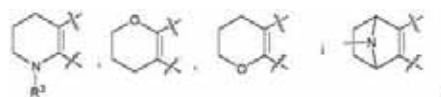
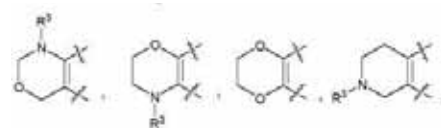
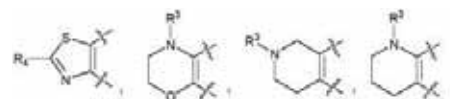
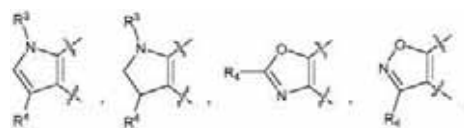

A₁ je CH₂, CHF ili CF₂;
R₁ je odabran iz grupe koja se
sastoji od:

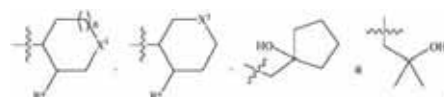

R_a je OH;
 X₁ je nezavisno odabran od CH₂ ili O;
 a je 0 ili 1;
 R₂ je -(C₆₋₁₀)-aril ili -(C₅₋₁₀)-heteroaril; od kojih je svaki opciono supstituisan sa jednim ili više supstituenata odabranih od halogena, -O-(C₁₋₄)-alkila, -S-(C₁₋₄)-alkila, -N(CH₃)₂, -(C₁₋₄)-alkila, -(C₃₋₆)-cikloalkila, halo(C₁₋₄)-alkila, -OH, -NH₂, -CN ili R_{2a};
 R_{2a} je -(C₆₋₁₀)-aril ili (C₅₋₁₀)-heteroaril; od kojih je svaki opciono supstituisan sa jednim ili više supstituenata odabranih iz grupe koja se sastoji od halogena, -OH, -NH₂, -CN, -O-(C₁₋₂)-alkila, -S-(C₁₋₂)-alkila, -(C₁₋₂)-alkila ili (C₃₋₆)-cikloalkila;
 R₃ je -(C₁₋₄)-alkil, -(C₃₋₆)-cikloalkil, -(C₁₋₄)-alkil-(C₃₋₆)-cikloalkil, halo(C₁₋₄)-alkil i vodonik; i
 R₄ je vodonik, -(C₁₋₄)-alkil i halo(C₁₋₄)-alkil;

ili izotopski oblik, stereoizomer, tautomer ili njihova farmaceutski prihvatljiva so.

Broj ostalih patentnih zahtjeva: 10

(11) **BA/EP3310816**

(21) **E03630** (22) 2020-09-29

(26) SR

(31)201562182020 P (32)2015-06-19 (33)US
 (96) 16736952.9 2016-06-17

(97) 2018-04-25

(51) **C07K 16/28** , **A61K 47/68** , **A61K 49/00** , **C07K 16/30**

(73) Eisai R&D Management Co., Ltd.
 6-10, Koishikawa 4-chome, Bunkyo-ku
 Tokyo 112-8088
 JP

(72) GRASSO, Luigi
 403 Barbara Lane Bryn Mawr, PA 19010
 US
 SPIDEL, Jared
 100 Wildbrier Road Downingtown, PA
 19335
 US
 KLINE, James Bradford
 29 Lenape Drive Morgantown, PA 19543
 US
 ALBONE, Earl
 2105 Whitpain Hills Blue Bell, PA 19422
 US

(74) Dragan Mićunović
 Branilaca Sarajeva 10, 71000 Sarajevo
 BA

(54) **CIS80 KONJUGOVANI
 IMUNOGLOBULINI**

(57)

1. Postupak za generisanje konjugovanog imunoglobulina, postupak koji obuhvata:

oslobađanje cisteina na aminokiselinskom položaju 80 („Cis80“) u varijabilnom regionu lakog lanca imunoglobulina izvedenog iz zeca, Cis80 baziran na Kabat ili Chothia sistemu numerisanja, pri čemu imunoglobulin sadrži varijabilni region teškog lanca i varijabilni region lakog lanca; i konjugaciju tiol-reaktivnog jedinjenja sa Cis80, pri čemu tiol-reaktivno jedinjenje sadrži tiol-reaktivnu grupu.

Broj ostalih patentnih zahtjeva: 18

(11) BA/EP3457846(21) **E03632** (22) 2020-09-29

(26) SR

(31) 201605397 (32) 2016-05-30 (33) BE
(96) 17727546.8 2017-05-24

(97) 2019-03-27

(51) **A01N 27/00** , **A01P 7/04**

(73) Globachem NV

Lichtenberglaan 2019 3800 Sint-Truiden
BE
VIB VZW
Rijvisschestraat 120 9052 Gent
BE
Katholieke Universiteit Leuven
KU Leuven Research & Development
Waaistraat 6, Bus 5105 3000 Leuven
BE

(72) ZWARTS, Liesbeth Marie Renée

Papenveld 4 3212 Pellenberg
BE
SNELLINGS, Yannick Maria
Renaat Veremanslaan 3 3001 Heverlee
BE
CALLAERTS, Patrick Frans Karel
Brabantsebaan 65 3271 Scherpenheuvel-
Zichem
BE
DENRUYTER, Lieven
Lichtenberglaan 2019 3800 Sint-Truiden
BE

(74) "ŽIVKO MIJATOVIĆ & PARTNERS" d.o.o.

Sarajevo
M.H. Uskufije 3, 71000 Sarajevo
BA(54) **UPOTREBA 9-TRIKOZENA ZA
KONTROLU DROSOPHILA SUZUKII**

(5 7)

1. Upotreba 9-trikozena kao sredstva
za kontrolu štetočina, protiv *Drosophila*
suzukii.

Broj ostalih patentnih zahtjeva: 5

(11) BA/EP3427723(21) **E03633** (22) 2020-10-02

(26) SR

(31) PCT/EP2012/001319 (32) 2012-03-26 (33) WO
(96) 18171522.8 2013-03-25

(97) 2019-01-16

(51) **A61K 9/127** , **A61K 39/00** , **A61K
48/00**

(73) BioNTech RNA Pharmaceuticals GmbH

An der Goldgrube 12 55131 Mainz
DE
TRON - Translationale Onkologie an
der Universitätsmedizin der Johannes
Gutenberg - Universität Mainz
gemeinnützige GmbH
Freiligrathstrasse 12, 55131 Mainz 55131
Mainz
DE

(72) SAHIN, Ugur

Philipp-von-Zabern-Platz 1 55116 Mainz
DE
HAAS, Heinrich
Schaftriebweg 68 55131 Mainz
DE
KREITER, Sebastian
Külbstrasse 16 55131 Mainz
DE
DIKEN, Mustafa
Hindenburgstrasse 11 55118 Mainz
DE
FRITZ, Daniel
Heidelbergerfassgasse 12 55116 Mainz
DE
MENG, Martin
Hölderlinstrasse 4 55131 Mainz
DE
KRANZ, Lena Mareen
Forsterstrasse 20 55118 Mainz
DE
REUTER, Kerstin
Mühlstrasse 40 64283 Darmstadt
DE

(74) "ŽIVKO MIJATOVIĆ & PARTNERS" d.o.o.

Sarajevo
M.H. Uskufije 3, 71000 Sarajevo
BA(54) **FORMULACIJA RNK ZA
IMUNOTERAPIJU**

(57)

1. Farmaceutska kompozicija koja sadrži nanočestice koje sadrže najmanje jedan katjonski lipid, najmanje jedan neutralni pomoćni lipid i RNK koja kodira najmanje jedan antigen, pri čemu su nanočestice lipopleksi koji sadrže

(i) DOTMA i DOPE u molarnom odnosu od 8:2 do 3:7, poželjno od 7:3 do 5:5, pri čemu je odnos naelektrisanja pozitivnog naelektrisanja u DOTMA prema negativnom naelektrisanju u RNK jednak 1.6:2 do 1:2, poželjno 1.4:2 do 1.1:2; ili

(ii) DOTMA i holesterol u molarnom odnosu od 8:2 do 3:7, poželjno od 7:3 do 5:5, pri čemu je odnos naelektrisanja pozitivnog naelektrisanja u DOTMA prema negativnom naelektrisanju u RNK jednak 1.6:2 do 1:2, poželjno 1.4:2 do 1.1:2; ili

(iii) DOTAP i DOPE u molarnom odnosu od 8:2 do 3:7, poželjno od 7:3 do 5:5, pri čemu je odnos naelektrisanja pozitivnog naelektrisanja u DOTAP prema negativnom naelektrisanju u RNK jednak 1.6:2 do 1:2, poželjno 1.4:2 do 1.1:2.

Broj ostalih patentnih zahtjeva: 7

(11) **BA/EP3203840**(21) **E03634** (22) 2020-10-02

(26) SR

(31) 201462060182 P (32) 2014-10-06 (33) US
 201562114767 P 2015-02-11 US
 201562153120 P 2015-04-27 US

(96) 15849396.5 2015-10-06

(97) 2017-08-16

(51) **A01N 41/06** , **A61K 31/18** , **C07D 403/12** , **C07D 413/14** , **C07D 213/73** , **C07D 231/20** , **C07D 401/04** , **C07D 235/24** , **C07D 403/10** , **C07D 239/34** , **C07D 407/12** , **C07D 209/18** , **C07D 209/49** , **C07D 213/64**

(73) Vertex Pharmaceuticals Incorporated
 50 Northern Avenue Boston, MA 02210
 US

(72) MILLER, Mark Thomas
 5075 La Jolla Blvd. 9 San Diego, CA 92109
 US
 ANDERSON, Corey
 7565 Charmant Drive Unit 502 San Diego,
 CA 92122
 US
 ARUMUGAM, Vijayalaksmi
 506 Camino De La Paz San Marcos, CA
 92078
 US
 BEAR, Brian Richard
 7010 Sitio Corazon Carlsbad, CA 92009
 US
 BINCH, Hayley Marie
 1406 Flair Drive Encinitas, CA 92024
 US
 CLEMENS, Jeremy J.
 4394 Mistral Place San Diego, CA 92130
 US
 CLEVELAND, Thomas
 4431 Vision Drive, No. 7 San Diego, CA
 92121
 US
 CONROY, Erica
 220 East Dreshler Avenue Columbus, OH
 43206
 US
 COON, Timothy Richard
 3022 Rancho Del Canon Carlsbad, CA
 92009
 US
 FRIEMAN, Bryan A.

3856 La Jolla Village Drive La Jolla, CA
92037
US
GROOTENHUIS, Peter Diederik Jan
4801 Riding Ridge Road San Diego, CA
92130
US
GROSS, Raymond Stanley
14122 Los Nietos Avenue Poway, CA 92064
US
HADIDA-RUAH, Sara Sabina
2356 Torrey Pines La Jolla, CA 92037
US
KHATUYA, Haripada
13624 Via Cima Bella San Diego, CA 92129
US
JOSHI, Pramod Virupax
13023 Old West Avenue San Diego, CA
92129
US
KRENITSKY, Paul John
11045 Alonda Court San Diego, CA 92126
US
LIN, Chun-Chieh
15665 Caldas De Reyes San Diego, CA
92128
US
MARELIUS, Gulin Erdogan
11482 Azucena Drive San Diego, CA 92124
US
MELILLO, Vito
625 E 7th Avenue Escondido, CA 92025
US
MCCARTNEY, Jason
1428 Kings Cross Drive Cardiff by the Sea,
CA 92007
US
NICHOLLS, Georgia McGaughey
77 Washington Street Winchester, MA
01890
US
PIERRE, Fabrice Jean Denis
3244 Caminito Eastbluff, Apt. 40 La Jolla,
CA 92037
US
SILINA, Alina
7160 Shore Line Drive, No. 4308 San
Diego, CA 92122
US
TERMIN, Andreas P.
20801 Wandering Road Encinitas, CA
92024
US
UY, Johnny
3935 Louisiana Street San Diego, CA

92104
US
ZHOU, Jinglan
4466 Shorepointe Way San Diego, CA
92130
US

(74) "LINEA SERVICES" d.o.o.
Maršala Tita 29/IV, 71000 Sarajevo
BA

(54) **MODULATORI REGULATORA
TRANSMEMBRANSKE
PROVODLJIVOSTI ZA CISTIČNU
FIBROZU**

(57)

1. Jedinjenje formule Ib-iii:

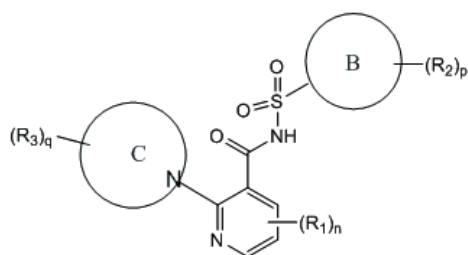

Ib-iii

ili njegova farmaceutske prihvatljiva so, gde,

prsten B je C6-C10 aril prsten; ili C3-C10 heteroaril ili heterociklični prsten u kome na bilo kom mestu od 1 do 4 atoma prstena su nezavisno O, S, N, ili NR;
prsten C je C3-C14 heteroaril ili heterociklični prsten u kome na bilo kom mestu od 1 do 4 atoma prstena su nezavisno N, O, ili S; i gde jedan azot na prstenu C je tačka vezivanja piridinskog prstena;

i gde, nezavisno u svakom javljanju

R₁ je halo; CN; F₃S; SiR₃; OH; NRR; C1-C6 alkil ili fluoroalkil; C1-C6 alkoksi ili fluoroalkoksi; C1-C6 alkenil; C1-C6 alkinil; (C1-C9 alkilen)-R₄ gde do četiri CH₂ jedinice je nezavisno zamenjeno sa O, CO, S, SO, SO₂ ili NR; C6-C10 aril; C3-C10 heteroaril ili heterociklični prsten u kome na bilo kom mestu od 1 do 4 atoma prstena su nezavisno O, S, N, ili NR; ili C3-C10 cikloalkil;

R₂ je halo; OH; NRR; azid; CN; CO₂R; C1-C6 alkil ili fluoroalkil; C1-C6 alkoksi ili

fluoroalkoksi; C1-C6 alkenil; C1-C6 alkinil; C6-C10 aril; C3-C10 heteroaril ili heterociklični prsten u kome na bilo kom mestu od 1 do 4 atoma prstena su nezavisno O, S, N, ili NR; C3-C10 cikloalkil; ili (C1-C9 alkilen)-R₄ gde do četiri CH₂ jedinica je nezavisno zamenjeno sa O, CO, S, SO, SO₂ ili NR;

ili dve R₂ grupe uzete zajedno mogu obrazovati =CH₂ ili =O grupu;

R₃ je halo; CN; OH; CO₂R; C1-C6 alkil ili fluoroalkil; C1-C6 alkenil; C1-C6 alkinil; C1-C6 alkoksi ili fluoroalkoksi; ili C6-C10 aril; C3-C10 heteroaril ili heterociklični prsten u kome na bilo kom mestu od 1 do 4 atoma prstena su nezavisno O, S, N, ili NR; C3-C10 cikloalkil; ili (C1-C9 alkilen)-R₄ gde do četiri CH₂ jedinica je nezavisno zamenjeno sa O, CO, S, SO, SO₂ ili NR; ili dve R₃ grupe uzete zajedno mogu obrazovati =CH₂ ili =O grupu;

R₄ je H; azid; CF₃; CHF₂; OR; CCH; CO₂R; OH; C6-C10 aril, C3-C10 heteroaril ili heterocikloalkil u kome na bilo kom mestu od 1 do 4 atoma prstena su nezavisno O, S, N, ili NR; C3-C10 cikloalkil; NRR, NRCOR, CONRR, CN, halo, ili SO₂R;

R je nezavisno H; OH; CO₂H; CO₂C1-C6 alkil; C1-C6 alkil; C1-C6 alkenil; C1-C6 alkinil; C6-C10 aril; C3-C10 heteroaril ili heterocikloalkil u kome na bilo kom mestu od 1 do 4 atoma prstena su nezavisno O, S, N, ili NR; ili C3-C10 cikloalkil;

n je 0, 1, 2 ili 3;

p je 0, 1, 2, ili 3; i

q je 0, 1, 2, 3, 4, ili 5;

gde svaka od specifičnih grupa sa promenjivim R₁-R₄ može biti opciono supstituisana sa jednom ili više grupa izabranom između halo, fosfo, OH, cikloalkil, heterocikloalkil, aril, heteroaril, fluoroalkil, alkil, alkenil, alkinil, nitro, CN, hidroksil, i (C1-C9 alkilen)-E gde do 4 CH₂ jedinice je nezavisno zamenjeno sa O, S, SO₂, SO, CO, NH, N-alkil, N-alkenil, ili N-alkinil, i E je H, aril, cikloalkil, heterocikloalkil, heteroaril, alkoksi, CN, ili CF₃, dalje gde svaki od aril, cikloalkil, heterocikloalkil, i heteroaril je opciono supstituisan sa jednim ili više grupa izabranih između halo, alkil, amino, CN, alkenil, alkinil, i alkoksi; i

kada su dve alkoksi grupe vezane za isti atom ili susedne atome, dve alkoksi grupe mogu obrazovati prsten zajedno sa atomom(ima) za koji(e) su vezani; i

gde izraz "amino" odnosi se na NH₂ koji je opciono susptituisan sa jednom ili dve grupe nezavisno izabrane između alkil, cikloalkil, i heterocikloalkil.

(11) **BA/EP3193931**

(21) **E03635** (22) 2020-10-05

(26) SR

(31) 201462050948 P (32) 2014-09-16 (33) US

201462083929 P 2014-11-25 US

201462093141 P 2014-12-17 US

(96) 15766120.8 2015-09-15

(97) 2017-07-26

(51) **A61K 39/395** , **C07K 16/28** ,
A61P 35/00 , **A61K 39/00**

(73) Innate Pharma

117, Avenue de Luminy 13009 Marseille
FR

(72) ANDRE, Pascale

38 rue de la Loubiere F-13006 Marseille
FR

BLERY, Mathieu

Les Hauts de Mazargues Bt D4 50 Bd du
Vaisseau F-13009 Marseille

FR

PATUREL, Carine

411 allée du Bois F-69280 Marcy l'Etoile
FR

WAGTMANN, Nicolaï

16 Avenue Joseph Liataud F-13260 Cassis
FR

(74) Dragan Mićunović

Branilaca Sarajeva 10, 71000 Sarajevo
BA

(54) **NEUTRALIZACIJA INHIBITORNIH
PUTEVA U LIMFOCITIMA**

(57)

1. Antitelo koje neutrališe humani NKG2A za upotrebu u lečenju kancera kod humanog pacijenta, pri čemu to lečenje obuhvata davanje pacijentu efektivne količine svakog od: (a) antitela koje neutrališe humani NKG2A, i (b) antitela koje neutrališe humani PD-L1.

Broj ostalih patentnih zahtjeva: 10

Broj ostalih patentnih zahtjeva: 28

(11) **BA/EP3497085**(21) **E03636** (22) 2020-10-07

(26) BS

(31) 16183294 (32) 2016-08-09 (33) EP
(96) 17746149.8 2017-08-07

(97) 2019-06-19

(51) **C07D 231/42** , **C07D 285/04** ,
C07C 311/16 , **C07D 285/135** ,
C07C 311/21 , **C07D 263/50** ,
C07C 311/51 , **A61P 3/00**(73) Dompé farmaceutici S.p.A.
Via S. Martino Della Battaglia 12 20122
Milan
IT(72) DE PIZZOL, Maria
c/o Dompé Farmaceutici S.p.A. Via Santa
Lucia 6 I-20122 Milano
IT
SIRICO, Anna
c/o Dompé Farmaceutici S.p.A. Via Pietro
Castellino 111 I-80131 Napoli
IT
ZIPPOLI, Mara
c/o Dompé Farmaceutici S.p.A. Via Pietro
Castellino 111 I-80131 Napoli
IT
BIANCHINI, Gianluca
c/o Dompé Farmaceutici S.p.A. Via Campo
di Pile S.N.C. I-67100 L'Aquila
IT
BECCARI, Andrea
c/o Dompé Farmaceutici S.p.A. Via Campo
di Pile S.N.C. I-67100 L'Aquila
IT
ARAMINI, Andrea
c/o Dompé Farmaceutici S.p.A. Via Campo
di Pile S.N.C. I-67100 L'Aquila
IT
LIBERATI, Chiara Rossana Maria
viale Caprilli 23 I-20148 Milano
IT(74) "MSA IP"
Hamdije Kapidžića 12, 71000 Sarajevo
BA(54) **SULFONAMIDI KAO GPR40- I GPR120-
AGONISTI**

(57)

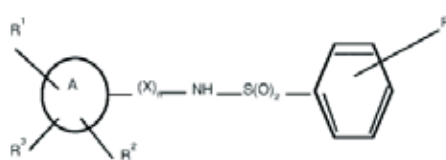

i njegove farmaceutske prihvatljive soli,

naznačeno time što:

A je mono ili di-karbociklični ostatak, po izboru djelimično ili potpuno nezasićen, koji sadrži atome ugljenika i po izboru jedan ili više heteroatoma izabranih od N, S ili O;

R_1 , R_2 , R_3 su nezavisno izabrani od grupe koja sadrži -H, -halogen, -CF₃, -CN, -CH₂CN, -OMe, -OCF₃, -OH, fenil, -OPh, -OCH₂Ph, -OCH₂OMe, -OCH₂CN - NO₂, -NR'R'', linearni ili razgranati C₁-C₆ alkil, -O(CH₂)_p-S(O)₂Me i heterociklus sa petočlanim prstenom;

gdje su R' i R'' nezavisno -H ili C₁-C₄ alkil;

gdje su fenil i heterociklus sa petočlanim prstenom nezavisno nesupstituisani ili supstituisani sa grupom izabranom od grupe koja sadrži linearni ili razgranati C₁-C₄ alkil, halogen, -OMe i -OH;

p je 1 do 4;

X je -CH₂ ili -C(O);

n je 0, 1 ili 2;

R₄ je -Y-C(O)OH, gde Y je C₄-C₁₈ ugljovodonik ravnog lanca, zasićen ili nezasićen, pri čemu poželjno ima od 6 do 10 atoma ugljenika;

R₄ je u položaju meta ili para u aromatičnom prstenu;

gdje kada je A fenil, n je 0, Y je C₄ ugljovodonik, bar jedan od navedenih R₁, R₂, R₃ nije vodonik;

gdje kada je A fenil, n je 0, Y je C₄ ugljovodonik, R₁ i R₂ su vodonik, R₃ nije Cl u položaju para u aromatičnom prstenu.

1. Jedinjenje formule (I):

Broj ostalih patentnih zahtjeva: 16

(11) BA/EP2459220(21) **E03637** (22) 2020-10-06

(26) HR

(31) 09167026 (32) 2009-07-31 (33) EP
09172339 2009-10-06 EP

(96) 10737075.1 2010-07-30

(97) 2012-06-06

(51) **A61K 47/10** , **A61K 9/16** , **A61K 9/28** , **A61K 9/50** , **A61K 9/10** , **A61K 9/00** , **C08J 3/075** , **A61K 47/60** , **A61K 47/69**

(73) Ascendis Pharma A/S

Tuborg Boulevard 12 2900 Hellerup
DK

(72) RAU, Harald

Talstr. 41i 69221 Dossenheim

DE

HERSEL, Ulrich

Fritz-Frey-Strasse 8 69121 Heidelberg

DE

KRUSCH, Mathias

Am Hungerberg 15 69434 Hirschhorn

DE

VETTER, Dirk

Ludolf-Kehl-Str. 18 69120 Heidelberg

DE

VOIGT, Tobias

Amselgasse 11 69121 Heidelberg

DE

(74) "ŽIVKO MIJATOVIĆ & PARTNERS" d.o.o.

Sarajevo

M.H. Uskufije 3, 71000 Sarajevo

BA

**(54) BIORAGRADIVI HIDROGELOVI
NETOPIVI U VODI BAZIRANI NA
POLIETILENGLIKOZU**

(57)

1. Biorazgradivi hidrogel netopiv u vodi baziran na poli(etilenglikolu), koji sadrži dijelove okosnice glavnog lanca povezane zajedno preko dijelova poprečno umreženih povezivača, pri čemu svaki dio poprečno umreženih povezivača završava s najmanje dvije hidrolitički razgradive veze, **naznačen time, da** dijelovi glavne okosnice imaju

molekularnu masu u rasponu od 1 kDa do 20 kDa i imaju strukturu C^{*}-(A-Hyp)_x, gdje

C^{*} je razgranata jezgra,
A je polimerni lanac na bazi poli(etilenglikola),
Hyp je hiper-razgranati dendritički dio skupine,
x je cijeli broj od 3 do 16;
te pritom hiper-razgranati dendritički dio skupine nadalje obuhvaća reaktivne funkcionalne skupine i međupovezane funkcionalne skupine.

Broj ostalih patentnih zahtjeva: 36

(11) **BA/EP3256479**(21) **E03638** (22) 2020-10-08

(26) HR

(31) 15382054 (32) 2015-02-12 (33) EP

15382055 2015-02-12 EP

15382056 2015-02-12 EP

(96) 16706002.9 2016-02-12

(97) 2017-12-20

(51) **C07F 5/02** , **A61P 31/06** , **A61K 31/69**

(73) Glaxosmithkline Intellectual Property (No. 2) Limited
980 Great West Road Brentford, Middlesex TW8 9GS
GB
Anacor Pharmaceuticals, Inc.
1020 East Meadow Circle Palo Alto, CA 94303
US

(72) ALEMPARTE-GALLARDO, Carlos
c/o GlaxoSmithKline Parque Tecnológico de Madrid Calle Doctor Severo Ocha 28760 Tres Cantos (Madrid)
ES
ALLEY, M.R.K. (dickon)
c/o Anacor Pharmaceuticals Inc. 1020 East Meadow Circle Palo Alto, California 94303
US
BARROS-AGUIRRE, David
c/o GlaxoSmithKline Parque Tecnológico de Madrid Calle Doctor Severo Ocha 28760 Tres Cantos (Madrid)
ES
GIORDANO, Ilaria
c/o GlaxoSmithKline Parque Tecnológico de Madrid Calle Doctor Severo Ocha 28760 Tres Cantos (Madrid)
ES
HERNANDEZ, Vincent
c/o Anacor Pharmaceuticals Inc. 1020 East Meadow Circle Palo Alto, California 94303
US
LI, Xianfeng
c/o Anacor Pharmaceuticals Inc. 1020 East Meadow Circle Palo Alto, California 94303
US
PLATTNER, Jacob J.
c/o Anacor Pharmaceuticals Inc. 1020 East Meadow Circle Palo Alto, California 94303
US

(74) "INTELBIRO" d.o.o.
M.H. Uskufije 3, 71000 Sarajevo
BA

(54) **4-SUPSTITUIRANI SPOJEVI BENZOKSABOROLA I NJIHOVA UPOTREBA**

(57)

1. Spoj koji ima strukturu kao što je prikazana u Formuli III:

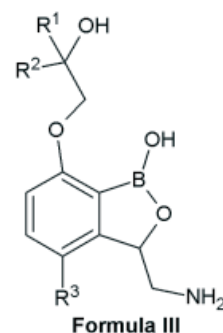

naznačen time što

R₃ je -CH₃; i

R₁ i R₂ su svaki neovisni H ili -CH₃,

ili njegova farmaceutski prihvatljiva sol.

Broj ostalih patentnih zahtjeva: 14

(11) **BA/EP3389727**

(21) **E03639** (22) 2020-10-09

(26) HR

(31) 15201240 (32) 2015-12-18 (33) EP

(96) 16812961.7 2016-12-16

(97) 2018-10-24

(51) **A61K 51/04** , **C07B 59/00** , **C07D 487/04** , **A61K 101/02**

(73) Janssen Pharmaceutica NV
Turnhoutseweg 30 2340 Beerse
BE

(72) ANDRÉS-GIL, José Ignacio
c/o Janssen-Cilag S.A. Edificio
Johnson&Johnson Paseo de las Doce
Estrellas 5-7 5° planta Campo de las
Naciones 28042 Madrid

ES

VAN GOOL, Michiel Luc Maria

c/o Janssen-Cilag S.A. Edificio
Johnson&Johnson Paseo de las Doce
Estrellas 5-7 5° planta Campo de las
Naciones 28042 Madrid

ES

BORMANS, Guy Maurits R

c/o Katholieke Universiteit Leuven
K.U.Leuven Research&Development
Minderbroedersstraat 8a - bus 5105 3000
Leuven

BE

VERBEEK, Joost

c/o Katholieke Universiteit Leuven
K.U.Leuven Research&Development
Minderbroedersstraat 8a - bus 5105 3000
Leuven

BE

(74) "INTELBIRO" d.o.o.

M.H. Uskufije 3, 71000 Sarajevo

BA

(54) **RADIOAKTIVNI OZNAČENI PET
MGLUR2/3 LIGANDI**

(57)

1. Spoj prema Formuli (I)

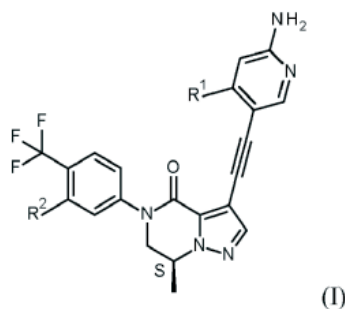

pri čemu R₁ je -CH₂F i R₂ je -H, ili R₁ je -H i R₂ je -CH₂F, i pri čemu je najmanje jedan atom radioaktivan, ili njegova farmaceutski prihvatljiva sol ili solvat, naznačen time što je za uporabu za slikanje ili kvantificiranje mGlu2 i 3 receptora.

Broj ostalih patentnih zahtjeva: 14

(11) BA/EP3432948(21) **E03640** (22) 2020-10-07

(26) HR

(31) 201662310961 P (32) 2016-03-21 (33) US
(96) 17714086.0 2017-03-14

(97) 2019-01-30

(51) **A61M 5/315** , **A61M 5/24**(73) Eli Lilly and Company
Lilly Corporate Center Indianapolis, IN
46285
US(72) JUDSON, Jared Alden
c/o ELI LILLY AND COMPANY P.O. Box
6288 Indianapolis, Indiana 46206-6288
US
MOULTON, Timothy Lee
c/o ELI LILLY AND COMPANY P.O. Box
6288 Indianapolis, Indiana 46206-6288
US(74) "INTELBIRO" d.o.o.
M.H. Uskufije 3, 71000 Sarajevo
BA**(54) MEDICINSKI PROIZVOD ZA ISPORUKU
S AKSIJALNO IZVLAČIVIM POGONSKIM
ELEMENTOM**

(57)

1. Medicinski proizvod za isporuku (20, 20B, 20C) za primjenu sa spremnikom lijeka (22) koji se sastoji od tijela spremnika (24) u kojem se nalazi lijek (25) i koji određuje izlazni otvor (28), pri čemu spremnik lijeka dodatno sadrži klip (26) postavljen unutar tijela spremnika, a pomicanje klipa u tijelu spremnika istiskuje lijek kroz izlazni otvor; pri čemu proizvod za isporuku uključuje:

potpurnu konstrukciju (30, 30B) prilagođenu za podupiranje spremnika lijeka (22); i

pogonski sklop (32, 32B) koji podupire potporna konstrukcija (30, 30B) i koji je prilagođen da pomiče klip (26) unutar tijela spremnika (24), naznačeno time, što se pogonski sklop sastoji od:

pogonsku traku (40, 40B) koja ima distalni rubni dio (56, 56B) i proksimalni rubni dio (58, 58B), pri čemu pogonska traka ima uvučenu konfiguraciju i izvučenu konfiguraciju, naznačeno time, što uvučeni dio (54, 54B) pogonske trake u uvučenoj konfiguraciji određuje spiralu, a izvučeni dio (52, 52B) pogonske trake u izvučenoj konfiguraciji određuje zavojnicu, pri čemu se pogonska traka može pomicati u pomacima između uvučene i izvučene konfiguracije koje određuju pogonsku os (50, 50B);

mehanički pogon (38) operativno povezan s pogonskom trakom (40, 40B) koji selektivno okreće pogonsku traku oko pogonske osi (50, 50B), pri čemu okretanje pogonske trake u prvom smjeru izvlači pogonsku traku, a okretanje pogonske trake u suprotnom smjeru uvlači pogonsku traku;

potisni element (88, 88B, 88C) operativno postavljen između potpore konstrukcije (30, 30B) i pogonske trake (40, 40B), pri čemu je potisni element zahvaćen s najmanje jednim dijelom (166) proksimalnog rubnog dijela (58, 58B) kada je pogonska traka barem djelomično izvučena;

noseći element (80, 80B) koji podupire pogonska traka (40, 40B) u blizini distalnog kraja pogonske trake, pri čemu je noseći element prilagođen da ispoljava aksijalnu silu na klip (26) kada je pogonska traka izvučena; i

naznačeno time, što se aksijalna sila koju noseći element (80, 80B) ispoljava na klip (26) barem djelomično prenosi na potpurnu konstrukciju (30, 30B) kroz spremnik lijeka (22) i, kada se aksijalno kompresivno opterećenje ispoljava na pogonsku traku (40, 40B), aksijalno kompresivno opterećenje se prenosi na potpurnu konstrukciju kroz potisni element (88, 88B, 88C).

Broj ostalih patentnih zahtjeva: 20

(11) BA/EP2964258(21) **E03641** (22) 2020-10-09(31) 201361774732 P (32) 2013-03-08 (33) US
(96) 14761062.0 2014-03-04

(97) 2016-01-13

(51) **A61K 39/395**(73) Eli Lilly and Company
Lilly Corporate Center Indianapolis, IN
46285
US(72) BEIDLER, Catherine Brautigam
c/o Eli Lilly and Company P. O. Box 6288
Indianapolis Indiana 46206-6288
US
BRIGHT, Stuart Willis
c/o Eli Lilly and Company P. O. Box 6288
Indianapolis Indiana 46206-6288
US
GIRARD, Daniel Scott
c/o Eli Lilly and Company P. O. Box 6288
Indianapolis Indiana 46206-6288
US
KIKLY, Kristine Kay
c/o Eli Lilly and Company P. O. Box 6288
Indianapolis Indiana 46206-6288
US(74) "INTELBIRO" d.o.o.
M.H. Uskufije 3, 71000 Sarajevo
BA(54) **PROTUTIJELA KOJA SE VEŽU NA IL-23**

(57)

1. Protutijelo koje se veže na podjedinicu p19 ljudskog IL-23, **naznačeno time** što sadrži laki lanac i teški lanac, gdje laki lanac sadrži varijabilno područje lakog lanca (LCVR), a teški lanac sadrži varijabilno područje teškog lanca (HCVR), gdje aminokiselinski slijed LCVR je SEQ ID NO: 8, a aminokiselinski slijed HCVR je SEQ ID NO: 7.

Broj ostalih patentnih zahtjeva: 16

(11) BA/EP3409269(21) **E03642** (22) 2020-10-09(31) 29322710 P (32) 2010-01-08 (33) US
(96) 18174400.4 2011-01-07

(97) 2018-12-05

(51) **A61K 9/00** , **A61K 47/26** ,
A61K 47/18 , **A61K 31/485** , **A61K**
39/395 , **C07K 16/24**(73) Regeneron Pharmaceuticals, Inc.
777 Old Saw Mill River Road Tarrytown, NY
10591-6707
US(72) DIX, Daniel B
55 Memory Trail Lagrangeville, NY New
York 12540
US
GRAHAM, Kenneth S.
218 Robbout Road Pleasant Valley, NY
New York 12569
US
KAMEN, Douglas E.
21 Lyndsey Lane Poughquag, NY New York
12570
US
WALSH, Scott M.
302 Watch Hill Dr Tarrytown, NY New York
10591
US(74) "INTELBIRO" d.o.o.
M.H. Uskufije 3, 71000 Sarajevo
BA(54) **STABILIZIRANI PRIPRAVCI KOJI**
SADRŽE ANTI-INTERLEUKIN-6
RECEPTORSKA (IL-6R) ANTITIJELA

(57)

1. Napunjena štrcaljka koja uključuje farmaceutski pripravak koji sadrži:

- (i) ljudsko antitijelo koje se specifično vezuje za receptor ljudskog interleukina-6 (hIL-6R), naznačeno time, što je antitijelo u koncentraciji koja se kreće od 5 mg/ml do 200 mg/ml i sadrži varijabilnu regiju teškog lanca koja ima aminokiselinsku sekvencu SEQ ID NO:18 i varijabilnu regiju lakog lanca koja ima aminokiselinsku sekvencu SEQ ID NO:26;

- (ii) histidin u koncentraciji od 10 mM do 25 mM;
- (iii) arginin u koncentraciji od 25 mM do 50 mM;
- (iv) saharozu u količini od 5 % do 10 % w/v; i
- (v) polisorbat 20 u količini od 0,1 % do 0,2 % w/v.

Sciences Innovation Building Cornhill Road
Aberdeen Aberdeenshire AB25 2ZS
GB
FOTIADOU, Parthena
c/o 4D Pharma Research Limited Life
Sciences Innovation Building Cornhill Road
Aberdeen Aberdeenshire AB25 2ZS
GB
URCIA, Joseph Roby Iringan
c/o 4D Pharma Research Limited Life
Sciences Innovation Building Cornhill Road
Aberdeen Aberdeenshire AB25 2ZS
GB
SAVIGNAC, Helene
c/o 4D Pharma Research Limited Life
Sciences Innovation Building Cornhill Road
Aberdeen Aberdeenshire AB25 2ZS
GB

Broj ostalih patentnih zahtjeva: 11

(11) **BA/EP3600364**

(21) **E03644** (22) 2020-10-09

(26) SR

| | | |
|----------------|-----------------|---------|
| (31) 201709468 | (32) 2017-06-14 | (33) GB |
| 201709534 | 2017-06-15 | GB |
| 201712851 | 2017-08-10 | GB |
| 201803826 | 2018-03-09 | GB |
| 201805989 | 2018-04-11 | GB |
| 201805991 | 2018-04-11 | GB |
| 201805990 | 2018-04-11 | GB |
| 201806779 | 2018-04-25 | GB |
| 201806780 | 2018-04-25 | GB |

(96) 18735196.0 2018-06-14

(97) 2020-02-05

(51) **A61K 35/74** , **C12R 1/00** , **A61P 25/00** , **A61P 25/28**

(73) 4D Pharma Research Limited
Life Sciences Innovation Building Cornhill
Road Aberdeen, Aberdeenshire AB25 2ZS
GB

(72) MULDER, Imke Elisabeth
c/o 4D Pharma Research Limited Life
Sciences Innovation Building Cornhill Road
Aberdeen Aberdeenshire AB25 2ZS
GB
YUILLE, Samantha
27 Auchmill Terrace Bucksburn Aberdeen
Aberdeenshire AB21 9LF
GB
ETTORRE, Anna
c/o 4D Pharma Research Limited Life
Sciences Innovation Building Cornhill Road
Aberdeen Aberdeenshire AB25 2ZS
GB
AHMED, Suaad
c/o 4D Pharma Research Limited Life

(74) "LINEA SERVICES" d.o.o.
Maršala Tita 29/IV, 71000 Sarajevo
BA

(54) **KOMPOZICIJE KOJE SADRŽE
BAKTERIJSKI SOJ RODA
MEGASPHAERA I NJIHOVE UPOTREBE**

(57)

1. Kompozicija koji sadrži bakterijski soj roda *Megasphaera*, za upotrebu u postupku lečenja ili prevencije neurodegenerativnog poremećaja, pri čemu je bakterijski soj sa sekvencom 16s rRNK koja je najmanje 95% identična SEQ ID NO: 2.

Broj ostalih patentnih zahtjeva: 14

(11) BA/EP3331599(21) **E03651** (22) 2020-10-14

(26) BS

(31) UB20152902 (32) 2015-08-05 (33) IT
(96) 16763954.1 2016-08-04

(97) 2018-06-13

(51) **A61M 39/26**(73) Industrie Borla SpA
Via G. Di Vittorio, 7 bis 10024 Moncalieri
(Torino)
IT(72) GUALA, Gianni
Strada Villa Zanetti, 28/18 10133 Torino
IT(74) "LINEA SERVICES" d.o.o.
Maršala Tita 29/IV, 71000 Sarajevo
BA**(54) VENTILNI KONEKTOR ZA MEDICINSKE
LINIJE**

(57)

navedenom zatvorenom vrhu (18) šupljeg šiljka (2) za interakciju sa navedenim zatvorenim vrhom (18) tako da zauzme elastično deformisano stanje otvaranja navedenog proreza (13), a navedeni elastični šuplji element (3) nadalje sadrži jedan bazni dio (15) radijalno udaljen od navedenog šupljeg šiljka (2) kako bi se njime definirala prstenasta komora (17), **naznačen time da** navedeni bazni dio (15) elastičnog šupljeg elementa (3) ima obično oblik bačve sa zidom koji ima različitu radijalnu debljinu (19, 20) i spolja formiran sa zadebljalim aksijalnim reznjevima (19), čija se radijalna debljina progresivno smanjuje prema aksijalnim površinama s minimalnom debljinom (20) navedenog zida, navedeni aksijalni reznjevi (19) su postavljeni jedan uz drugi po obodu navedenog baznog dijela (15).

1. Ventilni konektor za medicinske linije, koji sadrži:

- cjevasto tijelo (1) koje ima dovodni kraj (5) dizajniran za dovodjenje uvodnika za tečnost i odvodni kraj (6),
- šuplji šiljak (2) postavljen aksijalno unutar šupljine cjevastog tijela (1) koji ima zatvoren vrh (18) okrenut prema navedenom dovodnom kraju (5) cjevastog tijela (1) i od njih aksijalno odmaknut, navedeni šuplji šiljak (2) koji je povezan sa navedenim odvodnim krajem (6),
- brtveni član formiran elastičnim šupljim elementom (3) umetnut između navedenog cjevastog tijela (1) i navedenog šupljeg šiljka (2) i ima elastičnu glavu (12) obezbijedenu sa prorezom (13) i normalno postavljenu u zatvoreno stanje u navedenom dovodnom kraju (5) cjevastog tijela (1), gdje navedeni prorez (13) je zatvoren; navedena elastična glava (12) je aksijalno pomična prema

Broj ostalih patentnih zahtjeva: 0

(11) BA/EP2979701(21) **E03652** (22) 2020-10-20

(26) BS

(31) 2013066073 (32) 2013-03-27 (33) JP
(96) 14773672.2 2014-03-27

(97) 2016-02-03

(51) **A61K 31/7072** , **A61K 31/4745** ,
A61K 31/506 , **A61P 35/00** , **A61P**
43/00(73) Taiho Pharmaceutical Co., Ltd.
1-27, Kandanishiki-cho Chiyoda-ku, Tokyo
101-8444
JP(72) OKABE, Hiroyuki
c/o Taiho Pharmaceutical Co. Ltd. 3 Okubo
Tsukuba-shi Ibaraki 300-2611
JP(74) "MSA IP"
Hamdije Kapidžića 12, 71000 Sarajevo
BA(54) **ANTITUMORSKI AGENS KOJI**
UKLJUČUJE IRINOTEKAN
HIDROHLORID HIDRAT

(57)

1. Kombinovani lijek koji sadrži trifluridin i tipiracil hidrohlorid u molarnom odnosu 1:0,5 za primjenu u liječenju solidnog kancera, pri čemu se jedan ciklus rasporeda administriranja, u kome se u periodu od 14 dana, kombinovani lijek koji sadrži trifluridin i tipiracil hidrohlorid u molarnom odnosu 1:0,5 administrira od 1. do 5. dana u dozi od 20 do 80 mg/m²/dan trifluridina a irinotekan hidrohlorid hidrat se administrira 1. dana u dozi od 50 do 200 mg/m²/dan, ponavlja jednom ili dva ili više puta.

Broj ostalih patentnih zahtjeva: 5

(11) BA/EP3305285(21) **E03653** (22) 2020-10-23

(26) SR

(31) 201261705900 P (32) 2012-09-26 (33) US
(96) 17187458.9 2013-09-23

(97) 2018-04-11

(51) **A61K 31/00** , **A61K 31/4166** ,
A61K 31/4439 , **A61P 35/00**(73) Aragon Pharmaceuticals, Inc.
10990 Wilshire Blvd. Suite 300 Los
Angeles, CA 90024
US(72) , CHEN, Isan
2777 San Clemente Terrace San Diego, CA
California 92122
US(54) **ANTIANDROGENI ZA LEČENJE**
NEMETASTATSKOG KANCERA
PROSTATE KOJI JE OTPORAN NA
KASTRACIJU

(57)

1. Terapeutski efikasna količina antiandrogena za upotrebu u postupku lečenja nemetastatskog kancera prostate otpornog na kastraciju kod muškarca, pri čemu pomenuti postupak obuhvata davanje pomenutog antiandrogena muškarcu sa nemetastatskim kancerom prostate otpornim na kastraciju, pri čemu je antiandrogen 4-[7-(6-cijano-5-trifluorometilpiridin-3-il)-8-okso-6-tiokso-5,7-diazaspiro[3.4]okt-5-il]-2-fluoro-N-metilbenzamid, a gde pomenuti postupak dalje obuhvata održavanje kastracionih nivoa testosterona zajedničkim davanjem agonista ili antagonista hormona koji oslobađa gonadotropin (GnRH) ili orijektomijom, i gde lečenje obezbeđuje PSA90 u 3 meseca, PSA50 u 6 meseci, i/ili PSA90 u 6 meseci.

Broj ostalih patentnih zahtjeva: 19

(11) BA/EP3024519(21) **E03654** (22) 2020-10-23

(26) SR

(31) 201313209 (32) 2013-07-24 (33) GB
(96) 14750785.9 2014-07-14

(97) 2016-06-01

(51) **A61M 5/32** , **H05B 1/02**

(73) Needlesmart Ltd

Lonsdale & Marsh 7th Floor, Cotton House
Old Hall Street Liverpool L3 9TX
GB

(72) KIRBY, Clifford

3 Old Rectory Green Sefton Village
Merseyside L29 6YD
GB

DOUCE, Norman

59 Victoria Road Formby Merseyside L37
1LN

GB

(74) "ŽIVKO MIJATOVIĆ & PARTNERS" d.o.o.

Sarajevo

M.H. Uskufije 3, 71000 Sarajevo

BA

**(54) POSTUPAK UNIŠTAVANJA
HIPODERMALNE IGLE**

(57)

Aparatura (110) za obradu hipodermalne igle (2),
koja sadrži:kućište (112) koje sadrži otvor (114) koji
vodi do sigurnosnog cilindra (118) za prihvata i
fiksiranje igle (2) unutar njega;

prvu elektrodu (16) za kontakt sa iglom

(2) blizu prvog kraja;

drugu elektrodu (20) za kontakt sa iglom

(2) na njenom oštrm kraju;

kontrolni sistem koji dovodi do protoka

struje unutar igle (2) između navedene prve

(16) i druge (20) elektrode, pri čemu

navedena struja dovodi do smekšavanja

igle (2) i pri čemu je druga elektroda

(20) postavljena tako da se kreće unutar

sigurnosnog cilindra (118) i da obezbeđuje

aksijalnu silu kompresije koja deluje na iglu (2)

duž ose igle, **naznačena time što:**

poseduje sigurnosni cilindar (118) koji

sadrži grejač (300) za prethodno zagrevanje

sigurnosnog cilindra (118) pre primene aksijalne sile

kompresije na iglu (2).

Broj ostalih patentnih zahtjeva: 14

(11) BA/EP3363456(21) **E03655** (22) 2020-10-27

(26) SR

(31) 315704 P (32) 2010-03-19 (33) US
201004551 2010-03-19 GB

(96) 18156634.0 2011-03-15

(97) 2018-08-22

(51) **A61K 38/17** , **A61K 39/00** , **C07K**
7/06 , **C07K 7/08** , **G01N 33/50**
, A61P 35/00

(73) immatics Biotechnologies GmbH

Paul-Ehrlich-Straße 15 72076 Tübingen
DE

(72) Weinschenk, Toni

Im Morgenrain 15 73773 Aichwald
DE

Fritsche, Jens

Lärchenweg 11 72144 Dusslingen
DE

Walter, Steffen

2901 Wroxtton Road Houston, TX Texas
77005

US

Lewandrowski, Peter

Grabenstrasse 11 72070 Tübingen-
Hirschau

DE

Singh, Harpreet

5122 Morningside Dr, Apt. 525 Houston, TX
Texas 77005

US

(74) "ŽIVKO MIJATOVIĆ & PARTNERS" d.o.o.

Sarajevo

M.H. Uskufije 3, 71000 Sarajevo

BA

**(54) NOVA IMUNOTERAPIJA PROTIV
NEKOLIKO TUMORA UKLJUČUJUĆI
GASTROINTESTINALNI KARCINOM I
KARCINOM ŽELUCA**

(57)

1. Farmaceutska smeša koja sadrži peptid
izabran iz grupe koju činea) peptid koji sadrži sekvencu prema ID
BR. SEKV 63,b) peptid u skladu sa a), naznačeno time
što navedeni peptid sadrži nepeptidne veze,

i

c) peptid u skladu sa a), naznačeno time što je navedeni peptid deo fuzionog proteina, koji sadrži N-terminalne aminokiseline HLA-DR antigen-asociranog nepromenljivog lanca (li), zajedno sa najmanje jednim prikladnim nosačem, pomoćnom materijom i/ili adjuvansom,

za upotrebu u lečenju raka, naznačeno time što je navedeni rak izabran iz grupe koju čine rak želuca, gastrointestinalni, kolorektalni, rak pankreasa, pluća ili bubrega.

Broj ostalih patentnih zahtjeva: 3

(11) **BA/EP3500564**

(21) **E03656** (22) 2020-10-27

(31)201662377137 P (32)2016-08-19 (33)US
(96) 17761332.0 2017-08-09

(97) 2019-06-26

(51) **C07D 401/14** , **A61K 31/506** ,
A61P 3/00

(73) Pfizer Inc.
235 East 42nd Street, New York, NY 10017
US

(72) BOEHM, Markus
6 Goose Lane Mansfield MA 02048
US
CABRAL, Shawn
66 Latham Street Groton CT 06340
US
DOWLING, Matthew S.
1 Pryus Court Old Lyme CT 06371
US
FUTATSUGI, Kentaro
10 Faxon Avenue Apt. 808 Quincy MA
02169
US
HUARD, Kim
34 Thatcher Street Medford MA 02155
US
LEE, Esther Cheng Yin
23 Westminster Street Apt. 2 Somerville MA
02144
US
LI, Qifang
173 Dawley Drive Stonington CT 06378

US
LONDREGAN, Allyn T.
26 Chapel Road Barrington RI 02806
US
POLIVKOVA, Jana
7 Pequot Avenue Mystic CT 06355
US
PRICE, David A.
66 Belknap Street Concord MA 01742
US

(74) "INTELBIRO" d.o.o.
M.H. Uskufije 3, 71000 Sarajevo
BA

(54) **INHIBITORI DIACILGLICEROL-
ACILTRANSFERAZE**

(57)

Spoj Formule (I)

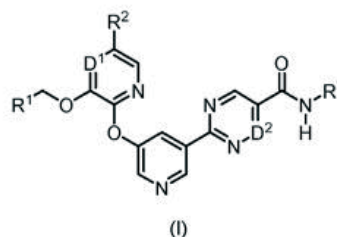

naznačen time što

svaki od D¹ i D² je neovisno N ili CH;
R¹ je H, ili (C₁-C₂)alkil, koji može biti supstituiran s jednim ili dva supstituenta, od kojih se svakog neovisno bira između fluora i (C₃-C₆)cikloalkila;
R² je H ili fluor;

R³ je

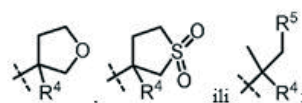

R⁴ je H, cijano ili (C₁-C₄)alkil, koji može biti supstituiran s jednim ili dva supstituenta, od kojih se svakog neovisno bira između -OH i -S(O)₂R⁶;

R⁵ je H ili -OH; i

R⁶ je (C₁-C₄)alkil;

ili njegova farmaceutski prihvatljiva sol.

Broj ostalih patentnih zahtjeva: 55

(11) **BA/EP3390395**

(21) **E03657** (22) 2020-10-27

(26) HR

(31) 201522245 (32) 2015-12-16 (33) GB
201613945 2016-08-15 GB

(96) 16816363.2 2016-12-16

(97) 2018-10-24

(51) **C07D 405/14** , **A61K 31/415** ,
A61K 31/4155 , **C07D 231/14** ,
C07D 401/04 , **C07D 401/06** ,
C07D 403/04 , **C07D 405/04** ,
C07D 405/06 , **C07D 405/08** ,
C07D 413/06 , **A61P 35/00** ,

(73) Loxo Oncology, Inc.
Lilly Corporate Centre Indianapolis Indiana
46285
US

(72) GUI SOT, Nicolas
c/o Redx Pharma PLC Block 33F Mereside
Alderley Park Alderley Edge Cheshire SK10
4TG
GB

(74) "INTELBIRO" d.o.o.
M.H. Uskufije 3, 71000 Sarajevo
BA

(54) **SPOJEVI KORISNI KAO INHIBITORI
KINAZE**

(57)

Spoj u skladu s formulom (II), ili njegove farmaceutski prihvatljive soli:

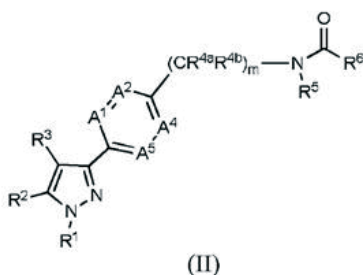

naznačen time što

0, 1 ili 2 A¹, A², A⁴ i A⁵ se neovisno bira između N, a ostatak je CR⁷;

R¹ predstavlja skupinu koju se bira između: C₁₋₈ alkila, C₁₋₈ halogenalkila, C₁₋₈ alkoksi, C₂₋₈ alkil-etera, -C(O)R^A, C₃₋₁₀ karbocikličke skupine, 3- do 10-eročlane

heterocikličke skupine, C₁₋₈ alkila supstituiranog s C₃₋₁₀ karbocikličkom skupinom, te C₁₋₈ alkila supstituiranog s 3- do 10-eročlanom heterocikličkom skupinom, gdje je svaka od gore navedenih skupina nesupstituirana ili supstituirana s 1 do 5 supstituenata koje se neovisno bira između: halogena, C₁₋₄ alkila, C₁₋₄ halogenalkila, C₁₋₄ alkoksi, C₂₋₄ alkil-etera, -OR^A, -NR^AR^B, =O, -OC(O)R^A, -C(O)R^A, -C(O)OR^A, -NR^AC(O)R^B, -C(O)NR^AR^B, -NR^AS(O)₂R^B, -S(O)₂NR^AR^B, benzoila, 5 ili 6-eročlanog heterocikloarila, 3- do 6-eročlanog heterocikloalkilnog prstena, C₁₋₄ alkila supstituiranog s -OR^A i C₁₋₄ alkoksi supstituiranog s -OR^A, ili je jedan atom u R¹ supstituiran dva puta kako bi tvorio 3- do 6-eročlani heterocikloalkil ili cikloalkilni prsten;

R² je NH₂;

R³ je -C(O)NH₂;

R^{4a} i R^{4b} su H;

R⁵ je H ili C₁₋₄ alkil;

R⁶ je skupina koju se bira između supstituiranog ili nesupstituiranog: fenila ili 5 ili 6-eročlanog heteroarilnog prstena, gdje, kada je supstituiran, R⁶ sadrži od 1 do 5 supstituenata koje se svaki put neovisno bira između: halogena, -OR^I, -NR^IR^I, -CN, C₁₋₆ alkila, C₁₋₆ halogenalkila, te C₁₋₆ alkila supstituiranog s -OR^I;

R⁷ se bira između: H, halogena, C₁₋₆ alkila, C₁₋₆ halogenalkila, C₁₋₆ alkoksia, te C₁₋₆ alkila supstituiranog s -OR^H;

m je 1;

R^A i R^B se svaki put neovisno bira između: H, C₁₋₄ alkila, C₁₋₄ halogenalkila, C₁₋₄ alkoksi, fenila, benzila ili C₁₋₄ alkila supstituiranog s -OR^H;

R^I i R^I se svaki put neovisno bira između: H, C₁₋₄ alkila, C₁₋₄ halogenalkila, C₁₋₄ alkoksi i C₁₋₄ alkila supstituiranog s -OR^H; i

R^H se bira između H ili C₁₋₄ alkila.

Broj ostalih patentnih zahtjeva: 20

(11) **BA/EP3281636**(21) **E03658** (22) 2020-10-27

(26) SR

(31) 307587 P (32) 2010-02-24 (33) US
201070067 2010-02-24 DK

(96) 17192938.3 2011-02-23

(97) 2018-02-14

(51) **A61K 38/46**, **C07K 1/16**

(73) Chiesi Farmaceutici S.p.A.

Via Palermo 26/A 43122 Parma
IT

(72) Fogh, Jens

Bjergagervej 37 3540 Lyngbe
DK

Andersson, Claes

Tallåsvägen 5 187 43 Täby
SE

Weigelt, Cecilia

Banérgatan 27, 1 tr. 115 22 Stockholm
SE

Hydén, Pia

Dalgången 6 182 74 Stocksund
SE

Reuterwall, Helena

Ripstigen 6, 1tr 170 74 Solna
SE

Nilsson, Stefan

Geijersgatan 35B 752 31 Uppsala
SE

(74) "ŽIVKO MIJATOVIĆ & PARTNERS" d.o.o.

Sarajevo

M.H. Uskufije 3, 71000 Sarajevo
BA(54) **POSTUPAK ZA PROIZVODNJU I
PREČIŠĆAVANJE LIZOZOMSKE ALFA-
MANOZIDAZE**

(57)

1. Postupak za prečišćavanje rekombinantne humane lizozomske alfa-manozidaze iz ćelijske kulture, gde se frakcija navedene ćelijske kulture koja sadrži rekombinantnu humanu lizozomsku alfa-manozidazu podvrgava hromatografiji na smoli koja sadrži multimodalni ligand, pri čemu navedeni multimodalni ligand vezan za smolu predstavlja supstancu koja ima grupu karboksilne kiseline ili grupu sulfonske kiseline, i pri čemu je rezultat navedenog postupka kompozicija koja sadrži prečišćenu alfa-manozidazu, **naznačen time što** je najmanje 80% alfa-manozidaze prisutno u vidu glikoproteina od 130 kDa.

Broj ostalih patentnih zahtjeva: 17

(11) **BA/EP3174875**(21) **E03659** (22) 2020-10-29

(26) HR

(31) 14179544 (32) 2014-08-01 (33) EP
(96) 15742306.2 2015-07-29

(97) 2017-06-07

(51) **C07D 471/04**, **A61K 31/4375**,
A61P 9/00(73) Bayer Pharma Aktiengesellschaft
Müller Strasse 178 13353 Berlin
DE

(72) PLATZEK, Johannes

Grottkauer Str. 55 12621 Berlin
DE

GARKE, Gunnar

Friesenstr. 12 42719 Solingen
DE

GRUNENBERG, Alfons

Bismarckstr. 87 42115 Wuppertal
DE

(74) "INTELBIRO" d.o.o.

M.H. Uskufije 3, 71000 Sarajevo
BA(54) **POSTUPAK ZA PRIPRAVU (4S)-4-
(4-CIJANO-2-METOKSIFENIL)-5-
ETOKSI-2,8-DIMETIL-1,4-DIHIDRO-
1-6-NAFTIRIDIN-3-KARBOKSAMIDA
I NJEGOVO PROČIŠĆAVANJE
ZA UPOTREBU KAO AKTIVNI
FARMACEUTSKI SASTOJAK**

(57)

Postupak za pripremu spoja (I)

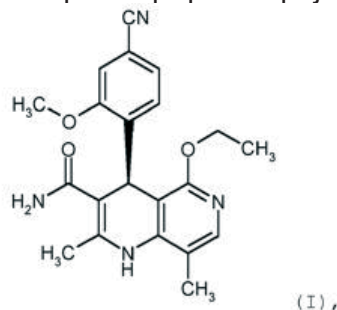
**naznačen time što** spoj s formulom (XIV) ili formulom (XIVa)

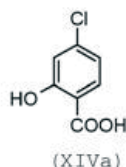
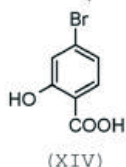

reagiraju uz dodavanje dimetil sulfata da se dobije spoj s formulom (XV) ili (XVa)

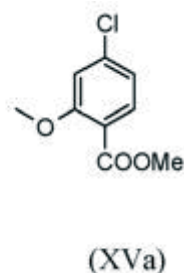
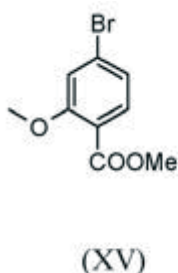

i neizolirani metil esteri s formulom (XV) ili (XVa) su reducirani sa 1,21 ekv. REDAL (natrij bis(2-metoksietoksi)aluminij dihidrida i 1,28 ekv. N-metilpiperazina da se dobije aldehyd s formulom (XVI) ili (XVIa)

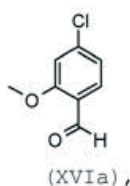
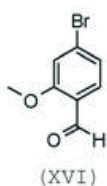

i aldehyd (XVI) ili (XVIa) reagira dalje bez izolacije da se dobije nitril s formulom (VI)

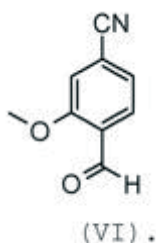

Broj ostalih patentnih zahtjeva: 6

(11) **BA/EP3172867**

(21) **E03660** (22) 2020-10-29

(26) HR

(31) 201361962311 P (32) 2013-10-25 (33) US
201461923829 P 2014-01-06 US

(96) 14855509.7 2014-10-27

(97) 2017-05-31

(51) **H04L 12/28** , **H04L 12/715** , **H04L 12/58** , **H04L 29/12** , **H04L 29/08** , **H04L 12/46** , **H04L 29/06**

(73) Li, Lei
190 Townhouse Hershey, PA 17033
US

(72) , Li, Lei
190 Townhouse Hershey, PA 17033
US

(74) "INTELBIRO" d.o.o.
M.H. Uskufije 3, 71000 Sarajevo
BA

(54) **MREŽNA ARHITEKTURA I FIKSNO USMJERAVANJE**

(57)

Logički kontrolirana računalna mreža (100), namijenjena logičkom spajanju globalnih korisnika računala (10) i pokretnih korisnika (10) i pružanju centraliziranih značajki i usluga korisnicima računala (10), koja sadrži arhitekturu:

- globalnih operativnih sustava (24, 26),
- područnih operativnih sustava (20), i
- lokalnih operativnih sustava (18),

gdje je lokalni operativni sustav (18) osmišljen za logičko umrežavanje korisnika računala (10) u području, te gdje je usmjeravanje unutar mreže (100) fiksno, tako da:

- bilo koja dva globalna operativna sustava (24, 26) mogu međusobno izravno komunicirati u zemlji ili globalno,
- bilo koji globalni operativni sustav (24, 26) mogu komunicirati sa svakim područnim operativnim sustavom (20) u svojoj zemlji;
- bilo koja dva područna operativna sustava

(20) unutar zemlje mogu međusobno izravno komunicirati,

- bilo koji područni operativni sustav (20) može komunicirati sa svim lokalnim operativnim sustavima (18) u području, i

- bilo koja dva lokalna operativna sustava (18) mogu međusobno izravno komunicirati u području,

gdje je, za globalni prijenos podataka, pošiljatelj lokalni operativni sustav (18) konfiguriran samo za određivanje usmjeravanja unutar zemlje pošiljatelja, a globalni operativni sustav (26) u zemlji primatelja je konfiguriran za određivanje fiksnog usmjeravanja u zemlji primatelja,

naznačena time što pošiljatelj su lokalni operativni sustav (18) i globalni operativni sustav (26) tako konfigurirani da sadrže adresu pošiljatelja, adresu primatelja i sve adrese za usmjeravanje u zaglavljima paketa podataka u postupku ovijanja, a pošiljatelj lokalni operativni sustav (18) i globalni operativni sustav (26) u zemlji primatelja su konfigurirani za određivanje fiksnog usmjeravanja po sesiji aplikacije, umjesto paketa.

Broj ostalih patentnih zahtjeva: 13

(11) **BA/EP3027209**

(21) **E03661** (22) 2020-10-29

(26) HR

(31) 201361859926 P (32) 2013-07-30 (33) US

201361864036 P 2013-08-09 US

201361911834 P 2013-12-04 US

201361913885 P 2013-12-09 US

(96) 14750421.1 2014-07-30

(97) 2016-06-08

(51) **A61K39/395, C07K16/22**

(73) Regeneron Pharmaceuticals, Inc.
777 Old Saw Mill River Road, Tarrytown,
NY 10591
US

(72) GROMADA, Jesper
62 Boulder Ridge Road Scarsdale, NY
10583
US

LATRES, Esther

123 Sullivan Street Apt. 3 New York, NY
10012
US

Murphy, Andrew J.

10 Newton Court Croton-on-hudson, NY
10520
US

US

YANCOPOULOS, George D.

1519 Baptist Church Road Yorktown
Heights, NY 10598
US

US

MORTON, Lori C.

35 Mill River Road Chappaqua, NY 10514
US

(74) "INTELBIRO" d.o.o.

M.H. Uskufije 3, 71000 Sarajevo
BA

(54) **ANTITIJELA PROTIV AKTIVINA A I
NJIHOVA PRIMJENA**

(57)

1. Izolirano antitijelo ili njegov fragment koji se vezuje za antigen koje se specifično vezuje za aktivin A s konstantom ravnoteže disocijacije vezivanja (KD) manjom od 5 pM, opcionalno s KD-om manjom od 4 pM, izmjereno testom rezonancije površinskih plazmونا pri temperaturi od 25 °C, naznačeno time, što antitijelo ili fragment koji se vezuje za antigen obuhvaća: HCDR1-HCDR2-HCDR3-LCDR1-LCDR2-LCDR3 domene koje imaju aminokiselinske sekvence SEQ ID NO: 164-166-168-148-150-152.

Broj ostalih patentnih zahtjeva: 4

(11) **BA/EP3313817**

(21) **E03663** (22) 2020-11-06

(26) HR

(31) 1555750 (32) 2015-06-23 (33) FR
(96) 16730854.3 2016-06-22

(97) 2018-05-02

(51) **C07D 209/12** , **C07D 307/80** ,
C07D 307/81 , **C07D 333/56** ,
C07D 403/12 , **C07D 405/04** ,
C07D 405/12 , **C07D 409/12** ,
C07D 471/04 , **C07D 487/04** ,
C07D 491/04 , **C07D 495/04** ,
A61K 31/381 , **A61K 31/4355** ,
A61K 31/437 , **A61P 35/00** ,

(73) Les Laboratoires Servier
35, Rue de Verdun 92284 Suresnes
FR
Vernalis (R&D) Limited
Granta Park Cambridge CB21 6GB
GB

(72) **BÁLINT**, Balázs
Lehel utca 18 2151 Fót
HU
CSÉKEI, Márton
Madách Imre u. 22. 11. lph. 3/8 2120
Dunakeszi
HU
SZABÓ, Zoltán
Vitorla utca 27. 2/8 1031 Budapest
HU
SZLÁVIK, Zoltán
Költö utca 2-4 D/2 1121 Budapest
HU
KOTSCHY, András
Álmos Vezér u. 4 2045 Törökbálint
HU
CHANRION, Maïa
14 rue de la Galiote Apt D441 92130 Issy
les Moulineaux
FR
GENESTE, Olivier
Bâtiment A 17 rue Crevel Duval 92500 Rueil
Malmaison
FR
CHEN, I-Jen
14 Janes Court Cambridge Cambridgeshire
CB1 3JJ
GB
DAVIDSON, James Edward Paul
2 Granta Terrace Great Shelford Cambridge
Cambridgeshire CB22 5DJ

GB
MURRAY, James Brooke
21 Parsonage Way Linton Cambridgeshire
CB21 4YL
GB
SIPOS, Szabolcs
Röppentyü utca 21-23. A épület 3/10 1139
Budapest
HU
ONDI, Levente
Vadrózsa u. 32 2112 Veresegyház
HU
PROSZENYÁK, Ágnes
Naszád utca 20 1037 Budapest
HU

(74) "PETOŠEVIĆ" d.o.o.
Željeznička broj 20, 71000 Sarajevo
BA

(54) **BICIKLIČKI DERIVATI, POSTUPAK ZA
NJIHOVU PRIPRAVU I FARMACEUTSKI
PRIPRAVCI KOJI IH SADRŽE**

(57)

1. Spoj formule (I)

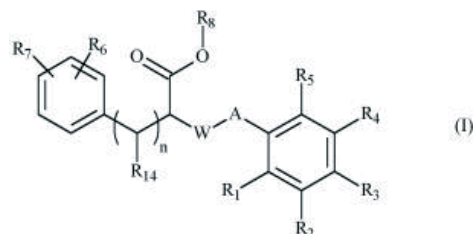

naznačen time, da

- A predstavlja skupinu

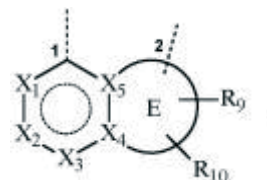

u kojoj je 1 vezan za W skupinu a 2 je vezan za prsten fenila, kada

- E predstavlja prsten furila, tienal ili pirolila,
- X₁, X₃, X₄ i X₅ neovisno jedan o drugome predstavlja atom ugljika ili atom dušika,
- X₂ predstavlja C-R₂₁ skupinu ili atom dušika i



znači da je prsten aromatski,

- R_1 predstavlja atom halogena, ravnu ili razgrananu (C_1-C_6) alkilnu skupinu, ravnu ili razgrananu (C_2-C_6) alkenilnu skupinu, ravnu ili razgrananu (C_2-C_6) alkinilnu skupinu, ravnu ili razgrananu (C_1-C_6) polihaloalkilnu skupinu, hidroksi skupinu, hidroksi(C_1-C_6) alkilnu skupinu, ravnu ili razgrananu (C_1-C_6) alkoksi skupinu, -S(C_1-C_6) alkil, cijano skupinu, nitro skupinu, -alkil(C_0-C_6)-NR₁₁R₁₁' , -O-alkil(C_1-C_6)-NR₁₁R₁₁' , -O-alkil(C_1-C_6)-R₁₂, -C(O)-OR₁₁, -OC(O)-R₁₁, -C(O)-NR₁₁R₁₁' , -NR₁₁-C(O)-R₁₁' , -NR₁₁-C(O)-OR₁₁' , -alkil(C_1-C_6)-NR₁₁-C(O)-R₁₁' , -SO₂-NR₁₁R₁₁' , -SO₂-alkil(C_1-C_6),
- R_2 , R_3 , R_4 i R_5 neovisno jedan o drugome predstavljaju atom vodika, atom halogena, ravnu ili razgrananu (C_1-C_6) alkilnu skupinu, ravnu ili razgrananu (C_2-C_6) alkenilnu skupinu, ravnu ili razgrananu (C_2-C_6) alkinilnu skupinu, ravni ili razgranani (C_1-C_6) polihaloalkil, hidroksi skupinu, hidroksi(C_1-C_6) alkilnu skupinu, ravnu ili razgrananu (C_1-C_6) alkoksi skupinu, -S(C_1-C_6) alkilnu skupinu, cijano skupinu, nitro skupinu, -alkil(C_0-C_6)-NR₁₁R₁₁' , -O-alkil(C_1-C_6)-NR₁₁R₁₁' , -O-alkil(C_1-C_6)-R₁₂, -C(O)-OR₁₁, -O-C(O)-R₁₁, -C(O)-NR₁₁R₁₁' , -NR₁₁-C(O)-R₁₁' , -NR₁₁-C(O)-R₁₁' , -NR₁₁-C(O)-OR₁₁' , -alkil(C_1-C_6)-NR₁₁-C(O)-R₁₁' ili -SO₂-alkil(C_1-C_6) ili supstituenti para (R_1 , R_2) koji zajedno s atomom ugljika koji ih nosi tvore aromatski ili nearomatski prsten sastavljen od 5 do 7 članova prstena, koji može sadržati od 1 do 3 heteroatoma odabrana od kisika, sumpora i dušika, kada je poznato da dobiveni prsten može biti supstituiran s 1 do 2 skupine odabrane od halogena, ravnog ili razgrananog (C_1-C_6) alkila, -alkil(C_0-C_6)-NR₁₁R₁₁' , -NR₁₃R₁₃' , -alkil(C_0-C_6)-Cy₁ ili okso,
- R_6 i R_7 neovisno jedan o drugome predstavljaju atom vodika, atom halogena, ravnu ili razgrananu (C_1-C_6) alkilnu skupinu, ravnu ili razgrananu (C_2-C_6) alkenilnu skupinu, ravnu ili razgrananu (C_2-C_6) alkinilnu skupinu, ravni ili razgranani (C_1-C_6) polihaloalkil, hidroksi skupinu, ravnu ili razgrananu (C_1-C_6) alkoksi skupinu, -S(C_1-C_6) alkilnu skupinu, cijano skupinu, nitro skupinu, -alkil(C_0-C_6)-NR₁₁R₁₁' , -O-Cy₁, -alkil(C_0-C_6)-Cy₁, -alkenil(C_2-C_6)-Cy₁, -alkinil(C_2-C_6)-Cy₁, -O-alkil(C_1-C_6)-R₁₂, -C(O)-OR₁₁, -O-C(O)-R₁₁, -C(O)-NR₁₁R₁₁' , -NR₁₁-C(O)-R₁₁' , -NR₁₁-C(O)-OR₁₁' , -alkil(C_1-C_6)-NR₁₁-C(O)-R₁₁' , -SO₂-NR₁₁R₁₁' , -SO₂-alkil(C_1-C_6) ili supstituenti para (R_6 , R_7), kada se nakaleme na dva susjedna ugljikova atoma, zajedno s ugljikovim atomom koji ih nosi tvore aromatski ili ne-aromatski prsten sastavljen od 5 do 7 članova prstena, koji može sadržati od 1 do 3 heteroatoma odabrana od kisika, sumpora i dušika, kada je poznato da dobiveni prsten može biti supstituiran sa skupinom koja je odabrana od ravne ili razgranane (C_1-C_6) alkilne skupine, -NR₁₃R₁₃' , -alkil(C_0-C_6)-Cy₁ ili okso,
- W predstavlja -CH₂- skupinu, -NH- skupinu ili atom kisika,
- R_8 predstavlja atom vodika, ravnu ili razgrananu (C_1-C_6) alkilnu skupinu, -CHR₈R₈ skupinu, arilnu skupinu, heteroarilnu skupinu, arilalkil(C_1-C_6) skupinu ili heteroarilalkil(C_1-C_6) skupinu,
- R_9 predstavlja atom vodika, ravnu ili razgrananu (C_1-C_6)

alkilnu skupinu, ravnu ili razgrananu (C_2-C_6) alkenilnu skupinu, ravnu ili razgrananu (C_2-C_6) alkinilnu skupinu, -Cy₂, -alkil(C_1-C_6)-Cy₂, -alkenil(C_2-C_6)-Cy₂, -alkinil(C_2-C_6)-Cy₂, -Cy₂-Cy₃, -alkinil(C_2-C_6)-O-Cy₂, -Cy₂-alkil(C_0-C_6)-O-alkil(C_0-C_6)-Cy₃, atom halogena, cijano skupinu, -C(O)-R₁₅' ili -C(O)-NR₁₅R₁₅' ,

• R_{10} predstavlja atom vodika, ravnu ili razgrananu (C_1-C_6) alkilnu skupinu, ravnu ili razgrananu (C_2-C_6) alkenilnu skupinu, arilalkil(C_1-C_6) skupinu, cikloalkilalkil(C_1-C_6) skupinu, ravni ili razgranani (C_1-C_6) polihaloalkil, -alkil(C_1-C_6)-O-Cy₄ ili supstituenti para (R_9 , R_{10}), kada se nakaleme na dva susjedna ugljikova atoma, zajedno s ugljikovim atomom koji ih nosi tvore aromatski ili ne-aromatski prsten sastavljen od 5 do 7 članova prstena, koji može sadržati od 1 do 3 heteroatoma odabrana od kisika, sumpora i dušika

• R_{11} i R_{11}' neovisno jedan o drugome predstavljaju atom vodika, ravnu ili razgrananu (C_1-C_6) alkilnu skupinu ili supstituentu para (R_{11} , R_{11}') koji zajedno s atomom dušika koji ih nosi tvore aromatski ili ne-aromatski prsten sastavljen od 5 do 7 članova prstena, koji osim atoma dušika mogu sadržati od 1 do 3 heteroatoma odabrana od kisika, sumpora i dušika, pri čemu je poznato da predmetni dušik može biti supstituiran sa skupinom koja predstavlja atom vodika ili ravnu ili razgrananu (C_1-C_6) alkilnu skupinu,

• R_{12} predstavlja -Cy₅, -Cy₅-alkil(C_0-C_6)-O-alkil(C_0-C_6)-Cy₆, -Cy₅-alkil(C_0-C_6)-Cy₆, -Cy₅-alkil(C_0-C_6)-NR₁₁-alkil(C_0-C_6)-Cy₆, -Cy₅-Cy₆-O-alkil(C_0-C_6)-Cy₇, -C(O)-NR₁₁R₁₁' , -NR₁₁R₁₁' , -OR₁₁, -NR₁₁-C(O)-R₁₁' , -O-alkil(C_1-C_6)-OR₁₁, -SO₂-R₁₁, -C(O)-OR₁₁ ili -NH-C(O)-NH-R₁₁,

• R_{13} , R_{13}' , R_{15} i R_{15}' neovisno jedan o drugome predstavljaju atom vodika ili po izboru supstituiranu ranu ili razgrananu

(C_1-C_6) alkilnu skupinu,

• R_{14} predstavlja atom vodika, hidroksi skupinu ili hidroksi (C_1-C_6) alkilnu skupinu,

• R_{21} predstavlja atom vodika, atom halogena, ravnu ili razgrananu (C_1-C_6) alkilnu skupinu ili cijano skupinu,

• R_a predstavlja atom vodika ili ravnu ili razgrananu (C_1-C_6) alkilnu skupinu,

• R_b predstavlja -O-C(O)-O-R_c skupinu, -O-C(O)-NR_cR_c' skupinu ili -O-P(O)(OR_c)₂ skupinu,

• R_c i R_c' neovisno jedan o drugome predstavljaju atom vodika, ravnu ili razgrananu (C_1-C_6) alkilnu skupinu,

cikloalkilnu skupinu, (C_1-C_6) alkoksi(C_1-C_6) alkilnu skupinu, (C_1-C_6) alkoksikarbonil(C_1-C_6) alkilnu skupinu ili supstituenti para (R_c , R_c') zajedno s atomom dušika koji ih nosi tvore nearomatski prsten sastavljen od 5 do 7 članova prstena, koji osim atoma dušika mogu sadržati od 1 do 3 heteroatoma odabrana od kisika i dušika, kada je poznato da predmetni dušik može biti supstituiran skupinom koja predstavlja ravnu ili razgrananu (C_1-C_6) alkilnu skupinu,

• Cy_1 , Cy_2 , Cy_3 , Cy_4 , Cy_5 , Cy_6 i Cy_7 neovisno jedan o drugome, predstavljaju cikloalkilnu skupinu, heterocikloalkilnu skupinu, arilnu skupinu ili heteroarilnu skupinu,

• n je cijeli broj jednak 0 ili 1,

kada je poznato da:

- "aril" znači fenilna, naftilna, bifenilna, indanilna ili indenilna skupina,

- "heteroaril" znači bilo koju mono- ili bi-cikličku skupinu sastavljenu od 5 do 10 članova prstena, koji ima najmanje jednu aromatsku polovicu te sadrži od 1 do 3 heteroatoma odabranih od kisika, sumpora i dušika,

- "cikloalkil" znači bilo koju mono- ili bi-cikličku ne-aromatsku karbocikličku skupinu koja sadrži od 3 do 10 članova prstena,

- "heterocikloalkil" znači bilo koju mono- ili bi-cikličku ne-aromatsku karbocikličku skupinu koja sadrži od 3 do 10 članova prstena te sadrži od 1 do 3 heteroatoma odabrana od kisika, sumpora i dušika, koji mogu uključivati spojene, premoštene ili spiro prstenske sustave, kada je moguće za tako definirane arilne, heteroarilne, cikloalkilne i heterocikloalkilne skupine i alkilne, alkenilne, alkinilne, alkoksi skupine, da su supstituirane sa od 1 do 4 skupine odabrane od po izboru supstituiranog ravnog ili razgranatog (C₁-C₆)alkila, po izboru supstituiranog ravnog ili razgranatog (C₂-C₆)alkenila, po izboru supstituiranog ravnog ili razgranatog (C₂-C₆)alkinila, po izboru supstituiranog ravnog ili razgranatog (C₁-C₆)alkoksi, po izboru supstituiranog (C₁-C₆)alkil-S-, hidroksi, okso (ili N-okside gdje je prikladno), nitro, cijano, -C(O)-OR', -O-C(O)-R',

-C(O)-NR'R", -O-C(O)-NR'R",

-NR'R", -(C=NR')-OR", -O-P(O)(OR')₂, -O-P(O)(OM)₂, ravnog ili razgranatog (C₁-C₆)polihaloalkila, trifluorometoksi, halogena ili aldoheksoze formule:

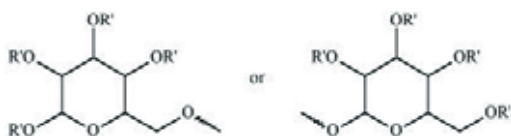

ili

u kojoj je svaki R' neovisan;

kada se zna da R' i R" neovisno jedan o drugome predstavljaju atom vodika ili po izboru supstituiranu ravnu ili razgranatu (C₁-C₆)alkilnu skupinu te M. predstavlja farmaceutski prihvatljiv jednovalentni kation, pod uvjetom da

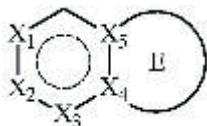

ne može predstavljati

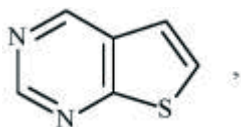

njihove enantiomere, diastereoizomere i atropizomere te njegove adicijske soli s farmaceutski prihvatljivom kiselinom ili lužinom.

(11) **BA/EP3313845**

(21) **E03665** (22) 2020-11-09

(26) BS

(31) 201562186254 P (32) 2015-06-29 (33) US
201662338245 P 2016-05-18 US

(96) 16738322.3 2016-06-28

(97) 2018-05-02

(51) **A61K 47/68** , **C07D 519/00** ,
C07K 16/28 , **A61P 35/00** , **C07K**
16/30 , **A61K 39/00** , **C07D 487/04**

(73) ImmunoGen, Inc.

830 Winter Street Waltham, MA 02451
US

(72) YODER, Nicholas C.

81 Toxteth Street Unit 2 Brookline, MA
02446

US

BAI, Chen

231 Broadway Arlington, MA 02474

US

MILLER, Michael Louis

4 Maymont Drive Framingham, MA 01701

US

(54) **KONJUGATI ANTITIJELA SA
KONSTRUISANIM CISTEINOM**

(57)

1. Konjugat antitijela sa citotoksičnim agensom predstavljen slijedećom formulom:

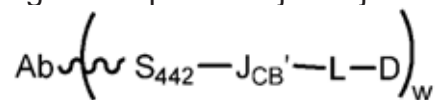

ili njegova farmaceutski prihvatljiva so, gdje:

Ab je antitijelo koje ima cisteinsku reziduu na poziciji 442 teškog lanca antitijela prema EU/OU numeraciji, i kovalentno je vezano za vezujući fragment J_{CB'} preko tiol grupe S442 cisteinske rezidue;

J_{CB'} je

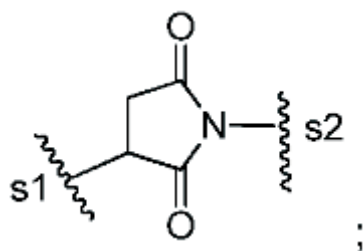

pri čemu je s1 mjesto koje je kovalentno vezano za cisteinsku reziduu, a s2 je položaj koji je kovalentno vezan za grupu L;

D je citotoksični agens kovalentno vezan za linker L koji je kovalentno vezan za J_{CB'}; i,

w je 1 ili 2; opciono cisteinska rezidua na poziciji 442 je rekombinantno uvedena u navedeno Ab; pri čemu:

(i) D je predstavljeno slijedećom strukturnom formulom:

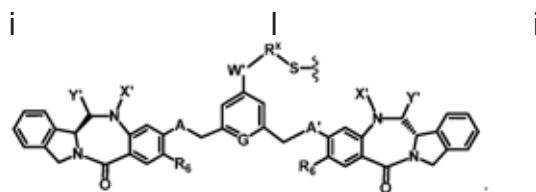
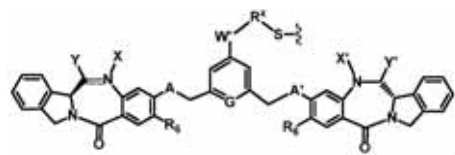
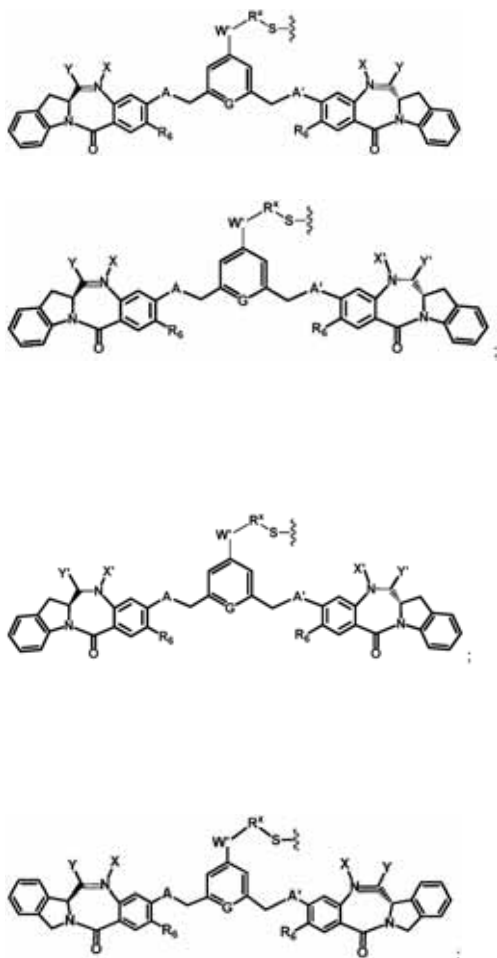

ili njenom farmaceutski prihvatljivom solju, gdje:

dvostruka linija =

između N i C predstavlja jednostruku vezu ili dvostruku vezu, pod uslovom da, kada je dvostruka veza, X je odsutno i Y je -H, a kada je jednostruka veza, X je odabrano od -H, ili zaštitne grupe za amin; i Y je odabrano od -OR, -OCOR', -SR, -NR'R'', -SO₃M, -SO₂M ili -OSO₃M, gde M predstavlja -H ili katjon;

R je -H, opciono supstituisani linearni, granati ili ciklični alkil, alkenil ili alkinil koji ima od 1 do 10 atoma ugljenika ili PEG grupa -(CH₂CH₂O)_n-R_c, gdje je n cio broj od 1 do 24, i R_c je linearni ili granati alkil koji ima 1 do 4 atoma ugljenika;

R' i R'' su svaki nezavisno odabrani od -H, -OH, -OR, -NRR_g, -COR, opciono supstituisanog linearnog, granatog ili cikličnog alkila, alkenila ili alkinila koji ima od 1 do 10 atoma ugljenika, opciono supstituisanog arila koji ima od 6 do 18 atoma ugljenika, opciono supstituisanog 3- do 18-članog heterocikličnog prstena koji ima 1 do 6 heteroatoma odabranih od O, S, N i P, PEG grupe -(CH₂CH₂O)_n-R_c, i R_g je -H, opciono supstituisani linearni, granati ili ciklični alkil, alkenil ili alkinil koji ima od 1 do 10 atoma ugljenika ili

PEG grupa $-(CH_2CH_2O)_n-R_c$;

X' je izabrano iz grupe koja se sastoji od -H, -OH, supstituisanog ili nesupstituisanog linearnog, granatog ili cikličnog alkila, alkenila ili alkinila koji ima od 1 do 10 atoma ugljenika, fenila i zaštitne grupe za amin;

Y' je izabrano iz grupe koja se sastoji od -H, okso grupe, supstituisanog ili nesupstituisanog linearnog, granatog ili cikličnog alkila, alkenila ili alkinila koji ima od 1 do 10 atoma ugljenika;

A i A' su odabrani od -O- i -S-;

W' je odsutno, ili odabrano od -O-, -N(R_e)-, -N(R_e)-C(=O)-, -N(C(=O)R_e)-, -S- ili -CH₂-S-, -CH₂NR_e-;

R_x je odsutno ili odabrano od linearnog, granatog ili cikličnog alkila koji ima 1 do 10 atoma ugljenika;

R_e je -H, linearni, granati ili ciklični alkil, alkenil ili alkinil koji ima 1 do 10 atoma ugljenika ili $-(CH_2-CH_2-O)_n-R_k$, gde R_k predstavlja -H, linearni, granati ciklični alkil koji ima 1 do 6 atoma ugljenika, opciono nosi sekundarnu amino (*npr.*, -NHR₁₀₁) ili tercijarnu amino (-NR₁₀₁R₁₀₂) grupu ili 5- ili 6-člani heterocikl koji sadrži azot, pri čemu su R₁₀₁ i R₁₀₂ svaki nezavisno linearni, granati, ili ciklični alkil, alkenil ili alkinil koji ima 1 do 10 atoma ugljenika;

G je odabrano od -CH- ili -N-; i

R₆ je -H, -R, -OR, -SR, -NR'R'', -NO₂, ili halogen; ili

(ii) D je predstavljeno slijedećom strukturnom formulom:

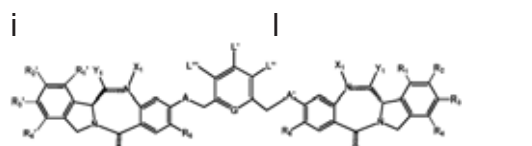
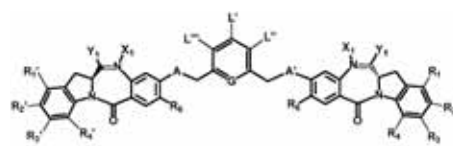
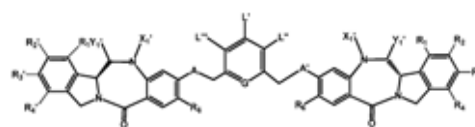
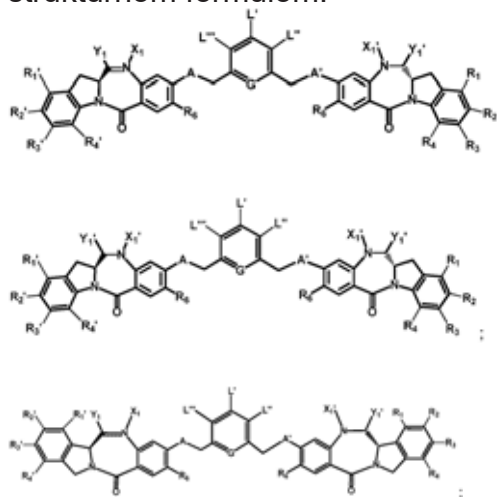

ili njenom farmaceutski prihvatljivom solju, gdje:

jedno od L', L'', i L''' je predstavljeno slijedećom formulom:

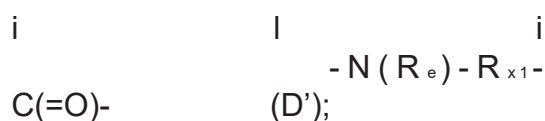
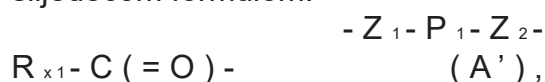

a druga dva su svaki nezavisno odabrani od -H, opciono supstituisanog linearnog, granatog ili cikličnog alkila, alkenila ili alkinila koji ima od 1 do 10 atoma ugljenika, jedinice polietilen glikola $-(CH_2CH_2O)_n-R_c$, halogena, guanidinjuma $[-NH(C=NH)NH_2]$, -OR, -NR'R'', -NO₂, -NR'COR'', -SR, -SOR', -SO₂R', -SO₃H, -OSO₃H, -SO₂NR'R'', cijano, azido, -COR', -OCOR', i -OCONR'R'';

jedno od Z₁ i Z₂ je -C(=O)-, a drugo je -NR₅-;

P₁ je aminokiselinska rezidua ili peptid koji sadrži između 2 i 20 aminokiselinskih rezidua;

R_{x1} je opciono supstituisani linearni, granati ili ciklični alkil, alkenil ili alkinil koji ima od 1 do 10 atoma ugljenika;

R_e je -H, linearni, granati ili ciklični alkil, alkenil ili alkinil koji ima 1 do 10 atoma ugljenika ili $-(CH_2-CH_2-O)_n-R_k$, gde R_k predstavlja -H, linearni, granati ciklični alkil koji ima 1 do 6 atoma ugljenika, opciono nosi sekundarnu amino (*npr.*, -NHR₁₀₁) ili tercijarnu

amino (-NR₁₀₁R₁₀₂) grupu ili 5- ili 6-člani heterocikl koji sadrži azot, pri čemu su R₁₀₁ i R₁₀₂ svaki nezavisno linearni, granati, ili ciklični alkil, alkenil ili alkinil koji ima 1 do 10 atoma ugljenika;

dvostruka linija \equiv između N i C predstavlja jednostruku vezu ili dvostruku vezu, pod uslovom da, kada je dvostruka veza, X₁ je odsutno i Y₁ je -H, ili linearni ili granati alkil koji ima 1 do 4 atoma ugljenika, a kada je jednostruka veza, X₁ je -H ili fragment koji štiti amin; i Y₁ je odlazeća grupa odabrana od -OR, -OCOR', -OCOR', -CONR'R'', -NR'R'', -NR'COR'', -NR'NR'R'', opciono supstituisanog 5- ili 6-članog heterocikla koji sadrži azot, guanidinjuma predstavljenog kao -NR'(C=NH)NR'R'', aminokiseline, ili peptida predstavljenog kao -NRCOP', -SR, -SOR', halogena, cijano, azido, -OSO₃H (ili njegove soli), sulfita (-SO₃H ili -SO₂H ili njihove soli), metabisulfita (H₂S₂O₅ ili njegove soli), mono-, di-, tri-, i tetra-tiofosfata (PO₃SH₃, PO₂S₂H₂, POS₃H₂, PS₄H₂ ili njihove soli), tiofosfatnog estra (R_iO)₂PS(OR_i), R_iS-, R_iSO, R_iSO₂, R_iSO₃, tiosulfata (HS₂O₃ ili njegove soli), ditionita (HS₂O₄ ili njegove soli), fosforditioata (P(=S)(OR_k)(S)(OH) ili njegove soli), hidroksaminske kiseline (R_kC(=O)NOH ili njene soli) i formaldehid sulfoksilata (HOCH₂SO₂ ili njegove soli) ili njihove smješe, pri čemu je R_i linearni ili granati alkil koji ima 1 do 10 atoma ugljenika i supstituisan je najmanje jednim supstituentom odabranim od -N(R_j)₂, -CO₂H, -SO₃H, i -PO₃H; R_i može da bude dodatno opciono supstituisan supstituentom za alkil koji je ovde opisan; R_j je linearni ili granati alkil koji ima 1 do 6 atoma ugljenika; R_k je linearni, granati ili ciklični alkil, alkenil ili alkinil koji ima 1 do 10 atoma ugljenika, aril, heterociklil ili heteroaril; P' je aminokiselinska rezidua ili peptid koji sadrži između 2 i 20

aminokiselinskih rezidua, R, pri svakom pojavljivanju, je nezavisno odabran iz grupe koja se sastoji od -H, opciono supstituisanog linearnog, granatog ili cikličnog alkila, alkenila ili alkinila koji ima od 1 do 10 atoma ugljenika, jedinice polietilen glikola -(CH₂CH₂O)_n-R_c, opciono supstituisanog arila koji ima 6 do 18 atoma ugljenika, opciono supstituisanog 5- do 18-članog heteroarilnog prstena koji sadrži jedan ili više heteroatoma nezavisno odabranih od azota, kiseonika i sumpora, ili opciono supstituisanog 3- do 18-članog heterocikličnog prstena koji sadrži 1 do 6 heteroatoma nezavisno odabranih od O, S, N i P; R' i R'' su svaki nezavisno odabrani od -H, -OH, -OR, -NHR, -NR₂, -COR, opciono supstituisanog linearnog, granatog ili cikličnog alkila, alkenila ili alkinila koji ima od 1 do 10 atoma ugljenika, jedinice polietilen glikola -(CH₂CH₂O)_n-R_c, i opciono supstituisanog 3- do 18-članog heterocikličnog prstena koji ima 1 do 6 heteroatoma nezavisno odabranih od O, S, N i P; R_c je -H ili opciono supstituisani linearni ili granati alkil koji ima 1 do 4 atoma ugljenika; n je cio broj od 1 do 24; X₁' je odabrano od -H, zaštitne grupe za amin, opciono supstituisanog linearnog, granatog ili cikličnog alkila, alkenila ili alkinila koji ima od 1 do 10 atoma ugljenika, jedinice polietilen glikola -(CH₂CH₂O)_n-R_c, opciono supstituisanog arila koji ima 6 do 18 atoma ugljenika, opciono supstituisanog 5- do 18-članog heteroarilnog prstena koji sadrži jedan ili više heteroatoma nezavisno odabranih od azota, kiseonika i sumpora, i opciono supstituisanog 3- do 18-članog heterocikličnog prstena koji sadrži 1 do 6 heteroatoma nezavisno odabranih od O, S, N i P; Y₁' je odabrano od -H, okso grupe,

opciono supstituisanog linearnog, granatog ili cikličnog alkila, alkenila ili alkinila koji ima od 1 do 10 atoma ugljenika, opciono supstituisanog 6- do 18-članog arila, opciono supstituisanog 5- do 18-članog heteroarilnog prstena koji sadrži jedan ili više heteroatoma nezavisno odabranih od azota, kiseonika i sumpora, opciono supstituisanog 3- do 18-članog heterocikličnog prstena koji ima 1 do 6 heteroatoma;

$R_1, R_2, R_3, R_4, R_1', R_2', R_3'$ i R_4' je svaki nezavisno odabran iz grupe koja se sastoji od -H, opciono supstituisanog linearnog, granatog ili cikličnog alkila, alkenila ili alkinila koji ima od 1 do 10 atoma ugljenika, jedinice polietilen glikola $-(CH_2CH_2O)_n-R_c$, halogena, guanidinjuma $[-NH(C=NH)NH_2]$, -OR, -NR'R", -NO₂, -NCO, -NR'COR", -SR, -SOR', -SO₂R', -SO₃H, -OSO₃H, -SO₂NR'R", cijano, azido, -COR', -OCOR' i -OCONR'R";

R_6 je -H, -R, -OR, -SR, -NR'R", -NO₂, ili halogen;

G je -CH- ili -N-;

A i A' su isti ili različiti, i nezavisno su odabrani od -O-, okso (-C(=O)-), -CRR'O-, -CRR'-, -S-, -CRR'S-, -NR₅ i -CRR'N(R₅)-; i

R_5 pri svakom pojavljivanju je nezavisno -H ili opciono supstituisani linearni ili granati alkil koji ima 1 do 10 atoma ugljenika.

(11) **BA/EP3079669**

(21) **E03666** (22) 2020-11-06

(26) BS

(31) 201361914951 P (32) 2013-12-11 (33) US
201361914952 P 2013-12-11 US

(96) 14824655.6 2014-12-11

(97) 2016-10-19

(51) **A61K 9/16** , **A61K 9/20** , **A61K 9/28** , **A61K 9/48** , **A61K 9/50** , **A61K 38/10** , **A61P 1/04** , **A61P 1/12** , **A61P 1/14** , **A61P 29/02**

(73) Ironwood Pharmaceuticals, Inc.
100 Summer Street, Suite 2300 Boston, MA 02110
US
Forest Laboratories Holdings Limited
Victoria Place, 5th Floor 31 Victoria Street
Hamilton
BM

(72) FRETZEN, Angelika
7 Avon Street Somerville, MA 02143
US
CURRIE, Mark G.
197 8th Street, PH21 Boston, MA 02129
US
HASHASH, Ahmad
5 Oland Lane Southborough, MA 01772
US
DEDHIYA, Mahendra
1 Lea Court Pomona, NY 10970
US
MO, Yun
60 Fairfield Way Apt. 1 Commack, NY 11725
US
CHHETTRY, Anil
11 Hickory Hill Drive Holtsville, NY 11742
US
MILLER, Matthew
501 Harrison Street Apt. 416W Hoboken, NJ 07030-6480
US
SANGHVI, Ritesh
40 Fairfield Way Apt. 12 Commack, NY 11725
US
BARI, Mohammad Mafruhul
14 Virginia Road Lake Grove, NY 11755
US
GRILL, Andreas
5 June Street Hauppauge, NY 11788

Broj ostalih patentnih zahtjeva: 16

US

(74) "LINEA SERVICES" d.o.o.
Maršala Tita 29/IV, 71000 Sarajevo
BA

(54) **KOMPOZICIJE ODLOŽENOG
OSLOBAĐANJA LINAKLOTIDA**

(57)

1. Kompozicija odloženog oslobađanja koja sadrži tabletu sa entero oblogom, gdje tableta sadrži:

linaklotid;
Ca₂₊;
histidin; i
polivinil alkohol (PVA).

Broj ostalih patentnih zahtjeva: 20

(11) **BA/EP3172964**

(21) **E03667** (22) 2020-11-09

(26) SR

(31) 201161533308 P(32)2011-09-12 (33)US

(96) 16187099.3 2012-09-12

(97) 2017-05-31

(51) **A01N 25/00** , **A61P 33/00** , **A61K 31/42**

(73) Boehringer Ingelheim Animal Health USA Inc.
3239 Satellite Boulevard, Bldg. 500 Duluth, GA 30096
US

(72) SOLL, Mark D.
605 Newport Shore Alpharetta, GA Georgia 30005
US
ROSENTEL, Joseph K.
10675 Branham Fields Road Johns Creek, GA Georgia 30097
US
PATE, James
582 County Road 579 Hampton, NJ New Jersey 08827
US
SHUB, Natalya

2308 S. Front Street Allentown, PA
Pennsylvania 18103

US

TEJWANI-MOTWANI, Monica
47 Putnam Road Monmouth Junction, NJ 08852

US

BELANSKY, Carol

292 West Colfax Ave Roselle Park, NJ New Jersey 07204

US

(74) "ŽIVKO MIJATOVIĆ & PARTNERS" d.o.o.
Sarajevo
M.H. Uskufije 3, 71000 Sarajevo
BA

(54) **PARAZITICIDNE KOMPOZICIJE KOJE
SADRŽE IZOKSAZOLIN AKTIVNI AGENSI,
POSTUPAK I NJIHOVE PRIMJENE**

(57)

1. Topikalna veterinarska kompozicija za tretiranje ili sprečavanje parazitske infekcije ili infestacije kod životinje odabrane od mačke i psa, naznačena time što je navedena kompozicija u obliku kompozicije za nakapavanje za nanošenje na lokalizovano područje na životinji, pri čemu navedena kompozicija sadrži:

a) 1 do 25% (tež./zapr.) najmanje jednog izoksazolin aktivnog agensa Formule (I):

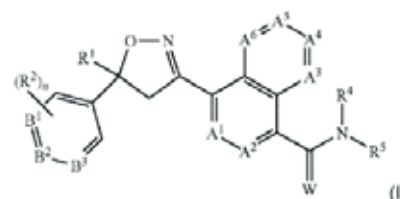

pri čemu:

A₁, A₂, A₃, A₄, A₅ i A₆ su nezavisno odabrani iz grupe koja se sastoji od CR₃ i N, pod uslovom da su najviše 3 od A₁, A₂, A₃, A₄, A₅ i A₆ N;

B₁, B₂ i B₃ su nezavisno odabrani iz grupe koja se sastoji od CR₂ i N;
W je O ili S;

R₁ je C₁-C₆ alkil, C₂-C₆ alkenil, C₂-C₆ alkinil, C₃-C₆ cikloalkil, C₄-C₇ alkilcikloalkil ili C₄-C₇ cikloalkilalkil, svaki je opciono supstituisan sa jednim ili više supstituenata nezavisno odabranih od R₆;

svaki R₂ je nezavisno H, halogen, C₁-C₆ alkil, C₁-C₆ haloalkil, C₁-C₆ alkoksi, C₁-C₆ haloalkoksi, C₁-C₆ alkiltio, C₁-C₆ haloalkiltio, C₁-C₆ alkilsulfinil, C₁-C₆ haloalkilsulfinil, C₁-C₆ alkilsulfonyl, C₁-C₆ haloalkilsulfonyl, C₁-C₆ alkilamino, C₂-C₆ dialkilamino, C₂-C₄ alkoksikarbonil, -CN ili -NO₂;

svaki R₃ je nezavisno H, halogen, C₁-C₆ alkil, C₁-C₆ haloalkil, C₃-C₆ cikloalkil, C₃-C₆ halocikloalkil, C₁-C₆ alkoksi, C₁-C₆ haloalkoksi, C₁-C₆ alkiltio, C₁-C₆ haloalkiltio, C₁-C₆ alkilsulfinil, C₁-C₆ haloalkilsulfinil, C₁-C₆ alkilsulfonyl, C₁-C₆ haloalkilsulfonyl, C₁-C₆ alkilamino, C₂-C₆ dialkilamino, -CN ili -NO₂;

R₄ je H, C₁-C₆ alkil, C₂-C₆ alkenil, C₂-C₆ alkinil, C₃-C₆ cikloalkil, C₄-C₇ alkilcikloalkil, C₄-C₇ cikloalkilalkil, C₂-C₇ alkilkarbonil ili C₂-C₇ alkoksikarbonil;

R₅ je H, OR₁₀, NR₁₁R₁₂ ili Q₁; ili C₁-C₆ alkil, C₂-C₆ alkenil, C₂-C₆ alkinil, C₃-C₆ cikloalkil, C₄-C₇ alkilcikloalkil ili C₄-C₇ cikloalkilalkil, svaki je opciono supstituisan sa jednim ili više supstituenata nezavisno odabranih od R₇; ili R₄ i R₅ su uzeti zajedno sa azotom za koji su prikazani kako bi se formirao prsten koji sadrži 2 do 6 atoma ugljenika i opciono jedan dodatni atom odabran iz grupe koja se sastoji od N, S i O, navedeni prsten je opciono supstituisan sa 1 do 4 supstituenta nezavisno odabrana iz grupe koja se sastoji od C₁-C₂ alkila, halogena, -CN, -NO₂ i C₁-C₂ alkoksi;

svaki R₆ je nezavisno halogen, C₁-C₆ alkil, C₁-C₆ alkoksi, C₁-C₆ alkiltio, C₁-C₆ alkilsulfinil, C₁-C₆ alkilsulfonyl, -CN ili -NO₂;

svaki R₇ je nezavisno halogen; C₁-C₆ alkil, C₃-C₆ cikloalkil, C₁-C₆ alkoksi, C₁-C₆ alkiltio, C₁-C₆ alkilsulfinil, C₁-C₆ alkilsulfonyl, C₁-C₆ alkilamino, C₂-C₈ dialkilamino, C₃-C₆ cikloalkilamino, C₂-C₇ alkilkarbonil, C₂-C₇ alkoksikarbonil, C₂-C₇ alkilaminokarbonil, C₃-C₉ dialkilaminokarbonil, C₂-C₇ haloalkilkarbonil, C₂-C₇ haloalkoksikarbonil, C₂-C₇ haloalkilaminokarbonil, C₃-C₉ dihaloalkilaminokarbonil, hidroksi, -NH₂, -CN ili -NO₂; ili Q₂;

svaki R₈ je nezavisno halogen, C₁-C₆ alkoksi, C₁-C₆ haloalkoksi, C₁-C₆ alkiltio, C₁-C₆ haloalkiltio, C₁-C₆ alkilsulfinil, C₁-C₆ haloalkilsulfinil, C₁-C₆ alkilsulfonyl, C₁-C₆ haloalkilsulfonyl, C₁-C₆ alkilamino, C₂-C₆

dialkilamino, C₂-C₄ alkoksikarbonil, -CN ili -NO₂;

svaki R₉ je nezavisno halogen, C₁-C₆ alkil, C₁-C₆ haloalkil, C₃-C₆ cikloalkil, C₃-C₆ halocikloalkil, C₁-C₆ alkoksi, C₁-C₆ haloalkoksi, C₁-C₆ alkiltio, C₁-C₆ haloalkiltio, C₁-C₆ alkilsulfinil, C₁-C₆ haloalkilsulfinil, C₁-C₆ alkilsulfonyl, C₁-C₆ haloalkilsulfonyl, C₁-C₆ alkilamino, C₂-C₆ dialkilamino, -CN, -NO₂, fenil ili piridinil;

R₁₀ je H; ili C₁-C₆ alkil, C₂-C₆ alkenil, C₂-C₆ alkinil, C₃-C₆ cikloalkil, C₄-C₇ alkilcikloalkil ili C₄-C₇ cikloalkilalkil, svaki je opciono supstituisan sa jednim ili više halogena;

R₁₁ je H, C₁-C₆ alkil, C₂-C₆ alkenil, C₂-C₆ alkinil, C₃-C₆ cikloalkil, C₄-C₇ alkilcikloalkil, C₄-C₇ cikloalkilalkil, C₂-C₇ alkilkarbonil ili C₂-C₇ alkoksikarbonil;

R₁₂ je H; Q₃; ili C₁-C₆ alkil, C₂-C₆ alkenil, C₂-C₆ alkinil, C₃-C₆ cikloalkil, C₄-C₇ alkilcikloalkil ili C₄-C₇ cikloalkilalkil, svaki je opciono supstituisan sa jednim ili više supstituenata nezavisno odabranih od R₇; ili

R₁₁ i R₁₂ su uzeti zajedno sa azotom za koji su prikazani kako bi se formirao prsten koji sadrži 2 do 6 atoma ugljenika i opciono jedan dodatni atom odabran iz grupe koja se sastoji od N, S i O, navedeni prsten je opciono supstituisan sa 1 do 4 supstituenta nezavisno odabrana iz grupe koja se sastoji od C₁-C₂ alkila, halogena, -CN, -NO₂ i C₁-C₂ alkoksi;

Q₁ je fenilni prsten, 5- ili 6-člani heterociklični prsten, ili 8-, 9- ili 10-člani fuzionisani biciklični sistem prstena koji opciono sadrži jedan do tri heteroatoma odabrana od do 1 O, do 1 S i do 3 N, svaki prsten ili sistem prstena je opciono supstituisan sa jednim ili više supstituenata nezavisno odabranih od R₈;

svaki Q₂ je nezavisno fenilni prsten ili 5- ili 6-člani heterociklični prsten, svaki prsten je opciono supstituisan sa jednim ili više supstituenata nezavisno odabranih od R₉;

Q₃ je fenilni prsten ili 5- ili 6-člani heterociklični prsten, svaki prsten je opciono supstituisan sa jednim ili više supstituenata nezavisno odabranih od R₉; i

n je 0, 1 ili 2; i

b) farmaceutski prihvatljiv nosač koji je pogodan za nanošenje na kožu životinje; i pri čemu nosač sadrži dimetil izosorbid.

Broj ostalih patentnih zahtjeva: 20

(11) BA/EP3541720(21) **E03668** (22) 2020-11-10

(26) BS

(31) 510532016 (32) 2016-11-21 (33) AT
(96) 17800370.3 2017-11-10

(97) 2019-09-25

(51) **B65D 47/24** , **A47K 5/12** , **B67D 3/04**(73) Hagleitner, Hans Georg
Lindenallee 11 5700 Zell am See
AT(72) Hagleitner, Hans Georg
Lindenallee 11 5700 Zell am See
AT**(54) ZATVARAČ KOJI SE MOŽE UMETNUTI U OTVOR NA SPREMNIKU I SPREMNIK**

(57)

1. Zatvarač (2) koji se može umetnuti u otvor na spremniku, a koji je opremljen cilindrom (4) koji ima najmanje jedan bočni otvor (7) i sa klipom (10) koji je pomičan u cilindru (4) u zatvorenoj vezi, gdje klip sprječava, u startnoj poziciji, ispuštanje medija koji može iscuriti iz spremnika (1), navedeni klip (10) ima dužinu pomicanja, naznačen time, da je promjer klipa sa dužinom pomicanja klipa (10) veći od promjera cilindra, i cilindar (4) je prilagođen da se može elastično proširiti do navedenog dijametra klipa najmanje u regiji (6) koja odgovara dužini pomicanja klipa (10) tako da se zatvaranje izvodi direktno radijalnim elastičnim pritiskom zida cilindra na obod klipa.

Broj ostalih patentnih zahtjeva: 8

(11) BA/EP3447069(21) **E03669** (22) 2020-11-10

(26) SR

(31) 201261728912 P (32) 2012-11-21 (33) US
201361782550 P 2013-03-14 US
201361809541 P 2013-04-08 US
201361864717 P 2013-08-12 US
201361892797 P 2013-10-18 US
(96) 18199421.1 2013-11-21

(97) 2019-02-27

(51) **C07K 16/00** , **A61K 39/395** ,
A61K 31/4545 , **A61K 31/517** ,
A61K 45/06 , **A61K 31/437** , **A61K 31/5377** , **A61K 33/24** , **C07K 16/28** , **A61P 35/00**(73) Janssen Biotech, Inc.
800/850 Ridgeview Drive Horsham, PA
19044
US(72) CHIU, Mark
1400 McKean Road Spring House, PA
Pennsylvania 19477
US
MOORES, Sheri
1400 McKean Road Spring House, PA
Pennsylvania 19477
US
NEIJSSSEN, Joost
Yalelaan 60 3854 Utrecht
NL
PARREN, Paul
Yalelaan 60 3854 Utrecht
NL
SCHUURMAN, Janine
Yalelaan 60 3854 Utrecht
NL(74) "LINEA SERVICES" d.o.o.
Maršala Tita 29/IV, 71000 Sarajevo
BA**(54) BISPECIFIČNA EGFR/C-MET ANTITIJELA**

(57)

1. Izolovano bispecifično (c-Met) antitelo specifično za receptor epidermalnog faktora rasta (EGFR)/receptor faktora rasta hepatocita, koje sadrži:

- a) prvi teški lanac (HC1) koji sadrži HC1 konstantni domen 3 (HC1 CH3) i HC1 varijabilni region 1 (VH1);
- b) drugi teški lanac (HC2) koj sadrži HC2 konstantni domen 3 (HC2 CH3) i HC2 varijabilni region 2 (VH2);
- c) prvi laki lanac (LC1) koji sadrži varijabilni region 1 lakog lanca (VL1); i
- d) drugi laki lanac (LC2) koji sadrži varijabilni region 2 lakog lanca (VL2), pri čemu se VH1 i VL1 spajaju da obrazuju prvo mesto za vezivanje antigena koje specifično vezuje EGFR, VH2 i VL2 se spajaju da obrazuju drugo mesto za vezivanje antigena koje specifično vezuje c-Met, HC1 sadrži najmanje jednu zamenu u HC1 CH3 i HC2 sadrži najmanje jednu zamenu u HC2 CH3, i zamenu u HC1 CH3 i zamenu u HC2 CH3 koja se pojavljuje na različitim položajima ostatka aminokiselina, kada je numerisanje ostataka u skladu sa EU indeksom, gde

- i) VH1 sadrži region određivanja komplementarnosti teškog lanca (HCDR) 1 (HCDR1), HCDR2 i HCDR3 aminokiselinskih sekvenci SEQ ID NOs: 210, 211 i 212, tim redom; i
- ii) VL1 sadrži region određivanja komplementarnosti lakog lanca (LCDR) 1 (LCDR1), LCDR2 i LCDR3 aminokiselinskih sekvenci SEQ ID NOs: 213, 214 i 215, tim redom; i
- iii) VH2 sadrži HCDR1, HCDR2, i HCDR3 aminokiselinskih sekvenci SEQ ID NOs: 216, 217 i 218, tim redom; i
- iv) VL2 sadrži LCDR1, LCDR2 i LCDR3 aminokiselinskih sekvenci SEQ ID NOs: 219, 220 i 221, tim redom.

(11) **BA/EP3289884**

(21) **E03670** (22) 2020-11-11

(26) BS

(31) 1658221 (32) 2016-09-05 (33) FR
(96) 17189148.4 2017-09-04

(97) 2018-03-07

(51) **A23D 9/00** , **A23D 9/04** , **A23G 3/34** , **A23C 15/04** , **A23C 15/16**

(73) SAVENCIA SA

42, rue Rieussec 78220 Viroflay
FR

(72) DA SILVA BOUCHER, Anne-Claire
3 impasse de la Ferme 78125 ORCEMONT
FR

MESTDAGH-ROMAN, Olesea
29 rue de la Biche 28100 DREUX
FR

(74) "MSA IP"

Hamdije Kapidžića 12, 71000 Sarajevo
BA

(54) **PREHRAMBENA KOMPOZICIJA NA BAZI
MLIJEČNIH PROIZVODNA I POSTUPAK
NJENE PROIZVODNJE**

(57)

Patentni zahtjevi

1. Mliječna prehrambena kompozicija koja se sastoji od:

- 15 do 80 mas% mliječne masne materije u odnosu na ukupnu masu kompozicije ;
- u slučaju kada je ciljna tekstura navedene mliječne prehrambene kompozicije krhkost na sobnoj temperaturi i topivost u ustima, kriva Čvrsto-tečno mliječne masne materije je definisana na slijedeći način:

Broj ostalih patentnih zahtjeva: 10

| Temperatura (°C) | 4 | 10 | 15 | 20 | 25 | 30 | 35 |
|---------------------------------------|-------|-------|-------|-------|-------|------|------|
| Raspon % udjela čvrste masne materije | 65-95 | 55-95 | 50-90 | 35-75 | 15-50 | 0-20 | 0-10 |

u slučaju kada je ciljna tekstura navedene mliječne prehrambene kompozicije mazivost, kriva čvrsto-tečno mliječne masne materije definisana je na slijedeći način:

| Temperatura (°C) | 4 | 10 | 15 | 20 | 25 | 30 | 35 |
|---------------------------------------|------|------|------|------|-----|-----|-----|
| Raspon % udjela čvrste masne materije | 0-30 | 0-20 | 0-15 | 0-10 | 0-5 | 0-1 | 0-1 |

- 5 do 45 mas% mliječnih proteina u odnosu na ukupnu masu kompozicije;
- 25 do 80 mas% ugljenih hidrata u mlijeku u odnosu na ukupnu masu kompozicije;
- opciono do 1 mas% najmanje jednog emulgatora u odnosu na ukupnu masu navedene mliječne prehrambene kompozicije;

navedena mliječna prehrambena kompozicija je takva da:

- ona sadrži suh ekstrakt više od 93 mas% u odnosu na ukupnu masu kompozicije, i
- ona ima veličinu čestice takvu da je njen prečnik Mie D [4,3] između 5 i 25 pm.

Broj ostalih patentnih zahtjeva: 7

OBJAVA ZAHTJEVA ZA KONSENZUALNI PATENT
OBJAVA ZAHTJEVA ZA KONSENZUALNI PATENT
ОБЈАВА ЗАХТЈЕВА ЗА КОНСЕНЗУАЛНИ ПАТЕНТ

Datum podnošenja: **2020-09-30**

Broj službenog glasnika u kojem je objavljena prijava patenta: **1/2020**

(21) **BAP183282A**

(51) **F03B**

(75) VUJINOVIĆ, Zoran
Korićani bb, 78230 Kneževo
BA

(54) TESLIN SUPER KOMPRESOR

Datum podnošenja: **2020-09-30**

Broj službenog glasnika u kojem je objavljena prijava patenta: **1/2020**

(21) **BAP193319A**

(51) **H99**

(75) DAMJANOVIĆ, Miroslav
Cara Dušana br. 11, 76330 Ugljevik
BA

**(54) ELEKTRO-INDUKCIONI NAPAJAČ
(PREDAJNIK + PRIJEMNIK), UREĐAJ
ZA BESKONTAKTNO NAPAJANJE
UREĐAJA OD 1 DO 30 VOLTI I VIŠE,
POMOĆU ELEKTR-MAGNETNE
INDUKCIJE**

Datum podnošenja: **2020-09-30**

Broj službenog glasnika u kojem je objavljena prijava patenta: **1/2020**

(21) **BAP193324A**

(51) **B03C 3/00**

(75) KAMBER, Zekerija
17 VKB bb, 79260 Sanski Most
BA
SALIHović, Asmir
Velagići bb, 79280 Ključ
BA
MUSLIMOVIĆ, Arnes
Hanlovska 10, 79280 Ključ
BA

(74) Kerim Karabdić
Hadži Idrizova 20, 71000 Sarajevo

**(54) VARIJABILNI ELEKTROSTATSKI FILTER
POLUTATNIH ČESTICA**

OBJAVA PROMJENA / OBJAVA PROMJENA / ОБЈАВА ПРОМЈЕНА E02436

EP2663577

Vrsta promjene

Naziv

Datum promjene

2020-09-21

Stari podatak

UCB Biopharma SPRL, Allée de la Recherche
60, 1070 Brussels, BE

Novi podatak

UCB Biopharma SRL, Allée de la Recherche 60,
1070 Brussels, BE

E03292

EP3161007

Vrsta promjene

Naziv

Datum promjene

2020-10-08

Stari podatak

UCB Biopharma SPRL, 60, Allée de la
Recherche, 1070 Brussels, BE

Novi podatak

UCB Biopharma SRL, 60, Allée de la
Recherche, 1070 Brussels, BE

PRIJENOS PRAVA / PRIJENOS PRAVA / ПРЕНОС ПРАВА

E01586

EP2256118

Opseg prenosa prava

U cijelosti

Nosilac

Novartis AG, 4056 Basel, CH

Sticalac

Recordati AG, Lindenstrasse 8, 6340 Baar, CH

E01644

EP2203176

Opseg prenosa prava

U cijelosti

Nosilac

Anthrogenesis Corporation, 7 Powder Horn Drive, Warren, NJ 07059, US

Sticalac

Clarity Acquisition II LLC, 7 Powder Horn Drive, Warren, NJ 07059, US

E02485

EP3001809

Datum ugovora

2020-01-08

Opseg prenosa prava

U cijelosti

Nosilac

LIQWD, INC., 1482 East Valley Road, No.701, Santa Barbara, California 93108, US

Sticalac

Olaplex, Inc., c/o Advent International Corporation, 800 Boylston Street, Boston, MA 02199, Us, AL, US

E02944

EP2500014

Datum ugovora

2018-10-30

Opseg prenosa prava

U cijelosti

Nosilac

Debiopharm Research & Manufacturing SA, Rue du Levant 146, 1920 Martigny, CH

Sticalac

Debiopharm International SA, Forum "après-demain" Ch. Messidor 5-7, 1006 Lausanne, CH

E02950

EP3067407

Opseg prenosa prava

U cijelosti

Nosilac

Glock, Gaston, Klagenfurter Strasse 32a, 9220 Velden, AT

Sticalac

Glock Ökoenergie GmbH, Bengerstraße 1, 9112 Griffen, AT, Bengerstraße 1, 9112 Griffen, AT, AT

PRESTANAK PRAVA / PRESTANAK PRAVA / ПРЕСТАНАК ПРАВА

BAP00607**Datum prestanka važenja**

2020-06-29

Razlog

Patent istekao

BAP01829**Datum prestanka važenja**

2019-12-23

Razlog

Patent istekao

BAP021034**Datum prestanka važenja**

2020-09-08

Razlog

Patent istekao

BAP041650**Datum prestanka važenja**

2020-04-23

Razlog

Prestanak važenja patenta (zbog neplaćanja održavanja)

BAP052174**Datum prestanka važenja**

2020-02-04

Razlog

Prestanak važenja patenta (zbog neplaćanja održavanja)

BAP102778**Datum prestanka važenja**

2020-03-03

Razlog

Patent istekao

BAP132950**Datum prestanka važenja**

2020-02-05

Razlog

Prestanak važenja patenta (zbog neplaćanja održavanja)

BAP173186**Datum prestanka važenja**

2020-10-13

Razlog

Prestanak važenja patenta (zbog neplaćanja održavanja)

E00012**Datum prestanka važenja**

2020-03-06

Razlog

Prestanak važenja patenta (zbog neplaćanja održavanja)

E00020**Datum prestanka važenja**

2020-03-03

Razlog

Prestanak važenja patenta (zbog neplaćanja održavanja)

E00318**Datum prestanka važenja**

2020-03-23

Razlog

Prestanak važenja patenta (zbog neplaćanja održavanja)

E00323**Datum prestanka važenja**

2020-01-28

Razlog

Prestanak važenja patenta (zbog neplaćanja održavanja)

E00365**Datum prestanka važenja**

2020-03-21

Razlog

Prestanak važenja patenta (zbog neplaćanja održavanja)

E00408**Datum prestanka važenja**

2020-04-23

Razlog

Prestanak važenja patenta (zbog neplaćanja održavanja)

E00534**Datum prestanka važenja**

2020-04-19

Razlog

Prestanak važenja patenta (zbog neplaćanja održavanja)

E00537**Datum prestanka važenja**

2020-06-01

Razlog

Prestanak važenja patenta (zbog neplaćanja održavanja)

E00627**Datum prestanka važenja**

2019-12-21

Razlog

Prestanak važenja patenta (zbog neplaćanja održavanja)

E00666**Datum prestanka važenja**

2020-03-30

Razlog

Prestanak važenja patenta (zbog neplaćanja održavanja)

E00708**Datum prestanka važenja**

2020-04-08

Razlog

Prestanak važenja patenta (zbog neplaćanja održavanja)

E00711**Datum prestanka važenja**

2020-05-02

Razlog

Prestanak važenja patenta (zbog neplaćanja održavanja)

E00756**Datum prestanka važenja**

2020-03-30

Razlog

Prestanak važenja patenta (zbog neplaćanja održavanja)

E00813**Datum prestanka važenja**

2020-03-26

Razlog

Prestanak važenja patenta (zbog neplaćanja održavanja)

E00831**Datum prestanka važenja**

2020-03-03

Razlog

Prestanak važenja patenta (zbog neplaćanja održavanja)

E00852**Datum prestanka važenja**

2006-03-31

Razlog

Prestanak važenja patenta (zbog neplaćanja održavanja)

E00960**Datum prestanka važenja**

2020-04-03

Razlog

Prestanak važenja patenta (zbog neplaćanja održavanja)

E01034**Datum prestanka važenja**

2020-04-29

Razlog

Prestanak važenja patenta (zbog neplaćanja održavanja)

E01035**Datum prestanka važenja**

2020-04-06

Razlog

Prestanak važenja patenta (zbog neplaćanja održavanja)

E01102**Datum prestanka važenja**

2020-04-13

Razlog

Prestanak važenja patenta (zbog neplaćanja održavanja)

E01117**Datum prestanka važenja**

2020-05-04

Razlog

Prestanak važenja patenta (zbog neplaćanja održavanja)

E01243**Datum prestanka važenja**

2020-05-11

Razlog

Prestanak važenja patenta (zbog neplaćanja održavanja)

E01370**Datum prestanka važenja**

2020-04-22

Razlog

Prestanak važenja patenta (zbog neplaćanja održavanja)

E01374**Datum prestanka važenja**

2020-04-25

Razlog

Prestanak važenja patenta (zbog neplaćanja održavanja)

E01508**Datum prestanka važenja**

2019-12-19

Razlog

Prestanak važenja patenta (zbog neplaćanja održavanja)

E01566**Datum prestanka važenja**

2020-04-17

Razlog

Prestanak važenja patenta (zbog neplaćanja održavanja)

E01567**Datum prestanka važenja**

2020-04-13

Razlog

Prestanak važenja patenta (zbog neplaćanja održavanja)

E01598**Datum prestanka važenja**

2020-03-22

Razlog

Prestanak važenja patenta (zbog neplaćanja održavanja)

E01635**Datum prestanka važenja**

2020-04-05

Razlog

Prestanak važenja patenta (zbog neplaćanja održavanja)

E01680**Datum prestanka važenja**

2020-03-31

Razlog

Prestanak važenja patenta (zbog neplaćanja održavanja)

E01717**Datum prestanka važenja**

2020-03-12

Razlog

Prestanak važenja patenta (zbog neplaćanja održavanja)

E01737**Datum prestanka važenja**

2020-02-08

Razlog

Prestanak važenja patenta (zbog neplaćanja održavanja)

E01745**Datum prestanka važenja**

2020-03-08

Razlog

Prestanak važenja patenta (zbog neplaćanja održavanja)

E01751**Datum prestanka važenja**

2020-03-25

Razlog

Prestanak važenja patenta (zbog neplaćanja održavanja)

E01770**Datum prestanka važenja**

2020-03-22

Razlog

Prestanak važenja patenta (zbog neplaćanja održavanja)

E01841**Datum prestanka važenja**

2020-05-12

Razlog

Prestanak važenja patenta (zbog neplaćanja održavanja)

E01984**Datum prestanka važenja**

2020-04-12

Razlog

Prestanak važenja patenta (zbog neplaćanja održavanja)

E02148**Datum prestanka važenja**

2020-04-19

Razlog

Prestanak važenja patenta (zbog neplaćanja održavanja)

E02256**Datum prestanka važenja**

2020-02-14

Razlog

Prestanak važenja patenta (zbog neplaćanja održavanja)

E02315**Datum prestanka važenja**

2020-04-16

Razlog

Prestanak važenja patenta (zbog neplaćanja održavanja)

E02437**Datum prestanka važenja**

2020-03-10

Razlog

Prestanak važenja patenta (zbog neplaćanja održavanja)

E02458**Datum prestanka važenja**

2020-03-11

Razlog

Prestanak važenja patenta (zbog neplaćanja održavanja)

E02507**Datum prestanka važenja**

2020-03-10

Razlog

Prestanak važenja patenta (zbog neplaćanja održavanja)

E02525**Datum prestanka važenja**

2020-03-08

Razlog

Prestanak važenja patenta (zbog neplaćanja održavanja)

E02534**Datum prestanka važenja**

2020-03-01

Razlog

Prestanak važenja patenta (zbog neplaćanja održavanja)

E02564**Datum prestanka važenja**

2020-03-12

Razlog

Prestanak važenja patenta (zbog neplaćanja održavanja)

E02643**Datum prestanka važenja**

2020-02-16

Razlog

Prestanak važenja patenta (zbog neplaćanja održavanja)

E02645**Datum prestanka važenja**

2020-04-10

Razlog

Prestanak važenja patenta (zbog neplaćanja održavanja)

E02650**Datum prestanka važenja**

2020-05-11

Razlog

Prestanak važenja patenta (zbog neplaćanja održavanja)

E02706**Datum prestanka važenja**

2020-03-14

Razlog

Prestanak važenja patenta (zbog neplaćanja održavanja)

E02710**Datum prestanka važenja**

2020-03-09

Razlog

Prestanak važenja patenta (zbog neplaćanja održavanja)

E02724**Datum prestanka važenja**

2020-04-20

Razlog

Prestanak važenja patenta (zbog neplaćanja održavanja)

E02806**Datum prestanka važenja**

2020-03-03

Razlog

Prestanak važenja patenta (zbog neplaćanja održavanja)

E02856**Datum prestanka važenja**

2019-12-08

Razlog

Prestanak važenja patenta (zbog neplaćanja održavanja)

E02860**Datum prestanka važenja**

2020-03-10

Razlog

Prestanak važenja patenta (zbog neplaćanja održavanja)

E02878**Datum prestanka važenja**

2020-04-08

Razlog

Prestanak važenja patenta (zbog neplaćanja održavanja)

E02881**Datum prestanka važenja**

2020-03-18

Razlog

Prestanak važenja patenta (zbog neplaćanja održavanja)

E02998**Datum prestanka važenja**

2020-09-10

Razlog

Prestanak važenja patenta (zbog neplaćanja održavanja)

E03010**Datum prestanka važenja**

2020-03-10

Razlog

Prestanak važenja patenta (zbog neplaćanja održavanja)

E03204**Datum prestanka važenja**

2020-03-10

Razlog

Prestanak važenja patenta (zbog neplaćanja održavanja)

E03274**Datum prestanka važenja**

2020-05-04

Razlog

Prestanak važenja patenta (zbog neplaćanja održavanja)

E03391**Datum prestanka važenja**

2020-03-01

Razlog

Prestanak važenja patenta (zbog neplaćanja održavanja)

E03551**Datum prestanka važenja**

2020-05-27

Razlog

Prestanak važenja patenta (zbog neplaćanja održavanja)

ПОНОВНА ОБЈАВА/ПОНОВНА ОБЈАВА/ПОНОВНА ОБЈАВА**Prijevod izmijenjenih patentnih zahtjeva europskog patenta na bosanski/srpski/hrvatski jezik nakon prigovora (EPO)**(11) **BA/EP1730151**(21) **E00613** (22) 2011-05-27

| | | |
|---------------|-----------------|---------|
| (31) 557492 P | (32) 2004-03-30 | (33) US |
| 601534 P | 2004-08-13 | US |
| 620072 P | 2004-10-18 | US |
| 648625 P | 2005-01-31 | US |
| 651778 P | 2005-02-10 | US |

(96) 05730345 2005-03-30

(97) 2006-12-13

(51) **C07D 489/00 (2006.01), C07D 489/08 (2006.01)**(73) EURO-CELTIQUE S.A.
2, avenue Charles de Gaulle, 1653
Luxembourg
LU(72) CHAPMAN, Robert
US
RIDER, Lonn, S.
US
HONG, Qi
US
KYLE, Donald
US
KUPPER, Robert
US(54) **Proces za dobijanje oksikodon hidrohlorida sa manje od 25 ppm 14-hidroksikodeinona**

Postupak za dobijanje kompozicije oksikodon hidrohlorida koja ima nivo 14-hidroksikodeinona manji od 25 ppm reagovanjem kompozicije baze oksikodona koja ima 8,14-dihidroksi-7,8-dihidroksikodeinon jedinjenje sa hlorovodoničnom kiselinom, pri čemu se 8,14-dihidroksi-7,8-dihidroksikodeinon konvertuje do 14-hidroksikodeinona, pod redukcionim uslovima, pri čemu 14-hidroksikodeinon se konvertuje do oksikodona.

Broj ostalih patentnih zahtjeva: 0

Prijevod izmijenjenih patentnih zahtjeva europskog patenta na bosanski/srpski/hrvatski jezik nakon prigovora (EPO)(11) **BA/EP2219647**(21) **E00808** (22) 2012-02-10

(26) BS

| | | |
|----------------|-----------------|---------|
| (31) 200701607 | (32) 2007-11-13 | (33) DK |
| 987710 P | 2007-11-13 | US |
| 200701788 | 2007-12-14 | DK |
| 13722 | 2007-12-14 | US |
| 200801300 | 2008-09-17 | DK |
| 97840 | 2008-09-17 | US |

(96) 08850935 2008-11-12

(97) 2010-08-25

(51) **A61K 31/495 (2006.01), A61P 25/00 (2006.01)**(73) H. Lundbeck A/S
Ottiliavej 9, 2500 Valby
DK
Takeda Pharmaceuticals U.S.A., Inc
One Takeda Parkway, Deerfield, IL 60015
US(72) MOORE, Nicholas
US
DRAGHEIM, Marianne
US
BATRA, Aneil
US
CHON, Jin
US(54) **TERAPEUTSKE PRIMENE JEDINJENJA SA KOMBINOVANIM SERT, 5-HT3 I 5-HT1A AKTIVNOSTIMA**

(57)

1. Upotreba 1-[2-(2,4-dimetilfenilsulfanil)fenil] piperazina i njegovih farmaceutski prihvatljivih soli u proizvodnji leka za tretman bolesti izabrane od depresije, anksioznosti, zloupotrebe ili hroničnog bola, gde se ovaj lek koristi kod pacijenta koji je već primio neki drugi lek za tretman ove bolesti, a gde je davanje tog leka obustavljeno ili umanjeno usled nepovoljnih efekata koje je imao na spavanje.

Broj ostalih patentnih zahtjeva: 3

Ponovno štampanje kompletnog BA-T dokumenta(11) **BA/EP1751276**(21) **E00162** (22) 2009-02-24(31) 102004025452 (32) 2004-05-19 (33) DE
(96) 05741681 2005-05-18

(97) 2007-02-14

(51) **C12N 7/04 (2006.01), A61K 39/00
(2006.01), A61K 39/187 (2006.01)**(73) Boehringer Ingelheim Vetmedica GmbH
Binger Strasse 173, 55216 Ingelheim am
Rhein
DE

(72) MEYERS, Gregor

DE

EGE, Andreas

DE

MEYER, Christiane

DE

VON FREYBURG, Martina

DE

(54) **Vakcina koja sadrži oslabljeni pestivirus**

(57)

1. Oslabljeni pestivirus, koji ima bar jednu mutaciju u kodiranoj sekvenci za glikoprotein ETM i bar još jednu mutaciju u kodiranoj sekvenci za N_{pro}, gdje navedena mutacija u kodiranoj sekvenci za glikoprotein E_{ms} vodi do inaktivacije aktivnosti RNaze koja se nalazi u E_{ms}, a navedena mutacija u kodiranoj sekvenci za N_{pro} vodi do inaktivacije navedenog N_{pro}.

Broj ostalih patentnih zahtjeva: 37

Prijevod izmijenjenih patentnih zahtjeva europskog patenta na bosanski/srpski/hrvatski jezik nakon procedure ograničenja (EPO)(11) **BA/EP1963368**(21) **E00919** (22) 2012-07-25

(26) HR

(31) 749953 P (32) 2005-12-13 (33) US
801948 P 2006-05-19 US

(96) 06846464 2006-12-05

(97) 2008-09-03

(51) **C07K 16/24 (2006.01)**

(73) ELI LILLY AND COMPANY

Lilly Corporate Center, Indianapolis, IN
46285

US

(72) ALLAN, Barrett

US

CHOW, Chi-kin

US

HUANG, Lihua

US

LIU, Ling

US

LU, Jirong

US

NG, Kingman

US

TETREAULT, Jonathan, Wendell

US

WERNER, Andrew, Gordon

US

(74) "INTELBIRO" d.o.o.

M.H. Uskufije 3, 71000 Sarajevo

BA

(54) **PROTUTIJELA PROTIV IL-17**

1. Humanizirano monoklonsko protutijelo protiv IL-17, naznačeno time što navedeno protutijelo sadrži:

- a) peptid s SEQ ID NO: 131 na CDRL1,
- b) peptid s SEQ IDNO: 167 na CDRL2,
- c) peptid s SEQ ID NO: 168 na CDRL3,
- d) peptid s SEQ IDNO: 26 na CDRHI,
- e) peptid s SEQ IDNO: 30 na CDRH2 i
- 0 peptid s SEQ ID NO: 52 na CDRH3.

Broj ostalih patentnih zahtjeva: 6

OBJAVA ISPRAVKE / OBJAVA ISPRAVKE / ОБЈАВА ИСПРАВКЕ

(21) **BAP193324A** (22) 2019-09-11
(43) 2020-03-31

(26) BS

(86) PCT/BA2020/000006 2020-09-11

(51) **B03C 3/00**

(75) KAMBER, Zekerija
17 VKB bb, 79260 Sanski Most
BA
SALIHović, Asmir
Velagići bb, 79280 Ključ
BA
MUSLIMOVIĆ, Arnes
Hanlovska 10, 79280 Ključ
BA

(74) Kerim Karabdić
Hadži Idrizova 20, 71000 Sarajevo

(54) **VARIJABILNI ELEKTROSTATSKI FILTER
POLUTATNIH ČESTICA**

(57)

Varijabilni elektrostatski filter polutantnih čestica predstavlja kombinaciju protočnog negativno-ionskog sklopa i elektrostatsko-separacione samočišćuće jedinice. Glavne komponente protočnog negativno ionskog sklopa su negativno naelektrisana elektroda (1) razdvojena distancerom (3) od pozitivno naelektrisane elektrode (4). Izazvane metalnim šiljatim elementima (2) u ovom električnom polju generiše se veliki broj negativnih iona koji naelektrisavaju čestičnu materiju u polutantnom gasu. Smjer kretanja polutantnog gasa kroz ovaj filter je vertikalno ka dolje, a nakon prolaska kroz negativno-ionski sklop negativno naelektrisana čestična materija dolazi u elektrostatsko separacionu jedinicu. Jedan podsklop ove jedinice čine pozitivno naelektrisane separacione cjevaste elektrode (9) na kojima se taloži čestična materija i koja ima efekt samočišćenja usljed prinudnih vibracija, zahvaljujući instaliranim pritisnim oprugama (11) i zaustavnom nosaču (14). Drugu podsklop ove jedinice čini potisna negativna cjevasta elektroda (18) koja shodno jakom električnom polju prinudno usmjerava polariziranu čestičnu materiju ka pozitivnoj separacionoj elektrodi (9). Cjelokupan sklop smješten je u kućište (28) koje obezbjeđuje neophodno brzinsko polje u cjelokupnom filterskom sistemu. Izdvojena čestična materija se može jednostavno i brzo očistiti iz separacionog spremnika (22).

**ZAHITJEVI ZA IZDAVANJE SVJEDODŽBI / ZAHITJEVI ZA IZDAVANJE
SVJEDODŽBI / ЗАХІТЈЕВИ ЗА ИЗДАВАЊЕ СВЈЕДОЏБИ**

- (21) **0020** (22) 2015-11-20
(43) 2020-12-31
- (68) E01782
- (54) FARMACEUTSKE KOMPOZICIJE SA
KONTROLISANIM OSLOBAĐANJEM
KOJE SADRŽE ESTAR FUMARNE
KISELINE
- (95) **DIMETIL FUMARAT**
- (92) 04-07.3-1-5926/15; 2016-02-05; BA
- (71) FWP IP APS
Østergade 24 A 1., 1100 København K, DK
- (74) "ŽIVKO MIJATOVIĆ & PARTNERS" d.o.o.
Sarajevo M.H. Uskufije 3,
71000 Sarajevo
BA
-
-

- (21) **0027** (22) 2017-01-18
(43) 2020-12-31
- (68) E01312
- (54) ANTITELA ZA HUMANI RECEPTOR
PROGRAMIRANE SMRTI PD-1
- (95) **PEMBROLIZUMAB**
- (92) 04-07.3-1-310/16; 2017-06-29; BA
- (71) Merck Sharp & Dohme B.V.
Waarderweg 39, 2031 BN Haarlem
NL
- (74) "ŽIVKO MIJATOVIĆ & PARTNERS" d.o.o.
Sarajevo M.H. Uskufije 3,
71000 Sarajevo
BA
-
-

**RJEŠENJE O IZDAVANJU SVJEDODŽBI
RJEŠENJE O IZDAVANJU SVJEDODŽBI
РЈЕШЕЊЕ О ИЗДАВАЊУ СВЈЕДОЏБИ**

-
- (21) **0026** (22) 2017-01-09
(43) 2020-12-31
- (68) E00193 / EP1763368
- (54) KOMBINACIJE KOJE SADRŽE
ANTIMUSKARINSKA SREDSTVA I BETA-
ADRENERGIČNE AGONISTE
- (95) **KOMBINACIJA (A) FORMOTEROLA,
PO IZBORU U OBLIKU NJEGOVIH
FARMAKOLOŠKI KOMPATIBILNIH
KISELINSKIH ADICIJSKIH SOLI,
POSEBICE FORMOTEROL FUMARATA,
I (B) AKLIDINIJA U OBLIKU SOLI KOJI
IMA ANION X, KOJI JE FARMACEUTSKI
PRIHVATLJIV ANION MONO- ILI
POLIVALENTNE KISELINE, POSEBNO
AKLIDINIJ BROMID**
- (92) 04-07.3-1-4144/15; 2016-05-24; BA
- (71) Almirall, S.A.
Ronda del General Mitre 151, 08022
Barcelona
ES
- (74) "PETOŠEVIĆ" d.o.o.
Željeznička broj 20, 71000 Sarajevo
BA
- (11) SDZ20200026 2020-10-16
- (94) Od: 2025-06-01 do: 2030-06-01
- (73) Almirall, S.A.
Ronda del General Mitre 151, 08022
Barcelona
ES

INDUSTRIJSKI DIZAJN

INDUSTRIJSKI DIZAJN

ИНДУСТРИЈСКИ ДИЗАЈН

INDUSTRIAL DESIGNS

OBJAVA INDUSTRIJSKOG DIZAJNA-OBJAVA INDUSTRIJSKOG DIZAJNA ОБЈАВА ИНДУСТРИЈСКОГ ДИЗАЈНА

Bibliografski podaci svrstani su prema rastućem registarskom broju industrijskog dizajna

Podaci su popraćeni INID kodom/Internationally agreed Numbers for the Identification of Data/(br. u zagradi)
za identifikaciju podataka o patentima a prema standardu WIPO ST.80.

Prikaz redosleda podataka u objavljenom industrijskom dizajnu je slijedeći:

(11) **Registarski broj industrijskog dizajna** (15) Datum registracije industrijskog dizajna

(21) Registarski broj prijave industrijskog dizajna (22) Datum podnošenja prijave ind. dizajna

(73) **Nosilac(oci) industrijskog dizajna**

(72) Autor(i) industrijskog dizajna

(30,23) Podaci o unijskom pravu prvenstva (broj prioritetne prijave, datum podnošenja i država)

(18) Datum do kojeg važi priznato pravo industrijskog dizajna

(54) **Naziv predmeta zaštite**

(55) PRIKAZ PREDMETA
ZAŠTITE

(57) Opis karakterističnih obilježja predmeta zaštite, uključujući i naznaku boja

(51) **Međunarodna klasifikacija za industrijski dizajn prema Lokarnskom aranžmanu**

(28) Predmet prijave-dvodimenzionalan ili trodimenzionalan; ukupan broj predmeta zaštite

(74) Zastupnik(ici)

STRUKTURA REGISTRARSKOG BROJA DIZAJNA
STRUKTURA REGISTRACIJSKOG BROJA DIZAJNA
СТРУКТУРА РЕГИСТАРСКОГ БРОЈА ДИЗАЈНА

BA D 97 0001



(11) **BAD20780** (15) **03/12/2020**

(21) **BAD20780A** (22) **07/02/2020**

(73) **BLACHPROFIL 2 Sp. z o.o. ,**
ul. Nadwiślańska 11/139, Kraków,
Małopolskie, 30-527 , PL



S.L.1.4

(72) **Mariusz Łach,**
ul. Gajówka 22,
30-250 Kraków, Poland



S.L.1.5

(30) **Nije zatraženo**

(18) **07/02/2025**

(54) **CRIJEP**

(55)



S.L.1.6

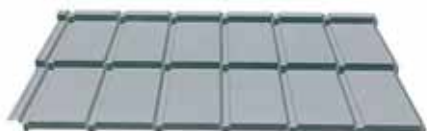

S.L.1.1



S.L.1.2



S.L.1.7



S.L.1.3

(51) **25-01**

(28) **3D 1**

(74) **Marić & Co. d.o.o. Sarajevo,**
Mehmeda Spahe 26,
71000 Sarajevo, BA

(11) **BAD20781** (15) **03/12/2020**

(21) **BAD20781A** (22) **07/02/2020**

(73) **BLACHPROFIL 2 Sp. z o.o. ,**
ul. Nadwiślańska 11/139, Kraków,
Małopolskie, 30-527, PL

(72) **Mariusz Łach,**
ul. Gajówka 22,
30-250 Kraków, Poland

(30) **Nije zatraženo**

(18) **07/02/2025**

(54) **CRIJEP**

(55)



S.L.1.4



S.L.1.5



S.L.1.6



S.L.1.1



S.L.1.2



S.L.1.3



S.L.1.7

(51) **25-01**

(28) **3D 1**

(74) **Marić & Co. d.o.o. Sarajevo,**
Mehmeda Spahe 26,
71000 Sarajevo, BA

(11) **BAD20782** (15) **04/12/2020**

(21) **BAD20782A** (22) **07/02/2020**

(73) **BLACHPROFIL 2 Sp. z o.o. ,**
ul. Nadwiślańska 11/139, Kraków,
Małopolskie, 30-527, PL

(72) **Mariusz Łach,**
ul. Gajówka 22,
30-250 Kraków, Poland

(30) **Nije zatraženo**

(18) **07/02/2025**

(54) **CRIJEP**

(55)



S.L.1.4



S.L.1.5



S.L.1.6



S.L.1.1



S.L.1.2

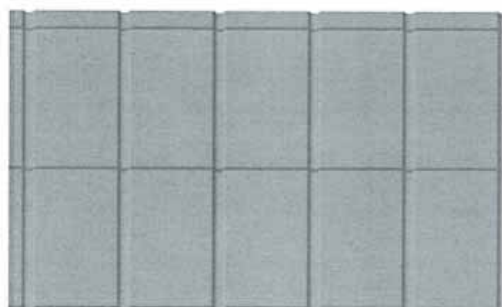

S.L.1.3

(51) **25-01**

(28) **3D 1**

(74) **Marić & Co. d.o.o. Sarajevo,**
Mehmeda Spahe 26,
71000 Sarajevo, BA

(11) **BAD20784** (15) **10/12/2020**

(21) **BAD20784A** (22) **11/02/2020**

(73) **LED VISION d.o.o. Lukavac,
Branilaca Bosne bb,
75300 Lukavac, BA**

(72) **Ne želi biti naveden**

(30) **Nije zatraženo**

(18) **11/02/2025**

(54) **SVJETILJKA**

(55)



S.L.1.1



S.L.1.2

(51) **26-04**

(28) **3D 1**

(74) **Nema zastupnika**

(11) **BAD20785** (15) **20/11/2020**

(21) **BAD20785A** (22) **11/02/2020**

(73) **LED VISION d.o.o. Lukavac,
Branilaca Bosne bb,
75300 Lukavac, BA**

(72) **Ne želi biti naveden**

(30) **Nije zatraženo**

(18) **11/02/2025**

(54) **SVJETILJKA**

(55)



S.L.1.1



S.L.1.2

(51) **26-04**

(28) **3D 1**

(74) **Nema zastupnika**

(11) BAD20786 (15) 20/11/2020

(21) BAD20786A (22) 11/02/2020

(73) LED VISION d.o.o. Lukavac,
Branilaca Bosne bb,
75300 Lukavac, BA

(72) Ne želi biti naveden

(30) Nije zatraženo

(18) 11/02/2025

(54) SVJETILJKA

(55)

(11) BAD20787 (15) 10/12/2020

(21) BAD20787A (22) 11/02/2020

(73) LED VISION d.o.o. Lukavac,
Branilaca Bosne bb,
75300 Lukavac, BA

(72) Ne želi biti naveden;

(30) Nije zatraženo

(18) 11/02/2025

(54) REFLEKTOR

(55)



S.L.1.1



S.L.1.2



S.L.1.1



S.L.1.2

(51) 26-04

(28) 3D 1

(74) Nema zastupnika

(51) 26-05

(28) 3D

(74) Nema zastupnika

(11) **BAD20788** (15) 11/12/2020

(21) **BAD20788A** (22) 11/02/2020

(73) **LED VISION d.o.o. Lukavac,**
Branilaca Bosne bb,
75300 Lukavac, BA

(72) **Ne želi biti naveden**

(30) **Nije zatraženo**

(18) **11/02/2025**

(54) **Oznake sigurnosnog prolaza za**
pješake

(55)



S.L.1.1

(51) **10-06**

(28) **3D 1**

(74) **Nema zastupnika**

(11) **BAD20792** (15) 23/11/2020

(21) **BAD20792A** (22) 11/03/2020

(73) **Aleksandra Ivanković,**
Koste Jarića 43,
78000 Banja Luka, BA

(72) **Aleksandra Ivanković,**
Koste Jarića 43,

78000 Banja Luka, BA

(30) **Nije zatraženo**

(18) **11/03/2025**

(54) **Logotip - Ornamentacija**

(55)



S.L.1.1

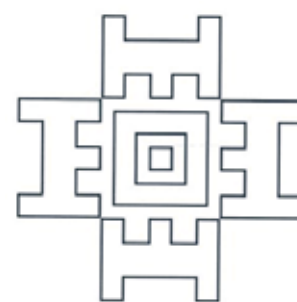

S.L.2.1

(51) **32-00**

(28) **2D 2**

(74) **Nema zastupnika**

(11) **BAD20793** (15) 20/11/2020

(21) **BAD20793A** (22) 14/04/2020

(73) **HAMDO GROUP d.o.o. ,**
Cara Lazara 27,
71350 Sokolac, BA



S.L.1.4

(72) **NE ŽELI BITI NAVEDEN**

(30) **Nije zatraženo**

(18) 14/04/2025

(54) **MONTAŽNA DRVENA VILA**

(55)



S.L.1.5



S.L.1.6



S.L.1.1



S.L.1.2



S.L.1.3

(51) 25-03

(28) 3D 1

(74) **STAM d.o.o. ,**
Sarači 77,
71000 Sarajevo, BA

(11) BAD20794 (15) 23/11/2020

(21) BAD20794A (22) 08/05/2020

(73) Godiva Belgium B.V./S.R.L. ,
Veeartsenstraat 42D,
1070 Anderlecht, BE

(72) Ali Ülker,
Veeartsenstraat 42D,
1070 Anderlecht, Belgium

(30) Nije zatraženo

(18) 08/05/2025

(54) OMOT ZA ČOKOLADU

(55)



S.L.1.5



S.L.1.6



S.L.2.1



S.L.2.2



S.L.1.1



S.L.1.2



S.L.2.3



S.L.2.4



S.L.1.3



S.L.1.4



S.L.2.5



S.L.2.6



S.L.3.1



S.L.3.2



S.L.4.3



S.L.4.4



S.L.3.3



S.L.3.4



S.L.4.5



S.L.4.6



S.L.3.5



S.L.3.6

(51) 09-03
(28) 3D 4

(74) Dragan Mićunović,
Branilaca Sarajeva 10,
71000 Sarajevo, BA



S.L.4.1



S.L.4.2

(11) BAD20795 (15) 23/11/2020

(21) BAD20795A (22) 08/05/2020

(73) Godiva Belgium B.V./S.R.L. ,
Veeartsenstraat 42D,
1070 Anderlecht, BE

(72) Ali Ülker,
Veeartsenstraat 42D,
1070 Anderlecht, ,Belgium

(30) Nije zatraženo

(18) 08/05/2025

(54) KUTIJA ZA ČOKOLADU

(55)



S.L.1.5



S.L.1.6



S.L.2.1



S.L.1.7



S.L.1.1



S.L.1.2



S.L.2.3



S.L.2.2



S.L.2.5



S.L.2.4



S.L.1.3



S.L.1.4



S.L.2.7



S.L.2.6



S.L.3.1



S.L.3.2



S.L.4.4



S.L.4.5



S.L.3.3



S.L.3.4



S.L.4.6

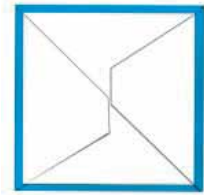

S.L.4.7



S.L.3.5



S.L.3.6

(51) 09-03
(28) 3D 4

(74) Dragan Mićunović,
Branilaca Sarajeva 10,
71000 Sarajevo, BA

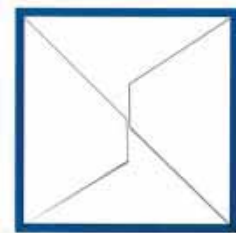

S.L.3.7



S.L.4.1



S.L.4.2



S.L.4.3

(11) BAD20796 (15) 10/11/2020

(21) BAD20796A (22) 13/05/2020

(73) MA-COM d.o.o. ,
Gospodarsko-poslovna zona
Hodovo bb,
88360 Stolac, BA

(72) Ne želi biti naveden

(30) Nije zatraženo

(18) 13/05/2025

(54) ZAŠTITNA MASKA

(55)



(51) 29-02

(28) 3D 1

(74) Nije zatraženo

(11) BAD20798 (15) 23/11/2020

(21) BAD20798A (22) 27/05/2020

(73) Ivana Kurešević,
Vuka Karadžića 58,
76230 Šamac, BA

(72) Ivana Kurešević,
Vuka Karadžića 58,
76230 Šamac, BA

(30) Nije zatraženo

(18) 27/05/2025

(54) Kopča za masku

(55)

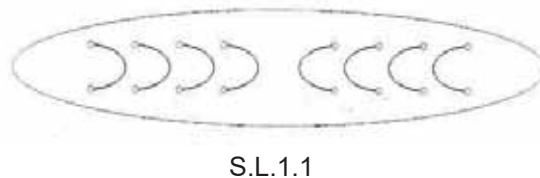

(51) 02-07

(28) 3D 1

(74) Nema zastupnika

INDEX PREMA RASTUĆEM REGISTRARSKOM BROJU IND.DIZAJNA
INDEX PREMA RASTUĆEM REGISTRACIJSKOM BROJU IND.DIZAJNA
ИНДЕКС ПРЕМА РАСТУЋЕМ РЕГИСТАРСКОМ БРОЈУ ИНД.ДИЗАЈНА

Registarski broj industrijskoga dizajna
Registarski broj industrijskoga dizajna
Регистарски број индустријског дизајна

BAD 20780

BAD 20781

BAD 20782

BAD 20784

BAD 20785

BAD 20786

BAD 20787

BAD 20788

BAD 20792

BAD 20793

BAD 20794

BAD 20795

BAD 20796

BAD 20798

INDEX PREMA MEĐUNARODNOJ KLASIFIKACIJI ZA IND.DIZAJN
INDEX PREMA MEĐUNARODNOJ KLASIFIKACIJI ZA IND.DIZAJN
ИНДЕКС ПРЕМА МЕЋУНАРОДНОЈ КЛАСИФИКАЦИЈИ ЗА ИНД.ДИЗАЈН

Međ.klasifikacija za I.D prema Lokarnskom sporazumu
 Međ.klasifikacija za I.D prema Lokarnskom sporazumu
 Међ.класификација за И.Д.према Локарском споразуму

Registarski broj I.Dizajna
 Registracijski broj I.Dizajna
 Регистарски број И.Дизајна

| | |
|-----------------|--------------|
| BAD20798 | 02-07 |
| BAD20794 | 09-03 |
| BAD20795 | 09-03 |
| BAD20788 | 10-06 |
| BAD20780 | 25-01 |
| BAD20781 | 25-01 |
| BAD20782 | 25-01 |
| BAD20793 | 25-03 |
| BAD20785 | 26-04 |
| BAD20786 | 26-04 |
| BAD20784 | 26-04 |
| BAD20787 | 26-05 |
| BAD20796 | 29-02 |
| BAD20792 | 32-00 |

INDEX PREMA NOSIOCIMA INDUSTRIJSKOGA DIZAJNA
INDEX PREMA NOSITELJIMA INDUSTRIJSKOGA DIZAJNA
ИНДЕКС ПРЕМА НОСИОИМА ИНД.ДИЗАЈНА

Nosilac industrijskog dizajna
Nositelj industrijskog dizajna
Носилац индустријског дизајна

Registarski broj ind. dizajna
Registracijski broj ind.dizajna
Регистарски број инд.дизајна

| | |
|-----------------------------------|-----------------|
| Aleksandra Ivanković | BAD20792 |
| BLACHPROFIL 2 Sp. z o.o. | BAD20780 |
| BLACHPROFIL 2 Sp. z o.o. | BAD20781 |
| BLACHPROFIL 2 Sp. z o.o. | BAD20782 |
| Godiva Belgium B.V./S.R.L. | BAD20794 |
| Godiva Belgium B.V./S.R.L. | BAD20795 |
| HAMDO GROUP d.o.o. | BAD20793 |
| Ivana Kurešević | BAD20798 |
| LED VISION d.o.o. Lukavac | BAD20785 |
| LED VISION d.o.o. Lukavac | BAD20786 |
| LED VISION d.o.o. Lukavac | BAD20784 |
| LED VISION d.o.o. Lukavac | BAD20787 |
| LED VISION d.o.o. Lukavac | BAD20788 |
| MA-COM d.o.o. | BAD20796 |

OBJAVA PRIJAVE INDUSTRIJSKOG DIZAJNA
OBJAVA PRIJAVE INDUSTRIJSKOG DIZAJNA
ОБЈАВА ПРИЈЕВЕ ИНДУСТРИЈСКОГ ДИЗАЈНА

Bibliografski podaci svrstani su prema rastućem registarskom broju prijava industrijskog dizajna
Podaci su popraćeni INID kodom/Internationally agreed Numbers for the Identification of
Data/(br. u zagradi)
za identifikaciju podataka o patentima a prema standardu WIPO ST.80.
Prikaz redosleda podataka u objavljenom industrijskom dizajnu je slijedeći:

(21) RegistarSKI broj prijave industrijskog dizajna (22) Datum podnošenja prijave ind. dizajna

(71) Nosilac(oci) industrijskog dizajna

(30) Podaci o unijskom pravu prvenstva (broj prioritetne prijave, datum podnošenja i država)

(55) PRIKAZ PREDMETA
ZAŠTITE

(51) Međunarodna klasifikacija za industrijski dizajn prema Lokarnskom aranžmanu

(54) Naziv predmeta zaštite

(28) Predmet prijave-dvodimenzionalan ili trodimenzionalan; ukupan broj predmeta zaštite

(74) Zastupnik(ici)

STRUKTURA REGISTRARSKOG BROJA PRIJAVE DIZAJNA
STRUKTURA REGISTRACIJSKOG BROJA PRIJAVE DIZAJNA
СТРУКТУРА РЕГИСТАРСКОГ БРОЈА ПРИЈАВЕ ДИЗАЈНА

BA D 97 0001 A



Napomena: Nakon što Institut za intelektualno vlasništvo prizna dizajn slovna oznaka A se briše

Napomena: Nakon što Institut za intelektualno vlasništvo prizna dizajn slovna oznaka A se briše

Напомена: Након што институт за интелектуалну својину призна дизајн словна ознака А се брише

(21) **BAD20801A** (22) **05/08/2020**

(71) **Goran Esapović,**
Jadranska br. 1,
71000 Sarajevo, BA

(30) **Nije zatraženo**

(55)



S.L.1.1



S.L.1.2



S.L.2.1

(51) **25-03**

(54) **Prostorna instalacija i Poker soba**

(28) **3D 2**

(74) **Nema zastupnika**

(21) **BAD20802A** (22) **05/08/2020**

(71) **Goran Esapović,**
Jadranska br. 1,
71000 Sarajevo, BA

(30) **Nije zatraženo**

(55)



S.L.1.1



S.L.1.2



S.L.1.3

(51) **21-01**

(54) **Beskonačni bunar**

(28) **3D 1**

(74) **Nema zastupnika**

(21) **BAD20803A** (22) **05/08/2020**

(71) **Goran Esapović,**
Jadranska br. 1,
71000 Sarajevo, BA

(30) **Nije zatraženo**

(55)



S.L.2.2



S.L.1.1



S.L.1.2



S.L.3.1



S.L.3.2



S.L.1.3



S.L.2.1

(51) **21-01;03.**

(54) **Triangularni kaleidoskop, Magična kutija i Isprekidano ogledalo**

(28) **3D 3**

(74) **Nema zastupnika**

(21) **BAD20805A** (22) **21/08/2020**

(71) **SVEN FRANC,**
Ulica Huga Badalića 25,
10000 Zagreb, HR

(30) **D20200057** **21/02/2020** **HR**

(55)



S.L.1.1

(51) **21-03**

(54) **Ekspонат za muzej iluzija**

(28) **3D 1**

(74) **Dragan Mićunović,**
Branilaca Sarajeva 10,
71000 Sarajevo, BA

(21) **BAD20806A** (22) **21/08/2020**

(71) **SVEN FRANC,**
Ulica Huga Badalića 25,
10000 Zagreb, HR

(30) **D20200055** **21/02/2020** **HR**

(55)



S.L.1.1



S.L.1.2



S.L.1.3

(51) **21-03**

(54) **Ekspонат za muzej iluzija**

(28) **3D 1**

(74) **Dragan Mićunović,**
Branilaca Sarajeva 10,
71000 Sarajevo, BA

(21) **BAD20807A** (22) **21/08/2020**

(71) **SVEN FRANC,**
Ulica Huga Badalića 25,
10000 Zagreb, HR

(30) **D20200059** **21/02/2020** **HR**

(55)

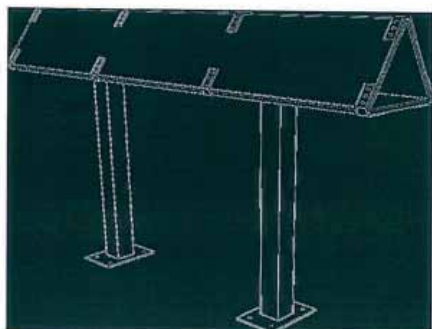

S.L.1.1

(51) **21-03**

(54) **Ekspонат za muzej iluzija**

(28) **3D 1**

(74) **Dragan Mićunović,**
Branilaca Sarajeva 10,
71000 Sarajevo, BA

(21) **BAD20808A** (22) **21/08/2020**

(71) **SVEN FRANC,**
Ulica Huga Badalića 25,
10000 Zagreb, HR

(30) **D20200063** **21/02/2020** **HR**

(55)

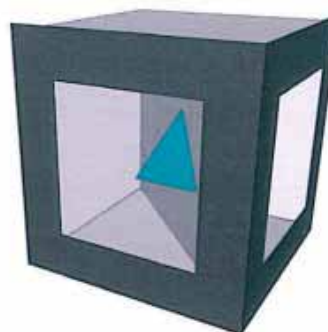

S.L.1.1

(51) **21-03**

(54) **Ekspонат za muzej iluzija**

(28) **3D 1**

(74) **Dragan Mićunović,**
Branilaca Sarajeva 10,
71000 Sarajevo, BA

(21) BAD20811A (22) 18/09/2020

(71) Božidar Hutinec,
Podsusedska aleja 75,
10090 Zagreb, HR

(30) Nije zatraženo

(55)



S.L.2.1



S.L.1.1



S.L.2.2



S.L.1.2



S.L.2.3

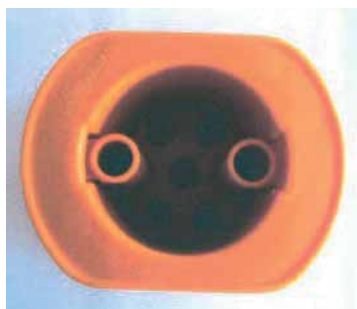

S.L.1.3



S.L.3.1



S.L.1.4



S.L.3.2



S.L.3.3



S.L.4.5



S.L.4.1

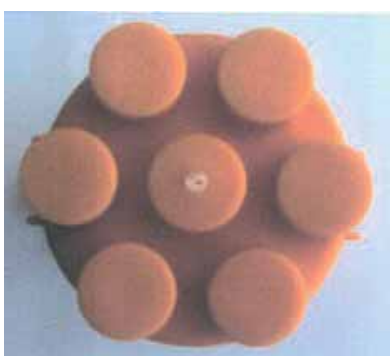

S.L.4.2



S.L.4.3

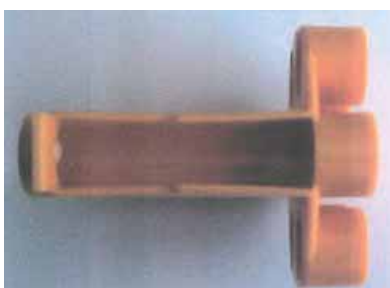

S.L.4.4

- (51) 07-04
(54) Preša za ručno oblikovanje čevapčića
i dio preše za ručno oblikovanje
čevapčića
(28) 3D 4
(74) "LINEA SERVICES" d.o.o. Sarajevo,
Maršala Tita 29/IV,
71000 Sarajevo, BA

(21) **BAD20812A** (22) **14/10/2020**

(71) **“FTM” d.o.o. za montažu, usluge i promet,**
Stjepana Tomaševića bb,
72290 Novi Travnik, BA

(30) **Nije zatraženo**

(55)

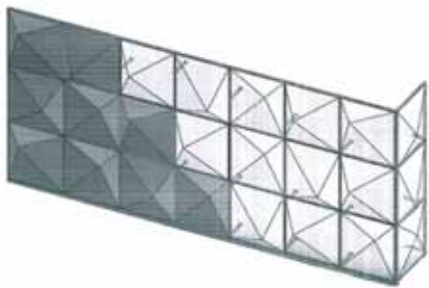

S.L.1.1

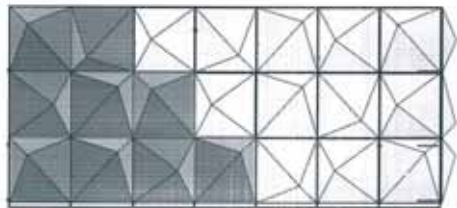

S.L.1.2



S.L.1.3

(51) **25-01**

(54) **GRAĐEVINSKI MATERIJALI**

(28) **3D 1**

(74) **KERIM KARABDIĆ,**
Hadži Idrizova 20,
71000 Sarajevo, BA

(21) **BAD20815A** (22) **24/11/2020**

(71) **Tobudić Nataša,**
Grbavička 86,
71000 Sarajevo, BA

(30) **Nije zatraženo**

(55)



S.L.1.1



S.L.1.2



S.L.1.3



S.L.1.4



S.L.1.5



S.L.1.6



S.L.2.1



S.L.2.2

- (57) Prijava sadrži dizajn čarape za haltere koja ima veoma specifičan dizajn, koji obuhvata novi oblik geometrije u gornjem dijelu čarape. Na prednjem i zadnjem dijelu je trapez koji je od bočnih strana razdvojen sa brojem dena. Bočne strane oslikavaju obrnuti trapez koji se poklapa zrcalno sa prednjim i zadnjim dijelom, koji je također razdvojen sa brojem dena, odnosno različitom debljinom zbog preciznijeg razgraničavanja navedenih strana. U samom vrhu trapeza se nalazi krug koji može biti pravilnog ili više ovalnog oblika, također ograničen od drugih oblika sa brojem dena. Na dijelu tog kruga je pozicija za kopču haltera na prednjoj i zadnjoj strani čarape. I prvi i drugi predmet zaštite imaju zajednički gornji dio, dok se donji dio razlikuje po tome što na drugom predmetu ima natpis "Life... must be full of Love", dok na drugom natpisa nema.

- (51) 02-04
 (54) Čarape za haltere
 (28) 3D 1

 (74) Nema zastupnika

(21) BAD20816A (22) 02/12/2020

(71) Coly-Company d.o.o.,
 Mosorovac bb,
 75300 Lukavac, BA

(30) Nije zatraženo

(55)



S.L.1.1



S.L.1.2

- (51) 09-05
 (54) Omot za pakovanje lokuma
 (28) 3D 1

 (74) Nema zastupnika

(21) BAD20817A (22) 03/12/2020

(71) TELEMAT d.o.o. Banja Luka,
Ulica kralja Petra II broj 17,
78000 Banja Luka, BA

(30) Nije zatraženo

(55)

(51) 25-03



S.L.1.5

S.L.1.6



S.L.1.1



S.L.1.7



S.L.1.2

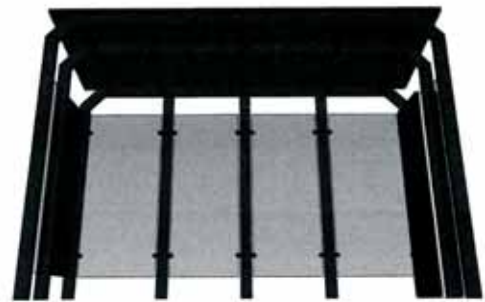

S.L.1.8



S.L.1.3



S.L.2.1



S.L.1.4



S.L.2.2



S.L.2.3



S.L.3.1



S.L.3.2



S.L.2.4



S.L.3.3

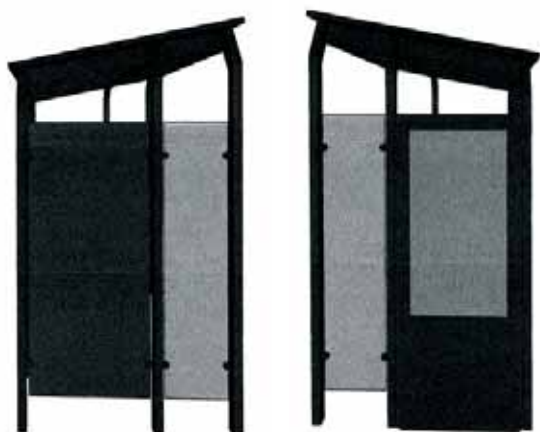

S.L.2.5

S.L.2.6



S.L.3.4



S.L.3.5

S.L.3.6



S.L.2.7



S.L.3.7



S.L.2.8



S.L.3.8

**(54) AUTOBUSKO STAJALIŠTE SA
SOLARNIM PANELIMA**

(57) Prijavljena tijela predstavljaju nova oblikovna rješenja autobuskih stajališta na čijem krovu se nalaze solarni paneli, a reklamni displej i prateća oprema na ostalim dijelovima autobusnog stajališta. Autobusko stajalište je oblikovano kao kombinacija kvadra i pravougaone prizme. Kvadar je prošupljen sa prednje i gornje strane, a krov autobusnog stajališta je prekriven solarnim panelima i on je pravougaonog oblika. Krov autobusnog stajališta je najduža stranica prizme, a sama prizma je na krajnjim dijelovima usječena sa lijeve i desne strane pod uglom od 45°. Bočne stranice autobusnog stajališta su u gornjem dijelu zakrivljene takođe pod uglom od 45°.

(28) 3D 3

**(74) Advokat Ognjen Bogdanić,
Aleja Svetog Save 7C,
78000 Banja Luka, BA**

PRESTANAK VAŽENJA INDUSTRIJSKOGA DIZAJNA
PRESTANAK VAŽENJA INDUSTRIJSKOGA DIZAJNA
ПРЕСТАНАК ВАЖЕЊА ИНДУСТРИЈСКОГ ДИЗАЈНА

(registarski broj industrijskog dizajna)

BAD02141

(objavljeno u glasniku)

2/2003

(nosilac industrijskoga dizajna)

ORNFELDT SVENSSON Peehr Mathias

(Međunarodna klasifikacija za industrijski dizajn
prema Lokarnskom aranžmanu)

25-01; 02

(naziv predmeta zaštite)

TANKO-ZIDNI PROFILISANI KROVNI NOSAČI

(datum prestanka važenja industrijskog dizajna)

19/09/2017

BAD03150

4/2003

Karwendel-Werke Huber GmbH & Co. KG

09-03

ČAŠA ZA MLIJEČNE PROIZVODE

31/01/2018

BAD03155

4/2003

Inter IKEA Systems B. V.

09-99

ZAŠTITA ZA RUBOVE ZA POTREBE

PAKIRANJA

11/04/2018

BAD03159

1/2004

SUTTER FINANZIARIA S.p.A.

09-01

SPREMNIK SA DOZEROM

25/06/2018

BAD03164

2/2004

Inter IKEA Systems B. V.

09-08

NOSIVI OSOLONAC

11/08/2018

BAD03166

1/2004

British American Tobacco (Investments)

Limited

09-03

PAKLICA ZA CIGARETE

12/09/2018

BAD03167

1/2004

British American Tobacco (Investments)

Limited

09-03

PAKLICA ZA CIGARETE

12/09/2018

**PRODUŽENJE VAŽENJA INDUSTRIJSKOGA DIZAJNA
PRODULJENJE VAŽENJA INDUSTRIJSKOGA DIZAJNA
ПРОДУЖЕЊЕ ВАЖЕЊА ИНДУСТРИЈСКОГ ДИЗАЈНА**

(registarski broj industrijskog dizajna)

BAD15656

(objavljeno u glasniku)

4/2016

(nositelji industrijskoga dizajna)

UKUS I MIRIS GUSTO E SAPORE D.O.O.

(Međunarodna klasifikacija za industrijski dizajn
prema Lokarnskom aranžmanu)

09-03

(naziv predmeta zaštite)

KUTIJA ZA TORTU

(datum prestanka važenja nakon produljenja za
5 godina)

26/11/2025

ŽIGOVI
ŽIGOVI
ЖИГОВИ
TRADEMARKS

OBJAVA PRIJAVA ŽIGOVA

Bibliografski podaci svrstani su prema rastućem broju prijave žiga.

Podaci su popraćeni INID kodom/Internationall agreedy Numbers for the Identification of Data/ (broj u zagradi),za identifikaciju podataka o žigovima,a prema standardu WIPO ST.60

Prikaz redosljeda podataka u objavljenoj prijavi žiga je slijedeći:

(210) **Broj prijave žiga**

(220) Datum podnošenja prijave žiga

(442) **Datum objave prijave žiga**

(300) Podaci o pravu prvenstva (država,datum podnošenja i broj prioritetne prijave)

(230) Datum izložbenog (sajamskog) prava prvenstva

(732) **Nosilac žiga**

(740) Zastupnik

(551) Kolektivni žig

(591) Boje

(554) Trodimenzionalni žig

(539) Opis

(540) Izgled žiga

Izgled žiga (text ili slika)
(max 8 x 8 cm za sliku)

(526) Disklaimer – Dobrovoljno ograničenje obima zaštite

(531) Međunarodna klasifikacija figurativnih elemenata žigova prema Bečkoj klasifikaciji–sedma edicija

(511) **Međunarodna klasifikacija roba i usluga prema Ničanskoj klasifikaciji - jedanesta edicija**

STRUKTURA REGISTRARSKOG BROJA PRIJAVE ŽIGOVA
STRUKTURA REGISTRACIJSKOG BROJA PRIJAVE ŽIGOVA
СТРУКТУРА РЕГИСТАРСКОГ БРОЈА ПРИЈАВЕ ЖИГОВА

BA Z 97 0001 A



Напомена: Након што Институт за интелектуално власништво призна жиг словна ознака A се брише

Напомена: Након што Институт за интелектуално власништво призна жиг словна ознака A се брише

Напомена: Након што институт за интелектуалну својину призна жиг словна ознака A се брише

- (210) **BAZ1820905A** (220) 09/05/2018
 (442) 31/12/2020
 (732) **MAXHOF GRUPPE D.O.O. ORAŠJE**
Magistralna cesta b.b., Orašje, BA
 (740) Zajednički odvjetnički ured Barbarić &
 Bevanda
 (591) plava
 (540)

Maxhof

(531) 27.5,29.1

(511)

3 Jednokratne natopljene maramice sa preparatima za čišćenje za primjenu na licu; natopljene maramice za čišćenje za osobnu primjenu (ne za medicinske primjene); otopina za čišćenje poda u obliku voska (sredstvo za čišćenje); sredstvo za čišćenje za naočala, natopljene maramice za pranje; kozmetički natopljene spužvice za čišćenje; sredstva za održavanje spužvice za čišćenje; sredstva za poliranje (laštilo)m natopljene maramice za čišćenje; natopljene vlažne maramice; netopljene spužvice; natopljene maramice za ruke, natopljene maramice za čišćenje objektiva, natopljene krpe za brisanje sa preparatima za čišćenje, natrijevi kristali za svrhu čišćenje, prirodna ulja za svrhe čišćenja, nemedicinska sredstva za čišćenje za intimnu primjenu, preparati za čišćenje i mirisni preparati, kreme za čišćenje, tečnost za čišćenje šajbe, tečnosti za čišćenje objektiva kamere, tečnosti za čišćenje tipki na pisaćim mašinama (tipkovnica), gelovi za čišćenje, losion za čišćenje, otopina za čišćenje naočala, otopine za ultrazvučne-sterilizacijske uređaje u području usta, maske za čišćenje, mlijeko za čišćenje kože, mlijeko za čišćenje tijela i ljepotu, mlijeko za tretiranje ljepote, sredstva za čišćenje odvodnih cijevi, sredstva za čišćenje odvodnih cijevi sa određenim vremenskim djelovanjem, sredstva za čišćenje za kućanstvo, sredstva za čišćenje za osobnu primjenu, sredstva za čišćenje ruku, sredstva za čišćenje pločica, prozora i stakla, sredstva za čišćenje golf palica, sredstva za čišćenje pećnice, sredstva za čišćenje maćjih wc-ova, sredstva za čišćenje kože (umjetnu kožu), sredstva za čišćenje zidova, sredstva za čišćenje metala, sredstva za čišćenje biljnih listova, sredstva za čišćenje cipela (obuće), sredstva za čišćenje kamena, sredstva za čišćenje tepiha, sredstva za čišćenje tekstila, sredstva za čišćenje zamrzivača, sredstvo za čišćenje bijelih obruča na gumama, sredstva za čišćenje šajbe, sredstva za čišćenje zubnih proteza, sredstva za čišćenje u obliku pjene, sredstva za uklanjanje mrlja, sredstva za čišćenje sa primjenom u kućanstvu, sredstva za čišćenje sa primjenom na stoci (životinje), paste za čišćenje obuće, preparati za čišćenje, preparati za čišćenje kože (ne za medicinsku primjenu), preparati za čišćenje vozila, preparati za čišćenje životinjskih kaveza, pjena za čišćenje, sprejevi za osvježavanje usta, maramice za žensku higijenu, ulja za čišćenje, salmijakova otopina kao sredstvo čišćenje; sredstva za uklanjanje prljavštine; ulja za svrhu čišćenja.;

7 automatske mašine za čišćenje, acetilen aparati za čišćenje, električni uređaji za punjenje kobasica, električni kuhinjski uređaji za pripremu namirnica, električni uređaji i mašine za poliranje, električne mašine za šamponiranje tepiha i tepisona, naprave za klimatizaciju u svrhu čišćenja, poslovne mašine za čišćenje, električne rukom vođene mašine za čišćenje ulice, ručni mikser kao električni uređaj, industrijske mašine za čišćenje (usisivač), mašine za pranje čišćenje i metenje, kuhinjski aparati (električni uređaji), motorni pogoni za ventilatore, motorni pogoni za mašine, pumpe za ventilatore, kompresori za ventilatore, četke za čišćenje cijevi (dijelovi mašina), električni uređaji za čišćenje kućanstva, mašine za kemijsko čišćenje, mašine za čišćenje pogonskih mehanizma aviona; uređaji za čišćenje ribnjaka i bara, mašine za čišćenje tepiha i tekstila, roboti za čišćenje kućanstva; naprave za usisavanje, samohodna vozila za čišćenje, ventilatori kao dijelovi mašina, ventilatori, ventilatori za motore, remenje za ventilatore motora.;

9 Baterijsko osvjetljenje u slučaju nužde sa fluorescentnim cijevima; fluorescentne svjetleće diode; svjetleće diode (LED).;

11 Uređaji za kuhanje; uređaji za osvjetljavanje sa svjetlećim diodama (LEDs); uređaji za osvjetljavanje sa fluorescentnim cijevima; osvjetljavajući uređaji sa organskim svjetlećim diodama (OLED); svjetleća tijela sa fluorescentnim cijevima za unutarnji prostor; prilagodljivo osvjetljenje; svjeće za bor (električne); dekorativna svjetiljka; fluorescentna električna tijela za unutarnji prostor; električni uređaji za pravljenje jogurta; električni uređaji za pravljenje kolača od riže; električni uređaji za podgrijavanje jela i održavanje toplim; električni kuhinjski uređaji za zagrijavanje vode; električni uređaji za filtriranje kave; električni uređaji za pravljenje tople čokolade; električni kuhinjski uređaji za kuhanje; električni uređaji za usitnjavanje voća i povrća; električni kuhinjski uređaji za usitnjavanje voća, povrća i leđa; električni kuhinjski uređaji za cijedenje voća i povrća; električne svjetiljke; električne svjetiljke kao dekoracija na zabavama; električne fluorescentne cijevi; električne tave (za kuhanje); električni ventilatori; električni ventilatori kao dijelovi ventilacijskih uređaja u kućanstvu; električni ventilatori kao dijelovi klima u kućanstvu; električni ventilatori za ventilaciju; električni ventilatori za primjenu u kućanstvu; električni ventilatori za isparavanje zamrzivača; svijetle diode bez plamena (LED)-svijeće; uređaji za kuhanje namirnica; uređaji za roštiljanje (kuhinjski uređaji); kućni svjetleći brojevi; ploča za kuhanje; pećnice za kuhanje; HID-svjetiljke za bine; HID svjetiljke za zgrade; sušilo za ruke sa ventilatorom; sušilo za kosu sa ventilatorom; viseće lampe sa svjetlećim diodama; svjetleća tijela za svjetleće natpise ;LED-osvjetljenje; LED-svjetleće trakice; naprave za osvjetljavanje; svjetiljke; lampe (svjetiljke); svjetla za akvarij; svjetla za vanjske naprave; svjetla za vozila; svjetla za dekoraciju na zabavama; svjetiljke za neke lampe na plinu; svjetla za kamione; žarulje za lampice; sigurnosno osvjetljenje lsvjetla za privlačenje ribe; svjetleći kablovi; svjetleće kugle za disko; žarulje za projektor; svjetleće cijevi; svjetleće rore za osvjetljavanje; svjetlo za uništavanje insekata; fluorescentna svjetiljka; fluorescentne svjetiljke sa niskom emisijom UV-zraka.

- (210) **BAZ1821361A** (220) 19/11/2018
 (442) 31/12/2020
 (732) **Alberto-Culver USA, Inc.**
700 Sylvan Avenue, Englewood Cliffs
NJ 07632, US
 (740) "ŽIVKO MIJATOVIĆ & PARTNERS"
 d.o.o. Sarajevo
 (540)

NOXZEMA

- (511)
 3 Sapuni; preparati za čišćenje; mirisi; esencijalna ulja; dezodoransi i antiperspiranti; preparati za njegu kose; šamponi i regeneratori; boje za kosu; proizvodi za oblikovanje kose; nemedicinski toaletni preparati; preparati za kupanje i tuširanje; preparati za njegu kože; ulja, kreme i losioni za kožu; preparati za brijanje; losioni za upotrebu prije i poslije brijanja; kolonjska voda; preparati za depilaciju; preparati za sunčanje i zaštitu kože od sunca; kozmetički proizvodi; preparati za šminkanje i za uklanjanje šminke; petrolejski gel; preparati za njegu usana; talk puder; pamučna vata za kozmetičku upotrebu; pamučni štapići za kozmetičku upotrebu; maramice, blaznice ili vlažne maramice impregnirane ili prethodno navlažene kozmetičkim losionima za osobno čišćenje; kozmetičke maske, pakunzi za lice.

- (210) **BAZ1921677A** (220) 21/03/2019
 (442) 31/12/2020
 (732) **Fudbalski klub "Borac"**
Vladike Platona br. 6, 78000 Banja
Luka, BA
 (540)



- (531) 21.3,24.1,27.5,27.7,28.5
 (511)
 35 Oglašavanje i reklamiranje.;
 41 Sportske i kulturne djelatnosti.

- (210) **BAZ1921678A** (220) 22/03/2019
 (442) 31/12/2020
 (732) **Zagrebačka Pivovara d.o.o.**
Ilica 224, 10000 Zagreb, HR
 (740) Nedim Krilić
 (591) žuta, crvena, bijela, svijetlo smeđa
 (540)



- (531) 5.7,24.3,25.1,26.1,27.1,27.5,27.7,29.1
 (511)

32 Piva, stout, lager (piva sa donjom fermentacijom ili piva donjeg vrenja), tamna piva (porter) i svijetla piva, ale piva (piva sa gornjom fermentacijom ili piva gornjeg vrenja).;

35 Maloprodajne usluge, usluge maloprodajnih objekata, maloprodajne usluge poručivanja poštom i elektronske ili on-line maloprodajne usluge vezane za prodaju alkoholnih pića, piva, stoua, lagera (piva sa donjom fermentacijom ili piva donjeg vrenja), tamnih piva (porter) i svijetlih piva, ale piva (piva sa gornjom fermentacijom ili piva gornjeg vrenja), usluge reklamiranja; usluge marketinga i promotivne usluge; usluge organizacije, upravljanja i nadzora prodaje i promotivno-motivacionih koncepata i koncepata vezanih za lojalnost kupaca; usluge informacija, savjetovanja i konsalting usluge koje se sve odnose na ranije spomenute usluge.

- (210) **BAZ1921708A** (220) 02/04/2019
 (442) 31/12/2020
 (732) **MAXHOF GRUPPE D.O.O. ORAŠJE**
Magistralna cesta b.b., Orašje, BA
 (740) Zajednički odvjetnički ured Barbarić &
 Bevanda
 (540)

MAXHOF

- (511)
 3 Jednokratne natopljene maramice sa preparatima za čišćenje za primjenu na licu; natopljene maramice za čišćenje za osobnu primjenu (ne za medicinske primjene); otopina za čišćenje poda u obliku voska (sredstvo za čišćenje); sredstvo za čišćenje za naočala, natopljene maramice za pranje; kozmetički natopljene spužvice za čišćenje; sredstva za održavanje spužvice za čišćenje; sredstva za poliranje (laštilo)m natopljene maramice za čišćenje; natopljene vlažne maramice; netopljene spužvice; natopljene maramice za ruke, natopljene maramice

za čišćenje objektiva, natopljene krpe za brisanje sa preparatima za čišćenje, natrijevi kristali za svrhu čišćenje, prirodna ulja za svrhe čišćenja, nemedicinska sredstva za čišćenje za intimnu primjenu, preparati za čišćenje i mirisni preparati, kreme za čišćenje, tečnost za čišćenje šajbe, tečnosti za čišćenje objektiva kamere, tečnosti za čišćenje tipki na pisaćim mašinama (tipkovnica), gelovi za čišćenje, losion za čišćenje, otopina za čišćenje naočala, otopine za ultrazvučne-sterilizacijske uređaje u području usta, maske za čišćenje, mlijeko za čišćenje kože, mlijeko za čišćenje tijela i ljepotu, mlijeko za tretiranje ljepote, sredstva za čišćenje odvodnih cijevi, sredstva za čišćenje odvodnih cijevi sa određenim vremenskim djelovanjem, sredstva za čišćenje za kućanstvo, sredstva za čišćenje za osobnu primjenu, sredstva za čišćenje ruku, sredstva za čišćenje pločica, prozora i stakla, sredstva za čišćenje golf palica, sredstva za čišćenje pećnice, sredstva za čišćenje maćjih wc-ova, sredstva za čišćenje kože (umjetnu kožu), sredstva za čišćenje zidova, sredstva za čišćenje metala, sredstva za čišćenje biljnih listova, sredstva za čišćenje cipela (obuće), sredstva za čišćenje kamena, sredstva za čišćenje tepiha, sredstva za čišćenje tekstila, sredstva za čišćenje zamrzivača, sredstvo za čišćenje bijelih obruča na gumama, sredstva za čišćenje šajbe, sredstva za čišćenje zubnih proteza, sredstva za čišćenje u obliku pjene, sredstva za uklanjanje mrlja, sredstva za čišćenje sa primjenom u kućanstvu, sredstva za čišćenje sa primjenom na stoci (životinje), paste za čišćenje obuće, preparati za čišćenje, preparati za čišćenje kože (ne za medicinsku primjenu), preparati za čišćenje vozila, preparati za čišćenje životinjskih kaveza, pjena za čišćenje, sprejevi za osvježavanje usta, maramice za žensku higijenu, ulja za čišćenje, salmijakova otopina kao sredstvo čišćenje; sredstva za uklanjanje prljavštine; ulja za svrhu čišćenja.;

7 Automatske mašine za čišćenje, acetilen aparati za čišćenje, električni uređaji za punjenje kobasica, električni kuhinjski uređaji za pripremu namirnica, električni uređaji i mašine za poliranje, električne mašine za šamponiranje tepiha i tepisona, naprave za klimatizaciju u svrhu čišćenja, poslovne mašine za čišćenje, električne rukom vođene mašine za čišćenje ulice, ručni mikser kao električni uređaj, industrijske mašine za čišćenje (usisivač), mašine za pranje čišćenje i metenje, kuhinjski aparati (električni uređaji), motorni pogoni za ventilatore, motorni pogoni za mašine, pumpe za ventilatore, kompresori za ventilatore, četke za čišćenje cijevi (dijelovi mašina), električni uređaji za čišćenje kućanstva, mašine za kemijsko čišćenje, mašine za čišćenje pogonskih mehanizma aviona; uređaji za čišćenje ribnjaka i bara, mašine za čišćenje tepiha i tekstila, roboti za čišćenje kućanstva; naprave za usisavanje, samohodna vozila za čišćenje, ventilatori kao dijelovi mašina, ventilatori, ventilatori za motore, remenje za ventilatore motora.;

9 Baterijsko osvjetljenje u slučaju nužde sa fluorescentnim cijevima; fluorescentne svjetleće diode; svjetleće diode (LED).;

11 Uređaji za kuhanje; uređaji za osvjetljavanje sa svjetlećim diodama (LEDs); uređaji za osvjetljavanje sa fluorescentnim cijevima; osvjetljavajući uređaji sa organskim svjetlećim diodama (OLED); svjetleća tijela sa fluorescentnim cijevima za unutarnji prostor; prilagodljivo osvjetljenje; svjeće za bor (električne); dekorativna svjetiljka; fluorescentna električna tijela za unutarnji prostor; električni uređaji za pravljenje jogurta; električni uređaji za pravljenje kolača od riže; električni uređaji za podgrijavanje jela i održavanje toplim; električni kuhinjski uređaji za zagrijavanje vode; električni uređaji za filtriranje kave; električni uređaji za

pravljenje tople čokolade; električni kuhinjski uređaji za kuhanje; električni uređaji za usitnjavanje voća i povrća; električni kuhinjski uređaji za usitnjavanje voća, povrća i leđa; električni kuhinjski uređaji za cijedenje voća i povrća; električne svjetiljke; električne svjetiljke kao dekoracija na zabavama; električne fluorescentne cijevi; električne tave (za kuhanje); električni ventilatori; električni ventilatori kao dijelovi ventilacijskih uređaja u kućanstvu; električni ventilatori kao dijelovi klima u kućanstvu; električni ventilatori za ventilaciju; električni ventilatori za primjenu u kućanstvu; električni ventilatori za isparavanje zamrzivača; svijetle diode bez plamena (LED)-svijeće; uređaji za kuhanje namirnica; uređaji za roštiljanje (kuhinjski uređaji); kućni svjetleći brojevi; ploča za kuhanje; pećnice za kuhanje; HID-svjetiljke za bine; HID svjetiljke za zgrade; sušilo za ruke sa ventilatorom; sušilo za kosu sa ventilatorom; viseće lampe sa svjetlećim diodama; svjetleća tijela za svjetleće natpise ;LED-osvjetljenje; LED-svjetleće trakice; naprave za osvjetljavanje; svjetiljke; lampe (svjetiljke); svjetla za akvarij; svjetla za vanjske naprave; svjetla za vozila; svjetla za dekoraciju na zabavama; svjetiljke za neke lampe na plinu; svjetla za kamione; žarulje za lampice; sigurnosno osvjetljenje ;svjetla za privlačenje ribe; svjetleći kablovi; svjetleće kugle za disko; žarulje za projektor; svjetleće cijevi; svjetleće rore za osvjetljavanje; svjetlo za uništavanje insekata; fluorescentna svjetiljka; fluorescentne svjetiljke sa niskom emisijom UV-zraka.

(210) **BAZ1921726A** (220) 05/04/2019

(442) 31/12/2020

(732) **KOLEKTIV d.o.o. Sarajevo**
Skenderpašina 1, 71000 Sarajevo, BA

(740) KARABDIĆ KERIM

(591) crna, bijela, nijanse zelene, nijanse narandžaste, nijanse plave

(540)



Posao.ba

(531) 24.1,26.3,27.5,29.1

(511)

36 Posredovanje (mešetarnje); iznajmljivanje nekretnina; zakup (vrsta iznajmljivanja dobara za profesionalne potrebe, koja temeljem ugovora mogu postati vlasništvo iznajmitelja) (lizing).;

40 Štamparstvo.

(210) **BAZ1921739A** (220) 10/04/2019

(442) 31/12/2020

(732) **BASF Agro B.V.**,

**Arnhem (NL), Zweigniederlassung
Freienbach Houbstrasse 3, 8808
Pfaffikon SZ, CH**

(740) STAM d.o.o.

(540)

CARAMBA

(511)

5 Fungicidi, isključivo za poljoprivrednu upotrebu.

(210) **BAZ1921757A** (220) 16/04/2019

(442) 31/12/2020

(732) **“TRADEX” d.o.o. Brčko Distrikt BiH
Konačko brdo bb, Brčko Distrikt, BA**

(740) KARABDIĆ KERIM

(540)



(531) 8.7,19.3,27.5,28.5

(511)

30 Poslastice na bazi žitarica, kikiriki poslastice; flips.;

35 Oglašavanje i reklamiranje; vođenje komercijalnih poslova; komercijalna administracija; kancelarijski poslovi.

(210) **BAZ1921771A** (220) 24/04/2019

(442) 31/12/2020

(732) **ETI GIDA SANAYI VE TICARET ANONIM
SIRKETI**

**Organize Sanayi Bolgesi 11. Cadde
Eskisehir, TR**

(740) “Živko Mijatović & Partners” d.o.o.

(540)

ETI PETIT BEURRE SINCE 1979 BISCUITS WITH BUTTER

(511)

30 Biskviti (keksi).

(210) **BAZ1921801A** (220) 06/05/2019

(442) 31/12/2020

(732) **JOBSTEP INTERNATIONAL D.O.O.
Hamze Hume bb, Poslovna zona
Kombiteks, 77000 Bihać, BA**

(540)

SVE ZA VIZU

(511)

35 Oglašavanje, a naročito: oglašavanje izmjena, novina i ostalih promjena u vezi sa postupkom dobijanja viza; komercijalna administracija, a naročito: pomoć u ispunjavanju zahtjeva za dobijanje viza; pomoć u dopunjavanju dokumentacije kao prilog zahtjevu za dobijanje vize; pomoć u pisanju žalbi na odbijanje zahtjeva za dobijanje vize; savjetovanje u postupku pribavljanja viza; pomoć u sastavljanju raznih molbi, upita i slično u postupku dobijanja vize.

(210) **BAZ1921836A** (220) 20/05/2019
 (442) 31/12/2020
 (732) **UR "ŽELJO" - vlasnik Memeti Jasmin**
Kundurđiluk br. 19, Sarajevo, BA
 (740) STAM d.o.o.
 (591) plava, bijela
 (540)



(531) 1.1,21.3,24.1,25.1,27.1,27.5,29.1
 (511)

29 Meso i prerađevine mesa; mlijeko i mliječni proizvodi.;
 43 Usluživanje hrane i pića.

(210) **BAZ1921841A** (220) 20/05/2019
 (442) 31/12/2020
 (732) **MEGAPLAST d.o.o.**
Dobošnica bb, 75300 Lukavac, BA
 (591) crvena, bijela
 (540)



(531) 1.5,26.4,27.5,29.1
 (511)

21 Pribor i posuđe za kućanstvo i kuhinju.;
 35 Veleprodaja i maloprodaja.

(210) **BAZ1921842A** (220) 21/05/2019
 (442) 31/12/2020
 (732) **Bosnalijek, farmaceutska i hemijska**
industrija, dioničko društvo
Jukićeva 53, 71000 Sarajevo, BA
 (740) KARABDIĆ KERIM
 (591) bijela, narandžasta, nijanse narandžaste,
 plava, zelena, crna, roza
 (540)



(531) 1.3,3.1,27.5,27.7,29.1
 (511)

5 Farmaceutski proizvodi.

(210) **BAZ1921843A** (220) 21/05/2019
 (442) 31/12/2020
 (732) **Bosnalijek, farmaceutska i hemijska**
industrija, dioničko društvo
Jukićeva 53, 71000 Sarajevo, BA
 (740) KARABDIĆ KERIM
 (591) ljubičasta, narandžasta, nijanse
 narandžaste, bijela

(540)



(531) 1.3,2.9,27.5,27.7,29.1

(511)

5 Farmaceutski proizvodi.

(210) **BAZ1921844A** (220) 21/05/2019

(442) 31/12/2020

(732) **INSAJDER PRODUKCIJA D.O.O.**
Savska 5, 11000 Beograd, RS

(740) KARABDIĆ KERIM

(540)

I N S A J D E R

(531) 27.5

(511)

16 Novine; periodične publikacije; pamfleti; pisane ili crtane knjige; katalozi, štampane stvari, magazini; čestitke i razglednice; stripovi.;

35 Oglašavanje.;

38 Telekomunikacije.;

41 Obrazovne usluge; razonoda.

(210) **BAZ1921845A** (220) 21/05/2019

(442) 31/12/2020

(732) **INSAJDER PRODUKCIJA D.O.O.**
Savska 5, 11000 Beograd, BA

(740) KARABDIĆ KERIM

(540)

I N S A J D E R

(511)

16 Novine; periodične publikacije; pamfleti; pisane ili crtane knjige; katalozi, štampane stvari, magazini; čestitke i razglednice; stripovi.;

35 Oglašavanje.;

38 Telekomunikacije.;

41 Obrazovne usluge; razonoda.

(210) **BAZ1921846A** (220) 21/05/2019

(442) 31/12/2020

(732) **Zagrebačka Pivovara d.o.o.**
Ilica 224, 10000 Zagreb, HR

(740) Nedim Krilić

(591) zelena, svijetlo zelena, tamno zelena, bež, roze, svijetlo braon

(540)



(531) 24.3,25.1,25.5,27.5,29.1

(511)

32 Piva, i to: stout, lager (piva sa donjom fermentacijom ili piva donjeg vrenja), tamna piva (porter) i svijetla piva, ale piva (piva sa gornjom fermentacijom ili piva gornjeg vrenja); mineralne i gazirane vode i druga bezalkoholna pića; voćni napitci i voćni sokovi; sirupi i drugi preparati za pripremanje pića.;

35 Maloprodajne usluge, usluge maloprodajnih objekata, maloprodajne usluge poručivanja poštom i elektronske ili on-line maloprodajne usluge vezane za prodaju alkoholnih pića, piva, i to: stouta, lagera (piva sa donjom fermentacijom

ili piva donjeg vrenja), tamnih piva (porter) i svijetlih piva, ale piva (piva sa gornjom fermentacijom ili piva gornjeg vrenja), mineralnih i gaziranih voda, bezalkoholnih pića, voćnih napitaka, voćnih sokova, sirupa, preparata za pripremanje pića; usluge reklamiranja; usluge marketinga i promotivne usluge; usluge organizacije, upravljanja i nadzora prodaje i promotivno-motivacionih koncepata i koncepata vezanih za lojalnost kupaca; usluge informacija, savjetovanja i konsalting usluge koje se sve odnose na ranije spomenute usluge.

(210) **BAZ1921847A** (220) 21/05/2019

(442) 31/12/2020

(732) **“SARAJEVSKI KISELJAK” d.d.**
Kiseljak Kraljice Mira 7, 71250 Kiseljak,
BA

(591) plava, svijetlo plava, tirkizno zelena,

bijela

(540)



(531) 5.1,27.5,29.1

(511)

32 Mineralne i gazirane vode te ostala bezalkoholna pića; gazirani sokovi pripremljeni od mineralne vode; voćni napici i voćni sokovi; sirupi i ostali preparati za pripremanje napitaka.

(210) **BAZ1921848A** (220) 21/05/2019

(442) 31/12/2020

(732) **“SARAJEVSKI KISELJAK” d.d.**
Kiseljak Kraljice Mira 7, 71250 Kiseljak,
BA

(591) crvena, siva, crna, bijela

(540)



(531) 25.1,27.5,27.7,29.1

(511)

32 Mineralne i gazirane vode te ostala bezalkoholna pića; gazirani sokovi pripremljeni od mineralne vode; voćni napici i voćni sokovi; sirupi i ostali preparati za pripremanje napitaka.

(210) **BAZ1921849A** (220) 21/05/2019

(442) 31/12/2020

(732) **Dallas International d.o.o.**

Pavla Lukača 20, Sarajevo, BA

(591) crvena

(540)



(531) 27.5.1,27.5.7,27.5.17,29.1.1

(511)

20 Namještaj.;

35 Usluge maloprodaje, usluge veleprodaje.;

40 Proizvodnja namještaja po narudžbi, proizvodnja namještaja po narudžbi i specifikaciji drugih.

(210) **BAZ1921850A** (220) 22/05/2019
(442) 31/12/2020
(300) 2018-145370

26/11/2018

JP

(732) **KIOXIA Corporation 1-21,**
Shibaura 3-chome, Minato-ku, Tokyo,
JP

(740) DR DIANA PROTIC TKALCIC &
PARTNERS d.o.o.

(540)

KIOXIA

(511)

7 Mašine za brušenje poluprovodničkih pločica; mašine za rezanje poluprovodničkih pločica; mašine za transportovanje poluprovodničkih pločica; mašine i sistemi za proizvodnju poluprovodnika. ;

9 Mašine i instrumenti za analiziranje; mašine i instrumenti za mjerenje i testiranje; električni i magnetni metri i testeri; telekomunikacione mašine i aparati; SD memorijske kartice; kompjuterski mrežni adapteri; kompjuterski mrežni prekidači; kompjuterska mrežna čvorišta; kompjuterski mrežni ruteri; IC čipovi; memorijske kartice sa integrisanim kolima; NAND flash memorije; NAND flash uređaji za skladištenje; NAND flash memorijski kontroleri; NAND memorije; postojeane memorije (memorija koja ne gube sadržaj nakon isključenja napajanja); uređaji sa postojanom memorijom; USB flash memorija; kasete sa poluprovodničkom memorijom; flash memorije; flash memorijske kartice; memorijske kartice; kućišta za memorijske kartice; poluprovodnici; poluprovodničke memorije; poluprovodnički memorijski uređaji; mediji za skladištenje podataka za kompjutere; uređaji za skladištenje podataka; procesori podataka; kompjuterski memorijski uređaji; kompjuterski periferni uređaji; SSD diskovi; integrisana kola; štampane ploče; kompjuterski hardver; uređaji za praćenje bioloških informacija (koji nisu uključeni u klasu 10); kompjuterski programi koji se mogu preuzeti sa interneta; kompjuterski programi; elektronske mašine, aparati i njihovi dijelovi; memorijske kartice i drugi memorijski mediji sa nasnimljenim multimedijalnim podacima; elektronske publikacije. ;

35 Usluge maloprodaje i usluge veleprodaje u vezi sa električnim mašinama i aparatima; pružanje informacija koje se odnose na komercijalnu prodaju. ;

41 Obezbeđivanje elektronskih publikacija; iznajmljivanje memorijskih medija sa nasnimljenim podacima. ;

42 Projektovanje integrisanih kola; projektovanje kompjuterskog softvera, kompjutersko programiranje i održavanje kompjuterskog softvera; tehničko savjetovanje koje se odnosi na kompjutere, automobile i industrijske mašine; obezbeđivanje online softvera koji se ne može preuzeti sa interneta; računarstvo u oblaku; obezbeđivanje kompjuterskih programa na mrežama podataka.

(210) **BAZ1921851A** (220) 22/05/2019
(442) 31/12/2020

(732) **Reign Beverage Company LLC**

1547 N. Knowles Ave., Los Angeles,
California 90063, US

(740) DR DIANA PROTIC TKALCIC &
PARTNERS d.o.o.

(540)



REIGN
TOTAL BODY FUEL

(531) 23.5,24.9,27.5

(511)

32 Fitness napici.

(210) **BAZ1921852A** (220) 22/05/2019
(442) 31/12/2020

(732) **Reign Beverage Company LLC**

1547 N. Knowles Ave., Los Angeles,
California 90063, US

(740) DR DIANA PROTIC TKALCIC &
PARTNERS d.o.o.

(591) žuta, plava, bijela, crna

(540)



(531) 23.5,24.9,27.5,29.1

(511)

32 Fitness napici.

(210) **BAZ1921853A** (220) 23/05/2019
 (442) 31/12/2020
 (732) **“Banja Komerc Bekament” DOO Banja Banja, 34304 Arandelovac, Srbija, RS**
 (740) “INTELBIRO” d.o.o.
 (591) narandžasta, crna
 (540)



(531) 3.7,27.1,27.5,29.1

(511)

1 Građevinski lepkovi; poludisperzioni i disperzioni premazi od polimera; silikoni.;

2 Boje, fimajzi i lakovi za industrijsku i ručnu upotrebu u grubim i završnim građevinsko molerskim radovima, anti-korozivni preparati.;

17 Materijali za nepropusno zatvaranje, zaptivanje i izolovanje, naročito ekspanzirani polistiren, mrežica, pur pena. ;

19 Fasadni malteri; mašinski malteri; građevinski materijali koji nisu od metala, naročito tiplovi, ekspanzirani polistiren, mrežica, pur pena. ;

37 Izvođački ili podizvođački radovi pri konstruisanju i izgradnji stalnih građevina, konstruisanje i izgradnja građevina, puteva, mostova.

(210) **BAZ1921854A** (220) 23/05/2019
 (442) 31/12/2020
 (732) **ISHIHARA SANGYO KAISHA, LTD.**
3-15, Edobori, 1-chome, Nishi-ku, Osaka, JP
 (740) PETOŠEVIĆ d.o.o.
 (540)

ZENBY

(511)

5 Fungicidi koji se upotrebljavaju u poljoprivredi kao kemijski proizvodi, insekticidi, nematocidi, herbicidi, pesticidi.

(210) **BAZ1921855A** (220) 23/05/2019
 (442) 31/12/2020
 (732) **ISHIHARA SANGYO KAISHA, LTD.**
3-15, Edobori, 1-chome, Nishi-ku, Osaka, JP
 (740) PETOŠEVIĆ d.o.o.
 (540)

KRYOR

(511)

5 Fungicidi koji se upotrebljavaju u poljoprivredi kao kemijski proizvodi, insekticidi, nematocidi, herbicidi, pesticidi.

(210) **BAZ1921856A** (220) 24/05/2019
 (442) 31/12/2020
 (732) **British American Tobacco (Brands) Inc.**
251 Little Falls Drive, Suite 100, Wilmington, DE 19808-1674, US
 (740) “Živko Mijatović & Partners” d.o.o.
 (540)

CREATIONS

(511)

34 Cigarete; duhan, sirovi ili prerađeni; duhan za motanje; duhan za lule; duhanski proizvodi; zamjene za duhan (ne za medicinske svrhe); cigare; cigariljosi; upaljači za cigarete; upaljači za cigare; šibice; artikli za pušače; papirići za cigarete; tube za cigarete; filteri za cigarete; džepni aparatići za motanje (savijanje) cigareta; ručni uređaji za punjenje filtera omotnica duhanom; elektroničke cigarete; tekućine za elektroničke cigarete; duhanski proizvodi namijenjeni za zagrijavanje.

(210) **BAZ1921857A** (220) 24/05/2019
 (442) 31/12/2020
 (732) **Dwelt d.o.o.**
Bulevar srpske vojske 17, Banja Luka, BA
 (591) siva
 (540)



(531) 27.5,29.1

(511)

9 Računarski softver, snimljeni; računarske softverske platforme snimljene i daunlodovane.;

35 Prikupljanje informacija u kompjuterske baze podataka, sistemacija informacija u kompjuterskim bazama podataka.;

42 Softver u vidu servisa, razvoj softvera u okviru izdavanja softvera, dizajniranje računarskog softvera.

(210) **BAZ1921859A** (220) 24/05/2019
 (442) 31/12/2020
 (732) **LUKAS TP NAKIĆ d.o.o.**
fra Dominika Mandića 19, 88200 Široki Brijeg, BA

(540)

LEDA-IZ SRCA PRIRODE

(511)

32 Pivo; mineralne i gazirane vode i ostala bezalkoholna pića; pića od voća i voćni sokovi; sirupi i ostali preparati za pripremanje napitaka.

(210) **BAZ1921860A** (220) 24/05/2019
 (442) 31/12/2020
 (732) **AKCIONARSKO DRUŠTVO**
“BANJALUČKA PIVARA” BANJA
LUKA Slatinska br. 8, 78000 Banja Luka, BA

(540)

BANJALUČKO

(511)

32 Pivo.

(210) **BAZ1921862A** (220) 27/05/2019
 (442) 31/12/2020
 (732) **OBRTU SKLONA DJELATNOST**
AGENCIJA “GOTIVA”
Nikole Šopa bb, 71210 Ilidža, BA
 (591) narandžasta, crna, bijela
 (540)

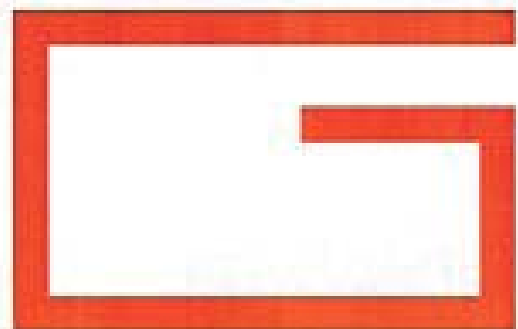

GOTIVA

(531) 27.3,27.5,29.1

(511)

35 Oglašavanje; promocija; izrada reklamnih filmova; produkcija kino reklama; proizvodnja televizijskih reklama; produkcija informativnih reklama; sređivanje i postavljanje reklama; proizvodnja reklama za radio; proizvodnja reklamnog materijala i reklama; distribucija reklama i komercijalnih obavijesti; proizvodnja televizijskih i radio reklama; produkcija i distribucija radio i televizijskih reklama; promocija roba i usluga za druge pomoću informativnih reklama; proizvodnja zvučnih zapisa u reklamne svrhe.;

38 Telekomunikacijske usluge koje se pružaju putem platformi i portala na Internetu i drugim medijima, pružanje vijesti i informacija putem on-line računarskih mreža.;

40 Obrada fotografskih i kinematografskih filmova.;

41 Produkcija filmova; zabavne usluge u obliku filmova; usluge u proizvodnji animiranih zabavnih filmova; usluge studija za snimanje radi proizvodnje zvučnih diskova; usluge studija za snimanje filmova; usluge prikazivanja filmova; režiranje filmova, osim reklamnih filmova; pružanje digitalnih zvučnih zapisa, koje nije moguće preuzeti putem interneta.proizvodnja video i/ili zvučnih snimaka; proizvodnja animiranih filmova; produkcija zvučnih zapisa, videozapisa, multimedijjskih sadržaja i fotografija; izrada zvučnih i slikovnih snimaka na nosačima zvuka i slika; produkcija zvučnih i muzičkih snimaka; produkcija zabavnih sadržaja u obliku zvučnih snimaka; produkcija unaprijed snimljenih video filmova; produkcija unaprijed snimljenih kino filmova; produkcija televizijskih i kino filmova; produkcija isječaka iz animiranih kino filmova; produkcija filmova u studijima; produkcija filmova u obrazovne svrhe; montaža kinematografskih filmova; iznajmljivanje video filmova; iznajmljivanje unaprijed snimljenih filmova; iznajmljivanje kinematografskih i igranih filmova; iznajmljivanje filmova i zvučnih snimaka; filmska produkcija, osim reklamnih filmova.

(210) **BAZ1921863A** (220) 28/05/2019
 (442) 31/12/2020
 (732) **UR "ŽELJO" - vlasnik Memeti Jasmin Kundurdžiluk br. 19, Sarajevo, BA**
 (740) STAM d.o.o.
 (540)

ČEVABDŽINICA "ŽELJO 1"

(511)
 29 Meso i prerađevine mesa; mlijeko i mliječni proizvodi.;
 43 Usluživanje hrane i pića.

(210) **BAZ1921864A** (220) 28/05/2019
 (442) 31/12/2020
 (732) **Pharmaceutical chemical cosmetic industry ALKALOID AD - Skopje**
Blvd. Aleksandar Makedonski 12, 1000 Skopje, MK
 (740) "Živko Mijatović & Partners" d.o.o.
 (591) tamno plava, nijanse svijetlo plave, bijela, roza, nijanse oker, nijanse smeđe
 (540)



(531) 1.1,1.15,2.5,3.9,27.5,29.1
 (511)
 3 Sapuni, šamponi, parfimerijski proizvodi, kozmetički preparati za njegu kože, kozmetički preparati za kupanje, maramice za bebe natopljene sredstvima za Čišćenje, maramice natopljene kozmetičkim losionima, vlažne maramice za kozmetičku upotrebu, kozmetika za djecu, vatirani štapići za kozmetičku upotrebu, kozmetičke kreme, losioni za kozmetičku upotrebu.;
 5 Pelene za bebe; jednokratne pelene za bebe; pelene za inkontinenciju; higijenski ulčošći; vlažne maramice natopljene farmaceutskim losionom; hrana za bebe; dezinfekcijska sredstva; flasteri; medicinski šamponi; farmaceutski preparati za njegu kože.;
 16 Papirnate podloge za mijenjanje pelena; jednokratne podloge za presvlačenje; plastične jednokratne vrećice za pelene.

(210) **BAZ1921865A** (220) 28/05/2019
 (442) 31/12/2020
 (732) **Motorex d.o.o.**
Mehmeda Ahmedbegovića bb, 75320 Gračanica, BA
 (591) crna
 (540)



(531) 27.5,29.1
 (511)
 12 Vozila (autodijelovi).

(210) **BAZ1921866A** (220) 28/05/2019
 (442) 31/12/2020
 (732) **Motorex d.o.o.**
Mehmeda Ahmedbegovića bb, 75320 Gračanica, BA
 (591) bijela
 (540)



(531) 27.5
 (511)
 12 Vozila (autodijelovi).

(210) **BAZ1921867A** (220) 28/05/2019
(442) 31/12/2020

(732) **Udruženje planinarsko društvo "Željezničar"**

Ključka 2, 71000 Sarajevo, BA

(740) Haračić Rašid

(591) bijela, zelena, tamno smeđa

(540)

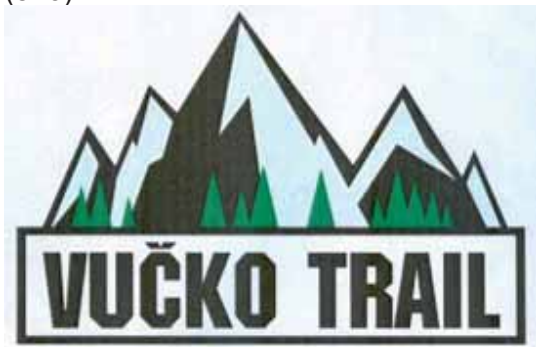

(531) 6.1,6.19,26.4,27.5,29.1

(511)

41 Obrazovanje, obuka, razonoda, sportske i kulturne aktivnosti.

(210) **BAZ1921868A** (220) 29/05/2019

(442) 31/12/2020

(732) **HEMOFARM A.D. farmaceutsko-hemijska industrija Vršac Beogradski put bb, 26 300 Vršac, RS**

(740) MSA IP

(540)

TROMBOSIN

(511)

5 Farmaceutski proizvodi.

(210) **BAZ1921869A** (220) 29/05/2019

(442) 31/12/2020

(732) **HEMOFARM A.D. farmaceutsko-hemijska industrija Vršac Beogradski put bb, 26 300 Vršac, RS**

(740) MSA IP

(540)

TROMBOCEN

(511)

5 Farmaceutski proizvodi.

(210) **BAZ1921870A** (220) 29/05/2019

(442) 31/12/2020

(732) **HEMOFARM A.D. farmaceutsko-hemijska industrija Vršac Beogradski put bb, 26 300 Vršac, RS**

(740) MSA IP

(540)

INFAXA

(511)

5 Farmaceutski proizvodi.

(210) **BAZ1921871A** (220) 29/05/2019

(442) 31/12/2020

(732) **HEMOFARM A.D. farmaceutsko-hemijska industrija Vršac Beogradski put bb, 26 300 Vršac, RS**

(740) MSA IP

(540)

NOBENA

(511)

5 Farmaceutski proizvodi.

(210) **BAZ1921872A** (220) 29/05/2019

(442) 31/12/2020

(732) **Bosnalijek, farmaceutska i hemijska industrija, dioničko društvo**

Jukićeva 53, 71000 Sarajevo, BA

(740) KARABDIĆ KERIM

(540)

VELAXINA

(511)

5 Farmaceutski proizvodi.

(210) **BAZ1921873A** (220) 29/05/2019

(442) 31/12/2020

(732) **Bosnalijek, farmaceutska i hemijska industrija, dioničko društvo**

Jukićeva 53, 71000 Sarajevo, BA

(740) KARABDIĆ KERIM

(540)

ANGICOR

(511)

5 Farmaceutski proizvodi.

(210) **BAZ1921874A** (220) 29/05/2019
 (442) 31/12/2020
 (732) **Javna ustanova Turistička organizacija Jahorina**
Stjepana Lučića bb, Pale, BA
 (740) Advokat dr Jovan Šarac
 (591) bijela, crvena, zelena, plava, žuta
 (540)



(531) 1.3,6.1,6.19,18.1,27.5,29.1

(511)

35 Iznajmljivanje reklamnih prostora; iznajmljivanje reklamnog materijala; iznajmljivanje vremena za reklamiranje na komunikacionim medijima; usluge odnosa sa javnošću; vođenje informatičkih kartoteka; objavljivanje reklamnih tekstova; savjetodavne usluge u vezi odnosa sa javnošću; organizovanje izložbi u komercijalne ili reklamne svrhe; savjetovanje o poslovnim pitanjima; savjetovanje o osoblju; poslovne informacije; pružanje komercijalnih obavijesti potrošačima; predstavljanje/demonstracija proizvoda; promocija (reklamiranje) putovanja; iznajmljivanje prostora za reklamiranje; reklamiranje dopisnim putem; oglašavanje (reklamiranje) uključujući on-line oglašavanje (reklamiranje) na računarskoj mreži; radijsko oglašavanje i reklamiranje; televizijsko reklamiranje; izrada reklamnih filmova; proizvodnja reklamnog materijala; iznajmljivanje reklamnog materijala; distribucija (diseminacija) reklamnih oglasa; pisanje reklamnih tekstova za potrebe oglašavanja i promocije; trgovački sajmovi i izložbe (usluge).;

41 Fotografisanje; fotografske reportaže; informacije o razonodi; usluge rekreacije za slobodno vrijeme; izdavanje knjiga; organizovanje izložbi u kulturne ili obrazovne svrhe; iznajmljivanje sportske opreme; iznajmljivanje sportskih terena; ljetni kampovi (zabavni i obrazovni); rekreativni kampovi; organizovanje konferencija; organizovanje i održavanje kongresa; organizovanje modnih revija u zabavne svrhe; ponuda muzejskih objekata i usluga; usluge noćnih klubova; objavljivanje elektronskih knjiga i časopisa online; organizovanje i vođenje koncerata; organizovanje i vođenje radionica (obuka); organizovanje seminara; organizovanje izložba u kulturne ili obrazovne svrhe; organizacija sportskih takmičenja i događaja; rekreacione usluge u vezi sa planinarenjem; organizovanje priredbi; organizovanje i održavanje simpozijuma; usluge rekreacije za slobodno vrijeme; organizovanje sportskih takmičenja; zabavni parkovi.;

43 Usluge agencije za pružanje smještaja; usluge barova; usluge rezervisanja hotela; iznajmljivanje privremenog smještaja; iznajmljivanje prostorija za sastanke; obezbjeđenje prostora za kampovanje; usluge privremenog smještaja koje pružaju kampovi; usluge kampova za ljetovanje; usluge hotela i motela; rezervacije pansiona; rezervisanje privremenog smještaja; samouslužni restorani; rezervacije pansiona.

(210) **BAZ1921875A** (220) 30/05/2019
 (442) 31/12/2020
 (732) **BASF Agro B.V., Arnhem (NL), Zweigniederlassung Freienbach Huobstrasse 3, Pfaffikon SZ, CH**
 (740) STAM d.o.o.
 (540)

REVYCARE

(511)

1 Kemikalije koje se upotrebljavaju u poljoprivredi, vrtlarstvu i šumarstvu, posebno preparati za jačanje biljaka, kemijski i/ili biološki preparati za upravljanje stresom kod biljaka, preparati za regulaciju rasta biljaka, kemijski preparati za liječenje sjemena, tenzidi, prirodne ili vještačke kemikalije koje se koriste kao mamac ili preparati za tjeranje insekata.;

5 Preparati za uništavanje i suzbijanje štetočina, insekticidi, fungicidi, herbicidi, pesticidi.

(210) **BAZ1921876A** (220) 30/05/2019

(442) 31/12/2020

(732) **SAILUN GROUP CO., LTD.**

No. 588, Maoshan Road, Huangdao District, Qingdao City, Shandong, CN

(740) "INTELBIRO" d.o.o.

(540)



(531) 27.5

(511)

12 Čavli za gume; trake za izmjenu vanjskog sloja automobilskih guma; pneumatske gume za kotače vozila; zračnice za kotače bicikla; pneumatici za kotače vozila; automobilske vanjske gume; zračnice za kotače vozila; torbe sa priborom za krpanje zračnica; vanjske gume za kotače vozila; gumeni kotači (vanjski omotači gumenih kotača).

(210) **BAZ1921877A** (220) 31/05/2019
 (442) 31/12/2020
 (732) "DITA 1977 INDUSTRIJA
 DETERDŽENATA" d.o.o. Tuzla
 Husinskih rudara bb, 75000 Tuzla, BA
 (740) DR DIANA PROTIĆ TKALČIĆ &
 PARTNERS d.o.o.
 (540)

ARIX

(511)
 3 Omekšivači rublja.

(210) **BAZ1921878A** (220) 31/05/2019
 (442) 31/12/2020
 (300) 88255430
 09/01/2019
 US

(732) **Bioverativ Therapeutics Inc.**
225 Second Avenue, Waltham,
Massachusetts 02451, US
 (740) DR DIANA PROTIĆ TKALČIĆ &
 PARTNERS d.o.o.
 (540)

ENJAYMO

(511)
 5 Farmaceutski preparati za liječenje hladne aglutininske
 bolesti.

(210) **BAZ1921879A** (220) 03/06/2019
 (442) 31/12/2020
 (732) **Zagrebačka pivovara d.o.o.**
Ilica 224, 10000 Zagreb, BA
 (740) Nedim Krilić
 (591) crvena, bijela, žuta, braon, crna
 (540)



(531) 7.1,25.1,25.7,27.5,27.7,29.1
 (511)

32 Piva, i to: stout, lager (piva sa donjom fermentacijom ili piva donjeg vrenja), tamna piva (porter) i svijetla piva, ale piva (piva sa gornjom fermentacijom ili piva gornjeg vrenja); mineralne i gazirane vode i druga bezalkoholna pića; voćni napitci i voćni sokovi; sirupi i drugi preparati za pripremanje pića. ;

35 Maloprodajne usluge, usluge maloprodajnih objekata, maloprodajne usluge poručivanja poštom i elektronske ili on-line maloprodajne usluge vezane za prodaju alkoholnih pića, piva, i to: stouta, lagera (piva sa donjom fermentacijom ili piva donjeg vrenja), tamnih piva (porter) i svijetlih piva, ale piva (piva sa gornjom fermentacijom ili piva gornjeg vrenja), mineralnih i gaziranih voda, bezalkoholnih pića, voćnih napitaka, voćnih sokova, sirupa, preparata za pripremanje pića; usluge reklamiranja; usluge marketinga i promotivne usluge; usluge organizacije, upravljanja i nadzora prodaje i promotivno-motivacionih koncepata i koncepata vezanih za lojalnost kupaca; usluge informacija, savjetovanja i konsalting usluge koje se sve odnose na ranije spomenute usluge.

(210) **BAZ1921880A** (220) 03/06/2019

(442) 31/12/2020

(732) **Zagrebačka pivovara d.o.o.****Ilica 224, 10000 Zagreb, HR**

(740) Nedim Krilić

(591) žuta, braon, crvena, crna, bijela

(540)



(531) 25.1,27.5,27.7,29.1

(511)

32 Piva, i to: stout, lager (piva sa donjom fermentacijom ili piva donjeg vrenja), tamna piva (porter) i svijetla piva, ale piva (piva sa gornjom fermentacijom ili piva gornjeg vrenja); mineralne i gazirane vode i druga bezalkoholna pića; voćni napitci i voćni sokovi; sirupi i drugi preparati za pripremanje pića. ;

35 Maloprodajne usluge, usluge maloprodajnih objekata, maloprodajne usluge poručivanja poštom i elektronske ili on-line maloprodajne usluge vezane za prodaju alkoholnih pića, piva, i to: stouta, lagera (piva sa donjom fermentacijom ili piva donjeg vrenja), tamnih piva (porter) i svijetlih piva, ale piva (piva sa gornjom fermentacijom ili piva gornjeg vrenja), mineralnih i gaziranih voda, bezalkoholnih pića, voćnih napitaka, voćnih sokova, sirupa, preparata za pripremanje pića; usluge reklamiranja; usluge marketinga i promotivne usluge; usluge organizacije, upravljanja i nadzora prodaje i promotivno-motivacionih koncepata i koncepata vezanih za lojalnost kupaca; usluge informacija, savjetovanja i konsalting usluge koje se sve odnose na ranije spomenute usluge.

(210) **BAZ1921881A** (220) 03/06/2019

(442) 31/12/2020

(732) **Zagrebačka pivovara d.o.o.****Ilica 224, 10000 Zagreb, HR**

(740) Nedim Krilić

(591) crvena, bijela, crna, žuta, zelena, braon

(540)



(531) 7.1,25.1,25.7,27.5,27.7,29.1

(511)

32 Piva, i to: stout, lager (piva sa donjom fermentacijom ili piva donjeg vrenja), tamna piva (porter) i svijetla piva, ale piva (piva sa gornjom fermentacijom ili piva gornjeg vrenja); mineralne i gazirane vode i druga bezalkoholna pića; voćni napitci i voćni sokovi; sirupi i drugi preparati za pripremanje pića.;

35 Maloprodajne usluge, usluge maloprodajnih objekata, maloprodajne usluge poručivanja poštom i elektronske ili on-line maloprodajne usluge vezane za prodaju alkoholnih pića, piva, i to: stouta, lagera (piva sa donjom fermentacijom ili piva donjeg vrenja), tamnih piva (porter) i svijetlih piva, ale piva (piva sa gornjom fermentacijom ili piva gornjeg vrenja), mineralnih i gaziranih voda, bezalkoholnih pića, voćnih napitaka, voćnih sokova, sirupa, preparata za pripremanje pića; usluge reklamiranja; usluge marketinga i promotivne usluge; usluge organizacije, upravljanja i nadzora prodaje i promotivno-motivacionih koncepata i koncepata vezanih za lojalnost kupaca; usluge informacija, savjetovanja i konsalting usluge koje se sve odnose na ranije spomenute usluge.

(210) **BAZ1921882A** (220) 03/06/2019
 (442) 31/12/2020
 (732) **BGP Products Operations GmbH**
Turmstrasse 24, 6312 Steinhausen, CH
 (740) "Živko Mijatović & Partners" d.o.o.
 (540)

ENDOFEMINE

(511)
 5 Farmaceutski pripravci, substance i proizvodi, posebno, lijekovi za progestin.

(210) **BAZ1921883A** (220) 05/06/2019
 (442) 31/12/2020
 (732) **BIMAL d.d. Brčko**
Bijeljinska 9, 76100 Brčko, BA
 (740) Dragan Mićunović
 (591) nijanse zelene, nijanse žute, bijela
 (540)



(531) 1.15,26.1,27.5,29.1
 (511)
 29 Jestiva ulja i masti.

(210) **BAZ1921884A** (220) 05/06/2019
 (442) 31/12/2020
 (732) **Colgate-Palmolive Company, a**
Delaware corporation 300
Park Avenue, New York, N.Y. 10022, US
 (740) PETOŠEVIĆ d.o.o.
 (540)

PALMOLIVE PURE & DELIGHT

(511)
 3 Proizvodi za ličnu njegu, a naročito preparati za čišćenje kože i tijela; sapuni; tečni sapuni za ruke; gelovi i kreme za

tuširanje; sredstva za pranje tijela; preparati za njegu kose; dezodoransi; sredstva protiv znojenja i sprejevi za ispod pazuha za ličnu upotrebu; proizvodi za hidrataciju tijela i kože, losioni i kreme; puder za toaletnu upotrebu; preparati za brijanje; losioni za sunčanje i proizvodi za zaštitu kože od sunca; maramice impregnirane sa otopinom za čišćenje.

(210) **BAZ1921885A** (220) 05/06/2019
 (442) 31/12/2020
 (732) **Hexing Electrical Co., Ltd.**
1418 Moganshan Road, Shangcheng
Industrial Zone, Hangzhou City,
310011, CN
 (740) "INTELBIRO" d.o.o.
 (540)

HEXING

(531) 27.5
 (511)
 9 Informatički programi (snimljeni); uređaji za obradu podataka; pokazivači količine; modemi; odašiljači elektroničkih signala; električni aparatai za mjerenje; brojila; dinamometri; induktori (električna struja); geodetski uređaji i instrumenti; materijal za električne vodove (žice, kabeli); kableske spojnice za električne kablove; transformatori (električna struja); razvodni ormari (električna struja); strujni prekidači; električni releji; sklopke (prekidači); upravljačke ploče (električna struja); razvodni pultovi (električna struja); preklopnici/invertori (električna struja); žica od metalnih legura za strujne osigurače; kontrolni uređaji (električni); električni uređaji za daljinsko upravljanje industrijskim operacijama; gromobrani (munjovodi).

(210) **BAZ1921886A** (220) 06/06/2019
 (442) 31/12/2020
 (732) **PHARMASCIENCE INC.**
6111 Royalmount Avenue, Montreal,
Quebec H4P 2T4, CA
 (740) "LINEA SERVICES" d.o.o. Sarajevo
 (540)



(531) 26.1,27.5
 (511)
 5 Farmaceutski i veterinarski preparati; higijenski preparati za upotrebu u medicini; dijetne tvari za medicinske ili veterinarske potrebe; dijetni dodaci prehrani za ljude i životinje; flasteri, materijal za previjanje.

(210) **BAZ1921887A** (220) 06/06/2019

(442) 31/12/2020

(732) **NBA Properties, Inc.****Olympic Tower - 645 Fifth Avenue, New York, New York 10022, US**

(740) "Živko Mijatović & Partners" d.o.o.

(540)



(531) 1.5,18.5,21.3,27.3,27.5

(511)

25 Odeća, naime čarape, obuća, cipele za košarku, patike za košarku, majice, košulje, polo majice, dukserice, donji delovi trenerke, pantalone, majice na bretele, dresovi, kratke pantalone, pižame, sportske majice, ragbi majice, džemper, kaiševi, spavaćice, šeširi, kape, vizir kačketi, trenerke za zagrevanje, donji delovi trenerki za zagrevanje, dresovi za zagrevanje, majice za vežbanje ubačaja, jakne, blejzeri, kravate (odeća), džepne maramice, maramice, vetrovke, jakne sa kapuljačom, kaputi, portikle za bebe koje nisu od papira, oprema za bebe (odeća), trake za glavu, ručne trake (odeća), kecelje, donje rublje, bokserice, uske bokserice, široke pantalone, štitnici za uši, rukavice, rukavice samo sa palcem, šalovi, pletene i štrikane majice, haljine od žerseja, haljine, dresovi i uniforme za navijačice, odeća za plivanje, odela za plivanje, kupaći kostimi, bikini, tankini kupaći kostimi, gaćice za plivanje, gaćice za kupanje, šorčevi za surfovanje, gumirana odeća za vodu, marame za plažu, pokrivala za kupaći kostim, ogrtači za kupaći kostim, sandale, sandale za plažu, šeširi za plažu, štitnici za sunce sa viziorom, kape za plivanje, kape za kupanje, nova pokrivala za glavu sa prikačenim umecima.;

28 Igračke, igre i sportske stvari, naime košarkaške lopte, loptice za golf, lopte za igralište, sportske lopte, gumene lopte i penaste lopte, plišane lopte za igru, plastične lopte za igru, mrežice za košarku, table za košarku, minijaturne table za košarku, pumpe i igle za naduvavanje košarkaških lopti; štapovi za golf, torbe za golf, podmetači za golf, oprema za golf, naime, alat za popravku golf terena, kupice na koje se stavlja lopta, markeri lopti, pokrivala za torbe za golf, pokrivala za glave golf štapova, rukavice za golf, kutije za golf lopte, posebna zelena staza za golf; držači za bilijarske štapove, kugle za bilijar, trouglovi za bilijar, pikado ormari, elektronske košarkaške igrice na tabli, table za košarkaške igrice, košarkaške igrice, akcione igrice, društvene igrice za odrasle i decu, trivia informacione igrice i elektronski video arkadni uređaji, košarkaški setovi koji se sastoje od mrežice i zviždaljke, lutke, dekorativne lutke, lutke za kolekciju, akcione figure za igru, akcione figure karikature, punjene

igračke, plišane igračke, slagalice, montažni blokovi za igre, ukrasi za božićnu jelku i božićne čarape; vozila za igru u obliku automobila, kamiona, vozova i kombija, svi sa temom košarke, nove penaste igračke u obliku prsta ili trofeja, igračke trofeji, karte za igru, igre sa kartama, igračke koje prave zvuk, igračke za kućne ljubimce; igračke za plažu, naime lopte za plažu, lopte na naduvavanje, kantice za igru, lopatice za igru, igračke za pesak, igračke za bazen sa peskom, gumene igračke za vodu; oprema za bazen, naime plivačka oprema za plutanje, oprema za plutanje u bazenu, igračke za splavarenje na vodi, penasta oprema za plutanje, kolutovi za plivanje, kolutovi za plivanje u bazenu, penasti kolutovi, daske za plivanje, daske za surfovanje, peraja za plivanje, peraja za surfovanje, narukvice za plutanje i narukvice za pomoć pri plivanju, sva navedena roba za rekreaciju; odbojkaški setovi za igru koji se sastoje od lopte, mrežice, traka koje označavaju teren i zviždaljke, i vaterpolo setovi za igru koji se sastoje od lopte, mrežice i zviždaljke; dekorativne igračke od tkanine koje se puštaju da lete na vetru; minijaturne reprodukcije stadiona, naime, mali plastični modeli stadiona za igru; staklene kugle sa snegom; džojstici za video igre; džojstici za računarske igre; mašine za video igre za upotrebu sa televizorom i ručni kontroleri za konzole za video igre; trake za trčanje; banke igračke; fidžet spinneri; skejtbordovi. ;

41 Razonoda i obrazovne usluge u vidu televizijskih i radio programa iz oblasti košarke i prikazivanja uživo košarkaških igara i košarkaških priredbi; usluge produkcije i distribucije radio i televizijskih šou programa sa košarkaškim utakmicama, košarkaškim događajima i programima iz oblasti košarke; usluge vođenja i organizovanja košarkaških klinika i kampova, klinika i kampova za trenere, klinika i kampova za plesne timove i košarkaške igre; usluge rasonode u vidu ličnog pojavljivanja kostimiziranih maskota ili plesnih timova na košarkaškim utakmicama i priredbama, klinikama, kampovima, promocijama i drugim događajima u vezi sa košarkom, specijalnim događajima i žurkama; usluge kluba obožavalaca; usluge rasonode, naime pružanje vebajta sa multimedijalnim sadržajem koji se ne može preuzimati u vidu najvažnijih televizijskih događaja, interaktivnih najvažnijih televizijskih događaja, video snimaka, video strim snimaka, interaktivnih video izbora najvažnijih događaja, radio programa, najvažnijih radijskih događaja i audio snimaka iz oblasti košarke; pružanje vesti i informacija u vidu statistika i drugih tema iz oblasti košarke; omogućavanje pristupa on-lajn igricama koje se ne mogu preuzimati, naime računarskim igricama, video igricama, interaktivnim video igricama i trivia igricama; usluge rasonode u vidu ima košarkaških liga; pružanje onlajn računarske baze podataka košarke.

(210) **BAZ1921888A** (220) 06/06/2019
 (442) 31/12/2020
 (732) **Lidl Stiftung & Co.**
KG Stiftsbergstrasse 1, 74172
Neckarsulm, DE
 (740) MSA IP
 (591) bijela, crvena
 (540)



(531) 3.4,5.9,8.1,25.7,27.5,29.1

(511)

29 Kokošija pašteta.



(531) 1.15.15,27.5.3,29.1.1,29.1.6

(511)

3 Deterdženti i preparati za čišćenje, naročito prašci za pranje rublja, prašci za ribanje, mlijeko za ribanje, tekućine za pranje, višenamjenska sredstva za čišćenje; sredstva za čišćenje sanitarija, naročito toaletno kamenje, toaletni sprejevi.;

5 Sredstva za osvježavanje zraka, naime sprejevi osvježavanje prostora.

(210) **BAZ1921889A** (220) 07/06/2019
 (442) 31/12/2020
 (732) **“AKOVA IMPEX” Društvo za**
proizvodnju, promet i usluge d.o.o.
Sarajevo

Mostarsko raskršće bb, Hadžići, 71000
Sarajevo, BA

(740) KARABDIĆ KERIM

(591) crvena, nijanse crvene, zelena, bijela,
 narandžasta

(540)

(210) **BAZ1921890A** (220) 10/06/2019

(442) 31/12/2020

(732) **EIN d.o.o.**

Hakije Kulenovića do br. 38, Sarajevo,
BA

(740) STAM d.o.o.

(591) bijela, crna, nijanse crvene, svijetlo
 zelena, nijanse žute

(540)



(531) 5.7,19.7,27.5,29.1

(511)

32 Sok od nara.

(210) **BAZ1921891A** (220) 10/06/2019

(442) 31/12/2020

(732) **EIN d.o.o.**

Hakije Kulenovića do br. 38, Sarajevo, BA

(740) STAM d.o.o.

(591) bijela, nijanse žute, nijanse zelene, crna, narandžasta

(540)



(531) 5.3,5.7,19.7,29.1

(511)

32 Sok od jabuke i mente.

(210) **BAZ1921892A** (220) 10/06/2019

(442) 31/12/2020

(732) **EIN d.o.o.**

Hakije Kulenovića do br. 38, Sarajevo, BA

(740) STAM d.o.o.

(591) bijela, nijanse žute, nijanse zelene, crna

(540)



(531) 5.7,19.7,27.5,29.1

(511)

32 Sok od jabuke.

(210) **BAZ1921893A** (220) 10/06/2019

(442) 31/12/2020

(732) **EIN d.o.o.**

Hakije Kulenovića do br. 38, Sarajevo, BA

(740) STAM d.o.o.

(540)



FRUTISAN

(531) 1.15,20.1,26.15,27.5

(511)

29 Marmelada; džem, pekmez.;

30 Čaj.;

32 Sokovi; sirupi; vode.;

35 Oglašavanje i reklamiranje; vođenje komercijalnih poslova; komercijalna administracija; uredski poslovi.

(210) **BAZ1921894A** (220) 10/06/2019

(442) 31/12/2020

(732) **EIN d.o.o.**

Hakije Kulenovića do br. 38, Sarajevo, BA

(740) STAM d.o.o.

(591) bijela, crna, nijanse crvene, svijetlo zelena, nijanse žute

(540)



(531) 5.9,19.7,27.5,29.1

(511)

32 Sok od paradajza.

(210) **BAZ1921895A** (220) 10/06/2019

(442) 31/12/2020

(732) **EIN d.o.o.**

Hakije Kulenovića do br. 38, Sarajevo, BA

(740) STAM d.o.o.

(591) bijela, nijanse žute, crna, nijanse narandžaste

(540)



(531) 5.7,19.7,27.5,29.1

(511)

32 Sok od narandže.

(210) **BAZ1921896A** (220) 10/06/2019

(442) 31/12/2020

(732) **APNGLOBAL d.o.o.**

Humska 71, Sarajevo, BA

(591) bijela, crvena, zelena, crna

(540)



(531) 26.4,27.5,29.1

(511)

30 Pizze, sendviči, maslenice, tortilje, pekarski proizvodi, salate kao jela, paste, rižoto, wok, jela od piletine, supe, kolači, palačinci.;

43 Usluge pripreme hrane i pića; usluge restorana, fast fooda, slastičarne.

(210) **BAZ1921897A** (220) 11/06/2019
 (442) 31/12/2020
 (732) **BELAPROM DOO**
Cerik bb, 76204 Brčko Distrikt, BA
 (591) bijela, crvena, zlatna, crna
 (540)



(531) 10.1,24.3,24.5,27.5,29.1
 (511)
 34 Filteri za cigarete.

(210) **BAZ1921898A** (220) 11/06/2019
 (442) 31/12/2020
 (732) **RA Trupo Holdings LLC c/o Ripplewood Advisor LLC,**
920 Broadway, 6th Floor, New York, NY 10010, US
 (740) "INTELBIRO" d.o.o.
 (540)

SME In A Box

(511)
 36 Bankarski poslovi (transakcije), konsultantske usluge u vezi sa bankarstvom, usluge bankarstva putem interneta, bankarske usluge u oblasti tendera, usluge elektronskog bankarstva putem globalne kompjuterske mreže, usluge finansijskog menadžmenta; konsultantske usluge u oblasti finansija.

(210) **BAZ1921899A** (220) 12/06/2019
 (442) 31/12/2020
 (732) **HEMOFARM A.D. farmaceutsko-hemijska industrija Vršac Beogradski put bb, 26300 Vršac, RS**
 (740) MSA IP
 (540)

LARGOCILIN

(511)
 5 Farmaceutski proizvodi.

(210) **BAZ1921900A** (220) 12/06/2019
 (442) 31/12/2020
 (732) **HEMOFARM A.D. farmaceutsko-hemijska industrija Vršac Beogradski put bb, 26300 Vršac, RS**
 (740) MSA IP
 (540)

TONSICILIN

(511)
 5 Farmaceutski proizvodi.

(210) **BAZ1921901A** (220) 12/06/2019
 (442) 31/12/2020
 (300) 30 2019 001 173.9
 22/01/2019
 DE
 (732) **BGP Products Operations GmbH Turmstrasse 24, 6312 Steinhausen, CH**
 (740) "Živko Mijatović & Partners" d.o.o.
 (540)

MIAFYBE

(511)
 5 Farmaceutski i medicinski preparati; kontraceptivi; kontracepcijski proizvodi; hitna kontracepcija; oralni kontraceptivi; kontracepcijske pjene; kontracepcijske spužve.

(210) **BAZ1921907A** (220) 13/06/2019
 (442) 31/12/2020
 (732) **"INTERPACK" Društvo sa ograničenom odgovornošću za proizvodnju, usluge i trgovinu Hamdije Kreševljakovića br. 40, Općina Centar, Sarajevo, BA**
 (740) Zajednicka advokatska kancelarija "Oprašić, Grubac & Rašeta"
 (540)

SIMPAK

(511)
 16 Papir i karton; štampane stvari; ljepila za kancelarijske i kućne potrebe; plastični omotači, folije i kese za umotavanje i pakovanje; štamparska slova, klišeji;
 39 Prevoz; pakovanje i skladištenje roba.;
 40 Obrada materijala; proizvodnja ambalaže za pakiranje od papira i kartona.

(210) **BAZ1921908A** (220) 13/06/2019
 (442) 31/12/2020
 (732) **“INTERPAK” Društvo sa ograničenom odgovornošću za proizvodnju, usluge i trgovinu Hamdije Kreševljakovića br. 40, Općina Centar, Sarajevo, BA**
 (740) Zajednička advokatska kancelarija “Oprašić, Grubac & Rašeta”
 (591) crna, žuta
 (540)



(531) 25.5,26.4,27.5,29.1

(511)

16 Papir i karton; štampane stvari; ljepila za kancelarijske i kućne potrebe; plastični omotači, folije i kese za umotavanje i pakovanje; štamparska slova, klišeji.;

39 Prevoz; pakovanje i skladištenje roba.;

40 Obrada materijala; proizvodnja ambalaže za pakiranje od papira i kartona.

(210) **BAZ1921909A** (220) 13/06/2019
 (442) 31/12/2020
 (732) **INTRAL D.O.O.**
Prijedorska 41, Trn, Laktaši, BA
 (540)



(531) 24.9,26.1,27.5

(511)

8 Pribor za jelo.;

11 Aparati i instalacije za osvjetljavanje, grijanje, proizvodnju pare, kuhanje, hlađenje, sušenje, ventilaciju, snabdijevanje vodom i za sanitarne svrhe.;

21 Kućni ili kuhinjski pribor i posude; posuđe i pribor za jelo, osim viljuški, noževa i kašika; pribor za čišćenje.

(210) **BAZ1921910A** (220) 13/06/2019
 (442) 31/12/2020
 (732) **INTRAL D.O.O.**
Prijedorska 41, Trn, Laktaši, BA
 (540)



FG electronics

(531) 26.4,27.5

(511)

8 Električne i neelektrične ručne sprave za ličnu njegu i ukrašavanje tijela, na primjer, brijači, sprave za uvijanje kose, tetoviranje i za manikuru i pedikuru.;

9 Aparati i instrumenti naučni, istraživački, navigacioni, geodetski, fotografski, kinematografski, audiovizuelni, optički, za vaganje, mjerenje, signalizaciju, otkrivanje, testiranje, kontrolu (inspekciju), spašavanje i nastavu; aparati i instrumenti za snimanje, prenos, reprodukovanje ili obradu zvuka, slike ili podataka.;

11 Aparati i instalacije za osvjetljavanje, grijanje, proizvodnju pare, kuhanje, hlađenje, sušenje, ventilaciju, snabdijevanje vodom i za sanitarne svrhe.;

21 Pribor za čišćenje; Kućni ili kuhinjski pribor i posude; posuđe i pribor za jelo, osim viljuški, noževa i kašika.

(210) **BAZ1921911A** (220) 17/06/2019

(442) 31/12/2020

(732) **Sheraton International IP, LLC**

One StarPoint, Stamford CT 06902, US

(740) DR DIANA PROTIC TKALCIC & PARTNERS d.o.o.

(540)



(531) 25.1,26.1,26.11,27.5

(511)

35 Usluge oglašavanja i reklamiranja; usluge u vezi franšiza, naime nuđenje pomoći u vođenju komercijalnog poslovanja u vezi uspostavljanja i operativnog rada hotela, restorana, noćnih klubova, barova, spa centara, rekreacionih i fitness centara, maloprodajnih radnji, kondominijuma, zgrada sa apartmanima, konferencijskih centara, i timeshare mjesta za odmor (mjesta za odmor sa pravom na vremenski ograničenu upotrebu) za druge; usluge vođenja komercijalnog poslovanja, naime upravljanje i operativni rad hotela, restorana, noćnih klubova, barova, spa centara, rekreacionih i fitness centara, maloprodajnih radnji, kondominijuma, zgrada sa apartmanima, konferencijskih centara, timeshare mjesta za odmor, rekreacionih klubova u mjestima za odmor, klubova za odmor, klubova zajedničkog nedjeljivog vlasništva, privatnih rezidencijalnih klubova, klubova sa dozvolom za korištenje, i projekata dugoročnog iznajmljivanja za druge; usluge radnji za maloprodaju, maloprodaju putem kataloga i online maloprodaju, naime usluge radnji za poklone, suvenire i radnji sa širokom paletom raznovrsnih artikala u oblasti proizvoda za ljepotu, toaletnih proizvoda, mašina za upotrebu u domaćinstvu, ručnih alata, optičkih proizvoda, kamera, CD, DVD, električne i elektronske opreme za domaćinstvo, uključujući bijelu tehniku, pravog i lažnog nakita, zidnih satova, ručnih i džepnih satova, kancelarijskog pribora, publikacija, kišobrana, suncobrana, prtljaga, torbi; usluge radnji za maloprodaju, maloprodaju putem kataloga i online maloprodaju, naime usluge radnji za poklone, suvenire i radnji sa širokom paletom raznovrsnih artikala u oblasti namještaja, opreme za kupatila, posuđa i pribora za domaćinstvo, pribora i opreme za kuhinju, pribora i opreme za vrt; usluge radnji za maloprodaju, maloprodaju putem kataloga i online maloprodaju, naime usluge radnji za poklone, suvenire i radnji sa širokom paletom raznovrsnih

artikala u oblasti namještaja prostora, kreveta, madraca, opreme za krevete, posteljine za krevete, peškira, tekstila, odjeće, obuće, pokrivala za glavu, galanterije, igračka i igara, sportske opreme, hrane, pića, vina, cvijeća i proizvoda od kože, naime oznaka za nalaženje stranice u knjizi, torbi, ručnih torbi, novčanika, tašnica, prtljaga, oznaka za prtljagu, futrola za ključeve i držača za ključeve; usluge online maloprodaje; usluge maloprodaje putem kataloga; usluge za omogućavanje upotrebe kancelarijske opreme i mašina; konsultantske usluge u vezi komercijalnog vođenja poslovanja; usluge komercijalne administracije.;

36 Usluge u vezi nekretnina, naime upravljanje, finansiranje, posredovanje, iznajmljivane, prodaja i marketing apartmana, stanova, kondominijuma, stambenih nekretnina; upravljanje, iznajmljivanje i uzimanje u najam kancelarijskog prostora i prostora za maloprodaju; usluge u vezi nekretnina, naime upravljanje, finansiranje, posredovanje, iznajmljivanje, prodaja i marketing timeshare nekretnina (nekretnina sa pravom na vremenski ograničenu upotrebu); usluge u vezi timeshare nekretnina za odmor; organizovanje timeshare razmjene; organizovanje timeshare odmora.;

43 Pružanje privremenog smještaja; hotelske usluge; usluge restorana, catering usluge (usluge pripreme i dostave hrane i pića), usluge barova i usluge koktel barova; usluge smještaja u mjestima za odmor; obezbjeđivanje usluga opšte namjene za sastanke, konferencije i izložbe; obezbjeđivanje usluga za bankete i društvene funkcije za posebne događaje; i usluge rezervisanja smještaja u hotelu za druge.

(210) **BAZ1921912A** (220) 18/06/2019

(442) 31/12/2020

(732) **Diageo North America, Inc. T h r e e World Trade Center, 175 Greenwich Street, New York 10007, US**

(740) PETOŠEVIĆ d.o.o.

(540)

BULLEIT

(511)

33 Alkoholna pića, osim piva.

(210) **BAZ1921913A** (220) 19/06/2019

(442) 31/12/2020

(732) **Conair Corporation One Cummings Point Road, Stamford, CT 06902, US**

(740) PETOŠEVIĆ d.o.o.

(540)

CONAIR

(511)

8 Glačala za oblikovanje kose, šišanje kose (uređaji za šišanje kose, električni ili neelektrični), trimeri.;

11 Sušila za kosu.

(210) **BAZ1921915A** (220) 21/06/2019

(442) 31/12/2020

(732) **KvG Group Inc.**

**1 Westside Drive, Unit 12, Toronto,
Ontario M9C 1B2, CA**

(740) DR DIANA PROTIC TKALCIC &
PARTNERS d.o.o.

(540)

PEDICEUTICALS

(511)

3 Kozmetički proizvodi za njegu kože, uključujući kozmetičke kreme, pjene za njegu kože, sprejeve za tijelo za kozmetičku upotrebu, losione za tijelo za kozmetičku upotrebu, skrabove od morske trave za eksfolijaciju mrtvih ćelija kože na stopalima i nogama, dezodoranse (toaletni proizvodi), nemedicinske kupke za stopala.

(210) **BAZ1921916A** (220) 21/06/2019

(442) 31/12/2020

(732) **KvG Group Inc.**

**1 Westside Drive, Unit 12, Toronto,
Ontario M9C 1B2, CA**

(740) DR DIANA PROTIC TKALCIC &
PARTNERS d.o.o.

(540)

FOOTLOGIX

(511)

3 Kozmetički proizvodi za njegu kože, uključujući kozmetičke kreme, pjene za njegu kože, sprejeve za tijelo za kozmetičku upotrebu, losione za tijelo za kozmetičku upotrebu, skrabove od morske trave za eksfolijaciju mrtvih ćelija kože na stopalima i nogama, dezodoranse (toaletni proizvodi), nemedicinske kupke za stopala.

(210) **BAZ1921918A** (220) 28/06/2019

(442) 31/12/2020

(732) “**DITA 1977 INDUSTRIJA
DETERDŽENATA**” d.o.o. **Tuzla
Husinskih rudara bb, 75000 Tuzla, BA**

(740) DR DIANA PROTIC TKALCIC &
PARTNERS d.o.o.

(591) crvena, bijela

(540)



(531) 27.5,27.7,29.1

(511)

3 Deterdženti za ručno i mašinsko pranje posuđa, u tečnom obliku, praškastom obliku, u obliku gela i tableta; sjaj za posuđe; so za mašinsko pranje posuđa; preparati za pranje, čišćenje, poliranje, odmaščivanje i struganje; preparati za pranje, čišćenje, njegu i uljepšavanje pribora za jelo i posuđa; preparati za pranje, čišćenje, njegu i uljepšavanje podova; preparati za pranje, čišćenje, njegu i uljepšavanje podnih prekrivača; preparati za pranje, čišćenje, njegu i uljepšavanje staklenih površina; preparati za čišćenje, njegu i uljepšavanje namještaja; preparati za čišćenje, njegu i uljepšavanje tapaciranog namještaja; preparati za pranje, čišćenje, njegu i uljepšavanje tkanina.;
5 Sredstva za osvježavanje zraka; dezodorirajuća sredstva (osim onih za ličnu upotrebu).

(210) **BAZ1921919A** (220) 28/06/2019

(442) 31/12/2020

(732) “**DITA 1977 INDUSTRIJA
DETERDŽENATA**” d.o.o. **Tuzla
Husinskih rudara bb, 75000 Tuzla, BA**

(740) DR DIANA PROTIC TKALCIC &
PARTNERS d.o.o.

(540)

3DE

(511)

3 Deterdženti za ručno i mašinsko pranje posuđa, u tečnom obliku, praškastom obliku, u obliku gela i tableta; sjaj za posuđe; so za mašinsko pranje posuđa; preparati za pranje, čišćenje, poliranje, odmaščivanje i struganje; preparati za pranje, čišćenje, njegu i uljepšavanje pribora za jelo i posuđa; preparati za pranje, čišćenje, njegu i uljepšavanje podova; preparati za pranje, čišćenje, njegu i uljepšavanje podnih prekrivača; preparati za pranje, čišćenje, njegu i uljepšavanje staklenih površina; preparati za čišćenje, njegu i uljepšavanje namještaja; preparati za čišćenje, njegu i uljepšavanje tapaciranog namještaja; preparati za pranje, čišćenje, njegu i uljepšavanje tkanina.;
5 Sredstva za osvježavanje zraka; dezodorirajuća sredstva (osim onih za ličnu upotrebu).

(210) **BAZ1921920A** (220) 01/07/2019

(442) 31/12/2020

(732) **SULTAN ET VE GIDA ÜRETİM TICARET VE PAZARLAMA LIMITED ŞİRKETİ**
2.Blok No:56 Gimat/Macunköy,
Yenimahalle - Ankara, TR

(740) "Živko Mijatović & Partners" d.o.o.

(591) zelena, crvena, bijela, crna

(540)



(531) 26.4,27.5,29.1

(511)

29 Meso, riba, divljač; obrađeni mesni proizvodi.

(210) **BAZ1921921A** (220) 01/07/2019

(442) 31/12/2020

(732) **TOYOTA JIDOSHA KABUSHIKI KAISHA (also trading as TOYOTA MOTOR CORPORATION)**

1, Toyota-cho, Toyota-shi, Aichi-ken, JP

(740) PETOŠEVIĆ d.o.o.

(540)

AYGO X

(511)

12 Automobili i strukturalni dijelovi za njih.

(210) **BAZ1921922A** (220) 01/07/2019

(442) 31/12/2020

(732) **GEROPHARM LLC**

Zvenigorodskaya street 9, 119119 Saint-Petersburg, RU

(740) PETOŠEVIĆ d.o.o.

(540)



(531) 26.1,27.5

(511)

5 Aminokiseline za medicinsku upotrebu; analgetici; anestetici; antibiotici; antiseptici; priručna apoteka za putovanje; kutije prve pomoći koje se prodaju napunjene; germicidi; balzami za medicinsku upotrebu; zavoji za obloge rana; dijagnostički reagensi za utvrđivanje biomarkera za medicinsku upotrebu; biocidi; indikator papir za medicinsku upotrebu; dijetetske tvari adaptirane za medicinsku upotrebu; hranjive tvari za mikroorganizme; hormoni za medicinsku upotrebu; vitaminski dodaci u obliku flastera; mineralni dodaci prehrani; hranjivi dodaci; albumin kao dodatak prehrani; kvasac kao prehrambeni dodatak; alginat kao dijetni dodatak prehrani; glukoza kao dijetni dodatak prehrani; kazein kao dijetni dodatak; lecitin kao dijetni dodatak; laneno ulje kao dijetni dodatak prehrani; proteinski dijetni dodaci; dijetni dodaci prehrani sa kozmetičkim učinkom; enzimi kao dijetni dodatak prehrani; kvasac za farmaceutsku upotrebu; želatina za medicinsku upotrebu; imunostimulansi; kapsule za lijekove; prašci za farmaceutsku upotrebu; kapsule za lijekove napravljene od dendrimera; kiseline za farmaceutsku upotrebu; kolagen za medicinsku upotrebu; tablete za farmaceutsku upotrebu; laktoza (mliječni šećer) za farmaceutsku upotrebu; bomboni za medicinsku upotrebu; flasteri; lijekovi za ublažavanje zatvora; lecitin za medicinsku upotrebu; medicinski losioni za kosu; losioni za farmaceutsku upotrebu; medicinski losioni nakon brijanja; linimenti (mazila); masti za farmaceutsku upotrebu; masti protiv opekotina od sunca; balzami protiv ozeblina za farmaceutsku upotrebu; gaza za previjanje rana; medicinska ulja; medicinske obloge za rane; kirurški zavoji; droge za medicinsku upotrebu; lijekovi za ljudske potrebe; napici prilagođeni za medicinsku upotrebu; dermalna punila za ubrizgavanje; medicinske infuzije; tinkture za medicinsku upotrebu; dekolti za farmaceutsku upotrebu; tablete za farmaceutsku upotrebu; pektin za farmaceutsku upotrebu; pepsini za farmaceutsku upotrebu; peptoni za farmaceutsku upotrebu; pomade za medicinsku upotrebu; preparati protiv stvaranja mokraćne kiseline; bakterijski pripravci za medicinsku upotrebu; bakteriološki pripravci za medicinsku upotrebu; balzamski pripravci za medicinsku upotrebu; bjelančevinasti pripravci za medicinsku upotrebu; biološki pripravci za medicinsku upotrebu; vitaminski pripravci; dijagnostički pripravci; pripravci za kupanje za medicinsku upotrebu; terapijski pripravci za kupke; pripravci za hemoroide; pripravci za liječenje ušljivosti (pedikulocidi); pripravci za liječenje akni; pripravci za liječenje opekotina; opoterapijski pripravci; bronhodilatatori (pripravci za širenje bronha); pripravci za smanjivanje seksualne aktivnosti; pripravci za sterilizaciju; proizvodi za liječenje kurjih očiju; farmaceutski pripravci

protiv prhuti; farmaceutski pripravci za njegu kože; pripravci za čišćenje kontaktnih leća; pripravci od vapna za farmaceutsku upotrebu; pripravci od mikroorganizama za medicinsku upotrebu; nutraceutski pripravci za terapijsku ili medicinsku upotrebu; pripravci aloe vere za farmaceutsku upotrebu; pripravci oligoelemenata za ljudsku upotrebu; sulfamidi (lijekovi); farmaceutski preparati; farmaceutski pripravci za tretiranje opekline od sunca; enzimi pripravci za medicinsku upotrebu; fitoterapeutske pripravci za medicinsku upotrebu; kemijsko-farmaceutski pripravci; kemijski pripravci za dijagnozu trudnoće; kemijski pripravci za farmaceutsku upotrebu; dijetetska hrana prilagođena za medicinsku upotrebu; bjelančevinasti prehrambeni proizvodi za medicinsku upotrebu; hrana sušena smrzavanjem prilagođena za medicinsku upotrebu; farmaceutici; higijenski ulošci; dnevni higijenski ulošci; kemijski reagensi za medicinsku upotrebu; maramice natopljene farmaceutskim losionom; čaj za astmu; sirup za farmaceutsku upotrebu; masti za medicinsku upotrebu; narkotici; adjuvansi za medicinsku upotrebu; adstringensi za medicinsku upotrebu; dezinfekcijska sredstva; dezinfekcijska sredstva za higijensku upotrebu; sredstva za suzbijanje apetita za medicinsku upotrebu; medicinski pripravci za mršavljenje; voda za ispiranje usta za medicinsku upotrebu; antipiretici; čišćenje (laksativi); deterdženti za medicinsku upotrebu; kemijska sredstva za kontracepciju; pripravci protiv parazita; lijekovi protiv znojenja; lijekovi protiv znojenja stopala; sedativi; purgativi; digestivna sredstva za farmaceutsku upotrebu; tonici (medicinski); medicinski toaletni pripravci; lijekovi sa smirujućim učinkom na živce; kultura klica za bakteriologiju; serumi; antioksidacijske tablete; tablete za tamnjenje kože; tablete za suzbijanje apetita; tablete za mršavljenje; ljekovite žižole; higijenski tamponi; spužve, ljekovite za rane; kulture bioloških tkiva za medicinsku upotrebu; ljekovite trave; enzimi za medicinsku upotrebu; fermenti za farmaceutsku upotrebu; medicinski šamponi; pedikulocidni šamponi; medicinski suhi šamponi; prethodno napunjene štrcaljke za medicinsku upotrebu; ekstrakti ljekovitih trava za medicinsku upotrebu; biljni ekstrakti za medicinsku upotrebu; eliksiri (farmaceutski pripravci). ; 42 Medicinska istraživanja, bakteriološka istraživanja, biološka istraživanja, istraživanje u kemiji; usluge industrijskih analiza i industrijskog istraživanja; kemijske analize; klinička ispitivanja; istraživanja u kozmetici; istraživanje i razvoj novih proizvoda za druge; znanstvena istraživanja; tehnološke savjetodavne usluge; kontrola kvaliteta; kemijske usluge; geodetska mjerenja.; 44 Medicinske usluge; zdravstveni centri; medicinski savjeti za osobe sa invaliditetom; savjetovanje o farmaciji; medicinska pomoć; usluge farmaceuta za pripremu recepata; savjetodavne usluge u vezi sa zdravljem; medicinske kliničke usluge; usluge telemedicine; terapijske usluge.

(210) **BAZ1921923A** (220) 01/07/2019

(442) 31/12/2020

(732) **GEROPHARM LLC****Zvenigorodskaya street 9, 119119
Saint-Petersburg, RU**

(740) PETOŠEVIĆ d.o.o.

(540)

GEROPHARM

(511)

5 Aminokiseline za medicinsku upotrebu; analgetici; anestetici; antibiotici; antiseptici; priručna apoteka za putovanje; kutije prve pomoći koje se prodaju napunjene; germicidi; balzami za medicinsku upotrebu; zavoji za obloge rana; dijagnostički reagensi za utvrđivanje biomarkera za medicinsku upotrebu; biocidi; indikator papir za medicinsku upotrebu; dijetetske tvari adaptirane za medicinsku upotrebu; hranjive tvari za mikroorganizme; hormoni za medicinsku upotrebu; vitaminski dodaci u obliku flastera; mineralni dodaci prehrani; hranjivi dodaci; albumin kao dodatak prehrani; kvasac kao prehrambeni dodatak; alginat kao dijetni dodatak prehrani; glukoza kao dijetni dodatak prehrani; kazein kao dijetni dodatak; lecitin kao dijetni dodatak; laneno ulje kao dijetni dodatak prehrani; proteinski dijetni dodaci; dijetni dodaci prehrani sa kozmetičkim učinkom; enzimi kao dijetni dodatak prehrani; kvasac za farmaceutsku upotrebu; želatina za medicinsku upotrebu; imunostimulansi; kapsule za lijekove; prašci za farmaceutsku upotrebu; kapsule za lijekove napravljene od dendrimera; kiseline za farmaceutsku upotrebu; kolagen za medicinsku upotrebu; tablete za farmaceutsku upotrebu; laktoza (mliječni šećer) za farmaceutsku upotrebu; bomboni za medicinsku upotrebu; flasteri; lijekovi za ublažavanje zatvora; lecitin za medicinsku upotrebu; medicinski losioni za kosu; losioni za farmaceutsku upotrebu; medicinski losioni nakon brijanja; linimenti (mazila); masti za farmaceutsku upotrebu; masti protiv opekotina od sunca; balzami protiv ozeblina za farmaceutsku upotrebu; gaza za previjanje rana; medicinska ulja; medicinske obloge za rane; kirurški zavoji; droge za medicinsku upotrebu; lijekovi za ljudske potrebe; napici prilagođeni za medicinsku upotrebu; dermalna punila za ubrizgavanje; medicinske infuzije; tinkture za medicinsku upotrebu; dekolti za farmaceutsku upotrebu; tablete za farmaceutsku upotrebu; pektin za farmaceutsku upotrebu; pepsini za farmaceutsku upotrebu; peptoni za farmaceutsku upotrebu; pomade za medicinsku upotrebu; preparati protiv stvaranja mokraćne kiseline; bakterijski pripravci za medicinsku upotrebu; bakteriološki pripravci za medicinsku upotrebu; bjelančevinasti pripravci za medicinsku upotrebu; biološki pripravci za medicinsku upotrebu; vitaminski pripravci; dijagnostički pripravci; pripravci za kupanje za medicinsku upotrebu; terapijski pripravci za kupke; pripravci za hemoroide; pripravci za liječenje ušljivosti (pedikulocidi); pripravci za liječenje akni; pripravci za liječenje opekotina; opoterapijski pripravci; bronhodilatatori (pripravci za širenje bronha); pripravci za smanjivanje seksualne aktivnosti; pripravci za sterilizaciju; proizvodi za liječenje kurjih očiju; farmaceutski pripravci protiv prhuti; farmaceutski pripravci za njegu kože; pripravci za čišćenje kontaktnih leća; pripravci od vapna za farmaceutsku upotrebu; pripravci od mikroorganizama za

medicinsku upotrebu; nutraceutski pripravci za terapijsku ili medicinsku upotrebu; pripravci aloe vere za farmaceutsku upotrebu; pripravci oligoelemenata za ljudsku upotrebu; sulfamidi (lijekovi); farmaceutski preparati; farmaceutski pripravci za tretiranje opekline od sunca; enzimski pripravci za medicinsku upotrebu; fitoterapeutske pripravci za medicinsku upotrebu; kemijsko-farmaceutski pripravci; kemijski pripravci za dijagnozu trudnoće; kemijski pripravci za farmaceutsku upotrebu; dijetetska hrana prilagođena za medicinsku upotrebu; bjelanjčevinasti prehrambeni proizvodi za medicinsku upotrebu; hrana sušena smržavanjem prilagođena za medicinsku upotrebu; farmaceutici; higijenski ulošci; dnevni higijenski ulošci; kemijski reagensi za medicinsku upotrebu; maramice natopljene farmaceutskim losionom; čaj za astmu; sirup za farmaceutsku upotrebu; masti za medicinsku upotrebu; narkotici; adjuvansi za medicinsku upotrebu; adstringensi za medicinsku upotrebu; dezinfekcijska sredstva; dezinfekcijska sredstva za higijensku upotrebu; sredstva za suzbijanje apetita za medicinsku upotrebu; medicinski pripravci za mršavljenje; voda za ispiranje usta za medicinsku upotrebu; antipiretici; čišćenje (laksativi); deterdženti za medicinsku upotrebu; kemijska sredstva za kontracepciju; pripravci protiv parazita; lijekovi protiv znojenja; lijekovi protiv znojenja stopala; sedativi; purgativi; digestivna sredstva za farmaceutsku upotrebu; tonici (medicinski); medicinski toaletni pripravci; lijekovi sa smirujućim učinkom na živce; kultura klica za bakteriologiju; serum; antioksidacijske tablete; tablete za tamnjenje kože; tablete za suzbijanje apetita; tablete za mršavljenje; ljekovite žižole; higijenski tamponi; spužve, ljekovite za rane; kulture bioloških tkiva za medicinsku upotrebu; ljekovite trave; enzimi za medicinsku upotrebu; fermenti za farmaceutsku upotrebu; medicinski šamponi; pedikulocidni šamponi; medicinski suhi šamponi; prethodno napunjene štrcaljke za medicinsku upotrebu; ekstrakti ljekovitih trava za medicinsku upotrebu; biljni ekstrakti za medicinsku upotrebu; eliksiri (farmaceutski pripravci).; 42 Medicinska istraživanja, bakteriološka istraživanja, biološka istraživanja, istraživanje u kemiji; usluge industrijskih analiza i industrijskog istraživanja; kemijske analize; klinička ispitivanja; istraživanja u kozmetici; istraživanje i razvoj novih proizvoda za druge; znanstvena istraživanja; tehnološke savjetodavne usluge; kontrola kvaliteta; kemijske usluge; geodetska mjerenja.; 44 Medicinske usluge; zdravstveni centri; medicinski savjeti za osobe sa invaliditetom; savjetovanje o farmaciji; medicinska pomoć; usluge farmaceuta za pripremu recepata; savjetodavne usluge u vezi sa zdravljem; medicinske kliničke usluge; usluge telemedicine; terapijske usluge.

(210) **BAZ1921924A** (220) 01/07/2019

(442) 31/12/2020

(732) **GEROPHARM LLC**

**Zvenigorodskaya street 9, 119119
Saint-Petersburg, RU**

(740) PETOŠEVIĆ d.o.o.

(540)

RINSULIN

(511)

5 Farmaceutski pripravci; kemijsko-farmaceutski pripravci.

(210) **BAZ1921925A** (220) 01/07/2019

(442) 31/12/2020

(732) **GEROPHARM LLC**

**Zvenigorodskaya street 9, 119119
Saint-Petersburg, RU**

(740) PETOŠEVIĆ d.o.o.

(540)

RINLIZ

(511)

5 Farmaceutski pripravci; kemijsko-farmaceutski pripravci; pripravci za liječenje dijabetesa; farmaceutski pripravci za liječenje dijabetesa; inzulin; analozi inzulina; inzulinski injektori koji se prodaju punjeni inzulinom.

(210) **BAZ1921926A** (220) 01/07/2019

(442) 31/12/2020

(732) **GEROPHARM LLC**

**Zvenigorodskaya street 9, 119119
Saint-Petersburg, RU**

(740) PETOŠEVIĆ d.o.o.

(540)

RINGLAR

(511)

5 Farmaceutski pripravci; kemijsko-farmaceutski pripravci; pripravci za liječenje dijabetesa; farmaceutski pripravci za liječenje dijabetesa; inzulin; analozi inzulina; inzulinski injektori koji se prodaju punjeni inzulinom.

(210) **BAZ1921927A** (220) 02/07/2019

(442) 31/12/2020

(732) **Exxon Mobil Corporation**

**5959 Las Colinas Boulevard, Irving,
Texas 75039-2298, US**

(740) "INTELBIRO" d.o.o.

(540)

EHC

(511)

4 Industrijska ulja i masti, vosak; maziva; proizvodi za upijanje, vlaženje i vezanje prašine; goriva i rasvjetne tvari; svijeće i stjenjevi za rasvjetu; bazne komponente.

(210) **BAZ1921928A** (220) 03/07/2019

(442) 31/12/2020

(732) **Lidl Stiftung & Co.****KG Stiftsbergstrasse 1, 74172
Neckarsulm, DE**

(740) MSA IP

(540)



(531) 26.11,27.5

(511)

5 Hrana za bebe; dodaci prehrani; mineralni dodaci; vitaminski dodaci.;

29 Meso i mesni proizvodi, riba i riblji proizvodi, ostali morski plodovi (neživi) i robe od toga, perad i proizvod od peradi, divljač i proizvodi od divljači, kobasice i suhomesnati proizvodi, mekušci i školjke (neživi) i robe od toga, prerađevine od mesa, ribe, peradi, divljači i povrća, voće i povrće, uključujući i konzervirani i/ili u kiselom obliku i/ili prethodno izrezan i/ili u obliku salate, kaše od voća i povrća, proizvodi od krompira svih vrsta (uključeni u klasu 29), sve gore navedene robe u konzervisanom, očuvanom, kuhanom, sušenom i/ili zamrznutom obliku; prerađeni orašasti plodovi, prerađeni raznovrsni orašasti plodovi, uključujući suho voće; želei, džemovi, marmelade, voćni pire i ostali slatki namazi (uključeni u klasu 29); jaja, mlijeko i mliječni proizvodi (uključeni u klasu 29), puter, sir i proizvodi od sira, vrhnje, jogurt, kvark; mlijeko u prahu za prehranu; deserti s jogurtom, kvarkom, vrhnjem, mlijekom i/ili voćnom bazom; jestiva ulja i masti; supe, temeljci i gulaši, uključujući da su spremni za serviranje; salate sa mesom, ribom, peradi, divljači, kobasicama, morskim plodovima, bazom od povrća i/ili voća; čips od krompira, čips štapići od krompira; gotova jela i smrznuta hrana, koja posebno isključivo ili uglavnom obuhvata meso, ribu, perad, divljač, morske plodove, krompir, pripremljeno voće, povrće i/ili sir (uključeno u klasu 29); dijetetske supstance i prehrambeni proizvodi, za nemedicinsku upotrebu, koja isključivo ili uglavnom obuhvata prethodno navedene robe (uključene u klasu 29).;

30 Kafa, čaj, kakao, šećer, riža, tapioka, sago, zamjene za kafu; brašno i proizvodi od žitarica; žitarice, musli i proizvodi od pšenice; napitci na bazi kafe, čaja, kakaa i čokolade; kafa i proizvodi od kakaa za proizvodnju alkoholnih ili bezalkoholnih pića, arome za prehranu; hljeb, kolači i poslastice, slatkiši (uključujući i proizvode od zamjena za šećer), čokolade i čokoladni proizvodi, praline, sladoledi; puding; med, melase; kvasac, prašak za pecivo, škrob za prehranu; sol, senf; majoneza, kečap; ocat, umaci (začinski), umaci za salatu; začini, ekstrakti začina, suhi začini; plca i proizvodi od plce, tjestenina, uključujući da su spremni za serviranje i/ili smrznuti; sendviči, peciva i bageti; sendviči; suši; gotova jela i zamrznuta hrana,

koja posebno isključivo ili uglavnom obuhvata integralne proizvode, tijesta, poslastice, tjesteninu i/ili rižu (uključeno u klasu 30); dijetetske supstance i prehrambeni proizvodi, za nemedicinsku upotrebu, koja isključivo ili uglavnom obuhvata prethodno navedene robe (uključene u klasu 30).;

31 Svježe voće i povrće; orašasti plodovi.;

32 Piva; bez-alkoholno pivo, dijetetsko pivo; miješana pića koja sadrže pivo; mineralne i gazirane vode i ostala bez-alkoholna pića; napitci od voćnog soka, voćni sokovi; povrtni sokovi (napitci); sirupi i drugi proizvodi za pripremu napitaka.;

33 Alkoholna pića (osim piva), uključena u klasu

33, vina, žestoka pića i likeri i miješana alkoholna pića, kokteli i aperitivi na bazi žestokih pića i/ili vina; napitci sa vinom; alkoholni preparati za pripremanje napitaka.

(210) **BAZ1921929A** (220) 03/07/2019

(442) 31/12/2020

(732) **Srednja strukovna škola s pravom
javnosti VERITAS****Trnska cesta 197a, 88220 Široki Brijeg,
BA**

(591) crvena, bijela

(540)



(531) 20.7,26.4,27.5,29.1

(511)

41 Obrazovne usluge; pripremanje obuke; razonoda; sportske i kulturne aktivnosti. ;

42 Znanstvene i tehnološke usluge i projektiranje koji se na njih odnose; usluge industrijskih analiza i istraživanja; projektiranje i razvoj računalnog hardvera i softvera.

(210) **BAZ1921930A** (220) 04/07/2019

(442) 31/12/2020

(732) **PepsiCo, Inc.****700 Anderson Hill Road, Purchase, NY
10577, US**

(740) PETOŠEVIĆ d.o.o.

(540)

**ROCK PAW
SCISSORS**

(511)

29 Meso; riba; perad; divljač; mesni ekstrakti; konzervirano, sušeno i kuhano voće i povrće; želei; džemovi; kompoti; jaja; mlijeko; mliječni proizvodi; jestiva ulja i masti; umaci; sir; jogurt; orašasti plodovi; prerađeni orašasti plodovi; prerađena jestiva sjemena; prehrambene pločice na bazi orašastih plodova; mješavina voća i orašastih plodova; čips od krompira; listići od krompira; grickalice na bazi krompira; grickalice na bazi soje; čips od soje; grickalice na bazi voća; čips od voća; čips od juke; govedina kao gotova hrana; sušena usoljena govedina; ekstrudirana svinjska koža; salate od povrća; namazi od voća i povrća; grickalice i čips na bazi povrća; gotove grickalice koje se sastoje prvenstveno od krompira i čipsa, oraha, orašastih proizvoda, sjemenki, voća, povrća ili njihovih kombinacija; grickalice i namazi na bazi mahunarki.; 30 Kafa; čaj; kakao; zamjena za kafu; šećer; riža; tapioka; sago; brašno; pripravci od žitarica; hljeb; kolači; poslastice; sladoledi; med; melasa; kvasac; prašak za pecivo; so; senf; ocat; umaci (kao dodaci); začini; žitarice; prerađena zrna žitarica; grickalice od brašna cijelog zrna žitarica; grickalice od krompirovog brašna; grickalice od rižinog brašna; krekeri; tacos čips; tortilja čips; čips na bazi brašna; čips na bazi žita; grickalice na bazi žitarica; prehrambene pločice na bazi žitarica; pločice od žitarica i energetske pločice; grickalice od riže; čips od riže; listići od riže; krekeri od riže; ekstrudirana riža; kolači od riže; grickalice od kukuruza; prerađeni kukuruz; kokice; pečeni kukuruz; grickalice od ekstrudiranog kukuruza; grickalice na bazi kukuruza; ekstrudirane grickalice koje sadrže kukuruz; papadum (hrskavi indijski hljeb); pereci; granola; pločice na bazi granole; obrađena sjemena žitarica; pločice koje sadrže mješavinu zrna žitarica, orašastih plodova i sušenog voća (konditorske); umak od rajčice (salsa); umaci; preliveni oraščići (konditorski); grickalice na bazi granole; gotove grickalice koje se sastoje prvenstveno od žitarica, kukuruza, cijelog zrna ili njihovih kombinacija.

(210) **BAZ1921931A** (220) 04/07/2019

(442) 31/12/2020

(732) **Polar Music International****AB Banérgatan 16, Stockholm 114 83, SE**

(740) "INTELBIRO" d.o.o.

(540)

ABBA

(511)

9 Nasnimljene audio trake, audio diskovi i audio kasete, video trake, video diskovi i video kasete, digitalne audio i digitalne audio video trake i diskovi, CD-ovi, DVD-ovi, laserski diskovi, gramofonske ploče sa muzičkim i zabavnim sadržajem; pozorišni i muzički zvučni i video zapisi; softver za igre virtualne realnosti; melodije zvona, muzika, mp3 fajlovi koji sadrže muziku i razonodu, grafike, slike u oblasti muzike i razonode u vezi sa muzikom, video zapisi u oblasti muzike i razonode u vezi sa muzikom i igrice, a koje se mogu preuzeti sa interneta za bežične komunikacijske uređaje; muzika, mp3 fajlovi koji sadrže muziku i razonodu u vezi sa muzikom, grafike, slike u oblasti muzike i razonode u vezi sa muzikom, video zapisi u oblasti muzike i razonode

u vezi sa muzikom i kompjuterske igrice, a koje se mogu preuzeti sa interneta; softveri, trake, kertridži i kasete sa kompjuterskim igricama; softveri, trake, kertridži i kasete sa video igricama; okretne ploče kao delovi i oprema za gramofone; podloge za miševe; elektronske publikacije koje se mogu preuzeti sa interneta u obliku knjiga, knjižica, muzičkih partitura, časopisa, žurnala, priručnika, brošura, letaka, pamfleta i novina (biltena), a sve u oblasti muzike i razonode u vezi sa muzikom; mobilne aplikacije, koje se mogu preuzeti sa interneta, za korišćenje u vezi sa pristupom, prikazivanjem, distribucijom, preuzimanjem, igranjem, primanjem, strimingom i prenosom muzike i razonode u vezi sa muzikom.;

16 Štampane knjige i časopisi u oblasti muzike, razonode, umetnosti i kulture; štampane muzičke partiture; adresari; rokovnici; kalendari; čestitke, dopisnice; razglednice; pernice za obične i hemijske olovke; rezači za olovke; hemijske olovke; olovke; dnevni; nalepnice za branike automobila; crteži koji se kopiraju na podlogu; blokovi za beleške; nalepnice; gumeni pečati; nalepnice za privremenu tetovažu; poster; kolekcionarski kartonski poklopci flaša za mleko za razmenu; kolekcionarske sličice za razmenu; spajalice za novac; kancelarijski materijal i pribor.; 18 Proizvodi od kože, naročito, tašne, ceger torbe, akten tašne, futrole za kreditne kartice, prenosne čvrste torbe, koferi, tašne za novčiće, putne torbe za odeću, torbe za teretanu, rančevi, torbe za knjige, torbice za nošenje na bokovima, portfelj tašne i novčanici; tašne; ceger torbe; akten tašne; futrole za kreditne kartice; prenosne čvrste torbe; koferi; tašne za novčiće; putne torbe za odeću; torbe za teretanu; rančevi; torbe za knjige; torbice za nošenje na bokovima; portfelj tašne i novčanici; kišobrani; ogrlice i odeća za kućne ljubimce; prazni nesese; kozmetički koferčići koji se prodaju prazni.;

25 Odeća, naročito bademantili, bluze, bodi, kaputi, radni mantili, haljine, kućne haljine, kostimi za Noć veštica, čarape, jakne, puloveri, helanke, rukavice sa jednim prstom, rukavice, spavaćice, kombinezoni, pidžame, pantalone, sobni ogrtači, marama, šalovi, košulje, šorcevi, suknje, kratke čarape, soknice, tregeri, gornji delovi trenerki, donji delovi trenerki, dukserice, džemper, kupaći kostimi, majice bez rukava, kravate, ženske najlon čarape, gornji delovi odeće, majice, veš, donji veš, prsluci i manžetne; obuća; pokrivala za glavu, naročito bandana marama, kape, štitnici za uši, šeširi i viziri; kaiševi; korseti; ženski donji veš; kecelje; patofnice za bebe; portikle od tkanine; bodi za bebe; odeća za malu decu; jednodelna odela za bebe.; 35 Usluge distribucije u oblasti muzičkih zvučnih zapisa i video zapisa; usluge reklamiranja i promocije i srodne konsultantske usluge; usluge reklamiranja i publiciteta; usluge udruživanja, naročito promocije interesa muzičara, pevača, kompozitora, tekstopisaca, muzičkih izvođača i umetnika; računarsko naručivanje preko interneta za robu široke potrošnje i dobra široke potrošnje; usluge računarskog naručivanja preko interneta u oblasti muzike; usluge računarske internet prodaje na malo u oblasti muzike; usluge računarskog naručivanja poklona preko interneta koje uklapaju zahteve poklonodavca sa željama i potrebama poklonoprime; sprovođenje zanatske izložbe preko interneta, u oblasti muzike, muzičkih koncerata i spotova; usluge katalogskog naručivanja kompaktnih diskova, kasete, DVD-eva, odeće i druge robe; usluge internet prodaje na malo za snimke muzike i audio-vizuelnog sadržaja koji se mogu preuzeti sa interneta, odeću i drugu robu; organizacija promocija pomoću audio-vizuelnih medija; priprema audio-vizuelnih prezentacija za reklamiranje muzike; priprema audio-

vizuelnih prezentacija za upotrebu u reklamiranju; organizacija i sprovođenje zanatskih izložbi u oblasti muzike i razonode; organizacija i sprovođenje sajmovia i izložbi u poslovne svrhe i svrhe reklamiranja; organizacija i sprovođenje zanatskih izložbi u oblasti muzike; promocija koncerata drugih; promocija dobara i usluga drugih ugovaranjem sa sponzorima koji će povezati svoja dobra i usluge sa koncertima i muzičkim manifestacijama; promovisanje robe drugih pripremom i postavljanjem reklama u elektronski časopis kojem se pristupa preko globalne računarske mreže; obezbeđivanje informacija o proizvodima za potrošače za robu i usluge drugih putem globalne računarske mreže; usluge maloprodajnih objekata dostupne preko računarskih komunikacija i interaktivnih televizijskih programa za kompakt diskove, kasete, DVD-eve, video kasete i licenciranu robu; pretplata na knjige, kritike, novine ili stripove. ;

41 Produkcija televizijskih i radio programa; distribucija televizijskih i radio programa za druge; produkcija i objavljivanje muzike; obezbeđivanje razonode putem interneta, naročito obezbeđivanje zvučnih i video zapisa koji se ne mogu preuzeti u oblasti muzike i zabavnih sadržaja u vezi sa muzikom; usluge razonode, naročito obezbeđivanje muzičkih zvučnih snimaka i video snimaka koji se ne mogu preuzeti preko globalne računarske mreže; usluge klubova za razonodu; razvoj i distribucija obrazovnih materijala drugih u oblasti muzike i razonode; produkcija i distribucija zabavnih sadržaja za radio; snimanje i produkcija audio i zvučnih zapisa; produkcija zapisa; filmska i video produkcija; produkcija igranih filmova; distribucija igranih filmova; sindikacija u oblasti televizijskog programa; usluge razonode u obliku tekućih televizijskih programa u oblasti muzike i razonode; usluge razonode, naročito, u obliku muzičke i zabavne emisije u nastavcima koja se distribuiraju putem televizije, satelitskog prenosa, audio i video medija; objavljivanje knjiga i časopisa; usluge razonode u obliku tekućih radio programa u oblasti muzike; usluge razonode u obliku koncerata uživo i nastupa muzičkih umetnika i grupa; usluge razonode, naročito pojavljivanja muzičkih grupa, muzičkih umetnika i poznatih osoba uživo; usluge razonode u obliku nastupa muzičkih umetnika prenesenih putem televizije, radija, audio i video zapisa; usluge razonode, naročito nastupi muzičkih umetnika izvedeni uživo i snimljeni za buduću distribuciju; usluge obrazovanja i razonode, naročito produkcija i prezentacija televizijskih emisija, sportskih događaja, modnih događaja, kvizova, muzičkih emisija, emisija za dodelu nagrada i komičnih emisija uživo pred publikom, koji se emituju u živom prenosu ili se snimaju za kasnije emitovanje; usluge razonode, naročito obezbeđivanje internet sajta sa muzičkim nastupima, muzičkim spotovima, odgovarajućim filmskim snimcima, fotografijama i drugim multimedijalnim materijalima sa muzikom i zabavnim sadržajima koji se ne mogu preuzeti sa interneta; usluge razonode, naročito obezbeđivanje kritika muzike, muzičkih umetnika i muzičkih spotova na internetu; usluge razonode, naročito obezbeđivanje prethodno snimljenih zapisa muzike koji se ne mogu preuzeti, informacija u oblasti muzike i komentara i članaka u vezi sa muzikom, sve to preko interneta putem globalne računarske mreže; usluge razonode, naročito nastupi profesionalnih zabavljača uživo, na televiziji i na filmovima; sprovođenje izložbi zabavnog sadržaja u obliku muzičkih festivala; usluge razonode, naročito izvođenje izložbi u oblasti muzike i umetnosti; organizacija izložbi u svrhe razonode na kojima se pojavljuju muzika i umetnost; objavljivanje internet časopisa.

- (210) **BAZ1921932A** (220) 04/07/2019
 (442) 31/12/2020
 (732) **House of Prince**
A/S Vester Farimagsgade 19, DK-1606
Copenhagen V, DK
 (740) "Živko Mijatović & Partners" d.o.o.
 (591) siva, crna, bijela
 (540)



- (531) 24.9,27.5,29.1
 (511)

34 Cigarete; duhan, sirovi ili prerađeni; duhan za motanje; duhan za lule; duhanski proizvodi; zamjene za duhan (ne za medicinske svrhe); cigare; cigariljosi; upaljači za cigarete; upaljači za cigare; šibice; artikli za pušače; papirići za cigarete; tube za cigarete; filteri za cigarete; džepni aparatići za motanje (savijanje) cigareta; ručni uređaji za punjenje filtera omotnica duhanom; elektroničke cigarete; tekućine za elektroničke cigarete; duhanski proizvodi namijenjeni za zagrijavanje.

- (210) **BAZ1921933A** (220) 04/07/2019
 (442) 31/12/2020
 (732) **Exxon Mobil Corporation**
5959 Las Colinas Boulevard, Irving,
Texas 75039-2298, US
 (740) "INTELBIRO" d.o.o.
 (591) plava, crvena
 (540)



- (531) 27.3,27.5,29.1
 (511)

9 Znanstveni, nautički, geodetski, fotografski, kinematografski i optički aparati i instrumenti kao i aparati i instrumenti za vaganje, mjerenje, signalizaciju, kontrolu (inspekciju), za pomoć (spašavanje) i za obuku; aparati i instrumenti za vođenje, distribuiranje, transformiranje,

akumuliranje, podešavanje ili upravljanje električne struje; aparati za snimanje, prijenos ili reprodukciju zvuka ili slike; magnetski nosači podataka, diskovi za snimanje; kompaktni diskovi, DVD i drugi digitalni mediji za snimanje; mehanizmi za uređaje koji se pokreću uz prethodno ubacivanje kovanica; registarske blagajne, računari, oprema za obradu podataka i računala; računalni programi [softveri]; uređaji za gašenje požara, računalni programi [softver koji se može preuzimati]; softver koji se može preuzimati u obliku mobilne aplikacije.

(210) **BAZ1921934A** (220) 04/07/2019

(442) 31/12/2020

(732) **Lion Capital LLP**

21 Grosvenor Place, London, SW1X 7HF, GB

(740) DR DIANA PROTIC TKALČIĆ & PARTNERS d.o.o.

(540)

LION CAPITAL

(511)

36 Usluge investiranja private equity fondova; finasijsko investiranje; usluge upravljanja bogatstvom (wealth management); procjena i upravljanje finasijskom imovinom; savjetodavne usluge u vezi upravljanja finasijskom imovinom; usluge finasijske procjene i ocjene; finasijski transferi i transakcije, i usluge plaćanja; elektronski transfer novčanih sredstava; prikupljanje novčanih sredstava; prikupljanje izvora finansija i finansiranja; usluge u vezi nekretnina; monetarni poslovi i bankarski poslovi; prikupljanje sredstava i sponzorstvo; usluge procjene; investiranje kapitala; finasijsko osiguranje i izdavanje vrijednosnih papira (investiciono bankarstvo); konsultantske usluge u vezi finansiranja potrošačkih proizvoda; investicijske i finasijske konsultantske usluge u oblasti potrošačkih proizvoda; trgovanje i posredovanje sa finasijskim investicijama u kompanijama u oblasti potrošačkih proizvoda; pružanje informacija koje se odnose na prethodno navedene usluge putem globalne komunikacione mreže; savjetodavne, konsultantske i usluge pružanja informacija u vezi svih prethodno navedenih usluga.

(210) **BAZ1921936A** (220) 05/07/2019

(442) 31/12/2020

(732) **J&B LIMITED**

3rd floor, Yamraj Building, Market Square, P.O. Box 3175, Road Town, Tortola, VG

(740) Marić & Co advokatsko društvo d.o.o.

(591) zelena, nijanse svijetlo zelene, smeđa

(540)



(531) 1.1,25.12,27.5,29.1

(511)

32 Piva; mineralne i gazirane vode i druga bezalkoholna pića; voćni napitci i voćni sokovi; sirupi i drugi pripravci za pripremu pića; energetske napitci.;

34 Cigarete; cigare; filteri (cigarete); lule; duhan; vrećice za duhan; staklenke za duhan; upaljači za pušače; cigarete koje sadrže zamjene za duhan, ne za medicinske potrebe; kutije za cigarete; biljke za pušenje.

(210) **BAZ1921937A** (220) 05/07/2019

(442) 31/12/2020

(732) **J&B LIMITED**

3rd floor, Yamraj Building, Market Square, P.O. Box 3175, Road Town, Tortola, VG

(740) Marić & Co advokatsko društvo d.o.o.

(540)



(531) 2.3,5.13,25.12,27.5,28.1

(511)

30 Kafa, čaj, kakao i umjetna kafa; riža, tapioka i sago; brašno i proizvodi od žitarica; kruh, pecivo i slastice; led; med, melasa; kvasac, prašak za pečenje; sol; senf; ocat, umaci (začini); začini; led.;

32 Piva; mineralne i gazirane vode i druga bezalkoholna pića; voćni napitci i voćni sokovi; sirupi i drugi pripravci za pripremu pića, energetska napitci;

34 Cigarete; cigare; filteri (cigarete); lule; duhan; vrećice za duhan; staklenke za duhan; upaljači za pušače; cigarete koje sadrže zamjene za duhan, ne za medicinske potrebe; kutije za cigarete; biljke za pušenje.

(210) **BAZ1921938A** (220) 05/07/2019

(442) 31/12/2020

(732) **J&B LIMITED**

3rd floor, yamraj Building, Market Square, P.O. Box 3175, Road Town, Tortola, VG

(740) Marić & Co advokatsko društvo d.o.o.

(540)



(531) 1.15,27.3,27.5,28.18

(511)

34 Cigarete; cigare; filteri (cigarete); lule; duhan; vrećice za duhan; staklenke za duhan; upaljači za pušače; cigarete koje sadrže zamjene za duhan, ne za medicinske potrebe; kutije za cigarete; biljke za pušenje.

(210) **BAZ1921939A** (220) 05/07/2019

(442) 31/12/2020

(732) **ETI GIDA SANAYI VE TICARET ANONIM SIRKETI**

Organize Sanayi Bolgesi 11. Cadde, Eskisehir, TR

(740) "Živko Mijatović & Partners" d.o.o.

(591) crna, crvena, bijela

(540)



(531) 5.5,24.9,27.5,29.1

(511)

30 Hljeb, pekarski proizvodi na bazi brašna, biskviti; čokolade; peciva; krekeri; vafli; kolači; kremasti kolači; deserti, naročito, pekarski deserti, deserti na bazi brašna i čokolade, pjenasti deserti, ledeni deserti; sladoledi i mliječni sladoledi.

(210) **BAZ1921940A** (220) 08/07/2019

(442) 31/12/2020

(732) **Dragan Gajić**

Nikole Pašića 3, Banja Luka, BA

(540)



(531) 27.3,27.5

(511)

12 Bicikli; električni bicikli; motorni skuteri; mopedi; električna vozila; samo-balansirajući skuteri; tricikli.

(210) **BAZ1921941A** (220) 08/07/2019

(442) 31/12/2020

(732) **DREAM STUDIO d.o.o.**

Bišće polje bb (INTERA TP), 88000 Mostar, BA

(591) zlatna

(540)



(531) 27.5,29.1

(511)

9 Elektronički planeri; računalni osobni podsjetnici [planeri]; planeri i organizatori koji se mogu preuzeti i ispisati; audio knjige; e-knjige; zvučne knjige; elektronske knjige koje se mogu preuzimati; digitalne knjige koje se mogu preuzeti s Interneta.;

16 Papir i karton; tiskana građa; materijali za uvezivanje knjiga; fotografije; pribor i uredski pribor, osim namještaja; ljepila za tiskanice ili za kućanstvo; materijali za crtanje i materijali za umjetnike; kistovi; materijali za učenje i podučavanje; plastični listovi, filmovi i vrećice za omatanje i pakiranje; blokovi za štampanje; godišnji planeri, stoni planeri; dnevni planeri, zidni planeri, mjesečni planeri, sedmični planeri, planeri [štampani materijal]; kožni omoti za rokovnike.

(210) **BAZ1921942A** (220) 09/07/2019

(442) 31/12/2020

(732) **CENTRAL OSIGURANJE d.d.**

ul. Džemala Bijedića 39, 71000 Sarajevo, BA

(591) crvena, bijela, plava, crna

(540)



(531) 3.15,4.5,27.5,29.1

(511)

36 Osiguranje; finansijski poslovi; monetarni poslovi; upravljanje nekretninama.

(210) **BAZ1921943A** (220) 09/07/2019

(442) 31/12/2020

(732) **CENTRAL OSIGURANJE d.d.**

ul. Džemala Bijedića 39, 71000 Sarajevo, BA

(591) crvena, bijela

(540)

CENTRALKO

(531) 27.5,29.1

(511)

36 Osiguranje; finansijski poslovi; monetarni poslovi; upravljanje nekretninama.

(210) **BAZ1921944A** (220) 10/07/2019

(442) 31/12/2020

(732) **Bosnalijek, farmaceutska i hemijska industrija, dioničko društvo**

Jukićeva 53, 71000 Sarajevo, BA

(740) **KARABDIĆ KERIM**

(591) siva

(540)

Prvo zdravlje!

(531) 24.17,27.5,29.1

(511)

5 Farmaceutski proizvodi.;

35 Oglašavanje (reklamiranje); vođenje komercijalnih poslova; komercijalna administracija; kancelarijski poslovi; prodaja (promocija prodaje) za treće osobe; prodaja na malo ili veliko farmaceutskih, veterinarskih i higijenskih preparata te medicinskih potrepština.

(210) **BAZ1921945A** (220) 10/07/2019

(442) 31/12/2020

(732) **Bosnalijek, farmaceutska i hemijska industrija, dioničko društvo**

Jukićeva 53, 71000 Sarajevo, BA

(740) KARABDIĆ KERIM

(540)

PRVO ZDRAVLJE

(511)

5 Farmaceutski proizvodi.;

35 Oglašavanje (reklamiranje); vođenje komercijalnih poslova; komercijalna administracija; kancelarijski poslovi; prodaja (promocija prodaje) za treće osobe; prodaja na malo ili veliko farmaceutskih, veterinarskih i higijenskih preparata te medicinskih potrepština..

(210) **BAZ1921946A** (220) 10/07/2019

(442) 31/12/2020

(732) **Bosnalijek, farmaceutska i hemijska industrija, dioničko društvo**

Jukićeva 53, 71000 Sarajevo, BA

(740) KARABDIĆ KERIM

(540)

TRICEF

(511)

5 Farmaceutski proizvodi.

(210) **BAZ1921947A** (220) 10/07/2019

(442) 31/12/2020

(732) **Pharmaceutical chemical cosmetic industry ALKALOID AD Skopje**

Blvd. Aleksandar Makedonski 12, 1000 Skopje, MK

(740) "Živko Mijatović & Partners" d.o.o.

(540)

PYNETRA

(511)

5 Farmaceutski pripravci.

(210) **BAZ1921949A** (220) 11/07/2019

(442) 31/12/2020

(732) **Energia Alliance d.o.o. Živinice**
Magistralni put b.b. Maline, Živinice, BA

(591) zelena, plava, siva

(540)



(531) 5.3,26.11,27.5,29.1

(511)

6 Boce [metalni spremnici] za plin pod pritiskom ili za kondenzovani vazduh.;

7 Regulatori pritiska [dijelovi mašina]; automatski prekidači dovoda goriva za motore; pretvarači goriva za motore sa unutrašnjim sagorijevanjem.;

11 Pročišćivači plina (dijelovi plinskih instalacija).;

37 Održavanje vozila; usluge popravke i održavanja motornih vozila.

(210) **BAZ1921950A** (220) 11/07/2019
 (442) 31/12/2020
 (732) **Energia Alliance d.o.o. Živinice**
Magistralni put b.b. Maline, Živinice,
BA
 (591) bijela, narandžasta
 (540)



(531) 7.3,26.4,27.5,29.1

(511)

6 Metalni okovi za rata; metalni okovi za prozore; okovi za građevinske potrebe; metalni zatvarači na prozorima; metalne žaluzine; metlani zasuni za vrata.;

19 Paneli za vrata; vrata, nemetalna; vanjske roletne, ne od metala; preklopna okretna vrata; njihajuća vrata, ne od metala; okviri vrata, nemetalni; okviri prozora, nemetalni; armirana vrata, nemetalna; krila prozora, nemetalna; ugaoni profili, nemetalni.;

20 Oprema za prozore, nemetalna; oprema za vrata, nemetalna.;

37 Ugradnja vrata i prozora.

(210) **BAZ1921951A** (220) 12/07/2019

(442) 31/12/2020

(732) **Qatar Sports Investment**

Suhaim Bin Hamad Street, Al Saad,
Regency Travel and Tours Building,
Doha, QA

(740) DR DIANA PROTIĆ TKALČIĆ &
 PARTNERS d.o.o.

(540)

First Sport Capital
فیرست سپورٹ کابیتال

(531) 27.5,28.1

(511)

36 Investiranje, naročito investiranje u sport.

(210) **BAZ1921952A** (220) 15/07/2019

(442) 31/12/2020

(732) **DE-MI PROMET d.o.o. Banja Luka**

ul. Krajiških brigada br. 30, 78000
Banja Luka, BA

(740) Goran Marić

(540)

SITI BLOK

(511)

35 Oglašavanje; reklamiranje.;

36 Usluge agencija za promet nekretnina; posredovanje u prometu nekretnina; upravljanje nepokretnostima; upravljanje stambenim zgradama; organizovanje finansiranja za građevinske projekte.;

37 Izgradnja; građevinski nadzor; zidarstvo; zidarske usluge; informacije u vezi sa izgradnjom; konsultacije o građenju.

(210) **BAZ1921953A** (220) 15/07/2019

(442) 31/12/2020

(732) **DE-MI PROMET d.o.o. Banja Luka**

ul. Krajiških brigada br. 30, 78000
Banja Luka, BA

(740) Goran Marić

(540)

CITY BLOCK

(511)

35 Oglašavanje; reklamiranje.;

36 Usluge agencija za promet nekretnina; posredovanje u prometu nekretnina; upravljanje nepokretnostima; upravljanje stambenim zgradama; organizovanje finansiranja za građevinske projekte.;

37 Izgradnja; građevinski nadzor; zidarstvo; zidarske usluge; informacije u vezi sa izgradnjom; konsultacije o građenju.

(210) **BAZ1921954A** (220) 17/07/2019
 (442) 31/12/2020
 (300) 88/325087
 04/03/2019
 US

(732) **Reign Beverage Company LLC**
1547 N. Knowles Ave., Los Angeles,
California 90063, US

(740) DR DIANA PROTIC TKALČIĆ &
 PARTNERS d.o.o.

(591) plava, žuta, crna
 (540)



(531) 23.5,24.9,27.5,29.1
 (511)
 32 Fitness napici.

(210) **BAZ1921955A** (220) 17/07/2019
 (442) 31/12/2020
 (300) 88/325082
 04/03/2019
 US

(732) **Reign Beverage Company LLC**
1547 N. Knowles Ave., Los Angeles,
California 90063, US

(740) DR DIANA PROTIC TKALČIĆ &
 PARTNERS d.o.o.

(540)



REIGN

(531) 23.5,24.9,27.5

(511)

32 Fitness napici.

(210) **BAZ1921956A** (220) 17/07/2019

(442) 31/12/2020

(732) **THE CAPITAL MAHARAJA**
ORGANISATION LIMITED a limited
 liability company incorporated under
 the Laws of Sri Lanka

No. 146, Dawson Street, Colombo 2,
LK

(740) "Živko Mijatović & Partners" d.o.o.

(591) žuta, crna, bijela

(540)



(531) 2.1,27.5,29.1

(511)

19 Nemetalni građevinski materijali; krute nemetalne cijevi za gradnju; asfalt, katran i bitumen (smola); nemetalne prenosive konstrukcije; nemetalni materijali za gradnju/građevinski nemetalni materijali; nemetalni spomenici; spremnici za vodu pod tlakom (rezervoari); cjevovodi za vodu, nemetalni; ventili za vodovodne cijevi (ni metalni ni plastični).

(210) **BAZ1921957A** (220) 17/07/2019
 (442) 31/12/2020
 (300) 018017004
 31/01/2019
 EM
 (732) **LEGO Juris A/S 7190 Billund, DK**
 (740) "INTELBIRO" d.o.o.
 (540)

LEGO Education SPIKE

(511)

9 Aparati i instrumenti za podučavanje; elektronički regulatori; elektronički transformatori; električni strujni krugovi; električni senzori; električne sklopne kutije, električni terminali; električni transformatori; električni konektori; električni kablovi; električni kablovi; električni terminali; električne i elektroničke komponente; elektroenergetske jedinice; računalni programi [softver]; magnetni i digitalni nosači podataka; snimljeni računalni programi; oprema za obradu podataka i računala; uređaji za prikupljanje podataka; ugrađene elektroničke kontrole koje se mogu programirati, motori, senzori, elektroničko računalno sučelje i transformator električne energije za dizajn, izradu i upravljanje motoriziranim igračkama i obrazovnim proizvodima, resursima i materijalima; obrazovni mediji koji se mogu preuzimati; materijali za obrazovne tečajeve koji se mogu preuzeti.;

16 Tiskarski proizvodi; oprema za nastavu i obuku (osim aparata); posebno obrazovne brošure; priručnici za dizajniranje, izradu i upravljanje motoriziranim igračkama i obrazovnim proizvodima, resursima i materijalima.;

28 Igre i igračke, posebno kompleti koji se sastoje od konstrukcijskih elemenata za izradu, sve za dizajn, izradu i upravljanje motoriziranim igračkama i obrazovnim proizvodima, resursima i materijalima.;

41 Obrazovanje; razonoda; pružanje usluga obuke, obrazovanja, poduke i zabave; pružanje online elektroničkih publikacija [nisu za preuzimanje]; ponuda intemetskih tečajeva osposobljavanja; organiziranje i vođenje internetskih kolokvija i radionica; usluge kluba obožavatelja; organizacija konferencija, izložbi i natjecanja.

(210) **BAZ1921958A** (220) 17/07/2019
 (442) 31/12/2020
 (300) 018017006
 31/01/2019
 EM
 (732) **LEGO Juris A/S 7190 Billund, DK**
 (740) "INTELBIRO" d.o.o.
 (540)



(531) 7.11,14.3,14.11,17.1,17.5,21.1,24.15,27.1.,27.3,27.5

(511)

9 Aparati i instrumenti za podučavanje; elektronički regulatori; elektronički transformatori; električni strujni krugovi; električni senzori; električne sklopne kutije, električni terminali; električni transformatori; električni konektori; električni kablovi; električni kablovi; električni terminali; električne i elektroničke komponente; elektroenergetske jedinice; računalni programi [softver]; magnetni i digitalni nosači podataka; snimljeni računalni programi; oprema za obradu podataka i računala; uređaji za prikupljanje podataka; ugrađene elektroničke kontrole koje se mogu programirati, motori, senzori, elektroničko računalno sučelje i transformator električne energije za dizajn, izradu i upravljanje motoriziranim igračkama i obrazovnim proizvodima, resursima i materijalima; obrazovni mediji koji se mogu preuzimati; materijali za obrazovne tečajeve koji se mogu preuzeti.;

16 Tiskarski proizvodi; oprema za nastavu i obuku (osim aparata); posebno obrazovne brošure; priručnici za dizajniranje, izradu i upravljanje motoriziranim igračkama i obrazovnim proizvodima, resursima i materijalima.;

28 Igre i igračke, posebno kompleti koji se sastoje od konstrukcijskih elemenata za izradu, sve za dizajn, izradu i upravljanje motoriziranim igračkama i obrazovnim proizvodima, resursima i materijalima.;

41 Obrazovanje; razonoda vezana uz razigran pristup STEM disciplinama (znanosti, tehnologiji, inženjerstvu te umjetnosti i matematici) i uz razvoj računalnog i robotskog hardvera i softvera, ne uključujući televizijske programe ili usluge televizijskog emitiranja; pružanje usluga obuke, obrazovanja, poduke i zabave; pružanje online elektroničkih publikacija [nisu za preuzimanje]; ponuda intemetskih tečajeva osposobljavanja; organiziranje i vođenje internetskih kolokvija i radionica; usluge kluba obožavatelja; organizacija konferencija, izložbi i natjecanja.

(210) **BAZ1921959A** (220) 18/07/2019

(442) 31/12/2020

(732) **ZTE CORPORATION ZTE Plaza,**

**Keji Road, South, Hi-Tech Industrial
Park, Nanshan District, Shenzhen, CN**

(740) STAM d.o.o.

(540)



(531) 27.3,27.5

(511)

9 Pametni telefoni; mobilni telefoni; pokretni telefoni; uređaji za globalno pozicionirajući sistem [GPS]; nosivi uređaji za merenje aktivnosti; zaštitne folije prilagođene za pametne telefone; navlake za telefone; mrežni komunikacioni uređaji; zaštitni filmovi prilagođeni za ekrane pametnih telefona; interaktivni terminali sa ekranima osetljivim na dodir; humanoidni roboti sa veštačkom inteligencijom; softverske aplikacije za mobilne telefone koje se mogu preuzimati; pametni satovi (oprema za obradu podataka).

(210) **BAZ1921960A** (220) 19/07/2019

(442) 31/12/2020

(300) 88/315,073

25/02/2019

US

(732) **Kite Pharma, Inc., (Delaware corporation)**

**2400 Broadway, Santa Monica,
California 90404, US**

(740) DR DIANA PROTIĆ TKALČIĆ & PARTNERS d.o.o.

(591) plava, svijetlo plava, crvena, bijela

(540)



(531) 18.5,26.3,27.5,29.1

(511)

5 Farmaceutski preparati, naročito preparati za tretman kancera i tumora; farmaceutski preparati za imunoterapiju,

uključujući terapiju T ćelijama.;

44 Pružanje medicinskih informacija; obezbjeđivanje web sajta na kome se nalaze medicinske informacije; pružanje medicinskih informacija, konsultantskih i savjetodavnih usluga; uzimanje i čuvanje bioloških tkiva, krvi i ćelija.

(210) **BAZ1921961A** (220) 19/07/2019

(442) 31/12/2020

(732) **7-Eleven, Inc.**

**3200 Hackberry Road, Irving, Texas
75063, US**

(740) DR DIANA PROTIĆ TKALČIĆ & PARTNERS d.o.o.

(591) zelena, crvena, narandžasta

(540)



(531) 26.4,27.5,27.7,29.1

(511)

30 Kafa; čaj; kakao; šećer; pirinač; tapioka; sago; tjestenina; zamjene za kafu; brašno i proizvodi od žitarica; hljeb; peciva; poslastice; ledene poslastice; kolači; biskviti, suvi kolačići; med; melasa; kvasac; prašak za pecivo; so; senf; sirće; začini; led; pekarske poslastice, tart (slatka pita bez gornje kore) i pite; salate od makarona, pirinča i tjestenina; začinski dodaci, naročito kečap (sos), reliš (dodatak jelu), kiseli krastavac; reliš od kiselog krastavca, roštiljski sos, ljuti sos, čili sos, sos od sira i majoneza; punjene rolnice i sendviči; sendviči sa viršlama; smrznuti, gotovi ili spakovani obroci koji se prvenstveno sastoje od pirinča, rezanaca i/ili tjestenine; pirinčane kuglice; zemičke kuvane na pari; takito (mala pržena rolavana punjena tortilja) i obloge za sendviče; pica; pekarski proizvodi, uključivo pitice, fokača, keks, braunis, mafini i krofne; čokolada; koštunjavo voće, grickalice i proizvodi od hljeba sa čokoladnim prelivom; slatkiši, čokoladice i žvakaće gume; napici na bazi kafe i čaja; topla čokolada; pločice sa jogurtom; čips i krekeri napravljeni od kukuruza, pšenice i žita; salsa sos; sladoled; pikantne grickalice; pločice od žitarica i energetske pločice; mješavina grickalica koja se prvenstveno sastoji od krekeri, pereca, i/ili gotovih kokica; mješavina grickalica koja se prvenstveno sastoji od koštunjavog voća sa prelivom (poslastica); žitarice, grickalice na bazi žitarica, zrna

kukuruzna, granole, pirinča i pšenice.;

35 Oglašavanje i reklamiranje; vođenje poslova; poslovno upravljanje; kancelarijski poslovi; usluge maloprodaje u supermarketima u oblasti robe široke potrošnje.;

43 Usluge obezbjeđivanja hrane i pića; privremeni smještaj; obezbjeđivanje privremenog boravka i/ili pansioniskog boravka u hotelima, hostelima, pansionima, kampovima, smještajima za odmor i turističkim smještajima; usluge rezervisanja privremenog smještaja za boravak i/ili pansioniski boravak u hotelima, hostelima, pansionima, kampovima, smještajima za odmor i turističkim smještajima; pružanje usluga restorana, barova, samouslužnih restorana, kantina, kafića, kafeterija i snek barova; usluge rezervisanja restorana, barova, samouslužnih restorana, kantina, kafića, kafeterija i snek barova.

(210) **BAZ1921962A** (220) 19/07/2019

(442) 31/12/2020

(732) **BELUPO Ilijekovi i kozmetika d.d. Ulica Danica 5, 48000 Koprivnica, HR**

(740) "INTELBIRO" d.o.o.

(540)

ROSUXAN

(511)

5 Farmaceutski proizvodi.

(210) **BAZ1921963A** (220) 19/07/2019

(442) 31/12/2020

(732) **The Coca-Cola Company a corporation organized under the laws of Delaware**

One Coca-Cola Plaza, Atlanta, Georgia 30313, US

(740) "Živko Mijatović & Partners" d.o.o.

(540)

FULL FORCE ZERO SUGAR

(511)

32 Napitci, uključujući vode za piće, vode sa dodatim okusima, mineralne i gazirane vode; drugi bezalkoholni napici, uključujući gazirana pića, energetske napitke i sportske napitke; voćni napici i sokovi uključujući kokosovu vodu; sirupi, koncentri, praškovi i drugi pripravci za spravljanje napitaka, uključujući vode sa dodatim okusima, mineralne i gazirane vode, gazirana pića, energetske napitke, sportske napitke, voćne napitke i sokove; napici i sokovi od povrća.

(210) **BAZ1921965A** (220) 23/07/2019

(442) 31/12/2020

(732) **Mourah d.o.o. Sarajevo**

ul. Fra Anđela Zvizdovića br. 1, BA

(740) Zajednička advokatska kancelarija Emina Saračević i Adis Gazibegović

(540)



(531) 26.1,27.5

(511)

7 Mašine, mašinski alati, električni alati, motori i pogonske mašine, osim za kopnena vozila, rnašinske spojnice i transmisioni elementi, osim za kopnena vozila, poljoprivredne sprave osim onih kojima se ručno upravlja, inkubatori za jaja, automatske mašine za prodaju.;

9 Aparati i instrumenti naučni, istraživački, navigacioni, geodetski, fotografski, kinematografski, audiovizuelni, optički, za vaganje, mjerenje, signalizaciju, otkrivanje, testiranje, kontrolu (inspekciju), spašavanje i nastavu, aparati i instrumenti za provođenje, prekid, transformaciju, akumulaciju, regulisanje ili kontrolu distribucije ili upotrebe električne energije, aparati i instrumenti za snimanje, prenos, reprodukovanje ili obradu zvuka, slike ili podataka, snimljeni podaci i podaci koji se mogu preuzeti, računarski softver, prazni nosači podataka za digitalno ili analogno snimanje i skladištenje; • mehanizmi za aparate koji se pokreću novcem ili žetonom, registar kase, računarske mašine, računari i periferni računarski uređaji, ronilačka odijela, ronilačke maske, čepovi za uši za ronioce, Štipaljke za nos za ronioce i plivače, rukavice za ronioce, aparati za disanje za podvodno plivanje, aparati za gašenje požara.; 39 Prevoz, pakovanje i skladištenje, organizovanje putovanja.

(210) **BAZ1921966A** (220) 23/07/2019
 (442) 31/12/2020
 (732) **Mourah d.o.o. Sarajevo**
ul. Fra Anđela Zvizdovića br. 1, BA
 (740) Zajednička advokatska kancelarija Emina
 Saračević i Adis Gazibegović
 (591) crna, siva
 (540)



(531) 27.3,27.5
 (511)

7 Mašine, mašinski alati, električni alati, motori i pogonske mašine, osim za kopnena vozila, rnašinske spojnice i transmisioni elementi, osim za kopnena vozila, poljoprivredne sprave osim onih kojima se ručno upravlja., inkubatori za jaja, automatske mašine za prodaju.;

9 Aparati i instrumenti naučni, istraživački, navigacioni, geodetski, fotografski, kinematografski, audiovizuelni, optički, za vaganje, mjerenje, signalizaciju, otkrivanje, testiranje, kontrolu (inspekciju), spašavanje i nastavu, aparati i instrumenti za provođenje, prekid, transformaciju, akumulaciju, regulisanje ili kontrolu distribucije ili upotrebe električne energije, aparati i instrumenti za snimanje, prenos, reprodukovanje ili obradu zvuka, slike ili podataka, snimljeni podaci i podaci koji se mogu preuzeti, računarski softver, prazni nosači podataka za digitalno ili analogno snimanje i skladištenje; • mehanizmi za aparate koji se pokreću novcem ili žetonom, registar kase, računске mašine, računari i periferni računarski uređaji, ronilačka odijela, ronilačke maske, čepovi za uši za ronioce, Štipaljke za nos za ronioce i plivače, rukavice za ronioce, aparati za disanje za podvodno plivanje, aparati za gašenje požara.;

39 Prevoz, pakovanje i skladištenje, organizovanje putovanja.

(210) **BAZ1921967A** (220) 25/07/2019
 (442) 31/12/2020
 (732) **Kite Pharma, Inc., (Delaware corporation)**
2400 Broadway, Santa Monica, California 90404, US
 (740) DR DIANA PROTIC TKALČIĆ & PARTNERS d.o.o.
 (591) koralna, ljubičasta
 (540)



(531) 25.3,26.1,26.3,26.5,26.7,27.5,29.15
 (511)

5 Farmaceutski preparati za upotrebu u liječenju kancera; farmaceutski preparati za imunoterapiju, uključujući čelijsku terapiju i gensku terapiju; biološki preparati za liječenje kancera. ;

44 Obezbeđivanje medicinskih i zdravstvenih informacija; obezbeđivanje medicinskih informacija u oblasti farmaceutskih sredstava i čelijske terapije.

(210) **BAZ1921968A** (220) 25/07/2019
 (442) 31/12/2020
 (732) **AMGENILAÇ TICARET LIMITED ŞİRKETİ**
İş Kuleleri Levent Mah. Meltem Sokak No:10 Kule:2 Kat:25, 4. Levent, Beşiktaş, Istanbul, TR
 (740) DR DIANA PROTIC TKALČIĆ & PARTNERS d.o.o.
 (591) svijetlo plava, tamno plava
 (540)



(531) 26.1,27.5,29.1
 (511)

5 Farmaceutski preparati; farmaceutski preparata za liječenje bolesti i poremećaja kostiju, zglobova, vertebralne kralježnice, tankog crijeva, debelog crijeva, kože. pluća,

očiju, dojki, jajnika, grlića materice, želuca, mokraćnog mjehura, bubrega, glave, mozga, vrata i krvi i farmaceutski preparati za liječenje autoimunih poremećaja i bolesti, poremećaja i bolesti imunog sistema, upalnih stanja, upale crijeva, gastrointestinalnog sistema, genitourinarnog sistema, mišićnoskeletnog sistema, mišića, kao i za liječenje dermatoloških, plućnih, respiratornih, onkoloških, hepataloških, virusnih, metaboličkih, endokrinih, kardiovaskularnih, kardiopulmonalnih, seksualne disfunkcije, oftamoloških, neuroloških, hormonskih i psihijatrijskih poremećaja i bolesti; farmaceutski preparati za liječenje autoimunih bolesti i poremećaja.;

10 Medicinski uređaji i instrumenti; uređaji za doziranje lijekova; sistemi za davanje lijekova; injekcioni uređaji za farmaceutske preparate; medicinski špricevi; hirurški uređaji i instrumenti; hirurški instrumenti i aparati; hirurški i medicinski aparati i instrumenti za upotrebu u opštoj hirurgiji.;

35 Usluge distribucije i usluge grupisanja za račun trećih lica farmaceutskih i veterinarskih preparata za medicinsku upotrebu, hemijskih preparata za medicinsku i veterinarsku upotrebu, hemijskih reagensa za farmaceutsku i veterinarsku upotrebu, medicinske kozmetike, dijetnih dodataka prehrani za farmaceutsku i veterinarsku upotrebu, dijetnih dodataka prehrani, nutricionih dodataka, medicinskih preparata za mršanje, hrane za bebe, biljaka i biljnih napitaka za medicinsku upotrebu, dentalnih preparata i proizvoda, materijala za plombiranje zuba, materijala za uzimanje zubnih otisaka, dentalnih ljepila i materijala za popravak zuba, higijenskih preparata za medicinsku upotrebu, higijenskih uložaka, higijenskih tampona, flastera, materijala za previjanje, pelena napravljenih od papira i tekstila za bebe, odrasle i kućne ljubimce, proizvoda za uništavanje životinjskih štetočina, herbicida, fungicida, preparata za uništavanje glodavaca, dezodoransa koji nisu za ljude ili životinje, preparata za pročišćavanje zraka, preparata za dezodoriranje zraka, dezinfekcijskih sredstava, antiseptičkih sredstava, deterdženata za medicinsku upotrebu, medicinskih sapuna, dezinfekcijskih sapuna, antibakterijskih losiona za ruke, farmaceutskih preparata, farmaceutskih preparata za liječenje bolesti i poremećaja kostiju, zglobova, vertebralne kralježnice, tankog crijeva, debelog crijeva, kože, pluća, očiju, dojki, jajnika, grlića materice, želuca, mokraćnog mjehura, bubrega, glave, mozga, vrata i krvi i farmaceutskih preparata za liječenje autoimunih bolesti i poremećaja, bolesti i poremećaja imunog sistema, upalnih stanja, upale crijeva, gastrointestinalnog sistema, genitourinarnog sistema, mišićnoskeletnog sistema, mišića, kao i za liječenje dermatoloških, plućnih, respiratornih, onkoloških, hepataloških, virusnih, metaboličkih, endokrinih, kardiovaskularnih, kardiopulmonalnih, seksualne disfunkcije, oftamoloških, neuroloških, hormonskih i psihijatrijskih poremećaja i bolesti, farmaceutskih preparata za liječenje autoimunih bolesti i poremećaja, hirurških, medicinskih, dentalnih i veterinarskih aparata i instrumenata, namještaja koji je posebno napravljen za medicinsku upotrebu, vještačkih udova i proteza, medicinskih ortopedskih proizvoda, korpeta za medicinsku upotrebu, ortopedskih cipela, elastičnih zavoja i potpornih zavoja, hirurških mantila i hirurških sterilnih plahti, seksualnih pomagala za odrasle, kondoma, bočica za bebe, cucli varalica za bebe, cucli, grickalica za zubiće za bebe, narukvica i prstenova za medicinsku upotrebu, antireumatskih narukvica, antireumatskih prstenova, medicinskih uređaja i instrumenata, uređaja za doziranje lijekova, sistema za davanje lijekova, injekcionih uređaja

za farmaceutske preparate, medicinskih špriceva, hirurških uređaja i instrumenata, hirurških instrumenta i aparata, hirurških i medicinskih aparata i instrumenata za upotrebu u opštoj hirurgiji, radi omogućavanja potrošačima njihovog lakšeg uočavanja i kupovine, pri čemu ove usluge mogu biti pružene u maloprodajnim radnjama, veleprodajnim outletima, putem elektronskih medija ili putem kataloške narudžbe poštom; usluge informisanja i upućivanja, uključivo usluge pružanja informacija o potrošačkim proizvodima u oblasti farmaceutskih proizvoda, proizvoda za zdravlje i medicinskih proizvoda; distribucija uzoraka u svrhu ocjenjivanja medicinskih proizvoda, kutija za otpad sječenih i oštih predmeta za medicinsku upotrebu i odgovarajućih medicinskih prenosnih hladnjaka; obezbjeđivanje online komercijalnog direktorija informacija u oblasti farmaceutskih proizvoda, proizvoda za zdravlje i medicinskih proizvoda; usluge oglašavanja i reklamiranja i usluge marketinga.;

41 Obezbeđivanje online publikacija u obliku brošura i biletna u oblasti farmaceutskih preparata, biološki sličnih preparata, medicinskih preparata i zdravlja; organizovanje i vođenje nastave, seminara i radionica u oblasti farmaceutskih preparata, biološki sličnih preparata, medicinskih preparata i zdravlja; obrazovne usluge, naime programi u vezi sa farmaceutskim preparatima, biološki sličnim preparatima, medicinskim preparatima i zdravljem koje su dostupne putem audio, video, vweb-baziranih aplikacija, mobilnih telefonskih aplikacija i kompjuterskih mreža; obrazovne usluge, naime izvođenje programa u oblasti farmaceutskih preparata, biološki sličnih preparata, medicinskih preparata i zdravlja.;

42 Istraživanje i razvoj farmaceutskih preparata i biološki sličnih preparata; istraživanje i razvoj u oblasti farmaceutike i biotehnologije; medicinske i naučne istraživačke informacije u oblasti farmaceutskih preparata, biološki sličnih preparata i kliničkih ispitivanja; obezbeđivanje web sajtova na kojima se nalaze informacije o farmaceutskim preparatima i biološki sličnim preparatima; usluge podrške u vezi sa farmaceutskim i biološki sličnim preparatima, uključivo obezbeđivanje help-desk usluge podrške; obezbeđivanje online kompjuterskog softvera koji omogućava pristup, upravljanje, ažuriranje i prikaz sadržaja elektronskih baza podataka u oblasti farmaceutskih preparata i biološki sličnih preparata.;

44 Pružanje medicinskih informacija i usluga podrške pacijentima, uključivo farmaceutske savjete i konsultacije u obliku obezbeđivanja online informacija u vezi farmaceutskih preparata i prevencije i liječenja različitih bolesti, poremećaja i oboljenja; pružanje zdravstvenih i medicinskih informacija o farmaceutskim preparatima; usluge pružanja informacija, uključivo medicinske informacije za pacijente; obezbeđivanje medicinskih konsultativnih i savjetodavnih usluga putem globalne kompjuterske mreže u oblasti farmaceutskih preparata i različitih bolesti, poremećaja i oboljenja; obezbeđivanje medicinskih informacija pacijentima oboljelim od kaneera; obezbeđivanje usluge podrške pacijentima u oblasti kaneera i liječenja kaneera; pružanje informacija o zdravlju kostiju pacijenta u postelji koji boluju od kaneera putem davanja personalizovanih medicinskih informacija i praktičnih savjeta u vezi zdravlja kostiju subjektima koje brinu o zdravlju takvih pacijenata; obezbeđivanje medicinskih savjeta i savjeta putem globalne kompjuterske mreže u oblasti usluga informacija o zdravlju kostiju, uključujući kancr; pružanje medicinskih informacija i usluga podrške pacijentima koje uključuju zdravlje kostiju, prevenciju osteoporoze, farmaceutske savjete i konsultacije u obliku online informacija o liječenju i liječenju osteoporoze

i bolesti kostiju i farmaceutskih preparta za liječenje osteoporoze; obezbjeđivanje zdravstvenih izvještaja o pacijentima koji se liječe od osteoporoze i bolesti kostiju; medicinski savjeti i savjeti putem globalne kompjuterske mreže u oblasti liječenja kaneera i hemoterapije; pružanje medicinskih informacija i usluga podrške pacijentima, naime farmaceutski savjeti i konsultantske usluge za online informacije o imuno-trombocitopeničkoj purpuri (itp); pružanje zdravstvenih i medicinskih informacija o imuno-trombocitopeničkoj purpuri (itp); pružanje medicinskih informacija pacijentima sa imuno-trombocitopeničkom purpurom (itp); pružanje usluge podrške pacijentima za liječenje medicinskih stanja, uključujući pružanje informacija porodici pacijenata o pacijentima i informacija o lijekovima za liječenje, i pružanje medicinskih informacija o pacijentima za pacijente za upoznavanje o medicinskom stanju i postupcima liječenja od strane zdravstvenih radnika, usluge pružanja informacija o pravilnoj primjeni lijekova.

(210) **BAZ1921969A** (220) 25/07/2019

(442) 31/12/2020

(732) **TOYOTA JIDOSHA KABUSHIKI KAISHA (also trading as TOYOTA MOTOR CORPORATION)**

1, Toyota-cho, Toyota-shi, Aichi-Ken JP

(740) PETOŠEVIĆ d.o.o.

(540)

LEXUS RX300

(511)

12 Automobili i strukturalni dijelovi za njih.

(210) **BAZ1921970A** (220) 26/07/2019

(442) 31/12/2020

(732) **Dukat d.o.o. Banja Luka**

Njegoševa 97, 78000 Banja Luka, BA

(740) Goran Marić

(591) crvena, bijela, plava

(540)



(531) 26.4,27.5,29.1

(511)

3 Preparati za čišćenje, poliranje; preparati za poliranje; preparati za čišćenje; hemijski preparati za čišćenje za upotrebu u domaćinstvu; abrazivne tkanine; krpe za poliranje; maramice za bebe natopljene preparatima za čišćenje. ;

5 Antibakterijska sredstva za pranje ruku; higijenski ulošci; menstrualni ulošci; higijenski ulošci za svaki dan; antiseptički pamuk, vata; vata za medicinsku upotrebu; upijajuća vata; pelene za bebe.;

6 Aluminijumska folija.;

16 Maramice od papira za čišćenje; plastične folije za omotavanje; vreće za đubre [od papira ili plastike]; toalet papir; ubrusi od papira; stone salvete od papira; vrećice [koverte, kese] od papira ili plastike, za pakovanje. ;

21 Sunđeri za pranje sunđeri za ribanje; krpe za pranje podova četke za pranje sudova sunđeri za upotrebu u domaćinstvu; rukavice za upotrebu u domaćinstvu; krpe za čišćenje; brisanje prašine sa namještaja; krpe za prašinu; krpe za poliranje; mopovi*; ocjeđivači mopa; kofe za cjeđenje mopa; brisači stakla [pribor za čišćenje]; metle; kante; četke; četke za ribanje.

(210) **BAZ1921971A** (220) 29/07/2019

(442) 31/12/2020

(732) **KISMET d.o.o.**

Brijesnica Mala bb, 74206 Doboj Istok, BA

(740) STAM d.o.o.

(591) bijela, grafitno siva, bordo

(540)



MAESTRO SUITS

(531) 26.3,26.11,27.5,29.1

(511)

18 Koža, imitacija kože, proizvodi od tih materijala koji nisu obuhvaćeni drugim razredima; kaiševi, novčanici.;

25 Odjeća; odijela, košulje, kravate, leptir mašne.;

35 Uvoi i izvoz; promicanje prodaje za treće osobe.

(210) **BAZ1921972A** (220) 30/07/2019

(442) 31/12/2020

(732) **Mladegs Pak d.o.o.**

Vijaka bb, 78430 Prnjavor, BA

(740) Dragan Mićunović

(540)



(531) 27.5

(511)

30 Začini; dodaci jelima.

(210) **BAZ1921973A** (220) 30/07/2019

(442) 31/12/2020

(732) **Mladegs Pak d.o.o.**

Vijaka bb, 78430 Prnjavor, BA

(740) Dragan Mićunović

(591) crvena, narandžasta, žuta, zelena, bijela, smeđa

(540)



(531) 2.5,11.3,18.1,27.5,29.1

(511)

30 Kakao (pića od kaka).a).

(210) **BAZ1921974A** (220) 30/07/2019

(442) 31/12/2020

(732) **Mladegs Pak d.o.o.**

Vijaka bb, 78430 Prnjavor, BA

(740) Dragan Mićunović

(540)

BONI QUICK

(511)

30 Kakao (pića od kaka).a).

(210) **BAZ1921975A** (220) 30/07/2019

(442) 31/12/2020

(732) **Mladegs Pak d.o.o.**

Vijaka bb, 78430 Prnjavor, BA

(740) Dragan Mićunović

(540)

BONI DŽEMFIX

(511)

29 Smjesa za želiranje voća.

(210) **BAZ1921976A** (220) 30/07/2019

(442) 31/12/2020

(732) **Mladegs Pak d.o.o.**

Vijaka bb, 78430 Prnjavor, BA

(740) Dragan Mićunović

(591) plava, narandžasta, bež, bijela

(540)



(531) 26.4,27.5,29.1

(511)

30 Kakao (pića od kaka).a).

(210) **BAZ1921977A** (220) 30/07/2019
 (442) 31/12/2020
 (732) **Mladegs Pak d.o.o.**

Vijaka bb, 78430 Prnjavor, BA

(740) Dragan Mićunović
 (540)

BONI ZAČIN

(511)
 30 Začini; dodaci jelima.

(210) **BAZ1921978A** (220) 30/07/2019
 (442) 31/12/2020
 (732) **Mladegs Pak d.o.o.**

Vijaka bb, 78430 Prnjavor, BA

(740) Dragan Mićunović
 (540)



(531) 27.5
 (511)
 29 Smjesa za želiranje voća.

(210) **BAZ1921979A** (220) 30/07/2019
 (442) 31/12/2020
 (732) **Mladegs Pak d.o.o.**

Vijaka bb, 78430 Prnjavor, BA

(740) Dragan Mićunović
 (540)

BONI GUST

(511)
 30 Gustin.

(210) **BAZ1921980A** (220) 30/07/2019
 (442) 31/12/2020
 (732) **Mladegs Pak d.o.o.**

Vijaka bb, 78430 Prnjavor, BA

(740) Dragan Mićunović
 (540)



(531) 27.5
 (511)
 30 Gustin.

(210) **BAZ1921981A** (220) 30/07/2019
 (442) 31/12/2020
 (732) **7-Eleven, Inc.**

3200 Hackberry Road, Irving, Texas 75063, US

(740) DR DIANA PROTIĆ TKALČIĆ & PARTNERS d.o.o.

(591) zelena, crvena, narandžasta
 (540)



(531) 26.11,27.5,27.7,29.1
 (511)

30 Kafa; čaj; kakao; šećer; pirinač; tapioka; sago; tjestenina; zamjene za kafu; brašno i proizvodi od žitarica; hljeb; peciva; poslastice; ledene poslastice; kolači; biskviti, suvi kolačići; med; melasa; kvasac; prašak za pecivo; so; senf; sirće; začini; led; pekarske poslastice, tart (slatka pita bez gornje kore) i pite; salate od makarona, pirinča i tjestenina; začinski dodaci, naročito kečap (sos), reliš (dodatak jelu), kiseli krastavac; reliš od kiselog krastavca, roštiljski sos, ljuti sos, čili sos, sos od sira i majoneza; punjene rolnice i sendviči; sendviči sa viršlama; smrznuti, gotovi ili spakovani obroci koji se prvenstveno sastoje od pirinča, rezanaca i/ili tjestenine; pirinčane kuglice; zemičke kuvane na pari; takito (mala pržena rolavana punjena tortilja) i obloge za

sendviče; pica; pekarski proizvodi, uključivo pitice, fokača, keks. braunis, mafini i krofne; čokolada; koštunjavo voće, grickalice i proizvodi od hljeba sa čokoladnim prelivom; slatkiši, čokoladice i žvakaće gume; napici na bazi kafe i čaja; topla čokolada; pločice sa jogurtom; čips i krekeri napravljeni od kukuruza, pšenice i žita; salsa sos; sladoled; pikantne grickalice; pločice od žitarica i energetske pločice; mješavina grickalica koja se prvenstveno sastoji od krepera, pereca, i/ili gotovih kokica; mješavina grickalica koja se prvenstveno sastoji od koštunjavog voća sa prelivom (poslastica); žitarice, grickalice na bazi žitarica, zrna kukuruza, granole, pirinča i pšenice. ;

35 Oglašavanje i reklamiranje; vođenje poslova; poslovno upravljanje; kancelarijski poslovi; usluge maloprodaje u supermarketima u oblasti robe široke potrošnje. ;

43 Usluge obezbjeđivanja hrane i pića; privremeni smještaj; obezbjeđivanje privremenog boravka i/ili pansioniskog boravka u hotelima, hostelima, pansionima, kampovima, smještajima za odmor i turističkim smještajima; usluge rezervisanja privremenog smještaja za boravak i/ili pansioniski boravak u hotelima, hostelima, pansionima, kampovima, smještajima za odmor i turističkim smještajima; pružanje usluga restorana, barova, samouslužnih restorana, kantina, kafića, kafeterija i snek barova; usluge rezervisanja restorana, barova, samouslužnih restorana, kantina, kafića, kafeterija i snek barova.

(210) **BAZ1921982A** (220) 30/07/2019

(442) 31/12/2020

(732) **7-Eleven, Inc.**

**3200 Hackberry Road, Irving, Texas
75063, US**

(740) DR DIANA PROTIC TKALČIĆ & PARTNERS d.o.o.

(540)

7-ELEVEN

(511)

30 Kafa; čaj; kakao; šećer; pirinač; tapioka; sago; tjestenina; zamjene za kafu; brašno i proizvodi od žitarica; hljeb; peciva; poslastice; ledene poslastice; kolači; biskviti, suvi kolačići; med; melasa; kvasac; prašak za pecivo; so; senf; sirće; začini; led; pekarske poslastice, tart (slatka pita bez gornje kore) i pite; salate od makarona, pirinča i tjestenina; začinski dodaci, naročito kečap (sos), reliš (dodatak jelu), kiseli krastavac; reliš od kiselog krastavca, roštiljski sos, ljuti sos, čili sos, sos od sira i majoneza; punjene rolnice i sendviči; sendviči sa viršlama; smrznuti, gotovi ili spakovani obroci koji se prvenstveno sastoje od pirinča, rezanaca i/ili tjestenine; pirinčane kuglice; zemičke kuvane na pari; takito (mala pržena rolavana punjena tortilja) i obloge za sendviče; pica; pekarski proizvodi, uključivo pitice, fokača, keks. braunis, mafini i krofne; čokolada; koštunjavo voće, grickalice i proizvodi od hljeba sa čokoladnim prelivom; slatkiši, čokoladice i žvakaće gume; napici na bazi kafe i čaja; topla čokolada; pločice sa jogurtom; čips i krekeri napravljeni od kukuruza, pšenice i žita; salsa sos; sladoled; pikantne grickalice; pločice od žitarica i energetske pločice; mješavina grickalica koja se prvenstveno sastoji od krepera, pereca, i/ili gotovih kokica; mješavina grickalica koja se

prvenstveno sastoji od koštunjavog voća sa prelivom (poslastica); žitarice, grickalice na bazi žitarica, zrna kukuruza, granole, pirinča i pšenice. ;

35 Oglašavanje i reklamiranje; vođenje poslova; poslovno upravljanje; kancelarijski poslovi; usluge maloprodaje u supermarketima u oblasti robe široke potrošnje. ;

43 Usluge obezbjeđivanja hrane i pića; privremeni smještaj; obezbjeđivanje privremenog boravka i/ili pansioniskog boravka u hotelima, hostelima, pansionima, kampovima, smještajima za odmor i turističkim smještajima; usluge rezervisanja privremenog smještaja za boravak i/ili pansioniski boravak u hotelima, hostelima, pansionima, kampovima, smještajima za odmor i turističkim smještajima; pružanje usluga restorana, barova, samouslužnih restorana, kantina, kafića, kafeterija i snek barova; usluge rezervisanja restorana, barova, samouslužnih restorana, kantina, kafića, kafeterija i snek barova.

(210) **BAZ1921984A** (220) 30/07/2019

(442) 31/12/2020

(732) **Rakuten, Inc.**

**1-14-1 Tamagawa, Setagaya-ku, Tokyo,
158-0094, JP**

(740) Nihad Sijerčić

(591) crvena, crna, bijela

(540)



(531) 26.3,27.5,29.1

(511)

35 Oglašavanje; pružanje onlajn vodiča za oglašavanje koji se može pretraživati, koji sadrži robe i usluge onlajn prodavača; onlajn trgovinske usluge koje olakšavaju prodaju roba i usluga od strane drugih putem računarske mreže; usluge oglašavanja za promociju e-poslovanja; onlajn usluge poređenja cijena; savjeti i informacije o korisničkim uslugama i upravljanju proizvodima i cijenama na Internet stranicama u vezi sa kupovinama preko Interneta; promocija prodaje, uključujući i za druge; usluge lojalnosti klijenata i usluge kluba klijenata u komercijalne,

promotivne i reklamne svrhe; usluge šema lojalnosti; usluge kartica lojalnosti; promovisanje roba i usluga drugih putem organizovanja sponzora da povezuju svoje robe i usluge sa programom nagrada; promovisanje robe i usluga drugih putem distribucije diskontnih kartica, dodjeljivanjem bodova za kupovinu za upotrebu kreditnih kartica i izdavanjem nagradnih kartica za lojalnost i onlajn poklon kartica; upravljanje, organizacija, rad i nadgledanje lojalnosti kupaca, podsticajnih i/ili promotivnih šema; sprovođenje programa lojalnosti, nagrađivanja, afiniteta i podsticajnih programa za komercijalnu promociju i reklamne svrhe; promovisanje upotrebe računa naplate i kreditnih kartica drugih putem upravljanja programima podsticaja; izdavanje, nadzor i rješavanje kuponskih bodova za popust, uključujući elektronske poene za promociju prodaje robe i usluga; izdavanje, nadzor i rješavanje kuponskih bodova za trgovinu ili popust za robe i usluge, u srazmjeri sa iznosom kupovine; promotivne usluge, uključujući uređivanje povezanih prodavnica i članova da se pridruže programu lojalnosti kupaca i karticama nagrađivanja lojalnosti i njihovo upravljanje; izdavanje i rješavanje nagradnih kartica za lojalnost; organizovanje i rukovanje karticama za nagrađivanje lojalnosti; izdavanje trgovačkih markica; pružanje informacija o komercijalnoj prodaji; davanje savjeta i pružanje informacija u vezi sa svim gore navedenim uslugama. ;

36 Usluge obrade plaćanja programa lojalnosti.

(210) **BAZ1921985A** (220) 30/07/2019

(442) 31/12/2020

(732) **BISNODE BH D.O.O.**

SARAJEVO Vrazova 8, 71000 Sarajevo, BA

(591) bijela, crna, zlatna

(540)



(531) 1.1,27.5,29.1

(511)

16 Ploče za graviranje, pečati (žigovi); publikacije, letci, grafičke slike.;

35 Oglaševanje, pomoć u vođenju poslova, poslovne informacije, poslovne obavijesti, poslovi procjene komercijalnih poslova.;

36 Financijska analiza, financijske obavijesti, financijski poslovi.;

38 Prijenos elektroničke pošte; telefonske komunikacije.

(210) **BAZ1921986A** (220) 02/08/2019

(442) 31/12/2020

(732) **International Foodstuffs Co LLC P.O. Box No. 4115, Sharjah, AE**

(740) "Živko Mijatović & Partners" d.o.o.

(540)

TIFFANY BREAK

(511)

30 Čokolade, poslastice, bomboni, biskviti (sve vrste), kolači, tjestenina, makaroni, rezanci, instant rezanci, špageti, rezanci za supu, kvasac, prašak za pecivo i drugi pekarski sastojci, prelive za salate, majoneza, sirce, kečap i sosevi (začini), polugotovi proizvodi od tijesta, smrznuto tijesto, smrznuto beskvasno indijsko tijesto (parata), sladoledi, smrznuti nemliječni deserti, smrznuti voćni deserti, ledeni deserti, kafa, čaj, kakao, šećer, pirinač, tapioka, sago, zamjene za kafu, hljeb, pecivo, sirup, so, senf, brašno napravljeno od žitarica, začini, hranljivi napici (na bazi žitarica i bilja), umaci, biljni čaj, med.

(210) **BAZ1921987A** (220) 02/08/2019

(442) 31/12/2020

(732) **"AQUA DORIA" d.o.o.**

Derventa Polje bb, Derventa, BA

(591) tamno plava, svijetlo plava, crna, bijela

(540)



(531) 1.15,6.1,25.1,27.5,29.1

(511)

32 Pivo; mineralne i gazirane vode te ostala bezalkoholna pića; voćni napici i voćni sokovi; sirupi i ostali pripravci za pripremu napitaka.

(210) **BAZ1921988A** (220) 02/08/2019
 (442) 31/12/2020
 (732) **International Foodstuffs Co LLC P.O.
 Box No. 4115, Sharjah, AE**
 (740) "Živko Mijatović & Partners" d.o.o.
 (540)

QUANTA

(511)
 30 Čokolade, poslastice, bomboni, biskviti (sve vrste), kolači, tjestenina, makaroni, rezanci, instant rezanci, špageti, rezanci za supu, kvasac, prašak za pecivo i drugi pekarski sastojci, preliivi za salate, majoneza, sirce, kečap i sosevi (začini), polugotovi proizvodi od tijesta, smrznuto tijesto, smrznuto beskvasno indijsko tijesto (parata), sladoledi, smrznuti nemliječni deserti, smrznuti voćni deserti, ledeni deserti, kafa, čaj, kakao, šećer, pirinač, tapioka, sago, zamjene za kafu, hljeb, pecivo, sirup, so, senf, brašno napravljeno od žitarica, začini, hranljivi napici (na bazi žitarica i bilja), umaci, biljni čaj, med.

(210) **BAZ1921989A** (220) 05/08/2019
 (442) 31/12/2020
 (732) **SMS Tobacco Trading**
**28 Jala Teratai J4/3, Taman Indah Jaya,
 36000 Teluk Intan, Perak, MY**
 (740) Zajednička advokatska kancelarija Nenad
 Baroš i Feđa Bičakčić
 (540)

Slevin

(531) 27.5
 (511)
 34 Duhan, duhan i proizvodi od duhana, šibice, cigarete, futrole za cigarete, filteri za cigarete, muštikle za cigarete, papiri za cigarete, vrhovi cigareta, usnici za muštikle za cigarete, lule za duhan, cigarilosi (male cigare), cigare, pepeljare za pušače, upaljači za pušače.

(210) **BAZ1921990A** (220) 06/08/2019
 (442) 31/12/2020
 (732) **Align Technology, Inc.**
**2820 Orchard Parkway, San Jose,
 California 95134, US**
 (740) "Živko Mijatović & Partners" d.o.o.
 (540)

ITERO ELEMENT

(511)
 9 Računalni softver, odnosno softver za digitalnu slikovnu dijagnostiku koji se upotrebljava za prikazivanje pokreta zubi i predloženog plana liječenja; računalni program za skeniranje; softver za digitalne zubne otiske; računalni softver koji se koristi za pripremu digitalnih 3D modela zuba i čeljusti; telemedicinski sustavi koji sadrže računalni softver, računalni hardver, ugrađene programe i kamere za intraoralno skeniranje, koji se koriste za medicinsko snimanje digitalnih snimaka, pohranu, dohvat i prijenos putem telekomunikacijskih medija za upotrebu u području stomatologije i ortodoncije; računalni softver koji se upotrebljava u izradi pojedinačno prilagođenog toka ortodontskog tretmana; računalni softver koji se upotrebljava za pružanje, praćenje i mijenjanje predloženog toka ortodontskog tretmana te pripadajućih podataka o pacijentu; softver za stomatološke stručnjake za upotrebu u procjeni individualne denticije i za planiranje ortodontskog tretmana, kao i za upotrebu u restorativnoj stomatologiji, u pripremi i postavljanju kruna i mostova te za restauracijske stomatološke tretmane.; 10 Uređaji i instrumenti za upotrebu u stomatologiji u vezi s ortodontskim tretmanima i za upotrebu u restorativnoj stomatologiji; zubne krunice, mostovi, inleji, onleji i implantati; hirurški, medicinski, zubni i ortodontski materijali, aparati, proteze, instrumenti i aparati; specijalni spremnici za čuvanje, čišćenje i transport ortodontskih aparata; stomatološki instrumenti, kliješta, zubne bušilice, diskovi za poliranje, boreri, pozicioneri za bravice, pištolj za mješanje i aplikaciju otisnih masa, kašike za dentalne otiske, interdentalne sonde, štipaljke i zubna ogledala; dentalne veze, zubni nosači, kotve (retineri), međučlanovi mosta, protetički instrumenti za stomatološke svrhe; ortodontski aparati i uređaji za ortopediju vilice i proteze za upotrebu u ispravljanju zuba i liječenju malokluzija; dijelovi i oprema za sve navedene robe; ortodontski uređaji i instrumenti za stomatološke svrhe; oprema za digitalno skeniranje u ortodonciji; kamere za skeniranje za snimanje medicinskih snimaka; računarske radne stanice za obradu i prikazivanje snimljenih medicinskih slika za potrebe dizajniranja ortodontskih aparata i zubne protetike te praćenja tretmana pacijenata; digitalni sistemi za otiske koji se sastoje od računalnog softvera i računalnog hardvera, naime, središnjih procesorskih jedinica, monitora, memorijskih uređaja za pohranu, monitora i intra-oralnih skenera, koji se koriste za trodimenzionalno snimanje digitalnih slika za upotrebu u području ortodoncije.;

40 Izrada po narudžbi ortodontskih aparata i zubne protetike; usluge izrade i ugradnje raznih predmeta za oralnu njegu od strane stomatologa (usluge stomatoloških laboratorija); usluge zubnih tehničara; pojedinačna proizvodnja ortodontskih aparata i proteza za upotrebu kod ispravljanja zuba i za liječenje malokluzije i izradu fizičkih modela zuba i kompleta zuba za upotrebu u restorativnoj

stomatologiji i ortodontskim tretmanima.;

42 Individualizirani dizajn ortodontskih aparatića i proteza za ispravljanje zubi i tretman malokluzije; savjetodavne usluge u području odabira, primjene i upotrebe računalnih hardverskih i softverskih sistema za druge; pružanje privremene upotrebe računalnog softvera koji se ne može preuzeti a koji se koristi u izradi pojedinačno prilagođenih tokova dentalne i ortodontske terapije.;

44 Dizajniranje i izrada planova ortodontskog liječenja za pojedince; konzultantske usluge iz područja stomatologije i ortodoncije; medicinske usluge; stomatološke i ortodontske usluge; savjetodavne i konzultantske usluge u vezi s ortodoncijom, endodoncijom, pedodoncijom, paradontologijom i restorativnim stomatološkim tretmanima, uključujući pružanje takvih usluga na mreži putem Interneta ili ektraneta.

(210) **BAZ1921991A** (220) 06/08/2019

(442) 31/12/2020

(732) **Obrt "COCO", vl. Smajić Admir, Travnik
Kontaur bb, 72270 Travnik, BA**

(740) KARABDIĆ KERIM

(591) plava

(540)



(531) 2.9,26.4,27.3,27.5,27.7,29.1

(511)

3 Sredstva za čišćenje za intimnu osobnu higijenu, naročito spužvice za čišćenje lica; trake za tuširanje; spužve i rukavice za tuširanje; četke za leđa; sredstva za piling usana; vrećice za sapun.;

5 Intimna higijena (pripravci za intimnu higijenu), za medicinske svrhe.;

35 Oglašavanje; vođenje komercijalnih poslova; komercijalna administracija; uredski poslovi.

(210) **BAZ1921992A** (220) 07/08/2019

(442) 31/12/2020

(732) **PODRAVKA prehrambena industrija
d.d.**

**Ante Starčevića 32, 48000 Koprivnica,
HR**

(740) "INTELBIRO" d.o.o.

(591) svijetlo smeđa, crvena, crna, siva

(540)



(531) 2.1,25.1,27.3,27.5,29.1

(511)

29 Salama; obrađeni mesni proizvodi; meso za kobasice; mesni naresci; suho meso; konzervirano meso; meso.

(210) **BAZ1921993A** (220) 08/08/2019

(442) 31/12/2020

(732) **Colgate-Palmolive Company, a
Delaware Corporation**

**300 Park Avenue, New York, New York
10022, US**

(740) PETOŠEVIĆ d.o.o.

(591) crvena, tamno crvena, bijela, ljubičasta,
srebrena

(540)



(531) 1.1,1.15,10.5,19.3,26.1,26.15,27.5,29.1

(511)

3 Nemedicinska pasta za zube i nemedicinska vodica za ispiranje usta.

(210) **BAZ1921994A** (220) 09/08/2019

(442) 31/12/2020

(732) **MERRYVALE LIMITED**

Kingsway House, Havilland Street, St Peter Port, Guernsey GY1 2QE, GB

(740) Sanja Voloder

(540)

SPINCASINO

(511)

9 Računarski programi [koji se mogu preuzeti sa Interneta]; programi za kompjuterske igrice; aplikacije za računarske programe, koji se mogu preuzeti; aplikacije koje se mogu preuzeti za upotrebu s mobilnim uređajima.;

41 Razonoda (zabava); usluge kockanja; usluge online igara na računarskoj mreži; organizovanje takmičenja za obrazovanje ili zabavu; organizovanje sportskih događaja; organizovanje lutrija; usluge kockanja; informacije o razonodi; podučavanje.

(210) **BAZ1921995A** (220) 09/08/2019

(442) 31/12/2020

(732) **Lidl Stiftung & Co.**

KG Stiftsbergstrasse 1, 74172 Neckarsulm, DE

(740) MSA IP

(591) crna, siva, bijela

(540)



LIVARNOLUX

(531) 1.15,25.3,26.4,27.3,27.5,29.1

(511)

7 Dinama za bicikle.;

9 Svjetiljke (optičke); aparati i instrumenti za provođenje, prekid, transformaciju, akumulaciju, regulisanje ili kontrolu električne energije; električni kontrolni uređaji za rasvjetu, optički senzori, prigušivači (regulatori svjetlosti), svjetlosne i laserske diode; električni aparati i instrumenti (uključeni u ovu klasu), za potrebe almiranja i praćenja, strujni prekidači, oprema za uključivanje, detektori, osigurači, električni kontakti; senzori za buku, pokret, svjetlo, tekičinu, dim, temperaturu, plin, kontakt i pokret, fotoelektrični senzori; alarmi za dim, toplotu i vatru; alarmni sistemi (električni); instalacije za video nadzor, aparati za video nadzor; interkomunikacijski sistemi, kućne telefonske instalacije; zvona za vrata i zujalice; aparati za upozorenje od curenja plina; automatski otvarači i zatvarači vrata; uređaji za komunikaciju i nadzor kuća i apartmana, alarmni uređaji za provalu i pokret.;

11 Aparati i instrumenti za rasvjetu; lampe (za rasvjetu),

sjenila za svjetiljke, stalci za sjenila, električne lampe; svjetiljke; lusteri; reflektori za svjetiljke; rasvjetna sredstva, naime rasvjetne sijalice, neonske svjetiljke, bljeskalice, lampe sa svjetlosnim efektima, plinske izbojne svjetiljke, svjetleće diode; rudarske svjetiljke; noćne svjetiljke; ugradbena kuhinjska svjetla; lanci električnih svijeća; bežične električne svijeće; rasvjetne cijevi; ukrasna Božićna rasvjeta niskog napona; automobilski farovi; svjetiljke za bicikle; reflektori za bicikle; dijelovi i oprema za svu navednu robu (uključeni u ovu klasu).

(210) **BAZ1921996A** (220) 09/08/2019

(442) 31/12/2020

(732) **International Foodstuffs Co LLC. P.O. Box No. 4115, Sharjah, AE**

(740) "Živko Mijatović & Partners" d.o.o.

(540)

MUSA

(511)

29 Jestiva ulja.

(210) **BAZ1921997A** (220) 12/08/2019

(442) 31/12/2020

(300) 88/349,248

20/03/2019

US

(732) **Kite Pharma, Inc., (Delaware corporation)**

2400 Broadway, Santa Monica, California 90404, US

(740) DR DIANA PROTIĆ TKALČIĆ & PARTNERS d.o.o.

(591) ljubičasta, tamno plava, tamno zelena, zelena

(540)



(531) 25.12,26.3,29.1

(511)

5 Farmaceutski preparati za upotrebu u liječenju kancera; farmaceutski preparati za imunoterapiju, uključujući ćelijsku terapiju i gensku terapiju; biološki preparati za liječenje kancera.

(210) **BAZ1921998A** (220) 12/08/2019

(442) 31/12/2020

(732) **Biosense Webster, Inc.**

31 Technology Drive, Suite 200, Irvine, CA 92618, US

(740) DR DIANA PROTIĆ TKALČIĆ & PARTNERS d.o.o.

(540)

CARTO

(511)

10 Medicinski uređaji, naročito medicinski dijagnostički sistemi za mapiranje.

(210) **BAZ1921999A** (220) 13/08/2019

(442) 31/12/2020

(300) 302019224351.3

25/07/2019

DE

(732) **Mirela Ališić**

Ališići bb, 79101 Prijedor, BA

(540)

Put do Kabe

(511)

16 Papir i katon; tiskarski proizvodi; fotografije; plastični lizžovi, folije i vrećice za zamatanje i ambalažu.;

25 Odjeća, obuća, pokrivala za glavu.;

28 Igre i igračke.

(210) **BAZ1922000A** (220) 13/08/2019

(442) 31/12/2020

(732) **KONZUM d.o.o. Sarajevo**

Rajlovačka bb, Sarajevo, BA

(591) ljubičasta, žuta, narandžasta, crna

(540)



(531) 27.5,29.1

(511)

3 Preparati za bijeljenje i ostale tvari za pranje rublja; preparati za čišćenje, poliranje, odmaščivanje i struganje; sapuni; parfumerijski proizvodi, eterična ulja, kozmetički proizvodi, losioni za kosu; proizvodi za njegu zuba.;

21 Pribor i posuđe za kućanstvo ili za kuhinju; češljevi i spužve; četke (osim kistova); materijali za četke; pribor za čišćenje; čelična vuna; sirovo ili poluobrađeno staklo (osim stakla za gradnju); stakleni proizvodi, porculansko i keramičko posuđe koje nije obuhvaćeno drugim razredima.;

25 Odjeća, obuća, pokrivala za glavu.;

29 Meso, riba, perad i divljač; mesni ekstrakti; konzervirano, sušeno i kuhano voće i povrće; hladetina (želei), džemovi, kompoti; jaja, mlijeko i mliječni proizvodi; jestiva ulja i masti.;

30 Kava, čaj, kakao, šećer, riža, tapioka, sago, nadomjesci kave; brašno i proizvodi od žitarica, kruh, kolači, slastice, bomboni; sladoled; med, sirup od melase; kvasac, prašak za dizanje; sol, senf; ocat, umaci (začini); led za hlađenje, dresinzi za salatu.;

32 Pivo; mineralne i gazirane vode te ostala bezalkoholna pića, voćni napici i voćni sokovi; sirupi i ostali preparati za pripremanje napitaka.

(210) **BAZ1922001A** (220) 13/08/2019
 (442) 31/12/2020
 (732) **BISNODE BH D.O.O. SARAJEVO**
Vrazova 8, 71000 Sarajevo, BA
 (591) crvena, crna
 (540)



(531) 27.5,29.1
 (511)
 16 Ploče za graviranje, pečati (žigovi); publikacije, letci, grafičke slike.;
 35 Oglaševanje, pomoć u vođenju poslova, poslovne informacije, poslovne obavijesti, poslovi procjene komercijalnih poslova.;
 36 Finansijska analiza, finansijske obavijesti, finansijski poslovi.;
 38 Prijenos elektroničke pošte; telefonske komunikacije.

(210) **BAZ1922002A** (220) 13/08/2019
 (442) 31/12/2020
 (732) **BISNODE BH D.O.O. SARAJEVO**
Vrazova 8, 71000 Sarajevo, BA
 (591) crvena, crna
 (540)



(531) 27.5,29.1
 (511)
 16 Ploče za graviranje, pečati (žigovi); publikacije, letci, grafičke slike.;
 35 Oglaševanje, pomoć u vođenju poslova, poslovne informacije, poslovne obavijesti, poslovi procjene komercijalnih poslova.;
 36 Finansijska analiza, finansijske obavijesti, finansijski poslovi.;
 38 Prijenos elektroničke pošte; telefonske komunikacije.

(210) **BAZ1922003A** (220) 13/08/2019
 (442) 31/12/2020
 (732) **BISNODE BH D.O.O. SARAJEVO**
Vrazova 8, 71000 Sarajevo, BA
 (591) crvena, crna
 (540)



(531) 27.5,29.1
 (511)
 16 Ploče za graviranje, pečati (žigovi); publikacije, letci, grafičke slike.;
 35 Oglaševanje, pomoć u vođenju poslova, poslovne informacije, poslovne obavijesti, poslovi procjene komercijalnih poslova.;
 36 Finansijska analiza, finansijske obavijesti, finansijski poslovi.;
 38 Prijenos elektroničke pošte; telefonske komunikacije.

(210) **BAZ1922004A** (220) 13/08/2019
 (442) 31/12/2020
 (732) **BISNODE BH D.O.O. SARAJEVO**
Vrazova 8, 71000 Sarajevo, BA
 (591) zlatna, crna
 (540)



(531) 27.5,29.1
 (511)
 16 Ploče za graviranje, pečati (žigovi); publikacije, letci, grafičke slike.;
 35 Oglašavanje, pomoć u vođenju poslova, poslovne informacije, poslovne obavijesti, poslovi procjene komercijalnih poslova.;
 36 Finansijska analiza, finansijske obavijesti, finansijski poslovi.;
 38 Prijenos elektroničke pošte; telefonske komunikacije.

(210) **BAZ1922006A** (220) 14/08/2019
 (442) 31/12/2020
 (732) **Zira d.o.o. Sarajevo**
ul. Azize Šaćirbegovića 124, 71000 Sarajevo, BA
 (740) KARABDIĆ KERIM
 (540)

ZIRA WHOLESALE BUSINESS REVENUE MANAGEMENT

(511)
 9 Kompjuterski programi (downloadable software).;
 35 Kompilacija informacija u kompjuterskim bazama podataka, sistematizacija informacija u kompjuterskim bazama podataka.;
 42 Konsultacije, dizajn, instalacija, održavanje, updatiranje kompjuterskog softvera; analiza i dizajn kompjuterskih sistema.

(210) **BAZ1922007A** (220) 14/08/2019
 (442) 31/12/2020
 (732) **Zira d.o.o. Sarajevo**
ul. Azize Šaćirbegovića 124, 71000 Sarajevo, BA
 (740) KARABDIĆ KERIM
 (540)

ZIRA WHOLESALE CRM

(511)
 9 Kompjuterski programi (downloadable software).;
 35 Kompilacija informacija u kompjuterskim bazama podataka, sistematizacija informacija u kompjuterskim bazama podataka. ;
 42 Konsultacije, dizajn, instalacija, održavanje, updatiranje kompjuterskog softvera; analiza i dizajn kompjuterskih sistema.

(210) **BAZ1922008A** (220) 14/08/2019
 (442) 31/12/2020
 (732) **Zira d.o.o. Sarajevo**
ul. Azize Šaćirbegovića 124, 71000 Sarajevo, BA
 (740) KARABDIĆ KERIM
 (540)

ZIRA PRODUCT CATALOG

(511)
 9 Kompjuterski programi (downloadable software).;
 35 Kompilacija informacija u kompjuterskim bazama podataka, sistematizacija informacija u kompjuterskim bazama podataka.;
 42 Konsultacije, dizajn, instalacija, održavanje, updatiranje kompjuterskog softvera; analiza i dizajn kompjuterskih sistema.

(210) **BAZ1922009A** (220) 14/08/2019

(442) 31/12/2020

(732) "AC FOOD" d.o.o.

Polje bb, 77230 Velika Kladuša, BA

(740) KARABDIĆ KERIM

(540)

ZLATNA ZRNA

(511)

29 Jaja.;

35 Oglašavanje i reklamiranje; vođenje komercijalnih poslova; komercijalna administracija; kancelarijski poslovi.

(210) **BAZ1922010A** (220) 19/08/2019

(442) 31/12/2020

(732) **Great Wall Motor Company Limited
2266 Chaoyang South Street, Baoding,
Hebei 071000, CN**

(740) "INTELBIRO" d.o.o.

(540)



(531) 25.12,26.13

(511)

12 Autobusi za međugradski prijevoz; motorna vozila; autokaravane; električna vozila; kamioneti (vozila); automobili; vozila za kretanje po zemlji, po zraku, po vodi i na tračnicama; kamp kućice (prikolice); karoserije automobila; kosturi vozila (šasijske).

(210) **BAZ1922011A** (220) 19/08/2019

(442) 31/12/2020

(732) **Great Wall Motor Company Limited
2266 Chaoyang South Street, Baoding,
Hebei 071000, CN**

(740) "INTELBIRO" d.o.o.

(540)

(531) 27.5

(511)

12 Autobusi za međugradski prijevoz; motorna vozila; autokaravane; električna vozila; kamioneti (vozila); automobili; vozila za kretanje po zemlji, po zraku, po vodi i na tračnicama; kamp kućice (prikolice); karoserije automobila; kosturi vozila (šasijske).

(210) **BAZ1922012A** (220) 19/08/2019

(442) 31/12/2020

(732) **Udruženje građana "Društvo umjetnika
deblokada"**

Kranjčevića 43, 71000 Sarajevo, BA

(740) Mirna Milanović-Lalić

(540)

FURAJ SVOJ FILM

(511)

9 Snimljeni film; Filmski projektori; Filmske matrice; Video filmovi; Snimljeni filmovi; Filmske klape; Montaža filmova (uređaji za montažu filmova); Animirani filmovi u obliku kinematografskih filmova; Medijski sadržaj; Snimljeni sadržaj; Uređaji za pohranu podataka i medijski sadržaji; Informacijska tehnologija te uređaji za reprodukciju zvučnih zapisa, videozapisa i multimedijjskih sadržaja te uređaji za fotografiranje.;

35 Organizacija promidžbe za događanja prikupljanja sredstava u dobrotvorne svrhe; Promidžbene usluge za poduzeća putem audio-vizualnih sredstava; Oglašavanje putem svih komunikacijskih sredstava; Pružanje reklamnog prostora pomoću elektroničkih sredstava i globalnih informacijskih mreža; Usluge poslovnog savjetovanja u vezi promocije kampanja za prikupljanje financijskih sredstava; Usluge poslovnog savjetovanja u svezi marketinških kampanja za prikupljanje financijskih sredstava. ;

41 Vođenje radionica [osposobljavanje]; Organiziranje festivala; Pružanje poduke; Organiziranje programa za obuku mladeži; Organiziranje natjecanja i nagrada.

(210) **BAZ1922013A** (220) 20/08/2019

(442) 31/12/2020

(732) **Zagrebačka Pivovara d.o.o.**

Ilica 224, 10000 Zagreb, HR

(740) Nedim Krilić

(540)

GRIF PUB

(511)

32 Piva, stout, lager (piva sa donjom fermentacijom ili piva donjeg vrenja), tamna piva (porter) i svijetla piva, ale piva (piva sa gornjom fermentacijom ili piva gornjeg vrenja); mineralne i gazirane vode i druga bezalkoholna pića; voćni napici i voćni sokovi; sirupi i drugi preparati za pripremanje pića. ;

35 Maloprodajne usluge, usluge maloprodajnih objekata, aloprodajne usluge poručivanja poštom i elektronske ili onlajn maloprodajne usluge vezane za prodaju alkoholnih pića, piva, stouta, lagera (piva sa donjom fermentacijom ili piva donjeg vrenja), tamnih piva (porter) i svijetlih piva, ale piva (piva sa gornjom fermentacijom ili piva gornjeg vrenja), mineralnih i gaziranih voda, bezalkoholnih pića, voćnih napitaka, voćnih sokova, sirupa, preparata za pripremanje pića; usluge reklamiranja; usluge marketinga i promotivne usluge; usluge organizacije, upravljanja i nadzora prodaje i promotivno- motivacionih koncepata i koncepata vezanih za lojalnost kupaca; usluge informacija, savjetovanja i konsalting usluge koje se sve odnose na ranije pomenute usluge. ;

43 Usluge obezbjeđivanja hrane i pića; usluge degustacije piva; usluge kateringa; usluge kateringa u specijalnim vozilima; usluge ugovaranja kateringa po ugovoru; konsultantske usluge u oblasti kateringa hrane i pića; usluge restorana; usluge samouslužnih restorana; usluge snek barova, sendvič barova, delikatesnih radnji, kafeterija, kantina i kafea; usluge pripremanja namirnica ili obroka za konzumaciju u objektu ili za ponijeti; usluge 'za ponijeti' hrane i pića; usluge restorana brze hrane; usluge obezbjeđivanja pripremljenih obroka; savetodavne i informativne usluge u vezi sa izborom, pripremom i posluživanjem hrane i pića; usluge banketa; usluge barova, pabova, vinskih barova i koktel salona; usluge pružanja i razmene informacija u vezi sa hranom, alkoholnim pićima i bezalkoholnim pićima; usluge rezervacije za poručivanje obroka; usluge ručavanja u klubovima sa članstvom; informativne, savjetodavne i konsultativne usluge u vezi sa svim gore navedenim.

(210) **BAZ1922014A** (220) 20/08/2019

(442) 31/12/2020

(732) **DOO "MED-PROM" Cazin**

Ćoralići bb, Cazin, BA

(740) Goran Marić

(591) crvena, žuta, bijela

(540)



(531) 1.15,27.5,29.1.

(511)

16 Papir; karton; etikete od papira ili kartona; natpisi od papira ili kartona.;

30 Med.;

35 Oglašavanje; reklamiranje.

(210) **BAZ1922015A** (220) 21/08/2019

(442) 31/12/2020

(732) **"Contendo" d.o.o. Sarajevo Igmanska bb, 71320 Vogošća, BA**

(540)



(531) 6.1,26.3,27.5

(511)

29 Želirani proizvodi (džem, marmelada), voćna punjenja, prerađeno voće i povrće.;

31 Svježe voće i povrće.;

32 Mineralne i gazirane vode i ostala bezalkoholna pića, voćni napici, voćni sokovi, sirupi i ostali pripravci za pripremu napitaka.

- (210) **BAZ1922016A** (220) 21/08/2019
 (442) 31/12/2020
 (732) **“GRANOFF” Društvo sa ograničenom odgovornošću za proizvodnju, promet, trgovinu i usluge Sarajevo**
Hasana Merdžanovića b.b., 71320 Vogošća, BA
 (740) “LINEA SERVICES” d.o.o. Sarajevo
 (540)



- (531) 5.13,27.5
 (511)
 14 Ručni satovi; remeni za ručne satove; kutije za ručne satove; kopče za satove; dugmad za manžete.;
 18 Torbe, ruksaci, tašne, novčanici.;
 25 Odjeća, odijela, sakoi, hlače, košulje, džemperi, majice, kaputi, mantili, jakne, kravate, kaiševi, šalovi, marama, obuća.

- (210) **BAZ1922018A** (220) 22/08/2019
 (442) 31/12/2020
 (732) **“Sotex “PharmFirm”**
11, Belikovovillage, Bereznyakovskoye rural settlement, Sergiev-Posadsky municipal district, 141345 Moscow Region, RU
 (740) “INTELBIRO” d.o.o.
 (591) plava, bijela
 (540)



- (531) 1.1,1.5,27.5,29.1
 (511)
 5 Farmaceutski preparati.

- (210) **BAZ1922019A** (220) 26/08/2019
 (442) 31/12/2020
 (732) **“Bingo” d.o.o. export-import Tuzla Bosanska Poljana bb, 75000 Tuzla, BA**
 (740) Dragan Mićunović
 (591) žuta, plava, crvena, zelena, zlatna, bijela
 (540)

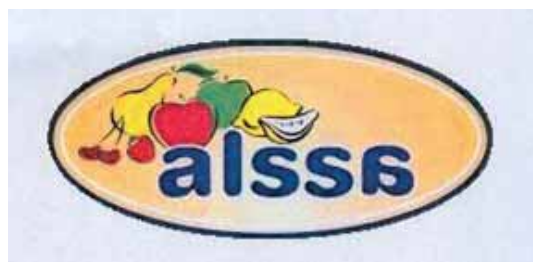

- (531) 5.7,25.1,26.1,27.5,29.1
 (511)
 32 Voćni sokovi, sirupi i ostali pripravci za pripremu napitaka.

(210) **BAZ1922020A** (220) 26/08/2019

(442) 31/12/2020

(732) **HEMOFARM A.D. farmaceutsko-hemijska industrija Vršac Beogradski put bb, 26 300 Vršac, RS**

(740) MSA IP

(540)

INDIVIL

(511)

5 Farmaceutski proizvodi.

(210) **BAZ1922021A** (220) 26/08/2019

(442) 31/12/2020

(732) **“KRAFT” d.o.o. Sarajevo**

Kulovića 13, 71000 Sarajevo, BA

(591) crna, bijela, crvena

(540)



(531) 24.15,26.1,26.4,27.5,27.7,29.1

(511)

43 Usluge okrepe (pružanje hrane i pića).

(210) **BAZ1922022A** (220) 26/08/2019

(442) 31/12/2020

(732) **Pfizer Inc.**

235 East 42nd Street, New York, New York 10017, US

(740) PETOŠEVIĆ d.o.o.

(540)

BREAKTHROUGHS THAT CHANGE PATIENTS' LIVES

(511)

5 Farmaceutski pripravci.;

44 Usluge pružanja medicinskih informacija, a naročito pružanje informacija o temama zdravlja, zdravstvene svijesti i zdravstvenih problema liječnicima, stručnjacima i pacijentima na području zdravstvene njege.

(210) **BAZ1922023A** (220) 26/08/2019

(442) 31/12/2020

(732) **Colgate-Palmolive Company, A Delaware Corporation**

300 Park Avenue, New York, New York 10022, US

(740) PETOŠEVIĆ d.o.o.

(540)

FLOWER LOVE

(511)

3 Proizvodi za ličnu njegu, a naročito sredstva za čišćenje kože i tijela; sapuni; tekući sapun za ruke; gelovi i kreme za tuširanje; kupke za tijelo; pripravci za njegu kose; dezodoransi, antiperspiranti i sprejevi za pazuh za ličnu upotrebu; losioni i kreme za hidrataciju tijela i kože; talk puder; pripravci za brijanje; kozmetički preparati za sunčanje i preparati za zaštitu kože od sunca; maramice natopljene sredstvima za čišćenje.

(210) **BAZ1922024A** (220) 27/08/2019

(442) 31/12/2020

(732) **“DITA 1977 INDUSTRIJA DETERDŽENATA” d.o.o. Tuzla Husinskih rudara bb, 75000 Tuzla, BA**

(740) DR DIANA PROTIC TKALČIĆ & PARTNERS d.o.o.

(540)

IDA AZZURO

(511)

3 Preparati za bijeljenje i ostale tvari za pranje rublja; deterdženti za ručno i mašinsko pranje rublja, u tečnom obliku, praškastom obliku, u obliku gela i tableta; omekšivači i oplemenjivači rublja; omekšivači vode; hvatač nečistoća i boja; preparati za pranje, čišćenje, njegu i uljepšavanje podova; preparati za pranje, čišćenje, njegu i uljepšavanje podnih prekrivača; preparati za čišćenje, njegu i uljepšavanje namještaja; preparati za čišćenje, njegu i uljepšavanje tapaciranog namještaja; preparati za pranje, čišćenje, njegu i uljepšavanje tkanina; preparati za pranje, čišćenje, poliranje, odmaščivanje i struganje.;

5 Sredstva za osvježavanje zraka; dezodorirajuća sredstva (osim onih za ličnu upotrebu).

(210) **BAZ1922025A** (220) 27/08/2019

(442) 31/12/2020

(732) **Reckitt Benckiser LLC****399 Interpace Parkway, Parsippany,
New Jersey 07054, US**

(740) "Živko Mijatović & Partners" d.o.o.

(540)

LYSOL

(511)

3 Višenamjenski preparati za čišćenje; preparati za čišćenje, poliranje, ribanje i abrazivni preparati; preparati za čišćenje koji sprečavaju nagomilavanje fleka i kamenca; preparati za dekalifikaciju i uklanjanje kamenca za upotrebu u domaćinstvu; preparati za čišćenje odvoda i sudopere; sredstva za čišćenje toaleta; preparati za čišćenje prozora; preparati za bijeljenje (skidanje boje); krpe, vlažne maramice, maramice i sunđeri natopljeni preparatima za čišćenje; deterdženti; deterdženti za veš; sredstva za pranje sudova; sredstvo za čišćenje, osvežavanje i dezodorisanje mašina za suđe; sredstva za ispiranje za mašine za suđe; preparati za upotrebu u perionicama; sredstva za čišćenje veš mašina; sapuni; antibakterijski sapuni; sapuni za ličnu upotrebu; preparati za čišćenje ruku; sredstva za tuširanje; preparati za negu kože; mirisni preparati za atmosferu; sprejevi za osvježavanje prostorija; etarska ulja; mirisni difuzori; potpuri [mirisi]; tamjan.;

5 Dezinfekcioni, antibakterijski preparati i preparati za dezodorisanje; dezinfekciona sredstva za kuhinje, toalete i kupatila; sanitarni preparati za upotrebu u domaćinstvu, komercijalnu, industrijsku i institucionalnu upotrebu; sredstva za dezinfekciju veša; preparati za dezinfekciju tvrdih površina za upotrebu u domaćinstvu; dezodoransi za upotrebu u domaćinstvu; krpe, vlažne maramice, maramice i sunđeri natopljeni dezinfekcionim sredstvima; krpe, vlažne maramice, maramice i sunđeri natopljeni antiseptičkim preparatima; krpe, vlažne maramice, maramice i sunđeri natopljeni antibakterijskim preparatima; insekticidi; akaricidi [sredstva protiv grinja]; repelenti za insekte; fungicidi; germicidi; preparati za uništavanje i odbijanje štetočina; preparati za osvježavanje vazduha; preparati za neutralisanje mirisa za upotrebu na tekstilu, tepesima i u vazduhu; preparati za neutralisanje mirisa; preparati za prečišćavanje vazduha.;

21 Krpe i vlažne maramice za čišćenje ili upotrebu u domaćinstvu, naime, krpe i vlažne maramice za čišćenje; krpe za poliranje; krpe za čišćenje; pjalice i krpe za prašinu; sunđeri za pranje; držači za krpe, vlažne maramice, maramice i sunđere za čišćenje kuće; dozatori za sredstva za čišćenje domaćinstva; kućne ili kuhinjske sprave i posude; češljevi i sunđeri; četke (izuzev kičica); materijali za pravljenje četki; pribor za čišćenje; čelična vuna; staklo, neobrađeno ili poluobrađeno [osim građevinskog stakla]; staklarija, porcelan i gmčarija koja nije obuhvaćena drugim klasama.

(210) **BAZ1922026A** (220) 27/08/2019

(442) 31/12/2020

(732) **Reckitt Benckiser LLC****399 Interpace Parkway, Parsippany,
New Jersey 07054, US**

(740) "Živko Mijatović & Partners" d.o.o.

(591) plava, bijela, crvena

(540)



(531) 24.7,26.11,27.5,29.1

(511)

3 Višenamjenski preparati za čišćenje; preparati za čišćenje, poliranje, ribanje i abrazivni preparati; preparati za čišćenje koji sprečavaju nagomilavanje fleka i kamenca; preparati za dekalifikaciju i uklanjanje kamenca za upotrebu u domaćinstvu; preparati za čišćenje odvoda i sudopere; sredstva za čišćenje toaleta; preparati za čišćenje prozora; preparati za bijeljenje (skidanje boje); krpe, vlažne maramice, maramice i sunđeri natopljeni preparatima za čišćenje; deterdženti; deterdženti za veš; sredstva za pranje sudova; sredstvo za čišćenje, osvežavanje i dezodorisanje mašina za suđe; sredstva za ispiranje za mašine za suđe; preparati za upotrebu u perionicama; sredstva za čišćenje veš mašina; sapuni; antibakterijski sapuni; sapuni za ličnu upotrebu; preparati za čišćenje ruku; sredstva za tuširanje; preparati za negu kože; mirisni preparati za atmosferu; sprejevi za osvježavanje prostorija; etarska ulja; mirisni difuzori; potpuri [mirisi]; tamjan.;

5 Dezinfekcioni, antibakterijski preparati i preparati za dezodorisanje; dezinfekciona sredstva za kuhinje, toalete i kupatila; sanitarni preparati za upotrebu u domaćinstvu, komercijalnu, industrijsku i institucionalnu upotrebu; sredstva za dezinfekciju veša; preparati za dezinfekciju tvrdih površina za upotrebu u domaćinstvu; dezodoransi za upotrebu u domaćinstvu; krpe, vlažne maramice, maramice i sunđeri natopljeni dezinfekcionim sredstvima; krpe, vlažne maramice, maramice i sunđeri natopljeni antiseptičkim preparatima; krpe, vlažne maramice, maramice i sunđeri natopljeni antibakterijskim preparatima; insekticidi; akaricidi [sredstva protiv grinja]; repelenti za insekte; fungicidi; germicidi; preparati za uništavanje i odbijanje štetočina; preparati za osvježavanje vazduha; preparati za neutralisanje mirisa za upotrebu na tekstilu, tepesima i u vazduhu; preparati za neutralisanje mirisa; preparati za prečišćavanje vazduha.;

21 Krpe i vlažne maramice za čišćenje ili upotrebu u domaćinstvu, naime, krpe i vlažne maramice za čišćenje; krpe za poliranje; krpe za čišćenje; pjalice i krpe za prašinu; sunderi za pranje; držači za krpe, vlažne maramice, maramice i sunderi za čišćenje kuće; dozatori za sredstva za čišćenje domaćinstva; kućne ili kuhinjske sprave i posude; češljevi i sunderi; četke (izuzev kičica); materijali za pravljenje četki; pribor za čišćenje; čelična vuna; staklo, neobrađeno ili poluobrađeno [osim građevinskog stakla]; staklarija, porcelan i gmčarija koja nije obuhvaćena drugim klasama.

(210) **BAZ1922027A** (220) 30/08/2019

(442) 31/12/2020

(732) **Filip Skumanov**

**Ul. Bul. Strasho Pindjur br. 7G, 1000
Skopje, MK**

(740) KARABDIĆ KERIM

(540)



REGINA

(531) 24.9,27.5

(511)

34 Duhan, sirovi ili obrađeni; duhanski proizvodi, uključujući cigare, cigarete, cigarilose, zamjene duhana (ne za medicinsku upotrebu); proizvodi za pušače, filteri za cigarete, kutije za cigarete i pepeljare.

(210) **BAZ1922031A** (220) 30/08/2019

(442) 31/12/2020

(732) **AG MEĐUGORJE D.O.O.**

Put Križevca 1, Međugorje 88266, BA

(591) zlatna, crna

(540)



(531) 5.13,24.9,27.5,29.1

(511)

33 Vina.

(210) **BAZ1922034A** (220) 03/09/2019

(442) 31/12/2020

(300) 18031457

05/03/2019

EM

(732) **Monster Energy Company**

**1 Monster Way, Corona, California
92879, US**

(740) DR DIANA PROTIĆ TKALČIĆ &
PARTNERS d.o.o.

(540)

**MEGA MONSTER
ENERGY**

(511)

32 Bezalkoholna pića, uključujući gazirana pića i energetska pića; sirupi, koncentрати, praškovi i preparati za pripremanje pića, uključujući gazirana pića i energetska pića; pivo.

(210) **BAZ1922049A** (220) 04/09/2019

(442) 31/12/2020

(732) **United Castle International Company
Limited**

**Room 3101, 31/F, Office Tower,
Convention Plaza, 1 Harbour Road, HK**

(740) PETOŠEVIĆ d.o.o.

(591) plava, siva, bijela

(540)



(531) 25.7,26.3,27.1,27.3,27.5,29.1

(511)

9 Računarski softver; baterije za elektronske cigarete; baterije za elektronske uređaje koje se koriste za zagrijavanje duhana, punjači za baterije za elektronske uređaje koji se koriste za zagrijavanje duhana; USB punjači za elektronske uređaje koji se koriste za zagrijavanje duhana; auto punjači za elektronske cigarete; auto punjači za uređaje koji se koriste za zagrijavanje duhana; dijelovi i pribor za gore navedeno.;

11 Elektronski isparivači; uređaji za zagrijavanje tečnosti; uređaji za stvaranje pare, žičani raspršivači; dijelovi i pribor za gore navedeno.;

34 Duhan; duhan, sirov ili prerađen, uključujući cigare, cigarete, cigarilose, duhan za motanje sopstvenih cigareta, duhan za lule, duhan za žvakanje, burmut (duhan za šmrkanje), nadomjesci duhana (koji nisu za medicinske svrhe); proizvodi za pušače, uključujući papir i tube za cigarete, filtere za cigarete, limenke za duhan, kutije za cigarete i pepeljare koje nisu od plemenitih metala, njihovih legura ili obloženih njima; lule, džepne naprave za motanje cigareta; upaljači; šibice; elektronske cigarete; raspršivači za pušenje; dijelovi i pribor za gore navedeno.;

35 Maloprodajne usluge u vezi s računarskim softverom, baterijama za elektronske cigarete, baterijama za elektronske uređaje koji se koriste za zagrijavanje duhana, punjačima baterija za elektronske uređaje koji se koriste za zagrijavanje duhana, USB punjačima za elektronske uređaje koji se koriste za zagrijavanje duhana, automobilskim punjačima za elektronske cigarete, automobilskim punjačima za uređaje koji se koriste za zagrijavanje duhana; maloprodajne usluge u vezi s elektronskim raspršivačima, aparati za zagrijavanje tečnosti, aparati za stvaranje pare, žičani raspršivači; maloprodajne usluge u vezi s duhanom (sirovim), duhanom (obrađenim), cigarama, cigaretama, cigarilosima, duhanom za motanje vlastitih cigareta, duhanom za lule, duhanom za žvakanje, burmutom (duhanom za šmrkanje); maloprodajne usluge u vezi sa zamjenom za duhan (koja nije za medicinske svrhe), proizvodima za pušače, cigaretnim papirom i tubama, filterima za cigarete, limenkama za duhan, kutijama za cigarete i pepeljarama, lulama; maloprodajne usluge u vezi s džepnim uređajima za motanje cigareta, upaljačima, šibicama, elektronskim cigaretama; maloprodaja elektronskih cigareta; grupiranje raznih proizvoda za račun trećih osoba, a naročito duhana, zamjena za duhan, elektronskih raspršivača, baterija i punjača za elektronske cigarete, radi omogućavanja potrošačima lakše usporedbe i kupovine tih proizvoda; oglašavanje; poslovno upravljanje; usluge marketinga i promocije; informacijske i savjetodavne usluge u vezi s navedenim.

(210) **BAZ1922050A** (220) 04/09/2019

(442) 31/12/2020

(732) **United Castle International Company Limited****Room 3101, 31/F, Office Tower, Convention Plaza, 1 Harbour Road, HK**

(740) PETOŠEVIĆ d.o.o.

(540)



(531) 26.1,26.3,27.5

(511)

9 Računarski softver; baterije za elektronske cigarete; baterije za elektronske uređaje koje se koriste za zagrijavanje duhana, punjači za baterije za elektronske uređaje koji se koriste za zagrijavanje duhana; USB punjači za elektronske uređaje koji se koriste za zagrijavanje duhana; auto punjači za elektronske cigarete; auto punjači za uređaje koji se koriste za zagrijavanje duhana; dijelovi i pribor za gore navedeno.;

11 Elektronski isparivači; uređaji za zagrijavanje tečnosti; uređaji za stvaranje pare, žičani raspršivači; dijelovi i pribor za gore navedeno.;

34 Duhan; duhan, sirov ili prerađen, uključujući cigare, cigarete, cigarilose, duhan za motanje sopstvenih cigareta, duhan za lule, duhan za žvakanje, burmut (duhan za šmrkanje), nadomjesci duhana (koji nisu za medicinske svrhe); proizvodi za pušače, uključujući papir i tube za cigarete, filtere za cigarete, limenke za duhan, kutije za cigarete i pepeljare koje nisu od plemenitih metala, njihovih legura ili obloženih njima; lule, džepne naprave za motanje cigareta; upaljači; šibice; elektronske cigarete; raspršivači za pušenje; dijelovi i pribor za gore navedeno.;

35 Maloprodajne usluge u vezi s računarskim softverom, baterijama za elektronske cigarete, baterijama za elektronske uređaje koji se koriste za zagrijavanje duhana, punjačima baterija za elektronske uređaje koji se koriste za zagrijavanje duhana, USB punjačima za elektronske uređaje koji se koriste za zagrijavanje duhana, automobilskim punjačima za elektronske cigarete, automobilskim punjačima za uređaje koji se koriste za zagrijavanje duhana; maloprodajne usluge u vezi s elektronskim raspršivačima, aparati za zagrijavanje tečnosti, aparati za stvaranje pare, žičani raspršivači; maloprodajne usluge u vezi s duhanom (sirovim), duhanom (obrađenim), cigarama, cigaretama, cigarilosima, duhanom za motanje vlastitih cigareta, duhanom za lule, duhanom za žvakanje, burmutom (duhanom za šmrkanje); maloprodajne usluge u vezi sa zamjenom za duhan (koja nije za medicinske svrhe), proizvodima za pušače, cigaretnim papirom i tubama, filterima za cigarete, limenkama za duhan, kutijama za cigarete i pepeljarama, lulama; maloprodajne usluge u vezi s džepnim uređajima za motanje cigareta, upaljačima, šibicama, elektronskim cigaretama; maloprodaja elektronskih cigareta; grupiranje raznih proizvoda za račun trećih osoba, a naročito duhana, zamjena za duhan, elektronskih raspršivača, baterija i punjača za elektronske cigarete, radi omogućavanja potrošačima lakše usporedbe i kupovine tih proizvoda; oglašavanje; poslovno upravljanje; usluge marketinga i promocije; informacijske i savjetodavne usluge u vezi s navedenim.

(210) **BAZ1922051A** (220) 04/09/2019

(442) 31/12/2020

(732) **United Castle International Company Limited Room****3101, 31/F, Office Tower, Convention Plaza, 1 Harbour Road, HK**

(740) PETOŠEVIĆ d.o.o.

(591) smeđa, bijela, siva

(540)



(531) 25.7,26.15,27.5,29.1

(511)

9 Računarski softver; baterije za elektronske cigarete; baterije za elektronske uređaje koje se koriste za zagrijavanje duhana, punjači za baterije za elektronske uređaje koji se koriste za zagrijavanje duhana; USB punjači za elektronske uređaje koji se koriste za zagrijavanje duhana; auto punjači za elektronske cigarete; auto punjači za uređaje koji se koriste za zagrijavanje duhana; dijelovi i pribor za gore navedeno.;

11 Elektronski isparivači; uređaji za zagrijavanje tečnosti; uređaji za stvaranje pare, žičani raspršivači; dijelovi i pribor za gore navedeno.;

34 Duhan; duhan, sirov ili prerađen, uključujući cigare, cigarete, cigarilose, duhan za motanje sopstvenih cigareta, duhan za lule, duhan za žvakanje, burmut (duhan za šmrkanje), nadomjesci duhana (koji nisu za medicinske svrhe); proizvodi za pušače, uključujući papir i tube za cigarete, filtere za cigarete, limenke za duhan, kutije za cigarete i pepeljare koje nisu od plemenitih metala, njihovih legura ili obloženih njima; lule, džepne naprave za motanje cigareta; upaljači; šibice; elektronske cigarete; raspršivači za pušenje; dijelovi i pribor za gore navedeno.;

35 Maloprodajne usluge u vezi s računarskim softverom, baterijama za elektronske cigarete, baterijama za elektronske uređaje koji se koriste za zagrijavanje duhana, punjačima baterija za elektronske uređaje koji se koriste za zagrijavanje duhana, USB punjačima za elektronske uređaje koji se koriste za zagrijavanje duhana, automobilskim punjačima za elektronske cigarete, automobilskim punjačima za uređaje koji se koriste za zagrijavanje duhana; maloprodajne usluge u vezi s

elektronskim raspršivačima, aparati za zagrijavanje tečnosti, aparati za stvaranje pare, žičani raspršivači; maloprodajne usluge u vezi s duhanom (sirovim), duhanom (obrađenim), cigarama, cigaretama, cigarilosima, duhanom za motanje vlastitih cigareta, duhanom za lule, duhanom za žvakanje, burmutom (duhanom za šmrkanje); maloprodajne usluge u vezi sa zamjenom za duhan (koja nije za medicinske svrhe), proizvodima za pušače, cigaretnim papirom i tubama, filterima za cigarete, limenkama za duhan, kutijama za cigarete i pepeljarama, lulama; maloprodajne usluge u vezi s džepnim uređajima za motanje cigareta, upaljačima, šibicama, elektronskim cigaretama; maloprodaja elektronskih cigareta; grupiranje raznih proizvoda za račun trećih osoba, a naročito duhana, zamjena za duhan, elektronskih raspršivača, baterija i punjača za elektronske cigarete, radi omogućavanja potrošačima lakše usporedbe i kupovine tih proizvoda; oglašavanje; poslovno upravljanje; usluge marketinga i promocije; informacijske i savjetodavne usluge u vezi s navedenim.

(210) **BAZ1922052A** (220) 04/09/2019

(442) 31/12/2020

(732) **United Castle International Company Limited****Room 3101, 31/F, Office Tower, Convention Plaza, 1 Harbour Road, HK**

(740) PETOŠEVIĆ d.o.o.

(591) plava, siva, bijela

(540)



(531) 25.7,27.5,29.1

(511)

9 Računarski softver; baterije za elektronske cigarete; baterije za elektronske uređaje koje se koriste za zagrijavanje duhana, punjači za baterije za elektronske uređaje koji se koriste za zagrijavanje duhana; USB punjači za elektronske uređaje koji se koriste za zagrijavanje duhana; auto punjači za elektronske cigarete; auto punjači za uređaje koji se koriste za zagrijavanje duhana; dijelovi i pribor za gore navedeno.;

11 Elektronski isparivači; uređaji za zagrijavanje tečnosti; uređaji za stvaranje pare, žičani raspršivači; dijelovi i pribor za gore navedeno.;

34 Duhan; duhan, sirov ili prerađen, uključujući cigare, cigarete, cigarilose, duhan za motanje sopstvenih cigareta, duhan za lule, duhan za žvakanje, burmut (duhan za šmrkanje), nadomjesci duhana (koji nisu za medicinske svrhe); proizvodi za pušače, uključujući papir i tube za cigarete, filtere za cigarete, limenke za duhan, kutije za cigarete i pepeljare koje nisu od plemenitih metala, njihovih legura ili obloženih njima; lule, džepne naprave za motanje cigareta; upaljači; šibice; elektronske cigarete; raspršivači za pušenje; dijelovi i pribor za gore navedeno.;

35 Maloprodajne usluge u vezi s računarskim softverom, baterijama za elektronske cigarete, baterijama za elektronske uređaje koji se koriste za zagrijavanje duhana, punjačima baterija za elektronske uređaje koji se koriste za zagrijavanje duhana, USB punjačima za elektronske uređaje koji se koriste za zagrijavanje duhana, automobilskim punjačima za elektronske cigarete, automobilskim punjačima za uređaje koji se koriste za zagrijavanje duhana; maloprodajne usluge u vezi s elektronskim raspršivačima, aparati za zagrijavanje tečnosti, aparati za stvaranje pare, žičani raspršivači; maloprodajne usluge u vezi s duhanom (sirovim), duhanom (obrađenim), cigarama, cigaretama, cigarilosima, duhanom za motanje vlastitih cigareta, duhanom za lule, duhanom za žvakanje, burmutom (duhanom za šmrkanje); maloprodajne usluge u vezi sa zamjenom za duhan (koja nije za medicinske svrhe), proizvodima za pušaće, cigaretnim papirom i tubama, filterima za cigarete, limenkama za duhan, kutijama za cigarete i pepeljarama, lulama; maloprodajne usluge u vezi s džepnim uređajima za motanje cigareta, upaljačima, šibicama, elektronskim cigaretama; maloprodaja elektronskih cigareta; grupiranje raznih proizvoda za račun trećih osoba, a naročito duhana, zamjena za duhan, elektronskih raspršivača, baterija i punjača za elektronske cigarete, radi omogućavanja potrošačima lakše usporedbe i kupovine tih proizvoda; oglašavanje; poslovno upravljanje; usluge marketinga i promocije; informacijske i savjetodavne usluge u vezi s navedenim.

(210) **BAZ1922053A** (220) 04/09/2019

(442) 31/12/2020

(732) **United Castle International Company Limited**

Room 3101, 31/F, Office Tower, Convention Plaza, 1 Harbour Road, HK

(740) PETOŠEVIĆ d.o.o.

(540)

HEATMASTER SYSTEM

(511)

9 Računarski softver; baterije za elektronske cigarete; baterije za elektronske uređaje koje se koriste za zagrijavanje duhana, punjači za baterije za elektronske uređaje koji se koriste za zagrijavanje duhana; USB punjači za elektronske uređaje koji se koriste za zagrijavanje duhana; auto punjači za elektronske cigarete; auto punjači za uređaje koji se koriste za zagrijavanje duhana; dijelovi i pribor za gore navedeno.;

11 Elektronski isparivači; uređaji za zagrijavanje tečnosti; uređaji za stvaranje pare, žičani raspršivači; dijelovi i pribor za gore navedeno.;

34 Duhan; duhan, sirov ili prerađen, uključujući cigare, cigarete, cigarilose, duhan za motanje sopstvenih cigareta, duhan za lule, duhan za žvakanje, burmut (duhan za šmrkanje), nadomjesci duhana (koji nisu za medicinske svrhe); proizvodi za pušaće, uključujući papir i tube za cigarete, filtere za cigarete, limenke za duhan, kutije za cigarete i pepeljare koje nisu od plemenitih metala, njihovih legura ili obloženih njima; lule, džepne naprave za motanje

cigareta; upaljači; šibice; elektronske cigarete; raspršivači za pušenje; dijelovi i pribor za gore navedeno.;

35 Maloprodajne usluge u vezi s računarskim softverom, baterijama za elektronske cigarete, baterijama za elektronske uređaje koji se koriste za zagrijavanje duhana, punjačima baterija za elektronske uređaje koji se koriste za zagrijavanje duhana, USB punjačima za elektronske uređaje koji se koriste za zagrijavanje duhana, automobilskim punjačima za elektronske cigarete, automobilskim punjačima za uređaje koji se koriste za zagrijavanje duhana; maloprodajne usluge u vezi s elektronskim raspršivačima, aparati za zagrijavanje tečnosti, aparati za stvaranje pare, žičani raspršivači; maloprodajne usluge u vezi s duhanom (sirovim), duhanom (obrađenim), cigarama, cigaretama, cigarilosima, duhanom za motanje vlastitih cigareta, duhanom za lule, duhanom za žvakanje, burmutom (duhanom za šmrkanje); maloprodajne usluge u vezi sa zamjenom za duhan (koja nije za medicinske svrhe), proizvodima za pušaće, cigaretnim papirom i tubama, filterima za cigarete, limenkama za duhan, kutijama za cigarete i pepeljarama, lulama; maloprodajne usluge u vezi s džepnim uređajima za motanje cigareta, upaljačima, šibicama, elektronskim cigaretama; maloprodaja elektronskih cigareta; grupiranje raznih proizvoda za račun trećih osoba, a naročito duhana, zamjena za duhan, elektronskih raspršivača, baterija i punjača za elektronske cigarete, radi omogućavanja potrošačima lakše usporedbe i kupovine tih proizvoda; oglašavanje; poslovno upravljanje; usluge marketinga i promocije; informacijske i savjetodavne usluge u vezi s navedenim.

(210) **BAZ1922054A** (220) 04/09/2019

(442) 31/12/2020

(732) **Merck Sharp & Dohme Corp.**

One Merck Drive, Whitehouse Station, New Jersey, 08889, US

(740) PETOŠEVIĆ d.o.o.

(540)

PREVYMIS

(511)

5 Farmaceutski pripravci.

(210) **BAZ1922055A** (220) 04/09/2019

(442) 31/12/2020

(732) **Merck Sharp & Dohme Corp.**

One Merck Drive, Whitehouse Station, New Jersey, 08889, US

(740) PETOŠEVIĆ d.o.o.

(540)

ZEMVETIS

(511)

5 Farmaceutski pripravci.

(210) **BAZ1922056A** (220) 04/09/2019

(442) 31/12/2020

(732) **Merck Sharp & Dohme Corp.**

**One Merck Drive, Whitehouse Station,
New Jersey, 08889, US**

(740) PETOŠEVIĆ d.o.o.

(540)

PEXETINEM

(511)

5 Farmaceutski pripravci.

(210) **BAZ1922057A** (220) 04/09/2019

(442) 31/12/2020

(732) **Merck Sharp & Dohme Corp.**

**One Merck Drive, Whitehouse Station,
New Jersey, 08889, US**

(740) PETOŠEVIĆ d.o.o.

(540)

RECARBRIO

(511)

5 Farmaceutski pripravci.

(210) **BAZ1922058A** (220) 04/09/2019

(442) 31/12/2020

(732) **Institut za standardizaciju BiH**

**Trg Ilidžanske brigade 2B, Istočno
Sarajevo, BA**

(540)



(531) 26.3,26.4,26.7,27.5

(511)

16 Dekoracije i umjetnički materijali i mediji; Filtrirni materijali od papira; Gumeno ljepilo za papirne proizvode ili za upotrebu u domaćinstvu; Kancelarijski i školski pribor; Ljepila glutenska za kancelarijske ili kućanske potrebe; Ljepila za kancelarijske ili kućanske potrebe; Ljepila za papirne proizvode ili kućanske svrhe; Ljepila za papirne proizvode ili kućanske potrebe; Materijali za filtriranje od papira; Papir i karton; Papirne, kartonske i plastične vreće i artikli za pakovanje, zamotavanje i skladištenje; Paste i ostala ljepila za kancelarijske ili kućanske potrebe;

Štamparski proizvodi; Umjetnička djela i figurice od papira i kartona i arhitektonski modeli. ;

35 Usluge oglašavanja, marketinga i promocije; Usluge poslovne analize, istraživanja i poslovnih informacija; Usluge poslovne pomoći, upravljanja i administracije; Usluge reklamiranja, marketinga i promocije. ;

38 Pružanje i iznajmljivanje telekomunikacionih instalacija i opreme; Telekomunikacije; Telekomunikacione usluge; Usluge telekomunikacione mreže.;

41 Objavljivanje i izvještavanje; Obrazovanje, zabava i sport; Obrazovne, zabavne i sportske usluge; Prevođenje i tumačenje; Usluge prevođenja.;

42 Ispitivanje, provjera autentičnosti i kontrola kvalitete; Usluge dizajna; Usluge informacijske tehnologije; Usluge nauke i tehnologije.;

45 Pravne usluge; Usluge bezbjednosti, spašavanja, sigurnosti i sprovođenja.

(210) **BAZ1922059A** (220) 04/09/2019

(442) 31/12/2020

(732) **Institut za standardizaciju BiH**

**Trg Ilidžanske brigade 2B, Istočno
Sarajevo, BA**

(540)



(531) 26.3,26.4,26.7,28.5

(511)

16 Dekoracije i umjetnički materijali i mediji; Filtrirni materijali od papira; Gumeno ljepilo za papirne proizvode ili za upotrebu u domaćinstvu; Kancelarijski i školski pribor; Ljepila glutenska za kancelarijske ili kućanske potrebe; Ljepila za kancelarijske ili kućanske potrebe; Ljepila za papirne proizvode ili kućanske svrhe; Ljepila za papirne proizvode ili kućanske potrebe; Materijali za filtriranje od papira; Papir i karton; Papirne, kartonske i plastične vreće i artikli za pakovanje, zamotavanje i skladištenje; Paste i ostala ljepila za kancelarijske ili kućanske potrebe; Štamparski proizvodi; Umjetnička djela i figurice od papira i kartona i arhitektonski modeli. ;

35 Usluge oglašavanja, marketinga i promocije; Usluge poslovne analize, istraživanja i poslovnih informacija; Usluge poslovne pomoći, upravljanja i administracije; Usluge reklamiranja, marketinga i promocije.;

38 Pružanje i iznajmljivanje telekomunikacionih instalacija i opreme; Telekomunikacije; Telekomunikacione usluge; Usluge telekomunikacione mreže.;

41 Objavljivanje i izvještavanje; Obrazovanje, zabava i sport; Obrazovne, zabavne i sportske usluge; Prevođenje i tumačenje; Usluge prevođenja.;

42 Ispitivanje, provjera autentičnosti i kontrola kvalitete; Usluge dizajna; Usluge informacijske tehnologije; Usluge nauke i tehnologije. ;

45 Pravne usluge; Usluge bezbjednosti, spašavanja, sigurnosti i sprovođenja.

(210) **BAZ1922060A** (220) 05/09/2019

(442) 31/12/2020

(732) **D.D. "VISPAK" prehrambena industrija Visoko****Ozrakovići bb, 71300 Visoko, BA**

(740) KARABDIĆ KERIM

(540)

BOSTEA

(511)

30 Čaj.

(210) **BAZ1922061A** (220) 05/09/2019

(442) 31/12/2020

(732) **PepsiCo, Inc.****700 Anderson Hill Road, Purchase, NY 10577, US**

(740) PETOŠEVIĆ d.o.o.

(540)

**PAPIR, KAMEN,
MAKAZE**

(511)

29 Meso; riba; perad; divljač; mesni ekstrakti; konzervirano, sušeno i kuhano voće i povrće; želei; džemovi; kompoti; jaja; mlijeko; mliječni proizvodi; jestiva ulja i masti; umaci; sir; jogurt; orašasti plodovi; prerađeni orašasti plodovi; prerađena jestiva sjemena; prehrambene pločice na bazi orašastih plodova; mješavina voća i orašastih plodova; čips od krompira; listići od krompira; grickalice na bazi krompira; grickalice na bazi soje; čips od soje; grickalice na bazi voća; čips od voća; čips od juke; govedina kao gotova hrana; sušena usoljena govedina; ekstrudirana svinjska koža; salate od povrća; namazi od voća i povrća; grickalice i čips na bazi povrća; gotove grickalice koje se sastoje prvenstveno od krompira i čipsa, oraha, orašastih proizvoda, sjemenki, voća, povrća ili njihovih kombinacija; grickalice i namazi na bazi mahunarki.; 30 Kafa; čaj; kakao; zamjena za kafu; šećer; riža; tapioka; sago; brašno; pripravci od žitarica; hljeb; kolači; poslastice; sladoledi; med; melasa; kvasac; prašak za pecivo; so; senf; ocat; umaci (kao dodaci); začini; žitarice; prerađena zrna žitarica; grickalice od brašna cijelog zrna žitarica; grickalice od krompirovog brašna; grickalice od rižinog brašna; krekeri; tacos čips; tortilja čips; čips na bazi brašna; čips na bazi žita; grickalice na bazi žitarica; prehrambene pločice na bazi žitarica; pločice od žitarica i energetske pločice; grickalice od riže; čips od riže; listići od riže; krekeri od riže; ekstrudirana riža; kolači od riže; grickalice od kukuruza; prerađeni kukuruz; kokice; pečeni kukuruz; grickalice od ekstrudiranog kukuruza; grickalice na bazi kukuruza; ekstrudirane grickalice koje sadrže kukuruz; papadum (hrskavi indijski hljeb); pereci; granola; pločice na bazi granole; obrađena sjemena žitarica; pločice koje sadrže mješavinu zrna žitarica, orašastih plodova i sušenog

voća (konditorske); umak od rajčice (salsa); umaci; preliveni oraščići (konditorski); grickalice na bazi granole; gotove grickalice koje se sastoje prvenstveno od žitarica, kukuruza, cijelog zrna ili njihovih kombinacija.

(210) **BAZ1922062A** (220) 06/09/2019

(442) 31/12/2020

(732) **Agencija "SVE ZA VIZU"****Skenderija br. 16, 71000 Sarajevo, BA**

(740) "INTELBIRO" d.o.o.

(540)



(531) 20.1,24.15,26.4,27.3,27.5

(511)

35 Savjetovanje (stručno savjetovanje o poslovima); vođenje poslova (usluge savjetovanja u vezi sa vođenjem poslova); vođenje komercijalnih poslova, komercijalna administracija; uredski poslovi; administrativne usluge; poslovna administracija; savjetovanje u vezi sa poslovnom administracijom; poslovno upravljanje; organizovanje putnih viza, pasoša i putnih dokumenata za osobe koje putuju u inostranstvo; pomoć pri popunjavanju aplikacija za vize i dozvole za boravak u inostranstvu; pomoć drugima u pripremi i podnošenju prijave za vize.;

36 Djelatnosti agenata i posrednika osiguranja; usluge osiguranja koje obavljaju agenti ili posrednici koji se bave osiguranjima; usluge pružene osiguranicima kao i usluge ugovaranja osiguranja; posredovanje u osiguranju; savjetovanje o osiguranju.;

39 Usluge turističkih agencija; organiziranje putovanja; davanje prometnih uputa u svrhe putovanja; organizovanje putnih viza, pasoša i putnih dokumenata za osobe oje putuju u inostranstvo; pomoć pri popunjavanju aplikacija za vize i dozvole za boravak u inostranstvu.

(210) **BAZ1922063A** (220) 09/09/2019
 (442) 31/12/2020
 (732) **RASVJETA d.o.o. Sarajevo Zagrebačka
 23, 71000 Sarajevo, BA**
 (540)



(531) 13.1,26.2,27.5

(511)

11 Uređaji za rasvjetu; svjetiljke [rasvjeta]; sijalice; rasvjetne instalacije.;

35 Oglašavanje; vođenje komercijalnih poslova; komercijalna administracija; uredski poslovi; pružanje informacija i savjeta u području rasvjetnih uređaja i prodaje rasvjetnih uređaja.;

37 Instalacija uređaja, uređaja i instalacija u područjima rasvjete, interaktivnih instalacija, i multimedijских programa; nadogradnja računarskog hardvera i računarske opreme u oblastima rasvjete, svjetlosnih instalacija, interaktivnih instalacija i multimedijalnih programa.

(210) **BAZ1922064A** (220) 10/09/2019

(442) 31/12/2020

(732) **“VMK MEDIA” Društvo sa ograničenom
 odgovornošću za usluge d.o.o.
 Sarajevo**

Branilaca Sarajeva br. 47, Sarajevo, BA

(591) crvena, bijela

(540)



SmartCity

(531) 6.7,26.1,26.4,26.11,27.5,29.1

(511)

9 Aparati za snimanje, prijenos, reprodukciju zvuka; telefonske aplikacije; informatički programi.;

16 Štamparski proizvodi, uključujući brošure, interaktivne mape, kataloge.;

35 Usluge oglašavanja i reklamiranja; usluge informisanja; usluge istraživanja tržišta: uključujući i sve ove usluge na Internetu.;

42 Dizajn i razvoj računalnog hardvera i softvera; dizajn i razvoj softvera za korištenje na elektronskim mobilnim uređajima; savjetodavne usluge vezane za softver.

(210) **BAZ1922065A** (220) 10/09/2019

(442) 31/12/2020

(732) **“VMK MEDIA” Društvo sa ograničenom
 odgovornošću za usluge d.o.o.
 Sarajevo**

Branilaca Sarajeva br. 47, Sarajevo, BA

(540)

SMARTCITY

(511)

9 Aparati za snimanje, prijenos, reprodukciju zvuka; telefonske aplikacije; informatički programi.;

16 Štamparski proizvodi, uključujući brošure, interaktivne mape, kataloge.;

35 Usluge oglašavanja i reklamiranja; usluge informisanja; usluge istraživanja tržišta: uključujući i sve ove usluge na Internetu.;

42 Dizajn i razvoj računalnog hardvera i softvera; dizajn i razvoj softvera za korištenje na elektronskim mobilnim uređajima; savjetodavne usluge vezane za softver.

(210) **BAZ1922067A** (220) 10/09/2019
 (442) 31/12/2020
 (732) **“VMK MEDIA” Društvo sa ograničenom odgovornošću za usluge d.o.o. Sarajevo**
Branilaca Sarajeva br. 47, Sarajevo, BA
 (591) plava, crna
 (540)



(531) 18.7,26.1,26.4,27.5.,29.1
 (511)

9 Aparati za snimanje, prijenos, reprodukciju zvuka; telefonske aplikacije; informatički programi.;

16 Štamparski proizvodi, uključujući brošure, interaktivne mape, kataloge.;

35 Usluge oglašavanja i reklamiranja; usluge informisanja; usluge istraživanja tržišta: uključujući i sve ove usluge na Internetu.;

42 Dizajn i razvoj računalnog hardvera i softvera; dizajn i razvoj softvera za korištenje na elektronskim mobilnim uređajima; savjetodavne usluge vezane za softver.

(210) **BAZ1922068A** (220) 10/09/2019
 (442) 31/12/2020
 (732) **TATJANA MARKOVIĆ**
Branka Popovića 41 H, Banja Luka, BA
 (591) bijela, narandžasta, crna
 (540)



(531) 3.2,26.1,26.11,27.5,29.1
 (511)

28 Igre; igračke i predmete za igru; aparati za video igre; gimnastički i sportski artikli; ukrasi za božićna drvca.;

35 Oglašavanje; vođenje poslova; poslovno upravljanje; kancelarijski poslovi.;

41 Obrazovanje; obuka; razonoda; sportske i kulturne aktivnosti.;

43 Usluge pružanja hrane i pića; privremeni smještaj.

(210) **BAZ1922069A** (220) 10/09/2019
 (442) 31/12/2020
 (732) **Centar za investicije i razvoj poduzetništva (CIRP) SPC Rondo, Kralja Petra Krešimira IV bb, Lam 2- I kat, 88000 Mostar, BA**
 (591) crna, žuta, bijela
 (540)



(531) 8.1,11.1,27.5,29.1

(511)

41 Obuka; stručno osposobljavanje; razonoda; sportske i kulturne djelatnosti.;

43 Usluge okrepe (pružanje hrane i pića); pružanje privremenog smještaja.

(210) **BAZ1922070A** (220) 13/09/2019

(442) 31/12/2020

(732) **The Procter & Gamble Company**

**One Procter & Gamble Plaza,
Cincinnati, Ohio45202, US**

(740) DR DIANA PROTIĆ TKALČIĆ & PARTNERS d.o.o.

(540)



(531) 2.9,9.3,24.1,24.15,24.17,27.5,27.7

(511)

5 Pelene za bebe, pelene-gačice za bebe i gačice za odvikavanje od pelena.

(210) **BAZ1922071A** (220) 13/09/2019

(442) 31/12/2020

(732) **“DITA 1977 INDUSTRIJA
DETERDŽENATA” d.o.o. Tuzla
Husinskih rudara bb, 75000 Tuzla, BA**

(740) DR DIANA PROTIĆ TKALČIĆ & PARTNERS d.o.o.

(540)

BRONHO

(511)

3 Preparati za čišćenje odvodnih cijevi i odvoda; preparati za čišćenje, poliranje, odmašćivanje i struganje.

(210) **BAZ1922072A** (220) 13/09/2019

(442) 31/12/2020

(732) **KANEKA CORPORATION**

**2-3-18, Nakanoshima, Kita-ku, Osaka,
JP**

(740) MSA IP

(540)

ED COIL

(511)

10 Embolički uređaji za liječenje vaskularnih anomalija.

(210) **BAZ1922073A** (220) 13/09/2019

(442) 31/12/2020

(732) **“VMK MEDIA” Društvo sa ograničenom
odgovornošću za usluge d.o.o.
Sarajevo**

Branilaca Sarajeva br. 47, Sarajevo, BA

(591) plava, bijela

(540)



mojaŽičara

(531) 18.1,24.15,26.4,26.5,27.5,29.1

(511)

9 Aparati za snimanje, prijenos, reprodukciju zvuka; telefonske aplikacije; informatički programi.;

16 Štamparski proizvodi, uključujući brošure, interaktivne mape, kataloge.;

35 Usluge oglašavanja i reklamiranja; usluge informisanja; usluge istraživanja tržišta: uključujući i sve ove usluge na Internetu.;

42 Dizajn i razvoj računalnog hardvera i softvera; dizajn i razvoj softvera za korištenje na elektronskim mobilnim uređajima; savjetodavne usluge vezane za softver.

(210) **BAZ1922076A** (220) 13/09/2019

(442) 31/12/2020

(732) **“VMK MEDIA” Društvo sa ograničenom odgovornošću za usluge d.o.o. Sarajevo****Branilaca Sarajeva br. 47, Sarajevo, BA**

(591) zlatna, crna

(540)



(531) 15.1,26.1,26.4,27.5,29.1

(511)

9 Aparati za snimanje, prijenos, reprodukciju zvuka; telefonske aplikacije; informatički programi.;

16 Štamparski proizvodi, uključujući brošure, interaktivne mape, kataloge.;

35 Usluge oglašavanja i reklamiranja; usluge informisanja; usluge istraživanja tržišta: uključujući i sve ove usluge na Internetu.;

42 Dizajn i razvoj računalnog hardvera i softvera; dizajn i razvoj softvera za korištenje na elektronskim mobilnim uređajima; savjetodavne usluge vezane za softver.

(210) **BAZ1922078A** (220) 16/09/2019

(442) 31/12/2020

(732) **Ali Murad Bin Rothschild****Mlinska 10, 77000 Bihać, BA**

(540)

(531) 26.4,27.5,27.7

(511)

1 Obloge za mramor.;

19 Mramor, mramorne pločice, mramorne rezbarije, mramorne skulpture, stubovi od mramora, stepenice od mramora, klupice od mramora, mramorne figure, mramor [građevinski materijal], mramor za izgradnju, ploče od mramora, blokovi od mramora, spomenici od mramora, biste od mramora, mramorne spomen ploče, mramorne nadgrobne ploče, ukrasi od mramora za bazene, kipovi od kamena, betona ili od mramora, mozaične umjetničke pločice od mramora, umjetnički predmeti od kamena, betona ili mramora, grobne oznake od kamena, betona ili mramora, nadgrobni spomenici od kamena, betona ili mramora, okviri kamina [plaštev i dijelovi plašta] od mramora, kipovi i umjetnička djela od materijala kao što su kamen, beton i mramor, obuhvaćeni ovim razredom, ograde od mramora, fasade mramora, pultovi od mramora; Krečnjak, pločice od krečnjaka, rezbarije od krečnjaka, skulpture od krečnjaka, stubovi od krečnjaka, stepenice od krečnjaka, klupice od krečnjaka, figure od krečnjaka, krečnjak [građevinski materijal], krečnjak za izgradnju, ploče od krečnjaka, blokovi od krečnjaka, spomenici od krečnjaka, biste od krečnjaka, spomen ploče od krečnjaka, nadgrobne ploče od krečnjaka, ukrasi od krečnjaka za bazene, kipovi od krečnjaka, mozaične umjetničke pločice od krečnjaka, umjetnički predmeti od krečnjaka, grobne oznake od krečnjaka, nadgrobni spomenici od krečnjaka, okviri kamina [plaštev i dijelovi plašta] od krečnjaka, kipovi i umjetnička djela od od krečnjaka, ograde od krečnjaka, fasade od krečnjaka; Ljepila za kamen, krečnjak, mramor i keramiku; Pjesak-drobljeni kamen, za građevinarstvo. ;

20 Mramorni stolovi, kuhinjski pultovi od mramora.;

40 Obrada i rezanje dijamanata i drugog dragog kamenja, Poliranje dijamanata i drugog dragog kamenja, Mljevenje kamena, Drobljenje kamena, Rezbarenje kamena.

(210) **BAZ1922079A** (220) 16/09/2019
(442) 31/12/2020

(732) **Elite Nekretnine d.o.o. Sarajevo Terezije bb, Privredni Grad Skenderija, Sarajevo, BA**

(591) zlatna, crna
(540)



(531) 6.7,7.1,26.11,27.5,29.1

(511)

35 Usluge oglašavanja, marketinga i promocije; Usluge poslovne analize, istraživanja i poslovnih informacija; Usluge poslovne pomoći, upravljanja i administracije; Usluge reklamiranja, marketinga i promocije. ; 36 Finansijske i novčarske usluge, i bankarstvo; Osiguranje; Osiguravateljske usluge; Pribavljanje prepaid kartica i tokena; Prikupljanje finansijskih sredstava i pokroviteljstvo; Prikupljanje sredstava i finansijsko sponzorstvo; Ugovaranje osiguranja; Usluge čuvanja vrijednosti u sefu; Usluge finansijske procjene; Usluge osiguranja; Usluge u vezi sa nekretninama. ;

42 Ispitivanje, provjera autentičnosti i kontrola kvalitete; Usluge dizajna; Usluge informacijske tehnologije; Usluge nauke i tehnologije.

(210) **BAZ1922080A** (220) 17/09/2019
(442) 31/12/2020

(732) **Hujdurović Ermin, Obrtnička djelatnost "KONSALTING ZA HRANU" - FOOD CONSULTING", Sarajevo**

Branilaca Sarajeva 16/1, 71000 Sarajevo, BA

(740) Dragan Mićunović
(540)

SIGURAN ZALOGAJ SAFETY SNACK

(511)

16 Štamparski proizvodi, brošure, katalozi, novine i časopisi (periodički i neperiodički); revije, knjige.;

35 Usluge oglašavanja i reklamiranja, komercijalni oglasi; podjela reklamnog materijala; usluge informisanja; usluge istraživanja tržišta.;

42 Usluge kontrole kvaliteta, a naročito kontrole koja definiše oblast sigurnosti hrane; priprema standarda i certifikacije.

(210) **BAZ1922081A** (220) 17/09/2019
(442) 31/12/2020

(732) **Hujdurović Ermin, Obrtnička djelatnost "KONSALTING ZA HRANU" - FOOD CONSULTING", Sarajevo**

Branilaca Sarajeva 16/1, 71000 Sarajevo, BA

(740) Dragan Mićunović
(540)



(531) 1.1,8.1,27.5

(511)

16 Štamparski proizvodi, brošure, katalozi, novine i časopisi (periodički i neperiodički); revije, knjige.;

35 Usluge oglašavanja i reklamiranja, komercijalni oglasi; podjela reklamnog materijala; usluge informisanja; usluge istraživanja tržišta.;

42 Usluge kontrole kvaliteta, a naročito kontrole koja definiše oblast sigurnosti hrane; priprema standarda i certifikacije.

(210) **BAZ1922082A** (220) 17/09/2019

(442) 31/12/2020

(732) **Hujdurović Ermin, Obrtnička djelatnost "KONSALTING ZA HRANU" - FOOD CONSULTING**, Sarajevo

Branilaca Sarajeva 16/1, 71000 Sarajevo, BA

(740) Dragan Mićunović

(540)



(531) 1.1,8.1,27.5

(511)

16 Štamparski proizvodi, brošure, katalogi, novine i časopisi (periodički i neperiodički); revije, knjige.;

35 Usluge oglašavanja i reklamiranja, komercijalni oglasi; podjela reklamnog materijala; usluge informisanja; usluge istraživanja tržišta.;

42 Usluge kontrole kvaliteta, a naročito kontrole koja definiše oblast sigurnosti hrane; priprema standarda i sertifikacije.

(210) **BAZ1922083A** (220) 17/09/2019

(442) 31/12/2020

(732) **Hujdurović Ermin, Obrtnička djelatnost "KONSALTING ZA HRANU" - FOOD CONSULTING**, Sarajevo

Branilaca Sarajeva 16/1, 71000 Sarajevo, BA

(740) Dragan Mićunović

(540)



(531) 1.1,19.7,27.5

(511)

16 Štamparski proizvodi, brošure, katalogi, novine i časopisi (periodički i neperiodički); revije, knjige.;

35 Usluge oglašavanja i reklamiranja, komercijalni oglasi; podjela reklamnog materijala; usluge informisanja; usluge istraživanja tržišta.;

42 Usluge kontrole kvaliteta, a naročito kontrole koja definiše oblast sigurnosti hrane; priprema standarda i sertifikacije.

(210) **BAZ1922084A** (220) 18/09/2019

(442) 31/12/2020

(732) **Advokat Stevan Dimitrijević**

Sime Šolaje 1, 78000 Banja Luka, BA

(740) Advokat Stevan Dimitrijević

(540)

SOUTH EAST LEGAL ALLIANCE - SELA

(511)

35 Oglašavanje; vođenje poslova; poslovno upravljanje; kancelarijski poslovi.;

41 Obrazovne usluge; pripremanje obuke; razonoda; sportske i kulturne aktivnosti.;

45 Pravne usluge; usluge obezbeđenja radi fizičke zaštite materijalne imovine i lica; individualne i društvene usluge koje pružaju drugi, radi zadovoljavanja potreba pojedinaca i to: usluge posredovanja, arbitraže, konsultacije o intelektualnoj svojini, licenciranje intelektualne svojine, pravna istraživanja, parnične usluge i mirno rješavanje sporova.

(210) **BAZ1922085A** (220) 18/09/2019

(442) 31/12/2020

(732) **Advokat Stevan Dimitrijević**

Sime Šolaje 1, 78000 Banja Luka, BA

(740) Advokat Stevan Dimitrijević

(540)



(531) 25.7,26.1,27.5

(511)

35 Oglašavanje; vođenje poslova; poslovno upravljanje; kancelarijski poslovi.;

41 Obrazovne usluge; pripremanje obuke; razonoda; sportske i kulturne aktivnosti.;

45 Pravne usluge; usluge obezbeđenja radi fizičke zaštite materijalne imovine i lica; individualne i društvene usluge koje pružaju drugi, radi zadovoljavanja potreba pojedinaca i to: usluge posredovanja, arbitraže, konsultacije o intelektualnoj svojini, licenciranje intelektualne svojine, pravna istraživanja, parnične usluge i mirno rješavanje sporova.

(210) **BAZ1922086A** (220) 19/09/2019

(442) 31/12/2020

(300) 77757

29/05/2019

JM

(732) **Sincerely Ltd.****B.V. 116 Ravenhill Road, Orinda, CA
94563, US**

(740) PETOŠEVIĆ d.o.o.

(540)

LOVEFROM

(511)

7 Alatni strojevi; motori (osim motora za kopnena vozila); spojne i prijenosne komponente strojeva (osim za kopnena vozila); poljoprivredna oprema, osim one koja se pokreće ručno; inkubatori za jaja; prodajni automati; roboti; industrijski roboti; laboratorijski roboti; transportni roboti; automatski strojevi za rukovanje materijalom koji se sastoje od industrijske opreme, a naročito, elemenata na mobilni pogon, držača inventara koji se mogu konfigurirati, inventarnih stanica i stanica za održavanje, sve za obradu i arhiviranje narudžbi u skladištima za poslove distribucije i proizvodnje; mlatilice (strojevi); strojevi za pripremu pića, električni mikseri za kućanske potrebe; strojevi za rezanje kruha; pivarski strojevi; električni otvarači konzervi; strojevi za šišanje; uređaji za mljevenje kave, osim ručnih; drobilice; rezači; strojevi za punjenje; strojevi za filtriranje; električni kuhinjski strojevi za pripremu hrane; električni uređaji za preradu hrane; strojevi za brušenje; ručni alati, osim onih koji se pokreću ručno; strojevi za peglanje odjeće; električne sjeckalice za kuhinju; kuhinjski, električni strojevi; električni noževi; električni kuhinjski uređaji za rezanje na šnite; električni strojevi i aparati za čišćenje; električni strojevi i aparati za poliranje; strojevi za proizvodnju prehrambene tjestenine; strojevi za mljevenje mesa; strojevi za miješanje; mlinci; crpke (strojevi); strojevi za ispiranje; strojevi za oštrenje; usisavači prašine; električne mlatilice za kućanstvo; strojevi za rezanje trave; kultivatori; električni strojevi za podrezivanje; električni motori; strojevi za bušenje, rezanje i mljevenje; frizerski strojevi; strojevi za pređenje; strojevi za prskanje; strojevi za fertilizaciju; tkalački strojevi; šivaće mašine; strojevi za zatvaranje i brtvljenje boca; strojevi za puhanje; pištolji za raspršivanje boje; raspršivači; sabirnici kamenca za bojlere; strojevi za šišanje životinja; strojevi za pravljenje slika; kvačila i mjenjačke kutije (osim za kopnena vozila); vrećice za usisavače; ulošci za strojeve za filtriranje; otvarači i zatvarači vrata (strojevi); držači svrdala (dijelovi strojeva); nastavci za bušilice (dijelovi alata); svječice za zagrijavanje dizel motora; uređaji za paljenja motora s unutarnjim sagorijevanjem; kružni brusevi (dijelovi strojeva); cijevi za usisavače prašine; dijelovi i oprema za sve prethodno navedene robe.;

8 Ručni alati i oprema (s ručnim pokretanjem); pribor za jelo; hladno oružje; briače sprave; sjeckalice, ručne; ručni kuhinjski strojevi; ručno pokretani strojevi za rezanje hrane; otvarači konzervi, neelektrični; sjekirice (mesarske sjekirice, satare); alat za rezanje (ručni); turpije (alati); ručni alati za vrtlarstvo; ručne pumpe; glačala (neelektrični ručni

alati); vilice; noževi; kašike; alat za perforiranje (ručni alat); neelektrični noževi za pizzu; probijači (ručni alat); škare; strugalice (ručni alat); pribor za oštrenje; šišanje (ručni pribor za šišanje); žlice; jedači pribor (noževi, vilice, žlice); kutije za pribor za jelo; kutije prilagođene za noževe, vilice i kašike (pribor za jelo); sjeckalice za povrće; noževi za povrće; noževi za odreske; pribor za šišanje kose i uklanjanje dlačica; uređaji za oblikovanje kose; pribor za manikuru; pribor za pedikuru; pribor za kuhanje; ručno pogonjena poljoprivredna oruđa i alat; ručni alat i oruđe za vrtlarstvo; ručno pogonjena oruđa i alat za uređenje okoliša; alati za kamine; ručni alati za rezanje, bušenje, struganje, oštrenje i površinsku obradu; alati za pričvršćivanje i spajanje; alati i pribor za podizanje; sprave za šišanje brade; sprave za oštrenje sječiva; ručne stolarske stege; glačalo za zig zag valove; električna glačala; glačala za ravnjanje kose; poluge (alati); ručne sprave za kovčanje kose; škarice za zanoktice; bušenje (vretena za bušenje); škare za rezanje krutih predmeta; brazdače (sječiva brazdača); alat za rezanje (ručni); turpije za nokte; naprave za šišanje kose, električne i neelektrične; pincete za uklanjanje dlačica; brusne palice za oštrenje noževa; grickalice za nokte i pincete; hvataljke dlačica; torbe s pedikerskim priborom; turpije za nokte; umetala za igle; škare; noktariče; pribor za jelo za bebe, djecu i dojenčad; jednokratni plastični pribor za jelo; žlice s mekanim vrhom za bebe, djecu i dojenčad; tučci za usitnjavanje (ručni alati) i mužar za usitnjavanje; briači pribor; kutije za žilete; dijelovi i oprema za sve prethodno navedene proizvode.;

9 Računala; računalni hardver; ručna računala; tablet računalo; telekomunikacijski uređaji i instrumenti; telefoni; mobiteli; pametni telefoni; bežični komunikacijski uređaji za prijenos glasa, podataka, slika, audio, video i multimedijских sadržaja; mrežni komunikacijski uređaji; ručni digitalni elektronički uređaji koji se mogu povezati na internet, a služe za slanje, primanje i pohranjivanje telefonskih poziva, elektroničke pošte i ostalih digitalnih podataka; nosivi računalni hardver; digitalni elektronički uređaji koji se mogu nositi i koji se mogu povezati na internet, a služe za slanje, primanje i pohranu telefonskih poziva, elektroničke pošte i ostalih digitalnih podataka; pametni ručni satovi; pametne naočale; pametni prsteni; uređaji za praćenje aktivnosti koji se nose; pametne narukvice (mjerni instrumenti); elektronički čitači knjiga; računalni programi (softver); računalni softver za postavljanje, konfiguraciju, upravljanje i kontroliranje računala, perifernih računalnih uređaja, mobilnih uređaja, mobilnih telefona, pametnih satova, pametnih naočala, nosivih uređaja, ušnih slušalica, naglavnih slušalica, televizora, set up box uređaja, uređaja za snimanje i reprodukciju slike i zvuka, sustava kućnog kina i sustava za zabavu; softver za razvoj aplikacija; softver za računalne igrice; prethodno snimljeni audio, video i multimedijски sadržaji koji se mogu preuzimati; periferni uređaji prilagođeni za uporabu s računalima; periferni uređaji za računala, mobilne telefone, mobilne elektroničke uređaje, nosive elektroničke uređaje, pametne satove, pametne naočale, ušne slušalice, naglavne slušalice, televizore, set up box uređaje i uređaje za snimanje i reprodukciju slike i zvuka; nosivi periferni uređaji za uporabu sa računalima, mobilnim telefonima, mobilnim elektroničkim uređajima, pametnim satovima, pametnim naočalama, pametnim prstenovima, ušnim slušalicama, naglavnim slušalicama, televizorima, set up box uređajima i uređajima za snimanje i reprodukciju slike i zvuka; uređaji za biometrijsku identifikaciju i autentifikaciju; akcelerometri; visinomjeri; mjerači razmaka (dijastometri); zapisivači udaljenosti; pedometri (instrumenti za brojenje koraka); manometri; zapisivači tlaka (uređaji);

monitori, zaslone, zaslone koji se nose na glavi i naglavni uređaji za uporabu s računalima, pametnim telefonima, mobilnim elektroničkim uređajima, nosivim elektroničkim uređajima, pametnim satovima, pametnim naočalama, televizorima, set up box uređajima i uređajima za snimanje i reprodukciju slike i zvuka; zaslone, naočale, upravljači i naglavni uređaji za prikazivanje virtualne i proširene stvarnosti; 3D naočale; naočale (optika); sunčane naočale; leće za naočale; optička stakla; optički proizvodi; optički uređaji i instrumenti; fotoaparati; fotografske bljeskalice; tipkovnice, miševi, podloge za miša, pisači, disketne jedinice i tvrdi diskovi; uređaji za zapisivanje zvuka i reprodukciju zvuka; čitači i snimači digitalnog audio zapisa i video zapisa; audio zvučnici; audio pojačala i prijemnici; zvučni uređaji za motorna vozila; uređaji za snimanje glasa i prepoznavanje glasa; ušne slušalice; naglavne slušalice; mikrofoni; televizori; televizijski prijemnici i monitori; set up box uređaji; radio uređaji; radijski odašiljači i prijemnici; korisnička sučelja za računala i elektroničke uređaje koji se montiraju u motorna vozila, a naročito, elektroničke kontrolne ploče, monitori, zaslone osjetljivi na dodir, daljinski upravljači, priključne stanice, konektori, prekidači i glasovno aktivirani upravljači; instrumenti za globalno pozicioniranje (GPS uređaji); navigacijski instrumenti; navigacijski sustavi za vozila (putna računala); daljinski upravljači za upravljanje računala, mobilnih telefona, mobilnih elektroničkih uređaja, nosivih elektroničkih uređaja, pametnih satova, pametnih naočala, ušnih slušalica, naglavnih slušalica, uređaja za snimanje i reprodukciju slike i zvuka, televizora, set up box uređaja, zvučnika, pojačala, sustava kućnog kina i sustava za zabavu; nosivi uređaji za upravljanje računala, mobilnih telefona, mobilnih elektroničkih uređaja, pametnih satova, pametnih naočala, ušnih slušalica, naglavnih slušalica, uređaja za snimanje i reprodukciju slike i zvuka, televizora, set up box uređaja, zvučnika, pojačala, sustava kućnog kina i sustava za zabavu; uređaji za pohranu podataka; računalni čipovi; baterije; akumulatori (punjači električnih akumulatora); električni i elektronički konektori, spojnice, žice, kablovi, punjači, priključci, priključne stanice i adapteri za uporabu sa računalima, mobilnim telefonima, ručnim računalima, perifernim računalnim uređajima, mobilnim elektroničkim uređajima, nosivim elektroničkim uređajima, pametnim satovima, pametnim naočalama, ušnim slušalicama, naglavnim slušalicama, uređajima za snimanje i reprodukciju slike i zvuka, televizorima i set up box uređajima; interaktivni zaslone osjetljivi na dodir; sučelja za računala, računalne zaslone, mobilne telefone, mobilne elektroničke uređaje, nosive elektroničke uređaje, pametne satove, pametne naočale, televizore, set up box uređaje i uređaje za snimanje i reprodukciju slike i zvuka; zaštitne folije prilagođene za zaslone računala, zaslone mobilnih telefona i zaslone pametnih satova; dijelovi i dodaci za računala, periferne računalne uređaje, mobilne telefone, mobilne elektroničke uređaje, nosive elektroničke uređaje, pametne satove, pametne naočale, ušne slušalice, naglavne slušalice, uređaje za snimanje i reprodukciju slike i zvuka, televizore i set up box uređaje; navlake, torbe, futrole, košuljice, trake i uzice za računala, mobilne telefone, mobilne elektroničke uređaje, nosive elektroničke uređaje, pametne satove, pametne naočale, ušne slušalice, naglavne slušalice, set up box uređaje i uređaje za snimanje i reprodukciju slike i zvuka; šipke za snimanje autoportreta (selfie) kao dodatna oprema za pametne telefone; punjači za elektroničke cigarete; elektroničke ogrlice za desuru životinja; elektronički planeri; uređaji za kontrolu frankiranja; registarske blagajne; mehanizmi za uređaje koji se pokreću uz prethodno ubacivanje kovanica; uređaji za diktiranje;

porubi na suknjama (sprave za označavanje poruba na suknjama); glasački strojevi; elektroničke etikete za robu; telefaksi; uređaji i instrumenti za vaganje; mjerila; elektronske prikazne ploče; mjerni instrumenti; silicijske ploče; integrirani sklopovi; pojačala; fluorescentni zaslone; daljinski upravljači; svjetlovodne niti (optička vlakna); električne instalacije za daljinsku kontrolu industrijskih operacija; ograničivači udarnog napona; elektrolizeri; vatrogasni aparati; radiološki uređaji za industrijske potrebe; spašavanje (uređaji i oprema za spašavanje); alarmi (zvučni dojavljivači); crtani filmovi; ovoskopii; zviždaljke za dozivanje pasa; ukrasni magneti; elektrificirane ograde; prijenosni daljinski upravljani usporivači automobila; računalni hardver za pokretanje, organiziranje, preuzimanje, prijenos, manipulaciju i pregledavanje zvučnih datoteka i medijskih datoteka; elektronički uređaji koji pružaju pristup internetu i za slanje, primanje te pohranu digitalnih podataka; glasovno upravljani pametni zvučnici s funkcijama virtualnog osobnog asistenta; personalni digitalni asistenti; elektronički uređaj s glasovnim upravljanjem i prepoznavanjem glasa za upravljanje operacijama potrošačkih elektroničkih uređaja i stambenih sustava; elektronički uređaji za glasovno upravljanje i prepoznavanje glasa i daljinsko upravljanje i naprave za kontrolu i nadzor potrošačkih elektroničkih uređaja, rasvjetnih tijela, uređaja, termostata, sustava za grijanje i klimatizaciju, te sustava za sigurnost i nadzor doma, detektora dima i ugljičnog monoksida, brave za vrata i prozore, te zasune i sustave kućne automatike; dodatci za pametne audio zvučnike; programi za računalne igrice, prenosive igrice sa zaslonima od tekućih kristala.;

10 Instrumenti za opću dobrobit, a naročito, senzori za zdravlje, fitnes, tjelovježbu i wellness, monitori i zaslone za mjerenje, prikaz, praćenje, nadzor, pohranu i slanje biometrijskih podataka, brzine otkucaja srca, pokreta tijela i potrošenih kalorija; naprave i uređaji za opću dobrobit za mjerenje, prikaz, praćenje, nadzor, pohranu i prijenos biometrijskih podataka, srčanog ritma, tjelesnih pokreta i potrošenih kalorija.;

11 Uređaji za rasvjetu, grijanje, proizvodnju pare, kuhanje, hlađenje, sušenje, ventilaciju, vodoopskrbu i sanitarna oprema; roštilji na ugljen; oprema za kupaonicu; sanitarna oprema za kupaonice; oprema za tuševe; oprema za umivaonike; uređaji za hlađenje pića; filtri za pitku vodu; električni grijači pokrivači (nisu za medicinsku uporabu); aparati za pečenje kruha; pržnice za kruh (tosteri); električne svjetiljke; stropna svjetla; zidna rasvjeta; električne žarulje; dekorativna rasvjeta; solarne lampe; lusteri; električni strojevi za kuhanje kafe; štednjaci; nape za kuhinje; električni pribor za kuhanje; rashladni uređaji; zamrzivači; rashladni aparati i strojevi; električne friteze; električni ventilatori za osobnu uporabu; sobni ventilatori; električne lampe; svijeće (električne svijeće za božićna drvca); električne posude za kuhanje na pari; vodeni termofori; rashladne kutije (električne); rasvjetne svjetiljke; stalci za sjenila; sjenila za svjetiljke; rasvjetni fenjeri; rasvjetne žaruljice; mikrovalno pečenje (aparati za mikrovalno pečenje); višenamjenska kuhala; grijači tanjura; električne baterijske svjetiljke; lonci za kuhanje pod tlakom, električni; čajnici (kuhala za vodu); električni čajnici (kuhala za vodu); kuhinjske peći; svjetiljke; nosači za sjenila; sijalice; rasvjetne sijalice; zahodske daske; električne kafetijere; kade; tuš kade; zahodske daske i prijenosni sanitarni čvorovi; uređaji i instalacije za sanitarne potrebe; uređaji za prilagodbu zahodskih daski i uređaji za prilagodbu zahodskih daski za djecu; sterilizator i aparati i oprema za sterilizaciju; sterilizatori za bočice za hranjenje beba; vreće za sterilizaciju; parni

sterilizatori; uređaji za sterilizaciju na temelju ultraljubičastih zraka; putni sterilizatori bočica za dojenčad i opreme za hranjenje; svjetla za bicikle; perkoloratori; instalacije i oprema za kupaonice, uključujući toalete; dijelovi i oprema za sve prethodno navedene proizvode.;

12 Vozila; uređaji za kretanje kopnom, zrakom ili vodom; zrakoplovi; automobili; bicikli; auta; dron; bespilotne letjelice za kamere; civilni dronovi; električna vozila; motocikli; motorna teretna vozila; vozila bez posade; bespilotni zrakoplovi (UAVs); električna vozila; kamioneti; dostavni kamioneti; vozila na daljinsko upravljanje (osim igračkaka); gume i kotači za vozila i bicikle; alarmi i uređaji protiv krađe za vozila; zračnice (ljepljive gumene zakrpe za krpanje zračnica); zračne pumpe (oprema za vozila); protuzasljedjujući uređaji za vozila; lanci protiv klizanja; pneumatici za motorna vozila; kočne pločice za automobile; navlake za sjedala vozila; navlake za upravljače (volane) vozila; sigurnosni pojasevi za sjedala u vozilima; brisači farova; nasloni za glavu na sjedalima vozila; poklopci naplataka; nosači za prtljagu na vozilima; mrežasti nosači prtljage za vozila; nosači za skije za vozila; kolica za šoping; prozori vozila; brisači automobilskih stakala; vjetrobanska stakla; vjetrobanski brisači; vjetrobani; organizatori za automobile; organizatori prtljažnika; futrole za dokumente; proizvodi protiv odsjaja i trake za sunce; pomoćni krovovi; automobilske mrežice protiv sunca; držači pića za upotrebu u kopnenim vozilima; automobilske pregrade za pse; krovni nosači; krovni potpornji; krovni nosači za vozila; blatobrani; antistatičke trake; nasloni i jastuci prilagođeni za korištenje u kopnenim vozilima; pribor za krpanje probušenih guma; prikolice (vozila); sirene za maglu; nesklizajući sagovi; pokrovi ili zasloni za prozorsko staklo za zaštitu od mraza i/ili sunca; pokrivači za vozila; lanci za snijeg za motorna vozila; profil pneumatika; sjedalice za podizanje; nosiljke za djecu; pokazivači širine za bicikle, aerodinamički profili za kopnena vozila; upozoravajući zvučni sistemi za bicikle; košare prilagođene za bicikle; zvona za bicikle; kočnice za bicikle; lanci za bicikle; okviri za bicikle; upravljači bicikla (ručice); pumpe za bicikle; naplatci za kotače bicikala; sjedala bicikla; žbice za bicikle; stalci za bicikla; gume za bicikle; zračnice za bicikle; pumpe za bicikle; rešetke za boce za bicikle; kolica za novorođenčad; kolica na guranje; dječija kolica; navlake za dječja kolica; krovčići za dječija kolica; navlake za kolica na guranje; krovčići za kolica na guranje; invalidska kolica za prijevoz invalida; kolica na ljudski pogon; kolica za kupovinu; dijelovi i oprema za sve prethodno navedene proizvode.;

14 Plemeniti metali i njihove legure; nakit; nakit, drago kamenje; značke od plemenitih metala; perlice za izradu nakita; kutije od plemenitih metala; imitacije zlata; nakit od slonovače; kutije za nakit; privjesci za ključeve [alke s drangulijama ili ukrasnim privjescima]; medalje; predmeti od imitacije zlata; poludrago kamenje; kipovi/kipići od plemenitih metala; urarski proizvodi i kronometarski instrumenti; satovi; ručni satovi; zidni satovi; satni mehanizam; kućišta za zidne, stolne i ručne satove; oklopi za zidne, stolne i ručne satove; kutije za ručne satove; remeni za ručne satove; narukvice za ručne satove; kućišta džepnih satova; lančići za satove; dijelovi i oprema za sve prethodno navedene proizvode.;

15 Glazbeni instrumenti; palice za bubnjeve; gudala za glazbene instrumente; koferi i torbe za glazbene instrumente; klavijature glazbala; tipke glazbala; pisci puhaćih instrumenata; stalci za note; glazbeni sintisajzeri; glazbene kutije; prigušivači za glazbene instrumente; pedale za glazbene instrumente; vijci za zatezanje žica na žičanim glazbalima; bušene glazbene trake; klavijature

glasovira; tipke glasovira; žice glasovira; plektron; jezičci (dijelovi instrumenata); bušene kartice; stalci za glazbene instrumente; glazbene vilice; ključevi za ugađanje žica glazbenih instrumenata; glazba (uređaji za okretanje stranica glazbenih partitura); ventili glazbala; dijelovi i oprema za sve gore navedene proizvode.;

16 Papir, karton; knjige i tiskarski proizvodi; proizvodi za uvezivanje knjiga; fotografije; pribor za pisanje; naljepnice i ljepila za ured ili kućanstvo; materijali za umjetnike; kistovi; pisaci strojevi i uredski pribor; materijal za obuku i nastavu; plastični materijali za pakiranje; tiskarska slova, klišeji; publikacije; knjige; periodični časopisi; bilteni (novinske brošure); časopisi (periodike); brošure; knjižice; pamfleti; priručnici; dnevници; letci; čestitke; reklamni i promotivni materijal; katalozi; beletrističke i nefikcionalne knjige koje pokrivaju niz različitih tema; serije beletrističkih i nebeletrističkih knjiga, stripovi, grafički romani, priče u ilustriranom obliku i u obliku stripa, knjige snimanja i umjetnička djela; periodika u području priča iz stripova, stripova i umjetničkih djela; tiskani sadržaji na području računala; tiskani sadržaji na području tablet računala; tiskana građa u području multimedijских proizvoda, interaktivnih proizvoda i on-line usluga; katalozi koji se odnose na računalne programe; računalne brošure; računalni priručnici; izdanja o računalnom hardveru; priručnici za računalni hardver; korisnički vodiči za računalnu opremu; priručnici sa uputama za računare; računalni priručnici; izdanja o tehnologiji, digitalnoj tehnologiji i pomoćnim računalnim uređajima; korisnički priručnici u elektronički čitljivom, strojno čitljivom ili računalno čitljivom obliku za uporabu s prijenosnim i ručnim elektroničkim uređajima i računalima te koji se prodaju u kompletu s navedenim; katalozi povezani s glazbenim uređajima i instrumentima; katalozi koji se odnose na telekomunikacijske uređaje, mobilne telefone, ručne i mobilne digitalne elektroničke uređaje za slanje i primanje telefonskih poziva, faksova, elektroničke pošte, video sadržaja, instant dopisivanja, glazbe, audio-vizualnih i drugih multimedijских radova i drugih digitalnih podataka; glazbene knjige; glazbeni priručnici; glazbeni časopisi; garniture za radne stolove; adresari i telefonske knjižice; rokovnici; dnevници; kalendari; poster; fotografije bez okvira i s okvirom; otisnuti uzorci za majice i gornje dijelove trenerki; tiskani krojevi za šivanje; materijali za prikaz; naljepnice za automobile, preslikači; knjižice za prodaju s audio vrpčama; preslikači; dnevници; poklon kartice; poklon bonovi; etikete; mape; žurnali; rječnici; osobni organizatori; poštanske marke; razglednice; pano; papirnate vrećice za usisivače; papirnate vrećice za kuhanje u mikrovalnim pećnicama; upijajući papir; maramice od papira; papirnati ručnici za ruke; vaučeri u određenoj vrijednosti; poklon kutije; poklon vrećice; papir za fotografski ispis; papirnati stolnjaci; papirnati stolni podlošci; papirnati nadstolnjaci; dijelovi i oprema za sve prethodno navedene proizvode.;

18 Koža i umjetna koža; životinjske kože pripremljene za izradu krznarskih proizvoda; kovčezi i putne torbe; kišobrani i suncobrani; štapovi za hodanje; bičevi, hamovi i sedlarski proizvodi; torbe za spise; torbe; torbe za kampiranje; sportske torbe; torbe za plažu; kutije od kože ili umjetne kože; korice za posjetnice; futrole od kože ili umjetne kože; presvlake za pokućstvo od kože ili umjetne kože; navlake za odijela (za putovanja); ručne torbe; kutije za šešire od kože ili imitacije kože; telećaci (ranci); torbice za ključeve; korice za oznake za prtljagu; suncobrani; lisnice; torbice za sitan novac; ruksaci; torbe za namirnice; remenje za ramena (remenje) od kože ili od umjetne kože; putni koferi; ring sling marame za nošenje male djece; prazne torbe za alat; putni neseseri (kožna galanterija); aktovke; remeni; kožno

remenje; ogrlice za životinje i vodilice; futrole za ključeve; vrpce (kožne); torbe za note; novčanici za kovanice; torbe na rame; novčanici; krzna te odjeća i artikli od krzna; male putne torbe ili koferi; prazne kozmetičke torbice; torbe za kupovinu na kotačiće; dijelovi i oprema za sve prethodno navedene proizvode.;

20 Namještaj, zrcala, okviri; sirova ili poluobrađena kost, rožina, bjelokost, kitova kost ili sedef; školjke ostriga, prazne; stiva (hidrirani prirodni magnezijev silikat); jantar; fotelje; nemetalne bačve; košare, nemetalne; podnice za krevete; kotači (nemetalni -) za krevete; posteljina (osim postelnog rublja); oprema za krevete, nemetalna; kreveti; ležajevi za domaće životinje; drveni okviri za krevete; klupe; valjkasti jastučići; police za boce; kutije, drvene ili plastične; nemetalne drške za metle; nemetalne bačvice; sjedala; škrinje, nemetalne; komode; površine za sječenje mesa (stolovi); nemetalne spojke za kablove i cijevi; zatvarači za posude, nemetalni; vješalice za kapute, nemetalne; vješalice i kuke za vješanje odjeće; vješalice za odjeću (namještaj); nemetalni kontejneri (za skladištenje i prijevoz); plutani čepovi; torbe-ormari za vješanje odjeće; drvene transportne ambalaže; ormari; netekstilni držači za zavjese; kukice za postavljanje zavjesa; tračnice za zavjese (šine); prstenovi za zavjese; šipke za zavjese; trake za zavjese; jastuci; ležaljke; ukrasni predmeti od plastike za ukrašavanje hrane; pisači stolovi; ploče za prikazivanje; divani; nemetalna i neelektrična zvonca na vratima; zasuni za vrata, nemetalni; naprave za zatvaranje vrata, ne od metala; vrata (nemetalna oprema vrata); ručke vrata, nemetalne; alke za vrata (nemetalne -); toaletni stolići; naslonjači; ventilatori za ličnu upotrebu, neelektrični; figurice od drveta, voska, gipsa ili od plastike; ormar za kartoteke (namještaj); stalci za posude s cvijećem; vrtni namještaj; nemetalna oprema za namještaj; metalni namještaj; police (namještaj); košare za prijenos predmeta; kućice i spremnici za kućne ljubimce; ručna ogledala (toaletna ogledala); stalci za šešire; kuke vješalice za odijela, nemetalne; kućni brojevi, nesvjetleći, nemetalni; unutarnja platnena sjenila za prozore (pokućstvo); namještaj na napuhavanje; reklamni predmeti za napuhavanje; unutarnji tekstilni zastori za prozore; kvake, nemetalne; ljestve, drvene ili plastične; stalci za časopise; lutke za izlog i krojačke lutke; madraci; ormari za lijekove; ogledala (posrebreno staklo); staklene ploče za ogledala; viseći ukrasi; uredski namještaj; posude, plastične za ambalažu; papirni zastori; nosači za vijke (nemetalni); uzglavlja; cjedila za tanjure (kredence); motke, nemetalne; stalaže; trska, španjolska; sudoperi (prostirači za sudopere); zasloni za kamine (namještaj); paravani (pokućstvo); sofe; police za skladištenje; jedinice polica; stalci za potrebe prikazivanja (namještaj); ormari za stolno posuđe; vreće za spavanje za kampovanje; podloge za spavanje; kauči; kipići od drveta, voska, gipsa ili od plastike; nemetalne merdevine; pomoćne male ljestve, nemetalne; stolice bez naslona; stolovi; stolne ploče; kutije za alat, nemetalne, prazne; ubrusi (učvršćeni, nemetalni držači ubrusa); stalci za ručnike (namještaj); nemetalni pladnjevi; kolica za posluživanje (namještaj); stalci za kišobrane; stolići za umivanje (pokućstvo); vjetrena zvana (ukrasi); naprave za zatvaranje prozora, ne od metala; oprema za prozore, nemetalna; umjetnički predmeti od drveta, voska, gipsa ili plastike; škrinje, nemetalne; kupaonski namještaj; ormari; drenažni spremnici za ulje; zaključni čepovi; nemetalne L ploče i nacionalne pločice; nemetalni znakovi; futrole za dokumente (nemetalne), nemetalne sponse, vijci i podložne pločice; spremnici za vodu; kutije za alat i kolica (nemetalna); unutarnji brisoleji; stolovi za obrtničke radove; vreće za spavanje, sklopive sjedalice, sklopive stolice i sklopivi kreveti; ukrasni jastuci;

zračni kreveti, ne za medicinske potrebe, košare; ofingeri za odjeću; znamenke za registarske tablice; nemetalne trakice za kablove; stalci za skladištenje; ormarići; kutije za skladištenje; sanduci; zrcala; posude, nemetalne za tekuća goriva; stalci za knjige, košare; dijelovi i oprema za sve prethodno navedene proizvode.;

21 Pribor i posuđe za kućanstvo ili za kuhinju; češljevi i spužve; četke (osim kistova); materijali za izradu četki; pribor za čišćenje; čelična vuna; sirovo ili poluobrađeno staklo (osim građevinskog stakla); staklarija, porculan i zemljano posuđe; abrazivne krpe za kuhinjsku uporabu; lagori (posude); košarice za kućanstvo; žlice za polijevanje hrane (kuhinjsko posuđe); mutilice (neelektrične); krigle za pivo; čaše za pivo; vrčevi za pivo; neelektrični blenderi za kućanstvo; otvarači za boce, električni i neelektrični; boce; plitice (zdjelice); košare za kruh (za kućanstvo); kutije za kruh; daščice za kruh; metle; četkarski proizvodi; vedra (drvene posude); svijećnjaci; gasila (sprave za gašenje svijeća); staklenke za svijeće (držači); ukrasni prstenasti svijećnjaci; mehaničke metle; kotlovi; keramički proizvodi za kućanstvo; kible za pjenušac; čaše za pjenušac; ukrasi izrađeni od porculana; štapići (kuhinjski pribor); ručni pribor za čišćenje; kvačice za rublje; krpe za čišćenje; podmetači za čaše, nepapirnati i netekstilni; posude za miješanje koktela; štapići za miješanje koktela; filtri za kavu, neelektrični; ručni mlinci za kavu; neelektrične kafetijere; neelektrične posude za kuhanje kave; servisi za kavu (stolno posuđe); posude za kućanstvo ili za kuhinju; lonci; kuhinjsko posuđe; raznjaji, metalni za pečenje; neelektrični pribor za kuhanje; led (posude za led); vadičepi, električni i neelektrični; setovi za ulje i ocat; neelektrične kuhinjske drobilice; kristalni proizvodi; šalice; držači pribora za jelo za ladice; daske za rezanje (kuhinjski pribor); dekanteri; neelektrične friteze; aparati za dezodoriranje za osobnu upotrebu; poklopci za plitke posude; posude; jednokratni tanjuri; stakleno posuđe za pića; slamnjače, male; posude za pića i oprema za kafiće; kante za smeće; glineno posuđe; čašice za jaja; kipovi od porculana, keramike, zemljani ili od stakla; piknik košare (opremljene posuđem); bočice; lončanice za cvijeće; posude za kuhanje na pari, neelektrične; tave za prženje; lijevci; vrtlarske rukavice; bijeli luk (spravice za cijedenje bijelog luka); staklene zdjele; staklene posude; staklo sirovo ili poluobrađeno (osim stakla za građevinarstvo); rukavice za kućanstvo; ribeži za kuhinjsku uporabu; ploče za pečenje (kuhinjska oprema); toplinski izolirane posude; toplinski izolirane posude za pića; pljoske za piće; cvjetni aranžmani (nosači za cvjetne aranžmane); neelektrični ekspres lonci; kalupi za kockice leda; kućni akvariji; terariji za stan (uzgoj biljaka); navlake za daske za glačanje; daske za glačanje; neelektrični čajnici; kuhinjske posude; kuhinjski mlinci (neelektrični); kuhinjski pribor; kutije za užinu; mlinci za kućanstvo, ručni; kuhače (kuhinjski pribor); mop (čistač poda); šalice; kompleti šalice; četke za nokte; držači ubrusa; prsteni za ubruse; kuhinjske rukavice; papirnati tanjuri; noževi za tijesto (pekarski pribor); mlinci za papar (ručni); raspršivači mirisa (parfema); lopatice za torte; bokali za piće; neelektrični uređaji i strojevi za poliranje za kućanske potrebe; porculansko posuđe; podmetači za posuđe; poklopci za lonce; čupovi; terakota; neelektrični pretis lonci; valjci za tijesto (kuhinjski pribor); zdjele za salatu; soljenke; tanjurići; lopatice za kućanstvo; servisi za jelo; četkice za brijanje brade; držači za četke za brijanje; kutije za sapun; dispanzeri za sapun; držači za sapun; zdjele za supu; lopatice za kuhinjske svrhe; setovi za začine; statue od porculana, keramike, zemljani ili od stakla; cjedila za uporabu u kućanstvu; posude za šećer; tanjuri; stolni predmeti, osim noževa, vilica i žlica; kupe (velike čaše) s

poklopcem; čajnici; čaj (servisi za čaj); četke za WC školjke; toaletni neseresi; dispanzeri higijenskog papira u roli; toaletni pribor; četkice za zube; ravni i prstenasti držači ručnika; poslužavnici za kućanstvo; kućanski pribor; vaze; zdjele za varivo od povrća; lužnice (posude za pranje rublja); koševi za otpadni papir; naprave za polijevanje; rashlađivači za vino; dekanteri za vino; vinske čaše; prozorske kutije za cvijeće; umjetnički predmeti od porculana, keramike, zemljani ili od stakla; tegle; pehari za piće; boce; saksije; stalci za cvijeće; ukrasne ploče; kuhinjske rukavice, kompleti kuhinjskih posuda; kalupi za pečenje kolača; kalupi za pečenje; spremnici za uporabu u kućanstvu; spremnici za hranu; tegle za spremanje hrane; pladnjevi (kućanstvo); servisi za hranu; porculansko posuđe; ukrasno posuđe od porculana; kafetijere; kante za otpatke s pedalom; kante za prljavo rublje; košare za prljavo rublje; predmeti za kupaonicu; predmeti za tuš kabine; metlice, krpice za brisanje i jelenja koža, sve za čišćenje; kante; strugači za led; čelična vuna; nemetalni pribor i spremnici, koji uključuje, boce za vodu, neelektrične čajnike, pribor za nošenje vode za kampiranje i izlete i metalne pladnjeve za izlete; krpe i prostirke od staklenih vlakana, za upotrebu u popravljanju karoserija motornih vozila i slično; držači za čaše; dozatori i aparati za doziranje; aparati za dezodoriranje; dijelovi i oprema za sve prethodno navedene proizvode.;

24 Tekstilni materijali i zamjene za tekstilne materijale; pokrivači za krevete; stolnjaci; rublje za kupanje (osim odjevnih predmeta); kupaonske rukavice; deke za krevete; posteljina i deke; plahte; tkanine; podlošci za boce (stolno rublje); navlake za ukrasne jastuke; prekrivači za namještaj; omče za zastore od tekstila; zastori od tekstila ili plastike; platno; tkanine za tekstilnu upotrebu; ručnici za lice (od tekstilnih materijala); flanel; rupčići od tekstila; tekstilna roba za pokušstvo; omotači za madrace; mrežni zastori; netkana tekstilna tkanina; jastučnice (za jastuke za spavanje); podmetači za tanjure (nisu od papira); zavjese za tuširanje od tekstila ili plastike; podstave za vreće za spavanje; stolnjaci, nepapirnat; stolno rublje, nepapirnat; tekstilni podmetači za stolove; stolni ubrusi, tekstilni; nadstolnjaci od tekstila; tekstil; ručnici od tekstila; pokrivači za putovanja (za pokrivanje koljena); ukrasne deke; kuhinjske krpe; kupaonski ručnici; ručnici za plažu; zidne draperije, tekstilne; pokrivači za kućne ljubimce; materijali od tekstila ili od plastike za izradu ukrasnih zastavica; platno za tapiseriju ili vezenje; platno za sir; krpice za uklanjanje šminke; krpice za mijenjanje pelena za bebe; fino dekorirano rublje; maramice od tekstila; mreže za komarce.;

25 Odjeća, obuća, pokrivala za glavu; pregače (odjevni predmeti); ešarpe (šalovi); kupaći ogrtači; pojasevi (odjeća); Opršnjaci za bebe (nisu od papira); čizme; sjenila za kape; ženske kape; kaputi; kućni ogrtači; dugačke haljine; zaštite za uši (odjevni predmeti); rukavice; pokrivala za glavu; trake za glavu; kapuljače; artikli iz grupe čarapa; jakne (odjeća); džemper (odjeća); pletena odjeća (odjevni predmeti); grijači za noge; tajice (hlače); kostimi za maskenbal; pojasevi za nošenje novca (odjevni predmeti); mufovi (odjevni predmeti); ogrtači (odjeća); kombinezoni; radna odijela; pidžame; papirnata odjeća; šeširi od papira (odjeća); konfekcijska odjeća; sandale; lente (odjeća); rupci (fulari); šalovi; košulje; obuća; košulje s kratkim rukavima; kapice za tuširanje; suknje; maske (za spavanje-); odjeća za spavanje; triko-unitard; papuče; kratke čarape; džemper (puloveri); majice kratkih rukava; hlače; donje rublje; odore (uniforme); prsluci; štitnici (pokrivala za glavu); odjeća za kišu; platnene pelene za bebe; kostimi za maskiranje; torbice za novce koje se nose oko struka; gamaše/dokoljenice;

podvezice; kramponi za obuću za nogomet; naramenice za odjeću; vrhovi za obuću; dijelovi i oprema za sve prethodno navedene proizvode.; 26 Čipka i vez, vrpce i uzice; puceta, kukice i ušice, pribadači i igle; umjetno cvijeće; navlake za čajnike; Krojački pribor (osim konca); kopče za gornje dijelove odjeće; kopče za odjeću; narukvice za pridržavanje podignutih rukava; umjetne brade; umjetna kosa; umjetni brkovi; špange; kape za bojenje pramenova; uvijači za kosu, osim ručnih umetaka, neelektrični; papirići za kovrčanje; ukosnice za kovrčanje; umjetna kosa; ukosnice; mreže za kosu; ukrasni predmeti za kosu; pribadače za kosu; šnale; rajfovi za kosu; zakrpe za ukrašavanje tekstilnih artikala koje se nanose primjenom topline; ljudska kosa; igle za ručno pletenje; jastučići za igle; remenići za vođenje djece; kutije za šivaći pribor; napršnjaci za šivanje; kopče za cipele; omčice za obuću; elementi za kopčanje cipela; vezice za čizme; ukrasi za obuću, pozamanterijski detalji za odjeću; štikaljke za bicikliste; vlasulje; patent zatvarači; patent zatvarači za torbe; rajfešlusi; zatvarači za torbe; dijelovi i oprema za sve gore navedene proizvode.; 27 Sagovi, prostirači, strunjače i otirači, linoleum i ostali pokrivači za podove; zidne dekoracije (netekstilne); prostirači pred kadama za kupanje; ploče tepiha; ukrasni zidni zastori, ne od tkanine; otirači; prekrivači za podove; nesklizajući sagovi; tekstilne tapete; podne obloge od vinila; zidne tapete; podne pločice; zidne i stropne obloge; rogozina; umjetni travnjak; dijelovi i oprema za sve gore navedene proizvode.;

28 Igre i igračke; uređaji za video igre; gimnastička i sportska oprema; ukrasi za božićna drva; elektroničke ručne igrače konzole; elektroničke računalne igre osim onih prilagođenih za uporabu s televizijskim prijemnicima; električni i elektronički aparati za zabavu (automatski, na kovanice/žetone); videoigre osim onih koje su prilagođene samo za uporabu s televizijskim prijemnicima; računalne igre osim onih koje se pokreću umetanjem žetona ili onih koje su prilagođene za uporabu s televizijskim prijemnicima; Igračke i igre s video izlazom; Interaktivne računalne igračke i igre; samostojeći strojevi za videoigre koji imaju monitor; aparati s računalnim igrama, aparati s elektroničkim igrama i aparati s videoigramama, koji nisu obuhvaćeni drugim razredima; konzole za igre; zaštitne folije prilagođene za zaslone prijenosnih igara; kontrolori za igrače konzole; konjići za njihanje, flipper aparati; strojevi za igranje flipera (igračke); glazbene igračke, igre i predmeti za igru; audio uređaji kao igračke; glazbene kutije za igru; glazbeni instrumenti za igru; igračke u obliku kazetofona koje sviraju melodije i kasete; Igračke na baterije; elektroničke igračke; elektronički upravljane igračke; računala -igračke (ne rade); mobilni telefoni za igru (koji ne rade); lutke; maske za lice kao igračke; inovativni predmeti u obliku suvenira; staklene kugle sa snijegom; akcijske figurice i dodatna oprema za akcijske figurice; odjeća i pribor za lutke koji nisu obuhvaćeni drugim razredima, sve za uporabu s lutkama; hokejaške igre; kamioni za igru, elektronički upravljana vozila za igru, podloge za bicikliranje, igračke vozila na kojima se može voziti, makete vozila, vlakova i zrakoplova u mjerilu, makete vlakova, kompleti za izradu maketa vozila, igračke za napuhavanje, odjeća za lutku i druge igračke i lutke, igračke u obliku vozila; sezonski ukrasi; baloni; društvene igre; slagalice; punjene životinje igračke, banke igračke, kompleti za izradu maketa; lopte; leteći diskovi, društvene igre za kuću, lijevani modeli, kocke za slaganje (igračke), kutije za igračke; listići za lutriju, frizbi diskovi, puzzle, psi - igračke, mačke-igračke; bespilotne letjelice (igračke); igračke; upravljački uređaji za igračke; strategijske društvene igre koje se igraju na ploči; igrače karte; karte; lopte za igre, bilijarski stolovi, bilijarske kugle, bilijarski štapovi i druga

bilijarska oprema, golfske loptice, klinovi za golf, oznake za golf loptice; uređaji za projiciranje loptica za igru; stolovi i štapovi za biljar, okviri i kugle; sprave za body building; sprave za rehabilitaciju; sprave za treniranje; ekspanderi za prsa; remenje za dizanje utega (sportski artikli); remeni za dizanje utega i druga sportska i gimnastička oprema; luk (pribor za gađanje lukom); gimnastički i sportski predmeti koji nisu obuhvaćeni drugim razredima; daska za koturanje; tobogani i saonice; tobogani, strelice, pikado mete; vapci za lov; bazeni za igranje; plastične piste; rukavice za bejzbol; klizaljke; božićni praskavci; ribički štapovi i oprema; palice za mažoretkinje; kamufliranje (zasloni za kamufliranje); kartice za struganje za lutriju; vrpce za upijanje znoja za palice ili rekete; aparati s videoigrama i računalnim igrama, osim onih koji rade na kovanice ili onih prilagođenih za korištenje s televizijskim prijemnicima.;

32 Pivo; mineralne i gazirane vode te ostala bezalkoholna pića; voćni napici i voćni sokovi; sirupi i ostali preparati za pripremanje napitaka; ale - englesko pivo; pivo; lager pivo; pils pivo; porter; radler; crno pivo stout; kvas; niskoalkoholno pivo; bezalkoholne jabukovače; bezalkoholna vina; bezalkoholni aperitivi; napitci s vitaminima; pića obogaćena dodatkom vitamina; pića od surutke; bezalkoholni kokteli; energetski napici; energetski napici s kofeinom; aromatizirana gazirana pića; sokovi na bazi voća; napitci na bazi guarane; napitci na bazi meda; izotonična pića; izotonični sokovi; hipertonični i hipotonični napitci (namijenjeni sportašima); sportski napitci; bezalkoholni napici bez slada; biljno mlijeko; stolne vode; sok od rajčice (napitak); sokovi od povrća; vode; šumeće (sorbet) tablete i šumeći prašak za piće; frapei od voća; mošt od slada; pivo od slada; kokteli na bazi piva; pivo od đumbira; pjenušavi napitak od đumbira; ekstrakti hmelja za proizvodnju piva.;

33 Alkoholna pića (osim piva); alkoholna pića koja sadrže voće; alkoholne esencije; alkoholni ekstrakti; aperitivi; bitteri - alkoholna pića aromatizirana biljnim esencijama; brandy (rakija); cachaca (vrsta brazilskog alkoholnog pića); rakija od jabuka; krem liker; jabukovača; kokteli; curacao; digestivi (žestoka alkoholna pića i liker); destilirana pića; alkoholni ekstrakti voća; džin; grappa - italijanska rakija; medovina; trešnjevača (kirš); liker; nira (alkoholno piće na bazi šećerne trske); alkohol od metvice (liker); kruškovača; pića od tropa (delanac); alkoholna pića (unaprijed pomiješana alkoholna pića, osim onih na bazi piva); alkohol od riže (liker); rum; sake; žestoka pića (napitci); tekila; votka; viski; vino; alkoholna energetska pića; alkoholni punčevi; miješani viski; burbon viski; kalvados; alkoholna gazirana pića; destilirani napitci i žestoka alkoholna pića; aromatizirana žestoka pića; rakija; krem liker; niskoalkoholna pića; niskoalkoholna vina; viski od slada; kuhana vina; porto; porto vina; rum punč; sangrija; šnaps; sherry; pjenušava vina; pića na bazi tekile; vermut.;

34 Duhan; predmeti za pušače; šibice; držači šibica; lule; papir, upijajući za lule; čistači duhanskih lula; torbice za duhan; cigarete; cigarete koje sadrže nadomjeske duhana za nemedicinske potrebe; papirići za cigarete; usnici za cigarete; cigare; futrole za cigare; sjeckalice za vrškove cigara; cigarilosi (male cigare); trave za pušenje; pepeljare za pušače; elektronske cigarete; elektroničke cigare; raspršivači elektroničkih cigareta; kartomizeri za elektroničke cigarete; pribor za čišćenje elektroničkih cigareta; elektroničke lule za pušenje; elektroničke nargile; arome za uporabu u elektronskim cigaretama, osim eteričnih ulja; tekuće otopine za uporabu u elektronskim cigaretama; kutije za cigare opremljene ovlaživačem; upaljači za pušače; burmut; burmutice.;

poslova; komercijalna administracija; uredski poslovi; reklamiranje putem pošte; reklamni menadžment; usluge oglašavanja, a naročito, promidžbe proizvoda i usluga drugih; oglašavanje prema kategorijama; demonstracija proizvoda; razvoj reklamnih predmeta; podjela (distribucija) uzoraka; raspačavanje reklamnog materijala (traktata, prospekata, tiskanica, uzoraka); distribucija reklamnog materijala; obavljanje poslova oglašavanja za druge putem online elektroničke komunikacijske mreže; usluge prijeloma u reklamne svrhe; usluge manekena za oglašavanje ili promociju prodaje; iznajmljivanje reklamnih prostora; online promidžba u računalnoj mreži; online oglašavanje na internetu i drugim globalnim računalnim mrežnim sustavima; organizacija izložbi za komercijalne ili reklamne svrhe; organiziranje trgovačkih sajmova za komercijalne ili reklamne svrhe; plakatiranje (oglašavanje); poticanje prodaje za robu i usluge trećih putem sniženih ponuda s ograničenom raspoloživošću putem elektroničke online komunikacijske mreže; pružanje online oglasnog vodiča koji se može pretraživati, a sadrži proizvode i usluge drugih; radijsko oglašavanje i reklame; iznajmljivanje reklamnog vremena u komunikacijskim medijima; maloprodajne usluge oglašavanja, a naročito širenje reklamnih materijala za druge putem online elektroničke komunikacijske mreže; ažuriranje reklamnog materijala; televizijsko reklamiranje; analize tržišta; istraživanje tržišta; istraživanje tržišta i informacijske usluge; ispitivanje javnog mnijenja; odnosi s javnošću; usluge odnosa s javnošću; objavljivanje promidžbenih tekstova; agencije za promidžbu; prijepis komunikacija (uredske funkcije); pisanje reklamnih tekstova; iznajmljivanje promidžbenog materijala; uredi za zapošljavanje; selekcija osoblja; psihološki testovi u vezi s odabirom osoblja; savjetovanje za zapošljavanje osoblja; promicanje energije s farmi vjetroturbina; promicanje korištenja energije iz solarnih farmi; knjigovodstvo; administrativna obrada narudžbi; podrška pri nabavci proizvoda i usluga, za druge; podrška pri kupnji proizvoda i usluga, za druge; usluge revizija; usluge računovodstva; poslovna podrška za umjetnike i izvođače; usluge poslovne procjene; poslovne obavijesti; poslovi (obavještenja o poslovima); istraživanja za poslove; usluge pomoći u vođenju poslova; konzultantske usluge za poslovno upravljanje; konzultacije za poslovnu organizaciju; komercijalno upravljanje u svezi licenci proizvoda i usluga trećih osoba; agencije za komercijalne obavijesti; pomoć pri upravljanju za komercijalne tvrtke; prikupljanje analiza troškova; kopiranje dokumenata; analiza proizvodne cijene; umnožavanje dokumenata; izvaci iz računa (izrada izvadaka iz računa); predviđanje gospodarske situacije; usluge ekspertiza za poslovnu učinkovitost; pomoć u industrijskom upravljanju; fakturiranje; usluge fotokopiranja; izrada platnih lista; izračun poreza; stručne poslovne konzultacije; pružanje online usluge trgovačkih informacijskih imenika; poduzeća (usluge preseljenja za poduzeća); iznajmljivanje kopirki; iznajmljivanje prodajnih automata; traženje sponzora; tajničke usluge; stenografija; usluge telefonskog odgovaranja za odsutne pretplatnike; usluge transkripcije; daktilografske usluge; obrada teksta; prikupljanje i sistematizacija podataka u računalne baze podataka; kompiliranje poslovnih informacija u baze podataka koje se mogu pretražiti te su dostupne putem globalne računalne mreže; kompiliranje računalnih baza podataka za prijenos, prikaz i pohranu transakcijskih, identifikacijskih i financijskih informacija; računalne datoteke (prikupljanje podataka u -); sastavljanje statistike; vođenje informatičkih kartoteka; računalno upravljanje podacima; računalna obrada online kupovnih narudžbi; usluge vođenja baza podataka; pružanje online usluge trgovačkih informacijskih imenika; pružanje

poslovnih obavijesti putem pretraživanja baze podataka i putem globalne računalne mreže; pretraga podataka u računalnoj bazi podataka, za druge; traženje podataka u računalnim datotekama, za druge; razvrstavanje i uređivanje informacija u računalnim bazama podataka; administracija programa popusta radi omogućavanja sudionicima dobivanje popusta na usluge dostave putem uporabe članskih programa za popuste i programa s varijabilnom cijenom dostave; novine (usluge pretplate novina) za treće osobe; ugovaranje pretplata na telekomunikacijske usluge, za druge; organiziranje pretplate na medijske sadržaje, za druge; mrežna maloprodaja glazbe u digitalnom obliku ili u obliku pohranjenom na mediju; računalne usluge naručivanja online koje obuhvaćaju općenitu robu i proizvode; usluge programa vjernosti za klijente uz nagrade u obliku usluge dostave s popustom; usluge baze podataka koje drugima omogućuju jednostavno pregledavanje i odabir usluga s web stranice; širenje reklamnih materijala za druge, putem Interneta; promocija proizvoda i usluga drugih putem ponuda popusta ograničene dostupnosti putem interneta; prikupljanje odabranih pružatelja usluga za omogućavanje drugima jednostavnog pregleda i odabira tih usluga s mrežnog mjesta; usluge prodaja na dražbi; aukcije; usluge aukcionara; poslovno posredovanje za prodaju i kupnju proizvoda i usluga; usluge usporedbe cijena; računalno online naručivanje usluga za mješovitu robu i robu široke potrošnje; agencije za uvoz-izvoz; informacijske usluge, a naročito, pružanje informacija klijentima o maloprodajnim proizvodima, uz dostupnost određenih proizvoda koji su im zanimljivi; usluge informiranja, savjetovanja i preporuka koje se odnose na gore navedeno.;

41 Obrazovanje; stručno osposobljavanje; razonoda; sportske i kulturne djelatnosti; pružanje online glazbe koja se ne može preuzimati; pružanje online zvučnih sadržaja, koji se ne mogu preuzeti, uključujući glazbu, kontinuirane radijske programe, zvučne knjige, emisije na zahtjev i web emitiranje; sadava, a naročito, pružanje zvučnih i multimedijjskih sadržaja, igara, softverskih aplikacija; pružanje informacija, vijesti i komentara na području zabave, popularne kulture, rekreacijskih aktivnosti i aktivnosti u slobodno vrijeme, sportova i sportskih događanja, obrazovnih usluga, koncerata, kulturnih događanja i kazališnih produkcija uživo; pružanje informacija u vezi s organiziranjem obrazovnih, kulturnih, sportskih i zabavnih izložbi, i društvenih, sportskih i kulturnih aktivnosti, natjecanja i igara; pružanje zvučnih publikacija koje se ne mogu preuzeti putem računalnih mreža, a naročito, periodičnih izdanja i izvješća na temu obrazovanja, zabave, popularne kulture, rekreacijskih aktivnosti i aktivnosti u slobodno vrijeme, sportova i sportskih događanja, tehnologije, koncerata, kulturnih događanja i kazališnih produkcija uživo; pružanje informacija na području obrazovnih i zabavnih aktivnosti i događanja za djecu; pružanje tečajeva, radionica i obuke u vezi s korištenjem softverskih aplikacija koje prepoznaju glas; usluge knjižnica; pružanje online elektroničkih publikacija (nisu za preuzimanje); distribucija videovrpci; usluge online igara virtualne stvarnosti koje se nude na računalnoj mreži; vođenje fitness časova; iznajmljivanje igrački; iznajmljivanje opreme za igre; kročenje životinja (dresiranje); umjetnici koji izrađuju modele; organiziranje lutrija; usluge obrazovanja, podučavanja i osposobljavanja na bazi računala; pružanje online računalnih igara; elektroničko izdavaštvo; pružanje elektroničkih knjiga, časopisa, novina, žurnala, periodičnih izdanja i drugih izdanja; pružanje online tekstualnih, video, audio i multimedijjskih programa; usluge rezervacije ulaznica za zabavna, sportska i kulturna događanja; pružanje informacija, savjeta, vijesti, recenzija

i komentara u području zabavnih, sportskih i kulturnih događanja; organiziranje i održavanje komercijalnih, trgovačkih i poslovnih konferencija; rezerviranje sjedala za priredbe; obrazovne informacije; informacije o razonodi; obavijesti u svezi rekreacije; iznajmljivanje audio opreme; usluge osposobljavanja putem simulatora; informativne, savjetodavne i konzultantske usluge koje se odnose na sve gore spomenuto.;

42 Arhitektura; dizajnerske, razvojne i arhitektonske usluge; konzultantske usluge u vezi arhitekture, dizajna i razvoja; arhitektonsko planiranje i savjetovanje; usluge unutarnje arhitekture; arhitektonske usluge za dizajniranje zgrada, industrijskih građevina i komercijalnih zgrada; savjetovanje o dizajnu u vezi s električnim i elektroničkim uređajima i opremom te audiovizualnim proizvodima; usluge dizajna; inženjerski dizajn; tehnička istraživanja; dizajn proizvoda; grafički dizajn; ambalaža (usluge crtača ambalaže); usluge dizajna nakita; projektiranje računalnog hardvera; usluge dizajna namještaja; konzultantske usluge u svezi s dizajnom interijera; projektiranje kuća; planovi (izrada građevinskih planova); projektiranje automobila; modni dizajn; dizajn i razvoj računalnog hardvera, softvera, perifernih uređaja te računalnih i video igara; konzultantske usluge u vezi s računalnim hardverom i softverom; programiranje računala; dizajniranje računalnih baza podataka; pohrana elektroničkih podataka; cloud računarstvo; iznajmljivanje računalnog hardvera, softvera i perifernih uređaja; pružanje online softvera koji se ne može preuzeti; savjetodavne usluge za razvoj računalnih sustava, baza podataka i aplikacija; savjetovanje u području računalne sigurnosti i zaštite podataka; usluge enkripcije podataka; pružanje online informacija o računalnom hardveru ili softveru; održavanje, popravljavanje i ažuriranje računalnog hardvera, softvera, perifernih uređaja i aplikacija; usluge tehničke podrške, dijagnosticiranje i rješavanje problema s računalnim hardverom i softverom i usluge računalne podrške za korisnike; usluge izrade, dizajniranja i održavanje web stranica; hosting web stranica; usluga pretraživača za dobivanje podataka putem interneta i ostalih elektroničkih komunikacijskih mreža; stvaranje indeksa online informacija, mjesta i drugih izvora dostupnih na internetu i drugim elektroničkim komunikacijskim mrežama; kartografija i kartografske usluge; pružanje internetskog portala koji korisnicima omogućuje pregled i preuzimanje elektroničkih knjiga, publikacija i drugih dokumenata; usluge znanosti i tehnologije; industrijski dizajn; usluge industrijskih analiza i istraživanja; informativne, savjetodavne i konzultantske usluge koje se odnose na gore navedeno; kontrola kvalitete; geodetska mjerenja; istraživanje u kemiji; klinička ispitivanja; meteorološka prognoza; Ispitivanje materijala; dizajn interijera; dizajneri (usluga modnih dizajnera); umjetnička djela (utvrđivanje izvornosti umjetničkih djela); grafički dizajn; sisanje oblaka (dijeljenje podataka pomoću tehnologije oblaka); analiza rukopisa (grafologija); procjene nematerijalne imovine.

(210) **BAZ1922087A** (220) 23/09/2019
 (442) 31/12/2020
 (732) **Colgate-Palmolive Company, a Delaware Corporation**
300 Park Avenue, New York, New York 10022, US
 (740) PETOŠEVIĆ d.o.o.
 (540)

COLGATE SMILE FOR GOOD

(511)
 3 Nemedicinska pasta za zube, nemedicinska vodica za ispiranje usta.;
 21 Četkice za zube.

(210) **BAZ1922088A** (220) 23/09/2019
 (442) 31/12/2020
 (732) **McDonald's Corporation**
110 N. Carpenter Street, Chicago, Illinois 60607, US
 (740) Dragan Mićunović
 (591) crvena, žuta
 (540)



(531) 4.5,10.3,19.3,29.1
 (511)
 9 Mobilne aplikacije koje se mogu preuzeti, za igranje igrice na računarima, tabletima i mobilnim uređajima.;
 28 Igračke.;
 43 Usluge koje pružaju restorani.

(210) **BAZ1922090A** (220) 24/09/2019
 (442) 31/12/2020
 (732) **VIOLETA d.o.o.**
Stjepana Radića 21, 88340 Grude, BA
 (591) ljubičasta, zelena, žuta
 (540)

(531) 5.5,27.5.,29.1
 (511)
 3 Deterdženti [osim onih za medicinske potrebe ili za proizvodnju]; Vlažne maramice natopljene kozmetičkim losionom; Maramice natopljene pripravcima za uklanjanje šminke; Omekšivači za tkanine; Omekšivači za rublje; Omekšivači za tkaninu; Preparati za uklanjanje šminke; Gelovi za kupanje i tuširanje, osim za medicinske potrebe; Gelovi za tuširanje; Kozmetički sapun; Kozmetički sapuni; Krem sapun za tijelo; Krem sapuni; Kreme (sapun-) za pranje; Kreme za tuširanje; Pakiranja za naknadno punjenje dozatora za tekući sapun za ruke; Šamponi za tijelo; Sapun za kožu; Sapun za tuširanje; Sapuni; Sapuni protiv znojenja; Sapuni protiv znojenja stopala; Sapuni za lice; Sapuni za njegu tijela; Sapuni za osobnu uporabu; Sapuni za ruke; Sredstvo za čišćenje ruku; Tekući sapun; Tekući sapun za kupke za stopala; Tekući sapuni za kupanje; Tekući sapuni za ruke i lice; Toaletni sapuni; Odstranjivači šminke za oči; Deterdženti za rublje za upotrebu za čišćenje u kućanstvu; Deterdženti za strojno pranje posuđa; Dodaci za pranje rublja; Dodaci za pranje rublja za omekšavanje vode; Komercijalni deterdženti za rublje; Omekšivači; Plavilo za rublje; Pojačivači za deterdžent; Posvjetljivači za tkanine; Prašci za pranje rublja; Pripravci za kemijsko čišćenje; Pripravci za omekšavanje tkanina; Pripravci za pranje rublja za privlačenje mrlja; Pripravci za pranje za kućansku uporabu; Proizvodi za bijeljenje rublja; Rublje (proizvodi za namakanje rublja); Sapun za oživljavanje boja tekstila; Sapuni za pranje; Sapuni za rublje; Soda za bijeljenje rublja; Sredstva za ispiranje tijekom pranja rublja; Sredstva za ispiranje u perilicama rublja; Sredstva za pranje rublja koja na sebe vežu boje; Sredstva za pranje tekstila; Sredstva za zaštitu rublja pri pranju; Sredstva za čišćenje tkanina; Tekući sapun za pranje rublja; Tekućine za kemijsko čišćenje; Tekućine za pranje rublja; Deterdženti za automobile; Stakla (tekućine za pranje stakala); Šamponi za pranje automobila; Šamponi za vozila; Deterdženti; Deterdženti za WC školjku; Deterdženti za kućanstvo; Deterdženti za perlice suda; Deterdženti za perlice suda u obliku gela; Deterdženti za upotrebu u kućanstvu; Kemijski pripravci za čišćenje u kućanstvu; Krpe namočene deterdžentom za čišćenje; Laštilo za namještaj; Laštilo za pod; Maramice impregnirane preparatom za čišćenje naočala; Maramice koje sadrže preparate za čišćenje; Mirisi za automobile; Mješavine za njegu podova; Mješavine za poliranje podova; Natopljene papirnate maramice za čišćenje suđa; Odstranjivači mrlja; Prašak za pranje posuđa; Prašak za ribanje; Preparati za čišćenje;

Preparati za čišćenje podova; Preparati za pranje; Preparati za uklanjanje mrlja za korištenje u kućanstvu; Pripravci za pranje suđa; Pripravci za čišćenje vjetrobranskih stakala; Prirodna sredstva za poliranje podova; Sredstva za ispiranje u perilicama suđa; Sredstva za čišćenje pećnica; Sredstva za čišćenje pokućstva; Sredstva za čišćenje presvlaka za namještaj; Sredstva za čišćenje prozora [poliranje]; Sredstva za čišćenje prozora u spreju; Sredstva za čišćenje sanitarija; Sredstva za čišćenje stakla; Sredstva za čišćenje u kućanstvu; Sredstva za čišćenje u spreju za korištenje na tkaninama; Sredstva za čišćenje u spreju za namjenu u kućanstvu; Tekuća laštila za podove; Tekući deterdženti za perilice za posuđe; Tekući sapun za pranje suđa; Tekućina za pranje posuđa; Tekućine za podove protiv klizanja; Tekućine za pranje; Tekućine za čišćenje. ;

5 Dezinfekcijski sapuni; Dnevni higijenski ulošci; Farmaceutski proizvodi i pripravci protiv suhe kože uzrokovane trudnoćom; Higijenske gaćice; Higijenski taponi; Higijenski ulošci; Pojasevi za higijenske uloške; Celulozne ili papirne pelene za bebe; Dječje pelene za plivanje; Gaćice s pelenama za osobe s inkontinencijom; Jednokratne dječje gaćice za odvikavanje od pelena; Jednokratne gaće od papira za odvikavanje od pelena za malu djecu; Jednokratne gaćice od celuloze za odvikavanje od pelena; Jednokratne gaćice od celuloze za pridržavanje bebinih pelena; Jednokratne gaćice za odvikavanje od pelena (pelene); Jednokratne gaćice od papira za pridržavanje bebinih pelena; Jednokratne gaćice za odvikavanje od pelena, od papira ili celuloze; Jednokratne gaćice za pelene za bebe; Jednokratne papirne zaštitne gaćice za bebe; Jednokratne pelene; Jednokratne pelene od celuloze za inkontinenciju; Jednokratne pelene od papira za inkontinenciju; Jednokratne pelene za inkontinenciju; Jednokratne pelene za odrasle; Jednokratne pelene za plivanje za djecu i bebe; Jednokratne pelene za plivanje za dojenčad; Jednokratne zaštitne gaćice od celuloze za bebe; Jednokratni podlošci od celuloze za pelene; Jednokratni ulošci za pelene; Jednokratni ulošci za pelene za dojenčad; Jednokratni ulošci za pelene za inkontinenciju; Nepromoćive gaćice-pelene za bebe; Oblikovane pelene od celuloze za bebe; Oblikovane pelene od papira za bebe; Odjeća za inkontinenciju; Papirne pelene; Papirne podloge za pelene; Pelene od celuloze; Pelene od papira i celuloze za bebe, jednokratne; Pelene od papira za osobe s inkontinencijom; Pelene za bebe; Pelene za odrasle; Podstave pelena od celuloze za osobe s inkontinencijom; Podstave pelena od papira za osobe s inkontinencijom; Trokutaste pelene [papirne] za bebe; Ulošci za osobe s inkontinencijom; Upijajuće gaćice za inkontinenciju; Zaštitne gaćice za novorođenčad; Jednokratni ulošci za inkontinenciju; Pelene za inkontinenciju; Upijajući higijenski proizvodi; Higijenski pripravci i proizvodi. ; 16 Maramice od papira za uklanjanje šminke; Celulozne maramice; Celulozni nadstolnjaci; Folije od papira ili plastike za održavanje vlage [za pakiranje hrane]; Gruba papirnata maramica [za kozmetičku uporabu]; Higijenski papirni ručnici za ruke; Jednokratne salvete; Kartonski stolni podlošci; Kartonski stolni podmetači; Kuhinjske role [papir]; Maramice od papira; Papir (Toaletni -); Papir za salvete; Papirne maramice za kozmetičku uporabu; Papirne navlake za WC daske; Papirne obloge za kante; Papirne podloge za mijenjanje pelena; Papirne podloge za toaletne daske; Papirne stolne dekoracije; Papirne vrećice za otpad [za kućanske potrebe]; Papirni brisači; Papirni nadstolnjaci; Papirni podlošci; Papirni ručnici za lice; Papirni ručnici za ruke; Papirni stolni ubrusi; Papirni stolnjaci; Role toalet papira; Stolno rublje od papira; Ubrusi od celuloze

za kozmetičke potrebe; Ubrusi od celuloze za kućanske potrebe; Ubrusi od papira; Ubrusi od papira za kućanske potrebe; Ubrusi od papira za skidanje šminke; Vrećice za kuhanje u mikrovalnim pećnicama; Džepne papirne maramice. ;

21 Dispenseri salveta; Dispenseri higijenskog papira u roli; Držači higijenskog papira [napravnice]; Držači sapuna [naprave za izdavanje sapuna]; Držači sapuna za ruke; Držači za gel za tuširanje; Držači za maramice za lice; Držači za papirne ručnike; Držači za papirne ubrusice [osim učvršćenih]; Držači za sapun; Držači za sapun za ruke; Držači za sredstva za njegu tijela i uljepšavanje; Držači za sredstvo za pranje tijela; Držači za toaletni papir (osim učvršćenih).

(210) **BAZ1922091A** (220) 25/09/2019

(442) 31/12/2020

(732) **GSK Consumer Healthcare S.A. Route de L'Etraz, 1197 Prangins, CH**

(740) "Živko Mijatović & Partners" d.o.o.

(540)

FENIALLERGY

(511)

5 Farmaceutski preparati za liječenje kašlja/prehlade/ alergija.

(210) **BAZ1922092A** (220) 25/09/2019

(442) 31/12/2020

(732) **TOYOTA JIDOSHA KABUSHIKI KAISHA (also trading as TOYOTA MOTOR CORPORATION)**

1, Toyota-cho, Toyota-shi, Aichi-ken, JP

(740) PETOŠEVIĆ d.o.o.

(540)

HIGHLANDER

(511)

12 Automobili i strukturalni dijelovi za njih.

(210) **BAZ1922093A** (220) 25/09/2019
 (442) 31/12/2020
 (732) **Colgate-Palmolive Company, a Delaware Corporation**
300 Park Avenue, New York, New York 10022, US
 (740) PETOŠEVIĆ d.o.o.
 (591) crvena, bijela, plava, zelena, žuta, roza, ljubičasta, narandžasta
 (540)



(531) 1.15,4.3,26.4,26.13,27.5,29.1
 (511)

3 Nemedicinska pasta za zube, nemedicinska vodica za ispiranje usta.

(210) **BAZ1922094A** (220) 25/09/2019
 (442) 31/12/2020
 (732) **Lidl Stiftung & Co.**
KG Stiftsbergstrasse 1, 74172 Neckarsulm, DE
 (740) MSA IP
 (540)

FREEWAY UP

(511)

32 Bezalkoholna pića, energetski napici.

(210) **BAZ1922095A** (220) 25/09/2019
 (442) 31/12/2020
 (732) **“ZRAK-DKS” d.o.o. Teslić**
Petra Bogunovića bb, 74270 Teslić, BA
 (540)



(531) 1.3,17.1,17.5,24.1,24.13,27.5
 (511)

9 Instrumenti za nivelaciju; instrumenti za osmatranje; kompasi (busole); optički uređaji i instrumenti; teleskopski nišani za artiljeriju; teleskopski nišani za vatreno oružje.;

13 Nišani za artiljeriju, osim teleskopskih nišana; nišani za vatreno oružje; osim teleskopskih nišana; ogledala za nišanje na puškama.

(210) **BAZ1922096A** (220) 26/09/2019
 (442) 31/12/2020
 (732) **TROPIK d.o.o. Zenica**
Travnička cesta 1, 72000 Zenica, BA
 (540)

MAGAREĆA KLUPA

(511)

41 Obrazovanje; razonoda.

(210) **BAZ1922097A** (220) 26/09/2019 (540)

(442) 31/12/2020

(732) **TROPIK d.o.o. Zenica**

Travnička cesta 1, 72000 Zenica, BA

(591) crna, žuta

(540)

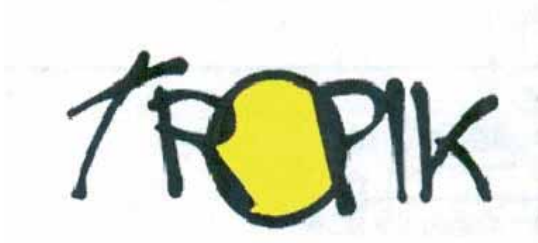

(531) 1.3,27.3.,27.5,29.1

(511)

9 Snimljeni podaci i podaci koji se mogu preuzeti, računarski softver, prazni nosači podataka za digitalno ili analogno snimanje i skladištenje.;

16 Štampane stvari; fotografije.;

28 Igre; igračke i predmeti za igru. ;

41 Obrazovanje; razonoda; sportske i kulturne aktivnosti.

(210) **BAZ1922098A** (220) 27/09/2019

(442) 31/12/2020

(732) **Chevron Intellectual Property LLC (Delaware limited liability company) 6001 Bollinger Canyon Road, San Ramon, California 94583, US**

(740) DR DIANA PROTIĆ TKALČIĆ & PARTNERS d.o.o.

(540)

VARTECH

(511)

4 Ulja i masti za podmazivanje i motorna ulja.

(210) **BAZ1922099A** (220) 27/09/2019

(442) 31/12/2020

(732) **Colgate-Palmolive Company, a Delaware Corporation**

300 Park Avenue, New York, New York 10022, US

(740) PETOŠEVIĆ d.o.o.

(591) crvena, bijela, smeđa, žuta, crna, plava, zelena, narandžasta



(531) 3.5,27.5,29.1

(511)

3 Nemedicinska pasta za zube, nemedicinska vodica za ispiranje usta.

(210) **BAZ1922100A** (220) 27/09/2019

(442) 31/12/2020

(732) **Colgate-Palmolive Company, a Delaware Corporation 300 Park Avenue, New York, New York 10022, US**

(740) PETOŠEVIĆ d.o.o.

(591) crvena, bijela, narandžasta, smeđa, zelena, crna, siva

(540)



(531) 3.1,5.1,27.5,29.1

(511)

3 Nemedicinska pasta za zube, nemedicinska vodica za ispiranje usta.

- (210) **BAZ1922101A** (220) 27/09/2019
 (442) 31/12/2020
 (732) **Colgate-Palmolive Company, a Delaware Corporation**
300 Park Avenue, New York, New York 10022, US
 (740) PETOŠEVIĆ d.o.o.
 (591) crvena, bijela, smeđa, crna, plava, narandžasta
 (540)



- (531) 3.1,12.1,27.5,29.1
 (511)
 3 Nemedicinska pasta za zube, nemedicinska vodica za ispiranje usta.

- (210) **BAZ1922102A** (220) 27/09/2019
 (442) 31/12/2020
 (732) **Colgate-Palmolive Company, a Delaware Corporation**
300 Park Avenue, New York, New York 10022, US
 (740) PETOŠEVIĆ d.o.o.
 (591) crvena, bijela, svijetlo plava, plava, crna
 (540)



- (531) 3.9,27.5,29.1
 (511)
 3 Nemedicinska psata za zube, nemedicinska vodica za ispiranje usta.

- (210) **BAZ1922103A** (220) 27/09/2019
 (442) 31/12/2020
 (732) **Colgate-Palmolive Company, a Delaware Corporation**
300 Park Avenue, New York, New York 10022, US
 (740) PETOŠEVIĆ d.o.o.
 (591) crvena, bijela, crna, siva, zelena
 (540)



- (531) 3.1,5.3,27.5,29.1
 (511)
 3 Nemedicinska psata za zube, nemedicinska vodica za ispiranje usta.

(210) **BAZ1922106A** (220) 27/09/2019

(442) 31/12/2020

(732) **CONTEGO d.o.o. Vitez****Divijak bb, Vitez, BA**

(591) crvena, siva

(540)



(531) 27.5,29.1

(511)

6 Metalni građevinski i konstrukcijski materijali i elementi; Neprerađeni i poluprerađeni metalni materijali, bez određene uporabe; Metalna roba Vrata, ulazna vrata, prozori i pokrovi za prozore od metala; Metalne strukture i prijenosne građevine; Kipovi i umjetnička djela od običnih metala; Metalni spremnici, i proizvodi za prijevoz i pakiranje i dijelovi i fitinzi za svu navedenu robu, uključeni u klasu.;

20 Nemetalni pribor odnosno plutače za vezanje brodova, Brave i ključevi, Fitinzi za vrata, ulazna vrata i prozore, Ventili, Učvršćivači, Njihala, Hvataljke, Spojnice i dodaci, Ventilatori, Poklopci, Ručke i rukohvati, Šarke, Kuke i vješalice, Identifikacijske narukvice, Kalupi i oblikovači, Stalci za zastavice, Utikači, Štitnici i podupirači, Koluti, Potkrepljivači, Prstenovi, Šipke, Stalci za piljenje. Podloge za sudopere, Držači razmaka, Obloge za sudopere, Fitinzi za stepenice, Opruge, Adaptori za slaganje, Dužice, kolci i stupovi, Usisni jastučići, Viseće tračnice, Oznake, Zatezači, Dijelovi za šatore, Držači za maramice, Pladnjevi, Kipovi, figurice, umjetnička djela i ukrasi i dekoracije, uključeni u klasu, Namještaj i oprema za kućanstvo, Kućice i kreveti za životinje, Neprerađeni i poluprerađeni materijali obuhvaćeni ovim razredom, bez određene uporabe odnosno Jantar, Dijelovi životinja, Štiva, Dijelovi biljaka, Nemetalni spremnici, njihovi zatvarači i nosači, Nemetalne ljestve i pomične klupice, Zasloni, stalci i oznake, ne od metala, I dijelovi i fitinzi za svu navedenu robu, uključeni u klasu.;

35 Usluge oglašavanja, marketinga i promidžbe, Trgovačke usluge i informativne usluge za potrošače odnosno Maloprodajne i veleprodajne usluge vezane uz [navest će korisnik], Usluge prodaja na dražbi, Iznajmljivanje prodajnih automata, Posredničke usluge, Usluge uspostave poslovnih kontakata, Usluge grupne kupnje, Usluge komercijalne evaluacije, Rješenja za tržišno natjecanje, Usluge distribucije, Usluge uvoza i izvoza, Usluge posredovanja i pregovaranja, Usluge naručivanja, Usluge usporedbe cijena, Usluge nabave za druge, Usluge pretplaćivanja, Usluge poslovne pomoći, upravljanja i administracije, Usluge poslovne analize, istraživanja i poslovnih informacija, I najam, unajmljivanje i iznajmljivanje vezano uz gore navedeno, uključeno u klasu i savjeti, konzultacije i informacije za gore navedeno, uključeno u klasu.

(210) **BAZ1922107A** (220) 30/09/2019

(442) 31/12/2020

(732) **The Coca-Cola Company****One Coca-Cola Plaza, Atlanta, Georgia 30313, US**

(740) "Živko Mijatović & Partners" d.o.o.

(591) narandžasta, plava, bijela, nijanse zelene

(540)



(531) 5.3,26.1,26.4,26.13,27.5,29.1

(511)

32 Napitci, uključujući vode za piće, vode sa dodatim okusima, mineralne i gazirane vode; drugi bezalkoholni napici, uključujući gazirana pića, energetske napitke i sportske napitke; voćni napici i sokovi uključujući kokosovu vodu; sirupi, koncentрати, praškovi i drugi pripravci za spravljanje napitaka, uključujući vode sa dodatim okusima, mineralne i gazirane vode, gazirana pića, energetske napitke, sportske napitke, voćne napitke i sokove; napici i sokovi od povrća.

(210) **BAZ1922108A** (220) 30/09/2019

(442) 31/12/2020

(732) **Matan d.o.o.****Višnjica bb, 88340 Grude, BA**

(540)

MATAN

(511)

10 Čarape (Elastične -) [kirurgija]; Čarape (Elastične -) za medicinske namjene; Čarape s postupnom kompresijom; Čarape za dijabetičare; Čarape za limfedem; Čarape za profilaktičke namjene; Čarape za proširene vene; Čarape za terapijske namjene; Čarape za varikozne vene; Elastične čarape koje služe kao potpora u kirurške svrhe; Elastične čarape za kiruršku uporabu; Elastične čarape [za medicinske svrhe]; Medicinske čarape; Medicinske potporne čarape.;

25 Čarape; Čarape bez stopala; Čarape do gležnja; Čarape i dokoljenke; Čarape koje upijaju znoj; Čarape-papučice;

Čarape protiv znojenja; Čarape s prstima; Čarape u japanskom stilu (tabi); Čarape za američki nogomet; Čarape za dojenčad i malu djecu; Čarape za jogu; Čarape za vodu; Dokoljenice; Dokoljenke; Hulahupke; Kratke čarape; Muške čarape; Muške kratke čarape; Najlonke; Najlonske dokoljenke; Neklizajuće čarape; Noćne čarape; Sportske čarape; Sportske dokoljenke; Sportske tajlice; Tajlice bez stopala; Tajlice [hlače]; Teniske čarape; Termo čarape; Unutrašnje čarape za obuću; Ušitci za najlonke [dijelovi odjeće]; Visoke čarape [upijaju znoj]; Vunene čarape.

(210) **BAZ1922109A** (220) 30/09/2019

(442) 31/12/2020

(732) **Matan d.o.o.**

Višnjica bb, 88340 Grude, BA

(540)



(531) 26.4,27.5

(511)

10 Čarape (Elastične -) [kirurgija]; Čarape (Elastične -) za medicinske namjene; Čarape s postupnom kompresijom; Čarape za dijabetičare; Čarape za limfedem; Čarape za profilaktičke namjene; Čarape za proširene vene; Čarape za terapijske namjene; Čarape za varikozne vene; Elastične čarape koje služe kao potpora u kirurške svrhe; Elastične čarape za kiruršku uporabu; Elastične čarape [za medicinske svrhe]; Medicinske čarape; Medicinske potporne čarape.;

25 Čarape; Čarape bez stopala; Čarape do gležnja; Čarape i dokoljenke; Čarape koje upijaju znoj; Čarape-papučice; Čarape protiv znojenja; Čarape s prstima; Čarape u japanskom stilu (tabi); Čarape za američki nogomet; Čarape za dojenčad i malu djecu; Čarape za jogu; Čarape za vodu; Dokoljenice; Dokoljenke; Hulahupke; Kratke čarape; Muške čarape; Muške kratke čarape; Najlonke; Najlonske dokoljenke; Neklizajuće čarape; Noćne čarape; Sportske čarape; Sportske dokoljenke; Sportske tajlice; Tajlice bez stopala; Tajlice [hlače]; Teniske čarape; Termo čarape; Unutrašnje čarape za obuću; Ušitci za najlonke [dijelovi odjeće]; Visoke čarape [upijaju znoj]; Vunene čarape.

(210) **BAZ1922110A** (220) 01/10/2019

(442) 31/12/2020

(732) **COMPAGNIE GENERALE DES ETABLISSEMENTS MICHELIN**

23, Place des Carmes-Déchaux, 63000 Clermont-Ferrand, FR

(740) "INTELBIRO" d.o.o.

(540)



(531) 2.1,4.5

(511)

35 Oglašavanje; reklamiranje dopisnim putem; poslovno upravljanje; komercijalna administracija; uredski poslovi; distribucija reklamnog materijala (letci, prospekti, tiskani materijal, uzorci); usluge pretplate na novine za treće osobe; pretplata na telekomunikacijske usluge za treće osobe; savjetovanje o organizaciji i vođenju poslova; savjetovanje o organizaciji i vođenju poslova, naročito za stručnjake u oblasti industrije pneumatskih guma i industriji automobila; vođenje informatičkih kartoteka; organiziranje izložbi u komercijalne ili reklamne svrhe; Online oglašavanje na računalnim mrežama; iznajmljivanje reklamnog vremena na komunikacijskim medijima; objavljivanje promidžbenih tekstova; iznajmljivanje reklamnih prostora; distribucija reklamnih materijala; organiziranje i vođenje promotivnih i reklamnih poslovnih aktivnosti za poticanje lojalnosti kupaca; organiziranje i provođenje istraživanja tržišta; unos, obrada, sistematizacija i kompiliranje informacija i podataka koji se odnose na upravljanje vozilima i gumama, lokaciju vozila i na putne rute, u računalne baze podataka; istraživanje i dohvat kompjuteriziranih poslovnih informacija; pružanje informacija i savjeta u vezi sa odabirom gum te prakse i tehnika vožnje; usluge pružanja komercijalnih informacija i savjeta u vezi sa upravljanjem gumama, naime u vezi sa odabirom, održavanjem, popravkom, protektiranjem, zamjenom i nadzorom tlaka u gumama voznog parka; komercijalne informacije i savjeti u vezi s lokacijom vozila; organiziranju provođenje izložbi u svrhu demonstriranja vožnje motornih vozila pod različitim uvjetima vožnje, cestovnim uvjetima te uvjetima koji se odnose na gume, u komercijalne svrhe; veleprodajne i maloprodajne usluge u vezi sa gumama vozila, zračnicama, ventilima za gume te dijelovima vozila; onlajn veleprodajne i maloprodajne usluge u vezi sa gumama vozila, zračnicama, ventilima za gume

te dijelovima vozila; reklamno i komercijalno sponzorstvo i pokroviteljstvo; usluge odnosa s javnošću za fondacije i druge institucije koje se bave industrijskim istraživanjem, osposobljavanjem i obrazovanjem, društvenim i humanitarnim djelovanjem, zdravljem, kulturom, očuvanjem kulturnog naslijeđa, zaštitiom okoliša, sportom; savjetodavne usluge u vezi sa upravljanjem, strategijom, organizacijskim upravljanjem poduzeća i njegovih uposlenika; savjeti i informacije koji se vezani za razvoj uposlenih i profesionalnu i društvenu integraciju; organiziranje izložbi u komercijalne ili reklamne svrhe; usluge pomoći u domaćinstvu osobama, naime pomoć pri kompletiranju administrativnih procedura, savjetovanje u organizacijskom upravljanju za projekte koji se odnose na instaliranje strojeva za aditivnu proizvodnju; usluge maloprodaje predmeta i/ili dijelova koji su dobijeni aditivnom proizvodnjom, u nuklearnom, aeronautičkom, automobilskom, medicinskom i stomatološkom području.

(210) **BAZ1922111A** (220) 01/10/2019

(442) 31/12/2020

(732) **Vivo Mobile Communication Co., Ltd
283#, BBK Road, Wusha, Chang'An,
Dongguan, Guangdong, CN**

(740) STAM d.o.o.

(540)



(531) 27.3,27.5

(511)

9 Pametni telefoni; mobilni telefoni; futrole za mobilne telefone; navlake za mobilne telefone; zaštitne folije prilagođene za pametne telefone; stalci prilagođeni za mobilne telefone; slušalice; slušalice za mobilne telefone; selfi štapovi za upotrebu sa mobilnim telefonima; USB kablovi; strujni adapteri; baterije, električne; punjači baterija; mobilni uređaju za napajanje (punjive baterije); zvučnici; inteligentni zvučnici; bežične slušalice za pametne telefone; bežični punjači; programske aplikacije za mobilne telefone koje se mogu preuzimati; kompjuteri; pametne naočare; pametni satovi; tablet kompjuteri; notbuk kompjuteri; televizori; pametni televizori; bežične slušalice; bežični zvučnici.

(210) **BAZ1922112A** (220) 01/10/2019

(442) 31/12/2020

(732) **Frizerland d.o.o.**

Poslovni centar 96-2, Vitez 72250, BA

(740) Inja Pašalić

(540)



(531) 2.9.,27.5

(511)

3 Nemedicinska kozmetika i toaletni preparati, parfumerijski proizvodi, esencijalna ulja.;

8 Ručni alati i sprave sa ručnim pokretanjem; mehaničke i električne sprave za brijanje.;

20 Namještaj; zrcala; okviri.;

21 Češljevi i spužve; četke; pribor za čišćenje.;

25 Umjetna kosa, ukrasi za kosu, odjeća.;

26 Perike, ukosnice, trake za kosu, mrežice za kosu, uvijači za kosu.;

41 Obuka za frizerei kozmetičare.

(210) **BAZ1922113A** (220) 01/10/2019

(442) 31/12/2020

(300) 33981

18/04/2019

AD

(732) **Philip Morris Products S.A.**

**Quai Jeanrenaud 3, 2000 Neuchâtel,
CH**

(740) "LINEA SERVICES" d.o.o. Sarajevo

(540)



(511)

34 Žičani raspršivači za elektronske cigarete i elektronske uređaje za pušenje; duhan, sirovi ili prerađen; proizvodi od duhana, uključujući cigare, cigarete, cigariljose, duhan za ručno motanje cigareta, duhan za lule, duhan za žvakanje, duhan za šmrkanje (burmut), kretek; snus duhan; zamjene za duhan koje se ne koriste u medicinske svrhe; pribor za pušače, uključujući cigaret papire i tube, filtere za cigarete, limene kutije za duhan i cigarete, futrole i kutije za cigarete i pepeljare, lule, džepne naprave za motanje cigareta, upaljači; šibice; duhanski štapići; grijani duhanski proizvodi, elektronski uređaji i njihovi dijelovi koji zagrijavaju cigarete ili duhan u svrhu otpuštanja aerosola koji sadrži

nikotin za inhalaciju; tečna nikotinska otopina za upotrebu kod elektronskih cigareta; elektronski uređaji za pušenje; elektronske cigarete; elektronske cigarete kao zamjena za tradicionalne cigarete; elektronski uređaji za inhalaciju nikotina koji sadrže aerosol; oralni vaporizatori za pušače, duhanske proizvode i zamjene za duhan; pribor za pušače za elektronske cigarete; dijelovi i oprema za prethodno navedene proizvode iz klase 34; uređaji za gašenje cigareta i cigara koje se zagrijavaju, kao i zagrijanih duhanskih štapića; punjive elektronske kutije za cigarete.

(210) **BAZ1922114A** (220) 01/10/2019

(442) 31/12/2020

(300) 33935

02/04/2019

AD

(732) **Philip Morris Products S.A.**

Quai Jeanrenaud 3, 2000 Neuchâtel, CH

(740) "LINEA SERVICES" d.o.o. Sarajevo

(540)

SUMMER BREEZE

(511)

34 Žičani raspršivači za elektronske cigarete i elektronske uređaje za pušenje; duhan, sirovi ili prerađen; proizvodi od duhana, uključujući cigare, cigarete, cigariljose, duhan za ručno motanje cigareta, duhan za lule, duhan za žvakanje, duhan za šmrkanje (burmut), kretek; snus duhan; zamjene za duhan koje se ne koriste u medicinske svrhe; pribor za pušače, uključujući cigaret papire i tube, filtere za cigarete, limene kutije za duhan i cigarete, futrole i kutije za cigarete i pepeljare, lule, džepne naprave za motanje cigareta, upaljači; šibice; duhanski štapići; grijani duhanski proizvodi, elektronski uređaji i njihovi dijelovi koji zagrijavaju cigarete ili duhan u svrhu otpuštanja aerosola koji sadrži nikotin za inhalaciju; tečna nikotinska otopina za upotrebu kod elektronskih cigareta; elektronski uređaji za pušenje; elektronske cigarete; elektronske cigarete kao zamjena za tradicionalne cigarete; elektronski uređaji za inhalaciju nikotina koji sadrže aerosol; oralni vaporizatori za pušače, duhanske proizvode i zamjene za duhan; pribor za pušače za elektronske cigarete; dijelovi i oprema za prethodno navedene proizvode iz klase 34; uređaji za gašenje cigareta i cigara koje se zagrijavaju, kao i zagrijanih duhanskih štapića; punjive elektronske kutije za cigarete.

(210) **BAZ1922115A** (220) 01/10/2019

(442) 31/12/2020

(300) 33993

30/04/2019

AD

(732) **Philip Morris Products S.A.**

Quai Jeanrenaud 3, 2000 Neuchâtel, CH

(740) "LINEA SERVICES" d.o.o. Sarajevo

(540)

EXOTIC TWIST

(511)

34 Žičani raspršivači za elektronske cigarete i elektronske uređaje za pušenje; duhan, sirovi ili prerađen; proizvodi od duhana, uključujući cigare, cigarete, cigariljose, duhan za ručno motanje cigareta, duhan za lule, duhan za žvakanje, duhan za šmrkanje (burmut), kretek; snus duhan; zamjene za duhan koje se ne koriste u medicinske svrhe; pribor za pušače, uključujući cigaret papire i tube, filtere za cigarete, limene kutije za duhan i cigarete, futrole i kutije za cigarete i pepeljare, lule, džepne naprave za motanje cigareta, upaljači; šibice; duhanski štapići; grijani duhanski proizvodi, elektronski uređaji i njihovi dijelovi koji zagrijavaju cigarete ili duhan u svrhu otpuštanja aerosola koji sadrži nikotin za inhalaciju; tečna nikotinska otopina za upotrebu kod elektronskih cigareta; elektronski uređaji za pušenje; elektronske cigarete; elektronske cigarete kao zamjena za tradicionalne cigarete; elektronski uređaji za inhalaciju nikotina koji sadrže aerosol; oralni vaporizatori za pušače, duhanske proizvode i zamjene za duhan; pribor za pušače za elektronske cigarete; dijelovi i oprema za prethodno navedene proizvode iz klase 34; uređaji za gašenje cigareta i cigara koje se zagrijavaju, kao i zagrijanih duhanskih štapića; punjive elektronske kutije za cigarete.

(210) **BAZ1922116A** (220) 01/10/2019

(442) 31/12/2020

(300) 33936

02/04/2019

AD

(732) **Philip Morris Products S.A.**

Quai Jeanrenaud 3, 2000 Neuchâtel, CH

(740) "LINEA SERVICES" d.o.o. Sarajevo

(540)

HEETS TROPICAL FIZZ

(511)

34 Žičani raspršivači za elektronske cigarete i elektronske uređaje za pušenje; duhan, sirovi ili prerađen; proizvodi od duhana, uključujući cigare, cigarete, cigariljose, duhan za ručno motanje cigareta, duhan za lule, duhan za žvakanje, duhan za šmrkanje (burmut), kretek; snus duhan; zamjene za duhan koje se ne koriste u medicinske svrhe; pribor za pušače, uključujući cigaret papire i tube, filtere za cigarete, limene kutije za duhan i cigarete, futrole i kutije za cigarete i pepeljare, lule, džepne naprave za motanje cigareta, upaljači; šibice; duhanski štapići; grijani duhanski proizvodi, elektronski uređaji i njihovi dijelovi koji zagrijavaju cigarete ili duhan u svrhu otpuštanja aerosola koji sadrži nikotin za inhalaciju; tečna nikotinska otopina za upotrebu kod elektronskih cigareta; elektronski uređaji za pušenje; elektronske cigarete; elektronske cigarete kao zamjena za tradicionalne cigarete; elektronski uređaji za inhalaciju nikotina koji sadrže aerosol; oralni vaporizatori za pušače, duhanske proizvode i zamjene za duhan; pribor za pušače za elektronske cigarete; dijelovi i oprema za prethodno navedene proizvode iz klase 34; uređaji za gašenje cigareta i cigara koje se zagrijavaju, kao i zagrijanih duhanskih štapića; punjive elektronske kutije za cigarete.

(210) **BAZ1922117A** (220) 01/10/2019

(442) 31/12/2020

(300) 33939

02/04/2019

AD

(732) **Philip Morris Products S.A.****Quai Jeanrenaud 3, 2000 Neuchâtel, CH**

(740) "LINEA SERVICES" d.o.o. Sarajevo

(540)

TERRA

(511)

34 Žičani raspršivači za elektronske cigarete i elektronske uređaje za pušenje; duhan, sirovi ili prerađen; proizvodi od duhana, uključujući cigare, cigarete, cigariljose, duhan za ručno motanje cigareta, duhan za lule, duhan za žvakanje, duhan za šmrkanje (burmut), kretek; snus duhan; zamjene za duhan koje se ne koriste u medicinske svrhe; pribor za pušače, uključujući cigaret papire i tube, filtere za cigarete, limene kutije za duhan i cigarete, futrole i kutije za cigarete i pepeljare, lule, džepne naprave za motanje cigareta, upaljači; šibice; duhanski štapići; grijani duhanski proizvodi, elektronski uređaji i njihovi dijelovi koji zagrijavaju cigarete ili duhan u svrhu otpuštanja aerosola koji sadrži nikotin za inhalaciju; tečna nikotinska otopina za upotrebu kod elektronskih cigareta; elektronski uređaji za pušenje; elektronske cigarete; elektronske cigarete kao zamjena za tradicionalne cigarete; elektronski uređaji za inhalaciju nikotina koji sadrže aerosol; oralni vaporizatori za pušače, duhanske proizvode i zamjene za duhan; pribor za pušače za elektronske cigarete; dijelovi i oprema za prethodno navedene proizvode iz klase 34; uređaji za gašenje cigareta i cigara koje se zagrijavaju, kao i zagrijanih duhanskih štapića; punjive elektronske kutije za cigarete.

(210) **BAZ1922118A** (220) 02/10/2019

(442) 31/12/2020

(732) **Ugostiteljska radnja "LOKMAS" - vlasnik Čatović Samra****Kundurdžiluk br. 11, 71000 Sarajevo, BA**

(740) Dragan Mićunović

(591) crna, žuta, bijela

(540)



(531) 26.1,26.2,27.5,29.1

(511)

30 Kolači, slastice.;

35 Usluge oglašavanja i reklamiranja, komercijalni oglasi; podjela reklamnog materijala; usluge informisanja; usluge istraživanja tržišta.;

43 Ugostiteljske usluge.

(210) **BAZ1922119A** (220) 02/10/2019

(442) 31/12/2020

(732) **Ugostiteljska radnja "LOKMAS" - vlasnik Čatović Samra****Kundurdžiluk br. 11, 71000 Sarajevo, BA**

(740) Dragan Mićunović

(540)

**MALI ZALOGAJ
RAJA**

(511)

30 Kolači, slastice.;

35 Usluge oglašavanja i reklamiranja, komercijalni oglasi; podjela reklamnog materijala; usluge informisanja; usluge istraživanja tržišta.;

43 Ugostiteljske usluge.

(210) **BAZ1922120A** (220) 02/10/2019

(442) 31/12/2020

(732) **Ugostiteljska radnja "LOKMAS" - vlasnik Čatović Samra****Kundurđiluk br. 11, 71000 Sarajevo, BA**

(740) Dragan Mićunović

(540)

LOKMAS

(511)

30 Kolači, slastice.;

35 Usluge oglašavanja i reklamiranja, komercijalni oglasi; podjela reklamnog materijala; usluge informisanja; usluge istraživanja tržišta.;

43 Ugostiteljske usluge.

(210) **BAZ1922121A** (220) 02/10/2019

(442) 31/12/2020

(732) **"GATARIĆ" d.o.o.****Derventa ul. Kninska bb, Derventa, BA**

(740) NUSMIR HUSKIĆ

(540)

RINNEOR

(531) 27.5

(511)

16 Hartija, karton i proizvodi od njih, koji nisu uključeni u druge klase; štampane stvari, knjigovezački materijal; fotografije; kancelarijski materijal; ljepila za kancelarijske i kućne potrebe; umjetnički materijali; kičice; pisaće mašine i kancelarijski rekviziti (izuzev namještaja); materijali za obuku i nastavu (izuzev aparata); plastični materijal za pakovanje (koji nije uključen u druge klase); štamparska slova; klišei.;

18 Koža i imitacija kože, proizvodi izrađeni od ovih materijala koji nisu uključeni u druge klase; životinjska koža; koferi i putne torbe; kišobrani, suncobrani i štapovi za hodanje; bičevi, saračka i sedlarska roba.;

25 Odjeća, obuća, pokrivala za glavu.

(210) **BAZ1922122A** (220) 02/10/2019

(442) 31/12/2020

(732) **Mladenko Marijanović****ulica Zvijezda 43, 71330 Vareš, BA**

(540)



(531) 1.1,26.4,27.5

(511)

43 Usluge picerija; Restoranske usluge; usluge picerija koji obezbjeđuju kućnu dostavu; usluge restorana koji obezbjeđuju kućnu dostavu; usluge kafeterija; usluge kafića; usluge obezbjeđivanja hrane i pića; usluge brze hrane za ponijeti; usluge snabdijevanja hranom i pićem (catering).

(210) **BAZ1922123A** (220) 03/10/2019

(442) 31/12/2020

(732) **Heineken Hrvatska d.o.o.****Dubovac 22, 47000 Karlovac, HR**

(740) "INTELBIRO" d.o.o.

(591) bijela, crvena, tamno crvena, plava, zlatna, brončana, tamno smeđa, svijetlo smeđa, oker

(540)



(531) 5.13,24.1,25.1,27.5,29.1

(511)

32 Sve vrste piva.

(210) **BAZ1922124A** (220) 04/10/2019

(442) 31/12/2020

(732) **Virgin Enterprises Limited****The Battleship Building, 179 Harrow Road, London W2 6NB, GB**

(740) "Živko Mijatović & Partners" d.o.o.

(540)

VIRGIN PULSE

(511)

9 Znanstveni i optički aparati i instrumenti, aparati i instrumenti za vaganje, mjerenje, signalizaciju, kontrolu (inspekciju), za pomoć (spašavanje) i za obuku; aparati za snimanje, prijenos, reprodukciju zvuka i slike; strojevi za računanje; oprema za obradu podataka; računalni softver; softver za računalne aplikacije; pedometri (instrumenti za brojanje koraka); uređaji za audiovizualno učenje; softver za kompjuterske igrice; računalni programi; DVD-ovi; DVD-ovi za tjelovježbu; zaštitna odjeća; sportske zaštitne kacige; sportske zaštitne naočale; MP3 plejeri (čitači); elektronička izdanja (koja se mogu preuzeti); dijelovi i oprema svih navedenih proizvoda.;

35 Oglašavanje; poslovno upravljanje; komercijalna administracija; oglašavanje, promotivne usluge, marketing, poslovno upravljanje i poslovno savjetovanje u vezi sa zdravljem i dobrobiti, slobodnim vremenom i stilom života; usluge marketinga i promocije; organiziranje izložbi u komercijalne svrhe; poslovne informacije pružene onlajn iz računalne baze podataka ili s Interneta; priprema, distribucija i ažuriranje oglasnog materijala za korištenje na web stranicama na internetu ili drugačije; pružanje online usluga informiranja o poslovnim podacima; usluge poslovnog planiranja, pomoći i poslovnog upravljanja; poslovna istraživanja i ankete; usluge poslovnog savjetovanja i konzultacija; poslovne usluge u vezi s pružanjem sponzorstva; organiziranje, provođenje i nadzor programa vjernosti i motivacijskih programa; poticanje prodaje proizvoda i usluga trećih strana putem administriranja poticajnih nagradnih programa s ciljem promicanja osobnog zdravlja, fizičke kondicije, prevencije medicinskih stanja te promidžba produktivnosti, učinkovitosti, priznatosti i morala zaposlenika; promicanje javne osviještenosti o dobrobitima fizičke aktivnosti za zdravlje i fizičku kondiciju; promidžbene kampanje i kampanje za podizanje svijesti; informacijske i savjetodavne usluge u vezi s gore navedenim; informacijske i savjetodavne usluge u vezi s gore navedenim uslugama a koje se pružaju on-line putem računalne baze podataka ili Interneta; informacijske i savjetodavne usluge u vezi s gore navedenim uslugama koje se pružaju preko telekomunikacijske mreže. ;

41 Obrazovanje; usluge obuke; usluge poslovnog obrazovanja i osposobljavanja; konsultantske usluge u vezi sa poslovnim obrazovanjem i obukom; sportske i kulturne aktivnosti; vođenje poslovnih konferencija i seminara; usluge elektroničkih igara koje se pružaju putem Interneta ili bilo koje druge komunikacijske mreže; objavljivanje elektroničkih knjiga i časopisa on-line; pružanje vijesti i informacija; pružanje digitalne glazbe s interneta (koja se ne može preuzeti); organiziranje sportskih događaja, aktivnosti za slobodno vrijeme te zabavnih događaja; organiziranje sportskih događaja, aktivnosti za slobodno

vrijeme te zabavnih događaja vezi s prikupljanjem sredstava za dobrotvorne svrhe i njihovom promocijom; organizacija, provođenje i nadgledanje natjecanja, lutrije i izvlačenja nagrada; usluge zdravstvenih i fitness klubova; satovi vježbanja i fitnessa; usluge teretana; usluge infrastrukture bazena; wellness usluge; usluge osobnog trenera; organiziranje i provođenje programa nagrađivanja kako bi se potaknula česta, kontinuirana i učinkovita praksa tjelesnog vježbanja; pružanje procjene fizičke izdržljivosti te konsultacija pojedincima s ciljem da im se pomogne ostvariti poboljšanja u pogledu fizičke izdržljivosti, snage, kondicije i vježbanja u svakodnevnom životu; praćenje napretka pojedinaca u pogledu fizičke izdržljivosti; pružanje on-line informacija i savjeta iz oblasti tjelesne kondicije i fizičke aktivnosti.;

42 Softver kao usluga (SaaS); platforma kao usluga (PaaS) koja sadrži računalne programske platforme za upotrebu u upravljanju osobnom tjelesnom kondicijom, prehranom, zdravljem i napretkom pojedinaca; platforma kao usluga (PaaS) koja sadrži računalne programske platforme koje omogućavaju preduzećima i organizacijama da uvedu i upravljaju programima koji promiču produktivnost, učinkovitost, priznatost i moral zaposlenika; softver kao usluga (SaaS) koji sadrži softver za upotrebu u upravljanju osobnom tjelesnom kondicijom, prehranom, zdravljem i napretkom pojedinaca; softver kao usluga (SaaS) koji sadrži softver koje omogućavaju preduzećima i organizacijama da uvedu i upravljaju programima koji promiču produktivnost, učinkovitost, priznatost i moral zaposlenika; razvoj softvera virtualne stvarnosti; pretvaranje podataka ili dokumenata iz fizičkog u oblik elektronskih medija; informacijske usluge u vezi sa svim prethodno navedenim uslugama; pružanje svih prethodno navedenih usluga putem kompjuteriziranih procesa za osobnu procjenu; pružanje svih prethodno navedenih usluga članovima organizacije; usluge informiranja i savjetovanja u vezi s prethodno navedenim; usluge informiranja i savjetovanja u vezi s prethodno navedenim koje se pružaju online iz računalne baze podataka ili s interneta; informativne i savjetodavne usluge u vezi s navedenim, koje se pružaju putem telekomunikacijske mreže.; 44 Ispitivanja za procjenu zdravlja; ljekarski pregledi; toplice; usluge zdravstvenih toplica; usluge medicinskih toplica; usluge bazena za plivanje; pružanje pomoći, procjena tjelesne forme i savjetovanje organizacijama i preduzećima kao klijentima kako bi se njihovim zaposlenicima pomoglo pri provođenju promjena na području zdravlja, blagostanja i prehrane s ciljem poboljšanja zdravlja; pružanje zdravstvenih programa, odnosno, wellness programa; pružanje web stranica s informacijama o zdravlju, wellness-u i prehrani; pružanje informacija i savjetodavnih usluga u svezi sa programima za zdravlje, wellness i prehranu; informacijske i savjetodavne usluge u vezi s gore navedenim; informacijske i savjetodavne usluge u vezi s gore navedenim uslugama a koje se pružaju on-line putem računalne baze podataka ili Interneta; informacijske i savjetodavne usluge u vezi s gore navedenim uslugama koje se pružaju preko telekomunikacijske mreže.

(210) **BAZ1922125A** (220) 04/10/2019

(442) 31/12/2020

(732) **Fujikura Ltd.**

**5-1, Kiba 1-chome, Koto-ku, Tokyo
135-8512, JP**

(740) "Živko Mijatović & Partners" d.o.o.

(540)



(531) 26.3,27.1,27.5

(511)

7 Alatni strojevi; Strojevi za rezanje; električni aparati za zavarivanje; upravljački uređaji strojeva ili motora; ručni alati, koji se ne pokreću ručno; matrice i kalupi (dijelovi strojeva).;

9 Računalni programi (softveri koji se mogu preuzeti); kabeli od optičkih vlakana; laserski generatori, osim za medicinske svrhe; elektrode za fuzijsko spajanje optičkih vlakana; optička pojačala; konektori za optička vlakna; čistači optičkih konektora; optičke spojke za optičke komunikacije; fiberskopi, osim za medicinsku upotrebu; električni utikači za kabele; elektronske tiskane pločice (integrirani sklopovi); fleksibilne tiskane pločice (fleksibilni integrirani sklopovi); električne sklopke u obliku metalnih kupolnih rešetki za mobilne telefone, osobne digitalne asistente (PDA), instrumente za automatizaciju ureda i mjerne instrumente; membranski prekidači; senzori tlaka; senzori za kisik, osim za medicinske svrhe; elektronički konektori; konektori za tiskane pločice (integrirane sklopove); konektori za koaksijalne kablove; konektori za pljosnate kablove; pljosnati kablovi; koaksijalni kablovi; armature ožičenja za automobile; konektori za armature ožičenja za automobile; antene; film antene, naime, antene u obliku električnih krugova koji imaju funkciju antene formirane na supstratima filmova; uređaji za regulaciju grijanja, naime, grijni cijevni radijatori za telekomunikacijske strojeve i uređaje i elektronske strojeve i uređaje; hladnjaci za telekomunikacijske strojeve i uređaje i elektronske strojeve i uređaje; samoregulirajući grijači kablovi; elektronički kablovi.; 35 Savjetovanje u vezi poslovne organizacije; usluge upravljanja ljudskim resursima i savjetodavne usluge u vezi s navedenim; agencije za uvoz-izvoz; savjetodavne usluge za poslovno upravljanje na području informacijske tehnologije; pomoć u vođenju poslova.;

37 Građevinska izgradnja; usluge postavljanja telekomunikacijskih instalacija; instalacija, popravak i održavanje optičkih vlakana, električnih žica, električnih kablova i kompjuterskih žica i kablova; polaganje kablova; ugradnja instalacija za telekomunikacijske uređaje i mreže; pružanje tehničke podrške, odnosno tehnički savjeti u vezi s postavljanjem, popravkom i održavanjem systemske opreme vezane uz mreže optičkih vlakana, električnih žica i električnih kablova; usluge popravka i održavanja dalekovoda; pružanje informacija o graditeljstvu; postavljanje, održavanje i popravak strojeva. ;

38 Konsultantske usluge u oblasti telekomunikacija; omogućavanje pristupa računalnim mrežama i onlajn računalnim bazama podataka; komunikacijske usluge posredstvom mreža optičkih kabela; komunikacijske usluge posredstvom računalnih terminala; omogućavanje telekomunikacijskog povezivanja na svjetsku informatičku mrežu; pružanje informacija u vezi sa telekomunikacijama.;

40 Proizvodnja i obrada optičkih vlakana električnih žica i električnih kablova po narudžbi i specifikacijama trećih osoba; sastavljanje materijala po narudžbi za treće osobe; informacije o obradi materijala.;

41 Usluge akademskog osposobljavanja; obuka osoblja; pružanje obrazovnih informacija; organiziranje i održavanje seminara; pružanje elektroničkih publikacija koje se ne mogu preuzimati.;

42 Računalno programiranje i održavanje računalnog softvera; konsultantske usluge u vezi s informacijskom tehnologijom; tehničko savjetovanje, tehnička podrška te inženjerske usluge u vezi sa informatičkom tehnologijom; industrijski dizajn i savjetovanje u području kompjuterskog hardvera, softvera i periferne opreme; pružanje tehnoloških informacija u području telekomunikacija; istraživanje u svezi s telekomunikacijskim tehnikama; istraživanje u području informacijske tehnologije; testiranje, inspekcija i istraživanje optičkih vlakana, električnih žica i električnih kablova; savjetodavne usluge u vezi s telekomunikacijskom tehnologijom.

(210) **BAZ1922126A** (220) 04/10/2019

(442) 31/12/2020

(300) 047582019

05/04/2019

CH

(732) **Intuit Inc.**

**2535 Garcia Avenue, Mountain View,
CA 94043, US**

(740) PETOŠEVIĆ d.o.o.

(540)

INTUIT

(511)

7 Mašine, mašinski alati, alati na pogon; motori i pogonske mašine, osim za kopnena vozila; mašinske spojnice i transmisioni elementi, osim za kopnena vozila; poljoprivredne sprave, osim alata kojima se upravlja

ručno; inkubatori za jaja; automati za prodaju; industrijski roboti; trodimenzionalni (3D) štampači; olovke za 3D štampanje; električni i mehanički upisivači (imprinteri) platnih kartica; električni i mehanički upisivači (imprinteri) kreditnih kartica; generatori električne energije na solarni pogon; portabilni električni generatori; električni i mehanički uređaji za cijeđenje voćnih sokova; električne i mehaničke prese za voće i povrće; električni i mehanički blenderi za hranu; električne i mehaničke mašine za mljevenje hrane; usisivači; usisivači vode i prašine; bežični usisivači; filteri za prašinu i vreće za usisavače; nastavci za usisivač za širenje parfema i dezinfekcijskih sredstava; mašine za čišćenje tepiha; bežični čistači; mlinovi za so i papar, osim ručnih; mašine za pranje posuđa, uključujući mašine za pranje posuđa koje stoje na radnim površinama; mašine za pranje boca; mašine za pranje odjeće; mašine za čišćenje na paru; sušilice za sušenje (nisu toplinske); mašine za hemijsko čišćenje, uključujući mašine za hemijsko čišćenje koje stoje na radnim površinama; mašine za pravljenje sode i mineralne vode; električne i mehaničke mašine za pripremu hrane; mašine za pranje voća; čistači i metle bazena za plivanje; mehanički mlinovi za kafu; električni rezači za pice; mehanički alati za travnjake i dvorište; mehaničke kosilice za travu i korov; čistači za snijeg; električni kuhinjski mikseri; električne makaze; električni noževi; električni otvarači za konzerve; električni vakuumski zaptivači za hranu; električne drobilice za led; električne hranilice za divljač, životinje i kućne ljubimce; električni sistem za otvaranje i zatvaranje vrata; električni motori za kapije; električne jedinice za ultrazvučno čišćenje; protuutočni uređaji za plivanje.; 9 Naučni, nautički, geodetski, fotografski, kinematografski i optički aparati i instrumenti, kao i aparati i instrumenti za vaganje, mjerenje, signalizaciju, provjeravanje (nadzor), spasavanje i nastavu; aparati i instrumenti za vođenje, prebacivanje, transformisanje, akumuliranje, podešavanje ili kontrolisanje električne struje; aparati za snimanje, prenos ili reprodukciju zvuka ili slika; magnetni nosači podataka, diskovi za snimanje; kompakt diskovi, DVD-i i druga digitalna sredstva za snimanje; mehanizmi za aparate koji se pokreću kovanicama; registar kase, računarske mašine, oprema za obradu podataka, računari; aparati za gašenje požara; računarski hardver; računarski softver; računarski aplikativni softver za mobilne uređaje; računarski softver za upotrebu u računovodstvu, knjigovodstvu, obradi transakcija, upravljanju transakcijama, pripremi i planiranju poreza, prijavi poreza, upravljanju porezom, upravljanjem poslovnim procesima i finansijskom planiranju; računarski softver za upotrebu u upravljanju profesionalnom poreskom praksom; računarski softver za upravljanje bazama podataka, objedinjavanje podataka, izvještavanje podataka i prenos podataka; računarski softver za sigurnosno kopiranje elektroničkih datoteka na mreži; alati i šabloni za razvoj softvera; računarski softver za upotrebu u distribuciji, instaliranju i ažuriranju drugih aplikacija; računarski softver za saradnju i dijeljenje podataka sa drugima; računarski softver za sinhronizaciju podataka između računara i mobilnih uređaja; računarski softver koji se koristi za elektroničku razmjenu računovodstvenih, finansijskih, korisničkih podataka, podataka o kontaktima, podataka o proizvodima i poslovnih podataka; računarski softver za upravljanje zalihama, upravljanje troškovima projekata, procjenama, troškovima poslovanja, praćenje vremena zaposlenih, upravljanje poslovnim operacijama i upravljanje projektima; računarski softver i računarski hardver za upotrebu u transakcijama na prodajnom mjestu, obradi transakcija, upravljanje štampanim računima i maloprodajnim operacijama; računarski softver za kreiranje,

prilagođavanje i upravljanje fakturama, evidentiranje plaćanja i izdavanje računa (potvrda); računarski softver za upotrebu u organizovanju, servisiranju i praćenju podataka o prodaji, naplatama i potraživanjima; računarski softver za praćenje prihoda, troškova, prodaje i profitabilnosti prema lokaciji preduzeća, odsjeka, vrsti poslovanja ili drugom korisničkom polju; računarski softver za računanje i naplatu poreza na promet i kreiranje izvještaja o plaćanju poreza na promet odgovarajućim poreskim agencijama; računarski softver za fakturisanje i plaćanje kreditnim karticama; računarski softver za online bankarstvo; računarski softver za kontrolu pristupa finansijskim informacijama putem postavki elektroničkih dozvola; računarski softver za kreiranje, prilagođavanje, štampanje, izvoz i kupovinu putem e-pošte; računarski softver za praćenje radnog vremena zaposlenika i podugovorača; računarski softver za kreiranje i upravljanje budžetima; računarski softver za kreiranje procjena cijena i prenošenje procjena cijena na račune; računarski softver za automatizaciju kreiranja računa; računarski softver za kreiranje, prilagođavanje, štampanje, izvoz i slanje finansijskih izvještaja e-poštom, poslovnih izvještaja, bilansa stanja, izvještaja o dobiti i gubicima, izvještaja o protoku novca i opozivnih izvještaja o prodaji; računarski softver za kreiranje, štampanje i praćenje čekova i naloga za kupovinu; računarski softver za praćenje prodaje, troškova i plaćanja; računarski softver za analizu finansijskog stanja preduzeća i industrija; računarski softver za upravljanje popisima klijenata, slanje e-poštom i štampanje obrazaca za prodaju te praćenje tekućeg stanja; računarski softver za unos kontakata i finansijskih podataka iz drugih elektronskih servisa i softvera; računarski softver za transakcije na prodajnom mjestu i upravljanje maloprodajom; računarski softver za upotrebu u administraciji i upravljanju platnim spiskovima, planovima naknada, planovima osiguranja, penzijskim planovima, planovima osiguranja za slučaj nezaposlenosti i unaprijed plaćenim planovima zdravstvene zaštite; računarski softver za upravljanje podacima o zdravstvenoj zaštiti, podacima o lijekovima na recept, medicinskoj istoriji, medicinskim računima, evidenciji pacijenata i drugim medicinskim podacima; računarski softver za upravljanje medicinskim osiguranjem, medicinskim plaćanjima, troškovima i naplatama; softver za upravljanje odnosima sa klijentima (CRM); softver za planiranje resursa preduzeća (ERP); softver za upravljanje poslovanjem za potrebe upravljanja nekretninama i imovinom, upravljanja uslugama i popravkama automobila, izgradnje i upravljanja zgrada, upravljanja zdravstvenom praksom, upravljanja advokatskim firmama, upravljanja neprofitnim organizacijama i javnim sektorom, upravljanja maloprodajnih objekata i restorana, kao i upravljanja putničkih usluga; računarska periferna oprema; ladice za gotovinu; računarski štampači; računarski štampači i terminali na prodajnom mjestu; čitači i skeneri kreditnih i debitnih kartica; čitači i skeneri bar kodova; prodajna mjesta za kreditne kartice i terminali za obradu transakcija kreditnih kartica.;

11 Rasvjetni uređaji, uređaji za grijanje, kuhanje, hlađenje, sušenje, ventilaciju, obskrbu vodom, uređaji te sanitarni uređaji; lampe, led svjetla; rasvjetni uređaji, uključujući rasvjetne uređaje na solarnu energiju; baterijske džepne lampe; svjetiljke u obliku olovke; lampe za pisači stol; električni svjetlosni pointeri; svjetiljke za čitanje i svjetiljke koje se zakače za knjigu; reflektori za bicikle i svjetla za bicikle; prenosiva pomoćna svjetla; prenosive čeone lampe; ručne lampe i čeone lampe za ličnu upotrebu; sjenila za lampe; električne svijeće i svijeće bez plamena; grijalice; grijalice za vanjske prostore; aparati za grijanje prostora;

džepne grijalice; grijači za noge; grijalice za krevete; stolovi za vatru i kamini; prijemnici solarne energije; mašine za sušenje veša; električni stalak za sušenje odjeće; parni uređaji za odjeću; električni grijači za piće; pećnice, uključujući prenosive; perkolatori; uređaji za hlađenje pića; kuhala za rižu; ekspres lonci; kalupi za kolače (električni dvokrilni kalupi za pečenje reljefastih kolačića); električni roštilji za sendviče; električni kuhač jaja; uređaji za pečenje hljeba; električni uređaji za kuhanje kafe; električni uređaji za espresso; roštilji (kuhinjski uređaji), električni roštilj, plinski roštilji; roštilji na ugalj; ražnjevi; električni vinski podrum; vodeni termofori; aparati za kade za hidromasažu; prenosivi ručni tuševi; prenosive kade za stopala; dekorativne fontane; pokrovi za jacuzzi; toalet za kompostiranje; fen za kosu; sušila za ruke; električne mašine sa pjenom za toplo brijanje; električni šporeti; prenosivi šporeti za kampovanje; električne ploče za kuhanje i aparati za pečenje; parna kuhala za hranu; mikrovalne pećnice; pekarske peći; pećnice; mašine za Sous-Vide kuhanje; frižideri; prenosivi uređaji za hlađenje za potrošačku upotrebu; ormari, rashladni; minibarovi; električne sušilice za suđe; uređaji za kontrolu životne sredine; kućanski pročišćivači zraka i ionizatori; električni i motorizirani isparivači za domaćinstvo; odvlaživači; klimatizacijski uređaji i ventilatori; električni ventilatori za osobnu upotrebu; aparati za hlađenje zraka; aparati i mašine za filtriranje i prečišćavanje zraka; električne naprave za uklanjanje mirisa u prostorijama; fotonaponski uređaji za proizvodnju energije; rashladni uređaji na solarnu energiju; solarni sistemi s toplim zrakom za grijanje; filteri za pitku vodu; aparati za filtriranje i sterilizaciju vode.;

42 Naučne i tehnološke usluge i istraživanja i dizajn u vezi sa istim; industrijske analize i usluge industrijskog istraživanja; dizajn i razvoj računarskog hardvera i softvera; instaliranje, održavanje, unapređivanje ili iznajmljivanje računarskog softvera; pružanje privremenog korištenja online softvera koji se ne može preuzimati; elektronsko pohranjivanje podataka; hosting usluge i softver kao servis; softver zasnovan na oblaku i softverske platforme zasnovane na oblaku; pružanje privremenog korištenja online softvera koji se ne može preuzimati za upotrebu u računovodstvu, knjigovodstvu, procesuiranju transakcija, upravljanju transakcijama, pripremi i planiranju poreza, prijavljivanju poreza, upravljanju poslovnim procesima, i finansijskom planiranju; pružanje privremenog korištenja online softvera koji se ne može preuzimati za upotrebu u upravljanju profesionalnom poreskom praksom; pružanje privremenog korištenja online softvera koji se ne može preuzimati za upravljanje bazama podataka, sakupljanje podataka, izvještavanje podataka, i prenos podataka; pružanje privremenog korištenja online softvera koji se ne može preuzimati za online čuvanje elektronskih datoteka; alati i šabloni za razvoj softvera; pružanje privremenog korištenja online softvera koji se ne može preuzimati za korištenje u distribuciji, instaliranju i unapređivanju drugih aplikacija; pružanje privremenog korištenja online softvera koji se ne može preuzimati za korištenje za saradnju i dijeljenje podataka sa drugima; pružanje privremenog korištenja online softvera koji se ne može preuzimati za sinhronizaciju podataka između računara i mobilnih uređaja; pružanje privremenog korištenja online softvera koji se ne može preuzimati za elektronsku razmjenu računovodstvenih, finansijskih, potrošačkih i kontakt podataka, podataka o proizvodu i poslovnih podataka; računarski softver za upravljanje inventarom, upravljanje troškovima projekta, procjenjivanje, troškova posla, praćenje radnog vremena zaposlenih, upravljanje poslovnim operacijama i upravljanje projektima; pružanje privremenog korištenja online softvera

koji se ne može preuzimati za korištenje u transakcijama na prodajnom mjestu, procesuiranju transakcija, štampanju računa i upravljanju procesima u maloprodaji; pružanje privremenog korištenja online softvera koji se ne može preuzimati za kreiranje, prilagođavanje i upravljanje računima, snimanje uplata, i izdavanje potvrda; pružanje privremenog korištenja online softvera koji se ne može preuzimati za upotrebu u organizovanju, servisiranju i praćenju prodaje, podataka o naplatama i potraživanjima; pružanje privremenog korištenja online softvera koji se ne može preuzimati za praćenje primanja, troškova, prodaje, i profitabilnosti prema poslovnoj lokaciji, odjeljenju, vrsti posla, ili drugim oblastima podešenim prema korisniku; pružanje privremenog korištenja online softvera koji se ne može preuzimati za računanje i naplatu poreza na promet i kreiranje izvještaja za plaćanje poreza na promet odgovarajućim poreskim agencijama; pružanje privremenog korištenja online softvera koji se ne može preuzimati za fakturisanje preko kreditnih kartica i procesuiranje plaćanja kreditnim karticama; pružanje privremenog korištenja online softvera koji se ne može preuzimati za online bankarstvo; pružanje privremenog korištenja online softvera koji se ne može preuzimati za kontrolu pristupa finansijskim informacijama putem podešavanja elektronske dozvole; pružanje privremenog korištenja online softvera koji se ne može preuzimati za kreiranje, prilagođavanje, štampanje, izvoz i e-mail kupovinu porudžbina; pružanje privremenog korištenja online softvera koji se ne može preuzimati za praćenje vremena rada zaposlenih i podugovarača; pružanje privremenog korištenja online softvera koji se ne može preuzimati za kreiranje i upravljanje budžetima; pružanje privremenog korištenja online softvera koji se ne može preuzimati za kreiranje procjene troškova i prenos procjenjenih troškova na račune; pružanje privremenog korištenja online softvera koji se ne može preuzimati za automatsko kreiranje računa; pružanje privremenog korištenja online softvera koji se ne može preuzimati za kreiranje, prilagođavanje, štampanje, izvoz i email slanje finansijskih izvještaja, poslovnih izvještaja, bilansa, profita i gubitaka, izvještaja o novčanim tokovima, i izvještaja o oporezivom prometu; pružanje privremenog korištenja online softvera koji se ne može preuzimati za kreiranje, štampanje i praćenje čekova i nabavku porudžbenica; pružanje privremenog korištenja online softvera koji se ne može preuzimati za praćenje prodaje, troškova i plaćanja; računarski softver za analiziranje finansijskog statusa poslova i industrija; pružanje privremenog korištenja online softvera koji se ne može preuzimati za upravljanje potrošačkim listama, emailovima i štampanim prodajnim obrascima, i praćenje tekućeg bilansa; pružanje privremenog korištenja online softvera koji se ne može preuzimati za unos kontakata i finansijskih podataka sa drugih elektronskih servisa ili softvera; pružanje privremenog korištenja online softvera koji se ne može preuzimati za transakcije na mjestu prodaje ili upravljanje maloprodajom; pružanje privremenog korištenja online softvera koji se ne može preuzimati za upotrebu u administraciji ili upravljanju platnim spiskovima, štednim planovima, planovima osiguranja, penzionim planovima, planovima osiguranja za slučaj nezaposlenosti, i pretplatničkim planovima zdravstvenog osiguranja; pružanje privremenog korištenja online softvera koji se ne može preuzimati za upravljanje informacijama o zdravstvenoj njezi, informacijama o receptima, medicinskoj istoriji, medicinskim računima, bilješkama o pacijentima, i drugim medicinskim bilješkama; pružanje privremenog korištenja online softvera koji se ne može preuzimati za upravljanje medicinskim osiguranjem,

medicinskim uplatama, troškovima i računima; pružanje privremenog korištenja online softvera koji se ne može preuzimati za upravljanje odnosima sa potrošačima (CRM); pružanje privremenog korištenja online softvera koji se ne može preuzimati za planiranje resursa u korporacijama (ERP); pružanje privremenog korištenja online softvera za poslovno upravljanje koji se ne može preuzimati za upotrebu u upravljanju nepokretnostima i vlasništvom, upravljanju auto-moto uslugama i popravkama; upravljanju konstrukcijama i građevinama, upravljanju praksama zdravstvene njege, upravljanju advokatskim firmama, upravljanju neprofitnim organizacijama i organizacijama javnog sektora, upravljanju maloprodajom i restoranima, i upravljanju putničkih servisa; elektronsko pohranjivanje datoteka i podataka; pohranjivanje elektronskih medija, a naročito slika, teksta, audio, finansijskih i kontakt podataka; usluge pohranjivanja za arhiviranje baza podataka, slika i drugih elektronskih podataka; usluge hostinga podataka; hosting softverskih programa za upotrebu u upravljanju, organizovanju, i dijeljenju podataka na računarskom serveru i za saradnju zasnovanu na web-u na globalnoj računarskoj mreži i na internoj računarskoj mreži; usluge tehničke podrške; tehničke konsultacije u oblasti računarskog hardvera i softvera; usluge instaliranja računarskog softvera, podešavanja, i konfiguracijske usluge; usluge računarskog softvera i sistemske integracije; konverzija podataka u smislu podataka ili informacija o programima za računare; usluge vraćanja podataka; usluge tehničke podrške, naime, utvrđivanje i rješavanje problema računarskog softvera, web sajta, online usluga, problema na web i online aplikacijama, problema mobilnih aplikacija, problema na mreži, i problema sa podacima i bazama podataka; sinhronizovanje podataka između računara i mobilnih uređaja.

(210) **BAZ1922127A** (220) 07/10/2019

(442) 31/12/2020

(732) **ITC Zenica d.o.o.**

**Zmaja od Bosne bb, Poslovna zona
Zenica 1, 72000 Zenica, BA**

(591) tamno siva, crvena

(540)



(531) 27.3,27.5,29.1

(511)

6 Metalni građevinski i konstrukcijski materijali; metalne prenosive konstrukcije.;

8 Ručni alati i sprave, kojima se ručno upravlja.;

31 Sirove i neprerađene žitarice i sjeme; prirodne biljke i cvijeće; cvjetne lukovice, sadnice i sjeme za sadnju; hrana i piće za životinje.;

37 Izgradnja građevina; popravlanje; usluge instaliranja (postavljanja).

(210) **BAZ1922128A** (220) 08/10/2019

(442) 31/12/2020

(732) **CJ Corporation**

12, Sowol-ro 2-gil, Jung-gu, Seoul, KR

(740) "Živko Mijatović & Partners" d.o.o.

(591) crna, plava, narandžasta, crvena

(540)

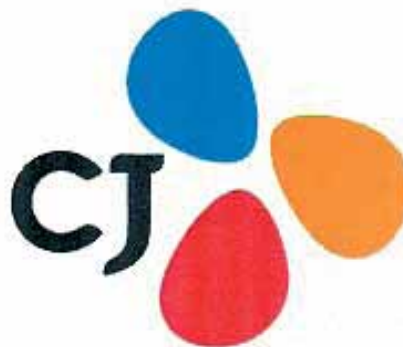

(531) 5.5,26.3,27.5,29.1

(511)

20 Stolice i sjedala; stolice i sjedala s posebnim efektima; sjedala za kino sale i pozorišta, za gledanje filmova virtualne stvarnosti; sjedala za kino sale i pozorišta; stolice i sjedala s posebnim efektima kao što su efekti vjetra, mirisa, raspršavanja vode, sjedišta koja se pomjeraju, vibriraju, ispuštaju dim, pjenu, sjedišta sa laserom ili bljeskalicom; sjedala za kino sale i pozorišta s posebnim efektima kao što su efekti vjetra, mirisa, raspršavanja vode, sjedala za kino sale i pozorišta koja se pomjeraju, vibriraju, ispuštaju dim, pjenu, sjedala za kino sale i pozorišta sa laserom ili bljeskalicom; sjedala za kino sale i pozorišta te sjedala za atrakcije zabavnih parkova s ugrađenim simulatorima pokreta i posebnim efektima za korištenje u pozorištima i kino salama, tematskim parkovima, muzejima, centrima za obrazovanje i nauku, interaktivnim galerijama, mjestima sa posebnim atrakcijama i mjestima za zabavu; sjedala za zabavu za posebne efekte za fdmsku publiku u objektima koji priređuju zabavu, sa posebnim efektima kao što su kao što su efekti vjetra, mirisa, raspršavanja vode, sjedišta koja se pomjeraju, vibriraju, ispuštaju dim, pjenu, sjedišta sa laserom ili bljeskalicom; nemetalne spomen ploče od kosti, slonovače, gipsa, plastike, voska, drveta, školjke, jantara; nemetalni spomen-pehari (trofeji) od kosti, slonovače, gipsa, plastike, voska, drveta, školjke, jantara; kipovi od drveta, voska, gipsa ili plastike; namještaj; jastuci; kreveti i madraci; ogledala; okviri za slike.

(210) **BAZ1922129A** (220) 08/10/2019

(442) 31/12/2020

(732) **AMGEN Inc.**

One Amgen Center Drive, Thousand Oaks, California 91320-1799, US

(740) DR DIANA PROTIC TKALČIĆ & PARTNERS d.o.o.

(540)

AMGEVITA

(511)

5 Farmaceutski preparati; farmaceutski preparati i supstance za liječenje bolesti i poremećaja kostiju, zglobova, tankog crijeva, debelog crijeva, kože, pluća, očiju, mokraćnog mjehura, krvnih ćelija i krvnih žila; farmaceutski preparati i supstance za liječenje autoimunih bolesti i poremećaja, bolesti i poremećaja imunog sistema, upalnih stanja, upale crijeva, gastrointestinalnog sistema, mišičnoskeletnog sistema, kao i za liječenje dermatoloških, plućnih, respiratornih, onkoloških i oftamoloških bolesti i poremećaja; farmaceutski preparati i supstance za liječenje artritisa, reumatoidnog artritisa, psorijatičnog artritisa, ankilozantnog spondilitisa, aksijalnog spondiloartritisa, juvenilnog idiopatskog artritisa, artritisa u vezi entezitisa, osteoartritisa, perifernog spondiloartritisa, akutnog prolapsa diska, bolesti zapaljenja crijeva, Crohnove bolesti, ulceroznog kolitisa, Behcetove bolesti crijeva, hroničnog pouchitisa, lezija tankog crijeva, Hermansky-Pudlak sindroma, psorijaze, obične psorijaze, artropatske psorijaze, plak psorijaze, bolesti gnojnog hidradenitisa, intersticijskog cistitisa, apneje u spavanju, sarkoidoze, retinalno vaskularnih poremećaja, uveitisa, koroidalne neovaskularizacije, pioderma gangrenoze, arteritisa velikih ćelija, Netherton sindroma, anaplastičnog karcinoma štitnjače, astme i refraktorne astme.

(210) **BAZ1922130A** (220) 08/10/2019

(442) 31/12/2020

(732) **Merck Sharp & Dohme Corp.**

One Merck Drive, Whitehouse Station, New Jersey, 08889, US

(740) PETOŠEVIĆ d.o.o.

(540)

ZOTREPLIX

(511)

5 Farmaceutski pripravci.

(210) **BAZ1922131A** (220) 08/10/2019

(442) 31/12/2020

(732) **Merck Sharp & Dohme Corp.**

One Merck Drive, Whitehouse Station, New Jersey, 08889, US

(740) PETOŠEVIĆ d.o.o.

(540)

ZIERVUS

(511)

5 Farmaceutski pripravci.

(210) **BAZ1922132A** (220) 08/10/2019

(442) 31/12/2020

(732) **Merck Sharp & Dohme Corp.**

One Merck Drive, Whitehouse Station, New Jersey, 08889, US

(740) PETOŠEVIĆ d.o.o.

(540)

DELSTRIGO

(511)

5 Farmaceutski pripravci.

(210) **BAZ1922133A** (220) 08/10/2019

(442) 31/12/2020

(732) **Merck Sharp & Dohme Corp.**

One Merck Drive, Whitehouse Station, New Jersey, 08889, US

(740) PETOŠEVIĆ d.o.o.

(540)

PIFELTRO

(511)

5 Farmaceutski pripravci.

(210) **BAZ1922134A** (220) 08/10/2019

(442) 31/12/2020

(732) **Merck Sharp & Dohme Corp.**

**One Merck Drive, Whitehouse Station,
New Jersey, 08889, US**

(740) PETOŠEVIĆ d.o.o.

(540)

ZUMELPRA

(511)

5 Farmaceutski pripravci.

(210) **BAZ1922135A** (220) 09/10/2019

(442) 31/12/2020

(732) **Yiwu KeMei Electric Appliance CO,
Ltd.**

**No. 1377-1, Yinhai International
Business Center, Chouzhou Road,
Yiwu City, Zhejiang Province, CN**

(740) "INTELBIRO" d.o.o.

(540)

Kemei

(531) 27.5

(511)

8 Šišanje brade (sprave za sisanje brade); kosa (metalni uvijači za kosu); brijajući, električni ili neelektrični uređaji; šišanje kose (uređaji za šišanje kose, električni i neelektrični); dlake (uređaji za uklanjanje dlaka) električni i neelektrični; pribor za manikiranje (električni pribor za manikiranje); navlake za britve; škare; oštrice brijućih naprava; bušenje ušiju (naprave za bušenje ušiju); kovrčanje kose (ručne sprave za kovrčanje kose); trepavice (spravica za uvijanje trepavica); cjevasto glačanje (alat za cjevasto glačanje); glačala; ručni alat, ručno pokretani.

(210) **BAZ1922136A** (220) 09/10/2019

(442) 31/12/2020

(732) **Mondi Paper Sales GmbH Marxergasse
4a, 1030 Wien, AT**

(740) "INTELBIRO" d.o.o.

(591) bijela, nijanse zelene, crna

(540)

communicator

(531) 27.5,29.1

(511)

16 Papir koji nije uključen u druge klase, osim papira za higijenske i kozmetičke svrhe i za kućanstvo; papir za uredske komunikacije; papir za laserske i mlazne pisače u boji i kopirne uređaje u boji.

(210) **BAZ1922138A** (220) 10/10/2019

(442) 31/12/2020

(732) **Renato Marić**

Blajburških žrtava, 88000 Mostar, BA

(591) žuta, bijela

(540)



(531) 26.4,26.15,27.5,29.1

(511)

41 Obrazovanje; obuka; razonoda; sportske i kulturne aktivnosti.;

43 Usluge pružanja hrane i pića.

(210) **BAZ1922139A** (220) 10/10/2019
 (442) 31/12/2020
 (732) **Renato Marić**
Blajburških žrtava, 88000 Mostar, BA
 (540)



(531) 1.1,26.11,27.5

(511)

41 Obrazovanje; obuka; razonoda; sportske i kulturne aktivnosti.;

43 Usluge pružanja hrane i pića.

(210) **BAZ1922143A** (220) 15/10/2019
 (442) 31/12/2020
 (732) **Riot Games, Inc. (a Delaware corporation)**
12333 West Olympic Blvd., Los Angeles, CA 90064, US

(740) MSA IP

(540)

LEAGUE OF LEGENDS WILD RIFT

(511)

9 Softver za video igre koji se može preuzeti; snimljeni softver za video igre.;

25 Šalovi, kaiševi; bejzbolske kape; pletene kape; čizme, kaputi; kostimi za igre sa ulogama; haljine; obuća; rukavice; kostimi za Noć vještica; pokrivala za glavu; dukserice sa kapuljačom; jakne; udobna odjeća za nošenje kod kuće; pantalone; puloveri; odjeća za kišu; sandale; šalovi; košulje; cipele; šortsevi; suknje; odjeća za spavanje; kratke čarape; donji dijelovi trenerke; džemper; sportske majice; kupaći kostimi; majice kratkih rukava; hulahopke; gornji dijelovi odjeće; trenerke. ;

41 Pružanje on-lajn video igara; pružanje on-lajn informacija u vezi sa video igrama.

(210) **BAZ1922144A** (220) 15/10/2019
 (442) 31/12/2020
 (732) **Aktiebolaget Electrolux**
SE-105 45 Stockholm, SE
 (740) "INTELBIRO" d.o.o.
 (540)

ARTHUR MARTIN

(511)

8 Pribor za jelo; kuhinjski noževi; oštrači za noževe.;

11 Električni aparati za kuhanje na pari.;

21 Pribor i posuđe za kućanstvo ili za kuhinju; posuđe za kuhanje, posuđe za pečenje i stolno posuđe, osim viljuški, noževa i kašika; parna kuhala; pribor za serviranje.

(210) **BAZ1922145A** (220) 15/10/2019
 (442) 31/12/2020
 (732) **KENNA d.o.o. Sarajevo**

Sarajevo, Maršala Tita 21, BA

(740) STAM d.o.o.

(540)



(531) 11.3,26.1,27.5

(511)

30 Kava, čaj, kakao, šećer, riža, taipoka, sago, nadomjesci kave; brašno i proizvodi od žitarica, kruh, kolači, slastice; bomboni; sladoled; med, sirup od melase; kvasac, prašak za dizanje; sol, slačica (senf); ocat, umaci (začini) mirodije; led za hlađenje.;

43 Usluge okrepe (hranjenje); privremeno primanje na stan.

(210) **BAZ1922146A** (220) 15/10/2019
 (442) 31/12/2020
 (732) **Colgate-Palmolive Company, a Delaware Corporation**
300 Park Avenue, New York, New York 10022, US

(740) PETOŠEVIĆ d.o.o.
 (591) crvena, bijela, siva, tamno siva, svijetlo smeđa
 (540)



(531) 25.1,26.4,26.11,27.5,29.1

(511)

3 Nemedicinska pasta za zube, nemedicinska vodica za ispiranje usta.;

21 Četkice za zube.

(210) **BAZ1922148A** (220) 15/10/2019
 (442) 31/12/2020
 (732) **Goran Hadžić**
Jukićeva 126, 71000 Sarajevo, BA

(540)



GELENDER

(531) 27.5

(511)

25 Odjeća, obuća, pokrivala za glavu.;

32 Pivo.;

33 Alkoholna pića osim piva.

(210) **BAZ1922149A** (220) 16/10/2019

(442) 31/12/2020

(732) **Singapore Biotech Pte. Ltd.**

13 Ann Siang Road, 02-01, Singapore, 069693, SG

(740) Dragan Mićunović

(540)

ZYTUX

(511)

5 Farmaceutski, medicinski i veterinarski proizvodi; biofarmaceutski proizvodi za medicinsku upotrebu; sanitarni proizvodi za medicinsku potrebu; dijetalna hrana i supstance prilagođene za upotrebu u medicini ili veterini, hrana za bebe; dodaci prehrani za ljude i životinje; flasteri, materijal za previjanje; materijal za plombiranje zuba, zubni vosak; dezinfekcijska sredstva; preparati za uništavanje štetočina; fungicidi, herbicidi.

(210) **BAZ1922150A** (220) 16/10/2019

(442) 31/12/2020

(732) **Fareed Khalaf Sons Company (Khalaf Stores) P.O.**

Box 586, 11118 Amman, JO

(740) Dragan Mićunović

(591) plava, crvena

(540)



(531) 27.5,28.1,29.1

(511)

29 Meso, riba, živina i divljač; mesni ekstrakti; konzervirano, sušeno i kuhano voće i povrće; želei, džemovi, kompoti; jaja, mlijeko i mliječni proizvodi; jestiva ulja i masti.

(210) **BAZ1922151A** (220) 16/10/2019
 (442) 31/12/2020
 (732) **GRAFOBALKAN S.P.**
Dragočaj bb, Banja Luka, BA
 (540)



(531) 2.1,27.3,27.5,27.7
 (511)

16 Tiskarski proizvodi: Brošure, Blokovi (papirnati proizvodi), Fascikli (papirnati proizvodi), Kalendar, Katalozi, Natpisi na papiru ili kartonu, Omotnice (papirnati proizvodi), Plakati.;

25 Odjeće, obuća, pokrivala za glavu: Bluze (radničke bluze), Haljine, Haljine na tregere, Hlače, košulje, Odjeća (džepovi za odjeću), Odjeća, Odjevni predmeti, Odore (uniforme), Okovratnici na odjeći, Pidžame, Suknje, Tee - shirts (majice).;

40 Obrada materijala: Brojanje tekstila, Glačanje tkanina, Odjeća (prepravljavanje), Ofset tiskanje, Opšivanje tkanine, Papir (obrada papira), Tekstil (obrada tekstila), Tiskarstvo, Vezenje, Šivanje.

(210) **BAZ1922152A** (220) 16/10/2019
 (442) 31/12/2020
 (732) **RTV "BN" D.O.O.**
Laze Kostića 146, 76300 Bijeljina, BA
 (591) crvena, plava, bijela
 (540)



(531) 26.5,26.7,27.5,28.5,29.1
 (511)

35 Usluge koje pružaju reklamne ustanove koje se naročito bave saopštenjima za javnost, izjavama ili najavama putem svih sredstava javnog informisanja u vezi sa svim vrstama roba i usluga.;

38 Uspostavljanje usmene i vizuelne komunikacije među osobama (radio i televizija), omogućavanje razgovora jedne osobe sa drugom, prenos poruka od jedne osobe prema drugoj.;

41 Predstavljanje vizuelne umjetnosti ili književnih djela javnosti u obrazovne ili kulturne svrhe, usluge koje imaju za cilj zabavu, razonodu i rekreaciju ljudi.

(210) **BAZ1922153A** (220) 16/10/2019
 (442) 31/12/2020
 (732) **RTV "BN" D.O.O.**
Laze Kostića 146, 76300 Bijeljina, BA
 (591) crvena, plava, bijela
 (540)



(531) 26.5,26.7,27.5,29.1

(511)

35 Usluge koje pružaju reklamne ustanove koje se naročito bave saopštenjima za javnost, izjavama ili najavama putem svih sredstava javnog informisanja u vezi sa svim vrstama roba i usluga.;

38 Uspostavljanje usmene i vizuelne komunikacije među osobama (radio i televizija), omogućavanje razgovora jedne osobe sa drugom, prenos poruka od jedne osobe prema drugoj.;

41 Predstavljanje vizuelne umjetnosti ili književnih djela javnosti u obrazovne ili kulturne svrhe, usluge koje imaju za cilj zabavu, razonodu i rekreaciju ljudi.

(210) **BAZ1922154A** (220) 17/10/2019
 (442) 31/12/2020
 (732) **BUNGE**

Zrt. Váci út 33, 1134 Budapest, HU

(740) Inja Pašalić
 (540)



(531) 1.15,2.9,27.5

(511)

29 Povrtni namazi, paste i paštete; namazi biljnog porijekla, uključujući povrtni namazi na bazi limuna, povrtni namazi na bazi češnjaka, povrtni namazi na bazi kikirikija, povrtni namazi na bazi voća, povrtni namazi na bazi tikve, povrtni namazi na bazi lješnjaka, hummus, ajvar, namazi od paprike; namazi od repe i hrena; namazi od tikve, namazi od đumbira, namazi s maslinama, namazi od badema; prehrambeni pripravci na bazi biljnih materijala; proizvodi na bazi soje; biljni želei; namazi na bazi biljnih proteina; mliječni namazi i sirni namazi; vegetarijanski namazi od povrća; namazi od biljnih ulja.;

30 Namazi na bazi kakaa; namazi na bazi čokolade; čokoladni namazi koji sadrže orašaste plodove; slatki krem namazi; čokoladni namazi za upotrebu na kruhu; namazi na bazi praha od datula; namazi od prirodnih zaslađivača; preliv od čokolade; namirnice s čokoladnom osnovom; prirodna sladila; prirodne zaslađivačke supstance; muesli; muesli pločice; pripravci od žitarica; pločice sa žitaricamž; griekalice na bazi žitarica.

(210) **BAZ1922155A** (220) 18/10/2019

(442) 31/12/2020

(732) **Orange Bang, Inc.**

**13115 Telfair Ave., Sylmar, California
91342, US**

(740) DR DIANA PROTIĆ TKALČIĆ & PARTNERS d.o.o.

(540)

BANG

(511)

32 Bezalkoholna pića.

(210) **BAZ1922156A** (220) 21/10/2019

(442) 31/12/2020

(732) **DAMERIK, S.L.**

**Onyar 75-81, P.I. Polingesa, 17457
Riudellots De La Selva, ES**

(740) Marić & Co advokatsko društvo d.o.o.

(591) zelena, bijela

(540)



(531) 3.7,27.5,29.1

(511)

28 Igračke, igre, predmeti za igranje i zabavu; gimnastička i sportska oprema; dekoracije i ukrasi za božićna drvca.;

35 Usluge maloprodaje i veleprodaje u prodavnicama i putem telekomunikacijskih mreža za pribor za pisanje, štampani materijal, dječju odjeću, igre, igračke i proizvodi za njegu djece; savjetodavne usluge poslovnog upravljanja koje se odnose na franšize.

(210) **BAZ1922157A** (220) 22/10/2019

(442) 31/12/2020

(732) **MS & WOOD d.d. Fojnica**

Podciconja bb, 71270 Fojnica, BA

(740) KARABDIĆ KERIM

(591) zelena, smeđa

(540)



(531) 26.15,27.5,29.1

(511)

20 Namještaj, naročito stolice, stolovi, stolići za odlaganje jela, stolne ploče, klupe (namještaj), garderobni ormari, ormari, ladice, pisaći stolovi.;

35 Oglašavanje; vođenje komercijalnih poslova; komercijalna administracija; uredski poslovi.

(210) **BAZ1922158A** (220) 22/10/2019

(442) 31/12/2020

(732) **Intercontinental Great Brands LLC 100
Deforest Avenue, East Hanover, New
Jersey, 07936, US**

(740) "Živko Mijatović & Partners" d.o.o.

(591) bijela, nijanse plave

(540)



(531) 27.1,27.5,29.1

(511)

29 Mliječni proizvodi, posebno mliječni deserti i hladni deserti, uključujući museve (pjenice), kreme i proizvode od jogurta.;

30 Sladoledi, zamrznuti konditorski proizvodi; deserti, hladni deserti; smjese za pečenje; proizvodi od žitarica, žitarice za doručak.

- (210) **BAZ1922159A** (220) 23/10/2019
 (442) 31/12/2020
 (732) **A & H L.L.C AI**
Araimi Boulevard, Khoud, P.O.Box 676, Muscat, OM
 (740) DR DIANA PROTIĆ TKALČIĆ & PARTNERS d.o.o.
 (591) žuto zelena, crna
 (540)



- (531) 26.13,27.5,28.1,29.1
 (511)

35 Grupiranje za račun trećih lica raznih proizvoda (isključujući njihov prevoz) radi omogućavanja potrošaču njihovog lakšeg uočavanja i kupnje tih proizvoda; ove usluge se mogu pružati u maloprodajnim radnjama, veleprodajnim objektima, kataloškom prodajom putem pošte ili putem elektronskih medija, kao što su web sajтови ili televizijski programi za kupovinu; oglašavanje i reklamiranje; vođenje komercijalnih poslova; komercijalna administracija; uredski poslovi.

- (210) **BAZ1922162A** (220) 23/10/2019
 (442) 31/12/2020
 (732) **HAMZA ČAVKA**
Safvet-bega Bašagića br. 92A, Sarajevo, BA
 (740) STAM d.o.o.
 (540)

DIAMOND RAIN

- (511)
 43 Usluge okrepe (pružanje hrane i pića); usluge pružanja privremenih smještaja; joteljske usluge.

- (210) **BAZ1922163A** (220) 24/10/2019
 (442) 31/12/2020
 (732) **Armin Čerkez**
Blagaj bb, 88201 Mostar, BA
 (591) narandžasta, plava, crna
 (540)



- (531) 2.5,2.7,26.1,27.5,29.1
 (511)

9 Baze podataka; Medijski sadržaji; Softver; Kutije za naočale, maskice za mobilite.;

16 Umjetnička djela i figurice od papira i kartona i arhitektonski modeli; Dekoracije i umjetnički materijali i mediji; Papirne, kartonske i plastične vreće i artikli za pakovanje, zamotavanje i skladištenje; Kancelarijski i školski pribor; Štamparski proizvodi; Papir i karton; Držači za novac; Papirni proizvodi za jednokratnu upotrebu.;

41 Objavlivanje i izvještavanje; Obrazovne, zabavne i sportske usluge; Prevođenje i tumačenje.

- (210) **BAZ1922164A** (220) 25/10/2019
 (442) 31/12/2020
 (732) **Alibaba Group Holding Limited Fourth Floor, One Capital Place, P.O. Box 847, George Town, Grand Cayman, KY**
 (740) PETOŠEVIĆ d.o.o.
 (540)

EWTP

- (511)
 9 Aparati i instrumenti naučni, istraživački, navigacioni, geodetski, fotografski, kinematografski, audiovizuelni, optički, za vaganje, mjerenje, signalizaciju, otkrivanje, testiranje, inspekciju, spašavanje i nastavu; aparati i instrumenti za provođenje, prekid, transformaciju, akumulaciju, regulisanje ili kontrolu distribucije ili upotrebe električne energije; aparati i instrumenti za snimanje,

prenošenje, reprodukovanje ili obrađivanje zvuka, slike ili podataka; podaci koji su snimljeni i koji se mogu preuzeti, računarski softver, prazni nosači podataka za digitalno ili analogno snimanje i skladištenje; magnetni nosači podataka, diskovi za snimanje; mehanizmi za aparate koji se pokreću novcem; registar kase, uređaji za računanje, oprema i računari za obradu podataka; periferni računarski uređaji; odijela za ronjenje, maske za ronjenje, čepovi za uši za ronioce, štipaljke za nos za ronioce i plivače, rukavice za ronioce, aparati za disanje za podvodno plivanje; računarski programi; računarski programi u obliku aplikacije za mobilne uređaje i računare; softverske aplikacije za korištenje sa mobilnim uređajima; softver za obradu elektronskih plaćanja za druge i od drugih; softver za autentifikaciju; kompjuterski softver koji se može naći na internetu; online elektronske publikacije (koje se mogu preuzeti sa interneta ili kompjuterske mreže ili iz kompjuterske baze podataka); softver za razmjenu trenutnih poruka; softver za dijeljenje datoteka; komunikacijski softver za elektronsku razmjenu podataka, audio i video sadržaja, slika i grafika putem računarskih, mobilnih, bežičnih i telekomunikacionih mreža; računarski softver za obradu slika, grafike, audio sadržaja, video sadržaja, i teksta; kompjuterski softver koji se može preuzimati koji olakšava elektronski prenos informacija, podataka, dokumenata, glasa i slika preko Interneta; računarske aplikacije za emitovanje audio materijala, video materijala, videa, muzike i slike; uređaji za emitovanje digitalnog sadržaja; računarski softver koji se može preuzimati koji omogućava korisnicima da učestvuju na online sastancima i časovima, sa pristupom podacima, dokumentima, slikama i softverskim aplikacijama kroz internet pretraživač; računarski softver koji se može preuzeti za pristup, pregled, i upravljanje udaljenim računarima i računarskim mrežama; softver za računarstvo u oblaku koji se može preuzimati; softver koji se nalazi u oblaku, a koji se može preuzimati; računarski softver; računarski softver (uključujući softver koji se može preuzimati sa interneta); digitalna muzika (koja se može preuzimati sa interneta); igre, slike, igrani filmovi, filmovi i muzika koji se mogu preuzeti; računari, programi i softveri za elektronske i video igre (uključujući softvere koji se mogu preuzimati sa interneta); elektronske publikacije koje se mogu preuzimati, u obliku časopisa, članka, brošura, lifleta, tehničkih specifikacija, informacionih materijala, priručnika u oblastima poslovanja, elektronske trgovine, informacionih tehnologija, računarstva u oblaku, telekomunikacija, interneta, obuka u vezi sa poslovanjem i elektronskom trgovinom, upravljanja poslovanjem, prodajom, marketingom i finansijama; poluprovodnici; poluprovodnička integrisana kola; poluprovodnički memorijski čipovi; poluprovodnički memorijski kontroleri; poluprovodnička memorijska integrisana kola; poluprovodnički procesorski čipovi; poluprovodnički procesori; mikrokontroleri; mikrokontrolerske jedinice; mikrokontroleri sa niskim naponom; čipovi za kola; čipovi za računare; CPU (centralna procesorska jedinica); RISC-V računarski čipovi i centralne procesorske jedinice; računarski čipovi i centralne procesorske jedinice sa arhitekturom skupa instrukcija; računarske periferne jedinice; notebook računari; laptop računari; prenosivi računari; ručni računari; tablet računari; lični digitalni asistenti; lični media plejeri; mobilni telefoni; pametni telefoni; digitalne kamere; baterije, punjači za baterije; računarske radne stanice; računarski serveri; kompjuterski i telekomunikacioni mrežni hardver; kompjuterski mrežni adapteri, prekidači, ruteri i čvorovi; bežični i žični modemi i komunikacione kartice i uređaji; držači za laptop, torbe za računare; aparati za gašenje

požara; kompjuterski hardver i firmver; automobilski sistemi za navigaciju; kompakt diskovi; telekomunikacijski aparati; podloge za miševe; slušalice za mobilne telefone; dodaci za mobilne telefone; sistemi za alarme; sigurnosne kamere; mobilne radio i televizijske jedinice za emitovanje; oprema za televizijsko emitovanje; kamere; video kamere; slušalice; telefonske slušalice koje se nose u uhu; zvučnici; uređaji i oprema za globalno pozicionirajući sistem [GPS]; displeji od tečnih kristala za telekomunikacionu i elektronsku opremu; set top boks; daljinski upravljači; programi za skladištenje podataka; naočare i naočare za sunce; elektronske table sa natpisom; kodirane ili magnetne bankovne kreditne, debitne, gotovinske, platne, telefonske i identifikacione kartice; automatski bankomati, uređaji za podizanje gotovine; računarske softverske aplikacije, koje se mogu preuzimati; čitači elektronskih knjiga; toner kertridži, prazni, za štampače i fotokopire; uređaji za nadgledanje beba; video uređaji za nadgledanje beba; poklopci za fotografska sočiva; kodirane ključ kartice; 3D naočare; memorijske kartice za mašine za video igre.;

35 Oglašavanje; vođenje poslova; poslovno upravljanje; kancelarijski poslovi; širenje poslovnih informacija o robama i uslugama drugih putem lokalnih i globalnih računarskih mreža; usluge poslovnog savjetovanja koje se odnose na pružanje web stranica na globalnoj računarskoj mreži putem kojih treće strane mogu ponuditi i dostaviti robe i usluge, plasirati, determinisati ugled i zadovoljiti potencijalnu saradnju i narudžbe, sklopiti ugovore i poslovne transakcije; pružanje računarskih usluga naručivanja putem interneta; usluge poslovnog savjetovanja u vezi s radom na elektronskom tržištu za kupce i prodavce roba i/ili usluga na globalnoj računarskoj mreži; poslovna pomoć koja se odnosi na olakšavanje poslovne transakcije putem lokalnih i globalnih računarskih mreža; pružanje prodajnih, poslovnih, reklamnih i promotivnih informacija putem globalne računarske mreže i putem interneta; usluge poslovne administracije za obradu prodaje ostvarene na Internetu; usluge trgovanja na mreži u vezi s elektronskim aukcijama i online pružanje poslovnih procjena u vezi s tim; usluge poslovnog upravljanja u vezi s elektronskom trgovinom; organizacija, rukovođenje i nadgledanje programa lojalnosti i podsticajnih programa; proizvodnja televizijskih i radio reklama; računovodstvo; usluge prodaje putem licitacije; sajmovi; ispitivanje javnog mnijenja; obrada podataka; pružanje poslovnih informacija; usluge reklamnih agencija; upravljanje bazama podataka; sakupljanje informacija u kompjuterske baze podataka; usluge poslovnog savjetovanja; usluge upravljanja poslovnim projektima; usluge istraživanja tržišta; usluge međunarodnih agencija za uvoz i izvoz; iznajmljivanje reklamnog prostora na komunikacijskim medijima; obezbjeđivanje direktorijuma Internet stranica trećih strana za olakšavanje poslovnih transakcija; komercijalna administracija za licenciranje roba i usluga drugih; kompjuterska obrada podataka; usluge informisanja o prodaji, poslovanju i promocijama; javljanje na telefon (za druge); upravljanje osobljem; predstavljanje robe na komunikacijskim medijima za maloprodajne svrhe; usluge agencija za kupovinu i prodaju za druge; izbor i nabavka robe za fizička i pravna lica; naručivanje usluga (za druge); sekretarske usluge; organizacija izložbi za komercijalne ili reklamne svrhe; organizacija modnih revija u promotivne svrhe; usluge poslovne pomoći u vezi sa sakupljanjem i iznajmljivanjem listi adresa; poslovno istraživanje; usluge poslovne administracije za obradu prodaje na internetu; usluge poslovnih preporuka i raspoređivanja osoblja; agencije za uvoz-izvoz (usluge

agencija za uvoz-izvoz); agencije za novinske pretplate; iznajmljivanje kancelarijske opreme; upravljanje odnosima sa mušterijama; usluge poslovnog upravljanja i administracije u vezi sa programima sponzorstava; računovodstvene usluge; dobrotvorne usluge, a naročito organizacija i vođenje volonterskih programa i projekata društvenog servisa; iznajmljivanje štandova za prodaju; pružanje informacija o komercijalnim i poslovnim kontaktima; optimizacija pretraživača; optimizacija saobraćaja sa web stranice; usluge komercijalnog posredovanja; poslovno upravljanje za nezavisne pružaoce usluga; pregovaranje i zaključivanje trgovinskih transakcija za treća lica; ažuriranje i održavanje podataka u kompjuterskim bazama podataka; usluge maloprodaje i veleprodaje, sve u vezi sa hemikalijama koje se koriste u industriji, nauci i fotografiji, kao i u poljoprivredi, vrtlarstvu i šumarstvu, neobrađenim vještačkim smolama, neobrađenom plastikom, kompostu, stajskim gnojivima, đubrivima; usluge maloprodaje i veleprodaje, sve u vezi sa bojama, firmajzima, lakovima, konzervansima protiv rđe i protiv propadanja drveta, pigmentima, farbama, mastilima za štampanje, obilježavanje i graviranje, sirovih prirodnih smola, metala u foliji i u prahu za upotrebu u slikarstvu, dekorisanju, štamparstvu i umjetnosti; usluge maloprodaje i veleprodaje, sve u vezi sa nemedicinskom kozmetikom i toaletnim priborom, nemedicinskim zubnim sredstvima, parfimerijom, eteričnim uljima, preparatima za parfimiranje soba, preparatima za bijeljenje i drugim supstancama koje se upotrebljavaju za rublje, preparati za čišćenje, poliranje, ribanje i abrazivni preparati; usluge maloprodaje i veleprodaje, sve u vezi sa farmaceutskim, medicinskim i veterinarskim preparatima, sanitarnim preparatima za medicinske svrhe, dijetalnom hranom i supstancama prilagođenim za medicinsku ili veterinarsku upotrebu, hranom za bebe, dodacima ishrani za ljude i životinje, zavojima, materijalima za zavijanje, kompletima za prvu pomoć, materijalima za plombiranje zuba, zubni vosak, dezinfekciona sredstva, preparati za uništavanje štetočina, fungicidi, herbicidi; usluge maloprodaje i veleprodaje, sve u vezi sa običnim metalima i njihovim legurama, rudama, metalnim materijalima za izgradnju i konstrukciju, prenosivim metalnim građevinskim konstrukcijama, neelektričnim kablovima i žicama od običnih metala, sitnim metalnim predmetima, metalnim kontejnerima za skladištenje ili transport, sefovima; usluge maloprodaje i veleprodaje, sve u vezi sa mašinskim alatima, električnim alatima, motorima i pogonskim mašinama (osim za kopnena vozila), mašinskim spojnicama i transmisionim elementima (osim za kopnena vozila); usluge maloprodaje i veleprodaje, sve u vezi sa poljoprivrednim alatima (osim ručnog alata), inkubatorima za jaja, automatskim uređajima za prodaju, električnim aparatima za kuhinju, mašinama za brisanje, čišćenje, pranje i pranje veša; usluge maloprodaje i veleprodaje, sve u vezi s ručnim alatom i spravama (kojima se ručno upravlja), priborom za jelo, hladnim oružjem (osim vatrenog oružja), žiletima, električnim brijaćima; usluge maloprodaje i veleprodaje, sve u vezi sa naučnim, nautičkim, geodetskim, fotografskim, kinematografskim, optičkim, za vaganje, za mjerenje, signalnim, kontrolnim (nadzornim), aparatima i instrumentima za spašavanje života i nastavnim uređajima, aparatima i instrumentima za vođenje, skretanje, transformisanje, akumuliranje, regulisanje ili kontrolu električne energije; usluge maloprodaje i veleprodaje, sve u vezi sa uređajima za snimanje, prenos ili reprodukciju zvuka ili slike, magnetnim nosačima podataka, diskovima za snimanje, mehanizmima za aparate koji se pokreću kovanicama, kasama, računskim mašinama; usluge maloprodaje i veleprodaje, sve u vezi s opremom i

računarima za obradu podataka, računarskim softverom, softverskim aplikacijama za mobilne uređaje i računare, softverskim aplikacijama za upotrebu sa mobilnim uređajima, softverom za obradu elektronskih plaćanja, softverom za autentifikaciju, elektronskim publikacijama (koje se mogu preuzeti); usluge maloprodaje i veleprodaje, sve u vezi sa softverom za instant poruke, softver za dijeljenje datoteka, softver za elektronsku razmjenu i dijeljenje podataka, audio zapisa, video zapisa, slika i grafike putem računarskih, mobilnih, bežičnih i telekomunikacionih mreža, računarski softver za obradu slika, grafike, audio zapisa, video zapisa i teksta; maloprodajne i veleprodajne usluge, sve u vezi sa računarskim softverom koji se može preuzeti, a koji omogućava korisnicima da učestvuju u sastancima i predavanjima na mreži, računarskim softverom za pristup, gledanje i kontrolu udaljenih računara i računarskih mreža, softvera za računarsko korištenje u oblaku, računarska periferna oprema; usluge maloprodaje i veleprodaje, sve u vezi sa poluprovodnicima, poluprovodničkim integrisanim kolima, poluprovodničkim memorijskim čipovima, poluprovodničkim memorijskim kontrolerima, poluprovodničkim memorijskim integrisanim kolima, poluprovodničkim procesorskim čipovima, poluprovodničkim procesorima, mikrokontrolerima, jedinicama mikrokontrolera, mikrokontrolerima male snage, čipovima kola, računarskim čipovima; usluge maloprodaje i veleprodaje, sve u vezi sa CPU-om (centralnom procesorskom jedinicom), RISC-V računarskim čipovima i centralnim procesorskim jedinicama, računarskim čipovima i centralnim procesorskim jedinicama sa uputstvom za podešavanje; usluge maloprodaje i veleprodaje, sve u vezi sa ličnim digitalnim asistentima, ličnim medijskim plejerima, mobilnim telefonima, pametnim telefonima, digitalnim fotoaparatima, baterijama, punjačima baterija, računarskim serverima, računarskim i telekomunikacionim mrežnim hardverom, računarskim mrežnim adapterima, svičevima (skretnicama), ruterima i habovima (razvodnicima), bežičnim i žičanim modemima i komunikacijskim karticama i uređajima, držači za laptop; usluge maloprodaje i veleprodaje, sve u vezi sa računarskim torbama, aparatima za gašenje požara, kompakt diskovima, digitalnom muzikom (koja se može preuzimati), telekomunikacionim aparatima, podlogama za miš, dodacima za mobilne telefone, igricama koje se mogu preuzimati, slikama, igranim filmovima, filmovima i muzikom, alarmni sistemi, sigurnosne kamere; usluge maloprodaje i veleprodaje, sve u vezi sa mobilnim radio i televizijskim emitterskim jedinicama, televizijskom opremom za emitovanje, uređajima i opremom za sistem globalnog pozicioniranja (GPS), programima za čuvanje podataka, naočarima i sunčanim naočarima, elektronskim tablama sa natpisima; usluge maloprodaje i veleprodaje, sve u vezi s kodiranim ili magnetnim bankarskim kreditnim, debitnim, gotovinskim i identifikacionim karticama, automatskim šalter-mašinama, držačima gotovine (u smislu fioke za gotovinu u bankomatima), uređajima za čitanje elektronskih knjiga, praznim toner kertridžima za štampače i fotokopir uređaje, monitorima za bebe, okvirima i poklopcima za objektivne, kodiranim ključevima, 3D naočarima, memorijskim karticama za mašine za video igre, magnetima, zaštitnom odjećom, zaštitnim kacigama, zaštitnim rukavicama, zaštitnom obućom; usluge maloprodaje i veleprodaje, sve u vezi sa hirurškim, medicinskim, stomatološkim i veterinarskim aparatima i instrumentima, vještačkim udovima, očima i zubima, ortopedskim proizvodima, materijalima za šivenje, terapijskim i pomoćnim uređajima prilagođenim osobama

sa invaliditetom, aparatima za masažu, aparatima, uređajima i proizvodima za dojenčad, uređajima i proizvodima za seksualnu aktivnost; usluge maloprodaje i veleprodaje, sve u vezi sa terapijskim aparatima na topli vazduh, električnim pokrivačima za medicinske svrhe, aparatima za testiranje u medicinske svrhe, aparatima za testiranje krvi, slušnim aparatima za gluve, zaštitnim uređajem za sluh, električnim pokrivačima za medicinske svrhe, dijagnostičkim aparatima za medicinsku upotrebu, vještački udovi, oči i zubi, potporni zavoji, dječje flašice, cucle za flašice za hranjenje beba, strugalice za jezik; usluge maloprodaje i veleprodaje, sve u vezi sa uređajima i instalacijama za osvjetljenje, grijanje, hlađenje, proizvodnju pare, kuhanje, sušenje, ventilaciju, vodosnabdijevanje i sanitarne svrhe; usluge maloprodaje i veleprodaje, sve u vezi sa vozilima, aparatima za kretanje kopnom, vazduhom ili vodom, biciklima, dijelovima i priborom za vozila, dijelovima i priborom za bicikla, bezbjednosnim sjedištima za djecu u vozilima, sigurnosnim pojasevima za sjedišta, gumama, zakrpama za gume, navlakama za gume; usluge maloprodaje i veleprodaje, sve u vezi sa vatrenim oružjem, municijom i projektilima, eksplozivima, vatrometom; usluge maloprodaje i veleprodaje, sve u vezi sa plemenitim metalima i njihovim legurama, nakitom, dragim i poludragim kamenjem, horološkim i hronometrijskim instrumentima; usluge maloprodaje i veleprodaje, sve u vezi sa muzičkim instrumentima, muzičkim stalcima i štandovima za muzičke instrumente, dirigent palicama; usluge maloprodaje i veleprodaje, sve u vezi s papirom i kartonom, štampanim stvarima, materijalom za uvezivanje knjiga, fotografijama, kancelarijskim priborom i potrepštinama (izuzev namještaja), ljepilima za kancelarijsku ili kućnu upotrebu, materijalima za crtanje i materijalima za umjetnike, četkama za farbanje; usluge maloprodaje i veleprodaje, sve u vezi sa instruktivnim i nastavnim materijalima, plastičnim listovima, folijama i vrećama za ambalažu i pakovanje, štampačima, blokovima za štampanje, karticama u obliku debitnih kartica, kreditnih kartica, kartica za naplatu, telefonskih kartica i identifikacionih kartica osim kodiranih i magnetnih kartica, priručnicima za korisnike, maramicama od papira, modelima i figuricama od papira, držačima za stranice, papirnim salvetama, papirnim maramicama, ukrasima za zabave od papira; usluge maloprodaje i veleprodaje, sve u vezi sa kožom i imitacijama kože, životinjskom kožom i istegnutom životinjskom kožom, prtljagom i torbama, novčanicima i tašnama, kišobranima i suncobranima, štapovima za hodanje, bičevima, saračkim i sedlarskim stvarima, okovratnicima, povodcima i odjećom za životinje; usluge maloprodaje i veleprodaje, sve u vezi sa namještajem, ogledalima, ramovima za slike, posudama za skladištenje i transport (ne od metala); usluge maloprodaje i veleprodaje, sve u vezi sa priborom i posudama za domaćinstvo ili kuhinju, posuđem i priborom za sto (osim viljušaka, noževa i kašika), češljevima i sunderima, četkicama (osim četkica za farbanje), materijalima za izradu četkica, proizvodima za čišćenje, posuđem od stakla, porculana i grnčarijom, električne četkice za zube; usluge maloprodaje i veleprodaje, sve u vezi sa užadima i konopcima, mrežama, šatorima i ceradama, tendama od tekstilnih ili sintetičkih materijala, jedrima, vrećama za transport i skladištenje materijala u gomilama, postavama, jastucima i materijalima za punjenje (osim papira, kartona, guma ili plastika), sirovi vlaknasti tekstilni materijali i njihove zamjene; usluge maloprodaje i veleprodaje, sve u vezi s predom i nitima, za tekstilnu upotrebu; usluge maloprodaje i veleprodaje, sve u vezi s tekstilom i zamjenama za tekstil, posteljinom za domaćinstvo, zavjesama od tekstila ili plastike; usluge maloprodaje i veleprodaje, sve u vezi s

odjećom, obućom, pokrivalima za glavu; usluge maloprodaje i veleprodaje, sve u vezi s čipkom, pletenicama i vezom, i galanterijskim vrpčama i mašnjama, dugmadima, kopčama, iglama i iglicama, vještačkim cvijećem, ukrasima za kosu, vještačkom kosom; usluge maloprodaje i veleprodaje, sve u vezi sa tepisima, prostirkama, podmetačima i krparama, linoleumom i drugim materijalima za oblaganje postojećih podova, zidova, ne od tekstila; usluge maloprodaje i veleprodaje, sve u vezi sa igrama, igračkama i stvarima za igranje, aparatima za video igre, gimnastičkim i sportskim proizvodima, ukrasima za novogodišnje jelke, svećanim ukrasima i vještačkim novogodišnjim jelkama; usluge maloprodaje i veleprodaje, sve u vezi sa aparatima za elektronske igre i zabavne aparate, osim onih prilagođenih za upotrebu sa spoljnim ekranom ili monitorom, kućnim aparatima za video igre i ručnim aparatima za video igre (nijedna nije za upotrebu sa televizijskim prijemnicima), božićne čarape, uređaji koji se drži u ruci za igranje elektronskih igara, kape za zabave od papira, kape za zabave od plastike, pribor za zabavu od papira; usluge maloprodaje i veleprodaje, sve u vezi sa mesom, ribom, živinom, divljači, vještačkim mesom, konzervisanim, smrznutim, sušenim i kuhanim voćem i povrćem, voćnim umacima, tofuom od soje, tofuom, supama, bujonima, želeima, džemovima, kompotom, jajima, pavlakom, mlijekom i mliječnim proizvodima, sojinim mlijekom, zamjenama za mlijeko, proizvodima napravljenim od mliječnih zamjena, jestivim uljima i mastima, očišćenim orašastim plodovima, sušenim orašastim plodovima, grickalicama, pripremljenim jelima, unaprijed spakovana brza hrana; usluge maloprodaje i veleprodaje, sve u vezi sa kafom, čajem, kakaom i vještačkom kafom, rižom, tjesteninama i rezancima, tapiokom i sagom, brašnom i preparatima od žitarica, hljebom, pecivima i konditorskim proizvodima, čokoladom, sladoledom, šerbetom, jestivim ledom, šećerom, medom, melasom, kvascem, praškom za pecivo, solju, začinima, dodacima jelima, konzerviranim biljem, sirćetom, sosovima, začinima, ledom (smrznuta voda); usluge maloprodaje i veleprodaje, sve u vezi sa zamjenama za kafu, napicima na bazi kafe, listovima čaja i proizvodima čaja, napicima na bazi čaja, kakaoo prahom i proizvodima od kakaoo, pićima na bazi čokolade, pekarskim proizvodima, picama, kremama, kolačićima u obliku mjeseca, štanglama koji sadrže mješavinu žitarica, orašastim plodovima i sušenim voćem (konditorski proizvodi), kolačićima, krekerima, kineskim tortama i tortama zapadnog stila, kineskim knedlama, pahuljicama badema; usluge maloprodaje i veleprodaje, sve u vezi sa sirovim i neobrađenim poljoprivrednim, akvakulturnim, hortikulturnim i šumarskim proizvodima, sirovim i neobrađenim žitaricama i sjemenkama, svježim voćem i povrćem, svježim travama, prirodnim biljem i cvijećem, lukovicama, sadnicama i sjemenom za sadnju, živim životinjama, hranom i pićem za životinje, slado; usluge maloprodaje i veleprodaje, sve u vezi sa pivom, preparatima za pravljenje piva, mineralnih i gaziranih voda i ostalih bezalkoholnih pića i napitaka, voćnih napitaka i voćnih sokova, sirupa i drugih bezalkoholnih preparata za pravljenje pića, sokova od povrća i napitaka od povrća; usluge maloprodaje i veleprodaje, sve u vezi sa alkoholnim pićima (osim piva), alkoholnim preparatima za pravljenje napitaka, alkoholnim ekstraktima, alkoholnim esencijama; usluge maloprodaje i veleprodaje, sve u vezi sa duvanskim proizvodima i zamjenom za duvan, cigaretama i cigarama, elektronskim cigaretama i oralnim isparivačima za pušače, artiklima za pušače, šibicama; sve gore pomenute maloprodajne i veleprodajne usluge koje se takođe pružaju

putem interneta, preko robnih kuća ili supermarketa, a takođe omogućavaju kupcima da povoljno pregledaju i kupe ovu robu na opštoj prodajnoj web stranici i u veleprodajnim outletima, putem opšteg prodajnog kataloga naručivanjem putem pošte ili telekomunikacija, kao i u maloprodajnim outletima; konsultantske, informativne i savjetodavne usluge koje se odnose na gore navedene usluge.; 36 Osiguranje; finansijski poslovi; novčani poslovi; poslovanje nekretninama; kliring i usklađivanje finansijskih transakcija putem globalne računarske mreže; usluge prenosa sredstava; prenos sredstava elektronskim putem za druge; prenos uplata za druge putem interneta; elektronske bankarske usluge; usluge online plaćanja; pružanje usluga elektronskog transfera sredstava; brokerske usluge u vezi sa valutama; finansijske transakcije preko blokčejna; online bankarske usluge i finansijske usluge; pružanje finansijskih informacija putem interneta; online bankarstvo; bankarske usluge pružene online sa računarskih baza podataka ili interneta; usluge finansijskog kliringa; kreditna verifikacija putem globalne računarske informacione mreže; elektronske usluge upravljanja rizikom kredita; usluge elektronskog plaćanja za kupovinu i elektronskog plaćanja računa; informativne usluge u vezi sa finansijama i osiguranjem, pružene online sa računarske baze podataka ili interneta; usluge kreditnih kartica, obrada i prenos računa i uplata, i pružanje osiguranja za finansijske transakcije; finansijske usluge u oblasti usluga obrade računa i uplata; usluge depozita i usluge izdavanje putničkih vaučera; ulaganje kapitala; finansijske evaluacije (osiguranje, bankarstvo, nepokretnosti); finansijske i usluge upravljanja aktivom; osiguranje i finansijske usluge; finansijske usluge pružene putem telekomunikacijskih sredstava; finansijske konsalting i savjetodavne usluge; usluge posredovanja u prometu sa hartijama od vrijednosti, usluge notiranja cijena na berzi; posredovanje u vezi sa akcijama i obveznicama, finansijske analize; usluge debitnih kartica, usluge platnih kartica i usluge čekovne garancije; bankarske, usluge štednih računa i investicione usluge; zaduživanje finansijskih računa i kreditne usluge; izdavanje pretplatničkih kartica, platnih kartica i debitnih kartica; usluge telefonskih kreditnih kartica; organizovanje finansija za građevinske projekte; organizovanje i upravljanje lizingom i zakupom; iznajmljivanje i lizing nepokretnosti; procjena nepokretnosti; valuacija nepokretnosti; finansijske usluge u vezi sa nekretninama, investiranje u nekretnine; brokerske usluge u vezi sa nekretninama; usluge agencija za nekretnine; usluge stambenih agencija; usluge aktuara; upravljanje nekretninama i konsalting usluge; ubiranje najamnine; iznajmljivanje kancelarija (nekretnine); iznajmljivanje apartmana i stanova; agencija za prikupljanje naknada za gas i električnu energiju; procjena antikviteta; procjena umjetničkih djela; procjena nakita; procjena polovnih vozila; snabdijevanje poreskim informacijama (finansijske usluge); prikupljanje priloga za dobrotvorne fondove; organizovanje dobrotvornog prikupljanja; dobrotvorno prikupljanje; iznajmljivanje mašina za brojenje papirnog novca i kovanica; iznajmljivanje bankomata ili automatizovanih mašina za izdavanje gotovine; izdavanje vaučera; usluge izdavanja gotovine; pružanje pretplatničkih kartica i žetona; usluge mijenjanja novca; usluge prenosa novca; usluge prenosa stranih valuta; usluge promjene strane valute; trgovanje valutama; poslovanje sa valutama; dobrotvorno prikupljanje sredstava; pružanje usluga dobrotvornog prikupljanja sredstava u vezi sa kompenzacijom ugljenika; brokerske usluge u vezi sa kompenzacijom ugljenika; sponziranje programa kompenzacije ugljenika; finansiranje i ulaganje u projekte

smanjenja emisije; ulaganje u programe i projekte kompenzacije ugljenika; ulaganje u fondove za smanjenje emisija; pružanje zajmova; pružanje privremenih zajmova; uključujući sve navedene usluge pružene elektronskim putem; konsultacije, informacije i savjetodavne usluge u vezi sa naprijed navedenim uslugama.; 38 Telekomunikacije; telekomunikacijske usluge, a naročito usluge prenosa i prijema podataka putem telekomunikacionih mreža; pružanje usluga multimedijalnih telekonferencija, videokonferencija i sastanaka na web-u koji dozvoljavaju učesnicima da simultano i asinhrono pregledaju, dijele, uređuju i diskutuju dokumenta, podatke i slike putem web pregledača; omogućavanje pristupa online izvještajima u vezi sa performansama, efikasnošću i statusom Internet aplikacija, telekonferencija, video konferencija i sastanaka za korisnike; omogućavanje korisnicima da bezbjedno pristupaju privatnim kompjuterskim mrežama na daljinu putem Interneta; pružanje online usluga saradnje koje omogućavaju korisnicima da pristupaju aplikacijama, platformama, zajednički dijeljenim dokumentima, podacima, listama zadataka i forumima za diskusiju; pružanje pristupa računarskim bazama podataka na globalnoj računarskoj mreži za pretraživanje i vraćanje informacija, podataka, web stranica i resursa koji su dostupni na računarskim mrežama; pružanje pristupa za korisnike kompjuterskim bazama podataka koje sadrže elektronske publikacije, biltene, baze podataka i informacije kojima se može pristupiti preko računara; upravljanje pričaonicama (usluge pričaonica); pristup za više korisnika globalnim kompjuterskim informacionim mrežama za transfer i prenos širokog opsega informacija; pružanje pristupa web stranicama na globalnoj računarskoj mreži putem koje treća lica mogu da nude robu i usluge, prave i popunjavaju porudžbine, sklapaju ugovore i vrše poslovne transakcije; pružanje pristupa interaktivnoj web stranici na globalnoj računarskoj mreži za treća lica da postavljaju informacije, odgovaraju na zahtjeve i prave i popunjavaju porudžbine za proizvode, servise i poslovne prilike; elektronske komunikacijske usluge za uspostavljanje virtualnih pričaonica putem tekstualnih poruka; pružanje elektronskih biltena za postavljanje i prenos poruka između računarskih korisnika u vezi sa proizvodima, uslugama i poslovnim prednostima i prilikama; pružanje elektronskih biltena za postavljanje, promociju, prodaju i preprodaju robe putem globalne računarske mreže; pružanje usluga elektronske pošte i prosljeđivanja elektronske pošte; audio i video komunikacija putem računara i računarskih mreža i putem globalne komunikacione mreže; pružanje računarskog pristupa i iznajmljivanje vremena za pristup interaktivnim biltenima i bazama podataka; pružanje pristupa elektronskim biltenima za postavljanje i prenos poruka između računarskih korisnika u vezi sa proizvodima, uslugama i poslovnim prilikama; pružanje pristupa elektronskom kalendaru, adresaru i elektronskoj bilježnici putem globalne računarske mreže; pružanje usluga direktne konekcije između korisničkih računara za razmenu podataka; pružanje telekomunikacionih pristupa i veza sa internetom i računarskim bazama podataka; usluge emitovanja preko interneta; pružanje online baza podataka koje sadrže informacije o internet platformi za podnošenje žalbi u vezi sa emitovanjem programa; pružanje telekomunikacionog pristupa i veze sa računarskom bazom podataka i sa internetom; elektronske komunikacijske usluge; interaktivne telekomunikacijske usluge; telekomunikacije u vezi sa informacijama (Internet stranice), kompjuterskim programima i podacima; pružanje telekomunikacionih veza sa internetom ili bazama podataka; pružanje telekomunikacionog pristupa objektima i

strukturama na internetu; komunikacija putem računarskih terminala; komunikacija putem mreža sa optičkim vlaknima; računarski potpomognut prenos poruka, informacija, podataka, dokumenata i slika; usluge komunikacija podataka elektronskim putem; elektronska razmjena glasa, podataka, audio, video sadržaja, teksta i grafike kojima se može pristupiti putem računara i telekomunikacionih mreža; usluge trenutnog slanja poruka; komunikacione usluge putem mobilnih telefona; sakupljanje, prenos i dostavljanje podataka elektronskih putem; sakupljanje, prenos i dostavljanje elektronskih poruka, informacija u vidu nepomičnih i/ili pokretnih slika kao što su karakteri, poruke, muzika i slike, telegrami, informacije i podaci putem mehaničkih, elektronskih, telefonskih, teleks, kablovskih, računarskih i satelitskih sredstava; prenos, emitovanje i prijem audio, video, nepomičnih i pokretnih slika i podataka u kompresovanom ili ne-kompresovanom obliku u realnom ili odloženom vremenu; usluge elektronskih poruka, konferencija i prenosa naloga; usluge video konferencija; komunikacija putem elektronskih biltena koji omogućava korisnicima da obavljaju interaktivne razgovore u realnom vremenu između računarskog terminala i elektronskog biltena koji sadrži informacije sa nepomičnim i pokretnim slikama i glasovne informacije kao što su karakteri; pružanje elektronskih biltena i oglasnih tabli za prenos poruka; pružanje usluga online foruma za diskusije; komunikacione usluge, a naročito, usluge tekstualnih i numeričkih digitalnih poruka; prenos informacija komunikacijom podataka radi pomoći pri donošenju odluka; prenos informacija kroz sisteme za video komunikaciju; usluge web konferencija; pružanje pristupa i prostora za video i/ili telefonske konferencije na daljinu; savjetodavne usluge u oblasti zaštite podataka i usluge prenosa informacija; pružanje veza za elektronske podatke; prenos putem faksimila; slanje poruka; pejdžing usluge; iznajmljivanje modema; iznajmljivanje telekomunikacione opreme; usluge elektronskog slanja, primanja i prosljeđivanja poruka; usluge televizijskog emitovanja; emitovanje i prenos radio i televizijskih programa; emitovanje muzike; prenos muzičkih, filmskih, interaktivnih programa, videa, elektronskih računarskih igara; prenos informacija u vezi sa online kupovinom i opštim uslugama maloprodaje; usluge prenosa videa po zahtjevu; usluge novinskih agencija; konsultacije, informacije i savjetodavne usluge u vezi sa gore navedenim uslugama.;

39 Transport; pakovanje i skladištenje robe; aranžmani putovanja; fizičko skladištenje elektronski pohranjenih podataka ili dokumenata; skladištenje elektronski pohranjenih podataka ili dokumenata; informacije o prevozu; transportno posredovanje; transportna logistika; prevoz robe i putnika; pakovanje; posredovanje u vezi sa brodovima (posredovanje u vezi sa pomorskim transportom); auto prevoz; avio prevoz; prevoz blindiranim automobilima; iznajmljivanje vozila; dostavljanje poruka; transport cjevovodom; dostavljanje robe po porudžbini; kurirske usluge (dostava pošiljki ili robe); transportne usluge u vezi upravljanja transportom; usluge iznajmljivanja automobila; usluge parkiranja vozila; putovanja jahtom i/ili brodovima; usluge putničkih agencija; usluge putničkih rezervacija i putničkih informacija; usluge agencije u vezi sa putničkim kartama; organizovanje putovanja i informacije za njih, sve pruženo on-line sa kompjuterske baze podataka ili interneta; pružanje informacija koje se odnose na putovanja i turizam putem interneta ili putem telekomunikacionih mreža; pružanje uputstava za vožnju za potrebe putovanja; organizovanje krstarenja; organizovanje prevoza za turistička putovanja; rezervacija sjedišta za putovanje;

pratnja putnika; usluge prevoza za turistička razgledanja; organizovanje usluga prevoza putnika za druge putem online aplikacije; putničke rezervacije; pružanje informacija o putevima i saobraćaju, usluge vozača; utovar i istovar tereta; posredovanje u prevozu robe; selidbene usluge; posredovanje u iznajmljivanju, lizingu; prodaji; kupovini i/ili čarteru brodova i/ili čamaca; spasavanje i podizanje potopljenih brodova i/ili čamaca; pilotiranje; distribucija gasa i snabdijevanje; distribucija električne struje i snabdijevanje; distribucija toplote i snabdijevanje; snabdijevanje vodom; distribucija vode i snabdijevanje; usluge objekata za sidrenje; iznajmljivanje skladišta; pružanje područja za letenje; obezbjeđivanje pristupa putevima na kojima se plaća putarina; iznajmljivanje i/ili lizing invalidskih kolica; usluge parkiranja automobila; upravljanje parking prostorom; iznajmljivanje i/ili lizing aviona; iznajmljivanje i/ili lizing kontejnera; iznajmljivanje i/ili lizing bicikala; iznajmljivanje i/ili lizing automobila; iznajmljivanje i/ili lizing brodova i/ili čamaca; iznajmljivanje i/ili lizing vozila na ljudski pogon; iznajmljivanje i/ili lizing mehaničkih parking sistema; iznajmljivanje i/ili lizing paleta; iznajmljivanje i/ili lizing mašina za pakovanje i umotavanje; iznajmljivanje i/ili lizing komora za hlađenje; skupljanje otpada i smeća iz domaćinstva; skupljanje industrijskog otpada i smeća; iznajmljivanje navigacionih sistema; iznajmljivanje vazduhoplova; dopunjavanje bankomata gotovinom; usluge vozača; prikupljanje recikliranih proizvoda (transport); isporuka robe; dostava novina; isporuka energije; isporuka cvijeća; frankiranje pošte; brodski prevoz robe; iznajmljivanje garaža; pakovanje poklona; iznajmljivanje konja; lansiranje satelita za druge; skladištenje prtljaga; iznajmljivanje putničkih autobusa; isporuka pošiljki; iznajmljivanje parking mjesta; iznajmljivanje prostorija za hlađenje; iznajmljivanje zamrzivača; iznajmljivanje trkačkih automobila; iznajmljivanje kontejnera za skladištenje; iznajmljivanje traktora; iznajmljivanje prtljažnika za krov na vozilima; iznajmljivanje invalidskih kolica; dopunjavanje automata za prodaju; spasilačke operacije (u transport); usluge spašavanja (transport); taksi prevoz; tegljenje; informacije o saobraćaju; rezervacija prevoza; pakovanje; konsultacije, informacije i savjetodavne usluge u vezi sa naprijed navedenim uslugama.;

41 Obrazovanje; pružanje obuke; zabava; sportske i kulturne aktivnosti; izdavanje tekstova, knjiga i časopisa (osim reklamnih tekstova); izdavanje dijagrama, slika i fotografija; izdavanje novina, magazina i periodičnih publikacija; usluge obrazovanja, vježbe i pružanja obuka u vezi sa telekomunikacijama, računarima, računarskim programima, računarstvom u oblaku, dizajnom web sajtova, elektronskom trgovinom, poslovnim upravljanjem, finansijskim upravljanjem i oglašavanjem; pružanje obrazovanja, rekreacije, instrukcija, podučavanja i obuke interaktivno i ne-interaktivno; dizajn obrazovnih kurseva, ispita i kvalifikacija; zabava pružena putem elektronskih i digitalnih interaktivnih medija; usluge elektronskih igara pružene putem interneta; pružanje informacija u vezi sa obrazovanjem, obukom, zabavom, rekreacijom, sportskim, društvenim i kulturnim aktivnostima; pružanje online elektronskih publikacija (koje se ne mogu preuzimati); priređivanje, organizovanje, hosting i vođenje pjevačkih takmičenja; priređivanje, organizovanje, hosting i vođenje koncerata; priređivanje, organizovanje, hosting i vođenje događaja i takmičenja za obrazovne i zabavne potrebe; priređivanje, organizovanje, hosting i vođenje zabavnih igara i potraga; usluge agencija u vezi sa kartama za zabavne događaje; informacije u vezi sa zabavom ili obrazovanjem, koje se pružaju online sa računarske baze podataka ili

interneta; pružanje digitalne muzike (koja se ne može preuzimati) sa interneta; pružanje digitalne muzike (koja se ne može preuzimati) sa MP3 (Moving Picture Experts Group1 audio layer 3) Internet websajtova; pružanje video igara, računarskih igara, zvuka ili slika, ili filmova putem telekomunikacijskih ili računarskih mreža; pružanje online računarskih igara i takmičenja; pružanje online videa, koji se ne mogu preuzeti; pružanje online elektronskih publikacija koje se strimuju sa interneta ili računarske mreže ili računarske baze podataka; zabavne i obrazovne usluge u vezi sa planiranjem, proizvodnjom i distribucijom zvuka, slika, digitalne muzike, filmova, uživo ili snimljenih audio, vizuelnih ili audiovizuelnih materijala za emitovanje na zemaljskih kanalima, satelitskim kanalima, internetu, bežičnim ili sistemima žične veze i drugim vidovima komunikacija; usluge muzičke zabave; iznajmljivanje audio snimaka; pripremanje zabavnih, obrazovnih, dokumentarnih programa i vijesti za emitovanje; usluge reporterskog izvještavanja; informacije u vezi sa sportskim i kulturnim događajima, aktuelnim događajima i najvažnijim vijestima pružene putem televizijskog satelitskog prenosa, interneta ili drugih elektronskih načina; televizijska, radio i filmska produkcija; pripremanje i produkcija televizijskih programa; pružanje informacija, podataka, grafike, zvuka, muzike, videa, animacije i tekstova za zabavne potrebe; usluge igara; pružanje klupske rekreacije, sportskih i gimnastičkih objekata; nastupi muzičkih sastava; klupska zabava, diskoteke, modne revije i usluge noćnih klubova; klupske usluge u vezi sa zabavom, obrazovanjem i kulturnim aktivnostima; organizovanje, vođenje i pružanje konferencija, konvencija, kongresa, seminara i radionica obuke; organizovanje, vođenje i pružanje konferencija, konvencija, kongresa, seminara i radionica obuke u vezi sa telekomunikacijama, računarima, računarskim programima, računarstvom u oblaku, dizajnom web sajtova, elektronskom trgovinom, poslovnim upravljanjem, finansijskim upravljanjem i oglašavanjem; organizovanje i vođenje izložbi za kulturne i obrazovne potrebe, modnih revija, obrazovnih programa i kulturnih programa i predstava; umjetničke izložbe i usluge galerija; usluge umjetničkih galerija u vezi sa lizingom umjetničkih djela; usluge obuke u vezi sa zdravljem i bezbjednošću na radu i održavanjem okoline; organizovanje časova u vezi sa cigarama, časova degustacije vina; pružanje obrazovnih informacija u vezi sa istraživanjem materijala i agencija za iste; aranžman, organizovanje, planiranje i upravljanje seminarima; obuka životinja; uputstva u produkciji programa za emitovanje; usluge instrukcija u vezi sa upravljanjem mašinama i opremom, uključujući audiovizuelnu opremu koja se koristi za produkciju programa za emitovanje; pružanje audio i vizuelnih studija; pružanje sportskih objekata; pružanje objekata za filmove, priredbe, predstave, muzičke ili obrazovne treninge; usluge agencija za rezervisanje zabavnih događaja; iznajmljivanje i lizing filmova; iznajmljivanje i lizing muzičkih instrumenata; iznajmljivanje i lizing televizijskih programa; iznajmljivanje i lizing televizijskih setova; usluge biblioteka; arhivske usluge biblioteka; usluge titlovanja; prevodilačke usluge za znakovni jezik; iznajmljivanje prethodno snimljenih video traka; iznajmljivanje i lizing mašina za igru; pozajmljivanje opreme za arkadne igre; pozajmljivanje slika; fotografisanje; prevođenje; usluge tumača; obrazovni i programi obuke u oblasti upravljanja rizikom; obrazovni i programi obuke u vezi sa sertifikacijom; pružanje vijesti; usluge igara na sreću; podučavanje; konsultantske, informativne i savjetodavne usluge u vezi sa prethodno navedenim uslugama.;

42 Naučne i tehnološke usluge i istraživanja i projektovanja u vezi sa njima, usluge industrijskih analiza i istraživanja; projektovanje i razvoj računarskog hardvera i softvera; istraživanje i razvoj u vezi sa poluprovodnicima, poluprovodničkim integrisanim kolima, poluprovodničkim memorijskim čipovima, poluprovodničkim memorijskim kontrolerima, poluprovodničkim memorijskim integrisanim kolima, poluprovodničkim procesorskim čipovima, poluprovodničkim procesorima, mikrokontrolerima, jedinicama mikrokontrolera, mikrokontrolerima male snage, čipovima kola, kompjuterskim čipovima, CPU (centralnim procesorskim jedinicama), RISC-V kompjuterskim čipovima i centralnim procesorskim jedinicama, kompjuterskim čipovima i centralnim procesorskim jedinicama sa arhitekturom skupa instrukcija; softver u vidu servisa (SaaS); računarske usluge u vezi sa prenosom informacija, podataka, dokumenata, i slika putem interneta; usluge provajdera aplikacija (ASP), a naročito, hosting računarskih softverskih aplikacija za druge; usluge provajdera aplikacija (ASP) pružanje softvera u oblasti web zasnovanih konferencija, audio konferencija, elektronskih poruka, kolaboracije dokumenata, video konferencija, i obrade glasa i poziva; pružanje online softvera koji se ne mogu preuzimati za olakšavanje interoperabilnosti više softverskih aplikacija; usluge tehničke podrške (tehničke konsultacije) u vezi sa računarskim softverom i aplikacije pružene online, putem email-a i telefona; računarske usluge, a naročito kreiranje online zajednice za registrovane korisnike da učestvuju u raspravi, dobiju povratnu informaciju od svojih vršnjaka, formiraju virtuelne zajednice, učestvuju u društvenim mrežama i razmjenjuju dokumenta; savjeti o računarskim tehnologijama pruženi internet korisnicima putem telefonske podrške; računarske usluge u vezi sa kreiranjem indeksa informacija, stranica i izvora na računarskoj mreži; pružanje alata za pretraživanje na internetu; dizajn računara, notebook računara, laptop računara, prenosivih računara i ručnih računara; dizajn ličnih digitalnih asistenata i ličnih media plejera; dizajn mobilnih telefona i pametnih telefona; dizajn digitalnih kamera; računarske usluge; računarsko programiranje; računarske integracione usluge; usluge računarske analize; računarsko programiranje u vezi sa odbranom od virusa; usluge računarskog sistemskog softvera; dizajn računarskog softvera; dizajn računarskih sistema; dizajn i razvoj web-stranica; hosting web-stranica za druge; hosting softver računarskih aplikacija za pretraživanje i vraćanje informacija iz baze podataka i računarske mreže; pružanje tehničkih informacija po posebnom zahtjevu krajnjih korisnika putem telefona ili globalne računarske mreže; konsultantske usluge u vezi sa računarskim softverom; računarske usluge u vezi sa prilagođenim pretraživanjem računarske baze podataka i websajtova; računarsko i elektronsko kodiranje i dekodiranje signala; konverzija fizičkih podataka i dokumenata u elektronske medijske formate; testiranje proizvoda i usluge procjene; arhitektonske i usluge dizajna; dizajn enterijera zgrada, kancelarija i apartmana; usluge kompjuterskih informacija; usluge mrežnih informacija, a naročito, pružanje tehničkih informacija u vezi sa računarima i mrežama u oblasti biznisa i elektronske trgovine; pružanje računarskih programa za upravljanje rizikom bezbjednosti; usluge računarskih bezbjednosnih informacija, znanje i usluge testiranja; usluge osiguranja kvaliteta; računarske usluge u vezi sa sertifikacijom poslovnih transakcija i pripremanje izvještaja u vezi sa njima; računarske bezbjednosne usluge u vezi sa kontrolom pristupa računarima, elektronskim mrežama i bazama podataka; obezbjeđivanje prenosa podataka i transakcija putem računarskih mreža; konsultantske usluge

u vezi sa područjem bezbjednosti podataka; tehnološke konsultacije u vezi sa bezbjednošću telekomunikacija; bezbjednosne usluge kompjuterizovanih komunikacionih mreža; pružanje informacija u oblasti interneta, svjetske mreže/www i bezbjednosti kompjuterizovanih komunikacionih mreža i bezbjednog prenosa podataka i informacija; konsultantske usluge u oblasti interneta, svjetske mreže/www i bezbjednosti kompjuterizovanih komunikacionih mreža, usluge bezbjednosti informacija; usluge autentifikacije za bezbjednost računara; računarske usluge u vezi za online autentifikacijom elektronskih potpisa; pohranjivanje rezervnih podataka van glavne lokacije (off-site); pružanje informacija na računarskim tehnologijama i programiranje putem websajta; kartografske usluge; računarstvo u oblaku; usluge hosting provajdera oblaka; pružanje privremene upotrebe softvera u oblaku koji se ne može preuzeti i softvera za računarstvo u oblaku; elektronsko skladištenje podataka; pružanje virtuelnih računarskih sistema i virtuelne računarske sredine putem računarstva u oblaku; iznajmljivanje softvera za zabavu; pružanje online kompjuterskih softvera i kompjuterskih aplikacija koje se ne mogu preuzeti za striming audio materijala, video materijala, videa, muzike i slika; konsultacije, informacije i savjetodavne usluge u vezi sa naprijed navedenim uslugama.

(210) **BAZ1922165A** (220) 25/10/2019
(442) 31/12/2020
(732) **BELUPO lijekovi i kozmetika d.d. Ulica Danica 5, 48000 Koprivnica, HR**

(740) "INTELBIRO" d.o.o.
(540)

TYGROL

(511)

5 Farmaceutski proizvodi.

(210) **BAZ1922166A** (220) 28/10/2019
(442) 31/12/2020
(732) **DDP Specialty Electronic Materials US 8, LLC**
974 Centre Road, Wilmington, Delaware 19805, US

(740) DR DIANA PROTIĆ TKALČIĆ & PARTNERS d.o.o.

(540)

SILVADUR

(511)

1 Hemijski proizvodi za upotrebu u proizvodnji biocida, germicida i fungicida koji se koriste u oblastima koje nisu poljoprivreda, i nisu preparati za uništavanje životinjskih štetočina, insekata i muha.;

5 Biocidi, germicidi i fungicidi koji se koriste u oblastima koje nisu poljoprivreda, i nisu preparati za uništavanje životinjskih štetočina, insekata i muha; preparati za neutralizovanje neugodnog mirisa.;

24 Tkanine i tekstilni proizvodi koji nisu uključeni u druge klase.

(210) **BAZ1922167A** (220) 28/10/2019

(442) 31/12/2020

(732) **SEVOI d.o.o.**

Oreškovićeve ulica 1/A, 10000 Zagreb, HR

(740) "Živko Mijatović & Partners" d.o.o.

(540)

SEVOI

(511)

35 Strateško planiranje poslovanja; poslovno savjetovanje; poslovno savjetovanje za tvrtke; poslovno savjetovanje za pojedince; poslovno upravljanje i savjetovanje; podrška i savjetovanje u vezi poslovnog upravljanja; podrška, konzultantske usluge i savjetovanje vezano za poslovno upravljanje i poslovno planiranje; konzultantske usluge u vezi organizacije ili upravljanja tvrtkom (kontroling); savjetodavne usluge koje se odnose na upravljanje poslovnim rizikom; istraživanje tržišta; savjeti o organizaciji i vođenju poslova; administriranje u području međunarodnih (stručnih) standarda.; 36 Financijsko savjetovanje; financijska analiza; financijski poslovi; financijske obavijesti; usluge financijskog savjetovanja i upravljanja; usluge financijskog savjetovanja i upravljanja putem interneta; savjetodavne usluge u svezi s upravljanjem [financijskim] rizikom; usluge agencija za naplatu potraživanja. ;

41 Stručno osposobljavanje; konzultantske usluge koje se odnose na obrazovanje i osposobljavanje; konzultantske usluge koje se odnose na obrazovanje i osposobljavanje u području financijskog upravljanja, financijskog savjetovanja, poslovnog planiranja, organizacije i vođenja poslova; obrazovni programi i programi obuke vezano za upravljanje rizikom.

(210) **BAZ1922168A** (220) 29/10/2019

(442) 31/12/2020

(300) 18056811

29/04/2019

EM

(732) **Monster Energy Company**

1 Monster Way, Corona, California 92879, US

(740) DR DIANA PROTIĆ TKALČIĆ & PARTNERS d.o.o.

(540)

MONSTER ENERGY EXPORT

(511)

32 Bezalkoholna pića, uključujući gazirana pića i energetska pića, isključujući bezalkoholno pivo; sirupi, koncentрати, praškovi i preparati za pripremanje pića, uključujući gazirana pića i energetska pića.

(210) **BAZ1922169A** (220) 29/10/2019

(442) 31/12/2020

(300) 18056809

29/04/2019

EM

(732) **Monster Energy Company**

**1 Monster Way, Corona, California
92879, US**

(740) DR DIANA PROTIC TKALČIĆ &
PARTNERS d.o.o.

(591) bijela, crna, siva, zelena

(540)



(531) 26.4,27.5,29.1

(511)

32 Bezalkoholna pića, uključujući gazirana pića i energetska pića, isključujući bezalkoholno pivo; sirupi, koncentri, praškovi i preparati za pripremanje pića, uključujući gazirana pića i energetska pića.

niveliranje; bušilice; drobilice; strojevi za poliranje; ubodne pile; generatori električne energije; strojevi za visokotlačno pranje; pumpe (strojevi); kompresori zraka; pomorski vanbrodski motori; električni uređaji za pranje; električni uređaji za čišćenje; električna oprema za vanjske radove; kosilice; strojevi na guranje za košenje trave; kosilice sa mjestom za vozača; traktori za travnjake; kompresori; generatori; električni generatori; prekidači za prijenos napajanja; zavarivači; poljoprivredni i vrtlarski strojevi, uključujući opremu za travnjak i vrt, strojeve za rezanje rubova travnjaka, kultivatore, drobilice, rezačice za slamu, puhače za lišće, trimere, trimere sa silkom, obrezivače, raspršivače; električne betonske gladilice; snjegočistači; motori za pomorsku upotrebu i njihovi strukturni dijelovi; alati sa kompresorom zraka, a naročito, pneumatske račne, pneumatski čekići i brusilice; pribor za alate sa kompresorima zraka u obliku pneumatskih račni, zračnih čekića, brusilica, a naročito, utikači, nastavci za odvijače, dlijeta i diskovi za rezanje; pribor za alate sa kompresorima zraka, a naročito, setovi koji se sastoje od listova brusnog papira koji su podešeni da pristaju alatima sa kompresorima zraka poput brusilica; motorne pile; uređaji za raspuhivanje i usisavači; vodene pumpe; trimeri živice; drljače i prozračivači travnjaka; strojevi za oranje vrtova; strojevi za usitnjavanje drva i drobilice; ručni električni alati; robotske kosilice; dijelovi i oprema za svu gore navedenu robu.;

12 Poljoprivredni traktori; traktori za travnjake; pomorski vanbrodski motori; kolica i motorizirana kolica; motori sa unutrašnjim sagorijevanjem za pogon kopnenih vozila; motori sa unutrašnjim sagorijevanjem za upotrebu u kosilicama, traktorima i svim industrijskim, hortikulturnim i pomorskim namjenama; motori i pogonske mašine za kopnena vozila, uključujući motore i električne mašine za skutere, motocikle i motore; motorna vozila; prijenosnici za vozila; motori i pogonske mašine za kopnena vozila; dijelovi i oprema za svu gore navedenu robu.

(210) **BAZ1922170A** (220) 29/10/2019

(442) 31/12/2020

(732) **Briggs & Stratton Corporation**

**12301 West Wirth Street, Wauwatosa,
Wisconsin 53222, US**

(740) PETOŠEVIĆ d.o.o.

(540)



(531) 24.17,25.3,26.3,26.4,26.5,26.7,27.5

(511)

7 Motori i pogonske mašine (osim za kopnena vozila); motori sa unutarnjim sagorijevanjem, osim za kopnena vozila; spojne komponente strojeva, osim za kopnena vozila; električni alati; svrdla za električne odvijače; brusilice; cirkulari; sabljaste pile; električne pile; laser za

INDEKS BROJEVA PRIJAVA ŽIGOVA
INDEKS BROJEVA PRIJAVA ŽIGOVA
ИНДЕКС БРОЈЕВА ПРИЈАВА ЖИГОВА

BAZ1820905A
BAZ1821361A
BAZ1921677A
BAZ1921678A
BAZ1921708A
BAZ1921726A
BAZ1921739A
BAZ1921757A
BAZ1921771A
BAZ1921801A
BAZ1921836A
BAZ1921841A
BAZ1921842A
BAZ1921843A
BAZ1921844A
BAZ1921845A
BAZ1921846A
BAZ1921847A
BAZ1921848A
BAZ1921849A
BAZ1921850A
BAZ1921851A
BAZ1921852A
BAZ1921853A
BAZ1921854A
BAZ1921855A
BAZ1921856A
BAZ1921857A
BAZ1921859A
BAZ1921860A
BAZ1921862A
BAZ1921863A
BAZ1921864A
BAZ1921865A
BAZ1921866A
BAZ1921867A
BAZ1921868A
BAZ1921869A
BAZ1921870A
BAZ1921871A
BAZ1921872A
BAZ1921873A
BAZ1921874A
BAZ1921875A
BAZ1921876A
BAZ1921877A
BAZ1921878A
BAZ1921879A
BAZ1921880A
BAZ1921881A
BAZ1921882A

BAZ1921883A
BAZ1921884A
BAZ1921885A
BAZ1921886A
BAZ1921887A
BAZ1921888A
BAZ1921889A
BAZ1921890A
BAZ1921891A
BAZ1921892A
BAZ1921893A
BAZ1921894A
BAZ1921895A
BAZ1921896A
BAZ1921897A
BAZ1921898A
BAZ1921899A
BAZ1921900A
BAZ1921901A
BAZ1921907A
BAZ1921908A
BAZ1921909A
BAZ1921910A
BAZ1921911A
BAZ1921912A
BAZ1921913A
BAZ1921915A
BAZ1921916A
BAZ1921918A
BAZ1921919A
BAZ1921920A
BAZ1921921A
BAZ1921922A
BAZ1921923A
BAZ1921924A
BAZ1921925A
BAZ1921926A
BAZ1921927A
BAZ1921928A
BAZ1921929A
BAZ1921930A
BAZ1921931A
BAZ1921932A
BAZ1921933A
BAZ1921934A
BAZ1921936A
BAZ1921937A
BAZ1921938A
BAZ1921939A
BAZ1921940A
BAZ1921941A

BAZ1921942A
BAZ1921943A
BAZ1921944A
BAZ1921945A
BAZ1921946A
BAZ1921947A
BAZ1921949A
BAZ1921950A
BAZ1921951A
BAZ1921952A
BAZ1921953A
BAZ1921954A
BAZ1921955A
BAZ1921956A
BAZ1921957A
BAZ1921958A
BAZ1921959A
BAZ1921960A
BAZ1921961A
BAZ1921962A
BAZ1921963A
BAZ1921965A
BAZ1921966A
BAZ1921967A
BAZ1921968A
BAZ1921969A
BAZ1921970A
BAZ1921971A
BAZ1921972A
BAZ1921973A
BAZ1921974A
BAZ1921975A
BAZ1921976A
BAZ1921977A
BAZ1921978A
BAZ1921979A
BAZ1921980A
BAZ1921981A
BAZ1921982A
BAZ1921984A
BAZ1921985A
BAZ1921986A
BAZ1921987A
BAZ1921988A
BAZ1921989A
BAZ1921990A
BAZ1921991A
BAZ1921992A
BAZ1921993A
BAZ1921994A
BAZ1921995A
BAZ1921996A
BAZ1921997A
BAZ1921998A
BAZ1921999A

BAZ1922000A
BAZ1922001A
BAZ1922002A
BAZ1922003A
BAZ1922004A
BAZ1922006A
BAZ1922007A
BAZ1922008A
BAZ1922009A
BAZ1922010A
BAZ1922011A
BAZ1922012A
BAZ1922013A
BAZ1922014A
BAZ1922015A
BAZ1922016A
BAZ1922018A
BAZ1922019A
BAZ1922020A
BAZ1922021A
BAZ1922022A
BAZ1922023A
BAZ1922024A
BAZ1922025A
BAZ1922026A
BAZ1922027A
BAZ1922031A
BAZ1922034A
BAZ1922049A
BAZ1922050A
BAZ1922051A
BAZ1922052A
BAZ1922053A
BAZ1922054A
BAZ1922055A
BAZ1922056A
BAZ1922057A
BAZ1922058A
BAZ1922059A
BAZ1922060A
BAZ1922061A
BAZ1922062A
BAZ1922063A
BAZ1922064A
BAZ1922065A
BAZ1922067A
BAZ1922068A
BAZ1922069A
BAZ1922070A
BAZ1922071A
BAZ1922072A
BAZ1922073A
BAZ1922076A
BAZ1922078A
BAZ1922079A

BAZ1922080A
BAZ1922081A
BAZ1922082A
BAZ1922083A
BAZ1922084A
BAZ1922085A
BAZ1922086A
BAZ1922087A
BAZ1922088A
BAZ1922090A
BAZ1922091A
BAZ1922092A
BAZ1922093A
BAZ1922094A
BAZ1922095A
BAZ1922096A
BAZ1922097A
BAZ1922098A
BAZ1922099A
BAZ1922100A
BAZ1922101A
BAZ1922102A
BAZ1922103A
BAZ1922106A
BAZ1922107A
BAZ1922108A
BAZ1922109A
BAZ1922110A
BAZ1922111A
BAZ1922112A
BAZ1922113A
BAZ1922114A
BAZ1922115A
BAZ1922116A
BAZ1922117A
BAZ1922118A
BAZ1922119A
BAZ1922120A
BAZ1922121A
BAZ1922122A
BAZ1922123A
BAZ1922124A
BAZ1922125A
BAZ1922126A
BAZ1922127A
BAZ1922128A
BAZ1922129A
BAZ1922130A
BAZ1922131A
BAZ1922132A
BAZ1922133A
BAZ1922134A
BAZ1922135A
BAZ1922136A
BAZ1922138A

BAZ1922139A
BAZ1922143A
BAZ1922144A
BAZ1922145A
BAZ1922146A
BAZ1922148A
BAZ1922149A
BAZ1922150A
BAZ1922151A
BAZ1922152A
BAZ1922153A
BAZ1922154A
BAZ1922155A
BAZ1922156A
BAZ1922157A
BAZ1922158A
BAZ1922159A
BAZ1922162A
BAZ1922163A
BAZ1922164A
BAZ1922165A
BAZ1922166A
BAZ1922167A
BAZ1922168A
BAZ1922169A
BAZ1922170A

INDEKS KLASA PRIJAVA ŽIGOVA
INDEKS KLASA PRIJAVA ŽIGOVA
ИНДЕКС КЛАСА ПРИЈАВА ЖИГОВА

1

BAZ1922078A
BAZ1921875A
BAZ1922166A
BAZ1921853A

2

BAZ1921853A

3

BAZ1922090A
BAZ1921970A
BAZ1921864A
BAZ1922099A
BAZ1922100A
BAZ1922101A
BAZ1922102A
BAZ1922103A
BAZ1922093A
BAZ1922071A
BAZ1921993A
BAZ1922023A
BAZ1921915A
BAZ1921916A
BAZ1921884A
BAZ1921877A
BAZ1821361A
BAZ1922087A
BAZ1922146A
BAZ1922112A
BAZ1922025A
BAZ1922026A
BAZ1922024A
BAZ1921888A
BAZ1921918A
BAZ1921919A
BAZ1820905A
BAZ1921708A
BAZ1922000A
BAZ1921991A

4

BAZ1921927A
BAZ1922098A

5

BAZ1921875A
BAZ1922166A
BAZ1922090A
BAZ1921970A
BAZ1921864A
BAZ1922025A
BAZ1922026A
BAZ1922024A
BAZ1921888A
BAZ1921918A
BAZ1921919A
BAZ1921928A
BAZ1921991A
BAZ1921944A
BAZ1921945A
BAZ1921968A
BAZ1922091A
BAZ1922070A
BAZ1922054A
BAZ1922055A
BAZ1922056A
BAZ1922057A
BAZ1922020A
BAZ1922018A
BAZ1921997A
BAZ1922149A
BAZ1922129A
BAZ1922130A
BAZ1922131A
BAZ1922132A
BAZ1922133A
BAZ1922134A
BAZ1922165A
BAZ1921899A
BAZ1921900A
BAZ1921901A
BAZ1921886A
BAZ1921882A
BAZ1921878A
BAZ1921739A
BAZ1921842A
BAZ1921843A
BAZ1921854A
BAZ1921855A
BAZ1921868A
BAZ1921869A
BAZ1921870A
BAZ1921871A
BAZ1921872A

BAZ1921873A
BAZ1921924A
BAZ1921925A
BAZ1921926A
BAZ1921946A
BAZ1921947A
BAZ1921962A
BAZ1921922A
BAZ1921923A
BAZ1921967A
BAZ1921960A
BAZ1922022A

6

BAZ1921970A
BAZ1921950A
BAZ1922106A
BAZ1921949A
BAZ1922127A

7

BAZ1820905A
BAZ1921708A
BAZ1922086A
BAZ1922125A
BAZ1921850A
BAZ1921965A
BAZ1921966A
BAZ1921949A
BAZ1922170A
BAZ1922126A
BAZ1921995A

8

BAZ1922144A
BAZ1921909A
BAZ1921910A
BAZ1922112A
BAZ1922086A
BAZ1922127A
BAZ1922135A
BAZ1921913A

9

BAZ1921941A
BAZ1922163A
BAZ1922097A
BAZ1921957A
BAZ1921958A
BAZ1921910A
BAZ1922143A
BAZ1820905A

BAZ1921708A
BAZ1922086A
BAZ1922049A
BAZ1922050A
BAZ1922051A
BAZ1922052A
BAZ1922053A
BAZ1921931A
BAZ1922073A
BAZ1922076A
BAZ1922064A
BAZ1922065A
BAZ1922067A
BAZ1922125A
BAZ1922164A
BAZ1922006A
BAZ1922007A
BAZ1922008A
BAZ1921857A
BAZ1922124A
BAZ1921850A
BAZ1922012A
BAZ1921965A
BAZ1921966A
BAZ1921990A
BAZ1922088A
BAZ1922126A
BAZ1921995A
BAZ1921933A
BAZ1921959A
BAZ1921885A
BAZ1922111A
BAZ1922095A
BAZ1921994A

10

BAZ1922072A
BAZ1921998A
BAZ1922108A
BAZ1922109A
BAZ1922086A
BAZ1921968A
BAZ1921990A

11

BAZ1922144A
BAZ1921909A
BAZ1921910A
BAZ1820905A
BAZ1921708A
BAZ1922086A
BAZ1922049A
BAZ1922050A
BAZ1922051A

BAZ1922052A
 BAZ1922053A
 BAZ1922063A
 BAZ1921949A
 BAZ1922126A
 BAZ1921995A
 BAZ1921913A

12

BAZ1922010A
 BAZ1922011A
 BAZ1922092A
 BAZ1921876A
 BAZ1921865A
 BAZ1921866A
 BAZ1921921A
 BAZ1921940A
 BAZ1921969A
 BAZ1922086A
 BAZ1922170A

13

BAZ1922095A

14

BAZ1922016A
 BAZ1922086A

15

BAZ1922086A

16

BAZ1922136A
 BAZ1922121A
 BAZ1921999A
 BAZ1922151A
 BAZ1922090A
 BAZ1921970A
 BAZ1921864A
 BAZ1921907A
 BAZ1921908A
 BAZ1921941A
 BAZ1922163A
 BAZ1922097A
 BAZ1921957A
 BAZ1921958A
 BAZ1922086A
 BAZ1921931A
 BAZ1922014A
 BAZ1922001A
 BAZ1922002A

BAZ1922003A
 BAZ1922004A
 BAZ1921985A
 BAZ1921844A
 BAZ1921845A
 BAZ1922058A
 BAZ1922059A
 BAZ1922080A
 BAZ1922081A
 BAZ1922082A
 BAZ1922083A
 BAZ1922073A
 BAZ1922076A
 BAZ1922064A
 BAZ1922065A
 BAZ1922067A

17

BAZ1921853A

18

BAZ1922121A
 BAZ1922016A
 BAZ1922086A
 BAZ1921931A
 BAZ1921971A

19

BAZ1922078A
 BAZ1921853A
 BAZ1921956A
 BAZ1921950A

20

BAZ1922078A
 BAZ1921950A
 BAZ1922128A
 BAZ1922112A
 BAZ1922086A
 BAZ1922157A
 BAZ1921849A
 BAZ1922106A

21

BAZ1922090A
 BAZ1921970A
 BAZ1922144A
 BAZ1921909A
 BAZ1921910A
 BAZ1922087A
 BAZ1922146A

BAZ1922112A
BAZ1922025A
BAZ1922026A
BAZ1922000A
BAZ1922086A
BAZ1921841A

24

BAZ1922166A
BAZ1922086A

25

BAZ1922121A
BAZ1921999A
BAZ1922151A
BAZ1922016A
BAZ1922108A
BAZ1922109A
BAZ1921887A
BAZ1922143A
BAZ1922112A
BAZ1922000A
BAZ1922148A
BAZ1922086A
BAZ1921931A
BAZ1921971A

26

BAZ1922112A
BAZ1922086A

27

BAZ1922086A

28

BAZ1921999A
BAZ1922097A
BAZ1921957A
BAZ1921958A
BAZ1921887A
BAZ1922086A
BAZ1922156A
BAZ1922068A
BAZ1922088A

29

BAZ1922150A
BAZ1921992A
BAZ1921996A
BAZ1921889A

BAZ1921883A
BAZ1921975A
BAZ1921978A
BAZ1921920A
BAZ1921930A
BAZ1922061A
BAZ1922158A
BAZ1922154A
BAZ1922015A
BAZ1922000A
BAZ1921928A
BAZ1922009A
BAZ1921893A
BAZ1921863A
BAZ1921836A

30

BAZ1921930A
BAZ1922061A
BAZ1922158A
BAZ1922154A
BAZ1921771A
BAZ1921979A
BAZ1921980A
BAZ1921986A
BAZ1921976A
BAZ1921977A
BAZ1921972A
BAZ1921973A
BAZ1921974A
BAZ1921939A
BAZ1921988A
BAZ1922060A
BAZ1922000A
BAZ1921928A
BAZ1921937A
BAZ1922014A
BAZ1921757A
BAZ1921893A
BAZ1922118A
BAZ1922119A
BAZ1922120A
BAZ1921961A
BAZ1921981A
BAZ1921982A
BAZ1921896A
BAZ1922145A

31

BAZ1922015A
BAZ1921928A
BAZ1922127A

32

BAZ1922034A
BAZ1922019A
BAZ1922123A
BAZ1922107A
BAZ1922094A
BAZ1922155A
BAZ1922168A
BAZ1922169A
BAZ1921954A
BAZ1921955A
BAZ1921963A
BAZ1921987A
BAZ1921847A
BAZ1921848A
BAZ1921851A
BAZ1921852A
BAZ1921859A
BAZ1921860A
BAZ1921894A
BAZ1921895A
BAZ1921890A
BAZ1921891A
BAZ1921892A
BAZ1922015A
BAZ1922000A
BAZ1922148A
BAZ1921928A
BAZ1921936A
BAZ1921937A
BAZ1922086A
BAZ1921879A
BAZ1921880A
BAZ1921881A
BAZ1921846A
BAZ1921678A
BAZ1921893A
BAZ1922013A

33

BAZ1921928A
BAZ1921912A
BAZ1922031A
BAZ1922086A
BAZ1922148A

34

BAZ1921989A
BAZ1922027A
BAZ1922113A
BAZ1922114A
BAZ1922115A
BAZ1922116A

BAZ1922117A
BAZ1921932A
BAZ1921938A
BAZ1921897A
BAZ1921856A
BAZ1921936A
BAZ1921937A
BAZ1922086A
BAZ1922049A
BAZ1922050A
BAZ1922051A
BAZ1922052A
BAZ1922053A

35

BAZ1922086A
BAZ1922049A
BAZ1922050A
BAZ1922051A
BAZ1922052A
BAZ1922053A
BAZ1922110A
BAZ1922159A
BAZ1921801A
BAZ1921931A
BAZ1922014A
BAZ1922001A
BAZ1922002A
BAZ1922003A
BAZ1922004A
BAZ1921985A
BAZ1921844A
BAZ1921845A
BAZ1922058A
BAZ1922059A
BAZ1922080A
BAZ1922081A
BAZ1922082A
BAZ1922083A
BAZ1922073A
BAZ1922076A
BAZ1922064A
BAZ1922065A
BAZ1922067A
BAZ1921971A
BAZ1922157A
BAZ1921849A
BAZ1922106A
BAZ1921841A
BAZ1922156A
BAZ1922009A
BAZ1921991A
BAZ1921757A
BAZ1921879A

BAZ1921880A
BAZ1921881A
BAZ1921846A
BAZ1921678A
BAZ1921893A
BAZ1922013A
BAZ1921984A
BAZ1921952A
BAZ1921953A
BAZ1922167A
BAZ1922079A
BAZ1921911A
BAZ1922063A
BAZ1922125A
BAZ1922164A
BAZ1921862A
BAZ1922152A
BAZ1922153A
BAZ1922062A
BAZ1921677A
BAZ1922084A
BAZ1922085A
BAZ1922006A
BAZ1922007A
BAZ1922008A
BAZ1921857A
BAZ1922124A
BAZ1922118A
BAZ1922119A
BAZ1922120A
BAZ1921961A
BAZ1921981A
BAZ1921982A
BAZ1921874A
BAZ1922068A
BAZ1921944A
BAZ1921945A
BAZ1921968A
BAZ1921850A
BAZ1922012A

36

BAZ1922001A
BAZ1922002A
BAZ1922003A
BAZ1922004A
BAZ1921985A
BAZ1921984A
BAZ1921952A
BAZ1921953A
BAZ1922167A
BAZ1922079A
BAZ1921911A
BAZ1922164A

BAZ1922062A
BAZ1921898A
BAZ1921951A
BAZ1921934A
BAZ1921942A
BAZ1921943A
BAZ1921726A

37

BAZ1921853A
BAZ1921950A
BAZ1921952A
BAZ1921953A
BAZ1922063A
BAZ1922125A
BAZ1921949A
BAZ1922127A

38

BAZ1922001A
BAZ1922002A
BAZ1922003A
BAZ1922004A
BAZ1921985A
BAZ1921844A
BAZ1921845A
BAZ1922058A
BAZ1922059A
BAZ1922125A
BAZ1922164A
BAZ1921862A
BAZ1922152A
BAZ1922153A

39

BAZ1921907A
BAZ1921908A
BAZ1922164A
BAZ1922062A
BAZ1921965A
BAZ1921966A

40

BAZ1922078A
BAZ1922151A
BAZ1921907A
BAZ1921908A
BAZ1921849A
BAZ1922125A
BAZ1921862A
BAZ1921726A
BAZ1921990A

41

BAZ1922163A
BAZ1922097A
BAZ1921957A
BAZ1921958A
BAZ1921887A
BAZ1922143A
BAZ1922112A
BAZ1922086A
BAZ1921931A
BAZ1921844A
BAZ1921845A
BAZ1922058A
BAZ1922059A
BAZ1922167A
BAZ1922125A
BAZ1922164A
BAZ1921862A
BAZ1922152A
BAZ1922153A
BAZ1921677A
BAZ1922084A
BAZ1922085A
BAZ1922124A
BAZ1921874A
BAZ1922068A
BAZ1921968A
BAZ1921850A
BAZ1922012A
BAZ1922096A
BAZ1921867A
BAZ1921929A
BAZ1922138A
BAZ1922139A
BAZ1922069A
BAZ1921994A

42

BAZ1922086A
BAZ1922058A
BAZ1922059A
BAZ1922080A
BAZ1922081A
BAZ1922082A
BAZ1922083A
BAZ1922073A
BAZ1922076A
BAZ1922064A
BAZ1922065A
BAZ1922067A
BAZ1922079A
BAZ1922125A
BAZ1922164A
BAZ1922006A

BAZ1922007A
BAZ1922008A
BAZ1921857A
BAZ1922124A
BAZ1921968A
BAZ1921850A
BAZ1921929A
BAZ1921990A
BAZ1921922A
BAZ1921923A
BAZ1922126A

43

BAZ1922013A
BAZ1921911A
BAZ1922118A
BAZ1922119A
BAZ1922120A
BAZ1921961A
BAZ1921981A
BAZ1921982A
BAZ1921874A
BAZ1922068A
BAZ1922021A
BAZ1922122A
BAZ1922162A
BAZ1921863A
BAZ1921836A
BAZ1921896A
BAZ1922145A
BAZ1922138A
BAZ1922139A
BAZ1922069A
BAZ1922088A

44

BAZ1922124A
BAZ1921968A
BAZ1921990A
BAZ1921922A
BAZ1921923A
BAZ1921967A
BAZ1921960A
BAZ1922022A

45

BAZ1922058A
BAZ1922059A
BAZ1922084A
BAZ1922085A

**INDEKS NOSILACA PRIJAVA ŽIGOVA
INDEKS NOSITELJA PRIJAVA ŽIGOVA
ИНДЕКС НОСИЛАЦА ПРИЈАВА ЖИГОВА**

| | |
|--|---|
| “AC FOOD” d.o.o. BAZ1922009A | BAZ1922064A |
| “AKOVA IMPEX” Društvo za proizvodnju, promet i usluge d.o.o. Sarajevo BAZ1921889A | BAZ1922065A |
| “AQUA DORIA” d.o.o. Derventa BAZ1921987A | BAZ1922067A |
| “Banja Komerc Bekament” DOO Banja BAZ1921853A | BAZ1922073A |
| “Bingo” d.o.o. export-import Tuzla BAZ1922019A | BAZ1922076A |
| “Contendo” d.o.o. Sarajevo BAZ1922015A | “ZRAK-DKS” d.o.o. Teslić BAZ1922095A |
| “DITA 1977 INDUSTRIJA DETERDŽENATA” d.o.o. Tuzla BAZ1922024A | 7-Eleven, Inc. BAZ1921981A |
| BAZ1922071A | BAZ1921982A |
| BAZ1921877A | BAZ1921961A |
| BAZ1921918A | A & H L.L.C BAZ1922159A |
| BAZ1921919A | Advokat Stevan Dimitrijević BAZ1922084A |
| “GATARIĆ” d.o.o. Derventa BAZ1922121A | BAZ1922085A |
| “GRANOFF” Društvo sa ograničenom odgovornošću za proizvodnju, promet, trgovinu i usluge Sarajevo BAZ1922016A | AG MEĐUGORJE D.O.O. BAZ1922031A |
| “INTERPACK” Društvo sa ograničenom odgovornošću za proizvodnju, usluge i trgovinu BAZ1921907A | Agencija “SVE ZA VIZU” BAZ1922062A |
| BAZ1921908A | AKCIONARSKO DRUŠTVO “BANJALUČKA PIVARA” BANJA LUKA BAZ1921860A |
| “KRAFT” d.o.o. Sarajevo BAZ1922021A | Aktiebolaget Electrolux BAZ1922144A |
| “SARAJEVSKI KISELJAK” d.d. Kiseljak BAZ1921847A | Alberto-Culver USA, Inc. BAZ1821361A |
| BAZ1921848A | Ali Murad Bin Rothschild BAZ1922078A |
| “Sotex “PharmFirm” BAZ1922018A | Alibaba Group Holding Limited BAZ1922164A |
| “TRADEX” d.o.o. Brčko Distrikt BiH BAZ1921757A | Align Technology, Inc. BAZ1921990A |
| “VMK MEDIA” Društvo sa ograničenom odgovornošću za usluge d.o.o. Sarajevo | AMGEN Inc. BAZ1922129A |
| | AMGENILAÇ TICARET LIMITED ŞİRKETİ BAZ1921968A |
| | APNGLOBAL d.o.o. BAZ1921896A |
| | Armin Čerkez BAZ1922163A |

BASF Agro B.V., Arnhem (NL),
Zweigniederlassung Freienbach
BAZ1921875A

BAZ1921739A

BELAPROM DOO
BAZ1921897A

BELUPO Ijekovi i kozmetika d.d.
BAZ1921962A

BAZ1922165A

BGP Products Operations GmbH
BAZ1921901A

BAZ1921882A

BIMAL d.d. Brčko
BAZ1921883A

Biosense Webster, Inc.
BAZ1921998A

Bioverativ Therapeutics Inc.
BAZ1921878A

BISNODE BH d.o.o. Sarajevo
BAZ1921985A

BAZ1922001A

BAZ1922002A

BAZ1922003A

BAZ1922004A

Bosnalijek, farmaceutska i hemijska industrija,
dioničko društvo
BAZ1921944A

BAZ1921945A

BAZ1921946A

BAZ1921872A

BAZ1921873A

BAZ1921842A

BAZ1921843A

Briggs & Stratton Corporation
BAZ1922170A

British American Tobacco (Brands) Inc.
BAZ1921856A

BUNGE Zrt.
BAZ1922154A

Centar za investicije i razvoj poduzetništva
(CIRP)
BAZ1922069A

CENTRAL OSIGURANJE d.d.
BAZ1921942A

BAZ1921943A

Chevron Intellectual Property LLC (Delaware
limited liability company)
BAZ1922098A

CJ Corporation
BAZ1922128A

Colgate-Palmolive Company, a Delaware
Corporation
BAZ1922093A

BAZ1922146A

BAZ1922099A

BAZ1922100A

BAZ1922101A

BAZ1922102A

BAZ1922103A

BAZ1922087A

BAZ1922023A

BAZ1921993A

BAZ1921884A

COMPAGNIE GENERALE DES
ETABLISSEMENTS MICHELIN
BAZ1922110A

Conair Corporation
BAZ1921913A

CONTEGO d.o.o. Vitez
BAZ1922106A

D.D. "VISPAK" prehrambena industrija Visoko
BAZ1922060A

Dallas International d.o.o.
BAZ1921849A

DAMERIK, S.L.
BAZ1922156A

DDP Specialty Electronic Materials US 8, LLC
BAZ1922166A

DE-MI PROMET d.o.o. Banja Luka
BAZ1921952A

BAZ1921953A

Diageo North America, Inc.
BAZ1921912A

DOO "MED-PROM" Cazin
BAZ1922014A

Dragan Gajić
BAZ1921940A

DREAM STUDIO d.o.o.
BAZ1921941A

Dukat d.o.o. Banja Luka

BAZ1921970A

Dwelt d.o.o.

BAZ1921857A

EIN d.o.o.

BAZ1921890A

BAZ1921891A

BAZ1921892A

BAZ1921893A

BAZ1921894A

BAZ1921895A

Elite Nekretnine d.o.o. Sarajevo

BAZ1922079A

Energia Alliance d.o.o. Živinice

BAZ1921949A

BAZ1921950A

ETI GIDA SANAYI VE TICARET ANONIM
SIRKETI

BAZ1921939A

BAZ1921771A

Exxon Mobil Corporation

BAZ1921933A

BAZ1921927A

Fareed Khalaf Sons Company (Khalaf Stores)

BAZ1922150A

Filip Skumanov

BAZ1922027A

Frizerland d.o.o.

BAZ1922112A

Fudbalski klub "Borac"

BAZ1921677A

Fujikura Ltd.

BAZ1922125A

GEROPHARM LLC

BAZ1921922A

BAZ1921923A

BAZ1921924A

BAZ1921925A

BAZ1921926A

Goran Hadžić

BAZ1922148A

GRAFOBALKAN S.P.

BAZ1922151A

Great Wall Motor Company Limited

BAZ1922010A

BAZ1922011A

GSK Consumer Healthcare S.A.

BAZ1922091A

HAMZA ČAVKA

BAZ1922162A

Heineken Hrvatska d.o.o.

BAZ1922123A

HEMOFARM A.D. farmaceutsko-hemijska
industrija Vršac

BAZ1922020A

BAZ1921868A

BAZ1921869A

BAZ1921870A

BAZ1921871A

BAZ1921899A

BAZ1921900A

Hexing Electrical Co., Ltd.

BAZ1921885A

House of Prince A/S

BAZ1921932A

Hujdurović Ermin, Obrtnička djelatnost
"KONSALTING ZA HRANU" - FOOD
CONSULTING", Sarajevo

BAZ1922080A

BAZ1922081A

BAZ1922082A

BAZ1922083A

INSAJDER PRODUKCIJA D.O.O.

BAZ1921844A

BAZ1921845A

Institut za standardizaciju BiH

BAZ1922058A

BAZ1922059A

Intercontinental Great Brands LLC

BAZ1922158A

International Foodstuffs Co LLC

BAZ1921986A

BAZ1921988A

BAZ1921996A

INTRAL D.O.O.

BAZ1921909A

BAZ1921910A

Intuit Inc.

BAZ1922126A

ISHIHARA SANGYO KAISHA, LTD.

BAZ1921854A

BAZ1921855A

ITC Zenica d.o.o.

BAZ1922127A

J&B LIMITED

BAZ1921936A

BAZ1921937A

BAZ1921938A

Javna ustanova Turistička organizacija Jahorina

BAZ1921874A

JOBSTEP INTERNATIONAL D.O.O.

BAZ1921801A

KANEKA CORPORATION

BAZ1922072A

KENNA d.o.o. Sarajevo

BAZ1922145A

KIOXIA Corporation

BAZ1921850A

KISMET d.o.o.

BAZ1921971A

Kite Pharma, Inc., (Delaware corporation)

BAZ1921960A

BAZ1921967A

BAZ1921997A

KOLEKTIV d.o.o. Sarajevo

BAZ1921726A

KONZUM d.o.o. Sarajevo

BAZ1922000A

KvG Group Inc.

BAZ1921915A

BAZ1921916A

LEGO Juris A/S

BAZ1921957A

BAZ1921958A

Lidl Stiftung & Co. KG

BAZ1921928A

BAZ1921888A

BAZ1921995A

BAZ1922094A

Lion Capital LLP

BAZ1921934A

LUKAS TP NAKIĆ d.o.o.

BAZ1921859A

Matan d.o.o.

BAZ1922108A

BAZ1922109A

MAXHOF GRUPPE D.O.O. ORAŠJE

BAZ1820905A

BAZ1921708A

McDonald's Corporation

BAZ1922088A

MEGAPLAST d.o.o.

BAZ1921841A

Merck Sharp & Dohme Corp.

BAZ1922054A

BAZ1922055A

BAZ1922056A

BAZ1922057A

BAZ1922130A

BAZ1922131A

BAZ1922132A

BAZ1922133A

BAZ1922134A

MERRYVALE LIMITED

BAZ1921994A

Mirela Ališić

BAZ1921999A

Mladegs Pak d.o.o.

BAZ1921972A

BAZ1921973A

BAZ1921974A

BAZ1921975A

BAZ1921976A

BAZ1921977A

BAZ1921978A

BAZ1921979A

BAZ1921980A

Mladenko Marijanović

BAZ1922122A

Mondi Paper Sales GmbH

BAZ1922136A

Monster Energy Company

BAZ1922168A

BAZ1922169A

BAZ1922034A

Motorex d.o.o.

BAZ1921865A

BAZ1921866A

Mourah d.o.o. Sarajevo

BAZ1921965A

BAZ1921966A

MS & WOOD d.d. Fojnica

BAZ1922157A

NBA Properties, Inc.

BAZ1921887A

Obrt "COCO", vl. Smajić Admir, Travnik

BAZ1921991A

OBRTU SKLONA DJELATNOST AGENCIJA
"GOTIVA"

BAZ1921862A

Orange Bang, Inc.

BAZ1922155A

PepsiCo, Inc.

BAZ1922061A

BAZ1921930A

Pfizer Inc.

BAZ1922022A

Pharmaceutical chemical cosmetic industry
ALKALOID AD - Skopje

BAZ1921864A

BAZ1921947A

PHARMASCIENCE INC.

BAZ1921886A

Philip Morris Products S.A.

BAZ1922113A

BAZ1922114A

BAZ1922115A

BAZ1922116A

BAZ1922117A

PODRAVKA prehrambena industrija d.d.

BAZ1921992A

Polar Music International AB

BAZ1921931A

Qatar Sports Investment

BAZ1921951A

RA Trupo Holdings LLC

BAZ1921898A

Rakuten, Inc.

BAZ1921984A

RASVJETA d.o.o. Sarajevo

BAZ1922063A

Reckitt Benckiser LLC

BAZ1922025A

BAZ1922026A

Reign Beverage Company LLC

BAZ1921954A

BAZ1921955A

BAZ1921851A

BAZ1921852A

Renato Marić

BAZ1922138A

BAZ1922139A

Riot Games, Inc. (a Delaware corporation)

BAZ1922143A

RTV "BN" D.O.O.

BAZ1922152A

BAZ1922153A

SAILUN GROUP CO., LTD.

BAZ1921876A

SEVOI d.o.o.

BAZ1922167A

Sheraton International IP, LLC

BAZ1921911A

Sincerely Ltd. B.V.

BAZ1922086A

Singapore Biotech Pte. Ltd.

BAZ1922149A

SMS Tobacco Trading

BAZ1921989A

Srednja strukovna škola s pravom javnosti
VERITAS

BAZ1921929A

SULTAN ET VE GIDA ÜRETİM TİCARET VE
PAZARLAMA LIMITED ŞİRKETİ

BAZ1921920A

TATJANA MARKOVIĆ

BAZ1922068A

THE CAPITAL MAHARAJA ORGANISATION
LIMITED a limited liability company incorporated
under the Laws of Sri Lanka

BAZ1921956A

The Coca-Cola Company

BAZ1922107A

The Coca-Cola Company a corporation organized
under the laws of Delaware

BAZ1921963A

The Procter & Gamble Company

BAZ1922070A

TOYOTA JIDOSHA KABUSHIKI KAISHA (also
trading as TOYOTA MOTOR CORPORATION)

BAZ1922092A

BAZ1921969A

BAZ1921921A

TROPIK d.o.o. Zenica

BAZ1922096A

BAZ1922097A

Udruženje građana "Društvo umjetnika
deblokada"

BAZ1922012A

Udruženje planinarsko društvo "Željezničar"

BAZ1921867A

Ugostiteljska radnja "LOKMAS" - vlasnik Čatović
Samra

BAZ1922118A

BAZ1922119A

BAZ1922120A

United Castle International Company Limited

BAZ1922049A

BAZ1922050A

BAZ1922051A

BAZ1922052A

BAZ1922053A

UR "ŽELJO" - vlasnik Memeti Jasmin

BAZ1921863A

BAZ1921836A

VIOLETA d.o.o.

BAZ1922090A

Virgin Enterprises Limited

BAZ1922124A

Vivo Mobile Communication Co., Ltd

BAZ1922111A

Yiwu KeMei Electric Appliance CO., Ltd.

BAZ1922135A

Zagrebačka Pivovara d.o.o.

BAZ1922013A

BAZ1921678A

BAZ1921846A

BAZ1921879A

BAZ1921880A

BAZ1921881A

Zira d.o.o. Sarajevo

BAZ1922006A

BAZ1922007A

BAZ1922008A

ZTE CORPORATION

BAZ1921959A

PROMJENA ADRESE- PROMJENA ADRESE-ПРОМЈЕНА АДРЕСЕ

BAZ1921751A

2/2019

HI GROUP D.O.O. KONJIC

Donje Selo, 88400 Konjic, BA

06/11/2020

BAZ1821022A

3/2018

GoPro, Inc.

3025 Clearview Way, San Mateo, CA 94402, US

13/11/2020

BAZ1821023A

3/2018

GoPro, Inc.

3025 Clearview Way, San Mateo, CA 94402, US

13/11/2020

BAZ1821024A

3/2018

GoPro, Inc.

3025 Clearview Way, San Mateo, CA 94402, US

13/11/2020

BAZ1921808A

2/2019

Fudbalski klub "Sloboda" Tuzla

Rudarska stadion Tušanj bb, 75000 Tuzla, BA

22/09/2020

PROMJENA NAZIVA I ADRESE-PROMJENA NAZIVA I ADRESE ПРОМЈЕНА НАЗИВА И АДРЕСЕ

BAZ1921647A

2/2019

Khayrat Al-Manafa CO for Transport and General Trading Ltd.

27, boulevard Saborni, Varna 9000, BG

04/11/2020

BAZ1921650A

2/2019

Khayrat Al-Manafa CO for Transport and General Trading Ltd.

27, boulevard Saborni, Varna 9000, BG

04/11/2020

BAZ1921652A

2/2019

Khayrat Al-Manafa CO for Transport and General Trading Ltd.

27, boulevard Saborni, Varna 9000, BG

04/11/2020

BAZ1921651A

2/2019

Khayrat Al-Manafa CO for Transport and General Trading Ltd.

27, boulevard Saborni, Varna 9000, BG

04/11/2020

BAZ2022693A

3/2020

Khayrat Al-Manafa CO for Transport and General Trading Ltd.

27, boulevard Saborni, Varna 9000, BG

04/11/2020

BAZ2022694A

3/2020

Khayrat Al-Manafa CO for Transport and General Trading Ltd.

27, boulevard Saborni, Varna 9000, BG

04/11/2020

BAZ2022764A

3/2020

Khayrat Al-Manafa CO for Transport and General Trading Ltd.

27, boulevard Saborni, Varna 9000, BG

04/11/2020

BAZ2022765A

3/2020

Khayrat Al-Manafa CO for Transport and General Trading Ltd.

27, boulevard Saborni, Varna 9000, BG

04/11/2020

BAZ2022766A

3/2020

Khayrat Al-Manafa CO for Transport and General Trading Ltd.

27, boulevard Saborni, Varna 9000, BG

04/11/2020

BAZ2022767A

3/2020

Khayrat Al-Manafa CO for Transport and General Trading Ltd.

27, boulevard Saborni, Varna 9000, BG

04/11/2020

BAZ2022799A

3/2020

Khayrat Al-Manafa CO for Transport and General Trading Ltd.

27, boulevard Saborni, Varna 9000, BG

04/11/2020

BAZ2022800A

3/2020

Khayrat Al-Manafa CO for Transport and General Trading Ltd.

27, boulevard Saborni, Varna 9000, BG

04/11/2020

BAZ2022801A

3/2020

Khayrat Al-Manafa CO for Transport and General Trading Ltd.

27, boulevard Saborni, Varna 9000, BG

04/11/2020

BAZ2022802A

3/2020

Khayrat Al-Manafa CO for Transport and General Trading Ltd.

27, boulevard Saborni, Varna 9000, BG

04/11/2020

BAZ2022803A

3/2020

Khayrat Al-Manafa CO for Transport and General Trading Ltd.

27, boulevard Saborni, Varna 9000, BG

04/11/2020

BAZ2022804A

3/2020

Khayrat Al-Manafa CO for Transport and General Trading Ltd.

27, boulevard Saborni, Varna 9000, BG

04/11/2020

BAZ2022805A

3/2020

Khayrat Al-Manafa CO for Transport and General Trading Ltd.

27, boulevard Saborni, Varna 9000, BG

04/11/2020

BAZ2022806A

3/2020

Khayrat Al-Manafa CO for Transport and General Trading Ltd.

27, boulevard Saborni, Varna 9000, BG

04/11/2020

BAZ2022807A

3/2020

Khayrat Al-Manafa CO for Transport and General Trading Ltd.

27, boulevard Saborni, Varna 9000, BG

04/11/2020

BAZ2022808A

3/2020

Khayrat Al-Manafa CO for Transport and General Trading Ltd.

27, boulevard Saborni, Varna 9000, BG

04/11/2020

BAZ2022809A

3/2020

Khayrat Al-Manafa CO for Transport and General Trading Ltd.

27, boulevard Saborni, Varna 9000, BG

04/11/2020

PRENOS PRAVA-PRENOS PRAVA-ПРЕНОС ПРАВА

BAZ1821327A

4/2018

Advanced New Technologies Co., Ltd.
Cayman Corporate Centre, 27 Hospital Road,
George Town, Grand Cayman KY1-9008, KY
23/09/2020

BAZ1821328A

4/2018

Advanced New Technologies Co., Ltd.
Cayman Corporate Centre, 27 Hospital Road,
George Town, Grand Cayman KY1-9008, KY
23/09/2020

BAZ1821329A

4/2018

Advanced New Technologies Co., Ltd.
Cayman Corporate Centre, 27 Hospital Road,
George Town, Grand Cayman KY1-9008, KY
23/09/2020

BAZ1821330A

4/2018

Advanced New Technologies Co., Ltd.
Cayman Corporate Centre, 27 Hospital Road,
George Town, Grand Cayman KY1-9008, KY
14/10/2020

BAZ1821398A

4/2018

Advanced New Technologies Co., Ltd.
Cayman Corporate Centre, 27 Hospital Road,
George Town, Grand Cayman KY1-9008, KY
23/09/2020

BAZ1821243A

4/2018

JOHNSON & JOHNSON
One Johnson & Johnson Plaza, New Brunswick,
New Jersey 08933, One Johnson & Johnson
Plaza, New Brunswick, New Jersey 08933, US
12/10/2020

OGRANIČENJE POPISA PRIJAVA OGRANIČENJE POPISA PRIJAVA ОГРАНИЧЕЊЕ ПОПИСА ПРИЈАВА

BAZ1821166A

31/03/2020

9 Aparati i instrumenti naučni, pomorski, geodetski, fotografski, kinematografski, optički, za vaganje, mjerenje, signalizaciju, kontrolu (inspekciju), spašavanje i obuku; aparati i instrumenti za vođenje, distribuiranje, transformiranje, akumuliranje, podešavanje ili upravljanje električne struje; magnetni nosači podataka, diskovi za snimanje; kompakt diskovi, DVD i drugi digitalni nosači podataka; mehanizmi za aparate koji se pokreću novcem ili žetonom; registar kase, oprema za obradu podataka, kompjuteri; kompjuterski softver; kompjuterski hardver i softver (snimljen ili za preuzimanje) za omogućavanje i administriranje plaćanja, bankarstva, kreditnih kartica, debitnih kartica, platnih kartica, bankomata (ATM mašina), vrijednosnih kartica, elektronskog prenosa sredstava, elektronskih plaćanja, elektronske obrade i prenosa podataka o plaćanju računa, gotovinskih isplata, usluga provjere vjerodostojnosti transakcija, usmjeravanja, usluga autorizacije i namirenja, detekcije i kontrole prevara, usluga oporavka od poremećenog djelovanja i usluga enkripcije; telekomunikacioni i električni aparati i instrumenti, naročito, aparati za registrovanje, prenos i reprodukovanje podataka uključujući zvuk i slike; računovodstvene mašine; aparati za praćenje, upravljanje i analizu finansijskih računa preko globalne kompjuterske mreže; kompjuterski hardver i softver, naročito za razvoj, održavanje i upotrebu lokalnih kompjuterskih mreža i kompjuterskih mreža širokog opsega; sistemi za čitanje memorijskih kartica i sistemi za čitanje podataka u memoriji, naročito memoriju integrisanih kola i memoriju bankarskih kartica; elektronske publikacije koje se mogu preuzeti; aparati za štampanje uključujući aparate za štampanje za sisteme za obradu podataka i sisteme za finansijske transakcije; koderi i dekoderi; modemi; kompjuterski hardver i softver za omogućavanje novčanih transakcija elektronskim putem preko bežičnih mreža, globalnih kompjuterskih mreža i/ili uređaja za mobilne komunikacije; kompjuterski hardver i softver za pravljenje ključeva za enkripciju, digitalnih isprava, i digitalnih potpisa, kompjuterski softver za obezbjeđivanje čuvanja podataka i pronalaženje podataka i prenos

poverljivih informacija o korisnicima koje se koriste od strane pojedinaca, bankarskih i finansijskih institucija; kompjuterski hardver i softver koji omogućava identifikaciju i provjeru vjerodostojnosti uređaja za komunikaciju putem bliskog polja (NFC) i uređaja koji se temelje na identifikaciji radiofrekvencija (RFID); kompjuterski softver i hardver koji podrazumijeva digitalni novčanik koji čuva podatke o računu korisnika za pristup kuponima, vaučerima, šiframa za vaučere i popuste u maloprodaji i za dobijanje nagrada za lojalnost ili novčanih nagrada koje mogu da se dodijele njihovim računima; kompjuterski programi i softverske aplikacije za mobilne telefone i druge digitalne uređaje, koje se mogu preuzeti, koje podrazumevaju digitalni novčanik, a koje omogućavaju korisnicima pristup informacijama o poređenju cijena, kritikama proizvoda, linkovima na web sajtove maloprodaje za druge i informacijama o popustima; softverska aplikacija za upotrebu u vezi sa terminalima za beskontaktno plaćanje namijenjenim da trgovcima omoguće da prihvataju beskontaktno transakcije mobilne trgovine, beskontaktno predstavljanje podataka o lojalnosti i beskontaktno iskorišćenje kupona, rabata, popusta, vaučera i posebnih ponuda; softverska aplikacija koja omogućava trgovcima da dostave kupone, rabate, popuste, vaučere i posebne ponude direktno na uređaje za mobilnu telekomunikaciju korisnika putem beskontaktnih RFID i NFC komunikacija; softverska aplikacija koja omogućava trgovcima da postave pametne postere u maloprodajnim i veleprodajnim objektima koje potrošači mogu da dodirnu svojim uređajima za mobilne telekomunikacije kako bi pristupili kuponima, rabatima, popustima, vaučerima i posebnim ponudama koje se dostavljaju putem beskontaktnih RFID i NFC komunikacija; čipovi za integrisana kola za upotrebu u mobilnim telefonima i NFC i RFID uređajima; magnetne kodirane kartice i kartice koje sadrže čip sa integrisanim kolom ("pametne kartice"); sigurnosno kodirane kartice; kartice kodirane sigurnosnim funkcijama za namjene provjere vjerodostojnosti; kartice kodirane sigurnosnim funkcijama za namjene provjere identiteta; kartice sa impregniranim hologramom (kodirane); potrošačke kartice, bankovne kartice, kreditne kartice, debitne kartice, kartice sa čipom,

vrjednosne kartice, kartice nosači elektronskih podataka, platne kartice i kodirane platne kartice; bankovne kartice, naročito magnetne kodirane bankovne kartice i bankovne kartice koje koriste magnetnu memoriju i memoriju sa integrisanim kolom; čitači platnih kartica; čitači magnetnih kodiranih kartica, čitači kartica koje nose elektronske podatke, jedinice za elektronsku enkripciju; kompjuterski hardver i softver za upotrebu u finansijskim uslugama, bankarstvu i industriji telekomunikacija; kompjuterski softver projektovan da omogući "pametnim karticama" interakciju sa terminalima i čitačima; kompjuterski čipovi ugrađeni u telefone i druge komunikacione uređaje; telekomunikaciona oprema; terminali kupoprodajnih transakcija i kompjuterski softver za prenošenje, prikazivanje i čuvanje transakcija, identifikaciju i pružanje finansijskih informacija za upotrebu u finansijskim službama, bankarskoj i telekomunikacionoj industriji; radio-frekventni identifikacioni uređaji (transponderi); elektronski aparati za provjeravanje i potvrđivanje autentičnosti potrošačkih kartica, bankovnih kartica, kreditnih kartica, debitnih kartica i platnih kartica; mašine za izdavanje gotovog novca; kompjuterski periferni uređaji i elektronski proizvodi, naročito računске mašine, elektronski organizatori, elektronske bilježnice, džepni planeri, mobilni telefoni, slušalice za mobilne telefone, tablet kompjuteri, digitalni čitači i lični digitalni pomoćnici (PDA) i alarmi; podloge za miševe; aparati za gašenje požara; dijelovi i dodaci za svu prethodno navedenu robu.;

35 Oglašavanje; vođenje poslova; poslovno upravljanje; kancelarijski poslovi; usluge poslovnog savjetovanja; poslovne istrage; usluge agencija za pružanje komercijalnih informacija; prezentacija robe u medijima za komunikaciju za potrebe maloprodaje; usluge poređenja cijena; organizacija izložbi u komercijalne svrhe ili svrhe oglašavanja; usluge marketinškog savjetovanja; usluge istraživanja tržišta; praćenje, analiziranje, predviđanje i izvještavanje o kupovnom ponašanju vlasnika kartica; promocija prodaje robe i usluga drugih putem nagrađivanja i podsticaja generisanih u vezi s korišćenjem kreditnih, debitnih i platnih kartica; poslovna administracija programa lojalnosti i programa nagrađivanja; usluge pružanja pomoći kod komercijalnog, industrijskog i poslovnog upravljanja; poslovne procjene; savjetodavne usluge u vezi sa poslovnim upravljanjem; priprema stanja računa; knjigovodstvene usluge; poslovna istraživanja; odnosi s javnošću; objavljivanje reklamnih tekstova; izdavanje reklamnih letaka; usluge

maloprodaje koje se pružaju putem mobilnih telekomunikacija u vezi sa obezbjeđivanjem kreditnih, debitnih i platnih kartica; usluge maloprodaje koje se pružaju on-line, preko mreže ili preko drugih elektronskih sredstava korišćenjem elektronskih digitalizovanih podataka povezanih sa obezbjeđivanjem kreditnih kartica i debitnih kartica; upravljanje kompjuterskim bazama podataka; promovisanje koncerata i kulturnih događaja drugih, organizacija izložbi u komercijalne ili reklamne svrhe; usluge oglašavanja u vezi sa prevozom, putovanjem, hotelima, smještajem, hranom i obrocima, sportom, zabavom i razgledanjem; pružanje informacija u vezi sa kupovinom proizvoda i usluga on-line putem Interneta i drugih kompjuterskih mreža; upravljanje finansijskom dokumentacijom; usluge davanja informacija, savjetodavne i konsultantske usluge koje se odnose na sve prethodno navedene usluge.;

36 Osiguranje; finansijski poslovi; novčani (monetarni) poslovi; poslovi vezani za nepokretnosti; usluge finansijskog konsaltinga; pružanje finansijskih informacija; usluge finansijskog sponzorstva; finansijske usluge, naročito bankarske usluge, usluge kreditnih kartica, usluge debitnih kartica, usluge potrošačkih kartica, usluge pretplatničkih kartica koje se pružaju putem vrijednosnih kartica, elektronske kreditne i debitne transakcije, usluge izdavanja i naplate računa, izdavanje gotovine, verifikacija čekova, unovčavanje čekova, usluge pristupa depozitu i usluge bankomata (ATM mašina), usluge autorizacije i poravnanja transakcija, izmirenje transakcija, upravljanje gotovim novcem, poravnanje konsolidovanih sredstava, obrada (sprovođenje) konsolidovanih sporova, pružanje finansijskih informacija koje se odnose na usluge pohranjivanja podataka i informacija o profilu klijenata, usluge kretanja sredstava u oblasti platnih kartica, usluge obrade elektronskog plaćanja, usluge autentifikacije i verifikacije platnih transakcija, usluge zamjene valute, naročito, sigurne elektronske transakcije gotovim novcem i elektronski prenos gotovog novca putem javne kompjuterske mreže u cilju olakšanja elektronske trgovine; pružanje finansijskih informacija, naročito podataka i izvještaja o kreditnim i debitnim karticama; usluge elektronskog prenosa sredstava i zamjene valute; usluge finansijske procjene i usluge upravljanja rizikom za druge u oblasti potrošačkih kredita; širenje finansijskih informacija putem globalne kompjuterske mreže; pružanje finansijskih informacija i savjetodavne usluge u vezi sa svim

gore navedenim uslugama; pružanje finansijskih usluga za podršku maloprodaji putem sredstava mobilne telekomunikacije, naročito, usluge plaćanja putem bežičnih uređaja; pružanje finansijskih usluga za podršku maloprodaji koje se pružaju on-line, putem elektronskih mreža; usluge finansijske analize i konsultacije; usluge obrade finansijskih transakcija koje vrše vlasnici kartica preko bankomata (ATM mašina); obezbjeđivanje uvida u stanje računa i u podatke o uplatama i isplatama, vlasnicima kartica, preko bankomata (ATM mašina); usluge putničkog osiguranja; izdavanje i otkup putničkih čekova i putničkih vaučera; usluge provjere platioca; verifikacija finansijskih informacija; održavanje finansijskih podataka; usluge obezbjeđivanja elektronskih novčanika sa deponovanim sredstvima; usluge plaćanja računa koje se pružaju preko web sajta; elektronsko bankarstvo putem globalne kompjuterske mreže, usluge finansijskog kliringa; usluge međubankarskog transfera, naročito direktnih elektronskih transfera novca s banke na banku i obezbjeđenje informacija o bankovnim računima telefonom; finansijske usluge, naročito obezbjeđivanje beskontaktnih mobilnih plaćanja preko trgovaca u maloprodajnim objektima, on-line i u velikoprodajnim objektima; finansijske usluge, naročito obezbjeđivanje digitalnog novčanika na udaljenom serveru (cloud) koji čuva informacije o računu korisnika za pristup kuponima, vaučerima, šiframa vaučera i rabatima u maloprodajama i za dobijanje nagrada za lojalnost ili novčanih nagrada koje se mogu deponovati na njihove račune sistemom za povraćaj gotovog novca; usluge u vezi sa nepokretnom imovinom; procjena nepokretnosti; upravljanje investicijama u oblasti nepokretnosti; usluge investiranja u nepokretnosti; usluge osiguranja nepokretnosti; finansiranje nepokretnosti; usluge posredovanja u vezi sa nepokretnostima; ocjena nepokretnosti; usluge agencija za nepokretnosti; evaluacija nepokretnosti; administracija u vezi sa nepokretnostima; administracija finansijskih poslova u vezi sa nepokretnostima; obezbjeđivanje zajmova za nepokretnosti; usluge finansiranja u vezi sa izgradnjom nepokretnosti; usluge finansijskog posredovanja u vezi sa nepokretnostima; usluge kapitalnog investiranja u nepokretnosti; usluge investiranja u komercijalno vlasništvo; finansijske usluge u vezi sa sticanjem nepokretnosti; finansijske usluge u vezi za prodajom imovine; davanje u zakup nepokretnosti; usluge upravljanja posjedom u vezi sa transakcijama koje se

odnose na nepokretnosti; procjenjivanje imovine; upravljanje portfoliom imovine; finansiranje hipoteke i sekuritizacija imovine; konsultantske usluge u vezi sa opcijama plaćanja, bankarstvom, kreditnim karticama, debitnim karticama i platnim karticama; usluge davanja informacija, savjetodavne i konsultantske usluge koje se odnose na sve prethodno navedene usluge.;

38 Telekomunikacije; usluge mobilne telekomunikacije; telekomunikacijske usluge koje se temelje na Internetu; usluge prenosa podataka; elektronski prenos podataka putem globalne mreže za obradu podataka na daljinu, uključujući putem Interneta; usluge prenosa, davanja ili prikazivanja informacija iz baze podataka pohranjenih u kompjuteru ili putem Interneta u oblasti finansijskih usluga; prenos podataka korištenjem usluge elektronske obrade slike putem mobilne veze; usluge elektronske pošte, usluge slanja i primanja poruka; usluge emitovanja putem televizije, radija i Interneta; obezbjeđivanje pristupa, za više korisnika, zaštićenoj kompjuterskoj informacionoj mreži za prenos i širenje niza informacija u oblasti finansijskih usluga; usluge u vezi sa pretplattim karticama za pozivanje telefonom; usluge davanja informacija, savjetodavne i konsultantske usluge koje se odnose na sve prethodno navedene usluge.;

42 Naučne i tehnološke usluge, kao i usluge istraživanja i projektovanja u vezi sa njima; usluge industrijskih analiza i istraživanja; projektovanje i razvoj kompjuterskog hardvera i softvera; prevođenje podataka ili dokumenata sa fizičkih na elektronske nosioce podataka; konsultantske usluge u vezi sa kompjuterskim hardverom i softverom; kompjutersko programiranje; usluge podrške i konsultantske usluge za upravljanje kompjuterskim sistemima, bazama podataka i aplikacijama; obezbjeđivanje privremene upotrebe softvera i aplikacija koji se ne mogu preuzeti za upravljanje, lociranje, aktivaciju i ukidanje ovlašćenja za provjeru vjerodostojnosti i digitalnih ovlašćenja uređaja za komunikaciju na bazi bliskog polja (NFC); projektovanje, razvoj, održavanje i ažuriranje kompjuterskog hardvera i softverskih aplikacija za mobilne digitalne uređaje; projektovanje, razvoj, održavanje i ažuriranje kompjuterskih programa i softverskih aplikacija koji se ne mogu preuzeti za mobilne telefone i druge digitalne uređaje koji korisnicima omogućavaju da pristupe kuponima, promotivnim i prodajnim ponudama, specijalnim ponudama, vaučerima, šiframa za vaučere, rabatima, informacijama o

proizvodu, informacijama o poređenju cijena, kritikama, novčanim nagradama, linkovima na web sajtove, i informacijama o popustima; usluge provajdera servisnih aplikacija (ASP) koji se odlikuje softverom za prijem, prenos i prikazivanje kupona, promotivnih i prodajnih ponuda, specijalnih ponuda, vaučera, šifara za vaučere, rabata, informacija o proizvodima, informacija o poređenju cena, kritika, novčanih nagrada, linkova na web sajtove, informacija o popustima, kao i za prijem i prenos podataka za kupovinu roba i usluga; usluge provajdera servisnih aplikacija (ASP) koje se odlikuju softverom za društvene mreže; usluge grafičkog dizajna za kompilaciju web stranica na Internetu; kreiranje i održavanje web sajtova; hosting web sajtova drugih; usluge u vezi sa kompjuterima i Internetom, naročito, pružanje on-line elektronskih baza podataka putem globalne kompjuterske mreže u oblasti provjere i potvrde identiteta; kompjuterske i tehnološke usluge za enkripciju i dekripciju finansijskih informacija, usluge provjere vjerodostojnosti digitalnog potpisa, i validacija digitalnih isprava, provjera digitalnih isprava, provjera vjerodostojnosti, izdavanje, distribucija i upravljanje digitalnim ispravama; tehničke konsultantske usluge u oblasti kompjuterskog programiranja, finansijskih kompjuterskih mreža, obrade podataka, sigurnih komunikacijskih kanala, enkripcije i dekripcije podataka i sigurnosti lokalnih mreža; širenje informacija putem globalne kompjuterske mreže u oblasti kompjuterskog softvera, kompjuterskog hardvera, finansijskih kompjuterskih mreža i lokalnih mreža; usluge obrade podataka i provjere podataka; usluge čuvanja i ponovnog prikazivanja podataka; usluge pohranjivanja podataka i informacija o profilima korisnika; iznajmljivanje vremena pristupa kompjuterskoj bazi podataka; pružanje informacija, savjetodavnih usluga i konsultantskih usluga koje se odnose na sve prethodno navedene usluge.

14/09/2020

BAZ1821167A

2/2020

31/03/2020

9 Aparati i instrumenti naučni, pomorski, geodetski, fotografski, kinematografski, optički, za vaganje, mjerenje, signalizaciju, kontrolu (inspekciju), spašavanje i obuku; aparati i instrumenti za vođenje, distribuiranje, transformiranje, akumuliranje, podešavanje ili upravljanje električne struje; magnetni nosači podataka, diskovi za snimanje; kompakt diskovi, DVD i drugi digitalni nosači podataka; mehanizmi za aparate koji se pokreću novcem ili žetonom; registar kase, oprema za obradu podataka, kompjuteri; kompjuterski softver; kompjuterski hardver i softver (snimljen ili za preuzimanje) za omogućavanje i administriranje plaćanja, bankarstva, kreditnih kartica, debitnih kartica, platnih kartica, bankomata (ATM mašina), vrijednosnih kartica, elektronskog prenosa sredstava, elektronskih plaćanja, elektronske obrade i prenosa podataka o plaćanju računa, gotovinskih isplata, usluga provjere vjerodostojnosti transakcija, usmjeravanja, usluga autorizacije i namirenja, detekcije i kontrole prevara, usluga oporavka od poremećenog djelovanja i usluga enkripcije; telekomunikacioni i električni aparati i instrumenti, naročito, aparati za registrovanje, prenos i reprodukovanje podataka uključujući zvuk i slike; računovodstvene mašine; aparati za praćenje, upravljanje i analizu finansijskih računa preko globalne kompjuterske mreže; kompjuterski hardver i softver, naročito za razvoj, održavanje i upotrebu lokalnih kompjuterskih mreža i kompjuterskih mreža širokog opsega; sistemi za čitanje memorijskih kartica i sistemi za čitanje podataka u memoriji, naročito memoriju integrisanih kola i memoriju bankarskih kartica; elektronske publikacije koje se mogu preuzeti; aparati za štampanje uključujući aparate za štampanje za sisteme za obradu podataka i sisteme za finansijske transakcije; koderi i dekoderi; modemi; kompjuterski hardver i softver za omogućavanje novčanih transakcija elektronskim putem preko bežičnih mreža, globalnih kompjuterskih mreža i/ili uređaja za mobilne komunikacije; kompjuterski hardver i softver za pravljenje ključeva za enkripciju, digitalnih isprava, i digitalnih potpisa, kompjuterski softver za obezbjeđivanje čuvanja podataka i pronalaženje podataka i prenos poverljivih informacija o korisnicima koje se koriste od strane pojedinaca, bankarskih i finansijskih institucija; kompjuterski hardver i softver koji omogućava identifikaciju i provjeru

vjerodostojnosti uređaja za komunikaciju putem bliskog polja (NFC) i uređaja koji se temelje na identifikaciji radiofrekvencija (RFID); kompjuterski softver i hardver koji podrazumijeva digitalni novčanik koji čuva podatke o računu korisnika za pristup kuponima, vaučerima, šiframa za vaučere i popuste u maloprodaji i za dobijanje nagrada za lojalnost ili novčanih nagrada koje mogu da se dodijele njihovim računima; kompjuterski programi i softverske aplikacije za mobilne telefone i druge digitalne uređaje, koje se mogu preuzeti, koje podrazumevaju digitalni novčanik, a koje omogućavaju korisnicima pristup informacijama o poređenju cijena, kritikama proizvoda, linkovima na web sajtove maloprodaje za druge i informacijama o popustima; softverska aplikacija za upotrebu u vezi sa terminalima za beskontaktno plaćanje namijenjenim da trgovcima omoguće da prihvataju beskontaktno transakcije mobilne trgovine, beskontaktno predstavljanje podataka o lojalnosti i beskontaktno iskorišćenje kupona, rabata, popusta, vaučera i posebnih ponuda; softverska aplikacija koja omogućava trgovcima da dostave kupone, rabate, popuste, vaučere i posebne ponude direktno na uređaje za mobilnu telekomunikaciju korisnika putem beskontaktnih RFID i NFC komunikacija; softverska aplikacija koja omogućava trgovcima da postavljaju pametne postere u maloprodajnim i veleprodajnim objektima koje potrošači mogu da dodirnu svojim uređajima za mobilne telekomunikacije kako bi pristupili kuponima, rabatima, popustima, vaučerima i posebnim ponudama koje se dostavljaju putem beskontaktnih RFID i NFC komunikacija; čipovi za integrisana kola za upotrebu u mobilnim telefonima i NFC i RFID uređajima; magnetne kodirane kartice i kartice koje sadrže čip sa integrisanim kolom ("pametne kartice"); sigurnosno kodirane kartice; kartice kodirane sigurnosnim funkcijama za namjene provjere vjerodostojnosti; kartice kodirane sigurnosnim funkcijama za namjene provjere identiteta; kartice sa impregniranim hologramom (kodirane); potrošačke kartice, bankovne kartice, kreditne kartice, debitne kartice, kartice sa čipom, vrjednosne kartice, kartice nosači elektronskih podataka, platne kartice i kodirane platne kartice; bankovne kartice, naročito magnetne kodirane bankovne kartice i bankovne kartice koje koriste magnetnu memoriju i memoriju sa integrisanim kolom; čitači platnih kartica; čitači magnetnih kodiranih kartica, čitači kartica koje nose elektronske podatke, jedinice za elektronsku enkripciju; kompjuterski hardver i softver za

upotrebu u finansijskim uslugama, bankarstvu i industriji telekomunikacija; kompjuterski softver projektovan da omogući "pametnim karticama" interakciju sa terminalima i čitačima; kompjuterski čipovi ugrađeni u telefone i druge komunikacione uređaje; telekomunikaciona oprema; terminali kupoprodajnih transakcija i kompjuterski softver za prenošenje, prikazivanje i čuvanje transakcija, identifikaciju i pružanje finansijskih informacija za upotrebu u finansijskim službama, bankarskoj i telekomunikacionoj industriji; radiofrekventni identifikacioni uređaji (transponderi); elektronski aparati za provjeravanje i potvrđivanje autentičnosti potrošačkih kartica, bankovnih kartica, kreditnih kartica, debitnih kartica i platnih kartica; mašine za izdavanje gotovog novca; kompjuterski periferni uređaji i elektronski proizvodi, naročito računске mašine, elektronski organizatori, elektronske bilježnice, džepni planeri, mobilni telefoni, slušalice za mobilne telefone, tablet kompjuteri, digitalni čitači i lični digitalni pomoćnici (PDA) i alarmi; podloge za miševe; aparati za gašenje požara; dijelovi i dodaci za svu prethodno navedenu robu.;

35 Oглаšavanje; vođenje poslova; poslovno upravljanje; kancelarijski poslovi; usluge poslovnog savjetovanja; poslovne istrage; usluge agencija za pružanje komercijalnih informacija; prezentacija robe u medijima za komunikaciju za potrebe maloprodaje; usluge poređenja cijena; organizacija izložbi u komercijalne svrhe ili svrhe oглаšavanja; usluge marketinškog savjetovanja; usluge istraživanja tržišta; praćenje, analiziranje, predviđanje i izvještavanje o kupovnom ponašanju vlasnika kartica; promocija prodaje robe i usluga drugih putem nagrađivanja i podsticaja generisanih u vezi s korišćenjem kreditnih, debitnih i platnih kartica; poslovna administracija programa lojalnosti i programa nagrađivanja; usluge pružanja pomoći kod komercijalnog, industrijskog i poslovnog upravljanja; poslovne procjene; savjetodavne usluge u vezi sa poslovnim upravljanjem; priprema stanja računa; knjigovodstvene usluge; poslovna istraživanja; odnosi s javnošću; objavljivanje reklamnih tekstova; izdavanje reklamnih letaka; usluge maloprodaje koje se pružaju putem mobilnih telekomunikacija u vezi sa obezbjeđivanjem kreditnih, debitnih i platnih kartica; usluge maloprodaje koje se pružaju on-line, preko mreže ili preko drugih elektronskih sredstava korišćenjem elektronskih digitalizovanih podataka povezanih sa obezbjeđivanjem kreditnih kartica i debitnih kartica; upravljanje kompjuterskim bazama podataka; promovisanje

koncerata i kulturnih događaja drugih, organizacija izložbi u komercijalne ili reklamne svrhe; usluge oglašavanja u vezi sa prevozom, putovanjem, hotelima, smještajem, hranom i obrocima, sportom, zabavom i razgledanjem; pružanje informacija u vezi sa kupovinom proizvoda i usluga on-line putem Interneta i drugih kompjuterskih mreža; upravljanje finansijskom dokumentacijom; usluge davanja informacija, savjetodavne i konsultantske usluge koje se odnose na sve prethodno navedene usluge.;

36 Osiguranje; finansijski poslovi; novčani (monetarni) poslovi; poslovi vezani za nepokretnosti; usluge finansijskog konsaltinga; pružanje finansijskih informacija; usluge finansijskog sponzorstva; finansijske usluge, naročito bankarske usluge, usluge kreditnih kartica, usluge debitnih kartica, usluge potrošačkih kartica, usluge pretplatničkih kartica koje se pružaju putem vrijednosnih kartica, elektronske kreditne i debitne transakcije, usluge izdavanja i naplate računa, izdavanje gotovine, verifikacija čekova, unovčavanje čekova, usluge pristupa depozitu i usluge bankomata (ATM mašina), usluge autorizacije i poravnanja transakcija, izmirenje transakcija, upravljanje gotovim novcem, poravnanje konsolidovanih sredstava, obrada (sprovođenje) konsolidovanih sporova, pružanje finansijskih informacija koje se odnose na usluge pohranjivanja podataka i informacija o profilu klijenata, usluge kretanja sredstava u oblasti platnih kartica, usluge obrade elektronskog plaćanja, usluge autentifikacije i verifikacije platnih transakcija, usluge zamjene valute, naročito, sigurne elektronske transakcije gotovim novcem i elektronski prenos gotovog novca putem javne kompjuterske mreže u cilju olakšanja elektronske trgovine; pružanje finansijskih informacija, naročito podataka i izvještaja o kreditnim i debitnim karticama; usluge elektronskog prenosa sredstava i zamjene valute; usluge finansijske procjene i usluge upravljanja rizikom za druge u oblasti potrošačkih kredita; širenje finansijskih informacija putem globalne kompjuterske mreže; pružanje finansijskih informacija i savjetodavne usluge u vezi sa svim gore navedenim uslugama; pružanje finansijskih usluga za podršku maloprodaji putem sredstava mobilne telekomunikacije, naročito, usluge plaćanja putem bežičnih uređaja; pružanje finansijskih usluga za podršku maloprodaji koje se pružaju on-line, putem elektronskih mreža; usluge finansijske analize i konsultacije; usluge obrade finansijskih transakcija koje vrše vlasnici kartica preko bankomata (ATM mašina);

obezbjedivanje uvida u stanje računa i u podatke o uplatama i isplatama, vlasnicima kartica, preko bankomata (ATM mašina); usluge putničkog osiguranja; izdavanje i otkup putničkih čekova i putničkih vaučera; usluge provjere platioca; verifikacija finansijskih informacija; održavanje finansijskih podataka; usluge obezbjeđivanja elektronskih novčanika sa deponovanim sredstvima; usluge plaćanja računa koje se pružaju preko web sajta; elektronsko bankarstvo putem globalne kompjuterske mreže, usluge finansijskog kliringa; usluge međubankarskog transfera, naročito direktnih elektronskih transfera novca s banke na banku i obezbjeđenje informacija o bankovnim računima telefonom; finansijske usluge, naročito obezbjeđivanje beskontaktnih mobilnih plaćanja preko trgovaca u maloprodajnim objektima, on-line i u velikoprodajnim objektima; finansijske usluge, naročito obezbjeđivanje digitalnog novčanika na udaljenom serveru (cloud) koji čuva informacije o računu korisnika za pristup kuponima, vaučerima, šiframa vaučera i rabatima u maloprodajama i za dobijanje nagrada za lojalnost ili novčanih nagrada koje se mogu deponovati na njihove račune sistemom za povraćaj gotovog novca; usluge u vezi sa nepokretnom imovinom; procjena nepokretnosti; upravljanje investicijama u oblasti nepokretnosti; usluge investiranja u nepokretnosti; usluge osiguranja nepokretnosti; finansiranje nepokretnosti; usluge posredovanja u vezi sa nepokretnostima; ocjena nepokretnosti; usluge agencija za nepokretnosti; evaluacija nepokretnosti; administracija u vezi sa nepokretnostima; administracija finansijskih poslova u vezi sa nepokretnostima; obezbjeđivanje zajmova za nepokretnosti; usluge finansiranja u vezi sa izgradnjom nepokretnosti; usluge finansijskog posredovanja u vezi sa nepokretnostima; usluge kapitalnog investiranja u nepokretnosti; usluge investiranja u komercijalno vlasništvo; finansijske usluge u vezi sa sticanjem nepokretnosti; finansijske usluge u vezi za prodajom imovine; davanje u zakup nepokretnosti; usluge upravljanja posjedom u vezi sa transakcijama koje se odnose na nepokretnosti; procjenjivanje imovine; upravljanje portfoliom imovine; finansiranje hipoteke i sekuritizacija imovine; konsultantske usluge u vezi sa opcijama plaćanja, bankarstvom, kreditnim karticama, debitnim karticama i platnim karticama; usluge davanja informacija, savjetodavne i konsultantske usluge koje se odnose na sve prethodno navedene usluge.;

38 Telekomunikacije; usluge mobilne

telekomunikacije; telekomunikacijske usluge koje se temelje na Internetu; usluge prenosa podataka; elektronski prenos podataka putem globalne mreže za obradu podataka na daljinu, uključujući putem Interneta; usluge prenosa, davanja ili prikazivanja informacija iz baze podataka pohranjenih u kompjuteru ili putem Interneta u oblasti finansijskih usluga; prenos podataka korištenjem usluge elektronske obrade slike putem mobilne veze; usluge elektronske pošte, usluge slanja i primanja poruka; usluge emitovanja putem televizije, radija i Interneta; obezbjeđivanje pristupa, za više korisnika, zaštićenoj kompjuterskoj informacionoj mreži za prenos i širenje niza informacija u oblasti finansijskih usluga; usluge u vezi sa pretplatnim karticama za pozivanje telefonom; usluge davanja informacija, savjetodavne i konsultantske usluge koje se odnose na sve prethodno navedene usluge.;

42 Naučne i tehnološke usluge, kao i usluge istraživanja i projektovanja u vezi sa njima; usluge industrijskih analiza i istraživanja; projektovanje i razvoj kompjuterskog hardvera i softvera; prevođenje podataka ili dokumenata sa fizičkih na elektronske nosioce podataka; konsultantske usluge u vezi sa kompjuterskim hardverom i softverom; kompjutersko programiranje; usluge podrške i konsultantske usluge za upravljanje kompjuterskim sistemima, bazama podataka i aplikacijama; obezbjeđivanje privremene upotrebe softvera i aplikacija koji se ne mogu preuzeti za upravljanje, lociranje, aktivaciju i ukidanje ovlašćenja za provjeru vjerodostojnosti i digitalnih ovlašćenja uređaja za komunikaciju na bazi bliskog polja (NFC); projektovanje, razvoj, održavanje i ažuriranje kompjuterskog hardvera i softverskih aplikacija za mobilne digitalne uređaje; projektovanje, razvoj, održavanje i ažuriranje kompjuterskih programa i softverskih aplikacija koji se ne mogu preuzeti za mobilne telefone i druge digitalne uređaje koji korisnicima omogućavaju da pristupe kuponima, promotivnim i prodajnim ponudama, specijalnim ponudama, vaučerima, šiframa za vaučere, rabatima, informacijama o proizvodu, informacijama o poređenju cijena, kritikama, novčanim nagradama, linkovima na web sajtove, i informacijama o popustima; usluge provajdera servisnih aplikacija (ASP) koji se odlikuje softverom za prijem, prenos i prikazivanje kupona, promotivnih i prodajnih ponuda, specijalnih ponuda, vaučera, šifara za vaučere, rabata, informacija o proizvodima, informacija o poređenju cena, kritika, novčanih

nagrada, linkova na web sajtove, informacija o popustima, kao i za prijem i prenos podataka za kupovinu roba i usluga; usluge provajdera servisnih aplikacija (ASP) koje se odlikuju softverom za društvene mreže; usluge grafičkog dizajna za kompilaciju web stranica na Internetu; kreiranje i održavanje web sajtova; hosting web sajtova drugih; usluge u vezi sa kompjuterima i Internetom, naročito, pružanje on-line elektronskih baza podataka putem globalne kompjuterske mreže u oblasti provjere i potvrde identiteta; kompjuterske i tehnološke usluge za enkripciju i dekripciju finansijskih informacija, usluge provjere vjerodostojnosti digitalnog potpisa, i validacija digitalnih isprava, provjera digitalnih isprava, provjera vjerodostojnosti, izdavanje, distribucija i upravljanje digitalnim ispravama; tehničke konsultantske usluge u oblasti kompjuterskog programiranja, finansijskih kompjuterskih mreža, obrade podataka, sigurnih komunikacijskih kanala, enkripcije i dekripcije podataka i sigurnosti lokalnih mreža; širenje informacija putem globalne kompjuterske mreže u oblasti kompjuterskog softvera, kompjuterskog hardvera, finansijskih kompjuterskih mreža i lokalnih mreža; usluge obrade podataka i provjere podataka; usluge čuvanja i ponovnog prikazivanja podataka; usluge pohranjivanja podataka i informacija o profilima korisnika; iznajmljivanje vremena pristupa kompjuterskoj bazi podataka; pružanje informacija, savjetodavnih usluga i konsultantskih usluga koje se odnose na sve prethodno navedene usluge.

14/09/2020

BAZ1821390A

2/2020

5 Farmaceutski preparati za ljudsku primjenu.

15/10/2020

BAZ2022388A

32 Bezalkoholna pića, uključujući gazirana pića i energetska pića; sirupi; koncentрати, praškovi i preparati za pripremanje pića, uključujući gazirana pića i energetska pića.

29/09/2020

OBJAVA ŽIGOVA

Bibliografski podaci svrstani su prema rastućem registarskom broju žiga

Podaci su popraćeni NID kodom /Internationally agreed Numbers for the Identification of Data / (broj u zagradi), za identifikaciju podataka o žigovima a prema standardu

Prikaz redoslijeda podataka u objavljenom žigu je slijedeći:

- | | |
|---|--|
| (111) Registarski broj žiga | (181) Datum do kojeg važi pravo na žig |
| (210) Broj prijave žiga | (220) Datum podnošenja prijave žiga |
| (151) Datum registracije žiga | |
| (442) Datum registracije žiga | |
| (300) Podaci o pravu prvenstva (država, datum podnošenja i broj prioritetne prijave) | |
| (230) Datum izložbenog (sajamskog) prava prvenstva | |
| (641) Podaci o prijavi podnesenoj kod bivšeg SZP (broj prijave, datum podnošenja prijave) | |
| (732) Nosilac žiga | |
| (740) Zastupnik | |
| (551) Kolektivni žig | |
| (591) Boje | |
| (554) Trodimenzionalni žig | |
| (539) Opis | |
| (540) Izgled žiga | |

Izgled žiga (text ili slika)
(max 8 x 8 cm za sliku)

- (526) Disklaimer – Dobrovoljno ograničenje obima zaštite
- (531) Među. klasifikacija figurativnih elemenata žigova prema Bečkoj klasifikaciji-sedma edicija
- (511) **Međunarodna klasifikacija roba i usluga prema Ničanskoj klasifikaciji-jedanesta edicija**

STRUKTURA REGISTRARSKOG BROJA ŽIGA
STRUKTURA REGISTRACIJSKOG BROJA ŽIGA
СТРУКТУРА РЕГИСТАРСКОГ БРОЈА ЖИГА

BA Z 97 0001



- (111) **BAZ1720291** (181) 27/06/2027
 (210) BAZ1720291A (220) 27/06/2017
 (151) 24/09/2020
 (732) **Agrokomerc d.d. Velika Kladuša**
Trg Ahmeta Mržljaka 1, 77230 Velika Kladuša, BA
 (740) KARABDIĆ KERIM
 (591) narandžasta, bijela, crna
 (540)



- (531) 25.3,26.4,27.5,29.1
 (511)
 30 Biskvit sa voćnim punjenjem i čokoladnim preljevom.

- (111) **BAZ1820726** (181) 31/01/2028
 (210) BAZ1820726A (220) 31/01/2018
 (151) 24/09/2020
 (732) **“Smith General Tools” d.o.o.Sarajevo**
Igmanska bb, 71320 Vogošća, BA
 (540)

RAWLPLUG

- (511)
 1 Hemijski ankeri; silikoni.;
 3 Brusni papir; brusno platno.;
 6 Obični metali i njihove legure, rudače; metalni građevinski i konstrukcijski materijali; metalne prenosive konstrukcije; neelektricni metalni kablovi i neelektricne metalne žice; sitni metalni predmeti; metalni spremnici za skladištenje ili prijevoz; metalni sefovi; tiple (diblovi); metalne tiple za fasadu; vijci (metalni vijci) vijci, metalni vijci s maticom (metalni vijci s maticom); vijci za drvo metalni; kutnici metalni i nosači polica.;
 8 Boreri za metal, drvo i beton (svrdla); nastavci za koljenasta svrdla; dijamantni diskovi za rezanje; nastavci odvijača; ručni alati i sprave s ručnim pokretanjem; noževi, vilice i kašike; hladno oružje; mehaničke i električne sprave za brijanje.;
 17 Ljepljive trake (građevinske); materijali za nepropusno zatvaranje, za brtvljenje i za izolaciju; pur pjene; nemetalne savitljive cijevi i crijeva.;
 20 Vijci s maticom (nemetalni); tiple za fasadu (nemetalne).;
 35 Oglašavanje i reklamiranje; vođenje komercijalnih poslova; komercijalna administracija; kancelarijski poslovi.

- (111) **BAZ1820780** (181) 23/02/2028
 (210) BAZ1820780A (220) 23/02/2018
 (151) 26/10/2020
 (732) **PAMETNE TEHNOLOGIJE d.o.o.**
Trg dr. Ante Starčevića 11, Široki Brijeg, BA
 (591) mangenta, bijela
 (540)



- (531) 27.3,27.5,29.1
 (511)
 9 Pametni telefoni; dodaci za pametne telefone (slušalice, maske, punjači); tableti; dodaci za tablete (torbe, tipkovnice); rezervni dijelovi za telefone; kamere.;
 35 Oglašavanje; vođenje poslova; poslovno upravljanje; kancelarijski poslovi.

- (111) **BAZ1820795** (181) 05/03/2028
 (210) BAZ1820795A (220) 05/03/2018
 (151) 14/10/2020
 (732) **FEAL d.o.o. za preradu aluminija ŠIROKI BRIJEG**
Trnska cesta 146, 88220 Široki Brijeg, BA
 (740) DR DIANA PROTIĆ-TKALČIĆ & PARTNERS D.O.O.
 (591) crvena
 (540)



(531) 27.5,29.1

(511)

6 Proizvodnja aluminijskih profila (extrudiranje); proizvodnja metalnih konstrukcija i njihovih dijelova; proizvodnja metalne građevinske stolarije; proizvodnja visećih fasada; proizvodnja spuštenih stropova i podignutih podova; proizvodnja okova; izrada montažnih objekata i njihovih dijelova.;

8 Proizvodnja alata.;

37 Ugradnja metalnih konstrukcija i njihovih dijelova; ugradnja metalne građevinske stolarije; ugradnja visećih fasada; ugradnja spuštenih stropova i podignutih podova; montaža montažnih objekata i njihovih dijelova.;

40 Usluge površinske zaštite profila, limova, panela, metalnih konstrukcija i njihovih dijelova (eleksaža ili anodizacija, elektrostatsko plastificiranje).;

42 Projektovanje i konstruiranje montažnih objekata i njihovih dijelova.

(111) **BAZ1820832** (181) 26/03/2028

(210) BAZ1820832A (220) 26/03/2018

(151) 30/09/2020

(732) **BERNINA d.o.o.**

**Visoka Glavica 2, 88220 Široki Brijeg,
BA**

(740) DR DIANA PROTIĆ-TKALČIĆ &
PARTNERS D.O.O

(591) ljubičasta

(540)



(531) 3.5,5.7,26.1,27.5,29.1

(511)

29 Konzervirano, sušeno, zamrznuto i kuhano voće; mljeveni bademi; konzervirani grah; kriške voća; sušeni kokosovi orasi; kristalizirano voće; datule; voćne salate; ukuhano voće; konzerve od voća; ukiseljeni krastavci; konzervirana leća; konzervirane gljive; pripremljeni orašasti plodovi; konzervirane masline; konzervirani luk; obrađen kikiriki; konzervirani grašak; pikles (začin); grožđice; salate od povrća; konzerve od povrća; konzervirano, sušeno, zamrznuto i kuhano povrće; kiseli kupus.;

30 Kapar; kafa; nepržena kafa.;

31 Svježe voće i povrće; sirovo i neobrađeno žito i sjemenje; prirodne biljke; bademi; ječam; svježi grah; svježa cikla; svježe bobice; gmlje; svježi kesteni; korijen cikorije; svježa cikorija; svježi agrumi; kokosovi orasi; svježi krastavci; svježe vrtno bilje; svježe grožđe; svježi lješnjaci; borovnice (plod); svježi poriluk; svježi limuni; svježa zelena salata; kukuruz; svježe bundeve; svježe jestive tikvice; svježe gljive; kopriva; orašasti plodovi; svježi luk; svježe narandže; svježi kikiriki; svježi grašak; svježi krompir; svježa rabarbara; korijenje za životinjsku ishranu; svježi tartuf; svježe masline.

(111) **BAZ1820838** (181) 29/03/2028

(210) BAZ1820838A (220) 29/03/2018

(151) 24/09/2020

(732) **KOPAS KOZMETIK PAZARLAMA VE
SANAYI ANONIM SIRKETI**

**Maslak Mahallesi Sumer Sokak No:4
Maslak Office Building Kat:13 Sariyer
Istanbul, TR**

(740) "LINEA SERVICES" d.o.o. Sarajevo

(591) plava, nijanse plave, crna, siva, bijela

(540)

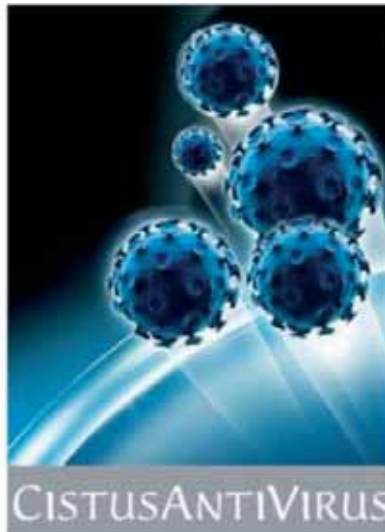

(531) 1.13,3.13,19.13,27.5,29.1

(511)

5 Farmaceutski, medicinski i veterinarski proizvodi; higijenski proizvodi za upotrebu u medicini; dijetne tvari za medicinske ili veterinarske potrebe, hrana za dojenčad; dijetetski suplementi za ljude i životinje; flasteri, materijal za previjanje; materijali za plombiranje zubi i za zubne otiske; dezinfekcijska sredstva; proizvodi za uništavanje životinjskih štetočina; fungicidi, herbicidi.

(111) **BAZ1820856** (181) 12/04/2028
 (210) BAZ1820856A (220) 12/04/2018
 (151) 18/09/2020
 (732) **Bosnalijek, farmaceutska i hemijska industrija, dioničko društvo**
Jukićeva 53, 71000 Sarajevo, BA
 (740) KARABDIĆ KERIM
 (540)

BOLEX

(511)
 5 Farmaceutski proizvodi.

(111) **BAZ1820857** (181) 12/04/2028
 (210) BAZ1820857A (220) 12/04/2018
 (151) 18/09/2020
 (732) **Bosnalijek, farmaceutska i hemijska industrija, dioničko društvo**
Jukićeva 53, 71000 Sarajevo, BA
 (740) KARABDIĆ KERIM
 (540)

DOLOREX

(511)
 5 Farmaceutski proizvodi.

(111) **BAZ1820858** (181) 12/04/2028
 (210) BAZ1820858A (220) 12/04/2018
 (151) 30/09/2020
 (732) **Nedomex d.o.o. Pale**
Ul. Jahorinski potok b.b., 71420 Pale, BA
 (740) DR DIANA PROTIĆ-TKALČIĆ & PARTNERS D.O.O
 (540)

TED HOME

(511)
 3 Deterdženti.

(111) **BAZ1820859** (181) 12/04/2028
 (210) BAZ1820859A (220) 12/04/2018
 (151) 30/09/2020
 (732) **Wrangler Apparel Corp.**
3411 Silverside Road, Wilmington, DE 19810, US
 (740) DR DIANA PROTIĆ-TKALČIĆ & PARTNERS D.O.O
 (540)

WRANGLER

(511)
 25 Jakne, suknje, sokne, šalovi i marame, kaiševi i donje rublje, obuća i pokrivala za glavu.

(111) **BAZ1820860** (181) 17/04/2028
 (210) BAZ1820860A (220) 17/04/2018
 (151) 06/10/2020
 (732) **Lidl Stiftung & Co. KG Stiftsbergstrasse 1, 74172 Neckarsulm, DE**
 (740) "ŽIVKO MIJATOVIĆ & PARTNERS" d.o.o. Sarajevo
 (591) zlatna, crna
 (540)



(531) 26.1,27.5.1,27.5,29.1
 (511)
 30 Slastice i konditorski proizvodi, naročito čokolada, čokoladni proizvodi, biskviti, kolačići, mješavine za slastice od tijesta, praline.

(111) **BAZ1820862** (181) 18/04/2028

(210) BAZ1820862A (220) 18/04/2018

(151) 25/09/2020

(732) **DENSO CORPORATION**

1-1 Showa-cho, Kariya-city, Aichi-pref., JP

(740) Advokat Inja Pašalić

(540)

DENSO

(531) 27.5

(511)

1 Rashladna sredstva za motore vozila, antifriz, rashladni pripravci, hemijski dodaci tekućim pogonskim gorivima.

(111) **BAZ1820863** (181) 18/04/2028

(210) BAZ1820863A (220) 18/04/2018

(151) 02/10/2020

(732) **Asahi Europe Ltd.**

1 Forge End, GU21 6DB Woking, Surrey., GB

(740) PETOŠEVIĆ d.o.o.

(591) bijela, zlatna, bordo

(540)



(531) 5.7,24.3,25.1,25.3,27.1,27.5,29.1

(511)

32 Pivo.

(111) **BAZ1820864**(181) 18/04/2028

(210) BAZ1820864A (220) 18/04/2018

(151) 02/10/2020

(732) **Asahi Europe Ltd.**

1 Forge End, GU21 6DB Woking, Surrey., GB

(740) PETOŠEVIĆ d.o.o.

(591) bijela, siva, zlatna, tamno smeđa, svijetlo smeđa

(540)



(531) 5.7,24.3,25.1,25.3,27.1,27.5,29.1

(511)

32 Pivo.

(111) **BAZ1820865** (181) 18/04/2028

(210) BAZ1820865A (220) 18/04/2018

(151) 02/10/2020

(732) **Asahi Europe Ltd. 1**

Forge End, GU21 6DB Woking, Surrey., GB

(740) PETOŠEVIĆ d.o.o.

(591) crna, bijela, zlatna

(540)



(531) 5.7,24.3,25.1,25.3,27.1,27.5,29.1

(511)

32 Pivo.

- (111) **BAZ1820867** (181) 20/04/2028
 (210) BAZ1820867A (220) 20/04/2018
 (151) 30/09/2020
 (732) **Monster Energy Company**
1 Monster Way, Corona, California
92879, US
 (740) DR DIANA PROTIĆ-TKALČIĆ &
 PARTNERS D.O.O
 (591)
 (540)

PUNCH MONSTER

- (511)
 32 Bezalkoholna pića, uključujući gazirana pića i energetska pića; sirupi, koncentрати, praškovi i preparati za pripremanje pića, uključujući gazirana pića i energetska pića; pivo.

- (111) **BAZ1820868** (181) 20/04/2028
 (210) BAZ1820868A (220) 20/04/2018
 (151) 02/10/2020
 (732) **Asahi Europe Ltd.**
1 Forge End, GU21 6DB Woking,
Surrey., GB
 (740) PETOŠEVIĆ d.o.o.
 (591) crvena, zlatna, crna, bijela
 (540)



- (531) 2.1,5.13,25.1,25.3,26.1,26.7,27.5,29.1
 (511)
 32 Pivo.

- (111) **BAZ1820869** (181) 20/04/2028
 (210) BAZ1820869A (220) 20/04/2018
 (151) 06/10/2020
 (732) **ROHTO PHARMACEUTICAL CO., LTD.**
1-8-1, Tatsumi-nishi, Ikuno-ku, Osaka-
shi, Osaka 544-8666, JP
 (740) "ŽIVKO MIJATOVIĆ & PARTNERS"
 d.o.o. Sarajevo
 (540)



- (531) 27.5
 (511)
 3 Kozmetički proizvodi; neseseri [torbe s kozmetičkim proizvodima]; kozmetički preparati za njegu kože; sredstva za skidanje šminke; preparati za šminkanje; kreme za izbjeljivanje kože; maske za ljepotu; sapun; šamponi; antiperspiranti; preparati za zaštitu od sunca; sjajila za usne; kupke za tijelo; dezodoransi za ljude ili za životinje.

- (111) **BAZ1820873** (181) 23/04/2028
 (210) BAZ1820873A (220) 23/04/2018
 (151) 30/09/2020
 (732) **Monster Energy Company**
1 Monster Way, Corona, California
92879, US
 (740) DR DIANA PROTIĆ-TKALČIĆ &
 PARTNERS D.O.O
 (540)

RULE YOUR KINGDOM!

- (511)
 32 Bezalkoholna pića, uključujući gazirana pića i energetska pića; sirupi, koncentрати, praškovi i preparati za pripremanje pića, uključujući gazirana pića i energetska pića; pivo.

(111) **BAZ1820874** (181) 23/04/2028
 (210) BAZ1820874A (220) 23/04/2018
 (151) 06/10/2020
 (732) **Pharmaceutical chemical cosmetic industry ALKALOID AD Skopje**
Bldv. Aleksandar Makedonski 12, 1000 Skopje, MK
 (740) "ŽIVKO MIJATOVIĆ & PARTNERS" d.o.o. Sarajevo
 (540)

CRICEA

(511)
 5 Hormonalni kontraceptivi.

(111) **BAZ1820875** (181) 23/04/2028
 (210) BAZ1820875A (220) 23/04/2018
 (151) 06/10/2020
 (732) **Pharmaceutical chemical cosmetic industry ALKALOID AD Skopje**
Bldv. Aleksandar Makedonski 12, 1000 Skopje, MK
 (740) "ŽIVKO MIJATOVIĆ & PARTNERS" d.o.o. Sarajevo
 (540)

CRYPINEO

(511)
 5 Farmaceutski preparati.

(111) **BAZ1820876** (181) 23/04/2028
 (210) BAZ1820876A (220) 23/04/2018
 (151) 06/10/2020
 (732) **MUNDIPHARMA AG**
St. Alban-Rheinweg 74, 4020 Basel, CH
 (740) "ŽIVKO MIJATOVIĆ & PARTNERS" d.o.o. Sarajevo
 (540)

NYXOID

(511)
 5 Farmaceutski preparati i tvari; nazalni sprejevi za medicinske svrhe.;
 10 Uređaji za dostavu lijekova; aparati za administriranje lijekova; aplikatori za farmaceutske preparate; naprave za nazalno raspršivanje; dijelovi, pribor, sastavni dijelovi i dodatna oprema za sve gore navedene proizvode.

(111) **BAZ1820877** (181) 24/04/2028
 (210) BAZ1820877A (220) 24/04/2018
 (151) 17/09/2020
 (732) **Ovnač d.o.o. Vitez**
Poslovni centar 96, 72250 Vitez, BA
 (540)



(531) 1.1,17.2,27.5
 (511)

14 Dragocijeni metali i njihove legure i proizvodi od dragocijenih metala ili sa presvlakom od njih, koji nisu uključeni u druge klase; nakit, bižuterija, drago kamenje; časovničarski i hronometrijski instrumenti.

(111) **BAZ1820884** (181) 25/04/2028
 (210) BAZ1820884A (220) 25/04/2018
 (151) 21/09/2020
 (732) **Bosnalijek, farmaceutska i hemijska industrija, dioničko društvo**
Jukićeva 53, 71000 Sarajevo, BA
 (740) KARABDIĆ KERIM
 (540)

VERION DUO

(511)
 5 Farmaceutski proizvodi.

(111) **BAZ1820885** (181) 25/04/2028
 (210) BAZ1820885A (220) 25/04/2018
 (151) 21/09/2020
 (732) **Bosnalijek, farmaceutska i hemijska industrija, dioničko društvo**
Jukićeva 53, 71000 Sarajevo, BA
 (740) KARABDIĆ KERIM
 (540)

REHYDROSOL

(511)
 5 Farmaceutski proizvodi.

(111) **BAZ1820886** (181) 25/04/2028
 (210) BAZ1820886A (220) 25/04/2018
 (151) 01/10/2020
 (732) **Lidl Stiftung & Co. KG Stiftsbergstrasse 1, 74172 Neckarsulm, DE**
 (740) "MSA IP"
 (591) zelena, žuta, crvena, bijela
 (540)



(531) 25.3,27.5,29.1
 (511)

30 Prehrambena tjestenina; tjestenina sa dodatim mesom i/ili ribom i/ili morskim plodovima i/ili peradi i/ili kobasicom i/ili sirom i/ili voćem i/ili povrćem; rezanci; rezanci sa dodatim mesom i/ili ribom i/ili morskim plodovima i/ili peradi i/ili kobasicom i/ili sirom i/ili voćem i/ili povrćem; gotova jela, koja se sastoje većinom od tjestenina i rezanaca; uključujući i sve gore navedene robe rashlađene, smrznute i/ili konzervirane; umaci (začinski), umaci za hranu; smeđi umak; ljuti umak; slatko kiseli umak; umaci za meso sa roštilja; umaci za picu; umaci za tjesteninu; začinski umaci; slani umaci, čatni (indijski) umaci i paste; mješavine za pripremu umaka.

(111) **BAZ1820887** (181) 25/04/2028
 (210) BAZ1820887A (220) 25/04/2018
 (151) 06/10/2020
 (732) **AbbVie Ireland Unlimited Company**
2 Church Street, Hamilton, HM 11, BM
 (740) "ŽIVKO MIJATOVIĆ & PARTNERS"
 d.o.o. Sarajevo
 (540)

MAVIRET

(511)
 5 Farmaceutski preparati za liječenje hepatitisa C.

(111) **BAZ1820889** (181) 27/04/2028
 (210) BAZ1820889A (220) 27/04/2018
 (151) 24/09/2020
 (732) **Artevos GmbH Robert-Bunsen-Str. 7, 79108 Freiburg, DE**
 (740) "LINEA SERVICES" d.o.o. Sarajevo
 (540)

ARTEVOS

(511)
 29 Meso, riba, živina i divljač; mesni ekstrakti; konzervisano, smrznuto, sušeno i kuhano voće i povrće; žele, džemovi, kompoti; jaja, mlijeko i mliječni proizvodi; jestivo ulje i masti.;
 31 Poljoprivredni, hortikulturni i šumarski proizvodi i zrnevlje, koji nisu uključeni u druge klase; žive životinje; sviježe voće i povrće; sjemena, prirodne biljke i cvijeće; hrana za životinje; slad.;
 32 Pivo; mineralne i gazirane vode i druga bezalkoholna pića; voćni napici i voćni sokovi; sirupi i drugi preparati za proizvodnju napitaka.

(111) **BAZ1820890** (181) 27/04/2028

(540)

(210) BAZ1820890A (220) 27/04/2018

(151) 24/09/2020

(732) **Artevos Gmbh Robert-Bunsen-
Str. 7, 79108 Freiburg, DE**

(740) "LINEA SERVICES" d.o.o. Sarajevo

(591) narandžasta, zelena, bijela

(540)



(531) 26.1,27.5

(511)

9 Filmovi u kojima je tematika komedija, drama, akcija, avantura i/ili animacija i filmovi za emitovanje na televiziji u kojima je tematika komedija, drama, akcija, avantura i/ili animacija; audio video diskovi, i digitalni višenamjenski diskovi (DVD) koji sadrže muziku, komediju, dramu, akciju, avanturu i/ili animaciju; audio video diskovi, i digitalni višenamjenski diskovi (DVD) u kojima je tematika muzika, komedija, drama, akcija, avantura, i/ili animacija; stereo slušalice; baterije; bežični telefoni; CD plejeri; audio i video plejeri koji se mogu preuzimati za medijski sadržaj sa multimedijalnim i interaktivnim funkcijama, softver za pretraživanje video zapisa i anotacija, softver za zaštitu sadržaja, softver za upravljanje bazom podataka, softver za sinhronizaciju baze podataka; računarski programi za pristupanje, pregledanje i pretraživanje onlajn baza podataka, softver koji omogućava korisnicima reprodukciju i programiranje audio, video, tekstualnog i multimedijalnog sadržaja koji se odnosi na zabavu; kompjuterski aplikacioni softver za strimovanje i čuvanje audio-vizuelnog medijskog sadržaja; softver za računarsku igru za upotrebu na mobilnim i celularnim telefonima; programi za video i računarske igre; kertridži za video igrice; softver za računarske i video igre; računarski softver za igranje igrice na mašinama uključujući i slot mašine; računarski softver ili firmver za igre na sreću na bilo kojoj kompjuterizovanoj platformi, uključujući namjenske konzole za igranje, video slot mašine, automatske slot mašine i video terminale za lutriju; CD-ROM-ovi i digitalni višenamjenski diskovi za računarske igrice i računarski programi, naime, softver koji povezuje digitalizovane video i audio medije na globalnu računarsku mrežu informacija; softver za strimovanje audiovizuelnih i multimedijalnih sadržaja preko interneta i globalnih komunikacionih mreža; softver za strimovanje audiovizuelnog i multimedijalnog sadržaja na mobilne digitalne elektronske uređaje; računarski softver za isporuku bežičnih sadržaja; računarski softver za kupovinu, pristupanje, i gledanje stripova, grafičkih romana, filmova, TV emisija, video zapisa i multimedijalnog sadržaja; mobilne aplikacije za pristupanje i strimovanje audiovizuelnog i multimedijalnog sadržaja putem interneta i globalnih komunikacionih mreža; softver za video igre; softver za računarske igre; kompjuterske igre koje se mogu preuzimati; programi za interaktivne video igre; kertridži i diskovi za računarske igre; softver za preuzimanje računarske igre za upotrebu na mobilnim telefonima, tabletima i personalnim

(531) 1.15,5.3,5.5,29.1

(511)

29 Meso, riba, živina i divljač; mesni ekstrakti; konzervisano, smrznuto, sušeno i kuhano voće i povrće; žele, džemovi, kompoti; jaja, mlijeko i mliječni proizvodi; jestivo ulje i masti.;

31 Poljoprivredni, hortikulturni i šumarski proizvodi i zrnavlje, koji nisu uključeni u druge klase; žive životinje; sviježe voće i povrće; sjemena, prirodne biljke i cvijeće; hrana za životinje; slad.;

32 Pivo; mineralne i gazirane vode i druga bezalkoholna pića; voćni napici i voćni sokovi; sirupi i drugi preparati za proizvodnju napitaka.

(111) **BAZ1820893** (181) 03/05/2028

(210) BAZ1820893A (220) 03/05/2018

(151) 07/10/2020

(732) **DC Comics**

**2900 West Alameda Avenue, Burbank,
California 91505, US**

(740) "ŽIVKO MIJATOVIĆ & PARTNERS"
d.o.o. Sarajevo

računarima; programi za elektronske igre; softver za elektronske igre za mobilne telefone, tablete, personalne računare i ručne elektronske uređaje; softver i hardver za igre virtualne realnosti; filmske i televizijske emisije koje se mogu preuzimati i koje sadrže fiksijske i nefiksijske priče o raznim temama koje se pružaju putem usluge video-na-zahtev; magnetski kodirane magnetne kartice, naime, telefonske kartice, kreditne kartice, gotovinske kartice, debitne kartice, poklon kartice i magnetske ključ kartice; podloge za miša; prazni USB fleš drajveri; dodatna oprema za mobilne telefone, laptopove, tablete, digitalne kamere, digitalne muzičke plejere, pametne satove, lične digitalne asistente i elektronske čitače knjiga, naime, zaštitni rukavi, poklopci, kućišta, maske za prednji deo uređaja, kože, trake i zaštitni pokrivači ekrana; slušalice; bubice za uši; vokitoki; telefoni; mobilni telefoni; slušalice za mobilne telefone; adapteri za mobilne telefone; naočare; pribor za naočare, naime, trake, korde za vrat, i trake za glavu koje sprečavaju naočare da spadnu sa onog koji ih nosi; naočare; naočare za sunce; kutije za naočare i za naočare za sunce; dvogledi; dekorativni magneti; gradirani lenjiri; stakla za uvećavanje; mikrofoni; sportske kacige; biciklističke kacige; flotacioni prsluci; publikacije koje se mogu preuzimati u vidu knjiga koje sadrže likove iz animiranih filmova, akcionih avantura, komedija i/ili drama, stripova, grafičkih romana, knjiga za djecu, strateških vodiča, časopisa koji sadrže likove iz animiranih filmova, akcionih avantura, komedija i/ili dramskih filmova, bojanke, dječijih interaktivnih knjiga i časopisa iz oblasti zabave.;

16 Štampane stvari i proizvodi od papira, naime knjige koje sadrže likove iz animiranih filmova, akcionih avantura, komedija i dramskih filmova, stripovi, grafički romani, knjige za djecu, strateški vodiči, časopisi koji sadrže likove iz animiranih filmova, akcionih avantura, komedija i dramskih filmova, bojanke, dječije vežbanke; kancelarijski materijal, papir za pisanje, koverta, sveske, dnevnic, bilježnice, čestitke, kolekcionarske karte; litografije; hemijske olovke, olovke, pernice za njih, gumice, krejoni, flomasteri, olovke za bojenje, pribor za slikanje, krede i table; naljepnice i knjige sa naljepnicama; naljepnice koje se lijepe uz pomoć toplote; poster; samoljepljive plastične folije sa odljepljivim papirom za montiranje slika u dekorativne svrhe; montirane i nemontirane fotografije; pokrivala za knjige, markeri za knjige, kalendari, ukrasni papir za pakovanje; dekoracije od papira za zabave, naime, papirne salvete, papirni podmetači, krep papir, pozivnice, papirni stolnjaci, papirni ukrasi za torte; štampane aplikacije za vez ili tkanine; štampane aplikacije za kostime, pidžame, dukserice i majice.;

18 Atletske torbe, ranci za bebe, ranci, torbe za plažu, torbe za knjige, torbe za pelene, velike torbe, torbe sa kaišem preko grudi, aktovke, torbe za teretanu, velike ručne tašne, male torbice za novac, torbice za nošenje oko struka, ruksaci, sportske torbe za nošenje oko struka, torbe za kupovinu, torbe za kupovinu za višekratnu upotrebu; kišobrani; novčanici; modni aksesoari od kože, naime, novčanici, ručne torbice i kaiševi.;

21 Proizvodi od stakla, keramike i grnčarije, naime, činije, tanjiri, šoljice za kafu i šoljice; staklarija za napitke, naime, šolje, vrčevi i čaše za piće; setovi sa posudom za šećer i posudom za pavlaku za kafu; šolje za bebe; posude za kolače; figurice od keramike, stakla i porcelana; četkice za zube; ne-električne posude za kuhanje kafe koje nisu od plemenitih metala; kutije za ručak; gamele za prenos hrane; korpe za otpadni papir; posude za led; plastične kofice; police za tuš kabine; modle za kolače; pribor za posluživanje, naime, lopatice za pite, postolja za torte, spatule, strugači

za upotrebu u domaćinstvu, i lopatice za kolače; čuture; plastični podmetači; termoizolacione kutije za hranu ili piće; noževi za kolače; vadičepi; prazne flaše za vodu; dekanteri; boce i čuture za piće; rukavice za baštovanstvo; gumene rukavice za domaćinstvo; i posuđe za ručavanje, naime, papirni tanjiri i papirne šoljice; podmetači, ne od papira ili tkanine; krpe za posuđe.;

25 Odjeća za muškarce, žene i djecu, naime, košulje, majice, dukserice, trenerke za trčanje, pantalone, gaće, šorcevi, majice bez rukava, odjeća za kišu, dječije portikle od tkanine, suknje, bluze, haljine, odjelca za bebe, tregeri, džemper, jakne, kaputi, kišni mantili, odjela za snijeg, kravate, kućne haljine, šeširi, kape, štitićnici za sunce, rukavice, kaiševi, marama, odjeća za spavanje, pidžame, žensko rublje, donji veš, čizme, cipele, patike, sandale, čarape, kratke čizmice, čarape-papuča, odjeća za kupanje i kostimi i maske za maskenbal i Noć vještica koji se prodaju u vezi sa istim.;

35 Usluge onlajn maloprodaje sa zabavnim i edukativnim sadržajem, naime, pretplate na filmove i televizijske emisije; usluge maloprodaje, usluge onlajn maloprodaje, potrošačkih proizvoda i artikala za poklone, suvenira, kolekcionarskih artikala, računarskih igrice, računarske opreme, DVD-jeva, knjiga, stripova, grafičkih romana, unaprijed snimljenih audio knjiga, elektronskih knjiga, naočala za sunce, magneta, nakita privjesaka za ključeve, ručnih satova, sitnih ukrasa, štampanih stvari, publikacija, kartica, postera, umjetničkog pribora, kancelarijskog materijala, naljepnica, kancelarijskog i školskog pribora, torbi, novčanika, ranaca, odjec'e za kućne ljubimce, pribora i posuda sa kuhinju i upotrebu u domaćinstvu, posteljina za domaćinstvo, stolnog posuđa za domaćinstvo, proizvoda za kuću, odjec'e, modnih aksesoara, šešira, obuc'e, kostima, aksesoara za kostime, ukrasa za jelku, igri, sportske robe, igračka, figurica, hrana, slatkiša i pic'a; pružanje informacija, vijesti i komentara u vezi sa biznisom zabave; usluge reklamiranja i promocije; usluge digitalnog oglašavanja; prikupljanje informacija u računarske baze podataka; usluge marketinga, oglašavanja i promocije; istraživanje tržišta i pružanje informacija u vezi sa tržištem; usluge oglašavanja, naime, promocija robe i usluga trećih lica putem računarskih i komunikacionih mreža; upravljanje onlajn trgovinom trećih lica; usluge onlajn maloprodaje u odnosu na digitalne medije, naime, usluge onlajn maloprodaje unaprijed snimljenih digitalnih zvučnih i video zapisa i snimaka podataka koji sadrže muziku, tekst, video zapise, igrice, komediju, dramu, akciju, avanturu ili animaciju; promocija robe i usluga trećih lica putem interneta; upravljanje onlajn računarskim bazama podataka trećih lica i omogućavanje trećim licima pristup onlajn bazama podataka, koje se mogu pretraživati, u oblasti zabave; onlajn reklamne i marketinške usluge; pružanje i iznajmljivanje reklamnog prostora na internetu; pružanje usluga onlajn aukcija; usluge upoređivanja kupovine, naime pružanje komercijalnih informacija i savjeta za potrošače i pružanje usluga poređenja cijena; marketinške usluge.;

38 Telekomunikacije; telekomunikacione usluge; omogućavanje interakcije u realnom vremenu sa drugim korisnicima računara u vezi sa temama od opšteg interesa; omogućavanje pristupa onlajn sobama za "četovanje" (razgovor), elektronskim biltenima i forumima za prenos poruka među korisnicima; striming audiovizuelnog i multimedijalnog sadržaja putem interneta; prenos i isporuka audiovizuelnog i multimedijalnog sadržaja putem interneta; usluge prenosa video zapisa na zahtjev; prenos audio i video zapisa na zahtjev; striming audio i vizuelnog sadržaja; emitovanje audio i vizuelnog sadržaja; prenos i

isporuka audio i vizuelnog sadržaja; usluge emitovanja putem interneta; usluge emitovanja video zapisa putem interneta; usluge emitovanja audio zapisa putem interneta; usluge emitovanja video zapisa putem interneta ili drugih komunikacionih mreža, naime, elektronski prenos video klipova; usluge emitovanja i obezbeđivanje telekomunikacionog pristupa video i audio sadržaju kojem se pristupa putem interneta preko "video na zahtev" usluge; omogućavanje višekorisničkog pristupa globalnoj računarskoj informacionoj mreži; obezbeđivanje soba za "četovanje" (razgovor); usluge portala; usluge elektronske pošte; pružanje korisnicima pristup internetu; pružanje onlajn mrežnog servisa koji korisnicima omogućava kreiranje ličnih profila sa informacijama o društvenim mrežama; omogućavanje pristupa onlajn računarskim bazama podataka i onlajn bazama podataka, koje se mogu pretraživati, iz oblasti zabave; omogućavanje pristupa računarskoj mreži ili veb sajtu sa interaktivnim diskusionim grupama uključujući diskusionim grupama koje su posvećene knjigama, stripovima, grafičkim romanima, dječijim knjigama, piscima i čitanju.; 41 Izdavačke usluge; usluge elektronskog izdavaštva, naime, objavljivanje tekstova i grafičkih radova trećih lica onlajn koji sadrže članke, novelizacije, scenarije, stripove, strateške vodiče, fotografije i vizuelne materijale; publikacije koje se ne mogu preuzimati u vidu knjiga sa likovima iz animiranih dela, akcijsko avanturističkih djela, komedija i/ili drama, stripova, dječijih knjiga, strateških vodiča, časopisa sa likovima iz animiranih dela, akcijsko avanturističkih djela, komedija i/ili drama, bojanki, vježbanki za djecu i časopisa iz oblasti zabave; usluge elektronskih igrica koje se pružaju putem globalne računarske mreže; pružanje onlajn računarskih, elektronskih i video igrica; omogućavanje privremenog korišćenja interaktivnih igrica koje se ne mogu preuzimati; pružanje usluga kasina i obezbeđenje uslova za igranje igrica; usluge razonode, naime, omogućavanje pristupa kasino igricama; omogućavanje pristupa elektronskim kazino igricama; usluge razonode u vidu multipleks bioskopa i pozorišta, filmskih izložbi, distribucije filmova; usluge razonode, naime, omogućavanje pristupa filmovima i televizijskim emisijama koje se ne mogu preuzimati preko "video na zahtev" usluge; omogućavanje pristupa filmovima i televizijskim emisijama koje se ne mogu preuzimati preko "video na zahtev" usluge; omogućavanje pristupa veb stranici koja sadrži televizijske emisije, filmove i multimedijalni zabavni sadržaj koji se ne može preuzimati, kao i informacije, recenzije i preporuke u vezi sa televizijskim emisijama, filmovima i multimedijalnim zabavnim sadržajem; usluge razonode u vidu razvoja, kreiranja, proizvodnje, distribucije i postprodukcije filmova, televizijskih emisija, posebnih događaja i multimedijalnih zabavnih sadržaja; usluge razonode u vidu pozorišnih, muzičkih i komičnih nastupa uživo; usluge zabavnog parka; prezentacija emisija i/ili filmova uživo ili unapred snimljenih emisija i/ili filmova; informacije o razonodi i/ili rekreaciji; usluge zabavnog kluba; usluge fan kluba.

(111) **BAZ1820894** (181) 04/05/2028

(210) BAZ1820894A (220) 04/05/2018

(151) 30/09/2020

(732) **Monster Energy Company****1 Monster Way, Corona, California 92879, US**

(740) DR DIANA PROTIC-TKALČIĆ & PARTNERS D.O.O

(540)

UNLEASH THE ULTRA BEAST!

(511)

32 Bezalkoholna pića, uključujući gazirana pića i energetska pića; sirupi, koncentрати, praškovi i preparati za pripremanje pića, uključujući gazirana pića i energetska pića; pivo.

(111) **BAZ1820895** (181) 04/05/2028

(210) BAZ1820895A (220) 04/05/2018

(151) 30/09/2020

(732) **Monster Energy Company****1 Monster Way, Corona, California 92879, US**

(740) DR DIANA PROTIC-TKALČIĆ & PARTNERS D.O.O

(540)

MONSTER ENERGY ULTRA

(511)

32 Bezalkoholna pića, uključujući gazirana pića i energetska pića; sirupi, koncentрати, praškovi i preparati za pripremanje pića, uključujući gazirana pića i energetska pića; pivo.

(111) **BAZ1820897** (181) 08/05/2028

(210) BAZ1820897A (220) 08/05/2018

(151) 02/10/2020

(732) **HI LIMITED PARTNERSHIP****1815 The Exchange, Atlanta, GA 30339, US**

(740) PETOŠEVIĆ d.o.o.

(591) bijela, narandžasta, smeđa, siva

(540)



(531) 3.7,27.3,27.5,29.1

(511)

43 Usluge restorana i koktel barova.

(111) **BAZ1820899** (181) 09/05/2028

(210) BAZ1820899A (220) 09/05/2018

(151) 17/09/2020

(732) **NOBEL LIJEK d.o.o.**

Hasiba Brankovića 9, 71000 Sarajevo, BA

(740) "STAM" d.o.o.

(540)

NBL PROBIOTIC ATP

(511)

5 Farmaceutski proizvodi; probiotski dodaci prehrani.

(111) **BAZ1820900** (181) 09/05/2028

(210) BAZ1820900A (220) 09/05/2018

(151) 17/09/2020

(732) **NOBEL LIJEK d.o.o.**

Hasiba Brankovića 9, 71000 Sarajevo, BA

(740) "STAM" d.o.o.

(540)

NBL PROBIOTIC OPTIMA

(511)

5 Farmaceutski proizvodi; probiotski dodaci prehrani.

(111) **BAZ1820901** (181) 09/05/2028

(210) BAZ1820901A (220) 09/05/2018

(151) 17/09/2020

(732) **NOBEL LIJEK d.o.o.**

Hasiba Brankovića 9, 71000 Sarajevo, BA

(740) "STAM" d.o.o.

(540)

NBL PROBIOTIC GOLD

(511)

5 Farmaceutski proizvodi; probiotski dodaci prehrani.

(111) **BAZ1820902** (181) 09/05/2028

(210) BAZ1820902A (220) 09/05/2018

(151) 17/09/2020

(732) **NOBEL LIJEK d.o.o.**

Hasiba Brankovića 9, 71000 Sarajevo, BA

(740) "STAM" d.o.o.

(540)

NBL PROBIOTIC TRAVEL

(511)

5 Farmaceutski proizvodi; probiotski dodaci prehrani.

(111) **BAZ1820903** (181) 09/05/2028

(210) BAZ1820903A (220) 09/05/2018

(151) 17/09/2020

(732) **NOBEL LIJEK d.o.o.**

Hasiba Brankovića 9, 71000 Sarajevo, BA

(740) "STAM" d.o.o.

(540)

NBL GYNOBIOTIC

(511)

5 Farmaceutski proizvodi; probiotski dodaci prehrani.

(111) **BAZ1820904** (181) 09/05/2028
 (210) BAZ1820904A (220) 09/05/2018
 (151) 07/10/2020
 (732) **Merck KGaA**
Frankfurter Straße 250, D-64293
Darmstadt, DE

(740) "ŽIVKO MIJATOVIĆ & PARTNERS"
 d.o.o. Sarajevo

(540)
ALUETTA

(511)
 5 Farmaceutski preparati.;
 10 Medicinski aparati i instrumenti.

(111) **BAZ1820906** (181) 10/05/2028
 (210) BAZ1820906A (220) 10/05/2018
 (151) 07/10/2020
 (732) **Laticrete International, Inc.**

One Laticrete Park North, Bethany, CT
06524-3423, US

(740) "ŽIVKO MIJATOVIĆ & PARTNERS"
 d.o.o. Sarajevo

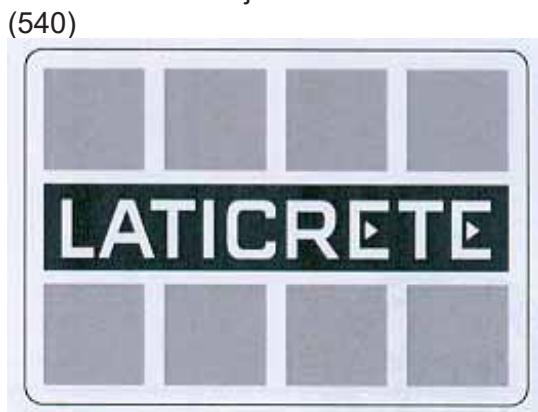

(531) 26.3,26.4,27.5

(511)
 1 Hemijski proizvodi koji se upotrebljavaju u industriji, nauci, fotografiji, kao i u poljoprivredi, hortikulturi i šumarstvu; neprerađene vještačke smole, neprerađene plastične materije; smjese za gašenje požara i za sprečavanje požara; preparati za kaljenje i zavarivanje; materije za štavljenje životinjske kože i krzna; ljepljive supstance koje se upotrebljavaju u industriji; gitovi i druge materije za punjenja; kompost, stajska đubriva, đubriva; biološki preparati za upotrebu u industriji i nauci; hemijski preparati za industrijsku upotrebu; hemikalije za beton; vezivna sredstva, uključujući vezivna sredstva za beton na bazi vode; sredstvo na bazi vode koje smanjuje isparavanje betona; preparati za formiranje hemijskih veza za industrijsku upotrebu, naime, polimerni lateks aditiv kao

vezivno sredstvo za beton, malter, gips, pločice, cigle, kamen, mermer i tečni cementni rastvor za građevinarstvo; hemijske smjese za hidroizolaciju proizvoda koji se koriste u zidarstvu, pločastih i drugih proizvoda koji se koriste u građevinarstvu i građevinskim površinama, kao što su bazeni, unutrašnje građevinske površine i spoljašnje građevinske površine; polimerni aditivi u hemijskom obliku za proizvodnju ili preradu maltera, tečnog cementnog rastvora, gipsa, štukature, betona i drugih cementnih mješavina; lateks aditivi u hemijskom obliku za proizvodnju ili preradu maltera, tečnog cementnog rastvora, gipsa, štukature, betona i drugih cementnih mješavina; preparati za hidroizolaciju betona, izuzev boja; hidroizolacione membrane na bazi tečnog polimera (kaučuka) za upotrebu u izgradnji, popravci i održavanju zgrada; hemijska jedinjenja za stvrdnjavanje betona, uključujući jedinjenja za stvrdnjavanje na bazi akrila, vode, smole i voska; vezivna sredstva za beton; supstance za stvrdnjavanje krečnjaka i betona; proizvodi za održavanje betona; proizvodi za održavanje cementa; vezivna sredstva za beton; sredstva za stvrdnjavanje betona i krečnjaka, proizvodi za konzervaciju betona, površinski učvršćivač betona i/ili maltera; agregati i agregatni učvršćivači; proizvodi za konzervaciju betona; ispune za pukotine i spojeve; hemijska sredstva za izvlačenje betonskih oblika iz kalupa.; 7 Mašine, mašinski alati, električni alati; motori, osim za suhozemna vozila; mašinske spojnice i transmisioni elementi, osim za suhozemna vozila; poljoprivredne sprave, osim ručnih alata koji se pokreću ručno; poljoprivredne sprave osim onih kojima se ručno upravlja; inkubatori za jaja; automatske mašine za prodaju; električni i akumulatorski mikseri za nanošenje kamenog ljepila na keramičke pločice, porcelanske i kamene furnire.;

11 Aparati za osvjetljavanje, grijanje, proizvodnju pare, kuhanje, hlađenje, sušenje, ventilaciju, snabdjevanje vodom i za sanitarne svrhe; unaprijed sastavljeni sistemi za tuširanje i proizvodi za tuševe i tuš kabine, naime, niše za tuširanje u vidu tuš kabina; tuš kadice; dijelovi za kupatila, naime slivnici za tuš kabine; ugradne klupe i sjedišta za tuš kabine; sistem podnog grijanja koji se sastoji od električnih spiralnih cijevi za grijanje poda, podne podloge, termostata za podno grijanje i indikatora greške električne žice, koji se prodaju zajedno kao jedinica; električni sistemi podnog grijanja, naime, kablovi, električne podloge i senzori koji se prodaju kao jedinica.;

17 Neprerađena i poluprerada guma, gutaperka, kaučuk, azbest, liskun i zamjene svih ovih materijala; plastika i smole u ekstrudiranom obliku za upotrebu u proizvodnji; materijali za nepropusno zatvaranje, zaptivanje i izolovanje; savitljive nemetalne cijevi i crijeva; zaptivne membrane uključujući i one koji se koriste za izgradnju; zaptivne membrane i zaštitni slojevi koji se koriste u građevinarstvu; hidroizolacione membrane koje se koriste u građevinarstvu; ljepljiva zaptivka koja se koristi na betonu, malteru, cigli i kamenu za građevinsku upotrebu; tkanine na bazi poliuretana za upotrebu u zaptivanju i izolaciji zgrada; zvučna izolacija za zgrade; membrane za otpornost na atmosferske uticaje i parne barijere; mase za zaptivanje; epoksidna barijera koja se koristi na betonu i malteru za građevinske svrhe.; 19 Građevinski materijali (nemetalni); nemetalne krute cijevi za gradnju; asfalt, katran i bitumen (smola); nemetalne prenosive konstrukcije; spomenici, nemetalni; tečni cementni rastvor na bazi epoksida; ljepljivi i vezivni građevinski materijali naime, malter, tečni cementni rastvor, mastiks i cement, za ugradnju pločica, opeke, kamena i drugih površinskih obloga; gips za građevinske potrebe; cementne ploče za građevinarstvo; cementne i pjeskovite mješavine za građevinske potrebe; podne podloge, uključujući podloge koje se same nivelišu; podne podloge, naime, plastične podloge i membrane od tkanine kao podupirači i podloge za ugradnju pločica preko zidnih,

plafonskih i podnih podloga; građevinski materijali, naime, višeslojni materijali ili mješavine hidrauličkog cementa i ispune ili agregata; građevinski materijali, višeslojni materijali ili mješavine hidrauličkog cementa i ispune, kao što su drvena sečka, neaktivna hemikalija, okresan kamen ili mermer koji se koriste uz smjesu od tečnog lateksa za pravljenje i oblikovanje podova, zidova, plafona, izolacionih ploča ili za popravku istih; armirani beton i betonski materijali; materijali za podove; materijali za obnavljanje površine betona; tečni cementni rastvori; masa za popunjavanje spojnice na bazi cementa kod koje se može kontrolisati ekspanzija; ispune za pukotine i spojeve za beton; malter; malteri za krpjenje betona; sistem za krpjenje na bazi cementa; zatvarači i premazivači na bazi cementa za betonske površine; betonske obloge koje se same nivelišu; podne obloge, uključujući podloge koje sadrže habajuće agregate; agregati za beton; smjese od cementa i agregata.

- (111) **BAZ1820907** (181) 11/05/2028
 (210) BAZ1820907A (220) 11/05/2018
 (151) 02/10/2020
 (732) **Colgate-Palmolive Company, a Delaware corporation 300 Park Avenue, New York, New York 10022, US**
 (740) PETOŠEVIĆ d.o.o.
 (540)

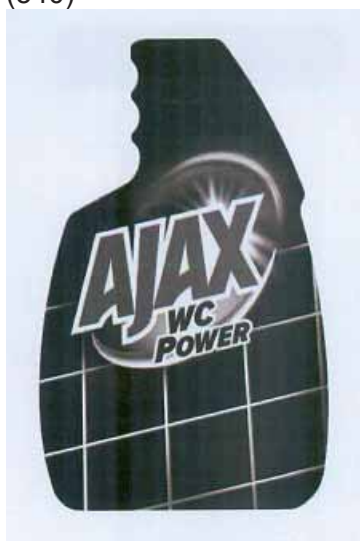

- (531) 1.15,19.7,26.1,27.5
 (511)

3 Preparati za bijeljenje; preparati za pranje rublja; preparati za čišćenje; preparati za poliranje; preparati za odmaščivanje; preparati za struganje; preparati za čišćenje pećnice; preparati za čišćenje odvoda; preparati za čišćenje podova; preparati za čišćenje stakla; preparati za čišćenje tepiha; preparati za čišćenje za uporabu na pločicama; sredstva za čišćenje sanitarija; sredstva za čišćenje presvlaka za namještaj, sredstva za čišćenje u kućanstvu.

- (111) **BAZ1820908** (181) 11/05/2028
 (210) BAZ1820908A (220) 11/05/2018
 (151) 24/09/2020
 (732) **The Dow Chemical Company Midland, Michigan, US**
 (740) "LINEA SERVICES" d.o.o. Sarajevo
 (540)

V PLUS PERFORM

- (511)
 1 Kemikalije za daljnju proizvodnju, i to, polioli i izocijanati koji se koriste za proizvodnju izolacijskih pjena.

- (111) **BAZ1820910** (181) 11/05/2028
 (210) BAZ1820910A (220) 11/05/2018
 (151) 28/09/2020
 (732) **SPACE2C društvo sa ograničenom odgovornošću za trgovinu i usluge ul. Zavrtnica 17, 10000 Zagreb, HR**
 (740) Amila Eterović
 (540)

Space2C

- (511)
 9 Aplikacije za računalne programe koje se mogu preuzeti s interneta;; aplikacijski softver za društveno umrežavanje putem interneta; računalni softver za prijenos podataka koji se može preuzimati; računalni softver koji služi za povećavanje mogućnosti audio-vizualnih multimedijalnih aplikacija, odnosno za integraciju teksta, audiozapisa, grafike, fotografija i videozapisa; mobilne aplikacije; računalni softver za uporabu kao sučelje za programiranje aplikacija (api) koji olakšava on line usluge za društvena umrežavanja; računalni program za omogućavanje učitavanja, preuzimanja, pristupa, prijenosa, prikazivanja, označavanja, blogiranja, emitiranja, povezivanja, dijeljenja ili na drugi način omogućavanja elektronskih medija ili informacija putem računala i komunikacijskih mreža; računalni programi za kontrolu i upravljanje aplikacijama ulaznog servera; aplikacije za mobilne uređaje namijenjene prijenosu podataka koje se mogu preuzimati; računalni programi za integraciju aplikacija i baza podataka.;

35 Računalne usluge poslovnog informiranja; istraživanje tržišta pomoću računalne baze podataka; usluge oglašavanja i marketinga koje se pružaju putem društvenih mreža; usluge oglašavanja, promicanja i marketinga; usluge online poslovnog umrežavanja; promocija proizvoda i usluga trećih osoba putem informacijskih i komunikacijskih mreža; pružanje poslovnih informacija, također putem interneta, kabela mreže ili drugih oblika prijenosa podataka; objavljivanje promidžbenih tekstova.;

38 Usluge komunikacije mobilnim telefonima; usluge računalne komunikacije za prijenos informacija; telekomunikacijske usluge za omogućavanje pristupa

računalnim bazama podataka; računalna komunikacija za prijenos podataka; prijenos podataka, poruka i informacija; siguran prijenos podataka, zvuka i slika; prijenos poruka, podataka i sadržaja putem interneta i drugih komunikacijskih mreža; prijenos podataka na audiovizualnom području; računalne komunikacijske usluge; pružanje online foruma za prijenos poruka između računalnih korisnika; prijenos i distribucija podataka ili audiovizualnih slika putem globalne računalne mreže ili interneta; upravljanje mobilnim komunikacijskim sustavima; omogućavanje pristupa računalnim, elektroničkim i on line bazama podataka; omogućavanje pristupa web stranicama; prijenos podataka, audio, video i multimedijjskih datoteka, uključujući datoteke koje se mogu preuzimati i gledati preko globalne računalne mreže; prijenos podataka putem elektroničkih komunikacijskih mreža; elektronički prijenos podataka; komunikacijske usluge za prijenos podataka; prijenos podataka putem telekomunikacije; usluge komunikacije putem računalne mreže.;

41 Pružanje komunikacijskih, elektronskih i online baza podataka na području zabave i na području društvenih interesnih grupa; elektroničko objavljivanje za treće; izdavanje elektroničkih časopisa i web dnevnika; usluge za razmjenu fotografija i videa; objavljivanje putem elektroničkih sredstava; usluge igara pružene online putem računalne mreže; usluge elektroničkih igara i natjecanja putem interneta; objavljivanje materijala kojemu je moguće pristupiti iz baza podataka ili s interneta.;

42 Programiranje multimedijjskih aplikacija; osiguravanje informacija s indexa za pretraživanje i baza s informacijama, uključujući tekst, elektroničke dokumente, baze podataka, grafičke i audiovizualne informacije na računalu i komunikacijskim mrežama i web stranicama; udomljavanje multimedijjskih aplikacija; pružanje interaktivnih usluga poslužitelja koje korisniku dopuštaju internetsko objavljivanje i dijeljenje osobnog sadržaja i slika; računalne usluge u vidu pružanja prilagođenih web stranica koje karakteriziraju informacije definirane ili specificirane od strane korisnika, osobni profili, audio, video, fotografske slike, tekst, grafički elementi i podaci; pružanje web stranica koje sadrže tehnologiju koja omogućava da korisnici online kreiraju osobne profile koji sadrže informacije o društvenom umrežavanju i da prenose i dijele takve informacije među različitim web stranicama; računalne usluge, posebno kreiranje virtualnih zajednica za registrirane korisnike za organiziranje grupa i događanja, sudjelovanje u diskusijama i za angažiranje u socijalnom, poslovnom i društvenom umrežavanju; omogućavanje privremenog korištenja računalnog softvera na internetu bez mogućnosti preuzimanja za uporabu u aplikacijama za praćenje radiodifuzije; udomljavanje interaktivnih aplikacija; konzultantske usluge u području mreža i aplikacija računarstva u oblaku; omogućavanje privremenog korištenja softverskih aplikacija koje se ne mogu preuzimati i koje su dostupne preko internetske stranice; usluge dobavljača namjenskih usluga (asp) zajedno sa softverom radi omogućavanja ili olakšavanja prenošenja podataka s terminala na računalo, skidanje datoteka, strujanje, postavljanje, prikazivanje, blogiranje, povezivanje ili drugačije pružanje elektronskih medijskih informacija putem komunikacijskih mreža; pružanje on line mrežnih usluga koje omogućuju korisnicima da prenose podatke o osobnom identitetu i da razmjenjuju podatke o osobnom identitetu sa i među višestrukim komunikacijskim mrežama; omogućavanje privremene uporabe softverskih aplikacija koje se ne mogu preuzeti za društveno

umrežavanje, kreiranje virtualne zajednice i prijenos audio, video, fotografskih slika, teksta, grafičkih elemenata i podataka ; dizajniranje i razvijanje softvera u području mobilnih aplikacija; usluge računalne mreže; savjetodavne i konzultantske usluge u svezi s aplikacijama za umrežavanje računala; hosting računalnih podataka, datoteka, aplikacija i informacija; omogućavanje privremenog korištenja internetskih aplikacija; usluge dobavljača namjenskih usluga (asp), posebno omogućavanje aplikacija računalnog softvera na poslužitelju za treće; hostiranje mobilnih aplikacija.;

45 Usluge upoznavanja putem društvenih mreža; usluge upoznavanja i organiziranje druženja i izlazaka putem elektroničke pošte; usluge internetskog društvenog umrežavanja kojima se može pristupiti putem mobilnih aplikacija koje se mogu preuzeti.

(111) **BAZ1820913** (181) 11/05/2028

(210) BAZ1820913A (220) 11/05/2018

(151) 08/10/2020

(732) **Biocon Limited**

20th KM, Hosur Road, Electronic City, Bangalore - 560100, IN

(740) "ŽIVKO MIJATOVIĆ & PARTNERS"
d.o.o. Sarajevo

(540)

INSULITE

(511)

5 Farmaceutski i medicinski preparati.;

10 Medicinski i terapijski aparati i instrumenti.

(111) **BAZ1820916** (181) 14/05/2028

(210) BAZ1820916A (220) 14/05/2018

(151) 08/10/2020

(732) **Biocon Limited**

20th KM, Hosur Road, Electronic City, Bangalore - 560100, IN

(740) "ŽIVKO MIJATOVIĆ & PARTNERS"
d.o.o. Sarajevo

(540)

BASALOG

(511)

5 Farmaceutski i medicinski preparati.;

10 Medicinski i terapijski aparati i instrumenti.

- (111) **BAZ1820917** (181) 14/05/2028 (540)
 (210) BAZ1820917A (220) 14/05/2018
 (151) 08/10/2020
 (732) **Biocon Limited**
20th KM, Hosur Road, Electronic City,
Bangalore - 560100, IN
 (740) "ŽIVKO MIJATOVIĆ & PARTNERS"
 d.o.o. Sarajevo
 (540)

BASALOG ONE

- (511)
 5 Farmaceutski i medicinski preparati.;
 10 Medicinski i terapeutski aparati i instrumenti.

- (111) **BAZ1820918** (181) 14/05/2028
 (210) BAZ1820918A (220) 14/05/2018
 (151) 15/09/2020
 (732) **NOBEL LIJEK d.o.o.**
Hasiba Brankovića 9, 71000 Sarajevo,
BA
 (740) "STAM" d.o.o.
 (540)

NBL PROBIOTIC DROP

- (511)
 5 Farmaceutski proizvodi; probiotski dodaci prehrani.

- (111) **BAZ1820923** (181) 14/05/2028
 (210) BAZ1820923A (220) 14/05/2018
 (151) 15/09/2020
 (732) **NOBEL LIJEK d.o.o.**
Hasiba Brankovića 9, 71000 Sarajevo,
BA
 (740) "STAM" d.o.o.



Probiotic
ATP

- (531) 1.15,26.1,26.13,27.5
 (511)
 5 Farmaceutski proizvodi; probiotski dodaci prehrani.

- (111) **BAZ1820924** (181) 15/05/2028
 (210) BAZ1820924A (220) 15/05/2018
 (151) 02/10/2020
 (732) **Colgate-Palmolive Company, a**
Delaware corporation
300 Park Avenue, New York, New York
10022, US
 (740) PETOŠEVIĆ d.o.o.
 (540)

PALMOLIVE CLAY + PURITY

- (511)
 3 Proizvodi za ličnu njegu, a naročito, preparati za čišćenje kože i tijela; sapun; tečni sapun za ruke; gelovi i kreme za tuširanje; kupke za tijelo; preparati za njegu kose; dezodoransi, antiperspiranti i sprejevi za pazuh za ličnu upotrebu; proizvodi za hidrataciju tijela i kože, losioni i kreme; toaletni puder; preparati za brijanje; kozmetički proizvodi za sunčanje i preparati za zaštitu kože od sunčevih efekata; maramice impregnirane sa otopinom za čišćenje.

- (111) **BAZ1820925** (181) 15/05/2028
 (210) BAZ1820925A (220) 15/05/2018
 (151) 08/10/2020
 (732) **Društvo za proizvodnju, preradu i promet "NELLI" d.o.o. Loznica Georgija Jakšića 14, 15300 Loznica, RS**
 (740) "ŽIVKO MIJATOVIĆ & PARTNERS" d.o.o. Sarajevo
 (591) nijanse plave, bijela, nijanse smeđe, žuta, bež, crvena, crna, siva, narandžasta
 (540)



- (531) 1.15,2.5,8.1,8.3,11.3,27.5,29.1
 (511)
 30 Čokolada.

- (111) **BAZ1820928** (181) 15/05/2028
 (210) BAZ1820928A (220) 15/05/2018
 (151) 13/10/2020
 (732) **Naš Dom d.o.o. Tvornička 68, 72270 Travnik, BA**
 (591) crvena, žuta
 (540)



- (531) 2.1,2.9,7.3,27.5,29.1
 (511)
 43 Penzionerski (starački) domovi.

- (111) **BAZ1820930** (181) 16/05/2028
 (210) BAZ1820930A (220) 16/05/2018
 (151) 15/10/2020
 (732) **NOBEL LIJEK d.o.o. Hasiba Brankovića 9, 71000 Sarajevo, BA**
 (740) "STAM" d.o.o.
 (540)



- (531) 1.15,26.1,26.13,27.5
 (511)
 5 Farmaceutski proizvodi; dodaci prehrani.

- (111) **BAZ1820931** (181) 16/05/2028
 (210) BAZ1820931A (220) 16/05/2018
 (151) 15/10/2020
 (732) **NOBEL LIJEK d.o.o. Hasiba Brankovića 9, 71000 Sarajevo, BA**
 (740) "STAM" d.o.o.
 (540)

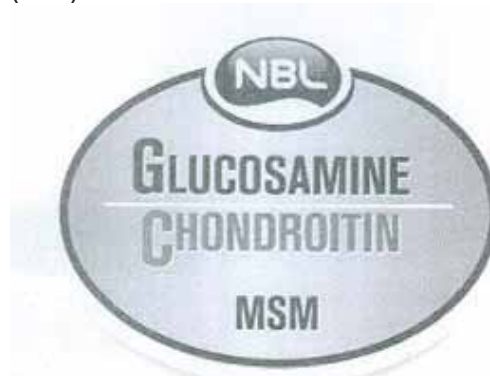

- (531) 1.15,26.1,26.13,27.5
 (511)
 5 Farmaceutski proizvodi; dodaci prehrani.

(111) **BAZ1820932** (181) 16/05/2028
 (210) BAZ1820932A (220) 16/05/2018
 (151) 15/10/2020
 (732) **NOBEL LIJEK d.o.o.**
Hasiba Brankovića 9, 71000 Sarajevo,
BA
 (740) "STAM" d.o.o.
 (540)



(531) 1.15,26.1,26.13,27.5
 (511)
 5 Farmaceutski proizvodi; dodaci prehrani.

(111) **BAZ1820933** (181) 16/05/2028
 (210) BAZ1820933A (220) 16/05/2018
 (151) 28/09/2020
 (732) **NOVARTIS AG**
4002 Basel, CH
 (740) "MSA IP"
 (540)

LUVESTRA

(511)
 5 Farmaceutski preparati, naime antineoplastici.

(111) **BAZ1820934** (181) 16/05/2028
 (210) BAZ1820934A (220) 16/05/2018
 (151) 25/09/2020
 (732) **NOVARTIS AG**
4002 Basel, CH
 (740) "MSA IP"
 (540)

RAVEFLUX

(511)
 5 Farmaceutski preparati, naime antineoplastici.

(111) **BAZ1820936** (181) 16/05/2028
 (210) BAZ1820936A (220) 16/05/2018
 (151) 13/11/2020
 (732) **Medimpex d.o.o.**
Igmanska 38, 71320 Vogošća, BA
 (540)

GINKGOMAX

(511)
 5 Farmaceutski preparati; dijetetski preparat na bazi ginko bilobe.

(111) **BAZ1820938** (181) 17/05/2028
 (210) BAZ1820938A (220) 17/05/2018
 (151) 24/09/2020
 (732) **NOVARTIS AG**
4002 Basel, CH
 (740) "MSA IP"
 (540)

SUBITOR

(511)
 5 Farmaceutski preparati, naime antivirusna sredstva.

(111) **BAZ1820939** (181) 17/05/2028
 (210) BAZ1820939A (220) 17/05/2018
 (151) 24/09/2020
 (732) **NOVARTIS AG**
4002 Basel, CH
 (740) "MSA IP"
 (540)

ADEXANTIN

(511)
 5 Farmaceutski preparati za ljudsku primjenu.

(111) **BAZ1820940** (181) 17/05/2028
 (210) BAZ1820940A (220) 17/05/2018
 (151) 24/09/2020
 (732) **NOVARTIS AG**
4002 Basel, CH
 (740) "MSA IP"
 (540)

ADACTER

(511)
 5 Farmaceutski preparati za ljudsku primjenu, naime antivirusna sredstva.

(111) **BAZ1820941** (181) 17/05/2028
 (210) BAZ1820941A (220) 17/05/2018
 (151) 01/10/2020
 (732) **Lidl Stiftung & Co. KG Stiftsbergstrasse 1, 74172 Neckarsulm, DE**
 (740) "MSA IP"
 (591) tamno plava, svijetlo plava
 (540)



(531) 27.5,29.1
 (511)

3 Preparati za bijeljenje i ostale tvari za pranje rublja; omekšivači za rublje, proizvodi za namakanje i posvjetljivači za pranje rublja, štirka, preparati za uklanjanje mrlja; dodatci za bojenje rublja; prašci za pranje rublja i detrdženti za upotrebu u mašinama za suđe; sredstva za uklanjanje kamenca; proizvodi za čišćenje, poliranje, laštenje, ribanje, abrazivni preparati; sapuni.

(111) **BAZ1820944** (181) 18/05/2028
 (210) BAZ1820944A (220) 18/05/2018
 (151) 08/10/2020
 (300) 2017-1018
 27/11/2017
 LI

(732) **Swarovski Aktiengesellschaft**
Dröschstrasse 15, 9495 Triesen, LI

(740) "ŽIVKO MIJATOVIĆ & PARTNERS"
 d.o.o. Sarajevo

(540)



(531) 3.7

(511)

14 Plemeniti metali i njihove legure te proizvodi od plemenitih metala ili obloženi tim metalima, koji nisu obuhvaćeni drugim klasama; nakit, drago kamenje; tijare, ukrasi za kosu od plemenitih metala (nakit); urarski i hronometrijski instrumenti; pravi nakit i bižuterija; dragulji; ukrasi (nakit); ogrlice; naušnice; narukvice; prstenje (nakit); broševi; krute narukvice; privjesci (nakit); privjesci za ogrlice; lanci od plemenitih metala; privjesci raznih oblika; dugmad za manžetne; medaljoni; privjesci za ključeve od plemenitih metala; privjesci za ključeve sa sitnim ukrasima; komadi nakita od stakla, prirodnog ili vještačkog dragog kamenja, plastike, običnog ili plemenitog metala za ličnu upotrebu; kutije za nakit; satovi i časovnici i njihovi dijelovi; satovi sa funkcijom bežične komunikacije; satovi koji sadrže memorijsku funkciju; kutije prilagođene za držanje satova i časovnika; prirodno ili sintetičko drago kamenje svih vrsta i za svaku namjenu; drago kamenje, posebno drago kamenje od stakla te umjetno drago kamenje; kristali od brušenog stakla.;

35 Usluge maloprodaje ili veleprodaje; usluge maloprodaje ili veleprodaje koje se pružaju putem Interneta; usluge komercijalne promocije, informisanja i oglašavanja; usluge komercijalne promocije, informisanja i oglašavanja koje se pružaju putem Interneta; organizovanje izložbi u komercijalne ili reklamne svrhe; promocija prodaje; širenje reklamnog materijala (letaka, prospekata, štampanog materijala, uzoraka); sakupljanje, za dobrobit drugih, raznovrsne robe, isključujući njen prevoz, omogućujući

potrošačima da prikladno pogledaju i kupe tu robu; sakupljanje, za dobrobit drugih, raznovrsne robe, isključujući njen prevoz, omogućujući potrošačima da pregledaju te proizvode na web stranici i kupe tu robu povoljno; sve gore navedene usluge u vezi sa nakitom, ogrlicama, naušnicama, narukvicama, prstenjem kao nakitom, privjescima kao nakitom, privjescima za ogrlice, privjescima za ključeve [sitni ukrasi ili lančići za džepne satove], satovima, časovnicima, ukrasima za nakit, figurinama, dekoracijama za proslove, dekorativnim predmetima prvenstveno izrađenim od stakla, lusterima, dijelovima za luster, aparatima za rasvjetu, priborom za pisanje, torbama, vrećicama, novčanicima, futrolama za mobilne telefone, naočalima za sunce, optičkim proizvodima, futrolama za naočale za sunce i optičke proizvode, staklarijom, staklenim posudama, kutijama od stakla, čašama za piće, stonim posuđem (izuzev noževa, viljuški i kašika), vazama, svijećnjacima, ogledalima, okvirima za slike, parfimerijom, kozmetikom, nosivim elektronskim uređajima i nosivim uređajima za mjerenje aktivnosti, odjećom, cipelama, robom od tekstila, namještajem, USB stikovima, USB priključcima, USB kompatibilnim uređajima za skladištenje podataka, olovkama za upotrebu kod ekrana koji rade na dodir, zvučnicima i sistemima za ozvučenje (posebno prenosnim zvučnicima), torbama, futrolama i navlakama posebno dizajniranim za slušalice, kompjutere, digitalne asistente i mobilne telefone; reklamne i promotivne usluge vezane uz gore navedenu robu.

(111) **BAZ1820945** (181) 18/05/2028
 (210) BAZ1820945A (220) 18/05/2018
 (151) 01/10/2020
 (732) **Natumin Pharma AB**
Snickaregatan 10, SE-566 33 Habo, SE
 (740) "MSA IP"
 (540)

ECOMER

(511)

5 Farmaceutski i veterinarski preparati; higijenski preparati za medicinsku upotrebu; dijetetske supstance; dodaci prehrani; mineralni dodaci prehrani; dodaci prehrani na bazi vitamina; ljekovite trave; vitaminski preparati.

(111) **BAZ1820946** (181) 18/05/2028
 (210) BAZ1820946A (220) 18/05/2018
 (151) 01/10/2020
 (732) **THE GLEASON WORKS**
1000 University Avenue, Rochester,
New York 14692-2970, US
 (740) "LINEA SERVICES" d.o.o. Sarajevo
 (540)

GLEASON

(511)

7 Mašine; mašinski alati; mašine za obradu metala; mašine za siječenje; sjekači [mašine]; mašine za završnu obradu; mašine za mljevenje; mašine za oštrenje; alati koji imaju pogonsko upravljanje; alati [dijelovi mašina]; priručni aparati za utovar i istovar; priručne mašine, automatske [manipulatori]; industrijski roboti; mašinske spojnice i transmisioni elementi (osim za suvozemna vozila); zupčanici (osim za suvozemna vozila); mjenjačke kutije (osim za suvozemna vozila); spojnice (osim za suvozemna vozila); kvačila (osim za suvozemna vozila); reduktori zupčastog prenosa (osim za suvozemna vozila);

9 Aparati za mjerenje i instrumenti; aparati za precizna mjerenja; pametne naočare; optički aparati i instrumenti; aparati za testiranje koji nisu za medicinsku upotrebu; kompjuterski softver; snimljeni kompjuterski softver; kompjuterske softverske aplikacije, koje se mogu dounloadovati;

12 Zupčanici za suvozemna vozila; zupčanici za bicikle; mjenjačke kutije za suvozemna vozila; spojnice za suvozemna vozila, kvačila za suvozemna vozila; reduktori zupčastog prenosa za suvozemna vozila;

37 Instaliranje, održavanje i popravka mašina; restauracija mašina koje su istrošene ili djelimično uništene.;

40 Sklapanje materijala po narudžbini za drugoga; obrađivanje metala; brušenje.

(111) **BAZ1820947** (181) 18/05/2028
 (210) BAZ1820947A (220) 18/05/2018
 (151) 28/09/2020
 (732) **Lidl Stiftung & Co. KG Stiftsbergstrasse**
1, 74172 Neckarsulm, DE
 (740) "MSA IP"
 (591) crna, bež
 (540)

HATHERWOOD

(531) 7.1,25.3,27.5,29.1

(511)

29 Meso, riba, perad i divljač, prethodno navedena roba takođe duboko zamrznuta; proizvodi od mesa i suhomesnati proizvodi; ekstrakti od mesa; školjke; konzervisano sušeno i kuhano voće i povrće, uključujući prethodno navedenu robu slatko i/ili kiselo konzervisano; želei; džemovi, marmelade, kompoti i drugi slatki namazi; jaja, mlijeko i mliječni proizvodi, maslac, sir, svježe mlijeko, dugotrajno mlijeko, pavlaka, jogurt, skuta, mlijeko u prahu namijenjeno ishrani, deserti od jogurta, sira i pavlake; konzervisano meso, kobasice, ribe, voće i povrće; preradjeni orasi; jestiva ulja i masti; gotova jela sastavljena pretežno od mesa, ribe, peradi, divljači, školjki, jaja, povrća, voća i/ili mliječnih proizvoda; zamrznuta hrana koja se sastoji pretežno od mesa, ribe, peradi, divljači, školjki, jaja, povrća, voća i/ili mliječnih

proizvoda; dijetetski proizvodi i namirnice za nemedicinske svrhe uključene u klasu 29.;

30 Kafa, čaj, kakao, šećer, riža, tapioka, sago, zamjene za kafu; brašno i proizvodi od žitarica, žitarice, musli i integralni proizvodi; prehrambena tjestenina; Pića od kafe, čaja, kakaa i čokolade; proizvodi od kafe i kakaa za proizvodnju alkoholnih i bezalkoholnih pića; arome za hranu; hljeb i pecivo; slastice, slatkiši i bomboni, sladoledi; pudinzi; med, šećerni sirupi; kvasac, prašak za dizanje, škrob za prehranu; so; senf; majoneza, kečap; ocat, umaci (začinski), preljevi za salatu; začini, začinski ekstrakti, suhi začini; gotovi obroci koji se sastoje pretežno od proizvoda od žitarica, prehrambene tjestenine, rezanaca, riže, hljeba, tijesta i/ili slatkiša; smznuta hrana koja se sastoji pretežno od proizvoda od žitarica, prehrambene tjestenine, rezanaca, riže, hljeba, tijesta i/ili slatkiša; dijetetski prehrambeni proizvodi, za nemedicinske potrebe, koji se sastoje pretežno od proizvoda od žitarica, prehrambene tjestenine, rezanaca, riže, hljeba, tijesta i/ili slatkiša; dijetetski proizvodi i namirnice za nemedicinske svrhe uključene u klasu 30.;

31 Svježe voće i povrće; orasi (voće); sjeme, prirodne biljke i cvijeće; sušene biljke; hrana za životinje i aditivi za hranu za životinje; stelja za životinje.;

32 Pivo; bezalkoholno pivo; dijetno pivo; mineralne i gazirane vode te ostalabezalkoholna pića; voćni napici i voćni sokovi; sirupi i ostali preparati za pripremanje napitaka.;

33 Alkoholna pića (osim piva), vina, žestoka pića (napitci) i likeri, i mješana lakohlna pića na bazi mlijeka, kokteli i aperitivi na bazi žestokih pića i vina; napitci sa vinom pripremu alkoholnih pića.

-
- (111) **BAZ1820948** (181) 21/05/2028
 (210) BAZ1820948A (220) 21/05/2018
 (151) 08/10/2020
 (732) **British American Tobacco (Germany) GmbH**
Alsterufer 4, 20354, Hamburg, DE
 (740) "ŽIVKO MIJATOVIĆ & PARTNERS"
 d.o.o. Sarajevo
 (591) bijela, nijanse plave, crna
 (540)



(531) 25.1,26.11,27.5,29.1

(511)

34 Cigarete; duhan, sirovi ili prerađeni; duhan za motanje; duhan za lule; duhanski proizvodi; zamjene za duhan (ne za medicinske svrhe); cigare; cigariljosi; upaljači za cigarete; upaljači za cigare; šibice; artikli za pušače; papirići za cigarete; tube za cigarete; filteri za cigarete; džepni aparatići za motanje (savijanje) cigareta; ručni uređaji za punjenje filtera omotnica duhanom; elektroničke cigarete; tekućine za elektroničke cigarete; duhanski proizvodi namijenjeni za zagrijavanje.

-
- (111) **BAZ1820950** (181) 22/05/2028
 (210) BAZ1820950A (220) 22/05/2018
 (151) 28/09/2020
 (732) **NOVARTIS AG**
4002 Basel, CH
 (740) "MSA IP"
 (540)

SALBUAL

(511)

5 Farmaceutski preparati za ljudsku primjenu.

-
- (111) **BAZ1820951** (181) 22/05/2028
 (210) BAZ1820951A (220) 22/05/2018
 (151) 28/09/2020
 (732) **NOVARTIS AG**
4002 Basel, CH
 (740) "MSA IP"
 (540)

MARININ

(511)

5 Farmaceutski preparati, naime bronhodilatatori i lijekovi protiv astme.

-
- (111) **BAZ1820955** (181) 28/05/2028
 (210) BAZ1820955A (220) 28/05/2018
 (151) 25/09/2020
 (732) **HEMOFARM A.D. farmaceutsko-hemijska industrija Vršac Beogradski put bb, 26300 Vršac, RS**
 (740) "MSA IP"
 (540)

CORPOS

(511)

5 Farmaceutski proizvodi.

- (111) **BAZ1820956** (181) 28/05/2028
 (210) BAZ1820956A (220) 28/05/2018
 (151) 09/10/2020
 (732) **Pharmaceutical chemical cosmetic industry ALKALOID AD Skopje**
Blvd. Aleksandar Makedonski 12, 1000 Skopje, MK
 (740) "ŽIVKO MIJATOVIĆ & PARTNERS" d.o.o. Sarajevo
 (540)

АЛКАЛОИД

(531) 28.5

(511)

1 Hemijski proizvodi koji se upotrebljavaju u industriji, nauci, fotografiji, kao i u poljoprivredi, hortikulturi i šumarstvu; neprerađene vještačke smole, neprerađene plastične materije; smješe za gašenje požara i za sprečavanje požara; preparati za kaljenje i zavarivanje; materije za štavljenje životinjske kože i krzna; ljepljive supstance koje se upotrebljavaju u industriji; gitovi i druge materije za punjenja; kompost, stajska đubriva, đubriva; biološki preparati za upotrebu u industriji i nauci.;

2 Boje, firmajzi, lakovi; sredstva za zaštitu od hrđe i truljenja drveta; materije za bojenje, boje; mastila za štampanje, obilježavanje i graviranje; sirove prirodne smole; metali u obliku listova i praška za farbanje, dekoraciju, štampu i umjetnost.;

3 Nemedicinska kozmetika i toaletni preparati; nemedicinska sredstva za čišćenje zuba; parfimerijski proizvodi, eterična ulja; sredstva za izbjeljivanje i druge supstance za upotrebu u perionicama; preparati za čišćenje, poliranje, ribanje i abrazivni preparati.;

5 Farmaceutski, medicinski i veterinarski preparati; sanitarni preparati za upotrebu u medicini; dijetetska hrana i supstance prilagođene za upotrebu u medicini ili veterinarsku upotrebu; hrana za bebe; dijetetski dodaci (dodaci ishrani) za ljude i životinje; flasteri, materijali za zavijanje; materijali za plombiranje zuba, zubarska smola; dezinfekciona sredstva; preparati za uništavanje životinjskih štetočina; fungicidi, herbicidi.;

29 Meso, riba, živina i divljač; mesne prerađevine; konzervisano, zamrznuto, sušeno i kuhano voće i povrće; želei, džemovi, kompoti; jaja, mlijeko i mliječni proizvodi; ulja i masti za hranu.;

30 Kafa, čaj, kakao i zamjena za kafu; pirinač; tapioka i sago; brašno i preparati od žitarica; hljeb, peciva i konditorski proizvodi; sladoledi; šećer, med, melasa; kvasac, prašak za pecivo; so; senf; sirće, sosovi (kao dodaci); začini; led (zamrznuta voda).;

31 Sirovi i neprerađeni poljoprivredni, akvakulturni, hortikulturni i šumarski proizvodi; sirovo i neprerađeno zrnavlje i sjeme; svježe voće i povrće, svježe začinsko bilje; prirodne biljke i cvijeće; cvjetne lukovice, sadnice i sjeme za sadnju; žive životinje; hrana i piće za životinje; slad.

- (111) **BAZ1820957** (181) 28/05/2028
 (210) BAZ1820957A (220) 28/05/2018
 (151) 19/10/2020
 (732) **ANAND INTERNATIONAL**
76 A&B Govt. Indl Estate, Charkop Kandivali. (West) Mumbai – 400067, IN
 (740) "INTELBIRO" d.o.o.
 (540)

DIGNO

(511)

16 Hemijske olovke i naliv pera; instrumenti za pisanje; papir; papir za pakovanje; prozirni papir; folije; pergament; štampane stvari i publikacije; knjige; bilježnice i knjižice; koverte; fascikle; folderi i omoti za papir; knjigovezački materijal; etikete; reklamne table od papira ili kartona; memorandum; letci; vizit karte; čestitke; razglednice; brošure; kartonske kutije; proizvodi od kartona; najlonska ili jednokratna ambalaža za pakovanje; plastična, mjehurasta ambalaža za pakovanje ili umotavanje; flajeri; periodične publikacije; ilustrovani magazini za djecu; novine; kancelarijski materijal i kancelarijski pribor, osim namještaja; proizvodi za brisanje; zarezaci za olovke, elektronski i neelektronski; lenjiri; olovke; markeri; omoti.

- (111) **BAZ1820964** (181) 29/05/2028
 (210) BAZ1820964A (220) 29/05/2018
 (151) 11/11/2020
 (732) **Pharmaceutical chemical cosmetic industry ALKALOID AD Skopje**
Blvd. Aleksandar Makedonski 12, 1000 Skopje, MK
 (740) "ŽIVKO MIJATOVIĆ & PARTNERS" d.o.o. Sarajevo
 (591) tamno plava, bijela
 (540)



(531) 26.1,27.1,28.5,29.1

(511)

1 Kemijski proizvodi za industriju, znanost, fotografsku djelatnost, kao i za ratarstvo, povrtlarstvo i šumarstvo; sirova umjetna smola, sirova plastika; mješavine za gašenje i sprječavanje požara; preparati za kaljenje, zavarivanje i lemljenje metala; tvari za štavljenje životinjske kože i krzna; ljepila (ljepljive tvari) namjenjene za industriju; kitovi i druga punila u obliku paste; kompost, prirodna gnojiva i umjetna gnojiva; biološki preparati za uporabu u industriji i znanosti.;

2 Boje, lakovi i glazure; zaštite od hrđe te od propadanja i truljenja drva; tvari za bojanje, boje; tinte za ispis, označavanje i graviranje; sirova prirodna smola; metali u listovima i u prahu za slikare, dekoratere, tiskare i umjetnike.;

3 Nemedicinska kozmetika i toaletni proizvodi; nemedicinski preparati za oralnu higijenu; parfumerijska esencijalna ulja; preparati za bijeljenje i ostale tvari za pranje rublja; preparati za čišćenje, poliranje, odmašćivanje i struganje.;

5 Farmaceutski, medicinski i veterinarski proizvodi; higijenski proizvodi za upotrebu u medicini; dijetne tvari za medicinske ili veterinarske potrebe, hrana za dojenčad; dijetalni dodaci prehrani za ljude i životinje; flasteri, materijal za previjanje; materijali za plombiranje zubi i za zubne otiske; dezinfekcijska sredstva; proizvodi za uništavanje životinjskih štetočina; fungicidi, herbicidi.;

31 Sirovi i neprerađeni poljoprivredni, akvakulturni, hortikulturalni i šumarski proizvodi; sirove i neprerađene žitarice i sjemenke; svježe voće i povrće, svježe vrtno bilje; prirodne biljke i cvijeće; lukovice cvijeća, sadnice i sjeme; žive životinje; hrana i piće za životinje; slad.

(111) **BAZ1820969** (181) 31/05/2028

(210) BAZ1820969A (220) 31/05/2018

(151) 01/10/2020

(732) **Cainiao Smart Logistics Holding Limited**

Fourth Floor, One Capital Place, P.O. Box 847, Grand Cayman, KY1-1103, KY

(740) PETOŠEVIĆ d.o.o

(540)

cainiao

(531) 27.5.1

(511)

9 Aparati za obradu podataka; štampači za računare; kartice sa integrisanim kolima [pametne kartice]/pametne kartice [kartice sa integrisanim kolima]; elektronske publikacije

koje se mogu preuzimati; računarski programi [softveri koji se mogu preuzimati]; aplikacije za računarske softvere koje se mogu preuzimati; indikatori za količinu; aparati za provjeru frankiranja/aparati za provjeru poštanskih maraka; mašine za brojanje i sortiranje novca; kamkorderi; elektronske etikete za proizvode; kontrolni satovi [uređaji za evidenciju vremena]; mašine za mjerenje težine; prstenovi za kalibraciju; elektronske table za obavještenja; uređaji za globalno pozicionirajući sistem [GPS]; aparati za mjerenje brzine [fotografski]; instrumenti za geodetsko mjerenje; stereoskopski aparati; identifikacioni konci za električne žice; poluprovodnici; integrisana kola; kalemi, električni; vremenski prekidači, automatski; fluorescentni ekrani; aparati za daljinsko upravljanje; električne instalacije za daljinsko upravljanje industrijskim procesima; aparati za gašenje vatre; alarmi; baterije, električne; sigurnosni tokeni [uređaji za kodiranje]; crne kutije [za snimanje podataka]; humanoidni roboti sa vještačkom inteligencijom; slušalice za generiranje virtualne stvarnosti; biočipovi; elektronski sistemi kontrole pristupa za blokiranje vrata; stanice za punjenje električnih vozila; navigacioni aparati za vozila [putni računari]; uređaji računarske memorije; računari; računarski programi, snimljeni; identifikacione kartice, magnetne; čitači bar-kodova; operativni računarski programi, snimljeni; kompjuterski periferni uređaji; računarski softver, snimljeni; spojnice [oprema za obradu podataka]; čitači [oprema za obradu podataka]; softveri za računarske igre; optički nosači podataka; digitalni znaci.;

16 Papir; štampane stvari; etikete od papira ili kartona; štampane publikacije; papir za uvijanje/ papir za pakovanje; kancelarijski materijal, izuzev namještaja; materijali za crtanje; kreda za pisanje; građevinske makete; materijali za pisanje; poster; knjige; geografske mape; novine; periodične publikacije; magazini; bilteni; papirni i kartonski materijali za pakovanje [punjenje, oblaganje].;

35 Oglašavanje/reklamiranje; reklamiranje na računarskoj mreži; konsultacije u poslovnom upravljanju; poslovne informacije; komercijalna administracija za licenciranje roba i usluga trećih lica; usluge posredovanja u trgovini; pregovaranje i zaključivanje poslovnih transakcija za treća lica; pružanje poslovnih informacija putem veb stranice; promocija prodaje za druge; usluge nabavke za druge [kupovina roba i usluga za druge poslovne subjekte]; konsultacije u vezi sa izborom osoblja; sistematizacija informacija u kompjuterske baze podataka; ažuriranje i održavanje podatka u računarskim bazama podataka; revizija poslovanja; iznajmljivanje automata za prodaju; usluge agencija za zapošljavanje; iznajmljivanje prodajnih štandova; usluge maloprodaje ili veleprodaje farmaceutskih, veterinarskih i higijenskih preparata i medicinskih potrepština; pružanje onlajn tržišta za kupce i prodavce roba i usluga; ažuriranje i održavanje informacija u registrima; sastavljanje popisa informacija za komercijalne ili reklamne svrhe; pomoć u poslovnom upravljanju; poslovni upitnici; usluge agencija za pružanje poslovnih informacija; poslovno upravljanje i organizaciono savjetovanje; pomoć u poslovnom ili industrijskom upravljanju; stručne usluge o poslovnoj efikasnosti; marketinške studije; poslovne procjene; poslovna ispitivanja; konsultacije u vezi sa poslovnim organizovanjem; vođenje informatičkih datoteka; prikupljanje informacija u kompjuterske baze podataka; pretraživanje podataka u računarskim datotekama za druge; optimizacija pretraživača; poslovna istraživanja; savjetodavne usluge za poslovno upravljanje; marketinška istraživanja; profesionalne poslovne konsultacije; ekonomske prognoze; organizovanje sajmova u

komercijalne ili reklamne svrhe; usluge poređenja cijena; komercijalne informacije i savjeti za potrošače [kancelarija za savjetovanje potrošača]; outsorsing [pomoć u poslovanju]; prikupljanje statističkih podataka; pružanje komercijalnih i poslovnih kontakt informacija; poslovno upravljanje programima za nadoknadu za druge; optimizacija prometa na veb stranici.;

36 Ugovaranje osiguranja; finansijske usluge; finansiranje zakupa/ finansiranje lizinga; investiranje sredstava; procjena umjetničkih djela; iznajmljivanje nekretnina; upravljanje nekretninama; posredovanje na berzi; usluge mjenjačnica; prikupljanje priloga za dobrotvorne fondove; fiducijarni poslovi/ usluge povjereništva; pozajmljivanje uz obezbjeđenje.;

38 Emitovanje televizijskih programa; slanje poruka; komunikacija preko računarskih terminala; usluge elektronskog biltena [telekomunikacione usluge]; obezbjeđivanje telekomunikacionih veza sa globalnom računarskom mrežom; obezbjeđenje korisničkog pristupa globalnim računarskim mrežama; pružanje foruma [pričaonica]; pružanje pristupa bazama podataka; pružanje onlajn foruma; striming [protok] podataka; pružanje telekomunikacionih kanala za telešoping usluge; prenos digitalnih datoteka.;

39 Transport; isporuka roba; logističke usluge u vezi sa prijevozom; usluge otpreme; usluge posredovanja u prometu tereta; posredovanje u prijevozu; pakovanje robe; pomorsko posredovanje [mešetarenje]; usluge pomorskih pretovarivača; iznajmljivanje vozila; skladištenje robe; iznajmljivanje skladišta; skladištenje; informacije o skladištenju; fizičko skladištenje elektronski sačuvanih podataka ili dokumenata; iznajmljivanje ronilačkih zbona; distribucija energije; upravljanje branama kanala; isporuka pošiljki; kurirske usluge [pošiljke ili roba]; organizovanje turističkih putovanja; iznajmljivanje invalidskih kolica; lansiranje satelita za druge; usluge flaširanja [punjenja boca].;

41 Nastava/obrazovne usluge/usluge pružanja obuke; organizovanje i vođenje konferencija; pokretne biblioteke/ usluge pokretne biblioteke; pružanje onlajn elektronskih publikacija, koje se ne mogu preuzimati; objavljivanje knjiga; onlajn objavljivanje elektronskih knjiga i časopisa; pružanje onlajn muzike, koja se ne može preuzimati; pružanje onlajn videa, koji se ne mogu preuzimati; usluge rasonode; usluge igara pruženih onlajn sa računarske mreže; usluge zdravstvenih klubova [zdravstveno i fitnes vežbanje]; iznajmljivanje igraćaka; iznajmljivanje opreme za igranje; dresiranje životinja; usluge modela za umjetnike; organizovanje lutrija.;

42 Tehničko istraživanje; istraživanje i razvoj novih proizvoda za druge; kontrola kvaliteta; geološka ispitivanja terena; usluge iz oblasti hemije; klinička ispitivanja; vremenska prognoza; ispitivanje materijala; industrijski dizajn; arhitektonske usluge; dizajniranje odjeće; računarsko programiranje; dizajniranje računarskog softvera; savjetovanje u oblasti dizajna i razvoja računarskog hardvera; ažuriranje računarskog softvera; održavanje računarskog softvera; analize računarskih sistema; savjetovanje u oblasti računarskog softvera; softver kao usluga [SaaS]; savjetovanje u vezi informacionih tehnologija [IT]; pružanje informacija o računarskim tehnologijama i programiranju putem veb stranice; elektronsko pohranjivanje podataka; računarstvo u oblaku; konvertovanje računarskih programa i podataka, osim fizičkog konvertovanja; konsultacije o sigurnosti podataka; usluge kodiranja podatka; nadgledanje računarskih sistema radi otkrivanja neovlašćenog pristupa ili povrede podataka.

(111) **BAZ1820971** (181) 31/05/2028

(210) BAZ1820971A (220) 31/05/2018

(151) 01/10/2020

(732) **Cainiao Smart Logistics Holding Limited**

Fourth Floor, One Capital Place, P.O. Box 847, Grand Cayman, KY1-1103, KY

(740) PETOŠEVIĆ d.o.o.

(540)

(531) 24.17,27.1,27.5

(511)

9 Aparati za obradu podataka; štampači za računare; kartice sa integrisanim kolima [pametne kartice]/pametne kartice [kartice sa integrisanim kolima]; elektronske publikacije koje se mogu preuzimati; računarski programi [softveri koji se mogu preuzimati]; aplikacije za računarske softvere koje se mogu preuzimati; indikatori za količinu; aparati za provjeru frankiranja/aparati za provjeru poštanskih maraka; mašine za brojanje i sortiranje novca; kamkorderi; elektronske etikete za proizvode; kontrolni satovi [uređaji za evidenciju vremena]; mašine za mjerenje težine; prstenovi za kalibraciju; elektronske table za obavještenja; uređaji za globalno pozicionirajući sistem [GPS]; aparati za mjerenje brzine [fotografski]; instrumenti za geodetsko mjerenje; stereoskopski aparati; identifikacioni konci za električne žice; poluprovodnici; integrisana kola; kalemi, električni; vremenski prekidači, automatski; fluorescentni ekrani; aparati za daljinsko upravljanje; električne instalacije za daljinsko upravljanje industrijskim procesima; aparati za gašenje vatre; alarmi; baterije, električne; sigurnosni tokeni [uređaji za kodiranje]; crne kutije [za snimanje podataka]; humanoidni roboti sa vještačkom inteligencijom; slušalice za generiranje virtualne stvarnosti; biočipovi; elektronski sistemi kontrole pristupa za blokiranje vrata; stanice za punjenje električnih vozila; navigacioni aparati za vozila [putni računari]; uređaji računarske memorije; računari; računarski programi, snimljeni; identifikacione kartice, magnetne; čitači bar-kodova; operativni računarski programi, snimljeni; kompjuterski periferni uređaji; računarski softver, snimljeni; spojnice [oprema za obradu podataka]; čitači [oprema za obradu podataka]; softveri za računarske igre; optički nosači podataka; digitalni znaci.;

16 Papir; štampane stvari; etikete od papira ili kartona; štampane publikacije; papir za uvijanje/ papir za pakovanje; kancelarijski materijal, izuzev namještaja; materijali za crtanje; kreda za pisanje; građevinske makete; materijali za pisanje; poster; knjige; geografske mape; novine;

periodične publikacije; magazini; bilteni; papirni i kartonski materijali za pakovanje [punjenje, oblaganje].;

35 Oglašavanje/reklamiranje; reklamiranje na računarskoj mreži; konsultacije u poslovnom upravljanju; poslovne informacije; komercijalna administracija za licenciranje roba i usluga trećih lica; usluge posredovanja u trgovini; pregovaranje i zaključivanje poslovnih transakcija za treća lica; pružanje poslovnih informacija putem veb stranice; promocija prodaje za druge; usluge nabavke za druge [kupovina roba i usluga za druge poslovne subjekte]; konsultacije u vezi sa izborom osoblja; sistematizacija informacija u kompjuterske baze podataka; ažuriranje i održavanje podataka u računarskim bazama podataka; revizija poslovanja; iznajmljivanje automata za prodaju; usluge agencija za zapošljavanje; iznajmljivanje prodajnih štandova; usluge maloprodaje ili veleprodaje farmaceutskih, veterinarskih i higijenskih preparata i medicinskih potrepština; pružanje onlajn tržišta za kupce i prodavce roba i usluga; ažuriranje i održavanje informacija u registrima; sastavljanje popisa informacija za komercijalne ili reklamne svrhe; pomoć u poslovnom upravljanju; poslovni upitnici; usluge agencija za pružanje poslovnih informacija; poslovno upravljanje i organizaciono savjetovanje; pomoć u poslovnom ili industrijskom upravljanju; stručne usluge o poslovnoj efikasnosti; marketinške studije; poslovne procjene; poslovna ispitivanja; konsultacije u vezi sa poslovnim organizovanjem; vođenje informatičkih datoteka; prikupljanje informacija u kompjuterske baze podataka; pretraživanje podataka u računarskim datotekama za druge; optimizacija pretraživača; poslovna istraživanja; savjetodavne usluge za poslovno upravljanje; marketinška istraživanja; profesionalne poslovne konsultacije; ekonomske prognoze; organizovanje sajmova u komercijalne ili reklamne svrhe; usluge poređenja cijena; komercijalne informacije i savjeti za potrošače [kancelarija za savjetovanje potrošača]; outsorsing [pomoć u poslovanju]; prikupljanje statističkih podataka; pružanje komercijalnih i poslovnih kontakt informacija; poslovno upravljanje programima za nadoknadu za druge; optimizacija prometa na veb stranici.;

36 Ugovaranje osiguranja; finansijske usluge; finansiranje zakupa/ finansiranje lizinga; investiranje sredstava; procjena umjetničkih djela; iznajmljivanje nekretnina; upravljanje nekretninama; posredovanje na berzi; usluge mjenjačnica; prikupljanje priloga za dobrotvorne fondove; fiducijarni poslovi/ usluge povjereništva; pozajmljivanje uz obezbjeđenje.; 38 Emitovanje televizijskih programa; slanje poruka; komunikacija preko računarskih terminala; usluge elektronskog biltena [telekomunikacione usluge]; obezbjeđivanje telekomunikacionih veza sa globalnom računarskom mrežom; obezbjeđenje korisničkog pristupa globalnim računarskim mrežama; pružanje foruma [pričaonica]; pružanje pristupa bazama podataka; pružanje onlajn foruma; striming [protok] podataka; pružanje telekomunikacionih kanala za telešoping usluge; prenos digitalnih datoteka.;

39 Transport; isporuka roba; logističke usluge u vezi sa prijevozom; usluge otpreme; usluge posredovanja u prometu tereta; posredovanje u prijevozu; pakovanje robe; pomorsko posredovanje [mešetarenje]; usluge pomorskih pretovarivača; iznajmljivanje vozila; skladištenje robe; iznajmljivanje skladišta; skladištenje; informacije o skladištenju; fizičko skladištenje elektronski sačuvanih podataka ili dokumenata; iznajmljivanje ronilačkih zvona; distribucija energije; upravljanje branama kanala; isporuka pošiljki; kurirske usluge [pošiljke ili roba]; organizovanje turističkih putovanja; iznajmljivanje invalidskih kolica; lansiranje satelita za druge; usluge flaširanja [punjenja boca].;

41 Nastava/obrazovne usluge/usluge pružanja obuke;

organizovanje i vođenje konferencija; pokretne biblioteke/ usluge pokretne biblioteke; pružanje onlajn elektronskih publikacija, koje se ne mogu preuzimati; objavljivanje knjiga; onlajn objavljivanje elektronskih knjiga i časopisa; pružanje onlajn muzike, koja se ne može preuzimati; pružanje onlajn videa, koji se ne mogu preuzimati; usluge rasonode; usluge igara pruženih onlajn sa računarske mreže; usluge zdravstvenih klubova [zdravstveno i fitnes vežbanje]; iznajmljivanje igračkaka; iznajmljivanje opreme za igranje; dresiranje životinja; usluge modela za umjetnike; organizovanje lutrija.;

42 Tehničko istraživanje; istraživanje i razvoj novih proizvoda za druge; kontrola kvaliteta; geološka ispitivanja terena; usluge iz oblasti hemije; klinička ispitivanja; vremenska prognoza; ispitivanje materijala; industrijski dizajn; arhitektonske usluge; dizajniranje odjeće; računarsko programiranje; dizajniranje računarskog softvera; savjetovanje u oblasti dizajna i razvoja računarskog hardvera; ažuriranje računarskog softvera; održavanje računarskog softvera; analize računarskih sistema; savjetovanje u oblasti računarskog softvera; softver kao usluga [SaaS]; savjetovanje u vezi informacionih tehnologija [IT]; pružanje informacija o računarskim tehnologijama i programiranju putem veb stranice; elektronsko pohranjivanje podataka; računarstvo u oblaku; konvertovanje računarskih programa i podataka, osim fizičkog konvertovanja; konsultacije o sigurnosti podataka; usluge kodiranja podataka; nadgledanje računarskih sistema radi otkrivanja neovlašćenog pristupa ili povrede podataka.

- (111) **BAZ1820973** (181) 01/06/2028
 (210) BAZ1820973A (220) 01/06/2018
 (151) 15/10/2020
 (300) 2018 00139
 02/02/2018
 AZ
 (732) **ROTHMANS OF PALL MALL LIMITED**
Route de France 17, Boncourt, 2926, CH
 (740) "ŽIVKO MIJATOVIĆ & PARTNERS"
 d.o.o. Sarajevo
 (540)



- (531) 5.3,27.1,27.5
 (511)

34 Cigarete; duhan, sirovi ili prerađeni; duhanski proizvodi;

zamjee za duhan (ne za medicinske svrhe); cigare; cigariljosi; upaljači; šibice: artikli za pušače; papirići za cigarete, tube za cigarete, filteri za cigarete; džepne naprave za savijanje cigareta; ručni uređaji za punjenje filter omotnica duhanom; elektroničke cigarete; tekućine za elektroničke cigarete; puhanski proizvodi namijenjeni za zagrijavanje.

(111) **BAZ1820974** (181) 05/06/2028

(210) BAZ1820974A (220) 05/06/2018

(151) 16/10/2020

(732) “DITA 1977 INDUSTRIJA
DETERDŽENATA” d.o.o. Tuzla
Husinskih rudara bb, 75000 Tuzla, BA

(740) DR DIANA PROTIĆ-TKALČIĆ &
PARTNERS D.O.O

(540)

dita

(511)

1 Hemijski proizvodi za upotrebu u industriji.;

3 Preparati za bijeljenje i ostale tvari za pranje rublja; omekšivači i oplemenjivači rublja; omekšivači vode; preparati za čišćenje, poliranje, odmašćivanje i struganje, uključivo za upotrebu na staklenim površinama, u domaćinstvu, kuhinji, WC/kupatilu; preparati za odstranjivanje kamenca i rđe; preparati za čišćenje odvodnih cijevi; preparati za čišćenje klima uređaja; preparati za čišćenje i njegu tepiha, tapisona i tapaciranog namještaja; preparati za čišćenje i njegu namještaja; preparati za čišćenje i njegu automobila (auto-kozmetika); sapuni; deterdženti; kozmetički proizvodi, toaletni proizvodi, šamponi i proizvodi za njegu i oblikovanje kose.;

5 Sredstva za osvježavanje zraka; dezodorirajuća sredstva (osim onih za ličnu upotrebu); dezinfekciona sredstva; fungicidi, herbicidi.

(111) **BAZ1820975** (181) 05/06/2028

(210) BAZ1820975A (220) 05/06/2018

(151) 16/10/2020

(732) “DITA 1977 INDUSTRIJA
DETERDŽENATA” d.o.o. Tuzla
Husinskih rudara bb, 75000 Tuzla, BA

(740) DR DIANA PROTIĆ-TKALČIĆ &
PARTNERS D.O.O

(540)

dita ARX

(511)

3 Preparati za čišćenje, poliranje, odmašćivanje i struganje, uključivo za upotrebu na staklenim površinama, u domaćinstvu, kuhinji, WC/kupatilu.

(111) **BAZ1820976** (181) 05/06/2028

(210) BAZ1820976A (220) 05/06/2018

(151) 16/10/2020

(732) “DITA 1977 INDUSTRIJA
DETERDŽENATA” d.o.o. Tuzla
Husinskih rudara bb, 75000 Tuzla, BA

(740) DR DIANA PROTIĆ-TKALČIĆ &
PARTNERS D.O.O

(540)

dita TADI

(511)

1 Hemijski proizvodi za upotrebu u industriji.;

3 Preparati za bijeljenje i ostale tvari za pranje rublja; omekšivači i oplemenjivači rublja; preparati za čišćenje, poliranje, odmašćivanje i struganje, uključivo za upotrebu na staklenim površinama, u domaćinstvu, kuhinji, WC/kupatilu; preparati za odstranjivanje kamenca i rđe; preparati za čišćenje odvodnih cijevi; preparati za čišćenje i njegu tepiha, tapisona i tapaciranog namještaja; preparati za čišćenje i njegu namještaja; preparati za čišćenje i njegu automobila (auto-kozmetika); deterdženti.

(111) **BAZ1820979** (181) 05/06/2028

(210) BAZ1820979A (220) 05/06/2018

(151) 08/10/2020

(732) **NBA Properties, Inc.**

**Olympic Tower - 645 Fifth Avenue, New
York, New York 10022, US**

(740) “ŽIVKO MIJATOVIĆ & PARTNERS”
d.o.o. Sarajevo

(540)



(531) 1.1,14.9,21.3,26.1,27.5

(511)

25 Odjeća, obuća, pokrivala za glavu; naročito čarape, obuća, cipele za košarku, patike za košarku, majice, košulje, polo majice, dukserice, donji delovi trenerke, pantalone, majice na bretele, dresovi, kratke pantalone, pižame, sportske majice, ragbi majice, džemper, kaiševi, kravate, spavaćice, šeširi, kape, štيتnici na kačketima, trenerke za zagrijavanje, donji delovi trenerki za zagrijavanje, dresovi za zagrijavanje /majice za vježbanje ubačaja, jakne, vjetrovke, jakne sa kapuljačom, kaputi, siperi za bebe koji nisu od papira, trake za glavu, trake za ručne zglobove (odjevni artikli), kecelje, donje rublje, bokserice, široke pantalone, štيتnici za uši, rukavice, rukavice samo sa palcem, šalovi, pletene i štrikane majice, haljine od žerseja, haljine, dresovi i uniforme za navijače, odjeća za plivanje, odijela za kupanje, kupaći kostimi, bikini, tankini kupaći kostimi, gaćice za plivanje, gaćice za kupanje, šorcevi za surfovanje, gumirana odjeća za vodu, marame za plažu, odjeća koja se nosi na kupaći kostim, ogrtači za kupaći kostim, sandale, sandale za plažu, šeširi za plažu, štيتnici za sunce, kape za plivanje, kape za kupanje, nova pokrivala za glavu sa prikačenim umecima.;

28 Igre i igračke; gimnastički i sportski predmeti koji nisu obuhvaćeni drugim razredima; ukrasi za božićna drvca; naročito košarkaške lopte, loptice za golf, lopte za igralište, sportske lopte, gumene lopte i pjenaste lopte, plišane lopte za igru, plastične lopte za igru, mrežice za košarku, table za košarku, minijaturne table za košarku, pumpe i igle za naduvavanje košarkaških lopti; štapovi za golf, torbe za golf, podmetači za golf, oprema za golf, naime, alat za popravku golf terena, kupice na koje se stavlja lopta, markeri lopti, pokrivala za torbe za golf, pokrivala za glave golf štapova, rukavice za golf, kutije za golf lopte, posebna zelena staza za golf; držači za bilijarske štapove, kugle za bilijar, trouglovi za bilijar, pikado ormari, elektronske table za košarkaške igrice na tabli, table za košarkaške igrice, košarkaške igrice, akcione igrice, društvene igrice za odrasle i djecu, trivia informacione igrice i elektronski video arkadni uređaji, košarkaški setovi koji se sastoje od mrežice i zviždaljke, lutke, dekorativne lutke, lutke za kolekciju, akcione figure za igru, akcione figure karikature, punjene igračke, plišane igračke, slagalice, montažni blokovi za igre, ukrasi za božićnu jelku i božićne čarape; vozila za igru u obliku automobila, kamiona, vozova i kombija, svi sa temom košarke, nove pjenaste igračke u obliku prsta ili trofeja, igrački trofeji, karte za igru, igre sa kartama, igračke koje prave zvuk, igračke za kućne ljubimce; igračke za plažu, naime lopte za plažu, lopte na napuhavanje, kantice za igru, lopatice za igru, igračke za pjesak, igračke za bazen sa pjeskom, gumene igračke za vodu; oprema za bazen, naime plivačka oprema za plutanje, oprema za plutanje u bazenu, igračke za splavarenje na vodi, pjenasta oprema za plutanje, kolutovi za plivanje, kolutovi za plivanje u bazenu, pjenasti kolutovi, daske za plivanje, daske za surfovanje, peraja za plivanje, peraja za surfovanje, narukvice za plutanje i narukvice za pomoć pri plivanju u rekreativne svrhe; odbojkaški setovi za igru koji se sastoje od lopte, mrežice, trake koje označavaju teren i zviždaljke, i vaterpolo setovi za igru koji se sastoje od lopte, mrežice i zviždaljke; dekorativne igračke od tkanine koje se puštaju da lete na vjetru; minijaturne reprodukcije stadiona, naime, mali plastični modeli stadiona za igru; staklene kugle sa snijegom; upravljačke palice za video igre (joystick); upravljačke palice (joystick) za kompjuterske igre; mašine za video igre za upotrebu sa televizorom i ručni kontroleri za konzole za video igre; trake za trčanje; banke - igračke.;

41 Obuka; stručno osposobljavanje; razonoda; sportske i

kulturne djelatnosti; naročito razonoda i obrazovne usluge u smislu televizijskih događaja i radio programa iz oblasti košarke i prikazivanja uživo košarkaških igara i košarkaških priredbi; usluge produkcije i distribucije radio i televizijskih šou programa sa košarkaškim utakmicama, košarkaškim događajima i programima iz oblasti košarke; usluge vođenja i organizovanja košarkaških klinika i kampova, klinika i kampova za trenere, klinika i kampova za plesne timove i košarkaške igre; usluge razonode u vidu ličnog pojavljivanja kostimiziranih maskota ili plesnih timova na košarkaškim utakmicama i priredbama, klinikama, kampovima, promocijama i drugim događajima, specijalnim događajima i žurkama u vezi sa košarkom; usluge kluba obožavalaca; usluge razonode, odnosno usluge pružanja web stranice koja sadrži multimedijske sadržaje u vidu najvažnijih televizijskih događaja, interaktivnih najvažnijih televizijskih događaja, video snimaka, video strim snimaka, interaktivnih video izbora najvažnijih događaja, radio programa, najvažnijih radijskih događaja i audio snimaka u polju košarke koji se ne mogu preuzimati; usluge obezbeđivanja vijesti i informacija u vidu statistika i drugih stvari iz oblasti košarke; omogućavanje pristupa onlajn igricama koje se ne mogu preuzimati, naime kompjuterskim igricama, video igricama, interaktivnim video igricama, akcionim igricama, arkadnim igricama, društvenim igricama za odrasle i djecu, igrama na tabli, slagalicama, i trivia igricama; usluge elektronskog izdavaštva, naime, izdavanje magazina, vodiča, biltena, bojanki i igrica kod kojih se igrači određuju putem interneta, sve u vezi sa košarkom; usluge obezbeđivanja onlajn kompjuterske baze podataka iz oblasti košarke.

- (111) **BAZ1820980** (181) 06/06/2028
 (210) BAZ1820980A (220) 06/06/2018
 (151) 13/10/2020
 (732) **“SARAJEVSKA PIVARA” d.d. Sarajevo**
Franjevačka br. 15, 71000 Sarajevo, BA
 (740) Dragan Mićunović
 (591) crvena, bijela, zlatna, crna
 (540)



- (531) 5.13,24.1,25.1,27.1,27.5,29.1
 (511)
 32 Pivo.

(111) **BAZ1820981** (181) 06/06/2028
 (210) BAZ1820981A (220) 06/06/2018
 (151) 13/10/2020
 (732) "SARAJEVSKA PIVARA" d.d. Sarajevo
Franjevačka br. 15, 71000 Sarajevo, BA
 (740) Dragan Mićunović
 (591) crvena, plava, žuta, nijanse zelene, bijela
 (540)



(531) 2.9,5.3,5.7,27.5,29.1
 (511)
 32 Voda za piće, uključujući gaziranu i negaziranu vodu.

(111) **BAZ1820982** (181) 06/06/2028
 (210) BAZ1820982A (220) 06/06/2018
 (151) 13/10/2020
 (732) "SARAJEVSKA PIVARA" d.d. Sarajevo
Franjevačka br. 15, 71000 Sarajevo, BA
 (740) Dragan Mićunović
 (591) crvena, nijanse zelene, bijela
 (540)



(531) 2.9,5.3,5.7,27.5,29.1
 (511)
 32 Voda za piće, uključujući gaziranu i negaziranu vodu.

(111) **BAZ1820983** (181) 06/06/2028
 (210) BAZ1820983A (220) 06/06/2018
 (151) 12/10/2020
 (732) **COMPAGNIE GENERALE DES
 ETABLISSEMENTS MICHELIN**
**12, Cours Sablon, 63000 Clermont-
 Ferrand, FR**
 (740) "INTELBIRO" d.o.o.
 (540)

FIELD CONTROL

(511)
 12 Pneumatske gume za kotače vozila; zračnice za pneumatske gume; trake za izmjenu vanjskog sloja automobilskih guma; gusjenice za vozila.

(111) **BAZ1820986** (181) 07/06/2028
 (210) BAZ1820986A (220) 07/06/2018
 (151) 13/10/2020
 (732) **JADRAN - GALENSKI LABORATORIJ
 d.d.**
Rijeka Svilno 20, 51000 Rijeka, HR
 (740) "MSA IP"
 (540)

VIZOL

(511)
 3 Parfimerijski proizvodi, kozmetički proizvodi; toaletni proizvodi.;
 5 Lijekovi za humanu medicinu; dijetetski proizvodi; farmaceutski proizvodi; medicinski proizvodi; medicinski toaletni pripravci; medicinski pripravci; farmaceutski preparati za primjenu u oftalmologiji; farmaceutski proizvodi za oftalmološku upotrebu; hemijsko-farmaceutski proizvodi; farmaceutski pripravci; dijetetski proizvodi za medicinske potrebe; dodaci prehrani i dijetetski pripravci; dijetetski proizvodi za bolesnike; dijetetski i hranjivi dodaci; lijekovi za ljudske potrebe; lijekovi.;
 35 Oglašavanje i promidžba; oglašavanje i marketing.

- (111) **BAZ1820989** (181) 08/06/2028
 (210) BAZ1820989A (220) 08/06/2018
 (151) 19/11/2020
 (732) **Zeraa Agriculture Investment Management d.o.o. Sarajevo**
ul. Maršala Tita 15, Sarajevo, BA
 (740) Mirna Milanović - Lalić
 (591) crvena, narandžasta, žuta
 (540)



(531) 7.11,26.1,29.1

(511)

29 Ajvar [konzervirana paprika]; bobičasto voće, konzervirano; džemovi; đumbir (džem od đumbira); ekstra djevičansko maslinovo ulje; grožđice [suho grožđe]; grašak, konzervirani; kiseli kupus; krastavci, ukiseljeni; kukuruz šećerac, prerađeni; kompoti; kompot od jabuka; konzerve od povrća; konzerve, voćne; kristalizirano voće; kriške voća; kora od limuna ili naranče; limunov sok za kulinarske potrebe; pekmezi; pektini za kulinarstvo; masline, konzervirane; maslinovo ulje, jestivo; palmino ulje [prehrambena namirnica]; povrće, konzervirano; povrće, kuhano; povrće, sušeno; povrće sušeno u smrznutom stanju; salate od povrća; ušećereno voće; voće, konzervirano; voće konzervirano u alkoholu; voće, kuhano; voćna kaša [pulpa]; voćne grickalice; voćne salate; voćni želei [drhtalice]; zamrznuto voće; želatina; želei za prehranu.;

31 Agrumi, svježi; bobice, svježe; cikla, svježa; destiliranje (otpaci od destiliranja) [za stočnu hranu]; grožđe svježe; grah, svježi; grašak, svježi; kesteni, svježi; krastavci, svježi; limuni, svježi; masline, svježe; rogač, sirovi; šećerna trska; špinat, svježi; vinova loza (čokoti vinove loze); vinski talog; voće, svježe.;

32 Aloe vera (bezalkoholna pića od aloe vere); aperitivi bez alkohola; bezalkoholna pića; bezalkoholna pića koja sadrže voće; bezalkoholna pića s okusom čaja; bezalkoholna pića s okusom kafe; bezalkoholni voćni ekstrakti; đumbir (pivo od đumbira); ekstrakti [koncentrati] za pripremu napitaka; frapei od voća [smoothies]; gazirana voda (proizvodi za pripremanje gazirane vode); gazirane vode; grožđe (mošt od grožđa); jabučni sok [bezalkoholni]; kokteli bez alkohola; koncentrat od voća bez alkohola; kvas [bezalkoholno piće]; likeri (pripravci za pravljenje likera); limunada; limunada (sirup za limunadu); med (bezalkoholni napici od meda); mineralna voda (pripravci za proizvodnju mineralne vode); mineralne vode [piće]; napici, izotonički; nektar, voćni; sok od rajčice [napitak]; sokovi, biljni [napici]; sirupi za napitke;

sportski napitci obogaćeni proteinima; šerbet [hladni napitak]; voćni napici bez alkohola; voćni sokovi; voda za piće.;

33 Alkoholna pića koja sadrže voće; alkoholna pića osim piva; alkoholne esencije; alkoholni ekstrakti; ekstrakti, voćni s alkoholom; alkoholne esencije; alkoholni ekstrakti; jabukovača; medovina [piće od vode i meda]; pića, destilirana; vina; žestoka alkoholna pića.;

35 Dizajn reklamnog materijala; indeksiranje internetnih stranica za komercijalne ili promidžbene potrebe; istraživanje javnog mišljenja; istraživanje tržišta; iznajmljivanje reklamnih prostora; iznajmljivanje automata za prodaju sitne robe; iznajmljivanje prodajnih štandova; iznajmljivanje reklamnih panoa; iznajmljivanje reklamnog materijala; iznajmljivanje vremena za reklamiranje na svim komunikacijskim sredstvima; komercijalna administracija u svezi licenci proizvoda i usluga trećih osoba; konzultantske usluge za komunikacijsku strategiju za odnose s javnošću; konzultantske usluge za komunikacijsku strategiju za oglašavanje; manekeni za reklamiranje ili promicanje prodaje; marketing; objavljivanje reklamnih tekstova; odnosi s javnošću; oglašavanje plaćanjem po kliku; oglašavanje; optimizacija pretraživača za promidžbu prodaje; optimizacija prometa na web-stranici; organiziranje izložbi u komercijalne ili reklamne svrhe; pisanje scenarija za potrebe oglašavanja; plakatiranje; pružanje komercijalnih savjeta i informacija potrošačima; predstavljanje proizvoda; pregovaranje i zaključenje komercijalnih transakcija za treće osobe; prelamanje stranica u reklamne svrhe; prezentacija proizvoda na svim komunikacijskim sredstvima u svrhu prodaje na malo; prijepis priopćenja; prikupljanje indeksa informacija za komercijalne ili reklamne svrhe; produkcija programa za teletgovinu; promicanje prodaje za treće osobe; pružanje internetnog tržišnog prostora za kupce i prodavatelje proizvoda i usluga; razdioba (raspačavanje) reklamnih materijala; reklamiranje dopisnim putem; reklamiranje on-line na informatičkoj mreži; reklamiranje putem radija; reklamiranje putem televizije; uređenje reklamne dokumentacije; proizvodnja reklamnih filmova; uređenje reklamnih tekstova; organiziranje sajmova u komercijalne ili reklamne svrhe; traženje sponzora; obrada teksta; usluge telemarketinga; traženje tržišta; praćenje tiska; uređenje izloga; usluge agencija za uvoz-izvoz; usluge agencija za komercijalne obavijesti; usluge agencija za zapošljavanje; razdioba uzoraka; zapošljavanje osoblja.

- (111) **BAZ1820990** (181) 08/06/2028
 (210) BAZ1820990A (220) 08/06/2018
 (151) 20/11/2020
 (732) **Zeraa Agriculture Investment Management d.o.o. Sarajevo**
ul. Maršala Tita 15, Sarajevo, BA
 (740) Mirna Milanović - Lalić
 (540)

HEPOK

(511)
 29 Ajvar [konzervirana paprika]; bobičasto voće, konzervirano; džemovi; đumbir (džem od đumbira); ekstra djevičansko maslinovo ulje; grožđice [suho grožđe]; grašak, konzervirani; kiseli kupus; krastavci, ukiseljeni; kukuruz šećerac, prerađeni; kompoti; kompot od jabuka; konzerve od povrća; konzerve, voćne; kristalizirano voće; kriške voća; kora od limuna ili naranče; limunov sok za kulinarske potrebe; pekmezi; pektini za kulinarstvo; masline, konzervirane; maslinovo ulje, jestivo; palmino ulje [prehrambena namirnica]; povrće, konzervirano; povrće, kuhano; povrće, sušeno; povrće sušeno u smrznutom stanju; salate od povrća; ušećereno voće; voće, konzervirano; voće konzervirano u alkoholu; voće, kuhano; voćna kaša [pulpa]; voćne grickalice; voćne salate; voćni želei [drhtalice]; zamrznuto voće; želatina; želei za prehranu.;

31 Agrumi, svježi; bobice, svježe; cikla, svježa; destiliranje (otpaci od destiliranja) [za stočnu hranu]; grožđe svježe; grah, svježi; grašak, svježi; kesteni, svježi; krastavci, svježi; limuni, svježi; masline, svježe; rogač, sirovi; šećerna trska; špinat, svježi; vinova loza (čokoti vinove loze); vinski talog; voće, svježe.;

32 Aloe vera (bezalkoholna pića od aloe vere); aperitivi bez alkohola; bezalkoholna pića; bezalkoholna pića koja sadrže voće; bezalkoholna pića s okusom čaja; bezalkoholna pića s okusom kafe; bezalkoholni voćni ekstrakti; đumbir (pivo od đumbira); ekstrakti [koncentrati] za pripremu napitaka; frapei od voća [smoothies]; gazirana vođa (proizvodi za pripremanje gazirane vode); gazirane vode; grožđe (mošt od grožđa); jabučni sok [bezalkoholni]; kokteli bez alkohola; koncentri od voća bez alkohola; kvas [bezalkoholno piće]; likeri (pripravci za pravljenje likera); limunada; limunada (sirup za limunadu); med (bezalkoholni napici od meda); mineralna voda (pripravci za proizvodnju mineralne vode); mineralne vode [piće]; napici, izotonički; nektar, voćni; sok od rajčice [napitak]; sokovi, biljni [napici]; sirupi za napitke; sportski napitci obogaćeni proteinima; šerbet [hladni napitak]; voćni napici bez alkohola; voćni sokovi; voda za piće.;

33 Alkoholna pića koja sadrže voće; alkoholna pića osim piva; alkoholne esencije; alkoholni ekstrakti; ekstrakti, voćni s alkoholom; alkoholne esencije; alkoholni ekstrakti; jabukovača; medovina [piće od vode i meda]; pića, destilirana; vina; žestoka alkoholna pića.;

35 Dizajn reklamnog materijala; indeksiranje intemetskih stranica za komercijalne ili promidžbene potrebe; istraživanje javnog mišljenja; istraživanje tržišta; iznajmljivanje reklamnih prostora; iznajmljivanje automata za prodaju sitne robe; iznajmljivanje prodajnih štandova;

iznajmljivanje reklamnih panoa; iznajmljivanje reklamnog materijala; iznajmljivanje vremena za reklamiranje na svim komunikacijskim sredstvima; komercijalna administracija u svezi licenci proizvoda i usluga trećih osoba; konzultantske usluge za komunikacijsku strategiju za odnose s javnošću; konzultantske usluge za komunikacijsku strategiju za oglašavanje; manekeni za reklamiranje ili promicanje prodaje; marketing; objavljivanje reklamnih tekstova; odnosi s javnošću; oglašavanje plaćanjem po kliku; oglašavanje; optimizacija pretraživača za promidžbu prodaje; optimizacija prometa na web-stranici; organiziranje izložbi u komercijalne ili reklamne svrhe; pisanje scenarija za potrebe oglašavanja; plakatiranje; pružanje komercijalnih savjeta i informacija potrošačima; predstavljanje proizvoda; pregovaranje i zaključenje komercijalnih transakcija za treće osobe; prelamanje stranica u reklamne svrhe; prezentacija proizvoda na svim komunikacijskim sredstvima u svrhu prodaje na malo; prijepis priopćenja; prikupljanje indeksa informacija za komercijalne ili reklamne svrhe; produkcija programa za teletgovinu; promicanje prodaje za treće osobe; pružanje intemetskog tržišnog prostora za kupce i prodavatelje proizvoda i usluga; razdioba (raspačavanje) reklamnih materijala; reklamiranje dopisnim putem; reklamiranje on-line na informatičkoj mreži; reklamiranje putem radija; reklamiranje putem televizije; uređenje reklamne dokumentacije; proizvodnja reklamnih filmova; uređenje reklamnih tekstova; organiziranje sajмова u komercijalne ili reklamne svrhe; traženje sponzora; obrada teksta; usluge telemarketinga; traženje tržišta; praćenje tiska; uređenje izloga; usluge agencija za uvoz-izvoz; usluge agencija za komercijalne obavijesti; usluge agencija za zapošljavanje; razdioba uzoraka; zapošljavanje osoblja.

(111) **BAZ1820991** (181) 08/06/2028

(210) BAZ1820991A (220) 08/06/2018

(151) 30/09/2020

(732) **GALENKA a.d.**

Ul. Batajnički drum bb, 11080 Beograd, RS

(740) Dragan Mićunović

(540)

FLORMIDAL

(511)

5 Farmaceutski proizvodi.

(111) **BAZ1820993** (181) 11/06/2028
 (210) BAZ1820993A (220) 11/06/2018
 (151) 30/09/2020
 (732) **Colgate-Palmolive Company, a Delaware corporation**
300 Park Avenue, New York, New York 10022, US
 (740) PETOŠEVIĆ d.o.o.
 (540)

COLGATE MAX WHITE EXPERT SHINE

(511)
 3 Pasta za zube i vodice za ispiranje usta.

(111) **BAZ1820994** (181) 11/06/2028
 (210) BAZ1820994A (220) 11/06/2018
 (151) 25/09/2020
 (732) **HEMOFARM A.D. farmaceutsko-hemijska industrija Vršac Beogradski put bb, 26300 Vršac, RS**
 (740) "MSA IP"
 (591) plava, svijetlo plava, tamno plava, bijela, mint zelena
 (540)



(531) 25.7,26.11,27.5,29.1
 (511)
 5 Dijetetski dodaci (dodaci ishrani) za ljude.

(111) **BAZ1820995** (181) 11/06/2028
 (210) BAZ1820995A (220) 11/06/2018
 (151) 25/09/2020
 (732) **HEMOFARM A.D. farmaceutsko-hemijska industrija Vršac Beogradski put bb, 26 300 Vršac, RS**
 (740) "MSA IP"
 (591) svijetlo plava, tamno plava, bijela, roza
 (540)

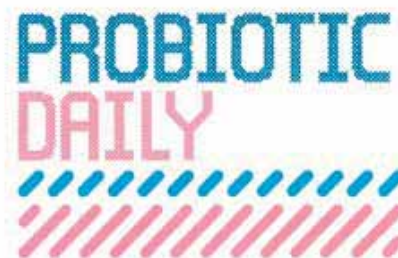

(531) 25.7,26.11,27.5,29.1
 (511)
 5 Dijetetski dodaci (dodaci ishrani) za ljude.

(111) **BAZ1820996** (181) 11/06/2028
 (210) BAZ1820996A (220) 11/06/2018
 (151) 22/09/2020
 (732) **Elektro Jurić d.o.o.**
hajduka Mijata Tomića 6, 88000 Mostar, BA
 (591) žuta, plava, bijela
 (540)



(531) 1.1,25.3,26.1,27.5,29.1
 (511)
 9 Znanstveni, nautički, geodetski, fotografski, kinematografski i optički aparati i instrumenti kao i aparati i instrumenti za vaganje, mjerenje, signalizaciju, kontrolu (inspekciju), za pomoć (spašavanje) i za obuku; aparati i instrumenti za vođenje, distribuiranje, transformiranje, akumuliranje, podešavanje ili upravljanje električne struje; aparati za snimanje, prijenos, reprodukciju zvuka ili slika; magnetne podloge za snimanje, akustičke ploče; kompaktne ploče; DVD i drugi numerički nosači za snimanje; mehanizmi za uređaje koji se pokreću uz prethodno ubacivanje kovanica; registarske blagajne, računari, oprema za obradu podataka i računala: uređaji za gašenje požara; računalni programi (softveri).

(111) **BAZ1820998** (181) 12/06/2028
 (210) BAZ1820998A (220) 12/06/2018
 (151) 30/09/2020

(732) **IGLA SHPK**

**Komuna Vaqarr, Godina 2 katëshe,
 Pranë shkollës “Vëllëzërit Kajtazi”,
 Tiranë, AL**

(740) Dr DIANA PROTIĆ-TKALČIĆ

(591) plava, bijela, crvena, smeđa, crna

(540)



(531) 1.1,3.7,26.4,27.5,29.1

(511)

16 Ambalaža i kutije od papira ili kartona; štampani proizvodi; plastične folije za umotavanje; naljepnice koje nisu od tekstila; sve prethodno navedene robe su u vezi sa cigaretama, filterima za cigarete, papirom za cigarete i praznim cigaretama (tubicama) za pravljenje cigareta.;

34 Duhan; pribor za pušače; šibice; cigarete; cigare; cigarilosi; upaljači za pušače; sirovi duhan, obrađen duhan i prerađen duhan; proizvodi od duhana; filteri za cigarete; papir za cigarete; pepeljere za pušače; duhan za motanje cigareta za ličnu upotrebu, duhan za lule, duhan za žvakanje, duhan za šmrkanje; prazne cigarete (tubice), kutije od metala za duhan, kutije za cigarete, lule, džepne naprave za savijanje cigareta.

(111) **BAZ1820999** (181) 12/06/2028
 (210) BAZ1820999A (220) 12/06/2018

(151) 22/09/2020

(732) **“PANNA COTTA” D.O.O.**

Mala Aleja bb, 71210 Ilidža, BA

(591) crvena, bijela

(540)



(531) 5.7,11.3,27.5,29.1

(511)

30 Kafa, čaj, brašno i proizvodi od žitarica, slastice, sladoled.;

43 Usluge pružanja hrane i pića.

(111) **BAZ1821001** (181) 13/06/2028
 (210) BAZ1821001A (220) 13/06/2018

(151) 30/09/2020

(732) **“MAJEVICA” D.D. Tvornica “CORN FLIPS” Srebrenik**

Hazima Vikala bb, 75350 Srebrenik, BA

(740) “LINEA SERVICES” d.o.o. Sarajevo

(540)



(531) 1.3,25.1,27.5

(511)

30 Riža; tapioka, sago; brašno i proizvodi od žitarica; kolači, slastice; šećer, med, sirup od melase; ekstrudirane grickalice; žitarice pripremljene za ljudsku prehranu; ekstrudirane grickalice koje sadrže kukuruz; grickalice od kukuruza; ekstrudirani prehrambeni proizvodi od kukuruza; ekstrudirani prehrambeni proizvodi od riže; ekstrudirani prehrambeni proizvodi od pšenice; grickalice koje se uglavnom sastoje od ekstrudiranih žitarica; grickalice od ekstrudirane pšenice; krompirovo brašno; kakao; krem na bazi kakaa u obliku namaza.;

35 Oglašavanje; vođenje komercijalnih poslova; komercijalna administracija; uredski poslovi; trgovina na veliko; trgovina na malo.

- (111) **BAZ1821002** (181) 13/06/2028
 (210) BAZ1821002A (220) 13/06/2018
 (151) 30/09/2020
 (732) **“MAJEVICA” D.D. Tvornica “CORN FLIPS” Srebrenik**
Hazima Vikala bb, 75350 Srebrenik, BA
 (740) “LINEA SERVICES” d.o.o. Sarajevo
 (540)



- (531) 1.1,1.15,27.1,27.3,27.5
 (511)
 29 Kikiriki; kikiriki, obrađen.;
 30 Pečeni kikiriki.;
 31 Kikiriki, svježi; kikiriki neprerađeni.

- (111) **BAZ1821005** (181) 15/06/2028
 (210) BAZ1821005A (220) 15/06/2018
 (151) 19/10/2020
 (732) **“VEGA-MIX” d.o.o. Živinice Magistralni put A 224, 75270 Živinice, BA**
 (740) DR DIANA PROTIĆ-TKALČIĆ & PARTNERS D.O.O
 (540)

HOTEL EXCLUSIVE PRESIDENT

- (511)
 41 Usluge stavljanja na raspolaganje sportske opreme, terena i objekata.;
 43 Usluge okrepe (pružanje hrane i pića); usluge pružanja privremenog smještaja; hotelske usluge.;
 44 Usluge higijenske njege i njege ljepote za ljude; usluge velnes i spa centara.

- (111) **BAZ1821006** (181) 15/06/2028
 (210) BAZ1821006A (220) 15/06/2018
 (151) 19/10/2020
 (732) **“VEGA-MIX” d.o.o. Živinice Magistralni put A 224, 75270 Živinice, BA**
 (740) DR DIANA PROTIĆ-TKALČIĆ & PARTNERS D.O.O
 (591) crna, crvena
 (540)



- (531) 3.1,24.1,25.1,27.5,29.1
 (511)
 41 Usluge stavljanja na raspolaganje sportske opreme, terena i objekata.;
 43 Usluge okrepe (pružanje hrane i pića); usluge pružanja privremenog smještaja; hotelske usluge.;
 44 Usluge higijenske njege i njege ljepote za ljude; usluge velnes i spa centara.

- (111) **BAZ1821007** (181) 18/06/2028
 (210) BAZ1821007A (220) 18/06/2018
 (151) 16/10/2020
 (732) **JP “Vodovod i kanalizacija” d.o.o. Zenica**

Ul. Bistua Nuova br. 17, Zenica, BA

(540)

BLUE WATER

(511)

32 Mineralne i gazirane vode, voda za piće.

- (111) **BAZ1821008** (181) 18/06/2028
 (210) BAZ1821008A (220) 18/06/2018
 (151) 16/10/2020
 (732) **JP “Vodovod i kanalizacija” d.o.o. Zenica**

Ul. Bistua Nuova br. 17, Zenica, BA

(540)

PLAVA VODA

(511)

32 Mineralne i gazirane vode, voda za piće.

- (111) **BAZ1821009** (181) 19/06/2028
 (210) BAZ1821009A (220) 19/06/2018
 (151) 27/10/2020
 (732) **CJ Corporation**
12, Sowol-ro 2-gil, Jung-gu, Seoul, KR

(740) **“ŽIVKO MIJATOVIĆ & PARTNERS”**
 d.o.o. Sarajevo

(591) crna, plava, narandžasta, crvena

(540)



(531) 5.5,26.3,27.5,29.1

(511)

9 Računarski aplikativni softver; multimedijalne datoteke koje se mogu preuzimati; digitalni video snimci koji se mogu preuzimati; muzičke datoteke, fajlovi, koji se mogu preuzimati; datoteke slika koje se mogu preuzimati; ulaznice koje se mogu preuzimati; elektronske publikacije koje se mogu preuzimati; kompakt-diskovi; DVD-diskovi; crtani filmovi; slušalice; futrole prilagođene za mobilne telefone; softver za elektronske igre; fotografska kamera; računске mašine; fotokopiri (fotografski, elektrostatički, termički); uređaji za nuždu i spašavanje; monitori (zasloni); aparati za sprečavanje provala; sočiva; računaljke; brave, električne; stolarski lenjiri; epruvete; optički aparati i instrumenti izuzev za naočale i fotografske aparate; fotografski aparati i instrumenti; aparati za precizna mjerenja; naočale (optika); mehanizmi za aparate koji se pokreću novcem; ronilačke maske; ovoskopi, električni osvjetlivači jaja; strojevi za distribuciju električne energije; neonski znaci; baterije, električne; aparati i instrumenti za mjerenje struje; električne žice; električni audio i vizuelni aparati i instrumenti; telekomunikacione mašine i uređaji; aplikativni softver za pametne telephone; računari; utikači za struju; kacige, šljemovi; diskovi za snimanje zvuka; magnetne kartice; dozimetri; elektronske ogrlice za dresiranje životinja; sigurnosne čizme za upotrebu u industriji (za zaštitu od nesreća ili povreda); sistemi za video konferencije; montažna postolja za kamere i monitore; sistemi za kućni bioskop; audiovizuelni aparati za obuku; kontrolni instrumenti za kotlove; naočale; aparati za regulisanje vremena; prsluci za spašavanje; željeznički sigurnosni uređaji; aparati za gašenje vatre; aparati za sigurnosni nadzor; zujalice; upozoravajući trouglovi; skele za spašavanje; satelitski uređaji; regulator (senzor) vazduha za vozila; elektrificirane ograde; ozonizatori (ozonatori); baterije i punjači baterija; pozivna zvana, električna; radio primopredajnici; smartfoni (pametni telefoni); slušalice za mobilne telephone; roboti za nastavu; poluprovodnici; kasete s igricama za uređaje za elektronske igrice; zviždaljke za samoodbranu; rukavice otporne na vatru; sigurnosne naočale; odjeća za zaštitu od požara; metronomi; aparati i instrumenti za laboratorije fizike i hemije; matematički instrumenti; automatski aparati za gašenje vatre; električni uređaji za kontrolu; računarski hardver i kompjuterske periferne jedinice; unaprijed snimljeni DVD-ovi sa muzičkim sadržajem; snimljeni DVD-ovi (koji ne sadrže muziku); medijski sadržaj; vage koje nisu za medicinsku upotrebu; električni kontrolni uređaji za upravljanje grijanjem i energijom; elektrolizatori; sprave za gašenje vatre; industrijski rentgenski aparati; suhe baterije; dekorativni magneti za frižidere.; 35 Oглаšavanje; organizovanje izložbi i događaja za privredne ili reklamne potrebe; promovisanje robe i usluga trećih lica; produkcija programa teleprodaje; reklamiranje preko televizije; pružanje reklamnih i poslovnih informacija putem interneta; konsultacije u vezi sa poslovnim upravljanjem i poslovnim organizovanjem; poslovno upravljanje za scenske umetnike; poslovno upravljanje za zabavljače; komercijalno održavanje licenciranja roba i usluga; upravljanje robnom markom; službe za zapošljavanje; usluge agencija za zapošljavanje manekena; upravljanje bazama podataka; usluge agencija za uvoz i izvoz; usluge onlajn naručivanja; usluge naručivanja isporuke robe; usluge prodaje putem licitacije; konsultantske usluge u vezi sa upravljanjem pozivnim centrima; iznajmljivanje automata za prodaju; dogovaranje pretplate na medijske pakete; usluge maloprodaje lijekova za medicinsku upotrebu; usluge maloprodaje đubriva; usluge maloprodaje konzerviranog mesa, ribe, povrća i voća; usluge maloprodaje konditorskih proizvoda; usluge

maloprodaje hemijskih dodataka jelima; usluge maloprodaje vode (pića); usluge maloprodaje bezalkoholnih pića; usluge maloprodaje alkoholnih pića; usluge maloprodaje mlijeka; usluge maloprodaje duhana; usluge maloprodaje hemikalija i ljepila za industrijsku upotrebu; usluge maloprodaje medicinskih aparata i instrumenata; usluge maloprodaje flašica za bebe; usluge maloprodaje kozmetike; usluge maloprodaje preparata za čišćenje; usluge maloprodaje ručnih instrumenata za čišćenje; usluge maloprodaje arhitektonskih boja; usluge maloprodaje dragog kamenja; usluge maloprodaje građevinskog stakla; usluge maloprodaje kuhinjskog posuda; usluge maloprodaje podmetača; usluge maloprodaje drvne građe; usluge maloprodaje prerađenog drveta; usluge maloprodaje tapeta i tepiha; usluge maloprodaje kancelarijskog pribora; usluge maloprodaje kože; usluge maloprodaje pulpe; usluge maloprodaje torbi; usluge maloprodaje posteljina; usluge maloprodaje obuće; usluge maloprodaje aparata za grijanje vode; usluge maloprodaje neelektričnih aparata i uređaja za osvjetljenje; usluge maloprodaje vijaka od metala; usluge maloprodaje neelektričnih brijača; usluge maloprodaje čelika; usluge maloprodaje kamenja; usluge maloprodaje fotografskih aparata i instrumenata; usluge maloprodaje satova; usluge maloprodaje automata za prodaju; usluge maloprodaje automobila; usluge maloprodaje šivaćih mašina; usluge maloprodaje električnih audio i vizuelnih aparata i instrumenata; usluge maloprodaje telekomunikacionih mašina i sprava; usluge maloprodaje DVD diskova; usluge maloprodaje električnih miksera za kućnu upotrebu; usluge maloprodaje računarskog softvera; usluge maloprodaje antifrizra; usluge maloprodaje upaljača za plin; usluge maloprodaje baruta; usluge maloprodaje sportskih proizvoda; usluge maloprodaje igara i igračaka; usluge maloprodaje pribora za pecanje; usluge maloprodaje odjeće; usluge maloprodaje nakita; usluge maloprodaje pokrivala za glavu; usluge maloprodaje mašina za svilarstvo; usluge maloprodaje hemijskih vlakana za tekstilnu upotrebu; usluge maloprodaje vlakana i pređe za tekstilnu upotrebu; usluge maloprodaje tkanine; usluge maloprodaje nemetalnih mreža; usluge maloprodaje gramofonskih ploča; usluge maloprodaje knjiga; usluge agencija za kupovinu karata; usluge prodajnih agencija za mješavine za proizvodnju tehničke keramike; usluge poslovnog posredovanja u vezi sa telekomunikacionom prodajom putem narudžbenice; male prodavnice mješovitih robe; sveobuhvatni tržišni centri preko interneta.;

38 Usluge satelitskog prijenosa i emitovanja televizijskih programa; prijenos slika putem interneta; usluge emitovanja putem interneta; emitovanje programa za teletrgovinu; emitovanje televizijskih programa korištenjem televizijskih usluga videa na zahtjev i plaćanja po gledanju; emitovanje videa na zahtjev; emitovanje filmova i televizijskih filmova putem mobilnih komunikacionih mreža; emitovanje televizijskog sadržaja koji zahtijeva pretplatu; omogućavanje pristupa mobilnim internet portalima; usluge striminga (protoka) digitalnih medija; omogućavanje pristupa digitalnim muzičkim sajtovima na internetu; usluge prenosa podataka, audio sadržaja, video sadržaja, igrice i multimedijalnog sadržaja na zahtjev; usluga slanja elektronskih poruka za pružanje informacija o kupovini; telekomunikacijske usluge koje se pružaju putem internetskih platformi i internetskih portala, omogućavanje pristupa globalnoj računarskoj informativnoj mreži za više korisnika; prijenos vijesti; usluge striminga (protoka) video sadržaja; kablovski prenos; emitovanje programa kablovske televizije; emitovanje televizijskih programa; prijenos multimedijalnog sadržaja putem komunikacionih mreža.;

41 Snimanje, produkcija i distribucija filmova, video i audio snimaka, radijskih i televizijskih programa; snimanje diskova; produkcija audio snimaka; izvođenje predstava; rezervacija karata i usluge rezervisanja za zabavne, sportske i kulturne događaje; pružanje informacija u vezi

sa zabavom i razonodom; pružanje filmova i televizijskih programa koji se ne mogu preuzimati putem usluge videa na zahtjev; organizovanje i vođenje kulturnih događaja; organizovanje i vođenje kulturnih predstava i nastupa; usluge produkcije animacija; omogućavanje korištenja online muzike, koja se ne može preuzimati; organizovanje izloga za zabavne svrhe; iznajmljivanje scenskog dekora; stavljanje na raspolaganje objekte za studijsko snimanje audio ili video sadržaja; stavljanje na raspolaganje objekata i opreme za prikaz filmova, emisija, predstava, muzičku i obrazovnu obuku; stavljanje na raspolaganje i upravljanje sportskim objektima; usluge u vezi sa igricama; izdavanje i uređivanje štampanog materijala; iznajmljivanje zvučnih i video snimaka; iznajmljivanje knjiga i drugih publikacija; usluge obrazovanja i obuke koje se odnose na muzičku i zabavnu industriju; fotografisanje; planiranje zabava (zabava); bibliotekarske usluge (upravljanje bibliotekama); pružanje online kurseva učenja jezika; vođenje obrazovnih događaja; izdavanje sportske opreme, osim vozila; stavljanje na raspolaganje i upravljanje objektima za razonodu; prevođenje; fotografske reportaže; dresiranje životinja; snimanje videorekorderom; organizovanje i realizacija takmičenja (obrazovanje ili zabava); rezervisanje sjedišta za priredbe i sportske događaje; podučavanje u oblasti dresiranja životinja; usluge davanja uputstava i obuke; podučavanje u oblasti ribolovstva; usluge noćnih klubova; organizovanje i vođenje izložbi za zabavne, kulturne ili obrazovne potrebe; organizovanje i vođenje seminara, radionica (obuka) i izložbi za kulturne ili obrazovne potrebe; obuka putem interneta; akademije iz oblasti glume; podučavanje u oblasti glume, pjevanja i plesa; akademije za studijske prostorije; usluge stručnog obrazovanja i osposobljavanja iz oblasti ljepote; upravljanje tematskim parkovima.

(111) **BAZ1821010** (181) 19/06/2028

(210) BAZ1821010A (220) 19/06/2018

(151) 30/09/2020

(732) **SAVENCIA SA**

42 rue Rieussec, 78220 Viroflay, FR

(740) "LINEA SERVICES" d.o.o. Sarajevo

(591) plava, nijanse plave, zelena, nijanse zelene, bijela, žuta, narandžasta, smeđa, crna

(540)



(531) 1.3,2.3,3.4,6.7,6.19,7.1,25.1,26.2,26.7,27.5,29.1

(511)

29 Mlijeko, sir i mliječni proizvodi; jestiva ulja i masti.

(111) **BAZ1821011** (181) 19/06/2028
 (210) BAZ1821011A (220) 19/06/2018
 (151) 02/10/2020
 (300) 87726902
 19/12/2017
 US
 (732) **GENZYME CORPORATION**
50 Binney Street, Cambridge, MA
02142, US
 (740) DR DIANA PROTIĆ-TKALČIĆ &
 PARTNERS D.O.O
 (540)

FITABREVO

(511)
 5 Farmaceutski preparati za liječenje hemofilije.

(111) **BAZ1821012** (181) 19/06/2028
 (210) BAZ1821012A (220) 19/06/2018
 (151) 02/10/2020
 (300) 87726964
 19/12/2017
 US
 (732) **GENZYME CORPORATION**
50 Binney Street, Cambridge, MA
02142, US
 (740) DR DIANA PROTIĆ-TKALČIĆ &
 PARTNERS D.O.O
 (540)

ZOKREZO

(511)
 5 Farmaceutski preparati za liječenje hemofilije.

(111) **BAZ1821013** (181) 19/06/2028
 (210) BAZ1821013A (220) 19/06/2018
 (151) 02/10/2020
 (300) 87726974
 19/12/2017
 US
 (732) **GENZYME CORPORATION**
50 Binney Street, Cambridge, MA
02142, US
 (740) DR DIANA PROTIĆ-TKALČIĆ &
 PARTNERS D.O.O
 (540)

FITVERSA

(511)
 5 Farmaceutski preparati za liječenje hemofilije.

(111) **BAZ1821014** (181) 19/06/2028
 (210) BAZ1821014A (220) 19/06/2018
 (151) 02/10/2020
 (300) 87726932
 19/12/2017
 US
 (732) **GENZYME CORPORATION**
50 Binney Street, Cambridge, MA
02142, US
 (740) DR DIANA PROTIĆ-TKALČIĆ &
 PARTNERS D.O.O
 (540)

FITBREVIQ

(511)
 5 Farmaceutski preparati za liječenje hemofilije.

(111) **BAZ1821015** (181) 19/06/2028
 (210) BAZ1821015A (220) 19/06/2018
 (151) 02/10/2020
 (300) 87726943
 19/12/2017
 US
 (732) **GENZYME CORPORATION**
50 Binney Street, Cambridge, MA
02142, US
 (740) DR DIANA PROTIĆ-TKALČIĆ &
 PARTNERS D.O.O
 (540)

KAMAVOSIR

(511)
 5 Farmaceutski preparati za liječenje hemofilije.

- (111) **BAZ1821016** (181) 19/06/2028
 (210) BAZ1821016A (220) 19/06/2018
 (151) 12/10/2020
 (732) **Unis Institut za ekologiju, zaštitu na radu i zaštitu od požara d.o.o. Istočno Sarajevo - Pale**
Alekse Šantića 18, Istočna Ilidža, BA
 (740) Advokat dr Jovan Šarac
 (591) zelena, plava, crna, bijela
 (540)

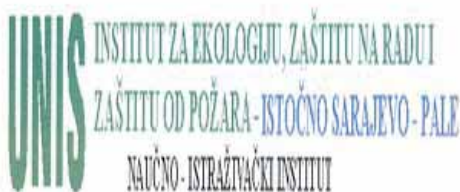

- (531) 27.5,29.1
 (511)

41 Izdavanje knjiga; izložbe (organizovanje izložbi) u kulturne ili obrazovne svrhe, kongresi (organizovanje i vođenje kongresa); objavljivanje knjiga i časopisa, elektronski on line; objavljivanje tekstova [osim u reklamne svrhe]; obrazovanje [obuka]; dopisivanje (obuka putem dopisivanja); obrazovni zavodi [internati]; obuka; obuka [predavanje]; obuka putem dopisivanja; organizovanje i vođenje kongresa; organizovanje i vođenje radionica za stručno osposobljavanje; organizovanje i vođenje razgovora; organizovanje i vođenje seminara; organizovanje izložba u kulturne i obrazovne svrhe; seminari (organizovanje i vođenje seminara); simpozijumi (organizacija i vođenje simpozijuma); analiza u svrhu iskorištavanja naftnih izvora; analiza vode; analize (hemijske analize); bakteriološka istraživanja; baze podataka (obnavljanje baza podataka); biološka istraživanja; emisija ugljenika (pružanje naučnih informacija i savjeta u vezi smanjenja emisije ugljenika); fizika (istraživanja u fizici); geološka istraživanja; geološka izviđanja terena; geološka vještačenja [ekspertize]; gradnja (savjeti o gradnji); hernija (istraživanja u herniji); hemijske analize; hemijske usluge; inženjering; ispitivanje materijala; istraživanja (bakteriološka istraživanja); istraživanja u kozmetici.; 42 Istraživanja u mehanici; istraživanja u oblasti geologije, istraživanja u tehnici; istraživanja u vezi zaštite okoline; istraživanje i razvoj novih proizvoda [za treće lice]; istraživanje u herniji; izgradnja (izrada građevinskih planova); izviđanja (geološka izviđanja); izvornost vještačkih djela (utvrđivanje izvornosti vještačkih djela); kalibracija [mjerenje]; kiša (stvaranje vještačke kiše); kontrola kvaliteta; kontrola naftnih bušotina; kontrola vozila (tehnička kontrola vozila i automobila); konverzija informatičkih podataka i programa [nije fi zička konverzija]; kozmetička djelatnost (istraživanja u kozmetičkoj djelatnosti); laboratorijske, naučne usluge; materijali (istraživanje materijala); mehanika (istraživanja u mehanici); meteorološki izvještaji (usluge davanja meteoroloških izvještaja); mjerenje zemljišta; nafta (traženje nafte); naftne bušotine (kontrola naftnih bušotina);

naftni izvori (analiza u svrhu iskorištavanja naftnih izvora); naftni izvori (vještačenja naftnih izvora) [ekspertize]; oblaci (sijanje oblaka, vještačka kiša); procjena drvene mase stabala u šumi; procjena kvalitete vune; razrada tehničkih projekata; savjeti u vezi štednje energije; savjetovanje u vezi zaštite okoline; štednja energije (savjeti u vezi štednje energije); tekstil (ispitivanje tekstila); vještačenja (geološka vještačenja [ekspertize]); vještačenja [ekspertize] naftnih izvora; vještačenja [inženjerske usluge]; zaštita okoline (istraživanja u vezi zaštite okoline); zaštita okoline (savjetovanje u vezi zaštite okoline); zemljište (mjerenje zemljišta).

- (111) **BAZ1821019** (181) 21/06/2028
 (210) BAZ1821019A (220) 21/06/2018
 (151) 01/10/2020
 (300) 1,874,635
 21/12/2017
 CA
 (732) **Optiva Canada Inc.**
302-2233 Argentia Rd., L5N2X7
Mississauga, Ontario, CA
 (740) PETOŠEVIĆ d.o.o.
 (540)

OPTIVA

- (511)
 9 Računalni softver i hardver za obradu informacija o plaćanju, upravljanje korisničkom podrškom, upravljanje isporukom narudžbi, ocjenjivanje u stvarnom vremenu i upravljanje saldom telekomunikacijskih, internetskih te kablinskih i satelitskih prijenosa; računalni softver za sustave naplate na području telekomunikacije; računalni softver za mobilno plaćanje; računalni softver za elektronsko plaćanje; računalni hardver i softver za mobilno plaćanje; računalni hardver i softver za elektronsko plaćanje; softverske aplikacije za operativne sustave naplate telekomunikacijskih tvrtki smještene u oblaku (cloud-based) ili prostoru; softverske aplikacije za uporabu od strane pružitelja telekomunikacijskih i digitalnih usluga smještene u oblaku (cloud-based) ili lokalno a za demonetizaciju digitalnih usluga, odnosno naplate i namirenja, upravljanje balansom u stvarnom vremenu, upravljanje kupcima, organiziranje ispunjenja narudžbi, upravljanje mrežnim politikama, analitika i upravljanje prihodima u stvarnom vremenu.;

35 Pružanje poslovne pomoći telekomunikacijskim i digitalnim pružateljima usluga u obliku sustava temeljenih u oblaku (cloud-based) i / ili prostoru a koji obuhvaća računalni softver i hardver za obradu podataka o naplati, upravljanje korisničkim uslugama, upravljanje kupcima, upravljanje izvršavanja narudžbi, veleprodajne transakcije, ocjenjivanje u stvarnom vremenu i upravljanje saldom telekomunikacijskih, internetskih i kablinskih i satelitskih transakcija.; 38 Pružanje telekomunikacijskih informacija o naplati, upravljanje korisničkim uslugama, upravljanje izvršavanja narudžbi, ocjenjivanje u stvarnom vremenu i upravljanje saldom. Telekomunikacijsko savjetovanje

o naplati, upravljanje korisničkim uslugama, upravljanje izvršavanja narudžbi, upravljanje ocjenjivanjem u stvarnom vremenu i upravljanje saldom; pružanje informacija vezanih uz telekomunikacije naime, naplata, upravljanje korisničkim uslugama, upravljanje izvršavanjem narudžbi, ocjenjivanje u stvarnom vremenu i upravljanje saldom on-line i na licu mjesta; usluge informacije, savjetovanja i savjetodavne usluge u području telekomunikacija, naime, naplata upravljanje korisničkim uslugama, upravljanje izvršavanja narudžbi, ocjenjivanje u stvarnom vremenu i upravljanje saldom; aplikacije za prikupljanje poruka i za glasovno, video i podatkovno komuniciranje. Pružanje usluga prikupljanja za aplikacije za glasovno, video i podatkovno komuniciranje; usluge podatkovne komunikacije, odnosno, podatkovno posredovanje.;

42 Softverski dizajn za druge; softverski i hardverski dizajn za druge; održavanje računalnih programa za druge; održavanje računalnih hardvera i softvera za druge; usluge savjetovanje u svezi s računalnim softverom i tehnička podrška za pružatelje aplikacijskih usluga, dobavljače telekomunikacijskih proizvoda i operatere telekomunikacijskih mreža; usluge dizajniranja i primjene za druge sustave za mobilno ili elektronsko naplaćivanje; usluge podrške i savjetovanja za pružatelje telekomunikacijskih usluga za implementaciju i održavanje softvera. Usluge podrške i savjetovanja za pružatelje telekomunikacijskih usluga za implementaciju i održavanje hardvera i softvera. Savjetovanje i tehnička podrška u svezi računalnih softvera i računalnih hardvera a za pružatelje aplikacijskih usluga, dobavljače telekomunikacijskih proizvoda i operatere telekomunikacijske mreže; usluge savjetovanja u svezi dijagnostike računalnih softvera; usluge savjetovanja u svezi dijagnostike računalnih softvera i hardvera; podrška i praćenje u oblaku (cloud-based) računalnih sustava za podatkovnu komunikaciju, satelitsku komunikaciju i telekomunikacije; podrška i praćenje u prostoru računalnih sustava za podatkovnu komunikaciju, satelitsku komunikaciju i telekomunikacije; tehnološke usluge, naime, pružanje usluga stručnjaka, stručna i znanstvena savjetovanja, istraživanja, razvoja, dizajniranja i provjeravanja, a sve vezano za telekomunikacijske mreže, infrastrukturu i sustave, računalni softveri i medijacija podataka, računalni hardveri i softveri, usluge automatizacije podataka i usluge prikupljanja koje upotrebljavaju softver koji se naplaćuje a za procjenu, analizu i prikupljanje podataka o uslugama; davatelj aplikacijskih usluga (ASP) koji sadrži softver u području telekomunikacija za korištenje u omogućavanju sakupljanja i distribucije podataka o korištenju korisnika u područjima telekomunikacija, financijskih usluga i komunalnih usluga; razvoj i licenciranje softverskih aplikacija za pružatelje aplikacijskih usluga i operatere mobilnih mreža kako bi olakšala isporuku usluga krajnjim korisnicima; usluge savjetovanja i održavanja davateljima aplikacijskih usluga i operaterima mobilnih mreža kako bi se olakšala isporuka usluga krajnjim korisnicima.

(111) **BAZ1821020** (181) 22/06/2028
(210) BAZ1821020A (220) 22/06/2018
(151) 29/10/2020

(732) **Javno preduzeće Filmski centar Sarajevo d.o.o.**

Fadila Jahića Španca br. 1, 71000 Sarajevo, BA

(540)

VALTER BRANI SARAJEVO

(511)

9 Naučni, nautički, geodetski, fotografski, kinematografski i optički aparati i instrumenti kao i aparati i instrumenti za vaganje, mjerenje, signalizaciju, kontrolu (inspekciju), za pomoć (spašavanje) i za obuku; aparati i instrumenti za vođenje, distribuciju, transformisanje, akumuliranje, podešavanje ili upravljanje električne struje; aparati za snimanje, prijenos, reprodukciju zvuka ili slika; magnetni nosači podataka, diskovi za snimanje; kompaktni diskovi, DVD i drugi numerički nosači za snimanje; mehanizmi za uređaje koji se pokreću uz prethodno ubacivanje novca ili žetona; registarske blagajne, računari, oprema za obradu podataka i kompjuteri; uređaji za gašenje požara; kompjuterski programi [softver].;

14 Nakit, osobito lančići, privjesci za lančice, medaljoni, broševi, narukvice, kopče za kravate, igle za kravate, ogrlice, orukvice (manšete); ručni satovi, džepni satovi, zidni satovi, navlake za satove, satovi narukvice, kutije za satove, narukvice za satove, lančići za satove, privjesci za satove.;

16 Bilježnice, blokovi (papirnatih proizvodi), blokovi (povezani listovi papira), blokovi za crtanje, papirnatih podlošci za boce, brisači za pera, gumice za brisanje, brošure, crtači pribor, časopisi, čavlići sa plosnatom glavom, čestitke, četke (kistovi), držala za pera, držala za uloške kemijskih olovaka, papirnatih džepnih rupčići, fascikli (papirnatih proizvodi), fascikli (uredski pribor), fotografije, stalci za fotografije, glina za modeliranje, pečati, higijenski papir, omoti za isprave, pečatni jastučići, kalendari, kalendari kojima se listovi trgaju, kartonski proizvodi, katalozi, kistovi, knjige, oznake za stranice u knjigama, papirnatih prostirači za stol, koluti za pridržavanje pisaćeg pribora, kopče držala za pera, korice za neuvezane časopise, košare za pisma, košuljice za spise, kreda za pisanje, krivuljari, kutije s priborom za pisanje, kutije za papirnatih proizvode (uredske potrepštine), kutije za pečate, kutije za slikarske boje, kartonske ili papirnatih kutije, kutomjeri za crtanje, kvačice (uredski pribor), kvasilice (uredski pribor), nalivpera, naljepnice (ne od tkanine), nastavci za krede, nastavci za olovke, natpisne pločice papirnatih ili kartonskih, novine, noževi za papir (uredski pribor), oprema za obučavanje igrom (osim uređaja), olovke, grafitni ulošci za olovke, papirni omoti, korice (papirnatih proizvodi), omotnice (papirnatih proizvodi), označivači stranica u knjizi, oznake (natpisi) papirnatih ili kartonskih, slikarske palete, papir, papirnatih ili celulozne pelene (za jednokratnu upotrebu), pastele (olovke), pečati, podloge za stavljanje pečata, pribor za stavljanje pečata, stalci za pečate, papirnatih ili celulozne pelene gaćice (za jednokratnu upotrebu), pera (uredski pribor), pernice, pisaći pribor,

mape za pisanje, pera za pisanje, podlošci za pisanje, papir za pisma, plakati (poster), plastične tvori za modeliranje, plastični omotači za pakiranje, pločice za pisanje, papirne posudice za vrhnje, precrtane slike, prekrivači za stolove (papirni stolnjaci), pritiskači za papir, pršnjaci papirni (dječiji, oko vrata protiv prljanja), publikacije, ravnala za crtanje, registratori, ručnici (papirni), samoljepljive trake za papirne proizvode ili kućanstvo, samoljepljivi proizvodi za papirnice, satnice (tiskane satnice), stalci za pera i olovke, stalci za pridržavanje knjiga, papirni stolni ubrusi, papirni stolni prekrivači, papirni kolotovi za stolove, svjetleći papir, šablone (papirni proizvodi), šablone za brisanje, šestari za crtanje, strojevi za šiljenje olovaka, šiljila za olovke, školska oprema, školski pribor, tintarnice, toaletni ubrusi, toaletni ubrusi (papirni), papirne trake, trake namočene bojom, tuševi (boje), papirni ubrusi za stol, ugljen za crtanje (olovke), ukrasne papirne vaze za cvijeće, ukrasni papirni podmetači, uljni papir (prozirni papir), upijači (bugačice), vodene boje (akvareli), vosak za modeliranje, pečatni vosak, vrće za smeće, papirne ili plastične, vrećice (papirne vrećice), zastave (papirne), zastavice i barjačiči (papirni proizvodi), papirni zastori, papirne zavjese, zdjelice za boje.;

18 Koža, imitacije kože, proizvodi od tih materijala koji nisu obuhvaćeni drugim klasama; životinjske kože; koferi i torbe; kišobrani, suncobrani i štapovi za hodanje; bičevi i sedlarsko remenarski proizvodi.;

20 Figurice (drvene, voštane, gipsane ili plastične).;

21 Pribor i posuđe za domaćinstvo ili za kuhinju; češljevi i spužve; četke (osim kistova); materijali za četke; pribor za čišćenje; žica za struganje parketa; sirovo ili polu obrađeno staklo (osim građevinskog stakla); stakleni proizvodi, porculansko i keramičko posuđe koje nije obuhvaćeno drugim klasama.;

25 Odjeća, obuća i pokrivala za glavu.;

28 Igre i igračke; gimnastički i sportski predmeti koji nisu obuhvaćeni drugim klasama; ukrasi za božićne jelke. ;

32 Pivo; pitka voda, mineralne i gazirane vode, ostala bezalkoholna pića, voćni napici i voćni sokovi, koncentri od voća bez alkohola, koncentrirani ekstrakti za pripremu napitaka, preparati za pripremu likera, sirupi za limunade.;

42 Iznajmljivanje vremena pristupa bazama podataka, industrijski dizajn, industrijsko oblikovanje, iznajmljivanje računala, iznajmljivanje računalnih programa, izrada (koncipiranja) programa za računala, usluge modnih dizajnera, unutarnje uređenje (dekoracija).

(111) **BAZ1821021** (181) 22/06/2028

(210) BAZ1821021A (220) 22/06/2018

(151) 29/10/2020

(732) **Javno preduzeće Filmski centar Sarajevo d.o.o.**

Fadila Jahića Španca br. 1, 71000 Sarajevo, BA

(540)

VALTER

(511)

9 Naučni, nautički, geodetski, fotografski, kinematografski i optički aparati i instrumenti kao i aparati i instrumenti za vaganje, mjerenje, signalizaciju, kontrolu (inspekciju), za pomoć (spašavanje) i za obuku; aparati i instrumenti za vođenje, distribuciju, transformisanje, akumuliranje, podešavanje ili upravljanje električne struje; aparati za snimanje, prijenos, reprodukciju zvuka ili slika; magnetni nosači podataka, diskovi za snimanje; kompaktni diskovi, DVD i drugi numerički nosači za snimanje; mehanizmi za uređaje koji se pokreću uz prethodno ubacivanje novca ili žetona; registarske blagajne, računari, oprema za obradu podataka i kompjuteri; uređaji za gašenje požara; kompjuterski programi [softver].;

14 Nakit, osobito lančići, privjesci za lančice, medaljoni, broševi, narukvice, kopče za kravate, igle za kravate, ogrlice, orukvice (manšete); ručni satovi, džepni satovi, zidni satovi, navlake za satove, satovi narukvice, kutije za satove, narukvice za satove, lančići za satove, privjesci za satove.;

16 Bilježnice, blokovi (papirni proizvodi), blokovi (povezani listovi papira), blokovi za crtanje, papirni podlošci za boce, brisači za pera, gumice za brisanje, brošure, crtači pribor, časopisi, čavlići sa plosnatom glavom, čestitke, četke (kistovi), držala za pera, držala za uloške kemijskih olovaka, papirni džepni rupčići, fascikli (papirni proizvodi), fascikli (uredski pribor), fotografije, stalci za fotografije, glina za modeliranje, pečati, higijenski papir, omoti za isprave, pečatni jastučići, kalendari, kalendari kojima se listovi trgaju, kartonski proizvodi, katalozi, kistovi, knjige, oznake za stranice u knjigama, papirni prostirači za stol, koluti za pridržavanje pisačkog pribora, kopče držala za pera, korice za nevezane časopise, košare za pisma, košuljice za spise, kreda za pisanje, krivuljari, kutije s priborom za pisanje, kutije za papirne proizvode (uredske potreštine), kutije za pečate, kutije za slikarske boje, kartonske ili papirne kutije, kutomjeri za crtanje, kvačice (uredski pribor), kvasilice (uredski pribor), nalivpera, naljepnice (ne od tkanine), nastavci za krede, nastavci za olovke, natpisne pločice papirne ili kartonske, novine, noževi za papir (uredski pribor), oprema za obučavanje igrom (osim uređaja), olovke, grafitni ulošci za olovke, papirni omoti, korice (papirni proizvodi), omotnice (papirni proizvodi), označivači stranica u knjizi, oznake (natpisi) papirne ili kartonske, slikarske palete, papir, papirne ili celulozne pelene (za jednokratnu upotrebu), paste (olovke), pečati, podloge za stavljanje pečata, pribor za stavljanje pečata, stalci za pečate, papirne ili celulozne pelene gačice (za jednokratnu upotrebu), pera (uredski pribor), pernice, pisači pribor, mape za pisanje, pera za pisanje, podlošci za pisanje, papir za pisma, plakati (poster), plastične tvori za modeliranje,

plastični omotači za pakiranje, pločice za pisanje, papirne posudice za vrhnje, precrtane slike, prekrivači za stolove (papirni stolnjaci), pritiskači za papir, pršnjaci papirni (dječiji, oko vrata protiv prljanja), publikacije, ravnala za crtanje, registratori, ručnici (papirni), samoljepljive trake za papirne proizvode ili kućanstvo, samoljepljivi proizvodi za papirnice, satnice (tiskane satnice), stalci za pera i olovke, stalci za pridržavanje knjiga, papirni stolni ubrusi, papirni stolni prekrivači, papirni kolotovi za stolove, svjetleći papir, šablone (papirni proizvodi), šablone za brisanje, šestari za crtanje, strojevi za šiljenje olovaka, šiljila za olovke, školska oprema, školski pribor, tintarnice, toaletni ubrusi, toaletni ubrusi (papirni), papirne trake, trake namočene bojom, tuševi (boje), papirni ubrusi za stol, ugljen za crtanje (olovke), ukrasne papirne vaze za cvijeće, ukrasni papirni podmetači, uljni papir (prozirni papir), upijači (bugačice), vodene boje (akvareli), vosak za modeliranje, pečatni vosak, vrće za smeće, papirne ili plastične, vrećice (papirne vrećice), zastave (papirne), zastavice i barjačici (papirni proizvodi), papirni zastori, papirne zavjese, zdjelice za boje.;

18 Koža, imitacije kože, proizvodi od tih materijala koji nisu obuhvaćeni drugim klasama; životinjske kože; koferi i torbe; kišobrani, suncobrani i štapovi za hodanje; bičevi i sedlarsko remenarski proizvodi.;

20 Figurice (drvene, voštane, gipsane ili plastične).;

21 Pribor i posuđe za domaćinstvo ili za kuhinju; češljevi i spužve; četke (osim kistova); materijali za četke; pribor za čišćenje; žica za struganje parketa; sirovo ili polu obrađeno staklo (osim građevinskog stakla); stakleni proizvodi, porculansko i keramičko posuđe koje nije obuhvaćeno drugim klasama.;

25 Odjeća, obuća i pokrivala za glavu.;

28 Igre i igračke; gimnastički i sportski predmeti koji nisu obuhvaćeni drugim klasama; ukrasi za božićne jelke. ;

32 Pivo; pitka voda, mineralne i gazirane vode, ostala bezalkoholna pića, voćni napici i voćni sokovi, koncentri od voća bez alkohola, koncentrirani ekstrakti za pripremu napitaka, preparati za pripremu likera, sirupi za limunade.;

42 Iznajmljivanje vremena pristupa bazama podataka, industrijski dizajn, industrijsko oblikovanje, iznajmljivanje računala, iznajmljivanje računalnih programa, izrada (koncipiranja) programa za računala, usluge modnih dizajnera, unutarnje uređenje (dekoracija).

(111) **BAZ1821022** (181) 22/06/2028

(210) BAZ1821022A (220) 22/06/2018

(151) 09/10/2020

(732) **GoPro, Inc.**

3000 Clearview Way, San Mateo, CA 94402, US

(740) "ŽIVKO MIJATOVIĆ & PARTNERS" d.o.o. Sarajevo

(540)

GOPRO

(511)

9 Fotografiska oprema, naime kamere, digitalne kamere, video kamere; prenosni ručni elektronski uređaji za snimanje, skladištenje, prenos ili reprodukciju fotografskog, video i multimedijalnog sadržaja; futrole, kućišta, i dodaci za kamere, naime, baterije, objektivni, digitalni uređaji za gledanje fotografija, bežični adapteri, adapteri za napajanje, prstenasti adapteri za pričvršćivanje objekata za kamere, daljinski upravljači, mikrofoni, SD kartice, blicevi za fotoaparate, uređaji za montiranje fotografske opreme, tronošci i kaiševi za kamere; futrole i torbe za fotografske aparate; kompjuterski softver za korištenje u vezi s fotografskom i video opremom i kamerama, naime, softver za slikanje, uslikavanje, rukovođenje, obradu, upravljanje, pregledanje, skladištenje, montažu, uređivanje, kombinovanje, dijeljenje, rukovanje, modifikovanje, komentarisanje, prenos i prikazivanje podataka, slika, video zapisa, multimedijalnih datoteka, i drugih digitalnih podataka; softver za obradu fotografija i video zapisa za stolne kompjutere i mobilne uređaje; kompjuterski softver i softverske aplikacije za prenos, preuzimanje, uređivanje, skladištenje, distribuciju i dijeljenje fotografskog i video sadržaja putem globalnih i lokalnih kompjuterskih mreža i putem mobilnih uređaja; multimedijalne datoteke, koje se mogu preuzeti, a sadrže digitalne audio i video datoteke sa generisanim slikama, video zapisima, multimedijalnim datotekama, i drugim digitalnim podacima korisnika; dodaci za kameru, naime, postolja, pametna postolja, kaiševi, nosači, držači, pojasevi, nosači za rasvjetu i pripadajuća oprema za držanje, montiranje, pozicioniranje i manevisanje kamerama; kamera za sferno fotografsko i video snimanje; kamere za snimanje prikaza od 360 stepeni; panoramske kamere; centralne matične ploče i srodni hardver i softver za kamere za sferno fotografsko i video snimanje; softverski alati i aplikacije za podršku sfernom video sadržaju; kompjuterski softver za slikanje, uslikavanje, rukovođenje, obradu, upravljanje, pregledanje, skladištenje, montažu, uređivanje, kombinovanje, dijeljenje, rukovanje, modifikovanje, komentarisanje, prenos i prikazivanje sfernog i panoramskog fotografskog i video sadržaja; rješenja za napajanje kamera za sferno fotografsko i video snimanje, uključujući baterije, bežične adaptore, adaptore za napajanje, i punjače; prilagođena hardverske rješenja za kameru; prilagođena integrisana platformska rješenja; štapovi za samofotografisanje, naime, ručni monopodi; trake za fiksiranje kamere, naime, trake oko glave, trake, rameni, i prsni pojasevi; montažni nosači za kamere; postolja za kamere; steznici za kamere; plovci za kamere; plutajuće ručke za kamere; torbe za odlaganje kamera; vodootporne i ne-vodootporne zaštitne futrole za

kamere; zaštitne navlake za objektivne kamera; zaštitne folije prilagođene za ekran kamera; zaštita od vjetrova napravljena od plastike; filteri za fotografsku opremu; žice i kablovi za strujnu mrežu kamere; zidni punjači; punjači postavljeni u automobile.;

41 Fotografske i video usluge, naime, snimanje fotografija i video zapisa; obezbjeđivanje onlajn audio, audiovizuelnog, multimedijalnog, slikovnog i video sadržaja, koji se ne može preuzeti, za obrazovne svrhe iz oblasti medija, vijesti, politike, obrazovanja, razonode, sportova, kulture, komedije, poslovanja, zdravog života i životnog stila, velnesa, mode, lične ljepote, aktuelnih događaja, pitanja očuvanja i održivosti životne sredine, hrane, finansija, tehnologije, putovanja, knjiga, lijepih umjetnosti, muzike, umjetnosti, nauke, književnosti, slobodnog vremena, igranja, religije, scenskih umjetnosti i filantropije; pružanje obrazovnih usluga, naime, izvođenje nastave iz oblasti fotografije, videografije, kompjuterskog hardvera i softverskih aplikacija; pružanje nastave, obuke, uputstava za učenje i savjeta iz oblasti fotografije, videografije; obezbjeđivanje sadržaja dostupnog putem interneta, naime, onlajn fotografija i video sadržaja, koji se ne mogu preuzeti, za obrazovne i zabavne svrhe iz oblasti medija, vijesti, politike, obrazovanja, razonode, sportova, kulture, komedije, poslovanja, zdravog života i životnog stila, velnesa, mode, lične ljepote, aktuelnih događaja, pitanja očuvanja i održivosti životne sredine, hrane, finansija, tehnologije, putovanja, knjiga, lijepih umjetnosti, muzike, umjetnosti, nauke, književnosti, slobodnog vremena, igranja, religije, scenskih umjetnosti i filantropije; obezbjeđivanje onlajn audio, audiovizuelnog, multimedijalnog, slikovnog i video sadržaja za razonodu i obrazovne svrhe iz oblasti medija, vijesti, politike, obrazovanja, zabave, sportova, kulture, komedije, poslovanja, zdravog života i životnog stila, velnesa, mode, lične ljepote, aktuelnih događaja, pitanja očuvanja i održivosti životne sredine, hrane, finansija, tehnologije, putovanja, knjiga, lijepih umjetnosti, muzike, umjetnosti, nauke, književnosti, slobodnog vremena, igranja, religije, scenskih umjetnosti i filantropije, putem bežične mreže, obezbjeđivanje elektronskog sadržaja za razonodu, naime, pružanje onlajn obrazovnog audio, audiovizuelnog, multimedijalnog i video sadržaja, koji se ne može preuzeti, iz oblasti medija, vijesti, politike, obrazovanja, zabave, sportova, kulture, komedije, poslovanja, zdravog života i životnog stila, velnesa, mode, lične ljepote, aktuelnih događaja, pitanja očuvanja i održivosti životne sredine, hrane, finansija, tehnologije, putovanja, knjiga, lijepih umjetnosti, muzike, umjetnosti, nauke, književnosti, slobodnog vremena, igranja, religije, scenskih umjetnosti i filantropije, i obezbjeđivanje veb stranica koje sadrže fotografije i video zapise, koji se ne mogu preuzeti, sa slikama, video zapisima, multimedijalnim datotekama, i drugim digitalnim podacima za obrazovne i zabavne svrhe iz oblasti medija, vijesti, politike, obrazovanja, zabave, sportova, kulture, komedije, poslovanja, zdravog života i životnog stila, velnesa, mode, lične ljepote, aktuelnih događaja, pitanja očuvanja i održivosti životne sredine, hrane, finansija, tehnologije, putovanja, knjiga, lijepih umjetnosti, muzike, umjetnosti, nauke, književnosti, slobodnog vremena, igranja, religije, scenskih umjetnosti i filantropije; organizovanje zajedničkih sportskih i kulturnih događaja, i organizovanje regionalnih, državnih i nacionalnih sportskih događaja, naime, biciklizam, brdski biciklizam, motociklističke i auto trke, skejtbord, skijanje, ski skakanje, snoubording, padobranstvo, surfovanje, ronjenje, plivanje, rafting, kajak, planinarenje, i trčanje; usluge razonode, naime, obezbjeđivanje veb sajtova koji sadrže fotografije,

audio, video i multimedijalne prezentacije, koje se ne mogu preuzeti, iz oblasti tehnologije, putovanja, zabavnih vijesti, sportova, fitnesa, rekreativnih aktivnosti, vijesti o aktuelnim događajima, posebnih interesovanja iz oblasti prirode, ljudi iz zabave, umjetnosti, pop kulture, avanturističkih sportova, muzike i fotografije; obezbjeđivanje veb sajtova koji sadrže audio i video sadržaj, koji se ne može preuzeti, za svrhe razonode i obrazovanja iz oblasti tehnologije, putovanja, razonode, sportova, fitnesa, rekreativnih aktivnosti, vijesti, posebnih interesovanja iz oblasti nauke, prirode, zabave, umjetnosti, pop kulture, avanturističkih sportova, muzike i fotografije; obezbjeđivanje baze podataka koja se može pretraživati online iz oblasti fotografije i videografije za svrhe obrazovanja i razonode koje se odnose na informativna uputstva, slike, video zapise, multimedijalne datoteke, i druge digitalne podatke iz oblasti fotografije i videografije na teme vezane za tehnologiju, putovanje, razonodu, sportove, fitnes, rekreaciju, vijesti, posebna interesovanja iz oblasti nauke, prirode, ljudi, umjetnosti, pop kulture, avanturističkih sportova, muzike i fotografije; usluge onlajn biblioteka, naime, pružanje usluga elektronskih biblioteka koje sadrže fotografije i video zapise putem onlajn kompjuterske mreže; fotografske i videografske usluge, naime, obezbjeđivanje fotografskog i video sadržaja trećim licima za upotrebu u stvaranju televizijskih programa, televizijskih reklama, filmskih zapisa i filmova; obezbjeđivanje onlajn časopisa, naime, blogova, za dijeljenje mišljenja, ideja, iskustava, komentara, uputstava, tehnika, i savjeta iz oblasti fotografije i videografije; obezbjeđivanje konferencija, seminara, radionica i vodiča iz oblasti fotografije i videografije u zabavne i obrazovne svrhe.;

42 Usluge pružanja veb hosting platformi za postavljanje, preuzimanje, skladištenje, distribuciju, uređivanje i dijeljenje fotografskog, video i multimedijalnog sadržaja; obezbjeđivanje privremene upotrebe onlajn softvera, koji se ne može preuzeti, za upotrebu u postavljanju, preuzimanju, skladištenju, distribuciji, uređivanju i dijeljenju fotografskog, video i multimedijalnog sadržaja putem lokalnih i globalnih kompjuterskih mreža i putem mobilnih uređaja; obezbjeđivanje privremene upotrebe onlajn "oblak" (cloud) kompjuterskog softvera, koji se ne može preuzeti, za upotrebu u postavljanju, preuzimanju, skladištenju, distribuciji, uređivanju i dijeljenju fotografskog, video i multimedijalnog sadržaja putem lokalnih i globalnih kompjuterskih mreža i putem mobilnih uređaja; usluge za P2B (peer-to-browser) dijeljenje slika, naime, obezbjeđivanje veb sajta sa tehnologijom koja korisnicima omogućava da postave, vide, i preuzmu digitalne fotografije i video zapise; obezbjeđivanje veb sajta koji podrazumijeva privremenu upotrebu softvera, koji se ne može preuzimati, a koji omogućava veb sajt korisnicima da postave onlajn video zapise za dijeljenje sa drugima u svrhu razonode; obezbjeđivanje veb sajta koji korisnicima kompjutera daje mogućnost da postavljaju, razmjenjuju i dijele fotografije, video zapise i video logove; kompjuterske usluge, naime, obezbjeđivanje platformi za pretraživanje koje omogućavaju korisnicima da lociraju, pristupe, kopiraju, prenesu, urede, i dijele fotografski, video i multimedijalni sadržaj; usluge dijeljenja datoteka, naime, obezbjeđivanje veb sajta sa tehnologijom koja korisnicima omogućava da preuzimaju elektronske datoteke sa fotografijama i video zapisima generisanim od strane korisnika iz oblasti od općeg interesovanja; hosting on-line veb sadržaja za baze podataka i biblioteke trećih lica iz oblasti fotografije i videografije.

(111) **BAZ1821023** (181) 22/06/2028
 (210) BAZ1821023A (220) 22/06/2018
 (151) 09/10/2020
 (732) **GoPro, Inc.**
3000 Clearview Way, San Mateo, CA
94402, US
 (740) "ŽIVKO MIJATOVIĆ & PARTNERS"
 d.o.o. Sarajevo
 (540)

HERO

(511)

9 Fotografiska oprema, naime kamere, digitalne kamere, video kamere; prenosni ručni elektronski uređaji za snimanje, skladištenje, prenos ili reprodukciju fotografskog, video i multimedijalnog sadržaja; futrole, kućišta, i dodaci za kamere, naime, baterije, objektiv, digitalni uređaji za gledanje fotografija, bežični adapteri, adapteri za napajanje, prstenasti adapteri za pričvršćivanje objekata za kamere, daljinski upravljači, mikrofoni, SD kartice, blicevi za fotoaparate, uređaji za montiranje fotografske opreme, tronošci i kaiševi za kamere; futrole i torbe za fotografske aparate; kompjuterski softver za korištenje u vezi s fotografskom i video opremom i kamerama, naime, softver za slikanje, uslikavanje, rukovođenje, obradu, upravljanje, pregledanje, skladištenje, montažu, uređivanje, kombinovanje, dijeljenje, rukovanje, modifikovanje, komentarisanje, prenos i prikazivanje podataka, slika, video zapisa, multimedijalnih datoteka, i drugih digitalnih podataka; softver za obradu fotografija i video zapisa za stolne kompjutere i mobilne uređaje; kompjuterski softver i softverske aplikacije za prenos, preuzimanje, uređivanje, skladištenje, distribuciju i dijeljenje fotografskog i video sadržaja putem globalnih i lokalnih kompjuterskih mreža i putem mobilnih uređaja; multimedijalne datoteke, koje se mogu preuzeti, a sadrže digitalne audio i video datoteke sa generisanim slikama, video zapisima, multimedijalnim datotekama, i drugim digitalnim podacima korisnika; dodaci za kameru, naime, postolja, pametna postolja, kaiševi, nosači, držači, pojasevi, nosači za rasvjetu i pripadajuća oprema za držanje, montiranje, pozicioniranje i manevrisanje kamerama; kamere za sferno fotografsko i video snimanje; kamere za snimanje prikaza od 360 stepeni; panoramske kamere; centralne matične ploče i srodni hardver i softver za kamere za sferno fotografsko i video snimanje; softverski alati i aplikacije za podršku sfernom video sadržaju; kompjuterski softver za slikanje, uslikavanje, rukovođenje, obradu, upravljanje, pregledanje, skladištenje, montažu, uređivanje, kombinovanje, dijeljenje, rukovanje, modifikovanje, komentarisanje, prenos i prikazivanje sfernog i panoramskog fotografskog i video sadržaja; rješenja za napajanje kamera za sferno fotografsko i video snimanje, uključujući baterije, bežične adaptore, adaptore za napajanje, i punjače; prilagođena hardverske rješenja za kameru; prilagođena integrisana platformska rješenja; štampovi za samofotografisanje, naime, ručni monopodi; trake za fiksiranje kamere, naime, trake oko glave, trake, rameni, i prsni pojasevi; montažni nosači za kamere; postolja za kamere; steznici za kamere; plovci za kamere; plutajuće ručke za kamere; torbe za odlaganje kamera; vodootporne i ne-vodootporne zaštitne futrole za kamere; zaštitne navlake za objektivne kamera; zaštitne folije prilagođene za ekran kamera; zaštita od vjetrova napravljena od plastike; filteri za fotografsku opremu; žice i kablovi za strujnu mrežu kamere; zidni punjači; punjači postavljeni u automobile.

(111) **BAZ1821024** (181) 22/06/2028
 (210) BAZ1821024A (220) 22/06/2018
 (151) 08/10/2020
 (732) **GoPro, Inc.**
3000 Clearview Way, San Mateo, CA
94402, US
 (740) "ŽIVKO MIJATOVIĆ & PARTNERS"
 d.o.o. Sarajevo
 (591) crna, nijanse plave, svijetlo siva
 (540)



(531) 26.4,27.5,29.1

(511)

9 Fotografiska oprema, naime kamere, digitalne kamere, video kamere; prenosni ručni elektronski uređaji za snimanje, skladištenje, prenos ili reprodukciju fotografskog, video i multimedijalnog sadržaja; futrole, kućišta, i dodaci za kamere, naime, baterije, objektiv, digitalni uređaji za gledanje fotografija, bežični adapteri, adapteri za napajanje, prstenasti adapteri za pričvršćivanje objekata za kamere, daljinski upravljači, mikrofoni, SD kartice, blicevi za fotoaparate, uređaji za montiranje fotografske opreme, tronošci i kaiševi za kamere; futrole i torbe za fotografske aparate; kompjuterski softver za korištenje u vezi s fotografskom i video opremom i kamerama, naime, softver za slikanje, uslikavanje, rukovođenje, obradu, upravljanje, pregledanje, skladištenje, montažu, uređivanje, kombinovanje, dijeljenje, rukovanje, modifikovanje, komentarisanje, prenos i prikazivanje podataka, slika, video zapisa, multimedijalnih datoteka, i drugih digitalnih podataka; softver za obradu fotografija i video zapisa za stolne kompjutere i mobilne uređaje; kompjuterski softver i softverske aplikacije za prenos, preuzimanje, uređivanje, skladištenje, distribuciju i dijeljenje fotografskog i video sadržaja putem globalnih i lokalnih kompjuterskih mreža i putem mobilnih uređaja; multimedijalne datoteke, koje se mogu preuzeti, a sadrže digitalne audio i video datoteke sa generisanim slikama, video zapisima, multimedijalnim datotekama, i drugim digitalnim podacima korisnika; dodaci za kameru, naime, postolja, pametna postolja, kaiševi, nosači, držači, pojasevi, nosači za rasvjetu i pripadajuća oprema za držanje, montiranje, pozicioniranje i manevrisanje kamerama; kamere za sferno fotografsko i video snimanje; kamere za snimanje prikaza od 360 stepeni; panoramske kamere; centralne matične ploče i srodni hardver i softver za kamere za sferno fotografsko i video snimanje; softverski alati i aplikacije za podršku sfernom video sadržaju; kompjuterski softver za slikanje, uslikavanje, rukovođenje, obradu, upravljanje, pregledanje, skladištenje, montažu, uređivanje, kombinovanje, dijeljenje, rukovanje, modifikovanje, komentarisanje, prenos i prikazivanje sfernog i panoramskog fotografskog

i video sadržaja; rješenja za napajanje kamera za sferno fotografsko i video snimanje, uključujući baterije, bežične adaptere, adaptere za napajanje, i punjače; prilagođena hardverske rješenja za kameru; prilagođena integrisana platformska rješenja; štapovi za samofotografisanje, naime, ručni monopodi; trake za fiksiranje kamere, naime, trake oko glave, trake, rameni, i prsni pojasevi; montažni nosači za kamere; postolja za kamere; steznici za kamere; plovci za kamere; plutajuće ručke za kamere; torbe za odlaganje kamera; vodootporne i ne-vodootporne zaštitne futrole za kamere; zaštitne navlake za objektivne kamera; zaštitne folije prilagođene za ekran kamera; zaštita od vjetra napravljena od plastike; filteri za fotografsku opremu; žice i kablovi za strujnu mrežu kamere; zidni punjači; punjači postavljeni u automobile.;

41 Fotografske i video usluge, naime, snimanje fotografija i video zapisa; obezbjeđivanje onlajn audio, audiovizuelnog, multimedijalnog, slikovnog i video sadržaja, koji se ne može preuzeti, za obrazovne svrhe iz oblasti medija, vijesti, politike, obrazovanja, razonode, sportova, kulture, komedije, poslovanja, zdravog života i životnog stila, velnesa, mode, lične ljepote, aktualnih događaja, pitanja očuvanja i održivosti životne sredine, hrane, finansija, tehnologije, putovanja, knjiga, lijepih umjetnosti, muzike, umjetnosti, nauke, književnosti, slobodnog vremena, igranja, religije, scenskih umjetnosti i filantropije; pružanje obrazovnih usluga, naime, izvođenje nastave iz oblasti fotografije, videografije, kompjuterskog hardvera i softverskih aplikacija; pružanje nastave, obuke, uputstava za učenje i savjeta iz oblasti fotografije, videografije; obezbjeđivanje sadržaja dostupnog putem interneta, naime, onlajn fotografija i video sadržaja, koji se ne mogu preuzeti, za obrazovne i zabavne svrhe iz oblasti medija, vijesti, politike, obrazovanja, razonode, sportova, kulture, komedije, poslovanja, zdravog života i životnog stila, velnesa, mode, lične ljepote, aktualnih događaja, pitanja očuvanja i održivosti životne sredine, hrane, finansija, tehnologije, putovanja, knjiga, lijepih umjetnosti, muzike, umjetnosti, nauke, književnosti, slobodnog vremena, igranja, religije, scenskih umjetnosti i filantropije; obezbjeđivanje onlajn audio, audiovizuelnog, multimedijalnog, slikovnog i video sadržaja za razonodu i obrazovne svrhe iz oblasti medija, vijesti, politike, obrazovanja, zabave, sportova, kulture, komedije, poslovanja, zdravog života i životnog stila, velnesa, mode, lične ljepote, aktualnih događaja, pitanja očuvanja i održivosti životne sredine, hrane, finansija, tehnologije, putovanja, knjiga, lijepih umjetnosti, muzike, umjetnosti, nauke, književnosti, slobodnog vremena, igranja, religije, scenskih umjetnosti i filantropije; obezbjeđivanje elektronskog sadržaja za razonodu, naime, pružanje onlajn obrazovnog audio, audiovizuelnog, multimedijalnog i video sadržaja, koji se ne može preuzeti, iz oblasti medija, vijesti, politike, obrazovanja, zabave, sportova, kulture, komedije, poslovanja, zdravog života i životnog stila, velnesa, mode, lične ljepote, aktualnih događaja, pitanja očuvanja i održivosti životne sredine, hrane, finansija, tehnologije, putovanja, knjiga, lijepih umjetnosti, muzike, umjetnosti, nauke, književnosti, slobodnog vremena, igranja, religije, scenskih umjetnosti i filantropije, i obezbjeđivanje veb stranica koje sadrže fotografije i video zapise, koji se ne mogu preuzeti, sa slikama, video zapisima, multimedijalnim datotekama, i drugim digitalnim podacima za obrazovne i zabavne svrhe iz oblasti medija, vijesti, politike, obrazovanja, zabave, sportova, kulture, komedije, poslovanja, zdravog života i životnog stila, velnesa, mode, lične ljepote, aktualnih događaja, pitanja očuvanja i održivosti životne sredine,

hrane, finansija, tehnologije, putovanja, knjiga, lijepih umjetnosti, muzike, umjetnosti, nauke, književnosti, slobodnog vremena, igranja, religije, scenskih umjetnosti i filantropije; organizovanje zajedničkih sportskih i kulturnih događaja, i organizovanje regionalnih, državnih i nacionalnih sportskih događaja, naime, biciklizam, brdski biciklizam, motociklističke i auto trke, skejtbord, skijanje, ski skakanje, snoubording, padobranstvo, surfovanje, ronjenje, plivanje, rafting, kajak, planinarenje, i trčanje; usluge razonode, naime, obezbjeđivanje veb sajtova koji sadrže fotografije, audio, video i multimedijalne prezentacije, koje se ne mogu preuzeti, iz oblasti tehnologije, putovanja, zabavnih vijesti, sportova, fitnesa, rekreativnih aktivnosti, vijesti o aktualnim događajima, posebnih interesovanja iz oblasti prirode, ljudi iz zabave, umjetnosti, pop kulture, avanturističkih sportova, muzike i fotografije; obezbjeđivanje veb sajtova koji sadrže audio i video sadržaj, koji se ne može preuzeti, za svrhe razonode i obrazovanja iz oblasti tehnologije, putovanja, razonode, sportova, fitnesa, rekreativnih aktivnosti, vijesti, posebnih interesovanja iz oblasti nauke, prirode, zabave, umjetnosti, pop kulture, avanturističkih sportova, muzike i fotografije; obezbjeđivanje baze podataka koja se može pretraživati online iz oblasti fotografije i videografije za svrhe obrazovanja i razonode koje se odnose na informativna uputstva, slike, video zapise, multimedijalne datoteke, i druge digitalne podatke iz oblasti fotografije i videografije na teme vezane za tehnologiju, putovanje, razonodu, sportove, fitnes, rekreaciju, vijesti, posebna interesovanja iz oblasti nauke, prirode, ljudi, umjetnosti, pop kulture, avanturističkih sportova, muzike i fotografije; usluge onlajn biblioteka, naime, pružanje usluga elektronskih biblioteka koje sadrže fotografije i video zapise putem onlajn kompjuterske mreže; fotografske i videografske usluge, naime, obezbjeđivanje fotografskog i video sadržaja trećim licima za upotrebu u stvaranju televizijskih programa, televizijskih reklama, filmskih zapisa i filmova; obezbjeđivanje onlajn časopisa, naime, blogova, za dijeljenje mišljenja, ideja, iskustava, komentara, uputstava, tehnika, i savjeta iz oblasti fotografije i videografije; obezbjeđivanje konferencija, seminara, radionica i vodiča iz oblasti fotografije i videografije u zabavne i obrazovne svrhe.;

42 Usluge pružanja veb hosting platformi za postavljanje, preuzimanje, skladištenje, distribuciju, uređivanje i dijeljenje fotografskog, video i multimedijalnog sadržaja; obezbjeđivanje privremene upotrebe onlajn softvera, koji se ne može preuzeti, za upotrebu u postavljanju, preuzimanju, skladištenju, distribuciji, uređivanju i dijeljenju fotografskog, video i multimedijalnog sadržaja putem lokalnih i globalnih kompjuterskih mreža i putem mobilnih uređaja; obezbjeđivanje privremene upotrebe onlajn "oblak" (cloud) kompjuterskog softvera, koji se ne može preuzeti, za upotrebu u postavljanju, preuzimanju, skladištenju, distribuciji, uređivanju i dijeljenju fotografskog, video i multimedijalnog sadržaja putem lokalnih i globalnih kompjuterskih mreža i putem mobilnih uređaja; usluge za P2B (peer-to-browser) dijeljenje slika, naime, obezbjeđivanje veb sajta sa tehnologijom koja korisnicima omogućava da postavke, vide, i preuzmu digitalne fotografije i video zapise; obezbjeđivanje veb sajta koji podrazumijeva privremenu upotrebu softvera, koji se ne može preuzimati, a koji omogućava veb sajt korisnicima da postavke onlajn video zapise za dijeljenje sa drugima u svrhu razonode; obezbjeđivanje veb sajta koji korisnicima kompjutera daje mogućnost da postavljaju, razmjenjuju i dijele fotografije, video zapise i video logove; kompjuterske usluge, naime, obezbjeđivanje platformi za pretraživanje koje omogućavaju korisnicima da lociraju, pristupe, kopiraju,

prenesu, urede, i dijele fotografski, video i multimedijalni sadržaj; usluge dijeljenja datoteka, naime, obezbjeđivanje veb sajta sa tehnologijom koja korisnicima omogućava da preuzimaju elektronske datoteke sa fotografijama i video zapisima generisanim od strane korisnika iz oblasti od općeg interesovanja; hosting on-line veb sadržaja za baze podataka i biblioteke trećih lica iz oblasti fotografije i videografije.

- (111) **BAZ1821025** (181) 22/06/2028
 (210) BAZ1821025A (220) 22/06/2018
 (151) 08/10/2020
 (732) **AmSpec Holding Corporation a limited liability company of New Jersey**
1249 S. River Rd., Ste. 204, Cranbury, NJ 08512, US
 (740) "ŽIVKO MIJATOVIĆ & PARTNERS"
 d.o.o. Sarajevo
 (540)



(531) 27.5

(511)

42 Tehničke provjere u poljima kontrole kvalitete i mjerenja količine sirove nafte, naftnih tekućina i poljoprivrednih proizvoda; inventura sadržaja spremnika za naftu; kalibracija kapaciteta skladišta i spremnika za naftu; laboratorijske hemijske analize za ispitivanje naftnih derivata.

- (111) **BAZ1821026** (181) 22/06/2028
 (210) BAZ1821026A (220) 22/06/2018
 (151) 08/10/2020
 (732) **AmSpec Holding Corporation a limited liability company of New Jersey**
1249 S. River Rd., Ste. 204, Cranbury, NJ 08512, US
 (740) "ŽIVKO MIJATOVIĆ & PARTNERS"
 d.o.o. Sarajevo
 (540)

AMSPEC

(511)

42 Tehničke provjere u poljima kontrole kvalitete i mjerenja količine sirove nafte, naftnih tekućina i poljoprivrednih proizvoda; inventura sadržaja spremnika za naftu; kalibracija kapaciteta skladišta i spremnika za naftu; laboratorijske hemijske analize za ispitivanje naftnih derivata.

- (111) **BAZ1821027** (181) 25/06/2028
 (210) BAZ1821027A (220) 25/06/2018
 (151) 30/09/2020
 (732) **SHANGHAI CONWOOD INTERNATIONAL CO.,**
LTD Room 301-306, Building No. 1, No.2112 Yanggao Middle Road, China (Shanghai) Pilot Free Trade Zone, Shanghai, CN
 (740) PETOŠEVIĆ d.o.o.
 (540)



(531) 26.1

(511)

18 Prtljažni artikli; naprtnjače; džepni novčanici; torbe za spise [aktovke]; putne torbe; putni neseseri [kožna galanterija]; putni koferi; vreće izrađene od platna; male putne torbe ili koferi; koferi; futrole od umjetne kože.

- (111) **BAZ1821028** (181) 25/06/2028
 (210) BAZ1821028A (220) 25/06/2018
 (151) 08/10/2020
 (732) **Pharmaceutical chemical cosmetic industry ALKALOID AD Skopje**
Blvd. Aleksandar Makedonski 12, 1000 Skopje, MK
 (740) "ŽIVKO MIJATOVIĆ & PARTNERS"
 d.o.o. Sarajevo
 (540)

LOTAR

(511)

5 Farmaceutski preparati.

(111) **BAZ1821029** (181) 25/06/2028
 (210) BAZ1821029A (220) 25/06/2018
 (151) 28/09/2020
 (732) **NOVARTIS AG**
4002 Basel, CH
 (740) "MSA IP"
 (540)

RASSIN

(511)
 5 Farmaceutski preparati za ljudsku primjenu.

(111) **BAZ1821030** (181) 27/06/2028
 (210) BAZ1821030A (220) 27/06/2018
 (151) 28/09/2020
 (732) **FDS d.o.o. Sarajevo**
Pofalička 5, 71000 Sarajevo, BA
 (740) KARABDIĆ KERIM
 (540)

PAUL

(531) 27.5
 (511)
 34 Cigarete i pribor za pušače.

(111) **BAZ1821031** (181) 27/06/2028
 (210) BAZ1821031A (220) 27/06/2018
 (151) 01/10/2020
 (732) **NOVARTIS AG**
4002 Basel, CH
 (740) "MSA IP"
 (540)

ZEROKANT

(511)
 5 Farmaceutski preparati za ljudsku primjenu.

(111) **BAZ1821032** (181) 27/06/2028
 (210) BAZ1821032A (220) 27/06/2018
 (151) 15/09/2020
 (732) **BH MAARIF d.o.o.**
Hasiba Brankovića 2a, 71000 Sarajevo, BA
 (540)



(531) 26.13,27.5
 (511)
 35 Oglašavanje; vođenje komercijalnih poslova; komercijalna administracija; uredski poslovi.;
 41 Obuka; stručno osposobljavanje; razonoda; sportske i kulturne djelatnosti; usluge obrazovanja i odgoka u svim vidovima.;
 42 Naučne i tehnološke usluge kao i pripadajuće usluge istraživanja i koncepcije; usluge industrijskih analiza i istraživanja, koncepcija i razvoj računala i računalnih programa (softvera)..

(111) **BAZ1821034** (181) 27/06/2028
 (210) BAZ1821034A (220) 27/06/2018
 (151) 08/12/2020
 (732) **Mikrokreditno društvo "CREDIS"**
akcionarsko društvo Banja Luka Veljka Mladenovića 7d, 78000 Banja Luka, BA
 (591) plava, tamno plava, bijela
 (540)



(531) 24.17,26.1,27.1,27.3,27.5,29.1
 (511)
 36 Osiguranje; finansijski poslovi; monetarni poslovi; upravljanje nekretninama.

(111) **BAZ1821041** (181) 03/07/2028
 (210) BAZ1821041A (220) 03/07/2018
 (151) 25/09/2020
 (732) **Idealism Industries FZE**
Al Jazeera Al Hamra, P.O. Box 31291,
Ras Al Khaimah, AE
 (740) Dragan Mićunović
 (540)



(531) 24.9,26.1,27.5,28.1
 (511)

30 Kafa, čaj, kakao, šećer, riža, tapioka, sago, zamjene za kafu; brašno i proizvodi od žitarica, hljeb, kolači i poslastice, sladoled; med, sirup od melase; kvasac, prašak za pecivo; so, senf; sirće, umaci (začini); mirođije; led za hlađenje.

(111) **BAZ1821043** (181) 04/07/2028
 (210) BAZ1821043A (220) 04/07/2018
 (151) 08/12/2020
 (732) **LS HOME d.o.o.**
Brnjaci 352, 71250 Kiseljak, BA
 (540)



(531) 9.7,27.5
 (511)

21 Posuđe; kuhinjski pribor - posuđe.;

35 Oglašavanje; vođenje poslova; poslovno upravljanje; kancelarijski poslovi.

(111) **BAZ1821046** (181) 05/07/2028
 (210) BAZ1821046A (220) 05/07/2018
 (151) 19/10/2020
 (732) **Panerai Luca**
12, Via della Madonna, 51100 Pistoia,
IT
 (740) DR DIANA PROTIC-TKALČIĆ &
 PARTNERS D.O.O
 (591) crna, crvena
 (540)



(531) 2.9,27.5,29.1
 (511)

14 Plemeniti metali i njihove legure; nakit, bižuterija, drago i poludrago kamenje; urarski proizvodi i kronometrijski instrumenti.;

25 Odjeća, obuća, pokrivala za glavu.

(111) **BAZ1821050** (181) 09/07/2028
 (210) BAZ1821050A (220) 09/07/2018
 (151) 30/09/2020
 (732) **Bayer Aktiengesellschaft**
Kaiser-Wilhelm-Allee, 51373
Leverkusen, DE
 (740) PETOŠEVIĆ d.o.o.
 (540)

NETRAS

(511)

1 Kemikalije za uporabu u poljoprivredi, hortikulturi i šumarstvu, isključivo za primjenu na usjevima; preparati za obradu sjemena, preparati za regulisanje rasta biljaka; geni biljaka za poljoprivrednu proizvodnju; gnojiva.;

5 Preparati za uništavanje štetočina; fungicidi, herbicidi; sve gore navedene robe isključivo za primjenu na usjevima.;

31 Poljoprivredni, hortikulturalni i šumarski proizvodi i sjemena koji nisu uključeni u druge klase; sjemena.

(111) **BAZ1821051** (181) 09/07/2028
 (210) BAZ1821051A (220) 09/07/2018
 (151) 19/10/2020
 (732) **Javno preduzeće "Parkovi" d.o.o. Ljubuški**
Nikole Šopa 8, 88320 Ljubuški, BA

(540)

KRAVICA - OAZA U KAMENU

(511)

16 Brošure; Časopisi(periodike); Fotografije (tiskane); Grafičke slike; Katalozi. ;

41 Fotografiranje; Obuka (predavanje); Obuka za predškolski uzrast; Organizacija zabavnih kostimiranih događaja; Organiziranje i vođenje koncerata; Organiziranje i vođenje konferencija; Organiziranje i vođenje kongresa; Organiziranje i vođenje radionica za stručno osposobljavanje; Organiziranje i vođenje seminara; Organiziranje izložaba u kulturne i odgojne svrhe; Organiziranje natječaja ljepote; Organiziranje plesova; Organiziranje spektakla(usluge impresarija); Organiziranje sportskih natjecanja; Priredbe (održavanje priredbi); Sportska oprema(stavljanje na raspolaganje sportke opreme); Usluge zabavnih parkova; Usluge razgledavanja u pratnji vodiča.

(111) **BAZ1821052** (181) 09/07/2028
 (210) BAZ1821052A (220) 09/07/2018
 (151) 13/10/2020
 (732) **"Juma - d" d.o.o.**

Gradska bb, 70280 G. Vakuf-Uskoplje, BA

(591) crvena, plava, bijela, zlatna

(540)



(531) 18.3,24.1,25.1,25.3,26.11,27.5,29.1

(511)

34 Duhan; pribor za pušaće; šibice.

(111) **BAZ1821053** (181) 10/07/2028
 (210) BAZ1821053A (220) 10/07/2018
 (151) 30/09/2020

(732) **Bayer Aktiengesellschaft**

**Kaiser-Wilhelm-Allee,
Leverkusen, DE**

51373

(740) PETOŠEVIĆ d.o.o.

(540)

TELASCO

(511)

1 Kemikalije za uporabu u poljoprivredi, hortikulturi i šumarstvu; preparadi za obradu sjemena (uključenih u klasu 01), preparati za regulisanje rasta biljaka; geni biljaka za poljoprivrednu proizvodnju; gnojiva.;

5 Preparati za uništavanje štetočina; fungicidi, herbicidi.;

31 Poljoprivredni, hortikulturalni i šumarski proizvodi i sjemena koji nisu uključeni u druge klase; sjemena.

(111) **BAZ1821054** (181) 10/07/2028

(210) BAZ1821054A (220) 10/07/2018

(151) 12/10/2020

(732) **DORCO CO., LTD.**

(Golim-Dong), 350 Kyungahnchoen-Ro, Cheoin-Gu, Yongin-Si, Kyunggi-Do, KR

(740) "INTELBIRO" d.o.o.

(540)

DORCO EVE

(511)

8 Neelektrični brijaići; sigurnosne britvice; britve; oštrice brijaićih naprava; kutije za brijaići pribor; kutije za žilete.

(111) **BAZ1821055**(181) 11/07/2028
 (210) BAZ1821055A (220) 11/07/2018
 (151) 13/11/2020
 (732) **Paper Australia Pty Ltd**
307 Ferntree Gully Road, MT Waverley,
VIC, 3149, AU
 (740) Marić & Co d.o.o.
 (540)



(531) 25.1,25.5,26.1,26.4,27.5

(511)

16 Papir za kopiranje, papir za štampanje, kartonske ploče, pribor za pisanje, uredska oprema i uredski pribor.

(111) **BAZ1821059**(181) 12/07/2028
 (210) BAZ1821059A (220) 12/07/2018
 (151) 15/10/2020
 (732) **Komochem d.o.o. Visoko**
ul. D. Zimča 68, 71300 Visoko, BA
 (740) Nusmir Huskić
 (540)

LIGNOFIX

(511)

1 Hemijski proizvodi koji se upotrebljavaju u industriji, nauci, fotografiji, poljoprivredi, hortikulturi i šumarstvu; neprerađene vještačke smole, neprerađene plastične materije; đubriva; smješe za gašenje vatre; preparati za kaljenje i zavarivanje; hemijske supstance za očuvanje namirnica; materije za štavljenje; ljepljive supstance koje se upotrebljavaju u industriji.;

2 Boje, firnajzi, lakovi, sredstva za zaštitu od hrđe i truljenja drveta; materije za bojenje; sredstva za nagrivanje; sirove prirodne smole; metali u obliku kistova i praha za slikare, dekoratere, štampare i umjetnike.

(111) **BAZ1821061** (181) 12/07/2028
 (210) BAZ1821061A (220) 12/07/2018
 (151) 28/09/2020
 (732) **Komochem d.o.o. Visoko**
ul. D. Zimča 68, 71300 Visoko, BA
 (740) Nusmir Huskić
 (540)

ORCA

(511)

1 Hemijski proizvodi koji se upotrebljavaju u industriji, nauci, fotografiji, poljoprivredi, hortikulturi i šumarstvu; neprerađene vještačke smole, neprerađene plastične materije; đubriva; smješe za gašenje vatre; preparati za kaljenje i zavarivanje; hemijske supstance za očuvanje namirnica; materije za štavljenje; ljepljive supstance koje se upotrebljavaju u industriji.;

2 Boje, firnajzi, lakovi, sredstva za zaštitu od hrđe i truljenja drveta; materije za bojenje; sredstva za nagrivanje; sirove prirodne smole; metali u obliku kistova i praha za slikare, dekoratere, štampare i umjetnike.

(111) **BAZ1821062** (181) 12/07/2028
 (210) BAZ1821062A (220) 12/07/2018
 (151) 28/09/2020
 (732) **Komochem d.o.o. Visoko**
ul. D. Zimča 68, 71300 Visoko, BA
 (740) Nusmir Huskić
 (540)

KOMO

(511)

1 Hemijski proizvodi koji se upotrebljavaju u industriji, nauci, fotografiji, poljoprivredi, hortikulturi i šumarstvu; neprerađene vještačke smole, neprerađene plastične materije; đubriva; smješe za gašenje vatre; preparati za kaljenje i zavarivanje; hemijske supstance za očuvanje namirnica; materije za štavljenje; ljepljive supstance koje se upotrebljavaju u industriji.;

2 Boje, firnajzi, lakovi, sredstva za zaštitu od hrđe i truljenja drveta; materije za bojenje; sredstva za nagrivanje; sirove prirodne smole; metali u obliku kistova i praha za slikare, dekoratere, štampare i umjetnike.

(111) **BAZ1821064** (181) 12/07/2028
 (210) BAZ1821064A (220) 12/07/2018
 (151) 08/10/2020
 (732) **Lidl Stiftung & Co. KG Stiftsbergstrasse
 1, 74172 Neckarsulm, DE**
 (740) "ŽIVKO MIJATOVIĆ & PARTNERS"
 d.o.o. Sarajevo
 (540)

Villa
BONAGA

(531) 27.5

(511)

33 Alkoholna pića (osim piva), naročito vina.

(111) **BAZ1821065** (181) 12/07/2028
 (210) BAZ1821065A (220) 12/07/2018
 (151) 08/10/2020
 (732) **Lidl Stiftung & Co. KG Stiftsbergstrasse
 1, 74172 Neckarsulm, DE**
 (740) "ŽIVKO MIJATOVIĆ & PARTNERS"
 d.o.o. Sarajevo
 (540)



**BOTTE
 DEI CONTI**

(531) 24.9,27.5

(511)

33 Alkoholna pića (osim piva), naročito vina.

(111) **BAZ1821066** (181) 12/07/2028
 (210) BAZ1821066A (220) 12/07/2018
 (151) 08/10/2020
 (732) **Lidl Stiftung & Co. KG Stiftsbergstrasse
 1, 74172 Neckarsulm, DE**
 (740) "ŽIVKO MIJATOVIĆ & PARTNERS"
 d.o.o. Sarajevo
 (591) crna, bež
 (540)

Casale ai campi

(531) 27.5,29.1

(511)

33 Alkoholna pića (osim piva), naročito vina.

(111) **BAZ1821067** (181) 12/07/2028
 (210) BAZ1821067A (220) 12/07/2018
 (151) 08/10/2020
 (732) **Lidl Stiftung & Co. KG Stiftsbergstrasse
 1, 74172 Neckarsulm, DE**
 (740) "ŽIVKO MIJATOVIĆ & PARTNERS"
 d.o.o. Sarajevo
 (591) crna, crvena, bijela
 (540)



Giulio Pasotti

(531) 24.3,27.5,29.1.

(511)

33 Alkoholna pića (osim piva), naročito vina.

(111) **BAZ1821068** (181) 12/07/2028
 (210) BAZ1821068A (220) 12/07/2018
 (151) 08/10/2020
 (732) **Lidl Stiftung & Co. KG Stiftsbergstrasse 1, 74172 Neckarsulm, DE**
 (740) "ŽIVKO MIJATOVIĆ & PARTNERS"
 d.o.o. Sarajevo
 (540)

ANTICA CASCINA

(531) 27.5
 (511)
 33 Alkoholna pića (osim piva), naročito vina.

(111) **BAZ1821070** (181) 13/07/2028
 (210) BAZ1821070A (220) 13/07/2018
 (151) 15/10/2020
 (732) **Intervet International B.V.**
Wim de Körverstraat 35, 5831 AN
Boxmeer, NL
 (740) PETOŠEVIĆ d.o.o.
 (540)

VITRECTO

(511)
 5 Veterinarski proizvodi.

(111) **BAZ1821075** (181) 16/07/2028
 (210) BAZ1821075A (220) 16/07/2018
 (151) 07/12/2020
 (732) **Kojić (Zoran) Nikola**
74225 Osječani Gornji bb Doboj, BA
 (540)



(531) 27.5
 (511)
 9 Filmovi, animirani filmovi.;
 16 Knjige, stripovi.;
 28 Igre, igračke, aparati za video igre.;
 35 Oglašavanje i reklamiranje.;
 41 Izdavanje knjiga, proizvodnja filmova, razonoda i kulturne djelatnosti.

(111) **BAZ1821076** (181) 17/07/2028
 (210) BAZ1821076A (220) 17/07/2018
 (151) 29/10/2020
 (300) 1314232
 17/07/2015
 BX
 (732) **Koninklijke Philips N.V.**

High Tech Campus 5, NL-5656 AE
Eindhoven, NL

(740) PETOŠEVIĆ d.o.o.
 (540)

ONEBLADE

(511)
 8 Električni brijači; brijači; brijači na baterijsko napajanje i trimeri za bradu; sprave za šišanje kose i brade; aparati za brijanje i šišanje dlaka sa tijela; trimeri za nos i uši; epilatori; oštrice i folije za brijanje za električne brijače; grickalice za nokte (ručni pribor), kao i dijelovi za gore navedene robe.

(111) **BAZ1821079** (181) 18/07/2028
 (210) BAZ1821079A (220) 18/07/2018
 (151) 13/11/2020
 (732) **Duljević d.o.o.**

Vreoca 59, Ilidža, BA

(591) tamno plava
 (540)

"DULJEVIĆ"

(531) 24.17,27.5,29.1

(511)
 37 Izgradnja, postavljanje i popravak; izgradnja stambenih i nestambenih zgrada - visokogradnja.

(111) **BAZ1821080** (181) 18/07/2028
 (210) BAZ1821080A (220) 18/07/2018
 (151) 24/09/2020
 (732) **INMER d.o.o.**
Željeznička bb, Gradačac, BA
 (740) Sanja Voloder
 (591) plava, zelena, ljubičasta, narandžasta,
 žuta, pink
 (540)



(531) 25.12,26.4,27.5,29.1
 (511)
 29 Mliječni proizvodi.

(111) **BAZ1821081** (181) 19/07/2028
 (210) BAZ1821081A (220) 19/07/2018
 (151) 12/10/2020
 (732) **“Bingo” d.o.o. Export-import Tuzla**
Bosanska Poljana bb, 75000 Tuzla, BA
 (740) Dragan Mićunović
 (591) plava, crvena, bijela
 (540)



(531) 3.7,24.11,26.1.4,26.1,27.1,27.5,29.1
 (511)
 35 Oglašavanje i reklamiranje; vođenje komercijalnih
 poslova; komercijalna administracija; uredski poslovi.;
 37 Izgradnja; popravci; usluge postavljanja.;
 39 Prevoz; ambalažiranje i uskladištenje proizvoda;
 organiziranje putovanja.

(111) **BAZ1821082** (181) 19/07/2028
 (210) BAZ1821082A (220) 19/07/2018
 (151) 30/09/2020
 (732) **Pfizer Inc.**
235 East 42nd Street, New York, New
York 10017, US
 (740) PETOŠEVIĆ d.o.o.
 (540)

STAQUIS

(511)
 5 Farmaceutski pripravci.

(111) **BAZ1821083** (181) 19/07/2028
 (210) BAZ1821083A (220) 19/07/2018
 (151) 13/11/2020
 (732) **Akt.online d.o.o.**
Fra Anđela Zvizdovića 1, 71000
Sarajevo, BA
 (591) crna, siva, crvena
 (540)



(531) 24.17,27.5,29.1
 (511)

35 Administracija programa vjernosti kupaca,
 Administrativna obrada narudžbi, Administrativna pomoć pri
 odgovaranju na pozive za tendere, Ažuriranje i održavanje
 podataka u računarskim bazama podataka, Ažuriranje
 i održavanje podataka u bazama podataka/registrima,
 Ažuriranje reklamnog materijala, Ciljani marketing,
 Distribucija reklamnog materijala, Dizajniranje reklamnog
 materijala, Ekonomske prognoze, FakturisanjeFinansijska
 revizija, Administracija bonusnih programa čestih avio
 putnika, Agencije za komercijalne obavijesti, Agencije za
 uvoz-izvoz, Agencije za zapošljavanje, Analize troškova,
 Daktilografske usluge, Istraživanja za poslove, Istraživanje
 javnog mnijenja, Istraživanje tržišta, Istraživanje za poslove,
 Iznajmljivanje uredskih mašina i opreme, Iznajmljivanje
 bilborda [reklamnih panoa], Iznajmljivanje fotokopirnih
 uređaja, Iznajmljivanje prodajnih štandova, Iznajmljivanje
 prodajnih automata, Iznajmljivanje reklamnih prostora,
 Iznajmljivanje reklamnog materijala, Iznajmljivanje
 vremena za reklamiranje na komunikacionim medijima,
 Izračun poreza, Izrada izvoda sa računa, Izrada reklamnih
 filmova, Komercijalni savjeti i informacije potrošačima pri
 odabiru proizvoda i usluga, Komercijalno upravljanje u vezi
 licenciranja proizvoda i usluga za druge, Konsultantske
 usluge vezane za komunikacijske strategije za reklamiranje,

Konsultantske usluge vezane za komunikacijske strategije u odnosima s javnošću, Kopiranje dokumenata, Manekeneske usluge za oglašavanje ili promociju prodaje, Marketing, Marketing u okviru izdavanja softvera, Nacrtr stranica u reklamne svrhe, Neposredno oglašavanje poštom, Obavještenja o poslovima, Objavlivanje reklamnih tekstova, Obrada teksta, Odabir osoblja, Oglašavanje i reklamiranje, Oglašavanje plaćanjem po kliku, Omogućavanje on-line tržišta za kupce i prodavce roba i usluge, Online maloprodajne usluge za preuzimanje digitalne muzike, Online maloprodajne usluge za preuzimanje melodija za mobilne telefone, Online maloprodajne usluge za muziku i filmove koji se mogu preuzeti i koji su unaprijed snimljeni, Online oglašavanje na računarskim mrežama, Optimizacija pretraživača u svrhu promocije prodaje, Optimizacija prometa na web-stranici, Organiziranje trgovačkih sajmova u komercijalne ili reklamne svrhe, Organizovanje izložbi u komercijalne ili reklamne svrhe, Organizovanje modnih revija u promotivne svrhe, Pisanje biografija/životopisa za druge, Pisanje marketinških tekstova, Pisanje scenarija za potrebe oglašavanja, Plakiranje [oglašavanje], Podjela (distribucija) uzoraka, Pomoć u upravljanju industrijskim ili trgovačkim preduzećima, Pomoć u vođenju poslova, Poslovne informacije, Poslovno upravljanje hotelima, Poslovno upravljanje programima isplate naknada za druge, Poslovno upravljanje za pružatelje usluga samostalnih djelatnosti, Poslovno upravljanje za sportiste, Predstavljanje/demonstracija proizvoda, Pregovaranje i zaključenje komercijalnih transakcija za druge, Pregovaranje o poslovnim ugovorima za druge, Pretraživanje podataka u računarskim datotekama za druge, Prezentacija robe putem komunikacionim medija, u maloprodajne svrhe, Prikupljanje podataka u računarske baze, Prijepis komunikacija [uredski poslovi], Priprema platnih spiskova, Privremeni poslovni menadžment, Procjene poslovne djelatnosti, Produkcija programa za televizijsku kupovinu, Profesionalno upravljanje umjetničkim poslovima, Promocija prodaje za druge, Promocija roba i usluga kroz sponzorstvo sportskih događaja, Pružanje komercijalnih i poslovnih kontaktnih informacija, Pružanje poslovnih informacija putem web-stranice, Pružanje usluga tržišnih informacija, Psihološko testiranje u svrhu odabira selekcije osoblja, Radijsko oglašavanje i reklamiranje, Registrovanje pismene komunikacije i podataka, Reklamne agencije, Reklamiranje dopisnim putem, Revizija poslovne djelatnosti, Sastavljanje indeksa informacija u komercijalne i reklamne svrhe, Sastavljanje statističkih podataka, Savjeti o organizaciji i vođenju poslova, Savjetodavne usluge za upravljanje preduzećima, Savjetovane o vođenju poslova, Savjetovanje o organizaciji poslova, Savjetovanje o osoblju, Sekretarske usluge, Sistematizacija podataka u računarske baze, Stenografske usluge, Stručne poslovne konsultacije/savjetovanje, Televizijsko reklamiranje, Traženje sponzora/pokrovitelja, Ugovaranje pretplate na telekomunikacione usluge za druge, Uređivanje izloga, Usluga liste poklona, Usluge fotokopiranja, Usluge maloprodaje za farmaceutske, veterinarske i sanitarne proizvode i za medicinske potreštine, Usluge maloprodaje za umjetnička djela koje pružaju umjetničke galerije, Usluge nabavke (usluge kupovine roba i usluga za druga preduzeća), Usluge odgovaranja na telefonske pozive za nedostupne pretplatnike, Usluge odnosa s javnošću, Usluge planiranja sastanaka [kancelarijski poslovi], Usluge podnošenja poreskih prijavi, Usluge podsjećanja na ugovorene sastanke [kancelarijski poslovi], Usluge poređenja cijena, Usluge poslovnog posredovanja u pogledu povezivanja potencijalnih privatnih investitora sa

preduzeticima kojima je potrebno finansiranje, Usluge poslovnog upravljanja za građevinske projekte, Usluge posredovanja u trgovini, Usluge praćenja konkurencije, Usluge preseljenja za preduzeća, Usluge press clippinga, praćenje štampe, Usluge pretplate za novine za druge, Usluge prodaja na dražbi-usluge licitiranja, Usluge spoljne pomoći- outsourcing [pomoć u poslovanju], Usluge stručnjaka za poslovnu efikasnost, Usluge telemarketinga, Usluge veleprodaje farmaceutskih, veterinarskih i sanitarnih preparata i medicinskih sredstava, Vanjsko administrativno upravljanje za firme, Vođenje informatičkih kartoteka, Vođenje knjiga, VWeb indeksiranje za komercijalne ili reklamne svrhe.; 38 Bežično emitovanje, Emitovanje kabelaške televizije, Iznajmljivanje aparata za prijenos poruka, Iznajmljivanje modema, Iznajmljivanje pristupnog vremena globalnim računarskim mrežama, Iznajmljivanje telefaks-uređaja, Iznajmljivanje telefona, Iznajmljivanje telekomunikacione opreme, Komunikacija mobitelima, Komunikacija putem optičkih mreža, Komunikacija telefonom, Komunikacije pomoću računarskih terminala, Komunikacije putem telegrama, Novinske agencije, Obavijesti o telekomunikacijama, Omogućavanje internet pričaonica, Omogućavanje korisničkog pristupa globalnim računarskim mrežama, Omogućavanje pristupa bazama podataka, Omogućavanje telekomunikacionih kanala za kupovinu putem televizijske kupovine, Omogućavanje telekomunikacionog povezivanja na globalne računarske mreže, Prijenos digitalnih datoteka, Prijenos čestitki putem interneta, Prijenos elektronske pošte, Prijenos poruka i slika uz pomoć računara, Prijenos putem satelita, Prijenos video sadržaja na zahtjev, Pružanje usluga on-line foruma, Protok podataka, Radiodifuzija, Radio komunikacija, Slanje poruka, Slanje/prijenos telefaksa, Slanje/prijenos telegrama, Telefonske usluge, Telegrafske usluge, Televizijski prijenos, Usluge elektronskih oglasnih ploča [telekomunikacione usluge], Usluge glasovne pošte, Usluge jednosmjernog poziva [radio, telefonska ili ostala elektronska komunikacijska sredstva], Usluge održavanja telekonferencija, Usluge teleksa, Usluge usmjeravanja i spajanja u oblasti telekomunikacija, Usluge videokonferencija.;

42 Vanjski pružatelji usluga u području informacione tehnologije, Usluge šifriranja podataka, Utvrđivanje autentičnosti umjetničkih djela, Usluge zaštite od računarskih virusa, Analiza računarskih sistema, Analiza rukopisa [grafologija], Analiza u svrhu iskorištavanja naftnih izvora, Analiza vode, Arhitektonske usluge, Ažuriranje računarskih programa/softvera, Bakteriološka istraživanja, Biološka istraživanja, Čuvanje elektronskih podataka, Daljninski nadzor računarskih sistema, Digitalizacija dokumenata [skeniranje], Dizajn ambalaže (pakovanja), Dizajn interijera, Dizajn računarskih programa/softvera, Dizajniranje haljina, Dizajniranje unutrašnjeg uređenja (interijera), Dupliranje računarskih programa, Elektronsko praćenje aktivnosti kreditnih kartica da bi se otkrila internetska prevara, Elektronsko praćenje ličnih identifikacionih podataka da bi se otkrila internetska krađa identiteta, Geodetska mjerenja, Geodetsko mjerenje, Usluge grafičkog dizajna, Usluge analize tehničkih projekata, Urbano planiranje, Traženje nafte, Testiranje naftnih bušotina, Tehnološke savjetodavne usluge, Tehničko pisanje (usluge), Tehnički pregled spremnosti vozila za vožnju, Tehnička istraživanja, Softver kao usluga (SaaS), Sijanje oblaka, Server hosting, pružanje usluga unajmljivanja servera, Savjetovanje u vezi sa sigurnosti računara, Savjetovanje u vezi sa dizajnom web stranice, Savjetovanje u oblasti arhitekture, Savjetovanje o dizajnu i razvoju računarskog hardvera, Savjetodavne

usluge u vezi s računarskom i informacionom tehnologijom, Savjetodavne usluge u vezi s telekomunikacionom tehnologijom, Savjeti u vezi s štednje energije, Revizija energije, Računarstvo u oblaku, Računarsko programiranje, Razvoj softvera u okviru izdavanja softvera, Pružanje naučnih informacija, savjeti i konsultacije u vezi sa smanjenjem emisije karbona, Pružanje informacija o računarskoj tehnologiji i programiranju putem web-stranice, Projektovanje računarskog sistema, Prognoziranje vremena (Vremenska prognoza), Procjena kvalitete vune, Procjena kvaliteta drveća u šumi, Priprema sigurnosnih kopija off-site, Pretvaranje podataka ili dokumenata s fizičkih na elektronske nosače, Ponuda internet pretraživača, Ponovno uspostavljanje računarskih podataka, Podvodno istraživanje, Platforma kao usluga (PaaS), Otključavanje mobilnih telefona, Održavanje računarskih programa/softvera, Oblikovanje [industrijski dizajn], Naučna istraživanja, Nadgledanje računarskih sistema radi otkrivanja neovlaštenog pristupa ili provale u zaštićene podatke, Nadgledanje računarskih sistema radi otkrivanja kvarova, Meteorološke informacije, Laboratorijske naučne usluge, Konverzija računarskih programa i podataka, osim fizičke konverzije, Kontrola kvalitete, Konsultantske usluge vezane za sigurnost podataka, Konsultantske usluge u vezi s internetskom sigurnosti, Konsultantske usluge u svezi s informacionim tehnologijama, Konsultacije u vezi s računarskim programima (softverima), Kartografske usluge, Klinička ispitivanja, Kalibriranje [mjerenje], Izrada i održavanje web stranica za druge, Izrada i dizajn internetskih indeksa informacija za druge osobe [usluge informacionih tehnologija], Izrada građevinskih planova, Iznajmljivanje web servera, Iznajmljivanje računarskih programa/softvera, Iznajmljivanje računara, Istraživanje u oblasti zaštite životne sredine, Istraživanje i razvoj novih proizvoda za druge, Istraživanja u mehanici, Istraživanja u kozmetici, Istraživanja u fizici, Istraživanja i analize naftnih polja, Ispitivanje tekstila, Ispitivanje materijala, Inženjerske usluge, Instaliranje računarskih programa, Hemijske analize, Hemijske usluge, Industrijski dizajn, Hosting računarskih stranica [web stranica], Hemijska istraživanja, Geološka istraživanja terena, Geološka istraživanja.

(111) **BAZ1821084** (181) 20/07/2028

(210) BAZ1821084A (220) 20/07/2018

(151) 01/10/2020

(732) **Philip Morris Brands Sàrl****Quai Jeanrenaud 3, 2000 Neuchâtel, CH**

(740) "LINEA SERVICES" d.o.o. Sarajevo

(591) plava, nijanse plave, bijela, siva

(540)



(531) 1.5,19.3,24.1,24.9,24.17,25.1,25.7,26.11,27.5,29.1

(511)

34 Duhan, sirovi ili prerađeni; proizvodi od duhana; cigare, cigarete, cigariljosi, duhan za ručno motanje cigareta, duhan za lule, duhan za žvakanje, duhan za šmrkanje, kretek cigarete; snus duhan; zamjene za duhan (koje se ne koriste u medicinske svrhe); elektronske cigarete; grijani duhanski proizvodi; elektronički uređaji i njihovi dijelovi koji griju cigarete ili duhan u svrhu otpuštanja aerosola koji sadrži nikotin za inhalaciju; tečna nikotinska otopina za upotrebu kod elektronskih cigareta; pribor za pušače, cigaret papir, cigaret tube, filteri za cigarete, limene kutije za duhan i cigarete, futrole i kutije za cigarete, pepeljare, lule, džepne naprave za motanje cigareta, upaljači, šibice.

(111) **BAZ1821085** (181) 20/07/2028
 (210) BAZ1821085A (220) 20/07/2018
 (151) 13/10/2020
 (732) **Philip Morris Brands SárI**
Quai Jeanrenaud 3, 2000 Neuchâtel,
CH
 (740) "LINEA SERVICES" d.o.o. Sarajevo
 (591) crvena, nijanse crvene, bijela, siva
 (540)



(531) 1.5,19.3,24.1,24.9,24.17,25.1,25.7,26.11
 ,27.5,29.1

(511)

34 Duhan, sirovi ili prerađeni; proizvodi od duhana; cigare, cigarete, cigariljosi, duhan za ručno motanje cigareta, duhan za lule, duhan za žvakanje, duhan za šmrkanje, kretek cigarete; snus duhan; zamjene za duhan (koje se ne koriste u medicinske svrhe); elektronske cigarete; grijani duhanski proizvodi; elektronički uređaji i njihovi dijelovi koji griju cigarete ili duhan u svrhu otpuštanja aerosola koji sadrži nikotin za inhalaciju; tečna nikotinska otopina za upotrebu kod elektronskih cigareta; pribor za pušače, cigaret papir, cigaret tube, filteri za cigarete, limene kutije za duhan i cigarete, futrole i kutije za cigarete, pepeljare, lule, džepne naprave za motanje cigareta, upaljači, šibice.

(111) **BAZ1821086** (181) 20/07/2028
 (210) BAZ1821086A (220) 20/07/2018
 (151) 01/10/2020
 (732) **Philip Morris Products S.A.**
Quai Jeanrenaud 3, 2000 Neuchâtel,
CH
 (740) "LINEA SERVICES" d.o.o. Sarajevo
 (591) ljubičasta, nijanse ljubičaste, crna, siva,
 bijela
 (540)



(531) 1.3,19.3,24.1,24.9,24.17,25.1,25.7,26.11
 ,26.15,27.5,29.1

(511)

34 Duhan, sirovi ili prerađeni; proizvodi od duhana; cigare, cigarete, cigariljosi, duhan za ručno motanje cigareta, duhan za lule, duhan za žvakanje, duhan za šmrkanje, kretek cigarete; snus duhan; zamjene za duhan (koje se ne koriste u medicinske svrhe); elektronske cigarete; grijani duhanski proizvodi; elektronički uređaji i njihovi dijelovi koji griju cigarete ili duhan u svrhu otpuštanja aerosola koji sadrži nikotin za inhalaciju; tečna nikotinska otopina za upotrebu kod elektronskih cigareta; pribor za pušače, cigaret papir, cigaret tube, filteri za cigarete, limene kutije za duhan i cigarete, futrole i kutije za cigarete, pepeljare, lule, džepne naprave za motanje cigareta, upaljači, šibice.

(111) **BAZ1821087** (181) 20/07/2028
 (210) BAZ1821087A (220) 20/07/2018
 (151) 14/10/2020
 (732) **Philip Morris Products S.A.**
Quai Jeanrenaud 3, 2000 Neuchâtel,
CH
 (740) "LINEA SERVICES" d.o.o. Sarajevo
 (591) zelena, nijanse zelene, siva, bijela, crna
 (540)



(531) 1.3,19.3,24.1,24.9,24.17,25.1,25.7,26.11
 ,26.15,27.5,29.1

(511)

34 Duhan, sirovi ili prerađen; proizvodi od duhana; cigare, cigarete, cigariljosi, duhan za ručno motanje cigareta, duhan za lule, duhan za žvakanje, duhan za šmrkanje, kretek cigarete; snus duhan; zamjene za duhan (koje se ne koriste u medicinske svrhe); elektronske cigarete; grijani duhanski proizvodi; elektronički uređaji i njihovi dijelovi koji griju cigarete ili duhan u svrhu otpuštanja aerosola koji sadrži nikotin za inhalaciju; tečna nikotinska otopina za upotrebu kod elektronskih cigareta; pribor za pušače, cigaret papir, cigaret tube, filteri za cigarete, limene kutije za duhan i cigarete, futrole i kutije za cigarete, pepeljare, lule, džepne naprave za motanje cigareta, upaljači, šibice.

(111) **BAZ1821088** (181) 20/07/2028
 (210) BAZ1821088A (220) 20/07/2018
 (151) 14/10/2020
 (732) **Philip Morris Products S.A.**
Quai Jeanrenaud 3, 2000 Neuchâtel,
CH
 (740) "LINEA SERVICES" d.o.o. Sarajevo
 (591) plava, nijanse plave, siva, bijela, crvena
 (540)



(531) 1.5,19.3,24.1,24.9,24.17,25.1,25.7,26.11
 ,27.5,29.1

(511)

34 Duhan, sirovi ili prerađen; proizvodi od duhana; cigare, cigarete, cigariljosi, duhan za ručno motanje cigareta, duhan za lule, duhan za žvakanje, duhan za šmrkanje, kretek cigarete; snus duhan; zamjene za duhan (koje se ne koriste u medicinske svrhe); elektronske cigarete; grijani duhanski proizvodi; elektronički uređaji i njihovi dijelovi koji griju cigarete ili duhan u svrhu otpuštanja aerosola koji sadrži nikotin za inhalaciju; tečna nikotinska otopina za upotrebu kod elektronskih cigareta; pribor za pušače, cigaret papir, cigaret tube, filteri za cigarete, limene kutije za duhan i cigarete, futrole i kutije za cigarete, pepeljare, lule, džepne naprave za motanje cigareta, upaljači, šibice.

(111) **BAZ1821089** (181) 20/07/2028
 (210) BAZ1821089A (220) 20/07/2018
 (151) 01/10/2020
 (732) **Philip Morris Products S.A.**
Quai Jeanrenaud 3, 2000 Neuchâtel,
CH
 (740) "LINEA SERVICES" d.o.o. Sarajevo
 (591) plava, nijanse plave, siva, bijela, crvena
 (540)

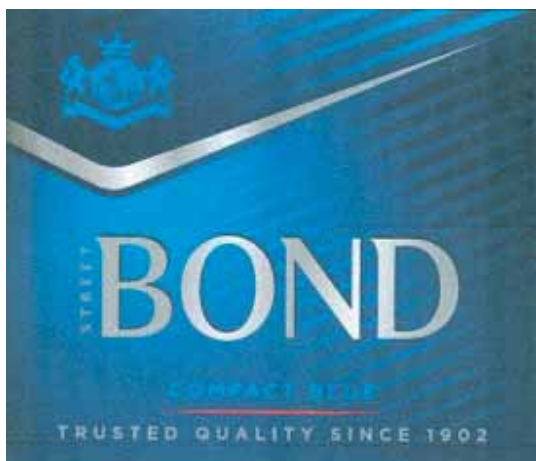

(531) 1.5,19.3,24.1,24.9,24.17,25.1,25.7,26.11,
 ,27.5,29.1

(511)

34 Duhan, sirovi ili prerađeni; proizvodi od duhana; cigare, cigarete, cigariljosi, duhan za ručno motanje cigareta, duhan za lule, duhan za žvakanje, duhan za šmrkanje, kretek cigarete; snus duhan; zamjene za duhan (koje se ne koriste u medicinske svrhe); elektronske cigarete; grijani duhanski proizvodi; elektronički uređaji i njihovi dijelovi koji griju cigarete ili duhan u svrhu otpuštanja aerosola koji sadrži nikotin za inhalaciju; tečna nikotinska otopina za upotrebu kod elektronskih cigareta; pribor za pušače, cigaret papir, cigaret tube, filteri za cigarete, limene kutije za duhan i cigarete, futrole i kutije za cigarete, pepeljare, lule, džepne naprave za motanje cigareta, upaljači, šibice.

(111) **BAZ1821090** (181) 23/07/2028
 (210) BAZ1821090A (220) 23/07/2018
 (151) 13/10/2020
 (732) **Davor Dragičević i Radanović Suzana**
Franca Šuberta 50a, Banja Luka, BA
 (740) Advokatska firma "Sajić" o.d. Banja Luka
 (540)



(531) 2.1,27.5

(511)

16 3D naljepnice za uporabu na svim površinama; Albumi za fotografije; Blokčiči; Bojanke; Brošure; Džepni kalendari; Flomasteri (markeri); Fotografije; Kemijske olovke; Korice knjiga; Letci; Markeri; Naljepnice; Olovke; Papir i karton; Poster; Reklamni znakovi od papira i kartona; Rokovnici; Vizitkarte; Vrećice za nošenje; Zidni kalendari. ;

25 Artikli iz grupe čarapa; Beretke; Bokserice; Dječja obuća; Dječja odjeća; Hlače; Jakne; Japanke; Kape (pokrivala za glavu); Košulje; Kravate; Majice (odjeća); Muška odjeća; Muška obuća; Znojnice. ;

41 Časopisi (izdavanje -); CD-playeri (iznajmljivanje -); Distribucija filma; Dogovaranje i vođenje obrazovnih događaja; Dogovaranje, izvođenje i organizacija konferencija; Dogovaranje, izvođenje i organizacija seminara; Dogovaranje, izvođenje i organizacija koncerata; Elektronička objava tekstova i tiskovina na Internetu, osim publicističkih tekstova; Elektroničko izdavaštvo; Filmska produkcija, osim reklamnih filmova; Glazbena produkcija; Izdavanja plakata; Izdavanja glazbe; Izdavanje kalendara; Izdavanje publikacija; Izdavanje tiskanog materijala; Izdavanje tiskovina u elektroničkom obliku na internetu; Klubovi obožavatelja; Objavljivanje fotografija; Objavljivanje i izdavanje knjiga; Obrazovanje, zabava i sport; Usluge informativnih programa za prijenos na internetu.

(111) **BAZ1821091** (181) 23/07/2028

(210) BAZ1821091A (220) 23/07/2018

(151) 23/09/2020

(732) **Dragi Šestić****Maršala Tita 76, 88000 Mostar, BA**

(540)

MOSTAR SEVDAH REUNION

(511)

9 Zvučni zapisi, akustične ploče, glazbene datoteke koje se mogu preuzimati sa internet, magnetne trake, nosači zvuka, nosači zvučnih snimaka.;

16 Papir, karton i proizvodi od tih materijala koji nisu obuhvaćeni drugim klasama; tiskarski proizvodi; proizvodi za uvezivanje knjiga; fotografije; pribor za pisanje; ljepljive tvari za papirnate proizvode ili za kućanstvo); slikarski pribor; kistovi; pisači strojevi i kancelarijski pribor (s izuzetkom namještaja); oprema za nastavu i obuku (s izuzetkom aparata); plastični materijali za ambalažu (koji nisu obuhvaćeni drugim klasama); tiskarska slova; klišeji, poster, razglednice.;

25 Odjeća, obuća, pokrivala za glavu.;

41 Produkcija glazbe, zabavne usluge, razonoda; sportske i kulturne djelatnosti; elektroničko izdavaštvo, emisije, filmska produkcija, osim reklamnih filmova, filmovi (prikazivanje igranih filmova), komponiranje glazbe, komponiranje pjesama, objavljivanje tekstova [osim u reklamne svrhe], organiziranje i vođenje koncerata, organiziranje spektakla [usluge impresarija], pružanje on-line glazbe, koja nije za preuzimanje, pružanje on-line video snimaka, koji nisu za preuzimanje, pružanje televizijskih programa koji se ne mogu preuzeti putem usluga prijenosa videozapisa na zahtjev, razonoda posredstvom radija, razonoda posredstvom televizije, usluge orkestra.

(111) **BAZ1821092** (181) 24/07/2028

(210) BAZ1821092A (220) 24/07/2018

(151) 25/09/2020

(732) **KUBOTA CORPORATION****47-go, 2-ban, 1-chome, Shikitsu Higashi,
Naniwa-ku, Osaka, JP**

(740) Nedim Krilić

(540)

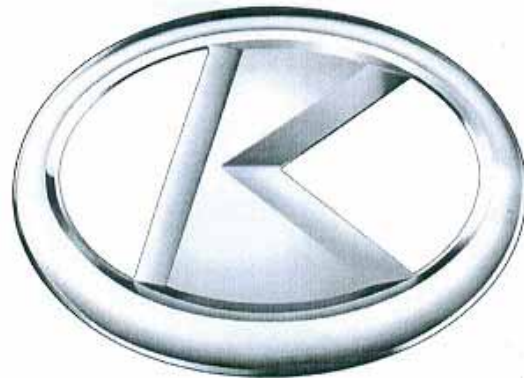

(531) 26.1, 27.5

(511)

7 Aparati za zavarivanje sa motornim generatorom; benzinski motori (ne za suhozemna vozila); dizel motori (ne za suhozemna vozila); dijelovi za motore; motori sa unutrašnjim sagorijevanjem, ne za suhozemna vozila i njihovi dijelovi i fitinzi; ne-električni pokretači (ne za suhozemna vozila) osim vodenica i vjetrenjača; dijelovi za ne-električne pokretače, osim vodenica i vjetrenjača; hidraulični agregati; generatori za motore; starteri za motore i mašine; AC motori i DC motori (nisu uključeni oni za suhozemna vozila, ali su uključeni dijelovi za bilo koji AC motor ili DC motor); AC generatori (alternatori) i njihovi dijelovi i fitinzi; DC generatori i njihovi dijelovi i fitinzi; pumpe za gorivo za motore suhozemnih vozila; pumpe za ulje za motore suhozemnih vozila; spojnice od metala za motore; spojnice za motore koje nisu od metala; rashladni ventilatori za motore; motokultivatori traktora za upotrebu u poljoprivredi; kombajni za žetvu, mašine za košenje i vezivanje snoplja; mašine za žetvu; mašine za rasađivanje riže; pogonske mašine za oranje; mašine za posipanje đubriva; žetelice (poljoprivredne mašine); kosilice; mašine za rasađivanje povrća; sijačice (mašine); mašine za žetvu povrća; mašine za poliranje riže; mašine za ljuštenje riže; mašine za raspršivanje; vršalice; mašine za pakovanje povrća; mašine za dezinfekciju zemljišta; mašine za vađenje korova; mašine za sušenje usjeva; poljoprivredne mašine i poljoprivredne alatke, kojima se ne upravlja ručno i njihovi dijelovi i fitinzi; kosilice za travnjake (mašine) i njihovi dijelovi i fitinzi; kosilice za travnjake sa sjedištem i njihovi dijelovi i fitinzi; bageri (mašine za premještanje/transport zemlje); motorna vozila za utovarivanje; vozila za utovarivanje; makare (mašine za zabijanje stupova i šipki u zemlju); svrdla za bušenje zemljišta; strugači zemljišta; mašine za nabijanje pragova ispod pruge; građevinske mašine, njihovi dijelovi i fitinzi; mašine i aparati za civilnu gradnju i njihovi dijelovi i fitinzi; mašine za utovar-istovar i aparati i njihovi dijelovi i fitinzi; ležajevi (ne za suhozemna vozila); osovine, vratila ili šipke (ne za suhozemna vozila);

osovine za mašine; koljenasta vratila; spojnice za osovine ili konektori (ne za suhozemna vozila); reduktori zupčastog prenosioca (ne za suhozemna vozila); mjenjači brzine (ne za suhozemna vozila); zatezači (veze), ne za suhozemna vozila; bregaste osovine (ne za suhozemna vozila); zupčasti točkici ili zupčanici (ne za suhozemna vozila); kaiševi za prijenos električne energije (ne za suhozemna vozila); prenosioci električne energije i zupčanici (ne za suhozemna vozila); opruge (ne za suhozemna vozila); ublaživači udara (ne za suhozemna vozila); kočnice; elementi za mašine (ne za suhozemna vozila); ventili (ne za suhozemna vozila); svjeće za motore sa unutrašnjim sagorijevanjem; remenje za dinamno mašine; remenje za motore i mašine; glave cilindra za motore; klipovi za cilindre; filteri za ulje za motore i mašine; filteri za vazduh za motore i mašine; prečišćivači vazduha za motore i mašine; prenosioci lancii, osim za suhozemna vozila; komponente za prijenos električne energije, osim za suhozemna vozila; transmisioni trakasti transporteri/ prenosnici (mašine) za mašine; gusjenice za poljoprivredne mašine; građevinske mašine i mašine za civilnu gradnju; kandžasti dijelovi za mašine koje rasiđuju rižu; kandžasti dijelovi za mašine za obrađivanje zemljišta; elementi za mašine (ne za suhozemna vozila); pumpe; pumpe za vodu; pumpe za drenažu; mašine za duvanje; mijehovi; kondenzatori vazduha; pumpe za rashladne mašine; mašine za sabijanje otpada; mašine za siječenje baštenskog otpada; sječiva za mašine koje sabijaju otpad; mlinski valjkovi od platiranih čelika.

(111) **BAZ1821093** (181) 24/07/2028

(210) BAZ1821093A (220) 24/07/2018

(151) 25/09/2020

(732) **KUBOTA CORPORATION**

**47-go, 2-ban, 1-chome, Shikitsuhihigashi,
Naniwa-ku, Osaka, JP**

(740) Nedim Krilić

(540)

KUBOTA

(511)

7 Aparati za zavarivanje sa motornim generatorom; benzinski motori (ne za suhozemna vozila); dizel motori (ne za suhozemna vozila); dijelovi za motore; motori sa unutrašnjim sagorijevanjem, ne za suhozemna vozila i njihovi dijelovi i fitinzi; ne-električni pokretači (ne za suhozemna vozila) osim vodenica i vjetrenjača; dijelovi za ne-električne pokretače, osim vodenica i vjetrenjača; hidraulični agregati; generatori za motore; starteri za motore i mašine; AC motori i DC motori (nisu uključeni oni za suhozemna vozila, ali su uključeni dijelovi za bilo koji AC motor ili DC motor); AC generatori (alternatori) i njihovi dijelovi i fitinzi; DC generatori i njihovi dijelovi i fitinzi; pumpe za gorivo za motore suhozemnih vozila; pumpe za ulje za motore suhozemnih vozila; spojnice od metala za motore; spojnice za motore koje nisu od metala; rashladni ventilatori za motore; motokultivatori traktora za upotrebu u poljoprivredi; kombajni za žetvu, mašine za košenje i vezivanje snoplja; mašine za žetvu; mašine za rasiđivanje riže; pogonske mašine za oranje; mašine za posipanje đubriva; žetelice (poljoprivredne mašine); kosilice; mašine

za rasiđivanje povrća; sijačice (mašine); mašine za žetvu povrća; mašine za poliranje riže; mašine za ljuštenje riže; mašine za raspršivanje; vršalice; mašine za pakovanje povrća; mašine za dezinfekciju zemljišta; mašine za vađenje korova; mašine za sušenje usjeva; poljoprivredne mašine i poljoprivredne alatke, kojima se ne upravlja ručno i njihovi dijelovi i fitinzi; kosilice za travnjake (mašine) i njihovi dijelovi i fitinzi; kosilice za travnjake sa sjedištem i njihovi dijelovi i fitinzi; bageri (mašine za premještanje/ transport zemlje); motorna vozila za utovarivanje; vozila za utovarivanje; makare (mašine za zabijanje stupova i šipki u zemlju); svrdla za bušenje zemljišta; strugači zemljišta; mašine za nabijanje pragova ispod pruge; građevinske mašine, njihovi dijelovi i fitinzi; mašine i aparati za civilnu gradnju i njihovi dijelovi i fitinzi; mašine za utovar-istovar i aparati i njihovi dijelovi i fitinzi; ležajevi (ne za suhozemna vozila); osovine, vratila ili šipke (ne za suhozemna vozila); osovine za mašine; koljenasta vratila; spojnice za osovine ili konektori (ne za suhozemna vozila); reduktori zupčastog prenosioca (ne za suhozemna vozila); mjenjači brzine (ne za suhozemna vozila); zatezači (veze), ne za suhozemna vozila; bregaste osovine (ne za suhozemna vozila); zupčasti točkici ili zupčanici (ne za suhozemna vozila); kaiševi za prijenos električne energije (ne za suhozemna vozila); prenosioci električne energije i zupčanici (ne za suhozemna vozila); opruge (ne za suhozemna vozila); ublaživači udara (ne za suhozemna vozila); kočnice; elementi za mašine (ne za suhozemna vozila); ventili (ne za suhozemna vozila); svjeće za motore sa unutrašnjim sagorijevanjem; remenje za dinamno mašine; remenje za motore i mašine; glave cilindra za motore; klipovi za cilindre; filteri za ulje za motore i mašine; filteri za vazduh za motore i mašine; prečišćivači vazduha za motore i mašine; prenosioci lancii, osim za suhozemna vozila; komponente za prijenos električne energije, osim za suhozemna vozila; transmisioni trakasti transporteri/ prenosnici (mašine) za mašine; gusjenice za poljoprivredne mašine; građevinske mašine i mašine za civilnu gradnju; kandžasti dijelovi za mašine koje rasiđuju rižu; kandžasti dijelovi za mašine za obrađivanje zemljišta; elementi za mašine (ne za suhozemna vozila); pumpe; pumpe za vodu; pumpe za drenažu; mašine za duvanje; mijehovi; kondenzatori vazduha; pumpe za rashladne mašine; mašine za sabijanje otpada; mašine za siječenje baštenskog otpada; sječiva za mašine koje sabijaju otpad; mlinski valjkovi od platiranih čelika.

(111) **BAZ1821094** (181) 24/07/2028

(210) BAZ1821094A (220) 24/07/2018

(151) 12/10/2020

(732) **Pharmaceutical chemical cosmetic
industry ALKALOID AD Skopje**

**Blvd. Aleksandar Makedonski 12, 1000
Skopje, MK**

(740) "ŽIVKO MIJATOVIĆ & PARTNERS"
d.o.o. Sarajevo

(540)

FOVELID

(511)

5 Farmaceutski preparati.

- (111) **BAZ1821095** (181) 24/07/2028
 (210) BAZ1821095A (220) 24/07/2018
 (151) 28/09/2020
 (732) **Networks INT Društvo sa ograničenom odgovornošću Sarajevo**
Skenderpašina 1, 71000 Sarajevo, BA

- (740) Mirna Milanović - Lalić
 (591) crna, bijela, narandžasta, siva, roza
 (540)



UNLIMITED
SARAJEVO

- (531) 24.17,27.5,29.1
 (511)

35 Poslovne informacije; istraživanje za poslove; istraživanje javnog mišljenja; iznajmljivanje uredskih strojeva i aparata; iznajmljivanje reklamnih prostora; istraživanje javnog mnijenja; iznajmljivanje vremena za reklamiranje na svim komunikacijskim sredstvima; komercijalna administracija u svezi licenci proizvoda i usluga trećih osoba; pomoć u vođenju industrijskih i komercijalnih preduzeća; konzultacije u svezi vođenja poslova; marketing; uredi za komercijalne obavijesti; objavljivanje reklamnih tekstova; odnosi s javnošću; oglašavanje; organiziranje izložbi u komercijalne i reklamne svrhe; savjetovanje u organiziranju poslova; plakatiranje; pomoć u vođenju komercijalnih i industrijskih poduzeća; pomoć u upravljanju industrijskim i trgovačkim preduzećima; istraživanja za poslova; konzultacije u svezi vođenje poslova; pomoć u vođenju poslova; procjena komercijalnih poslova; računovodstveni poslovi; iznajmljivanje prostora za potrebe reklamiranja; proizvodnja reklamnih filmova; širenje reklamnih oglasa; organiziranje sajмова u komercijalne i reklamne svrhe; traženje sponzora; savjeti o organizaciji i vođenju poslova; stručne poslove konsultacije; tajničke usluge; usluge telemarketinga; uredi za reklamiranje; proučavanje tržišta; traženje tržišta. ;

41 Obuka putem dopisivanja; iskorištavanje elektroničkih publikacija koje se ne mogu prenositi on line; fotografiranje; usluga dvorana za igre; objavljivanje knjiga i časopisa, elektronički on line; objavljivanje tekstova; predavanje; obuka putem dopisivanja; obuka; organiziranje i vođenje kongresa; organiziranje i vođenje konferencija; organizovanje i vođenje radionica za stručno osposobljavanje; organizovanje izložaba u odgojne i kulturne svrhe; planiranje prijema; proizvodnja priredbi; savjeti u svezi odgoja ili osposobljavanja; organiziranje i vođenje razgovora; rezerviranje mjesta za priredbe; organiziranje i vođenje seminara; organiziranje i vođenje simpozija; usluge za ispunjavanje slobodnog vremena. ;

42 Daljinski nadzor računalnih sustava; skeniranje; dupliciranje informatičkih programa; usluge crtača grafičke umjetnosti; industrijski dizajn; industrijsko oblikovanje;

istraživanja u svezi zaštite okoliša; osmišljavanje informatičkih sistema; istraživanje i razvoj novih proizvoda; iznajmljivanje informatičkih programa; iznajmljivanje web servera; programiranje za računala; izrada računalnih programa; osuvremenjavanje računalnih programa; razrada tehničkih projekata; savjetovanje u vezi zaštite okoliša; savjetovanje u vezi štednje energije; kreiranje i održavanje WEB stranica za druge.

- (111) **BAZ1821096** (181) 24/07/2028
 (210) BAZ1821096A (220) 24/07/2018
 (151) 28/10/2020

(732) **Visokoškolska ustanova Internacionalni Burč univerzitet - International Burch University Francuske revolucije bb, 71210 Ilidža, BA**

- (591) plava, zlatna, siva
 (540)

IBU
International
Burch
University

- (531) 26.11,27.5,29.1
 (511)

16 Albumi; brošure; časopisi; čestitke; fascikle (kancelarijski pribor); knjige; knjižice; košuljice za papir; letci; obrasci, štampani; olovke; olovke na tintu; omoti; označivači stranica u knjizi; papir; papir za ambalažu; papir za kopiranje; papir za pisma; papirnate maramice; papirnatu podmetači; papirnatu podmetači za boce; papirnatu pribor; papirne vrećice; papirne zastavice; pečati (žigovi); plakati, papirnatu ili kartonski; plakati (poster); priručnici; prospekti; publikacije; registratori; slike; zastavice od papira. ;

35 Marketing; objavljivanje reklamnih tekstova; oglašavanje i reklamiranje; online oglašavanje na računarskim mrežama; prijepis komunikacija (uredski poslovi). ;

41 Elektronsko izdavaštvo; informacije o obrazovanju; izdavanje knjiga; obrazovna ispitivanja; obrazovne usluge koje pružaju škole; objavljivanje elektronskih knjiga i žurnala online; organiziranje i održavanje simpozij uma; organiziranje i održavanje konferencija; organiziranje i održavanje seminara j) organiziranje i vođenje kolokvijuma k) podučavanje, nastava podučavanje (treniranje)lk m) organiziranje sportskih događaja n) usluge biblioteka. ;

42 Arhitektonske usluge; biološka istraživanja; dizajn računarskih programa/softvera; naučna istraživanja; održavanje računarskih programa/softvera; računarsko programiranje.

- (111) **BAZ1821099** (181) 26/07/2028
 (210) BAZ1821099A (220) 26/07/2018
 (151) 16/10/2020
 (732) **The Procter & Gamble Company**
One Procter & Gamble Plaza,
Cincinnati, Ohio 45202, US
 (740) DR DIANA PROTIĆ-TKALČIĆ &
 PARTNERS D.O.O
 (591) plava, svijetlo plava, zelenoplava, žuta,
 bijela
 (540)



- (531) 2.9,25.1,25.3,27.5,29.1
 (511)

5 Jednokratne pelene i/ili gaćice napravljene od papira i/ili celuloze.

- (111) **BAZ1821102** (181) 30/07/2028
 (210) BAZ1821102A (220) 30/07/2018
 (151) 29/10/2020
 (732) **Lidl Stiftung & Co. KG Stiftsbergstrasse**
1, 74172 Neckarsulm, DE
 (740) "ŽIVKO MIJATOVIĆ & PARTNERS"
 d.o.o. Sarajevo
 (591) bijela, siva, crna
 (540)



- (531) 24.17,26.1,27.5,29.1
 (511)

25 Artikli iz grupe čarapa.

- (111) **BAZ1821107** (181) 01/08/2028
 (210) BAZ1821107A (220) 01/08/2018
 (151) 30/09/2020
 (732) **Huntsman International LLC**
10003 Woodloch Forest Drive, The
Woodlands, TX 77380, US
 (740) PETOŠEVIĆ d.o.o.
 (540)

HUNTSMAN

- (511)

1 Kemikalije, poliuretani, polimeri i prepolimeri za uporabu u industriji, proizvodnji, znanosti i fotografiji; kemikalije, poliuretani, polimeri i prepolimeri za uporabu u poljoprivredi, vrtlarstvu i šumarstvu; sirova umjetna smola, sirova plastika; sredstva za štavljenje kože; ljepila za uporabu u industriji i proizvodnji; veziva za uporabu u industriji; ljepila za uporabu u industriji; neobrađene umjetne smole; površinski aktivni agensi.;

2 Premazi, lakovi, glazure; emajli (lakovi); zaštite od hrđe te od propadanja i truljenja drva; tvari za bojanje; nagrizajuće

tvari; prirodne sirove smole; metali u listovima i u prahu za uporabu u slikarstvu, dekoriranju, tiskarstvu i umjetnosti; pigmenti; bojila; boje.;

17 Proizvodi od poluobrađene plastike; umjetne smole (polugotovi proizvodi); plastika u ekstrudiranom obliku (poluobrađena) za uporabu u proizvodnji proizvoda; materijali za nepropusno zatvaranje, brtvljenje i izolaciju; materijali i plastika za električnu izolaciju, izolaciju, toplinsku izolaciju i zvučnu izolaciju, za proizvodnju dijelova u obliku listova, blokova i šipki; nemetalne savitljive cijevi; poluobrađeni materijali na bazi smole i proizvodi za premazivanje, punjenje, spajanje, brtvljenje, završnu obradu, popravljjanje, ugradnju, sastavljanje i izolaciju, navedeni proizvodi također za uporabu u vezi s kamenom, uključujući mramor i granit; sintetičke smole koje se koriste za proizvodnju i završnu obradu mramora i granita; elastične paste za punjenje, spajanje, brtvljenje, završnu obradu, popravljjanje, ugradnju, sastavljanje i izolaciju materijala i proizvoda; sredstvo za brtvljenje; ljepljivi materijali, materijali za premazivanje i punjenje na bazi epoksidnih smola; ugljične nanocjevčice, i to gotove ugljične nanocjevčice u obliku podloga, listova, traka i pređe za uporabu u aeronautičkim i astronautičkim, obrambenim, pomorskim, zrakoplovnim, medicinskim uređajima, automobilskoj, energetske industriji, zaštiti tijela, potrošačkoj elektronici i potrošačkim proizvodima.

- (111) **BAZ1821109** (181) 01/08/2028
 (210) BAZ1821109A (220) 01/08/2018
 (151) 14/10/2020
 (732) **VIOLETA d.o.o.**
Stjepana Radića 21, 88340 Grude, BA
 (591) crvena
 (540)



(531) 11.7,27.3,27.5,29.1

(511)

3 Deterdženti [osim onih za medicinske potrebe ili za proizvodnju]; Izbjeljivači za kozmetičke potrebe; Kemijski preparati za čišćenje u kućanstvu; Kreme za izbjeljivanje kože; Krpe namočene deterdžentom za čišćenje; Laštila za namještaj i podove; Maramice namočene u kozmetičke losione; Preparati za čišćenje; Preparati za uklanjanje mrlja; Pripravci za izbjeljivanje [dekoloranti] za kućanske potrebe; Pripravci za kemijsko čišćenje; Pripravci za pranje rublja; Proizvodi za bijeljenje rublja; Rastvarači boje; Rublje (proizvodi za namakanje rublja); Rublje (proizvodi za parfimiranje rublja); Sapun za ožvljavanje boja tekstila; Sapuni; Sredstva za bijeljenje kožnih proizvoda; Sredstva za čišćenje u kućanstvu; Sredstva za odmašćivanje [osim za uporabu u proizvodnji]; Ulja za čišćenje.

- (111) **BAZ1821110** (181) 01/08/2028
 (210) BAZ1821110A (220) 01/08/2018
 (151) 12/10/2020
 (732) **Gojko Drašković**
Vuka Karadžića 36, Istočno Sarajevo, BA
 (740) Advokat dr Jovan Šarac
 (540)

TIKE!

(511)

25 Cipele; čizme; čizmice; gimnastičke papuče; obuća (gornji dijelovi obuće); obuća (kožne trake za obrub); obuća (metalni dijelovi za obuću); obuća (potpetice za obuću); obuća (sprave protiv klizanja obuće); obuća (sredstva protiv klizanja za obuću); obuća (vrhovi obuće); obuća za fudbal; obuća za fudbal (kramponi za obuću za fudbal); obuća za plažu; obuća za skijanje; sportska obuća; sportske cipele; skijaška obuća.

- (111) **BAZ1821111** (181) 01/08/2028
 (210) BAZ1821111A (220) 01/08/2018
 (151) 18/11/2020
 (732) **AIS Asocijacija izvođača i svirača**
Jošanička bb (14), 71320 Vogošća, BA
 (740) Advokat dr Jovan Šarac
 (540)



(531) 24.17,27.3,27.5,28.5

(511)

41 Diskoteke; elektronske publikacije (koje se ne preuzimaju); filmska produkcija, osim reklamnih filmova; fotografisanje; fotografske reportaže; usluge prostora za zabavne igre; informacije o razonodi; izdavanje knjiga; izložbene usluge u kulturne svrhe; izložbene usluge u zabavne svrhe; iznajmljivanje audio opreme; iznajmljivanje dekora za pozorišne predstave; iznajmljivanje audio diskova; klub (diskoteka) usluge; komponovanje muzike za druge; koncerti pop muzike (Organizovanje-); izvođenje muzičkih koncerata; muzičke dvorane; noćni klubovi; objavljivanje časopisa u elektronskoj formi na internetu; objavljivanje tekstova; organizacija i izvođenje predavanja; osposobljavanje i obuka; organizacija i vođenje muzičkih koncerata; organizovanje radionica i seminara; organizovanje plesnih priredbi; zabava u obliku orkestarskih izvedbi; muzičke priredbe; muzička produkcija.

(111) **BAZ1821122** (181) 06/08/2028

(210) BAZ1821122A (220) 06/08/2018

(151) 19/11/2020

(732) **SHENZHEN GOLF & FEIHUANG TECHNOLOGY CO., LTD**

Building 1 (Shatou Section), Haosi West Industry Park, Shajing, Bao'an, Henzhen, Guangdong, CN

(740) Advokat Inja Pašalić

(540)

GOLFSPACE

(531) 27.5

(511)

9 Računala; periferni računalni uređaji; mobiteli; navlake za pametne telefone; slušalice; fotografski aparati; električne utičnice; električni utikači; kontakti, električni; baterije, električne; kutije za baterije; transformatori za povišenje napona.;

17 Ambalaža (gumeni ili plastični materijali za ispunu pri ambalažiranju); izolacijske tvari; brtvene obloge; kaučuk, sirov ili poluobrađen; materijali za sprečavanje isijavanja topline; naglavci za zaštitu dijelova strojeva; viskoza (listovi od viskoze) ne za ambalažu; savitljive nemetalne cijevi; plastična folija, ne za ambalažu; vrećice (omotači, džepovi) od gume, za ambalažu.;

18 Presvlake, kožne za pokućstvo; štapovi za hodanje; ukrasi od kože za namještaj; životinjske kože; imitacija kože; oprema za ormu; naprtnjače; vrećice (omotači, džepovi) od kože, za ambalažu; torbe za putovanja; kožne vodilice.

(111) **BAZ1821130** (181) 10/08/2028

(210) BAZ1821130A (220) 10/08/2018

(151) 20/10/2020

(732) **Javno preduzeće Filmski centar Sarajevo d.o.o.**

Fadila Jahića Španca br. 1, 71000 Sarajevo, BA

(540)

**VALTER BRANI
SARAJEVO**

(511)

39 Prijevoz; pakiranje i skladištenje proizvoda; organizacija putovanja; organizacija izleta, krstarenja, razgledanja; organizacija i rezervacija odmora; turističke ture; usluge otvorenih prostora za garažiranje; čuvanje plovnih objekata; usluge pomorskih agencija u vezi prihvata i otpreme turističkih plovila; usluge u vezi razvijanja i organizovanja posebnih oblika turizma; iznajmljivanje vozila; pružanje usluga turističkih vodiča i pratilaca; posredovanje u

vezi turističkih usluga; izdavanje vozni karata; davanje turističkih informacija; prevoz putnika u cestovnom prometu, javni cestovni prevoz; davanje u zakup osobnih vozila i autobusa; ostali prevoz putnika; organizovanje i provođenje turističkih putovanja i izleta.;

41 Obuka, stručno osposobljavanje, razonoda, sportske i kulturne djelatnosti; organizovanje sportskih, kulturnih i ostalih priredbi; usluge izdavanja turističke literature i drugih proizvoda koji se uobičajeno izdaju u turističkom prometu.;

43 Usluge pružanja hrane i pića; privremeno primanje na stan; prihvati i organizacija boravka putnika i turista u zemlji; usluge u vezi izdavanja soba odnosno ležajeva i porodičnih apartmana od strane domaćinstava; ugostiteljske usluge; usluge hotela, motela, pansiona, turističkih naselja, kampova, restorana s posluživanjem i ostale usluge prehrane na plovnim objektima i na izletima; pružanje ugostiteljskih usluga.

(111) **BAZ1821131** (181) 13/08/2028

(210) BAZ1821131A (220) 13/08/2018

(151) 12/10/2020

(300) 2018 00193

14/02/2018

AZ

(732) **ROTHMANS OF PALL MALL LIMITED**

Route de France 17, Boncourt, 2926, CH

(740) "ŽIVKO MIJATOVIĆ & PARTNERS" d.o.o. Sarajevo

(540)

**MADE OF
DISCOVERY**

(511)

34 Cigarete; duhan, sirovi ili prerađeni; duhanski proizvodi; zamjene za duhan (ne za medicinske svrhe); cigare; cigariljosi; upaljači; šibice; artikli za pušače; papirići za cigarete, tube za cigarete, filteri za cigarete; džepne naprave za savijanje cigareta; ručni uređaji za punjenje filtera omotnica duhanom; elektroničke cigarete; tekućine za elektroničke cigarete; duhanski proizvodi namijenjeni za zagrijavanje.

- (111) **BAZ1821132** (181) 13/08/2028
 (210) BAZ1821132A (220) 13/08/2018
 (151) 12/10/2020
 (300) 2018 00192
 14/02/2018
 AZ
 (732) **ROTHMANS OF PALL MALL LIMITED**
Route de France 17, Boncourt, 2926, CH
 (740) "ŽIVKO MIJATOVIĆ & PARTNERS"
 d.o.o. Sarajevo
 (540)

MADE OF PROGRESS

- (511)
 34 Cigarete; duhan, sirovi ili prerađeni; duhanski proizvodi; zamjene za duhan (ne za medicinske svrhe); cigare; cigariljosi; upaljači; šibice; artikli za pušače; papirići za cigarete, tube za cigarete, filteri za cigarete; džepne naprave za savijanje cigareta; ručni uređaji za punjenje filtera omotnica duhanom; elektroničke cigarete; tekućine za elektroničke cigarete; duhanski proizvodi namijenjeni za zagrijavanje.

- (111) **BAZ1821134** (181) 13/08/2028
 (210) BAZ1821134A (220) 13/08/2018
 (151) 03/12/2020
 (732) "Agreks" d.o.o.
Ul. Nikole Tesle br. 39, 76273 Donji Žabar, BA
 (591) crvena, zelena, žuta, bijela
 (540)



- (531) 26.4,27.5,29.1
 (511)
 29 Konzumna jaja.

- (111) **BAZ1821135** (181) 14/08/2028
 (210) BAZ1821135A (220) 14/08/2018
 (151) 01/10/2020
 (732) **HEMOFARM A.D. farmaceutsko-hemijska industrija Vršac Beogradski put bb, 26 300 Vršac, RS**
 (740) "MSA IP"
 (540)

THROMBOMELT

- (511)
 5 Farmaceutski proizvodi.

- (111) **BAZ1821136** (181) 14/08/2028
 (210) BAZ1821136A (220) 14/08/2018
 (151) 01/10/2020
 (732) **HEMOFARM A.D. farmaceutsko-hemijska industrija Vršac Beogradski put bb, 26 300 Vršac, RS**
 (740) "MSA IP"
 (540)

TROMBOMELT

- (511)
 5 Farmaceutski proizvodi.

- (111) **BAZ1821144** (181) 15/08/2028
 (210) BAZ1821144A (220) 15/08/2018
 (151) 12/11/2020
 (732) **VOČAR d.o.o.**
Gornji Rahić 112, 76207 Brčko, BA
 (740) KARABDIĆ KERIM
 (591) plava, nijanse plave, zelena, nijanse zelene, crvena, smeđa, nijanse smeđe, bijela
 (540)



- (521) na dio znaka BOSANSKA ŠLJIVA
 (531) 5.7,25.1,26.11,27.5,29.1
 (511)
 29 Sušene šljive.;
 31 Šljiva, svježa.;
 35 Oglašavanje i reklamiranje; vođenje komercijalnih poslova; komercijalna administracija; kancelarijski poslovi.

- (111) **BAZ1821145** (181) 15/08/2028
 (210) BAZ1821145A (220) 15/08/2018
 (151) 29/10/2020
 (732) **Pharmaceutical chemical cosmetic industry ALKALOID AD - Skopje Blvd. Aleksandar Makedonski 12, 1000 Skopje, MK**
 (740) "ŽIVKO MIJATOVIĆ & PARTNERS" d.o.o. Sarajevo
 (591) nijanse plave, nijanse roza boje, bijela, crvena, zelena, nijanse oker boje, nijanse smeđe, crna
 (540)



- (531) 1.1,1.15,2.5,25.1,25.3,27.5,29.1

(511)

3 Vlažne maramice za bebe za osjetljivu kožu.

- (111) **BAZ1821146** (181) 16/08/2028
 (210) BAZ1821146A (220) 16/08/2018
 (151) 20/10/2020
 (732) **CHAMPION PRODUCTS EUROPE LIMITED**
Suite 8, Plaza 212, Blanchardstown Corporate Park 2, Blanchardstown, Dublin 15, IE
 (740) PETOŠEVIĆ d.o.o.
 (540)

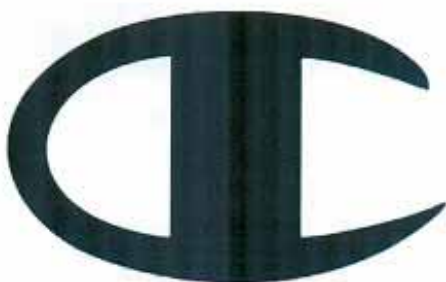

- (531) 27.5

(511)

35 Upravljanje, organizacija i administracija u maloprodajnim objektima, naročito u vezi sa odjećom, obućom i sportskim artiklima; maloprodaja odjeće, obuće, torbi i sportskih artikala; usluge elektronske trgovine, naime, pružanje informacija o proizvodima putem telekomunikacionih mreža za reklamne i prodajne svrhe; poslovne usluge koje se odnose na pružanje sponzorstva.

- (111) **BAZ1821147** (181) 16/08/2028

- (210) BAZ1821147A (220) 16/08/2018

(151) 20/10/2020

- (732) **CHAMPION PRODUCTS EUROPE LIMITED**

Suite 8, Plaza 212, Blanchardstown Corporate Park 2, Blanchardstown, Dublin 15, IE

- (740) PETOŠEVIĆ d.o.o.

(540)

Champion

- (531) 27.5

(511)

35 Upravljanje, organizacija i administracija u maloprodajnim objektima, naročito u vezi sa odjećom, obućom i sportskim artiklima; maloprodaja odjeće, obuće, torbi i sportskih artikala; usluge elektronske trgovine, naime, pružanje informacija o proizvodima putem telekomunikacionih mreža za reklamne i prodajne svrhe; poslovne usluge koje se odnose na pružanje sponzorstva.

- (111) **BAZ1821150** (181) 20/08/2028
 (210) BAZ1821150A (220) 20/08/2018
 (151) 26/10/2020
 (732) **SAAT VE SAAT SANAYI VE TICARET ANONIM ŞİRKETİ**
Maslak Mah.Büyükdere Cad. Noramin İş Merkezi No:237/D Kat B-2 Sarıyer İstanbul, TR
 (740) PETOŠEVIĆ d.o.o.
 (540)

W e s s e

- (531) 27.5
 (511)

9 Aparati i oprema za mjerenje uključujući opremu za naučne, nautičke, topografske, meteorološke, industrijske i laboratorijske svrhe, toplomjeri za nemedicinske svrhe, barometri, ampermetri, voltmetri, higrometri, aparati za testiranje za nemedicinske svrhe, teleskopi, periskopi, kompasi, indikatori brzine, laboratorijski aparati, mikroskopi, povećala, destilacijske posude, dalekozori, rerne i peći za laboratorijske eksperimente; aparati za snimanje, prijenos ili reprodukciju zvuka ili slika, kamere, fotografske kamere, televizori, magnetoskopi, CD i DVD čitači i magnetoskopi, MP3 čitači, računari, desktop računari, tableti, nosivi tehnološki uređaji (pametni satovi, narukvice, uređaji koji se nose na glavi), mikrofoni, razglasi, slušalice, telekomunikacijski aparati, aparati za reprodukciju zvuka ili slika, računalni periferni uređaji, mobilni telefoni, zaštite za mobilne telefone, telefonski aparati, printeri za računare, skeneri, fotokopirni uređaji; magnetne i optičke podloge za snimanje i računalni softver i programi snimljeni na njih, elektronske publikacije koje se mogu preuzeti s Interneta i presnimavati, kodirane magnetne i optičke kartice, filmovi, tv serije i video muzički klipovi snimljeni na magnetnim, optičkim i elektroničkim medijima; antene, satelitske antene, pojačala za antene, dijelovi za gore navedenu robu; uređaji za izdavanje karata, bankomati (ATM); elektroničke komponente koje se koriste u elektroničkim dijelovima strojeva i aparata, poluprovodnika, elektroničkih krugova, integriranih sklopova, čipova s integriranim sklopovima, diodama, tranzistorima, magnetnim glavama za elektroničke aparate, elektroničkim bravama, fotočelijama, uređajima s daljinskim upravljanjem za otvaranje i zatvaranje vrata, optičkim sensorima; mjerni i količinski indikatori za mjerenje količine potrošnje, automatski vremenski prekidači; odjeća za zaštitu od neznogoda, radijacije i vatre, sigurnosni pojasevi i uređaji za spašavanje; naočale, sunčane naočale, optičke leće i futrole, navlake, dijelovi i komponente za gore navedeno; aparati i instrumenti za provođenje, pretvaranje, akumulaciju ili kontrolu električne energije, električni utikači, električne razvodne kutije, električne sklopke, strujni prekidači, osigurači, balasti za rasvjetne uređaje, kleme za akumulatore, električne ploče sklopa, električni otpori, električne utičnice, električni transformatori, električni

adapteri, punjači električnih akumulatora, električna zvonca za vrata, električni i elektronički kablovi, baterije, električne baterije, solarni paneli za proizvodnju električne energije; alarmi i protuprovalni alarmi, osim za vozila, električna zvonca; aparati i instrumenti za signalizaciju, svjetleći ili mehanički znaci za korištenje u prometu; aparati za gašenje požara, vatrogasna kola i mlaznice cijevi za gašenje požara; radarski aparati, sonari, aparati i instrumenti za noćno gledanje; ukrasni magneti; metronomi.;

14 Nakit; nakit od bižuterije; zlato; kamenje za nakit i nakit napravljen od njega; puceta za orukvice; igle za kravate; statue i figurice od plemenitih metala; zidni satovi, satovi i instrumenti za mjerenje vremena; kronometri i njihovi dijelovi; remeni za ručne satove; trofeji od plemenitih metala; krunice.;

35 Usluge reklamiranja, marketinga i odnosa s javnošću; organizacija izložbi i trgovačkih sajmova za komercijalne ili reklamne svrhe; dizajn za reklame; pružanje internetskog tržišnog prostora za kupce i prodavatelje proizvoda i usluga; usluge uredskih funkcija; tajničke usluge; aranžiranje pretplata na novine za druge; izrada statističkih podataka; iznajmljivanje uredskih strojeva; sistematiziranje podataka za središnju kartoteku; usluge telefonskog odgovaranja za odsutne pretplatnike; poslovno upravljanje, poslovna administracija i poslovno savjetovanje; vođenje knjiga; trgovinsko savjetovanje; selekcija osoblja, raspoređivanje osoblja, uredi za zapošljavanje, agencije za uvoz-izvoz; agencije za privremeno zapošljavanje; usluge prodaja na dražbi; grupiranje, za račun trećih, raznih roba, a naročito: aparata za mjerenje i opreme uključujući opremu za naučne, nautičke, topografske, meteorološke, industrijske i laboratorijske svrhe, toplomjera za nemedicinske svrhe, barometara, ampermetara, voltmetara, higrometara, uređaja za testiranje (nisu za medicinske potrebe), teleskopa, periskopa, kompasa, indikatora brzine, laboratorijskih aparata, mikroskopa, povećala, destilacijskih posuda, dalekozora, rerni i peći za laboratorijske eksperimente, aparata za snimanje, prijenos ili reprodukciju zvuka ili slika, kamera, fotografskih kamera, televizora, magnetoskopa, CD i DVD čitača i magnetoskopa, MP3 čitača, računara, desktop računara, tableta, nosivih tehnoloških uređaja (pametnih satova, narukvica, uređaja koji se nose na glavi), mikrofona, razglasa, slušalica, telekomunikacijskih aparata, aparata za reprodukciju zvuka ili slika, računalnih perifernih uređaja, mobilnih telefona, zaštita za mobilne telefone, telefonskih aparata, printera za računare, skenera, fotokopirnih uređaja, magnetnih i optičkih podloga za snimanje i računalnih softvera i programa snimljenih na njih, elektronskih publikacija koje se mogu preuzeti s Interneta i presnimavati, kodiranih magnetnih i optičkih kartica, filmova, tv serija i video muzičkih klipova snimljenih na magnetnim, optičkim i elektroničkim medijima, antena, satelitskih antena, pojačala za antene, dijelova za gore navedenu robu, uređaja za izdavanje karata, bankomata (ATM), elektroničkih komponenti koje se koriste u elektroničkim dijelovima strojeva i aparata, poluprovodnika, elektroničkih krugova, integriranih sklopova, čipova s integriranim sklopovima, diodama, tranzistorima, magnetnim glavama za elektroničke aparate, elektroničkim bravama, fotočelijama, uređajima s daljinskim upravljanjem za otvaranje i zatvaranje vrata, optičkim sensorima, mjernih i količinskih indikatora za mjerenje količine potrošnje, automatskih vremenskih prekidača, odjeće za zaštitu od neznogoda, radijacije i vatre, sigurnosnih pojaseva i uređaja za spašavanje, naočala, sunčanih naočala, optičkih leća i futrola, navlaka, dijelova i komponenti za gore navedeno, aparata i instrumenata za provođenje, pretvaranje, akumulaciju ili kontrolu električne

energije, električnih utikača, električnih razvodnih kutija, električnih sklopki, strujnih prekidača, osigurača, balasta za rasvjetne uređaje, klema za akumulatore, električnih ploča sklopa, električnih otpora, električnih utičnica, električnih transformatora, električnih adaptera, punjača električnih akumulatora, električnih zvonca za vrata, električnih i elektroničkih kablova, baterija, električnih baterija, solarnih panela za proizvodnju električne energije, alarma i protuprovalnih alarma, osim za vozila, električnih zvona, aparata i instrumenta za signalizaciju, svjetlećih ili mehaničkih znakova za korištenje u prometu, aparata za gašenje požara, vatrogasnih kola i mlaznica cijevi za gašenje požara, radarskih aparata, sonara, aparata i instrumenata za noćno gledanje, ukrasnih magneta, metronoma, nakita, nakita od bižuterije, zlata, kamenja za nakit i nakita napravljenog od njega, puceta za orukvice, igala za kravate, statua i figurica od plemenitih metala, zidnih satova, satova i instrumenata za mjerenje vremena, kronometara i njihovih dijelova, remena za ručne satove, trofeja od plemenitih metala, krunica; usluge omogućavanja potrošačima da jednostavno pregledaju i kupe navedenu robu, a koje usluge mogu biti pružane putem maloprodaje, veleprodaje, putem elektroničkih medija ili putem kataloga za naručivanje robe poštom.

(111) **BAZ1821151** (181) 20/08/2028

(210) BAZ1821151A (220) 20/08/2018

(151) 02/11/2020

(732) **SPEKTAR DRINK D.O.O.**

Sremska 4, 76300 Bijeljina, BA

(591) plava, crna, crvena, narandžasta, žuta, ljubičasta

(540)



(531) 3.7,5.5,26.1,27.5,29.1

(511)

29 Meso, riba, živina i divljač; mesne prerađevine; konzervirano, sušeno i kuhano voće i povrće; želei, marmelade, džemovi, kompoti; jaja, mlijeko i mliječni proizvodi; jestiva ulja i masti;

30 Kafa, čaj, kakao, šećer;

32 Pivo, mineralne i sodne vode i druga bezalkoholna pića; pića od voća i voćnih sokova; sirupi i drugi preparati za proizvodnju pića.;

33 Alkoholna pića (osim piva).

(111) **BAZ1821152** (181) 20/08/2028

(210) BAZ1821152A (220) 20/08/2018

(151) 02/11/2020

(732) **SPEKTAR DRINK D.O.O.**

Sremska 4, 76300 Bijeljina, BA

(591) plava, žuta, crvena

(540)



(531) 26.1,26.4,27.5,29.1

(511)

29 Kiseli kupus (glavica i rezani).

(111) **BAZ1821153** (181) 22/08/2028

(210) BAZ1821153A (220) 22/08/2018

(151) 19/11/2020

(732) **Matija d.o.o.**

Cim-Smrčenjaci bb Mostar, BA

(591) zelena, bijela

(540)



(531) 5.5,26.1,27.5,29.1

(511)

3 Toaletni proizvodi; esencijalna ulja i aromatični ekstrakti.;

5 Medicinski i veterinarski pripravci; farmaceutski proizvodi i prirodna ljekovita sredstva; dodaci prehrani i dijetetski pripravci.;

30 Soli, začini, arome i začinski umaci; kafa, čaj, kakao i njihovi nadomjesci.

(111) **BAZ1821154** (181) 22/08/2028

(210) BAZ1821154A (220) 22/08/2018

(151) 19/11/2020

(732) **Matija d.o.o.**

Cim-Smrčenjaci bb Mostar, BA

(540)

MATIJA PAUNOVSKI

(511)

3 Toaletni proizvodi; esencijalna ulja i aromatični ekstrakti.;

5 Medicinski i veterinarski pripravci; farmaceutski proizvodi i prirodna ljekovita sredstva; dodaci prehrani i dijetetski pripravci.;

30 Soli, začini, arome i začinski umaci; kafa, čaj, kakao i njihovi nadomjesci.

(111) **BAZ1821156** (181) 24/08/2028

(210) BAZ1821156A (220) 24/08/2018

(151) 05/11/2020

(732) **HUMANITARNA ORGANIZACIJA
"MERHAMET" MUSLIMANSKO
DOBROTVORNO DRUŠTVO**

Bistrik br. 2, 71000 Sarajevo, BA

(740) "STAM" d.o.o.

(540)

MERHAMET

(511)

36 Prikupljanje darova (donacija) za dobročinstvo-humanitarne usluge.

(111) **BAZ1821158** (181) 27/08/2028

(210) BAZ1821158A (220) 27/08/2018

(151) 20/10/2020

(732) **VIOLETA d.o.o.**

Stjepana Radića 21, 88340 Grude, BA

(591) crvena

(540)

higi

(531) 27.5,29.1

(511)

3 Balzami [osim za medicinske svrhe]; dezodorirajući sapuni; kolagenski preparati za kozmetičke potrebe; kozmetička ulja; kozmetički pripravci za kupanje; kozmetički proizvodi; kozmetika za djecu; kreme za kozmetičke potrebe; krpe namočene deterdžentom za čišćenje; losioni za kozmetičku upotrebu; maramice namočene u kozmetičke losione; maramice natopljene pripravcima za uklanjanje šminke; mirisne vodice; nemedicinski preparati za kupanje; pripravci od aloe vere za kozmetičke svrhe; pripravci za intimno ispiranje za osobnu higijensku uporabu ili osobno dezodoriranje [toaletne potrepštine]; sapuni; sapuni protiv znojenja; sredstva za čišćenje za intimnu osobnu higijenu, nemedicinski; toaletno mlijeko; ulja za mirise i parfeme. ;

21 Držači higijenskog papira [napravnice]; držači sapuna [naprave za izdavanje sapuna]; držači ubrusa; držači za četke za brijanje; držači za papirnate ručnike; koševi za otpadni papir; kutije za sapun; kasprišivači mirisa [parfema].

(111) **BAZ1821159** (181) 27/08/2028

(210) BAZ1821159A (220) 27/08/2018

(151) 20/10/2020

(732) **VIOLETA d.o.o.**

Stjepana Radića 21, 88340 Grude, BA

(591) crna

(540)

higi
PROFESSIONAL

(531) 27.5

(511)

21 Držači higijenskog papira [napravnice]; držači sapuna [naprave za izdavanje sapuna]; držači ubrusa; držači za četke za brijanje; držači za papirnate ručnike; koševi za otpadni papir; kutije za sapun; raspršivači mirisa [parfema].

(111) **BAZ1821160** (181) 27/08/2028
 (210) BAZ1821160A (220) 27/08/2018
 (151) 09/12/2020
 (732) **“GATARIĆ” d.o.o.**
Ul. Kninska bb, 75444 Derвента, BA
 (740) Nusmir Huskić
 (591) crvena, plava
 (540)



(531) 2.1,27.5,29.1

(511)

16 Hartija, karton i proizvodi od njih, koji nisu uključeni u druge klase; štampane stvari; knjigovezački materijal; fotografije; kancelarijski materijal; ljepila za kancelarijske i kućne potrebe; umjetnički materijali; kičice; pisaće mašine i kancelarijski rekviziti (izuzev namještaja); materijali za obuku i nastavu (izuzev aparata); plastični materijali za pakovanje; štamparska slova; klišeji.

35 Oглашavanje; vođenje poslova; poslovno upravljanje; kancelarijski poslovi.

(111) **BAZ1821161** (181) 27/08/2028
 (210) BAZ1821161A (220) 27/08/2018
 (151) 13/11/2020
 (732) **Georg Gavrilović**
Senjska 2, Novi Vinodolski, HR
 (740) “INTELBIRO” d.o.o.
 (540)

JELI

(511)

29 Meso; mesni ekstrakti; kobasice, trajne i polutrajne kobasice, hrenovke, šunke, salame, slanine, mesni naresci, suhomesnati proizvodi, mesne konzerve i paštete.

(111) **BAZ1821162** (181) 28/08/2028
 (210) BAZ1821162A (220) 28/08/2018
 (151) 05/11/2020
 (732) **LAĐANA d.o.o. Zenica**
Prve zeničke brigade 110, Zenica, BA
 (591) crvena
 (540)



(531) 26.1,27.5,29.1

(511)

43 Usluge okrepe (hranjenja); usluge kafića, restorana, buregdžinica, slastičarnica.

(111) **BAZ1821163** (181) 29/08/2028
 (210) BAZ1821163A (220) 29/08/2018
 (151) 29/10/2020
 (300) 017886958
 11/04/2018
 EM
 (732) **Madaus GmbH**
Colonia-Allee 15, 51067 Cologne, DE
 (740) “ŽIVKO MIJATOVIĆ & PARTNERS”
 d.o.o. Sarajevo
 (540)

FEMKE

(511)

5 Farmaceutski i medicinski preparati; kontracepcijska sredstva; oralna kontracepcijska sredstva; kontracepcijske pjene; kontracepcijske spužve.

10 Medicinski uređaji i instrumenti; umjetni implantati; kontraceptivi (aparati); nekemijski kontraceptivi; kontracepcijski instrumenti i uređaji; intrauterini kontraceptivi; intrauterini pesari; vaginalni prstenovi; kontracepcijski prstenovi; kontracepcijske spirale; prezervativi.

- (111) **BAZ1821164** (181) 29/08/2028
 (210) BAZ1821164A (220) 29/08/2018
 (151) 29/10/2020
 (300) 017886956
 11/04/2018
 EM
 (732) **Rottapharm Madaus GmbH**
Colonia-Allee 15, 51067 Cologne, DE
 (740) "ŽIVKO MIJATOVIĆ & PARTNERS"
 d.o.o. Sarajevo
 (540)
UNAFa

(511)
 5 Farmaceutski i medicinski preparati; kontracepcijska sredstva; oralna kontracepcijska sredstva; kontracepcijske pjene; kontracepcijske spužve.;

10 Medicinski uređaji i instrumenti; umjetni implantati; kontraceptivi (aparati); nekemijski kontraceptivi; kontracepcijski instrumenti i uređaji; intrauterini kontraceptivi; intrauterini pesari; vaginalni prstenovi; kontracepcijski prstenovi; kontracepcijske spirale; prezervativi.

- (111) **BAZ1821166** (181) 30/08/2028
 (210) BAZ1821166A (220) 30/08/2018
 (151) 26/10/2020
 (732) **Mastercard International Incorporated**
2000 Purchase Street, Purchase, New York 10577, US
 (740) DR DIANA PROTIĆ-TKALČIĆ & PARTNERS D.O.O
 (591) crvena, žuta, crna
 (540)



- (531) 26.1,27.5,29.1
 (511)

9 Aparati i instrumenti naučni, pomorski, geodetski, fotografski, kinematografski, za vaganje, mjerenje, signalizaciju, kontrolu (inspekciju), spašavanje i obuku; aparati i instrumenti za vođenje, distribuiranje, transformiranje, akumuliranje, podešavanje ili upravljanje električne struje; magnetni nosači podataka, diskovi za snimanje; kompakt diskovi, DVD i drugi digitalni nosači podataka; mehanizmi za aparate koji se pokreću novcem ili žetonom; registar kase, oprema za obradu podataka, kompjuteri; kompjuterski softver; kompjuterski hardver i softver (snimljen ili za preuzimanje) za omogućavanje i administriranje plaćanja, bankarstva, kreditnih kartica, debitnih kartica, platnih kartica, bankomata (ATM mašina), vrijednosnih kartica, elektronskog prenosa sredstava, elektronskih plaćanja, elektronske obrade i prenosa podataka o plaćanju računa, gotovinskih isplata, usluga provjere vjerodostojnosti transakcija, usmjeravanja, usluga autorizacije i namirenja, detekcije i kontrole prevara, usluga oporavka od poremećenog djelovanja i usluga enkripcije; telekomunikacioni i električni aparati i instrumenti, naročito, aparati za registrovanje, prenos i reprodukciju podataka uključujući zvuk i slike; računovodstvene mašine; aparati za praćenje, upravljanje i analizu finansijskih računa preko globalne kompjuterske mreže; kompjuterski hardver i softver, naročito za razvoj, održavanje i upotrebu lokalnih kompjuterskih mreža i kompjuterskih mreža širokog opsega; sistemi za čitanje memorijskih kartica i sistemi za čitanje podataka u memoriji, naročito memoriju integrisanih kola i memoriju bankarskih kartica; elektronske publikacije koje se mogu preuzeti; aparati za štampanje uključujući aparate za štampanje za sisteme za obradu podataka i sisteme za finansijske transakcije; koderi i dekoderi; modemi; kompjuterski hardver i softver za omogućavanje novčanih transakcija elektronskim putem preko bežičnih mreža, globalnih kompjuterskih mreža i/ili uređaja za mobilne komunikacije; kompjuterski hardver i softver za pravljenje ključeva za enkripciju, digitalnih isprava, i digitalnih potpisa, kompjuterski softver za obezbjeđivanje čuvanja podataka i pronalaženje podataka i prenos poverljivih informacija o korisnicima koje se koriste od strane pojedinaca, bankarskih i finansijskih institucija; kompjuterski hardver i softver koji omogućava identifikaciju i provjeru vjerodostojnosti uređaja za komunikaciju putem bliskog polja (NFC) i uređaja koji se temelje na identifikaciji radiofrekvencija (RFID); kompjuterski softver i hardver koji podrazumijeva digitalni novčanik koji čuva podatke o računu korisnika za pristup kuponima, vaučerima, šiframa za vaučere i popuste u maloprodaji i za dobijanje nagrada za lojalnost ili novčanih nagrada koje mogu da se dodijele njihovim računima; kompjuterski programi i softverske aplikacije za mobilne telefone i druge digitalne uređaje, koje se mogu preuzeti, koje podrazumevaju digitalni novčanik, a koje omogućavaju korisnicima pristup informacijama o poređenju cijena, kritikama proizvoda, linkovima na web sajtove maloprodaje za druge i informacijama o popustima; softverska aplikacija za upotrebu u vezi sa terminalima za beskontaktno plaćanje namijenjenim da trgovcima omoguće da prihvataju beskontaktno transakcije mobilne trgovine, beskontaktno predstavljanje podataka o lojalnosti i beskontaktno iskorišćenje kupona, rabata, popusta, vaučera i posebnih ponuda; softverska aplikacija koja omogućava trgovcima da dostave kupone, rabate, popuste, vaučere i posebne ponude direktno na uređaje za mobilnu telekomunikaciju korisnika putem beskontaktnih RFID i NFC komunikacija; softverska aplikacija koja omogućava trgovcima da postavne pametne postere u maloprodajnim i veleprodajnim objektima koje potrošači mogu da dodirnu svojim uređajima za mobilne

telekomunikacije kako bi pristupili kuponima, rabatima, popustima, vaučerima i posebnim ponudama koje se dostavljaju putem beskontaktnih RFID i NFC komunikacija; čipovi za integrisana kola za upotrebu u mobilnim telefonima i NFC i RFID uređajima; magnetne kodirane kartice i kartice koje sadrže čip sa integrisanim kolom ("pametne kartice"); sigurnosno kodirane kartice; kartice kodirane sigurnosnim funkcijama za namjene provjere vjerodostojnosti; kartice kodirane sigurnosnim funkcijama za namjene provjere identiteta; kartice sa impregniranim hologramom (kodirane); potrošačke kartice, bankovne kartice, kreditne kartice, debitne kartice, kartice sa čipom, vrjednosne kartice, kartice nosači elektronskih podataka, platne kartice i kodirane platne kartice; bankovne kartice, naročito magnetne kodirane bankovne kartice i bankovne kartice koje koriste magnetnu memoriju i memoriju sa integrisanim kolom; čitači platnih kartica; čitači magnetnih kodiranih kartica, čitači kartica koje nose elektronske podatke, jedinice za elektronsku enkripciju; kompjuterski hardver i softver za upotrebu u finansijskim uslugama, bankarstvu i industriji telekomunikacija; kompjuterski softver projektovan da omogućiti "pametnim karticama" interakciju sa terminalima i čitačima; kompjuterski čipovi ugrađeni u telefone i druge komunikacione uređaje; telekomunikaciona oprema; terminali kupoprodajnih transakcija i kompjuterski softver za prenošenje, prikazivanje i čuvanje transakcija, identifikaciju i pružanje finansijskih informacija za upotrebu u finansijskim službama, bankarskoj i telekomunikacionoj industriji; radio-frekventni identifikacioni uređaji (transponderi); elektronski aparati za provjeravanje i potvrđivanje autentičnosti potrošačkih kartica, bankovnih kartica, kreditnih kartica, debitnih kartica i platnih kartica; mašine za izdavanje gotovog novca; kompjuterski periferni uređaji i elektronski proizvodi, naročito računске mašine, elektronski organizatori, elektronske bilježnice, džepni planeri, mobilni telefoni, slušalice za mobilne telefone, tablet kompjuteri, digitalni čitači i lični digitalni pomoćnici (PDA) i alarmi; podloge za miševe; aparati za gašenje požara; dijelovi i dodaci za svu prethodno navedenu robu.;

35 Ogllašavanje; vođenje poslova; poslovno upravljanje; kancelarijski poslovi; usluge poslovnog savjetovanja; poslovne istrage; usluge agencija za pružanje komercijalnih informacija; prezentacija robe u medijima za komunikaciju za potrebe maloprodaje; usluge poređenja cijena; organizacija izložbi u komercijalne svrhe ili svrhe oglašavanja; usluge marketinškog savjetovanja; usluge istraživanja tržišta; praćenje, analiziranje, predviđanje i izvještavanje o kupovnom ponašanju vlasnika kartica; promocija prodaje robe i usluga drugih putem nagrađivanja i podsticaja generisanih u vezi s korišćenjem kreditnih, debitnih i platnih kartica; poslovna administracija programa lojalnosti i programa nagrađivanja; usluge pružanja pomoći kod komercijalnog, industrijskog i poslovnog upravljanja; poslovne procjene; savjetodavne usluge u vezi sa poslovnim upravljanjem; priprema stanja računa; knjigovodstvene usluge; poslovna istraživanja; odnosi s javnošću; objavljivanje reklamnih tekstova; izdavanje reklamnih letaka; usluge maloprodaje koje se pružaju putem mobilnih telekomunikacija u vezi sa obezbjeđivanjem kreditnih, debitnih i platnih kartica; usluge maloprodaje koje se pružaju on-line, preko mreže ili preko drugih elektronskih sredstava korišćenjem elektronskih digitalizovanih podataka povezanih sa obezbjeđivanjem kreditnih kartica i debitnih kartica; upravljanje kompjuterskim bazama podataka; promovisanje koncerata i kulturnih događaja drugih, organizacija izložbi u komercijalne ili reklamne svrhe; usluge oglašavanja u vezi sa prevozom, putovanjem, hotelima, smještajem, hranom

i obrocima, sportom, zabavom i razgledanjem; pružanje informacija u vezi sa kupovinom proizvoda i usluga on-line putem Interneta i drugih kompjuterskih mreža; upravljanje finansijskom dokumentacijom; usluge davanja informacija, savjetodavne i konsultantske usluge koje se odnose na sve prethodno navedene usluge.;

36 Osiguranje; finansijski poslovi; novčani (monetarni) poslovi; poslovi vezani za nepokretnosti; usluge finansijskog konsaltinga; pružanje finansijskih informacija; usluge finansijskog sponzorstva; finansijske usluge, naročito bankarske usluge, usluge kreditnih kartica, usluge debitnih kartica, usluge potrošačkih kartica, usluge pretplatničkih kartica koje se pružaju putem vrijednosnih kartica, elektronske kreditne i debitne transakcije, usluge izdavanja i naplate računa, izdavanje gotovine, verifikacija čekova, unovčavanje čekova, usluge pristupa depozitu i usluge bankomata (ATM mašina), usluge autorizacije i poravnanja transakcija, izmirenje transakcija, upravljanje gotovim novcem, poravnanje konsolidovanih sredstava, obrada (sprovođenje) konsolidovanih sporova, pružanje finansijskih informacija koje se odnose na usluge pohranjivanja podataka i informacija o profilu klijenata, usluge kretanja sredstava u oblasti platnih kartica, usluge obrade elektronskog plaćanja, usluge autentifikacije i verifikacije platnih transakcija, usluge zamjene valute, naročito, sigurne elektronske transakcije gotovim novcem i elektronski prenos gotovog novca putem javne kompjuterske mreže u cilju olakšanja elektronske trgovine; pružanje finansijskih informacija, naročito podataka i izvještaja o kreditnim i debitnim karticama; usluge elektronskog prenosa sredstava i zamjene valute; usluge finansijske procjene i usluge upravljanja rizikom za druge u oblasti potrošačkih kredita; širenje finansijskih informacija putem globalne kompjuterske mreže; pružanje finansijskih informacija i savjetodavne usluge u vezi sa svim gore navedenim uslugama; pružanje finansijskih usluga za podršku maloprodaji putem sredstava mobilne telekomunikacije, naročito, usluge plaćanja putem bežičnih uređaja; pružanje finansijskih usluga za podršku maloprodaji koje se pružaju on-line, putem elektronskih mreža; usluge finansijske analize i konsultacije; usluge obrade finansijskih transakcija koje vrše vlasnici kartica preko bankomata (ATM mašina); obezbjeđivanje uvida u stanje računa i u podatke o uplatama i isplatama, vlasnicima kartica, preko bankomata (ATM mašina); usluge putničkog osiguranja; izdavanje i otkup putničkih čekova i putničkih vaučera; usluge provjere platioca; verifikacija finansijskih informacija; održavanje finansijskih podataka; usluge obezbjeđivanja elektronskih novčanika sa deponovanim sredstvima; usluge plaćanja računa koje se pružaju preko web sajta; elektronsko bankarstvo putem globalne kompjuterske mreže, usluge finansijskog kliringa; usluge međubankarskog transfera, naročito direktnih elektronskih transfera novca s banke na banku i obezbjeđenje informacija o bankovnim računima telefonom; finansijske usluge, naročito obezbjeđivanje beskontaktnih mobilnih plaćanja preko trgovaca u maloprodajnim objektima, on-line i u velikoprodajnim objektima; finansijske usluge, naročito obezbjeđivanje digitalnog novčanika na udaljenom serveru (cloud) koji čuva informacije o računima korisnika za pristup kuponima, vaučerima, šiframa vaučera i rabatima u maloprodajama i za dobijanje nagrada za lojalnost ili novčanih nagrada koje se mogu deponovati na njihove račune sistemom za povraćaj gotovog novca; usluge u vezi sa nepokretnom imovinom; procjena nepokretnosti; upravljanje investicijama u oblasti nepokretnosti; usluge investiranja u nepokretnosti; usluge osiguranja nepokretnosti; finansiranje nepokretnosti; usluge posredovanja u vezi sa

nepokretnostima; ocjena nepokretnosti; usluge agencija za nepokretnosti; evaluacija nepokretnosti; administracija u vezi sa nepokretnostima; administracija finansijskih poslova u vezi sa nepokretnostima; obezbjeđivanje zajmova za nepokretnosti; usluge finansiranja u vezi sa izgradnjom nepokretnosti; usluge finansijskog posredovanja u vezi sa nepokretnostima; usluge kapitalnog investiranja u nepokretnosti; usluge investiranja u komercijalno vlasništvo; finansijske usluge u vezi sa sticanjem nepokretnosti; finansijske usluge u vezi za prodajom imovine; davanje u zakup nepokretnosti; usluge upravljanja posjedom u vezi sa transakcijama koje se odnose na nepokretnosti; procjenjivanje imovine; upravljanje portfoliom imovine; finansiranje hipoteke i sekuritizacija imovine; konsultantske usluge u vezi sa opcijama plaćanja, bankarstvom, kreditnim karticama, debitnim karticama i platnim karticama; usluge davanja informacija, savjetodavne i konsultantske usluge koje se odnose na sve prethodno navedene usluge.; 38 Telekomunikacije; usluge mobilne telekomunikacije; telekomunikacijske usluge koje se temelje na Internetu; usluge prenosa podataka; elektronski prenos podataka putem globalne mreže za obradu podataka na daljinu, uključujući putem Interneta; usluge prenosa, davanja ili prikazivanja informacija iz baze podataka pohranjenih u kompjuteru ili putem Interneta u oblasti finansijskih usluga; prenos podataka korištenjem usluge elektronske obrade slike putem mobilne veze; usluge elektronske pošte, usluge slanja i primanja poruka; usluge emitovanja putem televizije, radija i Interneta; obezbjeđivanje pristupa, za više korisnika, zaštićenoj kompjuterskoj informacionoj mreži za prenos i širenje niza informacija u oblasti finansijskih usluga; usluge u vezi sa pretplatnim karticama za pozivanje telefonom; usluge davanja informacija, savjetodavne i konsultantske usluge koje se odnose na sve prethodno navedene usluge.;

42 Naučne i tehnološke usluge, kao i usluge istraživanja i projektovanja u vezi sa njima; usluge industrijskih analiza i istraživanja; projektovanje i razvoj kompjuterskog hardvera i softvera; prevođenje podataka ili dokumenata sa fizičkih na elektronske nosioce podataka; konsultantske usluge u vezi sa kompjuterskim hardverom i softverom; kompjutersko programiranje; usluge podrške i konsultantske usluge za upravljanje kompjuterskim sistemima, bazama podataka i aplikacijama; obezbjeđivanje privremene upotrebe softvera i aplikacija koji se ne mogu preuzeti za upravljanje, lociranje, aktivaciju i ukidanje ovlašćenja za provjeru vjerodostojnosti i digitalnih ovlašćenja uređaja za komunikaciju na bazi bliskog polja (NFC); projektovanje, razvoj, održavanje i ažuriranje kompjuterskog hardvera i softverskih aplikacija za mobilne digitalne uređaje; projektovanje, razvoj, održavanje i ažuriranje kompjuterskih programa i softverskih aplikacija koji se ne mogu preuzeti za mobilne telefone i druge digitalne uređaje koji korisnicima omogućavaju da pristupe kuponima, promotivnim i prodajnim ponudama, specijalnim ponudama, vaučerima, šiframa za vaučere, rabatima, informacijama o proizvodu, informacijama o poređenju cijena, kritikama, novčanim nagradama, linkovima na web sajtove, i informacijama o popustima; usluge provajdera servisnih aplikacija (ASP) koji se odlikuje softverom za prijem, prenos i prikazivanje kupona, promotivnih i prodajnih ponuda, specijalnih ponuda, vaučera, šifara za vaučere, rabata, informacija o proizvodima, informacija o poređenju cena, kritika, novčanih nagrada, linkova na web sajtove, informacija o popustima, kao i za prijem i prenos podataka za kupovinu roba i usluga; usluge provajdera servisnih aplikacija (ASP) koje se odlikuju softverom za društvene mreže; usluge grafičkog dizajna za kompilaciju web stranica na Internetu; kreiranje i održavanje web sajtova;

hosting web sajtova drugih; usluge u vezi sa kompjuterima i Internetom, naročito, pružanje on-line elektronskih baza podataka putem globalne kompjuterske mreže u oblasti provjere i potvrde identiteta; kompjuterske i tehnološke usluge za enkripciju i dekripciju finansijskih informacija, usluge provjere vjerodostojnosti digitalnog potpisa, i validacija digitalnih isprava, provjera digitalnih isprava, provjera vjerodostojnosti, izdavanje, distribucija i upravljanje digitalnim ispravama; tehničke konsultantske usluge u oblasti kompjuterskog programiranja, finansijskih kompjuterskih mreža, obrade podataka, sigurnih komunikacijskih kanala, enkripcije i dekripcije podataka i sigurnosti lokalnih mreža; širenje informacija putem globalne kompjuterske mreže u oblasti kompjuterskog softvera, kompjuterskog hardvera, finansijskih kompjuterskih mreža i lokalnih mreža; usluge obrade podataka i provjere podataka; usluge čuvanja i ponovnog prikazivanja podataka; usluge pohranjivanja podataka i informacija o profilima korisnika; iznajmljivanje vremena pristupa kompjuterskoj bazi podataka; pružanje informacija, savjetodavnih usluga i konsultantskih usluga koje se odnose na sve prethodno navedene usluge.

(111) **BAZ1821167** (181) 30/08/2028

(210) BAZ1821167A (220) 30/08/2018

(151) 26/10/2020

(732) **Mastercard International Incorporated**
2000 Purchase Street, Purchase, New
York 10577, US

(740) DR DIANA PROTIĆ-TKALČIĆ &
PARTNERS D.O.O

(591) crvena, žuta

(540)

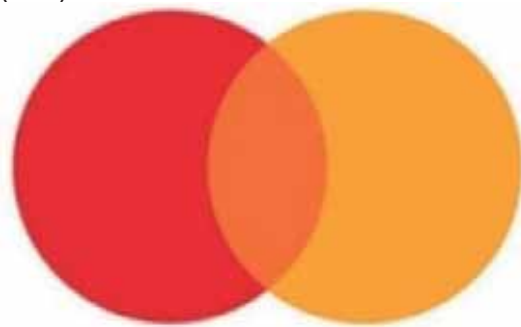

(531) 26.1,29.1

(511)

9 Aparati i instrumenti naučni, pomorski, geodetski, fotografski, kinematografski, za vaganje, mjerenje, signalizaciju, kontrolu (inspekciju), spašavanje i obuku; aparati i instrumenti za vođenje, distribuiranje, transformiranje, akumuliranje, podešavanje ili upravljanje električne struje; magnetni nosači podataka, diskovi za snimanje; kompakt diskovi, DVD i drugi digitalni nosači podataka; mehanizmi za aparate koji se pokreću novcem ili žetonom; registar kase, oprema za obradu podataka, kompjuteri; kompjuterski softver; kompjuterski hardver i softver (snimljen ili za preuzimanje) za omogućavanje i administriranje plaćanja, bankarstva, kreditnih kartica, debitnih kartica, platnih kartica, bankomata (ATM mašina),

vrijednosnih kartica, elektronskog prenosa sredstava, elektronskih plaćanja, elektronske obrade i prenosa podataka o plaćanju računa, gotovinskih isplata, usluga provjere vjerodostojnosti transakcija, usmjeravanja, usluga autorizacije i namirenja, detekcije i kontrole prevara, usluga oporavka od poremećenog djelovanja i usluga enkripcije; telekomunikacioni i električni aparati i instrumenti, naročito, aparati za registrovanje, prenos i reprodukcija podataka uključujući zvuk i slike; računovodstvene mašine; aparati za praćenje, upravljanje i analizu finansijskih računa preko globalne kompjuterske mreže; kompjuterski hardver i softver, naročito za razvoj, održavanje i upotrebu lokalnih kompjuterskih mreža i kompjuterskih mreža širokog opsega; sistemi za čitanje memorijskih kartica i sistemi za čitanje podataka u memoriji, naročito memoriju integrisanih kola i memoriju bankarskih kartica; elektronske publikacije koje se mogu preuzeti; aparati za štampanje uključujući aparate za štampanje za sisteme za obradu podataka i sisteme za finansijske transakcije; koderi i dekoderi; modemi; kompjuterski hardver i softver za omogućavanje novčanih transakcija elektronskim putem preko bežičnih mreža, globalnih kompjuterskih mreža i/ili uređaja za mobilne komunikacije; kompjuterski hardver i softver za pravljenje ključeva za enkripciju, digitalnih isprava, i digitalnih potpisa, kompjuterski softver za obezbjeđivanje čuvanja podataka i pronalaženje podataka i prenos poverljivih informacija o korisnicima koje se koriste od strane pojedinaca, bankarskih i finansijskih institucija; kompjuterski hardver i softver koji omogućava identifikaciju i provjeru vjerodostojnosti uređaja za komunikaciju putem bliskog polja (NFC) i uređaja koji se temelje na identifikaciji radiofrekvencija (RFID); kompjuterski softver i hardver koji podrazumijeva digitalni novčanik koji čuva podatke o računu korisnika za pristup kuponima, vaučerima, šiframa za vaučere i popuste u maloprodaji i za dobijanje nagrada za lojalnost ili novčanih nagrada koje mogu da se dodijele njihovim računima; kompjuterski programi i softverske aplikacije za mobilne telefone i druge digitalne uređaje, koje se mogu preuzeti, koje podrazumevaju digitalni novčanik, a koje omogućavaju korisnicima pristup informacijama o poređenju cijena, kritikama proizvoda, linkovima na web sajtove maloprodaje za druge i informacijama o popustima; softverska aplikacija za upotrebu u vezi sa terminalima za beskontaktno plaćanje namijenjenim da trgovcima omoguće da prihvataju beskontaktno transakcije mobilne trgovine, beskontaktno predstavljanje podataka o lojalnosti i beskontaktno iskorišćenje kupona, rabata, popusta, vaučera i posebnih ponuda; softverska aplikacija koja omogućava trgovcima da dostave kupone, rabate, popuste, vaučere i posebne ponude direktno na uređaje za mobilnu telekomunikaciju korisnika putem beskontaktnih RFID i NFC komunikacija; softverska aplikacija koja omogućava trgovcima da postavie pametne postere u maloprodajnim i veleprodajnim objektima koje potrošači mogu da dodirnu svojim uređajima za mobilne telekomunikacije kako bi pristupili kuponima, rabatima, popustima, vaučerima i posebnim ponudama koje se dostavljaju putem beskontaktnih RFID i NFC komunikacija; čipovi za integrisana kola za upotrebu u mobilnim telefonima i NFC i RFID uređajima; magnetne kodirane kartice i kartice koje sadrže čip sa integrisanim kolom ("pametne kartice"); sigurnosno kodirane kartice; kartice kodirane sigurnosnim funkcijama za namjene provjere vjerodostojnosti; kartice kodirane sigurnosnim funkcijama za namjene provjere identiteta; kartice sa impregniranim hologramom (kodirane); potrošačke kartice, bankovne kartice, kreditne kartice, debitne kartice, kartice sa čipom, vrjednosne kartice, kartice nosači elektronskih podataka, platne kartice i kodirane

platne kartice; bankovne kartice, naročito magnetne kodirane bankovne kartice i bankovne kartice koje koriste magnetnu memoriju i memoriju sa integrisanim kolom; čitači platnih kartica; čitači magnetnih kodiranih kartica, čitači kartica koje nose elektronske podatke, jedinice za elektronsku enkripciju; kompjuterski hardver i softver za upotrebu u finansijskim uslugama, bankarstvu i industriji telekomunikacija; kompjuterski softver projektovan da omogući "pametnim karticama" interakciju sa terminalima i čitačima; kompjuterski čipovi ugrađeni u telefone i druge komunikacione uređaje; telekomunikaciona oprema; terminali kupoprodajnih transakcija i kompjuterski softver za prenošenje, prikazivanje i čuvanje transakcija, identifikaciju i pružanje finansijskih informacija za upotrebu u finansijskim službama, bankarskoj i telekomunikacionoj industriji; radiofrekventni identifikacioni uređaji (transponderi); elektronski aparati za provjeravanje i potvrđivanje autentičnosti potrošačkih kartica, bankovnih kartica, kreditnih kartica, debitnih kartica i platnih kartica; mašine za izdavanje gotovog novca; kompjuterski periferni uređaji i elektronski proizvodi, naročito računске mašine, elektronski organizatori, elektronske bilježnice, džepni planeri, mobilni telefoni, slušalice za mobilne telefone, tablet kompjuteri, digitalni čitači i lični digitalni pomoćnici (PDA) i alarmi; podloge za miševe; aparati za gašenje požara; dijelovi i dodaci za svu prethodno navedenu robu.;

35 Oglašavanje; vođenje poslova; poslovno upravljanje; kancelarijski poslovi; usluge poslovnog savjetovanja; poslovne istrage; usluge agencija za pružanje komercijalnih informacija; prezentacija robe u medijima za komunikaciju za potrebe maloprodaje; usluge poređenja cijena; organizacija izložbi u komercijalne svrhe ili svrhe oglašavanja; usluge marketinškog savjetovanja; usluge istraživanja tržišta; praćenje, analiziranje, predviđanje i izvještavanje o kupovnom ponašanju vlasnika kartica; promocija prodaje robe i usluga drugih putem nagrađivanja i podsticaja generisanih u vezi s korišćenjem kreditnih, debitnih i platnih kartica; poslovna administracija programa lojalnosti i programa nagrađivanja; usluge pružanja pomoći kod komercijalnog, industrijskog i poslovnog upravljanja; poslovne procjene; savjetodavne usluge u vezi sa poslovnim upravljanjem; priprema stanja računa; knjigovodstvene usluge; poslovna istraživanja; odnosi s javnošću; objavljivanje reklamnih tekstova; izdavanje reklamnih letaka; usluge maloprodaje koje se pružaju putem mobilnih telekomunikacija u vezi sa obezbjeđivanjem kreditnih, debitnih i platnih kartica; usluge maloprodaje koje se pružaju on-line, preko mreže ili preko drugih elektronskih sredstava korišćenjem elektronskih digitalizovanih podataka povezanih sa obezbjeđivanjem kreditnih kartica i debitnih kartica; upravljanje kompjuterskim bazama podataka; promovisanje koncerata i kulturnih događaja drugih, organizacija izložbi u komercijalne ili reklamne svrhe; usluge oglašavanja u vezi sa prevozom, putovanjem, hotelima, smještajem, hranom i obrocima, sportom, zabavom i razgledanjem; pružanje informacija u vezi sa kupovinom proizvoda i usluga on-line putem Interneta i drugih kompjuterskih mreža; upravljanje finansijskom dokumentacijom; usluge davanja informacija, savjetodavne i konsultantske usluge koje se odnose na sve prethodno navedene usluge.;

36 Osiguranje; finansijski poslovi; novčani (monetarni) poslovi; poslovi vezani za nepokretnosti; usluge finansijskog konsaltinga; pružanje finansijskih informacija; usluge finansijskog sponzorstva; finansijske usluge, naročito bankarske usluge, usluge kreditnih kartica, usluge debitnih kartica, usluge potrošačkih kartica, usluge pretplatničkih

kartica koje se pružaju putem vrijednosnih kartica, elektronske kreditne i debitne transakcije, usluge izdavanja i naplate računa, izdavanje gotovine, verifikacija čekova, unovčavanje čekova, usluge pristupa depozitu i usluge bankomata (ATM mašina), usluge autorizacije i poravnanja transakcija, izmirenje transakcija, upravljanje gotovim novcem, poravnanje konsolidovanih sredstava, obrada (sprovođenje) konsolidovanih sporova, pružanje finansijskih informacija koje se odnose na usluge pohranjivanja podataka i informacija o profilu klijenata, usluge kretanja sredstava u oblasti platnih kartica, usluge obrade elektronskog plaćanja, usluge autentifikacije i verifikacije platnih transakcija, usluge zamjene valute, naročito, sigurne elektronske transakcije gotovim novcem i elektronski prenos gotovog novca putem javne kompjuterske mreže u cilju olakšanja elektronske trgovine; pružanje finansijskih informacija, naročito podataka i izvještaja o kreditnim i debitnim karticama; usluge elektronskog prenosa sredstava i zamjene valute; usluge finansijske procjene i usluge upravljanja rizikom za druge u oblasti potrošačkih kredita; širenje finansijskih informacija putem globalne kompjuterske mreže; pružanje finansijskih informacija i savjetodavne usluge u vezi sa svim gore navedenim uslugama; pružanje finansijskih usluga za podršku maloprodaji putem sredstava mobilne telekomunikacije, naročito, usluge plaćanja putem bežičnih uređaja; pružanje finansijskih usluga za podršku maloprodaji koje se pružaju on-line, putem elektronskih mreža; usluge finansijske analize i konsultacije; usluge obrade finansijskih transakcija koje vrše vlasnici kartica preko bankomata (ATM mašina); obezbjeđivanje uvida u stanje računa i u podatke o uplatama i isplatama, vlasnicima kartica, preko bankomata (ATM mašina); usluge putničkog osiguranja; izdavanje i otpak putničkih čekova i putničkih vaučera; usluge provjere platioca; verifikacija finansijskih informacija; održavanje finansijskih podataka; usluge obezbjeđivanja elektronskih novčanika sa deponovanim sredstvima; usluge plaćanja računa koje se pružaju preko web sajta; elektronsko bankarstvo putem globalne kompjuterske mreže, usluge finansijskog kliringa; usluge međubankarskog transfera, naročito direktnih elektronskih transfera novca s banke na banku i obezbjeđenje informacija o bankovnim računima telefonom; finansijske usluge, naročito obezbjeđivanje beskontaktnih mobilnih plaćanja preko trgovaca u maloprodajnim objektima, on-line i u velikoprodajnim objektima; finansijske usluge, naročito obezbjeđivanje digitalnog novčanika na udaljenom serveru (cloud) koji čuva informacije o računu korisnika za pristup kuponima, vaučerima, šiframa vaučera i rabatima u maloprodajama i za dobijanje nagrada za lojalnost ili novčanih nagrada koje se mogu deponovati na njihove račune sistemom za povraćaj gotovog novca; usluge u vezi sa nepokretnom imovinom; procjena nepokretnosti; upravljanje investicijama u oblasti nepokretnosti; usluge investiranja u nepokretnosti; usluge osiguranja nepokretnosti; finansiranje nepokretnosti; usluge posredovanja u vezi sa nepokretnostima; ocjena nepokretnosti; usluge agencija za nepokretnosti; evaluacija nepokretnosti; administracija u vezi sa nepokretnostima; administracija finansijskih poslova u vezi sa nepokretnostima; obezbjeđivanje zajmova za nepokretnosti; usluge finansiranja u vezi sa izgradnjom nepokretnosti; usluge finansijskog posredovanja u vezi sa nepokretnostima; usluge kapitalnog investiranja u nepokretnosti; usluge investiranja u komercijalno vlasništvo; finansijske usluge u vezi sa sticanjem nepokretnosti; finansijske usluge u vezi za prodajom imovine; davanje u zakup nepokretnosti; usluge upravljanja posjedom u vezi sa transakcijama koje se odnose na nepokretnosti;

procjenjivanje imovine; upravljanje portfoliom imovine; finansiranje hipoteke i sekuritizacija imovine; konsultantske usluge u vezi sa opcijama plaćanja, bankarstvom, kreditnim karticama, debitnim karticama i platnim karticama; usluge davanja informacija, savjetodavne i konsultantske usluge koje se odnose na sve prethodno navedene usluge.;

38 Telekomunikacije; usluge mobilne telekomunikacije; telekomunikacijske usluge koje se temelje na Internetu; usluge prenosa podataka; elektronski prenos podataka putem globalne mreže za obradu podataka na daljinu, uključujući putem Interneta; usluge prenosa, davanja ili prikazivanja informacija iz baze podataka pohranjenih u kompjuteru ili putem Interneta u oblasti finansijskih usluga; prenos podataka korištenjem usluge elektronske obrade slike putem mobilne veze; usluge elektronske pošte, usluge slanja i primanja poruka; usluge emitovanja putem televizije, radija i Interneta; obezbjeđivanje pristupa, za više korisnika, zaštićenoj kompjuterskoj informacionoj mreži za prenos i širenje niza informacija u oblasti finansijskih usluga; usluge u vezi sa pretplatnim karticama za pozivanje telefonom; usluge davanja informacija, savjetodavne i konsultantske usluge koje se odnose na sve prethodno navedene usluge.;

42 Naučne i tehnološke usluge, kao i usluge istraživanja i projektovanja u vezi sa njima; usluge industrijskih analiza i istraživanja; projektovanje i razvoj kompjuterskog hardvera i softvera; prevođenje podataka ili dokumenata sa fizičkih na elektronske nosioce podataka; konsultantske usluge u vezi sa kompjuterskim hardverom i softverom; kompjutersko programiranje; usluge podrške i konsultantske usluge za upravljanje kompjuterskim sistemima, bazama podataka i aplikacijama; obezbjeđivanje privremene upotrebe softvera i aplikacija koji se ne mogu preuzeti za upravljanje, lociranje, aktivaciju i ukidanje ovlašćenja za provjeru vjerodostojnosti i digitalnih ovlašćenja uređaja za komunikaciju na bazi bliskog polja (NFC); projektovanje, razvoj, održavanje i ažuriranje kompjuterskog hardvera i softverskih aplikacija za mobilne digitalne uređaje; projektovanje, razvoj, održavanje i ažuriranje kompjuterskih programa i softverskih aplikacija koji se ne mogu preuzeti za mobilne telefone i druge digitalne uređaje koji korisnicima omogućavaju da pristupe kuponima, promotivnim i prodajnim ponudama, specijalnim ponudama, vaučerima, šiframa za vaučere, rabatima, informacijama o proizvodu, informacijama o poređenju cijena, kritikama, novčanim nagradama, linkovima na web sajtove, i informacijama o popustima; usluge provajdera servisnih aplikacija (ASP) koji se odlikuje softverom za prijem, prenos i prikazivanje kupona, promotivnih i prodajnih ponuda, specijalnih ponuda, vaučera, šifara za vaučere, rabata, informacija o proizvodima, informacija o poređenju cena, kritika, novčanih nagrada, linkova na web sajtove, informacija o popustima, kao i za prijem i prenos podataka za kupovinu roba i usluga; usluge provajdera servisnih aplikacija (ASP) koje se odlikuju softverom za društvene mreže; usluge grafičkog dizajna za kompilaciju web stranica na Internetu; kreiranje i održavanje web sajtova; hosting web sajtova drugih; usluge u vezi sa kompjuterima i Internetom, naročito, pružanje on-line elektronskih baza podataka putem globalne kompjuterske mreže u oblasti provjere i potvrde identiteta; kompjuterske i tehnološke usluge za enkripciju i dekripciju finansijskih informacija, usluge provjere vjerodostojnosti digitalnog potpisa, i validacija digitalnih isprava, provjera digitalnih isprava, provjera vjerodostojnosti, izdavanje, distribucija i upravljanje digitalnim ispravama; tehničke konsultantske usluge u oblasti kompjuterskog programiranja, finansijskih kompjuterskih mreža, obrade podataka, sigurnih komunikacijskih kanala, enkripcije i dekripcije podataka i sigurnosti lokalnih mreža;

širenje informacija putem globalne kompjuterske mreže u oblasti kompjuterskog softvera, kompjuterskog hardvera, finansijskih kompjuterskih mreža i lokalnih mreža; usluge obrade podataka i provjere podataka; usluge čuvanja i ponovnog prikazivanja podataka; usluge pohranjivanja podataka i informacija o profilima korisnika; iznajmljivanje vremena pristupa kompjuterskoj bazi podataka; pružanje informacija, savjetodavnih usluga i konsultantskih usluga koje se odnose na sve prethodno navedene usluge.

(111) **BAZ1821168** (181) 30/08/2028

(210) BAZ1821168A (220) 30/08/2018

(151) 26/10/2020

(732) **The Procter & Gamble Company**

**One Procter & Gamble Plaza,
Cincinnati, Ohio 45202, US**

(740) DR DIANA PROTIC-TKALCIC &
PARTNERS D.O.O

(540)

LENOR CHARM

(511)

3 Preparati za pranje i ostale tvari za pranje rublja; preparati za čišćenje, njegu, tretiranje i uljepšavanje tkanina; omekšivači tkanina, preparati za poboljšavanje svojstava tkanina.

(111) **BAZ1821169** (181) 30/08/2028

(210) BAZ1821169A (220) 30/08/2018

(151) 26/10/2020

(732) **The Procter & Gamble Company**

**One Procter & Gamble Plaza,
Cincinnati, Ohio 45202, US**

(740) DR DIANA PROTIC-TKALCIC &
PARTNERS D.O.O

(540)

MYSTERY

(511)

3 Preparati za pranje i ostale tvari za pranje rublja; preparati za čišćenje, njegu, tretiranje i uljepšavanje tkanina; omekšivači tkanina, preparati za poboljšavanje svojstava tkanina.

(111) **BAZ1821170** (181) 30/08/2028

(210) BAZ1821170A (220) 30/08/2018

(151) 20/10/2020

(732) **Violeta d.o.o.**

Stjepana Radića 21, 88340 Grude, BA

(540)

LINDŽO

(511)

30 Kafa, čaj, kakao i nadomjesci kafe; riža; tapioka i sago; brašno i proizvodi od žitarica; kruh, kolači, slastice i bomboni; konditorski proizvodi, slano i slatko pecivo, snack proizvodi i grickalice na bazi brašna i/ili žitarica, čajno pecivo, keksi, biskviti, krem štapići, vafel proizvodi, napolitanke, štrudle, čokolada i proizvodi od čokolade; sladoled; šećer, med, sirup od melase; kvasac, prašak za dizanje tijesta; so; senf; ocat, umaci (začini); mirođije; led za hlađenje.

(111) **BAZ1821171** (181) 30/08/2028

(210) BAZ1821171A (220) 30/08/2018

(151) 20/10/2020

(732) **Violeta d.o.o.**

Stjepana Radića 21, 88340 Grude, BA

(540)

VAFELLO

(511)

30 Kafa, čaj, kakao i nadomjesci kafe; riža; tapioka i sago; brašno i proizvodi od žitarica; kruh, kolači, slastice i bomboni; konditorski proizvodi, slano i slatko pecivo, snack proizvodi i grickalice na bazi brašna i/ili žitarica, čajno pecivo, keksi, biskviti, krem štapići, vafel proizvodi, napolitanke, štrudle, čokolada i proizvodi od čokolade; sladoled; šećer, med, sirup od melase; kvasac, prašak za dizanje tijesta; so; senf; ocat, umaci (začini); mirođije; led za hlađenje.

(111) **BAZ1821172** (181) 30/08/2028

(210) BAZ1821172A (220) 30/08/2018

(151) 20/10/2020

(732) **Violeta d.o.o.**

Stjepana Radića 21, 88340 Grude, BA

(540)

LASTA

(511)

30 Kafa, čaj, kakao i nadomjesci kafe; riža; tapioka i sago; brašno i proizvodi od žitarica; kruh, kolači, slastice i bomboni; konditorski proizvodi, slano i slatko pecivo, snack proizvodi i grickalice na bazi brašna i/ili žitarica, čajno pecivo, keksi, biskviti, krem štapići, vafel proizvodi, napolitanke, štrudle, čokolada i proizvodi od čokolade; sladoled; šećer, med, sirup od melase; kvasac, prašak za dizanje tijesta; so; senf; ocat, umaci (začini); mirođije; led za hlađenje.

(111) **BAZ1821174** (181) 30/08/2028
 (210) BAZ1821174A (220) 30/08/2018
 (151) 18/11/2020
 (732) **Zvečevo prehrambena industrija d.d. Kralja Zvonimira 1, 34000 Požega, HR**
 (740) DR DIANA PROTIĆ-TKALČIĆ & PARTNERS D.O.O
 (591) plava
 (540)



(531) 27.5,29.1
 (511)
 30 Čokolada i proizvodi od čokolade; kakao i proizvodi od kaka.

(111) **BAZ1821175** (181) 30/08/2028
 (210) BAZ1821175A (220) 30/08/2018
 (151) 18/11/2020
 (732) **Zvečevo prehrambena industrija d.d. Kralja Zvonimira 1, 34000 Požega, HR**
 (740) DR DIANA PROTIĆ-TKALČIĆ & PARTNERS D.O.O
 (591) roza
 (540)



(531) 27.5,29.1
 (511)
 30 Čokolada i proizvodi od čokolade; kakao i proizvodi od kaka.

(111) **BAZ1821176** (181) 30/08/2028
 (210) BAZ1821176A (220) 30/08/2018
 (151) 26/10/2020
 (732) **The Procter & Gamble Company**
One Procter & Gamble Plaza, Cincinnati, Ohio 45202, US
 (740) DR DIANA PROTIĆ-TKALČIĆ & PARTNERS D.O.O
 (540)

LENOR BLUSH

(511)
 3 Preparati za pranje i ostale tvari za pranje rublja; preparati za čišćenje, njegu, tretiranje i uljpsavanje tkanina; omekšivači tkanina, preparati za poboljšavanje svojstva tkanina.

(111) **BAZ1821178** (181) 30/08/2028
 (210) BAZ1821178A (220) 30/08/2018
 (151) 19/11/2020
 (732) **“SARAJEVSKA PIVARA” d.d. Sarajevo**
Franjevačka br. 15, 71000 Sarajevo, BA
 (740) Dragan Mićunović
 (591) zlatna, crvena, crna
 (540)



(531) 2.9,19.7,25.1,27.5,29.1
 (511)
 32 Pivo.

- (111) **BAZ1821179** (181) 03/09/2028
 (210) BAZ1821179A (220) 03/09/2018
 (151) 18/11/2020
 (732) **Nova Brands S.A.**
24, avenue Emile Reuter, L-2420 Luxembourg, LU
 (740) "ŽIVKO MIJATOVIĆ & PARTNERS"
 d.o.o. Sarajevo

(540)

ALLERNOVA

(511)

5 Hrana za dojenčad; dijetna hrana i dijetne tvari za medicinske potrebe; dijetni dodaci prehrani za ljude.

- (111) **BAZ1821181** (181) 04/09/2028
 (210) BAZ1821181A (220) 04/09/2018
 (151) 05/11/2020
 (732) **Samir Dročić**

Dr. Bariše Smoljana 5, 88000 Mostar, BA

- (591) crna, bijela, crvena, narandžasta, zelena, ljubičasta
 (540)



- (531) 5.9,26.3,26.4,26.7,27.5,29.1

(511)

29 Ajvar [konzervirana paprika]; aranžmani od prerađenog voća; dagnje, nežive; divljač, neživa; Galbi [jelo od mesa prženog na roštilju]; hrenovke na štapiću u kukuruznoj smjesi; jaja; jogurt; kamenice, nežive; kiseli kupus; kiseli krastavci; kobasice; kobasice za hot dog; kompot od brusnica; kompoti; koncentracije čistih mesnih supa [bujona]; konzervirana riba; konzervirane morske alge laver; konzervirano meso; konzervirano povrće; konzervirano voće; konzervisana soja u zrnu za ishranu; kore od voća; krvavica; ljuskari [rakovi], neživi; lososi, neživi; meso; meso, konzervirano; meso osušeno zamrzavanjem; mliječni fermenti za kuhanje; mliječni napitci u kojima mlijeko prevladava; mliječni proizvodi; mlijeko; musevi od povrća; namazi od orašastih plodova; namazi za hleb koji

sadrže mast; neživa perad; okruglice od krumpira; orasi, pripremljeni; panirane kobasice; pasta od tikve; patlidžan pasta/tijesto; pavlaka [mliječni proizvod]; pire od jabuka; pire od paradajza; pljeskavice od soje; pljeskavice od tofua; povrće, konzervi sano; povrće, kuhano; povrće osušeno zamrzavanjem; povrće, sušeno; prehrambeni proizvodi od ribe; presovana voćna pasta; pripravci za pripremu bujona; pripravci za pripremu supa; pripravci za supe od povrća; proteinsko mlijeko; prsteni od luka; puter; puževa jajašca za ishranu; riba, konzervirana; riba, neživa; riblja ikra, obrađena; riblje brašno za ljudsku ishranu; riblji fileti; riblji musevi; riblji želatin za ishranu; rižino mlijeko; rižino mlijeko za kuhanje; Ryazhenka [fermentirano pečeno mlijeko]; salate od povrća; sardine, nežive; sirevi; sirilo; sjemenke, obrađene; skampi, neživi; školjke, nežive; slanina; slatki kukuruz, prerađen; slatkovodni rakovi, neživi; sok od limuna za upotrebu u kulinarstvu; sok od paradajza za kuhanje; suhomesnati proizvodi; suncokretove sjemenke, obrađene; suncokretovo ulje za ishranu; surutka; supe; šunka; svinjetina; tahini [pasta od sezamovog sjemena]; tartufi, konzervirani; tofu; tofu listići [yuba]; tripice; tuna, neživa; jkiseljeni krastavci; ušećereno voće; usoljena riba; jsoljeno meso; ušticipci od svježeg sira; valjušci od krompira; voće konzervirano u alkoholu; voće, konzervisano; voće, kuhano; voće, zaleđeno; voćne grickalice; voćne pulpe; voćne salate; voćni čips; voćni želei; vrhnje biljnog porijekla.;

30 Aromatični pripravci za ishranu; arome za hranu, osim eteričnih ulja; arome za kolače, osim eteričnih ulja; arome za pića, osim eteričnih ulja; beskvasni hljeb; Bibimbap [riža pomiješana s povrćem i govedinom]; čizburgeri [sendviči]; hljeb; hot dog sendviči; jela sušena u smrznutom stanju sa tjesteninom kao glavnim sastojkom; jela sušena u smrznutom stanju sa rižom kao glavnim sastojkom; kafa; kafa [kafene arome]; kečap [sos]; kokice; kolačići (biskviti); kolači; kolačići od badema; kolačići od đumbira; kolačići od riže; makaroni; marinade; mesne pite; mesni sosovi [umaci]; mljeveni bijeli luk [začin]; mjeveni kukuruz; namazi od čokolade; namazi od čokolade koji u sastavu imaju orašaste plodove; napici na bazi čaja; oljuštena ili izlomljena zrna žitarica za ljudsku upotrebu; orašasti plodovi obloženi čokoladom; otvorene pite sa nadjevom; palačinci; paprika [začin]; paradajz sos; paštete u tijestu; pastila [poslastice]; pastile [bomboni]; peciva; pecivo [lepine]; Pelmeni [mesom punjene kuglice/knedle]; pesto [sos/umak]; pića bazirana na čokoladi; pića bazirana na kafi; pića bazirana na kakao-u; pića na bazi kamilice; pića od čokolade sa mlijekom; pića od kafe sa mlijekom; pića od kakao-a sa mlijekom; pice; pite; pločice od žitarica; praline; preljevi za salatu; preparati od žitarica; prerađene sjemenke koje se koriste kao začini; proizvodi za omekšavanje mesa za upotrebu u domaćinstvu; proljetne rolice; prženi kukuruz; pšenične klice za ljudsku ishranu; pšenično brašno; puding od riže; pudinzi; Ramen [japansko jelo na bazi rezanaca]; ravioli; reliš [začin]; rezanci; rezanci-vermicelli; riža; rižina kaša za kulinarske potrebe; šafran [začin]; sago; šećer; sendviči; senf; serbet [sladoled]; sirće; sjemenke susama [začin]; sladoled; slatkiši; slatkiši [bombone]; slatkiši od badema; slatkiši od kikirikija; slatkiši za ukrašavanje kolača; smrznuti jogurt [slastičarski]; so za konzerviranje prehrambenih namirnica; so od celera; Soba rezanci [japanski rezanci od heljde, nekuhanij]; sojino brašno; soja sos; sos od brusnice [začin]; sos od jabuke [začin]; sosevi za tjesteninu; špageti; sredstva za vezivanje za kobasice; suši; Tabule (libanonska salata); takos; tapioka; tijesto; tijesto od soje [začin]; tijesto od sojinog zrna [začin]; tijesto za kolače; tijesto za peciva; tjestenina/pasta; tortilje; Udon (rezanci na japanski način); vafli; valjušci od brašna; visokoproteinske pločice od

žitarica; voćni umaci/prelivi; voćni želei [poslastice]; začini; začini (mirođije); začinski dodaci.;

43 Bifei (snek barovi); hoteli; iznajmljivanja aparata za kuhanje; iznajmljivanje dispnzera za pitku vodu; iznajmljivanje prenosnih objekata; iznajmljivanje privremenog smještaja; iznajmljivanje prostorija za sastanke; iznajmljivanje rasvjetnih uređaja; iznajmljivanje šatora; iznajmljivanje stolica, stolova, stolnjaka, staklenog posuđa; kafeterije; kafici; kantine, menze; moteli; obezbjeđivanje prostora za kampovanje; oblikovanje hrane; pansioni; restorani; restorani sa samoposluživanjem; rezervacije; turistički apartmani; usluge agencija za smještaj [hotelski, pansioniski]; usluge barova; usluge kampova za ljetovanje [smještaj]; usluge recepcije za privremeni smještaj [organizovanje dolazaka i odlazaka]; usluge restorana u kojima se nude udon i soba (rezanci); usluge snabdjevanja hranom i pićem (catering); usluge washoku restorana.

(111) **BAZ1821185** (181) 05/09/2028

(210) BAZ1821185A (220) 05/09/2018

(151) 26/10/2020

(732) **Apotex Inc.**

**150 Signet Drive, Toronto, Ontario
M9L1T9, CA**

(740) PETOŠEVIĆ d.o.o.

(540)

PELGRAZ

(511)

5 Farmaceutski i veterinarski pripravci; farmaceutski proizvodi koji se sastoje od ili sadrže pegfilgrastim.

(111) **BAZ1821186** (181) 06/09/2028

(210) BAZ1821186A (220) 06/09/2018

(151) 04/12/2020

(732) **Komochem d.o.o. Visoko**

ul. D. Zimča 68, 71300 Visoko, BA

(740) Nusmir Huskić

(540)

KOMOFAS

(511)

1 Hemijski proizvodi koji se upotrebljavaju u industriji, nauci, fotografiji, poljoprivredi, hortikulturi i šumarstvu; neprerađene vještačke smole, neprerađene plastične materije; đubriva; smješe za gašenje vatre; preparati za kaljenje i zavarivanje; hemijske supstance za očuvanje namirnica; materije za štavljenje; ljepljive supstance koje se upotrebljavaju u industriji.;

2 Boje, firnajzi, lakovi, sredstva za zaštitu od hrđe i truljenja drveta; materije za bojenje; sredstva za nagrivanje; sirove prirodne smole; metali u obliku kistova i praha za slikare, dekoratere, štampare i umjetnike.

(111) **BAZ1821187** (181) 06/09/2028

(210) BAZ1821187A (220) 06/09/2018

(151) 04/12/2020

(732) **Komochem d.o.o. Visoko**

ul. D. Zimča 68, 71300 Visoko, BA

(740) Nusmir Huskić

(540)

FUGOLIT

(511)

1 Hemijski proizvodi koji se upotrebljavaju u industriji, nauci, fotografiji, poljoprivredi, hortikulturi i šumarstvu; neprerađene vještačke smole, neprerađene plastične materije; đubriva; smjese za gašenje vatre; preparati za kaljenje i zavarivanje; hemijske supstance za očuvanje namirnica; materije za štavljenje; ljepljive supstance koje se upotrebljavaju u industriji.;

2 Boje, firnajzi, lakovi, sredstva za zaštitu od hrđe i truljenja drveta; materije za bojenje; sredstva za nagrivanje; sirove prirodne smole; metali u obliku kistova i praha za slikare, dekoratere, štampare i umjetnike.

(111) **BAZ1821188** (181) 06/09/2028

(210) BAZ1821188A (220) 06/09/2018

(151) 04/12/2020

(732) **Komochem d.o.o. Visoko**

ul. D. Zimča 68, 71300 Visoko, BA

(740) Nusmir Huskić

(540)

KOMOCEM

(511)

1 Hemijski proizvodi koji se upotrebljavaju u industriji, nauci, fotografiji, poljoprivredi, hortikulturi i šumarstvu; neprerađene vještačke smole, neprerađene plastične materije; đubriva; smjese za gašenje vatre; preparati za kaljenje i zavarivanje; hemijske supstance za očuvanje namirnica; materije za štavljenje; ljepljive supstance koje se upotrebljavaju u industriji.;

2 Boje, firnajzi, lakovi, sredstva za zaštitu od hrđe i truljenja drveta; materije za bojenje; sredstva za nagrivanje; sirove prirodne smole; metali u obliku kistova i praha za slikare, dekoratere, štampare i umjetnike.

- (111) **BAZ1821189** (181) 06/09/2028
 (210) BAZ1821189A (220) 06/09/2018
 (151) 21/10/2020
 (732) **GRAFOTISAK d.o.o. GRUDE**

Blage Zadre 26, 88340 Grude, BA

(540)

Connect

(531) 21.3,26.1,27.3,27.5

(511)

2 Akrilne boje; akrilne boje za umjetnike; alizarinske boje; akvarel boje; aluminijske boje; aluminijski prah za bojenje; anato [bojilo]; anilinske boje; anorganski pigmenti; antivegetativne boje; bazična bojila [kationske boje]; bitumenski lak; bojajuće tvari za namirnice; bojajuće drvo; boje (aglutinirane za boje) [veziva]; boje i sredstva za pranje; boje od naftola; boje od sintetičke smole; boje otporne na vatru; boje otporne na vlagu; boje [tinkture]; boje za drvo; boje za keramiku; boje za kožne proizvode; boje za korištenje na tkaninama; boje za obuću; boje za plastiku; boje za umjetnost i obrte; boje za zaštitni sloj; bojila; indigo [bojilo]; gumigut za bojenje; glazure [boje, lakovi]; francuska politura; fluorescentne boje; fiksativi [firnis]; emajli za slikarstvo; emajli za bojenje; emajli [lakovi]; direktne boje; cinober; cinkov oksid [pigment]; čađa [pigment]; čađa [bojilo]; brončani prah za bojenje; bojila za uporabu u proizvodnji papira; bojila za uporabu u proizvodnji tiskarske tinte; bojila za uporabu u proizvodnji boja; bojila za uporabu u proizvodnji plastičnih spojeva za modeliranje; bojila za uporabu u proizvodnji farmaceutskih proizvoda; bojila za uporabu u proizvodnji sapuna; jestive tinte; karamel [bojilo za hranu]; keramičke boje; kisele boje; kit za ispunjavanje šupljina; kobaltov oksid kao bojilo; kolofonij; koloranti za drvo; kopal; lak od kopala; lakovi i lazure; metali u prahu za slikarstvo, dekoraterstvo, tisak i umjetnost; metalne folije za slikarstvo, dekoraterstvo, tisak i umjetnost; metalne tiskarske boje; miješane boje; minij; mješavine za tiskanje [tinta]; napunjeni spremnici za jestive tinte, za pisače; organski pigmenti; papir za bojenje uskršnjih jaja [pisanica]; patrone za tonere [pune] za laserske pisače; pigmenti; premazi; razrjeđivači za boje; prirodne boje; pripravci za razrjeđivanje boje; pripravci za bojenje hrane; razrjeđivači za boje; razrjeđivači za lakove; šafran [bojilo]; sandarak; šelak; siktivi za boje [sredstva za sušenje]; sintetičke boje; suhe tinte; svjetleće boje; teklinasta smola; temeljni premaz; termokromske tinte za tiskanje; tinta za duboki tisak; tinta za pisače; tinte za graviranje; tinte za tiskanje; tipografska tinta; tiskarska tinta; tiskarski i fotokopirni uređaji (umeci s tintom); toner za tiskanje; toneri [tinte] za fotokopirne uređaje; toneri za fotokopirne aparate [boja]; tvari za vezivanje boja; uljane boje; uljane boje za uporabu u umjetnosti; ulošci s tintom (puni) za pisače; ulošci s tonerom, punjeni, za tintne pisače; ulošci s tonerom, punjeni, za laserske pisače; vatrootporne boje; vezivna sredstva za boje; vodene boje; vodene boje za uporabu u umjetnosti; sredstva za fiksiranje vodenih boja; vodootporne boje; zgušćivači boja.;

9 Filtri za zaslone; filtri za zaslone prilagođeni za korištenje s računalnim monitorima; filtri za zaslone prilagođeni

korištenju s tablet računalima; fontovi za tisak koji se mogu preuzimati; foto pisači; fotografske folije; fotokopirni uređaji; futrole prilagođene prijenosnim računalima; futrole za džepne kalkulatorne; futrole za elektroničke dnevnik; futrole za tablet računala; glave za računalne pisače; inkjet pisači u boji; interaktivni dvd-ovi; kablovi za pisače; kalkulatori; kartice s čipom; kartice za usb otvor; kazete za čišćenje glava čitača; kompaktni diskovi [audio i video]; kompaktna optička ploče [diskovi]; kodirane magnetne kartice; kodirane kartice za otključavanje; kodirane identifikacijske kartice; kodirane kartice; kodirane kartice s integriranim krugovima; kontrolni satovi [uređaji za evidenciju radnog vremena]; laserski diskovi; kutomjeri; kutije za baterije; magnetne identifikacijske kartice; magnetne diskete; magnetne trake; magnetni diskovi; magnetni nosači podataka; memorije za računala; mehanički natpisi; mehanički kalkulatori; matematički instrumenti; maske za dlanovnike; metri [mjerni pribor]; miš [oprema za obradu podataka]; miš [računalna oprema]; mjerni instrumenti; mjerna ravnala; mjerila; monitori [računalna oprema]; monitori [računalni programi]; monitori računala; mrežni punjači; multimedijски projektori; nemehanički pisači; navlake za uređaje za pohranu podataka; navlake za uređaje za pohranu glazbe; navlake za telefone; navlake za tablet računala; navlake za sunčane naočale; navlake za prijenosne multimedijске čitače; navlake za prijenosna računala; navlake za pametne telefone; navlake za mp3 uređaje; navlake za digitalne medijske čitače; navlake (specijalne navlake za fotografske aparate i instrumente); oglasne ploče (Elektroničke -); okviri za dijapozitive; okviri za zaslone računala; optički čitači znakova; oprema za obradu teksta; oprema za obradu podataka; oprema za čitanje kartica; osvjetljeni reklamni natpisi; papirne navlake za telefonske slušalice; pisači bar kodova; planeri i organizatori koji se mogu preuzeti i ispisati; podatkovni kompaktni diskovi; podloge za miša; podloge za optičke za podatke; podloge za šaku za rad s informatičkom opremom; podložak za hlađenje prijenosnih računala; pomoćne tiskane ploče; pomična mjerila; pogoni za tvrde diskove; pogonske jedinice za diskove; pogoni optičkih diska; prazne diskete; prazne digitalne audio kazete; prazne kartice s integriranim sklopom [prazne pametne kartice]; prazne kazete za pohranu računalnih podataka; prazne magnetne trake za magnetofone; prazne magnetske računalne trake; prazne patrone za tintu za pisače i fotokopirne uređaje; prazne tintne patrone za strojeve za fotokopiranje; prazne usb kartice; prazni audio diskovi; prazni cd-rom-ovi za snimanje zvuka ili videa; prazni dvd-ovi; prazni dvd-ovi za snimanje; prazni magnetski diskovi; prazni magnetski nosači podataka; prazni spremnici za toner, za pisače; prazni tvrdi diskovi za računala; prijenosna računala; procesori podataka; programi za obradu podataka; računala, džepna; punjači za telefonske baterije; punjive baterije; punjači baterije; računalni hardver; računalni memorijski uređaji; računalni monitori; računalni pomoćni programi za upravljanje datotekama; reklame s pozadinskim osvjetljenjem; remenčići za mobilne telefone; registarske blagajne; ravnala za mjerenje; ravnala označena mjernim jedinicama; ravnala na preklapanje; rasteri za fotografske; rokovnici (Elektronički -); šestari [mjerni instrumenti]; snimači cd-a; snimači magnetnih traka; slušalice; štampovi za samofotografiranje [ručni monopodij]; štampači za računala; stalci za kamere [fotoaparate]; t-ravnala za mjerenje; sustavi za obradu podataka; sušenje fotografija (uređaji za sušenje fotografija); torbice prilagođene za fotoaparate; torbe za uređaje za pohranu podataka; torbe za računala [prilagođene]; torbe za prijenosna računala; torbe prilagođene za fotografsku opremu; tiskane pločice;

tipkovnice računala; torbice za naočale; ukrasni magneti; uređaji s magnetnom vrpcom [informatika]; uređaji i instrumenti za crtanje prilagođeni za uporabu s računalom; uređaji za bilježenje vremena i datuma; uređaji za bilježenje događaja; uređaji za diktiranje; uređaji za fakturiranje; uređaji za kontaktno kopiranje; uređaji za nastavu i poduku; uređaji za obrađivanje tekstova; uređaji za obradu informacija; uređaji za obradu podataka; uređaji za obradu teksta; uređaji za otiskivanje vremena i datuma; uređaji za pohranu podataka; uređaji za povećanje [fotografija]; uređaji za primanje i slanje poruka faks; uređaji za provjeru novčanica; uređaji za testiranje tiskanih pločica; uređaji za slanje faksimila; uređaji za reprodukciju kompaktnih diskova; uređaji za provjeru podataka s magnetnih kodiranih kartica; uredski strojevi za bušene kartice; usb adapteri; usb stickovi slični kreditnim karticama; usb uređaji [usb stickovi]; višeslojne tiskane pločice; višenamjenske računalne tipkovnice; zapisivači podataka; zaslone [fotografija]; zaslone za video prikazivanje; zaslone za projiciranje [ekrani]; zaštitne folije prilagođene za zaslone računala; zaštitne folije prilagođene za pametne telefone; zaštitne futrole za mp3 uređaje; zbrajači [strojevi]; 16 Adresari; albumi; akvareli; ambalaža od škroba; ambalaža [za oblaganje i punjenje] od papira ili kartona; aparati i strojevi za uvezivanje [uredski pribor]; atlas; automatski dozatori ljepila za uredsku uporabu; automatski strojevi za spajalice za uredsku uporabu; beskonačni papir; bijeli karton; bilježnice; bilježnice sa spiralnim uvezom; bilježnice za diktate; bilježnice za pisanje; bilježnice za pisanje ili crtanje; bilježnice za vježbanje rukopisa; bilteni (novinske brošure); bjelokosni papir; blokovi [karneti]; blokovi papira; blokovi [papirni proizvodi]; blokovi za bilješke s neuvezanim listovima papira; blokovi za bilježenje rezultata; blokovi za skiciranje; blokovi za zapisivanje; bojice; božične čestitke; brisači; brisači tinte; brisači za bijele ploče; brisači za krede; brisači za olovke; brisači za pera; brisači za ploče za pisanje; brojevi [tiskarski znakovi]; brošure; bušilice za papir [uredski pribor]; časopisi [periodike]; čelična pera; čelična slova; čestitke; celofanski papir; celulozna acetatna folija za pakiranje; celulozne maramice; cestovne karte; crtače daske; crteži; dekorativne papirne mašine za umotavanje; digitalni tiskarski papir; dijagrami; dječje slikovnice; djelomično tiskani obrasci; dnevnici; dnevnici [brodska evidencija]; dnevnici [knjigovodstvo]; dopisnice za najavlivanje posebnih prilika; držači bilježnica; držači listova; držači ljepljivih traka [uredski pribor]; držači papira za pisanje; držači spajalice; držači spajalice za papir; držači stolnog pribora; držači stranica knjiga; držači za obične i kemijske olovke; držači za olovke; držači za pisma; držala za pera; džepići za putovnice; džepne zaštite za kemijske olovke; džepni dnevnici; džepni kalendari; džepni rokovnici; električna šiljila za olovke; električne klamerice za urede; električne spajalice za uredsku uporabu; električni otvarači pisama; elektronički pisaci strojevi; elektrostatski papir; elementi za pisace strojeve; etikete koje nisu od tkanine; etikete s cijenama; etikete za adrese; etikete za označavanje; fascikli; fascikli [papirni proizvodi]; figurice od kaširanog papira; filter-papir; flomasteri [markeri]; flomasteri za crtanje; flomasteri za suho brisanje; fluorescentni papir; folije od papira ili plastike za održavanje vlage [za pakiranje hrane]; folije od plastike za umotavanje; folije od plastike za pakiranje; fotografije; fotografije (uređaji za lijepljenje fotografija); fotografije [tiskane]; fotografske; francuski krivuljah; futrole za čekovne knjižice; futrole za flipchart ploče; futrole za olovke; futrole za putovnice; galvanoplastika; geografski leksikoni; glazbene čestitke; glina za modeliranje; globusi; godišnjaci [tiskana izdanja]; godišnji planeri;

grafičke umjetničke reprodukcije; grafički ispisi; grafovi; gravüre; gravüre [reprodukcije]; gumene trake [pisači pribor]; gumeni pečati; gumeni pečati za dokumente; gumice za brisanje; gumirane trake [papirni proizvodi]; gumirani papir; gumirano plinto za papirne proizvode; hektografi; histološki uzorci [obrazovni materijal]; igle za trasiranje za potrebe crtanja; ilustracijske ploče; ilustrirane bilježnice; ilustrirane zidne karte; ilustrirane zidne karte za obrazovne svrhe; ilustrirani romani; imprinteri kreditnih kartica za uredsku uporabu; imprinteri za ručno otiskivanje kreditnih kartica; indeksne kartice [uredski pribor]; indigo papir; indikator datuma; informativna pisma; informativne brošure; informativne knjige; informativni listovi; instrumenti za crtanje; ispisi u boji; ispisi u obliku slika; japanski papir; jastučići za pečate; kalendari; kalendari s kidanjem stranica; kaligrafski papir; kaligrafski uraci; karbon papir; karikature; kartice za bilješke; kartice za indeksiranje; kartice za upisivanje podataka; karton od drvene kaše; karton u boji; karton za pakiranje; kartonska ambalaža; kartonske cijevi; kartonske kutije; kartonske izložbene kutije; kartonske kutije za poklone za zabave; kartonske kutije za šesire; kartonske pozadine za uvezivanje knjiga; kartonske sklopive kutije za pakiranje; kartonske viseće etikete; kartonski ili papirni omoti za boce; kartonski plakati; kartotečne kutije za pohranjivanje poslovnih i osobnih dokumenata; kartotečne kutije za pohranjivanje časopisa; kaširani papir; katalozi; kemijske gel olovke; kemijske olovke; kemijske olovke od plemenitog metala; kemijske olovke s poroznim vrhom; kineske tinte; kistovi; kistovi za crtanje; kistovi za pisanje; klišeji s adresama; klišeji [stereotipovi]; knjiga salda; knjige; knjige aktivnosti; knjige aktivnosti za djecu; knjige gostiju; knjige izdataka; knjige novčanih primitaka; knjige obaveza; knjige poslovne evidencije; knjige potpisa; knjige s indeksima; knjige s pričama; knjige uvezane žicom; knjige za crtanje; knjige za slikanje; kolaži; konac za uvezivanje knjiga; kopirni papir; korektor u foliji za pisace mašine; korektor u olovci za pisace mašine; korektor u traci [uredski pribor]; korektor u traci za pisace mašine; korektori, tekući [uredski pribor]; korice knjiga; korice za blokove s čekovima; korice za bankarske knjižice; korice za čekovne knjižice; korice za knjige; korice za tjedne planere; košare za pisma; košuljice za čekovnu knjižicu; košuljice za držanje i zaštitu poštanskih maraka; košuljice za knjige; košuljice za spise; koturi [špule] za pisace strojeve; kožni omoti za knjige; kožni omoti za rokovnike; kreda u spreju; kreda za kamenotisk [litografiju]; kreda za litografiju; kreda za obilježavanje; kreda za pisanje; krede za obilježavanje; krep papir za izradu papira za matrice; kristal papir; krivuljah [lenjiri]; križaljke; krojačke krede; kromolitografija; kserografski papir; kugle sa slovima za pisace strojeve; kuglice za kemijske olovke; kuponi; kutije i kistovi za slikanje; kutije napravljene od vlaknastih ploča; kutije od papira ili kartona; kutije s indeksom karticama; kutije s priborom za pisanje [kompleti]; kutije za olovke; kutije za papirnatu robu; kutije za pečate; kutije za poštanske marke; kutije za šablone; kutije za slikarske boje [školski pribor]; kutnici za crtanje; kvačice [uredski pribor]; kvačice za olovke; kvačice za pisma; kvalitetni uredski papir; kvasilice za lijepljive površine [uredski pribor]; ladice za držanje instrumenata za crtanje; ladice za držanje instrumenata za izradu nacrtu; ladice za olovke; laminirani papir; lateks ljepljivo za uredsku ili kućansku uporabu; letci; listovi impregnirani tintom za uređaje za umnožavanje; listovi od viskoze za ambalažu; listovi [papirni proizvodi]; listovi reciklirane celuloze za umotavanje; listovi s komemorativnim markicama; listovi za bodove; litografski umjetnički radovi; ljeplenka; ljepljiva za papirne proizvode ili kućanske potrebe;

ljepilo u olovci za uredske potrebe; ljepljive trake za kancelarijsku ili kućansku uporabu; ljepljiva plastična folija za pakiranje; ljepljiva plastična folija za postavljanje slika; ljepljivi kutnici za fotografije; magnetske ploče za raspored aktivnosti i sastanaka; malč papir; male školske ploče; manilske koverta; manilske ploče; manilski papir; mape [uredski pribor]; mape za dokumente [uredski pribor]; mape za nacрте; mape za spise; marked; markeri [flomasteri]; markeri s bojom; markeri s vlaknastim vrhom; markeri za knjigu; markeri za kožu; markeri za mokro brisanje; marketinški letci; markice (Poštanske -); masa za modeliranje; masni papir; materijal za obuku (osim uređaja); materijali za crtanje; materijali za modeliranje; materijali za omatanje knjiga; materijali za pakiranje od recikliranog papira; materijali za uvezivanje knjiga; materijali za uvezivanje knjiga i dokumenata; matrice za umnožavanje [šablone]; metalik poklon papir; milimetarski papir; mjesečni planeri; modeli za vezenje; monografije; nacрти; nalivpera; naljepnice; naljepnice od papira; naljepnice [papirni proizvod]; naprave za kopiranje; narudžbenice; nastavci za krede; natpisi od papira ili kartona; navlake za bilježnice; navlake za krojeve; navlake za valjke za nanošenje boja; nebeletrističke knjige; nebeski globusi; neizrezane i nesavijene kartonske ploče; neoznačena ravnala; nepremazani karton; nepropustan celofanski papir; neproziran papir; notesi; novele; novinarske bilježnice; novine; novine sa stripovima; novinski papir; noževi za jetkanje; noževi za papir [uredski pribor]; numeratori; obrasci; obrazovna izdanja; obrazovne knjige; ofsetni papir; oglasne ploče od papira ili kartona; okretni kružni dijagrami; okviri za fotografije ili umjetničke slike; okviri za tiskanje; olovke; olovke s grafitnom minom [tehničke olovke]; olovke s gumicom za brisanje; olovke u boji; olovke za bojanje; olovke za crtanje; olovke za mine [tehničke olovke]; olovke za slikanje; omoti s mjehurićima zraka (plastični -) za umotavanje ili pakiranje; omoti [uredski materijal]; omoti za čekovnu knjižicu; omotnice [papirni proizvod]; omotnice za uredsku uporabu; oplata za valoviti karton; oprema za pisanje; oprema za umjetnike; organized za sortiranje bilježaka; organized za uredsku uporabu; orijentalne tablice od tinte; ormarići za papirne proizvode [uredske potrebštine]; oslonci slikarima za ruku; otisnute knjige iz područja glazbenog obrazovanja; otisnuti kalendari; otvarači za pisma od plemenitog metala; ovlaživači prstiju [uredski pribor]; ovojnice za knjige; označivači stranica u knjizi; oznake za indeksne kartice; oznake za knjige; palete za slikare; pantografi [pribor za crtanje]; papir i karton; papir od drva; papir od drvene pulpe; papir od prerađenog konoplja; papir osjetljiv na toplinu; papir otporan na kiselinu; papir otporan na plijesan; papir u rolama za pisače; papir u roli za prikaz promjenjivih podataka [tiskanica]; papir za ambalažu; papir za časopise; papir za crtanje; papir za elektrkardiogramu; papir za etikete; papir za imenike [adresare]; papir za izradu vrećica; papir za laserske pisače; papir za note; papir za omotnice; papir za ormare [parfimirani ili neparfimirani]; papir za pisači stroj; papir za pisanje; papir za podstavljanje; papir za publikacije; papir za provjeru tiskanog materijala; papir za radiogramе; papir za razglednice; papir za reprodukcije; papir za šablone [papir za ciklostil]; papir za telefaks; papir za termičko preslikavanje; papir za umnožavanje dokumenata; papir za umotavanje i pakiranje; papir za uporabu u proizvodnji tapeta; papir za uređaje za upisivanje; papiri za zapisivanje; papirnata vrpca; papirne etikete; papirne ili kartonske etikete; papirne ili kartonske kutije; papirne kutije za nošenje; papirne kutije za šešire; papirne kutije za spremanje čestitki; papirne mašne; pečati koji ostavljaju otisak;

pečati; pauspapiri [za precrtavanje]; paus-papir; pastele; pastele u boji; parafinski papir; papirni šabloni; papirni znakovi; papirni uredski pribor; papirni pribor za pisanje; papirni pribor; papirni plakati; papirni pečati; papirni blokovi; papirne vrećice; papirne ukrasne zastavice; papirne trake za kalkulatorе; papirne trake ili kartice za upis računalnih programa; papirne trake; papirne rozete; papirne role za kalkulatorе; papirne posude za industrijsko pakiranje; pečati (kutije za pečate); pečati [papirni pečati]; pečati s tintom; pečati [stalci za pečate]; pečati za numeriranje; pečati za obilježavanje; pečati [žigovi]; pečatni jastučići; pelir papir; penkala za umjetnike; pera [uredski pribor]; pera za nalivpera; pera za pisači pribor; pergament; periodične tiskane publikacije; periodični časopisi; pernice; permanentni markeri; pernice [tvrde]; pernice za obične i kemijske olovke; pisači strojevi, električni ili neelektrični; pisaljke od škriljevca; pisanje [mape za pisanje]; pisma (papir za pisma); pjesmarice; plakati, papirni ili kartonski; plastična folija za umotavanje; plastična masa za modeliranje; plastična ljepila za uredsku ili kućansku uporabu; plastična pripijajuća folija za pakiranje; plastična prozirna folija za umatanje hrane za kućanske potrebe; plastične folije; plastične tvari za modeliranje; plastični omoti sa zračnim mjehurićima za umotavanje ili pakiranje; plastični materijali za pakiranje; platna za slikanje; platno namočeno bojom za uređaje za umnožavanje; platno za slike; plitice za boje; ploče s adresama za strojeve za adresiranje; ploče kao osnova za uokvirivanje slika i fotografija; ploče s kopčom za papire; ploče za crtanje [slikarski artikli]; ploče za graviranje; ploče za kedu [školske ploče]; ploče za pisanje kredom; pločice za adrese; podatkovne knjige; podmetači za pisanje; podstavljene vrećice od papira; pojačane uredske oznake; poklon knjige; police za dokumente; police za papir [uredski pribor]; polimerna glina za modeliranje; poluobrađeni papir; popis adresa; portreti; posjetnice; poslovne mape [uredski materijal]; poslovni obrasci; poštanske marke; poster; posude za tintu; pozivnice; pravokutna ravnala za crtanje; prazne bilježnice; prazne kartice; prazne kartice za bilješke; prazni dnevnic; prazni obrasci; precrti [kopije]; pregrade za bilježnice; prenosivi tiskarski kompleti; preše (neelektrične preše za kreditne kartice); preše za spajanje [neelektrične klamerice]; pretinci za olovke; pribadače; pribadače za plutene ploče; pribor za crtanje; pribor za crtanje [set]; pribor za pisanje; prijepisni papir; priručnici; priručnici s uputama za nastavne potrebe; produživači za olovke; proizvodi za brisanje; prospekti; publikacije; punjenje od papira ili kartona; računovodstvene knjige; računovodstveni blokovi; radne bilježnice s vježbama; rajsnedle; rastezljive trake za urede; ravnala, mala za tiskarstvo; ravnala za nacрте; razglednice; reciklirani kvalitetni papir; reciklirani papir; registratori s prstenovima; registratori; registratori s receptima; registratori za dokumente; reklamni natpisi od kartona; reklamni natpisi od papira; reklamni znakovi od papira ili kartona; reprodukcije, grafičke; rezači papira; rezačice otpadnog papira za uredsku uporabu; rezervne gumice za olovke; rođendanske čestitke; rotacioni uređaji za umnožavanje; ručne naprave za stavljanje naljepnica; šablone [papirni proizvod]; šablone za brisanje; šablone za označavanje; šablone za ručno pisanje; šablone za slova; šablone za tehničko crtanje; samokopirajući papir [uredski materijal]; samoljepljive naljepnice; samoljepljive papirne etikete; samoljepljivi markeri; samoljepljivi blokovi; samoljepljivi listići; samoljepljiva slova i brojevi; samoljepljivi materijali za uredsku uporabu; samoljepljivi plastični listovi za oblaganje polica; sastavljene kartonske kutije za pakiranje; šestari; sigurnosni papir; šiljila za olovke; sintetički

papir; sintetički kvalitetni papir skice; školska oprema; školske bilježnice; školske ploče; škriljevac za pisanje; škrobno ljepilo za papirne proizvode ili za kućanstvo; slikarska platna; slikarske olovke; slikarski kistovi; slikarski kompleti za djecu; slikarski kompleti za umjetnike; slikarski stalci; slike; slikovnice; slogovi; slova [tiskarska slova]; složive kutije od papira; složive kartonske kutije; spajalice [sprave] za uredsku uporabu; spajalice za papir; spjalice [uredske spravice za stavljanje spajalica]; spravice za vađenje spajalice; spremnici od valovitog kartona; spremnici za čuvanje od papira; spremnici za flomastere; špule za vrpce natopljene tintom; spužve za nanošenje boje; srebrni papir; stalci za držanje papira [uredski pribor]; stalci za fotografije; stalci za kemijske; stalci za kalendare; stalci za pridržavanje knjiga; stalci za olovke i kemijske olovke; stalci za pisači pribor; stalci za pečate; stalci za pisma; stalci za sortiranje spisa [uredski pribor]; štambilji za poništavanje; štapići za pokazivanje sadržaja na ploči [neelektrični]; štitnici za prste [uredski pribor]; stolne podloge s kalendarom; stolni dnevnici; stolni kalendari; stolni držači posjetnica; stolni setovi; stolne mape; stolne podloge; stripovi; strojevi rezanja za uredsku uporabu; strojevi za plastificiranje [uredski pribor]; strojevi za oštrenje olovaka; strojevi za uvezivanje za uredsku uporabu; svileni papir; svjetleći papir; t-ravnala za crtanje; tehničke olovke; tekući korektor; tinta [posude za tintu]; tinta za crtanje; tinta za ispravljanje; tinta za nalivpera; tinta za pisanje; tinta za pribor za pisanje; tintane vrpce; tipke pisačkih strojeva; tiskane brošure; tiskani materijali; tiskani obrazovni materijali; tiskani nastavni materijali; tiskani rasporedi; tiskarski klišeji; tiskarski ofsetni papir za letke; tjedni planeri; torbice za pribor za pisanje; trake namočene bojom; trake namočene tintom; trake [ribonij] za računalne pisače; trake za pisače strojeve; trake za uvezivanje [uvezivanje knjiga]; tuš-pero; tuš tinta; tvari za zatvaranje za uredske namjene; tvrdi karton: ugljen u olovci; ulošci za olovke [mine], uložne košuljice; uložne mape za neuvezane papire; uložni listovi; umetci za kalendar; umjetnička platna za slikanje; umjetničke paste; umjetničke slike, uokvirene ili neuokvirene; umjetnički kistovi; umjetnički materijali za modeliranje; umjetnički papir; umjetnički štefelaj; umnožavanje dokumenata (tkanina namočena bojom za uređaje za umnožavanje dokumenata); upijači tinte; upijajuće folije od papira ili plastike za pakiranje hrane; upojni papir; uredski aparati za etiketiranje; uredski papir; uredski pribor; uredski strojevi za etiketiranje; uredski strojevi za pečaćenje; uredski uređaj za uništavanje papira; utezi za papir; usitnjivači cd-ova za kućnu ili uredsku uporabu; utiskivači za papir [uredski pribor]; uzorci za precrtavanje; valjci pisačkih strojeva; valjci s tintom za uredske strojeve; valovite kutije za arhiviranje; valoviti papir; velike knjige sa slikama; viseće mape; višenamjenske plastične vreće; vizitkarte; vlaknasti papir; vodene boje [gotovo slikanje]; vodootporni papir; vosak, pečatni; vosak za modeliranje [nije za zubarstvo]; voštane boje; voskom impregnirani kvalitetni papir; vozne karte; vreće za smeće, papirne ili plastične; vrećice [omotnice, torbice], od papira ili plastike za ambalažu; vrećice, papirne; vrpce natopljene bojom za pisače računala; vrpce s tintom za pisače strojeve; vvasi papir; zastavice od papira; zaštitne navlake za knjige; zaštitni papir (koristi se uglavnom kod ličenja);

18 Aktovke; aktovke za dokumente; boston torbe; etuiji za kartice [kožni proizvodi]; etuiji za posjetnice; futrole od kože ili umjetne kože; futrole za ključeve; imitacije kože; karton-koža; kišobrani; kišobrani za djecu; korice za posjetnice; kovčezi i putne torbe; kovčezi [prtljaga]; koferi s kotačima; kovčežići za dokumente; koža i umjetna koža; kozmetičke

torbe; kozmetičke torbe [neopremljene]; kožna vrpca; kožne etikete; kožne omotnice za pakiranje; kožne kutije za šešire; kožne torbe i lisnice; kožne torbe sa čvrstim okvirom; kožni kovčezi; kožni novčanici za kovanice; kožni remeni; kurirske torbe; lisnice; lisnice koje nisu napravljene od plemenitog metala; lisnice za kartice; lisnice za posjetnice; lovačke torbe; male putne torbe ili koferi; male torbice za muškarce; mali ruksaci; manje putne torbe za jedno noćenje; metalne mrežne torbice; moleskin [umjetna koža]; modne torbe; muške ručne torbe; naprtnjače; navlake za kišobrane; navlake za ključeve [kožna galanterija]; neseseri za nošenje toaletnog pribora; putni kovčezi na kotače; putni neseseri [kožna galanterija]; putni koferi; putne torbe za odjeću; putne torbe; putne torbe izrađene od plastičnih materijala; putne navlake za odjeću; putne futrole za kravate; putna torba; prtljažni artikli; putna prtljaga; prtljaga; prazne torbice za brijanje; prazne torbe za alat; praznekozmetičke torbice; poslovne torbe; pletene torbe; planinarske torbe; oznake za prtljagu; okviri novčanika; okviri ručnih torbi; novčanici za kreditne kartice; novčanici za kovanice koji nisu od plemenitih metala; novčanici za kovanice; novčanici od pletenog metala za kovanice; novčanici od plemenitog metala; ručne torbe; ručne torbice; ručne torbice za muškarce; ručni kovčezi za dokumente; ruksaci; ruksaci za planinare; savitljive aktovke; savitljive torbe za odjeću; školske torbe za knjige; sportske torbe; suncobrani; torbe; torbe koje se nose dijagonalno preko tijela; torbe na kotačićima; torbe na rame; torbe-navlake za odijela [za putovanje]; torbe s ručkom; torbe za cipele za putovanje; torbe za dokumente; torbe za glazbene note; vrpce [kožne]; višenamjenske torbe; vikend torbe; torbice za držanje šminke, ključeva i ostalih osobnih stvari; torbice [ručne torbe]; torbice za ključeve; torbice za nošenje oko pojasa; torbice bez ručke; torbe za spise [aktovke]; torbe za šminku; torbe za putovanje; torbe za plažu; torbe za planinarenje; torbe za pelene; torbe za odjeću; torbe za odijela izrađene od kože; torbe za odijela; torbe za note; torbe za nošenje preko ramena; torbe za nošenje dokumenata; torbe za namirnice; torbe za kupovinu na kotačićima; torbe za knjige; torbe za kampiranje; zrakoplovne putne torbe.

(111) **BAZ1821190** (181) 06/09/2028

(210) BAZ1821190A (220) 06/09/2018

(151) 21/10/2020

(732) **GRAFOTISAK d.o.o. GRUDE**

Blage Zadre 26, 88340 Grude, BA

(591) crna, bijela, crvena

(540)

foroffice

(531) 21.3,27.5,29.1

(511)

2 Akrilne boje; akrilne boje za umjetnike; alizarinske boje; akvarel boje; aluminijske boje; aluminijski prah za bojenje; anato [bojilo]; anilinske boje; anorganski pigmenti;

antivegetativne boje; bazična bojila [kationske boje]; bitumenski lak; bojajuće tvari za namirnice; bojajuće drvo; boje (aglutinati za boje) [veziva]; boje i sredstva za pranje; boje od naftola; boje od sintetičke smole; boje otporne na vatru; boje otporne na vlagu; boje [tinkture]; boje za drvo; boje za keramiku; boje za kožne proizvode; boje za korištenje na tkaninama; boje za obuću; boje za plastiku; boje za umjetnost i obrte; boje za zaštitni sloj; bojila; indigo [bojilo]; gumigut za bojenje; glazure [boje, lakovi]; francuska politura; fluorescentne boje; fiksativi [firis]; emajli za slikarstvo; emajli za bojenje; emajli [lakovi]; direktne boje; cinober; cinkov oksid [pigment]; čađa [pigment]; čađa [bojilo]; brončani prah za bojenje; bojila za uporabu u proizvodnji papira; bojila za uporabu u proizvodnji tiskarske tinte; bojila za uporabu u proizvodnji boja; bojila za uporabu u proizvodnji plastičnih spojeva za modeliranje; bojila za uporabu u proizvodnji farmaceutskih proizvoda; bojila za uporabu u proizvodnji sapuna; jestive tinte; karamel [bojilo za hranu]; keramičke boje; kisele boje; kit za ispunjavanje šupljina; kobaltov oksid kao bojilo; kolofonij; koloranti za drvo; kopal; lak od kopala; lakovi i lazure; metali u prahu za slikarstvo, dekoraterstvo, tisak i umjetnost; metalne folije za slikarstvo, dekoraterstvo, tisak i umjetnost; metalne tiskarske boje; miješane boje; minij; mješavine za tiskanje [tinta]; napunjeni spremnici za jestive tinte, za pisače; organski pigmenti; papir za bojenje uskršnjih jaja [pisanica]; patrone za tonere [pune] za laserske pisače; pigmenti; premazi; razrjeđivači za boje; prirodne boje; pripravci za razrjeđivanje boje; pripravci za bojenje hrane; razrjeđivači za boje; razrjeđivači za lakove; šafran [bojilo]; sandarak; šelak; sikativi za boje [sredstva za sušenje]; sintetičke boje; suhe tinte; svjetleće boje; teklinasta smola; temeljni premaz; termokromske tinte za tiskanje; tinta za duboki tisak; tinta za pisače; tinte za graviranje; tinte za tiskanje; tipografska tinta; tiskarska tinta; tiskarski i fotokopirni uređaji (umeci s tintom); toner za tiskanje; toneri [tinte] za fotokopirne uređaje; toneri za fotokopirne aparate [boja]; tvari za vezivanje boja; uljane boje; uljane boje za uporabu u umjetnosti; ulošci s tintom (puni) za pisače; ulošci s tonerom, punjeni, za tintne pisače; ulošci s tonerom, punjeni, za laserske pisače; vatrootporne boje; vezivna sredstva za boje; vodene boje; vodene boje za uporabu u umjetnosti; sredstva za fiksiranje vodenih boja; vodootporne boje; zgušćivači boja.;

9 Filtri za zaslone; filtri za zaslone prilagođeni za korištenje s računalnim monitorima; filtri za zaslone prilagođeni korištenju s tablet računalima; fontovi za tisak koji se mogu preuzimati; foto pisači; fotografske folije; fotokopirni uređaji; futrole prilagođene prijenosnim računalima; futrole za džepne kalkulatora; futrole za elektroničke dnevnike; futrole za tablet računalna; glave za računalne pisače; inkjet pisači u boji; interaktivni dvd-ovi; kablovi za pisače; kalkulatori; kartice s čipom; kartice za usb otvor; kazete za čišćenje glava čitača; kompaktni diskovi [audio i video]; kompaktne optičke ploče [diskovi]; kodirane magnetne kartice; kodirane kartice za otključavanje; kodirane identifikacijske kartice; kodirane kartice; kodirane kartice s integriranim krugovima; kontrolni satovi [uređaji za evidenciju radnog vremena]; laserski diskovi; kutomjeri; kutije za baterije; magnetne identifikacijske kartice; magnetne diskete; magnetne trake; magnetni diskovi; magnetni nosači podataka; memorije za računalna; mehanički natpisi; mehanički kalkulatori; matematički instrumenti; maske za dlanovnike; metri [mjerni pribor]; miš [oprema za obradu podataka]; miš [računalna oprema]; mjerni instrumenti; mjerna ravnala; mjerila; monitori [računalna oprema]; monitori [računalni programi]; monitori računalna; mrežni punjači; multimedijски projektori; nemehanički pisači; navlake za uređaje za

pohranu podataka; navlake za uređaje za pohranu glazbe; navlake za telefone; navlake za tablet računala; navlake za sunčane naočale; navlake za prijenosne multimedijске čitače; navlake za prijenosna računala; navlake za pametne telefone; navlake za mp3 uređaje; navlake za digitalne medijske čitače; navlake (specijalne navlake za fotografske aparate i instrumente); oglasne ploče (Elektroničke -); okviri za dijapozitive; okviri za zaslone računala; optički čitači znakova; oprema za obradu teksta; oprema za obradu podataka; oprema za čitanje kartica; osvjetljeni reklamni natpisi; papirnate navlake za telefonske slušalice; pisači bar kodova; planeri i organizatori koji se mogu preuzeti i ispisati; podatkovni kompaktni diskovi; podloge za miša; podloge za optičke za podatke; podloge za rad s informatičkom opremom; podložak za hlađenje prijenosnih računala; pomoćne tiskane ploče; pomična mjerila; pogoni za tvrde diskove; pogonske jedinice za diskove; pogoni optičkih diska; prazne diskete; prazne digitalne audio kazete; prazne kartice s integriranim sklopom [prazne pametne kartice]; prazne kazete za pohranu računalnih podataka; prazne magnetne trake za magnetofone; prazne magnetske računalne trake; prazne patrone za tintu za pisače i fotokopirne uređaje; prazne tintne patrone za strojeve za fotokopiranje; prazne usb kartice; prazni audio diskovi; prazni cd-rom-ovi za snimanje zvuka ili videa; prazni dvd-ovi; prazni dvd-ovi za snimanje; prazni magnetski diskovi; prazni magnetski nosači podataka; prazni spremnici za toner, za pisače; prazni tvrdi diskovi za računalna; prijenosna računala; procesori podataka; programi za obradu podataka; računala, džepna; punjači za telefonske baterije; punjive baterije; punjači baterije; računalni hardver; računalni memorijski uređaji; računalni monitori; računalni pomoćni programi za upravljanje datotekama; reklame s pozadinskim osvjetljenjem; remenčići za mobilne telefone; registrarske blagajne; ravnala za mjerenje; ravnala označena mjernim jedinicama; ravnala na preklapanje; rasteri za fotografske; rokovnici (Elektronički -); šestari [mjerni instrumenti]; snimači cd-a; snimači magnetnih traka; slušalice; štapovi za samofotografiranje [ručni monopodi]; štampači za računalna; stalci za kamere [fotoaparate]; t-ravnala za mjerenje; sustavi za obradu podataka; sušenje fotografija (uređaji za sušenje fotografija); torbice prilagođene za fotoaparate; torbe za uređaje za pohranu podataka; torbe za računalna [prilagođene]; torbe za prijenosna računala; torbe prilagođene za fotografsku opremu; tiskane pločice; tipkovnice računala; torbice za naočale; ukrasni magneti; uređaji s magnetnom vrpcom [informatika]; uređaji i instrumenti za crtanje prilagođeni za uporabu s računalom; uređaji za bilježenje vremena i datuma; uređaji za bilježenje događaja; uređaji za diktiranje; uređaji za fakturiranje; uređaji za kontaktno kopiranje; uređaji za nastavu i poduku; uređaji za obrađivanje teksta; uređaji za obradu informacija; uređaji za obradu podataka; uređaji za obradu teksta; uređaji za otiskivanje vremena i datuma; uređaji za pohranu podataka; uređaji za povećanje [fotografija]; uređaji za primanje i slanje poruka faks; uređaji za provjeru novčanica; uređaji za testiranje tiskanih pločica; uređaji za slanje faksimila; uređaji za reprodukciju kompaktnih diskova; uređaji za provjeru podataka s magnetnih kodiranih kartica; uredski strojevi za bušene kartice; usb adapteri; usb stickovi slični kreditnim karticama; usb uređaji [usb stickovi]; višeslojne tiskane pločice; višenamjenske računalne tipkovnice; zapisivači podataka; zasloni [fotografija]; zasloni za video prikazivanje; zasloni za projiciranje [ekrani]; zaštitne folije prilagođene za zaslone računala; zaštitne folije prilagođene za pametne telefone; zaštitne futrole za mp3 uređaje; zbrajači [strojevi].;

16 Adresari; albumi; akvareli; ambalaža od škroba; ambalaža [za oblaganje i punjenje] od papira ili kartona; aparati i strojevi za uvezivanje [uredski pribor]; atlas; automatski dozatori ljepila za uredsku uporabu; automatski strojevi za spajalice za uredsku uporabu; beskonačni papir; bijeli karton; bilježnice; bilježnice sa spiralnim uvezom; bilježnice za diktate; bilježnice za pisanje; bilježnice za pisanje ili crtanje; bilježnice za vježbanje rukopisa; bilteni (novinske brošure); bjelokosni papir; blokovi [karneti]; blokovi papira; blokovi [papirni proizvodi]; blokovi za bilješke s neuvezanim listovima papira; blokovi za bilježenje rezultata; blokovi za skiciranje; blokovi za zapisivanje; bojice; božične čestitke; brisači; brisači tinte; brisači za bijele ploče; brisači za krede; brisači za olovke; brisači za pera; brisači za ploče za pisanje; brojevi [tiskarski znakovi]; brošure; bušilice za papir [uredski pribor]; časopisi [periodike]; čelična pera; čelična slova; čestitke; celofanski papir; celulozna acetatna folija za pakiranje; celulozne maramice; cestovne karte; crtače daske; crteži; dekorativne papirne mašine za umotavanje; digitalni tiskarski papir; dijagrami; dječje slikovnice; djelomično tiskani obrasci; dnevnic; dnevnic [brodska evidencija]; dnevnic [knjigovodstvo]; dopisnice za najavlivanje posebnih prilika; držači bilježnica; držači listova; držači ljepljivih traka [uredski pribor]; držači papira za pisanje; držači spajalice; držači spajalice za papir; držači stolnog pribora; držači stranica knjiga; držači za obične i kemijske olovke; držači za olovke; držači za pisma; držala za pera; džepići za putovnice; džepne zaštite za kemijske olovke; džepni dnevnic; džepni kalendari; džepni rokovnic; električna šiljila za olovke; električne klamerice za ured; električne spajalice za uredsku uporabu; električni otvarači pisama; elektronički pišaći strojevi; elektrostatski papir; elementi za pišaće strojeve; etikete koje nisu od tkanine; etikete s cijenama; etikete za adrese; etikete za označavanje; fascikli; fascikli [papirni proizvodi]; figurice od kaširanog papira; filter-papir; flomasteri [markeri]; flomasteri za crtanje; flomasteri za suho brisanje; fluorescentni papir; folije od papira ili plastike za održavanje vlage [za pakiranje hrane]; folije od plastike za umotavanje; folije od plastike za pakiranje; fotografije; fotografije (uređaji za lijepljenje fotografija); fotografije [tiskane]; fotografske; francuski krivuljah; futrole za čekovne knjižice; futrole za flipchart ploče; futrole za olovke; futrole za putovnice; galvanoplastika; geografski leksikoni; glazbene čestitke; glina za modeliranje; globusi; godišnjaci [tiskana izdanja]; godišnji planeri; grafičke umjetničke reprodukcije; grafički ispisi; grafovi; gravure; gravure [reprodukcije]; gumene trake [pišaći pribor]; gumeni pečati; gumeni pečati za dokumente; gumice za brisanje; gumirane trake [papirni proizvodi]; gumirani papir; gumirano plinto za papirne proizvode; hektografi; histološki uzorci [obrazovni materijal]; igle za trasiranje za potrebe crtanja; ilustracijske ploče; ilustrirane bilježnice; ilustrirane zidne karte; ilustrirane zidne karte za obrazovne svrhe; ilustrirani romani; imprinteri kreditnih kartica za uredsku uporabu; imprinteri za ručno otiskivanje kreditnih kartica; indeksne kartice [uredski pribor]; indigo papir; indikator datuma; informativna pisma; informativne brošure; informativne knjige; informativni listovi; instrumenti za crtanje; ispisi u boji; ispisi u obliku slika; japanski papir; jastučići za pečate; kalendari; kalendari s kidanjem stranica; kaligrafski papir; kaligrafski uraci; karbon papir; karikature; kartice za bilješke; kartice za indeksiranje; kartice za upisivanje podataka; karton od drvene kaše; karton u boji; karton za pakiranje; kartonska ambalaža; kartonske cijevi; kartonske kutije; kartonske izložbene kutije; kartonske kutije za poklone za zabave; kartonske kutije za šešire; kartonske

pozadine za uvezivanje knjiga; kartonske sklopive kutije za pakiranje; kartonske viseće etikete; kartonski ili papirni omoti za boce; kartonski plakati; kartotečne kutije za pohranjivanje poslovnih i osobnih dokumenata; kartotečne kutije za pohranjivanje časopisa; kaširani papir; katalozi; kemijske gel olovke; kemijske olovke; kemijske olovke od plemenitog metala; kemijske olovke s poroznim vrhom; kineske tinte; kistovi; kistovi za crtanje; kistovi za pisanje; klišei s adresama; klišeji [stereotipovi]; knjiga salda; knjige; knjige aktivnosti; knjige aktivnosti za djecu; knjige gostiju; knjige izdataka; knjige novčanih primitaka; knjige obaveza; knjige poslovne evidencije; knjige potpisa; knjige s indeksima; knjige s pričama; knjige uvezane žicom; knjige za crtanje; knjige za slikanje; kolaži; konac za uvezivanje knjiga; kopirni papir; korektor u foliji za pišaće mašine; korektor u olovci za pišaće mašine; korektor u traci [uredski pribor]; korektor u traci za pišaće mašine; korektori, tekući [uredski pribor]; korice knjiga; korice za blokove s čekovima; korice za bankarske knjižice; korice za čekovne knjižice; korice za knjige; korice za tjedne planere; košare za pisma; košuljice za čekovnu knjižicu; košuljice za držanje i zaštitu poštanskih maraka; košuljice za knjige; košuljice za spise; koturi [špule] za pišaće strojeve; kožni omoti za knjige; kožni omoti za rokovnic; kreda u spreju; kreda za kamenotisak [litografiju]; kreda za litografiju; kreda za obilježavanje; kreda za pisanje; krede za obilježavanje; krep papir za izradu papira za matrice; kristal papir; krivuljah [lenjiri]; križaljke; krojačke krede; kromolitografija; kserografski papir; kugle sa slovima za pišaće strojeve; kuglice za kemijske olovke; kuponi; kutije i kistovi za slikanje; kutije napravljene od vlaknastih ploča; kutije od papira ili kartona; kutije s indeksnim karticama; kutije s priborom za pisanje [kompleti]; kutije za olovke; kutije za papirnatu robu; kutije za pečate; kutije za poštanske marke; kutije za šablone; kutije za slikarske boje [školski pribor]; kutnici za crtanje; kvačice [uredski pribor]; kvačice za olovke; kvačice za pisma; kvalitetni uredski papir; kvasilice za ljepljive površine [uredski pribor]; ladice za držanje instrumenata za crtanje; ladice za držanje instrumenata za izradu nacrt; ladice za olovke; laminirani papir; lateks ljepilo za uredsku ili kućansku uporabu; letci; listovi impregnirani tintom za uređaje za umnožavanje; listovi od viskoze za ambalažu; listovi [papirni proizvodi]; listovi reciklirane celuloze za umotavanje; listovi s komemorativnim markicama; listovi za bodove; litografski umjetnički radovi; ljepenka; ljepila za papirne proizvode ili kućanske potrebe; ljepilo u olovci za uredske potrebe; ljepljive trake za kancelarijsku ili kućansku uporabu; ljepljiva plastična folija za pakiranje; ljepljiva plastična folija za postavljanje slika; ljepljivi kutnici za fotografije; magnetske ploče za raspored aktivnosti i sastanaka; malč papir; male školske ploče; manilske kovert; manilske ploče; manilski papir; mape [uredski pribor]; mape za dokumente [uredski pribor]; mape za nacrt; mape za spise; marked; markeri [flomasteri]; markeri s bojom; markeri s vlaknastim vrhom; markeri za knjigu; markeri za kožu; markeri za mokro brisanje; marketinški letci; markice (Poštanske -); masa za modeliranje; masni papir; materijal za obuku (osim uređaja); materijali za crtanje; materijali za modeliranje; materijali za omatanje knjiga; materijali za pakiranje od recikliranog papira; materijali za uvezivanje knjiga; materijali za uvezivanje knjiga i dokumenata; matrice za umnožavanje [šablone]; metalik poklon papir; milimetarski papir; mjesečni planeri; modeli za vezenje; monografije; nacrti; nalivpera; naljepnice; naljepnice od papira; naljepnice [papirni proizvod]; naprave za kopiranje; narudžbenice; nastavci za krede; natpisi od papira ili kartona; navlake za bilježnice;

navlake za krojeve; navlake za valjke za nanošenje boja; nebeletrističke knjige; nebeski globusi; neizrezane i nesavijene kartonske ploče; neoznačena ravnala; nepremazani karton; nepropustan celofanski papir; neproziran papir; notesi; novele; novinarske bilježnice; novine; novine sa stripovima; novinski papir; noževi za jetkanje; noževi za papir [uredski pribor]; numeratori; obrasci; obrazovna izdanja; obrazovne knjige; ofsetni papir; oglasne ploče od papira ili kartona; okretni kružni dijagrami; okviri za fotografije ili umjetničke slike; okviri za tiskanje; olovke; olovke s grafitnom minom [tehničke olovke]; olovke s gumicom za brisanje; olovke u boji; olovke za bojanje; olovke za crtanje; olovke za mine [tehničke olovke]; olovke za slikanje; omoti s mjehurićima zraka (plastični -) za umotavanje ili pakiranje; omoti [uredski materijal]; omoti za čekovnu knjižicu; omotnice [papirnatu proizvod]; omotnice za uredsku uporabu; oplata za valoviti karton; oprema za pisanje; oprema za umjetnike; organized za sortiranje bilježaka; organized za uredsku uporabu; orijentalne tablice od tinte; ormarići za papirnatu proizvode [uredske potrebštine]; oslonci slikarima za ruku; otisnute knjige iz područja glazbenog obrazovanja; otisnuti kalendari; otvarači za pisma od plemenitog metala; ovlaživači prstiju [uredski pribor]; ovojnice za knjige; označivači stranica u knjizi; oznake za indeksne kartice; oznake za knjige; palete za slikare; pantografi [pribor za crtanje]; papir i karton; papir od drva; papir od drvene pulpe; papir od prerađenog konoplja; papir osjetljiv na toplinu; papir otporan na kiselinu; papir otporan na plijesan; papir u rolama za pisače; papir u roli za prikaz promjenjivih podataka [tiskanica]; papir za ambalažu; papir za časopise; papir za crtanje; papir za elektrokardiogramu; papir za etikete; papir za imenike [adresare]; papir za izradu vrećica; papir za laserske pisače; papir za note; papir za omotnice; papir za ormare [parfimirani ili neparfimirani]; papir za pisači stroj; papir za pisanje; papir za podstavljanje; papir za publikacije; papir za provjeru tiskanog materijala; papir za radiograme; papir za razglednice; papir za reprodukcije; papir za šablone [papir za ciklostil]; papir za telefaks; papir za termičko preslikavanje; papir za umnožavanje dokumenata; papir za umotavanje i pakiranje; papir za uporabu u proizvodnji tapeta; papir za uređaje za upisivanje; papiri za zapisivanje; papirnata vrpca; papirnatu etikete; papirnatu ili kartonske etikete; papirnatu ili kartonske kutije; papirnatu kutije za nošenje; papirnatu kutije za šesire; papirnatu kutije za spremanje čestitki; papirnatu mašne; pečati koji ostavljaju otisak; pečati; pauspapiri [za precrtavanje]; paus-papir; pastele; pastele u boji; parafinski papir; papirni šablone; papirnatu znakovi; papirnatu uredski pribor; papirnatu pribor za pisanje; papirnatu pribor; papirnatu plakati; papirnatu pečati; papirnatu blokovi; papirnatu vrećice; papirnatu ukrasne zastavice; papirnatu trake za kalkulatoru; papirnatu trake ili kartice za upis računalnih programa; papirnatu trake; papirnatu rozete; papirnatu role za kalkulatoru; papirnatu posude za industrijsko pakiranje; pečati (kutije za pečate); pečati [papirnatu pečati]; pečati s tintom; pečati [stalci za pečate]; pečati za numeriranje; pečati za obilježavanje; pečati [žigovi]; pečatni jastučići; pelir papir; penkala za umjetnike; pera [uredski pribor]; pera za nalivpera; pera za pisači pribor; pergament; periodične tiskane publikacije; periodični časopisi; pernice; permanentni markeri; pernice [tvrde]; pernice za obične i kemijske olovke; pisači strojevi, električni ili neelektrični; pisaljke od škriljevca; pisanje [mape za pisanje]; pisma (papir za pisma); pjesmarice; plakati, papirnatu ili kartonski; plastična folija za umotavanje; plastična masa za modeliranje; plastična ljepila za uredsku ili kućansku uporabu; plastična pripijajuća folija za pakiranje;

plastična prozirna folija za umatanje hrane za kućanske potrebe; plastične folije; plastične tvari za modeliranje; plastični omoti sa zračnim mjehurićima za umotavanje ili pakiranje; plastični materijali za pakiranje; platna za slikanje; platno namočeno bojom za uređaje za umnožavanje; platno za slike; plitice za boje; ploče s adresama za strojeve za adresiranje; ploče kao osnova za uokvirivanje slika i fotografija; ploče s kopčom za papire; ploče za crtanje [slikarski artikli]; ploče za graviranje; ploče za kredu [školske ploče]; ploče za pisanje kredom; pločice za adrese; podatkovne knjige; podmetači za pisanje; podstavljene vrećice od papira; pojačane uredske oznake; poklon knjige; police za dokumente; police za papir [uredski pribor]; polimerna glina za modeliranje; poluobrađeni papir; popis adresa; portreti; posjetnice; poslovne mape [uredski materijal]; poslovni obrasci; poštanske marke; poster; posude za tintu; pozivnice; pravokutna ravnala za crtanje; prazne bilježnice; prazne kartice; prazne kartice za bilješke; prazni dnevni; prazni obrasci; precrti [kopije]; pregrade za bilježnice; prenosivi tiskarski kompleti; preše (neelektrične preše za kreditne kartice); preše za spajanje [neelektrične klamerice]; pretinci za olovke; pribadače; pribadače za plutene ploče; pribor za crtanje; pribor za crtanje [set]; pribor za pisanje; prijepisni papir; priručnici; priručnici s uputama za nastavne potrebe; proizvođači za olovke; proizvođači za brisanje; prospekti; publikacije; punjenje od papira ili kartona; računovodstvene knjige; računovodstveni blokovi; radne bilježnice s vježbama; rajsnedle; rastezljive trake za urede; ravnala, mala za tiskarstvo; ravnala za nacрте; razglednice; reciklirani kvalitetni papir; reciklirani papir; registratori s prstenovima; registratori; registratori s receptima; registratori za dokumente; reklamni natpisi od kartona; reklamni natpisi od papira; reklamni znakovi od papira ili kartona; reprodukcije, grafičke; rezači papira; rezačice otpadnog papira za uredsku uporabu; rezervne gumice za olovke; rođendanske čestitke; rotacioni uređaji za umnožavanje; ručne naprave za stavljanje naljepnica; šablone [papirnatu proizvod]; šablone za brisanje; šablone za označavanje; šablone za ručno pisanje; šablone za slova; šablone za tehničko crtanje; samokopirajući papir [uredski materijal]; samoljepljive naljepnice; samoljepljive papirnatu etikete; samoljepljivi markeri; samoljepivi blokovi; samoljepivi listići; samoljepljiva slova i brojevi; samoljepljivi materijali za uredsku uporabu; samoljepljivi plastični listovi za oblaganje polica; sastavljene kartonske kutije za pakiranje; šestari; sigurnosni papir; šiljila za olovke; sintetički papir; sintetički kvalitetni papir skice; školska oprema; školske bilježnice; školske ploče; škriljevac za pisanje; škrobno ljepilo za papirnatu proizvode ili za kućanstvo; slikarska platna; slikarske olovke; slikarski kistovi; slikarski kompleti za djecu; slikarski kompleti za umjetnike; slikarski stalci; slike; slikovnice; slogovi; slova [tiskarska slova]; složive kutije od papira; složive kartonske kutije; spajalice [sprave] za uredsku uporabu; spajalice za papir; spajalice [uredske sprave za stavljanje spajalica]; sprave za vađenje spajalice; spremnici od valovitog kartona; spremnici za čuvanje od papira; spremnici za flomastere; špule za vrpce natopljene tintom; spužve za nanošenje boje; srebrni papir; stalci za držanje papira [uredski pribor]; stalci za fotografije; stalci za kemijske; stalci za kalendare; stalci za pridržavanje knjiga; stalci za olovke i kemijske olovke; stalci za pisači pribor; stalci za pečate; stalci za pisma; stalci za sortiranje spisa [uredski pribor]; štambilji za poništavanje; štapići za pokazivanje sadržaja na ploči [neelektrični]; štitičnici za prste [uredski pribor]; stolne podloge s kalendarom; stolni dnevni; stolni kalendari; stolni držači posjetnica; stolni setovi; stolne mape; stolne podloge; stripovi; strojevi

režanja za uredsku uporabu; strojevi za plastificiranje [uredski pribor]; strojevi za oštrenje olovaka; strojevi za uvezivanje za uredsku uporabu; svileni papir; svjetleći papir; t-ravnala za crtanje; tehničke olovke; tekući korektor; tinta [posude za tintu]; tinta za crtanje; tinta za ispravljanje; tinta za nalivpera; tinta za pisanje; tinta za pribor za pisanje; tintane vrpce; tipke pisaaćih strojeva; tiskane brošure; tiskani materijali; tiskani obrazovni materijali; tiskani nastavni materijali; tiskani rasporedi; tiskarski klišeji; tiskarski ofsetni papir za letke; tjedni planeri; torbice za pribor za pisanje; trake namočene bojom; trake namočene tintom; trake [ribonij] za računalne pisaće; trake za pisaće strojeve; trake za uvezivanje [uvezivanje knjiga]; tuš-pero; tuš tinta; tvari za zatvaranje za uredske namjene; tvrdi karton; ugljen u olovci; ulošci za olovke [mine], uložne košuljice; uložne mape za neuvezane papire; uložni listovi; umetci za kalendar; umjetnička platna za slikanje; umjetničke pastele; umjetničke slike, uokvirene ili neuokvirene; umjetnički kistovi; umjetnički materijali za modeliranje; umjetnički papir; umjetnički štefelaj; umnožavanje dokumenata (tkanina namočena bojom za uređaje za umnožavanje dokumenata); upijači tinte; upijajuće folije od papira ili plastike za pakiranje hrane; upojni papir; uredski aparati za etiketiranje; uredski papir; uredski pribor; uredski strojevi za etiketiranje; uredski strojevi za pečaćenje; uredski uređaj za uništavanje papira; utezi za papir; usitnjivači cd-ova za kućnu ili uredsku uporabu; utiskivači za papir [uredski pribor]; uzorci za precrtavanje; valjci pisaaćih strojeva; valjci s tintom za uredske strojeve; valovite kutije za arhiviranje; valoviti papir; velike knjige sa slikama; viseće mape; višenamjenske plastične vreće; vizitkarte; vlaknasti papir; vodene boje [gotovo slikanje]; vodootporni papir; vosak, pečatni; vosak za modeliranje [nije za zubarstvo]; voštane boje; voskom impregnirani kvalitetni papir; vozne karte; vreće za smeće, papirnate ili plastične; vrećice [omotnice, torbice], od papira ili plastike za ambalažu; vrećice, papirnate; vrpce natopljene bojom za pisaće računala; vrpce s tintom za pisaće strojeve; vvasi papir; zastavice od papira; zaštitne navlake za knjige; zaštitni papir (koristi se uglavnom kod ličenja);

18 Aktovke; aktovke za dokumente; boston torbe; etuiji za kartice [kožni proizvodi]; etuiji za posjetnice; futrole od kože ili umjetne kože; futrole za ključeve; imitacije kože; karton-koža; kišobrani; kišobrani za djecu; korice za posjetnice; kovčezi i putne torbe; kovčezi [prtljaga]; koferi s kotaćima; kovčežići za dokumente; koža i umjetna koža; kozmetičke torbe; kozmetičke torbe [neopremljene]; kožna vrpca; kožne etikete; kožne omotnice za pakiranje; kožne kutije za šešire; kožne torbe i lisnice; kožne torbe sa čvrstim okvirom; kožni kovčezi; kožni novčanici za kovanice; kožni remeni; kurirske torbe; lisnice; lisnice koje nisu napravljene od plemenitog metala; lisnice za kartice; lisnice za posjetnice; lovačke torbe; male putne torbe ili koferi; male torbice za muškarce; mali ruksaci; manje putne torbe za jedno noćenje; metalne mrežne torbice; moleskin [umjetna koža]; modne torbe; muške ručne torbe; naprtnjače; navlake za kišobrane; navlake za ključeve [kožna galanterija]; neseseri za nošenje toaletnog pribora; putni kovčezi na kotaće; putni neseseri [kožna galanterija]; putni koferi; putne torbe za odjeću; putne torbe; putne torbe izrađene od plastičnih materijala; putne navlake za odjeću; putne futrole za kravate; putna torba; prtljažni artikli; putna prtljaga; prtljaga; prazne torbice za brijanje; prazne torbe za alat; praznekozmetičke torbice; poslovne torbe; pletene torbe; planinarske torbe; oznake za prtljagu; okviri novčanika; okviri ručnih torbi; novčanici za kreditne kartice; novčanici za kovanice koji nisu od plemenitih metala; novčanici za kovanice; novčanici od

pletenog metala za kovanice; novčanici od plemenitog metala; ručne torbe; ručne torbice; ručne torbice za muškarce; ručni kovčezi za dokumente; ruksaci; ruksaci za planinare; savitljive aktovke; savitljive torbe za odjeću; školske torbe za knjige; sportske torbe; suncobrani; torbe; torbe koje se nose dijagonalno preko tijela; torbe na kotaćićima; torbe na rame; torbe-navlake za odijela [za putovanja]; torbe s ručkom; torbe za cipele za putovanje; torbe za dokumente; torbe za glazbene note; vrpce [kožne]; višenamjenske torbe; vikend torbe; torbice za držanje šminke, ključeva i ostalih osobnih stvari; torbice [ručne torbe]; torbice za ključeve; torbice za nošenje oko pojasa; torbice bez ručke; torbe za spise [aktovke]; torbe za šminku; torbe za putovanje; torbe za plažu; torbe za planinarenje; torbe za pelene; torbe za odjeću; torbe za odijela izrađene od kože; torbe za odijela; torbe za note; torbe za nošenje preko ramena; torbe za nošenje dokumenata; torbe za namirnice; torbe za kupovinu na kotaćićima; torbe za knjige; torbe za kampiranje; zrakoplovne putne torbe.

(111) **BAZ1821211** (181) 14/09/2028

(210) BAZ1821211A (220) 14/09/2018

(151) 20/10/2020

(300) 87/835,336

15/03/2018

US

87/835,345

15/03/2018

US

(732) **Twentieth Century Fox Film Corporation**

10201 West Pico Boulevard, Los Angeles, CA 90035, US

(740) PETOŠEVIĆ d.o.o.

(540)

AVATAR

(511)

9 (prioritet u vezi sa prijavom žiga br. 87/835,336 US od 15.03.2018.) Filmovi; kinematografski filmovi; filmovi naučne fantastike, fantazije, akcije, avanture, komedije, drame, muzički i zabavni filmovi za djecu; unaprijed snimljeni DVD koji prikazuju naučnu fantastiku, fantaziju, akciju, avanturu, komediju, dramu, muziku i zabavne sadržaje za djecu; unaprijed snimljeni CD koji prikazuju naučnu fantastiku, fantaziju, akciju, avanturu, komediju, dramu, muziku i zabavne sadržaje za djecu i muzičke nastupe; unaprijed snimljeni CD, CD-ROM, DVD i USB memorije; audio i video zapisi; muzički zvučni zapisi koji se mogu preuzeti; datoteke sa filmskom muzikom koje se mogu preuzeti; unaprijed snimljeni CD sa filmskom muzikom; audio i video snimci koji prikazuju naučnu fantastiku, fantaziju, akciju, avanturu, komediju, dramu, muziku i zabavne sadržaje

za djecu koji se mogu preuzeti; filmovi koji se mogu preuzeti; bioskopski filmovi koji se mogu preuzeti; filmovi, televizijske emisije i video zapisi koji prikazuju naučnu fantastiku, fantaziju, akciju, avanturu, komediju, dramu, muziku i zabavne sadržaje za djecu koji se mogu preuzeti; melodije za mobilne telefone; povratne melodije za mobilne telefone; grafike, pozadine, igre i muzika koji se mogu preuzeti; melodije za mobilne telefone, povratne melodije za mobilne telefone, grafike, pozadine, igre i muzika koji se mogu preuzeti putem globalne računarske mreže i bežičnih uređaja; softver; kompjuterski softver; knjige koje se mogu preuzeti; audio knjige; softver koji se može preuzeti; softver za čuvanje ekrana na računaru; kompjuterske igre; softver za igre; softver za igre koji se može preuzeti; softver za video igre; podloge za miš; dodaci za računare; dodaci za mobilne telefone; futrole za nošenje mobilnih telefona, drugih mobilnih uređaja i kompjutera; dekorativni magneti; optičarski proizvodi; naočale (optika); kutije za optičarske proizvode; softver za mobilne aplikacije koje se mogu preuzeti; softver za mobilne aplikacije koje se mogu preuzeti za uređaje za mobilnu komunikaciju za upotrebu u distribuciji digitalnih videa, video datoteka, video igara i multimedijalnog sadržaja; softverske aplikacije za igre na sreću koje se mogu preuzeti; softver za mobilne aplikacije; softver za mobilne aplikacije koji se može preuzeti; softver za kompjuterske aplikacije za mobilne telefone, uključujući softver za igranje igara, koji se može preuzeti; softver za kompjuterske aplikacije za igre na mobilnom telefonu, tabletu ili drugim prenosnim elektroničkim uređajima, koji se može preuzeti; softver za video igre za upotrebu na mobilnim uređajima; programi za elektronske igre; programi za elektronske igre koji se mogu preuzeti; softver za elektronske igre; programi za kompjuterske igre koji se mogu preuzeti; programi za interaktivne igre; softver za interaktivne igre; aplikacije za računarske softvere koje se mogu preuzeti, a naročito, softver za kompjuterske aplikacije za igre; softver za video igre za upotrebu na bežičnim uređajima, koji se može preuzeti; softver za kompjuterske igre koji se može preuzeti sa globalne kompjuterske mreže; softver za kompjuterske igre za video i računarske igre; kompjuterski programi za video igre; softver za zabavne računarske igre; softver za igre virtualne stvarnosti; softver za poboljšanu stvarnost; softver za poboljšanu stvarnost za upotrebu na mobilnim uređajima za integriranje elektronskih podataka sa okruženjem iz realnog svijeta, a u svrhu zabave i igara; naočale za virtualnu stvarnost; setovi za virtualnu stvarnost; slušalice koje se nose u ušima; slušalice; slušalice koje se nose na glavi; elektronske publikacije; elektronske publikacije, a naročito knjige, stripovi, časopisi, priručnici i pamfleti koji prikazuju zabavu, vijesti, muziku i umjetnost; kutije za naočale; kutije za mobilne telefone; futrole za mobilne uređaje; futrole za elektronske uređaje; futrole za nošenje lap-topa; futrole za pametne telefone. (spisak robe za klasu 09 bez prioriteta): Aparati i instrumenti naučni, pomorski, geodetski, električni, fotografski, kinematografski, optički, za vaganje, mjerenje, signalizaciju, kontrolu (inspekciju), spašavanje i nastavu; aparati i instrumenti za provođenje, prekid, transformaciju, akumulaciju, regulisanje ili kontrolu električne energije; aparati za snimanje, prijenos ili reprodukovanje zvuka ili slike; magnetni nosači podataka, diskovi za snimanje; kompakt diskovi, DVD i drugi digitalni nosači podataka; mehanizmi za aparate koji se pokreću novcem; registar kase, računarske mašine, oprema za obradu podataka, računari; aparati za gašenje požara; elektronska oprema; elektronska roba; potrošačka elektronska roba; snimači audio kasete; plejeri za audio kasete; audio

kasete; audio diskovi; audio zvučnici; monitori za bebe; biciklističke kacige; zaštitne kacige za sportove; dvogledi; audio trake; vizuelni snimci u svim medijima; kalkulatori; kamkorderi; kamere; CD plejeri; CD-ROM; CD-ROM diskovi (kao dio računara); CD-ROM pisači (kao dio računara); mobilni telefoni; prednje maske za celularne telefone; aparati mobilnih telefona; ukrasi za mobilne telefone; čipovi koji sadrže muzičke snimke; snimači za kompakt diskove; kompasi za određivanje pravca; kasete i diskovi za kompjuterske igre; kompjuterski hardver; tastature za računare; monitori za računare; miševi za računare; disk drajveri za računare; bežični telefoni; digitalne kamere; digitalni snimači za audio trake; digitalni video rekorderi; digitalni video i audio plejeri; DVD plejeri; DVD mašine; DVD rekorderi; elektronski lični organizeri; lančiči za naočale; karaoke mašine; zvučnici; mikrofoni; MP3 plejeri; MP3 rekorderi; mini diskovi; plejeri za mini diskove; snimači za mini diskove; mobilni telefoni; prednje maske za mobilne telefone; aparati mobilnih telefona; ukrasi za mobilne telefone; modemi (kao dio kompjutera); muzički snimci; pejdžeri; lični stereo uređaji; lični digitalni asistenti; štampači; radio; naočale za sunce; kutije za naočale za sunce; telefoni; televizijski setovi; video kamere; snimači za video kasete; plejeri za video kasete; kasete za video igre; diskovi za video igre; video trake; video kasete; video diskovi; videofoni; plejeri video diskova; video zapisi; voki-toki; odmarači za ruku i zglobove za upotrebu sa računarima; podloge za tastature za računar; dodaci za potrošačku elektronsku robu u ovoj klasi; priručnici u digitalnom formatu koji se prodaju sa softverom za kompjuterske igre, kompjuterskim softverom, kompjuterskim softverom u oblasti zabave i igara; unaprijed snimljeni optički diskovi; unaprijed snimljeni magnetni optički diskovi; plejeri optičkih diskova za audio, video i/ili kompjuterske podatke; plejeri magnetnih optičkih diskova za audio, video i/ili kompjuterske podatke; snimači optičkih diskova za audio, video i/ili kompjuterske podatke; snimači magnetnih optičkih diskova za audio, video i/ili kompjuterske podatke; električni kablovi; optički kablovi; dodaci za optičarske proizvode u ovoj klasi; linijari sa metričkom gradacijom, za kancelarije; linijari sa metričkom gradacijom, kao kancelarijski materijal; maske za lice; flotacioni prsluci; sportske naočale; disaljkice; zaštitna odjeća; ronilačke maske; nosni čepovi za plivače i ronioce; zaštitne rukavice; zaštitni čepovi za uši; čamci za spasavanje (splavovi); neonski znaci; unaprijed snimljena muzika i audio-video za elektronske medije; električne brave; električne žice; kontaktna sočiva. ;

41 (prioritet u vezi sa prijavom žiga br. 87/835,345 US od 15.03.2018.) Usluge zabave; usluge zabave u vidu audio, vizuelne, i audio-vizuelne zabave; usluge zabave u vidu audio, vizuelnog, audio-vizuelnog i digitalnog sadržaja; usluge obrazovanja; prezentacija i distribucija audio i vizuelnih djela u vidu dugometražnih filmova; obezbjeđivanje sportskih i kulturnih aktivnosti; usluge obrazovanja i zabave, a naročito, proizvodnja, distribucija i prezentacija audio i vizuelnih djela u vidu igranih filmova, filmova i televizijskog programa; usluge zabave u vidu televizijskih serija, multimedijalnih programskih serija, radijskih programa, igranih filmova, video sadržaja, filmova i filmskih isječaka; pružanje onlajn informacija o zabavi; obezbjeđivanje pristupa računarskim bazama na internetu koje uključuju informacije o zabavi i obrazovanju; pružanje onlajn informacija u oblasti zabave i obrazovanja; pružanje onlajn informacija u oblasti lingvistike; pružanje onlajn informacija u vidu televizijskih programa, igranih filmova, filmova, radijskih programa, multimedijalnih programa, i video zabave putem interneta i mreža za komunikaciju;

pružanje pristupa vebstranovima koji sadrže audio, vizuelni i audio-vizuelni sadržaj koji se ne može preuzeti sa interneta; pružanje pristupa vebstranovima koji sadrže igrane filmove, video sadržaje, filmove i isječke iz filmova koji se ne mogu preuzeti sa interneta; usluge zabave u vidu video sadržaja i slika koji se ne mogu preuzeti sa interneta; usluge zabave u vidu video sadržaja i slika koje sadrže televizijske emisije, filmove, i multimedijalne programe o naučnoj fantastici, fantastiji, akciji, avanturi, komediji, drami, muzici i dječijem programu koji se ne mogu preuzeti sa interneta a koji se prenose putem interneta i mreža za komunikaciju; usluge zabave u vidu video sadržaja i slika koji sadrže igrane filmove koji se ne mogu preuzeti sa interneta a koji se prenose putem interneta i mreža za komunikaciju; usluge zabave i obrazovanja u vidu televizijskih i multimedijalnih programskih serija koje sadrže teme od opšteg interesovanja za ljude koje se distribuiraju preko različitih platformi i raznovrsnih vidova medija za prenos; pružanje informacija o zabavi drugima preko globalne računarske mreže; usluge zabavnih parkova i tematskih parkova; usluge zabave u vidu živih nastupa iz oblasti muzike, komedije, drame; usluge zabave u vidu živih nastupa glumaca, muzičara, akrobata, i drugih izvođača; usluge zabave u vidu cirkusa; usluge zabave u vidu živih nastupa; usluge zabave, a naročito, pružanje pristupa vebstranu za onlajn igre na sreću; obezbjeđivanje kazino igara i video igara putem interneta i mreža za komunikaciju koje se ne mogu preuzeti sa interneta; usluge zabave, a naročito, pružanje pristupa onlajn računarskim igrama; usluge zabave u vidu pružanja usluga interaktivnog igranja za igre koje se igraju preko računara ili mreža za komunikaciju; obezbjeđivanje pristupa igrama; usluge onlajn igranja igara; usluge onlajn računarskih igara; objavljivanje interaktivnog računarskog softvera i softvera za video igre; obezbjeđivanje pristupa knjigama koje se ne mogu preuzeti sa interneta; obezbjeđivanje pristupa onlajn elektronskih publikacijama koje se ne mogu preuzeti sa interneta iz oblasti igara za računare; usluge elektronskih igara kojima se pristupa preko interneta ili drugih mreža za komunikaciju; uređivanje i vođenje igara na internetu, koje se ne mogu preuzeti sa interneta; obezbjeđivanje usluga zabave i informacija o zabavi preko računarskih, elektronskih i onlajn baza podataka; pružanje pristupa onlajn softveru za igre sa virtuelnom realnošću koji se ne može preuzeti sa interneta; onlajn publikacije; onlajn knjige; onlajn dnevници, a naročito, blogovi koji sadrže lična mišljenja iz oblasti opšteg interesovanja, lingvistike, naučne fantastike i fantazije; onlajn objavljivanje elektronskih publikacija; usluge zabave, uključujući obezbjeđivanje pristupa vebstranu koji sadrži melodije za zvana telefona, grafike, pozadine za ekrane i igre; usluge mobilnih medija i zabave u vidu pripremanja sadržaja; muzeji; usluge muzeja; usluge putujućih muzeja; usluge muzeja u vidu putujućih izložbi iz oblasti nauke, lingvistike, istraživanja, konzervacije, prirode, i pravljenja filmova; ture sa vodičima za izložbe iz oblasti naučne fantastike i fantazije; usluge obrazovanja, a naročito, obezbjeđivanje izložbi u oblasti nauke, lingvistike, i čuvanja životne sredine; organizovanje kulturnih i događaja od značaja za zajednicu; obezbjeđivanje izložbi u svrhu zabave; organizovanje i uređivanje izložbi za potrebe kulture, obrazovanja i zabave; obrazovne usluge, a naročito, prikazivanje serijala filmova; organizovanje emisija i događaja za potrebe kulture; organizovanje, uređivanje i vođenje događaja čiji se prihodi daju u dobrotvorne svrhe; obezbjeđivanje kampova za djecu i odrasle; pružanje informacija, vijesti i komentara u oblasti zabave; usluge informacija o rekreaciji; kinematografske usluge; uređivanje i vođenje interaktivnih avantura lova na blago uživo; umjetničke izložbe; izdavanje knjiga.

(111) **BAZ1821212** (181) 14/09/2028
 (210) BAZ1821212A (220) 14/09/2018
 (151) 18/11/2020

(732) **LINING SPORTS (SHANGHAI) COMPANY LIMITED**

China Merchants Tower 32th Floor, Suite 3201, No. 161 Lujiazui (E) Road, Pudong, Shanghai 200120, CN

(740) "INTELBIRO" d.o.o.
 (540)



(531) 26.11

(511)

18 Ruksaci; sportske torbe; putne torbe; ručne torbe; navlake za ključeve; štapovi za planinarenje; džepni novčanici; torbice; putni kompleti (kožna galanterija); kišobrani. ;

25 Kupaći kostimi; steznici (donji veš za žene); čizme; kape (pokrivala za glavu); odjeća; obuća; rukavice (odjevni predmeti); čarape (trikotažni odjevni predmeti); majice kratkih rukava; papuče. ;

28 Lopte za igre i sport; lopte za igranje; reketi; sprave za bodibilding; torbe za palice za golf, sa ili bez kotačića; palice za golf; rukavice za golf; štitnici za laktove (sportska oprema); loptice za badminton; torbe za rekete.

(111) **BAZ1821213** (181) 17/09/2028

(210) BAZ1821213A (220) 17/09/2018

(151) 29/10/2020

(732) **Allergan Holdings France SAS**

12 place de la defense, 4 eme etage, 92400, Courbevoie, FR

(740) "ŽIVKO MIJATOVIĆ & PARTNERS" d.o.o. Sarajevo

(540)

VOLBELLA

(511)

3 Kozmetika, naročito preparati za tretman glabelarnih linija, bora na licu, asimetrija, nedostataka i različitih stanja ljudske kože, sve navedeno namijenjeno za prodaju i plasiranje isključivo licenciranim ljekarima, hirurzima ili zdravstvenim radnicima.;

5 Farmaceutski preparati za tretman glabelarnih linija, bora na licu, asimetrija, nedostataka i različitih stanja ljudske kože; biološki dermalni implantati, naročito, viskosuplementna

rješenja za popunjavanje bora, sve navedeno namijenjeno za prodaju i plasiranje isključivo licenciranim ljekarima, hirurzima ili zdravstvenim radnicima.;

10 Aparati za tretman glabelarnih linija, bora na licu, asimetrija, nedostataka i različitih stanja ljudske kože; biološki dermalni implantati, naročito, viskosuplementna rješenja za popunjavanje bora, sve navedeno namijenjeno za prodaju i plasiranje isključivo licenciranim ljekarima, hirurzima ili zdravstvenim radnicima.

(111) **BAZ1821214** (181) 18/09/2028

(210) BAZ1821214A (220) 18/09/2018

(151) 20/10/2020

(732) **TOYOTA JIDOSHA KABUSHIKI KAISHA (also trading as TOYOTA MOTOR CORPORATION)**

1, Toyota-cho, Toyota-shi, Aichi-ken, JP

(740) PETOŠEVIĆ d.o.o.

(540)

GR 86

(511)

12 Automobili i strukturalni dijelovi za njih.

(111) **BAZ1821217** (181) 21/09/2028

(210) BAZ1821217A (220) 21/09/2018

(151) 26/10/2020

(732) **DE-MI PROMET d.o.o. Banja Luka**

ul. Krajiških brigada br. 30, 78000 Banja Luka, BA

(740) Goran Marić

(540)

FROSTY

(511)

1 Sredstva protiv smrzavanja (antifriz).

(111) **BAZ1821218** (181) 21/09/2028

(210) BAZ1821218A (220) 21/09/2018

(151) 18/11/2020

(732) **Društvo sa ograničenom odgovornošću za proizvodnju i promet materijala za završne radove u građevinarstvu "COLORIT" Banja Luka**

Aleja Svetog Save 35a, 51000 Banja Luka, BA

(740) "INTELBIRO" d.o.o.

(540)

HIDROFOB

(511)

1 Hemijski proizvodi za upotrebu u industriji, znanosti, fotografskoj djelatnosti, kao i za ratarstvo, povrtlarstvo i šumarstvo; naročito elastične polimercementne hidroizolacione mase, jednodokomponentni elastični premazi, jednodokomponentne cementne hidroizolacione mase; sirova umjetna smola, sirova plastika; mješavine za gašenje i - prevenciju požara; preparati za kaljenje, zavarivanje i lemljenje metala; tvari za štavljenje životinjskih krzna i kože; ljepila (ljepljive tvari) za upotrebu industriji; kitovi i druga punila u obliku paste; kompost, prirodna gnojiva i umjetna gnojiva; biološki preparati za uporabu u industriji i znanosti.;

2 Boje, lakovi, glazure; zaštite od hrđe te od propadanja i truljenja drva; bojila, boje; tinte za ispis, označavanje i graviranje; prirodne sirove smole; metali u listovima i u prahu za upotrebu u slikarstvu, dekoracijama, tiskarstvu i umjetnosti.;

17 Neobrađena ili poluobrađena guma, gutaperka, biljna smola, azbest, tinjac i zamjene za te materijale; plastika i smola u ekstrudiranom obliku za upotrebu u proizvodnji; materijali za nepropusno zatvaranje, za brtvljenje i za izolaciju, naročito elastične zaptivne trake, elastični ugaoni elementi, manžetne za zaptivanje cijevi; nemetalne savitljive cijevi i crijeva.;

19 Nemetalni građevinski materijali; krute nemetalne cijevi za gradnju; asfalt, katran i bitumen (smola); nemetalne prenosive konstrukcije; nemetalni spomenici.

(111) **BAZ1821224** (181) 24/09/2028
 (210) BAZ1821224A (220) 24/09/2018
 (151) 19/11/2020
 (732) "FTM" d.o.o. za montažu, usluge i promet
Stjepana Tomaševića bb, 72290 Novi Travnik, BA
 (740) KARABDIĆ KERIM
 (591) crna, bijela, zelena, plava
 (540)



(531) 24.15,27.5,29.1

(511)

9 Računarski programi i web aplikacije za upravljanje procesima.

(111) **BAZ1821227** (181) 26/09/2028
 (210) BAZ1821227A (220) 26/09/2018
 (151) 05/11/2020
 (732) **JOHNSON & JOHNSON (New Jersey corporation)**
One Johnson & Johnson Plaza, New Brunswick, New Jersey, US
 (740) DR DIANA PROTIĆ-TKALČIĆ & PARTNERS D.O.O.
 (540)

ACUVUE

(511)

5 Preparati za njegu kontaktnih sočiva, naročito rastvori za dezinfekciju, čišćenje, vlaženje, zaštitu, potapanje, čuvanje i ispiranje kontaktnih sočiva.

(111) **BAZ1821228** (181) 26/09/2028
 (210) BAZ1821228A (220) 26/09/2018
 (151) 20/10/2020
 (732) **Nova BH d.o.o. Sarajevo**
Trg solidarnosti broj 10, 71000 Sarajevo, BA
 (740) Nihad Sijerčić
 (591) narandžasta, bijela
 (540)



(531) 24.17,26.1,27.5,29.1

(511)

35 Istraživanje za poslove; istraživanje javnog mišljenja; uređivanje izloga; organiziranje izložbi u komercijalne ili reklamne svrhe; iznajmljivanje reklamnih prostora; iznajmljivanje reklamnog materijala; iznajmljivanje vremena za reklamiranje na svim komunikacijskim sredstvima; istraživanje javnog mnijenja; odnosi s javnošću; vođenje knjiga; komercijalna administracija u svezi licenci proizvoda i usluga trećih osoba; pomoć u vođenju komercijalnih ili industrijskih poduzeća; konzultacije u svezi vođenja poslova; usluge manekena za reklamiranje ili promicanje prodaje; usluge nabave za treće; usluge kupnje proizvoda i usluga za druga poduzeća; usluge pretplate na novine za treće osobe; ured za komercijalne obavijesti; objavljivanje reklamnih tekstova odnosi s javnošću; oglašavanje; savjetovanje o organiziranju i vođenju poslova; plakatiranje; usluge podugovaranja; komercijalna pomoć; usluge preseljenja za poduzeća; pomoć u upravljanju industrijskim ili trgovačkim poduzećima; izrada poreznih prijava; poslovi konzultacije za vođenje poslova; vještačenje poslova; poslovne obavijesti; pružanje komercijalnih savjeta i informacija potrošačima; predstavljanje proizvoda; pretplata za telekomunikacijske usluge za prezentacija proizvoda na svim komunikacijskim sredstvima u svrhu prodaje na malo; prijepis priopćenja; promicanje prodaje; prodaja na dražbi; promicanje prodaje za treće osobe; proučavanje tržišta; računovodstveni poslovi; reklamiranje putem radija; raspačavanje reklamnog materijala; razdioba reklamnih materijala; distribuiranje uzoraka; razdioba reklamnih oglasa; iznajmljivanje prostora za potrebe reklamiranja; reklamiranje on-line na informatičkoj mreži; reklamiranje

putem radija; reklamiranje putem televizije; razdioba reklamnog materijala; raznošenje reklamnog materijala; širenje reklamnih oglasa; objavljivanje reklamnih tekstova; uređenje reklamnih tekstova; reklamiranje dopisnim putem; organiziranje sajmovi u komercijalne ili reklamne svrhe; stručno savjetovanje o poslovima; savjetovanje o osoblju; sistematizacija podataka za središnju kartoteku; traženje sponzora; stručno poslovne konzultacije; izrada statističkih podataka; tajničke usluge; obrada teksta; usluga telefonskih odgovora za odsutne pretplatnike; pretplata na telekomunikacijske usluge za treće; televizijsko reklamiranje; praćenje tiska; usluge pregleda tiska; procijene trgovačkih poslova; proučavanje tržišta; traženje tržišta; profesionalno upravljanje umjetničkim poslovima; uredi za reklamiranje; uredi za zapošljavanje; uređenje izloga; agencije za uvoz-izvoz; vođenje informatičkih kartoteka; vođenje knjiga; pomoć u vođenju poslova; savjetovanje o vođenju poslova; usluge savjetovanja u svezi vođenja poslova; usluga ureda za zapošljavanje; zapošljavanje osoblja.;

38 Agencije za novosti; omogućavanje elektroničke pošte; elektroničke poruke; emitiranje televizijskih programa; omogućavanje održavanja foruma za vođenje debata; omogućavanje glasovne pošte; informativne agencije; iznajmljivanje aparata za prijenos poruka; iznajmljivanje modema; iznajmljivanje telefaks-uređaja; iznajmljivanje telefona; iznajmljivanje telekomunikacijskih uređaja; iznajmljivanje vremena pristupa svjetskim informatičkim mrežama; komuniciranje posredstvom optičkih mreža; radiotelefonske komunikacije; telefonske komunikacije; telegrafске komunikacije; komunikacije pomoću računalnih terminala; omogućavanje vođenja konferencija na daljinu; pribavljanje komunikacijskih kanala za kupnju putem telefona; obavijesti o telekomunikacijama; usluge elektroničkog plakatiranja; pokretna radiotelefoniја; prijenos poruka; prijenos poruka i slika računalom; prijenos putem satelita; prijenos televizijskih emisija pretplatnicima putem kabela; iznajmljivanje vremena pristupa svjetskim informatičkim mrežama; omogućavanje pristupa svjetskim informatičkim mrežama; komunikacije putem računalnih terminala; prijenos poruka i slika uz pomoć računala; emitiranje radio programa; radiodifuzija; usluge radioelektroničkog povezivanja; prijenos putem satelita; prijenos poruka telefaksom; telefonske komunikacije; telefonske usluge; telegrafске komunikacije; telegrafске usluge; obavijesti o telekomunikacijama; usluge dovoda i priključka za telekomunikacije; telekomunikacijsko priključenje na svjetsku informatičku mrežu; usluge teksta; emitiranje televizijskih programa; agencije za vijesti.;

41 Agencije za modele za slikare i kipare; akademije; cirkusi; usluge digitalnog snimanja; iskorištavanje elektroničkih publikacija koje se ne mogu kopirati; proizvodnja igranih filmova; proizvodnja filmova; fotografiranje; fotografske reportaže; usluge igararužene on-line; igre za novac; izdavanje knjiga; organiziranje izložbi u kulturne ili odgojne svrhe; iznajmljivanje radijskih i televizijskih aparata; iznajmljivanje audio uređaja; iznajmljivanje kinematografskih filmova; iznajmljivanje kinoaparature i pribora; iznajmljivanje rasvjetnih uređaja za kazališnu dekoraciju i za televizijske studije; iznajmljivanje videotraka; iznajmljivanje zvučnih snimaka; kaligrafija; usluge kampova za ljetovanje; kampovi za športsko usavršavanje; stavljanje na raspolaganje opreme za karaoke; kazališne predstave; iznajmljivanje kinematografskih filmova; kino studiji; iskorištavanje kinodvorana; usluge klubova; izdavanje knjiga; posuđivanje knjiga; usluge kockarnica; organiziranje i vođenje koncerata; organiziranje i vođenje konferencija; organiziranje i vođenje

kongres; organiziranje lutrije; snimanje na mikrofilmove; mikrozdavaštvo; montaža radijskih i televizijskih programa; organiziranje natječaja; noćni klubovi; objavljivanje knjiga i časopisa, elektronički on-line; objavljivanje tekstova; organiziranje natječaja; organiziranje natječaja ljepote; organiziranje plesova; organiziranje spektakla; organiziranje športskih natjecanja; planiranje prijema; prijemi; održavanje priredbi; organiziranje priredbi; proizvodnja priredbi; proizvodnja filmova; proizvodnja filmova na video-trakama; montaža radijskih i televizijskih programa; rasonoda putem radiofonije; organiziranje i vođenje razgovora; rasonoda; informacije u svezi rasonode; rasonoda posredstvom radija; rasonoda posredstvom televizije; fotografske reportaže; reporterske usluge; izrada scenarija; organizacije i vođenje seminara; organiziranje i vođenje simpozija; sinkronizacija; usluge za ispunjavanje slobodnog vremena; snimanje na video trake; mjerenje vremena na športskim natjecanjima; organiziranje športskih natjecanja; objavljivanje tekstova; rasonoda na televiziji; montaža radijskih i televizijskih programa; titlovanje filmova; varijete; proizvodnja filmova na videotrakama; snimanje na videotrake; iznajmljivanje videotraka; montaža videotraka; zabavni parkovi; iznajmljivanje zvučnih snimaka.

(111) **BAZ1821230** (181) 26/09/2028

(210) BAZ1821230A (220) 26/09/2018

(151) 20/10/2020

(732) **Nova BH d.o.o. Sarajevo**

Trg solidarnosti broj 10, 71000 Sarajevo, BA

(740) Nihad Sijerčić

(540)

NOVA BH

(511)

35 Istraživanje za poslove; istraživanje javnog mišljenja; uređivanje izloga; organiziranje izložbi u komercijalne ili reklamne svrhe; iznajmljivanje reklamnih prostora; iznajmljivanje reklamnog materijala; iznajmljivanje vremena za reklamiranje na svim komunikacijskim sredstvima; istraživanje javnog mnijenja; odnosi s javnošću; vođenje knjiga; komercijalna administracija u svezi licenci proizvoda i usluga trećih osoba; pomoć u vođenju komercijalnih ili industrijskih poduzeća; konzultacije u svezi vođenja poslova; usluge manekena za reklamiranje ili promicanje prodaje; usluge nabave za treće; usluge kupnje proizvoda i usluga za druga poduzeća; usluge pretplate na novine za treće osobe; ured za komercijalne obavijesti; objavljivanje reklamnih tekstova odnosi s javnošću; oglašavanje; savjetovanje o organiziranju i vođenju poslova; plakatiranje; usluge podugovaranja; komercijalna pomoć; usluge preseljenja za poduzeća; pomoć u upravljanju industrijskim ili trgovačkim poduzećima; izrada poreznih prijava; poslovi konzultacije za vođenje poslova; vještačenje poslova; poslovne obavijesti; pružanje komercijalnih savjeta i informacija potrošačima; predstavljanje proizvoda; pretplata za telekomunikacijske usluge za prezentacija proizvoda na svim komunikacijskim sredstvima u svrhu prodaje na malo; prijepis priopćenja; promicanje prodaje; prodaja na dražbi; promicanje prodaje za treće osobe; proučavanje

tržišta; računovodstveni poslovi; reklamiranje putem radija; raspačavanje reklamnog materijala; razdioba reklamnih materijala; distribuiranje uzoraka; razdioba reklamnih oglasa; iznajmljivanje prostora za potrebe reklamiranja; reklamiranje on-line na informatičkoj mreži; reklamiranje putem radija; reklamiranje putem televizije; razdioba reklamnog materijala; raznošenje reklamnog materijala; širenje reklamnih oglasa; objavljivanje reklamnih tekstova; uređenje reklamnih tekstova; reklamiranje dopisnim putem; organiziranje sajмова u komercijalne ili reklamne svrhe; stručno savjetovanje o poslovima; savjetovanje o osoblju; sistematizacija podataka za središnju kartoteku; traženje sponzora; stručno poslovne konzultacije; izrada statističkih podataka; tajničke usluge; obrada teksta; usluga telefonskih odgovora za odsutne pretplatnike; pretplata na telekomunikacijske usluge za treće; televizijsko reklamiranje; praćenje tiska; usluge pregleda tiska; procijene trgovačkih poslova; proučavanje tržišta; traženje tržišta; profesionalno upravljanje umjetničkim poslovima; uredi za reklamiranje; uredi za zapošljavanje; uređenje izloga; agencije za uvoz-izvoz; vođenje informatičkih kartoteka; vođenje knjiga; pomoć u vođenju poslova; savjetovanje o vođenju poslova; usluge savjetovanja u svezi vođenja poslova; usluga ureda za zapošljavanje; zapošljavanje osoblja.;

38 Agencije za novosti; omogućavanje elektroničke pošte; elektroničke poruke; emitiranje televizijskih programa; omogućavanje održavanja foruma za vođenje debata; omogućavanje glasovne pošte; informativne agencije; iznajmljivanje aparata za prijenos poruka; iznajmljivanje modema; iznajmljivanje telefaks-uređaja; iznajmljivanje telefona; iznajmljivanje telekomunikacijskih uređaja; iznajmljivanje vremena pristupa svjetskim informatičkim mrežama; komuniciranje posredstvom optičkih mreža; radiotelefonske komunikacije; telefonske komunikacije; telegrafске komunikacije; komunikacije pomoću računalnih terminala; omogućavanje vođenja konferencija na daljinu; pribavljanje komunikacijskih kanala za kupnju putem telefona; obavijesti o telekomunikacijama; usluge elektroničkog plakatiranja; pokretna radiotelefoniya; prijenos poruka; prijenos poruka i slika računalom; prijenos putem satelita; prijenos televizijskih emisija pretplatnicima putem kabela; iznajmljivanje vremena pristupa svjetskim informatičkim mrežama; omogućavanje pristupa svjetskim informatičkim mrežama; komunikacije putem računalnih terminala; prijenos poruka i slika uz pomoć računala; emitiranje radio programa; radiodifuzija; usluge radioelektroničkog povezivanja; prijenos putem satelita; prijenos poruka telefaksom; telefonske komunikacije; telefonske usluge; telegrafске komunikacije; telegrafске usluge; obavijesti o telekomunikacijama; usluge dovoda i priključka za telekomunikacije; telekomunikaцijsko priključenje na svjetsku informatičku mrežu; usluge teleksa; emitiranje televizijskih programa; agencije za vijesti.;

41 Agencije za modele za slikare i kipare; akademije; cirkusi; usluge digitalnog snimanja; iskorištavanje elektroničkih publikacija koje se ne mogu kopirati; proizvodnja igranih filmova; proizvodnja filmova; fotografiranje; fotografske reportaže; usluge igara pružene on-line; igre za novac; izdavanje knjiga; organiziranje izložbi u kulturne ili odgojne svrhe; iznajmljivanje radijskih i televizijskih aparata; iznajmljivanje audio uređaja; iznajmljivanje kinematografskih filmova; iznajmljivanje kinoaparature i pribora; iznajmljivanje rasvjetnih uređaja za kazališnu dekoraciju i za televizijske studije; iznajmljivanje videotraka; iznajmljivanje zvučnih snimaka; kaligrafija; usluge kampova za ljetovanje; kampovi za športsko usavršavanje; stavljanje na raspolaganje

opreme za karaoke; kazališne predstave; iznajmljivanje kinematografskih filmova; kino studiji; iskorištavanje kinodvorana; usluge klubova; izdavanje knjiga; posuđivanje knjiga; usluge kockarnica; organiziranje i vođenje koncerata; organiziranje i vođenje konferencija; organiziranje i vođenje kongres; organiziranje lutrije; snimanje na mikrofilmove; mikroizdavaštvo; montaža radijskih i televizijskih programa; organiziranje natječajа; noćni klubovi; objavljivanje knjiga i časopisa, elektronički on-line; objavljivanje tekstova; organiziranje natječajа; organiziranje natječajа ljepote; organiziranje plesova; organiziranje spektakla; organiziranje športskih natjecanja; planiranje prijema; prijemi; održavanje priredbi; organiziranje priredbi; proizvodnja priredbi; proizvodnja filmova; proizvodnja filmova na video-trakama; montaža radijskih i televizijskih programa; razonoda putem radiofonije; organiziranje i vođenje razgovora; razonoda; informacije u svezi razonode; razonoda posredstvom radija; razonoda posredstvom televizije; fotografske reportaže; reporterske usluge; izrada scenarija; organizacije i vođenje seminara; organiziranje i vođenje simpozija; sinkronizacija; usluge za ispunjavanje slobodnog vremena; snimanje na video trake; mjerenje vremena na športskim natjecanjima; organiziranje športskih natjecanja; objavljivanje tekstova; razonoda na televiziji; montaža radijskih i televizijskih programa; titlovanje filmova; varijete; proizvodnja filmova na videotrakama; snimanje na videotrake; iznajmljivanje videotraka; montaža videotraka; zabavni parkovi; iznajmljivanje zvučnih snimaka.

(111) **BAZ1821231** (181) 26/09/2028

(210) BAZ1821231A (220) 26/09/2018

(151) 20/10/2020

(732) **Nova BH d.o.o. Sarajevo**

Trg solidarnosti broj 10, 71000 Sarajevo, BA

(740) Nihad Sijerčić

(540)

NOVA TV

(511)

35 Istraživanje za poslove; istraživanje javnog mišljenja; uređivanje izloga; organiziranje izložbi u komercijalne ili reklamne svrhe; iznajmljivanje reklamnih prostora; iznajmljivanje reklamnog materijala; iznajmljivanje vremena za reklamiranje na svim komunikacijskim sredstvima; istraživanje javnog mnijenja; odnosi s javnošću; vođenje knjiga; komercijalna administracija u svezi licenci proizvoda i usluga trećih osoba; pomoć u vođenju komercijalnih ili industrijskih poduzeća; konzultacije u svezi vođenja poslova; usluge manekena za reklamiranje ili promicanje prodaje; usluge nabave za treće; usluge kupnje proizvoda i usluga za druga poduzeća; usluge pretplate na novine za treće osobe; ured za komercijalne obavijesti; objavljivanje reklamnih tekstova odnosi s javnošću; oglašavanje; savjetovanje o organiziranju i vođenju poslova; plakatiranje; usluge podugovaranja; komercijalna pomoć; usluge preseljenja za poduzeća; pomoć u upravljanju industrijskim ili trgovačkim poduzećima; izrada poreznih prijava; poslovi konzultacije za vođenje poslova; vještačenje poslova; poslovne obavijesti; pružanje komercijalnih savjeta i

informacija potrošačima; predstavljanje proizvoda; pretplata za telekomunikacijske usluge za prezentacija proizvoda na svim komunikacijskim sredstvima u svrhu prodaje na malo; prijepis priopćenja; promicanje prodaje; prodaja na dražbi; promicanje prodaje za treće osobe; proučavanje tržišta; računovodstveni poslovi; reklamiranje putem radija; raspačavanje reklamnog materijala; razdioba reklamnih materijala; distribuiranje uzoraka; razdioba reklamnih oglasa; iznajmljivanje prostora za potrebe reklamiranja; reklamiranje on-line na informatičkoj mreži; reklamiranje putem radija; reklamiranje putem televizije; razdioba reklamnog materijala; raznošenje reklamnog materijala; širenje reklamnih oglasa; objavljivanje reklamnih tekstova; uređenje reklamnih tekstova; reklamiranje dopisima putem; organiziranje sajmovi u komercijalne ili reklamne svrhe; stručno savjetovanje o poslovima; savjetovanje o osoblju; sistematizacija podataka za središnju kartoteku; traženje sponzora; stručno poslovne konzultacije; izrada statističkih podataka; tajničke usluge; obrada teksta; usluga telefonskih odgovora za odsutne pretplatnike; pretplata na telekomunikacijske usluge za treće; televizijsko reklamiranje; praćenje tiska; usluge pregleda tiska; procijene trgovačkih poslova; proučavanje tržišta; traženje tržišta; profesionalno upravljanje umjetničkim poslovima; uredi za reklamiranje; uredi za zapošljavanje; uređenje izloga; agencije za uvoz-izvoz; vođenje informatičkih kartoteka; vođenje knjiga; pomoć u vođenju poslova; savjetovanje o vođenju poslova; usluge savjetovanja u svezi vođenja poslova; usluga ureda za zapošljavanje; zapošljavanje osoblja.;

38 Agencije za novosti; omogućavanje elektroničke pošte; elektroničke poruke; emitiranje televizijskih programa; omogućavanje održavanja foruma za vođenje debata; omogućavanje glasovne pošte; informativne agencije; iznajmljivanje aparata za prijenos poruka; iznajmljivanje modema; iznajmljivanje telefaks-uređaja; iznajmljivanje telefona; iznajmljivanje telekomunikacijskih uređaja; iznajmljivanje vremena pristupa svjetskim informatičkim mrežama; komuniciranje posredstvom optičkih mreža; radiotelefonske komunikacije; telefonske komunikacije; telegrafске komunikacije; komunikacije pomoću računalnih terminala; omogućavanje vođenja konferencija na daljinu; pribavljanje komunikacijskih kanala za kupnju putem telefona; obavijesti o telekomunikacijama; usluge elektroničkog plakatiranja; pokretna radiotelefoniya; prijenos poruka; prijenos poruka i slika računalom; prijenos putem satelita; prijenos televizijskih emisija pretplatnicima putem kabela; iznajmljivanje vremena pristupa svjetskim informatičkim mrežama; omogućavanje pristupa svjetskim informatičkim mrežama; komunikacije putem računalnih terminala; prijenos poruka i slika uz pomoć računala; emitiranje radio programa; radiodifuzija; usluge radioelektroničkog povezivanja; prijenos putem satelita; prijenos poruka telefaksom; telefonske komunikacije; telefonske usluge; telegrafске komunikacije; telegrafске usluge; obavijesti o telekomunikacijama; usluge dovoda i priključka za telekomunikacije; telekomunikacijsko priključenje na svjetsku informatičku mrežu; usluge teksta; emitiranje televizijskih programa; agencije za vijesti.;

41 Agencije za modele za slikare i kipare; akademije; cirkusi; usluge digitalnog snimanja; iskorištavanje elektroničkih publikacija koje se ne mogu kopirati; proizvodnja igranih filmova; proizvodnja filmova; fotografiranje; fotografske reportaže; usluge igara pružene on-line; igre za novac; izdavanje knjiga; organiziranje izložbi u kulturne ili odgojne svrhe; iznajmljivanje radijskih i televizijskih aparata; iznajmljivanje audio uređaja; iznajmljivanje kinematografskih

filmova; iznajmljivanje kinoaparature i pribora; iznajmljivanje rasvjetnih uređaja za kazališnu dekoraciju i za televizijske studije; iznajmljivanje videotraka; iznajmljivanje zvučnih snimaka; kaligrafija; usluge kampova za ljetovanje; kampovi za športsko usavršavanje; stavljanje na raspolaganje opreme za karaoke; kazališne predstave; iznajmljivanje kinematografskih filmova; kino studiji; iskorištavanje kinodvorana; usluge klubova; izdavanje knjiga; posuđivanje knjiga; usluge kockarnica; organiziranje i vođenje koncerata; organiziranje i vođenje konferencija; organiziranje i vođenje kongres; organiziranje lutrije; snimanje na mikrofilmove; mikrozdavaštvo; montaža radijskih i televizijskih programa; organiziranje natječaja; noćni klubovi; objavljivanje knjiga i časopisa, elektronički on-line; objavljivanje tekstova; organiziranje natječaja; organiziranje natječaja ljepote; organiziranje plesova; organiziranje spektakla; organiziranje športskih natjecanja; planiranje prijema; prijemi; održavanje priredbi; organiziranje priredbi; proizvodnja priredbi; proizvodnja filmova; proizvodnja filmova na video-trakama; montaža radijskih i televizijskih programa; rasonoda putem radiofonije; organiziranje i vođenje razgovora; rasonoda; informacije u svezi rasonode; rasonoda posredstvom radija; rasonoda posredstvom televizije; fotografske reportaže; reporterske usluge; izrada scenarija; organizacije i vođenje seminara; organiziranje i vođenje simpozija; sinkronizacija; usluge za ispunjavanje slobodnog vremena; snimanje na video trake; mjerenje vremena na športskim natjecanjima; organiziranje športskih natjecanja; objavljivanje tekstova; rasonoda na televiziji; montaža radijskih i televizijskih programa; titlovanje filmova; varijete; proizvodnja filmova na videotrakama; snimanje na videotrake; iznajmljivanje videotraka; montaža videotraka; zabavni parkovi; iznajmljivanje zvučnih snimaka.

(111) **BAZ1821232** (181) 26/09/2028

(210) BAZ1821232A (220) 26/09/2018

(151) 20/10/2020

(732) **Nova BH d.o.o. Sarajevo**

Trg solidarnosti broj 10, 71000 Sarajevo, BA

(740) Nihad Sijerčić

(540)

NOVA BH TV

(511)

35 Istraživanje za poslove; istraživanje javnog mišljenja; uređivanje izloga; organiziranje izložbi u komercijalne ili reklamne svrhe; iznajmljivanje reklamnih prostora; iznajmljivanje reklamnog materijala; iznajmljivanje vremena za reklamiranje na svim komunikacijskim sredstvima; istraživanje javnog mnijenja; odnosi s javnošću; vođenje knjiga; komercijalna administracija u svezi licenci proizvoda i usluga trećih osoba; pomoć u vođenju komercijalnih ili industrijskih poduzeća; konzultacije u svezi vođenja poslova; usluge manekena za reklamiranje ili promicanje prodaje; usluge nabave za treće; usluge kupnje proizvoda i usluga za druga poduzeća; usluge pretplate na novine za treće osobe; ured za komercijalne obavijesti; objavljivanje reklamnih tekstova odnosi s javnošću; oglašavanje; savjetovanje o organiziranju i vođenju poslova; plakatiranje;

usluge podugovaranja; komercijalna pomoć; usluge preseljenja za poduzeća; pomoć u upravljanju industrijskim ili trgovačkim poduzećima; izrada poreznih prijava; poslovi konzultacije za vođenje poslova; vještačenje poslova; poslovne obavijesti; pružanje komercijalnih savjeta i informacija potrošačima; predstavljanje proizvoda; pretplata za telekomunikacijske usluge za prezentacija proizvoda na svim komunikacijskim sredstvima u svrhu prodaje na malo; prijepis priopćenja; promicanje prodaje; prodaja na dražbi; promicanje prodaje za treće osobe; proučavanje tržišta; računovodstveni poslovi; reklamiranje putem radija; raspacavanje reklamnog materijala; razdioba reklamnih materijala; distribuiranje uzoraka; razdioba reklamnih oglasa; iznajmljivanje prostora za potrebe reklamiranja; reklamiranje on-line na informatičkoj mreži; reklamiranje putem radija; reklamiranje putem televizije; razdioba reklamnog materijala; raznošenje reklamnog materijala; širenje reklamnih oglasa; objavljivanje reklamnih tekstova; uređenje reklamnih tekstova; reklamiranje dopisnim putem; organiziranje sajmovi u komercijalne ili reklamne svrhe; stručno savjetovanje o poslovima; savjetovanje o osoblju; sistematizacija podataka za središnju kartoteku; traženje sponzora; stručno poslovne konzultacije; izrada statističkih podataka; tajničke usluge; obrada teksta; usluga telefonskih odgovora za odsutne pretplatnike; pretplata na telekomunikacijske usluge za treće; televizijsko reklamiranje; praćenje tiska; usluge pregleda tiska; procijene trgovačkih poslova; proučavanje tržišta; traženje tržišta; profesionalno upravljanje umjetničkim poslovima; uredi za reklamiranje; uredi za zapošljavanje; uređenje izloga; agencije za uvoz-izvoz; vođenje informatičkih kartoteka; vođenje knjiga; pomoć u vođenju poslova; savjetovanje o vođenju poslova; usluge savjetovanja u svezi vođenja poslova; usluga ureda za zapošljavanje; zapošljavanje osoblja.;

38 Agencije za novosti; omogućavanje elektroničke pošte; elektroničke poruke; emitiranje televizijskih programa; omogućavanje održavanja foruma za vođenje debata; omogućavanje glasovne pošte; informativne agencije; iznajmljivanje aparata za prijenos poruka; iznajmljivanje modema; iznajmljivanje telefaks-uređaja; iznajmljivanje telefona; iznajmljivanje telekomunikacijskih uređaja; iznajmljivanje vremena pristupa svjetskim informatičkim mrežama; komuniciranje posredstvom optičkih mreža; radiotelefonske komunikacije; telefonske komunikacije; telegrafске komunikacije; komunikacije pomoću računalnih terminala; omogućavanje vođenja konferencija na daljinu; pribavljanje komunikacijskih kanala za kupnju putem telefona; obavijesti o telekomunikacijama; usluge elektroničkog plakatiranja; pokretna radiotelefonija; prijenos poruka; prijenos poruka i slika računalom; prijenos putem satelita; prijenos televizijskih emisija pretplatnicima putem kabela; iznajmljivanje vremena pristupa svjetskim informatičkim mrežama; omogućavanje pristupa svjetskim informatičkim mrežama; komunikacije putem računalnih terminala; prijenos poruka i slika uz pomoć računala; emitiranje radio programa; radiodifuzija; usluge radioelektroničkog povezivanja; prijenos putem satelita; prijenos poruka telefaksom; telefonske komunikacije; telefonske usluge; telegrafске komunikacije; telegrafске usluge; obavijesti o telekomunikacijama; usluge dovoda i priključka za telekomunikacije; telekomunikacijsko priključenje na svjetsku informatičku mrežu; usluge teleksa; emitiranje televizijskih programa; agencije za vijesti.;

41 Agencije za modele za slikare i kipare; akademije; cirkusi; usluge digitalnog snimanja; iskorištavanje elektroničkih publikacija koje se ne mogu kopirati; proizvodnja igranih

filmova; proizvodnja filmova; fotografiranje; fotografske reportaže; usluge igara pružene on-line; igre za novac; izdavanje knjiga; organiziranje izložbi u kulturne ili odgojne svrhe; iznajmljivanje radijskih i televizijskih aparata; iznajmljivanje audio uređaja; iznajmljivanje kinematografskih filmova; iznajmljivanje kinoaparature i pribora; iznajmljivanje rasvjetnih uređaja za kazališnu dekoraciju i za televizijske studije; iznajmljivanje videotraka; iznajmljivanje zvučnih snimaka; kaligrafija; usluge kampova za ljetovanje; kampovi za športsko usavršavanje; stavljanje na raspolaganje opreme za karaoke; kazališne predstave; iznajmljivanje kinematografskih filmova; kino studiji; iskorištavanje kinodvorana; usluge klubova; izdavanje knjiga; posuđivanje knjiga; usluge kockarnica; organiziranje i vođenje koncerata; organiziranje i vođenje konferencija; organiziranje i vođenje kongres; organiziranje lutrije; snimanje na mikrofilmove; mikroizdavaštvo; montaža radijskih i televizijskih programa; organiziranje natječaja; noćni klubovi; objavljivanje knjiga i časopisa, elektronički on-line; objavljivanje tekstova; organiziranje natječaja; organiziranje natječaja ljepote; organiziranje plesova; organiziranje spektakla; organiziranje športskih natjecanja; planiranje prijema; prijemi; održavanje priredbi; organiziranje priredbi; proizvodnja priredbi; proizvodnja filmova; proizvodnja filmova na video-trakama; montaža radijskih i televizijskih programa; rasonoda putem radiofonije; organiziranje i vođenje razgovora; rasonoda; informacije u svezi rasonode; rasonoda posredstvom radija; rasonoda posredstvom televizije; fotografske reportaže; reporterske usluge; izrada scenarija; organizacije i vođenje seminara; organiziranje i vođenje simpozija; sinkronizacija; usluge za ispunjavanje slobodnog vremena; snimanje na video trake; mjerenje vremena na športskim natjecanjima; organiziranje športskih natjecanja; objavljivanje tekstova; rasonoda na televiziji; montaža radijskih i televizijskih programa; titlovanje filmova; varijete; proizvodnja filmova na videotrakama; snimanje na videotrake; iznajmljivanje videotraka; montaža videotraka; zabavni parkovi; iznajmljivanje zvučnih snimaka.

(111) **BAZ1821233** (181) 26/09/2028

(210) BAZ1821233A (220) 26/09/2018

(151) 20/10/2020

(732) **Nova BH d.o.o. Sarajevo**

Trg solidarnosti broj 10, 71000 Sarajevo, BA

(740) Nihad Sijerčić

(540)

TV NOVA BH

(511)

35 Istraživanje za poslove; istraživanje javnog mišljenja; uređivanje izloga; organiziranje izložbi u komercijalne ili reklamne svrhe; iznajmljivanje reklamnih prostora; iznajmljivanje reklamnog materijala; iznajmljivanje vremena za reklamiranje na svim komunikacijskim sredstvima; istraživanje javnog mnijenja; odnosi s javnošću; vođenje knjiga; komercijalna administracija u svezi licenci proizvoda i usluga trećih osoba; pomoć u vođenju komercijalnih ili industrijskih poduzeća; konzultacije u svezi vođenja poslova; usluge manekena za reklamiranje ili promicanje

prodaje; usluge nabave za treće; usluge kupnje proizvoda i usluga za druga poduzeća; usluge pretplate na novine za treće osobe; ured za komercijalne obavijesti; objavljivanje reklamnih tekstova odnosi s javnošću; oglašavanje; savjetovanje o organiziranju i vođenju poslova; plakatiranje; usluge podugovaranja; komercijalna pomoć; usluge preseljenja za poduzeća; pomoć u upravljanju industrijskim ili trgovačkim poduzećima; izrada poreznih prijavi; poslovi konzultacije za vođenje poslova; vještačenje poslova; poslovne obavijesti; pružanje komercijalnih savjeta i informacija potrošačima; predstavljanje proizvoda; pretplata za telekomunikacijske usluge za prezentacija proizvoda na svim komunikacijskim sredstvima u svrhu prodaje na malo; prijepis priopćenja; promicanje prodaje; prodaja na dražbi; promicanje prodaje za treće osobe; proučavanje tržišta; računovodstveni poslovi; reklamiranje putem radija; raspačavanje reklamnog materijala; razdioba reklamnih materijala; distribuiranje uzoraka; razdioba reklamnih oglasa; iznajmljivanje prostora za potrebe reklamiranja; reklamiranje on-line na informatičkoj mreži; reklamiranje putem radija; reklamiranje putem televizije; razdioba reklamnog materijala; raznošenje reklamnog materijala; širenje reklamnih oglasa; objavljivanje reklamnih tekstova; uređenje reklamnih tekstova; reklamiranje dopisnim putem; organiziranje sajmovi u komercijalne ili reklamne svrhe; stručno savjetovanje o poslovima; savjetovanje o osoblju; sistematizacija podataka za središnju kartoteku; traženje sponzora; stručno poslovne konzultacije; izrada statističkih podataka; tajničke usluge; obrada teksta; usluga telefonskih odgovora za odsutne pretplatnike; pretplata na telekomunikacijske usluge za treće; televizijsko reklamiranje; praćenje tiska; usluge pregleda tiska; procijene trgovačkih poslova; proučavanje tržišta; traženje tržišta; profesionalno upravljanje umjetničkim poslovima; uredi za reklamiranje; uredi za zapošljavanje; uređenje izloga; agencije za uvoz-izvoz; vođenje informatičkih kartoteka; vođenje knjiga; pomoć u vođenju poslova; savjetovanje o vođenju poslova; usluge savjetovanja u svezi vođenja poslova; usluga ureda za zapošljavanje; zapošljavanje osoblja.;

38 Agencije za novosti; omogućavanje elektroničke pošte; elektroničke poruke; emitiranje televizijskih programa; omogućavanje održavanja foruma za vođenje debata; omogućavanje glasovne pošte; informativne agencije; iznajmljivanje aparata za prijenos poruka; iznajmljivanje modema; iznajmljivanje telefaks-uređaja; iznajmljivanje telefona; iznajmljivanje telekomunikacijskih uređaja; iznajmljivanje vremena pristupa svjetskim informatičkim mrežama; komuniciranje posredstvom optičkih mreža; radiotelefonske komunikacije; telefonske komunikacije; telegrafске komunikacije; komunikacije pomoću računalnih terminala; omogućavanje vođenja konferencija na daljinu; pribavljanje komunikacijskih kanala za kupnju putem telefona; obavijesti o telekomunikacijama; usluge elektroničkog plakatiranja; pokretna radiotelefoniya; prijenos poruka; prijenos poruka i slika računalom; prijenos putem satelita; prijenos televizijskih emisija pretplatnicima putem kabela; iznajmljivanje vremena pristupa svjetskim informatičkim mrežama; omogućavanje pristupa svjetskim informatičkim mrežama; komunikacije putem računalnih terminala; prijenos poruka i slika uz pomoć računala; emitiranje radio programa; radiodifuzija; usluge radioelektroničkog povezivanja; prijenos putem satelita; prijenos poruka telefaksom; telefonske komunikacije; telefonske usluge; telegrafске komunikacije; telegrafске usluge; obavijesti o telekomunikacijama; usluge dovoda i priključka za telekomunikacije; telekomunikacijsko priključenje na svjetsku informatičku mrežu; usluge teleksa;

emitiranje televizijskih programa; agencije za vijesti.;

41 Agencije za modele za slikare i kipare; akademije; cirkusi; usluge digitalnog snimanja; iskorištavanje elektroničkih publikacija koje se ne mogu kopirati; proizvodnja igranih filmova; proizvodnja filmova; fotografiranje; fotografske reportaže; usluge igara pružene on-line; igre za novac; izdavanje knjiga; organiziranje izložbi u kulturne ili odgojne svrhe; iznajmljivanje radijskih i televizijskih aparata; iznajmljivanje audio uređaja; iznajmljivanje kinematografskih filmova; iznajmljivanje kinoaparature i pribora; iznajmljivanje rasvjetnih uređaja za kazališnu dekoraciju i za televizijske studije; iznajmljivanje videotraka; iznajmljivanje zvučnih snimaka; kaligrafija; usluge kampova za ljetovanje; kampovi za športsko usavršavanje; stavljanje na raspolaganje opreme za karaoke; kazališne predstave; iznajmljivanje kinematografskih filmova; kino studiji; iskorištavanje kinodvorana; usluge klubova; izdavanje knjiga; posuđivanje knjiga; usluge kockarnica; organiziranje i vođenje koncerata; organiziranje i vođenje konferencija; organiziranje i vođenje kongres; organiziranje lutrije; snimanje na mikrofilmove; mikroizdavaštvo; montaža radijskih i televizijskih programa; organiziranje natječaja; noćni klubovi; objavljivanje knjiga i časopisa, elektronički on-line; objavljivanje tekstova; organiziranje natječaja; organiziranje natječaja ljepote; organiziranje plesova; organiziranje spektakla; organiziranje športskih natjecanja; planiranje prijema; prijemi; održavanje priredbi; organiziranje priredbi; proizvodnja priredbi; proizvodnja filmova; proizvodnja filmova na video-trakama; montaža radijskih i televizijskih programa; rasonoda putem radiofonije; organiziranje i vođenje razgovora; rasonoda; informacije u svezi rasonode; rasonoda posredstvom radija; rasonoda posredstvom televizije; fotografske reportaže; reporterske usluge; izrada scenarija; organizacije i vođenje seminara; organiziranje i vođenje simpozija; sinkronizacija; usluge za ispunjavanje slobodnog vremena; snimanje na video trake; mjerenje vremena na športskim natjecanjima; organiziranje športskih natjecanja; objavljivanje tekstova; rasonoda na televiziji; montaža radijskih i televizijskih programa; titlovanje filmova; varijete; proizvodnja filmova na videotrakama; snimanje na videotrake; iznajmljivanje videotraka; montaža videotraka; zabavni parkovi; iznajmljivanje zvučnih snimaka.

(111) **BAZ1821234** (181) 26/09/2028

(210) BAZ1821234A (220) 26/09/2018

(151) 20/10/2020

(732) **Nova BH d.o.o. Sarajevo**

Trg solidarnosti broj 10, 71000 Sarajevo, BA

(740) Nihad Sijerčić

(540)

TV NOVA

(511)

35 Istraživanje za poslove; istraživanje javnog mišljenja; uređivanje izloga; organiziranje izložbi u komercijalne ili reklamne svrhe; iznajmljivanje reklamnih prostora; iznajmljivanje reklamnog materijala; iznajmljivanje vremena za reklamiranje na svim komunikacijskim sredstvima;

istraživanje javnog mnijenja; odnosi s javnošću; vođenje knjiga; komercijalna administracija u svezi licenci proizvoda i usluga trećih osoba; pomoć u vođenju komercijalnih ili industrijskih poduzeća; konzultacije u svezi vođenja poslova; usluge manekena za reklamiranje ili promicanje prodaje; usluge nabave za treće; usluge kupnje proizvoda i usluga za druga poduzeća; usluge pretplate na novine za treće osobe; ured za komercijalne obavijesti; objavljivanje reklamnih tekstova odnosi s javnošću; oglašavanje; savjetovanje o organiziranju i vođenju poslova; plakatiranje; usluge podugovaranja; komercijalna pomoć; usluge preseljenja za poduzeća; pomoć u upravljanju industrijskim ili trgovačkim poduzećima; izrada poreznih prijava; poslovi konzultacije za vođenje poslova; vještačenje poslova; poslovne obavijesti; pružanje komercijalnih savjeta i informacija potrošačima; predstavljanje proizvoda; pretplata za telekomunikacijske usluge za prezentacija proizvoda na svim komunikacijskim sredstvima u svrhu prodaje na malo; prijepis priopćenja; promicanje prodaje; prodaja na dražbi; promicanje prodaje za treće osobe; proučavanje tržišta; računovodstveni poslovi; reklamiranje putem radija; raspacavanje reklamnog materijala; razdioba reklamnih materijala; distribuiranje uzoraka; razdioba reklamnih oglasa; iznajmljivanje prostora za potrebe reklamiranja; reklamiranje on-line na informatičkoj mreži; reklamiranje putem radija; reklamiranje putem televizije; razdioba reklamnog materijala; raznošenje reklamnog materijala; širenje reklamnih oglasa; objavljivanje reklamnih tekstova; uređenje reklamnih tekstova; reklamiranje dopisnim putem; organiziranje sajmovi u komercijalne ili reklamne svrhe; stručno savjetovanje o poslovima; savjetovanje o osoblju; sistematizacija podataka za središnju kartoteku; traženje sponzora; stručno poslovne konzultacije; izrada statističkih podataka; tajničke usluge; obrada teksta; usluga telefonskih odgovora za odsutne pretplatnike; pretplata na telekomunikacijske usluge za treće; televizijsko reklamiranje; praćenje tiska; usluge pregleda tiska; procijene trgovačkih poslova; proučavanje tržišta; traženje tržišta; profesionalno upravljanje umjetničkim poslovima; uredi za reklamiranje; uredi za zapošljavanje; uređenje izloga; agencije za uvoz-izvoz; vođenje informatičkih kartoteka; vođenje knjiga; pomoć u vođenju poslova; savjetovanje o vođenju poslova; usluge savjetovanja u svezi vođenja poslova; usluga ureda za zapošljavanje; zapošljavanje osoblja.;

38 Agencije za novosti; omogućavanje elektroničke pošte; elektroničke poruke; emitiranje televizijskih programa; omogućavanje održavanja foruma za vođenje debata; omogućavanje glasovne pošte; informativne agencije; iznajmljivanje aparata za prijenos poruka; iznajmljivanje modema; iznajmljivanje telefaks-uređaja; iznajmljivanje telefona; iznajmljivanje telekomunikacijskih uređaja; iznajmljivanje vremena pristupa svjetskim informatičkim mrežama; komuniciranje posredstvom optičkih mreža; radiotelefonske komunikacije; telefonske komunikacije; telegrafске komunikacije; komunikacije pomoću računalnih terminala; omogućavanje vođenja konferencija na daljinu; pribavljanje komunikacijskih kanala za kupnju putem telefona; obavijesti o telekomunikacijama; usluge elektroničkog plakatiranja; pokretna radiotelefonija; prijenos poruka; prijenos poruka i slika računalom; prijenos putem satelita; prijenos televizijskih emisija pretplatnicima putem kabela; iznajmljivanje vremena pristupa svjetskim informatičkim mrežama; omogućavanje pristupa svjetskim informatičkim mrežama; komunikacije putem računalnih terminala; prijenos poruka i slika uz pomoć računala; emitiranje radio programa; radiodifuzija; usluge radioelektroničkog povezivanja; prijenos putem satelita;

prijenos poruka telefaksom; telefonske komunikacije; telefonske usluge; telegrafске komunikacije; telegrafске usluge; obavijesti o telekomunikacijama; usluge dovoda i priključka za telekomunikacije; telekomunikacijsko priključenje na svjetsku informatičku mrežu; usluge teleksa; emitiranje televizijskih programa; agencije za vijesti.;

41 Agencije za modele za slikare i kipare; akademije; cirkusi; usluge digitalnog snimanja; iskorištavanje elektroničkih publikacija koje se ne mogu kopirati; proizvodnja igranih filmova; proizvodnja filmova; fotografiranje; fotografske reportaže; usluge igara pružene on-line; igre za novac; izdavanje knjiga; organiziranje izložbi u kulturne ili odgojne svrhe; iznajmljivanje radijskih i televizijskih aparata; iznajmljivanje audio uređaja; iznajmljivanje kinematografskih filmova; iznajmljivanje kinoaparature i pribora; iznajmljivanje rasvjetnih uređaja za kazališnu dekoraciju i za televizijske studije; iznajmljivanje videotraka; iznajmljivanje zvučnih snimaka; kaligrafija; usluge kampova za ljetovanje; kampovi za sportsko usavršavanje; stavljanje na raspolaganje opreme za karaoke; kazališne predstave; iznajmljivanje kinematografskih filmova; kino studiji; iskorištavanje kinodvorana; usluge klubova; izdavanje knjiga; posuđivanje knjiga; usluge kockarnica; organiziranje i vođenje koncerata; organiziranje i vođenje konferencija; organiziranje i vođenje kongres; organiziranje lutrije; snimanje na mikrofilmove; mikroizdavaštvo; montaža radijskih i televizijskih programa; organiziranje natječaja; noćni klubovi; objavljivanje knjiga i časopisa, elektronički on-line; objavljivanje tekstova; organiziranje natječaja; organiziranje natječaja ljepote; organiziranje plesova; organiziranje spektakla; organiziranje sportskih natjecanja; planiranje prijema; prijemi; održavanje priredbi; organiziranje priredbi; proizvodnja priredbi; proizvodnja filmova; proizvodnja filmova na video-trakama; montaža radijskih i televizijskih programa; razonoda putem radiofonije; organiziranje i vođenje razgovora; razonoda; informacije u svezi razonode; razonoda posredstvom radija; razonoda posredstvom televizije; fotografske reportaže; reporterske usluge; izrada scenarija; organizacije i vođenje seminara; organiziranje i vođenje simpozija; sinkronizacija; usluge za ispunjavanje slobodnog vremena; snimanje na video trake; mjerenje vremena na sportskim natjecanjima; organiziranje sportskih natjecanja; objavljivanje tekstova; razonoda na televiziji; montaža radijskih i televizijskih programa; titlovanje filmova; varijete; proizvodnja filmova na videotrakama; snimanje na videotrake; iznajmljivanje videotraka; montaža videotraka; zabavni parkovi; iznajmljivanje zvučnih snimaka.

- (111) **BAZ1821235** (181) 27/09/2028
 (210) BAZ1821235A (220) 27/09/2018
 (151) 26/10/2020
 (732) **TOMATO-COMMERCE d.o.o. Krajiških brigada 29, 78000 Banja Luka, BA**
 (740) "MSA IP"
 (591) zelena, bijela, crna, siva
 (540)



(531) 5.7,19.19,25.3,26.4,27.5,29.1

(511)

29 Konzervirano, sušeno i kuhano voće i povrće; hladetina (želei), džemovi, kompoti.;

32 Mineralne i gazirane vode te ostala bezalkoholna pića; voćni napici i voćni sokovi; sirupi i ostali preparati za pripremanje napitaka.;

35 Oglašavanje i reklamiranje; vođenje komercijalnih poslova, komercijalna administracija; uredski poslovi iz klase 29 i 32.

- (111) **BAZ1821236** (181) 27/09/2028
 (210) BAZ1821236A (220) 27/09/2018
 (151) 26/10/2020
 (732) **TOMATO-COMMERCE d.o.o. Krajiških brigada 29, 78000 Banja Luka, BA**
 (740) "MSA IP"
 (591) zelena, bijela
 (540)



(531) 5.3,5.7,25.3,26.1,26.4,27.5,29.1

(511)

29 Konzervirano, sušeno i kuhano voće i povrće; hladetina (želei), džemovi, kompoti.;

32 Mineralne i gazirane vode te ostala bezalkoholna pića; voćni napici i voćni sokovi; sirupi i ostali preparati za pripremanje napitaka.;

35 Oglašavanje i reklamiranje, vođenje komercijalnih poslova, komercijalna administracija; uredski poslovi za robe iz klasa 29 i 32.

(111) **BAZ1821237** (181) 28/09/2028

(210) BAZ1821237A (220) 28/09/2018

(151) 13/11/2020

(732) **PU "VITA NOSTRA - NAŠ ŽIVOT" Prilaz ul. Bosanskih šehida bb, 77000 Bihać, BA**

(591) siva, crna, zelena

(540)



(531) 5.3,27.5,29.1

(511)

41 Obrazovne usluge.;

43 Usluge obezbjeđivanja hrane i pića i smještaja.;

44 Medicinske usluge i usluge njege za ljude.

(111) **BAZ1821238** (181) 01/10/2028

(210) BAZ1821238A (220) 01/10/2018

(151) 26/10/2020

(732) **Benefit Cosmetics LLC****225 Bush Street, 20th Floor, San Francisco, California 94104, US**

(740) PETOŠEVIĆ d.o.o.

(540)

BENEFIT

(511)

3 Kozmetika; šminka; rumenilo za usne; sjajila za usne; balzam za usne [bez ljekovitog učinka]; šminka za oči; rumenilo; bronzer za kožu; maskara; olovke za obrve; sredstva za čišćenje kože, tijela i lica, kreme, losioni, maske, puderi, proizvodi za hidrataciju, korektori, ulja, prajmeri i pilinzi; mirisi; kolonjska voda; mirisni sprej za tijelo; odstranjivač šminke; maske za uljepšavanje ili pakunzi za lice; ulja za kupanje; ruževi; tečni ruževi; kreme za zaštitu od sunca; preparati za samotamnjenje; gelovi za tuširanje; gelovi za oblikovanje tijela; lakovi za nokte; hajlajteri za lice; podloge za šminku; gelovi i olovke za obrve; umjetne trepavice.

(111) **BAZ1821240** (181) 02/10/2028

(210) BAZ1821240A (220) 02/10/2018

(151) 21/10/2020

(732) **GENEVA LABORATORIES LIMITED, a British Virgin Islands company Palm Grove House, P O Box 438, Road Town, Tortola, VG**

(740) PETOŠEVIĆ d.o.o.

(540)

**Bio-Oil**

(531) 1.15,25.7,26.11,27.5

(511)

3 Toaletni proizvodi; preparati za oralnu higijenu; parfemi i mirisi; preparati za čišćenje i njegu tijela; šminka; sapuni i gelovi; preparati za kupanje; dezodoransi i antiperspiranti; preparati za njegu kože očiju i noktiju; preparati i tretmani za kosu; preparati za uklanjanje dlaka i brijanje; eterična ulja i aromatični ekstrakti; zaštita od sunca; balzami za usne.

(111) **BAZ1821243** (181) 04/10/2028

(210) BAZ1821243A (220) 03/10/2018

(151) 26/10/2020

(732) **Johnson & Johnson****One Johnson & Johnson Plaza, New Brunswick, New Jersey 08933, US**

(740) DR DIANA PROTIĆ-TKALČIĆ & PARTNERS D.O.O.

(540)

AMINOFIL

(511)

3 Sredstva za čišćenje lica. losioni za lice, sredstva za hidrataciju lica, kreme za lice, gelovi za lice, serumi za lice, sredstva za toniranje lica, kupke za eksfoliaciju lica, losioni za eksfoliaciju lica, skrabovi za lice, kreme za lice za zaštitu od sunca, maske za lice, piling za lice, kreme i serumi protiv starenja, za lice; sredstva za čišćenje tijela, losioni za tijelo, sredstva za hidrataciju tijela, kreme za tijelo, gelovi za tijelo; kreme za oči, maske za oči; kozmetički proizvodi, naročito podloge i korektori.

(111) **BAZ1821245** (181) 04/10/2028

(210) BAZ1821245A (220) 04/10/2018

(151) 21/10/2020

(732) **MAGINUS DOO ZA USLUGE REKLAME I PROPAGANDE I TRGOVINU****Kneza Višeslava 3/11, 11000 Beograd-Čukarica, RS**

(740) Advokat Inja Pašalić

(540)

LOVAC NA BOJE

(511)

3 Sredstva za bijeljenje i druge supstance za upotrebu u perionicama; preparati za čišćenje, poliranje, ribanje i nagrizanje; sapuni; a naročito netkani tekstil, hartija i čvrste i tečne supstance za upotrebu u mašinama za pranje veša.

- (111) **BAZ1821246** (181) 05/10/2028
 (210) BAZ1821246A (220) 05/10/2018
 (151) 26/10/2020
 (732) **Adeeb Derawan Sons' Company**
(Al Marai) Kessweh, Marrana 82,
Damascus Country Side, SY
 (740) Zajednička advokatska kancelarija Nenad
 Baroš i Feđa Bičakčić
 (591) tamno siva, svijetlo siva, bijela
 (540)

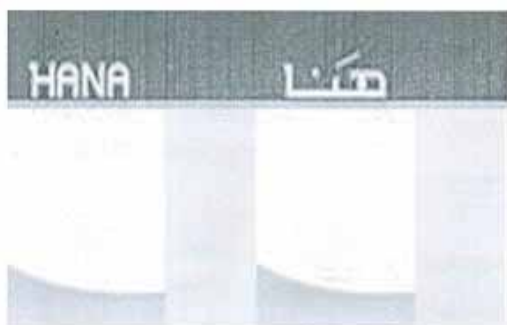

(531) 25.5,25.7,27.5,28.1

(511)

29 Meso, riba, piletina, neživa divljač, ekstrakti mesa, konzervirano voće, konzervirano povrće, sušeno voće i povrće, kuhano voće, kuhano povrće, želei za prehranu, džemovi, kompoti, jaja, mlijeko, mliječni proizvodi, jestiva ulja, jestive masti;

30 Kafa, čaj, kakao, nadomjesci za kafu, riža, tapioka, sago, brašno, preparati od žitarica, hljeb, kolači, slatkiši, glazura za kolače, med, melasa za ishranu, kvasac, prašak za dizanje, so, senf, sirće, sosevi začinski (dresinzi), začini, led prirodni ili umjetni, led za osvježavanje.;

31 Zrna (žitarice), zrna za životinjsku prehranu, grašak svježi, leća svježa, grah svježi, žive životinje, voće svježe, povrće svježe, sjemena biljaka, sjemena za sadnju, biljke, prirodno cvijeće, hrana za životinje, slad za pivare i destilerije.;

32 Pivo, mineralne vode (napici), gazirana voda, bezalkoholna pića, voćni sokovi, sirupi za napitke, prašak za gazirana pića, tablete za gazirana pića.

- (111) **BAZ1821247** (181) 05/10/2028
 (210) BAZ1821247A (220) 05/10/2018
 (151) 18/11/2020
 (732) **Diamond Quest Ltd**
OMC Chambers, P.O. Box 3152, Road
Town, Tortola, VG
 (740) Zajednička advokatska kancelarija Nenad
 Baroš i Feđa Bičakčić
 (540)



(531) 24.1,25.5,27.5

(511)

34 Duhan, duhan i proizvodi od duhana, šibice, cigarete, futrole za cigarete, filteri za cigarete, muštikle za cigarete, papiri za cigarete, vrhovi cigareta, usnici za muštikle za cigarete, lule za duhan, cigarilosi (male cigare), cigare, pepeljare za pušače, upaljači za pušače.

- (111) **BAZ1821248** (181) 05/10/2028
 (210) BAZ1821248A (220) 05/10/2018
 (151) 18/11/2020

(732) **Diamond Quest Ltd**

OMC Chambers, P.O. Box 3152, Road
Town, Tortola, VG

(740) Zajednička advokatska kancelarija Nenad
 Baroš i Feđa Bičakčić

(540)



(531) 5.3,5.5,17.2,24.9,26.3,26.11,27.5.1,27.5

(511)

34 Duhan, duhan i proizvodi od duhana, šibice, cigarete, futrole za cigarete, filteri za cigarete, muštikle za cigarete, papiri za cigarete, vrhovi cigareta, usnici za muštikle za cigarete, lule za duhan, cigarilosi (male cigare), cigare, pepeljare za pušače, upaljači za pušače.

- (111) **BAZ1821249** (181) 05/10/2028
 (210) BAZ1821249A (220) 05/10/2018
 (151) 26/10/2020
 (732) **Adnan Alnen and Partners Company**
“Al-Durra Food Products”
Abdel Mouniam Riad Street, Erbeen,
Damascus Countryside, P.O. Box 92,
SY
 (740) Zajednička advokatska kancelarija Nenad
 Baroš i Feđa Bičakčić
 (591) tamno plava, bijela
 (540)



- (531) 17.2,26.1,27.5,28.1,29.1
 (511)

29 Meso, riba, piletina, neživa divljač, ekstrakti mesa, konzervirano voće, konzervirano povrće, sušeno voće i povrće, kuhano voće, kuhano povrće, želei za prehranu, džemovi, kompoti, jaja, mlijeko, mliječni proizvodi, jestiva ulja, jestive masti.;

30 Kafa, čaj, kakao, nadomjesci za kafu, riža, tapioka, sago, brašno, preparati od žitarica, hljeb, kolači, slatkiši, glazura za kolače, med, melasa za ishranu, kvasac, prašak za dizanje, so, senf, sirće, sosevi začinski (dresinzi), začini, led prirodni ili umjetni, led za osvježavanje.;

31 Zrna (žitarice), zrna za životinjsku prehranu, grašak svježi, leća svježa, grah svježi, žive životinje, voće svježe, povrće svježe, sjemena biljaka, sjemena za sadnju, biljke, prirodno cvijeće, hrana za životinje, slad za pivare i destilerije.;

32 Pivo, mineralne vode (napici), gazirana voda, bezalkoholna pića, voćni sokovi, sirupi za napitke, prašak za gazirana pića, tablete za gazirana pića.

- (111) **BAZ1821250** (181) 05/10/2028
 (210) BAZ1821250A (220) 05/10/2018
 (151) 21/10/2020
 (732) **Caribou Coffee Company, Inc. (a**
Delaware corporation)
3900 Lakebreeze Avenue North,
Brooklyn Center, Minnesota, 55429,
US
 (740) Nihad Sijerčić
 (540)

CARIBOU COFFEE

(511)

43 Usluge restorana; usluge kateringa; usluge snabdijevanja kancelarija pićem; pružanje vijesti i informacija iz oblasti hrane i pića za svrhe kulinarstva i svrhe ručavanja.

- (111) **BAZ1821251** (181) 05/10/2028
 (210) BAZ1821251A (220) 05/10/2018
 (151) 21/10/2020
 (732) **Nova BH d.o.o. Sarajevo**
Trg solidarnosti broj 10, 71000
Sarajevo, BA
 (740) Nihad Sijerčić
 (591) narandžasta, bijela
 (540)



- (531) 24.17,26.1,27.5,29.1
 (511)

35 Istraživanje za poslove; istraživanje javnog mišljenja; uređivanje izloga; organiziranje izložbi u komercijalne ili reklamne svrhe; iznajmljivanje reklamnih prostora; iznajmljivanje reklamnog materijala; iznajmljivanje vremena

za reklamiranje na svim komunikacijskim sredstvima; istraživanje javnog mnijenja; odnosi s javnošću; vođenje knjiga; komercijalna administracija u svezi licenci proizvoda i usluga trećih osoba; pomoć u vođenju komercijalnih ili industrijskih poduzeća; konzultacije u svezi vođenja poslova; usluge manekena za reklamiranje ili promicanje prodaje; usluge nabave za treće; usluge kupnje proizvoda i usluga za druga poduzeća; usluge pretplate na novine za treće osobe; ured za komercijalne obavijesti; objavljivanje reklamnih tekstova odnosi s javnošću; oglašavanje; savjetovanje o organiziranju i vođenju poslova; plakatiranje; usluge podugovaranja; komercijalna pomoć; usluge preseljenja za poduzeća; pomoć u upravljanju industrijskim ili trgovačkim poduzećima; izrada poreznih prijava; poslovi konzultacije za vođenje poslova; vještačenje poslova; poslovne obavijesti; pružanje komercijalnih savjeta i informacija potrošačima; predstavljanje proizvoda; pretplata za telekomunikacijske usluge za prezentacija proizvoda na svim komunikacijskim sredstvima u svrhu prodaje na malo; prijepis priopćenja; promicanje prodaje; prodaja na dražbi; promicanje prodaje za treće osobe; proučavanje tržišta; računovodstveni poslovi; reklamiranje putem radija; raspačavanje reklamnog materijala; razdioba reklamnih materijala; distribuiranje uzoraka; razdioba reklamnih oglasa; iznajmljivanje prostora za potrebe reklamiranja; reklamiranje on-line na informatičkoj mreži; reklamiranje putem radija; reklamiranje putem televizije; razdioba reklamnog materijala; raznošenje reklamnog materijala; širenje reklamnih oglasa; objavljivanje reklamnih tekstova; uređenje reklamnih tekstova; reklamiranje dopisnim putem; organiziranje sajмова u komercijalne ili reklamne svrhe; stručno savjetovanje o poslovima; savjetovanje o osoblju; sistematizacija podataka za središnju kartoteku; traženje sponzora; stručno poslovne konzultacije; izrada statističkih podataka; tajničke usluge; obrada teksta; usluga telefonskih odgovora za odsutne pretplatnike; pretplata na telekomunikacijske usluge za treće; televizijsko reklamiranje; praćenje tiska; usluge pregleda tiska; procijene trgovačkih poslova; proučavanje tržišta; traženje tržišta; profesionalno upravljanje umjetničkim poslovima; uredi za reklamiranje; uredi za zapošljavanje; uređenje izloga; agencije za uvoz-izvoz; vođenje informatičkih kartoteka; vođenje knjiga; pomoć u vođenju poslova; savjetovanje o vođenju poslova; usluge savjetovanja u svezi vođenja poslova; usluga ureda za zapošljavanje; zapošljavanje osoblja.;

38 Agencije za novosti; omogućavanje elektroničke pošte; elektroničke poruke; emitiranje televizijskih programa; omogućavanje održavanja foruma za vođenje debata; omogućavanje glasovne pošte; informativne agencije; iznajmljivanje aparata za prijenos poruka; iznajmljivanje modema; iznajmljivanje telefaks-uređaja; iznajmljivanje telefona; iznajmljivanje telekomunikacijskih uređaja; iznajmljivanje vremena pristupa svjetskim informatičkim mrežama; komuniciranje posredstvom optičkih mreža; radiotelefonske komunikacije; telefonske komunikacije; telegrafске komunikacije; komunikacije pomoću računalnih terminala; omogućavanje vođenja konferencija na daljinu; pribavljanje komunikacijskih kanala za kupnju putem telefona; obavijesti o telekomunikacijama; usluge elektroničkog plakatiranja; pokretna radiotelefoniya; prijenos poruka; prijenos poruka i slika računalom; prijenos putem satelita; prijenos televizijskih emisija pretplatnicima putem kabela; iznajmljivanje vremena pristupa svjetskim informatičkim mrežama; omogućavanje pristupa svjetskim informatičkim mrežama; komunikacije putem računalnih terminala; prijenos poruka i slika uz pomoć računala; emitiranje radio programa; radiodifuzija; usluge

radioelektroničkog povezivanja; prijenos putem satelita; prijenos poruka telefaksom; telefonske komunikacije; telefonske usluge; telegrafске komunikacije; telegrafске usluge; obavijesti o telekomunikacijama; usluge dovoda i priključka za telekomunikacije; telekomunikacijsko priključenje na svjetsku informatičku mrežu; usluge teleksa; emitiranje televizijskih programa; agencije za vijesti.;

41 Agencije za modele za slikare i kipare; akademije; cirkusi; usluge digitalnog snimanja; iskorištavanje elektroničkih publikacija koje se ne mogu kopirati; proizvodnja igranih filmova; proizvodnja filmova; fotografiranje; fotografske reportaže; usluge igara pružene on-line; igre za novac; izdavanje knjiga; organiziranje izložbi u kulturne ili odgojne svrhe; iznajmljivanje radijskih i televizijskih aparata; iznajmljivanje audio uređaja; iznajmljivanje kinematografskih filmova; iznajmljivanje kinoaparature i pribora; iznajmljivanje rasvjetnih uređaja za kazališnu dekoraciju i za televizijske studije; iznajmljivanje videotraka; iznajmljivanje zvučnih snimaka; kaligrafija; usluge kampova za ljetovanje; kampovi za sportsko usavršavanje; stavljanje na raspolaganje opreme za karaoke; kazališne predstave; iznajmljivanje kinematografskih filmova; kino studiji; iskorištavanje kinodvorana; usluge klubova; izdavanje knjiga; posuđivanje knjiga; usluge kockarnica; organiziranje i vođenje koncerata; organiziranje i vođenje konferencija; organiziranje i vođenje kongres; organiziranje lutrije; snimanje na mikrofilmove; mikroizdavaštvo; montaža radijskih i televizijskih programa; organiziranje natječaja; noćni klubovi; objavljivanje knjiga i časopisa, elektronički on-line; objavljivanje tekstova; organiziranje natječaja; organiziranje natječaja ljepote; organiziranje plesova; organiziranje spektakla; organiziranje sportskih natjecanja; planiranje prijema; prijemi; održavanje priredbi; organiziranje priredbi; proizvodnja priredbi; proizvodnja filmova; proizvodnja filmova na video-trakama; montaža radijskih i televizijskih programa; razonoda putem radiofonije; organiziranje i vođenje razgovora; razonoda; informacije u svezi razonode; razonoda posredstvom radija; razonoda posredstvom televizije; fotografske reportaže; reporterske usluge; izrada scenarija; organizacije i vođenje seminara; organiziranje i vođenje simpozija; sinkronizacija; usluge za ispunjavanje slobodnog vremena; snimanje na video trake; mjerenje vremena na sportskim natjecanjima; organiziranje sportskih natjecanja; objavljivanje tekstova; razonoda na televiziji; montaža radijskih i televizijskih programa; titlovanje filmova; varijete; proizvodnja filmova na videotrakama; snimanje na videotrake; iznajmljivanje videotraka; montaža videotraka; zabavni parkovi; iznajmljivanje zvučnih snimaka.

(111) **BAZ1821272** (181) 11/10/2028
 (210) BAZ1821272A (220) 11/10/2018
 (151) 05/11/2020
 (732) **HAMITI BEDRI**
Ul. Grada Chicaga 11, 10000 Zagreb,
HR
 (740) Dragan Mićunović
 (591) narandžasta, smeđa, bež
 (540)



(531) 25.7,26.1,26.4,27.5,29.1
 (511)
 30 Kafa, čaj, kakao, šećer, riža, tapioka, palmino brašno, umjetna kafa; brašno i preparati od žitarica, hljeb, torte i kolači, slatkiši; med, melasa; kvasac, prašak za pecivo; sol, senf; sirće, umaci (za ukus); začini; led.;
 35 Reklamiranje; upravljanje poslovanjem; poslovna administracija; kancelarijske usluge.;
 39 Transport; pakovanje i skladištenje robe; turistički aranžmani.

(111) **BAZ1821273** (181) 11/10/2028
 (210) BAZ1821273A (220) 11/10/2018
 (151) 05/11/2020
 (732) **HAMITI BEDRI**
Ul. Grada Chicaga 11, 10000 Zagreb,
HR
 (740) Dragan Mićunović
 (540)

HÖHÉ

(511)
 30 Kafa, čaj, kakao, šećer, riža, tapioka, palmino brašno, umjetna kafa; brašno i preparati od žitarica, hljeb, torte i kolači, slatkiši; med, melasa; kvasac, prašak za pecivo; sol, senf; sirće, umaci (za ukus); začini; led.;
 35 Reklamiranje; upravljanje poslovanjem; poslovna administracija; kancelarijske usluge.;
 39 Transport; pakovanje i skladištenje robe; turistički aranžmani.

(111) **BAZ1821275** (181) 11/10/2028
 (210) BAZ1821275A (220) 11/10/2018
 (151) 26/10/2020
 (732) **Riot Games, Inc. (a Delaware corporation)**
12333 W. Olympic Blvd., Los Angeles,
California 90064, US
 (740) "MSA IP"
 (540)

LEGENDS OF RUNETERRA

(511)
 9 Zvučnici; računarski miš; ukrasni magneti; softver za igrice za mobilne telefone koji se može preuzimati; slušalice - bubice; naočare (optika); dodatna oprema za računare, naime, zaštitne navlake i futrole za mobilne telefone, računarske miševe, slušalice, tablet računare, USB priključke; slušalice; slušalice sa mikrofonom za računare; monopodi za ručne digitalne elektronske uređaje, naime, kamere, mobilne telefone, tablet računare; podloge za "miševe"; naočare za sunce; softver za video igre.;

38 Usluge emitovanja i prenosa (striminga) video igara i takmičenja u igranju video igara putem globalnih komunikacionih mreža, Interneta i bežičnih mreža.;

41 Organizovanje i uživo vođenje takmičenja u video igrama; usluge razonode, naime, usluge on-lajn video igara; usluge razonode, naime, organizovanje sastanaka uživo sa obožavateljima (fanovima) i konferencija sa interaktivnim gejmljem (procesom igranja igara) među učesnicima u oblasti gejminga, video igara i e-sportova; usluge razonode, naime, usluge audio i video prezentacija na Internet stranicama u oblasti video igara koje se ne mogu preuzimati; pružanje informacija u vezi sa video igrama; pružanje on-lajn stripova, grafičkih romana i priča sa scenama i likovima zasnovanih na video igrama koje se ne mogu preuzimati; pružanje on-lajn usluga u vezi sa trivia igricama (kvizovima), savjetima i strategijama za video igre.

(111) **BAZ1821277** (181) 12/10/2028
 (210) BAZ1821277A (220) 12/10/2018
 (151) 12/11/2020
 (732) **Lidl Stiftung & Co. KG Stiftsbergstrasse**
1, 74172 Neckarsulm, DE
 (740) "MSA IP"
 (591) crvena, crna
 (540)

 **ERNESTO**

(531) 24.1,27.5,29.1

(511)

8 Noževi, viljuške, kašike; otvarači za konzerve (neelektrični), noževi za jaja (neelektrični), noževi za povrće, satare, rezači sira (neelektrični), kliješta za orahe, rezači za pizzu (neelektrični), makaze, hvataljke (kuhinjski aparati). ;

21 Uređaji, kontejneri i posude za upotrebu u domaćinstvu i kuhinji; kuhinjsko i posuđe za kuhanje, čupovi, tave za prženje, wok tave, štapići za ražnjiće; kalupi za pečenje kolača, kalupi za pečenje, posude za nabujak, kontejneri za ledene kocke; zdjele; kašike za mješanje (kuhinjski aparati), kuhinjske lopatice, cjedila (aparati za domaćinstvo), sita (aparati za domaćinstvo), valjci za tijesto, kutljače u obliku kašike, lopatice za posluživanje torte, lijevci, posude za sušenje salate, strugači (kuhinjski aparati), posuđe za punjenje i raspršivanje za upotrebu u kuhinji, male lopatice za upotrebu sa hranom, lopatice za sladoled, kutljače, ribeži i rezači (kućanski artikli), presa za bijeli luk (kuhinjski aparati), vadičepovi, otvarači za flaše, kuhinjski mlinci za upotrebu u domaćinstvu (neelektrični), aparati za mješanje (neelektrični), naprave za cijeđenje (neelektrične); daske za rezanje za upotrebu u kuhinji; daske za rezanje hljeba, kutije za hljeb, košare za hljeb; posude za maslac, poklopci za maslac; poslužavnici za domaćinstvo; stalci za noževe (bez sadržaja); posude za sol i biber, mlinovi za sol i biber (ručni); mlinovi za kafu (ručni); kuhala za kafu (neelektrična); kuhinjski pribor (neelektrični); stakleno posuđe, Kinesko i kameno (uključeno u ovu klasu), posude za piće i čaše, flaše za vodu, bokali, dekanteri, čašice za jaja; podmetači (osim stolnjaka napravljenih od papira).

(111) **BAZ1821278** (181) 12/10/2028

(210) BAZ1821278A (220) 12/10/2018

(151) 24/11/2020

(732) **PODRAVKA Prehrambena industrija d.d.**

Ante Starčevića 32, 48000 Koprivnica, HR

(740) "INTELBIRO" d.o.o.

(540)

SLATKI DODIR FANTAZIJE

(511)

29 Krema za šlag; šlag; tučeno vrhnje. ;

30 Prašak za puding; kakao; kakao u prahu; mješavina za kolače; prašak za kolače; čokoladni mousse; slatki nabujak (soufle); sredstva za učvršćivanje krema; mješavina za pripremu deserta, slastica i krema; sredstva za pečenje; naročito prašak za pecivo, soda bikarbona (za pečenje); dizani kvasac; glazure za kuhanje; prehrambeni proizvodi na bazi škroba, škrobno brašno; prašak za pripremu sladoleda; dodaci za pojačavanje arome; aromatični začini, naročito cimet, anis i likoricija; gotovi rashlađeni deserti, naročito sladoledi i pudinzi; slatka peciva.

(111) **BAZ1821279** (181) 12/10/2028

(210) BAZ1821279A (220) 12/10/2018

(151) 26/10/2020

(732) **Organska kontrola d.o.o. Kranjčevićeva 15, 71000 Sarajevo, BA**

(591) crna, zelena

(540)



(531) 24.17,26.3,27.5,29.1

(511)

35 Oglašavanje i reklamiranje; vođenje komercijalnih poslova; komercijalna administracija; uredski poslovi.;

41 Obuka; stručno osposobljavanje.;

42 Znanstvene i tehnološke usluge kao i pripadajuće usluge istraživanja i koncepcije; usluge industrijskih analiza i istraživanja.

(111) **BAZ1821281** (181) 15/10/2028

(210) BAZ1821281A (220) 15/10/2018

(151) 24/11/2020

(732) **"Cards International Agency" d.o.o. Ferhadija br. 15, 71000 Sarajevo, BA**

(740) KARABDIĆ KERIM

(540)

CARD GUARD

(511)

35 Oglašavanje i reklamiranje; vođenje komercijalnih poslova; komercijalna administracija; kancelarijski poslovi.;

36 Usluge kreditnih kartica; finansijske usluge, usluge charge kartica, usluge za potrošačke pohranjene vrijednosti i obrada transakcijskih debitnih kartica; pružanje elektronskih obrada pohranjenih vrijednosti i transakcija debitnih kartica i pružanje elektronskih plaćanja putem globalne kompjuterske mreže i on-line računa; pohranjene vrijednosti i provjera transakcije debitnih kartica i poravnanje zaliha; monetarni poslovi.

(111) **BAZ1821284** (181) 16/10/2028

(210) BAZ1821284A (220) 16/10/2018

(151) 24/11/2020

(732) **Reebok International Limited****4th Floor, 11/12 Pall Mall, SW1Y 5LU
London., GB**

(740) Advokat dr Jovan Šarac

(540)



(531) 26.3,26.5,26.13

(511)

18 Putni koferi; ruksaci; ruksaci (ranci); torbe-navlake za odijela tokom putovanja; štapovi za hodanje; planinarske torbe; štapovi za planinarenje; torbe za plažu; ručne torbe; sportske torbe; kožne torbe; neseresi.;

25 Odjeća za bicikliste; cilindri (šeširi za glavu); cipele; čarape; čizme; kratke čizmice; dokoljenice; donji veš; džemper [puloveri]; šalovi; obuća za fudbal, kopačke; gaćice; gimnastička odjeća; sportski grudnjaci; haljine; haljine na tregeru; hulapopke; odjeća od imitacije kože; kabanice; kape za glavu; okrugle kape; kapice za tuširanje; kapuljače (odjeća); kaputi; kecelje; kombinezoni; kombinezoni za skijanje na vodi; konfekcijska odjeća; košulje; košulje s kratkim rukavima; kožna odjeća; kramponi za kopačke; kratke čarape; sakoi; kravate; ogrtači za kupanje; kupaći kostimi; muške kupaće gaće; ogrtači za kupanje; sandale za kupanje; šalovi, marame; šalovi i marame za glavu; muški ogrtači; narukvice, vunene (pletene); pojasi za nošenje novca (odjevni predmeti); obuća; obuća za plažu; odjeća; odjevni predmeti; uniforme; ogrtači; papuče; pelerine; planinarske cipele; odjeća za plažu; prsluci; puloveri bez rukava za nošenje iznad odjeće; ribarske jakne; rukavice (odjevni predmet); rukavice bez prstiju; skijaške rukavice; sandale; kombinezoni za skijanje na vodi; skijaška obuća; sportska obuća; sportski šorcevi; steznici; suknje; šalovi; toge; trake za glavu (odjevni predmeti); tregeri; trikoi (gimnastički dresovi, majice); trikoi; sporske jakne; znojnice za pazuh.;

28 Rukavice za hvatače u bejzbolu; bicikli za treniranje na mjestu; bokerske rukavice; bokerske vreće; čizmice sa klizaljka; kaiševi za dizanje tegova (sportski artikli); sprave za body-building (vježbe); gimnastički aparati; rukavice za golf; klizaljke; torbe za kriket; lopte koje su sportski artikli; motke za skok s motkom; odskočne daske [sportska oprema]; palice za hokej na ledu; kaiševi za penjanje; pojasevi za plivanje; prsluci za plivanje; reketi; skije za vodu; bilijarski stolovi; stolovi za stolni tenis; štapovi za bilijar; mrežice za stoni tenis; teniske loptice; torbe za štapove za golf, sa ili bez točkica.

(111) **BAZ1821285** (181) 17/10/2028

(210) BAZ1821285A (220) 17/10/2018

(151) 19/11/2020

(732) **Digital City d.o.o.****Milana Preloga 2, Sarajevo, BA**

(540)



(531) 26.3,26.15,27.5

(511)

9 Aparati i instrumenti naučni, pomorski, geodetski, fotografski, kinemato-grafski, optički, za vaganje, merenje, signalizaciju, kontrolu (inspekciju), spašavanje i nastavu; aparati i instrumenti za provođenje, prekid, transformaciju, akumulaciju, regulisanje i kontrolu elektriciteta; aparati za snimanje, prenos i reprodukovanje zvuka ili slike; magnetni nosioci podataka, diskovi za snimanje; automatske mašine i mehanizmi za aparate koji se pokreću novcem ili žetonom; registar kase, računске mašine, oprema za obradu podataka i kompjuteri; aparati za gašenje požara.

35 Oglašavanje; vođenje poslova; poslovno upravljanje; kancelarijski poslovi.

(111) **BAZ1821286** (181) 17/10/2028

(210) BAZ1821286A (220) 17/10/2018

(151) 19/11/2020

(732) **Digital City d.o.o.****Milana Preloga 2, Sarajevo, BA**

(540)



(531) 1.15,26.2,26.13,27.3,27.5

(511)

9 Aparati i instrumenti naučni, pomorski, geodetski, fotografski, kinemato-grafski, optički, za vaganje, merenje, signalizaciju, kontrolu (inspekciju), spašavanje i nastavu; aparati i instrumenti za provođenje, prekid, transformaciju, akumulaciju, regulisanje i kontrolu elektriciteta; aparati za snimanje, prenos i reprodukovanje zvuka ili slike; magnetni nosioci podataka, diskovi za snimanje; automatske mašine i mehanizmi za aparate koji se pokreću novcem ili žetonom; registar kase, računске mašine, oprema za obradu podataka i kompjuteri; aparati za gašenje požara.

35 Oglašavanje; vođenje poslova; poslovno upravljanje; kancelarijski poslovi.

(111) **BAZ1821287** (181) 17/10/2028
 (210) BAZ1821287A (220) 17/10/2018
 (151) 19/11/2020
 (732) **J.P. "ELEKTROPRIVREDA HRVATSKE ZAJEDNICE HERCEG BOSNE" d.d., Mostar**
Dr. Mile Budaka 106A, 88000 Mostar, BA

(540)



(531) 1.15,7.1,27.5

(511)

4 Električna energija.;

39 Distribucija električne energije.

(111) **BAZ1821288** (181) 17/10/2028
 (210) BAZ1821288A (220) 17/10/2018
 (151) 19/11/2020
 (732) **J.P. "ELEKTROPRIVREDA HRVATSKE ZAJEDNICE HERCEG BOSNE" d.d., Mostar**
Dr. Mile Budaka 106A, 88000 Mostar, BA

(540)



(531) 1.15,7.1,27.5

(511)

4 Električna energija.;

39 Distribucija električne energije.

(111) **BAZ1821289** (181) 19/10/2028
 (210) BAZ1821289A (220) 19/10/2018

(151) 29/10/2020

(732) **American-Cigarette Company (Overseas) Limited**

Route de France 17, 2926 Boncourt, CH

(740) "ŽIVKO MIJATOVIĆ & PARTNERS" d.o.o., Sarajevo

(540)

VOGUE RED

(511)

34 Cigarete; duhan, sirovi ili prerađeni; duhan za motanje; duhan za lule; duhanski proizvodi; zamjene za duhan (ne za medicinske svrhe); cigare; cigariljosi; upaljači za cigarete; upaljači za cigare; šibice; artikli za pušače; papirići za cigarete; tube za cigarete; filteri za cigarete; džepni aparatići za motanje (savijanje) cigareta; ručni uređaji za punjenje filtera omotnica duhanom; elektroničke cigarete; tekućine za elektroničke cigarete; duhanski proizvodi namijenjeni za zagrijavanje.

(111) **BAZ1821290** (181) 22/10/2028
 (210) BAZ1821290A (220) 22/10/2018

(151) 19/11/2020

(732) **"Astra" Društvo za unutrašnju i vanjsku trgovinu, uvoz i izvoz, ugostiteljstvo i turizam d.o.o. Sarajevo**

Zelenih Beretki br. 11, Sarajevo, BA

(540)



(531) 3.3

(511)

16 Papir i karton; štampane stvari; knjigovezački materijal; fotografije; kancelarijski materijal i kancelarijski pribor, osim namještaja; ljepila za kancelarijske i kućne potrebe; materijali za crtanje i materijali za umjetnike; kistovi; materijali za obuku i nastavu; plastični omotači, folije i kese za umotavanje i pakovanje; štamparska slova, klišeji;

25 Odjeća, obuća, pokrivala za glavu.;

29 Meso, riba, živina i divljač; mesne prerađevine; konzervisano, zamrznuto, sušeno i kuhano voće i povrće; želei, džemovi, kompoti; jaja; mlijeko i mliječni proizvodi; ulja i masti za ishranu.;

31 Sirovi i neprerađeni poljoprivredni, akvakulturni, hortikulturni i šumarski proizvodi; sirovo i neprerađeno žitarice i sjeme; svježe voće i povrće, svježe začinsko bilje; prirodne biljke i cvijeće; cvjetne lukovice, sadnice i sjeme za sadnju; žive životinje; hrana i piće za životinje; slad.;

35 Oglašavanje; vođenje poslova; poslovno upravljanje; kancelarijski poslovi.

(111) **BAZ1821291** (181) 22/10/2028

(210) BAZ1821291A (220) 22/10/2018

(151) 19/11/2020

(732) **“Astra” Društvo za unutrašnju i vanjsku trgovinu, uvoz i izvoz, ugostiteljstvo i turizam d.o.o. Sarajevo**

Zelenih Beretki br. 11, Sarajevo, BA

(540)



(531) 3.3

(511)

16 Papir i karton; štampane stvari; knjigovezački materijal; fotografije; kancelarijski materijal i kancelarijski pribor, osim namještaja; ljepila za kancelarijske i kućne potrebe; materijali za crtanje i materijali za umjetnike; kistovi; materijali za obuku i nastavu; plastični omotači, folije i kese za umotavanje i pakovanje; štamparska slova, klišeji;

25 Odjeća, obuća, pokrivala za glavu.;

29 Meso, riba, živina i divljač; mesne prerađevine; konzervisano, zamrznuto, sušeno i kuhano voće i povrće; želei, džemovi, kompoti; jaja; mlijeko i mliječni proizvodi; ulja i masti za ishranu.;

31 Sirovi i neprerađeni poljoprivredni, akvakulturni, hortikulturni i šumarski proizvodi; sirovo i neprerađeno žitarice i sjeme; svježe voće i povrće, svježe začinsko bilje; prirodne biljke i cvijeće; cvjetne lukovice, sadnice i sjeme za sadnju; žive životinje; hrana i piće za životinje; slad.;

35 Oglašavanje; vođenje poslova; poslovno upravljanje; kancelarijski poslovi.

(111) **BAZ1821292** (181) 22/10/2028

(210) BAZ1821292A (220) 22/10/2018

(151) 19/11/2020

(732) **“Astra” Društvo za unutrašnju i vanjsku trgovinu, uvoz i izvoz, ugostiteljstvo i turizam d.o.o. Sarajevo**

Zelenih Beretki br. 11, Sarajevo, BA

(540)



(531) 27.5

(511)

16 Papir i karton; štampane stvari; knjigovezački materijal; fotografije; kancelarijski materijal i kancelarijski pribor, osim namještaja; ljepila za kancelarijske i kućne potrebe; materijali za crtanje i materijali za umjetnike; kistovi; materijali za obuku i nastavu; plastični omotači, folije i kese za umotavanje i pakovanje; štamparska slova, klišeji;

25 Odjeća, obuća, pokrivala za glavu.;

29 Meso, riba, živina i divljač; mesne prerađevine; konzervisano, zamrznuto, sušeno i kuhano voće i povrće; želei, džemovi, kompoti; jaja; mlijeko i mliječni proizvodi; ulja i masti za ishranu.;

31 Sirovi i neprerađeni poljoprivredni, akvakulturni, hortikulturni i šumarski proizvodi; sirovo i neprerađeno žitarice i sjeme; svježe voće i povrće, svježe začinsko bilje; prirodne biljke i cvijeće; cvjetne lukovice, sadnice i sjeme za sadnju; žive životinje; hrana i piće za životinje; slad.;

35 Oglašavanje; vođenje poslova; poslovno upravljanje; kancelarijski poslovi.

(111) **BAZ1821293** (181) 22/10/2028
 (210) BAZ1821293A (220) 22/10/2018
 (151) 05/11/2020
 (732) "Onogošt" d.o.o.
Cara Lazara 2, 71350 Sokolac, BA
 (591) zelena
 (540)

Kupovina sa osmijehom

(531) 27.5,29.1

(511)

35 Trgovina na malo i veliko prehrambenim i neprehrambenim proizvodima.

(111) **BAZ1821294** (181) 22/10/2028
 (210) BAZ1821294A (220) 22/10/2018
 (151) 05/11/2020
 (732) "Onogošt" d.o.o.
Cara Lazara 2, 71350 Sokolac, BA
 (591) zelena, crvena
 (540)



(531) 27.5,29.1

(511)

35 Trgovina na malo i veliko prehrambenim i neprehrambenim proizvodima.

(111) **BAZ1821295** (181) 22/10/2028
 (210) BAZ1821295A (220) 22/10/2018
 (151) 05/11/2020
 (732) "Onogošt" d.o.o.
Cara Lazara 2, 71350 Sokolac, BA
 (591) crvena, zelena, bijela
 (540)



(531) 4.5,25.3,25.5,26.4,27.3,27.5,29.1

(511)

35 Trgovina na malo i veliko prehrambenim i neprehrambenim proizvodima.

(111) **BAZ1821296** (181) 23/10/2028
 (210) BAZ1821296A (220) 23/10/2018
 (151) 19/11/2020
 (732) "FTM" d.o.o. za montažu, usluge i promet

Stjepana Tomaševića bb, 72290 Novi Travnik, BA

(740) KARABDIĆ KERIM

(591) bijela, zelena, plava

(540)



(531) 1.15,20.5,24.15,26.4,27.5,29.1

(511)

9 Računarski programi i web aplikacije.;

35 Oglašavanje; vođenje poslova; poslovno upravljanje; kancelarijski poslovi.

(111) **BAZ1821297** (181) 23/10/2028

(210) BAZ1821297A (220) 23/10/2018

(151) 05/11/2020

(732) **Adi Kočo**

Husrefa Redžića br. 5, Sarajevo, BA

(591) crvena, bijela, crna

(540)



Buregdžinica

(531) 2.3,11.1,26.1,27.5,27.7,29.1

(511)

30 Brašno i proizvodi od žitarica, a posebno tijesta i jufke, svježe i zamrznuto; kruh, kolači, slastice, bomboni, sladoled.;

43 Usluge okrepe (hranjenje), a posebno restorani; restorani za brzo i stalno posluživanje; buregdžinice.

(111) **BAZ1821303** (181) 25/10/2028

(210) BAZ1821303A (220) 25/10/2018

(151) 27/10/2020

(732) **PepsiCo, Inc.**

700 Anderson Hill Road, Purchase, NY 10577, US

(740) PETOŠEVIĆ d.o.o.

(591) narandžasta, žuta, oker, crvena, crna, bijela

(540)



(531) 8.3,8.7,19.3,26.3,27.5,29.1

(511)

30 Kukuruzni čips, tortilja čips.

(111) **BAZ1821305** (181) 25/10/2028

(210) BAZ1821305A (220) 25/10/2018

(151) 27/10/2020

(732) **PepsiCo, Inc.**

700 Anderson Hill Road, Purchase, NY 10577, US

(740) PETOŠEVIĆ d.o.o.

(540)

ZA ODVAŽNE

(511)

29 Meso, riba, perad i divljač; mesni ekstrakti; konzervirano, smrznuto, sušeno i kuhano voće i povrće; želei, džemovi, kompoti; jaja, mlijeko i mliječni proizvodi; jestiva ulja i masti; grickalice na bazi voća, povrća, sira, mesa, orašastih plodova; pripremljeni orašasti plodovi; grickalice na bazi krompira; krompirov čips; krompirov krispi.;

30 Kafa, čaj, kakao, šećer, riža, tapioka, sago, nadomjesci kafe; brašno i pripravci od žitarica, kruh, peciva i slastice, sladoledi; med, sirupi; kvasac, prašak za pecivo; so, senf; ocat, umaci (začinski); začini; led za hlađenje; grickalice na bazi brašna, kukuruza, žitarica, riže; kukuruzni čips; tortilja čips.

(111) **BAZ1821306** (181) 25/10/2028
 (210) BAZ1821306A (220) 25/10/2018
 (151) 27/10/2020
 (732) **PepsiCo, Inc.**
**700 Anderson Hill Road, Purchase, NY
 10577, US**
 (740) PETOŠEVIĆ d.o.o.
 (591) crvena, narandžasta, žuta
 (540)



(531) 26.3,29.1
 (511)
 30 Kukuruzni čips, tortilja čips.

(111) **BAZ1821307** (181) 25/10/2028
 (210) BAZ1821307A (220) 25/10/2018
 (151) 27/10/2020
 (732) **PepsiCo, Inc.**
**700 Anderson Hill Road, Purchase, NY
 10577, US**
 (740) PETOŠEVIĆ d.o.o.
 (591) crvena, žuta, oker, crna, bijela

(540)



(531) 5.9,8.7,19.3,26.3,27.5,29.1

(511)

30 Kukuruzni čips, tortilja čips.

(111) **BAZ1821308** (181) 25/10/2028
 (210) BAZ1821308A (220) 25/10/2018
 (151) 27/10/2020
 (732) **PepsiCo, Inc.**

**700 Anderson Hill Road, Purchase, NY
 10577, US**

(740) PETOŠEVIĆ d.o.o.

(591) zelena, žuta, oker, crvena, crna, bijela
 (540)



(531) 5.9,8.7,19.3,26.3,27.5,29.1

(511)

30 Kukuruzni čips, tortilja čips.

(111) **BAZ1821309** (181) 25/10/2028

(210) BAZ1821309A (220) 25/10/2018

(151) 05/11/2020

(732) **“Smith General Tools” d.o.o. Sarajevo
Igmanska bb, 71320 Vogošća, BA**

(540)

VELOR

(511)

8 Boreri za metal, drvo i beton (svrdla); nastavci za koljenasta svrdla; dijamantni diskovi za rezanje; nastavci odvijača; ručni alati i sprave s ručnim pokretanjem; noževi, vilice i kašike; hladno oružje; mehaničke i električne sprave za brijanje.;

11 Uređaji za rasvjetu, grijanje, proizvodnju pare, kuhanje, hlađenje, sušenje, ventilaciju, vodoopskrbu i sanitarna oprema.;

35 Oglašavanje i reklamiranje; vođenje komercijalnih poslova; komercijalna administracija; kancelarijski poslovi.

(111) **BAZ1821310** (181) 26/10/2028

(210) BAZ1821310A (220) 26/10/2018

(151) 23/11/2020

(732) **Exxon Mobil Corporation**

**5959 Las Colinas Boulevard, Irving,
Texas 75039-2298, US**

(740) “INTELBIRO” d.o.o.

(540)



(531) 26.4,27.7

(511)

1 Kemijski proizvodi za industriju, znanost, fotografsku djelatnost, kao i za ratarstvo, povrtlarstvo i šumarstvo; sirova umjetna smola, sirova plastika; mješavine za gašenje i sprječavanje požara; preparati za kaljenje, zavarivanje i lemljenje; tvari za štavljenje životinjske kože i krzna; ljepila (ljepljive tvari) namjenjene za industriju; kitovi i druga punila

u obliku paste; kompost, prirodna gnojiva i umjetna gnojiva; biološki preparati za uporabu u industriji i znanosti; tekućina za mjenjač.;

4 Industrijska ulja i masti, vosak; sredstva za podmazivanje (lubrikanti); proizvodi za upijanje, vlaženje, i vezanje prašine; goriva i rasvjetne tvari; svijeće i fitilji za rasvjetu; ulja za podmazivanje; masti; motorna ulja; maziva za zupčanike; sintetička maziva za motore.;

37 Građevinske usluge, popravke; usluge postavljanja, usluge podmazivanja vozila.

(111) **BAZ1821311** (181) 26/10/2028

(210) BAZ1821311A (220) 26/10/2018

(151) 24/11/2020

(732) **Exxon Mobil Corporation**

**5959 Las Colinas Boulevard, Irving,
Texas 75039-2298, US**

(740) “INTELBIRO” d.o.o.

(540)

MOBIL 1

(511)

1 Kemijski proizvodi za industriju, znanost, fotografsku djelatnost, kao i za ratarstvo, povrtlarstvo i šumarstvo; sirova umjetna smola, sirova plastika; mješavine za gašenje i sprječavanje požara; preparati za kaljenje, zavarivanje i lemljenje; tvari za štavljenje životinjske kože i krzna; ljepila (ljepljive tvari) namjenjene za industriju; kitovi i druga punila u obliku paste; kompost, prirodna gnojiva i umjetna gnojiva; biološki preparati za uporabu u industriji i znanosti; tekućina za mjenjač.;

4 Industrijska ulja i masti, vosak; sredstva za podmazivanje (lubrikanti); proizvodi za upijanje, vlaženje, i vezanje prašine; goriva i rasvjetne tvari; svijeće i fitilji za rasvjetu; ulja za podmazivanje; masti; motorna ulja; maziva za zupčanike; sintetička maziva za motore.;

37 Građevinske usluge, popravke; usluge postavljanja, usluge podmazivanja vozila.

(111) **BAZ1821315** (181) 29/10/2028

(210) BAZ1821315A (220) 29/10/2018

(151) 27/10/2020

(300) 074903

30/04/2018

JM

(732) **Marriott Worldwide Corporation 10400
Fernwood Road, Bethesda, Maryland
20817, US**

(740) PETOŠEVIĆ d.o.o.

(540)

BONVOY

(511)

35 Oglašavanje, poslovno upravljanje, poslovna administracija; uredsko poslovanje; programi poticajnih nagrada; usluge promoviranja hotela, resorta, avio prijevoznika, iznajmljivanja automobila, vremenski ograničene upotrebe nekretnine (time share), putovanja i godišnjih odmora kroz program poticajnih nagrada; organizacija, vođenje i nadgledanje programa lojalnosti.;

36 Osiguravateljske usluge, finansijski poslovi, monetarni poslovi, nekretnine; usluge vremenski ograničene upotrebe nekretnina sa programom poticajnog nagrađivanja; usluge oglašavanja nekretnina, iznajmljivanja i usluga zakupa stambenih kuća, stanova, soba u kućama, kuća za odmor i vila kroz program poticajnog nagrađivanja; usluge kreditnih kartica.;

43 Usluge pružanja hrane i pića; privremeni smještaji; hotelske usluge sa programom poticajnog nagrađivanja; rezervacije hotela.

(111) **BAZ1821316** (181) 29/10/2028

(210) BAZ1821316A (220) 29/10/2018

(151) 27/10/2020

(300) 074902

30/04/2018

JM

(732) **Marriott Worldwide Corporation 10400 Fernwood Road, Bethesda, Maryland 20817, US**

(740) PETOŠEVIĆ d.o.o.

(540)

MARRIOTT BONVOY

(511)

35 Oglašavanje, poslovno upravljanje, poslovna administracija; uredsko poslovanje; programi poticajnih nagrada; usluge promoviranja hotela, resorta, avio prijevoznika, iznajmljivanja automobila, vremenski ograničene upotrebe nekretnine (time share), putovanja i godišnjih odmora kroz program poticajnih nagrada; organizacija, vođenje i nadgledanje programa lojalnosti.;

36 Osiguravateljske usluge, finansijski poslovi, monetarni poslovi, nekretnine; usluge vremenski ograničene upotrebe nekretnina sa programom poticajnog nagrađivanja; usluge oglašavanja nekretnina, iznajmljivanja i usluga zakupa stambenih kuća, stanova, soba u kućama, kuća za odmor i vila kroz program poticajnog nagrađivanja; usluge kreditnih kartica.;

43 Usluge pružanja hrane i pića; privremeni smještaji; hotelske usluge sa programom poticajnog nagrađivanja; rezervacije hotela.

(111) **BAZ1821318** (181) 29/10/2028

(210) BAZ1821318A (220) 29/10/2018

(151) 06/11/2020

(732) **“CRVENA JABUKA MARKET” d.o.o. Jajce Kulina bana br. 1, Jajce, BA**

(591) crvena, zelena

(540)



(531) 5.7,27.3,27.5,29.1

(511)

35 Promocija za treća lica; prodaja za treća lica.;

36 Iznajmljivanje stanova, ureda, skladišta i nekretnina.;

43 Usluge okrepe tj. usluge hranjenja, restorana sa posluživanjem, restorana, snek barova, kantina, kafeterija i kafana.

(111) **BAZ1821319** (181) 30/10/2028

(210) BAZ1821319A (220) 30/10/2018

(151) 10/12/2020

(732) **USTANOVA SOCIJALNE ZAŠTITE DOM SENTIVO****Velika Aleja 18A, 71210 Ilidža-Sarajevo, BA**

(591) tamno plava, žuta, tirkizno plava, bijela, svijetlo siva

(540)



(531) 3.7,26.4,27.5,29.1

(511)

43 Penzionerski (starački) domovi.

(111) **BAZ1821323** (181) 01/11/2028

(210) BAZ1821323A (220) 01/11/2018

(151) 27/10/2020

(732) **NOVARTIS AG**

4002 Basel, CH

(740) "MSA IP"

(540)

ENGAR

(511)

5 Farmaceutski proizvodi, naime antitrombotici.

(111) **BAZ1821324** (181) 01/11/2028

(210) BAZ1821324A (220) 01/11/2018

(151) 27/10/2020

(732) **NOVARTIS AG**

4002 Basel, CH

(740) "MSA IP"

(540)

DARNA

(511)

5 Farmaceutski proizvodi, naime antitrombotici.

(111) **BAZ1821325** (181) 01/11/2028

(210) BAZ1821325A (220) 01/11/2018

(151) 27/10/2020

(732) **A&E Television Networks, LLC**

**235 East 45 Street, New York, New York
10017, US**

(740) Dragan Mićunović

(591) žuta, oker, crna, crvena

(540)



(531) 26.11,27.5,27.7,29.1

(511)

38 Emitovanje televizijskih programa i filmova; usluge emitovanja, posebno, televizije, video emitovanja, internet i audio telekomunikacija; usluge emitovanja, posebno, TV emitovanje, video emitovanje, emitovanje putem interneta, audio emitovanje i emitovanje televizije na bazi pretplate; usluge prenosa putem satelita, kablovske i zemaljske mreže; elektronski prenos podataka preko satelita; usluge prenosa videa-na-zahitjev; usluge bežične komunikacije, posebno, prenošenje televizijskih programa i pokretnih slika na mobilne uređaje; pružanje višestrukog korisničkog pristupa globalnoj kompjuterskoj informacijskoj mreži; usluge širokopojasne komunikacije, posebno, satelitski, kablovski, mrežni prenos zvukova, slika, signala i podataka; usluge sindikacije televizijskog programa; striming audio i video sadržaja i podataka; elektronski prenos i striming digitalnih medijskih sadržaja za druge preko globalnih i lokalnih računarskih mreža.

(111) **BAZ1821326** (181) 01/11/2028

(210) BAZ1821326A (220) 01/11/2018

(151) 19/11/2020

(732) **Euro-Group d.o.o. Kakanj**

**Mehmeda Skopljaka bb, 72240 Kakanj,
BA**

(591) bijela, oker žuta, tamno plava

(540)



(521) na dio znaka GERMA.

(531) 26.1,27.5,29.1

(511)

30 Brašno i preparati od žitarica, hljeba, peciva; Med; Sirup od melase; Kvasac; Ekstrakti kvasca; Poboljšivači hljeba i peciva; Prašak za pecivo; Arome i aromatični preparati za hranu; Mješavine za proizvodnju pekarskih proizvoda (gotove mješavine za pripremu hljeba i peciva); Preparati na bazi kvasca za hljeb, peciva i tijesto pice.

- (111) **BAZ1821327** (181) 02/11/2028
 (210) BAZ1821327A (220) 02/11/2018
 (151) 27/10/2020
 (732) **Advanced New Technologies Co., Ltd.**
**Cayman Corporate Centre, 27 Hospital
 Road, George Town, Grand Cayman
 KY1-9008, KY**
 (740) PETOŠEVIĆ d.o.o.
 (540)



- (531) 26.4,26.11,28.3
 (511)

9 Aparati i instrumenti naučni, pomorski, geodetski, fotografski, kinematografski, optički, za vaganje, mjerenje, signalizaciju, kontrolu (inspekciju), spašavanje i nastavu; aparati i instrumenti za provođenje, prekid, transformaciju, akumulaciju, regulisanje ili kontrolu električne energije; aparati za snimanje, prijenos ili reprodukovanje zvuka ili slike; magnetni nosači podataka, diskovi za snimanje; mehanizmi za aparate koji se pokreću novcem; registar kase, računске mašine, oprema za obradu podataka i računari; računarski programi; softver za procesuiranje elektronskih plaćanja za druge i od drugih; softver za autentifikaciju; kompjuterski softver koji se može naći na internetu; kompjuterski softver za interaktivnu zabavu, koji omogućava korisnicima da prilagode iskustvo gledanja, slušanja i igre izborom i uređivanjem prikaza i performansi audio, video i audio-vizuelnih elemenata; audio, vizuelne i audio-vizuelne datoteke i snimci koji se mogu preuzimati, a koji sadrže multimedijalne zabavne programe i sadržaj; onlajn elektronske publikacije (koje se mogu preuzeti sa interneta ili kompjuterske mreže ili kompjuterske baze podataka); softver za razmjenu trenutnih poruka; softver za dijeljenje datoteka; komunikacijski softver za elektronsku razmjenu podataka, audio i video sadržaja, slika i grafika putem kompjuterskih, mobilnih, bežičnih i telekomunikacionih mreža; kompjuterski softver u obliku aplikacije za mobilne uređaje i računare; softverske aplikacije za upotrebu sa mobilnim uređajima; kompjuterski softver za obradu slika, grafika, audio i video sadržaja i teksta; kompjuterski softver koji se može preuzimati koji olakšava elektronski prijenos informacija, podataka, dokumenata, glasa i slika preko Interneta; kompjuterski softver koji se može preuzimati koji

omogućava korisnicima da učestvuju na onlajn sastancima i časovima, sa pristupom podacima, dokumentima, slikama i softverskim aplikacijama kroz Internet pretraživač; kompjuterski softver koji se može preuzeti, za pristup, pregled i upravljanje udaljenim kompjuterima i kompjuterskim mrežama; softver za računarstvo u oblaku koji se može preuzimati; softver koji se nalazi u oblaku, a koji se može preuzimati; elektronske publikacije koje se mogu preuzimati, u obliku časopisa, članaka, brošura, lifleta, tehničkih specifikacija, informacionih materijala, priručnika u oblastima poslovanja, elektronske trgovine, informacionih tehnologija, računarstva u oblaku, telekomunikacija, Interneta, obuka u vezi sa poslovanjem i elektronskom trgovinom, upravljanja poslovanjem, prodajom, marketingom i finansijama; kompjuterske periferne jedinice; džepni računari; laptop računari; prenosivi računari; ručni računari; lični digitalni asistenti; lični media plejeri; mobilni telefoni; pametni telefoni; digitalne kamere; baterije, punjači za baterije; računarske radne stanice; računarski serveri; računarski i telekomunikacioni mrežni hardver; računarski mrežni adapteri, prekidači, ruteri i čvorovi; bežični i žični modemi i komunikacione kartice i uređaji; držači za laptop; torbe za računare; aparati za gašenje požara; kompjuterski hardver i firmver; kompjuterski softver (uključujući softver koji se može preuzeti sa interneta); automobilski sistemi za navigaciju; kompakt diskovi; digitalna muzika (koja se može preuzeti sa interneta); telekomunikacijski aparati; podloge za miševе; slušalice za mobilne telefone; dodaci za mobilne telefone; igre, slike, bioskopski filmovi, filmovi i muzika koji se može preuzeti; sistemi za alarme; bezbjednosne kamere; mobilne radio i televizijske jedinice za emitovanje; oprema za televizijsko emitovanje; kamere; video kamere; slušalice; telefonske slušalice koje se nose u uhu; zvučnici; uređaji i oprema za globalno pozicionirajući sistem [GPS]; programi i softver za kompjuterske, elektronske i video igre (uključujući i softver koji se može preuzeti sa interneta); displeji od tečnih kristala za telekomunikacionu i elektronsku opremu; set top boks; daljinski upravljači; programi za skladištenje podataka; naočale i naočale za sunce; elektronske table sa natpisom; kodirane ili magnetne bankovne kreditne, debitne, gotovinske i identifikacione kartice; automatski bankomati; čitači elektronskih knjiga; toner kertridži, prazni, za štampače i fotokopire; uređaji za nadgledanje beba; video uređaji za nadgledanje beba; poklopci za fotografska sočiva; tablet računari; kodirane ključ kartice; 3D naočale; memorijske kartice za mašine za video igre.;

36 Osiguranje; finansijski poslovi; monetarni poslovi; poslovi vezani za nepokretnosti; kliring i usklađivanje finansijskih transakcija putem globalne računarske mreže; online bankarske usluge i finansijske usluge; usluge kreditnih kartica, procesuiranje i prijenos računa i uplata i pružanje osiguranja za finansijske transakcije; usluge prijenosa sredstava; prijenos sredstava elektronskim putem za druge; prijenos uplata za druge putem Interneta; finansijske usluge u vidu usluga obrade računa i uplata; organizovanje i upravljanje lizingom i zakupom; iznajmljivanje i lizing nepokretnosti; procjena nepokretnosti; valuacija nepokretnosti; finansijske usluge u vezi sa nepokretnostima, investiranje u nepokretnosti; brokerske usluge u vezi sa nepokretnostima; usluge agencija za nepokretnosti; usluge stambenih agencija; usluge aktuara; upravljanje nepokretnostima i konsalting usluge; ubiranje najamnine; iznajmljivanje kancelarija (nepokretnosti); iznajmljivanje apartmana i stanova; pružanje finansijskih informacija putem Interneta; usluge depozita i usluge izdavanja putničkih vaučera; ulaganje kapitala; finansijske evaluacije [osiguranje, bankarstvo,

nepokretnosti]; finansijske i usluge upravljanja aktivom; osiguranje i finansijske usluge; finansijske usluge pružene putem telekomunikacijskih sredstava; finansijske konsalting i savjetodavne usluge; online bankarstvo; bankarske usluge pružene online sa računarskih baza podataka ili Interneta; usluge posredovanja u prometu sa hartijama od vrijednosti, usluge notiranja cijena na berzi; posredovanje u vezi sa akcijama i obveznicama, finansijske analize; usluge debitnih kartica, usluge platnih kartica i usluge čekovne garancije; bankarske, usluge štednih računa i investicione usluge; usluge finansijskog kliringa; kreditna verifikacija putem globalne računarske informacione mreže; elektronske usluge upravljanja rizikom kredita; usluge elektronskog plaćanja za kupovinu i elektronskog plaćanja računa; zaduživanje finansijskih računa i kreditne usluge; elektronske bankarske usluge; izdavanje pretplatničkih kartica, platnih kartica i debitnih kartica; usluge telefonskih kreditnih kartica; informativne usluge u vezi sa finansijama i osiguranjem, pružene online sa računarske baze podataka ili Interneta; agencija za prikupljanje naknada za gas i električnu energiju; procjena antikviteta; procjena umjetničkih djela; procjena nakita; procjena polovnih vozila; snabdijevanje poreskim informacijama (finansijske usluge); prikupljanje priloga za dobrotvorne fondove; organizovanje dobrotvornog prikupljanja; dobrotvornih prikupljanja; iznajmljivanje mašina za brojanje ili obradu papirnog novca i kovanica; iznajmljivanje bankomata ili automatizovanih mašina za izdavanje gotovine; usluge online plaćanja; usluge depozita u sefovima; organizovanje finansija za građevinske projekte; usluge agencija za odobravanje uvoza-izvoza (carinska odobrenja); konsultantske, informacijske i savjetodavne usluge u vezi sa naprijed navedenim uslugama.;

42 Naučne i tehnološke usluge i istraživanja i projektovanja u vezi sa njima, usluge industrijskih analiza i istraživanja; studije tehničkog projektovanja; pružanje web stranica sa tehnologijom koja omogućava korisnicima da dijele informacije i savjete; projektovanje i razvoj računarskog hardvera i softvera; softver u vidu servisa (SaaS); računarske usluge u vezi sa prijenosom informacija, podataka, dokumenata i slika putem interneta; računarske usluge u vezi sa pružanjem online pristupa interaktivnim računarskim bazi podataka sa filmskim programom, pregledima, trejlerima, sportom, koncertima, vijestima o poznatim i zabavnim vijestima i drugim povezanim informacijama; usluge provajdera aplikacija (ASP), a naročito hosting računarskih softverskih aplikacija drugih; usluge provajdera aplikacija (ASP) pružanje softvera u oblasti web zasnovanih konferencija, audio konferencija, elektronskih poruka, kolaboracije dokumenata, video konferencija i obrade glasa i poziva; pružanje online softvera koji se ne mogu preuzimati za olakšavanje interoperabilnosti više softverskih aplikacija; usluge tehničke podrške (tehničke konsultacije) u vezi sa računarskim softverom i aplikacijama koje se pružaju online, putem email-a i telefona; računarske usluge, a naročito kreiranje online zajednice za registrovane korisnike da učestvuju u raspravama, dobiju povratnu informaciju od svojih vršnjaka, formiraju virtuelne zajednice, učestvuju u društvenim mrežama i razmjenjuju dokumente; savjeti o računarskim tehnologijama pruženi Internet korisnicima putem telefonske podrške; računarske usluge u vezi sa kreiranjem indeksa informacija, stranica i izvora na računarskim mrežama; pružanje Internet tražilica; dizajn računara, notebook računara, laptop računara, prenosivih računara i ručnih računara; dizajn ličnih digitalnih asistenata i ličnih media plejera; dizajn mobilnih telefona i pametnih telefona; dizajn digitalnih kamera; računarske usluge;

računarsko programiranje; računarske integracione usluge; usluge računarske analize; računarsko programiranje u vezi sa odbranom od virusa; usluge računarskog sistemskog softvera; računarske usluge u vezi sa pružanjem usluga direktne konekcije između korisnika računara za razmjenu podataka; dizajn računarskog softvera; dizajn računarskih sistema; dizajn i razvoj web-stranica; hosting web-stranica za druge; hosting softver računarskih aplikacija za pretraživanje i vraćanje informacija iz baze podataka i računarskih mreža; pružanje tehničkih informacija po posebnom zahtjevu krajnjih korisnika putem telefona ili globalne računarske mreže; konsalting usluge u vezi sa računarskim softverom; računarske usluge u vezi sa prilagođenim pretraživanjem računarske baze podataka i web-stranica; računarsko i elektronsko kodiranje i dekodiranje signala; konverzija fizičkih podataka i dokumenata u elektronske medijske formate; testiranje proizvoda i usluge procjene; arhitektonske i usluge dizajna; dizajn enterijera zgrada, kancelarija i apartmana; računarske i usluge informacija računarskih mreža; pružanje računarskih programa za upravljanje sigurnosnim rizikom; usluge informacija, znanja i ispitivanja računalne sigurnosti; usluge osiguranja kvaliteta; računarske usluge u vezi sa certificiranjem poslovnih transakcija i pripremanje izveštaja u vezi sa njima; računarske sigurnosne usluge u vezi sa kontrolom pristupa računarima, elektronskim mrežama i bazama podataka; obezbjeđivanje prijenosa podataka i transakcija putem računarskih mreža; konsultacije u vezi sa područjem sigurnosti podataka; tehnološke konsultacije u vezi sa sigurnošću telekomunikacija; sigurnosne usluge kompjuterizovanih komunikacionih mreža; pružanje informacija u oblasti Interneta, svjetske mreže/www i sigurnosti kompjuterizovanih komunikacionih mreža; konsalting usluge u oblasti Interneta, svetske mreže/www i sigurnosti kompjuterizovanih komunikacionih mreža, usluge sigurnosti informacija; usluge autentifikacije za sigurnost računara; računarske usluge u vezi sa online autentifikacijom elektronskih potpisa; pohranjivanje rezervnih podataka van glavne lokacije (off-site); usluge čuvanja elektronskih podataka; pružanje informacija na računarskim tehnologijama i programiranje putem web stranica; računarstvo u oblaku; usluge davatelja usluga hostinga u oblaku; pružanje privremene upotrebe softvera koji se zasniva na oblaku i koji se ne može preuzeti i softvera za računarstvo u oblaku; elektronsko pohranjivanje podataka; pružanje virtuelnih računarskih sistema i virtuelne računarske sredine putem računarstva u oblaku; iznajmljivanje softvera za zabavu; kartografske usluge; konsultacijske, informacijske i savjetodavne usluge u vezi sa naprijed navedenim uslugama.

- (111) **BAZ1821328** (181) 02/11/2028
 (210) BAZ1821328A (220) 02/11/2018
 (151) 27/10/2020
 (732) **Advanced New Technologies Co., Ltd.**
**Cayman Corporate Centre, 27 Hospital
 Road, George Town, Grand Cayman
 KY1-9008, KY**
 (740) PETOŠEVIĆ d.o.o.
 (540)

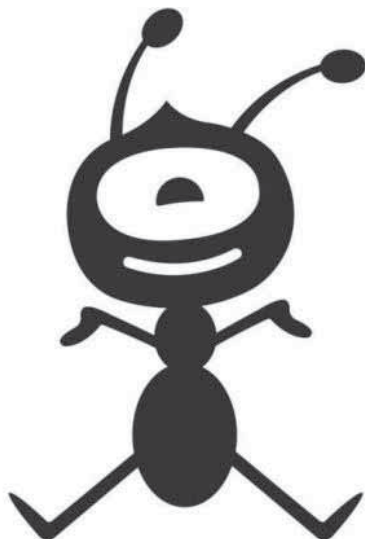

- (531) 3.13,4.5
 (511)

9 Aparati i instrumenti naučni, pomorski, geodetski, fotografski, kinematografski, optički, za vaganje, mjerenje, signalizaciju, kontrolu (inspekciju), spašavanje i nastavu; aparati i instrumenti za provođenje, prekid, transformaciju, akumulaciju, regulisanje ili kontrolu električne energije; aparati za snimanje, prijenos ili reprodukovanje zvuka ili slike; magnetni nosači podataka, diskovi za snimanje; mehanizmi za aparate koji se pokreću novcem; registar kase, računске mašine, oprema za obradu podataka i računari; računarski programi; softver za procesuiranje elektronskih plaćanja za druge i od drugih; softver za autentifikaciju; kompjuterski softver koji se može naći na internetu; kompjuterski softver za interaktivnu zabavu, koji omogućava korisnicima da prilagode iskustvo gledanja, slušanja i igre izborom i uređivanjem prikaza i performansi audio, video i audio-vizuelnih elemenata; audio, vizuelne i audio-vizuelne datoteke i snimci koji se mogu preuzimati, a koji sadrže multimedijalne zabavne programe i sadržaj; onlajn elektronske publikacije (koje se mogu preuzeti sa interneta ili kompjuterske mreže ili kompjuterske baze podataka); softver za razmjenu trenutnih poruka; softver za dijeljenje datoteka; komunikacijski softver za elektronsku razmjenu podataka, audio i video sadržaja, slika i grafika putem kompjuterskih, mobilnih, bežičnih i telekomunikacionih mreža; kompjuterski softver u obliku aplikacije za mobilne uređaje i računare; softverske aplikacije za upotrebu sa mobilnim uređajima; kompjuterski softver za obradu slika, grafika, audio i video sadržaja i teksta; kompjuterski softver koji se može preuzimati koji olakšava elektronski prijenos informacija, podataka, dokumenata, glasa i slika preko Interneta; kompjuterski softver koji se može preuzimati koji

omogućava korisnicima da učestvuju na onlajn sastancima i časovima, sa pristupom podacima, dokumentima, slikama i softverskim aplikacijama kroz Internet pretraživač; kompjuterski softver koji se može preuzeti, za pristup, pregled i upravljanje udaljenim kompjuterima i kompjuterskim mrežama; softver za računarstvo u oblaku koji se može preuzimati; softver koji se nalazi u oblaku, a koji se može preuzimati; elektronske publikacije koje se mogu preuzimati, u obliku časopisa, članaka, brošura, lifleta, tehničkih specifikacija, informacionih materijala, priručnika u oblastima poslovanja, elektronske trgovine, informacionih tehnologija, računarstva u oblaku, telekomunikacija, Interneta, obuka u vezi sa poslovanjem i elektronskom trgovinom, upravljanja poslovanjem, prodajom, marketingom i finansijama; kompjuterske periferne jedinice; džepni računari; laptop računari; prenosivi računari; ručni računari; lični digitalni asistenti; lični media plejeri; mobilni telefoni; pametni telefoni; digitalne kamere; baterije, punjači za baterije; računarske radne stanice; računarski serveri; računarski i telekomunikacioni mrežni hardver; računarski mrežni adapteri, prekidači, ruteri i čvorovi; bežični i žični modemi i komunikacione kartice i uređaji; držači za laptop; torbe za računare; aparati za gašenje požara; kompjuterski hardver i firmver; kompjuterski softver (uključujući softver koji se može preuzeti sa interneta); automobilski sistemi za navigaciju; kompakt diskovi; digitalna muzika (koja se može preuzeti sa interneta); telekomunikacijski aparati; podloge za miševе; slušalice za mobilne telefone; dodaci za mobilne telefone; igre, slike, bioskopski filmovi, filmovi i muzika koji se može preuzeti; sistemi za alarme; bezbjednosne kamere; mobilne radio i televizijske jedinice za emitovanje; oprema za televizijsko emitovanje; kamere; video kamere; slušalice; telefonske slušalice koje se nose u uhu; zvučnici; uređaji i oprema za globalno pozicionirajući sistem [GPS]; programi i softver za kompjuterske, elektronske i video igre (uključujući i softver koji se može preuzeti sa interneta); displeji od tečnih kristala za telekomunikacionu i elektronsku opremu; set top boks; daljinski upravljači; programi za skladištenje podataka; naočale i naočale za sunce; elektronske table sa natpisom; kodirane ili magnetne bankovne kreditne, debitne, gotovinske i identifikacione kartice; automatski bankomati; čitači elektronskih knjiga; toner kertridži, prazni, za štampače i fotokopire; uređaji za nadgledanje beba; video uređaji za nadgledanje beba; poklopci za fotografska sočiva; tablet računari; kodirane ključ kartice; 3D naočale; memorijske kartice za mašine za video igre.;

36 Osiguranje; finansijski poslovi; monetarni poslovi; poslovi vezani za nepokretnosti; kliring i usklađivanje finansijskih transakcija putem globalne računarske mreže; online bankarske usluge i finansijske usluge; usluge kreditnih kartica, procesuiranje i prijenos računa i uplata i pružanje osiguranja za finansijske transakcije; usluge prijenosa sredstava; prijenos sredstava elektronskim putem za druge; prijenos uplata za druge putem Interneta; finansijske usluge u vidu usluga obrade računa i uplata; organizovanje i upravljanje lizingom i zakupom; iznajmljivanje i lizing nepokretnosti; procjena nepokretnosti; valuacija nepokretnosti; finansijske usluge u vezi sa nepokretnostima, investiranje u nepokretnosti; brokerske usluge u vezi sa nepokretnostima; usluge agencija za nepokretnosti; usluge stambenih agencija; usluge aktuara; upravljanje nepokretnostima i konsalting usluge; ubiranje najamnine; iznajmljivanje kancelarija (nepokretnosti); iznajmljivanje apartmana i stanova; pružanje finansijskih informacija putem Interneta; usluge depozita i usluge izdavanja putničkih vaučera; ulaganje kapitala; finansijske evaluacije [osiguranje, bankarstvo,

nepokretnosti]; finansijske i usluge upravljanja aktivom; osiguranje i finansijske usluge; finansijske usluge pružene putem telekomunikacijskih sredstava; finansijske konsalting i savjetodavne usluge; online bankarstvo; bankarske usluge pružene online sa računarskih baza podataka ili Interneta; usluge posredovanja u prometu sa hartijama od vrijednosti, usluge notiranja cijena na berzi; posredovanje u vezi sa akcijama i obveznicama, finansijske analize; usluge debitnih kartica, usluge platnih kartica i usluge čekovne garancije; bankarske, usluge štednih računa i investicione usluge; usluge finansijskog kliringa; kreditna verifikacija putem globalne računarske informacione mreže; elektronske usluge upravljanja rizikom kredita; usluge elektronskog plaćanja za kupovinu i elektronskog plaćanja računa; zaduživanje finansijskih računa i kreditne usluge; elektronske bankarske usluge; izdavanje pretplatničkih kartica, platnih kartica i debitnih kartica; usluge telefonskih kreditnih kartica; informativne usluge u vezi sa finansijama i osiguranjem, pružene online sa računarske baze podataka ili Interneta; agencija za prikupljanje naknada za gas i električnu energiju; procjena antikviteta; procjena umjetničkih djela; procjena nakita; procjena polovnih vozila; snabdijevanje poreskim informacijama (finansijske usluge); prikupljanje priloga za dobrotvorne fondove; organizovanje dobrotvornog prikupljanja; dobrotvornih prikupljanja; iznajmljivanje mašina za brojanje ili obradu papirnog novca i kovanica; iznajmljivanje bankomata ili automatizovanih mašina za izdavanje gotovine; usluge online plaćanja; usluge depozita u sefovima; organizovanje finansija za građevinske projekte; usluge agencija za odobravanje uvoza-izvoza (carinska odobrenja); konsultantske, informacijske i savjetodavne usluge u vezi sa naprijed navedenim uslugama.;

42 Naučne i tehnološke usluge i istraživanja i projektovanja u vezi sa njima, usluge industrijskih analiza i istraživanja; studije tehničkog projektovanja; pružanje web stranica sa tehnologijom koja omogućava korisnicima da dijele informacije i savjete; projektovanje i razvoj računarskog hardvera i softvera; softver u vidu servisa (SaaS); računarske usluge u vezi sa prijenosom informacija, podataka, dokumenata i slika putem interneta; računarske usluge u vezi sa pružanjem online pristupa interaktivnim računarskim bazi podataka sa filmskim programom, pregledima, trejlerima, sportom, koncertima, vijestima o poznatim i zabavnim vijestima i drugim povezanim informacijama; usluge provajdera aplikacija (ASP), a naročito hosting računarskih softverskih aplikacija drugih; usluge provajdera aplikacija (ASP) pružanje softvera u oblasti web zasnovanih konferencija, audio konferencija, elektronskih poruka, kolaboracije dokumenata, video konferencija i obrade glasa i poziva; pružanje online softvera koji se ne mogu preuzimati za olakšavanje interoperabilnosti više softverskih aplikacija; usluge tehničke podrške (tehničke konsultacije) u vezi sa računarskim softverom i aplikacijama koje se pružaju online, putem email-a i telefona; računarske usluge, a naročito kreiranje online zajednice za registrovane korisnike da učestvuju u raspravama, dobiju povratnu informaciju od svojih vršnjaka, formiraju virtualne zajednice, učestvuju u društvenim mrežama i razmjenjuju dokumente; savjeti o računarskim tehnologijama pruženi Internet korisnicima putem telefonske podrške; računarske usluge u vezi sa kreiranjem indeksa informacija, stranica i izvora na računarskim mrežama; pružanje Internet tražilica; dizajn računara, notebook računara, laptop računara, prenosivih računara i ručnih računara; dizajn ličnih digitalnih asistenata i ličnih media plejera; dizajn mobilnih telefona i pametnih telefona; dizajn digitalnih kamera; računarske usluge;

računarsko programiranje; računarske integracione usluge; usluge računarske analize; računarsko programiranje u vezi sa odbranom od virusa; usluge računarskog sistemskog softvera; računarske usluge u vezi sa pružanjem usluga direktne konekcije između korisnika računara za razmjenu podataka; dizajn računarskog softvera; dizajn računarskih sistema; dizajn i razvoj web-stranica; hosting web-stranica za druge; hosting softver računarskih aplikacija za pretraživanje i vraćanje informacija iz baze podataka i računarskih mreža; pružanje tehničkih informacija po posebnom zahtjevu krajnjih korisnika putem telefona ili globalne računarske mreže; konsalting usluge u vezi sa računarskim softverom; računarske usluge u vezi sa prilagođenim pretraživanjem računarske baze podataka i web-stranica; računarsko i elektronsko kodiranje i dekodiranje signala; konverzija fizičkih podataka i dokumenata u elektronske medijske formate; testiranje proizvoda i usluge procjene; arhitektonske i usluge dizajna; dizajn enterijera zgrada, kancelarija i apartmana; računarske i usluge informacija računarskih mreža; pružanje računarskih programa za upravljanje sigurnosnim rizikom; usluge informacija, znanja i ispitivanja računalne sigurnosti; usluge osiguranja kvaliteta; računarske usluge u vezi sa certificiranjem poslovnih transakcija i pripremanje izveštaja u vezi sa njima; računarske sigurnosne usluge u vezi sa kontrolom pristupa računarima, elektronskim mrežama i bazama podataka; obezbjeđivanje prijenosa podataka i transakcija putem računarskih mreža; konsultacije u vezi sa područjem sigurnosti podataka; tehnološke konsultacije u vezi sa sigurnošću telekomunikacija; sigurnosne usluge kompjuterizovanih komunikacionih mreža; pružanje informacija u oblasti Interneta, svjetske mreže/www i sigurnosti kompjuterizovanih komunikacionih mreža; konsalting usluge u oblasti Interneta, svetske mreže/www i sigurnosti kompjuterizovanih komunikacionih mreža, usluge sigurnosti informacija; usluge autentifikacije za sigurnost računara; računarske usluge u vezi sa online autentifikacijom elektronskih potpisa; pohranjivanje rezervnih podataka van glavne lokacije (off-site); usluge čuvanja elektronskih podataka; pružanje informacija na računarskim tehnologijama i programiranje putem web stranica; računarstvo u oblaku; usluge davatelja usluga hostinga u oblaku; pružanje privremene upotrebe softvera koji se zasniva na oblaku i koji se ne može preuzeti i softvera za računarstvo u oblaku; elektronsko pohranjivanje podataka; pružanje virtuelnih računarskih sistema i virtuelne računarske sredine putem računarstva u oblaku; iznajmljivanje softvera za zabavu; kartografske usluge; konsultacijske, informacijske i savjetodavne usluge u vezi sa naprijed navedenim uslugama.

- (111) **BAZ1821329** (181) 02/11/2028
 (210) BAZ1821329A (220) 02/11/2018
 (151) 27/10/2020
 (732) **Advanced New Technologies Co., Ltd.**
**Cayman Corporate Centre, 27 Hospital
 Road, George Town, Grand Cayman
 KY1-9008, KY**

- (740) PETOŠEVIĆ d.o.o.
 (540)

ANT FINANCIAL

- (511)

9 Aparati i instrumenti naučni, pomorski, geodetski, fotografski, kinematografski, optički, za vaganje, mjerenje, signalizaciju, kontrolu (inspekciju), spašavanje i nastavu; aparati i instrumenti za provođenje, prekid, transformaciju, akumulaciju, regulisanje ili kontrolu električne energije; aparati za snimanje, prijenos ili reprodukciju zvuka ili slike; magnetni nosači podataka, diskovi za snimanje; mehanizmi za aparate koji se pokreću novcem; registar kase, računarske mašine, oprema za obradu podataka i računari; računarski programi; softver za procesuiranje elektronskih plaćanja za druge i od drugih; softver za autentifikaciju; kompjuterski softver koji se može naći na internetu; kompjuterski softver za interaktivnu zabavu, koji omogućava korisnicima da prilagode iskustvo gledanja, slušanja i igre izborom i uređivanjem prikaza i performansi audio, video i audio-vizuelnih elemenata; audio, vizuelne i audio-vizuelne datoteke i snimci koji se mogu preuzimati, a koji sadrže multimedijalne zabavne programe i sadržaj; onlajn elektronske publikacije (koje se mogu preuzeti sa interneta ili kompjuterske mreže ili kompjuterske baze podataka); softver za razmjenu trenutnih poruka; softver za dijeljenje datoteka; komunikacijski softver za elektronsku razmjenu podataka, audio i video sadržaja, slika i grafika putem kompjuterskih, mobilnih, bežičnih i telekomunikacionih mreža; kompjuterski softver u obliku aplikacije za mobilne uređaje i računare; softverske aplikacije za upotrebu sa mobilnim uređajima; kompjuterski softver za obradu slika, grafika, audio i video sadržaja i teksta; kompjuterski softver koji se može preuzimati koji olakšava elektronski prijenos informacija, podataka, dokumenata, glasa i slika preko Interneta; kompjuterski softver koji se može preuzimati koji omogućava korisnicima da učestvuju na onlajn sastancima i časovima, sa pristupom podacima, dokumentima, slikama i softverskim aplikacijama kroz Internet pretraživač; kompjuterski softver koji se može preuzeti, za pristup, pregled i upravljanje udaljenim kompjuterima i kompjuterskim mrežama; softver za računarstvo u oblaku koji se može preuzimati; softver koji se nalazi u oblaku, a koji se može preuzimati; elektronske publikacije koje se mogu preuzimati, u obliku časopisa, članaka, brošura, lifleta, tehničkih specifikacija, informacionih materijala, priručnika u oblastima poslovanja, elektronske trgovine, informacionih tehnologija, računarstva u oblaku, telekomunikacija, Interneta, obuka u vezi sa poslovanjem i elektronskom trgovinom, upravljanja poslovanjem, prodajom, marketingom i finansijama; kompjuterske periferne jedinice; džepni računari; laptop računari; prenosivi računari; ručni računari; lični digitalni asistenti; lični media plejeri; mobilni telefoni; pametni telefoni; digitalne kamere; baterije, punjači

za baterije; računarske radne stanice; računarski serveri; računarski i telekomunikacioni mrežni hardver; računarski mrežni adapteri, prekidači, ruteri i čvorovi; bežični i žični modemi i komunikacione kartice i uređaji; držači za laptop; torbe za računare; aparati za gašenje požara; kompjuterski hardver i firmver; kompjuterski softver (uključujući softver koji se može preuzeti sa interneta); automobilski sistemi za navigaciju; kompakt diskovi; digitalna muzika (koja se može preuzeti sa interneta); telekomunikacijski aparati; podloge za miševе; slušalice za mobilne telefone; dodaci za mobilne telefone; igre, slike, bioskopski filmovi, filmovi i muzika koji se može preuzeti; sistemi za alarme; bezbjednosne kamere; mobilne radio i televizijske jedinice za emitovanje; oprema za televizijsko emitovanje; kamere; video kamere; slušalice; telefonske slušalice koje se nose u uhu; zvučnici; uređaji i oprema za globalno pozicionirajući sistem [GPS]; programi i softver za kompjuterske, elektronske i video igre (uključujući i softver koji se može preuzeti sa interneta); displeji od tečnih kristala za telekomunikacionu i elektronsku opremu; set top boks; daljinski upravljači; programi za skladištenje podataka; naočale i naočale za sunce; elektronske table sa natpisom; kodirane ili magnetne bankovne kreditne, debitne, gotovinske i identifikacione kartice; automatski bankomati; čitači elektronskih knjiga; toner kertridži, prazni, za štampače i fotokopire; uređaji za nadgledanje beba; video uređaji za nadgledanje beba; poklopci za fotografska sočiva; tablet računari; kodirane ključ kartice; 3D naočale; memorijske kartice za mašine za video igre.;

35 Oglašavanje; vođenje poslova; poslovno upravljanje; kancelarijski poslovi; organizacija, rukovođenje i nadgledanje programa lojalnosti i podsticajnih programa; usluge oglašavanja koje se pružaju preko interneta; proizvodnja televizijskih i radio reklama; računovodstvo; usluge prodaje putem licitacije; organizovanje sajмова; ispitivanje javnog mnijenja; obrada podataka; pružanje poslovnih informacija; usluge reklamnih agencija; reklamne usluge za druge; upravljanje bazama podataka; sakupljanje informacija u kompjuterske baze podataka; usluge poslovnog savjetovanja; usluge poslovnog savjetovanja u oblasti događaja, konferencija, trening programa, programa za učenje i seminara koji se održavaju online; usluge poslovnog savjetovanja u oblasti pružanja znanja zasnovanog na web-u; usluge poslovnog savjetovanja u oblasti onlajn saradnje i tehnologija saradnje; usluge poslovnog savjetovanja u oblastima prodaje i marketinga; usluge upravljanja poslovnim projektima; usluge upravljanja poslovnim projektima u vezi sa razvojem, postavljanjem, uprizorenjem, izradom, snimanjem, praćenjem i monitoringom onlajn događaja, konferencija, programa obuke, programa učenja i seminara; usluge istraživanja tržišta i poslovnog savjetovanja; usluge poslovnog savjetovanja u vezi sa olakšavanjem poslovnih transakcija putem lokalnih i globalnih računarskih mreža pronalazanjem i pružanjem preporuka za pružanje širokog spektra poslovnih i potrošačkih proizvoda i usluga; širenje poslovnih informacija u vezi sa robama i uslugama drugih putem lokalnih i globalnih računarskih mreža; poslovno savjetovanje u vezi sa pružanjem Internet stranica na globalnoj računarskoj mreži putem kojih treća lica mogu da nude i pronalaze robe i usluge, mjesta, utvrđuju status i ispunjavaju trgovinske liste i naloge, sklapaju ugovore i vrše poslovne transakcije; pružanje kompjuterizovanih usluga onlajn poručivanja; reklamiranje robe i usluga drugih putem lokalnih i globalnih računarskih mreža; usluge međunarodnih agencija za uvoz i izvoz; iznajmljivanje reklamnog prostora na komunikacijskim medijima; usluge onlajn trgovine u vezi sa elektronskim licitacijama i pružanje onlajn poslovne

procjene u vezi sa istim; usluge onlajn maloprodaje potrošačke robe; obezbjeđivanje direktorijuma Internet stranica trećih strana za olakšavanje poslovnih transakcija; usluge poslovnog savjetovanja u vezi sa vođenjem elektronske berze za kupce i prodavce robe i/ili usluga na globalnoj računarskoj mreži; poslovna pomoć u vezi sa olakšavanjem poslovnih transakcija putem lokalnih i globalnih računarskih mreža; konsultantske usluge za korporativni menadžment; usluge reklamiranja i promocije; objavljivanje materijala za reklamiranje; reklamiranje praznih prostorija; diseminacija reklamnog materijala, ažuriranje reklamnog materijala, sakupljanje reklama za upotrebu kao veb stranica na Internetu; iznajmljivanje reklamnog prostora; kompjuterska obrada podataka; usluge informisanja o prodaji, poslovanju i promocijama; javljanje na telefon (za nedostupne pretplatnike); javljanje na telefon (za druge); usluge prodaje putem licitacije koje se pružaju na Internetu; upravljanje osobljem; pružanje informacija o prodaji, poslovanju, reklamiranju i promociji putem globalne računarske mreže i putem interneta; prezentacija robe na komunikacionim medijima u svrhu maloprodaje; sortiranje, u korist drugih, raznovrsne robe, radi omogućavanja potrošačima da ih lakše pregledaju i kupe tu robu sa opšte prodajne Interent stranice i na veleprodajnom tržištu; sortiranje, u korist drugih, raznovrsne robe, radi omogućavanja potrošačima da ih lakše pregledaju i kupe tu robu iz opšteg prodajnog kataloga putem poštanske narudžbenice ili putem sredstava telekomunikacije; sortiranje, u korist drugih, raznovrsne robe, radi omogućavanja potrošačima da ih lakše pregledaju i kupe tu robu iz maloprodajnih outlet radnji; maloprodaja i veleprodaja telefona, slušalica za mobilne telefone, podataka za mobilne telefone, elektronske i telekomunikacione robe, kompjuterskog hardvera i kompjuterskog softvera, baterija, punjača za baterije, aparata i instrumenata za snimanje, primanje, emitovanje i/ili reprodukovanje podataka, informacija, crteža, slika i/ili zvuka, plemenitih metala, nakita, dragog kamenja, štampanog materijala, kancelarijskog pribora, magnetnih i ne/magnetnih kodiranih kartica, nameštaja, ramova za slike, pribora za domaćinstvo i kuhinju, staklarije, porculana i grnčarije, tekstila, odjeće, obuće, pokrivala za glavu, čipke i veza, dugmadi, traka, špenadli i igala, vještačkog cvijeća, tepiha, čilima, igara i elektronskih igračkaka, hemikalija za korišćenje u industriji, nauci, fotografiji i poljoprivredi, boja, lakova i glazura, proizvoda za ličnu higijenu, sapuna, parfema, kozmetike, losiona za kosu i tijelo, esencijalnih ulja, preparata za čišćenje i izbjeljivanje, lubrikanata, goriva, svijeća, farmaceutskih, veterinarskih i sanitarnih preparata, sitne metalne robe i malih predmeta od metala, mašina i mašinskog alata, pribora za jelo, briača i ručnog alata, računara, mašina za računanje, električnih, fotografskih, kinematografskih i optičkih aparata i instrumenata, naočala i naočala za sunce, hirurških i medicinskih aparata i instrumenata, aparata za osvjetljivanje, grijanje, proizvodnju pare, kuhanje, hlađenje, sušenje, ventilaciju, snabdijevanje vodom i sanitarnu upotrebu, vozila, vatrenog oružja, vatrometa, srebrnine, horoloških i hronometrijskih instrumenata, muzičkih instrumenata, časopisa, karti, papira i proizvoda od kartona, slika, pisaćih mašina i kancelarijskog pribora, materijala za pakovanje, gume i plastike za upotrebu u ručnoj proizvodnji, materijala za pakovanje i izolaciju, kože i imitacije kože i robe napravljene od tih materijala, ručnih tašni, torbi, novčanika, kožnih držača, putnih torbi, prtljaga, kišobrana, ogledala, konopaca, uzica, mreža, šatora, pređa i konca za tekstilnu upotrebu, vješalica za kapute, podmetača, krojačke robe, prekrivača

za stolove i krevete, igračkaka i sportskih artikala, hrane i pića, mesa, ribe, živine, konzervisanog, sušenog i kuhanog voća i povrća, džemova i voćnih sosova, jaja, mlijeka i mliječnih proizvoda, jestivih ulja i masti, kafe, čaja, kakaoa, šećera, riže, brašna, hljeba i kolača, konditorskih proizvoda, svježeg voća i povrća, piva, mineralne vode, voćnih sokova i drugih bezalkoholnih pića, alkoholnih pića, cvjetnih proizvoda, duhana, predmeta za pušenje i šibica; reklamiranje direktnom poštom; usluge agencija za kupovinu i prodaju za druge; izbor i nabavka robe za fizička i pravna lica; naručivanje usluga (za druge); usluge maloprodaje u robnim kućama; usluge maloprodaje u supermarketima; sekretarske usluge; pružanje poslovnih statističkih informacija; organizacija izložbi za komercijalne ili reklamne svrhe; usluge poslovne pomoći u vezi sa sakupljanjem i iznajmljivanjem listi adresa; poslovno istraživanje; usluge poslovne administracije za obradu prodaje na Internetu; usluge poslovnih preporuka i zamjene osoblja; agencije za uvoz-izvoz (usluge agencija za uvoz-izvoz); agencije za novinske pretplate; reprodukcija dokumenata; transkripcija (uključujući pisanje na papirnim šablonima); iznajmljivanje kancelarijske opreme; upravljanje odnosima sa mušterijama; usluge poslovnog upravljanja u vezi sa elektronskom trgovinom; usluge poslovnog upravljanja i administracije u vezi sa programima sponzorstava; računovodstvene usluge; dobrotvorne usluge, a naročito poslovna administracija u vezi sa organizacijom i vođenjem volonterskih programa i projekata društvenog servisa; iznajmljivanje štandova za prodaju; pružanje informacija o komercijalnim i poslovnim kontaktima; optimizacija pretraživača; optimizacija saobraćaja sa Internet stranice; oglašavanje plaćanjem po kliku; usluge komercijalnog posredovanja; poslovno upravljanje za nezavisne pružaoce usluga; pregovaranje i zaključivanje trgovinskih transakcija za treća lica; ažuriranje i održavanje podataka u kompjuterskim bazama podataka; usluge vođenja poslovnih projekata za građevinske projekte; pružanje poslovnih informacija putem Internet stranice; konsultantske, informativne i savjetodavne usluge u vezi sa gore navedenim uslugama.;

36 Osiguranje; finansijski poslovi; monetarni poslovi; poslovi vezani za nepokretnosti; kliring i usklađivanje finansijskih transakcija putem globalne računarske mreže; online bankarske usluge i finansijske usluge; usluge kreditnih kartica, procesuiranje i prijenos računa i uplata i pružanje osiguranja za finansijske transakcije; usluge prijenosa sredstava; prijenos sredstava elektronskim putem za druge; prijenos uplata za druge putem Interneta; finansijske usluge u vidu usluga obrade računa i uplata; organizovanje i upravljanje lizingom i zakupom; iznajmljivanje i lizing nepokretnosti; procjena nepokretnosti; valuacija nepokretnosti; finansijske usluge u vezi sa nepokretnostima, investiranje u nepokretnosti; brokerske usluge u vezi sa nepokretnostima; usluge agencija za nepokretnosti; usluge stambenih agencija; usluge aktuara; upravljanje nepokretnostima i konsalting usluge; ubiranje najamnine; iznajmljivanje kancelarija (nepokretnosti); iznajmljivanje apartmana i stanova; pružanje finansijskih informacija putem Interneta; usluge depozita i usluge izdavanja putničkih vaučera; ulaganje kapitala; finansijske evaluacije [osiguranje, bankarstvo, nepokretnosti]; finansijske i usluge upravljanja aktivom; osiguranje i finansijske usluge; finansijske usluge pružene putem telekomunikacijskih sredstava; finansijske konsalting i savjetodavne usluge; online bankarstvo; bankarske usluge pružene online sa računarskih baza podataka ili Interneta; usluge posredovanja u prometu sa hartijama od vrijednosti, usluge notiranja

cijena na berzi; posredovanje u vezi sa akcijama i obveznicama, finansijske analize; usluge debitnih kartica, usluge platnih kartica i usluge čekovne garancije; bankarske, usluge štednih računa i investicione usluge; usluge finansijskog kliringa; kreditna verifikacija putem globalne računarske informacione mreže; elektronske usluge upravljanja rizikom kredita; usluge elektronskog plaćanja za kupovinu i elektronskog plaćanja računa; zaduživanje finansijskih računa i kreditne usluge; elektronske bankarske usluge; izdavanje pretplatničkih kartica, platnih kartica i debitnih kartica; usluge telefonskih kreditnih kartica; informativne usluge u vezi sa finansijama i osiguranjem, pružene online sa računarske baze podataka ili Interneta; agencija za prikupljanje naknada za gas i električnu energiju; procjena antikviteta; procjena umjetničkih djela; procjena nakita; procjena polovnih vozila; snabdijevanje poreskim informacijama (finansijske usluge); prikupljanje priloga za dobrotvorne fondove; organizovanje dobrotvornog prikupljanja; dobrotvornih prikupljanja; iznajmljivanje mašina za brojanje ili obradu papirnog novca i kovanica; iznajmljivanje bankomata ili automatizovanih mašina za izdavanje gotovine; usluge online plaćanja; usluge depozita u sefovima; organizovanje finansija za građevinske projekte; usluge agencija za odobravanje uvoza-izvoza (carinska odobrenja); konsultantske, informacijske i savjetodavne usluge u vezi sa naprijed navedenim uslugama.; 38 Telekomunikacije; telekomunikacijske usluge, a naročito usluge prijenosa i prijema podataka putem telekomunikacionih mreža; pružanje usluga multimedijjskih telekonferencija, videokonferencija i online sastanaka na osnovi weba, koje omogućuju sudionicima istovremeno i asinkrono prikazivanje, razmjenu, uređivanje i raspravu o dokumentima, podacima, i slikama putem web preglednika; omogućavanje pristupa korisnicima onlajn izvještajima u vezi sa performansama, efikasnošću i statusom Internet aplikacija, telekonferencija, video konferencija i sastanaka; omogućavanje korisnicima da bezbjedno pristupaju privatnim kompjuterskim mrežama na daljinu putem Interneta; pružanje informacija u oblasti bezbjednog prijenosa podataka i informacija; konsultantske usluge u oblasti bezbjednog prijenosa podataka i informacija; pružanje onlajn usluga saradnje (telekomunikacione usluge) koje omogućavaju korisnicima da pristupaju aplikacijama, platformama, zajednički dijeljenim dokumentima, podacima, listama zadataka i forumima za diskusiju; usluge emitovanja putem Interneta, pružanje pristupa onlajn bazama podataka koje sadrže informacije o Internet platformi za podnošenje žalbi u vezi sa emitovanjem programa; pružanje telekomunikacionog pristupa i veza sa kompjuterskom bazom podataka i sa Internetom; elektronske komunikacione usluge; interaktivne telekomunikacione usluge; telekomunikacije u vezi sa informacijama (Internet stranice), kompjuterskim programima i podacima; pružanje telekomunikacionih veza sa Internetom ili bazama podataka; omogućavanje telekomunikacijskog pristupa objektima i strukturama svjetske mreže; komunikacija putem računarskih terminala; komunikacija putem mreža sa optičkim vlaknima; kompjuterski potpomognut prijenos poruka, informacija, podataka, dokumenata i slika; prijenos putem faksimila; slanje poruka; pejdžing usluge; iznajmljivanje modema; usluge podatkovne komunikacije pomoću elektroničkih sredstava; iznajmljivanje telekomunikacione opreme; usluge elektronskog slanja, primanja i prosljeđivanja poruka; pružanje telekomunikacionih usluga za prikupljanje, prijenos i isporuku podataka elektronskim putem; elektronska razmjena glasa, podataka, audio zapisa, video zapisa,

teksta i grafika kojima se može pristupiti preko kompjutera i telekomunikacionih mreža; usluge trenutnog slanja poruka; usluge komunikacija putem mobilnih telefona; prikupljanje, prijenos i isporuka mail poruka, informacija u obliku stacionarnih slika i/ili pokretnih slika kao što su znakovi, poruke, muzika i slike, telegrami, informacije i podatci, i to mehaničkim, elektroničkim, telefonskim, teleks, kabelskim, računalnim i satelitskim sredstvima; prijenos, emitiranje i prijem audio, video, stacionarnih i pokretnih slika i podataka bilo u komprimiranom ili nekomprimiranom obliku, u stvarnom vremenu ili s kašnjenjem; usluge elektronskih poruka, konferencija i prijenosa naloga; usluge video konferencija; komunikacija putem elektroničke oglasne ploče koja korisnicima omogućuje vođenje interaktivnog razgovora u stvarnom vremenu između računalnog terminala i elektroničke oglasne ploče koja sadrži informacije u obliku stacionarnih slika i pokretnih slika i informacija u obliku glasa, kao što su znakovi; pružanje elektroničkih oglasnih ploča i foruma radi prijenosa poruka; pružanje usluga onlajn foruma za diskusije; striming audio materijala na Internetu; striming video materijala na Internetu; usluge televizijskog emitovanja; usluge televizijskog prijenosa koji se plaća po gledanju; usluge video emitovanja, emitovanje i prijenos radijskih i televizijskih programa; emitovanje muzike; prijenos muzičkih, filmskih, interaktivnih programa, videa, elektronskih kompjuterskih igara; prijenos informacija u vezi sa onlajn kupovinom i opštim uslugama maloprodaje; usluge prijenosa videa po zahtjevu; usluge novinskih agencija; pružanje pristupa kompjuterskim bazama podataka na globalnoj kompjuterskoj mreži za pretraživanje i vraćanje informacija, podataka, Internet stranica i resursa koji su dostupni na kompjuterskim mrežama; pružanje pristupa korisnicima kompjuterskim bazama podataka koje sadrže elektronske publikacije, oglasne ploče, baze podataka i informacije kojima se može pristupiti pomoću računara; vođenje soba za čavrljanje (usluge chat soba); pristup za više korisnika globalnim kompjuterskim informacionim mrežama za transfer i širenje širokog opsega informacija; pružanje pristupa web stranicama na globalnoj kompjuterskoj mreži putem koje treća lica mogu da nude robe i usluge, prave i popunjavaju porudžbine, sklapaju ugovore i vrše poslovne transakcije; pružanje pristupa interaktivnoj Internet stranici na globalnoj kompjuterskoj mreži za treća lica da postavljaju informacije, odgovaraju na zahtjeve i prave i popunjavaju porudžbine za proizvode, usluge i poslovne prilike; komunikacijske usluge, a naročito usluge digitalnog slanja tekstualnih i numeričkih poruka; prijenos informacija putem priopćenja podataka radi podrške u donošenju odluka; prijenos informacija kroz sisteme za video komunikaciju; usluge web konferencija; elektronske komunikacijske usluge za uspostavljanje virtualnih soba za čavrljanje putem tekstualnih poruka; pružanje elektronskih oglasnih ploča za postavljanje i prijenos poruka među kompjuterskih korisnika u vezi sa proizvodima, uslugama i poslovnim smjernicama i prilikama; pružanje onlajn interaktivnih oglasnih ploča za postavljanje, promociju, prodaju i preprodaju artikala putem globalne kompjuterske mreže; pružanje usluga elektronske pošte i prosljeđivanja elektronske pošte; audio i video komunikacija putem računara i računarskih mreža i putem globalnih komunikacijskih mreža; pružanje kompjuterskog pristupa i iznajmljivanje vremena za pristup onlajn interaktivnim oglasnim pločama i bazama podataka; pružanje pristupa elektronskim oglasnim pločama za postavljanje i prijenos poruka među kompjuterskim korisnicima u vezi sa proizvodima, uslugama i poslovnim prilikama; pružanje pristupa elektronskom kalendaru, adresaru i elektronskoj

bilježnici putem lokalnih i globalnih kompjuterskih mreža; pružanje daljinskog pristupa i sredstva za video i/ili telefonske konferencije; pružanje kompjuterskih veza za web stranice trećim licima kako bi se olakšala elektronska trgovina i poslovne transakcije u realnom svijetu; konsultantske, informacijske i savjetodavne usluge u vezi sa gore navedenim uslugama.;

39 Usluge GPS navigacije (globalno pozicionirajući sistem); pružanje informacija koje se odnose na putovanja i turizam putem Interneta ili putem telekomunikacijskih mreža; pružanje interaktivnih online baza podataka sa informacijama o putevima, putovanjima, navigaciji, saobraćaju i tačkom interesovanja (putovanje); pružanje informacija putnicima u vezi sa tarifama, redom vožnje i javnim prevozom; putničke i turističke informacije i usluge vodiča; usluge vođenja ruta i planiranja; aranžman putovanja; usluge putničkih agencija; usluge agencije u vezi sa putničkim kartama; organizovanje putovanja i informacije za njih, sve pruženo on-line sa kompjuterske baze podataka ili Interneta; putovanja jahtom i/ili brodovima; pružanje uputstava za vožnju za potrebe putovanja; iznajmljivanje navigacionih sistema; prijevoz; pružanje informacija o putevima i saobraćaju; pružanje navigacionih i informacionih usluga, a naročito informacije u vezi sa saobraćajem i gužvama u saobraćaju; prijevoz robe i putnika; auto prijevoz; avio prijevoz; iznajmljivanje vozila; usluge iznajmljivanja automobila; usluge vozača; transport cjevovodom; transportne usluge u vezi upravljanja transportom; pružanje područja za letenje, a naročito pružanje pristupa pistama, sletnim trakama i zaletištima; pakovanje; pakovanje i skladištenje robe; fizičko skladištenje elektronski pohranjenih podataka ili dokumenata; dostavljanje poruka; dostavljanje robe po porudžbini; kurirske usluge [dostava pošiljki ili robe]; posredovanje u vezi sa brodovima (posredovanje u vezi sa pomorskim transportom); utovar i istovar tereta; posredovanje u prijevozu robe; selidbene usluge; posredovanje pri iznajmljivanju, davanju u zakup, prodavanju, kupovanju i/ili unajmljivanju brodova i/ili čamaca; spasavanje i odsukavanje brodova i/ili čamaca; pilotiranje; distribucija snabdijevanje plinom; distribucija i snabdijevanje električnom energijom; distribucija i snabdijevanje toplinom; distribucija i snabdijevanje vodom; usluge privezivanja brodova; iznajmljivanje skladišta; iznajmljivanje i/ili davanje u zakup invalidskih kolica; iznajmljivanje i/ili davanje u zakup aviona; iznajmljivanje i/ili davanje u zakup bicikla; iznajmljivanje i/ili davanje u zakup automobila; iznajmljivanje i/ili davanje u zakup brodova i/ili čamaca; iznajmljivanje i/ili davanje u zakup vozila na ljudski pogon; iznajmljivanje i/ili davanje u zakup mehaničkih parking sistema; upravljanje parking prostorom; usluge parkiranja vozila; obezbjeđivanje pristupa putevima sa naplatom putarine; iznajmljivanje i/ili davanje u zakup kontejnera; iznajmljivanje i/ili davanje u zakup paleta; iznajmljivanje i/ili davanje u zakup mašina za pakovanje ili umotavanje; iznajmljivanje i/ili davanje u zakup hladnjaka; skupljanje otpada i smeća iz domaćinstva; skupljanje industrijskog otpada i smeća; usluge agencija za carinsko posredovanje u vezi sa uvozom-izvozom (carinjenje); konsultantske, informacijske i savjetodavne usluge u vezi sa naprijed navedenim uslugama.;

41 Obrazovanje; pružanje obuke; zabava; sportske i kulturne aktivnosti; izdavanje tekstova, knjiga i časopisa (osim reklamnih tekstova); izdavanje dijagrama, slika i fotografija; izdavanje novina, magazina i periodičnih publikacija; usluge obrazovanja, vežbe i pružanja obuka u vezi sa telekomunikacijama, računarima, računarskim programima, računarstvom u oblaku, dizajnom web stranica, elektronskom trgovinom, poslovnim upravljanjem,

finansijskim upravljanjem i oglašavanjem; pružanje interaktivnog obrazovanja, rekreacije, instrukcija, poduke i obuke te navedenog na način koji nije interaktivan; planiranje obrazovnih kurseva, ispita i kvalifikacija; zabava pružena putem elektronskih i digitalnih interaktivnih medija; usluge elektronskih igara pružene putem Interneta; pružanje informacija u vezi sa obrazovanjem, obukom, zabavom, rekreacijom, sportskim, društvenim i kulturnim aktivnostima; pružanje online elektronskih publikacija (koje se ne mogu preuzimati); priredjivanje, organizovanje, ugošćavanje i vođenje natjecanja u pjevanju; priredjivanje, organizovanje, ugošćavanje i vođenje koncerta; priredjivanje, organizovanje, ugošćavanje i vođenje događaja i takmičenja za obrazovne ili zabavne potrebe; priredjivanje, organizovanje, ugošćavanje i vođenje kvizova i potraga; usluge agencija za prodaju ulaznica za zabavne događaje; informacije u vezi sa zabavom ili obrazovanjem, koje se pružaju online sa računarske baze podataka ili Interneta; pružanje digitalne muzike (koja se ne može preuzimati) sa Interneta; pružanje digitalne muzike sa MP3 (Moving Picture Experts Group 1 audio layer 3) Internet web stranica; zabavne i obrazovne usluge u vezi sa planiranjem, proizvodnjom i distribucijom zvuka, slika, digitalne muzike, filmova, uživo ili snimljenih audio, vizuelnih ili audiovizuelnih materijala za emitovanje na zemaljskih kanalima, satelitskim kanalima, internetu, bežičnim ili sistemima žične veze i drugih vidova komunikacija; usluge muzičke zabave; iznajmljivanje zvučnih snimaka; pripremanje zabavnih, obrazovnih, dokumentarnih i informativnih programa za emitovanje; usluge reporterskog izvještavanja; informacije u vezi sa sportskim ili kulturnim događajima, aktuelnim događajima i najvažnijim vijestima pružene putem satelitskog televizijskog prijenosa, interneta ili drugim elektronskim sredstvima; televizijski programi, radio i filmska produkcija; premium ili plaćene usluge televizijskog programiranja i usluge televizijskog programiranja; planiranje TV zabavnih programa; pružanje zabavnih informacija, multimedijalnog sadržaja, TV zabavnih programa i pružanje online filmova; pripremanje i produkcija televizijskih programa; pružanje informacija, podataka, grafike, zvuka, muzike, videa, animacije i tekstova za zabavne potrebe; usluge igara; pružanje klupske rekreacije, sportskih i gimnastičkih objekata; nastupi sastava; klupska zabava, diskoteke, modne revije i usluge noćnih klubova; klupske usluge u vezi sa zabavom, obrazovanjem i kulturnim aktivnostima; organizovanje, vođenje i pružanje konferencija, konvencija, kongresa, seminara i radionica za obuku; organizovanje, vođenje i pružanje konferencija, konvencija, kongresa, seminara i radionica za obuku u vezi sa telekomunikacijama, računarima, računarskim programima, računarstvom u oblaku, dizajnom web stranica, elektronskom trgovinom, poslovnim upravljanjem, finansijskim upravljanjem i oglašavanjem; organizovanje i vođenje izložbi za kulturne ili obrazovne potrebe, modnih revija, obrazovnih programa i kulturnih programa i predstava; umjetničke izložbe i usluge galerija; usluge umjetničkih galerija u vezi sa davanjem u zakup lijepih umjetnosti; usluge obuke u vezi zanimanjem zdravlja i zaštite i očuvanjem okoline; pružanje časova u vezi sa cigarama, časova u vezi sa degustacijom vina; pružanje obrazovnih informacija u vezi sa istraživačkim materijalima i agencijama za iste; aranžman, organizovanje, planiranje i upravljanje seminarima; dresiranje životinja; režiranje pri produkciji programa za emitiranje; usluge instrukcija u vezi sa upravljanjem mašinama i opremom, uključujući audiovizuelnu opremu koja se koristi za produkciju programa za emitovanje; pružanje audio i vizuelnih studija; pružanje sportskih objekata; pružanje objekata za filmove, priredbe, predstave, muzičke ili obrazovne treninge; usluge agencija

za rezervisanje zabavnih događaja; iznajmljivanje i davanje u zakup filmova; iznajmljivanje i davanje u zakup muzičkih instrumenata; iznajmljivanje i davanje u zakup televizijskih programa; iznajmljivanje i davanje u zakup televizijskih setova; usluge biblioteka; usluge arhivskih biblioteka; usluge titlovanja; usluge tumačenja govora pokreta; pružanje video igara, računarskih igara, zvuka ili slika ili filmova putem telekomunikacijskih ili računarskih mreža; pružanje online računarskih igara i takmičenja; iznajmljivanje prethodno snimljenih video traka; iznajmljivanje i davanje u zakup mašina za igru; pozajmljivanje opreme za arkadne igre; pozajmljivanje slika; fotografisanje; prevođenje; usluge tumača; obrazovni i programi obuke u oblasti upravljanja rizikom; obrazovni i programi obuke u vezi sa certificiranjem; pružanje obrazovnih i zabavnih vijesti; usluge igara na sreću; pružanje online videa, koji se ne mogu preuzeti; podučavanje; konsultacijske, informativne i savjetodavne usluge u vezi sa prethodno navedenim uslugama.;

42 Naučne i tehnološke usluge i istraživanja i projektovanja u vezi sa njima, usluge industrijskih analiza i istraživanja; studije tehničkog projektovanja; pružanje web stranica sa tehnologijom koja omogućava korisnicima da dijele informacije i savjete; projektovanje i razvoj računarskog hardvera i softvera; softver u vidu servisa (SaaS); računarske usluge u vezi sa prijenosom informacija, podataka, dokumenata i slika putem interneta; računarske usluge u vezi sa pružanjem online pristupa interaktivnim računarskim bazi podataka sa filmskim programom, pregledima, trejlerima, sportom, koncertima, vijestima o poznatim i zabavnim vijestima i drugim povezanim informacijama; usluge provajdera aplikacija (ASP), a naročito hosting računarskih softverskih aplikacija drugih; usluge provajdera aplikacija (ASP) pružanje softvera u oblasti web zasnovanih konferencija, audio konferencija, elektronskih poruka, kolaboracije dokumenata, video konferencija i obrade glasa i poziva; pružanje online softvera koji se ne mogu preuzimati za olakšavanje interoperabilnosti više softverskih aplikacija; usluge tehničke podrške (tehničke konsultacije) u vezi sa računarskim softverom i aplikacijama koje se pružaju online, putem email-a i telefona; računarske usluge, a naročito kreiranje online zajednice za registrovane korisnike da učestvuju u raspravama, dobiju povratnu informaciju od svojih vršnjaka, formiraju virtualne zajednice, učestvuju u društvenim mrežama i razmjenjuju dokumente; savjeti o računarskim tehnologijama pruženi Internet korisnicima putem telefonske podrške; računarske usluge u vezi sa kreiranjem indeksa informacija, stranica i izvora na računarskim mrežama; pružanje Internet tražilica; dizajn računara, notebook računara, laptop računara, prenosivih računara i ručnih računara; dizajn ličnih digitalnih asistenata i ličnih media plejera; dizajn mobilnih telefona i pametnih telefona; dizajn digitalnih kamera; računarske usluge; računarsko programiranje; računarske integracione usluge; usluge računarske analize; računarsko programiranje u vezi sa odbranom od virusa; usluge računarskog sistemskog softvera; računarske usluge u vezi sa pružanjem usluga direktne konekcije između korisnika računara za razmjenu podataka; dizajn računarskog softvera; dizajn računarskih sistema; dizajn i razvoj web-stranica; hosting web-stranica za druge; hosting softver računarskih aplikacija za pretraživanje i vraćanje informacija iz baze podataka i računarskih mreža; pružanje tehničkih informacija po posebnom zahtjevu krajnjih korisnika putem telefona ili globalne računarske mreže; konsalting usluge u vezi sa računarskim softverom; računarske usluge u vezi sa prilagođenim pretraživanjem računarske baze podataka i web-stranica; računarsko i elektronsko kodiranje

i dekodiranje signala; konverzija fizičkih podataka i dokumenata u elektronske medijske formate; testiranje proizvoda i usluge procjene; arhitektonske i usluge dizajna; dizajn enterijera zgrada, kancelarija i apartmana; računarske i usluge informacija računarskih mreža; pružanje računarskih programa za upravljanje sigurnosnim rizikom; usluge informacija, znanja i ispitivanja računalne sigurnosti; usluge osiguranja kvaliteta; računarske usluge u vezi sa certificiranjem poslovnih transakcija i pripremanje izveštaja u vezi sa njima; računarske sigurnosne usluge u vezi sa kontrolom pristupa računarima, elektronskim mrežama i bazama podataka; obezbjeđivanje prijenosa podataka i transakcija putem računarskih mreža; konsultacije u vezi sa područjem sigurnosti podataka; tehnološke konsultacije u vezi sa sigurnošću telekomunikacija; sigurnosne usluge kompjuterizovanih komunikacionih mreža; pružanje informacija u oblasti Interneta, svjetske mreže/www i sigurnosti kompjuterizovanih komunikacionih mreža; konsalting usluge u oblasti Interneta, svjetske mreže/www i sigurnosti kompjuterizovanih komunikacionih mreža, usluge sigurnosti informacija; usluge autentifikacije za sigurnost računara; računarske usluge u vezi sa online autentifikacijom elektronskih potpisa; pohranjivanje rezervnih podataka van glavne lokacije (off-site); usluge čuvanja elektronskih podataka; pružanje informacija na računarskim tehnologijama i programiranje putem web stranica; računarstvo u oblaku; usluge davatelja usluga hostinga u oblaku; pružanje privremene upotrebe softvera koji se zasniva na oblaku i koji se ne može preuzeti i softvera za računarstvo u oblaku; elektronsko pohranjivanje podataka; pružanje virtualnih računarskih sistema i virtualne računarske sredine putem računarstva u oblaku; iznajmljivanje softvera za zabavu; kartografske usluge; konsultacijske, informacijske i savjetodavne usluge u vezi sa naprijed navedenim uslugama.;

45 Individualne i društvene usluge koje pružaju drugi radi zadovoljavanja potreba pojedinaca; usluge društvenog rada; usluge agencija za posredovanje; pravne usluge; usluge registracije naziva domena; usluge savjetovanja u intelektualnoj svojini; pravna istraživanja; usluge pripremanja pravnih dokumenata; pravna administracija licenci; licenciranje intelektualne svojine; parnične usluge; usluge mirnog rješavanja sporova; usluge arbitraže; usluge obezbjeđenja i čuvanja; usluge ličnog obezbjeđenja; iznajmljivanje odjeće; usluge pružanja zaštite (obezbjeđenje) kroz električne centralne stanice za protivprovalne i sisteme zaštite od požara; usluge monitoringa protivprovalnih alarma; usluge monitoringa uređaja za detektovanje požara i poplava i usluge monitoringa alarma; usluge održavanja domaćinstava; licenciranje digitalnih podataka, stacionarnih fotografija, pokretnih slika, audio zapisa i teksta; kreiranje, kompilacija i održavanje registra naziva domena; pretraživanje prtljaga za sigurnosne potrebe; usluge istraživanja osobne historije pojedinaca; sigurnosne usluge za zaštitu imovine i pojedinaca; online autentifikacija elektronskih potpisa; pogrebne usluge; usluge online društvenih mreža; usluge puštanja golubova za specijalne prilike; usluge balzamovanja; konsultacijske, informacijske i savjetodavne usluge u vezi sa naprijed navedenim uslugama.

(111) **BAZ1821330** (181) 02/11/2028

(210) BAZ1821330A (220) 02/11/2018

(151) 05/11/2020

(732) **Advanced New Technologies Co., Ltd.****Cayman Corporate Centre, 27 Hospital Road, George Town, Grand Cayman KY1-9008, KY**

(740) PETOŠEVIĆ d.o.o.

(540)

ALIPAY

(511)

9 Aparati i instrumenti naučni, pomorski, geodetski, fotografski, kinematografski, optički, za vaganje, mjerenje, signalizaciju, kontrolu (inspekciju), spašavanje i nastavu; aparati i instrumenti za provođenje, prekid, transformaciju, akumulaciju, regulisanje ili kontrolu električne energije; aparati za snimanje, prijenos ili reprodukovanje zvuka ili slike; magnetni nosači podataka, diskovi za snimanje; mehanizmi za aparate koji se pokreću novcem; registar kase, računске mašine, oprema za obradu podataka i računari; računarski programi; softver za procesuiranje elektronskih plaćanja za druge i od drugih; softver za autentifikaciju; kompjuterski softver koji se može naći na internetu; kompjuterski softver za interaktivnu zabavu, koji omogućava korisnicima da prilagode iskustvo gledanja, slušanja i igre izborom i uređivanjem prikaza i performansi audio, video i audio-vizuelnih elemenata; audio, vizuelne i audio-vizuelne datoteke i snimci koji se mogu preuzimati, a koji sadrže multimedijalne zabavne programe i sadržaj; onlajn elektronske publikacije (koje se mogu preuzeti sa interneta ili kompjuterske mreže ili kompjuterske baze podataka); softver za razmjenu trenutnih poruka; softver za dijeljenje datoteka; komunikacijski softver za elektronsku razmjenu podataka, audio i video sadržaja, slika i grafika putem kompjuterskih, mobilnih, bežičnih i telekomunikacionih mreža; kompjuterski softver u obliku aplikacije za mobilne uređaje i računare; softverske aplikacije za upotrebu sa mobilnim uređajima; kompjuterski softver za obradu slika, grafika, audio i video sadržaja i teksta; kompjuterski softver koji se može preuzimati koji olakšava elektronski prijenos informacija, podataka, dokumenata, glasa i slika preko Interneta; kompjuterski softver koji se može preuzimati koji omogućava korisnicima da učestvuju na onlajn sastancima i časovima, sa pristupom podacima, dokumentima, slikama i softverskim aplikacijama kroz Internet pretraživač; kompjuterski softver koji se može preuzeti, za pristup, pregled i upravljanje udaljenim kompjuterima i kompjuterskim mrežama; softver za računarstvo u oblaku koji se može preuzimati; softver koji se nalazi u oblaku, a koji se može preuzimati; elektronske publikacije koje se mogu preuzimati, u obliku časopisa, članaka, brošura, lifleta, tehničkih specifikacija, informacionih materijala, priručnika u oblastima poslovanja, elektronske trgovine, informacionih tehnologija, računarstva u oblaku, telekomunikacija, Interneta, obuka u vezi sa poslovanjem i elektronskom trgovinom, upravljanja poslovanjem, prodajom, marketingom i finansijama; kompjuterske periferne jedinice; džepni računari; laptop računari; prenosivi računari; ručni računari; lični digitalni asistenti; lični media plejeri; mobilni telefoni; pametni telefoni; digitalne kamere; baterije, punjači

za baterije; računarske radne stanice; računarski serveri; računarski i telekomunikacioni mrežni hardver; računarski mrežni adapteri, prekidači, ruteri i čvorovi; bežični i žični modemi i komunikacione kartice i uređaji; držači za laptop; torbe za računare; aparati za gašenje požara; kompjuterski hardver i firmver; kompjuterski softver (uključujući softver koji se može preuzeti sa interneta); automobilski sistemi za navigaciju; kompakt diskovi; digitalna muzika (koja se može preuzeti sa interneta); telekomunikacijski aparati; podloge za miševe; slušalice za mobilne telefone; dodaci za mobilne telefone; igre, slike, bioskopski filmovi, filmovi i muzika koji se može preuzeti; sistemi za alarme; bezbjednosne kamere; mobilne radio i televizijske jedinice za emitovanje; oprema za televizijsko emitovanje; kamere; video kamere; slušalice; telefonske slušalice koje se nose u uhu; zvučnici; uređaji i oprema za globalno pozicionirajući sistem [GPS]; programi i softver za kompjuterske, elektronske i video igre (uključujući i softver koji se može preuzeti sa interneta); displeji od tečnih kristala za telekomunikacionu i elektronsku opremu; set top boks; daljinski upravljači; programi za skladištenje podataka; naočale i naočale za sunce; elektronske table sa natpisom; kodirane ili magnetne bankovne kreditne, debitne, gotovinske i identifikacione kartice; automatski bankomati; čitači elektronskih knjiga; toner kertridži, prazni, za štampače i fotokopire; uređaji za nadgledanje beba; video uređaji za nadgledanje beba; poklopci za fotografska sočiva; tablet računari; kodirane ključ kartice; 3D naočale; memorijske kartice za mašine za video igre.;

35 Ogllašavanje; vođenje poslova; poslovno upravljanje; kancelarijski poslovi; organizacija, rukovođenje i nadgledanje programa lojalnosti i podsticajnih programa; usluge oglašavanja koje se pružaju preko interneta; proizvodnja televizijskih i radio reklama; računovodstvo; usluge prodaje putem licitacije; organizovanje sajмова; ispitivanje javnog mnijenja; obrada podataka; pružanje poslovnih informacija; usluge reklamnih agencija; reklamne usluge za druge; upravljanje bazama podataka; sakupljanje informacija u kompjuterske baze podataka; usluge poslovnog savjetovanja; usluge poslovnog savjetovanja u oblasti događaja, konferencija, trening programa, programa za učenje i seminara koji se održavaju online; usluge poslovnog savjetovanja u oblasti pružanja znanja zasnovanog na web-u; usluge poslovnog savjetovanja u oblasti onlajn saradnje i tehnologija saradnje; usluge poslovnog savjetovanja u oblastima prodaje i marketinga; usluge upravljanja poslovnim projektima; usluge upravljanja poslovnim projektima u vezi sa razvojem, postavljanjem, uprizorenjem, izradom, snimanjem, praćenjem i monitoringom onlajn događaja, konferencija, programa obuke, programa učenja i seminara; usluge istraživanja tržišta i poslovnog savjetovanja; usluge poslovnog savjetovanja u vezi sa olakšavanjem poslovnih transakcija putem lokalnih i globalnih računarskih mreža pronalazanjem i pružanjem preporuka za pružanje širokog spektra poslovnih i potrošačkih proizvoda i usluga; širenje poslovnih informacija u vezi sa robama i uslugama drugih putem lokalnih i globalnih računarskih mreža; poslovno savjetovanje u vezi sa pružanjem Internet stranica na globalnoj računarskoj mreži putem kojih treća lica mogu da nude i pronalaze robe i usluge, mjesta, utvrđuju status i ispunjavaju trgovinske liste i naloge, sklapaju ugovore i vrše poslovne transakcije; pružanje kompjuterizovanih usluga onlajn poručivanja; reklamiranje robe i usluga drugih putem lokalnih i globalnih računarskih mreža; usluge međunarodnih agencija za uvoz i izvoz; iznajmljivanje reklamnog prostora na komunikacijskim medijima; usluge onlajn trgovine u vezi sa elektronskim licitacijama i pružanje onlajn poslovne

procjene u vezi sa istim; usluge onlajn maloprodaje potrošačke robe; obezbjeđivanje direktorijuma Internet stranica trećih strana za olakšavanje poslovnih transakcija; usluge poslovnog savjetovanja u vezi sa vođenjem elektronske berze za kupce i prodavce robe i/ili usluga na globalnoj računarskoj mreži; poslovna pomoć u vezi sa olakšavanjem poslovnih transakcija putem lokalnih i globalnih računarskih mreža; konsultantske usluge za korporativni menadžment; usluge reklamiranja i promocije; objavljivanje materijala za reklamiranje; reklamiranje praznih prostorija; diseminacija reklamnog materijala, ažuriranje reklamnog materijala, sakupljanje reklama za upotrebu kao veb stranica na Internetu; iznajmljivanje reklamnog prostora; kompjuterska obrada podataka; usluge informisanja o prodaji, poslovanju i promocijama; javljanje na telefon (za nedostupne pretplatnike); javljanje na telefon (za druge); usluge prodaje putem licitacije koje se pružaju na Internetu; upravljanje osobljem; pružanje informacija o prodaji, poslovanju, reklamiranju i promociji putem globalne računarske mreže i putem interneta; prezentacija robe na komunikacionim medijima u svrhu maloprodaje; sortiranje, u korist drugih, raznovrsne robe, radi omogućavanja potrošačima da ih lakše pregledaju i kupe tu robu sa opšte prodajne Internet stranice i na veleprodajnom tržištu; sortiranje, u korist drugih, raznovrsne robe, radi omogućavanja potrošačima da ih lakše pregledaju i kupe tu robu iz opšteg prodajnog kataloga putem poštanske narudžbenice ili putem sredstava telekomunikacije; sortiranje, u korist drugih, raznovrsne robe, radi omogućavanja potrošačima da ih lakše pregledaju i kupe tu robu iz maloprodajnih outlet radnji; maloprodaja i veleprodaja telefona, slušalica za mobilne telefone, dodataka za mobilne telefone, elektronske i telekomunikacione robe, kompjuterskog hardvera i kompjuterskog softvera, baterija, punjača za baterije, aparata i instrumenata za snimanje, primanje, emitovanje i/ili reprodukovanje podataka, informacija, crteža, slika i/ili zvuka, plemenitih metala, nakita, dragog kamenja, štampanog materijala, kancelarijskog pribora, magnetnih i ne/magnetnih kodiranih kartica, nameštaja, ramova za slike, pribora za domaćinstvo i kuhinju, staklarije, porculana i grnčarije, tekstila, odjeće, obuće, pokrivala za glavu, čipke i veza, dugmadi, traka, špenadli i igala, vještačkog cvijeća, tepiha, čilima, igara i elektronskih igračka, hemikalija za korišćenje u industriji, nauci, fotografiji i poljoprivredi, boja, lakova i glazura, proizvoda za ličnu higijenu, sapuna, parfema, kozmetike, losiona za kosu i tijelo, esencijalnih ulja, preparata za čišćenje i izbjeljivanje, lubrikanata, goriva, svijea, farmaceutskih, veterinarskih i sanitarnih preparata, sitne metalne robe i malih predmeta od metala, mašina i mašinskog alata, pribora za jelo, brijača i ručnog alata, računara, mašina za računanje, električnih, fotografskih, kinematografskih i optičkih aparata i instrumenata, naočala i naočala za sunce, hirurških i medicinskih aparata i instrumenata, aparata za osvjetljivanje, grijanje, proizvodnju pare, kuhanje, hlađenje, sušenje, ventilaciju, snabdijevanje vodom i sanitarnu upotrebu, vozila, vatrenog oružja, vatrometa, srebrnine, horoloških i hronometrijskih instrumenata, muzičkih instrumenata, časopisa, karti, papira i proizvoda od kartona, slika, pisaćih mašina i kancelarijskog pribora, materijala za pakovanje, gume i plastike za upotrebu u ručnoj proizvodnji, materijala za pakovanje i izolaciju, kože i imitacije kože i robe napravljene od tih materijala, ručnih tašni, torbi, novčanika, kožnih držača, putnih torbi, prtljaga, kišobrana, ogleдалa, konopaca, uzica, mreža, šatora, pređa i konca za tekstilnu upotrebu, vješalica za kapute, podmetača, krojačke robe, prekrivača

za stolove i krevete, igračka i sportskih artikala, hrane i pića, mesa, ribe, živine, konzervisanog, sušenog i kuhanog voća i povrća, džemova i voćnih sosova, jaja, mlijeka i mliječnih proizvoda, jestivih ulja i masti, kafe, čaja, kakaoa, šećera, riže, brašna, hljeba i kolača, konditorskih proizvoda, svježeg voća i povrća, piva, mineralne vode, voćnih sokova i drugih bezalkoholnih pića, alkoholnih pića, cvjetnih proizvoda, duhana, predmeta za pušenje i šibica; reklamiranje direktnom poštom; usluge agencija za kupovinu i prodaju za druge; izbor i nabavka robe za fizička i pravna lica; naručivanje usluga (za druge); usluge maloprodaje u robnim kućama; usluge maloprodaje u supermarketima; sekretarske usluge; pružanje poslovnih statističkih informacija; organizacija izložbi za komercijalne ili reklamne svrhe; usluge poslovne pomoći u vezi sa sakupljanjem i iznajmljivanjem listi adresa; poslovno istraživanje; usluge poslovne administracije za obradu prodaje na Internetu; usluge poslovnih preporuka i zamjene osoblja; agencije za uvoz-izvoz (usluge agencija za uvoz-izvoz); agencije za novinske pretplate; reprodukcija dokumenata; transkripcija (uključujući pisanje na papirnim šablonima); iznajmljivanje kancelarijske opreme; upravljanje odnosima sa mušterijama; usluge poslovnog upravljanja u vezi sa elektronskom trgovinom; usluge poslovnog upravljanja i administracije u vezi sa programima sponzorstava; računovodstvene usluge; dobrotorne usluge, a naročito poslovna administracija u vezi sa organizacijom i vođenjem volonterskih programa i projekata društvenog servisa; iznajmljivanje štandova za prodaju; pružanje informacija o komercijalnim i poslovnim kontaktima; optimizacija pretraživača; optimizacija saobraćaja sa Internet stranice; oglašavanje plaćanjem po kliku; usluge komercijalnog posredovanja; poslovno upravljanje za nezavisne pružaoce usluga; pregovaranje i zaključivanje trgovinskih transakcija za treća lica; ažuriranje i održavanje podataka u kompjuterskim bazama podataka; usluge vođenja poslovnih projekata za građevinske projekte; pružanje poslovnih informacija putem Internet stranice; konsultantske, informativne i savjetodavne usluge u vezi sa gore navedenim uslugama.;

36 Osiguranje; finansijski poslovi; monetarni poslovi; poslovi vezani za nepokretnosti; kliring i usklađivanje finansijskih transakcija putem globalne računarske mreže; online bankarske usluge i finansijske usluge; usluge kreditnih kartica, procesuiranje i prijenos računa i uplata i pružanje osiguranja za finansijske transakcije; usluge prijenosa sredstava; prijenos sredstava elektronskim putem za druge; prijenos uplata za druge putem Interneta; finansijske usluge u vidu usluga obrade računa i uplata; organizovanje i upravljanje lizingom i zakupom; iznajmljivanje i lizing nepokretnosti; procjena nepokretnosti; valuacija nepokretnosti; finansijske usluge u vezi sa nepokretnostima, investiranje u nepokretnosti; brokerske usluge u vezi sa nepokretnostima; usluge agencija za nepokretnosti; usluge stambenih agencija; usluge aktuara; upravljanje nepokretnostima i konsalting usluge; ubiranje najamnine; iznajmljivanje kancelarija (nepokretnosti); iznajmljivanje apartmana i stanova; pružanje finansijskih informacija putem Interneta; usluge depozita i usluge izdavanja putničkih vaučera; ulaganje kapitala; finansijske evaluacije [osiguranje, bankarstvo, nepokretnosti]; finansijske i usluge upravljanja aktivom; osiguranje i finansijske usluge; finansijske usluge pružene putem telekomunikacijskih sredstava; finansijske konsalting i savjetodavne usluge; online bankarstvo; bankarske usluge pružene online sa računarskih baza podataka ili Interneta; usluge posredovanja u prometu sa hartijama od vrijednosti, usluge notiranja

cijena na berzi; posredovanje u vezi sa akcijama i obveznicama, finansijske analize; usluge debitnih kartica, usluge platnih kartica i usluge čekovne garancije; bankarske, usluge štednih računa i investicione usluge; usluge finansijskog kliringa; kreditna verifikacija putem globalne računarske informacione mreže; elektronske usluge upravljanja rizikom kredita; usluge elektronskog plaćanja za kupovinu i elektronskog plaćanja računa; zaduživanje finansijskih računa i kreditne usluge; elektronske bankarske usluge; izdavanje pretplatničkih kartica, platnih kartica i debitnih kartica; usluge telefonskih kreditnih kartica; informativne usluge u vezi sa finansijama i osiguranjem, pružene online sa računarske baze podataka ili Interneta; agencija za prikupljanje naknada za gas i električnu energiju; procjena antikviteta; procjena umjetničkih djela; procjena nakita; procjena polovnih vozila; snabdijevanje poreskim informacijama (finansijske usluge); prikupljanje priloga za dobrotvorne fondove; organizovanje dobrotvornog prikupljanja; dobrotvornih prikupljanja; iznajmljivanje mašina za brojanje ili obradu papirnog novca i kovanica; iznajmljivanje bankomata ili automatizovanih mašina za izdavanje gotovine; usluge online plaćanja; usluge depozita u sefovima; organizovanje finansija za građevinske projekte; usluge agencija za odobravanje uvoza-izvoza (carinska odobrenja); konsultantske, informacijske i savjetodavne usluge u vezi sa naprijed navedenim uslugama.; 38 Telekomunikacije; telekomunikacijske usluge, a naročito usluge prijenosa i prijema podataka putem telekomunikacionih mreža; pružanje usluga multimedijских telekonferencija, videokonferencija i online sastanaka na osnovi weba, koje omogućuju sudionicima istovremeno i asinkrono prikazivanje, razmjenu, uređivanje i raspravu o dokumentima, podacima, i slikama putem web preglednika; omogućavanje pristupa korisnicima onlajn izvještajima u vezi sa performansama, efikasnošću i statusom Internet aplikacija, telekonferencija, video konferencija i sastanaka; omogućavanje korisnicima da bezbjedno pristupaju privatnim kompjuterskim mrežama na daljinu putem Interneta; pružanje informacija u oblasti bezbjednog prijenosa podataka i informacija; konsultantske usluge u oblasti bezbjednog prijenosa podataka i informacija; pružanje onlajn usluga saradnje (telekomunikacione usluge) koje omogućavaju korisnicima da pristupaju aplikacijama, platformama, zajednički dijeljenim dokumentima, podacima, listama zadataka i forumima za diskusiju; usluge emitovanja putem Interneta, pružanje pristupa onlajn bazama podataka koje sadrže informacije o Internet platformi za podnošenje žalbi u vezi sa emitovanjem programa; pružanje telekomunikacionog pristupa i veza sa kompjuterskom bazom podataka i sa Internetom; elektronske komunikacione usluge; interaktivne telekomunikacione usluge; telekomunikacije u vezi sa informacijama (Internet stranice), kompjuterskim programima i podacima; pružanje telekomunikacionih veza sa Internetom ili bazama podataka; omogućavanje telekomunikacijskog pristupa objektima i strukturama svjetske mreže; komunikacija putem računarskih terminala; komunikacija putem mreža sa optičkim vlaknima; kompjuterski potpomognut prijenos poruka, informacija, podataka, dokumenata i slika; prijenos putem faksimila; slanje poruka; pejdžing usluge; iznajmljivanje modema; usluge podatkovne komunikacije pomoću elektroničkih sredstava; iznajmljivanje telekomunikacione opreme; usluge elektronskog slanja, primanja i prosljeđivanja poruka; pružanje telekomunikacionih usluga za prikupljanje, prijenos i isporuku podataka elektronskim putem; elektronska razmjena glasa, podataka, audio zapisa, video zapisa,

teksta i grafika kojima se može pristupiti preko kompjutera i telekomunikacionih mreža; usluge trenutnog slanja poruka; usluge komunikacija putem mobilnih telefona; prikupljanje, prijenos i isporuka mail poruka, informacija u obliku stacionih slika i/ili pokretnih slika kao što su znakovi, poruke, muzika i slike, telegrami, informacije i podatci, i to mehaničkim, elektroničkim, telefonskim, teleks, kablenskim, računalnim i satelitskim sredstvima; prijenos, emitiranje i prijem audio, video, stacionih i pokretnih slika i podataka bilo u komprimiranom ili nekomprimiranom obliku, u stvarnom vremenu ili s kašnjenjem; usluge elektronskih poruka, konferencija i prijenosa naloga; usluge video konferencija; komunikacija putem elektroničke oglasne ploče koja korisnicima omogućuje vođenje interaktivnog razgovora u stvarnom vremenu između računalnog terminala i elektroničke oglasne ploče koja sadrži informacije u obliku stacionih slika i pokretnih slika i informacija u obliku glasa, kao što su znakovi; pružanje elektroničkih oglasnih ploča i foruma radi prijenosa poruka; pružanje usluga onlajn foruma za diskusije; striming audio materijala na Internetu; striming video materijala na Internetu; usluge televizijskog emitovanja; usluge televizijskog prijenosa koji se plaća po gledanju; usluge video emitovanja, emitovanje i prijenos radijskih i televizijskih programa; emitovanje muzike; prijenos muzičkih, filmskih, interaktivnih programa, videa, elektronskih kompjuterskih igara; prijenos informacija u vezi sa onlajn kupovinom i opštim uslugama maloprodaje; usluge prijenosa videa po zahtjevu; usluge novinskih agencija; pružanje pristupa kompjuterskim bazama podataka na globalnoj kompjuterskoj mreži za pretraživanje i vraćanje informacija, podataka, Internet stranica i resursa koji su dostupni na kompjuterskim mrežama; pružanje pristupa korisnicima kompjuterskim bazama podataka koje sadrže elektronske publikacije, oglasne ploče, baze podataka i informacije kojima se može pristupiti pomoću računara; vođenje soba za čavrljanje (usluge chat soba); pristup za više korisnika globalnim kompjuterskim informacionim mrežama za transfer i širenje širokog opsega informacija; pružanje pristupa web stranicama na globalnoj kompjuterskoj mreži putem koje treća lica mogu da nude robe i usluge, prave i popunjavaju porudžbine, sklapaju ugovore i vrše poslovne transakcije; pružanje pristupa interaktivnoj Internet stranici na globalnoj kompjuterskoj mreži za treća lica da postavljaju informacije, odogovaraju na zahtjeve i prave i popunjavaju porudžbine za proizvode, usluge i poslovne prilike; komunikacijske usluge, a naročito usluge digitalnog slanja tekstualnih i numeričkih poruka; prijenos informacija putem priopćenja podataka radi podrške u donošenju odluka; prijenos informacija kroz sisteme za video komunikaciju; usluge web konferencija; elektronske komunikacijske usluge za uspostavljanje virtualnih soba za čavrljanje putem tekstualnih poruka; pružanje elektronskih oglasnih ploča za postavljanje i prijenos poruka među kompjuterskih korisnika u vezi sa proizvodima, uslugama i poslovnim smjernicama i prilikama; pružanje onlajn interaktivnih oglasnih ploča za postavljanje, promociju, prodaju i preprodaju artikala putem globalne kompjuterske mreže; pružanje usluga elektronske pošte i prosljeđivanja elektronske pošte; audio i video komunikacija putem računara i računarskih mreža i putem globalnih komunikacijskih mreža; pružanje kompjuterskog pristupa i iznajmljivanje vremena za pristup onlajn interaktivnim oglasnim pločama i bazama podataka; pružanje pristupa elektronskim oglasnim pločama za postavljanje i prijenos poruka među kompjuterskim korisnicima u vezi sa proizvodima, uslugama i poslovnim prilikama; pružanje pristupa elektronskom kalendaru, adresaru i elektronskoj

bilježnici putem lokalnih i globalnih kompjuterskih mreža; pružanje daljinskog pristupa i sredstva za video i/ili telefonske konferencije; pružanje kompjuterskih veza za web stranice trećim licima kako bi se olakšala elektronska trgovina i poslovne transakcije u realnom svijetu; konsultantske, informacijske i savjetodavne usluge u vezi sa gore navedenim uslugama.;

39 Usluge GPS navigacije (globalno pozicionirajući sistem); pružanje informacija koje se odnose na putovanja i turizam putem Interneta ili putem telekomunikacijskih mreža; pružanje interaktivnih online baza podataka sa informacijama o putevima, putovanjima, navigaciji, saobraćaju i tačkom interesovanja (putovanje); pružanje informacija putnicima u vezi sa tarifama, redom vožnje i javnim prevozom; putničke i turističke informacije i usluge vodiča; usluge vođenja ruta i planiranja; aranžman putovanja; usluge putničkih agencija; usluge agencije u vezi sa putničkim kartama; organizovanje putovanja i informacije za njih, sve pruženo on-line sa kompjuterske baze podataka ili Interneta; putovanja jahtom i/ili brodovima; pružanje uputstava za vožnju za potrebe putovanja; iznajmljivanje navigacionih sistema; prijevoz; pružanje informacija o putevima i saobraćaju; pružanje navigacionih i informacionih usluga, a naročito informacije u vezi sa saobraćajem i gužvama u saobraćaju; prijevoz robe i putnika; auto prijevoz; avio prijevoz; iznajmljivanje vozila; usluge iznajmljivanja automobila; usluge vozača; transport cjevovodom; transportne usluge u vezi upravljanja transportom; pružanje područja za letenje, a naročito pružanje pristupa pistama, sletnim trakama i zaletištim; pakovanje; pakovanje i skladištenje robe; fizičko skladištenje elektronski pohranjenih podataka ili dokumenata; dostavljanje poruka; dostavljanje robe po porudžbini; kurirske usluge [dostava pošiljki ili robe]; posredovanje u vezi sa brodovima (posredovanje u vezi sa pomorskim transportom); utovar i istovar tereta; posredovanje u prijevozu robe; selidbene usluge; posredovanje pri iznajmljivanju, davanju u zakup, prodavanju, kupovanju i/ili unajmljivanju brodova i/ili čamaca; spasavanje i odsukavanje brodova i/ili čamaca; pilotiranje; distribucija snabdijevanje plinom; distribucija i snabdijevanje električnom energijom; distribucija i snabdijevanje toplinom; distribucija i snabdijevanje vodom; usluge privezivanja brodova; iznajmljivanje skladišta; iznajmljivanje i/ili davanje u zakup invalidskih kolica; iznajmljivanje i/ili davanje u zakup aviona; iznajmljivanje i/ili davanje u zakup bicikla; iznajmljivanje i/ili davanje u zakup automobila; iznajmljivanje i/ili davanje u zakup brodova i/ili čamaca; iznajmljivanje i/ili davanje u zakup vozila na ljudski pogon; iznajmljivanje i/ili davanje u zakup mehaničkih parking sistema; upravljanje parking prostorom; usluge parkiranja vozila; obezbjeđivanje pristupa putevima sa naplatom putarine; iznajmljivanje i/ili davanje u zakup kontejnera; iznajmljivanje i/ili davanje u zakup paleta; iznajmljivanje i/ili davanje u zakup mašina za pakovanje ili umotavanje; iznajmljivanje i/ili davanje u zakup hladnjaka; skupljanje otpada i smeća iz domaćinstva; skupljanje industrijskog otpada i smeća; usluge agencija za carinsko posredovanje u vezi sa uvozom-izvozom (carinjenje); konsultantske, informacijske i savjetodavne usluge u vezi sa naprijed navedenim uslugama.;

41 Obrazovanje; pružanje obuke; zabava; sportske i kulturne aktivnosti; izdavanje tekstova, knjiga i časopisa (osim reklamnih tekstova); izdavanje dijagrama, slika i fotografija; izdavanje novina, magazina i periodičnih publikacija; usluge obrazovanja, vežbe i pružanja obuka u vezi sa telekomunikacijama, računarima, računarskim programima, računarstvom u oblaku, dizajnom web stranica, elektronskom trgovinom, poslovnim upravljanjem,

finansijskim upravljanjem i oglašavanjem; pružanje interaktivnog obrazovanja, rekreacije, instrukcija, poduke i obuke te navedenog na način koji nije interaktivan; planiranje obrazovnih kurseva, ispita i kvalifikacija; zabava pružena putem elektronskih i digitalnih interaktivnih medija; usluge elektronskih igara pružene putem Interneta; pružanje informacija u vezi sa obrazovanjem, obukom, zabavom, rekreacijom, sportskim, društvenim i kulturnim aktivnostima; pružanje online elektronskih publikacija (koje se ne mogu preuzimati); priredjivanje, organizovanje, ugošćavanje i vođenje natjecanja u pjevanju; priredjivanje, organizovanje, ugošćavanje i vođenje koncerta; priredjivanje, organizovanje, ugošćavanje i vođenje događaja i takmičenja za obrazovne ili zabavne potrebe; priredjivanje, organizovanje, ugošćavanje i vođenje kvizova i potraga; usluge agencija za prodaju ulaznica za zabavne događaje; informacije u vezi sa zabavom ili obrazovanjem, koje se pružaju online sa računarske baze podataka ili Interneta; pružanje digitalne muzike (koja se ne može preuzimati) sa Interneta; pružanje digitalne muzike sa MP3 (Moving Picture Experts Group 1 audio layer 3) Internet web stranica; zabavne i obrazovne usluge u vezi sa planiranjem, proizvodnjom i distribucijom zvuka, slika, digitalne muzike, filmova, uživo ili snimljenih audio, vizuelnih ili audiovizuelnih materijala za emitovanje na zemaljskih kanalima, satelitskim kanalima, internetu, bežičnim ili sistemima žične veze i drugih vidova komunikacija; usluge muzičke zabave; iznajmljivanje zvučnih snimaka; pripremanje zabavnih, obrazovnih, dokumentarnih i informativnih programa za emitovanje; usluge reporterskog izvještavanja; informacije u vezi sa sportskim ili kulturnim događajima, aktuelnim događajima i najvažnijim vijestima pružene putem satelitskog televizijskog prijenosa, interneta ili drugim elektronskim sredstvima; televizijski programi, radio i filmska produkcija; premium ili plaćene usluge televizijskog programiranja i usluge televizijskog programiranja; planiranje TV zabavnih programa; pružanje zabavnih informacija, multimedijalnog sadržaja, TV zabavnih programa i pružanje online filmova; pripremanje i produkcija televizijskih programa; pružanje informacija, podataka, grafike, zvuka, muzike, videa, animacije i tekstova za zabavne potrebe; usluge igara; pružanje klupske rekreacije, sportskih i gimnastičkih objekata; nastupi sastava; klupska zabava, diskoteke, modne revije i usluge noćnih klubova; klupske usluge u vezi sa zabavom, obrazovanjem i kulturnim aktivnostima; organizovanje, vođenje i pružanje konferencija, konvencija, kongresa, seminara i radionica za obuku; organizovanje, vođenje i pružanje konferencija, konvencija, kongresa, seminara i radionica za obuku u vezi sa telekomunikacijama, računarima, računarskim programima, računarstvom u oblaku, dizajnom web stranica, elektronskom trgovinom, poslovnim upravljanjem, finansijskim upravljanjem i oglašavanjem; organizovanje i vođenje izložbi za kulturne ili obrazovne potrebe, modnih revija, obrazovnih programa i kulturnih programa i predstava; umjetničke izložbe i usluge galerija; usluge umjetničkih galerija u vezi sa davanjem u zakup lijepih umjetnosti; usluge obuke u vezi zanimanjem zdravlja i zaštite i očuvanjem okoline; pružanje časova u vezi sa cigarama, časova u vezi sa degustacijom vina; pružanje obrazovnih informacija u vezi sa istraživačkim materijalima i agencijama za iste; aranžman, organizovanje, planiranje i upravljanje seminarima; dresiranje životinja; režiranje pri produkciji programa za emitiranje; usluge instrukcija u vezi sa upravljanjem mašinama i opremom, uključujući audiovizuelnu opremu koja se koristi za produkciju programa za emitovanje; pružanje audio i vizuelnih studija; pružanje sportskih objekata; pružanje objekata za filmove, priredbe,

predstave, muzičke ili obrazovne treninge; usluge agencija za rezervisanje zabavnih događaja; iznajmljivanje i davanje u zakup filmova; iznajmljivanje i davanje u zakup muzičkih instrumenata; iznajmljivanje i davanje u zakup televizijskih programa; iznajmljivanje i davanje u zakup televizijskih setova; usluge biblioteka; usluge arhivskih biblioteka; usluge titlovanja; usluge tumačenja govora pokreta; pružanje video igara, računarskih igara, zvuka ili slika ili filmova putem telekomunikacijskih ili računarskih mreža; pružanje online računarskih igara i takmičenja; iznajmljivanje prethodno snimljenih video traka; iznajmljivanje i davanje u zakup mašina za igru; pozajmljivanje opreme za arkadne igre; pozajmljivanje slika; fotografisanje; prevođenje; usluge tumača; obrazovni i programi obuke u oblasti upravljanja rizikom; obrazovni i programi obuke u vezi sa certificiranjem; pružanje obrazovnih i zabavnih vijesti; usluge igara na sreću; pružanje online videa, koji se ne mogu preuzeti; podučavanje; konsultacijske, informativne i savjetodavne usluge u vezi sa prethodno navedenim uslugama.;

42 Naučne i tehnološke usluge i istraživanja i projektovanja u vezi sa njima, usluge industrijskih analiza i istraživanja; studije tehničkog projektovanja; pružanje web stranica sa tehnologijom koja omogućava korisnicima da dijele informacije i savjete; projektovanje i razvoj računarskog hardvera i softvera; softver u vidu servisa (SaaS); računarske usluge u vezi sa prijenosom informacija, podataka, dokumenata i slika putem interneta; računarske usluge u vezi sa pružanjem online pristupa interaktivnim računarskim bazi podataka sa filmskim programom, pregledima, trejlerima, sportom, koncertima, vijestima o poznatim i zabavnim vijestima i drugim povezanim informacijama; usluge provajdera aplikacija (ASP), a naročito hosting računarskih softverskih aplikacija drugih; usluge provajdera aplikacija (ASP) pružanje softvera u oblasti web zasnovanih konferencija, audio konferencija, elektronskih poruka, kolaboracije dokumenata, video konferencija i obrade glasa i poziva; pružanje online softvera koji se ne mogu preuzimati za olakšavanje interoperabilnosti više softverskih aplikacija; usluge tehničke podrške (tehničke konsultacije) u vezi sa računarskim softverom i aplikacijama koje se pružaju online, putem email-a i telefona; računarske usluge, a naročito kreiranje online zajednice za registrovane korisnike da učestvuju u raspravama, dobiju povratnu informaciju od svojih vršnjaka, formiraju virtualne zajednice, učestvuju u društvenim mrežama i razmjenjuju dokumente; savjeti o računarskim tehnologijama pruženi Internet korisnicima putem telefonske podrške; računarske usluge u vezi sa kreiranjem indeksa informacija, stranica i izvora na računarskim mrežama; pružanje Internet tražilica; dizajn računara, notebook računara, laptop računara, prenosivih računara i ručnih računara; dizajn ličnih digitalnih asistenata i ličnih media plejera; dizajn mobilnih telefona i pametnih telefona; dizajn digitalnih kamera; računarske usluge; računarsko programiranje; računarske integracione usluge; usluge računarske analize; računarsko programiranje u vezi sa odbranom od virusa; usluge računarskog sistemskog softvera; računarske usluge u vezi sa pružanjem usluga direktne konekcije između korisnika računara za razmjenu podataka; dizajn računarskog softvera; dizajn računarskih sistema; dizajn i razvoj web-stranica; hosting web-stranica za druge; hosting softver računarskih aplikacija za pretraživanje i vraćanje informacija iz baze podataka i računarskih mreža; pružanje tehničkih informacija po posebnom zahtjevu krajnjih korisnika putem telefona ili globalne računarske mreže; konsalting usluge u vezi sa računarskim softverom; računarske usluge u vezi sa prilagođenim pretraživanjem računarske baze podataka

i web-stranica; računarsko i elektronsko kodiranje i dekodiranje signala; konverzija fizičkih podataka i dokumenata u elektronske medijske formate; testiranje proizvoda i usluge procjene; arhitektonske i usluge dizajna; dizajn enterijera zgrada, kancelarija i apartmana; računarske i usluge informacija računarskih mreža; pružanje računarskih programa za upravljanje sigurnosnim rizikom; usluge informacija, znanja i ispitivanja računalne sigurnosti; usluge osiguranja kvaliteta; računarske usluge u vezi sa certificiranjem poslovnih transakcija i pripremanje izveštaja u vezi sa njima; računarske sigurnosne usluge u vezi sa kontrolom pristupa računarima, elektronskim mrežama i bazama podataka; obezbjeđivanje prijenosa podataka i transakcija putem računarskih mreža; konsultacije u vezi sa područjem sigurnosti podataka; tehnološke konsultacije u vezi sa sigurnošću telekomunikacija; sigurnosne usluge kompjuterizovanih komunikacionih mreža; pružanje informacija u oblasti Interneta, svjetske mreže/www i sigurnosti kompjuterizovanih komunikacionih mreža; konsalting usluge u oblasti Interneta, svjetske mreže/www i sigurnosti kompjuterizovanih komunikacionih mreža, usluge sigurnosti informacija; usluge autentifikacije za sigurnost računara; računarske usluge u vezi sa online autentifikacijom elektronskih potpisa; pohranjivanje rezervnih podataka van glavne lokacije (off-site); usluge čuvanja elektronskih podataka; pružanje informacija na računarskim tehnologijama i programiranje putem web stranica; računarstvo u oblaku; usluge davatelja usluga hostinga u oblaku; pružanje privremene upotrebe softvera koji se zasniva na oblaku i koji se ne može preuzeti i softvera za računarstvo u oblaku; elektronsko pohranjivanje podataka; pružanje virtualnih računarskih sistema i virtualne računarske sredine putem računarstva u oblaku; iznajmljivanje softvera za zabavu; kartografske usluge; konsultacijske, informacijske i savjetodavne usluge u vezi sa naprijed navedenim uslugama.;

45 Individualne i društvene usluge koje pružaju drugi radi zadovoljavanja potreba pojedinaca; usluge društvenog rada; usluge agencija za posredovanje; pravne usluge; usluge registracije naziva domena; usluge savjetovanja u intelektualnoj svojini; pravna istraživanja; usluge pripremanja pravnih dokumenata; pravna administracija licenci; licenciranje intelektualne svojine; parnične usluge; usluge mirnog rješavanja sporova; usluge arbitraže; usluge obezbjeđenja i čuvanja; usluge ličnog obezbjeđenja; iznajmljivanje odjeće; usluge pružanja zaštite (obezbjeđenje) kroz električne centralne stanice za protivprovalne i sisteme zaštite od požara; usluge monitoringa protivprovalnih alarma; usluge monitoringa uređaja za detektovanje požara i poplava i usluge monitoringa alarma; usluge održavanja domaćinstava; licenciranje digitalnih podataka, statičnih fotografija, pokretnih slika, audio zapisa i teksta; kreiranje, kompilacija i održavanje registra naziva domena; pretraživanje prtljaga za sigurnosne potrebe; usluge istraživanja osobne historije pojedinaca; sigurnosne usluge za zaštitu imovine i pojedinaca; online autentifikacija elektronskih potpisa; pogrebne usluge; usluge online društvenih mreža; usluge puštanja golubova za specijalne prilike; usluge balzamovanja; konsultacijske, informacijske i savjetodavne usluge u vezi sa naprijed navedenim uslugama.

(111) **BAZ1821371** (181) 21/11/2028
 (210) BAZ1821371A (220) 21/11/2018
 (151) 28/10/2020

(732) **Qatar National Bank**

P.O. Box 1000 Doha, QA

(740) DR DIANA PROTIĆ-TKALČIĆ &
 PARTNERS D.O.O

(540)



(531) 1.15,24.15,26.3,26.13,27.5

(511)

36 Finansijski poslovi, uključivo bankarske usluge;
 monetarni poslovi, uključivo mijenjanje novca.

(111) **BAZ1821374** (181) 21/11/2028

(210) BAZ1821374A (220) 21/11/2018

(151) 28/10/2020

(732) **Qatar National Bank**

P.O. Box 1000 Doha, QA

(740) DR DIANA PROTIĆ-TKALČIĆ &
 PARTNERS D.O.O.

(540)



(531) 1.15,24.15,26.3,26.11,26.13,27.5

(511)

36 Finansijski poslovi, uključivo bankarske usluge;
 monetarni poslovi, uključivo mijenjanje novca.

(111) **BAZ1821450** (181) 12/12/2028

(210) BAZ1821450A (220) 12/12/2018

(151) 08/12/2020

(732) **Medimpex d.o.o.**

Igmanska 38, 71320 Vogošća, BA

(540)

MEDIMPEX

(511)

5 Matična mliječ za medicinske potrebe, medicinski čajevi.;

30 Matična mliječ za ljudsku prehranu, čaj.;

39 Usluge transporta robe i ljudi.

(111) **BAZ1921510**(181) 18/01/2029

(210) BAZ1921510A (220) 18/01/2019

(151) 08/12/2020

(732) **Udruženje Medija-Art**

**Augusta Brauna 14, 71000 Sarajevo,
 BA**

(540)



(531) 27.5

(511)

41 Organizovanje festivala u oblasti multimedijalnih
 umjetnosti, sa naglaskom na teatarsku umjetnost, uz
 dodjelu nagrada; organizovanje izložbi u kulturne svrhe;
 pozorišne predstave; organizovanje i vođenje konferencija,
 razgovora (javni intervjui, radionice) i seminara.

(111) **BAZ1921511** (181) 18/01/2029
 (210) BAZ1921511A (220) 18/01/2019
 (151) 08/12/2020
 (732) **LUKAS TP NAKIĆ d.o.o.**
fra Dominika Mandića 19, 88200 Široki Brijeg, BA
 (591) crvena, tamno plava
 (540)



(531) 3.9,27.5,29.1
 (511)

29 Meso; riba; živina i divljač; mesne prerađevine; konzervirano, sušeno i kuhano voće i povrće; želei, džemovi, kompoti; jaja, mlijeko i mliječni proizvodi; jestiva ulja i masti.

(111) **BAZ1921512** (181) 18/01/2029
 (210) BAZ1921512A (220) 18/01/2019
 (151) 08/12/2020
 (732) **LUKAS TP NAKIĆ d.o.o.**
fra Dominika Mandića 19, 88200 Široki Brijeg, BA
 (540)

LUNA

(511)

29 Meso; riba; živina i divljač; mesne prerađevine; konzervirano, sušeno i kuhano voće i povrće; želei, džemovi, kompoti; jaja, mlijeko i mliječni proizvodi; jestiva ulja i masti.

(111) **BAZ1921517** (181) 23/01/2029
 (210) BAZ1921517A (220) 23/01/2019
 (151) 05/11/2020
 (300) 88053768
 26/07/2018
 US
 (732) **SANOFI PASTEUR INC.**
One Discovery Drive, Swiftwater, PA

18370, US

(740) DR DIANA PROTIĆ-TKALČIĆ & PARTNERS D.O.O.

(540)

MENQUADFI

(511)

5 Vakcine.

(111) **BAZ1921520** (181) 25/01/2029
 (210) BAZ1921520A (220) 25/01/2019
 (151) 05/11/2020
 (300) 88053749
 26/07/2018
 US

(732) **SANOFI PASTEUR INC.**

One Discovery Drive, Swiftwater, PA 18370, US

(740) DR DIANA PROTIĆ-TKALČIĆ & PARTNERS D.O.O.

(540)

MENQUADTT

(511)

5 Vakcine.

(111) **BAZ1921521** (181) 25/01/2029
 (210) BAZ1921521A (220) 25/01/2019
 (151) 05/11/2020
 (300) 88053738
 26/07/2018
 US

(732) **SANOFI PASTEUR INC.**

One Discovery Drive, Swiftwater, PA 18370, US

(740) DR DIANA PROTIĆ-TKALČIĆ & PARTNERS D.O.O.

(540)

NUQUADMEN

(511)

5 Vakcine.

(111) **BAZ1921523** (181) 28/01/2029
 (210) BAZ1921523A (220) 28/01/2019
 (151) 05/11/2020
 (732) **Vivo Mobile Communication Co., Ltd
 283#, BBK Road, Wusha, Chang'An,
 Dongguan, Guangdong, CN**
 (740) "STAM" d.o.o.
 (540)

IQOO

(511)

9 Aparati za obradu podataka; računarski softver, snimljen; računarski programi, koji se mogu preuzimati; lični digitalni asistenti [PDA]; računarske softverske platforme, snimljene ili koje se mogu preuzimati; grafički elementi (slike) za mobilne telefone koji se mogu preuzimati; telekomunikacioni aparati u obliku nakita; programske aplikacije za mobilne telefone koje se mogu preuzimati; tablet računari; interaktivni terminali sa ekranima osjetljivim na dodir; humanoidni roboti sa veštačkom inteligencijom; pametne naočare (oprema za obradu podataka); pametni satovi (oprema za obradu podataka); softver za igre virtualne realnosti; USB čitači kartica; olovke za ekrane osjetljivim na dodir; prenosivi računari; softver za prepoznavanje pokreta; štampači fotografija; skeneri otisaka prstiju; uređaju za prepoznavanje lica; navigacioni instrumenti; oprema globalno pozicionirajući sistem (GPS); pametni telefoni; mobilni telefoni; trake za mobilne telefone; nosivi uređaji za merenje aktivnosti; futrole za mobilne telefone; navlake za mobilne telefone; zaštitne folije prilagođene za ekrane mobilnih telefona; prenosni pametni telefoni; tastature za za mobilne telefone; oprema za mobilne telefone za telefoniranje slobodnim rukama; kutije za zvučnike; bežični zvučnici; inteligentni zvučnici; zvučnici sa veštačkom inteligencijom; slušalice; bežične slušalice; naočare za virtuelnu realnost; slušalice prilagođene za mobilne telefone; bežične slušalice sa mikrofonom za pametne telefone; mikrofoni za telekomunikacione aparate; set-top uređaju za televizore; Selfi štapovi [ručni monopodi]; selfi štapovi za mobilne telefone; objektivni za snimanje selfija; pametne narukvice (merni instrumenti); USB kablovi; USB kablovi za mobilne telefone; strujni adapteri za utičnice; strujni adapteri napona; ekrani za mobilne telefone; prenosni monitori sa ekranom; baterije, električne; punjači baterija; mobilni uređaju za napajanje (punjive baterije); bežični punjači; postolja u automobilima prilagođena za mobilne telefone; USB fleš diskovi; emotikoni za mobilne telefone koji se mogu preuzeti softveri za računarske igre, koji se mogu preuzeti.

(111) **BAZ1921527** (181) 28/01/2029
 (210) BAZ1921527A (220) 28/01/2019
 (151) 18/11/2020
 (732) **"Alen's Barbershop" d.o.o. Sarajevo
 Zmaja od Bosne bb (TC Robot),
 Sarajevo, BA**
 (540)



(531) 7.5,10.5,14.7,27.3,27.5

(511)

3 Bademov sapun; bademovo mlijeko za kozmetičke svrhe; bademovo ulje; balzami, osim za medicinske svrhe; boje za bradu; boje za kosu; deodorirani sapuni; dezodoransi za ljude ili za životinje; fitokozmetički preparati; kamen za brijanje [adstringens]; kna [za kozmetičko bojenje]; kolagenski preparati za kozmetičke svrhe; kolonjske vode; kozmetičke boje; kozmetičke kreme; kozmetičke olovke; kozmetički preparati za njegu kože; kozmetički setovi; kozmetika; kreme za kožu; ljepila za učvršćenje umjetne kose, brkova, brada; losioni nakon brijanja; losioni za kosu; losioni za kozmetičke svrhe; parfemi; pasta za kožne remene za brijanje; pomade za kozmetičke svrhe; preparati za brijanje; preparati za jačanje kose; preparati za kovrdžanje kose; preparati za njegu kose; šamponi; sapun za brijanje; sprej za kosu; sredstva za ravnanje prirodno kovrčave kose; suhi šamponi; vosak za brkove.;

41 Dopisni kursevi/škole; obrazovna ispitivanja; obrazovne usluge koje pružaju škole; organiziranje i održavanje simpozijuma; organiziranje i održavanje seminara; organiziranje i vođenje kolokvijuma; organiziranje izbora ljepote; organiziranje modnih revija u zabavne svrhe; organizovanje i vođenje radionica [obuka]; organizovanje takmičenja [obrazovanje ili zabava]; podučavanje [treniranje]; podučavanje, nastava; praktična obuka [demonstracija]; usluge prekvalifikacije.;

44 Frizerski saloni; saloni za uljepšavanje.

INDEKS BROJEVA ŽIGOVA- INDEKS BROJEVA ŽIGOVA
ИНДЕКС БРОЈЕВА ЖИГОВА

| | |
|------------|------------|
| BAZ1720291 | BAZ1820930 |
| BAZ1820726 | BAZ1820931 |
| BAZ1820780 | BAZ1820932 |
| BAZ1820795 | BAZ1820933 |
| BAZ1820832 | BAZ1820934 |
| BAZ1820838 | BAZ1820936 |
| BAZ1820856 | BAZ1820938 |
| BAZ1820857 | BAZ1820939 |
| BAZ1820858 | BAZ1820940 |
| BAZ1820859 | BAZ1820941 |
| BAZ1820860 | BAZ1820944 |
| BAZ1820862 | BAZ1820945 |
| BAZ1820863 | BAZ1820946 |
| BAZ1820864 | BAZ1820947 |
| BAZ1820865 | BAZ1820948 |
| BAZ1820867 | BAZ1820950 |
| BAZ1820868 | BAZ1820951 |
| BAZ1820869 | BAZ1820955 |
| BAZ1820873 | BAZ1820956 |
| BAZ1820874 | BAZ1820957 |
| BAZ1820875 | BAZ1820964 |
| BAZ1820876 | BAZ1820969 |
| BAZ1820877 | BAZ1820971 |
| BAZ1820884 | BAZ1820973 |
| BAZ1820885 | BAZ1820974 |
| BAZ1820886 | BAZ1820975 |
| BAZ1820887 | BAZ1820976 |
| BAZ1820889 | BAZ1820979 |
| BAZ1820890 | BAZ1820980 |
| BAZ1820893 | BAZ1820981 |
| BAZ1820894 | BAZ1820982 |
| BAZ1820895 | BAZ1820983 |
| BAZ1820897 | BAZ1820986 |
| BAZ1820899 | BAZ1820989 |
| BAZ1820900 | BAZ1820990 |
| BAZ1820901 | BAZ1820991 |
| BAZ1820902 | BAZ1820993 |
| BAZ1820903 | BAZ1820994 |
| BAZ1820904 | BAZ1820995 |
| BAZ1820906 | BAZ1820996 |
| BAZ1820907 | BAZ1820998 |
| BAZ1820908 | BAZ1820999 |
| BAZ1820910 | BAZ1821001 |
| BAZ1820913 | BAZ1821002 |
| BAZ1820916 | BAZ1821005 |
| BAZ1820917 | BAZ1821006 |
| BAZ1820918 | BAZ1821007 |
| BAZ1820923 | BAZ1821008 |
| BAZ1820924 | BAZ1821009 |
| BAZ1820925 | BAZ1821010 |
| BAZ1820928 | BAZ1821011 |

BAZ1821012
BAZ1821013
BAZ1821014
BAZ1821015
BAZ1821016
BAZ1821019
BAZ1821020
BAZ1821021
BAZ1821022
BAZ1821023
BAZ1821024
BAZ1821025
BAZ1821026
BAZ1821027
BAZ1821028
BAZ1821029
BAZ1821030
BAZ1821031
BAZ1821032
BAZ1821034
BAZ1821041
BAZ1821043
BAZ1821046
BAZ1821050
BAZ1821051
BAZ1821052
BAZ1821053
BAZ1821054
BAZ1821055
BAZ1821059
BAZ1821061
BAZ1821062
BAZ1821064
BAZ1821065
BAZ1821066
BAZ1821067
BAZ1821068
BAZ1821070
BAZ1821075
BAZ1821076
BAZ1821079
BAZ1821080
BAZ1821081
BAZ1821082
BAZ1821083
BAZ1821084
BAZ1821085
BAZ1821086
BAZ1821087
BAZ1821088
BAZ1821089
BAZ1821090
BAZ1821091
BAZ1821092
BAZ1821093

BAZ1821094
BAZ1821095
BAZ1821096
BAZ1821099
BAZ1821102
BAZ1821107
BAZ1821109
BAZ1821110
BAZ1821111
BAZ1821122
BAZ1821130
BAZ1821131
BAZ1821132
BAZ1821134
BAZ1821135
BAZ1821136
BAZ1821144
BAZ1821145
BAZ1821146
BAZ1821147
BAZ1821150
BAZ1821151
BAZ1821152
BAZ1821153
BAZ1821154
BAZ1821156
BAZ1821158
BAZ1821159
BAZ1821160
BAZ1821161
BAZ1821162
BAZ1821163
BAZ1821164
BAZ1821166
BAZ1821167
BAZ1821168
BAZ1821169
BAZ1821170
BAZ1821171
BAZ1821172
BAZ1821174
BAZ1821175
BAZ1821176
BAZ1821178
BAZ1821179
BAZ1821181
BAZ1821185
BAZ1821186
BAZ1821187
BAZ1821188
BAZ1821189
BAZ1821190
BAZ1821211
BAZ1821212
BAZ1821213

BAZ1821214
BAZ1821217
BAZ1821218
BAZ1821224
BAZ1821227
BAZ1821228
BAZ1821230
BAZ1821231
BAZ1821232
BAZ1821233
BAZ1821234
BAZ1821235
BAZ1821236
BAZ1821237
BAZ1821238
BAZ1821240
BAZ1821243
BAZ1821245
BAZ1821246
BAZ1821247
BAZ1821248
BAZ1821249
BAZ1821250
BAZ1821251
BAZ1821272
BAZ1821273
BAZ1821275
BAZ1821277
BAZ1821278
BAZ1821279
BAZ1821281
BAZ1821284
BAZ1821285
BAZ1821286
BAZ1821287
BAZ1821288
BAZ1821289
BAZ1821290
BAZ1821291
BAZ1821292
BAZ1821293
BAZ1821294
BAZ1821295
BAZ1821296
BAZ1821297
BAZ1821303
BAZ1821305
BAZ1821306
BAZ1821307
BAZ1821308
BAZ1821309
BAZ1821310
BAZ1821311
BAZ1821315
BAZ1821316

BAZ1821318
BAZ1821319
BAZ1821323
BAZ1821324
BAZ1821325
BAZ1821326
BAZ1821327
BAZ1821328
BAZ1821329
BAZ1821330
BAZ1821371
BAZ1821374
BAZ1821450
BAZ1921510
BAZ1921511
BAZ1921512
BAZ1921517
BAZ1921520
BAZ1921521
BAZ1921523
BAZ1921527

**INDEKS KLASA ŽIGOVA-INDEKS KLASA ŽIGOVA
ИНДЕКС КЛАСА ЖИГОВА**

1

BAZ1820862
BAZ1820908
BAZ1821217
BAZ1821186
BAZ1821187
BAZ1821188
BAZ1821059
BAZ1821061
BAZ1821062
BAZ1821107
BAZ1821218
BAZ1820956
BAZ1820964
BAZ1820976
BAZ1820974
BAZ1821310
BAZ1821311
BAZ1821050
BAZ1821053
BAZ1820906
BAZ1820726

2

BAZ1821186
BAZ1821187
BAZ1821188
BAZ1821059
BAZ1821061
BAZ1821062
BAZ1821107
BAZ1821218
BAZ1820956
BAZ1820964
BAZ1821189
BAZ1821190

3

BAZ1820956
BAZ1820964
BAZ1820976
BAZ1820974
BAZ1820726
BAZ1821168
BAZ1821169
BAZ1821176
BAZ1821145
BAZ1821109
BAZ1821238

BAZ1821240
BAZ1821243
BAZ1821245
BAZ1820993
BAZ1820869
BAZ1820941
BAZ1820975
BAZ1820858
BAZ1820907
BAZ1820924
BAZ1821158
BAZ1921527
BAZ1821213
BAZ1821153
BAZ1821154
BAZ1820986

4

BAZ1821310
BAZ1821311
BAZ1821287
BAZ1821288

5

BAZ1820956
BAZ1820964
BAZ1820974
BAZ1821050
BAZ1821053
BAZ1821213
BAZ1821153
BAZ1821154
BAZ1820986
BAZ1821323
BAZ1821324
BAZ1921517
BAZ1921520
BAZ1921521
BAZ1821185
BAZ1821227
BAZ1821179
BAZ1821094
BAZ1821099
BAZ1821135
BAZ1821136
BAZ1820899
BAZ1820900
BAZ1820901
BAZ1820902

BAZ1820903
BAZ1820884
BAZ1820885
BAZ1820887
BAZ1820874
BAZ1820875
BAZ1820838
BAZ1820856
BAZ1820857
BAZ1820930
BAZ1820931
BAZ1820932
BAZ1820933
BAZ1820934
BAZ1820936
BAZ1820938
BAZ1820939
BAZ1820940
BAZ1820918
BAZ1820923
BAZ1820945
BAZ1820950
BAZ1820951
BAZ1820955
BAZ1821031
BAZ1821028
BAZ1821029
BAZ1821070
BAZ1821082
BAZ1821011
BAZ1821012
BAZ1821013
BAZ1821014
BAZ1821015
BAZ1820994
BAZ1820995
BAZ1820991
BAZ1820913
BAZ1820916
BAZ1820917
BAZ1820876
BAZ1820904
BAZ1821163
BAZ1821164
BAZ1821450

6

BAZ1820726
BAZ1820795

7

BAZ1820906
BAZ1821092
BAZ1821093
BAZ1820946

8

BAZ1820726
BAZ1821277
BAZ1820795
BAZ1821076
BAZ1821054
BAZ1821309

9

BAZ1821189
BAZ1821190
BAZ1821091
BAZ1821122
BAZ1820971
BAZ1821075
BAZ1821166
BAZ1821167
BAZ1821329
BAZ1821330
BAZ1821019
BAZ1820910
BAZ1821009
BAZ1821285
BAZ1821286
BAZ1821296
BAZ1821150
BAZ1821327
BAZ1821328
BAZ1821275
BAZ1820946
BAZ1921523
BAZ1821224
BAZ1820996
BAZ1821023
BAZ1821020
BAZ1821021
BAZ1820893
BAZ1820969
BAZ1820780
BAZ1821211
BAZ1821022
BAZ1821024

10

BAZ1821213
BAZ1820913
BAZ1820916
BAZ1820917
BAZ1820876
BAZ1820904
BAZ1821163
BAZ1821164

| | |
|------------|------------|
| 11 | BAZ1821020 |
| BAZ1820906 | BAZ1821021 |
| BAZ1821309 | BAZ1820893 |
| 12 | 19 |
| BAZ1820983 | BAZ1821218 |
| BAZ1821214 | BAZ1820906 |
| BAZ1820946 | |
| 14 | 20 |
| BAZ1820877 | BAZ1820726 |
| BAZ1821046 | BAZ1821020 |
| BAZ1820944 | BAZ1821021 |
| BAZ1821150 | |
| BAZ1821020 | 21 |
| BAZ1821021 | BAZ1821159 |
| 16 | BAZ1821043 |
| BAZ1821055 | BAZ1821277 |
| BAZ1820957 | BAZ1821158 |
| BAZ1821189 | BAZ1821020 |
| BAZ1821190 | BAZ1821021 |
| BAZ1821090 | BAZ1820893 |
| BAZ1821091 | |
| BAZ1821096 | 25 |
| BAZ1821051 | BAZ1821046 |
| BAZ1820998 | BAZ1821090 |
| BAZ1821160 | BAZ1821091 |
| BAZ1821290 | BAZ1821212 |
| BAZ1821291 | BAZ1821284 |
| BAZ1821292 | BAZ1821110 |
| BAZ1820971 | BAZ1821102 |
| BAZ1821075 | BAZ1820859 |
| BAZ1821020 | BAZ1820979 |
| BAZ1821021 | BAZ1821290 |
| BAZ1820893 | BAZ1821291 |
| BAZ1820969 | BAZ1821292 |
| | BAZ1821020 |
| | BAZ1821021 |
| | BAZ1820893 |
| 17 | 28 |
| BAZ1821107 | BAZ1821212 |
| BAZ1821218 | BAZ1821284 |
| BAZ1820906 | BAZ1820979 |
| BAZ1821122 | BAZ1821075 |
| BAZ1820726 | BAZ1821020 |
| | BAZ1821021 |
| 18 | 29 |
| BAZ1821189 | BAZ1820956 |
| BAZ1821190 | BAZ1821010 |
| BAZ1821122 | BAZ1821080 |
| BAZ1821027 | |
| BAZ1821212 | |
| BAZ1821284 | |

BAZ1821152
BAZ1821134
BAZ1821161
BAZ1921511
BAZ1921512
BAZ1821305
BAZ1821278
BAZ1821002
BAZ1820832
BAZ1820947
BAZ1821151
BAZ1820889
BAZ1820890
BAZ1820989
BAZ1820990
BAZ1821236
BAZ1821246
BAZ1821249
BAZ1821290
BAZ1821291
BAZ1821292
BAZ1821144
BAZ1821235
BAZ1821181

30

BAZ1820956
BAZ1821305
BAZ1821278
BAZ1821002
BAZ1820832
BAZ1820947
BAZ1821151
BAZ1821153
BAZ1821154
BAZ1821041
BAZ1820925
BAZ1720291
BAZ1820886
BAZ1820860
BAZ1821170
BAZ1821171
BAZ1821172
BAZ1821174
BAZ1821175
BAZ1821306
BAZ1821307
BAZ1821308
BAZ1821303
BAZ1821326
BAZ1821001
BAZ1821273
BAZ1820999
BAZ1821246

BAZ1821249
BAZ1821272
BAZ1821181
BAZ1821297
BAZ1821450

31

BAZ1820956
BAZ1820964
BAZ1821050
BAZ1821053
BAZ1821002
BAZ1820832
BAZ1820947
BAZ1820889
BAZ1820890
BAZ1820989
BAZ1820990
BAZ1821246
BAZ1821249
BAZ1821290
BAZ1821291
BAZ1821292
BAZ1821144

32

BAZ1820947
BAZ1821151
BAZ1820889
BAZ1820890
BAZ1820989
BAZ1820990
BAZ1821236
BAZ1820980
BAZ1820981
BAZ1820982
BAZ1821007
BAZ1821008
BAZ1820894
BAZ1820895
BAZ1820873
BAZ1820863
BAZ1820864
BAZ1820865
BAZ1820867
BAZ1820868
BAZ1821178
BAZ1821246
BAZ1821249
BAZ1821235
BAZ1821020
BAZ1821021

33

BAZ1820947
BAZ1821151
BAZ1820989
BAZ1820990
BAZ1821064
BAZ1821065
BAZ1821066
BAZ1821067
BAZ1821068

34

BAZ1821030
BAZ1821084
BAZ1821085
BAZ1821086
BAZ1821087
BAZ1821088
BAZ1821089
BAZ1821052
BAZ1820973
BAZ1820948
BAZ1821247
BAZ1821248
BAZ1821289
BAZ1821131
BAZ1821132
BAZ1820998

35

BAZ1821096
BAZ1820726
BAZ1821043
BAZ1820989
BAZ1820990
BAZ1821236
BAZ1820986
BAZ1821001
BAZ1821273
BAZ1821146
BAZ1821147
BAZ1821293
BAZ1821294
BAZ1821295
BAZ1820944
BAZ1821160
BAZ1821290
BAZ1821291
BAZ1821292
BAZ1820971
BAZ1821075
BAZ1821144
BAZ1821235

BAZ1821281
BAZ1821315
BAZ1821316
BAZ1821318
BAZ1821081
BAZ1821166
BAZ1821167
BAZ1821329
BAZ1821330
BAZ1821251
BAZ1821228
BAZ1821230
BAZ1821231
BAZ1821232
BAZ1821233
BAZ1821234
BAZ1821083
BAZ1821019
BAZ1820910
BAZ1821009
BAZ1821272
BAZ1821032
BAZ1821279
BAZ1821095
BAZ1821285
BAZ1821286
BAZ1821296
BAZ1821150
BAZ1821309
BAZ1820893
BAZ1820969
BAZ1820780

36

BAZ1820971
BAZ1821281
BAZ1821315
BAZ1821316
BAZ1821318
BAZ1821166
BAZ1821167
BAZ1821329
BAZ1821330
BAZ1821156
BAZ1821371
BAZ1821374
BAZ1821034
BAZ1821327
BAZ1821328
BAZ1820969

37

BAZ1821310
BAZ1821311

BAZ1821081
BAZ1821079
BAZ1820795
BAZ1820946

38

BAZ1820971
BAZ1821166
BAZ1821167
BAZ1821329
BAZ1821330
BAZ1821251
BAZ1821228
BAZ1821230
BAZ1821231
BAZ1821232
BAZ1821233
BAZ1821234
BAZ1821083
BAZ1821019
BAZ1820910
BAZ1821009
BAZ1821325
BAZ1821275
BAZ1820893
BAZ1820969

39

BAZ1821273
BAZ1820971
BAZ1821081
BAZ1821329
BAZ1821330
BAZ1821272
BAZ1821130
BAZ1821287
BAZ1821288
BAZ1821450
BAZ1820969

40

BAZ1820795
BAZ1820946

41

BAZ1821090
BAZ1821091
BAZ1821096
BAZ1821051
BAZ1820979
BAZ1921527
BAZ1820971

BAZ1821075
BAZ1821329
BAZ1821330
BAZ1821251
BAZ1821228
BAZ1821230
BAZ1821231
BAZ1821232
BAZ1821233
BAZ1821234
BAZ1820910
BAZ1821009
BAZ1821032
BAZ1821279
BAZ1821095
BAZ1821275
BAZ1821130
BAZ1921510
BAZ1821111
BAZ1821237
BAZ1821005
BAZ1821006
BAZ1821016
BAZ1820893
BAZ1820969
BAZ1821211
BAZ1821022
BAZ1821024

42

BAZ1821096
BAZ1820971
BAZ1821166
BAZ1821167
BAZ1821329
BAZ1821330
BAZ1821083
BAZ1821019
BAZ1820910
BAZ1821032
BAZ1821279
BAZ1821095
BAZ1821327
BAZ1821328
BAZ1821025
BAZ1821026
BAZ1821016
BAZ1820795
BAZ1821020
BAZ1821021
BAZ1820969
BAZ1821022
BAZ1821024

43

BAZ1820999
BAZ1821315
BAZ1821316
BAZ1821318
BAZ1821130
BAZ1821237
BAZ1821005
BAZ1821006
BAZ1820928
BAZ1820897
BAZ1821162
BAZ1821250
BAZ1821319
BAZ1821181
BAZ1821297

44

BAZ1921527
BAZ1821237
BAZ1821005
BAZ1821006

45

BAZ1821329
BAZ1821330
BAZ1820910

INDEKS NOSILACA ŽIGOVA- INDEKS NOSITELJA ŽIGOVA ИНДЕКС НОСИЛАЦА ЖИГОВА

“Agreks” d.o.o.

BAZ1821134

“Alen’s Barbershop” d.o.o. Sarajevo

BAZ1921527

“Astra” Društvo za unutrašnju i vanjsku trgovinu,
uvoz i izvoz, ugostiteljstvo i turizam d.o.o.
Sarajevo

BAZ1821290

BAZ1821291

BAZ1821292

“Bingo” d.o.o. Export-import Tuzla

BAZ1821081

“Cards International Agency” d.o.o.

BAZ1821281

“CRVENA JABUKA MARKET” d.o.o. Jajce

BAZ1821318

“DITA 1977 INDUSTRIJA DETERDŽENATA”
d.o.o. Tuzla

BAZ1820974

BAZ1820975

BAZ1820976

“FTM” d.o.o. za montažu, usluge i promet

BAZ1821296

BAZ1821224

“GATARIĆ” d.o.o.

BAZ1821160

“Juma - d” d.o.o.

BAZ1821052

“MAJEVICA” D.D. Tvornica “CORN FLIPS”
Srebrenik

BAZ1821001

BAZ1821002

“Onogošt” d.o.o.

BAZ1821293

BAZ1821294

BAZ1821295

“PANNA COTTA” D.O.O.

BAZ1820999

“SARAJEVSKA PIVARA” d.d. Sarajevo

BAZ1820980

BAZ1820981

BAZ1820982

BAZ1821178

BAZ1821309

“Smith General Tools” d.o.o. Sarajevo

BAZ1820726

“VEGA-MIX” d.o.o. Živinice

BAZ1821005

BAZ1821006

A&E Television Networks, LLC

BAZ1821325

AbbVie Ireland Unlimited Company

BAZ1820887

Agrokomerc d.d. Velika Kladuša

BAZ1720291

Adeeb Derawan Sons’ Company (Al Marai)

BAZ1821246

Adi Kočo

BAZ1821297

Adnan Alnen and Partners Company “Al-Durra
Food Products”

BAZ1821249

Advanced New Technologies Co., Ltd.

BAZ1821327

BAZ1821328

BAZ1821329

BAZ1821330

AIS Asocijacija izvođača i svirača

BAZ1821111

Akt.online d.o.o.

BAZ1821083

Allergan Holdings France SAS

BAZ1821213

American-Cigarette Company (Overseas)
Limited

BAZ1821289

AmSpec Holding Corporation a limited liability
company of New Jersey

BAZ1821025

BAZ1821026

ANAND INTERNATIONAL

BAZ1820957

Apotex Inc.

BAZ1821185

| | |
|---|---|
| Artevos Gmbh BAZ1820889 BAZ1820890 | BAZ1820924 COMPAGNIE GENERALE DES ETABLISSEMENTS MICHELIN BAZ1820983 |
| Asahi Europe Ltd. BAZ1820868 BAZ1820863 BAZ1820864 BAZ1820865 | Davor Dragičević i Radanović Suzana BAZ1821090 DC Comics BAZ1820893 |
| Bayer Aktiengesellschaft BAZ1821053 BAZ1821050 | DE-MI PROMET d.o.o. Banja Luka BAZ1821217 DENSO CORPORATION BAZ1820862 |
| Benefit Cosmetics LLC BAZ1821238 | Diamond Quest Ltd BAZ1821247 BAZ1821248 |
| BERNINA d.o.o. BAZ1820832 | Digital City d.o.o. BAZ1821285 BAZ1821286 |
| BH MAARIF d.o.o. BAZ1821032 | DORCO CO., LTD. BAZ1821054 |
| Biocon Limited BAZ1820913 BAZ1820916 BAZ1820917 | Dragi Šestić BAZ1821091 |
| Bosnalijek, farmaceutska i hemijska industrija, dioničko društvo BAZ1820856 BAZ1820857 BAZ1820884 BAZ1820885 | Društvo sa ograničenom odgovornošću za proizvodnju i promet materijala za završne radove u građevinarstvu "COLORIT" Banja Luka BAZ1821218 |
| British American Tobacco (Germany) GmbH BAZ1820948 | Društvo za proizvodnju, preradu i promet "NELLI" d.o.o. Loznica BAZ1820925 |
| Cainiao Smart Logistics Holding Limited BAZ1820969 | Duljević d.o.o. BAZ1821079 |
| Cainiao Smart Logistics Holding Limited BAZ1820971 | Elektro Jurić d.o.o. BAZ1820996 |
| Caribou Coffee Company, Inc. (a Delaware corporation) BAZ1821250 | Euro-Group d.o.o. Kakanj BAZ1821326 |
| CHAMPION PRODUCTS EUROPE LIMITED BAZ1821146 BAZ1821147 | Exxon Mobil Corporation BAZ1821310 BAZ1821311 |
| CJ Corporation BAZ1821009 | FDS d.o.o. Sarajevo BAZ1821030 |
| Colgate-Palmolive Company, a Delaware corporation BAZ1820993 BAZ1820907 | FEAL d.o.o. za preradu aluminija ŠIROKI BRIJEG BAZ1820795 GALENKA a.d. BAZ1820991 GENEVA LABORATORIES LIMITED, a British Virgin Islands company |

| | |
|---|---|
| BAZ1821240 | J.P. "ELEKTROPRIVREDA HRVATSKE ZAJEDNICE HERCEG BOSNE" d.d., Mostar |
| GENZYME CORPORATION | BAZ1821287 |
| BAZ1821011 | BAZ1821288 |
| BAZ1821012 | JADRAN - GALENSKI LABORATORIJ d.d. |
| BAZ1821013 | Rijeka |
| BAZ1821014 | BAZ1820986 |
| BAZ1821015 | Javno preduzeće "Parkovi" d.o.o. Ljubuški |
| Georg Gavrilović | BAZ1821051 |
| BAZ1821161 | Javno preduzeće Filmski centar Sarajevo d.o.o. |
| Gojko Drašković | BAZ1821020 |
| BAZ1821110 | BAZ1821021 |
| GoPro, Inc. | BAZ1821130 |
| BAZ1821022 | Johnson & Johnson |
| BAZ1821023 | BAZ1821243 |
| BAZ1821024 | JOHNSON & JOHNSON (New Jersey corporation) |
| GRAFOTISAK d.o.o. GRUDE | BAZ1821227 |
| BAZ1821189 | JP "Vodovod i kanalizacija" d.o.o. Zenica |
| BAZ1821190 | BAZ1821007 |
| HAMITI BEDRI | BAZ1821008 |
| BAZ1821272 | Kojić (Zoran) Nikola |
| BAZ1821273 | BAZ1821075 |
| HEMOFARM A.D. farmaceutsko-hemijska industrija Vršac | Komochem d.o.o. Visoko |
| BAZ1821135 | BAZ1821059 |
| BAZ1821136 | BAZ1821061 |
| BAZ1820994 | BAZ1821062 |
| HEMOFARM A.D. farmaceutsko-hemijska industrija Vršac | BAZ1821186 |
| BAZ1820995 | BAZ1821187 |
| BAZ1820955 | BAZ1821188 |
| HI LIMITED PARTNERSHIP | Koninklijke Philips N.V. |
| BAZ1820897 | BAZ1821076 |
| HUMANITARNA ORGANIZACIJA "MERHAMED" MUSLIMANSKO DOBROTVORNO DRUŠTVO | KOPAS KOZMETIK PAZARLAMA VE SANAYI ANONIM SIRKETI |
| BAZ1821156 | BAZ1820838 |
| Huntsman International LLC | KUBOTA CORPORATION |
| BAZ1821107 | BAZ1821092 |
| Idealism Industries FZE | BAZ1821093 |
| BAZ1821041 | LAĐANA d.o.o. Zenica |
| IGLA SHPK | BAZ1821162 |
| BAZ1820998 | Laticrete International, Inc. |
| INMER d.o.o. | BAZ1820906 |
| BAZ1821080 | Lidl Stiftung & Co. KG |
| Intervet International B.V. | BAZ1820947 |
| BAZ1821070 | BAZ1820941 |

| | |
|---|---|
| BAZ1820860 | MUNDIPHARMA AG |
| BAZ1820886 | BAZ1820876 |
| BAZ1821064 | Naš Dom d.o.o. |
| BAZ1821065 | BAZ1820928 |
| BAZ1821066 | Natumin Pharma AB |
| BAZ1821067 | BAZ1820945 |
| BAZ1821068 | NBA Properties, Inc. |
| BAZ1821102 | BAZ1820979 |
| BAZ1821277 | Nedomex d.o.o. Pale |
| LINING SPORTS (SHANGHAI) COMPANY LIMITED | BAZ1820858 |
| BAZ1821212 | Networks INT Društvo sa ograničenom odgovornošću Sarajevo |
| LS HOME d.o.o. | BAZ1821095 |
| BAZ1821043 | NOBEL LIJEK d.o.o. |
| LUKAS TP NAKIĆ d.o.o. | BAZ1820899 |
| BAZ1921511 | BAZ1820900 |
| BAZ1921512 | BAZ1820901 |
| Madaus GmbH | BAZ1820902 |
| BAZ1821163 | BAZ1820903 |
| MAGINUS DOO ZA USLUGE REKLAME I PROPAGANDE I TRGOVINU | BAZ1820930 |
| BAZ1821245 | BAZ1820931 |
| Marriott Worldwide Corporation | BAZ1820932 |
| BAZ1821315 | BAZ1820918 |
| BAZ1821316 | BAZ1820923 |
| Mastercard International Incorporated | Nova BH d.o.o. Sarajevo |
| BAZ1821166 | BAZ1821228 |
| BAZ1821167 | BAZ1821230 |
| Matija d.o.o. | BAZ1821231 |
| BAZ1821153 | BAZ1821232 |
| BAZ1821154 | BAZ1821233 |
| Medimpex d.o.o. | BAZ1821234 |
| BAZ1821450 | BAZ1821251 |
| BAZ1820936 | Nova Brands S.A. |
| Merck KGaA | BAZ1821179 |
| BAZ1820904 | NOVARTIS AG |
| Mikrokreditno društvo "CREDIS" akcionarsko društvo Banja Luka | BAZ1821029 |
| BAZ1821034 | BAZ1821323 |
| Monster Energy Company | BAZ1821324 |
| BAZ1820873 | BAZ1820933 |
| BAZ1820894 | BAZ1820934 |
| BAZ1820895 | BAZ1820938 |
| BAZ1820867 | BAZ1820939 |
| | BAZ1820940 |

BAZ1820950

BAZ1820951

BAZ1821031

Optiva Canada Inc.

BAZ1821019

Organska kontrola d.o.o.

BAZ1821279

OvnaK d.o.o. Vitez

BAZ1820877

PAMETNE TEHNOLOGIJE d.o.o.

BAZ1820780

Panerai Luca

BAZ1821046

Paper Australia Pty Ltd

BAZ1821055

PepsiCo, Inc.

BAZ1821303

BAZ1821305

BAZ1821306

BAZ1821307

BAZ1821308

Pfizer Inc.

BAZ1821082

Pharmaceutical chemical cosmetic industry

ALKALOID AD - Skopje

BAZ1821145

BAZ1821094

BAZ1821028

BAZ1820874

BAZ1820875

BAZ1820956

BAZ1820964

Philip Morris Brands Sarl

BAZ1821084

BAZ1821085

Philip Morris Products S.A.

BAZ1821086

BAZ1821087

BAZ1821088

BAZ1821089

PODRAVKA Prehrambena industrija d.d.

BAZ1821278

PU "VITA NOSTRA - NAŠ ŽIVOT"

BAZ1821237

Qatar National Bank

BAZ1821371

BAZ1821374

Reebok International Limited

BAZ1821284

Riot Games, Inc. (a Delaware corporation)

BAZ1821275

ROHTO PHARMACEUTICAL CO., LTD.

BAZ1820869

ROTHMANS OF PALL MALL LIMITED

BAZ1820973

BAZ1821131

BAZ1821132

Rottapharm Madaus GmbH

BAZ1821164

SAAT VE SAAT SANAYI VE TICARET ANONIM ŐIRKETI

BAZ1821150

Samir Drocić

BAZ1821181

SANOFI PASTEUR INC.

BAZ1921517

BAZ1921520

BAZ1921521

SAVENCIA SA

BAZ1821010

SHANGHAI CONWOOD INTERNATIONAL CO., LTD

BAZ1821027

SHENZHENGOLF & FEIHUANGTECHNOLOGY CO., LTD

BAZ1821122

SPACE2C društvo sa ograničenom odgovornošću za trgovinu i usluge

BAZ1820910

SPEKTAR DRINK D.O.O.

BAZ1821151

BAZ1821152

Swarovski Aktiengesellschaft

BAZ1820944

The Dow Chemical Company

BAZ1820908

THE GLEASON WORKS

BAZ1820946

The Procter & Gamble Company

BAZ1821099

BAZ1821176

BAZ1821168

BAZ1821169

TOMATO-COMMERCE d.o.o.

BAZ1821235

BAZ1821236

TOYOTA JIDOSHA KABUSHIKI KAISHA (also trading as TOYOTA MOTOR CORPORATION)

BAZ1821214

Twentieth Century Fox Film Corporation

BAZ1821211

Udruženje Medija-Art

BAZ1921510

Unis Institut za ekologiju, zaštitu na radu i zaštitu od požara d.o.o. Istočno Sarajevo - Pale

BAZ1821016

USTANOVA SOCIJALNE ZAŠTITE DOM SENTIVO

BAZ1821319

Violeta d.o.o.

BAZ1821170

BAZ1821171

BAZ1821172

BAZ1821109

BAZ1821158

BAZ1821159

Visokoškolska ustanova Internacionalni Burč univerzitet - International Burch University

BAZ1821096

Vivo Mobile Communication Co., Ltd

BAZ1921523

VOĆAR d.o.o.

BAZ1821144

Wrangler Apparel Corp.

BAZ1820859

Zeraa Agriculture Investment Management d.o.o. Sarajevo

BAZ1820989

BAZ1820990

Zvečevo prehrambena industrija d.d.

BAZ1821174

BAZ1821175

PRENOS PRAVA-PRENOS PRAVA-ПРЕНОС ПРАВА

BAZR96192

05/03/1999
 BAYERISCHE MOTOREN WERKE AG
 Petuelring 130 BMW Haus, D-800 München 40,
 DE
 28/09/2020

BAZR96192

05/03/1999
 LAND ROVER
 Banbury Road, Gaydon, Warwick, Warwickshire,
 CV35 0RR, GB
 28/09/2020

BAZR96192

05/03/1999
 JAGUAR LAND ROVER LIMITED
 Abbey Road, Whitley, Coventry CV3 4LF, GB
 28/09/2020

BAZR96570

04/06/1999
 Performance Materials NA, Inc.
 2211 H. H. Dow Way, Midland, MI 48674, US
 10/11/2020

BAZR961277

23/05/2000
 C&C IP UK LIMITED
 C/O Matthew Clark, Whitchurch Lane,
 Whitchurch, Bristol, BS14 0JZ, GB
 02/10/2020

BAZR971988

07/01/2002
 Wyeth Holdings LLC
 235 East 42nd Street, New York, N.Y. 10017, US
 28/09/2020

BAZR972802

06/02/2002
 UPJOHN US 1 LLC
 235 East 42nd Street, New York, N.Y. 10017, US
 25/09/2020

BAZ961107

26/04/2002
 UPJOHN US 1 LLC
 235 East 42nd Street, New York, N.Y. 10017, US
 28/09/2020

BAZ971499

10/10/2002
 Tetra GmbH
 Herrenteich 78, 49324 Melle, DE
 24/11/2020

BAZ971593

05/11/2002
 Sumitomo Rubber Industries, Ltd.
 6-9, 3-chome, Wakinoama - cho, Chuo - ku,
 Kobe, 651-0072, JP
 22/10/2020

BAZ971774

18/11/2002
 Sumitomo Rubber Industries, Ltd.
 6-9, 3-chome, Wakinoama - cho, Chuo - ku,
 Kobe, 651-0072, JP
 26/10/2020

BAZ971953

30/01/2003
 IRISH DISTILLERS INTERNATIONAL LIMITED
 a private limited company incorporated in IE
 Simmonscourt House, Simmonscourt Road,
 Ballsbridge, Dublin 4, IE
 16/10/2020

BAZ972184

17/02/2003
 GR. SARANTIS ANONYMI VIOMICHANIKI
 & EMPORIKI ETAIRIA KALLYNTIKON,
 ENDYMATON OIKIAKON & PHARMAKEFTIKON
 EIDON
 26 Amarousiou-Halandriou Street, 151 25
 Maroussi, Athens, GR
 13/11/2020

BAZ972371

08/04/2003
 M&G Prudential Services Limited
 10 Fenchurch Avenue, London EC3M 5AG, GB
 12/11/2020

BAZ972562

08/04/2003
 UPJOHN US 1 LLC
 235 East 42nd Street, New York, N.Y. 10017, US
 25/09/2020

BAZ983014

02/07/2003

M&G Prudential Services Limited
10 Fenchurch Avenue, London EC3M 5AG, GB
12/11/2020

BAZ983141

17/09/2003

UPJOHN US 1 LLC
235 East 42nd Street, New York, N.Y. 10017, US
25/09/2020

BAZ026054

04/09/2007

Thomson Reuters Enterprice Centre GmbH
Landis + Gyr-Strasse 3, 6300 Zug, CH
16/10/2020

BAZ058402

11/08/2009

UPJOHN US 1 LLC
235 East 42nd Street, New York, N.Y. 10017, US
28/09/2020

BAZ0710816

03/09/2010

JOHNSON & JOHNSON
One Johnson & Johnson Plaza, New Brunswick,
New Jersey 08933, US
09/11/2020

BAZ0711383

04/12/2008

Metso Outotec Corporation
Töölönlahdenkatu 2, 00100 Helsinki, FI
03/11/2020

BAZ1014848

14/09/2012

Kickoff S.p.A.
Via Albert Einstein 24, 50013 Campi Bisenzio,
Firenze, IT
29/09/2020

BAZ1015049

12/10/2012

Baxter International Inc.
One Baxter Parkway, Deerfield, Illinois 60015,
US
22/09/2020

BAZ1116008

19/11/2013

CDS CANADA 1 SCSP
9, Allee Scheffer, L-2520 LU, Grand-Duche de
LU, LU
14/09/2020

BAZ1116008

19/11/2013

CDS CANADA 2 SCSP
9, Allee Scheffer, L-2520 LU, Grand-Duche de
LU, LU
14/09/2020

BAZ1116008

19/11/2013

CDS CANADA 3 L.P.
8400 av. du Cirque, Montreal, Quebec, H1Z
4M6, CA
14/09/2020

BAZ1116008

19/11/2013

CDS CANADA 4 L.P.
8400 av. du Cirque, Montreal, Quebec, H1Z
4M6, CA
14/09/2020

BAZ1116009

19/11/2013

CDS CANADA 1 SCSP
9, Allee Scheffer, L-2520 LU, Grand-Duche de
LU, LU
11/09/2020

BAZ1116009

19/11/2013

CDS CANADA 2 SCSP
9, Allee Scheffer, L-2520 LU, Grand-Duche de
LU, LU
11/09/2020

BAZ1116009

19/11/2013

CDS CANADA 3 L.P.
9, Allee Scheffer, L-2520 LU, Grand-Duche de
LU, LU
11/09/2020

BAZ1116009

19/11/2013

CDS CANADA 4 L.P.
8400 av. du Cirque, Montreal, Quebec, H1Z 4M6,
CA, 8400 av. du Cirque, Montreal, Quebec, H1Z
4M6, CA, LU
11/09/2020

BAZ1518985

17/05/2017

Alternativna televizija d.o.o. Banja Luka
Gundulićeva 33, 78000 Banja Luka, BA
20/10/2020

BAZ1619717

02/07/2018

Nalpropion Pharmaceuticals, Inc.

10 North Park Place, Morristown, New Jersey

07960, US

23/09/2020

BAZ1619830

27/07/2018

JOHNSON & JOHNSON

One Johnson & Johnson Plaza, New Brunswick,

New Jersey 08933, US

09/11/2020

BAZ1619831

31/07/2018

JOHNSON & JOHNSON

One Johnson & Johnson Plaza, New Brunswick,

New Jersey 08933, US

09/11/2020

BAZ1720443

02/10/2019

Sumitomo Rubber Industries, Ltd.

6-9, 3-chome, Wakinojama - cho, Chuo - ku,

Kobe, 651-0072, JP

12/10/2020

BAZ1720444

02/10/2019

Sumitomo Rubber Industries, Ltd.

6-9, 3-chome, Wakinojama - cho, Chuo - ku,

Kobe, 651-0072, JP

12/10/2020

PROMJENA NAZIVA- PROMJENA NAZIVA -ПРОМЈЕНА НАЗИВА**BAZR96192**

05/03/1999
 ROVER GROUP LIMITED
 International Headquarters, Warwick Technology
 Park, Warwick CV34 6RG, GB
 28/09/2020

BAZ96508

23/11/2000
 Energizer Auto, Inc
 44 Old Ridgebury Road, Danbury, Connecticut
 06810, US
 19/10/2020

BAZ96893

30/10/2001
 Ferrosan ApS
 Lautrupvang 8, 2750 Ballerup, DK
 29/09/2020

BAZ972569

24/04/2003
 Purmo Group Oy Ab
 Bulevardi 46, 00120 Helsinki, FI
 24/09/2020

BAZ972570

24/04/2003
 Purmo Group Oy Ab
 Bulevardi 46, 00120 Helsinki, FI
 24/09/2020

BAZ972571

24/04/2003
 Purmo Group Oy Ab
 Bulevardi 46, 00120 Helsinki, FI
 24/09/2020

BAZ972574

24/04/2003
 Purmo Group Oy Ab
 Bulevardi 46, 00120 Helsinki, FI
 24/09/2020

BAZ0610719

14/07/2010
 Purmo Group IP Oy Ab
 Bulevardi 46, 00120 Helsinki, FI
 24/09/2020

BAZ0610720

14/07/2010
 Purmo Group Oy Ab
 Bulevardi 46, 00120 Helsinki, FI
 24/09/2020

BAZ0710849

30/09/2010
 Purmo Group Oy Ab
 Bulevardi 46, 00120 Helsinki, FI
 24/09/2020

BAZ0710850

30/09/2010
 Purmo Group Oy Ab
 Bulevardi 46, 00120 Helsinki, FI
 24/09/2020

BAZ1015015

27/09/2012
 BASF Agro B.V., Arnhem (NL),
 Zweigniederlassung Freienbach
 Huobstrasse 3, 8808 Pfäffikon SZ, CH
 07/10/2020

BAZ1015253

05/11/2012
 GENERA d.d.
 Kalinovica, Svetonedeljska 2, 10436 Rakov
 Potok, HR
 15/09/2020

BAZ1015255

30/11/2012
 GENERA d.d.
 Kalinovica, Svetonedeljska 2, 10436 Rakov
 Potok, HR
 06/10/2020

BAZ1015258

05/11/2012
 GENERA d.d.
 Kalinovica, Svetonedeljska 2, 10436 Rakov
 Potok, HR
 15/09/2020

BAZ1216748

12/12/2014
 Victoria's Secret Stores Brand Management,
 LLC
 Four Limited Parkway, Reynoldsburg Ohio
 43068, US
 03/11/2020

BAZ1216749

11/12/2014

Victoria's Secret Stores Brand Management,
LLC

Four Limited Parkway, Reynoldsburg Ohio
43068, US

30/10/2020

BAZ1216753

10/12/2014

Victoria's Secret Stores Brand Management,
LLC

Four Limited Parkway, Reynoldsburg Ohio
43068, US

03/11/2020

BAZ1216759

11/12/2014

Victoria's Secret Stores Brand Management,
LLC

Four Limited Parkway, Reynoldsburg Ohio
43068, US

03/11/2020

BAZ1216760

12/12/2014

Victoria's Secret Stores Brand Management,
LLC

Four Limited Parkway, Reynoldsburg Ohio
43068, US

30/10/2020

PROMJENA ADRESE- PROMJENA ADRESE-ПРОМЈЕНА АДРЕСЕ**BAZR972525**

08/01/2002

PENNZOIL-QUAKER STATE COMPANY
150 N. Dairy Ashford St., Houston TX 77079, US
25/09/2020

BAZR972870

22/02/2002

Kraft Foods Group Brands LLC
200 E. Randolph St., Chicago, IL 60601, US
01/10/2020

BAZR972871

22/02/2002

Kraft Foods Group Brands LLC
200 E. Randolph St., Chicago, IL 60601, US
01/10/2020

BAZ218

29/07/1998

SANTEN PHARMACEUTICAL CO., LTD.
4-20 Ofuka-cho, Kita-ku, Osaka-shi, Osaka, 530-8552, JP
15/09/2020

BAZ96893

30/10/2001

FERROSAN A/S
Lautrupvang 8, 2750 Ballerup, DK
29/09/2020

BAZ971593

05/11/2002

DUNLOP INTERNATIONAL LIMITED
Thorncroft Manor, Thorncroft Drive, Dorking Road, Leatherhead Surrey, KT22 8JB, GB
22/10/2020

BAZ971734

26/11/2002

SANTEN PHARMACEUTICAL CO., LTD.
4-20 Ofuka-cho, Kita-ku, Osaka-shi, Osaka, 530-8552, JP
15/09/2020

BAZ971774

18/11/2002

DUNLOP INTERNATIONAL LIMITED
Thorncroft Manor, Thorncroft Drive, Dorking Road, Leatherhead Surrey, KT22 8JB, GB
26/10/2020

BAZ004521

02/02/2006

BorgWarner Ludwigsburg GmbH
Mörikestraße 155, D-71636 Ludwigsburg, DE
06/10/2020

BAZ004602

26/10/2005

SYNGENTA LIMITED
Jealott's Hill International Research Centre, Bracknell, Berkshire RG42 6EY, GB
20/10/2020

BAZ004626

21/11/2005

Goya Foods, Inc. (a Delaware Corporation)
350 County Road, Jersey City, New Jersey 07307, US
13/11/2020

BAZ004686

31/10/2005

AgroFresh Inc.
One Washington Square, 510-530 Walnut Street, 13th Floor-Suite 1350, Philadelphia, Pennsylvania 19106, US
09/12/2020

BAZ004747

29/11/2005

JADRAN GALENSKI LABORATORIJ d.d.
Svilno 20, 51000 Rijeka, HR
14/09/2020

BAZ014827

22/06/2006

Wm. WRIGLEY Jr. Company,
1132 West Blackhawk Street, Chicago, Illinois 60642, US
08/10/2020

BAZ015405

06/11/2006

BRISTOL-MYERS SQUIBB COMPANY
430 East 29th Street, 14th Floor, New York, New York 10016, US
09/12/2020

BAZ047878

11/05/2009

SANTEN PHARMACEUTICAL CO., LTD.
4-20 Ofuka-cho, Kita-ku, Osaka-shi, Osaka, 530-8552, JP
15/09/2020

BAZ059045

08/03/2010
SOREMARTEC S.A.
16, Route de Treves, L-2633 Senningerberg, LU
14/10/2020

BAZ1014563

05/06/2012
Russian Standard Intellectual Property Holding
AG
Boesch 37, 6331 Huenenberg, CH
01/10/2020

BAZ1014564

05/06/2012
Russian Standard Intellectual Property Holding
AG
Boesch 37, 6331 Huenenberg, CH
01/10/2020

BAZ1014581

08/06/2012
Russian Standard Intellectual Property Holding
AG
Boesch 37, 6331 Huenenberg, CH
01/10/2020

BAZ1014582

07/09/2012
Russian Standard Intellectual Property Holding
AG
Boesch 37, 6331 Huenenberg, CH
01/10/2020

BAZ1014583

05/06/2012
Russian Standard Intellectual Property Holding
AG
Boesch 37, 6331 Huenenberg, CH
01/10/2020

BAZ1014565

05/06/2012
Russian Standard Intellectual Property Holding
AG
Boesch 37, 6331 Huenenberg, CH
01/10/2020

BAZ1014566

05/06/2012
Russian Standard Intellectual Property Holding
AG and Roust Incorporated
Boesch 37, 6331 Huenenberg, CH and Boesch
37, 6331 Huenenberga, Boesch 37, 6331
Huenenberg, RU
01/10/2020

BAZ1014570

05/06/2012
Russian Standard Intellectual Property Holding
AG and Roust Incorporated
Boesch 37, 6331 Huenenberg, CH and 196140,
RF, Saint-Petersburg, p. Shushary, Pulkovskoe
shosse, 52, litera, RU
30/09/2020

BAZ1014823

14/08/2012
Dogadan Gida Ürünleri Sanayi ve Pazarlama
A.S.
Cinar Mahallesi, Duru Caddesi No. 11, Akyurt,
Ankara 06750, TR
24/09/2020

BAZ1014958

26/10/2010
McDonald's Corporation
110 N. Carpenter Street, Chicago, Illinois 60607,
US
28/09/2020

BAZ1014959

26/10/2010
McDonald's Corporation
110 N. Carpenter Street, Chicago, Illinois 60607,
US
28/09/2020

BAZ1014961

08/02/2011
McDonald's Corporation
110 N. Carpenter Street, Chicago, Illinois 60607,
US
28/09/2020

BAZ1014962

08/02/2011
McDonald's Corporation
110 N. Carpenter Street, Chicago, Illinois 60607,
US
28/09/2020

BAZ1014963

11/10/2010
McDonald's Corporation
110 N. Carpenter Street, Chicago, Illinois 60607,
US
28/09/2020

BAZ1014964

07/10/2010
McDonald's Corporation
110 N. Carpenter Street, Chicago, Illinois 60607,
US
28/09/2020

BAZ1014965

08/02/2011

McDonald's Corporation

110 N. Carpenter Street, Chicago, Illinois 60607,
US

28/09/2020

BAZ1014966

11/10/2010

McDonald's Corporation

110 N. Carpenter Street, Chicago, Illinois 60607,
US

28/09/2020

BAZ1014967

11/10/2010

McDonald's Corporation

110 N. Carpenter Street, Chicago, Illinois 60607,
US

28/09/2020

BAZ1014968

11/10/2010

McDonald's Corporation

110 N. Carpenter Street, Chicago, Illinois 60607,
US

28/09/2020

BAZ1014969

14/02/2011

McDonald's Corporation

110 N. Carpenter Street, Chicago, Illinois 60607,
US

28/09/2020

BAZ1014970

26/10/2010

McDonald's Corporation

110 N. Carpenter Street, Chicago, Illinois 60607,
US

28/09/2020

BAZ1014971

07/10/2010

McDonald's Corporation

110 N. Carpenter Street, Chicago, Illinois 60607,
US

28/09/2020

BAZ1014972

07/10/2010

McDonald's Corporation

110 N. Carpenter Street, Chicago, Illinois 60607,
US

28/09/2020

BAZ1014973

07/10/2010

McDonald's Corporation

110 N. Carpenter Street, Chicago, Illinois 60607,
US

04/11/2020

BAZ1014997

07/12/2010

Iconix LU Holdings SARL

42-44 Avenue de la Gare, L, LU

08/10/2020

BAZ1014998

07/12/2010

Iconix LU Holdings SARL

42-44 Avenue de la Gare, L, LU

08/10/2020

BAZ1014999

07/12/2010

Iconix LU Holdings SARL

42-44 Avenue de la Gare, L, LU

08/10/2020

BAZ1015051

20/09/2012

CORPORACION HABANOS, S.A.

Carretera Vieja de Guanabacoa y Línea del
Ferrocarril Final, Guanabacoa, La Habana, CU

06/10/2020

BAZ1015082

12/09/2012

TEVA Pharmaceuticals Europe B.V.

Piet Heinkade 107, 1019 GM Amsterdam, NL

20/10/2020

BAZ1015118

04/01/2011

JADRAN - Galenski laboratorij d.d. Rijeka

Svilno 20, 51000 Rijeka, HR

14/09/2020

BAZ1015119

04/01/2011

JADRAN - Galenski laboratorij d.d. Rijeka

Svilno 20, 51000 Rijeka, HR

14/09/2020

BAZ1015120

15/11/2010

JADRAN - Galenski laboratorij d.d. Rijeka

Svilno 20, 51000 Rijeka, HR

14/09/2020

BAZ1015122

15/11/2010

JADRAN - Galenski laboratorij d.d. Rijeka
Svilno 20, 51000 Rijeka, HR

14/09/2020

BAZ1015123

15/11/2010

JADRAN - Galenski laboratorij d.d. Rijeka
Svilno 20, 51000 Rijeka, HR

14/09/2020

BAZ1015282

28/09/2012

C.I. Union De Bananeros De Uraba S.A. Uniban
Calle 52 no. 47-42 Piso 15, Edificio Coltejer A.A.
1661, Medellin, CO

09/11/2020

BAZ1115770

28/08/2013

Ironwood Pharmaceuticals, Inc.
100 Summer Street, Suite 2300, Boston, MA
02110, US

29/10/2020

BAZ1116008

19/11/2013

CIRQUE DU SOLEIL CA INC.
8400 av. du Cirque, Montreal, Quebec, H1Z
4M6, CA

14/09/2020

BAZ1116009

19/11/2013

CIRQUE DU SOLEIL CA INC.
8400 av. du Cirque, Montreal, Quebec, H1Z
4M6, CA

11/09/2020

BAZ1216500

19/08/2014

SANTEN PHARMACEUTICAL CO., LTD.
4-20 Ofuka-cho, Kita-ku, Osaka-shi, Osaka, 530-
8552, JP

15/09/2020

BAZ1216517

15/08/2014

Ironwood Pharmaceuticals, Inc.
100 Summer Street, Suite 2300, Boston, MA
02110, US

29/10/2020

BAZ1317568

03/09/2015

SANTEN PHARMACEUTICAL CO., LTD.
4-20 Ofuka-cho, Kita-ku, Osaka-shi, Osaka, 530-
8552, JP

15/09/2020

BAZ1317569

03/09/2015

SANTEN PHARMACEUTICAL CO., LTD.
4-20 Ofuka-cho, Kita-ku, Osaka-shi, Osaka, 530-
8552, JP

15/09/2020

BAZ1619717

02/07/2018

Nalpropion Pharmaceuticals, LLC
10 North Park Place, Suite 201, Morristown, New
Jersey 07960, US

23/09/2020

**PROMJENA NAZIVA I ADRESE-PROMJENA NAZIVA I ADRESE
ПРОМЈЕНА НАЗИВА И АДРЕСЕ****BAZ961233**

18/04/2000
SMITHS MEDICAL INTERNATIONAL LIMITED
1500 Eureka Park, Lower Pemberton, Ashford,
Kent TN25 4BF, GB
04/12/2020

BAZ972569

24/04/2003
Rettig ICC IP Oy Ab
Bulevardi 46, 00120 Helsinki, FI
24/09/2020

BAZ972570

24/04/2003
Rettig ICC IP Oy Ab
Bulevardi 46, 00120 Helsinki, FI
23/09/2020

BAZ972571

24/04/2003
Rettig ICC IP Oy Ab
Bulevardi 46, 00120 Helsinki, FI
24/09/2020

BAZ972574

24/04/2003
Rettig ICC IP Oy Ab
Bulevardi 46, 00120 Helsinki, FI
24/09/2020

BAZ026054

04/09/2007
Thomson Reuters Global Resources Unlimited
Company
Landis + Gyr-Strasse 3, 6300 Zug, CH
16/10/2020

BAZ0610719

14/07/2010
Rettig ICC IP Oy Ab
Bulevardi 46, 00120 Helsinki, FI
24/09/2020

BAZ0610720

14/07/2010
Rettig ICC IP Oy Ab
Bulevardi 46, 00120 Helsinki, FI
24/09/2020

BAZ0710849

30/09/2010
Rettig ICC IP Oy Ab
Bulevardi 46, 00120 Helsinki, FI
24/09/2020

BAZ0710850

30/09/2010
Rettig ICC IP Oy Ab
Bulevardi 46, 00120 Helsinki, FI
24/09/2020

BAZ1014848

14/09/2012
Sundek Apparel LLC
306 W. 7th Street, Suite 909, Fort Worth, Texas
76102, US
29/09/2020

BAZ1015031

03/09/2012
Emirates Telecommunications Group Company
(Etisalat Group) PJSC
P.O. Box 3838, Abu Dhabi, UE
07/12/2020

BAZ1015032

03/09/2012
Emirates Telecommunications Group Company
(Etisalat Group) PJSC
P.O. Box 3838, Abu Dhabi, UE
07/12/2020

BAZ1015052

12/11/2012
Emirates Telecommunications Group Company
(Etisalat Group) PJSC
P.O. Box 3838, Abu Dhabi, UE
07/12/2020

BAZ1619717

02/07/2018
Nalpropion Pharmaceuticals, LLC
251 Little Falls Drive, Wilmington, New Castle
County, Delaware 19808, US
23/09/2020

BAZ1720291

24/09/2020
"AC FOOD" d.o.o.
Polje bb, 77230 Velika Kladaša, BA
04/12/2020

PRODUŽENJE VAŽENJA ŽIGA-PRODULJENJE VAŽENJA ŽIGA ПРОДУЖЕЊЕ ВАЖЕЊА ЖИГА

BAZR96142

2-3/1998
37
28/08/2030

BAZR96192

1-2/1999
12
06/03/2030

BAZR96329

2-3/1998
9
10/10/2030

BAZR96330

2-3/1998
9
10/10/2030

BAZR96570

1-2/1999
1 2 17
27/10/2030

BAZR96765

3/2000
42
30/10/2030

BAZR96802

3/2000
5
18/12/2030

BAZR96845

3/2000
9 14 16 18 21 25 28 30 32
17/07/2030

BAZR96846

3/2000
3 9 12 14 16 18 21 25 28 30 32 41
20/07/2030

BAZR96864

3/2000
9
11/07/2030

BAZR96983

3/2000
3
10/10/2030

BAZR961091

3/2000
23
26/10/2030

BAZR961233

1/2001
5 10
27/10/2030

BAZR971356

2/2001
1
10/10/2030

BAZR971465

3-4/2001
5
15/08/2030

BAZR971572

1/2002
5
01/08/2030

BAZR971889

1/2002
39
17/07/2030

BAZR972216

2/2002
5
30/10/2030

BAZR972283

2/2002
5
24/09/2030

BAZR972365

2/2002
16
10/10/2030

BAZR972409

2/2002
5
20/07/2030

BAZR972425

1/2002
5
06/07/2030

BAZR972501

2/2002
3
15/12/2030

BAZR972525

1/2002
5
05/08/2030

BAZR972851

2/2002
3
15/10/2030

BAZR972870

2/2002
29 30
13/09/2030

BAZR972871

2/2002
29 30
13/09/2030

BAZR982997

2/2002
5
15/10/2030

BAZR983112

2/2002
17
06/07/2030

BAZR983206

2/2002
1 2 6 7 9 11 12 19
14/08/2030

BAZ004311

1/2001
29 30 32
19/06/2030

BAZ004383

2/2005
5
28/07/2030

BAZ004384

2/2005
5
28/07/2030

BAZ004412

2/2001
35 37 39 42
09/08/2030

BAZ004468

2/2006
25
30/08/2030

BAZ004469

3-4/2005
3 5 10 21 42
30/08/2030

BAZ004488

3-4/2005
21
07/09/2030

BAZ004490

3-4/2003
5
07/09/2030

BAZ004518

3-4/2005
3 8 9 12 14 18 20 22 23 27 28 29 34
19/09/2030

BAZ004519

3-4/2005
3 6 8 9 11 12 14 16 18 20 21 22 23 24 25 26 27
28 29 34
19/09/2030

BAZ004520

3-4/2005
7 9 11 12 16 38
20/09/2030

BAZ004521

1/2006
7 9 11 12
20/09/2030

BAZ004529

3-4/2005
5
26/09/2030

BAZ004530

3-4/2005
7 11
28/09/2030

BAZ004531

2/2006
7 11
28/09/2030

BAZ004536

1/2006
30
02/10/2030

BAZ004537

1/2006
30
02/10/2030

BAZ004570

3-4/2005
30
13/10/2030

BAZ004571

3-4/2005
30
13/10/2030

BAZ004572

3-4/2005
30
16/10/2030

BAZ004602

3-4/2005
5
24/10/2030

BAZ004626

3-4/2005
29 30 32
02/11/2030

BAZ004630

3-4/2005
3 5 21
09/11/2030

BAZ004633

3-4/2005
8
09/11/2030

BAZ004636

3-4/2005
3 5
10/11/2030

BAZ004637

3-4/2005
3 9
10/11/2030

BAZ004639

3-4/2005
3 4 5 11
10/11/2030

BAZ004640

3-4/2005
3 5 21 30
13/11/2030

BAZ004731

3-4/2005
5
15/12/2030

BAZ004736

3-4/2005
3 5 10
18/12/2030

BAZ004737

3-4/2005
5 10
18/12/2030

BAZ004738

3-4/2005
5
20/12/2030

BAZ004746

3-4/2005
5
20/12/2030

BAZ004747

3-4/2005
5
21/12/2030

BAZ004760

3-4/2005
5
28/12/2030

BAZ014827

3-4/2006
30
02/02/2031

BAZ014846

3-4/2006
9 16 41 42
12/02/2031

BAZ014945

3-4/2006
19
26/02/2031

BAZ014980

3-4/2006
25
12/03/2031

BAZ015481

1-2/2007
6 19 17
06/09/2031

BAZ1014563

2/2012
33
19/02/2030

BAZ1014564

2/2012
33
19/02/2030

BAZ1014565

2/2012
33
19/02/2030

BAZ1014566

2/2012
33
19/02/2030

BAZ1014570

2/2012
33
19/02/2030

BAZ1014581

2/2012
25 30 32 33 35 36 42
22/02/2030

BAZ1014582

3/2012
25 30 32 33 35 36 42
22/02/2030

BAZ1014583

2/2012
25 30 32 33 35 36 42
22/02/2030

BAZ1014584

2/2012
25 30 32 33 35 36 42
22/02/2030

BAZ1014585

2/2012
25 30 32 33 35 36 42
22/02/2030

BAZ1014823

3/2012
5 30 32
20/05/2030

BAZ1014848

3/2012
25
07/06/2030

BAZ1014882

3/2010
3
22/06/2030

BAZ1014958

4/2010
16 25 28 41
28/07/2030

BAZ1014959

4/2010
16 25 28 41
28/07/2030

BAZ1014961

1/2011
30
28/07/2030

BAZ1014962

1/2011
30
28/07/2030

BAZ1014963

4/2010
30
28/07/2030

BAZ1014964

4/2010
30
28/07/2030

BAZ1014965

1/2011
30
28/07/2030

BAZ1014966

4/2010
30
28/07/2030

BAZ1014967

4/2010
43
28/07/2030

BAZ1014968

4/2010
16 25 28
28/07/2030

BAZ1014969

1/2011
29 30 32 43
28/07/2030

BAZ1014970

4/2010
29 30 31 43
28/07/2030

BAZ1014971

4/2010
46
28/07/2030

BAZ1014972

4/2010
16 25 28
28/07/2030

BAZ1014973

4/2010
30
28/07/2030

BAZ1014997

4/2010
5
09/08/2030

BAZ1014998

4/2010
5
09/08/2030

BAZ1014999

4/2010
5
09/08/2030

BAZ1015006

4/2012
3 35 41 43 44 45
13/08/2030

BAZ1015015

4/2012
5
19/08/2030

BAZ1015017

3/2012
9 35 36
19/08/2030

BAZ1015029

3/2012
3 5
26/08/2030

BAZ1015031

3/2012
38
27/08/2030

BAZ1015032

3/2012
38
27/08/2030

BAZ1015043

4/2012
35
01/09/2030

BAZ1015051

4/2012
34
07/09/2030

BAZ1015052

4/2012
38
07/09/2030

BAZ1015053

4/2012
38
08/09/2030

BAZ1015054

4/2012
9
08/09/2030

BAZ1015055

4/2012
9 12 16 42
08/09/2030

BAZ1015076

4/2010
3
17/09/2030

BAZ1015082

3/2012
5
21/09/2030

BAZ1015084

4/2012
5
23/09/2030

BAZ1015087

4/2012
5
24/09/2030

BAZ1015090

3/2012
5
23/09/2030

BAZ1015091

3/2012
5
27/09/2030

BAZ1015107

4/2012
3 5
06/10/2030

BAZ1015114

19/09/2012
35 36 43
08/10/2030

BAZ1015115

4/2012
3 5 21
08/10/2030

BAZ1015118

1/2011
3 5 35
12/10/2030

BAZ1015119

1/2011
3 5 35
12/10/2030

BAZ1015120

4/2010
3 5 35
12/10/2030

BAZ1015122

4/2010
3 5 35
12/10/2030

BAZ1015123

4/2010
3 5 35
12/10/2030

BAZ1015127

4/2012
18 20 22 25 35
13/10/2030

BAZ1015128

4/2012
18 20 22 25
13/10/2030

BAZ1015129

4/2012
18 20 22 25
13/10/2030

BAZ1015130

4/2012
18 20 22 25 35
13/10/2030

BAZ1015131

4/2012
18 20 22 25
13/10/2030

BAZ1015132

4/2012
18 20 22 25 35
13/10/2030

BAZ1015133

4/2012
18 20 22 25 35
13/10/2030

BAZ1015134

4/2012
18 20 22 25
13/10/2030

BAZ1015135

4/2012
18 20 22 25
13/10/2030

BAZ1015138

3/2012
5
14/10/2030

BAZ1015139

4/2012
35 37 39
14/10/2030

BAZ1015141

1/2013
7 9
14/10/2030

BAZ1015162

4/2012
33
28/10/2030

BAZ1015181

4/2012
5
08/11/2030

BAZ1015183

4/2012
3 5 11 14 16 18 21 25 28 41
10/11/2030

BAZ1015184

4/2012
3 5 11 14 16 18 21 25 28 41
10/11/2030

BAZ1015185

4/2012
3 5 11 14 16 18 21 25 28 41
10/11/2030

BAZ1015186

4/2012
3 5 11 14 16 18 21 25 28 41
10/11/2030

BAZ1015204

4/2012
5
18/11/2030

BAZ1015205

4/2012
5
18/11/2030

BAZ1015214

4/2012
3 5 11 14 16 18 21 25 28 41
23/11/2030

BAZ1015215

4/2012
7 9 11 12 35
23/11/2030

BAZ1015253

4/2012
5
10/12/2030

BAZ1015255

4/2012
5
10/12/2030

BAZ1015258

4/2012
5
10/12/2030

BAZ1015264

4/2012
18 25 35
10/12/2030

BAZ1015265

4/2012
18 25 35
10/12/2030

BAZ1015266

4/2012
18 25 35
10/12/2030

BAZ1015270

1/2013
9
14/12/2030

BAZ1015271

4/2012
32
15/12/2030

BAZ1015279

4/2012
3
17/12/2030

BAZ1015280

4/2012
3
17/12/2030

BAZ1015282

4/2012
31
17/12/2030

BAZ1015294

4/2012
1 5 29 30 32
22/12/2030

BAZ1015307

4/2012
5
27/12/2030

BAZ1115326

2/2013
12
12/01/2031

BAZ1115337

2/2013
5
18/01/2031

BAZ1115341

3/2013
18 25 35
19/01/2031

BAZ1115364

2/2013
9
26/01/2031

BAZ1115365

2/2013
9
26/01/2031

BAZ1115387

2/2013
34
09/02/2031

BAZ1115388

2/2013
34
09/02/2031

BAZ1115392

2/2013
9
14/02/2031

BAZ1115418

2/2013
9 35 38 41
24/02/2031

BAZ1115770

3/2013
5
05/08/2031

**PRESTANAK PRAVA-PRESTANAK PRAVA
ПРЕСТАНАК ПРАВА**

BAZR1

06/03/1998

Diamond Foods, LLC,
1050 S. Diamond Street, Stockton, California
95205, US



29

BAZR96140

01/12/1998

SYNGENTA LIMITED Syngenta European
Regional Centre, Priestley Road, Surrey
Research Park, Guildford, Surrey GU2 7YH, GB
DRAGON

5

BAZR96147

01/12/1998

Pivovarna Union, d.d. Ljubljana Pivovarniška 2,
61107 Ljubljana, SI

TIVOLI

32

BAZR96178

02/05/2000

JUB-H, družba za upravljanje in financiranje, d.d.
Dol pri Ljubljani 28, 1262 Dol pri Ljubljani, SI
JUBIZOL

16,17

BAZR96324

01/12/1998

MONSANTO TECHNOLOGY LLC 800 North
Lindbergh Boulevard, St.Louis, Missouri, US



5

BAZR96481

02/08/1999

Baxter International Inc. One Baxter Parkway,
Deerfield, Illinois, US

QUIK-CATH

10

BAZR96544

02/05/2000

TDR d.o.o. Obala Vladimira Nazora 1, 52210,
HR

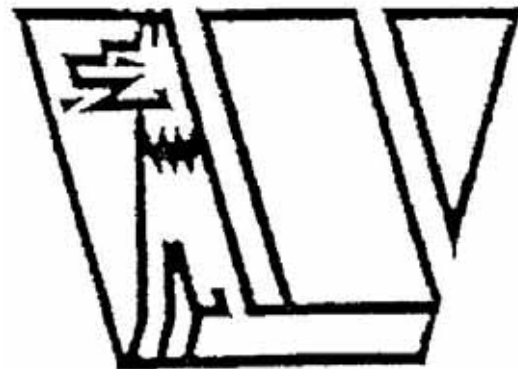

34

BAZR96551

02/05/2000

TDR d.o.o. Obala Vladimira Nazora 1, 52210
Rovinj, HR



34

BAZR96552

02/05/2000
TDR d.o.o. Obala Vladimira Nazora 1, 52210
Rovinj, HR
ROMANE
34

BAZR96554

02/05/2000
TDR d.o.o. Obala Vladimira Nazora 1, 52210
Rovinj, HR
TIN
34

BAZR96555

02/05/2000
TDR d.o.o. Obala Vladimira Nazora 1, 52210
Rovinj, HR
HOBBY
34

BAZR96556

02/05/2000
TDR d.o.o. Obala Vladimira Nazora 1, 52210
Rovinj, HR
HOBBY EXPORT
34

BAZR96557

02/05/2000
TDR d.o.o. Obala Vladimira Nazora 1, 52210
Rovinj, HR
MATELCO
34

BAZR96558

02/05/2000
TDR d.o.o. Obala Vladimira Nazora 1, 52210
Rovinj, HR



34

BAZR96636

02/05/2000
IMPERIAL CHEMICAL INDUSTRIES LIMITED
26th Floor, Portland House Bressenden Place,
SW1E 5BG, GB



1,2,4,5,9,10,11,13,16,17,19,20,22,23,30,31,35,36,37,38,39,40,41,42

BAZR96707

02/05/2000
CITIGROUP INC., a Delaware Corporation 399
Park Avenue, New York, New York 10043, US
CITICORP
36

BAZR96745

15/02/2000
S.T. Dupont 92 boulevard du Montparnasse,
75014 Paris, FR



6,9,25

BAZR96810

15/02/2000
ConvaTec Inc. a Delaware Corporation 200
Headquarters Park Drive, Skillman, NJ 08558,
US
GRANUFLEX
5

BAZR96813

15/02/2000
INEOS ChlorVinyls Limited Runcorn Site HQ,
South Parade, P.O. Box 9, Runcorn, Cheshire,
WA7 4JE, GB
MEFLEX
1

BAZR96907

04/07/2001

BRITISH AMERICAN TOBACCO (BRANDS) INC. 2711 Centerville Road, Suite 300, Wilmington, Delaware 19808, US



34

BAZR96933

15/02/2000

TDR d.o.o. Obala Vladimira Nazora 1, 52210 Rovinj, HR
YORK LINE
14,25

BAZR96939

15/02/2000

TOBAČNA LJUBLJANA, proizvodno in trgovsko podjetje za tobačne izdelke, d.o.o. Tobačna ulica 5, 1000 Ljubljana, SI



34

BAZR96942

16/04/2000

TOBAČNA LJUBLJANA, proizvodno in trgovsko podjetje za tobačne izdelke, d.o.o. Tobačna ulica 5, 1000 Ljubljana, SI



34

BAZR96949

04/07/2001

ISKRA-SOZD elektrokovinske industrije n.sol.o. Ljubljana-v likvidaciji Trg revolucije 3, 1000 Ljubljana, SI



7,8,9,11,37

BAZR96988

16/04/2000

JT International S.A Rue Kazem-Radjavi 8, 1202 Geneva, CH



34

BAZR961114

16/04/2000

LEK farmacevtska družba d.d. Verovškova 57, 1526 Ljubljana, SI
BROMERGON

5

BAZR961122

15/02/2000
 LEK farmacevtska družba d.d. Verovškova 57,
 1526 Ljubljana, SI
 CONET
 5

BAZR961123

16/04/2000
 LEK farmacevtska družba d.d. Verovškova 57,
 1526 Ljubljana, SI
 ALTALEX
 5

BAZR961153

16/04/2000
 LEK farmacevtska družba d.d. Verovškova 57,
 1526 Ljubljana, SI
 TRIANOL
 5

BAZR961156

16/04/2000
 LEK farmacevtska družba d.d. Verovškova 57,
 1526 Ljubljana, SI
 DARTELIN
 5

BAZR961169

15/02/2000
 Four Roses Distillery LLC 1224 Bonds Mill Road,
 Lawrenceburg, Kentucky 40342, US
 FOUR ROSES
 33

BAZR961175

15/02/2000
 SGS Societe Generale de Surveillance S.A.
 Place des Alpes 1211, Geneva 1, CH



42

BAZR961203

04/07/2001
 BELUPO, lijekovi i kozmetika, d.o.o. Danica 5,
 48000 Koprivnica, HR
 LUPOXIN
 5

BAZR961206

04/07/2001
 BELUPO, lijekovi i kozmetika, d.o.o. Danica 5,
 48000 Koprivnica, HR
 NORMABEL
 5

BAZR961234

08/10/2001
 House of Prince A/S Tobaksvejen 4, DK-2860
 Soborg, DK



34

BAZR961286

08/10/2001
 Novartis Tiergesundheit AG Schwarzwaldallee
 215, 4058 Basel, CH
 NUTRIL
 5

BAZR961301

04/07/2001
 BELUPO, lijekovi i kozmetika, d.o.o. Danica 5,
 48000 Koprivnica, HR
 FLOCETA
 5

BAZR961303

04/07/2001
 BELUPO, lijekovi i kozmetika, d.o.o. Danica 5,
 48000, HR
 BEVITAL
 5,30

BAZR961313

04/07/2001
 BELUPO, lijekovi i kozmetika, d.o.o. Danica 5,
 48000 Koprivnica, HR
 EPIGEL
 5

BAZR971419

21/01/2001

Montfort Services Sdn. Bhd. Unit 1001, 10th Floor, Star House, 3 Salisbury Road, Kowloon, HK

GOSSARD

25

BAZR971422

29/01/2002

Montfort Services Sdn. Bhd. Unit 1001, 10th Floor, Star House, 3 Salisbury Road, Kowloon, HK

BERLEI

25

BAZR971425

21/01/2001

Merkur Spielothek GmbH & KG Merkur-Alle 1-15, 32339 Espelkamp, DE



9,35

BAZR971448

21/01/2001

S&NF Limited 28 St. Andrew Square, Edinburgh, EH2 1AF, GB



32

BAZR971505

29/01/2002

KAPMAN AB S-811 81 Sandviken, SE

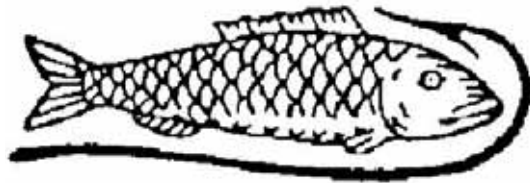

7,8

BAZR971516

29/01/2002

PLAYBOY ENTERPRISES INTERNATIONAL, INC. 680 North Lake Shore Drive, Chicago, Illinois 60611, US

PLAYBOY

18

BAZR971579

29/01/2002

PLIVA HRVATSKA d.o.o. Ulica grada Vukovara 49, 10000 Zagreb, HR

TINIDIL

5

BAZR971614

29/01/2002

PLIVA HRVATSKA d.o.o. Ulica grada Vukovara 49, 10000 Zagreb, HR

KETOCEF

5

BAZR971710

29/01/2002

Six Continents Hotels, Inc. 3 Ravinia Drive, Atlanta Georgia 30346, US

HOLIDEX

42

BAZR971810

21/01/2001
 PATRAFICO AG Innere Gueterstrasse 2, CH-
 6302 Zug, CH
 EXTRAMINT
 30

BAZR971959

02/06/2002
 Arista Records LLC. 550 Madison Avenue, New
 York, New York, US



9

BAZR971991

29/01/2002
 REPSOL, S.A. Mendez Alvaro 44, 28045 Madrid,
 ES



1,4,17,19

BAZR972010

29/01/2002
 Merck Sharp & Dohme Corp. One Merck Drive,
 Whitehouse Station, New Jersey 08889, US
 CO-RENITEC
 5

BAZR972067

29/01/2002
 Merck Sharp & Dohme Corp. One Merck Drive,
 Whitehouse Station, New Jersey 08889, US
 MEVACOR
 5

BAZR972207

02/06/2002
 KRKA, tovarna zdravil, d.d., Novo mesto
 Šmarješka cesta 6, 8501 Novo mesto, SI
 RETAFER
 5

BAZR972295

29/01/2002
 KRKA, tovarna zdravil d.d. Novo mesto
 Šmarješka cesta 6, 8501 Novo mesto, SI
 KENALOG
 5

BAZR972379

02/06/2002
 COMET Umetni brusi in nekovine d.d. Tovarniška
 5, 3214 Zreče, SI



3,7,8,17,19

BAZR972413

02/06/2002
 Novartis AG 4002 Basel, CH
 ZOPHREN
 5

BAZR972432

02/06/2002
 GLAXO GROUP LIMITED 980 Great West Road,
 Brentford, Middlesex, TW8 9GS, GB
 DERMOFORTE
 5

BAZR972445

02/06/2002
 Novartis AG 4002 Basel, CH
 ZOFRAN
 5

BAZR972458

02/06/2002
 Aspen Global Incorporated c/o Kross Border
 Trust Services Ltd, St., Louis Business Centre,
 Cnr Desroches & St. Louis Streets, Port Louis,
 MU
 SEPTRIN
 5

BAZR972515

02/06/2002

SABIC Innovative Plastics IP B.V. Plasticslaan 1,
4612 PX Bergen op Zoom, NL

SUPEC

1

BAZR972534

29/01/2002

Merck Sharp & Dohme Corp. One Merck Drive,
Whitehouse Station, New Jersey 08889, US



3,5

BAZR972538

29/01/2002

PHILIP MORRIS PRODUCTS S.A. Quai
Jeanrenaud 3, CH-2000 Neuchâtel, CH



34

BAZR972545

02/06/2002

JTI Sweden AB Box 24155, 104 51 Stockholm,
SE

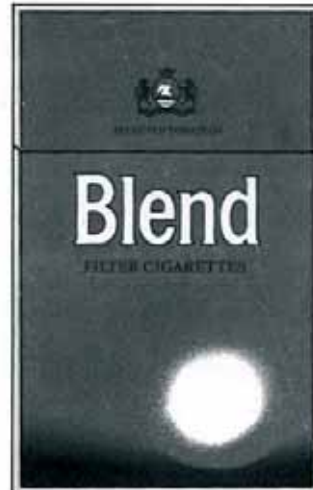

34

BAZR972572

02/06/2002

Japan Tobacco Inc. 2-2-1 Toranomom, Minato-
ku, Tokyo, JP

DORAL

34

BAZR972657

29/01/2002

Merck Sharp & Dohme Corp. One Merck Drive,
Whitehouse Station, New Jersey 08889, US

SCHERING-PLOUGH

3,5

BAZR972727

21/01/2001

PHILIP MORRIS BRANDS SARL Quai
Jeanrenaud 3, 2000 Neuchâtel, CH

BUCKS

34

BAZR972732

29/01/2002

PHILIP MORRIS BRANDS SARL Quai
Jeanrenaud 3, 2000 Neuchâtel, CH

ELAN

34

BAZR972734

29/01/2002

PHILIP MORRIS BRANDS SARL Quai
Jeanrenaud 3, 2000 Neuchâtel, CH

DAWN

34

BAZR972736

29/01/2002

PHILIP MORRIS BRANDS SARL Quai
Jeanrenaud 3, 2000 Neuchâtel, CH



34

BAZR972772

29/01/2002

PHILIP MORRIS BRANDS SARL Quai
Jeanrenaud 3, 2000 Neuchâtel, CH



34

BAZR972737

29/01/2002

PHILIP MORRIS BRANDS SARL Quai
Jeanrenaud 3, 2000 Neuchâtel, CH



34

BAZR972798

21/01/2001

PHILIP MORRIS BRANDS SARL Quai
Jeanrenaud 3, 2000 Neuchâtel, CH
NEXT
34

BAZR982930

02/06/2002

HEMOFARM KONCERN A.D., farmaceutsko-
hemijska industrija Vršac Beogradski put bb,
26300 Vršac, RS
OTERO
3

BAZR982990

02/06/2002

FARMACEVTSKA HEMISKA KOZMETIČKA
INDUSTRIJA "ALKALOID" AD - Skopje Bul.
Aleksandar Makedonski br. 12, 91000 Skopje,
MK
ALKADIL
5

BAZR972746

21/01/2001

PHILIP MORRIS BRANDS SARL Quai
Jeanrenaud 3, 2000 Neuchâtel, CH
ALPINE
34

BAZR972754

02/06/2002

PHARMACIA & UPJOHN COMPANY LLC 7000
Portage Road, Kalamazoo, Michigan 49001, US
HALCION
5

BAZR982996

02/06/2002

FARMACEVTSKA HEMISKA KOZMETIČKA
INDUSTRIJA "ALKALOID" AD - Skopje Bul.
Aleksandar Makedonski br. 12, 91000 Skopje,
MK
SUMETRIN
5

BAZR983059

02/06/2002

RADENSKA d.d. Radenci Zdraviliško naselje 14,
9502 Radenci, SI



5,32

BAZR983070

02/06/2002

GLAXO GROUP LIMITED 980 Great West Road,
Brentford, Middlesex, TW8 9GS, GB
WELLCOLEX

1

BAZR983098

29/01/2002

Shell Brands International AG Baarermatte, 6340
Baar, CH
HARVELLA

4

BAZR983099

29/01/2002

Shell Brands International AG Baarermatte, 6340
Baar, CH
LIVONA

4

BAZR983111

02/06/2002

Shell Brands International AG Baarermatte, 6340
Baar, CH
VITREA

4

BAZR983121

02/06/2002

Shell Brands International AG Baarermatte, 6340
Baar, CH
CARNEA

4

BAZR983122

02/06/2002

FUCHS PETROLUB AG Friesenheimer Strasse
17, 68169 Mannheim, DE
CASSIDA

4

BAZR983123

02/06/2002

Shell Brands International AG Baarermatte, 6340
Baar, CH
CLAVUS

4

BAZR983125

02/06/2002

Shell Brands International AG Baarermatte, 6340
Baar, CH
COMPTELLA

4

BAZR983126

02/06/2002

Shell Brands International AG Baarermatte, 6340
Baar, CH
DENTAX

4

BAZR983219

02/06/2002

Anheuser-Busch, LLC One Busch Place, St.
Louis, Missouri 63118, US



21,25,32

BAZR983267

02/06/2002

The Bentley Tea Company Limited 18 Bentinck
Street, London W1U 2AR, GB



BENTLEYS

30

BAZR983269

02/06/2002

The Christian Science Board Of Directors
Of The First Church Of Christ, Scientist 210
Massachusetts Avenue, Boston, Massachusetts
02115, US

16

BAZR983294

02/06/2002

Dow AgroSciences LLC 9330 Zionsville Road,
Indianapolis, Indiana 46268-1054, US
SONET

5

BAZR983300

02/06/2002

NK Works Co., Ltd. 579-1, Umehara, Wakayama-
shi, Wakayama-ken, JP

QSS

9

BAZ993704

20/09/2004

GlaxoSmithKline Biologicals S.A. Rue de
L'Institut 89, B-1330 Rixensart, BE
ROTIARIX

5

BAZ993705

20/09/2004

GlaxoSmithKline Biologicals S.A. Rue de
L'Institut 89, B-1330 Rixensart, BE
ROVENTRIX

5

BAZ993722

20/09/2004

GLAXO GROUP LIMITED 980 Great West Road,
Brentford, Middlesex, TW8 9GS, GB

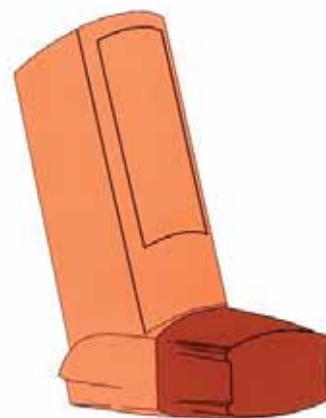

5,10

BAZ993723

20/09/2004

Sony Interactive Entertainment Inc. 1-7-1 Konan,
Minato-ku, Tokyo, JP



9

BAZ993728

20/09/2004

PTP "HERCEGOVINAVINO" D.O.O., MOSTAR
Bišće Polje bb, 88000 Mostar, BA



33

BAZ993748

21/01/2001

PHILIP MORRIS BRANDS SARL Quai
Jeanrenaud 3, 2000 Neuchâtel, CH



LONGBEACH

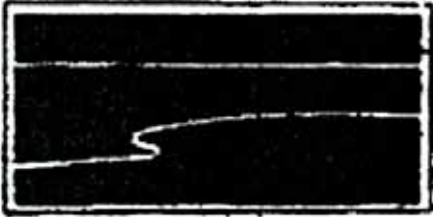

34

BAZ993749

20/09/2004

SmithKline Beecham (Cork) Limited Currabinny,
Carrigaline, County Cork, IE

AVANDIA

44

BAZ993751

02/05/2000

Dioničarsko društvo u mješovitoj svojini Pivara
Tuzla Titova 163, 75000 Tuzla, BA



32

BAZ993752

04/07/2001

Dioničarsko društvo u mješovitoj svojini Pivara
Tuzla Titova 163, 75000 Tuzla, BA

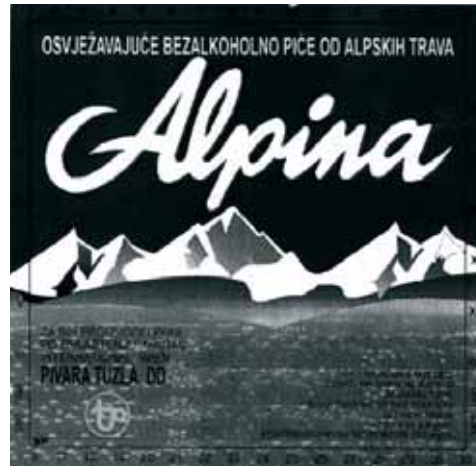

32

BAZ993753

04/07/2001

Dioničarsko društvo u mješovitoj svojini Pivara
Tuzla Titova 163, 75000 Tuzla, BA



32

BAZ993754

29/01/2002

Dioničarsko društvo u mješovitoj svojini Pivara
Tuzla Titova 163, 75000 Tuzla, BA



32

BAZ993756

20/09/2004

Liberis Publications SA 80 Ioannou Metaxa St.,
19400 Koropi, Athens, GR

STATUS

16

BAZ993774

20/09/2004

PENNZOIL-QUAKER STATE COMPANY 700
Milam, Houston, TX 77002, US

otkaz u uplatu administrativnih taksi



5

BAZ993779

20/09/2004

PLASTMO A/S Thorsvej 9, 4100 Ringsted, DK

PLASTMO

6,19

BAZ993791

20/09/2004

AstraZeneca AB S-151 85 Södertälje, SE

CONEXIUM

5

BAZ993797

05/04/2005

Dioničko društvo Fabrika duvana Mostar M.Tita
br.237, Mostar, BA

MOND

34

BAZ993798

05/04/2005

Dioničko društvo Fabrika duvana Mostar M.Tita
br.237, Mostar, BA

Trend

34

BAZ993804

20/09/2004

Konecranes Plc Koneenkatu 8, 05830 Hyvinkää,

FI



7,37

BAZ993809

05/04/2005

KRAŠ, prehrambena industrija d.d. Ravnice 48,
10000 Zagreb, HR



30

BAZ993816

20/09/2004

THE PROCTER & GAMBLE COMPANY One
Procter & Gamble Plaza, Cincinnati, Ohio, US



3,5,16,25,29,30,32,35,41

BAZ993837

20/09/2004

Panasonic Corporation 1006, Oaza Kadoma,
Kadoma-shi, Osaka Prefecture, JP



9

BAZ993843

20/09/2004

THE PROCTER & GAMBLE COMPANY One
Procter & Gamble Plaza, Cincinnati, Ohio, US
ARIEL ESSENTIAL

3

BAZ993845

05/04/2005

SEBA DIS TICARET VE NAKLIYAT ANONIM
SIRKETI Callik Mahallesi, Yalcik Yolu, Ciftlik
Mavkii, Kartal-Istanbul, TR



34,35

BAZ993846

05/04/2005

SEBA DIS TICARET VE NAKLIYAT ANONIM
SIRKETI Callik Mahallesi, Yalcik Yolu, Ciftlik
Mavkii, Kartal-Istanbul, TR



34,35

BAZ993847

05/04/2005

SEBA DIS TICARET VE NAKLIYAT ANONIM
SIRKETI Callik Mahallesi, Yalcik Yolu, Ciftlik
Mavkii, Kartal-Istanbul, TR



34,35

BAZ993848

05/04/2005

SEBA DIS TICARET VE NAKLIYAT ANONIM
SIRKETI Callik Mahallesi, Yalcik Yolu, Ciftlik
Mavkii, Kartal-Istanbul, TR



34,35

BAZ993850

21/01/2001

PHILIP MORRIS BRANDS SARL Quai
Jeanrenaud 3, 2000 Neuchâtel, CH
VIRGINIA SLIMS PETITE

34

BAZ993863

05/04/2005

COBRA ELECTRONICS CORPORATION 6500
West Cortland Street, Chicago, Illinois 60707,
US
COBRA

9

BAZ993880

05/04/2005
 Orange Brand Services Limited 3 More London
 Riverside, London, SE1 2AQ, GB
 WIREFREE
 9,38

BAZ993887

05/04/2005
 SmithKline Beecham Limited 980 Great West
 Road, Brentford, Middlesex TW8 9GS, GB



21

BAZ993890

05/04/2005
 BASF Agro B.V., Arnhem (NL),
 Zweigniederlassung Freienbach Huobstrasse 3,
 8808 Pfäffikon SZ, CH
 TENOPA
 5

BAZ993892

05/04/2005
 THE PROCTER & GAMBLE COMPANY One
 Procter & Gamble Plaza, Cincinnati, Ohio, US



11

BAZ993903

05/04/2005
 GlaxoSmithKline Consumer Healthcare (UK)
 IP Limited 980 Great West Road, Brentford,
 Middlesex, TW8 9GS, GB
 FLEXOSAURUS
 21

BAZ993911

16/04/2000
 VINARIJA ČITLUK d.d. ČITLUK Kralja Tomislava
 28, Čitluk, BA



33

BAZ993918

05/04/2005
 Unilever BCS Europe B.V. Weena 455, 3013 AL
 Rotterdam, NL



29,30

BAZ993920

02/06/2002
 Intervet International B.V. Wim de Körverstraat
 35, NL-5831 AN, Boxmeer, NL
 QUANTUM
 5

BAZ993929

05/04/2005
 H.P. Bulmer Limited Ashby House, 1 Bridge
 Street, Staines, Middlesex TW18 4TP, GB
 WOODPECKER

33

BAZ993932

05/04/2005
 UNICHEMA CHEMIE BV Buurtje 1, 2802 Gouda,
 NL
 UNIQEMA
 1,2,3,4,5,42

BAZ0711233

30/06/2011
 N.V. NUTRICIA Eerste Stationsstraat 186,
 2712HM Zoetermeer Postbus 1, 2700 MA
 Zoetermeer/Schiphol, NL
 IMMUNOFORTIS
 5

BAZ0812482

31/03/2012
 Tamarind Hills Management Limited Oliaji Trade
 Centre 1st Floor, Victoria, Mahe, SC
 Yupi
 30

BAZ0812502

31/12/2011
 BIODIZEL RAFINERY d.o.o. export-import Ul.
 Rudnička br. 164, 79203 Omarska, BA



1,4,29,31

BAZ0812601

30/09/2008
 Bosnaexpres d.d. Doboj Jug Matuzići bb, Doboj
 Jug, BA
 BOSNAEXPRES BUS
 39,43

BAZ0812602

31/03/2013
 DLA Piper UK LLP 3 Noble Street, London, EC2V
 7EE, GB
 EVERYTHING MATTERS
 42,45

BAZ0812608

31/12/2011
 BILIM ILAC SANAYII VE TICARET ANONIM
 SIRKETI Ayazaga Koyu Yolu G-42 Sokak No: 6,
 Maslak, Istanbul, TR
 COMBICID
 5

BAZ0812609

31/12/2011
 BILIM ILAC SANAYII VE TICARET ANONIM
 SIRKETI Ayazaga Koyu Yolu G-42 Sokak No: 6,
 Maslak, Istanbul, TR
 FORSEF
 5

BAZ0812610

31/12/2011
 BILIM ILAC SANAYII VE TICARET ANONIM
 SIRKETI Ayazaga Koyu Yolu G-42 Sokak No: 6,
 Maslak, Istanbul, TR
 GLIFIX
 5

BAZ0812613

31/12/2011
 BILIM ILAC SANAYII VE TICARET ANONIM
 SIRKETI Ayazaga Koyu Yolu G-42 Sokak No: 6,
 Maslak, Istanbul, TR
 LARGOPEN
 5

BAZ0812614

31/12/2011
 BILIM ILAC SANAYII VE TICARET ANONIM
 SIRKETI Ayazaga Koyu Yolu G-42 Sokak No: 6,
 Maslak, Istanbul, TR
 METSIL
 5

BAZ0812616

31/12/2011
 DAW SE Roßdörfer Straße 50, 64372 Ober-
 Ramstadt, DE
 COLORSTICK
 1,2,19,20

BAZ0812617

31/12/2011
 Klöber GmbH Scharpenberger Strasse 5,
 D-58256 Ennepetal, DE
 TOP-FLEX
 6,17,19

BAZ0812618

31/03/2012

ABC-MAHIĆ doo Goraždanska br. 4, 77240
Bosanska Krupa, BA



5

BAZ0812620

30/09/2008

SA TOURS d.o.o. Sarajevo Trg Solidarnosti b.b.,
Sarajevo, Sarajevo-Noví Grad, BA

Salours

35,36,39,43

BAZ0812627

31/12/2011

EUROPAPRESS HOLDING d.o.o. Koranska 2,
10000 Zagreb, HR

STUDIO

16,35,41

BAZ0812628

31/12/2011

ARENA d.d. Koranska 2, 10000 Zagreb, HR



ILUSTRIRANI TJEDNIK ZA ŽENU I OBITELJ

16,35,41

BAZ0812629

31/12/2011

Revije d.o.o. Koranska 2, 10000 Zagreb, HR

teen

16,35,41

BAZ0812630

31/12/2011

EUROPAPRESS HOLDING d.o.o. Koranska 2,
10000 Zagreb, HR

POSLOVNI

16,35,41

BAZ0812632

30/06/2008

KASUMOVIĆ JASMIN Braće Begić br. 6, 71000
Sarajevo, BA

VICKO

3,4,8,11,14,18,20,21,25,26,27,28

BAZ0812633

31/12/2011

HFC Prestige International Holding Switzerland
Sarl Chemin Louis-Hubert 1-3, 1213 Petit-Lancy,
CH

LONDA COLOR ZA UPORNE SEDE

3

BAZ0812634

31/12/2011

HFC Prestige International Holding Switzerland
Sarl Chemin Louis-Hubert 1-3, 1213 Petit-Lancy,
CH

PENTRU FIRE ALBE DIFICILE

3

BAZ0812641

31/12/2011

Dunhill Tobacco of London Limited Globe House,
4 Temple Place, London WC2R 2PG, GB

MY MIXTURE

34

BAZ0812645

31/12/2011

UNILEVER N.V. Weena 455, 3013 AL Rotterdam,
NL

REXONA TEENS COOL VIBE

3

BAZ0812650

30/06/2012

Aquarius Ogilvy doo Isidore Sekulić 22, 78000
Banja Luka, BA

DEMO
FEST

41

BAZ0812651

31/12/2011

GlaxoSmithKline Consumer Healthcare (UK)
IP Limited 980 Great West Road, Brentford,
Middlesex, TW8 9GS, GB

ISO-ACTIVE

3,5,10,21

BAZ0812667

30/09/2008

Via Media d.o.o. Vrbaska 1, 71000 Sarajevo, BA



41

BAZ0812669

31/12/2008

AVDIBAŠIĆ Dino Ul. O.R.B. Br. 162, 75270
Živinice, BA



30

BAZ0812683

31/12/2011

Wm. WRIGLEY Jr. Company 410 North Michigan Avenue, Chicago, IL 60611, US
WINTERFRESH ARCTIC ICE

30

BAZ0812685

31/03/2012

Brojler doo Rajlovačka bb, Sarajevo, BA



29

BAZ0812686

31/03/2012

Brojler doo Rajlovačka bb, Sarajevo, BA



29

BAZ0812688

30/09/2008

JUGOREMEDIJA fabrika lekova A.D.
Pančevačka bb, 23000 Zrenjanin, RS
ESPERSON

5

BAZ0812690

31/12/2011

DANYA COSMETICS LTD. 16, Hakadar Street,
Old Industrial Area, 42377 Netanya, IL



3

BAZ0812694

31/12/2011

CTBAT INTERNATIONAL CO. LIMITED 29th
Floor Oxford House Taikoo Place 979 King's
Road Island East Hong Kong, HK



34

BAZ0812696

31/12/2011

GENERAL MOTORS LLC 300 Renaissance Center, City of Detroit, State of Michigan 48265-3000, US

CRUZE

12

BAZ0812700

30/09/2008

SA TOURS d.o.o. Sarajevo Trg Solidarnosti b.b., Sarajevo, Sarajevo-Novı Grad, BA

CitySightseeing

35,39,43

BAZ0812707

31/03/2012

Praktiker Deutschland GmbH Am Tannenwald 2, 66459 Kırkel, DE

Praktiker

1,2,3,4,5,6,7,8,9,11,12,13,14,16,17,18,19,20,21,22,24,25,27,28,31,34,35,37,40

BAZ0812709

30/06/2010

Construction Research & Technology GmbH Dr.-Albert-Frank-Str.32, Trostberg, DE

MULTITHERM

1,2,17,19

BAZ0812710

31/12/2011

UNILEVER N.V. Weena 455, 3013 AL Rotterdam, NL

REXONA TEENS MUSIC FAN

3

BAZ0812715

31/12/2011

profine GmbH Mülheimer Strasse 26, D-53840 Troisdorf, DE

OMBRA PLUS

6,17,19

BAZ0812716

31/12/2011

JAMNICA d.d. Getaldićeva 3, HR-10000 Zagreb, HR



32

BAZ0812717

30/09/2011

American-Cigarette Company (Overseas) Limited Zaehlerweg 4, Zug 6300, CH

JARDIN SOUS LA NEIGE

34

BAZ0812718

31/12/2011

World Triathlon Corporation P.O. Box 1608,
43309 US Hwy. 19 N., Tarpon Springs, FL 34688-
1608, US

The logo for IRONMAN, featuring the word "IRONMAN" in a bold, sans-serif font with a small circle above the letter "I".

3

BAZ0812719

30/09/2008

EkoSan d.o.o. Banja Luka Dunavska br. 1C,
Banja Luka, BA

The logo for EkoSan, featuring the word "EkoSan" in a stylized, gothic-style font.

18,25,35

BAZ0812721

31/12/2011

McArthur/Glen Europe Holdings Limited, LLC
Corporation Trust Center 1209 Orange Street,
Wilmington, New Castle Delaware 19801, US
McArthurGlen
35,36,39,42

BAZ0812722

31/12/2011

McArthur/Glen Europe Holdings Limited, LLC
Corporation Trust Center 1209 Orange Street,
Wilmington, New Castle Delaware 19801, US



35,36,39,42

BAZ0812726

31/12/2011

Studen & Co Ges.m.b.H. Wilhelminenstrasse
91/19/2, A-1160 Wien, AT



30

BAZ0812741

31/12/2011

Nissan Jidosha Kabushiki Kaisha (also trading
as Nissan Motor Co., Ltd.) No.2 Takaracho,
Kanagawa-ku, Yokohama-shi, Kanagawa-ken,
JP
PRAIRIE
12

BAZ0812746

31/12/2011

Nissan Jidosha Kabushiki Kaisha (also trading
as Nissan Motor Co., Ltd.) No.2 Takaracho,
Kanagawa-ku, Yokohama-shi, Kanagawa-ken,
JP
PRIMERA
12

BAZ0812750

31/12/2011
Novartis AG 4002 Basel, CH
ZAPILUKS
5

BAZ0812751

31/12/2011
Novartis AG 4002 Basel, CH
PRAMIPEKS
5

BAZ0812752

31/12/2011
GENERAL MOTORS LLC 300 Renaissance
Center, City of Detroit, State of Michigan 48265-
3000, US
GET REAL
12

BAZ0812759

31/12/2011
BELUPO - lijekovi i kozmetika d.d. Danica 5,
48000 Koprivnica, HR
ISOCARD
5

BAZ0812775

31/03/2009
Kaufland Warenhandel GmbH & Co. KG Rötelstr.
35, 74172 Neckarsulm, DE

KaufMarkt

35,39,41,42

BAZ0812780

30/06/2009
OMV Refining & Marketing GmbH
Trabrennstrasse 6-8, 1020 Vienna, AT

Srećom tu je VIVA! 

30,35,43

BAZ0812792

31/12/2011
PODRAVKA Prehrambena industrija d.d. Ante
Starčevića 32, HR-48000 Koprivnica, HR
VRTLOG OKUSA
30

BAZ0812793

30/06/2012
Lidl Stiftung & Co. KG Stiftsbergstr. 1, 74167
Neckarsulm, DE
choco hopper
30

BAZ0812797

31/12/2011
First Data Corporation - a Corporation of Delaware
6200 South Quebec Street, Greenwood Village,
Colorado 80111, US

 **First Data**

9,35,36,38,42,45

BAZ0812798

31/12/2011
First Data Corporation - a Corporation of Delaware
6200 South Quebec Street, Greenwood Village,
Colorado 80111, US

 **First Data**

16,39,40,41

BAZ0812803

31/12/2011
Nissan Jidosha Kabushiki Kaisha (also trading
as Nissan Motor Co., Ltd.) No.2 Takaracho,
Kanagawa-ku, Yokohama-shi, Kanagawa-ken,
JP
VANETTE
12

BAZ0812816

31/12/2011

IREM ELEKTRIK DIŞ TICARET LIMITED
ŞİRKETİ Büyük Hendek Cad. No:34 Beyoglu -
Istanbul, TR



9,11

BAZ0812827

31/12/2011

JAMNICA d.d. Getaldićeva 3, HR-10000 Zagreb,
HR



32

BAZ0812830

30/06/2010

ROCKWOOL International A/S Hovedgaden
584, 2640 Hedehusene, DK



1,2,17,19

BAZ0812833

31/12/2011

Papyrus AB Box 1004, Kronogardsgatan 3,
S-431 26 Mölndal, SE
PLANOTRSPARENT
16

BAZ0812834

31/12/2011

Papyrus AB Box 1004, Kronogardsgatan 3,
S-431 26 Mölndal, SE
PLANOCOLOR
16

BAZ0812835

31/12/2011

Papyrus AB Box 1004, Kronogardsgatan 3,
S-431 26 Mölndal, SE
PLANOCARD
16

BAZ0812836

31/12/2011

Papyrus AB Box 1004, Kronogardsgatan 3,
S-431 26 Mölndal, SE
PLANOART
16

BAZ0812837

31/12/2011

Papyrus AB Box 1004, Kronogardsgatan 3,
S-431 26 Mölndal, SE
PLANODYNAMIC
16

BAZ0812838

31/12/2011

Novartis AG 4002 Basel, CH
ULCOSTOP
5

BAZ0812847

31/12/2011
GENERAL MOTORS LLC 300 Renaissance
Center, City of Detroit, State of Michigan 48265-
3000, US
Orlando
12

BAZ0812852

31/12/2011
AB Lindex P.O. Box 233, SE-40123 Göteborg,
SE
FASHION REPORT BY LINDEX
16,25

BAZ0812853

31/12/2011
AB Lindex P.O. Box 233, SE-40123 Göteborg,
SE
HEARTQUAKE
25

BAZ0812858

30/06/2010
AB Lindex P.O. Box 233, SE-40123 Göteborg,
SE



25

BAZ0812859

31/12/2011
AB Lindex P.O. Box 233, SE-40123 Göteborg,
SE
FIRST # POSITION
25

BAZ0812861

31/12/2011
British American Tobacco (Brands) Inc. Globe
House 4, Temple Place, London WC2R 2PG, GB
SURROUND
34

BAZ0812862

30/09/2008
PRIVREDNA KOMORA KANTONA SARAJEVO
La Benevolencija 8, 71000 Sarajevo, BA



PRIVREDNA KOMORA KANTONA SARAJEVO

35,41,42,45

BAZ0812868

31/12/2011
LABORATOIRES PANPHARMA S.A. Z.I. Du
Clairay - Luitre, 35133 Fougeres, FR
PAN-Peni G Sodium 1 miu
5

BAZ0812870

31/12/2011
SOMA KIMYA SASNAYI VE TICARET ANONIM
ŞİRKETİ Hadimköy Mahallesi, Alparslan Sokagi,
No: 10, Arnavutköy - Istanbul, TR



6,7,8,9

BAZ0812872

31/03/2012
ConvaTec Inc. a Delaware Corporation 200
Headquarters Park Drive, Skillman, New Jersey
08558, US
REALIZE THE POSSIBILITIES
16,44

BAZ0812876

31/03/2012
FERRERO d.o.o. Radnička cesta 39, 10000
Zagreb, HR
GENERACIJA U POKRETU
18,25,28,30,41

BAZ0812881

31/12/2011
 UNILEVER N.V. Weena 455, 3013 AL Rotterdam,
 NL
 AXE INSTINCT
 3

BAZ0812882

31/12/2011
 Eisai R & D Management Co., Ltd. 6-10,
 Koishikawa 4-chome, Bunkyo-ku, Tokyo, 112-
 8088, JP
 ARICEPT PATCH
 5

BAZ0812883

31/12/2011
 TADIM GIDA MADDELERI SANAYI VE TICARET
 ANONIM SIRKETI Istasyon Mah. E-5 Karayolu
 Tuzla, Istanbul, TR
 TADIMCA
 30

BAZ0812885

31/03/2011
 Bosnalijek, farmaceutska i hemijska industrija,
 dioničko društvo Jukićeva 53, 71000 Sarajevo,
 BA
 NEODEXAT
 5

BAZ0812886

31/12/2011
 Bosnalijek, farmaceutska i hemijska industrija,
 dioničko društvo Jukićeva 53, 71000 Sarajevo,
 BA
 BRACIN
 5

BAZ0812887

31/12/2011
 Bosnalijek, farmaceutska i hemijska industrija,
 dioničko društvo Jukićeva 53, 71000 Sarajevo,
 BA
 METALOL
 5

BAZ0812902

31/12/2011
 ALLIED DOMECQ SPIRITS & WINE LIMITED
 Chivas House, 72 Chancellors Road, W6 9RS,
 GB
 ICONIC BLUE
 33,35,41

BAZ0812903

30/09/2008
 TVORNICA FLIPSA I ČIPSA "UNIJA INN"
 TRAVNIK Bašbunar br.1, 72270 Travnik, BA



30

BAZ0812905

31/12/2011
 Juicy Couture, Inc. (a California corp.) 12720
 Wentworth Street, Pacoima, California 91331,
 US
 VIVA LA JUICY
 3

BAZ0812919

31/12/2011
 Dunhill Tobacco of London Limited Globe House,
 4 Temple Place, London WC2R 2PG, GB



34

BAZ0812920

31/12/2011
 CEPIS Council of European Professional
 Informatics Societies Avenue Roger
 Vandendriessche 18, 1150 Bruxelles, BE
 EUCIP
 9,16,41,42

BAZ0812923

31/03/2012

Izbor d.o.o. Ul. Nurije Pozderca bb, 77220 Cazin,
BA



3,18,21,25

BAZ0812933

31/12/2011

MEGGLE AG Megglestraße 6-12, 83512
Wasserburg, DE



29

BAZ0812934

31/12/2011

AUTO-MILOVANOVIĆ D.O.O. Dušana Subotića
6, Banja Luka, BA



6,7,8,9,11

BAZ0812935

31/12/2011

HEMOFARM A.D. farmaceutsko-hemijska
industrija Vršac Beogradski put bb, 26 300 Vršac,
RS
HEMO - CHECK
5

BAZ0812939

30/09/2008

OXYGEN Agencija za marketinško istraživanje
tržišta d.o.o. Sarajevo Ul. Osman Topal Paše br.
20, Sarajevo, BA



35,38,41

BAZ0812941

31/03/2012

078 COMMERCE d.o.o. Mladena Stojanovića 3,
78000 Banja Luka, BA



29,30,35

BAZ0812942

31/12/2008

Global Hotels and Resorts IP BV Pietermaai 15,
Curacao, AN
SPIN
35,36,43,45

BAZ0812943

31/12/2011

TDR d.o.o. Obala Vladimira Nazora 1, 52210
Rovinj, HR
ADMIRAL
34

BAZ0812945

31/12/2011

AYTAÇ GIDA YATIRIM SANAYI VE TICARET ANONİM ŞİRKETİ İstasyon Mahallesi, Bedirönü Mevkii Bila No, Çerkeş - Çankiri, TR



29

BAZ0812946

31/12/2011

Dunhill Tobacco of London Limited Globe House, 4 Temple Place, London WC2R 2PG, GB



34

BAZ0812953

31/03/2012

Euronics G.E.I.E. 480 Huizermaatweg, Huizen 1276 LM, NL



7,9,11,35,36,37

BAZ0812954

31/12/2011

AB Lindex Box 233, SE-40123 Göteborg, SE
EUROPEAN KIDS BY LINDEX
25

BAZ0812956

31/12/2011

FARMACEVTSKA HEMISKA KOZMETIČKA INDUSTRIJA "ALKALOID" AD - Skopje Bul. Aleksandar Makedonski br. 12, 1000 Skopje, MK
SEIZAP
5

BAZ0812960

31/03/2012

SEDŽAN-INGENERING d.o.o. Igmanska bb, Vogošća-Sarajevo, BA



20,21,24,27,37,42

BAZ0812961

31/03/2012

Davidos d.o.o. Kralja Petra I Karađorđevića 82, 78000 Banja Luka, BA

FAME

34

BAZ0812962

31/03/2012

Davidos d.o.o. Kralja Petra I Karađorđevića 82, 78000 Banja Luka, BA

RICHMAN

34

BAZ0812964

31/12/2011

BRITISH AMERICAN TOBACCO (BRANDS)
INC. 2711 Centerville Road, Suite 300,
Wilmington, Delaware 19808, US



34

BAZ0812965

31/12/2011

BRITISH AMERICAN TOBACCO (BRANDS)
INC. 2711 Centerville Road, Suite 300,
Wilmington, Delaware 19808, US



34

BAZ0812966

31/12/2011

BRITISH AMERICAN TOBACCO (BRANDS)
INC. 2711 Centerville Road, Suite 300,
Wilmington, Delaware 19808, US



34

BAZ0812967

31/03/2012

SPANAIR, S.A. Aeropuerto Son San Juan,
Edificio Spanair, Carretera Son Fangos 07000
Palma de Mallorca (Balears), ES



39

BAZ0812968

30/06/2012

Deckers Outdoor Corporation 495-A S. Fairview
Ave., Goleta, California 93117, US



25

BAZ0812971

31/03/2012

Jemella Group Limited C/O Eversheds LLP,
Eversheds House, 70 Great Bridgewater Street,
Manchester M1 5ES, GB
A NEW RELIGION FOR HAIR
3,9

BAZ0812972

30/09/2008

Compress Verlagsgesellschaft m.b.H. & Co. KG
Albertgasse 31, 1080 Wien, AT

COMPRESS

16,35,41

BAZ0812973

30/09/2008

Compress Verlagsgesellschaft m.b.H. & Co. KG
Albertgasse 31, 1080 Wien, AT

wien
international
.at

16,35,41

BAZ0812974

30/09/2008

Compress Verlagsgesellschaft m.b.H. & Co. KG
Albertgasse 31, 1080 Wien, AT

wieninternational.at

16,35,41

BAZ0812975

30/09/2008

Carl Gerold's Sohn Verlagsbuchhandlung KG
Albertgasse 31, 1080 Wien, AT

Willkommen in Wien
enjoy
Vienna

16,35,41

BAZ0812980

31/03/2012

SAMSUNG ELECTRONICS CO., LTD. 416,
Maetan-dong, Yeongtong-gu, Suwon-si,
Gyeonggi-do, , , KR
The BEAT Edition
9

BAZ0812987

31/03/2012

KYB Corporation World Trade Center Bldg., 4-1,
Hamamatsu-Cho, 2-Chome, Minato-ku, Tokyo,
JP

KYB

4

BAZ0812992

31/03/2012

KYB Corporation World Trade Center Bldg., 4-1,
Hamamatsu-Cho, 2-Chome, Minato-ku, Tokyo,
JP
KAYABA
4

BAZ0812999

31/03/2012

Best Friend Group Oy Kellonkierto 3, FI-70460
Kuopio, FI
HOUNDTEX
18,20,24,25

BAZ0813000

31/03/2012

Best Friend Group Oy Kellonkierto 3, FI-70460
Kuopio, FI
HURTTA
18,20,24,25

BAZ0813001

31/03/2012

Best Friend Group Oy Kellonkierto 3, FI-70460
Kuopio, FI



31

BAZ0813004

31/12/2011

TDR d.o.o. Obala Vladimira Nazora 1, 52210
Rovinj, HR

Pozdrav iz Rovinja!

34,35,39

BAZ0813006

31/03/2012

Bolji posao d.o.o. Sarajevo Ismeta Alajbegovića
Šerbe 7, BA



35,42

BAZ0813007

31/03/2012

Promat Research and Technology Centre NV
Bormstraat 24, 2830 Tisselt, BE
FENDOLITE
17,19

BAZ0813008

31/03/2012

Promat Research and Technology Centre NV
Bormstraat 24, 2830 Tisselt, BE
CAFCO
17,19

BAZ0813009

31/03/2012

De AGOSTINI GREECE, Limited Liability
Company Avenija Vuljagmeni 44-46, Vula Atike,
Atina, GR



9,38

BAZ0813014

31/03/2012

IZZETIN D.O.O. Ilirski put 18, 72000 Zenica, BA



3,5,24,30

BAZ0813020

31/12/2011

KERVAN GIDA SANAYI VE TICARET ANONIM
ŞİRKETİ SS Beysan Sanayi Sitesi, Fuar Caddesi
No: 11/1, Haramidere Büyükcçekmece, Istanbul,
TR

switi

30,35

BAZ0813025

31/12/2011

NOBEL İLAÇ SANAYII ve TICARET ANONIM
ŞİRKETİ İnkilap mah. Akçakoca sok. No.10.
Ümraniye, Istanbul, TR

MIVUX

5

BAZ0813030

31/03/2012

Research In Motion Limited 295 Phillip Street
Waterloo, Ontario Canada, N2L 3W8, CA

STORM

9,18,37,38,39,41,42,45

BAZ0813031

31/03/2012

Research In Motion Limited 295 Phillip Street
Waterloo, Ontario Canada, N2L 3W8, CA

BLACKBERRY STORM

6,9,11,16,18,20,21,25,28,35,37,38,39,41,42,45

BAZ0813032

30/06/2012

ZADA pharmaceuticals d.o.o. Za proizvodnju i
promet farmaceutskih proizvoda Bistarac Donji
bb, 75300 Lukavac, BA

GLUCONORM

5

BAZ0813037

30/06/2012

ZADA pharmaceuticals d.o.o. Za proizvodnju i
promet farmaceutskih proizvoda Bistarac Donji
bb, 75300 Lukavac, BA

FOLIK

5

BAZ0813038

30/06/2012

ZADA pharmaceuticals d.o.o. Za proizvodnju i
promet farmaceutskih proizvoda Bistarac Donji
bb, 75300 Lukavac, BA

ZOLPAN

5

BAZ0813039

30/06/2012

ZADA pharmaceuticals d.o.o. Za proizvodnju i
promet farmaceutskih proizvoda Bistarac Donji
bb, 75300 Lukavac, BA

ZASAN

5

BAZ0813041

30/06/2012

ZADA pharmaceuticals d.o.o. Za proizvodnju i
promet farmaceutskih proizvoda Bistarac Donji
bb, 75300 Lukavac, BA

FLUXX

5

BAZ0813042

30/06/2012

ZADA pharmaceuticals d.o.o. Za proizvodnju i
promet farmaceutskih proizvoda Bistarac Donji
bb, 75300 Lukavac, BA

FERZADA

5

BAZ0813044

30/06/2012

ZADA pharmaceuticals d.o.o. Za proizvodnju i
promet farmaceutskih proizvoda Bistarac Donji
bb, 75300 Lukavac, BA

ANTARZA

5

BAZ0813047

30/06/2012

ZADA pharmaceuticals d.o.o. Za proizvodnju i
promet farmaceutskih proizvoda Bistarac Donji
bb, 75300 Lukavac, BA

ATENZIO

5

BAZ0813048

31/03/2012

ZADA pharmaceuticals d.o.o. Za proizvodnju i
promet farmaceutskih proizvoda Bistarac Donji
bb, 75300 Lukavac, BA

AVADIL

5

BAZ0813050

30/06/2012

ZADA pharmaceuticals d.o.o. Za proizvodnju i
promet farmaceutskih proizvoda Bistarac Donji
bb, 75300 Lukavac, BA

BIAKTIV

5

BAZ0813052

30/06/2012

ZADA pharmaceuticals d.o.o. Za proizvodnju i promet farmaceutskih proizvoda Bistarac Donji bb, 75300 Lukavac, BA

BISTRAL

5

BAZ0813053

30/06/2012

ZADA pharmaceuticals d.o.o. Za proizvodnju i promet farmaceutskih proizvoda Bistarac Donji bb, 75300 Lukavac, BA

BLOCOR

5

BAZ0813054

30/06/2012

ZADA pharmaceuticals d.o.o. Za proizvodnju i promet farmaceutskih proizvoda Bistarac Donji bb, 75300 Lukavac, BA

BONEZA

5

BAZ0813055

30/06/2012

ZADA pharmaceuticals d.o.o. Za proizvodnju i promet farmaceutskih proizvoda Bistarac Donji bb, 75300 Lukavac, BA

BRONHOL

5

BAZ0813056

30/06/2012

ZADA pharmaceuticals d.o.o. Za proizvodnju i promet farmaceutskih proizvoda Bistarac Donji bb, 75300 Lukavac, BA

CETIMIN

5

BAZ0813057

30/06/2012

ZADA pharmaceuticals d.o.o. Za proizvodnju i promet farmaceutskih proizvoda Bistarac Donji bb, 75300 Lukavac, BA

CIPROZAD

5

BAZ0813059

30/06/2012

ZADA pharmaceuticals d.o.o. Za proizvodnju i promet farmaceutskih proizvoda Bistarac Donji bb, 75300 Lukavac, BA

DEPRESSA

5

BAZ0813062

31/03/2013

ZADA pharmaceuticals d.o.o. Za proizvodnju i promet farmaceutskih proizvoda Bistarac Donji bb, 75300 Lukavac, BA

ENOX

5

BAZ0813063

31/03/2013

ZADA pharmaceuticals d.o.o. Za proizvodnju i promet farmaceutskih proizvoda Bistarac Donji bb, 75300 Lukavac, BA

ENOX PLUS

5

BAZ0813066

30/06/2012

ZADA pharmaceuticals d.o.o. Za proizvodnju i promet farmaceutskih proizvoda Bistarac Donji bb, 75300 Lukavac, BA

ZADARON

5

BAZ0813071

30/06/2012

ZADA pharmaceuticals d.o.o. Za proizvodnju i promet farmaceutskih proizvoda Bistarac Donji bb, 75300 Lukavac, BA

VEDICOR

5

BAZ0813073

30/06/2012

ZADA pharmaceuticals d.o.o. Za proizvodnju i promet farmaceutskih proizvoda Bistarac Donji bb, 75300 Lukavac, BA

SPILAK

5

BAZ0813074

30/06/2009

ZADA pharmaceuticals d.o.o. Za proizvodnju i promet farmaceutskih proizvoda Bistarac Donji bb, 75300 Lukavac, BA

SMART

5

BAZ0813078

30/06/2012

ZADA pharmaceuticals d.o.o. Za proizvodnju i promet farmaceutskih proizvoda Bistarac Donji bb, 75300 Lukavac, BA

PRODOL

5

BAZ0813080

30/06/2012

ZADA pharmaceuticals d.o.o. Za proizvodnju i promet farmaceutskih proizvoda Bistarac Donji bb, 75300 Lukavac, BA

PAROXAL

5

BAZ0813082

30/06/2012

ZADA pharmaceuticals d.o.o. Za proizvodnju i promet farmaceutskih proizvoda Bistarac Donji bb, 75300 Lukavac, BA

METOCOR

5

BAZ0813083

30/06/2012

ZADA pharmaceuticals d.o.o. Za proizvodnju i promet farmaceutskih proizvoda Bistarac Donji bb, 75300 Lukavac, BA

MELCAM

5

BAZ0813084

31/03/2012

ZADA pharmaceuticals d.o.o. Za proizvodnju i promet farmaceutskih proizvoda Bistarac Donji bb, 75300 Lukavac, BA

LORAMIN

5

BAZ0813085

30/06/2012

ZADA pharmaceuticals d.o.o. Za proizvodnju i promet farmaceutskih proizvoda Bistarac Donji bb, 75300 Lukavac, BA

LOPRESS

5

BAZ0813086

30/06/2012

ZADA pharmaceuticals d.o.o. Za proizvodnju i promet farmaceutskih proizvoda Bistarac Donji bb, 75300 Lukavac, BA

LISETRA

5

BAZ0813087

30/06/2012

ZADA pharmaceuticals d.o.o. Za proizvodnju i promet farmaceutskih proizvoda Bistarac Donji bb, 75300 Lukavac, BA

LIPTIN

5

BAZ0813095

30/06/2012

ZADA pharmaceuticals d.o.o. Za proizvodnju i promet farmaceutskih proizvoda Bistarac Donji bb, 75300 Lukavac, BA

ARITMON

5

BAZ0813101

31/03/2012

GARWARE POLYESTER LIMITED Garware House, 50-A Swami Nityanand Marg., Vile Parle (East), Mumbai 400 057, IN



17

BAZ0813103

31/03/2012

HENKEL AG & Co. KGaA Henkelstrasse 67, 40589 Duesseldorf, DE

No-Sort-Formula

3,5

BAZ0813114

30/09/2013

Damiani International S.A. Via Cantonale Centro Galleria 3, 6928 Manno, CH

Damiani

3,18,25,35

BAZ0813115

30/09/2013

CBM Creative Brands Marken GmbH Kalandergasse 4, 8045 Zürich, CH

mini stars

3,18,25,35

BAZ0813116

31/03/2012
 CBM Creative Brands Marken GmbH
 Kalandergasse 4, 8045 Zürich, CH



3,18,25,35

BAZ0813117

31/03/2012
 CBM Creative Brands Marken GmbH
 Kalandergasse 4, 8045 Zürich, CH
 gaddi's
 3,18,25,35

BAZ0813118

30/09/2013
 CBM Creative Brands Marken GmbH
 Kalandergasse 4, 8045 Zürich, CH
 SARRIÁ
 3,18,25,35

BAZ0813119

31/03/2012
 CBM Creative Brands Marken GmbH
 Kalandergasse 4, 8045 Zürich, CH
 Sandra Pabst
 3,18,25,35

BAZ0813120

31/03/2012
 CBM Creative Brands Marken GmbH
 Kalandergasse 4, 8045 Zürich, CH



3,18,25,35

BAZ0813122

31/03/2012
 CBM Creative Brands Marken GmbH
 Kalandergasse 4, 8045 Zürich, CH
 diBAZri
 3,18,25,35

BAZ0813124

31/03/2012
 CBM Creative Brands Marken GmbH
 Kalandergasse 4, 8045 Zürich, CH
 Valberg
 3,18,25,35

BAZ0813127

30/06/2012
 Peek & Cloppenburg KG Berliner Allee 2, 40212
 Düsseldorf, DE
 Vittoria Verani
 3,18,25,35

BAZ0813140

31/03/2012
 Peek & Cloppenburg KG Berliner Allee 2, 40212
 Düsseldorf, DE
 Savannah
 3,18,25,35

BAZ0813141

31/03/2012
 Peek & Cloppenburg KG Berliner Allee 2, 40212
 Düsseldorf, DE



3,18,25,35

BAZ0813158

31/03/2012
 WYETH LLC Five Giralda Farms, Madison, New
 Jersey 07940, US
 PURAFLOR
 5

BAZ0813161

31/03/2011
 Bosnalijek, farmaceutska i hemijska industrija,
 dioničko društvo Jukićeva 53, 71000 Sarajevo,
 BA
 MELOZIT
 5

BAZ0813162

31/03/2012

BILIM ILAC SANAYII VE TICARET ANONIM
SIRKETI Ayazaga Kouy Yolu G-42 Sokak No: 6,
Maslak, Istanbul, TR

FERIMAX

5

BAZ0813174

31/12/2011

THE PROCTER & GAMBLE COMPANY One
Procter & Gamble Plaza, Cincinnati, Ohio 45202,
US

WHITE GARDEN

3

BAZ0813177

31/03/2012

CAMPER, S.L. Poligono Industrial s/n, 07300
Inca, Baleares, ES

 **imagination walks**

18,25,35

BAZ0813179

31/12/2011

Reckitt Benckiser (Switzerland) AG Richtstrasse
5, Postfach, CH-8304 Wallisellen, Zurich, CH

I-MOTION

3,5,11

BAZ0813186

30/09/2013

Internacionalni Univerzitet u Sarajevu Hrasnička
cesta 15, 71210 Ilidža- Sarajevo, BA



16,25,41,42,43

BAZ0813187

31/03/2012

Panasonic Corporation 1006, Oaza Kadoma,
Kadoma-shi, Osaka 571-8501, JP



7,8,9,11

BAZ0813188

31/03/2012

THE PROCTER & GAMBLE COMPANY One
Procter & Gamble Plaza, Cincinnati, Ohio 45202,
US

AQUA FLOWER

3

BAZ0813194

31/03/2012

Jemella Group Limited C/O Eversheds LLP,
Eversheds House, 70 Great Bridgewater Street,
Manchester M1 5ES, GB



3,9

BAZ0813195

31/12/2011

American-Cigarette Company (Overseas)
Limited Zaehlerweg 4, Zug 6300, CH

TABAC CREATEUR

34

BAZ0813196

31/12/2011

American-Cigarette Company (Overseas)
Limited Zaehlerweg 4, Zug 6300, CH

A MA FACON

34

BAZ0813201

30/06/2012

TOP SHOP INTERNATIONAL SA Via Ferruccio
Pelli 13, CH-6900 Lugano, CH

TOP SHOP TV

38,41

BAZ0813203

31/03/2012

Juicy Couture, Inc. (a California corporation)
12720 Wentworth Street, Pacoima, California

91331, US



3,9,14,16,18,25

BAZ0813211

31/03/2012

Fresh & Co. Fabrika za preradu voća, d.o.o. I.G.
Kovačića 3-5, 2400 Subotica, RS

NEXT BODYTIME

32

BAZ0813213

31/12/2011

GENERAL MOTORS LLC 300 Renaissance
Center, City of Detroit, State of Michigan 48265-
3000, US

CHEVROLET MALIBU

12

**OGRANIČENJE POPISA
OGRANIČENJE POPISA
ОГРАНИЧЕЊЕ ПОПИСА**

BAZR972304

2/2002

5 Kozmetički i toaletni preparati sa medicinskim
dodacima.

14/05/2028

GEOGRAFSKE OZNAKE
ZEMLJOPISNE OZNAKE
ГЕОГРАФСКЕ ОЗНАКЕ
GEOGRAPHICAL INDICATIONS

STRUKTURA REGISTRARSKOG BROJA OVLAŠTENOGA KORISNIKA
STRUKTURA REGISTRARSKOG BROJA OVLAŠTENOGA KORISNIKA
СТРУКТУРА РЕГИСТАРСКОГ БРОЈА ОВЛАШТЕНОГ КОРИСНИКА



1. Romanijski skorup - kajmak

- broj prijave zemljopisne oznake: **IP20003A**

- datum podnošenja prijave zemljopisne oznake:

2020-12-20

- podaci o podnositelju zemljopisne oznake:

**Centar za investicije i razvoj poduzetništva
(CIRP), SPC Rondo,
Kralja Petra Krešimira IV b.b., I kat,
88000 Mostar, BA**

- podaci o zemljopisnome nazivu koji se štiti
zemljopisnom oznakom: **Regija Hercegovina**

- podaci o vrsti proizvoda koji se obilježava
zemljopisnom oznakom: **uštipak**

- naziv područja ili mjesta se kojega potječe
proizvod koji se obilježava zemljopisnom
oznakom: **Regija Hercegovina**

- izgled oznake za koju se zaštita traži:

Hercegovački uštipak

- podaci o punomoćniku: **nema**

LISTE ZASTUPNIKA REGISTROVANIH KOD INSTITUTA ZA INTELEKTUALNO VLASNIŠTVO BOSNE I HERCEGOVINE

THE LISTS OF BOSNIAN AND HERZEGOVINIAN INDUSTRIAL PROPERTY REPRESENTATIVES

PATENTNI ZASTUPNICI / PATENT ATTORNEYS

Ovlašteni za zastupanje u postupcima sticanja i održavanja prava na patente, industrijski dizajn, žigove i geografske oznake / Authorised for representation parties to proceedings relating to the acquisition and maintenance of patents, industrial designs, trademarks and geographical indications and other requests concerning those rights

NEDIM KRILIĆ

dipl. pravnik / B.A. Degree of Law

Avde Smailovića 35

71000 SARAJEVO

tel: +387 33 22 13 43

fax: +387 33 22 13 43

GSM: +387 61 13 43 52

E-mail: krilic@bih.net.ba

Jezik za korespondenciju / Language for communication:

Engleski/English

DRAGAN MIĆUNOVIĆ

advokat / Attorney at Law

Aida Pašić

Branilaca Sarajeva 10

71000 SARAJEVO

tel: +387 33 20 15 31

fax: +387 33 55 30 90

GSM: +387 61 26 74 25

E-mail: info@micunoviclaw.ba

WWW: www.micunoviclaw.ba

Jezik za korespondenciju / Language for communication:

Engleski/English

INJA PAŠALIĆ

advokat / Attorney at Law

Pruščakova 9

71000 SARAJEVO

tel: +387 33 56 58 80

fax: +387 33 56 58 81

E-mail: info@pasalic.ba

WWW: www.pasalic.com

Jezik za korespondenciju / Language for communication:

Engleski/English, Njemački/German

Dr DIANA PROTIĆ-TKALČIĆ & PARTNERS d.o.o.

**Dr Diana Protić-Tkalčić; Damir Tkalčić; Ivana
Prvulović, advokat / Attorney at Law**

Koševo 36

71000 SARAJEVO

tel: +387 33 20 69 04

fax: +387 33 44 41 40

E-mail: dprotic@bih.net.ba; office@protic-tkalcic.ba;

WWW: www.protic-tkalcic.ba

Jezik za korespondenciju / Language for communication:

Engleski/English

“LINEA SERVICES” d.o.o. Sarajevo

Merima Bajramović

dipl. pravnik / B.A. Degree of Law

Maršala Tita 29/IV

71000 SARAJEVO

tel: +387 33 21 83 48

fax: +387 33 20 75 17

GSM: +387 61 37 03 19

E-mail: info@lineaservices.com

WWW: www.lineaservices.com

Jezik za korespondenciju / Language for communication:

Francuski/French, Engleski/English, Turski/Turkish

“STAM” d.o.o.

Mubera Trebinjac

dipl. ing. Kemije

Sarači 77

71000 SARAJEVO

tel: +387 33 21 44 13

fax: +387 33 66 80 31

E-mail: stam_doo@yahoo.com

Jezik za korespondenciju / Language for communication:

Engleski/English, Njemački/German

“INTELBIRO” d.o.o.

Sabina Biser-Hajdarević
diplomirani inženjer poljoprivrede
M.H. Uskufije 3
71000 SARAJEVO

tel: +387 33 21 32 09

fax: +387 33 21 81 11

E-mail: postmaster@intelbiro.com

WWW: www.intelbiro.com

Jezik za korespondenciju / Language for communication:
Francuski/French, Engleski/English

“ŽIVKO MIJATOVIĆ & PARTNERS” d.o.o.

Sarajevo
Selma Čustović
dipl. pravnik / B.A. Degree of Law
M.H. Uskufije 3.
71000 SARAJEVO

tel: +387 33 20 06 41

fax: +387 33 21 84 21

E-mail: ba@zm-p.com

WWW: www.zm-p.com

Jezik za korespondenciju / Language for communication:
Engleski/English, Španski/Spanish

“MSA IP”

vi. Dževad Ćoralčić, dipl. pravnik; Azra Ćoralčić
dipl. pravnik / B.A. Degree of Law
Hamdije Kapidžića 12
71 000 SARAJEVO

tel: +387 33 95 06 79

GSM: +387 61 48 76 87

E-mail: dzevad.coralic@msa-iplaw.com

Jezik za korespondenciju / Language for communication:
Engleski/English

KERIM KARABDIĆ

Adi Krdžalić
advokat / Attorney at Law
Hadži Idrizova 20
71000 SARAJEVO

tel: +387 33 84 42 25

fax: +387 33 83 38 79

GSM: +387 61 17 75 27; +387 61 35 71 06

E-mail: info@karabdic.ba; adikrdzalic@gmail.com

WWW: www.karabdic.ba

Jezik za korespondenciju / Language for communication:
Engleski/English, Njemački/German

Advokatska firma “SAJIC” o.d. Banja Luka
Željko Vlačić, Igor Letica - diplomirani pravnik
advokat / Attorney at Law
Bulevar Vojvode Ž. Mišića 49b
78000 Banja Luka

tel: + 387 51 22 76 20

fax: + 387 51 22 76 23

E-mail: info@afsajic.com

WWW: www.advokatskafirmasajic.com

Jezik za korespondenciju / Language for communication:

Dr JOVAN ŠARAC
advokat / Attorney at Law
Karađorđeva broj 21

71123 ISTOČNO SARAJEVO

GSM: +387 65 42 24 86; +387 63 79 11 60

E-mail: jvnсарac@gmail.com

Jezik za korespondenciju / Language for communication:

Advokatsko društvo “Spaho” d.o.o. Sarajevo
Mehmed Spaho
advokat / Attorney at Law
Mehmeda Spahe broj 8
71000 SARAJEVO

tel: +387 33 55 77 11

fax: +387 33 55 77 12

E-mail: office@attorney-spaho.ba

WWW: www.attorney-spaho.ba

Jezik za korespondenciju / Language for communication:

PETOŠEVIĆ” d.o.o. Sarajevo
Berina Prolaz; Tarik Prolaz
dipl. pravnik / B.A. Degree of Law
Željeznička broj 20
SARAJEVO, 71210 ILIDŽA

tel: + 387 33 84 10 45

+ 387 33 84 10 45

fax: + 387 33 84 12 99

E-mail: sarajevo@petosevic.com

Jezik za korespondenciju / Language for communication:
Engleski/English

EDIN BULJUBAŠIĆ

advokat / Attorney at Law

Kralja Tvrtka broj 6

71000 SARAJEVO

GSM: + 387 62 19 42 24

E-mail: edindavud@gmail.com

Jezik za korespondenciju / Language for communication:

OGNJEN BOGDANIĆ

advokat / Attorney at Law

Aleja Svetog Save 7c

78000 Banja Luka

GSM: +387 66 80 80 88

E-mail: ognjen@advokatbogdanic.com

WWW: www.advokatbogdanic.com

Jezik za korespondenciju / Language for communication:

ZASTUPNICI ZA ŽIGOVE / TRADEMAKS ATTORNEYS

Ovlašteni za zastupanje u postupcima sticanja i održavanja prava na industrijski dizajn, žigove i geografske oznake /
Authorised for representation parties to proceedings relating to the acquisition and maintenance of industrial designs,
trademarks and geographical indications and other requests concerning those rights

IGOR SJERIKOV

advokat / Attorney at Law

Branka Čopića broj 15

78000 Banja Luka

tel: +387 51 21 55 54; +387 51 21 54 68

fax: +387 51 21 54 68

E-mail: advokati.sjerikov-maric@blic.net

Jezik za korespondenciju / Language for communication:
Engleski/English

GORAN N. MARIĆ

advokat / Attorney at Law

Branka Čopića broj 15,

78000 Banja Luka

tel: +387 51 22 87 80; +387 51 21 54 68

fax: +387 51 21 54 68

E-mail: advokat.goran.maric@gmail.com

Jezik za korespondenciju / Language for communication:
Engleski/English

**Advokatsko društvo MARIĆ & Co d.o.o. -
MARIĆ & Co Ltd**

Branko Marić

advokat / Attorney at Law

Mehmeda Spahe 26

71000 SARAJEVO

tel: +387 33 71 60 30

fax: +387 33 71 60 36

E-mail: maric.b@bih.net.ba

Jezik za korespondenciju / Language for communication:
*Engleski/English, Njemački/German, Italijanski/Italian,
Francuski/French*

MIRNA MILANOVIĆ - LALIĆ

advokat / Attorney at Law

Maršala Tita broj 50

71000 SARAJEVO

tel: +387 33 55 85 65

fax: +387 33 55 85 66

GSM: +387 61 20 49 17

E-mail: mirna@bh.legal

Jezik za korespondenciju / Language for communication:
Engleski/English

NUSMIR HUSKIĆ

advokat / Attorney at Law

Vrazova broj 3

71000 SARAJEVO

tel: +387 33 66 66 24

fax: +387 33 66 66 24

GSM: +387 61 75 10 03

E-mail: info@huskielaw.com; huskic.nusmir@gmail.com

WWW: www.huskielaw.com

Jezik za korespondenciju / Language for communication:
Engleski/English

BOJAN GRUBAČ

**Zajednička advokatska kancelarija "Oprašić,
Grubač & Rašeta"**

odvjetnik / Attorney at Law

Hamdije Kreševljakovića broj 40

71000 SARAJEVO

tel: + 387 33 20 65 01; + 387 33 55 12 35

fax: + 387 33 55 12 36

E-mail: advokk@hotmail.com

Jezik za korespondenciju / Language for communication:
Engleski/English

NIHAD SIJERČIĆ

odvjetnik / Attorney at Law

Fra Anđela Zvizdovića 1, BC UNITIC, Tower B/II
71000 SARAJEVO

tel: + 387 33 84 40 00

fax: + 387 33 26 15 47

Jezik za korespondenciju / Language for communication:

AMELA SELMANAGIĆ

odvjetnik / Attorney at Law

Šenoina broj 16/II
71000 SARAJEVO

tel: + 387 33 98 23 35

GSM: + 387 61 89 67 52

E-mail: lawoffice.selmanagic@gmail.com

Jezik za korespondenciju / Language for communication:

VLADIMIR MARKUŠ

advokat / Attorney at Law

Srpska broj 2

78000 Banja Luka

tel: + 387 51 22 26 70

fax: + 387 51 22 26 72

E-mail: v.markus@schoenherr.rs

Jezik za korespondenciju / Language for communication:

ADMIR SPAHIĆ

odvjetnik / Attorney at Law

Zmaja od Bosne broj 47a

71000 SARAJEVO

GSM: + 387 61 86 40 28

E-mail: info@advokatspahic.ba

WWW: www.advokatspahic.ba

Jezik za korespondenciju / Language for communication:

Engleski/English

LANA SARAJLIĆ

advokat / Attorney at Law

Zmaja od Bosne broj 7

71000 SARAJEVO

tel: +387 33 95 34 52

fax: +387 33 95 34 51

Jezik za korespondenciju / Language for communication:

NENAD BAROŠ

Zajednička advokatska kancelarija "Nenad
Baroš i Feđa Bičakčić"

advokat / Attorney at Law

Maršala Tita broj 28

71000 SARAJEVO

tel: +387 33 84 48 08

fax: +387 33 84 48 09

E-mail: info@bblegal.ba

WWW: www.bblegal.ba

Jezik za korespondenciju / Language for communication:

TOMISLAV BEVANDA

Zajednički odvjetnički ured, odvjetnici Damir
Barbarić i Tomislav Bevanda

odvjetnik / Attorney at Law

Fra Didaka Buntića 29

88220 ŠIROKI BRIJEG

tel: +387 39 85 21 21

GSM: +387 63 36 82 49

E-mail: tbevanda@yahoo.com

Jezik za korespondenciju / Language for communication:

EMINA SARAČEVIĆ

Zajednička advokatska kancelarija Emina
Saračević i Adis Gazibegović

odvjetnik / Attorney at Law

Fra Anđela Zvizdovića broj 1

71000 SARAJEVO

tel: +387 33 29 57 75

fax: +387 33 29 57 74

E-mail: emina.saracevic@sgl.ba

Jezik za korespondenciju / Language for communication:

STEVAN DIMITRIJEVIĆ

odvjetnik / Attorney at Law

Sime Šolaje broj 1

78000 Banja Luka

tel: + 387 51 96 26 00

E-mail: stevan.dimitrijevic@dimitrijevicpartners.com

Jezik za korespondenciju / Language for communication:

SANJA VOLODER

advokat / Attorney at Law

Fra Anđela Zvizdovića broj 1

71000 SARAJEVO

GSM: +387 61 50 44 87

E-mail: advokatsanjavoloder@gmail.com

Jezik za korespondenciju / Language for communication:

NEMANJA ŠIKMAN
advokat / Attorney at Law
Zanatska bb
79000 Prijedor

GSM: +387 65 02 84 86

E-mail: nemanja.sikman@advokatsikman.com

WWW: www.advokatsikman.com

Jezik za korespondenciju / Language for communication:
Engleski/English

AMILA ETEROVIĆ
advokat / Attorney at Law
Branilaca Sarajeva 10
71000 SARAJEVO

tel: +387 33 21 54 30

fax: +387 33 25 48 09

E-mail: info@aketerovic.com

WWW: www.aketreovic.com

Jezik za korespondenciju / Language for communication:
Engleski/English, Njemački/German, Italijanski/Italian

NEDŽIDA SALIHOVIĆ-WHALEN
advokat / Attorney at Law
Fra Anđela Zvizdovića broj 1
71000 SARAJEVO

tel: +387 33 94 46 00

fax: +387 33 94 46 90

E-mail: nedzida.salihovic-whalen@cms.rrh.com

Jezik za korespondenciju / Language for communication:
Engleski/English

DIJANA PEJIĆ ŠINIK
advokat / Attorney at Law
Bulevar srpske vojske 17
78000 Banja Luka

GSM: +387 66 423 445

E-mail: dijanap186@gmail.com

Jezik za korespondenciju / Language for communication:
Engleski/English

EMINA ZAHIROVIĆ-PINTARIĆ
advokat / Attorney at Law
Šenoina 16/II
71000 SARAJEVO

GSM: +387 66 95 22 22

E-mail: emina@lawoffice.ba

Jezik za korespondenciju / Language for communication:
Engleski/English

EMIR MEHURIĆ
advokat / Attorney at Law
Gradski pasaž bb
75320 Gračanica

tel: +387 35 70 23 12

fax: +387 35 70 23 12

GSM: +387 61 94 16 05

Jezik za korespondenciju / Language for communication:
Engleski/English

MIRZA DŽEVDETBEGOVIĆ
Zajednička advokatska kancelarija Kenan
Elezović Mirza Dževdetbegović
advokat / Attorney at Law
Aleja Bosanskih vladara 4/3
75000 Tuzla

tel: +387 35 26 22 62

fax: +387 35 26 22 62

GSM: + 387 62 35 93 33

E-mail: advokati@elezovic-dzevdetbegovic.ba

WWW: www.elezovic-dzevdetbegovic.ba

Jezik za korespondenciju / Language for communication:
Engleski/English, Njemački/German

**Advokatsko društvo sa ograničenom
odgovornošću "NEDŽAD E. BEĆA"**
Nedžad Beća
advokat / Attorney at Law
Antuna Branka Šimića broj 29
71000 SARAJEVO

tel: +387 33 46 52 07

fax: +387 33 46 52 07

GSM: +387 62 30 63 03

E-mail: advokat.nedzad@gmail.com

Jezik za korespondenciju / Language for communication:

=====

WEB: www.ipr.gov.ba; e-mail: info@ipr.gov.ba

Sjedište: 88000 Mostar, Kneza Domagoja bb.; e-mail: mostar@ipr.gov.ba; Fax: +387 36 31 84 20;

Tel: Protokol +387 36 33 43 81; Ured direktora i zamjenika direktora +387 36 33 43 82 (Mostar); +387 33 52 18 48 (Sarajevo)

Ispostava Sarajevo: 71000 Sarajevo, Bulevar Meše Selimovića 95, lamela C-3; e-mail: sarajevo@ipr.gov.ba; Fax: +387 33 65 27 57; Tel: Protokol +387 33 65 27 65;

Ispostava Banja Luka: 78000 Banja Luka, Akademika Jovana Surutke 13/3; email: banjaluka@ipr.gov.ba; Fax: +387 51 22 68 41; Tel: +387 51 22 68 40

=====

WEB: www.ipr.gov.ba; e-mail: info@ipr.gov.ba

Head Office: 88000 Mostar, Kneza Domagoja bb.; e-mail: mostar@ipr.gov.ba; Fax: 036 31 84 20;

Tel: Protocol +387 36 33 43 81; Director and Deputy Director Office +387 36 33 43 82 (Mostar); +387 33 52 18 48 (Sarajevo)

Branch Office: 71000 Sarajevo, Bulevar Meše Selimovića 95, lamela C-3; e-mail: sarajevo@ipr.gov.ba; Fax: +387 33 65 27 57; Tel: Protocol +387 33 65 27 65;

Branch Office: 78000 Banja Luka, Akademika Jovana Surutke 13/3; email: banjaluka@ipr.gov.ba; Fax: +387 51 22 68 41; Tel: +387 51 22 68 40

KOLEKTIVNE ORGANIZACIJE ZA OSTVARIVANJE AUTORSKOG PRAVA I SRODNIH PRAVA

„AMUS“

Asocijacija skladatelja – muzičkih stvaratelja Bosne i Hercegovine

Obala Kulina bana br.22/II

71000 Sarajevo

Tel: 033 218 258

Fax: 033 218 258

E-mail: amus.sarajevo@bih.net.ba

Vrsta prava:

Kolektivno ostvarivanje prava autora glazbenih djela

Napomena: Rješenjem Instituta za intelektualno vlasništvo BiH broj IP-03-47-5-06059/12VT od 21.06.2012. godine, koje je stupilo na snagu danom donošenja, udruzi „AMUS“ Asocijacija skladatelja – muzičkih stvaratelja Bosne i Hercegovine, Sarajevo, izdana je dozvola za kolektivno ostvarivanje prava autora glazbenih djela.

„AIS“

Asocijacija izvođača i svirača

Srpskih vladara br. 9

71123 Istočno Sarajevo

E-mail: apcaisbih@gmail.com

Broj mobilnog telefona: +387 61 314 888

Vrsta prava:

Kolektivno ostvarivanje prava izvođača glazbenih djela

Napomena: Rješenjem Instituta za intelektualno vlasništvo BiH broj IP-03-47-5-02676/15VT od 08.05.2015. godine udruzi „AIS“ Asocijacija izvođača i svirača izdana je dozvola za kolektivno ostvarivanje prava izvođača glazbenih djela.

„FONOGRAM“

Udruga za zaštitu proizvođača fonograma

Jošanička broj 55

71320 Vogošća, Bosna i Hercegovina

Tel: 033/425-290

Fax:033/425-291

E-mail: strucnasluzba@fonogram.org

Vrsta prava:

Kolektivno ostvarivanje prava proizvođača fonograma

Napomena: Rješenjem Instituta za intelektualno vlasništvo BiH broj IP-03-47-5-05879/15VT od 16.10.2015. Udruzi za zaštitu proizvođača fonograma „FONOGRAM“ iz Vogošće izdana je dozvola za obavljanje poslova kolektivnog ostvarivanja prava proizvođača fonograma.

„UFI“

Udruga Filmske Industrije

Administrativno-poslovni centar bb

72250 Kiseljak, BiH

Tel: 030/941-800

Fax: 030/870-975

E-mail: info@ufi.ba

Vrsta prava:

Kolektivno ostvarivanje prava na naknadu za kablensko reemitiranje audiovizualnih djela

Napomena: Rješenjem Instituta za intelektualno vlasništvo BiH broj IP-03-47-5-288/16GM od 21.4.2016. Udruzi filmske industrije „UFI“ iz Kiseljaka izdana je dozvola za obnašanje poslova kolektivnog ostvarivanja prava na naknadu za kablensko reemitiranje audiovizualnih djela. Navedeno rješenje je odlukom (rješenjem) Žalbenog vijeća pri Vijeću ministara Bosne i Hercegovine, broj: UPŽV-09-07-3-118/16 od 30.8.2016., oglašeno ništavim. Dana 13.12.2016., Žalbeno vijeće pri Vijeću ministara Bosne i Hercegovine je odlukom broj: UPŽV-09-07-3-118/16 ukinulo gore navedeno Rješenje o oglašavanju ništavim Rješenja Instituta za intelektualno vlasništvo Bosne i Hercegovine, broj: IP-03-47-5-288/16GM od 21.4.2016, te je Institut za intelektualno vlasništvo Bosne i Hercegovine dana 4.1.2017. godine izdao novu dozvolu za kolektivno ostvarivanje prava na naknadu za kablensko reemitiranje audiovizualnih djela Udruzi filmske industrije „UFI“ iz Kiseljaka, odlukom broj: 03-47-5-288-21/16GM.

„ORIGINAL“

Udruga za ostvarivanje i zaštitu reprodukcijских prava

Trampina 4/III

71000 Sarajevo

Tel/fax: +387 33 688 041

E-mail: info@original.co.ba

Vrsta prava:

Kolektivno ostvarivanje prava na privatnu i drugu vlastitu uporabu

Napomena: Rješenjem Instituta za intelektualno vlasništvo BiH broj 03-47-5-193-9/17VT Udruzi za ostvarivanje i zaštitu reprodukcijских prava „ORIGINAL“ iz Sarajeva izdana je dozvola za obnašanje poslova kolektivnoga ostvarivanja prava autora pisanih djela izdanih u tiskanom obliku i srodnog prava izdavača tiskanih izdanja, na privatnu i drugu vlastitu uporabu. Dozvola je izdana za kolektivno ostvarivanje sljedećih imovinskih prava autora djela izdanih u tiskanom obliku i srodnog prava izdavača tiskanih izdanja:

- pravo na naknadu koje se plaća pri prvoj prodaji ili uvozu novih uređaja za fotokopiranje;
- pravo na naknadu od izrađenih fotokopija namijenjenih za prodaju, koju plaćaju fizičke i pravne osobe koje uz naplatu obavljaju usluge fotokopiranja.

„REPROBOS“

Udruženje za ostvarivanje i zaštitu reprodukcijских prava

Jošanička bb

71320 Vogošća

Tel: +387 33 425 295

Fax: +387 33 425 926

Web adresa: www.reprobos.org

E-mail: info@reprobos.org

Vrsta prava:

Kolektivno ostvarivanje prava na naknadu za privatnu i drugu vlastitu upotrebu

Napomena: Rješenjem Instituta za intelektualno vlasništvo BiH broj: IP-04-47-5-200-3/20GM od 22.4.2020. godine udruženju REPROBOS iz Vogošće izdata je dozvola za obavljanje poslova kolektivnog ostvarivanja prava autora i nosilaca srodnih prava na naknadu za privatnu i drugu vlastitu upotrebu, i to: autora muzičkih djela, izvođača, proizvođača fonograma i filmskih producenata, na naknadu koja se plaća:

- pri prvoj prodaji ili uvozu novih tehničkih uređaja za zvučno i vizuelno snimanje i
- pri prvoj prodaji ili uvozu novih praznih nosača zvuka, slike ili teksta.

Pojedinačni primjerak **GLASNIKA INTELEKTUALNOG VLASNIŠTVA** možete nabaviti po cijeni od 20 KM tako što ćete izvršiti uplatu na:

JRT Trezor BiH - Institut za intelektualno vlasništvo Bosne i Hercegovine

broj: **1610000010750812**

Vrsta prihoda: **734111**

Budžetska organizacija: **0814999**

sa naznakom „**GIV – /upišite broj Glasnika koji želite da kupite/**”

Molimo Vas da po izvršenoj uplati dostavite dokaz na:

Institut za intelektualno vlasništvo Bosne i Hercegovine, Ispostava Sarajevo

Bulevar Meše Selimovića 95, lamela C – 3.sprat

71000 Sarajevo

Bosna i Hercegovina