

Bosna i Hercegovina

Босна и Херцеговина



**INSTITUT ZA INTELEKTUALNO VLASNIŠTVO
BOSNE I HERCEGOVINE**

**ИНСТИТУТ ЗА ИНТЕЛЕКТУАЛНУ СВОЈИНУ
БОСНЕ И ХЕРЦЕГОВИНЕ**

GLASNIK GLASILO ГЛАСНИК

**Službeni glasnik Instituta za intelektualno vlasništvo
Bosne i Hercegovine**

**Službeno Glasilo Instituta za Intelektualno vlasništvo
Bosne i Hercegovine**

**Службени Гласник Института за интелектуалну својину
Босне и Херцеговине**

1/2021

ISSN – 1840-2607



IZDAVAČ/ IZDAVAČ/ ИЗДАВАЧ

Institut za intelektualno vlasništvo Bosne i Hercegovine
Institut za intelektualno vlasništvo Bosne i Hercegovine
Институт за интелектуалну својину Босне и Херцеговине



UREĐIVAČKI ODBOR / UREĐIVAČKI ODBOR / УРЕЂИВАЧКИ ОДБОР

Goran Trifković, Горан Трифковић / Elvedin Pandžić, Елведин Панџић / Faris Frašto, Фарис Фрашто



DTP

Danilo Golo / Данило Голо



CIJENA / CIJENA / ЦИЈЕНА

20,00 KM



GODIŠNJA PRETPLATA / GODIŠNJA PRETPLATA / ГОДИШЊА ПРЕТПЛАТА

60,00 KM



Sjedište: Kneza Domagoja bb, 88000 Mostar, Tel: + 387 36 334 381 , E-mail: mostar@ipr.gov.ba
Сједиште: Кнеза Домагоја бб, 88000 Мостар, Тел: + 387 36 334 381 , E-mail: mostar@ipr.gov.ba
Ispostava: Bulevar Meše Selimovića 95, lamela C-3 sprat, 71000 Sarajevo, Tel: + 387 33 652 765 , E-mail: sarajevo@ipr.gov.ba
Испостава: Булевар Меше Селимовића 95, ламела Ц-3 спрат 71000 Сарајево, Тел: + 387 33 652 765 , E-mail: sarajevo@ipr.gov.ba
Ispostava: Akademika Jovana Surutke 13/3, 78000 Banja Luka, Tel: + 387 51 226 840 , E-mail: banjaluka@ipr.gov.ba
Испостава: Академика Јована Сурутке 13/3, 78000 Бања Лука, Тел: + 387 51 226 840 , E-mail: banjaluka@ipr.gov.ba
Web: www.ipr.gov.ba , E-mail: info@ipr.gov.ba

SADRZAJ

Popis brojeva objavljenih prava.....	5
Kodne oznake zemalja.....	7

PATENTI 11

Objava prijava patenata.....	13
Indeks prema rastućem broju prijave patenta.....	19
Indeks prema MKP.....	19
Indeks prema podnosiocima prijave patenta.....	20
Rješenja o dodjeli patent.....	21
Objava evropskih patenata upisanih u registar patenata.....	23
Objavljivanje zahtjeva za konsenzualni patent.....	103
Objava promjena naziva.....	103
Objava promjena.....	104
Prenos prava.....	104
Prestanak prava.....	105
Ponovna objava.....	110
Rješenje o izdavanju svjedodžbi.....	111

INDUSTRIJSKI DIZAJN 113

Objava industrijskog dizajna.....	115
Indeks prema rastućem registarskom broju.....	124
Indeks prema međunarodnoj klasifikaciji.....	124
Indeks prema nosiocima indust. dizajna.....	125
Objava prijava industrijskog dizajna.....	127
Produženje važenja industrijskog dizajna.....	135
Promjena naziva.....	136
Promjena adrese.....	136

ŽIGOVI 139

Objava prijava žigova.....	141
Indeks brojeva prijave žigova.....	236
Indeks klasa prijave žigova.....	239
Indeks nosilaca prijave žigova.....	245
Promjena adrese nosilaca prava.....	250
Promjena naziva.....	250
Prenos prava.....	251
Ograničenje popisa prijave.....	251
Objava žigova.....	253
Indeks brojeva žigova.....	366
Indeks klasa žigova.....	369
Indeks nosilaca žigova.....	376
Prenos prava.....	381
Promjena naziva.....	390
Promjena adrese nosilaca prava.....	391
Promjena naziva i adrese.....	392
Produženje važenja žiga.....	393
Prestanak prava na žig.....	398
Ograničenje popisa.....	425
Upis licence u registar priznatih prava ua žig.....	426

GEOGRAFSKE OZNAKE 429

Lista zastupnika za zaštitu industrijskog vlasništva u Bosni i Hercegovini.....	432
Lista udruge.....	437

CONTENTS

List of Published Right Numbers.....	5
Country Codes.....	7

PATENTS..... 11

Publication of Patent Application.....	13
Index in Order Increasing Number of Patent Application.....	19
Index as to IPC.....	19
Index of Patent Applicants.....	20
Decision on granting a patent.....	21
Publication of European Patents Entered in Patent Register.....	23
Publication of requires for Consensual patent.....	103
Publication of Change of Name.....	103
Publication of changes.....	104
Transfer of Rights.....	104
Cessation of Rights.....	105
Republication.....	110
Decision on issuing a certificate.....	111

INDUSTRIAL DESIGN..... 113

Publication of Industrial Designs.....	115
Industrial Designs Index as to Increasing Register Number.....	124
Index as to International Classification for Industrial Designs.....	124
Index of Holders of Industrial Designs.....	125
Publication of the Application for Designs.....	127
Renewal of Industrial Design Registration.....	135
Change of Name.....	136
Change of Address.....	136

TRADEMARKS..... 139

Publication of Trademark Application.....	141
Index of Trademark Application Numbers.....	236
Index of Trademark Application Classes.....	239
Index of Trademark Applicants.....	245
Change of Rights Holder's Address.....	250
Change of Name.....	250
Transfer of Rights.....	251
Limitation of the List of Applicants.....	251
Publication of Trademarks.....	253
Index of Trademark Numbers.....	366
Index of Trademark Classes.....	369
Index of Trademark Holders.....	376
Transfer of Rights.....	381
Change of Name.....	390
Change of Rights Holder's Address.....	391
Change of Name and Address.....	392
Renewal of Trademark Registration.....	393
Cessation of Protection.....	398
Limitation of the List.....	251
Recording of Licence in the Register of Granted Trademark Rights.....	426

GEOGRAPHICAL INDICATIONS 429

List of Representatives for Protection of Industrial Property in Bosnia and Herzegovina.....	432
List of Association.....	437

SADRŽAJ

Popis brojeva objavljenih prava.....	5
Kodne oznake zemalja.....	7

PATENTI11

Objava prijava патената.....	13
Indeks prema rastućem broju prijave patenta.....	19
Indeks prema MKP.....	19
Indeks prema podnosiocima prijave patenta.....	20
Rješenja o dodjeli patenta.....	21
Objava europskih патената upisanih u registar патената.....	23
Objavlјivanje zahtјeva za konsenzualni patent.....	103
Objava promјena naziva.....	103
Objava promјena.....	104
Prenos prava.....	104
Prestanak prava.....	105
Ponovna objava.....	110
Rјешenje o izdavanje svјedodžbi.....	111

INDUSTRIJSKI DIZAJN113

Objava industrijskog dizajna.....	115
Indeks prema rastućem registracijskom broju.....	124
Indeks prema međunarodnoj klasifikaciji.....	124
Indeks prema nositeljima indust. dizajna.....	125
Objava prijava industrijskog dizajna.....	127
Produženje važenja industrijskog dizajna.....	135
Promјena naziva.....	136
Promјena adrese.....	136

ŽIGOVI139

Objava prijava žigova.....	141
Indeks brojeva prijava žigova.....	236
Indeks klasa prijava žigova.....	239
Indeks nositelja prijava žigova.....	245
Promјena adrese nositelja prava.....	250
Promјena naziva.....	250
Prenos prava.....	251
Ograničenje popisa prijava.....	251
Objava žigova.....	253
Indeks brojeva žigova.....	366
Indeks klasa žigova.....	369
Indeks nositelja žigova.....	376
Prenos prava.....	381
Promјena naziva.....	390
Promјena adrese nositelja prava.....	391
Promјena naziva i adrese.....	392
Produženje važenja žiga.....	393
Prestanak prava na žig.....	398
Ograničenje popisa.....	425
Upis licence u registar priznatih prava ua žig.....	426

GEOGRAFSKE OZNAKE429

Lista zastupnika za zaštitu industrijskog vlasništva u Bosni i Hercegovini.....	432
Lista udruga.....	437

САДРЖАЈ

Попис бројева објављених права.....	5
Кодне ознаке земаља.....	7

ПАТЕНТИ11

Објава пријава патената.....	13
Индекс према растућем броју пријаве патента.....	19
Индекс према МКП.....	19
Индекс према подносиоцима пријаве патента.....	20
Рјешења о додјели патента.....	21
Објава европских патената уписаних у регистар патената.....	23
Објављивање захтјева за консензуални патент.....	103
Објава промјена назива.....	103
Објава промјена.....	104
Пренос права.....	104
Престанак права.....	105
Поновна објава.....	110
Рјешења о издавање свједочанстава.....	111

ИНДУСТРИЈСКИ ДИЗАЈН113

Објава индустријског дизајна.....	115
Индекс према растућем регистарском броју.....	124
Индекс према међународној класификацији.....	124
Индекс према носиоцима индуст. дизајна.....	125
Објава пријава индустријског дизајна.....	127
Продужење важења индустријског дизајна.....	135
Промјена назива.....	136
Промјена адресе.....	136

ЖИГОВИ139

Објава пријава жигова.....	141
Индекс бројева пријава жигова.....	236
Индекс класа пријава жигова.....	239
Индекс носиоца пријава жигова.....	245
Промјена адресе носиоца права.....	250
Промјена назива.....	250
Пренос права.....	251
Ограничење пописа пријава.....	251
Објава жигова.....	253
Индекс бројева жигова.....	366
Индекс класа жигова.....	369
Индекс носиоца жигова.....	376
Пренос права.....	381
Промјена назива.....	390
Промјена адресе носиоца права.....	391
Промјена назива и адресе.....	392
Продужење важења жига.....	393
Престанак права на жиг.....	398
Ограничење пописа.....	425
Упис лиценце у регистар признатих права на жиг.....	426

ГЕОГРАФСКЕ ОЗНАКЕ429

Листа заступника за заштиту индустријске својине у Босни и Херцеговини.....	432
Листа удружења.....	437

ОБЈАВЉЕНА ПРАВА / ОБЈАВЉЕНА ПРАВА / ОБЈАВЉЕНА ПРАВА

ПРИЈАВЕ ПАТЕНТА / ПРИЈАВЕ ПАТЕНТА / ПРИЈАВЕ ПАТЕНТА

ВАР193315А ВАР193320А ВАР193321А ВАР193322А ВАР193323А ВАР193327А ВАР193328А ВАР193336А

ДОДЈЕЛА ПАТЕНТА / ДОДЈЕЛА ПАТЕНТА / ДОДЈЕЛА ПАТЕНТА

ВАР173228 ВАР183245 ВАР183260

ПАТЕНТИ / ПАТЕНТИ / ПАТЕНТИ

ВАР122920 ВАР183271 ВАР193306

ЕВРОПСКИ ПАТЕНТИ УПИСАНИ У РЕГИСТАР ПАТЕНАТА ЕУРОПСКИ ПАТЕНТИ УПИСАНИ У РЕГИСТАР ПАТЕНАТА ЕВРОПСКИ ПАТЕНТИ УПИСАНИ У РЕГИСТАР ПАТЕНАТА

Е03581; Е03631; Е03643; Е03645; Е03646; Е03647; Е03648; Е03649; Е03650; Е03664; Е03671; Е03672; Е03673; Е03674; Е03675; Е03676; Е03677; Е03678; Е03679; Е03680; Е03681; Е03682; Е03683; Е03684; Е03685; Е03686; Е03687; Е03688; Е03690; Е03691; Е03692; Е03693; Е03694; Е03695; Е03697; Е03699; Е03701; Е03702; Е03703; Е03704; Е03705; Е03706; Е03707; Е03708; Е03709; Е03710; Е03711; Е03713; Е03715; Е03716; Е03717; Е03720; Е03721; Е03722; Е03724; Е03725; Е03726; Е03727; Е03728; Е03729; Е03730; Е03731; Е03732; Е03733; Е03734; Е03735; Е03736; Е03738; Е03739; Е03751; Е03752; Е03754; Е03755; Е03756; Е03757; Е03760

ИНДУСТРИЈСКИ ДИЗАЈН / ИНДУСТРИЈСКИ ДИЗАЈН / ИНДУСТРИЈСКИ ДИЗАЈН

ВАД20799 ВАД20800 ВАД20809 ВАД20810

ОБЈАВА ПРИЈАВА ИНДУСТРИЈСКОГ ДИЗАЈНА ОБЈАВА ПРИЈАВА ИНДУСТРИЈСКОГ ДИЗАЈНА ОБЈАВА ПРИЈАВА ИНДУСТРИЈСКОГ ДИЗАЈНА

ВАД20813А ВАД20814А ВАД20818А ВАД20819А ВАД21820А ВАД21822А

ПРИЈАВЕ ЖИГОВА / ПРИЈАВЕ ЖИГОВА / ПРИЈАВЕ ЖИГОВА

ВАЗ1820970А ВАЗ1921736А ВАЗ1921822А ВАЗ1921858А ВАЗ1922032А ВАЗ1922033А ВАЗ1922035А ВАЗ1922038А ВАЗ1922039А ВАЗ1922040А ВАЗ1922089А ВАЗ1922137А ВАЗ1922141А ВАЗ1922142А ВАЗ1922147А ВАЗ1922171А ВАЗ1922172А ВАЗ1922173А ВАЗ1922174А ВАЗ1922178А ВАЗ1922179А ВАЗ1922181А ВАЗ1922182А ВАЗ1922183А ВАЗ1922184А ВАЗ1922185А ВАЗ1922186А ВАЗ1922187А ВАЗ1922188А ВАЗ1922189А ВАЗ1922190А ВАЗ1922191А ВАЗ1922192А ВАЗ1922195А ВАЗ1922196А ВАЗ1922197А ВАЗ1922198А ВАЗ1922200А ВАЗ1922201А ВАЗ1922202А ВАЗ1922203А ВАЗ1922204А ВАЗ1922205А ВАЗ1922206А ВАЗ1922208А ВАЗ1922209А ВАЗ1922210А ВАЗ1922212А ВАЗ1922214А ВАЗ1922215А ВАЗ1922216А ВАЗ1922217А ВАЗ1922218А ВАЗ1922221А ВАЗ1922222А ВАЗ1922223А ВАЗ1922224А ВАЗ1922225А ВАЗ1922227А ВАЗ1922228А ВАЗ1922229А ВАЗ1922232А ВАЗ1922233А ВАЗ1922234А ВАЗ1922235А ВАЗ1922236А ВАЗ1922237А ВАЗ1922238А ВАЗ1922239А ВАЗ1922240А ВАЗ1922241А ВАЗ1922242А ВАЗ1922243А ВАЗ1922244А ВАЗ1922245А ВАЗ1922246А ВАЗ1922247А ВАЗ1922249А ВАЗ1922250А ВАЗ1922251А ВАЗ1922252А ВАЗ1922253А ВАЗ1922254А ВАЗ1922255А ВАЗ1922256А ВАЗ1922257А ВАЗ1922258А ВАЗ1922259А ВАЗ1922260А ВАЗ1922261А ВАЗ1922262А ВАЗ1922263А ВАЗ1922264А ВАЗ1922265А ВАЗ1922266А ВАЗ1922267А ВАЗ1922268А ВАЗ1922270А ВАЗ1922271А ВАЗ1922272А ВАЗ1922273А ВАЗ1922274А ВАЗ1922275А ВАЗ1922276А ВАЗ1922281А ВАЗ1922282А ВАЗ2022285А ВАЗ2022286А ВАЗ2022287А ВАЗ2022288А ВАЗ2022289А ВАЗ2022290А ВАЗ2022291А ВАЗ2022292А ВАЗ2022293А ВАЗ2022294А ВАЗ2022295А ВАЗ2022296А ВАЗ2022297А ВАЗ2022299А ВАЗ2022301А ВАЗ2022302А ВАЗ2022303А ВАЗ2022304А ВАЗ2022306А ВАЗ2022307А ВАЗ2022308А ВАЗ2022310А ВАЗ2022311А ВАЗ2022312А ВАЗ2022313А ВАЗ2022314А ВАЗ2022316А ВАЗ2022317А ВАЗ2022318А ВАЗ2022319А ВАЗ2022320А ВАЗ2022321А ВАЗ2022322А ВАЗ2022323А ВАЗ2022324А ВАЗ2022326А ВАЗ2022327А ВАЗ2022328А ВАЗ2022329А ВАЗ2022330А ВАЗ2022331А ВАЗ2022332А ВАЗ2022333А ВАЗ2022334А ВАЗ2022335А ВАЗ2022336А ВАЗ2022337А ВАЗ2022338А ВАЗ2022339А ВАЗ2022340А ВАЗ2022342А ВАЗ2022343А ВАЗ2022350А ВАЗ2022351А ВАЗ2022352А ВАЗ2022353А ВАЗ2022354А ВАЗ2022355А ВАЗ2022356А ВАЗ2022357А ВАЗ2022358А ВАЗ2022365А ВАЗ2022367А ВАЗ2022368А ВАЗ2022369А ВАЗ2022370А ВАЗ2022371А ВАЗ2022372А ВАЗ2022373А ВАЗ2022377А ВАЗ2022378А ВАЗ2022379А ВАЗ2022380А ВАЗ2022381А ВАЗ2022391А ВАЗ2022392А ВАЗ2022393А ВАЗ2022394А ВАЗ2022395А ВАЗ2022396А ВАЗ2022397А ВАЗ2022398А ВАЗ2022400А ВАЗ2022401А ВАЗ2022402А ВАЗ2022403А ВАЗ2022404А ВАЗ2022405А ВАЗ2022406А ВАЗ2022407А ВАЗ2022408А ВАЗ2022409А ВАЗ2022410А ВАЗ2022411А ВАЗ2022412А ВАЗ2022413А ВАЗ2022414А ВАЗ2022415А ВАЗ2022416А ВАЗ2022417А ВАЗ2022418А ВАЗ2022419А ВАЗ2022420А ВАЗ2022421А ВАЗ2022422А ВАЗ2022423А ВАЗ2022425А ВАЗ2022426А ВАЗ2022427А ВАЗ2022428А ВАЗ2022429А ВАЗ2022430А ВАЗ2022431А ВАЗ2022432А ВАЗ2022434А ВАЗ2022435А ВАЗ2022436А ВАЗ2022438А ВАЗ2022440А ВАЗ2022441А ВАЗ2022442А ВАЗ2022443А ВАЗ2022444А ВАЗ2022445А ВАЗ2022446А ВАЗ2022447А ВАЗ2022448А ВАЗ2022449А ВАЗ2022450А ВАЗ2022451А ВАЗ2022452А ВАЗ2022453А ВАЗ2022454А ВАЗ2022455А ВАЗ2022456А ВАЗ2022458А ВАЗ2022459А

BAZ2022460A BAZ2022461A BAZ2022462A BAZ2022463A BAZ2022464A BAZ2022465A BAZ2022466A BAZ2022467A BAZ2022468A
BAZ2022469A BAZ2022470A BAZ2022471A BAZ2022472A BAZ2022473A BAZ2022474A BAZ2022475A BAZ2022476A BAZ2022477A
BAZ2022478A BAZ2022479A BAZ2022481A BAZ2022484A BAZ2022485A BAZ2022489A BAZ2022490A BAZ2022491A BAZ2022997A

ŽIGOVI / ŽIGOVI / ЖИГОВИ

BAZ1720632 BAZ1820778 BAZ1820847 BAZ1820851 BAZ1820852 BAZ1820898 BAZ1820953 BAZ1820954 BAZ1820966 BAZ1820985
BAZ1821069 BAZ1821071 BAZ1821072 BAZ1821073 BAZ1821074 BAZ1821098 BAZ1821106 BAZ1821108 BAZ1821129 BAZ1821137
BAZ1821138 BAZ1821139 BAZ1821140 BAZ1821141 BAZ1821142 BAZ1821143 BAZ1821193 BAZ1821195 BAZ1821196 BAZ1821197
BAZ1821198 BAZ1821199 BAZ1821200 BAZ1821202 BAZ1821203 BAZ1821206 BAZ1821219 BAZ1821252 BAZ1821253 BAZ1821256
BAZ1821257 BAZ1821258 BAZ1821259 BAZ1821260 BAZ1821261 BAZ1821262 BAZ1821263 BAZ1821264 BAZ1821265 BAZ1821266
BAZ1821267 BAZ1821268 BAZ1821280 BAZ1821282 BAZ1821331 BAZ1821332 BAZ1821334 BAZ1821344 BAZ1821345 BAZ1821346
BAZ1821352 BAZ1821356 BAZ1821357 BAZ1821358 BAZ1821359 BAZ1821360 BAZ1821362 BAZ1821363 BAZ1821364 BAZ1821366
BAZ1821367 BAZ1821368 BAZ1821369 BAZ1821370 BAZ1821375 BAZ1821381 BAZ1821382 BAZ1821384 BAZ1821385 BAZ1821386
BAZ1821389 BAZ1821390 BAZ1821391 BAZ1821392 BAZ1821394 BAZ1821395 BAZ1821399 BAZ1821400 BAZ1821402 BAZ1821403
BAZ1821404 BAZ1821405 BAZ1821406 BAZ1821407 BAZ1821408 BAZ1821409 BAZ1821410 BAZ1821413 BAZ1821416 BAZ1821417
BAZ1821418 BAZ1821421 BAZ1821422 BAZ1821423 BAZ1821425 BAZ1821428 BAZ1821429 BAZ1821430 BAZ1821431 BAZ1821433
BAZ1821434 BAZ1821435 BAZ1821436 BAZ1821439 BAZ1821440 BAZ1821441 BAZ1821442 BAZ1821443 BAZ1821444 BAZ1821445
BAZ1821446 BAZ1821447 BAZ1821448 BAZ1821451 BAZ1821452 BAZ1821453 BAZ1821455 BAZ2022387 BAZ1821458 BAZ1821461
BAZ1821464 BAZ1821465 BAZ1821466 BAZ1821467 BAZ1821468 BAZ1821470 BAZ1821471 BAZ1821472 BAZ1821473 BAZ1821476
BAZ1821477 BAZ1821478 BAZ1821479 BAZ1821480 BAZ1821483 BAZ1921488 BAZ1921489 BAZ1921491 BAZ1921492 BAZ1921493
BAZ1921494 BAZ1921495 BAZ1921496 BAZ1921497 BAZ1921498 BAZ1921505 BAZ1921506 BAZ1921507 BAZ1921508 BAZ1921509
BAZ1921514 BAZ1921516 BAZ1921519 BAZ1921524 BAZ1921525 BAZ1921531 BAZ1921532 BAZ1921533 BAZ1921534 BAZ1921537
BAZ1921540 BAZ1921541 BAZ1921542 BAZ1921544 BAZ1921546 BAZ1921547 BAZ1921548 BAZ1921549 BAZ1921550 BAZ1921551
BAZ1921554 BAZ1921555 BAZ1921564 BAZ1921630 BAZ1921631 BAZ1921632 BAZ1921633 BAZ1921634 BAZ1921637 BAZ1921638
BAZ1921639 BAZ1921640 BAZ1921641 BAZ1921643 BAZ1921647 BAZ1921652 BAZ1921653 BAZ1921654 BAZ1921655 BAZ1921663
BAZ1921664 BAZ1921665 BAZ1921668 BAZ1921669 BAZ1921670 BAZ1921674 BAZ1921691 BAZ1921706 BAZ1921707 BAZ1921709
BAZ1921711 BAZ1921712 BAZ1921713 BAZ1921714 BAZ1921715 BAZ1921719 BAZ1921720 BAZ1921741 BAZ1921742 BAZ1921747
BAZ1921748 BAZ1921749 BAZ1921751 BAZ1921752 BAZ1921758 BAZ1921759 BAZ1921760 BAZ1921782 BAZ1921792 BAZ1921793
BAZ1921794 BAZ1921795 BAZ1921796 BAZ1921797 BAZ1921798 BAZ1921799 BAZ1921802 BAZ1921803 BAZ1921805 BAZ1921808
BAZ1921809 BAZ1921810 BAZ1921812 BAZ1921816 BAZ1921817 BAZ1921818 BAZ1921819 BAZ1921820 BAZ1921825

KODOVI ZEMALJA, TERITORIJA I MEĐUNARODNIH ORGANIZACIJA CODES COUNTRIES, TERRITORIES AND INTERNATIONAL ORGANIZATIONS

AD	Andora / Andorra	EA	Euroazijska patentna organizacija (EAPO) / Eur asian Patent Organization (EAPO)
AE	Ujedinjeni Arapski Emirati / United Arab Emirates	EC	Ekvador / Ecuador
AF	Afganistan / Afghanistan	EE	Estonija / Estonia
AG	Antigva i Barbuda / Antigua and Barbuda	EG	Egipat / Egypt
AI	Angvila / Anguilla	EH	Zapadna Sahara / Western Sahara
AL	Albanija / Albania	EM	Ured za harmonizaciju (žigovi i industrijski dizajn) (OHIM) / Office for Harmonization in the Internal Market (Trademarks and Designs) (OHIM)
AM	Armenija / Armenia	EP	Europski patentni ured (EPO) / European Patent Office (EPO)
AN	Nizozemski Antili / Netherlands Antilles	ER	Eritreja / Eritrea
AO	Angola / Angola	ES	Španjolska / Spain
AP	Afrička regionalna organizacija za industrijsko vlasništvo (ARIPO) / African Regional Intellectual Property Organization (ARIPO)	ET	Etiopija / Ethiopia
AR	Argentina / Argentina	FI	Finska / Finland
AT	Austrija / Austria	FJ	Fidži / Fiji
AU	Australija / Australia	FK	Falklandi (Malvini) / Falkland Islands (Malvinas)
AW	Aruba / Aruba	FO	Ovčji Otoci / Faroe Islands
AZ	Azerbejdžan / Azerbaijan	FR	Francuska / France
BA	Bosna i Hercegovina / Bosnia and Herzegovina	GA	Gabon / Gabon
BB	Barbados / Barbados	GB	Velika Britanija i Sjeverna Irska / United Kingdom
BD	Bangladeš / Bangladesh	GC	Patentni ured vijeća za suradnju Arapskih zaljevskih država (GCC) / Patent Office of the Cooperation Council for the Arab States of the Gulf (GCC)
BE	Belgija / Belgium	GD	Grenada / Grenada
BF	Burkina Faso / Burkina Faso	GE	Gruzija / Georgia
BG	Bugarska / Bulgaria	GG	Guernsey / Guernsey
BH	Bahrein / Bahrain	GH	Gana / Ghana
BI	Burundi / Burundi	GI	Gibraltar / Gibraltar
BJ	Benin / Benin	GL	Grenland / Greenland
BM	Bermudi / Bermuda	GM	Gambija / Gambia
BN	Brunej / Brunei Darussalam	GN	Gvineja / Guinea
BO	Bolivija / Bolivia	GQ	Ekvatorska Gvineja / Equatorial Guinea
BQ	Bonaire, Sint Eustatius and Saba	GR	Grčka / Greece
BR	Brazil / Brazil	GS	Južna Džordžija i Otoci Južni Sendvič / South Georgia and the South Sandwich Islands
BS	Bahami / Bahamas	GT	Gvatemala / Guatemala
BT	Butan / Bhutan	GW	Gvineja-Biasu / Guinea-Bissau
BV	Otok Buve / Bouvet Island	GY	Gvajana / Guyana
BW	Bocvana / Botswana	HK	Posebno upravno područje Hongkong NR Kine / The Hong Kong Special Administrative Region of the People's Republic of China
BX	Ured Beneluxa za žigove (BBM) i industrijski dizajn (BBDM) / Benelux Trademark Office (BBM) and Benelux Designs Office (BBDM)	HN	Honduras / Honduras
BY	Bjelorusija / Belarus	HR	Hrvatska / Croatia
BZ	Belize / Belize	HT	Haiti / Haiti
CA	Kanada / Canada	HU	Mađarska / Hungary
CD	Demokratska Republika Kongo / Democratic Republic of the Congo	IB	Međunarodni ured Svjetske organizacije za intelektualno vlasništvo (WIPO) / International Bureau of the World Intellectual Property Organization (WIPO)
CF	Srednjoafrička Republika / Central African Republic	ID	Indonezija / Indonesia
CG	Kongo / Congo	IE	Irska / Ireland
CH	Švicarska / Switzerland	IL	Izrael / Israel
CI	Bjelokosna Obala / Côte d'Ivoire	IM	Otok Man / Isle of Man
CK	Kukovi otoci / Cook Islands	IN	Indija / India
CL	Čile / Chile	IQ	Irak / Iraq
CM	Kamerun / Cameroon	IR	Iran / Iran (Islamic Republic of)
CN	Kina / China	IS	Island / Iceland
CO	Kolumbija / Colombia	IT	Italija / Italy
CR	Kostarika / Costa Rica	JE	Jersey / Jersey
CU	Kuba / Cuba	JM	Jamajka / Jamaica
CV	Zelenortska Republika / Cape Verde	JO	Jordan / Jordan
CY	Čipar / Cyprus	JP	Japan / Japan
CZ	Češka / Czech Republic		
DE	Njemačka / Germany		
DJ	Džibuti / Djibouti		
DK	Danska / Denmark		
DM	Dominika / Dominica		
DO	Dominikanska Republika / Dominican Republic		
DZ	Alžir / Algeria		

KE	Kenija / Kenya	PK	Pakistan / Pakistan
KG	Kirgistan / Kyrgyzstan	PL	Poljska / Poland
KH	Kambodža / Cambodia	PT	Portugal / Portugal
KI	Kiribati / Kiribati	PW	Palau / Palau
KM	Komori / Comoros	PY	Paragvaj / Paraguay
KN	Sveti Kristofor i Nevis / Saint Kitts and Nevis	QA	Katar / Qatar
KP	Koreja (Sjeverna) / Democratic People's Republic of Korea	RO	Rumunjska / Romania
KR	Koreja (Južna) / Republic of Korea	RS	Srbija / Serbia
KW	Kuvajt / Kuwait	RU	Rusija / Russian Federation
KY	Kajmanski Otoci / Cayman Islands	RW	Ruanda / Rwanda
KZ	Kazahstan / Kazakhstan	SA	Saudijska Arabija / Saudi Arabia
LA	Laos / Lao People's Democratic Republic	SB	Solomonski Otoci / Solomon Islands
LB	Libanon / Lebanon	SC	Sejšeli / Seychelles
LC	Sveta Lucija / Saint Lucia	SD	Sudan / Sudan
LI	Lihtenštajn / Liechtenstein	SE	Švedska / Sweden
LK	Šri Lanka / Sri Lanka	SG	Singapur / Singapore
LR	Liberija / Liberia	SH	Sveta Helena / Saint Helena
LS	Lesoto / Lesotho	SI	Slovenija / Slovenia
LT	Litva / Lithuania	SK	Slovačka / Slovakia
LU	Luksemburg / Luxembourg	SL	Sijera Leone / Sierra Leone
LV	Letonija / Latvia	SM	San Marino / San Marino
LY	Libija / Libya	SN	Senegal / Senegal
MA	Maroko / Morocco	SO	Somalija / Somalia
MC	Monako / Monaco	SR	Surinam / Suriname
MD	Moldavija / Republic of Moldova	SS	Južni Sudan / South Sudan
ME	Crna Gora / Montenegro	ST	Sveti Toma i Princip / Sao Tome and Principe
MG	Madagaskar / Madagascar	SV	Salvador / El Salvador
MK	Makedonija / The former Yugoslav Republic of Macedonia	SY	Sirija / Syrian Arab Republic
ML	Mali / Mali	SZ	Svazi / Swaziland
MM	Burma / Myanmar	TC	Otoci Turks i Caicos / Turks and Caicos Islands
MN	Mongolija / Mongolia	TD	Čad / Chad
MO	Makao / Macao	TG	Togo / Togo
MP	Sjeverni Marijanski Otoci / Northern Mariana Islands	TH	Tajland / Thailand
MR	Mauritanija / Mauritania	TJ	Tadžikistan / Tajikistan
MS	Montserrat / Montserrat	TM	Turkmenistan / Timor-Leste
MT	Malta / Malta	TN	Tunis / Turkmenistan
MU	Mauricijus / Mauritius	TO	Tonga / Tunisia
MV	Maldivi / Maldives	TL	Istočni Timor / Tonga
MW	Malavi / Malawi	TR	Turska / Turkey
MX	Meksiko / Mexico	TT	Trinidad i Tobago / Trinidad and Tobago
MY	Malezija / Malaysia	TV	Tuvalu / Tuvalu
MZ	Mozambik / Mozambique	TW	Tajvan / Taiwan, Province of China
NA	Namibija / Namibia	TZ	Tanzanija / United Republic of Tanzania
NE	Niger / Niger	UA	Ukrajina / Ukraine
NG	Nigerija / Nigeria	UG	Uganda / Uganda
NI	Nikaragva / Nicaragua	US	SAD / United States of America
NL	Nizozemska / Netherlands	UY	Urugvaj / Uruguay
NO	Norveška / Norway	UZ	Uzbekistan / Uzbekistan
NP	Nepal / Nepal	VA	Vatikan / Holy See
NR	Nauru / Nauru	VC	Sveti Vincent i Grenadini / Saint Vincent and the Grenadines
NZ	Novi Zeland / New Zealand	VE	Venezuela / Venezuela
OA	Afrička organizacija za intelektualno vlasništvo (OAPI) / African Intellectual Property Organization (OAPI)	VG	Britanski Djevičanski Otoci / Virgin Islands (British)
OM	Oman / Oman	VN	Vijetnam / Viet Nam
PA	Panama / Panama	VU	Vanuatu / Vanuatu
PE	Peru / Peru	WO	Međunarodni ured Svjetske organizacije za intelektualno vlasništvo / World Intellectual Property Organization (WIPO)
PG	Papuanska Nova Gvineja / Papua New Guinea	WS	Samoa / Samoa
PH	Filipini / Philippines	YE	Jemen / Yemen
		ZA	Južnoafrička Republika / South Africa
		ZM	Zambija / Zambia
		ZW	Zimbabve / Zimbabwe

KODOVI ZEMALJA, TERITORIJA I MEĐUNARODNIH ORGANIZACIJA КОДОВИ ЗЕМАЉА, ТЕРИТОРИЈА И МЕЂУНАРОДНИХ ОРГАНИЗАЦИЈА

AD	Andora / Андора	DM	Dominika / Доминика
AE	Ujedinjeni Arapski Emirati / Уједињени Арапски Емирати	DO	Dominikanska Republika / Доминиканска Република
AF	Afganistan / Афганистан	DZ	Alžir / Алжир
AG	Antigva i Barbuda / АнтиГВА и БарБУДА	EA	Euroazijska patentna organizacija (EАРО) / Евроазијска патентна организација (ЕАРО)
AI	Angvila / Ангвила	EC	Ekvador / Еквадор
AL	Albanija / Албанија	EE	Estonija / Естонија
AM	Armenija / Јерменија	EG	Egipat / Египат
AN	Nizozemski Antili / Холандски Антили	EH	Zapadna Sahara / Западна Сахара
AO	Angola / Ангола	EM	Ured za harmonizaciju (žigovi i industrijski dizajn)(OHIM) / Биро за хармонизацију (жигови и индустријски дизајн)(OHIM)
AP	Afrička regionalna organizacija za industrijsko vlasništvo (ARIPO) / Афричка регионална организација за индустријску својину (ARIPO)	EP	Europski patentni ured (EPO)/ Европски патентни биро (ЕРО)
AR	Argentina / Аргентина	ER	Eritreja / Еритреја
AT	Austrija / Аустрија	ES	Španjolska / Шпанија
AU	Australija / Аустралија	ET	Etiopija / Етиопија
AW	Aruba / Аруба	FI	Finska / Финска
AZ	Azerbejdžan / Азербејџан	FJ	Fidži / Фиџи
BA	Bosna i Hercegovina / Босна и Херцеговина	FK	Falklandi (Malvini) / Foklandska Ostrva
BB	Barbados / Барбадос	FO	Ovčji Otoci / Фарска Острва
BD	Bangladeš / Бангладеш	FR	Francuska / Француска
BE	Belgija / Белгија	GA	Gabon / Габон
BF	Burkina Faso / Горња Волта	GB	Velika Britanija i Sjeverna Irska / Велика Британија и Сјеверна Ирска
BG	Bugarska / Бугарска	GC	Patentni ured vijeća za suradnju Arapskih zaljevskih država (GCC) / Патентни завод Савјета за сарадњу Арапских заљевских држава (GCC)
BH	Bahrein / Бахреин	GD	Grenada / Гренада
BI	Burundi / Бурунди	GE	Gruzija / Грузија
BJ	Benin / Бенин	GG	Guernsey / Гернзи
BM	Bermudi / Бермуди	GH	Gana / Гана
BN	Brunej / Брунеј	GI	Gibraltar / Гибралтар
BO	Bolivija / Боливија	GL	Grenland / Гренланд
BQ	Bonaire / Бонаире	GM	Gambija / Гамбија
BR	Brazil / Бразил	GN	Gvineja / Гвинеја
BS	Bahami / Бахами	GQ	Ekvatorska Gvineja / Екваторска Гвинеја
BT	Butan / Бутан	GR	Grčka / Грчка
BV	Otok Buve / Буве Острва	GS	Južna Džordžija i Otoci Južni Sendvič / Јужна Џорџија и Јужна Сендвичка острва
BW	Botsvana / Боцвана	GT	Gvatemala / Гватемала
BX	Ured Beneluxa za žigove(BBM) i industrijski dizajn (BBDM) / Биро Бенелуха за жигове(BBM) и индустријски дизајн (BBDM)	GW	Gvineja-Biasu / Гвинеја-Биасу
BY	Bjelorusija / Бјелорусија	GY	Gvajana / Гвајана
BZ	Belize / Белизе	HK	Posebno upravno područje Hongkong NR Kine / Посебно управно подручје Хонгконг НР Кине
CA	Kanada / Канада	HN	Honduras / Хондурас
CD	Demokratska Republika Kongo / Демократска Република Конго	HR	Hrvatska / Хрватска
CF	Srednjoafrička Republika / Средњоафричка Република	HT	Haiti / Хаити
CG	Kongo / Конго	HU	Mađarska / Мађарска
CH	Švicarska / Швајцарска	IB	Međunarodni ured Svjetske organizacije za intelektualno vlasništvo (WIPO) / Међународни биро Свјетске организације за интелектуалну својину (WIPO)
CI	Obala Bjelokosti / Обала Слоноваче	ID	Indonezija / Индонезија
CK	Kukovi otoci / Кук Острва	IE	Irska / Ирска
CL	Čile / Чиле	IL	Izrael / Израел
CM	Kamerun / Камерун	IM	Otok Man / Острво Ман
CN	Kina / Кина	IN	Indija / Индија
CO	Kolumbija / Колумбија	IQ	Irak / Ирак
CR	Kostarika / Костарика	IR	Iran / Иран
CU	Kuba / Куба	IS	Island / Исланд
CV	Zelenortska Republika / Зеленортска Република		
CY	Cipar / Кипар		
CZ	Češka / Чешка Република		
DE	Njemačka / Њемачка		
DJ	Džibuti / Џибути		
DK	Danska / Данска		

IT	Italija / Италија	PL	Poljska / Пољска
JE	Jersey / Јерсеј	PT	Portugal / Португал
JM	Jamaika / Јамајка	PW	Palau / Палау
JO	Jordan / Јордан	PY	Paragvaj / Парагвај
JP	Japan / Јапан	QA	Katar / Катар
KE	Kenija / Кенија	RO	Rumunjska / Румунија
KG	Kirgistan / Киргистан	RS	Srbija / Србија
KH	Kambodža / Камбоџа	RU	Rusija / Русија
KI	Kiribati / Кирибати	RW	Ruanda / Руанда
KM	Komori / Комори	SA	Saudijska Arabija / Саудијска Арабија
KN	Sveti Kristofor i Nevis / Свети Кристофор и Невис	SB	Solomonski Otoci / Соломонска Острва
KP	Koreja (Sjeverna) / ДНР Кореја	SC	Sejšeli / Сејшели
KR	Koreja (Južna) / Република Кореја	SD	Sudan / Судан
KW	Kuvajt / Кувајт	SE	Švedska / Шведска
KY	Kajmanski Otoci / Кајманска Острва	SG	Singapur / Сингапур
KZ	Kazahstan / Казахстан	SH	Sveta Jelena / Света Јелена
LA	Laos / Лаос	SI	Slovenija / Словенија
LB	Libanon / Либанон	SK	Slovačka / Словачка
LC	Sveta Lucija / Света Луција	SL	Sijera Leone / Сијера Леоне
LI	Lichtenštajn / Лихтенштајн	SM	San Marino / Сан Марино
LK	Šri Lanka / Шри Ланка	SN	Senegal / Сенегал
LR	Liberija / Либерија	SO	Somalija / Сомалија
LS	Lesoto / Лесото	SR	Surinam / Суринам
LT	Litva / Литванија	SS	Južni Sudan / Јужни Судан
LU	Luksemburg / Луксембург	ST	Sveti Toma i Princip / Сао Томе и Принсипе
LV	Letonija / Летонија	SV	Salvador / Salvador
LY	Libija / Либија	SY	Sirija / Сирија
MA	Maroko / Мароко	SZ	Svazi / Свазиленд
MC	Monako / Монако	TC	Otoci Turks i Caicos / Турска и Каикоска Острва
MD	Moldavija / Молдавија	TD	Čad / Чад
ME	Crna Gora / Црна Гора	TG	Togo / Того
MG	Madagaskar / Мадагаскар	TH	Tajland / Тајланд
MK	Makedonija / Македонија	TJ	Tadžikistan / Таџикистан
ML	Mali / Мали	TM	Turkmenistan / Туркменистан
MM	Burma / Бурма	TN	Tunis / Тунис
MN	Mongolija / Монголија	TO	Tonga / Тонга
MO	Макао / Макао	TL	Istočni Timor / Источни Тимор
MP	Sjeverni Marijanski Otoci / Сјеверна Маријанска Острва	TR	Turska / Турска
MR	Mauritanija / Мауританија	TT	Trinidad i Tobago / Тринидад и Тобаго
MS	Montserrat / Монтсерат	TV	Tuvalu / Тувалу
MT	Malta / Малта	TW	Tajvan / Тајван
MU	Mauricijus / Маурицијус	TZ	Tanzanija / Танзанија
MV	Maldivi / Малдиви	UA	Ukrajina / Украјина
MW	Malavi / Малави	UG	Uganda / Уганда
MX	Meksiko / Мексико	US	SAD / САД
MY	Malezija / Малезија	OY	Urugvaj / Уругвај
MZ	Mozambik / Мозамбик	UZ	Uzbekistan / Узбекистан
NA	Namibija / Намибија	VA	Vatikan / Ватикан
NE	Niger / Нигер	VC	Sveti Vincent i Grenadini / Свети Винцент и Гренадини
NG	Nigerija / Нигерија	VE	Venezuela / Венезуела
NI	Nikaragva / Никарагва	VG	Britanski Djevičanski Otoci / Британска Дјевичанска Острва
NL	Nizozemska / Холандија	VN	Vijetnam / Вијетнам
NO	Norveška / Норвешка	VU	Vanuatu / Вануату
NP	Nepal / Непал	WO	Međunarodni ured Svjetske organizacije za intelektualno vlasništvo / Свјетска организација за интелектуалну својину
NR	Nauru / Науру	WS	Samoa / Самоа
NZ	Novi Zeland / Нови Зеланд	YE	Jemen / Јемен
OA	Afrička organizacija za intelektualno vlasništvo (OAPI) Афричка организација за интелектуалну својину (OAPI)	ZA	Južnoafrička Republika / Јужноафричка Република
OM	Oman / Оман	ZM	Zambija / Замбија
PA	Panama / Панама	ZW	Zimbabwe / Зимбабве
PE	Peru / Перу		
PG	Papunska Nova Gvineja / Папуа Нова Гвинеја		
PH	Filipini / Филипини		
PK	Pakistan / Пакистан		

PATENTI
PATENTI
ПАТЕНТИ
PATENTS

PATENTI / PATENTI /ПАТЕНТИ

Međunarodni kodovi za identifikaciju bibliografskih podataka o patentima prema standardu *WIPO ST. 9. INID / Internationally agreed Numbers for the Identification of Data/*

Međunarodni kodovi za identifikaciju bibliografskih podataka o patentima prema standardu *WIPO ST. 9. INID / Internationally agreed Numbers for the Identification of Data/*

Међународни кодови за идентификацију библиографских података о патентима према стандарду *WIPO ST. 9. INID /Internationally agreed Numbers for the Identification of Data/*

- (11) Broj patenta / Broj patenta / Број патента
- (21) Broj prijave patenta / Broj prijave patenta / Број пријаве патента
- (22) Datum podnošenja prijave patenta / Datum podnošenja prijave patenta / Датум подношења пријаве патента
- (23) Podaci o izlaganju na izložbi / Podaci o izlaganju na izložbi / Подаци о излагању на изложби
- (26) Jezik objave / Jezik objave / Језик објаве
- (31) Broj prioritetne prijave / Broj prioritetne prijave / Број приоритетне пријаве
- (32) Datum podnošenja prioritetne prijave / Datum podnošenja prioritetne prijave / Датум подношења приоритетне пријаве
- (33) Kod države / Kod države / Код државе
- (43) Datum objave prijave patenta / Datum objave prijave patenta / Датум објаве пријаве патента
- (45) Datum objave patenta / Datum objave patenta / Датум објаве патента
- (51) Međunarodna klasifikacija patenata / Međunarodna klasifikacija patenata / Међународна класификација патената
- (54) Naziv pronalaska / Naziv izuma / НазИВ проналаска
- (57) Apstrakt / Sažetak / Апстракт
- (71) Podnosilac prijave / Podnositelj prijave / Подносилац пријаве
- (72) Pronalazač / Izumitelj / Проналазач
- (73) Nosilac patenta / Nositelj patenta / Носиоц патента
- (74) Predstavnik / Zastupnik / Заступник
- (86) Broj i datum podnošenja međunarodne (PCT) prijave / Broj i datum podnošenja međunarodne (PCT) prijave / Број и датум подношења међународне (PCT) пријаве
- (87) Broj i datum objave međunarodne (PCT) prijave / Broj i datum objave međunarodne (PCT) prijave / Број и датум објаве међународне (PCT) пријаве
- (96) Broj i datum evropske prijave / Broj i datum evropske prijave / Број и датум европске пријаве
- (97) Datum objave podataka o priznanju evropskog patenta u EPO-u / Datum objave podataka o priznanju evropskog patenta u EPO-u / Датум објаве података о признању европског патента у ЕРО-у

STRUKTURA REGISTRARSKOG BROJA PRIJAVE PATENTA
STRUKTURA REGISTRACIJSKOG BROJA PRIJAVE PATENTA
СТРУКТУРА РЕГИСТАРСКОГ БРОЈА ПРИЈАВЕ ПАТЕНТА

BA P 97 0001 A



Napomena: Nakon što Institut za intelektualno vlasništvo prizna patent slovna oznaka A se briše

Napomena: Nakon što Institut za intelektualno vlasništvo prizna patent slovna oznaka A se briše

Напомена: Након што институт за интелектуалну својину призна патент словна ознака А се брише

(21) **BAP193315A** (22) 2019-06-03
(43) 2021-03-31

(51) **A01G 9/00, A47G 7/00**

(75) MARIĆ, Nikola
Bobanova 101, 88367 Crnići
BA

(54) **VIŠENAMJENSKA VISEĆA VREĆICA ZA
UZGOJ JAGODA, CVIJEĆA I POVRĆA**

(57)

Višenamjenska viseća vrećica (1) postavljena na nosivi prsten (2) koji na sebi ima zakačku (3) koja može biti sa nosivim prstenom (2) jedan element ili zaseban element, vješa se na zategnute žice (4) između stupova (5) tako da su viseće vrećice postavljene kao okačene ili obješene u više redova jednih ispod drugih jednostrano ili obostrano na žicama (4) ili mrežama (6).



Slika 1

(21) **BAP193320A** (22) 2019-07-09
(43) 2021-03-31

(75) JAKUPOVIĆ, Kemal
Pionirska 66, 78000 Banja Luka
BA

(54) **POSTUPAK SAGORIJEVANJA
ISJECKANE BIOMASE PUTEM PIROLIZE**

(57)

Problem sagorijevanju isjeckane biomase u svrhu proizvodnje toplotne energije putem pirolize može se realizovati primjenom metalne palete sa konusom i šiberom. Zahvaljujući njima, ova biomasa može sagorijevati postupkom pirolize. Tako je stavorena mogućnost za proizvodnju toplotne energije u kotlovskim postrojenjima zantno veće snage od peći i kotlova za stanbene zgrade porodičnih domaćinstava, korištenjem goriva zantno niže tržišne vrijednosti. Postupak sagorijevanja goriva putem pirolize je ekološki prihvatljiviji od drugih postupaka sagorijevanja biomase.

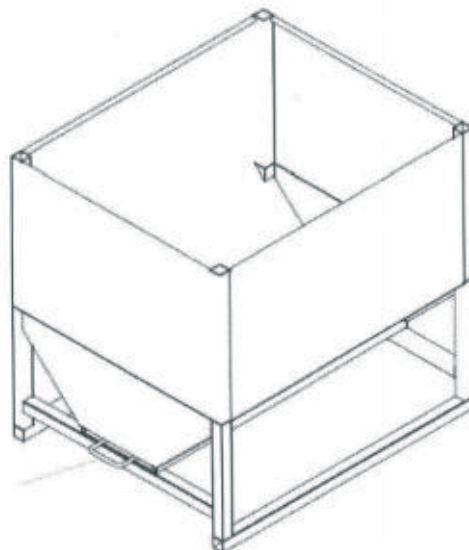

(21) **BA P193321A** (22) 2019-07-17
(43) 2021-03-31

(86) PCT/BA2020/000004 2020-07-17

(51) **A47J 37/06**

(75) ZELIĆ, Safedin
Mlini 1, 71000 Sarajevo
BA

(74) DR DIANA PROTIĆ – TKALČIĆ &
PARTNERS d.o.o.
Koševo 36, 71000 Sarajevo
BA

(54) **UREĐAJ ZA BRZO PEČENJE MESA BEZ DIMA**

(57)

Uređaj za brzo pečenje mesa bez dima se zasniva na konceptu pečenja mesa na žaru samo se umjesto infracrvene energije koju proizvodi žar koristi infracrvena energija koju proizvodi infracrveni električni grijači i koja je pomoću posebnih ogledala fokusirana na površinu mesa kako bi intenzitet toplotnog zračenja mogao biti sto veći i kako bi zraci mogli prodrijeti sto dublje u unutrašnje slojeve mesa a da su pri tome ogledala i grijači postavljeni sa gornje strane uređaja tako da mesne masti ne mogu kapati na njih i pritom sagorjevati i praviti dim a da uz to ovaj položaj ogledala omogućava da se ogledala sama čiste pod uticajem vodene pare koja se oslobađa prilikom pečenja mesa i da se uz to komadići mesa rotiraju na četvrtastim pokretnim osovinam tako da na taj način određena masa mesa može primiti najveću količinu energije tj. toplote a da pri tome meso ne izgore odnosno da se ispeče brže nego sto izgubi svoju prirodnu tečnost tako da pri pečenju istopljene mesne masti slobodno padaju u posudu ispod mesa koja se nalazi u sjenci mesnih komadića tako da na njih ne padaju infracrveni zraci sto omogućava da se one malo zagrijavaju, ne sagorjevaju i ne proizvode dim.



(21) **BA P193322A** (22) 2019-08-12
(43) 2021-03-31

(26) HR

(75) SADIKOVIĆ, Sašenko
Herceg Stjepana Kosače 74, 88320
Ljubuški
BA

(54) **KORNET SA OBODOM ZA TEKUĆI SLADOLED**

(57)

Kanalica ili obod (1) oko vrha korneta (2) u verzijama korneta ili čašastog plitkog korneta ima ulogu da prihvati otopinu sladoleda u kanalicu (1) iz koje se slijeva kroz rupice u kornetu (3) i vertikalne kanalice unutar korneta (7) do dna korneta (9) gdje se akumulira otopina od sladoleda. Svrha ugrađene kanalice je da prihvati otopinu sladoleda tako da se otopina ne slijeva preko prstiju na ruci.

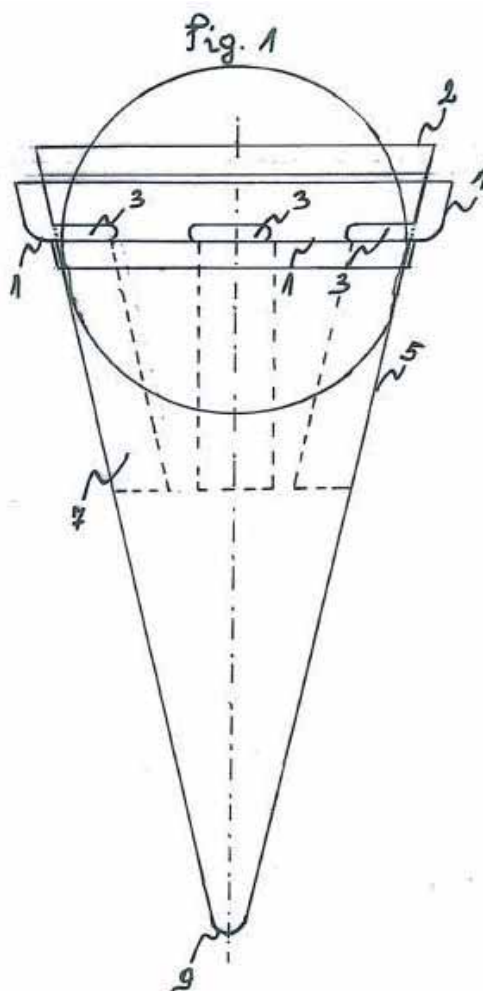

(21) **BAP193323A** (22) 2019-09-10
(43) 2021-03-31

(26) SR

(51) **E01H 13/00**

(75) TRGOVČEVIĆ, Dragoljub
Antifašističke borbe 13, 11070 Beograd
RS
MILOŠEVIĆ, Dragan
Beogradskog bataljona 109, 11000 Beograd
RS

(74) Dragan Mićunović
Branilaca Sarajeva 10, 71000 Sarajevo
BA

(54) **NAPRAVA I POSTUPAK PRIMENE ZA RASTURANJE PREHLAĐENE MAGLE NA AERODROMIMA ZASEJAVANJEM TEČNIM PROPANOM SA ZEMLJE**

(57)

Naprava i postupak primene za rasturanje prehladene magle na aerodromima zasejavanjem tečnim propanom sa zemlje omogućavaju bezbednost sletanja i poletanja, kao i bezbedno funkcionisanje saobraćaja u gradovima pored reka, jezera i uz močvarna zemljišta kao i na rudarskim kopovima. Ovo je ostvareno tako što predmetnu napravu čine: autocisterna (1) za prevoz tečnog propana, pretakački most (2), nadzemni rezervoar (3) tečnog propana, pumpni agregat (4), stabilne difuzorske jedinice (5) i mobilne difuzorske jedinice (6) sa posebno izvedenim raspršujućim diznama (40), koji su međusobno tako povezani da čine pronalazačku celinu čije je funkcionisanje zasnovano na upotrebi tečnog propana (C_3H_8) zbog niza prednosti u odnosu na druge, heterogene tako i homogene nukleante, jer poseduje maksimalno visok prag kristalizacije ($-1^\circ C$) i prilikom ubacivanja u slojeve atmosfere. Prema pronalasku dat je i postupak koji omogućava efikasno operativno delovanje i pri izrazito nepovoljnim vremenskim uslovima.

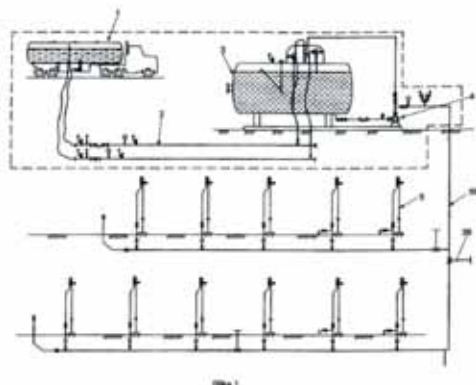

(21) **BAP193327A** (22) 2019-09-18
(43) 2021-03-31

(26) HR

(51) **A01B 43/00, B65F 7/00, E01H**

(75) MILIĆEVIĆ, Branko
Broćanac 89, 88243 Broćanac
BA

(54) **UNIVERZALNA KORPA ZA UTOVARIVAČ**

(57)

Univerzalna korpa za utovarivač koja obuhvaća korpu (29) na čijem gornjem rubu se nalazi ili nosač (18) ili klizački oslonac, na koje se veže nosiva poluga (35) na koju se veže hidraulični cilindar (20) koji preko nosača (36) podiže i spušta radnu polugu (21) na koju je učvršćen nagrabni nož (26) koji se radno izvlači i povlači u smjerovima (28) i (27) nadodajući materijal u korpu (29) nakon što je utovarivač zario korpu (29) u neki materijal koji se utovara i na taj način omogućava da se korpa (29) napuni u svom 100% kapacitetu. Radna ruka se može rotirati ili klizati po gornjem rubu utovarivačke korpe pri čemu nagrabni nož (26) uvijek ima puni manevarski prostor iznad i ispred utovarivačke korpe.

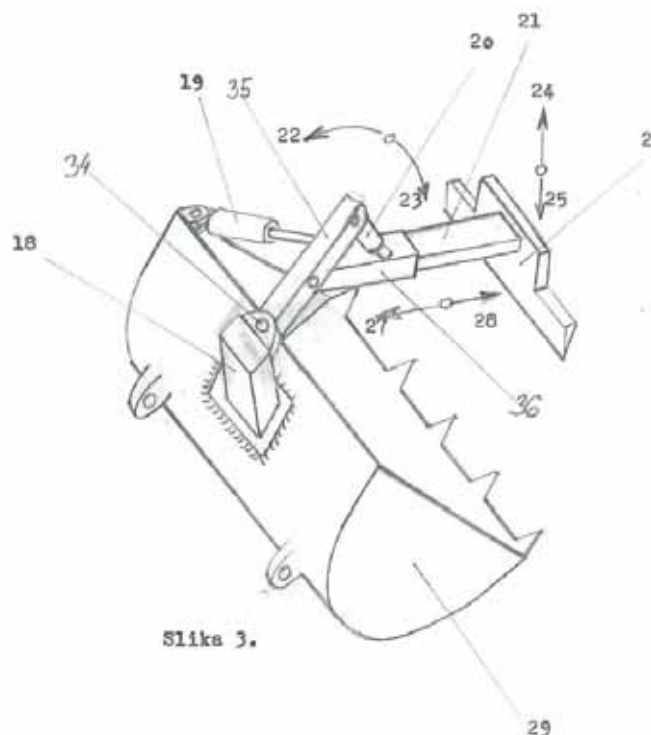

Slika 3.

(21) **BA P193328A** (22) 2019-09-19
(43) 2021-03-31

(51) **A61K**

(75) PUŠAC-Broćilović, Jelena
Branka Čopića 7, 78000 Banja Luka
BA

(54) **KAPSULIRANA BILJNA SMJESA OD SRIJEMUŠA**

(57)

Kapsulirana biljna smjesa od Srijemuša, divlje biljke, koristi se za liječenje oboljenja kardiovaskularnog sistema, bolesti srca, krvnih žila, trombova i problematici krvotoka uopšte, te suzbijanju raznih negativnih bakterija u organizmu kroz dejstvo i prirodnog antibiotika koje Srijemuš posjeduje.

Novost se ogleda u samom proizvodu kapsula koji je sada mnogo lakše oralno koristiti, kao i načinu proizvodnje kapsula koja je specifična jer kroz poseban tehnološki postupak na niskim temperaturama od -35 do -40 C, dobija se proizvod koji je u sebi zadržao sve aktivne fitonutritijente biljke Srijemuš

Upotrebljava se na način da se jedna kapsula dnevno pije ujutru sat vremena nakon jela. Na taj način se zadovoljavaju dnevne potrebe aktivnih sastojaka Srijemuša kako bi se preventivno na prirodan način očuvao kardiovaskularni sistem što je identično kao da ste pojeli do 10 svježih listova Srijemuša.

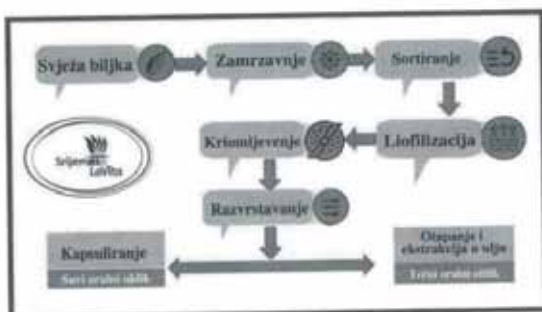

(21) **BA P193336A** (22) 2019-12-03
(43) 2021-03-31

(26) HR

(31) PCT/HR2016/000027 (32) 2016-12-08 (33) IB
(86) PCT/HR2016/000027 2016-12-08

(87) WO 2017/191478 A1 2017-11-09

(51) **B03B 9/00 (2006.01), B24C 9/00 (2006.01), C11D 1/62 (2006.01), C11D 3/04 (2006.01), C11D 3/08 (2006.01), C11D 3/10 (2006.01)**

(75) PRIŽMIĆ, Jurica
Marija Šimenca 7, HR-10000 Zagreb
HR

(74) DR DIANA PROTIĆ – TKALČIĆ & PARTNERS d.o.o.
Koševo 36, 71000 Sarajevo
BA

(54) **POSTUPAK ČIŠĆENJA PIJESKA KOJI SADRŽI TOKSIČNE I OPASNE SUPSTANCIJE I SMJESA ZA ČIŠĆENJE**

(57)

Postupak čišćenja pijeska koji sadrži toksične i opasne supstancije sastoji se od slijedećih koraka:

- prosijavanja zagađenog pijeska na situ 3,
- čišćenja-ribanja zagađenog pijeska u atracionom stroju 4 u pulpi uz dodatak vode iz vodenog tanka 5 u cilju uklanjanja toksičnih i opasnih supstanci kao i masnoća s površine zrnaca pijeska,
- klasiranja-otkapavanja na dehidratoru 8 pri čemu se dobije očišćeni pijesak i mulj,
- taloženja mulja u zgušnjivaču 11 i odstranjivanja mulja filtracijom,
- razdvajanja očišćenog pijeska po veličini zrna gravitacijskom koncentracijom na razdjeljivaču pulpe 9 i 9' i klatnim stolovima 10 i 10' gdje se dobije očišćeni pijesak i jalovina,
- sušenja očišćenog pijeska, klasiranja po veličini zrna i skladištenja i pakiranja tako klasiranog pijeska, pri čemu se u koraku b) postupka čišćenja pijeska dodaje voda, kalcijevog oksida, i vodena otopina koja sadrži dinatrijev metasilikat, natrijev karbonat, benzalkonije klorid i neionski površinski aktivnu tvar koji, kad se pomiješaju unutar atracionog stroja 4, stvaraju smjesu za čišćenje pijeska, dok se u koraku d) koristi filter preše 17 u cilju odvajanja vode od mulja.

**INDEKS PREMA RASTUĆEM BROJU PRIJAVE PATENATA
INDEKS PREMA RASTUĆEM BROJU PRIJAVE PATENATA
ИНДЕКС ПРЕМА РАСТУЋЕМ БРОЈУ ПРИЈАВЕ ПАТЕНАТА**

**REGISTARSKI BROJ PRIJAVE PATENATA
REGISTRACIJSKI BROJ PRIJAVE PATENATA
РЕГИСТАРСКИ БРОЈ ПРИЈАВЕ ПАТЕНАТА**

**BAR193315A
BAR193320A
BAR193321A
BAR193322A
BAR193323A
BAR193327A
BAR193328A
BAR193336A**

INDEKS PREMA МКР- INDEKS PREMA МКР- ИНДЕКС ПРЕМА МКП

**KLASIFIKACIJSKA OZNAKA PRIJAVE
PATENATA PREMA МКР**

**REGISTARSKI BROJ
PRIJAVE PATENATA**

**KLASIFIKACIJSKA OZNAKA PRIJAVE
PATENATA PREMA МКР**

**REGISTRACIJSKI BROJ
PRIJAVE PATENATA**

**КЛАСИФИКАЦИЈСКА ОЗНАКА ПРИЈАВЕ
ПАТЕНАТА ПРЕМА МКП**

**РЕГИСТАРСКИ БРОЈ
ПРИЈАВЕ ПАТЕНАТА**

**A01B 43/00
A01G 9/00
A47G 7/00
A47J 37/06
A61K
B03B 9/00
B24C 9/00
B65F 7/00
C11D 1/62
C11D 3/04
C11D 3/08
C11D 3/10
E01H
E01H 13/00**

**BAR193327A
BAR193315A
BAR193315A
BAR193321A
BAR193328A
BAR193336A
BAR193336A
BAR193327A
BAR193336A
BAR193336A
BAR193336A
BAR193336A
BAR193336A
BAR193336A
BAR193327A
BAR193323A**

**INDEKS PREMA NOSIOCIМА PRIЈAVE PATENTA
INDEKS PREMA NOSITELJIMA PRIЈAVE PATENTA
ИНДЕКС ПРЕМА НОСИОЦИМА ПРИЈАЈВЕ ПАТЕНТА**

JAKUPOVIĆ, Kemal	BAP193320A
MARIĆ, Nikola	BAP193315A
MILIĆEVIĆ, Branko	BAP193327A
MILOŠEVIĆ, Dragan	BAP193323A
PRIŽMIĆ, Jurica	BAP193336A
PUŠAC-Broćilović, Jelena	BAP193328A
SADIKOVIĆ, Sašenko	BAP193322A
TRGOVČEVIĆ, Dragoljub	BAP193323A
ZELIĆ, Safedin	BAP193321A

**DODJELJEN KONSENZUALNI PATENT
DODJELJEN KONSENZUALNI PATENT
ДОДЈЕЉЕН КОНСЕНЗУАЛНИ ПАТЕНТ**

(11) **BAP173228**

(21) BAP173228A (22) 2017-11-30

(31) 62/086,977 (32) 2014-12-03 (33) US

62/088,478 2014-12-05 US

62/153,872 2015-04-28 US

62/173,782 2015-06-10 US

62/218,728 2015-09-15 US

(86) PCT/US2015/063595 2015-12-03

(87) WO/2016/090077 2016-06-09

(51) **G01N 33/00 (2006.01), A61K 38/00 (2006.01)**

(73) CELGENE CORPORATION

86 Morris Avenue Summit, NJ 07901
US

ACCELERON PHARMA INC.

128 Sidney Street Cambridge, MA 02139
US

(72) ATTIE, Kenneth, M.

228 Marlborough Street Boston
US

ROVALDI, Christopher

24 Orchard Road Swampscott
US

LAADEM, Abderrahmane

12 Matthews Farm Rd. Belle Mead
US

(54) **ANTAGONISTI AKTIVIN-ACTRII I
UPOTREBA ZA LEČENJE ANEMIJE**

(57)

1. Postupak lečenja poremećaja krvi kod subjekta koji obuhvata

(a) Određivanje procenta eritroblasta kod subjekta koji su prstenasti sideroblasti; i

(b) davanje farmaceutski efikasne doze inhibitora signalizacije ActRII između 0,1 mg/kg i 2,0 mg/kg subjektu ako najmanje 10%, 11%, 12%, 13%, 14%, 15%, 16%, 17%, 18%, 19%, ili 20% eritroblasta kod subjekta su prstenasti sideroblasti.

Broj ostalih patentnih zahtjeva: 116

(11) **BAP183245**

(21) BAP183245A (22) 2018-01-31

(26) BS

(51) **A47C**

(75) GORAK, Haris

Bijela džamija br. 12, 71300 Visoko
BA

(54) **STOLICA SA POLICOM KOJA SE PO
POTREBI IZVLAČI BOČNO ISPOD
SJEDIŠTA**

(57)

Patentni zahtjev se odnosi na inovativni dodatak tj. policu (C-2) koja se po potrebi izvlači bočno ispod sjedišta stolice (C-1). Stolica ispod sjedišta ima ugrađenu policu (D-1), sastavljenu od tijela police (5-a), stranica (5-b), klizača (5-c) i po potrebi se izvlači i uvlači manuelnim potezom (D-2). Polica klizi pri izvlačenju do graničnika (5-d). Policu čine elementi od drveta. Tijelo police (5-a) je od letvica u obliku rešetke radi lakšeg rukovanja (izvlačenja) čime se smanjuje težina same police ali se ne gubi na njoj potrebnoj nosivosti i funkcionalnosti u odnosu na policu koja bi bila daska/ploča.

Broj ostalih patentnih zahtjeva: 1

(11) BAP183260

(21) BAP183260A (22) 2018-04-17

(26) SR

(51) F41A

(75) ŠARAC, Ljubomir
Dositeja Obradovića 3, 75240 Bratunac
BA**(54) SISTEM KOJI SMANJUJE SILU TRZAJA
ZA RUČNI TOP-SNAJPER**

(57)

Sistem koji smanjuje silu trzaja za ručni topa-snajper sa osnovnim elementima sastoji se iz cijevi (1) topa, sanduka (2) topa, kundaka (3), mehanizma nožica (32) i (33), kočnice i mehanizma nosača optičkog nišana, sve sa ostalim pripadajućim elementima sistema, **naznačen time**, što je cijev (1) topa navojnim sklopom povezana sa sandukom (2) topa; što je sa donje strane sanduka (2) topa postavljen kundak (3); što je u kanalu (5), izvedenom u vidu lasting repa, poprečno ukopanom na donjoj strani cijevi (1) topa, postavljena čelična pločica (4) istog oblika, koja sa kanalom (5) predstavlja čvrst sklop: što je za čeličnu pločicu (4) zavarena cijev (20), koja je izvedena u vidu čaure i sa jedne strane zatvorena; što su na zidu cijevi (20) djelom prosječena dva naspramna pravougaona proreza (21) u koje su poprečno smještene dvije osovinice (22) i (23), koje prolaze i kroz cilindrične otvore izvedene na krakovima korita (25); stoje dno korita (25) sa dnom korita (26) povezano osovinicom (27) kroz otvore izvedene na sredini dna korita (25) i (26); što je gornje korito (25) dijelom okretljivo oko osovinice (27), a sa koritom (25) se okreću cijev (1) topa, cijev (20) sa spiralnom oprugom (24) i osovinicama (22) i (23); što je jedan krak korita (26) povezan osovinicom (30) sa lijevom nosačem (28) kroz cilindrične otvore izvedene u nosaču (28) i ovome kraku korita (26); što je drugi krak korita (26) povezan osovinicom (31) sa desnom nosačem (29) kroz cilindrične otvore izvedene u nosaču (29) i drugom kraku korita (26); što je u lijevom nosaču (28) smještena nožica (32), koja je pokretljiva u nosaču (28) i u odgovarajućem položaju, po visini, se fiksira obujmicom (34); što je u desnom nosaču (29) smještena nožica (33) koja je pokretljiva u nosaču (29) i

u odgovarajućem položaju, po visini, se fiksira obujmicom (35); što je kompenzator (36) barutnih gasova izveden u vidu cijevi sa dnom i sa jedne strane i sa druge strane; što je na vrhu cijevi (1) topa, kod usta, izveden spoljašnji navoj, pa je povezanost između cijevi (1) topa i kompenzatora (36) ostvarena navojnim sklopom (40); što je u unutrašnjoj komori (45) kućišta amortizera, koje je navojnim sklopom (46) povezano sa nosačem (42), smješten je klip (43) i navojnim sklopom povezan na jedan kraj osovine (44), dok je drugi kraj osovine (44) navojnim sklopom povezan za leđa inercionog tega (6); što je inercioni teg (6) klizno pokretan duž cijevi (1) topa i leđima oslonjen na prednju stranu spiralne opruge (41); što je inercioni teg (6) obuhvata sa spoljne strane kompenzator (36), koji je smješten u unutrašnjem cilindričnom udubljenju inercionog tega (6); što je inercioni teg (6) klizno pokretljiv duž kompenzatora (36); što je na prednjoj strani cijevi (1) topa navučen, na cijev (1) topa, oslonac (42) na koji se oslanja zadnja strana spiralne opruge (41), a između oslonca (42) i cijevi (1) topa ostvaren je čvrst sklop; što je na lijevoj strani osovine (51) navučen prstenasti oslonac (53), pa do oslonca (53) je postavljena spiralna opruga (52), a do opruge (52) cijev (47), tako je opruga (52) jednim krajem oslonjena na oslonac (53), a drugim krajem na cijev (47); što su za sanduk (2) topa, bočno sa lijeve strane, zavarena dva nosača (57) i (58) pločastog oblika; što je na svakom od nosača (57) i (58) gledano sa čela, izveden na sredini prorez oblika obrnutog latiničnog slova „IT”; što su u proreze postavljeni rukavci (54) i (55) osovine (51), tako što je rukavac (55) postavljen u prorezu izvedenom na nosaču (57), a rukavac (54) u prorezu izvedenom na nosaču (58); što su „L”profil (7) sa dva zavrtnja (9), kao i „L”profil (8) sa dva zavrtnja (10) povezani sa sandukom (2) topa; što je kundak (3) izveden sa dva međusobno paralelna cilindrična otvora (15)

Broj ostalih patentnih zahtjeva: 9

OBJAVA PROŠIRENIH EVROPSKIH PATENATA UPISANIH U REGISTAR PATENATA
OBJAVA PROŠIRENIH EUROPSKIH PATENATA UPISANIH U REGISTAR PATENATA
ОБЈАВА ПРОШИРЕНИХ ЕВРОПСКИХ ПАТЕНАТА УПИСАНИХ У РЕГИСТАР ПАТЕНАТА

(11) **BA/EP3120869**

(21) **E03581** (22) 2020-08-06

(31) 08017305 (32) 2008-10-01 (33) EP
 08017921 2008-10-13 EP
 105928 P 2008-10-16 US

(96) 16179192.6 2009-09-28

(97) 2017-01-25

(51) **A61K 39/00** , **A61P 35/00** , **A61K 38/08** , **A61K 38/16**

(73) Immatics Biotechnologies GmbH
 Paul-Ehrlich-Strasse 15 72076 Tübingen
 DE

(72) SCHOOR, Oliver
 Herrenbergerstrasse 57 72070 Tübingen
 DE

HILF, Norbert
 Im Wengertacker 17 72138
 Kirchentellinsfurt
 DE

WEINSCHENK, Toni
 Im Morgenrain 15 73773 Aichwald
 DE

TRAUTWEIN, Claudia
 Narzissenweg 4 42489 Wülfrath
 DE

WALTER, Steffen
 Steinenbergstrasse 2 72764 Reutlingen
 DE

SINGH, Harpreet
 Immatics US, Inc. 2130 W. Holcombe Blvd.,
 Suite 11.3000 Houston, TX 77030
 US

(74) "ŽIVKO MIJATOVIĆ & PARTNERS" d.o.o.
 Sarajevo
 M.H. Uskufije 3, 71000 Sarajevo
 BA

(54) **NOVA IMUNOTERAPIJA PROTIV NEKOLILO TUMORA, UKLJUČUJUĆI TUMORE NEURONA I MOZGA**

(57)

1. Peptid koji sadrži aminokiselinsku sekvencu prema ID BR. SEKV 19, naznačen time što je navedeni peptid ukupne dužine između 9 i 16 aminokiselina.

Broj ostalih patentnih zahtjeva: 14

(11) **BA/EP3428148**

(21) **E03631** (22) 2020-09-30

(26) SR

(31) 93048507 P (32) 2007-05-15 (33) US

(96) 18176862.3 2008-05-12

(97) 2019-01-16

(51) **C07C 253/04** , **C07C 255/42** , **C07D 249/18** , **A61K 31/4192** , **A01N 43/707** , **A61P 33/00** , **A01N 37/34**

(73) Boehringer Ingelheim Animal Health USA Inc.
 3239 Satellite Boulevard, Bldg. 500 Duluth, GA 30096
 US
 Aventis Agriculture
 54, rue La Boetie 75008 Paris
 FR

(72) SOLL, Mark David
 605 Newport Shore Alpharetta, GA Georgia 30005
 US

LE HIR DE FALLOIS, Loic Patrick
 2259 Fairhaven Circle NE Atlanta, GA Georgia 30305
 US

HUBER, Scot Kevin
 6104 Bramblewood Drive Raleigh, NC North Carolina 27612
 US

LEE, Hyoung Ik
 103 Roundtop Road Cary, NC North Carolina 27519
 US

WILKINSON, Douglas Edward
 536 Rodney Bay Crossing Wake Forest, NC North Carolina 27587
 US

JACOBS, Robert Toms
 1849 Old College Circle Wake Forest, NC North Carolina 27587
 US

(74) "ŽIVKO MIJATOVIĆ & PARTNERS" d.o.o.
 Sarajevo
 M.H. Uskufije 3, 71000 Sarajevo
 BA

(54) **ARILOAZOL-2-IL CIJANOETILAMINO
JEDINJENJA, POSTUPCI DOBIJANJA I
POSTUPCI NJIHOVE PRIMJENE**

(57)

1. Jedinjenje formule (I), ili njegova so:

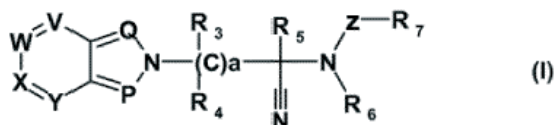

naznačeno time što:

P je N;

Q je C-R₂;V je C-R₈;W je C-R₉;X je C-R₁₀;Y je C-R₁₁;R₂ je vodonik, halogen, alkil, haloalkil, alkoksi, haloalkoksi, alkoksialkoksi, alkilaminoalkoksi ili dialkilaminoalkoksi;R₃, R₄ i R₆ su vodonik;R₅ je vodonik, alkil ili haloalkil;R₇ je nesupstituisani fenil ili fenil supstituisan sa jednim ili više supstituenata izabranih iz grupe koja se sastoji od sledećih: alkil, haloalkil, alkoksi, haloalkoksi, alkiltio, haloalkiltio, haloalkilsulfinil i haloalkilsulfonyl; R₈, R₉, R₁₀ i R₁₁ zajedno ili međusobno nezavisno, su vodonik, halogen, alkil, haloalkil, nitro, amino, amido, alkil-O₂C- ili alkilkarbonilamino;

Z je C(O); i

a je 1.

(11) **BA/EP3219729**(21) **E03643** (22) 2020-10-09

(31)201161510268 P(32)2011-07-21 (33)US

(96) 17168574.6 2012-07-05

(97) 2017-09-20

(51) **C07K 16/24** , **G01N 33/53**

(73) Zoetis Services LLC

10 Sylvan Way Parsippany, NJ 07054
US

(72) Bammert, Gary F.

Zoetis, VMRD 333 Portage Street
Kalamazoo, MI 49007
US

Dunham, Steven A.

Zoetis, VMRD 333 Portage Street
Kalamazoo, MI 49007
US

(74) "INTELBIRO" d.o.o.

M.H. Uskufije 3, 71000 Sarajevo
BA(54) **MONOKLONSKO PROTUTIJELO
PROTIV INTERLEUKINA-31**

(57)

1. Izolirano protutijelo koje se specifično veže na mačji IL-31, **naznačeno time** što navedeno protutijelo smanjuje, inhibira ili neutralizira pSTAT signaliziranje posredovano mačjim IL-31 u ispitivanju na stanicama.

Broj ostalih patentnih zahtjeva: 11

Broj ostalih patentnih zahtjeva: 15

(11) **BA/EP3129392**

(21) **E03645** (22) 2020-10-14

(31)201461978306 P (32)2014-04-11 (33)US

(96) 15718402.9 2015-04-09

(97) 2017-02-15

(51) **C07J 63/00** , **A61K 31/58** , **A61K 31/56** , **A61P 31/18** , **C07F 5/02** , **C07C 309/65**

(73) VIIV Healthcare UK(No.4) Limited
980 Great West Road Brentford, TW8 9GS
GB

(72) SIT, Sing-Yuen
c/o Bristol-Myers Squibb Company 5
Research Parkway Wallingford, Connecticut
06492
US

CHEN, Yan

c/o Bristol-Myers Squibb Company 5
Research Parkway Wallingford, Connecticut
06492
US

CHEN, Jie

c/o Bristol-Myers Squibb Company 5
Research Parkway Wallingford, Connecticut
06492
US

SWIDORSKI, Jacob

c/o Bristol-Myers Squibb Company 5
Research Parkway Wallingford, Connecticut
06492
US

VENABLES, Brian Lee

c/o Bristol-Myers Squibb Company 5
Research Parkway Wallingford, Connecticut
06492
US

SIN, Ny

c/o Bristol-Myers Squibb Company 5
Research Parkway Wallingford, Connecticut
06492
US

MEANWELL, Nicholas A.

c/o Bristol-Myers Squibb Company 5
Research Parkway Wallingford, Connecticut
06492
US

REGUEIRO-REN, Alicia

c/o Bristol-Myers Squibb Company 5
Research Parkway Wallingford, Connecticut
06492
US

HARTZ, Richard A.

c/o Bristol-Myers Squibb Company 5
Research Parkway Wallingford, Connecticut
06492
US

US

XU, Li

c/o Bristol-Myers Squibb Company 5
Research Parkway Wallingford, Connecticut
06492
US

US

LIU, Zheng

c/o Bristol-Myers Squibb Company 5
Research Parkway Wallingford, Connecticut
06492
US

US

(74) "INTELBIRO" d.o.o.

M.H. Uskufije 3, 71000 Sarajevo
BA

(54) **TRITERPENOIDI S AKTIVNOŠĆU
INHIBIRANJA ZRENJA HIV,
SUPSTITUIRANI NA POLOŽAJU 3
NEAROMATSKIM PRSTENOM KOJI NOSI
HALOGENALKILNI SUPSTITUENT**

(57)

1. Spoj, **naznačen time** što ga se bira iz skupine koju čine:

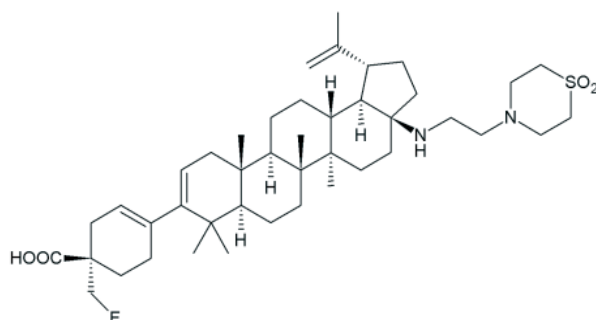
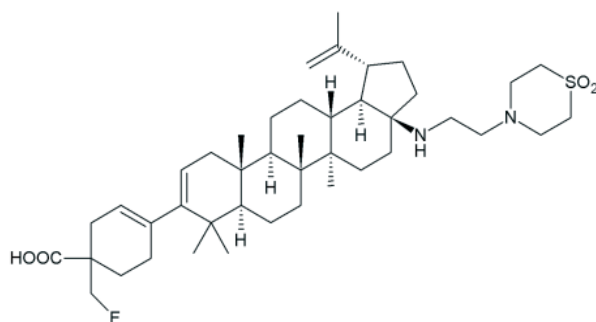

, te

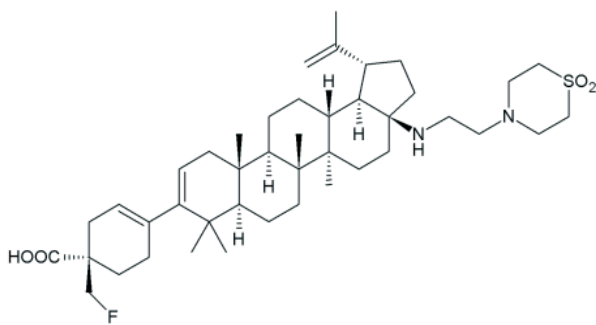

ili njihove farmaceutski prihvatljive soli.

Broj ostalih patentnih zahtjeva: 6

(11) **BA/EP3455625**

(21) **E03646** (22) 2020-10-15

(26) SR

(31)PCT/EP2016/060897 (32)2016-05-13 (33)WO

(96) 17726208.6 2017-05-10

(97) 2019-03-20

(51) **G01N 33/50** , **G01N 33/68** ,
G01N 33/53

(73) BioNTech RNA Pharmaceuticals GmbH
An der Goldgrube 12 55131 Mainz
DE
TRON - Translationale Onkologie an
der Universitätsmedizin der Johannes
Gutenberg - Universität Mainz
gemeinnützige GmbH
Freiligrathstrasse 12, 55131 Mainz 55131
Mainz
DE

(72) VORMEHR, Mathias
Alexander-Diehl-Straße 10 55130 Mainz
DE
SAHIN, Ugur
Philipp-von-Zabern-Platz 1 55116 Mainz
DE
SCHRÖRS, Barbara
Untere Zahlbacher Straße 54a 55131 Mainz
DE
LÖWER, Martin
Franziska-Kessel-Straße 61 55131 Mainz
DE
BOEGEL, Sebastian
Bergstraße 13 67823 Obermoschel
DE

(74) "ŽIVKO MIJATOVIĆ & PARTNERS" d.o.o.
Sarajevo
M.H. Uskufije 3, 71000 Sarajevo
BA

(54) **METODI PREDVIĐANJA KORISNOSTI
NEOANTIGENA ZA IMUNOTERAPIJU**

(57)

1. Metod predviđanja korisnosti neoantigena udruženih sa kancerom ili njihovih neoepitopa koji sadrže jednu ili više aminokiselinskih modifikacija specifičnih za kancer, za antikancersku imunoterapiju, naznačen time, što metod koji uključuje utvrđivanje distribucije ili lokalizacije neoantigena uključuje utvrđivanje u kompjuterskoj bazi podataka da li je neoantigen lociran ili visoko zastupljen u citosolu i/ili u egzozomima *in vivo*, pri čemu lokalizacija ili visoka zastupljenost neoantigena ili nukleinske kiseline koja ga kodira, ili neoepitopa neoantigena u citosolu i/ili u egzozomima *in vivo* ukazuje da su neoantigen ili njegov neoepitop korisni za antikancersku imunoterapiju, pri čemu obrada i prezentovanje neoantigena u MHC I putu rezultuje prepoznavanjem kompleksa koje formiraju MHC I i neoepitopi neoantigena, CD8+ T ćelijama.

Broj ostalih patentnih zahtjeva: 1

(11) **BA/EP3383385**(21) **E03647** (22) 2020-10-15

(26) SR

(31) 201521217 (32) 2015-12-01 (33) GB
(96) 16805792.5 2016-12-01

(97) 2018-10-10

(51) **A61K 31/223** , **A61K 31/573**

(73) Oncopeptides AB

Västra Trädgårdsgatan 15 111 53
Stockholm
SE

(72) LINDBERG, Jakob

c/o Oncopeptides AB Västra
Trädgårdsgatan 15 S-111 53 Stockholm
SE

(74) Dragan Mićunović

Branilaca Sarajeva 10, 71000 Sarajevo
BA(54) **REŽIMI DOZIRANJA MELFLUFENA ZA
KANCER**

(57)

1. Melflufen, ili njegova so, za upotrebu za lečenje ili profilaksu multiplog mijeloma, pri čemu je doza od 35 do 45 mg melflufena, isključujući masu bilo koje soli, isporučena kao parenteralna doza pri brzini infuzije 1,2 do 1,4 mg/min.

(11) **BA/EP3280721**(21) **E03648** (22) 2020-10-15

(26) SR

(31) 201507903 (32) 2015-05-08 (33) GB
(96) 16722854.3 2016-05-06

(97) 2018-02-14

(51) **C07K 5/065** , **A61K 38/05** , **A61P
35/00**

(73) Oncopeptides AB

Västra Trädgårdsgatan 15 111 53
Stockholm
SE

(72) WAHLSTRÖM, Niklas Håkan

c/o Chemoswed AB Agneslundsvägen 27
212 15 Malmö
SE

WENNERBERG, Johan Anders

c/o Chemoswed AB Agneslundsvägen 27
212 15 Malmö
SE(54) **POSTUPAK ZA DOBIJANJE DERIVATA
AZOTNIH IPERITA**

(57)

1. Postupak za proizvodnju jedinjenja (III) ili njegovog proizvoda sa kog je uklonjena zaštita:

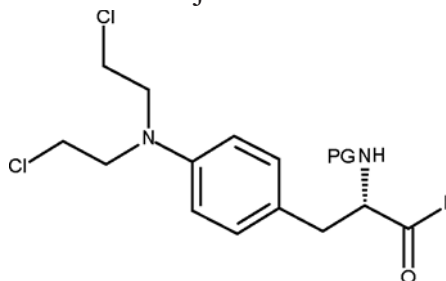

(III)

Broj ostalih patentnih zahtjeva: 14

obuhvata reakciono jedinjenje (II)

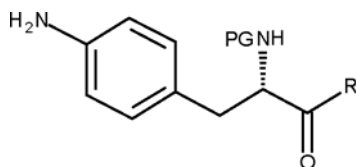

(II)

sa hlorsirćetnom kiselinom, u prisustvu redukcionog agensa; pri čemu PG jeste zaštitna grupa i R jeste OH u pogodno zaštićenom obliku ili

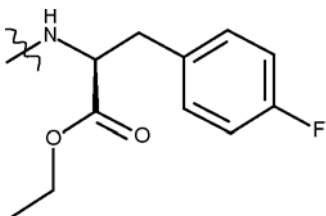

Broj ostalih patentnih zahtjeva: 14

(11) **BA/EP3473619**

(21) **E03649** (22) 2020-10-16

(26) HR

(31) 201462079742 P (32) 2014-11-14 (33) US
(96) 18204389.3 2015-11-06

(97) 2019-04-24

(51) **C07D 401/14** , **A61K 31/4545** ,
A61P 35/00

(73) ELI LILLY AND COMPANY
Lilly Corporate Center Indianapolis, IN
46285
US

(72) Henry, James Robert
c/o Eli Lilly and Company P.O. Box 6288
Indianapolis, 46206-6288
US

(74) "INTELBIRO" d.o.o.
M.H. Uskufije 3, 71000 Sarajevo
BA

(54) **INHIBITOR AURORA A KINAZE**

(57)

1. *tert*-Butilaminska sol (2*R*,4*R*)-1-[(3-klor-2-fluorfenil)metil]-4-[[3-fluor-6[(5-metil-1*H*-pirazol-3-il)amino]-2-piridil]metil]-2-metil-piperidin-4-karboksilne kiseline, **naznačena time** što ima formulu:

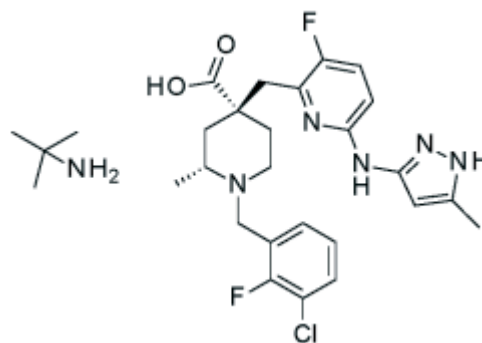

Broj ostalih patentnih zahtjeva: 11

(11) **BA/EP3218392**(21) **E03650** (22) 2020-10-19(31) 201462079944 P (32) 2014-11-14 (33) US
201562111388 P 2015-02-03 US
201562204689 P 2015-08-13 US

(96) 15801052.0 2015-11-12

(97) 2017-09-20

(51) **C07K 7/08** , **C07K 7/56** , **G01N 33/68** , **A61K 38/12** , **A61P 37/06**(73) Bristol-Myers Squibb Company
Route 206 and Province Line Road
Princeton, NJ 08543
US(72) GILLMAN, Kevin W.
c/o Bristol-Myers Squibb Company 5
Research Parkway Wallingford, Connecticut
06492
US
GOODRICH, Jason
c/o Bristol-Myers Squibb Company 5
Research Parkway Wallingford, Connecticut
06492
USBOY, Kenneth M.
c/o Bristol-Myers Squibb Company 5
Research Parkway Wallingford, Connecticut
06492
USZHANG, Yunhui
c/o Bristol-Myers Squibb Company 5
Research Parkway Wallingford, Connecticut
06492
USMAPELLI, Claudio
465 Briggs Road Langhorne, PA 19047
USPOSS, Michael A.
c/o Bristol-Myers Squibb Company Route
206 & Province Line Road Princeton, New
Jersey 08543
USSUN, Li-Qiang
c/o Bristol-Myers Squibb Company 5
Research Parkway Wallingford, Connecticut
06492
USZHAO, Qian
93 Hintz Drive Wallingford, CT 06492
USMULL, Eric
c/o Bristol-Myers Squibb Company 5
Research Parkway Wallingford, Connecticut

06492

US

GILLIS, Eric P.

c/o Bristol-Myers Squibb Company 5
Research Parkway Wallingford, Connecticut
06492

US

SCOLA, Paul Michael

c/o Bristol-Myers Squibb Company 5
Research Parkway Wallingford, Connecticut
06492

US

LANGLEY, David R.

c/o Bristol-Myers Squibb Company 5
Research Parkway Wallingford, Connecticut
06492

US

MEANWELL, M. Nicholas

c/o Bristol-Myers Squibb Company Route
206 and Province Line Road Princeton, NJ
08543

US

(74) "MSA IP"

Hamdije Kapidžića 12, 71000 Sarajevo
BA(54) **MAKROCIKLIČNI PEPTIDI KORISNI KAO
IMUNOMODULATORI**

(57)

1. Jedinjenje sa formulom (I)

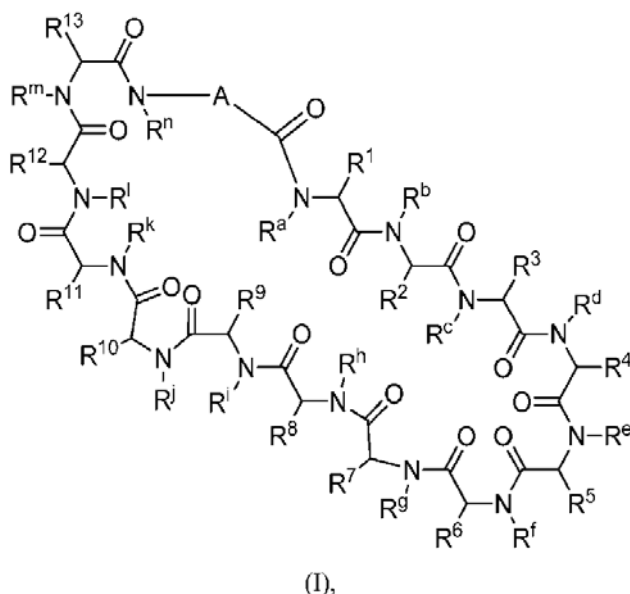
ili farmaceutski prihvatljiva so istog, gdje:
A je odabrano od

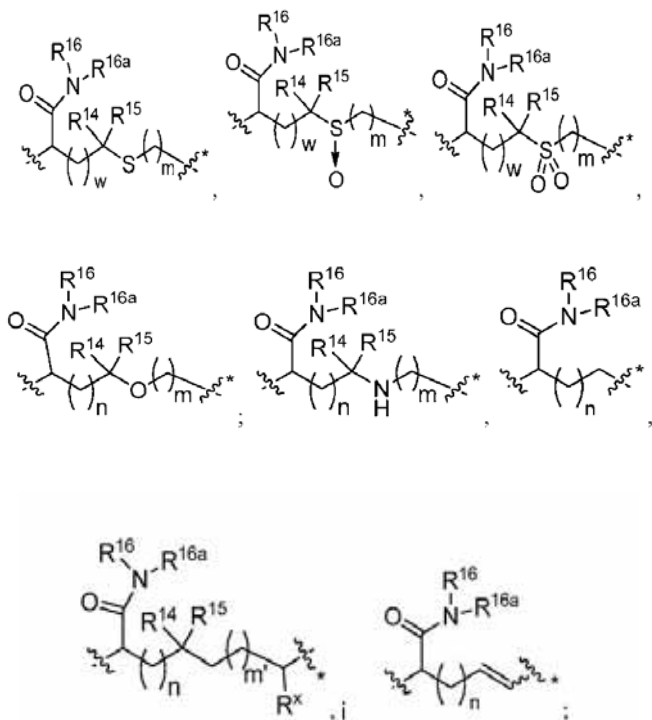

gdje:

označava tačku vezivanja sa karbonil grupom i označava tačku vezivanja sa atomom azota;

n je 0 ili 1;

m je 1 ili 2;

m' je 0 ili 1;

w je 0, 1, ili 2;

R^x je odabrano od vodonika, amino, hidroksi, i metila;

R¹⁴ i R¹⁵ su nezavisno odabrani od vodonika i metila;

R^{16a} je odabrano od vodonika i C₁-C₆ alkila;

R¹⁶ je odabrano od

-(C(R^{17a})₂)₂-X-R³⁰,

-C(R^{17a})₂C(O)N(R^{16a})C(R^{17a})₂-X'-R³¹,

-C(R^{17a})₂[C(O)N(R^{16a})C(R^{17a})₂]_w-X-R³¹,

-(C(R^{17a})(R¹⁷)C(O)NR^{16a})_n-H; i

-(C(R^{17a})(R¹⁷)C(O)NR^{16a})_{m'}-C(R^{17a})(R¹⁷)-CO₂H;

gdje:

w' je 2 ili 3;

n' je 1-6;

m' je 0-5;

X je lanac od između 1 i 172 atoma gde su atomi odabrani od ugljenika i kiseonika i gdje lanac može da sadrži jednu, dvije, tri, ili četiri grupe odabrane od -NHC(O)NH-, i -C(O)NH- ugrađene tamo; i gdje je lanac po izboru supstituisan sa jednom do šest grupa nezavisno odabranih od -CO₂H, -C(O)NH₂, -CH₂C(O)NH₂, i -(CH₂)CO₂H;

X' je lanac od između 1 i 172 atoma gdje su atomi odabrani od ugljenika i kiseonika i gdje lanac može da sadrži jednu, dvije, tri, ili četiri grupe odabrane od -NHC(O)NH-, i -C(O)NH- ugrađene tamo; i gdje je lanac po izboru supstituisan sa jednom do šest grupa nezavisno odabranih od -CO₂H, -C(O)NH₂, i -CH₂CO₂H, pod uslovom da X' je drugačije od nesupstituisanog PEG;

R³⁰ je odabrano od -CO₂H, -C(O)NR^wR^x, i -CH₃ gde R^w i R^x su nezavisno odabrani od vodonika i C₁-C₆alkila, pod uslovom da kada X je sav ugljenik, R³⁰ je drugačije od -CH₃;

R³¹ je -CO₂H, -C(O)NR^wR^x, -CH₃, aleksa-5-SDP, i biotin;

svako R^{17a} je nezavisno odabrano od vodonika, C₁-C₆alkila, -CH₂OH, -CH₂CO₂H, -(CH₂)₂CO₂H,

svako R¹⁷ je nezavisno odabrano od vodonika, -CH₃, (CH₂)_zN₃, -(CH₂)_zNH₂, -X-R³¹, -(CH₂)_zCO₂H, -CH₂OH, CH₂C≡CH, i -(CH₂)_z-triazolil-X-R³⁵, gde z je 1-6 i R³⁵ je odabrano od -CO₂H, -C(O)NR^wR^x, CH₃, biotina,

-2-fluopiridina, $-\text{C}(\text{O})-(\text{CH}_2)_2-\text{C}(\text{O})$
O-vitamina E, $-\text{C}(\text{O})\text{O}$ -vitamina E; i

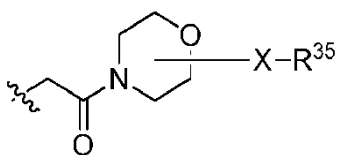

pod uslovom da je najmanje jedno R^{17} drugačije od vodonika, $-\text{CH}_3$, ili $-\text{CH}_2\text{OH}$;

R^c , R^f , R^h , R^i , R^m , i R^n su vodonik;

R^a , R^e , R^j , i R^k , su svako nezavisno odabrano od vodonika i metila;

R^1 , R^2 , R^3 , R^4 , R^5 , R^6 , R^7 , R^8 , R^9 , R^{10} , R^{11} , R^{12} , i R^{13} su nezavisno odabrani od bočnog lanca prirodne amino kiseline i bočnog lanca ne-prirodne amino kiseline ili formiraju prsten sa odgovarajućom susjednom R grupom kao što je opisano ispod;

R^e i R^k svako, može da formira prsten sa odgovarajućom susjednom R grupom i atomima za koje su povezani odabran od azetidina, pirolidina, morfolina, piperidina, piperazina, i tetrahidrotiazola; gdje svaki prsten je po izboru supstituisan sa jednom do četiri grupe nezavisno odabrane od amino, cijano, metil, halo, i hidroksi;

R^b je metil ili, R^b i R^2 , zajedno sa atomima za koje su vezani, formiraju prsten odabran od azetidina, pirolidina, morfolina, piperidina, piperazina, i tetrahidrotiazola; gdje svaki prsten je po izboru supstituisan sa jednom do četiri grupe nezavisno odabrane od amino, cijano, metil, halo, i hidroksi;

R^d je vodonik ili metil, ili, R^d i R^4 , zajedno sa atomima za koje su vezani, mogu formirati prsten odabran od azetidina, pirolidina, morfolina, piperidina, piperazina, i tetrahidrotiazola; gdje svaki prsten je po izboru supstituisan sa jednom do četiri grupe nezavisno odabrane od

amino, cijano, metil, halo, hidroksi, i fenil; R^9 je vodonik ili metil ili R^9 i R^7 , zajedno sa atomima za koje su vezani, mogu formirati prsten odabran od azetidina, pirolidina, morfolina, piperidina, piperazina, i tetrahidrotiazola; gdje svaki prsten je po izboru supstituisan sa jednom do četiri grupe nezavisno odabrane od amino, benzil po izboru supstituisane sa halo grupom, benziloksi, cijano, cikloheksil, metil, halo, hidroksi, izohinoliniloksi po izboru supstituisane sa metoksi grupom, hinoliniloksi po izboru supstituisane sa halo grupom, i tetrazolil; i gdje pirolidinski i piperidinski prsten su po izboru fuzionisani sa cikloheksil, fenil, ili indol grupom; i

R^1 je metil ili, R^1 i R^{12} , zajedno sa atomima za koje su vezani, formiraju prsten odabran od azetidina i pirolidina, gdje svaki prsten je po izboru supstituisan sa jednom do četiri nezavisno odabrane od amino, cijano, metil, halo, i hidroksi.

Broj ostalih patentnih zahtjeva: 36

(11) BA/EP3524255(21) **E03664** (22) 2020-11-06

(26) HR

(31) 201515000576 (32) 2015-02-27 (33) US
(96) 19161351.2 2016-02-23

(97) 2019-08-14

(51) **A61K 36/76** , **A61Q 19/00** ,
A61K 8/34 , **A61K 8/365** , **A61K**
8/9789 , **A61K 8/60** , **A61Q 17/04**
, **A61Q 19/10** , **A61K 9/00** ,
A61K 47/10 , **A61K 9/107** , **A61K**
31/047 , **A61K 8/04**

(73) Rottapharm Ltd.

Damastown Industrial Park Mulhuddart
Dublin 15
IE

(72) Andrea, Zarnardi

Via Marcantonio dal Re, 20 20156 Milano
IT

Gasparri, Franco

Via Beccara, 12 40020 Casalfiumanese
(BO)

IT

Mantegazza, Raffaella

Via Prina, 8 20800 Monza (MB)

IT

Beltrandi, Martina

Via Annoni, 2 12084 Mondovi

IT

(54) PRIPRAVAK ZA LIJEČENJE AKNI

(57)

1. Pripravak namijenjen upotrebi u antibakterijskom i/ili protuupalnom liječenju akni, **naznačen time** što sadrži 1,2-dekandiol i ekstrakt kore drveta *Salix alba*, gdje ekstrakt kore drveta *Salix alba* sadrži ukupnu koncentraciju derivata salicilne kiseline izraženih kao salicin od najmanje 20% (tež./tež.).

Broj ostalih patentnih zahtjeva: 8

(11) BA/EP3129021(21) **E03671** (22) 2020-11-16

(26) SR

(31) 201461976815 P (32) 2014-04-08 (33) US
(96) 15717381.6 2015-04-07

(97) 2017-02-15

(51) **A61K 31/397** , **A61K 31/437** ,
A61K 31/502 , **A61K 31/519** ,
A61P 35/00 , **A61P 35/02**

(73) Incyte Corporation

1801 Augustine Cut-Off Wilmington, DE
19803
US

(72) SCHERLE, Peggy A.

738 Pine Ridge Road Media, Pennsylvania
19063

US

LIU, Xuesong

14 Spring Valley Lane Hockessin, Delaware
19707

US

(74) "LINEA SERVICES" d.o.o.

Maršala Tita 29/IV, 71000 Sarajevo
BA**(54) LIJEČENJE B-ĆELIJSKIH MALIGNITETA SA KOMBINACIJOM INHIBITORA JAK I PI3K**

(57)

1. Inhibitor JAK1 i/ili JAK2 i inhibitor PI3K δ , za upotrebu u postupku lečenja bolesti koja je izabrana od difuznog krupnoćelijskog B-limfoma, difuznog krupnoćelijskog B-limfoma (ABC-DLBCL) sličnog aktivisanim B-ćelijama (ABC), difuznog krupnoćelijskog B-limfoma (GCB-DLBCL) B ćelija germinativnog centra (GCB) kod pacijenta kome je potrebno, pri čemu postupak obuhvata davanje pomenutom pacijentu:

(a) inhibitora JAK1 i/ili JAK2; i (b) inhibitora PI3K δ ; gde:

(a) pomenuti inhibitor JAK1 i/ili JAK2 je izabran od:

3-ciklopentil-3-[4-(7H-pirololo[2,3-d]pirimidin-4-il)-1H-pirazol-1-il]propannitrila;

3-[1-(6-hloropiridin-2-il)pirolidin-3-il]-3-[4-(7H-pirololo[2,3-d]pirimidin-4-il)-1H-pirazol-1-il]propannitrila;

3-(1-[1,3]oksazolo[5,4-b]piridin-2-ilpirolidin-

3-il)-3-[4-(7H-pirololo[2,3-d]pirimidin-4-il)-1H-pirazol-1-il]propannitrila;
 4-[(4-{3-cijano-2-[4-(7H-pirololo[2,3-d]pirimidin-4-il)-1H-pirazol-1-il]propil}piperazin-1-il)karbonil]-3-fluorobenzonitrila;
 4-[(4-{3-cijano-2-[3-(7H-pirololo[2,3-d]pirimidin-4-il)-1H-pirol-1-il]propil}piperazin-1-il)karbonil]-3-fluorobenzonitrila;
 {1-{1-[3-Fluoro-2-(trifluorometil)izonikotinoil]piperidin-4-il}-3-[4-(7H-pirololo[2,3-d]pirimidin-4-il)-1H-pirazol-1-il]azetidin-3-il}acetoneitrila;
 4-{3-(cijanometil)-3-[4-(7H-pirololo[2,3-d]pirimidin-4-il)-1H-pirazol-1-il]azetidin-1-il}-N-[4-fluoro-2-(trifluorometil)fenil]piperidin-1-karboksamida;
 [3-[4-(7H-pirololo[2,3-d]pirimidin-4-il)-1H-pirazol-1-il]-1-(1-{2-(trifluorometil)pirimidin-4-il}karbonil)piperidin-4-il]azetidin-3-il}acetoneitrila;
 [trans-1-[4-(7H-pirololo[2,3-d]pirimidin-4-il)-1H-pirazol-1-il]-3-(4-{2-(trifluorometil)pirimidin-4-il}karbonil)piperazin-1-il]ciklobutil}acetoneitrila;
 {trans-3-(4-{4-[(3-hidroksiazetidin-1-il)metil]-6-(trifluorometil)piridin-2-il]oksi}piperidin-1-il)-1-[4-(7H-pirololo[2,3-d]pirimidin-4-il)-1H-pirazol-1-il]ciklobutil}acetoneitrila;
 {trans-3-(4-{4-[(2S)-2-(hidroksimetil)pirolidin-1-il]metil}-6-(trifluorometil)piridin-2-il]oksi}piperidin-1-il)-1-[4-(7H-pirololo[2,3-d]pirimidin-4-il)-1H-pirazol-1-il]ciklobutil}acetoneitrila;
 {trans-3-(4-{4-[(2R)-2-(hidroksimetil)pirolidin-1-il]metil}-6-(trifluorometil)piridin-2-il]oksi}piperidin-1-il)-1-[4-(7H-pirololo[2,3-d]pirimidin-4-il)-1H-pirazol-1-il]ciklobutil}acetoneitrila;
 4-(4-{3-[(dimetilamino)metil]-5-fluorofenoksi}piperidin-1-il)-3-[4-(7H-pirololo[2,3-d]pirimidin-4-il)-1H-pirazol-1-il]butannitrila;
 5-{3-(cijanometil)-3-[4-(7H-pirololo[2,3-d]pirimidin-4-il)-1H-pirazol-1-il]azetidin-1-il}-N-izopropilpirazin-2-karboksamida;
 4-{3-(cijanometil)-3-[4-(7H-pirololo[2,3-d]pirimidin-4-il)-1H-pirazol-1-il]azetidin-1-il}-2,5-difluoro-N-[(1S)-2,2,2-trifluoro-1-metil etil]benzamida;
 5-{3-(cijanometil)-3-[4-(1H-pirololo[2,3-b]piridin-4-il)-1H-pirazol-1-il]azetidin-1-il}-N-izopropilpirazin-2-karboksamida;
 {1-(cis-4-{6-(2-hidroksietil)-2-(trifluorometil)pirimidin-4-il}oksi}cikloheksil)-3-[4-(7H-pirololo[2,3-d]pirimidin-4-il)-1H-pirazol-1-il]azetidin-3-il}acetoneitrila;
 {1-(cis-4-{4-[(etilamino)metil]-6-(trifluorometil)piridin-2-il]oksi}cikloheksil)-3-[4-(7H-pirololo[2,3-d]pirimidin-4-il)-1H-pirazol-1-il]azetidin-3-il}acetoneitrila;
 {1-(cis-4-{4-(1-hidroksi-1-metiletal)-6-

(trifluorometil)piridin-2-il]oksi}cikloheksil)-3-[4-(7H-pirololo[2,3-d]pirimidin-4-il)-1H-pirazol-1-il]azetidin-3-il} acetoneitrila;
 {1-(cis-4-{4-[(3R)-3-hidroksirolidin-1-il]metil}-6-(trifluorometil)piridin-2-il]oksi}cikloheksil)-3-[4-(7H-pirololo[2,3-d]pirimidin-4-il)-1H-pirazol-1-il]azetidin-3-il} acetoneitrila;
 {1-(cis-4-{4-[(3S)-3-hidroksirolidin-1-il]metil}-6-(trifluorometil)piridin-2-il]oksi}cikloheksil)-3-[4-(7H-pirololo[2,3-d]pirimidin-4-il)-1H-pirazol-1-il]azetidin-3-il}acetoneitrila;
 {trans-3-(4-{4-[(1S)-2-hidroksi-1-metiletal]amino}metil)-6-(trifluorometil)piridin-2-il]oksi}piperidin-1-il)-1-[4-(7H-pirololo[2,3-d]pirimidin-4-il)-1H-pirazol-1-il]ciklobutil}acetoneitrila;
 {trans-3-(4-{4-[(2R)-2-hidroksiropil]amino}metil)-6-(trifluorometil)piridin-2-il]oksi}piperidin-1-il)-1-[4-(7H-pirololo[2,3-d]pirimidin-4-il)-1H-pirazol-1-il]ciklobutil}acetoneitrila;
 {trans-3-(4-{4-[(2S)-2-hidroksiropil]amino}metil)-6-(trifluorometil)piridin-2-il]oksi}piperidin-1-il)-1-[4-(7H-pirololo[2,3-d]pirimidin-4-il)-1H-pirazol-1-il]ciklobutil}acetoneitrila;
 ((2R,5S)-5-{2-[(1R)-1-hidroksietil]-1H-imidazo[4,5-d]tieno[3,2-b]piridin-1-il}tetrahidro-2H-piran-2-il)acetoneitrila;
 4-[3-(cijanometil)-3-(3',5'-dimetil-1H,1H-4,4'-bipirazol-1-il)azetidin-1-il]-2,5-difluoro-N-[(1S)-2,2,2-trifluoro-1-metiletal]benzamida;

i farmaceutski prihvatljivih soli bilo kog od prethodno pomenutog; i

(b) pomenuti inhibitor PI3Kδ je izabran od:

7-(1-(9H-purin-6-ilamino)etil)-6-(3-fluorofenil)-3-metil-5H-tiazolo[3,2-a]pirimidin-5-ona;
 (S)-7-(1-(9H-purin-6-ilamino)etil)-6-(3-fluorofenil)-3-metil-5H-tiazolo[3,2-a]pirimidin-5-ona;
 4-[1-(4-amino-3-metil-1H-pirazolo[3,4-d]pirimidin-1-il)etil]-6-hloro-2-{1-[(2S)-2-hidroksiropil]azetidin-3-il}-3-metoksibenzonitrila;
 4-[1-(4-amino-3-metil-1H-pirazolo[3,4-d]pirimidin-1-il)etil]-6-hloro-2-[1-(2-hidroksietil)azetidin-3-il]-3-metoksibenzonitrila;
 5-{3-[1-(4-amino-3-metil-1H-pirazolo[3,4-d]pirimidin-1-il)etil]-6-cijano-2-etoksi-5-

metilfenil}-N,N-dimetilpiridin-2-karboksamida;
4-{3-[1-(4-amino-3-metil-1H-pirazolo[3,4-d]
pirimidin-1-il)etil]-5-hloro-2-etoksi-6-
fluorofenil}pirolidin-2-ona; i

N-{1-[5-hloro-8-(3-fluorofenil)cinolin-7-il]etil}-
9H-purin-6-amina;
4-hloro-3'-fluoro-3-metil-6-[1-(9H-purin-6-
ilamino)etil]bifenil-2-karbonitrila;

i farmaceutski prihvatljivih soli bilo kog od
prethodno pomenutog.

Broj ostalih patentnih zahtjeva: 19

(11) **BA/EP3469406**

(21) **E03672** (22) 2020-11-11

(26) HR

(96) 16734563.6 2016-06-09

(97) 2019-04-17

(51) **G02B 5/20**

(73) Fieldpoint (Cyprus) Ltd.
Prodromou 75 Oneworld Parkview House
4th Floor Nicosia 2063
CY

(72) KORUGA, Djuro
c/o NanoLab Dept. Biomedical Engineering
Faculty of Mechanical Engineering
University of Belgrade Kraljice Marije 16
Belgrade 11120
RS

(74) "INTELBIRO" d.o.o.
M.H. Uskufije 3, 71000 Sarajevo
BA

(54) **OPTIČKI FILTER I POSTUPAK
PROIZVODNJE OPTIČKOG FILTERA**

(57)

1. Uređaj za ozračivanje (100), koji ima:

izvor svjetla (102)

optički filter (104), koji ima supstrat načinjen od materijala koji sadrži optički proziran materijal matriksa i nanofotonski materijal ikozaedarske ili dodekaedarske simetrije dispergirani u materijalu matriksa, te **naznačen time** što ima

Brewsterov polarizator (110), koji se nalazi između izvora svjetla i optičkog filtra.

Broj ostalih patentnih zahtjeva: 14

(11) **BA/EP3452485**

(57)

(21) **E03673** (22) 2020-11-16

(26) SR

(31) 41706616 (32) 2016-05-04 (33) PL

201662331550 P 2016-05-04 US

201762444669 P 2017-01-10 US

(96) 17721137.2 2017-05-02

(97) 2019-03-13

(51) **A61P 11/00** , **C07F 5/02**(73) Oncoarendi Therapeutics SA
Zwirki i Wigury 101 02-089 Warszawa
PL(72) BLASZCZYK, Roman
Pienista 41c m. 29 94-109 Lodz
PL
NOWICKA, Julita
Srebrzynska 3B 95-070 Wola Grzymkowa
PL
BOREK, Bartlomiej
Mysliwska 17 m. 20 93-519 Lodz
PL
BRZEZINSKA, Joanna
Rysia 14 m. 2 91-503 Lodz
PL
GZIK, Anna
Spoldzielcza 16 99-220 Wartkowice
PL
DZIEGIELEWSKI, Marek
Wyszynskiego 59 m. 16 94-047 Lodz
PL
GOLEBIEWSKI, Adam
96 Windsor Court Madison Connecticut 06
443
US
JEDRZEJCZAK, Karol
Mielczarskiego 4 m. 23 91-067 Lodz
PL
MATYSZEWSKI, Krzysztof
Mochackiego 9/13 m. 37 93-160 Lodz
PL
OLCZAK, Jacek
Golebia 1/3 m. 66 90-340 Lodz
PL(74) "ŽIVKO MIJATOVIĆ & PARTNERS" d.o.o.
Sarajevo
M.H. Uskufije 3, 71000 Sarajevo
BA(54) **INHIBITORI ARGINAZE I NJIHOVE
TERAPEUTSKE PRIMJENE**

1. Jedinjenje predstavljeno formulom (Ib):

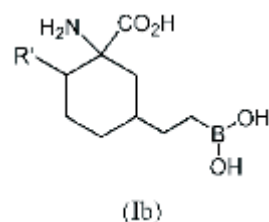

naznačeno time što:

R' je -OH, (C₁-C₃)alkil, ili -NH₂, gde je alkil izborno supstituisan sa -NR_dR_e ili heterociklilom koji ima od 3 do 7 atoma članova prstena;
gde su R_d i R_e svaki nezavisno vodonik, pravolančani ili granati (C₁-C₆)alkil, izborno supstituisani (C₃-C₁₄)aril(C₁-C₆)alkilen- ili izborno supstituisani (C₃-C₁₄)aril,
ili njegov tautomer, stereoizomer, racemat, farmaceutski prihvatljiva so, estar, solvat ili polimorf.

Broj ostalih patentnih zahtjeva: 21

(11) BA/EP2935329(21) **E03674** (22) 2020-11-17(31)201261745386 P (32)2012-12-21 (33)US
(96) 13814812.7 2013-12-18

(97) 2015-10-28

(51) **C07K 16/28** , **G01N 33/577** ,
G01N 33/574(73) Merck Sharp & Dohme Corp.
126 East Lincoln Avenue Rahway, NJ
07065-0907
US(72) PIERCE, Robert H.
712 Bryant Street 5 San Francisco,
California 94107
US
BOURNE, Patricia
901 S. California Avenue Palo Alto,
California 94304
US
LIANG, Linda
901 S. California Avenue Palo Alto,
California 94304
US
BIGLER, Michael
901 S. California Avenue Palo Alto,
California 94304
US(74) "ŽIVKO MIJATOVIĆ & PARTNERS" d.o.o.
Sarajevo
M.H. Uskufije 3, 71000 Sarajevo
BA**(54) ANTITIJELA KOJA SE VEZUJU ZA
HUMANI LIGAND 1 PROGRAMIRANE
SMRTI (PD-L1)**

(57)

1. Izolovano antitelo ili antigen-vezujući
fragment koji se specifično vezuju za PD-
L1, **naznačeni time**, što:(a) varijabilni region lakog lanca je SEQ ID NO:13
i varijabilni region teškog lanca je SEQ ID NO:20;
ili(b) varijabilni region lakog lanca je SEQ ID NO:25
i varijabilni region teškog lanca je SEQ ID NO:32,
pri čemu je X u SEQ ID NO:32 Q ili pE.

Broj ostalih patentnih zahtjeva: 8

(11) BA/EP3349726(21) **E03675** (22) 2020-11-19(31) UB20153652 (32) 2015-09-16 (33) IT
(96) 16770213.3 2016-09-06

(97) 2018-07-25

(51) **A61K 9/00** , **A61K 9/14** ,
A61K 9/16 , **A61K 31/365** , **A61K**
31/7048 , **A61P 33/10**(73) FATRO S.p.A.
Via Emilia, 285 40064 Ozzano dell'Emilia
(BO)
IT(72) CORACE, Giuseppe
c/o FATRO S.p.A. Via Emilia 285 40064
Ozzano Dell'emilia (bo)
IT
MORBIDELLI, Eva
c/o FATRO S.p.A. Via Emilia 285 40064
Ozzano Dell'emilia (bo)
IT
BERTOCCHI, Laura
c/o FATRO S.p.A. Via Emilia 285 40064
Ozzano Dell'emilia (bo)
IT
MONTECCHI, Lauretta
c/o FATRO S.p.A. Via Emilia 285 40064
Ozzano Dell'emilia (bo)
IT(74) Dragan Mićunović
Branilaca Sarajeva 10, 71000 Sarajevo
BA**(54) MIKROSFERE KOJE SADRŽE
ANTELMIPTIČNE MAKROCIKLIČNE
LAKTONE**

(57)

1. Mikrosfere koje sadrže 1 do 20% masenog udela
milbemicina ili moksidektina, 50% do 95% težinskog
udela masti ili voska ili njihove smeše, 0,1% do 10 %
težinskog udela holesterola i 0,01 do 1% težinskog
udela antioksidansa.

Broj ostalih patentnih zahtjeva: 9

(11) **BA/EP3574940**

(21) **E03676** (22) 2020-11-19

(31) 201800002661 U (32) 2018-06-01 (33) IT

(96) 19174695.7 2019-05-15

(97) 2019-12-04

(51) **A61M 5/14** , **A61M 5/162** , **A61J 1/20**

(73) Industrie Borla S.p.A.
Via G. Di Vittorio 7bis 10024 Moncalieri
(Torino)
IT

(72) GUALA, Gianni
Strada Villa Zanetti 28/18 I-10133 Torino
IT

(74) "LINEA SERVICES" d.o.o.
Maršala Tita 29/IV, 71000 Sarajevo
BA

(54) **DRIP KOMORA I SKLOP SA ŠILJKOM
ZA MEDICINSKE LINIJE**

(57)

1. Drip komora i sklop sa šiljkom za medicinske linije, uključujući uglavnom cilindrično tijelo (1) koje ima krajnju ivicu (7) fiksiranu na bazni dio (3) sklopa sa šiljkom (4), pri čemu navedeno tijelo (1) drip komore je izrađeno je od mekog plastičnog materijala, a navedeni se bazni dio sastoji samo od šupljeg jezička (8) uključenog u navedenu krajnju ivicu (7) tijela (1) drip komore, naznačen time, da navedena krajnja ivica (7) tijela (1) drip komore spolja se sastoji od krune integrisanih reljefa (10) koji definiraju hvatajući element.

Slika 1

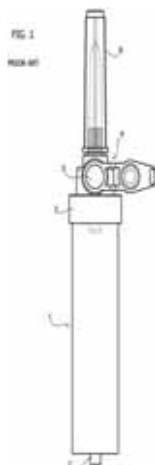

Slika 2

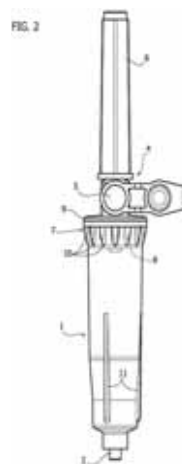

Slika 3

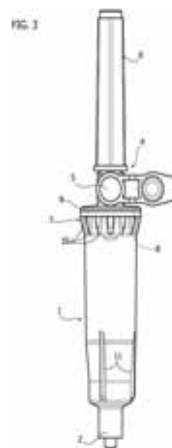

Slika 4

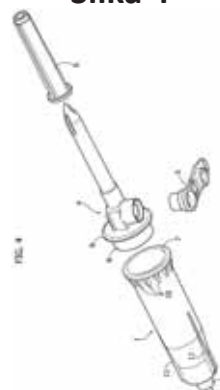

2

Broj ostalih patentnih zahtjeva: 0

(11) **BA/EP3495367**(21) **E03677** (22) 2020-11-19

(31) 201261659245 P (32) 2012-06-13 (33) US

201261691463 P 2012-08-21 US

201261740012 P 2012-12-20 US

201361774841 P 2013-03-08 US

(96) 18198112.7 2013-06-12

(97) 2019-06-12

(51) **C07D 471/14** , **C07D 471/22** ,
C07D 491/22 , **C07D 495/14** ,
C07D 498/14 , **A61K 31/519** ,
A61K 31/4375 , **A61P 35/00** ,
A61P 1/16 , **A61P 11/00** , **A61P**
19/02

(73) Incyte Holdings Corporation
 1801 Augustine Cut-Off Wilmington, DE
 19803
 US

(72) WU, Liangxing
 3708 Eastview Lane Wilmington, DE 19082
 US
 ZHANG, Colin
 309 Daniel Drive Ambler, PA 19002
 US
 HE, Chunhong
 40 Magnolia Way Chadds Ford, PA 19317
 US
 SUN, Yaping
 610 Sunflower Circle Hockessin, DE 19707
 US
 LU, Liang
 605 Sunflower Circle Hockessin, DE 19707
 US
 QIAN, Ding-Quan
 10 Donald Preston Drive Newark, DE 19702
 US
 XU, Meizhong
 8 Fritze Court Hockessin, DE 19707
 US
 ZHUO, Jincong
 17 Forwood Drive Garnet Valley, PA 19060
 US
 YAO, Wenqing
 45 Magnolia Way Chadds Ford, PA 19317
 US

(74) "LINEA SERVICES" d.o.o.
 Maršala Tita 29/IV, 71000 Sarajevo
 BA

(54) **SUPSTITUISANA TRICKLIČNA**
JEDINJENJA KAO INHIBITORI FGFR

(57)

1. Jedinjenje za upotrebu u lečenju fibrozne bolesti, jedinjenje ima formulu II:

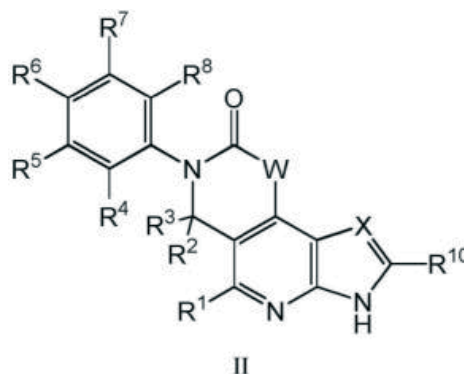

II

ili njegova farmaceutski prihvatljiva so, gde:

W je NR₉;X je CR₁₅ ili N;R₁ je H, NR_aR_b, halo, i C₁₋₃ alkil;

R₂ i R₃ je svaki nezavisno izabran između H, CN, C(O)NR_cR_d, i C₁₋₇ alkil, gde pomenuti C₁₋₇ alkil je opciono supstituisan sa 1, 2, ili 3 supstituenata nezavisno izabranih između halo, OR_a, CN, NR_cR_d, i C(O)NR_cR_d;

ili R₂ i R₃ zajedno sa ugljenikovim atomom za koji su vezani obrazuju 3-7 člani cikloalkil prsten ili 4-7 člani heterocikloalkil prsten, svaki opciono supstituisan sa 1, 2, ili 3 supstituenata nezavisno izabranih između halo, C₁₋₆ alkil, C₁₋₆ haloalkil, CN, OR_a, SR_a, C(O)R_b, C(O)NR_cR_d, C(O)OR_a, OC(O)R_b, OC(O)NR_cR_d, NR_cR_d, NR_cC(O)R_b, i NR_cC(O)OR_a;

R₄, R₅, R₆, R₇, i R₈ je svaki nezavisno izabran između H, halo, C₁₋₆ alkil, C₂₋₆ alkenil, C₂₋₆ alkinil, C₁₋₆ haloalkil, C₆₋₁₀ aril, C₃₋₁₀ cikloalkil, 5-10 člani heteroaril, 4-10 člani heterocikloalkil, CN, OR_{a1}, SR_{a1}, C(O)R_{b1}, C(O)NR_{c1}R_{d1}, C(O)OR_{a1}, OC(O)R_{b1}, OC(O)NR_{c1}R_{d1}, NR_{c1}R_{d1}, NR_{c1}C(O)R_{b1}, NR_{c1}C(O)OR_{a1}, NR_{c1}C(O)NR_{c1}R_{d1}, C(=NR_{e1})R_{b1}, C(=NR_{e1})NR_{c1}R_{d1}, NR_{c1}C(=NR_{e1})NR_{c1}R_{d1}, NR_{c1}S(O)R_{b1}, NR_{c1}S(O)₂R_{b1}, NR_{c1}S(O)₂NR_{c1}R_{d1}, S(O)R_{b1}, S(O)NR_{c1}R_{d1}, S(O)₂R_{b1}, i S(O)₂NR_{c1}R_{d1}; gde pomenuti C₁₋₆ alkil, C₂₋₆ alkenil, C₂₋₆ alkinil, C₆₋₁₀ aril, C₃₋₁₀ cikloalkil, 5-10 člani heteroaril, i 4-10 člani heterocikloalkil je svaki opciono supstituisani sa 1, 2, 3, 4, ili 5 supstituenata nezavisno izabranih između halo, C₁₋₆ alkil, C₂₋₆ alkenil, C₂₋₆ alkinil, C₁₋₆ haloalkil, CN, NO₂, OR_{a1}, SR_{a1}, C(O)R_{b1}, C(O)NR_{c1}R_{d1}, C(O)OR_{a1}, OC(O)R_{b1}, OC(O)NR_{c1}R_{d1}, C(=NR_{e1})NR_{c1}R_{d1}, NR_{c1}C(=NR_{e1})NR_{c1}R_{d1}, NR_{c1}R_{d1}, NR_{c1}C(O)R_{b1}, NR_{c1}C(O)OR_{a1}, NR_{c1}C(O)NR_{c1}R_{d1}, NR_{c1}S(O)R_{b1}, NR_{c1}S(O)₂R_{b1}, NR_{c1}S(O)₂NR_{c1}R_{d1}, S(O)R_{b1}, S(O)NR_{c1}R_{d1}, S(O)₂R_{b1}, i S(O)₂NR_{c1}R_{d1};

R₉ je H, C₁₋₆ alkil, C₂₋₆ alkenil, C₂₋₆ alkinil, C₆₋₁₀ aril, C₃₋₁₀ cikloalkil, 5-10 člani heteroaril, 4-10 člani heterocikloalkil, C₆₋₁₀ aril-C₁₋₄ alkil, C₃₋₁₀ cikloalkil-C₁₋₄ alkil, (5-10 člani heteroaril)-C₁₋₄ alkil, ili (4-10 člani heterocikloalkil)-C₁₋₄ alkil, gde pomenuti C₁₋₆ alkil, C₂₋₆ alkenil, C₂₋₆ alkinil, C₆₋₁₀ aril, C₃₋₁₀ cikloalkil, 5-10 člani heteroaril, 4-10 člani heterocikloalkil, C₆₋₁₀ aril-C₁₋₄ alkil,

C₃₋₁₀ cikloalkil-C₁₋₄ alkil, (5-10 člani heteroaril)-C₁₋₄ alkil, i (4-10 člani heterocikloalkil)-C₁₋₄ alkil su svaki opciono supstituisani sa 1, 2, 3, 4, ili 5 supstituenata nezavisno izabranih od R_{9a};

svaki R_{9a} je nezavisno izabran od Cy₁, halo, C₁₋₆ alkil, C₂₋₆ alkenil, C₂₋₆ alkinil, C₁₋₆ haloalkil, CN, NO₂, OR_{a2}, SR_{a2}, C(O)R_{b2}, C(O)NR_{c2}R_{d2}, C(O)OR_{a2}, OC(O)R_{b2}, OC(O)NR_{c2}R_{d2}, C(=NR_{e2})NR_{c2}R_{d2}, NR_{c2}C(=NR_{e2})NR_{c2}R_{d2}, NR_{c2}R_{d2}, NR_{c2}C(O)R_{b2}, NR_{c2}C(O)OR_{a2}, R_{c2}C(O)NR_{c2}R_{d2}, NR_{c2}S(O)R_{b2}, NR_{c2}S(O)₂R_{b2}, NR_{c2}S(O)₂NR_{c2}R_{d2}, S(O)R_{b2}, S(O)NR_{c2}R_{d2}, S(O)₂R_{b2}, i S(O)₂NR_{c2}R_{d2}, gde pomenuti C₁₋₆ alkil, C₂₋₆ alkenil, i C₂₋₆ alkinil su svaki opciono supstituisani sa 1, 2, ili 3 supstituenta nezavisno izabranih od Cy₁, halo, CN, NO₂, OR_{a2}, SR_{a2}, C(O)R_{b2}, C(O)NR_{c2}R_{d2}, C(O)OR_{a2}, OC(O)R_{b2}, OC(O)NR_{c2}R_{d2}, C(=NR_{e2})NR_{c2}R_{d2}, NR_{c2}C(=NR_{e2})NR_{c2}R_{d2}, NR_{c2}R_{d2}, NR_{c2}C(O)R_{b2}, NR_{c2}C(O)OR_{a2}, NR_{c2}C(O)NR_{c2}R_{d2}, NR_{c2}S(O)R_{b2}, NR_{c2}S(O)₂R_{b2}, NR_{c2}S(O)₂NR_{c2}R_{d2}, S(O)R_{b2}, S(O)NR_{c2}R_{d2}, S(O)₂R_{b2}, i S(O)₂NR_{c2}R_{d2};

R₁₀ je izabran između halo, C₁₋₆ alkil, C₂₋₆ alkenil, C₂₋₆ alkinil, C₁₋₆ haloalkil, C₆₋₁₀ aril, C₃₋₁₀ cikloalkil, 5-10 člani heteroaril, 4-10 člani heterocikloalkil, CN, NO₂, OR_{a3}, SR_{a3}, C(O)R_{b3}, C(O)NR_{c3}R_{d3}, C(O)OR_{a3}, OC(O)R_{b3}, OC(O)NR_{c3}R_{d3}, NR_{c3}R_{d3}, NR_{c3}C(O)R_{b3}, NR_{c3}C(O)OR_{a3}, NR_{c3}C(O)NR_{c3}R_{d3}, C(=NR_{e3})R_{b3}, C(=NR_{e3})NR_{c3}R_{d3}, NR_{c3}C(=NR_{e3})NR_{c3}R_{d3}, NR_{c3}S(O)R_{b3}, NR_{c3}S(O)₂R_{b3}, NR_{c3}S(O)₂NR_{c3}R_{d3}, S(O)R_{b3}, S(O)NR_{c3}R_{d3}, S(O)₂R_{b3}, i S(O)₂NR_{c3}R_{d3}; gde pomenuti C₁₋₆ alkil, C₂₋₆ alkenil, C₂₋₆ alkinil, C₆₋₁₀ aril, C₃₋₁₀ cikloalkil, 5-10 člani heteroaril, i 4-10 člani heterocikloalkil su svaki opciono supstituisani sa 1, 2, 3, 4, ili 5 supstituenata nezavisno izabranih od R_{10a};

R₁₅ je svaki nezavisno izabran između H, halo, C₁₋₆ alkil, C₂₋₆ alkenil, C₂₋₆ alkinil, C₁₋₆ haloalkil, C₆₋₁₀ aril, C₃₋₁₀ cikloalkil, 5-10 člani heteroaril, 4-10 člani heterocikloalkil, CN, NO₂, OR_{a3}, SR_{a3}, C(O)R_{b3}, C(O)NR_{c3}R_{d3}, C(O)OR_{a3}, OC(O)R_{b3}, OC(O)NR_{c3}R_{d3}, NR_{c3}R_{d3}, NR_{c3}C(O)R_{b3}, NR_{c3}C(O)OR_{a3}, NR_{c3}C(O)NR_{c3}R_{d3}, C(=NR_{e3})R_{b3}, C(=NR_{e3})NR_{c3}R_{d3}, NR_{c3}C(=NR_{e3})NR_{c3}R_{d3}, NR_{c3}S(O)R_{b3}, NR_{c3}S(O)₂R_{b3}, NR_{c3}S(O)₂NR_{c3}R_{d3}, S(O)R_{b3}, S(O)NR_{c3}R_{d3}, S(O)₂R_{b3}, id S(O)₂NR_{c3}R_{d3}; gde pomenuti C₁₋₆ alkil, C₂₋₆ alkenil, C₂₋₆ alkinil, C₆₋₁₀ aril, C₃₋₁₀ cikloalkil, 5-10 člani heteroaril, i 4-10 člani heterocikloalkil je svaki opciono supstituisan sa 1, 2, 3, 4, ili 5 supstituenata nezavisno izabranih između R_{10a};

svaki R_{10a} je nezavisno izabran između Cy₂, halo, C₁₋₆ alkil, C₂₋₆ alkenil, C₂₋₆ alkinil, C₁₋₆ haloalkil, CN, NO₂, OR_{a3}, SR_{a3}, C(O)R_{b3}, C(O)NR_{c3}R_{d3}, C(O)OR_{a3}, OC(O)R_{b3}, OC(O)NR_{c3}R_{d3}, NR_{c3}R_{d3}, NR_{c3}C(O)R_{b3}, NR_{c3}C(O)OR_{a3}, NR_{c3}C(O)NR_{c3}R_{d3}, NR_{c3}S(O)R_{b3}, NR_{c3}S(O)₂R_{b3}, NR_{c3}S(O)₂NR_{c3}R_{d3}, S(O)R_{b3}, S(O)NR_{c3}R_{d3}, S(O)₂R_{b3}, i S(O)₂NR_{c3}R_{d3}, gde pomenuti C₁₋₆ alkil, C₂₋₆ alkenil, i C₂₋₆ alkinil je svaki opciono supstituisan sa 1, 2, ili 3 supstituenata nezavisno izabranih između Cy₂, halo, CN, NO₂, OR_{a3}, SR_{a3}, C(O)R_{b3}, C(O)NR_{c3}R_{d3}, C(O)OR_{a3}, OC(O)R_{b3}, OC(O)NR_{c3}R_{d3}, C(=NR_{e3})NR_{c3}R_{d3}, NR_{c3}C(=NR_{e3})NR_{c3}R_{d3}, NR_{c3}R_{d3}, NR_{c3}C(O)R_{b3}, NR_{c3}C(O)OR_{a3}, NR_{c3}C(O)

NR_{c3}R_{d3}, NR_{c3}S(O)R_{b3}, NR_{c3}S(O)₂R_{b3}, NR_{c3}S(O)₂NR_{c3}R_{d3}, S(O)R_{b3}, S(O)NR_{c3}R_{d3}, S(O)₂R_{b3}, i S(O)₂NR_{c3}R_{d3};

R_A i R_B je svaki nezavisno izabran između H, C₁₋₄ alkil, C₁₋₄ haloalkil, C₂₋₄ alkenil, C₂₋₄ alkinil, C₆₋₁₀ aril, C₃₋₁₀ cikloalkil, 5-10 člani heteroaril, 4-10 člani heterocikloalkil, C₆₋₁₀ aril-C₁₋₄ alkil, C₃₋₁₀ cikloalkil-C₁₋₄ alkil, (5-10 člani heteroaril)-C₁₋₄ alkil, ili (4-10 člani heterocikloalkil)-C₁₋₄ alkil, gde pomenuti C₁₋₄ alkil, C₂₋₄ alkenil, C₂₋₄ alkinil, C₆₋₁₀ aril, C₃₋₁₀ cikloalkil, 5-10 člani heteroaril, 4-10 člani heterocikloalkil, C₆₋₁₀ aril-C₁₋₄ alkil, C₃₋₁₀ cikloalkil-C₁₋₄ alkil, (5-10 člani heteroaril)-C₁₋₄ alkil, i (4-10 člani heterocikloalkil)-C₁₋₄ alkil je opciono supstituisan sa 1, 2, ili 3 supstituenata nezavisno izabranih između OH, CN, amino, halo, C₁₋₄ alkil, C₁₋₄ alkoksi, C₁₋₄ alkiltio, C₁₋₄ alkilamino, di(C₁₋₄ alkil)amino, C₁₋₄ haloalkil, i C₁₋₄ haloalkoksi;

svaki Cy₁ ili Cy₂ je nezavisno izabran između C₆₋₁₀ aril, C₃₋₁₀ cikloalkil, 5-10 člani heteroaril, 4-10 člani heterocikloalkil, od kojih je svaki opciono supstituisan sa 1, 2, 3, 4, ili 5 supstituenata nezavisno izabranih između halo, C₁₋₆ alkil, C₂₋₆ alkenil, C₂₋₆ alkinil, C₁₋₆ haloalkil, C₆₋₁₀ aril, C₃₋₁₀ cikloalkil, 5-10 člani heteroaril, 3-10 člani heterocikloalkil, CN, NO₂, OR_{a5}, SR_{a5}, C(O)R_{b5}, C(O)NR_{c5}R_{d5}, C(O)OR_{a5}, OC(O)R_{b5}, OC(O)NR_{c5}R_{d5}, NR_{c5}R_{d5}, NR_{c5}C(O)R_{b5}, NR_{c5}C(O)OR_{a5}, NR_{c5}C(O)NR_{c5}R_{d5}, C(=NR_{e5})R_{b5}, C(=NR_{e5})NR_{c5}R_{d5}, NR_{c5}C(=NR_{e5})NR_{c5}R_{d5}, NR_{c5}S(O)R_{b5}, NR_{c5}S(O)₂R_{b5}, NR_{c5}S(O)₂NR_{c5}R_{d5}, S(O)R_{b5}, S(O)NR_{c5}R_{d5}, S(O)₂R_{b5}, i S(O)₂NR_{c5}R_{d5}; gde pomenuti C₁₋₆ alkil, C₂₋₆ alkenil, C₂₋₆ alkinil, C₆₋₁₀ aril, C₃₋₁₀ cikloalkil, 5-10 člani heteroaril, i 4-10 člani heterocikloalkil je svaki opciono supstituisan sa 1, 2, 3, 4, ili 5 supstituenata nezavisno izabranih između halo, C₁₋₆ alkil, C₂₋₆ alkenil, C₂₋₆ alkinil, C₁₋₆ haloalkil, CN, NO₂, OR_{a5}, SR_{a5}, C(O)R_{b5}, C(O)NR_{c5}R_{d5}, C(O)OR_{a5}, OC(O)R_{b5}, OC(O)NR_{c5}R_{d5}, C(=NR_{e5})NR_{c5}R_{d5}, NR_{c5}C(=NR_{e5})NR_{c5}R_{d5}, NR_{c5}R_{d5}, NR_{c5}C(O)R_{b5}, NR_{c5}C(O)OR_{a5}, NR_{c5}C(O)NR_{c5}R_{d5}, NR_{c5}S(O)R_{b5}, NR_{c5}S(O)₂R_{b5}, NR_{c5}S(O)₂NR_{c5}R_{d5}, S(O)R_{b5}, S(O)NR_{c5}R_{d5}, S(O)₂R_{b5}, i S(O)₂NR_{c5}R_{d5};

svaki R_a, R_b, R_c, R_d, R_{a1}, R_{b1}, R_{c1}, R_{d1}, R_{a2}, R_{b2}, R_{c2}, R_{d2}, R_{a3}, R_{b3}, R_{c3}, R_{d3}, R_{a5}, R_{b5}, R_{c5}, i R_{d5} je nezavisno izabran između H, C₁₋₆ alkil, C₁₋₄ haloalkil, C₂₋₆ alkenil, C₂₋₆ alkinil, C₆₋₁₀ aril, C₃₋₁₀ cikloalkil, 5-10 člani heteroaril, 4-10 člani heterocikloalkil, C₆₋₁₀ aril-C₁₋₄ alkil, C₃₋₁₀ cikloalkil-C₁₋₄ alkil, (5-10 člani heteroaril)-C₁₋₄ alkil, ili (4-10 člani heterocikloalkil)-C₁₋₄ alkil, gde pomenuti C₁₋₆ alkil, C₂₋₆ alkenil, C₂₋₆ alkinil, C₆₋₁₀ aril, C₃₋₁₀ cikloalkil, 5-10 člani heteroaril, 4-10 člani heterocikloalkil, C₆₋₁₀ aril-C₁₋₄ alkil, C₃₋₁₀ cikloalkil-C₁₋₄ alkil, (5-10 člani heteroaril)-C₁₋₄ alkil, i (4-10 člani heterocikloalkil)-C₁₋₄ alkil je opciono supstituisan sa 1, 2, 3, 4, ili 5 supstituenata nezavisno izabranih između C₁₋₄ alkil, C₁₋₄ haloalkil, halo, CN, OR_{a6}, SR_{a6}, C(O)R_{b6}, C(O)NR_{c6}R_{d6}, C(O)OR_{a6}, OC(O)R_{b6}, OC(O)NR_{c6}R_{d6}, NR_{c6}R_{d6}, NR_{c6}C(O)R_{b6}, NR_{c6}C(O)NR_{c6}R_{d6}, NR_{c6}C(O)OR_{a6}, C(=NR_{e6})NR_{c6}R_{d6}, NR_{c6}C(=NR_{e6})NR_{c6}R_{d6}, S(O)R_{b6}, S(O)NR_{c6}R_{d6}, S(O)₂R_{b6}, NR_{c6}S(O)₂R_{b6}, NR_{c6}S(O)₂NR_{c6}R_{d6}, i

(11) BA/EP3110849(21) **E03678** (22) 2020-11-18(31) 14157360 (32) 2014-02-28 (33) EP
14167066 2014-05-05 EP

(96) 15708907.9 2015-02-27

(97) 2017-01-04

(51) **C07K 16/32** , **A61K 39/395** ,
A61K 31/436 , **A61K 31/185** ,
A61K 31/337 , **A61K 31/4375** ,
A61K 31/4439 , **A61K 31/519** ,
C07K 16/30(73) Merus N.V.
Yalelaan 62 3584 CM Utrecht
NL(72) GEUIJEN, Cecilia Anna Wilhelmina
c/o Yalelaan 62 NL-3584 CM Utrecht
NL
DE KRUIF, Cornelis Adriaan
c/o Yalelaan 62 NL-3584 CM Utrecht
NL
THROSBY, Mark
c/o Yalelaan 62 NL-3584 CM Utrecht
NL
LOGTENBERG, Ton
c/o Yalelaan 62 NL-3584 CM Utrecht
NL
BAKKER, Alexander Berthold Hendrik
c/o Yalelaan 62 NL-3584 CM Utrecht
NL(74) "ŽIVKO MIJATOVIĆ & PARTNERS" d.o.o.
Sarajevo
M.H. Uskufije 3, 71000 Sarajevo
BA**(54) ANTITIJELO KOJE VEŽE ERBB-2 I
ERBB-3**

(57)

1. Bispecifično antitijelo pune dužine koje sadrži prvo antigen-vezujuće mjesto koje veže domenu I ErbB-2 i drugo antigen-vezujuće mjesto koje veže domenu III ErbB-3, naznačeno time što antitijelo može smanjiti ligandom induciranu receptorsku funkciju ErbB-3 na ErbB-2 i ErbB-3 pozitivnoj stanici.

Broj ostalih patentnih zahtjeva: 37

(11) BA/EP3264094(21) **E03679** (22) 2020-11-18

(26) SR

(31) 668404 P (32) 2005-04-04 (33) US
(96) 17174144.0 2006-04-04

(97) 2018-01-03

(51) **G01N 33/68**(73) Biogen MA Inc.
225 Binney Street, Cambridge, MA 02142
US(72) Subramanyam, Meena
3 Corey Avenue Stoneham, MA 02180
US
Amaravadi, Lakshmi
189 South Main Street Natick, MA 01760
US
Wakshull, Eric
13 Whittaker Lane Princeton, MA 01541
US
Lynn, Frances
44 Albert Road Windsor, SL4 5BU
GB
Panzara, Michael
73 Bacon Street Winchester, MA 01890
US
Barbour, Robin McDaid
250 Normandy Lane Walnut Creek, CA
94598
US
Taylor, Julie Elizabeth
1506 7th Avenue San Francisco, CA 94122
US(74) "ŽIVKO MIJATOVIĆ & PARTNERS" d.o.o.
Sarajevo
M.H. Uskufije 3, 71000 Sarajevo
BA**(54) METODI EVALUACIJE IMUNSKOG
ODGOVORA NA TERAPIJSKO
SREDSTVO**

(57)

1. Natalizumab za upotrebu u lečenju multiple skleroze kod subjekta, na bazi subjektovog imunskog odgovora na natalizumab, naznačen time što se subjekt leči natalizumabom ukoliko je negativan ili prolazno pozitivan u pogledu klinički

značajnog imunskog odgovora na natalizumab, pri čemu se klinički značajan imunski odgovor na natalizumab definiše kao najmanje dva biološka uzorka uzeta u različitim vremenskim tačkama od subjekta kod koga je primenjen natalizumab, a koja sadrže najmanje klinički značajan nivo praga u uzorku seruma, solubilnog antitela koje se vezuje za natalizumab, pri čemu su navedene vremenske tačke sa razmakom od bar dva meseca, pri čemu se negativan definiše kao odsustvo biološkog uzorka koji sadrži najmanje navedeni klinički značajan nivo praga, i gde se prolazno pozitivan definiše kao samo jedan biološki uzorak koji sadrži najmanje navedeni klinički značajan nivo praga; pri čemu klinički značajan nivo praga iznosi 500 ng/ml.

Broj ostalih patentnih zahtjeva: 7

(11) **BA/EP2344198**

(21) **E03680** (22) 2020-11-20

(31) 100714 P (32) 2008-09-27 (33) US

(96) 09816940.2 2009-09-25

(97) 2011-07-20

(51) **A61K 47/44** , **A61P 17/14** , **A61K 31/58** , **A61K 31/506** , **A61K 8/49** , **A61K 8/14** , **A61K 8/63** , **A61Q 7/00** , **A61K 9/08** , **A61K 9/10** , **A61K 45/06** , **A61K 47/24** , **A61K 9/00**

(73) Jina Pharmaceuticals Inc.
28100 North Ashley Circle Suite 103
Libertyville, IL 60048
US

(72) ALI, Shoukath M.
29681 North Waukegan Road 204
Waukegan, Illinois 60048
US
AHAMD, Ateeq
4795 West Pebble Beach Drive Wadsworth,
Illinois 60083
US
AHMAD, Moghis U.
3050 North Forrest Hills Court Wadsworth,
Illinois 60083
US
SHEIKH, Saifuddin
1059 South West Avenue Waukegan,
Illinois 60085
US
AHMAD, Imran
4731 West Pebble Beach Drive Wadsworth,
Illinois 60083
US

(74) "ŽIVKO MIJATOVIĆ & PARTNERS" d.o.o.
Sarajevo
M.H. Uskufije 3, 71000 Sarajevo
BA

(54) **FARMACEUTSKI PREPARATI NA BAZI LIPIDA ZA TOPIKALNU PRIMJENU**

(57)

1. Kompozicija lipida koja sadrži aktivna jedinjenja finasterid i minoksidil rastvorena u netoksičnom sistemu rastvarača-vode, naznačena time što kompozicija sadrži fosfatidilholin i pri čemu se kompozicija može dobiti mešanjem rastvorenih aktivnih jedinjenja i fosfatidilholina zajedno, za upotrebu kao topikalni tretman subjekta.

Broj ostalih patentnih zahtjeva: 9

(11) BA/EP3432887(21) **E03681** (22) 2020-11-20

(31) 20160382124 (32) 2016-03-22 (33) EP

(96) 17710980.8 2017-03-20

(97) 2019-01-30

(51) **A61K31/513, C07D239/54, C07D401/06, A61P31/06**(73) GlaxoSmithKline Intellectual Property Development Limited
980 Great West Road Brentford Middlesex TW8 9GS
GB(72) BALLELL PAGES, Lluís
GlaxoSmithKline Parque Tecnológico de Madrid Calle Doctor Severo Ochoa Tres Cantos 28760 Madrid
ESBARROS AGUIRRE, David
GlaxoSmithKline Parque Tecnológico de Madrid Calle Doctor Severo Ochoa Tres Cantos 28760 Madrid
ESBATES, Robert H
GlaxoSmithKline Parque Tecnológico de Madrid Calle Doctor Severo Ochoa Tres Cantos 28760 Madrid
ESCASTRO PICHEL, Julia
GlaxoSmithKline Parque Tecnológico de Madrid Calle Doctor Severo Ochoa Tres Cantos 28760 Madrid
ESESQUIVIAS PROVENCIO, Jorge
GlaxoSmithKline Parque Tecnológico de Madrid Calle Doctor Severo Ochoa Tres Cantos 28760 Madrid
ESPETHE, Kevin
Nanyang Technological University
Experimental Medicine Building 59
Nanyang Drive Singapore 636921
SG(74) "INTELBIRO" d.o.o.
M.H. Uskufije 3, 71000 Sarajevo
BA(54) **SREDSTVO PROTIV TUBERKULOZE**

(57)

1. 6-((4-(2,3-Dimetilfenoksi)piperidin-1-il)metil)pirimidin-2,4(1H,3H)-dion, ili njegova farmaceutska prihvatljiva sol, **naznačen time** što je namijenjen upotrebi u terapiji.

Broj ostalih patentnih zahtjeva: 14

(11) BA/EP3254695(21) **E03682** (22) 2020-11-23

(26) HR

(31) PCT/EP2012/002210 (32) 2012-05-23 (33) WO
(96) 17171169.0 2013-05-21

(97) 2017-12-13

(51) **A61K 39/395** , **C07K 16/30** ,
A61K 45/06(73) Astellas Pharma Inc.
5-1, Nihonbashi-Honcho 2-Chome Chuo-ku
Tokyo 103-8411
JPTRON - Translationale Onkologie an
der Universitätsmedizin der Johannes
Gutenberg-Universität Mainz gemeinnützige
GmbH
Freiligrathstrasse 12 55131 Mainz
DE(72) SAHIN, Ugur
Philipp-von-Zabern-Platz 1 55116 Mainz
DETÜRECI, Özlem
Philipp-von-Zabern-Platz 1 55116 Mainz
DEMITNACHT-KRAUS, Rita
Tanusstrasse 45 61169 Friedberg
DEJACOBS, Stefan Denis
Friedenstrasse 7 55252 Mainz-Kastel
DEUTSCH, Magdalena Jadwiga
Fingerkrautweg 30b 55262 Heidesheim am
RheinHEINZ, Cornelia Adriana Maria
Auf den Elfmorgen 22 55278 Dalheim
DESTADLER, Christiane Regina
Fritz-Bockius Strasse 13 64625 Bensheim
DE(74) "ŽIVKO MIJATOVIĆ & PARTNERS" d.o.o.
Sarajevo
M.H. Uskufije 3, 71000 Sarajevo
BA(54) **KOMBINIRANA TERAPIJA KOJA
UKLJUČUJE ANTITIJELA PROTIV
KLAUDINA 18.2 ZA LIJEČENJE
KANCERA**

(57)

1. Antitijelo za uporabu u postupku za liječenje ili prevenciju bolesti raka koju karakteriziraju stanice raka koje eksprimiraju CLDN18.2, gdje navedeno antitijelo ima sposobnost specifičnog vezanja za CLDN18.2 na površini stanice i posredovanja u ubijanju stanica koje eksprimiraju CLDN18.2 putem ADCC i/ili CDC, pri čemu postupak predstavlja kombiniranu terapiju sa sredstvom koje stabilizira ili povećava ekspresiju CLDN18.2, gdje je navedeno sredstvo izabrano iz grupe koja se sastoji od (i) oksaliplatina i 5-fluorouracila, (ii) epirubicina, oksaliplatina i 5-fluorouracila, (iii) 5-fluorouracila, folinske kiseline i oksaliplatina, (iv) irinotekana, (v) docetaksela i (vi) cisplatina.

Broj ostalih patentnih zahtjeva: 9

(11) **BA/EP3555105**

(21) **E03683** (22) 2020-11-26

(26) HR

(31) 201662435283 P (32) 2016-12-16 (33) US
(96) 17822882.1 2017-12-08

(97) 2019-10-23

(51) **C07D 498/04** , **A61P 35/00** ,
A61K 31/5365

(73) Eli Lilly and Company
Lilly Corporate Center Indianapolis, IN
46285
US

(72) BAUER, Renato Alejandro
c/o Eli Lilly and Company P.O. Box 6288
Indianapolis, Indiana 46206-6288
US

BOULET, Serge Louis
c/o Eli Lilly and Company P.O. Box 6288
Indianapolis, Indiana 46206-6288
US

BURKHOLDER, Timothy Paul
c/o Eli Lilly and Company P.O. Box 6288
Indianapolis, Indiana 46206-6288
US

GILMOUR, Raymond
c/o Eli Lilly and Company P.O. Box 6288
Indianapolis, Indiana 46206-6288
US

HAHN, Patric James
c/o Eli Lilly and Company P.O. Box 6288
Indianapolis, Indiana 46206-6288
US

RANKOVIC, Zoran
c/o Eli Lilly and Company P.O. Box 6288
Indianapolis, Indiana 46206-6288
US

(74) "INTELBIRO" d.o.o.
M.H. Uskufije 3, 71000 Sarajevo
BA

(54) **SPOJEVI 7-FENILETILAMINO-4H-
PIRIMIDO[4,4-D][1,3]OKSAZIN-2-ONA
KAO INHIBITORI MUTANTNIH IDH1 I
IDH2**

(57)

1. Spoj Formule:

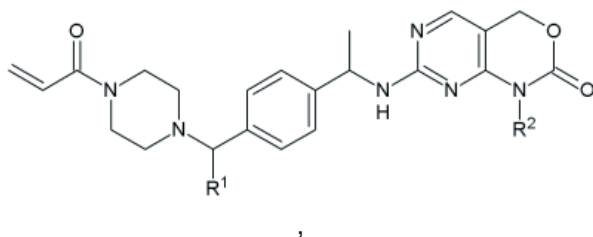

naznačen time što:

R₁ je -CH₂CH(CH₃)₂, -CH₂CH₃, -CH₂CH₂OCH₃ ili -CH₂-ciklopropil;

R₂ je -CH₃ ili -CH₂CH₃; ili

njegova farmaceutski prihvatljiva sol.

Broj ostalih patentnih zahtjeva: 6

(11) **BA/EP3310371**(21) **E03684** (22) 2020-11-26

(26) HR

(31) 201562182847 P (32) 2015-06-22 (33) US
(96) 16733268.3 2016-06-16

(97) 2018-04-25

(51) **A61K 38/00** , **A61K 38/26** , **C07K 14/605** , **C07K 14/00** , **A61P 3/00** , **A61P 1/00**(73) Eli Lilly and Company
Lilly Corporate Center Indianapolis, IN
46285
US(72) CHEN, Yanyun
c/o Eli Lilly and Company P.O. Box 6288
Indianapolis, Indiana 46206-6288
US
MEZO, Adam Robert
c/o Eli Lilly and Company P.O. Box 6288
Indianapolis, Indiana 46206-6288
US
QU, Hongchang
c/o Eli Lilly and Company P.O. Box 6288
Indianapolis, Indiana 46206-6288
US
VALENZUELA, Francisco Alcides
c/o Eli Lilly and Company P. O. Box 6288
Indianapolis, Indiana 46206-6288
US(74) "INTELBIRO" d.o.o.
M.H. Uskufije 3, 71000 Sarajevo
BA(54) **SPOJEVI KOJI SU SUAGONISTI
GKUKAGONA I GLP-1**

(57)

1. Spoj sljedeće formule:

His-Xaa2-Gln-Gly-Thr-Phe-Thr-Ser-Asp-Tyr-Ser-
Lys-Tyr-Leu-Asp-Glu-Lys-Lys-Ala-Lys-Glu-Phe-Val-
Glu-Trp-Leu-Leu-Xaa28-Gly-Gly-Pro-Ser-Ser-Gly

naznačen time što

Xaa2 je Aib;

Xaa28 je Glu ili Ser;

Lys na položaju 20 je kemijski modificiran

konjugiranjem ε-amino skupine u bočnom lancu Lys s C14-C24 masnom kiselinom putem spojnice između Lys na položaju 20 i C14-C24 masne kiseline, gdje je spojica ([2-(2-aminoetoksi)etoksi]acetyl)₂-(©-Glu)t, gdje je t 1 ili 2; i

gdje C-terminalna aminokiselina može biti amidirana;

ili njegova farmaceutski prihvatljiva sol.

Broj ostalih patentnih zahtjeva: 23

(11) **BA/EP3110442**

(21) **E03685** (22) 2020-11-26

(26) HR

(31) 14157399 (32) 2014-02-28 (33) EP
14177566 2014-07-17 EP

(96) 15707351.1 2015-02-27

(97) 2017-01-04

(51) **A61K 39/095** , **C07K 14/22** ,
C07K 14/095

(73) GlaxoSmithKline Biologicals SA
Rue de l'Institut 89 1330 Rixensart
BE

(72) BOTTOMLEY, Matthew
Novartis Vaccines and Diagnostics S.r.l. Via
Fiorentina 1 53100 Siena
IT

MALITO, Enrico

Novartis Vaccines and Diagnostics S.r.l. Via
Fiorentina 1 53100 Siena
IT

MARTINELLI, Manuele

Novartis Vaccines and Diagnostics S.r.l. Via
Fiorentina 1 53100 Siena
IT

SCARSELLI, Maria

Novartis Vaccines and Diagnostics S.r.l. Via
Fiorentina 1 53100 Siena
IT

(74) "INTELBIRO" d.o.o.

M.H. Uskufije 3, 71000 Sarajevo

BA

(54) **MODIFICIRANI MENINGOKOKNI FHBP
POLIPEPTIDI**

(57)

1. Mutantni v3 ili v2 fHbp, **naznačen time** što je:

(A) polipeptid koji sadrži v2 aminokiselinski slijed mutantnog fHbp, gdje:

(i) aminokiselinski slijed je najmanje 80% istovjetan slijedom u odnosu na SEQ ID NO: 5 i/ili sadrži fragment SEQ ID NO: 5 koji je dug najmanje 7 aminokiselina i sadrži ostatak koji odgovara ostatku 32 iz SEQ ID NO: 5; no

(ii) aminokiselinski slijed se razlikuje od SEQ ID NO: 5 na ostatku 32 zamjenom S32V,

gdje polipeptid može izazvati protutijela koja mogu prepoznati divlji tip meningokoknog polipeptida koji se sastoji od SEQ ID NO. 4, ili

(B) polipeptid koji sadrži v3 aminokiselinski slijed mutantnog fHbp, gdje:

(i) aminokiselinski slijed je najmanje 80% istovjetan slijedom u odnosu na SEQ ID NO: 17 i/ili sadrži fragment SEQ ID NO: 17 koji je dug najmanje 7 aminokiselina i sadrži ostatak koji odgovara ostatku 32 iz SEQ ID NO: 17; no

(ii) aminokiselinski slijed se razlikuje od SEQ ID NO: 17 na ostatku 32 zamjenom S32V, gdje polipeptid može izazvati protutijela koja mogu prepoznati divlji tip meningokoknog polipeptida koji se sastoji od SEQ ID NO. 40.

Broj ostalih patentnih zahtjeva: 12

(11) **BA/EP3532708**(21) **E03686** (22) 2020-11-27

(26) BS

(31) 201700074290 (32) 2017-07-03 (33) IT

(96) 18740646.7 2018-06-12

(97) 2019-09-04

(51) **F01C 1/077** , **F01C 1/18** , **F01K 7/36** , **F01K 13/00**

(73) I.V.A.R. S.P.A.

Via IV Novembre 181 25080 Prevalle (BS)
IT

(72) OLIVOTTI, Sergio

Via Dante Alighieri 20 Altavilla Vicentina
(Vicenza)
IT

(74) "MSA IP"

Hamdije Kapidžića 12, 71000 Sarajevo
BA(54) **GRIJNA MAŠINA KONFIGURISANA
ZA OSTVARIVANJE CIKLUSA
ZAGRIJAVANJA I POSTUPAK
ZA OSTVARIVANJE CIKLUSA
ZAGRIJAVANJA PUTEM TAKVE GRIJNE
MAŠINE**

(57)

1. Grijna mašina (121) za ostvarivanje ciklusa zagrijavanja, grijna mašina koja radi sa termalnim fluidom i konfigurisana je da funkcioniše sa kombinovanim ciklusom zagrijavanja koristeći vrući vazduh i vodenu paru, koji ima jednosmjerno kontinuirano kretanje termalnog fluida, pri čemu grijna mašina sadrži:

- pogonsku jedinicu (1) koja sadrži:
- kućište (2) koje ograničava u sebi prstenastu komoru (12) i ima dimenzionisane ulazne ili ispusne otvore (15', 16', 15", 16", 15"', 16"') u fluidnoj komunikaciji sa vodovima koji su spolja u odnosu na prstenastu komoru (12), gdje je svaki ulazni ili ispusni otvor (15', 16', 15", 16", 15"', 16"') ugaono udaljen od susjednih ulaznih i ispusnih otvora tako da definiše putanju proširenja / kompresije za radni fluid u prstenastoj komori (12);
- prvi rotor (4) i drugi rotor (5) rotirajuće ugrađene u navedeno kućište (2); gdje

svaki od dva rotora (4, 5) ima tri klipa (7a, 7b, 7c; 9a, 9b, 9c) koji se mogu klizati u prstenastoj komori (12); gdje su klipovi (7a, 7b, 7c) jednog (4) od rotora (4, 5) ugaono naizmjenični sa klipovima (9a, 9b, 9c) drugog rotora (5); gdje ugaono susjedni klipovi (7a, 9a; 7b, 9b; 7c, 9c) ograničavaju šest komora (13', 13", 13"', 14', 14", 14"') promjenljive zapremine;

- primarnu osovinu (17) operativno povezanu sa navedenim prvim i drugim rotorom (4, 5);
- prenos (18) koji je operativno postavljen između navedenog prvog i drugog rotora (4, 5) i primarne osovine (17) i konfigurisan da pretvara rotaciono kretanje sa odgovarajućom prvom i drugom periodično promjenljivom ugaonom brzinom (ω_1 , ω_2) navedenog prvog i drugog rotora (4, 5) koji se međusobno pomjeraju u rotaciono kretanje sa konstantnom ugaonom brzinom primarne osovine (17); gdje je prenos (18) konfigurisan da daje periodično promjenljivoj ugaonoj brzini (ω_1 , ω_2) svakog od rotora (4, 5) šest varijacionih perioda za svaki potpuni obrt primarne osovine (17); gdje je navedena pogonska jedinica rotacioni volumetrijski ekspander koji radi sa navedenim termalnim fluidom;
- prvi odjeljak pogonske jedinice (1), gdje se, poslije pomjeranja dva klipa (9c, 7c) jednog od drugog, termalni fluid, koji prolazi kroz ulazni otvor (15"'), usisava u komoru (13"');
- drugi odjeljak navedene pogonske jedinice (1), gdje se, poslije pomjeranja dva klipa (7c, 9a) jednog prema drugom, prethodno usisani termalni fluid kompresuje u komori (14"'), a zatim, pri prolasku kroz ispusni otvor (16"'), cijev (44') i nepovratni ventil (44a), on se prenosi u kompenzacioni rezervoar (44);
- kompenzacioni rezervoar (44) konfigurisan da akumulira komprimovani termalni fluid kako bi ga učinio dostupnim, kroz određene cijevi (44", 42') i nepovratni ventil (44b), za naknadnu upotrebu, u kontinuiranom režimu;
- regenerator (42), u fluidnoj komunikaciji preko određenih cijevi (42'-97') sa navedenom pogonskom jedinicom (1) i konfigurisan da zagrije termalni fluid prije ulaska u grijač (41);

- grijač (41) konfigurisan da pregrije termalni fluid koji cirkuliše u serpentinskoj zavojnici, koristeći toplotnu energiju koju stvara gorionik (40);

- gorionik (40) sa komorom (40A) za sagorjevanje pričvršćenom sa njim, pri čemu je navedeni gorionik (40) pogodan za rad sa različitim vrstama goriva i sposoban da napaja potrebnu toplotnu energiju grijaču (41);

- treći odjeljak navedene pogonske jedinice (1), u fluidnoj komunikaciji sa navedenim grijačem (41), kroz određene cijevi (41', 41", 41'''), i sposoban za prijem, kroz ulazne otvore (15', 15''), termalnog fluida zagrijavanog na visoku temperaturu pod pritiskom u grijaču (41) tako da se proširuje u komorama (13', 13''), koje su ograničene klipovima (9a, 7a-9b- 7b), u svrhu da se navedeni klipovi rotiraju i proizvode rad;

- četvrti odjeljak navedene pogonske jedinice (1), u fluidnoj komunikaciji sa regeneratom (42) kroz ispusne otvore (16', 16'') i određene cijevi (45', 45'', 46), i gdje se, zbog smanjenje zapremine dvije komore (14', 14'') izazvane pomjeranjem dva para klipova (7a, 9b - 7b, 9c) jednih prema drugima, iscrpljeni termalni fluid prisilno izbacuje;

- gdje je navedeni regeneratom (42), u fluidnoj komunikaciji sa navedenom pogonskom jedinicom (1), dalje konfigurisan da dobija toplotnu energiju iz iscrpljenog termalnog fluida i da je koristi za predzagrijavanje termalnog fluida koji se šalje na grijač (41) .

Broj ostalih patentnih zahtjeva: 14

(11) **BA/EP3008039**

(21) **E03687** (22) 2020-11-30

(26) SR

(31)201361833196 P (32)2013-06-10 (33)US
(96) 14735785.9 2014-06-09

(97) 2016-04-20

(51) **C07D 211/76** , **A61K 31/45** ,
A61P 35/00 , **C07C 309/04** , **C07D**
498/04

(73) AMGEN INC.

One Amgen Center Drive Thousand Oaks,
CA 91320-1799
US

(72) BIO, Matthew

433 E. Micheltorena Street Santa Barbara,
CA 93101
US

CAILLE, Sebastien

11521 Gentlewood Drive Moorpark, CA
93021
US

COCHRAN, Brian

1680 Camino Olmo F Thousand Oaks, CA
91320
US

FANG, Yuanqing

7 Vincent Avenue Belmont, MA 02478
US

FOX, Brian M.

124 Swallowtail Court Brisbane, CA 94005
US

LUCAS, Brian S.

4 Brantwood Road Arlington, MA 02476
US

MCGEE, Lawrence R.

39 Big Sur Way Pacifica, CA 94044
US

VOUNATSOS, Filisaty

1648 Fox Springs Circle Thousand Oaks,
CA 91320
US

WIEDEMANN, Sean

29 Regent Street Cambridge, MA 02140
US

WORTMAN, Sarah

1370 Hollyburne Avenue Menlo Park, CA
94025
US

(74) Dragan Mićunović

Branilaca Sarajeva 10, 71000 Sarajevo
BA

(54) KRISTALNI OBLIK MDM2 INHIBITORA

(57)

1. Kristalno anhidrovano

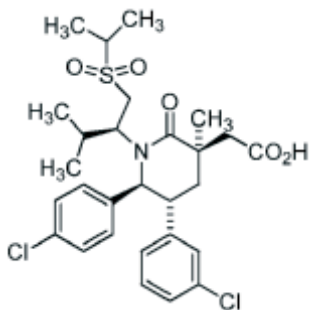

naznačeno time što ima obrazac difrakcije X-zraka praha koji obuhvata pikove pri difrakcionom uglu 2 teta stepeni na 11.6, 12.4, 18.6, 19.0, 21.6 i 23.6.

Broj ostalih patentnih zahtjeva: 8

(11) BA/EP3171926(21) **E03688** (22) 2020-11-30

(26) BS

(96) 14777785.8 2014-07-21

(97) 2017-05-31

(51) **A61M 39/10**

(73) Industrie Borla S.p.A.

Via G. Di Vittorio 7bis 10024 Moncalieri
(Torino)

IT

(72) GUALA, Gianni

Strada Villa Zanetti 28/18 I-10133 Torino
IT

(74) "LINEA SERVICES" d.o.o.

Maršala Tita 29/IV, 71000 Sarajevo
BA**(54) SIGURNOSNI KONEKTOR ZA MEDICINSKE UREĐAJE**

(57)

1. Konektor za medicinske fluidne linije i slično, koji sadrži šuplje tijelo (1) unutar kojega konektor (2; 3) dostupan na jednom kraju tijela (1) je koaksijalno smješten, i jednosmjerna sredstva za spajanje (12, 13) konfigurisani da zaključaju konektor (2; 3) u rotaciji u odnosu na tijelo (1) u smjeru (F) koji odgovara zavrtnanju navedenog konektora (2; 3) i komplementarni konektor koji se mora spojiti na njega, i da se omogući slobodna rotacija navedenog konektora (2; 3) u suprotnom smjeru, **naznačen time, da** navedeni konektor (2; 3) je konfigurisan tokom upotrebe tako, da trajno ometa prolaz kroz navedeno tijelo (1), pri čemu osigurava sigurnosni čep.

Broj ostalih patentnih zahtjeva: 6

(11) **BA/EP3551622**

(21) **E03690** (22) 2020-12-03

(26) SR

(31) 201662432537 P (32) 2016-12-09 (33) US

(96) 17826629.2 2017-12-08

(97) 2019-10-16

(51) **C07D 401/14** , **C07D 401/04** ,
C07D 231/20 , **A61K 31/455** ,
A61P 11/00

(73) Vertex Pharmaceuticals Incorporated
 50 Northern Avenue Boston, MA 02210
 US

(72) ABELA, Alexander Russell
 50 Northern Avenue Boston, MA 02210
 US
 ALCACIO, Timothy
 50 Northern Avenue Boston, MA 02210
 US
 ANDERSON, Corey
 50 Northern Avenue Boston, MA 02210
 US
 ANGELL, Paul Timothy
 50 Northern Avenue Boston, MA 02210
 US
 BAEK, Minson
 50 Northern Avenue Boston, MA 02210
 US
 CLEMENS, Jeremy J.
 50 Northern Avenue Boston, MA 02210
 US
 CLEVELAND, Thomas
 50 Northern Avenue Boston, MA 02210
 US
 FERRIS, Lori Ann
 50 Northern Avenue Boston, MA 02210
 US
 GROOTENHUIS, Peter Diederik Jan
 50 Northern Avenue Boston, MA 02210
 US
 GROSS, Raymond Stanley
 50 Northern Avenue Boston, MA 02210
 US
 GULEVICH, Anton
 50 Northern Avenue Boston, MA 02210
 US
 HADIDA RUAH, Sara Sabina
 50 Northern Avenue Boston, MA 02210
 US
 HSIA, Clara Kuang-Ju
 50 Northern Avenue Boston, MA 02210
 US

HUGHES, Robert M.
 50 Northern Avenue Boston, MA 02210
 US
 JOSHI, Pramod Virupax
 13023 Old West Avenue San Diego, CA
 92129
 US
 KANG, Ping
 50 Northern Avenue Boston, MA 02210
 US
 KESHAVARZ-SHOKRI, Ali
 50 Northern Avenue Boston, MA 02210
 US
 KHATUYA, Haripada
 50 Northern Avenue Boston, MA 02210
 US
 KRENITSKY, Paul John
 50 Northern Avenue Boston, MA 02210
 US
 MCCARTNEY, Jason
 50 Northern Avenue Boston, MA 02210
 US
 MILLER, Mark Thomas
 50 Northern Avenue Boston, MA 02210
 US
 PARASELLI, Prasuna
 50 Northern Avenue Boston, MA 02210
 US
 PIERRE, Fabrice Jean Denis
 50 Northern Avenue Boston, MA 02210
 US
 SHI, Yi
 50 Northern Avenue Boston, MA 02210
 US
 SHRESTHA, Muna
 50 Northern Avenue Boston, MA 02210
 US
 SIESEL, David Andrew
 50 Northern Avenue Boston, MA 02210
 US
 STAVROPOULOS, Kathy
 50 Northern Avenue Boston, MA 02210
 US
 TERMIN, Andreas P.
 50 Northern Avenue Boston, MA 02210
 US
 UY, Johnny
 50 Northern Avenue Boston, MA 02210
 US
 VAN GOOR, Fredrick F.
 50 Northern Avenue Boston, MA 02210
 US
 YOUNG, Tomothy John
 50 Northern Avenue Boston, MA 02210
 US

ZHOU, Jinglan
50 Northern Avenue Boston, MA 02210
US

(74) "LINEA SERVICES" d.o.o.
Maršala Tita 29/IV, 71000 Sarajevo
BA

(54) **MODULATOR REGULATORA
TRANSMEMBRANSKE
PROVODLJIVOSTI CISTIČNE FIBROZE,
FARMACEUTSKE KOMPOZICIJE,
POSTUPCI LIJEČENJA I POSTUPAK ZA
DOBIJANJE MODULATORA**

(57)

1. Jedinjenje koje ima sledeću formulu:

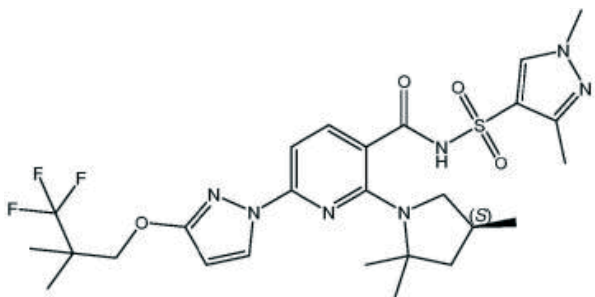

njegova farmaceutski prihvatljiva so, ili deuterisani derivat bilo koga od prethodno pomenutih.

Broj ostalih patentnih zahtjeva: 9

(11) **BA/EP3250208**

(21) **E03691** (22) 2020-12-03

(26) SR

(31) 201562109737 P (32) 2015-01-30 (33) US
201562148844 P 2015-04-17 US
201562233757 P 2015-09-28 US

(96) 16744237.5 2016-01-29

(97) 2017-12-06

(51) **A61K 31/519** , **C07D 471/12**

(73) Oncoceutics, Inc.
3675 Market Street Suite 200 Philadelphia,
PA 19104
US

(72) STOGNIEW, Martin
7811 Mathern Ct. Lakewood Ranch Florida
34202
US

ALLEN, Joshua E.
43 Chestnut St., Unit 311 New Haven,
Connecticut 06511
US

POTTORF, Richard S.
7550 Prairie View Dr. Indianapolis, Indiana
46526
US

NALLAGANCHU, Bhaskara Rao
99 Nostrand Road Hillsborough, New
Jersey 08852
US

OLSON, Gary L.
1505 Coles Avenue Mountainside, New
Jersey 07092
US

SUN, Yanjun
14 Greyhound Court Kendall Park, New
Jersey 08824
US

(74) "INTELBIRO" d.o.o.
M.H. Uskufije 3, 71000 Sarajevo
BA

(54) **7-BENZIL-4-(4-(TRIFLUROMETIL)
BENZIL)-1,2,6,7,8,9-
HEKSAHIDROIMIDAZO[1,2A]
PIRIDO[3,4-E]PIRIMIDIN-5(4H)-ON I
NJEGOVE SOLI I NJHOVA PRIMJENA U
TERAPIJI**

(57)

1. Jedinjenje koje ima sledeću strukturu:

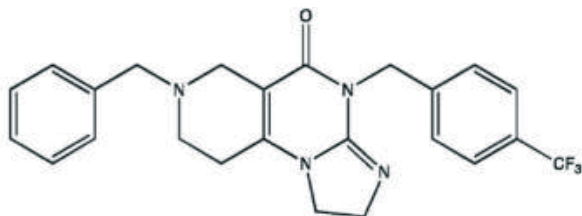

ili njegova farmaceutski prihvatljiva so.

Broj ostalih patentnih zahtjeva: 6

(11) **BA/EP3307739**(21) **E03692** (22) 2020-12-03(31)201562175510 P (32)2015-06-15 (33)US
(96) 16810994.0 2016-06-15

(97) 2018-04-18

(51) **C07D 417/10** , **C07D 403/10** ,
C07D 249/04 , **C07D 249/18** ,
C07C 15/16 , **A61P 25/00** , **A61P**
11/00 , **A61P 27/00** , **A61P 9/00**
, **A61P 35/00** , **A61P 37/00** ,
A61K 31/5365

(73) GlaxoSmithKline Intellectual Property
Development Limited
980 Great West Road Brentford Middlesex
TW8 9GS
GB
Astex Therapeutics Limited
436 Cambridge Science Park Milton Road
Cambridge CB4 0QA
GB

(72) KERN, Jeffrey K
GlaxoSmithKline 709 Swedeland Road King
of Prussia, Pennsylvania 19406
US
CALLAHAN, James Francis
GlaxoSmithKline 709 Swedeland Road King
of Prussia, Pennsylvania 19406
US
YAN, Hongxing
GlaxoSmithKline 709 Swedeland Road King
of Prussia, Pennsylvania 19406
US
HEIGHTMAN, Thomas Daniel
Astex Therapeutics Limited 436 Cambridge
Science Park Milton Road Cambridge
Cambridgeshire
GB
GRIFFITHS-JONES, Charlotte Mary
Astex Therapeutics Limited 436 Cambridge
Science Park Milton Road Cambridge
Cambridgeshire
GB
WOOLFORD, Alison Jo-Anne
Astex Therapeutics Limited 436 Cambridge
Science Park Milton Road Cambridge
Cambridgeshire
GB
LI, Tindy
GlaxoSmithKline 709 Swedeland Road King
of Prussia, Pennsylvania 19406
US
LAKDAWALA SHAH, Ami
GlaxoSmithKline 709 Swedeland Road King
of Prussia, Pennsylvania 19406
US
DAVIS, Roderick S.

GlaxoSmithKline 709 Swedeland Road King
of Prussia, Pennsylvania 19406

US

NORTON, David

Astex Therapeutics Limited 436 Cambridge
Science Park Milton Road Cambridge
Cambridgeshire

GB

GOODWIN, Nicole Cathleen

GlaxoSmithKline 709 Swedeland Road King
of Prussia, Pennsylvania 19406

US

JIN, Yun

GlaxoSmithKline (China) R&D Co. Ltd.
Building 3 898 Halei Road Zhangjiang Hi-
Tech Park Shanghai 201203

CN

HAMILTON, Paris L.

826 Allison Circle Anderson, South Carolina
29625

US

BOEHM, Jeffrey Charles

709 Swedeland Road King of Prussia
Pennsylvania 19406

US

(74) "INTELBIRO" d.o.o.

M.H. Uskufije 3, 71000 Sarajevo

BA

(54) **REGULATORI NRF2**

(57)

1. Spoj Formule (I)

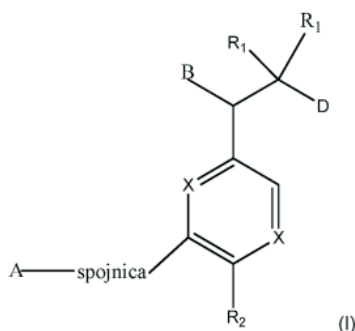

naznačen time što:

B je benzotriazolil, fenil, triazolopiridinil ili $-(CH_2)_2$ -triazolil, od kojih svaki može biti nesupstituiran ili supstituiran s 1, 2 ili 3 supstituenta, koje se neovisno bira između $-C_{1-3}$ alkila, $-O-C_{1-3}$ alkila, CN, $-(CH_2)_2-O-(CH_2)_2-OR_4$ i halogena;

D je $-C(O)OH$, $-C(O)NHSO_2CH_3$, $-SO_2NHC(O)CH_3$, 5-(trifluorometil)-4H-1,2,4-triazol-2-il ili tetrazolil;

R_1 je neovisno vodik, C_{1-3} alkil, F, C_{3-6} spirocikloalkil, oksetan, ili dvije skupine R_1 zajedno s ugljikom na kojeg su vezane tvore ciklopropilnu skupinu;

R_2 je vodik, metil, CF_3 ili halogen;

R_4 je vodik ili $-C_{1-3}$ alkil;

spojnica je $-CH_2-$, $-CH_2-N(-ciklopropil)-CH_2-$, $-CH_2-N(CH_3)-CH_2-$ ili $-N-(CH_3)-CH_2-$;

A je tetrahydrobenzoksazepinil, tetrahydro-pirido-oksa-zepinil, piperidinil, tetrahydrobenzazepinil, fenil, pirazolil, imidazolil, triazolil, tetrazolil, tetrahidropirolpirazinil, imidazopiridinil, piridil, benzimidazolil, tetrahydrobenzodiazepinil, piperidopirimidinil, dioksidotetrahidrothiofenil, tetrahydroimidazodiazepinil, pirolidinil, oksazepan ili morfolinil;

od kojih svaki može biti nesupstituiran ili supstituiran s 1, 2 ili 3 supstituenta, koje se neovisno bira između $-C_{1-3}$ alkila, C_{3-6} spirocikloalkila, halogena, CN, $-O-C_{1-3}$ alkila, $-CH_2-O-CH_3$, te OH;

gdje piperidinil može dodatno biti neovisno supstituiran s pirazolilom, $-CH_2$ pirazolilom ili oksadiazolilom, od kojih svaki može biti dodatno neovisno supstituiran s $-C_{1-3}$ alkilom, ili, kada je A piperidinil, može biti supstituiran s $-SO_2R$, gdje je R $-C_{1-3}$ alkil, fenil ili C_{3-7} cikloalkil;

gdje oksazepan može dodatno biti neovisno supstituiran s 1 ili 2 $-C_{1-3}$ alkila ili $-C_{3-7}$ cikloalkila;

gdje morfolinil može dodatno biti supstituiran s fenilom, koji i sam može biti neovisno supstituiran s C_{1-3} alkilom ili $-O-C_{1-3}$ alkilom;

gdje pirolidinil može biti dodatno supstituiran s triazolilnom skupinom, koja i sama može biti supstituirana s $-C_{1-3}$ alkilom;

gdje imidazolilna, triazolilna, pirazolilna, te tetrazolilna skupina može biti dodatno neovisno supstituirana s $-CH_2-C_{4-7}$ cikloalkilom, $-CH_2-C_{5-7}$ heterocikloalkilom, $-CH_2$ -azabicykloheptanilom, $-CH_2$ -oksepanom ili $-CH_2$ -azabicykloheksanil, od kojih svaki, uključujući $-CH_2-$, može biti dodatno neovisno supstituiran s 1 ili 2 $-C_{1-3}$ alkila ili F; i

X je neovisno CH ili N;

ili njegova farmaceutski prihvatljiva sol.

Broj ostalih patentnih zahtjeva: 20

(11) **BA/EP3175711**(21) **E03693** (22) 2020-12-03

(26) SR

(31) 320559 P (32) 2010-04-02 (33) US

(96) 16193906.1 2011-04-01

(97) 2017-06-07

(51) **A01N 43/00** , **A61K 31/231** ,
A61K 31/415 , **A01N 31/02** ,
A61K 31/4985 , **A01N 43/56** ,
A61K 31/7048 , **A01N 43/60** ,
A61K 31/365 , **A01N 43/90** , **A61P**
33/00 , **A01N 47/02** , **A61P 33/14**
, **A01N 49/00**

(73) Boehringer Ingelheim Animal Health USA
Inc.
3239 Satellite Boulevard, Bldg. 500 Duluth,
GA 30096
US

(72) ROSENTEL, Jr. Joseph K.
10675 Branham Fields Road Johns Creek,
GA Georgia 30097
US
TEJWANI, Monica
47 Putnam Road Monmouth Junction, NJ
New Jersey 08852
US
DAS-NANDY, Arima
243 Washington Crossing Pennington Road
Titusville, NJ New Jersey 08560
US

(74) "ŽIVKO MIJATOVIĆ & PARTNERS" d.o.o.
Sarajevo
M.H. Uskufije 3, 71000 Sarajevo
BA

(54) **PARAZITICIDNE KOMPOZICIJE KOJE
SADRŽE VIŠESTRUKA AKTIVNA
SREDSTVA, POSTUPCI I NJIHOVE
UPOTREBE**

(57)

1. Topikalna veterinarska kompozicija za upotrebu u lečenju ili prevenciji parazitske infekcije ili infestacije kod mačke, naznačena time što navedena kompozicija sadrži:

(a) kombinaciju:
najmanje jednog 1-arilpirazol aktivnog

sredstva formule (I),

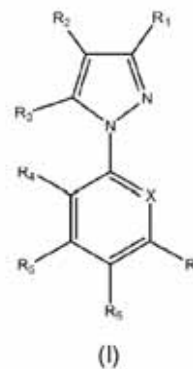

u kome:

R₁ je vodonik, cijano, nitro, halogen, R₃, R₈, formil, -C(O)R₈, -C(O)OR₈, -C(O)NR₉R₁₀, -C(=NOH)NH₂, -C(=NNH₂)R₉ ili -C(S)NH₂;

R₂ je R₈, halogen, cijano, nitro, -SCN, 4-5-dicijanoimidazol-2-il, ili -S(O)_mR₁₁;

R₃ je vodonik, halogen, -alkil, halo-alkil, OH, OR₈, S(O)_mR₁₁, -C(O)R₈, -C(O)OR₃, NR₉R₁₀, -N=C(R₉)(R₁₄), -N=C(R₁₀)-Z-(R₉), -N=C(R₁₀)-NR₉R₁₀, -N(R₈)-C(R₁₀)=NR₉, -N(R₁₁)C(O)CR₁₅R₁₀R₁₁, -N(R₁₁)C(O)aril, -N(R₁₁)C(O)heteroaril ili -N(R₁₁)C(O)OR₁₀;

R₄, R₅ i R₇ su nezavisno vodonik, halogen, -alkil, halo-alkil, cijano ili nitro;

R₆ je halogen, -alkil, halo-alkil, alkoksi, halo-alkiloksi, cijano, nitro, -C(O)R₁₂, -S(O)_nR₁₂ ili SF₅;

X je atom azota ili C-R₁₃;

Z je O, S(O)_m, ili NR₉

R₈ je -alkil ili halo-alkil;

R₉ je vodonik, -alkil, halo-alkil ili alkoksi;

R₁₀ je vodonik, -alkil, halo-alkil, alkoksi ili -C(O)R₈;

R₁₁ je -alkil, halo-alkil, alkenil, haloalkenil, alkinil, haloalkinil, alkoksi-alkil ili haloalkoksi-alkil;

R₁₂ je -alkil ili halo-alkil;

R₁₃ je vodonik, halogen, cijano, nitro, -alkil, halo-alkil, alkoksi ili haloalkoksi;

R₁₄ je izborno susptituisani aril ili izborno supstituisan heteroaril;

R₁₅ je vodonik, halogen, alkoksi, haloalkoksi, alkoksi-alkil, haloalkoksi-alkil, formiloksi, -alkilkarboniloksi, halo-alkilkarboniloksi, -alkiltio, halo-

alkiltio, -alkilsulfinil, halo-alkilsulfinil, -alkilsulfonyl, halo-alkilsulfonyl, -alkilamino, di-alkilamino, halo-alkilamino, di(halo-alkil)amino, ariloksi ili arilalkoksi;

pri čemu navedene -alkil, halo-alkil, alkoksi grupe su izborno supstituisane sa -alkil, halo-alkil, alkoksi, aril ili heteroaril; navedene aril ili heteroaril grupe su izborno supstituisane sa jednim ili više od -alkil, halo-alkil, aril, halogen, C(O)R₈, -C(O)OR₈, -C(O)NR₉R₁₀, -C(S)NH₂, ili -S(O)_mR₁₁ m je 0, 1 ili 2; i n je 0, 1 ili 2; i njegove farmaceutski prihvatljive soli, hidrata ili solvata;

najmanje jednog makrocikličnog laktinskog aktivnog sredstva koje je avermektin ili milbemicin;

najmanje jednog aktivnog sredstva regulatora rasta insekata izabranog od (S)-metoprena, piriproksifena, hidroprena, ciromazina, fluazurona, lufenurona i novalurona; i

najmanje jednog anthelmintičkog aktivnog sredstva izabranog od tiabendazola, oksibendazola, mebendazola, fenbendazola, oksfendazola, albendazola, triklabendazola, febantela, levamizola, pirantela, morantela, prazikvantela, klosantela, klorsulona, amino acetonitrila aktivnog sredstva i ariloazol-2-il cijanoetilamino aktivnog sredstva;

(b) farmaceutski prihvatljiv nosač koji sadrži glicerol formal i dimetil izosorbid; i

(c) izborno inhibitor kristalizacije.

(11) **BA/EP3120710**

(21) **E03694** (22) 2020-12-07

(26) SR

(31) 41320515 (32) 2015-07-21 (33) PL
(96) 16179427.6 2016-07-14

(97) 2017-01-25

(51) **A23C 1/08**, **A23L 5/30**, **A23C 19/086**, **A23C 19/09**, **A23C 19/097**, **A23C 19/14**, **A23C 3/07**

(73) FIRMA PRODUKCYJNO-HANDLOWA "PAULA" Spolka z ograniczona odpowiedzialnoscia Spolka ul. Lodzka 145A 62-800 Kalisz PL

(72) Radas, Paulina
Kolonja Skarszewek 31A 62-817 Kolonia Skarszewek
PL
Radas, Pawe
Krzyżówki 7 62-840 Krzyżówki
PL

(74) "INTELBIRO" d.o.o.
M.H. Uskufije 3, 71000 Sarajevo
BA

(54) **POSTUPAK ZA PROIZVODNJU ČIPSA OD SIRA I ČIPSA OD NADOŠLOG SIRA**

(57)

1. Postupak za proizvodnju čipsa od sira od bilo kog tipa sira uključujući gauda i druge zrele sireve obuhvata

- sečenje sira u parčad debljine od 1 mm do 7 mm, dužine/širine 10-80 mm,
- zamrzavanje parčadi u hladnoj struji vazuha sa temperaturom ispod minus 20 °C tokom 5 do 40 minuta i zatim
- **nadolaženje brzim isparavanjem vode usled primene mikrotalasa i vakuumske sušenja, naznačeno time što**

koraku zamrzavanja prethodi sušenje i hlađenje pri čemu korak sušenja obuhvata sušenje na temperaturi od 20 °C do 90 °C tokom 30 minuta do 200 minuta sve dok ne dostigne sadržaj vlage parčadi čipsa od 10% do 50% posle čega sledi hlađenje vazduhom na temperaturi od oko 15°C.

(11) **BA/EP3113772**

(21) **E03695** (22) 2020-12-07

(26) SR

(31) 201461949808 P (32) 2014-03-07 (33) US
201461981515 P 2014-04-18 US

(96) 15759254.4 2015-03-09

(97) 2017-01-11

(51) **A61K 31/415** , **C07D 403/12** ,
C07D 401/14 , **C07D 231/14** ,
C07D 401/04 , **C07D 403/04** ,
C07D 405/12 , **C07D 413/04** ,
C07D 413/12 , **C07D 417/12** ,
A61P 7/02

(73) Biocryst Pharmaceuticals, Inc.
4505 Emperor Blvd. Durham, North
Carolina 27703
US

(72) KOTIAN, Pravin L.
1139 Magnolia Run Hoover, AL 35226
US
BABU, Yarlagadda S.
4836 Southlake Pkwy. Birmingham, AL
35244
US
WU, Minwan
2709 Paden Trl. Vestavia Hills, AL 35226
US
CHINTAREDDY, Venkat R.
3134 Renfro Road Vestavia Hills, AL 35216
US
KUMAR, V. Satish
809 Mayapple Ct. Birmingham, AL 35244
US
ZHANG, Weihe
2645 Manchester Court Vestavia, AL 35226
US

(74) "ŽIVKO MIJATOVIĆ & PARTNERS" d.o.o.
Sarajevo
M.H. Uskufije 3, 71000 Sarajevo
BA

(54) **PIRAZOLI SUPSTITUISANI
TRIFLUOROMETILOM KAO INHIBITORI
HUMANOG KALIKREINA PLAZME**

(57)

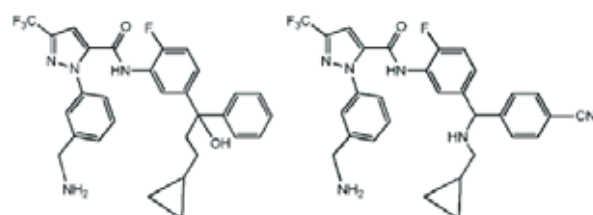
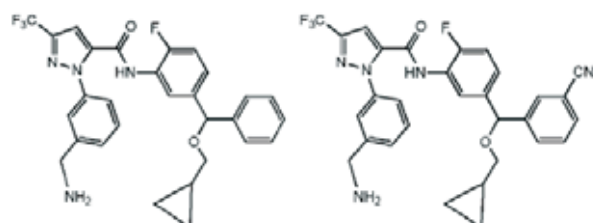
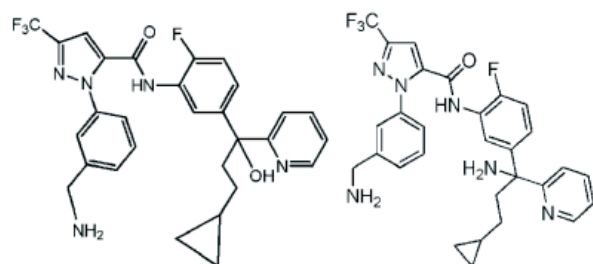
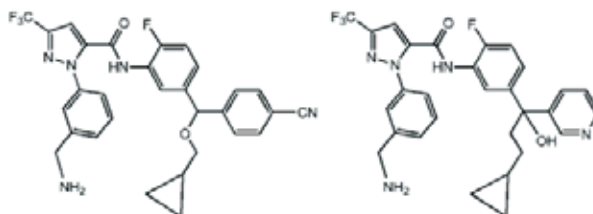
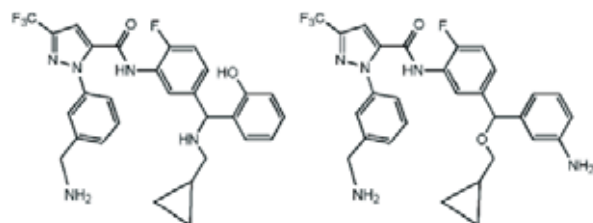
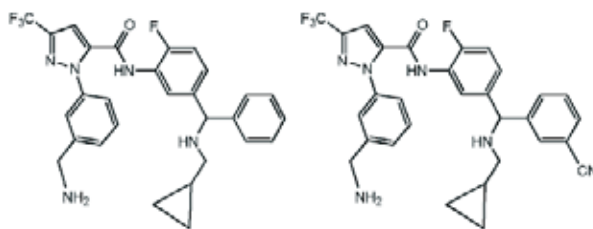

1. Jedinjenje ili njegova farmaceutski prihvatljiva so, naznačeno time što je navedeno jedinjenje izabrano iz grupe koja se sastoji od:

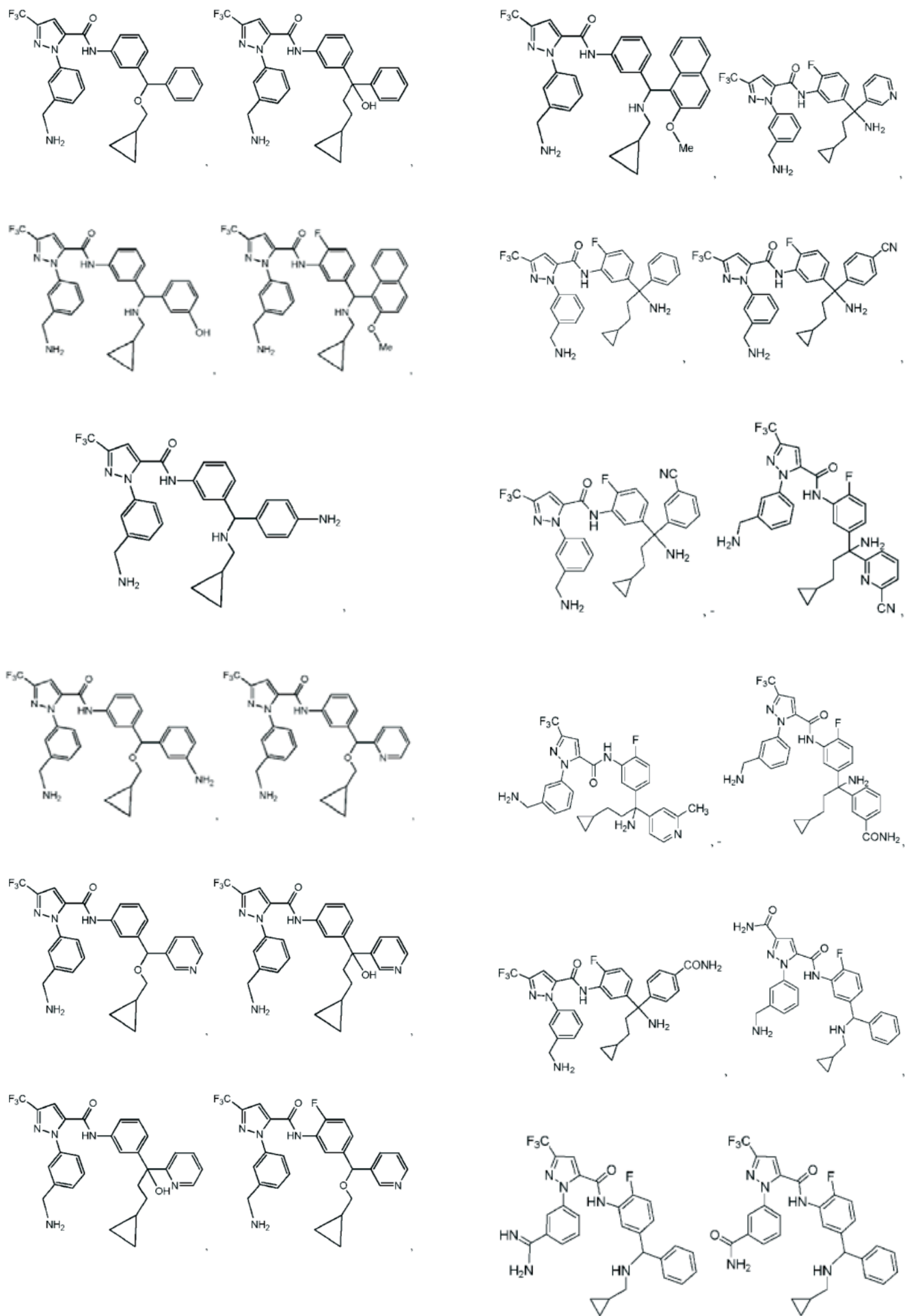

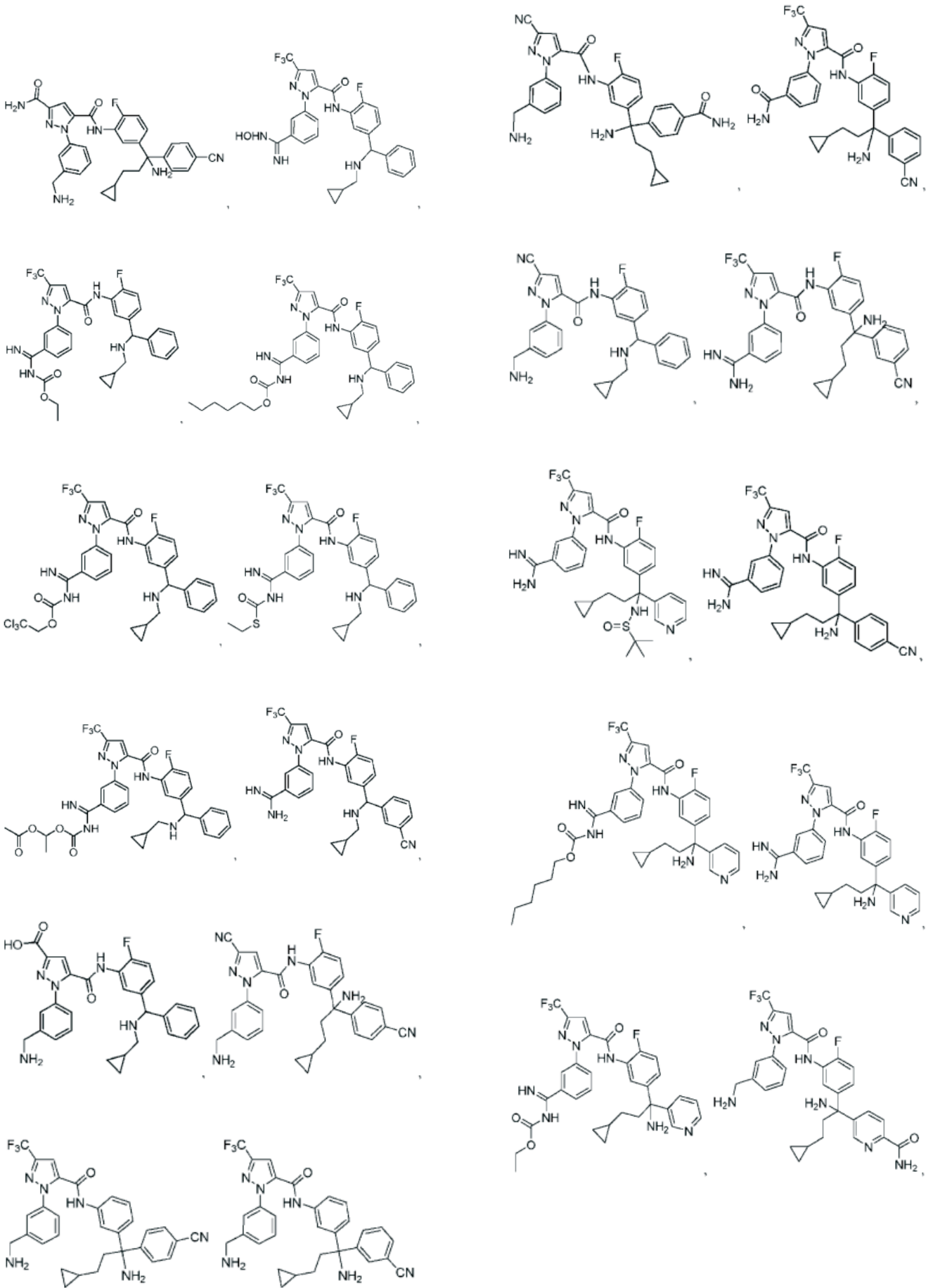

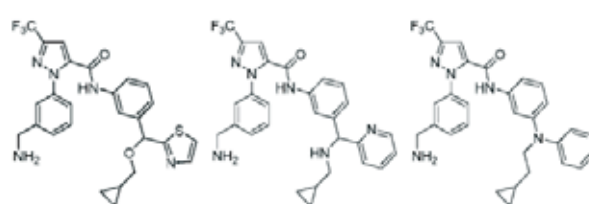
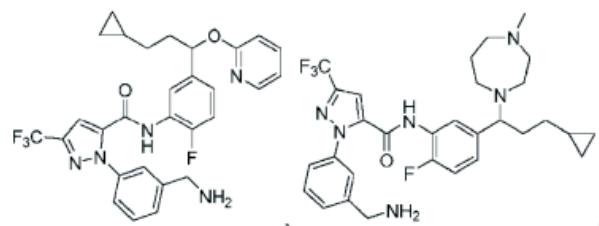
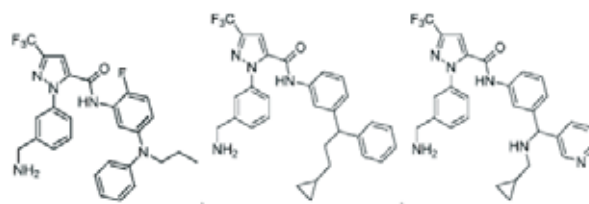
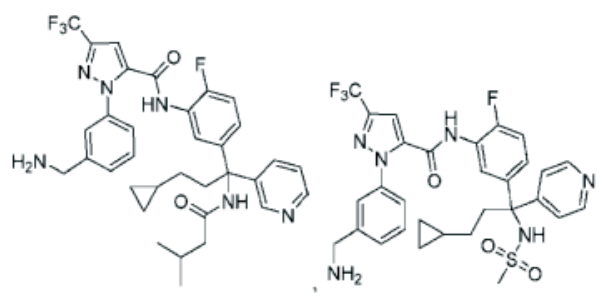
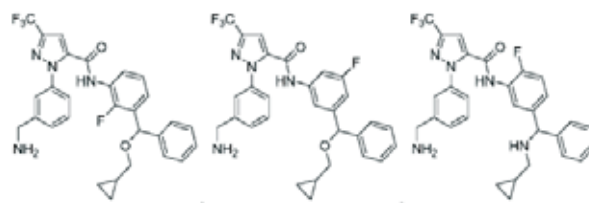
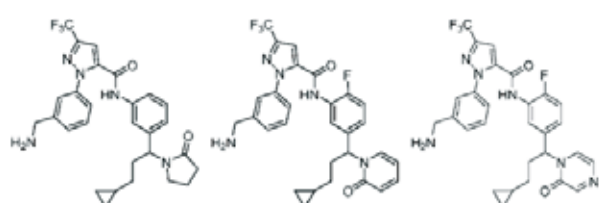
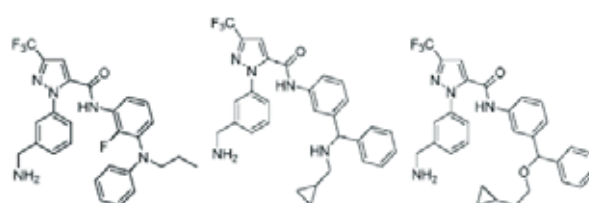
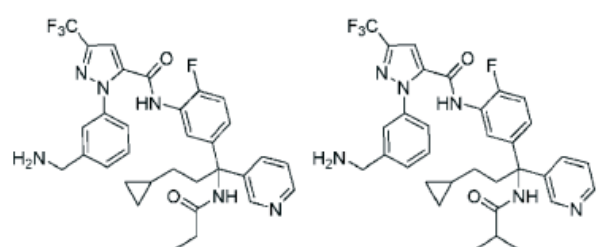
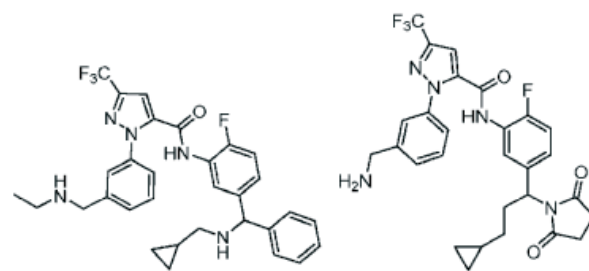
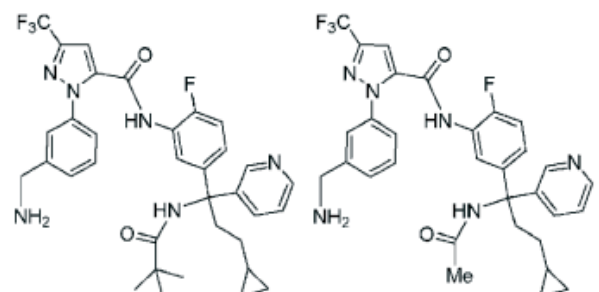
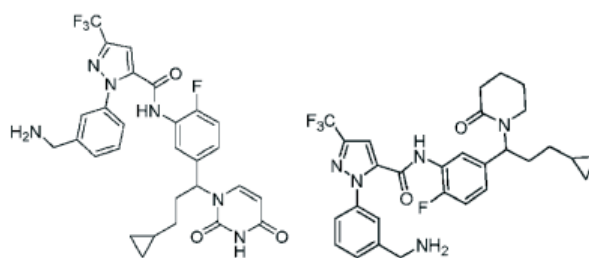
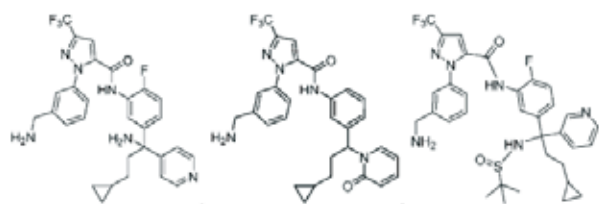

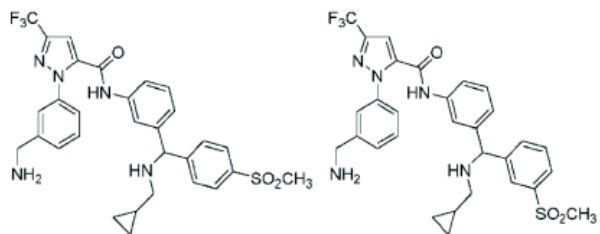
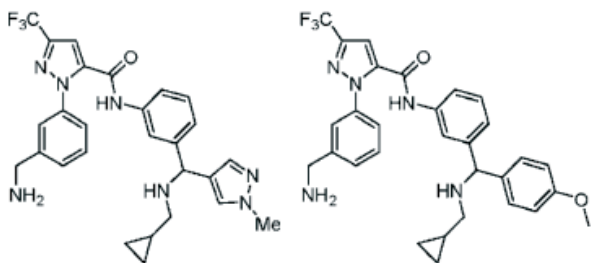
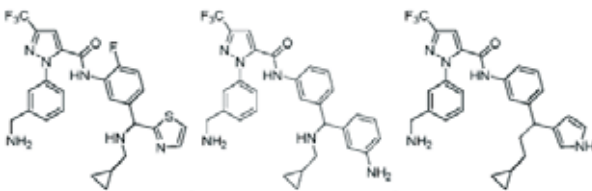
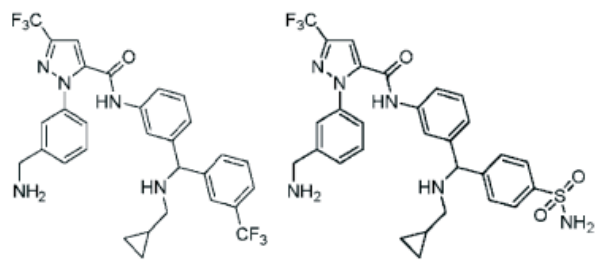
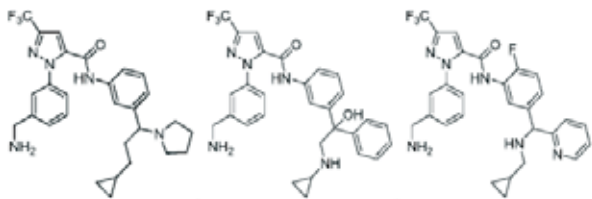
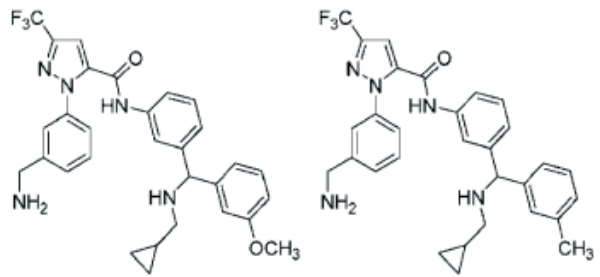
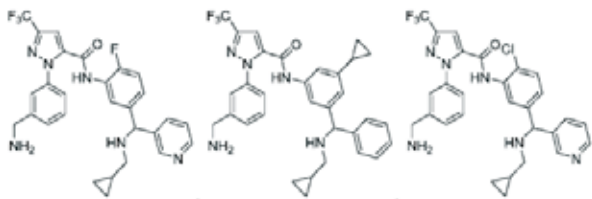
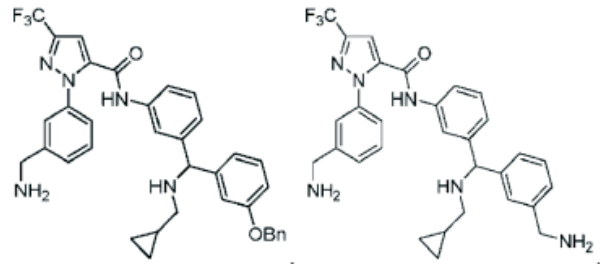
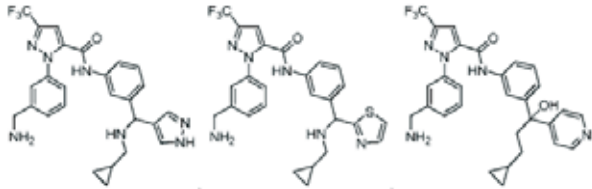
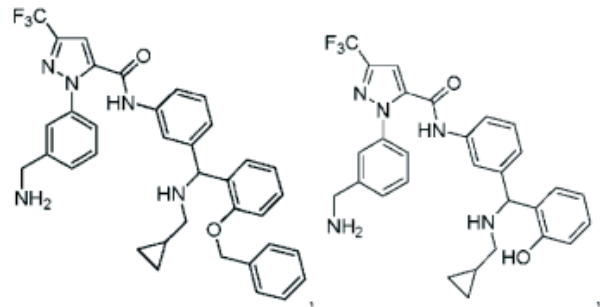
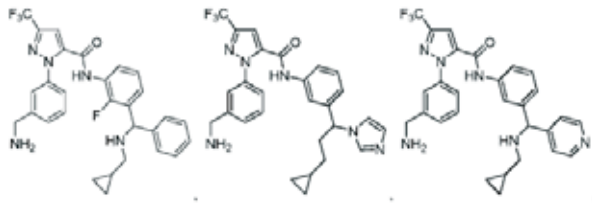

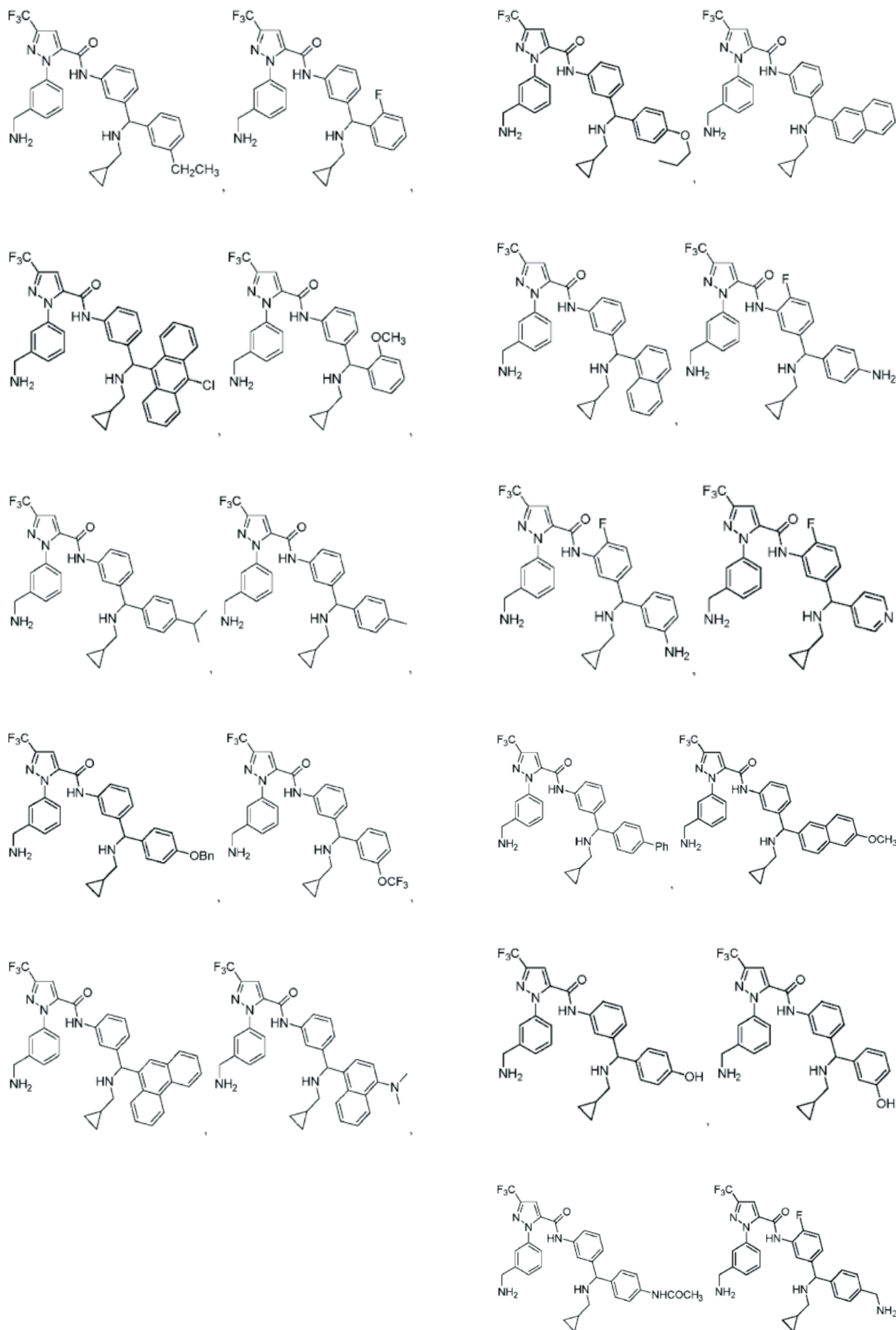

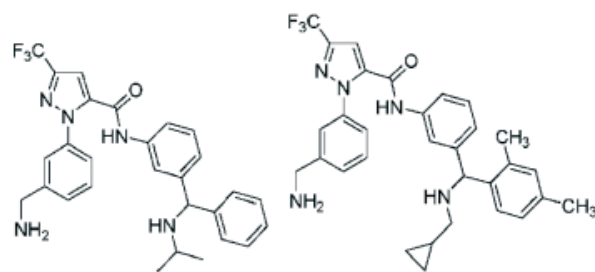
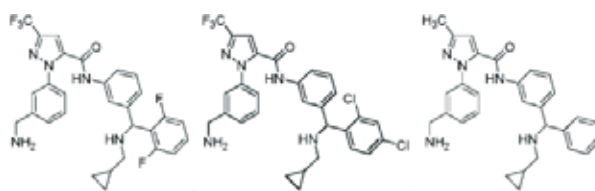
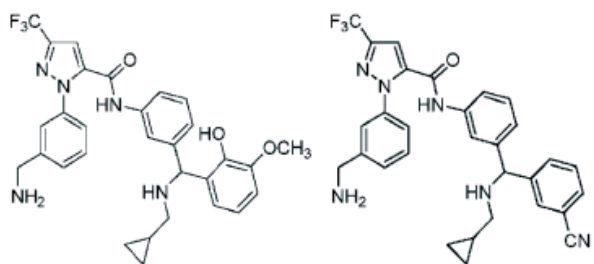
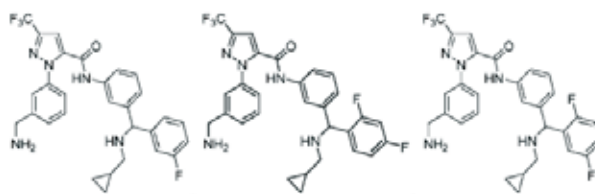
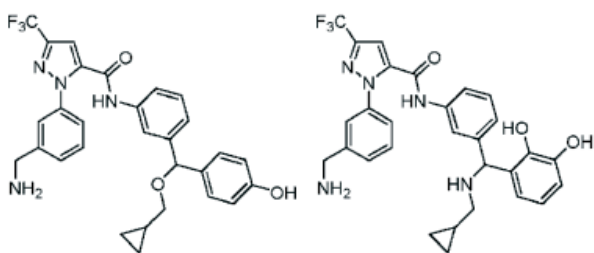
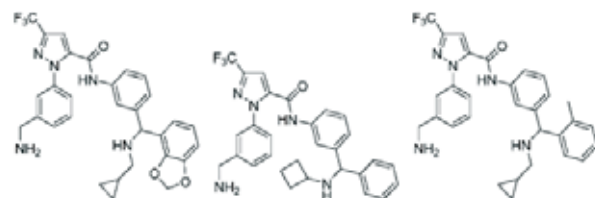
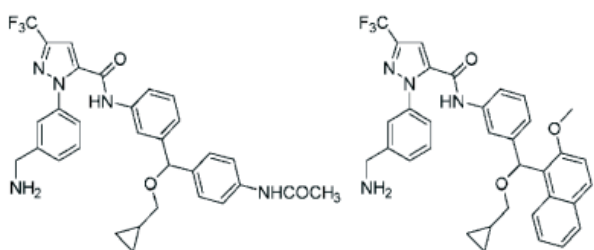
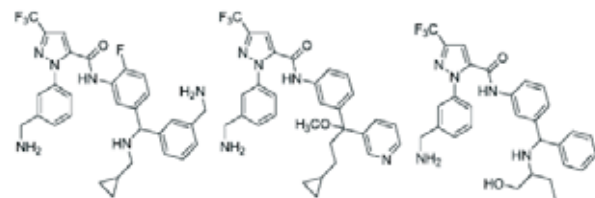
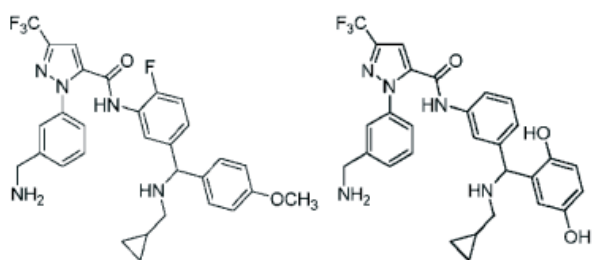
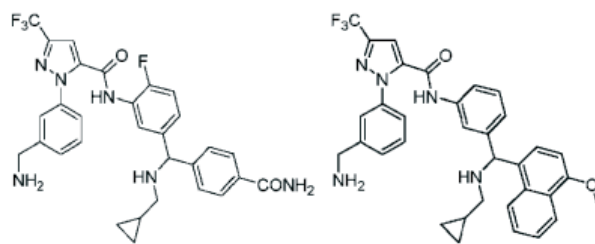
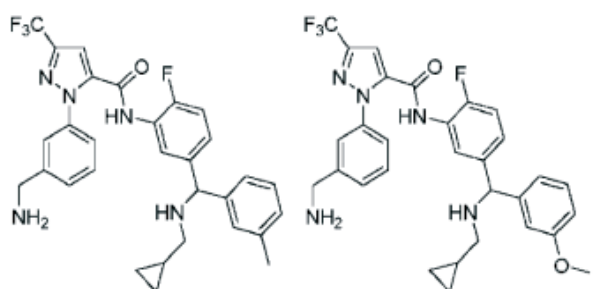

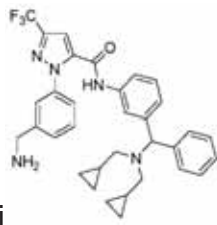
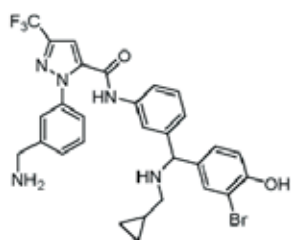
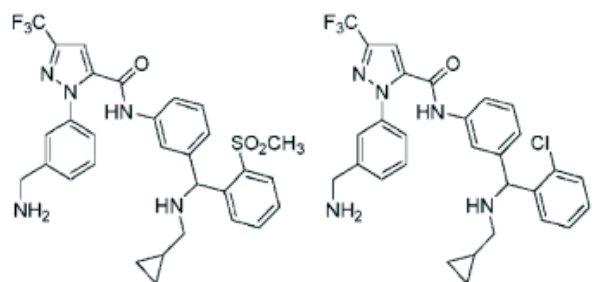
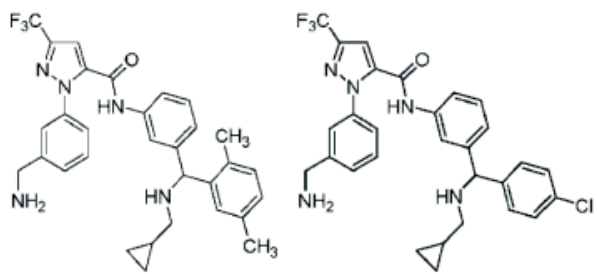

i

Broj ostalih patentnih zahtjeva: 20

(11) **BA/EP3505209**

(21) **E03697** (22) 2020-12-11

(31) 14175021 (32) 2014-06-30 (33) EP
(96) 19154989.8 2015-06-19

(97) 2019-07-03

(51) **A61M 15/00**

(73) Chiesi Farmaceutici S.p.A.
Via Palermo 26/A 43122 Parma
IT

(72) TAMPIERI, Valerio
c/o Chiesi Farmaceutici S.p.A. Via Palermo
26/A 43122 Parma
IT
ZUCCHERI, Lorenzo
c/o Chiesi Farmaceutici S.p.A. Via Palermo
26/A 43122 Parma
IT

ILANDI, Emiliano
c/o Chiesi Farmaceutici S.p.A. Via Palermo
26/A 43122 Parma
IT

CAMPANINI, Alice
c/o Chiesi Farmaceutici S.p.A. Via Palermo
26/A 43122 Parma
IT

PASQUALI, Irene
c/o Chiesi Farmaceutici S.p.A. Via Palermo
26/A 43122 Parma
IT

LINNANE, Patrick Gerard
c/o Chiesi Farmaceutici S.p.A. Via Palermo
26/A 43122 Parma
IT

HAWSON, Nicholas Lee
c/o Chiesi Farmaceutici S.p.A. Via Palermo
26/A 43122 Parma
IT

GALE, David
c/o Chiesi Farmaceutici S.p.A. Via Palermo
26/A 43122 Parma
IT

GARRAD, Joanne
c/o Chiesi Farmaceutici S.p.A. Via Palermo
26/A 43122 Parma
IT

(74) "MSA IP"
Hamdije Kapidžića 12, 71000 Sarajevo
BA

(54) **INHALATOR ZA PRAH**

(57)

1. Inhalator za prah, koji sadrži posudu (4) za skladištenje praškastog lijeka; mjerni element (5) koji ima udubljenje (15) za doziranje koje se puni dozom praškastog lijeka iz posude (4); pisak (3) koji je u vezi sa kanalom (9) za inhalaciju za omogućavanje inhalacije doze praškastog lijeka sadržanog u udubljenju (15) za doziranje mjernog elementa (5); i inhalacijom aktivirani mehanizam (18) koji je spojen na zaštitni element (7) za udubljenje (15) za doziranje mjernog elementa (5) tako da, ako je zaštitni element (7) u zatvorenom položaju u kojem pokriva udubljenje (15) za doziranje, inhalacijom aktivirani mehanizam (18) uzrokuje da se zaštitni element (7) pomjeri u otvoreni položaj, u kojem zaštitni element (7) ne pokriva udubljenje (15) za doziranje, ako sila usisavanja inhalacijom koju vrši korisnik na kanal (9) za inhalaciju premašuje prethodno određenu vrijednost; pri čemu inhalacijom aktivirani mehanizam (18) sadrži zaklopku (20) koja sadrži: element (29) osnove koji sadrži ravan dio (60) u obliku ploče; konstrukciju (24) ruba, pri čemu konstrukcija (24) ruba sadrži prve dijelove (26B) bočnog zida, koji se suštinski protežu u uzdužnom pravcu elementa (29) osnove, i drugi dio (26A) bočnog zida koji se proteže između prvih dijelova (26B) bočnog zida u pravcu širine elementa (29) osnove; i dio (21) za spajanje koji se povezuje sa elastičnim elementom (40') inhalacijom aktiviranog mehanizma (18); gdje dio (21) za spajanje se pruža od donje površine elementa (29) osnove nadole,

naznačen time što,

konstrukcija (24) ruba se pruža nagore od ravnog dijela (60) u obliku ploče elementa (29) osnove.

(11) **BA/EP3419628**(21) **E03699** (22) 2020-12-09

(26) SR

(31) 16157688 (32) 2016-02-26 (33) EP
16157685 2016-02-26 EP
(96) 17709388.7 2017-02-27

(97) 2019-01-02

(51) **A61K 31/675** , **A61K 31/4375** ,
A61P 31/04(73) Debiopharm International SA
Forum "après-demain" Ch. Messidor 5-7
1002 Lausanne
CH(72) , VUAGNIAUX, Grégoire
Rue Orient-Ville 8 1005 Lausanne
CH
, KADI, Linda
43 Impasse des Rossanets 01170 Segny
FR
, WITTKÉ, Frederick
Aegelseeweg 24 3052 Zollikofen
CH**(54) LIJEK ZA LIJEČENJE INFEKCIJA
DIJABETSKOG STOPALA**

(57)

1. Jedinjenje za upotrebu u postupku lečenja bakterijskih infekcija povezanih sa dijabetičkim stopalom ili drugih bakterijskih infekcija stopala povezanih sa perifernom ishemijom, pri čemu to jedinjenje predstavlja {6-[(1E)-3-{metil[(3-metil-1-benzofuran-2-il)metil]amino}-3-okso-prop-1-en-1-il]-2-okso-3,4-dihidro-1,8-naftiridin-1(2H)-il} metildihidrogenfosfat ili farmaceutski prihvatljivu so ili metabolit ili farmaceutski prihvatljivu so njegovog metabolita, pri čemu taj metabolit predstavlja (E)-N-metil-N-((3-metilbenzofuran-2-il)metil)-3-(7-okso-5,6,7,8-tetrahidro-1,8-naftiridin-3-il)akrilamid.

(11) **BA/EP2968173**

(21) **E03701** (22) 2020-12-11

(26) HR

(31) 201361785763 P (32) 2013-03-14 (33) US
(96) 14719472.4 2014-03-14

(97) 2016-01-20

(51) **A61K 9/20** , **A61K 31/496** , **C07D 213/75** , **A61P 9/04**

(73) Amgen Inc.

1 Amgen Center Drive Thousand Oaks,
California 91320-1799
US
Cytokinetics, Inc.
280 East Grand Avenue South San
Francisco, CA 94080
US

(72) BI, Mingda

3853 Santa Lucia Street Simi Valley, CA
93063
US
KUEHL, Robert
23 Medau Place San Francisco, CA 94133
US

(74) "INTELBIRO" d.o.o.

M.H. Uskufije 3, 71000 Sarajevo
BA

(54) **HETEROCKLIČNI SPOJEVI I NJIHOVA UPORABA**

(57)

- Farmaceutska formulacija koja sadrži:
farmaceutski prihvatljivu sol
omekativ mekarbila ili njezin
farmaceutski prihvatljiv hidrat;
sredstvo za kontrolirano
oslobađanje;
sredstvo za modificiranje pH
odabrano iz skupine koja se
sastoji od fumarne kiseline,
vinske kiseline, glutaminske
kiseline i bilo koje njihove
kombinacije;
punilo; i
lubrikant.

(11) **BA/EP3319985**

(21) **E03702** (22) 2020-12-09

(26) SR

(31) 201511792 (32) 2015-07-06 (33) GB
201562188870 P 2015-07-06 US

(96) 16736073.4 2016-07-05

(97) 2018-05-16

(51) **C07K 14/47** , **C07K 14/635** ,
A61K 39/00

(73) Immatics Biotechnologies GmbH

Paul-Ehrlich-Strasse 15 72076 Tübingen
DE

(72) MAHR, Andrea

Kirschenweg 22 72076 Tübingen
DE

WEINSCHENK, Toni

Im Morgenrain 15 73773 Aichwald
DE

SONG, Colette

Willi-Baumeister-Weg 21 73760 Ostfildern
DE

SCHOOR, Oliver

Herrenbergstrasse 57 72070 Tübingen
DE

FRITSCHKE, Jens

Lärchenweg 11 72144 Dusslingen
DE

SINGH, Harpreet

Possartstrasse 16 81679 München
DE

(74) "ŽIVKO MIJATOVIĆ & PARTNERS" d.o.o.

Sarajevo
M.H. Uskufije 3, 71000 Sarajevo
BA

(54) **NOVI PEPTIDI I KOMBINACIJA PEPTIDA ZA UPOTREBU U IMUNOTERAPIJI PROTIV RAKA JEDNJAKA I DRUGIH MALIGNIH TUMORA**

(57)

- Peptid koji sadrži aminokiselinsku sekvencu u skladu sa ID BR. SEKV 9; ili njegova farmaceutski prihvatljiva so za upotrebu u medicini.

(11) BA/EP3317296(21) **E03703** (22) 2020-12-15

(26) SR

(31)201562187507 P (32)2015-07-01 (33)US
201511546 2015-07-01 GB
(96) 16733523.1 2016-06-29

(97) 2018-05-09

(51) **C07K 14/47** , **A61K 38/00**(73) Immatix Biotechnologies GmbH
Paul-Ehrlich-Strasse 15 72076 Tübingen
DE(72) MAHR, Andrea
Kirschenweg 22 72076 Tübingen
DE
WEINSCHENK, Toni
Im Morgenrain 15 73773 Aichwald
DE
HÖRZER, Helen
Untere Strasse 20 72070 Tübingen
DE
SCHOOR, Oliver
Eichhaldenstrasse 19 72074 Tübingen
DE
FRITSCHE, Jens
Lärchenweg 11 72144 Dusslingen
DE
SINGH, Harpreet
5122 Morningside Dr, Apt. 525 Houston, TX
77005
US(74) "ŽIVKO MIJATOVIĆ & PARTNERS" d.o.o.
Sarajevo
M.H. Uskufije 3, 71000 Sarajevo
BA(54) **NOVI PEPTIDI I KOMBINACIJA PEPTIDA
ZA UPOTREBU U IMUNOTERAPIJI
PROTIV RAKA JAJNIKA I DRUGIH
MALIGNIH TUMORA**

(57)

1. Peptid koji sadrži aminokiselinsku
sekvencu u skladu sa ID BR. SEKV. 11; ili
njegova farmaceutski prihvatljiva so.

Broj ostalih patentnih zahtjeva: 13

(11) BA/EP3160476(21) **E03704** (22) 2020-12-18

(26) HR

(31)201462016232 P (32)2014-06-24 (33)US
201462061770 P 2014-10-09 US
(96) 15812231.7 2015-06-22

(97) 2017-05-03

(51) **A61K 31/7068** , **A61K 31/7072** ,
A61K 31/7076 , **A61K 31/708** ,
A61P 31/14(73) Janssen BioPharma, Inc.
260 E. Grand Avenue, 2nd Floor South San
Francisco, CA 94080
US(72) BLATT, Lawrence M.
260 E. Grand Avenue 2nd Floor South San
Francisco, CA 94080
US
BEIGELMAN, Leonid
260 E. Grand Avenue 2nd Floor South San
Francisco, CA 94080
US
SYMONS, Julian Alexander
260 E. Grand Avenue 2nd Floor South San
Francisco, CA 94080
US
SMITH, David Bernard
260 E. Grand Avenue 2nd Floor South San
Francisco, CA 94080
US(74) "INTELBIRO" d.o.o.
M.H. Uskufije 3, 71000 Sarajevo
BA(54) **SUPSTITUIRANI NUKLEZIDI,
NUKLEOTIDI I NJIHOVI ANALOZI ZA
UPORABU U LIJEČENJU VIRUSNE
INFEKCIJE**

(57)

1. Spoj formule (I), ili njegova farmaceutski
prihvatljiva sol, za uporabu u ublažavanju ili liječenju
virusne infekcije, pri čemu spoj formule (I) ima
strukturu:

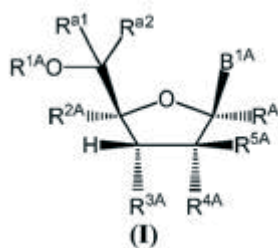

naznačen time što:

B^{1A} je

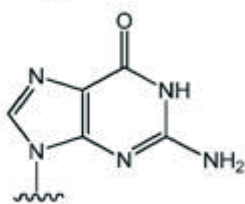

ili

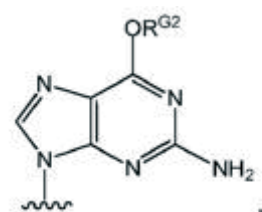

pri čemu R^{G2} je nesupstituirani C₁₋₆ alkil;

R^{3A} je odabran iz skupine koju čine halo, OH, -OC(=O)R^{7A} i po izboru supstituirana O-vezana α-aminokiselina;

R^{4A} je odabran iz skupine koju čine OH ili halo;

R¹ i R² su neovisno vodik ili deuterij;

R^A je vodik ili deuterij;

R^{1A} je odabran iz skupine koju čine vodik,

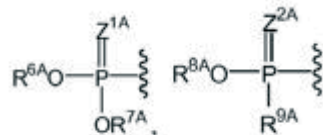

i

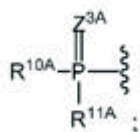

R^{2A} je halo ili -(CH₂)₁₋₆ halogen;

R^{5A} je odabran iz skupine koju čine nesupstituirani C₁₋₆ alkil, nesupstituirani C₂₋₆ alkenil i nesupstituirani C₂₋₆ alkinil;

R^{6A} i R^{7A} su neovisno odabrani iz skupine koju čine odsutan, vodik

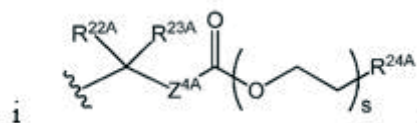

ili

R^{6A} je

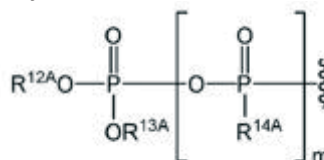

i R^{7A} je odsutan ili vodik;

R^{8A} je odsutan, vodik, po izboru supstituiran fenil ili po izboru supstituiran naftil;

R^{9A} je po izboru supstituirana N-vezana α-aminokiselina odabrana iz skupine koja sadrži N-vezani alanin, N-vezani asparagin, N-vezani aspartat, N-vezani cistein, N-vezani glutamat, N-vezani glutamin, N-vezani glicin, N-vezani prolin, N-vezani serin, N-vezani tirozin, N-vezani arginin, N-vezani histidin, N-vezani izoleucin, N-vezani leucin, N-vezani lizin, N-vezani metionin, N-vezani fenilalanin, N-vezani treonin, N-vezani triptofan i N-vezani valin, ili po izboru supstituirani derivat estera N-vezane α-aminokiseline, pri čemu je po izboru supstituirani derivat estera N-vezane α-aminokiseline nesupstituirani C₁₋₆ alkil ester, po izboru supstituiran C₃₋₆ cikloalkil ester, po izboru supstituiran C₆ aril ester, po izboru supstituiran C₁₀ aril ester ili po izboru supstituiran benzil ester N-vezane α-aminokiseline koja se bira iz skupine koja sadrži N-vezani alanin, N-vezani asparagin, N-vezani aspartat, N-vezani cistein, N-vezani glutamat, N-vezani glutamin, N-vezani glicin, N-vezani prolin, N-vezani serin, N-vezani tirozin, N-vezani arginin, N-vezani histidin, N-vezani izoleucin, N-vezani leucin, N-vezani lizin, N-vezani metionin, N-vezani fenilalanin, N-vezani treonin, N-vezani triptofan i N-vezani valin;

R^{10A} i R^{11A} su neovisno po izboru supstituirana N-vezana α-aminokiselina koja se bira iz skupine koja sadrži N-vezani alanin, N-vezani asparagin, N-vezani aspartat, N-vezani cistein, N-vezani glutamat, N-vezani glutamin, N-vezani glicin, N-vezani prolin, N-vezani serin, N-vezani tirozin, N-vezani arginin, N-vezani histidin, N-vezani izoleucin, N-vezani leucin, N-vezani lizin, N-vezani metionin, N-vezani fenilalanin, N-vezani treonin, N-vezani triptofan i N-vezani valin, ili po izboru supstituirani derivat estera N-vezane α-aminokiseline, pri čemu je po izboru supstituirani derivat estera N-vezane α-aminokiseline nesupstituirani C₁₋₆ alkil ester, po izboru supstituiran C₃₋₆ cikloalkil ester, po izboru supstituiran C₆ aril

ester, po izboru supstituiran C₁₀ aril ester ili po izboru supstituiran benzil ester N-vezane α-aminokiseline koja se bira iz skupine koja sadrži N-vezani alanin, N-vezani asparagin, N-vezani aspartat, N-vezani cistein, N-vezani glutamat, N-vezani glutamin, N-vezani glicin, N-vezani prolin, N-vezani serin, N-vezani tirozin, N-vezani arginin, N-vezani histidin, N-vezani izoleucin, N-vezani leucin, N-vezani lizin, N-vezani metionin, N-vezani fenilalanin, N-vezani treonin, N-vezani triptofan i N-vezani valin;

R^{12A} i R^{13A} su neovisno odsutni ili vodik;

R^{14A} je O⁻, OH ili metil;

R^{22A} i R^{23A} su svaki vodik;

R^{24A} je odabran iz skupine koju čine vodik, nesupstituirani C₁₋₂₄ alkil i nesupstituirani -O-C₁₋₂₄ alkil;

R^{7A} je nesupstituirani C₁₋₂₄ alkil;

m je 0 ili 1;

s je 0; i

Z^{1A}, Z^{2A}, Z^{3A} i Z^{4A} su svaki O;

pri čemu je virusna infekcija izazvana s virusom koji je odabran iz skupine koja sadrži virus *Coronaviridae*, virus *Togaviridae*, virus *Hepeviridae* i virus *Bunyaviridae*; i

kada je skupina opisana kao po izboru supstituirana, ta skupina može biti nesupstituirana ili supstituirana s jednom ili više skupina neovisno odabranih iz niza koji sadrži alkil, alkenil, alkinil, cikloalkil, cikloalkenil, aril, heteroaril, heterociklil, aril(alkil), heteroaril(alkil), (heterociklil)alkil, hidroksi, alkoksi, acil, cijano, halogen, tiokarbonil, O-karbamil, N-karbamil, O-tiokarbamil, N-tiokarbamil, C-amido, N-amido, S-sulfonamido, N-sulfonamido, C-karboksi, O-karboksi, izocijanato, tiocijanato, izotocijanato, nitro, azido, silil, sulfenil, sulfinil, sulfonil, haloalkil, haloalkoksi, trihalometansulfonil, trihalometansulfonamido, amino, mono-supstituiranu amino skupinu i di-supstituiranu amino skupinu.

Broj ostalih patentnih zahtjeva: 23

(11) **BA/EP3511330**

(21) **E03705** (22) 2020-12-18

(26) HR

(31) PCT/CN2009/076321 (32) 2009-12-31 (33) WO (96) 19151824.0 2010-12-30

(97) 2019-07-17

(51) **C07D 471/04**

(73) Hutchison Medipharma Limited
720 Cai Lun Road Building 4 Pudong,
Shanghai 201203
CN

(72) SU, Wei-Guo
HUTCHISON MEDIPHARMA LTD 720 Cai
Lun Road Building 4 Pudong, Shanghai
201203
CN
JIA, Hong
720 Cai Lun Road Building 4 Pudong,
Shanghai 201203
CN
DAI, Guangxiu
720 Cai Lun Road Building 4 Pudong,
Shanghai 201203
CN

(74) "INTELBIRO" d.o.o.
M.H. Uskufije 3, 71000 Sarajevo
BA

(54) **SINTETSKI MEĐUPRODUKT KORISTAN
U DOBIVANJU TRIAZOLOPIRIDINA
INHIBITORA C-MET**

(57)

1. Spoj s formulom:

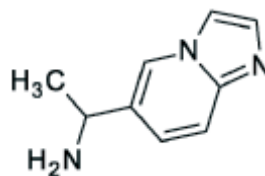

ili njegova kisela adicijska sol.

Broj ostalih patentnih zahtjeva: 1

(11) **BA/EP3638271**

(57)

(21) **E03706** (22) 2020-12-14

(26) SR

(31) 201709466 (32) 2017-06-14 (33) GB
201709533 2017-06-15 GB

(96) 18731444.8 2018-06-14

(97) 2020-04-22

(51) **A61K 35/74** , **A61P 25/00** , **A61P 37/00**(73) 4D Pharma Research Limited
Life Sciences Innovation Building Cornhill
Road Aberdeen, Aberdeenshire AB25 2ZS
GB(72) MULDER, Imke Elisabeth
c/o 4D Pharma Research Limited Life
Sciences Innovation Building Cornhill Road
Aberdeen Aberdeenshire AB25 2ZS
GB

ETTORRE, Anna

c/o 4D Pharma Research Limited Life
Sciences Innovation Building Cornhill Road
Aberdeen Aberdeenshire AB25 2ZS
GB

AHMED, Suaad

c/o 4D Pharma Research Limited Life
Sciences Innovation Building Cornhill Road
Aberdeen Aberdeenshire AB25 2ZS
GB

FOTIADOU, Parthena

c/o 4D Pharma Research Limited Life
Science Innovation Building Cornhill Road
Aberdeen Aberdeenshire AB25 2ZS
GB

YUILLE, Samantha

27 Auchmill Terrace Bucksburn Aberdeen
Aberdeenshire AB21 9LF
GB

SAVIGNAC, Helene

c/o 4D Pharma Research Limited Life
Sciences Innovation Building Cornhill Road
Aberdeen Aberdeenshire AB25 2ZS
GB(74) "LINEA SERVICES" d.o.o.
Maršala Tita 29/IV, 71000 Sarajevo
BA(54) **KOMPOZICIJE KOJE SADRŽE
BAKTERIJSKE SOJEVE**

1. Kompozicija koja sadrži soj bakterija roda *Roseburia*, za upotrebu u postupku lečenja ili prevencije Parkinsonove bolesti, koja uključuje progresivnu supranuklearnu paralizu, progresivnu supranuklearnu paralizu, Steele-Richardson-Olszewski sindrom, hidrocefalus normalnog pritiska, vaskularni ili arteriosklerotski parkinsonizam i parkinsonizam izazvan lekovima; Alchajmerove bolesti, koja uključuje Bensonov sindrom; Hantingtonove bolesti; amiotrofične lateralne skleroze; Lu Gerigove bolesti; bolesti motornih neurona; prionske bolesti; spinocerebelarne ataksije; spinalne mišićne atrofije; demencije, koja uključuje Levijevu telo, vaskularnu i frontotemporalnu demenciju; primarne progresivne afazije; blagog kognitivnog oštećenja; kognitivnog oštećenja povezanog sa HIV-om; ili kortikobazalne degeneracije.

Broj ostalih patentnih zahtjeva: 14

(11) **BA/EP3262046**

(21) **E03707** (22) 2020-12-22

(26) SR

(31) 201562121697 P (32) 2015-02-27 (33) US

(96) 16718921.6 2016-02-26

(97) 2018-01-03

(51) **C07D 487/04** , **A61K 31/519** ,
A61P 35/00

(73) Incyte Corporation
1801 Augustine Cut-Off Wilmington, DE
19803
US

(72) QIAO, Lei
1376 Stonegate Drive Downingtown,
Pennsylvania 19335
US
WENG, Lingkai
28 Landmark Drive Malvern, Pennsylvania
19355
US
SHI, ChongSheng Eric
226 Hoyer Court Wilmington, Delaware
19803
US
MELONI, David
127 Megan Drive Bear, Delaware 19701
US
LIN, Qiyan
22 Golf View Drive Apt. A5 Newark,
Delaware 19702
US
XIA, Michael
304 Clubhouse Lane Wilmington, Delaware
19810
US
SHARIEF, Vaqar
512 Old Baltimore Pike Newark, Delaware
19702
US
FRIETZE, William
900 Merrybell Lane Kennett Square,
Pennsylvania 19348
US
JIA, Zhongjiang
516 Silver Fox Road Kennett Square,
Pennsylvania 19348
US
PAN, Yongchun
11 Capano Drive Apt. B6 Newark, Delaware
19702
US

LIU, Pingli
205 Pilot Court Newark, Delaware 19702
US
YUE, Tai-Yuen
501 Blackbird Drive Hockessin, Delaware
19707
US
ZHOU, Jiacheng
46 Bay Boulevard Newark, Delaware 19702
US

(74) "LINEA SERVICES" d.o.o.
Maršala Tita 29/IV, 71000 Sarajevo
BA

(54) **SOLI INHIBITORA PI3K I POSTUPCI ZA
NJIHOVO DOBIJANJE**

(57)

So koja je so hlorovodonične kiseline (*R*)-4-(3-((*S*)-
1-(4-amino-3-metil-1H-pirazolo[3,4-d]pirimidin-1-il)
etil)-5-hloro-2-etoksi-6-fluorofenil)pirolidin-2-ona,
koja je kristalna.

Broj ostalih patentnih zahtjeva: 13

(11) **BA/EP3455216**(21) **E03708** (22) 2020-12-22

(26) SR

(31) 16169356 (32) 2016-05-12 (33) EP
(96) 17721706.4 2017-05-08

(97) 2019-03-20

(51) **C07D 401/14** , **C07D 405/14** ,
C07D 413/14 , **C07D 401/04** ,
C07D 417/14 , **A61K 31/506** ,
A61P 1/16(73) Boehringer Ingelheim International GmbH
Binger Strasse 173 55216 Ingelheim am
Rhein
DE(72) BLUM, Andreas
Boehringer Ingelheim GmbH Corporate
Patents Binger Strasse 173 55216
INGELHEIM AM RHEIN
DE
GODBOUT, Cédricx
Boehringer Ingelheim GmbH Corporate
Patents Binger Strasse 173 55216
INGELHEIM AM RHEIN
DE
HEHN, Joerg P.
Boehringer Ingelheim GmbH Corporate
Patents Binger Strasse 173 55216
INGELHEIM AM RHEIN
DE
PETERS, Stefan
Boehringer Ingelheim GmbH Corporate
Patents Binger Strasse 173 55216
INGELHEIM AM RHEIN
DE(74) "LINEA SERVICES" d.o.o.
Maršala Tita 29/IV, 71000 Sarajevo
BA(54) **PIRIDINIL DERIVATI, FARMACEUTSKE
KOMPOZICIJE I PRIMJENA KAO AOC3
INHIBITORI**

(57)

Jedinjenje formule (I)

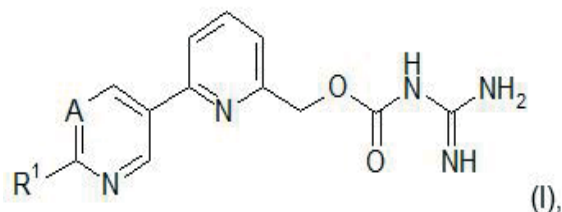

gdje

A je N ili CH;

R¹ je odabran između grupe koja se sastoji od
C₁₋₆-alkil, C₃₋₆-cikloalkil, heterociklil, -O-R²,
-S-R², -NH-R² and -N(R²)₂,gde svaki R² je nezavisno odabran između
grupe koja se sastoji od C₁₋₆-alkil, C₃₋₆-cikloalkil,
heterociklil, -(C₁₋₂-alkil)-(C₃₋₆-cikloalkil), -(C₁₋₂-alkil)-
heterociklil, -(C₁₋₂-alkil)-aril, -(C₁₋₂-alkil)-heteroaril
i -(C₁₋₂-alkil)-C≡CH;gdje svaki heterociklil iz R¹ i R² je 4- do 7-člana
zasićena karbociklična grupa, gdje su 1 ili 2 CH₂-
ostaci nezavisni jedan od drugog zamjenjeni sa
atomom ili grupom odabranom između grupe koja
se sastoji od NH, O, S, -S(=O)-, -S(=O)₂- i -C(=O)-; igdje svaki aril je odabran između grupe koja se
sastoji od fenila i naftila; igdje svaki heteroaril je 5- ili 6-člani
heteroaromatični prsten koji sadrži 1, 2 ili 3
heteroatoma nezavisno odabrani između grupe
koja se sastoji od =N-, -NH-, -O- i -S-, gdje
heteroaromatične grupe sadrže -CH=N- jedinicu,
ova grupa je opciono zamjenjena sa -NH-C(=O)-; igde svaka od alkil, cikloalkil, heterociklil, aril
heteroaril grupa iz R¹ i R² je opciono nezavisno
supstituisana sa jednim ili više supstituenata
nezavisno odabrana između grupe koja se sastoji
od F, Cl, CN, OH, C₁₋₃-alkil, -O-(C₁₋₃-alkil), -C(=O)-(C₁₋₃-
alkil) i -C(=O)-(C₃₋₇-cikloalkil);gdje svaka od gore navedenih alkil grupa može biti
linearna ili razgranata i opciono je supstituisana sa
jednom ili više F;

ili njegove soli.

Broj ostalih patentnih zahtjeva: 20

(11) **BA/EP3521315**

(57)

(21) **E03709** (22) 2020-12-21

(26) HR

(31) 201209096 (32) 2012-05-24 (33) GB

(96) 19163818.8 2013-05-24

(97) 2019-08-07

(51) **C07K 16/40** , **A61P 1/00** , **A61K 51/10** , **A61P 1/04** , **A61P 1/16** , **A61P 9/10** , **A61P 11/00** , **A61P 13/12** , **A61P 17/02** , **A61P 17/06** , **A61P 21/02** , **A61P 25/00** , **A61P 29/00** , **A61P 31/04** , **A61P 33/00** , **A61P 37/06** , **A61P 43/00** , **A61P 25/14** , **A61P 25/16** , **A61P 25/28** , **A61P 25/30** , **A61P 35/02** , **A61K 39/00**

(73) LifeArc

7th Floor Lynton House 7-12 Tavistock Square London, Greater London WC1H 9LT GB

Broj ostalih patentnih zahtjeva: 13

(72) JOHNSON, Tim

Academic Nephrology Unit The University of Sheffield Beech Hill Road Sheffield, S10 2RZ GB

WATSON, Phil

Department of Human Metabolism University of Sheffield School of Medicine and Biomedical Sciences Sheffield, S10 2RX GB

GB

MATTHEWS, David

Medical Research Council Technology 7th Floor Lynton House 7-12 Tavistock Square London, WC1H 9LT GB

GB

BROWN, Alex

Medical Research Council Technology 7th Floor Lynton House 7-12 Tavistock Square London, WC1H 9LT GB

GB

(74) "INTELBIRO" d.o.o.

M.H. Uskufije 3, 71000 Sarajevo BA

(54) **ANTI-TRANSGLUTAMINASE 2 ANTIBODIIES**

1. Antitijelo ili njegov fragment koji se vezuje za antigen koji se selektivno vezuje za epitop unutar središnje regije transglutaminaze tipa 2 (TG2) i koji inhibira djelovanje ljudskog TG2, naznačeno time, što se predmetna središnja regija sastoji od aminokiselina od 143 do 473 ljudskog TG2, naznačeno time, što se antitijelo ili njegov fragment koji se vezuje za antigen selektivno vezuje za regiju koja obuhvaća aminokiseline od 304 do 326 ljudskog TG2, i naznačeno time, što djelovanje ljudskog TG2 koje se inhibira jeste umrežavanje lizina i glutamina putem TG2 s izopeptidnim vezama Nε(γ-glutamil)lizina.

(11) BA/EP3036256(21) **E03710** (22) 2020-12-18

(26) SR

(31) 201361867976 P (32) 2013-08-20 (33) US
(96) 14761460.6 2014-08-18

(97) 2016-06-29

(51) **C07K 16/28** , **A61P 35/00** , **A61K 39/395**(73) Merck Sharp & Dohme Corp.
126 East Lincoln Avenue Rahway, NJ
07065-0907
US(72) GU, Danling
901 S. California Avenue Palo Alto,
California 94304
US
BEEBE, Amy M.
901 S. California Avenue Palo Alto,
California 94304
US(74) "ŽIVKO MIJATOVIĆ & PARTNERS" d.o.o.
Sarajevo
M.H. Uskufije 3, 71000 Sarajevo
BA**(54) MODULACIJA TUMORSKE IMUNOSTI**

(57)

1. Kombinacija PD-1 antagonista, koji je antitelo ili njegov antigen-vezujući fragment, i koji se vezuje za PD-1, i G1TR agonista, koji je antitelo ili njegov antigen-vezujući fragment, i koji se vezuje za G1TR, za upotrebu u postupku lečenja tumora kod pacijenta, naznačena time što se PD-1 antagonist i G1TR agonist primenjuju istovremeno ili jedan za drugim.

Broj ostalih patentnih zahtjeva: 16

(11) BA/EP3519645(21) **E03711** (22) 2020-12-23

(26) SR

(31) 102016118298 (32) 2016-09-28 (33) DE
(96) 17778250.5 2017-09-27

(97) 2019-08-07

(51) **E04B 5/32**(73) Heinze Gruppe Verwaltungs GmbH
Eupener Str. 35 32051 Herford
DE(72) PFEFFER, Karsten
Mohnweg 8 65201 Wiesbaden
DE
WANNINGER, Volkmar
Seppel-Leis-Str. 43 65347 Eltville-
Hattenheim
DE(74) "PETOŠEVIĆ" d.o.o.
Željeznička broj 20, 71000 Sarajevo
BA**(54) BETONSKI PLAFON, GRAĐEVINSKI KOMPLET ZA IZRADU BETONSKOG PLAFONA I POSTUPAK IZRADE BETONSKOG PLAFONA**

(57)

1. Betonski plafon (1), sa donjom armaturnom mrežom (5) i gornjom armaturnom mrežom (2), između kojih je postavljen veći broj odstoynika (10, 20, 30, 40, 50, 60, 70, 80), pri čemu su donja i gornja armaturna mreža (2, 5), kao i odstoynici (10, 20, 30, 40, 50, 60, 70, 80) ugrađeni u beton, a svaki odstoynik (10, 20, 30, 40, 50, 60, 70, 80) barem delimično obavlja barem jedan kanal (11, 21, 31, 41, 51, 61, 71, 81) kojim se uspostavlja spoj između betona na donjoj armaturnoj mreži (5) i betona na donjoj armaturnoj mreži (2), pri čemu odstoynici (10, 20, 30, 40, 50, 60, 70, 80) u srednjem delu betonskog plafona naležu sa barem tri strane barem pojedinim delovima jedan uz drugi **naznačen time, što** između susednih odstoynika (10, 20, 30, 40, 50, 60, 70) nisu predviđeni nikakvi dodatni držači rastojanja tako da se pozicioniranje susednih odstoynika vrši pomoću bočne ivice ili bočnog zida kojima se susedni odstoynici dodiruju, dok odnos poprečnog preseka kanala (11, 21, 31, 41, 51, 61) u odstoyniku (10, 20, 30, 40, 50, 60) i površine odstoynika (10, 20, 30, 40, 50, 60), gledano odozgo, iznosi barem između 0,2 i 0,45.

Broj ostalih patentnih zahtjeva: 12

(11) **BA/EP3418281**

(21) **E03713** (22) 2020-12-25

(26) HR

(31) 201261734726 P (32) 2012-12-07 (33) US

201361787568 P 2013-03-15 US

201361868132 P 2013-08-21 US

(96) 18159811.1 2013-12-06

(97) 2018-12-26

(51) **C07D 487/04** , **C07D 453/02** ,
C07D 471/08 , **C07D 487/08** ,
C07D 491/107 , **C07D 498/04** ,
C07D 498/10 , **A61K 31/495** ,
A61P 35/00

(73) Vertex Pharmaceuticals Inc.
 50 Northern Avenue Boston, MA 02210
 US

(72) AHMAD, Nadia
 86-88 Jubilee Avenue Milton Park Abingdon
 Oxfordshire OX14 4RW
 GB

BOYALL, Dean
 86-88 Jubilee Avenue Milton Park Abingdon
 Oxfordshire OX14 4RW

GB
 CHARRIER, Jean-Damien
 86-88 Jubilee Avenue Milton Park Abingdon
 Oxfordshire OX14 4RW

GB
 DAVIS, Chris
 86-88 Jubilee Avenue Milton Park Abingdon
 Oxfordshire OX14 4RW

GB
 DAVIS, Rebecca
 86-88 Jubilee Avenue Milton Park Abingdon
 Oxfordshire OX14 4RW

GB
 DURRANT, Steven
 86-88 Jubilee Avenue Milton Park Abingdon
 Oxfordshire OX14 4RW

GB
 ETXEBARRIA I JARDI, Gorka
 86-88 Jubilee Avenue Milton Park Abingdon
 Oxfordshire OX14 4RW

GB
 FRAYSSE, Damine
 86-88 Jubilee Avenue Milton Park Abingdon
 Oxfordshire OX14 4RW

GB
 JIMENEZ, Juan-Miguel
 86-88 Jubilee Avenue Milton Park Abingdon
 Oxfordshire OX14 4RW

GB

KAY, David
 86-88 Jubilee Avenue Milton Park Abingdon
 Oxfordshire OX14 4RW

GB
 KNEGTEL, Ronald
 86-88 Jubilee Avenue Milton Park Abingdon
 Oxfordshire OX14 4RW

GB
 MIDDLETON, Donald
 86-88 Jubilee Avenue Milton Park Abingdon
 Oxfordshire OX14 4RW

GB
 O'DONNELL, Michael
 86-88 Jubilee Avenue Milton Park Abingdon
 Oxfordshire OX14 4RW

GB
 PANESAR, Maninder
 86-88 Jubilee Avenue Milton Park Abingdon
 Oxfordshire OX14 4RW

GB
 PIERARD, Françoise
 86-88 Jubilee Avenue Milton Park Abingdon
 Oxfordshire OX14 4RW

GB
 PINDER, Joanne
 86-88 Jubilee Avenue Milton Park Abingdon
 Oxfordshire OX14 4RW

GB
 SHAW, David
 86-88 Jubilee Avenue Milton Park Abingdon
 Oxfordshire OX14 4RW

GB
 STORCK, Pierre-Henri
 86-88 Jubilee Avenue Milton Park Abingdon
 Oxfordshire OX14 4RW

GB
 STUDLEY, John
 86-88 Jubilee Avenue Milton Park Abingdon
 Oxfordshire OX14 4RW

GB
 TWIN, Heather
 86-88 Jubilee Avenue Milton Park Abingdon
 Oxfordshire OX14 4RW

GB

(74) "PETOŠEVIĆ" d.o.o.
 Željeznička broj 20, 71000 Sarajevo
 BA

(54) **PIRAZOLO[1,5-A]PIRIMIDINI KORISNI
 KAO INHIBITORI ATR KINAZE ZA
 LIJEČENJE KANCERA**

(57)

1. Spoj koji ima formulu I:

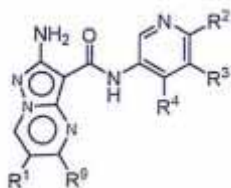

ili njegovu farmaceutski prihvatljivu sol, naznačen time, da:

R' je neovisno odabran od -C(J j, CN, halo, -(L), -W ili M;

R' je neovisno odabran od H, -C(Jj, CN, halo, -(L) k-W ili M;

J¹ je neovisno odabran od H ili C, -alkila; ili dva pojavljivanja J>, zajedno s atomom ugljika za kojeg su vezani, tvore 3-4-eročlani po izboru supstituirani karbociklički prsten; k je 0 ili 1; M i L su C, -alifatski spoj u kojemu su do tri metilenske jedinice po izboru zamijenjene s -O-, -NR-, -C(O)-

ili -S(O)-, svaki M i L¹ je po izboru supstituiran s 0-3 pojavljivanja

J⁴ je neovisno odabran od halo, -CN ili C, -alifatskog lanca u kojem su do dvije metilenske jedinice alifatskog lanca po izboru zamijenjene s -O-, -NR-, -C(O)- ili -S(O)n-;

W je neovisno odabran od 3-7-eročlanog potpuno zasićenog, djelomično nezasićenog ili aromatskog monocikličkog prstena koji ima 0-3 heteroatoma odabrana od kisika, dušika ili sumpora; ili 7-12-eročlani potpuno zasićeni, djelomično nezasićeni ili aromatski biciklički prsten koji ima 0-5 heteroatoma odabrana od kisika, dušika ili sumpora; u kojem je W po izboru supstituiran s 0-5 pojavljivanja J»;

J⁶ je neovisno odabran od -CN, halo, -CF₃; C, -alifatski spoj u kojem su do dvije metilenske jedinice po izboru

zamijenjene s -O-, -NR-, -C(O)- ili -S(O)n-; ili 3-6-eročlanim nearomatskim prstenom koji ima 0-2 heteroatoma

odabrana od kisika, dušika ili sumpora;

R' je neovisno odabran od H; halo; -CN;

NH₂; C, -alkila po izboru supstituiranog s 0-3 pojavljivanja fluora;

ili C, -alifatskim lancem u kojem su do dvije metilenske jedinice alifatskog lanca po izboru zamijenjene s

-O-, -NR-, -C(O)- ili -S(O)-;

R' je neovisno odabran od H; halo; C, -alkilom po izboru supstituiranim s 1-3 pojavljivanja lialo;

C, -cikloalkil; 3-4-eročlani heterociklil; -CN; ili C, -alifatski lanac u kojem su do dvije metilenske jedinice

alifatskog lanca po izboru zamijenjene s -O-, -NR-, -C(O)- ili -S(O)n-;

R' je neovisno odabran od Q' ili C, -alifatskog lanca u kojem su do četiri metilenske jedinice alifatskog lanca

po izboru zamijenjene s -O-, -NR-, -C(O)- ili -S(O)n-; svaki R* je po izboru supstituiran s 0-5 pojavljivanja .L;

ili R' i R', uzeti zajedno s atomima za koje su vezani, tvore 5-6-eročlani aromatski ili nearomatski prsten koji ima

0-2 heteroatoma odabrana od kisika, dušika ili sumpora; prsten formiran od R i R' je po izboru supstituiran

s 0-3 pojavljivanja J²;

Q' je neovisno odabran od 3-7-eročlanog potpuno zasićenog, djelomično nezasićenog ili aromatskog monocikličkog prstena, 3-7-eročlani prsten ima 0-3 heteroatoma odabrana od kisika, dušika ili sumpora; ili 7-12-eročlanog potpuno zasićenog, djelomično nezasićenog ili aromatskog bicikličkog prstena koji ima 0-5 heteroatoma odabrana od kisika, dušika ili sumpora;

J je neovisno odabran od C, -alifatskog spoja, =O, halo ili —>O;

J' je neovisno odabran od -CN; halo; =O; Q'; ili C, -alifatskog lanca u kojem su do tri metilenske jedinice alifatskog lanca po izboru zamijenjene s -O-, -NR-, -C(O)- ili -S(O)n-; svako pojavljivanje J je po izboru supstituirano s 0-3 pojavljivanja .L; ili dva pojavljivanja J» na istom atomu, uzeti zajedno s atomom za kojeg su vezani, tvore

3-6-eročlani prsten koji ima 0-2 heteroatoma odabrana od kisika, dušika ili sumpora; pri čemu je prsten koji je formiran putem dva pojavljivanja J po izboru supstituiran s 0-3 pojavljivanja J'; ili dva pojavljivanja .1, zajedno s Q', tvore 6-10-eročlani zasićeni ili djelomično nezasićeni premošteni prstenski sustav;

Q' je neovisno odabran od 3-7-eročlanog potpuno zasićenog, djelomično nezasićenog ili aromatskog monocikličkog prstena koji ima 0-3 heteroatoma odabrana od kisika, dušika ili sumpora; ili 7-12-eročlanog potpuno zasićenog, djelomično nezasićenog ili aromatskog bicikličkog prstena koji ima 0-5 heteroatoma odabrana od kisika, dušika ili sumpora;

J> je neovisno odabran od -CN; halo; =O; ->O;

Q'; ili C, -alifatskog lanca u kojem su do tri metilenske jedinice alifatskog lanca po izboru zamijenjene s -O-, -NR-, -C(O)- ili -S(O)-; svaki

J* je po izboru supstituiran s 0-3 pojavljivanja .1 : ili
 dva pojavljivanja J« naistom atomu. zajedno s atomom za kojeg su vezani, tvore 3-6-eročlani prsten koji ima 0-2 heteroatoma odabrana od kisika, dušika ili sumpora; u kojem prsten koji je formiran s dva pojavljivanja J« po izboru supstituiran s 0-3 pojavljivanja J«; ili dva pojavljivanja J«, zajedno s Q-, tvore 6-10-eročlani zasićeni ili djelomično nezasićeni premošteni prstenski sustav;
 Q' je 3-7-eročlani potpuno zasićeni, djelomično nezasićeni ili aromatski monociklički prsten koji ima 0-3 heteroatoma odabrana od kisika, dušika ili sumpora; ili 7-12-eročlani potpuno zasićeni, djelomično nezasićeni ili aromatski biciklički prsten koji ima 0-5 heteroatoma odabrana od kisika, dušika ili sumpora;
 ,L je neovisno odabran od-CN; =O; halo; ili C-, alifatskog lanca u kojem su do dvije metilenske jedinice alifatskog lanca po izboru zamijenjene s -O-, -NR-, -C(Oj- ili -S(O).-;
 J' je neovisno odabran od halo, -CN; ->O; =O; -OH; C-, alifatski lanac u kojem su do dvije metilenske jedinice alifatskog lanca po izboru zamijenjene s -O-, -NR-, -C(O)- ili -S(O).-; ili 3-6-eročlani nearomatski prsten koji ima 0-2 heteroatoma odabrana od kisika, dušika ili sumpora; svako pojavljivanje J¹ je po izboru supstituirano s 0-3 pojavljivanja J>; ili dva pojavljivanja ,i' na istom atomu, zajedno s atomom za kojeg su vezani, tvore 3-6-eročlani prsten koji ima 0-2 heteroatoma odabrana od kisika, dušika ili sumpora; ili dva pojavljivanja J', zajedno s Q; tvore 6-10-eročlani zasićeni ili djelomično nezasićeni premošteni prstenski sustav;
 J'' je neovisno odabran od halo ili G-. alifatskog spoja;
 n je 0, 1 ili 2; i
 R je neovisno odabran od H ili C-, alifatskog spoja.

Broj ostalih patentnih zahtjeva: 32

(11) **BA/EP3038633**

(21) **E03715** (22) 2020-12-24

(26) SR

(31) 1350986 (32) 2013-08-28 (33) SE
 (96) 14765883.5 2014-08-28

(97) 2016-07-06

(51) **A61K 38/00** , **C07K 14/47**

(73) IPC Research, LLC
 251 Little Falls Drive Wilmington New
 Castle, Delaware 19808-1674
 US

(72) NILSSON, Joakim
 Mörbydalen 5, 8 tr 182 52 Danderyd
 SE
 NORDLING, Erik
 Sportstugevägen 14A 182 35 Danderyd
 SE
 STRÖMBERG, Patrik
 Kanalvägen 28B 191 34 Sollentuna
 SE

(74) Dragan Mićunović
 Branilaca Sarajeva 10, 71000 Sarajevo
 BA

(54) **STABILNI POLIPEPTIDI KOJI SE VEZUJU ZA HUMANI KOMPLEMENT C5**

(57)

1. Polipeptid koji može da vezuje komponentu humanog komplementa 5 (C5), pri čemu pomenuti polipeptid obuhvata aminokiselinsku sekvencu:
 [BM]-[L2]-Q₄₂X₄₃LLX₄₆EAKKLX₅₂X₅₃X₅₄Q
 pri čemu, nezavisno jedni od drugih,
 [BM] predstavlja C5 vezujući motiv koji obuhvata aminokiselinsku sekvencu
 EX₉X₁₀X₁₁A X₁₃X₁₄EIDX₁₈LPNLX₂₃X₂₄X₂₅QWX₂₈AFIX₃₂X₃₃LX₃₅;
 pri čemu, nezavisno jedni od drugih,
 X₉ je izabran od H, Q, S, T i V;
 X₁₀ je izabran od I, L, M i V;
 X₁₁ je izabran od A, D, E, H, K, L, N, Q, R, S, T i Y;
 X₁₃ je izabran od N i W;
 X₁₄ je izabran od A, D, E, H, N, Q, R, S i T;
 X₁₈ je izabran od A, E, G, H, K, L, Q, R, S, T i Y;
 X₂₃ je izabran od N i T;
 X₂₄ je izabran od I, L i V;
 X₂₅ je izabran od A, D, E, H, K, N, Q, R, S i T;
 X₂₈ je izabran od I, L i V;
 X₃₂ je izabran od D, E, G, H, N, S i T;
 X₃₃ je izabran od K i S; i
 X₃₅ je izabran od A, D, E, H, N, Q, S, T i Y;
 [L2] je izabran od DDPS i RQPE;
 X₄₂ je izabran od A i S;
 X₄₃ je izabran od N i E;

X₄₆ je izabran od A, S i C;
 X₅₂ je izabran od E, N i S;
 X₅₃ je izabran od D, E i S, pod uslovom da X₅₃ ne predstavlja D kada X₅₂ predstavlja N; i
 X₅₄ je izabran od A i S.

Broj ostalih patentnih zahtjeva: 13

(11) **BA/EP3221349**

- (21) **E03716** (22) 2021-01-04
 (26) SR
 (31)201462081809 P (32)2014-11-19 (33)US
 (96) 15837211.0 2015-11-18
 (97) 2017-09-27
 (51) **C07K 16/18** , **C07K 14/435** ,
G01N 33/53
 (73) Axon Neuroscience SE
 4, Arch Makariou & Kalogreon Nicolaidis
 Sea View City 5th Floor, office 506 6016
 Larnaca
 CY
 (72) NOVAK, Michal
 Novosvetska 27 811 04 Bratislava
 SK
 KONTSEKOVA, Eva
 Lichnerova 41 903 01 Senec
 SK
 KOVACECH, Branislav
 Markova 3 851 01 Bratislava
 SK
 SKRABANA, Rostislav
 Novosveska 5 841 07 Bratislava
 SK
 (74) "LINEA SERVICES" d.o.o.
 Maršala Tita 29/IV, 71000 Sarajevo
 BA

(54) **HUMANIZOVANA ANTITIJELA NA TAU U
 ALCHAJMEROVOJ BOLESTI**

(57)

1. Humanizovano antitelo na tau, gde sekvenca varijabilnog regiona teškog lanca sadrži SEQ ID NO. 16, sekvenca varijabilnog regiona lakog lanca sadrži SEQ ID NO. 26 i gde je antitelo izotipa IgG1 ili IgG4.

(11) **BA/EP3593788**

- (21) **E03717** (22) 2021-01-04
 (31) 18290082 (32) 2018-07-12 (33) EP
 (96) 19185400.9 2019-07-10
 (97) 2020-01-15
 (51) **A61K 9/00** , **A61K 47/14** , **A61K 9/08** , **A61K 31/5575** , **A61P 27/06**
 (73) Nicox S.A.
 Drakkar 2 - Bât D 2405 route des Dolines -
 CS 10313 Sophia Antipolis 06560 Valbonne
 FR
 (72) PILOTAZ, Frédéric
 Les Villas de Bellet - B3 - 209 route de
 Bellet 06200 NICE
 FR
 WEINER, Alan L.
 2312 Grafton Lane MCKINNEY, TX Texas
 75071
 US
 DO, Marina
 5 Rue de Bréa 06500 MENTON
 FR
 SALDO, Julien
 6 Rue Gendarme Desclair - Les Vergers -
 Bâtiment B 06800 CAGNES SUR MER
 FR
 (74) Dragan Mićunović
 Branilaca Sarajeva 10, 71000 Sarajevo
 BA
 (54) **OFTALMOLOŠKE KOMPOZICIJE KOJE
 SADRŽE PROSTAMID KOJI OSLOBAĐA
 AZOT OKSID**
 (57)

1. Oftalmološka vodena kompozicija u obliku rastvora sadržavajući 0.005% do 0.18% w/w heksanske kiseline,6-(nitrooksi)-,(1S,2E)-3-[(1R,2R,3S,5R)-2-[(2Z)-7-(etilamino)-7-okso-2-hepten-1-il]-3,5 dihidroksiciklopentil]-1-(2-feniletil)-2-propen-1-il estar, iz 0.5% w/w do 1.5% w/w makrogol 15 hidrosistearata.

(11) BA/EP2879664(21) **E03720** (22) 2021-01-06

(26) SR

(31) 201213562686 (32) 2012-07-31 (33) US
(96) 13766392.8 2013-07-31

(97) 2015-06-10

(51) **A61K 9/00** , **A61K 47/32** , **A61K 31/415**(73) Egis Gyógyszergyár Zrt.
Keresztúri út 30-38 1106 Budapest
HU(72) MIKULÁSIK, Endre
Bástya utca 23. 1a H-9900 Körmend
HU
SPAITS, Tamás
Képuti liget 4/8 9900 Körmend
HU
SZAKÁLYNÉ SINKA, Ágota
Léka u. 13. 9700 Szombathely
HU(74) "PETOŠEVIĆ" d.o.o.
Željeznička broj 20, 71000 Sarajevo
BA(54) **TRANSDERMALNA FORMULACIJA SA
SADRŽAJEM COX INHIBITORA**

(57)

1. Kompozicija gela koja sadrži:
jedinjenje selektivnog inhibitora COX-2,
najmanje jedan solubilizator,
najmanje jedan agens za vlaženje,
najmanje jedan agens za geliranje,
najmanje jedan agens za precipitaciju da
se postigne pH od 5.5-7.5 da agens za
geliranje nabubri u vodi,
najmanje jedan isparljivi siloksanski
agens,
najmanje jedan rastvarač, i
pojačivač penetracije,
naznačena time što je selektivni inhibitor
COX-2 prisutan u kompoziciji u čvrstom
obliku partikulata, i time što je COX-2 inhibitor
obložen isparljivim siloksanskim agensom ili
naznačena time što je selektivni inhibitor
COX-2 rastvoren u kompoziciji i pri čemu
je pojačivač penetracije obložen isparljivim
siloksanskim agensom.

Broj ostalih patentnih zahtjeva: 42

(11) BA/EP3638370(21) **E03721** (22) 2021-01-06

(26) SR

(31) 201709459 (32) 2017-06-14 (33) GB
(96) 18749124.6 2018-06-25

(97) 2020-04-22

(51) **A61P 25/06** , **A61K 31/198**(73) IntraBio Ltd
Summit House 170 Finchley Road London
NW3 6BP
GB(72) STRUPP, Michael
The Department of Neurology and
German Center for Vertigo and Balance
Disorders Ludwig-Maximilians-University
Hospital Munich Campus Grosshadern
Marchioninstr. 15 81377 Munich
DE
FACTOR, Mallory
9 Hill Street London W1J 5LF
GB(74) Dragan Mićunović
Branilaca Sarajeva 10, 71000 Sarajevo
BA(54) **LIJEČENJE MIGRENE ACETIL-
LEUCINOM**

(57)

1. Acetil-leucin, ili neka njegova farmaceutski
prihvatljiva so, za upotrebu u lečenju ili
prevenciji migrene, ili jednog ili više simptoma
povezanih sa njom.

Broj ostalih patentnih zahtjeva: 14

(11) BA/EP2861229(21) **E03722** (22) 2021-01-11(31) 102012011890 (32) 2012-06-15 (33) DE
(96) 13728758.7 2013-06-14

(97) 2015-04-22

(51) **A61K 31/405** , **A61K 31/455** ,
A61P 35/00 , **A61K 9/00**(73) CONARIS Research Institute AG
Schauenburgerstrasse 116 24118 Kiel
DE(72) WAETZIG, Georg
Elfriede-Dietrich-Str. 77 24106 Kiel
DE
SEEGERT, Dirk
Paul-Schröder-Str. 30 24229
Dänischenhagen
DE(74) "STAM" d.o.o.
Sarači 77, 71000 Sarajevo
BA(54) **FARMACEUTSKA KOMPOZICIJA
KOJA SADRŽI NIKOTINSKU KISELINU
I/ILI NIKOTINAMID I/ILI TRIPTOFAN
ZA POZITIVAN UTICAJ NA CREVNU
MIKROBIOTU**

(57)

1. Farmaceutska kompozicija koja sadrži aktivnu supstancu odabranu od nikotinske kiseline; nikotinamida; triptofana; estara nikotinske kiseline; nikotinamid adenin dinukleotida (NAD); nikotinamid adenin dinukleotid fosfata (NADP); intermedijera u biosintezi NAD ili NADP odabranog iz grupe koju čine N-formilkinuremin, L-kinurenin, 3-hidroksi-L-kinurenin, 3-hidroksiantranilat, 2-amino-3-karboksimukonat semialdehid, hinolinat i beta-nikotinat D-ribonukleotid; triptofan dipeptid; ili njihovu kombinaciju, pri čemu farmaceutska kompozicija oslobađa aktivnu supstancu za lokalnu efikasnost u terminalnom ileumu, kolonu ili u oba, gde se nalazi crevna mikrobiota koju treba modifikovati.

(11) BA/EP3482754(21) **E03724** (22) 2021-01-04(31) 201613828 (32) 2016-08-11 (33) GB
201702552 2017-02-16 GB
201705762 2017-04-10 GB
201706854 2017-04-28 GB

(96) 18210763.1 2017-08-11

(97) 2019-05-15

(51) **A61K 31/13** , **A61P 25/00**(73) IntraBio Ltd
Summit House 170 Finchley Road London
NW3 6BP
GB(72) STRUPP, Michael
Ludwig-Maximilians-University Hospital
Munich, c/o The Department of Neurology
and German Center Campus Grosshadern
Marchioninstr. 15 81377 Munich
DE(74) Dragan Mićunović
Branilaca Sarajeva 10, 71000 Sarajevo
BA(54) **FARMACEUTSKE KOMBINACIJE
I UPOTREBE USMJERENE NA
POREMEĆAJE LIZOZOMALNOG
SKLADIŠTENJA**

(57)

1. Acetil-leucin, ili njegova farmaceutski prihvatljiva so, za upotrebu u lečenju Niemann-Pickove bolesti tipa C ili jednog ili više simptoma povezanih sa Niemann-Pickovom bolešću tipa C kod subjekta kom je to potrebno, pri čemu ta upotreba obuhvata davanje terapijski efektivne količine acetil-leucina subjektu kom je to potrebno u trajanju izabranom od najmanje 6 meseci, najmanje 1 godine, najmanje 2 godine, i najmanje 5 godina.

(11) BA/EP3329002(21) **E03725** (22) 2020-12-31(31)201562199563 P (32)2015-07-31 (33)US
201662287518 P 2016-01-27 US
(96) 16750567.6 2016-07-28

(97) 2018-06-06

(51) C12N 15/113(73) Alnylam Pharmaceuticals, Inc.
300 Third Street, 3rd Floor Cambridge, MA
02142
US(72) ZIMMERMANN, Tracy
300 Third Street 3rd Floor Cambridge, MA
02142
US
CHAN, Amy
300 Third Street 3rd Floor Cambridge, MA
02142
US
JADHAV, Vasant
300 Third Street 3rd Floor Cambridge, MA
02142
US
MAIER, Martin
300 Third Street 3rd Floor Cambridge, MA
02142
US
RAJEEV, Kallanthottathil G.
300 Third Street 3rd Floor Cambridge, MA
02142
US(74) "INTELBIRO" d.o.o.
M.H. Uskufije 3, 71000 Sarajevo
BA**(54) TRANSTIRETIN (TTR) IRNA PRIPRAVCI
I POSTUPCI NJIHOVE UPOTREBE
ZA LIJEČENJE ILI SPRIJEČAVANJE
BOLESTI POVEZANIH S TTR**

(57)

1. Sredstvo dvolančane ribonukleinske kiseline (RNAi) za inhibiranje ekspresije transtiretina (TTR) u stanicima, pri čemu navedeno RNAi sredstvo sadrži smisleni lanac komplementaran s protusmislenim lancem, pri čemu navedeni protusmisleni lanac sadrži regiju komplementarnu sa SEQ ID NO:2, pri čemu je svaki lanac duljine 14 do 30

nukleotida, pri čemu su uglavnom svi nukleotidi smislenog lanca i uglavnom svi nukleotidi protusmislenog lanca modificirani nukleotidi, pri čemu smisleni lanac sadrži ne više od 8 2'-fluoro modifikacija; pri čemu protusmisleni lanac sadrži ne više od 6 2'-fluoro modifikacija; pri čemu smisleni lanac i protusmisleni lanac svaki neovisno sadrže dvije fosforotioatne veze na 5'-kraju; i pri čemu je smisleni lanac konjugiran na najmanje jedan ligand.

Broj ostalih patentnih zahtjeva: 15

(11) **BA/EP3522880**

(21) **E03726** (22) 2021-01-15

(26) HR

(31) 201662404390 P (32) 2016-10-05 (33) US

(96) 17787773.5 2017-10-05

(97) 2019-08-14

(51) **A61K 31/192** , **A61K 31/4439** ,
A61K31/4192, A61P13/12

(73) Mitobridge, Inc.

1030 Massachusetts Avenue Suite 200
Cambridge, MA 02138
US

(72) LAGU, Bharat

21 Lexington Drive Acton, MA 01720
US

PATANE, Michael

6 Westwind Road Andover, MA 01810
US

TOZZO, Effie

898 Massachusetts Avenue Lexington, MA
02420
US

TRZASKA, Scott

8 Renzi Road Raritan, NJ 08869
US

(74) "STAM" d.o.o.

Sarači 77, 71000 Sarajevo
BA

(54) **METODE LIJEČENJA AKUTNE OZLJEDE
BUBREGA**

(57)

1. Spoj predstavljen sljedećom
strukturnom formulom:

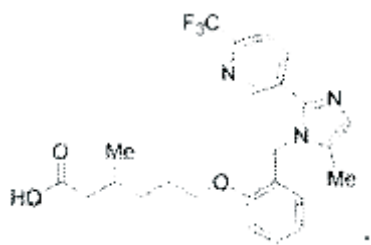

ili njegova farmaceutski prihvatljiva sol, za
upotrebu u intravenskom liječenju ljudskog
pacijenta s akutnom ozljedom bubrega.

Broj ostalih patentnih zahtjeva: 14

(11) **BA/EP3628311**

(21) **E03727** (22) 2021-01-15

(26) SR

(96) 18382687.4 2018-09-27

(97) 2020-04-01

(51) **A61K 9/48** , **A61K 9/50** , **A61K
31/4402** , **A61K 31/4415**

(73) Inibsa Ginecologia, S.A.

Crta. Sabadell a Granollers Km 14,5 08185
Lliça de Vall
ES

(72) Saura i Valls, Marc

Avinguda Pompeu Fabra nº 2, 4º, A 08024
BARCELONA
ES

Nebot Troyano, Joaquín

Avinguda Barcelona 141 3er 4a 08750
MOLINS DE REI
ES

ES

Roca i Juanes, Ramon M.

C. Rector Triadó, 94 5é1ª 08014
BARCELONA
ES

(74) Dragan Mićunović

Branilaca Sarajeva 10, 71000 Sarajevo
BA

(54) **POSUPAK ZA PRIPREMU
VIŠEJEDINIČNOG ORALNOG DOZNOG
OBLIKA SA MODIFIKOVANNIM
OSLOBAĐANJEM DOKSILAMIN
SUKCINATA I PIRODOKSIN
HIDROHLORIDA**

(57)

1. Postupak za pripremu višejediničnih oralnih
doznih oblika sa modifikovanim oslobađanjem
koji obuhvataju:

prvi skup peleta sa modifikovanim
oslobađanjem doksilamina ili neke
njegove farmaceutski prihvatljive soli, koji
obuhvataju:

- neko inertno jezgro;
- neki unutrašnji aktivni sloj obloge koji
obuhvata neku terapijski efektivnu
količinu doksilamina ili neke njegove
farmaceutski prihvatljive soli, jedan ili
više agenasa za oblaganje i jedan ili više
agenasa za stvaranje pora; i opciono
jedan ili više farmaceutski prihvatljivih

ekscipijenas;

- neki srednji sloj obloge sa enteričnim oslobađanjem koji obuhvata jedan ili više enteričnih agenasa za oblaganje i jedan ili više agenasa za stvaranje pora; i

- neki spoljašnji sloj obloge sa modifikovanim oslobađanjem koji obuhvata jedan ili više enteričnih agenasa za oblaganje, jedan ili više agenasa za oblaganje sa modifikovanim oslobađanjem i jedan ili više agenasa za stvaranje pora;

i

drugi skup peleta sa modifikovanim oslobađanjem piridoksina ili neke njegove farmaceutske prihvatljive soli, koji obuhvataju:

- neko inertno jezgro;

- neki unutrašnji aktivni sloj obloge koji obuhvata neku terapijski efektivnu količinu piridoksina ili neke njegove farmaceutske prihvatljive soli, i jedan ili više agenasa za oblaganje; i

- neki spoljašnji sloj obloge sa modifikovanim oslobađanjem koji obuhvata jedan ili više enteričnih agenasa za oblaganje, jedan ili više agenasa za oblaganje sa modifikovanim oslobađanjem i jedan ili više agenasa za stvaranje pora;

pri čemu taj postupak obuhvata:

- pripremanje prvog skupa peleta sa modifikovanim oslobađanjem doksilamina ili neke njegove farmaceutske prihvatljive soli oblaganjem peleta doksilamina ili neke njegove farmaceutske prihvatljive soli, koji imaju unutrašnji aktivni sloj obloge i srednji enterični sloj obloge, istovremenim raspršivanjem mešavine koja obuhvata od 2,0 do 7,5 mas.% enteričnih agenasa za oblaganje i od 15,0 do 35,0 mas.% agenasa za oblaganje sa modifikovanim oslobađanjem u masenom odnosu od 5:95 do 30:70; i dodavanje agenasa za stvaranje pora u praškastom obliku, pri čemu: protok mešavine pri raspršivanju, koja obuhvata agense za oblaganje, je od 300 do 1200 mg/min po kg inertnog jezgra; brzina dodavanja agenasa za stvaranje pora u čvrstom obliku je od 75 do 500 mg/min po kg inertnog jezgra; i odnos između protoka mešavine pri raspršivanju koja obuhvata agense za oblaganje i brzine dodavanja agenasa za stvaranje pora u čvrstom obliku je od 90:10 do 60:40; i

- pripremanje drugog skupa peleta sa modifikovanim oslobađanjem piridoksina ili neke njegove farmaceutske prihvatljive soli oblaganjem peleta piridoksina ili neke njegove farmaceutske prihvatljive soli, koji imaju unutrašnji aktivni sloj obloge, istovremenim raspršivanjem mešavine koja obuhvata od 2,0 do 7,5 mas.% enteričnih agenasa za oblaganje i od 15,0 do 35,0 mas.% agenasa za oblaganje sa modifikovanim oslobađanjem u masenom odnosu od 5:95 do 30:70; i dodavanje agenasa za stvaranje pora u praškastom obliku, pri čemu: protok mešavine pri raspršivanju, koja obuhvata agense za oblaganje, je od 300 do 1200 mg/min po kg inertnog jezgra; brzina dodavanja agenasa za stvaranje pora u čvrstom obliku je od 75 do 500 mg/min po kg inertnog jezgra; a odnos između protoka mešavine pri raspršivanju koja obuhvata agense za oblaganje i brzine dodavanja agenasa za stvaranje pora u čvrstom obliku je od 90:10 do 60:40.

Broj ostalih patentnih zahtjeva: 14

(11) **BA/EP3259255**

(21) **E03728** (22) 2021-01-15

(31) 201562118067 P(32) 2015-02-19 (33) US

(96) 16708268.4 2016-02-12

(97) 2017-12-27

(51) **C07D 263/34** , **A61K 31/421** ,
A61P 9/12

(73) Theravance Biopharma R&D IP, LLC
901 Gateway Boulevard South San
Francisco, CA 94080
US

(72) FLEURY, Melissa
47D Joy Avenue Brisbane, California 94005
US
HUGHES, Adam D.
2029 Touraine Lane Half Moon Bay,
California 94019
US
BEAUSOLEIL, Anne-Marie
600 Brewster Avenue, Apt. 306 Redwood
City, California 94063
US
FENSTER, Erik
535 Redwood Avenue San Bruno, California
94066
US
THALLADI, Venkat R.
888 Foster City Boulevard Apt. E3 Foster
City, California 94404
US
RAPTA, Miroslav
1240 Highland Court San Carlos, California
94070
US

(74) Dragan Mićunović
Branilaca Sarajeva 10, 71000 Sarajevo
BA

(54) **(2R, 4R)-5-(5'-HLOORO-2'-
FLUOROBIFENIL-4-IL)-2-HIDROKSI-4-[(5-
METILOKSAZOL-2-KARBONIL)AMINO]
PENTANSKA KISELINA**

(57)

1. Jedinjenje (2R,4R)-5-(5'-hloro-2'-
fluorobifenil-4-il)-2-hidroksi-4-[(5-metil-oksazol-
2-karbonil)amino]pentanska kiselina, strukture:

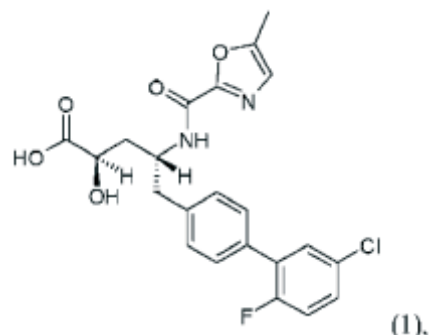

ili njena farmaceutski prihvatljiva so.

Broj ostalih patentnih zahtjeva: 16

(11) BA/EP3141251(21) **E03729** (22) 2021-01-15

(26) SR

(31) 201104202 (32) 2011-03-11 (33) GB
 201104200 2011-03-11 GB
 201114629 2011-08-23 GB
 (96) 16173824.0 2012-03-09

(97) 2017-03-15

(51) **A61K 31/375** , **A61K 47/10** ,
A61K 9/00 , **A61P 1/10**

(73) Norgine B.V.
 Antonio Vivaldistraat 150 1083 HP
 Amsterdam
 NL

(72) HALPHEN, Marc
 c/o Norgine Limited New Road Tir-y-Berth
 Hengoed, Mid Glamorgan CF82 8SJ
 GB
 GRUSS, Hans-Jürgen
 c/o Norgine Limited New Road Tir-y-Berth
 Hengoed, Mid Glamorgan CF82 8SJ
 GB
 COX, Ian
 c/o Norgine Limited New Road Tir-y-Berth
 Hengoed, Mid Glamorgan CF82 8SJ
 GB
 COCKETT, Alasdair
 c/o Norgine Limited New Road Tir-y-Berth
 Hengoed, Mid Glamorgan CF82 8SJ
 GB
 STEIN, Peter
 c/o Norgine Limited New Road Tir-y-Berth
 Hengoed, Mid-Glamorgan CF82 8SJ
 GB
 UNGAR, Alex
 Moorthwaite Cottage Wigton, Cumbria CA7
 0LZ
 GB

(74) Dragan Mićunović
 Branilaca Sarajeva 10, 71000 Sarajevo
 BA

(54) PREPARAT ZA KOLONOSKOPIJU

(57)

1. Rastvor za čišćenje debelog creva koji
 sadrži:

- a) 400 do 700 mmol po litru anjona askorbatnog
 dobijenog pomoću askorbinske kiseline, jednu ili
 više soli askorbinske kiseline, ili njihova mešavina; i
- b) 40 ili 80 g po litru polietilen glikola; i
- c) natrijum hlorida i kalijum hlorida.

Broj ostalih patentnih zahtjeva: 16

(11) BA/EP3277717(21) **E03730** (22) 2021-01-18

(26) HR

(31) 201562140913 P (32) 2015-03-31 (33) US
 (96) 16712353.8 2016-03-30

(97) 2018-02-07

(51) **C07K 16/24** , **A61K 39/395** ,
A61K 39/00 , **A01K 67/027** , **C07K**
14/54 , **C07K 14/715**

(73) Medimmune Limited
 Milstein Building Granta Park Cambridge,
 Cambridgeshire CB21 6GH
 GB

(72) COHEN, Emma S
 MedImmune Limited Granta Park
 Cambridge Cambridgeshire CB21 6GH
 GB
 LOWE, David C
 MedImmune Limited Granta Park
 Cambridge Cambridgeshire CB21 6GH
 GB
 BUTLER, Robin
 MedImmune Limited Granta Park
 Cambridge Cambridgeshire CB21 6GH
 GB
 SCOTT, Ian C
 MedImmune Limited Granta Park
 Cambridge Cambridgeshire CB21 6GH
 GB
 VOUSDEN, Katherine A
 MedImmune Limited Granta Park
 Cambridge Cambridgeshire CB21 6GH
 GB
 STRAIN, Martin D
 MedImmune Limited Granta Park
 Cambridge Cambridgeshire CB21 6GH
 GB
 CARMEN, Sara
 MedImmune Limited Granta Park
 Cambridge Cambridgeshire CB21 6GH
 GB
 ENGLAND, Elizabeth H
 MedImmune Limited Granta Park
 Cambridge Cambridgeshire CB21 6GH
 GB
 KEMP, Benjamin P
 MedImmune Limited Granta Park
 Cambridge Cambridgeshire CB21 6GH
 GB
 REES, David G
 MedImmune Limited Granta Park

Cambridge Cambridgeshire CB21 6GH
 GB
 OVERED-SAYER, Catherine L
 MedImmune Limited Granta Park
 Cambridge Cambridgeshire CB21 6GH
 GB
 MUSTELIN, Tomas M
 MedImmune LLC One MedImmune Way
 Gaithersburg, MD 20878
 US
 SLEEMAN, Matthew
 MedImmune Limited Granta Park
 Cambridge Cambridgeshire CB21 6GH
 GB
 HOUSLAY, Kirsty
 MedImmune Limited Granta Park
 Cambridge Cambridgeshire CB21 6GH
 GB

(74) "INTELBIRO" d.o.o.
 M.H. Uskufije 3, 71000 Sarajevo
 BA

(54) **NOVI OBLIK IL33, MUTIRANI OBLICI
 IL33, PROTUTIJELA, TESTOVI I
 POSTUPCI NJEGOVE UPOTREBE**

(57)

1. Izolirano protutijelo se veže na redIL-33, ili njegov ulomak koji veže antigen, naznačeno time što protutijelo ili njegov ulomak koji veže antigen sadrži VHCDR1 koja ima sekvencu SEQ ID NO: 543, VHCDR2 koja ima sekvencu SEQ ID NO: 544, VHCDR3 koja ima sekvencu SEQ ID NO: 545, VLCDR1 koja ima sekvencu SEQ ID NO: 548, VLCDR2 koja ima sekvencu SEQ ID NO: 549, i VLCDR3 koja ima sekvencu SEQ ID NO: 550.

Broj ostalih patentnih zahtjeva: 20

(11) **BA/EP3519420**

(21) **E03731** (22) 2021-01-19

(26) SR

(31) 16191919 (32) 2016-09-30 (33) EP
 (96) 17772731.0 2017-09-28

(97) 2019-08-07

(51) **C07H 21/02** , **C07H 19/23** , **A61K 31/7076** , **A61P 37/00**

(73) Boehringer Ingelheim International GmbH
 Binger Strasse 173 55216 Ingelheim am
 Rhein
 DE

(72) OOST, Thorsten
 Boehringer Ingelheim GmbH Corporate
 Patents Binger Strasse 173 55216
 Ingelheim am Rhein
 DE
 CAROTTA, Sebastian
 Boehringer Ingelheim GmbH Corporate
 Patents Binger Strasse 173 55216
 Ingelheim am Rhein
 DE
 FLECK, Martin
 Boehringer Ingelheim GmbH Corporate
 Patents Binger Strasse 173 55216
 Ingelheim am Rhein
 DE

(74) "LINEA SERVICES" d.o.o.
 Maršala Tita 29/IV, 71000 Sarajevo
 BA

(54) **CIKLIČNA DINUKLEOTIDNA
 JEDINJENJA**

(57)

1. Jedinjenje formule I

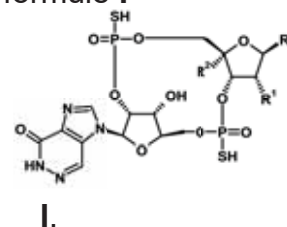

gdje

R₁ je odabran između grupe koja se sastoji od H, F, -O-C₁₋₃ alkil i OH, i

R₂ je H, ili

R₂ je -CH₂- i R₁ je -O-, obrazujuću zajedno -CH₂-O- most, i

R₃ je purinska nukleobaza odabrana između grupe koja se sastoji od purina, adenina, guanina, ksantina, hipoksantina, povezan kroz njegov N₉ azot,

njegovi solvati i hidrati, ili njegove soli.

Broj ostalih patentnih zahtjeva: 17

(11) **BA/EP3600363**

(21) **E03732** (22) 2021-01-19

(26) SR

(31)	201709465	(32)	2017-06-14	(33)	GB
	201709526		2017-06-15		GB
	201805990		2018-04-11		GB
	201805989		2018-04-11		GB
	201805991		2018-04-11		GB
	201806780		2018-04-25		GB
	201806779		2018-04-25		GB

(96) 18731819.1 2018-06-14

(97) 2020-02-05

(51) **A61K 35/74** , **A23L 33/135** ,
A61K 9/19 , **A61P 25/28**

(73) 4D Pharma Research Limited
Life Sciences Innovation Building Cornhill
Road Aberdeen, Aberdeenshire AB25 2ZS
GB

(72) MULDER, Imke Elisabeth
c/o 4D Pharma Research Limited Life
Sciences Innovation Building Cornhill Road
Aberdeen Aberdeenshire AB25 2ZS
GB
ETTORRE, Anna
c/o 4D Pharma Research Limited Life
Sciences Innovation Building Cornhill Road
Aberdeen Aberdeenshire AB25 2ZS
GB
AHMED, Suaad
c/o 4D Pharma Research Limited Life
Sciences Innovation Building Cornhill Road
Aberdeen Aberdeenshire AB25 2ZS
GB
FOTIADOU, Parthena

c/o 4D Pharma Research Limited Life
Sciences Innovation Building Cornhill Road
Aberdeen Aberdeenshire AB25 2ZS
GB

URCIA, Joseph Roby Irlangan
c/o 4D Pharma Research Limited Life
Sciences Innovation Building Cornhill Road
Aberdeen Aberdeenshire AB25 2ZS
GB

SAVIGNAC, Helene
c/o 4D Pharma Research Limited Life
Sciences Innovation Building Cornhill Road
Aberdeen Aberdeenshire AB25 2ZS
GB

(74) "LINEA SERVICES" d.o.o.
Maršala Tita 29/IV, 71000 Sarajevo
BA

(54) **KOMPOZICIJE KOJE SADRŽE
BAKTERIJSKE SOJEVE**

(57)

Kompozicija koja sadrži bakterijski soj roda *Parabacteroides*, za upotrebu u postupku lečenja ili prevencije neurodegenerativnog poremećaja odabranog iz grupe koju čine Parkinsonova bolest, koja uključuje progresivnu supranuklearnu paralizu, progresivnu supranuklearnu paralizu, Steele-Richardson-Olszewski sindrom, hidrocefalus normalnog pritiska, vaskularni ili arteriosklerotski parkinsonizam i parkinsonizam izazvan lekovima; Alchajmerova bolest, koja uključuje Bensonov sindrom; Hantingtonova bolest; amiotrofična lateralna skleroza; Lu Gerigova bolest; bolest motornih neurona; prionska bolest; spinocerebelarna ataksija; spinalna mišićna atrofija; demencija, koja uključuje Levijevo telo, vaskularnu i frontotemporalnu demenciju; primarna progresivna afazija; blago kognitivno oštećenje; kognitivno oštećenje povezano sa HIV-om i kortikobazalna degeneracija.

Broj ostalih patentnih zahtjeva: 14

(11) BA/EP2835242**(21) E03733** (22) 2021-01-22

(26) SR

(31) 1037711	(32) 2010-02-12	(33) NL
201000082	2010-02-12	BE
202010004816 U	2010-04-07	DE
1038078	2010-07-01	NL

(96) 14179417.2 2011-02-14

(97) 2015-02-11

(51) B29K 305/00 , **B05B 3/00** , **B05B 12/02** , **B29C 39/10** , **B29C 39/44** , **B29C 69/00** , **B29K 311/14** , **E04C 2/20** , **E04C 2/52** , **B29C 44/60** , **B29K 75/00** , **B29C 44/12** , **B29C 44/18** , **E04C 2/296** , **E04C 2/38** , **B29L 31/10**

(73) MAC Investments B.V.
Weegschaalstraat 3 5632 CW Eindhoven
NL

(72) Arnauts, Dirk
Gestelsedijk 78 3920 Lommel
BE

(74) "ŽIVKO MIJATOVIĆ & PARTNERS" d.o.o.
Sarajevo
M.H. Uskufije 3, 71000 Sarajevo
BA

(54) POSTUPAK, UREĐAJ I RAČUNARSKI PROGRAM ZA PROIZVODNJU PREDIZOLOVANOG SEGMENTA OKVIRNE KONSTRUKCIJE

(57)

Postupak za proizvodnju predizolovanog segmenta (1) okvirne konstrukcije za zgrade

različitih dimenzija, naznačen time, što postupak obuhvata sledeće korake:

f) proizvodnju sklopa, u jedinici (22) za sklapanje, gde sklop (2) ima okvir (4) i bar jedan odeljak (5) sa šupljinom (14) koju treba u potpunosti ispuniti penastim izolacionim slojem (8), sklop (2) je suštinski zatvoreni sklop (2) koji sadrži prvi i drugi ravni panel (3, 13), koji su učvršćeni paralelno jedan drugom i na međusobnoj udaljenosti od okvira (4), tako da se okvir (4) nalazi između prvog i drugog ravnog panela (3, 13) za formiranje šupljine (14) između ravnih panela (3, 13), pri čemu je okvir drveni ili metal-

ni okvir koji sadrži mnoštvo greda; i pri čemu je najmanje jedan odeljak (5) opremljen najmanje jednim otvorom (11) koji je napravljen u okviru (4) za umetanje mlaznice (25) za ubrizgavanje sirovina za formiranje penastog izolacionog sloja (8); g) snabdevanje nosača (40) podataka podacima o najmanje jednom odeljku (5) koji se puni, iz kojih može da se odredi količina sirovina potrebna za potpuno popunjavanje šupljine (14) najmanje jednog odeljka; -postavljanje nosača (40) podataka na sklop (2), prijem sklopa, sa nosačem (40) podataka postavljenim na sklop, u jedinicu (24) za punjenje; b) očitavanje podataka sa nosača (40) podataka; c) utvrđivanje količine sirovina koju treba umetnuti u najmanje jedan odeljak (5) za formiranje penastog izolacionog sloja (8) na osnovu podataka na nosaču (40) podataka; - umetanje sklopa (2) u presu (31), d) umetanje utvrđene količine sirovina najmanje jednom mlaznicom (25) u najmanje jedan odeljak (5) za formiranje penastog izolacionog sloja (8) i delovanje prese (31) potisnim silama na sklop (2) tokom unapred određenog perioda (T) nakon umetanja sirovina, za neutralisanje sila kojima penasti izolacioni sloj (8) deluje na sklop (2) tokom stvaranja pene i očvršćavanja; e) omogućavanje penastom izolacionom sloju (8) da stvori penu i očvršne u najmanje jednom odeljku (5) tokom unapred određenog perioda (T).

Broj ostalih patentnih zahtjeva: 19

(11) BA/EP3226842(21) **E03734** (22) 2021-01-21

(26) HR

(31) 14196591 (32) 2014-12-05 (33) EP
(96) 15817642.0 2015-12-03

(97) 2017-10-11

(51) **A61K 9/14**, **A61K 9/20**, **A61P 13/08**, **A61P 35/00**, **A61P 35/04**(73) Aragon Pharmaceuticals, Inc.
10990 Wilshire Blvd, Suite 300 Los Angeles, CA 90024
US(72) VERRECK, Geert
c/o Janssen Pharmaceutica NV
Turnhoutseweg 30 B-2340 Beerse
BE(74) "INTELBIRO" d.o.o.
M.H. Uskufije 3, 71000 Sarajevo
BA**(54) PRIPRAVCI PROTIV RAKA**

(57)

1. Kruta disperzija koja sadrži

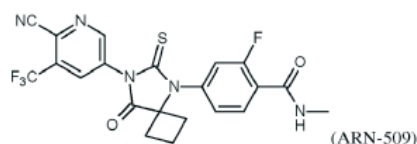

i kopolimer poli(met)akrilat.

Broj ostalih patentnih zahtjeva: 27

(11) BA/EP3188853(21) **E03735** (22) 2021-01-20

(26) HR

(31) 201415747 (32) 2014-09-05 (33) GB
201501792 2015-02-03 GB
(96) 15762696.1 2015-09-07

(97) 2017-07-12

(51) **B21D 5/08**, **B21D 13/04**, **E04B 2/74**, **E04B 2/78**, **E04C 3/07**, **E04C 3/04**, **B21H 8/00**(73) Hadley Industries Overseas Holdings Limited
Downing Street Smethwick Warley West Midlands B66 2PA
GB(72) CASTELLUCCI, Michael
Downing Street Smethwick Birmingham, West Midlands B66 2PA
GB(74) "ŽIVKO MIJATOVIĆ & PARTNERS" d.o.o.
Sarajevo
M.H. Uskufije 3, 71000 Sarajevo
BA**(54) PROFILI**

(57)

1. Izduženi profil (1; 1'; 50) sa prvim dijelom (2; 2') i drugim dijelom (3; 3'), gdje su prvi (2; 2') i drugi (3; 3') dio uzajamno spojeni prvim spojnim dijelom (JP1, JP1', JP1'') paralelnim u odnosu na glavnu os profila, gdje su prvi (2; 2') i drugi (3; 3') dio nekolinearni i nekoplanarni, gdje spojni dio (JP1; JP1') sadrži niz (10; 10') izdignutih ili ulegnutih izduženih formacija (10a, 10a'; 60), gdje se svaka od izduženih formacija (10a; 10a'; 60) pruža preko prvog spojnog dijela (JP1; JP1'; JP1'') u pravcu koji nije paralelan sa glavnom osi (A; A') profila (1; 1'; 50) i gdje su ravna polja (FL; FL') izvedena između uzastopnih izduženih formacija (10a; 10a'; 60) u nizu (10; 10') i **naznačen time** što je korak (P) između uzastopnih izduženih formacija (10a; 10a'; 60) u nizu (10; 10') između 2 i 20 puta veći od debljine (G) ravnih polja (FL; FL') i što je u pravcu duž niza (10; 10') od 30% do 70% rastojanja zauzeto širinom W izduženih formacija (10a, 10a'; 60).

Broj ostalih patentnih zahtjeva: 14

(11) **BA/EP3356385**

(21) **E03736** (22) 2021-01-22

(26) SR

(31) 15002800 (32) 2015-09-30 (33) EP

16164090 2016-04-06 EP

16182764 2016-08-04 EP

(96) 16778680.5 2016-09-19

(97) 2018-08-08

(51) **C07K 7/02** , **G01N 33/68** , **G01N 33/574** , **C07D 213/61**

(73) Deutsches Krebsforschungszentrum

Im Neuenheimer Feld 280 69120

Heidelberg

DE

Ruprecht-Karls-Universität Heidelberg

Grabengasse 1 69117 Heidelberg

DE

(72) CARDINALE, Jens

Ludwig Boltzmann Institute Applied

Diagnostics General Hospital Vienna (AKH)

c/o Sekretariat Nuklearmedizin Währinger

Gürtel 18-20 A-190 Wien

AT

SCHÄFER, Martin

Am Pfaffenrain 19 69239 Neckarsteinach

DE

KOPKA, Klaus

Schulstrasse 7 69221 Dossenheim

DE

EDER, Matthias

Unterdorf 46 79112 Freiburg

DE

BAUDER-WUEST, Ulrike

Im Klingen 7 69198 Schriesheim

DE

EISENHUT, Michael

Schloss Wolfsbrunnenweg 33A 69118

Heidelberg

DE

BENESOVA, Martina

Am Pfaffenrain 19 69239 Neckarsteinach

DE

HABERKORN, Uwe

Königsacker 82 68723 Schwetzingen

DE

GIESEL, Frederik L.

Alte Eppelheimerstr. 24-1 69115 Heidelberg

DE

(74) "ŽIVKO MIJATOVIĆ & PARTNERS" d.o.o.

Sarajevo

M.H. Uskufije 3, 71000 Sarajevo

BA

(54) **18F-OBILJEŽENI INHIBITORI SPECIFIČNOG MEMBRANSKOG ANTIGENA PROSTATE (PSMA) I NJIHOVA UPOTREBA KAO SREDSTAVA ZA VIZUELIZACIJU KANCERA PROSTATE**

(57)

1. Jedinjenje formule I:

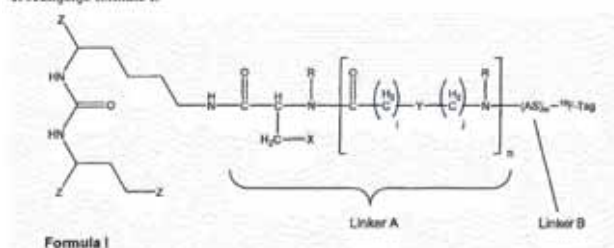

sa:

ij:	0,1
M	1-5
N	0-3
R	H, CH ₃
AS	Prirodna ili neprirodna aminokiselina
Z:	-CO ₂ H, -SO ₂ H, -SO ₃ H, -SO ₄ H, -PO ₂ H, -PO ₃ H, -PO ₄ H ₂
X:	Naftil, Fenil, Difenil, Indolil (=2,3-benzopiroli), Benzotiazolil, Hinoil
Y:	Aril, Alkilaril, Ciklopestil, Cikloheksil, Cikloheptil, N-Piperidil i N-metilovana piperidil so

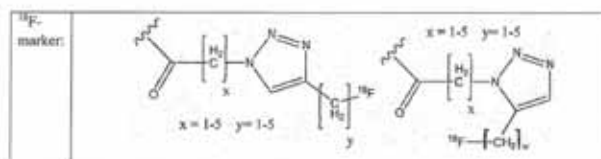

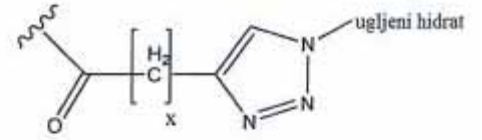
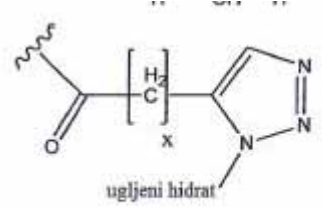
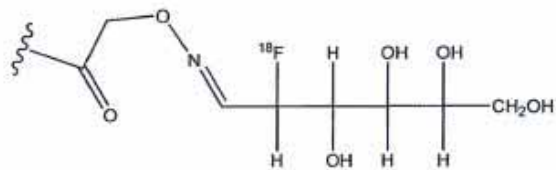
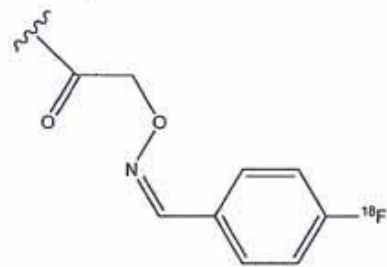
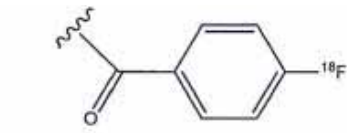
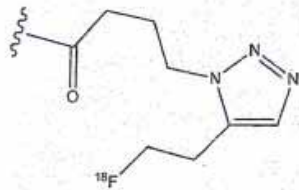
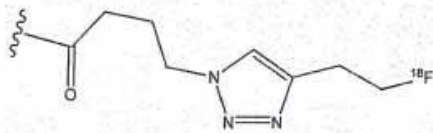
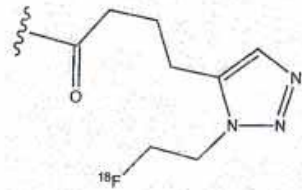
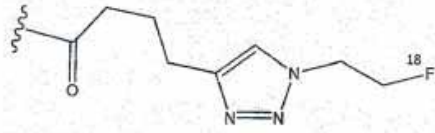
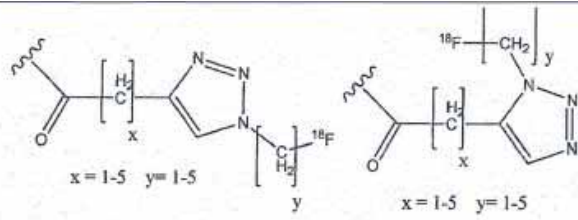

sa:

$x = 1-5$

ugljeni hidrat:

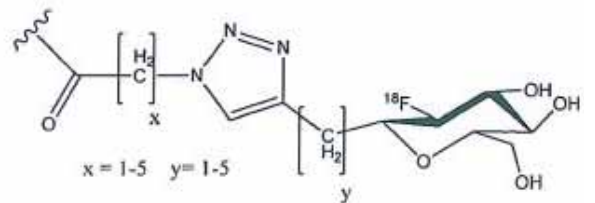
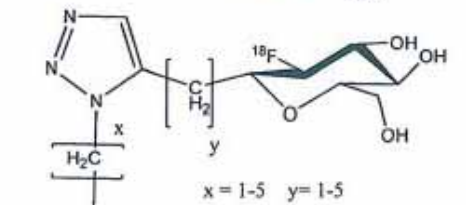
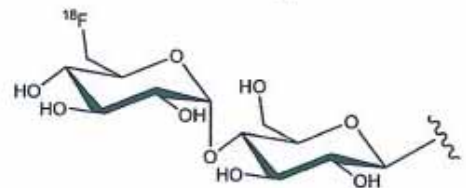
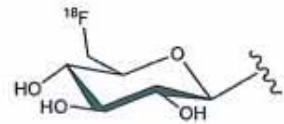
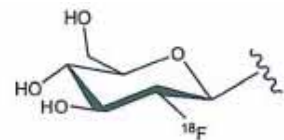

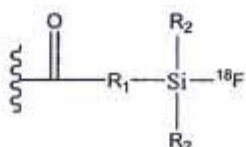
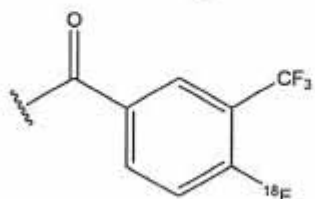
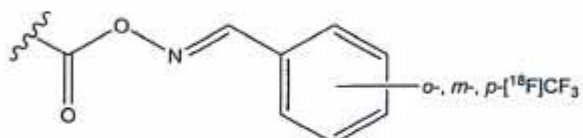
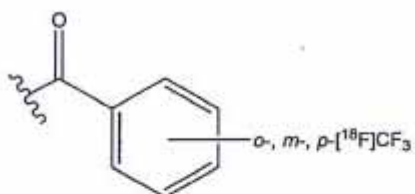
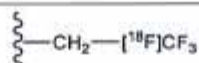
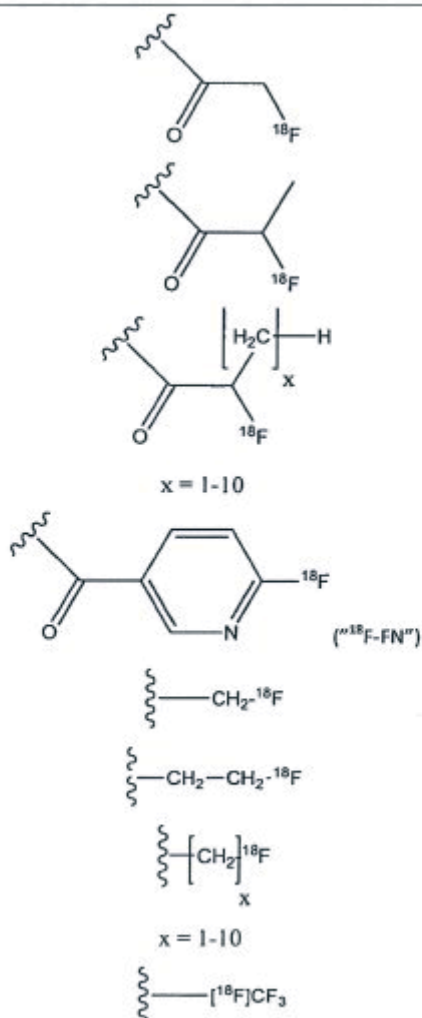

R₁:Bilo koji alkil, aril ili arilalkil linker naročito metil, 2-etil, 3-propil, 2-,3-,4-fenil, 2-,3-,4-fenilmetil, 2-,3-,4-fenilpropil R₂: Bilo koja alkil ili aril grupa naročito metil izopropil, *tert*-butil, fenil ili 1-naftil

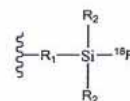

R₁: Bilo koji alkil, aril ili arilalkil linker naročito metil, 2-etil, 3-propil, 2-,3-,4-fenil, 2-,3-,4-fenilmetil, 2-,3-,4-fenilpropil R₂: Bilo koja alkil ili aril grupa naročito metil izopropil, *tert*-butil, fenil ili 1-naftil

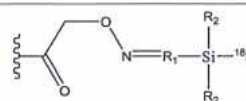

R₁: Bilo koji alkil, aril ili arilalkil linker naročito metil, 2-etil, 3-propil, 2-,3-,4-fenil, 2-,3-,4-fenilmetil, 2-,3-,4-fenilpropil R₂: Bilo koja alkil ili aril grupa naročito metil izopropil, *tert*-butil, fenil ili 1-naftil

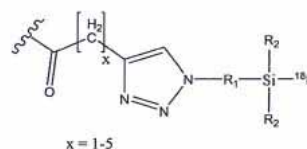

R₁: Bilo koji alkil, aril ili arilalkil linker naročito metil, 2-etil, 3-propil, 2-,3-,4-fenil, 2-,3-,4-fenilmetil, 2-,3-,4-fenilpropil R₂: Bilo koja alkil ili aril grupa naročito metil izopropil, *tert*-butil, fenil ili 1-naftil

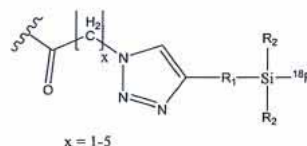

R₁: Bilo koji alkil, aril ili arilalkil linker naročito metil, 2-etil, 3-propil, 2-,3-,4-fenil, 2-,3-,4-fenilmetil, 2-,3-,4-fenilpropil R₂: Bilo koja alkil ili aril grupa naročito metil izopropil, *tert*-butil, fenil ili 1-naftil

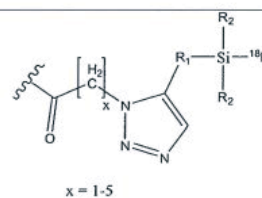

R₁: Bilo koji alkil, aril ili arilalkil linker naročito metil, 2-etil, 3-propil, 2-,3-,4-fenil, 2-,3-,4-fenilmetil, 2-,3-,4-fenilpropil R₂: Bilo koja alkil ili aril grupa naročito metil izopropil, *tert*-butil, fenil ili 1-naftil

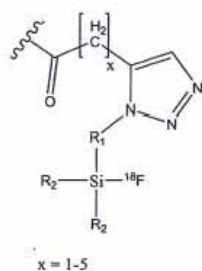

R₁:Bilo koji alkil, aril ili arilalkil linker naročito metil, 2-etil, 3-propil, 2-,3-,4-fenil, 2-,3-,4-fenilmetil, 2-,3-,4-fenilpropil R₂: Bilo koja alkil ili aril grupa naročito metil izopropil, *tert*-butil, fenil ili 1-naftil

Broj ostalih patentnih zahtjeva: 8

(11) **BA/EP3394033**

(21) **E03738** (22) 2021-01-25

(26) SR

(31) 201562270931 P (32) 2015-12-22 (33) US
 201662324502 P 2016-04-19 US
 201662385341 P 2016-09-09 US
 (96) 16826549.4 2016-12-21

(97) 2018-10-31

(51) **C07D 215/40** , **C07D 471/04** ,
A61K 31/4375 , **A61K 31/47** ,
A61K 31/519 , **A61K 31/4985** ,
A61P 35/00 , **A61P 31/00** , **A61P**
3/00 , **A61P 9/10** , **A61P 11/06**
 , **A61P 31/12** , **A61P 35/04**

(73) Incyte Corporation
 1801 Augustine Cut-Off Wilmington, DE
 19803
 US

(72) LAJKIEWICZ, Neil
 Incyte Corporation 1801 Augustine Cut-Off
 Wilmington Delaware 19803
 US
 WU, Liangxing
 Incyte Corporation 1801 Augustine Cut-Off
 Wilmington Delaware 19803
 US
 YAO, Wenqing
 Incyte Corporation 1801 Augustine Cut-Off
 Wilmington Delaware 19803
 US

(74) "LINEA SERVICES" d.o.o.
 Maršala Tita 29/IV, 71000 Sarajevo
 BA

(54) **HETEROCIKLIČNA JEDINJENJA KAO
 IMUNOMODULATORI**

(57)

1. Jedinjenje koje ima formulu (I):

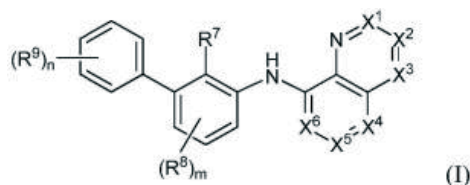

ili njegova farmaceutski prihvatljiva so ili stereoizomer,
 gde:

X₁ je N ili CR₁;

X₂ je N ili CR₂;

X₃ je N ili CR₃;

X₄ je N ili CR₄;

X₅ je N ili CR₅;

X₆ je N ili CR₆

gde X₁, X₂ i X₃ nisu svi istovremeno N;

gde X₄, X₅ i X₆ nisu svi istovremeno N;

R₁, R₂, R₃, R₄, R₅, R₆ i R₉ se svaki nezavisno bira između H, halo, C₁₋₆ alkil, C₂₋₆ alkenil, C₂₋₆ alkinil, C₁₋₆ haloalkil, C₁₋₆ haloalkoksi, C₆₋₁₀ aril, C₃₋₁₀ cikloalkil, 5-14 člani heteroaril, 4-10 člani heterocikloalkil, C₆₋₁₀ aril-C₁₋₄ alkil-, C₃₋₁₀ cikloalkil-C₁₋₄ alkil-, (5-14 člani heteroaril)-C₁₋₄ alkil-, (4-10 člani heterocikloalkil)-C₁₋₄ alkil-, CN, NO₂, OR_a, SR_a, NHOR_a, C(O)R_a, C(O)NR_aR_a, C(O)OR_a, OC(O)R_a, OC(O)NR_aR_a, NHR_a, NR_aR_a, NR_aC(O)R_a, NR_aC(O)OR_a, NR_aC(O)NR_aR_a, C(=NR_a)R_a, C(=NR_a)NR_aR_a, NR_aC(=NR_a)NR_aR_a, NR_aS(O)R, NR_aS(O)₂R_a, NR_aS(O)₂NR_aR_a, S(O)R_a, S(O)NR_aR_a, S(O)₂R_a, i S(O)₂NR_aR_a, pri čemu C₁₋₆ alkil, C₂₋₆ alkenil, C₂₋₆ alkinil, C₆₋₁₀ aril, C₃₋₁₀ cikloalkil, 5-14 člani heteroaril, 4-10 člani heterocikloalkil, C₆₋₁₀ aril-C₁₋₄ alkil-, C₃₋₁₀ cikloalkil-C₁₋₄ alkil-, (5-14 člani heteroaril)-C₁₋₄ alkil-, i (4-10 člani heterocikloalkil)-C₁₋₄ alkil-iz R₁, R₂, R₃, R₄, R₅, R₆ i R₉ je svaki opciono supstituisan sa 1, 2, 3, ili 4 R_b supstituenta;

R₇ je C₁₋₄ alkil, halo, CN, OH, ciklopropil, C₂₋₄ alkinil, C₁₋₄ alkoksi, C₁₋₄ haloalkil, C₁₋₄ haloalkoksi, NH₂, -NH-C₁₋₄ alkil, -N(C₁₋₄ alkil)₂, OR₁₁, NHOR₁₁, C(O)R₁₁, C(O)NR₁₁R₁₁, C(O)OR₁₁, OC(O)R₁₁, OC(O)NR₁₁R₁₁, NR₁₁C(O)R₁₁, NR₁₁C(O)OR₁₁, NR₁₁C(O)NR₁₁R₁₁, C(=NR₁₁)R₁₁, C(=NR₁₁)NR₁₁R₁₁, NR₁₁C(=NR₁₁)NR₁₁R₁₁, NR₁₁S(O)R₁₁, NR₁₁S(O)₂R₁₁, NR₁₁S(O)₂NR₁₁R₁₁, S(O)R₁₁, S(O)NR₁₁R₁₁, S(O)₂R₁₁, i S(O)₂NR₁₁R₁₁,

gde je svaki R₁₁ nezavisno izabran između H i C₁₋₄ alkila opciono supstituisanog sa 1 ili 2 halo, OH, CN ili OCH₃; svaki R₈ je nezavisno izabran između H, C₁₋₄ alkil, C₃₋₆ cikloalkil, C₂₋₄ alkenil, C₂₋₄ alkinil, halo, CN, OH, C₁₋₄ alkoksi, C₁₋₄ haloalkil, C₁₋₄ haloalkoksi, NH₂, -NH-C₁₋₄ alkil, -N(C₁₋₄ alkil)₂, OR₁₀, NHOR₁₀, C(O)R₁₀, C(O)NR₁₀R₁₀, C(O)OR₁₀, OC(O)R₁₀, OC(O)NR₁₀R₁₀, NR₁₀C(O)R₁₀, NR₁₀C(O)OR₁₀, NR₁₀C(O)NR₁₀R₁₀, C(=NR₁₀)R₁₀, C(=NR₁₀)NR₁₀R₁₀, NR₁₀C(=NR₁₀)NR₁₀R₁₀, NR₁₀S(O)R₁₀, NR₁₀S(O)₂R₁₀, NR₁₀S(O)₂NR₁₀R₁₀, S(O)R₁₀, S(O)NR₁₀R₁₀, S(O)₂R₁₀, i S(O)₂NR₁₀R₁₀, gde svaki R₁₀ je nezavisno H ili C₁₋₄ alkil opciono supstituisan sa 1 ili 2 grupe nezavisno izabrane između halo, OH, CN i C₁₋₄ alkoksi i pri čemu C₁₋₄ alkil, C₃₋₆ cikloalkil, C₂₋₄ alkenil i C₂₋₄ alkinil iz R₈ je svaki opciono supstituisan sa 1 ili 2 supstituenta nezavisno izabranih iz halo, OH, CN, C₁₋₄ alkil i C₁₋₄ alkoksi;

ili dva susedna R₉ supstituenta zajedno sa ugljenikovim atomima za koje su vezani, obrazuju spojeni fenil prsten, spojeni 5-do 7-člani heterocikloalkil prsten, spojeni 5-ili 6-člani heteroaril prsten ili spojeni C₃₋₁₀ cikloalkil prsten pri čemu spojeni 5-do 7-člani heterocikloalkil prsten i spojeni 5-ili 6-člani heteroaril prsten koji ima 1-4 heteroatoma kao članove prstena izabranih između N, O i S i pri čemu spojeni fenil

prsten spojeni 5-do 7-člani heterocikloalkil prsten spojeni 5-ili 6-člani heteroaril prsten i spojeni C₃₋₁₀ cikloalkil prsten je svaki opciono supstituisan sa 1 ili 2 nezavisno izabranih R_a supstituenata;

svaki R_a je nezavisno izabran između H, CN, C₁₋₆ alkil, C₁₋₄ haloalkil, C₂₋₆ alkenil, C₂₋₆ alkinil, C₆₋₁₀ aril, C₃₋₁₀ cikloalkil, 5-10 člani heteroaril, 4-10 člani heterocikloalkil, C₆₋₁₀ aril-C₁₋₄ alkil-, C₃₋₁₀ cikloalkil-C₁₋₄ alkil-, (5-10 člani heteroaril)-C₁₋₄ alkil-, i (4-10 člani heterocikloalkil)-C₁₋₄ alkil-, pri čemu C₁₋₆ alkil, C₂₋₆ alkenil, C₂₋₆ alkinil, C₆₋₁₀ aril, C₃₋₁₀ cikloalkil, 5-10 člani heteroaril, 4-10 člani heterocikloalkil, C₆₋₁₀ aril-C₁₋₄ alkil-, C₃₋₁₀ cikloalkil-C₁₋₄ alkil-, (5-10 člani heteroaril)-C₁₋₄ alkil-i (4-10 člani heterocikloalkil)-C₁₋₄ alkil- iz R_a svaki je opciono supstituisan sa 1, 2, 3, 4, ili 5 R_d supstituenata;

svaki R_d je nezavisno izabran između C₁₋₄ alkil, C₁₋₄ haloalkil, halo, C₃₋₁₀ cikloalkil, 4-10 člani heterocikloalkil, fenil, 5-ili 6-člani heteroaril, CN, NH₂, NHOR_e, OR_e, SR_e, C(O)R_e, C(O)NR_eR_e, C(O)OR_e, OC(O)R_e, OC(O)NR_eR_e, NHR_e, NR_eR_e, NR_eC(O)R_e, NR_eC(O)NR_eR_e, NR_eC(O)OR_e, C(=NR_e)NR_eR_e, NR_eC(=NR_e)NR_eR_e, S(O)R_e, S(O)NR_eR_e, S(O)₂R_e, NR_eS(O)₂R_e, NR_eS(O)₂NR_eR_e, i S(O)₂NR_eR_e, pri čemu C₁₋₄ alkil, C₃₋₁₀ cikloalkil, fenil, 5-ili 6-člani heteroaril i 4-10 člani heterocikloalkil iz R_d su svaki dalje opciono supstituisani sa 1-3 nezavisno izabranih R_e supstituenata;

svaki R_b supstituent je nezavisno izabran između halo, C₁₋₄ alkil, C₁₋₄ haloalkil, C₁₋₄ haloalkoksi, C₆₋₁₀ aril, C₃₋₁₀ cikloalkil, 5-10 člani heteroaril, 4-10 člani heterocikloalkil, C₆₋₁₀ aril-C₁₋₄ alkil-, C₃₋₁₀ cikloalkil-C₁₋₄ alkil-, (5-10 člani heteroaril)-C₁₋₄ alkil-, (4-10 člani heterocikloalkil)-C₁₋₄ alkil-, CN, OH, NH₂, NO₂, NHOR_c, OR_c, SR_c, C(O)R_c, C(O)NR_cR_c, C(O)OR_c, OC(O)R_c, OC(O)NR_cR_c, C(=NR_c)NR_cR_c, NR_cC(=NR_c)NR_cR_c, NHR_c, NR_cR_c, NR_cC(O)R_c, NR_cC(O)OR_c, NR_cC(O)NR_cR_c, NR_cS(O)R_c, NR_cS(O)₂R_c, NR_cS(O)₂NR_cR_c, S(O)R_c, S(O)NR_cR_c, S(O)₂R_c ili S(O)₂NR_cR_c; pri čemu C₁₋₄ alkil, C₁₋₄ haloalkil, C₁₋₄ haloalkoksi, C₆₋₁₀ aril, C₃₋₁₀ cikloalkil, 5-10 člani heteroaril, 4-10 člani heterocikloalkil, C₆₋₁₀ aril-C₁₋₄ alkil-, C₃₋₁₀ cikloalkil-C₁₋₄ alkil-, (5-10 člani heteroaril)-C₁₋₄ alkil-i (4-10 člani heterocikloalkil)-C₁₋₄ alkil- iz R_b su svaki dalje opciono supstituisani sa 1-3 nezavisno izabranih R_d supstituenata;

svaki R_c je nezavisno izabran između H, C₁₋₆ alkil, C₁₋₄ haloalkil, C₂₋₆ alkenil, C₂₋₆ alkinil, C₆₋₁₀ aril, C₃₋₁₀ cikloalkil, 5-10 člani heteroaril, 4-10 člani heterocikloalkil, C₆₋₁₀ aril-C₁₋₄ alkil-, C₃₋₁₀ cikloalkil-C₁₋₄ alkil-, (5-10 člani heteroaril)-C₁₋₄ alkil-, i (4-10 člani heterocikloalkil)-C₁₋₄ alkil-, pri čemu C₁₋₆ alkil, C₂₋₆ alkenil, C₂₋₆ alkinil, C₆₋₁₀ aril, C₃₋₁₀ cikloalkil, 5-10 člani heteroaril, 4-10 člani heterocikloalkil, C₆₋₁₀ aril-C₁₋₄ alkil-, C₃₋₁₀ cikloalkil-C₁₋₄ alkil-, (5-10 člani heteroaril)-C₁₋₄ alkil-i (4-10 člani heterocikloalkil)-C₁₋₄ alkil-iz R_c je svaki opciono supstituisan sa 1, 2, 3, 4, ili 5 R_f supstituenata nezavisno izabranih iz C₁₋₄ alkil, C₁₋₄ haloalkil, C₂₋₆

alkenil, C₂₋₆ alkinil, C₆₋₁₀ aril, C₃₋₁₀ cikloalkil, 5-10 člani heteroaril, 4-10 člani heterocikloalkil, C₆₋₁₀ aril-C₁₋₄ alkil-, C₃₋₁₀ cikloalkil-C₁₋₄ alkil-, (5-10 člani heteroaril)-C₁₋₄ alkil-, (4-10 člani heterocikloalkil)-C₁₋₄ alkil-, halo, CN, NHOR_E, OR_E, SR_E, C(O)R_E, C(O)NR_ER_E, C(O)OR_E, OC(O)R_E, OC(O)NR_ER_E, NHR_E, NR_ER_E, NR_EC(O)R_E, NR_EC(O)NR_ER_E, NR_EC(O)OR_E, C(=NR_E)NR_ER_E, NR_EC(=NR_E)NR_ER_E, S(O)R_E, S(O)NR_ER_E, S(O)₂R_E, NR_ES(O)₂R_E, NR_ES(O)₂NR_ER_E, i S(O)₂NR_ER_E; pri čemu C₁₋₄ alkil, C₁₋₄ haloalkil, C₂₋₆ alkenil, C₂₋₆ alkinil, C₆₋₁₀ aril, C₃₋₁₀ cikloalkil, 5-10 člani heteroaril, 4-10 člani heterocikloalkil, C₆₋₁₀ aril-C₁₋₄ alkil-, C₃₋₁₀ cikloalkil-C₁₋₄ alkil-, (5-10 člani heteroaril)-C₁₋₄ alkil-, i (4-10 člani heterocikloalkil)-C₁₋₄ alkil-iz R_f je svaki opciono supstituisan sa 1, 2, 3, 4, ili 5 R_n supstituenata nezavisno izabranih između C₁₋₄ alkil, C₁₋₄ haloalkil, halo, CN, R_o, NHOR_o, OR_o, SR_o, C(O)R_o, C(O)NR_oR_o, C(O)OR_o, OC(O)R_o, OC(O)NR_oR_o, NHR_o, NR_oR_o, NR_oC(O)R_o, NR_oC(O)NR_oR_o, NR_oC(O)OR_o, C(=NR_o)NR_oR_o, NR_oC(=NR_o)NR_oR_o, S(O)R_o, S(O)NR_oR_o, S(O)₂R_o, NR_oS(O)₂R_o, NR_oS(O)₂NR_oR_o, i S(O)₂NR_oR_o;

svaki R_g je nezavisno izabran između H, C₁₋₆ alkil, C₁₋₄ haloalkil, C₂₋₆ alkenil, C₂₋₆ alkinil, C₆₋₁₀ aril, C₃₋₁₀ cikloalkil, 5-10 člani heteroaril, 4-10 člani heterocikloalkil, C₆₋₁₀ aril-C₁₋₄ alkil-, C₃₋₁₀ cikloalkil-C₁₋₄ alkil-, (5-10 člani heteroaril)-C₁₋₄ alkil-, i (4-10 člani heterocikloalkil)-C₁₋₄ alkil-, pri čemu C₁₋₆ alkil, C₂₋₆ alkenil, C₂₋₆ alkinil, C₆₋₁₀ aril, C₃₋₁₀ cikloalkil, 5-10 člani heteroaril, 4-10 člani heterocikloalkil, C₆₋₁₀ aril-C₁₋₄ alkil-, C₃₋₁₀ cikloalkil-C₁₋₄ alkil-, (5-10 člani heteroaril)-C₁₋₄ alkil-i (4-10 člani heterocikloalkil)-C₁₋₄ alkil-iz R_g je svaki opciono supstituisan sa 1-3 nezavisno izabranih R_p supstituenata;

bilo koja dva R_a supstituenta zajedno sa azotovim atomom za koji su vezani obrazuju 4-, 5-, 6-, 7-, 8-, 9-ili 10-člani heterocikloalkil grupu opciono supstituisanu sa 1, 2 ili 3 R_h supstituenata nezavisno izabranih između C₁₋₆ alkil, C₃₋₁₀ cikloalkil, 4-7 člani heterocikloalkil, C₆₋₁₀ aril, 5-6 člani heteroaril, C₃₋₁₀ cikloalkil-C₁₋₄ alkil-, (5-6 člani heteroaril)-C₁₋₄ alkil-, (4-7 člani heterocikloalkil)-C₁₋₄ alkil-, C₁₋₆ haloalkil, C₂₋₆ alkenil, C₂₋₆ alkinil, halo, CN, OR_i, SR_i, NHOR_i, C(O)R_i, C(O)NR_iR_i, C(O)OR_i, OC(O)R_i, OC(O)NR_iR_i, NHR_i, NR_iR_i, NR_iC(O)R_i, NR_iC(O)NR_iR_i, NR_iC(O)OR_i, C(=NR_i)NR_iR_i, NR_iC(=NR_i)NR_iR_i, S(O)R_i, S(O)NR_iR_i, S(O)₂R_i, NR_iS(O)₂R_i, NR_iS(O)₂NR_iR_i, i S(O)₂NR_iR_i, pri čemu C₁₋₆ alkil, C₃₋₁₀ cikloalkil, 4-7 člani heterocikloalkil, C₆₋₁₀ aril, 5-6 člani heteroaril, C₃₋₁₀ cikloalkil-C₁₋₄ alkil-, (5-6 člani heteroaril)-C₁₋₄ alkil-, i (4-7 člani heterocikloalkil)-C₁₋₄ alkil-iz R_h su svaki još opciono supstituisani sa 1, 2, ili 3 R_i supstituenata nezavisno izabranih između C₃₋₆ cikloalkil, C₆₋₁₀ aril, 5 or 6-člani heteroaril, C₂₋₄ alkenil, C₂₋₄ alkinil, halo, C₁₋₄ alkil, C₁₋₄ haloalkil, CN, NHOR_k, OR_k, SR_k, C(O)R_k, C(O)NR_kR_k, C(O)OR_k, OC(O)R_k, OC(O)NR_kR_k, NHR_k, NR_kR_k, NR_kC(O)R_k, NR_kC(O)NR_kR_k, NR_kC(O)OR_k, C(=NR_k)NR_kR_k, NR_kC(=NR_k)NR_kR_k, S(O)R_k, S(O)NR_kR_k,

S(O)₂R_k, NR_kS(O)₂R_k, NR_kS(O)₂NR_kR_k, i S(O)₂NR_kR_k; ili dve R_h grupe vezane za isti ugljenikov atom 4-do 10-člani heterocikloalkila uzete zajedno sa ugljenikovim atomom za koji su vezane obrazuju C₃₋₆ cikloalkil ili 4-do 6-člani heterocikloalkil koji ima 1-2 heteroatoma kao član prsena izabran između O, N ili S;

bilo koja dva R_c supstituenta zajedno sa azotovim atomom za koji su vezani obrazuju 4-, 5-, 6-, ili 7-članu heterocikloalkil grupu opciono supstituisanu sa 1, 2, ili 3 nezavisno izabranih R_n supstituenata; bilo koja dva R_e supstituenta zajedno sa azotovim atomom za koji su vezani obrazuju 4-, 5-, 6-, ili 7-članu heterocikloalkil grupu opciono supstituisanu sa 1, 2, ili 3 nezavisno izabranih R_n supstituenata; bilo koja dva R_g supstituenta zajedno sa azotovim atomom za koji su vezani obrazuju 4-, 5-, 6-, ili 7-članu heterocikloalkil grupu opciono supstituisanu sa 1, 2, ili 3 nezavisno izabranih R_n supstituenata; bilo koja dva R_o supstituenta zajedno sa azotovim atomom za koji su vezani obrazuju 4-, 5-, 6-, ili 7-članu heterocikloalkil grupu opciono supstituisanu sa 1, 2, ili 3 nezavisno izabranih R_n supstituenata;

i svaki R_e, R_i, R_k, R_o ili R_p je nezavisno izabran između H, C₁₋₄ alkil, C₃₋₆ cikloalkil, C₆₋₁₀ aril, 5 ili 6-člani heteroaril, C₁₋₄ haloalkil, C₂₋₄ alkenil, i C₂₋₄ alkinil, pri čemu C₁₋₄ alkil, C₃₋₆ cikloalkil, C₆₋₁₀ aril, 5 ili 6-člani heteroaril, C₂₋₄ alkenil, i C₂₋₄ alkinil iz R_e, R_i, R_k, R_o ili R_p je svaki opciono supstituisan sa 1, 2 ili 3 R_q supstituenta;

svaki R_q je nezavisno izabran između OH, CN, -COOH, NH₂, halo, C₁₋₄ alkil, C₁₋₄ alkoksi, C₁₋₄ alkiltio, fenil, 4-do 6-člani heterocikloalkil, 5-ili 6-člani heteroaril, C₃₋₆ cikloalkil, NHR₁₂, NR₁₂R₁₂, i C₁₋₄ haloalkoksi, pri čemu C₁₋₄ alkil, fenil, 4-do 6-člani heterocikloalkil i 5-ili 6-člani heteroaril iz R_q je svaki opciono supstituisan sa 1 ili 2 supstituenta nezavisno izabranih između halo, OH, CN, -COOH, NH₂, C₁₋₄ alkil, C₁₋₄ alkoksi, C₃₋₁₀ cikloalkil i 4-, 5-, ili 6-člani heterocikloalkil i svaki R₁₂ je nezavisno C₁₋₆ alkil;

donji indeks n je celi broj 1, 2, 3, 4 ili 5; i

donji indeks m je celi broj 1, 2 ili 3.

Broj ostalih patentnih zahtjeva: 23

(11) BA/EP3450656(21) **E03739** (22) 2021-01-27

(26) BS

(31) 201734051 U (32) 2017-08-28 (33) CZ

(96) 18000338.6 2018-04-10

(97) 2019-03-06

(51) **E04H 4/00** , **E04H 4/12**

(73) BERNDORF BÄDERBAU, s.r.o.

Bystrice 1312 739 95 Bystrice Nad Olsi
CZ

(72) Cieslar, Rudolf

Milíkov 132 739 81 Milíkov u Jablůnkova
CZ(74) DR DIANA PROTIĆ – TKALČIĆ &
PARTNERS d.o.o.Koševo 36, 71000 Sarajevo
BA(54) **ZID BAZENA SA ŽLIJEBOM ZA
DRENAŽU**

(57)

1. Zid bazena sa žlebom za drenažu, pri čemu su bočni zid (2) i žleb (10) za drenažu formirani iz jednog komada, naznačen je time što se kosi zid (4) žleba (10) za drenažu, koji je susedan bočnom zidu (2) bazena, direktno spaja sa prelivnom ivicom (3) bazena preko jednostruke krivine, pri čemu kosi zid (4) žleba (10) bazena i bočni zid bazena formiraju ugao koji je veći od 20 stepeni.

Broj ostalih patentnih zahtjeva: 5

(11) BA/EP3438700(21) **E03751** (22) 2021-02-05

(26) SR

(96) 17184536.5 2017-08-02

(97) 2019-02-06

(51) **G01S 19/22**

(73) Thales Management & Services

Deutschland GmbH
Thalesplatz 1 71254 Ditzingen
DE

(72) SCHÜTTPELZ, André

Maybachstrasse 40 74343 Sachsenheim
DE

KÄLBERER, Ulrich

Flurstrasse 20 D 70372 Stuttgart
DE

(74) Dragan Mićunović

Branilaca Sarajeva 10, 71000 Sarajevo
BA(54) **POSTUPAK ZA UPRAVLJANJE GNSS
PRIJEMNIKOM, SA DESELEKCIJOM
GNSS SIGNALA**

(57)

1. Postupak za upravljanje GNSS, Globalni navigacioni satelitski sistem, prijemnikom (12), u kom GNSS prijemnik (12) prima odgovarajući signal (30) GNSS koda od većeg broja satelita (10) radi utvrđivanja položaja i u kom se, za svaki signal (11) od satelita (10), primljeni signal (30) GNSS koda koreliše sa referentnim kodnim signalom (31) kog generiše GNSS prijemnik (12) kako bi se dobila autokorelaciona funkcija (70), u kom se analizira veći broj vrednosti (Ai) funkcije za autokorelacionu funkciju (70) u različitim posebnim razmacima (Pi) čipova i koristi u dobijanju ispitne metrike (TM), u kom se pomoću ispitne metrike (TM) donosi odluka da li je primljeni signal (30) GNSS koda prikladan za utvrđivanje položaja ili nije prikladan za utvrđivanje položaja zbog komponentata višestaznih signala, u kom se na osnovu signala (30) GNSS koda primljenih od većeg broja satelita (10) izvodi utvrđivanje položaja GNSS prijemnika (12), pri čemu se primljeni signali (30) GNSS koda, koji se smatraju neprikladnima za utvrđivanje položaja, isključuju iz utvrđivanja položaja, u kom se razmaci (Pi) čipova većeg broja vrednosti (Ai) funkcije za autokorelacionu funkciju (70) biraju asimetrično u odnosu na promptni razmak (PO) čipa, **naznačen** **time,**

što se tokom analize većeg broja vrednosti (Ai) funkcije za autokorelacionu funkciju (70) izvodi uklanjanje sistematske greške, čime se oduzimaju odgovarajuće vrednosti funkcije za autokorelacionu funkciju (60) koje bi proizašle iz signala (30) GNSS koda primljenog od satelita (10) na koji ne utiču komponente višestaznih signala, i što veći broj vrednosti (Ai) funkcije doprinosi ispitnoj metrici (TM) u redu višem od prvog reda.

Broj ostalih patentnih zahtjeva: 16

(11) **BA/EP3593808**

(21) **E03752** (22) 2021-02-05

(26) SR

(31)201462090287 P (32)2014-12-10 (33)US

(96) 19191396.1 2015-12-10

(97) 2020-01-15

(51) **A61K 31/785** , **C08F 226/02** ,
C08F 8/02

(73) Tricida Inc.
7000 Shoreline Court, Suite 201 South San
Francisco, CA 94080
US

(72) KLAERNER, Gerrit
c/o TRICIDA INC. 7000 Shoreline Court
Suite 201 South San Francisco,, CA
California 94080
US

CONNOR, Eric F.
c/o TRICIDA INC. 7000 Shoreline Court
Suite 201 South San Francisco,, CA
California 94080
US

GBUR, Randi K.
c/o TRICIDA INC. 7000 Shoreline Court
Suite 201 South San Francisco,, CA
California 94080
US

KADE, Matthew J.
c/o TRICIDA INC. 7000 Shoreline Court
Suite 201 South San Francisco,, CA
California 94080
US

KIERSTEAD, Paul H.
c/o TRICIDA INC. 7000 Shoreline Court
Suite 201 South San Francisco,, CA
California 94080

US
BUYSSE, Jerry M.
c/o TRICIDA INC. 7000 Shoreline Court
Suite 201 South San Francisco,, CA
California 94080

US
COPE, Michael J.
c/o TRICIDA INC. 7000 Shoreline Court
Suite 201 South San Francisco,, CA
California 94080

US
BIYANI, Kalpesh N.
c/o TRICIDA INC. 7000 Shoreline Court
Suite 201 South San Francisco,, CA
California 94080

US
NGUYEN, Son H.
c/o TRICIDA INC. 7000 Shoreline Court
Suite 201 South San Francisco,, CA
California 94080

US
TABAKMAN, Scott M.
c/o TRICIDA INC. 7000 Shoreline Court
Suite 201 South San Francisco,, CA
California 94080

US

(74) "LINEA SERVICES" d.o.o.
Maršala Tita 29/IV, 71000 Sarajevo
BA

(54) **POLIMERI KOJI VEZUJU PROTONE ZA
ORALNU PRIMJENU**

(57)

1. Farmaceutska kompozicija koja sadrži umreženi aaminski polimer koji ima odnos kapaciteta vezivanja hloridnih jona prema kapacitetu vezivanja fosfatnih jona u simuliranom neorganskom puferu tankog creva ("SIB") od najmanje 2,3:1, tim redom, pri čemu pufer korišćen u SIB testu sadrži 36 mM NaCl, 20 mM NaH₂PO₄, i 50 mM 2-(N-morfolino)etansulfonske kiseline (MES) čiji pH je podešen na 5,5, i odnos kapaciteta vezivanja hloridnih jona prema kapacitetu vezivanja fosfatnih jona u SIB je određen pomoću postupka opisanog u opisu pod naslovom Postupak B.

Broj ostalih patentnih zahtjeva: 19

(11) **BA/EP3260457**(21) **E03754** (22) 2021-02-09(31) 316421 P (32) 2010-03-23 (33) US
(96) 17165935.2 2011-03-22

(97) 2017-12-27

(51) **C07D 498/14** , **C07D 213/80** ,
C07D 213/68 , **A61K 31/44** , **A01N**
43/42(73) VIIV Healthcare Company
251 Little Falls Drive Wilmington, DE 19808
US(72) WANG, Huan
GlaxoSmithKline, c/o Global Patents 709
Swedeland Road King of Prussia, PA
Pennsylvania 19406
USGOODMAN, Steven N
GlaxoSmithKline, c/o Global Patents 709
Swedeland Road King of Prussia, PA
Pennsylvania 19406
USMANS, Douglas
GlaxoSmithKline, c/o Global Patents 709
Swedeland Road King of Prussia, PA
Pennsylvania 19406
USKOWALSKI, Matthew
GlaxoSmithKline, c/o Global Patents 709
Swedeland Road King of Prussia, PA
Pennsylvania 19406
US(74) "INTELBIRO" d.o.o.
M.H. Uskufije 3, 71000 Sarajevo
BA(54) **POSTUPAK PRIPRAVE DERIVATA**
KARBAMOILPIRIDONA I
MEĐUPRODUKATA

(57)

Spoj formule (IV)

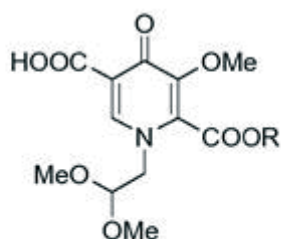

IV

naznačen time što je R alkil, aril ili benzil.(11) **BA/EP3293176**(21) **E03755** (22) 2021-02-10

(26) SR

(31) 13189784 (32) 2013-10-22 (33) EP
(96) 17192278.4 2014-10-17

(97) 2018-03-14

(51) **C07D 213/89** , **A61K 31/44** ,
A61P 11/00(73) Chiesi Farmaceutici S.p.A.
Via Palermo 26/A 43122 Parma
IT(72) FALCHI, Alessandro
c/o CHIESI FARMACEUTICI S.p.A. Via
Palermo, 26/A 43122 PARMA
ITLUTERO, Emilio
c/o CHIESI FARMACEUTICI S.p.A. Via
Palermo, 26/A 43122 PARMA
ITFERRARI, Emanuele
c/o CHIESI FARMACEUTICI S.p.A. Via
Palermo, 26/A 43122 PARMA
ITPIVETTI, Fausto
c/o CHIESI FARMACEUTICI S.p.A. Via
Palermo, 26/A 43122 PARMA
ITBUSSOLATI, Rocco
c/o CHIESI FARMACEUTICI S.p.A. Via
Palermo, 26/A 43122 PARMA
ITMARIANI, Edoardo
c/o CHIESI FARMACEUTICI S.p.A. Via
Palermo, 26/A 43122 PARMA
ITVECCHI, Orsola
c/o CHIESI FARMACEUTICI S.p.A. Via
Palermo, 26/A 43122 PARMA
ITBAPPERT, Erhard
c/o CHIESI FARMACEUTICI S.p.A. Via
Palermo, 26/A 43122 PARMA
ITVENTRICI, Caterina
c/o CHIESI FARMACEUTICI S.p.A. Via
Palermo, 26/A 43122 PARMA
IT(74) Dragan Mićunović
Branilaca Sarajeva 10, 71000 Sarajevo
BA

(54) KRISTALNI OBLIK PDE4 INHIBITORA

(57)

1. Kristalni oblik jedinjenja formule (I):

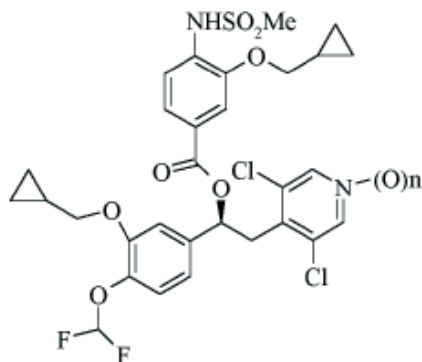

(I)

pri čemu n jeste 1, naznačen sledećim karakterističnim XRPD vrhuncima: 7,48; 7,93; 10,15; 10,32; 12,72; 13,51; 16,18; 16,46; 18,08; 18,53; 18,94; 8,55; 17,79; 19,89; 19,1; 20,2; 21,37; 22,96; 23,63; 24,87; 26,51; 28,09; 28,61 i $25,82 \pm 0,2$ stepena / 2 teta (CuK α 2).

Broj ostalih patentnih zahtjeva: 9

(11) BA/EP3035965

(21) E03756 (22) 2021-02-08

(31)201361869510 P	(32)2013-08-23	(33)US
201361907749 P	2013-11-22	US
13198784	2013-12-20	EP
201461990475 P	2014-05-08	US

(96) 14837858.1 2014-08-20

(97) 2016-06-29

(51) A61P 11/06 , A61P 17/02 , A61P 19/02 , A61P 35/04 , A61P 37/00 , A61P 37/08 , C07K 16/28 , A61K 39/00 , A61P 35/00 , A61P 35/02 , A61P 29/00

(73) MacroGenics, Inc.

9704 Medical Center Drive Rockville, MD
20850
US

(72) BONVINI, Ezio

11136 Powder Horn Drive Potomac, MD
20854
US

JOHNSON, Leslie S.

14411 Poplar Hill Road Darnestown, MD
20874
US

HUANG, Ling

8210 Moorland Lane Bethesda, MD 20818
US

MOORE, Paul A.

7013 Old Gate Road Bethesda, MD 20878
US

CHICHILI, Gurunadh Reddy

13926 Lullaby Road Germantown, MD
20874
US

ALDERSON, Ralph Froman

13601 Query Mill Road North Potomac, MD
20878
US

(74) "INTELBIRO" d.o.o.

M.H. Uskufije 3, 71000 Sarajevo
BA

(54) BISPECIFIČNA MONOVALENTNA
DIATIJELA KOJA SU SPOSOBNA ZA
VEZIVANJE CD123 I CD3 I NJIHOVO
KORIŠĆENJE

(57)

1. Diatelo sposobno za specifično vezivanje za epitop CD123 i za epitop CD3, naznačeno time da diatelo sadrži prvi polipeptidni lanac i drugi polipeptidni lanac, kovalentno povezani jedan sa drugim, pri čemu:

A. prvi polipeptidni lanac sadrži, u smeru od N-završetka do C-završetka:

i. domen 1, koji obuhvata

(1) poddomen (1A), koji sadrži VL domen monoklonskog antitela sposobnog za vezivanje za CD3 (VL_{CD3}) i koji ima aminokiselinsku sekvencu **SEK ID BR: 21**; i

(2) poddomen (1B), koji sadrži VH domen monoklonskog antitela sposobnog zavezivanja za CD123 (VH_{CD123}) i koji ima aminokiselinsku sekvencu **SEK ID BR: 26**, pri čemu su pomenuti poddomeni 1A i 1B međusobno odvojeni peptidnim veznikom koji ima aminokiselinsku sekvencu **SEK ID BR: 29**;

ii. domen 2, pri čemu je navedeni domen 2 domen E-spirale

koji ima aminokiselinsku sekvencu **SEK ID BR: 34**; ili domen K-spirale koji ima aminokiselinsku sekvencu **SEK ID BR: 35**, pri čemu je navedeni domen 2 odvojen od pomenutog domena 1 pomoću peptidnog veznika koji ima aminokiselinsku sekvencu **SEK ID BR: 30**; i

B. drugi polipeptidni lanac sadrži, u smeru od N-završetka do C-završetka:

i. domen 1, koji obuhvata

(1) poddomen (1A), koji sadrži VL domen monoklonskog antitela sposobnog za vezivanje za CD123 (VL_{CD123}) i koji ima aminokiselinsku sekvencu **SEK ID BR: 25**; i

(2) poddomen (1B), koji sadrži VH domen monoklonskog antitela sposobnog za vezivanje na CD3 (VH_{CD3}) i koji ima aminokiselinsku sekvencu **SEK ID BR: 22**, pri čemu su pomenuti poddomeni 1A i 1B međusobno odvojeni peptidnim veznikom koji ima aminokiselinsku sekvencu **SEK ID BR: 29**;

ii. Domen 2, pri čemu je navedeni domen 2 domen K-spirale koji ima aminokiselinsku sekvencu **SEK ID BR: 35**; i ili domen E-zavojnice koji ima aminokiselinsku

sekvencu **SEK ID BR: 34**, pri čemu je navedeni domen 2 odvojen od navedenog domena 1 peptidnim veznikom koji ima aminokiselinsku sekvencu **SEK ID BR: 30**; i pri čemu navedeni domen 2 pomenutog prvog i pomenutog drugog polipeptidnog lanca nisu oba domeni E-zavojnice ili oba domeni K-zavojnice,

i pri čemu:

(a) pomenuti VL domen pomenutog prvog polipeptidnog lanca i pomenuti VH domen pomenutog drugog polipeptidnog lanca obrazuju antigen vezujući domen sposoban za specifično vezivanje za epitop CD3; i

(b) pomenuti VL domen pomenutog drugog polipeptidnog lanca i navedeni VH domen pomenutog prvog polipeptidnog lanca obrazuju antigen vezujući domen sposoban za specifično vezivanje za epitop CD123.

Broj ostalih patentnih zahtjeva: 21

(11) **BA/EP2455374**(21) **E03757** (22) 2021-02-09

(26) SR

(31) 106260 P (32) 2008-10-17 (33) US

106231 P 2008-10-17 US

578934 2009-10-14 US

(96) 12156035.3 2009-10-15

(97) 2012-05-23

(51) **C07D 309/10**, **C07H 7/04**, **C07H 13/04**, **C07C 1/00**, **C07D 333/12**, **C07D 409/10**(73) Janssen Pharmaceutica N.V.
Turnhoutseweg 30 2340 Beerse
BEMitsubishi Tanabe Pharma Corporation
2-6-18, Kitahama Chuo-ku Osaka-shi
Osaka 541-8505
JP(72) Filliers, Walter Ferdinand Maria
c/o Janssen Pharmaceutica N.V.
Turnhoutseweg 30 B-2340 Beerse
BENieste, Patrick Hubert J.
c/o Janssen Pharmaceutica N.V.
Turnhoutseweg 30 B-2340 Beerse
BEHatsuda, Masanori
c/o Mitsubishi Tanabe Pharma Corporation
2-6-18, Kitahama Chuo-ku Osaka, 541-
8505
JPYoshinaga, Masahiko
c/o Mitsubishi Tanabe Pharma Corporation
2-6-18, Kitahama Chuo-ku Osaka, 541-
8505
JPYada, Mitsuhiro
c/o Mitsubishi Tanabe Pharma Corporation
2-6-18, Kitahama Chuo-ku Osaka, 541-
8505
JPTeleha, Christopher
c/o Johnson and Johnson Pharmaceutical
R&D Welsh and McKean Roads Spring
House, PA Pennsylvania 19477-0776
USBroeckx, Rudy Laurent Maria
c/o Janssen Pharmaceutica N.V.
Turnhoutseweg 30 B-2340 Beerse
BE(74) "LINEA SERVICES" d.o.o.
Maršala Tita 29/IV, 71000 Sarajevo
BA(54) **PROCES ZA PRIPREMANJE
JEDINJENJA KORISNIH KAO INHIBITORI
SGLT**

(57)

1. Postupak za dobijanje jedinjenja formule (I)

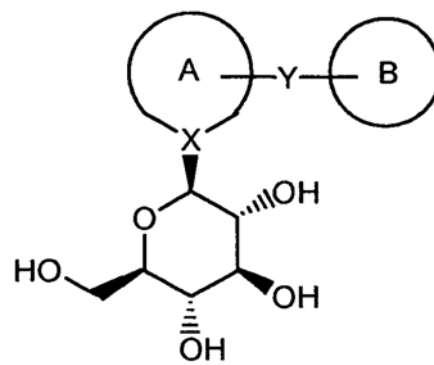

gde su Prsten A i Prsten B jedno od sledećih:
 (1) Prsten A je opcionalno supstituisani nezasićeni monociklični heterociklični prsten, a prsten B je opcionalno supstituisani nezasićeni monociklični heterociklični prsten, opcionalno supstituisani nezasićeni fuzionisani heterociklični prsten, ili opcionalno supstituisani benzenov prsten, ili
 (2) Prsten A je opcionalno supstituisani benzenov prsten, a prsten B je opcionalno supstituisani nezasićeni monociklični heterociklični prsten, ili opcionalno supstituisani nezasićeni fuzionisani heterobiciklični prsten gde je Y vezano za heterociklični prsten fuzionisanog heterobicikličnog prstena; ili
 (3) Prsten A je opcionalno supstituisani nezasićeni fuzionisani heterobiciklični prsten, gde su šećerna funkcionalna grupa X-(šećer) i funkcionalna grupa -Y-(Prsten B) obe na istom heterocikličnom prstenu fuzionisanog heterobicikličnog prstena, a prsten B je opcionalno supstituisani nezasićeni monociklični heterociklični prsten, opcionalno supstituisani nezasićeni fuzionisani heterobiciklični prsten, ili opcionalno supstituisani benzenov prsten;

X je ugljenikov atom;

Y je $-(CH_2)_n-$; gde je n vrednosti 1 ili 2; uz uslov da u Prstenu A, X bude deo nezasićene veze; ili njegove farmaceutski prihvatljive soli ili solvata, koji se sastoji od

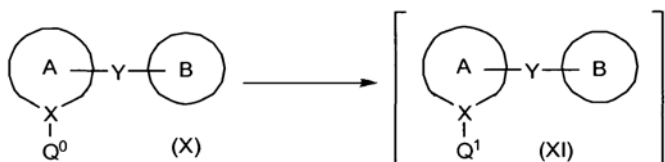

reagovanja jedinjenja formule (X) gde je Q⁰ bromo ili jodo, sa kompleksom di(C₁₋₄alkil)magnezijuma sa litijum hloridom ili kompleksom C₁₋₄alkil magnezijum hlorida sa litijum hloridom ili kompleksom C₁₋₄alkil magnezijum bromida sa litijum hloridom; u organskom rastvaraču ili mešavini istog; na temperaturi u granicama od, sobne temperature do, -78°C; zarad dobijanja odgovarajućeg jedinjenja formule (XI), gde Q¹ odgovara MgCl ili MgBr;

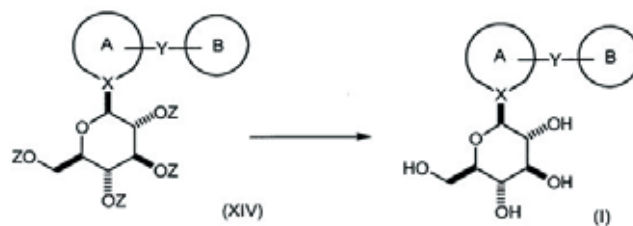

uklanjajući zaštitu jedinjenja formule (XIV); zarad dobijanja jedinjenja formule (I).

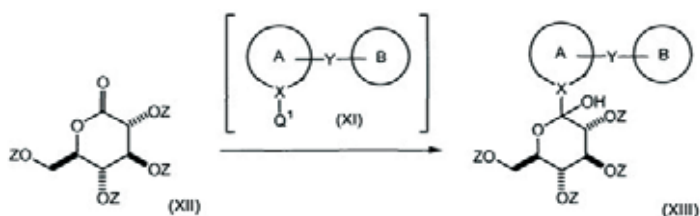

reagovanja jedinjenja formule (XI) sa jedinjenjem formule (XII), gde je Z zaštitna grupa za kiseonik izabrana iz grupe koju čine acetil i pivaloil, u organskom rastvaraču ili mešavini istog; na temperaturi u granicama od, sobne temperature do, -78°C; zarad dobijanja odgovarajućeg jedinjenja formule (XIII),

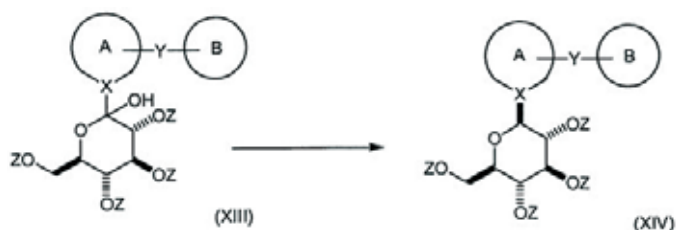

reagovanja jedinjenja formule (XIII) sa Luisovom kiselinom; u prisustvu trialkilsilanskog reagensa; u organskom rastvaraču ili mešavini istog; na temperaturi u granicama od, 0°C do, refluksa; zarad dobijanja odgovarajućeg jedinjenja formule (XIV);

Broj ostalih patentnih zahtjeva: 13

(11) **BA/EP3313884**

(21) **E03760** (22) 2021-02-17

(31)201562186161 P (32)2015-06-29 (33)US
201662338203 P 2016-05-18 US
201662346730 P 2016-06-07 US

(96) 16736718.4 2016-06-28

(97) 2018-05-02

(51) **C07K 16/28** , **A61K 39/395** ,
A61P 35/00

(73) ImmunoGen, Inc.
830 Winter Street Waltham, MA 02451
US

(72) KOVTUN, Yelena
7 Elaine Street Stow, MA 01775
US
TAVARES, Daniel
27 Sylvester Road Natick, MA 01760
US
RUI, Lingyun
11 Arrowhead Road Weston, MA 02493
US
CHITTENDEN, Thomas
24 Walker Farm Road Sudbury, MA 01776
US

(74) "MSA IP"
Hamdije Kapidžića 12, 71000 Sarajevo
BA

(54) **ANTI-CD123 ANTITIJELA I NJIHOVI
KONJUGATI I DERIVATI**

(57)

1. Antitijelo ili njegov antigen-vezujući
fragment, koji sadrži:

(i) (a) varijabilni region teškog lanca imunoglobulina koji sadrži CDR1 koji ima aminokiselinsku sekvencu SEQ ID NO: 1; CDR2 koji ima aminokiselinske sekvence SEQ ID NO: 2 ili SEQ ID NO: 3; i CDR3 koji ima aminokiselinsku sekvencu SEQ ID NO: 4; i (b) varijabilni region lakog lanca imunoglobulina koji sadrži CDR1 koji ima aminokiselinsku sekvencu SEQ ID NO: 16; CDR2 koji ima aminokiselinsku sekvencu SEQ ID NO: 17; i CDR3 koji ima aminokiselinsku sekvencu SEQ ID NO: 18;

(ii) (a) varijabilni region teškog lanca imunoglobulina koji sadrži CDR1 koji ima aminokiselinsku sekvencu SEQ ID NO: 5;

CDR2 koji ima aminokiselinske sekvence SEQ ID NO: 6, SEQ ID NO: 7, SEQ ID NO: 8, SEQ ID NO: 9, ili SEQ ID NO: 10; i CDR3 koji ima aminokiselinsku sekvencu SEQ ID NO: 11; i (b) varijabilni region lakog lanca imunoglobulina koji sadrži CDR1 koji ima aminokiselinske sekvence SEQ ID NO: 19, SEQ ID NO: 20, ili SEQ ID NO: 72; CDR2 koji ima aminokiselinske sekvence SEQ ID NO: 21 ili SEQ ID NO: 71; i CDR3 koji ima aminokiselinsku sekvencu SEQ ID NO: 22; ili (iii) a) varijabilni region teškog lanca imunoglobulina koji sadrži CDR1 koji ima aminokiselinsku sekvencu SEQ ID NO: 12; CDR2 koji ima aminokiselinske sekvence SEQ ID NO: 13 ili SEQ ID NO: 14; i CDR3 koji ima aminokiselinsku sekvencu SEQ ID NO: 15 ili SEQ ID NO: 70; i b) varijabilni region lakog lanca imunoglobulina koji sadrži CDR1 koji ima aminokiselinsku sekvencu SEQ ID NO: 23; CDR2 koji ima aminokiselinsku sekvencu SEQ ID NO: 24; i CDR3 koji ima aminokiselinsku sekvencu SEQ ID NO: 25.

Broj ostalih patentnih zahtjeva: 24

OBJAVA ZAHTJEVA ZA KONSENZUALNI PATENT
OBJAVA ZAHTJEVA ZA KONSENZUALNI PATENT
ОБЈАВА ЗАХТЈЕВА ЗА КОНСЕНЗУАЛНИ ПАТЕНТ

Datum podnošenja: **2021-03-10**

Broj službenog glasnika u kojem je objavljena
prijava patenta: **4/2020**

(21) **BAP203371A**

(51) **G01B 13/19**

(75) HADŽIĆ, Hamdo
Mračaj 51, 74264 Jelah
BA

(54) ROTACIONA LIBELA

OBJAVA PROMJENA NAZIVA IZUMA
OBJAVA PROMJENA NAZIVA IZUMA
ОБЈАВА ПРОМЈЕНА НАЗИВА ПРОНАЛАСКА

173228

Novi naziv izuma

ANTAGONISTI AKTIVIN-ACTRII I UPOTREBA
ZA LEČENJE ANEMIJE

OBJAVA PROMJENA / OBJAVA PROMJENA / OBJAVA PROMJENA

E02133

EP1744730

Vrsta promjene

Naziv

Datum promjene

2021-03-16

Stari podatak

Shire Viropharma Incorporated, 300 Shire Way,
Lexington MA 02421, US

Novi podatak

Shire Viropharma LLC, 300 Shire Way,
Lexington MA 02421, US

E02478

EP2968434

Vrsta promjene

Naziv

Datum promjene

2021-03-17

Stari podatak

Shire Viropharma Incorporated, 300 Shire Way,
Lexington MA 02421, US

Novi podatak

Shire Viropharma LLC, 300 Shire Way,
Lexington MA 02421, US

E03052

EP3290046

Vrsta promjene

Naziv

Datum promjene

2021-03-17

Stari podatak

Shire Viropharma Incorporated, 300 Shire Way,
Lexington MA 02421, US

Novi podatak

Shire Viropharma LLC, 300 Shire Way,
Lexington MA 02421, US

PRIJENOS PRAVA / PRIJENOS PRAVA / ПЕРЕНОС ПРАВА

E03011

EP2523731

Opseg prenosa prava

U cijelosti

Nosilac

NOVARTIS AG, Lichtstrasse 35, CH-4056
Basel, CH

Sticalac

Recordati AG, Lindenstrasse 8, 6340 Baar, CH

PRESTANAK PRAVA / PRESTANAK PRAVA / ПРЕСТАНАК ПРАВА

BAP021175

Datum prestanka važenja

2021-02-15

Razlog

Patent istekao

BAP062382

Datum prestanka važenja

2020-08-13

Razlog

Prestanak važenja patenta (zbog neplaćanja održavanja)

BAP072532

Datum prestanka važenja

2020-07-05

Razlog

Prestanak važenja patenta (zbog neplaćanja održavanja)

E00115

Datum prestanka važenja

2020-05-09

Razlog

Prestanak važenja patenta (zbog neplaćanja održavanja)

E00173

Datum prestanka važenja

2020-06-15

Razlog

Prestanak važenja patenta (zbog neplaćanja održavanja)

E00217

Datum prestanka važenja

2020-06-23

Razlog

Prestanak važenja patenta (zbog neplaćanja održavanja)

E00245

Datum prestanka važenja

2020-04-08

Razlog

Prestanak važenja patenta (zbog neplaćanja održavanja)

E00343

Datum prestanka važenja

2020-06-08

Razlog

Prestanak važenja patenta (zbog neplaćanja održavanja)

E00569

Datum prestanka važenja

2020-07-21

Razlog

Prestanak važenja patenta (zbog neplaćanja održavanja)

E00570

Datum prestanka važenja

2020-07-28

Razlog

Prestanak važenja patenta (zbog neplaćanja održavanja)

E00606

Datum prestanka važenja

2020-07-02

Razlog

Prestanak važenja patenta (zbog neplaćanja održavanja)

E00619

Datum prestanka važenja

2020-06-07

Razlog

Prestanak važenja patenta (zbog neplaćanja održavanja)

E00799**Datum prestanka važenja**

2020-07-16

Razlog

Prestanak važenja patenta (zbog neplaćanja održavanja)

E00832**Datum prestanka važenja**

2020-06-26

Razlog

Prestanak važenja patenta (zbog neplaćanja održavanja)

E01111**Datum prestanka važenja**

2020-08-03

Razlog

Prestanak važenja patenta (zbog neplaćanja održavanja)

E01126**Datum prestanka važenja**

2020-07-31

Razlog

Prestanak važenja patenta (zbog neplaćanja održavanja)

E01130**Datum prestanka važenja**

2020-04-01

Razlog

Prestanak važenja patenta (zbog neplaćanja održavanja)

E01145**Datum prestanka važenja**

2020-01-28

Razlog

Prestanak važenja patenta (zbog neplaćanja održavanja)

E01147**Datum prestanka važenja**

2020-01-21

Razlog

Prestanak važenja patenta (zbog neplaćanja održavanja)

E01149**Datum prestanka važenja**

2020-07-19

Razlog

Prestanak važenja patenta (zbog neplaćanja održavanja)

E01151**Datum prestanka važenja**

2020-02-18

Razlog

Prestanak važenja patenta (zbog neplaćanja održavanja)

E01202**Datum prestanka važenja**

2020-08-17

Razlog

Prestanak važenja patenta (zbog neplaćanja održavanja)

E01393**Datum prestanka važenja**

2020-08-03

Razlog

Prestanak važenja patenta (zbog neplaćanja održavanja)

E01403**Datum prestanka važenja**

2020-07-25

Razlog

Prestanak važenja patenta (zbog neplaćanja održavanja)

E01441**Datum prestanka važenja**

2020-06-15

Razlog

Prestanak važenja patenta (zbog neplaćanja održavanja)

E01455**Datum prestanka važenja**

2020-08-27

Razlog

Prestanak važenja patenta (zbog neplaćanja održavanja)

E01500**Datum prestanka važenja**

2020-06-30

Razlog

Prestanak važenja patenta (zbog neplaćanja održavanja)

E01578**Datum prestanka važenja**

2020-06-25

Razlog

Prestanak važenja patenta (zbog neplaćanja održavanja)

E01579**Datum prestanka važenja**

2020-08-28

Razlog

Prestanak važenja patenta (zbog neplaćanja održavanja)

E01670**Datum prestanka važenja**

2020-04-22

Razlog

Prestanak važenja patenta (zbog neplaćanja održavanja)

E01711**Datum prestanka važenja**

2020-05-22

Razlog

Prestanak važenja patenta (zbog neplaćanja održavanja)

E01713**Datum prestanka važenja**

2020-08-03

Razlog

Prestanak važenja patenta (zbog neplaćanja održavanja)

E01720**Datum prestanka važenja**

2020-06-16

Razlog

Prestanak važenja patenta (zbog neplaćanja održavanja)

E01724**Datum prestanka važenja**

2020-07-25

Razlog

Prestanak važenja patenta (zbog neplaćanja održavanja)

E01746**Datum prestanka važenja**

2020-05-12

Razlog

Prestanak važenja patenta (zbog neplaćanja održavanja)

E01753**Datum prestanka važenja**

2020-04-24

Razlog

Prestanak važenja patenta (zbog neplaćanja održavanja)

E01801**Datum prestanka važenja**

2020-08-07

Razlog

Prestanak važenja patenta (zbog neplaćanja održavanja)

E01816**Datum prestanka važenja**

2020-06-09

Razlog

Prestanak važenja patenta (zbog neplaćanja održavanja)

E01856**Datum prestanka važenja**

2020-08-31

Razlog

Prestanak važenja patenta (zbog neplaćanja održavanja)

E01872**Datum prestanka važenja**

2020-03-15

Razlog

Prestanak važenja patenta (zbog neplaćanja održavanja)

E01974**Datum prestanka važenja**

2020-06-07

Razlog

Prestanak važenja patenta (zbog neplaćanja održavanja)

E02139**Datum prestanka važenja**

2020-05-12

Razlog

Prestanak važenja patenta (zbog neplaćanja održavanja)

E02324**Datum prestanka važenja**

2020-06-21

Razlog

Prestanak važenja patenta (zbog neplaćanja održavanja)

E02325**Datum prestanka važenja**

2020-07-04

Razlog

Prestanak važenja patenta (zbog neplaćanja održavanja)

E02445**Datum prestanka važenja**

2020-07-11

Razlog

Prestanak važenja patenta (zbog neplaćanja održavanja)

E02535**Datum prestanka važenja**

2020-06-09

Razlog

Prestanak važenja patenta (zbog neplaćanja održavanja)

E02651**Datum prestanka važenja**

2020-08-07

Razlog

Prestanak važenja patenta (zbog neplaćanja održavanja)

E02676**Datum prestanka važenja**

2020-08-19

Razlog

Prestanak važenja patenta (zbog neplaćanja održavanja)

E02858

Datum prestanka važenja

2020-07-06

Razlog

Prestanak važenja patenta (zbog neplaćanja održavanja)

E02865

Datum prestanka važenja

2020-08-31

Razlog

Prestanak važenja patenta (zbog neplaćanja održavanja)

E02948

Datum prestanka važenja

2020-07-31

Razlog

Prestanak važenja patenta (zbog neplaćanja održavanja)

E03211

Datum prestanka važenja

2020-05-27

Razlog

Prestanak važenja patenta (zbog neplaćanja održavanja)

PONOVA OBJAVA/PONOVA OBJAVA/ΠΟΝΟΒΗΑ ΟΒЈΑΒΑ

Objava patenta koji ostaje na snazi nakon postupka poništaja ili odricanja (izmjenjen)

(11) **BA/EP2135861**

(21) **E01507** (22) 2014-09-03

(26) BS

(31) 0803452 (32) 2008-06-20 (33) FR

(96) 09290466 2009-06-19

(97) 2009-12-23

(51) **C07D 223/16 (2006.01), C07B 37/10 (2006.01), C07B 43/06 (2006.01)**

(73) Les Laboratoires Servier
35, rue de Verdun, 92284 Suresnes Cedex
FR

(72) Lerestif, Jean-Michel
76190 Yvetot
FR
Lecouve, Jean-Pierre
76600 Le Havre
FR
Brigot, Daniel
76190 Ste Marie des Champs
FR

(54) **POSTUPAK ZA PRIPRAVU 7,8-DIMETOKSI-1, 3 DIHIDRO-2H-3-BENZAZEPIN-2-ONA, TE NJIHOVE PRIMJENE U SINTEZI IVABRADINA I NJEGOVIH ADICIJSKIH SOLI S FARMACEUTSKI PRIHVATLJIVOM KISELINOM**

(57)

1. Proces sinteze jedinjenja formule (I)

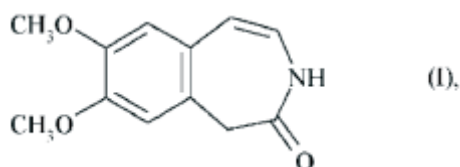

naznačen time što se (3,4-dimetoksifenil) sirćetna kiselina, koja ima formulu (IV):

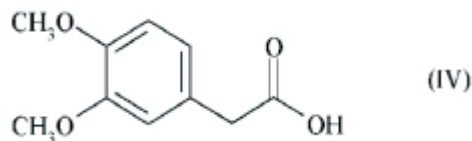

prevodi u jedinjenje formule (V):

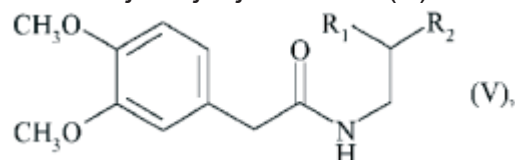

u kojoj grupe R₁ i R₂, koje mogu biti iste ili različite, predstavljaju linearne ili razgranate (C₁-C₆)alkoksi grupe ili, zajedno sa atomom ugljenika koji ih nosi formiraju 1,3-dioksanski, 1,3-dioksolanski ili 1,3-dioksepanski prsten, putem prethodnog prevođenja jedinjenja formule (IV) u jedinjenje formule (VI):

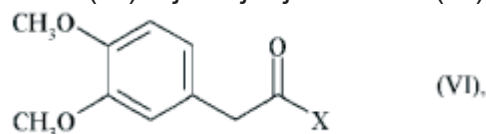

u kojoj X predstavlja halogeni atom ili grupu OCOR₃, pri čemu je R₃ linearna ili razgranata (C₁-C₆)alkil grupa, fenil grupa, benzil grupa ili imidazolil grupa, u organskom rastvaraču, gde se jedinjenje formule (VI) ne izoluje već se podvrgava reakciji kondenzacije sa jedinjenjem formule (VII):

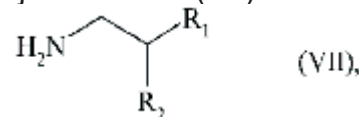

u kojoj grupe R₁ i R₂, koje mogu biti iste ili različite, predstavljaju linearne ili razgranate (C₁-C₆)alkoksi grupe ili, zajedno sa atomom ugljenika koji ih nosi formiraju 1,3-dioksanski, 1,3-dioksolanski ili 1,3-dioksepanski prsten, u prisustvu baze u organskom rastvaraču, na koji način se dobija jedinjenje formule (V):

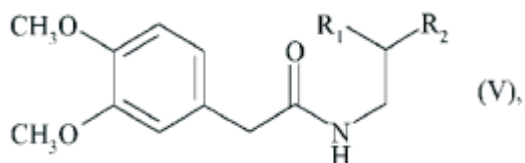

koje se ne izoluje već se podvrgava reakciji ciklizacije u kiseloj sredini, kako se posle izolovanja dobija jedinjenje formule (I).

Broj ostalih patentnih zahtjeva: 19

**RJEŠENJE O IZDAVANJU SVJEDODŽBI
RJEŠENJE O IZDAVANJU SVJEDODŽBI
РЈЕШЕЊЕ О ИЗДАВАЊУ СВЈЕДОЏБИ**

- (21) **0027** (22) 2017-01-18
(43) 2021-03-31
- (68) E01312 /EP2170959
- (54) ANTITELA ZA HUMANI RECEPTOR
PROGRAMIRANE SMRTI PD-1
- (95) **PEMBROLIZUMAB**
- (92) 04-07.3-1-310/16; 2016-06-29; BA
- (71) Merck Sharp & Dohme B.V.
Waarderweg 39, 2031 BN Haarlem
NL
- (74) "ŽIVKO MIJATOVIĆ & PARTNERS" d.o.o.
Sarajevo
M.H. Uskufije 3, 71000 Sarajevo
BA
- (11) SDZ20210027 2021-01-18
- (94) Od:2028-06-14 do:2031-06-30
- (73) Merck Sharp & Dohme B.V.
Waarderweg 39, 2031 BN Haarlem
NL

INDUSTRIJSKI DIZAJN

INDUSTRIJSKI DIZAJN

ИНДУСТРИЈСКИ ДИЗАЈН

INDUSTRIAL DESIGNS

OBJAVA INDUSTRIJSKOG DIZAJNA-OBJAVA INDUSTRIJSKOG DIZAJNA ОБЈАВА ИНДУСТРИЈСКОГ ДИЗАЈНА

Bibliografski podaci svrstani su prema rastućem registarskom broju industrijskog dizajna

Podaci su popraćeni INID kodom/Internationally agreed Numbers for the Identification of Data/(br. u zagradi)
za identifikaciju podataka o patentima a prema standardu WIPO ST.80.

Prikaz redosleda podataka u objavljenom industrijskom dizajnu je slijedeći:

- (11) **Registarski broj industrijskog dizajna** (15) Datum registracije industrijskog dizajna
(21) Registarski broj prijave industrijskog dizajna (22) Datum podnošenja prijave ind. dizajna
(73) **Nosilac(oci) industrijskog dizajna**
(72) Autor(i) industrijskog dizajna
(30,23) Podaci o unijskom pravu prvenstva (broj prioritetne prijave, datum podnošenja i država)
(18) Datum do kojeg važi priznato pravo industrijskog dizajna
(54) **Naziv predmeta zaštite**

(55) PRIKAZ PREDMETA
ZAŠTITE

- (57) Opis karakterističnih obilježja predmeta zaštite, uključujući i naznaku boja
(51) **Međunarodna klasifikacija za industrijski dizajn prema Lokarnskom aranžmanu**
(28) Predmet prijave-dvodimenzionalan ili trodimenzionalan; ukupan broj predmeta zaštite
(74) Zastupnik(ici)

STRUKTURA REGISTRARSKOG BROJA DIZAJNA
STRUKTURA REGISTRACIJSKOG BROJA DIZAJNA
СТРУКТУРА РЕГИСТАРСКОГ БРОЈА ДИЗАЈНА

BA D 97 0001



(11) BAD20799 (15) 28/01/2021



S.L.2.2

S.L.2.3

(21) BAD20799A (22) 08/06/2020

(73) DIVAN d.o.o. VITEZ,
TRAVNIČKA BB,
572250 VITEZ, BA



S.L.3.1

(72) SUAD JAŠAREVIĆ,
TRAVNIČKA BB,
72250 VITEZ, BA

(30) Nije zatraženo

(18) 08/06/2025

(54) NAMJEŠTAJ

(55)



S.L.3.2



S.L.3.3



S.L.1.1



S.L.4.1



S.L.1.2



S.L.4.2



S.L.4.3



S.L.2.1



S.L.5.1



S.L.5.2



S.L.7.2



S.L.5.3



S.L.7.3



S.L.6.1



S.L.6.2



S.L.6.3

(51) 06-01;02;05;06

(28) 3D 7

(74) Nema zastupnika



S.L.7.1

(11) **BAD20800** (15) **02/02/2021**



S.L.3.1

(21) **BAD20800A** (22) **27/07/2020**



S.L.4.1

(73) **Dezen d.o.o. ,**
Magistralni put A-bb,
75270 Živinice, BA

(72) **Salih Kalajac,**
Jezero bb,
75270 Živinice, BA



S.L.5.1

(30) **Nije zatraženo**

(18) **27/07/2025**

(54) **Kombinovani namještaj**

(55) **PRIKAZ PREDMETA ZAŠTITE**



S.L.5.2



S.L.1.1



S.L.1.2



S.L.1.3



S.L.6.1



S.L.2.1



S.L.2.2

(51) **06-05**

(28) **3D 6**

(74) **Nema zastupnika**

(11) **BAD20809** (15) **28/01/2021**

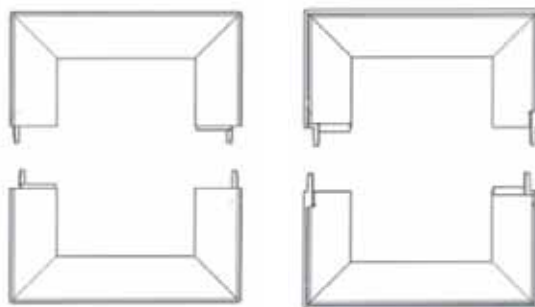

S.L.2.4

S.L.2.5

(21) **BAD20809A** (22) **24/08/2020**

(73) **DEPLAST d.o.o. TUZLA,**
Ul. Vukovarska br.69,
75000 Tuzla, BA



S.L.3.1



S.L.3.2

(72) **PIRIĆ DEMIREL,**
Vukovarska 69,
75000 Tuzla, BA:

KOČAN HARSEN,
Ivana Gorana Kovačića 6,
71000 Sarajevo, BA



S.L.3.3

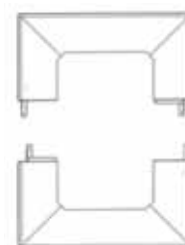

S.L.3.4

(30) **Nije zatraženo**

(18) **24/08/2025**

(54) **ALUMINIJSKI PROFIL I TEMELJI**
STUBOVA

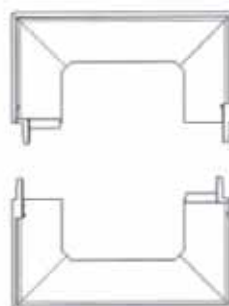

S.L.3.5

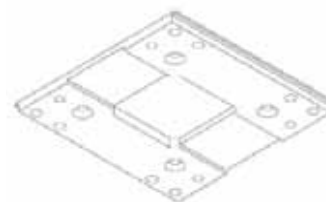

S.L.4.1

(55)



S.L.1.1

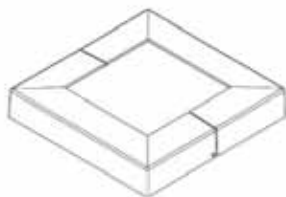

S.L.2.1

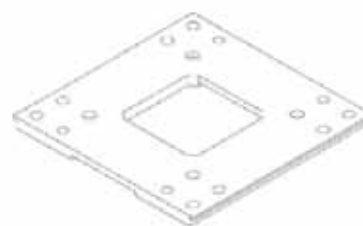

S.L.4.2

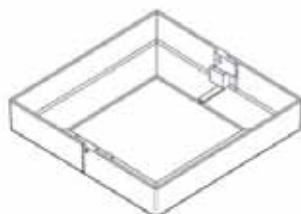

S.L.2.2

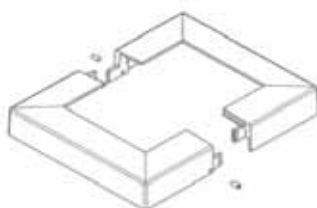

S.L.2.3

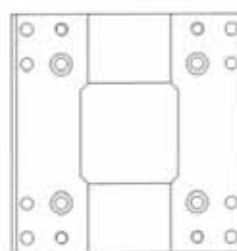

S.L.4.3



S.L.4.4

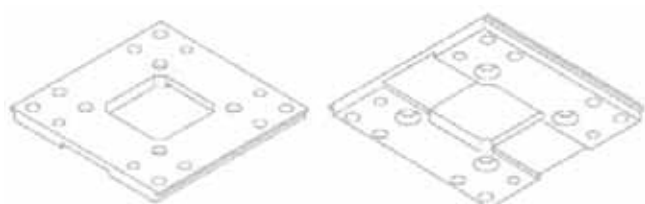

S.L.5.1

S.L.5.2

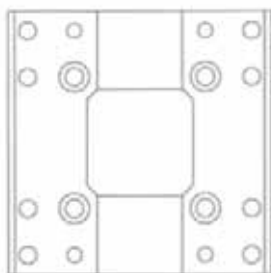

S.L.5.3



S.L.5.4

(11) **BAD20810** (15) 01/02/2021

(21) **BAD20810A** (22) 08/09/2020

(73) **Dezen d.o.o. ,**
Magistralni put A-bb,
75270 Živinice, BA

(72) **Salih Kalajac,**
Jezero bb,
75270 Živinice, BA

(30) **Nije zatraženo**

(18) **08/09/2025**

(54) **KOMBINOVANI NAMJEŠTAJ**

(55)

(51) **25-01;02**

(28) **3D 5**

(74) **Nema zastupnika**



S.L.1.1



S.L.1.2



S.L.2.1



S.L.2.2



S.L.3.1



S.L.3.2



S.L.6.1



S.L.6.2



S.L.4.1



S.L.4.2



S.L.5.1



S.L.5.2



S.L.7.1



S.L.7.2



S.L.8.1



S.L.8.2



S.L.9.1

(51) 06-01;02;05

(28) 3D 9

(74) Nema zastupnika

INDEX PREMA RASTUĆEM REGISTRARSKOM BROJU IND.DIZAJNA
INDEX PREMA RASTUĆEM REGISTRACIJSKOM BROJU IND.DIZAJNA
ИНДЕКС ПРЕМА РАСТУЋЕМ РЕГИСТАРСКОМ БРОЈУ ИНД.ДИЗАЈНА

Registarski broj industrijskoga dizajna
Registracijski broj industrijskoga dizajna
Регистарски број индустријског дизајна

BAD20799
BAD20800
BAD20809
BAD20810

INDEX PREMA MEĐUNARODNOJ KLASIFIKACIJI ZA IND.DIZAJN
INDEX PREMA MEĐUNARODNOJ KLASIFIKACIJI ZA IND.DIZAJN
ИНДЕКС ПРЕМА МЕЂУНАРОДНОЈ КЛАСИФИКАЦИЈИ ЗА ИНД.ДИЗАЈН

Međ.klasifikacija za I.D prema Lokarnskom sporazumu
Međ.klasifikacija za I.D prema Lokarnskom sporazumu
Међ.класификација за И.Д.према Локарском споразуму

Registarski broj I.Dizajna
Registracijski broj I.Dizajna
Регистарски број И.Дизајна

06-01;02;05;06

BAD20799

06-01;02;05

BAD20810

06-05

BAD20800

25-01;02

BAD20809

INDEX PREMA NOSIOCIMA INDUSTRIJSKOGA DIZAJNA
INDEX PREMA NOSITELJIMA INDUSTRIJSKOGA DIZAJNA
ИНДЕКС ПРЕМА НОСИОЦИМА ИНД.ДИЗАЈНА

Nosilac industrijskog dizajna Nositelj industrijskog dizajna Носилац индустријског дизајна	Registarski broj Ind. dizajna Registracijski broj ind.dizajna Регистарски број инд.дизајна
DEPLAST d.o.o. TUZLA	BAD20809
Dezen d.o.o.	BAD20810
Dezen d.o.o.	BAD20800
DIVAN d.o.o. VITEZ	BAD20799

OBJAVA PRIJAVE INDUSTRIJSKOG DIZAJNA
OBJAVA PRIJAVE INDUSTRIJSKOG DIZAJNA
ОБЈАВА ПРИЈЕВЕ ИНДУСТРИЈСКОГ ДИЗАЈНА

Bibliografski podaci svrstani su prema rastućem registarskom broju prijava industrijskog dizajna
Podaci su popraćeni INID kodom/Internationally agreed Numbers for the Identification of
Data/(br. u zagradi)
za identifikaciju podataka o patentima a prema standardu WIPO ST.80.
Prikaz redosleda podataka u objavljenom industrijskom dizajnu je slijedeći:

(21) RegistarSKI broj prijave industrijskog dizajna (22) Datum podnošenja prijave ind. dizajna

(71) Nosilac(oci) industrijskog dizajna

(30) Podaci o unijskom pravu prvenstva (broj prioritetne prijave, datum podnošenja i država)

(55) PRIKAZ PREDMETA
ZAŠTITE

(51) Međunarodna klasifikacija za industrijski dizajn prema Lokarnskom aranžmanu

(54) Naziv predmeta zaštite

(28) Predmet prijave-dvodimenzionalan ili trodimenzionalan; ukupan broj predmeta zaštite

(74) Zastupnik(ici)

STRUKTURA REGISTRARSKOG BROJA PRIJAVE DIZAJNA
STRUKTURA REGISTRACIJSKOG BROJA PRIJAVE DIZAJNA
СТРУКТУРА РЕГИСТАРСКОГ БРОЈА ПРИЈАВЕ ДИЗАЈНА

BA D 97 0001 A



Napomena: Nakon što Institut za intelektualno vlasništvo prizna dizajn slovna oznaka A se briše

Napomena: Nakon što Institut za intelektualno vlasništvo prizna dizajn slovna oznaka A se briše

Напомена: Након што институт за интелектуалну својину призна дизајн словна ознака А се брише

(21) **BAD20813A**
 (22) **16/11/2020**

(71) **Ankona d.o.o. Brčko,**
Bescarinska zona bb,
76100 Brčko, BA

(30) **Nije zatraženo**

(55)



S.L.1.1



S.L.1.2



S.L.1.3

(51) **06-01**

(54) **Namještaj**

(28) **3D 1**

(74) **KERIM KARABDIĆ,**
Hadži Idrizova 20,
71000 Sarajevo, BA

(21) **BAD20814A**
 (22) **17/11/2020**

(71) **Saša Marlović,**
Avde Hume br.2,
71000 Sarajevo, BA

(30) **Nije zatraženo**

(55)



S.L.1.1



S.L.2.1



S.L.3.1

(51) **09-05**

(54) **Omot za pakovanje kolača**

(28) **3D 3**

(74) **Nema zastupnika**

(21) **BAD20818A**

(22) **11/12/2020**

(71) **Kadrić Asim,**
Muhameda Hadžijahića 47,
71000 Sarajevo, BA

(30) **Nije zatraženo**

(55)



S.L.1.1

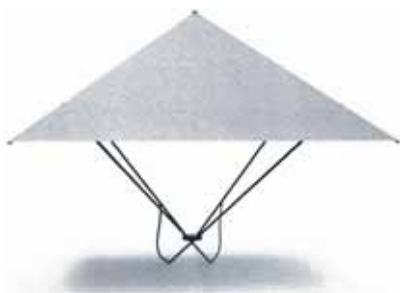

S.L.1.2

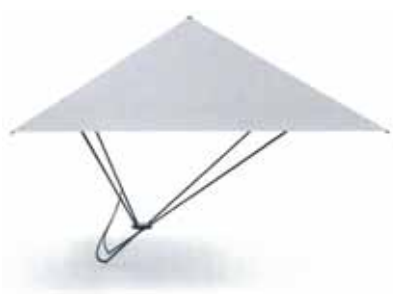

S.L.1.3



S.L.2.1



S.L.2.2

S.L.2.3



S.L.3.1



S.L.3.2



S.L.3.3

(51) **03-03**

(54) **Odjevni kišobran**

(28) **3D 3**

(74) **Nema zastupnika**

(21) **BAD20819A**
 (22) **30/12/2020**

(71) **COLGATE-PALMOLIVE COMPANY,**
300 Park Avenue,
New York, N.Y. 10022, US

(30) **008113369-001 14/08/2020 EM**
008113369-002 14/08/2020 EM
008113369-003 14/08/2020 EM
008113369-004 14/08/2020 EM

(55)



S.L.2.1

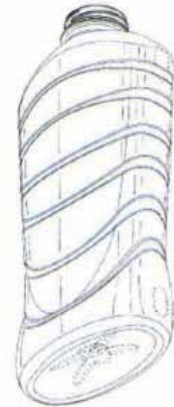

S.L.2.2



S.L.2.3



S.L.2.4

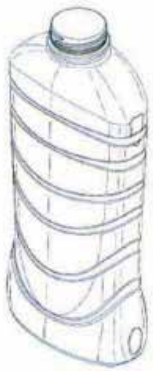

S.L.1.1



S.L.1.2



S.L.2.5

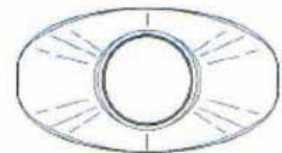

S.L.2.6

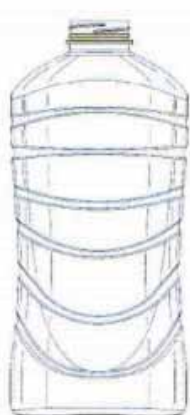

S.L.1.3



S.L.1.4



S.L.1.5

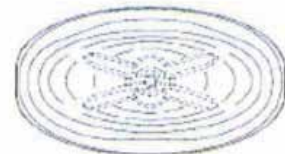

S.L.2.7



S.L.1.7

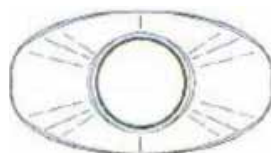

S.L.1.6



S.L.3.1



S.L.3.2



S.L.3.3



S.L.3.4



S.L.3.5

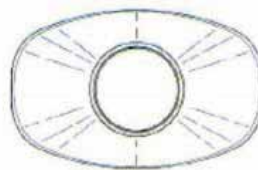

S.L.4.6



S.L.4.7

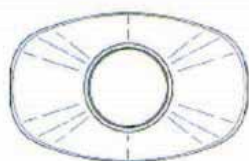

S.L.3.6



S.L.3.7

(51) 09-01
(54) BOCE
(28) 3D 4

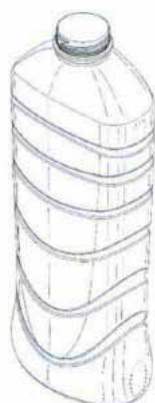

S.L.4.1

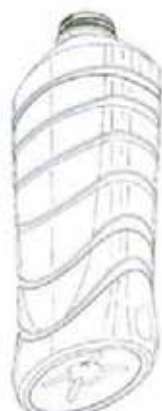

S.L.4.2

(74) PETOŠEVIĆ d.o.o. Sarajevo,
Željeznička broj 20 Sarajevo,
71210 Ilidža, BA



S.L.4.3



S.L.4.4

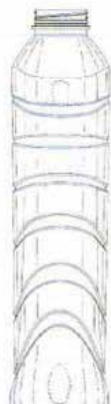

S.L.4.5

(21) **BAD21820A** (22) **20/01/2021**

(71) **Sead Šejtanić,**
Maršala Tita 282C,
88000 Mostar, BA

(30) **Nije zatraženo**

(55)



S.L.1.1



S.L.1.2



S.L.2.1



S.L.2.2



S.L.3.1



S.L.3.2



S.L.4.1



S.L.4.2

(51) **06-04**

(54) **Kuhinjski elementi**

(28) **3D 4**

(74) **Nema zastupnika**

(21) **BAD21822A** (22) 18/02/2021

(71) **MEGAPLAST d.o.o.** ,
Industrijska zona bb,
75308 Dobošnica-Lukavac, BA

(30) Nije zatraženo

(55)



S.L.1.1



S.L.2.1



S.L.3.1

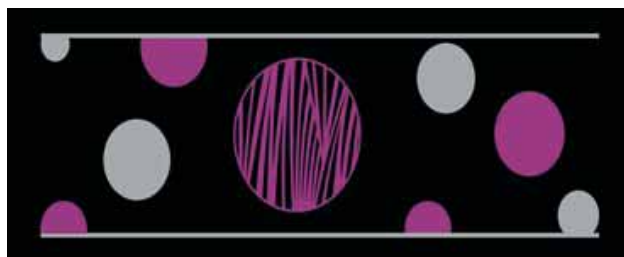

S.L.4.1



S.L.5.1

(51) 32-00

(54) **DEKORATIVNI UZORCI
ZA POVRŠINE**

(28) 2D 5

(74) Nema zastupnika

**PRODUŽENJE VAŽENJA INDUSTRIJSKOGA DIZAJNA
PRODULJENJE VAŽENJA INDUSTRIJSKOGA DIZAJNA
ПРОДУЖЕЊЕ ВАЖЕЊА ИНДУСТРИЈСКОГ ДИЗАЈНА**

(registarski broj industrijskog dizajna)

BAD01118

(objavljeno u glasniku)

4/2001

(nosilac industrijskog dizajna)

ZAGREBAČKA PIVOVARA d.o.o. za

proizvodnju piva, alkoholnih i bezalkoholnih

pića

(Međunarodna klasifikacija za industrijski dizajn

prema Lokarnskom aranžmanu)

09-01

(naziv predmeta zaštite)

BOCA

(datum prestanka važenja nakon produženja za

5 godina)

28/02/2026

BAD01119

4/2001

ZAGREBAČKA PIVOVARA d.o.o. za

proizvodnju piva, alkoholnih i bezalkoholnih

pića

09-01

BOCA

28/02/2026

BAD06309

4/2006

Lidl Stiftung & Co. KG

09-01

STAKLENKE ZA HRANU

16/03/2026

BAD11525

4/2014

EURO LAB D.O.O.

09-01

BOCA SA DRŠKOM

04/02/2026

BAD15652

3/2016

Vitinka AD Zvornik

09-01

BOCA

04/09/2025

BAD16670

1/2017

N.V. Nutricia

03-01

KUTIJA ZA NAKIT

27/04/2026

BAD16673

1/2017

Adela Dobrić

21-01

LUTKA ZA DJECU

30/05/2026

PROMJENA NAZIVA - PROMJENA NAZIVA - ПРОМЈЕНА НАЗИВА

BAD15652

3/2016

Vitinka AD Zvornik,

DRINSKA 2 BR. 30, 75413 KOZLUK, BA

16/02/2021

PROMJENA ADRESE - PROMJENA ADRESE - ПРОМЈЕНА АДРЕСЕ

BAD06309

4/2006

Lidl Stiftung & Co. KG,

Stiftsbergstrasse 1, 74172 Neckarsulm, DE

15/02/2021

ŽIGOVI
ŽIGOVI
ЖИГОВИ
TRADEMARKS

OBJAVA PRIJAVA ŽIGOVA

Bibliografski podaci svrstani su prema rastućem broju prijave žiga.

Podaci su popraćeni INID kodom/Internationall agreedy Numbers for the Identification of Data/ (broj u zagradi),za identifikaciju podataka o žigovima,a prema standardu WIPO ST.60

Prikaz redosljeda podataka u objavljenoj prijavi žiga je slijedeći:

(210) **Broj prijave žiga**

(220) Datum podnošenja prijave žiga

(442) **Datum objave prijave žiga**

(300) Podaci o pravu prvenstva (država,datum podnošenja i broj prioritetne prijave)

(230) Datum izložbenog (sajamskog) prava prvenstva

(732) **Nosilac žiga**

(740) Zastupnik

(551) Kolektivni žig

(591) Boje

(554) Trodimenzionalni žig

(539) Opis

(540) Izgled žiga

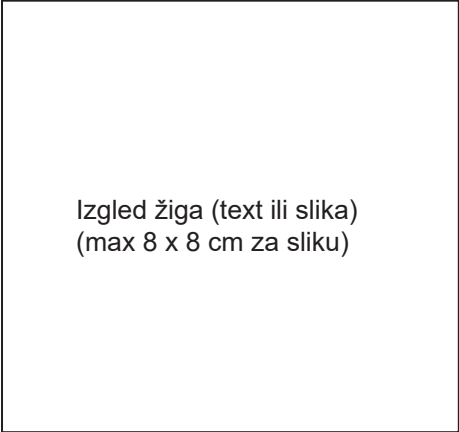

Izgled žiga (text ili slika)
(max 8 x 8 cm za sliku)

(526) Disklaimer – Dobrovoljno ograničenje obima zaštite

(531) Međunarodna klasifikacija figurativnih elemenata žigova prema Bečkoj klasifikaciji–sedma edicija

(511) **Međunarodna klasifikacija roba i usluga prema Ničanskoj klasifikaciji - jedanesta edicija**

STRUKTURA REGISTRARSKOG BROJA PRIJAVE ŽIGOVA
STRUKTURA REGISTRACIJSKOG BROJA PRIJAVE ŽIGOVA
СТРУКТУРА РЕГИСТАРСКОГ БРОЈА ПРИЈАВЕ ЖИГОВА

BA Z 97 0001 A

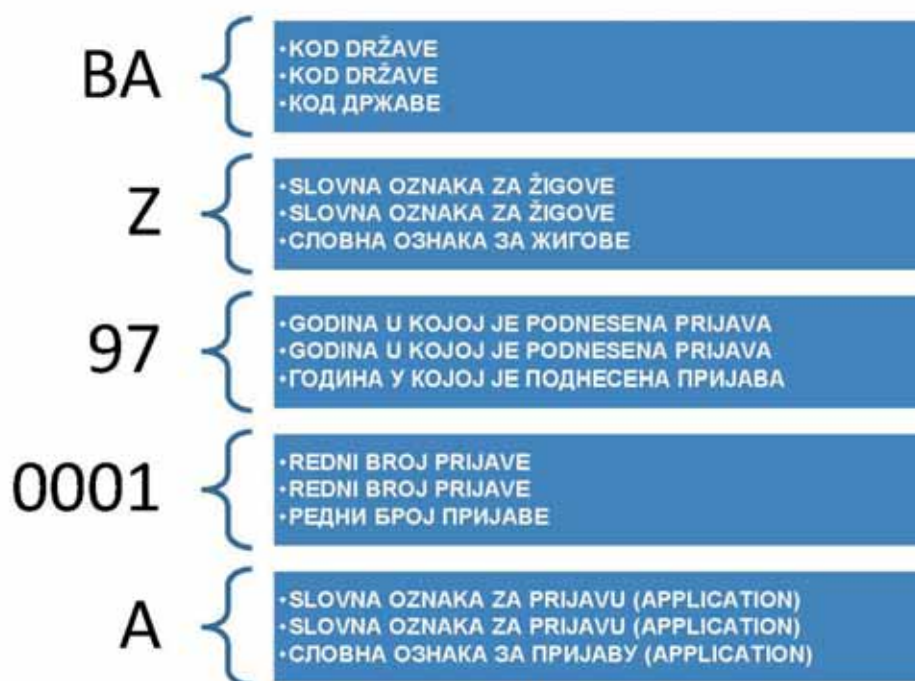

Напомена: Након што Институт за интелектуално власништво призна жиг словна ознака A се брише

Напомена: Након што Институт за интелектуално власништво призна жиг словна ознака A се брише

Напомена: Након што институт за интелектуалну својину призна жиг словна ознака A се брише

(210) **BAZ1820970A** (220) 31/05/2018

(442) 31/03/2021

(732) **Cainiao Smart Logistics Holding Limited****Fourth Floor, One Capital Place, P.O. Box 847, Grand Cayman, KY1-1103, KY**

(740) PETOŠEVIĆ d.o.o.

(540)



(531) 28.3

(511)

9 Aparati za obradu podataka; štampači za računare; kartice sa integrisanim kolima [pametne kartice]/pametne kartice [kartice sa integrisanim kolima]; elektronske publikacije koje se mogu preuzimati; računarski programi [softveri koji se mogu preuzimati]; aplikacije za računarske softvere koje se mogu preuzimati; indikatori za količinu; aparati za provjeru frankiranja/aparati za provjeru poštanskih maraka; mašine za brojanje i sortiranje novca; kamkorderi; elektronske etikete za proizvode; kontrolni satovi [uređaji za evidenciju vremena]; mašine za mjerenje težine; prstenovi za kalibraciju; elektronske table za obavještenja; uređaji za globalno pozicionirajući sistem [GPS]; aparati za mjerenje brzine [fotografski]; instrumenti za geodetsko mjerenje; stereoskopski aparati; identifikacioni konci za električne žice; poluprovodnici; integrisana kola; kalemi, električni; vremenski prekidači, automatski; fluorescentni ekrani; aparati za daljinsko upravljanje; električne instalacije za daljinsko upravljanje industrijskim procesima; aparati za gašenje vatre; alarmi; baterije, električne; sigurnosni tokeni [uređaji za kodiranje]; crne kutije [za snimanje podataka]; humanoidni roboti sa vještačkom inteligencijom; slušalice za generiranje virtualne stvarnosti; biočipovi; elektronski sistemi kontrole pristupa za blokiranje vrata; stanice za punjenje električnih vozila; navigacioni aparati za vozila [putni računari]; uređaji računarske memorije; računari; računarski programi, snimljeni; identifikacione kartice, magnetne; čitači bar-kodova; operativni računarski programi, snimljeni; kompjuterski periferni uređaji; računarski softver, snimljeni; spojnice [oprema za obradu podataka]; čitači [oprema za obradu podataka]; softveri za računarske igre; optički nosači podataka; digitalni znaci.;

16 Papir; štampane stvari; etikete od papira ili kartona; štampane publikacije; papir za uvijanje/ papir za pakovanje; kancelarijski materijal, izuzev namještaja; materijali za crtanje; kreda za pisanje; građevinske makete; materijali za pisanje; poster; knjige; geografske mape; novine; periodične publikacije; magazini; bilteni; papirni i kartonski materijali za pakovanje [punjenje, oblaganje].;

35 Oglašavanje/reklamiranje; reklamiranje na računarskoj mreži; konsultacije u poslovnom upravljanju; poslovne informacije; komercijalna administracija za licenciranje roba i usluga trećih lica; usluge posredovanja u trgovini; pregovaranje i zaključivanje poslovnih transakcija za treća lica; pružanje poslovnih informacija putem veb stranice; promocija prodaje za druge; usluge nabavke za druge [kupovina roba i usluga za druge poslovne subjekte]; konsultacije u vezi sa izborom osoblja; sistematizacija informacija u kompjuterske baze podataka; ažuriranje i održavanje podatka u računarskim bazama podataka; revizija poslovanja; iznajmljivanje automata za prodaju; usluge agencija za zapošljavanje; iznajmljivanje prodajnih štandova; usluge maloprodaje ili veleprodaje farmaceutskih, veterinarskih i higijenskih preparata i medicinskih potrepština; pružanje onlajn tržišta za kupce i prodavce roba i usluga; ažuriranje i održavanje informacija u registrima; sastavljanje popisa informacija za komercijalne ili reklamne svrhe; pomoć u poslovnom upravljanju; poslovni upitnici; usluge agencija za pružanje poslovnih informacija; poslovno upravljanje i organizaciono savjetovanje; pomoć u poslovnom ili industrijskom upravljanju; stručne usluge o poslovnoj efikasnosti; marketinške studije; poslovne procjene; poslovna ispitivanja; konsultacije u vezi sa poslovnim organizovanjem; vođenje informatičkih datoteka; prikupljanje informacija u kompjuterske baze podataka; pretraživanje podataka u računarskim datotekama za druge; optimizacija pretraživača; poslovna istraživanja; savjetodavne usluge za poslovno upravljanje; marketinška istraživanja; profesionalne poslovne konsultacije; ekonomske prognoze; organizovanje sajmova u komercijalne ili reklamne svrhe; usluge poređenja cijena; komercijalne informacije i savjeti za potrošače [kancelarija za savjetovanje potrošača]; autorsing [pomoć u poslovanju]; prikupljanje statističkih podataka; pružanje komercijalnih i poslovnih kontakt informacija; poslovno upravljanje programima za nadoknadu za druge; optimizacija prometa na veb stranici.;

36 Ugovaranje osiguranja; finansijske usluge; finansiranje zakupa/ finansiranje lizinga; investiranje sredstava; procjena umjetničkih djela; iznajmljivanje nekretnina; upravljanje nekretninama; posredovanje na berzi; usluge mjenjačnica; prikupljanje priloga za dobrotvorne fondove; fiducijarni poslovi/ usluge povjereništva; pozajmljivanje uz obezbjeđenje.; 38 Emitovanje televizijskih programa; slanje poruka; komunikacija preko računarskih terminala; usluge elektronskog biltena [telekomunikacione usluge]; obezbjeđivanje telekomunikacionih veza sa globalnom računarskom mrežom; obezbjeđenje korisničkog pristupa globalnim računarskim mrežama; pružanje foruma [prikaonica]; pružanje pristupa bazama podataka; pružanje onlajn foruma; striming [protok] podataka; pružanje telekomunikacionih kanala za telešoping usluge; prenos digitalnih datoteka.;

39 Transport; isporuka roba; logističke usluge u vezi sa prijevozom; usluge otpreme; usluge posredovanja u prometu tereta; posredovanje u prijevozu; pakovanje robe; pomorsko posredovanje [mešetarenje]; usluge pomorskih pretovarivača; iznajmljivanje vozila; skladištenje robe; iznajmljivanje skladišta; skladištenje; informacije o skladištenju; fizičko skladištenje elektronski sačuvanih podataka ili dokumenata; iznajmljivanje ronilačkih zvona; distribucija energije; upravljanje branama kanala; isporuka pošiljki; kurirske usluge [pošiljke ili roba]; organizovanje turističkih putovanja; iznajmljivanje invalidskih kolica; lansiranje satelita za druge; usluge flaširanja [punjenja

boca];;

41 Nastava/obrazovne usluge/usluge pružanja obuke; organizovanje i vođenje konferencija; pokretne biblioteke/usluge pokretne biblioteke; pružanje onlajn elektronskih publikacija, koje se ne mogu preuzimati; objavljivanje knjiga; onlajn objavljivanje elektronskih knjiga i časopisa; pružanje onlajn muzike, koja se ne može preuzimati; pružanje onlajn videa, koji se ne mogu preuzimati; usluge rasonoda; usluge igara pruženih onlajn sa računarske mreže; usluge zdravstvenih klubova [zdravstveno i fitness vežbanje]; iznajmljivanje igraćaka; iznajmljivanje opreme za igranje; dresiranje životinja; usluge modela za umjetnike; organizovanje lutrija.;

42 Tehničko istraživanje; istraživanje i razvoj novih proizvoda za druge; kontrola kvaliteta; geološka ispitivanja terena; usluge iz oblasti hemije; klinička ispitivanja; vremenska prognoza; ispitivanje materijala; industrijski dizajn; arhitektonske usluge; dizajniranje odjeće; računarsko programiranje; dizajniranje računarskog softvera; savjetovanje u oblasti dizajna i razvoja računarskog hardvera; ažuriranje računarskog softvera; održavanje računarskog softvera; analize računarskih sistema; savjetovanje u oblasti računarskog softvera; softver kao usluga [SaaS]; savjetovanje u vezi informacionih tehnologija [IT]; pružanje informacija o računarskim tehnologijama i programiranju putem veb stranice; elektronsko pohranjivanje podataka; računarstvo u oblaku; konvertovanje računarskih programa i podataka, osim fizičkog konvertovanja; konsultacije o sigurnosti podataka; usluge kodiranja podatka; nadgledanje računarskih sistema radi otkrivanja neovlašćenog pristupa ili povrede podataka.

(210) **BAZ1921736A** (220) 09/04/2019

(442) 31/03/2021

(732) **Virgin Enterprises Limited**

The Battleship Building, 179 Harrow Road, London W2 6NB, GB

(740) "Živko Mijatović & Partners" d.o.o.

(540)

VIRGIN

(511)

35 Oglašavanje; vođenje komercijalnih poslova; komercijalna administracija; uredski poslovi; oglašavanje, promidžba, marketing, poslovno upravljanje i poslovno savjetovanje u vezi s putovanjima i turizmom, medijima i telekomom, glazbom i rasonodom, finansijskim poslovima i novcem, zdravljem i dobrobiti, slobodnim vremenom i životnim stilom, društvenim i okolišnim pitanjima; usluge marketinga i promidžbe; usluge poslovnog savjetovanja i istraživanja; praćenje i evaluacija poslovnih i marketinških prilika; usluge poslovne suradnje i umrežavanja; usluga podrške pri uspostavljanju mreže poslovnih kontakata; organiziranje poslovnih predstavljanja; organiziranje izložbi u komercijalne svrhe; poslovne informacije pružene online iz računalne baze podataka za internet; priprema, širenje i ažuriranje oglasnog materijala za korištenje na web stranicama na internetu ili drugačije; usluge oglašavanja putem teksta na televizijskim ekranima; pružanje i iznajmljivanje oglasnog prostora; pružanje online usluga

informiranja o poslovnim podacima; usluge poslovnog planiranja, pomoći i poslovnog upravljanja; poslovna istraživanja i ankete; knjigovodstvene i računovodstvene usluge; priprema poreznih procjena te priprema i ispunjavanje dokumentacije za povrat poreza; pružanje informacija vezano uz porez; usluge poreznog savjetovanja i planiranja (računovodstvo); usluge poslovnog savjetovanja i konzultacija; poslovne usluge u vezi s pružanjem sponzorstva; organiziranje, provođenje i nadzor programa vjernosti i motivacijskih programa; poticanje prodaje proizvoda i usluga trećih strana putem administriranja poticajnih nagradnih programa s ciljem promicanja osobnog zdravlja, fizičke kondicije, prevencije medicinskih stanja te promidžba produktivnosti, učinkovitosti, priznatosti i morala zaposlenika; promicanje javne osviještenosti o dobrobitima fizičke aktivnosti za zdravlje i fizičku kondiciju; promidžbene kampanje i kampanje za podizanje svijesti; promicanje javne osviještenosti o ekološkim problemima i inicijativama; poslovne usluge u vezi kampanja za prikupljanje finansijskih sredstava; poslovne usluge u vezi dobrotvornih ustanova; usluge poslovnog upravljanja i administracije u vezi s dobrotvornom ustanovom, nevladinom organizacijom, socijalnim poduzetništvom i društvenom organizacijom; organiziranje i provođenje volonterskih programa i projekata društveno korisnog rada; aukcijska prodaja; maloprodajne usluge, online maloprodajne usluga i maloprodajne usluge koje se pružaju tokom leta u vezi s prodajom odmora, krstarenja, avionskih karata i prijevoza, vozni karata i prijevoza, letova balonima, svemirskih letova, taxi usluga, taxi usluga na motociklima, vožnje limuzinom, medija i telekomunikacija, zabave, radija, ploča, glazbe, knjiga i stripova, festivalskih ulaznica, finansijskih i monetarnih usluga; maloprodajne usluge, online maloprodajne usluga i maloprodajne usluge koje se pružaju tokom leta u vezi s prodajom usluga zdravstvenih klubova i spa usluga, usluga igranja igara, pića, vina, pročišćivača vode, filtera za vodu, usluga vezanih za vjenčanja, odjeće, kozmetike i nakita, usluga okolišne zaštite, parfumerijskih proizvoda, modnih dodataka, medijskih i korisničkih elektroničkih uređaja, igrački i igara, kamera, proizvoda za osobnu njegu, pisaćeg pribora, torbi, novčanika i proizvoda od kože, konditorskih proizvoda, posteljine i tkanina; informacijske i savjetodavne usluge u vezi s gore navedenim; informacijske i savjetodavne usluge u vezi s gore navedenim uslugama a koje se pružaju on-line putem računalne baze podataka ili Interneta; usluge obračuna plaća; dobrotvorne donacije u naturi, odnosno koordinacija i nabava proizvoda i usluga koje kao darove doniraju treća lica; informacijske i savjetodavne usluge u vezi s gore navedenim uslugama koje se pružaju preko telekomunikacijske mreže.;

41 Obrazovanje; usluge obuke; usluge poslovnog obrazovanja i osposobljavanja; konsultantske usluge u vezi sa poslovnim obrazovanjem i obukom, rasonoda; usluge rezervacija za zabavna događanja; sportske i kulturne aktivnosti; proizvodnja, prezentacija, sindiciranje, pregledavanje, uređivanje, umrežavanje i iznajmljivanje materijala s vizualnim i / ili audio elementima, uključujući televizijske i radio programe, filmove, zvučne i video zapise, interaktivnu zabavu, CDI-je, CD-ROM-ove, računalne igre, predstave uživo, scenskih predstava, izložbi i koncerata; vođenje poslovnih konferencija i seminara; proizvodnja, prezentacija, sindiciranje, pregledavanje, uređivanje, umrežavanje i iznajmljivanje digitalnih medijskih sadržaja; usluge elektroničkih igara koje se pružaju putem Interneta ili bilo koje druge komunikacijske mreže; obrazovne usluge; usluge objavljivanja; informacije u vezi s obrazovanjem ili rasonodom, pružene on-line iz računalne baze podataka

ili putem interneta ili putem televizijskih ili radio programa; pružanje on-line elektroničkih publikacija (koje se ne mogu preuzeti); objavljivanje elektroničkih knjiga i časopisa on-line; pružanje vijesti i informacija; pružanje digitalne glazbe s interneta (koja se ne može preuzeti); usluge muzičkih festivala; organiziranje muzičkih festivala; organiziranje sportskih događaja, aktivnosti za slobodno vrijeme te zabavnih događaja; organiziranje sportskih događaja, aktivnosti za slobodno vrijeme te zabavnih događaja vezi s prikupljanjem sredstava za dobrotvorne svrhe i njihovom promocijom; obrazovne usluge vezane uz zaštitu okoliša i očuvanje energije; organizacija, provođenje i nadgledanje natjecanja, lutrije i izvlačenja nagrada; usluge zdravstvenih i fitness klubova; satovi vježbanja i fitnessa; usluge teretana; usluge infrastrukture bazena; wellness usluge; usluge osobnog trenera; organiziranje i provođenje programa nagrađivanja kako bi se potaknula česta, kontinuirana i učinkovita praksa tjelesnog vježbanja; pružanje procjene fizičke izdržljivosti te konsultacija pojedincima s ciljem da im se pomogne ostvariti poboljšanja u pogledu fizičke izdržljivosti, snage, kondicije i vježbanja u svakodnevnom životu; praćenje napretka pojedinaca u pogledu fizičke izdržljivosti; pružanje on-line informacija i savjeta iz oblasti tjelesne kondicije i fizičke aktivnosti.;

42 Znanstvene i tehnološke usluge kao i pripadajuće usluge istraživanja i koncepcije; usluge industrijskih analiza i istraživanja; koncepcija i razvoj računala i računalnih programa (softvera); IT usluge; usluge kompjuterskog programiranja; usluge programera; oporavak računalnih podataka; savjetovanje u svezi s računalnim hardverom, kompjutersko programiranje; kopiranje računalnog softvera; iznajmljivanje računala; izrada (koncipiranje) računalnih programa; instaliranje računalnih programa; održavanje računalnih programa; ažuriranje računalnih programa; iznajmljivanje računalnih programa; iznajmljivanje računalnog hardvera; projektiranje računalnih sistema, analiza računalnih sistema; konsultantske usluge u svezi s računalnim softverom; hosting transakcijskih platformi na internetu; hosting platformi za e-trgovinu na Internetu; softver kao usluga (SaaS); platforma kao usluga (PaaS) koja sadrži računalne programske platforme za upotrebu u upravljanju osobnom tjelesnom kondicijom, prehranom, zdravljem i napretkom pojedinaca; platforma kao usluga (PaaS) koja sadrži računalne programske platforme koje omogućavaju preduzećima i organizacijama da uvedu i upravljaju programima koji promiču produktivnost, učinkovitost, priznatost i moral zaposlenika; softver kao usluga (SaaS) koji sadrži softver za upotrebu u upravljanju osobnom tjelesnom kondicijom, prehranom, zdravljem i napretkom pojedinaca; softver kao usluga (SaaS) koji sadrži softver koje omogućavaju preduzećima i organizacijama da uvedu i upravljaju programima koji promiču produktivnost, učinkovitost, priznatost i moral zaposlenika; razvoj softvera virtualne stvarnosti; pretvaranje podataka ili dokumenata iz fizičkog u elektronički oblik; kreiranje i održavanje web stranica za druge; pretvorba računalnih programa i podataka, osim fizičkog pretvaranja; hosting računalnih stranica (web stranica); usluge inženjera; stručni savjeti i stručno mišljenje vezano uz tehnologiju; iznajmljivanje uređaja za obradu podataka i računala; tehničke usluge koje se odnose na projektiranje i planiranje opreme za telekomunikacije; usluge posrednika i pružatelja informacija, odnosno istraživanje proizvoda za druge; usluge vremenske prognoze; istraživanja na području telekomunikacijske tehnologije; praćenje mrežnih sustava u području telekomunikacija; usluge tehničke podrške u vezi s telekomunikacijama i telekomunikacijskim

uređajima; usluge internetskog pretraživača; izdavanje softvera za računalne igre i videoigre; zaštita okoliša; očuvanja energije; pružanje savjeta o pitanjima u vezi s okolišem; razvoj programa i kampanja za javnost u vezi sa okolišnim pitanjima i pitanjima zaštite i očuvanja; poticanje inovacija i isticanje informacija o najboljim metodama za smanjenje otpada i ponovnu upotrebu proizvoda; usluge praćenja stanja okoliša; usluge okolišne podrške za pružanje tehničkih savjeta u svezi održivog razvoja, smanjenja troškova i ušteda u potrošnji materijala i energije, skladištenju, transportu i pakiranju; okolišne konsultantske usluge koje se pružaju preduzećima, a odnose se na sustavno vrednovanje, akreditaciju i verifikaciju provedbe; informacijske usluge u vezi sa svim prethodno navedenim uslugama; pružanje svih prethodno navedenih usluga putem kompjuteriziranih procesa za osobnu procjenu; pružanje svih prethodno navedenih usluga putem Interneta; pružanje svih prethodno navedenih usluga članovima organizacije; usluge informiranja i savjetovanja u vezi s prethodno navedenim; usluge informiranja i savjetovanja u vezi s prethodno navedenim koje se pružaju online iz računalne baze podataka ili s interneta; usluge akreditacije i savjetovanja u vezi s ekološkim pitanjima i usklađenosti s ekološkim zahtjevima; certificiranje, sastavljanje i ispitivanje zahtjeva u vezi s kvalitetom i standarda u vezi s ekološkim pitanjima i usklađenosti s ekološkim zahtjevima; usluge istraživanja, pretraživanja i ispitivanja u vezi s okolišem; informativne i savjetodavne usluge u vezi s navedenim, koje se pružaju putem telekomunikacijske mreže.;

44 Medicinske usluge; farmaceutske usluge; veterinarske usluge; stomatološke usluge; higijenska njega i njega ljepote za ljude ili za životinje; kozmetički tretmani; plastična hirurgija; usluge iz oblasti poljoprivrede, hortikulture i šumarstva; zdravstvena skrb; usluge zdravstvenih centara; ispitivanja za procjenu zdravlja; ljekarski pregledi; usluge zdravstvenih banaka koje olakšavaju pohranu matičnih stanica; konzultantske usluge u zdravstvu; toplice; usluge zdravstvenih toplica; usluge medicinskih toplica; usluge bazena za plivanje; usluge jaslica; usluge frizerskih salona i kozmetičkih salona; usluge tretmana kozmetičke terapije; pružanje pomoći, procjena tjelesne forme i savjetovanje organizacijama i preduzećima kao klijentima kako bi se njihovim zaposlenicima pomoglo pri provođenju promjena na području zdravlja, blagostanja i prehrane s ciljem poboljšanja zdravlja; pružanje zdravstvenih programa, odnosno, wellness programa putem održavanja web stranice s informacijama o zdravlju, wellness i prehrani; pružanje informacija i savjetodavnih usluga u svezi sa programima za zdravlje, wellness i prehranu; informacijske i savjetodavne usluge u vezi s gore navedenim; informacijske i savjetodavne usluge u vezi s gore navedenim uslugama a koje se pružaju on-line putem računalne baze podataka ili Interneta; informacijske i savjetodavne usluge u vezi s gore navedenim uslugama koje se pružaju preko telekomunikacijske mreže.

(210) **BAZ1921822A** (220) 17/05/2019
 (442) 31/03/2021
 (300) 88/389914
 17/04/2019

US

(732) **Reign Beverage Company LLC**
1547 N. Knowles Ave., Los Angeles,
California 90063, US

(740) DR DIANA PROTIĆ TKALČIĆ &
 PARTNERS d.o.o.

(540)

REFUEL.REFRESH.
RECOVER.

(511)

32 Bezalkoholna pića.

(210) **BAZ1921858A** (220) 24/05/2019

(442) 31/03/2021

(732) **Dwelt d.o.o.**

Bulevar srpske vojske 17, Banja Luka,
BA

(591) siva, zelena

(540)

PLATFORM X

(531) 27.5,29.1

(511)

9 Računarski softver, snimljeni; računarske softverske platforme snimljene i daunlodovane.;

35 Prikupljanje informacija u kompjuterske baze podataka, sistemacija informacija u kompjuterskim bazama podataka.;

42 Softver u vidu servisa, razvoj softvera u okviru izdavanja softvera, dizajniranje računarskog softvera.

(210) **BAZ1922032A** (220) 30/08/2019

(442) 31/03/2021

(732) **AG MEĐUGORJE D.O.O.**

Put Križevca 1, Međugorje 88266, BA

(591) srebrna, crna, bijela, crvena (bordo)

(540)

CARSKA
 BLATINA

(531) 25.1,26.11,27.5,29.1

(511)

33 Vina sorte blatina.

(210) **BAZ1922033A** (220) 30/08/2019

(442) 31/03/2021

(732) **AG MEĐUGORJE D.O.O.**

Put Križevca 1, Međugorje 88266, BA

(591) zlatna, crna, bijela, plava, žuta

(540)

ÇARSKA
 ŽILAVKA

(531) 25.1,26.11,27.5,29.1

(511)

33 Vina sorte žilavka.

(210) **BAZ1922035A** (220) 03/09/2019

(442) 31/03/2021

(732) **MBA Centar d.o.o.**

Hasana Merdžanovića 3, Vogošća, BA

(740) Milanović-Lalić Mirna

(540)



(531) 1.15,9.7,10.1,27.5,27.7

(511)

30 Hljeb; peciva; biljno-medne pastile (poslastice); biskviti; božićni pudding (tradicionalni engleski božićni desert); čajni kolačići; čokoladne poslastice i deserti; farina (jelo od žitarica); kafa, uključujući kafu bez kofeina, aromatiziranu kafu i espresso; čajevi, kakao i njihove zamjene; kolači, uključujući kolače na bazi kreme, čokolade ili voća; ledena pića na bazi kafe; ledene torte uključujući ledene voćne torte; pića na bazi zamjene za kafu; pića od čokolade sa mlijekom; preljevi za salatu; saladni krem; sosevi za salatu; voćni hljeb; led, sladoled, smrznuti jogurt i sorbei. ;

32 Bezalkoholna pića, naročito bezalkoholna pića na bazi voća, povrća čaja ili slada i bezalkoholna pića obogaćena mineralima i vitaminima; bezalkoholni kokteli; napici od smrznutog voća; napici za sportiste obogaćeni proteinima; smutiji (kašasti napici od voća i povrća); pivo. ;

43 Kafeterije; kafići; kantine, menze; oblikovanje hrane; organizovanje snadbjevanja hrane i pića za rođendanske proslave; priprema hrane za druge na bazi pružanja usluga iz vana; priprema i obezbjeđivanje hrane i pića za neposrednu konzumaciju; priprema hrane i pića; restorani; restorani koji nude hranu za ponijeti; restoranske usluge; saladni barovi; serviranje hrane i pića; ukrašavanje hrane; usluge noćnih klubova (posluživanje).

(210) **BAZ1922038A** (220) 03/09/2019

(442) 31/03/2021

(732) **Javno preduzeće Filmski centar Sarajevo d.o.o.**

Fadila Jahića Španca br. 1, 71000 Sarajevo, BA

(540)

**VALTER BRANI
SARAJEVO**

(511)

3 Preparati za bijeljenje i ostale materije za pranje rublja; preparati za čišćenje, poliranje, odmaščivanje i struganje; sapuni; parfimerijski proizvodi, eterična ulja, kozmetički proizvodi, losioni za kosu; proizvodi za njegu zuba.;

30 Kafa, čaj, kakao, šećer, riža, tapioka, sago, zamjene za kafu; brašno i proizvodi od žitarica, hljeb, kolači, poslastice, bomboni, sladoled; med, sirup od melase; kvasac, prašak za pecivo; so, senf; sirce, preljevi začini, razni začini; led za hlađenje.;

33 Alkoholna pića (osim piva) a naročito vino i rakija.;

34 Duhan; pribor za pušače; šibice.

(210) **BAZ1922039A** (220) 03/09/2019

(442) 31/03/2021

(732) **Javno preduzeće Filmski centar Sarajevo d.o.o.**

Fadila Jahića Španca br. 1, 71000 Sarajevo, BA

(540)

VALTER

(511)

3 Preparati za bijeljenje i ostale materije za pranje rublja; preparati za čišćenje, poliranje, odmaščivanje i struganje; sapuni; parfimerijski proizvodi, eterična ulja, kozmetički proizvodi, losioni za kosu; proizvodi za njegu zuba.;

30 Kafa, čaj, kakao, šećer, riža, tapioka, sago, zamjene za kafu; brašno i proizvodi od žitarica, hljeb, kolači, poslastice, bomboni, sladoled; med, sirup od melase; kvasac, prašak za pecivo; so, senf; sirce, preljevi začini, razni začini; led za hlađenje.;

33 Alkoholna pića (osim piva) a naročito vino i rakija.;

34 Duhan; pribor za pušače; šibice.

(210) BAZ1922040A (220) 03/09/2019

(442) 31/03/2021

(732) Javno preduzeće Filmski centar Sarajevo d.o.o.**Fadila Jahića Španca br. 1, 71000 Sarajevo, BA**

(540)

DAS IST VALTER

(511)

3 Preparati za bijeljenje i ostale materije za pranje rublja; preparati za čišćenje, poliranje, odmaščivanje i struganje; sapuni; parfimerijski proizvodi, eterična ulja, kozmetički proizvodi, losioni za kosu; proizvodi za njegu zuba.;

9 Naučni, nautički, geodetski, fotografski, kinematografski i optički aparati i instrumenti kao i aparati i instrumenti za vaganje, mjerenje, signalizaciju, kontrolu (inspekciju), za pomoć (spašavanje) i za obuku; aparati i instrumenti za vođenje, distribuciju, transformisanje, akumuliranje, podešavanje ili upravljanje električne struje; aparati za snimanje, prijenos, reprodukciju zvuka ili slika; magnetni nosači podataka, diskovi za snimanje; kompaktni diskovi, DVD i drugi numerički nosači za snimanje; mehanizmi za uređaje koji se pokreću uz prethodno ubacivanje novca ili žetona; registarske blagajne, računari, oprema za obradu podataka i kompjuteri; uređaji za gašenje požara; kompjuterski programi [softveri].;

14 Nakit, osobito lančići, privjesci za lančiće, medaljoni, broševi, narukvice, kopče za kravate, igle za kravate, ogrlice, orukvice (manšete); ručni satovi, džepni satovi, zidni satovi, navlake za satove, satovi narukvice, kutije za satove, narukvice za satove, lančići za satove, privjesci za satove.;

16 Bilježnice, blokovi (papirnati proizvodi), blokovi (povezani listovi papira), blokovi za crtanje, papirnati podlošci za boce, brisači za pera, gumice za brisanje, brošure, crtači pribor, časopisi, čavlići sa plosnatom glavom, čestitke, četke (kistovi), držala za pera, držala za uloške kemijskih olovaka, papirnati džepni rupčići, fascikli (papirnati proizvodi), fascikli (uredski pribor), fotografije, stalci za fotografije, glina za modeliranje, pečati, higijenski papir, omoti za isprave, pečatni jastučići, kalendari, kalendari kojima se listovi trgaju, kartonski proizvodi, katalozi, kistovi, knjige, oznake za stranice u knjigama, papirnati prostirači za stol, koluti za pridržavanje pisačkog pribora, kopče držala za pera, korice za neuvezane časopise, košare za pisma, košuljice za spise, kreda za pisanje, krivuljah, kutije s priborom za pisanje, kutije za papirne proizvode (uredske potrepštine), kutije za pečate, kutije za slikarske boje, kartonske ili papirne kutije, kutomjeri za crtanje, kvačice (uredski pribor), kvasilice (uredski pribor), nalivpera, naljepnice (ne od tkanine), nastavci za krede, nastavci za olovke, natpisne pločice papirne ili kartonske, novine, noževi za papir (uredski pribor), oprema za obučavanje igrom (osim uređaja), olovke, grafitni ulošci za olovke, papirni omoti, korice (papirnati proizvodi), omotnice (papirnati proizvodi), označivači stranica u knjizi, oznake (natpisi) papirne ili kartonske, slikarske palete, papir, papirne ili celulozne pelene (za jednokratnu upotrebu), paste (olovke), pečati, podloge za stavljanje pečata, pribor za stavljanje pečata, stalci za pečate, papirne ili celulozne pelene gaćice (za jednokratnu

upotrebu), pera (uredski pribor), pernice, pisači pribor, mape za pisanje, pera za pisanje, podlošci za pisanje, papir za pisma, plakati (poster), plastične tvari za modeliranje, plastični omotači za pakiranje, pločice za pisanje, papirne posudice za vrhnje, precrtane slike, prekrivači za stolove (papirnati stolnjaci), pritiskači za papir, pršnjaci papirnati (dječiji, oko vrata protiv prljanja), publikacije, ravnala za crtanje, registratori, ručnici (papirnati), samoljepljive trake za papirne proizvode ili kućanstvo, samoljepljivi proizvodi za papirnice, satnice (tiskane satnice), stalci za pera i olovke, stalci za pridržavanje knjiga, papirnati stolni ubrusi, papirnati stolni prekrivači, papirnati kolutovi za stolove, svjetleći papir, šablone (papirnati proizvodi), šablone za brisanje, šestari za crtanje, strojevi za šiljenje olovaka, šiljila za olovke, školska oprema, školski pribor, tintarnice, toaletni ubrusi, toaletni ubrusi (papirnati), papirne trake, trake namočene bojom, tuševi (boje), papirnati ubrusi za stol, ugljen za crtanje (olovke), ukrasne papirne vaze za cvijeće, ukrasni papirnati podmetači, uljni papir (prozirni papir), upijači (bugačice), vodene boje (akvareli), vosak za modeliranje, pečatni vosak, vrče za smeće, papirne ili plastične, vrećice (papirne vrećice), zastave (papirne), zastavice i barjačiči (papirnati proizvodi), papirnati zastori, papirne zavjese, zdjelice za boje.;

18 Koža, imitacije kože, proizvodi od tih materijala koji nisu obuhvaćeni drugim klasama; životinjske kože; koferi i torbe; kišobrani, suncobrani i štapovi za hodanje; bičevi i sedlarsko remenarski proizvodi.;

20 Figurice (drvene, voštane, gipsane ili plastične).;

21 Pribor i posuđe za kućanstvo ili za kuhinju; češljevi i spužve; četke (osim kistova); materijali za četke; pribor za čišćenje; žica za struganje parketa; sirovo ili polu obrađeno staklo (osim građevinskog stakla); stakleni proizvodi, porculansko i keramičko posuđe koje nije obuhvaćeno drugim klasama.;

25 Odjeća, obuća i pokrivala za glavu.;

28 Igre i igračke; gimnastički i sportski predmeti koji nisu obuhvaćeni drugim klasama; ukrasi za božićne jelke.;

30 Kafa, čaj, kakao, šećer, riža, tapioka, sago, zamjene za kafu; brašno i proizvodi od žitarica, hljeb, kolači, poslastice, bomboni, sladoled; med, sirup od melase; kvasac, prašak za pecivo; so, senf, sirće, preljevi začini, razni začini; led za hlađenje.;

32 Pivo; pitka voda, mineralne i gazirane vode, ostala bezalkoholna pića, voćni napici i voćni sokovi, koncentri od voća bez alkohola, koncentrirani ekstrakti za pripremu napitaka, preparati za pripremu likera, sirupi za limunade.;

33 Alkoholna pića (osim piva) a naročito vino i rakija.;

34 Duhan; pribor za pušanje; šibice.;

39 Prijevoz; pakiranje i skladištenje proizvoda; organizacija putovanja; organizacija izleta, krstarenja, razgledanja; organizacija i rezervacija odmora; turističke ture; usluge otvorenih prostora za garažiranje; čuvanje plovniha objekata, usluge kapetana jahti kao i druge usluge za potrebe nautičkog turizma obuhvaćene ovim razredom; usluge pomorskih agencija u vezi prihvata i otpreme turističkih plovila; usluge u vezi razvijanja i organizovanja posebnih oblika turizma; iznajmljivanje vozila; pružanje usluga turističkih vodiča i pratilaca; posredovanje u vezi turističkih usluga; izdavanje voznih karata; davanje turističkih informacija; prevoz putnika u cestovnom prometu, javni cestovni prevoz; davanje u zakup osobnih vozila i autobusa;

ostali prevoz putnika; organizovanje i provođenje turističkih putovanja i izleta.;

41 Obuka, stručno osposobljavanje, razonoda, sportske i kulturne djelatnosti; organizovanje sportskih, kulturnih i ostalih priredbi; usluge izdavanja turističke literature i drugih proizvoda koji se uobičajeno izdaju u turističkom prometu.;

42 Iznajmljivanje vremena pristupa bazama podataka, industrijski dizajn, industrijsko oblikovanje, iznajmljivanje računala, iznajmljivanje računalnih programa, izrada (koncipiranja) programa za računala, usluge modnih dizajnera, unutarne uređenje (dekoracija).;

43 Usluge pružanja hrane i pića; privremeno primanje na stan; prihvati i organizacija boravka putnika i turista u zemlji; usluge u vezi izdavanja soba odnosno ležajeva i porodičnih apartmana od strane domaćinstava; ugostiteljske usluge; usluge hotela, motela, pansiona, turističkih naselja, kampova, restorana s posluživanjem i ostale usluge prehrane na plovnim objektima i na izletima; ostale ugostiteljske usluge što ih pružaju kafane, barovi i slično; pružanje ugostiteljskih usluga.

(210) **BAZ1922089A** (220) 24/09/2019

(442) 31/03/2021

(732) **“DITA 1977 INDUSTRIJA
DETERDŽENATA” d.o.o. Tuzla
Husinskih rudara bb, 75000 Tuzla, BA**

(740) DR DIANA PROTIC TKALČIĆ &
PARTNERS d.o.o.

(540)

CRAFT

(511)

3 Preparati za bijeljenje i ostale tvari za pranje rublja; deterdženti za ručno i mašinsko pranje rublja, u tečnom obliku, praškastom obliku, u obliku gela i tableta; omekšivači i oplemenjivači rublja; omekšivači vode; hvatač nečistoća i boja; deterdženti za ručno i mašinsko pranje posuđa, u tečnom obliku, praškastom obliku, u obliku gela i tableta; sjaj za posuđe; so za mašinsko pranje posuđa; preparati za pranje, čišćenje, poliranje, odmaščivanje i struganje; preparati za pranje, čišćenje, njegu i uljepšavanje posuđa; preparati za pranje, čišćenje, njegu i uljepšavanje staklenih površina; preparati za pranje, čišćenje, njegu i uljepšavanje podova; preparati za pranje, čišćenje, njegu i uljepšavanje podnih prekrivača; preparati za čišćenje, njegu i uljepšavanje namještaja; preparati za čišćenje, njegu i uljepšavanje tapaciranog namještaja; preparati za pranje, čišćenje, njegu i uljepšavanje tkanina; preparati za čišćenje sanitarija i WC šolja; preparati za uklanjanje vodenog kamenca i rđe; sapuni; šamponi za kosu; proizvodi za njegu i oblikovanje kose; kozmetički proizvodi; toaletni proizvodi.;

5 Sredstva za osvježavanje zraka; dezodorirajuća sredstva (osim onih za ličnu upotrebu).

(210) **BAZ1922137A** (220) 10/10/2019

(442) 31/03/2021

(732) **“G&T” d.o.o. Sarajevo**

Skenderija 28, 71000 Sarajevo, BA

(740) “LINEA SERVICES” d.o.o. Sarajevo

(540)



(531) 26.4,26.15,27.5

(511)

35 Oglašavanje; vođenje komercijalnih poslova; komercijalna administracija; uredski poslovi.;

41 Obuka; stručno osposobljavanje; razonoda; sportske i kulturne djelatnosti; muzeji; muzejske usluge; muzejske izložbe; pružanje muzejskih sadržaja (prezentacija, izložbe); vođenje muzeja.

(210) **BAZ1922141A** (220) 11/10/2019

(442) 31/03/2021

(732) **“VERA”, s.p. STANAREVIĆ ZORAN -
Banja Luka**

**Kralja Petra I Karađorđevića 47, 78000
Banja Luka, BA**

(740) Advokat Stevan Dimitrijević

(591) crvena, bijela

(540)



(531) 27.3,27.5,29.1

(511)

25 Odjeća, obuća, pokrivala za glavu; a naročito: dijelovi odjeće, obuće i pokrivala za glavu, na primjer manžetne, džepovi, konfekcijske postave, pete za obuću i potpetice, viziri na kapama, okviri za šešire; sportska odjeća i obuća; kostimi i maskenbali; papirna odjeća i šeširi; džepne maramice; kožna i krznena odjeća i obuća; rublje; radna odjeća; ostala spoljašnja odjeća i obuća i pribor za odjeću i obuću koje nisu obuhvaćene drugim klasama.;

26 Čipka, uzice i vez, i pozamanterijske trake i vrpce od bilo kojeg materijala; dugmad, kopče i petlje, pribadače i igle; vještačko cvijeće; ukrasi za kosu; vještačka kosa; a naročito: šnale i trake za kosu, mreže za kosu, kopče, rajsfešlusi, privjesci, određeni proizvodi za uvijanje kose, kao npr šnale.;

35 Oglašavanje; vođenje poslova; poslovno upravljanje; kancelarijski poslovi.;

40 Obrada materijala, npr. bojenje i preinaka odjeće, uključujući usluge po narudžbi po zahtjevima i specifikacijama trećih lica.

(210) **BAZ1922142A** (220) 11/10/2019

(442) 31/03/2021

(732) **“VERA”, s.p. STANAREVIĆ ZORAN - Banja Luka**

Kralja Petra I Karađorđevića 47, 78000 Banja Luka, BA

(740) Advokat Stevan Dimitrijević

(591) crna, svijetlo siva

(540)



(531) 27.3,27.5,29.1

(511)

25 Odjeća, obuća, pokrivala za glavu; a naročito: dijelovi odjeće, obuće i pokrivala za glavu, na primjer manžetne, džepovi, konfekcijske postave, pete za obuću i potpetice, viziri na kapama, okviri za šešire; sportska odjeća i obuća; kostimi i maskenbali; papirna odjeća i šeširi; džepne maramice; kožna i krznena odjeća i obuća; rublje; radna odjeća; ostala spoljašnja odjeća i obuća i pribor za odjeću i obuću koje nisu obuhvaćene drugim klasama.;

26 Čipka, uzice i vez, i pozamanterijske trake i vrpce od bilo kojeg materijala; dugmad, kopče i petlje, pribadače i igle; vještačko cvijeće; ukrasi za kosu; vještačka kosa; a naročito: šnale i trake za kosu, mreže za kosu, kopče, rajsfešlusi, privjesci, određeni proizvodi za uvijanje kose, kao npr šnale.;

35 Oglašavanje; vođenje poslova; poslovno upravljanje; kancelarijski poslovi. ;

40 Obrada materijala, npr. bojenje i preinaka odjeće, uključujući usluge po narudžbi po zahtjevima i specifikacijama trećih lica.

(210) **BAZ1922147A** (220) 15/10/2019

(442) 31/03/2021

(732) **Hilton Worldwide Manage Limited Maple Court Central Park, Reeds Crescent, Watford WD24 4QQ, GB**

(740) Nedim Krilić

(540)

CURIO

(511)

36 Usluge upravljanja /održavanja brendiranih smještaja; usluge menadžmenta u vezi sa nekretninama; usluge menadžmenta u vezi sa stanovima i apartmanima; usluge davanja u zakup stambenih jedinica za treća lica; usluge menadžmenta u vezi sa stambenim jedinicama za treća lica; prodaja stanova; usluge posredovanja u prometu nekretnina.;

41 Usluge održavanja zabavnih nastupa uživo i muzičkih zabava; usluge noćnih klubova; usluge zdravstvenih klubova i klubova za razonodu; obezbjeđivanje prostora za sport, razonodu i rekreaciju; organizovanje i vođenje priredbi, konferencija, konvencija, izložbi, seminara i sastanaka; rezervacija karata za pozorište, operu i koncerte.;

43 Usluge privremenog smještaja; usluge rezervacija (privremeni smještaj); usluge hotela, motela, barova, kafea, restorana, banketa i kateringa; usluge iznajmljivanja prostora za održavanje priredbi, konferencija, konvencija, izložbi, seminara i sastanaka.;

44 Usluge salona ljepote, frizerskih salona, berberske usluge; usluge masaže; banjske usluge; usluge obezbjeđivanja prostora za saune, jakuzi, turska kupatila, solarijume i sunčanje; usluge aromaterapije; usluge savjetovanja u vezi ljepote, friziranja i aromaterapije.

(210) **BAZ1922171A** (220) 30/10/2019

(442) 31/03/2021

(732) **International Foodstuffs Co LLC. P.O. Box No. 4115, Sharjah, AE**

(740) “Živko Mijatović & Partners” d.o.o.

(540)

AMBER

(511)

29 Jestiva ulja, masti, ghee (prečišćeni maslac), margarin, maslac, supeni proizvodi, mlijeko i mliječni proizvodi, aromatizirano mlijeko, mliječni šejkovi, meso, riba, živina i divljač, mesni ekstrakti, konzervirano, sušeno i kuhano voće i povrće, prelive svih vrsta i opisa uključujući prelive bez mlijeka, tučeno vrhnje, želei, džemovi, kompoti, jaja, prehrambeni artikli iz grupe grickalica na bazi krompira i koji nisu na bazi krompira, čips i hrskavi listići od krompira, sve vrste konzervirane i sušene leće, graha, graška i mahunarki (ne za poljoprivrednu namjenu), gljive, konzervirani kikiriki.;

30 Čokolade, konditorski proizvodi, slatkiši, keksi (svih vrsta), torte, tjestenine, makaroni, rezanci, instant rezanci,

špageti, tanki rezanci, kvasac, prašak za pecivo i ostali pekarski sastojci, prelive za salate, majonez, ocat, kečap i sosovi (začini), proizvodi od tijesta pripremljeni za kuhanje, smrznuto tijesto, zamrznute parate, sladoledi, zamrznuti deserti koji nisu na bazi mlijeka, zamrznuti voćni deserti, ledeni deserti, kafa, čaj, kakao, šećer, riža, tapioka, sago, zamjene za kafu, kruh, peciva, melasa, sol, senf, brašno od žitarica, začini, prehrambeni napitci (na bazi žitarica i biljni), umaci (moča), biljni čaj, med.

(210) **BAZ1922172A** (220) 31/10/2019

(442) 31/03/2021

(732) **MBA Centar d.o.o.**

Hasana Merdžanovića 3, Vogošća, BA

(740) Mirna Milanović-Lalić

(591) smeđa, bijela, zlatna

(540)



(531) 24.3,27.5,27.7,29.1

(511)

30 Kafa; čaj; kakao; šećer; riža; tapioka; sago; biljni pripravci kao nadomjesci kafe; brašno; proizvodi od tijesta; proizvodi od žitarica; hljeb; kolači, slatkiši, sladoledi; med, melasa, kvasac, prašak za pecivo; so, senf; sirce, sosovi (kao začini); začini; led.;

35 Dizajn reklamnog materijala; indeksiranje internetnih stranica za komercijalne ili promidžbene potrebe; istraživanje javnog mišljenja; istraživanje tržišta; iznajmljivanje reklamnih prostora; iznajmljivanje automata za prodaju sitne robe; iznajmljivanje prodajnih štandova; iznajmljivanje reklamnih panoa; iznajmljivanje reklamnog materijala; iznajmljivanje vremena za reklamiranje na svim komunikacijskim sredstvima; komercijalna administracija u svezi licenci proizvoda i usluga trećih osoba; konzultantske usluge za komunikacijsku strategiju za odnose s javnošću; konzultantske usluge za komunikacijsku strategiju za oglašavanje; manekeni za reklamiranje ili promicanje prodaje; marketing; objavljivanje reklamnih tekstova; odnosi s javnošću; oglašavanje plaćanjem po kliku; oglašavanje; optimizacija pretraživača za promidžbu prodaje; optimizacija prometa na web-stranici; organiziranje izložbi u komercijalne ili reklamne svrhe; pisanje scenarija za potrebe oglašavanja; plakatiranje; pružanje komercijalnih savjeta i informacija potrošačima; predstavljanje proizvoda; pregovaranje i zaključenje komercijalnih transakcija za treće osobe; prelamanje stranica u reklamne svrhe; prezentacija

proizvoda na svim komunikacijskim sredstvima u svrhu prodaje na malo; prijepis priopćenja; prikupljanje indeksa informacija za komercijalne ili reklamne svrhe; produkcija programa za teletgovinu; promicanje prodaje za treće osobe; pružanje internetnog tržišnog prostora za kupce i prodavatelje proizvoda i usluga; razdioba (raspačavanje) reklamnih materijala; reklamiranje dopisnim putem; reklamiranje on-line na informatičkoj mreži; reklamiranje putem radija; reklamiranje putem televizije; uređenje reklamne dokumentacije; proizvodnja reklamnih filmova; uređenje reklamnih tekstova; organiziranje sajмова u komercijalne ili reklamne svrhe; traženje sponzora; obrada teksta; usluge telemarketinga; traženje tržišta; praćenje tiska; uređenje izloga; usluge agencija za uvoz-izvoz; usluge agencija za komercijalne obavijesti; usluge agencija za zapošljavanje; razdioba uzoraka; zapošljavanje osoblja.

43 Usluge kafeterija; usluge kafića; usluge kantina; usluge restorana; usluge restorana sa samoposluživanjem; usluge snek barova; usluge prijema za privremeni smještaj; usluge kuća za odmor; usluge motela; usluge pansiona; iznajmljivanje privremenog smještaja.

(210) **BAZ1922173A** (220) 31/10/2019

(442) 31/03/2021

(732) **SAILUN GROUP CO., LTD.**

No. 588, Maoshan Road, Huangdao District, Qingdao City, Shandong, CN

(740) "INTELBIRO" d.o.o.

(540)

BLACKHAWK

(531) 27.5

(511)

12 Gusjenice vozila (tipa transportne trake); vanjske gume za kotače vozila; zračnice za kotače vozila; automobilske vanjske gume; bicikli; torbe sa priborom za krpanje zračnica; gume za bicikle; pneumatici za kotače vozila; gumeni kotači (vanjski omotači gumenih kotača).

(210) **BAZ1922174A** (220) 31/10/2019
 (442) 31/03/2021
 (732) **“GRANOFF” Društvo sa ograničenom odgovornošću za proizvodnju, promet, trgovinu i usluge Sarajevo**
Hasana Merdžanovića b.b., 71320 Vogošća, BA
 (740) “LINEA SERVICES” d.o.o. Sarajevo
 (540)



(531) 5.13,27.5

(511)

3 Nemedicinska kozmetika i toaletni preparati; nemedicinski preparati za njegu zubi; parfimerijski proizvodi, esencijalna ulja; mirisi [parfemi]; parfemi; toaletne vodice; dezodorirajući sapuni; kozmetički losioni.;

14 Ručni satovi; remeni za ručne satove; kutije za ručne satove; kopče za satove; dugmad za manžete.;

18 Torbe, ruksaci, tašne, novčanici.;

25 Odjeća, odijela, sakoi, hlače, košulje, džemperi, majice, kaputi, mantili, jakne, kravate, kaiševi, šalovi, marame, obuća.;

34 Duhan i zamjene za duhan; cigarete i cigare; elektronske cigarete i raspršivači za usta za pušače; pribor za pušače; šibice.

(210) **BAZ1922178A** (220) 01/11/2019
 (442) 31/03/2021
 (732) **Saša Marlović**
Avde Hume 2, 71000 Sarajevo, BA
 (540)



(531) 1.3,26.1,27.5

(511)

25 Odjeća, obuća, pokrivala za glavu, šalovi.

(210) **BAZ1922179A** (220) 04/11/2019
 (442) 31/03/2021
 (732) **BOROVAC IBRAHIM**
Ismeta Mujezinovića br. 40, Sarajevo, BA
 (740) STAM d.o.o.
 (591) zelena, crna, bijela
 (540)



(531) 1.15,5.3,27.3,27.5,29.1

(511)

32 Voćni napici, sokovi.

(210) **BAZ1922181A** (220) 04/11/2019
 (442) 31/03/2021
 (732) **ORIJENT DOO ZENICA**
Zije Dizdarevića 4, 72000 Zenica, BA
 (591) zlatna, crvena, crna, bijela
 (540)

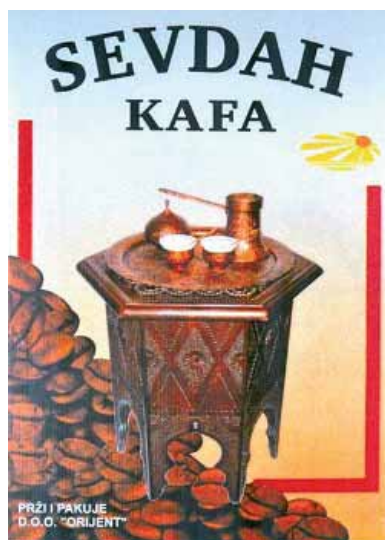

(531) 1.3,5.7,11.3,12.1,27.5,29.1

(511)

30 Kafa, čaj, kakao i zamjena za kafu (vještačka kafa).

(210) **BAZ1922182A** (220) 04/11/2019

(442) 31/03/2021

(732) **DOBRA TELEVIZIJAD.O.O.SARAJEVO**

Kralja Tvrtka 19/P, 71000 Sarajevo, BA

(591) plava, crvena, bijela

(540)

DOBRA TV

(531) 26.4,27.5,29.1

(511)

35 Oglašavanje i reklamiranje; vođenje komercijalnih poslova; komercijalna administracija; uredski poslovi.;

38 Telekomunikacije.;

41 Obuka; stručno osposobljavanje; razonoda; sportske i kulturne djelatnosti.

(210) **BAZ1922183A** (220) 06/11/2019

(442) 31/03/2021

(732) **HIFA-PETROL d.o.o.**

Sarajevo Hotonj b.b., 71320 Vogošća, BA

(540)

PREMIUM CARD

(511)

35 Oglašavanje; vođenje poslova; poslovno upravljanje; uredski poslovi.;

36 Osiguranje, finansijski poslovi, monetarni poslovi, poslovi sa nekretninama.;

39 Prijevoz, pakovanje i skladištenje roba, organiziranje putovanja.;

43 Usluge pružanja hrane i pića, privremeni smještaj.

(210) **BAZ1922184A** (220) 06/11/2019

(442) 31/03/2021

(732) **HIFA-PETROL d.o.o.**

Sarajevo Hotonj b.b., 71320 Vogošća, BA

(540)

**Vaša kartica za
EXTRA premije**

(511)

35 Oglašavanje; vođenje poslova; poslovno upravljanje; uredski poslovi.;

36 Osiguranje, finansijski poslovi, monetarni poslovi, poslovi sa nekretninama.;

39 Prijevoz, pakovanje i skladištenje roba, organiziranje putovanja.;

43 Usluge pružanja hrane i pića, privremeni smještaj.

(210) **BAZ1922185A** (220) 06/11/2019

(442) 31/03/2021

(732) **Lidl Stiftung & Co.**

KG Stiftsbergstrasse 1, 74172 Neckarsulm, DE

(740) MSA IP

(591) crvena, bijela

(540)



(531) 3.9,26.1,27.5,29.1

(511)

29 Prerađena riba i riblji proizvodi, posebno riblje konzerve; riblji želei; prerađeni morski plodovi i mekušci; jestive školjke (nežive).;

31 Mekušci, rakovi i školjke, živi.

(210) **BAZ1922186A** (220) 07/11/2019

(442) 31/03/2021

(732) **"Cards International Agency" d.o.o. Ferhadija br. 15, 71000 Sarajevo, BA**

(740) KARABDIĆ KERIM

(591) plava, bijela

(540)



(531) 15.9,24.17,26.11,27.5,29.1

(511)

35 Oglašavanje i reklamiranje; vođenje komercijalnih poslova; komercijalna administracija; kancelarijski poslovi. ;

36 Usluge kreditnih kartica; finansijske usluge; finansijske usluge, usluge kreditnih kartica i charge kartica, usluge za potrošačke pohranjene vrijednosti i obrada transakcijskih debitnih kartica; pružanje elektronskih obrada pohranjenih vrijednosti i transakcija debitnih kartica i pružanje elektronskih plaćanja putem globalne kompjuterske mreže; finansijske usluge, elektronska obrada, provjera, i poravnanje prodaje transakcija korištenjem on-line računara; pohranjene vrijednosti i provjera transakcije debitnih kartica i poravnanje zaliha; usluge obrade elektronskog plaćanja, elektronske obrade pohranjene vrijednosti i usluge debitnih kartica i on-line plaćanje podataka računara; usluge pohranjenih vrijednosti i debitnih kartica, pružanje finansijskih informacija putem globalne kompjuterske mreže; i konsultantske usluge vezane uz navedeno; monetarni poslovi.

(210) **BAZ1922187A** (220) 08/11/2019

(442) 31/03/2021

(732) **Chevron Intellectual Property LLC (Delaware limited liability company) 6001 Bollinger Canyon Road, San Ramon, California 94583, US**

(740) DR DIANA PROTIĆ TKALČIĆ & PARTNERS d.o.o.

(540)

CETUS

(531)

(511)

4 Industrijska ulja i masti i motorna ulja.

(210) **BAZ1922188A** (220) 08/11/2019

(442) 31/03/2021

(732) **Chevron Intellectual Property LLC (Delaware limited liability company) 6001 Bollinger Canyon Road, San Ramon, California 94583, US**

(740) DR DIANA PROTIĆ TKALČIĆ & PARTNERS d.o.o.

(540)

EliteSyn

(511)

4 Industrijska ulja i masti i motorna ulja.

(210) **BAZ1922189A** (220) 11/11/2019

(442) 31/03/2021

(732) **British American Tobacco (Brands) Limited****Globe House, 4 Temple Place, London WC2R 2PG, GB**

(740) "Živko Mijatović & Partners" d.o.o.

(540)

NANO

(511)

34 Cigarete; duhan, sirovi ili prerađeni; duhanski proizvodi; zamjene za duhan (ne za medicinske svrhe); cigare, cigariljosi; upaljači; šibice; artikli za pušače; papirići za cigarete; tube za cigarete; filteri za cigarete; džepne naprave za motanje cigareta; ručni uređaji za punjenje filter omotnica duhanom; elektroničke cigarete; kartridži za elektronske cigarete; tečnost za elektronske cigarete; duhanski proizvodi namijenjeni za zagrijavanje; uređaji i dijelovi za uređaje za zagrijavanje duhana; nadomjesci za duhan u svrhu inhaliranja; cigarete koje sadrže nadomjestke za duhan; tabakere; kutije za cigarete; snus s duhanom; burmut s duhanom; snus bez duhana; burmut bez duhana; vrećice za oralni nikotin bez duhana (ne za medicinske svrhe).

(210) **BAZ1922190A** (220) 13/11/2019

(442) 31/03/2021

(732) **UR "D & D" - vlasnik Svenšek Duško Đulagina čikma 8, 71000 Sarajevo, BA**

(540)



(531) 1.1,5.13,27.5

(511)

43 Usluge okrepe (pružanje hrane i poća); privremeno primanje na stan.

(210) **BAZ1922191A** (220) 13/11/2019

(442) 31/03/2021

(732) **Novi svijet, d.o.o. Mostar****Zagrebačka 12, 88000 Mostar, BA**

(591) zelena, roza, narandžasta

(540)



(531) 5.3,5.13,27.5,29.1

(511)

3 Preparati (pripravci) za bijeljenje i ostale stvari za pranje; preparati za čišćenje, poliranje, odmašćivanje i struganje; sapuni; parfimerijski proizvodi; eterična ulja; kozmetički proizvodi, losioni za kosu, sredstva za njegu zubi. ;

30 Kava, čaj, kakao, šećer, riža, tapioka, sago, nadomjesci kave; brašno i proizvodi od žitarica, kruh, kolači, slastice; bomboni, sladoled; med, sirup od melase, kvasac, prašak za dizanje; sol, slačica (senf); ocat, umaci (začini); mirodije; led za hlađenje.

(210) **BAZ1922192A** (220) 14/11/2019

(442) 31/03/2021

(732) **“TROPIC MALOPRODAJA” d.o.o.**
Banja Luka**Ivana Gorana Kovačića bb, Banja Luka, BA**

(591) crna, žuta

(540)



(531) 1.1,1.11,1.15,3.4,5.1,27.5,29.1

(511)

35 Promocija i prodaja.

(210) **BAZ1922195A** (220) 18/11/2019

(442) 31/03/2021

(300) UK00003402845

29/05/2019

UK

(732) **British American Tobacco (Brands) Limited****Globe House, 4 Temple Place, London WC2R 2PG, GB**

(740) “Živko Mijatović & Partners” d.o.o.

(540)

GLO NANO

(511)

34 Cigarete; duhan, sirovi ili prerađeni; duhanski proizvodi; zamjene za duhan (ne za medicinske svrhe); cigare, cigariljosi; upaljači; šibice; artikli za pušače; papirići za cigarete; tube za cigarete; filteri za cigarete; džepne naprave za motanje cigareta; ručni uređaji za punjenje filter omotnica duhanom; elektroničke cigarete; kartridži za elektronske cigarete; tečnost za elektronske cigarete; duhanski proizvodi namijenjeni za zagrijavanje; uređaji i dijelovi za uređaje za zagrijavanje duhana; nadomjesci za duhan u svrhu inhaliranja; cigarete koje sadrže nadomjestke za duhan; tabakere; kutije za cigarete; snus s duhanom; burmut s duhanom; snus bez duhana; burmut bez duhana; vrećice za oralni nikotin bez duhana (ne za medicinske svrhe).

(210) **BAZ1922196A** (220) 18/11/2019

(442) 31/03/2021

(300) UK00003405233

07/06/2019

UK

(732) **British American Tobacco (Brands) Limited****Globe House, 4 Temple Place, London WC2R 2PG, GB**

(740) “Živko Mijatović & Partners” d.o.o.

(591) nijanse narandžaste, nijanse sive

(540)



Induction Heating Technology



(531) 1.3,17.5,25.3,26.1,27.3,27.5,29.1

(511)

34 Cigarette; duhan, sirovi ili prerađeni; duhanski proizvodi; zamjene za duhan (ne za medicinske svrhe); cigare, cigariljosi; upaljači; šibice; artikli za pušače; papirići za cigarete; tube za cigarete; filteri za cigarete; džepne naprave za motanje cigareta; ručni uređaji za punjenje filter omotnica duhanom; elektroničke cigarete; kartridži za elektronske cigarete; tečnost za elektronske cigarete; duhanski proizvodi namijenjeni za zagrijavanje; uređaji i dijelovi za uređaje za zagrijavanje duhana; nadomjestci za duhan u svrhu inhaliranja; cigarete koje sadrže nadomjestke za duhan; tabakere; kutije za cigarete; snus s duhanom; burmut s duhanom; snus bez duhana; burmut bez duhana; vrećice za oralni nikotin bez duhana (ne za medicinske svrhe).

(210) **BAZ1922197A** (220) 18/11/2019

(442) 31/03/2021

(300) UK00003405236

07/06/2019

UK

(732) **British American Tobacco (Brands) Limited****Globe House, 4 Temple Place, London WC2R 2PG, GB**

(740) "Živko Mijatović & Partners" d.o.o.

(591) nijanse narandžaste, nijanse sive

(540)



Advanced Heat Technology

(531) 1.3,24.15,27.3.,27.5,27.7,29.1

(511)

34 Cigarette; duhan, sirovi ili prerađeni; duhanski proizvodi; zamjene za duhan (ne za medicinske svrhe); cigare, cigariljosi; upaljači; šibice; artikli za pušače; papirići za cigarete; tube za cigarete; filteri za cigarete; džepne naprave za motanje cigareta; ručni uređaji za punjenje filter omotnica duhanom; elektroničke cigarete; kartridži za elektronske cigarete; tečnost za elektronske cigarete; duhanski proizvodi namijenjeni za zagrijavanje; uređaji i dijelovi za uređaje za zagrijavanje duhana; nadomjestci za duhan u svrhu inhaliranja; cigarete koje sadrže nadomjestke za duhan; tabakere; kutije za cigarete; snus s duhanom; burmut s duhanom; snus bez duhana; burmut bez duhana; vrećice za oralni nikotin bez duhana (ne za medicinske svrhe).

(210) **BAZ1922198A** (220) 20/11/2019

(442) 31/03/2021

(732) **R & A Bailey & Co****Nangor House, Western Estate, Nangor Road, Dublin 12, IE**

(740) PETOŠEVIĆ d.o.o.

(540)

BAILEYS

(511)

30 Kafa; instant kafa; aromatizirana kafa.

(210) **BAZ1922200A** (220) 22/11/2019

(442) 31/03/2021

(300) 88/444,924

24/05/2019

US

(732) **LSI Solutions, Inc.****7796 Victor-Mendon Road, Victor, New York 14564, US**

(740) PETOŠEVIĆ d.o.o.

(540)

COR-KNOT MICRO

(511)

10 Hirurški instrumenti i aparati.

(210) **BAZ1922201A** (220) 22/11/2019
 (442) 31/03/2021
 (732) **LSI Solutions, Inc.**

7796 Victor-Mendon Road, Victor, New York 14564, US

(740) PETOŠEVIĆ d.o.o.
 (540)

COR-KNOT MINI

(511)
 10 Hirurški instrumenti i aparati.

(210) **BAZ1922202A** (220) 22/11/2019
 (442) 31/03/2021
 (732) **LSI Solutions, Inc.**

7796 Victor-Mendon Road, Victor, New York 14564, US

(740) PETOŠEVIĆ d.o.o.
 (540)

COR-KNOT

(511)
 10 Hirurški instrumenti i aparati.

(210) **BAZ1922203A** (220) 22/11/2019
 (442) 31/03/2021
 (732) **LSI Solutions, Inc.**

7796 Victor-Mendon Road, Victor, New York 14564, US

(740) PETOŠEVIĆ d.o.o.
 (540)



(531) 7.11,26.11,27.5

(511)
 10 Hirurški instrumenti i aparati za upotrebu u minimalno invazivnoj hirurgiji.

(210) **BAZ1922204A** (220) 22/11/2019
 (442) 31/03/2021
 (732) **LSI Solutions, Inc.**

7796 Victor-Mendon Road, Victor, New York 14564, US

(740) PETOŠEVIĆ d.o.o.
 (540)

LSI SOLUTIONS

(511)
 10 Hirurški instrumenti za šivanje, naprave za stavljanje šavova za hirurške instrumente za šivanje.

(210) **BAZ1922205A** (220) 22/11/2019
 (442) 31/03/2021
 (732) **Lidl Stiftung & Co.**

KG Stiftsbergstrasse 1, 74172 Neckarsulm, DE

(740) Marić & Co advokatsko društvo d.o.o.
 (591) zlatna, žuta, smeđa, bijela
 (540)



(531) 25.1,26.11,27.5,29.1

(511)
 5 Ljekoviti proizvodi, posebno bomboni.;
 30 Proizvodi od šećera, biljno-medne pastile, slatkiši.

(210) **BAZ1922206A** (220) 22/11/2019

(442) 31/03/2021

(732) **Udruženje građana "PRONI" Centar za omladinski razvoj****Hadži Vasvije Zejćirović 5, 76100 Brčko, BA**

(591) ljubičasta, siva, crna, narandžasta

(540)

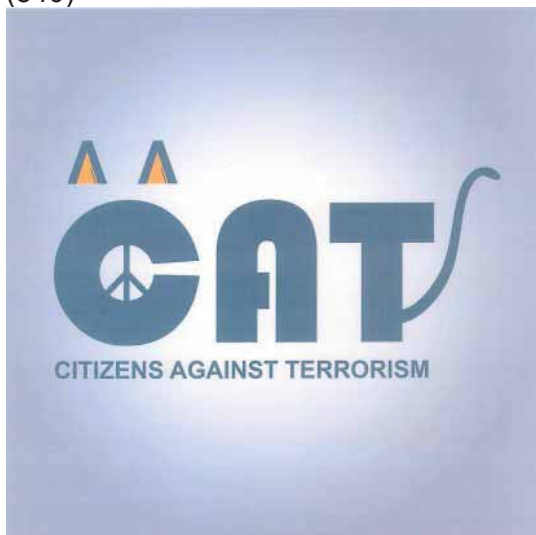

(531) 3.1,24.17,26.3,27.3,27.5,29.1

(511)

16 Ljepljive naljepnice; prijenosi na zidove; ljepljivi ukrasi za zid od papira; adventski kalendar; reklamne table od kartona; oglasne table od kartona; reklamne table od papira; reklamne table od papira ili kartona; reklamni pamfleti; reklamni plakati; reklamne publikacije; reklamni znakovi od kartona; reklamni znakovi od papira ili kartona; reklamni znakovi na papiru.;

38 Savjetodavne usluge u vezi s komunikacijama; audiovizualne komunikacijske usluge; automatski prijenos digitalnih podataka koristeći telekomunikacijske kanale; savjetovanje o komunikacijskoj mreži.;

41 Organizovanje i provođenje seminara i radionica; organiziranje i provođenje konferencija i kongresa; organiziranje i provođenje konferencija, kongresa i simpozijuma; Organizovanje i provođenje radionica i seminara; organizovanje i provođenje konferencija i seminara; organiziranje i provođenje edukativnih konferencija; organiziranje i provođenje konferencija; organizovanje i vođenje seminara; organizovanje i provođenje edukativnih seminara; organizovanje seminara u obrazovne svrhe; organizovanje seminara u rekreativne svrhe; organiziranje konvencija za rekreativne svrhe; organiziranje konvencija u obrazovne svrhe; organizacija konferencija u obrazovne svrhe; organizacija konferencija u rekreativne svrhe; audio i video produkcija, te fotografija; usluge snimanja audio i video zapisa; usluge snimanja zvuka, filma, video i televizije; audio produkcija; usluge audio produkcije; snimanje i produkcija zvuka; usluge snimanja i produkcije zvuka; usluge snimanja zvuka; usluge studija za snimanje zvuka; izrada animiranih crtanih filmova.

(210) **BAZ1922208A** (220) 26/11/2019

(442) 31/03/2021

(732) **Cadbury UK Limited****P.O. Box 12, Bournville Lane, Bournville, Birmingham B30 2LU, GB**

(740) "Živko Mijatović & Partners" d.o.o.

(540)

CADBURY

(511)

30 Kakao; napitci na bazi kakao-a i čokolade te pripravci za pravljenje takvih napitaka; čokolada, konditorski proizvodi, osobito čokoladni konditorski proizvodi; šećerni konditorski proizvodi; keksi, vafli, kolači, slastičarski proizvodi; pekarski proizvodi; proizvodi od tijesta spremni za pečenje; pripravci od žitarica; jestivi smrznuti proizvodi, naročito proizvodi od sladoleda; smrznuti konditorski proizvodi; čokoladni deserti; sladoledni deserti; gotovi deserti (konditorski proizvodi); ledeni konditorski proizvodi, naročito čokoladni deserti, sladoledni deserti, gotovi deserti (konditorski proizvodi); čokoladni namazi.

(210) **BAZ1922209A** (220) 26/11/2019

(442) 31/03/2021

(732) **Cadbury UK Limited****P.O. Box 12, Bournville Lane, Bournville, Birmingham, B30 2LU, GB**

(740) "Živko Mijatović & Partners" d.o.o.

(540)

CADBURY BRUNCH BAR

(511)

30 Kakao; napitci na bazi kakao-a i čokolade te pripravci za pravljenje takvih napitaka; čokolada, konditorski proizvodi, osobito čokoladni konditorski proizvodi; šećerni konditorski proizvodi; keksi, vafli, kolači, slastičarski proizvodi; pekarski proizvodi; proizvodi od tijesta spremni za pečenje; pripravci od žitarica; jestivi smrznuti proizvodi, naročito proizvodi od sladoleda; smrznuti konditorski proizvodi; čokoladni deserti; sladoledni deserti; gotovi deserti (konditorski proizvodi); ledeni konditorski proizvodi, naročito čokoladni deserti, sladoledni deserti, gotovi deserti (konditorski proizvodi); čokoladni namazi.

(210) **BAZ1922210A** (220) 26/11/2019

(442) 31/03/2021

(732) **Cadbury UK Limited****P.O. Box 12, Bournville Lane,
Bournville, Birmingham, B30 2LU, GB**

(740) "Živko Mijatović & Partners" d.o.o.

(540)

CADBURY BOOST

(511)

30 Kakao; napitci na bazi kakao-a i čokolade te pripravci za pravljenje takvih napitaka; čokolada, konditorski proizvodi, osobito čokoladni konditorski proizvodi; šećerni konditorski proizvodi; keksi, vafli, kolači, slastičarski proizvodi; pekarski proizvodi; proizvodi od tijesta spremni za pečenje; pripravci od žitarica; jestivi smrznuti proizvodi, naročito proizvodi od sladoleda; smrznuti konditorski proizvodi; čokoladni deserti; sladoledni deserti; gotovi deserti (konditorski proizvodi); ledeni konditorski proizvodi, naročito čokoladni deserti, sladoledni deserti, gotovi deserti (konditorski proizvodi); čokoladni namazi.

(210) **BAZ1922212A** (220) 28/11/2019

(442) 31/03/2021

(732) **The Coca-Cola Company****One Coca-Cola Plaza, Atlanta, Georgia
30313, US**

(740) "Živko Mijatović & Partners" d.o.o.

(540)



(531) 24.17,26.3,26.4,26.11,27.5

(511)

32 Napitci, uključujući vode za piće, vode sa dodatim okusima, mineralne i gazirane vode; drugi bezalkoholni napici, uključujući gazirana pića, energetske napitke i sportske napitke; voćni napici i sokovi uključujući kokosovu vodu; sirupi, koncentрати, praškovi i drugi pripravci za

spravljanje napitaka, uključujući vode sa dodatim okusima, mineralne i gazirane vode, gazirana pića, energetske napitke, sportske napitke, voćne napitke i sokove; napici i sokovi od povrća.

(210) **BAZ1922214A** (220) 29/11/2019

(442) 31/03/2021

(732) **DRUŠTVO ZA TRGOVINU I USLUGE
YUNIRISK DOO, BEOGRAD****Simina 18, 11000 Beograd, RS**

(740) "MSA IP" vl. Dževad Ćoralić

(591) zelena

(540)

MID-MIX

(531) 24.17,27.5,29.1

(511)

40 Sagorjevanje smeća i otpada; hemijsko recikliranje otpadnih proizvoda; hemijska obrada otpadnih proizvoda; uništavanje otpada; usluge obrade opasnog otpada; spaljivanje otpada; prerada otpadnog ulja; pružanje informacija koje se odnose na recikliranje otpada; pročišćavanje industrijskih otpadnih voda; recikliranje i tretman otpada i smeća; recikliranje otpadnih materija; recikliranje otpadnih proizvoda; sortiranje, transformacija otpada i materijala koji se može reciklirati; tretman hemijskog otpada; tretman opasnog otpada; tretman toksičnog otpada; tretman otpada; tretman otpadnih voda iz industrijskih procesa; tretman otpadnih voda iz proizvodnih operacija; uništavanje otpada i smeća; spaljivanje otpada i smeća; prerada otpada; usluge reciklaže otpada; hemijska obrada izduvnih gasova izgaranjem fosilnih goriva.;

41 Obrazovne usluge, pružanje obuke, priprema i vođenje seminara u vezi sa preradom i zabrinjavanjem otpada.;

42 Praćenje životne sredine u svrhe obrade otpada; istraživanja koja se odnose na analizu otpada; praćenje životne sredine u odlagalištima otpada; usluge tehničkog istraživanja; naučno istraživanje i analize; naučno istraživanje i razvoj; naučna istraživanja koja se odnose na ekologiju; istraživanja vezana za zaštitu životne sredine; savjetodavne usluge u vezi sa energetsom efikasnošću; istraživanja u oblasti energije.

(210) **BAZ1922215A** (220) 29/11/2019

(442) 31/03/2021

(732) **Hamidović Nusret**

7 Passage de Bureau - Paris 13 E, FR

(740) Zajednička advokatska kancelarija
Emina Saračević i Adis Gazibegović

(540)

Hanonymus

(511)

18 Koža i imitacije kože, životinjska koža i krzno, prtljažne i torbe za nošenje, kišobrani i suncobrani, šrapovi za hodanje, bičevi, saračka i sedlarska operam, ogrlice, povodci i odjeća za životinje.;

25 Odjeća, obuća, pokrivala za glavu.;

43 Usluge obezbjeđivanje hrane i pića, privremeni smještaj.

(210) **BAZ1922216A** (220) 02/12/2019

(442) 31/03/2021

(732) **Victor Retail I d.o.o. Sarajevo Bulevar Franca Lehara br. 2, Alta Shopping Centar, 71000 Sarajevo, BA**

(740) Dragan Mićunović

(591) crvena

(540)



(531) 24.17,27.5,29.1

(511)

16 Papir i karton; tiskarski proizvodi; proizvodi za uvezivanje knjiga; fotografije; pribor za pisanje; ljepila (ljepljive tvari za papirnate proizvode ili za kućanstvo); slikarski pribor; kistovi; pisači strojevi i uredski pribor (osim namještaja); oprema za nastavu i obuku (osim aparata); plastični materijali za ambalažu; tiskarska slova; klišei.;

18 Koža, imitacije kože; životinjske kože; kovčezi i putne torbe; kišobrani, suncobrani i štapovi za hodanje; bičevi i sedlarsko remenarski proizvodi.;

20 Namještaj, zrcala, okviri; neobrađeni i poluobrađeni kost, rožina, bjelokost, usovina, sedef; školjke; štiva; jantar.;

21 Pribor i posuđe za kućanstvo ili za kuhinju; češljevi i spužve; četke (osim kistova); materijali za četke; pribor za čišćenje; čelična vuna; sirovo ili poluobrađeno staklo (osim građevinskog stakla); stakleni proizvodi, porculansko i keramičko posuđe.;

24 Tkanine i zamjene za tekstil; pokrivači za krevete; stoljnaci.;

25 Odjeća, obuća, pokrivala za glavu.;

26 Čipka, vez, vrpce i uzice; puceta, kukice i okašca, pribadače i igle; umjetno cvijeće.;

28 Igre i igračke; gimnastički i sportski predmeti; ukrasi za božićna drvca.;

29 Meso, riba, perad i divljač; mesni ekstrakti; konzerviran, zamrznuto, sušeno i kuhano voće i povrće; hladetina (želei), džemovi, kompoti, jaja, mlijeko i mliječni proizvodi; jestiva ulja i masti. ;

30 Kafa, čaj, kakao, šećer, riža, tapioka, sago, nadomjesci kafe; brašno i proizvodi od žitarica, kruh, slastičarski proizvodi, bomboni, sladoled; med, sirup od melase; kvasac, prašak za dizanje tijesta, sol, slačica, ocat, umaci (začini); mirodije; led za rashlađivanje.;

32 Pivo; mineralne i gazirane vode te ostala bezalkoholna pića; pića od voća i voćni sokovi; sirupi i ostali preparati za pripremanje napitaka. ;

35 Marketing; prezentacija robe putem komunikacijskih medija, u maloprodajne svrhe; oglašavanje; online oglašavanje na kompjuterskim/računarskim mrežama; nacrt stranica u reklamne svrhe.;

36 Osiguranje; finansijski poslovi; monetarni poslovi; upravljanje nekretninama.;

37 Izgradnja; popravci; usluge postavljanja.;

39 Prevoz; pakiranje i skladištenje proizvoda; organizovanje putovanja.;

41 Obuka; stručno osposobljavanje; razonoda; sportske i kulturne djelatnost.;

43 Usluge okrepe (pružanje hrane i pića); pružanje privremenog smještaja.

(210) **BAZ1922217A** (220) 02/12/2019

(442) 31/03/2021

(732) **Victor Retail I d.o.o. Sarajevo Bulevar Franca Lehara br. 2, Alta Shopping Centar, 71000 Sarajevo, BA**

(740) Dragan Mićunović

(591) nijanse smeđe, roza, crvena, oker

(540)



(531) 26.4,27.5,29.1

(511)

16 Papir i karton; tiskarski proizvodi; proizvodi za uvezivanje knjiga; fotografije; pribor za pisanje; ljepila (ljepljive tvari za papirnate proizvode ili za kućanstvo); slikarski pribor; kistovi; pisači strojevi i uredski pribor (osim namještaja); oprema za nastavu i obuku (osim aparata); plastični materijali za ambalažu; tiskarska slova; klišei.;

18 Koža, imitacije kože; životinjske kože; kovčezi i putne

torbe; kišobrani, suncobrani i štapovi za hodanje; bičevi i sedlarsko remenarski proizvodi.;

20 Namještaj, zrcala, okviri; neobrađeni i poluobrađeni kost, rožina, bjelokost, usovina, sedef; školjke; štiva; jantar.;

21 Pribor i posuđe za kućanstvo ili za kuhinju; češljevi i spužve; četke (osim kistova); materijali za četke; pribor za čišćenje; čelična vuna; sirovo ili poluobrađeno staklo (osim građevinskog stakla); stakleni proizvodi, porculansko i keramičko posuđe.;

24 Tkanine i zamjene za tekstil; pokrivači za krevete; stoljnaci.;

25 Odjeća, obuća, pokrivala za glavu.;

26 Čipka, vez, vrpce i uzice; puceta, kukice i okašca, pribadače i igle; umjetno cvijeće.;

28 Igre i igračke; gimnastički i sportski predmeti; ukrasi za božićna drvca.;

29 Meso, riba, perad i divljač; mesni ekstrakti; konzerviran, zamrznuto, sušeno i kuhano voće i povrće; hladetina (želei), džemovi, kompoti, jaja, mlijeko i mliječni proizvodi; jestiva ulja i masti. ;

30 Kafa, čaj, kakao, šećer, riža, tapioka, sago, nadomjesci kafe; brašno i proizvodi od žitarica, kruh, slastičarski proizvodi, bomboni, sladoled; med, sirup od melase; kvasac, prašak za dizanje tijesta, sol, slačica, ocat, umaci (začini); mirodije; led za rashlađivanje.;

32 Pivo; mineralne i gazirane vode te ostala bezalkoholna pića; pića od voća i voćni sokovi; sirupi i ostali preparati za pripremanje napitaka. ;

35 Marketing; prezentacija robe putem komunikacijskih medija, u maloprodajne svrhe; oglašavanje; online oglašavanje na kompjuterskim/računarskim mrežama; nacrt stranica u reklamne svrhe.;

36 Osiguranje; financijski poslovi; monetarni poslovi; upravljanje nekretninama.;

37 Izgradnja; popravci; usluge postavljanja.;

39 Prevoz; pakiranje i skladištenje proizvoda; organizovanje putovanja.;

41 Obuka; stručno osposobljavanje; razonoda; sportske i kulturne djelatnost.;

43 Usluge okrepe (pružanje hrane i pića); pružanje privremenog smještaja.

(210) **BAZ1922218A** (220) 03/12/2019

(442) 31/03/2021

(732) **Lidl Stiftung & Co.**

KG Stiftsbergstrasse 1, 74172 Neckarsulm, DE

(740) "MSA IP"

(591) crna, zlatna, siva, bijela

(540)



(531) 26.4,26.7,27.5,29.1

(511)

29 Meso i proizvodi napravljeni od njega; riba i proizvodi napravljeni od nje; perad i proizvodi od peradi; divljač i proizvodi od nje; kobasice i proizvodi od kobasica; školjke, nežive, proizvodi od školjki, neživi; mekušci, neživi, proizvodi od morskih plodova, neživih; mesni ekstrakti, riblji ekstrakti, ekstrakti peradi, divljači, ekstrakti mekušaca, ekstrakti voća i povrća; kaše od voća i povrća; proizvodi od krompira svih vrsta, uključeno u klasu 29; svi gore navedeni proizvodi, uključujući u očuvanom, konzerviranom, kuhanom, sušenom i/ili smrznutom obliku; konzervirano, zamrznuto, sušeno i kuhano voće i povrće; prethodno navedeni proizvodi ukiseljeni; želei; džemovi, marmelade, kompoti, slatki namazi koji se sastoje od voća ili povrća, slatki namazi koji se sastoje od orašastih plodova; jaja; sir, puter, mlijeko i ostali mliječni proizvodi, proizvodi od sira, vrhnje, jogurt, skuta sir, mlijeko u prahu za prehranu; deserti napravljeni od voća, orašastih plodova, jogurta, svježeg sira i/ili vrhnja; orašasti plodovi i bademi (prerađeni), mješavine orašastih plodova, mješavine od oraha svih vrsta, uključujući i sušeno voće; jestiva ulja i masti; maslinovo ulje; predjela, koja se uglavnom sastoje od mesa i/ili ribe i/ili morskih plodova i/ili peradi i/ili divljači i/ili kobasica i/ili povrća i/ili voća, uključeno u kasu 29; supe; konzerve od povrća; temeljci; salate koje se uglavnom sastoje od mesa, ribe, peradi, divljači, školjki, povrća, voća i/ili mliječnih proizvoda; gotova jela koja se uglavnom sastoje od mesa, ribe, peradi, divljači, školjki, krompira, povrća, voća i/ili mliječnih proizvoda; smrznuta hrana koja se uglavnom sastoji od mesa, ribe, peradi, divljači, školjki, krompira, povrća, voća i/ili mliječnih proizvoda; dijetalna hrana, izuzev za medicinske potrebe, koja se uglavnom sastoji od mesa, ribe, peradi, divljači, školjki, povrća, voća i/ili mliječnih proizvoda; ulja za kuhanje (osim esencijalnih ulja).;

30 Kafa, čaj, kakao; šećer; riža, tapioka, sago; zamjena za kafu; napitci na bazi kafe, čaja, kakaa i čokolade; proizvodi od kafe i kakaa za izradu alkoholnih i bezalkoholnih pića; brašno, kaša i proizvodi napravljeni od žitarica, krušne mrvice, perlice za supu; žitarice, musli i proizvodi od integralnih žitarica; tjestenina, prehrambena tjestenina, proizvodi od tjestenine, gotovi obroci na bazi rezanaca, salata od tjestenine; pice i proizvodi od pice; lazanje,

listovi za lazanje; suši; hljeb, proizvodi od hljeba; gotove mješavine za pečenje; kolači i poslastice; slatkiši; čokolade; proizvodi na bazi čokolade; konditorske praline; uključujući svu gore navedenu robu proizvedenu korištenjem zamjena za šećer; pripremljene smjese za pravljenje rezanaca svih vrsta; pripremljeno tijesto, posebno smjese za knedle, tijesto s kvascima, lisnato tijesto; proizvodi za pečenje, naime prašak za pecivo, kvasac, glazure za kolače; preljevi, glazure, proizvodi za učvršćivanje tučenog vrhnja, arome za pečenje, šećerni štapići, pasta od badema, bademova pasta, orašasti plodovi, oblatne za pečenje, vanila i vanilijin šećer; štapići vanilije; prehrambeni škrob, zgušnjivač umaka; pudinzi, pudinzi u prahu; led, med, melasa; arome za hranu; sol; senf, majoneza, kečap, remulade, pesto; ocat, umaci (začinski); preljevi za salatu; začini, začinski ekstrakti, suhi začini; hren (prilozi); slatka pripremljena jela, posebno puding od riže, puding od krupice, palačinke, ušećerene palačinke; pripremljena jela koja se sastoje uglavnom od proizvoda od žitarica, proizvoda od integralnih žitarica, tjestenina, rezanaca, riže, hljeba, peciva i/ili slastičarskih proizvoda; smrznuta hrana koja se uglavnom sastoji od proizvoda od žitarica, proizvoda od integralnih žitarica, tjestenina, rezanaca, riže, hljeba, peciva i/ili slastičarskih proizvoda; dijetalna hrana, izuzev za medicinske potrebe, koja se uglavnom sastoji od proizvoda od žitarica, prehrambene tjestenine, rezanaca riže, hljeba, peciva i/ili slastičarskih proizvoda.;

31 Svježe voće i povrće; svježi bademi i svježi orašasti plodovi svih vrsta.;

32 Pivo, miješana pića koja sadrže pivo; mineralne i gazirane vode, voda; bezalkoholni napitci; limunada; napitci napravljeni od voća; voćni sokovi; sokovi od povrća; smutis; sirupi i ostali proizvodi za pripremu napitaka.;

33 Alkoholna pića (izuzev piva); vina; pjenušava vina; žestoka pića (napitci); likeri i likeri sa nižim procentom alkohola; mješavine alkoholnih pića; kokteli; aperitivi; napitci koji sadrže vino; proizvodi za pravljenje alkoholnih napitaka.

(210) **BAZ1922221A** (220) 05/12/2019

(442) 31/03/2021

(732) **Riot Games, Inc.**

12333 West Olympic Blvd., Los Angeles, CA 90064, US

(740) "MSA IP"

(540)



(531) 1.15,26.3,27.5

(511)

9 Zvučnici; računarski miševi; računarski programi koji se koriste za praćenje statusa različitih korisnika usluga onlajn interaktivnog igranja igrice i onlajn povezivanje igrača sa drugim igračima svih nivoa vještina; softver „proširene stvarnosti“ za igranje video igara koji se može preuzeti; softver za igre za mobilne telefone koji se može preuzeti; podkastovi koji se mogu preuzeti u oblasti e-sporta i video igara; softver za video igre koji se može preuzeti; video igre koje se mogu preuzeti; softver za igre virtualne realnosti koji se može preuzeti za igranje video igara; slušalice - bubice; naočare za vid; slušalice; interaktivni multimedijски programi za video igre; podloge za miševе; snimljeni softver „proširene stvarnosti“ za igranje video igara; snimljeni softver za virtualnu realnost za igranje video igara; naočare za sunce; kertridži za video igre; diskovi za video igre; softver za video igre; softver za video igre i priručnici u elektronskom formatu koji se prodaju kao cjelina; softver za video igre koji se može preuzeti preko globalne računarske mreže i bežičnih uređaja.;

38 Usluge emitovanja i prenosa (striminga) igranja video igara i takmičenja u igranju video igara putem globalnih komunikacionih mreža, Interneta i bežičnih mreža; forumi (prikaonice) na društvenim mrežama; pružanje usluga internet foruma za prenos poruka među računarskim korisnicima.;

41 Organizovanje i uživo vođenje takmičenja, izložbi i turnira koji se odnose na video igre; usluge rasonode, naime, softver za video igre koji se ne može preuzeti a koji omogućava korisnicima da prave, mjenjaju, učitavaju, preuzimaju, dijele, pregledaju i objavljuju sadržaj interaktivnih video igara koji su stvorili korisnici, muziku i druge medijske datoteke putem globalnih računarskih mreža, interneta i bežičnih mreža; usluge rasonode, naime, organizovanje sastanaka uživo sa obožavaocima (fanovima) i konferencija u oblasti rasonode, gejminga, video igara i e-sportova; usluge rasonode, naime, pružanje on-lajn video igara; usluge rasonode, naime, omogućavanje privremenog korištenja video igara koje se ne mogu preuzimati; usluge organizovanja takmičenja u igranju video igara, izložbi i turnira; usluge objavljivanja video igara; pružanje usluga objavljivanja on-lajn stripova, grafičkih romana i priča sa scenama i likovima zasnovanih na video igrama koje se ne mogu preuzimati; usluge pružanja on-lajn igara „proširene stvarnosti“; pružanje on-lajn informacija u vezi sa video igrama; pružanje on-lajn usluga u vezi sa trivia igricama (kvizovima), savjetima i strategijama za video igre; pružanje usluga on-lajn igranja igara virtualne stvarnosti.

(210) BAZ1922222A (220) 06/12/2019

(442) 31/03/2021

(732) Riot Games, Inc.**12333 West Olympic Blvd., Los Angeles, CA 90064, US**

(740) MSA IP

(540)

RIOT GAMES ARCANE

(511)

9 Filmovi i televizijski programi koji sadrže epizode animiranih televizijskih serija emitovanih putem video zapisa na zahtjev, koji se mogu preuzimati; unaprijed snimljeni DVD-diskovi i kompakt diskovi koji sadrže informacije iz oblasti kompjuterskih igara; diskovi za računarkse igre; softver za računarkse igre; audio i video zapisi koji sadrže animirane likove i animirani televizijski program; uređaji za striming (prenos) digitalnih medija; softver za računarske igre koji sadrži digitalne sličice za razmjenjivanje; računarski programi koji se koriste za praćenje statusa različitih korisnika usluga onlajn interaktivnog igranja igrice i onlajn povezivanje igrača sa drugim igračima svih nivoa vještina; animirani crtani filmovi koji se mogu preuzimati; programi za računarske igre koji se mogu preuzimati; elektronske publikacije iz oblasti stripova, grafičkih romana i priča sa scenama i likovima zasnovanih na video igrama koje se mogu preuzimati; fotografije koje se mogu preuzimati; pozadine i grafičke slike za ekran, mobilne telefone, tablete koje se mogu preuzimati; softver za elektronske igre za bežične uređaje; elektronske table za obavještenja; onlajn interaktivni programi za računarske igre za više igrača; softver za video igre; softver za video igre za mobilne telefone; zvučnici; punjači za baterije za laptopove, mobilne telefone, tablet računare, i druge prenosive uređaje sa USB-om; prazne USB fleš memorije; računarske tastature; računarski miševi; ukrasni magneti; slušalice-bubice; naočare za vid; računarski dodaci, naime, zaštitne folije i futrole za mobilne telefone, računarske miševe, slušalice, tablet računare, USB priključke; slušalice; slušalice koje se koriste za računare; jednonožni stativi (monopodi) za ručne digitalne elektronske uređaje, naime, foto aparate, mobilne telefone, tablet računare; podloge za miševe; naočare za sunce.;

14 Narukvice; nakit za tijelo; privjesci (nakit); memorijalne kovanice; satovi; satovi sa ugrađenim radio prijemnicima; dugmad za manžetne; minduše; nakit; kutije za nakit; torbice za nakit; privjesci za ključeve; ukrasne igle za revere; medaljoni (nakit); ogrlice; privjesci; broš-igle; prstenje kao nakit; narukvice za satove; ručni satovi; plastični privjesci za ključeve.;

16 Stikeri, poster, privremene tetovaže, transparentni (baneri) od papira, beletristika, stripovi, grafički romani, podmetači napravljeni od kartona; podmetači izrađeni od papira; hemijske olovke; flomaster sa vrhom od filca; roleri sa gel mastilom, olovke sa mastilom (nalivpera); kompleti slikarskog pribora za umjetnost i zanatsvo.;

18 Višenamjenske ručne torbe; sportske torbe; ruksaci; pojasne torbice; torbe za knjige; aktovke; futrole za vizit

karte; prenosive čvrste torbe; novčanici za kovanice; ogrlice za životinje; kozmetičke torbice koje se prodaju prazne; kostimi za životinje; torbice koje se nose dijagonalno preko tijela; mali rančevi; torbe za pelene; ranac (vreća) sa učkurom; cilindrične tekstilne torbe; torbice za nošenje na bokovima; ručne torbice; futrole za ključeve; torbe za opremu; povoci za životinje; prtljag; oznake za prtljag; kurirske torbe; ručni suncobrani; džepni novčanici; ženske tašne; ženske torbice; neseseri koje se prodaju prazni; ceger torbe (tote torbe); sanduci (prtljag); kišobrani; torbice koje se nose oko struka; lanci za pantalone; novčanici; svečane torbice.;

20 Figurice od vinila; figurice od plastike.;

21 Višenamjenske prenosive posude za domaćinstvo; posude za pečenje; tepsije, plehovi; bento kutije; posude za piće; otvarači za flaše; posude (činije); keramički toperi za torte; stakleni toperi za torte; porcelanski toperi za torte; svijećnjaci; kuhinjske posude; daske za sječenje; viljuške za razdvajanje; držači za štapiće za jelo; štapići za jelo; češljevi; ukrasni tanjiri; pudrijere koje se prodaju prazne; posude za upotrebu u domaćinstvu; noževi za kolače (biskvite); tegle za keks; vadičepovi; četkice za šminku; šoljice; konac za čišćenje zuba; štono posude (izuzev kašika, viljuški, noževa); posude; štapići za jelo za jednokratnu upotrebu; boca za piće za sportove; pljoske; čaše za piće; električne četkice za zube; figurice od keramike; figurice od stakla; figurice od porculana; pjenasti držači za piće (navlake); četke za kosu; kofe za led; termos šolje, termos čaše; držači kartonskih ambalaža za sokove; kuhinjske rukavice; držači za kuhinjski pribor; kutije za ručak; šolje; aparati za kafu, neelektrični; sokovnici, neelektrični; rukavice za rernu; papirnate čaše; papirni tanjiri; kašice "prasice"; bokali; plastični stoni podmetači; plastične posude za odlaganje; tanjiri; podmetači za šerpe; setovi za so i biber; hvatači sunca; termo izolovane flaše; termo izolovane posude za hranu; termo izolovane boce; termo izolovane kutije za ručak; četkice za zube; šolje za putovanje; termos; podmetači za tanjire; korpe za otpad; flaše za vodu koje se prodaju prazne.;

24 Baneri (koji nisu od papira); artikli za svakodnevnu upotrebu, naime, maramice; posteljina, naime, prostirke za krevete; prekrivači; prekrivači za dušeke; posteljina; ćebad za krevete; peškiri.;

25 Odjeća, naime, pidžame, dresovi, duksevi, majice, pantalone, jakne, kratke čarape, donji veš, kravate i džemper, pokrivala za glavu, šeširi; cipele, manžetne.;

26 Kopče za kaiš; dekorativni privjesci za rančeve; dekorativni privjesci za mobilne telefone; aksesoari za kosu, naime trake, šnale, mašne, ukrasni češljevi, štipaljke za kosu, ukosnice, gumice za kosu, ukrasne gumice za kosu obložene tekstilom; ukrasne ljepljive zakrpe za jakne; dekorativna ukrasna dugmad; dekorativne ukrasne igle; dekorativni privjesci za tašne; stoperi za pertle; pertle.;

28 Plastične figurice za igru; kolekcionarske figurice za igru; punjene životinje igracke; društvene igre koje se igraju na tabli; karte za igru; antistres loptice.;

41 Usluge razonode u vidu tekućih televizijskih serija koje se emituju na televiziji i onlajn striminga u oblasti kompjuterskih igara; usluge zabavnog programa i sadržaja, naime, usluge emitovanja televizijskog programa u vidu animiranih televizijskih serija; usluge produkcije televizijskih programa, naime, stvaranje i razvoj konceptata za animirane likove i animirane televizijske serije; usluge emitovanja filmova i filmskih sadržaja, koji se ne mogu preuzimati, putem video

zapisa na zahtjev; pružanje informacija zabavnog karaktera u vezi sa animiranim likovima i animiranim televizijskim serijama preko internet stranica; usluge emitovanja tekućih televizijskih programa u oblasti kompjuterskih igara; usluge razonode u vidu emitovanja audio-vizuelnog sadržaja, filmova, videa, televizijskih programa, animiranih serija i ostalih multimedijalnih materijala u oblasti kompjuterskih i video igara; usluge onlajn prikazivanja animiranog televizijskog programa; pružanje onlajn kompjuterskih igara za druge preko globalnih i lokalnih računarskih mreža; usluge davanja informacija preko interneta u vezi sa onlajn kompjuterskim i video igrama; usluge interaktivnog igranja igrice sa više igrača putem interneta; organizovanje i vođenje takmičenja za igrače video i kompjuterskih igara; organizovanje onlajn takmičenja video i kompjuterskih igara za interaktivne igrače; onlajn pružanje usluga igrice virtualne stvarnosti putem računarske mreže; distribucija filmova (koja ne uključuje transport); produkcija i iznajmljivanje filmova i filmova na video traci; produkcija animiranih filmova; distribucija dugometražnih filmova; usluge emitovanja filmova, koji se ne mogu preuzimati, putem video zapisa na zahtjev; pisanje scenarija, usluge filmskih studija; usluge bioskopa; stavljanje na raspolaganje objekata za prikazivanje filmova; prikazivanje filmova preko računarskih terminala; prikazivanje filmova preko komunikacijskih mreža; emitovanje filmova preko interneta; pružanje filmova preko interneta koji se ne mogu preuzimati.

(210) **BAZ1922223A** (220) 06/12/2019

(442) 31/03/2021

(732) **BELUPO lijekovi i kozmetika d.d. Danica 5, 48000 Koprivnica, HR**

(740) "INTELBIRO" d.o.o.

(540)

AMORA

(511)

5 Farmaceutski proizvodi, proizvodi za liječenje kardiovaskularnih bolesti.

(210) **BAZ1922224A** (220) 06/12/2019

(442) 31/03/2021

(732) **The Goodyear Tire & Rubber Company
200 Innovation Way, 44316 Akron,
Ohio, US**

(740) PETOŠEVIĆ d.o.o.

(540)

EAGLE

(511)

12 Pneumatske gume.

(210) **BAZ1922225A** (220) 06/12/2019

(442) 31/03/2021

(732) **NRJ GROUP**

22 Rue Boileau, 75016 Paris, FR

(740) PETOŠEVIĆ d.o.o.

(591) crvena, crna

(540)



(531) 3.1,26.1,27.5,29.1

(511)

38 Telekomunikacijske usluge; emitiranje radijskih i televizijskih programa; difuzija radijskih i televizijskih programa; elektronski prijenos podataka, slika, zvuka, video zapisa i dokumenata; emitiranje glazbe, zvuka, slika, teksta, signala, informacija i kodova pomoću računarnih terminala i drugih prijenosnih sistema svih vrsta poput valova, kablova, satelita, Interneta; prijenos elektroničke pošte; spajanje i pristup elektroničkim komunikacijskim mrežama za prijenos ili prijem podataka, zvukova, glazbe, video zapisa i multimedijalnih dokumenata; usluge jednosmjernog poziva (radio, telefonska ili ostala elektronička komunikacijska sredstva); iznajmljivanje telekomunikacijske opreme, komunikacija pomoću računarnih terminala; komunikacija mobitelima; davanje telekomunikacijskog pristupa video i audio sadržaju koji se pruža putem online usluge videa na zahtjev; streaming audio i videosadržaja na internetu; novinske agencije.;

41 Razonoda; obrazovanje; pružanje usluga osposobljavanja; razonoda posredstvom radija; razonoda posredstvom televizije; usluge razonode putem računara ili drugih vrsta emitiranja; računalne igrače usluge koje se pružaju online na računalnoj mreži; sportske i kulturne aktivnosti; usluge zabavljača; studiji za snimanje; usluge orkestra i glazbene dvorane; kazališne predstave; produkcija, organizacija i predstavljanje nastupa uživo; organizacija, proizvodnja, predstavljanje i sprovođenje turnira, festivala, glazbenih koncerata i glazbenih i kulturnih događanja i predstava; produkcija radijskih i televizijskih programa; izdavanje knjiga, časopisa i novina; usluge filmske produkcije; organiziranje natjecanja za obrazovanje ili zabavu; organiziranje i sprovođenje konferencija, kolokvija i kongresa; organizacija izložbi u kulturne ili obrazovne svrhe; usluge noćnih klubova i diskoteka (razonoda); online

izdavanje radijskih i televizijskih programa na računalnim mrežama; usluge klupske zabave, uključujući klupske usluge pružene online na računalnoj mreži; usluge posudbe knjiga, agencija za umjetnike, iznajmljivanja filmova, fonografskih snimaka, kino projekcijskih uređaja i pribora, scenografije; pružanje on-line glazbe, koja se ne može preuzimati; pružanje online elektronskih publikacija koje se ne mogu preuzimati; organizacija ceremonija dodjele nagrada u vezi s obrazovanjem i zabavom; usluge disk džokeja; produkcija i obrada glazbenih i video zapisa.

(210) **BAZ1922227A** (220) 06/12/2019

(442) 31/03/2021

(732) **JP Hrvatske telekomunikacije d.d. Mostar**

Kneza Branimira b.b., Mostar, BA

(540)

VEZA KOJA TRAJE

(511)

38 Telekomunikacije.

(210) **BAZ1922228A** (220) 09/12/2019

(442) 31/03/2021

(732) **British American Tobacco (Brands) Inc.**

251 Little Falls Drive, Suite 100, Wilmington DE 19808-1674, US

(740) "Živko Mijatović & Partners" d.o.o.

(591) svijetlo smeđa, bijela, siva

(540)



(531) 26.1,26.2,27.5,29.1

(511)

34 Cigarete; duhan, sirovi ili prerađeni; duhan za motanje; duhan za lule; duhanski proizvodi; zamjene za duhan (ne za medicinske svrhe); cigare; cigariljosi; upaljači za cigarete; upaljači za cigare; šibice; artikli za pušače; papirići za cigarete; tube za cigarete; filteri za cigarete; džepni aparatići za motanje (savijanje) cigareta; ručni uređaji za punjenje filtera omotnica duhanom; elektroničke cigarete; tekućine za elektroničke cigarete; duhanski proizvodi namijenjeni za zagrijavanje.

(210) **BAZ1922229A** (220) 09/12/2019

(442) 31/03/2021

(732) **British American Tobacco (Brands) Inc.**

251 Little Falls Drive, Suite 100, Wilmington DE 19808-1674, US

(740) "Živko Mijatović & Partners" d.o.o.

(591) svijetlo smeđa, nijanse oker, nijanse crvene

(540)



(531) 26.1,26.2,29.1

(511)

34 Cigarete; duhan, sirovi ili prerađeni; duhan za motanje; duhan za lule; duhanski proizvodi; zamjene za duhan (ne za medicinske svrhe); cigare; cigariljosi; upaljači za cigarete; upaljači za cigare; šibice; artikli za pušače; papirići za cigarete; tube za cigarete; filteri za cigarete; džepni aparatići za motanje (savijanje) cigareta; ručni uređaji za punjenje filtera omotnica duhanom; elektroničke cigarete; tekućine za elektroničke cigarete; duhanski proizvodi namijenjeni za zagrijavanje.

(210) **BAZ1922232A** (220) 10/12/2019

(442) 31/03/2021

(732) **PROTEIN SCIENCES CORPORATION**
1000 Research Parkway, Meriden,
Connecticut 06450, US

(740) DR DIANA PROTIĆ TKALČIĆ &
PARTNERS d.o.o.

(540)

ZACGENVA

(511)

5 Vakcine.

(210) **BAZ1922233A** (220) 10/12/2019

(442) 31/03/2021

(732) **PROTEIN SCIENCES CORPORATION**
1000 Research Parkway, Meriden,
Connecticut 06450, US

(740) DR DIANA PROTIĆ TKALČIĆ &
PARTNERS d.o.o.

(540)

SUPEMTEK

(511)

5 Vakcine.

(210) **BAZ1922234A** (220) 10/12/2019

(442) 31/03/2021

(732) **SANOFI PASTEUR INC.**

One Discovery Drive, Swiftwater, PA
18370, US

(740) DR DIANA PROTIĆ TKALČIĆ &
PARTNERS d.o.o.

(540)

EFLUELDA

(511)

5 Vakcine.

(210) **BAZ1922235A** (220) 10/12/2019

(442) 31/03/2021

(732) **SANOFI PASTEUR INC.**

One Discovery Drive, Swiftwater, PA
18370, US

(740) DR DIANA PROTIĆ TKALČIĆ &
PARTNERS d.o.o.

(540)

PREVQUOIA

(511)

5 Vakcine.

(210) **BAZ1922236A** (220) 10/12/2019

(442) 31/03/2021

(732) **SANOFI PASTEUR INC.**

One Discovery Drive, Swiftwater, PA
18370, US

(740) DR DIANA PROTIĆ TKALČIĆ &
PARTNERS d.o.o.

(540)

FLUPREVLİ

(511)

5 Vakcine.

(210) **BAZ1922237A** (220) 10/12/2019

(442) 31/03/2021

(732) **Qatar Company for Airports Operation
and Management**

Qatar Airways Tower, Airport Road,
P.O. Box 22550, Doha, QA

(740) DR DIANA PROTIĆ TKALČIĆ &
PARTNERS d.o.o.

(540)



Qatar Company for
Airports Operation
and Management
MATAR | الشركة القطرية
لإدارة وتشغيل
المطارات
مطار

(531) 1.1,26.5,27.5,28.1

(511)

35 Poslovno upravljanje i savjetovanje o organizovanju poslova, uključujući upravljanje i rad aerodroma.;

39 Zračni transport putnika i roba, organizovanje krstarenja, organizovanje putovanja, usluge parkirališta automovila

(210) **BAZ1922238A** (220) 10/12/2019

(442) 31/03/2021

(732) **Ustanova za obrazovanje odraslih "Nova zanimanja" Sarajevo Hamdije Kreševljakovića 18/III, Sarajevo, BA**

(591) plava, bijela, žuta

(540)



(531) 26.3,26.4,29.1

(511)

16 Fotografije; materijali za obuku i nastavu.;

42 Obrazovanje; obuka.

(210) **BAZ1922239A** (220) 10/12/2019

(442) 31/03/2021

(732) **ETI GIDA SANAYI VE TICARET ANONIM SIRKETI**

Organize Sanayi Bolgesi 11. Cadde Eskisehir, TR

(740) "Živko Mijatović & Partners" d.o.o.

(591) bijela, crna, nijanse crvene, siva

(540)



(531) 25.1,26.4,27.5,29.1

(511)

30 Keksi; čokolade; peciva; krekeri; vafli; kolači; pite; deserti, naročito pekarski deserti, deserti na bazi brašna i čokolade, pjenasti deserti, ledeni deserti; sladoledi, jestive ledene slastice.

(210) **BAZ1922240A** (220) 11/12/2019

(442) 31/03/2021

(732) **Nova Brands S.A.**

24, avenue Emile Reuter, L-2420 Luxembourg, LU

(740) "Živko Mijatović & Partners" d.o.o.

(540)

NOVALAC PREMIUM SYMBIOTIC

(511)

5 Dijetetske tvari za medicinsku upotrebu, dijetetski dodaci prehrani medicinske potrebe; hrana za bebe u svim oblicima; dijetetska hrana i tvari za djecu; adaptirano mlijeko za dojenčad (mliječna formula).

(210) **BAZ1922241A** (220) 11/12/2019

(442) 31/03/2021

(732) **The Haddad Apparel Group, Ltd.**

131 Docks Comer Road, Dayton, New Jersey 08810, US

(740) "Živko Mijatović & Partners" d.o.o.

(540)

MIGHTY-MAC

(511)

18 Višenamjenske sportske i atletske torbe; torbe za plažu, torbe za knjige, ručni prtljag, cilindrične tekstilne torbe, torbe za pelene, torbe za teretanu, kožne torbe, torbe za kupovinu, torbe koje se nose preko ramena, višenamjenske torbe i putne torbe; torbice za nošenje na

bokovima i oko struka; ruksaci; ranci; ženske torbice; putne torbe za odjec' u; školske torbe; prtljažni artikli; oznake za prtljag; putni sanduci; koferi; putne kutije za šešire, izuzev papirnatih ili kartonskih; kozmetički kovčezi i torbice koji se prodaju prazni; torbice za toaletne potrepštine i šminku koje se prodaju prazne; torbe za spise; aktovke; portfelji kao aktovke; etui za dokumente; muške ručne torbe; poslovne torbe; etui za posjetnice; etui za telefonske i kreditne kartice; futrole za ključeve; novčanici; lisnice za novčanice; lisnice; kišobrani.;

25 Odjec' a, naročito, košulje, pletene košulje, košulje dugih rukava, majice, potkošulje, majice za ragbi, polo majice, dresovi, uniforme, hlače, formalne hlače, ležerne hlače, traperice, kargo hlače, hlače sa elastinom, džins traperice, kombinezoni, radni kombinezoni, džemper, kombinezoni s rukavima i dugačkim nogavicama (tute), šortsevi, bokserice, topovi (odjeća), majice (topovi) sa elastinom, majice na bretele, duksevi, duksevi s kapuljačom, gornji dijelovi trenirki, sportski šorcevi, donji dijelovi trenerki, ogrtači, trenirke za zagrijavanje, trenirke za džoging, trenirke, bluze, suknje, haljine, veste, prsluci, prsluci od filca, puloveri, skafanderi za snijeg, parka jakne, plaštovi, anorak jakne, pončoi, jakne, dvostrane jakne, jakne otporne na vjetar, nepromočive jakne otporne na vjetar, sportski sakoi, sakoi i jakne za golf i skijanje, džins jakne, kaputi, kratki kaputi, debeli kaputi, dugi kaputi, muški ogrtači, odjeća za kupanje, odjec' a za plažu, odjec' a za surfanje, skijaška odec' a, oprema za bebe (odjevni predmeti), odjeća za djecu, vrećice za spavanje za bebe, papučice za bebe, siperci za bebe koji nisu od papira, kape, pletene kape, šeširi, šilterice, trake za glavu, manžetne, znojnice, pokrivala za glavu, štitičnici za uši, šalovi, bandane, kaiševi, donji veš, gac' e, kupac' e gaće i gaće za plivanje, čarape, štrample, tajice, rukavice, rukavice sa jednim prstom, odjeća za kišu, obuc' a, cipele, tenisice, čizme i japanke.

(210) **BAZ1922242A** (220) 11/12/2019

(442) 31/03/2021

(732) **Kentucky Fried Chicken International Holdings LLC**

7100 Corporate Drive, Plano, Texas 75024, US

(740) PETOŠEVIĆ d.o.o.

(540)



(531) 27.5

(511)

29 Gotova jela koja sadrže piletinu.;

30 Pileći sendviči.

(210) **BAZ1922243A** (220) 11/12/2019

(442) 31/03/2021

(732) **Filip Bijelić**

Slavka Rodića br. 2b, 78000 Banja Luka, BA

(591) plava, bež, ljubičasta, žuta

(540)



(531) 1.1,1.3,1.15,2.9,4.5,27.5,29.1

(511)

25 Odjeća, obuća, pokrivala za glavu.;

28 Igre; igračke i predmeti za igru; aparati za video igre; gimnastički i sportski artikli; ukrasi za božićna drvca.;

35 Oglašavanje; vođenje poslova; poslovno upravljanje; kancelarijski poslovi.;

41 Obrazovanje; obuka; razonoda; sportske i kulturne aktivnosti.

(210) **BAZ1922244A** (220) 12/12/2019

(442) 31/03/2021

(300) 4562808

26/06/2019

FR

(732) **PROTEIN SCIENCES CORPORATION 1000 Research Parkway, Meriden, Connecticut 06450, US**

(740) DR DIANA PROTIĆ TKALČIĆ & PARTNERS d.o.o.

(540)

FLUSPECZA

(511)

5 Vakcine.

(210) **BAZ1922245A** (220) 12/12/2019

(442) 31/03/2021

(732) **DELTA d.o.o. Sarajevo**

ul. Kemala Kapetanovića br. 9, 71000 Sarajevo, BA

(591) plava, crvena

(540)



(531) 26.4,27.5,27.7,29.1

(511)

36 Usluge agencija za nekretnine.

(210) **BAZ1922246A** (220) 13/12/2019

(442) 31/03/2021

(732) **Riot Games, Inc.**

12333 West Olympic Blvd., Los Angeles, CA 90064, US

(740) "MSA IP"

(540)

RUINED KING A LEAGUE OF LEGENDS STORY

(511)

9 Zvučnici; računarski miševi; računarski programi koji se koriste za praćenje statusa različitih korisnika usluga onlajn interaktivnog igranja igrica i onlajn povezivanje igrača sa drugim igračima svih nivoa vještina; softver „proširene stvarnosti” za igranje video igara koji se može preuzeti; softver za igre za mobilne telefone koji se može preuzeti; podcastovi koji se mogu preuzeti u oblasti e-sporta i video igara; softver za video igre koji se može preuzeti; video igre koje se mogu preuzeti; softver za igre virtualne realnosti koji se može preuzeti za igranje video igara; slušalice - bubice; naočare za vid; slušalice; interaktivni multimedijski

programi za video igre; podloge za miševe; snimljeni softver „proširene stvarnosti” za igranje video igara; snimljeni softver za virtualnu realnost za igranje video igara; naočare za sunce; kertridži za video igre; diskovi za video igre; softver za video igre; softver za video igre i priručnici u elektronskom formatu koji se prodaju kao cjelina; softver za video igre koji se može preuzeti preko globalne računarske mreže i bežičnih uređaja. ;

18 Višenamjenske ručne torbe; ruksaci; torbice; kozmetičke torbice koje se prodaju prazne; torbe sa vezicama za zatvaranje; cilindrične torbe sa ručkama; pojasne torbice; ručne torbe; futrole za ključeve; prtljag; oznake za prtljag; kurirske torbe; putne torbe; kišobrani; novčanici. ;

25 Odjeća, naime, kaiševi, kaputi, kostimi za igre sa ulogama, haljine, rukavice, kostimi za Noć vještica, duksevi, odjeća za bebe, jakne, udobna odjeća za nošenje kod kuće, muške gaće, puloveri, kabanice, šalovi, košulje, šorcevi, suknje, pidžame, čarape, donji dijelovi trenerki, gornji dijelovi trenerki, džemperi, kupaći kostimi, majice kratkih rukava, majice, donji veš, obuća, pokrivala za glavu! ;

38 Usluge emitovanja i prenosa (striminga) igranja video igara i takmičenja u igranju video igara putem globalnih komunikacionih mreža, Interneta i bežičnih mreža; forumi (pričaonice) na društvenim mrežama; pružanje usluga internet foruma za prenos poruka među računarskim korisnicima. ;

41 Organizovanje i uživo vođenje takmičenja, izložbi i turnira koji se odnose na video igre; usluge razonode, naime, softver za video igre koji se ne može preuzeti a koji omogućava korisnicima da prave, mjenjaju, učitavaju, preuzimaju, dijele, pregledaju i objavljuju sadržaj interaktivnih video igara koji su stvorili korisnici, muziku i druge medijske datoteke putem globalnih računarskih mreža, interneta i bežičnih mreža; usluge razonode, naime, organizovanje sastanaka uživo sa obožavaocima (fanovima) i konferencija u oblasti razonode, gejminga, video igara i e-sportova; usluge razonode, naime, pružanje on-lajn video igara; usluge razonode, naime, omogućavanje privremenog korištenja video igara koje se ne mogu preuzimati; usluge organizovanja takmičenja u igranju video igara, izložbi i turnira; usluge objavljivanja video igara; pružanje usluga objavljivanja on-lajn stripova, grafičkih romana i priča sa scenama i likovima zasnovanih na video igrama koje se ne mogu preuzimati; usluge pružanja on-lajn igara „proširene stvarnosti”; pružanje on-lajn informacija u vezi sa video igrama; pružanje on-lajn usluga u vezi sa trivia igricama (kvizovima), savjetima i strategijama za video igre; pružanje usluga on-lajn igranja igara virtualne stvarnosti.

(210) **BAZ1922247A** (220) 13/12/2019

(442) 31/03/2021

(732) **Riot Games, Inc.****12333 West Olympic Blvd., Los Angeles, CA 90064, US**

(740) "MSA IP"

(540)

CONVRGENCE A LEAGUE OF LEGENDS STORY

(511)

9 Zvučnici; računarski miševi; računarski programi koji se koriste za praćenje statusa različitih korisnika usluga onlajn interaktivnog igranja igrica i onlajn povezivanje igrača sa drugim igračima svih nivoa vještina; softver „proširene stvarnosti” za igranje video igara koji se može preuzeti; softver za igre za mobilne telefone koji se može preuzeti; podcastovi koji se mogu preuzeti u oblasti e-sporta i video igara; softver za video igre koji se može preuzeti; video igre koje se mogu preuzeti; softver za igre virtualne realnosti koji se može preuzeti za igranje video igara; slušalice - bubice; naočare za vid; slušalice; interaktivni multimedijjski programi za video igre; podloge za miševe; snimljeni softver „proširene stvarnosti” za igranje video igara; snimljeni softver za virtualnu realnost za igranje video igara; naočare za sunce; kertridži za video igre; diskovi za video igre; softver za video igre; softver za video igre i priručnici u elektronskom formatu koji se prodaju kao cjelina; softver za video igre koji se može preuzeti preko globalne računarske mreže i bežičnih uređaja.;

18 Višenamjenske ručne torbe; ruksaci; torbice; kozmetičke torbice koje se prodaju prazne; torbe sa vezicama za zatvaranje; cilindrične torbe sa ručkama; pojasne torbice; ručne torbe; futrole za ključeve; prtljag; oznake za prtljag; kurirske torbe; putne torbe; kišobrani; novčanici.;

25 Odjeća, naime, kaiševi, kaputi, kostimi za igre sa ulogama, haljine, rukavice, kostimi za Noć vještica, duksevi, odjeća za bebe, jakne, udobna odjeća za nošenje kod kuće, muške gaće, puloveri, kabanice, šalovi, košulje, šorcevi, suknje, pidžame, čarape, donji dijelovi trenerki, gornji dijelovi trenerki, džemper, kupaći kostimi, majice kratkih rukava, majice, donji veš, obuća, pokrivala za glavu.;

38 Usluge emitovanja i prenosa (striminga) igranja video igara i takmičenja u igranju video igara putem globalnih komunikacionih mreža, Interneta i bežičnih mreža; forumi (pričaonice) na društvenim mrežama; pružanje usluga internet foruma za prenos poruka među računarskim korisnicima. ;

41 Organizovanje i uživo vođenje takmičenja, izložbi i turnira koji se odnose na video igre; usluge razonode, naime, softver za video igre koji se ne može preuzeti a koji omogućava korisnicima da prave, mjenjaju, učitavaju, preuzimaju, dijele, pregledaju i objavljuju sadržaj interaktivnih video igara koji su stvorili korisnici, muziku i druge medijske datoteke putem globalnih računarskih mreža, interneta i bežičnih mreža; usluge razonode, naime, organizovanje sastanaka uživo sa

obožavaocima (fanovima) i konferencija u oblasti razonode, gejminga, video igara i e-sportova; usluge razonode, naime, pružanje on-lajn video igara; usluge razonode, naime, omogućavanje privremenog korištenja video igara koje se ne mogu preuzimati; usluge organizovanja takmičenja u igranju video igara, izložbi i turnira; usluge objavljivanja video igara; pružanje usluga objavljivanja on-lajn stripova, grafičkih romana i priča sa scenama i likovima zasnovanih na video igrama koje se ne mogu preuzimati; usluge pružanja on-lajn igara „proširene stvarnosti”; pružanje on-lajn informacija u vezi sa video igrama; pružanje on-lajn usluga u vezi sa trivia igricama (kvizovima), savjetima i strategijama za video igre; pružanje usluga on-lajn igranja igara virtualne stvarnosti.

(210) **BAZ1922249A** (220) 13/12/2019

(442) 31/03/2021

(732) **Lidl Stiftung & Co.****KG Stiftsbergstrasse 1, 74172 Neckarsulm, DE**

(740) Advokatsko društvo Marić & Co d.o.o.

(591) plava, bijela

(540)

(531) 26.3,26.11,27.5,29.1

(511)

29 Meso, mesne prerađevine, kobasice, suhomesnati proizvodi, konzervirano meso, mesne žele, mesna salata, mesni ekstrakti, zaklana perad, divljač, kiseli kupus, povrće i gljive (konzervirani i sušeni), pripremljeni mahunarke, pripremljeni krumpir.;

31 Povrće i gljive (svježe).

(210) **BAZ1922250A** (220) 13/12/2019
 (442) 31/03/2021
 (732) **Zdravstvena ustanova Specijalna bolnica "Centar za srce BH" Tuzla Alekse Šantića br. 8, Tuzla, BA**

(540)

MEDICAL INSTITUTE BAYER

(511)

42 Naučne i tehnološke usluge i istraživanje i projektovanje koji se na njih odnose; usluge industrijskih analiza i istraživanja; projektovanje i razvoj računarskog hardvera i sofvera.;

44 Medicinske usluge; veterinarske usluge; higijenske i kozmetičke usluge za ljude i životinje; poljoprivredne, hortikulture i šumarske usluge.

(210) **BAZ1922251A** (220) 13/12/2019
 (442) 31/03/2021
 (732) **Zdravstvena ustanova Specijalna bolnica "Centar za srce BH" Tuzla Alekse Šantića br. 8, Tuzla, BA**

(540)

MEDICAL INSTITUTE DR. BAYER

(511)

42 Naučne i tehnološke usluge i istraživanje i projektovanje koji se na njih odnose; usluge industrijskih analiza i istraživanja; projektovanje i razvoj računarskog hardvera i sofvera.;

44 Medicinske usluge; veterinarske usluge; higijenske i kozmetičke usluge za ljude i životinje; poljoprivredne, hortikulture i šumarske usluge.

(210) **BAZ1922252A** (220) 16/12/2019
 (442) 31/03/2021
 (732) **TPK d.o.o.**

Carice Milice 79, Paraćin, RS

(740) "Živko Mijatović & Partners" d.o.o.

(540)



(531) 26.11,27.5

(511)

3 Alkoholni i bezalkoholni parfemi sami po sebi; parfemski proizvodi za lice i tijelo; parfemski proizvodi za aromaterapiju; parfemski mirisi za prostorije; aroma za parfem; esencije za parfeme. ;

35 Komercijalno i administrativno poslovanje, reklamiranje, oglašavanje, publikacija, maloprodaja i velkoprodaja, sve u vezi, alkoholnih i bezalkoholnih parfema samih po sebi, parfemskih proizvoda za lice i telo, parfemskih proizvoda za aromaterapiju, parfemskih mirisa za prostorije, aroma za parfem i esencija za parfeme.

(210) **BAZ1922253A** (220) 17/12/2019
 (442) 31/03/2021
 (732) **Bayer Aktiengesellschaft**

**Kaiser-Wilhelm-Allee,
Leverkusen, DE**

51373

(740) PETOŠEVIĆ d.o.o.

(540)

PARTIX

(511)

1 Hemijski proizvodi koji se upotrebljavaju u poljoprivredi, hortikulturi i šumarstvu, osim fungicida, herbicida, insekticida i paraziticida; tvari za konzerviranje sjemena; sredstva za regulaciju rasta biljaka; geni sjemena za poljoprivrednu proizvodnju; gnojiva.;

5 Sredstva za uništavanje životinjskih štetočina; fungicidi, herbicidi.

(210) **BAZ1922254A** (220) 18/12/2019
 (442) 31/03/2021
 (732) **AF Development Holding Limited Unit S317, Level 3, Emirates Financial Towers, Dubai International Financial Centre, P.O. Box 79947, Dubai, AE**

(740) PETOŠEVIĆ d.o.o.
 (540)



(531) 24.9,26.4,26.11,26.13,27.5,28.1
 (511)

34 Duhan; predmeti za pušače; šibice; upijajući papir za lule; predmeti za upotrebu sa duhanom; pepeljare (za pušače); pepeljare koje nisu od plemenitih metala; duhan za žvakanje; cigarete; cigare; cigariljosi (male cigare); cigarete koje sadrže nadomjestke duhana; papir za cigarete; usnici za cigarete; tube za cigarete; filteri za cigarete; etui za cigarete; držači za cigarete; cigarete (džepne naprave za savijanje cigareta); lule za cigarete koje nisu od plemenitih metala; kutije za cigarete koje nisu od plemenitih metala; futrole za cigare; sjeckalice za vrškove cigara; cigarnici (cigaršpice); kutije za cigare koje nisu od plemenitih metala; uređaji za doziranje cigara i cigareta za stolove i radne stolove; elektronske cigarete; elektronske cigarete sa aromatiziranim duhanom; elektronske nargile; kutije za elektronske cigarete; etui za elektronske cigarete; elektronske lule za pušenje; električni ili neelektrični upaljači; filteri za upaljač; cigarete s filterom; kremen; kremen za nargile; arome za upotrebu u elektronskim cigaretama, osim eteričnih ulja; aromatizirani duhan; arome za duhan i nargile; spremnici za plin za upaljače za cigarete; biljne melase (zamjene za duhan); bilje za pušenje; nargile (šiša); duhan za nargile (šiša); nargile sa aromatiziranim duhanom; lule za nargile (šiša); dijelovi za nargile, a naročito, folija za nargilu, crijeva, zdjele, stabljike za nargile, usnici za nargile i pincete za nargile; ovlaživači; duhan u listu; tekući nikotin koji se koristi za elektronske cigarete; kremen za upaljače; upaljači za pušače; fitilji za upaljače; spremnici za upaljače; spremnici goriva za upaljače; duge cijevi za duhanske lule; kutije, etui i držači za šibice, koji nisu od plemenitog metala; duhan s mentolom; melase od duhana; nastavci za usta za držače cigareta; nastavci za usta za nargile; raspršivači za usta za pušače; čistači duhanskih lula; duhan za pušenje; bezdimne cigarete, raspršivači i lule; porozni kamenčići za nargile; filteri za duhan; limenke za duhan; posude i konzerve za duhan; nadomjestci duhana; konzerve za duhan, koje nisu od plemenitih metala; lule za duhan; čistači za lule; duhan u prahu; duhanske igle; torbice za duhan; kutije za duhan; čupovi i posude za duhan, koje nisu od plemenitih metala; duhan za motanje; bezdimni duhan; sirovi ili prerađeni duhan; isjeckani duhan; raspršivači za usta za pušače.

(210) **BAZ1922255A** (220) 19/12/2019
 (442) 31/03/2021
 (732) **Muratbey Gida Sanayi ve Ticaret Anonim**

Sirketi Kocatepe Mah. Megacenter A Blok No: 1243-1250, Bayrampasa-Istanbul, TR

(740) KARABDIĆ KERIM
 (540)



(531) 14.1,25.1

(511)

29 Sir; topljeni sir.

(210) **BAZ1922256A** (220) 19/12/2019
 (442) 31/03/2021
 (732) **Appssolut d.o.o. Sarajevo**

Kralja Tvrtka 10, Sarajevo, BA

(740) NUSMIR HUSKIĆ
 (540)



(531) 1.3,26.4,27.5

(511)

30 Kava, čaj, kakao i zamjena za kavu (vještačka kava); riža, tjestenina i rezanci; tapioka i sago brašno i proizvodi od žitarica kruh, peciva i poslastice čokolada; sladoledi, šerbeti i drugi jestivi led; šećer, med, melasa; kvasac, prašak za pecivo; sol, dodaci jelima, začini, konzervirano začinsko bilje; ocat, sosovi i drugi dodaci jelu; led [zamrznuta voda].;

35 Oglašavanje; vođenje poslova; poslovno upravljanje; uredski poslovi. ;

43 Usluge pružanja hrane i pića; privremeni smještaj.

(210) **BAZ1922257A** (220) 20/12/2019

(442) 31/03/2021

(732) **Philip Morris Brands**

**Sári Quai Jeanrenaud 3, 2000
Neuchâtel, CH**

(740) "LINEA SERVICES" d.o.o. Sarajevo

(540)

TOUCH

(511)

34 Duhan, sirovi ili prerađen; proizvodi od duhana; cigare, cigarete, cigariljosi, duhan za ručno motanje cigareta, duhan za lule, duhan za žvakanje, duhan za šmrkanje (burmut), kretek; snus duhan; zamjene za duhan (koje se ne koriste u medicinske svrhe); elektronske cigarete; grijani duhanski proizvodi; elektronički uređaji i njihovi dijelovi koji griju cigarete ili duhan u svrhu otpuštanja aerosola koji sadrži nikotin za inhalaciju; tečna nikotinska otopina za upotrebu kod elektronskih cigareta; pribor za pušaće, cigaret papir, cigaret tube, filteri za cigarete, limene kutije za duhan i cigarete, futrole i kutije za cigarete, pepeljare, lule, džepne naprave za motanje cigareta, upaljači, šibice.

(210) **BAZ1922258A** (220) 20/12/2019

(442) 31/03/2021

(732) **PRICHA D.O.O.**

Vilsonovo šetalište 10, Sarajevo, BA

(591) plava, roza

(540)



(531) 25.1,26.4,27.5,29.1

(511)

18 Torbe preko ramena za nošenje beba; torbe; ručne torbe; sportske torbe; torbe za plažu.;

24 Posteljina, jorgani; vreće za spavanje; tkanine za domaćinstvo, na primjer, prekrivači za krevete, jastučnice, tekstilni peškiri.;

25 Odjeća, obuća i pokrivala za glavu za ljude; dijelovi odjeće, obuće i pokrivala za glavu, na primjer, manžetne, džepovi, konfekcijske postave, pete za obuću i potpetice, viziri na kapama, okviri za šešire; odjeća i obuća za sport, na primjer, skijaške rukavice, sportske treger majice, biciklistička odjeća, uniforme za džudo i karate, obuća za fudbal, obuća za gimnastiku, skijaške čizme; kostimi za maskenbal; papirna odjeća, papirni šeširi kao odjeća; siperci, koji nisu od papira; džepne maramice; mufovi za grijanje nogu, neelektrični.

(210) **BAZ1922259A** (220) 23/12/2019

(442) 31/03/2021

(732) **Zdravstvena ustanova Specijalna
bolnica "Centar za srce BH" Tuzla
Alekse Šantića br. 8, Tuzla, BA**

(540)

(531) 2.9,27.5

(511)

42 Naučne i tehnološke usluge i istraživanje i projektovanje koji se na njih odnose; usluge industrijskih analiza i istraživanja; projektovanje i razvoj računarskog hardvera i softvera.;

44 Medicinske usluge; veterinarske usluge; higijenske i kozmetičke usluge za ljude i životinje; poljoprivredne, hortikulturne i šumarske usluge.

- (210) **BAZ1922260A** (220) 23/12/2019
 (442) 31/03/2021
 (732) **Zdravstvena ustanova Specijalna bolnica "Centar za srce BH" Tuzla Alekse Šantića br. 8, Tuzla, BA**
 (540)



(531) 2.9,27.5

(511)

42 Naučne i tehnološke usluge i istraživanje i projektovanje koji se na njih odnose; usluge industrijskih analiza i istraživanja; projektovanje i razvoj računarskog hardvera i softvera.;

44 Medicinske usluge; veterinarske usluge; higijenske i kozmetičke usluge za ljude i životinje; poljoprivredne, hortikulture i šumarske usluge.

(210) **BAZ1922261A** (220) 23/12/2019

(442) 31/03/2021

(732) **TELEMAX d.o.o. Banja Luka**

Ulica kralja Petra II broj 17, Banja Luka, BA

(740) Advokatska firma "Sajić" o.d. Banja Luka

(540)



(531) 3.6,27.3,27.5

(511)

9 Baterije koje se mogu puniti putem solarne energije; nizovi solarnih panela; solarne baterije; solarni moduli; solarni paneli; solarni paneli za proizvodnju električne energije; solarne ploče; solarni punjači baterija; uređaji za skladištenje električne energije.;

37 Građevinski radovi sa čeličnim konstrukcijama; instaliranje solarnih sistema; održavanje komercijalnih električnih sistema; instaliranje elektronskih komunikacionih mreža; održavanje i popravak postrojenja za proizvodnju solarne

energije; održavanje uređaja i instalacija za proizvodnju energije; polaganje električnih mreža; postavljanje sistema za proizvodnju energije iz solarnih ploča koji nisu za kućanstva; postavljanje sistema za solarno grijanje; postavljanje uređaja za proizvodnju energije; postavljanje uređaja za štednju energije; servisiranje uređaja i instalacija za proizvodnju električne energije; ugradnja električnih uređaja; usluge gradnje; usluge izvođenja opštih građevinskih radova.;

40 Proizvodnja električne energije iz solarne energije; proizvodnja električne energije.;

42 Dizajn i razvoj industrijskih proizvoda; dizajn i razvoj programa za kontrolu, regulaciju i nadzor sistema solarne energije; dizajn i razvoj proizvoda; dizajn i razvoj softvera za upravljanje energijom; dizajn i testiranje razvoja novog proizvoda; istraživanje proizvoda; istraživanje novih proizvoda; osmišljavanje i razvoj novih proizvoda; razvoj električnih sklopova; razvoj građevinskih projekata; razvoj novih proizvoda; razvoj proizvoda; razvoj proizvoda za druge; razvoj računarskog hardvera za proizvodnu industriju; razvoj sistema upravljanja energijom; testiranje proizvoda.

(210) **BAZ1922262A** (220) 24/12/2019

(442) 31/03/2021

(732) **Bošnjačka zajednica kulture "Preporod"**

Branilaca Sarajeva 30, 71000 Sarajevo, BA

(740) Dragan Mićunović

(591) zelena, bijela

(540)



(531) 5.3,5.5,27.5,29.1

(511)

16 Papir, karton i proizvodi od tih materijala koji nisu obuhvaćeni drugim razredima; tiskarski proizvodi; proizvodi za uvezivanje knjiga; fotografije; pribor za pisanje; ljepljive tvari za papirne proizvode ili za kućanstva; slikarski pribor; kistovi; pisači strojevi i uredski pribor (osim namještaja); oprema za nastavu i obuku (osim aparata); plastični materijali za ambalažu (koji nisu obuhvaćeni

drugim razredima); tiskarska slova; klišeji;

35 Oglašavanje i reklamiranje; vođenje komercijalnih poslova; komercijalna administracija; uredski poslovi.;

36 Osiguranje; finansijski poslovi; monetarni poslovi; upravljanje nekretninama.;

38 Telekomunikacije.;

39 Prijevoz; ambalažiranje i uskladištenje proizvoda; organiziranje putovanja.;

41 Obuka; stručno osposobljavanje; razonoda; sportske i kulturne djelatnosti.;

42 Znanstvene i tehnološke usluge kao i pripadajuće usluge istraživanja i koncepcije; usluge industrijskih analiza i istraživanja; koncepcija i razvoj računala i računalnih programa; pravne usluge.;

43 Usluge okrepe (hranjenje); privremeno primanje na stan.;

45 Pravne usluge; sigurnosne usluge za fizičku zaštitu materijalnih dobara i osoba; osobne i društvene usluge koje pružaju treći, namijenjene za zadovoljenje ljudskih potreba.

(210) **BAZ1922263A** (220) 24/12/2019

(442) 31/03/2021

(732) **Bošnjačka zajednica kulture
“Preporod”**

**Branilaca Sarajeva 30, 71000 Sarajevo,
BA**

(740) Dragan Mićunović

(540)

BOŠNJAČKA ZAJEDNICA KULTURE “PREPOROD”

(511)

16 Papir, karton i proizvodi od tih materijala koji nisu obuhvaćeni drugim razredima; tiskarski proizvodi; proizvodi za uvezivanje knjiga; fotografije; pribor za pisanje; ljepila (ljepljive tvari za papirnate proizvode ili za kućanstva); slikarski pribor; kistovi; pisaci strojevi i uredski pribor (osim namještaja); oprema za nastavu i obuku (osim aparata); plastični materijali za ambalažu (koji nisu obuhvaćeni drugim razredima); tiskarska slova; klišeji.;

35 Oglašavanje i reklamiranje; vođenje komercijalnih poslova; komercijalna administracija; uredski poslovi.;

36 Osiguranje; finansijski poslovi; monetarni poslovi; upravljanje nekretninama.;

38 Telekomunikacije.;

39 Prijevoz; ambalažiranje i uskladištenje proizvoda; organiziranje putovanja.;

41 Obuka; stručno osposobljavanje; razonoda; sportske i kulturne djelatnosti.;

42 Znanstvene i tehnološke usluge kao i pripadajuće usluge istraživanja i koncepcije; usluge industrijskih analiza i istraživanja; koncepcija i razvoj računala i računalnih programa; pravne usluge.;

43 Usluge okrepe (hranjenje); privremeno primanje na stan.;

45 Pravne usluge; sigurnosne usluge za fizičku zaštitu materijalnih dobara i osoba; osobne i društvene usluge koje pružaju treći, namijenjene za zadovoljenje ljudskih potreba.

(210) **BAZ1922264A** (220) 24/12/2019

(442) 31/03/2021

(732) **ETI GIDA SANAYI VE TICARET ANONIM
SIRKETI**

**Organize Sanayi Bolgesi 11. Cadde
Eskisehir, TR**

(740) “Živko Mijatović & Partners” d.o.o.

(591) crvena, bijela, crna, oker, smeđa

(540)



(531) 1.3,8.1,25.1,25.7,27.5,29.1

(511)

30 Keksi; čokolade; peciva; krekeri; vafli; kolači; pite; deserti, naročito pekarski deserti, deserti na bazi brašna i čokolade, pjenasti deserti, ledeni deserti; sladoledi, jestive ledene slastice.

(210) **BAZ1922265A** (220) 24/12/2019

(442) 31/03/2021

(732) **ETI GIDA SANAYI VE TICARET ANONIM
SIRKETI**

**Organize Sanayi Bolgesi 11. Cadde
Eskisehir, TR**

(740) “Živko Mijatović & Partners” d.o.o.

(591) crvena, bijela, crna, nijanse smeđe

(540)



(531) 1.3,8.1,25.1,25.3,27.5,29.1

(511)

30 Keksi; čokolade; peciva; krekeri; vafli; kolači; pite; deserti, naročito pekarski deserti, deserti na bazi brašna i čokolade, pjenasti deserti, ledeni deserti; sladoledi, jestive ledene slastice.

(210) **BAZ1922266A** (220) 24/12/2019

(442) 31/03/2021

(732) **ETI GIDA SANAYI VE TICARET ANONIM SIRKETI**

Organize Sanayi Bolgesi 11. Cadde Eskisehir, TR

(740) "Živko Mijatović & Partners" d.o.o.

(591) crvena, bijela, crna, plava

(540)



(531) 1.3,25.1,27.5,29.1

(511)

30 Keksi; čokolade; peciva; krekeri; vafli; kolači; pite; deserti, naročito pekarski deserti, deserti na bazi brašna i čokolade, pjenasti deserti, ledeni deserti; sladoledi, jestive ledene slastice.

(210) **BAZ1922267A** (220) 24/12/2019

(442) 31/03/2021

(732) **ETI GIDA SANAYI VE TICARET ANONIM SIRKETI**

Organize Sanayi Bolgesi 11. Cadde Eskisehir, TR

(740) "Živko Mijatović & Partners" d.o.o.

(591) crvena, bijela, crna, nijanse smeđe, siva

(540)



(531) 1.3,25.1,27.5,29.1

(511)

30 Keksi; čokolade; peciva; krekeri; vafli; kolači; pite; deserti, naročito pekarski deserti, deserti na bazi brašna i čokolade, pjenasti deserti, ledeni deserti; sladoledi, jestive ledene slastice.

(210) **BAZ1922268A** (220) 24/12/2019

(442) 31/03/2021

(732) **ETI GIDA SANAYI VE TICARET ANONIM SIRKETI**

Organize Sanayi Bolgesi 11. Cadde Eskisehir, TR

(740) "Živko Mijatović & Partners" d.o.o.

(591) crvena, bijela, crna, nijanse smeđe, nijanse narandžaste, nijanse žute

(540)



(531) 1.3,1.15,2.7,8.1,27.5,29.1

(511)

30 Keksi; čokolade; peciva; krekeri; vafli; kolači; pite; deserti, naročito pekarski deserti, deserti na bazi brašna i čokolade, pjenasti deserti, ledeni deserti; sladoledi, jestive ledene slastice.

(210) **BAZ1922270A** (220) 26/12/2019

(442) 31/03/2021

(300) 34285

16/09/2019

AD

(732) **Philip Morris Products S.A.****Quai Jeanrenaud 3, 2000 Neuchâtel,
CH**

(740) "LINEA SERVICES" d.o.o. Sarajevo

(540)

IQOS ILUMA

(511)

9 Baterije za elektroničke cigarete; baterije za elektroničke uređaje koji se koriste za zagrijavanje duhana; punjači za elektroničke uređaje koji se koriste za zagrijavanje duhana; USB punjači za elektroničke uređaje koji se koriste za zagrijavanje duhana; auto punjači za elektroničke cigarete; auto punjači za uređaje koji se koriste za zagrijavanje duhana; punjači za baterije za elektroničke cigarete.;

34 Žičani vaporizatori za elektronske cigarete i elektronske uređaje za pušenje; duhan, sirov ili prerađen; duhanski proizvodi uključujući cigare, cigarete, cigarilose, duhan za uvijanje cigareta, duhan za lule, duhan za žvakanje, duhan za šmrkanje, kretek; snus (duhan u prahu); zamjena za duhan (za nemedicinsku upotrebu); artikli za pušače, uključujući papir za cigarete, tube za cigarete, filtere za cigarete, kutije za duhan, kutije za cigarete, tabakere i pepeljare, lule, džepne mašine za uvijanje cigareta, upaljače; šibice; duhanski štapići, duhanski proizvodi za zagrijavanje, elektronski uređaji, i njihovi djelovi, koji se koriste za zagrijavanje cigareta ili duhana u cilju oslobađanja aerosola koji sadrži nikotin za inhalaciju; tečni nikotinski rastvori za upotrebu u elektronskim cigaretama; elektronski uređaji za pušenje; elektronske cigarete; elektronske cigarete kao zamjena za tradicionalne cigarete; elektronski uređaji koji sadrže aerosol za inhalaciju nikotina; oralni vaporizatori za pušače, duhanski proizvodi i zamjene za duhan; artikli za pušače elektronskih cigareta; dijelovi i oprema za navedene proizvode iz klase 34; uređaji za gašenje cigareta i cigara koje se zagrijavaju i duhanskih štapića koji se zagrijavaju; punjive elektronske kutije za cigarete.

(210) **BAZ1922271A** (220) 26/12/2019

(442) 31/03/2021

(300) 09214/2019

09/07/2019

CH

(732) **Philip Morris Products S.A.****Quai Jeanrenaud 3, 2000 Neuchâtel,
CH**

(740) "LINEA SERVICES" d.o.o. Sarajevo

(540)

IQOS SWITCH

(511)

35 Upravljanje odnosima sa klijentima; upravljanje uslugama za klijente; organizacija i upravljanje programima lojalnosti kupaca.;

36 Usluge osiguranja; usluge osiguranja u vezi sa servisiranjem i opravkom aparature; garancijske usluge.;

37 Održavanje i popravka elektronskih cigareta, uređaja za zagrijavanje duhana i elektronskih uređaja za pušenje; održavanje i popravka baterija i punjača za baterije za elektronske cigarete, uređaje za zagrijavanje duhana i elektronske uređaje za pušenje.

(210) **BAZ1922272A** (220) 26/12/2019

(442) 31/03/2021

(300) 34284

16/09/2019

AD

(732) **Philip Morris Products S.A.****Quai Jeanrenaud 3, 2000 Neuchâtel,
CH**

(740) "LINEA SERVICES" d.o.o. Sarajevo

(540)

ILUMA

(511)

9 Baterije za elektroničke cigarete; baterije za elektroničke uređaje koji se koriste za zagrijavanje duhana; punjači za elektroničke uređaje koji se koriste za zagrijavanje duhana; USB punjači za elektroničke uređaje koji se koriste za zagrijavanje duhana; auto punjači za elektroničke cigarete; auto punjači za uređaje koji se koriste za zagrijavanje duhana; punjači za baterije za elektroničke cigarete.;

34 Žičani vaporizatori za elektronske cigarete i elektronske uređaje za pušenje; duhan, sirov ili prerađen; duhanski proizvodi uključujući cigare, cigarete, cigarilose, duhan za uvijanje cigareta, duhan za lule, duhan za žvakanje, duhan za šmrkanje, kretek; snus (duhan u prahu); zamjena za duhan

(za nemedicinsku upotrebu); artikli za pušače, uključujući papir za cigarete, tube za cigarete, filtere za cigarete, kutije za duhan, kutije za cigarete, tabakere i pepeljare, lule, džepne mašine za uvijanje cigareta, upaljače; šibice; duhanski štapići, duhanski proizvodi za zagrijavanje, elektronski uređaji, i njihovi djelovi, koji se koriste za zagrijavanje cigareta ili duhana u cilju oslobađanja aerosola koji sadrži nikotin za inhalaciju; tečni nikotinski rastvori za upotrebu u elektronskim cigaretama; elektronski uređaji za pušenje; elektronske cigarete; elektronske cigarete kao zamjena za tradicionalne cigarete; elektronski uređaji koji sadrže aerosol za inhalaciju nikotina; oralni vaporizatori za pušače, duhanski proizvodi i zamjene za duhan; artikli za pušače elektronskih cigareta; dijelovi i oprema za navedene proizvode iz klase 34; uređaji za gašenje cigareta i cigara koje se zagrijavaju i duhanskih štapića koji se zagrijavaju; punjive elektronske kutije za cigarete.

(210) **BAZ1922273A** (220) 26/12/2019

(442) 31/03/2021

(300) 34551

20/11/2019

AD

(732) **Philip Morris Brands SárI**

Quai Jeanrenaud 3,CH- 2000 Neuchâtel, CH

(740) "LINEA SERVICES" d.o.o. Sarajevo

(540)

TEREA

(511)

34 Žičani vaporizatori za elektronske cigarete i elektronske uređaje za pušenje; duhan, sirov ili prerađen; duhanski proizvodi uključujući cigare, cigarete, cigarilose, duhan za uvijanje cigareta, duhan za lule, duhan za žvakanje, duhan za šmrkanje, kretek; snus (duhan u prahu); zamjena za duhan (za nemedicinsku upotrebu); artikli za pušače, uključujući papir za cigarete, tube za cigarete, filtere za cigarete, kutije za duhan, kutije za cigarete, tabakere i pepeljare, lule, džepne mašine za uvijanje cigareta, upaljače; šibice; duhanski štapići, duhanski proizvodi za zagrijavanje, elektronski uređaji, i njihovi djelovi, koji se koriste za zagrijavanje cigareta ili duhana u cilju oslobađanja aerosola koji sadrži nikotin za inhalaciju; tečni nikotinski rastvori za upotrebu u elektronskim cigaretama; elektronski uređaji za pušenje; elektronske cigarete; elektronske cigarete kao zamjena za tradicionalne cigarete; elektronski uređaji koji sadrže aerosol za inhalaciju nikotina; oralni vaporizatori za pušače, duhanski proizvodi i zamjene za duhan; artikli za pušače elektronskih cigareta; dijelovi i oprema za navedene proizvode iz klase 34; uređaji za gašenje cigareta i cigara koje se zagrijavaju i duhanskih štapića koji se zagrijavaju; punjive elektronske kutije za cigarete.

(210) **BAZ1922274A** (220) 27/12/2019

(442) 31/03/2021

(732) **KENNA d.o.o. Sarajevo**

Sarajevo, Maršala Tita 21, BA

(740) STAM d.o.o.

(540)



(531) 7.1,26.4,27.5,27.7

(511)

29 Meso, riba, perad i divljač; mesni ekstrakti; konzervirano, zamrznuto, sušeno i kuhano voće i povrće; hladetine (želei), džemovi, kompoti; jaja; mlijeko, sir, maslac, jogurt i ostali mliječni proizvodi; ulja i masti za prehranu.;

30 Kava, čaj, kakao i nadomjesci kave; riža, tjestenina i rezanci; tapioka, sago; brašno i proizvodi od žitarica; kruh, kolači, slastice; čokolada; sladoledi, sorbeti i ostale vrste sladoleda; šećer, med, sirup od melase; kvasac, prašak za dizanje; sol, mirodije, začini, konzervirane začinske trave; ocat, umaci i ostali začini; led (smrznuta voda).;

43 Usluge okrepe (hranjenje); privremeno primanje na stan.

(210) **BAZ1922275A** (220) 27/12/2019

(442) 31/03/2021

(732) **Bosnalijek, farmaceutska i hemijska industrija, dioničko društvo**

Jukićeva 53, 71000 Sarajevo, BA

(740) KERIM KARABDIĆ

(540)

RIVER

(511)

5 Farmaceutski proizvodi.

(210) **BAZ1922276A** (220) 27/12/2019

(442) 31/03/2021

(732) **Lejla Ibrahim**

Azize Šaćirbegović 128/16, 71000 Sarajevo, BA

(540)



SOLEBEAT

(531) 9.9,26.4,26.11,27.5

(511)

18 Aktovke od kože; Aktovke od umjetne kože; Cilindrične torbe; Držači za ključeve; Etui za posjetnice; Etuiji [futrole] za kreditne kartice; Futrole za ključeve; Imitacije kože; Kišobrani i suncobrani; Koferi; Koferčići za kozmetiku koji se prodaju prazni; Kožne torbe; Kožni remeni; Modne torbe; Novčanici od kože; Radne torbe; Remenje od umjetne kože; Ručne torbe od umjetne kože; Ruksaci; Sportske torbe.;

25 Odjeća, obuća, pokrivala za glavu .;

35 Usluge Online naručivanja; Online oglašavanje na računalnim mrežama; Usluge Online trgovina za maloprodaju odjeće; Usluge online trgovina za maloprodaju kozmetičkih proizvoda; Promocija proizvoda i usluga trećih osoba putem informacijskih i komunikacijskih mreža; Komercijalno upravljanje u svezi licenci proizvoda i usluga trećih osoba; Online reklame; Reklame (Postavljanje -); Online iznajmljivanje oglasnog prostora; Maloprodajne usluge vezane uz obuću; Veleprodajne usluge vezane uz obuću; Maloprodajne usluge vezane uz odjeću; Veleprodajne usluge vezane uz odjeću; Usluge oglašavanja u vezi s odjećom; Administrativne usluge u vezi s karticama vjernosti.

(210) **BAZ1922281A** (220) 27/12/2019

(442) 31/03/2021

(732) **LED MEDIA D.O.O.**

Blagoja Parovića bb, Banja Luka, BA

(740) Goran Marić

(540)



(531) 7.3,26.4,27.5

(511)

16 Papir; oglasni panoi od papira ili kartona; biljeleznice, notesi; albumi; slike; štampani materijal [visoka štampa]; fascikle za spise [kancelarijski pribor]; novine; periodične publikacije; Žigovi [pečati]; Štambilji; sveske; karbon papir; biljeleznice; listovi papira [kancelarijski]; karton; katalozi; knjige; grafički otisci; koverta; papir za pakovanje; fotografije [štampane]; štampani rokovnici; štampane stvari; čestitke, razglednice; kalendari; papirni i kartonski materijali za pakovanje [punjenje, oblaganje]; transparenti [baneri] od papira; ukrasne papirne zastavice.;

35 Pomoć u poslovnom upravljanju; obaveštenja o poslovima; reklamiranje preko plakata; usluge agencija za uvoz i izvoz; usluge agencija za pružanje poslovnih informacija; analize cijena i troškova; distribucija reklamnog materijala; usluge fotokopiranja; usluge agencija za zapošljavanje; iznajmljivanje kancelarijskih mašina i opreme; računovodstvo; poslovno upravljanje i organizaciono savjetovanje; konsultacije u vezi sa izborom osoblja; konsultacije u poslovnom upravljanju; daktilografske usluge; prezentacija robe; neposredno oglašavanje putem pošte; pomoć u poslovnom ili industrijskom upravljanju; umnožavanje dokumenata; ažuriranje oglasnih materijala; distribucija uzoraka; stručne usluge o poslovnoj efikasnosti; iznajmljivanje oglasnih materijala; konsultacije u vezi sa poslovnim organizovanjem; objavljivanje reklamnih tekstova; oglašavanje; reklamiranje; reklamiranje na radiju; poslovna istraživanja; usluge odnosa sa javnošću; reklamiranje preko televizije; usluge reklamnih agencija; savjetodavne usluge u poslovnom upravljanju; manekenske usluge u cilju reklamiranja ili prodajnih promocija; marketinška istraživanja; kompjutersko upravljanje podacima; profesionalne poslovne konsultacije; organizovanje izložbi za privredne ili reklamne potrebe; ispitivanje javnog mnjenja; iznajmljivanje oglasnog prostora; promocija prodaje za druge; onlajn reklamiranje na računarskoj mreži; iznajmljivanje vremena za reklamiranje u sredstvima komunikacije; prezentacija proizvoda putem

sredstava komunikacije, u svrhu prodaje na malo; pisanje reklamnih tekstova; usluge grafičke obrade materijala za reklamne svrhe; marketing; usluge telemarketinga; pružanje poslovnih informacija putem Internet stranice; iznajmljivanje bilborda [panoa za reklamiranje]; pisanje tekstova za reklamne namjene; sastavljanje popisa informacija za komercijalne i reklamne svrhe; komunikacije u reklamiranju; promocija robe i usluga kroz sponzorisane sportskih događaja; oglašavanje na otvorenom.;

37 Postavljanje i popravka električnih uređaja; informacije o popravkama; instalacija, održavanje i popravka računarske opreme; otklanjanje smetnji na električnim aparatima; iznajmljivanje dizalica [građevinske opreme]; konsultacije o građenju.

(210) **BAZ1922282A** (220) 27/12/2019

(442) 31/03/2021

(732) **Tatjana Tamara Perduv**

Braće Pantića 4, 78000 Banja Luka, BA

(540)

Parkić Party

(511)

32 Sokovi; pivo; lager pivo; bezalkoholna pića; energetska pića; kola; kraft (zanatska) piva; mineralne vode; negazirana bezalkoholna pića; pića na bazi soka od jabuka; pića od đumbira; piva; pivo i pivarski proizvodi; vode; aromatizovana gazirana pića; izvorska voda; pića na bazi piva; preparati za pripremu napitka; napici na bazi orašastih plodova i soje.;

41 Agencija za prodaju ulaznica (zabava); Agencija za rezervaciju pozorišnih karata; Agencija za rezervisanje koncertnih ulaznica; Disk džokeji za zabave i posebne događaje; diskoteke; dogovaranje izvođenje i organizacija koncerata; festivali (organizovanje)-u rekreativne svrhe; informativne i savjetodavne usluge u vezi sa zabavom; informativne usluge u vezi sa ulaznicama za zabavne događaje; informativne usluge u vezi sa kartama za predstave; izdavanje časopisa; izdavanje elektronskih časopisa; izdavanje knjiga, časopisa, almanaha i dnevnih novina; izdavanje multimedijalnog materijala na internetu; izdavanje plakata; izdavanje novina; izdavanje novina za klijente na internetu; iznajmljivanje sportske opreme i objekata; izvođenje koncerata; izvedbe rock grupa uživo; izvođenje kulturnih događaja; izvođenje muzičke zabave od strane vokalnih skupina; izvođenje muzičke zabave od strane instrumentalnih grupa; izvođenje muzičkih koncerata; izvođenje nastupa uživo; izvođenje zabavnih događaja; izvođenje živih nastupa; Klub (diskoteka) usluge; koncerti pop muzike (Organizovanje); konsultacije u vezi sa planiranjem zabava; konsultativne i informativne usluge koje se odnose na pripremu, izvođenje i organizaciju koncerata; konsultativne usluge u području zabave; multimedijalno izdavaštvo; muzička zabava; muzičke priredbe; muzički koncerti uživo; muzički nastupi u dvoranama za nastupe; muzički događaji (organizovanje); nastupi muzičkih grupa uživo; obezbjeđivanje prostorija prilagođenih za zabavu; obrazovne, zabavne i sportske usluge; održavanje muzičkih priredbi; organizacija i vođenje muzičkih koncerata; organizacija i provođenje zabavnih manifestacija; organizacija i vođenje zabavnih aktivnosti; organizacija zabavnih usluga; organizovanje događaja u zabavne

svrhe; organizovanje događaja u kulturne, zabavne i sportske svrhe; organizovanje festivala u zabavne svrhe; organizovanje i vođenje koncerata; organizovanje muzičkih događaja; organizovanje zabava; planiranje zabava; predstavljanje muzičkih nastupa; priredbe sa muzikom i pjevanjem; produkcija muzičkih koncerata; pružanje informacije o zabavi i zabavnim događajima putem online mreža i interneta; pružanje prostorija za zabavu; pružanje usluga vježbanja za životinje; pružanje usluga zabavnog parka; razonoda/zabava; rekreacione usluge u vezi sa jahanjem; rekreativni kampovi; treniranje životinja; usluge agencije za prodaju ulaznica; usluge agencije za internetsko izdavanje karata u zabavne svrhe; usluge agencije za zabavu; usluge diskoteka; usluge društvenog kluba u zabavne svrhe; usluge muzičkih festivala; usluge noćnih klubova; usluge planiranja zabava; usluge zabavnih parkova; zabava u obliku živih nastupa muzičkih grupa; zabavne usluge u vidu koncertnih nastupa; organizovanje festivala organizovanje festivala džez muzike, organizovanje i održavanje degustacija vina u svrhu zabave; organizovanje priredbi; produkcija zvučnih zapisa, videozapisa, multimedijalnih sadržaja i fotografija; zabavne usluge za djecu; zabavni parkovi; zabavni centri; zabavne usluga za produkciju emisija uživo; zabavne usluge vokalnog muzičkog sastava; iznajmljivanje audio/vizualne i fotografske opreme i objekata; noćni klubovi; objavljivanje i izvještavanje; organizacija konferencija, izložbi i takmičenja; organizacija zabavnih i kulturnih događaja; organizovanje kulturnih i umjetničkih događaja; rezervacija sjedišta za zabavne događaje.;

43 Apartmani; bifei (Snek barovi); hoteli, hosteli i pansioni i turistički smještaj; kafeterije; kafići; kantine, menze; organizacija hotelskog smještaja; pabovi; pansioni; pansioni za životinje; picerije; pivnice; privremeni smještaj; pružanje usluga rezervacija soba i hotela; restorani; rezervacija hotelskog smještaja; rezervacije privremenog smještaja u obliku vikendica; rezervacija privremenog smještaja putem interneta; smještaj za kućne ljubimce; smještaj konja; turistički apartmani; turističke agencije za organizaciju smještaja; tapas barovi; usluge parkirališta za kamp kućice; usluge rezervacije hotela koje se pružaju putem interneta; usluge smještaja za kućne ljubimce; usluge snabdijevanja hranom i pićem (catering); usluge turističkih kampova(smještaj) i moteli.

(210) **BAZ2022285A** (220) 07/01/2020

(442) 31/03/2021

(732) **SAILUN GROUP CO., LTD.**

No. 588, Maoshan Road, Huangdao District, Qingdao City, Shandong, CN

(740) Marić & Co advokatsko društvo d.o.o.

(540)



(531) 27.5

(511)

12 Automobilske gume, unutrašnje gume za pneumatike, vanjski omotači pneumatika, tvrde gume za točkove vozila, pneumatici za točkove vozila, trake za zamjenu vanjskog sloja automobilskih guma, glavčine točkova vozila, felge za vozila, gume za vozila, lanci protiv klizanja.

(210) **BAZ2022286A** (220) 07/01/2020

(442) 31/03/2021

(732) **Jasmin Hošo**

Splitska 16, 71000 Sarajevo, BA

(740) Marić & Co advokatsko društvo d.o.o.

(540)

THE COHO NEGOTIATION METHODS

(511)

9 Audio trake, videokasete, DVD-ovi, kompaktni diskovi i obrazovni softver, obrazovne mobilne aplikacije, obrazovne računarske aplikacije, obrazovni mediji koji se mogu preuzimati, materijali za obrazvone kurseve koji se mogu preuzeti.;

16 Knjige, štampani vodiči, štampani materijal za nastavne svrhe, štampani priručnici.;

41 Obrazovanje i obuka, vođenje nastave, seminari, organizovanje seminara i konferencija, vođenje seminara i kongresa, štampane bilješke sa seminara, vođenje seminara osposobljavanja za klijente, dogovaranje, izvođenje i organizacija seminara, organizovanje radionica, privatnih instrukcija iz oblasti metoda pregovaranja i vještina za postizanje profesionalnog razvoja, uspjeha u karijeri i poslu, životnih vještina, razumijevanje uredske politike i dinamike radnog okruženja.

(210) **BAZ2022287A** (220) 07/01/2020

(442) 31/03/2021

(732) **Jasmin Hošo**

Splitska 16, 71000 Sarajevo, BA

(740) Marić & Co advokatsko društvo d.o.o.

(540)

COHO METODE PREGOVARANJA

(511)

9 Audio trake, videokasete, DVD-ovi, kompaktni diskovi i obrazovni softver, obrazovne mobilne aplikacije, obrazovne računarske aplikacije, obrazovni mediji koji se mogu preuzimati, materijali za obrazvone kurseve koji se mogu preuzeti.;

16 Knjige, štampani vodiči, štampani materijal za nastavne svrhe, štampani priručnici.;

41 Obrazovanje i obuka, vođenje nastave, seminari, organizovanje seminara i konferencija, vođenje seminara i kongresa, štampane bilješke sa seminara, vođenje seminara osposobljavanja za klijente, dogovaranje, izvođenje i organizacija seminara, organizovanje radionica, privatnih instrukcija iz oblasti metoda pregovaranja i vještina za postizanje profesionalnog razvoja, uspjeha u karijeri i poslu, životnih vještina, razumijevanje uredske politike i dinamike radnog okruženja.

(210) **BAZ2022288A** (220) 07/01/2020

(442) 31/03/2021

(732) **Jasmin Hošo**

Splitska 16, 71000 Sarajevo, BA

(740) Marić & Co advokatsko društvo d.o.o.

(540)

COHO

(511)

9 Audio trake, videokasete, DVD-ovi, kompaktni diskovi i obrazovni softver, obrazovne mobilne aplikacije, obrazovne računarske aplikacije, obrazovni mediji koji se mogu preuzimati, materijali za obrazvone kurseve koji se mogu preuzeti.;

16 Knjige, štampani vodiči, štampani materijal za nastavne svrhe, štampani priručnici.;

41 Obrazovanje i obuka, vođenje nastave, seminari, organizovanje seminara i konferencija, vođenje seminara i kongresa, štampane bilješke sa seminara, vođenje seminara osposobljavanja za klijente, dogovaranje, izvođenje i organizacija seminara, organizovanje radionica, privatnih instrukcija iz oblasti metoda pregovaranja i vještina za postizanje profesionalnog razvoja, uspjeha u karijeri i poslu, životnih vještina, razumijevanje uredske politike i dinamike radnog okruženja.

(210) **BAZ2022289A** (220) 08/01/2020

(442) 31/03/2021

(732) **QTERMINALS P.O.****Box 11112, Doha, QA**

(740) STAM d.o.o.

(540)



(531) 26.11,27.5

(511)

35 Upravljanje komercijalnim i industrijskim projektima; upravljanje lukama i regulacija saobraćaja u lukama; pomoć u upravljanju poslovnim ili industrijskim savjetima za potrošače, komercijalne informacije i savjetovanje za korisnike; pomoć u vođenju poslovanja i upravljanja; usluge prodaja na aukciji; komercijalne agencije za informiranje; komercijalne informacije i savjeti za potrošače, savjetovanje potrošača; pomoć u komercijalnom ili industrijskom upravljanju; prezentacija robe putem komunikacijskih medija za potrebe maloprodaje; pružanje komercijalnih savjeta i informacija potrošačima; pomoć u upravljanju industrijskim i trgovačkim preduzećima; komercijalno upravljanje u vezi licenciranja proizvoda i usluga za druge.;

39 Vuča vozila, brodova i čamaca; prevoz baržama; iznajmljivanje čamaca; skladištenje čamaca; prijevoz brodom; dostavljanje robe; prijevoz; transport cijevovodima; iznajmljivanje teretnih kola; skladištenje tereta; iznajmljivanje skladišta.

(210) **BAZ2022290A** (220) 09/01/2020

(442) 31/03/2021

(732) **Lidl Stiftung & Co.****KG Stiftsbergstrasse 1, 74172 Neckarsulm, DE**

(740) Marić & Co advokatsko društvo d.o.o.

(591) crna, žuta

(540)



(531) 1.3,26.11,27.5,29.1

(511)

33 Alkoholna pića (osim piva), vino, žestoka pića i likeri.

(210) **BAZ2022291A** (220) 09/01/2020

(442) 31/03/2021

(732) **Almir Litrić****Bilalovac 325, Kiseljak, BA**

(591) crvena, crna

(540)



(531) 5.13,17.2,27.5,29.1

(511)

14 Ženski nakit; umjetni nakit; broševi; medaljoni; predmeti nakita; proizvodi nakita; imitacija nakita.;

18 Torbe; kozmetičke torbe; sportske torbe; đačke torbe; višenamjenske torbe; ručne torbe; tekstilne torbe; kožne torbe; platnene torbe; modne torbe; pletene torbe; torbe za dokumente; muške ručne torbe; torbe za knjige; torbe za plažu; torbe s jednom naramenicom; tekstilne torbe za kupovinu; ručne torbe, torbice i novčanici; ručne torbe od imitacijske kože, školske torbe (za nošenje na leđima); kožni novčanici; novčanici za kovanice; ručne torbe, torbice i novčanici; remenje za ručne torbe; kožni remeni.;

25 Papuče; kožne papuče; jednokratne papuče; plastične papuče; kape (pokrivala za glavu); hlače trenerki; hlače; suknje- hlače; sportske hlače; lovačke hlače; majice; jakne.

(210) **BAZ2022292A** (220) 10/01/2020

(442) 31/03/2021

(732) **Lidl Stiftung & Co.****KG Stiftsbergstrasse 1, 74172 Neckarsulm, DE**

(740) "MSA IP"

(591) zelena, zlatna, bijela

(540)



(531) 25.3,26.4,27.5,29.1

(511)

33 Alkoholna pića (izuzev piva), posebno žestoka alkoholna pića.

(210) **BAZ2022293A** (220) 10/01/2020

(442) 31/03/2021

(732) **Amsal Pharmaceuticals d.o.o. Sarajevo**

Igmanska 38, Vogošća, BA

(740) KARABDIĆ KERIM

(540)

KLAVAMOX

(511)

5 Farmaceutski proizvodi.

(210) **BAZ2022294A** (220) 10/01/2020

(442) 31/03/2021

(732) **British American Tobacco (Brands) Inc.**

251 Little Falls Drive, Suite 100, Wilmington DE 19808-1674, US

(740) "Živko Mijatović & Partners" d.o.o.

(540)

**LUCKY STRIKE
COLD**

(511)

34 Cigarete; duhan, sirovi ili prerađeni; duhan za motanje; duhan za lule; duhanski proizvodi; zamjene za duhan (ne za medicinske svrhe); cigare; cigariljosi; upaljači za cigarete; upaljači za cigare; šibice; artikli za pušače; papirići za cigarete; tube za cigarete; filteri za cigarete; džepni aparatići za motanje (savijanje) cigareta; ručni uređaji za punjenje filtera omotnica duhanom; elektroničke cigarete; tekućine za elektroničke cigarete; duhanski proizvodi namijenjeni za zagrijavanje.

(210) **BAZ2022295A** (220) 10/01/2020

(442) 31/03/2021

(732) **British American Tobacco (Brands) Inc.**

251 Little Falls Drive, Suite 100, Wilmington DE 19808-1674, US

(740) "Živko Mijatović & Partners" d.o.o.

(540)

**LUCKY STRIKE
AQUA**

(511)

34 Cigarete; duhan, sirovi ili prerađeni; duhan za motanje; duhan za lule; duhanski proizvodi; zamjene za duhan (ne za medicinske svrhe); cigare; cigariljosi; upaljači za cigarete; upaljači za cigare; šibice; artikli za pušače; papirići za cigarete; tube za cigarete; filteri za cigarete; džepni aparatići za motanje (savijanje) cigareta; ručni uređaji za punjenje filtera omotnica duhanom; elektroničke cigarete; tekućine za elektroničke cigarete; duhanski proizvodi namijenjeni za zagrijavanje.

(210) **BAZ2022296A** (220) 13/01/2020

(442) 31/03/2021

(732) **HIFA-PETROL d.o.o. Sarajevo**

Hotonj b.b., 71320 Vogošća, BA

(540)

HIFA

(511)

1 Hemijski proizvodi za industriju, nauku i fotografiju, kao i za poljoprivredu, povrtlarstvo i šumarstvo; sirova umjetna smola, sirova plastika, gnojivo za zemlju; mješavine za gašenje požara; preparati za kaljenje, zavarivanje i lemljenje metala; hemijski proizvodi za konzerviranje hrane; sredstva za štavljenje kože; ljepila za industriju; sredstva za rashlađivanje (antifriz), sredstvo za odleđivanje brava. ;

3 Preparati za bijeljenje i ostale tvari za pranje rublja; preparati za čišćenje, poliranje, odmaščivanje i struganje; sapuni; parfimerijski proizvodi, eterična ulja, kozmetički proizvodi, losioni za kosu; proizvodi za njegu zubi.;

4 Industrijska ulja i masti; sredstva za podmazivanje; proizvodi za upijanje, vlaženje i vezanje prašine; goriva (tekuća pogonska goriva) i rasvjetne tvari; svijeće, stijenjevi za rasvjetu.;

5 Farmaceutski i veterinarski proizvodi; higijenski proizvodi za upotrebu u medicini dijetne tvari za medicinske potrebe, hrana za dojenčad; flasteri, materijal za previjanje; materijali za plombiranje zubi i za zubne otiske; dezinfekcijska sredstva; proizvodi za uništavanje životinjskih štetočina; fungicidi, herbicidi; osvježivači zraka. ;

30 Kava, čaj, kakao, šećer, riža, tapioka, sago, nadomjesci kave; brašno i proizvodi od žitarica, kruh, kolači, slastice, bomboni; sladoled; med, sirup od melase; kvasac, prašak za dizanje; sol, slačica (senf); ocat, umaci (začini); mirodije; led za hlađenje; umaci i dresinzi za salatu. ;

32 Pivo; mineralne i gazirane vode te ostala bezalkoholna pića; voćni napici i voćni sokovi; sirupi i ostali preparati za pripremanje napitaka.

(210) **BAZ2022297A** (220) 14/01/2020

(442) 31/03/2021

(732) **Qatar Airways Group (Q.C.S.C)**

**Qatar Airways Tower, Airport Road
P.O. Box 22550, Doha, QA**

(740) STAM d.o.o.

(540)



(531) 26.13.1,26.13.25,27.5.1,28.1

(511)

16 Posjetnice, periodični časopisi, vozne karte, blokovi (karneti).;

39 Prijevoz; pakiranje i skladištenje robe; organiziranje putovanja, naime, prijevoza zrakom, organiziranje krstarenja, organiziranje izleta, rezerviranje mjesta za putnike, kurirske usluge, organiziranje putovanja i prijevoza putnika, rezervacije prijevoza. Upute [obavijesti] o prijevozu.

(210) **BAZ2022299A** (220) 14/01/2020

(442) 31/03/2021

(732) **Pharmaceutical chemical cosmetic industry ALKALOID AD - Skopje Blvd. Aleksandar Makedonski 12, 1000 Skopje, MK**

(740) "Živko Mijatović & Partners" d.o.o.

(540)

FELKARID

(511)

5 Farmaceutski pripravci.

(210) **BAZ2022301A** (220) 15/01/2020

(442) 31/03/2021

(732) **HILMO SELIMOVIĆ**

Safvet bega Bašagića 115, 71000 Sarajevo, BA

(740) Dragan Mićunović

(591) nijanse plave, bijela, siva

(540)



(531) 1.15,26.1,27.5,29.1

(511)

32 Voda za piće, uključujući gaziranu i negaziranu vodu.

(210) **BAZ2022302A** (220) 15/01/2020

(442) 31/03/2021

(732) **JAMNICA plus d.o.o. Zagreb Getaldićeva 3, HR-10000 Zagreb, HR**

(740) STAM d.o.o.

(540)

BOTANICA

(511)

32 Pivo: mineralne, izvorske i gazirane vode te ostala bezalkoholna pića; voćni napici i voćni sokovi; sirupi i ostali preparati za pripremanje napitaka.

(210) **BAZ2022303A** (220) 16/01/2020

(442) 31/03/2021

(732) **MIRNOVEC d.o.o.**

Blizne Gomile bb, 88260 Čitluk, BA

(740) Goran Marić

(540)

KRAJIŠNIK PETARDA

(511)

13 Eksplozivi; vatromet (pribor za vatromet); sredstva za vatromete; pirotehnički proizvodi; petarde.;

28 Praskavi detonatori (igračke).;

39 Prijevoz; pakiranje proizvoda [umatanje]; ambalažiranje i skladištenje proizvoda; isporuka [distribucija] proizvoda; isporuka proizvoda naručenih putem pošte.

(210) **BAZ2022304A** (220) 16/01/2020

(442) 31/03/2021

(732) **MIRNOVEC d.o.o.**

Blizne Gomile bb, 88260 Čitluk, BA

(740) Goran Marić

(540)

MAMBA PETARDA

(511)

13 Eksplozivi; vatromet (pribor za vatromet); sredstva za vatromete; pirotehnički proizvodi; petarde.;

28 Praskavi detonatori (igračke).;

39 Prijevoz; pakiranje proizvoda [umatanje]; ambalažiranje i skladištenje proizvoda; isporuka [distribucija] proizvoda; isporuka proizvoda naručenih putem pošte.

(210) **BAZ2022306A** (220) 16/01/2020

(442) 31/03/2021

(732) **MIRNOVEC d.o.o.**

Blizne Gomile bb, 88260 Čitluk, BA

(740) Goran Marić

(540)

SHOCK PETARDA

(511)

13 Eksplozivi; vatromet (pribor za vatromet); sredstva za vatromete; pirotehnički proizvodi; petarde.;

28 Praskavi detonatori (igračke).;

39 Prijevoz; pakiranje proizvoda [umatanje]; ambalažiranje i skladištenje proizvoda; isporuka [distribucija] proizvoda; isporuka proizvoda naručenih putem pošte.

(210) **BAZ2022307A** (220) 16/01/2020

(442) 31/03/2021

(732) **MIRNOVEC d.o.o.**

Blizne Gomile bb, 88260 Čitluk, BA

(740) Goran Marić

(540)

VRAŽIJA PETARDA

(511)

13 Eksplozivi; vatromet (pribor za vatromet); sredstva za vatromete; pirotehnički proizvodi; petarde.;

28 Praskavi detonatori (igračke).;

39 Prijevoz; pakiranje proizvoda [umatanje]; ambalažiranje i skladištenje proizvoda; isporuka [distribucija] proizvoda; isporuka proizvoda naručenih putem pošte.

(210) **BAZ2022308A** (220) 17/01/2020

(442) 31/03/2021

(732) **MIRNOVEC d.o.o.**

Blizne Gomile bb, 88260 Čitluk, BA

(740) Goran Marić

(540)

PIRAT X 3 PETARDA

(511)

13 Eksplozivi; vatromet (pribor za vatromet); sredstva za vatromete; pirotehnički proizvodi; petarde.;

28 Praskavi detonatori [igračke].;

39 Prijevoz; pakiranje proizvoda [umatanje]; ambalažiranje i skladištenje proizvoda; isporuka [distribucija] proizvoda; isporuka proizvoda naručenih putem pošte.

(210) **BAZ2022310A** (220) 20/01/2020

(442) 31/03/2021

(732) **KAWAI MUSICAL INSTRUMENTS MANUFACTURING CO., LTD., a corporation organized and existing under the laws of Japan, Manufactures and Merchants of No. 200, Terajima-cho, Naka-ku, Hamamatsu-shi, Shizuoka-ken, JP**

(740) "MSA IP"

(540)



(531) 27.5

(511)

15 Muzički instrumenti naime klaviri i električni klaviri.

(210) **BAZ2022311A** (220) 20/01/2020
 (442) 31/03/2021
 (732) **NOBEL LIJEK d.o.o.**
Hasiba Brankovića 9, 71000 Sarajevo,
BA
 (740) STAM d.o.o.
 (540)

NBL FOCUS FORMULA

(511)
 5 Farmaceutski proizvodi.

(210) **BAZ2022312A** (220) 20/01/2020
 (442) 31/03/2021
 (732) **NOBEL LIJEK d.o.o.**
Hasiba Brankovića 9, 71000 Sarajevo,
BA
 (740) STAM d.o.o.
 (540)

NBL IMMUNO FORMULA

(511)
 5 Farmaceutski proizvodi.

(210) **BAZ2022313A** (220) 20/01/2020
 (442) 31/03/2021
 (732) **NOBEL LIJEK d.o.o.**
Hasiba Brankovića 9, 71000 Sarajevo,
BA
 (740) STAM d.o.o.
 (540)

NBL PREGNA FORMULA

(511)
 5 Farmaceutski proizvodi.

(210) **BAZ2022314A** (220) 20/01/2020
 (442) 31/03/2021
 (732) **NOBEL LIJEK d.o.o.**
Hasiba Brankovića 9, 71000 Sarajevo,
BA
 (740) STAM d.o.o.
 (540)

NBL OSTEO FORMULA

(511)
 5 Farmaceutski proizvodi.

(210) **BAZ2022316A** (220) 21/01/2020
 (442) 31/03/2021
 (732) **Bosnalijek, farmaceutska i hemijska**
industrija, dioničko društvo
Jukićeva 53, 71000 Sarajevo, BA
 (740) KARABDIĆ KERIM
 (591) bijela, plava, nijanse plave
 (540)



(531) 1.15,27.5,29.1
 (511)
 5 Antiseptici; dezinfekcijska sredstva.

(210) **BAZ2022317A** (220) 21/01/2020
 (442) 31/03/2021
 (732) **Bosnalijek, farmaceutska i hemijska industrija, dioničko društvo**
Jukićeva 53, 71000 Sarajevo, BA
 (740) KARABDIĆ KERIM
 (591) bijela, crna, zelena, nijanse zelene
 (540)



(531) 1.15,5.7,27.5,29.1
 (511)
 5 Dezinfekcijska sredstva.

(210) **BAZ2022318A** (220) 21/01/2020
 (442) 31/03/2021
 (732) **Bosnalijek, farmaceutska i hemijska industrija, dioničko društvo**
Jukićeva 53, 71000 Sarajevo, BA
 (740) KARABDIĆ KERIM
 (591) bijela, plava, nijanse plave
 (540)



(531) 1.15,27.5,27.7,29.1
 (511)
 5 Dezinfekcijska sredstva.

(210) **BAZ2022319A** (220) 21/01/2020
 (442) 31/03/2021
 (732) **Bosnalijek, farmaceutska i hemijska industrija, dioničko društvo**
Jukićeva 53, 71000 Sarajevo, BA
 (740) KARABDIĆ KERIM
 (591) bijela, siva, žuta, nijanse žute
 (540)

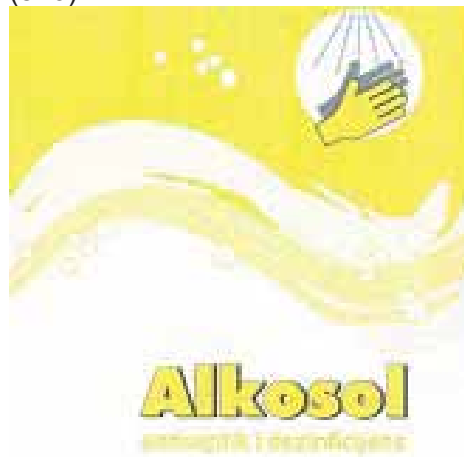

(531) 1.15,2.9,27.5,29.1
 (511)
 5 Antiseptici; dezinfekcijska sredstva.

(210) **BAZ2022320A** (220) 21/01/2020
 (442) 31/03/2021
 (732) **Fresh Food Co. Ltd.**
Jeddah, Al Agaweed district, Sahal Bin Amro Street, Building No. (43), PO Box 4043, Postal 22442, SA
 (740) DR DIANA PROTIĆ TKALČIĆ & PARTNERS d.o.o.
 (540)

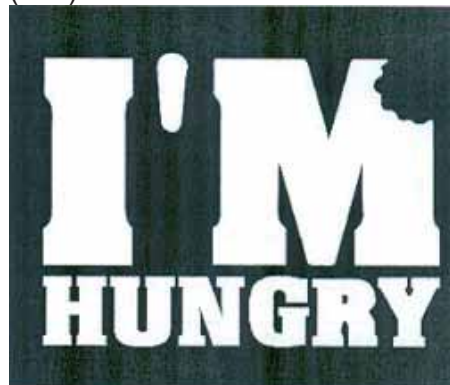

(531) 24.17,26.4,27.5
 (511)
 43 Usluge kafića; usluge kafeterija; catering usluge (usluge pripreme i dostave hrane i pića); usluge restorana.

(210) **BAZ2022321A** (220) 20/01/2020

(442) 31/03/2021

(732) **“MALIŠIĆ” EXPORT-IMPORT d.o.o.**
Čitluk Biletić Polje 52, Čitluk, BA

(591) crna, bijela, oker

(540)



(531) 25.3,26.4,27.1,27.5,29.1

(511)

29 Meso, riba, živina i divljač; Mesni ekstrakti; Konzervirano, zamrznuto, sušeno i kuhano voće i povrće; Želei, džemovi, kompoti; Jaja; Mlijeko, sir, maslac, jogurt i drugi mliječni proizvodi; Ulja i masti za ishranu. ;

30 Kava, čaj, kakao i zamjena za kavu (vještačka kava); Riža, tjestenina i rezanci; Tapioka i sago; Brašno i proizvodi od žitarica; Kruh, peciva i poslastice; Čokolada; Sladoledi, šerbeti i drugi jestivi led; Šećer, med, melasa; Kvasac, prašak za pecivo; Sol, dodaci jelima, začini, konzervirano začinsko bilje; Ocat, sosovi i drugi dodaci jelu; Led (zamrznuta voda). ;

32 Pivo; Bezalkoholni napici; Mineralne i sodne vode; Voćni napici i voćni sokovi; Sirupi i drugi bezalkoholni preparati za proizvodnju pića.;

33 Alkoholna pića, osim piva; Alkoholni preparati za pravljenje napitaka.

(210) **BAZ2022322A** (220) 22/01/2020

(442) 31/03/2021

(732) **Jamieson Laboratories Ltd.****1 Adelaide Street East, Suite 2200,**
Toronto Ontario, M5C 2V9, CA

(740) PETOŠEVIĆ d.o.o.

(540)



(531) 1.15,5.3,26.11,27.5

(511)

5 Dodaci prehrani; hranjivi dodaci; probiotički dodaci; vitaminski dodaci; mineralni dodaci prehrani.

(210) **BAZ2022323A** (220) 22/01/2020

(442) 31/03/2021

(732) **Jamieson Laboratories Ltd.****1 Adelaide Street East, Suite 2200,**
Toronto Ontario, M5C 2V9, CA

(740) PETOŠEVIĆ d.o.o.

(540)

JAMIESON NATURAL SOURCES

(511)

5 Dodaci prehrani; hranjivi dodaci; probiotički dodaci; vitaminski dodaci; mineralni dodaci prehrani.

(210) **BAZ2022324A** (220) 22/01/2020

(442) 31/03/2021

(732) **Jamieson Laboratories Ltd.****1 Adelaide Street East, Suite 2200,**
Toronto Ontario, M5C 2V9, CA

(740) PETOŠEVIĆ d.o.o.

(540)

JAMIESON

(511)

5 Dodaci prehrani; hranjivi dodaci; probiotički dodaci; vitaminski dodaci; mineralni dodaci prehrani.

(210) **BAZ2022326A** (220) 22/01/2020

(442) 31/03/2021

(732) **PRIJEDORČANKA a.d. Prijedor**
Brežičani bb, 79000 Prijedor, Republika
Srpska, BA

(740) Nemanja Šikman

(540)



(531) 27.5

(511)

33 Likeri; liker od crne ribizle; liker od crvenog ginsenga; liker od pepermintaa; likeri na bazi kafe; likeri na bazi

škotskog viskija; pića na bazi ruma; pića na bazi vina; pića sa niskim udjelom alkohola; pitka žestoka pića; gotovi alkoholni kokteli; gotovi vinski kokteli; arak (vrsta likera); biljni likeri; gazirana alkoholna pića, osim piva; alkoholna pića, izuzev piva; alkoholna energetska pića; alkoholna pića koja sadrže voće; aperitivi; alkoholni voćni kokteli; alkoholni punčevi; prethodno izmiješana alkoholna pića; preparati za pripremu alkoholnih pića; žestoka alkoholna pića i likeri.

(210) **BAZ2022327A** (220) 22/01/2020

(442) 31/03/2021

(732) **PRIJEDORČANKA a.d. Prijedor Brezičani bb, 79000 Prijedor, Republika Srpska, BA**

(740) Nemanja Šikman

(591) crna, bijela, siva

(540)

GAZDINA
r a k i j a

(531) 26.11,27.5

(511)

33 Alkoholna pića koja sadrže voće; alkoholni napici od voća; aperitivi; brendi (rakija); brendi (rakija) za kuhanje; jabukovača; rakija od jabuka; šnaps; žestoka alkoholna pića i likeri; višnjevača (rakija).

(210) **BAZ2022328A** (220) 22/01/2020

(442) 31/03/2021

(732) **Zdravstvena ustanova "Medico-S", članica grupacije Pronatal**

Jovana Dučića 68, 78000 Banja Luka, BA

(591) žuta, siva

(540)



(531) 2.3,2.5,2.7,2.9,26.1,29.1

(511)

44 Medicinske usluge; veterinarske usluge; higijenske i kozmetičke usluge za ljude i životinje; poljoprivredne, hortikulture i šumarske usluge.

(210) **BAZ2022329A** (220) 22/01/2020

(442) 31/03/2021

(732) **proizvodnja rakija i voćnih vina "FERRA TOLIS" vlasnik: Ilija Damjanović Tolisa,**

Vladimira Nazora 6A, 76270 Orašje, BA

(591) bordo, zlatna, bijela

(540)

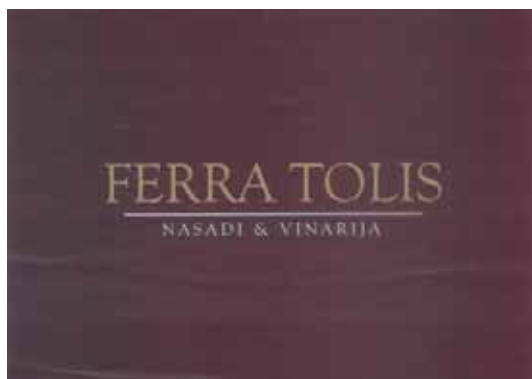

(531) 25.1,26.4,26.11,27.5,29.

(511)

29 Meso, riba, perad, divljač; mesni ekstrakti; konzervirano, zamrznuto sušeno i kuhano voće i povrće; hladetina (želei); džemovi; kompoti; jaja mlijeko i mliječni proizvodi; jestiva ulja i masti.;

32 Aloe vera (bezalkoholna pića od aloe vere); aperitivi bez alkohola; arašidi (bezalkoholna pića od arašida); bademovo mlijeko [piće]; bademovo piće [bademovica]; bezalkoholna pića koja sadrže voće; bezalkoholni voćni ekstrakti; đumbir (pivo od đumbira); ekstrakti [koncentrati] za pripremu napitaka; frapei od voća [smoothies]; gazirana voda (proizvodi za pripremanje gazirane vode); gazirane vode; grožđe (mošt od grožđa); hmelj (ekstrakti hmelja) za proizvodnju piva; jabučni sok [bezalkoholni]; kokteli bez alkohola; kokteli na bazi piva; koncentrati od voća bez alkohola; kvas [bezalkoholno piće]; likeri (pripravci za pravljenje likera); limunada; limunada (sirup za limunadu); med (bezalkoholni napici od meda); mineralna voda (pripravci za proizvodnju mineralne vode); mineralne vode [piće]; most; napici, izotonički; nektar, voćni; pića (sastojci za pripremu pića); pića na bazi soje, osim nadomjestaka za mlijeko; pivo; pivski most; prašak za gazirana pića; salsapairilja [bezalkoholni napitak]; sirupi za napitke; sirutka (pića od sirutke); slad (mošt od slada); slad (pivo od slada); soda-voda; sok od rajčice [napitak]; sokovi, biljni [napici]; stolna voda [voda za piće]; šerbet [hladni napitak]; tablete za gazirana pica; voćni napici bez alkohola; voćni sokovi; voda litijevog oksida; voda za piće; voda, gazirana.;

33 Alkohol od metvice [liker]; alkoholna pića (unaprijed pomiješana alkoholna pića, osim onih na bazi piva); alkoholna pića koja sadrže voće; alkoholna pića osim piva; alkoholne esencije; alkoholni ekstrakti; aperitivi; arak [vrsta likera]; digestivi [žestoka alkoholna pića i liker]; ekstrakti, voćni s alkoholom; jabukovača; klekovača [rakija]; kokteli; kruškovača; likeri; likeri [gorki]; medovina [piće od vode i meda]; pića, destilirana; rakija; trešnjavača [kirš]; vina; žestoka alkoholna pića.

(210) **BAZ2022330A** (220) 23/01/2020

(442) 31/03/2021

(732) **Gambit Training Technologies, LLC
1905 Stone Myers Parkway, Grapevine,
TX 76051, US**

(740) "MSA IP"

(540)

SUPERDEKER

(511)

9 Sportska oprema, naime, elektronski simulatori za treniranje sportova.;

28 Sportska oprema za trening; sportski rekviziti za trening; sportski proizvodi, naročito oprema za sportski trening u vidu podloge za igru koja poboljšava snagu, tonus mišića, kondiciju, balans i propriocepciju; oprema za vježbanje u oblasti hokeja, naročito oprema za treniranje kontrolisanja palice, dodavanje i šutiranje; mašine za fizičke vježbe; oprema za vježbanje sa ručnim upravljanjem za trening izdržljivosti i rekreaciju u kući; mašine za arkadne igre.

(210) **BAZ2022331A** (220) 23/01/2020

(442) 31/03/2021

(732) **SIMPA TRGOVINA d.o.o. Široki Brijeg
Privalj bb, 88220 Široki Brijeg, BA**

(591) zelena, svijetlo zlatna, zlatna, crvena,
crna, plava

(540)



(531) 5.5,5.11,6.19,25.1,26.4,27.5,29.1

(511)

33 Alkoholna pića (osim piva); alkoholna vina; alkoholni napici osim piva; aperitivi; aperitivi na bazi destiliranih alkoholnih pića; aperitivi na bazi žestokih pića; aromatizirana alkoholna pića; džin; jabukovača; likeri; pitka žestoka pića; rakija; vino; viski; žestoka pića (napitci).

(210) **BAZ2022332A** (220) 24/01/2020

(442) 31/03/2021

(300) 40368

31/07/2019

AD

(732) **Intercontinental Great Brands LLC 100
Deforest Ave, 07936 East Hanover New
Jersey, US**

(740) "Živko Mijatović & Partners" d.o.o.

(591) bijela, nijanse žute, nijanse zelene,
svijetlosmeđa, tamnosmeđa, narandžasta

(540)



(531) 5.7,8.1,27.5,29.1

(511)

30 Pekarski proizvodi, tapioka i brašno, slatki i slani tartovi i pite, obična ili aromatizovana tjestenina i/ili punjena tjestenina, preparati od žitarica, žitarice za doručak, jela čiji je osnovni sastojak tart tijesto, hljeb, dvopek, slatki ili slani biskviti, krekeri, keksi, suhi kolači, napolitanke, pločice od žitarica, vafli, kolači, peciva, svi navedeni proizvodi obični i/ili sa prelivom i/ili punjeni i/ili aromatizovani, mrvice, slatki ili slani apertisani koji se sastoje od hljeba, biskvita ili tijesta za slatka peciva, konditorski proizvodi, jestivi led, naime sladoledi, deserti, smrznuta peciva i smrznuti deserti, ohlađena peciva i ohlađeni deserti. Svi naprijed navedeni proizvodi nisu posebno namjenjeni bebama, djeci i dojenčadi.

(210) **BAZ2022333A** (220) 24/01/2020

(442) 31/03/2021

(300) 234950-30-1

26/07/2019

PR

(732) **Intercontinental Great Brands LLC 100 Deforest Ave, 07936 East Hanover New Jersey, US**

(740) "Živko Mijatović & Partners" d.o.o.

(540)

BELVITA

(511)

30 Peciva; konditorski proizvodi; brašno i proizvodi od žitarica; kruh; dvopek; keks; keks štanglice; krekeri; čokoladne pločice i grickalice u obliku pločica; naime pločice od žitarica, pločice za doručak, slatkiši u obliku pločica, pločice od orašastih plodova, energetske pločice, proteinske pločice, pločice sa niskim sadržajem ugljenih hidrata; pločice od žitarica sa jogurtom; pločice od žitarica sa mlijekom; pločice od žitarica sa voćem; jogurt pločice i dijetetske pločice; pločice od žitarica sa čokoladom; biskviti; sladoled na vodenoj osnovi; sladoledi; konditorski proizvodi od šećera; smrznuti konditorski proizvodi; sladoled; deserti; smrznuti deserti; ohlađeni deserti; kolači; mrvljeni keks; pekarski proizvodi. Svi naprijed navedeni proizvodi nisu posebno namjenjeni bebama, djeci i dojenčadi.

(210) **BAZ2022334A** (220) 27/01/2020

(442) 31/03/2021

(300) 88/568170

06/08/2019

US

(732) **Reign Beverage Company LLC****1547 N. Knowles Ave., Los Angeles, California 90063, US**

(740) DR DIANA PROTIĆ-TKALČIĆ & PARTNERS d.o.o.

(540)

REIGN INFERNO

(511)

32 Energetska pića; bezalkoholna pića; sportska pića.

(210) **BAZ2022335A** (220) 27/01/2020

(442) 31/03/2021

(732) **Casio Keisanki Kabushiki Kaisha (Casio Computer Co., Ltd.)****6-2, Hon-machi 1-chome, Shibuya-ku, Tokyo, JP**

(740) DR DIANA PROTIĆ-TKALČIĆ & PARTNERS d.o.o.

(540)

OCEANUS

(511)

9 Pametni satovi; nosivi računari; nosivi pratioci aktivnosti; nosivi monitori za video prikaz; baterije; punjači za baterije; kablovi za punjenje; električni adapteri; slušalice koje idu u uši i slušalice koje se nose preko glave; mobilne aplikacije i softver koji se mogu preuzeti sa interneta, a za obradu, pregled i uređivanje podataka sa pametnih satova i mobilnih uređaja koji sadrže globalne sisteme za pozicioniranje, kompase, barometre, visinomere, pedometre, mjerače pulsa, akcelerometre i termometre; pametni satovi koji imaju funkciju radio-upravljanja; njihovi dijelovi i oprema.

(210) **BAZ2022336A** (220) 27/01/2020

(442) 31/03/2021

(732) **Advanced New Technologies Co., Ltd.****Cayman Corporate Centre, 27 Hospital Road, George Town, Grand Cayman KY1-9008, KY**

(740) PETOŠEVIĆ d.o.o.

(540)

ANTFIN

(511)

9 Aparati i instrumenti naučni, pomorski, geodetski, fotografski, kinematografski, optički, za vaganje, merenje, signalizaciju, kontrolu (inspekciju), spašavanje i nastavu; aparati i instrumenti za provođenje, prekid, transformaciju, akumulaciju, regulisanje ili kontrolu električne energije; aparati za snimanje, prenos i reprodukovanje zvuka ili slike; magnetni nosači podataka, diskovi za snimanje; mehanizmi za aparate koji se pokreću novcem; registar kase, računске mašine, oprema za obradu podataka i računari; kompjuterski softver; kompjuterski programi; kompjuterski softver u obliku aplikacije za mobilne uređaje i računare; softverske aplikacije za upotrebu sa mobilnim uređajima; softver za procesuiranje elektronskih plaćanja za druge i od drugih; kompjuterski softver i softverske aplikacije koje se koriste u vezi sa finansijskim uslugama, finansijskim transakcijama, elektronskom trgovinom, elektronskim plaćanjem, razmjenom stranih valuta, uslugama trgovine i posredovanja i savjetodavnim uslugama o investiranju; softver za autentifikaciju; kompjuterski softver i kompjuterske softverske aplikacije (koji se mogu preuzeti); softver za razmjenu trenutnih poruka; softver za dijeljenje datoteka;

komunikacijski softver za elektronsku razmjenu podataka, audio i video sadržaja, slika i grafika putem kompjuterskih, mobilnih, bežičnih i telekomunikacionih mreža; kompjuterski softver za obradu slika, grafika, audio i video sadržaja i teksta; kompjuterski softver koji se može preuzimati koji olakšava elektronski prenos informacija, podataka, dokumenata, glasa i slika preko Interneta; kompjuterski softver koji se može preuzimati koji omogućava korisnicima da učestvuju na online sastancima i časovima, sa pristupom podacima, dokumentima, slikama i softverskim aplikacijama kroz Internet pretraživač; kompjuterski softver koji se može preuzeti, za pristup, pregled i upravljanje udaljenim kompjuterima i kompjuterskim mrežama; softver za računarstvo u oblaku koji se može preuzimati; softver koji se nalazi u oblaku, a koji se može preuzimati; kompjuterski softver za praćenje i procjenu kupaca i ličnog ponašanja u vezi sa odlukama koje se tiču kupovine; kompjuterske softverske aplikacije za upotrebu u vezi sa očuvanjem životne sredine, klimatskim promjenama i kompenzacijom za emisiju ugljenika; online elektronske publikacije (koje se mogu preuzeti sa interneta ili sa kompjuterske mreže ili iz kompjuterske baze podataka); elektronske publikacije koje se mogu preuzimati, u obliku časopisa, članaka, brošura, lifleta, tehničkih specifikacija, informacionih materijala, priručnika u oblastima poslovanja, elektronske trgovine, informacionih tehnologija, računarstva u oblaku, telekomunikacija, interneta, obuka u vezi sa poslovanjem i elektronskom trgovinom, upravljanja poslovanjem, prodajom, marketingom i finansijama; kompjuterske periferne jedinice; noutbuk računari; laptop računari; prenosivi računari; ručni računari; lični digitalni asistenti; lični media plejeri; mobilni telefoni; pametni telefoni; digitalne kamere; baterije, punjači za baterije; računarske radne stanice; računarski serveri; kompjuterski i telekomunikacioni mrežni hardver; kompjuterski mrežni adapteri, prekidači, ruteri i čvorovi; bežični i žični modemi i komunikacione kartice i uređaji; držači za laptop; torbe za računare; aparati za gašenje požara; kompjuterski hardver i firmver; automobilski sistemi za navigaciju; kompakt diskovi; digitalna muzika (koja se može preuzeti sa interneta); telekomunikacijski aparati; podloge za miševе; slušalice za mobilne telefone; dodaci za mobilne telefone; igre, slike, bioskopski filmovi, filmovi i muzika koji se mogu preuzeti; sistemi za alarmer; bezbjednosne kamere; mobilne radio i televizijske jedinice za emitovanje; oprema za televizijsko emitovanje; kamere; video kamere; slušalice; slušalice koje se nose u uhu; zvučnici; uređaji i oprema za globalno pozicionirajući sistem (GPS); programi i softver za kompjuterske, elektronske i video igre (uključujući i softver koji se može preuzeti sa interneta); displeji od tečnih kristala za telekomunikacionu i elektronsku opremu; set top boks; daljinski upravljači; programi za skladištenje podataka; naočare i naočare za sunce; elektronske table sa natpisom; kodirane ili magnetne bankovne kreditne, debitne, gotovinske, platne, telefonske i identifikacione kartice; automatski bankomati; čitači elektronskih knjiga; toner kertridži, prazni, za štampače i fotokopire; uređaji za nadgledanje beba; video uređaji za nadgledanje beba; poklopci za fotografska sočiva; tablet računari; kodirane ključ kartice; 3D naočare; memorijske kartice za mašine za video igre; nosivi računari, pametni telefoni, monitori, displeji, kompjuterski hardver, uređaji za praćenje aktivnosti, audio oprema, aparati za komunikaciju, telekomunikacioni aparati, kompjuterski periferni uređaji, nosivi media plejeri i digitalni elektronski uređaji za komunikaciju; nosivi računari, pametni telefoni, monitori, displeji, kompjuterski hardver, uređaji za praćenje aktivnosti, audio oprema, aparati za komunikaciju, telekomunikacioni

aparati, kompjuterski periferni uređaji, nosivi media plejeri i digitalni elektronski uređaji za komunikaciju koji se koriste za olakšavanje transakcija plaćanja putem elektronskih sredstava i kako bi dozvolili kupcima da pristupe finansijskim informacijama i informacijama o bankovnom računu i da vrše transakcije bankovnih poslova; nosivi računari, pametni telefoni, monitori, displeji, kompjuterski hardver, uređaji za praćenje aktivnosti, audio oprema, aparati za komunikaciju, telekomunikacioni aparati, kompjuterski periferni uređaji, nosivi media plejeri i digitalni elektronski uređaji za komunikaciju koji mogu da pruže pristup bežičnim komunikacijskim mrežama, telekomunikacionim mrežama i internetu; mobilne aplikacije koje se mogu preuzeti za upotrebu sa nosivim računarima, pametnim telefonima, monitorima, displejima, kompjuterskim hardverom, uređajima za praćenje aktivnosti, audio opremom, aparatima za komunikaciju, telekomunikacionim aparatima, kompjuterskim perifernim uređajima, nosivim media plejerima i digitalnim elektronskim uređajima za komunikaciju; kompjuterske softverske aplikacije za upotrebu sa nosivim računarima, pametnim telefonima, monitorima, displejima, kompjuterskim hardverom, uređajima za praćenje aktivnosti, audio opremom, aparatima za komunikaciju, telekomunikacionim aparatima, kompjuterskim perifernim uređajima, nosivim media plejerima i digitalnim elektronskim uređajima za komunikaciju; kodirane ili magnetne pripejd platne, bankovne, kreditne, debitne, gotovinske i identifikacione kartice.;

36 Osiguranje; finansijski poslovi; novčani poslovi; poslovi vezani za nepokretnosti; kliring i usklađivanje finansijskih transakcija putem globalne računarske mreže; online bankarske usluge i finansijske usluge; usluge kreditnih kartica, procesuiranje i prenos računa i uplata, i pružanje osiguranja za finansijske transakcije; usluge prenosa sredstava; prenos sredstava elektronskim putem za druge; prenos uplata za druge putem interneta; finansijske usluge u oblasti usluga obrade računa i uplata; organizovanje i upravljanje lizingom i zakupom; iznajmljivanje i lizing nepokretnosti; procjena nepokretnosti; valuacija nepokretnosti; finansijske usluge u vezi sa nepokretnostima, investiranje u nepokretnosti; brokerske usluge u vezi sa nepokretnostima; usluge agencija za nepokretnosti; usluge stambenih agencija; usluge aktuara; upravljanje nepokretnostima i konsalting usluge; ubiranje najamnine; iznajmljivanje kancelarija (nepokretnosti); iznajmljivanje apartmana i stanova; pružanje finansijskih informacija putem interneta; usluge depozita i usluge izdavanja putničkih vaučera; ulaganje kapitala; finansijske evaluacije (osiguranje, bankarstvo, nepokretnosti); finansijske i usluge upravljanja aktivom; osiguranje i finansijske usluge; finansijske usluge pružene putem telekomunikacijskih sredstava; finansijske konsalting i savjetodavne usluge; online bankarstvo; bankarske usluge pružene online sa računarskih baza podataka ili Interneta; usluge posredovanja u prometu sa hartijama od vrijednosti, usluge notiranja cijena na berzi; posredovanje u vezi sa akcijama i obveznicama, finansijske analize; usluge debitnih kartica, usluge platnih kartica i usluge čekovne garancije; bankarske, usluge štednih računa i investicione usluge; usluge finansijskog kliringa; kreditna verifikacija putem globalne računarske informacione mreže; elektronske usluge upravljanja rizikom kredita; usluge elektronskog plaćanja za kupovinu i elektronskog plaćanja računa; zaduživanje finansijskih računa i kreditne usluge; elektronske bankarske usluge; izdavanje pretplatničkih kartica, platnih kartica i debitnih kartica; usluge telefonskih kreditnih kartica; informativne usluge u vezi sa finansijama

i osiguranjem, pružene online sa računarske baze podataka ili interneta; agencija za prikupljanje naknada za gas i električnu energiju; procjena antikviteta; procjena umjetničkih djela; procjena nakita; procjena polovnih vozila; snabdijevanje poreskim informacijama (finansijske usluge); prikupljanje priloga za dobrotvorne fondove; organizovanje dobrotvornog prikupljanja; dobrotvorno prikupljanje; iznajmljivanje mašina za brojenje ili obradu papirnog novca i kovanica; iznajmljivanje bankomata ili automatizovanih mašina za izdavanje gotovine; usluge online plaćanja; organizovanje finansija za građevinske projekte; izdavanje vaučera; pružanje usluga elektronskog transfera sredstava; mjenjačke usluge, usluge izdavanja gotovine, pružanje pripejd kartica ili tokena, usluge transfera novca; uključujući sve gore navedene usluge pružene elektronskim putem; konsalting, informativne i savjetodavne usluge u vezi sa elektronskim transferom sredstava; usluge transfera strane valute; razmjena stranih valuta; trgovina valutama; poslovanje u vezi sa valutama; posredovanje u vezi sa valutama; finansijske transakcije putem blokčejna; pružanje usluga dobrotvornog prikupljanja u vezi sa kompenzacijom za emisiju ugljenika; posredovanje u kompenzaciji za emisiju ugljenika; finansijsko sponzorisanje programa kompenzacije za emisiju ugljenika; finansiranje i ulaganje u projekte smanjenja emisije ugljenika; ulaganje u programe i projekte kompenzacije za emisiju ugljenika; ulaganje u fondove za smanjenje emisije ugljenika; pružanje zajmova; pružanje privremenih zajmova; konsalting, informativne i savjetodavne usluge u vezi sa gore navedenim uslugama.;

42 Naučne i tehnološke usluge i istraživanja i projektovanja u vezi sa njima, usluge industrijskih analiza i istraživanja; projektovanje i razvoj računarskog hardvera i softvera; softver u vidu servisa (SaaS); kodiranje, dekodiranje i autentifikacija informacija, poruka i podataka; pružanje usluga korisničke autentifikacije koristeći biometrijsku autentifikaciju, prepoznavanje lica, otisak prsta, prepoznavanje glasa i druge tipove hardverske i softverske tehnologije za autentifikaciju prilikom pružanja finansijskih usluga, elektronske trgovine, donacija, praćenja licenciranih proizvoda i angažovanja obožavatelja; usluge obezbjeđivanja podataka; IT bezbjednost, zaštita i obnova; analize računarskih bezbjednosnih prijetnji za zaštitu podataka; pružanje usluga bezbjednosti za računarske mreže, pristup računaru i kompjuterizovane transakcije; sertifikacija (kontrola kvaliteta) podataka putem blokčejna; autentifikacija podataka putem blokčejna; uključujući sve prethodno navedene usluge u vezi sa sistemima plaćanja; računarske usluge u vezi sa prenosom informacija, podataka, dokumenata i slika preko interneta; usluge provajdera aplikacija (ASP), naime, hosting računarskih softverskih aplikacija za druge; usluge provajdera aplikacija (ASP) za pružanje softvera u oblasti web zasnovanih konferencija, audio konferencija, elektronskih poruka, kolaboracije dokumenata, video konferencija, i obrade glasa i poziva; pružanje online softvera koji se ne mogu preuzimati za olakšavanje interoperabilnosti više softverskih aplikacija; usluge tehničke podrške u vezi sa računarskim softverom i aplikacijama pruženim online, putem email-a i telefona; računarske usluge, naime kreiranje online zajednice za registrovane korisnike da učestvuju u raspravi, dobiju povratnu informaciju od svojih vršnjaka, formiraju virtualne zajednice, učestvuju u društvenim mrežama i razmjenjuju dokumenta; savjeti o računarskim tehnologijama pruženi internet korisnicima putem telefonske podrške; računarske usluge u vezi sa kreiranjem indeksa informacija, stranica i izvora na računarskoj mreži; pružanje alata za pretraživanje na internetu; dizajn računara, noutbuk računara, laptop

računara, prenosivih računara i ručnih računara; dizajn ličnih digitalnih asistenata i ličnih media plejera; dizajn mobilnih telefona i pametnih telefona; dizajn digitalnih kamera; računarske usluge; računarsko programiranje; računarske integracione usluge; usluge računarske analize; računarsko programiranje u vezi sa odbranom od virusa; usluge računarskog sistemskog softvera; usluge projektovanja softvera; projektovanje i razvoj veb-stranica; hosting veb-stranica za druge; hosting softver računarskih aplikacija za pretraživanje i vraćanje informacija iz baze podataka i računarske mreže; pružanje tehničkih informacija po posebnom zahtjevu krajnjih korisnika putem telefona ili globalne računarske mreže; savjetodavne usluge u vezi sa računarskim softverom; računarske usluge u vezi sa prilagođenim pretraživanjem računarske baze podataka i veb-stranica; računarsko i elektronsko kodiranje i dekodiranje signala; konverzija fizičkih podataka i dokumenata u elektronske medijske formate; testiranje proizvoda i usluge procjene; arhitektonske i usluge dizajna; dizajn enterijera zgrada, kancelarija i apartmana; računarske informativne usluge; mrežne informativne usluge, naime, pružanje tehničkih informacija u vezi sa računarima i mrežama u oblasti poslovanja i elektronske trgovine; pružanje računarskih programa za upravljanje rizikom bezbjednosti; usluge računarskih bezbjednosnih informacija, znanje i usluge testiranja; usluge osiguranja kvaliteta; računarske usluge u vezi sa sertifikacijom poslovnih transakcija i pripremanje izvještaja u vezi sa njima; računarske bezbjednosne usluge u vezi sa kontrolom pristupa računarima, elektronskim mrežama i bazama podataka; obezbjeđivanje prenosa podataka i transakcija putem računarskih mreža; konsultacije u oblasti bezbjednosti podataka; tehnološke konsultacije u vezi sa bezbjednošću telekomunikacija; bezbjednosne usluge kompjuterizovanih komunikacionih mreža; pružanje informacija u oblasti interneta, svjetske komunikacione mreže i bezbjednosti kompjuterizovanih komunikacionih mreža i sigurnog prenosa podataka i informacija; konsalting usluge u oblasti interneta, svjetske komunikacione mreže i bezbjednosti kompjuterizovanih komunikacionih mreža, usluge bezbjednosti informacija; usluge autentifikacije za bezbjednost računara; online autentifikacija elektronskih potpisa; pohranjivanje rezervnih podataka van glavne lokacije (off-site); usluge čuvanja elektronskih podataka; pružanje informacija o računarskim tehnologijama i programiranju putem veb-stranica; kartografske usluge; računarstvo u oblaku; usluge hosting provajdera oblaka; pružanje privremene upotrebe softvera koji se zasniva na oblaku i koji se ne može preuzeti i softvera za računarstvo u oblaku; elektronsko pohranjivanje podataka; pružanje virtuelnih računarskih sistema i virtuelne računarske sredine putem računarstva u oblaku; iznajmljivanje softvera za zabavu; tehničko istraživanje u vezi sa kompenzacijom za emisiju ugljenika; pružanje informacija, savjeta i konsultacija u vezi sa kompenzacijom za emisiju ugljenika; pružanje tehničkih informacija o svijesti o životnoj sredini i ekološkim inovacijama; testiranje životne sredine, usluge procjene i praćenja; istraživanja u oblasti zaštite i očuvanja životne sredine; istraživanja i pružanje naučnih informacija u oblasti klimatskih promjena; naučne i industrijske konsultativne usluge u vezi sa gorivima, emisijom goriva i ugljen-dioksida i problemima životne sredine; naučna i tehnološka istraživanja u vezi sa preporukama za smanjenje ugljen-dioksida na ekonomičan način; naučne i tehnološke usluge u vezi sa upravljanjem programima za kompenzaciju emisije ugljenika; istraživanje životne sredine, usluge upravljanja i zaštite; konsultativne, informativne i savjetodavne usluge u vezi sa gore navedenim uslugama.

(210) **BAZ2022337A** (220) 27/01/2020
 (442) 31/03/2021
 (732) **Akzo Nobel Coatings International B.V.**
Velperweg 76, 6824 BM Arnhem, NL
 (740) "LINEA SERVICES" d.o.o. Sarajevo
 (540)

AUTOCOAT BT

(511)

1 Kitovi, punila i paste.;

2 Premazi; boje; glazure; lakovi; apretura (boje za apreturu); razrjeđivači za boje, zgušćivači boje; sredstva za zaštitu od hrđe; sredstva za bojenje; boje, bojajuće tvari; nagrizajuća sredstva; prirodne smole.

(210) **BAZ2022338A** (220) 27/01/2020
 (442) 31/03/2021
 (732) **ETI GIDA SANAYI VE TICARET ANONIM SIRKETI**

Organize Sanayi Bölgesi 11. Cadde, Eskisehir, TR

(740) "Živko Mijatović & Partners" d.o.o.
 (591) zelena, bijela, crvena, bež
 (540)



(531) 1.3,5.7,27.3,27.5,29.1

(511)

30 Keksi; čokolade; peciva; krekeri; vafli; kolači; otvorene pite (sa slatkim ili slanim nadjevom); deserti; naročito pekarski deserti; kruh; ekspandirane žitarice; zobeno brašno; žitarice za doručak; sladoledi; jestivi led.

(210) **BAZ2022339A** (220) 29/01/2020
 (442) 31/03/2021
 (732) **LED VISION d.o.o. Lukavac Branilaca Bosne bb, 75300 Lukavac, BA**
 (591) zelena, plava
 (540)



(531) 15.9,27.5,29.1

(511)

11 Uređaji za rasvjetu; LED diode (rasvjetni uređaji); svijetleće cijevi za rasvjetu; svjetiljke (lampe), lučne lampe; laboratorijske svjetiljke; lusteri; stajace svjetiljke; automobilska svjetla; stropne svjetiljke, reflektori za svjetiljke, žarulje električne, žarulje za rasvjetu.;

35 Oglašavanje i reklamiranje; vođenje komercijalnih poslova; komercijalna administracija; kancelarijski poslovi.

(210) **BAZ2022340A** (220) 29/01/2020
 (442) 31/03/2021
 (732) **LED VISION d.o.o. Lukavac Branilaca Bosne bb, 75300 Lukavac, BA**

(591) zelena, plava
 (540)



(531) 1.15.23,26.15.1,27.5.1,29.1.3,29.1.4

(511)

11 Uređaji za rasvjetu; LED diode (rasvjetni uređaji); svijetleće cijevi za rasvjetu; svjetiljke (lampe), lučne lampe; laboratorijske svjetiljke; lusteri; stajace svjetiljke; automobilska svjetla; stropne svjetiljke, reflektori za svjetiljke, žarulje električne, žarulje za rasvjetu.;

35 Oglašavanje i reklamiranje; vođenje komercijalnih poslova; komercijalna administracija; kancelarijski poslovi.

(210) **BAZ2022342A** (220) 29/01/2020

(442) 31/03/2021

(732) **POSLOVNI SISTEM MERCATOR d.d.**
Dunajska cesta 107, 1000 Ljubljana, SI

(740) "LINEA SERVICES" d.o.o. Sarajevo
(540)



The logo for 'Daisy' features the word 'Daisy' in a large, dark green, serif font. The letters are slightly shadowed, giving it a three-dimensional appearance as if it's floating above a light blue, wavy surface that resembles water or a soft-focus background.

(531) 27.5

(511)

3 Sredstva za bijeljenje i druge supstance za pranje; preparati za čišćenje, poliranje, ribanje i abrazivni preparati; sapuni; parfimerijski proizvodi, esencijalna ulja, kozmetički proizvodi, losioni za kosu; sredstva za čišćenje zuba.;

16 Papir, karton i proizvodi od tih materijala koji nisu obuhvaćeni drugim razredima; štampane stvari; knjigovezački materijal; fotografije; pribor za pisanje; ljepila za kancelarijske ili kućne potrebe; slikarski pribor; kistovi; kancelarijski materijal i kancelarijski pribor (osim namještaja); oprema za podučavanje i obuku (osim aparata); materijali za ambalažu od vještačkih materijala (koji nisu obuhvaćeni drugim razredima); štamparska slova; klišeji.;

35 Oglašavanje; vođenje komercijalnih poslova; poslovno upravljanje; kancelarijski poslovi.

(210) **BAZ2022343A** (220) 29/01/2020

(442) 31/03/2021

(732) **POSLOVNI SISTEM MERCATOR d.d.**
Dunajska cesta 107, 1000 Ljubljana, SI

(740) "LINEA SERVICES" d.o.o. Sarajevo

(591) plava, bijela

(540)



The logo for 'Natur' consists of the word 'Natur' in a bold, white, sans-serif font. The text is set against a blue, wavy banner that has a slight 3D effect, appearing to float above a light blue background.

(531) 24.7,25.1,26.4,27.5,29.1

(511)

16 Papir, karton i proizvodi od tih materijala koji nisu obuhvaćeni drugim razredima; štampane stvari; knjigovezački materijal; fotografije; pribor za pisanje; ljepila za kancelarijske ili kućne potrebe; slikarski pribor; kistovi; kancelarijski materijal i kancelarijski pribor (osim namještaja); oprema za podučavanje i obuku (osim aparata); materijali za ambalažu od vještačkih materijala (koji nisu obuhvaćeni drugim razredima); štamparska slova; klišeji.;

35 Oglašavanje; vođenje komercijalnih poslova; poslovno upravljanje; kancelarijski poslovi.

(210) **BAZ2022350A** (220) 30/01/2020

(442) 31/03/2021

(732) **Hyundai Motor Company**

12, Heolleung-ro, Seocho-gu, Seoul, KR

(740) "Živko Mijatović & Partners" d.o.o.

(540)

PALISADE

(511)

12 Automobili; terenci (SUV) vozila.

(210) **BAZ2022351A** (220) 31/01/2020

(442) 31/03/2021

(732) **Nihon Nohyaku Co., Ltd.**

19-8, Kyobashi 1-Chome, Chuo-ku, Tokyo, JP

(740) DR DIANA PROTIC TKALČIĆ & PARTNERS d.o.o.

(540)

KABUKI

(511)

1 Preparati za regulisanje rasta biljaka; marcescenti; defolijanti.;

5 Insekticidi; pesticidi; fungicidi; herbicidi; miticidi i akaricidi.

(210) **BAZ2022352A** (220) 31/01/2020
 (442) 31/03/2021
 (732) **IP Holdings UNLTD LLC**
103 Foulk Road, Wilmington, DE
19803, US
 (740) PETOŠEVIĆ d.o.o.
 (540)

ECKO UNLTD.

(511)
 25 Odjeća i pokrivala za glavu.

(210) **BAZ2022353A** (220) 31/01/2020
 (442) 31/03/2021
 (732) **IP Holdings UNLTD LLC**
103 Foulk Road, Wilmington, DE
19803, US
 (740) PETOŠEVIĆ d.o.o.
 (540)

ECKO RED

(511)
 5 Odjeća i pokrivala za glavu.

(210) **BAZ2022354A** (220) 31/01/2020
 (442) 31/03/2021
 (732) **IP Holdings UNLTD LLC**
103 Foulk Road, Wilmington, DE
19803, US
 (740) PETOŠEVIĆ d.o.o.
 (540)



(531) 3.2,26.1,26.4,27.5
 (511)

5 Odjeća, obuća i pokrivala za glavu.;
 35 Usluge maloprodajne trgovine i online maloprodajne usluge koje se odnose na odjeću i pripadajuće dodatke.

(210) **BAZ2022355A** (220) 31/01/2020
 (442) 31/03/2021
 (732) **Damir Ibrišimović**
Branka Mikulića 2, 71000 Sarajevo, BA
 (740) Nihad Sijerčić
 (540)

Eduterium

(511)
 9 Audio i video trake, DVD i drugi digitalni nosači podataka koji predstavljaju obuku za razvoj ličnih i profesionalnih postignuća, računarski softveri za poboljšanje profesionalnog i ličnog dostignuća i edukacije.;

41 Usluge pružanja obuke, izdavanje knjiga, organiziranje i vođenje konferencija, organiziranje i vođenje kongresa, priprema i vođenje seminara, organiziranje i vođenje radionica (obuka), on-line izdavanje elektronskih knjiga i časopisa, usluge omogućavanja korištenja elektronskih publikacija, koje se mogu preuzeti, profesionalno usmjeravanje (savjetovanje u vezi sa obrazovanjem ili obukom), obuka (treniranje), podučavanje, organiziranje i vođenje obrazovnih foruma uživo; omogućavanje korištenja on-line video zapisa, koji se ne mogu preuzeti; usluge obrazovanja.;

42 Iznajmljivanje računarskog softvera; Obezbjedivanje internet stranice za privremenu upotrebu softvera (koji nije moguće skinuti) za gledanje, podizanje, dijeljenje i predstavljanje edukativnih kurseva i edukativnog materijala; Obezbjedivanje internet platforme koja pruža edukativnu i informacionu bazu znanja.

(210) **BAZ2022356A** (220) 31/01/2020
 (442) 31/03/2021
 (732) **AUTO-MILOVANOVIĆ D.O.O.**
Dušana Subotića 6, Banja Luka, BA
 (591) zelena, bijela
 (540)



(531) 26.4,27.5,29.1
 (511)

7 Strojevi i alatni strojevi; motori (osim motora za kopnena vozila); spojke za strojeve, prijenosni uređaji (osim onih za kopnena vozila).;

12 Vozila; uređaji za kretanje po zemlji, po vodi ili po zraku; motori za kopnena vozila; spojke i prijenosni uređaji za kopnena vozila.

(210) **BAZ2022357A** (220) 03/02/2020

(442) 31/03/2021

(732) **AstraZeneca AB**

SE-151 85 Södertälje, SE

(740) Marić & Co advokatsko društvo d.o.o.

(540)

LYNPARZA

(511)

5 Farmaceutski preparati i supstance.

(210) **BAZ2022358A** (220) 03/02/2020

(442) 31/03/2021

(732) **AstraZeneca AB**

SE-151 85 Södertälje, SE

(740) Marić & Co advokatsko društvo d.o.o.

(540)

Lynparza



(531) 1.13,26.1,27.5

(511)

5 Farmaceutski preparati i supstance.

(210) **BAZ2022365A** (220) 03/02/2020

(442) 31/03/2021

(732) **“SARAJEVSKI KISELJAK” d.o.o.**
Kiseljak

Kraljice Mira 7, 71250 Kiseljak, BA

(591) plava, svijetlo plava, tirkizno zelena,
bijela

(540)



(531) 5.1,6.19,19.7,27.5,29.1

(511)

32 Mineralne i gazirane vode te ostala bezalkoholna pića; gazirani sokovi pripremljeni od mineralne vode; voćni napici i voćni sokovi; sirupi i ostali preparati za pripremanje napitaka.

(210) **BAZ2022367A** (220) 06/02/2020

(442) 31/03/2021

(732) **NSAR General Trading (L.L.C) P.O. Box 171611-Dubai, AE**

(740) Marić & Co advokatsko društvo d.o.o.

(540)



(531) 3.1,24.1,24.9,25.1,27.5

(511)

34 Duhan, artikli za upotrebu sa duhanom, šibice.

(210) **BAZ2022368A** (220) 06/02/2020
 (442) 31/03/2021
 (732) "TRADEX" d.o.o. Brčko Distrikt BiH
 Konačko brdo bb, Brčko Distrikt, BA
 (591) crna, bijela, crvena, tamno žuta, zelena
 (540)



(531) 5.3,5.9,8.7,19.3,27.5,28.5,29.1
 (511)
 30 Proizvodi od žitarica, slani proizvod na bazi kukuruznog griza.

(210) **BAZ2022369A** (220) 06/02/2020
 (442) 31/03/2021
 (732) "TRADEX" d.o.o. Brčko Distrikt BiH
 Konačko brdo bb, Brčko Distrikt, BA
 (591) crna, bijela, zelena, crvena, tamno žuta
 (540)



(531) 5.3,5.9,8.7,19.3,27.5,28.5,29.1
 (511)
 30 Proizvodi od žitarica, slani proizvod na bazi kukuruznog griza.

(210) **BAZ2022370A** (220) 06/02/2020
 (442) 31/03/2021
 (732) "TRADEX" d.o.o. Brčko Distrikt BiH
 Konačko brdo bb, Brčko Distrikt, BA
 (591) crna, bijela, oker, žuta, crvena
 (540)



(531) 55.3,5.9,8.7,19.3,27.5,28.5,29.1
 (511)
 30 Proizvodi od žitarica, slani proizvod na bazi kukuruznog griza sa mješavinom kikirikija.

(210) **BAZ2022371A** (220) 06/02/2020
 (442) 31/03/2021
 (732) Intercontinental Great Brands LLC 100
 Deforest Avenue, 07936 East Hanover
 New Jersey, US
 (740) "Živko Mijatović & Partners" d.o.o.
 (540)

**Što više vi imate
 povjerenja, oni više
 otkrivaju**

(511)
 30 Pekarski proizvodi; preparati od žitarica; žitarice za doručak; hljeb; dvopek; slatki i slani biskviti; krekeri; keksi; suhi kolačići; napolitanke; pločice od žitarica; vafli; kolači; peciva; mrvice; biskvitno tijesto ili tijesto za pecivo; konditorski proizvodi; jestivi led, naime sladoledi; deserti; smrznuto pecivo i smrznuti deserti; ohlađeno pecivo i ohlađeni deserti.

(210) **BAZ2022372A** (220) 07/02/2020

(442) 31/03/2021

(300) 78827

03/10/2019

JM

(732) **Sony Interactive Entertainment Inc.**
1-7-1 Konan, Minato-ku, Tokyo, JP(740) DR DIANA PROTIĆ TKALČIĆ &
PARTNERS d.o.o.

(540)

PS5

(511)

9 Interaktivni kompjuterski softver; interaktivni softver za razonodu; interaktivni multimedijalni softver za igranje igara; interaktivni kompjuterski softver za omogućavanje razmjene informacija; interaktivni softver za razonodu koji se može preuzeti za igranje video igara; kompjuterski softver za igre; softver za razvoj igara; softver za igre u virtuelnoj stvarnosti; softver za igre u proširenoj stvarnosti; softverske aplikacije koje se mogu preuzeti u vezi igara; softverski programi za video igre; kompjuterski softver, naročito softver za platformu namijenjenu za razvoj i operativni rad video igara; kompjuterski softver za igre na mobilnim i celularnim telefonima; elektronski softver za igre za mobilne telefone; softverske aplikacije za mobilne telefone koje se mogu presnimiti; optički diskovi; magnetni diskovi; video streaming uređaji; hardver za prenos podataka; uređaji za streaming medijalnih sadržaja putem lokalnih bežičnih mreža; uređaji za interaktivni prenos podataka; bežični kompjuterski periferni uređaji; uređaji i mediji za memorisanje podataka; diskovi sa kompjuterskim igrama; nosioci podataka za kompjutere sa nasnimljenim softverom; memorijski uređaji; uređaji za reprodukciju podataka; uređaji za reprodukciju slika; uređaji za obradu digitalnih signala; multimedijalni uređaji i instrumenti; uređaji za snimanje; mediji koji se mogu presnimiti; elektronske publikacije koje se mogu presnimiti; kompjuterski periferni uređaji; kompjuterska periferna oprema.;

28 Uređaji za kompjuterske igre; ručne konzole za igranje video igara; interaktivne igraće stolice za video igre.;

41 Interaktivna razonoda; usluge razonode; usluge interaktivne razonode; usluge online razonode; online interaktivna razonoda; usluge razonode putem video igara; usluge razonode, naročito obezbjeđivanje online video igara.

(210) **BAZ2022373A** (220) 07/02/2020

(442) 31/03/2021

(732) **Kamber (Refik) Zekerija****ul. 17. VKV BB, 79260 Sanski Most, BA;****Arnes Muslimović****Hanlovska 10, 79820 Ključ, BA****Asmir Salihović****Velagići bb, 79280 Ključ, BA**

(740) KERIM KARABDIĆ

(591) crna, crvena

(540)



(531) 27.3,27.5,29.1

(511)

5 Dodaci prehrani; hranjivi dodaci prehrani; mineralni dodaci prehrani.

(210) **BAZ2022377A** (220) 10/02/2020

(442) 31/03/2021

(732) **G.L. Pharma GmbH****Schlossplatz 1, 8502 Lannach, AT**

(740) PETOŠEVIĆ d.o.o.

(540)

SALIPIRIN

(511)

5 Farmaceutski, medicinski i veterinarski proizvodi; higijenski proizvodi za upotrebu u medicini; dijetna hrana i tvari prilagođene za medicinske ili veterinarske potrebe, hrana za dojenčad; dijetni dodaci za ljude i životinje; flasteri, materijal za previjanje; materijali za plombranje zubi i za zubne otiske; dezinfekcijska sredstva; preparati za uništavanje životinjskih štetočina; fungicidi, herbicidi.

(210) **BAZ2022378A** (220) 10/02/2020
(442) 31/03/2021

(732) **“TELOPTIC” d.o.o. Sarajevo Mostarsko raskršće bb, 71240 Hadžići, BA**

(591) tamno plava, svijetlo plava, smeđa, bijela, crvena

(540)



(531) 5.5,8.1,8.3,25.7,26.4,27.5,29.1

(511)

29 Mlijeko i mliječni proizvodi (sirevi i sirni namazi).

(210) **BAZ2022379A** (220) 10/02/2020

(442) 31/03/2021

(732) **FOKUS-BH d.o.o.**

Podgaj bb, 70230 Bugojno, BA

(591) plava, siva, crna

(540)



(531) 7.1,24.1,24.9,26.15,27.5,29.1

(511)

32 Energetska pića.

(210) **BAZ2022380A** (220) 11/02/2020
(442) 31/03/2021

(732) **British American Tobacco (Brands) Inc.**

251 Little Falls Drive, Suite 100, Wilmington DE 19808-1674, US

(740) “Živko Mijatović & Partners” d.o.o.

(591) plava, siva, zelena

(540)



(531) 25.1,25.5,25.7,25.12,26.3,26.11,27.3,27.5,29.1

(511)

34 Cigarete; duhan, sirovi ili prerađeni; duhan za motanje; duhan za lule; duhanski proizvodi; zamjene za duhan (ne za medicinske svrhe); cigare; cigariljosi; upaljači za cigarete; upaljači za cigare; šibice; artikli za pušače; papirići za cigarete; tube za cigarete; filteri za cigarete; džepni aparatići za motanje (savijanje) cigareta; ručni uređaji za punjenje filtera omotnica duhanom; elektroničke cigarete; tekućine za elektroničke cigarete; duhanski proizvodi namijenjeni za zagrijavanje.

- (210) **BAZ2022381A** (220) 11/02/2020
 (442) 31/03/2021
 (732) **Cargill, Incorporated**
**15407 McGinty Road West, Wayzata,
 Minnesota 55391, US**
 (740) "Živko Mijatović & Partners" d.o.o.
 (591) crna, žuta
 (540)



- (531) 24.9,27.5,29.1
 (511)
 30 Kakao i čokolada.

- (210) **BAZ2022382A** (220) 13/02/2020
 (442) 31/03/2021
 (732) **Kraft Foods Sverige Intellectual
 Property AB**
**Smedbyvaegen 8, 19486 Upplands-
 Vaesby, SE**
 (740) "Živko Mijatović & Partners" d.o.o.
 (591) nijanse crvene, nijanse žute, bijela, plava
 (540)



- (531) 1.15,25.1,26.11,27.5,29.1
 (511)

29 Meso, riba, živina i divljač; mesni ekstrakti; konzervirano, sušeno i kuvano voće i povrće; želei, džemovi, marmelada, voće, kuvano; jaja, mleko i mlečni proizvodi, jogurt; jestiva ulja i masti; paradajz pire i sok od paradajza; čips i grickalice na bazi krompira, povrća ili voća; koštunjavi plodovi, pečeni, sušeni, soljeni, začinjeni i sa dodacima.;

30 Kafa, zamene za kafu, čaj i kakao, uključujući napitke od njih; šećer i zaslađivači (prirodni); brašno i prehrambeni proizvodi od žitarica, žitarice za doručak, testenine i ostali proizvodi od testa, pice, ruske piroške, pite, hleb, peciva i poslastice, uključujući čokolade i slatkiše; sladoled od jogurta, smrznuti jogurt i led; so, senf, kečap, sirće, umaci (začini), začini, grickalice u obliku kokica i kukuruznog čipsa, kao i proizvodi za užinu na bazi kukuruza, pirinča, ječma, raži ili peciva.

- (210) **BAZ2022384A** (220) 13/02/2020
 (442) 31/03/2021
 (732) **TEMPO PLAST D.O.O.**
Ježinac bb, Srebrenik 75350, BA
 (540)

TEMPO TRANS

- (511)
 39 Prevoz; pakovanje i skladištenje robe.

- (210) **BAZ2022385A** (220) 13/02/2020
 (442) 31/03/2021
 (732) **FREUND Elektronika d.o.o.**
**Hamdije Kreševljakovića 18, 71000
 Sarajevo, BA**
 (540)



IP-INTEGRA
 TECHNOLOGIES

- (531) 26.4,27.5
 (511)

9 Infracrveni detektori; Video kamere za automobile; Video monitori za bebe; Digitalni video rekorderi; Električna zvonca za vrata; Infracrvene kamere; Kamere za vozila za vožnju unatrag; Signalni uređaji protiv krađe; Električni i elektronički protuprovalni alarmi; Sustav za upozoravanje na plin; Televizori; Televizijske kamere zatvorenog kruga (CCTV); Dimni alarmi; Elektronički sklopovi za brave; Digitalne brave za vrata; Brave za vrata s mehanizmom otiska prsta; Kamere za video nadzor; Kamere koje se aktiviraju na pokret; Sustav za daljinski video nadzor koji se

sastoji prvenstveno od kamere i video monitora za snimanje i prijenos slika i videozapisa na udaljene lokacije; Računalni softver za mobilne telefone, tablet računala i druge bežične uređaje.;

38 Telekomunikacijske usluge, i to elektronički prijenos glasa, videozapisa, poruka i podataka; Prijenos, prijem, obrada i pohrana zvuka i videozapisa putem računalnih mreža.

(210) **BAZ2022388A** (220) 17/02/2020

(442) 31/03/2021

(732) **Monster Energy Company**

**1 Monster Way, Corona, California
92879, US**

(740) DR DIANA PROTIĆ TKALČIĆ &
PARTNERS d.o.o.

(540)

GOLD STRIKE

(511)

32 Bezalkoholna pića, uključujući gazirana pića i energetska pića; sirupi; koncentрати, praškovi i preparati za pripremanje pića, uključujući gazirana pića i energetska pića.

(210) **BAZ2022389A** (220) 17/02/2020

(442) 31/03/2021

(732) **Monster Energy Company**

**1 Monster Way, Corona, California
92879, US**

(740) DR DIANA PROTIĆ TKALČIĆ &
PARTNERS d.o.o.

(540)

MEAN GREEN

(511)

32 Bezalkoholna pića, uključujući gazirana pića i energetska pića; sirupi; koncentрати, praškovi i preparati za pripremanje pića, uključujući gazirana pića i energetska pića; pivo.

(210) **BAZ2022390A** (220) 17/02/2020

(442) 31/03/2021

(732) **NOBEL LIJEK d.o.o.**

**Hasiba Brankovića 9, 71000 Sarajevo,
BA**

(740) STAM d.o.o.

(540)

AQUABEL

(511)

3 Nemedicinska kozmetika i toaletni preparati; nemedicinski preparati za njegu zubi; parfumerijski proizvodi, esencijalna ulja; preparati za bijeljenje i ostale tvari za pranje rublja; preparati za čišćenje, poliranje, odmašćivanje i struganje.;

5 Farmaceutski pripravci, otopina morske vode / pripravak za farmaceutsku upotrebu, otopina morske vode / pripravak za ublažavanje začepjenja nosne šupljine i paranazalnih sinusa, otopina morske vode / pripravak za usnu šupljinu i ždrijelo, otopina morske vode / pripravak za vanjsko uho, sanitarni preparati za medicinsku upotrebu, dijetalna hrana i tvari prilagođene za farmaceutsku upotrebu, dodaci prehrani za ljude; sve uključeno u klasu 5".;

10 Kirurški, medicinski zubarski i veterinarski aparati i instrumenti, umjetni udovi, oči i zubi; ortopedski proizvodi; pribor za šivanje rana; terapijski uređaji i pomagala prilagođeni osobama s invaliditetom; masažni uređaji; naprave, uređaji i proizvodi za dojenje; naprave, uređaji i proizvodi za seksualnu aktivnost.

(210) **BAZ2022391A** (220) 17/02/2020

(442) 31/03/2021

(732) **NOBEL LIJEK d.o.o.**

**Hasiba Brankovića 9, 71000 Sarajevo,
BA**

(740) STAM d.o.o.

(540)

NBL AQUABEL

(511)

3 Nemedicinska kozmetika i toaletni preparati; nemedicinski preparati za njegu zubi; parfumerijski proizvodi, esencijalna ulja; preparati za bijeljenje i ostale tvari za pranje rublja; preparati za čišćenje, poliranje, odmašćivanje i struganje.;

5 Farmaceutski pripravci, otopina morske vode / pripravak za farmaceutsku upotrebu, otopina morske vode / pripravak za ublažavanje začepjenja nosne šupljine i paranazalnih sinusa, otopina morske vode / pripravak za usnu šupljinu i ždrijelo, otopina morske vode / pripravak za vanjsko uho, sanitarni preparati za medicinsku upotrebu, dijetalna hrana i tvari prilagođene za farmaceutsku upotrebu, dodaci prehrani za ljude; sve uključeno u klasu 5".;

10 Kirurški, medicinski zubarski i veterinarski aparati i instrumenti, umjetni udovi, oči i zubi; ortopedski proizvodi;

pribor za šivanje rana; terapijski uređaji i pomagala prilagođeni osobama s invaliditetom; masažni uređaji; naprave, uređaji i proizvodi za dojenje; naprave, uređaji i proizvodi za seksualnu aktivnost.

(210) **BAZ2022392A** (220) 17/02/2020

(442) 31/03/2021

(732) **NOBEL LIJEK d.o.o.**

Hasiba Brankovića 9, 71000 Sarajevo, BA

(740) STAM d.o.o.

(540)

NBL SOLEMAR

(511)

3 Nemedicinska kozmetika i toaletni preparati; nemedicinski preparati za njegu zubi; parfumerijski proizvodi, esencijalna ulja; preparati za bijeljenje i ostale tvari za pranje rublja; preparati za čišćenje, poliranje, odmašćivanje i struganje.;

5 Farmaceutski pripravci, otopina morske vode / pripravak za farmaceutsku upotrebu, otopina morske vode / pripravak za ublažavanje začepljenja nosne šupljine i paranazalnih sinusa, otopina morske vode / pripravak za usnu šupljinu i ždrijelo, otopina morske vode / pripravak za vanjsko uho, sanitarni preparati za medicinsku upotrebu, dijetalna hrana i tvari prilagođene za farmaceutsku upotrebu, dodaci prehrani za ljude; sve uključeno u klasu 5".;

10 Kirurški, medicinski zubarski i veterinarski aparati i instrumenti, umjetni udovi, oči i zubi; ortopedski proizvodi; pribor za šivanje rana; terapijski uređaji i pomagala prilagođeni osobama s invaliditetom; masažni uređaji; naprave, uređaji i proizvodi za dojenje; naprave, uređaji i proizvodi za seksualnu aktivnost.

(210) **BAZ2022393A** (220) 17/02/2020

(442) 31/03/2021

(732) **NOBEL LIJEK d.o.o.**

Hasiba Brankovića 9, 71000 Sarajevo, BA

(740) STAM d.o.o.

(540)

SOLEMAR

(511)

3 Nemedicinska kozmetika i toaletni preparati; nemedicinski preparati za njegu zubi; parfumerijski proizvodi, esencijalna ulja; preparati za bijeljenje i ostale tvari za pranje rublja; preparati za čišćenje, poliranje, odmašćivanje i struganje.;

5 Farmaceutski pripravci, otopina morske vode / pripravak za farmaceutsku upotrebu, otopina morske vode / pripravak za ublažavanje začepljenja nosne šupljine i paranazalnih sinusa, otopina morske vode / pripravak za usnu šupljinu i ždrijelo, otopina morske vode / pripravak za vanjsko

uho, sanitarni preparati za medicinsku upotrebu, dijetalna hrana i tvari prilagođene za farmaceutsku upotrebu, dodaci prehrani za ljude; sve uključeno u klasu 5". ;

10 Kirurški, medicinski zubarski i veterinarski aparati i instrumenti, umjetni udovi, oči i zubi; ortopedski proizvodi; pribor za šivanje rana; terapijski uređaji i pomagala prilagođeni osobama s invaliditetom; masažni uređaji; naprave, uređaji i proizvodi za dojenje; naprave, uređaji i proizvodi za seksualnu aktivnost.

(210) **BAZ2022394A** (220) 17/02/2020

(442) 31/03/2021

(732) **HERCEGOVAČKA PIVOVARA d.o.o. Mostar**

Mostar, Bišće polje b.b. (Zgrada "Destilerije"), BA

(540)

ERO

(511)

32 Voćni sokovi; kašasti sokovi (bezalkoholni); bezalkoholna voćna pića.;

35 Prodaja (promicanje prodaje) za treće osobe.

(210) **BAZ2022395A** (220) 17/02/2020

(442) 31/03/2021

(732) **ŠMITRAN DANIJELA**

Njegoševa 7, Brčko Distrikt, BA

(591) tirkizno zelena, siva

(540)



(531) 24.9,27.5,29.1

(511)

44 Medicinske usluge, veterinarske usluge, higijenska njega i njega ljepote za ljude ili za životinje, poljoprivredne, povrtlarske i šumarske usluge.

(210) **BAZ2022396A** (220) 18/02/2020
 (442) 31/03/2021
 (732) **TELUS Corporation**
510 West Georgia, 7th Floor,
Vancouver, British Columbia, V6B, 0M3, CA
 (740) PETOŠEVIĆ d.o.o.
 (540)

TELUS

(511)
 35 Usluge poslovnog podizvođenja na polju korisničke podrške u informacionim tehnologijama (IT).;
 38 Prijenos i prijem informacija iz baza podataka putem telekomunikacijske mreže.;

(210) **BAZ2022397A** (220) 18/02/2020
 (442) 31/03/2021
 (732) **G.L. Pharma GmbH**
Schlossplatz 1, 8502 Lannach, AT
 (740) PETOŠEVIĆ d.o.o.
 (540)

PRONERV

(511)
 5 Farmaceutski, medicinski i veterinarski proizvodi; higijenski proizvodi za upotrebu u medicini; dijetna hrana i tvari prilagođene za medicinske ili veterinarske potrebe, hrana za dojenčad; dijetni dodaci za ljude i životinje; flasteri, materijal za previjanje; materijali za plomiranje zubi i za zubne otiske; dezinfekcijska sredstva; preparati za uništavanje životinjskih štetočina; fungicidi, herbicidi.

(210) **BAZ2022398A** (220) 19/02/2020
 (442) 31/03/2021
 (732) **GPS WORLDWIDE CORP. AFRA**
Building, Samuel Lewis and 54 Street
Panama City, Panama, PA
 (740) Marić & Co advokatsko društvo d.o.o.
 (540)

RUMBA

(511)
 34 Cigarete.

(210) **BAZ2022400A** (220) 19/02/2020
 (442) 31/03/2021
 (732) **Obshestvo s Ogranichennoy**
Otvestvennostyu
“Parapharm” 440026, Penza, ul.
Svergllova, build. 4, RU
 (740) “INTELBIRO” d.o.o.
 (591) nijanse zelene, nijanse žute, nijanse narandžaste, crvena, bijela, crna
 (540)



(531) 1.7,25.1,26.11,27.5,29.1
 (511)

5 Farmaceutski preparati; dodaci ishrani za ljude i životinje; biološki aktivini dodaci ishrani; mineralni dodaci i aditivi za hranu; dijetetska hrana prilagođena za medicinske namjene; dijetetske supstance prilagođene za medicinsku upotrebu; tečni dijetetski dodaci ishrani za medicinsku upotrebu; dodaci ishrani; dijetetski dodaci ishrani; enzimi kao dodaci ishrani; biljni dodaci ishrani; mineralni dodaci ishrani; nemedicinski farmaceutski preparati, odnosno prirodni biljni dodaci ishrani, homopatski dodaci ishrani; nutraceutici kao dijetetski dodaci.

(210) **BAZ2022401A** (220) 19/02/2020
 (442) 31/03/2021
 (732) **Javno preduzeće novinsko izdavačka organizacija Službeni list Bosne i Hercegovine**
Džemala Bijedića 39, Sarajevo, BA
 (591) plava, žuta
 (540)



(531) 26.1,26.7,26.11,27.1,27.5,29.1

(511)

16 Papir i karton; štampane stvari; knjigovezački materijal; fotografije; kancelarijski materijal i kancelarijski pribor (osim namještaja); ljepila za kancelarijske i kućne potrebe; materijali za crtanje i materijali za umjetnike; kistovi; materijali za obuku i nastavu; plastični omotači, folije i kese za umotavanje i pakovanje; štamparska slova, klišeji. ;

35 Oglašavanje; vođenje poslova; poslovno upravljanje; kancelarijski poslovi.

(210) **BAZ2022402A** (220) 20/02/2020
 (442) 31/03/2021
 (732) **Triomax d.o.o.**
Cara Uroša 56, 76300 Bijeljina, BA
 (540)



(531) 26.3,27.3,27.5

(511)

7 Usisivači prašine.;

11 Uređaji za grijanje, hlađenje, kuhanje, sušenje i ventilaciju.

(210) **BAZ2022403A** (220) 21/02/2020
 (442) 31/03/2021
 (732) **Philip Morris Products S.A.**
Quai Jeanrenaud 3, 2000 Neuchâtel, CH
 (740) "LINEA SERVICES" d.o.o. Sarajevo
 (540)

DIMENSIONS

(511)

34 Žičani vaporizatori za elektronske cigarete i elektronske uređaje za pušenje; duhan, sirov ili prerađen; duhanski proizvodi uključujući cigare, cigarete, cigarilose, duhan za uvijanje cigareta, duhan za lule, duhan za žvakanje, duhan za šmrkanje, kretek; snus (duhan u prahu); zamjena za duhan (za nemedicinsku upotrebu); artikli za pušače, uključujući papir za cigarete, tube za cigarete, filtere za cigarete, kutije za duhan, kutije za cigarete, tabakere i pepeljare, lule, džepne mašine za uvijanje cigareta, upaljače; šibice; duhanski štapići, duhanski proizvodi za zagrijavanje, elektronski uređaji, i njihovi djelovi, koji se koriste za zagrijavanje cigareta ili duhana u cilju oslobađanja aerosola koji sadrži nikotin za inhalaciju; tečni nikotinski rastvori za upotrebu u elektronskim cigaretama; elektronski uređaji za pušenje; elektronske cigarete; elektronske cigarete kao zamjena za tradicionalne cigarete; elektronski uređaji koji sadrže aerosol za inhalaciju nikotina; oralni vaporizatori za pušače, duhanski proizvodi i zamjene za duhan; artikli za pušače elektronskih cigareta; dijelovi i oprema za navedene proizvode iz klase 34; uređaji za gašenje cigareta i cigara koje se zagrijavaju i duhanskih štapića koji se zagrijavaju; punjive elektronske kutije za cigarete.

(210) **BAZ2022404A** (220) 21/02/2020
 (442) 31/03/2021
 (732) **Riot Games, Inc.**
12333 West Olympic Blvd., Los Angeles, CA 90064, US
 (740) "MSA IP"
 (540)

VALORANT

(511)

9 Softver „proširene stvarnosti“ za igranje video igara koji se može preuzimati; softver za računarske igre koji se može preuzimati; računarski programi koji se mogu preuzimati a koji se koriste za praćenje statusa različitih korisnika usluga onlajn interaktivnog igranja igrica i onlajn povezivanje igrača sa drugim igračima svih nivoa vještina; elektronske publikacije, naime, stripovi, grafički romani, magazini, priručnici, i bilteni iz oblasti zabave i video igara koje se mogu preuzimati; softver za igre za mobilne telefone koji se može preuzimati; pozadine i grafičke slike za ekran za kompjutere, mobilne telefone, tablete koje se mogu preuzimati; softver za video igre koji se može preuzimati; softver za igre virtualne realnosti za igranje video igara koji

se može preuzimati; snimljeni softver „proširene stvarnosti“ za igranje video igara; snimljeni softver za računarske igre; snimljeni softver za računarske igre i priručnici u elektronskom formatu koji se prodaju kao cjelina; snimljeni softver za virtualnu realnost za igranje video igara; snimljeni softver za video igre; kertridži za video igre; diskovi za video igre; zvučnici; punjači za baterije za laptopove, mobilne telefone, tablet računare, i druge prenosive uređaje sa USB-om; prazne USB fleš memorije; računarske tastature; računarski miševi; ukrasni magneti; slušalice-bubice; naočare za vid; slušalice; slušalice koje se koriste za računare; jednonožni stativi (monopodi) za ručne digitalne elektronske uređaje, naime, foto aparate, mobilne telefone, tablet računare; podloge za miševe; zaštitne navlake za mobilne telefone; naočare za sunce.;

16 Štampane stvari, naime, stripovi, grafički romani, priručnici iz oblasti računarskih igara, priručnici za video igre, strateška uputstva za igre; umjetničke reprodukcije; prazni dnevnik; kalendari; crteži koji se kopiraju na podlogu; papir za umotavanje poklona; čestitke; bilježnice; romani; transparenti (baneri) od papira; razglednice; poster; kancelarijski materijal i pribor; naljepnice; kolekcionarske sličice; naljepnice za zid; instrumenti za pisanje.;

18 Višenamjenske ručne torbe; fitness torbe; rančevi; torbe za plažu; torbice za kaiš; torbe za knjige; platnene torbe za kupovinu; novčanici za kovanice; kozmetičke torbice koje se prodaju prazne; kurirske vrećice; mali rančevi; ranac (vreća) sa učkurom; cilindrične tekstilne torbe; torbice za nošenje na bokovima ili preko ramena; sportske torbe za teretanu; ručne torbice; futrole za ključeve; torbe za opremu; prtljag; korice (futrole) za oznake na prtljagu; oznake za prtljag; kurirske torbe; ručni suncobrani; ženske tašne; ruksaci; torbe za nošenje na ramenu; školske torbe; sportske torbe; koferi; ceger torbe (tote torbe); putne torbe; kišobrani; nesereri koji se prodaju prazni; torbice koje se nose oko struka; štapovi za hodanje, novčanici.;

20 Figurice od plastike; figurice od vinila.;

25 Odjeća za plažu; kaiševi; kaputi; kostimi za igre sa ulogama; haljine; rukavice; kostimi za Noć vještica; dukserice sa kapuljačom; čarape i pletena trikotaža; odjeća za malu djecu; jakne; udobna odjeća za nošenje kod kuće; pantalone; puloveri; odjeća za kišu; marame, šalovi; bluze, košulje; šortsevi; suknje; odjeća za spavanje; kratke čarape; donji dijelovi trenerke; duks majice; džemper; kupaći kostimi; majice kratkih rukava; gornji dijelovi odjeće; potkošulje i untrcigeri; donji veš; obuća; pokrivala za glavu.;

28 Akcione figurice igračke; akcione igračke na baterije; lutke punjene kuglicama; društvene igre koje se igraju na tabli; figurice koje klimaju glavom; karte za igru; dekoracije i ukrasi za novogodišnje jelke (osim poslastica i električne rasvjete za novogodišnju jelku); kolekcionarske figurice; maske za kostime; električne akcione igračke; igračke u obliku likova iz fantazije; leteći diskovi (igračke); igračke na naduvavanje; zmajevi; manipulativne igre; mehaničke akcione igračke; modelovane plastične figurice za igru; salonske igre; pokloni za proslave u vidu malih igračaka; društvene igre; plišane igračke; figurice za igru koje se mogu pozicionirati; slagalice; igre za zamišljenim igranjem uloga; punjene igračke; stone igre; igračke koje govore; figure igračke; maske (igračke); vozila (igračke); oružje za igru; karte-sličice koje se razmjenjuju, za igru; konzole za video igre; mašine za video igre; lutke od vinila.;

38 Usluge emitovanja i prenosa (striminga) igranja video igara i takmičenja u igranju video igara putem globalnih komunikacionih mreža, Interneta i bežičnih mreža; komunikacione usluge koje se koriste za

elektronski prenos poruka i podataka; elektronski prenos podataka, grafike, slika i poruka među korisnicima računara za igranje video igara preko bežičnih komunikacionih mreža i Interneta; pružanje onlajn komunikacionih veza (linkova) koje preusmjeravaju korisnike veb-sajtova na druge lokalne i globalne veb stranice vezane za igre; pružanje onlajn pričaonica i foruma za interaktivnu diskusiju za prenos poruka među učesnicima i igračima računarskih i video igara; pružanje onlajn komunikacionih usluga za prenos poruka među korisnicima računara za igranje video igara; usluge video, audio i televizijskog prenosa (striminga); usluge internetskog emitovanja preko globalnih i lokalnih računarskih mreža; bežični elektronski prenos podataka, slika i informacija.;

41 Organizovanje i uživo vođenje takmičenja koji se odnose na računarske i video igre; organizovanje onlajn takmičenja računarskih i video igara za interaktivne igrače; usluge rasonode, naime, pružanje onlajn računarskih i video igara; usluge rasonode, naime, organizovanje sastanaka uživo sa obožavaocima (fanovima) i konferencija sa interaktivnim igrama među učesnicima u oblasti gejminga, video igara i e-sportova; usluge rasonode, naime, pružanje veb-sajtova koji prikazuju audio i video prezentacije koje se ne mogu preuzimati iz oblasti računarskih i video igara; klubovi obožavalaca (fanova); organizovanje uživo takmičenja računarskih i video igara i e-sportova; pružanje veb-sajtova koji prikazuju zabavne informacije iz oblasti računarskih i video igara; pružanje veb-sajtova koji prikazuju elektronske publikacije iz oblasti stripova, grafičkih romana i priča sa scenama i likovima zasnovanih na računarskim i video igrama; pružanje onlajn publikacija iz oblasti stripova, grafičkih romana i priča sa scenama i likovima zasnovanih na računarskim i video igrama koje se ne mogu preuzimati; pružanje onlajn interaktivnih računarskih i video igara za više igrača; pružanje onlajn trivia igrica (kvizova), savjeta i strategija za računarske i video igre; pružanje onlajn video igara; pružanje usluga praćenja korisnika onlajn interaktivnog igranja igrica i povezivanje onlajn igrača igrica sa drugim igračima svih nivoa vještina.

(210) **BAZ2022405A** (220) 24/02/2020
 (442) 31/03/2021
 (300) 88616928
 13/09/2019
 US
 (732) **Peacock TV LLC**
1201 North Market Street, Suite 1000,
Wilmington, Delaware 19801, US
 (740) PETOŠEVIĆ d.o.o.
 (591) crna, bijela, žuta, narandžasta, crvena,
 ljubičasta, plava, zelena
 (540)



(531) 24.17,26.4,27.5,29.1
 (511)

38 Emitiranje i prijenos uživo i unaprijed snimljenih audio-vizualnih, multimedijjskih i digitalnih sadržaja za ostale putem bežičnih mreža, interneta, kabela, satelita i globalnih, regionalnih i lokalnih računalnih mreža u područjima vijesti, zabave, sporta, komedije, drame, glazbe i glazbenih spotova; prijenos i isporuka uživo i unaprijed snimljenih audio-vizualnih, multimedijjskih i digitalnih sadržaja za ostale putem bežičnih mreža, interneta, kabela, satelita i globalnih, regionalnih i lokalnih računalnih mreža; prijenos i isporuka glasa, podataka, slika, signala, poruka i informacija; prijenos i isporuka audio-vizualnih, multimedijjskih i digitalnih sadržaja koji se ne mogu i onih koji se mogu preuzimati u obliku dugometražnih filmova, filmova djelomične duljine i isječaka, televizijskih programa, video zapisa, glazbenih video zapisa i glazbe; prijenos i isporuka video i interaktivnih igara; usluge podcasta i internetskog prijenosa; pružanje pristupa on-line forumima, soba za čavrljanje, poslužiteljima za prijenos i isporuku poruka i blogova putem bežičnih mreža, interneta, kabela, satelita i globalnih, regionalnih i lokalnih računalnih mreža; pružanje on-line elektroničkih oglasnih ploča za prijenos i isporuku poruka među korisnicima u području općeg interesa; usluge razmjene poruka na mreži; pružanje on-line foruma i poslužiteljima za prijenos i isporuku poruka s trenutnim izvještajima o događajima, zabavi, sportu, komediji, drami, glazbi i glazbenim videozapisima; upravljanje televizijskim mrežama i kanalima.

(210) **BAZ2022406A** (220) 24/02/2020
 (442) 31/03/2021
 (300) 88616924
 13/09/2019
 US
 (732) **Peacock TV LLC**
1201 North Market Street, Suite 1000,
Wilmington, Delaware 19801, US
 (740) PETOŠEVIĆ d.o.o.
 (591) crna, bijela, žuta, narandžasta, crvena,
 ljubičasta, plava, zelena
 (540)



(531) 24.17,26.4,27.5,29.1
 (511)

9 Softverske aplikacije za mobilne elektroničke uređaje i prijenosne elektroničke uređaje, odnosno mobilne telefone, celularne telefone, pametne telefone, ručne igrače konzole, tablete, laptop i notebook prijenosna računala; računalni softver, odnosno reproduktori audiovizualnog medijskog sadržaja koji se mogu preuzimati; softver za pretraživanje i označavanje videozapisa; računalni softver za strujanje audiovizualnog medijskog sadržaja na mobilnim elektroničkim uređajima i računalima; softver za praćenje i optimizaciju oglasa; računalni programi za video igre; programi za interaktivne igre; softverska platforma za pružanje programskih sučelja trećim stranama za pristupanje sadržajima mrežnih mjesta i podacima za razvoj internetskih stranica i razvoj aplikacija na mrežnim mjestima; Interaktivne igre, i to računalni programi i programi s videoigrama s videosadržajem iz filmova, televizijskih programa ili glazbenih videozapisa; digitalni mediji, odnosno, audiovizualni medijski sadržaj koji se može preuzimati iz područja vijesti, razonode, sporta, humora, drame, glazbe i glazbenih videozapisa; unaprijed snimljeni mediji, odnosno memorije bez pokretnih dijelova i poluvodičke memorije, tvrdi diskovi i diskovi, magnetske memorije, tvrdi diskovi i diskovi, flash ili USB pogoni, memorijske kartice, memorijski štapići, DVD-ovi, CD-ovi, optički diskovi, interaktivni diskovi s glazbom i glazbenim videozapisima, videokasete i audiokasete i laserski diskovi s vijestima, razonodom, sportom, humorom, dramom, glazbom i glazbenim videozapisima.

(210) **BAZ2022407A** (220) 24/02/2020
 (442) 31/03/2021
 (300) 88616319
 13/09/2019
 US
 (732) **Peacock TV LLC**
1201 North Market Street, Suite 1000,
Wilmington, Delaware 19801, US
 (740) PETOŠEVIĆ d.o.o.
 (591) crna, žuta, narandžasta, crvena,
 ljubičasta, plava, zelena
 (540)



(531) 24.17,27.5.8,2,29.1.15

(511)

9 Softverske aplikacije za mobilne elektroničke uređaje i prijenosne elektroničke uređaje, odnosno mobilne telefone, celularne telefone, pametne telefone, ručne igrače konzole, tablete, laptop i notebook prijenosna računala; računalni softver, odnosno reproduktori audiovizualnog medijskog sadržaja koji se mogu preuzimati; softver za pretraživanje i označavanje videozapisa; računalni softver za strujanje audiovizualnog medijskog sadržaja na mobilnim elektroničkim uređajima i računalima; softver za praćenje i optimizaciju oglasa; računalni programi za video igre; programi za interaktivne igre; softverska platforma za pružanje programskih sučelja trećim stranama za pristupanje sadržajima mrežnih mjesta i podacima za razvoj internetskih stranica i razvoj aplikacija na mrežnim mjestima; Interaktivne igre, i to računalni programi i programi s videoigrama s videosadržajem iz filmova, televizijskih programa ili glazbenih videozapisa; digitalni mediji, odnosno, audiovizualni medijski sadržaj koji se može preuzimati iz područja vijesti, razonode, sporta, humora, drame, glazbe i glazbenih videozapisa; unaprijed snimljeni mediji, odnosno memorije bez pokretnih dijelova i poluvodičke memorije, tvrdi diskovi i diskovi, magnetske memorije, tvrdi diskovi i diskovi, flash ili USB pogoni, memorijske kartice, memorijski štapići, DVD-ovi, CD-ovi, optički diskovi, interaktivni diskovi s glazbom i glazbenim videozapisima, videokasete i audiokasete i laserski diskovi s vijestima, razonodom, sportom, humorom, dramom, glazbom i glazbenim videozapisima.

(210) **BAZ2022408A** (220) 24/02/2020
 (442) 31/03/2021
 (300) 88616349
 13/09/2019
 US
 (732) **Peacock TV LLC**
1201 North Market Street, Suite 1000,
Wilmington, Delaware 19801, US
 (740) PETOŠEVIĆ d.o.o.
 (591) crna, žuta, narandžasta, crvena,
 ljubičasta, plava, zelena
 (540)



(531) 24.17,27.5,29.1

(511)

41 Usluge obrazovanja i zabave, odnosno pružanje i prikazivanje audiovizualnog sadržaja uživo i snimljenog audiovizualnog sadržaja iz područja izvještavanja o aktualnim događajima, vijesti, razonode, sporta, humora, drame, glazbe i glazbenih videozapisa; pružanje mrežnog mjesta koje sadržava audiovizualni sadržaj uživo i prethodno snimljeni audiovizualni sadržaj, odnosno !grane filmove, televizijski program, videozapise, glazbene videozapise i glazbu i videoisječke, audioisječke, glazbene isječke, filmske isječke i fotografije, u području izvještavanja o aktualnim događanjima, vijesti, razonode, sporta, humora, drame, glazbe i glazbenih videozapisa; pružanje mrežnih stranica s video i interaktivnim igrama; pružanje interaktivnih internetskih igara; pružanje informacija na mreži putem bežičnih mreža, interneta, globalnih, regionalnih i lokalnih računalnih mreža, u vezi s temama igranih filmova, televizijskih programa, videozapisa, glazbenih videozapisa i glazbe; pružanje mrežnih interaktivnih resursa i programskih vodiča u vezi s temama igranih filmova, televizijskih programa, videosadržaja, glazbenih spotova i glazbe prilagođene programskim preferencijama gledatelja; usluge elektroničke izdavačke djelatnosti, odnosno mrežno objavljivanje tekstova, grafike, fotografija, slika i audiovizualnih djela drugih za strujanje ili preuzimanje koja sadržavaju izvještavanje o aktualnim događajima, vijesti, razonodu, sport, humor, dramu, glazbu i glazbene videozapise; proizvodnja i distribucija audiovizualnih djela, odnosno filmova, televizijskih programa, videozapisa, glazbenih videosadržaja, glazbe i internetskih audioemisija, za strujanje ili preuzimanje iz područja izvještavanja o aktualnim događajima, vijesti, zabave, sporta, humora, drame, glazbe i glazbenih videozapisa; iznajmljivanje audiovizualnih djela, odnosno filmova, televizijskih programa, videozapisa, glazbenih videozapisa, glazbe i

internetskih audioemisija, iz područja vijesti, razonode, sporta, humora, drame, glazbe i glazbenih videozapisa; iznajmljivanje videoigara; proizvodnja i distribucija softvera za video i računalne igre; pružanje blogova u obliku mrežnog časopisa putem interneta koji sadržavaju izvještavanje o aktualnim događajima, vijesti, razonodu, sport, humor, dramu, glazbu i glazbene videozapise.

(210) **BAZ2022409A** (220) 24/02/2020

(442) 31/03/2021

(300) 88616343

13/09/2019

US

(732) **Peacock TV LLC**

**1201 North Market Street, Suite 1000,
Wilmington, Delaware 19801, US**

(740) PETOŠEVIĆ d.o.o.

(591) crna, žuta, narandžasta, crvena,
ljubičasta, plava, zelena

(540)



(531) 24.17,27.5,29.1

(511)

38 Emitiranje i prijenos uživo i unaprijed snimljenih audio-vizualnih, multimedijjskih i digitalnih sadržaja za ostale putem bežičnih mreža, interneta, kabela, satelita i globalnih, regionalnih i lokalnih računalnih mreža u područjima vijesti, zabave, sporta, komedije, drame, glazbe i glazbenih spotova; prijenos i isporuka uživo i unaprijed snimljenih audio-vizualnih, multimedijjskih i digitalnih sadržaja za ostale putem bežičnih mreža, interneta, kabela, satelita i globalnih, regionalnih i lokalnih računalnih mreža; prijenos i isporuka glasa, podataka, slika, signala, poruka i informacija; prijenos i isporuka audio-vizualnih, multimedijjskih i digitalnih sadržaja koji se ne mogu i onih koji se mogu preuzimati u obliku dugometražnih filmova, filmova djelomične duljine i isječaka, televizijskih programa, video zapisa, glazbenih video zapisa i glazbe; prijenos i isporuka video i interaktivnih igara; usluge podcasta i internetskog prijenosa; pružanje pristupa on-line forumima, soba za čavrljanje, poslužiteljima za prijenos i isporuku poruka i blogova putem bežičnih mreža, interneta, kabela, satelita i globalnih, regionalnih i lokalnih računalnih mreža; pružanje on-line elektroničkih oglasnih ploča za prijenos i isporuku poruka među korisnicima u području općeg interesa; usluge razmjene poruka na mreži; pružanje on-line foruma i poslužiteljima za prijenos i isporuku poruka s trenutnim izvještajima o događajima, zabavi, sportu, komediji, drami, glazbi i glazbenim videozapisima; upravljanje televizijskim mrežama i kanalima.

(210) **BAZ2022410A** (220) 24/02/2020

(442) 31/03/2021

(300) 88616929

13/09/2019

US

(732) **Peacock TV LLC**

**1201 North Market Street, Suite 1000,
Wilmington, Delaware 19801, US**

(740) PETOŠEVIĆ d.o.o.

(591) crna, bijela, žuta, narandžasta, crvena,
ljubičasta, plava, zelena

(540)



(531) 24.17,26.4,27.5,29.1.

(511)

41 Usluge obrazovanja i zabave, odnosno pružanje i prikazivanje audiovizualnog sadržaja uživo i snimljenog audiovizualnog sadržaja iz područja izvještavanja o aktualnim događajima, vijesti, razonode, sporta, humora, drame, glazbe i glazbenih videozapisa; pružanje mrežnog mjesta koje sadržava audiovizualni sadržaj uživo i prethodno snimljeni audiovizualni sadržaj, odnosno igrane filmove, televizijski program, videozapise, glazbene videozapise i glazbu i videoisječke, audioisječke, glazbene isječke, filmske isječke i fotografije, u području izvještavanja o aktualnim događanjima, vijesti, razonode, sporta, humora, drame, glazbe i glazbenih videozapisa; pružanje mrežnih stranica s video i interaktivnim igrama; pružanje interaktivnih internetskih igara; pružanje informacija na mreži putem bežičnih mreža, interneta, globalnih, regionalnih i lokalnih računalnih mreža, u vezi s temama igranih filmova, televizijskih programa, videozapisa, glazbenih videozapisa i glazbe; pružanje mrežnih interaktivnih resursa i programskih vodiča u vezi s temama igranih filmova, televizijskih programa, videosadržaja, glazbenih spotova i glazbe prilagođene programskim preferencijama gledatelja; usluge elektroničke izdavačke djelatnosti, odnosno mrežno objavljivanje tekstova, grafike, fotografija, slika i audiovizualnih djela drugih za strujanje ili preuzimanje koja sadržavaju izvještavanje o aktualnim događajima, vijesti, razonodu, sport, humor, dramu, glazbu i glazbene videozapise; proizvodnja i distribucija audiovizualnih djela, odnosno filmova, televizijskih programa, videozapisa, glazbenih videosadržaja, glazbe i internetskih audioemisija, za strujanje ili preuzimanje iz područja izvještavanja o aktualnim događajima, vijesti, zabave, sporta, humora, drame, glazbe i glazbenih videozapisa; iznajmljivanje audiovizualnih djela, odnosno filmova, televizijskih programa, videozapisa, glazbenih videozapisa, glazbe i internetskih audioemisija, iz područja vijesti, razonode, sporta, humora, drame, glazbe i glazbenih videozapisa; iznajmljivanje videoigara; proizvodnja i distribucija softvera za video i računalne igre; pružanje blogova u obliku mrežnog časopisa putem interneta koji sadržavaju izvještavanje o aktualnim događajima, vijesti, razonodu, sport, humor, dramu, glazbu i glazbene videozapise.

(210) **BAZ2022411A** (220) 24/02/2020

(442) 31/03/2021

(732) **G.L. Pharma GmbH****Schlossplatz 1, 8502 Lannach, AT**

(740) PETOŠEVIĆ d.o.o.

(540)

TROMBOPIRIN

(511)

5 Farmaceutski, medicinski i veterinarski proizvodi; higijenski proizvodi za upotrebu u medicini; dijetna hrana i tvari prilagođene za medicinske ili veterinarske potrebe, hrana za dojenčad; dijetni dodaci za ljude i životinje; flasteri, materijal za previjanje; materijali za plombiranje zubi i za zubne otiske; dezinfekcijska sredstva; preparati za uništavanje životinjskih štetočina; fungicidi, herbicidi.

(210) **BAZ2022412A** (220) 24/02/2020

(442) 31/03/2021

(732) **VITRINOR VITRIFICADOS DEL NORTE, S.A.L.****Barrio de Rioseco, S/N 39788 Guriezo (CANTABRIA), ES**

(740) MSA IP

(591) crna, crvena, bijela

(540)



(531) 26.4,26.11,27.5,29.1

(511)

21 Kućni kuhinjski proizvodi za upotrebu u domaćinstvu napravljeni od emajliranog čelika i aluminijuma, kao što su tave za prženje, čupovi, mali lonci, čajnici, wok tave.

(210) **BAZ2022413A** (220) 24/02/2020

(442) 31/03/2021

(732) **TPK d.o.o.****Carice Milice 79, Paraćin, RS**

(740) "Živko Mijatović & Partners" d.o.o.

(540)

LAFINO

(511)

3 Kozmetički proizvodi; mirisi i parfimerijski proizvodi; esencijalna ulja.

(210) **BAZ2022414A** (220) 24/02/2020

(442) 31/03/2021

(732) **Javno preduzeće RADIO-TELEVIZIJA REPUBLIKE SRPSKE Banja Luka Trg Republike Srpske broj 9, Banja Luka, BA**

(740) Advokatska firma "Sajić" o.d. Banja Luka

(540)

RADIO TELEVIZIJA REPUBLIKE SRPSKE

(511)

35 Oglašavanje i marketing; Oglašavanje putem svih sredstava javne komunikacije; Reklamne usluge agencija za radio i televizijsko oglašavanje; Radio i televizijsko oglašavanje; Radijsko oglašavanje i reklamiranje; Usluge oglašavanja i promocije putem televizije, radija i pošte.;

38 Televizijski prenos; Emitovanje (Televizijsko); Emitovanje kablovske televizije; Satelitsko televizijsko emitovanje; Usluge televizijske komunikacije; Emitovanje televizijskih programa; Prenos televizijskih programa; Usluge emitovanja radija, televizije i kablovske televizije; Emitovanje podataka putem televizije; Emitovanje programa kablovske televizije; Komunikacija informacija putem televizije; Upravljanje sistemima kablovske televizije; Emitovanje filmova putem televizije; Televizijsko emitovanje uz pretplatu; Radijsko i televizijsko emitovanje; Televizijsko i radijsko emitovanje; Upravljanje televizijskim kablovskim mrežama; Emitovanje finansijskih informacija putem televizije; Prenos kompjuterizovanih podataka putem televizije; Informacije o emitovanju kablovske televizije; Interaktivno televizijsko i radio emitovanje; Iznajmljivanje opreme za televizijsko emitovanje; Omogućavanje komunikacije putem televizijskog prenosa; Emitovanje radio i televizijskih programa; Prenos radio i televizijskih programa; Usluge radijskog i televizijskog emitovanja; Emitovanje i prenos televizijskih programa; Emitovanje televizijskih programa putem Interneta; Pružanje informacija o emitovanju kablovske televizije; Emitovanje i prenošenje programa kablovske televizije; Prenos interaktivnih vodiča za televizijske programe; Televizijski prenos (streaming) uživo preko Interneta; Usluge prenosa televizijskih servisa po narudžbi; Prenos televizijskih programa pomoću vanzemaljskog satelita; Bežični prenos i emitovanje televizijskih programa; Usluge prenosa teksta na televizijskom ekranu; Usluge televizijskog emitovanja za mobilne telefone; Prenos radio i televizijskih programa putem satelita; Pružanje televizijskih informacija u vezi s radiotelefonima; Obezbeđivanje opreme za televizijsko emitovanje na otvorenim lokacijama; Prijem televizijskih programa za dalje prenošenje na pretplatnike; Pomoć drugima u pružanju komunikacionih usluga putem kablovske televizije; Usluge protoka (streaminga) video, audio i televizijskog sadržaja uživo; Usluge emitovanja koje se odnose na televiziju sa internetskim protokolom; Emitovanje i prenos televizijskih programa koji se plaćaju po gledanju; Emitovanje televizijskih i radio programa putem kablovskih ili bežičnih mreža; Istovremeno televizijsko emitovanje putem globalnih komunikacionih mreža, Interneta i bežičnih mreža; Pružanje telekomunikacionog pristupa televizijskim programima koji se pružaju putem usluge na zahtjev; Pružanje telekomunikacionog pristupa

filmskim i televizijskim programima koji: pružaju putem usluge videa na zahtjev.;

41 Televizijska produkcija; Produkcija televizijskih emisija; Zabava/razonoda posredstvom televizije; Obrazovne usluge putem televizije; Televizijska i radio zabava; Radio i televizijska zabava; Produkcija obrazovnih televizijskih programa; Produkcija televizijskih programa uživo; Produkcija televizijskih zabavnih programa; Produkcija sportskih događaja za televiziju; Radio i televizijski programi (Produkcija); Produkcija televizijskih zabavnih programa uživo; Zabava u obliku televizijskih dnevnika; Zabavne usluge u obliku televizijskih programa; Pružanje radio i televizijskih zabavnih sadržaja; Usluge informativnih programa za radio ili televiziju; Produkcija zabavnih sadržaja u obliku televizijskih programa; Poučavanje; Razonoda/zabava; Kulturne i sportske aktivnosti; Priprema i proizvodnja televizijske i radijske produkcije; Proizvodnja radijskog zabavnog programa.

(210) **BAZ2022415A** (220) 24/02/2020

(442) 31/03/2021

(732) **Javno preduzeće RADIO-TELEVIZIJA REPUBLIKE SRPSKE Banja Luka Trg Republike Srpske broj 9, Banja Luka, BA**

(740) Advokatska firma "Sajić" o.d. Banja Luka
(540)



(531) 26.4,26.11,27.5,28.5

(511)

35 Oglašavanje i marketing; Oglašavanje putem svih sredstava javne komunikacije; Reklamne usluge agencija za radio i televizijsko oglašavanje; Radio i televizijsko oglašavanje; Radijsko oglašavanje i reklamiranje; Usluge oglašavanja i promocije putem televizije, radija i pošte.;

38 Televizijski prenos; Emitovanje (Televizijsko); Emitovanje kablovske televizije; Satelitsko televizijsko emitovanje; Usluge televizuelne komunikacije; Emitovanje televizijskih programa; Prenos televizijskih programa; Usluge emitovanja radija, televizije i kablovske televizije; Emitovanje podataka putem televizije; Emitovanje programa kablovske televizije; Komunikacija informacija putem televizije; Upravljanje sistemima kablovske televizije; Emitovanje filmova putem televizije; Televizijsko emitovanje uz pretplatu; Radijsko i televizijsko emitovanje; Televizijsko i radijsko emitovanje; Upravljanje televizijskim kablovskim mrežama; Emitovanje finansijskih informacija putem televizije; Prenos kompjuterizovanih podataka putem televizije; Informacije o emitovanju kablovske televizije; Interaktivno televizijsko i radio emitovanje; Iznajmljivanje opreme za televizijsko emitovanje; Omogućavanje komunikacije putem televizijskog prenosa; Emitovanje radio i televizijskih programa; Prenos radio i televizijskih programa; Usluge radijskog i televizijskog emitovanja; Emitovanje i prenos televizijskih programa;

Emitovanje televizijskih programa putem Interneta; Pružanje informacija o emitovanju kablovske televizije; Emitovanje i prenošenje programa kablovske televizije; Prenos interaktivnih vodiča za televizijske programe; Televizijski prenos (streaming) uživo preko Interneta; Usluge prenosa televizijskih servisa po narudžbi; Prenos televizijskih programa pomoću vanzemaljskog satelita; Bežični prenos i emitovanje televizijskih programa; Usluge prenosa teksta na televizijskom ekranu; Usluge televizijskog emitovanja za mobilne telefone; Prenos radio i televizijskih programa putem satelita; Pružanje televizijskih informacija u vezi s radiotelefonima; Obezbeđivanje opreme za televizijsko emitovanje na otvorenim lokacijama; Prijem televizijskih programa za dalje prenošenje na pretplatnike; Pomoć drugima u pružanju komunikacionih usluga putem kablovske televizije; Usluge protoka (streaminga) video, audio i televizijskog sadržaja uživo; Usluge emitovanja koje se odnose na televiziju sa internetskim protokolom; Emitovanje i prenos televizijskih programa koji se plaćaju po gledanju; Emitovanje televizijskih i radio programa putem kablovskih ili bežičnih mreža; Istovremeno televizijsko emitovanje putem globalnih komunikacionih mreža, Interneta i bežičnih mreža; Pružanje telekomunikacionog pristupa televizijskim programima koji se pružaju putem usluge na zahtjev; Pružanje telekomunikacionog pristupa filmskim i televizijskim programima koji: pružaju putem usluge videa na zahtjev.;

41 Televizijska produkcija; Produkcija televizijskih emisija; Zabava/razonoda posredstvom televizije; Obrazovne usluge putem televizije; Televizijska i radio zabava; Radio i televizijska zabava; Produkcija obrazovnih televizijskih programa; Produkcija televizijskih programa uživo; Produkcija televizijskih zabavnih programa; Produkcija sportskih događaja za televiziju; Radio i televizijski programi (Produkcija); Produkcija televizijskih zabavnih programa uživo; Zabava u obliku televizijskih dnevnika; Zabavne usluge u obliku televizijskih programa; Pružanje radio i televizijskih zabavnih sadržaja; Usluge informativnih programa za radio ili televiziju; Produkcija zabavnih sadržaja u obliku televizijskih programa; Poučavanje; Razonoda/zabava; Kulturne i sportske aktivnosti; Priprema i proizvodnja televizijske i radijske produkcije; Proizvodnja radijskog zabavnog programa.

(210) **BAZ2022416A** (220) 24/02/2020

(442) 31/03/2021

(732) **Javno preduzeće RADIO-TELEVIZIJA REPUBLIKE SRPSKE Banja Luka Trg Republike Srpske broj 9, Banja Luka, BA**

(740) Advokatska firma "Sajić" o.d. Banja Luka

(591) siva, bijela, crvena, plava

(540)



(531) 26.4,26.11,27.5,28.5,29.1

(511)

35 Oglašavanje i marketing; Oglašavanje putem svih sredstava javne komunikacije; Reklamne usluge agencija za radio i televizijsko oglašavanje; Radio i televizijsko oglašavanje; Radijsko oglašavanje i reklamiranje; Usluge oglašavanja i promocije putem televizije, radija i pošte. ;

38 Televizijski prenos; Emitovanje (Televizijsko); Emitovanje kablovske televizije; Satelitsko televizijsko emitovanje; Usluge televizuelne komunikacije; Emitovanje televizijskih programa; Prenos televizijskih programa; Usluge emitovanja radija, televizije i kablovske televizije; Emitovanje podataka putem televizije; Emitovanje programa kablovske televizije; Komunikacija informacija putem televizije; Upravljanje sistemima kablovske televizije; Emitovanje filmova putem televizije; Televizijsko emitovanje uz pretplatu; Radijsko i televizijsko emitovanje; Televizijsko i radijsko emitovanje; Upravljanje televizijskim kablovskim mrežama; Emitovanje finansijskih informacija putem televizije; Prenos kompjuterizovanih podataka putem televizije; Informacije o emitovanju kablovske televizije; Interaktivno televizijsko i radio emitovanje; Iznajmljivanje opreme za televizijsko emitovanje; Omogućavanje komunikacije putem televizijskog prenosa; Emitovanje radio i televizijskih programa; Prenos radio i televizijskih programa; Usluge radijskog i televizijskog emitovanja; Emitovanje i prenos televizijskih programa; Emitovanje televizijskih programa putem Interneta; Pružanje informacija o emitovanju kablovske televizije; Emitovanje i prenošenje programa kablovske televizije; Prenos interaktivnih vodiča za televizijske programe; Televizijski prenos (streaming) uživo preko Interneta; Usluge prenosa televizijskih servisa po narudžbi; Prenos televizijskih programa pomoću vanzemaljskog satelita; Bežični prenos i emitovanje televizijskih programa; Usluge prenosa teksta na televizijskom ekranu; Usluge televizijskog emitovanja za mobilne telefone; Prenos radio i televizijskih programa putem satelita; Pružanje televizijskih informacija u vezi s radiotelefonima; Obezbeđivanje opreme za televizijsko emitovanje na otvorenim lokacijama; Prijem televizijskih programa za dalje prenošenje na pretplatnike; Pomoć drugima u pružanju komunikacionih usluga putem kablovske televizije; Usluge protoka (streaminga) video, audio i televizijskog sadržaja uživo; Usluge emitovanja koje se odnose na televiziju sa internetskim protokolom; Emitovanje i prenos televizijskih programa koji se plaćaju po

gledanju; Emitovanje televizijskih i radio programa putem kablovskih ili bežičnih mreža; Istovremeno televizijsko emitovanje putem globalnih komunikacionih mreža, Interneta i bežičnih mreža; Pružanje telekomunikacionog pristupa televizijskim programima koji se pružaju putem usluge na zahtjev; Pružanje telekomunikacionog pristupa filmskim i televizijskim programima koji pružaju putem usluge videa na zahtjev.;

41 Televizijska produkcija; Produkcija televizijskih emisija; Zabava/razonoda posredstvom televizije; Obrazovne usluge putem televizije; Televizijska i radio zabava; Radio i televizijska zabava; Produkcija obrazovnih televizijskih programa; Produkcija televizijskih programa uživo; Produkcija televizijskih zabavnih programa; Produkcija sportskih događaja za televiziju; Radio i televizijski programi (Produkcija); Produkcija televizijskih zabavnih programa uživo; Zabava u obliku televizijskih dnevnika; Zabavne usluge u obliku televizijskih programa; Pružanje radio i televizijskih zabavnih sadržaja; Usluge informativnih programa za radio ili televiziju; Produkcija zabavnih sadržaja u obliku televizijskih programa; Poučavanje; Razonoda/zabava; Kulturne i sportske aktivnosti; Pripreme i proizvodnja televizijske i radijske produkcije; Proizvodnja radijskog zabavnog programa.

(210) **BAZ2022417A** (220) 25/02/2020

(442) 31/03/2021

(732) **Sanovel Ilaç Sanayi Ve Ticaret Anonim Sirketi Istinye Mah. Balabandere Cad. No:14 Sariyer 34460 Sariyer Istanbul, TR**

(740) "Živko Mijatović & Partners" d.o.o.

(540)

VENOMIA

(511)

5 Farmaceutski, medicinski i veterinarski pripravci; higijenski pripravci za medicinsku upotrebu; dijetetska hrana i tvari za medicinske ili veterinarske potrebe, hrana za dojenčad; dodatci prehrani za ljude i životinje; flasteri, materijal za previjanje; materijali za plombiranje zubi i za zubne otiske; dezinfekcijska sredstva; sredstva za uništavanje štetočina; fungicidi, herbicidi.

(210) **BAZ2022418A** (220) 25/02/2020

(442) 31/03/2021

(732) **Sanovel Ilaç Sanayi Ve Ticaret Anonim Sirketi Istinye Mah. Balabandere Cad. No:14 Sariyer 34460 Sariyer Istanbul, TR**

(740) "Živko Mijatović & Partners" d.o.o.

(540)

DIYATIX

(511)

5 Farmaceutski, medicinski i veterinarski pripravci; higijenski pripravci za medicinsku upotrebu; dijetetska hrana i tvari za medicinske ili veterinarske potrebe, hrana za dojenčad; dodatci prehrani za ljude i životinje; flasteri, materijal za previjanje; materijali za plombiranje zubi i za zubne otiske; dezinfekcijska sredstva; sredstva za uništavanje štetočina; fungicidi, herbicidi.

(210) **BAZ2022419A** (220) 25/02/2020

(442) 31/03/2021

(732) **Sanovel Ilaç Sanayi Ve Ticaret Anonim Sirketi Istinye Mah. Balabandere Cad. No:14 Sariyer 34460 Sariyer Istanbul, TR**

(740) "Živko Mijatović & Partners" d.o.o.

(540)

DIPDEN PLUS

(511)

5 Farmaceutski, medicinski i veterinarski pripravci; higijenski pripravci za medicinsku upotrebu; dijetetska hrana i tvari za medicinske ili veterinarske potrebe, hrana za dojenčad; dodatci prehrani za ljude i životinje; flasteri, materijal za previjanje; materijali za plombiranje zubi i za zubne otiske; dezinfekcijska sredstva; sredstva za uništavanje štetočina; fungicidi, herbicidi.

(210) **BAZ2022420A** (220) 25/02/2020

(442) 31/03/2021

(732) **INDUSTRIAL d.o.o. Sarajevo Put Famosa br. 38, 71000 Sarajevo, BA**

(540)



(531) 2.9,5.3,5.5,27.5

(511)

6 Pločice od metala; metalne podne pločice; zidne pločice od metala; građevinski metalni paneli; izolirani metalni paneli za oblaganje zidova; metalni paneli za oglašavanje; metalni paneli za zidove; metalni paneli za oblaganje; metalni paneli za ograde; metalni paneli za vrata.;

19 Nemetalni zidni paneli; nemetalni paneli za vrata; nemetalni paneli za oblaganje; pločice; drvene pločice; nemetalne građevinske pločice; nemetalne podne pločice; nemetalne zidne pločice.;

20 Namještaj; ogledala; okviri; paneli za namještaj; paneli kao dijelovi namještaja; ukrasni drveni paneli; drveni paneli za namještaj, izložbeni paneli u formi namještaja.

(210) **BAZ2022421A** (220) 26/02/2020

(442) 31/03/2021

(732) **"SARAJEVSKA PIVARA" d.d. Sarajevo Franjevačka br. 15, 71000 Sarajevo, BA**

(740) Dragan Mićunović

(591) zelena, bijela, crvena, oker, crna

(540)



(531) 3.1,24.9,25.1,27.5,29.1

(511)

32 Pivo.

(210) **BAZ2022422A** (220) 26/02/2020
 (442) 31/03/2021
 (732) “DITA 1977 INDUSTRIJA
 DETERDŽENATA” d.o.o. Tuzla
 Husinskih rudara bb, 75000 Tuzla, BA
 (740) DR DIANA PROTIĆ TKALČIĆ &
 PARTNERS d.o.o.
 (591) crvena, bijela, zlatna, smeđa
 (540)



(531) 1.15,27.5,29.1.1,29.1.2,29.1.6,29.1.7
 (511)

3 Preparati za bijeljenje i ostale tvari za pranje rublja; deterdženti za ručno i mašinsko pranje rublja, u tečnom obliku, praškastom obliku, u obliku gela i tableta; omekšivači i oplemenjivači rublja; omekšivači vode; hvatač nečistoća i boja; preparati za pranje, čišćenje, njegu i uljepšavanje podova; preparati za pranje, čišćenje, njegu i uljepšavanje podnih prekrivača; preparati za čišćenje, njegu i uljepšavanje namještaja; preparati za čišćenje, njegu i uljepšavanje tapaciranog namještaja; preparati za pranje, čišćenje, njegu i uljepšavanje tkanina; preparati za pranje, čišćenje, poliranje, odmašćivanje i struganje.; 5 Sredstva za osvježavanje zraka; dezodorirajuća sredstva (osim onih za ličnu upotrebu).

(210) **BAZ2022423A** (220) 26/02/2020
 (442) 31/03/2021
 (732) **Mohamed BELARBI**
 Résidence du Golf, 1 avenue du
 Rivalet, 83580 Gassin, FR
 (740) “LINEA SERVICES” d.o.o. Sarajevo
 (540)

LESTROPEZIENNES PAR M. BELARBI

(511)

18 Torbice, futrole za kartice, novčanici, futrole, kozmetičke torbice koje se prodaju prazne, torbice namjenjene da sadrže kozmetiku, torbe, ručne torbe, rančevi, školske torbe, torbe za dokumenta, torbe sa točkicama, torbe za plažu, putne torbe, putne garniture, sanduci (prtljag), torbe za putovanja, putni kovečezi [prtljag], koferi, kišobrani, suncobrani.;

20 Namještaj; sjedeći dio za klupe; sofe; pisaci stolovi; stolovi; stolovi sa opcijom natkrivanja radnog dijela; televizijski namještaj; izlozi; kredenci; stolice (sjedišta); ležaljke za plažu (sjedišta); jastučići; sanduci; ogledala; komode; divani; police (namještaj); čiviluci; postolja za kišobrane; stalci za časopise; paravani [namještaj]; izloženi štandovi za robu, vitrine za kozmetiku; police; držači za flaše; radne ploče; predmeti od pletenog pruča; košare, nemetalne; dekoracije napravljene od kostiju, slonovače, kitove kosti, školjki, čilibara, sepiolita, gipsa, plastike, voska ili drveta, osim ukrasa za božićne jelke.;

25 Odjeća, kupaći kostimi, kupaće gaće, bade mantili, ešarpe, tunike za plažu, šalovi, bandane, marame, okovratnici, rukavice, rukavice bez prstiju, kaiševi, pokrivala za glavu, donje rublje, obuća.

- (210) **BAZ2022425A** (220) 26/02/2020
 (442) 31/03/2021
 (300) 88616816
 13/09/2019
 US
 (732) **Peacock TV LLC**
1201 North Market Street, Suite 1000,
Wilmington, Delaware 19801, US
 (740) PETOŠEVIĆ d.o.o.
 (591) crna, žuta, narandžasta, crvena,
 ljubičasta, plava, zelena
 (540)



(531) 24.17,27.5,29.1

(511)

9 Softverske aplikacije za mobilne elektroničke uređaje i prijenosne elektroničke uređaje, odnosno mobilne telefone, celularne telefone, pametne telefone, ručne igrače konzole, tablete, laptop i notebook prijenosna računala; računalni softver, odnosno reproduktori audiovizualnog medijskog sadržaja koji se mogu preuzimati; softver za pretraživanje i označavanje videozapisa; računalni softver za strujanje audiovizualnog medijskog sadržaja na mobilnim elektroničkim uređajima i računalima; softver za praćenje i optimizaciju oglasa; računalni programi za video igre; programi za interaktivne igre; softverska platforma za pružanje programskih sučelja trećim stranama za pristupanje sadržajima mrežnih mjesta i podacima za razvoj internetskih stranica i razvoj aplikacija na mrežnim mjestima; Interaktivne igre, i to računalni programi i programi s videoigrama s videosadržajem iz filmova, televizijskih programa ili glazbenih videozapisa; digitalni mediji, odnosno, audiovizualni medijski sadržaj koji se može preuzimati iz područja vijesti, rasonode, sporta, humora, drame, glazbe i glazbenih videozapisa; unaprijed snimljeni mediji, odnosno memorije bez pokretnih dijelova i poluvodičke memorije, tvrdi diskovi i diskovi, magnetske memorije, tvrdi diskovi i diskovi, flash ili USB pogoni, memorijske kartice, memorijski štapići, DVD-ovi, CD-ovi, optički diskovi, interaktivni diskovi s glazbom i glazbenim videozapisima, videokasete i audiokasete i laserski diskovi s vijestima, rasonodom, sportom, humorom, dramom, glazbom i glazbenim videozapisima.

- (210) **BAZ2022426A** (220) 26/02/2020
 (442) 31/03/2021
 (300) 88616825
 13/09/2019
 US
 (732) **Peacock TV LLC**
1201 North Market Street, Suite 1000,
Wilmington, Delaware 19801, US
 (740) PETOŠEVIĆ d.o.o.
 (591) crna, žuta, narandžasta, crvena,
 ljubičasta, plava, zelena
 (540)



(531) 24.17,27.5,29.1

(511)

41 Usluge obrazovanja i zabave, odnosno pružanje i prikazivanje audiovizualnog sadržaja uživo i snimljenog audiovizualnog sadržaja iz područja izvještavanja o aktualnim događajima, vijesti, rasonode, sporta, humora, drame, glazbe i glazbenih videozapisa; pružanje mrežnog mjesta koje sadržava audiovizualni sadržaj uživo i prethodno snimljeni audiovizualni sadržaj, odnosno igrane filmove, televizijski program, videozapise, glazbene videozapise i glazbu i videoisječke, audioisječke, glazbene isječke, filmske isječke i fotografije, u području izvještavanja o aktualnim događajima, vijesti, rasonode, sporta, humora, drame, glazbe i glazbenih videozapisa; pružanje mrežnih stranica s video i interaktivnim igrama; pružanje interaktivnih internetskih igara; pružanje informacija na mreži putem bežičnih mreža, interneta, globalnih, regionalnih i lokalnih računalnih mreža, u vezi s temama igranih filmova, televizijskih programa, videozapisa, glazbenih videozapisa i glazbe; pružanje mrežnih interaktivnih resursa i programskih vodiča u vezi s temama igranih filmova, televizijskih programa, videosadržaja, glazbenih spotova i glazbe prilagođene programskim preferencijama gledatelja; usluge elektroničke izdavačke djelatnosti, odnosno mrežno objavljivanje tekstova, grafike, fotografija, slika i audiovizualnih djela drugih za strujanje ili preuzimanje koja sadržavaju izvještavanje o aktualnim događajima, vijesti, rasonodu, sport, humor, dramu, glazbu i glazbene videozapise; proizvodnja i distribucija audiovizualnih djela, odnosno filmova, televizijskih programa, videozapisa, glazbenih videosadržaja, glazbe i internetskih audioemisija, za strujanje ili preuzimanje iz područja izvještavanja o aktualnim događajima, vijesti, zabave, sporta, humora, drame, glazbe i glazbenih videozapisa; iznajmljivanje audiovizualnih djela, odnosno filmova, televizijskih programa, videozapisa, glazbenih videozapisa, glazbe i internetskih audioemisija, iz područja vijesti, rasonode, sporta, humora, drame, glazbe i glazbenih videozapisa; iznajmljivanje videoigara; proizvodnja i distribucija softvera za video i računalne igre; pružanje blogova u obliku mrežnog časopisa putem interneta koji sadržavaju izvještavanje o aktualnim događajima, vijesti, rasonodu, sport, humor, dramu, glazbu i glazbene videozapise.

(210) **BAZ2022427A** (220) 26/02/2020

(442) 31/03/2021

(300) 88616824

13/09/2019

US

(732) **Peacock TV LLC****1201 North Market Street, Suite 1000,
Wilmington, Delaware 19801, US**

(740) PETOŠEVIĆ d.o.o.

(591) crna, žuta, narandžasta, crvena,
ljubičasta, plava, zelena

(540)



(531) 24.17,27.5,29.1

(511)

38 Emitiranje i prijenos uživo i unaprijed snimljenih audio-vizualnih, multimedijjskih i digitalnih sadržaja za ostale putem bežičnih mreža, interneta, kabela, satelita i globalnih, regionalnih i lokalnih računalnih mreža u područjima vijesti, zabave, sporta, komedije, drame, glazbe i glazbenih spotova; prijenos i isporuka uživo i unaprijed snimljenih audio-vizualnih, multimedijjskih i digitalnih sadržaja za ostale putem bežičnih mreža, interneta, kabela, satelita i globalnih, regionalnih i lokalnih računalnih mreža; prijenos i isporuka glasa, podataka, slika, signala, poruka i informacija; prijenos i isporuka audio-vizualnih, multimedijjskih i digitalnih sadržaja koji se ne mogu i onih koji se mogu preuzimati u obliku dugometražnih filmova, filmova djelomične duljine i isječaka, televizijskih programa, video zapisa, glazbenih video zapisa i glazbe; prijenos i isporuka video i interaktivnih igara; usluge podcasta i internetskog prijenosa; pružanje pristupa on-line forumima, soba za čavljanje, poslužiteljima za prijenos i isporuku poruka i blogova putem bežičnih mreža, interneta, kabela, satelita i globalnih, regionalnih i lokalnih računalnih mreža; pružanje on-line elektroničkih oglasnih ploča za prijenos i isporuku poruka među korisnicima u području općeg interesa; usluge razmjene poruka na mreži; pružanje on-line foruma i poslužiteljima za prijenos i isporuku poruka s trenutnim izvještajima o događajima, zabavi, sportu, komediji, drami, glazbi i glazbenim videozapisima; upravljanje televizijskim mrežama i kanalima.

(210) **BAZ2022428A** (220) 26/02/2020

(442) 31/03/2021

(300) 88616940

13/09/2019

US

(732) **Peacock TV LLC****1201 North Market Street, Suite1000,
Wilmington, Delaware 19801, US**

(740) PETOŠEVIĆ d.o.o.

(591) crna, bijela, žuta, narandžasta, crvena,
ljubičasta, plava, zelena

(540)



(531) 24.1,26.4,27.5,29.1

(511)

9 Softverske aplikacije za mobilne elektroničke uređaje i prijenosne elektroničke uređaje, odnosno mobilne telefone, celularne telefone, pametne telefone, ručne igrače konzole, tablete, laptop i notebook prijenosna računala; računalni softver, odnosno reproduktori audiovizualnog medijskog sadržaja koji se mogu preuzimati; softver za pretraživanje i označavanje videozapisa; računalni softver za strujanje audiovizualnog medijskog sadržaja na mobilnim elektroničkim uređajima i računalima; softver za praćenje i optimizaciju oglasa; računalni programi za video igre; programi za interaktivne igre; softverska platforma za pružanje programskih sučelja trećim stranama za pristupanje sadržajima mrežnih mjesta i podacima za razvoj internetskih stranica i razvoj aplikacija na mrežnim mjestima; Interaktivne igre, i to računalni programi i programi s videoigrama s videosadržajem iz filmova, televizijskih programa ili glazbenih videozapisa; digitalni mediji, odnosno, audiovizualni medijski sadržaj koji se može preuzimati iz područja vijesti, razonode, sporta, humora, drame, glazbe i glazbenih videozapisa; unaprijed snimljeni mediji, odnosno memorije bez pokretnih dijelova i poluvodičke memorije, tvrdi diskovi i diskovi, magnetske memorije, tvrdi diskovi i diskovi, flash ili USB pogoni, memorijske kartice, memorijski štapići, DVD-ovi, CD-ovi, optički diskovi, interaktivni diskovi s glazbom i glazbenim videozapisima, videokasete i audiokasete i laserski diskovi s vijestima, razonodom, sportom, humorom, dramom, glazbom i glazbenim videozapisima.

(210) **BAZ2022429A** (220) 26/02/2020

(442) 31/03/2021

(300) 88616943

13/09/2019

US

(732) **Peacock TV LLC****1201 North Market Street, Suite 1000,
Wilmington, Delaware 19801, US**

(740) PETOŠEVIĆ d.o.o.

(591) crna, bijela, žuta, narandžasta, crvena,
ljubičasta, plava, zelena

(540)



(531) 24.1,26.4,27.5,29.1

(511)

38 Emitiranje i prijenos uživo i unaprijed snimljenih audio-vizualnih, multimedijских i digitalnih sadržaja za ostale putem bežičnih mreža, interneta, kabela, satelita i globalnih, regionalnih i lokalnih računalnih mreža u područjima vijesti, zabave, sporta, komedije, drame, glazbe i glazbenih spotova; prijenos i isporuka uživo i unaprijed snimljenih audio-vizualnih, multimedijских i digitalnih sadržaja za ostale putem bežičnih mreža, interneta, kabela, satelita i globalnih, regionalnih i lokalnih računalnih mreža; prijenos i isporuka glasa, podataka, slika, signala, poruka i informacija; prijenos i isporuka audio-vizualnih, multimedijских i digitalnih sadržaja koji se ne mogu i onih koji se mogu preuzimati u obliku dugometražnih filmova, filmova djelomične duljine i isječaka, televizijskih programa, video zapisa, glazbenih video zapisa i glazbe; prijenos i isporuka video i interaktivnih igara; usluge podcasta i internetskog prijenosa; pružanje pristupa on-line forumima, soba za čavrljanje, poslužiteljima za prijenos i isporuku poruka i blogova putem bežičnih mreža, interneta, kabela, satelita i globalnih, regionalnih i lokalnih računalnih mreža; pružanje on-line elektroničkih oglasnih ploča za prijenos i isporuku poruka među korisnicima u području općeg interesa; usluge razmjene poruka na mreži; pružanje on-line foruma i poslužiteljima za prijenos i isporuku poruka s trenutnim izvještajima o događajima, zabavi, sportu, komediji, drami, glazbi i glazbenim videozapisima; upravljanje televizijskim mrežama i kanalima.

(210) **BAZ2022430A** (220) 26/02/2020

(442) 31/03/2021

(300) 88616944

13/09/2019

US

(732) **Peacock TV LLC****1201 North Market Street, Suite 1000,
Wilmington, Delaware 19801, US**

(740) PETOŠEVIĆ d.o.o.

(591) crna, bijela, žuta, narandžasta, crvena,
ljubičasta, plava, zelena

(540)



(531) 24.1,26.4,27.5,29.1

(511)

41 Usluge obrazovanja i zabave, odnosno pružanje i prikazivanje audiovizualnog sadržaja uživo i snimljenog audiovizualnog sadržaja iz područja izvještavanja o aktualnim događajima, vijesti, rasonode, sporta, humora, drame, glazbe i glazbenih videozapisa; pružanje mrežnog mjesta koje sadržava audiovizualni sadržaj uživo i prethodno snimljeni audiovizualni sadržaj, odnosno igrane filmove, televizijski program, videozapise, glazbene videozapise i glazbu i videoisječke, audioisječke, glazbene isječke, filmske isječke i fotografije, u području izvještavanja o aktualnim događanjima, vijesti, rasonode, sporta, humora, drame, glazbe i glazbenih videozapisa; pružanje mrežnih stranica s video i interaktivnim igrama; pružanje interaktivnih internetskih igara; pružanje informacija na mreži putem bežičnih mreža, interneta, globalnih, regionalnih i lokalnih računalnih mreža, u vezi s temama igranih filmova, televizijskih programa, videozapisa, glazbenih videozapisa i glazbe; pružanje mrežnih interaktivnih resursa i programskih vodiča u vezi s temama igranih filmova, televizijskih programa, videosadržaja, glazbenih spotova i glazbe prilagođene programskim preferencijama gledatelja; usluge elektroničke izdavačke djelatnosti, odnosno mrežno objavljivanje tekstova, grafike, fotografija, slika i audiovizualnih djela drugih za strujanje ili preuzimanje koja sadržavaju izvještavanje o aktualnim događajima, vijesti, rasonodu, sport, humor, dramu, glazbu i glazbene videozapise; proizvodnja i distribucija audiovizualnih djela, odnosno filmova, televizijskih programa, videozapisa, glazbenih videosadržaja, glazbe i internetskih audioemisija, za strujanje ili preuzimanje iz područja izvještavanja o aktualnim događajima, vijesti, zabave, sporta, humora, drame, glazbe i glazbenih videozapisa; iznajmljivanje audiovizualnih djela, odnosno filmova, televizijskih programa, videozapisa, glazbenih videozapisa, glazbe i internetskih audioemisija, iz područja vijesti, rasonode, sporta, humora, drame, glazbe i glazbenih videozapisa; iznajmljivanje videoigara; proizvodnja i distribucija softvera za video i računalne igre; pružanje blogova u obliku mrežnog časopisa putem interneta koji sadržavaju izvještavanje o aktualnim događajima, vijesti, rasonodu, sport, humor, dramu, glazbu i glazbene videozapise.

(210) **BAZ2022431A** (220) 26/02/2020
 (442) 31/03/2021
 (732) “**BIMAL**” d.d. **Brčko distrikt BiH**
Bijeljinska br. 9, Brčko distrikt, BA
 (591) crvena
 (540)



(531) 26.1,26.11,27.5,29.1.1
 (511)
 36 Usluga najma nekretnina.;
 37 Razne vrste popravke el. opreme, namještaja, mašina, instrumenata i alata; Usluge iznajmljivanja alata; Usluge postavljanja i popravka računara.;
 42 Usluge u oblasti računarske i internet sigurnosti i usluge enkripcije podataka.;
 45 Sigurnosne usluge za zaštitu imovine i lica.

(210) **BAZ2022433A** (220) 28/02/2020
 (442) 31/03/2021
 (732) **Monster Energy Company**
1 Monster Way, Corona, California
92879, US
 (740) DR DIANA PROTIĆ TKALČIĆ &
 PARTNERS d.o.o.
 (540)

MONSTER ENERGY ULTRA BLUE

(511)
 32 Bezalkoholna pića, uključujući gazirana pića i energetska pića; sirupi, koncentрати, praškovi i preparati za pripremanje pića, uključujući gazirana pića i energetska pića; pivo.

(210) **BAZ2022434A** (220) 28/02/2020
 (442) 31/03/2021
 (732) **Colgate-Palmolive Company, a**
Delaware Corporation
300 Park Avenue, New York, New York
10022, US
 (740) PETOŠEVIĆ d.o.o.
 (540)

HERBAL SMOOTHIE

(511)
 3 Pasta za zube i vodice za ispiranje usta.

(210) **BAZ2022435A** (220) 28/02/2020
 (442) 31/03/2021
 (732) **Tav-Tech Ltd.**
Haatzmaut Street, Top Rasco Building
40, PO Box 1167, Yehud, 56000, IL
 (740) “Živko Mijatović & Partners” d.o.o.
 (540)

JETPEEL

(511)
 10 Kirurški, medicinski i stomatološki uređaji i instrumenti; aparati za estetsku masažu; ništa od prethodno navedenog u vezi sa aparatima ili instrumentima za piling.

(210) **BAZ2022436A** (220) 28/02/2020
 (442) 31/03/2021
 (732) **The Coca-Cola Company**
One Coca-Cola Plaza, Atlanta, Georgia
30313, US
 (740) “Živko Mijatović & Partners” d.o.o.
 (540)

AQUARIUS

(511)
 32 Napitci, uključujući vode za piće, vode sa dodatim okusima, mineralne i gazirane vode; drugi bezalkoholni napici, uključujući gazirana pića, energetske napitke i sportske napitke; voćni napici i sokovi uključujući kokosovu vodu; sirupi, koncentрати, praškovi i drugi pripravci za spravljanje napitaka, uključujući vode sa dodatim okusima, mineralne i gazirane vode, gazirana pića, energetske napitke, sportske napitke, voćne napitke i sokove; napici i sokovi od povrća.

(210) **BAZ2022438A** (220) 03/03/2020

(442) 31/03/2021

(732) **Riot Games, Inc.****12333 West Olympic Blvd., Los Angeles, CA 90064, US**

(740) "MSA IP"

(540)



(531) 26.4,27.5

(511)

9 Softver „proširene stvarnosti“ za igranje video igara koji se može preuzimati; softver za računarske igre koji se može preuzimati; računarski programi koji se mogu preuzimati a koji se koriste za praćenje statusa različitih korisnika usluga onlajn interaktivnog igranja igrica i onlajn povezivanje igrača sa drugim igračima svih nivoa vještina; elektronske publikacije, naime, stripovi, grafički romani, magazini, priručnici, i bilteni iz oblasti zabave i video igara koje se mogu preuzimati; softver za igre za mobilne telefone koji se može preuzimati; pozadine i grafičke slike za ekran za kompjutere, mobilne telefone, tablete koje se mogu preuzimati; softver za video igre koji se može preuzimati; softver za igre virtualne realnosti za igranje video igara koji se može preuzimati; snimljeni softver „proširene stvarnosti“ za igranje video igara; snimljeni softver za računarske igre; snimljeni softver za računarske igre i priručnici u elektronskom formatu koji se prodaju kao cjelina; snimljeni softver za virtualnu realnost za igranje video igara; snimljeni softver za video igre; kertridži za video igre; diskovi za video igre; zvučnici; punjači za baterije za laptopove, mobilne telefone, tablet računare, i druge prenosive uređaje sa USB-om; prazne USB fleš memorije; računarske tastature; računarski miševi; ukrasni magneti; slušalice-bubice; naočare za vid; slušalice; slušalice koje se koriste za računare; jednonožni stativi (monopodi) za ručne digitalne elektronske uređaje, naime, foto aparate, mobilne telefone, tablet računare; podloge za miševe; zaštitne navlake za mobilne telefone; naočare za sunce.;

16 Štampane stvari, naime, stripovi, grafički romani, priručnici iz oblasti računarskih igara, priručnici za video igre, strateška uputstva za igre; umjetničke reprodukcije; prazni dnevници; kalendari; crteži koji se kopiraju na podlogu; papir za umotavanje poklona; čestitke; bilježnice; romani; transparenti (baneri) od papira; razglednice; poster; kancelarijski materijal i pribor; naljepnice; kolekcionarske sličice; naljepnice za zid; instrumenti za pisanje.;

18 Višenamjenske ručne torbe; fitness torbe; rančevi; torbe za plažu; torbice za kaiš; torbe za knjige; platnene torbe za kupovinu; novčanici za kovanice; kozmetičke torbice koje se

prodaju prazne; kurirske vrećice; mali rančevi; ranac (vreća) sa ućkurom; cilindrične tekstilne torbe; torbice za nošenje na bokovima ili preko ramena; sportske torbe za teretanu; ručne torbice; futrole za ključeve; torbe za opremu; prtljag; korice (futrole) za oznake na prtljagu; oznake za prtljag; kurirske torbe; ručni suncobrani; ženske tašne; ruksaci; torbe za nošenje na ramenu; školske torbe; sportske torbe; koferi; ceger torbe (tote torbe); putne torbe; kišobrani; neseleri koji se prodaju prazni; torbice koje se nose oko struka; štاپови za hodanje, novčanici.;

20 Figurice od plastike; figurice od vinila.;

25 Odjeća za plažu; kaiševi; kaputi; kostimi za igre sa ulogama; haljine; rukavice; kostimi za Noć vještica; dukserice sa kapuljačom; čarape i pletena trikotaža; odjeća za malu djecu; jakne; udobna odjeća za nošenje kod kuće; pantalone; puloveri; odjeća za kišu; marame, šalovi; bluže, košulje; šortsevi; suknje; odjeća za spavanje; kratke čarape; donji dijelovi trenerke; duks majice; džemper; kupaći kostimi; majice kratkih rukava; gornji dijelovi odjeće; potkošulje i untrčigeri; donji veš; obuća; pokrivala za glavu.;

28 Akcione figurice igračke; akcione igračke na baterije; lutke punjene kuglicama; društvene igre koje se igraju na tabli; figurice koje klimaju glavom; karte za igru; dekoracije i ukrasi za novogodišnje jelke (osim poslastica i električne rasvjete za novogodišnju jelku); kolekcionarske figurice; maske za kostime; električne akcione igračke; igračke u obliku likova iz fantazije; leteći diskovi (igračke); igračke na naduvavanje; zmajevi; manipulativne igre; mehaničke akcione igračke; modelovane plastične figurice za igru; salonske igre; pokloni za proslave u vidu malih igračaka; društvene igre; plišane igračke; figurice za igru koje se mogu pozicionirati; slagalice; igre za zamišljenim igranjem uloga; punjene igračke; stone igre; igračke koje govore; figure igračke; maske (igračke); vozila (igračke); oružje za igru; karte-sličice koje se razmjenjuju, za igru; konzole za video igre; mašine za video igre; lutke od vinila.;

38 Usluge emitovanja i prenosa (striminga) igranja video igara i takmičenja u igranju video igara putem globalnih komunikacionih mreža, Interneta i bežičnih mreža; komunikacione usluge koje se koriste za elektronski prenos poruka i podataka; elektronski prenos podataka, grafike, slika i poruka među korisnicima računara za igranje video igara preko bežičnih komunikacionih mreža i Interneta; pružanje onlajn komunikacionih veza (linkova) koje preusmjeravaju korisnike veb-sajtova na druge lokalne i globalne veb stranice vezane za igre; pružanje onlajn pričaonica i foruma za interaktivnu diskusiju za prenos poruka među učesnicima i igračima računarskih i video igara; pružanje onlajn komunikacionih usluga za prenos poruka među korisnicima računara za igranje video igara; usluge video, audio i televizijskog prenosa (striminga); usluge internetskog emitovanja preko globalnih i lokalnih računarskih mreža; bežični elektronski prenos podataka, slika i informacija.;

41 Organizovanje i uživo vođenje takmičenja koji se odnose na računarske i video igre; organizovanje onlajn takmičenja računarskih i video igara za interaktivne igračke; usluge razonode, naime, pružanje onlajn računarskih i video igara; usluge razonode, naime, organizovanje sastanaka uživo sa obožavaocima (fanovima) i konferencija sa interaktivnim igrama među učesnicima u oblasti gejminga, video igara i e-sportova; usluge razonode, naime, pružanje veb-sajtova koji prikazuju audio i video prezentacije koje se ne mogu preuzimati iz oblasti računarskih i video igara; klubovi obožavalaca (fanova); organizovanje uživo takmičenja

računarskih i video igara i e-sportova; pružanje veb-sajtova koji prikazuju zabavne informacije iz oblasti računarskih i video igara; pružanje veb-sajtova koji prikazuju elektronske publikacije iz oblasti stripova, grafičkih romana i priča sa scenama i likovima zasnovanih na računarskim i video igrama; pružanje onlajn publikacija iz oblasti stripova, grafičkih romana i priča sa scenama i likovima zasnovanih na računarskim i video igrama koje se ne mogu preuzimati; pružanje onlajn interaktivnih računarskih i video igara za više igrača; pružanje onlajn trivia igrica (kvizova), savjeta i strategija za računarske i video igre; pružanje onlajn video igara; pružanje usluga praćenja korisnika onlajn interaktivnog igranja igrica i povezivanje onlajn igrača igrica sa drugim igračima svih nivoa vještina.

(210) **BAZ2022440A** (220) 04/03/2020

(442) 31/03/2021

(732) **GPS WORLDWIDE CORP. AFRA Building, Samuel Lewis and 54 Street Panama City, Panama, PA**

(740) Marić & Co advokatsko društvo d.o.o.

(540)

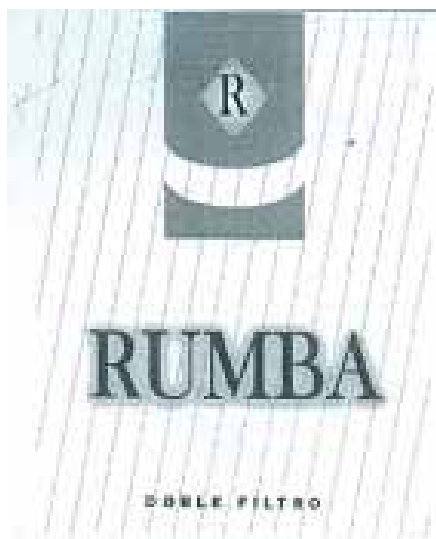

(531) 25.1,25.7,26.4,27.5,29.1

(511)

34 Cigarete.

(210) **BAZ2022441A** (220) 04/03/2020

(442) 31/03/2021

(732) **“Hidro-kop” d.o.o.**

Subotička 2c, 78000 Banja Luka, BA

(540)

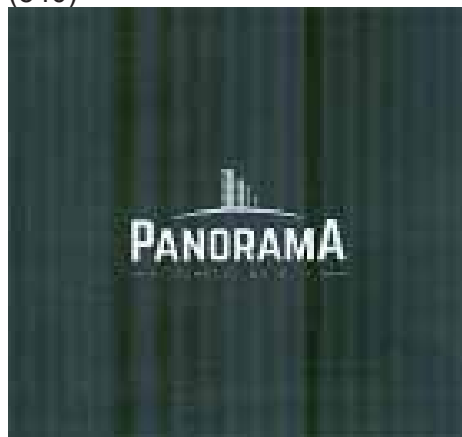

(531) 6.7,7.1,26.4,27.5

(511)

37 Izgradnja stanova, izgradnja stambenih i komercijalnih zgrada, izgradnja zgrada sa više stambenih prostorija, izgradnja komercijalnih nekretnina, izgradnja stambenih objekata, izgradnja nekretnina.

(210) **BAZ2022442A** (220) 05/03/2020

(442) 31/03/2021

(732) **Vladan Todorović**

Ul. Tunelska 3-5, 11000 Beograd, RS

(740) “LINEA SERVICES” d.o.o. Sarajevo

(591) crvena, bijela

(540)



(531) 26.4,27.5,29.1

(511)

25 Odjeća, obuća, pokrivala za glavu.

(210) **BAZ2022443A** (220) 05/03/2020
 (442) 31/03/2021
 (300) 88616922
 13/09/2019
 US
 (732) **Peacock TV LLC**
1201 North Market Street, Suite 1000,
Wilmington, Delaware 19801, US
 (740) PETOŠEVIĆ d.o.o.
 (591) crna, bijela, žuta, narandžasta, crvena,
 ljubičasta, plava, zelena
 (540)



(531) 24.17,26.4,27.5,29.1
 (511)

42 Pružanje privremene uporabe softvera koji se ne može preuzimati za strujanje uživo i unaprijed snimljenih audiovizualnih i multimedijjskih sadržaja na mobilne elektroničke uređaje; pružanje softvera koji se ne može preuzimati za pretraživanje, organiziranje i preporučivanje multimedijjskih sadržaja; udomljavanje digitalnog sadržaja na Internetu; udomljavanje i održavanje online zajednice koja sadrži audiovizualne sadržaje u području vijesti, zabave, sporta, komedije, drame, glazbe i glazbenih videosadržaja; pružanje programskih sučelja trećim stranama za pristup sadržaju i podacima web stranice.

(210) **BAZ2022444A** (220) 05/03/2020
 (442) 31/03/2021
 (300) 88616917
 13/09/2019
 US
 (732) **Peacock TV LLC**
1201 North Market Street, Suite 1000,
Wilmington, Delaware 19801, US
 (740) PETOŠEVIĆ d.o.o.
 (591) crna, bijela, žuta, narandžasta, crvena,
 ljubičasta, plava, zelena
 (540)



(531) 24.17,26.4,27.5,29.1
 (511)

9 Softverske aplikacije za mobilne elektroničke uređaje i prijenosne elektroničke uređaje, odnosno mobilne telefone, celularne telefone, pametne telefone, ručne igrače konzole, tablete, laptop i notebook prijenosna računala; računalni softver, odnosno reproduktori audiovizualnog medijskog sadržaja koji se mogu preuzimati; softver za pretraživanje i označavanje videozapisa; računalni softver za strujanje audiovizualnog medijskog sadržaja na mobilnim elektroničkim uređajima i računalima; softver za praćenje i optimizaciju oglasa; računalni programi za video igre; programi za interaktivne igre; softverska platforma za pružanje programskih sučelja trećim stranama za pristupanje sadržajima mrežnih mjesta i podacima za razvoj internetskih stranica i razvoj aplikacija na mrežnim mjestima; Interaktivne igre, i to računalni programi i programi s videoigramama s videosadržajem iz filmova, televizijskih programa ili glazbenih videozapisa; digitalni mediji, odnosno, audiovizualni medijski sadržaj koji se može preuzimati iz područja vijesti, razonode, sporta, humora, drame, glazbe i glazbenih videozapisa; unaprijed snimljeni mediji, odnosno memorije bez pokretnih dijelova i poluvodičke memorije, tvrdi diskovi i diskovi, magnetske memorije, tvrdi diskovi i diskovi, flash ili USB pogoni, memorijske kartice, memorijski štapići, DVD-ovi, CD-ovi, optički diskovi, interaktivni diskovi s glazbom i glazbenim videozapisima, videokasete i audiokasete i laserski diskovi s vijestima, razonodom, sportom, humorom, dramom, glazbom i glazbenim videozapisima.

(210) **BAZ2022445A** (220) 05/03/2020
 (442) 31/03/2021
 (300) 88616919
 13/09/2019
 US

(732) **Peacock TV LLC**
1201 North Market Street, Suite 1000,
Wilmington, Delaware 19801, US

(740) PETOŠEVIĆ d.o.o.

(591) crna, bijela, žuta, narandžasta, crvena,
 ljubičasta, plava, zelena

(540)



(531) 24.17,26.4,27.5,29.1

(511)

35 Oglašavanje; usluge ciljnog oglašavanja poslovnim partnerima (business-to-business); usluge analize oglašavanja; iznajmljivanje oglasnog vremena; usluge digitalne promidžbe; objavljivanje reklama za druge putem bežičnih mreža, interneta, kabela, satelita i globalnih, regionalnih i lokalnih računalnih mreža; usluge internetskog i online oglašavanja, marketinga i promidžbe; pružanje prostora na mobilnim uređajima, softverskim aplikacijama i mrežnim lokacijama za oglašavanje proizvoda i usluga; usluge internetskih i online maloprodajnih stranica, i to koje se odnose na audiovizualni sadržaj koji se može prenositi uživo ili preuzimati u područjima vijesti, zabave, sporta, komedije, drame, glazbe i glazbenih videozapisa; usluge programa vjernosti kupaca i usluge kluba kupaca za komercijalne, promotivne, reklamne i potrebe angažiranja kupaca.

(210) **BAZ2022446A** (220) 05/03/2020
 (442) 31/03/2021
 (300) 88616921
 13/09/2019
 US

(732) **Peacock TV LLC**
1201 North Market Street, Suite 1000,
Wilmington, Delaware 19801, US

(740) PETOŠEVIĆ d.o.o.

(591) crna, bijela, žuta, narandžasta, crvena,
 ljubičasta, plava, zelena

(540)



(531) 24.17,26.4,27.5,29.1

(511)

41 Usluge obrazovanja i zabave, odnosno pružanje i prikazivanje audiovizualnog sadržaja uživo i snimljenog audiovizualnog sadržaja iz područja izvještavanja o aktualnim događajima, vijesti, razonode, sporta, humora, drame, glazbe i glazbenih videozapisa; pružanje mrežnog mjesta koje sadržava audiovizualni sadržaj uživo i prethodno snimljeni audiovizualni sadržaj, odnosno igrane filmove, televizijski program, videozapise, glazbene videozapise i glazbu i videoisječke, audioisječke, glazbene isječke, filmske isječke i fotografije, u području izvještavanja o aktualnim događanjima, vijesti, razonode, sporta, humora, drame, glazbe i glazbenih videozapisa; pružanje mrežnih stranica s video i interaktivnim igrama; pružanje interaktivnih internetskih igara; pružanje informacija na mreži putem bežičnih mreža, interneta, globalnih, regionalnih i lokalnih računalnih mreža, u vezi s temama igranih filmova, televizijskih programa, videozapisa, glazbenih videozapisa i glazbe; pružanje mrežnih interaktivnih resursa i programskih vodiča u vezi s temama igranih filmova, televizijskih programa, videosadržaja, glazbenih spotova i glazbe prilagođene programskim preferencijama gledatelja; usluge elektroničke izdavačke djelatnosti, odnosno mrežno objavljivanje tekstova, grafike, fotografija, slika i audiovizualnih djela drugih za strujanje ili preuzimanje koja sadržavaju izvještavanje o aktualnim događajima, vijesti, razonodu, sport, humor, dramu, glazbu i glazbene videozapise; proizvodnja i distribucija audiovizualnih djela, odnosno filmova, televizijskih programa, videozapisa, glazbenih videosadržaja, glazbe i internetskih audioemisija, za strujanje ili preuzimanje iz područja izvještavanja o aktualnim događajima, vijesti, zabave, sporta, humora, drame, glazbe i glazbenih videozapisa; iznajmljivanje audiovizualnih djela, odnosno filmova, televizijskih programa, videozapisa, glazbenih videozapisa, glazbe i internetskih audioemisija, iz područja vijesti, razonode, sporta, humora, drame, glazbe i glazbenih videozapisa; iznajmljivanje videoigara; proizvodnja i distribucija softvera za video i računalne igre; pružanje blogova u obliku mrežnog časopisa putem interneta koji sadržavaju izvještavanje o aktualnim događajima, vijesti, razonodu, sport, humor, dramu, glazbu i glazbene videozapise.

(210) **BAZ2022447A** (220) 05/03/2020

(442) 31/03/2021

(300) 88616920

13/09/2019

US

(732) **Peacock TV LLC****1201 North Market Street, Suite 1000,
Wilmington, Delaware 19801, US**

(740) PETOŠEVIĆ d.o.o.

(591) crna, bijela, žuta, narandžasta, crvena,
ljubičasta, plava, zelena

(540)



(531) 24.17,26.4,27.5,29.1

(511)

38 Emitiranje i prijenos uživo i unaprijed snimljenih audio-vizualnih, multimedijских i digitalnih sadržaja za ostale putem bežičnih mreža, interneta, kabela, satelita i globalnih, regionalnih i lokalnih računalnih mreža u područjima vijesti, zabave, sporta, komedije, drame, glazbe i glazbenih spotova; prijenos i isporuka uživo i unaprijed snimljenih audio-vizualnih, multimedijских i digitalnih sadržaja za ostale putem bežičnih mreža, interneta, kabela, satelita i globalnih, regionalnih i lokalnih računalnih mreža; prijenos i isporuka glasa, podataka, slika, signala, poruka i informacija; prijenos i isporuka audio-vizualnih, multimedijских i digitalnih sadržaja koji se ne mogu i onih koji se mogu preuzimati u obliku dugometražnih filmova, filmova djelomične duljine i isječaka, televizijskih programa, video zapisa, glazbenih video zapisa i glazbe; prijenos i isporuka video i interaktivnih igara; usluge podcasta i internetskog prijenosa; pružanje pristupa on-line forumima, soba za čavrljanje, poslužiteljima za prijenos i isporuku poruka i blogova putem bežičnih mreža, interneta, kabela, satelita i globalnih, regionalnih i lokalnih računalnih mreža; pružanje on-line elektroničkih oglasnih ploča za prijenos i isporuku poruka među korisnicima u području općeg interesa; usluge razmjene poruka na mreži; pružanje on-line foruma i poslužiteljima za prijenos i isporuku poruka s trenutnim izvještajima o događajima, zabavi, sportu, komediji, drami, glazbi i glazbenim videozapisima; upravljanje televizijskim mrežama i kanalima.

(210) **BAZ2022448A** (220) 05/03/2020

(442) 31/03/2021

(732) **PwC Business Trust****300 Madison Avenue, New York, NY
10017, US**

(740) PETOŠEVIĆ d.o.o.

(540)

PWC

(511)

45 Pravne usluge; savjetovanje i konzultacije u vezi sa regulatornim pitanjima okoliša; konzultacije na polju krađe podataka i krađe identiteta; konzultantske usluge na polju zakona koji se odnose na sigurnost i privatnost, odredbi i preduslova; konzultantske usluge na polju katalogiziranja i praćenja stranih i domaćih lokalnih regulatorskih preduslova a u svrhu dobivanja dozvola i regulatorskih suglasnosti; savjeti u vezi intelektualnog vlasništva; usluge podrške pri vođenju parnica; pružanje informacija u vezi sa pravima intelektualnog i industrijskog vlasništva; usluge usklađivanja u vezi sa regulativom, a naročito, pregled standarda i prakse radi asistiranja klijentima, a u svrhu usklađivanja sa njihovima lokalnim zakonima, odredbama i pravilima na polju bankarskog tržišta i tržišta kapitala, osiguranja, upravljanja imovinom, poreza, računovodstva, revizije, finansijskih usluga, kontrole izvoza i carina, sigurnosti hrane, medicinskih uređaja, borbe protiv mita i korupcije, farmaceutske i biološke znanosti, zaposleničkih naknada, klimatskih promjena, komunalija, energije, zdravstvene zaštite, telekomunikacija, privatnosti podataka, automobilske industrije, ugostiteljstva i razonode; sigurnosne usluge, a naročito, davanje sigurnosnih procjena o fizičkim lokacijama, informacionim sistemima i radnom okruženju; usluge vještačenja na polju vrijednosnih papira, forenzičkog računovodstva, intelektualnog vlasništva, cyber kriminala, informacionih tehnologija, procjena štete u parnicama, kompleksnih poslovnih sporova, sporova u graditeljstvu, prijevara u zdravstvenoj njezi i sporovima; usluge arbitraže; usluge podrške u vođenju parnica i rješavanju sporova; davanje online informacija u vezi sa svim gore navedenim.

(210) **BAZ2022449A** (220) 05/03/2020
 (442) 31/03/2021
 (732) **Lidl Stiftung & Co.**
KG Stiftsbergstrasse 1, 74172
Neckarsulm, DE
 (740) Marić & Co advokatsko društvo d.o.o.
 (540)



(531) 2.9,24.15,27.5

(511)

32 Bezalkoholna pića, posebno bezalkoholno pivo, mineralne i gazirane vode, gazirana pića, voćna pića i voćni sokovi; piva.

(210) **BAZ2022450A** (220) 05/03/2020
 (442) 31/03/2021
 (732) **Lidl Stiftung & Co.**
KG Stiftsbergstrasse 1, 74172
Neckarsulm, DE
 (740) Marić & Co advokatsko društvo d.o.o.
 (540)

HAMPSTEAD

(531) 27.5

(511)

33 Alkoholna pića (osim piva), džin.

(210) **BAZ2022451A** (220) 05/03/2020
 (442) 31/03/2021
 (732) **Lidl Stiftung & Co.**
KG Stiftsbergstrasse 1, 74172
Neckarsulm, DE
 (740) Marić & Co advokatsko društvo d.o.o.
 (540)



(531) 26.1,27.5

(511)

30 Peciva, slastice, sladoled i smrznuti jogurt.

(210) **BAZ2022452A** (220) 06/03/2020
 (442) 31/03/2021
 (732) **Pharmalys Laboratories SA**
Siedereistrasse 9, CH-6280 Hochdorf,
SZ
 (740) STAM d.o.o.
 (540)



(531) 1.15,6.1,26.13,27.5

(511)

5 Farmaceutski i veterinarski proizvodi; dijetalna hrana i tvari za medicinsku ili veterinarsku upotrebu, hrana za bebe; dodaci prehrani za ljude i životinje; mlijeko u prahu za bebe; hrana za bebe; dijetetski dodaci prehrani.

(210) **BAZ2022453A** (220) 06/03/2020
 (442) 31/03/2021
 (732) **Pharmaceutical chemical cosmetic industry ALKALOID AD Skopje**
Blvd. Aleksandar Makedonski 12, 1000 Skopje, MK
 (740) "Živko Mijatović & Partners" d.o.o.
 (591) nijanse plave, nijanse ljubičaste, nijanse narandžaste, žuta, roza, crna, bež, bijela
 (540)



(531) 1.1,2.5,29.1
 (511)

3 Nemedicinska kozmetika i toaletni preparati; nemedicinska sredstva za čišćenje zuba; parfimerija; eterična ulja; preparati za bijeljenje i druge supstance za upotrebu u perionicama; preparati za čišćenje, poliranje, ribanje i abrazivni preparati; sapuni; kozmetički preparati; losioni za kosu; maramice natopljene kozmetičkim losionima; preparati za čišćenje zuba; šamponi; parfemi; kozmetika za djecu; tečni deterdženti; kozmetički preparati za kupanje; toaletna voda; preparati za zaštitu od sunca; kozmetičke kreme; kozmetički preparati za njegu kože; losioni za kozmetičku upotrebu; ulja za kozmetičku upotrebu; ulje od jasminka; ulje od lavande; losioni za tijelo; kreme za lice; dezodoransi za tijelo; talk puder za toaletnu upotrebu.;

5 Farmaceutski, medicinski i veterinarski preparati; sanitarni preparati za upotrebu u medicini; dijetetska hrana i supstance prilagođene za upotrebu u medicini i veterinarstvu; hrana za bebe; pelene za bebe; dijetetski dodaci za ljude i životinje; flasteri; materijali za previjanje; materijali za plombiranje zuba, zubarski vosak; dezinfekciona sredstva; preparati za uništavanje štetočina; fungicidi, herbicidi.;

35 Oglašavanje; onlajn oglašavanje na kompjuterskoj mreži; poslovno upravljanje; poslovna administracija; kancelarijske usluge; reklamiranje.

(210) **BAZ2022454A** (220) 06/03/2020
 (442) 31/03/2021
 (732) **Pharmaceutical chemical cosmetic industry ALKALOID AD Skopje**
Blvd. Aleksandar Makedonski 12, 1000 Skopje, MK
 (740) "Živko Mijatović & Partners" d.o.o.
 (591) crvena, nijanse plave, žuta, smeđa, bež, narandžasta, nijanse zelene, bijela, siva
 (540)



(531) 2.5,4.3,29.1
 (511)

3 Nemedicinska kozmetika i toaletni preparati; nemedicinska sredstva za čišćenje zuba; parfimerija; eterična ulja; preparati za bijeljenje i druge supstance za upotrebu u perionicama; preparati za čišćenje, poliranje, ribanje i abrazivni preparati; sapuni; kozmetički preparati; losioni za kosu; maramice natopljene kozmetičkim losionima; preparati za čišćenje zuba; šamponi; parfemi; kozmetika za djecu; tečni deterdženti; kozmetički preparati za kupanje; toaletna voda; preparati za zaštitu od sunca; kozmetičke kreme; kozmetički preparati za njegu kože; losioni za kozmetičku upotrebu; ulja za kozmetičku upotrebu; ulje od jasminka; ulje od lavande; losioni za tijelo; kreme za lice; dezodoransi za tijelo; talk puder za toaletnu upotrebu.;

5 Farmaceutski, medicinski i veterinarski preparati; sanitarni preparati za upotrebu u medicini; dijetetska hrana i supstance prilagođene za upotrebu u medicini i veterinarstvu; hrana za bebe; pelene za bebe; dijetetski dodaci za ljude i životinje; flasteri; materijali za previjanje; materijali za plombiranje zuba, zubarski vosak; dezinfekciona sredstva; preparati za uništavanje štetočina; fungicidi, herbicidi.;

35 Oglašavanje; onlajn oglašavanje na kompjuterskoj mreži; poslovno upravljanje; poslovna administracija; kancelarijske usluge; reklamiranje.

- (210) **BAZ2022455A** (220) 06/03/2020
 (442) 31/03/2021
 (732) **Pharmaceutical chemical cosmetic industry ALKALOID AD Skopje**
Blvd. Aleksandar Makedonski 12, 1000 Skopje, MK
 (740) "Živko Mijatović & Partners" d.o.o.
 (591) svijetlo plava, tamno plava, žuta, oker, bijela, siva, crna, crvena, nijanse zelene, ljubičasta, bež, smeđa
 (540)



- (531) 2.5,21.3,27.5,29.1
 (511)

3 Nemedicinska kozmetika i toaletni preparati; nemedicinska sredstva za čišćenje zuba; parfimerija; eterična ulja; preparati za bijeljenje i druge supstance za upotrebu u perionicama; preparati za čišćenje, poliranje, ribanje i abrazivni preparati; sapuni; kozmetički preparati; losioni za kosu; maramice natopljene kozmetičkim losionima; preparati za čišćenje zuba; šamponi; parfemi; kozmetika za djecu; tečni deterdženti; kozmetički preparati za kupanje; toaletna voda; preparati za zaštitu od sunca; kozmetičke kreme; kozmetički preparati za njegu kože; losioni za kozmetičku upotrebu; ulja za kozmetičku upotrebu; ulje od jasmına; ulje od lavande; losioni za tijelo; kreme za lice; dezodoransi za tijelo; talk puder za toaletnu upotrebu.;

5 Farmaceutski, medicinski i veterinarski preparati; sanitarni preparati za upotrebu u medicini; dijetetska hrana i supstance prilagođene za upotrebu u medicini i veterinarstvu; hrana za bebe; pelene za bebe; dijetetski dodaci za ljude i životinje; flasteri; materijali za previjanje; materijali za plombiranje zuba, zubarski vosak; dezinfekciona sredstva; preparati za uništavanje štetočina; fungicidi, herbicidi.;

35 Oglašavanje; onlajn oglašavanje na kompjuterskoj mreži; poslovno upravljanje; poslovna administracija; kancelarijske usluge; reklamiranje.

- (210) **BAZ2022456A** (220) 06/03/2020
 (442) 31/03/2021
 (732) **Pharmaceutical chemical cosmetic industry ALKALOID AD Skopje**
Blvd. Aleksandar Makedonski 12, 1000 Skopje, MK
 (740) "Živko Mijatović & Partners" d.o.o.
 (591) nijanse žute, nijanse narandžaste, nijanse ljubičaste, roza, plava, crna, bijela, smeđa
 (540)



- (531) 2.5,2.9,3.1,24.9,29.1
 (511)

3 Nemedicinska kozmetika i toaletni preparati; nemedicinska sredstva za čišćenje zuba; parfimerija; eterična ulja; preparati za bijeljenje i druge supstance za upotrebu u perionicama; preparati za čišćenje, poliranje, ribanje i abrazivni preparati; sapuni; kozmetički preparati; losioni za kosu; maramice natopljene kozmetičkim losionima; preparati za čišćenje zuba; šamponi; parfemi; kozmetika za djecu; tečni deterdženti; kozmetički preparati za kupanje; toaletna voda; preparati za zaštitu od sunca; kozmetičke kreme; kozmetički preparati za njegu kože; losioni za kozmetičku upotrebu; ulja za kozmetičku upotrebu; ulje od jasmına; ulje od lavande; losioni za tijelo; kreme za lice; dezodoransi za tijelo; talk puder za toaletnu upotrebu.;

5 Farmaceutski, medicinski i veterinarski preparati; sanitarni preparati za upotrebu u medicini; dijetetska hrana i supstance prilagođene za upotrebu u medicini i veterinarstvu; hrana za bebe; pelene za bebe; dijetetski dodaci za ljude i životinje; flasteri; materijali za previjanje; materijali za plombiranje zuba, zubarski vosak; dezinfekciona sredstva; preparati za uništavanje štetočina; fungicidi, herbicidi.;

35 Oglašavanje; onlajn oglašavanje na kompjuterskoj mreži; poslovno upravljanje; poslovna administracija; kancelarijske usluge; reklamiranje.

(210) **BAZ2022458A** (220) 06/03/2020

(442) 31/03/2021

(732) **Dejan Čato**

Đure Jakšića 5, Banja Luka, BA

(540)



(531) 3.13,24.17,26.4,27.3,27.5

(511)

30 Slastice.;

43 Usluge (okrepe).

(210) **BAZ2022459A** (220) 09/03/2020

(442) 31/03/2021

(732) **NOBEL LIJEK d.o.o.**

Hasiba Brankovića 9, 71000 Sarajevo, BA

(740) STAM d.o.o.

(540)

PODAX

(511)

5 Farmaceutski proizvodi.

(210) **BAZ2022460A** (220) 09/03/2020

(442) 31/03/2021

(732) **NOBEL LIJEK d.o.o.**

Hasiba Brankovića 9, 71000 Sarajevo, BA

(740) STAM d.o.o.

(540)

NEXETIN

(511)

5 Farmaceutski proizvodi.

(210) **BAZ2022461A** (220) 09/03/2020

(442) 31/03/2021

(732) **NOBEL LIJEK d.o.o.**

Hasiba Brankovića 9, 71000 Sarajevo, BA

(740) STAM d.o.o.

(540)

LEBEL

(511)

5 Farmaceutski proizvodi.

(210) **BAZ2022462A** (220) 09/03/2020

(442) 31/03/2021

(732) **NOBEL LIJEK d.o.o.**

Hasiba Brankovića 9, 71000 Sarajevo, BA

(740) STAM d.o.o.

(591)

(540)

LIPIDRA

(511)

5 Farmaceutski proizvodi.

(210) **BAZ2022463A** (220) 09/03/2020

(442) 31/03/2021

(732) **NOBEL LIJEK d.o.o.**

Hasiba Brankovića 9, 71000 Sarajevo, BA

(740) STAM d.o.o.

(540)

SEFPOTEC

(511)

5 Farmaceutski proizvodi.

(210) **BAZ2022464A** (220) 09/03/2020

(442) 31/03/2021

(732) **Henkel AG & Co.**

**KGaA Henkelstrasse 67, 40589
Düsseldorf, DE**

(740) Dragan Mićunović

(591) crvena, plava

(540)



(531) 27.5,29.1

(511)

3 Impregnirane obrađene sintetičke netkane rupičaste maramice od celuloze koje se koriste pri pranju; sredstva za osvežavanje rublja, omekšivači, sredstva za privlačenje prljavštine i boja; sredstva za bjeljenje i druge supstance za upotrebu u pranju; sredstva za čišćenje, poliranje, odmaščivanje i abrazivna sredstva.;

21 Proizvodi za čišćenje; krpe za čišćenje.

(210) **BAZ2022465A** (220) 09/03/2020

(442) 31/03/2021

(732) **Henkel AG & Co. KGaA Henkelstrasse
67, 40589 Düsseldorf, DE**

(740) Dragan Mićunović

(591) crvena, narandžasta, ljubičasta, nijanse plave,
žuta, bijela, zelena, oker

(540)



(531) 1.15,26.1,26.13,26.15,27.5,29.1

(511)

3 Impregnirane obrađene sintetičke netkane rupičaste maramice od celuloze koje se koriste pri pranju; sredstva za izbjeljivanje za upotrebu u pranju, sredstva za privlačenje boja pri pranju, sredstva za uklanjanje boje pri pranju, sredstva za uklanjanje masti pri pranju, sredstva za uklanjanje mrlja pri pranju, tečnosti za pranje veša, štirka za veš, škrob za laštenje za pranje rublja, preparati za štirkanje, tkanina sa deterdžentom za čišćenje, sapun u prahu, sredstvo za zaštitu veša prilikom pranja, gel za prečišćavanje prilikom pranja, tekućine za pranje veša, pjena za čišćenje veša, štirka, sintetički deterdžent za rublje, pojačivači deterdženta, proizvodi za namakanje veša, loptice sa deterdžentom za pranje veša, sredstva za pranje veša, tekućine za pranje, sapuni za pranje, dodaci pranju; sredstva za ispiranje za veš i posuđe, sredstva za uklanjanje mrlja; sredstva za čišćenje, glačanje, poliranje i abrazivna sredstva, sredstva za čišćenje metala, emajliranog metala, drva, pluta, porculana, keramike, stakla, plastike, kože i tekstila; sredstva za uklanjanje mrlja; sapuni za neličnu upotrebu, parfimerija, esencijalna ulja.;

21 Sintetičke celulozne maramice koje se koriste pri pranju.

(210) **BAZ2022466A** (220) 10/03/2020

(442) 31/03/2021

(732) **Matea Alpeza**

**Herceg Stjepana 58, 88220 Široki
Brijeg, BA**

(740) DR DIANA PROTIĆ TKALČIĆ & PARTNERS
d.o.o.

(591) crna, žuta, plava, crvena, bijela, siva, smeđa

(540)



(531) 2.5,29.1

(511)

9 Animirani crteži, snimljeni filmovi, uključivo snimljeni animirani filmovi; snimljeni medijski sadržaji i medijski sadržaji koji se mogu preuzimati, uključivo podatkovne, audio, video i slikovne sadržaje; mediji za pohranu sa snimljenim podacima, audio, video i slikovnim zapisima; igre za mobilne telefone, kompjuterske i video igre, snimljene i koje se mogu preuzimati.;

16 Papir, karton; papirni i kartonski proizvodi; tiskarski proizvodi; fotografije; pribor za pisanje i kancelarijski pribor osim namještaja; ljepila (ljepljive tvari za papirne proizvode ili za kućanstvo); slikarski pribor i pribor za crtanje; bojanke; kistovi; oprema za nastavu i obuku; plastični listovi, folije i vrećice za umotavanje i ambalažu.;

29 Meso, riba, perad i divljač; mesni ekstrakti; proizvodi i prerađevine od mesa, ribe, peradi i divljači, uključivo hrenovke, parizer, paštete, kobasice, sudžuke; mesne konzerve; konzervirano, zamrznuto, sušeno i kuhano voće i povrće; hladetina (želei), džemovi, kompoti; jaja; mlijeko, sir, maslac, jogurt i ostali mliječni proizvodi; ulja i masti za prehranu.

(210) **BAZ2022467A** (220) 10/03/2020
(442) 31/03/2021

(732) **Matea Alpeza**
Herceg Stjepana 58, 88220 Široki Brijeg, BA

(740) DR DIANA PROTIĆ TKALČIĆ & PARTNERS
d.o.o.

(591) crna, žuta, roza, plava, zelena, bijela
(540)



(531) 2.5,29.1
(511)

9 Animirani crteži, snimljeni filmovi, uključivo snimljeni animirani filmovi; snimljeni medijski sadržaji i medijski sadržaji koji se mogu preuzimati, uključivo podatkovne, audio, video i slikovne sadržaje; mediji za pohranu sa snimljenim podacima, audio, video i slikovnim zapisima; igre za mobilne telefone, kompjuterske i video igre, snimljene i koje se mogu preuzimati.;

16 Papir, karton; papirni i kartonski proizvodi; tiskarski proizvodi; fotografije; pribor za pisanje i kancelarijski pribor osim namještaja; ljepila (ljepljive tvari za papirne proizvode ili za kućanstvo); slikarski pribor i pribor za crtanje; bojanke; kistovi; oprema za nastavu i obuku; plastični listovi, folije i vrećice za umotavanje i ambalažu.;

29 Meso, riba, perad i divljač; mesni ekstrakti; proizvodi i prerađevine od mesa, ribe, peradi i divljači, uključivo hrenovke, parizer, paštete, kobasice, sudžuke; mesne konzerve; konzervirano, zamrznuto, sušeno i kuhano voće i povrće; hladetina (želei), džemovi, kompoti; jaja; mlijeko, sir, maslac, jogurt i ostali mliječni proizvodi; ulja i masti za prehranu.

(210) **BAZ2022468A** (220) 10/03/2020

(442) 31/03/2021

(732) **Pharmaceutical chemical cosmetic industry ALKALOID AD - Skopje Blvd. Aleksandar Makedonski 12, 1000 Skopje, MK**

(740) "Živko Mijatović & Partners" d.o.o.
(540)

ALKAFORMIN

(511)

5 Farmaceutski pripravci.

(210) **BAZ2022469A** (220) 10/03/2020

(442) 31/03/2021

(732) **PLIVA HRVATSKA d.o.o.**

Prilaz baruna Filipovića 25, 10000 Zagreb, HR

(740) "Živko Mijatović & Partners" d.o.o.
(540)

UROTRIM

(511)

5 Farmaceutski pripravci.

(210) **BAZ2022470A** (220) 10/03/2020

(442) 31/03/2021

(300) 88615847

13/09/2019

US

(732) **Peacock TV LLC**

1201 North Market Street, Suite 1000, Wilmington, Delaware 19801, US

(740) PETOŠEVIĆ d.o.o.
(540)

PEACOCK

(511)

9 Softverske aplikacije za mobilne elektroničke uređaje i prijenosne elektroničke uređaje, odnosno mobilne telefone, celularne telefone, pametne telefone, ručne igrače konzole, tablete, laptop i notebook prijenosna računala; računalni softver, odnosno reproduktori audiovizualnog medijskog sadržaja koji se mogu preuzimati; softver za pretraživanje i označavanje videozapisa; računalni softver za strujanje audiovizualnog medijskog sadržaja na mobilnim elektroničkim uređajima i računalima; softver za praćenje i optimizaciju oglasa; računalni programi

za video igre; programi za interaktivne igre; softverska platforma za pružanje programskih sučelja trećim stranama za pristupanje sadržajima mrežnih mjesta i podacima za razvoj internetskih stranica i razvoj aplikacija na mrežnim mjestima; Interaktivne igre, i to računalni programi i programi s videoigrama s videosadržajem iz filmova, televizijskih programa ili glazbenih videozapisa; digitalni mediji, odnosno, audiovizualni medijski sadržaj koji se može preuzimati iz područja vijesti, razonode, sporta, humora, drame, glazbe i glazbenih videozapisa; unaprijed snimljeni mediji, odnosno memorije bez pokretnih dijelova i poluvodičke memorije, tvrdi diskovi i diskovi, magnetske memorije, tvrdi diskovi i diskovi, flash ili USB pogoni, memorijske kartice, memorijski štapići, DVD-ovi, CD-ovi, optički diskovi, interaktivni diskovi s glazbom i glazbenim videozapisima, videokasete i audiokasete i laserski diskovi s vijestima, razonodom, sportom, humorom, dramom, glazbom i glazbenim videozapisima.

(210) **BAZ2022471A** (220) 10/03/2020

(442) 31/03/2021

(300) 88615864

13/09/2019

US

(732) **Peacock TV LLC**

**1201 North Market Street, Suite 1000,
Wilmington, Delaware 19801, US**

(740) PETOŠEVIĆ d.o.o.

(540)

PEACOCK

(511)

38 Emitiranje i prijenos uživo i unaprijed snimljenih audio-vizualnih, multimedijjskih i digitalnih sadržaja za ostale putem bežičnih mreža, interneta, kabela, satelita i globalnih, regionalnih i lokalnih računalnih mreža u područjima vijesti, zabave, sporta, komedije, drame, glazbe i glazbenih spotova; prijenos i isporuka uživo i unaprijed snimljenih audio-vizualnih, multimedijjskih i digitalnih sadržaja za ostale putem bežičnih mreža, interneta, kabela, satelita i globalnih, regionalnih i lokalnih računalnih mreža; prijenos i isporuka glasa, podataka, slika, signala, poruka i informacija; prijenos i isporuka audio-vizualnih, multimedijjskih i digitalnih sadržaja koji se ne mogu i onih koji se mogu preuzimati u obliku dugometražnih filmova, filmova djelomične duljine i isječaka, televizijskih programa, video zapisa, glazbenih video zapisa i glazbe; prijenos i isporuka video i interaktivnih igara; usluge podcasta i internetskog prijenosa; pružanje pristupa on-line forumima, soba za čavrljanje, poslužiteljima za prijenos i isporuku poruka i blogova putem bežičnih mreža, interneta, kabela, satelita i globalnih, regionalnih i lokalnih računalnih mreža; pružanje on-line elektroničkih oglasnih ploča za prijenos i isporuku poruka među korisnicima u području općeg interesa; usluge razmjene poruka na mreži; pružanje on-line foruma i poslužiteljima za prijenos i isporuku poruka s trenutnim izvještajima o događajima, zabavi, sportu, komediji, drami, glazbi i glazbenim videozapisima; upravljanje televizijskim mrežama i kanalima.

(210) **BAZ2022472A** (220) 10/03/2020

(442) 31/03/2021

(300) 88615867

13/09/2019

US

(732) **Peacock TV LLC**

**1201 North Market Street, Suite 1000,
Wilmington, Delaware 19801, US**

(740) PETOŠEVIĆ d.o.o.

(540)

PEACOCK

(511)

41 Usluge obrazovanja i zabave, odnosno pružanje i prikazivanje audiovizualnog sadržaja uživo i snimljenog audiovizualnog sadržaja iz područja izvještavanja o aktualnim događajima, vijesti, razonode, sporta, humora, drame, glazbe i glazbenih videozapisa; pružanje mrežnog mjesta koje sadržava audiovizualni sadržaj uživo i prethodno snimljeni audiovizualni sadržaj, odnosno igrane filmove, televizijski program, videozapise, glazbene videozapise i glazbu i videoisječke, audioisječke, glazbene isječke, filmske isječke i fotografije, u području izvještavanja o aktualnim događanjima, vijesti, razonode, sporta, humora, drame, glazbe i glazbenih videozapisa; pružanje mrežnih stranica s video i interaktivnim igrama; pružanje interaktivnih internetskih igara; pružanje informacija na mreži putem bežičnih mreža, interneta, globalnih, regionalnih i lokalnih računalnih mreža, u vezi s temama igranih filmova, televizijskih programa, videozapisa, glazbenih videozapisa i glazbe; pružanje mrežnih interaktivnih resursa i programskih vodiča u vezi s temama igranih filmova, televizijskih programa, videosadržaja, glazbenih spotova i glazbe prilagođene programskim preferencijama gledatelja; usluge elektroničke izdavačke djelatnosti, odnosno mrežno objavljivanje tekstova, grafike, fotografija, slika i audiovizualnih djela drugih za strujanje ili preuzimanje koja sadržavaju izvještavanje o aktualnim događajima, vijesti, razonodu, sport, humor, dramu, glazbu i glazbene videozapise; proizvodnja i distribucija audiovizualnih djela, odnosno filmova, televizijskih programa, videozapisa, glazbenih videosadržaja, glazbe i internetskih audioemisija, za strujanje ili preuzimanje iz područja izvještavanja o aktualnim događajima, vijesti, zabave, sporta, humora, drame, glazbe i glazbenih videozapisa; iznajmljivanje audiovizualnih djela, odnosno filmova, televizijskih programa, videozapisa, glazbenih videozapisa, glazbe i internetskih audioemisija, iz područja vijesti, razonode, sporta, humora, drame, glazbe i glazbenih videozapisa; iznajmljivanje videoigara; proizvodnja i distribucija softvera za video i računalne igre; pružanje blogova u obliku mrežnog časopisa putem interneta koji sadržavaju izvještavanje o aktualnim događajima, vijesti, razonodu, sport, humor, dramu, glazbu i glazbene videozapise.

(210) **BAZ2022473A** (220) 10/03/2020
 (442) 31/03/2021
 (300) 88616206
 13/09/2019
 US
 (732) **Peacock TV LLC**
1201 North Market Street, Suite 1000,
Wilmington, Delaware 19801, US
 (740) PETOŠEVIĆ d.o.o.
 (591) crna, žuta, narandžasta, crvena, ljubičasta, plava,
 zelena
 (540)



(531) 24.17,27.5,29.1
 (511)

9 Softverske aplikacije za mobilne elektroničke uređaje i prijenosne elektroničke uređaje, odnosno mobilne telefone, celularne telefone, pametne telefone, ručne igrače konzole, tablete, laptop i notebook prijenosna računala; računalni softver, odnosno reproduktori audiovizualnog medijskog sadržaja koji se mogu preuzimati; softver za pretraživanje i označavanje videozapisa; računalni softver za strujanje audiovizualnog medijskog sadržaja na mobilnim elektroničkim uređajima i računalima; softver za praćenje i optimizaciju oglasa; računalni programi za video igre; programi za interaktivne igre; softverska platforma za pružanje programskih sučelja trećim stranama za pristupanje sadržajima mrežnih mjesta i podacima za razvoj internetskih stranica i razvoj aplikacija na mrežnim mjestima; Interaktivne igre, i to računalni programi i programi s videoigrama s videosadržajem iz filmova, televizijskih programa ili glazbenih videozapisa; digitalni mediji, odnosno, audiovizualni medijski sadržaj koji se može preuzimati iz područja vijesti, razonode, sporta, humora, drame, glazbe i glazbenih videozapisa; unaprijed snimljeni mediji, odnosno memorije bez pokretnih dijelova i poluvodičke memorije, tvrdi diskovi i diskovi, magnetske memorije, tvrdi diskovi i diskovi, flash ili USB pogoni, memorijske kartice, memorijski štapići, DVD-ovi, CD-ovi, optički diskovi, interaktivni diskovi s glazbom i glazbenim videozapisima, videokasete i audiokasete i laserski diskovi s vijestima, rasonodom, sportom, humorom, dramom, glazbom i glazbenim videozapisima.

(210) **BAZ2022474A** (220) 10/03/2020
 (442) 31/03/2021
 (300) 88616218
 13/09/2019
 US
 (732) **Peacock TV LLC**
1201 North Market Street, Suite 1000,
Wilmington, Delaware 19801, US
 (740) PETOŠEVIĆ d.o.o.
 (591) crna, žuta, narandžasta, crvena, ljubičasta, plava,
 zelena
 (540)



(531) 24.17,27.5,29.1
 (511)

35 Oglašavanje; usluge ciljnog oglašavanja poslovnim partnerima (business-to-business); usluge analize oglašavanja; iznajmljivanje oglasnog vremena; usluge digitalne promidžbe; objavljivanje reklama za druge putem bežičnih mreža, interneta, kabela, satelita i globalnih, regionalnih i lokalnih računalnih mreža; usluge internetskog i online oglašavanja, marketinga i promidžbe; pružanje prostora na mobilnim uređajima, softverskim aplikacijama i mrežnim lokacijama za oglašavanje proizvoda i usluga; usluge internetskih i online maloprodajnih stranica, i to koje se odnose na audiovizualni sadržaj koji se može prenositi uživo ili preuzimati u područjima vijesti, zabave, sporta, komedije, drame, glazbe i glazbenih videozapisa; usluge programa vjernosti kupaca i usluge kluba kupaca za komercijalne, promotivne, reklamne i potrebe angažiranja kupaca.

(210) **BAZ2022475A** (220) 10/03/2020
 (442) 31/03/2021
 (300) 88616223
 13/09/2019
 US
 (732) **Peacock TV LLC**
1201 North Market Street, Suite 1000,
Wilmington, Delaware 19801, US
 (740) PETOŠEVIĆ d.o.o.
 (591) crna, žuta, narandžasta, crvena, ljubičasta, plava,
 zelena
 (540)



(531) 24.17,27.5,29.1

(511)

38 Emitiranje i prijenos uživo i unaprijed snimljenih audio-vizualnih, multimedijских i digitalnih sadržaja za ostale putem bežičnih mreža, interneta, kabela, satelita i globalnih, regionalnih i lokalnih računalnih mreža u područjima vijesti, zabave, sporta, komedije, drame, glazbe i glazbenih spotova; prijenos i isporuka uživo i unaprijed snimljenih audio-vizualnih, multimedijских i digitalnih sadržaja za ostale putem bežičnih mreža, interneta, kabela, satelita i globalnih, regionalnih i lokalnih računalnih mreža; prijenos i isporuka glasa, podataka, slika, signala, poruka i informacija; prijenos i isporuka audio-vizualnih, multimedijских i digitalnih sadržaja koji se ne mogu i onih koji se mogu preuzimati u obliku dugometražnih filmova, filmova djelomične duljine i isječaka, televizijskih programa, video zapisa, glazbenih video zapisa i glazbe; prijenos i isporuka video i interaktivnih igara; usluge podcasta i internetskog prijenosa; pružanje pristupa on-line forumima, soba za čavrljanje, poslužiteljima za prijenos i isporuku poruka i blogova putem bežičnih mreža, interneta, kabela, satelita i globalnih, regionalnih i lokalnih računalnih mreža; pružanje on-line elektroničkih oglasnih ploča za prijenos i isporuku poruka među korisnicima u području općeg interesa; usluge razmjene poruka na mreži; pružanje on-line foruma i poslužiteljima za prijenos i isporuku poruka s trenutnim izvještajima o događajima, zabavi, sportu, komediji, drami, glazbi i glazbenim videozapisima; upravljanje televizijskim mrežama i kanalima.

(210) **BAZ2022476A** (220) 10/03/2020
 (442) 31/03/2021
 (300) 88616231
 13/09/2019
 US
 (732) **Peacock TV LLC**
1201 North Market Street, Suite 1000,
Wilmington, Delaware 19801, US
 (740) PETOŠEVIĆ d.o.o.
 (591) crna, žuta, narandžasta, crvena, ljubičasta, plava,
 zelena
 (540)



(531) 24.17,27.5,29.1

(511)

41 Usluge obrazovanja i zabave, odnosno pružanje i prikazivanje audiovizualnog sadržaja uživo i snimljenog audiovizualnog sadržaja iz područja izvještavanja o aktualnim događajima, vijesti, razonode, sporta, humora, drame, glazbe i glazbenih videozapisa; pružanje mrežnog mjesta koje sadržava audiovizualni sadržaj uživo i prethodno snimljeni audiovizualni sadržaj, odnosno igrane filmove, televizijski program, videozapise, glazbene videozapise i glazbu i videoisječke, audioisječke, glazbene isječke, filmske isječke i fotografije, u području izvještavanja o aktualnim događanjima, vijesti, razonode, sporta, humora, drame, glazbe i glazbenih videozapisa; pružanje mrežnih stranica s video i interaktivnim igrama; pružanje interaktivnih internetskih igara; pružanje informacija na mreži putem bežičnih mreža, interneta, globalnih, regionalnih i lokalnih računalnih mreža, u vezi s temama igranih filmova, televizijskih programa, videozapisa, glazbenih videozapisa i glazbe; pružanje mrežnih interaktivnih resursa i programskih vodiča u vezi s temama igranih filmova, televizijskih programa, videosadržaja, glazbenih spotova i glazbe prilagođene programskim preferencijama gledatelja; usluge elektroničke izdavačke djelatnosti, odnosno mrežno objavljivanje tekstova, grafike, fotografija, slika i audiovizualnih djela drugih za strujanje ili preuzimanje koja sadržavaju izvještavanje o aktualnim događajima, vijesti, razonodu, sport, humor, dramu, glazbu i glazbene videozapise; proizvodnja i distribucija audiovizualnih djela, odnosno filmova, televizijskih programa, videozapisa, glazbenih videosadržaja, glazbe i internetskih audioemisija, za strujanje ili preuzimanje iz područja izvještavanja o aktualnim događajima, vijesti, zabave, sporta, humora, drame, glazbe i glazbenih videozapisa; iznajmljivanje audiovizualnih djela, odnosno filmova, televizijskih programa, videozapisa, glazbenih videozapisa, glazbe i internetskih audioemisija, iz područja vijesti, razonode, sporta, humora, drame, glazbe i glazbenih videozapisa; iznajmljivanje videoigara; proizvodnja i distribucija softvera za video i računalne igre; pružanje blogova u obliku mrežnog časopisa putem interneta koji sadržavaju izvještavanje o aktualnim događajima, vijesti, razonodu, sport, humor, dramu, glazbu i glazbene videozapise.

(210) **BAZ2022477A** (220) 10/03/2020
 (442) 31/03/2021
 (300) 88616240
 13/09/2019
 US
 (732) **Peacock TV LLC**
1201 North Market Street, Suite 1000,
Wilmington, Delaware 19801, US
 (740) PETOŠEVIĆ d.o.o.
 (591) crna, žuta, narandžasta, crvena, ljubičasta, plava,
 zelena
 (540)



(531) 24.17,27.5,29.1
 (511)

42 Pružanje privremene uporabe softvera koji se ne može preuzimati za strujanje uživo i unaprijed snimljenih audiovizualnih i multimedijских sadržaja na mobilne elektroničke uređaje; pružanje softvera koji se ne može preuzimati za pretraživanje, organiziranje i preporučivanje multimedijских sadržaja; udomljavanje digitalnog sadržaja na Internetu; udomljavanje i održavanje online zajednice koja sadrži audiovizualne sadržaje u području vijesti, zabave, sporta, komedije, drame, glazbe i glazbenih videosadržaja; pružanje programskih sučelja trećim stranama za pristup sadržaju i podacima web stranice.

(210) **BAZ2022478A** (220) 10/03/2020
 (442) 31/03/2021
 (300) 018142607
 24/10/2019
 EM
 (732) **Bayer Consumer Care AG**
Peter Merian-Str. 84, 4052 Basel, CH
 (740) PETOŠEVIĆ d.o.o.
 (591) crna, bijela, ljubičasta, zelena, smeđa

(540)



(531) 2.9,5.3,5.13,19.3,19.7,27.5,29.1
 (511)

5 Farmaceutski proizvodi; dijetni i hranjivi dodaci; dijetna hrana prilagođena za medicinske potrebe; dijetni dodaci prilagođeni za medicinske potrebe; dijetna vlakna; probiotički bakterijski spojevi za medicinske potrebe; dodaci prehrani u dijetetske svrhe; dodaci prehrani za medicinske potrebe.

(210) **BAZ2022479A** (220) 10/03/2020
 (442) 31/03/2021
 (732) **Albaugh Europe SARL**
Avenue Gratta-Paille 2, 1018 Lausanne,
CH
 (740) Vladimir Markuš

(540)

CLEMATIS

(511)

1 Sredstva za rast, đubriva i hemikalije za upotrebu u poljoprivredi, hortikulturi i šumarstvu; regulatori rasta; hemijski dodaci za fungicide; hemijski dodaci za insekticide; hemijski dodaci za pesticide; hemijski dodaci za herbicide; hemikalije za zaštitu biljaka.;

5 Preparati za odbijanje štetočina; proizvodi za odbijanje štetočina; preparati za uništavanje štetočina; fungicidi; herbicidi; insekticidi; pesticidi; preparati za uništavanje štetnih biljaka; losioni za zaštitu od otrovnih biljaka.

(210) **BAZ2022481A** (220) 11/03/2020

(442) 31/03/2021

(732) **DDP Specialty Electronic Materials US 9, LLC 2200 West Salzburg Road, Midland, Michigan 48686-0994, US**

(540)

MOLYKOTE

(511)

4 Sredstva za podmazivanje, ulja i masti.

(210) **BAZ2022484A** (220) 12/03/2020

(442) 31/03/2021

(732) **AN-KA unutrašnja i vanjska trgovina i usluge, društvo sa ograničenom odgovornošću****Safeta Zajke br. 131 B, Sarajevo, BA**

(740) "MSA IP" vl. Dževad Ćoralić

(540)

PLATOON IME KOJE MOBITELI VOLE

(511)

9 Znanstveni, nautički, geodetski, električni, fotografski, kinematografski i optički aparati i instrumenti kao i aparati i instrumenti za vaganje, mjerenje, signalizaciju, kontrolu (inspekciju), za pomoć (spašavanje) i za obuku; aparati za snimanje, prijenos, reprodukciju zvuka i slike; magnetske podloge za snimanje, akustične ploče; automati i mehanizmi za automate; registarske blagajne, računari, mobiteli; oprema za obradu podataka i računala; uređaji za gašenje požara.;

35 Oglašavanje i reklamiranje, vođenje komercijalnih poslova, komercijalna administracija; uredski poslovi.

(210) **BAZ2022485A** (220) 12/03/2020

(442) 31/03/2021

(732) **Philip Morris Products S.A.****Quai Jeanrenaud 3, 2000 Neuchâtel, CH**

(740) "LINEA SERVICES" d.o.o. Sarajevo

(540)



(531) 5.3,26.1,26.2,27.1,27.5

(511)

34 Duhan, sirovi ili prerađen; proizvodi od duhana; cigare, cigarete, cigariljosi, duhan za ručno motanje cigareta, duhan za lule, duhan za žvakanje, duhan za šmrkanje, cigarete koje sadrže smjesu duhana i klinčića; mješavina duhana, vode i soli (snus); zamjene za duhan (koje se ne koriste u medicinske svrhe); elektronske cigarete; grijani duhanski proizvodi; elektronički uređaji i njihovi dijelovi koji griju cigarete ili duhan u svrhu otpuštanja aerosola koji sadrži nikotin za inhalaciju; tečna nikotinska otopina za upotrebu kod elektronskih cigareta; pribor za pušače, cigaret papir, cigaret tube, filteri za cigarete, limene kutije za duhan i cigarete, futrole i kutije za cigarete, pepeljare, lule, džepne naprave za motanje cigareta, upaljači, šibice.

(210) **BAZ2022489A** (220) 16/03/2020

(442) 31/03/2021

(732) **KT & G Corporation****71, Beotkkot-gil, Daedeok-gu, Daejeon, KR**

(740) "INTELBIRO" d.o.o.

(540)

TIME

(511)

34 Duhan; cigarete; cigare; burmut; papir za cigarete; lule; filteri za cigarete; kutije za cigarete (koje nisu od dragocjenih metala); kesice za duhan; upaljači (koji nisu od dragocjenih metala); šibice; četkice za čišćenje lula; pepeljare za pušače (koje nisu od dragocjenih metala); nožići za cigare.

(210) **BAZ2022490A** (220) 16/03/2020

(442) 31/03/2021

(732) **KT & G Corporation**

71, Beotkkot-gil, Daedeok-gu, Daejeon, KR

(740) "INTELBIRO" d.o.o.

(540)

RAISON

(511)

34 Duhan; cigarete; cigare; burmut; papir za cigarete; lule; filteri za cigarete; kutije za cigarete (koje nisu od dragocjenih metala); kesice za duhan; upaljači (koji nisu od dragocjenih metala); šibice; četkice za čišćenje lula; pepeljare za pušače (koje nisu od dragocjenih metala); nožići za cigare.

(210) **BAZ2022491A** (220) 16/03/2020

(442) 31/03/2021

(732) **KT & G Corporation**

71, Beotkkot-gil, Daedeok-gu, Daejeon, KR

(740) "INTELBIRO" d.o.o.

(540)

THIS

(511)

34 Duhan; cigarete; cigare; burmut; papir za cigarete; lule; filteri za cigarete; kutije za cigarete (koje nisu od dragocjenih metala); kesice za duhan; upaljači (koji nisu od dragocjenih metala); šibice; četkice za čišćenje lula; pepeljare za pušače (koje nisu od dragocjenih metala); nožići za cigare.

(210) **BAZ2022997A** (220) 18/11/2020

(442) 31/03/2021

(732) **Tom Tailor d.o.o. Sarajevo**

Halilovići br. 6, 71000 Sarajevo, BA

(740) Advokatsko društvo Spaho d.o.o. Sarajevo

(591) plava

(540)



(531) 27.5

(511)

18 Koža i imitacije kože; životinjska koža i krzno; prtljažne i torbe za nošenje; kišobrani i suncobrani; štapovi za hodanje; bičevi, saračka i sedlarska oprema; ogrlice, povodci i odjeća za životinje.;

25 Odjeća, obuća, pokrivala za glavu.;

35 Oglašavanje; vođenje poslova; poslovno upravljanje; uredski poslovi.

INDEKS BROJEVA PRIJAVA ŽIGOVA
INDEKS BROJEVA PRIJAVA ŽIGOVA
ИНДЕКС БРОЈЕВА ПРИЈАВА ЖИГОВА

BAZ1820970A
BAZ1921736A
BAZ1921822A
BAZ1921858A
BAZ1922032A
BAZ1922033A
BAZ1922035A
BAZ1922038A
BAZ1922039A
BAZ1922040A
BAZ1922089A
BAZ1922137A
BAZ1922141A
BAZ1922142A
BAZ1922147A
BAZ1922171A
BAZ1922172A
BAZ1922173A
BAZ1922174A
BAZ1922178A
BAZ1922179A
BAZ1922181A
BAZ1922182A
BAZ1922183A
BAZ1922184A
BAZ1922185A
BAZ1922186A
BAZ1922187A
BAZ1922188A
BAZ1922189A
BAZ1922190A
BAZ1922191A
BAZ1922192A
BAZ1922195A
BAZ1922196A
BAZ1922197A
BAZ1922198A
BAZ1922200A
BAZ1922201A
BAZ1922202A
BAZ1922203A
BAZ1922204A
BAZ1922205A
BAZ1922206A
BAZ1922208A
BAZ1922209A
BAZ1922210A
BAZ1922212A
BAZ1922214A
BAZ1922215A

BAZ1922216A
BAZ1922217A
BAZ1922218A
BAZ1922221A
BAZ1922222A
BAZ1922223A
BAZ1922224A
BAZ1922225A
BAZ1922227A
BAZ1922228A
BAZ1922229A
BAZ1922232A
BAZ1922233A
BAZ1922234A
BAZ1922235A
BAZ1922236A
BAZ1922237A
BAZ1922238A
BAZ1922239A
BAZ1922240A
BAZ1922241A
BAZ1922242A
BAZ1922243A
BAZ1922244A
BAZ1922245A
BAZ1922246A
BAZ1922247A
BAZ1922249A
BAZ1922250A
BAZ1922251A
BAZ1922252A
BAZ1922253A
BAZ1922254A
BAZ1922255A
BAZ1922256A
BAZ1922257A
BAZ1922258A
BAZ1922259A
BAZ1922260A
BAZ1922261A
BAZ1922262A
BAZ1922263A
BAZ1922264A
BAZ1922265A
BAZ1922266A
BAZ1922267A
BAZ1922268A
BAZ1922270A
BAZ1922271A
BAZ1922272A

BAZ1922273A
BAZ1922274A
BAZ1922275A
BAZ1922276A
BAZ1922281A
BAZ1922282A
BAZ2022285A
BAZ2022286A
BAZ2022287A
BAZ2022288A
BAZ2022289A
BAZ2022290A
BAZ2022291A
BAZ2022292A
BAZ2022293A
BAZ2022294A
BAZ2022295A
BAZ2022296A
BAZ2022297A
BAZ2022299A
BAZ2022301A
BAZ2022302A
BAZ2022303A
BAZ2022304A
BAZ2022306A
BAZ2022307A
BAZ2022308A
BAZ2022310A
BAZ2022311A
BAZ2022312A
BAZ2022313A
BAZ2022314A
BAZ2022316A
BAZ2022317A
BAZ2022318A
BAZ2022319A
BAZ2022320A
BAZ2022321A
BAZ2022322A
BAZ2022323A
BAZ2022324A
BAZ2022326A
BAZ2022327A
BAZ2022328A
BAZ2022329A
BAZ2022330A
BAZ2022331A
BAZ2022332A
BAZ2022333A
BAZ2022334A
BAZ2022335A
BAZ2022336A
BAZ2022337A
BAZ2022338A
BAZ2022339A

BAZ2022340A
BAZ2022342A
BAZ2022343A
BAZ2022350A
BAZ2022351A
BAZ2022352A
BAZ2022353A
BAZ2022354A
BAZ2022355A
BAZ2022356A
BAZ2022357A
BAZ2022358A
BAZ2022365A
BAZ2022367A
BAZ2022368A
BAZ2022369A
BAZ2022370A
BAZ2022371A
BAZ2022372A
BAZ2022373A
BAZ2022377A
BAZ2022378A
BAZ2022379A
BAZ2022380A
BAZ2022381A
BAZ2022382A
BAZ2022384A
BAZ2022385A
BAZ2022388A
BAZ2022389A
BAZ2022390A
BAZ2022391A
BAZ2022392A
BAZ2022393A
BAZ2022394A
BAZ2022395A
BAZ2022396A
BAZ2022397A
BAZ2022398A
BAZ2022400A
BAZ2022401A
BAZ2022402A
BAZ2022403A
BAZ2022404A
BAZ2022405A
BAZ2022406A
BAZ2022407A
BAZ2022408A
BAZ2022409A
BAZ2022410A
BAZ2022411A
BAZ2022412A
BAZ2022413A
BAZ2022414A
BAZ2022415A

BAZ2022416A
BAZ2022417A
BAZ2022418A
BAZ2022419A
BAZ2022420A
BAZ2022421A
BAZ2022422A
BAZ2022423A
BAZ2022425A
BAZ2022426A
BAZ2022427A
BAZ2022428A
BAZ2022429A
BAZ2022430A
BAZ2022431A
BAZ2022433A
BAZ2022434A
BAZ2022435A
BAZ2022436A
BAZ2022438A
BAZ2022440A
BAZ2022441A
BAZ2022442A
BAZ2022443A
BAZ2022444A
BAZ2022445A
BAZ2022446A
BAZ2022447A
BAZ2022448A
BAZ2022449A
BAZ2022450A
BAZ2022451A
BAZ2022452A
BAZ2022453A
BAZ2022454A
BAZ2022455A
BAZ2022456A
BAZ2022458A
BAZ2022459A
BAZ2022460A
BAZ2022461A
BAZ2022462A
BAZ2022463A
BAZ2022464A
BAZ2022465A
BAZ2022466A
BAZ2022467A
BAZ2022468A
BAZ2022469A
BAZ2022470A
BAZ2022471A
BAZ2022472A
BAZ2022473A
BAZ2022474A
BAZ2022475A

BAZ2022476A
BAZ2022477A
BAZ2022478A
BAZ2022479A
BAZ2022481A
BAZ2022484A
BAZ2022485A
BAZ2022489A
BAZ2022490A
BAZ2022491A
BAZ2022997A

INDEKS KLASA PRIJAVA ŽIGOVA
INDEKS KLASA PRIJAVA ŽIGOVA
ИНДЕКС КЛАСА ПРИЈАВА ЖИГОВА

1	BAZ2022337A	BAZ2022393A
	BAZ2022296A	BAZ2022453A
	BAZ1922253A	BAZ2022454A
	BAZ2022351A	BAZ2022455A
	BAZ2022479A	BAZ2022456A
		BAZ2022452A
		BAZ2022478A
2		BAZ2022468A
	BAZ2022337A	BAZ2022469A
		BAZ2022459A
3		BAZ2022460A
	BAZ2022296A	BAZ2022461A
	BAZ2022413A	BAZ2022462A
	BAZ2022434A	BAZ2022463A
	BAZ2022464A	BAZ2022397A
	BAZ2022465A	BAZ2022373A
	BAZ1922191A	BAZ2022377A
	BAZ1922089A	BAZ2022357A
	BAZ2022422A	BAZ2022358A
	BAZ2022390A	BAZ2022411A
	BAZ2022391A	BAZ2022400A
	BAZ2022392A	BAZ2022417A
	BAZ2022393A	BAZ2022418A
	BAZ1922174A	BAZ2022419A
	BAZ1922040A	BAZ2022322A
	BAZ1922038A	BAZ2022323A
	BAZ1922039A	BAZ2022324A
	BAZ2022342A	BAZ2022299A
	BAZ1922252A	BAZ2022311A
	BAZ2022453A	BAZ2022312A
	BAZ2022454A	BAZ2022313A
	BAZ2022455A	BAZ2022314A
	BAZ2022456A	BAZ2022316A
		BAZ2022317A
4		BAZ2022318A
	BAZ2022296A	BAZ2022319A
	BAZ1922187A	BAZ1922275A
	BAZ1922188A	BAZ2022293A
	BAZ2022481A	BAZ1922240A
		BAZ1922244A
5		BAZ1922232A
	BAZ2022296A	BAZ1922233A
	BAZ1922253A	BAZ1922234A
	BAZ2022351A	BAZ1922235A
	BAZ2022479A	BAZ1922236A
	BAZ1922089A	BAZ192223A
	BAZ2022422A	BAZ1922205A
	BAZ2022390A	
	BAZ2022391A	6
	BAZ2022392A	BAZ2022420A

7

BAZ2022402A
BAZ2022356A

9

BAZ1922222A
BAZ2022404A
BAZ2022438A
BAZ2022466A
BAZ2022467A
BAZ2022286A
BAZ2022287A
BAZ2022288A
BAZ1922246A
BAZ1922247A
BAZ1922040A
BAZ1922270A
BAZ1922272A
BAZ1921858A
BAZ2022484A
BAZ2022336A
BAZ1922261A
BAZ2022385A
BAZ1922221A
BAZ2022355A
BAZ2022406A
BAZ2022407A
BAZ2022425A
BAZ2022428A
BAZ2022444A
BAZ2022470A
BAZ2022473A
BAZ2022335A
BAZ1820970A
BAZ2022330A
BAZ2022372A

10

BAZ2022435A
BAZ1922200A
BAZ1922201A
BAZ1922202A
BAZ1922203A
BAZ1922204A
BAZ2022390A
BAZ2022391A
BAZ2022392A
BAZ2022393A

11

BAZ2022339A
BAZ2022340A
BAZ2022402A

12

BAZ1922224A
BAZ1922173A
BAZ2022285A
BAZ2022350A
BAZ2022356A

13

BAZ2022303A
BAZ2022304A
BAZ2022306A
BAZ2022307A
BAZ2022308A

14

BAZ1922222A
BAZ2022291A
BAZ1922174A
BAZ1922040A

15

BAZ2022310A

16

BAZ1922222A
BAZ2022404A
BAZ2022438A
BAZ1922206A
BAZ2022297A
BAZ1922238A
BAZ2022466A
BAZ2022467A
BAZ2022286A
BAZ2022287A
BAZ2022288A
BAZ1922040A
BAZ2022401A
BAZ2022343A
BAZ2022342A
BAZ1922281A
BAZ1922262A
BAZ1922263A
BAZ1922216A
BAZ1922217A
BAZ1820970A

18

BAZ1922222A
BAZ2022404A
BAZ2022438A
BAZ2022423A
BAZ1922241A
BAZ2022291A
BAZ1922258A
BAZ1922215A

BAZ1922246A
BAZ1922247A
BAZ1922174A
BAZ1922040A
BAZ1922276A
BAZ2022997A
BAZ1922216A
BAZ1922217A

19

BAZ2022420A

20

BAZ1922222A
BAZ2022404A
BAZ2022438A
BAZ2022423A
BAZ2022420A
BAZ1922040A
BAZ1922216A
BAZ1922217A

21

BAZ1922222A
BAZ2022412A
BAZ2022464A
BAZ2022465A
BAZ1922040A
BAZ1922216A
BAZ1922217A

24

BAZ1922222A
BAZ1922258A
BAZ1922216A
BAZ1922217A

25

BAZ1922222A
BAZ2022404A
BAZ2022438A
BAZ2022423A
BAZ1922241A
BAZ2022291A
BAZ1922258A
BAZ1922215A
BAZ1922246A
BAZ1922247A
BAZ2022352A
BAZ2022353A
BAZ2022442A
BAZ1922178A
BAZ1922174A
BAZ1922040A
BAZ1922276A

BAZ2022997A
BAZ2022354A
BAZ1922141A
BAZ1922142A
BAZ1922243A
BAZ1922216A
BAZ1922217A

26

BAZ1922222A
BAZ1922141A
BAZ1922142A
BAZ1922216A
BAZ1922217A

28

BAZ1922222A
BAZ2022404A
BAZ2022438A
BAZ1922040A
BAZ1922243A
BAZ1922216A
BAZ1922217A
BAZ2022303A
BAZ2022304A
BAZ2022306A
BAZ2022307A
BAZ2022308A
BAZ2022330A
BAZ2022372A

29

BAZ2022466A
BAZ2022467A
BAZ1922255A
BAZ2022378A
BAZ2022382A
BAZ1922171A
BAZ1922242A
BAZ1922249A
BAZ1922185A
BAZ2022329A
BAZ2022321A
BAZ1922218A
BAZ1922216A
BAZ1922217A
BAZ1922274A

30

BAZ2022296A
BAZ2022382A
BAZ1922171A
BAZ1922242A
BAZ1922191A
BAZ2022381A

BAZ2022368A
BAZ2022369A
BAZ2022370A
BAZ2022371A
BAZ2022451A
BAZ1922181A
BAZ1922198A
BAZ1922208A
BAZ1922209A
BAZ1922210A
BAZ1922239A
BAZ1922264A
BAZ1922265A
BAZ1922266A
BAZ1922267A
BAZ1922268A
BAZ2022338A
BAZ2022332A
BAZ2022333A
BAZ2022321A
BAZ1922218A
BAZ1922035A
BAZ1922040A
BAZ1922038A
BAZ1922039A
BAZ1922216A
BAZ1922217A
BAZ1922172A
BAZ1922256A
BAZ1922274A
BAZ2022458A
BAZ1922205A

31

BAZ1922249A
BAZ1922185A
BAZ1922218A

32

BAZ2022296A
BAZ2022334A
BAZ2022301A
BAZ2022302A
BAZ1922212A
BAZ1922179A
BAZ1921822A
BAZ2022449A
BAZ2022436A
BAZ2022365A
BAZ2022379A
BAZ2022388A
BAZ2022389A
BAZ2022433A
BAZ2022421A
BAZ2022329A

BAZ2022321A
BAZ1922218A
BAZ1922035A
BAZ1922282A
BAZ1922040A
BAZ2022394A
BAZ1922216A
BAZ1922217A

33

BAZ2022329A
BAZ2022321A
BAZ1922218A
BAZ2022292A
BAZ2022326A
BAZ2022327A
BAZ2022290A
BAZ1922032A
BAZ1922033A
BAZ2022331A
BAZ2022450A
BAZ1922040A
BAZ1922038A
BAZ1922039A

34

BAZ2022440A
BAZ2022485A
BAZ2022489A
BAZ2022490A
BAZ2022491A
BAZ2022367A
BAZ2022380A
BAZ2022403A
BAZ2022398A
BAZ1922189A
BAZ1922195A
BAZ1922196A
BAZ1922197A
BAZ1922228A
BAZ1922229A
BAZ2022294A
BAZ2022295A
BAZ1922273A
BAZ1922257A
BAZ1922254A
BAZ1922174A
BAZ1922040A
BAZ1922038A
BAZ1922039A
BAZ1922270A
BAZ1922272A

35

BAZ1922192A

BAZ2022445A
BAZ2022474A
BAZ2022339A
BAZ2022340A
BAZ2022401A
BAZ2022343A
BAZ2022342A
BAZ1922281A
BAZ1922262A
BAZ1922263A
BAZ1922276A
BAZ2022997A
BAZ2022354A
BAZ1922141A
BAZ1922142A
BAZ1922243A
BAZ1922252A
BAZ2022453A
BAZ2022454A
BAZ2022455A
BAZ2022456A
BAZ2022394A
BAZ1922216A
BAZ1922217A
BAZ1922186A
BAZ1922271A
BAZ1922182A
BAZ2022414A
BAZ2022415A
BAZ2022416A
BAZ2022396A
BAZ1922237A
BAZ2022289A
BAZ1922183A
BAZ1922184A
BAZ1922137A
BAZ1921736A
BAZ1921858A
BAZ1922172A
BAZ1922256A
BAZ2022484A
BAZ1820970A

36

BAZ1922262A
BAZ1922263A
BAZ1922216A
BAZ1922217A
BAZ1922186A
BAZ1922271A
BAZ1922183A
BAZ1922184A
BAZ1922245A
BAZ2022431A
BAZ2022336A

BAZ1922147A
BAZ1820970A

37

BAZ1922281A
BAZ1922216A
BAZ1922217A
BAZ1922271A
BAZ2022431A
BAZ2022441A
BAZ1922261A

38

BAZ2022404A
BAZ2022438A
BAZ1922206A
BAZ1922246A
BAZ1922247A
BAZ1922262A
BAZ1922263A
BAZ1922182A
BAZ2022414A
BAZ2022415A
BAZ2022416A
BAZ2022396A
BAZ1922227A
BAZ2022475A
BAZ2022447A
BAZ2022471A
BAZ2022429A
BAZ2022427A
BAZ2022409A
BAZ2022405A
BAZ1922225A
BAZ2022385A
BAZ1922221A
BAZ1820970A

39

BAZ2022297A
BAZ1922040A
BAZ1922262A
BAZ1922263A
BAZ1922216A
BAZ1922217A
BAZ1922237A
BAZ2022289A
BAZ1922183A
BAZ1922184A
BAZ2022384A
BAZ2022303A
BAZ2022304A
BAZ2022306A
BAZ2022307A
BAZ2022308A

BAZ1820970A

40

BAZ1922141A
BAZ1922142A
BAZ1922261A
BAZ1922214A

41

BAZ1922222A
BAZ2022404A
BAZ2022438A
BAZ1922206A
BAZ2022286A
BAZ2022287A
BAZ2022288A
BAZ1922246A
BAZ1922247A
BAZ1922282A
BAZ1922040A
BAZ1922262A
BAZ1922263A
BAZ1922243A
BAZ1922216A
BAZ1922217A
BAZ1922182A
BAZ2022414A
BAZ2022415A
BAZ2022416A
BAZ1922137A
BAZ1921736A
BAZ1922147A
BAZ1922225A
BAZ1922221A
BAZ2022472A
BAZ2022476A
BAZ2022446A
BAZ2022410A
BAZ2022408A
BAZ2022426A
BAZ2022430A
BAZ1922214A
BAZ2022355A
BAZ1820970A
BAZ2022372A

42

BAZ1922238A
BAZ1922040A
BAZ1922262A
BAZ1922263A
BAZ2022396A
BAZ1921736A
BAZ1921858A
BAZ2022431A

BAZ2022336A
BAZ1922261A
BAZ2022443A
BAZ2022477A
BAZ1922214A
BAZ1922250A
BAZ1922251A
BAZ1922259A
BAZ1922260A
BAZ2022355A
BAZ1820970A

43

BAZ1922215A
BAZ1922035A
BAZ1922282A
BAZ1922040A
BAZ1922262A
BAZ1922263A
BAZ1922216A
BAZ1922217A
BAZ1922183A
BAZ1922184A
BAZ1922172A
BAZ1922256A
BAZ1922147A
BAZ2022320A
BAZ1922190A
BAZ1922274A
BAZ2022458A

44

BAZ1921736A
BAZ1922147A
BAZ1922250A
BAZ1922251A
BAZ1922259A
BAZ1922260A
BAZ2022395A
BAZ2022328A

45

BAZ1922262A
BAZ1922263A
BAZ2022431A
BAZ2022448A

INDEKS NOSILACA PRIJAVA ŽIGOVA
INDEKS NOSITELJA PRIJAVA ŽIGOVA
ИНДЕКС НОСИЛАЦА ПРИЈАВА ЖИГОВА

“BIMAL” d.d. Brčko distrikt BiH
BAZ2022431A

“Cards International Agency” d.o.o.
BAZ1922186A

“DITA 1977 INDUSTRIJA DETERDŽENATA”
 d.o.o. Tuzla
BAZ1922089A

“DITA 1977 INDUSTRIJA DETERDŽENATA”
 d.o.o. Tuzla
BAZ2022422A

“G&T” d.o.o. Sarajevo
BAZ1922137A

“GRANOFF” Društvo sa ograničenom
 odgovornošću za proizvodnju, promet, trgovinu
 i usluge Sarajevo
BAZ1922174A

“Hidro-kop” d.o.o.
BAZ2022441A

“MALIŠIĆ” EXPORT-IMPORT d.o.o. Čitluk
BAZ2022321A

“SARAJEVSKA PIVARA” d.d. Sarajevo
BAZ2022421A

“SARAJEVSKI KISELJAK” d.o.o. Kiseljak
BAZ2022365A

“TELOPTIC” d.o.o. Sarajevo
BAZ2022378A

“TRADEX” d.o.o. Brčko Distrikt BiH
BAZ2022368A

BAZ2022369A

BAZ2022370A

“TROPIC MALOPRODAJA” d.o.o. Banja Luka
BAZ1922192A

“VERA”, s.p. STANAREVIĆ ZORAN - Banja Luka
BAZ1922141A

BAZ1922142A

Advanced New Technologies Co., Ltd.
BAZ2022336A

AF Development Holding Limited
BAZ1922254A

AG MEĐUGORJE D.O.O.
BAZ1922032A

BAZ1922033A

Akzo Nobel Coatings International B.V.
BAZ2022337A

Albaugh Europe SARL
BAZ2022479A

Almir Litrić
BAZ2022291A

Amsal Pharmaceuticals d.o.o. Sarajevo
BAZ2022293A

AN-KA unutrašnja i vanjska trgovina i usluge,
 društvo sa ograničenom odgovornošću
BAZ2022484A

Appssolut d.o.o. Sarajevo
BAZ1922256A

Kamber (Refik) Zekerija; Arnes Muslimović and
 Asmir Salihović
BAZ2022373A

AstraZeneca AB
BAZ2022357A

BAZ2022358A

AUTO-MILOVANOVIĆ D.O.O.
BAZ2022356A

Bayer Aktiengesellschaft
BAZ1922253A

Bayer Consumer Care AG
BAZ2022478A

BELUPO lijekovi i kozmetika d.d.
BAZ1922223A

BOROVAC IBRAHIM
BAZ1922179A

Bosnalijek, farmaceutska i hemijska industrija,
 dioničko društvo
BAZ1922275A

BAZ2022316A

BAZ2022317A

BAZ2022318A

BAZ2022319A

Bošnjačka zajednica kulture “Preporod”
BAZ1922262A

BAZ1922263A

British American Tobacco (Brands) Inc.
BAZ2022294A

BAZ2022295A

BAZ1922228A	BAZ1922266A
BAZ1922229A	BAZ1922267A
BAZ2022380A	BAZ1922268A
British American Tobacco (Brands) Limited	BAZ2022338A
BAZ1922195A	Filip Bijelić
BAZ1922196A	BAZ1922243A
BAZ1922197A	FOKUS-BH d.o.o.
BAZ1922189A	BAZ2022379A
Cadbury UK Limited	Fresh Food Co. Ltd.
BAZ1922208A	BAZ2022320A
BAZ1922209A	FREUND Elektronika d.o.o.
BAZ1922210A	BAZ2022385A
Cainiao Smart Logistics Holding Limited	G.L. Pharma GmbH
BAZ1820970A	BAZ2022397A
Cargill, Incorporated	BAZ2022377A
BAZ2022381A	BAZ2022411A
Casio Keisanki Kabushiki Kaisha (Casio Computer Co., Ltd.)	Gambit Training Technologies, LLC
BAZ2022335A	BAZ2022330A
Chevron Intellectual Property LLC (Delaware limited liability company)	GPS WORLDWIDE CORP.
BAZ1922187A	BAZ2022398A
BAZ1922188A	BAZ2022440A
Colgate-Palmolive Company, a Delaware Corporation	Hamidović Nusret
BAZ2022434A	BAZ1922215A
DDP Specialty Electronic Materials US 9, LLC	Henkel AG & Co. KGaA
BAZ2022481A	BAZ2022464A
Dejan Čato	BAZ2022465A
BAZ2022458A	HERCEGOVAČKA PIVOVARA d.o.o. Mostar
DELTA d.o.o. Sarajevo	BAZ2022394A
BAZ1922245A	HIFA-PETROL d.o.o. Sarajevo
Development Centre Pty Ltd	BAZ1922183A
BAZ2022355A	BAZ1922184A
DOBRA TELEVIZIJA D.O.O. SARAJEVO	BAZ2022296A
BAZ1922182A	HILMO SELIMOVIĆ
DRUŠTVO ZA TRGOVINU I USLUGE YUNIRISK DOO, BEOGRAD	BAZ2022301A
BAZ1922214A	Hilton Worldwide Manage Limited
Dwelt d.o.o.	BAZ1922147A
BAZ1921858A	Hyundai Motor Company
ETI GIDA SANAYI VE TICARET ANONIM SIRKETI	BAZ2022350A
BAZ1922239A	INDUSTRIAL d.o.o. Sarajevo
BAZ1922264A	BAZ2022420A
BAZ1922265A	Intercontinental Great Brands LLC
	BAZ2022371A
	BAZ2022332A
	BAZ2022333A

International Foodstuffs Co LLC.

BAZ1922171A

IP Holdings UNLTD LLC

BAZ2022352A

BAZ2022353A

BAZ2022354A

Jamieson Laboratories Ltd.

BAZ2022322A

BAZ2022323A

BAZ2022324A

JAMNICA plus d.o.o. Zagreb

BAZ2022302A

Jasmin Hošo

BAZ2022286A

BAZ2022287A

BAZ2022288A

Javno preduzeće Filmski centar Sarajevo d.o.o.

BAZ1922038A

BAZ1922039A

BAZ1922040A

Javno preduzeće novinsko izdavačka
organizacija Službeni list Bosne i Hercegovine

BAZ2022401A

Javno preduzeće RADIO-TELEVIZIJA
REPUBLIKE SRPSKE Banja Luka

BAZ2022414A

BAZ2022415A

BAZ2022416A

JP Hrvatske telekomunikacije d.d. Mostar

BAZ192227A

KAWAI MUSICAL INSTRUMENTS
MANUFACTURING CO., LTD., a corporation
organized and existing under the laws of Japan,
Manufactures and Merchants of

BAZ2022310A

KENNA d.o.o. Sarajevo

BAZ1922274A

Kentucky Fried Chicken International Holdings
LLC

BAZ1922242A

Kraft Foods Sverige Intellectual Property AB

BAZ2022382A

KT & G Corporation

BAZ2022489A

BAZ2022490A

BAZ2022491A

LED MEDIA D.O.O.

BAZ1922281A

LED VISION d.o.o. Lukavac

BAZ2022339A

BAZ2022340A

Lejla Ibrahim

BAZ1922276A

Lidl Stiftung & Co. KG

BAZ1922249A

BAZ2022292A

BAZ2022290A

BAZ1922205A

BAZ1922218A

BAZ1922185A

BAZ2022449A

BAZ2022450A

BAZ2022451A

LSI Solutions, Inc.

BAZ1922200A

BAZ1922201A

BAZ1922202A

BAZ1922203A

BAZ1922204A

Matea Alpeza

BAZ2022466A

BAZ2022467A

MBA Centar d.o.o.

BAZ1922035A

BAZ1922172A

MIRNOVEC d.o.o.

BAZ2022303A

BAZ2022304A

BAZ2022306A

BAZ2022307A

BAZ2022308A

Mohamed BELARBI

BAZ2022423A

Monster Energy Company

BAZ2022433A

BAZ2022388A

BAZ2022389A

Muratbey Gida Sanayi ve Ticaret Anonim Sirketi

BAZ1922255A

Nihon Nohyaku Co., Ltd. BAZ2022351A	BAZ2022444A
NOBEL LIJEK d.o.o. BAZ2022390A	BAZ2022445A
BAZ2022391A	BAZ2022446A
BAZ2022392A	BAZ2022447A
BAZ2022393A	BAZ2022470A
BAZ2022459A	BAZ2022471A
BAZ2022460A	BAZ2022472A
BAZ2022461A	BAZ2022473A
BAZ2022462A	BAZ2022474A
BAZ2022463A	BAZ2022475A
BAZ2022311A	BAZ2022476A
BAZ2022312A	BAZ2022477A
BAZ2022313A	Pharmaceutical chemical cosmetic industry ALKALOID AD - Skopje
BAZ2022314A	BAZ2022468A
Nova Brands S.A. BAZ1922240A	BAZ2022454A
Novi svijet, d.o.o. Mostar BAZ1922191A	BAZ2022455A
NRJ GROUP BAZ1922225A	BAZ2022456A
NSAR General Trading (L.L.C) BAZ2022367A	BAZ2022299A
Obshestvo s Ogranichennoy Otvestvennostyu "Parapharm" BAZ2022400A	BAZ2022453A
ORIJENT DOO ZENICA BAZ1922181A	Pharmalys Laboratories SA BAZ2022452A
Peacock TV LLC BAZ2022425A	Philip Morris Brands Sarl BAZ1922273A
BAZ2022426A	BAZ1922257A
BAZ2022427A	Philip Morris Products S.A. BAZ1922270A
BAZ2022428A	BAZ1922271A
BAZ2022429A	BAZ1922272A
BAZ2022430A	BAZ2022485A
BAZ2022405A	BAZ2022403A
BAZ2022406A	PLIVA HRVATSKA d.o.o. BAZ2022469A
BAZ2022407A	POSLOVNI SISTEM MERCATOR d.d. BAZ2022342A
BAZ2022408A	BAZ2022343A
BAZ2022409A	PRICHA D.O.O. BAZ1922258A
BAZ2022410A	PRIJEDORČANKA a.d. Prijedor BAZ2022326A
BAZ2022443A	BAZ2022327A
	proizvodnja rakija i voćnih vina "FERRA TOLIS" vlasnik: Ilija Damjanović

BAZ2022329A

PROTEIN SCIENCES CORPORATION

BAZ1922232A

BAZ1922233A

BAZ1922244A

PwC Business Trust

BAZ2022448A

Qatar Airways Group (Q.C.S.C)

BAZ2022297A

Qatar Company for Airports Operation and Management

BAZ1922237A

QTERMINALS

BAZ2022289A

R & A Bailey & Co

BAZ1922198A

Reign Beverage Company LLC

BAZ1921822A

BAZ2022334A

Riot Games, Inc.

BAZ1922246A

BAZ1922247A

BAZ1922221A

BAZ1922222A

BAZ2022404A

BAZ2022438A

SAILUN GROUP CO., LTD.

BAZ1922173A

BAZ2022285A

SANOFI PASTEUR INC.

BAZ1922234A

BAZ1922235A

BAZ1922236A

Sanovel Ilaç Sanayi Ve Ticaret Anonim Sirketi

BAZ2022417A

BAZ2022418A

BAZ2022419A

Saša Marlović

BAZ1922178A

SIMPA TRGOVINA d.o.o. Široki Brijeg

BAZ2022331A

Sony Interactive Entertainment Inc.

BAZ2022372A

ŠMITRAN DANIJELA

BAZ2022395A

Tatjana Tamara Perduv

BAZ1922282A

Tav-Tech Ltd.

BAZ2022435A

TELEMAX d.o.o. Banja Luka

BAZ1922261A

TELUS Corporation

BAZ2022396A

TEMPO PLAST D.O.O.

BAZ2022384A

The Coca-Cola Company

BAZ2022436A

BAZ1922212A

The Goodyear Tire & Rubber Company

BAZ1922224A

The Haddad Apparel Group, Ltd.

BAZ1922241A

Tom Tailor d.o.o. Sajaev

BAZ2022997A

TPK d.o.o.

BAZ2022413A

BAZ1922252A

Triomax d.o.o.

BAZ2022402A

Udruženje građana "PRONI" Centar za omladinski razvoj

BAZ1922206A

UR "D & D" - vlasnik Svenšek Duško

BAZ1922190A

Ustanova za obrazovanje odraslih "Nova zanimanja" Sarajevo

BAZ1922238A

Victor Retail I d.o.o. Sarajevo

BAZ1922216A

BAZ1922217A

Virgin Enterprises Limited

BAZ1921736A

VITRINOR VITRIFICADOS DEL NORTE, S.A.L.

BAZ2022412A

Vladan Todorović

BAZ2022442A

Zdravstvena ustanova "Medico-S", članica grupacije Pronatal

BAZ2022328A

Zdravstvena ustanova Specijalna bolnica "Centar za srce BH" Tuzla

BAZ1922250A

BAZ1922251A

BAZ1922259A

BAZ1922260A

PROMJENA NAZIVA- PROMJENA NAZIVA -ПРОМЈЕНА НАЗИВА

BAZ1619416A

2/2016

Atlantic Droga Kolinska, Živilska industrija, d.o.o.

Kolinska ulica 1, 1000 Ljubljana, SI

09/02/2021

BAZ1921706A

2/2019

ADP, Inc.

One ADP Boulevard, Roseland, 07068 New

Jersey, US

15/01/2021

BAZ1921707A

2/2019

ADP, Inc.

One ADP Boulevard, Roseland, 07068 New

Jersey, US

15/01/2021

BAZ2022611A

2/2020

EmergoPharm Mariusz Cięciara

ul. Józefa Pilsudskiego 11, 05-510 Kostancin-

Jeziorna, PL

08/01/2021

BAZ2022612A

2/2020

EmergoPharm Mariusz Cięciara

ul. Józefa Pilsudskiego 11, 05-510 Kostancin-

Jeziorna, PL

08/01/2021

PROMJENA ADRESE- PROMJENA ADRESE-ПРОМЈЕНА АДРЕСЕ

BAZ2022633A

3/2020

The Big Game S.A.

17 Rue Antoine Jans, 1820 Luxembourg, LU

11/01/2021

PRENOS PRAVA-PRENOS PRAVA-ПРЕНОС ПРАВА

BAZ2022301A

1/2020

HILMO SELIMOVIĆ

Safvet bega Bašagića 115, 71000 Sarajevo, BA

26/01/2021

BAZ2022355A

1/2020

Development Centre Pty Ltd

1 Hoddle St, Melbourne VIC 3066, AU

08/03/2021

BAZ2022626A

3/2020

Kavat d.o.o.

Neobarje bb-industrijsko uslužna zona, 72290

Novi Travnik, BA

11/01/2021

OGRANIČENJE POPISA PRIJAVA OGRANIČENJE POPISA PRIJAVA ОГРАНИЧЕЊЕ ПОПИСА ПРИЈАВА

BAZ2022352A

3/2020

5 Odjeća i pokrivala za glavu.

07/01/2021

BAZ2022353A

3/2020

25 Odjeća i pokrivala za glavu.

07/01/2021

OBJAVA ŽIGOVA

Bibliografski podaci svrstani su prema rastućem registarskom broju žiga

Podaci su popraćeni NID kodom /Internationally agreed Numbers for the Identification of Data / (broj u zagradi), za identifikaciju podataka o žigovima a prema standardu

Prikaz redoslijeda podataka u objavljenom žigu je slijedeći:

- | | |
|---|--|
| (111) Registarski broj žiga | (181) Datum do kojeg važi pravo na žig |
| (210) Broj prijave žiga | (220) Datum podnošenja prijave žiga |
| (151) Datum registracije žiga | |
| (442) Datum registracije žiga | |
| (300) Podaci o pravu prvenstva (država, datum podnošenja i broj prioritetne prijave) | |
| (230) Datum izložbenog (sajamskog) prava prvenstva | |
| (641) Podaci o prijavi podnesenoj kod bivšeg SZP (broj prijave, datum podnošenja prijave) | |
| (732) Nosilac žiga | |
| (740) Zastupnik | |
| (551) Kolektivni žig | |
| (591) Boje | |
| (554) Trodimenzionalni žig | |
| (539) Opis | |
| (540) Izgled žiga | |

Izgled žiga (text ili slika)
(max 8 x 8 cm za sliku)

- (526) Disklaimer – Dobrovoljno ograničenje obima zaštite
- (531) Među. klasifikacija figurativnih elemenata žigova prema Bečkoj klasifikaciji-sedma edicija
- (511) **Međunarodna klasifikacija roba i usluga prema Ničanskoj klasifikaciji-jedanesta edicija**

STRUKTURA REGISTRARSKOG BROJA ŽIGA
STRUKTURA REGISTRACIJSKOG BROJA ŽIGA
СТРУКТУРА РЕГИСТАРСКОГ БРОЈА ЖИГА

BA Z 97 0001



- (111) **BAZ2022387** (181) 14/12/2028
 (210) BAZ1821457A (220) 14/12/2018
 (151) 12/01/2021
 (732) **Global Standard gemeinnützige GmbH**
Augustenstrasse 84 A, D-70178
Stuttgart, DE
 (740) "ŽIVKO MIJATOVIĆ & PARTNERS"
 d.o.o. Sarajevo
 (591) crna, zelena, bijela
 (540)



- (531) 9.3,26.1,27.1,27.5,29.1
 (511)

1 Kemijske tvari i materijali za tiskanje; kemijske tvari, kemijski materijali i kemijski preparati i prirodni elementi; deterdženti za upotrebu u proizvodnji i industriji; mediji za filtriranje kemijskih i ne-kemijskih tvari uključenih u ovu klasu; kitovi, punila i paste za upotrebu u industriji; ljepila za upotrebu u industriji; neobrađena plastika; neobrađene umjetne i sintetičke smole; kemijske i organske supstance za obradu kože i tekstila.;

2 Premazi; sredstva za bojenje, boje, pigmenti i tinte; sirove prirodne smole; boje i sredstva za pranje; razrjeđivači i zgušnjivači za premaze, sredstva za bojenje i tinte; lakovi i lazure.;

18 Prtljažni artikli, torbe, novčanici i drugi artikli za prenošenje stvari; kišobrani i suncobrani.;

20 Pokućstvo i namještaj; kreveti, posteljina, madraci, jastuci za spavanje i ukrasni jastuci; unutarnje roletne i oprema za zavjese i unutarnje roletne; nemetalni spremnici, njihovi zatvarači i nosači.;

22 Materijali za podstave i ispune; sirova tekstilna vlakna i zamjene za njih; torbe i vreće za pakiranje, skladištenje i transport; mreže; cerade, tende, šatori i pokrovi koji nisu izrađeni po mjeri; omče i vrpce; jedra; konopi i užad.;

23 Konac i pređa.;

24 Materijali za filtriranje izrađeni od tekstila; tekstilni proizvodi i njihovi nadomjesci; tkanine.;

25 Odjeća; pokrivala za glavu; obuća.;

26 Dodaci za odjeću, potrepštine za šivanje i dekorativni tekstilni artikli; talismani, osim za nakit, halke za ključeve ili privjeske za ključeve; umjetno voće, cvijeće i povrće.;

28 Igračke, igre, predmeti za igru i predmeti za šale; svečani ukrasi i umjetna božična drvca; sportski artikli i oprema. ;

35 Komercijalne informacije i savjeti za potrošače [savjetovališta za potrošače]; poslovne konsultacije i usluge poslovnog savjetovanja; trgovanje pokućstvom i namještajem; uskuge maloprodaje i veleprodaje roba iz razreda 1,2, 18, 20, 22, 23, 24, 25, 26, 28 kako su gore navedene.;

42 Testiranje, provjera vjerodostojnosti i kontrola kvalitete.

- (111) **BAZ1720632** (181) 14/12/2027
 (210) BAZ1720632A (220) 14/12/2017
 (151) 04/02/2021
 (732) **Gelert IP Limited Unit**
A, Brook Park East, Shirebrook, NG20
8RY, GB
 (740) "ŽIVKO MIJATOVIĆ & PARTNERS"
 d.o.o. Sarajevo
 (540)



- (531) 6.1,26.1,26.13,27.5,27.7
 (511)

22 Konopci i užice; mreže; šatori i cerade; tende od tkanine ili sintetičkog materijala; jedra; vreće za prijevoz i skladištenje rasutog tereta; materijali za podstavu, oblaganje i punjenje, osim papira, kartona, gume ili plastike; sirova tekstilna vlakna i odgovarajući zamjenski proizvodi; bivaci, skloništa; viseće mreže za ležanje; užad i trake, mreže i zakloni za maskiranje; mreže za ribolov; gajtan; cerade za polaganje na tlu; nadstrešnice; vjetrobrani; vodootporne navlake, vreće i bivak vreće (koje nisu obuhvaćene drugim klasama); tekstilne torbe za skladištenje šatora; mreže za zasjenjivanje; mreže za zaštitu od vjetera; polutrajne strukture od platna; kablovi; ljestve od užeta; materijali za podstavu i punjenje; papperje; dijelovi i dodaci za svu prethodno navedenu robu.

(111) **BAZ1820778** (181) 23/02/2028
 (210) BAZ1820778A (220) 23/02/2018
 (151) 26/01/2021

(732) **PAMETNE TEHNOLOGIJE d.o.o.**
Trg dr. Ante Starčevića 11, Široki Brijeg, BA

(591) žuta, crna
 (540)



(531) 14.7,27.3,27.5,29.1

(511)

37 Popravljanje softverskih kvarova mobilnih uređaja, tableta, televizora, satova; zamjena određenih dijelova uređaja (ekrana, slušalice, zvučnika); reparacija ekrana (obavljanje razbijenoga ekrana); različite instalacije.

(111) **BAZ1820847** (181) 03/04/2028
 (210) BAZ1820847A (220) 03/04/2018
 (151) 27/01/2021

(732) **KUMIAI CHEMICAL INDUSTRY CO., LTD.**

**a joint-stock company duly organized and existing under the laws of Japan
 4-26, Ikenohata 1-Chome, Taito-ku,
 Tokyo 110-8782, JP**

(740) "INTELBIRO" d.o.o.
 (540)

VALBON

(511)

5 Pesticidi; insekticidi; fungicidi; insekticidni fungicidi i herbicidi.

(111) **BAZ1820851** (181) 09/04/2028
 (210) BAZ1820851A (220) 09/04/2018
 (151) 12/01/2021

(732) **Mou Limited**
32 Woodstock Grove London, W12 8LE, GB

(740) PETOŠEVIĆ d.o.o.
 (540)

MOU

(511)

18 Koža i imitacije kože; proizvodi napravljeni od kože i imitacija kože; kišobrani i suncobrani; kovčezi i putne torbe; novčanici i torbice; torbe; ručne torbe; prtljag i putni koferi; korice za oznake za prtljag; remenje za torbe; torbe na kotačima; dijelovi i oprema za gore navedene robe.;

25 Odjeća, obuća i pokrivala za glavu; obuća za odrasle; obuća za djecu i novorođenčad; papuče; cipele; čizme; ogrtači; šeširi; rukavice; šalovi; kaiši (odjeća); donje rublje; artikli iz grupe čarapa; kupaći kostimi; dijelovi i oprema za gore navedene robe.;

35 Usluge maloprodaje u vezi sa prodajom odjeće, obuće, pokrivala za glavu, kofera, torbi, ruksaka, ručnih torbi, sportskih torbi, torbi za plažu, kišobrana i suncobrana, korice za oznaku za kofere, koža i imitacije kože, futrole za kartice, kožne futrole, navlake za ključeve, kožne etikete, krzno, toaletni proizvodi, sapuna, kozmetičkih proizvoda za uljepšavanje, svijeća, sunčanih naočala, dioptrijskih naočala, futrola za sunčane naočale, futrola za dioptrijske naočale, torbi za laptope, futrola i maski za pametne telefone, futrola i maski za tablete, futrola i zaštita za kamere, nakita, ogrlica, naušnica, narukvica, prstenova za ključeve i lanaca za ključeve, ručnih satova, satova, ukrasnih privjesaka za prstene za ključeve i lanaca za ključeve, privjesaka za nakit, ukrasnih igli, broševa od plemenitih metala, igli za kravate, igli za revere, kancelarijskog pribora, čestitki, ukrasnog papira, ukrasnih kesa, etiketa za poklone, kalendara, adresara, dnevnika, ličnih organizatora, kutija za olovke, posuđa i posuda za domaćinstvo ili kuhinju, tekstila, posteljine, prekrivača, ručnika i tkanina; usluge programa lojalnosti, stimulacije i bonusa; informacije i savjetovanje u vezi sa gore navedenim uslugama.

(111) **BAZ1820852** (181) 09/04/2028
 (210) BAZ1820852A (220) 09/04/2018
 (151) 10/02/2021
 (732) **Mou Limited**
**32 Woodstock Grove London, W12
 8LE, GB**
 (740) PETOŠEVIĆ d.o.o.
 (540)



(531) 3.6,21.1,27.5

(511)

18 Koža i imitacije kože; proizvodi napravljeni od kože i imitacija kože; kišobrani i suncobrani; kovčezi i putne torbe; novčanici i torbice; torbe; ručne torbe; prtljag i putni koferi; korice za oznake za prtljag; remenje za torbe; torbe na kotačima; dijelovi i oprema za gore navedene robe.;

25 Odjeća, obuća i pokrivala za glavu; obuća za odrasle; obuća za djecu i novorođenčad; papuče; cipele; čizme; ogrtači; šeširi; rukavice; šalovi; kaiši (odjeća); donje rublje; artikli iz grupe čarapa; kupaći kostimi; dijelovi i oprema za gore navedene robe.;

35 Usluge maloprodaje u vezi sa prodajom odjeće, obuće, pokrivala za glavu, kofera, torbi, ruksaka, ručnih torbi, sportskih torbi, torbi za plažu, kišobrana i suncobrana, korice za oznaku za kofere, koža i imitacije kože, futrole za kartice, kožne futrole, navlake za ključeve, kožne etikete, krzno, toaletni proizvodi, sapuna, kozmetičkih proizvoda za uljepšavanje, svijeća, sunčanih naočala, dioptrijskih naočala, futrola za sunčane naočale, futrola za dioptrijske naočale, torbi za laptope, futrola i maski za pametne telefone, futrola i maski za tablete, futrola i zaštita za kamere, nakita, ogrlica, naušnica, narukvica, prstenova za ključeve i lanaca za ključeve, ručnih satova, satova, ukrasnih privjesaka za prstene za ključeve i lanaca za ključeve, privjesaka za nakit, ukrasnih igli, broševa od plemenitih metala, igli za kravate, igli za revere, kancelarijskog pribora, čestitki, ukrasnog papira, ukrasnih kesa, etiketa za poklone, kalendara, adresara, dnevnika, ličnih organizatora, kutija za olovke, posuđa i posuda za domaćinstvo ili kuhinju, tekstila, posteljine, prekrivača, ručnika i tkanina; usluge programa lojalnosti, stimulacije i bonusa; informacije i savjetovanje u vezi sa gore navedenim uslugama.

(111) **BAZ1820898** (181) 08/05/2028
 (210) BAZ1820898A (220) 08/05/2018
 (151) 14/01/2021
 (732) **BK "Slavija"**
**Braće Mažar 116, 78000 Banja Luka,
 BA**
 (540)



БОКСЕРСКИ КЛУБ "СЛАВИЈА" БАНЈА ЛУКА

(531) 21.3,26.1,26.11,27.5,27.7

(511)

35 Oglašavanje i reklamiranje.;

41 Sportske i kulturne djelatnosti.

(111) **BAZ1820953** (181) 23/05/2028

(210) BAZ1820953A (220) 23/05/2018

(151) 25/01/2021

(732) **Fine Food d.o.o.**

Lužansko polje bb, 71210 Ilidža, BA

(740) DR DIANA PROTIĆ-TKALČIĆ &
 PARTNERS D.O.O

(591) crvena

(540)



(531) 26.11,27.5,29.1

(511)

30 Brašno, pšenično brašno, ječmeno brašno, krompirovo brašno, kukuruzno brašno, sojino brašno, oljuštena zrna žitarica za ljudsku prehranu, guljeni ječam, tucani ječam, griz, proizvodi od žitarica, loptice od kukuruznog brašna s vodom ili mlijekom, kukuruzne pahuljice, zobene pahuljice, pahuljice od sušenih žitarica, grickalice na bazi žitarica, hljeb, beskvasni hljeb, dvopek, hljebne mrvice, pecivo, fino sitno pecivo, pecivo brioshi, krekeri, sendviči, sendviči od sira (cheeseburger), tortilje, pizza, tjestenina za prehranu, makaroni, ravioli, rezanci, pripremljeni obroci od rezanaca, rezanci za supe, čokolada, piće od čokolade, čokoladni musevi, kakao, pića na bazi kakaoa, konditorski proizvodi, proizvodi od tijesta, torte, slatkiši, kolači, tijesto za kolače, glazura za kolače, arome za kolače, prašak za kolače, jestivi ukrasi za kolače, vafel proizvodi, kolačići od badema, marcipan, suvi kolačići, medenjaci, praline, dezertni musevi,

fondani, karamele, palačinke, sladoled, smrznuti jogurt (poslastičarski), smrznute kreme (poslastičarske), prašci za pripremu sladoleda, vezivni agensi za sladoled, med, mesne pite, mesni umaci, glutenski dodaci za kulinarske svrhe, kečap, umak od paradajza, kvasac za dizanje, sredstva za dizanje tijesta, fermenti za tijesto, marinade, pesto, slačica (brašno od slačice).;

35 Usluge maloprodaje koje se odnose na brašno, pšenično brašno, ječmeno brašno, krompirovo brašno, kukuruzno brašno, sojino brašno, oljuštena zrna žitarica za ljudsku prehranu, guljeni ječam, tucani ječam, griz, proizvode od žitarica, loptice od kukuruznog brašna s vodom ili mlijekom, kukuruzne pahuljice, zobene pahuljice, pahuljice od sušenih žitarica, grickalice na bazi žitarica, hljeb, beskvasni hljeb, dvopek, hljebne mrvice, pecivo, fino sitno pecivo, pecivo brioši, krekeri, sendviče, sendviče od sira (cheeseburger), tortilje, pizzu, tjesteninu za prehranu, makarone, raviole, rezance, pripremljene obroke od rezanaca, rezance za supe, čokoladu, piće od čokolade, čokoladne museve, kakao, pića na bazi kakao, konditorske proizvode, proizvode od tijesta, torte, slatkiše, kolače, tijesto za kolače, glazuru za kolače, arome za kolače, prašak za kolače, jestive ukrase za kolače, vafel proizvode, kolačiće od badema, marcipan, suve kolačiće, medenjake, praline, dezertne museve, fondane, karamele, palačinke, sladoled, smrznuti jogurt (poslastičarski), smrznute kreme (poslastičarske), prašak za pripremu sladoleda, vezivne agense za sladoled, med, mesne pite, mesne umake, glutenske dodatke za kulinarske svrhe, kečap, umak od paradajza, kvasac za dizanje, sredstva za dizanje tijesta, fermente za tijesto, marinade, pesto, slačicu (brašno od slačice); usluge veleprodaje koje se odnose na brašno, pšenično brašno, ječmeno brašno, krompirovo brašno, kukuruzno brašno, sojino brašno, oljuštena zrna žitarica za ljudsku prehranu, guljeni ječam, tucani ječam, griz, proizvode od žitarica, loptice od kukuruznog brašna s vodom ili mlijekom, kukuruzne pahuljice, zobene pahuljice, pahuljice od sušenih žitarica, grickalice na bazi žitarica, hljeb, beskvasni hljeb, dvopek, hljebne mrvice, pecivo, fino sitno pecivo, pecivo brioši, krekeri, sendviče, sendviče od sira (cheeseburger), tortilje, pizzu, tjesteninu za prehranu, makarone, raviole, rezance, pripremljene obroke od rezanaca, rezance za supe, čokoladu, piće od čokolade, čokoladne museve, kakao, pića na bazi kakao, konditorske proizvode, proizvode od tijesta, torte, slatkiše, kolače, tijesto za kolače, glazuru za kolače, arome za kolače, prašak za kolače, jestive ukrase za kolače, vafel proizvode, kolačiće od badema, marcipan, suve kolačiće, medenjaci, praline, dezertni musevi, fondani, karamele, palačinke, sladoled, smrznuti jogurt (poslastičarski), smrznute kreme (poslastičarske), prašci za pripremu sladoleda, vezivni agensi za sladoled, med, mesne pite, mesni umaci, glutenski dodaci za kulinarske svrhe, kečap, umak od paradajza, kvasac za dizanje, sredstva za dizanje tijesta, fermenti za tijesto, marinade, pesto, slačica (brašno od slačice).;

43 Usluge okrepe (pružanje hrane i pića).

(111) **BAZ1820954** (181) 23/05/2028

(210) BAZ1820954A (220) 23/05/2018

(151) 25/01/2021

(732) **Fine Food d.o.o.**

Lužansko polje bb, 71210 Ilidža, BA

(740) DR DIANA PROTIĆ-TKALČIĆ &

PARTNERS D.O.O

(540)

FINE FOOD FACTORY

(511)

30 Brašno, pšenično brašno, ječmeno brašno, krompirovo brašno, kukuruzno brašno, sojino brašno, oljuštena zrna žitarica za ljudsku prehranu, guljeni ječam, tucani ječam, griz, proizvodi od žitarica, loptice od kukuruznog brašna s vodom ili mlijekom, kukuruzne pahuljice, zobene pahuljice, pahuljice od sušenih žitarica, grickalice na bazi žitarica, hljeb, beskvasni hljeb, dvopek, hljebne mrvice, pecivo, fino sitno pecivo, pecivo brioši, krekeri, sendviči, sendviči od sira (cheeseburger), tortilje, pizza, tjestenina za prehranu, makaroni, ravioli, rezanci, pripremljeni obroci od rezanaca, rezanci za supe, čokolada, piće od čokolade, čokoladni musevi, kakao, pića na bazi kakao, konditorski proizvodi, proizvodi od tijesta, torte, slatkiši, kolači, tijesto za kolače, glazura za kolače, arome za kolače, prašak za kolače, jestivi ukrasi za kolače, vafel proizvodi, kolačići od badema, marcipan, suvi kolačići, medenjaci, praline, dezertni musevi, fondani, karamele, palačinke, sladoled, smrznuti jogurt (poslastičarski), smrznute kreme (poslastičarske), prašci za pripremu sladoleda, vezivni agensi za sladoled, med, mesne pite, mesni umaci, glutenski dodaci za kulinarske svrhe, kečap, umak od paradajza, kvasac za dizanje, sredstva za dizanje tijesta, fermenti za tijesto, marinade, pesto, slačica (brašno od slačice).;

35 Usluge maloprodaje koje se odnose na brašno, pšenično brašno, ječmeno brašno, krompirovo brašno, kukuruzno brašno, sojino brašno, oljuštena zrna žitarica za ljudsku prehranu, guljeni ječam, tucani ječam, griz, proizvode od žitarica, loptice od kukuruznog brašna s vodom ili mlijekom, kukuruzne pahuljice, zobene pahuljice, pahuljice od sušenih žitarica, grickalice na bazi žitarica, hljeb, beskvasni hljeb, dvopek, hljebne mrvice, pecivo, fino sitno pecivo, pecivo brioši, krekeri, sendviče, sendviče od sira (cheeseburger), tortilje, pizzu, tjesteninu za prehranu, makarone, raviole, rezance, pripremljene obroke od rezanaca, rezance za supe, čokoladu, piće od čokolade, čokoladne museve, kakao, pića na bazi kakao, konditorske proizvode, proizvode od tijesta, torte, slatkiše, kolače, tijesto za kolače, glazuru za kolače, arome za kolače, prašak za kolače, jestive ukrase za kolače, vafel proizvode, kolačiće od badema, marcipan, suve kolačiće, medenjake, praline, dezertne museve, fondane, karamele, palačinke, sladoled, smrznuti jogurt (poslastičarski), smrznute kreme (poslastičarske), prašak za pripremu sladoleda, vezivne agense za sladoled, med, mesne pite, mesne umake, glutenske dodatke za kulinarske svrhe, kečap, umak od paradajza, kvasac za dizanje, sredstva za dizanje tijesta, fermente za tijesto, marinade, pesto, slačicu (brašno od slačice); usluge veleprodaje

koje se odnose na brašno, pšenično brašno, ječmeno brašno, krompirovo brašno, kukuruzno brašno, sojino brašno, oljuštena zrna žitarica za ljudsku prehranu, guljeni ječam, tucani ječam, griz, proizvode od žitarica, loptice od kukuruznog brašna s vodom ili mlijekom, kukuruzne pahuljice, zobene pahuljice, pahuljice od sušenih žitarica, grickalice na bazi žitarica, hljeb, beskvasni hljeb, dvopek, hljebne mrvice, pecivo, fino sitno pecivo, pecivo brioshi, krekeri, sendviči, sendviči od sira (cheeseburger), tortilje, pizzu, tjesteninu za prehranu, makarone, raviole, rezance, pripremljene obroke od rezanaca, rezance za supe, čokoladu, piće od čokolade, čokoladne museve, kakao, pića na bazi kakaoa, konditorske proizvode, proizvode od tijesta, torte, slatkiše, kolače, tijesto za kolače, glazuru za kolače, arome za kolače, prašak za kolače, jestive ukrase za kolače, vafel proizvode, kolačiće od badema, marcipan, suve kolačiće, medenjake, praline, dezertne museve, fondane, karamele, palačinke, sladoled, smrznuti jogurt (poslastičarski), smrznute kreme (poslastičarske), prašak za pripremu sladoleda, vezivne agense za sladoled, med, mesne pite, mesne umake, glutenske dodatke za kulinarske svrhe, kečap, umak od paradajza, kvasac za dizanje, sredstva za dizanje tijesta, fermente za tijesto, marinade, pesto, slačicu (brašno od slačice). ;

43 Usluge okrepe (pružanje hrane i pića).

(111) **BAZ1820966** (181) 31/05/2028

(210) BAZ1820966A (220) 31/05/2018

(151) 30/12/2020

(732) **NPT KAMILA**

sh.p.k. Malesi e Re, Prizren, RS

(740) Femil Čurt

(540)

DOPPIO

(511)

30 Kafa, čaj, kakao i zamjena za kafu (vještačka kafa); Riža; Tapioka i sago; Brašno i proizvodi od žitarica; Hljeb, peciva i poslastice; Sladoledi; Šećer, med, melasa; Kvasac, prašak za pecivo; Sirce, sosovi (kao dodaci); Začini. ;

35 Oglašavanje; vođenje poslova; poslovno upravljanje; kancelarijski poslovi.

(111) **BAZ1820985** (181) 07/06/2028

(210) BAZ1820985A (220) 07/06/2018

(151) 29/12/2020

(732) **“DITA 1977 INDUSTRIJA
DETERDŽENATA” d.o.o. Tuzla
Husinskih rudara bb, 75000 Tuzla, BA**

(740) DR DIANA PROTIC-TKALČIĆ &
PARTNERS D.O.O

(591) crvena, bijela

(540)



(531) 26.1,27.5,27.7,29.1

(511)

1 Hemijski proizvodi za upotrebu u industriji.;

3 Preparati za bijeljenje i ostale tvari za pranje rublja; omekšivači i oplemenjivači rublja; omekšivači vode; preparati za čišćenje, poliranje, odmašćivanje i struganje, uključivo za upotrebu na staklenim površinama, u domaćinstvu, kuhinji, WC/kupatilu; preparati za odstranjivanje kamenca i rđe; preparati za čišćenje odvodnih cijevi; preparati za čišćenje klima uređaja; preparati za čišćenje i njegu tepiha, tapisona i tapaciranog namještaja; preparati za čišćenje i njegu namještaja; preparati za čišćenje i njegu automobila (auto-kozmetika); sapuni; deterdženti; kozmetički proizvodi, toaletni proizvodi, šamponi i proizvodi za njegu i oblikovanje kose.;

5 Sredstva za osvježavanje zraka; dezodorirajuća sredstva (osim onih za ličnu upotrebu); dezinfekciona sredstva; fungicidi, herbicidi.

(111) **BAZ1821069** (181) 12/07/2028
 (210) BAZ1821069A (220) 12/07/2018
 (151) 13/01/2021
 (732) **IMAP, Inc.**
1209 Orange Street, Wilmington, DE
19081, US
 (740) Nihad Sijerčić
 (591) siva
 (540)

IMAP

(531) 27.5,29.1
 (511)

16 Bilteni i štampani materijali u oblasti finansija i poslovnih transakcija, sve prethodno navedene robe se ne odnose na područje osiguranja.;

35 Oglašavanje; usluge promocije poslovanja; usluge razvoja poslovanja; pomoć pri upravljanju poslovanjem; poslovna ekspertiza; poslovne informacije; poslovne istrage; poslovno istraživanje; poslovne procjene; poslovno upravljanje i savjetovanje organizacije; konsultantske usluge za upravljanje kadrovima; priprema poreza; tržišne studije; prikupljanje podataka u glavnoj datoteki; računarsko upravljanje datotekama; ekonomsko prognoziranje; istraživanje tržišta; statističke informacije u oblasti poslovnih transakcija; ispitivanje javnog mnjenja; privremeno upravljanje; konsalting i pomoć u vezi sa organizacijom, menadžmentom, logistikom, regrutovanjem i zapošljavanjem ljudskih resursa i poslovnom strategijom; organizacija izložbi u komercijalne i reklamne svrhe sve navedene usluge koje nisu povezane sa osiguranjem; Informativne usluge u oblasti poslovnih transakcija.;

36 Statističke informacije u oblasti finansija (isključujući oblast osiguranja); informativne usluge u oblasti finansijskih transakcija; finansijski poslovi; monetarni poslovi; poslovi s nekretninama; bankarstvo; brokeri za nekretnine; procjena nekretnina; uzajamne fondove; kapitalne investicije; finansijski konsalting; brokerska kuća; finansijske procjene; finansijsko sponzorstvo; elektronski prenos sredstava svih gore navedenih usluga bez specifične veze sa osiguranjem.

(111) **BAZ1821071** (181) 13/07/2028
 (210) BAZ1821071A (220) 13/07/2018
 (151) 15/01/2021
 (732) **Lidl Stiftung & Co.**
KG Stiftsbergstrasse 1, 74172
Neckarsulm, DE
 (740) "ŽIVKO MIJATOVIĆ & PARTNERS"
 d.o.o. Sarajevo
 (591) tamno plava, bijela
 (540)



(531) 26.5,27.5,29.1
 (511)

29 Meso, kobasice, riba, perad i divljač; jaja; mliječni proizvodi; konzervirano, duboko smrznuto, sušeno, kuhano i obrađeno voće i povrće; svježe voće i povrće izrezano na komadiće i u obliku pripremljenih salata; delikatesne salate, koje se u suštini sastoje od mesa, kobasica, ribe, peradi, divljači, jaja i/ili mliječnih proizvoda; delikatesne salate, koje se u suštini sastoje od konzerviranog, duboko smrznutog, sušenog, kuhanog i obrađenog voća i povrća; delikatesne salate, koje se u suštini sastoje od svježeg voća i povrća, također s dodatkom krompira i/ili tjestenine i/ili riže i/ili proizvoda od žitarica; obroci spremni za posluživanje koji se uglavnom sastoje od mesa, kobasica, ribe, peradi, divljači, jaja i/ili mliječnih proizvoda; obroci spremni za posluživanje koji se uglavnom sastoje od zamjena za meso; obroci spremni za posluživanje koji se uglavnom sastoje od slanine; obroci spremni za posluživanje koji se uglavnom sastoje od morskih plodova (neživih); obroci spremni za posluživanje koji se uglavnom sastoje od povrća.; 30 Tjestenina; riža; proizvodi od žitarica; umaci (začinski); mirođije; delikatesne salate koje se u suštini sastoje od tjestenine, riže i/ili proizvoda od žitarica, uz dodatak prerađenog voća i/ili povrća; obroci spremni za posluživanje koji se u suštini sastoje od tjestenine, riže i/ili proizvoda od žitarica; obroci spremni za posluživanje u formi pica.;

31 Svježe voće i povrće; lisnate salate (svježe).

- (111) **BAZ1821072** (181) 16/07/2028
 (210) BAZ1821072A (220) 16/07/2018
 (151) 06/01/2021
 (300) 1,877,741
 16/01/2018
 CA
 (732) **Optiva Canada Inc.**
302-2233 Argentina Rd., L5N2X7
Mississauga, Ontario, CA
 (740) PETOŠEVIĆ d.o.o.
 (540)

OPTIVA CHARGING ENGINE

(511)

9 Prioritet broj 1,877,741 OD 16.01.2018: Računalni softver i hardver za obradu informacija o plaćanju, upravljanje korisničkom podrškom, upravljanje isporukom narudžbi, ocjenjivanje u stvarnom vremenu i upravljanje saldovim telekomunikacijskih, internetskih te kablinskih i satelitskih prijenosa; računalni softver za sustave naplate na području telekomunikacije; računalni softver za mobilno plaćanje; računalni softver za elektronsko plaćanje; računalni hardver i softver za mobilno plaćanje; računalni hardver i softver za elektronsko plaćanje; softverske aplikacije za operativne sustave naplate telekomunikacijskih tvrtki smještene u oblaku (cloud-based) ili prostoru; softverske aplikacije za uporabu od strane pružitelja telekomunikacijskih i digitalnih usluga smještene u oblaku (cloud-based) ili lokalno a za monetizaciju digitalnih usluga, odnosno naplate i namirenja, upravljanje bilancom u stvarnom vremenu, upravljanje kupcima, organiziranje ispunjenja narudžbi, upravljanje mrežnim politikama, analitika i upravljanje prihodima u stvarnom vremenu; Prioritet od 16.07.2018. godine: računalni softver, hardver i nosači informacija koje se odnose na njih uključujući sustave smještene u oblaku (cloud-based) ili prostoru koji uključuju računalni softver i hardver za obradu informacija o plaćanju, upravljanje korisničkim uslugama, upravljanje zaštitom korisnika, upravljanje ispunjavanja narudžba, upravljanje transakcijama na velikom, ocjenjivanje i upravljanje bilancom u stvarnom vremenu telekomunikacijskih, internetskih i kablinskih i satelitskih transakcija; računalni hardver, softver i nosači informacija koje se odnose na naplatu, upravljanje korisničkim uslugama, upravljanje ispunjavanja narudžba, ocjenjivanja u stvarnom vremenu, upravljanje bilancom i telekomunikacijske konzultacije u vezi naplate, upravljanje korisničkim uslugama, upravljanje ispunjavanja narudžba, ocjenjivanje u stvarnom vremenu i upravljanje bilancom.;

42 Softverski dizajn za druge; softverski i hardverski dizajn za druge; održavanje računalnih programa za druge; održavanje računalnih hardvera i softvera za druge; usluge savjetovanje u svezi s računalnim softverom i tehnička podrška za pružatelje aplikacijskih usluga, dobavljače telekomunikacijskih proizvoda i operatere telekomunikacijskih mreža; usluge dizajniranja

i primjene za druge sustava za mobilno ili elektronsko naplaćivanje; usluge podrške i savjetovanja za pružatelje telekomunikacijskih usluga za implementaciju i održavanje softvera. Usluge podrške i savjetovanja za pružatelje telekomunikacijskih usluga za implementaciju i održavanje hardvera i softvera; savjetovanje i tehnička podrška u svezi računalnih softvera i računalnih hardvera a za pružatelje aplikacijskih usluga, dobavljače telekomunikacijskih proizvoda i operatere telekomunikacijske mreže; usluge savjetovanja u svezi diagnostike računalnih softvera; usluge savjetovanja u svezi dijagnostike računalnih softvera i hardvera; podrška i praćenje u oblaku (cloud-based) računalnih sustava za podatkovnu komunikaciju, satelitsku komunikaciju i telekomunikacije; podrška i praćenje u prostoru računalnih sustava za podatkovnu komunikaciju, satelitsku komunikaciju i telekomunikacije; tehnološke usluge, naime, pružanje usluga stručnjaka, stručna i znanstvena savjetovanja, istraživanja, razvoja, dizajniranja i provjeravanja, a sve vezano za telekomunikacijske mreže, infrastrukturu i sustave, računalni softveri i medijacija podataka, računalni hardveri i softveri, usluge automatizacije podataka i usluge prikupljanja koje upotrebljavaju softver koji se naplaćuje a za procjenu, analizu i prikupljanje podataka o uslugama; davatelja aplikacijskih usluga (ASP) koji sadrži softver u području telekomunikacija za korištenje u omogućavanju sakupljanja i distribucije podataka o korištenju korisnika u područjima telekomunikacija, financijskih usluga i komunalnih usluga; razvoj i licenciranje softverskih aplikacija za pružatelje aplikacijskih usluga i operatere mobilnih mreža kako bi olakšala isporuku usluga krajnjim korisnicima; usluge savjetovanja i održavanja davateljima aplikacijskih usluga i operaterima mobilnih mreža kako bi se olakšala isporuka usluga krajnjim korisnicima; pružanje poslovne pomoći pružateljima telekomunikacijskih i digitalnih usluga u obliku sistema utemeljenih na oblaku i / ili prostoru koji sadrže računalni softver i hardver za obradu informacija o naplati, upravljanje korisničkom podrškom, upravljanje brigom o kupcima, upravljanje isporukom narudžbi, veleprodajne transakcije, ocjenjivanje u stvarnom vremenu i upravljanje bilancom telekomunikacijskih, internetskih i kablovskih i satelitskih transakcija; pružanje usluge naplate, upravljanje korisničkim uslugama, upravljanje ispunjavanja narudžba, ocjenjivanje i upravljanje bilancom u stvarnom vremenu; telekomunikacijske konzultacije u vezi naplate, upravljanja korisničkim uslugama, upravljanja ispunjavanja narudžba, ocjenjivanja i upravljanja bilancom u stvarnom vremenu.

(111) **BAZ1821073** (181) 16/07/2028

(210) BAZ1821073A (220) 16/07/2018

(151) 06/01/2021

(300) 1,877,740

16/01/2018

CA

(732) **Optiva Canada Inc.****302-2233 Argentina Rd., L5N2X7
Mississauga, Ontario, CA**

(740) PETOŠEVIĆ d.o.o.

(540)

OPTIVA REVENUE MANAGEMENT SUITE

(511)

9 Prioritet broj 1,877,741 od 16.01.2018: Računalni softver i hardver za obradu informacija o plaćanju, upravljanje korisničkom podrškom, upravljanje isporukom narudžbi, ocjenjivanje u stvarnom vremenu i upravljanje saldovim telekomunikacijskih, internetskih te kablinskih i satelitskih prijenosa; računalni softver za sustave naplate na području telekomunikacije; računalni softver za mobilno plaćanje; računalni softver za elektronsko plaćanje; računalni hardver i softver za mobilno plaćanje; računalni hardver i softver za elektronsko plaćanje; softverske aplikacije za operativne sustave naplate telekomunikacijskih tvrtki smještene u oblaku (cloud-based) ili prostoru; softverske aplikacije za uporabu od strane pružitelja telekomunikacijskih i digitalnih usluga smještene u oblaku (cloud-based) ili lokalno a za demonetizaciju digitalnih usluga, odnosno naplate i namirenja, upravljanje bilancom u stvarnom vremenu, upravljanje kupcima, organiziranje ispunjenja narudžbi, upravljanje mrežnim politikama, analitika i upravljanje prihodima u stvarnom vremenu. Prioritet od 16.07.2018. godine: računalni softver, hardver i nosači informacija koje se odnose na njih uključujući sustave smještene u oblaku (cloud-based) ili prostoru koji uključuju računalni softver i hardver za obradu informacija o plaćanju, upravljanje korisničkim uslugama, upravljanje zaštitom korisnika, upravljanje ispunjavanju narudžba, upravljanje transakcijama na velikom, ocjenjivanje i upravljanje bilancom u stvarnom vremenu telekomunikacijskih, internetskih i kablinskih transakcija; računalni hardver, softver i nosači informacija koje se odnose na naplatu, upravljanje korisničkim uslugama, upravljanje ispunjavanja narudžba, ocjenjivanja u stvarnom vremenu, upravljanje bilancom i telekomunikacijske konzultacije u vezi naplate, upravljanje korisničkim uslugama, upravljanje ispunjavanja narudžba, ocjenjivanje u stvarnom vremenu i upravljanje bilancom.;

42 Softverski dizajn za druge; softverski i hardverski dizajn za druge; održavanje računalnih programa za druge; održavanje računalnih hardvera i softvera za druge; usluge savjetovanje u svezi s računalnim softverom i tehnička podrška za pružatelje aplikacijskih usluga, dobavljače telekomunikacijskih proizvoda i operatere telekomunikacijskih mreža; usluge dizajniranja

i primjene za druge sustava za mobilno ili elektronsko naplaćivanje; usluge podrške i savjetovanja za pružatelje telekomunikacijskih usluga za implementaciju i održavanje softvera. Usluge podrške i savjetovanja za pružatelje telekomunikacijskih usluga za implementaciju i održavanje hardvera i softvera; savjetovanje i tehnička podrška u svezi računalnih softvera i računalnih hardvera a za pružatelje aplikacijskih usluga, dobavljače telekomunikacijskih proizvoda i operatere telekomunikacijske mreže; usluge savjetovanja u svezi dijagnostike računalnih softvera; usluge savjetovanja u svezi dijagnostike računalnih softvera i hardvera; podrška i praćenje u oblaku (cloud-based) računalnih sustava za podatkovnu komunikaciju, satelitsku komunikaciju i telekomunikacije; podrška i praćenje u prostoru računalnih sustava za podatkovnu komunikaciju, satelitsku komunikaciju i telekomunikacije; tehnološke usluge, naime, pružanje usluga stručnjaka, stručna i znanstvena savjetovanja, istraživanja, razvoja, dizajniranja i provjeravanja, a sve vezano za telekomunikacijske mreže, infrastrukturu i sustave, računalni softveri i medijacija podataka, računalni hardveri i softveri, usluge automatizacije podataka i usluge prikupljanja koje upotrebljavaju softver koji se naplaćuje a za procjenu, analizu i prikupljanje podataka o uslugama; davatelja aplikacijskih usluga (ASP) koji sadrži softver u području telekomunikacija za korištenje u omogućavanju sakupljanja i distribucije podataka o korištenju korisnika u područjima telekomunikacija, financijskih usluga i komunalnih usluga; razvoj i licenciranje softverskih aplikacija za pružatelje aplikacijskih usluga i operatere mobilnih mreža kako bi olakšala isporuku usluga krajnjim korisnicima; usluge savjetovanja i održavanja davateljima aplikacijskih usluga i operaterima mobilnih mreža kako bi se olakšala isporuka usluga krajnjim korisnicima; pružanje poslovne pomoći pružateljima telekomunikacijskih i digitalnih usluga u obliku sistema utemeljenih na oblaku i / ili prostoru koji sadrže računalni softver i hardver za obradu informacija o naplati, upravljanje korisničkom podrškom, upravljanje brigom o kupcima, upravljanje isporukom narudžbi, veleprodajne transakcije, ocjenjivanje u stvarnom vremenu i upravljanje bilancom telekomunikacijskih, internetskih i kablinskih i satelitskih transakcija; pružanje usluge naplate, upravljanje korisničkim uslugama, upravljanje ispunjavanja narudžba, ocjenjivanje i upravljanje bilancom u stvarnom vremenu; telekomunikacijske konzultacije u vezi naplate, upravljanja korisničkim uslugama, upravljanja ispunjavanja narudžba, ocjenjivanja i upravljanja bilancom u stvarnom vremenu.

(111) **BAZ1821074** (181) 16/07/2028

(210) BAZ1821074A (220) 16/07/2018

(151) 06/01/2021

(732) **Qualcomm Incorporated****5775 Morehouse Drive, San Diego, CA
92121-1714, US**

(740) PETOŠEVIĆ d.o.o.

(540)

QUALCOMM

(511)

9 Računalni hardver; računalni programi (softver); procesori

(CPU); integrirani sklopovi; mikroprocesori; mikroupravljači; poluvodiči; modemi; senzori; akumulatori (punjači električnih akumulatora); akcelerometri; procesori za aplikacije; računalni hardverski ubrzivači; integrirani sklopovi; sklopovi tiskanih pločica; sklopovi za konverziju podataka; uređaji za pohranu podataka, i to transponderski čipovi i oznake i paketi kartica koji sadrže iste; razvojne ploče, evaluacijske ploče i kompleti referentnih dizajna za poluvodiče, senzore i softver; kontrolori digitalnog signala; digitalni procesori signala; izravni digitalni sintetizatori; slušalice; elektroničke kartice za pristup; elektroničke osobne iskaznice; elektroničke etikete, elektroničke naljepnice i elektroničke oznake za potrebe identifikacije i sigurnosti; elektroničke putne karte; elektroničke narukvice; slušalice; elektronika velike snage, i to radiofrekvencijska (RF) pojačala, prekidači na strani višeg napona i baterijski senzori; mikrosklopovi; mikroracunala; mobiteli; uređaji koji mogu raditi na principu komunikacija bliskog polja (NFC); radiofrekvencijski tranzistori; korisnička sučelja za elektroničke uređaje; bežični komunikacijski uređaji za snimanje, organiziranje, prijenos, primanje, manipuliranje i pregled glasovnih, tekstualnih, podatkovnih, slikovnih i zvučnih datoteka; računalni hardver, softver i firmver, središnje procesne jedinice (CPU), poluvodiči, integrirani sklopovi, mikroupravljači i kompjuterski hardver; kompjuterski softver; procesori; integrirani sklopovi; mikroupravljači; poluvodiči; modemi; senzori; akumulatori (punjači električnih akumulatora); akcelerometri; procesori za aplikacije; računalni hardverski ubrzivači; integrirani sklopovi; sklopovi tiskanih pločica; sklopovi za konverziju podataka; uređaji za pohranu podataka, i to transponderski čipovi i oznake i paketi kartica koji sadrže iste; razvojne ploče, evaluacijske ploče i kompleti referentnih dizajna za poluvodiče, senzore i softver; kontrolori digitalnog signala; digitalni procesori signala; izravni digitalni sintetizatori; slušalice; elektroničke kartice za pristup; elektroničke osobne iskaznice; elektroničke etikete, elektroničke naljepnice i elektroničke oznake za potrebe identifikacije i sigurnosti; elektroničke putne karte; elektroničke narukvice; slušalice; elektronika velike snage, i to radiofrekvencijska (RF) pojačala, prekidači na strani višeg napona i baterijski senzori; mikrosklopovi; mikroracunala; mobiteli; uređaji koji mogu raditi na principu komunikacija bliskog polja (NFC); radiofrekvencijski tranzistori; korisnička sučelja za elektroničke uređaje; bežični komunikacijski uređaji za snimanje, organiziranje, prijenos, primanje, manipuliranje i pregled glasovnih, tekstualnih, podatkovnih, slikovnih i zvučnih datoteka; kompjuterski hardver, softver i firmver, procesori, poluvodiči, integrirani sklopovi, mikroupravljači i analize i praćenja, sve za korištenje u razvoju samostalnih softver programa korištenih u uređajima kao što su prekidači računalnih mreža, moduli za upotrebu u upravljanju motorima, skeneri, upravljači industrijskom automatizacijom, avio i bežični ručni setovi; razvojni alati bazirani na kompjuterskom hardveru i kompjuterskom softveru, a naročito kompajleri, debageri, integrirani okoliši za razvoj, kontrola pokretanja, analize događaja i praćenja, sve za uporabu u razvoju samostalnih softverskih programa koji se koriste u industrijskim, potrošačkim i automobilskim primjenama; računalni hardver i računalni softver za prijenos, pohranu, pretvaranje i prikazivanje podataka s medicinskih uređaja; računalni hardver i softver za stvaranje, programiranje, kontrolu, kodiranje, skeniranje, očitavanje i tumačenje RFID i NFC čipova i oznaka; računalni softver za omogućavanje funkcionalnosti sigurnosnih i testnih sustava, uređaja i opreme; računalni softver za omogućavanje funkcionalnosti senzora za uporabu u automobilskim, potrošačkim,

industrijskim i medicinskim primjenama; računalni softver za upravljanje računalnim mrežama; softver za računalno praćenje; računalni softver, hardver i čipseti za uporabu s bežičnim komunikacijskim uređajima, potrošačkim elektroničkim uređajima, pametnim telefonima, digitalnim kamerama, IP kamerama, dronovima, bespilotnim letjelicama (UAVS) i nosivim mobilnim računalima; periferni računalni uređaji za obradu digitalnih signala, za obradu pozadinskih podataka i informacija o računalnim operativnim sustavima, za praćenje korisničke aktivnosti i lokacije, za omogućavanje aktivacije glasom i dodiranjem i za otkrivanje senzorskih poticaja i pokretanje aplikacija koje odgovaraju određenim senzorskim poticajima te računalni softver, hardver i čipseti za uporabu s tim proizvodima; Računalni softver, hardver i skupine integriranih krugova za streaming glazbe te sinkronizaciju zvučnika u potrošačkim elektroničkim uređajima; računalni softver, i to kompajleri, povezači, softver za podršku za pomoć pri razvoju samostalnih programa i softver za pomoć pri razvoju predmetno usmjerenih softverskih aplikacija, kao što su sustavi baza podataka; računalni programi (softver), naime pogonski sustavi, paketi za podršku ploče (BSPS), softver za tehnologiju virtualizacije, hipervizorski softver, ugrađeni softver, softver sučelja za programiranje aplikacija * (API), softverske knjižnice koje se koriste za izradu drugog računalnog softvera; aplikacijski softver za automobilske, potrošačke, zdravstvene, medicinske, aeronautičke, vojne primjene, primjene u celularnoj i mobilnoj komunikaciji, umrežavanju, upravljanju motorima, pametnoj energiji i industriji, protokolarni stogovi, softver za konfiguriranje i optimizacijski softver; softver za filtriranje sadržaja, odnosno, računalni softver za upravljanje sadržajem dostupnim korisniku; softver za kontrolnu razinu; softver za podatkovnu razinu; uređaji i softver za obradu podataka za omogućavanje, kontrolu, upravljanje i nadzor svih aspekata sustava za bezpapirno plaćanje i/ili pristup koji koristi RFID (radiofrekvencijska identifikacija) i/ili NFC (komunikacija bliskog polja) tehnologiju, uključujući omogućavanje korisnicima da napune svoje platne račune na daljinu; softver za duboku inspekciju paketa; računalni softver koji se može preuzimati za razvoj računalnog hardvera i softvera za čipsete za bežične uređaje; sigurnosni softver za poduzeća za uporabu s pristupnicima i drugim uređajima za umrežavanje radi pružanja mrežne sigurnosti; firewall softvare; integrirani softver za umrežavanje, zaštitu i suradnju; softver za sigurnost na internetu; softver za utvrđivanje i onemogućavanje nedopuštenog pristupa; softver za ujednačavanje opterećenja; operacijski softver za upravljanje VPN-om (virtualna privatna mreža); integrirani sklopovi, računalni hardver i softver za obradu signala u bežičnim komunikacijskim uređajima, potrošačkim elektroničkim uređajima, prijenosnim medijskim uređajima, mobilnim uređajima za igru, džepnim računalnim uređajima i pametnim telefonima; aparati za snimanje, prijenos ili reprodukciju zvuka ili slika; podloge magnetne za podatke; akustične ploče; uređaji sučelja za računalne mreže; elektronički, elektrotehnički i elektromagnetski moduli; oprema za obradu podataka; uređaji za pohranu podataka; sučelja za računala; smart kartice (kartice s integriranim rasklopnim krugom); integrirani sklopovi pametnih kartica; RFID čipovi i oznake; računalni hardver i softver za izradu, programiranje, kontrolu, kodiranje, skeniranje, očitavanje i interpretaciju RFID čipova i oznaka; beskontaktna pametne kartice; pametne kartice s dvostrukim sučeljem; integrirani sklopovi s dvojnim sučeljem koji pružaju vezu između beskontaktnih kartica i kontaktnih kartica; pisači i čitači za bežični prijenos do i od transponderskih čipova; elektronički

uređaji za ispis i čitanje bežičnog prijenosa do i od transponderskih čipova; računalni program za kontrolu prijenosa podataka prema i čitanje podataka s čipova primopredajnika; uređaji za obradu podataka za određivanje vozarina pomoću čipova primopredajnika; kodirane pametne kartice; računalni hardver, softver i periferni uređaji koji se koriste za potrebe kontrole pristupa i autentifikacije; uređaji za praćenje aktivnosti koji se nose; nosive računalne periferne naprave; pametni telefoni; nosivi telekomunikacijski strojevi; višezvezgarni procesori; integrirani sklopovi točno određene primjene (ASIC); integrirani krugovi s ugrađenim softverom; uređaji za obradu signala; DSP (procesor digitalnog signala); vektorski procesori; vektorski procesori signala; komunikacijski procesori; mrežni procesori koji se koriste u mrežnoj i telekomunikacijskoj opremi; hardverski ubrzivači za određene primjene; procesori bežičnog baznog pojasa; bazne stanice na čipu, i to bežične bazne stanice na čipu; integrirani sklopovi, i to sistemski bazni čipovi i sustavi na čipu (SOC); višezvezgarni mikroupravljači; skupovi poluvodičkih čipova koji se uglavnom sastoje od poluvodičkih čipova; moduli integriranih krugova u obliku poluvodičkih paketa i pakiranja, i to redistribuirana pakiranja čipova (RCP) i sustavi u paketu (SIP); radiofrekvencijski (RF) energetski tranzistori; radiofrekvencijski poluvodiči; senzori, i to inercijski senzori, senzori tlaka, magnetski senzori, dodirni senzori, sve za uporabu u automobilskim, potrošačkim i industrijskim primjenama; senzori na približenje; detektori radara; kapacitivni senzori; senzori akceleracije; žiroskopski senzori; senzori za računalna sučelja sa softverom, firmverom i elektroničkim čipovima s integriranim sklopovima; senzorski sustavi koji se sastoje od senzora, računalnog softvera, mikroprocesora, mikroupravljača i logičkih ili bežičnih protokola za omogućavanje funkcionalnosti senzora za uporabu u automobilskim, potrošačkim i industrijskim primjenama; elektronički testni instrumenti za razvoj i testiranje sustava na bazi mikroprocesora; poluvodičke memorije; poluvodički uređaji, kontrolni mikrouređaji, integracijski krugovi, tiskane pločice, skupovi čipova, sve za upravljanje radnom frekvencijom, naponom i snagom, optimizaciju statičke i dinamičke snage, upravljanje energijom, optimizaciju energije ili smanjenje snage; poluvodiči, senzori i softver za uporabu u automobilskim, potrošačkim, aeronautičkim, vojnim primjenama, primjenama u celularnoj i mobilnoj komunikaciji, umrežavanju, upravljanju motorima, pametnoj energiji i industriji; poluvodiči i softver za uporabu u zdravstvenim i medicinskim primjenama; poluvodiči, senzori i softver za uporabu u primjenama za bežično povezivanje, upravljanje baterijama, pametnu mrežu, pametno mjerenje, jedinicama za kontrolu motora (ECU) i sustavima nadzora tlaka u gumama (TPMS); mikroupravljači, firmver, senzori i radiofrekvencijski (RF) uređaji i uređaji s analognim sklopovima za uporabu s energetski učinkovitim bežičnim punjačima; tiskane pločice, i to evaluacijske ploče i kompleti referentnih dizajna koji se sastoje od softvera za poluvodiče, senzora i softvera; poluvodiči i softver za uporabu u prijenosnim medicinskim uređajima, dijagnostičkim uređajima i uređajima za nadzor pacijenata, terapijskim uređajima i uređajima za medicinsko snimanje; softver za računalne aplikacije, odnosno, računalni softver za uporabu u aplikacijama za multimediju, videografike, audiozapise i brojčano intenzivne izračune; računalni softver za mrežne prekidače; računalni konvergencijski mrežni softver; računalni mrežni softver za suradnju; softver za kvalitetu usluge; softver za mrežni pristup; softver za umrežavanje za upravljanje čipsetima; softver za umrežavanje za obradu sadržaja; računalni softver, i to firmver, aplikacije i razvojni alati, za uporabu pri obradi mrežnog sadržaja; softver za sprečavanje prebacivanja u slučaju pogreške; softver za dinamičko filtriranje paketa; softver za dinamičko filtriranje aplikacija; sigurnosni softver za tvrtke; softver za bežične

radijske upravljače; softver za upravljanje naredbenim retkom; softver za prijenos glasa IP-om; softver za prijenos videozapisa IP-om; softver za umrežavanje i zaštitu za uporabu s opremom za objedinjeno upravljanje prijetnjama, pristupnicima, integriranim pristupnim uređajima, usmjerivačima, preklopnima, upravljačima, baznim stanicama, koncentratorima i sigurnosnim aparatima; softver uslužnih programa za pojednostavljenje korištenja računala na udaljenim lokacijama i pojednostavljenje mrežne komunikacije između mobilnih korisnika; računalni softver za pružanje sigurnosti za udaljene korisnike i za implementaciju računalnih, softverskih i mrežnih mjera sigurnosti za udaljene korisnike; alat za modeliranje softvera temeljen na komponentama s grafičkim korisničkim sučeljem, automatskim generatorima koda i integriranom bazom znanja za uporabu u brzom dizajnu, razvoju, implementaciji, provjeri i optimizaciji ugrađenih aplikacija; softver za uporabu u razvoju drugih softverskih naslova; elektroničke publikacije koje se mogu preuzimati i pretraživati, i to referentni priručnici, korisnički vodiči, bilješke o primjeni i specifikacije proizvoda na temu poluvodiča, senzora i softvera; korisnički priručnici u elektroničkom formatu koji se pružaju s prethodno navedenim.;

38 Pružanje informacija na području telekomunikacija i telekomunikacijskih informacija u vezi s bežičnim komunikacijama i mobilnim tehnologijama; savjetovanje na području telekomunikacijskih usluga, uglavnom prijenos glasa, podataka i dokumenata putem telekomunikacijskih mreža.;

42 Osiguravanje informacija u području računala, softvera i računalnih sustava; pružanje informacija u području dizajna i razvoja računalnog podatkovnog umrežavanja; pružanje informacija na području mrežne sigurnosti i računalne sigurnosti; koncepcija za druge integriranih krugova, poluvodiča, mikroprocesora, računalnog hardvera i softvera, te komunikacijskog softvera i mreža; razvoj, dizajn i testiranje poluvodiča, poluvodičkih uređaja, integriranih sklopova, mikroupravljača, procesora, radiofrekvencijskih (RF) uređaja, senzora i softvera, elektrotehničkih i elektromagnetskih modula te njihovih dijelova i građevinskih elemenata, uređaja za pohranu podataka, sučelja, pametnih kartica, upravljača za pametne kartice, upravljača za RFID čipove i oznake za druge; razvoj računalnog softvera u području mobilnih aplikacija; računalstvo u oblaku sa softverom za prijenos, pohranu, pretvaranje i prikazivanje podataka s medicinskih uređaja; razvoj tehnologije bežičnog prijenosa energije za uporabu kod punjenja vozila; platforma kao usluga (PAAS) s platformama računalnog softvera za uporabu pri razvijanju, programiranju, gradnji, i izradi prototipa uređaja koji spadaju pod internet stvari; platforma kao usluga (PAAS) s računalnim softverskim platformama za bežično prikupljanje, prijenos, pretvaranje i pohranjivanje podataka s medicinskih uređaja; pružanje tehničkih informacija u području poluvodiča, poluvodičkih uređaja, integriranih sklopova, mikroupravljača, procesora, radiofrekvencijskih (RF) uređaja, senzora i softvera; savjetovanje za područje telekomunikacijske tehnologije; omogućavanje privremenog korištenja, bez mogućnosti preuzimanja, mrežnih softverskih aplikacija, razvojnih platformi i razvojnih alata koji razvojnim programerima softvera omogućuju razvijanje, programiranje, izradu te prototipnog softvera za integrirane sklopove, čipove i opremu za obradu podataka; programiranje računala; istraživanje i dizajn antena za skeniranje, čitanje i tumačenje RFID čipova i oznaka; istraživanje i dizajn NFC (komunikacija bliskog polja) uređaja, instrumenata i opreme; savjetodavne usluge u vezi sa svime prethodno navedeni.

(111) **BAZ1821098** (181) 25/07/2028

(210) BAZ1821098A (220) 25/07/2018

(151) 13/01/2021

(732) **OFRA Cosmetics, LLC****2141 Blount Road, Pompano Beach,
Florida, 33069, US**

(740) Nihad Sijerčić

(540)



(531) 26.3,27.5

(511)

3 Kozmetika; preparati za negu kože bez lekova; kozmetički geli; kozmetički serumi; piling za tijelo; kozmetičke kreme za negu kože; kozmetičke maske; preparati za zaštitu od sunca; depilacije; krema za oči; losioni za lice i tijelo; sredstva za čišćenje lica; piling lica; odstranjivač za make up; sredstva za čišćenje kože; toneri za kožu; preparati za šminkanje; preparati za uklanjanje šminke; šminka; prah za šminkanje; ruž za usne; kutije za ruževe; gloss za usne; maškara; maramice natopljene kozmetičkim losionima; maramice impregnirana preparatima za uklanjanje šminke; kozmetika za obrve; olovke za obrve; kozmetički kompleti; kozmetičke olovke.;

21 Dlaka, životinjska za četkarstvo; četkarski proizvodi; materijali za četke; četke; četkice za obrve; četkice za trepavice; dlaka za četke; spužvice za nanošenje šminke; pribor za skidanje šminke; četkice za šminkanje; četkice za nokte; toaletni nesereri; kozmetički pribor; kozmetičke lopatice; jastučići za nanošenje pudera; pudrijere; kozmetičke kutije za puder.;

35 Iznajmljivanje automata; ciljani marketing; promocija prodaje za druge; iznajmljivanje prodajnih štandova; prezentacija robe na komunikacionim medijima, za potrebe maloprodaje; spoljno oglašavanje; organizacija izložbi u komercijalne ili reklamne svrhe; organizacija sajmovi u komercijalne ili reklamne svrhe; organizacija modnih revija za promotivne svrhe; on-line oglašavanje na računarskoj mreži; marketing; oglašavanje.

(111) **BAZ1821106** (181) 01/08/2028

(210) BAZ1821106A (220) 01/08/2018

(151) 19/02/2021

(300) 017933262

20/07/2018

EM

(732) **Financial & Risk Organisation Limited****Five Canada Square, Canary Wharf,
London, England E14 5AQ, GB**

(740) PETOŠEVIĆ d.o.o.

(540)

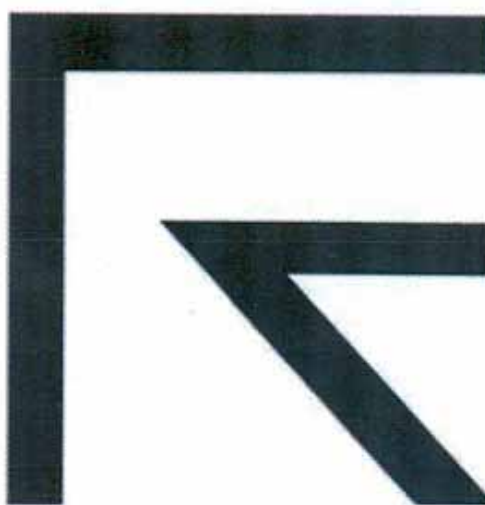

(531) 24.15,26.3,26.11,27.5

(511)

9 Računarski softver i softver za mobilne aplikacije koji se može preuzimati sa Interneta i koji sadrži referentne informacije iz oblasti finansija, investicija, poslovanja, vijesti; računarski programi za pristup raznim bazama podataka u oblastima poslovanja; komunikacioni softver koji olakšava prijenos elektronskih podataka obezbjeđujući pristup bazama podataka koje pružaju informacije o poslovanju; računarski programi za upotrebu u trgovanju akcijama i obveznicama; računarski softver vezan za prikupljanje i distribuciju podataka, finansijske razmjene, trgovanje udjelima u kompanijama, trgovanje akcijama i finansijske transakcije; softver za rutiranje i izvršenje naloga za kupovinu i prodaju hartija od vrijednosti koji koriste brokeri, dileri i njihovi kupci; softver koji se može preuzimati sa Interneta i koji pruža informacije za korištenje u vezi sa provjerom klijenta i analizom stanja, informacije o usklađenosti finansijskih usluga sa propisima i procjena korporativnog rizika.;

16 Štampane publikacije, naime, knjige, magazini, časopisi, imenici, pamfleti i brošure koje sadrže referentne informacije o različitim temama iz oblasti finansija, investicija, vlasništva nad preduzećima i poslovanja.;

35 Računarske usluge, naime, obezbjeđivanje baze podataka koja sadrži poslovne vijesti i informacije, podnošenje dokumentacije za poslovna preduzeća i poslovne izvještaje za pravna istraživanja i istraživanja

usaglašenosti s propisima; usluge obezbjeđivanja prilagođenih statističkih izvještaja o demografskim podacima; usluge poslovne procjene; usluge poslovnih informacija; agencije za komercijalne informacije; usluge ekonomskog prognoziranja; usluge poslovnog istraživanja; obezbjeđivanje statističkih informacija; obezbjeđivanje informacija u vidu vijesti i komentara, analiza i izvještaja o rezultatima na tržištu i određivanju cijene opštinskih obveznica i vijesti i analiza o novcu i usklađenosti korporativnog trezora, vijesti i analize o spajanjima i preuzimanjima, informacije o vlasništvu nad korporacijama, informacije o korporativnim i finansijskim rukovodiocima, poslovi nakon obavljenje trgovine u vidu trgovinske obrade i naplate, alokacije i poravnanja računa na globalnim tržištima hartija od vrijednosti; obezbjeđivanje informacionih usluga u oblastima ekonomskih, finansijskih, monetarnih i berzanskih informacija, informacije o valutnoj trgovini. ;

36 Obezbjeđivanje informacija u vezi sa finansijskim savjetodavnim uslugama; obezbjeđivanje pomoći u istraživanju u vezi sa finansijskim savjetodavnim uslugama; obezbjeđivanje prilagođenih statističkih izvještaja vezanih za finansijske podatke; finansijska analiza; finansijsko savjetovanje; fiskalne procjene; berzanske kotacije; elektronski transfer sredstava; obezbjeđivanje finansijskih informacija o obveznicama; garancije za obveznice, komercijalna prodaja i fondovi za razmjenu i ulaganje; finansijske usluge, a naročito, obezbjeđivanje finansijskih informacija u vidu tržišne trgovine i informacije o cijenama za hartije od vrijednosti; usluge podrške trgovanju u oblasti finansijskih hartija od vrijednosti, a naročito, poređenje trgovine, prikupljanje, obrada, tabeliranje, distribucija, pregovaranje i izvršenje; obezbjeđivanje informacija o trgovanju hartijama od vrijednosti, a naročito, klasifikacija hartija od vrijednosti, brokera, dilera i izdavalaca; računanje, obezbjeđivanje i ažuriranje u korist drugih indeksa finansijskih hartija od vrednosti i podindeksa; automatizovane finansijske usluge, a naročito, online posredovanje za hartije od vrijednosti putem globalne računarske mreže; obezbjeđivanje online elektronskih računarskih baza podataka koje sadrže informacije o hartijama od vrijednosti putem globalne računarske mreže; obezbjeđivanje online elektronskih računarskih baza podataka koje korisnicima pružaju informacije o trgovini u vezi sa hartijama od vrijednosti i obezbjeđuju institucijama i pojedinačnim investitorima automatsku mrežu za trgovanje hartijama od vrijednosti.; 38 Usluge telekomunikacija, a naročito, obezbjeđivanje telekomunikacionih veza sa globalnom računarskom mrežom; komunikacija putem računarskih terminala, a naročito elektronski prijenos podataka, poruka i dokumenata preko računarskih terminala; prijenos podataka, poruka, informacija i slika pomoću računara; usluge elektronske pošte; elektronski prijenos poruka.;

42 Usluge softvera kao usluge (SaaS) koji sadrži softver koji obezbjeđuje finansijske informacije u vidu trgovanja, finansijskih razmjena, trgovinskih naplata, informacije o finansijskim tržištima, informacijama za upotrebu u robnoj trgovini i prognoziranju; softver koji se ne može preuzimati sa Interneta i koji sadrži finansijske informacije, kao i baze podataka javnih arhiva za upotrebu u vezi sa provjerom klijenta i analizom stanja i procjenom korporativnog rizika; softver koji se ne može preuzimati sa Interneta i koji sadrži funkcije pretraživanja i povraćaja za javne dokumente koji pružaju informacije za korištenje u vezi sa provjerom klijenta i analizom stanja; istraživanja i konsultacije u oblasti obavještajnih službi i bezbjednosti.

(111) **BAZ1821108** (181) 01/08/2028

(210) BAZ1821108A (220) 01/08/2018

(151) 19/02/2021

(300) 017914932

08/06/2018

EM

(732) **Financial & Risk Organisation Limited**
Five Canada Square, Canary Wharf,
London, England E14 5AQ, GB

(740) PETOŠEVIĆ d.o.o.

(540)

REFINITIV

(511)

9 Računarski softver i softver za mobilne aplikacije koji se može preuzimati sa Interneta i koji sadrži referentne informacije iz oblasti finansija, investicija, poslovanja, vijesti; računarski programi za pristup raznim bazama podataka u oblastima poslovanja; komunikacioni softver koji olakšava prijenos elektronskih podataka obezbjeđujući pristup bazama podataka koje pružaju informacije o poslovanju; računarski programi za upotrebu u trgovanju akcijama i obveznicama; računarski softver vezan za prikupljanje i distribuciju podataka, finansijske razmjene, trgovanje udjelima u kompanijama, trgovanje akcijama i finansijske transakcije; softver za rutiranje i izvršenje naloga za kupovinu i prodaju hartija od vrijednosti koji koriste brokери, dileri i njihovi kupci; softver koji se može preuzimati sa Interneta i koji pruža informacije za korištenje u vezi sa provjerom klijenta i analizom stanja, informacije o usklađenosti finansijskih usluga sa propisima i procjena korporativnog rizika.;

16 Štampane publikacije, naime, knjige, magazini, časopisi, imenici, pamfleti i brošure koje sadrže referentne informacije o različitim temama iz oblasti finansija, investicija, vlasništva nad preduzećima i poslovanja.;

35 Računarske usluge, naime, obezbjeđivanje baze podataka koja sadrži poslovne vijesti i informacije, podnošenje dokumentacije za poslovna preduzeća i poslovne izvještaje za pravna istraživanja i istraživanja usaglašenosti s propisima; usluge obezbjeđivanja prilagođenih statističkih izvještaja o demografskim podacima; usluge poslovne procjene; usluge poslovnih informacija; agencije za komercijalne informacije; usluge ekonomskog prognoziranja; usluge poslovnog istraživanja; obezbjeđivanje statističkih informacija; obezbjeđivanje informacija u vidu vijesti i komentara, analiza i izvještaja o rezultatima na tržištu i određivanju cijene opštinskih obveznica i vijesti i analiza o novcu i usklađenosti korporativnog trezora, vijesti i analize o spajanjima i preuzimanjima, informacije o vlasništvu nad korporacijama, informacije o korporativnim i finansijskim rukovodiocima, poslovi nakon obavljenje trgovine u vidu trgovinske obrade i naplate, alokacije i poravnanja računa na globalnim tržištima hartija od vrijednosti; obezbjeđivanje informacionih usluga u oblastima ekonomskih, finansijskih, monetarnih i berzanskih informacija, informacije o valutnoj trgovini. ; 36 Obezbjeđivanje informacija u vezi sa finansijskim

savjetodavnim uslugama; obezbjeđivanje pomoći u istraživanju u vezi sa finansijskim savjetodavnim uslugama; obezbjeđivanje prilagođenih statističkih izvještaja vezanih za finansijske podatke; finansijska analiza; finansijsko savjetovanje; fiskalne procjene; berzanske kotacije; elektronski transfer sredstava; obezbjeđivanje finansijskih informacija o obveznicama; garancije za obveznice, komercijalna prodaja i fondovi za razmjenu i ulaganje; finansijske usluge, a naročito, obezbjeđivanje finansijskih informacija u vidu tržišne trgovine i informacije o cijenama za hartije od vrijednosti; usluge podrške trgovanju u oblasti finansijskih hartija od vrijednosti, a naročito, poređenje trgovine, prikupljanje, obrada, tabeliranje, distribucija, pregovaranje i izvršenje; obezbjeđivanje informacija o trgovanju hartijama od vrijednosti, a naročito, klasifikacija hartija od vrijednosti, brokera, dilera i izdavalaca; računanje, obezbjeđivanje i ažuriranje u korist drugih indeksa finansijskih hartija od vrednosti i podindeksa; automatizovane finansijske usluge, a naročito, online posredovanje za hartije od vrijednosti putem globalne računarske mreže; obezbjeđivanje online elektronskih računarskih baza podataka koje sadrže informacije o hartijama od vrijednosti putem globalne računarske mreže; obezbjeđivanje online elektronskih računarskih baza podataka koje korisnicima pružaju informacije o trgovini u vezi sa hartijama od vrijednosti i obezbjeđuju institucijama i pojedinačnim investitorima automatsku mrežu za trgovanje hartijama od vrijednosti. ; 38 Usluge telekomunikacija, a naročito, obezbjeđivanje telekomunikacionih veza sa globalnom računarskom mrežom; komunikacija putem računarskih terminala, a naročito elektronski prijenos podataka, poruka i dokumenata preko računarskih terminala; prijenos podataka, poruka, informacija i slika pomoću računara; usluge elektronske pošte; elektronski prijenos poruka.;

42 Usluge softvera kao usluge (SaaS) koji sadrži softver koji obezbjeđuje finansijske informacije u vidu trgovanja, finansijskih razmjena, trgovinskih naplata, informacije o finansijskim tržištima, informacijama za upotrebu u robnoj trgovini i prognoziranju; softver koji se ne može preuzimati sa Interneta i koji sadrži finansijske informacije, kao i baze podataka javnih arhiva za upotrebu u vezi sa provjerom klijenta i analizom stanja i procjenom korporativnog rizika; softver koji se ne može preuzimati sa Interneta i koji sadrži funkcije pretraživanja i povraćaja za javne dokumente koji pružaju informacije za korištenje u vezi sa provjerom klijenta i analizom stanja; istraživanja i konsultacije u oblasti obavještajnih službi i bezbjednosti.

(111) **BAZ1821129** (181) 10/08/2028
(210) BAZ1821129A (220) 10/08/2018
(151) 29/01/2021

(732) **Javno preduzeće Filmski centar Sarajevo d.o.o.**

Fadila Jahića Španca br. 1, 71000 Sarajevo, BA

(540)

VALTER

(511)

39 Prijevoz; pakiranje i skladištenje proizvoda; organizacija putovanja; organizacija izleta, krstarenja, razgledanja; organizacija i rezervacija odmora; turističke ture; usluge otvorenih prostora za garažiranje; čuvanje plovnih objekata; usluge pomorskih agencija u vezi prihvata i otpreme turističkih plovila; usluge u vezi razvijanja i organizovanja posebnih oblika turizma; iznajmljivanje vozila; pružanje usluga turističkih vodiča i pratilaca; posredovanje u vezi turističkih usluga; izdavanje vozničkih karata; davanje turističkih informacija; prevoz putnika u cestovnom prometu, javni cestovni prevoz; davanje u zakup osobnih vozila i autobusa; ostali prevoz putnika; organizovanje i provođenje turističkih putovanja i izleta.;

41 Obuka, stručno osposobljavanje, razonoda, sportske i kulturne djelatnosti; organizovanje sportskih, kulturnih i ostalih priredbi; usluge izdavanja turističke literature i drugih proizvoda koji se uobičajeno izdaju u turističkom prometu.;

43 Usluge pružanja hrane i pića; privremeno primanje na stan; prihvati i organizacija boravka putnika i turista u zemlji; usluge u vezi izdavanja soba odnosno ležajeva i porodičnih apartmana od strane domaćinstava; ugostiteljske usluge; usluge hotela, motela, pansiona, turističkih naselja, kampova, restorana s posluživanjem i ostale usluge prehrane na plovnim objektima i na izletima; pružanje ugostiteljskih usluga.

(111) **BAZ1821137** (181) 14/08/2028
(210) BAZ1821137A (220) 14/08/2018
(151) 05/01/2021

(732) **HEMOFARM A.D. farmaceutsko-hemijska industrija Vršac Beogradski put bb, 26 300 Vršac, RS**

(740) "MSA IP"

(540)

URIFUR

(511)

5 Farmaceutski proizvodi.

(111) **BAZ1821138** (181) 14/08/2028
 (210) BAZ1821138A (220) 14/08/2018
 (151) 05/01/2021
 (732) **HEMOPARM A.D. farmaceutsko-hemijska industrija Vršac Beogradski put bb, 26 300 Vršac, RS**
 (740) "MSA IP"
 (540)

TICAGREX

(511)
 5 Farmaceutski proizvodi.

(111) **BAZ1821139** (181) 14/08/2028
 (210) BAZ1821139A (220) 14/08/2018
 (151) 05/01/2021
 (732) **HEMOPARM A.D. farmaceutsko-hemijska industrija Vršac Beogradski put bb, 26 300 Vršac, RS**
 (740) "MSA IP"
 (540)

IBONI

(511)
 5 Farmaceutski proizvodi.

(111) **BAZ1821140** (181) 14/08/2028
 (210) BAZ1821140A (220) 14/08/2018
 (151) 05/01/2021
 (732) **HEMOPARM A.D. farmaceutsko-hemijska industrija Vršac Beogradski put bb, 26 300 Vršac, RS**
 (740) "MSA IP"
 (540)

UROPOTENT

(511)
 5 Farmaceutski proizvodi.

(111) **BAZ1821141** (181) 14/08/2028
 (210) BAZ1821141A (220) 14/08/2018
 (151) 05/01/2021
 (732) **HEMOPARM A.D. farmaceutsko-hemijska industrija Vršac Beogradski put bb, 26 300 Vršac, RS**
 (740) "MSA IP"
 (540)

TRIOMA

(511)
 5 Farmaceutski proizvodi.

(111) **BAZ1821142** (181) 14/08/2028
 (210) BAZ1821142A (220) 14/08/2018
 (151) 05/01/2021
 (732) **HEMOPARM A.D. farmaceutsko-hemijska industrija Vršac Beogradski put bb, 26 300 Vršac, RS**
 (740) "MSA IP"
 (540)

CRITEO

(511)
 5 Farmaceutski proizvodi.

(111) **BAZ1821143** (181) 14/08/2028
 (210) BAZ1821143A (220) 14/08/2018
 (151) 05/01/2021
 (732) **HEMOPARM A.D. farmaceutsko-hemijska industrija Vršac Beogradski put bb, 26 300 Vršac, RS**
 (740) "MSA IP"
 (540)

KRITEO

(511)
 5 Farmaceutski proizvodi.

- (111) **BAZ1821193** (181) 07/09/2028
 (210) BAZ1821193A (220) 07/09/2018
 (151) 23/02/2021
 (732) **JADRAN - GALENSKI LABORATORIJ d.d.**
Rijeka Svilno 20, 51000 Rijeka, HR
 (740) "MSA IP"
 (540)

REFLUSTAT

(511)

3 Toaletni proizvodi; kozmetički proizvodi; dezodoransi za ličnu upotrebu (parfimerijski proizvodi).;

5 Medicinski i veterinarski preparati i proizvodi; hemijsko-farmaceutski proizvodi; dijetetski proizvodi za medicinske potrebe; lijekovi.

- (111) **BAZ1821195** (181) 07/09/2028
 (210) BAZ1821195A (220) 07/09/2018
 (151) 26/01/2021
 (732) **LSG Lufthansa Service Holding AG Dornhofstrasse 38, 63263 Neu-Isenburg, DE**
 (740) "ŽIVKO MIJATOVIĆ & PARTNERS" d.o.o. Sarajevo
 (540)

EVERTASTE

(511)

29 Voćna salata; supe; salata od povrća.;

30 Brašno; ječmeno brašno; brašno od boba; biskviti; kolačići; hljeb; rolnice; burito; kolači; čizburger [sendviči]; čokoladni musevi; pite od mesa; pripremljena jela na bazi tjestenine; peciva; pite; pice; kiševi; sendviči; tartovi.;

35 Organizovanje distribucije reklamnih uzoraka; organizovanje i zaključivanje komercijalnih transakcija za druge; pregovaranje o poslovnim ugovorima za druge; promocija prodaje za druge; distribucija prehrambenih proizvoda, luksuzne hrane i alkohola, kao i toplih, rashlađenih ili zamrznutih gotovih jela.;

39 Razvoj i distribucija koncepta pakovanja prehrambenih proizvoda i luksuzne hrane i alkohola; razvoj i distribucija koncepta za proizvodnju i distribuciju pakovanja za hranu i luksuznu hranu i alkohol.;

40 Zamrzavanje hrane; proizvodnja hrane, luksuzne hrane i alkohola kao i toplih, rashlađenih i smrznutih gotovih jela; razvoj i distribucija koncepta za proizvodnju i distribuciju hrane i luksuzne hrane i alkohola.;

43 Usluge kateringa, naročito u avionima, vozovima, hotelima, maloprodajnim objektima i restoranima.

- (111) **BAZ1821196** (181) 07/09/2028
 (210) BAZ1821196A (220) 07/09/2018
 (151) 15/01/2021
 (732) **SMYK SPÓŁKA AKCYJNA Domaniewska 48, 02-672 Warsaw, PL**
 (740) "ŽIVKO MIJATOVIĆ & PARTNERS" d.o.o. Sarajevo
 (591) nijanse crvene, bijela, nijanse crne
 (540)



(531) 25.3,27.5,29.1

(511)

28 Mašine za igre, mašine za video igre, baloni za igranje, mjehurići od sapuna (igračke), bejzbol rukavice, bazeni (artikli za igru), čigre (igračke), bingo kartice, bob sanke, surf daske za surfanje tijelom (bodyboards), boks rukavice, bočice za hranjenje lutaka, čizme za klizanje sa pričvršćenim klizaljkama, ukrasi za božićna drvca osim artikala za osvjetljavanje i slatkiša, stalci za božićna drvca, božićna drvca od sintetičkog materijala, papirnati šeširi za zabave, daske za surfanje, skejtbordi, domine, kućice za lutke, diskovi za sport, zvona za božićna drvca, sprave za vježbanje (ekspanderi), elektroničke mete, sprave za bodibilding, sprave za fizičke vježbe, sprave za tjelovježbu, karte za igranje, palice za igre, igraće lopte, male lopte za igranje, lopte za igre, aparati za igre, čipovi (diskovi) za igre, igre, automati i mašine za zabavu koje se pokreću na kovanice, stolne društvene igre, prijenosne igre s ekranima od tekućeg kristala, društvene (salonske) igre, zvečke (igračke), zviždaljke, mamci za lov, bučice za vježbanje, skuteri, ljuljaške, kaleidoskopi, kapisle za pištolje (igračke), detonirajuće kapisle (igračke), prsluci za plivanje, vrtljuci za zabavne parkove, kocke za slaganje (igračke), konfeti, konjići za njihanje, graditeljske igre, kockice za igru, posude za bacanje kockica, oprema i artikli za zabave i plesove, čunjevi za kuglanje, aparati i mašine za kuglanje, kuglanje (igra), kazališne lutke, lutke, kreveti za lutke, sobe za lutke, odjeća za lutke, frizbi, papirnati zmajevi, motovila za papirnate zmajeve, niti za pecanje, loptice za badminton, zmajevi (leťjelice), lukovi za streličarstvo, pribor za streličarstvo, roľsue (koturaljke) sa toćkićima u nizu, klizaljke, mahjong igre, marionete, karnevalske maske, pozorišne maske, plišani medvjedići, kompleti maketa, modeli auta (igračke), mreže za leptire, štitnici za cjevanice (sportski pribor), štitnici za koljena (sportski pribor), skije, zaštitne ispune za sportsku odjeću, štitnici za laktove (sportski pribor), paćinko aparati za igru, pojasevi za plivanje, bomboni petarde (božićni praskavci), obrući (alke) za igru nabacivanja, stolovi za stolni fudbal, pinjata, pištolji (igračke), ploće za igru dame, plišane igraćke, peraje za plivanje, plutajuća oprema za kupanje i plivanje, vazdušni

pištolji (igračke), igre bacanja potkove, autići (igračke), mašine za tjeļovježu, tobogani (za igranje), slagalice - puzzle, vozila na daljinsko upravljanje (igračke), rukavice (oprema za igru), rukavice za plivanje, kolotovi za igru, rolšue (koturaljke), strelice za pikado, saonice (sportski artikli), mreže (sportski artikli), ploče za šah, igre šaha, aparati za mađioničarske predstave, oprema za izvođenje pošalica, vještački snijeg za božićna drvca, snježne kugle, držači božićnih svijeća, mete, trampoline (sportski artikli), triktrak igra (igra tavle), dama (igra dame), štapovi za pecanje, bokerske vreće, igračke, igračke za kućne ljubimce, mobilni (vrtuljci za dječije krvetiće), punjene igračke.

(111) **BAZ1821197** (181) 10/09/2028

(210) BAZ1821197A (220) 10/09/2018

(151) 15/01/2021

(732) **Ford Motor Company**

One American Road, Dearborn, MI 48126, US

(740) "ŽIVKO MIJATOVIĆ & PARTNERS" d.o.o. Sarajevo

(540)

F-MAX

(511)

12 Motorna vozila i njihovi dijelovi i oprema, uključujući teške teretne kamione i njihove dijelove i opremu.

(111) **BAZ1821198** (181) 10/09/2028

(210) BAZ1821198A (220) 10/09/2018

(151) 15/01/2021

(732) **HP Hewlett Packard Group LLC a Delaware limited liability company 11445 Compaq Center Drive West, Houston, Texas 77070, US**

(740) "ŽIVKO MIJATOVIĆ & PARTNERS" d.o.o. Sarajevo

(540)



(531) 26.11,27.5

(511)

9 Oprema za obradu podataka; memorija za kompjutere; videoekrani; monitori; štampači za računare; all-in-one uređaji za kopiranje, skeniranje, slanje faksimila i štampanje; računarske radne stanice; multifunkcionalni elektronički uređaji za upotrebu kod kopiranja, štampanja, skeniranja, snimanja video zapisa i/ili slanja dokumenata i slika te dijelovi za prethodno navedeno; skeneri; uređaji za fotokopiranje. ;

35 Maloprodajne usluge za online trgovinu štampačima; mobilne maloprodajne usluge za trgovinu, štampačima; pružanje usluga internet stranice sa online tržištem za prodavce i kupce štamparskih roba i usluga; usluge upravljanja inventarom u oblasti računarskih i štamparskih potrepština; usluge online narudžbe u oblasti računarskih i štamparskih potrepština; maloprodaje usluge i usluge online trgovine u oblasti tinte i tonera za računarske pisače.

(111) **BAZ1821199** (181) 10/09/2028

(210) BAZ1821199A (220) 10/09/2018

(151) 15/01/2021

(732) **Ford Motor Company**

One American Road, Dearborn, MI 48126, US

(740) "ŽIVKO MIJATOVIĆ & PARTNERS" d.o.o. Sarajevo

(591) narandžasta, siva, plava, bijela

(540)



(531) 26.1,26.4,27.5,29.1

(511)

12 Motorna vozila i njihovi dijelovi i oprema, uključujući teške teretne kamione i njihove dijelove i opremu. ;

25 Muška, ženska i dječija odjeća; kaputi; kombinezoni; rukavice; jakne; košulje dugih rukava; vanjska odjeća; hlače; polo majice; polarne flis jakne; odjeća za kišu.

marama (šalovi); košulje kratkih rukava; kratke čarape ; sportske bluže; majice kratkih rukava; radna odjeća; obuća; čizme; sandale; cipele; pokrivala za glavu bejzbolske kape, kape i šeširi. ;

28 Igračke; igre; predmeti za igranje i šaljive igračke za izvođenje pošalica i za zabave; autići - igračke, modeli vozila za igru. ;

35 Usluge auto salona; prodaja i distribucija motornih vozila te njihovih dijelova i opreme za motorna vozila. ;

37 Održavanje i popravak motornih vozila.

(111) **BAZ1821200** (181) 10/09/2028

(210) BAZ1821200A (220) 10/09/2018

(151) 15/01/2021

(732) **Hyundai Mobis Co., Ltd.**

**203 Teheran-ro (Yeoksam-dong),
Gangnam-gu, Seoul, KR**

(740) "ŽIVKO MIJATOVIĆ & PARTNERS"
d.o.o. Sarajevo

(540)

MOBIS

(511)

12 Protublokirajući kočni sustavi [ABS] za automobile; strukturni dijelovi za automobile; akcelerski kablovi za automobile; papučice akceleratora (gasa) za automobile; zračni jastuci za vozila; regulatori zraka za automobile; spremnici zraka za automobile; vodilice kotača za vozila; pepeljare za vozila; pretvarači zakretnog momenta za automobile; protuprovalni alarmi za vozila; protuprovalni uređaji za vozila; korita za ulje (karter) automobila; ATA karoserije ventila za automobile; osovine vozila; nosači osovine za automobile; kućišta osovine za automobile; zglobovi osovine za automobile; kuglasti zglobovi za automobile; osovine ležaja za kopnena vozila; ležajevi kotača za kopnena vozila; sigurnosni pojasevi za sjedala u automobilima; kočnice za automobile; pojačivači kočne sile za automobile; diskovi kočnica za vozila; bubnjevski kočnica vozila; cilindri kočnica za vozila; kočne pločice za automobile; papučice kočnice za vozila; kočne papuče za automobile; kočne obloge za automobile; maske odbojnika za automobile; apsorberi energije za odbojnike za automobile; štitnici za odbojnike automobila; usne odbojnika za automobile; ukrasi za odbojnike automobila; vodilice odbojnika za automobile; nosači odbojnika za automobile; stepenice odbojnika za automobile; kabine za automobile; kočne čeljusti za vozila; cilindri za montiranje kapica za automobile; [oblikovane] navlake za automobile; tabla s instrumentima za automobile; okviri za automobilsku šasiju; naprave za zaštitu djece u sjedalima vozila; pojačivači kvačila za automobile; kablovi kvačila za automobile; poklopci kvačila; diskovi kvačila za automobile; kućišta kvačila za automobile; glavni cilindri kvačila za automobile; papučice kvačila za kopnene vozila; tarne spojke kvačila za automobile; cilindri za otpuštanje kvačila za automobile; vilice za otpuštanje kvačila za automobile; koncentrični pomoćni cilindri za automobile; konzolni naslon za ruke; priključni ventilatora za rashlađivanje za kopnena vozila; spojke za kopnena vozila; šipka haube za automobile; poklopci haube za automobile; jastučići za zaštitu od sudara za automobile; poprečni nosači za automobile; homokinetički zglobovi za

automobile; kamionske platforme; nosači diferencijala za automobile; kućišta diferencijala za automobile; poklopci (oplate) diskova i kvačila za automobile; brtve disk kočnica za automobile; graničnik vrata za automobile; ručke za vrata automobila; stepenik na vratima automobila; viziri na vratima automobila; upravljačke spona za automobile; amblemi za automobile; automobilski motori; poklopci motora za automobile; motorne montažne gume za automobile; korito za motorno ulje za automobile; zaštitna donja oplata motora za automobile; zaštitna oplata odbojnika za kopnena vozila; filteri zraka za kopnena vozila; filteri ulja za kopnena vozila; podne konzole za automobile; ukrasne lajsne za automobile; zatvarači za spremnike goriva za vozila; vrata za spremnike goriva za vozila; davač pumpe za gorivo za spremnike goriva za vozila; spremnici goriva za vozila; ukrasi za automobile; zupčanici za kopnena vozila; alternatori za automobile; ispravljač alternatora za automobile; rotor alternatora za automobile; stator alternatora za automobile; staklene lajsne za automobile; pretinac za sitnice za vozila; obloge krovišta za automobile; nasloni za glavu za sedišta vozila; izolacione obloge ispod haube za automobile; trake za haube za automobile; uređaj za kontrolu brzine u praznom hodu za automobile; unutarnja oplata za automobile; lisnate opruge (gibnjevi) za ovjese kopnenih vozila; poluga mjenjača za automobile; kablovi mjenjača za automobile; protuprovalni lokoti za zaključavanje volana automobila; električni protuprovalni sustavi za vozila; blatobrani; prekretna kvačila za automobile; paneli karoserije za vozila; paneli vrata za kopnena vozila; parkirne kočnice za automobile; stupovi za automobile; nosači planetarnih prijenosnika za automobile; brtva prijenosnika servoupravljača za automobile; prijenosni mehanizmi za kopnena vozila; motori za električne prozore za kopnena vozila; propelerska vratila za automobile; generatori takta za automobile; rešetke hladnjaka za automobile; zrcala za uporabu na vozilima; retrovizori; spremnici za kopnena vozila; spremnik goriva za kopnena vozila; krovni nosač prtljage; krovne ploče za kopnena vozila; automobilski krovni stalci; gumene košuljice za ovjes kotača za automobile; sjedala za automobile; organizatori posebno prilagođeni za stražnji dio sjedala za korištenje u automobilu; sigurnosni pojasevi za sjedala u vozilima; navlake za sjedala za automobile; jastuci za sjedala u vozilima; sigurnosni alarmi za vozila; sigurnosni remeni za sjedala u vozilima; kardanska vratila za vozila; pogonska vratila za kopnena vozila; prijenosna vratila za kopnena vozila; amortizeri za automobile; bočni elementi za kopnena vozila; regulator zategnutosti kočnice za vozila; nosači rezervnih guma za vozila; spojleri za vozila; opruge ovjesa za vozila; amortizerske opruge za vozila; šipke stabilizatora za ovjes kopnenih vozila; upravljački uređaji za kopnena vozila; upravljački mehanizmi za kopnena vozila; upravljači vozila [volani]; stupci za automobilske upravljače; letva volana (automobilskih upravljača vozila); ležaj amortizera za automobile; krovni prozori vozila; automobilska vjetrobranska stakla; sjenila za sunce za automobile; spremnik za usisavanje zraka za automobilske motore; prstenovi sinkronizatora [dijelovi kopnenih vozila]; nedovršeno prozorsko staklo vozila; podizači stražnjih vrata [dijelovi kopnenih vozila]; radilice za kopnena vozila [nisu dio motora]; pneumatici; pretvarači zakretnog momenta za kopnena vozila; poluge za vuču vozila; gumene gusjenice za automobile; prijenosi za mjenjače za kopnena vozila; prijenosni mehanizmi za kopnena vozila; univerzalni zglobovi za kopnena vozila; solenoidni ventil za automobile; kočni ventil za automobile; ekspanzijski ventil za automobile; brtvene trake za zaštitu od vremenskih uvjeta za kopnena vozila; automobilski kotači; kočni cilindri kotača za kopnena vozila; poklopci kotača (ratkapne) za kopnena vozila; cilindri kotača za kopnena vozila; štitnici kotača za automobile; automobilske glavčine kotača; kapica za automobilske glavčine kotača; prozori vozila; mlaznica za perače vjetrobrana; metlice brisača za vozila; motor za

brisače vjetrobrana; ručica motora brisača za automobile; tapacirung s teksturom drveta za vozila; elektroničke ploče s instrumentima za automobile; alarm upozorenja o sigurnosnim kopijama; automobilske sirene; protuprovalni uređaji za automobile; pročišćavači ulja za automobile; zaklopci za automobile.

(111) **BAZ1821202** (181) 10/09/2028
 (210) BAZ1821202A (220) 10/09/2018
 (151) 27/01/2021
 (732) "GRAWE" Dioničko društvo za osiguranje Sarajevo
 Trg Solidarnosti 2, 71000 Sarajevo, BA
 (540)

VGT

(511)
 36 Osiguranje; finansijski poslovi; monetarni poslovi; poslovi sa nekretninama.

(111) **BAZ1821203** (181) 10/09/2028
 (210) BAZ1821203A (220) 10/09/2018
 (151) 27/01/2021
 (732) "GRAWE" Dioničko društvo za osiguranje Sarajevo
 Trg Solidarnosti 2, 71000 Sarajevo, BA

(591) zelena
 (540)



(531) 14.1,26.4,27.5,29.1

(511)
 36 Osiguranje; finansijski poslovi; monetarni poslovi; poslovi sa nekretninama.

(111) **BAZ1821206** (181) 12/09/2028
 (210) BAZ1821206A (220) 12/09/2018
 (151) 26/01/2021
 (732) **Monster Energy Company**
 1 Monster Way, Corona, California
 92879, US
 (740) DR DIANA PROTIĆ-TKALČIĆ &
 PARTNERS D.O.O
 (540)



(531) 1.15,3.1
 (511)

32 Bezalkoholna pića, uključujući gazirana pića i energetska pića; sirupi, koncentрати, praškovi i preparati za pripremanje pića, uključujući gazirana pića i energetska pića.

(111) **BAZ1821219** (181) 21/09/2028
 (210) BAZ1821219A (220) 21/09/2018
 (151) 19/02/2021
 (732) **HOCO TECHNOLOGY DEVELOPMENT (SHENZHEN) CO., LTD**
 Rm 408, 4th Floor, Block A,
 Weidonglong Business Building,
 No.2125, Meilong Road, Tsinghua
 Community, Longhua Street, Longhua
 District, Shenzhen, CN

(740) "INTELBIRO" d.o.o.
 (540)

hoco.

(531) 24.17,27.5

(511)

9 Navlake za pametne telefone; etuiji za pametne telefone; zaštitne folije prilagođene za pametne telefone; punjači baterija; kablovi za prijenos podataka; eksterne baterije (prijenosni punjači); slušalice; zvučnici; akumulatorski auto punjači za električne uređaje; držači za mobilne telefone.;

18 Torbe; ručne torbe; ruksaci; sportske torbe; putovanje (torbe za putovanje); putni koferi; planinarske torbe; putni sanduci; planinarski štapovi; torbe za putovanja (kožna galanterija).;

35 Oglašavanje (reklamiranje); prezentacija proizvoda na svim komunikacijskim sredstvima u maloprodajne svrhe; usluge agencija za komercijalne obavijesti; promicanje prodaje za treće osobe; usluge agencije za uvoz i izvoz; pružanje internetskog tržišnog prostora za kupce i prodavatelje proizvoda i usluga; zapošljavanje osoblja; optimizacija pretraživača za promidžbu prodaje; izvaci iz računa (izrada izvadaka iz računa); sponzori (traženje sponzora).

(111) **BAZ1821252** (181) 08/10/2028

(210) BAZ1821252A (220) 08/10/2018

(151) 22/12/2020

(300) 017886548

11/04/2018

EM

(732) **Delphi Technologies IP Limited**

Erin Court, Bishop's Court Hill, St. Michael, BE

(740) Dragan Mićunović

(540)



(531) 27.5

(511)

1 Hemikalije za upotrebu u industriji, nauci i fotografiji, kao i u poljoprivredi, hortikulturi i šumarstvu; neobrađene vještačke smole, neprerađena plastika; sredstva za gašenje požara i sredstva za sprečavanje požara; preparati za kaljenje i lemljenje; supstance za štavljenje životinjskih koža i krzna; ljepila za upotrebu u industriji; kitovi i ostale paste za punjenje; kompost, prirodna gnojiva, umjetna gnojiva; biološki preparati za upotrebu u industriji i nauci; hemijski preparati za upotrebu sa motornim vozilima i motorima za vozila; sredstva za hlađenje; tekućine za hlađenje motora vozila; tekućine za kalibraciju; tekućina za kočnice.;

4 Industrijska ulja, masti i voskovi; maziva; smjese za upijanje, vlaženje i vezivanje prašine; goriva i svetiljke;

sveće i fitilji za osvetljenje; zapaljiva goriva; ulja za motore; ulja za podmazivanje motornih vozila; motorna ulja; ulje za mjenjač brzina.;

7 Mašine i električni alati; motori, osim za kopnena vozila; mašine za spajanje i prenos energije, osim za kopnena vozila; poljoprivredni uređaji, osim ručnih alata za ručno upravljanje; inkubatori za jaja; prodajni automati; mehanizmi za motore (ne za kopnena vozila); turbine; ležajevi; raspršivači; pogonski kaiševi (ne za kopnena vozila); karburatori; rashladni radijatori za motore sa unutrašnjim sagorevanjem; električni generatori; glave cilindara; pogonski kotači; pogonski lanci (ne za kopnena vozila); injektori; kaiševi za ventilatore; klipovi motora; regulatori brzine motora; slavine koje su dijelovi motora; svjećice; filteri za motore i za čišćenje i hlađenje vazduha; motorni zamajci; injektori goriva; pumpe za gorivo; strujni generatori; segmenti klipova; prijenosnici, mjenjačke kutije, spojnice, spojke, hidraulični ventili; dijelovi i dodaci za motore; alternatori, generatori, magneti, razvodnici; električni uređaji za paljenje; uređaji za pokretanje; svjećice i sijalice; električni pokretači; pročišćivači zraka, filteri za zrak, filteri za ulje i filteri za goriva za motore; mlaznice za ubrizgavanje; kućišta prigušivača; ventili; generatori; alternatori; integrirani sklopi za paljenje; visokonaponsko kondenzatorsko paljenje; spirale za paljenje; pumpe; pumpe za gorivo, pumpe za ubrizgavanje goriva i zračne pumpe; uređaji za recirkulaciju izduvnih plinova i njihovi dijelovi; vakumski modulatori; uređaji za odvajanje drvenog uglja i spremnici za drveni ugallj, kao uređaji protiv zagađivanja za motore i pogonske mašine; kompresori za klimatizacijske uređaje; kondenzatori (dijelovi mašina); upravljački uređaji za mašine i motore; uređaji za kontrolu lupanja u motoru; roboti (mašine); mašinski alati; mašine, kalupi i alati, sve za proizvodnju dijelova vozila; hladnjaci za motore; hladnjaci za vozila; katalizatori; monolitni nosači, sve za upotrebu u katalitičkim pretvaračima; pumpe na komprimirani zrak; vakuumske pumpe; uređaji za povećanje pritiska; turbo kompresor za ispušne plinove; ispušni ventili; gorivo (automatski prekidači dovoda goriva) za motore; hidraulični i pneumatski upravljački mehanizam motora i pogonskih mašina; aparati za konverziju goriva; prigušivači; prigušivači za motore; uljni hladnjaci; ventilatori; kompresori; separatori; izmjenjivači toplote; strugovi; automatske mašine za upravljanje (manipulatori za robote); mehanički ručni alat; obrada rubova (mašine za obradu rubova); glodalice; mašine za oblikovanje; kalupi i alati (dijelovi mašina); hvataljke za alatne mašine; električni uređaji za pomicanje zavjesa; elektromotori, osim za kopnena vozila; obloge za kočnice; poljoprivredno oruđe; poljoprivredne mašine; uređaji za zaštitu od zagađenje za motore; dinamo pojasevi, dinamo četkice; pojasevi za mašine i motore; električne četkice; ulošci za mašine za filtriranje; klapni ventili; mašine za filtriranje; kuhinjske, električne mašine; koloturi; reduktori pritiska; pretvarači obrtnog momenta; dijelovi i oprema za sve navedene proizvode; dijelovi i komponente, sve za građevinske mašine i poljoprivredne mašine; komponente za spajanje i prenošenje mašina; poljoprivredna sredstva (bez ručnog upravljanja); uljni hladnjaci; hladnjaci za turbopunjače; katalitički pretvarači.;

9 Naučni, nautički, geodetski, fotografski, kinematografski, optički uređaji i instrumenti kao i aparati i instrumenti za vaganje, mjerenje, signalizaciju, kontrolu (inspekciju), spašavanje života i obuku; aparati i instrumenti za vođenje, distribuiranje, transformaciju, akumuliranje, podešavanje ili upravljanje električne energije; aparati za snimanje, prenos ili reprodukciju zvuka ili slika; magnetni nosači podataka,

diskovi za snimanje; CD-ovi, DVD-ovi i drugi digitalni mediji za snimanje; mehanizmi za uređaje koji se pokreću uz prethodno ubacivanje kovanice; registarske blagajne, računari, oprema za obradu podataka, računala; računalni programi (softveri); aparati za gašenje požara; oprema za obradu podataka i računala, računarski softver i računarski hardver, sve navedeno specifično i jedinstveno dizajnirano, prilagođeno i prodano za upotrebu u oblasti motornih vozila i njihovih dijelova; radio uređaji; GPS navigacioni uređaji; televizije; baterije, električni konektori, i posebno isključujući softver za razvoj aplikacija opšte namjene; softver za upravljanje baze podataka opšte namjene; elektronski regulatori brzine i smjera za vozila; tajmeri za paljenje; dijagnostički aparati; visokonaponski pretvarači, DC/DC pretvarači, ugrađeni punjači, sistemi za upravljanje baterijama, izmjenjivači napona od 48V, izmjenjivači istosmjerne struje napona od 48V, moduli za kontrolu benzinskih motora, kontrolni moduli za dizel motore, moduli za kontrolu naknadne obrade, moduli za lokalnu kontrolu za električne dodatke, senzori pritiska, pametni elektronički pomoćni senzori ili aktuatori; regulatori pritiska; uređaji za kontrolu ispuha.;

11 Električni ventilatori; grijači ulaznog zraka; ventili za vodu; upaljači; grijači hladnih mješavina.;

12 Vozila; uređaji za kretanje kopnom, zrakom ili vodom; dijelovi i oprema za motorna vozila; brisači vjetrobranskih stakala, ručice i lopatice brisača; brisači za vjetrobranska stakla; uređaji za pranje vjetrobranskih stakala za vozila; električni pokretači; sirene; pokazivači smjera za vozila; električni pogoni za vozila; motori za brisače, motori za pranje, motori za regulaciju prozora i motori ventilatora; čistači prednjih svjetala; uređaji za zračne jastuke; alarmi i uređaji za sprečavanje krađe; signalizatori za kretanje vozila unazad; električna sjedišta za vozila; kočnice; uređaji za kontrolu kočnica; sistemi protiv blokiranja kočnica; uređaji za kontrolu proklizavanja; elektronski upravljački prenos; elektronska kontrola suspenzija; svi su prilagođeni za upotrebu na vozilima; uređaji za sigurnost vozila na daljinski upravljač; uređaji protiv zasljepljivanja za vozila; retrovizori; sigurnosni pojasevi za sjedišta vozila; sigurnosni pojasevi za sjedala u vozilima; kontrolni uređaj za sigurnosne pojaseve za sjedala u vozilima; amortizeri za vozila; kočione pločice; pogonski motori; motori; nosači motora; instalacije za motor; neklizajući uređaji za gume vozila; turbine za kopnena vozila; aeronautička vozila i njihovi dijelovi; pomorska vozila i njihovi dijelovi; dijelovi i oprema za svu navedenu robu.

(111) **BAZ1821253** (181) 08/10/2028

(210) BAZ1821253A (220) 08/10/2018

(151) 23/12/2020

(300))017894438

02/05/2018

EM

(732) **Delphi Technologies IP Limited**

Erin Court, Bishop's Court Hill, St. Michael, BE

(740) Dragan Mićunović

(540)



(531) 27.5

(511)

1 Hemikalije za upotrebu u industriji, nauci i fotografiji, kao i u poljoprivredi, hortikulturi i šumarstvu; neobrađene vještačke smole, neprerađena plastika; sredstva za gašenje požara i sredstva za sprečavanje požara; preparati za kaljenje i lemljenje; supstance za štavljenje životinjskih koža i krzna; ljepila za upotrebu u industriji; kitovi i ostale paste za punjenje; kompost, prirodna gnojiva, umjetna gnojiva; biološki preparati za upotrebu u industriji i nauci; hemijski preparati za upotrebu sa motornim vozilima i motorima za vozila; sredstva za hlađenje; tekućine za hlađenje motora vozila; tekućine za kalibraciju; tekućina za kočnice.;

4 Industrijska ulja, masti i voskovi; maziva; smjese za upijanje, vlaženje i vezivanje prašine; goriva i svjetiljke; sveće i fitilji za osvetljenje; zapaljiva goriva; ulja za motore; ulja za podmazivanje motornih vozila; motorna ulja; ulje za mjenjač brzina.;

7 Mašine i električni alati; motori, osim za kopnena vozila; mašine za spajanje i prenos energije, osim za kopnena vozila; poljoprivredni uređaji, osim ručnih alata za ručno upravljanje; inkubatori za jaja; prodajni automati; mehanizmi za motore (ne za kopnena vozila); turbine; ležajevi; raspršivači; pogonski kaiševi (ne za kopnena vozila); karburatori; rashladni radijatori za motore sa unutrašnjim sagorevanjem; električni generatori; glave cilindara; pogonski kotači; pogonski lanci (ne za kopnena vozila); injektori; kaiševi za ventilatore; klipovi motora; regulatori brzine motora; slavine koje su dijelovi motora; svjeće; filteri za motore i za čišćenje i hlađenje vazduha; motorni zamajci; injektori goriva; pumpe za gorivo; strujni generatori; segmenti klipova; prijenosnici, mjenjačke kutije, spojnice, spojke, hidraulični ventili; dijelovi i dodaci za motore; alternatori, generatori, magneti, razvodnici; električni uređaji za paljenje; uređaji za pokretanje; svjeće i sijalice; električni pokretači; pročišćivači zraka, filteri za zrak, filteri za ulje i filteri za goriva za motore; mlaznice za ubrizgavanje; kućišta prigušivača; ventili; generatori; alternatori; integrirani sklopi za paljenje; visokonaponsko kondenzatorsko paljenje; spirale za paljenje; pumpe; pumpe za gorivo, pumpe za ubrizgavanje goriva i zračne pumpe; uređaji za recirkulaciju izduvnih plinova i njihovi dijelovi; vakumski modulatori; uređaji za odvajanje drvenog uglja i spremnici za drveni ugalj, kao uređaji protiv zagađivanja za motore i pogonske mašine; kompresori za klimatizacijske uređaje; kondenzatori (dijelovi mašina); upravljački uređaji za mašine i motore; uređaji za kontrolu lupanja u motoru; roboti (mašine); mašinski alati; mašine, kalupi i alati, sve za proizvodnju dijelova vozila; hladnjaci za motore; hladnjaci za vozila; katalizatori; monolitni nosači, sve za upotrebu u katalitičkim pretvaračima; pumpe na komprimirani zrak; vakuumske pumpe; uređaji za povećanje pritiska; turbo kompresor za ispušne plinove; ispušni ventili; gorivo (automatski prekidači dovoda goriva) za motore; hidraulični i pneumatski upravljački mehanizam motora i pogonskih mašina; aparati za konverziju goriva; prigušivači; prigušivači za motore; uljni hladnjaci; ventilatori; kompresori; separatori;

izmjenjivači toplote; strugovi; automatske mašine za upravljanje (manipulatori za robote); mehanički ručni alat; obrada rubova (mašine za obradu rubova); glodalice; mašine za oblikovanje; kalupi i alati (dijelovi mašina); hvataljke za alatne mašine; električni uređaji za pomicanje zavjesa; elektromotori, osim za kopnena vozila; obloge za kočnice; poljoprivredno oruđe; poljoprivredne mašine; uređaji za zaštitu od zagađenja za motore; dinamo pojasevi, dinamo četkice; pojasevi za mašine i motore; električne četkice; ulošci za mašine za filtriranje; klapni ventili; mašine za filtriranje; kuhinjske, električne mašine; kolotur; reduktori pritiska; pretvarači obrtnog momenta; dijelovi i oprema za sve navedene proizvode; dijelovi i komponente, sve za građevinske mašine i poljoprivredne mašine; komponente za spajanje i prenošenje mašina; poljoprivredna sredstva (bez ručnog upravljanja); uljni hladnjaci; hladnjaci za turbopunjače; katalitički pretvarači.;

9 Naučni, nautički, geodetski, fotografski, kinematografski, optički uređaji i instrumenti kao i aparati i instrumenti za vaganje, mjerenje, signalizaciju, kontrolu (inspekciju), spašavanje života i obuku; aparati i instrumenti za vođenje, distribuiranje, transformaciju, akumuliranje, podešavanje ili upravljanje električne energije; aparati za snimanje, prenos ili reprodukciju zvuka ili slika; magnetni nosači podataka, diskovi za snimanje; CD-ovi, DVD-ovi i drugi digitalni mediji za snimanje; mehanizmi za uređaje koji se pokreću uz prethodno ubacivanje kovanice; registarske blagajne, računari, oprema za obradu podataka, računala; računalni programi (softveri); aparati za gašenje požara; oprema za obradu podataka i računala, računarski softver i računarski hardver, sve navedeno specifično i jedinstveno dizajnirano, prilagođeno i prodano za upotrebu u oblasti motornih vozila i njihovih dijelova; radio uređaji; GPS navigacioni uređaji; televizije; baterije, električni konektori, i posebno isključujući softver za razvoj aplikacija opšte namjene; softver za upravljanje baze podataka opšte namjene; elektronski regulatori brzine i smjera za vozila; tajmeri za paljenje; dijagnostički aparati; visokonaponski pretvarači, DC/DC pretvarači, ugrađeni punjači, sistemi za upravljanje baterijama, izmjenjivači napona od 48V, izmjenjivači istosmjerne struje napona od 48V, moduli za kontrolu benzinskih motora, kontrolni moduli za dizel motore, moduli za kontrolu naknadne obrade, moduli za lokalnu kontrolu za električne dodatke, senzori pritiska, pametni elektronički pomoćni senzori ili aktuatori; regulatori pritiska; uređaji za kontrolu ispuha.;

11 Električni ventilatori; grijači ulaznog zraka; ventili za vodu; upaljači; grijači hladnih mješavina.;

12 Vozila; uređaji za kretanje kopnom, zrakom ili vodom; dijelovi i oprema za motorna vozila; brisači vjetrobranskih stakala, ručice i lopatice brisača; brisači za vjetrobranska stakla; uređaji za pranje vjetrobranskih stakala za vozila; električni pokretači; sirene; pokazivači smjera za vozila; električni pogoni za vozila; motori za brisače, motori za pranje, motori za regulaciju prozora i motori ventilatora; čistači prednjih svjetala; uređaji za zračne jastuke; alarmi i uređaji za sprečavanje krađe; signalizatori za kretanje vozila unazad; električna sjedišta za vozila; kočnice; uređaji za kontrolu kočnica; sistemi protiv blokiranja kočnica; uređaji za kontrolu proklizavanja; elektronski upravljački prenos; elektronska kontrola suspenzija; svi su prilagođeni za upotrebu na vozilima; uređaji za sigurnost vozila na daljinski upravljač; uređaji protiv zasljepljivanja za vozila; retrovizori; sigurnosni pojasevi za sjedišta vozila; sigurnosni pojasevi za sjedala u vozilima; kontrolni uređaj za sigurnosne pojaseve za sjedala u vozilima; amortizeri za vozila; kočione pločice; pogonski motori; motori; nosači motora; instalacije za motor; neklizajući uređaji za gume vozila; turbine za kopnena vozila; aeronautička vozila i njihovi dijelovi; pomorska vozila i njihovi dijelovi; dijelovi i oprema za svu navedenu robu.

- (111) **BAZ1821256** (181) 09/10/2028
 (210) BAZ1821256A (220) 09/10/2018
 (151) 04/01/2021
 (732) **GODIVA BELGIUM B.V.B.A./S.P.R.L.**
Wapenstilstandstraat 5, 1081 Brussel, BE
 (740) Dragan Mićunović
 (540)

GODIVA

- (511)
 35 Usluge online narudžbe koje uključuju hranu, odnosno poslaticice, maloprodajne prodavnice slatkiša i usluge koje uključuju slatkiše, reklamiranje i poslovno upravljanje.;
- 43 Usluge pružanja hrane i pića; kafići: restorani.

- (111) **BAZ1821257** (181) 09/10/2028
 (210) BAZ1821257A (220) 09/10/2018
 (151) 29/01/2021
 (732) **Zvijezda plus d.o.o. Zagreb**
Marijana Čavića 1, Zagreb, HR
 (740) "ŽIVKO MIJATOVIĆ & PARTNERS"
 d.o.o. Sarajevo
 (591) nijanse zelene, nijanse smeđe, siva, bijela, bež
 (540)



- (531) 2.9,5.3,8.1,11.1,26.4,27.5,29.1
 (511)

29 Meso, riba, peradi i divljač; mesni ekstrakti; konzervirano, sušeno i kuhano voće i povrće; hlađene (želei), džemovi, kompoti; jaja, mlijeko i mliječni proizvodi; jestiva ulja i masti.;

30 Kava, čaj, kakao, šećer, riža, tapioka, sago, nadomjesci kave; brašno i proizvodi od žitarica, kruh, kolači, slastice; bomboni; sladoled; med, sirup od melase; kvasac, prašak za dizanje; sol, slačica (senf), ocat, umaci (začini), mirodije; led za hlađenje.

(111) **BAZ1821258** (181) 09/10/2028
 (210) BAZ1821258A (220) 09/10/2018
 (151) 29/01/2021

(732) **Zvijezda plus d.o.o. Zagreb**

Marijana Čavića 1, Zagreb, HR

(740) "Živko Mijatović & Partners" d.o.o.

(591) nijanse smeđe, nijanse žute, nijanse zelene, bijela

(540)



(531) 2.9,5.3,8.1,11.1,26.4,27.5,29.1

(511)

29 Meso, riba, peradi i divljač; mesni ekstrakti; konzervirano, sušeno i kuhano voće i povrće; hladetina (želei), džemovi, kompoti; jaja, mlijeko i mliječni proizvodi; jestiva ulja i masti.;

30 Kava, čaj, kakao, šećer, riža, tapioka, sago, nadomjesci kave; brašno i proizvodi od žitarica, kruh, kolači, slastice; bomboni; sladoled; med, sirup od melase; kvasac, prašak za dizanje; sol, slačica (senf), ocat, umaci (začini), mirodije; led za hlađenje.

(111) **BAZ1821259** (181) 09/10/2028
 (210) BAZ1821259A (220) 09/10/2018
 (151) 29/01/2021

(732) **Zvijezda plus d.o.o. Zagreb**

Marijana Čavića 1, Zagreb, HR

(740) "ŽIVKO MIJATOVIĆ & PARTNERS" d.o.o. Sarajevo

(591) bež, nijanse zelene, bijela, nijanse žute

(540)



(531) 2.9,5.3,8.3,11.1,26.4,27.5,29.1

(511)

29 Meso, riba, peradi i divljač; mesni ekstrakti; konzervirano, sušeno i kuhano voće i povrće; hladetina (želei), džemovi, kompoti; jaja, mlijeko i mliječni proizvodi; jestiva ulja i masti.;

30 Kava, čaj, kakao, šećer, riža, tapioka, sago, nadomjesci kave; brašno i proizvodi od žitarica, kruh, kolači, slastice; bomboni; sladoled; med, sirup od melase; kvasac, prašak za dizanje; sol, slačica (senf), ocat, umaci (začini), mirodije; led za hlađenje.

(111) **BAZ1821260** (181) 09/10/2028

(210) BAZ1821260A (220) 09/10/2018

(151) 29/01/2021

(732) **Zvijezda plus d.o.o. Zagreb**

Marijana Čavića 1, Zagreb, HR

(740) "ŽIVKO MIJATOVIĆ & PARTNERS" d.o.o. Sarajevo

(591) nijanse plave, nijanse zelene, žuta, bijela, crvena, bež, svijetlo smeđa

(540)



(531) 2.9,5.3,8.3,11.1,26.4,27.5,29.1

(511)

29 Meso, riba, peradi i divljač; mesni ekstrakti; konzervirano, sušeno i kuhano voće i povrće; hladetina (želei), džemovi, kompoti; jaja, mlijeko i mliječni proizvodi; jestiva ulja i masti.;

30 Kava, čaj, kakao, šećer, riža, tapioka, sago, nadomjesci kave; brašno i proizvodi od žitarica, kruh, kolači, slastice; bomboni; sladoled; med, sirup od melase; kvasac, prašak za dizanje; sol, slačica (senf), ocat, umaci (začini), mirodije; led za hlađenje.

- (111) **BAZ1821261** (181) 09/10/2028
 (210) BAZ1821261A (220) 09/10/2018
 (151) 29/01/2021
 (732) **Zvijezda plus d.o.o. Zagreb**
Marijana Čavića 1, Zagreb, HR
 (740) "ŽIVKO MIJATOVIĆ & PARTNERS"
 d.o.o. Sarajevo
 (591) nijanse plave, nijanse narandžaste, bijela,
 žuta
 (540)



(531) 1.1,1.3,1.15,27.5,29.1

(511)

29 Meso, riba, peradi i divljač; mesni ekstrakti; konzervirano, sušeno i kuhano voće i povrće; hladetina (želei), džemovi, kompoti; jaja, mlijeko i mliječni proizvodi; jestiva ulja i masti.;

30 Kava, čaj, kakao, šećer, riža, tapioka, sago, nadomjesci kave; brašno i proizvodi od žitarica, kruh, kolači, slastice; bomboni; sladoled; med, sirup od melase; kvasac, prašak za dizanje; sol, slačica (senf), ocat, umaci (začini), mirodije; led za hlađenje.

- (111) **BAZ1821262** (181) 09/10/2028
 (210) BAZ1821262A (220) 09/10/2018
 (151) 29/01/2021
 (732) **Zvijezda plus d.o.o. Zagreb**
Marijana Čavića 1, Zagreb, HR
 (740) "ŽIVKO MIJATOVIĆ & PARTNERS"
 d.o.o. Sarajevo
 (591) smeđa, crvena
 (540)



(531) 27.5,29.1

(511)

29 Meso, riba, peradi i divljač; mesni ekstrakti; konzervirano,

sušeno i kuhano voće i povrće; hladetina (želei), džemovi, kompoti; jaja, mlijeko i mliječni proizvodi; jestiva ulja i masti.;

30 Kava, čaj, kakao, šećer, riža, tapioka, sago, nadomjesci kave; brašno i proizvodi od žitarica, kruh, kolači, slastice; bomboni; sladoled; med, sirup od melase; kvasac, prašak za dizanje; sol, slačica (senf), ocat, umaci (začini), mirodije; led za hlađenje.

- (111) **BAZ1821263** (181) 09/10/2028
 (210) BAZ1821263A (220) 09/10/2018
 (151) 01/02/2021
 (732) **Zvijezda plus d.o.o. Zagreb**
Marijana Čavića 1, Zagreb, HR
 (740) "ŽIVKO MIJATOVIĆ & PARTNERS"
 d.o.o. Sarajevo
 (591) maslinasto zelena, nijanse smeđe,
 nijanse žute, nijanse narandžaste, bijela,
 crvena
 (540)



(531) 5.7,25.1,26.11,27.5,29.1

(511)

29 Meso, riba, peradi i divljač; mesni ekstrakti; konzervirano, sušeno i kuhano voće i povrće; hladetina (želei), džemovi, kompoti; jaja, mlijeko i mliječni proizvodi; jestiva ulja i masti.;

30 Kava, čaj, kakao, šećer, riža, tapioka, sago, nadomjesci kave; brašno i proizvodi od žitarica, kruh, kolači, slastice; bomboni; sladoled; med, sirup od melase; kvasac, prašak za dizanje; sol, slačica (senf), ocat, umaci (začini), mirodije; led za hlađenje.

(111) **BAZ1821264** (181) 09/10/2028
 (210) BAZ1821264A (220) 09/10/2018
 (151) 01/02/2021

(732) **Zvijezda plus d.o.o. Zagreb**
Marijana Čavića 1, Zagreb, HR

(740) "ŽIVKO MIJATOVIĆ & PARTNERS"
 d.o.o. Sarajevo

(591) nijanse smeđe, nijanse žute, crvena,
 bijela

(540)



(531) 5.7,25.1,26.11,27.5,29.1

(511)

29 Meso, riba, peradi i divljač; mesni ekstrakti; konzervirano, sušeno i kuhano voće i povrće; hladetina (želei), džemovi, kompoti; jaja, mlijeko i mliječni proizvodi; jestiva ulja i masti.;

30 Kava, čaj, kakao, šećer, riža, tapioka, sago, nadomjesci kave; brašno i proizvodi od žitarica, kruh, kolači, slastice; bomboni; sladoled; med, sirup od melase; kvasac, prašak za dizanje; sol, slačica (senf), ocat, umaci (začini), mirodije; led za hlađenje.

(111) **BAZ1821265** (181) 09/10/2028
 (210) BAZ1821265A (220) 09/10/2018
 (151) 01/02/2021

(732) **Zvijezda plus d.o.o. Zagreb**
Marijana Čavića 1, Zagreb, HR

(740) "ŽIVKO MIJATOVIĆ & PARTNERS"
 d.o.o. Sarajevo

(591) nijanse žute, nijanse narandžaste, nijanse plave, nijanse smeđe, nijanse crvene, bijela

(540)



(531) 1.1,1.3,1.15,2.9,5.5,25.1,27.5,29.1

(511)

29 Meso, riba, peradi i divljač; mesni ekstrakti; konzervirano, sušeno i kuhano voće i povrće; hladetina (želei), džemovi, kompoti; jaja, mlijeko i mliječni proizvodi; jestiva ulja i masti.; 30 Kava, čaj, kakao, šećer, riža, tapioka, sago, nadomjesci kave; brašno i proizvodi od žitarica, kruh, kolači, slastice; bomboni; sladoled; med, sirup od melase; kvasac, prašak za dizanje; sol, slačica (senf), ocat, umaci (začini), mirodije; led za hlađenje.

(111) **BAZ1821266** (181) 09/10/2028

(210) BAZ1821266A (220) 09/10/2018

(151) 01/02/2021

(732) **Zvijezda plus d.o.o. Zagreb**
Marijana Čavića 1, Zagreb, HR

(740) "ŽIVKO MIJATOVIĆ & PARTNERS"
 d.o.o. Sarajevo

(591) nijanse plave, crvena, nijanse narandžaste, nijanse žute, bijela

(540)



(531) 1.1,1.3,1.15,8.3,25.1,27.5,29.1

(511)

29 Meso, riba, peradi i divljač; mesni ekstrakti; konzervirano, sušeno i kuhano voće i povrće; hladetina (želei), džemovi, kompoti; jaja, mlijeko i mliječni proizvodi; jestiva ulja i masti.;

30 Kava, čaj, kakao, šećer, riža, tapioka, sago, nadomjesci kave; brašno i proizvodi od žitarica, kruh, kolači, slastice; bomboni; sladoled; med, sirup od melase; kvasac, prašak za dizanje; sol, slačica (senf), ocat, umaci (začini), mirodije; led za hlađenje.

(111) **BAZ1821267** (181) 09/10/2028
 (210) BAZ1821267A (220) 09/10/2018
 (151) 01/02/2021

(732) **Zvijezda plus d.o.o. Zagreb**
Marijana Čavića 1, Zagreb, HR

(740) "ŽIVKO MIJATOVIĆ & PARTNERS"
 d.o.o. Sarajevo

(591) nijanse roza boje, nijanse narandžaste,
 nijanse plave, nijanse žute

(540)



(531) 1.1,1.3,1.15,5.5,24.15,25.1,27.5,29.1

(511)

29 Meso, riba, peradi i divljač; mesni ekstrakti; konzervirano, sušeno i kuhano voće i povrće; hladetina (želei), džemovi, kompoti; jaja, mlijeko i mliječni proizvodi; jestiva ulja i masti.;

30 Kava, čaj, kakao, šećer, riža, tapioka, sago, nadomjesci kave; brašno i proizvodi od žitarica, kruh, kolači, slastice; bomboni; sladoled; med, sirup od melase; kvasac, prašak za dizanje; sol, slačica (senf), ocat, umaci (začini), mirodije; led za hlađenje.

(111) **BAZ1821268** (181) 09/10/2028

(210) BAZ1821268A (220) 09/10/2018

(151) 01/02/2021

(732) **Zvijezda plus d.o.o. Zagreb**
Marijana Čavića 1, Zagreb, HR

(740) "ŽIVKO MIJATOVIĆ & PARTNERS"
 d.o.o. Sarajevo

(591) nijanse plave, tamno plava, bijela, nijanse
 žute, nijanse zelene, nijanse narandžaste,
 crvena, siva

(540)



(531) 1.1,1.3,1.15,8.3,11.3,25.1,27.5,29.1

(511)

29 Meso, riba, peradi i divljač; mesni ekstrakti; konzervirano, sušeno i kuhano voće i povrće; hladetina (želei), džemovi, kompoti; jaja, mlijeko i mliječni proizvodi; jestiva ulja i masti.;

30 Kava, čaj, kakao, šećer, riža, tapioka, sago, nadomjesci kave; brašno i proizvodi od žitarica, kruh, kolači, slastice; bomboni; sladoled; med, sirup od melase; kvasac, prašak za dizanje; sol, slačica (senf), ocat, umaci (začini), mirodije; led za hlađenje.

(111) **BAZ1821280** (181) 15/10/2028

(210) BAZ1821280A (220) 15/10/2018

(151) 15/12/2020

(732) **PJSC Gazprom neft**

**Kab. 2401, Ch. Pom., 1N, Liter A, Dom
 3-5, Pochtamtskaya Ulitsa, 190000, St.
 Petersburg, RU**

(740) Advokatsko društvo Spaho d.o.o.
 Sarajevo

(591) bijela, svijetlo plava, tamno plava

(540)



(531) 1.15,26.4,26.11,27.5,29.1

(511)

9 Znanstveni, nautički, geodetski, fotografski, kinematografski i optički aparati i instrumenti kao i aparati i instrumenti za vaganje, mjerenje, signalizaciju, kontrolu (inspekciju), za pomoć (spašavanje) i za obuku; aparati i instrumenti za vođenje, distribuiranje, transformiranje, akumuliranje, podešavanje ili upravljanje električne struje;

aparati za snimanje, prijenos ili reprodukciju zvuka ili slike; magnetski nosači podataka, diskovi za snimanje; kompaktni diskovi, DVD i drugi digitalni mediji za snimanje; mehanizmi za uređaje koji se pokreću uz prethodno ubacivanje kovanica; registarske blagajne, računari, oprema za obradu podataka i računala; računalni programi [softveri]; uređaji za gašenje požara. ;

43 Usluge okrepe (pružanje hrane i pića); pružanje privremenog smještaja.

(111) **BAZ1821282** (181) 15/10/2028

(210) BAZ1821282A (220) 15/10/2018

(151) 19/02/2021

(732) **First Data Corporation, A Delaware Corporation**

5565 Glenridge Connector, NE, Suite 2000, Atlanta, Georgia 30342, US

(740) "STAM" d.o.o.

(540)

FIRST DATA

(511)

36 Provjera valjanosti čekova, usluge povrata i naplate zajma; usluge ovjere čekova; usluge prihvata čekova; usluge jamstva čekova; elektroničke usluge konverzije čekova; usluge obrade plaćanja i automatskog odbitka plaćanja; elektroničke usluge obrade i ovjere platnih transakcija; obrada platnih transakcija putem uređaja standardnih formata koji upotrebljavaju tehnologije beskontaktna ili magnetske trake; elektronička ili bežična elektronička obrada platnih transakcija čekovnom, kreditnom i debitnom karticom i karticom sa spremljenim vrijednostima; elektroničke usluge plaćanja računa, uključivo elektronička obrada i prijenos podataka o plaćanju računa; usluge plaćanja računa koje omogućavaju korisnicima plaćanje proizvoda i usluga na prodajnom mjestu putem kreditne i debitne kartice i kartice sa spremljenim vrijednostima ili putem čeka, preko globalne računalne mreže; usluge bankomata i obrade debitne kartice; financijske usluge, uključivo usluge vođenja, naplate, doznake i zadržaj računa; skupljanje, namirenje, saldiranje i izvješćivanje financijske transakcije; usluge povrata sredstava i ovjere plaćanja; bankarske usluge, uključivo plaćanje računa, vođenje računa, stanje računa i transfer računa putem globalne računalne mreže; online bankarske usluge, uključivo dizajn, uvođenje i upravljanje online bankarskim sustavima za financijske institucije; računovodstvene usluge, uključivo pružanje informacija za financijske institucije i trgovce sa baza podataka i operatera uživo putem telefona ili globalne računalne mreže; usluge upravljanja, analize i procjene zajma i rizika; pružanje interaktivnih baza podataka na području vođenja i ovjere kreditnih kartica; pružanje online sustava za upravljanje inventarom; pružanje online interaktivne računalne baze podataka koja sadrži podatke o nositeljima kreditnih i debitnih kartica, kreditnim i debitnim karticama, i transakcijama kreditne i debitne kartice; pružanje online računalne baze podataka koja omogućava trgovcima pristup i prijenos na korisničko računalo informacija o transakcijama i podataka u vezi plaćanja putem

čekovne, kreditne i debitne kartice, kartice sa spremljenim vrijednostima i elektroničke kartice za prijenos naknada; pružanje interaktivne računalne baze podataka koja analizira podatke i izdaje kod za transakcije u svezi čekova i ovjere čekova; pružanje online interaktivnih računalnih baza podataka i usluga online pružatelja koje omogućuju online ovjeru i online plaćanje; pružanje interaktivnih baza podataka koje sadrže podatke o financijskoj transakciji, potrošaču i korisniku; usluge financijskog predviđanja; usluge financijskog istraživanja; financijske usluge, uključivo usluge konverzije valute koje omogućuju korisniku plaćanje proizvoda u valuti po njegovom izboru i primitak plaćanja od strane trgovca u valuti po njegovom izboru; usluge upravljanja rizikom, uključivo sprječavanje, otkrivanje i povrat financijskih gubitaka; prilagođeni programi za upravljanje odlukama za industriju obrade financijskih usluga koji se upotrebljavaju za reagiranje na financijske djelatnosti korisnika; izdavanje kreditnih i debitnih kartica i kartica sa spremljenim vrijednostima; usluge prilagođene izrade financijskih izvješća i kartica; usluge upravljanja komercijalnim kartičnim portfeljem; usluge obrade plaćanja poreza; pružanje računalnog sustava plaćanja poreza za financijske institucije; rješenje za obradu kartica za zdravstvenu njegu, uključivo administracija računa i sustav za praćenje naknada koji omogućuje višestruke bilance fonda za zdravstvene račune, uključivo zdravstveno štedne račune, račune fleksibilne potrošnje i račune za zdravstvene naknade kojima se pristupa putem jedinstvene kartice koja može također služiti kao zdravstvena identifikacijska kartica; financijske usluge za zdravstvenu industriju, uključivo ovjera naknada za potraživanja od osiguranja.

(111) **BAZ1821331** (181) 05/11/2028

(210) BAZ1821331A (220) 05/11/2018

(151) 06/01/2021

(732) **Pharmacia & Upjohn Company LLC
7000 Portage Road, Kalamazoo, MI
49001, US**

(740) PETOŠEVIĆ d.o.o.

(540)

UPJOHN

(511)

44 Pružanje informacija o zdravstvenoj njezi i medicinskih informacija; usluge zdravstvene njege, a naročito pružanje informacija u oblasti zdravlja, velnesa i nutricionizma.

- (111) **BAZ1821332** (181) 05/11/2028
 (210) BAZ1821332A (220) 05/11/2018
 (151) 06/01/2021
 (732) **Pharmacia & Upjohn Company LLC**
7000 Portage Road, Kalamazoo, MI
49001, US
 (740) PETOŠEVIĆ d.o.o.
 (540)

UPJOHN

- (511)
 5 Linija medicinskih i farmaceutskih preparata, za upotrebu u vezi sa ljudima.

- (111) **BAZ1821334** (181) 06/11/2028
 (210) BAZ1821334A (220) 06/11/2018
 (151) 05/01/2021
 (300) 017923967
 27/06/2018
 EM
 (732) **Kingspan Holdings (IRL) Limited, An**
Irish limited liability company
Dublin Road, Kingscourt, Co. Cavan,
IE
 (740) DR DIANA PROTIC-TKALČIĆ &
 PARTNERS D.O.O.
 (540)

JORIS IDE THERMOCONFORT

- (511)
 17 Izolacija za upotrebu u građevinarstvu; termički izolacijski proizvodi i materijali; termički izolacijski materijal; izolacijski omoti za industrijske cijevi; omotači za cijevi namijenjeni za izolaciju; izolacija za podzemne cijevi i spremnike; izolacija od staklenih vlakana; izolacijski listovi; izolacija za cijevi; tkanine za izolaciju; izolacija od staklenih vlakana za građevine; staklena vuna za izolaciju; termička izolacija od fleksibilnog elastomera; izolacijski materijal za krovove; izolacijski materijali od plastike; metalna folija za izolaciju; izolacija za podove od ekspaniranog polistirena; polietilenski listovi za izolaciju; prethodno oblikovane izolacijske komponente; kamena vuna za izolaciju; tkanine od neorganskih vlakana za izolaciju; akustični izolacijski proizvodi i materijali; izolacijska tabla napravljena od mineralne vune; tabla od vlakana za upotrebu u izolaciji; poliuretanska pjena niske gustoće za izolaciju; izolacija u obliku obloga za podove; vlakna impregnirana sa sintetičkim smolama za izolaciju; poliuretanska folija za upotrebu u izolaciji građevina; proizvodi napravljeni od gume

namijenjeni za izolaciju; proizvodi napravljeni od sintetičke gume namijenjeni za izolaciju; izolacija od pjene za upotrebu u građevinama i građevinarstvu; listovi od poliuretanske pjene za upotrebu u izolaciji građevina; tkanine napravljene od vune za upotrebu u izolaciji; tkanine od organskih vlakana za upotrebu u izolaciji; listovi od pjene za upotrebu u izolaciji građevina; tkanine od hemijski proizvedenih vlakana za upotrebu u izolaciji; tkanine istkane od keramičkih vlakana za upotrebu u izolaciji; tkanine otporne na toplotu (izolacija); termička izolacija od silikonske pjene; table od vlakana za izolaciju od visoke temperature; omoti za termičku izolaciju ventila; proizvodi od futrovanog tekstila za izolaciju; proizvodi od futrovanog materijala za izolaciju; polieterski flis za termičku izolaciju; pjena za upotrebu u toploj izolaciji; izolacijski materijali za izolaciju od toplote; laminati koji sadrže poliamid pjene za termičku izolaciju; izolatori sa funkcijom zaptivanja za zaštitu od topline; lagane table od mineralne vune namijenjene za termičku izolaciju; termički izolacijski materijal za gradnju potkrovlja; termički izolacijski materijal za upotrebu u renoviranju potkrovlja; akustična izolacija za građevine; akustični listovi za izolaciju; akustični izolacijski paneli; izolacijski materijali od pjene za upotrebu u građevinama i građevinarstvu; materijali za brtvljenje i izolaciju; poliuretanska folija za upotrebu u brtvljenju i izolaciji građevina; filc za izolaciju; izolacijski premazi; izolacijski listovi; izolacijske table; izolacijske ploče; izolacijski paneli; izolacijska žbuka; izolacijske tkanine; izolacijski materijali; izolacijske supstance; izolacijska punjenja; table namijenje za izolaciju; izolacijski materijali za građevine; termički izolacijski proizvodi; termički izolacijski materijali; akustični izolacijski paneli; akustične izolacijske table; izolacijski materijali za izolaciju od zvuka.;

19 Građevinski materijali (nemetalni).

- (111) **BAZ1821344** (181) 07/11/2028
 (210) BAZ1821344A (220) 07/11/2018
 (151) 10/02/2021
 (732) **OvnaK d.o.o. Vitez**
Poslovni centar 96, 72250 Vitez, BA
 (591) žuta, plava
 (540)



- (531) 25.5,26.4,27.5,29.1

- (511)
 3 Sredstva za bjeljenje i druge supstance za upotrebu u perionicama; preparati za čišćenje, poliranje, ribanje i nagrizanje; sapuni, parfimerija, eterična ulja, kozmetika, losioni za kosu; paste za zube;
 4 Industrijska ulja i masti; maziva; jedinjenja za skupljanje

prašine vlaženjem i veziva-njem; goriva (uključujući motorna tečna goriva) i materije za osvetljavanje; sveće i fitilji za osvetljavanje.;

5 Dijetetske supstance prilagođene za upotrebu u medicini, hrana za bebe; flasteri, materijali za zavijanje; materijali za plombiranje zuba, zubarska smola; dezinfekciona sredstva; preparati za uništavanje štetočina; fungicidi, herbicidi.;

7 Mašine i mašinski alati; motori i pogonske mašine (osim za suvozemna vozila); mašinske spojnice i transmisioni elementi (osim za suvozemna vozila); poljoprivredne sprave; inkubatori za jaja.;

8 Ručni alati i sprave (kojima se ručno upravlja); pribor za jelo; hladno oružje; žileti.;

12 Vozila; aparati za kretanje po zemlji, vazduhu ili vodi. ;

14 Dragoceni metali i njihove legure i pro-izvodi od dragocenih metala ili sa prevlakom od njih, koji nisu uključeni u druge klase; nakit, bižuterija, drago kamenje; časovničarski i hrono-metrijski instrumenti.;

17 Guma, gutaperka, kaučuk, azbest, liskun i proizvodi napravljeni od ovih materijala koji nisu uključeni u druge klase; polupreradeni plastični proizvodi; materijali za podbijanje (podloške), zaptivanje i izolovanje; savitljive nemetalne cevi.;

18 Koža i imitacija kože, proizvodi izrađeni od ovih materijala koji nisu uključeni u druge klase; životinjska koža; koferi i putne torbe; kišobrani, suncobrani i štapovi za hodanje; bičevi, saračka i scdlarska roba.;

21 Kućne ili kuhinjske sprave i posude (koje nisu od dragocenih metala ili sa prevlakama od njih); češljevi i sunđeri; četke (izuzev kičica); materijali za pravljenje četki; artikli koji se koriste pri čišćenju; čelična vuna; neprerađeno ili polupreradenno staklo (osim stakla koje se koristi u građevinarstvu); staklarija, porcelan, fajans, grnčarija i lončarija koja nije uključena u druge klase.;

28 Igre i igračke; gimnastički i sportski artikli koji nisu obuhvaćeni drugim klasama; ukrasi za jelke.;

31 Poljoprivredni, vrtlarski i šumarski proizvodi i zrnevlje koji nisu uključeni u druge klase; žive životinje; sveže voće i povrće; seme, prirodne biljke i cveće; hrana za životinje, slad.;

35 Oglašavanje; vođenje poslova; poslovno upravljanje; kancelarijski poslovi.;

39 Transportne usluge; pakovanje i skladištenje robe; organizovanje putovanja.;

44 Medicinske usluge; veterinarske usluge; higijenska zaštita i nega lepote za ljude ili životinje; agrikulturne, hortikulturne i šumarske usluge.

(111) **BAZ1821345** (181) 08/11/2028

(210) BAZ1821345A (220) 08/11/2018

(151) 13/01/2021

(732) **SHANDONG JILUER TYRE CO., LTD.**
Xinxing Industrial Park, Longyang,
Tengzhou City, Shandong, CN

(740) Dragan Mićunović

(540)



(531) 26.5,26.11,27.1,27.5

(511)

12 Zračnice za točkove vozila; gumeni točkovi (spoljni omotači gumenih točkova); automobilske spoljašne gume; ljepljive gumene zakrpe za popravku guma; električna bicikla; gume za točkove vozila; dječja kolica; motocikli; amortizeri (ublaživači udara za vozila); kočne pločice za automobile.

(111) **BAZ1821346** (181) 08/11/2028

(210) BAZ1821346A (220) 08/11/2018

(151) 13/01/2021

(732) **SHANDONG JILUER TYRE CO., LTD.**
Xinxing Industrial Park, Longyang,
Tengzhou City, Shandong, CN

(740) Dragan Mićunović

(540)



(531) 2.1,26.5,27.5

(511)

12 Zračnice za točkove vozila; gumeni točkovi (spoljni omotači gumenih točkova); automobilske spoljašne gume; ljepljive gumene zakrpe za popravku guma; električna bicikla; gume za točkove vozila; dječja kolica; motocikli; amortizeri (ublaživači udara za vozila); kočne pločice za automobile.

(111) **BAZ1821352** (181) 12/11/2028
 (210) BAZ1821352A (220) 12/11/2018
 (151) 13/01/2021
 (732) **NOVARTIS AG 4002 Basel, CH**
 (740) "MSA IP"
 (540)

STINDAB

(511)
 5 Farmaceutski preparati za ljudsku primjeu.

(111) **BAZ1821356** (181) 13/11/2028
 (210) BAZ1821356A (220) 13/11/2018
 (151) 05/01/2021
 (732) **JADRAN - GALENSKI LABORATORIJ d.d.**
Rijeka Svilno 20, 51000 Rijeka, HR
 (740) "MSA IP"
 (591) plava, bijela
 (540)



(531) 27.5,29.1

(511)

3 Toaletni proizvodi; kozmetički proizvodi; parfimerijski proizvodi.;

5 Medicinski toaletni preparati; medicinski preparati; hemijsko-farmaceutski proizvodi; dijetetski i hranljivi dodaci; dijetetski proizvodi za medicinske potrebe; dodaci prehrani i dijetetski proizvodi; lijekovi; lijekovi za ljudske potrebe.;

35 Oglašavanje; oglašavanje i reklamiranje.

(111) **BAZ1821357** (181) 13/11/2028
 (210) BAZ1821357A (220) 13/11/2018
 (151) 06/01/2021
 (732) **Bayer Intellectual Property GmbH**
Alfred-Nobel-Straße 10, 40789
Monheim am Rhein, DE

(740) PETOŠEVIĆ d.o.o.
 (540)

CALPRO BOLUS

(511)

5 Veterinarski pripravci.

(111) **BAZ1821358** (181) 15/11/2028
 (210) BAZ1821358A (220) 15/11/2018
 (151) 22/12/2020
 (732) **DRAŽEN POZNAKOVIĆ**
Medakovo dom bb, 74260 Medakovo,
BA
 (540)



(531) 2.1,27.5

(511)

19 Nemetalni građevinski materijali; krute nemetalne cijevi za gradnju; asfalt, katran i bitumen (smola); nemetalne prenosive konstrukcije; nemetalni spomenici.;

20 Namještaj, zrcala, okviri; proizvodi koji nisu obuhvaćeni drugim razredima, od drva, pluta, trske, šiblja, ražine, kosti, bjelokosti, usovine, kornječavine, am bre, sedefa, morske zgure (štive); nadomjesci svih tih materijala ili plastični proizvodi.;

21 Pribor i posuđe za kućanstvo ili za kuhinju (koji nisu od plemenitim metalom); češljevi i spužve; četke (osim kistova); materijali za četke; pribor za čišćenje; žica za struganje parketa; sirovo ili poluobrađeno staklo (osim građevinskog stakla); stakleni proizvodi, porculanski i keramički proizvodi koji nisu obuhvaćeni drugim razredima.

(111) **BAZ1821359** (181) 16/11/2028
 (210) BAZ1821359A (220) 16/11/2018
 (151) 05/01/2021
 (732) **NOVARTIS AG 4002 Basel, CH**
 (740) "MSA IP"
 (540)

DIVERIN

(511)

5 Farmaceutski preparati za ljudsku primjenu.

- (111) **BAZ1821360** (181) 16/11/2028
 (210) BAZ1821360A (220) 16/11/2018
 (151) 15/01/2021
 (732) **Puratos Italia**
Via Fratelli Lumiere, 37A, 43122 Parma
(PR), IT
 (740) "ŽIVKO MIJATOVIĆ & PARTNERS"
 d.o.o. Sarajevo
 (591) crna, bijela, siva, narandžasta
 (540)



- (531) 26.4,27.5,29.1
 (511)

1 Hemijske i organske smjese za korištenje u proizvodnji hrane i pića; hemijski proizvodi za konzerviranje prehrambenih namirnica; enzimi, emulgatori i hemikalije za upotrebu u pripremi pekarskih proizvoda, čokolade, peciva i konditorskih proizvoda.;

29 Konzervirano, sušeno i kuhano voće i povrće; voćni želei, džemovi; voćna punjenja, voćne paste i kompoti; žele preljevi, preparati za glaziranje uključeni u ovu klasu; jaja, mlijeko, mliječni proizvodi i nadomjesci mliječnih proizvoda; zamjene za jaja; jestiva ulja i masti, margarin, namazi; vrhnje i šlag kreme; kreme na bazi orašastih plodova.;

30 Brašno i proizvodi od žitarica; kruh, kolači i slastice; peciva od lisnatog tijesta i pekarske slastice (danska peciva); kroasani, kroasani punjeni čokoladom i peciva izrađena sa ili na bazi lisnatog tijesta; proizvodi za poboljšanje kvaliteta pekarskih proizvoda, naročito proizvodi za poboljšanje hljeba; smjese i pripravci za proizvodnju hljeba u obliku praha ili paste; smjese za peciva; kvasac, kvasac u prahu, prašak za pecivo i dodaci za dizanje tijesta; slatke glazure i punjenja; "frosting" (kremaste glazure) ; "icing" (šećerne glazure) i smjese za iste; šećeri i fondani; aromatski pripravci za hranu; prašak za pripremu bavarske kreme, bavarske kreme, engleska krema, kreme za punjenje peciva, flanovi sa jajima i pasta od badema; kafa, čaj i kakao; čokolada i proizvodi od čokolade, posebno punjenja na bazi čokolade, čokoladne kreme i čokoladni preljevi.

- (111) **BAZ1821362** (181) 19/11/2028
 (210) BAZ1821362A (220) 19/11/2018
 (151) 06/01/2021
 (732) **Mylan Institutional Inc.**
1718 Northrock Court Rockford,
Illinois 61103, US
 (740) PETOŠEVIĆ d.o.o.
 (540)

OGIVRI

- (511)
 5 Farmaceutski pripravci za liječenje raka.

- (111) **BAZ1821363** (181) 19/11/2028
 (210) BAZ1821363A (220) 19/11/2018
 (151) 04/01/2021
 (732) **Bosnalijek, farmaceutska i hemijska**
industrija, dioničko društvo
Jukićeva 53, 71000 Sarajevo, BA
 (740) KARABDIĆ KERIM
 (540)

TENPRIL DUO

- (511)
 5 Farmaceutski proizvodi.

- (111) **BAZ1821364** (181) 19/11/2028
 (210) BAZ1821364A (220) 19/11/2018
 (151) 22/12/2020
 (732) **Facebook, Inc.**
1601 Willow Road, Menlo Park,
California 94025, US
 (740) "INTELBIRO" d.o.o.
 (540)



(531) 1.15,26.1,26.11

(511)

9 Računalni hardver; softver za društveno umrežavanje; alati za razvoj softvera; softver koji se koristi kao sučelje za programiranje aplikacija (API); sučelje za programiranje aplikacija (API) za uporabu u kreiranju softverskih aplikacija; softver za kreiranje, upravljanje i interakciju sa online zajednicom; softver za kreiranje, uređivanje, postavljanje, preuzimanje, pristup, pregled, objavljivanje, prikazivanje, označavanje, bloganje, difuziju (streaming), povezivanje, bilježenje, izražavanje mišljenja, komentiranje, ugradnju, prenošenje i dijeljenje, ili na drugi način nuđenje elektronskih medija ili informacija putem računara preko interneta i komunikacijskih mreža; softver za izmjenu i omogućavanje prijenosa slike, audio, audio-vizualnog i video sadržaja i podataka; softver za modificiranje fotografija, slika i audio, video i audio-vizualnog sadržaja sa fotografskim filterima i efektima proširene stvarnosti (AR), naime, grafike, animacije, tekst, crteži, zemljopisne oznake, oznake meta podataka, hiperveze; softver za prikupljanje, uređivanje, organiziranje, modificiranje, prenošenje, čuvanje i dijeljenje podataka i informacija; računalni softver za elektronsku trgovinu koji se može preuzimati a koji omogućava korisnicima da izvršavaju elektronske transakcije putem interneta i komunikacijskih mreža; softver za slanje i primanje obavještenja o elektronskim porukama, notifikacija i podsjetnika; softver za tražilice; softver za igrice virtualne stvarnosti; softver za igrice proširene stvarnosti; softver za igrice mješovite stvarnosti; softver za elektronske igrice; softver za video igre; softver za integraciju elektronskih podataka u stvarna okruženja u svrhu zabave, obrazovanja, igre, komunikacije i društvenog umrežavanja; softver za pretvaranje jezika u strojne komande; softver, naime, interpretivno sučelje u svrhe olakšavanja interakcije između ljudi i strojeva; softver sa funkcijama osobnog asistenta; softver sa funkcijama društvenog asistenta; softver za usluge mapiranja; softver za planiranje aktivnosti i davanje preporuka; softver za društveno mapiranje i mapiranje destinacije; softver za predbilježbe i rezervacije; softver za naručivanje i/ili kupnju robe i usluga; softver koji prepoznaje lokaciju, za traženje, određivanje i dijeljenje lokacija; softver za bežičnu isporuku sadržaja, podataka i informacija; softver, naime aplikacija sa funkcionalnostima društvene mreže; softver za kreiranje, upravljanje i pristup grupama unutar virtualnih zajednica; softver koji olakšava interakciju i komunikaciju između ljudi i platformi vještačke inteligencije; softver za pregledanje i interakciju sa izvorom ("feed-om") slika, audio, audio-vizualnog i video sadržaja i povezanog teksta i podataka; sučelje za programiranje aplikacija (API) za korištenje u razvoju platformi vještačke inteligencije; softver za organiziranje događaja; računalni softver; računalni softver za slanje i primanje elektronskih poruka, grafike, slika, audio i audiovizualnog sadržaja putem računara preko interneta i komunikacijskih mreža; softver za obradu slika, grafike, audio i video uradaka i teksta; softver za upravljanje sadržajem društvenih mreža, interakciju sa virtualnom zajednicom, i prijenos slika, audio, audio-vizualnog i video sadržaja, fotografija, video zapisa, podataka, teksta, poruka, komentara, reklama, reklama, medijskih reklamnih saopćenja i informacija; softver za uporabu u menadžmentu odnosa sa klijentima (CRM); softver za razmjenu poruka.;

35 Marketinške, reklamne i promotivne usluge; pružanje usluga marketinškog istraživanja i informacija o tržištu; promoviranje robe i usluga trećih lica putem interneta i

komunikacijskih mreža; poslovne i reklamne usluge, naime, medijsko planiranje i usluge kupovine prostora u medijima za treća lica; savjetodavne usluge iz oblasti reklamiranja i marketinga; omogućavanje razmjene i prodaje usluga i proizvodnja trećih lica putem interneta i komunikacijskih mreža; ponuda online tržišta prodavačima roba i/ili usluga; ponuda online sadržaja za povezivanje prodavača sa kupcima; poslovno umrežavanje; usluge zapošljavanja i regrutiranja; usluge reklamiranja i distribucije informacija, naime pružanje prostora za male oglase putem interneta i komunikacijskih mreža; ponuda online računalnih baza podataka i online baza podataka koje se mogu pretraživati, u oblasti malih oglasa; usluge pre-paid (unaprijed plaćenih) poklon kartica, naime izdavanje potvrda o poklon karticama koje se mogu zamijeniti za robu ili usluge; dobrotvorne usluge, naime promoviranje javne svijesti o dobrotvornom, filantropskom, volonterskom, javnom i društvenom radu i humanitarnim aktivnostima; reklamiranje putem elektronskih medija; upravljanje odnosima sa klijentima; reklamne usluge; širenje reklamnih sadržaja trećih lica putem interneta i komunikacijskih mreža; promoviranje roba i usluga trećih lica putem distribucije video reklama na internetu i komunikacijskim mrežama; usluge reklamiranja, naime, ciljanje i optimizacija online reklamiranja; poslovno upravljanje; poslovna administracija, kancelarijski poslovi; poslovne konsultacije u vezi sa marketinškim i reklamnim aktivnostima; medijsko planiranje i usluge kupnje prostora u medijima; brand konzalting; dizajniranje reklamnog materijala za treća lica.;

36 Usluge obrade finansijskih transakcija; elektronska obrada i prijenos podataka o plaćanju računa za korisnike interneta i komunikacijskih mreža; usluge elektronskog prijenosa sredstava; usluge obrada transakcija kreditnih kartica, debitnih kartica i poklon kartica; trgovačke usluge, naime usluge obrade platnih transakcija; pružanje usluge elektronskog plaćanja za treća lica; finansijske usluge; usluge obrade platnog prometa; usluge finansijskih transakcija; olakšavanje i organiziranje financiranja i raspodjele prikupljenih finansijskih sredstava i donacija; usluge prikupljanja sredstava u dobrotvorne svrhe i finansijskih donacija putem interneta.;

38 Usluge dijeljenja fotografija i video zapisa, naime, elektronski prijenos digitalnih foto datoteka, video zapisa i audio vizualnog sadržaja među korisnicima interneta; telekomunikacije; omogućavanje pristupa računalnim, elektronskim i online bazama podataka; telekomunikacijske usluge naime, elektronski prijenos podataka, poruka, grafike, fotografija, slika, audio i video uradaka i informacija; ponuda online foruma za komunikaciju o temama od općeg interesa; pružanje online komunikacijskih linkova koji povezuju korisnike mobilnih uređaja i interneta sa drugim lokalnim i globalnim online lokacijama; olakšavanje pristupa web stranicama trećih lica ili drugim elektronskim sadržajima trećih lica putem univerzalne prijave; pružanje online soba za čavrljanje (chat), usluge instant poruka i elektronskih oglasnih ploča; usluge audio emitiranja, emitiranja teksta i video emitiranja preko Interneta i drugih komunikacijskih mreža; usluge internet telefonije (VOIP); komunikacijske usluge telefonije; omogućavanje pristupa elektronskim bazama podataka iz oblasti društvenog umrežavanja; usluge razmjene fotografija i podataka između pojedinaca ("peer-to-peer"), naime, elektronski prijenos digitalnih foto datoteka, grafike, i audio sadržaja među korisnicima interneta; Telekomunikacijske usluge i usluge "peer-to-peer" računalne mreže, naime elektronski prijenos slika, audio-vizualnog i video sadržaja, fotografija, video uradaka,

podataka, teksta, poruka, reklama, medijskih reklamnih saopćenja i informacija; difuzija i prijenos uživo video, audio-vizualnog i interaktivnog audio-vizualnog sadržaja putem interneta; tele-konferencijske usluge; telekomunikacijske usluge, naime usluge prijenosu i prijema podataka putem telekomunikacijskih mreža; usluge komunikacije putem mobilnih telefona; slanje poruka putem interneta; usluge trenutnih poruka; elektronska razmjena govora, podataka, audio i video zapisa, teksta i grafike dostupnih putem interneta i telekomunikacijskih mreža.;

41 Usluge rasonode; usluge razmjene fotografija i video zapisa; usluge elektronskog izdavaštva za treća lica; usluge rasonode, naime, olakšavanje igranja interaktivnih igrica i igrica za jednog ili više igrača za igrice koje se igraju na internetu ili na komunikacijskim mrežama; pružanje online resursa za razvojne inženjere softvera; organiziranje takmičenja i poticajnih programa sa nagradama za razvojne inženjere softvera; objavljivanje obrazovnih materijala, naime, objavljivanje knjiga, časopisa, biltena i elektronskih publikacija; online dnevnici, naime weblogovi (blogovi) koji prikazuju korisnički definiran sadržaj; usluge rasonode, naime, ponuda igrica virtualne stvarnosti, interaktivne zabave i sadržaja virtualne stvarnosti; ponuda online igrica virtualne stvarnosti; ponuda online igrica proširene stvarnosti; ponuda online igrica mješovite stvarnosti; obrazovne usluge, naime, organiziranje i vođenje konferencija i seminara iz oblasti vještačke inteligencije i interneta stvari; ponuda online igrica; ponuda softvera za online igrice; usluge rasonode, naime, ponuda interaktivnih igrica; obrazovne usluge; pružanje obuke; sportske i kulturne aktivnosti.;

42 Računalne usluge, naime kreiranje virtualnih zajednica za registrirane korisnike radi organiziranja grupa, sastanaka, i događaja, učešća u diskusijama i uključivanja u društveno i poslovno umrežavanje te umrežavanje zajednice; računalne usluge, naime, ponuda tražilica za pronalaženje podataka putem interneta i komunikacijskih mreža; ponuda softvera za društveno umrežavanje, kreiranje virtualne zajednice i prijenos audio zapisa, video zapisa, slika, teksta, sadržaja i podataka; pružatelj aplikacijskih usluga (ASP), naime, hosting softverskih aplikacija za treća lica; ponuda softvera koji omogućava korisnicima da izvršavaju elektronske poslovne transakcije putem interneta i komunikacijskih mreža; softver kao usluga (SAAS) koji sadrži softver za slanje i primanje elektronskih poruka, obavještenja i upozorenja i koji olakšava vršenje elektronskih poslovnih transakcija putem interneta i komunikacijskih mreža; ponuda softvera koji omogućava razvoj, procjenu, testiranje i održavanje mobilnih softverskih aplikacija za prenosive računalne uređaje; pružanje usluga identifikacije korisnika koristeći jedno prijavljivanje i softversku tehnologiju za transakcije elektronske trgovine; pružanje usluga identifikacije korisnika u transakcijama elektronskog prijensa sredstava, transakcijama kreditnim i debitnim karticama i transakcijama elektronskim čekovnim transakcijama korištenjem jednog prijavljivanja i softversku tehnologiju; ponuda sučelja za programiranje aplikacija (API) koje omogućava korisnicima da izvrše elektronske poslovne monetarne transakcije putem interneta; ponuda softvera za obradu elektronskih plaćanja; platforma kao usluga (PAAS) sa softverom koji omogućava korisnicima da izvrše poslovne transakcije i transakcije elektronske trgovine; ponuda softvera za sučelje za programiranje aplikacija (API) za uporabu u slanju elektronskih poruka i prijenosu audio i video zapisa, slika, teksta, sadržaja i podataka; ponuda softvera za elektronske poruke; usluge mapiranja; pružanje

softvera za usluge mapiranja; pružatelj aplikacijskih usluga (ASP) sa softverom za usluge mapiranja; pružanje softvera koji omogućava dijeljenje i prikazivanje lokacije korisnika, planiranje aktivnosti sa drugim korisnicima i davanje preporuka; pružanje softvera za društveno mapiranje i mapiranje destinacije; pružatelj aplikacijskih usluga (ASP) sa softverom koji omogućava ili olakšava društveno mapiranje i mapiranje destinacije; ponuda softvera za predbilježbu i rezervacije; pružatelj aplikacijskih usluga (ASP) sa softverom koji omogućava ili olakšava vršenje predbilježbi i rezervacija; pružanje softvera koji prepoznaje lokacije za traženje, utvrđivanje i dijeljenje lokacije roba, usluga i događaja od interesa; pružatelj aplikacijskih usluga (ASP) sa softverom koji prepoznaje lokacije za traženje, utvrđivanje i dijeljenje lokacije roba, usluga i aktualnih događaja; ponuda softvera za olakšavanje interakcije i komunikacije između ljudi i platformi vještačke inteligencije (AI); pružatelj aplikacijskih usluga (ASP) sa softverom koji omogućava ili olakšava interakciju i komunikaciju između ljudi i platformi vještačke inteligencije (AI); projektiranje efekata proširene i virtualne stvarnosti za uporabu pri modifikaciji fotografija, slika, video i audio-vizualnog sadržaja; platforma kao usluga (PAAS) sa softverskim platformama za uporabu pri kupnji i širenju reklamnog sadržaja; ponuda softvera za modifikaciju fotografija, slika i audio, video i audio-vizualnog sadržaja sa fotografskim filterima i efektima proširene stvarnosti (AR), naime, grafike, animacije, tekst, crteži, zemljopisne oznake, oznake meta podataka, hiperveze; platforma kao usluga (PAAS) sa softverskim platformama za društveno umrežavanje, upravljanje sadržajem društvenih mreža, kreiranje virtualne zajednice, i prijenos slika, audio-vizualnog i video sadržaja, fotografija, video zapisa, podataka, teksta, poruka, reklama, medijskih reklamnih saopćenja i informacija; ponuda softvera sa funkcijom ličnog asistenta; ponuda softvera sa funkcijom društvenog asistenta; ponuda online sadržaja sa mogućnošću privremene upotrebe softvera koji se ne može preuzimati za slanje i primanje elektronskih poruka, trenutnih poruka, elektronskih upozorenja i podsjetnika, fotografija, slika, grafike, podataka, audio, video i audio-vizualnog sadržaja putem interneta i komunikacijskih mreža; ponuda privremenog korištenja računalnog softvera koji se ne može preuzimati koji olakšava uporabu internet telefonije, telefonskih poziva, video poziva, tekstualnih poruka, elektronskih poruka, trenutnih poruka i usluga online društvenih mreža; usluge pružatelja aplikacijskih usluga (ASP) sa softverom koji omogućava ili olakšava internet telefoniju (VOIP), telefonske pozive, video pozive, tekstualne poruke, elektronske poruke, trenutne poruke i usluge online društvenih mreža; računalne usluge, naime, pružanje informacija u području razvoja tehnologije i softvera putem interneta i komunikacijskih mreža; pružanje softvera za uporabu kod fotografiranja i uređivanja fotografija te snimanja i uređivanja video sadržaja; pružatelj aplikacijskih usluga (ASP) sa softverom koji omogućava ili olakšava fotografiranje i uređivanje fotografija te snimanje i uređivanje video sadržaja; razvoj softvera; ponuda online softvera; pružatelj aplikacijskih usluga, naime pružanje, hosting, upravljanje, razvoj i održavanje aplikacija, softvera, web stranica i baza podataka u području bežične komunikacije, pristupa informacijama za mobilne uređaje i daljinskog upravljanja podacima za bežičnu isporuku sadržaja na ručne računare, laptose i mobilne elektronske uređaje; pružatelj aplikacijskih usluga (ASP); ponuda online sadržaja koji omogućavaju korisnicima da postavje, modificiraju i dijele audio zapise, video zapise, fotografske slike, tekst, grafiku i podatke; ponuda softvera i aplikacija za upravljanje

odnosima sa klijentima (CRM); pružatelj aplikacijskih usluga (ASP) sa softverom za upravljanje odnosima sa klijentima (CRM); računalne usluge, naime, pružatelj aplikacijskih usluga sa softverom za sučelje za programiranje aplikacija (API) za upravljanje odnosima sa klijentima (CRM).;

45 Usluge društvenog umrežavanja; pružanje usluga osobnog pomoćnika za druge, naime, vršenje rezervacija, omogućavanje kupovine, organiziranje isporuka, pružanje osobnih usluga na zahtjev, davanje preporuka u vezi proizvoda i usluga, pružanje informacija namijenjenih određenim kupcima zarad ispunjenja individualnih potreba i pružanje elektronskih podsjetnika i obavještenja; online usluge društvenog umrežavanja; usluge provjere korisnika; usluge provjere identifikacije; usluge provjere poslovne identifikacije.

- (111) **BAZ1821366** (181) 20/11/2028
 (210) BAZ1821366A (220) 20/11/2018
 (151) 22/12/2020
 (732) **Instagram, LLC**
1601 Willow Road, Menlo Park, California 94025, US
 (740) "INTELBIRO" d.o.o.
 (591) nijanse žute, nijanse narandžaste, nijanse roze, nijanse ljubičaste, plava, bijela
 (540)



- (531) 16.3,26.1,26.4,29.1
 (511)

9 Računalni hardver; računalni softver za društvene mreže i interakciju sa online zajednicom; alati za razvoj računalnog softvera; računalni softver koji se koristi kao sučelje za programiranje aplikacija (API); sučelje za programiranje aplikacija (API) za uporabu pri pravljenu softverskih aplikacija; sučelje za programiranje aplikacija (API) za računalni softver koji olakšava online usluge za društvene mreže i omogućuje povlačenje, postavljanje, preuzimanje, pristup i upravljanje podacima; računalni softver za kreiranje, uređivanje, postavljanje, preuzimanje, pristup, pregled,

objavljivanje, prikazivanje, označavanje, bloganje, difuziju (streaming), povezivanje, bilježenje, izražavanje mišljenja, komentiranje, ugradnju, prenošenje i dijeljenje, ili na drugi način pružanje elektronskih medija ili informacija putem računara, interneta i komunikacijskih mreža; računalni softver za izmjenu i omogućavanje prijenosa slike, audio, audio-vizualnog i video sadržaja i podataka; računalni softver za izmjenu fotografija, slika i audio, video, i audio-vizualnog sadržaja sa fotografskim filterima sa efektima izmijenjene realnosti (AR), naime grafika, animacija, tekstova, crteža, zemljopisnih oznaka, oznaka meta podataka, hiperveza; računalni softver za prikupljanje, upravljanje, obradu, organizaciju, izmjenu, prijenos, dijeljenje i skladištenje podataka i informacija; računalni softver za slanje i prijem elektronskih poruka, upozorenje, obavještenja i podsjetnika; računalni pretraživački softver; računalni softver za uporabu pri kreiranju, upravljanju, mjerenju i raspacavanju reklama za druge; reklamni server, naime računalni server za skladištenje reklama i isporučivanje reklama web-stranicama; softver za izmijenjenu realnost; računalni softver za integriranje elektronskih podataka sa okruženjem realnog svijeta u svrhe razonode, komunikacije i društvenog umrežavanja; računalni softver koji omogućava razvoj, procjenu, testiranje i održavanje mobilnih softverskih aplikacija za prenosive elektronske komunikacijske uređaje, naime, mobilne telefone, pametne telefone, ručne računare i računalne tablete; računalni softver, naime, interpretativno sučelje koji omogućava interakciju između ljudi i strojeva; računalni softver koji prepoznaje lokaciju, računalni softver koji se može preuzimati i softver mobilne aplikacije za traženje, određivanje i podjelu lokacija; računalni softver za bežičnu isporuku sadržaja, podataka i informacija; računalni softver koji omogućava pristup, prikazivanje, obradu, povezivanje, dijeljenje i pružanje na drugi način elektronskih medija i informacija putem interneta i komunikacijskih mreža; računalni softver, naime aplikacija koja pruža funkcionalnost društvenih mreža; računalni softver, računalni softver koji se može preuzimati i softver mobilne aplikacije za kreiranje, upravljanje i pristup grupama u okviru virtualnih zajednica; računalni softver koji se može preuzimati za pregled i interakciju sa izvorima (feed) slika, audio, audio-vizualnog i video sadržaja i njima pripadajućeg teksta i podataka; računalni softver koji se može preuzimati za pronalaženje sadržaja i objavlivača sadržaja, kao i za pretplaćivanje na sadržaj; softver za kreiranje i upravljanje profilima na društvenim medijima i korisničkim nalozima; interaktivna fotografska i video oprema, naime kiosci za snimanje, postavljanje, uređivanje, štampanje i dijeljenje digitalnih slika i video materijala; softver koji omogućava pojedincima, grupama, kompanijama i brandovima da kreiraju i održavaju online prisustvo u marketinške svrhe; softver za oglašivače kako bi komunicirali i uzajamno djelovali sa online zajednicama; softver za difuziju multimedijalnog zabavnog sadržaja; računalni softver; računalni softver za slanje i prijem elektronskih poruka, grafike, slika, audio i audio-vizualnog sadržaja putem kompjutera, interneta i komunikacijskih mreža; računalni softver za obradu slika, grafika, audio sadržaja, video sadržaja i teksta; softver za slanje poruka.;

35 Usluge marketinga, oglašavanja i promocije, naime pružanje informacija o popustima, kuponima, rabatima, vaučerima, linkovima na maloprodajne web stranice drugih lica, i posebnim ponudama robe i usluga drugih lica; pružanje usluga ispitivanja tržišta i informacija o tržištu; promocija roba i usluga drugih lica putem interneta i komunikacijskih mreža; poslovne usluge i usluge reklamiranja, naime medijsko planiranje i kupovina medija

za druge; poslovne usluge i usluge reklamiranja, naime usluge reklamiranja za praćenje marketinških performansi, za upravljanje, distribuciju i prikazivanje reklama, za analizu reklamnih podataka, za izvještavanje reklamnih podataka i za optimizaciju reklamnih performansi; usluge konsultacija iz oblasti reklamiranja i marketinga, naime prilagođavanje po narudžbi reklamnih i marketinških napora drugih lica; pružanje online prostora za povezivanje prodavača sa kupcima; reklamiranje, marketing i promocija roba i usluga za druga lica putem pružanja foto i video opreme na posebnim događanjima; pružanje online prostora za difuziju uživo video uradaka sa promotivnih događaja; organiziranje i vođenje specijalnih događaja u komercijalne, promotivne i reklamne svrhe; pružanje online poslovnih imenika koji prikazuju zanimanja, proizvode i usluge drugih.;

38 Usluge dijeljenja fotografija i video uradaka, naime elektronsko slanje digitalnih foto datoteka, videa i audio-vizualnog sadržaja među internet korisnicima; telekomunikacije; pružanje pristupa računalnim, elektronskim i online bazama podataka; telekomunikacijske usluge, naime elektronsko slanje podataka, poruka, grafike, fotografija, slika, audio, video, audio-vizualnog sadržaja i informacija; pružanje online foruma za komunikaciju, naime prijenosi na teme od općeg interesa; pružanje online komunikacijskih linkova koji povezuju korisnike mobilnih uređaja i interneta sa drugim lokalnim i globalnim online lokacijama; olakšavanje pristupa web stranicama trećih lica ili drugim elektronskim sadržajima trećih lica putem univerzalne prijave; pružanje online soba za čavrljanje (chat), usluge instant poruka i elektronskih oglasnih tabli; usluge audio emitiranja, emitiranja teksta i video emitiranja preko Interneta i drugih komunikacijskih mreža; pružanje pristupa računalnim bazama podataka u oblasti društvenog umrežavanja, upoznavanja i romantičnih susreta; usluge dijeljenja fotografija i podataka između pojedinaca ("peer-to-peer"), naime elektronski prijenos digitalnih foto datoteka, grafike i audio sadržaja među korisnicima interneta; Telekomunikacijske usluge i usluge "peer-to-peer" računalne mreže, naime elektronski prijenos slika, audio-vizualnog i video sadržaja, fotografija, video uradaka, podataka, teksta, poruka, reklama, saopćenja i informacija medijskog oglašavanja; difuzija i prijenos uživo video, audio-vizualnog i interaktivnog audio-vizualnog sadržaja putem interneta.;

41 Usluge rasonode, naime pružanje online foruma za širenje sadržaja, podataka i informacija u svrhe zabave i društvenog i poslovnog umrežavanja; usluge zabave, naime pružanje pristupa interaktivnim elektronskim i online bazama podataka korisnički definiranog sadržaja, sadržajima trećih lica, fotografijama, video uracima, audio, vizualnom i audio-vizualnom materijalu iz oblasti od općeg interesa; usluge dijeljenja fotografija i video uradaka; usluge elektronskog objavljivanja za druge; online dnevnicima, naime weblogovi (blogovi) koji prikazuju korisnički definiran sadržaj; pružanje računalnih, elektronskih i online baza podataka iz oblasti zabave; usluge objavljivanja, naime objavljivanje elektronskih publikacija za druge; izdavanje fotografskih i videografskih kioska za snimanje, postavljanje, obradu i dijeljenje slika i video uradaka; usluge zabave, naime pružanje online prostora za difuziju zabavnog sadržaja i prijenos uživo video snimaka zabavnih događaja; organiziranje živih izložbi i konferencija iz oblasti kulture, zabave i društvenog umrežavanja u neposlovne i nekomercijalne svrhe; pružanje zabavnih informacija iz indeksa i baza podataka informacija koje se mogu pretraživati, uključujući tekst, elektronska dokumenta,

baze podataka, grafike, fotografske slike i audio-vizualne informacije, putem interneta i komunikacijskih mreža; usluge zabave i obrazovanja, naime pružanje filmova koji se ne mogu preuzimati, televizijskih emisija, web emisija, audiovizualnih i multimedijalnih radova putem interneta, kao i informacije, recenzije i preporuke koje se odnose na filmove, televizijske emisije, web emisije, audio-vizualne i multimedijalne radove.;

42 Računalne usluge, naime kreiranje virtualnih zajednica za registrirane korisnike radi organiziranja grupa, sastanaka, i događaja, učešća u diskusijama i uključivanja u društveno i poslovno umrežavanje te umrežavanje zajednice; računalne usluge, naime hosting online web prostora za druge radi organizacije i vođenje sastanaka, događaja i interaktivnih diskusija preko interneta i komunikacijskih mreža; računalne usluge u obliku elektronskih osobnih i grupnih profila ili web stranica koje sadrže korisnički definirane ili specificirane informacije, uključujući audio i video uratke, slike, tekst, sadržaje i podatke; računalne usluge, naime pružanje tražilica za dobivanje podataka putem interneta i komunikacijskih mreža; pružanje online prostora koji sadrži tehnologiju koja omogućava online korisnicima da kreiraju osobne profile koji sadrže informacije za društveno i poslovno umrežavanje, kako bi prenijeli i podijelili takvu informaciju između višestrukih online sadržaja radi uključivanja u društvene mreže te kako bi upravljali svojim nalozima na društvenim mrežama; pružanje privremene uporabe softvera koji se ne može preuzimati, za društveno umrežavanje kreiranje virtualne zajednice te prijenos audio i video uradaka, slika, teksta, sadržaja i podataka; usluge pružatelja aplikacijskih usluga (ASP), naime hosting računalnih softverskih aplikacija za druge; usluge "softvera kao usluge" (SAAS) koji sadrži softver za slanje i primanje elektronskih poruka, obavijesti i upozorenja; pružanje privremene uporabe online softvera koji se ne može preuzimati u svrhe dizajniranja, upravljanja, mjerenja, analize, širenja i serviranja reklama za druge; pružatelj online platforme za kupnju oglasa, naime pružanje softverskih programa koji se ne mogu preuzimati kako bi se omogućilo kupcima i prodavačima online reklama da kupuju i prodaju reklamni inventar; pružatelj aplikacijskih usluga (ASP) koji sadrži softver za uporabu kod kupnje, prodaje, dizajniranja, upravljanja, praćenja, vrednovanja, optimizacije, ciljanja, analize, isporuke i izvještavanja o online reklamiranju i marketingu; pružanje online sadržaja koji korisnicima pružaju mogućnost da postavje, izmijene i podijele sadržaje izmijenjene realnosti, informacije, iskustva i podatke; pružanje privremene uporabe računalnog softvera koji se ne može preuzimati, a koji omogućava razvoj, procjenu, testiranje i održavanje mobilne softverske aplikacije za prenosive računalne uređaje, naime mobilne telefone, pametne telefone, ručne računare i računalne tablete; pružanje privremene uporabe softvera koji se ne može preuzimati za obradu elektronskih uplata; pružanje softvera za sučelje za programiranje aplikacija (API) za uporabu u slanju elektronskih poruka te prijenosu audio i video sadržaja, slika, teksta, sadržaja i podataka; pružanje privremene uporabe softvera koji se ne može preuzimati za elektronske poruke; usluge mapiranja; pružanje privremenog pristupa kompjuterskom softveru koji se ne može preuzimati za usluge mapiranja; pružatelj aplikacijskih usluga (ASP) koji sadrži softver za usluge mapiranja; pružanje privremene uporabe računalnog softvera koji se ne može preuzimati za dijeljenje i prikazivanje lokacije korisnika, planiranje aktivnosti sa drugim korisnicima i davanje preporuka; pružatelj aplikacijskih usluga (ASP) koji sadrži softver koji omogućava ili olakšava dijeljenje

i prikaz lokacije korisnika, planiranje aktivnosti sa drugim korisnicima i davanje preporuka; pružanje privremene uporabe računalnog softvera koji se ne može preuzimati za mapiranje društva i destinacije; pružatelj aplikacijskih usluga (ASP) koji sadrži softver koji omogućava ili olakšava mapiranje društva i destinacije; pružanje privremene uporabe računalnog softvera koji prepoznaje lokaciju i koji se ne može preuzimati, za pretragu, utvrđivanje i dijeljenje lokacije roba, usluga i događaja od interesa; pružatelj aplikacijskih usluga (ASP) koji sadrži softver koji prepoznaje lokaciju za pretragu, utvrđivanje i dijeljenje lokacija roba, usluga i događaja od interesa; platforma kao usluga (PAAS) koja sadrži računalne softverske platforme za uporabu u kupnji i širenju reklama; pružanje privremene uporabe softvera koji se ne može preuzimati za modifikaciju fotografija, slika i audio, video i audio-video sadržaja sa fotografskim filterima i efektima izmijenjene realnosti (AR), naime grafike, animacija, tekst, crteži, zemljopisne oznake, oznake meta podataka, hiperveze; pružanje privremene uporabe softvera koji se ne može preuzimati za gledanje i interakciju sa izvorom (feed) elektronskih medija, naime slika, audio-vizualnog i video sadržaja, videa koji se prenose uživo, komentara, reklama, vijesti i internet linkova; pružanje privremene uporabe računalnog softvera koji se ne može preuzimati za pronalaženje sadržaja i objavljiivača sadržaja i za pretplatu na sadržaj; pružanje privremene uporabe softvera koji se ne može preuzimati za organiziranje slika, videa, i audio-vizualnog sadržaja korištenjem oznaka meta podataka; pružatelj aplikacijskih usluga (ASP) koji sadrži softver za društveno umrežavanje, upravljanje sadržajem na društvenim mrežama, kreiranje virtualne zajednice i prijenos slika, audio-vizualnog i video sadržaja, fotografija, videa, podataka, teksta, poruka, reklama, saopćenja i informacija medijskog oglašavanja; pružatelj aplikacijskih usluga (ASP) koji sadrži softver za sučelje za programiranje aplikacija (API) koji omogućava online usluge za društvene mreže, razvoj softverskih aplikacija; platforma kao usluga (PAAS) koji sadrži platforme sa računarskim softverom za društvene mreže, upravljanje sadržajem na društvenim mrežama, stvaranje virtualne zajednice i slanje slika, audio-vizualnog i video sadržaja, fotografija, videa, podataka, tekstova, poruka, reklama, saopćenja i informacija medijskog oglašavanja; iznajmljivanje računalnog softvera koji omogućava korisnicima da postave, uređuju i dijele slike, videa, i audio-vizualni sadržaj; računalne usluge, naime uređivanje korisnički definiranog sadržaja i reklama i kreiranje izvora (feed) društvenih mreža; pružanje privremene uporabe softvera koji se ne može preuzimati za slikanje i snimanje audio, audio-vizualnog i video sadržaja; pružanje privremene uporabe softvera koji se ne može preuzimati za postavljanje, skidanje, arhiviranje, omogućavanje prijenosa i dijeljenje slika, audio-vizualnog i video sadržaja i pripadajućeg teksta i podataka; pružanje privremene uporabe softvera koji se ne može preuzimati za difuziju multimedijalnog zabavnog sadržaja; pružanje privremene uporabe softvera koji se ne može preuzimati za kreiranje i održavanje online prisustva za pojedince, grupe, kompanije i brandove; pružanje privremene uporabe softvera koji se ne može preuzimati za oglašivače radi komunikacije i interakcije sa online zajednicama; pružanje privremene uporabe softvera koji se ne može preuzimati za uporabu pri slikanju i prikazivanju fotografija i snimanje i obrada videa; pružatelj aplikacijskih usluga (ASP) koji sadrži softver koji omogućava ili potpomaže slikanje i obradu fotografija i snimanja i obradu videa; razvoj računalnog softvera; pružanje online softvera koji se ne može preuzimati; pružatelj aplikacijskih usluga (ASP);

pružanje online infrastrukture koja omogućava korisnicima da postave, modificiraju i dijele audio i video sadržaje, fotografske slike, tekst, grafiku i podatke.;

45 Usluge društvenog upoznavanja, umrežavanja i romantičnih susreta; pružanje pristupa računalnim bazama podataka i online bazama podataka koje se mogu pretraživati iz oblasti društvenog umrežavanja, upoznavanja i romantičnih susreta; usluge online društvenih mreža; usluge provjere poslovne identifikacije.

(111) **BAZ1821367** (181) 20/11/2028

(210) BAZ1821367A (220) 20/11/2018

(151) 22/12/2020

(732) **Instagram, LLC**

**1601 Willow Road, Menlo Park,
California 94025, US**

(740) "INTELBIRO" d.o.o.

(540)



(531) 16.3,26.1,26.4

(511)

9 Računalni hardver; računalni softver za društvene mreže i interakciju sa online zajednicom; alati za razvoj računalnog softvera; računalni softver koji se koristi kao sučelje za programiranje aplikacija (API); sučelje za programiranje aplikacija (API) za uporabu pri pravljenju softverskih aplikacija; sučelje za programiranje aplikacija (API) za računalni softver koji olakšava online usluge za društvene mreže i omogućuje povlačenje, postavljanje, preuzimanje, pristup i upravljanje podacima; računalni softver za kreiranje, uređivanje, postavljanje, preuzimanje, pristup, pregled, objavljivanje, prikazivanje, označavanje, bloganje, difuziju (streaming), povezivanje, bilježenje, izražavanje mišljenja, komentiranje, ugradnju, prenošenje i dijeljenje, ili na drugi način pružanje elektronskih medija ili informacija putem računara, interneta i komunikacijskih mreža; računalni softver za izmjenu i omogućavanje prijenosa slike, audio, audio-vizualnog i video sadržaja i podataka; računalni softver za izmjenu fotografija, slika i audio, video, i audio-vizualnog sadržaja sa fotografskim filterima sa efektima izmijenjene

realnosti (AR), naime grafika, animacija, tekstova, crteža, zemljopisnih oznaka, oznaka meta podataka, hiperveza; računalni softver za prikupljanje, upravljanje, obradu, organizaciju, izmjenu, prijenos, dijeljenje i skladištenje podataka i informacija; računalni softver za slanje i prijem elektronskih poruka, upozorenje, obavještenja i podsjetnika; računalni pretraživački softver; računalni softver za uporabu pri kreiranju, upravljanju, mjerenju i raspacavanju reklama za druge; reklamni server, naime računalni server za skladištenje reklama i isporučivanje reklama web-stranicama; softver za izmijenjenu realnost; računalni softver za integriranje elektronskih podataka sa okruženjem realnog svijeta u svrhe razonode, komunikacije i društvenog umrežavanja; računalni softver koji omogućava razvoj, procjenu, testiranje i održavanje mobilnih softverskih aplikacija za prenosive elektronske komunikacijske uređaje, naime, mobilne telefone, pametne telefone, ručne računare i računalne tablete; računalni softver, naime, interpretativno sučelje koji omogućava interakciju između ljudi i strojeva; računalni softver koji prepoznaje lokaciju, računalni softver koji se može preuzimati i softver mobilne aplikacije za traženje, određivanje i podjelu lokacija; računalni softver za bežičnu isporuku sadržaja, podataka i informacija; računalni softver koji omogućava pristup, prikazivanje, obradu, povezivanje, dijeljenje i pružanje na drugi način elektronskih medija i informacija putem interneta i komunikacijskih mreža; računalni softver, naime aplikacija koja pruža funkcionalnost društvenih mreža; računalni softver, računalni softver koji se može preuzimati i softver mobilne aplikacije za kreiranje, upravljanje i pristup grupama u okviru virtualnih zajednica; računalni softver koji se može preuzimati za pregled i interakciju sa izvorima (feed) slika, audio, audio-vizualnog i video sadržaja i njima pripadajućeg teksta i podataka; računalni softver koji se može preuzimati za pronalaženje sadržaja i objavljivača sadržaja, kao i za pretplaćivanje na sadržaj; softver za kreiranje i upravljanje profilima na društvenim medijima i korisničkim naložima; interaktivna fotografska i video oprema, naime kiosci za snimanje, postavljanje, uređivanje, štampanje i dijeljenje digitalnih slika i video materijala; softver koji omogućava pojedincima, grupama, kompanijama i brandovima da kreiraju i održavaju online prisustvo u marketinške svrhe; softver za oglašivače kako bi komunicirali i uzajamno djelovali sa online zajednicama; softver za difuziju multimedijalnog zabavnog sadržaja; računalni softver; računalni softver za slanje i prijem elektronskih poruka, grafike, slika, audio i audio-vizualnog sadržaja putem kompjutera, interneta i komunikacijskih mreža; računalni softver za obradu slika, grafika, audio sadržaja, video sadržaja i teksta; softver za slanje poruka.;

35 Usluge marketinga, oglašavanja i promocije, naime pružanje informacija o popustima, kuponima, rabatima, vaučerima, linkovima na maloprodajne web stranice drugih lica, i posebnim ponudama robe i usluga drugih lica; pružanje usluga ispitivanja tržišta i informacija o tržištu; promocija roba i usluga drugih lica putem interneta i komunikacijskih mreža; poslovne usluge i usluge reklamiranja, naime medijsko planiranje i kupovina medija za druge; poslovne usluge i usluge reklamiranja, naime usluge reklamiranja za praćenje marketinških performansi, za upravljanje, distribuciju i prikazivanje reklama, za analizu reklamnih podataka, za izvještavanje reklamnih podataka i za optimizaciju reklamnih performansi; usluge konsultacija iz oblasti reklamiranja i marketinga, naime prilagođavanje po narudžbi reklamnih i marketinških napora drugih lica; pružanje online prostora za povezivanje prodavača sa kupcima; reklamiranje, marketing i promocija roba i usluga

za druga lica putem pružanja foto i video opreme na posebnim događanjima; pružanje online prostora za difuziju uživo video uradaka sa promotivnih događaja; organiziranje i vođenje specijalnih događaja u komercijalne, promotivne i reklamne svrhe; pružanje online poslovnih imenika koji prikazuju zanimanja, proizvode i usluge drugih.;

38 Usluge dijeljenja fotografija i video uradaka, naime elektronsko slanje digitalnih foto datoteka, videa i audio-vizualnog sadržaja među internet korisnicima; telekomunikacije; pružanje pristupa računalnim, elektronskim i online bazama podataka; telekomunikacijske usluge, naime elektronsko slanje podataka, poruka, grafike, fotografija, slika, audio, video, audio-vizualnog sadržaja i informacija; pružanje online foruma za komunikaciju, naime prijenosi na teme od općeg interesa; pružanje online komunikacijskih linkova koji povezuju korisnike mobilnih uređaja i interneta sa drugim lokalnim i globalnim online lokacijama; olakšavanje pristupa web stranicama trećih lica ili drugim elektronskim sadržajima trećih lica putem univerzalne prijave; pružanje online soba za čavrljanje (chat), usluge instant poruka i elektronskih oglasnih tabli; usluge audio emitiranja, emitiranja teksta i video emitiranja preko Interneta i drugih komunikacijskih mreža; pružanje pristupa računalnim bazama podataka u oblasti društvenog umrežavanja, upoznavanja i romantičnih susreta; usluge dijeljenja fotografija i podataka između pojedinaca ("peer-to-peer"), naime elektronski prijenos digitalnih foto datoteka, grafike i audio sadržaja među korisnicima interneta; Telekomunikacijske usluge i usluge "peer-to-peer" računalne mreže, naime elektronski prijenos slika, audio-vizualnog i video sadržaja, fotografija, video uradaka, podataka, teksta, poruka, reklama, saopćenja i informacija medijskog oglašavanja; difuzija i prijenos uživo video, audio-vizualnog i interaktivnog audio-vizualnog sadržaja putem interneta.;

41 Usluge razonode, naime pružanje online foruma za širenje sadržaja, podataka i informacija u svrhe zabave i društvenog i poslovnog umrežavanja; usluge zabave, naime pružanje pristupa interaktivnim elektronskim i online bazama podataka korisnički definiranog sadržaja, sadržajima trećih lica, fotografijama, video uracima, audio, vizualnom i audio-vizualnom materijalu iz oblasti od općeg interesa; usluge dijeljenja fotografija i video uradaka; usluge elektronskog objavljivanja za druge; online dnevnici, naime weblogovi (blogovi) koji prikazuju korisnički definiran sadržaj; pružanje računalnih, elektronskih i online baza podataka iz oblasti zabave; usluge objavljivanja, naime objavljivanje elektronskih publikacija za druge; izdavanje fotografskih i videografskih kioska za snimanje, postavljanje, obradu i dijeljenje slika i video uradaka; usluge zabave, naime pružanje online prostora za difuziju zabavnog sadržaja i prijenos uživo video snimaka zabavnih događaja; organiziranje živih izložbi i konferencija iz oblasti kulture, zabave i društvenog umrežavanja u neposlovne i nekomercijalne svrhe; pružanje zabavnih informacija iz indeksa i baza podataka informacija koje se mogu pretraživati, uključujući tekst, elektronska dokumenta, baze podataka, grafike, fotografske slike i audio-vizualne informacije, putem interneta i komunikacijskih mreža; usluge zabave i obrazovanja, naime pružanje filmova koji se ne mogu preuzimati, televizijskih emisija, web emisija, audiovizualnih i multimedijalnih radova putem interneta, kao i informacije, recenzije i preporuke koje se odnose na filmove, televizijske emisije, web emisije, audio-vizualne i multimedijalne radove.;

42 Računalne usluge, naime kreiranje virtualnih zajednica

za registrirane korisnike radi organiziranja grupa, sastanaka, i događaja, učešća u diskusijama i uključivanja u društveno i poslovno umrežavanje te umrežavanje zajednice; računalne usluge, naime hosting online web prostora za druge radi organizacije i vođenje sastanaka, događaja i interaktivnih diskusija preko interneta i komunikacijskih mreža; računalne usluge u obliku elektronskih osobnih i grupnih profila ili web stranica koje sadrže korisnički definirane ili specificirane informacije, uključujući audio i video uratke, slike, tekst, sadržaje i podatke; računalne usluge, naime pružanje tražilica za dobivanje podataka putem interneta i komunikacijskih mreža; pružanje online prostora koji sadrži tehnologiju koja omogućava online korisnicima da kreiraju osobne profile koji sadrže informacije za društveno i poslovno umrežavanje, kako bi prenijeli i podijelili takvu informaciju između višestrukih online sadržaja radi uključivanja u društvene mreže te kako bi upravljali svojim nalogima na društvenim mrežama; pružanje privremene uporabe softvera koji se ne može preuzimati, za društveno umrežavanje kreiranje virtualne zajednice te prijenos audio i video uradaka, slika, teksta, sadržaja i podataka; usluge pružatelja aplikacijskih usluga (ASP), naime hosting računalnih softverskih aplikacija za druge; usluge "softvera kao usluge" (SAAS) koji sadrži softver za slanje i primanje elektronskih poruka, obavijesti i upozorenja; pružanje privremene uporabe online softvera koji se ne može preuzimati u svrhe dizajniranja, upravljanja, mjerenja, analize, širenja i serviranja reklama za druge; pružatelj online platforme za kupnju oglasa, naime pružanje softverskih programa koji se ne mogu preuzimati kako bi se omogućilo kupcima i prodavačima online reklama da kupuju i prodaju reklamni inventar; pružatelj aplikacijskih usluga (ASP) koji sadrži softver za uporabu kod kupnje, prodaje, dizajniranja, upravljanja, praćenja, vrednovanja, optimizacije, ciljanja, analize, isporuke i izvještavanja o online reklamiranju i marketingu; pružanje online sadržaja koji korisnicima pružaju mogućnost da postavje, izmijene i podijele sadržaje izmijenjene realnosti, informacije, iskustva i podatke; pružanje privremene uporabe računalnog softvera koji se ne može preuzimati, a koji omogućava razvoj, procjenu, testiranje i održavanje mobilne softverske aplikacije za prenosive računalne uređaje, naime mobilne telefone, pametne telefone, ručne računare i računalne tablete; pružanje privremene uporabe softvera koji se ne može preuzimati za obradu elektronskih uplata; pružanje softvera za sučelje za programiranje aplikacija (API) za uporabu u slanju elektronskih poruka te prijenosu audio i video sadržaja, slika, teksta, sadržaja i podataka; pružanje privremene uporabe softvera koji se ne može preuzimati za elektronske poruke; usluge mapiranja; pružanje privremenog pristupa kompjuterskom softveru koji se ne može preuzimati za usluge mapiranja; pružatelj aplikacijskih usluga (ASP) koji sadrži softver za usluge mapiranja; pružanje privremene uporabe računalnog softvera koji se ne može preuzimati za dijeljenje i prikazivanje lokacije korisnika, planiranje aktivnosti sa drugim korisnicima i davanje preporuka; pružatelj aplikacijskih usluga (ASP) koji sadrži softver koji omogućava ili olakšava dijeljenje i prikaz lokacije korisnika, planiranje aktivnosti sa drugim korisnicima i davanje preporuka; pružanje privremene uporabe računalnog softvera koji se ne može preuzimati za mapiranje društva i destinacije; pružatelj aplikacijskih usluga (ASP) koji sadrži softver koji omogućava ili olakšava mapiranje društva i destinacije; pružanje privremene uporabe računalnog softvera koji prepoznaje lokaciju i koji se ne može preuzimati, za pretragu, utvrđivanje i dijeljenje lokacije roba, usluga i događaja od interesa;

pružatelj aplikacijskih usluga (ASP) koji sadrži softver koji prepoznaje lokaciju za pretragu, utvrđivanje i dijeljenje lokacija roba, usluga i događaja od interesa; platforma kao usluga (PAAS) koja sadrži računalne softverske platforme za uporabu u kupnji i širenju reklama; pružanje privremene uporabe softvera koji se ne može preuzimati za modifikaciju fotografija, slika i audio, video i audio-video sadržaja sa fotografskim filterima i efektima izmijenjene realnosti (AR), naime grafike, animacija, tekst, crteži, zemljopisne oznake, oznake meta podataka, hiperveze; pružanje privremene uporabe softvera koji se ne može preuzimati za gledanje i interakciju sa izvorom (feed) elektronskih medija, naime slika, audio-vizualnog i video sadržaja, videa koji se prenose uživo, komentara, reklama, vijesti i internet linkova; pružanje privremene uporabe računalnog softvera koji se ne može preuzimati za pronalaženje sadržaja i objavljiivača sadržaja i za pretplatu na sadržaj; pružanje privremene uporabe softvera koji se ne može preuzimati za organiziranje slika, videa, i audio-vizualnog sadržaja korištenjem oznaka meta podataka; pružatelj aplikacijskih usluga (ASP) koji sadrži softver za društveno umrežavanje, upravljanje sadržajem na društvenim mrežama, kreiranje virtualne zajednice i prijenos slika, audio-vizualnog i video sadržaja, fotografija, videa, podataka, teksta, poruka, reklama, saopćenja i informacija medijskog oglašavanja; pružatelj aplikacijskih usluga (ASP) koji sadrži softver za sučelje za programiranje aplikacija (API) koji omogućava online usluge za društvene mreže, razvoj softverskih aplikacija; platforma kao usluga (PAAS) koji sadrži platforme sa računarskim softverom za društvene mreže, upravljanje sadržajem na društvenim mrežama, stvaranje virtualne zajednice i slanje slika, audio-vizualnog i video sadržaja, fotografija, videa, podataka, tekstova, poruka, reklama, saopćenja i informacija medijskog oglašavanja; iznajmljivanje računalnog softvera koji omogućava korisnicima da postavje, uređuju i dijele slike, videa, i audio-vizualni sadržaj; računalne usluge, naime uređivanje korisnički definiranog sadržaja i reklama i kreiranje izvora (feed) društvenih mreža; pružanje privremene uporabe softvera koji se ne može preuzimati za slikanje i snimanje audio, audio-vizualnog i video sadržaja; pružanje privremene uporabe softvera koji se ne može preuzimati za postavljanje, skidanje, arhiviranje, omogućavanje prijenosa i dijeljenje slika, audio-vizualnog i video sadržaja i pripadajućeg teksta i podataka; pružanje privremene uporabe softvera koji se ne može preuzimati za difuziju multimedijalnog zabavnog sadržaja; pružanje privremene uporabe softvera koji se ne može preuzimati za kreiranje i održavanje online prisustva za pojedince, grupe, kompanije i brandove; pružanje privremene uporabe softvera koji se ne može preuzimati za oglašivače radi komunikacije i interakcije sa online zajednicama; pružanje privremene uporabe softvera koji se ne može preuzimati za uporabu pri slikanju i prikazivanju fotografija i snimanje i obrada videa; pružatelj aplikacijskih usluga (ASP) koji sadrži softver koji omogućava ili potpomaže slikanje i obradu fotografija i snimanja i obradu videa; razvoj računalnog softvera; pružanje online softvera koji se ne može preuzimati; pružatelj aplikacijskih usluga (ASP); pružanje online infrastrukture koja omogućava korisnicima da postavje, modificiraju i dijele audio i video sadržaje, fotografske slike, tekst, grafiku i podatke.;

45 Usluge društvenog upoznavanja, umrežavanja i romantičnih susreta; pružanje pristupa računalnim bazama podataka i online bazama podataka koje se mogu pretraživati iz oblasti društvenog umrežavanja, upoznavanja i romantičnih susreta; usluge online društvenih mreža; usluge provjere poslovne identifikacije.

(111) **BAZ1821368** (181) 20/11/2028

(210) BAZ1821368A (220) 20/11/2018

(151) 04/01/2021

(732) **Philip Morris Products S.A.****Quai Jeanrenaud 3, 2000 Neuchâtel,
CH**

(740) "LINEA SERVICES" d.o.o. Sarajevo

(540)



(531) 2.1,26.4,27.5

(511)

9 Znanstveni, naučnički, geodetski, fotografski, kinematografski i optički aparati i instrumenti kao i aparati i instrumenti za vaganje, mjerenje, signalizaciju, kontrolu (inspekciju), za pomoć (spašavanje) i za obuku; aparati i instrumenti za vođenje, distribuiranje, transformiranje, akumuliranje, podešavanje ili upravljanje električne struje; aparati za snimanje, prijenos, reprodukciju zvuka ili slika; magnetne podloge za snimanje, akustičke ploče; kompaktne ploče, DVD i drugi numerički nosači za snimanje; mehanizmi za uređaje koji se pokreću uz prethodno ubacivanje kovanica; registarske blagajne, računari, oprema za obradu podataka i računala; računarni programi [softveri]; uređaji za gašenje požara.;

16 Papir i karton; tiskarski proizvodi; proizvodi za uvezivanje knjiga; fotografije; pribor za pisanje i uredski pribor osim namještaja; ljepljiva (ljepljive tvari za papirne proizvode ili za kućanstvo); slikarski pribor i pribor za crtanje; kistovi; oprema za nastavu i obuku; plastični listovi, folije i vrećice za zamatanje i ambalažu; tiskarska slova, klišeji.;

34 Duhan, sirovi ili prerađeni; proizvodi od duhana; cigare, cigarete, cigariljosi, duhan za ručno motanje cigareta, duhan za lule, duhan za žvakanje, duhan za šmrkanje, cigarete koje sadrže smjesu duhana i klinčića; mješavina duhana, vode i soli (snus); zamjene za duhan (koje se ne koriste u medicinske svrhe); elektronske cigarete; grijani duhanski proizvodi; elektronički uređaji i njihovi dijelovi koji griju cigarete ili duhan u svrhu otpuštanja aerosola koji sadrži nikotin za inhalaciju; tečna nikotinska otopina za upotrebu kod elektronskih cigareta; pribor za pušače, cigaret papir, cigarettube, filteri za cigarete, limene kutije za duhan i cigarete, futrole i kutije za cigarete, pepeljare, lule, džepne naprave za motanje cigareta, upaljači, šibice.;

35 Oglašavanje; vođenje komercijalnih poslova; komercijalna administracija; uredski poslovi.

(111) **BAZ1821369** (181) 20/11/2028

(210) BAZ1821369A (220) 20/11/2018

(151) 15/01/2021

(732) **Landstar System, Inc., Corporation of
the State of Delaware****13410 Sutton Park Drive, Jacksonville,
Florida 32224, US**(740) "ŽIVKO MIJATOVIĆ & PARTNERS"
d.o.o. Sarajevo

(540)

LANDSTAR

(511)

35 Vođenje komercijalnih poslova i savjetodavne usluge u oblasti prijevoza tereta, isporuke i skladištenja; provođenje poticajnih programa za nagrađivanje zaposlenih u cilju promoviranja kvalitete rada te priznavanja postignuća u karijeri za vlasnike, operatore i vozače u oblasti usluga prijevoza kamionom; usluge klubova za kupovinu s popustom koje uključuju popuste na nove i korištene kamione, šleper, prikolice i kombi vozila. ;

36 Finansiranje zajmova za kupovinu novih i polovnih kamiona i prikolica i pružanje zakupa, osiguranja i bankarskih usluga za kamionsku industriju; uređivanje i upravljanje dugoročnim invalidskim osiguranjem, životnim osiguranjem, zdravstvenim osiguranjem, osiguranjem u slučaju smrti ili invalidnosti izazvane nesretnim slučajem, osiguranjem imovinske štete, osiguranjem od ličnih povreda, sve u korist vozača kamiona i njihovih porodica.;

39 Usluge za prevoz tereta i multimodalne usluge prijevoza, odnosno preuzimanje, prijevoz i isporuka tereta kamionom; organizovanje preuzimanja, prijevoza i isporuke tereta i druge robe vazdušnim, željezničkim i morskim prijevozom; pružanje informacija putem internetske web stranice u oblasti transporta, isporuke i skladištenja.

- (111) **BAZ1821370** (181) 20/11/2028
 (210) BAZ1821370A (220) 20/11/2018
 (151) 15/01/2021
 (732) **Landstar System, Inc., Corporation of the State of Delaware**
13410 Sutton Park Drive, Jacksonville, Florida 32224, US
 (740) "ŽIVKO MIJATOVIĆ & PARTNERS" d.o.o. Sarajevo
 (591) plava, bijela
 (540)



- (531) 1.1,26.1,26.11,27.5,29.1
 (511)

35 Vođenje komercijalnih poslova i savjetodavne usluge u oblasti prijevoza tereta, isporuke i skladištenja; provođenje poticajnih programa za nagrađivanje zaposlenih u cilju promoviranja kvalitete rada te priznavanja postignuća u karijeri za vlasnike, operatore i vozače u oblasti usluga prijevoza kamionom; usluge klubova za kupovinu s popustom koje uključuju popuste na nove i korištene kamione, šlepere, prikolice i kombi vozila.;

36 Finansiranje zajmova za kupovinu novih i polovnih kamiona i prikolica i pružanje zakupa, osiguranja i bankarskih usluga za kamionsku industriju; uređivanje i upravljanje dugoročnim invalidskim osiguranjem, životnim osiguranjem, zdravstvenim osiguranjem, osiguranjem u slučaju smrti ili invalidnosti izazvane nesretnim slučajem, osiguranjem imovinske štete, osiguranjem od ličnih povreda, sve u korist vozača kamiona i njihovih porodica. ;

39 Usluge za prevoz tereta i multimodalne usluge prijevoza, odnosno preuzimanje, prijevoz i isporuka tereta kamionom; organizovanje preuzimanja, prijevoza i isporuke tereta i druge robe vazdušnim, željezničkim i morskim prijevozom; pružanje informacija putem internetne web stranice u oblasti transporta, isporuke i skladištenja.

- (111) **BAZ1821375** (181) 21/11/2028
 (210) BAZ1821375A (220) 21/11/2018
 (151) 06/01/2021
 (732) **Pharmacia & Upjohn Company LLC**
7000 Portage Road, Kalamazoo, MI 49001, US
 (740) PETOŠEVIĆ d.o.o.
 (540)

UPJOHN

- (511)
 10 Hirurški, medicinski, stomatološki i veterinarski aparati i instrumenti; umjetni udovi, oči i zubi; ortopedski artikli; materijal za šivanje rana; terapijski i pomoćni uređaji prilagođeni za osobe sa invaliditetom; aparati za masažu; aparati, uređaji i artikli za dojenčad; aparati, uređaji i artikli za seksualne aktivnosti; medicinski uređaji za oftamološku upotrebu.

- (111) **BAZ1821381** (181) 21/11/2028
 (210) BAZ1821381A (220) 21/11/2018
 (151) 29/12/2020
 (732) **MUNDIPHARMA AG**
St. Alban-Rheinweg 74, 4020 Basel, CH
 (740) "ŽIVKO MIJATOVIĆ & PARTNERS" d.o.o. Sarajevo
 (591) narandžasta, plava
 (540)



- (531) 2.1,24.17,27.3,27.5,29.1
 (511)
 5 Farmaceutski preparati i tvari; nazalni sprejevi za medicinske svrhe. ;
 10 Uređaji za dostavu lijekova; aparati za administriranje lijekova; aplikatori za farmaceutske preparate; naprave za nazalno raspršivanje; dijelovi, pribor, sastavni dijelovi i dodatna oprema za sve gore navedene proizvode.

(111) **BAZ1821382** (181) 21/11/2028
 (210) BAZ1821382A (220) 21/11/2018
 (151) 26/01/2021

(732) **JU INSTITUT ZA ZDRAVLJE I
 SIGURNOST HRANE ZENICA**

fra Ivana Jukića br. 2, 72000 Zenica, BA

(540)



**INSTITUT ZA ZDRAVLJE
 I SIGURNOST HRANE**

(531) 26.3,27.5

(511)

35 Izrada statističkih podataka.;

37 Dezinfekcija, Istrebljivanje pacova.;

42 Analiza vode, Hemijska analiza, Bakteriološka istraživanja, Laboratorijske, naučne usluge, Biološka istraživanja, Istraživanja u herniji, Istraživanja u vezi zaštite okoline, Savjetovanja u vezi zaštite okoline.;

44 Zdravstveni centri, Savjetovanje o zdravlju, Veterinarske usluge.

(111) **BAZ1821384** (181) 22/11/2028

(210) BAZ1821384A (220) 22/11/2018

(151) 13/01/2021

(732) **Esad Česko**

**ul. Branislava Nušića 166, pp 29,
 Sarajevo, BA**

(740) Nusmir Huskić

(591) zelena, tamno zelena, bijela

(540)



(531) 24.15,25.7,26.1,26.4,27.5,29.1

(511)

19 Građevinski materijali (nemetalni); čvrste nemetalne cevi za građevine; asfalt, crna smola i bitumen, nemetalne prenosne građevine; spomenici, koji nisu od metala.;

20 Namještaj, ogledala, okviri za slike; proizvodi (koji nisu obuhvaćeni drugim klasama) od drveta, plute, trske, rogoza, vrbovog pruća, roga, kosti, slonovače, kitove kosti, školjki, ćilibara, sedefa, morske pjene i zamjene svih ovih materijala, ili od plastike.;

40 Obradivanje materijala.

(111) **BAZ1821385** (181) 22/11/2028

(210) BAZ1821385A (220) 22/11/2018

(151) 13/01/2021

(732) **Esad Česko**

**ul. Branislava Nušića 166, pp 29,
 Sarajevo, BA**

(740) Nusmir Huskić

(591) zelena, bijela

(540)



(531) 27.5,29.1

(511)

19 Građevinski materijali (nemetalni); čvrste nemetalne cevi za građevine; asfalt, crna smola i bitumen, nemetalne prenosne građevine; spomenici, koji nisu od metala.;

20 Namještaj, ogledala, okviri za slike; proizvodi (koji nisu obuhvaćeni drugim klasama) od drveta, plute, trske, rogoza, vrbovog pruća, roga, kosti, slonovače, kitove kosti, školjki, ćilibara, sedefa, morske pjene i zamjene svih ovih materijala, ili od plastike.;

40 Obradivanje materijala.

(111) **BAZ1821386** (181) 23/11/2028
 (210) BAZ1821386A (220) 23/11/2018
 (151) 30/12/2020
 (732) **Lidl Stiftung & Co.**
KG Stiftsbergstrasse 1, 74172
Neckarsulm, DE
 (740) "MSA IP"
 (540)

KORIFEOS

(531) 27.5
 (511)
 33 Žestoka pića (napitci), uzo (grčka rakija).

(111) **BAZ1821389** (181) 28/11/2028
 (210) BAZ1821389A (220) 28/11/2018
 (151) 30/12/2020
 (732) **NOVARTIS AG 4002 Basel, CH**
 (740) "MSA IP"
 (540)

VILDAX

(511)
 5 Farmaceutski preparati za ljudsku primjenu.

(111) **BAZ1821390** (181) 28/11/2028
 (210) BAZ1821390A (220) 28/11/2018
 (151) 30/12/2020
 (732) **NOVARTIS AG 4002 Basel, CH**
 (740) "MSA IP"
 (540)

PEGANOX

(511)
 5 Farmaceutski preparati za ljudsku primjenu, naime analgetici.

(111) **BAZ1821391** (181) 28/11/2028
 (210) BAZ1821391A (220) 28/11/2018
 (151) 30/12/2020
 (732) **NOVARTIS AG 4002 Basel, CH**
 (740) "MSA IP"
 (540)

NEMSTA

(511)
 5 Farmaceutski preparati za ljudsku primjenu.

(111) **BAZ1821392** (181) 28/11/2028
 (210) BAZ1821392A (220) 28/11/2018
 (151) 30/12/2020
 (732) **NOVARTIS AG 4002 Basel, CH**
 (740) "MSA IP"
 (540)

DELIXIN

(511)
 5 Farmaceutski preparati, naime antidiijabetici.

(111) **BAZ1821394** (181) 28/11/2028
 (210) BAZ1821394A (220) 28/11/2018
 (151) 25/01/2021
 (732) **Snap Inc. (a Delaware corporation)**
2772 Donald Douglas Loop North,
Santa Monica, California 90405, US
 (740) DR DIANA PROTIC-TKALČIĆ &
 PARTNERS D.O.O.
 (540)

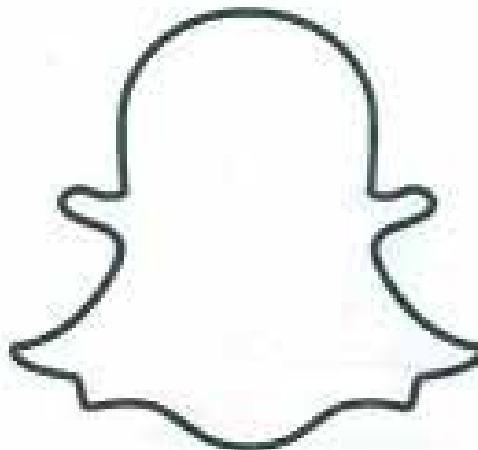

(531) 4.5

(511)

9 Periferni uređaji; kompjuterski hardver, periferni uređaji i softver za udaljeno pristupanje, bilježenje, prenos i prikazivanje slika, videa, audia i podataka; softver za postavljanje, konfigurisanje i kontrolisanje kompjuterskog hardvera i perifernih uređaja koji su podesni za nošenje na ljudskom tijelu; kompjuterski softver za prihvatanje, bilježenje, upravljanje, obradu, operativni rad, gledanje, pohranjivanje, editovanje, aranžiranje, kombinovanje, dijeljenje, manipulisanje, modifikovanje, komentarisanje, prenos i prikazivanje sfernog i panoramskog foto i video sadržaja; rješenja za platforme integrisana po želji kupaca; softver za gledanje, editovanje, poboljšanje i modifikovanje digitalnih fotografija, videa i prikaza; kompjuterski softver i softverske aplikacije za uporebu za učitavanje, preuzimanje, bilježenje, snimanje, organizovanje, editovanje, pohranjivanje, pristupanje, postavljanje, prikazivanje, tagovanje, distribuiranje, streaming, linkovanje, dijeljenje, prenos ili obezbjeđivanje na neki drugi način fotografija, videa, prikaza, teksta, elektronskog medija, fotografskog i video sadržaja, digitalnih podataka ili informacija putem Interneta, komunikacionih mreža, mobilnih telefona i mobilnih uređaja; kompjuterski softver za upotrebu kao aplikacioni programski interfejs (API); kompjuterski softver koji omogućava korisnicima da grade i upravljaju informacijama društvenih mreža uključujući adresare, liste prijatelja, profile, sklonosti i lične podatke; multimedijalne datoteke koje se mogu preuzeti koje sadrže digitalne fotografije, video, audio i druge digitalne podatke; kompjuterske softverske aplikacije koje se mogu preuzeti koje omogućavaju korisnicima da kreiraju avatare, grafičke ikone, simbole, grafičke prikaze ljudi, mjesta i stvari, maštovite crteže, stripove i fraze koji mogu biti postavljeni, dijeljeni i prenijeti putem multi-medijalnih poruka (MMS), tekstualnih poruka (SMS), e-maila, on-line pričaonica, Interneta, i drugih komunikacionih mreža; elektronske baze podataka u oblasti zabave snimljene na kompjuterskom mediju; digitalne značke, naročito grafika ili prikazi koji se mogu preuzeti; digitalne značke kodirane podacima, naročito grafika ili prikazi kodirani podacima koji se mogu preuzeti; kompjuterske softverske aplikacije za kreiranje digitalnih animacija, video igara, televizijskih šou programa i filmova sa korisnički kreiranim avatarima, grafičkim ikonama, simbolima, grafičkim prikazom ljudi, mjesta i stvari, maštovitim crtežima, stripovima i frazama; softver za čitanje štampanih ili digitalnih znački u obliku kodiranih podataka; softver za importovanje kodiranih podataka iz štampanih ili digitalnih znački, i softver za prikazivanje digitalnih znački u obliku kodiranih podataka; softver za video i elektronske igre; kompjuterski aplikacioni softver za obradu elektronskog plaćanja i prenosa novčanih sredstava za i od trećih lica; kompjuterski softver, naročito elektronska finansijska platforma koja prihvata i transakciju plaćanja i transakciju potvrde plaćanja u integrisanom mobilnom telefonu, mobilnom uređaju i web baziranom okruženju; kompjuterski softver za generisanje kompjuterski generisanog koda i kodova za brzi odgovor; kompjuterski softver za autentifikaciju za kontrolisanje pristupa do i komunikaciju sa kompjuterima i kompjuterskim mrežama.;

35 Usluge oglašavanje i reklamiranja, marketinga i promocije; promocija roba/usluga trećih lica putem Interneta i komunikacionih mreža; usluge istraživanja tržišta i davanja informacija; usluge distribucije oglašavanja i reklamiranja i informacija, naročito obezbjeđivanje namjenskog prostora

za oglašavanje i reklamiranje putem Interneta; on-line usluge za povezivanje korisnika društvenih mreža sa poslovnim subjektima; on-line usluge maloprodaje koje se odnose na razne vrste roba/usluga; on-line usluge maloprodaje koje se odnose na kompjuterski hardver, perifernu opremu i digitalne medije, naročito prethodno snimljenu muziku, video, fotografije, prikaze i audio-vizuelni sadržaj; obezbjeđivanje Internet websajt portala koji obezbjeđuje linkove na on-line maloprodajne websajtove trećih lica; obezbjeđivanje razmjene i prodaje usluga i proizvoda trećih lica putem Interneta i komunikacionih mreža; upravljanje i praćenje svih vrsta kartica za plaćanje i drugih oblika transakcija za plaćanje za poslovne svrhe; elektronska obrada naloga za treća lica; usluge uređaja za izdavanje artikala; iznajmljivanje uređaja za izdavanje artikala.;

36 Obezbjedivanje elektronske obrade elektronskog prenosa novčanih sredstava, ACH plaćanja, plaćanja kreditnim karticama, debitnim karticama, elektronskim čekovima i elektronskih, mobilnih i on-line plaćanja; obezbjeđivanje elektronske obrade mobilnog i on-line ACH plaćanja, plaćanja kreditnim karticama, elektronskim čekovima, wire transferom, pohranjenom vrijednošću, prepaid računom, poklon karticama, karticama lojalnosti, ekvivalentom elektronskog gotovog novca i plaćanja virtuelnim novcem; elektronsko plaćanje koje uključuje elektronsku obradu i naknadni prenos podataka o plaćenom računom; usluge finansijskih transakcija, naročito obezbjeđivanje sigurnih komercijalnih transakcija i opcija za plaćanje; nadopuna on-line gotovinskih računa iz prepaid gotovinskih kartica i debitnih kartica; administriranje transakcija koje obuhvataju novčana sredstva povučena iz prepaid gotovinskih kartica ili debitnih kartica putem globalne mreže podataka; poravnanje i provjera finansijskih transakcija putem elektronskih komunikacionih mreža.;

38 Telekomunikacione usluge, naročito elektronski prenos fotografija, videa, muzike, audia, poruka, grafike, animacija, prikaza, umjetničkih djela, multimedijalnog sadržaja, podataka i informacija u oblasti zabave; obezbjeđivanje pristupa kompjuterskim, elektronskim i on-line bazama podataka; usluge emitovanja putem Interneta i drugih komunikacionih mreža, naročito učitavanje, postavljanje, prikazivanje, tagovanje i elektronski prenos informacija, poruka, fotografija, videa, grafike, animacije, multimedijalnog sadržaja, prikaza i podataka; streaming, emitovanje, webcasting i prenos audia, videa, grafike, fotografija i audio-vizuelnog medijskog sadržaja putem Interneta ili drugih komunikacionih mreža; prenos audio-vizuelnog medijskog sadržaja koji se može preuzeti; obezbjeđivanje on-line pričaonica, foruma i elektronskih oglasnih tabli za prenos poruka između korisnika u vezi korisnički definisanog sadržaja; obezbjeđivanje on-line pričaonica, foruma i elektronskih oglasnih tabli za prenos poruka u oblasti opšteg interesa; obezbjeđivanje on-line komunikacionih linkova koji usmjeravaju websajt korisnike na druge lokalne i globalne web stranice.;

41 Usluge publikovanja, naročito publikovanje elektronskih publikacija za treća lica; usluge elektronskog publikovanja, naročito publikovanje on-line djela trećih lica koja sadrže korisnički kreirane fotografije, prikaze, video, tekst i grafiku; kreiranje, razvoj, produkcija i distribucija zabavnog sadržaja, naročito multimedijalnog sadržaja, fotografija, animacije, videa, umjetničkih djela, teksta, grafike, prikaza i vijesti; obezbjeđivanje informacija i on-line baza podataka putem Interneta u oblasti zabave i muzike; obezbjeđivanje on-line multimedijalnog zabavnog sadržaja koji se ne

može preuzeti u obliku avatara, grafičkih ikona, simbola, maštovitih crteža, stripova, fraza i grafičkih prikaza ljudi, mjesta i stvari; obezbjeđivanje on-line muzike koja se ne može preuzeti; obezbjeđivanje websajta koji sadrži muzičke snimke, muzičke predstave, muzički video, fotografije, obavijesti, knjige, magazine, elektronske igre i video, a koji se svi ne mogu preuzeti, i drugi multimedijalni sadržaj koji se ne može preuzeti; takmičarski programi i programi za poticajne nagrade osmišljeni da prepoznaju, nagrade i potiču individualce i grupe koji se angažuju na unapređenju svoje osobnosti, svog osobnog ispunjenja, na dobrotvornom, filantropskom, dobrovoljnom, javnom radu i radu za opše dobro i na humanitarnim aktivnostima i dijeljenju plodova svog kreativnog rada; organizovanje takmičenja; produkcija filma i videa; multimedijalne zabavne usluge u obliku usluga snimanja, produkcije, post-produkcije i distribucije u oblasti televizije, filma i multimedijalne zabave; produkcija i organizovanje koncerata uživo, društvenih zabavnih događaja, predstava uživo u noćnim klubovima i drugih šou predstava uživo; obezbjeđivanje web-baziranih informacija u obliku informacija o ulaznicama za zabavne, obrazovne, sportske i kulturne događaje; obezbjeđivanje on-line informacija u vezi televizijskih programa, zabavne, sportske i kulturne djelatnosti.;

42 Hosting digitalnog sadržaja i obezbjeđivanje on-line web resursa za upravljanje i dijeljenje on-line fotografija, videa, teksta, muzike i digitalnog sadržaja; obezbjeđivanje fotografskih prikaza, videa, muzike, audia, muzičkog zapisa, teksta, grafike i drugih informacija iz indeksa koji se pretražuju i baza podataka putem Interneta i komunikacionih mreža; kompjuterske usluge, naročito kreiranje virtuelnih zajednica za registrovane korisnike za učestvovanje u diskusijama i uključivanje u društvenom i poslovnom umrežavanju i umrežavanju interesnih zajednica; pružatelj aplikacionih usluga (ASP) koji pruža softver koji omogućava ili obezbjeđuje učitavanje, preuzimanje, streaming, editovanje, modifikovanje, postavljanje, prikazivanje, linkovanje, dijeljenje, prenos ili obezbjeđivanje na neki drugi način fotografija, videa, muzike i elektronskih medija ili informacija putem Interneta i komunikacionih mreža; usluge pružatelja aplikacionih usluga (ASP), naročito hosting kompjuterskih softverskih aplikacija trećih lica; obezbjeđivanje privremenog korištenja softverskih aplikacija koje se ne mogu preuzeti za dijeljenje foto i video sadržaja; obezbjeđivanje softvera kao usluge (SAAS) za obradu elektronskog plaćanja; obezbjeđivanje elektronskih kompjuterski generisanih kodova za identifikaciju proizvoda i obradu elektronskog plaćanja; obezbjeđivanje elektronske verifikacije on-line narudžbi digitalnog sadržaja i generisanje elektronskih kodova za odobrenje koji onda omogućavaju korisnicima da pristupe digitalnom sadržaju; obezbjeđivanje privremenog korištenja on-line softvera za autentifikaciju koji se ne može preuzeti za kontrolisanje pristupa do i komunikaciju sa kompjuterima i kompjuterskim mrežama.;

45 Usluge društvenog upoznavanja i umrežavanja bazirane na Internetu; obezbjeđivanje baza podataka putem Interneta u oblasti društvenog umrežavanja i društvenog upoznavanja; obezbjeđivanje informacija i savjeta u vezi sigurne elektronske komunikacije; licenciranje intelektualnog vlasništva, naročito korisnički kreiranih avatara, grafičkih ikona, simbola, maštovitih crteža, stripova, fraza i grafičkih prikaza ljudi, mjesta i stvari; usluge verifikacije identiteta, naročito obezbjeđivanje autentifikacije ličnih identifikacionih informacija.

(111) **BAZ1821395** (181) 28/11/2028

(210) BAZ1821395A (220) 28/11/2018

(151) 25/01/2021

(732) **Snap Inc. (a Delaware corporation)
2772 Donald Douglas Loop North,
Santa Monica, California 90405, US**

(740) DR DIANA PROTIĆ-TKALČIĆ &
PARTNERS D.O.O

(540)

SNAPCHAT

(511)

9 Periferni uređaji; kompjuterski hardver, periferni uređaji i softver za udaljeno pristupanje, bilježenje, prenos i prikazivanje slika, videa, audia i podataka; softver za postavljanje, konfigurisanje i kontrolisanje kompjuterskog hardvera i perifernih uređaja koji su podesni za nošenje na ljudskom tijelu; kompjuterski softver za prihvatanje, bilježenje, upravljanje, obradu, operativni rad, gledanje, pohranjivanje, editovanje, aranžiranje, kombinovanje, dijeljenje, manipulisanje, modifikovanje, komentisanje, prenos i prikazivanje sfernog i panoramskog foto i video sadržaja; rješenja za platforme integrisana po želji kupaca; softver za gledanje, editovanje, poboljšanje i modifikovanje digitalnih fotografija, videa i prikaza; kompjuterski softver i softverske aplikacije za uporebu za učitavanje, preuzimanje, bilježenje, snimanje, organizovanje, editovanje, pohranjivanje, pristupanje, postavljanje, prikazivanje, tagovanje, distribuiranje, streaming, linkovanje, dijeljenje, prenos ili obezbjeđivanje na neki drugi način fotografija, videa, prikaza, teksta, elektronskog medija, fotografskog i video sadržaja, digitalnih podataka ili informacija putem Interneta, komunikacionih mreža, mobilnih telefona i mobilnih uređaja; kompjuterski softver za upotrebu kao aplikacioni programski interfejs (API); kompjuterski softver koji omogućava korisnicima da grade i upravljaju informacijama društvenih mreža uključujući adresare, liste prijatelja, profile, sklonosti i lične podatke; multimedijalne datoteke koje se mogu preuzeti koje sadrže digitalne fotografije, video, audio i druge digitalne podatke; kompjuterske softverske aplikacije koje se mogu preuzeti koje omogućavaju korisnicima da kreiraju avatare, grafičke ikone, simbole, grafičke prikaze ljudi, mjesta i stvari, maštovite crteže, stripove i fraze koji mogu biti postavljeni, dijeljeni i prenijeti putem multi-medijalnih poruka (MMS), tekstualnih poruka (SMS), e-maila, on-line pričaoica, Interneta, i drugih komunikacionih mreža; elektronske baze podataka u oblasti zabave snimljene na kompjuterskom mediju; digitalne značke, naročito grafika ili prikazi koji se mogu preuzeti; digitalne značke kodirane podacima, naročito grafika ili prikazi kodirani podacima koji se mogu preuzeti; kompjuterske softverske aplikacije za kreiranje digitalnih animacija, video igara, televizijskih šou programa i filmova sa korisnički kreiranim avatarima, grafičkim ikonama, simbolima, grafičkim prikazom ljudi, mjesta i stvari, maštovitim crtežima, stripovima i frazama; softver za čitanje štampanih ili digitalnih znački u obliku kodiranih podataka; softver za importovanje kodiranih podataka iz štampanih ili digitalnih znački, i softver za prikazivanje digitalnih znački u obliku kodiranih podataka; softver za video i elektronske igre; kompjuterski aplikacioni

softver za obradu elektronskog plaćanja i prenosa novčanih sredstava za i od trećih lica; kompjuterski softver, naročito elektronska finansijska platforma koja prihvata i transakciju plaćanja i transakciju potvrde plaćanja u integrisanom mobilnom telefonu, mobilnom uređaju i web baziranom okruženju; kompjuterski softver za generisanje kompjuterski generisanog koda i kodova za brzi odgovor; kompjuterski softver za autentifikaciju za kontrolisanje pristupa do i komunikaciju sa kompjuterima i kompjuterskim mrežama.;

35 Usluge oglašavanje i reklamiranja, marketinga i promocije; promocija roba/usluga trećih lica putem Interneta i komunikacionih mreža; usluge istraživanja tržišta i davanja informacija; usluge distribucije oglašavanja i reklamiranja i informacija, naročito obezbjeđivanje namjenskog prostora za oglašavanje i reklamiranje putem Interneta; on-line usluge za povezivanje korisnika društvenih mreža sa poslovnim subjektima; on-line usluge maloprodaje koje se odnose na razne vrste roba/usluga; on-line usluge maloprodaje koje se odnose na kompjuterski hardver, periferne uređaje i digitalne medije, naročito prethodno snimljenu muziku, video, fotografije, prikaze i audio-vizuelni sadržaj; obezbjeđivanje Internet websajt portala koji obezbjeđuje linkove na on-line maloprodajne websajtove trećih lica; obezbjeđivanje razmjene i prodaje usluga i proizvoda trećih lica putem Interneta i komunikacionih mreža; upravljanje i praćenje svih vrsta kartica za plaćanje i drugih oblika transakcija za plaćanje za poslovne svrhe; elektronska obrada naloga za treća lica; usluge uređaja za izdavanje artikala; iznajmljivanje uređaja za izdavanje artikala.;

36 Obezbjeđivanje elektronske obrade elektronskog prenosa novčanih sredstava, ACH plaćanja, plaćanja kreditnim karticama, debitnim karticama, elektronskim čekovima i elektronskih, mobilnih i on-line plaćanja; obezbjeđivanje elektronske obrade mobilnog i on-line ACH plaćanja, plaćanja kreditnim karticama, elektronskim čekovima, wire transferom, pohranjenom vrijednošću, prepaid računom, poklon karticama, karticama lojalnosti, ekvivalentom elektronskog gotovog novca i plaćanja virtuelnim novcem; elektronsko plaćanje koje uključuje elektronsku obradu i naknadni prenos podataka o plaćenom računu; usluge finansijskih transakcija, naročito obezbjeđivanje sigurnih komercijalnih transakcija i opcija za plaćanje; nadopuna on-line gotovinskih računa iz prepaid gotovinskih kartica i debitnih kartica; administriranje transakcija koje obuhvataju novčana sredstva povučena iz prepaid gotovinskih kartica ili debitnih kartica putem globalne mreže podataka; poravnanje i provjera finansijskih transakcija putem elektronskih komunikacionih mreža.;

38 Telekomunikacione usluge, naročito elektronski prenos fotografija, videa, muzike, audia, poruka, grafike, animacija, prikaza, umjetničkih djela, multimedijalnog sadržaja, podataka i informacija u oblasti zabave; obezbjeđivanje pristupa kompjuterskim, elektronskim i on-line bazama podataka; usluge emitovanja putem Interneta i drugih komunikacionih mreža, naročito učitavanje, postavljanje, prikazivanje, tagovanje i elektronski prenos informacija, poruka, fotografija, videa, grafike, animacije, multimedijalnog sadržaja, prikaza i podataka; streaming, emitovanje, webcasting i prenos audia, videa, grafike, fotografija i audio-vizuelnog medijskog sadržaja putem Interneta ili drugih komunikacionih mreža; prenos audio-vizuelnog medijskog sadržaja koji se može preuzeti; obezbjeđivanje on-line pričaonica, foruma i elektronskih oglasnih tabli za prenos poruka između korisnika u vezi korisnički definisanog sadržaja; obezbjeđivanje on-line

pričaonica, foruma i elektronskih oglasnih tabli za prenos poruka u oblasti opšteg interesa; obezbjeđivanje on-line komunikacionih linkova koji usmjeravaju websajt korisnike na druge lokalne i globalne web stranice.;

41 Usluge publikovanja, naročito publikovanje elektronskih publikacija za treća lica; usluge elektronskog publikovanja, naročito publikovanje on-line djela trećih lica koja sadrže korisnički kreirane fotografije, prikaze, video, tekst i grafiku; kreiranje, razvoj, produkcija i distribucija zabavnog sadržaja, naročito multimedijalnog sadržaja, fotografija, animacije, videa, umjetničkih djela, teksta, grafike, prikaza i vijesti; obezbjeđivanje informacija i on-line baza podataka putem Interneta u oblasti zabave i muzike; obezbjeđivanje on-line multimedijalnog zabavnog sadržaja koji se ne može preuzeti u obliku avatara, grafičkih ikona, simbola, maštovitih crteža, stripova, fraza i grafičkih prikaza ljudi, mjesta i stvari; obezbjeđivanje on-line muzike koja se ne može preuzeti; obezbjeđivanje websajta koji sadrži muzičke snimke, muzičke predstave, muzički video, fotografije, obavijesti, knjige, magazine, elektronske igre i video, a koji se svi ne mogu preuzeti, i drugi multimedijalni sadržaj koji se ne može preuzeti; takmičarski programi i programi za poticajne nagrade osmišljeni da prepoznaju, nagrade i potiču individualce i grupe koji se angažuju na unapređenju svoje osobnosti, svog osobnog ispunjenja, na dobrotvornom, filantropskom, dobrovoljnom, javnom radu i radu za opše dobro i na humanitarnim aktivnostima i dijeljenju plodova svog kreativnog rada; organizovanje takmičenja; produkcija filma i videa; multimedijalne zabavne usluge u obliku usluga snimanja, produkcije, post-produkcije i distribucije u oblasti televizije, filma i multimedijalne zabave; produkcija i organizovanje koncerata uživo, društvenih zabavnih događaja, predstava uživo u noćnim klubovima i drugih šou predstava uživo; obezbjeđivanje web-baziranih informacija u obliku informacija o ulaznicama za zabavne, obrazovne, sportske i kulturne događaje; obezbjeđivanje on-line informacija u vezi televizijskih programa, zabavne, sportske i kulturne djelatnosti.;

42 Hosting digitalnog sadržaja i obezbjeđivanje on-line web resursa za upravljanje i dijeljenje on-line fotografija, videa, teksta, muzike i digitalnog sadržaja; obezbjeđivanje fotografskih prikaza, videa, muzike, audia, muzičkog zapisa, teksta, grafike i drugih informacija iz indeksa koji se pretražuju i baza podataka putem Interneta i komunikacionih mreža; kompjuterske usluge, naročito kreiranje virtuelnih zajednica za registrovane korisnike za učestvovanje u diskusijama i uključivanje u društvenom i poslovnom umrežavanju i umrežavanju interesnih zajednica; pružatelj aplikacionih usluga (ASP) koji pruža softver koji omogućava ili obezbjeđuje učitavanje, preuzimanje, streaming, editovanje, modifikovanje, postavljanje, prikazivanje, linkovanje, dijeljenje, prenos ili obezbjeđivanje na neki drugi način fotografija, videa, muzike i elektronskih medija ili informacija putem Interneta i komunikacionih mreža; usluge pružatelja aplikacionih usluga (ASP), naročito hosting kompjuterskih softverskih aplikacija trećih lica; obezbjeđivanje privremenog korištenja softverskih aplikacija koje se ne mogu preuzeti za dijeljenje foto i video sadržaja; obezbjeđivanje softvera kao usluge (SAAS) za obradu elektronskog plaćanja; obezbjeđivanje elektronskih kompjuterski generisanih kodova za identifikaciju proizvoda i obradu elektronskog plaćanja; obezbjeđivanje elektronske verifikacije on-line narudžbi digitalnog sadržaja i generisanje elektronskih kodova za odobrenje koji onda omogućavaju korisnicima da pristupe digitalnom sadržaju; obezbjeđivanje privremenog korištenja on-line softvera za autentifikaciju

koji se ne može preuzeti za kontrolisanje pristupa do i komunikaciju sa kompjuterima i kompjuterskim mrežama.;

45 Usluge društvenog upoznavanja i umrežavanja bazirane na Internetu; obezbjeđivanje baza podataka putem Interneta u oblasti društvenog umrežavanja i društvenog upoznavanja; obezbjeđivanje informacija i savjeta u vezi sigurne elektronske komunikacije; licenciranje intelektualnog vlasništva, naročito korisnički kreiranih avatara, grafičkih ikona, simbola, maštovitih crteža, stripova, fraza i grafičkih prikaza ljudi, mjesta i stvari; usluge verifikacije identiteta, naročito obezbjeđivanje autentifikacije ličnih identifikacionih informacija.

(111) **BAZ1821399** (181) 28/11/2028

(210) BAZ1821399A (220) 28/11/2018

(151) 30/12/2020

(732) **TOYOTA JIDOSHA KABUSHIKI KAISHA (also trading as Toyota Motor Corporation)**

1, Toyota-cho, Toyota-shi, Aichi-ken, JP

(740) PETOŠEVIĆ d.o.o.

(540)

YARIS CROSS

(511)

12 Automobili i strukturalni dijelovi za njih.

(111) **BAZ1821400** (181) 28/11/2028

(210) BAZ1821400A (220) 28/11/2018

(151) 28/12/2020

(732) **TOYOTA JIDOSHA KABUSHIKI KAISHA (also trading as TOYOTA MOTOR CORPORATION)**

1, Toyota-cho, Toyota-shi, Aichi-ken, JP

(740) PETOŠEVIĆ d.o.o.

(540)

PROACE CITY

(511)

12 Automobili i strukturalni dijelovi za njih.

(111) **BAZ1821402** (181) 28/11/2028

(210) BAZ1821402A (220) 28/11/2018

(151) 29/12/2020

(732) **Mylan S.p.A**

Via Vittor Pisani 20, Milan, 20124, IT

(740) "ŽIVKO MIJATOVIĆ & PARTNERS" d.o.o. Sarajevo

(540)

SERZYL

(511)

5 Farmaceutski proizvodi za liječenje astme.

(111) **BAZ1821403** (181) 28/11/2028

(210) BAZ1821403A (220) 28/11/2018

(151) 29/12/2020

(732) **ETI GIDA SANAYI VE TICARET ANONIM SIRKETI**

Organize Sanayi Bolgesi 11. Cadde, Eskisehir, TR

(740) "ŽIVKO MIJATOVIĆ & PARTNERS" d.o.o. Sarajevo

(591) crna, bijela, smeđa, zlatna, nijanse crvene

(540)



(531) 25.1,25.7,26.3,26.11,27.5,29.1

(511)

30 Biskviti; čokolade; peciva; krekeri; oblatne; kolači; otvorene pite (sa slatkim ili slanim nadjevom); dezerti, naime, pekarski dezerti, dezerti na bazi brašna i čokolade, musevi kao dezerti, hladni dezerti; sladoledi; jestivi led.

(111) **BAZ1821404** (181) 28/11/2028
 (210) BAZ1821404A (220) 28/11/2018
 (151) 30/12/2020
 (732) **MGV Gradnja d.o.o.**
Tvornička b.b., 72220 Zavidovići, BA
 (591) crvena, crna
 (540)



(531) 24.17,26.11,27.5,29.1

(511)

1 Ljepljive supstance za upotrebu u industriji.;

19 Građevinski materijali (nemetalni).

(111) **BAZ1821405** (181) 30/11/2028
 (210) BAZ1821405A (220) 30/11/2018
 (151) 25/01/2021
 (732) **“SARAJEVSKI KISELJAK” d.d.**
Kiseljak
Kraljice Mira 7, 71250 Kiseljak, BA
 (540)

SARA

(511)

32 Mineralne i gazirane vode te ostala bezalkoholna pića; gazirani sokovi pripremljeni od mineralne vode; voćni napici i voćni sokovi; sirupi i ostali preparati za pripremanje napitaka.

(111) **BAZ1821406** (181) 30/11/2028
 (210) BAZ1821406A (220) 30/11/2018
 (151) 29/12/2020
 (300) UK00003319647
 21/06/2018
 GB
 (732) **BRITISH AMERICAN TOBACCO (BRANDS) INC.**
251 Little Falls Drive, Suite 100, Wilmington, DE 19808-1674, US
 (740) “ŽIVKO MIJATOVIĆ & PARTNERS”
 d.o.o. Sarajevo
 (540)

MAKE IT LUCKIES

(511)

34 Cigarete; duhan, sirovi ili prerađeni; duhan za motanje; duhan za lule; duhanski proizvodi; zamjene za duhan (ne za medicinske svrhe); cigare; cigariljosi; upaljači za cigarete; upaljači za cigare; šibice; artikli za pušače; papirići za cigarete; tube za cigarete; filteri za cigarete; džepni aparatići za motanje (savijanje) cigareta; ručni uređaji za punjenje filtera omotnica duhanom; elektroničke cigarete; tekućine za elektroničke cigarete; duhanski proizvodi namijenjeni za zagrijavanje.

(111) **BAZ1821407** (181) 30/11/2028
 (210) BAZ1821407A (220) 30/11/2018
 (151) 13/01/2021
 (732) **KIA MOTORS CORPORATION**
12, Heolleung-ro, Seocho-gu, Seoul, KR
 (740) “ŽIVKO MIJATOVIĆ & PARTNERS”
 d.o.o. Sarajevo
 (591) bijela, nijanse crvene
 (540)



(531) 26.1,27.5,29.1

(511)

38 Telekomunikacijske usluge, naročito, elektronički prijenos glasovnih poruka i podataka; telematičko slanje informacija u području komunikacijskih usluga u vozilu za bežičnu navigaciju i praćenje vozila; usluge pružanja informacija, savjeta i konsultacija koji se odnose na sve gore navedeno.

- (111) **BAZ1821408** (181) 30/11/2028
 (210) BAZ1821408A (220) 30/11/2018
 (151) 13/01/2021
 (732) **KIA MOTORS CORPORATION**
12, Heolleung-ro, Seocho-gu, Seoul, KR
 (740) "ŽIVKO MIJATOVIĆ & PARTNERS"
 d.o.o. Sarajevo
 (540)

KIA UVO CONNECTED GMBH

(511)

38 Telekomunikacijske usluge, naročito, elektronički prijenos glasovnih poruka i podataka; telematičko slanje informacija u području komunikacijskih usluga u vozilu za bežičnu navigaciju i praćenje vozila; usluge pružanja informacija, savjeta i konsultacija koji se odnose na sve gore navedeno.

- (111) **BAZ1821409** (181) 30/11/2028
 (210) BAZ1821409A (220) 30/11/2018
 (151) 13/01/2021
 (732) **Balmain S.A.**
44, rue Francois 1er, 75008 Paris, FR
 (740) "ŽIVKO MIJATOVIĆ & PARTNERS"
 d.o.o. Sarajevo
 (540)

BALMAIN

(531) 27.5

(511)

3 Kozmetički preparati; kozmetičke olovke, uključujući olovke za usne i olovke za oči; kozmetičke kreme, uključujući hidratantne i hranjive kreme, tonirane kreme, kreme za izbjeljivanje kože, krema protiv bora, noćne i dnevne kreme; kozmetički preparati za njegu kože, uključujući mlijeko za čišćenje za toaletne svrhe, losion za kozmetičke svrhe, preparati za tamnjenje kože (kozmetika); preparati za zaštitu od sunca; preparati za kupanje i tuširanje, ne za medicinske potrebe; soli za kupke, ne za medicinske potrebe; zubne paste; dezodoransi za ljudsku upotrebu; dezodorirajući sapuni; parfumerijski proizvodi; parfemi; potpuri (mirisi), mirišljava vodica, parfemske vode; toaletne vode; kolonjske vode; eterična ulja; ulja za kozmetičke potrebe; ulja za čišćenje; ulja za toaletne potrebe; gelovi za masiranje, ne za medicinske potrebe, svijeće za masiranje, za kozmetičke svrhe; balzami, ne za medicinske potrebe;

preparati za brijanje, sapun za brijanje, losioni za prije i poslije brijanja; maske za ljepotu; dekorativna šminka, uključujući tekući puder, podloge za šminku u obliku gelova, krema i tekućina, kozmetičkih ruževa, pudera za lice; ruževi, sjajevi za usne; maškare, tuševi za oči, sjene za oči; preparati za uklanjanje šminke, maramice impregnirane sa preparatima za uklanjanje šminke; toaletni sapun; talk puder, za toaletne svrhe; preparati za njegu noktiju i stopala, uključujući lakove za nokte, preparate za skidanje laka za nokte, lažne nokte; preparate za njegu kose, ne za medicinske potrebe, uključujući regeneratore za kosu, losione za kosu, sprejeve za kosu, gelove, kreme, balzame, pjene, šampone, preparate za ispiranje kose; boje za kosu; neutralizeri za minival; preparati za kovrčanje kose; preparati za ravnjanje kose; preparati za depilaciju; preparati za izbjeljivanje [uklanjanje boje] za kozmetičke potrebe; kozmetički preparati za mršavljenje; adstringensi za kozmetičke potrebe.

- (111) **BAZ1821410** (181) 30/11/2028
 (210) BAZ1821410A (220) 30/11/2018
 (151) 13/01/2021
 (732) **Piere Balmain S.A.S.**
44, rue Francois 1er, 75008 Paris, FR
 (740) "ŽIVKO MIJATOVIĆ & PARTNERS"
 d.o.o. Sarajevo
 (540)

BALMAIN

(531) 27.5

(511)

9 Znanstveni, nautički, geodetski, fotografski, kinematografski aparati i instrumenti kao i aparati i instrumenti za vaganje, mjerenje, signalizaciju, kontrolu (inspekciju), za pomoć (spašavanje) i za obuku; optički aparati i instrumenti, uključujući naočale, optičke leće, sunčane naočale, okvire za naočale, futrole za naočale; aparati za snimanje, prijenos i reprodukciju zvuka i slike; magnetske podloge za snimanje, akustične ploče; mehanizmi za automate; registarske blagajne, računala i oprema za obradu podataka; kompjuteri, tableti, futrole za tablet računala, laptopi, džepni kompjuteri (notebook), nosivi kompjuteri; slušalice; mobilni telefoni; sportski štitnici za glavu, zaštitne kacige, zaštitne sportske kacige, protuzasljepljujuća sjenila.;

14 Plemeniti metali i njihove legure; nakit, uključujući prstenje, naušnice, narukvice, broševe, lance, ogrlice, igle, halke za ključeve od plemenitih metala, kopče za nakit, nakit za šešire, bisere (nakit); ukrasne igle; privjesci za ključeve (halke sa nakitom ili ukrasnim privjeskom); manšete; igle za kravate; drago kamenje, poludrago kamenje; kutije za nakit, kutije za izlaganje nakita.;

18 Koža i imitacija kože; kutije od kože ili kožne ljepenke,

kožne kutije za šešire; kožni ukrasi za namještaj; kožne vrećice (omotnice, kesice), za pakiranje; ručne torbe, torbe za alat, prazne, naprtnjače, torbe za plažu, torbe sa kotačima za kupnju, torbe na rame, školske torbe i školske torbe na rame, torbe za oko struka; putne navlake za odijela; putni kompleti (kožna galanterija); kožni remeni; aktovke, tašne za dokumente; ženske torbice; prazne kozmetičke torbice; džepni novčanici; novčanici od pletenog metala za kovanice; futrole za kreditne kartice (novčanici); futrole za ključeve; životinjske kože; kovčezi i putne torbe; kišobrani, suncobrani i štapovi za hodanje; bičevi, amovi i sedlarski proizvodi; okovratnici, uzde i odjeća za životinje.;

25 Odjeća, uključujući haljine, suknje, podsuknje, suknja-hlače, odijela, odijela sa suknjom, večernja (svečana) odijela, šortseve, bermude, hlačiće za bebe (donje rublje), košulje, bluze, korzete (žensko donje rublje), kombinezone, majice kratkih rukava, sportske majice dugih rukava, prsluke, jakne (odjeća), kardigane, džempere (pulovere)/ vunene majice (pulovere), pelerine, zimske jakne s kapuljačom, kapute, gabarden kapute; vodootporna odjeća, krzna (odjeća; krznene stole, lente (odjeća), šalovi, ešarpe, rukavice (odjeća), kravate, kaiševi (odjeća), kratke čarape, štrample, hulahopke, fino donje rublje, donji veš, pidžame, ogrtači, kupaći kostimi/kostimi za plivanje, ogrtači za kupanje, naramenice za odjeću (tregeri), maske za spavanje; obuća, uključujući cipele, sandale, balerinke, mokasine, čizme, čizmice, papuče; pokrivala za glavu, uključujući šešire, beretke; kape (pokrivala za glavu), maske za spavanje.;

35 Poslovna administracija; komercijalna administracija licenciranja roba i usluga; poslovno upravljanje; poslovno upravljanje umjetnika izvođača; marketing; organizacija modnih revija za promotivne svrhe; organiziranje sajмова za komercijalne ili reklamne svrhe; predstavljanje robe putem komunikacijskih medija, u maloprodajne svrhe; on-line oglašavanje na računaloj mreži; maloprodaja ili veleprodaja robe; usluge on-line maloprodaje ili veleprodaje robe.

(111) **BAZ1821413** (181) 29/11/2028
 (210) BAZ1821413A (220) 29/11/2018
 (151) 07/01/2021
 (732) **Telekomunikacije Repulike Srpske a.d. Banja Luka**
Vuka Karadžića br. 2., Banja Luka, BA
 (591) crvena, narandžasta, bijela
 (540)



(531) 24.17,26.15,27.5.,29.1

(511)

35 Oglašavanje i reklamiranje; vođenje komercijalnih poslova i komercijalne administracije; uredski poslovi.;

38 Telekomunikacije.

(111) **BAZ1821416** (181) 03/12/2028
 (210) BAZ1821416A (220) 03/12/2018
 (151) 04/01/2021
 (732) **DON DON proizvodno in trgovinsko podjetje d.o.o.**
Gasilska cesta 2, 1290 Grosuplje, SI
 (740) "LINEA SERVICES" d.o.o. Sarajevo
 (591) tamno plava, crvena
 (540)



(531) 2.9,27.5,29.1

(511)

29 Meso, riba, perad i divljač; mesni ekstrakti; konzervirano, sušeno i kuhano voće i povrće; hladetina (želei), džemovi, kompoti; jaja; mlijeko i mliječni proizvodi, jestiva ulja i masti.;

30 Kafa, čaj, kakao, šećer, riža, tapioka, sago, nadomjesci kafe; brašno i proizvodi od žitanca, kruh, kolači, slastice, sladoled; med, sirup od melase; kvasac, prašak za dizanje; sol; senf; ocat, umaci (začini); mirodije; led za hlađenje.;

32 Pivo; mineralne i gazirane vode te ostala bezalkoholna pića, pića od voća i voćni sokovi; sirupi i ostali preparati za pripremanje napitaka.;

39 Prijevoz; ambalažiranje i uskladištenje proizvoda. ;

43 Usluge okrepe (pružanje hrane i pića); pružanje privremenog smještaja.

(111) **BAZ1821417** (181) 03/12/2028
 (210) BAZ1821417A (220) 03/12/2018
 (151) 15/01/2021
 (732) **Eastman Perfomance Films, LLC.
 575 Maryville Centre Drive, St. Louis,
 Missouri 63141, US**
 (740) "ŽIVKO MIJATOVIĆ & PARTNERS"
 d.o.o. Sarajevo
 (591) crvena, crna, nijanse sive, žuta, smeđa
 (540)



(531) 1.3,26.4,27.5,29.1
 (511)

35 Kooperativno oglašavanje i marketing za distributere folija za prozore; ponuda poticajnih programa za trgovce folijama za prozore kojima se nude cijene uz popust te brza isporuka specificiranih proizvoda trgovcima kod kupovine proizvoda iz grupe folija za prozore.

(111) **BAZ1821418** (181) 03/12/2028
 (210) BAZ1821418A (220) 03/12/2018
 (151) 01/02/2021
 (732) **Eastman Perfomance Films, LLC.
 575 Maryville Centre Drive, St. Louis,
 Missouri 63141, US**
 (740) "ŽIVKO MIJATOVIĆ & PARTNERS"
 d.o.o. Sarajevo
 (540)

SELECTPRO

(511)

35 Kooperativno oglašavanje i marketing za distributere folija za prozore; ponuda poticajnih programa za trgovce folijama za prozore kojima se nude cijene uz popust te brza isporuka specificiranih proizvoda trgovcima kod kupovine proizvoda iz grupe folija za prozore.

(111) **BAZ1821421** (181) 04/12/2028
 (210) BAZ1821421A (220) 04/12/2018
 (151) 06/01/2021
 (732) **FRANK MAYER**
**Maler-Ernst-Strasse 1, 67098 Bad
 Dürkheim, DE**
 (740) PETOŠEVIĆ d.o.o.
 (540)

I-CLIP

(511)

25 Odjeća; remeni.

(111) **BAZ1821422** (181) 04/12/2028
 (210) BAZ1821422A (220) 04/12/2018
 (151) 01/02/2021
 (732) **International Foodstuffs Co LLC**
P.O. Box No. 4115, Sharjah, AE
 (740) "ŽIVKO MIJATOVIĆ & PARTNERS"
 d.o.o. Sarajevo
 (540)

PRISTINE

(511)

29 Jestiva ulja, masti, ghee (prečišćeni maslac), margarin, maslac, supeni proizvodi, mlijeko i mliječni proizvodi, aromatizirano mlijeko, mliječni šejkovi, meso, riba, živina i divljač, mesni ekstrakti, konzervirano, sušeno i kuhano voće i povrće, prelive svih vrsta i opisa uključujući prelive bez mlijeka, tučeno vrhnje, želei, džemovi, kompoti, jaja, prehrambeni artikli iz grupe grickalica na bazi krompira i koji nisu na bazi krompira, čips i hrskavi listići od krompira, sve vrste konzervirane i sušene leće, graha, graška i mahunarki (ne za poljoprivrednu namjenu), gljive, konzervirani kikiriki. ;

30 Čokolade, konditorski proizvodi, slatkiši, keksi (svih vrsta), torte, tjestenine, makaroni, rezanci, instant rezanci, špageti, tanki rezanci, kvasac, prašak za pecivo i ostali pekarski sastojci, prelive za salate, majonez, ocat, kečap i sosovi (začini), proizvodi od tijesta pripremljeni za kuhanje, smrznuto tijesto, zamrznute parate, sladoledi, zamrznuti deserti koji nisu na bazi mlijeka, zamrznuti voćni deserti, ledeni deserti, kafa, čaj, kakao, šećer, riža, tapioka, sago, zamjene za kafu, kruh, peciva, melasa, sol, senf, brašno od žitarica, začini, prehrambeni napitci (na bazi žitarica i biljni), umaci (moča), biljni čaj, med.

- (111) **BAZ1821423** (181) 04/12/2028
 (210) BAZ1821423A (220) 04/12/2018
 (151) 15/01/2021
 (732) **ETI GIDA SANAYI VE TICARET ANONIM SIRKETI**
Organize Sanayi Bolgesi 11. Cadde, Eskisehir, TR
 (740) "ŽIVKO MIJATOVIĆ & PARTNERS" d.o.o. Sarajevo
 (591) crna, bijela, crvena, nijanse plave
 (540)



- (531) 1.3,5.5,25.1,26.4,26.11,27.5,29.1
 (511)
 30 Biskviti; čokolade; peciva; krekeri; oblatne; kolači; otvorene pite (sa slatkim ili slanim nadjevom); dezerti, naime, pekarski dezerti, dezerti na bazi brašna i čokolade, musevi kao dezerti, hladni dezerti; sladoledi; jestivi led.

- (111) **BAZ1821425** (181) 05/12/2028
 (210) BAZ1821425A (220) 05/12/2018
 (151) 04/01/2021
 (732) **Esad Česko**
ul. Branislava Nušića 166, pp 29, Sarajevo, BA
 (740) Nusmir Huskić
 (540)

ŠIPAD

- (511)
 19 Građevinski materijali (nemetalni); čvrste nemetalne cevi za građevine; asfalt, crna smola i bitumen, nemetalne prenosne građevine; spomenici, koji nisu od metala.;
 20 Namještaj, ogledala, okviri za slike; proizvodi (koji nisu obuhvaćeni drugim klasama) od drveta, plute, trske, rogoza, vrbovog pruća, roga, kosti, slonovače, kitove kosti, školjki, čilibara, sedefa, morske pjene i zamjene svih ovih materijala, ili od plastike.;
 40 Obradivanje materijala.

- (111) **BAZ1821428** (181) 06/12/2028
 (210) BAZ1821428A (220) 06/12/2018
 (151) 15/01/2021
 (732) **TEVA Pharmaceutical Industries Ltd. Science Based Industries Campus, Har Hotzvim, P.O. Box 1142, 91010 Jerusalem, IL**
 (740) "ŽIVKO MIJATOVIĆ & PARTNERS" d.o.o. Sarajevo
 (540)

AJOVY

- (511)
 5 Farmaceutski proizvodi za liječenje migrene.

- (111) **BAZ1821429** (181) 06/12/2028
 (210) BAZ1821429A (220) 06/12/2018
 (151) 06/01/2021
 (732) **DEMOKRATSKI NARODNI SAVEZ Aleja Svetog Save 20, 78000 Banja Luka, BA**
 (740) Goran Marić
 (591) crvena, bijela, plava
 (540)



- (531) 24.7,26.11,27.5,28.5,29.1
 (511)
 1 Hemijski proizvodi za industriju, nauku, fotografsku djelatnost, ratarstvo, povrtlarstvo i šumarstvo; sirova umjetna smola, sirova plastika; gnojivo za zemlju; mješavine za gašenje požara; preparati za kaljenje, zavarivanje i lemljenje metala; hemijski proizvodi za konzerviranje hrane; sredstva za štavljenje kože; ljepila (ljepljive tvari) namijenjena za industriju.;
 2 Boje, lakovi i glazure; zaštita od hrđe te od propadanja i truljenja drveta; tvari za bojenje; nagrizajuće tvari; prirodne sirove smole; metali u listovima i u prahu za slikare, dekoratere, štampare i umjetnike.;
 3 Preparati za bijeljenje i ostale tvari za pranje rublja;

preparati za čišćenje, poliranje, odmaščivanje i struganje; sapuni; parfimerijski proizvodi, eterična ulja, kozmetički proizvodi, losioni za kosu; proizvodi za njegu zuba.;

4 Industrijska ulja i masti; sredstva za podmazivanje; proizvodi za upijanje, vlaženje i vezanje prašine; goriva (uključujući goriva za motore) i rasvjetne tvari; svijeće i fitilji za osvjetljavanje. ;

5 Farmaceutski i veterinarski proizvodi; higijenski proizvodi za upotrebu u medicini; dijetetne tvari za medicinske potrebe, hrana za dojenčad; flasteri, materijali za previjanje; materijali za plombiranje zuba i za zubne otiske; dezinfekcijska sredstva; proizvodi za uništavanje životinjskih štetočina; fungicidi, herbicidi.;

6 Obični metali i njihove legure; metalni građevinski materijali; metalne prenosive konstrukcije; metalni materijali za tračnice; metalna užad i neelektrične metalne žice; metalni bravarski proizvodi i sitni metalni predmeti; metalne cijevi; metalne blagajne; metalni proizvodi koji nisu obuhvaćeni drugim klasama; rudače.;

7 Mašine i alatne mašine; motori i pogonski mehanizmi (osim za kopnena vozila); spojke i prenosni uređaji (osim za kopnena vozila); poljoprivredne naprave osim onih koje se pokreću ručno; inkubatori za jaja.;

8 Ručni alati i sprave (s ručnim pokretanjem); noževi, viljuške i kašike; hladno oružje; mehaničke i električne sprave za brijanje.;

9 Naučni, nautički, geodetski, fotografski, kinematografski i optički aparati i instrumenti kao i aparati i instrumenti za vaganje, mjerenje, signalizaciju, kontrolu (inspekciju), za pomoć (spašavanje) i za obuku; aparati i instrumenti za vođenje, distribuiranje, transformisanje, akumuliranje, podešavanje ili upravljanje električne energije; aparati za snimanje, prenos ili reprodukciju zvuka ili slika; magnetske podloge za snimanje, akustične ploče; automati i mehanizmi za automatske uređaje koji se pokreću uz prethodno ubacivanje kovanica; registarske blagajne, mašine za računanje, oprema za obradu podataka i kompjuteri; uređaji za gašenje požara.;

10 Hirurški, medicinski, stomatološki i veterinarski aparati i instrumenti, umjetni udovi, oči i zubi; ortopedski proizvodi; pribor za šivanje rana.;

11 Uređaji za rasvjetu, grijanje, proizvodnju pare, kuhanje, hlađenje, sušenje, ventilaciju, vodoopskrbu i sanitarna oprema.;

12 Vozila; uređaji za kretanje po zemlji, po vodi ili po vazduhu.;

13 Vatreno oružje; municija i projektili; eksploziv; sredstva za vatromet. ;

14 Plemeniti metali i njihove legure i proizvodi od tih materijala ili obloženi tim materijalima koji nisu obuhvaćeni drugim klasama; pravi i lažni nakit, drago kamenje; časovničarski proizvodi i hronometrijski instrumenti.;

15 Muzički instrumenti. ;

16 Papir, karton i proizvodi od tih materijala koji nisu obuhvaćeni drugim klasama; štamparski proizvodi; proizvodi za uvezivanje knjiga; fotografije; pribor za pisanje; ljepila (ljepljive tvari) za papirne proizvode ili za domaćinstvo; slikarski pribor; kistovi; pisače mašine i kancelarijski pribor (osim namještaja); oprema za nastavu i obuku (osim aparata); plastični materijali za ambalažu

(koji nisu obuhvaćeni drugim klasama); štamparska slova; klišeji.;

17 Guma, gutaperka, biljna smola, azbest, tinjac i proizvodi od tih tvari koji nisu obuhvaćeni drugim klasama; proizvodi od poluobrađene plastike; tvari za hermetičko zatvaranje, za brtvljenje i izolaciju; nemetalne savitljive cijevi.;

18 Koža i imitacija kože, i proizvodi od tih materijala koji nisu obuhvaćeni drugim klasama; životinjske kože, kože sa krznom; kovčezi i putne torbe; kišobrani, suncobrani i štapovi za hodanje; bičevi i sedlarsko-remenarski proizvodi.;

19 Nemetalni građevinski materijali; krute nemetalne cijevi za gradnju; asfalt, katran i bitumen (smola); nemetalne prenosive konstrukcije; nemetalni spomenici. ;

20 Namještaj, ogledala, okviri; proizvodi koji nisu obuhvaćeni drugim klasama od drveta, pluta, trske, šiblja, rožine, kostiju, bjelokosti, usovine, kornjačevine, ambre, sedefa, morske zgure (štive) i nadomjestaka svih tih materijala, ili od plastike. ;

21 Pribor i posuđe za kućanstvo ili za kuhinju; češljevi i spužve; četke (osim kistova); materijali za četke; pribor za čišćenje; žica za struganje; sirovo ili poluobrađeno staklo (osim građevinskog stakla); stakleni proizvodi, porculanski i keramički proizvodi koji nisu obuhvaćeni drugim klasama.;

22 Konopci, uzice, mreže, šatori, tende, cerade, jedra, vreće (koji nisu obuhvaćeni drugim klasama); tvari za ispunu (osim gume i plastike); sirovi vlaknasti tekstilni materijali.;

23 Vlakna i konac za tekstil.;

24 Tkanine i tekstilni proizvodi koji nisu obuhvaćeni drugim klasama; pokrivači za krevete i stolove. ;

25 Odjeća, obuća, pokrivala za glavu.;

26 Čipke, vez, vrpce i uzice; dugmad, kukice i omčice, pribadače i igle; umjetno cvijeće.;

27 Sagovi, prostirači, otirači, strunjače, linoleumi i ostali podni pokrivači; zidne tapete (netekstilne).;

28 Igre i igračke, gimnastički i sportski predmeti koji nisu obuhvaćeni drugim klasama; ukrasi za božićna drvca.;

29 Meso, riba, perad i divljač; mesni ekstrakti; konzervirano, smrznuto, sušeno i kuhano voće i povrće; hladetine (želei), džemovi, kompoti; jaja, mlijeko i mliječni proizvodi; jestiva ulja i masti. ;

30 Kafa, čaj, kakao, šećer, riža, tapioka, sago, nadomjesci kafe; brašno i proizvodi od žitarica, hljeb, kolači, poslastice, bomboni, sladoled; med, sirup od melase; kvasac, prašak za dizanje tijesta; so, slačica (senf); ocat, umaci (začini); začini (mirodije); led za hlađenje. ;

31 Poljoprivredni, povrtlarski i šumski proizvodi i bobice, koji nisu obuhvaćeni drugim klasama; žive životinje; svježe voće i povrće; sjeme, prirodne biljke i cvijeće; hrana za životinje; slad.;

32 Pivo; mineralne i gazirane vode te ostala bezalkoholna pića; voćni napici i voćni sokovi; sirupi i ostali preparati za pripremanje napitaka.;

33 Alkoholna pića (osim piva). ;

34 Duvan; pribor za pušače; šibice.;

35 Oglašavanje i reklamiranje; vođenje komercijalnih poslova; komercijalna administracija; kancelarijski poslovi.;

36 Osiguranje; finansijski poslovi; monetarni poslovi; upravljanje nekretninama. ;

37 Izgradnja; popravak; usluge postavljanja. ;

38 Telekomunikacije. ;

39 Prevoz; pakovanje i skladištenje proizvoda; organizovanje putovanja. ;

40 Obrada materijala.;

41 Obuka; stručno osposobljavanje; razonoda; sportske i kulturne djelatnosti.;

42 Naučne i tehnološke usluge kao i pripadajuće usluge istraživanja i dizajna; usluge industrijskih analiza i istraživanja; dizajn i razvoj kompjuterskog hardvera i kompjuterskog softvera. ;

43 Usluge okrepe (hranjenje); privremeno primanje na stan.;

44 Medicinske usluge; veterinarske usluge; higijenska njega i njega ljepote za ljude ili za životinje; poljoprivredne, povrtlarske i šumarske usluge. ;

45 Pravne usluge; usluge sigurnosti za zaštitu imovine i ljudi; lične i društvene usluge namjenjene za zadovoljenje ljudskih potreba; uključivo udruženje građana s ciljem političkog djelovanja (politička stranka).

(111) **BAZ1821430** (181) 06/12/2028

(210) BAZ1821430A (220) 06/12/2018

(151) 06/01/2021

(732) **Pfizer Inc.**

235 East 42nd Street, New York, New York 10017, US

(740) PETOŠEVIĆ d.o.o.

(540)

TALZENNA

(511)

5 Farmaceutski i veterinarski pripravci; sanitarni pripravci za medicinske potrebe; dijetetska hrana i supstance prilagođene za medicinsku ili veterinarsku upotrebu, hrana za bebe; dijetetski dodaci prehrani za ljude i životinje; flasteri, zavojni materijali; materijali za plombiranje zubi, dentalni vosak; dezinfekcijska sredstva; preparati za uništavanje štetočina; fungicidi, herbicidi.

(111) **BAZ1821431** (181) 06/12/2028

(210) BAZ1821431A (220) 06/12/2018

(151) 29/12/2020

(732) **JOHNSON & JOHNSON (New Jersey corporation)**

One Johnson & Johnson Plaza, New Brunswick, New Jersey, US

(740) DR DIANA PROTIC-TKALČIĆ & PARTNERS D.O.O

(540)

Odaberite nježnost

(511)

3 Proizvodi za njegu i čišćenje kože i kose.

(111) **BAZ1821433** (181) 07/12/2028

(210) BAZ1821433A (220) 07/12/2018

(151) 29/12/2020

(300) UK00003320876

27/06/2018

UK

(732) **Nicoventures Holdings Limited Globe House, 1 Water Street, London, WC2R 3LA, GB**

(740) "ŽIVKO MIJATOVIĆ & PARTNERS" d.o.o. Sarajevo

(540)



(531) 26.1,27.5

(511)

34 Elektronske cigarete, kartridži za elektronske cigarete; tečnost za elektronske cigarete, cigarete koje sadrže zamjene za duhan; zamjene za duhan; cigarete; duhan; proizvodi od duhana; tabakere; kutije za cigarete.

(111) **BAZ1821434** (181) 07/12/2028
 (210) BAZ1821434A (220) 07/12/2018
 (151) 25/01/2021
 (732) **Astellas Deutschland GmbH**
Georg-Brauchle-Ring 64 - 66, Munich
80992, DE
 (740) "ŽIVKO MIJATOVIĆ & PARTNERS"
 d.o.o. Sarajevo
 (540)

LEVACT

(511)
 5 Farmaceutski proizvodi za ljudsku upotrebu.

(111) **BAZ1821435** (181) 07/12/2028
 (210) BAZ1821435A (220) 07/12/2018
 (151) 29/12/2020
 (732) **Astellas Deutschland GmbH**
Georg-Brauchle-Ring 64 - 66, Munich
80992, DE
 (740) "ŽIVKO MIJATOVIĆ & PARTNERS"
 d.o.o. Sarajevo
 (591) plava, ciklama, bijela
 (540)



(531) 26.5,26.13,26.15,29.1

(511)

5 Farmaceutski proizvodi za ljudsku upotrebu

(111) **BAZ1821436** (181) 07/12/2028
 (210) BAZ1821436A (220) 07/12/2018
 (151) 30/12/2020
 (732) **JGL d.o.o. Beograd - Sopot**
Milosava Vlajića br. 110, Sopot, RS
 (740) "MSA IP"
 (540)

URIROSE

(511)
 5 Lijekovi, lijekovi za ljudske potrebe, medicinski proizvodi i dijetetski proizvodi za medicinske potrebe, farmaceutski proizvodi, hemijsko - farmaceutski proizvodi, dijetetski dodaci za medicinske potrebe, dodaci prehrani i dijetetski pripravci.

(111) **BAZ1821439** (181) 10/12/2028
 (210) BAZ1821439A (220) 10/12/2018
 (151) 30/12/2020
 (732) **JADRAN GALENSKI LABORATORIJ**
d.d.
Svilno 20, 51000 Rijeka, HR
 (740) "MSA IP"
 (540)

CONTRAL

(511)
 5 Lijekovi za humanu medicinu, dijetetski proizvodi, farmaceutski proizvodi; medicinski proizvodi.

(111) **BAZ1821440** (181) 11/12/2028
 (210) BAZ1821440A (220) 11/12/2018
 (151) 13/01/2021
 (732) **Facebook, Inc.**
1601 Willow Road, Menlo Park,
California 94025, US
 (740) "INTELBIRO" d.o.o.
 (540)



(531) 2.9
 (511)

36 Usluge obrade finansijskih transakcija; elektronička obrada i prijenos podataka o plaćanju računa za korisnike interneta i komunikacijskih mreža; elektroničke usluge prijenosa sredstava; usluge obrade transakcija kreditnih kartica, debitnih kartica i darovnih kartica; trgovačke usluge, naime, usluge obrade platnih transakcija; pružanje elektroničkih usluga mobilnog plaćanja za druge; finansijske usluge; Usluge obrade plaćanja; usluge finansijskih transakcija; omogućavanje i organizacija financiranja i distribucije prikupljanja finansijskih sredstava i donacija; online usluge prikupljanja sredstava za dobrotvorne svrhe i usluge finansijskih donacija.

(111) **BAZ1821441** (181) 11/12/2028
 (210) BAZ1821441A (220) 11/12/2018
 (151) 13/01/2021
 (732) **LEGO**
Juris A/S 7190 Billund, DK
 (740) "INTELBIRO" d.o.o.
 (591) roza, ljubičasta, bijela
 (540)



(531) 2.9,27.5,29.1
 (511)

9 Znanstveni, mjerni, signalni, kontrolni (nadzorni) instrumenti i instrumenti za podučavanje; aparati za snimanje, prijenos ili reprodukciju zvuka ili slika; magnetni nosači podataka; audio i video snimke; kinematografski filmovi [nasnimljeni]; elektroničke publikacije; kalkulatori; oprema za obradu podataka; računala; softver; računalni hardver; računalna oprema; elektronički i električni aparati i instrumenti (uključujući bežični) za uporabu u komunikaciji; telekomunikacijski aparati; aparati za električno daljinsko upravljanje; naočale, uključujući sunčane naočale; slike koje se mogu preuzeti a koriste se kao pozadina i čuvar zaslona na računalu; reflektori za nošenje za sprečavanje prometnih nesreća; govorni strojevi; magneti; vrećice i kutije prilagođene za računala, konzole, tableti, mobilni telefone i druga elektronička oprema. ;

16 Papir; karton; tiskani materijal; tiskane publikacije; uredski i papirnati pribor, osim namještaja; materijali za umjetnike; kistovi za boju; vrećice i artikli za pakiranje i zamatanje od papira, kartona ili plastike; vreće i artikli za skladištenje od papira ili kartona; materijal za obuku i nastavu (osim aparata); tiskarska slova; klišei; tiskane upute za sastavljanje. ;

18 Koža i imitacije kože; proizvodi od kože i imitacije kože, a koji nisu obuhvaćeni drugim klasama, naime torbe i novčanici, aktovke, kovčezi, ručne torbice, vrećaste torbice, torbice, futrole za ključeve, novčanici za kreditne kartice; školske torbe, prazne kozmetičke torbice, držala za etikete za prtljagu, svi navedeni proizvodi izrađeni od kože ili imitacije kože; životinjske kože (pripremljene za izradu krznarskih proizvoda), kože; putni koferi i torbe; kišobrani, suncobrani i štapovi za hodanje; školske torbe, sportske torbe; torbe (koje nisu prilagođene niti opremljene) a mogu se koristiti za nošenje računala, konzola, tableta, mobitela i drugih elektroničkih uređaja; futrole za olovke; lisnice za novčanice; novčanici za kovanice; vrećice za novac. ;

25 Odjeća, obuća, pokrivala za glavu.;

28 Igre i igračke; uređaji i oprema uređaji za kompjuterske igrice; elektroničke igrice; igračke za sastavljanje; uređaji i oprema za igrališta; ukrasi za božićna drvca.;

41 Obrazovanje; stručno osposobljavanje; razonoda; kulturne aktivnosti; organizacija fan klubova za korisnike građevinskih igračaka (obrazovanje i zabava), korisnike elektroničkih igara i/ili korisnike drugih igara, igračaka i igrice; pružanje obrazovnih informacija i informacija o razonodi; pružanje igara; nuđenje mrežnih publikacija; kampovi za obrazovne ili zabavne svrhe.;

43 Usluge okrepe (pružanje hrane i pića), pružanje privremenog smještaja.

- (111) **BAZ1821442** (181) 11/12/2028
 (210) BAZ1821442A (220) 11/12/2018
 (151) 29/12/2020
 (732) **Joint Stock Company "BIOCAD" Liter A,**
BLD. 34, Ul. Svyazi, Strelna,
Petrodvortsoviy district, St Petersburg,
198515, RU
 (740) "ŽIVKO MIJATOVIĆ & PARTNERS"
 d.o.o. Sarajevo
 (540)

ACELLBIA

- (511)
 5 Farmaceutski i veterinarski pripravci; medicinski i veterinarski pripravci; kemijsko-farmaceutski pripravci; biološki pripravci za medicinske svrhe; kemijski pripravci za farmaceutske svrhe; kemijski pripravci za medicinske svrhe.

- (111) **BAZ1821443** (181) 11/12/2028
 (210) BAZ1821443A (220) 11/12/2018
 (151) 29/12/2020
 (732) **Joint Stock Company "BIOCAD" Liter A, BLD. 34, Ul. Svyazi, Strelna,**
Petrodvortsoviy district, St Petersburg,
198515, RU
 (740) "ŽIVKO MIJATOVIĆ & PARTNERS"
 d.o.o. Sarajevo
 (540)

HERTICAD

- (511)
 5 Farmaceutski i veterinarski pripravci; medicinski i veterinarski pripravci; kemijsko-farmaceutski pripravci; biološki pripravci za medicinske svrhe; kemijski pripravci za farmaceutske svrhe; kemijski pripravci za medicinske svrhe.

- (111) **BAZ1821444** (181) 11/12/2028
 (210) BAZ1821444A (220) 11/12/2018
 (151) 29/12/2020
 (732) **Joint Stock Company "BIOCAD" Liter A, BLD. 34, Ul. Svyazi, Strelna,**
Petrodvortsoviy district, St Petersburg,
198515, RU
 (740) "ŽIVKO MIJATOVIĆ & PARTNERS"
 d.o.o. Sarajevo
 (540)

AVEGRA

- (511)
 5 Farmaceutski i veterinarski pripravci [za liječenje raka]; medicinski i veterinarski pripravci [za liječenje raka]; kemijsko-farmaceutski pripravci [za liječenje raka]; biološki pripravci za medicinske svrhe [za liječenje raka]; kemijski pripravci za farmaceutske svrhe [za liječenje raka]; kemijski pripravci za medicinske svrhe [za liječenje raka].

- (111) **BAZ1821445** (181) 11/12/2028
 (210) BAZ1821445A (220) 11/12/2018
 (151) 13/01/2021
 (732) **LEGO Juris A/S 7190 Billund, DK**
 (740) "INTELBIRO" d.o.o.
 (540)



- (531) 27.1,27.5

- (511)
 9 Znanstveni, mjerni, signalni, kontrolni (nadzorni) instrumenti i instrumenti za podučavanje; aparati za snimanje, prijenos ili reprodukciju zvuka ili slika; magnetni nosači podataka; audio i video snimke; kinematografski filmovi [nasnimljeni]; elektroničke publikacije; kalkulatori; oprema za obradu podataka; računala; softver; računalni hardver; računalna oprema; elektronički i električni aparati i instrumenti (uključujući bežični) za uporabu u komunikaciji; telekomunikacijski aparati; aparati za električno daljinsko upravljanje; naočale, uključujući sunčane naočale; slike koje se mogu preuzeti a koriste se kao pozadina i čuvar zaslona na računalu; reflektori za nošenje za sprečavanje prometnih nesreća; govorni strojevi; magneti; vrećice i kutije prilagođene za računala, konzole, tableti, mobilni telefone i druga elektronička oprema.;

- 16 Papir; karton; tiskani materijal; tiskane publikacije; uredski i papirnati pribor, osim namještaja; materijali za umjetnike; kistovi za boju; vrećice i artikli za pakiranje i

zamatanje od papira, kartona ili plastike; vreće i artikli za skladištenje od papira ili kartona; materijal za obuku i nastavu (osim aparata); tiskarska slova; klišeji; tiskane upute za sastavljanje.;

18 Koža i imitacije kože; proizvodi od kože i imitacije kože, a koji nisu obuhvaćeni drugim klasama, naime torbe i novčanici, aktovke, kovčezi, ručne torbice, vrećaste torbice, torbice, futrole za ključeve, novčanici za kreditne kartice; školske torbe, prazne kozmetičke torbice, držala za etikete za prtljagu, svi navedeni proizvodi izrađeni od kože ili imitacije kože; životinjske kože (pripremljene za izradu krznarskih proizvoda), kože; putni koferi i torbe; kišobrani, suncobrani i štapovi za hodanje; školske torbe, sportske torbe; torbe (koje nisu prilagođene niti opremljene) a mogu se koristiti za nošenje računala, konzola, tableta, mobitela i drugih elektroničkih uređaja; futrole za olovke; listnice za novčanice; novčanici za kovanice; vrećice za novac.;

25 Odjeća, obuća, pokrivala za glavu.;

28 Igre i igračke; uređaji i oprema uređaji za kompjuterske igrice; elektroničke igrice; igračke za sastavljanje; uređaji i oprema za igrališta; ukrasi za božićna drvca.;

41 Obrazovanje; stručno osposobljavanje; razonoda; kulturne aktivnosti; organizacija fan klubova za korisnike građevinskih igračaka (obrazovanje i zabava), korisnike elektroničkih igara i/ili korisnike drugih igara, igračaka i igrica; pružanje obrazovnih informacija i informacija o razonodi; pružanje igara; nuđenje mrežnih publikacija; kampovi za obrazovne ili zabavne svrhe.;

43 Usluge okrepe (pružanje hrane i pića), pružanje privremenog smještaja.

- (111) **BAZ1821446** (181) 11/12/2028
 (210) BAZ1821446A (220) 11/12/2018
 (151) 06/01/2021
 (732) **Poljoprivredna zadruga Cincar II p.o. Župana Želimira bb, Livno, BA**
 (740) Advokat dr Jovan Šarac
 (591) plava, bijela, crna, žuta, zelena
 (540)



- (531) 2.1,3.4,6.19,25.1,27.1,29.1

(511)

29 Jogurt; kefir; kiselo mlijeko; kobasice; krvavice; kobilje mlijeko; margarin; maslac; mast jestiva; meso; meso konzervirano; mliječni napici u kojima mlijeko prevladava; mliječni proizvodi; mlijeko; surutka; pršuti; salame; sirevi; suhomesnati proizvodi.

- (111) **BAZ1821447** (181) 11/12/2028
 (210) BAZ1821447A (220) 11/12/2018
 (151) 06/01/2021
 (732) **Ruding d.o.o.**

Miljevići bb, 71123 Istočno Sarajevo, BA

- (740) Advokat dr Jovan Šarac
 (591) plava, bijela
 (540)



- (531) 6.1,25.1,26.11,27.5,28.1,29.1
 (511)

32 Bezalkoholna pića; gazirane vode; sok od jabuke; limunada; mineralna voda; soda-voda; sokovi biljni; sokovi voćni; voda za piće; voćni napici bez alkohola; voćni sokovi; voda gazirana.

- (111) **BAZ1821448** (181) 12/12/2028
 (210) BAZ1821448A (220) 12/12/2018
 (151) 15/01/2021
 (732) **Rothmans of Pall Mall Limited**
Route de France 17, Boncourt, 2926, CH
 (740) "ŽIVKO MIJATOVIĆ & PARTNERS"
 d.o.o. Sarajevo
 (540)

MADE OF VIBRANT

(511)

34 Cigarete; duhan, sirovi ili prerađeni; duhan za motanje; duhan za lulu; proizvodi od duhana; nadomjesci duhana (ne u medicinske svrhe); cigare; cigarilosi; upaljači za cigarete; upaljači za cigare; šibice; proizvodi za pušače; cigaretni papir; tube za cigarete (filter omotnice); filteri za cigarete; džepni uređaji za motanje cigareta; ručni uređaji za punjenje filtera omotnica duhanom; elektroničke cigarete; tekućine za elektronske cigarete; duhanski proizvodi koji se griju.

- (111) **BAZ1821451** (181) 13/12/2028
 (210) BAZ1821451A (220) 13/12/2018
 (151) 05/01/2021
 (732) **Lidl Stiftung & Co.**
KG Stiftsbergstrasse 1, 74172
Neckarsulm, DE
 (740) "MSA IP"
 (591) bijela, crvena, zelena, zlatna
 (540)



(531) 5.3,26.1,27.5,29.1

(511)

30 Čaj; čajne kesice; napitci od čaja; zamjene za čaj; napitci na bazi čaja; čajni kolačići.

- (111) **BAZ1821452** (181) 13/12/2028
 (210) BAZ1821452A (220) 13/12/2018
 (151) 15/01/2021
 (300) 2018 34383
 10/08/2018
 AZ
 (732) **ROTHMANS OF PALL MALL LIMITED**
Route de France 17, Boncourt, 2926,
CH
 (740) "ŽIVKO MIJATOVIĆ & PARTNERS"
 d.o.o. Sarajevo
 (540)

MADE OF STYLE

(511)

34 Cigarete; duhan, sirovi ili prerađeni; duhan za motanje; duhan za lulu; proizvodi od duhana; nadomjesci duhana (ne u medicinske svrhe); cigare; cigarilosi; upaljači za cigarete; upaljači za cigare; šibice; proizvodi za pušače; cigaretni papir; tube za cigarete (filter omotnice); filteri za cigarete; džepni uređaji za motanje cigareta; ručni uređaji za punjenje filter omotnica duhanom; elektroničke cigarete; tekućine za elektronske cigarete; duhanski proizvodi koji se griju.

- (111) **BAZ1821453** (181) 14/12/2028
 (210) BAZ1821453A (220) 14/12/2018
 (151) 06/01/2021
 (732) **Monster Energy Company**
1 Monster Way, Corona, California
92879, US
 (740) DR DIANA PROTIĆ-TKALČIĆ &
 PARTNERS D.O.O.
 (591) crna, bijela, siva
 (540)



(531) 27.5,28.17

(511)

30 Kafa, čaj, kakao i nadomjesci kafe; napici na bazi kafe; napici na bazi čaja; napici na bazi čokolade; riža; tapioka i sago; brašno i proizvodi od žitarica; kruh, kolači, slastice i bomboni; sladoled; šećer, med, sirup od melase; kvasac, prašak za dizanje tijesta; so; slačica (senf); ocat, umaci (začini); začini (mirođije); led za hlađenje.;

32 Bezalkoholna pića, uključujući gazirana pića i energetska pića; sirupi, koncentracije, praškovi i preparati za pripremanje pića, uključujući gazirana pića i energetska pića; pivo.

- (111) **BAZ1821455** (181) 14/12/2028
 (210) BAZ1821455A (220) 14/12/2018
 (151) 04/01/2021
 (732) **Klas d.d. Sarajevo**
Paromlinska 43, 71000 Sarajevo, BA
 (740) KARABDIĆ KERIM
 (591) crvena, bijela, smeđa
 (540)



(531) 25.5,25.7,26.1,27.5,29.1

(511)

30 Brašno i proizvodi od žitarica, kruh.;
 35 Oglašavanje i reklamiranje.

(111) **BAZ1821458** (181) 14/12/2028
 (210) BAZ1821458A (220) 14/12/2018
 (151) 12/01/2021
 (732) **Intercontinental Great Brands LLC 100 Deforest Avenue, East Hanover, New Jersey 07936, US**
 (740) "ŽIVKO MIJATOVIĆ & PARTNERS" d.o.o. Sarajevo
 (540)

SVJEŽINA KOJA POKREĆE!

(511)
 30 Nemedicinski konditorski proizvodi; slatki konditorski proizvodi, uključujući sladić, toffee bombone, bombone i žele; žvake i gume za žvakanje.

(111) **BAZ1821461** (181) 17/12/2028
 (210) BAZ1821461A (220) 17/12/2018
 (151) 22/12/2020
 (732) **SJEMENARNA d.o.o. Fra Didaka Buntića 160A, 88220 Široki Brijeg, BA**
 (591) crvena, bijela, siva
 (540)



(531) 25.3,26.5,27.3,27.5,29.1
 (511)
 5 Farmaceutski, medicinski i veterinarski preparati; higijenski preparati za upotrebu u medicini; dijetne tvari za medicinske potrebe, hrana za dojenčad; dijetni dodaci prehrani za ljude i životinje; flasteri, materijal za previjanje; materijali za plomhiranje zubi i za zubne otiske; dezinfekcijska sredstva; proizvodi za uništavanje životinjskih štetočina; fungicidi, herbicidi.;
 8 Ručni alati i sprave s ručnim pokretanjem; noževi, vilice i žlice; hladno oružje; mehaničke i električne sprave za brijanje. ;
 16 Papir i karton; tiskarski proizvodi; proizvodi za uvezivanje knjiga; fotografije; pribor za pisanje i uredski pribor osim namještaja; ljepila (ljepljive tvari za papirnate proizvode ili za kućanstvo); slikarski pribor i pribor za crtanje; kistovi; oprema za nastavu i obuku; plastični listovi, folije i vrećice za zamatanje i ambalažu; tiskarska slova, klišeji.

(111) **BAZ1821464** (181) 18/12/2028
 (210) BAZ1821464A (220) 18/12/2018
 (151) 06/01/2021
 (732) **United States Polo Association 1400 Centrepark Blvd., Suite 200, West Palm Beach, Florida 33401, US**
 (740) PETOŠEVIĆ d.o.o.
 (540)



U.S. POLO ASSN.

(531) 2.1,3.3,21.3,27.5
 (511)
 35 Usluge maloprodajne trgovine i usluge internetske maloprodaje u području odjeće, odjevnih predmeta i modnih dodataka; reklamiranje i oglašavanje u vezi sa uslugama maloprodaje.

(111) **BAZ1821465** (181) 18/12/2028
 (210) BAZ1821465A (220) 18/12/2018
 (151) 31/12/2020
 (732) **Jim Beam Brands Co. 222 West Merchandise Mart Plaza, Suite 1600, Chicago, Illinois 60654, US**
 (740) Amela Selmanagić
 (540)

RED STAG

(511)
 33 Alkoholna pića uključujući viski sa ulivenom aromom.

- (111) **BAZ1821466** (181) 18/12/2028
 (210) BAZ1821466A (220) 18/12/2018
 (151) 10/02/2021
 (732) **Rakuten, Inc.**
1-14-1 Tamagawa, Setagaya-ku, Tokyo,
158-0094, JP
 (740) Nihad Sijerčić
 (540)

RAKUTEN

(511)

9 Aplikacije za računarske softvere koje se mogu preuzimati; Računarski softver; Računarski softver koji se može preuzimati; Programi za igre na mobilnim telefonima; Softver za kodiranje; Softver za onlajn slanje poruka; Softver za zaštitu privatnosti; Računarski softver za e-trgovinu i mobilnu trgovinu, koji omogućava korisnicima da sprovede elektronske poslovne transakcije putem globalne računarske mreže; Računarski aplikacioni softver za mobilne telefone, tablete i ručne računare, uključujući softver za e-trgovinu, mobilnu trgovinu i onlajn kupovinu; Računarski softver za e-trgovinu, mobilnu trgovinu i onlajn kupovinu, uključujući softver za razgovaranje i slanje poruka u vezi sa e-trgovinom, mobilnom trgovinom i online kupovinom; Računarski softver za e-trgovinu, mobilnu trgovinu i onlajn kupovinu, uključujući virtualne tastature, kreiranje likova i korisničke interfejsa za pomoć sa kupovinom transakcijama; Elektronske publikacije; Mobilni telefoni; Računari; Aparati za snimanje, prenos ili reprodukciju zvuka ili slika; Kamere; Televizori; Mikrofoni; Slušalice (hedsetovi); Komunikacija i reprodukcija za računarsku opremu i uređaje, zvučnike i komponente; Softver za dijeljenje lokacije; Softver za navigaciju; GPS softver; Softver za mape; Softver za umrežavanje; Softver za računarske aplikacije; Grafički elementi za mobilne telefone, koji se mogu preuzimati; Emotikoni za mobilne telefone, koji se mogu preuzimati; Softver za igre; Nosivi telekomunikacioni aparati; Nosivi uređaji za komunikaciju, u obliku ručnih satova; Mobilne aplikacije koje se mogu preuzimati, za upotrebu sa nosivim računarskim uređajima; Softver za dijeljenje datoteka; Interaktivni softver za zabavu; Interaktivni softver; Interaktivni računarski softver koji omogućava razmjenu informacija; Softver koji se može preuzimati, a koji omogućava postavljanje, objavljivanje, pokazivanje, prikazivanje, obilježavanje (tagovanje), blogovanje, dijeljenje ili drugačije omogućavanje elektronskih medija ili informacija putem Interneta ili drugih komunikacionih mreža; Publikacije koje se mogu preuzimati; Računarski programi koji se mogu preuzimati; Računarski programi; Video zapisi koji se mogu preuzimati; Datoteke slika koje se mogu preuzimati; Snimljeni video diskovi i video trake; Čitači i pisači kartica sa integrisanim kolima; Aplikacioni softver; Slike i video snimci koji se mogu preuzeti; Terminali za elektronsko plaćanje; Računarski softver za prikupljanje informacija o kreditnim karticama i elektronskom novcu i za plaćanje kreditnim karticama i elektronskim novcem; Čitači magnetnih kartica za kreditne kartice; Električni komunikacijski aparati i instrumenti; Električni aparati i instrumenti i njihovi dijelovi i oprema; Tablet računari i njihovi dijelovi i oprema; Računarski programi za tablete; Nosači podataka snimljeni računarskim programima za tablete;

Registar kase; Lični digitalni asistenti; Računarski programi za lične digitalne asistente; Računarski programi za mobilne telefone uključujući pametne telefone; Mobilni telefoni, uključujući pametne telefone; Dijelovi i oprema za mobilne telefone, uključujući i pametne telefone; Nosači podataka snimljeni računarskim programima za mobilne telefone, uključujući pametne telefone; Automatizovani brojači novca [bankomati]; Kartice sa integrisanim kolima (IC kartice); Pametni satovi; Pametni telefoni; POS uređaji i njihovi računarski programi; Kodirane elektronske čip kartice; Prazne magnetne kartice; Prethodno snimljene magnetne trake, kartice sa integrisanim kolima (IC kartice), magnetni diskovi, optički diskovi, optički magnetni diskovi i drugi video diskovi i video trake; Aplikacioni softver za isplatu ili uplatu elektronskog novca, kreditnih kartica i debitnih kartica koji se koriste sa barkodom ili čitačima QR kodova; Računarski programi za čitače i pisače kartica sa integrisanim kolima (IC kartica), koji se mogu preuzeti; Terminali za isplatu i uplatu elektronskog novca; Računarski programi za upravljanje terminalima za isplatu i uplatu elektronskog novca, koji se mogu preuzeti; Računarski programi za isplatu i uplatu elektronskog novca, koji se mogu preuzeti; Računarski programi za punjenje kartica sa integrisanim kolima (IC kartica), koji se mogu preuzeti; Aparati za punjenje kartica sa integrisanim kolima (IC kartica); Računarski programi za čitače sa NFC tehnologijom (komunikacija kratkog dometa), koji se mogu preuzeti; Čitači sa NFC tehnologijom (komunikacija kratkog dometa); Računarski programi za nosive računare, koji se mogu preuzimati; Računarski programi, za automatske mašine za distribuciju, koji se mogu preuzimati; Automatske mašine za distribuciju; Štampači računa; Računarski programi koji se mogu preuzimati, za upravljanje i transakcije virtualnim valutama, kriptovalutama i vrijednosnim bonovima; Računarski programi za pružanje blokčejn mreža ili distribuiranih mreža; Računarski programi koji se mogu preuzimati, za pružanje blokčejn mreža za virtuelne valute ili kriptovalute ili distribuirane mreže za virtuelne valute ili kriptovalute; Računarski programi koji se mogu preuzeti, za blokčejn mrežu ili distribuiranu mrežu za promovisanje roba i usluga drugih putem upravljanja prodajnih i promotivnih podsticaja koji uključuju bodove lojalnosti; Aparati i instrumenti naučni, pomorski, geodetski, fotografski, kinematografski, optički, za vaganje, mjerenje, signalizaciju, kontrolu (inspekciju), spašavanje i nastavu; aparati i instrumenti za provođenje, prekid, transformaciju, akumulaciju, regulisanje ili kontrolu električne energije; aparati za snimanje, prenos i reprodukciju zvuka ili slike; magnetni nosači podataka, diskovi za snimanje; kompakt diskovi, DVD i drugi digitalni nosači podataka; mehanizmi za aparate koji se pokreću novcem; registar kase, računarske mašine, oprema za obradu podataka, računari; računarski softver; aparati za gašenje požara. ;

35 Usluge oglašavanja i reklamiranja; Obezbjedivanje prostora za oglašavanje roba i usluga; Promocija i marketing roba i usluga drugih putem distribucije reklamnog materijala, kupona i popusta putem mobilnog aplikacionog softvera; Oglašavanje plaćanjem po kliku [pay per click oglašavanje]; Usluge maloprodaje ili veleprodaje za obezbjeđivanje muzike, video zapisa i slike onlajn; Obezbjedivanje kupona, izdavanje diskontne kartice i pružanje informacija; Promocija roba i usluga drugih putem administracije prodajnih i promotivnih podsticajnih šema koji uključuju trgovačke markice; Internet aukcije; Organizacija aukcija; Pružanje informacija o novinskim člancima; Poslovno savjetovanje i savjetodavne usluge; Uređivanje marketinških promotivnih događaja za druge; Organizovanje izložbi ili sajmova u komercijalne ili reklamne svrhe; Oglašavanje; Vođenje

poslova; Poslovno upravljanje; Kancelarijski poslovi; Onlajn maloprodajne usluge koje sadrže zabavne i edukativne sadržaje; Oglašavanje i promocija prodaje u vezi sa robom i uslugama, koje nude i naručuju telekomunikacije ili elektronski mediji; Usluge maloprodaje ili veleprodaje video zapisa koji se mogu preuzimati; Usluge maloprodaje ili veleprodaje muzičkih instrumenata i ploča; Pružanje onlajn vodiča za oglašavanje koji se može pretraživati, koji sadrži robe i usluge onlajn prodavača; Onlajn trgovinske usluge koje olakšavaju prodaju roba i usluga od strane drugih putem računarske mreže; Usluge oglašavanja za promociju e-poslovanja; Onlajn usluge poređenja cijena; Savjeti i informacije o korisničkim uslugama i upravljanju proizvodima i cijenama na internet stranicama u vezi sa kupovinama preko internet; Promocija prodaje, uključujući i za druge; Usluge lojalnosti klijenata i usluge kluba klijenata u komercijalne, promotivne i reklamne svrhe; Usluge šema lojalnosti; Usluge kartica lojalnosti; Promovisanje roba i usluga drugih putem organizovanja sponzora da povezuju svoje robe i usluge sa programom nagrada; Promovisanje roba i usluga drugih putem distribucije diskontnih kartica, dodjeljivanjem bodova za kupovinu za upotrebu kreditnih kartica i izdavanjem nagradnih kartica za lojalnost i onlajn poklon kartica; Upravljanje, organizacija, rad i nadgledanje lojalnosti kupaca, podsticajnih i/ili promotivnih šema; Sprovođenje programa lojalnosti, nagrađivanja, afiniteta i podsticajnih programa za komercijalnu promociju i reklamne svrhe; Promovisanje upotrebe računa naplate i kreditnih kartica drugih putem upravljanja programima podsticaja; Izdavanje, nadzor i rješavanje kuponskih bodova za popust, uključujući elektronske poene za promociju prodaje robe i usluga; Izdavanje, nadzor i rešavanje kuponskih bodova za trgovinu ili popust za robe i usluge, u srazmjeri sa iznosom kupovine; Promotivne usluge, uključujući uređivanje povezanih prodavnica i članova da se pridruže programu lojalnosti kupaca i karticama nagrađivanja lojalnosti i njihovo upravljanje; Izdavanje i rješavanje nagradnih kartica za lojalnost; Organizovanje i rukovanje karticama za nagrađivanje lojalnosti; Izdavanje trgovačkih markica; Pružanje informacija o komercijalnoj prodaji; Pronalaženje i upravljanje korisnicima u ime kompanija koje izdaju kreditne kartice ili debitne kartice; Davanje savjeta i pružanje informacija u vezi sa svim gore navedenim uslugama. ;

36 Finansijske i monetarne usluge; Finansijski transferi i transakcije, i usluge plaćanja; Usluge osiguranja; Usluge obrade plaćanja programa lojalnosti; Prenos novca i prenos sredstava preko Interneta; Agencijske usluge za prikupljanje naplate računa za plin, električnu energiju, telefon ili drugih komunalnih usluga i pružanja informacija u vezi sa tim; Izdavanje poklon kartica; Isplata štednje i obaveštenja o saldu putem gotovinskih kartica; Usluge izdavanja gotovinskih kartica; Agencije za izdavanje gotovinskih kartica; Usluge obrade plaćanja kreditne kartice, debitne kartice ili putničkih čekova; Izdavanje gotovinskih i debitnih kartica; Usluge gotovinskih i debitnih kartica; Pronalaženje ili upravljanje korisnicima u ime kompanija koje izdaju kreditne kartice ili debitne kartice; Pružanje informacija o transakcionim detaljima kreditnih i debitnih kartica; Pružanje osiguranja za kupovinu robe kupljene kreditnim karticama ili debitnim karticama; Agencijske usluge obrađivanja usluga plaćanja putem kreditnih ili debitnih kartica; Kreditna garancija povodom korištenja kreditne kartice ili korištenja debitne kartice; Usluge finansiranja za korisnike kreditnih ili debitnih kartica; Pružanje informacija o detaljima izdavanja ili transakcija kreditnih kartica; Refundiranje troškova popravke robe kupljene kreditnim karticama; Ispitivanje kredita povodom korišćenja kreditnih kartica od strane

članova kreditnih kartica; Agencijske usluge u vezi sa zaključivanjem ugovora sa članovima kreditnih kartica, i pružanje informacija o tome; Pružanje informacija koje se odnose na podatke o transakciji elektronskog novca; Obrada plaćanja kreditne kartice za korisnike kreditnih kartica ili elektronskog novca i pružanje informacija o tome; Pronalaženje i upravljanje članovima ili radnjama članovima, u ime kompanije za kreditne kartice; Obrada plaćanja platnih kartica; Pružanje informacija u vezi sa detaljima o transakciji kreditne kartice; Prenos sredstava upotrebom računara; Obrada plaćanja komercijalnih transakcija upotrebom računarskih komunikacionih sistema; Usluge agencije za obradu plaćanja komercijalnih transakcija upotrebom računarskih komunikacionih sistema; Faktoring; Usluge izdavanje pretplatnih kartica; Iznajmljivanje automata za rješavanje plaćanja za kreditne kartice/debitne kartice, čitače kartica ili pisače kartica; Devizne transakcije; Razmena inostranih terminskih (ijučers) trgovinskih hartija od vrijednosti; Agencija za posredovanje sa posrednicima od poverenja za trgovanje na proviziju na inostranim tržištima hartija od vrijednosti i terminskih (ijučers) indeksnim hartijama od vrijednosti; Posredovanje kod zakupa; Pružanje berzanskih informacija; Finansijska procena kredibiliteta kompanije; Fiducijarni poslovi sa novcem, hartijama od vrijednosti, novčanim potraživanjima, ličnom imovinom, zemljištem, nepokretnostima, pravo svojine ili zakupom zemljišta; Sticanje i prenos novčanih potraživanja; Kreditni biro; Pružanje finansijskih informacija; Fiducijarni poslovi sa finansijskim ijučers ugovorima; Upravljanje zgradama; Usluge agencije za lizing ili iznajmljivanje zgrada; Lizing ili iznajmljivanje zgrada; Kupovina i prodaja zgrada; Usluge agencije za kupovinu ili prodaju zgrada; Procjena nepokretnosti; Pružanje informacija o zgradama ili zemljištu [poslovi sa nepokretnostima]; Izdavanje automata za gotovinu ili automatizovanih brojača novca [bankomata]; Agencije za bilans isplate gotovine ili upite o stanju na računu; Agencije za automatska novčana plaćanja ili transakcije; Procena kreditne sposobnosti privatnih finansija; Usluge osiguranja od odgovornosti fizičkih lica; Agencije za upis obveznica; Usluge agencije za naplatu dugova; Garancija odgovornosti i akceptiranje menice; Iznajmljivanje mašina za brojanje ili obradu papirnog novca ili kovanica; Finansiranje zajmova i eskont mjenica; Prikupljanje priloga za dobrotorne fondove; Klirinški poslovi [finansije]; Usluge konsaltinga i posredovanja koje se odnose na osiguranje od posljedica nesretnog slučaja [nezgode]; Osiguranje od posljedica nesretnog slučaja; Upravljanje bankovnim računom za obradu elektronske trgovine kod prodajne transakcije robe; Agencije za naplatu potraživanja koja se odnose na prodaju robe ili ponudu usluga; Agencija za trgovanje robnim fjučersima; Posredovanje u kreditnim nabavkama; Usluge u vezi sa akreditivima; Prenos novca i novčanih sredstava i pružanje informacija o tome; Pružanje informacija o bankovnom računu isključivo za transfer depozita; Promovisanje bankovnog računa za ekskluzivni transfer depozita; Prenos novca i novčanih sredstava putem bankovnog računa za ekskluzivni transfer depozita; Usluge osiguranja života; Posredovanje u životnom osiguranju; Izdavanje vrijednosnih bonova i pružanje informacija o tome; Izdavanje pretplatnog elektronskog novca; Regulisanje naknade štete kod neživotnih osiguranja; Usluge neživotnog osiguranja; Agencije neživotnog osiguranja; Pozajmljivanje uz založno obezbjeđenje; Usluge izdavanja elektronskog novca; Prikupljanje objava za finansijska sredstva u ime ovlaštenog izdavaoca elektronskog novca; Pružanje informacija o elektronskim novčanim transakcijama; Agencije za pružanje

usluga obrade plaćanja elektronskim novcem; Usluge agencije za deposit elektronskog novca na električne novčane kartice za korisnike elektronskog novca; Usluge agencije za deposit elektronskog novca na medij, uključujući kartice sa integrisanim kolom ili mobilne telefone za korisnike elektronskog novca; Usluge agencije za naplatu plaćanja robe direktnim zaduživanjem finansijske institucije posredstvom kompjuterskih terminala; Izdavanje elektronskih pretplatnih kartica putem kompjuterskih terminala; Izdavanje elektronskih pretplatnih kartica; Regulisanje plaćanja i upravljanje elektronskom trgovinom; Usluge prenosa elektronskog novca; Agencijske usluge traženja stanja bankovnog računa putem telefona, faksimila, ili interneta; Upravljanje zemljištem; Usluge agencije za izdavanje zemljišta na lizing ili zakup; Lizing zemljišta; Kupoprodaja zemljišta; Usluge agencije za kupoprodaja zemljišta; Domaća naplata; Izdavanje pretplatnih kartica sa mogućnošću deponovanja; Finansiranje kupovine na rate; Savjetovanje u osiguranju; Usluge osiguranja; Posredovanje u osiguranju; Pružanje informacija u osiguranju; Obračunavanje visine premije osiguranja; Čuvanje dragocijnosti uključujući hartije od vrijednosti i dragocijene metale [usluge čuvanja u sefovima]; Trgovanje opcijskim hartijama od vrijednosti i inostranim fjučers trgovinskim hartijama od vrijednosti; Posredovanje hartijama od vrijednosti; Zajam hartija od vrijednosti; Nuđenje hartija od vrijednosti; Usluge preuzimanja odgovornosti koje se odnose na izdavanje hartija od vrijednosti ili nuđenje; Trgovanje hartijama od vrijednosti, indeksnim fjučers hartijama od vrijednosti, opcijama, i inostranim ijučers trgovinskim hartijama od vrijednosti; Agencije za posredovanje hartijama od vrijednosti, indeksnim ljučers hartijama od vrijednosti, opcijama, i inostranim ljučers trgovinskim hartijama od vrijednosti; Agencija za posredovanje sa posrednicima od poverenja za trgovanje na proviziju na domaćim tržištima hartija od vrijednosti, indeksnim fjučers hartijama od vrijednosti i opcijama; Trgovanje indeksnim ljučers hartijama od vrijednosti; Agencije za posredovanje terminskim ugovorima o hartijama od vrijednosti, terminskim ugovorima opcija, promptnim i terminskim transakcijama indeksnim ljučers hartijama od vrijednosti; Posredovanje u likvidaciji hartija od vrijednosti; Akceptiranje depozita [uključujući zamjensko izdavanje obveznica] i akceptiranje depozita u tranšama sa fiksnim intervalima; Pružanje informacija o transakcijama na bankovnom računu; Agencija za izdavanje putničkih čekova; Usluge mijenjačnica; Izdavanje taksi vaučera i izmirenje plaćanja istih; Kreditno jemstvo za korisnike prodaje na rate; Usluge kreditnog biroa; Izdavanje putničkih čekova; Izdavanje i kupovina putničkih čekova; Inostrane doznake za putnika; Usluge izdavanja 1C kartica za kreditiranje; Elektronska obrada elektronskih uplata putem globalne kompjuterske mreže, i usluge savjetovanja, konsultacija i pružanja informacija o istom; Utvrđivanje i elektronska naplata koja se odnosi na elektronske transakcije putem onlajn naloga, i usluge savjetovanja, konsultacija i pružanja informacija o tome; Izdavanje, upravljanje, ili trgovanje vrijednosnim bonovima, usluge savjetovanja, konsultovanja i informisanja koje se odnose na izdavanje, upravljanje ili trgovanje vrijednosnim bonovima; Usluge obrade elektronskih plaćanja; Usluge transfera novca; Komisiona naplata plaćanja robe; Usluge obrade plaćanja, upotrebom biometričkih metoda identifikacije kao što je individualno prepoznavanje irisa oka ili individualno prepoznavanje lica, za korisnike elektronskog novca, kreditnih kartica i debitnih kartica; Usluge obrade

plaćanja korištenjem čitača bar-kodova ili čitača QR kodova za korisnike elektronskog novca, kreditnih kartica ili debitnih kartica; Usluge obrade plaćanja korištenjem komunikacije kratkog dometa (NFC) za korisnike elektronskog novca, kreditnih kartica ili debitnih kartica; Izdavanje pretplatne elektronske virtualne valute; Izdavanje, upravljanje, ili trgovanje virtualnom valutom, kriptovalutom, ili vrijednosnim bonovima; Usluge savjetovanja, konsultacija i informacija koje se odnose na izdavanje, upravljanje, ili trgovanje virtualnom valutom, kriptovalutom, ili vrijednosnim bonovima; Iskupljivanje i upravljanje poenima izdatim u svrhu promovisanja roba i usluga za virtualne valute ili iskupljivanje i upravljanje poenima izdatim u svrhu promovisanja roba i usluga za virtualne valute ili kriptovalute; Trgovanje virtualnim valutama ili kriptovalutama; finansijski poslovi; novčani (monetarni) poslovi; poslovi vezani za nepokretnosti. ;

38 Usluge telekomunikacija; Prenos šifrovanih komunikacija; Onlajn usluge razmjene poruka; Usluge bežične razmjene digitalnih poruka; Internet i peer-to-peer komunikacije, elektronski prijenos podataka i dokumenata preko računarskih terminala; Elektronski, električni i digitalni prenos glasa, podataka, audio zapisa, video zapisa, grafika, slika, signala i informacija; Bežični prijenos glasa i podataka; Pružanje usluga pristupne tačke mreže; Bežične komunikacione mreže i Internet; Usluge razmjene poruka, pogotovo slanje, primanje i prosljeđivanje poruka u vidu teksta, audio zapisa, slike ili video zapisa; Obezbjedivanje i upravljanje elektronskim konferencijama, grupama za diskusiju i sobama za razgovor; Striming audio-vizuelnog materijala na Internetu; Pružanje onlajn elektronskih biltena, soba za razgovor i foruma za prenošenje poruka i fotografskih slika među korisnicima računara; Komunikacione usluge kojima se pristupa putem pristupnog broja; Pružanje usluga komunikacije putem korištenja modula pretplatničkog identiteta (S1M) kartice; Usluge pejdžera; Usluge elektronske pošte; Obezbjedivanje višestrukog interaktivnog pristupa korisniku globalnoj komunikacionoj mreži; Prenos i emitovanje audio i video programa svih tipova putem telefona, televizije i globalnih komunikacionih mreža; Video i audio telekonferencije putem Interneta, usluge asinhronog prenosa (ATM) usluga, usluge integrisane digitalne mreže (ISDN), komunikacioni servisi za Internet protokol (IP), VPN usluge i privatne linijske usluge; Usluge mijenjanja (svičovanja) glasova, podataka, video zapisa i multimedija; Usluge govorne pošte; Pružanje besplatnih usluga i usluga rutiranja poziva; Usluge centra za razmjenu poruka u oblasti usluga telefonskih govornih poruka; Video, audio i data telefonske konferencijske usluge; Pružanje pristupa računarskim, elektronskim i onlajn bazama podataka; Obezbjedivanje Online foruma za komunikaciju o temama od opšteg interesa; Obezbjedivanje linkova za komunikaciju na mreži koje prenose korisnike veb stranice na druge lokalne i globalne veb stranice; Obezbjedivanje pristupa veb stranicama za druge, koji su hostirani na računarskim serverima dostupnim putem globalne računarske mreže; Usluge audio, tekstualnih i video emitovanja preko Interneta ili drugih komunikacionih mreža sa postavljenim, objavljenim i označenim (tagovanim) audio, tekstualnim i video sadržajem drugih; Obezbjedivanje pristupa računarskim bazama podataka u oblasti društvenih mreža; Obezbjedivanje i rukovanje elektronskim konferencijama, diskusijskim grupama i sobama za razgovor putem Interneta; Prenosi i emitovanje podataka i informacija preko pejdžera; Prenos i emitovanje audio i video programa svih vrsta putem telefonskih, televizijskih i globalnih

komunikacionih mreža, video i audio telekonferencija putem Interneta, usluge asinhronog prenosa režima, usluge integrisane digitalne mreže (ISDN), usluge Internet komunikacije (IP), uključujući, VOIP, IPTV usluge; Prenos glasa, podataka, grafike, slika, audio i video zapisa putem telekomunikacionih mreža, bežičnih komunikacionih mreža i Interneta; Prenos audio, video zapisa, slika, teksta i drugih podataka putem komunikacione mreže; Prenos glasa, podataka, slika, audio, video i informacija preko telefonskih i globalnih komunikacionih mreža; Obezbjedivanje glasova preko usluga Internet protokola; Prenos poruka i slika pomoću računara; Internet i video konferencijske usluge; Konferencijske usluge preko računarske mreže; Usluge brze razmjene poruka; Usluga slanja SMS i MMS poruka putem telekomunikacija i računarskih mreža; Računarski prenos informacija, VOIP, razmjena poruka, video poziva i konferencije; Lične komunikacijske usluge; Usluge privatne telefonske linije; Pružanje besplatnih telefonskih usluga i usluga rutiranja poziva; Usluge elektronskog slanja poruka; Usluge mobilne telefonije; Pružanje višekorisničkog pristupa komunikacionoj mreži; Online sobe za razgovore i elektronske oglasne table među korisnicima za prenošenje poruka o društvenom životu, općem interesu, oglasima, virtualnoj zajednici, društvenim mrežama, dijeljenju fotografija i prenošenju fotografskih slika; Elektronski prenos audio snimaka, tekstualnih i video snimaka drugih; Elektronska komunikacija putem soba za razgovor, linija za razgovor i internet foruma; Forumi i sobe za razgovor za društvene mreže; Prijenos digitalnih datoteka; Obezbjedivanje foruma zajednice i soba za razgovor za korisnike koji objavljuju, pretražuju, gledaju, dijele, kritikuju, ocjenjuju i komentarišu video zapise i druge multimedijalne sadržaje preko Interneta i drugih komunikacionih mreža; Telekomunikacije; Prenos audio i video zapisa na zahtjev; Striming audio i video sadržaja; Emitovanje audio-vizuelnih programa; Prenos i isporuka audio i vizuelnog sadržaja; Emitovanje video zapisa putem Interneta; Radio, televizijske i kablovske usluge; Usluge emitovanja putem interneta; Prenos video podataka putem interneta. ;

41 Pružanje usluga obuke; Uređivanje i sprovođenje radionica (obuke); Zabava; Pružanje informacija u vezi sa sportom i zabavom; Pružanje (usluge) igara; Usluge zabave u vezi sa dijeljenjem audio, video, slikovnih, tekstualnih i drugih podataka; Obrazovne usluge i usluge razonode, pogotovo pružanje veb stranice sa audio snimcima, video klipovima, muzičkim predstavama, muzičkim video zapisima, filmskim snimcima, fotografijama, drugim multimedijalnim materijalima i srodnim informacijama preko Interneta i drugih komunikacionih mreža o širokom spektru tema i predmeta; Obrazovne usluge; Onlajn obrazovne usluge; Objavlivanje obrazovnih tekstova; Objavlivanje priča; Obrazovanje; Sportske i kulturne aktivnosti; Obezbjedivanje audio i video sadržaja iz oblasti razonode i obrazovanja; Usluge iznajmljivanja i distribucije sa razonodnim i obrazovnim sadržajem; Pružanje informacija, recenzija i preporuka iz oblasti razonode i obrazovanja; Obezbjedivanje onlajn video zapisa, koji se ne mogu preuzimati; Prikazivanje filmova u kinima ili produkcija i distribucija filmova; Iznajmljivanje prethodno snimljenih diskova ili magnetnih traka; Pripremanje obuke. ;

42 Usluge pružaoca aplikacionih usluga (ASP) i softvera kao usluga (SAAS) koje čine softvere za elektronsku kupovinu, mobilnu trgovinu i onlajn kupovinu; Usluge pružaoca aplikacionih usluga (ASP) i softvera kao usluga (SAAS) koje čine softvere za elektronsku kupovinu, mobilnu trgovinu i onlajn kupovinu, uključujući virtualne

tastature, kreiranje likova, i korisnički interfejs za pomoć sa kupovnim transakcijama; Usluge pružaoca aplikacionih usluga (ASP) i softvera kao usluga (SAAS) koje čine softvere za elektronsku kupovinu, mobilnu trgovinu i onlajn kupovinu, uključujući softver za razgovore i slanje poruka u vezi sa elektronskom trgovinom, mobilnom trgovinom i onlajn kupovinom; Istraživanje i projektovanje u oblasti telekomunikacija i informacionih tehnologija; Industrijske analize i usluge istraživanja u oblasti telekomunikacija i informacionih tehnologija; Projektovanje, održavanje i razvoj računarskog hardvera i softvera; Računarske usluge u vezi sa elektronskim bazama podataka; Obezbjedivanje internet platformi; Usluge kodiranja podataka; Kodiranje, dekodiranje i autentifikacija informacija, poruka i podataka; Projektovanje i razvoj softvera za računarske igre; Obezbjedivanje privremene upotrebe softvera koji se ne može preuzimati, kako bi se omogućilo postavljanje, bilježenje, objavljivanje, prikazivanje, uređivanje, puštanje, strimovanje, gledanje, pregledanje, pokazivanje, obilježavanje (tagovanje), blogovanje, dijeljenje, podešavanje, distribuiranje, izdavanje, kopiranje, i na drugi način obezbjeđivanje elektronskih medija, multimedijalnog sadržaja, video zapisa, filmova, slika, prikaza, tekstova, fotografija, korisničkog sadržaja, audio sadržaja i informacija putem Interneta i drugih komunikacionih mreža; Obezbjedivanje privremene upotrebe softvera koji se ne može preuzimati, kako bi se omogućilo dijeljenje informacije o lokaciji sa drugim pojedincima; Obezbjedivanje privremene upotrebe softvera koji se ne može preuzimati za praćenje osoblja; Iznajmljivanje elektronskog memorijskog prostora na Internetu; Obezbjedivanje privremene upotrebe interaktivnog softvera koji se ne može preuzimati; Projektovanje, razvoj, održavanje, popravka i ažuriranje interaktivnog računarskog softvera; Iznajmljivanje računarskih sistema; Iznajmljivanje memorijskih skladišta računarskih servera; Iznajmljivanje memorijskih skladišta servera na komunikacionim mrežama; Obezbjedivanje aplikativnog softvera putem komunikacionih mreža; Projektovanje, proizvodnja ili održavanje računarskih programa; Iznajmljivanje računara; Obezbjedivanje računarskih programa koji se ne mogu preuzimati; Iznajmljivanje pristupnog vremena računarskih baza podataka za elektronsku trgovinu; Obezbjedivanje ili iznajmljivanje blokčejn mreže ili distribuirane mreže; Obezbjedivanje ili iznajmljivanje računarskih programa za blokčejn mrežu ili distribuiranu mrežu; Obezbjedivanje ili iznajmljivanje računara za blokčejn mrežu ili distribuiranu mrežu; Projektovanje, proizvodnja ili održavanje računarskih programa za blokčejn mrežu ili distribuiranu mrežu; Obezbjedivanje ili iznajmljivanje blokčejn mreže ili distribuirane mreže za virtualnu valutu ili kriptovalu; Obezbjedivanje ili iznajmljivanje računarskih programa za blokčejn mrežu ili distribuiranu mrežu za virtualnu valutu ili kriptovalu; Obezbjedivanje ili iznajmljivanje računara za blokčejn mrežu za virtualnu valutu ili kriptovalu ili distribuiranu mrežu za virtualnu valutu ili kriptovalu; Projektovanje, proizvodnja ili održavanje računarskih programa za blokčejn mrežu ili distribuiranu mrežu za virtualnu valutu ili kriptovalu; Obezbjedivanje ili iznajmljivanje blokčejn mreže ili distribuirane mreže za promociju roba i usluga drugih kroz administriranje prodajnih i promotivnih podsticajnih šema koje uključuju bodove lojalnosti (trgovačke markice); Obezbjedivanje ili iznajmljivanje računarskih programa za blokčejn mrežu ili distribuiranu mrežu za promociju roba i usluga drugih kroz administriranje prodajnih i promotivnih podsticajnih šema koje uključuju bodove lojalnosti (trgovačke markice); Obezbjedivanje ili iznajmljivanje računara za blokčejn mrežu

ili distribuiranu mrežu za promociju roba i usluga drugih kroz administriranje prodajnih i promotivnih podsticajnih šema koje uključuju bodove lojalnosti (trgovačke markice); Projektovanje, proizvodnja ili održavanje računarskih programa za blokčej mrežu ili distribuiranu mrežu za promociju roba i usluga drugih kroz administriranje prodajnih i promotivnih podsticajnih šema koje uključuju bodove lojalnosti (trgovačke markice); Naučne i tehnološke usluge, kao i usluge istraživanja i projektovanja u vezi sa njima; Usluge industrijskih analiza i istraživanja. ;

45 Usluge društvenog umrežavanja; Obezbeđivanje interaktivne veb stranice radi lociranja drugih oblasti zbog sigurnosti, bezbijednosti ili društvenog umrežavanja korištenjem globalnog sistema pozicioniranja; Pravne usluge; Usluge obezbeđenja radi fizičke zaštite materijalne imovine i lica; Individualne i društvene usluge koje pružaju drugi, radi zadovoljavanja potreba pojedinaca.

(111) **BAZ1821467** (181) 18/12/2028

(210) BAZ1821467A (220) 18/12/2018

(151) 26/01/2021

(732) **Rakuten, Inc.**

**1-14-1 Tamagawa, Setagaya-ku, Tokyo,
158-0094, JP**

(740) Nihad Sijerčić

(540)

Rakuten

(531) 26.3,27.5

(511)

9 Aplikacije za računarske softvere koje se mogu preuzimati; Računarski softver; Računarski softver koji se može preuzimati; Programi za igre na mobilnim telefonima; Softver za kodiranje; Softver za onlajn slanje poruka; Softver za zaštitu privatnosti; Računarski softver za e-trgovinu i mobilnu trgovinu, koji omogućava korisnicima da sprovede elektronske poslovne transakcije putem globalne računarske mreže; Računarski aplikacioni softver za mobilne telefone, tablete i ručne računare, uključujući softver za e-trgovinu, mobilnu trgovinu i onlajn kupovinu; Računarski softver za e-trgovinu, mobilnu trgovinu i onlajn kupovinu, uključujući softver za razgovaranje i slanje poruka u vezi sa e-trgovinom, mobilnom trgovinom i online kupovinom; Računarski softver za e-trgovinu, mobilnu trgovinu i onlajn kupovinu, uključujući virtualne tastature, kreiranje likova i korisničke interfejsa za pomoć sa kupovnim transakcijama; Elektronske publikacije; Mobilni telefoni; Računari; Aparati za snimanje, prenos ili reprodukciju zvuka ili slika; Kamere; Televizori; Mikrofoni; Slušalice (headsetovi); Komunikacija i reprodukcija za računarsku opremu i uređaje, zvučnike i komponente; Softver za dijeljenje lokacije; Softver za navigaciju; GPS softver; Softver za mape; Softver za umrežavanje; Softver za računarske aplikacije; Grafički elementi za mobilne telefone, koji se mogu preuzimati; Emotikoni za mobilne telefone, koji se mogu preuzimati;

Softver za igre; Nosivi telekomunikacioni aparati; Nosivi uređaji za komunikaciju, u obliku ručnih satova; Mobilne aplikacije koje se mogu preuzimati, za upotrebu sa nosivim računarskim uređajima; Softver za dijeljenje datoteka; Interaktivni softver za zabavu; Interaktivni softver; Interaktivni računarski softver koji omogućava razmjenu informacija; Softver koji se može preuzimati, a koji omogućava postavljanje, objavljivanje, pokazivanje, prikazivanje, obilježavanje (tagovanje), blogovanje, dijeljenje ili drugačije omogućavanje elektronskih medija ili informacija putem Interneta ili drugih komunikacionih mreža; Publikacije koje se mogu preuzimati; Računarski programi koji se mogu preuzimati; Računarski programi; Video zapisi koji se mogu preuzimati; Datoteke slika koje se mogu preuzimati; Snimljeni video diskovi i video trake; Čitači i pisači kartica sa integrisanim kolima; Aplikacioni softver; Slike i video snimci koji se mogu preuzeti; Terminali za elektronsko plaćanje; Računarski softver za prikupljanje informacija o kreditnim karticama i elektronskom novcu i za plaćanje kreditnim karticama i elektronskim novcem; Čitači magnetnih kartica za kreditne kartice; Električni komunikacijski aparati i instrumenti; Elektronski aparati i instrumenti i njihovi dijelovi i oprema; Tablet računari i njihovi dijelovi i oprema; Računarski programi za tablete; Nosači podataka snimljeni računarskim programima za tablete; Registar kase; Lični digitalni asistenti; Računarski programi za lične digitalne asistente; Računarski programi za mobilne telefone uključujući pametne telefone; Mobilni telefoni, uključujući pametne telefone; Dijelovi i oprema za mobilne telefone, uključujući i pametne telefone; Nosači podataka snimljeni računarskim programima za mobilne telefone, uključujući pametne telefone; Automatizovani brojači novca [bankomati]; Kartice sa integrisanim kolima (IC kartice); Pametni satovi; Pametni telefoni; POS uređaji i njihovi računarski programi; Kodirane elektronske čip kartice; Prazne magnetne kartice; Prethodno snimljene magnetne trake, kartice sa integrisanim kolima (IC kartice), magnetni diskovi, optički diskovi, optički magnetni diskovi i drugi video diskovi i video trake; Aplikacioni softver za isplatu ili uplatu elektronskog novca, kreditnih kartica i debitnih kartica koji se koriste sa barkodom ili čitačima QR kodova; Računarski programi za čitače i pisače kartica sa integrisanim kolima (IC kartica), koji se mogu preuzeti; Terminali za isplatu i uplatu elektronskog novca; Računarski programi za upravljanje terminalima za isplatu i uplatu elektronskog novca, koji se mogu preuzeti; Računarski programi za isplatu i uplatu elektronskog novca, koji se mogu preuzeti; Računarski programi za punjenje kartica sa integrisanim kolima (IC kartica), koji se mogu preuzeti; Aparati za punjenje kartica sa integrisanim kolima (IC kartica); Računarski programi za čitače sa NFC tehnologijom (komunikacija kratkog dometa), koji se mogu preuzeti; Čitači sa NFC tehnologijom (komunikacija kratkog dometa); Računarski programi za nosive računare, koji se mogu preuzimati; Računarski programi, za automatske mašine za distribuciju, koji se mogu preuzimati; Automatske mašine za distribuciju; Štampači računara; Računarski programi koji se mogu preuzimati, za upravljanje i transakcije virtuelnim valutama, kriptovalutama i vrijednosnim bonovima; Računarski programi za pružanje blokčejn mreža ili distribuiranih mreža; Računarski programi koji se mogu preuzimati, za pružanje blokčejn mreža za virtuelne valute ili kriptovalute ili distribuirane mreže za virtuelne valute ili kriptovalute; Računarski programi koji se mogu preuzeti, za blokčejn mrežu ili distribuiranu mrežu za promovisanje roba i usluga drugih putem upravljanja prodajnih i promotivnih podsticaja koji uključuju bodove lojalnosti; Aparati i instrumenti naučni, pomorski, geodetski,

fotografski, kinematografski, optički, za vaganje, mjerenje, signalizaciju, kontrolu (inspekciju), spašavanje i nastavu; aparati i instrumenti za provođenje, prekid, transformaciju, akumulaciju, regulisanje ili kontrolu električne energije; aparati za snimanje, prenos i reprodukciju zvuka ili slike; magnetni nosači podataka, diskovi za snimanje; kompaktni diskovi, DVD i drugi digitalni nosači podataka; mehanizmi za aparate koji se pokreću novcem; registar kase, računarske mašine, oprema za obradu podataka, računari; računarski softver; aparati za gašenje požara. ;

35 Usluge oglašavanja i reklamiranja; Obezbeđivanje prostora za oglašavanje roba i usluga; Promocija i marketing roba i usluga drugih putem distribucije reklamnog materijala, kupona i popusta putem mobilnog aplikacionog softvera; Oglašavanje plaćanjem po kliku [pay per click oglašavanje]; Usluge maloprodaje ili veleprodaje za obezbeđivanje muzike, video zapisa i slike onlajn; Obezbeđivanje kupona, izdavanje diskontne kartice i pružanje informacija; Promocija roba i usluga drugih putem administracije prodajnih i promotivnih podsticajnih šema koji uključuju trgovačke markice; Internet aukcije; Organizacija aukcija; Pružanje informacija o novinskim člancima; Poslovno savjetovanje i savjetodavne usluge; Uređivanje marketinških promotivnih događaja za druge; Organizovanje izložbi ili sajмова u komercijalne ili reklamne svrhe; Oglašavanje; Vođenje poslova; Poslovno upravljanje; Kancelarijski poslovi; Onlajn maloprodajne usluge koje sadrže zabavne i edukativne sadržaje; Oglašavanje i promocija prodaje u vezi sa robom i uslugama, koje nude i naručuju telekomunikacije ili elektronski mediji; Usluge maloprodaje ili veleprodaje video zapisa koji se mogu preuzimati; Usluge maloprodaje ili veleprodaje muzičkih instrumenata i ploča; Pružanje onlajn vodiča za oglašavanje koji se može pretraživati, koji sadrži robe i usluge onlajn prodavača; Onlajn trgovinske usluge koje olakšavaju prodaju roba i usluga od strane drugih putem računarske mreže; Usluge oglašavanja za promociju e-poslovanja; Onlajn usluge poređenja cijena; Savjeti i informacije o korisničkim uslugama i upravljanju proizvodima i cijenama na internet stranicama u vezi sa kupovinama preko interneta; Promocija prodaje, uključujući i za druge; Usluge lojalnosti klijenata i usluge kluba klijenata u komercijalne, promotivne i reklamne svrhe; Usluge šema lojalnosti; Usluge kartica lojalnosti; Promovisanje roba i usluga drugih putem organizovanja sponzora da povezuju svoje robe i usluge sa programom nagrada; Promovisanje robe i usluga drugih putem distribucije diskontnih kartica, dodjeljivanjem bodova za kupovinu za upotrebu kreditnih kartica i izdavanjem nagradnih kartica za lojalnost i onlajn poklon kartica; Upravljanje, organizacija, rad i nadgledanje lojalnosti kupaca, podsticajnih i/ili promotivnih šema; Sprovođenje programa lojalnosti, nagrađivanja, afiniteta i podsticajnih programa za komercijalnu promociju i reklamne svrhe; Promovisanje upotrebe računa naplate i kreditnih kartica drugih putem upravljanja programima podsticaja; Izdavanje, nadzor i rješavanje kuponskih bodova za popust, uključujući elektronske poene za promociju prodaje robe i usluga; Izdavanje, nadzor i rješavanje kuponskih bodova za trgovinu ili popust za robe i usluge, u srazmjeri sa iznosom kupovine; Promotivne usluge, uključujući uređivanje povezanih prodavnica i članova da se pridruže programu lojalnosti kupaca i karticama nagrađivanja lojalnosti i njihovo upravljanje; Izdavanje i rješavanje nagradnih kartica za lojalnost; Organizovanje i rukovanje karticama za nagrađivanje lojalnosti; Izdavanje trgovačkih markica; Pružanje informacija o komercijalnoj prodaji; Pronalaženje i upravljanje korisnicima u ime kompanija koje izdaju kreditne kartice ili debitne kartice; Davanje savjeta i pružanje

informacija u vezi sa svim gore navedenim uslugama. ;

36 Finansijske i monetarne usluge; Finansijski transferi i transakcije, i usluge plaćanja; Usluge osiguranja; Usluge obrade plaćanja programa lojalnosti; Prenos novca i prenos sredstava preko Interneta; Agencijske usluge za prikupljanje naplate računa za plin, električnu energiju, telefon ili drugih komunalnih usluga i pružanje informacija u vezi sa tim; Izdavanje poklon kartica; Isplata štednje i obaveštenja o saldu putem gotovinskih kartica; Usluge izdavanja gotovinskih kartica; Agencije za izdavanje gotovinskih kartica; Usluge obrade plaćanja kreditne kartice, debitne kartice ili putničkih čekova; Izdavanje gotovinskih i debitnih kartica; Usluge gotovinskih i debitnih kartica; Pronalaženje ili upravljanje korisnicima u ime kompanija koje izdaju kreditne kartice ili debitne kartice; Pružanje informacija o transakcionim detaljima kreditnih i debitnih kartica; Pružanje osiguranja za kupovinu robe kupljene kreditnim karticama ili debitnim karticama; Agencijske usluge obrađivanja usluga plaćanja putem kreditnih ili debitnih kartica; Kreditna garancija povodom korištenja kreditne kartice ili korištenja debitne kartice; Usluge finansiranja za korisnike kreditnih ili debitnih kartica; Pružanje informacija o detaljima izdavanja ili transakcija kreditnih kartica; Refundiranje troškova popravke robe kupljene kreditnim karticama; Ispitivanje kredita povodom korištenja kreditnih kartica od strane članova kreditnih kartica; Agencijske usluge u vezi sa zaključivanjem ugovora sa članovima kreditnih kartica, i pružanje informacija o tome; Pružanje informacija koje se odnose na podatke o transakciji elektronskog novca; Obrada plaćanja kreditne kartice za korisnike kreditnih kartica ili elektronskog novca i pružanje informacija o tome; Pronalaženje i upravljanje članovima ili radnjama članovima, u ime kompanije za kreditne kartice; Obrada plaćanja platnih kartica; Pružanje informacija u vezi sa detaljima o transakciji kreditne kartice; Prenos sredstava upotrebom računara; Obrada plaćanja komercijalnih transakcija upotrebom računarskih komunikacionih sistema; Usluge agencije za obradu plaćanja komercijalnih transakcija upotrebom računarskih komunikacionih sistema; Faktoring; Usluge izdavanje pretplatnih kartica; Iznajmljivanje automata za rješavanje plaćanja za kreditne kartice/debitne kartice, čitače kartica ili pisače kartica; Devizne transakcije; Razmena inostranih terminkih (ijučers) trgovinskih hartija od vrijednosti; Agencija za posredovanje sa posrednicima od poverenja za trgovanje na proviziju na inostranim tržištima hartija od vrijednosti i terminkih (ijučers) indeksnih hartijama od vrijednosti; Posredovanje kod zakupa; Pružanje berzanskih informacija; Finansijska procena kredibiliteta kompanije; Fiducijarni poslovi sa novcem, hartijama od vrijednosti, novčanim potraživanjima, ličnom imovinom, zemljištem, nepokretnostima, pravo svojine ili zakupom zemljišta; Sticanje i prenos novčanih potraživanja; Kreditni biro; Pružanje finansijskih informacija; Fiducijarni poslovi sa finansijskim ijučers ugovorima; Upravljanje zgradama; Usluge agencije za lizing ili iznajmljivanje zgrada; Lizing ili iznajmljivanje zgrada; Kupovina i prodaja zgrada; Usluge agencije za kupovinu ili prodaju zgrada; Procjena nepokretnosti; Pružanje informacija o zgradama ili zemljištu [poslovi sa nepokretnostima]; Izdavanje automata za gotovinu ili automatizovanih brojača novca [bankomata]; Agencije za bilans isplate gotovine ili upite o stanju na računu; Agencije za automatska novčana plaćanja ili transakcije; Procena kreditne sposobnosti privatnih finansija; Usluge osiguranja od odgovornosti fizičkih lica; Agencije za upis obveznica; Usluge agencije za naplatu dugova; Garancija odgovornosti i akceptiranje menice; Iznajmljivanje mašina za brojanje ili obradu papirnog novca

ili kovanica; Finansiranje zajmova i eskont mjenica; Prikupljanje priloga za dobrotvorne fondove; Klirinški poslovi [finansije]; Usluge konsaltinga i posredovanja koje se odnose na osiguranje od posljedica nesretnog slučaja [nezgode]; Osiguranje od posljedica nesretnog slučaja; Upravljanje bankovnim računom za obradu elektronske trgovine kod prodajne transakcije robe; Agencije za naplatu potraživanja koja se odnose na prodaju robe ili ponudu usluga; Agencija za trgovanje robnim fjučersima; Posredovanje u kreditnim nabavkama; Usluge u vezi sa akreditivima; Prenos novca i novčanih sredstava i pružanje informacija o tome; Pružanje informacija o bankovnom računu isključivo za transfer depozita; Promovisanje bankovnog računa za ekskluzivni transfer depozita; Prenos novca i novčanih sredstava putem bankovnog računa za ekskluzivni transfer depozita; Usluge osiguranja života; Posredovanje u životnom osiguranju; Izdavanje vrijednosnih bonova i pružanje informacija o tome; Izdavanje pretplatnog elektronskog novca; Regulisanje naknade štete kod neživotnih osiguranja; Usluge neživotnog osiguranja; Agencije neživotnog osiguranja; Pozajmljivanje uz založno obezbjeđenje; Usluge izdavanja elektronskog novca; Prikupljanje objava za finansijska sredstva u ime ovlaštenog izdavaoca elektronskog novca; Pružanje informacija o elektronskim novčanim transakcijama; Agencije za pružanje usluga obrade plaćanja elektronskim novcem; Usluge agencije za deposit elektronskog novca na električne novčane kartice za korisnike elektronskog novca; Usluge agencije za deposit elektronskog novca na medij, uključujući kartice sa integrisanim kolom ili mobilne telefone za korisnike elektronskog novca; Usluge agencije za naplatu plaćanja robe direktnim zaduživanjem finansijske institucije posredstvom kompjuterskih terminala; Izdavanje elektronskih pretplatnih kartica putem kompjuterskih terminala; Izdavanje elektronskih pretplatnih kartica; Regulisanje plaćanja i upravljanje elektronskom trgovinom; Usluge prenosa elektronskog novca; Agencijske usluge traženja stanja bankovnog računa putem telefona, faksimila, ili interneta; Upravljanje zemljištem; Usluge agencije za izdavanje zemljišta na lizing ili zakup; Lizing zemljišta; Kupoprodaja zemljišta; Usluge agencije za kupoprodaja zemljišta; Domaća naplata; Izdavanje pretplatnih kartica sa mogućnošću deponovanja; Finansiranje kupovine na rate; Savjetovanje u osiguranju; Usluge osiguranja; Posredovanje u osiguranju; Pružanje informacija u osiguranju; Obračunavanje visine premije osiguranja; Čuvanje dragocijnosti uključujući hartije od vrijednosti i dragocjene metale [usluge čuvanja u sefovima]; Trgovanje opcijским hartijama od vrijednosti i inostranim fjučers trgovinskim hartijama od vrijednosti; Posredovanje hartijama od vrijednosti; Zajam hartija od vrijednosti; Nuđenje hartija od vrijednosti; Usluge preuzimanja odgovornosti koje se odnose na izdavanje hartija od vrijednosti ili nuđenje; Trgovanje hartijama od vrijednosti, indeksnim fjučers hartijama od vrijednosti, opcijama, i inostranim ljučers trgovinskim hartijama od vrijednosti; Agencije za posredovanje hartijama od vrijednosti, indeksnim ljučers hartijama od vrijednosti, opcijama, i inostranim ljučers trgovinskim hartijama od vrijednosti; Agencija za posredovanje sa posrednicima od poverenja za trgovanje na proviziju na domaćim tržištima hartija od vrijednosti, indeksnim fjučers hartijama od vrijednosti i opcijama; Trgovanje indeksnim ljučers hartijama od vrijednosti; Agencije za posredovanje terminskim ugovorima o hartijama od vrijednosti, terminskim ugovorima indeksnim fjučers hartijama od vrijednosti, terminskim ugovorima opcija, promptnim i terminskim transakcijama indeksnim ljučers hartijama od vrijednosti; Posredovanje u likvidaciji hartija od

vrijednosti; Akceptiranje depozita [uključujući zamjensko izdavanje obveznica] i akceptiranje depozita u tranšama sa fiksnim intervalima; Pružanje informacija o transakcijama na bankovnom računu; Agencija za izdavanje putničkih čekova; Usluge mijenjačnica; Izdavanje taksi vaučera i izmirenje plaćanja istih; Kreditno jemstvo za korisnike prodaje na rate; Usluge kreditnog biroa; Izdavanje putničkih čekova; Izdavanje i kupovina putničkih čekova; Inostrane doznake za putnika; Usluge izdavanja 1C kartica za kreditiranje; Elektronska obrada elektronskih uplata putem globalne kompjuterske mreže, i usluge savjetovanja, konsultacija i pružanja informacija o istom; Utvrđivanje i elektronska naplata koja se odnosi na elektronske transakcije putem onlajn naloga, i usluge savjetovanja, konsultacija i pružanja informacija o tome; Izdavanje, upravljanje, ili trgovanje vrijednosnim bonovima, usluge savjetovanja, konsultovanja i informisanja koje se odnose na izdavanje, upravljanje ili trgovanje vrijednosnim bonovima; Usluge obrade elektronskih plaćanja; Usluge transfera novca; Komisiona naplata plaćanja robe; Usluge obrade plaćanja, upotrebom biometričkih metoda identifikacije kao što je individualno prepoznavanje irisa oka ili individualno prepoznavanje lica, za korisnike elektronskog novca, kreditnih kartica i debitnih kartica; Usluge obrade plaćanja korištenjem čitača bar-kodova ili čitača QR kodova za korisnike elektronskog novca, kreditnih kartica ili debitnih kartica; Usluge obrade plaćanja korištenjem komunikacije kratkog dometa (NFC) za korisnike elektronskog novca, kreditnih kartica ili debitnih kartica; Izdavanje pretplatne elektronske virtualne valute; Izdavanje, upravljanje, ili trgovanje virtualnom valutom, kriptovalutom, ili vrijednosnim bonovima; Iskupljivanje i upravljanje poenima izdatim u svrhu promovisanja roba i usluga za virtualne valute ili kriptovalute; Usluge agencije i posredovanja za iskupljivanje i upravljanje poenima izdatim u svrhu promovisanja roba i usluga za virtualne valute ili kriptovalute; Trgovanje virtualnim valutama ili kriptovalutama; finansijski poslovi; novčani (monetarni) poslovi; poslovi vezani za nepokretnosti;

38 Usluge telekomunikacija; Prenos šifrovanih komunikacija; Onlajn usluge razmjene poruka; Usluge bežične razmjene digitalnih poruka; Internet i peer-to-peer komunikacije, elektronski prijenos podataka i dokumenata preko računarskih terminala; Elektronski, električni i digitalni prenos glasa, podataka, audio zapisa, video zapisa, grafika, slika, signala i informacija; Bežični prijenos glasa i podataka; Pružanje usluga pristupne tačke mreže; Bežične komunikacione mreže i Internet; Usluge razmjene poruka, pogotovo slanje, primanje i prosljeđivanje poruka u vidu teksta, audio zapisa, slike ili video zapisa; Obezbjedivanje i upravljanje elektronskim konferencijama, grupama za diskusiju i sobama za razgovor; Striming audio-vizuelnog materijala na Internetu; Pružanje onlajn elektronskih biltena, soba za razgovor i foruma za prenošenje poruka i fotografskih slika među korisnicima računara; Komunikacione usluge kojima se pristupa putem pristupnog broja; Pružanje usluga komunikacije putem korištenja modula pretplatničkog identiteta (S1M) kartice; Usluge pejdžera; Usluge elektronske pošte; Obezbjedivanje višestrukog interaktivnog pristupa korisniku globalnoj komunikacionoj mreži; Prenos i emitovanje audio i video programa svih tipova putem telefona, televizije i globalnih komunikacionih mreža; Video i audio telekonferencije putem Interneta, usluge asinhronog prenosa (ATM) usluga, usluge

integrisane digitalne mreže (ISDN), komunikacioni servisi za Internet protokol (IP), VPN usluge i privatne linijske usluge; Usluge mijenjanja (svičovanja) glasova, podataka, video zapisa i multimedija; Usluge govorne pošte; Pružanje besplatnih usluga i usluga rutiranja poziva; Usluge centra za razmjenu poruka u oblasti usluga telefonskih govornih poruka; Video, audio i data telefonske konferencijske usluge; Pružanje pristupa računarskim, elektronskim i onlajn bazama podataka; Obezbjedivanje Online foruma za komunikaciju o temama od opšteg interesa; Obezbjedivanje linkova za komunikaciju na mreži koje prenose korisnike veb stranice na druge lokalne i globalne veb stranice; Obezbjedivanje pristupa veb stranicama za druge, koji su hostirani na računarskim serverima dostupnim putem globalne računarske mreže; Usluge audio, tekstualnih i video emitovanja preko Interneta ili drugih komunikacionih mreža sa postavljenim, objavljenim i označenim (tagovanim) audio, tekstualnim i video sadržajem drugih; Obezbjedivanje pristupa računarskim bazama podataka u oblasti društvenih mreža; Obezbjedivanje i rukovanje elektronskim konferencijama, diskusijskim grupama i sobama za razgovor putem Interneta; Prenos i emitovanje podataka i informacija preko pejdžera; Prenos i emitovanje audio i video programa svih vrsta putem telefonskih, televizijskih i globalnih komunikacionih mreža, video i audio telekonferencija putem Interneta, usluge asinhronog prenosa režima, usluge integrisane digitalne mreže (ISDN), usluge Internet komunikacije (IP) , uključujući, VOIP, IPTV usluge; Prenos glasa, podataka, grafike, slika, audio i video zapisa putem telekomunikacionih mreža, bežičnih komunikacionih mreža i Interneta; Prenos audio, video zapisa, slika, teksta i drugih podataka putem komunikacione mreže; Prenos glasa, podataka, slika, audio, video i informacija preko telefonskih i globalnih komunikacionih mreža; Obezbjedivanje glasova preko usluga Internet protokola; Prenos poruka i slika pomoću računara; Internet i video konferencijske usluge; Konferencijske usluge preko računarske mreže; Usluge brze razmjene poruka; Usluga slanja SMS i MMS poruka putem telekomunikacija i računarskih mreža; Računarski prenos informacija, VOIP, razmjena poruka, video poziva i konferencije; Lične komunikacijske usluge; Usluge privatne telefonske linije; Pružanje besplatnih telefonskih usluga i usluga rutiranja poziva; Usluge elektronskog slanja poruka; Usluge mobilne telefonije; Pružanje višekorisničkog pristupa komunikacionoj mreži; Online sobe za razgovore i elektronske oglasne table među korisnicima za prenošenje poruka o društvenom životu, općem interesu, oglasima, virtuelnoj zajednici, društvenim mrežama, dijeljenju fotografija i prenošenju fotografskih slika; Elektronski prenos audio snimaka, tekstualnih i video snimaka drugih; Elektronska komunikacija putem soba za razgovor, linija za razgovor i internet foruma; Forumi i sobe za razgovor za društvene mreže; Prijenos digitalnih datoteka; Obezbjedivanje foruma zajednice i soba za razgovor za korisnike koji objavljuju, pretražuju, gledaju, dijele, kritikuju, ocjenjuju i komentarišu video zapise i druge multimedijalne sadržaje preko Interneta i drugih komunikacionih mreža; Telekomunikacije; Prenos audio i video zapisa na zahtjev; Striming audio i video sadržaja; Emitovanje audio-vizuelnih programa; Prenos i isporuka audio i vizuelnog sadržaja; Emitovanje video zapisa putem Interneta; Radio, televizijske i kablovske usluge; Usluge emitovanja putem interneta; Prenos video podataka putem interneta. ;

41 Pružanje usluga obuke; Uređivanje i sprovođenje radionica (obuke); Zabava; Pružanje informacija u vezi sa sportom i zabavom; Pružanje (usluge) igara; Usluge zabave u vezi sa dijeljenjem audio, video, slikovnih, tekstualnih i

drugih podataka; Obrazovne usluge i usluge razonode, pogotovo pružanje veb stranice sa audio snimcima, video klipovima, muzičkim predstavama, muzičkim video zapisima, filmskim snimcima, fotografijama, drugim multimedijalnim materijalima i srodnim informacijama preko Interneta i drugih komunikacionih mreža o širokom spektru tema i predmeta; Obrazovne usluge; Onlajn obrazovne usluge; Objavlivanje obrazovnih tekstova; Objavlivanje priča; Obrazovanje; Sportske i kulturne aktivnosti; Obezbjedivanje audio i video sadržaja iz oblasti razonode i obrazovanja; Usluge iznajmljivanja i distribucije sa razonodnim i obrazovnim sadržajem; Pružanje informacija, recenzija i preporuka iz oblasti razonode i obrazovanja; Obezbjedivanje onlajn video zapisa, koji se ne mogu preuzimati; Prikazivanje filmova u kinima ili produkcija i distribucija filmova; Iznajmljivanje prethodno snimljenih diskova ili magnetnih traka; Pripremanje obuke. ;

42 Usluge pružaoca aplikacionih usluga (ASP) i softvera kao usluga (SAAS) koje čine softvere za elektronsku kupovinu, mobilnu trgovinu i onlajn kupovinu; Usluge pružaoca aplikacionih usluga (ASP) i softvera kao usluga (SAAS) koje čine softvere za elektronsku kupovinu, mobilnu trgovinu i onlajn kupovinu, uključujući virtualne tastature, kreiranje likova, i korisnički interfejs za pomoć sa kupovnim transakcijama; Usluge pružaoca aplikacionih usluga (ASP) i softvera kao usluga (SAAS) koje čine softvere za elektronsku kupovinu, mobilnu trgovinu i onlajn kupovinu, uključujući softver za razgovore i slanje poruka u vezi sa elektronskom trgovinom, mobilnom trgovinom i onlajn kupovinom; Istraživanje i projektovanje u oblasti telekomunikacija i informacionih tehnologija; Industrijske analize i usluge istraživanja u oblasti telekomunikacija i informacionih tehnologija; Projektovanje, održavanje i razvoj računarskog hardvera i softvera; Računarske usluge u vezi sa elektronskim bazama podataka; Obezbjedivanje internet platformi; Usluge kodiranja podataka; Kodiranje, dekodiranje i autentifikacija informacija, poruka i podataka; Projektovanje i razvoj softvera za računarske igre; Obezbjedivanje privremene upotrebe softvera koji se ne može preuzimati, kako bi se omogućilo postavljanje, bilježenje, objavlivanje, prikazivanje, uređivanje, puštanje, strimovanje, gledanje, pregledanje, pokazivanje, obilježavanje (tagovanje), blogovanje, dijeljenje, podešavanje, distribuiranje, izdavanje, kopiranje, i na drugi način obezbjedivanje elektronskih medija, multimedijalnog sadržaja, video zapisa, filmova, slika, prikaza, tekstova, fotografija, korisničkog sadržaja, audio sadržaja i informacija putem Interneta i drugih komunikacionih mreža; Obezbjedivanje privremene upotrebe softvera koji se ne može preuzimati, kako bi se omogućilo dijeljenje informacije o lokaciji sa drugim pojedincima; Obezbjedivanje privremene upotrebe softvera koji se ne može preuzimati za praćenje osoblja; Iznajmljivanje elektronskog memorijskog prostora na Internetu; Obezbjedivanje privremene upotrebe interaktivnog softvera koji se ne može preuzimati; Projektovanje, razvoj, održavanje, popravka i ažuriranje interaktivnog računarskog softvera; Iznajmljivanje računarskih sistema; Iznajmljivanje memorijskih skladišta računarskih servera; Iznajmljivanje memorijskih skladišta servera na komunikacionim mrežama; Obezbjedivanje aplikativnog softvera putem komunikacionih mreža; Projektovanje, proizvodnja ili održavanje računarskih programa; Iznajmljivanje računara; Obezbjedivanje računarskih programa koji se ne mogu preuzimati; Iznajmljivanje pristupnog vremena računarskih baza podataka za elektronsku trgovinu; Obezbjedivanje ili iznajmljivanje blokčejn mreže ili distribuirane mreže; Obezbjedivanje ili iznajmljivanje računarskih programa za

blokčejn mrežu ili distribuiranu mrežu; Obezbjedivanje ili iznajmljivanje računara za blokčejn mrežu ili distribuiranu mrežu; Projektovanje, proizvodnja ili održavanje računarskih programa za blokčejn mrežu ili distribuiranu mrežu; Obezbjedivanje ili iznajmljivanje blokčejn mreže ili distribuirane mreže za virtuelnu valutu ili kriptovalutu; Obezbjedivanje ili iznajmljivanje računarskih programa za blokčejn mrežu ili distribuiranu mrežu za virtuelnu valutu ili kriptovalutu; Obezbjedivanje ili iznajmljivanje računara za blokčejn mrežu za virtuelnu valutu ili kriptovalutu ili distribuiranu mrežu za virtuelnu valutu ili kriptovalutu; Projektovanje, proizvodnja ili održavanje računarskih programa za blokčejn mrežu ili distribuiranu mrežu za virtuelnu valutu ili kriptovalutu; Obezbjedivanje ili iznajmljivanje blokčejn mreže ili distribuirane mreže za promociju roba i usluga drugih kroz administriranje prodajnih i promotivnih podsticajnih šema koje uključuju bodove lojalnosti (trgovačke markice); Obezbjedivanje ili iznajmljivanje računarskih programa za blokčejn mrežu ili distribuiranu mrežu za promociju roba i usluga drugih kroz administriranje prodajnih i promotivnih podsticajnih šema koje uključuju bodove lojalnosti (trgovačke markice); Obezbjedivanje ili iznajmljivanje računara za blokčejn mrežu ili distribuiranu mrežu za promociju roba i usluga drugih kroz administriranje prodajnih i promotivnih podsticajnih šema koje uključuju bodove lojalnosti (trgovačke markice); Projektovanje, proizvodnja ili održavanje računarskih programa za blokčejn mrežu ili distribuiranu mrežu za promociju roba i usluga drugih kroz administriranje prodajnih i promotivnih podsticajnih šema koje uključuju bodove lojalnosti (trgovačke markice); Naučne i tehnološke usluge, kao i usluge istraživanja i projektovanja u vezi sa njima; Usluge industrijskih analiza i istraživanja.;

45 Usluge društvenog umrežavanja; Obezbjedivanje interaktivne veb stranice radi lociranja drugih oblasti zbog sigurnosti, bezbjednosti ili društvenog umrežavanja korištenjem globalnog sistema pozicioniranja; Pravne usluge; Usluge obezbjeđenja radi fizičke zaštite materijalne imovine i lica; Individualne i društvene usluge koje pružaju drugi, radi zadovoljavanja potreba pojedinaca.

- (111) **BAZ1821468** (181) 18/12/2028
 (210) BAZ1821468A (220) 18/12/2018
 (151) 26/01/2021
 (732) **Rakuten, Inc.**
1-14-1 Tamagawa, Setagaya-ku, Tokyo,
158-0094, JP
 (740) Nihad Sijerčić

(540)



(531) 26.3,27.5

(511)

9 Aplikacije za računarske softvere koje se mogu preuzimati; Računarski softver; Računarski softver koji se može preuzimati; Programi za igre na mobilnim telefonima; Softver za kodiranje; Softver za onlajn slanje poruka; Softver za zaštitu privatnosti; Računarski softver za e-trgovinu i mobilnu trgovinu, koji omogućava korisnicima da sprovede elektronske poslovne transakcije putem globalne računarske mreže; Računarski aplikacioni softver za mobilne telefone, tablete i ručne računare, uključujući softver za e-trgovinu, mobilnu trgovinu i onlajn kupovinu; Računarski softver za e-trgovinu, mobilnu trgovinu i onlajn kupovinu, uključujući softver za razgovaranje i slanje poruka u vezi sa e-trgovinom, mobilnom trgovinom i online kupovinom; Računarski softver za e-trgovinu, mobilnu trgovinu i onlajn kupovinu, uključujući virtualne tastature, kreiranje likova i korisničke interfejsa za pomoć sa kupovinom transakcijama; Elektronske publikacije; Mobilni telefoni; Računari; Aparati za snimanje, prenos ili reprodukciju zvuka ili slika; Kamere; Televizori; Mikrofon; Slušalice (hedsetovi); Komunikacija i reprodukcija za računarsku opremu i uređaje, zvučnike i komponente; Softver za dijeljenje lokacije; Softver za navigaciju; GPS softver; Softver za mape; Softver za umrežavanje; Softver za računarske aplikacije; Grafički elementi za mobilne telefone, koji se mogu preuzimati; Emotikoni za mobilne telefone, koji se mogu preuzimati; Softver za igre; Nosivi telekomunikacioni aparati; Nosivi uređaji za komunikaciju, u obliku ručnih satova; Mobilne aplikacije koje se mogu preuzimati, za upotrebu sa nosivim računarskim uređajima; Softver za dijeljenje datoteka; Interaktivni softver za zabavu; Interaktivni softver; Interaktivni računarski softver koji omogućava razmjenu informacija; Softver koji se može preuzimati, a koji omogućava postavljanje, objavljivanje, pokazivanje, prikazivanje, obilježavanje (tagovanje), blogovanje, dijeljenje ili drugačije omogućavanje elektronskih medija ili informacija putem Interneta ili drugih komunikacionih mreža; Publikacije koje se mogu preuzimati; Računarski programi koji se mogu preuzimati; Računarski programi; Video zapisi koji se mogu preuzimati; Datoteke slika koje se mogu preuzimati; Snimljeni video diskovi i video trake; Čitači i pisači kartica sa integriranim kolima; Aplikacioni softver; Slike i video snimci koji se mogu preuzeti; Terminali za elektronsko plaćanje; Računarski softver za prikupljanje informacija o kreditnim karticama i elektronskom novcu i za plaćanje kreditnim karticama i elektronskim novcem; Čitači magnetnih kartica za kreditne kartice; Električni

komunikacijski aparati i instrumenti; Elektronski aparati i instrumenti i njihovi dijelovi i oprema; Tablet računari i njihovi dijelovi i oprema; Računarski programi za tablete; Nosači podataka snimljeni računarskim programima za tablete; Registar kase; Lični digitalni asistenti; Računarski programi za lične digitalne asistente; Računarski programi za mobilne telefone uključujući pametne telefone; Mobilni telefoni, uključujući pametne telefone; Dijelovi i oprema za mobilne telefone, uključujući i pametne telefone; Nosači podataka snimljeni računarskim programima za mobilne telefone, uključujući pametne telefone; Automatizovani brojači novca [bankomati]; Kartice sa integrisanim kolima (IC kartice); Pametni satovi; Pametni telefoni; POS uređaji i njihovi računarski programi; Kodirane elektronske čip kartice; Prazne magnetne kartice; Prethodno snimljene magnetne trake, kartice sa integrisanim kolima (IC kartice), magnetni diskovi, optički diskovi, optički magnetni diskovi i drugi video diskovi i video trake; Aplikacioni softver za isplatu ili uplatu elektronskog novca, kreditnih kartica i debitnih kartica koji se koriste sa barkodom ili čitačima QR kodova; Računarski programi za čitače i pisače kartica sa integrisanim kolima (IC kartica), koji se mogu preuzeti; Terminali za isplatu i uplatu elektronskog novca; Računarski programi za upravljanje terminalima za isplatu i uplatu elektronskog novca, koji se mogu preuzeti; Računarski programi za isplatu i uplatu elektronskog novca, koji se mogu preuzeti; Računarski programi za punjenje kartica sa integrisanim kolima (IC kartica), koji se mogu preuzeti; Aparati za punjenje kartica sa integrisanim kolima (IC kartica); Računarski programi za čitače sa NFC tehnologijom (komunikacija kratkog dometa), koji se mogu preuzeti; Čitači sa NFC tehnologijom (komunikacija kratkog dometa); Računarski programi za nosive računare, koji se mogu preuzimati; Računarski programi, za automatske mašine za distribuciju, koji se mogu preuzimati; Automatske mašine za distribuciju; Štampači računara; Računarski programi koji se mogu preuzimati, za upravljanje i transakcije virtuelnim valutama, kriptovalutama i vrijednosnim bonovima; Računarski programi za pružanje blokčejn mreža ili distribuiranih mreža; Računarski programi koji se mogu preuzimati, za pružanje blokčejn mreža za virtuelne valute ili kriptovalute ili distribuirane mreže za virtuelne valute ili kriptovalute; Računarski programi koji se mogu preuzeti, za blokčejn mrežu ili distribuiranu mrežu za promovisanje roba i usluga drugih putem upravljanja prodajnih i promotivnih podsticaja koji uključuju bodove lojalnosti; Aparati i instrumenti naučni, pomorski, geodetski, fotografski, kinematografski, optički, za vaganje, mjerenje, signalizaciju, kontrolu (inspekciju), spašavanje i nastavu; aparati i instrumenti za provođenje, prekid, transformaciju, akumulaciju, regulisanje ili kontrolu električne energije; aparati za snimanje, prenos i reprodukovanje zvuka ili slike; magnetni nosači podataka, diskovi za snimanje; kompakt diskovi, DVD i drugi digitalni nosači podataka; mehanizmi za aparate koji se pokreću novcem; registar kase, računarske mašine, oprema za obradu podataka, računari; računarski softver; aparati za gašenje požara. ;

35 Usluge oglašavanja i reklamiranja; Obezbeđivanje prostora za oglašavanje roba i usluga; Promocija i marketing roba i usluga drugih putem distribucije reklamnog materijala, kupona i popusta putem mobilnog aplikacionog softvera; Oglašavanje plaćanjem po kliku [pay per click oglašavanje]; Usluge maloprodaje ili veleprodaje za obezbeđivanje muzike, video zapisa i slike onlajn; Obezbeđivanje kupona, izdavanje diskontne kartice i pružanje informacija; Promocija roba i usluga drugih putem administracije prodajnih i promotivnih podsticajnih šema koji uključuju trgovačke markice; Internet aukcije; Organizacija aukcija; Pružanje

informacija o novinskim člancima; Poslovno savjetovanje i savjetodavne usluge; Uređivanje marketinških promotivnih događaja za druge; Organizovanje izložbi ili sajмова u komercijalne ili reklamne svrhe; Oglašavanje; Vođenje poslova; Poslovno upravljanje; Kancelarijski poslovi; Onlajn maloprodajne usluge koje sadrže zabavne i edukativne sadržaje; Oglašavanje i promocija prodaje u vezi sa robom i uslugama, koje nude i naručuju telekomunikacije ili elektronski mediji; Usluge maloprodaje ili veleprodaje video zapisa koji se mogu preuzimati; Usluge maloprodaje ili veleprodaje muzičkih instrumenata i ploča; Pružanje onlajn vodiča za oglašavanje koji se može pretraživati, koji sadrži robe i usluge onlajn prodavača; Onlajn trgovinske usluge koje olakšavaju prodaju roba i usluga od strane drugih putem računarske mreže; Usluge oglašavanja za promociju e-poslovanja; Onlajn usluge poređenja cijena; Savjeti i informacije o korisničkim uslugama i upravljanju proizvodima i cijenama na internet stranicama u vezi sa kupovinama preko interneta; Promocija prodaje, uključujući i za druge; Usluge lojalnosti klijenata i usluge kluba klijenata u komercijalne, promotivne i reklamne svrhe; Usluge šema lojalnosti; Usluge kartica lojalnosti; Promovisanje roba i usluga drugih putem organizovanja sponzora da povezuju svoje robe i usluge sa programom nagrada; Promovisanje robe i usluga drugih putem distribucije diskontnih kartica, dodjeljivanjem bodova za kupovinu za upotrebu kreditnih kartica i izdavanjem nagradnih kartica za lojalnost i onlajn poklon kartica; Upravljanje, organizacija, rad i nadgledanje lojalnosti kupaca, podsticajnih i/ili promotivnih šema; Sprovođenje programa lojalnosti, nagrađivanja, afiniteta i podsticajnih programa za komercijalnu promociju i reklamne svrhe; Promovisanje upotrebe računa naplate i kreditnih kartica drugih putem upravljanja programima podsticaja; Izdavanje, nadzor i rješavanje kuponskih bodova za popust, uključujući elektronske poene za promociju prodaje robe i usluga; Izdavanje, nadzor i rješavanje kuponskih bodova za trgovinu ili popust za robe i usluge, u srazmjeri sa iznosom kupovine; Promotivne usluge, uključujući uređivanje povezanih prodavnica i članova da se pridruže programu lojalnosti kupaca i karticama nagrađivanja lojalnosti i njihovo upravljanje; Izdavanje i rješavanje nagradnih kartica za lojalnost; Organizovanje i rukovanje karticama za nagrađivanje lojalnosti; Izdavanje trgovačkih markica; Pružanje informacija o komercijalnoj prodaji; Pronalaženje i upravljanje korisnicima u ime kompanija koje izdaju kreditne kartice ili debitne kartice; Davanje savjeta i pružanje informacija u vezi sa svim gore navedenim uslugama. ;

36 Finansijske i monetarne usluge; Finansijski transferi i transakcije, i usluge plaćanja; Usluge osiguranja; Usluge obrade plaćanja programa lojalnosti; Prenos novca i prenos sredstava preko Interneta; Agencijske usluge za prikupljanje naplate računa za plin, električnu energiju, telefon ili drugih komunalnih usluga i pružanja informacija u vezi sa tim; Izdavanje poklon kartica; Isplata štednje i obaveštenja o saldu putem gotovinskih kartica; Usluge izdavanja gotovinskih kartica; Agencije za izdavanje gotovinskih kartica; Usluge obrade plaćanja kreditne kartice, debitne kartice ili putničkih čekova; Izdavanje gotovinskih i debitnih kartica; Usluge gotovinskih i debitnih kartica; Pronalaženje ili upravljanje korisnicima u ime kompanija koje izdaju kreditne kartice ili debitne kartice; Pružanje informacija o transakcionim detaljima kreditnih i debitnih kartica; Pružanje osiguranja za kupovinu robe kupljene kreditnim karticama ili debitnim karticama; Agencijske usluge obrađivanja usluga plaćanja putem kreditnih ili debitnih kartica; Kreditna garancija povodom korištenja kreditne kartice ili korištenja debitne kartice; Usluge finansiranja za korisnike kreditnih ili

debitnih kartica; Pružanje informacija o detaljima izdavanja ili transakcija kreditnih kartica; Refundiranje troškova popravke robe kupljene kreditnim karticama; Ispitivanje kredita povodom korišćenja kreditnih kartica od strane članova kreditnih kartica; Agencijske usluge u vezi sa zaključivanjem ugovora sa članovima kreditnih kartica, i pružanje informacija o tome; Pružanje informacija koje se odnose na podatke o transakciji elektronskog novca; Obrada plaćanja kreditne kartice za korisnike kreditnih kartica ili elektronskog novca i pružanje informacija o tome; Pronalaženje i upravljanje članovima ili radnjama članovima, u ime kompanije za kreditne kartice; Obrada plaćanja platnih kartica; Pružanje informacija u vezi sa detaljima o transakciji kreditne kartice; Prenos sredstava upotrebom računara; Obrada plaćanja komercijalnih transakcija upotrebom računarskih komunikacionih sistema; Usluge agencije za obradu plaćanja komercijalnih transakcija upotrebom računarskih komunikacionih sistema; Faktoring; Usluge izdavanje pretplatnih kartica; Iznajmljivanje automata za rješavanje plaćanja za kreditne kartice/debitne kartice, čitače kartica ili pisače kartica; Devizne transakcije; Razmena inostranih terminskih (ijučers) trgovinskih hartija od vrijednosti; Agencija za posredovanje sa posrednicima od poverenja za trgovanje na proviziju na inostranim tržištima hartija od vrijednosti i terminskih (ijučers) indeksnim hartijama od vrijednosti; Posredovanje kod zakupa; Pružanje berzanskih informacija; Finansijska procena kredibiliteta kompanije; Fiducijami poslovi sa novcem, hartijama od vrijednosti, novčanim potraživanjima, ličnom imovinom, zemljištem, nepokretnostima, pravo svojine ili zakupom zemljišta; Sticanje i prenos novčanih potraživanja; Kreditni biro; Pružanje finansijskih informacija; Fiducijarni poslovi sa finansijskim ijučers ugovorima; Upravljanje zgradama; Usluge agencije za lizing ili iznajmljivanje zgrada; Lizing ili iznajmljivanje zgrada; Kupovina i prodaja zgrada; Usluge agencije za kupovinu ili prodaju zgrada; Procjena nepokretnosti; Pružanje informacija o zgradama ili zemljištu [poslovi sa nepokretnostima]; Izdavanje automata za gotovinu ili automatizovanih brojača novca [bankomata]; Agencije za bilans isplate gotovine ili upite o stanju na računu; Agencije za automatska novčana plaćanja ili transakcije; Procena kreditne sposobnosti privatnih finansija; Usluge osiguranja od odgovornosti fizičkih lica; Agencije za opis obveznica; Usluge agencije za naplatu dugova; Garancija odgovornosti i akceptiranje menice; Iznajmljivanje mašina za brojanje ili obradu papirnog novca ili kovanica; Finansiranje zajmova i eskont mjenica; Prikupljanje priloga za dobrotvorne fondove; Klirinški poslovi [finansije]; Usluge konsaltinga i posredovanja koje se odnose na osiguranje od posljedica nesretnog slučaja [nezgode]; Osiguranje od posljedica nesretnog slučaja; Upravljanje bankovnim računom za obradu elektronske trgovine kod prodajne transakcije robe; Agencije za naplatu potraživanja koja se odnose na prodaju robe ili ponudu usluga; Agencija za trgovanje robnim fjučersima; Posredovanje u kreditnim nabavkama; Usluge u vezi sa akreditivima; Prenos novca i novčanih sredstava i pružanje informacija o tome; Pružanje informacija o bankovnom računu isključivo za transfer depozita; Promovisanje bankovnog računa za ekskluzivni transfer depozita; Prenos novca i novčanih sredstava putem bankovnog računa za ekskluzivni transfer depozita; Usluge osiguranja života; Posredovanje u životnom osiguranju; Izdavanje vrijednosnih bonova i pružanje informacija o tome; Izdavanje pretplatnog elektronskog novca; Regulisanje naknade štete kod neživotnih osiguranja; Usluge neživotnog osiguranja; Agencije neživotnog osiguranja; Pozajmljivanje uz založno

obezbjedeње; Usluge izdavanja elektronskog novca; Prikupljanje objava za finansijska sredstva u ime ovlaštenog izdavaoca elektronskog novca; Pružanje informacija o elektronskim novčanim transakcijama; Agencije za pružanje usluga obrade plaćanja elektronskim novcem; Usluge agencije za deposit elektronskog novca na električne novčane kartice za korisnike elektronskog novca; Usluge agencije za deposit elektronskog novca na medij, uključujući kartice sa integrisanim kolom ili mobilne telefone za korisnike elektronskog novca; Usluge agencije za naplatu plaćanja robe direktnim zaduživanjem finansijske institucije posredstvom kompjuterskih terminala; Izdavanje elektronskih pretplatnih kartica putem kompjuterskih terminala; Izdavanje elektronskih pretplatnih kartica; Regulisanje plaćanja i upravljanje elektronskom trgovinom; Usluge prenosa elektronskog novca; Agencijske usluge traženja stanja bankovnog računa putem telefona, faksimila, ili interneta; Upravljanje zemljištem; Usluge agencije za izdavanje zemljišta na lizing ili zakup; Lizing zemljišta; Kupoprodaja zemljišta; Usluge agencije za kupoprodaja zemljišta; Domaća naplata; Izdavanje pretplatnih kartica sa mogućnošću deponovanja; Finansiranje kupovine na rate; Savjetovanje u osiguranju; Usluge osiguranja; Posredovanje u osiguranju; Pružanje informacija u osiguranju; Obračunavanje visine premije osiguranja; Čuvanje dragocijenosti uključujući hartije od vrijednosti i dragocene metale [usluge čuvanja u sefovima]; Trgovanje opcijским hartijama od vrijednosti i inostranim fjučers trgovinskim hartijama od vrijednosti; Posredovanje hartijama od vrijednosti; Zajam hartija od vrijednosti; Nuđenje hartija od vrijednosti; Usluge preuzimanja odgovornosti koje se odnose na izdavanje hartija od vrijednosti ili nuđenje; Trgovanje hartijama od vrijednosti, indeksnim fjučers hartijama od vrijednosti, opcijama, i inostranim ijučers trgovinskim hartijama od vrijednosti; Agencije za posredovanje hartijama od vrijednosti, indeksnim ljučers hartijama od vrijednosti, opcijama, i inostranim ljučers trgovinskim hartijama od vrijednosti; Agencija za posredovanje sa posrednicima od poverenja za trgovanje na proviziju na domaćim tržištima hartija od vrijednosti, indeksnim fjučers hartijama od vrijednosti i opcijama; Trgovanje indeksnim ljučers hartijama od vijrednosti; Agencije za posredovanje terminskih ugovorima o hartijama od vrijednosti, terminiskim ugovorima indeksnim fjučers hartijama od vrijednosti, termiskim ugovorima opcija, promptnim i termiskim transakcijama indeksnim ljučers hartijama od vrijednosti; Posredovanje u likvidaciji hartija od vrijednosti; Akceptiranje depozita [uključujući zamjensko izdavanje obveznica] i akceptiranje depozita u tranšama sa fiksnim intervalima; Pružanje informacija o transakcijama na bankovnom računu; Agencija za izdavanje putničkih čekova; Usluge mijenjačnica; Izdavanje taksi vaučera i izmirenje plaćanja istih; Kreditno jemstvo za korisnike prodaje na rate; Usluge kreditnog biroa; Izdavanje putničkih čekova; Izdavanje i kupovina putničkih čekova; Inostrane doznake za putnika; Usluge izdavanja 1C kartica za kreditiranje; Elektronska obrada elektronskih uplata putem globalne kompjuterske mreže, i usluge savjetovanja, konsultacija i pružanja informacija o istom; Utvrđivanje i elektronska naplata koja se odnosi na elektronske transakcije putem onlajn naloga, i usluge savjetovanja, konsultacija i pružanja informacija o tome; Izdavanje, upravljanje, ili trgovanje vrijednosnim bonovima, usluge savjetovanja, konsultovanja i informisanja koje se odnose na izdavanje, upravljanje ili trgovanje vrijednosnim bonovima; Usluge obrade elektronskih plaćanja; Usluge transfera novca; Komisiona naplata plaćanja robe; Usluge

obrade plaćanja, upotrebom biometričkih metoda identifikacije kao što je individualno prepoznavanje irisa oka ili individualno prepoznavanje lica, za korisnike elektronskog novca, kreditnih kartica i debitnih kartica; Usluge obrade plaćanja korištenjem čitača bar-kodova ili čitača QR kodova za korisnike elektronskog novca, kreditnih kartica ili debitnih kartica; Usluge obrade plaćanja korištenjem komunikacije kratkog dometa (NFC) za korisnike elektronskog novca, kreditnih kartica ili debitnih kartica; Izdavanje pretplatne elektronske virtualne valute; Izdavanje, upravljanje, ili trgovanje virtualnom valutom, kriptovalutom, ili vrijednosnim bonovima; Usluge savjetovanja, konsultacija i informacija koje se odnose na izdavanje, upravljanje, ili trgovanje virtualnom valutom, kriptovalutom, ili vrijednosnim bonovima; Iskupljivanje i upravljanje poenima izdatim u svrhu promovisanja roba i usluga za virtualne valute ili kriptovalute; Usluge agencije i posredovanja za iskupljivanje i upravljanje poenima izdatim u svrhu promovisanja roba i usluga za virtualne valute ili kriptovalute; Trgovanje virtualnim valutama ili kriptovalutama; finansijski poslovi; novčani (monetarni) poslovi; poslovi vezani za nepokretnosti. ;

38 Usluge telekomunikacija; Prenos šifrovanih komunikacija; Onlajn usluge razmjene poruka; Usluge bežične razmjene digitalnih poruka; Internet i peer-to-peer komunikacije, elektronski prijenos podataka i dokumenata preko računarskih terminala; Elektronski, električni i digitalni prenos glasa, podataka, audio zapisa, video zapisa, grafika, slika, signala i informacija; Bežični prijenos glasa i podataka; Pružanje usluga pristupne tačke mreže; Bežične komunikacione mreže i Internet; Usluge razmjene poruka, pogotovo slanje, primanje i prosljeđivanje poruka u vidu teksta, audio zapisa, slike ili video zapisa; Obezbjedivanje i upravljanje elektronskim konferencijama, grupama za diskusiju i sobama za razgovor; Striming audio-vizuelnog materijala na Internetu; Pružanje onlajn elektronskih biltena, soba za razgovor i foruma za prenošenje poruka i fotografskih slika među korisnicima računara; Komunikacione usluge kojima se pristupa putem pristupnog broja; Pružanje usluga komunikacije putem korištenja modula pretplatničkog identiteta (S1M) kartice; Usluge pejdžera; Usluge elektronske pošte; Obezbjedivanje višestrukog interaktivnog pristupa korisniku globalnoj komunikacionoj mreži; Prenos i emitovanje audio i video programa svih tipova putem telefona, televizije i globalnih komunikacionih mreža; Video i audio telekonferencije putem Interneta, usluge asinhronog prenosa (ATM) usluga, usluge integrisane digitalne mreže (ISDN), komunikacioni servisi za Internet protokol (IP), VPN usluge i privatne linijske usluge; Usluge mijenjanja (svičovanja) glasova, podataka, video zapisa i multimedija; Usluge govorne pošte; Pružanje besplatnih usluga i usluga rutiranja poziva; Usluge centra za razmjenu poruka u oblasti usluga telefonskih govornih poruka; Video, audio i data telefonske konferencijske usluge; Pružanje pristupa računarskim, elektronskim i onlajn bazama podataka; Obezbjedivanje Online foruma za komunikaciju o temama od opšteg interesa; Obezbjedivanje linkova za komunikaciju na mreži koje prenose korisnike veb stranice na druge lokalne i globalne veb stranice; Obezbjedivanje pristupa veb stranicama za druge, koji su hostirani na računarskim serverima dostupnim putem globalne računarske mreže; Usluge audio, tekstualnih i video emitovanja preko Interneta ili drugih komunikacionih mreža sa postavljenim, objavljenim i označenim (tagovanim) audio, tekstualnim i video sadržajem drugih; Obezbjedivanje pristupa računarskim bazama podataka u oblasti društvenih mreža; Obezbjedivanje i rukovanje elektronskim

konferencijama, diskusijskim grupama i sobama za razgovor putem Interneta; Prenosi i emitovanje audio i video programa pejdžera; Prenos i emitovanje audio i video programa svih vrsta putem telefonskih, televizijskih i globalnih komunikacionih mreža, video i audio telekonferencija putem Interneta, usluge asinhronog prenosa režima, usluge integrisane digitalne mreže (ISDN), usluge Internet komunikacije (IP), uključujući, VOIP, IPTV usluge; Prenos glasa, podataka, grafike, slika, audio i video zapisa putem telekomunikacionih mreža, bežičnih komunikacionih mreža i Interneta; Prenos audio, video zapisa, slika, teksta i drugih podataka putem komunikacione mreže; Prenos glasa, podataka, slika, audio, video i informacija preko telefonskih i globalnih komunikacionih mreža; Obezbjedivanje glasova preko usluga Internet protokola; Prenos poruka i slika pomoću računara; Internet i video konferencijske usluge; Konferencijske usluge preko računarske mreže; Usluge brze razmjene poruka; Usluga slanja SMS i MMS poruka putem telekomunikacija i računarskih mreža; Računarski prenos informacija, VOIP, razmjena poruka, video poziva i konferencije; Lične komunikacijske usluge; Usluge privatne telefonske linije; Pružanje besplatnih telefonskih usluga i usluga rutiranja poziva; Usluge elektronskog slanja poruka; Usluge mobilne telefonije; Pružanje višekorisničkog pristupa komunikacionoj mreži; Online sobe za razgovore i elektronske oglasne table među korisnicima za prenošenje poruka o društvenom životu, općem interesu, oglasima, virtualnoj zajednici, društvenim mrežama, dijeljenju fotografija i prenošenju fotografskih slika; Elektronski prenos audio snimaka, tekstualnih i video snimaka drugih; Elektronska komunikacija putem soba za razgovor, linija za razgovor i internet foruma; Forumi i sobe za razgovor za društvene mreže; Prijenos digitalnih datoteka; Obezbjedivanje foruma zajednice i soba za razgovor za korisnike koji objavljuju, pretražuju, gledaju, dijele, kritikuju, ocjenjuju i komentarišu video zapise i druge multimedijalne sadržaje preko Interneta i drugih komunikacionih mreža; Telekomunikacije; Prenos audio i video zapisa na zahtjev; Striming audio i video sadržaja; Emitovanje audio-vizuelnih programa; Prenos i isporuka audio i vizuelnog sadržaja; Emitovanje video zapisa putem Interneta; Radio, televizijske i kablovske usluge; Usluge emitovanja putem interneta; Prenos video podataka putem interneta. ;

41 Pružanje usluga obuke; Uređivanje i sprovođenje radionica (obuke); Zabava; Pružanje informacija u vezi sa sportom i zabavom; Pružanje (usluge) igara; Usluge zabave u vezi sa dijeljenjem audio, video, slikovnih, tekstualnih i drugih podataka; Obrazovne usluge i usluge rasonode, pogotovo pružanje veb stranice sa audio snimcima, video klipovima, muzičkim predstavama, muzičkim video zapisima, filmskim snimcima, fotografijama, drugim multimedijalnim materijalima i srodnim informacijama preko Interneta i drugih komunikacionih mreža o širokom spektru tema i predmeta; Obrazovne usluge; Onlajn obrazovne usluge; Objavlivanje obrazovnih tekstova; Objavlivanje priča; Obrazovanje; Sportske i kulturne aktivnosti; Obezbjedivanje audio i video sadržaja iz oblasti rasonode i obrazovanja; Usluge iznajmljivanja i distribucije sa rasonodnim i obrazovnim sadržajem; Pružanje informacija, recenzija i preporuka iz oblasti rasonode i obrazovanja; Obezbjedivanje onlajn video zapisa, koji se ne mogu preuzimati; Prikazivanje filmova u kinima ili produkcija i distribucija filmova; Iznajmljivanje prethodno snimljenih diskova ili magnetnih traka; Pripremanje obuke. ;

42 Usluge pružaoca aplikacionih usluga (ASP) i softvera kao usluga (SAAS) koje čine softvere za elektronsku

kupovinu, mobilnu trgovinu i onlajn kupovinu; Usluge pružaoca aplikacionih usluga (ASP) i softvera kao usluga (SAAS) koje čine softvere za elektronsku kupovinu, mobilnu trgovinu i onlajn kupovinu, uključujući virtualne tastature, kreiranje likova, i korisnički interfejs za pomoć sa kupovnim transakcijama; Usluge pružaoca aplikacionih usluga (ASP) i softvera kao usluga (SAAS) koje čine softvere za elektronsku kupovinu, mobilnu trgovinu i onlajn kupovinu, uključujući softver za razgovore i slanje poruka u vezi sa elektronskom trgovinom, mobilnom trgovinom i onlajn kupovinom; Istraživanje i projektovanje u oblasti telekomunikacija i informacionih tehnologija; Industrijske analize i usluge istraživanja u oblasti telekomunikacija i informacionih tehnologija; Projektovanje, održavanje i razvoj računarskog hardvera i softvera; Računarske usluge u vezi sa elektronskim bazama podataka; Obezbeđivanje internet platformi; Usluge kodiranja podataka; Kodiranje, dekodiranje i autentifikacija informacija, poruka i podataka; Projektovanje i razvoj softvera za računarske igre; Obezbeđivanje privremene upotrebe softvera koji se ne može preuzimati, kako bi se omogućilo postavljanje, bilježenje, objavljivanje, prikazivanje, uređivanje, puštanje, strimovanje, gledanje, pregledanje, pokazivanje, obilježavanje (tagovanje), blogovanje, dijeljenje, podešavanje, distribuiranje, izdavanje, kopiranje, i na drugi način obezbeđivanje elektronskih medija, multimedijalnog sadržaja, video zapisa, filmova, slika, prikaza, tekstova, fotografija, korisničkog sadržaja, audio sadržaja i informacija putem Interneta i drugih komunikacionih mreža; Obezbeđivanje privremene upotrebe softvera koji se ne može preuzimati, kako bi se omogućilo dijeljenje informacije o lokaciji sa drugim pojedincima; Obezbeđivanje privremene upotrebe softvera koji se ne može preuzimati za praćenje osoblja; Iznajmljivanje elektronskog memorijskog prostora na Internetu; Obezbeđivanje privremene upotrebe interaktivnog softvera koji se ne može preuzimati; Projektovanje, razvoj, održavanje, popravka i ažuriranje interaktivnog računarskog softvera; Iznajmljivanje računarskih sistema; Iznajmljivanje memorijskih skladišta računarskih servera; Iznajmljivanje memorijskih skladišta servera na komunikacionim mrežama; Obezbeđivanje aplikativnog softvera putem komunikacionih mreža; Projektovanje, proizvodnja ili održavanje računarskih programa; Iznajmljivanje računara; Obezbeđivanje računarskih programa koji se ne mogu preuzimati; Iznajmljivanje pristupnog vremena računarskih baza podataka za elektronsku trgovinu; Obezbeđivanje ili iznajmljivanje blokčejn mreže ili distribuirane mreže; Obezbeđivanje ili iznajmljivanje računarskih programa za blokčejn mrežu ili distribuiranu mrežu; Obezbeđivanje ili iznajmljivanje računara za blokčejn mrežu ili distribuiranu mrežu; Projektovanje, proizvodnja ili održavanje računarskih programa za blokčejn mrežu ili distribuiranu mrežu; Obezbeđivanje ili iznajmljivanje blokčejn mreže ili distribuirane mreže za virtualnu valutu ili kriptovalutu; Obezbeđivanje ili iznajmljivanje računarskih programa za blokčejn mrežu ili distribuiranu mrežu za virtualnu valutu ili kriptovalutu; Projektovanje, proizvodnja ili održavanje računarskih programa za blokčejn mrežu ili distribuiranu mrežu za virtualnu valutu ili kriptovalutu; Obezbeđivanje ili iznajmljivanje blokčejn mreže ili distribuirane mreže za promociju roba i usluga drugih kroz administriranje prodajnih i promotivnih podsticajnih šema koje uključuju bodove lojalnosti (trgovačke markice); Obezbeđivanje ili iznajmljivanje računarskih programa za blokčejn mrežu

ili distribuiranu mrežu za promociju roba i usluga drugih kroz administriranje prodajnih i promotivnih podsticajnih šema koje uključuju bodove lojalnosti (trgovačke markice); Obezbeđivanje ili iznajmljivanje računara za blokčejn mrežu ili distribuiranu mrežu za promociju roba i usluga drugih kroz administriranje prodajnih i promotivnih podsticajnih šema koje uključuju bodove lojalnosti (trgovačke markice); Projektovanje, proizvodnja ili održavanje računarskih programa za blokčejn mrežu ili distribuiranu mrežu za promociju roba i usluga drugih kroz administriranje prodajnih i promotivnih podsticajnih šema koje uključuju bodove lojalnosti (trgovačke markice); Naučne i tehnološke usluge, kao i usluge istraživanja i projektovanja u vezi sa njima; Usluge industrijskih analiza i istraživanja. ;

45 Usluge društvenog umrežavanja; Obezbeđivanje interaktivne veb stranice radi lociranja drugih oblasti zbog sigurnosti, bezbjednosti ili društvenog umrežavanja korištenjem globalnog sistema pozicioniranja; Pravne usluge; Usluge obezbeđenja radi fizičke zaštite materijalne imovine i lica; Individualne i društvene usluge koje pružaju drugi, radi zadovoljavanja potreba pojedinaca.

(111) **BAZ1821470** (181) 19/12/2028

(210) BAZ1821470A (220) 19/12/2018

(151) 10/02/2021

(732) **SAVENCIA SA**

42 rue Rieussec, 78220 Viroflay, FR

(740) "LINEA SERVICES" d.o.o. Sarajevo

(591) zagasito crvena, bijela, zlatna

(540)



(531) 25.3,26.4,27.5,29.1

(511)

29 Mlijeko, sir i mliječni proizvodi; jestiva ulja i masti.

(111) **BAZ1821471** (181) 19/12/2028
 (210) BAZ1821471A (220) 19/12/2018
 (151) 13/01/2021
 (732) **PODRAVKA prehrambena industrija d.d.**
Ante Starčevića 32, 48000 Koprivnica, HR
 (740) "INTELBIRO" d.o.o.
 (591) nijanse smeđe, bijela, crvena, siva, crna, nijanse plave
 (540)



(531) 2.9,8.7,11.1,11.3,27.5,29.1
 (511)

1 Stabilizatori za konzerviranje hrane; stabilizatori za hranu; složene soli; konzervansi za hranu [kemijski]; konzervansi za hranu; kemijski začini [za proizvodnju hrane]; kemijski pripravci za uporabu u industriji hrane; kemijski aditivi za hranu.;

5 Vitaminski i mineralni dodaci hrani; nutriceutici kao prehrambeni dodaci; mineralni dodaci prehrani; kemijsko-farmaceutski proizvodi; dijetetski i hranjivi dodaci; hranjivi dodaci; farmaceutski pripravci za liječenje kardiovaskularne bolesti; farmaceutski pripravci za liječenje hipertenzije; dodaci prehrani za osobe sa posebnim prehrambenim potrebama; dodaci prehrani za dijetetsku i prehrambenu uporabu; dodaci prehrani; dodaci hrani za medicinske potrebe; dijetetski prehrambeni proizvodi za medicinske potrebe; dijetetski prehrambeni pripravci prilagođeni za medicinske potrebe; dijetalni dodaci ljudskoj prehrani.;

30 Začinski pripravci; začinski dodaci; začinska sol; sol za začinjavanje hrane; sol za prehranu; sol za kuhanje; sol za konzerviranje hrane; prehrambeni začini; mirodije; kemijski začini za kuhanje; jestivi za" jestiva sol; arome i začini.

(111) **BAZ1821472** (181) 20/12/2028
 (210) BAZ1821472A (220) 20/12/2018
 (151) 12/01/2021
 (732) **Premium Beverages International B.V.**
Tweede Weteringplantsoen 21, 1017 ZD Amsterdam, NL
 (740) "ŽIVKO MIJATOVIĆ & PARTNERS" d.o.o. Sarajevo
 (591) plava
 (540)

0.0
zona

(531) 24.17,27.5,27.7,29.1

(511)

11 Rashladne instalacije; rashladne vitrine za izlaganje bezalkoholnih pića.;

16 Naljepnice, reklamni natpisi od papira ili kartona, tiskani promotivni materijal, promotivna izdanja, papirnati podmetači za čaše, kartonske kutije za izlaganje robe.;

20 Izložbeni stalci sa metalnim strukturnim komponentama za izlaganje bezalkoholnih pića; prijenosni izložbeni stalci za reklamiranje bezalkoholnih pića; sklopivi zasloni (ekrani) za bezalkoholna pića; kartonski izložbeni stalci za izlaganje bezalkoholnih pića; ligeštuli.;

32 Bezalkoholna pića.;

35 Usluge oglašavanja i marketinga za promociju prodaje bezalkoholnih pića.

(111) **BAZ1821473** (181) 20/12/2028
 (210) BAZ1821473A (220) 20/12/2018
 (151) 12/01/2021
 (732) "ARSAR" d.o.o. Sarajevo
 Čobanija 4, 71000 Sarajevo, BA
 (740) Milanović-Lalić Mirna
 (540)

SNOGU

(511)
 35 Ciljani marketing; marketing; objavljivanje reklamnih tekstova; oglašavanje [reklamiranje]; plakatiranje na otvorenom [oglašavanje]; predstavljanje proizvoda [demonstracija]; promicanje prodaje za treće osobe.;
 42 Dizajn ambalaže.;
 43 Barovi (usluge barova); gostioničari (usluge gostioničara); oblikovanje hrane; usluge kantina; usluge restorana; usluge restorana sa samoposluživanjem; usluge restorana u kojima se nude rezanci udon i soba; usluge snek barova; usluge washoku restorana.

(111) **BAZ1821476** (181) 21/12/2028
 (210) BAZ1821476A (220) 21/12/2018
 (151) 13/01/2021
 (732) **TOBACCO d.o.o. Sarajevo**
 ul. Trg djece Sarajeva 1, Sarajevo, BA
 (740) Nusmir Huskić
 (591) crna, bijela, tamno crvena
 (540)

TOBACCO  **GIFT SHOP**

(531) 5.3,24.9,27.5,29.1

(511)
 16 Hartija, karton i proizvodi od njih, koji nisu uključeni u druge klase; štampane stvari; knjigovezački materijal; fotografije; kancelarijski materijal; ljepila za kancelarijske i kućne potrebe; umjetnički materijali; kičice; pisaće mašine i kancelarijski rekviziti (izuzev namještaja); materijali za obuku i nastavu (izuzev aparata); plastični materijal za pakovanje (koji nije uključen u druge klase); štamparska slova; klišeji.;

34 Duhan, artikli za pušače, šibice.

(111) **BAZ1821477** (181) 24/12/2028
 (210) BAZ1821477A (220) 24/12/2018
 (151) 30/12/2020
 (300) 88086563
 21/08/2018
 US
 (732) **PepsiCo, Inc.**
 700 Anderson Hill Road, Purchase, NY
 10577, US
 (740) PETOŠEVIĆ d.o.o.
 (540)

PEPSI FOR THE LOVE OF IT

(511)
 32 Bezalkoholna pića.

(111) **BAZ1821478** (181) 24/12/2028
 (210) BAZ1821478A (220) 24/12/2018
 (151) 28/12/2020
 (732) **Colgate-Palmolive Company**
 300 Park Avenue, New York, New York
 10022, US
 (740) PETOŠEVIĆ d.o.o.
 (540)

COLGATE DARE TO LOVE

(511)
 3 Nemedicinske zubne paste, vodice za ispiranje usta, za nemedicinsku upotrebu.

(111) **BAZ1821479** (181) 24/12/2028
 (210) BAZ1821479A (220) 24/12/2018
 (151) 07/01/2021
 (732) **“ADAZAL” d.o.o. Sarajevo**
Aleja Bosne Srebrene 201, Sarajevo,
BA
 (591) siva, zelena
 (540)



(531) 1.1,5.3,5.13,27.5,29.1

(511)

7 Kosilice za travnjake (mašine).;

8 Kosilice za travnjake (ručni alat); Vrtlarski alat, ručni.

(111) **BAZ1821480** (181) 26/12/2028
 (210) BAZ1821480A (220) 26/12/2018
 (151) 10/02/2021
 (732) **“OPTIMA Grupa” d.o.o. Banja Luka**
Kralja Alfonsa XIII br. 37a, 78000 Banja
Luka, Republika Srpska, BA
 (740) DR DIANA PROTIC-TKALČIĆ &
 PARTNERS D.O.O
 (591) žuta, siva, bijela
 (540)



(531) 14.3,14.7,27.3,27.5,29.1

(511)

35 Maloprodaja i veleprodaja, uključujući maloprodaju i veleprodaju nafte i naftnih derivata, motornih ulja, dijelova i opreme za motorna vozila.;

37 Održavanje i popravak, uključujući održavanje i popravak motornih vozila; usluge autoservisa; savjetodavne usluge u vezi svih prethodno navedenih usluga.;

41 Obuka, stručno osposobljavanje i rasonoda, uključujući obuku, stručno osposobljavanje i rasonodu u vezi održavanja i popravka motornih vozila.

(111) **BAZ1821483** (181) 27/12/2028
 (210) BAZ1821483A (220) 27/12/2018
 (151) 12/01/2021
 (732) **Financial & Risk Organisation Limited**
Five Canada Square, Canary Wharf,
E14 5AQ London, England, GB
 (740) PETOŠEVIĆ d.o.o.
 (540)

DATA IS JUST THE BEGINNING

(511)

9 Računarski softver i softver za mobilne aplikacije koji se može preuzimati sa Interneta i koji sadrži referentne informacije iz oblasti finansija, investicija, poslovanja, vijesti; računarski programi za pristup raznim bazama podataka u oblastima poslovanja; komunikacioni softver koji olakšava prijenos elektronskih podataka obezbjeđujući pristup bazama podataka koje pružaju informacije o poslovanju; računarski programi za upotrebu u trgovanju akcijama i obveznicama; računarski softver vezan za prikupljanje i distribuciju podataka, finansijske razmjene, trgovanje udjelima u kompanijama, trgovanje akcijama i finansijske transakcije; softver za rutiranje i izvršenje naloga za kupovinu i prodaju hartija od vrijednosti koji koriste brokeri, dileri i njihovi kupci; softver koji se može preuzimati sa Interneta i koji pruža informacije za korištenje u vezi sa provjerom klijenta i analizom stanja, informacije o usklađenosti finansijskih usluga sa propisima i procjena korporativnog rizika.;

35 Usluge obezbjeđivanja prilagođenih statističkih izvještaja o demografskim podacima; usluge poslovne procjene; usluge poslovnih informacija; agencije za komercijalne informacije; usluge ekonomskog prognoziranja; usluge poslovnog istraživanja; obezbjeđivanje statističkih informacija; obezbjeđivanje informacija u vidu vijesti i komentara, analiza i izvještaja o rezultatima na tržištu i određivanju cijene opštinskih obveznica i vijesti i analiza o novcu i usklađenosti korporativnog trezora, vijesti i analize o spajanjima i preuzimanjima, informacije o vlasništvu nad korporacijama, informacije o korporativnim i finansijskim rukovodiocima, poslovi nakon obavljanje trgovine u vidu trgovinske obrade i naplate, alokacije i poravnanja računa na globalnim tržištima hartija od vrijednosti.;

36 Obezbeđivanje informacija u vezi sa finansijskim savjetodavnim uslugama; obezbjeđivanje pomoći u istraživanju u vezi sa finansijskim savjetodavnim uslugama; obezbjeđivanje prilagođenih statističkih izvještaja vezanih za finansijske podatke; finansijska analiza; finansijsko savjetovanje; fiskalne procjene; berzanske kotacije; elektronski transfer sredstava; obezbjeđivanje finansijskih informacija o obveznicama; garancije za obveznice, komercijalna prodaja i fondovi za razmjenu i ulaganje; finansijske usluge, naime, obezbjeđivanje finansijskih informacija u vidu tržišne trgovine i informacije o cijenama za hartije od vrijednosti; usluge podrške trgovanju u oblasti finansijskih hartija od vrijednosti, naime, poređenje trgovine, prikupljanje, obrada, tabeliranje, distribucija, pregovaranje i izvršenje; obezbjeđivanje informacija o trgovanju hartijama

od vrijednosti, naime klasifikacija hartija od vrijednosti, brokera, dilera i izdavalaca; računanje, obezbjeđivanje i ažuriranje u korist drugih indeksa finansijskih hartija od vrednosti i podindeksa; automatizovane finansijske usluge, naime, online posredovanje za hartije od vrijednosti putem globalne računarske mreže; obezbjeđivanje online elektronskih računarskih baza podataka koje sadrže informacije o hartijama od vrijednosti putem globalne računarske mreže; obezbjeđivanje informacionih usluga u oblastima ekonomskih, finansijskih, monetarnih i berzanskih informacija, informacije o valutnoj trgovini.;

42 Usluge softvera kao usluge (SaaS) koji sadrži softver koji obezbjeđuje finansijske informacije u vidu trgovanja, finansijskih razmjena, trgovinskih naplata, informacije o finansijskim tržištima, informacijama za upotrebu u robnoj trgovini i prognoziranju; softver koji se ne može preuzimati sa Interneta i koji sadrži finansijske informacije, kao i baze podataka javnih arhiva za upotrebu u vezi sa provjerom klijenta i analizom stanja i procjenom korporativnog rizika; softver koji se ne može preuzimati sa Interneta i koji sadrži funkcije pretraživanja i povraćaja za javne dokumente koji pružaju informacije za korištenje u vezi sa provjerom klijenta i analizom stanja; istraživanja i konsultacije u oblasti obavještajnih službi i bezbjednosti.

(111) **BAZ1921488** (181) 28/12/2028

(210) BAZ1921488A (220) 28/12/2018

(151) 19/02/2021

(732) **Slobodan Rajčević**

Smiljanska broj 23, Kozarska Dubica, BA

(740) Advokatska firma "Sajić" o.d. Banja Luka

(591) žuta, bijela, zelena, crna, smeđa, narandžasta

(540)

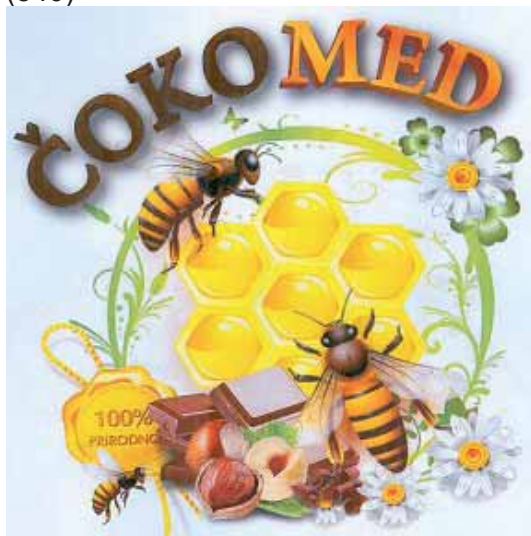

(531) 3.13,5.5,5.7,8.1,24.3,27.5,29.1

(511)

30 Aromatični pripravci za ishranu; Arome za hranu, osim eteričnih ulja; Arome za kolače, osim eteričnih ulja; Arome

za pića, osim eteričnih ulja; Čokolada; Čokoladne pjene/musevi; Čokoladni ukrasi za kolač; Desertni pjene/musevi [poslastice]; Kakao; Kolači; Kolačići (biskviti); Kolačići od badema; Matična mliječ; Med; Musli; Namazi od čokolade; Namazi od čokolade koji u sastavu imaju orašaste plodove; Orašasti plodovi obloženi čokoladom; Pića bazirana na čokoladi; Pića bazirana na kakao-u; Pića od čokolade sa mlijekom; Pića od kakao-a sa mlijekom; Pite; Propolis; Pudinz; Sladoleđ; Slatkiši; Slatkiši [bombone]; Slatkiši od badema; Slatkiši od kikirikija; Vafli; Voćni umaci/prelivi; Voćni želei [poslastice].

(111) **BAZ1921489** (181) 07/01/2029

(210) BAZ1921489A (220) 07/01/2019

(151) 13/01/2021

(732) **“Tešanjski kiseljak” d.o.o. Tešanj Titova bb, 74264 Jelah, Tešanj, BA**

(740) KARABDIĆ KERIM

(591) bijela, plava, nijanse plave, žuta, nijanse žute, crvena

(540)



(531) 11.3,24.9,25.1,27.5,29.1

(511)

32 Voda; mineralne i gazirane vode.;

35 Oglašavanje; vođenje poslova; poslovno upravljanje; kancelarijski poslovi.

(111) **BAZ1921491** (181) 07/01/2029
 (210) BAZ1921491A (220) 07/01/2019
 (151) 25/01/2021

(732) **McCann-Erickson Marketing, Inc.**
6-22 third Avenue, New York, NY 10017, US

(740) DR DIANA PROTIC-TKALČIĆ & PARTNERS D.O.O.

(540)

McCANN

(511)

9 Kompjuterski softver, uključujući alate za razvoj softvera za pravljenje mobilnih internet aplikacija i korisničkog interfejsa.;

35 Usluge oglašavanje, reklamiranje i promocije; usluge digitalnog oglašavanja i reklamiranja; planiranje događaja i upravljanje marketingom, brendiranjem, promocijom i oglašavanjem i reklamiranjem roba i usluga za druge; istraživanje tržišta; pravljenje i distribucija radio i televizijskih reklama; pravljenje reklamnog i oglasnog materijala; odnosi sa javnošću; strategija za društvene medije i marketinško savjetovanje fokusirano na pomaganje klijentima da naprave i prošire svoje strategije za proizvode i brendiranje putem marketinških rješenja koja uključuju viralne sadržaje. ;

42 Razvoj kompjuterskog softvera u oblasti mobilnih aplikacija; dizajn kompjuterskih web sajtova.

(111) **BAZ1921492** (181) 07/01/2029
 (210) BAZ1921492A (220) 07/01/2019
 (151) 13/01/2021

(732) **EXXON MOBIL CORPORATION**

5959 Las Colinas Boulevard, Irving, Texas 75039-2298, US

(740) "INTELBIRO" d.o.o.

(540)

Mobil

(531) 26.1,27.1,27.3,27.5

(511)

1 Kemijski proizvodi za industriju, znanost, fotografsku djelatnost, kao i za ratarstvo, povrtlarstvo i šumarstvo; sirova umjetna smola, sirova plastika; mješavine za gašenje i sprječavanje požara; preparati za kaljenje, zavarivanje i lemljenje; tvari za štavljenje životinjske kože i krzna; ljepila (ljepiljive tvari) namjenjene za industriju; kitovi i druga punila

u obliku paste; kompost, prirodna gnojiva i umjetna gnojiva; biološki preparati za uporabu u industriji i znanosti; tekućina za mjenjač; hidraulične tekućine; antifriz / tekućine za hlađenje; tekućine za odmrzavanje; tekućina za kočnice; tekućine za servo upravljače.;

4 Industrijska ulja i masti, vosak; sredstva za podmazivanje; proizvodi za upijanje, vlaženje, i vezanje prašine; goriva i rasvjetne tvari; svijeće i fitilji za rasvjetu; motorna ulja; ulja za podmazivanje; masti; maziva; sintetička maziva za motore; voskovi; bazna maziva; motorna goriva, naročito benzinska i dizel goriva; komprimirani prirodni plin.;

37 Građevinske usluge; popravke; usluge postavljanja; maloprodajne usluge na benzinskim pumpama; usluge pranja automobila; usluge podmazivanja vozila.

(111) **BAZ1921493** (181) 08/01/2029

(210) BAZ1921493A (220) 08/01/2019

(151) 26/01/2021

(732) **SAMOSTALNA OBRTNIČKA DJELATNOST "BASHKA"**

Ćemerlina br. 7, 71000 Sarajevo, BA

(540)



BASHKA
 CHOCOLATIER

(531) 5.5,5.7,27.1,27.5

(511)

29 Kakao puter za ishranu; Mliječna pića sa kakaom.;

30 Čokolada; Bezmlječna čokolada; Topla čokolada; Vruća čokolada; Mliječne čokolade; Punjena čokolada; Čokoladna pića; Čokoladni ekstrakti; Čokoladni preljev; Čokoladni umak; Čokoladne torte; Čokoladni kolači; Čokoladni tartufi; Čokoladna kafa; Čokoladne praline; Čokoladni marcipan; Čokoladni keks; Čokoladne arome; Čokoladne kapljice; Čokoladne mrvice; Čokoladna jaja; Čokoladni vafli; Čokoladne slastice; Čokoladni bomboni; Čokoladni slatkiši; Čokoladni prutići; Čokoladne školjke; Čokoladni sirup; Čokoladni fondit; Čokoladne oblatne; Čokoladne kreme; Čokoladne paste; Čokoladni namazi; Čokoladni deserti; Punjene čokoladice; Bademi u čokoladi; Praline od čokolade; Čokolada za piće; Čokolada za preljeve; Čokolada u prahu; Čokoladni musevi (pjenice); Čokoladni tartufi; Pića sa čokolodom; Kolači preliveni čokolodom;

Keksi preliveni čokolodom; Keksi prekriveni čokolodom; Čokoladni orašasti plodovi; Pločice prelivene čokolodom; Namaz na bazi čokolade; Čokolada sa mješuricama zraka; Pića sa aromom čokolade; Pića sa okusom čokolade; Proizvodi na bazi čokolade; Čokolada u obliku pralina; Pića koja sadrže čokoladu; Pića pripremljena od čokolade; Pića na bazi čokolade; Brownies (kolači od čokolade); Sladoledi koji sadrže čokoladu; Premaz sa okusom čokolade; Sladoledi sa okusom čokolade; Pločice od mliječne čokolade; Konditorski proizvodi od čokolade; Punjenja na bazi čokolade; Mješavina za vruću čokoladu; Čokoladni sirupi za pripremanje pića na bazi čokolade; Čokoladni ukrasi za kolače; Orašasti plodovi obloženi čokolodom; Keksi napola prekriveni čokolodom; Čokoladni napitak sa mlijekom; Čokoladni bombon sa punjenjem; Ledena pića na bazi čokolade; Voće sa preljevom od čokolade; Čokoladni namazi sa orašastim plodovima; Čokoladna pića koja sadrže mlijeko; Slatkiši (bomboni), čokoladice i guma za žvakanje; Čokoladni fudge (mekani slatkiši od šećera, maslaca, mlijeka i jaja); Čokoladice koje sadrže mješavinu žitarica, oraščića i osušenog voća (konditorske); Kakao; Kakao pića; Kakao pripravci; Kakao mješavine; Kakao u prahu; Bomboni sa kakaom; Kakao pića sa mlijekom; Pića koja sadrže kakao; Kakao za pripremanje pića; Kakao ekstrakti za konzumaciju; Instant kakao u prahu; Kakao pripravci za pravljenje pića; Kafa, čajevi, kakao i njihovi nadomjesci; Pića u prahu koja sadrže kakao; Mješavine od sladne kafe sa kakaom; Gotovi kakao i pića na bazi kaka; Hrana koja sadržava kakao kao glavni sastojak; Kakao (pržen, u prahu, u granulama ili u pićima); Krema na bazi kaka u obliku namaza. ;

31 Kakao u zrnu, sirovi.;

35 Maloprodajne usluge u vezi sa čokolodom, Bezmlječnom čokolodom, Toplom čokolodom, Vrućom čokolodom, Mliječnom čokolodom, Punjenima čokolada, Čokoladnim pićima, Čokoladnim ekstraktima, Čokoladnim preljevom, Čokoladnim umakom, Čokoladnim tortama, Čokoladnim kolačima, Čokoladnim tartufima, Čokoladnom kafom, Čokoladnim pralinama, Čokoladnim marcipanom, Čokoladnim keksom, Čokoladnim aromama, Čokoladnim kapljicama, Čokoladnim mrvicama, Čokoladnim jajima, Čokoladnim vaflima, Čokoladnim slasticama, Čokoladnim bombonima, Čokoladnim slatkišima, Čokoladnim prutićima, Čokoladnim školjkama, Čokoladnim sirupima, Čokoladni fondii, Čokoladnim oblatnama, Čokoladnim kremama, Čokoladnim pastama, Čokoladnim namazima, Čokoladnim desertima, Punjenim čokoladicama, Bademima u čokoladi, Pralinama od čokolade, Čokolodom za piće, Čokolodom za preljeve, Čokolodom u prahu, Čokoladnim musevima (pjenice), Čokoladnim tartufima, Pićem sa čokolodom, Kolačima prelivnim čokolodom, Keksima prelivnim čokolodom, Keksima prekrivenim čokolodom, Čokoladnim orašastim plodovi, Pločicama prelivnim čokolodom, Namazima na bazi čokolade, Čokolodom sa mješuricama zraka, Pićima sa aromom čokolade, Pićima sa okusom čokolade, Proizvodima na bazi čokolade, Čokolodom u obliku pralina, Pićima koja sadrže čokoladu, Pićima pripremljenim od čokolade, Pićima na bazi čokolade, Brownies (kolači od čokolade), Sladoledima koji sadrže čokoladu, Premazima sa okusom čokolade, Sladoledima sa okusom čokolade, Pločicama od mliječne čokolade, Konditorskim proizvodi od čokolade, Punjenjima na bazi čokolade, Mješavinom za vruću čokoladu, Čokoladnim sirupima za pripremanje pića na bazi čokolade, Čokoladnim ukrasima za kolače, Orašastim plodovima obloženim čokolodom, Keksima napola prekrivenim čokolodom, Čokoladnim napitkom sa mlijekom, Čokoladnim bombonima sa punjenjem, Ledenim pićima na bazi čokolade, Voćem sa preljevom od čokolade, Čokoladnim namazima sa orašastim plodovima, Čokoladnim pićima koja sadrže mlijeko, Slatkišima (bomboni), čokoladicama i gumama za žvakanje, Čokoladnim fudge (mekani slatkiši od šećera, maslaca, mlijeka i jaja), Čokoladicama koje sadrže mješavinu žitarica, oraščića i osušenog voća (konditorske), Kakaom, Kakao pićima, Kakao pripravcima, Kakao mješavinama, Kakaom u prahu, Bombonima sa kakaom, Kakao pićima sa mlijekom, Pićima koja sadrže kakao, Kakaom za pripremanje pića, Kakao ekstraktima za konzumaciju, Instant kakaom u prahu, Kakao pripravcima za pravljenje pića, Kafa, čajeva, kakao i njihovi nadomjesci, Pićima u prahu koja sadrže kakao, Mješavinama od sladne

Čokoladnim napitkom sa mlijekom, Čokoladnim bombonima sa punjenjem, Ledenim pićima na bazi čokolade, Voćem sa preljevom od čokolade, Čokoladnim namazima sa orašastim plodovima, Čokoladnim pićima koja sadrže mlijeko, Slatkišima (bomboni), čokoladicama i gumama za žvakanje, Čokoladnim fudge (mekani slatkiši od šećera, maslaca, mlijeka i jaja), Čokoladicama koje sadrže mješavinu žitarica, oraščića i osušenog voća (konditorske), Kakaom, Kakao pićima, Kakao pripravcima, Kakao mješavinama, Kakaom u prahu, Bombonima sa kakaom, Kakao pićima sa mlijekom, Pićima koja sadrže kakao, Kakaom za pripremanje pića, Kakao ekstraktima za konzumaciju, Instant kakaom u prahu, Kakao pripravcima za pravljenje pića, Kafa, čajeva, kakao i njihovi nadomjesci, Pićima u prahu koja sadrže kakao, Mješavinama od sladne kafe sa kakaom, Gotovim kakaom i pićima na bazi kaka, Hranom koja sadržava kakao kao glavni sastojak, Kakaom (pržen, u prahu, u granulama ili u pićima), Kremama na bazi kaka u obliku namaza; Veleprodajne usluge u vezi sa čokolodom, Bezmlječnom čokolodom, Toplom čokolodom, Vrućom čokolodom, Mliječnom čokolodom, Punjenima čokolada, Čokoladnim pićima, Čokoladnim ekstraktima, Čokoladnim preljevom, Čokoladnim umakom, Čokoladnim tortama, Čokoladnim kolačima, Čokoladnim tartufima, Čokoladnom kafom, Čokoladnim pralinama, Čokoladnim marcipanom, Čokoladnim keksom, Čokoladnim aromama, Čokoladnim kapljicama, Čokoladnim mrvicama, Čokoladnim jajima, Čokoladnim vaflima, Čokoladnim slasticama, Čokoladnim bombonima, Čokoladnim slatkišima, Čokoladnim prutićima, Čokoladnim školjkama, Čokoladnim sirupima, Čokoladni fondii, Čokoladnim oblatnama, Čokoladnim kremama, Čokoladnim pastama, Čokoladnim namazima, Čokoladnim desertima, Punjenim čokoladicama, Bademima u čokoladi, Pralinama od čokolade, Čokolodom za piće, Čokolodom za preljeve, Čokolodom u prahu, Čokoladnim musevima (pjenice), Čokoladnim tartufima, Pićem sa čokolodom, Kolačima prelivnim čokolodom, Keksima prelivnim čokolodom, Keksima prekrivenim čokolodom, Čokoladnim orašastim plodovi, Pločicama prelivnim čokolodom, Namazima na bazi čokolade, Čokolodom sa mješuricama zraka, Pićima sa aromom čokolade, Pićima sa okusom čokolade, Proizvodima na bazi čokolade, Čokolodom u obliku pralina, Pićima koja sadrže čokoladu, Pićima pripremljenim od čokolade, Pićima na bazi čokolade, Brownies (kolači od čokolade), Sladoledima koji sadrže čokoladu, Premazima sa okusom čokolade, Sladoledima sa okusom čokolade, Pločicama od mliječne čokolade, Konditorskim proizvodi od čokolade, Punjenjima na bazi čokolade, Mješavinom za vruću čokoladu, Čokoladnim sirupima za pripremanje pića na bazi čokolade, Čokoladnim ukrasima za kolače, Orašastim plodovima obloženim čokolodom, Keksima napola prekrivenim čokolodom, Čokoladnim napitkom sa mlijekom, Čokoladnim bombonima sa punjenjem, Ledenim pićima na bazi čokolade, Voćem sa preljevom od čokolade, Čokoladnim namazima sa orašastim plodovima, Čokoladnim pićima koja sadrže mlijeko, Slatkišima (bomboni), čokoladicama i gumama za žvakanje, Čokoladnim fudge (mekani slatkiši od šećera, maslaca, mlijeka i jaja), Čokoladicama koje sadrže mješavinu žitarica, oraščića i osušenog voća (konditorske), Kakaom, Kakao pićima, Kakao pripravcima, Kakao mješavinama, Kakaom u prahu, Bombonima sa kakaom, Kakao pićima sa mlijekom, Pićima koja sadrže kakao, Kakaom za pripremanje pića, Kakao ekstraktima za konzumaciju, Instant kakaom u prahu, Kakao pripravcima za pravljenje pića, Kafa, čajeva, kakao i njihovi nadomjesci, Pićima u prahu koja sadrže kakao, Mješavinama od sladne

kafe sa kakaom, Gotovim kakaom I pićima na bazi kakaa, Hranom koja sadržava kakao kao glavni sastojak, Kakaom (pržen, u prahu, u granulama ili u pićima), Kremama na bazi kakaa u obliku namaza; Maloprodajne usluge povezane sa prodajom pretplatničkih kutija koje sadržavaju čokolade; Maloprodajne usluge u vezi sa kakaom; Veleprodajne usluge u vezi sa kakaom.;

43 Kafići; Usluge kafića; Restorani; Usluge restorana; Delikatese (restorani); Catering; Usluge cateringa.

(111) **BAZ1921494** (181) 08/01/2029

(210) BAZ1921494A (220) 08/01/2019

(151) 26/01/2021

(732) **Sherwin-Williams Luxembourg Investment Management Company S.a.r.l. Avenue de la Gare, 8-10, 1610 Luxembourg, LU**

(740) "ŽIVKO MIJATOVIĆ & PARTNERS" d.o.o. Sarajevo
(540)



(531) 1.5,1.15,19.1,27.5

(511)

2 Tinte i oprema za tintu (uključene u ovu klasu), lakovi, boje, farbe, proizvodi za restauraciju slika, naročito boje, ulja, lakovi i glazure za restauraciju, boje (mješavine, spremne za uporabu, u obliku paste ili u suhom obliku), lakovi, emajli; japanski lakovi i temeljne boje; razređivači ili reduktori, bojila, umjetne smole, farbe, bojila i suhих boja, sve za upotrebu u bojama, glazure, lakovima, emajlima i temeljnim premazima; antikoroziivni proizvodi.

(111) **BAZ1921495** (181) 11/01/2029

(210) BAZ1921495A (220) 11/01/2019

(151) 28/12/2020

(732) **MARBO PRODUCT d.o.o.**

Đorđa Stanojevića 14, 11000 Beograd, RS

(740) PETOŠEVIĆ d.o.o.

(591) plava, bijela, crna

(540)



(531) 1.15,26.4,27.5,29.1

(511)

30 Grickalice na bazi brašna, kukuruza, žitarica, riže.

(111) **BAZ1921496** (181) 11/01/2029

(210) BAZ1921496A (220) 11/01/2019

(151) 07/01/2021

(732) **BELAPROM DOO**

Cerik bb, 76204 Brčko Distrikt, BA

(591) crvena, bijela, plava, crna, zlatna

(540)



(531) 25.3,25.7,26.1,26.11,26.15,27.5,29.1

(511)

34 Filteri za cigarete.

(111) **BAZ1921497** (181) 14/01/2029

(210) BAZ1921497A (220) 14/01/2019

(151) 28/12/2020

(732) **Colgate-Palmolive Company****300 Park Avenue, N.Y. 10022 New York, US**

(740) PETOŠEVIĆ d.o.o.

(591) crvena, bijela, plava, zelena, narandžasta, ljubičasta, roza, zlatna

(540)

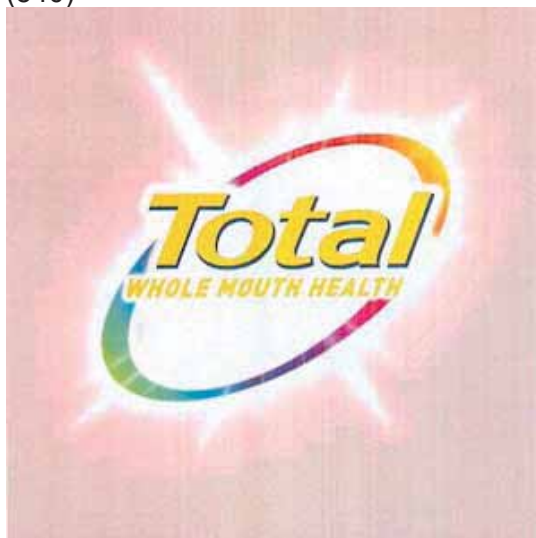

(531) 1.15,26.1,26.4,27.5,29.1

(511)

3 Pasta za zube i tečnost za ispiranje usne šupljine.;

21 Četkice za zube.

(111) **BAZ1921498** (181) 15/01/2029

(210) BAZ1921498A (220) 15/01/2019

(151) 26/01/2021

(732) **Nezavisni operator sistema u Bosni i Hercegovini****Hifzi Bjelevca 17, 71000 Sarajevo, BA**

(591) plava, žuta, siva

(540)



(531) 26.4,26.11,27.5,29.1

(511)

39 Upravljanje radom svih visokonaponskih prenosnih uređaja čija je snaga 110 kV ili više; izdavanje uputstava za dispečiranje proizvođačima i uvoznicima električne energije; rukovođenje uređajima i sredstvima centralnog kontrolnog centra i bilo kojim sredstvima za daljinsku kontrolu elektroenergetskog sistema; rukovođenje balansiranjem tržištem električne energije.

(111) **BAZ1921505** (181) 18/01/2029

(210) BAZ1921505A (220) 18/01/2019

(151) 04/01/2021

(732) **Philip Morris Products S.A.****Quai Jeanrenaud 3, 2000 Neuchâtel, CH**

(740) "LINEA SERVICES" d.o.o. Sarajevo

(540)

HEETS SILVER LABEL

(511)

34 Duhane, sirovi ili prerađeni; proizvodi od duhana; cigare; cigarete; cigariljosi; duhan za ručno motanje cigareta; duhan za lule; duhan za žvakanje; duhan za šmrkanje; kretek; snus duhan; zamjene za duhan koje se ne koriste u medicinske svrhe; pribor za pušače; cigaret papir; cigaret tube; filteri za cigarete; kutije za duhan; kutije za cigarete; pepeljare za pušače; lule za duhan; džepne naprave za motanje cigareta; upaljači; šibice; duhanski štapići; grijani duhanski proizvodi; elektronski uređaji koji zagrijavaju cigarete; elektronski uređaji za pušenje; elektronske cigarete; elektronske cigarete kao zamjena za tradicionalne cigarete; elektronski uređaji za inhalaciju nikotina; vaporizatori za duhan, duhanske proizvode i zamjene za duhan; pribor za pušače za elektronske cigarete; uređaji za gašenje koji se koriste u vezi sa elektronskim cigaretama ili uređajima za grijanje duhana; pribor koji se koristi u vezi sa elektronskim cigaretama ili uređajima za grijanje duhana; dijelovi i oprema za upotrebu u vezi sa elektronskim cigaretama ili uređajima za grijanje duhana; punjive elektronske kutije za cigarete.

(111) **BAZ1921506** (181) 18/01/2029
 (210) BAZ1921506A (220) 18/01/2019
 (151) 04/01/2021
 (732) **Philip Morris Products S.A.**
Quai Jeanrenaud 3, 2000 Neuchâtel,
CH
 (740) "LINEA SERVICES" d.o.o. Sarajevo
 (540)

HEETS SIENNA LABEL

(511)

34 Žičani vaporizator za elektronske cigarete i elektronske uređaje za pušenje; duhan, sirovi ili prerađeni; proizvodi od duhana, uključujući cigare, cigarete, cigariljose, duhan za ručno motanje cigareta, duhan za lule, duhan za žvakanje, duhan za šmrkanje, kretek; snus duhan; zamjene za duhan koje se ne koriste u medicinske svrhe; pribor za pušače, uključujući cigaret papire i tube, filtere za cigarete, limene kutije za duhan i cigarete, futrole i kutije za cigarete i pepeljare, lule, džepne naprave za motanje cigareta, upaljači; šibice; duhanski štapići; grijani duhanski proizvodi, elektronski uređaji i njihovi dijelovi koji zagrijevaju cigarete ili duhan u svrhu otpuštanja aerosola koji sadrži nikotin za inhalaciju; tečna nikotinska otopina za upotrebu kod elektronskih cigareta; elektronski uređaji za pušenje; elektronske cigarete; elektronske cigarete kao zamjena za tradicionalne cigarete; elektronski uređaji za inhalaciju nikotina koji sadrže aerosol; oralni vaporizatori za pušače, duhanske proizvode i zamjene za duhan; pribor za pušače za elektronske cigarete; dijelovi i oprema za prethodno navedene proizvode iz klase 34; uređaji za gašenje cigareta i cigara koje se zagrijevaju, kao i zagrijanih duhanskih štapića; punjive elektronske kutije za cigarete.

(111) **BAZ1921507** (181) 18/01/2029
 (210) BAZ1921507A (220) 18/01/2019
 (151) 04/01/2021
 (732) **Philip Morris Products S.A.**
Quai Jeanrenaud 3, 2000 Neuchâtel,
CH
 (740) "LINEA SERVICES" d.o.o. Sarajevo
 (540)

YELLOW LABEL

(511)

34 Žičani vaporizator za elektronske cigarete i elektronske uređaje za pušenje; duhan, sirovi ili prerađeni; proizvodi od duhana, uključujući cigare, cigarete, cigariljose, duhan za ručno motanje cigareta, duhan za lule, duhan za žvakanje, duhan za šmrkanje, kretek; snus duhan; zamjene za duhan koje se ne koriste u medicinske svrhe; pribor za pušače, uključujući cigaret papire i tube, filtere za cigarete, limene kutije za duhan i cigarete, futrole i kutije za cigarete i pepeljare, lule, džepne naprave za motanje cigareta, upaljači; šibice; duhanski štapići; grijani duhanski proizvodi, elektronski uređaji i njihovi dijelovi koji zagrijevaju cigarete ili duhan u svrhu otpuštanja aerosola koji sadrži nikotin za inhalaciju; tečna nikotinska otopina za upotrebu kod elektronskih cigareta; elektronski uređaji za pušenje; elektronske cigarete; elektronske cigarete kao zamjena za tradicionalne cigarete; elektronski uređaji za inhalaciju nikotina koji sadrže aerosol; oralni vaporizatori za pušače, duhanske proizvode i zamjene za duhan; pribor za pušače za elektronske cigarete; dijelovi i oprema za prethodno navedene proizvode iz klase 34; uređaji za gašenje cigareta i cigara koje se zagrijevaju, kao i zagrijanih duhanskih štapića; punjive elektronske kutije za cigarete.

(111) **BAZ1921508** (181) 18/01/2029
 (210) BAZ1921508A (220) 18/01/2019
 (151) 04/01/2021
 (732) **Philip Morris Products S.A.**
Quai Jeanrenaud 3, 2000 Neuchâtel,
CH
 (740) "LINEA SERVICES" d.o.o. Sarajevo
 (540)

TURQUOISE LABEL

(511)

34 Žičani vaporizator za elektronske cigarete i elektronske uređaje za pušenje; duhan, sirovi ili prerađeni; proizvodi od duhana, uključujući cigare, cigarete, cigariljose, duhan za ručno motanje cigareta, duhan za lule, duhan za žvakanje, duhan za šmrkanje, kretek; snus duhan; zamjene za duhan koje se ne koriste u medicinske svrhe; pribor za pušače, uključujući cigaret papire i tube, filtere za cigarete, limene kutije za duhan i cigarete, futrole i kutije za cigarete i pepeljare, lule, džepne naprave za motanje

cigareta, upaljači; šibice; duhanski štapići; grijani duhanski proizvodi, elektronski uređaji i njihovi dijelovi koji zagrijavaju cigarete ili duhan u svrhu otpuštanja aerosola koji sadrži nikotin za inhalaciju; tečna nikotinska otopina za upotrebu kod elektronskih cigareta; elektronski uređaji za pušenje; elektronske cigarete; elektronske cigarete kao zamjena za tradicionalne cigarete; elektronski uređaji za inhalaciju nikotina koji sadrže aerosol; oralni vaporizatori za pušače, duhanske proizvode i zamjene za duhan; pribor za pušače za elektronske cigarete; dijelovi i oprema za prethodno navedene proizvode iz klase 34; uređaji za gašenje cigareta i cigara koje se zagrijavaju, kao i zagrijanih duhanskih štapića; punjive elektronske kutije za cigarete.

(111) **BAZ1921509** (181) 18/01/2029

(210) BAZ1921509A (220) 18/01/2019

(151) 04/01/2021

(732) **Philip Morris Products S.A.**

Quai Jeanrenaud 3, 2000 Neuchâtel, CH

(740) "LINEA SERVICES" d.o.o. Sarajevo

(540)

HEETS AMBER LABEL

(511)

34 Žičani vaporizator za elektronske cigarete i elektronske uređaje za pušenje; duhan, sirovi ili prerađen; proizvodi od duhana, uključujući cigare, cigarete, cigariljose, duhan za ručno motanje cigareta, duhan za lule, duhan za žvakanje, duhan za šmrkanje, kretek; snus duhan; zamjene za duhan koje se ne koriste u medicinske svrhe; pribor za pušače, uključujući cigaret papire i tube, filtere za cigarete, limene kutije za duhan i cigarete, futrole i kutije za cigarete i pepeljare, lule, džepne naprave za motanje cigareta, upaljači; šibice; duhanski štapići; grijani duhanski proizvodi, elektronski uređaji i njihovi dijelovi koji zagrijavaju cigarete ili duhan u svrhu otpuštanja aerosola koji sadrži nikotin za inhalaciju; tečna nikotinska otopina za upotrebu kod elektronskih cigareta; elektronski uređaji za pušenje; elektronske cigarete; elektronske cigarete kao zamjena za tradicionalne cigarete; elektronski uređaji za inhalaciju nikotina koji sadrže aerosol; oralni vaporizatori za pušače, duhanske proizvode i zamjene za duhan; pribor za pušače za elektronske cigarete; dijelovi i oprema za prethodno navedene proizvode iz klase 34; uređaji za gašenje cigareta i cigara koje se zagrijavaju, kao i zagrijanih duhanskih štapića; punjive elektronske kutije za cigarete.

(111) **BAZ1921514** (181) 21/01/2029

(210) BAZ1921514A (220) 21/01/2019

(151) 19/02/2021

(732) **TURISTIČKA ZAJEDNICA KANTONA SARAJEVO**

Branilaca Sarajeva 21/1, 71000 Sarajevo, BA

(540)

VISIT SARAJEVO

(511)

35 Oglašavanje i reklamiranje turističkih sadržaja, proizvoda, usluga i subjekata; objedinjavanje turističke ponude; poslovna administracija; promocija plansko-projektna, plansko-razvojne i investicione dokumentacije iz oblasti turizma i komplementarnih djelatnosti; promocija turističkog proizvoda, kao i njegovih pojedinih segmenata; uredski poslovi.;

41 Edukacija uposlenih u turističkom sektoru (specijalizirane obuke za turističke i ugostiteljske radnike); učešće u organizaciji različitih kulturnih, sportskih i zabavnih manifestacija i događaja.

(111) **BAZ1921516** (181) 22/01/2029

(210) BAZ1921516A (220) 22/01/2019

(151) 29/12/2020

(732) **BGP Products Operations GmbH Turmstrasse 24, 6312 Steinhausen, CH**

(740) "ŽIVKO MIJATOVIĆ & PARTNERS" d.o.o. Sarajevo

(540)

ULIFIBELLE

(511)

5 Farmaceutski i medicinski preparati; kontraceptivi; preparati za kontracepciju; hitna kontracepcija (pilula za dan poslije); oralni kontraceptivi; pjene za kontracepciju; kontracepcijske spužve.

(111) **BAZ1921519** (181) 23/01/2029
 (210) BAZ1921519A (220) 23/01/2019
 (151) 19/02/2021
 (732) **HOCO TECHNOLOGY DEVELOPMENT (SHENZHEN) CO., LTD**
Rm 408, 4th Floor, Block A, Weidonglong Business Building, No.2125, Meilong Road, Tsinghua Community, Longhua Street, Longhua District, Shenzhen, CN

(740) "INTELBIRO" d.o.o.
 (540)

BOROFONE

(531) 27.5

(511)

9 Navlake za pametne telefone; etuiji za pametne telefone; zaštitne folije prilagođene za pametne telefone; punjači; kablovi za prijenos podataka; pomoćni kompleti baterija; slušalice; kućišta za razglase; punjači baterija za mobitele za automobile; stalak za mobilne telefone. ;

18 Torbe; ručne torbe; ruksaci; sportske torbe; putovanje (torbe za putovanje); putni koferi; planinarske torbe; putni sanduci; planinarski štapovi; torbe za putovanja (kožna galanterija). ;

35 Oглаšavanje (reklamiranje); prezentacija proizvoda na svim komunikacijskim sredstvima u maloprodajne svrhe; usluge agencija za komercijalne obavijesti; promicanje prodaje za treće osobe; usluge agencije za uvoz i izvoz; pružanje intemetkog tržišnog prostora za kupce i prodavatelje proizvoda i usluga; zapošljavanje osoblja; optimizacija pretraživača za promidžbu prodaje; komercijalno upravljanje u vezi licenci proizvoda i usluga trećih lica; sponzori (traženje sponzora).

(111) **BAZ1921524** (181) 28/01/2029

(210) BAZ1921524A (220) 28/01/2019

(151) 24/02/2021

(732) **Bakije, pokopno društvo**

Sagrdžije 4, 71000 Sarajevo, BA

(740) Advokat dr Jovan Šarac

(540)

BAKIJE

(511)

19 Okviri grobova; grobnice; ploče za grobove; nadgrobni spomenici (nišani); umjetnički predmeti od kamena, betona i mermera; tabuti.;

45 Traženje nestalih osoba; pogrebne usluge; ukop mrtvacu; organizovanje religioznih sastanaka.

(111) **BAZ1921525** (181) 28/01/2029

(210) BAZ1921525A (220) 28/01/2019

(151) 24/02/2021

(732) **Bakije, pokopno društvo**

Sagrdžije 4, 71000 Sarajevo, BA

(740) Advokat dr Jovan Šarac

(540)

JEDILERI

(511)

19 Okviri grobova; grobnice; ploče za grobove; nadgrobni spomenici (nišani); umjetnički predmeti od kamena, betona i mermera; tabuti. ;

45 Traženje nestalih osoba; pogrebne usluge; ukop mrtvacu; organizovanje religioznih sastanaka.

(111) **BAZ1921531** (181) 29/01/2029

(210) BAZ1921531A (220) 29/01/2019

(151) 23/02/2021

(732) **Jim Beam Brands Co.**

222 West Merchandise Mart Plaza, Suite 1600, Chicago, Illinois 60654, US

(740) Amela Selmanagić

(540)

KNOB CREEK

(511)

33 Alkoholna pića, izuzev piva; viski.

(111) **BAZ1921532** (181) 29/01/2029

(210) BAZ1921532A (220) 29/01/2019

(151) 12/01/2021

(732) **Merck KGaA (corporation with general partners)**

Frankfurter Str. 250, 64293 Darmstadt, DE

(740) "ŽIVKO MIJATOVIĆ & PARTNERS" d.o.o. Sarajevo

(540)

KIZZU

(511)

5 Farmaceutski pripravci.;

10 Medicinski uređaji i instrumenti.

(111) **BAZ1921533** (181) 29/01/2029
 (210) BAZ1921533A (220) 29/01/2019
 (151) 26/01/2021
 (732) **Caterpillar Inc. (a corporation of Delaware)**
100 NE Adams Street, Peoria, Illinois 61629, US
 (740) "INTELBIRO" d.o.o.
 (591) crvena, žuta, crna, bijela
 (540)



(531) 25.7,26.3,26.5,27.5,29.1
 (511)

7 Mašine i njihovi priključci za upotrebu u poljoprivredi, sabijanju, izgradnji, rušenju, pripremi zemljišta, oblikovanju zemljišta, pomeranju zemlje, šumarstvu, uređenju zemljišta, podizanju tereta, brodarstvu, rukovanju materijalima, rukovanju otpadnim materijalima, rudarstvu, malčiranju, distribuciji, istraživanju i proizvodnji nafte i gasa, popločavanju, polaganju cevi, proizvodnji struje, izgradnji i popravci puteva, pripremi i remedijaciji terena, upravljanju otpadom, vazduhoplovstvu i kosmonautici, kamenolomima, šljunkarama i cementarama, uređenju vegetacije, transportu, i za potrebe državne uprave i odbrane; alatne mašine i njihovi priključci, motori, pogonske mašine i generatori (koji nisu za kopnena vozila); mašinske spojnice i transmisioni elementi (koji nisu za kopnena vozila); i rezervni delovi, delovi za zamenu i refabrikovani delovi za sve navedene proizvode.;

12 Vozila, uređaji za kretanje po zemlji, vazduhu ili vodi; vozila i uređaji za kretanje po zemlji, vazduhu ili vodi za upotrebu u poljoprivredi, sabijanju, izgradnji, rušenju, pripremi zemljišta, oblikovanju zemljišta, pomeranju zemlje, šumarstvu, uređenju zemljišta, podizanju tereta, brodarstvu, rukovanju materijalima, rukovanju otpadnim materijalima, rudarstvu, malčiranju, distribuciji, istraživanju i proizvodnji nafte i gasa, popločavanju, polaganju cevi, proizvodnji struje, izgradnji i popravci puteva, pripremi i remedijaciji terena, upravljanju otpadom, vazduhoplovstvu i kosmonautici, kamenolomima, šljunkarama i cementarama, uređenju vegetacije, transportu, i za potrebe državne uprave i odbrane; i rezervni delovi, delovi za zamenu i refabrikovani delovi za sve navedene proizvode.

(111) **BAZ1921534** (181) 29/01/2029
 (210) BAZ1921534A (220) 29/01/2019
 (151) 27/01/2021
 (732) **Caterpillar Inc. (a corporation of Delaware)**
100 NE Adams Street, Peoria, Illinois 61629, US
 (740) "INTELBIRO" d.o.o.
 (540)



(531) 25.7,26.3,26.5,27.5
 (511)

7 Mašine i njihovi priključci za upotrebu u poljoprivredi, sabijanju, izgradnji, rušenju, pripremi zemljišta, oblikovanju zemljišta, pomeranju zemlje, šumarstvu, uređenju zemljišta, podizanju tereta, brodarstvu, rukovanju materijalima, rukovanju otpadnim materijalima, rudarstvu, malčiranju, distribuciji, istraživanju i proizvodnji nafte i gasa, popločavanju, polaganju cevi, proizvodnji struje, izgradnji i popravci puteva, pripremi i remedijaciji terena, upravljanju otpadom, vazduhoplovstvu i kosmonautici, kamenolomima, šljunkarama i cementarama, uređenju vegetacije, transportu, i za potrebe državne uprave i odbrane; alatne mašine i njihovi priključci, motori, pogonske mašine i generatori (koji nisu za kopnena vozila); mašinske spojnice i transmisioni elementi (koji nisu za kopnena vozila); i rezervni delovi, delovi za zamenu i refabrikovani delovi za sve navedene proizvode.;

12 Vozila, uređaji za kretanje po zemlji, vazduhu ili vodi; vozila i uređaji za kretanje po zemlji, vazduhu ili vodi za upotrebu u poljoprivredi, sabijanju, izgradnji, rušenju, pripremi zemljišta, oblikovanju zemljišta, pomeranju zemlje, šumarstvu, uređenju zemljišta, podizanju tereta, brodarstvu, rukovanju materijalima, rukovanju otpadnim materijalima, rudarstvu, malčiranju, distribuciji, istraživanju i proizvodnji nafte i gasa, popločavanju, polaganju cevi, proizvodnji struje, izgradnji i popravci puteva, pripremi i remedijaciji terena, upravljanju otpadom, vazduhoplovstvu i kosmonautici, kamenolomima, šljunkarama i cementarama, uređenju vegetacije, transportu, i za potrebe državne uprave i odbrane; i rezervni delovi, delovi za zamenu i refabrikovani delovi za sve navedene proizvode.

(111) **BAZ1921537** (181) 31/01/2029

(210) BAZ1921537A (220) 31/01/2019

(151) 26/01/2021

(732) **Bausch Health Ireland Limited**
3013 Lake Drive, Citywest Business
Campus, Dublin 24, IE

(740) Dragan Mićunović

(540)

NORA

(511)

5 Farmaceutski proizvodi, kardiološki lijekovi.

(111) **BAZ1921540** (181) 01/02/2029

(210) BAZ1921540A (220) 01/02/2019

(151) 22/02/2021

(732) **D.D. "VISPAK" prehrambena industrija**
Visoko**Ozrakovići bb, 71300 Visoko, BA**

(740) KARABDIĆ KERIM

(540)

(531) 26.11,27.5

(511)

29 Meso, riba, perad; mesni ekstrakti; mlijeko i mliječni proizvodi; konzervirano voće i povrće; voćni želei, džemovi, kompoti, ušćereno voće; pripremljeni bademi i orasi; obrađeni kikiriki; supe i čorbe od mesa i povrća. ;

30 Kahva, proizvodi od kahve, čaj, kakao i proizvodi od kaka; brašno i proizvodi od žitarica, hljeb, tjestenina, rezanci, špageti; čokolada, bomboni, kolači, keksi, slatkiši, vafli; slani štapići; kvasac; začini (mirođije); šećer, med, sirup od melase; kvasac, prašak za dizanje; gume za žvakanje (ne za medicinske potrebe); škrobni proizvodi za prehranu; slani proizvodi na bazi kukuruznog griza sa mješavinom mljevenog kikirikija. ;

31 Svježe voće i povrće; žive životinje.;

42 Usluge kontrole kvaliteta; naučna i industrijska istraživanja.;

43 Restorani za samoposluživanje.

(111) **BAZ1921541** (181) 01/02/2029

(210) BAZ1921541A (220) 01/02/2019

(151) 22/02/2021

(732) **Bosnalijek, farmaceutska i hemijska**
industrija, dioničko društvo**Jukićeva 53, 71000 Sarajevo, BA**

(740) KARABDIĆ KERIM

(540)

LENOCOR

(511)

5 Farmaceutski proizvodi.

(111) **BAZ1921542** (181) 04/02/2029

(210) BAZ1921542A (220) 04/02/2019

(151) 22/02/2021

(732) **"FORTITUDO" d.o.o. Travnik Tvornička**
bb, Travnik, BA

(740) KARABDIĆ KERIM

(591) crna, crvena, žuta

(540)

(531) 25.1,26.4,27.5,29.1

(511)

25 Odjeća; muška i ženska konfekcijska odjeća; trikotažni odjevni predmeti, sportska odjeća.;

35 Oglašavanje i reklamiranje; vođenje komercijalnih poslova; komercijalna administracija; uredski poslovi.

- (111) **BAZ1921544** (181) 05/02/2029
 (210) BAZ1921544A (220) 05/02/2019
 (151) 08/02/2021
 (732) **GÜNSAN ELEKTRİK MALZEMELERİ SANAYİ VE TİCARET ANONİM ŞİRKETİ**
Osmangazi Mah. Yildirim Beyazit Cad. No:29 Sancaktepe, Istanbul, TR
 (740) Advokatska firma "Sajić" o.d. Banja Luka
 (591) bijela, siva, narandžasta
 (540)



- (531) 27.5,29.1
 (511)

9 Elektronske komponente; električne i elektronske komponente; elektronske komponente za mašine; poluprovodnici; integrisana kola; čipovi (integrisana kola); elektronski krugovi; diode; tranzistori [elektronika]; čistači magnetnih glava [uređaji]; elektronske brave; fotočelije; uređaji na daljinsko upravljanje za otvaranje i zatvaranje vrata; optički senzori; mjerni aparati i instrumenti; uređaji za kontrolu električne energije; električne sklopke; električni prekidači; prekidači za rasvjetu; komutatori; pedale za kontrolu jačine zvuka; prekidači zvučnika; upravljači za žaluzine [električni]; regulatori jačine svjetlosti; modulatori svjetlosti; televizijske utičnice; aparati za prenos podataka; sigurnosne utičnice; utičnice, utikači i drugi kontakti [električni kontakti]; priključnice s više utičnica; prenosive utičnice; senzori pokreta; utičnice za tranzistore; antenske utičnice; relejne utičnice; utični sistemi [električni]; zaštitni poklopci za električne utičnice; kutije za električne utičnice; utični električni konektori; utičnice za napajanje električnom energijom; uređaji za rezidualnu struju; strujni prekidači; strujni utikači; spojevi [električni]; kablovski spojevi za električne kablove; električne razvodne kutije; električne sklopke; osigurači; balasti za električnu rasvjetnu opremu; prigušivači za rasvjetne uređaje; elektronske predspojne naprave (prigušnice) u rasvjetne svrhe; pokretači [starteri] akumulatora; električni kablovi; električni otpornici; električni transformatori; električni adapteri; električni akumulatori; punjači baterija akumulatora; električna zvonca za vrata; baterije; električne baterije; solarne ploče; alarmi; sigurnosni alarmi; protuprovalni alarmi; aparati za mjerenje, nadzor i analizu potrošnje električne energije; automatski vremenski prekidači.

- (111) **BAZ1921546** (181) 06/02/2029
 (210) BAZ1921546A (220) 06/02/2019
 (151) 22/02/2021
 (732) **D.D. "VISPAK" prehrambena industrija Visoko**
Ozrakovići bb, 71300 Visoko, BA
 (740) KARABDIĆ KERIM
 (591) crvena, bijela, braon, zelena, crna, žuta
 (540)



- (531) 11.3,19.3,25.7,26.3,27.5,29.1
 (511)

30 Kafa; nadomjesci kafe; instant kafa.;

35 Oglašavanje; vođenje komercijalnih poslova; komercijalna administracija; uredski poslovi.

- (111) **BAZ1921547** (181) 07/02/2029
 (210) BAZ1921547A (220) 07/02/2019
 (151) 22/02/2021
 (732) **Edina Smailbegović**
Smailbegovići 11, 71370 Breza, BA
 (591) crna, bijela, nijanse crvene, nijanse zlatne
 (540)



- (531) 1.15,9.9,26.11,27.3,27.5,29.1
 (511)

14 Nakit od plemenitih metala; bižuterija; privjesci za ključeve; modni satovi; privjesci (kao nakit); kutije za nakit; poludrago kamenje; statue od plemenitih metala.;

25 Odjeća, obuća i pokrivala za glavu.;

41 Usluge kubova, noćnih klubova, kafića i diskoteka; usluge zabave za odrasle; TV zabava; kazališne predstave; plesne predstave; usluge kabarea; davanje informacija na području zabave; online publikacije; montaža radijskih i televizijskih programa; proizvodnja filma, montaža kinematografskih filmova; distribucija filmova, televizijskih programa i unaprijed snimljenih videosadržaja; iznajmljivanje zvučnih ili videozapisa; organizacija zabavnih događanja i priredbi uživo.

(111) **BAZ1921548** (181) 07/02/2029

(210) BAZ1921548A (220) 07/02/2019

(151) 08/02/2021

(732) **Ibrahim Zendželić**

Tekija 24, 71000 Sarajevo, BA

(740) Amela Selmanagić

(591) bijela, zlatna

(540)



(531) 2.1,2.3,2.9,22.5,27.5,29.1

(511)

32 Pivo, mineralne i sodne vode i druga bezalkoholna pića; pića od voća i voćni sokovi; sirupi i drugi preparati za proizvodnju pića.;

33 Alkoholna pića (izuzev piva).;

41 Obrazovne usluge; pripremanje obuke; razonoda; sportske i kulturne aktivnosti.

(111) **BAZ1921549** (181) 08/02/2029

(210) BAZ1921549A (220) 08/02/2019

(151) 22/02/2021

(732) **Blicnet d.o.o. Banja Luka**

Majke Jugovića 25, 78000 Banja Luka, BA

(591) crvena, plava

(540)



(531) 24.17,25.7,26.1,27.5,29.1

(511)

35 Reklamiranje, marketing i promocija.;

38 Telekomunikacije.

(111) **BAZ1921550** (181) 11/02/2029

(210) BAZ1921550A (220) 11/02/2019

(151) 08/02/2021

(732) **Red Bull GmbH**

Am Brunnen 1, 5330 Fuschl am See, AT

(740) PETOŠEVIĆ d.o.o.

(540)

OŽIVLJAVA DUH I TIJELO

(511)

32 Pivo; mineralne vode; gazirane vode; bezalkoholna pića; voćni napici i voćni sokovi; sirupi za proizvodnju pića; preparati za proizvodnju pića; energetska pića.

- (111) **BAZ1921551** (181) 12/02/2029
 (210) BAZ1921551A (220) 12/02/2019
 (151) 26/01/2021
 (300) 18020510
 08/02/2019
 EM
 (732) **Industrija piva i sokova "Trebjesa"**
d.o.o. Nikšić
Ul. Njegoševa br. 18, Nikšić, ME
 (740) DR DIANA PROTIĆ-TKALČIĆ &
 PARTNERS D.O.O.
 (540)



- (531) 26.11,27.1,27.5
 (511)
 32 Pivo, stout pivo, lager pivo, porter pivo i ale pivo.

- (111) **BAZ1921554** (181) 12/02/2029
 (210) BAZ1921554A (220) 12/02/2019
 (151) 26/01/2021
 (732) **Raiffeisen BANK dd Bosna i**
Hercegovina
Zmaja od Bosne bb, Sarajevo, BA
 (591) žuta, crna
 (540)



- (531) 3.3,21.1,24.13,26.4,27.5,29.1
 (511)
 36 Osiguranje; finansijski poslovi; monetarni poslovi; poslovi sa nekretninama.

- (111) **BAZ1921555** (181) 12/02/2029
 (210) BAZ1921555A (220) 12/02/2019
 (151) 24/02/2021
 (732) **KRISTAL - TRANSPORT d.o.o. Vitez**
Poslovni centar 96, 72250 Vitez, BA
 (540)



- (531) 27.5
 (511)
 39 Cestovni prijevoz robe; usluge iznajmljivanja prijevoznih sredstava.

- (111) **BAZ1921564** (181) 15/02/2029
 (210) BAZ1921564A (220) 15/02/2019
 (151) 23/02/2021
 (732) **JOHNSON & JOHNSON (New Jersey**
corporation)
One Johnson & Johnson Plaza, New
Brunswick, New Jersey, US
 (740) DR DIANA PROTIĆ-TKALČIĆ &
 PARTNERS D.O.O.
 (540)

ONE-PRESS

- (511)
 5 Humani farmaceutski preparati za liječenje imunih i zapaljenskih bolesti i poremećaja koji se primjenjuju prethodno napunjenim brizgalicama.

(111) **BAZ1921630** (181) 07/03/2029
 (210) BAZ1921630A (220) 07/03/2019
 (151) 26/01/2021

(732) **Industrija piva i sokova "Trebjesa"
 d.o.o. Nikšić**

Ul. Njegoševa br. 18, Nikšić, ME

(740) DR DIANA PROTIĆ-TKALČIĆ &
 PARTNERS D.O.O.

(591) tamno zelena, svijetlo zelena, žuta
 (540)



(531) 26.11,27.5,29.1

(511)

32 Pivo, stout pivo, lager pivo, porter pivo i ale pivo;
 mineralne i gazirane vode i ostala bezalkoholna pića; voćni
 napici i voćni sokovi; sirupi i ostali preparati za pripremanje
 napitaka.

(111) **BAZ1921631** (181) 07/03/2029

(210) BAZ1921631A (220) 07/03/2019

(151) 26/01/2021

(732) **Industrija piva i sokova "Trebjesa"
 d.o.o. Nikšić**

Ul. Njegoševa br. 18, Nikšić, ME

(740) DR DIANA PROTIĆ-TKALČIĆ &
 PARTNERS D.O.O.

(591) tamno zelena, svijetlo zelena

(540)



(531) 26.11,27.5,29.1

(511)

32 Pivo, stout pivo, lager pivo, porter pivo i ale pivo;
 mineralne i gazirane vode i ostala bezalkoholna pića; voćni
 napici i voćni sokovi; sirupi i ostali preparati za pripremanje
 napitaka.

(111) **BAZ1921632** (181) 07/03/2029

(210) BAZ1921632A (220) 07/03/2019

(151) 08/02/2021

(732) **Ty Inc.**

**280 Chestnut Ave., 60559 Westmont
 Illinois, US**

(740) "ŽIVKO MIJATOVIĆ & PARTNERS"
 d.o.o. Sarajevo

(540)

TY HERZEGOVINA

(511)

35 Usluge veleprodajnog naručivanja igračaka i drugih
 proizvoda široke potrošnje; distributeri na veliko igračaka i
 drugih proizvoda široke potrošnje; prodaja na veliko igračaka
 i drugih proizvoda široke potrošnje; usluge veleprodaje
 putem direktne ponude igračaka i drugih proizvoda široke
 potrošnje krajnjim korisnicima od strane distributera; usluge
 veleprodaje putem direktne ponude igračaka i drugih
 proizvoda široke potrošnje krajnjim korisnicima od strane
 prodavača; usluge veleprodaje putem direktne ponude
 igračaka i drugih proizvoda široke potrošnje od strane
 agenata prodaje; usluge onlajn veleprodaje i maloprodaje
 igračaka i drugih proizvoda široke potrošnje; usluge onlajn
 veleprodaje igračaka i drugih proizvoda široke potrošnje;
 usluge veleprodaje i maloprodaje igračaka i drugih
 proizvoda široke potrošnje; usluge veleprodaje igračaka
 i drugih proizvoda široke potrošnje; preprodaja igračaka i
 drugih proizvoda široke potrošnje.

(111) **BAZ1921633** (181) 07/03/2029
 (210) BAZ1921633A (220) 07/03/2019
 (151) 08/02/2021
 (732) **Ty Inc.**
280 Chestnut Ave., 60559 Westmont
Illinois, US
 (740) "ŽIVKO MIJATOVIĆ & PARTNERS"
 d.o.o. Sarajevo
 (540)

TY BOSNIA

(511)

35 Usluge veleprodajnog naručivanja igračaka i drugih proizvoda široke potrošnje; distributeri na veliko igračaka i drugih proizvoda široke potrošnje; prodaja na veliko igračaka i drugih proizvoda široke potrošnje; usluge veleprodaje putem direktne ponude igračaka i drugih proizvoda široke potrošnje krajnjim korisnicima od strane distributera; usluge veleprodaje putem direktne ponude igračaka i drugih proizvoda široke potrošnje krajnjim korisnicima od strane prodavača; usluge veleprodaje putem direktne ponude igračaka i drugih proizvoda široke potrošnje od strane agenata prodaje; usluge onlajn veleprodaje i maloprodaje igračaka i drugih proizvoda široke potrošnje; usluge onlajn veleprodaje igračaka i drugih proizvoda široke potrošnje; usluge veleprodaje i maloprodaje igračaka i drugih proizvoda široke potrošnje; usluge veleprodaje igračaka i drugih proizvoda široke potrošnje; preprodaja igračaka i drugih proizvoda široke potrošnje.

(111) **BAZ1921634** (181) 07/03/2029
 (210) BAZ1921634A (220) 07/03/2019
 (151) 08/02/2021
 (732) **Ty Inc.**
280 Chestnut Ave., 60559 Westmont
Illinois, US
 (740) "ŽIVKO MIJATOVIĆ & PARTNERS"
 d.o.o. Sarajevo
 (540)

TY

(511)

28 Plišane igračke.

(111) **BAZ1921637** (181) 08/03/2029
 (210) BAZ1921637A (220) 08/03/2019
 (151) 08/02/2021
 (732) **Pharmaceutical chemical cosmetic**
industry ALKALOID AD Skopje
Blvd. Aleksandar Makedonski 12, 1000
Skopje, MK
 (740) "ŽIVKO MIJATOVIĆ & PARTNERS"
 d.o.o. Sarajevo

(591) narandžasta, nijanse zelene, tirkizna, bijela, crvena, žuta, nijanse oker, nijanse smeđe, svijetlo plava, tamno plava, siva

(540)



(531) 1.1,1.15,2.5,3.2,27.5,29.1

(511)

3 Sapuni, šamponi, tečni deterdženti, parfumerijski proizvodi, kozmetički preparati, vlažne maramice za čišćenje, vlažne maramice za kozmetičke svrhe, kozmetika za djecu, vlažne maramice za bebe natopljene preparatima za čišćenje, vlažne maramice natopljene kozmetičkim losionom, puder za bebe, pjena za kupanje, vatirani štapići za kozmetičku upotrebu, hidratantne kreme, hidratantni losioni za tijelo.;

5 Pelene za bebe, jednokratne pelene za bebe, pelene za inkontinenciju, ručnici impregnirani lijekom ili dezinfekcijskim losionima, vlažne maramice za higijenske svrhe, hrana za bebe, dezinfekciona sredstva, flasteri, antibakterijski sapuni; bakterijski preparati za medicinske potrebe, medicinski šamponi, farmaceutski preparati za njegu kože.;

16 Papirnate podloge za mijenjanje pelena, plastične jednokratne vrećice za pelene, tiskarski proizvodi, fotografije, plastični omotači, folije i kese za umotavanje i pakovanje, katalozi, papirne kese, materijal za pakiranje od papira ili kartona, kalendari, poster, letci, časopisi, oglasne ploče od papira ili kartona, čestitke, artikli od papira za jednokratnu upotrebu, jednokratne podloge za mijenjanje pelena.

- (111) **BAZ1921638** (181) 08/03/2029
 (210) BAZ1921638A (220) 08/03/2019
 (151) 08/02/2021
 (732) **Pharmaceutical chemical cosmetic industry ALKALOID AD Skopje**
Blvd. Aleksandar Makedonski 12, 1000 Skopje, MK
 (740) "ŽIVKO MIJATOVIĆ & PARTNERS" d.o.o. Sarajevo
 (591) zelena, bijela, crvena, nijanse žute, nijanse oker, nijanse smeđe, svijetlo plava, tamno plava, siva
 (540)



- (531) 1.1,1.15,2.5,3.2,27.5,29.1
 (511)

3 Sapuni, šamponi, tečni deterdženti, parfumerijski proizvodi, kozmetički preparati, vlažne maramice za čišćenje, vlažne maramice za kozmetičke svrhe, kozmetika za djecu, vlažne maramice za bebe natopljene preparatima za čišćenje, vlažne maramice natopljene kozmetičkim losionom, puder za bebe, pjena za kupanje, vatirani štapići za kozmetičku upotrebu, hidratantne kreme, hidratantni losioni za tijelo.;

5 Pelene za bebe, jednokratne pelene za bebe, pelene za inkontinenciju, ručnici impregnirani lijekom ili dezinfekcijskim losionima, vlažne maramice za higijenske svrhe, hrana za bebe, dezinfekciona sredstva, flasteri, antibakterijski sapuni; bakterijski preparati za medicinske potrebe, medicinski šamponi, farmaceutski preparati za njegu kože.;

16 Papirnate podloge za mijenjanje pelena, plastične jednokratne vrećice za pelene, tiskarski proizvodi, fotografije, plastični omotači, folije i kese za umotavanje i pakovanje, katalozi, papirne kese, materijal za pakiranje od papira ili kartona, kalendari, poster, letci, časopisi, oglasne ploče od papira ili kartona, čestitke, artikli od papira za jednokratnu upotrebu, jednokratne podloge za mijenjanje pelena.

- (111) **BAZ1921639** (181) 08/03/2029
 (210) BAZ1921639A (220) 08/03/2019
 (151) 08/02/2021
 (732) **Pharmaceutical chemical cosmetic industry ALKALOID AD Skopje**
Blvd. Aleksandar Makedonski 12, 1000 Skopje, MK
 (740) "ŽIVKO MIJATOVIĆ & PARTNERS" d.o.o. Sarajevo
 (591) tirkizna, bijela, crvena, žuta, nijanse oker, nijanse smeđe, svijetlo plava, tamno plava, siva
 (540)



- (531) 1.1,1.15,2.5,3.2,27.5,29.1
 (511)

3 Sapuni, šamponi, tečni deterdženti, parfumerijski proizvodi, kozmetički preparati, vlažne maramice za čišćenje, vlažne maramice za kozmetičke svrhe, kozmetika za djecu, vlažne maramice za bebe natopljene preparatima za čišćenje, vlažne maramice natopljene kozmetičkim losionom, puder za bebe, pjena za kupanje, vatirani štapići za kozmetičku upotrebu, hidratantne kreme, hidratantni losioni za tijelo.;

5 Pelene za bebe, jednokratne pelene za bebe, pelene za inkontinenciju, ručnici impregnirani lijekom ili dezinfekcijskim losionima, vlažne maramice za higijenske svrhe, hrana za bebe, dezinfekciona sredstva, flasteri, antibakterijski sapuni; bakterijski preparati za medicinske potrebe, medicinski šamponi, farmaceutski preparati za njegu kože.;

16 Papirnate podloge za mijenjanje pelena, plastične jednokratne vrećice za pelene, tiskarski proizvodi, fotografije, plastični omotači, folije i kese za umotavanje i pakovanje, katalozi, papirne kese, materijal za pakiranje od papira ili kartona, kalendari, poster, letci, časopisi, oglasne ploče od papira ili kartona, čestitke, artikli od papira za jednokratnu upotrebu, jednokratne podloge za mijenjanje pelena.

- (111) **BAZ1921640** (181) 08/03/2029
 (210) BAZ1921640A (220) 08/03/2019
 (151) 08/02/2021
 (732) **Pharmaceutical chemical cosmetic industry ALKALOID AD Skopje**
Blvd. Aleksandar Makedonski 12, 1000 Skopje, MK
 (740) "ŽIVKO MIJATOVIĆ & PARTNERS" d.o.o. Sarajevo
 (591) zelena, bijela, crvena, žuta, nijanse oker, nijanse smeđe, svijetlo plava, tamno plava, siva
 (540)



(531) 1.1,1.15,2.5,3.2,27.5,29.1

(511)

3 Sapuni, šamponi, tečni deterdženti, parfumerijski proizvodi, kozmetički preparati, vlažne maramice za čišćenje, vlažne maramice za kozmetičke svrhe, kozmetika za djecu, vlažne maramice za bebe natopljene preparatima za čišćenje, vlažne maramice natopljene kozmetičkim losionom, puder za bebe, pjena za kupanje, vatirani štapići za kozmetičku upotrebu, hidratantne kreme, hidratantni losioni za tijelo.;

5 Pelene za bebe, jednokratne pelene za bebe, pelene za inkontinenciju, ručnici impregnirani lijekom ili dezinfekcijskim losionima, vlažne maramice za higijenske svrhe, hrana za bebe, dezinfekciona sredstva, flasteri, antibakterijski sapuni; bakterijski preparati za medicinske potrebe, medicinski šamponi, farmaceutski preparati za njegu kože.;

16 Papirnate podloge za mijenjanje pelena, plastične jednokratne vrećice za pelene, tiskarski proizvodi, fotografije, plastični omotači, folije i kese za umotavanje i pakovanje, katalozi, papirne kese, materijal za pakiranje od papira ili kartona, kalendari, poster, letci, časopisi, oglasne ploče od papira ili kartona, čestitke, artikli od papira za jednokratnu upotrebu, jednokratne podloge za mijenjanje pelena.

- (111) **BAZ1921641** (181) 08/03/2029
 (210) BAZ1921641A (220) 08/03/2019
 (151) 08/02/2021
 (732) **Pharmaceutical chemical cosmetic industry ALKALOID AD Skopje**
Blvd. Aleksandar Makedonski 12, 1000 Skopje, MK
 (740) "ŽIVKO MIJATOVIĆ & PARTNERS" d.o.o. Sarajevo
 (591) zelena, bijela, crvena, nijanse žute, nijanse oker, narandžasta, nijanse smeđe, svijetlo plava, tamno plava, tirkizna
 (540)



(531) 1.1,1.15,2.5,27.5,29.1

(511)

3 Sapuni, šamponi, tečni deterdženti, parfumerijski proizvodi, kozmetički preparati, vlažne maramice za čišćenje, vlažne maramice za kozmetičke svrhe, kozmetika za djecu, vlažne maramice za bebe natopljene preparatima za čišćenje, vlažne maramice natopljene kozmetičkim losionom, puder za bebe, pjena za kupanje, vatirani štapići za kozmetičku upotrebu, hidratantne kreme, hidratantni losioni za tijelo.;

5 Pelene za bebe, jednokratne pelene za bebe, pelene za inkontinenciju, ručnici impregnirani lijekom ili dezinfekcijskim losionima, vlažne maramice za higijenske svrhe, hrana za bebe, dezinfekciona sredstva, flasteri, antibakterijski sapuni; bakterijski preparati za medicinske potrebe, medicinski šamponi, farmaceutski preparati za njegu kože.;

16 Papirnate podloge za mijenjanje pelena, plastične jednokratne vrećice za pelene, tiskarski proizvodi, fotografije, plastični omotači, folije i kese za umotavanje i pakovanje, katalozi, papirne kese, materijal za pakiranje od papira ili kartona, kalendari, poster, letci, časopisi, oglasne ploče od papira ili kartona, čestitke, artikli od papira za jednokratnu upotrebu, jednokratne podloge za mijenjanje pelena.

(111) **BAZ1921643** (181) 08/03/2029
 (210) BAZ1921643A (220) 08/03/2019
 (151) 08/02/2021
 (732) "MINGOS-COFFEE" d.o.o. Brčko
 Industrijska br. 3, Brčko Distrikt, BA
 (591) plava, crna, crvena, zelena, žuta, smeđa,
 pink
 (540)



(531) 11.3,12.1,25.1,25.12,27.5,29.1
 (511)
 30 Kafa.

(111) **BAZ1921647** (181) 12/03/2029
 (210) BAZ1921647A (220) 12/03/2019
 (151) 24/02/2021
 (732) **Khairat Al Minafie CO for Transport
 and General Trading Ltd.**
27, boulevard Saborni, Varna 9000, BG
 (740) Dragan Mićunović
 (540)

VARNA

(531)
 (511)

34 Duvan; duvan za zamotavanje; zamjena za duvan;
 proizvodi od duvana; aromatizovani duvan; filteri za duvan;
 lule za duvan; sirovi duvan; duvan za žvakanje; šibice;
 sigurnosne šibice; cigarete; proizvodi za pušače; pribor za
 pušenje; upaljači za pušače; pepeljare za pušače.

(111) **BAZ1921652** (181) 12/03/2029
 (210) BAZ1921652A (220) 12/03/2019
 (151) 24/02/2021
 (732) **Khairat Al Minafie CO for Transport
 and General Trading Ltd.**
27, boulevard Saborni, Varna 9000, BG
 (740) Dragan Mićunović
 (540)

ELEGANT

(511)

34 Duvan; duvan za zamotavanje; zamjena za duvan;
 proizvodi od duvana; aromatizovani duvan; filteri za duvan;
 lule za duvan; sirovi duvan; duvan za žvakanje; šibice;
 sigurnosne šibice; cigarete; proizvodi za pušače; pribor za
 pušenje; upaljači za pušače; pepeljare za pušače.

(111) **BAZ1921653** (181) 12/03/2029
 (210) BAZ1921653A (220) 12/03/2019
 (151) 08/02/2021
 (732) **Colgate-Palmolive Company**
**300 Park Avenue, N.Y. 10022 New York,
 US**
 (740) PETOŠEVIĆ d.o.o.
 (540)

COLGATE MAX SHINE

(511)

3 Nemedicinske paste za zube i nemedicinske vodice za
 ispiranje usne šupljine.

- (111) **BAZ1921654** (181) 12/03/2029
 (210) BAZ1921654A (220) 12/03/2019
 (151) 24/02/2021
 (732) **Vedran Mujagić; Brano Jakubović
 Hamdije Čemerlića 27; Alije Imamovića
 58; 71000 Sarajevo, BA**
 (540)



(531) 2.1,2.9,4.5,16.1,27.5

(511)

9 Magnetski nosači podataka, diskovi za snimanje, kompaktni diskovi, DVD i drugi digitalni mediji za snimanje, audio sučelja, audiovizualno učenje (uređaji za audiovizualno učenje), grafički elementi za mobilne telefone koji se mogu preuzeti s Interneta, glazbene datoteke koje se mogu preuzimati, hologrami, igre (računalni programi za igre), kompaktne audio-video ploče [diskovi], magneti (ukrasni magneti), melodije za mobilne telefone koje se mogu preuzimati, optičke ploče [diskovi], računalni programi [radni], slikovne datoteke koje se mogu preuzimati. ;

25 Odjeća, obuća, pokrivala za glavu.;

41 Komponiranje glazbe, pisanje tekstova, izvođenje glazbe, digitalna glazba [nije za preuzimanje] na mp3 internetskim stranicama; digitalne glazbe [nije za preuzimanje] omogućena na Internetu; glazbena poduka; glazbena produkcija; glazbena produkcija za filmove; glazbene dvorane; glazbene dvorane (Usluge -); glazbene izvedbe uživo; glazbene obrazovne usluge; glazbene priredbe; glazbeni koncerti; glazbeni koncerti putem radija; glazbeni koncerti putem televizije; glazbeni koncerti uživo; glazbeni nastupi u dvoranama za nastupe; glazbenih događaja (Organiziranje -); glazbenih kaseti (Iznajmljivanje -); glazbeno nakladništvo; izdavanje glazbe; izdavanje glazbenih knjiga; iznajmljivanje fonografskih i glazbenih snimaka; iznajmljivanje glazbenih instrumenata; izvedba glazbe; izvedba glazbenih programa; izvedba plesa, glazbe i dramskih predstava; izvedbe glazbenih sastava uživo; izvođenje glazbenih koncerata; konzultantske usluge u svezi s produkcijom filma i glazbe; objavljivanje glazbenih radova; objavljivanje glazbenih tekstova; obrazovanje i obuka u području glazbe i zabave; obrazovne usluge u obliku glazbenih televizijskih programa; obrazovne usluge u svezi s glazbom; organizacija glazbenih nastupa

uživo; produkcija glazbe; produkcija glazbenih koncerata; produkcija glazbenih snimaka; produkcija zabavnih emisija sa sudjelovanjem glazbenicima; pružanje digitalne glazbe s Interneta; pružanje on-line glazbe, koja nije za preuzimanje; usluge glazbene dvorane; usluge glazbene poduke; usluge glazbene produkcije; usluge glazbenih festivala; usluge glazbenih koncerata; usluge glazbenog nakladništva i snimanja glazbe; usluge miksanja glazbe; usluge postproduksijskog uređivanja glazbe, video zapisa i filma; usluge studija za snimanje glazbe; usluge u svezi s izvedbom glazbenih skupina uživo, elektroničke publikacije (iskorištavanje električnih publikacija koje se ne mogu kopirati, fotografiranje, fotokonpozicija, iznajmljivanje audiouređaja, iznajmljivanje kinematografskih filmova, iznajmljivanje stadiona, iznajmljivanje videotraka, kinematografski filmovi (iznajmljivanje kinematografskih filmova) knjige (izdavanje knjiga), montaža radijskih i televizijskih programa, organiziranje spektakla /usluge impresarija, izdavanje knjiga, noćni klubovi, organizovanje natječaja /obrazovanje ili rasonoda /, orkestri (usluge orkestara), priredbe (održavanje priredbi), priredbe (organiziranje priredbi), priredbe (proizvodnja priredbi), proizvodnja filmova, proizvodnja filmova na video -trakama, radijski i televizijski programi (montaža radijskih i televizijskih programa); rasonoda posredstvom radija, rasonoda posredstvom televizije, snimanje na video trake, studio za snimanje (usluge studija za snimanje), televizija (rasonoda na televiziji), televizijski programi (montaža radiskih i televizijskih programa), usluge pjevača i plesača.

(111) **BAZ1921655** (181) 13/03/2029

(210) BAZ1921655A (220) 13/03/2019

(151) 08/02/2021

(732) **Tone Maros**

G. Večeriska bb, 72250 Vitez, BA

(591) zelena, plava, crna, bijela

(540)



(531) 6.1,27.5,29.1

(511)

32 Pivo, bezalkoholna pića.;

33 Alkoholna pića.

(111) **BAZ1921663** (181) 14/03/2029
 (210) BAZ1921663A (220) 14/03/2019
 (151) 22/02/2021
 (732) **Asocijacija za ekonomski razvitak REDAH Mostar**
Bulevar Narodne revolucije 15, 88000 Mostar, BA
 (591) plava, žuta, bijela
 (540)



(531) 2.1,18.1,26.1,27.3,27.5,29.1
 (511)

43 Barovi (usluge barova); gostioničari (usluge gostioničara); hotelske rezervacije (usluge rezerviranja hotela); hotelske usluge; iznajmljivanje aparata za kuhanje; iznajmljivanje dvorana za sastanke; iznajmljivanje prenosivih građevinskih objekata; iznajmljivanje privremenog smještaja; iznajmljivanje rasvjetnih uređaja; iznajmljivanje stolaca, stolova, stolnog rublja i staklenog posuđa; iznajmljivanje šator; iznajmljivanje uređaja za pitku vodu; jaslice [dječji vrtići]; kampiranje (stavljanje na raspolaganje terena za kampiranje); kampovi za ljetovanje (usluge kampova za ljetovanje) [smještaj]; oblikovanje hrane; pansion za životinje; rezerviranje pansiona; rezerviranje privremenog smještaja; usluge iznajmljivanja smještaja [hotelski, pansionski]; usluge kafeterija; usluge kafića; usluge kantina; usluge kuća za odmor; usluge motela; usluge pansiona; usluge prijma za privremeni smještaj [upravljanje dolascima i odlascima]; usluge restorana; usluge restorana sa samoposluživanjem; usluge restorana u kojima se nude rezanci udon i soba; usluge snek barova; usluge ustanova za smještaj starijih osoba; usluge washoku restorana.

(111) **BAZ1921664** (181) 15/03/2029
 (210) BAZ1921664A (220) 15/03/2019
 (151) 09/02/2021
 (732) **Sar-light d.o.o.**
M. Maka Dizdara do br. 11, 75000 Tuzla, BA
 (740) Dragan Mićunović
 (591) crvena, crna
 (540)



(531) 26.4,27.5,29.1
 (511)

9 Zvučni sistemi za javno obraćanje; kućišta zvučnika; audio pojačala; zvučnici; aparati za reprodukciju zvuka; mikseri i procesori zvuka.

(111) **BAZ1921665** (181) 15/03/2029
 (210) BAZ1921665A (220) 15/03/2019
 (151) 09/02/2021
 (300) 88233889
 18/12/2018
 US
 (732) **LifeScan IP Holdings, LLC**
360 North Crescent Drive, Beverly Hills, California 90210, US
 (740) "Živko Mijatović & Partners" d.o.o.

(540)



(531) 26.1,27.5

(511)

9 Računalni program, računalni softver, naime, softver ugrađen u mjerač šećera u krvi koji nudi korisnicima prijedloge za upravljanje dijabetesom i smjernice u vezi sa tekućim i prethodnim rezultatima nivoa šećera te drugim podacima koji se prate, a nudi se kao integralni dio mjerača šećera u krvi; softver za računalne aplikacije za mobilne uređaje, naime, softver za upravljanje dijabetesom i praćenje nivoa šećera; računalni softver koji se može preuzeti, naime, softver za upravljanje dijabetesom i praćenje nivoa šećera, mjerači šećera u krvi i nadzorni uređaji.

(111) **BAZ1921668** (181) 19/03/2029

(210) BAZ1921668A (220) 19/03/2019

(151) 09/02/2021

(300) 2018-123031

28/09/2018

JP

(732) **Dynabook Inc.**

**6-15, Toyosu 5-Chome, Koto-ku, Tokyo
135-8505, JP**

(740) DR DIANA PROTIĆ TKALČIĆ & PARTNERS d.o.o.

(540)

Dynabook

(511)

9 AC adapteri; mašine i aparati za distribuciju ili kontrolu električne struje; punjive baterije; baterije i ćelije; kompleti baterija za kompjutere; snimači događaja; digitalne kamere; uređaji za bežični radio prenos; telekomunikacione mašine i aparati; dijelovi i oprema za telekomunikacione mašine i aparate; mobilni telefoni; pametni telefoni; punjači baterija za mobilne telefone i pametne telefone; dijelovi i oprema za mobilne telefone i pametne telefone; maske i futrole za mobilne telefone i pametne telefone; kompjuterski mrežni adapteri, prekidači, ruteri i čvorišta; TV tjuneri za kompjuter;

personalni digitalni pomoćnici (PDA); pametne naočale; odvojni kompjuteri; nosivi kompjuteri; personalni kompjuteri; kompjuterski serveri; elektronske mašine; softver za sigurnost kompjutera (koji se može preuzeti sa interneta/snimljeni); softver za upravljanje kompjuterskim sistemom (koji se može preuzeti sa interneta/snimljeni); softver za računarstvo u oblaku (koji se može preuzeti sa interneta/snimljeni); kompjuterski softver (koji se može preuzeti sa interneta/snimljeni); displej jedinice za kompjutere; tastature za kompjutere; miševi za kompjutere; digitizer olovke; kompjuterski stilusi; jedinice za replikaciju portova; memorijske ploče za kompjutere; kompjuterski periferni uređaji i oprema; slikovni fajlovi, video fajlovi, filmski fajlovi koji se mogu preuzeti sa interneta; elektronske publikacije.;

35 Pružanje informacija koje se odnose na komercijalnu prodaju; posredovanje preko interneta u prodaji putem pošte; pružanje informacija koje se odnose na komercijalnu prodaju putem interneta i elektronske pošte; pružanje informacija i vođenje konsultacija u vezi sa inovacijama u oblasti informacionih tehnologija; usluge maloprodaje ili usluge veleprodaje u vezi sa električnim mašinama i aparatima; upravljanje kompjuterskim fajlovima; kompjuterizovano upravljanje bazom podataka; usluge kompilacije i sistematizacije informacija u kompjuterske baze podataka.;

37 Instalacija, održavanje i popravka kompjuterskog hardvera; popravka ili održavanje elektronskih mašina i aparata; popravka ili održavanje telekomunikacionih mašina i aparata.;

40 Sakupljanje, sortiranje, recikliranje i odlaganje industrijskog otpada i smeća.

(111) **BAZ1921669** (181) 19/03/2029

(210) BAZ1921669A (220) 19/03/2019

(151) 09/02/2021

(300) 2018-123032

28/09/2018

JP

(732) **Dynabook Inc.**

**6-15, Toyosu 5-Chome, Koto-ku, Tokyo
135-8505, JP**

(740) DR DIANA PROTIĆ TKALČIĆ & PARTNERS d.o.o.

(540)



(531) 26.1,26.4,26.7

(511)

9 AC adapteri; mašine i aparati za distribuciju ili kontrolu električne struje; punjive baterije; baterije i ćelije; kompleti baterija za kompjutere; snimači događaja; digitalne kamere; uređaji za bežični radio prenos; telekomunikacione mašine i aparati; dijelovi i oprema za telekomunikacione mašine i aparate; mobilni telefoni; pametni telefoni; punjači baterija za mobilne telefone i pametne telefone; dijelovi i oprema za mobilne telefone i pametne telefone; maske i futrole za mobilne telefone i pametne telefone; maske i futrole za mobilne telefone i pametne telefone; kompjuterski mrežni adapteri, prekidači, ruteri i čvorišta; TV tjuneri za kompjuter; personalni digitalni pomoćnici (PDA); pametne naočale; odvojivi kompjuteri; nosivi kompjuteri; personalni kompjuteri; kompjuterski serveri; elektronske mašine; softver za sigurnost kompjutera (koji se može preuzeti sa interneta/snimljeni); softver za upravljanje kompjuterskim sistemom (koji se može preuzeti sa interneta/snimljeni); softver za računarstvo u oblaku (koji se može preuzeti sa interneta/snimljeni); kompjuterski softver (koji se može preuzeti sa interneta/snimljeni); displej jedinice za kompjutere; tastature za kompjutere; miševi za kompjutere; digitizer olovke; kompjuterski stilusi; jedinice za replikaciju portova; memorijske ploče za kompjutere; kompjuterski periferni uređaji i oprema; slikovni fajlovi, video fajlovi, filmski fajlovi koji se mogu preuzeti sa interneta; elektronske publikacije.;

35 Pružanje informacija koje se odnose na komercijalnu prodaju; posredovanje preko interneta u prodaji putem pošte; pružanje informacija koje se odnose na komercijalnu prodaju putem interneta i elektronske pošte; pružanje informacija i vođenje konsultacija u vezi sa inovacijama u oblasti informacionih tehnologija; usluge maloprodaje ili usluge veleprodaje u vezi sa električnim mašinama i aparatima; upravljanje kompjuterskim fajlovima; kompjuterizovano upravljanje bazom podataka; usluge kompilacije i sistematizacije informacija u kompjuterske baze podataka.;

37 Instalacija, održavanje i popravka kompjuterskog hardvera; popravka ili održavanje elektronskih mašina i aparata; popravka ili održavanje telekomunikacionih mašina i aparata.;

40 Sakupljanje, sortiranje, recikliranje i odlaganje industrijskog otpada i smeća.

(111) **BAZ1921670** (181) 19/03/2029

(210) BAZ1921670A (220) 19/03/2019

(151) 09/02/2021

(732) **Fabrika cementa Lukavac d.d. Lukavačkih brigada b.b., 75300 Lukavac, BA**

(740) "LINEA SERVICES" d.o.o. Sarajevo

(540)



**LUKAVAC
CEMENT**

(531) 7.1,27.5

(511)

19 Nemetalni građevinski materijali; krute nemetalne cijevi za gradnju; asfalt, katran i bitumen (smola); nemetalne prenosive konstrukcije; cement; beton; građevinski elementi od betona; cementne ploče; cementni stupovi; gips.;

35 Oglašavanje; vođenje komercijalnih poslova; komercijalna administracija; uredski poslovi, trgovina na veliko i malo.;

39 Prijevoz; ambalažiranje i uskladištenje proizvoda, posebno za cement i beton.

(111) **BAZ1921674** (181) 20/03/2029

(210) BAZ1921674A (220) 20/03/2019

(151) 26/01/2021

(732) **Privredno društvo za eksploataciju mineralne vode i proizvodnju pića "Knjaz Miloš" a.d.**

Južna industrijska zona bb, Arandelovac, RS

(740) "MSA IP" vl. Dževad Ćoralić

(591) bijela, žuta, narandžasta, zelena, svijetlo plava, tamno plava

(540)



(531) 5.7,25.1,27.,29.1

(511)

29 Konzervisano, sušeno i kuhano voće i povrće; želei, džemovi, kompoti.;

32 Pivo; mineralne i sodne vode i druga bezalkoholna pića; pića od voća i voćni sokovi; voćni nektari; energetski napici, sirupi i drugi preparati za proizvodnju pića.;

33 Alkoholna pića (izuzev piva).

(111) **BAZ1921691** (181) 26/03/2029

(210) BAZ1921691A (220) 26/03/2019

(151) 11/02/2021

(732) **Agencija za forenzička ispitivanja i vještačenja**

Nikole Tesle 59, 71123 Istočno Novo Sarajevo, BA

(591) plava, žuta, crna, bijela

(540)



(531) 1.13,19.13,26.1,27.1,27.5,28.5,29.1

(511)

35 Kompjuterizovano upravljanje datotekama; Pretraživanje podataka u kompjuterskim datotekama za druge; Azuriranje i održavanje podataka u kompjuterskim bazama podataka; Azuriranje i održavanje informacija u registrima.;

36 Procjena antikviteta; procjena umjetnina; numizmaticna procjena; procjena pecata.;

37 Instalacija, održavanje i popravka kompjuterskog hardvera.;

38 Omogućavanje komuniciranja putem mobilnih telefona; omogućavanje komuniciranja putem kompjuterskih terminala; informacije o telekomunikacijama; omogućavanje pristupa bazama podataka; bezicno emitovanje.;

39 Transport; fizicko čuvanje elektronski sacuvanih podataka ili dokumenata.;

40 Fotografsko printanje; usluge fotokomponovanja.;

41 Edukativne usluge/usluge poducavanja/ instrukcione usluge; iznajmljivanje audio opreme; fotografsko izvjestavanje; izrada fotografija.;

42 Hemijska analiza; bakteriološko istraživanje; usluge iz oblasti hemijsko - fizickih vjestacenja i oblasti hemijsko - toksikoloskih vjestacenja; hemijsko istraživanje; tehnicko istraživanje; ispitivanje materijala; sprovođenje studija tehnickih projekata; inženjerstvo; kompjutersko programiranje; fizika (istraživanje); mehanicko istraživanje; kalibracija (mjerenje); azuriranje kompjuterskog softvera; konsalting u dizajnu i razvoju kompjuterskog hardvera; kontrola kvaliteta; povrat kompjuterskih podataka; održavanje kompjuterskog softvera; analiza kompjuterskog sistema; biolosko istraživanje; dupliranje kompjuterskih programa; konverzija podataka ili dokumenata iz fizickih u elektronske medije; instalacija kompjuterskog softvera; konverzija kompjuterskih programa i podataka, drugog tipa pored fizicke konverzije; kompjuterski softver konsalting; usluge zastite od kompjuterskih virusa; digitalizacija dokumenata (skeniranje); analiza rukopisa (grafologija); naucno-laboratorijske usluge; web sajt dizajn konsalting; konsalting informacione tehnologije (it); naucna istraživanja; server hosting; bekap ofsajt podataka; skladištenje elektronskih podataka; pruzanje informacija o kompjuterskoj tehnologiji i programiranje preko veb sajta; cloud computing; tehnoloski konsalting; konsalting kompjuterske sigurnosti; usluge iz oblasti grafolosko/grafoskopskih vjestacenja; otklucavanje mobilnih telefona; kreiranje i dizajniranje indeksa informacija sa veb sajta za druge (usluge informacione tehnologije); konsalting internet sigurnosti; konsalting sigurnosti podataka; usluge sifrovanja podatka; pracenje racunarskih sistema za detekciju neovlascenog pristupa ili kršenje podataka; elektronsko pracenje licnih podataka da bi se otkrila krada identiteta preko interneta; elektronsko pracenje aktivnosti kreditne kartice da bi se otkrile prevare preko interneta; usluge analize dnk u svrhu naucnih istraživanja; usluge konsaltinga u oblasti forenzicke nauke; skrining droga, alkohola i dnk u svrhe forenzickog istraživanja; istrazivacke usluge u oblasti forenzicke nauke, odnosno, analiza, detekcija i izolacija bioloskih materija u forenzickim uzorcima; konsultantske usluge u oblasti prikupljanja dokaza u forenzicke svrhe; pruzanje informacija u oblasti prikupljanja dokaza u forenzicke svrhe; dnk skrining u svrhu naucnih istraživanja; usluge ispitivanja dnk za odredivanje ocinstva (laboratorske usluge).;

45 Usluge vještačenja u oblasti forenzicke nauke.

- (111) **BAZ1921706** (181) 02/04/2029
 (210) BAZ1921706A (220) 02/04/2019
 (151) 24/02/2021
 (732) **ADP, Inc.**
One ADP Boulevard, Roseland, 07068
New Jersey, US
 (740) PETOŠEVIĆ d.o.o.
 (591) crvena, tamno plava
 (540)



**Always Designing
for People**

- (531) 27.5,29.1
 (511)

9 Računalni softver, a naročito, računalni softver za upotrebu u poslovnom upravljanju, računovodstvu, administraciji platnih spiskova, upravljanju naknadom za slučaj nezaposlenosti, vođenju evidencije zaposlenih i njihovog prisustva, najmu zaposlenih, elektronskoj trgovini, upravljanju ljudskim resursima i talentima, administraciji naknada za zaposlene i planiranju penzija, zdravstvenom osiguranju i osiguranju naknada za radnike, finansijskom upravljanju i upravljanju podacima; računalni hardver, a naročito, kompjuterski hardver za upotrebu od strane poslodavaca u poslovnom upravljanju, računovodstvu, administraciji platnih spiskova, upravljanju naknadom za slučaj nezaposlenosti, vođenju evidencije zaposlenih i njihovog prisustva, najmu zaposlenih, elektronskoj trgovini, upravljanju ljudskim resursima i talentima, administraciji naknada za zaposlene i planiranju penzija, zdravstvenom osiguranju i osiguranju naknada za radnike, finansijskom upravljanju i upravljanju podacima; elektronske publikacije koje se mogu preuzeti, emisije na zahtjev (podkasti), video i multimedijalno programiranje u oblasti poslovnog upravljanja, računovodstva, administracije platnih spiskova, upravljanja naknadom za slučaj nezaposlenosti, vođenja evidencije zaposlenih i njihovog prisustva, najma zaposlenih, elektronske trgovine, upravljanja ljudskim resursima i talentima, administracije naknada za zaposlene i planiranja penzija, zdravstvenog osiguranja i osiguranja naknada za radnike, finansijskog upravljanja i upravljanja podacima.;

35 Usluge savjetovanja u oblasti regrutovanja zaposlenika, zapošljavanja, provjere podataka o prethodnom zaposlenju i iskustvu, radnog učinka, upravljanja naknadama i upravljanja sukcesijom; usluge konsaltinga i vođenja evidencija u oblasti raspoređivanja, radnog vremena, prisustva, odmora i odsustva zaposlenih; usluge vođenja

evidencije, obrade, plaćanja, administracije i upravljanja platama; usluge obrade podataka; usluge organizovanja anketa, istraživanja i revizije koje se odnose na ljudske resurse i osoblje; beneficije zaposlenih i vođenje evidencije, administracija i upravljanje naknadom za nezaposlenost; obezbjeđivanje web stranice, online baze podataka i internet portala u oblasti poslovanja, ljudskih resursa, platnih spiskova, beneficija za zaposlene, naknade za nezaposlenost, regrutovanja zaposlenih, zapošljavanja, upravljanja učinkom, kompenzacije i sukcesije i raspoređivanja, radnog vremena, prisustva, odmora i odsustva zaposlenih; usluge informisanja i savjetovanja u vezi sa gore navedenim uslugama. ;

36 Pružanje usluga konsaltinga, istraživanja, informacija, planiranja, upravljanja i administracije u oblasti osiguranja; pružanje usluga konsaltinga, istraživanja, informacija, planiranja, upravljanja, administracije i izvještavanja u oblasti finansija; konsultantske, informatičke i usluge pružanja podataka poslodavcima u oblasti zaduživanja i usklađivanja platnih poreza, administracija finansijskih beneficija, administracija naknada šteta za radnike; administracija penzionih fondova zaposlenih; obezbeđivanje web stranice, online baze podataka i internet portala u oblasti osiguranja, finansijskih pitanja i penzionih fondova.;

41 Usluge obrazovanja i obuke, a naročito, usluge obrazovanja i obuke u oblasti poslovnog upravljanja, računovodstva, administracije platnih lista, upravljanja naknadom za slučaj nezaposlenosti, vođenja evidencije zaposlenih i njihovog prisustva, najma zaposlenih, elektronske trgovine, upravljanja ljudskim resursima i talentima, administracije naknada za zaposlene i planiranja penzija, zdravstvenog osiguranja i osiguranja naknada za radnike, finansijskog upravljanja i upravljanja podacima, administracije platnih lista, usklađenosti poreza, vođenja evidencije zaposlenih i njihovog prisustva, administracije naknada za zaposlene, iznajmljivanja zaposlenih i obuke uposlenika; pripremanje, organiziranje, izvođenje i prezentovanje seminara, radionica, časova, webinar, konferencija, onlajn tečaja i programa učenja na daljinu; izdavanje knjiga i periodičnih publikacija; pružanje onlajn elektronskih publikacija koje se ne mogu preuzimati, emisija na zahtjev (podkasti), video i multimedijalno programiranje u oblasti poslovnog upravljanja, računovodstva, administracije platnih lista, upravljanja naknadom za slučaj nezaposlenosti, vođenja evidencije zaposlenih i njihovog prisustva, najma zaposlenih, elektronske trgovine, upravljanja ljudskim resursima i talentima, administracije naknada za zaposlene i planiranja penzija, zdravstvenog osiguranja i osiguranja naknada za radnike, finansijskog upravljanja i upravljanja podacima, administracije platnih lista, usklađenosti poreza, vođenja evidencije zaposlenih i njihovog prisustva, administracije naknada za zaposlene, najma zaposlenih i obuke uposlenika.;

42 Projektiranje i razvoj računalnih hardvera i softvera; ažuriranje, iznajmljivanje, održavanje i implementacija računalnog softvera; usluge podrške za računalni softver; pružanje usluga privremenog korištenja računalnog softvera koji se ne može preuzimati, a naročito, računalnog softvera za korištenje u poslovnom upravljanju, računovodstvu, administraciji platnih lista, upravljanju kompenzacijama za nezaposlenost, vođenju evidencija radnog vremena, najmu zaposlenika, elektronskoj trgovini, upravljanju ljudskim resursima i talentima, administraciji prednosti za zaposlenike i plana penzionisanja, zdravstvenom osiguranju i kompenzacijskom osiguranju radnika, upravljanju finansijama i upravljanje podacima; pružanje

web stranice sa tehnologijom za ljudske resurse, finansijsko upravljanje, zapošljavanje, regrutovanje zaposlenika, upravljanje podacima, platne liste i kompenzacije, naknada za zaposlene i planiranja penzija i osiguranje; računarstvo u oblaku i online softverske usluge koje se ne mogu preuzimati sa softverom koji se koristi za ljudske resurse, upravljanje finansijama, zapošljavanje, regrutovanje zaposlenika, upravljanje podacima, platnim listama i kompenzacijama, naknadama za zaposlene i planiranja penzija i osiguranja.

(111) **BAZ1921707** (181) 02/04/2029

(210) BAZ1921707A (220) 02/04/2019

(151) 24/02/2021

(300) 076033

04/10/2018

JM

(732) **ADP, Inc.**

**One ADP Boulevard, Roseland, 07068
New Jersey, US**

(740) PETOŠEVIĆ d.o.o.

(540)

ALWAYS DESIGNING FOR PEOPLE

(511)

9 Računalni softver, a naročito, računalni softver za upotrebu u poslovnom upravljanju, računovodstvu, administraciji platnih spiskova, upravljanju naknadom za slučaj nezaposlenosti, vođenju evidencije zaposlenih i njihovog prisustva, najmu zaposlenih, elektronskoj trgovini, upravljanju ljudskim resursima i talentima, administraciji naknada za zaposlene i planiranju penzija, zdravstvenom osiguranju i osiguranju naknada za radnike, finansijskom upravljanju i upravljanju podacima; računalni hardver, a naročito, kompjuterski hardver za upotrebu od strane poslodavaca u poslovnom upravljanju, računovodstvu, administraciji platnih spiskova, upravljanju naknadom za slučaj nezaposlenosti, vođenju evidencije zaposlenih i njihovog prisustva, najmu zaposlenih, elektronskoj trgovini, upravljanju ljudskim resursima i talentima, administraciji naknada za zaposlene i planiranju penzija, zdravstvenom osiguranju i osiguranju naknada za radnike, finansijskom upravljanju i upravljanju podacima; elektronske publikacije koje se mogu preuzeti, emisije na zahtjev (podkasti), video i multimedijalno programiranje u oblasti poslovnog upravljanja, računovodstva, administracije platnih spiskova, upravljanja naknadom za slučaj nezaposlenosti, vođenja evidencije zaposlenih i njihovog prisustva, najma zaposlenih, elektronske trgovine, upravljanja ljudskim resursima i talentima, administracije naknada za zaposlene i planiranja penzija, zdravstvenog osiguranja i osiguranja naknada za radnike, finansijskog upravljanja i upravljanja podacima.;

35 Usluge savjetovanja u oblasti regrutovanja zaposlenika, zapošljavanja, provjere podataka o prethodnom zaposlenju i iskustvu, radnog učinka, upravljanja naknadama i

upravljanja sukcesijom; usluge konsaltinga i vođenja evidencija u oblasti raspoređivanja, radnog vremena, prisustva, odmora i odsustva zaposlenih; usluge vođenja evidencije, obrade, plaćanja, administracije i upravljanja platama; usluge obrade podataka; usluge organizovanja anketa, istraživanja i revizije koje se odnose na ljudske resurse i osoblje; beneficije zaposlenih i vođenje evidencije, administracija i upravljanje naknadom za nezaposlenost; obezbjeđivanje web stranice, online baze podataka i internet portala u oblasti poslovanja, ljudskih resursa, platnih spiskova, beneficija za zaposlene, naknade za nezaposlenost, regrutovanja zaposlenih, zapošljavanja, upravljanja učinkom, kompenzacije i sukcesije i raspoređivanja, radnog vremena, prisustva, odmora i odsustva zaposlenih; usluge informisanja i savjetovanja u vezi sa gore navedenim uslugama.;

36 Pružanje usluga konsaltinga, istraživanja, informacija, planiranja, upravljanja i administracije u oblasti osiguranja; pružanje usluga konsaltinga, istraživanja, informacija, planiranja, upravljanja, administracije i izvještavanja u oblasti finansija; konsultantske, informatičke i usluge pružanja podataka poslodavcima u oblasti zaduživanja i usklađivanja platnih poreza, administracija finansijskih beneficija, administracija naknada šteta za radnike; administracija penzionih fondova zaposlenih; obezbjeđivanje web stranice, online baze podataka i internet portala u oblasti osiguranja, finansijskih pitanja i penzionih fondova.;

41 Usluge obrazovanja i obuke, a naročito, usluge obrazovanja i obuke u oblasti poslovnog upravljanja, računovodstva, administracije platnih lista, upravljanja naknadom za slučaj nezaposlenosti, vođenja evidencije zaposlenih i njihovog prisustva, najma zaposlenih, elektronske trgovine, upravljanja ljudskim resursima i talentima, administracije naknada za zaposlene i planiranja penzija, zdravstvenog osiguranja i osiguranja naknada za radnike, finansijskog upravljanja i upravljanja podacima, administracije platnih lista, usklađenosti poreza, vođenja evidencije zaposlenih i njihovog prisustva, administracije naknada za zaposlene, iznajmljivanja zaposlenih i obuke uposlenika; pripremanje, organiziranje, izvođenje i prezentovanje seminara, radionica, časova, webinar, konferencija, onlajn tečaja i programa učenja na daljinu; izdavanje knjiga i periodičnih publikacija; pružanje onlajn elektronskih publikacija koje se ne mogu preuzimati, emisija na zahtjev (podkasti), video i multimedijalno programiranje u oblasti poslovnog upravljanja, računovodstva, administracije platnih lista, upravljanja naknadom za slučaj nezaposlenosti, vođenja evidencije zaposlenih i njihovog prisustva, najma zaposlenih, elektronske trgovine, upravljanja ljudskim resursima i talentima, administracije naknada za zaposlene i planiranja penzija, zdravstvenog osiguranja i osiguranja naknada za radnike, finansijskog upravljanja i upravljanja podacima, administracije platnih lista, usklađenosti poreza, vođenja evidencije zaposlenih i njihovog prisustva, administracije naknada za zaposlene, najma zaposlenih i obuke uposlenika.;

42 Projektiranje i razvoj računalnih hardvera i softvera; ažuriranje, iznajmljivanje, održavanje i implementacija računalnog softvera; usluge podrške za računalni softver; pružanje usluga privremenog korištenja računalnog softvera koji se ne može preuzimati, a naročito, računalnog softvera za korištenje u poslovnom upravljanju, računovodstvu, administraciji platnih lista, upravljanju kompenzacijama za nezaposlenost, vođenju evidencija radnog vremena, najmu zaposlenika, elektronskoj trgovini, upravljanju ljudskim resursima i talentima, administraciji prednosti

za zaposlenike i plana penzionisanja, zdravstvenom osiguranju i kompenzacijskom osiguranju radnika, upravljanju finansijama i upravljanje podacima; pružanje web stranice sa tehnologijom za ljudske resurse, finansijsko upravljanje, zapošljavanje, regrutovanje zaposlenika, upravljanje podacima, platne liste i kompenzacije, naknada za zaposlene i planiranja penzija i osiguranje; računarstvo u oblaku i online softverske usluge koje se ne mogu preuzimati sa softverom koji se koristi za ljudske resurse, upravljanje finansijama, zapošljavanje, regrutovanje zaposlenika, upravljanje podacima, platnim listama i kompenzacijama, naknadama za zaposlene i planiranja penzija i osiguranja.

(111) **BAZ1921709** (181) 02/04/2029

(210) BAZ1921709A (220) 02/04/2019

(151) 27/01/2021

(732) **Addiko Bank AG**

Wipplingerstraße 34/4, 1010 Vienna, AT

(740) Nihad Sijerčić

(591) crvena, bijela

(540)



(531) 27.5,29.1

(511)

35 Oglašavanje; vođenje poslova; poslovno upravljanje; kancelarijski poslovi.;

36 Osiguranje; finansijski poslovi; novčani (monetarni) poslovi; poslovi vezani za nekretnine.

(111) **BAZ1921711** (181) 03/04/2029

(210) BAZ1921711A (220) 03/04/2019

(151) 27/01/2021

(732) **“JEDILERI” d.o.o.**

Bistrik do broja 8, 71000 Sarajevo, BA

(591) zelena, crna, nijanse sive, bijela

(540)



(531) 7.1,26.11,27.5,29.1

(511)

19 Okviri grobova; grobnice; ploče za grobove; nadgrobni spomenici (nišani); predmeti od kamena, betona i mermera; drvo za obradu; drvo, oblikovano; drvo, poluobrađeno, tabuti.;

35 Oglašavanje i reklamiranje; promocija prodaje za treće osobe.;

45 Pogrebne usluge; ukop mrtvacu; organizovanje religioznih sastanaka.

(111) **BAZ1921712** (181) 04/04/2029

(210) BAZ1921712A (220) 04/04/2019

(151) 27/01/2021

(300) 88/188844

09/11/2018

US

(732) **Reign Beverage Company LLC**

1547 N. Knowles Ave., Los Angeles, California 90063, US

(740) DR DIANA PROTIC TKALČIĆ & PARTNERS d.o.o.

(540)

REIGN TOTAL BODY FUEL

(511)

32 Fitness napici.

- (111) **BAZ1921713** (181) 04/04/2029
 (210) BAZ1921713A (220) 04/04/2019
 (151) 22/02/2021
 (732) **LOPTICA - ZABAVA d.o.o.**
Turnić 10, 51000 Rijeka, HR
 (740) DR DIANA PROTIĆ-TKALČIĆ &
 PARTNERS D.O.O.
 (540)

CINE & PLAY

(511)

41 Kino usluge; kino dvorane; kino studiji; usluge kino dvorana; iznajmljivanje kino filmova; proizvodnja kino filmova; pružanje kino objekata i uređaja; zabavne usluge u obliku kino predstava; pružanje zabavnih usluga u obliku kino filmova; usluge dječje zabave; igraonice za djecu; obrazovne usluge za djecu; zabavne usluge za djecu; plesna poduka za djecu; usluge dječjeg pustolovnog igrališta; pružanje dječjih rekreacijskih objekata; pružanje zabavnih usluga za djecu; obrazovne usluge u vezi s razvojem dječjih mentalnih sposobnosti; obrazovne usluge u vezi s razvojem dječjih intelektualnih sposobnosti; pružanje usluga edukativne zabave za djecu u centrima za izvanškolske aktivnosti; zabava; organiziranje zabavnih usluga; organiziranje zabavnih događanja; izvođenje zabavnih događanja; pružanje prostorija za zabavu; obrazovne, zabavne i sportske usluge; pružanje usluga prostora za zabavne igre; zabavne usluge u obliku sportskih događaja; zabavne usluge u vezi sa sportom; filmska zabava; prikazivanje igranih filmova; prikazivanje filmova; organiziranje dječjih rođendana.;

43 Kafići, barovi, restorani; pizzerije; opskrba hrane i pića za goste; organiziranje opskrbe hranom i pićem za rođendanske proslave; organiziranje banketa; pružanje hrane i pića.

- (111) **BAZ1921714** (181) 04/04/2029
 (210) BAZ1921714A (220) 04/04/2019
 (151) 27/01/2021
 (732) **Lidl Stiftung & Co.**
KG Stiftsbergstraße 1, 74172
Neckarsulm, DE
 (740) "MSA IP" vl. Dževad Čoralić
 (591) crna, bijela, crvena, zelena, žuta
 (540)



(531) 1.3,24.17,25.1,25.3,26.3,27.5,29.1

(511)

29 Ukiseljeno povrće ili više svih vrsta; konzervirano, uključeno u ovu klasu, posebno meso, riba, perad, divljač, kobasice, konzervirano voće i povrće; ukiseljeni proizvodi, uključeni u ovu klasu; pripremljena jela koja se pretežno sastoje od mesa i/ili ribe i/ili peradi i/ili divljači i/ili kobasica i/ili voća i/ili povrća sa dodatkom riže i/ili tjestenine; grickalice, uključene u ovu klasu.;

30 Začin; umaci; riža; pripremljena jela koja se pretežno sastoje od riže i/ili tjestenine i/ili žitarica sa dodatkom mesa i/ili ribe i/ili peradi i/ili divljači i/ili kobasica i/ili voća i/ili povrća; umotane tortilje za punjenje i podloge za takos; pekarski proizvodi, umotane tortilje, podloge za takos; grickalice, uključene u ovu klasu; načosi.;

31 Svježi bademi i svježi oraščići svih vrsta.;

32 Pivo, mješovita pića koja sadrže pivo; mineralne i gazirane vode i druga bezalkoholna pića; limunade; voćni napitci i vićni sokovi; sirupi i drugi proizvodi za pravljenje napitaka.

(111) **BAZ1921715** (181) 04/04/2029

(210) BAZ1921715A (220) 04/04/2019

(151) 09/02/2021

(732) **SAVENCIA SA**

42 rue Rieussec, 78220 Viroflay, FR

(740) "LINEA SERVICES" d.o.o. Sarajevo

(540)

SVESIRCI

(511)

29 Mlijeko, sir i mliječni proizvodi; jestiva ulja i masti; mliječni namazi.

(111) **BAZ1921719** (181) 04/04/2029

(210) BAZ1921719A (220) 04/04/2019

(151) 22/02/2021

(732) **CJ 4DPLEX CO., LTD.**

I-PARK Mall 6th Fl, 55, Hangang-daero
23-gil, Yongsan-gu, Seoul, KR

(740) Živko Mijatović & Partners d.o.o.

(540)



(531) 27.5,27.7

(511)

41 Kino predstave virtualne stvarnosti; kino dvorane virtualne stvarnosti; pružanje zabavnih sadržaja virtualne stvarnosti; distribucija kino filmova virtualne stvarnosti; organizacija izložbi u kulturne ili obrazovne svrhe; obrazovne usluge, naime pružanje treniranja i obuke u području filmova, specijalnih efekata, tehnologije digitalne obrade slika, zabave; usluge centara za sportsku nauku koji pružaju korisnicima iskustvo igre, za obrazovne svrhe; usluge rekreacije, naime pružanje objekata za rekreacijske aktivnosti; iznajmljivanje strojeva i aparata za zabavu; usluge zabavnih i tematskih parkova; usluge fotografiranja; usluge planiranja zabava; organiziranje i vođenje kulturnih emisija i predstava; usluge kino dvorana; usluge kino dvorana koje pružaju filmskoj publici efekte kao što su efekti vjetra, mirisa, raspršavanja vode, pokreta, vibracije, dima, pjene, laserski efekti ili efekti bljeskalica; usluge kino predstava; pružanje zabavnih sadržaja s posebnim efektima kao što su vjetar, miris, raspršavanje vode, pokret, vibracije, dim, pjena, laserski efekti ili efekti bljeskalica; proizvodnja i distribucija zvučnih, filmskih i video zapisa; zabavne usluge, posebno planiranje i vođenje niza filmskih festivala; prikazivanje izvedbi uživo; distribucija kinematografskih filmova; organiziranje rezervacija ulaznica za kino predstave; objavljivanje časopisa; usluge noćnih klubova; snimanje na videotrake; usluge informativnog izvještavanja; pružanje zabavnih objekata i sadržaja, posebno kino objekata, strojeva za arkadne igre, vožnji za zabavne parkovime, strojeva za vožnju sa posebnim efektima; pružanje informacija i podataka o filmovima.

(111) **BAZ1921720** (181) 04/04/2029

(210) BAZ1921720A (220) 04/04/2019

(151) 24/02/2021

(732) **KARKIN ZANA**

Hasana Sušića broj 25, 71000 Sarajevo, BA

(740) Advokat Admir Spahić

(591) bijela, roza

(540)



(531) 26.4,27.5,29.1

(511)

14 Kutije za izlaganje nakita, kutije za nakit, lančići [nakit], medaljoni [nakit], narukvice [nakit], narukvice izrađene od vezenog tekstila [nakit], naušnice, ogrlice [nakit], privjesci [nakit], privjesci za ključeve [alke s drangulijama ili ukrasnim privjescima], prstenje [nakit], srebrna žica [nakit], ukrasni privjesci za ključeve.;

18 Kovčežići za toaletni pribor, kožne etikete, naprtnjače, novčanici za kreditne kartice, torbe (ručne torbe), torbe.;

25 Čarape, džemper [puloveri], džepne maramice [odjevni predmeti], ešarpe [šalovi], haljine, haljine na tregere, hlače, kabanice, kape za glavu, kaputi, kimona, kombinezoni [odjeća], košulje, košulje s kratkim rukavima, kratke bluze, kratki kaputi [sakoi], kravate, maske za spavanje, narukvice, vunene [pletene], nošnje, odjeća, odjeća od imitacije kože, odjevni predmeti, pončo [vrsta ogrtača], rukavice [odjevni predmeti], suknje, suknje-hlače, šalovi, tee-shirts [majice], turbani.

(111) **BAZ1921741** (181) 11/04/2029

(210) BAZ1921741A (220) 11/04/2019

(151) 09/02/2021

(732) **Almir Tanović**

Zagrebačka 57 B, Sarajevo, BA

(540)

NOCCIO

(511)

29 Namaz od lješnjaka, prerađeni orašasti plodovi, želei, džemovi, kompoti.;

30 Kafa, čaj, kakao i umjetna kafa; riža, tjestenina i rezanci; tapioka i sago; brašno i proizvodi od žitarica; kruh, peciva i slatkiši; čokolada; sladoled, sorbet i drugi sladoledi; šećer, med, melasa; kvasac, prašak za pečenje; sol, začini, začini, konzervirano bilje; ocat, umaci i drugi začini; led (zamrznuta voda).;

35 Oglašavanje; poslovni menadžment; poslovna administracija; uredske funkcije.

- (111) **BAZ1921742** (181) 11/04/2029
 (210) BAZ1921742A (220) 11/04/2019
 (151) 09/02/2021
 (732) **Coly-Company d.o.o.**
Mosorovac bb, Lukavac 75300, BA
 (740) Inja Pašalić
 (591) žuta, oker, crvena, bijela, crna
 (540)



- (531) 1.3,5.7,26.11,27.5,29.1
 (511)

30 Brašno i proizvodi od žitarica, tjestenina za prehranu, tijesto, jufke za pite i baklave, keksi; kruh, kolači, slastice, tijesto za kolače, kore za torte.

- (111) **BAZ1921747** (181) 15/04/2029
 (210) BAZ1921747A (220) 15/04/2019
 (151) 27/01/2021
 (300) 076850
 04/02/2019
 JM
 (732) **Alcon Inc.**
Rue Louis-d’Affry 6, CH-1701 Fribourg,
CH
 (740) “INTELBIRO” d.o.o.
 (540)

See Brilliantly

- (511)
 5 Farmaceutski, medicinski i veterinarski proizvodi; higijenski proizvodi za upotrebu u medicini; dijetna hrana i supstance za medicinske i veterinarske potrebe, hrana za dojenčad; dodaci prehrani za ljude i životinje; flasteri, materijal za previjanje; materijali za plombiranje zubi i za zubne otiske; dezinfekcijska sredstva; proizvodi za uništavanje životinjskih štetočina; fungicidi, herbicidi. ;
 9 Znanstveni, istraživački, navigacijski, geodetski,

fotografski, kinematografski, audiovizuelni i optički aparati i instrumenti kao i aparati i instrumenti za vaganje, mjerenje, signalizaciju, detekciju (otkrivanje), testiranje (kontrolu), inspekciju, za pomoć (spašavanje) i za obuku; aparati i instrumenti za vođenje, distribuiranje, transformiranje, akumuliranje, podešavanje ili upravljanje distribucije i upotrebe električne struje; aparati i instrumenti za snimanje, prijenos, reprodukciju ili obradu zvuka, slika ili podataka; snimljeni mediji i mediji koji se mogu preuzimati, računalni softver, prazni digitalni ili analogni mediji za snimanje i pohranu; mehanizmi za uređaje koji se pokreću uz prethodno ubacivanje kovanica; registarske blagajne, računala; kompjuteri i njihovi periferni uređaji; ronilačka odijela, ronilačke maske, čepići za uši za ronioce, štipaljke za nos za ronioce i plivače, rukavice za ronioce, aparati za disanje za podvodno plivanje; aparati za gašenje požara.;

10 Kirurški, medicinski, zubarski i veterinarski aparati i instrumenti; umjetni udovi, oči i zubi; ortopedski proizvodi; pribor za šivanje rana; terapijske i pomoćne naprave prilagođene osobama s invaliditetom; aparati za masažu; aparati, uređaji i artikli za dojenčad; aparati, uređaji i artikli vezani za spolne aktivnosti.;

35 Oglašavanje i reklamiranje, vođenje komercijalnih poslova, komercijalna administracija; uredski poslovi. ;

37 Izgradnja, popravke, usluge postavljanja.;

41 Obuka, stručno osposobljavanje; razonoda; sportske i kulturne djelatnosti.

- (111) **BAZ1921748** (181) 15/04/2029
 (210) BAZ1921748A (220) 15/04/2019
 (151) 09/02/2021
 (732) **GALENKA a.d.**
Ul. Batajnički drum bb, 11080 Beograd,
RS
 (740) Dragan Mićunović
 (540)

PROSTEF

- (511)
 5 Farmaceutski proizvodi.

(111) **BAZ1921749** (181) 15/04/2029
 (210) BAZ1921749A (220) 15/04/2019
 (151) 09/02/2021
 (300) M1803006
 16/10/2018

HU

(732) **SAVENCIA SA**
42 rue Rieussec, 78220 Viroflay, FR

(740) "LINEA SERVICES" d.o.o. Sarajevo
 (540)

KARAVÁN ARANY

(511)
 29 Mlijeko, sir i mliječni proizvodi; jestiva ulja i masti.

(111) **BAZ1921751** (181) 15/04/2029
 (210) BAZ1921751A (220) 15/04/2019
 (151) 09/02/2021
 (732) **HI GROUP D.O.O. KONJIC**
Donje Selo bb, 88400 Konjic, BA

(591) crvena, plava
 (540)

BIBA
KADAIF

(531) 27.5,29.1
 (511)
 30 Tjestenina za kolač (kadaif).

(111) **BAZ1921752** (181) 15/04/2029
 (210) BAZ1921752A (220) 15/04/2019
 (151) 27/01/2021
 (732) **VOKEL d.o.o. TRGOVINSKO USLUŽNO**
DRUŠTVO IMPORT-EXPORT

Vinjani bb, 88240 Posušje, BA

(540)

MIFONTE

(531) 26.11,27.5

(511)

11 Uređaji za vodoopskrbu i sanitarna oprema (česme/ slavine/baterije).

(111) **BAZ1921758** (181) 16/04/2029
 (210) BAZ1921758A (220) 16/04/2019
 (151) 09/02/2021
 (300) 88/270,222
 21/01/2019

US

(732) **AMVAC C.V.**
4695 MacArthur Court, Suite 1200,
Newport Beach, CA 92660, US

(740) PETOŠEVIĆ d.o.o.
 (540)

AMVAC
 An American Vanguard Company

(531) 26.3,27.5

(511)

1 Regulatori rasta biljaka i hormoni za poljoprivrednu upotrebu.;

5 Kemijski proizvodi koji se upotrebljavaju u poljoprivredi, a naročito, insekticidi, pesticidi, herbicidi, fungicidi, nematocidi i moluscidi za komercijalnu, poljoprivrednu i hortikulturalnu upotrebu.;

7 Sastavni dijelovi za mehaničke sustave razastirača kemijskih proizvoda koji se upotrebljavaju u poljoprivredi, a naročito, plastični spremnici za skladištenje kemijskih proizvoda koji se koriste u poljoprivredi aplicirani putem sistema; nemetalni spremnici za pesticide bez mjernog uređaja, za korištenje sa mehaničkim razastiračima, za raspršivanje materijala iz spremnika, za upotrebu u

poljoprivredi, koji se prodaju prazni.;

9 Sustavi za raspršivanje tečnosti sa nemetalnim spremnicima za pesticide sa mjernim uređajima za raspršivanje materijala iz spremnika, za upotrebu u poljoprivredi, koji se prodaju prazni; kontrolni uređaj za kontrolu raspršivanja materijala iz sistema za raspršivanje pesticida i za prikazivanje podataka vezanih za navedeno raspršivanje, koji se koriste u poljoprivredi; elektronski sustavi za raspršivanje za raspršivanje pesticida koji sadrži jedan ili dva spremnika i sa mjernim uređajem za raspršivanje materijala iz jednog spremnika, jedan spremnik je prethodno napunjen pesticidom, za korištenje u poljoprivredi; elektronski sustavi za raspršivanje za upotrebu u poljoprivredi koji sadrži jedan ili dva spremnika, jedan spremnik je prethodno napunjen pesticidom, mjerni uređaj za raspršivanje materijala iz jednog spremnika, jedan ili više senzora i/ili zaslona za očitavanje vanjskih uslova i rada sustava, kontrolni uređaj za prikazivanje podataka i kontroliranje raspršivanja i jedan ili više memorijskih uređaja za kalibraciju i za snimanje podataka o tretiranju.

-
- (111) **BAZ1921759** (181) 16/04/2029
 (210) BAZ1921759A (220) 16/04/2019
 (151) 09/02/2021
 (300) 88/270,205
 21/01/2019
 US
 (732) **AMVAC C.V.**
4695 MacArthur Court, Suite 1200,
Newport Beach, CA 92660, US
 (740) PETOŠEVIĆ d.o.o.
 (540)



(531) 26.3,27.5

(511)

1 Regulatori rasta biljaka i hormoni za poljoprivrednu upotrebu.;

5 Kemijski proizvodi koji se upotrebljavaju u poljoprivredi, a naročito, insekticidi, pesticidi, herbicidi, fungicidi, nematocidi i moluscidi za komercijalnu, poljoprivrednu i hortikulturalnu upotrebu.

-
- (111) **BAZ1921760** (181) 16/04/2029
 (210) BAZ1921760A (220) 16/04/2019
 (151) 09/02/2021
 (732) **JGL d.o.o. Beograd - Sopot**
Milosava Vlajića br. 110, Sopot, RS
 (740) Živko Mijatović & Partners d.o.o.
 (540)

FOLINOVA

(511)

5 Lijekovi, lijekovi za ljudsku upotrebu, dodaci ishrani, dijetetski preparati, dijetetski i hranljivi dodaci, dijetetski prehrambeni proizvodi za medicinske potrebe, dodaci ishrani za ljudsku upotrebu, dijetetski proizvodi za medicinske potrebe, hemijsko - farmaceutski preparati, farmaceutski preparati za ljudsku upotrebu, medicinsko - kozmetički preparati, medicinski preparati, medicinski preparati za zdravstvenu njegu.

-
- (111) **BAZ1921782** (181) 30/04/2029
 (210) BAZ1921782A (220) 30/04/2019
 (151) 23/02/2021
 (732) **Teach for All, Inc.**
25 Broadway, New York, New York, US
 (740) DR DIANA PROTIĆ TKALČIĆ &
 PARTNERS d.o.o.
 (591)
 (540)

TEACH FOR ALL

(511)

41 Obrazovne usluge; organizovanje sastanaka, konferencija i seminara; izdavačke usluge; objavljivanje putem Interneta materijala za obuku i obrazovanje.

(111) **BAZ1921792** (181) 03/05/2029
 (210) BAZ1921792A (220) 03/05/2019
 (151) 24/02/2021
 (732) **“SARAJEVSKA PIVARA” d.d. Sarajevo**
Franjevačka br. 15, 71000 Sarajevo, BA
 (740) Dragan Mićunović
 (591) plava, bijela, siva
 (540)



(531) 4.5,27.3,27.5,29.1
 (511)
 32 Bezalkoholna pića - tonik.

(111) **BAZ1921793** (181) 03/05/2029
 (210) BAZ1921793A (220) 03/05/2019
 (151) 24/02/2021
 (732) **“SARAJEVSKA PIVARA” d.d. Sarajevo**
Franjevačka br. 15, 71000 Sarajevo, BA
 (740) Dragan Mićunović
 (591) plava, bijela, siva
 (540)



(531) 4.5,27.3,27.5,29.1
 (511)
 32 Bezalkoholna pića, sirupi i koncentрати za spravljanje takvih pića.

(111) **BAZ1921794** (181) 03/05/2029
 (210) BAZ1921794A (220) 03/05/2019
 (151) 24/02/2021
 (732) **“SARAJEVSKA PIVARA” d.d. Sarajevo**
Franjevačka br. 15, 71000 Sarajevo, BA
 (740) Dragan Mićunović
 (591) plava, bijela, siva
 (540)



(531) 4.5,27.3,27.5,29.1
 (511)
 32 Mineralne i gazirane vode i ostala bezalkoholna pića; pića od voća i voćni sokovi; sirupi i ostali preparati za pripremanje napitaka.

(111) **BAZ1921795** (181) 03/05/2029
 (210) BAZ1921795A (220) 03/05/2019
 (151) 24/02/2021
 (732) **“SARAJEVSKA PIVARA” d.d. Sarajevo**
Franjevačka br. 15, 71000 Sarajevo, BA
 (740) Dragan Mićunović
 (591) plava, bijela, siva
 (540)



(531) 4.5,27.3,27.5,29.1
 (511)
 32 Bezalkoholna pića: pića od voća i voćni sokovi; sirupi i ostali preparati za pripremanje napitaka.

(111) **BAZ1921796** (181) 03/05/2029
 (210) BAZ1921796A (220) 03/05/2019
 (151) 24/02/2021
 (732) **“SARAJEVSKA PIVARA” d.d. Sarajevo**
Franjevačka br. 15, 71000 Sarajevo, BA
 (740) Dragan Mićunović
 (591) plava, bijela, siva
 (540)



(531) 4.5,27.3,27.5,29.1

(511)

32 Bezalkoholna pića: pića od voća i voćni sokovi; sirupi i ostali preparati za pripremanje napitaka.

(111) **BAZ1921797** (181) 06/05/2029
 (210) BAZ1921797A (220) 06/05/2019
 (151) 09/02/2021
 (732) **Intervet International B.V.**
Wim de Körverstraat 35, 5831 AN
Boxmeer, NL
 (740) PETOŠEVIĆ d.o.o.
 (540)

SALENVAC

(511)

5 Vakcine za perad.

(111) **BAZ1921798** (181) 06/05/2029
 (210) BAZ1921798A (220) 06/05/2019
 (151) 09/02/2021
 (732) **Mary's Meals International**
Craig Lodge, Argyll, PA33 1AR
Dalmally, GB
 (740) PETOŠEVIĆ d.o.o.
 (540)

MARY'S MEALS

(511)

16 Kancelarijski materijal, a naročito čestitke, čestitke za praznike, razglednice, rođendanske čestitke, molitvene čestitke, dnevници, žurnali, blokovi za bilješke, hemijske olovke, olovke, šiljala, gumice, stikeri; printani materijal, a naročito letci, brošure, magazini, knjige, knjižice, poster, naljepnice i tematske naljepnice za branik vozila ili na teme siromaštva, humanitarnih kriza, humanitarne pomoći i prikupljanja novca u humanitarne svrhe.;

35 Humanitarne usluge, a naročito poslovno upravljanje i poslovna administracija, upravljanje kampanjama za prikupljanje novca; humanitarne usluge, a naročito organizovanje i provođenje volonterskih programa i projekata rada u zajednici; informacije, savjetovanje i konsultacije u vezi sa gore navedenim.;

36 Usluge prikupljanja novca; prikupljanje novca u humanitarne svrhe; prikupljanje za dobrotvorne svrhe; informacije, savjetovanje i konsultacije u vezi sa gore navedenim.

(111) **BAZ1921799** (181) 06/05/2029
 (210) BAZ1921799A (220) 06/05/2019
 (151) 09/02/2021
 (732) **SS White Burs, Inc.**
1145 Towbin Avenue, 08701 Lakewood,
New Jersey, US
 (740) PETOŠEVIĆ d.o.o.
 (540)

SS WHITE

(511)

10 Zubne bušilice, držači zubnih bušilica, četkice za čišćenje zubnih bušilica, stomatološka oprema.

(111) **BAZ1921802** (181) 07/05/2029

(210) BAZ1921802A (220) 07/05/2019

(151) 10/02/2021

(300) 88/185,431

07/11/2018

US

(732) **Clementia Pharmaceuticals Inc.****1000 de la Gauchetiere, Suite 1200,
Montreal, Quebec, Canada H3B 4W5,
CA**

(740) PETOŠEVIĆ d.o.o. Sarajevo

(540)

SOHONOS

(511)

5 Farmaceutski pripravci za liječenje poremećaja kostiju; farmaceutski pripravci za liječenje poremećaja skeleta; farmaceutski pripravci za liječenje mišićnih poremećaja; farmaceutski pripravci za liječenje očnih poremećaja; farmaceutski pripravci za liječenje tumora.

(111) **BAZ1921803** (181) 08/05/2029

(210) BAZ1921803A (220) 08/05/2019

(151) 11/02/2021

(732) **LUKAS TP NAKIĆ d.o.o.****fra Dominika Mandića 19, 88200 Široki
Brijeg, BA**

(540)

GUŠTI MORA

(511)

29 Meso; riba; živina i divljač; mesne prerađevine; konzervirano, sušeno i kuhano voće i povrće; želei, džemovi, kompoti; jaja, mlijeko i mliječni proizvodi; jestiva ulja i masti.

(111) **BAZ1921805** (181) 08/05/2029

(210) BAZ1921805A (220) 08/05/2019

(151) 10/02/2021

(732) **Riot Games, Inc. (a Delaware corporation) 12333****West Olympic Blvd., Los Angeles, CA
90064, US**

(740) "MSA IP" vl. Dževad Ćoralić

(540)

RIOT FORGE

(511)

9 Zvučnici; računarski miševi; računarski programi koji se koriste za praćenje statusa različitih korisnika usluga onlajn interaktivnog igranja igrice i onlajn povezivanje igrača sa drugim igračima svih nivoa vještina; softver „proširene stvarnosti“ za igranje video igara koji se može preuzeti; softver za igre za mobilne telefone koji se može preuzeti; podkastovi koji se mogu preuzeti u oblasti e-sporta i video igara; softver za video igre koji se može preuzeti; video igre koje se mogu preuzeti; softver za igre virtualne realnosti koji se može preuzeti za igranje video igara; slušalice – bubice; naočare za vid; slušalice; interaktivni multimedijski programi za video igre; podloge za miševe; snimljeni softver „proširene stvarnosti“ za igranje video igara; snimljeni softver za virtualnu realnost za igranje video igara; naočare za sunce; kertridži za video igre; diskovi za video igre; softver za video igre; softver za video igre i priručnici u elektronskom formatu koji se prodaju kao cjelina; softver za video igre koji se može preuzeti preko globalne računarske mreže i bežičnih uređaja.;

18 Višenamjenske torbe; ruksaci; novčanici za kovanice; kozmetičke torbice koje se prodaju prazne; ranac (vreća) sa ućkurom; cilindrične tekstilne torbe; torbice za nošenje na bokovima; ručne torbice; futrole za ključeve; prtljag; oznake za prtljag; kurirske torbe; ceger torbe (tote torbe); kišobrani; novčanici.;

25 Odjeća, naime, kaiševi, kaputi, kostimi za igre sa ulogama, haljine, rukavice, kostimi za Noć vještica, dukserice sa kapuljačom, odjeća za malu djecu, jakne, udobna odjeća za nošenje kod kuće, pantalone, puloveri, odjeća za kišu, marame, šalovi, bluže, košulje, šortsevi, suknje, odjeća za spavanje, kratke čarape, donji dijelovi trenerke, duks majice, džemperi, kupaći kostimi, majice kratkih rukava, gornji dijelovi odjeće, donji veš, obuća; pokrivala za glavu.;

38 Usluge emitovanja i prenosa (striminga) igranja video igara i takmičenja u igranju video igara putem globalnih komunikacionih mreža, Interneta i bežičnih mreža; forumi (pričaonice) na društvenim mrežama; pružanje usluga internet foruma za prenos poruka među računarskim korisnicima.;

41 Organizovanje i uživo vođenje takmičenja, izložbi i turnira koji se odnose na video igre; usluge rasonode, naime, softver za video igre koji se ne može preuzeti a koji omogućava korisnicima da prave, mjenjaju, učitavaju, preuzimaju, dijele, pregledaju i objavljuju sadržaj interaktivnih video igara koji su stvorili korisnici, muziku i druge medijske datoteke putem globalnih računarskih mreža, interneta i bežičnih mreža; usluge rasonode, naime, organizovanje sastanaka uživo sa obožavaocima (fanovima) i konferencija u oblasti rasonode, gejminga, video igara i e-sportova; usluge rasonode, naime, pružanje on-lajn video igara; usluge rasonode, naime, omogućavanje privremenog korištenja video igara koje

se ne mogu preuzimati; usluge organizovanja takmičenja u igranju video igara, izložbi i turnira; usluge objavljivanja video igara; pružanje usluga objavljivanja on-lajn stripova, grafičkih romana i priča sa scenama i likovima zasnovanih na video igrama koje se ne mogu preuzimati; usluge pružanja on-lajn igara „proširene stvarnosti“; pružanje on-lajn informacija u vezi sa video igrama; pružanje on-lajn usluga u vezi sa trivia igricama (kvizovima), savjetima i strategijama za video igre; pružanje usluga on-lajn igranja igara virtualne stvarnosti.;

42 Dizajniranje računarskog softvera; dizajniranje i razvoj računarskog softvera u oblasti video igara; razvoj prilagođenih veb stranica koje sadrže informacije o računarskim igrama koje određuje korisnik; platforma kao usluga (PAAS) koja sadrži platforme računarskog softvera za korištenje u upravljanju bazama podataka u oblasti video igara; usluge internet stranica koje sadrže tehnologiju koja omogućava korisnicima da kreiraju, učitavaju i dijele video snimke koje generišu korisnici na osnovu igranja kompjuterskih igara; usluge internet stranica koje sadrže tehnologiju koja omogućava korisnicima da onlajn upravljaju softverom za video igre; pružanje onlajn prilagođenih veb stranica i izvora podataka koji sadrže informacije koje je odredio korisnik, a uključuju objave na blogu, nove sadržaje medija, druge onlajn sadržaje, i onlajn linkove (adrese) ka drugim veb sajtovima; softver u vidu servisa (SaaS) koji sadrži softver za prikazivanje podataka i rezultata u igri; softver u vidu servisa (SaaS) koji sadrži softver za igranje video igara; softver u vidu servisa (SaaS) koji sadrži softver za snimanje vremena u video igrama; softver u vidu servisa (SaaS) koji sadrži softver za snimanje video igara; softvera u vidu servisa (SaaS) koji sadrži softver za snimanje ekrana (skrinšot) video igara; softver u vidu servisa (SaaS) koji sadrži softver za upravljanje bazama podataka u oblasti video igara; softver u vidu servisa (SaaS) koji sadrži softver za poboljšanje video igara.

(111) **BAZ1921808** (181) 07/05/2029

(210) BAZ1921808A (220) 07/05/2019

(151) 09/02/2021

(732) **Fudbalski klub "Sloboda" Tuzla Rudarska stadion Tušanj bb, 75000 Tuzla, BA**

(591) crvena, crna, zlatna

(540)



(531) 1.1,5.13,21.3,24.1,27.5,27.7,29.1

(511)

14 Prstenovi za ključeve, lančići za ključeve i privjesci za njih; privjesci za nakit; kutije za nakit. ;

16 Futrole, omoti i oprema za držanje i čuvanje papira, na primjer, fascikle, spajalice za novac, omoti za čekovne knjižice, spajalice za papir, omotnice za putovnice, bilježnice; određeni papirni proizvodi za jednokratnu uporabu, na primjer, siperici, maramice i stolnjaci od papira. ;

18 Prtljažne i torbe za nošenje, na primjer, kuferi, kovčezi, putne torbe, torbe preko ramena za nošenje beba, školske torbe; oznake za prtljagu i putne torbe; kutije za vizit karte i novčanike; kutije i futrole od kože ili vještačke kože. ;

25 Odjeća i obuća za sport, na primjer, skijaške rukavice, sportske treger majice, biciklistička odjeća, uniforme za džudo i karate, obuća za nogomet, obuća za gimnastiku, skijaške čizme; papirna odjeća, papirni šeširi kao odjeća.;

28 Nogometna/fudbalska oprema; torbe za nogometne/fudbalske lopte.

(111) **BAZ1921809** (181) 10/05/2029

(210) BAZ1921809A (220) 10/05/2019

(151) 10/02/2021

(732) **Şölen Çikolata Gıda Sanayi ve Ticaret Anonim Şirketi**

4. Organize Sanayi Bolgesi 83412 Nolu Cad. No:4 Sehitkamil Gaziantep, TR

(740) "LINEA SERVICES" d.o.o. Sarajevo

(540)



(531) 26.13,27.1,27.5

(511)

30 Kafa, čaj, kakao i umjetna kafa; riža; tapioka i sago; brašno i proizvodi od žitarica; hljeb, kolači i slastice; šećer, med, melasa; kvasac, prašak za pecivo; sol; slačica (senf); ocat, umaci (začini); mirodije; led za hlađenje; slatkiši, čokolade, biskviti, krekeri, vafli, mliječne čokolade, torte, kolači, čokolada i slatkiši sa karamelom; gume za žvakanje; sladoled, jestivi led; snekovi od žitarica, kokice, zobena kaša, kukuruzni čips, žitarice za doručak, prerađena pšenica za ljudsku potrošnju, lomljeni ječam za prehranu ljudi, prerađena zob za prehranu ljudi, prerađena raž za prehranu ljudi.

(111) **BAZ1921810** (181) 10/05/2029
 (210) BAZ1921810A (220) 10/05/2019
 (151) 27/01/2021
 (732) **Lidl Stiftung & Co.**
KG Stiftsbergstrasse 1, 74172
Neckarsulm, DE
 (740) MSA IP
 (591) crna, bijela, siva, menta
 (540)



(531) 27.5,29.1

(511)

33 Žestoka pića (napitci), miješana alkoholna pića, miješani napitci koji se sastoje žestokih pića.

(111) **BAZ1921812** (181) 10/05/2029
 (210) BAZ1921812A (220) 10/05/2019
 (151) 27/01/2021
 (732) **“HIFA OIL” d.o.o.**
Bukva 10, 74260 Tešanj, BA
 (740) “INTELBIRO” d.o.o.
 (540)

ISOMAX

(511)

4 Industrijska ulja i masti, vosak; maziva; spojevi za skupljanje, vlaženje i vezivanje prašine; sve vrste goriva; nafta i naftni derivati; materije za osvjetljavanje; svijeće i fitilji za osvjetljavanje.

(111) **BAZ1921816** (181) 15/05/2029
 (210) BAZ1921816A (220) 15/05/2019
 (151) 24/02/2021
 (732) **Spartan Race, Inc.**
234 Congress Street, 5th fl., Boston,
MA02110, US
 (740) PETOŠEVIĆ d.o.o.
 (540)



(531) 4.5,23.5,26.1,27.5

(511)

25 Odjeća; sportska odjeća; šeširi; kape; džemperi; jakne; šalovi; donje rublje; prsluci; sportske hlače; sportske košulje; majice; kupaći kostimi; sportske cipele; obuća; pokrivala za glavu.

(111) **BAZ1921817** (181) 15/05/2029
 (210) BAZ1921817A (220) 15/05/2019
 (151) 10/02/2021

(732) **Anker Innovations Technology Co., Ltd**
Room 701, 7F building7, 1st phase of
Headquarters Building of Changsha
Zhongdian Software Park Co., Ltd,
No.39 Jianshan Road, Changsha
National High-tech Industrial
Development Zone, CN

(740) PETOŠEVIĆ d.o.o.
 (540)



(531) 27.5

(511)

9 Računalne softverske aplikacije koje se mogu preuzeti putem Interneta; nosivi uređaji za nadzor aktivnosti; bežične slušalice za pametne telefone; kutije za zvučnike; zvučnici; slušalice za virtualnu stvarnost koje se nose na glavi; slušalice; uređaji za prijenos zvuka; megafoni; slušalice koje se nose u ušima; prijenosni media plejeri; pojačala za zvučnike; jedinice za električne i elektronske efekte za glazbene instrumente; nisko tonski zvučnici; kamere (fotografije); alarmi; audiovizualni nastavni aparati.

- (111) **BAZ1921818** (181) 15/05/2029
 (210) BAZ1921818A (220) 15/05/2019
 (151) 24/02/2021
 (732) **Spartan Race, Inc.**
234 Congress Street, 5th fl., Boston, MA02110, US
 (740) PETOŠEVIĆ d.o.o.
 (540)



- (531) 4.5,23.5,26.1,27.5
 (511)

28 Sportska oprema, aparati, mašine i uređaji za teretane i trening tijela, trening snage, atletiku, fizičku kondiciju, tjelovježbu, kondicijske pripreme za fizičku kondiciju, oprema, strojevi i uređaji, a naročito šipke za dizanje tegova, bučice, tegovi za vježbu, ručni utezi, utezi - ploče za tegove, osigurači i štipaljke za korištenje sa šipkama za dizanje tegova, i koji se prodaju sa šipkama za dizanje tegova, kreda za dizanje tegova, posude sa kredom za dizanje tegova i stalci za kredu sa kredom za upotrebu za dizanje tegova, police za skladištenje za atletsku opremu, užad za preskakanje, kaiševi za dizanje tegova, valjci od pjene za vježbanje, vreće sa pijeskom od neopren gume za fizičke vježbe, steznici za ruke za dizanje tegova, steznici za koljena za dizanje tegova, steznici za laktove za dizanje tegova, steznici za cjevanice i potkoljenice, vijače, užad za treniranje brzine, vijače za brzo preskakanje, vijače za preskakanje, užad za penjanje, užad za treniranje, užad za treniranje kondicije, šipke za zgibove, pokretne trake za trčanje, valjci od pjene za vježbe za noge, valjci od pjene za vježbe mišića, ruska zvona, lopte sa utezima, loptice za udaranje, loptice za vježbanje, trening i agilnost, mašine za veslanje, stacionarni bicikli, prostirke za abdominalne vježbe, točkovi za abdominalne vježbe, prostirke za mašine za vježbanje, lopte za vježbanje stabilnosti, loptice za refleksne vježbe koje se ne koriste za medicinske svrhe, medicinske lopte, lopte za balansiranje, plyometrijske kutije, gimnastički prstenovi, električni pojasevi za stimulaciju jačanja mišića, tegovi za gležnjeve, tegovi za zglobove, rukavice za dizanje tegova, rukavice za trening, rukavice za vježbanje, trake za !stezanje za vježbanje, trake i pojas koje se pričvršćuju na vrata ili predmete u svrhu izvođenja različitih fizičkih vježbi, ekspander trake, ekspanderi sa gumenim crijevima, trake za jačanje, čunjevi za treniranje brzine i agilnosti, ljestve za penjanje, prepone sa preprekama za trening, utrke i natjecanja, a naročito, prepone za staze i vježbanje brzine, motke za trening okretnosti, rukavice bez prstiju za borilačke sportove, jastučići za udaranje za upotrebu u borilačkim sportovima, štitnici za ruke za atletsku upotrebu, štitnici za ručne zglobove za atletsku upotrebu, štitnici za podlaktice za atletsku upotrebu, štitnici za cjevanice za atletsku upotrebu, štitnici za cjevanice i gornje dijelove stopala za atletsku upotrebu, koplja za bacanje koja se koriste prilikom atletičarskih takmičenja i torbe posebno prilagođene sportskoj opremi.

- (111) **BAZ1921819** (181) 15/05/2029
 (210) BAZ1921819A (220) 15/05/2019
 (151) 10/02/2021
 (732) **Mylan Hrvatska d.o.o.**
Koranska 2, Zagreb 10000, HR
 (740) "Živko Mijatović & Partners" d.o.o.
 (540)

LEZELAN

- (511)
 5 Farmaceutski pripravci za liječenje raka dojke; farmaceutske tvari i proizvodi za liječenje raka dojke; lijekovi; medicinski pripravci; farmaceutski pripravci; farmaceutski proizvodi i tvari za medicinsku uporabu.

- (111) **BAZ1921820** (181) 15/05/2029
 (210) BAZ1921820A (220) 15/05/2019
 (151) 10/02/2021
 (732) **Mylan Hrvatska d.o.o.**
Koranska 2, Zagreb 10000, HR
 (740) "Živko Mijatović & Partners" d.o.o.
 (540)

SOLVEN

- (511)
 5 Farmaceutski pripravci za liječenje i/ili prevenciju kardiovaskularnih oboljenja i/ili poremećaja; farmaceutski pripravci, tvari i proizvodi za liječenje kardiovaskularnih poremećaja i/ili oboljenja; lijekovi; medicinski pripravci; farmaceutski pripravci; farmaceutski proizvodi i tvari za medicinsku uporabu.

- (111) **BAZ1921825** (181) 17/05/2029
 (210) BAZ1921825A (220) 17/05/2019
 (151) 19/02/2021
 (732) **Colgate-Palmolive Company (a Delaware Corporation)**
300 Park Avenue, New York, 10022 New York, US
 (740) PETOŠEVIĆ d.o.o Sarajevo
 (540)

CATALYST

- (511)
 3 Nemedicinska pasta za zube i nemedicinska vodica za ispiranje usta.

INDEKS BROJEVA ŽİGOVA- INDEKS BROJEVA ŽİGOVA
ИНДЕКС БРОЈЕВА ЖІГОВА

BAZ1720632	BAZ1821268
BAZ1820778	BAZ1821280
BAZ1820847	BAZ1821282
BAZ1820851	BAZ1821331
BAZ1820852	BAZ1821332
BAZ1820898	BAZ1821334
BAZ1820953	BAZ1821344
BAZ1820954	BAZ1821345
BAZ1820966	BAZ1821346
BAZ1820985	BAZ1821352
BAZ1821069	BAZ1821356
BAZ1821071	BAZ1821357
BAZ1821072	BAZ1821358
BAZ1821073	BAZ1821359
BAZ1821074	BAZ1821360
BAZ1821098	BAZ1821362
BAZ1821106	BAZ1821363
BAZ1821108	BAZ1821364
BAZ1821129	BAZ1821366
BAZ1821137	BAZ1821367
BAZ1821138	BAZ1821368
BAZ1821139	BAZ1821369
BAZ1821140	BAZ1821370
BAZ1821141	BAZ1821375
BAZ1821142	BAZ1821381
BAZ1821143	BAZ1821382
BAZ1821193	BAZ1821384
BAZ1821195	BAZ1821385
BAZ1821196	BAZ1821386
BAZ1821197	BAZ1821389
BAZ1821198	BAZ1821390
BAZ1821199	BAZ1821391
BAZ1821200	BAZ1821392
BAZ1821202	BAZ1821394
BAZ1821203	BAZ1821395
BAZ1821206	BAZ1821399
BAZ1821219	BAZ1821400
BAZ1821252	BAZ1821402
BAZ1821253	BAZ1821403
BAZ1821256	BAZ1821404
BAZ1821257	BAZ1821405
BAZ1821258	BAZ1821406
BAZ1821259	BAZ1821407
BAZ1821260	BAZ1821408
BAZ1821261	BAZ1821409
BAZ1821262	BAZ1821410
BAZ1821263	BAZ1821413
BAZ1821264	BAZ1821416
BAZ1821265	BAZ1821417
BAZ1821266	BAZ1821418
BAZ1821267	BAZ1821421

BAZ1821422	BAZ1921507
BAZ1821423	BAZ1921508
BAZ1821425	BAZ1921509
BAZ1821428	BAZ1921514
BAZ1821429	BAZ1921516
BAZ1821430	BAZ1921519
BAZ1821431	BAZ1921524
BAZ1821433	BAZ1921525
BAZ1821434	BAZ1921531
BAZ1821435	BAZ1921532
BAZ1821436	BAZ1921533
BAZ1821439	BAZ1921534
BAZ1821440	BAZ1921537
BAZ1821441	BAZ1921540
BAZ1821442	BAZ1921541
BAZ1821443	BAZ1921542
BAZ1821444	BAZ1921544
BAZ1821445	BAZ1921546
BAZ1821446	BAZ1921547
BAZ1821447	BAZ1921548
BAZ1821448	BAZ1921549
BAZ1821451	BAZ1921550
BAZ1821452	BAZ1921551
BAZ1821453	BAZ1921554
BAZ1821455	BAZ1921555
BAZ2022387	BAZ1921564
BAZ1821458	BAZ1921630
BAZ1821461	BAZ1921631
BAZ1821464	BAZ1921632
BAZ1821465	BAZ1921633
BAZ1821466	BAZ1921634
BAZ1821467	BAZ1921637
BAZ1821468	BAZ1921638
BAZ1821470	BAZ1921639
BAZ1821471	BAZ1921640
BAZ1821472	BAZ1921641
BAZ1821473	BAZ1921643
BAZ1821476	BAZ1921647
BAZ1821477	BAZ1921652
BAZ1821478	BAZ1921653
BAZ1821479	BAZ1921654
BAZ1821480	BAZ1921655
BAZ1821483	BAZ1921663
BAZ1921488	BAZ1921664
BAZ1921489	BAZ1921665
BAZ1921491	BAZ1921668
BAZ1921492	BAZ1921669
BAZ1921493	BAZ1921670
BAZ1921494	BAZ1921674
BAZ1921495	BAZ1921691
BAZ1921496	BAZ1921706
BAZ1921497	BAZ1921707
BAZ1921498	BAZ1921709
BAZ1921505	BAZ1921711
BAZ1921506	BAZ1921712

BAZ1921713
BAZ1921714
BAZ1921715
BAZ1921719
BAZ1921720
BAZ1921741
BAZ1921742
BAZ1921747
BAZ1921748
BAZ1921749
BAZ1921751
BAZ1921752
BAZ1921758
BAZ1921759
BAZ1921760
BAZ1921782
BAZ1921792
BAZ1921793
BAZ1921794
BAZ1921795
BAZ1921796
BAZ1921797
BAZ1921798
BAZ1921799
BAZ1921802
BAZ1921803
BAZ1921805
BAZ1921808
BAZ1921809
BAZ1921810
BAZ1921812
BAZ1921816
BAZ1921817
BAZ1921818
BAZ1921819
BAZ1921820
BAZ1921825

INDEKS KLASA ŽIGOVA-INDEKS KLASA ŽIGOVA ИНДЕКС КЛАСА ЖИГОВА

1

BAZ1821404
BAZ1821429
BAZ1821360
BAZ1820985
BAZ1921492
BAZ1821252
BAZ1821253
BAZ1921759
BAZ1821471
BAZ1921758
BAZ2022387

BAZ1921638
BAZ1921639
BAZ1921640
BAZ1921641
BAZ1821344
BAZ1821193
BAZ1821356
BAZ1921747
BAZ1821332
BAZ1821357
BAZ1821352
BAZ1821389

2

BAZ1821429
BAZ1921494
BAZ2022387

BAZ1821390
BAZ1821391
BAZ1821392
BAZ1821359
BAZ1821362

3

BAZ1821429
BAZ1820985
BAZ1921637
BAZ1921638
BAZ1921639
BAZ1921640
BAZ1921641
BAZ1821409
BAZ1821431
BAZ1821478
BAZ1921653
BAZ1921825
BAZ1921497
BAZ1821344
BAZ1821193
BAZ1821356
BAZ1821098

BAZ1821363
BAZ1821137
BAZ1821138
BAZ1821139
BAZ1821140
BAZ1821141
BAZ1821142
BAZ1821143
BAZ1820847
BAZ1821402
BAZ1821430
BAZ1821442
BAZ1821443
BAZ1821444
BAZ1821434
BAZ1821435
BAZ1821436
BAZ1821439
BAZ1821428

4

BAZ1821429
BAZ1921492
BAZ1821252
BAZ1821253
BAZ1821344
BAZ1921812

BAZ1921516
BAZ1921748
BAZ1921760
BAZ1921797
BAZ1921541
BAZ1921564
BAZ1921537
BAZ1921802

5

BAZ1821429
BAZ1820985
BAZ1921759
BAZ1821471
BAZ1921758
BAZ1921637

BAZ1921819
BAZ1921820
BAZ1921532
BAZ1821381
BAZ1821461

6

BAZ1821429

7

BAZ1821429
BAZ1821252
BAZ1821253
BAZ1921758
BAZ1821344
BAZ1921533
BAZ1921534
BAZ1821479

8

BAZ1821429
BAZ1821344
BAZ1821461
BAZ1821479

9

BAZ1821429
BAZ1821252
BAZ1821253
BAZ1921758
BAZ1921805
BAZ1921654
BAZ1821106
BAZ1821108
BAZ1821410
BAZ1821219
BAZ1921519
BAZ1821483
BAZ1921706
BAZ1921707
BAZ1921668
BAZ1921669
BAZ1921491
BAZ1921747
BAZ1821198
BAZ1821074
BAZ1821072
BAZ1821073
BAZ1921544
BAZ1921664
BAZ1921665
BAZ1921817
BAZ1821445
BAZ1821441
BAZ1821368
BAZ1821364
BAZ1821394
BAZ1821395
BAZ1821466
BAZ1821467
BAZ1821468
BAZ1821366
BAZ1821367
BAZ1821280

10

BAZ1821429
BAZ1921799
BAZ1821375
BAZ1921747
BAZ1921532
BAZ1821381

11

BAZ1821429
BAZ1821252
BAZ1821253
BAZ1921752
BAZ1821472

12

BAZ1821429
BAZ1821252
BAZ1821253
BAZ1821399
BAZ1821400
BAZ1821197
BAZ1821200
BAZ1821345
BAZ1821346
BAZ1821199
BAZ1821344
BAZ1921533
BAZ1921534

13

BAZ1821429

14

BAZ1821429
BAZ1921547
BAZ1921808
BAZ1921720
BAZ1821344
BAZ1821410

15

BAZ1821429

16

BAZ1821429
BAZ1821472
BAZ1921808
BAZ1921637
BAZ1921638
BAZ1921639
BAZ1921640
BAZ1921641
BAZ1821476
BAZ1821069

BAZ1921798
 BAZ1821106
 BAZ1821108
 BAZ1821461
 BAZ1821445
 BAZ1821441
 BAZ1821368

17

BAZ1821429
 BAZ1821334
 BAZ1821344

18

BAZ1821429
 BAZ1921808
 BAZ1921720
 BAZ1820851
 BAZ1820852
 BAZ1921805
 BAZ1821344
 BAZ2022387
 BAZ1821410
 BAZ1821219
 BAZ1921519
 BAZ1821445
 BAZ1821441

19

BAZ1821404
 BAZ1821429
 BAZ1821334
 BAZ1821358
 BAZ1821384
 BAZ1821385
 BAZ1821425
 BAZ1921524
 BAZ1921525
 BAZ1921670
 BAZ1921711

20

BAZ1821429
 BAZ1821472
 BAZ1821358
 BAZ1821384
 BAZ1821385
 BAZ1821425
 BAZ2022387

21

BAZ1821429
 BAZ1821358
 BAZ1921497
 BAZ1821344

BAZ1821098

22

BAZ1821429
 BAZ1720632
 BAZ2022387

23

BAZ1821429
 BAZ2022387

24

BAZ1821429
 BAZ2022387

25

BAZ1821429
 BAZ1821199
 BAZ1921547
 BAZ1921808
 BAZ1921720
 BAZ1820851
 BAZ1820852
 BAZ1921805
 BAZ1821421
 BAZ1921816
 BAZ1921654
 BAZ2022387
 BAZ1821410
 BAZ1921542
 BAZ1821445
 BAZ1821441

26

BAZ1821429
 BAZ2022387

27

BAZ1821429

28

BAZ1821429
 BAZ1821199
 BAZ1921808
 BAZ1921634
 BAZ1921818
 BAZ1821196
 BAZ1821344
 BAZ2022387
 BAZ1821445
 BAZ1821441

29

BAZ1821429

BAZ1821360
 BAZ1821470
 BAZ1821446
 BAZ1921803
 BAZ1921715
 BAZ1921749
 BAZ1821422
 BAZ1821257
 BAZ1821258
 BAZ1821259
 BAZ1821260
 BAZ1821261
 BAZ1821262
 BAZ1821263
 BAZ1821264
 BAZ1821265
 BAZ1821266
 BAZ1821267
 BAZ1821268
 BAZ1921493
 BAZ1821416
 BAZ1821195
 BAZ1821071
 BAZ1921714
 BAZ1921674
 BAZ1921741
 BAZ1921540

30

BAZ1821429
 BAZ1821360
 BAZ1821471
 BAZ1821422
 BAZ1821257
 BAZ1821258
 BAZ1821259
 BAZ1821260
 BAZ1821261
 BAZ1821262
 BAZ1821263
 BAZ1821264
 BAZ1821265
 BAZ1821266
 BAZ1821267
 BAZ1821268
 BAZ1921493
 BAZ1821416
 BAZ1821195
 BAZ1821071
 BAZ1921488
 BAZ1921495
 BAZ1821451
 BAZ1821458
 BAZ1821423
 BAZ1821403

BAZ1921643
 BAZ1921751
 BAZ1921742
 BAZ1921809
 BAZ1821453
 BAZ1821455
 BAZ1820966
 BAZ1921714
 BAZ1921741
 BAZ1921546
 BAZ1820953
 BAZ1820954
 BAZ1921540

31

BAZ1821429
 BAZ1921493
 BAZ1821071
 BAZ1821344
 BAZ1921714
 BAZ1921540

32

BAZ1821429
 BAZ1821472
 BAZ1821416
 BAZ1821453
 BAZ1821206
 BAZ1821447
 BAZ1821477
 BAZ1821405
 BAZ1921792
 BAZ1921793
 BAZ1921794
 BAZ1921795
 BAZ1921796
 BAZ1921712
 BAZ1921630
 BAZ1921631
 BAZ1921550
 BAZ1921551
 BAZ1921714
 BAZ1921655
 BAZ1921674
 BAZ1921548
 BAZ1921489

33

BAZ1821429
 BAZ1921655
 BAZ1921674
 BAZ1921548
 BAZ1821465
 BAZ1821386
 BAZ1921531

BAZ1921810

34

BAZ1821429
 BAZ1821476
 BAZ1921647
 BAZ1921652
 BAZ1821448
 BAZ1821452
 BAZ1921496
 BAZ1921505
 BAZ1921506
 BAZ1921507
 BAZ1921508
 BAZ1921509
 BAZ1821406
 BAZ1821433
 BAZ1821368

35

BAZ1821429
 BAZ1821472
 BAZ1821199
 BAZ1821069
 BAZ1820851
 BAZ1820852
 BAZ1921493
 BAZ1821195
 BAZ1821344
 BAZ1821356
 BAZ1821455
 BAZ1820966
 BAZ1921489
 BAZ1821417
 BAZ1821418
 BAZ1821464
 BAZ1921632
 BAZ1921633
 BAZ2022387
 BAZ1921798
 BAZ1821106
 BAZ1821108
 BAZ1821410
 BAZ1821219
 BAZ1921519
 BAZ1921670
 BAZ1921711
 BAZ1921542
 BAZ1921741
 BAZ1821098
 BAZ1921546
 BAZ1921709
 BAZ1821483
 BAZ1921706
 BAZ1921707

BAZ1821480
 BAZ1821382
 BAZ1921668
 BAZ1921669
 BAZ1921549
 BAZ1821413
 BAZ1921691
 BAZ1821369
 BAZ1821370
 BAZ1921514
 BAZ1820898
 BAZ1821473
 BAZ1921491
 BAZ1821256
 BAZ1820953
 BAZ1820954
 BAZ1921747
 BAZ1821198
 BAZ1821368
 BAZ1821364
 BAZ1821394
 BAZ1821395
 BAZ1821466
 BAZ1821467
 BAZ1821468
 BAZ1821366
 BAZ1821367

36

BAZ1821429
 BAZ1821069
 BAZ1921798
 BAZ1821106
 BAZ1821108
 BAZ1921709
 BAZ1821483
 BAZ1921706
 BAZ1921707
 BAZ1921691
 BAZ1821369
 BAZ1821370
 BAZ1821202
 BAZ1821203
 BAZ1821282
 BAZ1821440
 BAZ1921554
 BAZ1821364
 BAZ1821394
 BAZ1821395
 BAZ1821466
 BAZ1821467
 BAZ1821468

37

BAZ1821429

BAZ1921492
BAZ1821199
BAZ1821480
BAZ1821382
BAZ1921668
BAZ1921669
BAZ1921691
BAZ1921747
BAZ1820778

38

BAZ1821429
BAZ1921805
BAZ1821106
BAZ1821108
BAZ1921549
BAZ1821413
BAZ1921691
BAZ1821407
BAZ1821408
BAZ1821074
BAZ1821364
BAZ1821394
BAZ1821395
BAZ1821466
BAZ1821467
BAZ1821468
BAZ1821366
BAZ1821367

39

BAZ1821429
BAZ1821416
BAZ1821195
BAZ1821344
BAZ1921670
BAZ1921691
BAZ1821369
BAZ1821370
BAZ1921555
BAZ1921498
BAZ1821129

40

BAZ1821429
BAZ1821384
BAZ1821385
BAZ1821425
BAZ1821195
BAZ1921668
BAZ1921669
BAZ1921691
BAZ1921747
BAZ1921782
BAZ1921719

41

BAZ1821429
BAZ1921547
BAZ1921805
BAZ1921654
BAZ1921548
BAZ1921706
BAZ1921707
BAZ1821480
BAZ1921691
BAZ1921514
BAZ1820898
BAZ1821129
BAZ1921713
BAZ1821445
BAZ1821441
BAZ1821364
BAZ1821394
BAZ1821395
BAZ1821466
BAZ1821467
BAZ1821468
BAZ1821366
BAZ1821367

42

BAZ1821429
BAZ1921805
BAZ2022387
BAZ1821106
BAZ1821108
BAZ1821483
BAZ1921706
BAZ1921707
BAZ1821382
BAZ1921691
BAZ1821473
BAZ1921491
BAZ1821074
BAZ1821072
BAZ1821073
BAZ1921540
BAZ1821364
BAZ1821394
BAZ1821395
BAZ1821466
BAZ1821467
BAZ1821468
BAZ1821366
BAZ1821367

43

BAZ1821429
BAZ1921493

BAZ1821416
BAZ1821195
BAZ1821473
BAZ1821256
BAZ1820953
BAZ1820954
BAZ1821129
BAZ1921540
BAZ1921663
BAZ1921713
BAZ1821445
BAZ1821441
BAZ1821280

44

BAZ1821429
BAZ1821344
BAZ1821382
BAZ1821331

45

BAZ1821429
BAZ1921524
BAZ1921525
BAZ1921711
BAZ1921691
BAZ1821364
BAZ1821394
BAZ1821395
BAZ1821466
BAZ1821467
BAZ1821468
BAZ1821366
BAZ1821367

INDEKS NOSILACA ŽIGOVA- INDEKS NOSITELJA ŽIGOVA ИНДЕКС НОСИЛАЦА ЖИГОВА

“ADAZAL” d.o.o. Sarajevo BAZ1821479	BAZ1921758
“ARSAR” d.o.o. Sarajevo BAZ1821473	BAZ1921759
“DITA 1977 INDUSTRIJA DETERDŽENATA” d.o.o. Tuzla BAZ1820985	Anker Innovations Technology Co., Ltd BAZ1921817
“FORTITUDO” d.o.o. Travnik BAZ1921542	Asocijacija za ekonomski razvitak REDAH Mostar BAZ1921663
“GRAWE” Dioničko društvo za osiguranje Sarajevo BAZ1821202	Astellas Deutschland GmbH BAZ1821434
BAZ1821203	BAZ1821435
“HIFA OIL” d.o.o. BAZ1921812	Bakije, pokopno društvo BAZ1921524
“JEDILERI” d.o.o. BAZ1921711	BAZ1921525
“MINGOS-COFFEE” d.o.o. Brčko BAZ1921643	Balmain S.A. BAZ1821409
“OPTIMA Grupa” d.o.o. Banja Luka BAZ1821480	Bausch Health Ireland Limited BAZ1921537
“SARAJEVSKA PIVARA” d.d. Sarajevo BAZ1921792	Bayer Intellectual Property GmbH BAZ1821357
BAZ1921793	BELAPROM DOO BAZ1921496
BAZ1921794	BGP Products Operations GmbH BAZ1921516
BAZ1921795	BK “Slavija” BAZ1820898
BAZ1921796	Blicnet d.o.o. Banja Luka BAZ1921549
“SARAJEVSKI KISELJAK” d.d. Kiseljak BAZ1821405	Bosnalijek, farmaceutska i hemijska industrija, dioničko društvo BAZ1921541
“Tešanjki kiseljak” d.o.o. Tešanj BAZ1921489	BAZ1821363
Addiko Bank AG BAZ1921709	BRITISH AMERICAN TOBACCO (BRANDS) INC. BAZ1821406
ADP, Inc. BAZ1921706	Caterpillar Inc. (a corporation of Delaware) BAZ1921533
BAZ1921707	BAZ1921534
Agencija za forenzička ispitivanja i vještačenja BAZ1921691	CJ 4DPLEX CO., LTD. BAZ1921719
Alcon Inc. BAZ1921747	Clementia Pharmaceuticals Inc. BAZ1921802
Almir Tanović BAZ1921741	Colgate-Palmolive Company BAZ1921653
AMVAC C.V.	

BAZ1921497

BAZ1821478

Colgate-Palmolive Company (a Delaware Corporation)

BAZ1921825

Coly-Company d.o.o.

BAZ1921742

D.D. "VISPAK" prehrambena industrija Visoko

BAZ1921540

BAZ1921546

Delphi Technologies IP Limited

BAZ1821252

BAZ1821253

DEMOKRATSKI NARODNI SAVEZ

BAZ1821429

DON DON proizvodno in trgovinsko podjetje d.o.o.

BAZ1821416

DRAŽEN POZNANOVIĆ

BAZ1821358

Dynabook Inc.

BAZ1921668

BAZ1921669

Eastman Performance Films, LLC.

BAZ1821417

BAZ1821418

Edina Smailbegović

BAZ1921547

Esad Česko

BAZ1821425

BAZ1821384

BAZ1821385

ETI GIDA SANAYI VE TICARET ANONIM SIRKETI

BAZ1821423

BAZ1821403

EXXON MOBIL CORPORATION

BAZ1921492

Fabrika cementa Lukavac d.d.

BAZ1921670

Facebook, Inc.

BAZ1821440

BAZ1821364

Financial & Risk Organisation Limited

BAZ1821106

BAZ1821108

BAZ1821483

Fine Food d.o.o.

BAZ1820953

BAZ1820954

First Data Corporation, A Delaware Corporation

BAZ1821282

Ford Motor Company

BAZ1821199

BAZ1821197

FRANK MAYER

BAZ1821421

Fudbalski klub "Sloboda" Tuzla

BAZ1921808

GALENKA a.d.

BAZ1921748

Gelert IP Limited

BAZ1720632

Global Standard gemeinnützige GmbH

BAZ2022387

GODIVA BELGIUM B.V.B.A./S.P.R.L.

BAZ1821256

GÜNSAN ELEKTRİK MALZEMELERİ SANAYİ VE TİCARET ANONİM ŞİRKETİ

BAZ1921544

HEMOFARM A.D. farmaceutsko-hemijska industrija Vršac

BAZ1821137

BAZ1821138

BAZ1821139

BAZ1821140

BAZ1821141

BAZ1821142

BAZ1821143

HI GROUP D.O.O. KONJIC

BAZ1921751

HOCO TECHNOLOGY DEVELOPMENT (SHENZHEN) CO., LTD

BAZ1921519

BAZ1821219

HP Hewlett Packard Group LLC a Delaware limited liability company

BAZ1821198

Hyundai Mobis Co., Ltd.

BAZ1821200

Ibrahim Zendželić

BAZ1921548

IMAP, Inc.

BAZ1821069

Industrija piva i sokova "Trebjesa" d.o.o. Nikšić

BAZ1921551

BAZ1921630

BAZ1921631

Instagram, LLC

BAZ1821366

BAZ1821367

Intercontinental Great Brands LLC

BAZ1821458

International Foodstuffs Co LLC

BAZ1821422

Intervet International B.V.

BAZ1921797

JADRAN - GALENSKI LABORATORIJ d.d.
Rijeka

BAZ1821356

BAZ1821193

JADRAN GALENSKI LABORATORIJ d.d.

BAZ1821439

Javno preduzeće Filmski centar Sarajevo d.o.o.

BAZ1821129

JGL d.o.o. Beograd - Sopot

BAZ1821436

BAZ1921760

Jim Beam Brands Co.

BAZ1921531

BAZ1821465

JOHNSON & JOHNSON (New Jersey
corporation)

BAZ1821431

BAZ1921564

Joint Stock Company "BIOCAD"

BAZ1821442

BAZ1821443

BAZ1821444

JU INSTITUT ZA ZDRAVLJE I SIGURNOST
HRANE ZENICA

BAZ1821382

KARKIN ZANA

BAZ1921720

Khairat Al Minafie CO for Transport and General
Trading Ltd.

BAZ1921647

BAZ1921652

KIA MOTORS CORPORATION

BAZ1821407

BAZ1821408

Kingspan Holdings (IRL) Limited,
An Irish limited liability company

BAZ1821334

Klas d.d. Sarajevo

BAZ1821455

KRISTAL - TRANSPORT d.o.o. Vitez

BAZ1921555

KUMIAI CHEMICAL INDUSTRY CO., LTD. a
joint-stock company duly organized and existing
under the laws of Japan

BAZ1820847

Landstar System, Inc., Corporation of the State
of Delaware

BAZ1821369

BAZ1821370

LEGO Juris A/S

BAZ1821445

BAZ1821441

Lidl Stiftung & Co. KG

BAZ1821451

BAZ1821071

BAZ1821386

BAZ1921714

BAZ1921810

LifeScan IP Holdings, LLC

BAZ1921665

LOPTICA - ZABAVA d.o.o.

BAZ1921713

LSG Lufthansa Service Holding AG

BAZ1821195

LUKAS TP NAKIĆ d.o.o.

BAZ1921803

MARBO PRODUCT d.o.o.

BAZ1921495

Mary's Meals International

BAZ1921798

McCann-Erickson Marketing, Inc.

BAZ1921491

Merck KGaA (corporation with general partners)

BAZ1921532

MGV Gradnja d.o.o. BAZ1821404	BAZ1921637
Monster Energy Company BAZ1821453	BAZ1921638
BAZ1821206	BAZ1921639
Mou Limited BAZ1820851	BAZ1921640
BAZ1820852	BAZ1921641
MUNDIPHARMA AG BAZ1821381	Pharmacia & Upjohn Company LLC BAZ1821375
Mylan Hrvatska d.o.o. BAZ1921819	BAZ1821331
BAZ1921820	BAZ1821332
Mylan Institutional Inc. BAZ1821362	Philip Morris Products S.A. BAZ1821368
Mylan S.p.A BAZ1821402	BAZ1921505
Nezavisni operator sistema u Bosni i Hercegovini BAZ1921498	BAZ1921506
Nicoventures Holdings Limited BAZ1821433	BAZ1921507
NOVARTIS AG BAZ1821352	BAZ1921508
BAZ1821389	BAZ1921509
BAZ1821390	Piere Balmain S.A.S. BAZ1821410
BAZ1821391	PJSC Gazprom neft BAZ1821280
BAZ1821392	PODRAVKA prehrambena industrija d.d. BAZ1821471
BAZ1821359	Poljoprivredna zadruga Cincar II p.o. BAZ1821446
NPT KAMILA sh.p.k. BAZ1820966	Premium Beverages International B.V. BAZ1821472
OFRA Cosmetics, LLC BAZ1821098	Privredno društvo za eksploataciju mineralne vode i proizvodnju pića "Knjaz Miloš" a.d. BAZ1921674
Optiva Canada Inc. BAZ1821072	Puratos Italia BAZ1821360
BAZ1821073	Qualcomm Incorporated BAZ1821074
OvnaK d.o.o. Vitez BAZ1821344	Raiffeisen BANK dd Bosna i Hercegovina BAZ1921554
PAMETNE TEHNOLOGIJE d.o.o. BAZ1820778	Rakuten, Inc. BAZ1821466
PepsiCo, Inc. BAZ1821477	BAZ1821467
Pfizer Inc. BAZ1821430	BAZ1821468
Pharmaceutical chemical cosmetic industry ALKALOID AD Skopje	Red Bull GmbH BAZ1921550
	Reign Beverage Company LLC BAZ1921712
	Riot Games, Inc. (a Delaware corporation)

BAZ1921805

ROTHMANS OF PALL MALL LIMITED

BAZ1821452

BAZ1821448

Ruding d.o.o.

BAZ1821447

SAMOSTALNA OBRTNIČKA DJELATNOST
"BASHKA"

BAZ1921493

Sar-light d.o.o.

BAZ1921664

SAVENCIA SA

BAZ1921715

BAZ1921749

BAZ1821470

SHANDONG JILUER TYRE CO., LTD.

BAZ1821345

BAZ1821346

Sherwin-Williams Luxembourg Investment
Management Company S.a.r.l.

BAZ1921494

SJEMENARNA d.o.o.

BAZ1821461

Slobodan Rajčević

BAZ1921488

SMYK SPÓŁKA AKCYJNA

BAZ1821196

Snap Inc. (a Delaware corporation)

BAZ1821394

BAZ1821395

Şölen Çikolata Gıda Sanayi ve Ticaret Anonim
Şirketi

BAZ1921809

Spartan Race, Inc.

BAZ1921818

BAZ1921816

SS White Burs, Inc.

BAZ1921799

Teach for All, Inc.

BAZ1921782

Telekomunikacije Repulike Srpske a.d. Banja
Luka

BAZ1821413

TEVA Pharmaceutical Industries Ltd.

BAZ1821428

TOBACCO d.o.o. Sarajevo

BAZ1821476

Tone Maros

BAZ1921655

TOYOTA JIDOSHA KABUSHIKI KAISHA (also
trading as Toyota Motor Corporation)

BAZ1821399

BAZ1821400

TURISTIČKA ZAJEDNICA KANTONA
SARAJEVO

BAZ1921514

Ty Inc.

BAZ1921632

BAZ1921633

BAZ1921634

United States Polo Association

BAZ1821464

Vedran Mujagić; Brano Jakubović

BAZ1921654

VOKEL d.o.o. TRGOVINSKO USLUŽNO
DRUŠTVO IMPORT-EXPORT

BAZ1921752

Zvijezda plus d.o.o. Zagreb

BAZ1821257

BAZ1821258

BAZ1821259

BAZ1821260

BAZ1821261

BAZ1821262

BAZ1821263

BAZ1821264

BAZ1821265

BAZ1821266

BAZ1821267

BAZ1821268

PRENOS PRAVA-PRENOS PRAVA-ПРЕНОС ПРАВА**BAZR96209**

2-3/1998

Reckitt & Colman (Overseas) Health Limited
103-105 Bath Road, Slough, Berkshire, SL1
3UH, GB
21/12/2020

BAZR96659

1/2001

Unilever IP Holdings B.V.
Weena 455, 3013 AL Rotterdam, NL
01/02/2021

BAZR971443

1/2002

Reckitt & Colman (Overseas) Health Limited
103-105 Bath Road, Slough, Berkshire, SL1
3UH, GB
21/12/2020

BAZR972110

1/2001

Unilever IP Holdings B.V.
Weena 455, 3013 AL Rotterdam, NL
01/02/2021

BAZR972111

1/2002

Unilever IP Holdings B.V.
Weena 455, 3013 AL Rotterdam, NL
01/02/2021

BAZR972114

1/2002

Unilever IP Holdings B.V.
Weena 455, 3013 AL Rotterdam, NL
01/02/2021

BAZR972116

1/2002

Unilever IP Holdings B.V.
Weena 455, 3013 AL Rotterdam, NL
01/02/2021

BAZR972117

1/2002

Unilever IP Holdings B.V.
Weena 455, 3013 AL Rotterdam, NL
01/02/2021

BAZR972124

2/2002

Unilever IP Holdings B.V.
Weena 455, 3013 AL Rotterdam, NL
01/02/2021

BAZR972166

2/2002

UPJOHN US 1 LLC
235 East 42nd Street, New York, New York
10017, US
21/12/2020

BAZR972183

1/2002

UPJOHN US 1 LLC
235 East 42nd Street, New York, New York
10017, US
21/12/2020

BAZR972341

2/2002

Unilever IP Holdings B.V.
Weena 455, 3013 AL Rotterdam, NL
01/02/2021

BAZR972360

2/2002

Unilever IP Holdings B.V.
Weena 455, 3013 AL Rotterdam, NL
01/02/2021

BAZR972511

1/2002

SHPP Global Technologies B.V.
Plasticslaan 1, 4612 PX Bergen op Zoom, NL
11/02/2021

BAZ96382

2/2001

Reckitt & Colman (Overseas) Health Limited
103-105 Bath Road, Slough, Berkshire, SL1
3UH, GB
12/01/2021

BAZ96977

1/2002

Reckitt & Colman (Overseas) Hygiene Home
Limited
103-105 Bath Road, Slough, Berkshire, SL1
3UH, GB
21/01/2021

BAZ96978

2/2002
Reckitt & Colman (Overseas) Health Limited
103-105 Bath Road, Slough, Berkshire, SL1
3UH, GB
21/01/2021

BAZ961006

2/2002
Reckitt & Colman (Overseas) Health Limited
103-105 Bath Road, Slough, Berkshire, SL1
3UH, GB
19/01/2021

BAZ961007

2/2002
Reckitt & Colman (Overseas) Health Limited
103-105 Bath Road, Slough, Berkshire, SL1
3UH, GB
21/01/2021

BAZ961008

2/2002
Reckitt & Colman (Overseas) Health Limited
103-105 Bath Road, Slough, Berkshire, SL1
3UH, GB
20/01/2021

BAZ961010

2/2002
Reckitt & Colman (Overseas) Health Limited
103-105 Bath Road, Slough, Berkshire, SL1
3UH, GB
19/01/2021

BAZ961011

2/2002
Reckitt & Colman (Overseas) Health Limited
103-105 Bath Road, Slough, Berkshire, SL1
3UH, GB
19/01/2021

BAZ972279

1-2/2003
Unilever IP Holdings B.V.
Weena 455, 3013 AL, Rotterdam, NL
10/03/2021

BAZ972397

1-2/2003
Unilever IP Holdings B.V.
Weena 455, 3013 AL, Rotterdam, NL
11/03/2021

BAZ982766

3-4/2003
Unilever IP Holdings B.V.
Weena 455, 3013 AL Rotterdam, NL
09/03/2021

BAZ983024

3-4/2003
Reckitt & Colman (Overseas) Health Limited
103-105 Bath Road, Slough, Berkshire, SL1
3UH, GB
12/01/2021

BAZ983025

3-4/2003
Reckitt & Colman (Overseas) Health Limited
103-105 Bath Road, Slough, Berkshire, SL1
3UH, GB
12/01/2021

BAZ994027

3-4/2004
Unilever IP Holdings B.V.
Weena 455, 3013 AL Rotterdam, NL
23/02/2021

BAZ004718

1/2002
OŠTRC d.o.o. Zagreb
Dežmanova 5, Zagreb, HR
11/01/2021

BAZ004718

1/2002
BADEL 1862 d.d. Zagreb
Ulica Grada Gospića 7, Zagreb, HR
11/01/2021

BAZ015173

1-2/2007
UPJOHN US 1 LLC
235 East 42nd Street, New York, New York
10017, US
21/12/2020

BAZ015184

3-4/2006
UPJOHN US 1 LLC
235 East 42nd Street, New York, New York
10017, US
15/01/2021

BAZ015443

1-2/2007
VOXX International Corporation
180 Marcus Blvd., Hauppauge, NY 11788, US
07/01/2021

BAZ015493

1-2/2007
PFIZER PFE US HOLDINGS 4 LLC
235 East 42nd Street, New York, N.Y. 10017, US
21/12/2020

BAZ026011

3-4/2002
Reckitt & Colman (Overseas) Hygiene Home Limited
103-105 Bath Road, Slough, Berkshire, SL1 3UH, GB
22/01/2021

BAZ026196

3-4/2007
Reckitt & Colman (Overseas) Hygiene Home Limited
103-105 Bath Road, Slough, Berkshire, SL1 3UH, GB
22/01/2021

BAZ026292

3-4/2007
Reckitt & Colman (Overseas) Hygiene Home Limited
103-105 Bath Road, Slough, Berkshire, SL1 3UH, GB
22/01/2021

BAZ037109

3/2008
Reckitt & Colman (Overseas) Health Limited
103-105 Bath Road, Slough, Berkshire, SL1 3UH, GB
15/01/2021

BAZ037142

3-4/2004
Matea Alpeza
Herceg Stjepana 58, 88220 Široki Brijeg, BA
25/01/2021

BAZ047472

4/2008
Reckitt & Colman (Overseas) Hygiene Home Limited
103-105 Bath Road, Slough, Berkshire, SL1 3UH, GB
24/02/2021

BAZ047490

4/2008
Unilever IP Holdings B.V.
Weena 455, 3013 AL Rotterdam, NL
17/02/2021

BAZ047733

2/2009
Unilever IP Holdings B.V.
Weena 455, 3013 AL Rotterdam, NL
22/02/2021

BAZ047797

3/2009
Unilever IP Holdings B.V.
Weena 455, 3013 AL Rotterdam, NL
09/02/2021

BAZ047798

1/2010
Unilever IP Holdings B.V.
Weena 455, 3013 AL Rotterdam, NL
23/02/2021

BAZ047799

2/2009
Unilever IP Holdings B.V.
Weena 455, 3013 AL Rotterdam, NL
09/03/2021

BAZ047830

3-4/2004
Matea Alpeza
Herceg Stjepana 58, 88220 Široki Brijeg, BA
25/01/2021

BAZ047837

3/2009
Unilever IP Holdings B.V.
Weena 455, 3013 AL Rotterdam, NL
12/02/2021

BAZ048065

3/2009
Unilever IP Holdings B.V.
Weena 455, 3013 AL Rotterdam, NL
10/03/2021

BAZ058393

3/2009
Unilever IP Holdings B.V.
Weena 455, 3013 AL Rotterdam, NL
02/03/2021

BAZ058838

4/2009
HYUNDAI HEAVY INDUSTRIES HOLDINGS CO., LTD.
75 Yulgok-ro, Jongno-gu, Seoul, KR
08/01/2021

BAZ058905

4/2009
Unilever IP Holdings B.V.
Weena 455, 3013 AL Rotterdam, NL
19/02/2021

BAZ059023

1/2010
Unilever IP Holdings B.V.
Weena 455, 3013 AL Rotterdam, NL
02/03/2021

BAZ059107

1/2010
Unilever IP Holdings B.V.
Weena 455, 3013 AL Rotterdam, NL
22/02/2021

BAZ069719

2/2010
Unilever IP Holdings B.V.
Weena 455, 3013 AL Rotterdam, NL
09/03/2021

BAZ0610237

3/2010
Unilever IP Holdings B.V.
Weena 455, 3013 AL Rotterdam, NL
09/02/2021

BAZ0711239

4/2012
Reckitt & Colman (Overseas) Health Limited
103-105 Bath Road, Slough, Berkshire, SL1
3UH, GB
12/01/2021

BAZ0711484

2/2011
Unilever IP Holdings B.V.
Weena 455, 3013 AL Rotterdam, NL
16/02/2021

BAZ0711761

2/2011
Unilever IP Holdings B.V.
Weena 455, 3013 AL Rotterdam, NL
24/02/2021

BAZ0711791

2/2011
Reckitt & Colman (Overseas) Health Limited
103-105 Bath Road, Slough, Berkshire, SL1
3UH, GB
12/01/2021

BAZ0812159

3/2011
Reckitt & Colman (Overseas) Health Limited
103-105 Bath Road, Slough, Berkshire, SL1
3UH, GB
12/01/2021

BAZ0812240

3/2011
Unilever IP Holdings B.V.
Weena 455, 3013 AL Rotterdam, NL
08/02/2021

BAZ0812303

4/2011
MFlor International B.V.
Koppelstraat 23, 7391 AK Twello, NL
08/03/2021

BAZ0812400

3/2011
Unilever IP Holdings B.V.
Weena 455, 3013 AL Rotterdam, NL
16/02/2021

BAZ0812441

3/2011
Unilever IP Holdings B.V.
Weena 455, 3013 AL Rotterdam, NL
08/02/2021

BAZ0812753

4/2011
RB Health (US) LLC
399 Interpace Parkway, Parsippany, New Jersey
07054, US
25/01/2021

BAZ0812754

4/2011
RB Health (US) LLC
399 Interpace Parkway, Parsippany, New Jersey
07054, US
25/01/2021

BAZ0812828

4/2011
Unilever IP Holdings B.V.
Weena 455, 3013 AL Rotterdam, NL
08/02/2021

BAZ0813157

1/2012
UPJOHN US 1 LLC
235 East 42nd Street, New York, N.Y. 10017, US
21/12/2020

BAZ0913636

1/2012
Reckitt & Colman (Overseas) Health Limited
103-105 Bath Road, Slough, Berkshire, SL1
3UH, GB
12/01/2021

BAZ0913717

1/2012
Unilever IP Holdings B.V.
Weena 455, 3013 AL Rotterdam, NL
22/02/2021

BAZ0913743

1/2012
Reckitt & Colman (Overseas) Health Limited
103-105 Bath Road, Slough, Berkshire, SL1
3UH, GB
21/01/2021

BAZ0914144

2/2012
Reckitt & Colman (Overseas) Health Limited
103-105 Bath Road, Slough, Berkshire, SL1
3UH, GB
12/01/2021

BAZ0914145

4/2012
Reckitt & Colman (Overseas) Health Limited
103-105 Bath Road, Slough, Berkshire, SL1
3UH, GB
14/01/2021

BAZ0914270

2/2012
Reckitt & Colman (Overseas) Health Limited
103-105 Bath Road, Slough, Berkshire, SL1
3UH, GB
14/01/2021

BAZ0914305

2/2012
Reckitt & Colman (Overseas) Hygiene Home
Limited
103-105 Bath Road, Slough, Berkshire, SL1
3UH, GB
22/01/2021

BAZ0914453

2/2012
Unilever IP Holdings B.V.
Weena 455, Rotterdam 3013 AL, NL
09/02/2021

BAZ1014760

3/2010
Unilever IP Holdings B.V.
Weena 455, 3013 AL Rotterdam, NL
22/02/2021

BAZ1014761

3/2010
Unilever IP Holdings B.V.
Weena 455, 3013 AL Rotterdam, NL
02/03/2021

BAZ1014938

3/2012
Unilever IP Holdings B.V.
Weena 455, Rotterdam 3013 AL, NL
10/03/2021

BAZ1115960

4/2013
Unilever IP Holdings B.V.
Weena 455, Rotterdam 3013 AL, NL
09/03/2021

BAZ1216120

1/2014
Unilever IP Holdings B.V.
Weena 455, Rotterdam 3013 AL, NL
09/02/2021

BAZ1216121

1/2014
Unilever IP Holdings B.V.
Weena 455, 3013 AL Rotterdam, NL
09/02/2021

BAZ1216286

2/2014
Unilever IP Holdings B.V.
Weena 455, Rotterdam 3013 AL, NL
10/03/2021

BAZ1216288

2/2014
Unilever IP Holdings B.V.
Weena 455, Rotterdam 3013 AL, NL
16/02/2021

BAZ1216294

2/2014
Reckitt & Colman (Overseas) Health Limited
103-105 Bath Road, Slough, Berkshire, SL1
3UH, GB
14/01/2021

BAZ1216296

2/2014
Unilever IP Holdings B.V.
Weena 455, Rotterdam 3013 AL, NL
19/02/2021

BAZ1216366

3/2014
Reckitt & Colman (Overseas) Health Limited
103-105 Bath Road, Slough, Berkshire, SL1
3UH, GB
21/01/2021

BAZ1316922

1/2015
Unilever IP Holdings B.V.
Weena 455, Rotterdam 3013 AL, NL
09/02/2021

BAZ1317038

2/2015
RB Health (US) LLC
399 Interpace Parkway, Parsippany, New Jersey
07054, US
21/01/2021

BAZ1317106

2/2015
Reckitt & Colman (Overseas) Health Limited
103-105 Bath Road, Slough, Berkshire, SL1
3UH, GB
14/01/2021

BAZ1317107

2/2015
Reckitt & Colman (Overseas) Health Limited
103-105 Bath Road, Slough, Berkshire, SL1
3UH, GB
14/01/2021

BAZ1317204

3/2015
Unilever IP Holdings B.V.
Weena 455, 3013 AL, Rotterdam, NL
19/02/2021

BAZ1317410

3/2015
MA Agriculture Limited
St Judes Church, Dulwich Road, London SE24
0PB, GB
05/01/2021

BAZ1317428

3/2015
MA Agriculture Limited
St Judes Church, Dulwich Road, London SE24
0PB, GB
05/01/2021

BAZ1317487

3/2015
Unilever IP Holdings B.V.
Weena 455, 3013 AL Rotterdam, NL
16/02/2021

BAZ1317538

3/2015
Unilever IP Holdings B.V.
Weena 455, 3013 AL, Rotterdam, NL
09/02/2021

BAZ1317541

3/2015
Unilever IP Holdings B.V.
Weena 455, 3013 AL, Rotterdam, NL
10/03/2021

BAZ1317556

3/2015
Unilever IP Holdings B.V.
Weena 455, 3013 AL Rotterdam, NL
16/02/2021

BAZ1417788

4/2015
Unilever IP Holdings B.V.
Weena 455, 3013 AL, Rotterdam, NL
22/02/2021

BAZ1417877

1/2016
Reckitt & Colman (Overseas) Health Limited
103-105 Bath Road, Slough, Berkshire, SL1
3UH, GB
18/01/2021

BAZ1417914

3/2016
Reckitt & Colman (Overseas) Hygiene Home
Limited
103-105 Bath Road, Slough, Berkshire, SL1
3UH, GB
21/01/2021

BAZ1418107

4/2016
Unilever IP Holdings B.V.
Weena 455, 3013 AL, Rotterdam, NL
09/03/2021

BAZ1418108

4/2016

Unilever IP Holdings B.V.

Weena 455, 3013 AL, Rotterdam, NL

19/02/2021

BAZ1418110

2/2016

Unilever IP Holdings B.V.

Weena 455, 3013 AL, Rotterdam, NL

09/03/2021

BAZ1418238

2/2016

Unilever IP Holdings B.V.

Weena 455, 3013 AL Rotterdam, NL

08/02/2021

BAZ1418342

3/2016

Unilever IP Holdings B.V.

Weena 455, 3013 AL Rotterdam, NL

05/02/2021

BAZ1518427

4/2016

Reckitt & Colman (Overseas) Health Limited

103-105 Bath Road, Slough, Berkshire, SL1

3UH, GB

15/01/2021

BAZ1518471

3/2016

Reckitt & Colman (Overseas) Health Limited

103-105 Bath Road, Slough, Berkshire, SL1

3UH, GB

18/01/2021

BAZ1518629

2/2017

Reckitt & Colman (Overseas) Health Limited

103-105 Bath Road, Slough, Berkshire, SL1

3UH, GB

18/01/2021

BAZ1518630

2/2017

Reckitt & Colman (Overseas) Health Limited

103-105 Bath Road, Slough, Berkshire, SL1

3UH, GB

19/01/2021

BAZ1518639

4/2016

Reckitt & Colman (Overseas) Health Limited

103-105 Bath Road, Slough, Berkshire, SL1

3UH, GB

18/01/2021

BAZ1518718

2/2017

Reckitt & Colman (Overseas) Health Limited

103-105 Bath Road, Slough, Berkshire, SL1

3UH, GB

19/01/2021

BAZ1518774

1/2017

Unilever IP Holdings B.V.

Weena 455, 3013 AL Rotterdam, NL

09/02/2021

BAZ1518897

2/2017

HYUNDAI HEAVY INDUSTRIES HOLDINGS
CO., LTD.

75 Yulgok-ro, Jongno-gu, Seoul, Seoul, KR

08/01/2021

BAZ1518980

2/2017

Unilever IP Holdings B.V.

Weena 455, 3013 AL Rotterdam, NL

08/02/2021

BAZ1518940

2/2017

Nedomex d.o.o.

Jahorinski potok bb, Pale, BA

21/01/2021

BAZ1519013

2/2017

Unilever IP Holdings B.V.

Weena 455, 3013 AL, Rotterdam, NL

17/02/2021

BAZ1519115

2/2017

Unilever IP Holdings B.V.

Weena 455, 3013 AL, Rotterdam, NL

09/03/2021

BAZ1619412

4/2017

Reckitt & Colman (Overseas) Health Limited

103-105 Bath Road, Slough, Berkshire, SL1

3UH, GB

20/01/2021

BAZ1619474

1/2018

Reckitt & Colman (Overseas) Health Limited

103-105 Bath Road, Slough, Berkshire, SL1

3UH, GB

20/01/2021

BAZ1619530

2/2018
 Unilever IP Holdings B.V.
 Weena 455, 3013 AL Rotterdam, NL
 08/02/2021

BAZ1619624

2/2018
 Reckitt & Colman (Overseas) Health Limited
 103-105 Bath Road, Slough, Berkshire, SL1
 3UH, GB
 20/01/2021

BAZ1619553

2/2018
 Unilever IP Holdings B.V.
 Weena 455, 3013 AL, Rotterdam, NL
 19/02/2021

BAZ1619555

2/2018
 Unilever IP Holdings B.V.
 Weena 455, 3013 AL, Rotterdam, NL
 19/02/2021

BAZ1719971

4/2018
 Reckitt & Colman (Overseas) Health Limited
 103-105 Bath Road, Slough, Berkshire, SL1
 3UH, GB
 20/01/2021

BAZ1719972

4/2019
 Reckitt & Colman (Overseas) Health Limited
 103-105 Bath Road, Slough, Berkshire, SL1
 3UH, GB
 21/01/2021

BAZ1719973

4/2018
 Reckitt & Colman (Overseas) Health Limited
 103-105 Bath Road, Slough, Berkshire, SL1
 3UH, GB
 21/01/2021

BAZ1720050

4/2018
 HILMO SELIMOVIĆ
 Safvet bega Bašagića 115, 71000 Sarajevo, BA
 26/01/2021

BAZ1720228

1/2019
 HILMO SELIMOVIĆ
 Safvet bega Bašagića 115, 71000 Sarajevo, BA
 26/01/2021

BAZ1720511

4/2019
 HILMO SELIMOVIĆ
 Safvet bega Bašagića 115, 71000 Sarajevo, BA
 27/01/2021

BAZ1720517

4/2019
 HILMO SELIMOVIĆ
 Safvet bega Bašagića 115, 71000 Sarajevo, BA
 26/01/2021

BAZ1720518

4/2019
 HILMO SELIMOVIĆ
 Safvet bega Bašagića 115, 71000 Sarajevo, BA
 27/01/2021

BAZ1720519

4/2019
 HILMO SELIMOVIĆ
 Safvet bega Bašagića 115, 71000 Sarajevo, BA
 27/01/2021

BAZ1720520

4/2019
 HILMO SELIMOVIĆ
 Safvet bega Bašagića 115, 71000 Sarajevo, BA
 27/01/2021

BAZ1720593

1/200
 WalMart Apollo, LLC, a Delaware Limited Liability
 Company
 702 SW 8th Street, Bentonville, Arkansas,
 72716, US
 11/01/2021

BAZ1720594

1/2020
 WalMart Apollo, LLC, a Delaware Limited Liability
 Company
 702 SW 8th Street, Bentonville, Arkansas,
 72716, US
 11/01/2021

BAZ1820691

1/2020
 Unilever IP Holdings B.V.
 Weena 455, 3013 AL Rotterdam, NL
 08/02/2021

BAZ1820733

2/2020
 Unilever IP Holdings B.V.
 Weena 455, 3013 AL, Rotterdam, NL
 17/02/2021

BAZ1820820

3/2020

Unilever IP Holdings B.V.

Weena 455, 3013 AL, Rotterdam, NL

09/03/2021

BAZ1820980

4/2020

HILMO SELIMOVIĆ

Safvet bega Bašagića 115, 71000 Sarajevo, BA

27/01/2021

BAZ1820981

4/2020

HILMO SELIMOVIĆ

Safvet bega Bašagića 115, 71000 Sarajevo, BA

27/01/2021

BAZ1820982

4/2020

HILMO SELIMOVIĆ

Safvet bega Bašagića 115, 71000 Sarajevo, BA

27/01/2021

BAZ1821112

3/2020

Unilever IP Holdings B.V.

Weena 455, 3013 AL Rotterdam, NL

05/02/2021

BAZ1821113

3/2020

Unilever IP Holdings B.V.

Weena 455, 3013 AL, Rotterdam, NL

17/02/2021

BAZ1821178

4/2020

HILMO SELIMOVIĆ

Safvet bega Bašagića 115, 71000 Sarajevo, BA

26/01/2021

PROMJENA NAZIVA- PROMJENA NAZIVA -ΠΡΟΜΕΗΑ ΗΑΖΙΒΑ

BAZ0812753

4/2011
Reckitt Benckiser LLC
399 Interpace Parkway, Parsippany, NJ 07054,
US
25/01/2021

BAZ0812754

4/2011
Reckitt Benckiser LLC
399 Interpace Parkway, Parsippany, NJ 07054,
US
25/01/2021

BAZ1317573

4/2015
Goodyear Tyres UK Limited
2920 Trident Court, Solihull Parkway, Birmingham
Business Park, Birmingham, B37 7YN, GB
01/02/2021

BAZ1417948

2/2016
Goodyear Tyres UK Limited
2920 Trident Court, Solihull Parkway, Birmingham
Business Park, Birmingham, B37 7YN, GB
28/01/2021

BAZ1518940

2/2017
"DAŽ" D.O.O. Zvornik u stečajju
Ekonomija, Deveta ulica br.30, Zvornik, BA
06/01/2021

BAZ1619547

2/2018
Goodyear Tyres UK Limited
2920 Trident Court, Solihull Parkway, Birmingham
Business Park, Birmingham, B37 7YN, GB
28/01/2021

BAZ1619548

2/2018
Goodyear Tyres UK Limited
2920 Trident Court, Solihull Parkway, Birmingham
Business Park, Birmingham, B37 7YN, GB
29/01/2021

BAZ1619549

2/2018
Goodyear Tyres UK Limited
2920 Trident Court, Solihull Parkway, Birmingham
Business Park, Birmingham, B37 7YN, GB
29/01/2021

BAZ1619783

2/2018
Goodyear Tyres UK Limited
2920 Trident Court, Solihull Parkway, Birmingham
Business Park, Birmingham, B37 7YN, GB
01/02/2021

BAZ1720432

4/2019
Goodyear Tyres UK Limited
2920 Trident Court, Solihull Parkway, Birmingham
Business Park, Birmingham, B37 7YN, GB
29/01/2021

PROMJENA ADRESE- PROMJENA ADRESE-ПРОМЈЕНА АДРЕСЕ**BAZR961161**

3/2000
 AEROVIAS DEL CONTINENTE AMERICANO
 S.A. AVIANCA
 Calle 77B No. 57- 103, Piso 21 Ed. Green
 Towers, Barranquilla, Atlántico, CO
 01/02/2021

BAZR96665

1-2/2000
 THE H.D. LEE COMPANY, INC.
 3411 Silverside Road, Wilmington, Delaware
 19810, US
 15/02/2021

BAZ004345

1/2005
 Aventisub LLC
 55 Corporate Drive, Bridgewater, New Jersey
 08807, US
 06/01/2021

BAZ004752

3-4/2005
 GENETICS INSTITUTE, LLC
 235 East 42nd Street, New York, NY 10017, US
 18/12/2020

BAZ014808

2/2006
 SYNGENTA LIMITED
 Jealott's Hill International Research Centre,
 Bracknell, Berkshire RG42 6EY, GB
 25/01/2021

BAZ014830

3-4/2006
 Robertshaw US Holding Corp.
 1222 Hamilton Parkway, Itasca, Illinois 60143,
 US
 18/12/2020

BAZ015016

3-4/2006
 In Time d.o.o.
 Braće Baljić 1A, 71160 Sarajevo, BA
 04/02/2021

BAZ015251

1-2/2007
 JT International S.A
 Rue Kazem-Radjavi 8, 1202 Geneva, CH
 07/01/2021

BAZ048181

3/2009
 M&M Ventures (2014) Limited
 Gr. Xenopolou 17, 3106, Limassol, CY
 04/01/2021

BAZ058838

4/2009
 Hyundai Corporation
 25, Yulgok-ro 2-gil, Jongno-gu, Seoul, Seoul, KR
 08/01/2021

BAZ1015174

15/06/2011
 Aventisub LLC
 55 Corporate Drive, Bridgewater, New Jersey
 08807, US
 06/01/2021

BAZ1015274

4/2012
 Iconix Luxembourg Holdings SARL
 42-44 Avenue de la Gare, L, 42-44 Avenue de la
 Gare, LU
 18/12/2020

BAZ1015275

4/2012
 Iconix Luxembourg Holdings SARL
 42-44 Avenue de la Gare, L, 42-44 Avenue de la
 Gare, LU 18/12/2020

BAZ1115399

2/2013
 JADRAN - Galenski laboratorij d.d. Rijeka
 Svilno 20, 51000 Rijeka, HR
 10/02/2021

BAZ1115403

2/2013
 JADRAN - Galenski laboratorij d.d. Rijeka
 Svilno 20, 51000 Rijeka, HR
 10/02/2021

BAZ1115404

2/2013
 JADRAN - Galenski laboratorij d.d. Rijeka
 Svilno 20, 51000 Rijeka, HR
 10/02/2021

BAZ1115486

2/2013
 ABBOTT LABORATORIES
 100 Abbott Park Road, Abbott Park, Illinois
 60064, US
 09/03/2021

**PROMJENA NAZIVA I ADRESE-PROMJENA NAZIVA I ADRESE
ПРОМЈЕНА НАЗИВА И АДРЕСЕ**

BAZ972276

1-2/2003

CHATTEM, INC.

1715 West 38th Street, Chattanooga, Tennessee

37409, US

02/03/2021

BAZ014875

3-4/2006

Heineken Hrvatska d.o.o.

Dubovac 22, 47000 Karlovac, HR

26/01/2021

BAZ0812636

4/2011

ATLAS INVEST B. V.

Aalsmeerderweg 47., D.1., NL-1432CG

Aalsmeer, NL

07/01/2021

BAZ1115362

2/2013

Heineken Hrvatska d.o.o.

Dubovac 22, 47000 Karlovac, HR

26/01/2021

**PRODUŽENJE VAŽENJA ŽIGA-PRODULJENJE VAŽENJA ŽIGA
ПРОДУЖЕЊЕ ВАЖЕЊА ЖИГА****BAZR000026**1/1998
25
10/09/2031**BAZR96382**1-2/1999
6
17/03/2031**BAZR96386**1-2/1999
3
05/03/2031**BAZR96421**1-2/1999
17
22/06/2031**BAZR96620**1-2/2000
5
05/06/2031**BAZR96665**1-2/2000
25
05/03/2031**BAZR96839**3/2000
16 8 25 28
25/12/2030**BAZR96842**3/2000
16 8 25 28
05/03/2031**BAZR96850**3/2000
16 8 25 28
25/12/2030**BAZR961161**4/2000
39
10/12/2030**BAZR971382**2/2001
30
08/01/2031**BAZR971399**3-4/2001
1 2 3 4 5 16 19
29/03/2031**BAZR971400**3-4/2001
1 2 3 4 5 16 19
29/03/2031**BAZR971401**3-4/2001
4
29/03/2031**BAZR971511**1/2002
16 35 42
24/05/2030**BAZR971539**1/2002
30
05/06/2031**BAZR971568**1/2002
1 5
23/12/2030**BAZR971751**2/2002
29 30 31
25/03/2031**BAZR972021**1/2002
21
22/06/2031**BAZR972022**2/2002
5 9 16 20
20/04/2031

BAZR972302

1/2002
5
05/03/2031

BAZR972619

2/2002
3 8 10 21
17/03/2031

BAZR982899

2/2002
28
05/03/2031

BAZ004562

3-4/2005
5
10/10/2030

BAZ004576

3-4/2005
7 9 10 11
16/10/2030

BAZ004578

3-4/2005
33
16/10/2030

BAZ004607

3-4/2005
33
25/10/2030

BAZ004619

1-2/2004
5
30/10/2030

BAZ004686

3-4/2005
1
29/11/2030

BAZ004702

3-4/2003
5
04/12/2030

BAZ004705

3-4/2005
32
07/12/2030

BAZ004716

3-4/2005
5
08/12/2030

BAZ004718

1/2002
33
08/12/2030

BAZ004752

3-4/2005
5
21/12/2030

BAZ004761

1/2006
3 4 35 44
28/12/2030

BAZ004762

1/2006
3-4/2005
28/12/2030

BAZ004763

1-2/2003
5
28/12/2030

BAZ014784

2/2006
5
11/01/2031

BAZ014798

1/2002
29 30 31 32
17/01/2031

BAZ014804

2/2006
1 4 9 11 37 39 42
22/01/2031

BAZ014808

2/2006
5
23/01/2031

BAZ014828

2/2006
16 21
05/02/2031

BAZ014830

3-4/2006
7 9 11
15/12/2030

BAZ014832

3-4/2006
30
07/02/2031

BAZ014875

3-4/2006
32
15/02/2031

BAZ014881

2/2006
18 24 26
19/02/2031

BAZ014965

3-4/2006
1
07/03/2031

BAZ015002

3-4/2006
5
21/03/2031

BAZ015124

1/2002
34
26/04/2031

BAZ015125

1-2/2007
3 9 14 18 24 25 35
26/04/2031

BAZ015185

1-2/2007
7
10/05/2031

BAZ015194

3-4/2006
5
14/05/2031

BAZ015195

3-4/2006
5
14/05/2031

BAZ015248

1-2/2007
34
31/05/2031

BAZ015250

1-2/2007
34
31/05/2031

BAZ015251

1-2/2007
34
31/05/2031

BAZ015252

1-2/2007
34
31/05/2031

BAZ015309

1-2/2007
4
21/06/2031

BAZ015405

1-2/2007
5
24/07/2031

BAZ015633

1-2/2007
5
30/11/2031

BAZ015651

1-2/2007
1
10/12/2031

BAZ1015002

4/2012
18 25 35
10/08/2030

BAZ1015036

3/2012
8
27/08/2030

BAZ1015125

4/2010
35 36 37 42
12/10/2030

BAZ1015156

4/2012
6
25/10/2030

BAZ1015166

4/2012
3 5 21
02/11/2030

BAZ1015225

1/2011
19
01/12/2030

BAZ1015226

1/2011
19
01/12/2030

BAZ1015237

4/2012
3 5 10
06/12/2030

BAZ1015267

4/2012
29
10/12/2030

BAZ1015274

4/2012
18
16/12/2030

BAZ1015275

4/2012
18
16/12/2030

BAZ1015287

4/2012
16 43 44
20/12/2030

BAZ1015284

4/2012
25
20/12/2030

BAZ1115342

2/2013
25
21/01/2031

BAZ1115345

2/2013
29
21/01/2031

BAZ1115349

2/2013
29 30
21/01/2031

BAZ1115357

3/2013
9
24/01/2031

BAZ1115358

3/2013
9
24/01/2031

BAZ1115359

3/2013
9
24/01/2031

BAZ1115362

2/2013
32
26/01/2031

BAZ1115370

2/2013
3
28/01/2031

BAZ1115371

2/2013
3
28/01/2031

BAZ1115384

2/2013
7
07/02/2031

BAZ1115444

2/2013
34
08/03/2031

BAZ1115452

2/2013
5
11/03/2031

BAZ1115496

2/2013
33
29/03/2031

BAZ1115518

2/2013
5 10 44
07/04/2031

BAZ1115519

2/2013
5 10 44
07/04/2031

BAZ1115528

2/2013
33
12/04/2031

BAZ1115579

3/2013
11
10/05/2031

BAZ1115580

3/2013
9
10/05/2031

BAZ1115581

3/2013
7
10/05/2031

BAZ1115635

3/2013
3 5
02/06/2031

BAZ1115657

3/2013
35
10/06/2031

BAZ1115752

3/2013
4
25/07/2031

BAZ1115766

4/2013
5
03/08/2031

BAZ1115831

4/2013
5
01/09/2031

BAZ1115839

4/2013
5
02/09/2031

BAZ1115918

4/2013
5
07/10/2031

BAZ1115952

4/2013
9 16 35 36 38 41
27/10/2031

BAZ1115989

4/2013
34
11/11/2031

BAZ1115990

4/2013
34
11/11/2031

BAZ1115991

4/2013
34
11/11/2031

BAZ1115992

4/2013
34
11/11/2031

BAZ1116076

1/2014
4
22/12/2031

PRESTANAK ŽIGA - ПРЕСТАНАК ЖИГА - PRESTANAK ŽIGA

BAZ0813217

31/12/2011
HENKEL AG & Co. KGaA Henkelstr. 67, 40589
Dusseldorf, DE
ASIA STRAIGHT
3

BAZ0813220

31/12/2011
Lidl Stiftung & Co. KG Stiftsbergstr. 1, 74167
Neckarsulm, DE
REINHARDSHOF
29

BAZ0813221

31/03/2012
SUPERBRANDS ADRIATIC d.o.o. Sarajevo
Zmaja od Bosne 4, 71000 Sarajevo, BA



16,35,41

BAZ0813222

31/12/2011
The Susan G. Komen Breast Cancer Foundation,
Inc. 5005 LBJ Freeway, Suite 250, Dallas, Texas
75244, US
SUSAN G. KOMEN FOR THE CURE
35,36,41

BAZ0813225

31/03/2012
SUPERBRANDS ADRIATIC d.o.o. Sarajevo
Zmaja od Bosne 4, 71000 Sarajevo, BA
Superbrands
16,35,41

BAZ0813226

31/03/2012
The EUROPEAN COMMUNITY, represented by
the European Commission 200, rue de la Loi,
B-1049 Brussels, BE
IMP3ROVE
9,16,35,41,42,45

BAZ0813227

31/03/2012
The EUROPEAN COMMUNITY, represented by
the European Commission 200, rue de la Loi,
B-1049 Brussels, BE

IMP³rove

9,16,35,41,42,45

BAZ0813233

31/03/2012
Research In Motion Limited 295 Phillip Street
Waterloo, Ontario Canada, N2L 3W8, CA
BLACKBERRY BOLD
6,9,11,16,18,20,21,25,28,35,37,38,39,41,42,45

BAZ0813234

31/03/2012
Research In Motion Limited 295 Phillip Street
Waterloo, Ontario Canada, N2L 3W8, CA
BOLD
9,37,38,39,41,42,45

BAZ0813237

31/03/2012
MCB Finance AS Narva mnt 13, 10151 Tallinn,
EE

BAZ0813238

31/03/2012

Lenovo (Beijing) Limited No. 6, Chuangye Road, Shangdi Information Industry Base, Haidian District, Beijing, 100085, CN
OneKey

9

BAZ0813239

31/03/2010

De AGOSTINI GREECE, Limited Liability Company Avenija Vuljagmeni 44-46, Vula Atike, Atina, GR
100 VELIKANA-LJUDI KOJI SU PROMIJENILI SVIJET
9,16,35,38

BAZ0813247

31/03/2012

FRAGMAT IZOLIRKA d.o.o. Ul. Branilaca grada bb-Industrijska zona, 75320 Gračanica, BA



1,2,3,4,5,6,7,8,9,10,11,12,13,14,15,16,17,18,19,20,21,22,23,24,25,26,27,28,29,30,31,32,33,34,35,36,37,38,39,40,41,42,43,44,45

BAZ0813252

31/03/2012

KONZUM trgovina na veliko i malo d.o.o. Sarajevo Ul. Rajlovačka bb, Sarajevo, BA



32

BAZ0813254

30/09/2010

Intel Corporation 2200 Mission College Boulevard, Santa Clara, California 95052-8119, US
INTRU
9,41

BAZ0813263

31/03/2012

Aktieselskabet af 21. November 2001 Fredskovvej 5, DK-7330 Brande, DK



9,14,18,25,26

BAZ0813275

31/03/2012

BPB United Kingdom Limited Aldwych House, 81 Aldwych, London WC2B 4HQ, GB
PROMIX
19

BAZ0813277

31/12/2009

OXYGEN Agencija za marketinško istraživanje tržišta d.o.o. Sarajevo Ul. Osman Topal Paše br. 20, Sarajevo, BA



21,29,30,31,32,33,34,41,42,43,44

BAZ0813283

31/03/2012

KOKA d.d. Jalkovečka b.b., HR-42000 Varaždin,
HR

BIODAR

29,31,32

BAZ0813285

31/03/2012

BEKTO-PRECISA d.o.o. Ibrahima Popovića bb,
73000 Goražde, BA



9,35,40

BAZ0813290

31/03/2012

ISIC Association, a limited responsibility
association, duly organised and existing under
the laws of Denmark Store Kongensgade 40H,
1264 Kobenhavn K, DK



16,36

BAZ0813291

30/09/2010

Intel Corporation 2200 Mission College
Boulevard, Santa Clara, California 95052-8119,
US



9,41

BAZ0813295

31/03/2012

Teknoxgroup BH d.o.o. Teknoxgroup bh Ltd.
Kamenolom 10, 71215 Blažuj, BA

BOSTEK

12,35,37

BAZ0813296

30/06/2009

Bosnalijek, farmaceutska i hemijska industrija,
dioničko društvo Jukićeva 53, 71000 Sarajevo,
BA

GOLDERM

5

BAZ0813297

31/03/2012

Deutsche Telekom AG Friedrich-Ebert-Allee 140,
53113 Bonn, DE

web'n'walk

9,16,35,36,38,41,42

BAZ0813303

30/06/2011

Anamarija Company d.o.o. Ramići bb, 78000
Banja Luka, BA



29,30,32,33,35,43

BAZ0813305

30/06/2012

Anamarija Company d.o.o. Ramići bb, 78000
Banja Luka, BA



29,30,32,33,35,43

BAZ0813313

31/03/2012

YIGIT AKÜ MALZEMELERİ NAKLIYAT TURİZM
INSAAT SANAYİ VE TİCARET ANONİM ŞİRKETİ
Organize Sanayi Bölgesi, Turkmenistan Caddesi
No: 27, Sincan, Ankara, TR



9

BAZ0813317

31/03/2012

NATURE'S BOUNTY, INC. 2100 Smithtown Ave.,
Ronkonkoma, New York 11779, US
DORMIVAL

5

BAZ0813330

31/03/2012

HENKEL AG & Co. KGaA Henkelstrasse 67,
40589 Duesseldorf, DE



1,19

BAZ0813338

30/06/2012

WHITE CODE S.A. 13, Avenue du Bois, L-1251
Luxembourg, LU
Freeman T. Porter
9,18,25,35

BAZ0813339

31/03/2012

Dunhill Tobacco of London Limited Globe House,
4 Temple Place, London WC2R 2PG, GB



34

BAZ0813355

31/03/2012

TELEVISA S.A. de C.V. Av. Vasco de Quiroga
2000, Col. Santa Fe, CP 01210, MX



16,18

BAZ0813356

31/12/2012

OXYGEN Agencija za marketinško istraživanje
tržišta d.o.o. Sarajevo Ul. Osman Topal Paše br.
20, Sarajevo, BA

MAGAZINE
ZA TEBE I TEBE

35,38,41

BAZ0813357

31/03/2012

Yimor d.o.o. Kališta bb, 76233 Domaljevac, BA



32

BAZ0813363

31/12/2008

MELIK-group d.o.o. Moštre br. 23, Visoko, BA

ICVLEMYOLA

30

394

BAZ0813364

31/03/2012

HEMOFARM A.D. farmaceutsko-hemijska
industrija Vršac Beogradski put bb, 26 300 Vršac
ALTRAVESA
5

BAZ0813369

31/03/2012

ASUSTeK COMPUTER INC. 4F, No. 150, Li-Te
Rd., Peitou, Taipei, Taiwan, TW



9

BAZ0813370

31/03/2012

CARLSBERG BREWERIES A/S Ny Carlsberg
Vej 100, 1760 Copenhagen V, DK



32,33,43

BAZ0813371

31/03/2012

UNILEVER N.V. Weena 455, 3013 AL Rotterdam,
NL
GLOBAL 8 ACTIONS

3

BAZ0813372

31/03/2012

Lidl Stiftung & Co. KG Stiftsbergstr. 1, 74167
Neckarsulm, DE



30

BAZ0813373

31/03/2012

Zavod zdravstvenog osiguranja Hercegovačko-
neretvanske županije Dubrovačka bb, 88000
Mostar, BA



5,16,35

BAZ0813374

31/03/2012

SARAJEVSKI KISELJAK d.d. Kraljice mira broj
7, Kiseljak, BA
BO
32

BAZ0813376

31/03/2012

WYETH LLC Five Giralda Farms, Madison, New
Jersey 07940, US
ALYDA
5

BAZ0813379

31/03/2012

WYETH LLC Five Giralda Farms, Madison, New
Jersey 07940, US
LENIVEL
5

BAZ0813380

31/12/2008

EkoSan d.o.o. Banja Luka Dunavska br. 1C,
Banja Luka, BA



25

BAZ0813381

31/03/2012

EkoSan d.o.o. Banja Luka Dunavska br. 1C,
Banja Luka, BA



25

BAZ0813383

31/12/2008

EkoSan d.o.o. Banja Luka Dunavska br. 1C,
Banja Luka, BA



25

BAZ0813384

31/03/2012

EkoSan d.o.o. Banja Luka Dunavska br. 1C,
Banja Luka, BA



25

BAZ0813387

31/12/2008

EkoSan d.o.o. Banja Luka Dunavska br. 1C,
Banja Luka, BA



25

BAZ0813385

31/12/2008

EkoSan d.o.o. Banja Luka Dunavska br. 1C,
Banja Luka, BA



25

BAZ0813388

31/12/2008

EkoSan d.o.o. Banja Luka Dunavska br. 1C,
Banja Luka, BA

BENNY ZOKNI

25

BAZ0813389

31/12/2008

EkoSan d.o.o. Banja Luka Dunavska br. 1C,
Banja Luka, BA



25

BAZ0813386

31/12/2008

EkoSan d.o.o. Banja Luka Dunavska br. 1C,
Banja Luka, BA



BAZ0813390

31/12/2008

EkoSan d.o.o. Banja Luka Dunavska br. 1C,
Banja Luka, BA

NEW VICTO

25

25

BAZ0813391

31/12/2008

EkoSan d.o.o. Banja Luka Dunavska br. 1C,
Banja Luka, BA



25

BAZ0813392

31/03/2012

EkoSan d.o.o. Banja Luka Dunavska br. 1C,
Banja Luka, BA



25

BAZ0813393

31/12/2008

EkoSan d.o.o. Banja Luka Dunavska br. 1C,
Banja Luka, BA



25

BAZ0813394

31/12/2008

EkoSan d.o.o. Banja Luka Dunavska br. 1C,
Banja Luka, BA

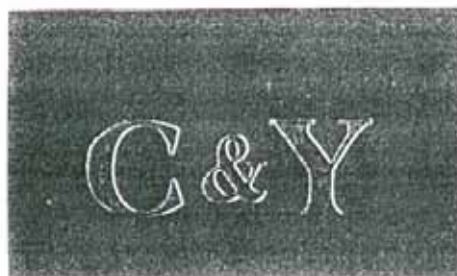

25

BAZ0813395

31/03/2012

EkoSan d.o.o. Banja Luka Dunavska br. 1C,
Banja Luka, BA



25

BAZ0813396

31/12/2008

EkoSan d.o.o. Banja Luka Dunavska br. 1C,
Banja Luka, BA



25

BAZ0813397

31/12/2008

EkoSan d.o.o. Banja Luka Dunavska br. 1C,
Banja Luka, BA



25

BAZ0813398

31/12/2008

EkoSan d.o.o. Banja Luka Dunavska br. 1C,
Banja Luka, BA



25

BAZ0813399

31/12/2008

EkoSan d.o.o. Banja Luka Dunavska br. 1C,
Banja Luka, BA



25

BAZ0813400

31/03/2012

EkoSan d.o.o. Banja Luka Dunavska br. 1C,
Banja Luka, BA
25

BAZ0813401

31/03/2012

EkoSan d.o.o. Banja Luka Dunavska br. 1C,
Banja Luka, BA



25

BAZ0813402

31/12/2008

EkoSan d.o.o. Banja Luka Dunavska br. 1C,
Banja Luka, BA



25

BAZ0813413

31/03/2012

Knorr- N ahrungsmittel Aktiengesellschaft
Bahnhofstrasse 19, Thayngen CH-8240, CH
Svaki je obrok nova prilika
29,30

BAZ0813416

31/03/2009

EkoSan d.o.o. Banja Luka Dunavska br. 1C,
Banja Luka, BA



25

BAZ0813419

31/03/2012

EkoSan d.o.o. Banja Luka Dunavska br. 1C,
Banja Luka, BA



25

BAZ0813417

31/12/2008

EkoSan d.o.o. Banja Luka Dunavska br. 1C,
Banja Luka, BA



25

BAZ0813420

31/12/2008

EkoSan d.o.o. Banja Luka Dunavska br. 1C,
Banja Luka, BA



25

BAZ0813418

31/03/2009

EkoSan d.o.o. Banja Luka Dunavska br. 1C,
Banja Luka, BA



25

BAZ0813421

31/03/2012

EkoSan d.o.o. Banja Luka Dunavska br. 1C,
Banja Luka, BA



25

BAZ0813422

31/03/2012

EkoSan d.o.o. Banja Luka Dunavska br. 1C,
Banja Luka, BA



25

BAZ0813425

31/03/2012

EkoSan d.o.o. Banja Luka Dunavska br. 1C,
Banja Luka, BA



25

BAZ0813423

31/03/2012

EkoSan d.o.o. Banja Luka Dunavska br. 1C,
Banja Luka, BA



25

BAZ0813426

27/12/2010

EkoSan d.o.o. Banja Luka Dunavska br. 1C,
Banja Luka, BA



25

BAZ0813424

31/03/2009

EkoSan d.o.o. Banja Luka Dunavska br. 1C,
Banja Luka, BA



25

BAZ0813427

31/03/2012

EkoSan d.o.o. Banja Luka Dunavska br. 1C,
Banja Luka, BA



25

BAZ0813428

31/03/2012

EkoSan d.o.o. Banja Luka Dunavska br. 1C,
Banja Luka, BA
25

BAZ0813429

31/03/2012

EkoSan d.o.o. Banja Luka Dunavska br. 1C,
Banja Luka, BA
SHU DONG
25

BAZ0813430

31/03/2012

EkoSan d.o.o. Banja Luka Dunavska br. 1C,
Banja Luka, BA

CCG PERFECT

25

BAZ0813431

31/03/2012

EkoSan d.o.o. Banja Luka Dunavska br. 1C,
Banja Luka, BA

queen bee

25

BAZ0813433

27/12/2010

EkoSan d.o.o. Banja Luka Dunavska br. 1C,
Banja Luka, BA



25

BAZ0813434

31/03/2012

EkoSan d.o.o. Banja Luka Dunavska br. 1C,
Banja Luka, BA



25

BAZ0813435

31/03/2009

EkoSan d.o.o. Banja Luka Dunavska br. 1C,
Banja Luka, BA



25

BAZ0813436

31/03/2009

EkoSan d.o.o. Banja Luka Dunavska br. 1C,
Banja Luka, BA
RENDA

25

BAZ0813437

31/03/2009

EkoSan d.o.o. Banja Luka Dunavska br. 1C,
Banja Luka, BA



25

BAZ0813438

31/03/2009

EkoSan d.o.o. Banja Luka Dunavska br. 1C,
Banja Luka, BA
C - IN - C
25

BAZ0813439

31/03/2009

EkoSan d.o.o. Banja Luka Dunavska br. 1C,
Banja Luka, BA



25

BAZ0813440

31/03/2009

EkoSan d.o.o. Banja Luka Dunavska br. 1C,
Banja Luka, BA



25

BAZ0813441

31/03/2009

EkoSan d.o.o. Banja Luka Dunavska br. 1C,
Banja Luka, BA



25

BAZ0813443

31/03/2009

EkoSan d.o.o. Banja Luka Dunavska br. 1C,
Banja Luka, BA



25

BAZ0813444

31/03/2009

EkoSan d.o.o. Banja Luka Dunavska br. 1C,
Banja Luka, BA



25

BAZ0813445

31/03/2012

EkoSan d.o.o. Banja Luka Dunavska br. 1C,
Banja Luka, BA



25

BAZ0813446

31/03/2009

EkoSan d.o.o. Banja Luka Dunavska br. 1C,
Banja Luka, BA



25

BAZ0813447

31/03/2012

EkoSan d.o.o. Banja Luka Dunavska br. 1C,
Banja Luka, BA



25

BAZ0813448

31/12/2008

EkoSan d.o.o. Banja Luka Dunavska br. 1C,
Banja Luka, BA



25

BAZ0813449

31/03/2012

EkoSan d.o.o. Banja Luka Dunavska br. 1C,
Banja Luka, BA



25

BAZ0813450

31/03/2012

EkoSan d.o.o. Banja Luka Dunavska br. 1C,
Banja Luka, BA



25

BAZ0813451

27/12/2010

EkoSan d.o.o. Banja Luka Dunavska br. 1C,
Banja Luka, BA



25

BAZ0813452

31/03/2012

EkoSan d.o.o. Banja Luka Dunavska br. 1C,
Banja Luka, BA



25

BAZ0813453

31/03/2009

EkoSan d.o.o. Banja Luka Dunavska br. 1C,
Banja Luka, BA



25

404

BAZ0813454

27/12/2010

EkoSan d.o.o. Banja Luka Dunavska br. 1C,
Banja Luka, BA
JUMP & FISH
25

BAZ0813455

31/03/2009

EkoSan d.o.o. Banja Luka Dunavska br. 1C,
Banja Luka, BA



25

BAZ0813456

31/03/2009

EkoSan d.o.o. Banja Luka Dunavska br. 1C,
Banja Luka, BA



25

BAZ0813457

31/03/2009

EkoSan d.o.o. Banja Luka Dunavska br. 1C,
Banja Luka, BA



25

BAZ0813458

31/03/2012

MORI SEIKI CO., LTD. 106, Kitakoriyama-cho,
Yamatokoriyama-shi, Nara, JP

MORI SEIKI

7

BAZ0813462

30/09/2012

W.L. Gore & Associates, Inc. 555 Paper Mill
Road, Newark, DE 19711, US

WINDSTOPPER

24,25

BAZ0813465

27/12/2010

EkoSan d.o.o. Banja Luka Dunavska br. 1C,
Banja Luka, BA

ACTONIC

25

BAZ0813469

31/03/2012

W.L. Gore & Associates, Inc. 555 Paper Mill
Road, Newark, DE 19711, US



24,25

BAZ0813473

31/03/2012

OSRAM Gesellschaft mit beschränkter Haftung
Hellabrunner Str. 1, München, DE

COLOR-e-MOTION

11

BAZ0813483

31/03/2012

PODRAVKA Prehrambena industrija d.d. Ante
Starčevića 32, 48000 Koprivnica, HR

PONITA

32

BAZ0813487

31/03/2009

SKORUPAN NEZIR Abdurahmana Sirije br.56,
71000 Sarajevo, BA



9,11,14,28,35,36,37,38,41,42,43,45

BAZ0813488

31/12/2008

Institut za standardizaciju Bosne i Hercegovine
Vojvode Radomira Putnika 34, 71123 Istočno
Sarajevo, BA



16,35,38,41,42,45

BAZ0813491

31/12/2009

Institut zaštite od požara i eksplozije d.o.o.
Vitomira Lukića broj 12 A, Sarajevo, BA



9,37,42

BAZ0813493

31/03/2012

FLSmidth A/S Vigerslev Allé 77, 2500 Valby, DK
FLS

6,7,9,11,12,24,35,37,40,41,42

BAZ0813494

31/03/2012

FLSmidth A/S Vigerslev Allé 77, 2500 Valby, DK
FLSmidth Minerals

7,11,12,37,42

BAZ0813495

31/03/2012

Intesa Sanpaolo S.p.A. Piazza San Carlo 156,
10121 Torino TO, IT
MISLIMO UNAPRIJED S VAMA
36

BAZ0813496

31/03/2012

PANACEA BIOTEC LTD. B-1 Extn., A-27, Mohan
Co-operative, Industrial Estate, Mathura Road,
New Delhi 110 044, IN
PANALIMUS
5

BAZ0813507

31/03/2012

Tessloff Verlag Ragnar Tessloff GmbH & Co.KG
Burgschmietstrasse 2-4, 90419 Nürnberg, DE



9,16,28,38,41,45

BAZ0813508

31/03/2012

Dunhill Tobacco of London Limited Globe House,
4 Temple Place, London WC2R 2PG, GB
THE SIGNED RANGE CIGAR

34

BAZ0813509

31/03/2012

Australian Merino Pty Ltd (an Australian Company ACN 124181997) Level 30, 580 George Street, Sydney, 2000, New South Wales, AU

SUPERIOR
MERINO BLEND

24,25,35

BAZ0813510

31/03/2012

Australian Merino Pty Ltd (an Australian Company ACN 124181997) Level 30, 580 George Street, Sydney, 2000, New South Wales, AU

SUPERIOR
MERINO

24,25,35

BAZ0813511

31/03/2012

Australian Merino Pty Ltd (an Australian Company ACN 124181997) Level 30, 580 George Street, Sydney, 2000, New South Wales, AU



AUSTRALIAN
MERINO

24,25,35

BAZ0813512

31/03/2012

Australian Wool Innovation Limited (an Australian Company ACN 095 165 558) Level 30, 580 George Street, Sydney, 2000, New South Wales, AU



AWI

23,24,25

BAZ0813513

31/03/2012

Australian Wool Innovation Limited (an Australian Company ACN 095 165 558) Level 30, 580 George Street, Sydney, 2000, New South Wales, AU



AWI
Australian
Wool Innovation
Limited

23,24,25

BAZ0813514

31/03/2012

Australian Merino Pty Ltd (an Australian Company ACN 124181997) Level 30, 580 George Street, Sydney, 2000, New South Wales, AU



24,25,35

BAZ0813515

31/03/2012

Australian Wool Innovation Limited (an Australian Company ACN 095 165 558) Level 30, 580 George Street, Sydney, 2000, New South Wales, AU



23,24,25

BAZ0813516

31/03/2012

Australian Wool Innovation Limited (an Australian Company ACN 095 165 558) Level 30, 580 George Street, Sydney, 2000, New South Wales, AU



23,24,25

BAZ0813521

31/03/2012

SCORPIUS (Société par actions simplifiée) 55, rue Jouffroy d'Abbans, 75017 Paris, FR

LACTUMAX



5

BAZ0813524

31/03/2012

Otto (GmbH & Co KG) Wandsbeker Strasse 3-7, 22172 Hamburg, DE



23,24,25,27,38

BAZ0813527

30/06/2012

MARJAN BABIĆ Ul. Cara Lazara bb, 79240 Kozarska Dubica, BA
DUBGLASS
12,19,21

BAZ0813529

31/03/2012

SANJA POPOVIĆ Mis Irbina 5, Sarajevo, BA
DAVORIN

1,2,3,4,5,6,7,8,9,10,11,12,13,14,15,16,17,18,19
,20,21,22,23,24,25,26,27,28,29,30,31,32,33,34,
35,36,37,38,39,40,41,42,43,44,45

BAZ0813530

30/06/2012

BH Telecom d.d. Sarajevo Obala Kulina bana br.
8, Sarajevo, BA

bihpak

9,38,42

BAZ0813531

30/06/2012

BH Telecom d.d. Sarajevo Obala Kulina bana br.
8, Sarajevo, BA

bihnet 

9,38,42

BAZ0813532

30/06/2012

BH Telecom d.d. Sarajevo Obala Kulina bana br.
8, Sarajevo, BA

bhmobile 

9,38,42

BAZ0813533

30/06/2012

BH Telecom d.d. Sarajevo Obala Kulina bana br.
8, Sarajevo, BA

bhline 

9,38,42

BAZ0813534

30/09/2012

BH Telecom d.d. Sarajevo Obala Kulina bana br.
8, Sarajevo, BA

bh 

9,16,35,36,37,38,41,42

BAZ0813535

31/03/2012

BELUPO- LIJEKOVI I KOZMETIKA d.d. Danica
5, 48000 Koprivnica, HR

 **DELTA PHARM**

3,5,9,10,35,44

BAZ0813536

31/03/2012

TDR d.o.o. Obala Vladimira Nazora 1, 52210
Rovinj, HR
ROVER
34,35

BAZ0813537

31/03/2012

Mueller, Wolfgang Baarerstrasse 22, 6300 Zug,
CH

SATISFACTION VODKA

33

BAZ0813543

30/06/2009

BIHPAK Asocijacija za upravljanje ambalažnim
otpadom Mostarsko raskršće bb, 71000
Sarajevo, BA



6,16,17,35,39,41,42

BAZ0813545

31/03/2012

Great Wall Motor Company Limited 2266
Chaoyang South Street, Baoding, Hebei 071000,
CN

12

BAZ0813548

31/03/2012

GlaxoSmithKline Biologicals S.A. Rue de
L'Institut 89, B-1330 Rixensart, BE

BACMENRIX

5

BAZ0813549

31/03/2012

GlaxoSmithKline Biologicals S.A. Rue de
L'Institut 89, B-1330 Rixensart, BE

SHELTRIX

5

BAZ0813552

31/03/2012

FORD MOTOR COMPANY One American Road,
Dearborn, Michigan 48126, US

FORD CARGO

12

410

BAZ0813553

30/06/2012

PRIVREDNA BANKA SARAJEVO DD Alipašina
6, 71000 Sarajevo, BA



35,36

BAZ0813558

31/03/2012

PLIVA HRVATSKA d.o.o. Prilaz baruna Filipovića
25,10000 Zagreb, HR

RISBON

5

BAZ0813571

31/03/2012

VUKOJE d.o.o Trebinje Hrupjela 28, Trebinje, BA

33

BAZ0813572

31/03/2012

VUKOJE d.o.o Trebinje Hrupjela 28, Trebinje, BA



32,33,43

BAZ0813574

30/06/2012

Benefit d.o.o. Terezije bb, 71000 Sarajevo, BA



35

BAZ0813575

30/09/2012

STR "SIDRA" Ul. Franje Kluza do br. 3, Sarajevo, BA

SIDRA

24,25,35

BAZ0813576

30/09/2012

MODY-X3 d.o.o. Brčko Ul. Cerik bb, Brčko Distrikt, BA

MODY-X3

24,25,35

BAZ0813577

31/03/2012

BPB United Kingdom Limited Aldwych House, 81 Aldwych, London WC2B 4HQ, GB

BLADERUNNER

8

BAZ0813585

31/03/2012

Orange Brand Services Limited 3 More London Riverside, London, SE1 2AQ, GB



together we can do more

9,38,42

BAZ0813596

30/06/2012

Nintendo Co., Ltd. 11-1, Hokotate-cho, Kamitoba, Minami-ku, Kyoto-shi, Kyoto, JP

GAME BOY

16

BAZ0813598

30/06/2012

Bayer Intellectual Property GmbH Alfred-Nobel-Straße 10, 40789 Monheim am Rhein, DE

PACCOCATH

5,10

BAZ0813600

30/06/2012

Dell Inc. One Dell Way, Round Rock, Texas 78682, US

VIANCE

9

BAZ0813604

30/06/2012

FONDACIJA ZA MEĐUNARODNO POSLOVNO
OBRAZOVANJE Tešanjaska 24a, Sarajevo, BA



SARAJEVO GRADUATE
SCHOOL OF BUSINESS

16,35,41

BAZ0813606

31/03/2012

TuttoJebbo (Cyprus) Limited 75 Prodromou
Avenue, Oneworld Parkview house, 1307
Nicosia, CY
TUTTOLUXO
7,11

BAZ0813607

31/03/2009

EkoSan d.o.o. Banja Luka Dunavska br. 1C,
Banja Luka, BA



25

BAZ0813608

31/03/2009

EkoSan d.o.o. Banja Luka Dunavska br. 1C,
Banja Luka, BA



Jin Niao

25

BAZ0813609

31/03/2009

EkoSan d.o.o. Banja Luka Dunavska br. 1C,
Banja Luka, BA



25

BAZ0813610

31/03/2009

EkoSan d.o.o. Banja Luka Dunavska br. 1C,
Banja Luka, BA

LUXE



25

BAZ0813613

31/03/2012

Wm. WRIGLEY Jr. Company 410 North Michigan
Avenue, Chicago, IL 60611, US
TRIPLE MIX
30

BAZ0813617

31/03/2012

Boucheron Parfums SAS 26, Place Vendôme,
75001 Paris, FR
LE PARFUM BAGUE
3

BAZ0813619

31/03/2010

NIKE INNOVATE C.V. One Bowerman Drive,
Beaverton, Oregon 97005-6453, US



25

BAZ0813623

31/03/2012

Burling Limited P.O. Box 71 Craigmuir Chambers,
Road Town, Tortola, VG



18,25,35

BAZ0913625

31/03/2012

FARMACEVTSKA HEMISKA KOZMETIČKA
INDUSTRIJA "ALKALOID" AD - Skopje Bul.
Aleksandar Makedonski br. 12, 1000 Skopje, MK
CEFAZ
5

BAZ0913626

31/03/2012

AKLAR OTOMOTIV SANAYI VE TICARET
ANONIM ŞİRKETİ Kestel Sanayi Bölgesi;
Karapinar Mevkii No:57, Kestel, Bursa, TR

aircomfort

12,17

BAZ0913627

30/09/2009

OTO BEM d.o.o. Tešanj Tešanj, ul. Titova bb,
Jelah, Tešanj, BA



1,2,3,4

BAZ0913629

31/03/2012

Wm. WRIGLEY Jr. Company 410 North Michigan
Avenue, Chicago, IL 60611, US
CHEEKY BLACK CHERRY

30

BAZ0913630

31/03/2012

Wm. WRIGLEY Jr. Company 410 North Michigan
Avenue, Chicago, IL 60611, US
MINI TAPE

30

BAZ0913633

30/09/2012

Kiss Nail Products, Inc. 57 Seaview Blvd., Port
Washington, New York, US

BROADWAY NAILS

3,8,21

BAZ0913638

31/03/2009

BOB-PRO d.o.o za proizvodnju i usluge Čitluk
Blizanci b.b., Čitluk, BA

BOB-PRO

32,33,35

BAZ0913641

31/03/2012

THE DOW CHEMICAL COMPANY Midland,
Michigan 48674, US

ENVELIX

17

BAZ0913644

30/06/2009

Dental-Union GmbH Gutenbergring 7-9, 63110
Rodgau, DE

SMARTDENT

3,5,10,21

BAZ0913645

31/03/2012

Arclys AS Haakon VII gate 10, 0161 Oslo, NO
ARCLYS

1,3,4,7,9,17,29,30,31,35,36,37,39,40,41,42,43

BAZ0913648

30/06/2012

FRUTELA DOO Branka Popovića 41b, Banja
Luka, BA



35

BAZ0913649

30/06/2012

FRUTELA DOO Branka Popovića 41b, Banja
Luka, BA



35

BAZ0913652

31/03/2012

Maggie Sottero Designs, LLC 2300 South 1070
West, Salt Lake City, Utah 84119, US

SOTTERO & MIDGLEY

25

BAZ0913653

31/03/2012

Maggie Sottero Designs, LLC 2300 South 1070
West, Salt Lake City, Utah 84119, US

MAGGIE SOTTERO

25

BAZ0913654

30/06/2012

BH Telecom d.d. Sarajevo Obala Kulina bana br.
8, Sarajevo, BA

The logo for moja tv is the word "moja tv" in a lowercase, orange, sans-serif font. The "o" in "moja" has a small dot above it.

9,38,42

BAZ0913655

31/03/2012

VINDIJA D.D. Međimurska 6, 42000 Varaždin,
HR



29,32

BAZ0913658

30/06/2009

Farmal d.d. Branitelja domovinskog rata 8, 42230
Ludbreg, HR

CADIL

5

BAZ0913659

30/06/2009

Farmal d.d. Branitelja domovinskog rata 8, 42230
Ludbreg, HR

BIPROL

5

BAZ0913660

30/06/2009

Farmal d.d. Branitelja domovinskog rata 8, 42230
Ludbreg, HR

AZITRIM

5

BAZ0913661

30/06/2009

Farmal d.d. Branitelja domovinskog rata 8, 42230
Ludbreg, HR

ALDRON

5

BAZ0913662

31/03/2012

Sanofi-Aventis Deutschland GmbH
Brüningstrasse 50, 65926 Frankfurt-am-Main,
DE
TRiatec
5

BAZ0913663

30/06/2012

Deutsche Telekom AG Friedrich-Ebert-Allee 140,
D-53113 Bonn, DE



9,14,16,18,28,32,35,36,37,38,41,42,45

BAZ0913664

30/06/2012

Deutsche Telekom AG Friedrich-Ebert-Allee 140,
D-53113 Bonn, DE



9,14,16,18,28,32,35,36,37,38,41,42,45

BAZ0913665

30/06/2012

Deutsche Telekom AG Friedrich-Ebert-Allee 140,
D-53113 Bonn, DE



9,14,16,18,28,32,35,36,37,38,41,42,45

BAZ0913668

30/06/2009

Via Media d.o.o. Vrbaska 1, 71000 Sarajevo, BA



9,16,25,28,35,41

BAZ0913675

31/03/2012

CAMPERO INTERNATIONAL CORP. P.O. BOX
146, Road Town, Tortola, VG



29,35,43

BAZ0913680

30/06/2012

AUTO-MILOVANOVIĆ D.O.O. Dušana Subotića
6, Banja Luka, BA



6,7,8,9,11

BAZ0913681

31/03/2013

AUTO-MILOVANOVIĆ D.O.O. Dušana Subotića
6, Banja Luka, BA



6,7,9,11

BAZ0913682

30/06/2012

AUTO-MILOVANOVIĆ D.O.O. Dušana Subotića
6, Banja Luka, BA



6,7,8,9,11

BAZ0913683

31/03/2013

AUTO-MILOVANOVIĆ D.O.O. Dušana Subotića
6, Banja Luka, BA



6,7,9,11

BAZ0913686

31/03/2012

Sava Terzić Alekse Nenadovića 24, Beograd, RS
CertusAutoTrack
9,38,42,45

BAZ0913687

31/03/2012

Sava Terzić Alekse Nenadovića 24, Beograd, RS
CERTUS AUTOTRACK
9,38,42,45

BAZ0913689

31/03/2012

Norfish Blagaj d.o.o. Mostar Salakovac bb,
88208 Potoci-Mostar, BA



29,31,44

BAZ0913690

30/09/2012

Norfish Blagaj d.o.o. Mostar Salakovac bb,
88208 Potoci-Mostar, BA



29,31,44

BAZ0913691

30/09/2012

Norfish Blagaj d.o.o. Mostar Salakovac bb,
88208 Potoci-Mostar, BA

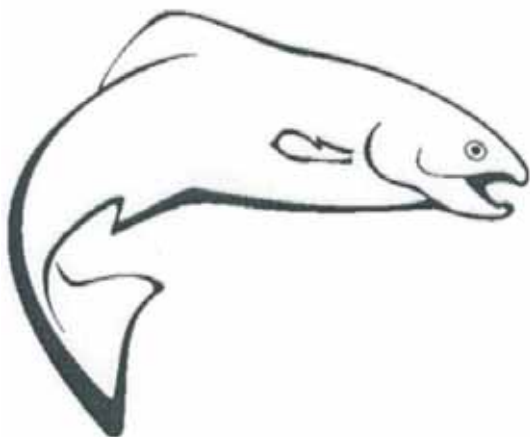

29,31,44

**OGRANIČENJE POPISA REGISTOVANIH ŽIGOVA
OGRANIČENJE POPISA REGISTOVANIH ŽIGOVA
ОГРАНИЧЕЊЕ ПОПИСА РЕГИСТОВАНИХ ЖИГОВА**

BAZR96878

3/2000

39 Skladištenje, usluge prevoženja i distribucije
putevima, željeznicom, vazduhom i morem,
špediterske usluge, usluge turističkih biroa,
putničkih agencija, tur-operatora i usluge
rezervacija koje spadaju u ovu klasu.

30/11/2028

UPIS LICENCE U REGISTAR PRIZNATIH PRAVA NA ŽIGOVE
UPIS LICENCE U REGISTAR PRIZNATIH PRAVA NA ŽIGOVE
УПИС ЛИЦЕНЦЕ У РЕГИСТАР ПРИЗНАТИХ ПРАВА НА ЖИГОВЕ

(broj licence)

BAZL21603

(broj žiga)

BAZ1720593

(objavljeno u Glasniku/Gazeti)

1/2020

(datum upisa licence)

11/01/2021

(davalac licence)

WalMart Apollo, LLC

702 SW 8th Street, Bentonville, Arkansas, 72716,

US

(sticalallicence)

WalMart Inc.

702 S.W. 8th Street, Bentonville, Arkansas, 72716,

US

(vrsta licence)

Isključiva

(izgled žiga)

WALMART

(međunarodna klasifikacija roba i usluga)

35, 36

(licenca za robe/usluge)

35 Oglašavanje; poslovni menadžment; poslovna administracija; kancelarijski poslovi; upravljanje robnim kućama; trgovinski menadžment; vođenje i upravljanje supermarketima; usluge prodajnih promocija za druge, usluge zastupnika za uvoz i izvoz, usluge odnosa sa javnošću, usluge direktnog oglašavanja, diseminacija oglasnog materijala za druge, analiza odnosa cijena i troškova, marketinška istraživanja i studije, distribucija uzoraka robe, demonstracija robe, poslovno istraživanje, prezentacija robe na komunikacijskim medijima, za potrebe prodaje na malo, administrativna obrada narudžbina; poslovne informacije; obezbjeđivanje onlajn tržišta za kupce iprodavce roba i usluga; savjetovanje u vezi sa upravljanjem ljudskim resursima; usluge preseljenja poslovnog sjedišta; sekretarske usluge; računovodstvo, iznajmljivanje prodajnih aparata, traženje sponzora, iznajmljivanje prodajnih štandova; usluge registra poklona; usluge onlajn registra poklona; usluge prodaje na malo, prodaje na veliko i onlajn prodaje na malo i prodaje na veliko koje se odnose na: automobilske dijelove, dodatke i opremu, pekarske proizvode, delikatesne proizvode, prehrambene proizvode, alkoholna i bezalkoholna pića, farmaceutske,

veterinarske i sanitarne preparate, medicinsku opremu, naočale, naočale za sunce i kontaktna sočiva, električne i elektronske aparate, unutrašnji i spoljni (baštenski) namještaj, proizvode za uređenje doma, igračke, sportsku robu, proizvode za rekreaciju na otvorenom, za očuvanje zdravlja, za njegu ljepote i ličnu njegu, osnovna sredstva za domaćinstvo, odeću, obuću, pokrivala za glavu, proizvode za održavanje dvorišta, bašta, travnjaka i zemljišta, proizvode za unaprijeđenje doma, proizvode za pečenje i roštiljanje, snimke za zabavu, video igre, knjige i publikacije, muzičke instrumente, kancelarijski materijal, materijal za umjetnost i zanate, materijal za praznike i slavlja, nakit, proizvode za kućne ljubimce.;

36

Osiguranje; finansijski poslovi; monetarni poslovi; usluge pružanja finansijskih savjeta i konsaltinga; poslovi vezani za nepokretnosti; bankarske usluge; upravljanje nekretninama; prikupljanje sredstava za dobrotvorne svrhe.

(broj licence)

BAZL21604

(broj žiga)

BAZ1720594

(objavljeno u Glasniku/Gazeti)

1/2020

(datum upisa licence)

11/01/2021

(davalac licence)

WalMart Apollo, LLC, a Delaware Limited Liability Company

702 SW 8th Street, Bentonville, Arkansas, 72716, US

(sticalalicence)

WalMart Inc., a Delaware Corporation,

702 S.W. 8th Street, Bentonville, Arkansas, 72716, US

(izgled žiga)

SAM'S CLUB

(međunarodna klasifikacija roba i usluga)

35, 36

(licenca za robe/usluge)

35 Oglašavanje; poslovni menadžment; poslovna administracija; kancelarijski poslovi; upravljanje robnim kućama; trgovinski menadžment; vođenje i upravljanje supermarketima; usluge prodajnih promocija za druge, usluge zastupnika za uvoz i izvoz, usluge odnosa sa javnošću, usluge direktnog oglašavanja, diseminacija oglasnog materijala za druge, analiza odnosa cijena i troškova, marketinška istraživanja i studije, distribucija uzoraka robe, demonstracija robe, poslovno istraživanje, prezentacija robe na komunikacijskim medijima, za potrebe prodaje na malo, administrativna obrada narudžbina; poslovne informacije; obezbjeđivanje onlajn tržišta za kupce i prodavce roba i usluga; savjetovanje u vezi sa upravljanjem ljudskim resursima; usluge preseljenja poslovnog sjedišta; sekretarske usluge; računovodstvo, iznajmljivanje prodajnih aparata, traženje sponzora, iznajmljivanje prodajnih štandova; usluge registra poklona; usluge onlajn registra poklona; usluge prodaje na malo, prodaje na veliko i onlajn prodaje na malo i prodaje na veliko koje se odnose na: automobilske dijelove, dodatke i opremu, pekarske proizvode, delikatesne proizvode, prehrambene proizvode, alkoholna i bezalkoholna pića, farmaceutske, veterinarske i sanitarne preparate, medicinsku opremu, naočale, naočale za sunce i kontaktna sočiva, električne i elektronske aparate, unutrašnji i spoljni (baštenski) namještaj, proizvode za uređenje doma, igračke, sportsku robu, proizvode za rekreaciju na otvorenom, za očuvanje zdravlja, za njegu ljepote i ličnu njegu, osnovna sredstva za domaćinstvo, odeću, obuću, pokrivala za glavu, proizvode za održavanje dvorišta, bašta,

travnjaka i zemljišta, proizvode za unaprijeđenje doma, proizvode za pečenje i roštiljanje, snimke za zabavu, video igre, knjige i publikacije, muzičke instrumente, kancelarijski materijal, materijal za umjetnost i zanate, materijal za praznike i slavlja, nakit, proizvode za kućne ljubimce.;

36

Osiguranje; finansijski poslovi; monetarni poslovi; usluge pružanja finansijskih savjeta i konsaltinga; poslovi vezani za nepokretnosti; bankarske usluge; upravljanje nekretninama; prikupljanje sredstava za dobrotvorne svrhe.

GEOGRAFSKE OZNAKE
ZEMLJOPISNE OZNAKE
ГЕОГРАФСКЕ ОЗНАКЕ
GEOGRAPHICAL INDICATIONS

STRUKTURA REGISTRARSKOG BROJA OVLAŠTENOGA KORISNIKA
STRUKTURA REGISTRARSKOG BROJA OVLAŠTENOGA KORISNIKA
СТРУКТУРА РЕГИСТАРСКОГ БРОЈА ОВЛАШТЕНОГ КОРИСНИКА



**U ovom broju Glasnika nema objava za rubriku
“GEOGRAFSKE OZNAKE”**

**U ovom broju Glasila nema objava za rubriku
“ZEMLJOPIISNE OZNAKE”**

**У овом броју Гласника нема објава за рубрику
“ГЕОГРАФСКЕ ОЗНАКЕ”**

LISTE ZASTUPNIKA REGISTROVANIH KOD INSTITUTA ZA INTELEKTUALNO VLASNIŠTVO BOSNE I HERCEGOVINE

THE LISTS OF BOSNIAN AND HERZEGOVINIAN INDUSTRIAL PROPERTY REPRESENTATIVES

PATENTNI ZASTUPNICI / PATENT ATTORNEYS

Ovlašteni za zastupanje u postupcima sticanja i održavanja prava na patente, industrijski dizajn, žigove i geografske oznake / Authorised for representation parties to proceedings relating to the acquisition and maintenance of patents, industrial designs, trademarks and geographical indications and other requests concerning those rights

NEDIM KRILIĆ
dipl. pravnik / B.A. Degree of Law
Avde Smailovića 35
71000 SARAJEVO

tel: +387 33 22 13 43
fax: +387 33 22 13 43
GSM: +387 61 13 43 52
E-mail: krilic@bih.net.ba

Jezik za korespondenciju / Language for communication:
Engleski/English

DRAGAN MIĆUNOVIĆ
advokat / Attorney at Law
Aida Pašić
Branilaca Sarajeva 10
71000 SARAJEVO

tel: +387 33 20 15 31
fax: +387 33 55 30 90
GSM: +387 61 26 74 25
E-mail: info@micunoviclaw.ba
WWW: www.micunoviclaw.ba

Jezik za korespondenciju / Language for communication:
Engleski/English

INJA PAŠALIĆ
advokat / Attorney at Law
Prušćakova 9
71000 SARAJEVO

tel: +387 33 56 58 80
fax: +387 33 56 58 81
E-mail: info@pasalic.ba
WWW: www.pasalic.com

Jezik za korespondenciju / Language for communication:
Engleski/English, Njemački/German

Dr DIANA PROTIĆ-TKALČIĆ & PARTNERS
d.o.o.
Dr Diana Protić-Tkalčić; Damir Tkalčić; Ivana
Prvulović, advokat / Attorney at Law
Koševo 36
71000 SARAJEVO

tel: +387 33 20 69 04
fax: +387 33 44 41 40
E-mail: dprotic@bih.net.ba; office@protic-tkalcic.ba;
WWW: www.protic-tkalcic.ba

Jezik za korespondenciju / Language for communication:
Engleski/English

“LINEA SERVICES” d.o.o. Sarajevo
Merima Bajramović
dipl. pravnik / B.A. Degree of Law
Maršala Tita 29/IV
71000 SARAJEVO

tel: +387 33 21 83 48
fax: +387 33 20 75 17
GSM: +387 61 37 03 19
E-mail: info@lineaservices.com
WWW: www.lineaservices.com

Jezik za korespondenciju / Language for communication:
Francuski/French, Engleski/English, Turski/Turkish

“STAM” d.o.o.
Mubera Trebinjac
dipl. ing. Kemije
Sarači 77
71000 SARAJEVO

tel: +387 33 21 44 13
fax: +387 33 66 80 31
E-mail: stam_doo@yahoo.com

Jezik za korespondenciju / Language for communication:
Engleski/English, Njemački/German

“INTELBIRO” d.o.o.
Sabina Biser-Hajdarević
diplomirani inženjer poljoprivrede
M.H. Uskufije 3
71000 SARAJEVO
tel: +387 33 21 32 09
fax: +387 33 21 81 11
E-mail: postmaster@intelbiro.com
WWW: www.intelbiro.com

Jezik za korespondenciju / Language for communication:
Francuski/French, Engleski/English

“MSA IP”
vl. Dževad Čoralić, dipl. pravnik; Azra Čoralić
dipl. pravnik / B.A. Degree of Law
Hamdije Kapidžića 12
71 000 SARAJEVO
tel: +387 33 95 06 79
GSM: +387 61 48 76 87
E-mail: dzevad.coralic@msa-iplaw.com

Jezik za korespondenciju / Language for communication:
Engleski/English

Advokatska firma “SAJIC” o.d. Banja Luka
Željko Vlačić, Igor Letica - diplomirani pravnik
advokat / Attorney at Law
Bulevar Vojvode Ž. Mišića 49b
78000 Banja Luka
tel: + 387 51 22 76 20
fax: + 387 51 22 76 23
E-mail: info@afsajic.com
WWW: www.advokatskafirmasajic.com

Jezik za korespondenciju / Language for communication:

PETOŠEVIĆ” d.o.o. Sarajevo
Berina Prolaz; Tarik Prolaz
dipl. pravnik / B.A. Degree of Law
Željeznička broj 20
SARAJEVO, 71210 ILIDŽA
tel: + 387 33 84 10 45
fax: + 387 33 84 12 99
E-mail: sarajevo@petosevic.com

Jezik za korespondenciju / Language for communication:
Engleski/English

OGNJEN BOGDANIĆ
advokat / Attorney at Law
Aleja Svetog Save 7c
78000 Banja Luka
GSM: +387 66 80 80 88
E-mail: ognjen@advokatbogdanic.com
WWW: www.advokatbogdanic.com

Jezik za korespondenciju / Language for communication:

“ŽIVKO MIJATOVIĆ & PARTNERS” d.o.o.
Sarajevo
Selma Čustović
dipl. pravnik / B.A. Degree of Law
M.H. Uskufije 3.
71000 SARAJEVO
tel: +387 33 20 06 41
fax: +387 33 21 84 21
E-mail: ba@zm-p.com
WWW: www.zm-p.com

Jezik za korespondenciju / Language for communication:
Engleski/English, Španski/Spanish

KERIM KARABDIĆ
Adi Krdžalić
advokat / Attorney at Law
Hadži Idrizova 20
71000 SARAJEVO
tel: +387 33 84 42 25
fax: +387 33 83 38 79
GSM: +387 61 17 75 27; +387 61 35 71 06
E-mail: info@karabdic.ba; adikrdzalic@gmail.com
WWW: www.karabdic.ba

Jezik za korespondenciju / Language for communication:
Engleski/English, Njemački/German

Dr JOVAN ŠARAC
advokat / Attorney at Law
Karađorđeva broj 21
71123 ISTOČNO SARAJEVO
GSM: +387 65 42 24 86; +387 63 79 11 60
E-mail: jvnsarac@gmail.com

Jezik za korespondenciju / Language for communication:

EDIN BULJUBAŠIĆ
advokat / Attorney at Law
Kralja Tvrtka broj 6
71000 SARAJEVO
GSM: + 387 62 19 42 24
E-mail: edindavud@gmail.com
Jezik za korespondenciju / Language for communication:

Advokatsko društvo “Spaho” d.o.o. Sarajevo
Mehmed Spaho
advokat / Attorney at Law
Mehmeda Spahe broj 8/II
71000 SARAJEVO
tel: +387 33 55 77 11
fax: +387 33 55 77 12

E-mail: office@attorney-spaho.ba
WWW: www.attorney-spaho.ba

Jezik za korespondenciju / Language for communication:

BSIP d.o.o.
Edin Škaljić; Ajna Smajić - bakalaureat prava
diplomirani inženjer mašinstva
Obala Kulina bana 9
71000 SARAJEVO

GSM: + 387 61 89 93 87; + 387 62 74 07 86

E-mail: edin@bsip.ba; ajna.smajic@bsip.ba

Jezik za korespondenciju / Language for communication:
Engleski/English

=====

ZASTUPNICI ZA ŽIGOVE / TRADEMAKS ATTORNEYS

Ovlašteni za zastupanje u postupcima sticanja i održavanja prava na industrijski dizajn, žigove i geografske oznake /
Authorised for representation parties to proceedings relating to the acquisition and maintenance of industrial designs,
trademarks and geographical indications and other requests concerning those rights

IGOR SJERIKOV
advokat / Attorney at Law
Branka Ćopića broj 15
78000 Banja Luka

tel: +387 51 21 55 54; +387 51 21 54 68

fax: +387 51 21 54 68

E-mail: advokati.sjerikov-maric@blic.net

Jezik za korespondenciju / Language for communication:
Engleski/English

GORAN N. MARIĆ
advokat / Attorney at Law
Branka Ćopića broj 15,
78000 Banja Luka

tel: +387 51 22 87 80; +387 51 21 54 68

fax: +387 51 21 54 68

E-mail: advokat.goran.maric@gmail.com

Jezik za korespondenciju / Language for communication:
Engleski/English

MIRNA MILANOVIĆ - LALIĆ
advokat / Attorney at Law
Maršala Tita broj 50
71000 SARAJEVO

tel: +387 33 55 85 65

fax: +387 33 55 85 66

GSM: +387 61 20 49 17

E-mail: mirna@bh.legal

Jezik za korespondenciju / Language for communication:
Engleski/Englis

NUSMIR HUSKIĆ
advokat / Attorney at Law
Vrazova broj 3
71000 SARAJEVO

tel: +387 33 66 66 24

fax: +387 33 66 66 24

GSM: +387 61 75 10 03

E-mail: info@huskiclaw.com; huskic.nusmir@gmail.com

WWW: www.huskiclaw.com

Jezik za korespondenciju / Language for communication:
Engleski/English

BOJAN GRUBAČ
Zajednička advokatska kancelarija "Oprašić,
Grubač & Rašeta"
odvjetnik / Attorney at Law
Hamdije Kreševljakovića broj 40
71000 SARAJEVO

tel: + 387 33 20 65 01; + 387 33 55 12 35

fax: + 387 33 55 12 36

E-mail: advokk@hotmail.com

Jezik za korespondenciju / Language for communication:
Engleski/English

AMELA SELMANAGIĆ
odvjetnik / Attorney at Law
Šenoina broj 16/II
71000 SARAJEVO

tel: + 387 33 98 23 35

GSM: + 387 61 89 67 52

E-mail: lawoffice.selmanagic@gmail.com

Jezik za korespondenciju / Language for communication:

VLADIMIR MARKUŠ
advokat / Attorney at Law
Srpska broj 2
78000 Banja Luka

tel: + 387 51 22 26 70

fax: + 387 51 22 26 72

E-mail: v.markus@schoenherr.rs

Jezik za korespondenciju / Language for communication:

ADMIR SPAHIĆ
odvjetnik / Attorney at Law
Zmaja od Bosne broj 47a
71000 SARAJEVO

GSM: + 387 61 86 40 28

E-mail: info@advokatspahic.ba

WWW: www.advokatspahic.ba

Jezik za korespondenciju / Language for communication:
Engleski/English

LANA SARAJLIĆ
advokat / Attorney at Law
Zmaja od Bosne broj 7
71000 SARAJEVO

tel: +387 33 95 34 52

fax: +387 33 95 34 51

Jezik za korespondenciju / Language for communication:

NENAD BAROŠ
Zajednička advokatska kancelarija "Nenad Baroš i Feđa Bičakčić"
advokat / Attorney at Law

Maršala Tita broj 28

71000 SARAJEVO

tel: +387 33 84 48 08

fax: +387 33 84 48 09

E-mail: info@bblegal.ba

WWW: www.bblegal.ba

Jezik za korespondenciju / Language for communication:

TOMISLAV BEVANDA
Zajednički odvjetnički ured, odvjetnici Damir Barbarić i Tomislav Bevanda
odvjetnik / Attorney at Law
Fra Didaka Buntića 29
88220 ŠIROKI BRIJEG

tel: +387 39 85 21 21

GSM: +387 63 36 82 49

E-mail: bevandatomislav5@gmail.com

Jezik za korespondenciju / Language for communication:

EMINA SARAČEVIĆ
Zajednička advokatska kancelarija Emina Saračević i Adis Gazibegović
odvjetnik / Attorney at Law
Fra Anđela Zvizdovića broj 1
71000 SARAJEVO

tel: +387 33 29 57 75

fax: +387 33 29 57 74

E-mail: emina.saracevic@sgl.ba

Jezik za korespondenciju / Language for communication:

STEVAN DIMITRIJEVIĆ
odvjetnik / Attorney at Law
Sime Šolaje broj 1
78000 Banja Luka

tel: + 387 51 96 26 00

E-mail: stevan.dimitrijevic@dimitrijevicpartners.com

Jezik za korespondenciju / Language for communication:

SANJA VOLODER
advokat / Attorney at Law
Fra Anđela Zvizdovića broj 1
71000 SARAJEVO

GSM: +387 61 50 44 87

E-mail: advokatsanjavoloder@gmail.com

Jezik za korespondenciju / Language for communication:

NEMANJA ŠIKMAN
advokat / Attorney at Law
Zanatska bb
79000 Prijedor

GSM: +387 65 02 84 86

E-mail: nemanja.sikman@advokatsikman.com

WWW: www.advokatsikman.com

Jezik za korespondenciju / Language for communication:

Engleski/English

AMILA ETEROVIĆ
advokat / Attorney at Law
Branilaca Sarajeva 10
71000 SARAJEVO

tel: +387 33 21 54 30

fax: +387 33 25 48 09

E-mail: info@aketerovic.com

WWW: www.aketreovic.com

Jezik za korespondenciju / Language for communication:

Engleski/English, Njemački/German, Italijanski/Italian

NEDŽIDA SALIHOVIĆ-WHALEN
advokat / Attorney at Law
Fra Anđela Zvizdovića broj 1
71000 SARAJEVO

tel: +387 33 94 46 00

fax: +387 33 94 46 90

E-mail: nedzida.salihovic-whalen@cms.rrh.com

Jezik za korespondenciju / Language for communication:

Engleski/English

MIRZA DŽEVDETBEGOVIĆ
Zajednička advokatska kancelarija Kenan Elezović Mirza Dževdetbegović
advokat / Attorney at Law
Aleja Bosanskih vladara 4/3
75000 Tuzla

tel: +387 35 26 22 62

fax: +387 35 26 22 62

GSM: + 387 62 35 93 33

E-mail: advokati@elezovic-dzevdetbegovic.ba

WWW: www.elezovic-dzevdetbegovic.ba

Jezik za korespondenciju / Language for communication:

Engleski/English, Njemački/German

DIJANA PEJIĆ ŠINIK
advokat / Attorney at Law
Bulevar srpske vojske 17
78000 Banja Luka

GSM: +387 66 42 34 45

E-mail: dijanap186@gmail.com

Jezik za korespondenciju / Language for communication:
Engleski/English

**Advokatsko društvo sa ograničenom
odgovornošću "NEDŽAD E. BEĆA"**
Nedžad Beća
advokat / Attorney at Law
Antuna Branka Šimića broj 29

71000 SARAJEVO

tel: +387 33 46 52 07

fax: +387 33 46 52 07

GSM: +387 62 30 63 03

E-mail: advokat.nedžad@gmail.com

Jezik za korespondenciju / Language for communication:

Advokatsko društvo MARIĆ & Co d.o.o.
Branko Marić
advokat / Attorney at Law
Mehmeda Spahe 26
71000 SARAJEVO

tel: +387 33 71 60 30

fax: 387 33 71 60 36

E-mail: maric.b@bih.net.ba

Jezik za korespondenciju / Language for communication:
Engleski/English, Njemački/German, Italijanski/Italian,
Francuski/French

NIHAD SIJERČIĆ
advokat / Attorney at Law
Fra Anđela Zvizdovića 1, BC UNITIC, Tower B/II
71000 SARAJEVO

tel: + 387 33 84 40 00

fax: + 387 33 84 40 03

E-mail: nihadsi@hotmail.com

Jezik za korespondenciju / Language for communication:
Engleski/English

EMIR MEHURIĆ
advokat / Attorney at Law
Gradski pasaž bb
75320 Gračanica

tel: +387 35 70 23 12

fax: +387 35 70 23 12

GSM: +387 61 94 16 05

Jezik za korespondenciju / Language for communication:
Engleski/English

VALENTIN SLIŠKOVIĆ
Zajednički odvjetnički ured Vlado Slišković i
Valentin Slišković
advokat / Attorney at Law
Bana Josipa Jelačića 43
71250 Kiseljak

tel: + 387 30 87 73 50

fax: + 387 30 87 73 51

GSM: + 387 63 33 54 54

E-mail: odvjetnik.sliskovic@hotmail.com

Jezik za korespondenciju / Language for communication:
Engleski/English

=====

WEB: www.ipr.gov.ba; e-mail: info@ipr.gov.ba

Sjedište: 88000 Mostar, Kneza Domagoja bb.; e-mail: mostar@ipr.gov.ba; Fax: +387 36 31 84 20;

Tel: Protokol +387 36 33 43 81; Ured direktora i zamjenika direktora +387 36 33 43 82 (Mostar); +387 33 52 18 48 (Sarajevo)

Ispostava Sarajevo: 71000 Sarajevo, Bulevar Meše Selimovića 95, lamela C-3; e-mail: sarajevo@ipr.gov.ba; Fax: +387 33 65 27 57; Tel: Protokol +387 33 65 27 65;

Ispostava Banja Luka: 78000 Banja Luka, Akademika Jovana Surutke 13/3; email: banjaluka@ipr.gov.ba ; Fax: +387 51 22 68 41 ; Tel: +387 51 22 68 40

=====

WEB: www.ipr.gov.ba; e-mail: info@ipr.gov.ba

Head Office: 88000 Mostar, Kneza Domagoja bb.; e-mail: mostar@ipr.gov.ba; Fax: 036 31 84 20;

Tel: Protocol +387 36 33 43 81; Director and Deputy Director Office +387 36 33 43 82 (Mostar); +387 33 52 18 48 (Sarajevo)

Branch Office: 71000 Sarajevo, Bulevar Meše Selimovića 95, lamela C-3; e-mail: sarajevo@ipr.gov.ba; Fax: +387 33 65 27 57; Tel: Protocol +387 33 65 27 65;

Branch Office: 78000 Banja Luka, Akademika Jovana Surutke 13/3; email: banjaluka@ipr.gov.ba ; Fax: +387 51 22 68 41 ; Tel: +387 51 22 68 40

=====

=

KOLEKTIVNE ORGANIZACIJE ZA OSTVARIVANJE AUTORSKOG PRAVA I SRODNIH PRAVA

„AMUS“

Asocijacija skladatelja – muzičkih stvaratelja Bosne i Hercegovine

Obala Kulina bana br.22/II

71000 Sarajevo

Tel: 033 218 258

Fax: 033 218 258

E-mail: amus.sarajevo@bih.net.ba

Vrsta prava:

Kolektivno ostvarivanje prava autora glazbenih djela

Napomena: Rješenjem Instituta za intelektualno vlasništvo BiH broj IP-03-47-5-06059/12VT od 21.06.2012. godine, koje je stupilo na snagu danom donošenja, udruzi „AMUS“ Asocijacija skladatelja – muzičkih stvaratelja Bosne i Hercegovine, Sarajevo, izdana je dozvola za kolektivno ostvarivanje prava autora glazbenih djela.

„AIS“

Asocijacija izvođača i svirača

Srpskih vladara br. 9

71123 Istočno Sarajevo

E-mail: apcaisbih@gmail.com

Broj mobilnog telefona: +387 61 314 888

Vrsta prava:

Kolektivno ostvarivanje prava izvođača glazbenih djela

Napomena: Rješenjem Instituta za intelektualno vlasništvo BiH broj IP-03-47-5-02676/15VT od 08.05.2015. godine udruzi „AIS“ Asocijacija izvođača i svirača izdana je dozvola za kolektivno ostvarivanje prava izvođača glazbenih djela.

„FONOGRAM“

Udruga za zaštitu proizvođača fonograma

Jošanička broj 55

71320 Vogošća, Bosna i Hercegovina

Tel: 033/425-290

Fax:033/425-291

E-mail: strucnasluzba@fonogram.org

Vrsta prava:

Kolektivno ostvarivanje prava proizvođača fonograma

Napomena: Rješenjem Instituta za intelektualno vlasništvo BiH broj IP-03-47-5-05879/15VT od 16.10.2015. Udruzi za zaštitu proizvođača fonograma „FONOGRAM“ iz Vogošće izdana je dozvola za obavljanje poslova kolektivnog ostvarivanja prava proizvođača fonograma.

„UFI“

Udruga Filmske Industrije

Administrativno-poslovni centar bb

72250 Kiseljak, BiH

Tel: 030/941-800

Fax: 030/870-975

E-mail: info@ufi.ba

Vrsta prava:

Kolektivno ostvarivanje prava na naknadu za kablensko reemitiranje audiovizualnih djela

Napomena: Rješenjem Instituta za intelektualno vlasništvo BiH broj IP-03-47-5-288/16GM od 21.4.2016. Udruzi filmske industrije „UFI“ iz Kiseljaka izdana je dozvola za obnašanje poslova kolektivnog ostvarivanja prava na naknadu za kablensko reemitiranje audiovizualnih djela. Navedeno rješenje je odlukom (rješenjem) Žalbenog vijeća pri Vijeću ministara Bosne i Hercegovine, broj: UPŽV-09-07-3-118/16 od 30.8.2016., oglašeno ništavim. Dana 13.12.2016., Žalbena vijeće pri Vijeću ministara Bosne i Hercegovine je odlukom broj: UPŽV-09-07-3-118/16 ukinulo gore navedeno Rješenje o oglašavanju ništavim Rješenja Instituta za intelektualno vlasništvo Bosne i Hercegovine, broj: IP-03-47-5-288/16GM od 21.4.2016, te je Institut za intelektualno vlasništvo Bosne i Hercegovine dana 4.1.2017. godine izdao novu dozvolu za kolektivno ostvarivanje prava na naknadu za kablensko reemitiranje audiovizualnih djela Udruzi filmske industrije „UFI“ iz Kiseljaka, odlukom broj: 03-47-5-288-21/16GM.

„ORIGINAL“

Udruga za ostvarivanje i zaštitu reprodukcijских prava

Trampina 4/III

71000 Sarajevo

Tel/fax: +387 33 688 041

E-mail: info@original.co.ba

Vrsta prava:

Kolektivno ostvarivanje prava na privatnu i drugu vlastitu uporabu

Napomena: Rješenjem Instituta za intelektualno vlasništvo BiH broj 03-47-5-193-9/17VT Udruzi za ostvarivanje i zaštitu reprodukcijских prava „ORIGINAL“ iz Sarajeva izdana je dozvola za obnašanje poslova kolektivnoga ostvarivanja prava autora pisanih djela izdanih u tiskanom obliku i srodnog prava izdavača tiskanih izdanja, na privatnu i drugu vlastitu uporabu. Dozvola je izdana za kolektivno ostvarivanje sljedećih imovinskih prava autora djela izdanih u tiskanom obliku i srodnog prava izdavača tiskanih izdanja:

- pravo na naknadu koje se plaća pri prvoj prodaji ili uvozu novih uređaja za fotokopiranje;
- pravo na naknadu od izrađenih fotokopija namijenjenih za prodaju, koju plaćaju fizičke i pravne osobe koje uz naplatu obavljaju usluge fotokopiranja.

„REPROBOS“

Udruženje za ostvarivanje i zaštitu reprodukcijских prava

Jošanička bb

71320 Vogošća

Tel: +387 33 425 295

Fax: +387 33 425 926

Web adresa: www.reprobos.org

E-mail: info@reprobos.org

Vrsta prava:

Kolektivno ostvarivanje prava na naknadu za privatnu i drugu vlastitu upotrebu

Napomena: Rješenjem Instituta za intelektualno vlasništvo BiH broj: IP-04-47-5-200-3/20GM od 22.4.2020. godine udruženju REPROBOS iz Vogošće izdata je dozvola za obavljanje poslova kolektivnog ostvarivanja prava autora i nosilaca srodnih prava na naknadu za privatnu i drugu vlastitu upotrebu, i to: autora muzičkih djela, izvođača, proizvođača fonograma i filmskih producenata, na naknadu koja se plaća:

- pri prvoj prodaji ili uvozu novih tehničkih uređaja za zvučno i vizuelno snimanje i
- pri prvoj prodaji ili uvozu novih praznih nosača zvuka, slike ili teksta.

Pojedinačni primjerak **GLASNIKA INTELEKTUALNOG VLASNIŠTVA** možete nabaviti po cijeni od 20 KM tako što ćete izvršiti uplatu na:

JRT Trezor BiH - Institut za intelektualno vlasništvo Bosne i Hercegovine

broj: **1610000010750812**

Vrsta prihoda: **734111**

Budžetska organizacija: **0814999**

sa naznakom „**GIV – /upiшите broj Glasnika koji želite da kupite/**”

Molimo Vas da po izvršenoj uplati dostavite dokaz na:

Institut za intelektualno vlasništvo Bosne i Hercegovine, Ispostava Sarajevo

Bulevar Meše Selimovića 95, lamela C - 3 sprat

71000 Sarajevo

Bosna i Hercegovina