

**Bosna i Hercegovina**

**Босна и Херцеговина**



**INSTITUT ZA INTELEKTUALNO VLASNIŠTVO  
BOSNE I HERCEGOVINE**

**ИНСТИТУТ ЗА ИНТЕЛЕКТУАЛНУ СВОЈИНУ  
БОСНЕ И ХЕРЦЕГОВИНЕ**

**GLASNIK GLASILO ГЛАСНИК**

**Službeni glasnik Instituta za intelektualno vlasništvo  
Bosne i Hercegovine**

**Službeno Glasilo Instituta za Intelektualno vlasništvo  
Bosne i Hercegovine**

**Службени Гласник Института за интелектуалну својину  
Босне и Херцеговине**

**2/2021**

ISSN – 1840-2607



**IZDAVAČ/ IZDAVAČ/ ИЗДАВАЧ**

Institut za intelektualno vlasništvo Bosne i Hercegovine  
Institut za intelektualno vlasništvo Bosne i Hercegovine  
Институт за интелектуалну својину Босне и Херцеговине



**UREĐIVAČKI ODBOR / UREĐIVAČKI ODBOR / УРЕЂИВАЧКИ ОДБОР**

Goran Trifković, Горан Трифковић / Elvedin Pandžić, Елведин Панџић / Faris Frašto, Фарис Фрашто



**DTP**

Danilo Golo / Данило Голо



**CIJENA / CIJENA / ЦИЈЕНА**

15,00 KM



**GODIŠNJA PRETPLATA / GODIŠNJA PRETPLATA / ГОДИШЊА ПРЕТПЛАТА**

60,00 KM



Sjedište: Kneza Domagoja bb, 88000 Mostar, Tel: + 387 36 334 381 , E-mail: [mostar@ipr.gov.ba](mailto:mostar@ipr.gov.ba)  
Сједиште: Кнеза Домагоја бб, 88000 Мостар, Тел: + 387 36 334 381 , E-mail: [mostar@ipr.gov.ba](mailto:mostar@ipr.gov.ba)  
Ispostava: Bulevar Meše Selimovića 95, lamela C-3 sprat, 71000 Sarajevo, Tel: + 387 33 652 765 , E-mail: [sarajevo@ipr.gov.ba](mailto:sarajevo@ipr.gov.ba)  
Испостава: Булевар Меше Селимовића 95, ламела Ц-3 спрат 71000 Сарајево, Тел: + 387 33 652 765 , E-mail: [sarajevo@ipr.gov.ba](mailto:sarajevo@ipr.gov.ba)  
Ispostava: Akademika Jovana Surutke 13/3, 78000 Banja Luka, Tel: + 387 51 226 840 , E-mail: [banjaluka@ipr.gov.ba](mailto:banjaluka@ipr.gov.ba)  
Испостава: Академика Јована Сурутке 13/3, 78000 Бања Лука, Тел: + 387 51 226 840 , E-mail: [banjaluka@ipr.gov.ba](mailto:banjaluka@ipr.gov.ba)  
Web: [www.ipr.gov.ba](http://www.ipr.gov.ba) , E-mail: [info@ipr.gov.ba](mailto:info@ipr.gov.ba)

## SADRZAJ

Popis brojeva objavljenih prava.....	5
Kodne oznake zemalja.....	7

### **PATENTI** .....11

Objava prijava patenata.....	13
Indeks prema rastućem broju prijave patenta.....	18
Indeks prema MKP.....	18
Indeks prema podnosiocima prijave patenta.....	19
Konsezualni patent.....	20
Rješenja o patentu.....	21
Objava evropskih patenata upisanih u registar patenata.....	22
Objava promjena proširenih EP.upisanih u registar patenata.....	94
Prenos prava.....	95
Prestanak prava.....	96
Ponovna objava.....	101

### **INDUSTRIJSKI DIZAJN** .....103

Objava industrijskog dizajna.....	105
Indeks prema rastućem registarskom broju.....	116
Indeks prema međunarodnoj klasifikaciji.....	117
Indeks prema nosiocima indust. dizajna.....	118
Objava prijava industrijskog dizajna.....	121
Prestanak važenja industrijskog dizajna.....	126
Produženje važenja industrijskog dizajna.....	127
Promjena naziva i adrese.....	128

### **ŽIGOVI** .....131

Objava prijava žigova.....	133
Indeks brojeva prijava žigova.....	218
Indeks klasa prijava žigova.....	220
Indeks nosilaca prijava žigova.....	224
Promjena adrese nosilaca prava.....	228
Prenos prava.....	228
Objava žigova.....	231
Indeks brojeva žigova.....	273
Indeks klasa žigova.....	274
Indeks nosilaca žigova.....	277
Prenos prava.....	279
Promjena naziva.....	282
Promjena adrese nosilaca prava.....	283
Promjena naziva i adrese.....	287
Produženje važenja žiga.....	288
Prestanak prava na žig.....	292
Ograničenje popisa žigova.....	292
Ispravka greške.....	293
Upis licence u registar priznatih prava ua žig.....	295

### **GEOGRAFSKE OZNAKE** .....299

Lista zastupnika za zaštitu industrijskog vlasništva u Bosni i Hercegovini.....	302
Lista udruga.....	307

## CONTENTS

List of Published Right Numbers.....	5
Country Codes.....	7

### **PATENTS**.....11

Publication of Patent Application.....	13
Index in Order Increasing Number of Patent Application.....	18
Index as to IPC.....	18
Index of Patent Applicants.....	19
Consensual patent.....	20
Decision a patent.....	21
Publication of European Patents Entered in Patent Register.....	22
Publication of changes of Eur. Patents Entered in Patent Register.....	94
Transfer of Rights.....	95
Cessation of Rights.....	96
Republication.....	101

### **INDUSTRIAL DESIGN**.....103

Publication of Industrial Designs.....	105
Industrial Designs Index as to Increasing Register Number.....	116
Index as to International Classification for Industrial Designs.....	117
Index of Holders of Industrial Designs.....	118
Publication of the Application for Designs.....	121
Cessation of Industrial Design Validity.....	126
Renewal of Industrial Design Registration.....	127
Change of Name and Address.....	128

### **TRADEMARKS**.....131

Publication of Trademark Application.....	133
Index of Trademark Application Numbers.....	218
Index of Trademark Application Classes.....	220
Index of Trademark Applicants.....	224
Change of Rights Holder's Address.....	228
Transfer of Rights.....	228
Publication of Trademarks.....	231
Index of Trademark Numbers.....	273
Index of Trademark Classes.....	274
Index of Trademark Holders.....	277
Transfer of Rights.....	279
Change of Name.....	282
Change of Rights Holder's Address.....	283
Change of Name and Address.....	287
Renewal of Trademark Registration.....	288
Cessation of Protection.....	292
Limitation of the list the Trademarks.....	292
Error correction.....	293
Recording of Licence in the Register of Granted Trademark Rights.....	295

### **GEOGRAPHICAL INDICATIONS** .....299

List of Representatives for Protection of Industrial Property in Bosnia and Herzegovina.....	302
List of Association.....	307

## SADRŽAJ

Popis brojeva objavljenih prava.....	5
Kodne oznake zemalja.....	7

### PATENTI .....11

Objava prijava патената.....	13
Индекс према растућем броју prijave патента.....	18
Индекс према МКП.....	18
Индекс према подносиоцима prijave патента.....	19
Консезуални патент.....	20
Рјешења о патенту.....	21
Objava evropskih патената upisanih u registar патената.....	22
Objava promjena proširenih EP.upisanih u registar патената.....	94
Пренос права.....	95
Престанак права.....	96
Поновна objava.....	101

### INDUSTRIJSKI DIZAJN .....103

Objava industrijskog dizajna.....	105
Индекс према растућем регистрациском броју.....	116
Индекс према међународној класификацији.....	117
Индекс према носитељима indust. dizajna.....	118
Objava prijava industrijskog dizajna.....	121
Престанак важења industrijskog dizajna.....	126
Продужење важења industrijskog dizajna.....	127
Промјена назива и адресе.....	128

### ŽIGOVI .....131

Objava prijava žigova.....	133
Индекс бројева prijava žigova.....	218
Индекс класа prijava žigova.....	220
Индекс носитеља prijava žigova.....	224
Промјена адресе носитеља права.....	228
Пренос права.....	228
Objava žigova.....	231
Индекс бројева žigova.....	273
Индекс класа žigova.....	274
Индекс носитеља žigova.....	277
Пренос права.....	279
Промјена назива.....	282
Промјена адресе носитеља права.....	283
Промјена назива и адресе.....	287
Продужење важења žiga.....	288
Престанак права на žig.....	292
Ограничење пописа žigova.....	292
Исправка грешке.....	293
Упис лиценце у регистар признатих права на žig.....	295

### ZEMLJOPISNE OZNAKE .....299

Lista zastupnika za zaštitu industrijskog vlasništva u Bosni i Hercegovini.....	302
Lista udruga.....	307

## САДРЖАЈ

Попис бројева објављених права.....	5
Кодне ознаке земаља.....	7

### ПАТЕНТИ .....11

Објава пријава патената.....	13
Индекс према растућем броју пријаве патента.....	18
Индекс према МКП.....	18
Индекс према подносиоцима пријаве патента.....	19
Консезуални патент.....	20
Рјешења о патенту.....	24
Објава европских патената уписаних у регистар патената.....	22
Објава промјена проширених ЕП уписаних у регистар патената.....	94
Пренос права.....	95
Престанак права.....	96
Поновна objava.....	101

### ИНДУСТРИЈСКИ ДИЗАЈН .....103

Објава индустријског дизајна.....	105
Индекс према растућем регистарском броју.....	116
Индекс према међународној класификацији.....	117
Индекс према носеоцима индуст. дизајна.....	118
Објава пријава индустријског дизајна.....	121
Престанак важења индустријског дизајна.....	126
Продужење важења индустријског дизајна.....	127
Промјена назива и адресе.....	128

### ЖИГОВИ .....131

Објава пријава жигова.....	133
Индекс бројева пријава жигова.....	218
Индекс класа пријава жигова.....	220
Индекс носеоца пријава жигова.....	224
Промјена адресе носеоца права.....	228
Пренос права.....	228
Објава жигова.....	231
Индекс бројева жигова.....	273
Индекс класа жигова.....	274
Индекс носеоца жигова.....	277
Пренос права.....	279
Промјена назива.....	282
Промјена адресе носеоца права.....	283
Промјена назива и адресе.....	287
Продужење важења жига.....	288
Престанак права на жиг.....	292
Ограничење пописа жигова.....	292
Исправка грешке.....	293
Упис лиценце у регистар признатих права на жиг.....	295

### ГЕОГРАФСКЕ ОЗНАКЕ .....299

Листа заступника за заштиту индустријске својине у Босни и Херцеговини.....	302
Листа удружења.....	307

## ОБЈАВЛЈЕНА ПРАВА / ОБЈАВЛЈЕНА ПРАВА / ОБЈАВЉЕНА ПРАВА

### ПРИЈАВЕ ПАТЕНТА / ПРИЈАВЕ ПАТЕНТА / ПРИЈАВЕ ПАТЕНТА

ВАР193333А ВАР193334А ВАР193335А ВАР193339А ВАР203387А

### ДОДЈЕЛА ПАТЕНТА / ДОДЈЕЛА ПАТЕНТА / ДОДЈЕЛА ПАТЕНТА

ВАР183268 ВАР193332

### ПАТЕНТИ / ПАТЕНТИ / ПАТЕНТИ

ВАР193304

### ЕВРОПСКИ ПАТЕНТИ УПИСАНИ У РЕГИСТАР ПАТЕНАТА

### ЕУРОПСКИ ПАТЕНТИ УПИСАНИ У РЕГИСТАР ПАТЕНАТА

### ЕВРОПСКИ ПАТЕНТИ УПИСАНИ У РЕГИСТАР ПАТЕНАТА

Е03581; Е03631; Е03643; Е03645; Е03646; Е03647; Е03648; Е03649; Е03650; Е03664; Е03671; Е03672; Е03673; Е03674; Е03675; Е03676; Е03677; Е03678; Е03679; Е03680; Е03681; Е03682; Е03683; Е03684; Е03685; Е03686; Е03687; Е03688; Е03690; Е03691; Е03692; Е03693; Е03694; Е03695; Е03697; Е03699; Е03701; Е03702; Е03703; Е03704; Е03705; Е03706; Е03707; Е03708; Е03709; Е03710; Е03711; Е03713; Е03715; Е03716; Е03717; Е03720; Е03721; Е03722; Е03724; Е03725; Е03726; Е03727; Е03728; Е03729; Е03730; Е03731; Е03732; Е03733; Е03734; Е03735; Е03736; Е03738; Е03739; Е03751; Е03752; Е03754; Е03755; Е03756; Е03757; Е0376

### ИНДУСТРИЈСКИ ДИЗАЈН / ИНДУСТРИЈСКИ ДИЗАЈН / ИНДУСТРИЈСКИ ДИЗАЈН

ВАД20801 ВАД20802 ВАД20803 ВАД20805 ВАД20806 ВАД20807 ВАД20808 ВАД20811 ВАД20812 ВАД20815 ВАД20817

### ОБЈАВА ПРИЈАВА ИНДУСТРИЈСКОГ ДИЗАЈНА

### ОБЈАВА ПРИЈАВА ИНДУСТРИЈСКОГ ДИЗАЈНА

### ОБЈАВА ПРИЈАВА ИНДУСТРИЈСКОГ ДИЗАЈНА

ВАД21821А ВАД21823А ВАД21825А

### ПРИЈАВЕ ЖИГОВА / ПРИЈАВЕ ЖИГОВА / ПРИЈАВЕ ЖИГОВА

ВАЗ1921983А ВАЗ1922211А ВАЗ1922213А ВАЗ2022284А ВАЗ2022298А ВАЗ2022341А ВАЗ2022344А ВАЗ2022345А ВАЗ2022346А ВАЗ2022347А ВАЗ2022348А ВАЗ2022349А ВАЗ2022366А ВАЗ2022457А ВАЗ2022480А ВАЗ2022482А ВАЗ2022483А ВАЗ2022486А ВАЗ2022487А ВАЗ2022488А ВАЗ2022492А ВАЗ2022493А ВАЗ2022494А ВАЗ2022495А ВАЗ2022496А ВАЗ2022498А ВАЗ2022499А ВАЗ2022500А ВАЗ2022502А ВАЗ2022503А ВАЗ2022505А ВАЗ2022506А ВАЗ2022507А ВАЗ2022513А ВАЗ2022516А ВАЗ2022517А ВАЗ2022518А ВАЗ2022519А ВАЗ2022520А ВАЗ2022521А ВАЗ2022522А ВАЗ2022523А ВАЗ2022525А ВАЗ2022526А ВАЗ2022527А ВАЗ2022529А ВАЗ2022532А ВАЗ2022533А ВАЗ2022534А ВАЗ2022536А ВАЗ2022537А ВАЗ2022539А ВАЗ2022540А ВАЗ2022541А ВАЗ2022542А ВАЗ2022543А ВАЗ2022545А ВАЗ2022546А ВАЗ2022549А ВАЗ2022550А ВАЗ2022552А ВАЗ2022553А ВАЗ2022554А ВАЗ2022555А ВАЗ2022556А ВАЗ2022557А ВАЗ2022558А ВАЗ2022559А ВАЗ2022560А ВАЗ2022561А ВАЗ2022562А ВАЗ2022564А ВАЗ2022565А ВАЗ2022566А ВАЗ2022567А ВАЗ2022570А ВАЗ2022571А ВАЗ2022573А ВАЗ2022574А ВАЗ2022575А ВАЗ2022576А ВАЗ2022577А ВАЗ2022578А ВАЗ2022579А ВАЗ2022580А ВАЗ2022581А ВАЗ2022582А ВАЗ2022583А ВАЗ2022584А ВАЗ2022585А ВАЗ2022586А ВАЗ2022588А ВАЗ2022589А ВАЗ2022590А ВАЗ2022592А ВАЗ2022593А ВАЗ2022594А ВАЗ2022595А ВАЗ2022596А ВАЗ2022597А ВАЗ2022598А ВАЗ2022599А ВАЗ2022600А ВАЗ2022601А ВАЗ2022602А ВАЗ2022603А ВАЗ2022604А ВАЗ2022605А ВАЗ2022606А ВАЗ2022608А ВАЗ2022609А ВАЗ2022610А ВАЗ2022611А ВАЗ2022612А ВАЗ2022613А ВАЗ2022614А ВАЗ2022616А ВАЗ2022617А ВАЗ2022618А ВАЗ2022619А ВАЗ2022621А ВАЗ2022622А ВАЗ2022623А ВАЗ2022624А ВАЗ2022625А ВАЗ2022626А ВАЗ2022628А ВАЗ2022629А ВАЗ2022630А ВАЗ2022631А ВАЗ2022632А ВАЗ2022633А ВАЗ2022634А ВАЗ2022635А ВАЗ2022636А ВАЗ2022637А ВАЗ2022638А ВАЗ2022639А ВАЗ2022641А ВАЗ2022642А ВАЗ2022643А ВАЗ2022644А ВАЗ2022645А ВАЗ2022646А ВАЗ2022647А ВАЗ2022648А ВАЗ2022650А ВАЗ2022652А ВАЗ2022653А ВАЗ2022655А ВАЗ2022656А ВАЗ2022657А ВАЗ2022658А ВАЗ2022659А ВАЗ2022660А ВАЗ2022661А ВАЗ2022662А ВАЗ2022663А ВАЗ2022664А ВАЗ2022666А ВАЗ2022667А ВАЗ2022672А ВАЗ2022673А ВАЗ2022674А ВАЗ2022675А ВАЗ2022676А ВАЗ2022677А

## ŽIGOVI / ŽIGOVI / ЖИГОВИ

BAZ1921983A BAZ1922211A BAZ1922213A BAZ2022284A BAZ2022298A BAZ2022341A BAZ2022344A BAZ2022345A BAZ2022346A  
BAZ2022347A BAZ2022348A BAZ2022349A BAZ2022366A BAZ2022457A BAZ2022480A BAZ2022482A BAZ2022483A BAZ2022486A  
BAZ2022487A BAZ2022488A BAZ2022492A BAZ2022493A BAZ2022494A BAZ2022495A BAZ2022496A BAZ2022498A BAZ2022499A  
BAZ2022500A BAZ2022502A BAZ2022503A BAZ2022505A BAZ2022506A BAZ2022507A BAZ2022513A BAZ2022516A BAZ2022517A  
BAZ2022518A BAZ2022519A BAZ2022520A BAZ2022521A BAZ2022522A BAZ2022523A BAZ2022525A BAZ2022526A BAZ2022527A  
BAZ2022529A BAZ2022532A BAZ2022533A BAZ2022534A BAZ2022536A BAZ2022537A BAZ2022539A BAZ2022540A BAZ2022541A  
BAZ2022542A BAZ2022543A BAZ2022545A BAZ2022546A BAZ2022549A BAZ2022550A BAZ2022552A BAZ2022553A BAZ2022554A  
BAZ2022555A BAZ2022556A BAZ2022557A BAZ2022558A BAZ2022559A BAZ2022560A BAZ2022561A BAZ2022562A BAZ2022564A  
BAZ2022565A BAZ2022566A BAZ2022567A BAZ2022570A BAZ2022571A BAZ2022573A BAZ2022574A BAZ2022575A BAZ2022576A  
BAZ2022577A BAZ2022578A BAZ2022579A BAZ2022580A BAZ2022581A BAZ2022582A BAZ2022583A BAZ2022584A BAZ2022585A  
BAZ2022586A BAZ2022588A BAZ2022589A BAZ2022590A BAZ2022592A BAZ2022593A BAZ2022594A BAZ2022595A BAZ2022596A  
BAZ2022597A BAZ2022598A BAZ2022599A BAZ2022600A BAZ2022601A BAZ2022602A BAZ2022603A BAZ2022604A BAZ2022605A  
BAZ2022606A BAZ2022608A BAZ2022609A BAZ2022610A BAZ2022611A BAZ2022612A BAZ2022613A BAZ2022614A BAZ2022616A  
BAZ2022617A BAZ2022618A BAZ2022619A BAZ2022621A BAZ2022622A BAZ2022623A BAZ2022624A BAZ2022625A BAZ2022626A  
BAZ2022628A BAZ2022629A BAZ2022630A BAZ2022631A BAZ2022632A BAZ2022633A BAZ2022634A BAZ2022635A BAZ2022636A  
BAZ2022637A BAZ2022638A BAZ2022639A BAZ2022641A BAZ2022642A BAZ2022643A BAZ2022644A BAZ2022645A BAZ2022646A  
BAZ2022647A BAZ2022648A BAZ2022650A BAZ2022652A BAZ2022653A BAZ2022655A BAZ2022656A BAZ2022657A BAZ2022658A  
BAZ2022659A BAZ2022660A BAZ2022661A BAZ2022662A BAZ2022663A BAZ2022664A BAZ2022666A BAZ2022667A BAZ2022672A  
BAZ2022673A BAZ2022674A BAZ2022675A BAZ2022676A BAZ2022677A

## KODOVI ZEMALJA, TERITORIJA I MEĐUNARODNIH ORGANIZACIJA CODES COUNTRIES, TERRITORIES AND INTERNATIONAL ORGANIZATIONS

AD	Andora / Andorra	EA	Euroazijska patentna organizacija (EAPO) / Eur asian Patent Organization (EAPO)
AE	Ujedinjeni Arapski Emirati / United Arab Emirates	EC	Ekvador / Ecuador
AF	Afganistan / Afghanistan	EE	Estonija / Estonia
AG	Antigva i Barbuda / Antigua and Barbuda	EG	Egipat / Egypt
AI	Angvila / Anguilla	EH	Zapadna Sahara / Western Sahara
AL	Albanija / Albania	EM	Ured za harmonizaciju (žigovi i industrijski dizajn) (OHIM) / Office for Harmonization in the Internal Market (Trademarks and Designs) (OHIM)
AM	Armenija / Armenia	EP	Europski patentni ured (EPO) / European Patent Office (EPO)
AN	Nizozemski Antili / Netherlands Antilles	ER	Eritreja / Eritrea
AO	Angola / Angola	ES	Španjolska / Spain
AP	Afrička regionalna organizacija za industrijsko vlasništvo (ARIPO) / African Regional Intellectual Property Organization (ARIPO)	ET	Etiopija / Ethiopia
AR	Argentina / Argentina	FI	Finska / Finland
AT	Austrija / Austria	FJ	Fidži / Fiji
AU	Australija / Australia	FK	Falklandi (Malvini) / Falkland Islands (Malvinas)
AW	Aruba / Aruba	FO	Ovčji Otoci / Faroe Islands
AZ	Azerbejdžan / Azerbaijan	FR	Francuska / France
BA	Bosna i Hercegovina / Bosnia and Herzegovina	GA	Gabon / Gabon
BB	Barbados / Barbados	GB	Velika Britanija i Sjeverna Irska / United Kingdom
BD	Bangladeš / Bangladesh	GC	Patentni ured vijeća za suradnju Arapskih zaljevskih država (GCC) / Patent Office of the Cooperation Council for the Arab States of the Gulf (GCC)
BE	Belgija / Belgium	GD	Grenada / Grenada
BF	Burkina Faso / Burkina Faso	GE	Gruzija / Georgia
BG	Bugarska / Bulgaria	GG	Guernsey / Guernsey
BH	Bahrein / Bahrain	GH	Gana / Ghana
BI	Burundi / Burundi	GI	Gibraltar / Gibraltar
BJ	Benin / Benin	GL	Grenland / Greenland
BM	Bermudi / Bermuda	GM	Gambija / Gambia
BN	Brunej / Brunei Darussalam	GN	Gvineja / Guinea
BO	Bolivija / Bolivia	GQ	Ekvatorska Gvineja / Equatorial Guinea
BQ	Bonaire, Sint Eustatius and Saba	GR	Grčka / Greece
BR	Brazil / Brazil	GS	Južna Džordžija i Otoci Južni Sendvič / South Georgia and the South Sandwich Islands
BS	Bahami / Bahamas	GT	Gvatemala / Guatemala
BT	Butan / Bhutan	GW	Gvineja-Biasu / Guinea-Bissau
BV	Otok Buve / Bouvet Island	GY	Gvajana / Guyana
BW	Bocvana / Botswana	HK	Posebno upravno područje Hongkong NR Kine / The Hong Kong Special Administrative Region of the People's Republic of China
BX	Ured Beneluxa za žigove (BBM) i industrijski dizajn (BBDM) / Benelux Trademark Office (BBM) and Benelux Designs Office (BBDM)	HN	Honduras / Honduras
BY	Bjelorusija / Belarus	HR	Hrvatska / Croatia
BZ	Belize / Belize	HT	Haiti / Haiti
CA	Kanada / Canada	HU	Mađarska / Hungary
CD	Demokratska Republika Kongo / Democratic Republic of the Congo	IB	Međunarodni ured Svjetske organizacije za intelektualno vlasništvo (WIPO) / International Bureau of the World Intellectual Property Organization (WIPO)
CF	Srednjoafrička Republika / Central African Republic	ID	Indonezija / Indonesia
CG	Kongo / Congo	IE	Irska / Ireland
CH	Švicarska / Switzerland	IL	Izrael / Israel
CI	Bjelokosna Obala / Côte d'Ivoire	IM	Otok Man / Isle of Man
CK	Kukovi otoci / Cook Islands	IN	Indija / India
CL	Čile / Chile	IQ	Irak / Iraq
CM	Kamerun / Cameroon	IR	Iran / Iran (Islamic Republic of)
CN	Kina / China	IS	Island / Iceland
CO	Kolumbija / Colombia	IT	Italija / Italy
CR	Kostarika / Costa Rica	JE	Jersey / Jersey
CU	Kuba / Cuba	JM	Jamajka / Jamaica
CV	Zelenortska Republika / Cape Verde	JO	Jordan / Jordan
CY	Čipar / Cyprus	JP	Japan / Japan
CZ	Češka / Czech Republic		
DE	Njemačka / Germany		
DJ	Džibuti / Djibouti		
DK	Danska / Denmark		
DM	Dominika / Dominica		
DO	Dominikanska Republika / Dominican Republic		
DZ	Alžir / Algeria		



KE	Kenija / Kenya	PK	Pakistan / Pakistan
KG	Kirgistan / Kyrgyzstan	PL	Poljska / Poland
KH	Kambodža / Cambodia	PT	Portugal / Portugal
KI	Kiribati / Kiribati	PW	Palau / Palau
KM	Komori / Comoros	PY	Paragvaj / Paraguay
KN	Sveti Kristofor i Nevis / Saint Kitts and Nevis	QA	Katar / Qatar
KP	Koreja (Sjeverna) / Democratic People's Republic of Korea	RO	Rumunjska / Romania
KR	Koreja (Južna) / Republic of Korea	RS	Srbija / Serbia
KW	Kuvajt / Kuwait	RU	Rusija / Russian Federation
KY	Kajmanski Otoci / Cayman Islands	RW	Ruanda / Rwanda
KZ	Kazahstan / Kazakhstan	SA	Saudijska Arabija / Saudi Arabia
LA	Laos / Lao People's Democratic Republic	SB	Solomonski Otoci / Solomon Islands
LB	Libanon / Lebanon	SC	Sejšeli / Seychelles
LC	Sveta Lucija / Saint Lucia	SD	Sudan / Sudan
LI	Lihtenštajn / Liechtenstein	SE	Švedska / Sweden
LK	Šri Lanka / Sri Lanka	SG	Singapur / Singapore
LR	Liberija / Liberia	SH	Sveta Helena / Saint Helena
LS	Lesoto / Lesotho	SI	Slovenija / Slovenia
LT	Litva / Lithuania	SK	Slovačka / Slovakia
LU	Luksemburg / Luxembourg	SL	Sijera Leone / Sierra Leone
LV	Letonija / Latvia	SM	San Marino / San Marino
LY	Libija / Libya	SN	Senegal / Senegal
MA	Maroko / Morocco	SO	Somalija / Somalia
MC	Monako / Monaco	SR	Surinam / Suriname
MD	Moldavija / Republic of Moldova	SS	Južni Sudan / South Sudan
ME	Crna Gora / Montenegro	ST	Sveti Toma i Princip / Sao Tome and Principe
MG	Madagaskar / Madagascar	SV	Salvador / El Salvador
MK	Makedonija / The former Yugoslav Republic of Macedonia	SY	Sirija / Syrian Arab Republic
ML	Mali / Mali	SZ	Svazi / Swaziland
MM	Burma / Myanmar	TC	Otoci Turks i Caicos / Turks and Caicos Islands
MN	Mongolija / Mongolia	TD	Čad / Chad
MO	Makao / Macao	TG	Togo / Togo
MP	Sjeverni Marijanski Otoci / Northern Mariana Islands	TH	Tajland / Thailand
MR	Mauritanija / Mauritania	TJ	Tadžikistan / Tajikistan
MS	Montserrat / Montserrat	TM	Turkmenistan / Timor-Leste
MT	Malta / Malta	TN	Tunis / Turkmenistan
MU	Mauricijus / Mauritius	TO	Tonga / Tunisia
MV	Maldivi / Maldives	TL	Istočni Timor / Tonga
MW	Malavi / Malawi	TR	Turska / Turkey
MX	Meksiko / Mexico	TT	Trinidad i Tobago / Trinidad and Tobago
MY	Malezija / Malaysia	TV	Tuvalu / Tuvalu
MZ	Mozambik / Mozambique	TW	Tajvan / Taiwan, Province of China
NA	Namibija / Namibia	TZ	Tanzanija / United Republic of Tanzania
NE	Niger / Niger	UA	Ukrajina / Ukraine
NG	Nigerija / Nigeria	UG	Uganda / Uganda
NI	Nikaragva / Nicaragua	US	SAD / United States of America
NL	Nizozemska / Netherlands	UY	Urugvaj / Uruguay
NO	Norveška / Norway	UZ	Uzbekistan / Uzbekistan
NP	Nepal / Nepal	VA	Vatikan / Holy See
NR	Nauru / Nauru	VC	Sveti Vincent i Grenadini / Saint Vincent and the Grenadines
NZ	Novi Zeland / New Zealand	VE	Venezuela / Venezuela
OA	Afrička organizacija za intelektualno vlasništvo (OAPI) / African Intellectual Property Organization (OAPI)	VG	Britanski Djevičanski Otoci / Virgin Islands (British)
OM	Oman / Oman	VN	Vijetnam / Viet Nam
PA	Panama / Panama	VU	Vanuatu / Vanuatu
PE	Peru / Peru	WO	Međunarodni ured Svjetske organizacije za intelektualno vlasništvo / World Intellectual Property Organization (WIPO)
PG	Papuanska Nova Gvineja / Papua New Guinea	WS	Samoa / Samoa
PH	Filipini / Philippines	YE	Jemen / Yemen
		ZA	Južnoafrička Republika / South Africa
		ZM	Zambija / Zambia
		ZW	Zimbabve / Zimbabwe



## KODOVI ZEMALJA, TERITORIJA I MEĐUNARODNIH ORGANIZACIJA КОДОВИ ЗЕМАЉА, ТЕРИТОРИЈА И МЕЂУНАРОДНИХ ОРГАНИЗАЦИЈА

AD	Andora / Андора	DM	Dominika / Доминика
AE	Ujedinjeni Arapski Emirati / Уједињени Арапски Емирати	DO	Dominikanska Republika / Доминиканска Република
AF	Afganistan / Афганистан	DZ	Alžir / Алжир
AG	Antigva i Barbuda / АнтиГВА и БарБУДА	EA	Euroazijska patentna organizacija (EАРО) / Евроазијска патентна организација (ЕАРО)
AI	Angvila / Ангвила	EC	Ekvador / Еквадор
AL	Albanija / Албанија	EE	Estonija / Естонија
AM	Armenija / Јерменија	EG	Egipat / Египат
AN	Nizozemski Antili / Холандски Антили	EH	Zapadna Sahara / Западна Сахара
AO	Angola / Ангола	EM	Ured za harmonizaciju (žigovi i industrijski dizajn)(OHIM) / Биро за хармонизацију (жигови и индустријски дизајн)(OHIM)
AP	Afrička regionalna organizacija za industrijsko vlasništvo (ARIPO) / Афричка регионална организација за индустријску својину (ARIPO)	EP	Europski patentni ured (EPO)/ Европски патентни биро (ЕРО)
AR	Argentina / Аргентина	ER	Eritreja / Еритреја
AT	Austrija / Аустрија	ES	Španjolska / Шпанија
AU	Australija / Аустралија	ET	Etiopija / Етиопија
AW	Aruba / Аруба	FI	Finska / Финска
AZ	Azerbejdžan / Азербејџан	FJ	Fidži / Фиџи
BA	Bosna i Hercegovina / Босна и Херцеговина	FK	Falklandi (Malvini) / Foklandska Ostrva
BB	Barbados / Барбадос	FO	Ovčji Otoci / Фарска Острва
BD	Bangladeš / Бангладеш	FR	Francuska / Француска
BE	Belgija / Белгија	GA	Gabon / Габон
BF	Burkina Faso / Горња Волта	GB	Velika Britanija i Sjeverna Irska / Велика Британија и Сјеверна Ирска
BG	Bugarska / Бугарска	GC	Patentni ured vijeća za suradnju Arapskih zaljevskih država (GCC) / Патентни завод Савјета за сарадњу Арапских заљевских држава (GCC)
BH	Bahrein / Бахреин	GD	Grenada / Гренада
BI	Burundi / Бурунди	GE	Gruzija / Грузија
BJ	Benin / Бенин	GG	Guernsey / Гернзи
BM	Bermudi / Бермуди	GH	Gana / Гана
BN	Brunej / Брунеј	GI	Gibraltar / Гибралтар
BO	Bolivija / Боливија	GL	Grenland / Гренланд
BQ	Bonaire / Бонаире	GM	Gambija / Гамбија
BR	Brazil / Бразил	GN	Gvineja / Гвинеја
BS	Bahami / Бахами	GQ	Ekvatorska Gvineja / Екваторска Гвинеја
BT	Butan / Бутан	GR	Grčka / Грчка
BV	Otok Buve / Буве Острва	GS	Južna Džordžija i Otoci Južni Sendvič / Јужна Џорџија и Јужна Сендвичка острва
BW	Botsvana / Боцвана	GT	Gvatemala / Гватемала
BX	Ured Beneluxa za žigove(BBM) i industrijski dizajn (BBDM) / Биро Бенелуха за жигове(BBM) и индустријски дизајн (BBDM)	GW	Gvineja-Biasu / Гвинеја-Биасу
BY	Bjelorusija / Бјелорусија	GY	Gvajana / Гвајана
BZ	Belize / Белизе	HK	Posebno upravno područje Hongkong NR Kine / Посебно управно подручје Хонгконг НР Кине
CA	Kanada / Канада	HN	Honduras / Хондурас
CD	Demokratska Republika Kongo / Демократска Република Конго	HR	Hrvatska / Хрватска
CF	Srednjoafrička Republika / Средњоафричка Република	HT	Haiti / Хаити
CG	Kongo / Конго	HU	Mađarska / Мађарска
CH	Švicarska / Швајцарска	IB	Međunarodni ured Svjetske organizacije za intelektualno vlasništvo (WIPO) / Међународни биро Свјетске организације за интелектуалну својину (WIPO)
CI	Obala Bjelokosti / Обала Слоноваче	ID	Indonezija / Индонезија
CK	Kukovi otoci / Кук Острва	IE	Irska / Ирска
CL	Čile / Чиле	IL	Izrael / Израел
CM	Kamerun / Камерун	IM	Otok Man / Острво Ман
CN	Kina / Кина	IN	Indija / Индија
CO	Kolumbija / Колумбија	IQ	Irak / Ирак
CR	Kostarika / Костарика	IR	Iran / Иран
CU	Kuba / Куба	IS	Island / Исланд
CV	Zelenortska Republika / Зеленортска Република		
CY	Cipar / Кипар		
CZ	Češka / Чешка Република		
DE	Njemačka / Њемачка		
DJ	Džibuti / Џибути		
DK	Danska / Данска		

IT	Italija / Италија	PL	Poljska / Польшка
JE	Jersey / Јерсеј	PT	Portugal / Португал
JM	Jamajka / Јамајка	PW	Palau / Палау
JO	Jordan / Јордан	PY	Paragvaj / Парагвај
JP	Japan / Јапан	QA	Katar / Катар
KE	Kenija / Кенија	RO	Rumunjska / Румунија
KG	Kirgistan / Киргистан	RS	Srbija / Србија
KH	Kambodža / Камбоџа	RU	Rusija / Русија
KI	Kiribati / Кирибати	RW	Ruanda / Руанда
KM	Komori / Комори	SA	Saudijska Arabija / Саудијска Арабија
KN	Sveti Kristofor i Nevis / Свети Кристофор и Невис	SB	Solomonski Otoci / Соломонска Острва
KP	Koreja (Sjeverna) / ДНР Кореја	SC	Sejšeli / Сејшели
KR	Koreja (Južna) / Република Кореја	SD	Sudan / Судан
KW	Kuvajt / Кувајт	SE	Švedska / Шведска
KY	Kajmanski Otoci / Кајманска Острва	SG	Singapur / Сингапур
KZ	Kazahstan / Казахстан	SH	Sveta Jelena / Света Јелена
LA	Laos / Лаос	SI	Slovenija / Словенија
LB	Libanon / Либанон	SK	Slovačka / Словачка
LC	Sveta Lucija / Света Луција	SL	Sijera Leone / Сијера Леоне
LI	Lichtenštajn / Лихтенштајн	SM	San Marino / Сан Марино
LK	Šri Lanka / Шри Ланка	SN	Senegal / Сенегал
LR	Liberija / Либерија	SO	Somalija / Сомалија
LS	Lesoto / Лесото	SR	Surinam / Суринам
LT	Litva / Литванија	SS	Južni Sudan / Јужни Судан
LU	Luksemburg / Луксембург	ST	Sveti Toma i Princip / Сао Томе и Принсипе
LV	Letonija / Летонија	SV	Salvador / Salvador
LY	Libija / Либија	SY	Sirija / Сирија
MA	Maroko / Мароко	SZ	Svazi / Свазиленд
MC	Monako / Монако	TC	Otoci Turks i Caicos / Турска и Каикоска Острва
MD	Moldavija / Молдавија	TD	Čad / Чад
ME	Crna Gora / Црна Гора	TG	Togo / Того
MG	Madagaskar / Мадагаскар	TH	Tajland / Тајланд
MK	Makedonija / Македонија	TJ	Tadžikistan / Таџикистан
ML	Mali / Мали	TM	Turkmenistan / Туркменистан
MM	Burma / Бурма	TN	Tunis / Тунис
MN	Mongolija / Монголија	TO	Tonga / Тонга
MO	Макао / Макао	TL	Istočni Timor / Источни Тимор
MP	Sjeverni Marijanski Otoci / Сјеверна Маријанска Острва	TR	Turska / Турска
MR	Mauritanija / Мауританија	TT	Trinidad i Tobago / Тринидад и Тобаго
MS	Montserrat / Монтсерат	TV	Tuvalu / Тувалу
MT	Malta / Малта	TW	Tajvan / Тајван
MU	Mauricijus / Маурицијус	TZ	Tanzanija / Танзанија
MV	Maldivi / Малдиви	UA	Ukrajina / Украјина
MW	Malavi / Малави	UG	Uganda / Уганда
MX	Meksiko / Мексико	US	SAD / САД
MY	Malezija / Малезија	OY	Urugvaj / Уругвај
MZ	Mozambik / Мозамбик	UZ	Uzbekistan / Узбекистан
NA	Namibija / Намибија	VA	Vatikan / Ватикан
NE	Niger / Нигер	VC	Sveti Vincent i Grenadini / Свети Винцент и Гренадини
NG	Nigerija / Нигерија	VE	Venezuela / Венезуела
NI	Nikaragva / Никарагва	VG	Britanski Djevičanski Otoci / Британска Дјевичанска Острва
NL	Nizozemska / Холандија	VN	Vijetnam / Вијетнам
NO	Norveška / Норвешка	VU	Vanuatu / Вануату
NP	Nepal / Непал	WO	Međunarodni ured Svjetske organizacije za intelektualno vlasništvo / Свјетска организација за интелектуалну својину
NR	Nauru / Науру	WS	Samoa / Самоа
NZ	Novi Zeland / Нови Зеланд	YE	Jemen / Јемен
OA	Afrička organizacija za intelektualno vlasništvo (OAPI) Афричка организација за интелектуалну својину (OAPI)	ZA	Južnoafrička Republika / Јужноафричка Република
OM	Oman / Оман	ZM	Zambija / Замбија
PA	Panama / Панама	ZW	Zimbabwe / Зимбабве
PE	Peru / Перу		
PG	Papuanska Nova Gvineja / Папуа Нова Гвинеја		
PH	Filipini / Филипини		
PK	Pakistan / Пакистан		

**PATENTI**  
**PATENTI**  
**ПАТЕНТИ**  
**PATENTS**

## PATENTI / PATENTI /ПАТЕНТИ

Međunarodni kodovi za identifikaciju bibliografskih podataka o patentima prema standardu *WIPO ST. 9. INID / Internationally agreed Numbers for the Identification of Data/*

Međunarodni kodovi za identifikaciju bibliografskih podataka o patentima prema standardu *WIPO ST. 9. INID / Internationally agreed Numbers for the Identification of Data/*

Међународни кодови за идентификацију библиографских података о патентима према стандарду *WIPO ST. 9. INID /Internationally agreed Numbers for the Identification of Data/*

- (11) Broj patenta / Broj patenta / Број патента
- (21) Broj prijave patenta / Broj prijave patenta / Број пријаве патента
- (22) Datum podnošenja prijave patenta / Datum podnošenja prijave patenta / Датум подношења пријаве патента
- (23) Podaci o izlaganju na izložbi / Podaci o izlaganju na izložbi / Подаци о излагању на изложби
- (26) Jezik objave / Jezik objave / Језик објаве
- (31) Broj prioritetne prijave / Broj prioritetne prijave / Број приоритетне пријаве
- (32) Datum podnošenja prioritetne prijave / Datum podnošenja prioritetne prijave / Датум подношења приоритетне пријаве
- (33) Kod države / Kod države / Код државе
- (43) Datum objave prijave patenta / Datum objave prijave patenta / Датум објаве пријаве патента
- (45) Datum objave patenta / Datum objave patenta / Датум објаве патента
- (51) Međunarodna klasifikacija patenata / Međunarodna klasifikacija patenata / Међународна класификација патената
- (54) Naziv pronalaska / Naziv izuma / Назив проналаска
- (57) Apstrakt / Sažetak / Апстракт
- (71) Podnosilac prijave / Podnositelj prijave / Подносилац пријаве
- (72) Pronalazač / Izumitelj / Проналазач
- (73) Nosilac patenta / Nositelj patenta / Носиоц патента
- (74) Predstavnik / Zastupnik / Заступник
- (86) Broj i datum podnošenja međunarodne (PCT) prijave / Broj i datum podnošenja međunarodne (PCT) prijave / Број и датум подношења међународне (PCT) пријаве
- (87) Broj i datum objave međunarodne (PCT) prijave / Broj i datum objave međunarodne (PCT) prijave / Број и датум објаве међународне (PCT) пријаве
- (96) Broj i datum evropske prijave / Broj i datum evropske prijave / Број и датум европске пријаве
- (97) Datum objave podataka o priznanju evropskog patenta u EPO-u / Datum objave podataka o priznanju evropskog patenta u EPO-u / Датум објаве података о признању европског патента у ЕРО-у

STRUKTURA REGISTRARSKOG BROJA PRIJAVE PATENTA  
STRUKTURA REGISTRACIJSKOG BROJA PRIJAVE PATENTA  
СТРУКТУРА РЕГИСТАРСКОГ БРОЈА ПРИЈАВЕ ПАТЕНТА

**BA P 97 0001 A**



*Napomena: Nakon što Institut za intelektualno vlasništvo prizna patent slovna oznaka A se briše*

*Napomena: Nakon što Institut za intelektualno vlasništvo prizna patent slovna oznaka A se briše*

*Напомена: Након што институт за интелектуалну својину призна патент словна ознака А се брише*

(21) **BAP193333A** (22) 2019-10-11  
(43) 2021-06-30

(26) SR

(75) VUJINOVIĆ, Zoran  
Korićani bb, 78230 Kneževo  
BA

(54) **DINN HIDROTURBINA**

(57)

DINN hidroturbina postavljena je na novim osnovama prenosa energije sa fluida na mehanički sistem, potpomognut sa uređajima koji smanjuju viskozno trenje koje nastaje pri rotaciji između radnog fluida i unutrašnje stijenke statora (1). Pretvaranje energije fluida u mehanički rad prilikom rotacije oslonjeno je na iskorištavanju centrifugalne i centripetalne sile. Prilikom rada, fluid strući po kružnici statora (1) mijenja smjer kretanja i brzinu. Tako da promjenom smjera i brzine strujanja fluida slabi centrifugalna a jača centripetalna sila. Na ovaj način se uspostavlja spiralno kretanje fluida prema centru, odnosno izlaznom vratilu turbine (11). Fluid rotacijom u spiralama se usporava do zadate brzine, predajući energiju mehaničkom sistemu, nakon toga izlazi iz turbine. DINN hidroturbina je projektovana za turbinski i pumpni rad. Oblast tehnike je mašinstvo, oblast primjene hidroenergetika.

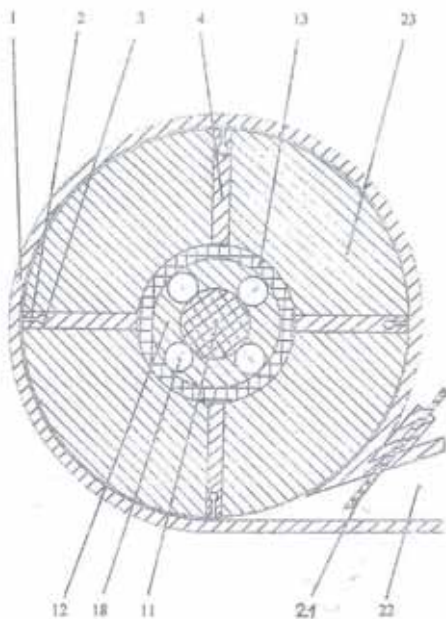

(21) **BAP193334A** (22) 2019-11-15  
(43) 2021-06-30

(26) BS

(75) ŽUTIĆ, Fuad  
Smailbegovići bb, 71370 Breza  
BA

(54) **ROTOR NA TEČNOST (OBRTAJI UZ PROMJENU TEŽIŠTA)**

(57)

Rotor na vodu (6) dosuta tečnost(3), sa centralnom osovinom koja prolazi kroz stator (2), sve postavljeno u kućištu (16), na nosećoj opruzi koja daje mogućnost nagiba umanjuje težinu statora pri promjeni težišta (14), fixna osovina (11), koja je spojene za kućište (16) oko koje se okreće centralna osovina (2) i mjenja položaj statora (13) dva spojena lezaja (9, 10) od kojih je jedan na fixnoj osovini (9), a kroz drugi prolazi centralna osovinina(10) rotora, a spojen je sa statorom (8) ,zubčanik na centralnoj osovini (12), koji je na fixnom zubčaniku (11). Slika 4. na kojoj je prikaz položaja dva rotora u jednom statoru i na jednoj centralnoj osovini.

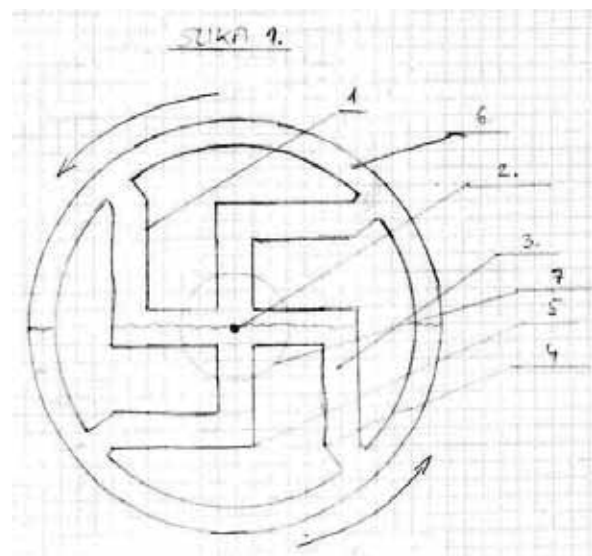



(21) **BAP193335A** (22) 2019-12-03  
(43) 2021-06-30

(26) BS

(75) MURTIĆ, Nedžib  
Vukovići 16, 71244 Tarčin  
BA

(54) **UNIVERZALNI KOLEKTORSKI  
ELEKTROMOTOR SA ISTOIMENIM  
ELEKTROMAGNETNIM POLOVIMA**

(57)

Sušтина pronalaska je da univerzalni kolektorski elektromotor sa istoimenim elektromagnetnim polovima koristi električnu energiju iz mreže ili akumulatora visokog naboja ali je ne troši tj. nema strujnog kruga elektrona prilikom pokušaja elektromagnetne indukcije elektromagneta u univerzalnom kolektorskom elektromotoru sa istoimenim elektromagnetnim polovima.

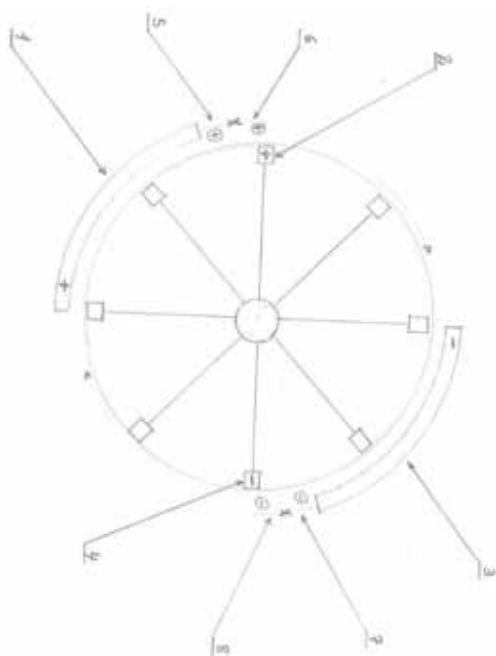

(21) **BAP193339A** (22) 2019-12-30  
(43) 2021-06-30

(51) **A01N 31/02 (2006.01), A01N 31/04  
(2006.01), A01N 33/12 (2006.01), A01P  
1/00 (2006.01)**

(71) Hagleitner, Hans Georg  
Lindenallee 11, 5700 Zell am See  
AT

(72) WIDULLE, Herbert  
Buntspechtweg 7a 22547 Hamburg  
DE

(74) "PETOŠEVIĆ" d.o.o.  
Željeznička broj 20, 71000 Sarajevo  
BA

(54) **DEZINFЕКЦИОНО SREDSTVO ZA RUKE**

(57)

Pronalazak se odnosi na dezinficijens za ruke, koji sadrži najmanje 40 težinskih procenata vode i najmanje jedan rastvarajući etar, gde se pod najmanje jednim rastvarajućim etrom podrazumeva etar koji ima molekulsku težinu veću od 107 daltona, tačku topljenja nižu od 303 K i tačku ključanja višu od 373 K, rastvorljivost u vodi etra je bar 50 %, pri čemu etar smanjuje rastvorljivost u vodi kalcijumskih adukta i manezijumskih adukta proteina i amino šećera na bar pola, poželjno na trećinu, posebno poželjno na četvrtinu, a najbolje na petinu. Navedeni dezinficijens za ruke može da se koristi kao dezinficijens za ruke bez sadržaja monoalkohola.



(21) **BAP203387A** (22) 2020-11-18

(43) 2021-06-30

(31) 102017000064361 (32) 2017-06-09 (33) IT

(86) PCT/IB2018/054156 2018-06-08

(87) WO/2018/225027 2018-12-13

(51) **A61M 1/10 (2006.01), F04B 43/12 (2006.01)**

(71) ALLMED MEDICAL CARE HOLDINGS LIMITED  
6 New Street Square London EC4A 3XL  
GB

(72) DELNEVO, Annalisa  
c/o ALLMED MEDICAL CARE HOLDINGS LIMITED, 6 New Street Square London EC4A 3XL  
GB

(74) "ŽIVKO MIJATOVIĆ & PARTNERS" d.o.o.  
Sarajevo  
M.H. Uskufije 3, 71000 Sarajevo  
BA

(54) **DRŽAČ ZA ZAKRIVLJENI DEO VODA**

(57)

Držač za zakrivljeni deo voda cevne pumpe sadrži: konektor sa dovodne strane koji sadrži prvu šupljinu i prvu ploču koje su povezane zajedno, gde je prva šupljina prilagođena da prihvati kraj zakrivljenog dela voda, i konektor sa odvodne strane koji sadrži drugu šupljinu i drugu ploču koje su povezane zajedno, gde je druga šupljina prilagođena da prihvati drugi kraj zakrivljenog dela voda, pri čemu se navedeni konektori mogu pomerati jedan u odnosu na drugog između konfiguracije za skladištenje u kojoj se dovodni konektor nalazi udaljen od odvodnog konektora i operativne konfiguracije u kojoj se dovodni konektor nalazi u blizini odvodnog konektora i gde su prva i druga ploča uzajamno spregnute suštinski na istoj ravni.

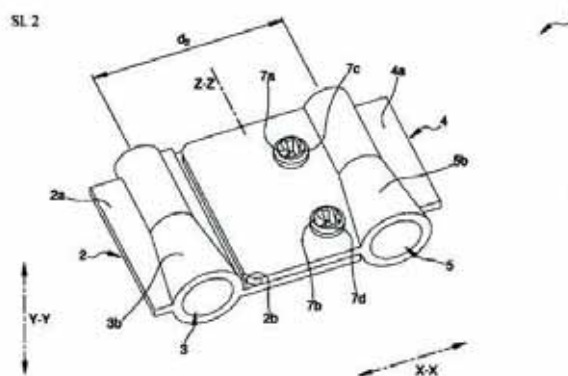

**INDEKS PREMA RASTUĆEM BROJU PRIJAVE PATENATA  
INDEKS PREMA RASTUĆEM BROJU PRIJAVE PATENATA  
ИНДЕКС ПРЕМА РАСТУЋЕМ БРОЈУ ПРИЈАВЕ ПАТЕНАТА**

**REGISTARSKI BROJ PRIJAVE PATENATA  
REGISTRACIJSKI BROJ PRIJAVE PATENATA  
РЕГИСТАРСКИ БРОЈ ПРИЈАВЕ ПАТЕНАТА**

**BAR193333A  
BAR193334A  
BAR193335A  
BAR193339A  
BAR203387A**

**INDEKS PREMA МКР- INDEKS PREMA МКР- ИНДЕКС ПРЕМА МКП**

**KLASIFIKACIJSKA OZNAKA PRIJAVE  
PATENATA PREMA МКР**

**REGISTARSKI BROJ  
PRIJAVE PATENATA**

**KLASIFIKACIJSKA OZNAKA PRIJAVE  
PATENATA PREMA МКР**

**REGISTRACIJSKI BROJ  
PRIJAVE PATENATA**

**КЛАСИФИКАЦИЈСКА ОЗНАКА ПРИЈАВЕ  
ПАТЕНАТА ПРЕМА МКП**

**РЕГИСТАРСКИ БРОЈ  
ПРИЈАВЕ ПАТЕНАТА**

**A01N 31/02  
A01N 31/04  
A01N 33/12  
A01P 1/00  
A61M 1/10  
F04B 43/12**

**BAR193339A  
BAR193339A  
BAR193339A  
BAR193339A  
BAR203387A  
BAR203387A**

**INDEKS PREMA NOSIOCIМА PRIЈAVE PATENTA  
INDEKS PREMA NOSITELJIMA PRIЈAVE PATENTA  
ИНДЕКС ПРЕМА НОСИОЦИМА ПРИЈАВЕ ПАТЕНТА**

**ALLMED MEDICAL CARE HOLDINGS LIMITED**

**Hagleitner, Hans Georg**

**MURTIĆ, Nedžib**

**VUJINOVIĆ, Zoran**

**ŽUTIĆ, Fuad**

**BAP203387A**

**BAP193339A**

**BAP193335A**

**BAP193333A**

**BAP193334A**

**DODJELJEN KONSENZUALNI PATENT  
DODJELJEN KONSENZUALNI PATENT  
ДОДЈЕЉЕН КОНСЕНЗУАЛНИ ПАТЕНТ**

(11) **BAP183268**

(21) BAP183268A (22) 2018-06-19

(26) SR

(51) **E05B 65/04**

(75) DALJEVIĆ, Vukašin  
Pejići b.b. Prijedor  
BA

(54) **KEOPSOVA BRAVA I CILINDAR**

(57)

Keopsova brava i cilindar se sastoje od brave (1) sa ugrađenom elektronikom (7) i cilindrom (3) naznačen time gdje se u navedenu bravu ugrađuje elektronika koja pomoću ključa(8) vrši elektronsko i mehaničko zaključavanje pokretne poluge (2), dok se u cilindar ugrađuju 3 mini zupčanika, (2) i (4) i osovina(2a).

Broj ostalih patentnih zahtjeva: 4

(11) **BAP193332**

(21) BAP193332A (22) 2019-10-16

(31)DE 10 2018 125 (32)2018-10-17 (33)DE  
773.2

(51) **E02B 3/106**

(73) Kubra Kunststoff-Systemtechnik GmbH  
Einsteinstraße 102-110, 06785  
Oranienbaum - Wörlitz OT Kapen  
DE

(72) BRABENDER, Udo  
Rebhuhnweg 25, 06847 Dessau - Roßlau  
DE

(74) "PETOŠEVIĆ" d.o.o.  
Željeznička broj 20, 71000 Sarajevo  
BA

(54) **MOBILNI SISTEM ZA ZAŠTITU OD  
POPLAVA**

(57)

Mobilni sistem (10; 200) za zaštitu od poplava koji ima najmanje dva pločasta elementa (12, 12a, 12b) koji mogu da se međusobno povežu, naznačen time, što prvi pločasti element (12, 12a) i drugi pločasti element (12, 12b) sadrže međusobno odgovarajuće elemente (14, 16) za spajanje, tako da prvi pločasti element (12, 12 a) može da se umetne u druge pločasti element (12, 12 b) stvarajući na taj način spojnicu (17) koju je moguće otpustiti, koja se nalazi između prvog pločastog elementa (12, 12 a) i drugog pločastog elementa (12, 12b).

Broj ostalih patentnih zahtjeva: 13

## RJEŠENJA O PATENTU RJEŠENJA O PATENTU РЈЕШЕЊА О ПАТЕНТУ

- (11) **BAP193304** (45) 2021-06-30  
 (21) BAP193304A (22) 2019-03-15  
 (86) PCT/ES2016/070711 2016-10-08  
 (51) **F41A 23/54 (2006.01), F41A 23/34 (2006.01), F41F 1/06 (2006.01)**  
 (73) NEW TECHNOLOGIES GLOBAL SYSTEMS, S.L. [ES/ES]  
 CI Buriil, 65, 28400 Collado Villalba (Madrid)  
 ES  
 (72) ESTRELLA MOLINA, Javier  
 C/ Arroyo Del Osea, 225, 28400 Collado Villalba (Madrid)  
 ES  
 (74) DR DIANA PROTIC – TKALČIĆ & PARTNERS d.o.o.  
 Koševo 36, 71000 Sarajevo  
 BA  
 (54) **DVOSTRUKA I OMNIDIREKSIONA OSLONA PLOČA ZA VOZILA KOJA NOSE MINOBACAČ**  
 (57)

gornja oslona ploča i donja oslona ploča se sastoje od limiterskih kablova koji prolaze kroz unutrašnjost samocentrirajućih osovina, pri čemu su limiterski kablovi pričvršćeni za donju oslonu ploču sa donjim graničnicima i na nosače gornje oslone ploče sa gornjim graničnicima pri čemu su gornja osnovna ploča i donja osnovna ploča međusobno povezane i imaju ograničeno kretanje, i

stub za nanošenje pritiska integralno pričvršćen za konstrukciju gornje oslone ploče na njenom donjem kraju i za tovarni deo vozila nosača minobacača.

1. Dvostruka i omnidirekciona oslona ploča za vozila nosača minobacača, koja sadrži:  
 donju oslonu ploču na koju je sastavljen donji kraj cevi minobacača sistemom kugličnog zgloba, i koja sadrži ravnu ploču sa nekoliko samocentrirajućih osovina integralno pričvršćenih na gornju stranu ravne ploče,  
 gornju oslonu ploču koja sadrži konstrukciju sa nekoliko nosača u obliku zarubljene kupe, integralno pričvršćenih na konstrukciju i pri čemu je gornja oslona ploča oslonjena na samocentrirajuće osovine donje oslone ploče tako da se, nakon ispaljivanja, gornja oslona ploča i vozilo pomeraju u novi položaj donje oslone ploče,

Broj ostalih patentnih zahtjeva: 0

**OBJAVA PROŠIRENIH EVROPSKIH PATENATA UPISANIH U REGISTAR PATENATA /  
OBJAVA PROŠIRENIH EUROPSKIH PATENATA UPISANIH U REGISTAR PATENATA /  
ОБЈАВА ПРОШИРЕНИХ ЕВРОПСКИХ ПАТЕНАТА УПИСАНИХ У РЕГИСТАР ПАТЕНАТА**

(11) **BA/EP3169322**

(21) **E03696** (22) 2020-12-07

(26) SR

(31) RM20140401 (32) 2014-07-18 (33) IT

(96) 15754018.8 2015-07-17

(97) 2017-05-24

(51) **A61K 31/366** , **A61K 31/045** ,  
**A61K 31/575** , **A61K 31/455** ,  
**A61K 45/06** , **A61K 36/062** , **A61K**  
**9/28** , **A61K 9/68** , **A61K 9/48**  
**A61K 9/00** , **A61K 9/10** , **A61P**  
**3/06** , **A61K 36/899** , **A61K 47/26**  
**A61K 9/20**

(73) BERLIN-CHEMIE Aktiengesellschaft  
Glienicker Weg 125 12489 Berlin  
DE

(72) MELANI, Francesco  
Via Poggio Magherini 9 I-50014 Fiesole (FI)  
IT  
AGOSTINI, Alida  
Via Umberto I 224 I-47865 San Leo (RN)  
IT

(54) **DIJETETSKA KOMPOZICIJA SA  
ANTIDISLIPIDEMIJSKOM AKTIVNOŠĆU**

(57)

1. Kompozicija koja po jedinici doziranja  
sadrži:

- crvene kvasce pirinča koji imaju titar mevinolina sadržan između 0.05 i 5% po težini;
- polikozanole;
- niacin;
- od 500 do 1000 mg, poželjno od 600 do 900 mg sterola i/ili stanola najmanje jedan farmaceutski prihvatljiv ekscipijens.

Broj ostalih patentnih zahtjeva: 15

(11) **BA/EP2884999**

(21) **E03698** (22) 2020-12-11

(26) SR

(31) 201261691117 P (32) 2012-08-20 (33) US

(96) 13753495.4 2013-08-20

(97) 2015-06-24

(51) **C07K 14/725** , **C07K 16/28** ,  
**C07K 16/32** , **C07K 14/715** ,  
**C07K 14/705**

(73) Fred Hutchinson Cancer Research Center  
1100 Fairview Avenue North, Mailstop J2-  
110 Seattle, WA 98109-1024  
US  
Seattle Children's Hospital, dba Seattle  
Children's Research Institute  
1900 9th Avenue Seattle, WA 98101  
US

(72) RIDDELL, Stanley R.  
1763 268th Place SE Sammamish, WA  
98075  
US  
HUDECEK, Michael  
Mozartstrasse 13/411 04107 Leipzig  
DE  
JENSEN, Michael  
3494 Pleasant Beach Drive Bainbridge  
Island, WA 98110  
US

(74) Dragan Mićunović  
Branilaca Sarajeva 10, 71000 Sarajevo  
BA

(54) **POSTUPAK I KOMPOZICIJE ZA  
ĆELIJSKU IMUNOTERAPIJU**

(57)

1. Nukleinska kiselina himernog receptora koja obuhvata:
- a) polinukleotid koji kodira neki ligand vezujući domen, gde se taj ligand vezujući domen vezuje za neki ligand, pri čemu ligand predstavlja specifični molekul tumora, virusni molekul ili bilo koji drugi molekul ekspimiran na ciljanoj ćelijskoj populaciji koji je pogodan da posreduje u prepoznavanju i eliminisanju limfocitom, pri

čemu polinukleotid kodira neki jednolančani Fv koji ima aminokiselinsku sekvencu  
 DIQMTQTTSSLSASLGDRVTISCRAS  
 QDISKYLNWYQQKPDGTVKLLIYH  
 TSRLHSGVPS  
 RFSGSGSGTDYSLTISNLEQEDIATYFC-  
 QQGNTLPYTFGGGKLEITGSTSGSGKPGSGEG  
 STKGEVKLQESGGLVAPSQSLSVTCTVS-  
 GVSPLDYGVSWIRQPPRKGLEWLGVIW-  
 GSE TTYYN SALKSRLLTIKDNSKSQVFLK-  
 MNSLQTD DTAIYYCAKHYYYGGSYAMDYW-  
 QGQ TSVTVSS

koja specifično vezuje CD19;

b) polinukleotid koji kodira neki polipeptidni spejser dužine koja je specifična za ligand, pri čemu taj spejser obezbeđuje povećanu proliferaciju T ćelija i/ili proizvodnju citokina kao odgovor na ligand u odnosu na referentni himerni receptor, gde je spejser dužine od 15 aminokiselina ili manje i obuhvata aminokiselinsku sekvencu ESKYGPCCPPCP;

c) polinukleotid koji kodira transmembranski domen, pri čemu taj transmembranski domen obuhvata aminokiselinsku sekvencu MFWVLVWGGVLACYSLLVTVAFIIFWV od CD28 transmembranskog domena; i

d) polinukleotid koji kodira neki intracelularni signalizirajući domen, pri čemu taj intracelularni signalizirajući domen obuhvata 4-1BB intracelularni signalizirajući domen i CD3zeta signalizirajući domen, koji ima aminokiselinsku sekvencu

KRGRKLLYIFKQPFMRPVQTTQEEDGCSCRFPEEEEGGCELRVKFSRSADAPAYQQGQ  
 NQLYNELNLGRREEYDVLDKRRGRDPEMGGKPRKPNQEGLYNELQKDKMAEAYSEI  
 GMKGERRRGKGDGLYQGLSTATKDTYDALHMQALPPR

Broj ostalih patentnih zahtjeva: 12

(11) **BA/EP3513885**

(21) **E03712** (22) 2020-12-23

(31) 20130502 (32) 2013-06-07 (33) HR  
 (96) 18208147.1 2013-06-17

(97) 2019-07-24

(51) **B09B 3/00** , **F27B 7/20** , **F27B 7/34** , **F27B 7/36** , **F27D 17/00** , **F27D 99/00**

(73) ECOGLOBAL SERVICES Limited  
 Craigmuir Chambers P.O. Box 71 Road  
 Town, Tortola, VG 1110, BVI  
 VG

(72) Spanovic, Milli  
 Ogrizoviceva 7 10000 Zagreb  
 HR

(74) "MSA IP"  
 Hamdije Kapidžića 12, 71000 Sarajevo  
 BA

(54) **POSTROJENJE I POSTUPAK ZA OBRADU SOLIDIFIKATA**

(57)

1. Regenerator za pretvaranje solidifikata koji sadrži  $\text{Ca}(\text{OH})_2$ ,  $\text{CaCO}_3$ ,  $\text{Ca}(\text{OH})_2$  +  $\text{MgCO}_3$  i ostatka u kalcijum-oksidi, koji obuhvata:

rotacionu peć (36) za prženje solidifikata i na taj način odvajanja pare i gasovitih sadržaja od preostalog sadržaja i dobijanje kalcijum-oksida, pri čemu rotaciona peć (36) ima

ulaz (I) za solidifikat,

izlaz za kalcijum-oksidi dobijen u rotacionoj peći (36), i

izlaz (VI) za vrući vazduh koji sadrži paru i gasovite sadržaje; motor (40) za rotacionu peć (36);

gorionik (37) za obezbjeđivanje rotacionoj peći (36) temperature prženja, pri čemu gorionik (37) obuhvata

ulaz (II) za topli vazduh iz ciklona (38),

ulaz (III) za gorivo,

ulaz (IV) za svjež vazduh,

ulaz povezan sa izlazom za kalcijum-oksidi rotacione peći (36), i



izlaz (V) za kalcijum-oksidi;  
 ciklon (38) koji ima  
 ulaz koji je u protočnoj vezi sa  
 izlazom (VI) za vrući vazduh koji  
 sadrži paru i gasovite sadržaje  
 rotacione peći (36), paru i  
 gasovite sadržaje koji prolaze  
 kroz ciklon (38) u jedinicu za  
 filtriranje za prečišćavanje,  
 sakupljač (41) pepela za  
 sakupljanje pepela koji je ostao u  
 ciklonu (38),  
 prvi izlaz za topli vazduh, koji je  
 u protočnoj vezi sa ulazom (II)  
 za topli vazduh gorionika (37),  
 drugi izlaz za topli vazduh, koji  
 je u protočnoj vezi sa ulazom  
 za topli vazduh izmjenjivača  
 (39) toplote,  
 izmjenjivač (39) toplote koji je u  
 protočnoj vezi sa drugim izlazom za  
 topli vazduh ciklona (38).

(11) **BA/EP3156075**

(21) **E03714** (22) 2020-12-25

(26) SR

(96) 16201189.4 2009-03-25

(97) 2017-04-19

(51) **A61K 47/26** , **A61K 47/50**

(73) Pharmacosmos Holding A/S  
 Rørvangsvej 30 4300 Holbæk  
 DK

(72) ANDREASEN, Hans  
 Labæk 13 4300 Holbæk  
 DK

(74) "PETOŠEVIĆ" d.o.o.  
 Željeznička broj 20, 71000 Sarajevo  
 BA

(54) **OLIGOSAHARID I POSTUPAK ZA  
 NJEGOVU PROIZVODNJU**

(57)

Oligosaharid, koji ima veličinu srednje molekulske težine (Mw) manju od 3000 Daltona, **naznačen time što** navedeni oligosaharid sadrži funkcionalne aldehidne grupe i ima sadržaj dimera saharida od 2,9% od težine ili manje, na osnovu ukupne težine oligosaharida.

Broj ostalih patentnih zahtjeva: 5

Broj ostalih patentnih zahtjeva: 10

**(11) BA/EP3161004**(21) **E03718** (22) 2021-01-05

(26) SR

(31) 201462017467 P (32) 2014-06-26 (33) US  
(96) 15811659.0 2015-06-19

(97) 2017-05-03

(51) **C07K 16/28** , **C07K 16/46**(73) MacroGenics, Inc.  
9704 Medical Center Drive Rockville, MD  
20850  
US(72) BONVINI, Ezio  
11136 Powder Horn Drive Potomac, MD  
20854  
US  
JOHNSON, Leslie S.  
14411 Poplar Hill Road Darnestown, MD  
20874  
US  
SHAH, Kalpana  
13013 Ethel Rose Way Boyds, MD 20841  
US  
LA MOTTE-MOHS, Ross  
111 Teachers Way 4102 Gaithersburg, MD  
20877  
US  
MOORE, Paul A.  
7013 Old Gate Road Bethesda, MD 20852  
US  
KOENIG, Scott  
10901 Ralston Road Rockville, MD 20852  
US(74) "INTELBIRO" d.o.o.  
M.H. Uskufije 3, 71000 Sarajevo  
BA(54) **KOVALENTNO VEZANA DIATIJELA  
KOJA IMAJU IMUNOREAKTIVNOST SA  
PD-1 I LAG-3 I POSTUPCI ZA NJIHOVU  
UPOTREBU**

(57)

1. Bispecifično Fc diatelo koje je sposobno za imunospesifično vezivanje na epitop PD-1 i na epitop LAG-3, pri čemu pomenuto diatelo obuhvata četiri lanca polipeptida, svaki ima amino terminus i karboksi terminus, i pri čemu:

(A) pomenuti prvi i drugi

polipeptidni lanac jesu kovalentno spojeni jedan na drugi, pomenuti prvi i treći polipeptidni lanac su kovalentno spojeni jedan na drugi, i pomenuti treći i četvrti polipeptidni lanac jesu kovalentno spojeni jedan na drugi;

(B) pomenuti prvi i treći lanci polipeptida pomenutog diatela svaki obuhvata, u smeru od N terminusa do C terminusa, promenljivi domen lakog lanca antitela koje je imunospesifično za PD-1 ili LAG-3, promenljivi domen teškog lanca antitela koji je imunospesifični za LAG-3 ili PD-1, i CH2-CH3 domen, pri čemu pomenuti promenljivi domeni lakog lanca i promenuti promenljivi domeni teškog lanca nisu sposobni da se udružuju da bi formirali mesto vezivanja epitopa koje može da veže epitop PD-1 ili epitop LAG-3; i

(C) pomenuti drugi i pomenuti četvrti lanci polipeptida pomenutog diatela svaki obuhvata, u smeru od N terminusa do C terminusa, promenljivi domen lakog lanca antitela koje je imunospesifično za PD-1 ili LAG-3, promenljivi domen teškog lanca antitela koji je imunospesifično za LAG-3 ili PD-1, pri čemu pomenuti promenljivi domeni lakog lanca i promenuti promenljivi domeni teškog lanca nisu sposobni da se udružuju da bi formirali mesto vezivanja epitopa koje može da veže epitop PD-1 ili epitop od LAG-3;

(I) pri čemu: (I)

(1) se pomenuti promenljivi domen lakog lanca pomenutog prvog lanca polipeptida i pomenuti promenljivi domen teškog lanca pomenutog drugog lanca polipeptida udružuju da bi formirali prvo mesto

vezivanja epitopa i pomenuti promenljivi domen teškog lanca pomenutog prvog lanca polipeptida i pomenuti promenljivi domen lakog lanca pomenutog drugog lanca polipeptida se udružuju da bi formirali drugo mesto vezivanja epitopa; i

(2) pomenuti promenljivi domen lakog lanca pomenutog trećeg lanca polipeptida i pomenuti promenljivi domen teškog lanca pomenutog četvrtog lanca polipeptida se udružuju da bi formirali treće mesto vezivanja epitopa i pomenuti promenljivi domen teškog lanca pomenutog trećeg lanca polipeptida i pomenuti promenljivi domen lakog lanca pomenutog četvrtog lanca polipeptida se udružuju da bi formirali četvrto mesto vezivanja epitopa;

pri čemu dva od pomenutih formiranih mesta vezivanja epitopa su sposobna za imunospetsifično vezivanje na epitop PD-1 i dva od pomenutih formiranih mesta vezivanja epitopa su sposobna za imunospetsifično vezivanje na epitop od LAG-3; i

(II) pomenuti CH2-CH3 domeni pomenutog prvog i trećeg lanca polipeptida se udružuju da bi formirali Fc domen.

Broj ostalih patentnih zahtjeva: 14

(11) **BA/EP3600865**

(21) **E03723** (22) 2021-01-13

(26) SR

(31) 201700033305 (32) 2017-03-27 (33) IT  
(96) 18708419.9 2018-03-05

(97) 2020-02-05

(51) **B29D 35/08**

(73) Scolaro, Filippo  
Via Ghisa 23/A 36071 Arzignano (Vicenza)  
IT

(72) Scolaro, Filippo  
Via Ghisa 23/A 36071 Arzignano (Vicenza)  
IT

(74) Dragan Mićunović  
Branilaca Sarajeva 10, 71000 Sarajevo  
BA

(54) **POSTUPAK ZA PROIZVODNJU VIŠESLOJNOG ĐONA DIREKTNO NA GORNJIŠTU**

(57)

1. POSTUPAK ZA PROIZVODNJU VIŠESLOJNOG ĐONA DIREKTNO NA GORNJIŠTU, tipa koji koristi tehniku poznatu kao "direktno ubrizgavanje na gornjište", kojim se donovi (S) izrađuju od plastičnog materijala i sastoje se od većeg broja slojeva različite boje, gustine, mekoće i fizičko-mehaničkih svojstava, pri čemu pomenuti slojevi obrazuju najmanje spoljašnji deo đona, takozvani "spoljašnji đon" (S<sub>1</sub>), unutrašnji đon, takozvanu "tabanicu" (S<sub>2</sub>) koja prijanja i pruža se samo delimično ili u potpunosti na površini gornjišta (T), i srednji đon, takozvani "međuđon" (S<sub>3</sub>), čija je namena da drži druga dva gorepomenuta đona (S<sub>1</sub>, S<sub>2</sub>), pri čemu pomenuti postupak obezbeđuje upotrebu jednog kalupa (100) koji se dovodi, kada je pogodno opremljen (100.1, 100.2, 100.3), u dobro definisanom nizu, ispred najmanje tri različita injektora (I<sub>1</sub>, I<sub>2</sub>, I<sub>3</sub>) da bi se dobili, takođe u nizu, donji deo đona tj. "spoljašnji đon" (S<sub>1</sub>) najmanje prvim oblikovanjem (P<sub>1</sub>) u kalupu, gornji deo đona tj. "tabanica" (S<sub>2</sub>) najmanje drugim oblikovanjem (P<sub>2</sub>) u kalupu i "međuđon" (S<sub>3</sub>) najmanje trećim oblikovanjem (P<sub>3</sub>) u kalupu, pri čemu se u pomenutom postupku koristi kalup (100) kojeg čini veći broj komponenata uklonjivo međusobno povezanih da bi mogao da bude odgovarajuće opremljen (100.1, 100.2 i 100.3) u

odnosu na relativni tip injektora ( $I_1$ ,  $I_2$ ,  $I_3$ ), a čije komponente obuhvataju nosač (1), koji se obrće oko ose (X) njegove centralne osovinice, na kojem su uklonjivo zakačeni radijalan krak (2), koji se završava delom (3) za oblikovanje povezanim sa gornjištem (T), i suprotni radijalan krak (4), koji se završava diskom (5), dva naspramna bočna poluprstena (6.1, 6.2), dva gornja naspramna poluprstena (7.1, 7.2) i osnovu (8) .

Broj ostalih patentnih zahtjeva: 4

(11) **BA/EP3527263**

(21) **E03737** (22) 2021-01-22

(26) SR

(31)201361824683 P (32)2013-05-17 (33)US  
(96) 18215671.1 2014-05-16

(97) 2019-08-21

(51) **A61P 37/06** , **C07D 403/14** ,  
**A61K 31/4155**

(73) Incyte Corporation  
1801 Augustine Cut-Off Wilmington, DE  
19803  
US

(72) LI, Yun-Long  
1 Pin Oak Drive Chadds Ford, PA 19317  
US  
ZHUO, Jincong  
17 Forwood Drive Garnet Valley, PA 19060  
US  
QIAN, Ding-Quan  
10 Donald Preston Drive Newark, DE 19702  
US  
MEI, Song  
151 Monet Circle Wilmington, DE 19808  
US  
CAO, Ganfeng  
10 Shadow Lane Chadds Ford, PA 19317  
US  
PAN, Yongchun  
11 Emsley Drive Wilmington, DE 19810  
US  
LI, Qun  
10 Crompton Court Newark, DE 19702  
US  
JIA, Zhongjiang  
516 Silver Fox Road Kennett Square, PA  
19348  
US

(74) "LINEA SERVICES" d.o.o.  
Maršala Tita 29/IV, 71000 Sarajevo  
BA

(54) **DERIVATI BIPIRAZOLA KAO INHIBITORI  
JAK**

(57)

1. Jedinjenje, koje ima Formulu I ili njegova farmaceutski prihvatljiva so, za upotrebu u postupku lečenja odbacivanja alografta ili bolesti 'graft protiv domaćina'

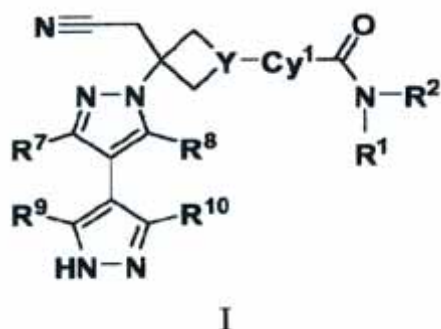

gde:

Cy<sub>1</sub> je fenil, piridil, pirimidinil, pirazinil, ili piridazinil, od kojih je svaki opciono supstituisan sa 1, 2, 3, ili 4 grupe, koje se nezavisno biraju između R<sub>3</sub>, R<sub>4</sub>, R<sub>5</sub> i R<sub>6</sub>;

Y je N ili CH;

R<sub>1</sub> je C<sub>1-6</sub> alkil, C<sub>1-6</sub> haloalkil, C<sub>3-7</sub> cikloalkil, C<sub>3-7</sub> cikloalkil-C<sub>1-3</sub> alkil, 4 - 7-mo člani heterocikloalkil, 4 - 7-mo člani heterocikloalkil-C<sub>1-3</sub> alkil, fenil, fenil-C<sub>1-3</sub> alkil, 5 - 6-to člani heteroaril ili 5 - 6-to člani heteroaril-C<sub>1-3</sub> alkil, od kojih je svaki opciono supstituisan sa 1, 2, ili 3 supstituenta koji se nezavisno biraju između fluoro, hloro, C<sub>1-3</sub> alkil, -OH, -O(C<sub>1-3</sub> alkil), -CN, -CF<sub>3</sub>, -CHF<sub>2</sub>, -CH<sub>2</sub>F,

-NH<sub>2</sub>, -NH(C<sub>1-3</sub> alkil), -N(C<sub>1-3</sub> alkil)<sub>2</sub>, -C(=O)N(C<sub>1-3</sub> alkil)<sub>2</sub>, -C(=O)NH(C<sub>1-3</sub> alkil),

-C(=O)NH<sub>2</sub>, -C(=O)O(C<sub>1-3</sub> alkil), -S(=O)<sub>2</sub>(C<sub>1-3</sub> alkil), -S(=O)<sub>2</sub>(C<sub>3-6</sub> cikloalkil),

-C(=O)(C<sub>3-6</sub> cikloalkil) i -C(=O)(C<sub>1-3</sub> alkil);

R<sub>2</sub> je H ili C<sub>1-3</sub> alkil; pri čemu je pomenuti C<sub>1-3</sub> alkil opciono supstituisan sa 1, 2, ili 3 supstituenta koji se nezavisno biraju između fluoro, hloro, -OH, -O(C<sub>1-3</sub> alkil), -CN, -CF<sub>3</sub>, -CHF<sub>2</sub>, -CH<sub>2</sub>F, NH<sub>2</sub>, -NH(C<sub>1-3</sub> alkil) i -N(C<sub>1-3</sub> alkil)<sub>2</sub>; ili

R<sub>1</sub> i R<sub>2</sub>, zajedno sa atomom azota za koji su vezani, formiraju neki 4-, 5- ili 6-člani heterocikloalkil prsten, koji je opciono supstituisan sa 1, 2, ili 3 substituenta koji se nezavisno biraju između F, Cl, -OH, -O(C<sub>1-3</sub> alkil), -CN, C<sub>1-3</sub> alkil, C<sub>1-3</sub> haloalkil, -NH<sub>2</sub>, -NH(C<sub>1-3</sub>

alkil), -N(C<sub>1-3</sub> alkil)<sub>2</sub>, -CH<sub>2</sub>CN i -CH<sub>2</sub>OH; R<sub>3</sub> je H, F, Cl, -CN, C<sub>1-3</sub> alkil, C<sub>1-3</sub> fluoroalkil, -O(C<sub>1-3</sub> alkil), ili -O(C<sub>1-3</sub> fluoroalkil);

R<sub>4</sub> je H, F, Cl, -CN, C<sub>1-3</sub> alkil, C<sub>1-3</sub> fluoroalkil, -O(C<sub>1-3</sub> alkil), ili -OC(C<sub>1-3</sub> fluoroalkil);

R<sub>5</sub> je H, F, Cl, -CN, C<sub>1-3</sub> alkil, C<sub>1-3</sub> fluoroalkil, -O(C<sub>1-3</sub> alkil), ili -OC(C<sub>1-3</sub> fluoroalkil);

R<sub>6</sub> je H, F, Cl, -CN, C<sub>1-3</sub> alkil, C<sub>1-3</sub> fluoroalkil, -O(C<sub>1-3</sub> alkil), ili -OC(C<sub>1-3</sub> fluoroalkil);

R<sub>7</sub> je H, F, Cl, C<sub>1-3</sub> alkil, C<sub>1-3</sub> haloalkil, -NR<sub>17</sub>R<sub>17a</sub>, -NHC(=O)R<sub>17b</sub>,

-C(=O)NR<sub>17a</sub>R<sub>17b</sub>, -NHS(=O)<sub>2</sub>R<sub>17b</sub> ili S(=O)<sub>2</sub>NR<sub>17a</sub>R<sub>17b</sub>, pri čemu je pomenuti

C<sub>1-3</sub> alkil opciono supstituisan sa 1, 2, ili 3 supstituenta koji se biraju između F, Cl, -CN, -CF<sub>3</sub>, -CHF<sub>2</sub>, -CH<sub>2</sub>F, -NH<sub>2</sub>, -NH(CH<sub>3</sub>), -N(CH<sub>3</sub>)<sub>2</sub>, OH, -OCH<sub>3</sub>, -OCF<sub>3</sub>,

-OCHF<sub>2</sub>, i -OCH<sub>2</sub>F;

R<sub>8</sub> je H, F, Cl, C<sub>1-3</sub> alkil, ili C<sub>1-3</sub> haloalkil; R<sub>9</sub> je H, F, Cl, C<sub>1-3</sub> alkil, C<sub>1-3</sub> haloalkil,

ciklopropil, -CN, -NH<sub>2</sub>, -NH(C<sub>1-3</sub> alkil), ili -N(C<sub>1-3</sub> alkil)<sub>2</sub>, pri čemu je pomenuti C<sub>1-3</sub>

alkil opciono supstituisan sa 1, 2, ili 3 supstituenta koji se biraju između F, hloro, -CN, -CF<sub>3</sub>, -CHF<sub>2</sub>, -CH<sub>2</sub>F, -NH<sub>2</sub> i OH;

R<sub>10</sub> je H, F, Cl, C<sub>1-3</sub> alkil, C<sub>1-3</sub> haloalkil, ciklopropil, -CN, -NH<sub>2</sub>, -NH(C<sub>1-3</sub> alkil),

ili -N(C<sub>1-3</sub> alkil)<sub>2</sub>, pri čemu je pomenuti C<sub>1-3</sub> alkil opciono supstituisan sa 1, 2,

ili 3 supstituenta koji se biraju između F, hloro, -CN, -CF<sub>3</sub>, -CHF<sub>2</sub>, -CH<sub>2</sub>F, -NH<sub>2</sub> i OH;

R<sub>17</sub> je C<sub>1-6</sub> alkil, fenil ili 5 - 6-to člani heteroaril, od kojih je svaki opciono supstituisan sa 1, 2, 3 ili 4 supstituenta koji se nezavisno bira iz R<sub>27</sub>;

R<sub>17a</sub> je H ili C<sub>1-3</sub> alkil;

R<sub>17b</sub> je C<sub>1-3</sub> alkil, opciono supstituisan sa 1, 2, ili 3 supstituenta koji se biraju

između F, hloro, -CN, -CF<sub>3</sub>, -CHF<sub>2</sub>, -CH<sub>2</sub>F, -NH<sub>2</sub>, -NH(CH<sub>3</sub>), -N(CH<sub>3</sub>)<sub>2</sub>, OH,

-OCH<sub>3</sub> i -OCF<sub>3</sub>, -OCHF<sub>2</sub> i -OCH<sub>2</sub>F; i svaki R<sub>27</sub> se nezavisno bira između

halo, -OH, NO<sub>2</sub>, -CN, C<sub>1-3</sub> alkil, C<sub>2-3</sub> alkenil, C<sub>2-3</sub> alkinil, C<sub>1-3</sub> haloalkil,

cijano-C<sub>1-3</sub> alkil, HO-C<sub>1-3</sub> alkil, CF<sub>3</sub>-C<sub>1-3</sub> hidroksialkil, C<sub>1-3</sub> alkoksi-C<sub>1-3</sub> alkil, C<sub>3-7</sub> cikloalkil, C<sub>1-3</sub> alkoksi, C<sub>1-3</sub> haloalkoksi, H<sub>2</sub>N-, (C<sub>1-3</sub> alkil)NH-, (C<sub>1-3</sub> alkil)<sub>2</sub>N-, HS-, C<sub>1-3</sub> alkil-S-, C<sub>1-3</sub> alkil-S(=O)-, C<sub>1-3</sub> alkil-S(=O)<sub>2</sub>-, karbamil, C<sub>1-3</sub> alkilkarbamil, di(C<sub>1-3</sub> alkil)karbamil, karboksi, C<sub>1-3</sub> alkil-C(=O)-, C<sub>1-4</sub> alkoksi-C(=O)-, C<sub>1-3</sub> alkil-C(=O)O-, C<sub>1-3</sub> alkil-C(=O)NH-, C<sub>1-3</sub> alkil-S(=O)<sub>2</sub>NH-, H<sub>2</sub>N-SO<sub>2</sub>-, C<sub>1-3</sub> alkil-NH-S(=O)<sub>2</sub>-, (C<sub>1-3</sub> alkil)<sub>2</sub>N-S(=O)<sub>2</sub>-, H<sub>2</sub>N-S(=O)<sub>2</sub>NH-, C<sub>1-3</sub> alkil-NHS(=O)<sub>2</sub>NH-, (C<sub>1-3</sub> alkil)<sub>2</sub>N-S(=O)<sub>2</sub>NH-, H<sub>2</sub>N-C(=O)NH-, C<sub>1-3</sub> alkil-NHC(=O)NH- i (C<sub>1-3</sub> alkil)<sub>2</sub>N-C(=O)NH-.

Broj ostalih patentnih zahtjeva: 12

(11) **BA/EP3681864**

(21) **E03740** (22) 2021-01-26

(26) SR

(31) 201762558430 P (32) 2017-09-14 (33) US  
201762608846 P 2017-12-21 US  
(96) 18779798.0 2018-09-13

(97) 2020-07-22

(51) **C07D 213/71** , **C07D 215/36** ,  
**C07D 231/56** , **C07D 401/12** ,  
**C07D 235/28** , **C07D 471/04** ,  
**C07D 213/64** , **C07C 311/45** ,  
**A61P 11/00** , **A61K 31/4709**

(73) AbbVie Overseas S.à r.l.  
26 Boulevard Royal 2449 Luxembourg  
LU  
Galapagos NV  
Generaal De Wittelaan L11/A3 2800  
Mechelen  
BE

(72) ALTENBACH, Robert J.  
7405 North Oketo Avenue Chicago, Illinois  
60631  
US  
BOGDAN, Andrew  
2526 Jackson Avenue, No. 25 Evanston,  
Illinois 60201  
US  
COUTY, Sylvain  
Galapagos SASU 102 Avenue Gaston  
Roussel 93230 Romainville  
FR  
DESROY, Nicolas  
Galapagos SASU 102 Avenue Gaston  
Roussel 93230 Romainville  
FR  
GFESSER, Gregory A.  
110 Timber Lane Lindenhurst, Illinois 60046  
US  
HOUSSEMAN, Christopher Gaëtan  
Galapagos SASU 102 Avenue Gaston  
Roussel 93230 Romainville  
FR  
KYM, Philip R.  
1002 Gracewood Avenue Libertyville, Illinois  
60048  
US  
LIU, Bo  
4529 West Tucker Lane Waukegan, Illinois  
60085  
US  
MAI, Thi Thu Trang  
Galapagos SASU 102 Avenue Gaston



Roussel 93230 Romainville  
FR  
MALAGU, Karine Fabienne  
Charles River Laboratories Chesterford  
Research Park Saffron Walden CB10 1XL  
GB  
MERAYO MERAYO, Nuria  
Galapagos SASU 102 Avenue Gaston  
Roussel 93230 Romainville  
FR  
PICOLET, Olivier Laurent  
Galapagos SASU 102 Avenue Gaston  
Roussel 93230 Romainville  
FR  
PIZZONERO, Mathieu Rafaël  
Galapagos SASU 102 Avenue Gaston  
Roussel 93230 Romainville  
FR  
SEARLE, Xenia B.  
38 North Alleghany Road Grayslake, Illinois  
60030  
US  
VAN DER PLAS, Steven Emiel  
Galapagos NV Generaal de Wittelaan L11  
A3 2800 Mechelen  
BE  
WANG, Xueqing  
Pharmacyclics LLC 955 East Arques  
Avenue Sunnyvale, California 94085  
US  
YEUNG, Ming C.  
34422 North Tanager Drive Grayslake,  
Illinois 60030  
US

(74) Dragan Mićunović  
Branilaca Sarajeva 10, 71000 Sarajevo  
BA

(54) **MODULATORI REGULATORA  
PROTEINA CISTIČNE FIBROZE  
TRANSMEMBRANSKE PROVODNOSTI I  
NAČINI UPOTREBE**

(57)

1-{5-etil-2-[(propan-2-il)oksi]piridin-3-il}-N-(2-  
metilkinolin-5-sulfonil)ciklopropan-1-karboksamid ili  
njegova farmaceutska prihvataljiva so.

Broj ostalih patentnih zahtjeva: 1

(11) **BA/EP3423440**

(21) **E03741** (22) 2021-01-27

(26) SR

(31) 2016042535 (32) 2016-03-04 (33) JP

(96) 17711366.9 2017-03-02

(97) 2019-01-09

(51) **C07D 237/02** , **C07D 237/14** ,  
**A61K 31/50** , **C07D 237/04** , **A61P**  
**35/00**

(73) Otsuka Pharmaceutical Co., Ltd.  
2-9, Kanda Tsukasa-machi Chiyoda-ku  
Tokyo 101-8535  
JP

(72) KATOH, Takahiro  
c/o OTSUKA PHARMACEUTICAL CO. LTD.  
3-2-27 Otedori Chuo-ku Osaka-shi Osaka  
540-0021  
JP

IIDA, Masatoshi  
c/o OTSUKA PHARMACEUTICAL CO. LTD.  
3-2-27 Otedori Chuo-ku Osaka-shi Osaka  
540-0021  
JP

TERAUCHI, Yuki  
c/o OTSUKA PHARMACEUTICAL CO. LTD.  
3-2-27 Otedori Chuo-ku Osaka-shi Osaka  
540-0021  
JP

YAMAGUCHI, Kazuya  
c/o OTSUKA PHARMACEUTICAL CO. LTD.  
3-2-27 Otedori Chuo-ku Osaka-shi Osaka  
540-0021  
JP

HIROSE, Toshiyuki  
c/o OTSUKA PHARMACEUTICAL CO. LTD.  
3-2-27 Otedori Chuo-ku Osaka-shi Osaka  
540-0021  
JP

YOKOYAMA, Fumiharu  
c/o OTSUKA PHARMACEUTICAL CO. LTD.  
3-2-27 Otedori Chuo-ku Osaka-shi Osaka  
540-0021  
JP

NISHIMORI, Hikaru  
c/o OTSUKA PHARMACEUTICAL CO. LTD.  
3-2-27 Otedori Chuo-ku Osaka-shi Osaka  
540-0021  
JP

OBUCHI, Yutaka  
c/o OTSUKA PHARMACEUTICAL CO. LTD.  
3-2-27 Otedori Chuo-ku Osaka-shi Osaka



540-0021

JP

NABESHIMA, Hiroshi

c/o OTSUKA PHARMACEUTICAL CO. LTD.

3-2-27 Otedori Chuo-ku Osaka-shi Osaka

540-0021

JP

TAKAKI, Emiri

c/o OTSUKA PHARMACEUTICAL CO. LTD.

3-2-27 Otedori Chuo-ku Osaka-shi Osaka

540-0021

JP

i drugi atom ugljenika, koji se može supstituisati, u alkilen ili alkenilen grupi, ili dva atoma ugljenika, koji se mogu supstituisati, u supstituentu koji se vezuje za alkilen ili alkenilen grupu, mogu međusobno kombinovati da bi se obrazovao 3- do 6-člani ugljenični prsten.

(74) Dragan Mićunović  
Branilaca Sarajeva 10, 71000 Sarajevo  
BA

(54) **DERIVAT 5-METIL-6-FENIL-4,5-DIHIDRO-2H-PIRIDAZIN-3-ONA ZA LIJEČENJE TUMORA MOZGA**

(57)

Broj ostalih patentnih zahtjeva: 9

1. Jedinjenje formule (1):

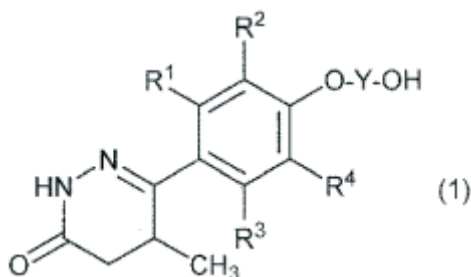

ili neka njegova farmaceutski prihvatljiva so, u kojoj

$R_1$  do  $R_4$  su nezavisno atom vodonika, halogen, OH, CN,  $C_{1-6}$  alkil grupa, halogenovana  $C_{1-6}$  alkil grupa,  $C_{2-6}$  alkenil grupa,  $C_{1-6}$  alkoksi grupa ili halogenovana  $C_{1-6}$  alkoksi grupa, pod uslovom da su jedan ili dva od  $R_1$  do  $R_4$  atomi vodonika, ali ne i da su sva tri ili četiri od njih atomi vodonika, i

Y je  $C_{1-6}$  alkilen ili  $C_{2-6}$  alkenilen grupa, pri čemu alkilen ili alkenilen grupa može biti supstituisana jednim ili više supstituenata nezavisno odabranih iz grupe koju čine  $C_{1-6}$  alkil grupa, halogen i halogenovana  $C_{1-6}$  alkil grupa, gde se, osim toga, atom ugljenika, koji se može supstituisati, u supstituentu koji se vezuje za alkilen ili alkenilen grupu

(11) **BA/EP3458020**(21) **E03742** (22) 2021-01-27

(26) SR

(31) UA20163604 (32) 2016-05-19 (33) IT  
(96) 17730678.4 2017-05-19

(97) 2019-03-27

(51) **A61K 8/34** , **A61Q 7/00** , **A61K 31/045** , **A61P 17/14**(73) Giuliani S.p.A.  
Via Palagi, 2 20129 Milano  
IT(72) PAUS, Ralf  
Hummelsbuetteler Kirchenweg 82 22339  
Hamburg  
DE  
CHERET, Jérémy  
Rüschhausweg 17 48149 Muenster  
DE  
HATT, Hanns  
Stolzestraße 39 44789 Bochum  
DE  
BARONI, Sergio  
Via Piazzolo 3 24030 Villa D'Adda  
IT(74) Dragan Mićunović  
Branilaca Sarajeva 10, 71000 Sarajevo  
BA(54) **JEDINJENJA ZA POSPJEŠIVANJE  
RASTA KOSE I/ILI INHIBIRANJE ILI  
ODLAGANJE GUBITKA KOSE KOD  
LJUDI I KOMPOZICIJE ZA TAKVE  
UPOTREBE**

(57)

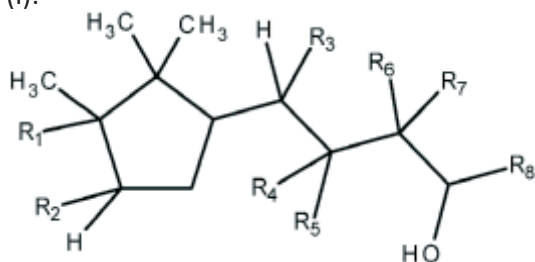
1. Kozmetička upotreba jedinjenja opšte formule  
(I):

u kojoj:

R<sub>1</sub> i R<sub>2</sub> zajedno formiraju dvostruku vezu, ili R<sub>1</sub> i R<sub>2</sub> zajedno formiraju ciklopropilnu grupu;  
R<sub>3</sub>, R<sub>4</sub> su isti ili različiti i nezavisno izabrani od vodonika, metila, ili R<sub>3</sub> i R<sub>4</sub> zajedno formiraju

dvostruku vezu;

R<sub>5</sub>, R<sub>6</sub> su isti ili različiti i nezavisno izabrani od vodonika, metila; ili R<sub>5</sub> i R<sub>6</sub> zajedno formiraju dvostruku vezu, ili R<sub>5</sub> i R<sub>6</sub> zajedno formiraju ciklopropilnu grupu;

R<sub>7</sub> = metil, ili etil;R<sub>8</sub> = vodonik, ili metil,

za pospešivanje rasta kose i/ili inhibiranje ili odlaganje gubitka kose na koži glave čoveka.

Broj ostalih patentnih zahtjeva: 15

(11) **BA/EP3580211**(21) **E03743** (22) 2021-01-27(31) 17155406 (32) 2017-02-09 (33) EP  
17202882 2017-11-21 EP  
(96) 18703958.1 2018-02-02

(97) 2019-12-18

(51) **C07D 401/14** , **C07D 405/14** ,  
**C07D 401/04** , **C07D 403/04** ,  
**C07D 237/04** , **C07D 237/24** ,  
**C07D 409/04** , **C07D 413/04** ,  
**C07D 417/04** , **C07D 417/14** ,  
**A61K 31/501** , **A61P 35/00**(73) Bayer Aktiengesellschaft  
Kaiser-Wilhelm-Allee 1 51373 Leverkusen  
DE  
Bayer Pharma Aktiengesellschaft  
Müller Strasse 178 13353 Berlin  
DE  
Deutsches Krebsforschungszentrum  
Im Neuenheimer Feld 280 69120  
Heidelberg  
DE(72) GUTCHER, Ilona  
Paul Robesonstrasse 28 10439 Berlin  
DE  
RÖHN, Ulrike  
Boyenstrasse 42 10115 Berlin  
DE  
SCHMEES, Norbert  
Bondickstrasse 61 13469 Berlin  
DE  
ZORN, Ludwig  
Osianderweg 45A 13509 Berlin  
DE  
RÖSE, Lars  
Fuchsring 82 13465 Berlin  
DE  
BADER, Benjamin  
Hillmannstrasse 14 13467 Berlin  
DE  
KOBBER, Christina  
Am Alten Bahnhof 8 35457 Lollar  
DE  
CARRETERO, Rafael  
Mühlingstrasse 6 69121 Heidelberg  
DE  
STÖCKIGT, Detlef  
Clara Zetkinstrasse 27 14471 Potsdam  
DE  
IRLBACHER, Horst  
Winsstrasse 47 10405 Berlin  
DEPLATTEN, Michael  
Cambridgestrasse 7 69115 Heidelberg  
DE(74) "INTELBIRO" d.o.o.  
M.H. Uskufije 3, 71000 Sarajevo  
BA(54) **2-HETEROARIL-3-OKSO-2,3-  
DIHIDROPIRIDAZIN-4-KARBOKSAMIDI  
ZA LIJEČENJE RAKA**

(57)

1. Spoj opće formule (I):

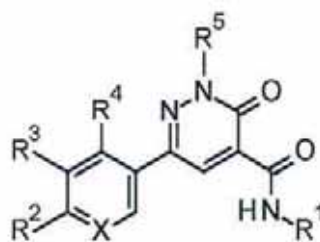

(I),

u kojoj

R<sup>1</sup> predstavlja C<sub>2</sub>-C<sub>6</sub>-hidroksialkil, pri čemu su navedene skupine C<sub>2</sub>-C<sub>6</sub>-hidroksialkil po izboru supstituirane jednom s cijano, -COOR<sup>10</sup>, -CONR<sup>11</sup>R<sup>12</sup>, Ci-C<sub>4</sub>-alkoksi ili C<sub>3</sub>-C<sub>6</sub>-cikloalkil i po izboru jedan do tri puta s halogenom, iliC<sub>3</sub>-C<sub>6</sub>-cikloalkil supstituiran jednom s hidroksi i po izboru jednom s C<sub>1</sub>-C<sub>3</sub>-alkil i/ili jedan do tri puta s halogenom, ili C<sub>3</sub>-C<sub>6</sub>-cikloalkil-Ci-C<sub>3</sub>-alkil supstituiran jednom s hidroksi i po izboru jednom s C<sub>1</sub>-C<sub>3</sub>-alkil i/ili jedan do tri puta s halogenom, ili (C<sub>3</sub>-C<sub>6</sub>-cikloalkil)<sub>2</sub>-Ci-C<sub>3</sub>-alkil supstituiran jednom s hidroksi i po izboru jednom s C<sub>1</sub>-C<sub>3</sub>-alkil i/ili jedan do tri puta s halogenom; R<sup>2</sup> predstavlja kloro, cijano, dimetilamino, metil, fluorometil, difluorometil, trifluorometil, metoksi, difluorometoksi ili trifluorometoksi;

R<sup>3</sup> predstavlja vodik, fluoro, kloro ili metil;

R<sup>4</sup> predstavlja vodik ili fluoro;

R<sup>5</sup> predstavlja monociklički heteroaril, koji je po izboru supstituiran jedan do tri puta, neovisno jedan od drugoga, s R<sup>6</sup>;

R<sup>6</sup> predstavlja C<sub>1</sub>-C<sub>4</sub>-alkil, C<sub>1</sub>-C<sub>4</sub>-haloalkil, C<sub>3</sub>-C<sub>6</sub>-cikloalkil, C<sub>1</sub>-C<sub>4</sub>-alkoksi, halogen ili cijano;

X predstavlja CH ili N;

R<sup>10</sup> predstavlja Ci-C4-alkil;

R<sub>ii</sub> j j<sup>2</sup> )<sub>gu</sub> j<sub>gt</sub> j<sub>jj</sub> Hčiti i predstavljavu, neovisno jedan od drugoga, vodik ili C<sub>1</sub>-C<sub>3</sub>-alkil, ili

zajedno s atomom dušika na koji su vezani tvore 4- do 6-teročlani heterociklički prsten koji sadrži dušik, navedeni prsten po izboru sadrži jedan dodatni heteroatom odabran između O, S, NH, NR<sup>a</sup> u kojoj R<sup>a</sup> predstavlja skupinu Ci-C4-alkil;

njihovi polimorfi, enantiomeri, diastereomeri, racemati, tautomeri, N-oksidi, hidrati i solvati, kao i njihove fiziološki prihvatljive soli i solvati ovih soli, kao i njihove smjese

Broj ostalih patentnih zahtjeva: 17

(11) **BA/EP3350180**

(21) **E03744** (22) 2021-01-27

(31) 201516504 (32) 2015-09-17 (33) GB  
(96) 16770461.8 2016-09-15

(97) 2018-07-25

(51) **C07D 471/04** , **A61K 31/4745** ,  
**A61P 35/00**

(73) Astrazeneca AB  
151 85 Södertälje  
SE

(72) PIKE, Kurt Gordon  
AstraZeneca Darwin Building Cambridge  
Science Park Milton Road Cambridge CB4  
0WG  
GB

BARLAAM, Bernard Christophe  
AstraZeneca Darwin Building Cambridge  
Science Park Milton Road Cambridge CB4  
0WG  
GB

HUNT, Thomas Anthony  
AstraZeneca Darwin Building Cambridge  
Science Park Milton Road Cambridge CB4  
0WG  
GB

EATHERTON, Andrew John  
AstraZeneca Hodgkin Building Chesterford  
Research Park Little Chesterford Essex  
CB10 1XL  
GB

(74) "INTELBIRO" d.o.o.  
M.H. Uskufije 3, 71000 Sarajevo  
BA

(54) **DERIVATI 8-[6-[3-(AMINO)PROPOKSI]-  
3-PIRIDIL]-1-IZOPROPIL-IMIDAZO[4,5-C]  
KINOLIN-2-ONA KAO SELEKTIVNI  
MODULATORI ATAXIA TELENGIECTASIA  
MUTACIJE (ATM) KINAZE ZA LIJEČENJE  
RAKA**

(57)

1. Spoj s Formulom (I):

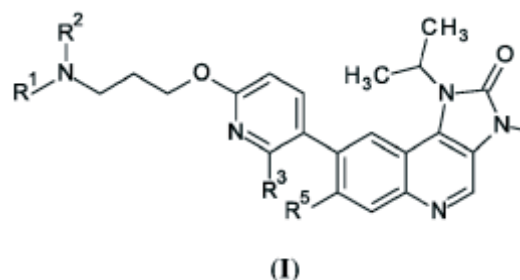

ili njegova farmaceutski prihvatljiva sol, naznačen time što:

**R<sub>1</sub>** je metil;

**R<sub>2</sub>** je hidro ili metil; ili **R<sub>1</sub>** i **R<sub>2</sub>** zajedno s atomom dušika na koji su oni vezani tvore azetidini, piroidini ili piperidini prsten;

**R<sub>3</sub>** je hidro ili fluoro;

**R<sub>4</sub>** je hidro ili metil; i

**R<sub>5</sub>** je hidro ili fluoro.

Broj ostalih patentnih zahtjeva: 20

(11) **BA/EP3401327**

(21) **E03745** (22) 2021-01-29

(26) SR

(31) 102004024617 (32) 2004-05-18 (33) DE

(96) 18167570.3 2005-05-18

(97) 2018-11-14

(51) **C07K 14/47** , **C07K 16/30** , **A61K 39/395** , **A61P 35/00**

(73) Astellas Pharma Inc.

5-1, Nihonbashi-Honcho 2-Chome Chuo-ku

Tokyo 103-8411

JP

(72) TÜRECI, Özlem

Philipp-von-Zabern-Platz 1 55116 Mainz

DE

SAHIN, Ugur

Philipp-von-Zabern-Platz 1 55116 Mainz

DE

KOSLOWSKI, Michael

Autogenstrasse 50 65933 Frankfurt

DE

FRITZ, Stefan

Geisterweg 35 55237 Flonheim

DE

GEPPERT, Harald-Gerhard

Grünstrasse 46 42697 Solingen

DE

(74) "ŽIVKO MIJATOVIĆ & PARTNERS" d.o.o.

Sarajevo

M.H. Uskufije 3, 71000 Sarajevo

BA

(54) **GENSKI PROIZVODI KOJI SU  
DIFERENCIJALNO EKSPRIMIRANI U  
TUMORIMA I NJIHOVE PRIMJENE**

(57)

1. Farmaceutska kompozicija za upotrebu u lečenju adenokarcinoma želudca **naznačena** ekspresijom antigena povezanog s tumorom, pri čemu farmaceutska kompozicija sadrži antitelo koje se specifično vezuje za antigen povezan sa tumorom, pri čemu antigen povezan sa tumorom ima aminokiselinsku sekvencu kodiranu sekvencom nukleinske kiseline prema SEQ ID NO: 7 ili 8, i pri čemu antitelo je jednolančano antitelo, ili pri čemu je antitelo spojeno sa terapijskim sredstvom, pri čemu je terapijsko

sredstvo izabrano iz grupe koja se sastoji od toksina, citostatičkih ili citolitičkih lekova, aminoglutetimida, azatioprina, bleomicin sulfata, busulfana, karmustina, hlorambucila, cisplatina, ciklofosfamida, ciklosporina, citarabidina, dakarbazina, daktinomicina, daunorubina, doksorubicina, taksola, etoposida, fluorouracila, interferona- $\alpha$ , lomustina, merkaptopurina, metotreksata, mitotana, prokarbazina HCl, tioguanina, vinblastin sulfata i vinkristin sulfata, antivirusnog proteina vinobojke, toksina kolere, toksina velikog kašlja, ricina, gelonina, abrina, egzotoksina differije, egzotoksina *Pseudomonas*-a i kobalta-60.

Broj ostalih patentnih zahtjeva: 7

(11) **BA/EP3697380**

(21) **E03746** (22) 2021-02-02

(26) SR

(31) 19151526 (32) 2019-01-11 (33) EP  
(96) 20700704.8 2020-01-13

(97) 2020-08-26

(51) **A61K 8/36** , **A61K 8/43** , **A61Q 11/00**

(73) Meda AB

Pipers Väg 2A 170 73 Solna  
SE

(72) FILIPPI, Elisabetta

c/o Meda AB Pipers Väg 2A 170 73 Solna  
SE

ZANARDI, Andrea

c/o Meda AB Pipers Väg 2A 170 73 Solna  
SE

GELFI, Elena

c/o Meda AB Pipers Väg 2A 170 73 Solna  
SE

(74) "ŽIVKO MIJATOVIĆ & PARTNERS" d.o.o.

Sarajevo

M.H. Uskufije 3, 71000 Sarajevo

BA

(54) **PREPARACIJE ZA ORALNU NJEGU KOJE SADRŽE HLORHEKSIDIN I ARGININ ILI NJIHOVE SOLI**

(57)

1. Upotreba arginina ili njegove soli za stabilizaciju hloroheksidina ili njegove soli u tečnoj kompoziciji za oralnu negu koja je rastvor za negu usne duplje, rastvor za ispiranje usne duplje ili sprej.

Broj ostalih patentnih zahtjeva: 13

(11) **BA/EP3102575**

(21) **E03747** (22) 2021-02-03

(26) BS

(31) 201402071 (32) 2014-02-07 (33) GB

(96) 15704974.3 2015-02-04

(97) 2016-12-14

(51) **A61P 19/00** , **C07D 471/04** ,  
**A61P 19/02** , **A61P 29/00** , **A61P**  
**35/00** , **A61P 37/00** , **A61P 37/06**  
, **A61P 37/08** , **H04L 29/08** ,  
**H04W 4/80** , **H04W 8/24** , **H04W**  
**92/18** , **A61K 31/541** , **A61P 43/00**  
, **H04L 29/06**

(73) Galapagos NV  
 Generaal De Wittelaan L11/A3 2800  
 Mechelen  
 BE

(72) SABOURAULT, Nicolas Luc  
 Galapagos SASU 102 Avenue Gaston  
 Roussel F-93230 Romainville  
 FR  
 DE FAVERI, Carla  
 Lundbeck Pharmaceuticals Italy SpA Quarta  
 Strada 2 I-35129 Padova  
 IT  
 SHEIKH, Ahmad  
 AbbVie Inc. 1 North Waukegan Road North  
 Chicago, IL 60064  
 US

(74) "MSA IP"  
 Hamdije Kapidžića 12, 71000 Sarajevo  
 BA

(54) **NOVE SOLI I NJIHOVE FARMACEUTSKE  
 KOMPOZICIJE ZA LIJEČENJE  
 INFLAMATORNIH POREMEĆAJA**

(57)

1. Farmaceutski prihvatljiva so Jedinjenja  
 prema Formuli (I):

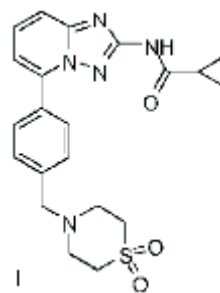

gdje so je 1:1:3 slobodna baza/HCl/H<sub>2</sub>O  
 adukt.

Broj ostalih patentnih zahtjeva: 4



(11) **BA/EP3581572**(21) **E03748** (22) 2021-02-03

(26) SR

(31) 201730065 (32) 2017-01-20 (33) ES  
(96) 18716648.3 2018-01-19

(97) 2019-12-18

(51) **C07D 417/14** , **A61K 31/444** ,  
**A61P 17/06** , **A61P 29/00** , **A61P**  
**35/00** , **A61P 13/12** , **A61P 11/06**  
**, A61P 19/02** , **A61P 27/02**

(73) Palobiofarma, S.L.

Tecnocampus Mataró, 3 Avenida Ernest  
Lluch, 32 Planta 4, oficina 1 08302 Mataró-  
Barcelona  
ES

(72) CASTRO PALOMINO LARIA, Julio

Palobiofarma S.L Tecnocampus Mataró 3  
Avenida Ernest Lluch 32 Planta 4 Oficina 01  
E-08302 Mataró (Barcelona)

ES

CAMACHO GÓMEZ, Juan

Palobiofarma S.L Tecnocampus Mataró 3  
Avenida Ernest Lluch 32 Planta 4 Oficina 01  
E-08302 Mataró - Barcelona

ES

EL MAATOUGUI, Abdelaziz

Palobiofarma. CEIN Nave B-2 Plaza CEIN  
Polígono Industrial Mocholí E-31110 Noáin  
(Navarra)

ES

(74) Dragan Mićunović

Branilaca Sarajeva 10, 71000 Sarajevo  
BA(54) **MODULATORI ADENOZINSKOG  
RECEPTORA**

(57)

1. Jedinjenje formule (I):

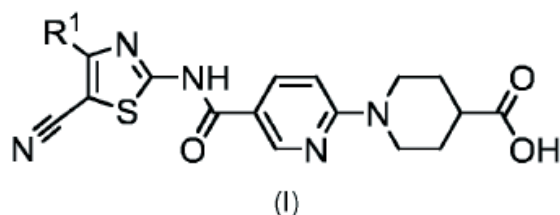

pri čemu:

- R<sub>1</sub> predstavlja fenil grupu ili peto ili šesto-članu heteroaril grupu sa jednim, dva ili tri heteroatoma izabrana od O, S i N, koji su opciono supstituisani sa 1, 2 ili 3 supstituenta izabrana iz grupe koja se sastoji od atoma halogena, C<sub>1</sub>-C<sub>6</sub> haloalkila pravog ili razgranatog, C<sub>1</sub>-C<sub>6</sub> alkila, pravog ili razgranatog, C<sub>1</sub>-C<sub>6</sub> alkoksi pravog ili razgranatog i cijano grupe, i farmaceutski prihvatljivih soli od njih.

Broj ostalih patentnih zahtjeva: 10

(11) **BA/EP3345625**(21) **E03749** (22) 2021-02-03

(26) SR

(31)	88704 P	(32)	2008-08-13	(33)	US
	88801 P		2008-08-14		US
	90096 P		2008-08-19		US
	146163 P		2009-01-21		US
	181527 P		2009-05-27		US
	183345 P		2009-06-02		US

(96) 17204189.9 2009-08-13

(97) 2018-07-11

(51) **A61K 9/16** , **A61K 31/47** , **A61K**  
**9/28** , **A61K 9/20**(73) Vertex Pharmaceuticals Incorporated  
50 Northern Avenue Boston, MA 02210  
US

(72) ROWE, William

770 Highland Avenue Medford, MA  
Massachusetts 02155  
US

HURTER, Patricia

49 Tahanto Trail Harvard, MA  
Massachusetts 01451

US

YOUNG, Christopher

38 Longfellow Rd. Sudbury, MA  
Massachusetts 01776

US

DINEHART, Kirk

60 Hemlock Drive Holliston, MA  
Massachusetts 01746

US

VERWIJS, Marinus Jacobus

22 East Street Sudbury, MA Massachusetts  
01776

US

OVERHOFF, Kirk

7 East Park Terrace Lynn, MA  
Massachusetts 01902  
US  
GROOTENHUIS, Peter D. J.  
1955 Jimmy Durante Boulevard Del Mar,  
CA 92104  
US  
BOTFIELD, Martyn  
47 Walden Terrace Concord, MA  
Massachusetts 01742  
US  
GROSSI, Alfredo  
102 Ten Hills Road Somerville, MA  
Massachusetts 02145  
US

(74) "LINEA SERVICES" d.o.o.  
Maršala Tita 29/IV, 71000 Sarajevo  
BA

(54) **FARMACEUTSKA KOMPOZICIJA I  
NJENO ORDINIRANJE**

(57)

1. Farmaceutska kompozicija koja sadrži  
čvrstu disperziju, pri čemu čvrsta disperzija  
sadrži :

a) 80 mas. % amornog ili suštinski  
amornog N-[2,4-Bis(1,1-dimetiletil)-  
5-hidroksifenil]-1,4-dihidro-4-  
oksohinolin-3-karboksamida  
(jedinjenja 1) u odnosu na masu  
disperzije, gde suštinski amorfno  
jedinjenje 1 sadrži manje od 15%  
kristalnog jedinjenja 1,

b) 19.5 mas.%  
hidroksipropilmetilcelulozog acetat  
sukcinata (HPMCAS) ili vinilpirolidon/  
vinil acetat kopolimera (PVP/VA) u  
odnosu na masu disperzije, i

c) 0.5 mas % natrijum lauril sulfata  
(SLS) u odnosu na masu disperzije.

Broj ostalih patentnih zahtjeva: 24

(11) **BA/EP3216249**

(21) **E03750** (22) 2021-02-03

(26) SR

(31) 201462074513 P (32) 2014-11-03 (33) US  
201514919397 2015-10-21 US

(96) 15791443.3 2015-10-23

(97) 2017-09-13

(51) **H04W 12/04** , **H04W 12/06**

(73) Qualcomm Incorporated  
5775 Morehouse Drive San Diego, CA  
92121-1714  
US

(72) LEE, Soo Bum  
5775 Morehouse Drive San Diego,  
California 92121-1714  
US

HORN, Gavin Bernard  
5775 Morehouse Drive San Diego,  
California 92121-1714

US  
PALANIGOUNDER, Anand  
5775 Morehouse Drive San Diego,  
California 92121-1714

US  
(74) "ŽIVKO MIJATOVIĆ & PARTNERS" d.o.o.  
Sarajevo  
M.H. Uskufije 3, 71000 Sarajevo  
BA

(54) **APARATI I POSTUPCI ZA BEŽIČNU  
KOMUNIKACIJU**

(57)

1. Postupak operativan u entitetu za  
upravljanje šifrom sesije, SKME (205), pri čemu  
postupak sadrži: izvođenje (1602) autentifikacije i  
usklađivanje šifre sa uređajem (220);

dobijanje (1604), u SKME (205), informacija za  
autentifikaciju u vezi sa uređajem (220), pri čemu  
informacije za autentifikaciju uključuju najmanje  
šifru za sesiju autentifikacije;

generisanje (1606), u SKME (205), šifre za sesiju  
mobilnosti koja se delimično zasniva na šifri za  
sesiju autentifikacije i identifikacionoj vrednosti  
entiteta za upravljanje mobilnošću, MME (210),  
koja identifikuje MME (210) koji opslužuje uređaj  
(220); i

prenos (1608) šifre za sesiju mobilnosti na MME  
(210) koji opslužuje uređaj (220).

Broj ostalih patentnih zahtjeva: 14

(11) **BA/EP3183359**

(21) **E03753** (22) 2021-02-09

(26) HR

(31) 201462039416 P (32) 2014-08-19 (33) US

(96) 15833421.9 2015-08-19

(97) 2017-06-28

(51) **C12P 21/06** , **C12N 15/00** , **C12P 21/00** , **C12N 15/85**

(73) Regeneron Pharmaceuticals, Inc.  
777 Old Saw Mill River Road Tarrytown, NY  
10591  
US

(72) DESHPANDE, Dipali  
c/o Regeneron Pharmaceuticals Inc. 777  
Old Saw Mill River Road Tarrytown, NY  
10591  
US  
BURAKOV, Darya  
c/o Regeneron Pharmaceuticals Inc. 777  
Old Saw Mill River Road Tarrytown, NY  
10591  
US  
CHEN, Gang  
c/o Regeneron Pharmaceuticals Inc. 777  
Old Saw Mill River Road Tarrytown, NY  
10591  
US  
FANDL, James  
c/o Regeneron Pharmaceuticals Inc. 777  
Old Saw Mill River Road Tarrytown, NY  
10591  
US

(74) "INTELBIRO" d.o.o.  
M.H. Uskufije 3, 71000 Sarajevo  
BA

(54) **DJELOTVORNA SELEKTIVNOST  
REKOMBINANTNIH PROTEINA**

(57)

1. Izolirana stanica, naznačena time što  
sadrži:

- (a) sisavački gen za otpornost na tunikamicin (Tn) koji kodira protein koji je najmanje 93% istovjetan aminokiselinskom slijedu u SEQ ID NO: 3, gdje je gen za otpornost na Tn egzogeno dodan u stanicu;
- (b) prvi gen od interesa (GOI), gdje je prvi GOI egzogeno dodani GOI; i

(c) najmanje jedan regulacijski element gdje je gen za otpornost na Tn operabilno vezan na prvi GOI i najmanje jedan regulacijski element, gdje stanica je sisavačka stanica, i, naznačen time što prvi GOI kodira laki lanac protutijela ili njegov fragment koji se veže na antigen, teški lanac protutijela ili njegov fragment koji se veže na antigen, ili Fc-fuzijski protein ili njegov fragment.

Broj ostalih patentnih zahtjeva: 14

**(11) BA/EP3370770**(21) **E03758** (22) 2021-02-09

(31) 201562250016 P (32) 2015-11-03 (33) US

(96) 16862791.7 2016-11-01

(97) 2018-09-12

(51) **A61K 39/395** , **A61K 31/4439** ,  
**A61K 31/198** , **A61K 31/573** ,  
**A61K 31/69** , **C07K 16/28** , **A61K**  
**9/10** , **A61K 47/12** , **A61K 47/20**  
, **A61K 47/22** , **A61P 35/00**

(73) Janssen Biotech, Inc.  
800/850 Ridgeview Drive Horsham, PA  
19044  
US

(72) JANSSON, Richard  
3041 Ursulas Way Doylestown,  
Pennsylvania 18902  
US  
KUMAR, Vineet  
1400 McKean Raod Spring House,  
Pennsylvania 19477  
US

(74) "STAM" d.o.o.  
Sarači 77, 71000 Sarajevo  
BA

**(54) POTKOŽNE FORMULACIJE ANTITIJELA ANTI-CD38 I NJIHOVA UPOTREBA**

(57)

Farmaceutska kompozicija koja sadrži antitelo anti-CD38 i hijaluronidazu, pri čemu:

a) antitelo se sastoji od varijabilnog regiona jednog teškog lanca (VH) SEK ID br. 4 i varijabilnog regiona jednog lakog lanca (VL) SEK ID br. 5; i

b) kompozicija sadrži oko 1.800 mg antitela anti-CD38 i oko 30.000 U hijaluronidaze.

Broj ostalih patentnih zahtjeva: 19

**(11) BA/EP3369425**(21) **E03759** (22) 2021-02-12

(31) 201510469 (32) 2015-06-15 (33) GB

201520628 2015-11-23 GB

201604566 2016-03-17 GB

(96) 18167277.5 2016-06-15

(97) 2018-09-05

(51) **A61K 35/74** , **A61P 1/00** , **A61P**  
**11/06** , **A61P 29/00** , **A61P 19/02**  
, **A61P 25/28** , **A61P 35/00** , **A61P**  
**27/02**

(73) 4D Pharma Research Limited  
Life Sciences Innovation Building Cornhill  
Road Aberdeen, Aberdeenshire AB25 2ZS  
GB

(72) GRANT, George  
Life Sciences Innovation Building Cornhill  
Road Aberdeen, Aberdeenshire AB25 2ZS  
GB  
PATTERSON, Angela Margaret  
Norwich Medical School Faculty of Medicine  
and Health Sciences University of East  
Anglia Norwich, Norfolk NR4 7JT  
GB  
MULDER, Imke  
Life Sciences Innovation Building Cornhill  
Road Aberdeen, Aberdeenshire AB25 2ZS  
GB  
MCCLUSKEY, Seanin  
c/o 4D PHARMA PLC 3rd Floor 9 Bond  
Court Leeds, Yorkshire LS1 2JZ  
GB  
RAFTIS, Emma  
c/o 4D PHARMA PLC 3rd Floor 9 Bond  
Court Leeds, Yorkshire LS1 2JZ  
GB

(74) "STAM" d.o.o.  
Sarači 77, 71000 Sarajevo  
BA

**(54) PRIPRAVCI KOJI SADRŽE BAKTERIJSKE SOJEVE**

(57)

Pripravak, **naznačen time**, da sadrži bakterijski soj vrste *Parabacteroides distasonis*, za uporabu u postupku liječenja ili prevencije upalnih bolesti, pri čemu postupak obuhvaća unošenje pripravka u gastrointestinalni trakt.

Broj ostalih patentnih zahtjeva: 15

(11) **BA/EP3342771**

(21) **E03761** (22) 2021-02-12

(26) HR

(31) 201361765664 P (32) 2013-02-15 (33) US

201361790044 P 2013-03-15 US

(96) 18155836.2 2014-02-14

(97) 2018-07-04

(51) **C07D 403/12** , **C07D 413/14** ,  
**C07D 403/14** , **C07D 409/12** ,  
**C07D 413/12** , **C07D 417/12** ,  
**C07D 487/04** , **C07D 267/14** ,  
**C07D 498/04** , **C07D 281/10** ,  
**A61P 37/00** , **A61P 25/28** , **A61P**  
**17/06** , **A61P 29/00** , **A61K 31/55**  
, **A61K 31/5513** , **A61K 31/553** ,  
**A61K 31/554** , **C07D 223/08**

(73) GlaxoSmithKline Intellectual Property  
Development Ltd  
980 Great West Road Brentford Middlesex  
TW8 9GS  
GB

(72) BANDYOPADHYAY, Deepak  
1250 South Collegeville Road Collegeville,  
PA 19426  
US  
EIDAM, Patrick M.  
1250 South Collegeville Road Collegeville,  
PA 19426  
US  
GOUGH, Peter J.  
1250 South Collegeville Road Collegeville,  
PA 19426  
US  
HARRIS, Philip Anthony  
1250 South Collegeville Road Collegeville,  
PA 19426  
US  
JEONG, Jae U.  
1250 South Collegeville Road Collegeville,  
PA 19426  
US  
KANG, Jianxing  
1250 South Collegeville Road Collegeville,  
PA 19426  
US  
KING, Bryan Wayne  
1250 South Collegeville Road Collegeville,  
PA 19426  
US  
LAKDAWALA SHAH, Ami  
709 Swedeland Road King of Prussia, PA

19406

US

MARQUIS, JR. Robert W.

1250 South Collegeville Road Collegeville,  
PA 19426

US

LEISTER, Lara Kathryn

1250 South Collegeville Road Collegeville,  
PA 19426

US

RAHMAN, Attiq

1250 South Collegeville Road Collegeville,  
PA 19426

US

RAMANJULU, Joshi M.

1250 South Collegeville Road Collegeville,  
PA 19426

US

SEHON, Clark A.

1250 South Collegeville Road Collegeville,  
PA 19426

US

SINGHAUS, JR. Robert

1250 South Collegeville Road Collegeville,  
PA 19426

US

ZHANG, Daohua

1250 South Collegeville Road Collegeville,  
PA 19426

US

(74) "INTELBIRO" d.o.o.

M.H. Uskufije 3, 71000 Sarajevo

BA

(54) **HETEROCIKLIČKI AMIDI KAO  
INHIBITORI KINAZE**

(57)

1. Spoj prema Formuli (I):

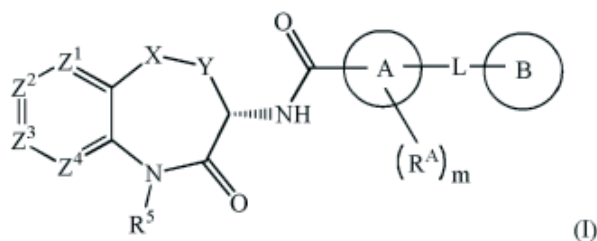

**naznačen time što:**

X je O, S, SO, SO<sub>2</sub>, NH, CO, CF<sub>2</sub>, CH(CH<sub>3</sub>), CH(OH)  
ili N(CH<sub>3</sub>);

Y je CH<sub>2</sub> ili CH<sub>2</sub>CH<sub>2</sub>;

Z<sub>1</sub> je N, CH ili CR<sub>1</sub>;

Z<sub>2</sub> je CH ili CR<sub>2</sub>;

Z<sub>3</sub> je N, CH ili CR<sub>3</sub>;

Z<sub>4</sub> je CH ili CR<sub>4</sub>;

R<sub>1</sub> je fluor ili metil;

jedan od R<sub>2</sub> i R<sub>3</sub> je halogen, cijano, (C<sub>1</sub>-C<sub>6</sub>) alkil, halogen(C<sub>1</sub>-C<sub>4</sub>)alkil, (C<sub>1</sub>-C<sub>6</sub>)alkoksi, hidroksil, B(OH)<sub>2</sub>, -COOH, halogen(C<sub>1</sub>-C<sub>4</sub>) alkilC(OH)<sub>2</sub>-, (C<sub>1</sub>-C<sub>4</sub>)alkoksi(C<sub>1</sub>-C<sub>4</sub>)alkoksi, (C<sub>1</sub>-C<sub>4</sub>)alkilSO<sub>2</sub>-, (C<sub>1</sub>-C<sub>4</sub>)alkilSO<sub>2</sub>NHC(O)-, (C<sub>1</sub>-C<sub>4</sub>) alkilC(O)NH-, ((C<sub>1</sub>-C<sub>4</sub>)alkil)((C<sub>1</sub>-C<sub>4</sub>)alkil)NC(O)-, (C<sub>1</sub>-C<sub>4</sub>)alkilOC(O)-, (C<sub>1</sub>-C<sub>4</sub>)alkilC(O)N(C<sub>1</sub>-C<sub>4</sub>) alkil)-, (C<sub>1</sub>-C<sub>4</sub>)alkilNHC(O)-, (C<sub>1</sub>-C<sub>4</sub>)alkoksi(C<sub>2</sub>-C<sub>4</sub>) alkilNHC(O)-, (C<sub>1</sub>-C<sub>4</sub>)alkoksi(C<sub>2</sub>-C<sub>4</sub>)alkilC(O)NH-, (C<sub>1</sub>-C<sub>4</sub>)alkoksi(C<sub>2</sub>-C<sub>4</sub>)alkilNHC(O)NH-, (C<sub>1</sub>-C<sub>4</sub>) alkilSO<sub>2</sub>(C<sub>2</sub>-C<sub>4</sub>)alkil-NHC(O)-, (C<sub>1</sub>-C<sub>4</sub>)alkilNHC(O) NH-, (C<sub>1</sub>-C<sub>4</sub>)alkilOC(O)NH-, hidroksi(C<sub>1</sub>-C<sub>4</sub>) alkilOC(O)NH-, 5-6-eročlani heterocikloalkil-C(O)-, 5-6-eročlani heterocikloalkil-(C<sub>1</sub>-C<sub>4</sub>)alkil-NHC(O)-, 5-6-eročlani heterocikloalkil-(C<sub>1</sub>-C<sub>4</sub>) alkoksi-, 5-6-eročlani heteroaril, ili 5-6-eročlani heteroaril-C(O)NH, gdje navedeni 5-6-eročlani heterocikloalkil i 5-6-eročlani heteroaril mogu biti supstituirani s 1 ili 2 supstituenta, od kojih se svakog neovisno bira iz skupine koju čine (C<sub>1</sub>-C<sub>4</sub>)alkil i -(C<sub>1</sub>-C<sub>4</sub>)alkil-CN;

a drugi od R<sub>2</sub> i R<sub>3</sub> je halogen ili (C<sub>1</sub>-C<sub>6</sub>)alkil;

R<sub>4</sub> je fluor, klor ili metil;

R<sub>5</sub> je H ili metil;

A je fenil, 5-6-eročlani heteroaril ili 5-6-eročlani heterocikloalkil, gdje su karbonilni ostatak i L supstituirani 1,3 na prstenu A;

m je 0 ili je m 1, a RA je (C<sub>1</sub>-C<sub>4</sub>)alkil; i L je O, S, NH, N(CH<sub>3</sub>), CH<sub>2</sub>, CH<sub>2</sub>CH<sub>2</sub>, CH(CH<sub>3</sub>), CHF, CF<sub>2</sub>, CH<sub>2</sub>O, CH<sub>2</sub>N(CH<sub>3</sub>), CH<sub>2</sub>NH ili CH(OH);

B je izborno supstituirani (C<sub>3</sub>-C<sub>6</sub>)cikloalkil, fenil, 5-6-eročlani heteroaril ili 5-6-eročlani heterocikloalkil;

gdje je navedeni (C<sub>3</sub>-C<sub>6</sub>)cikloalkil, fenil, 5-6-eročlani heteroaril ili 5-6-eročlani heterocikloalkil nesupstituiran ili je supstituiran

s jednim ili dva supstituenta, od kojih se svakog neovisno bira između halogena, (C<sub>1</sub>-C<sub>4</sub>)alkila, halogen(C<sub>1</sub>-C<sub>4</sub>)alkila, (C<sub>1</sub>-C<sub>4</sub>)alkoksi, halogen(C<sub>1</sub>-C<sub>4</sub>)alkoksi, nitro, te (C<sub>1</sub>-C<sub>4</sub>)alkilC(O)-;

ili ostatak -L-B je (C<sub>3</sub>-C<sub>6</sub>)alkil, (C<sub>3</sub>-C<sub>6</sub>)alkoksi, halogen(C<sub>3</sub>-C<sub>6</sub>)alkoksi, (C<sub>3</sub>-C<sub>6</sub>)alkenil ili (C<sub>3</sub>-C<sub>6</sub>) alkeniloksi;

ili njegova sol.

Broj ostalih patentnih zahtjeva: 22



**(11) BA/EP3431106****(21) E03762** (22) 2021-02-16

(26) HR

(31) 201461929795 P (32) 2014-01-21 (33) US  
 14153887 2014-02-04 EP  
 14153880 2014-02-04 EP  
 14183324 2014-09-03 EP  
 14187429 2014-10-02 EP  
 201462091668 P 2014-12-15 US

(96) 18182695.9 2015-01-20

(97) 2019-01-23

(51) **A61K 31/4015** , **A61K 31/437** ,  
**A61K 9/48** , **A61P 25/08** , **A61P**  
**25/06** , **A61P 25/18** , **A61P 25/02**

(73) Janssen Pharmaceutica NV  
 Turnhoutseweg 30, 2340 Beerse  
 BE

(72) KLEIN, Brian D.

c/o: Neuroadjuvants, Inc. 417 Wakara Way,  
 Suite 3111 Salt Lake City, Utah UT 84108  
 US

LAVREYSEN, Hilde

c/o: Janssen Pharmaceutica NV  
 Turnhoutseweg 30 2340 Beerse  
 BE

PYPE, Stefan Maria Christiaan  
 c/o: Janssen Pharmaceutica NV  
 Turnhoutseweg 30 2340 Beerse  
 BE

TWYMAN, Roy E.

c/o: Janssen Research & Development,  
 LLC 920 US Route 202, PO BOX 300  
 Raritan, New Jersey NJ 08869  
 US

VAN OSSELAER, Nancy Eulalie Sylvain

c/o: Janssen Pharmaceutica NV  
 Turnhoutseweg 30 2340 Beerse  
 BE

WHITE, H. Steve

c/o: Neuroadjuvants, Inc. 417 Wakara Way,  
 Suite 3111 Salt Lake City, Utah UT 84108  
 US

CEUSTERS, Marc

c/o: Janssen Pharmaceutica NV  
 Turnhoutseweg 30 2340 Beerse  
 BE

CID-NÚÑEZ, José Maria

c/o: Janssen-Cilag, S.A., Edificio Johnson &  
 Johnson, Paseo de las Doce Estrellas, 5-7,  
 5° planta, Campo de las Naciones 28042  
 Madrid

ES

TRABANCO-SUÁREZ, Andrés Avelino  
 c/o: Janssen-Cilag, S.A., Edificio Johnson &  
 Johnson, Paseo de las Doce Estrellas, 5-7,  
 5° planta, Campo de las Naciones 28042  
 Madrid

ES

BONE, Roger Francis  
 c/o: London Innovation Centre 1, Chapel  
 Place London, W1G DBG  
 GB

(74) "INTELBIRO" d.o.o.

M.H. Uskufije 3, 71000 Sarajevo  
 BA

(54) **KOMBINACIJE KOJE SADRŽAVAJU  
 POZITIVNE ALOSTERIČKE  
 MODULATORE METABOTROPNOG  
 GLUTAMATERIČKOG RECEPTORA  
 PODTIP 2 I NJIHOVA UPORABA**

(57)

1. Kombinacija naznačena time što sadrži
  - (a) ligand sinaptičkog proteina vezikula 2A ("SV2A") odabran iz skupine koja sadrži levetiracetam, brivaracetam i seletracetam; i
  - (b) pozitivni alosterički modulator ("PAM") metabotropnog glutamatergičnog receptora podtip 2 ("mGluR2") spoj odabran

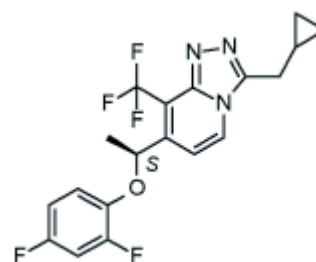

ili njihova farmaceutski prihvatljiva sol  
 ili solvat.

Broj ostalih patentnih zahtjeva: 17



(11) **BA/EP3331885**

(21) **E03763** (22) 2021-02-16

(26) HR

(31) 15382418 (32) 2015-08-07 (33) EP  
(96) 16747519.3 2016-08-03

(97) 2018-06-13

(51) **C07D 487/04** , **A61K 31/52** ,  
**A61K 31/53** , **A61P 33/02** , **A61K**  
**31/519** , **A61K 31/5377** , **A61K**  
**31/553** , **A61P 33/14**

(73) GlaxoSmithKline Intellectual Property  
Development Limited  
980 Great West Road Brentford Middlesex  
TW8 9GS  
GB  
University Of Dundee  
Nethergate Dundee DD1 4HN  
GB

(72) BRAND, Stephen  
University of Dundee Drug Discovery Unit  
Dundee Tayside DD1 5EH  
GB  
DODD, PeterGeorge  
University of Dundee Drug Discovery Unit  
Dundee Tayside DD1 5EH  
GB  
KO, Eun Jung  
University of Dundee Drug Discovery Unit  
Dundee Tayside DD1 5EH  
GB  
MARCO MARTIN, Maria  
GlaxoSmithKline 28760 Tres Cantos  
(Madrid)  
ES  
MILES, Timothy James  
GlaxoSmithKline 28760 Tres Cantos  
(Madrid)  
ES  
SANDBERG, Lars Henrik  
University of Dundee Drug Discovery Unit  
Dundee Tayside DD1 5EH  
GB  
THOMAS, Michael George  
University of Dundee Drug Discovery Unit  
Dundee Tayside DD1 5EH  
GB  
THOMPSON, Stephen  
University of Dundee Drug Discovery Unit  
Dundee Tayside DD1 5EH  
GB

(74) "INTELBIRO" d.o.o.  
M.H. Uskufije 3, 71000 Sarajevo  
BA

(54) **SPOJEVI**

(57)

1. Postupak oblikovanja pločastog metalnog materijala (100) koji se sprovodi sa kotura materijala, pri čemu postupak sadrži korake lociranja pločastog metalnog materijala (100) između para alata (1, 1) i pomeranje alata (1, 1) tako da alati (1, 1) istovremeno oblikuju uzorak od ispupčenja i udubljenja na obe glavne površine pločastog metalnog materijala (100) deformacijom na hladno na ili u prvom delu pločastog metalnog materijala (100) i oznaka (103) utiskivanjem u drugi deo pločastog metalnog materijala (100) na prekidu uzorka ispupčenja i udubljenja, gde ispupčenje na jednoj glavnoj površini sadrži odgovarajuće udubljenje na drugoj glavnoj površini, i pri čemu je formiranje oznaka (103) indikacija poravnanja između alata (1, 1).

Broj ostalih patentnih zahtjeva: 14

**(11) BA/EP3363433**(21) **E03765** (22) 2021-02-17

(26) HR

(31) 201261666447 P (32) 2012-06-29 (33) US  
(96) 17206714.2 2013-06-28

(97) 2018-08-22

(51) **A61K 31/232** , **A61P 9/00** , **A61P 9/10** , **A61K 45/06** , **A61K 31/397**(73) Amarin Pharmaceuticals Ireland Limited  
2 Pembroke House Upper Pembroke  
Street 28-32 Dublin 2  
IE(72) SONI, Paresh  
148 Long Wharf Drive, Mystic, CT 06355  
US(74) "INTELBIRO" d.o.o.  
M.H. Uskufije 3, 71000 Sarajevo  
BA(54) **POSTUPCI SMANJIVANJA RIZIKA OD  
KARDIOVASKULARNE POJAVE KOD  
SUBJEKTA NA TERAPIJI STATINIMA  
UZ UPOTREBU ETILNOG ESTERA  
IKOZAPENTAENSKE KISELINE**

(57)

1. Farmaceutski pripravak namijenjen upotrebi u smanjivanju rizika od kardiovaskularne smrti, koronarna revaskularizacije i/ili nestabilne angine kod subjekta na terapiji statinima, gdje subjekt ima početnu razina triglicerida u gladovanju od 135 mg/dl do 500 mg/dl i ima ustanovljenu kardiovaskularnu bolest ili visoki rizik od razvoja kardiovaskularne bolesti, **naznačen time** što farmaceutski pripravak sadrži 4 g etilnog estera ikozapentaenske kiseline, kojeg se primjenjuje na subjektu svakodnevno, te što etilni ester ikozapentaenske kiseline sadrži najmanje 96%, težinski, svih omega-3 masnih kiselina u farmaceutskom pripravku.

Broj ostalih patentnih zahtjeva: 6

**(11) BA/EP3188854**(21) **E03766** (22) 2021-02-18

(26) SR

(31) 201415748 (32) 2014-09-05 (33) GB  
(96) 15762694.6 2015-09-07

(97) 2017-07-12

(51) **B21D 13/00** , **B44B 5/00** , **B21D 37/02** , **B44B 5/02**(73) Hadley Industries Overseas Holdings  
Limited  
Downing Street Smethwick Warley West  
Midlands B66 2PA  
GB(72) CASTELLUCCI, Michael  
Downing Street Smethwick Birmingham  
West Midlands B66 2PA  
GB(74) "ŽIVKO MIJATOVIĆ & PARTNERS" d.o.o.  
Sarajevo  
M.H. Uskufije 3, 71000 Sarajevo  
BA(54) **OBLIKOVANJE PLOČASTOG  
MATERIJALA**

(57)

1. Postupak oblikovanja pločastog metalnog materijala (100) koji se sprovodi sa kotura materijala, pri čemu postupak sadrži korake lociranja pločastog metalnog materijala (100) između para alata (1, 1) i pomeranje alata (1, 1) tako da alati (1, 1) istovremeno oblikuju uzorak od ispupčenja i udubljenja na obe glavne površine pločastog metalnog materijala (100) deformacijom na hladno na ili u prvom delu pločastog metalnog materijala (100) i oznaka (103) utiskivanjem u drugi deo pločastog metalnog materijala (100) na prekidu uzorka ispupčenja i udubljenja, gde ispupčenje na jednoj glavnoj površini sadrži odgovarajuće udubljenje na drugoj glavnoj površini, i pri čemu je formiranje oznaka (103) indicacija poravnanja između alata (1, 1).

Broj ostalih patentnih zahtjeva: 14

(11) **BA/EP3215153**

(21) **E03767** (22) 2021-02-19

(26) BS

(31) 201462075671 P (32) 2014-11-05 (33) US  
201462098022 P 2014-12-30 US

(96) 15857812.0 2015-11-05

(97) 2017-09-13

(51) **A61K 31/4375** , **A61K 31/4709** ,  
**A61K 31/496** , **C07D 215/14** ,  
**C07D 231/56** , **C07D 215/233** ,  
**C07D 471/04** , **C07D 239/74** ,  
**C07D 217/04** , **C07D 405/12** ,  
**C07D 401/12** , **C07D 401/14** ,  
**C07D 487/04**

(73) Flexus Biosciences, Inc.  
Route 206 and Province Line Road  
Princeton, New Jersey 08540  
US

(72) BECK, Hilary Plake  
115 Springdale Way Emerald Hills,  
California 94062  
US  
JAEN, Juan Carlos  
154 Los Robles Drive Burlingame,  
California 94010  
US  
OSIPOV, Maksim  
200 Irene Court Apt. 35 Belmont, California  
94002  
US  
POWERS, Jay Patrick  
745 Rockaway Beach Avenue Pacifica,  
California 94044  
US  
REILLY, Maureen Kay  
2151 Carlmont Drive Apt. 301 Belmont,  
California 94002  
US  
SHUNATONA, Hunter Paul  
79 Melrose Avenue San Francisco,  
California 94131  
US  
WALKER, James Ross  
123 Newbridge Street Menlo Park,  
California 94025  
US  
ZIBINSKY, Mikhail  
324 Ravenwood Way Lodi, California 95240  
US  
BALOG, James Aaron  
c/o Flexus Biosciences Inc. Route 206 and

Province Line Road Princeton, New Jersey  
08540

US

WILLIAMS, David K

c/o Flexus Biosciences Inc. Route 206 and  
Province Line Road Princeton, New Jersey  
08540

US

MARKWALDER, Jay A

c/o Flexus Biosciences Inc. Route 206 and  
Province Line Road Princeton, New Jersey  
08540

US

CHERNEY, Emily Charlotte

c/o Flexus Biosciences Inc. Route 206 and  
Province Line Road Princeton, New Jersey  
08540

US

SHAN, Weifang

c/o Flexus Biosciences Inc. Route 206 and  
Province Line Road Princeton, New Jersey  
08540

US

HUANG, Audris

c/o Flexus Biosciences Inc. Route 206 and  
Province Line Road Princeton, New Jersey  
08540

US

(74) "MSA IP"

Hamdije Kapidžića 12, 71000 Sarajevo  
BA

(54) **IMUNOREGULATORNA SREDSTVA**

(57)

1. Jedinjenje formule (I):

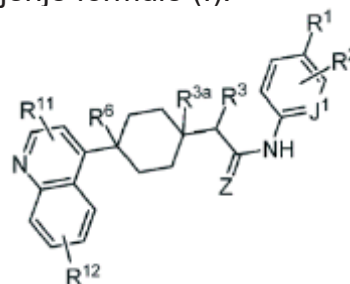

ili njegov stereoizomer, farmaceutski  
prihvatljiva so, hidrat ili solvat, pri čemu,  
Z je O;

R<sub>1</sub> i R<sub>2</sub> su nezavisno vodonik,  
halogen, opciono supstituisan C<sub>1</sub>-C<sub>4</sub>  
haloalkil, opciono supstituisan C<sub>3</sub>-  
C<sub>6</sub> cikloalkil, opciono supstituisan  
3- do 6-člani cikloheteroalkil,

opciono supstituisan fenil, opciono supstituisan heteroaril, opciono supstituisan C<sub>1</sub>-C<sub>4</sub> alkil, opciono supstituisan C<sub>1</sub>-C<sub>4</sub> alkoksi, CN, SO<sub>2</sub>NH<sub>2</sub>, NHSO<sub>2</sub>CH<sub>3</sub>, NHSO<sub>2</sub>CF<sub>3</sub>, OCF<sub>3</sub>, SO<sub>2</sub>CH<sub>3</sub>, SO<sub>2</sub>CF<sub>3</sub>, ili CONH<sub>2</sub>, i kada R<sub>1</sub> i R<sub>2</sub> su na susednim temenima fenilnog prstena, oni mogu biti spojeni zajedno da bi formirali 5- ili 6-člani cikloheteroalkilni prsten koji ima jedan ili dva temena prstena nezavisno izabrana od O, N i S, pri čemu je pomenuti cikloheteroalkilni prsten opciono supstituisan sa jednim do tri člana izabrana od fluoro i C<sub>1</sub>-C<sub>3</sub> alkila;

pri čemu J<sub>1</sub> je CH, N ili opciono C(R<sub>2</sub>) kada R<sub>2</sub> je vezan za teme prstena identifikovano kao J<sub>1</sub>;

R<sub>3</sub> i R<sub>3a</sub> su nezavisno vodonik, opciono supstituisan C<sub>1</sub>-C<sub>6</sub> alkil, opciono supstituisan C<sub>2</sub>-C<sub>6</sub> alkenil, opciono supstituisan C<sub>2</sub>-C<sub>6</sub> alkinil, opciono supstituisan C<sub>1</sub>-C<sub>6</sub> haloalkil, opciono supstituisan C<sub>3</sub>-C<sub>6</sub> cikloalkil-C<sub>1</sub>-C<sub>4</sub> alkil, opciono supstituisan aril-Ci-C<sub>6</sub> alkil, fluor, OH, CN, CO<sub>2</sub>H, C(O)NH<sub>2</sub>, N(R<sub>5</sub>)<sub>2</sub>, opciono supstituisan -O-C<sub>1</sub>-C<sub>6</sub> alkyl, -(CR<sub>5</sub>R<sub>5</sub>)<sub>m</sub>-OH, -(CR<sub>5</sub>R<sub>5</sub>)<sub>m</sub>-CO<sub>2</sub>H, -(CR<sub>5</sub>R<sub>5</sub>)<sub>m</sub>-C(O)NH<sub>2</sub>, -(CR<sub>5</sub>R<sub>5</sub>)<sub>m</sub>-C(O)NHR<sub>5</sub>, -(CR<sub>5</sub>R<sub>5</sub>)<sub>m</sub>N(R<sub>5</sub>)<sub>2</sub>, -NH(CR<sub>5</sub>R<sub>5</sub>)<sub>m</sub>CO<sub>2</sub>H ili -NH(CR<sub>5</sub>R<sub>5</sub>)<sub>m</sub>-C(O)NH<sub>2</sub>;

svaki R<sub>5</sub> je nezavisno H, F, OH, ili opciono supstituisan C<sub>1</sub>-C<sub>6</sub> alkil;

svaki R<sub>5a</sub> je nezavisno H, ili opciono supstituisan C<sub>1</sub>-C<sub>6</sub> alkil;

R<sub>6</sub> je H, OH, F, opciono supstituisan C<sub>1</sub>-C<sub>6</sub> alkil, opciono supstituisan -O-C<sub>1</sub>-C<sub>6</sub> alkil, ili -N(R<sub>5a</sub>)<sub>2</sub>;

svaki m je nezavisno 1, 2, ili 3

i R<sub>11</sub> i R<sub>12</sub> su nezavisno vodonik, halogen, opciono supstituisan C<sub>1</sub>-C<sub>4</sub> haloalkil, opciono supstituisan C<sub>3</sub>-C<sub>6</sub> cikloalkil, opciono supstituisan 3- do 6-člani cikloheteroalkil, opciono supstituisan fenil, opciono supstituisan heteroaril, opciono supstituisan C<sub>1</sub>-C<sub>4</sub> alkil, opciono supstituisan C<sub>1</sub>-C<sub>4</sub> alkoksi, CN, SO<sub>2</sub>NH<sub>2</sub>, NHSO<sub>2</sub>CH<sub>3</sub>, NHSO<sub>2</sub>CF<sub>3</sub>, OCF<sub>3</sub>, SO<sub>2</sub>CH<sub>3</sub>, SO<sub>2</sub>CF<sub>3</sub>, ili CONH<sub>2</sub>,

i kada R<sub>1</sub> i R<sub>2</sub> su na susednim temenima fenilnog prstena, oni mogu biti spojeni zajedno da bi formirali 5- ili 6-člani cikloheteroalkilni prsten koji ima jedan ili dva temena prstena nezavisno izabrana od O, N i S, pri čemu je pomenuti cikloheteroalkilni prsten opciono supstituisan sa jednim do tri člana izabrana od fluoro i C<sub>1</sub>-C<sub>3</sub> alkila.

Broj ostalih patentnih zahtjeva: 22

(11) **BA/EP3567037**(21) **E03768** (22) 2021-02-19

(26) SR

(31) 201421083 (32) 2014-11-27 (33) GB  
(96) 19182383.0 2015-11-26

(97) 2019-11-13

(51) **C07D 401/14** , **C07D 413/14** ,  
**A61K 31/415** , **A61K 31/454** ,  
**A61K 31/4709** , **A61K 31/497** ,  
**A61K 31/506** , **C07D 231/14** ,  
**C07D 401/06** , **C07D 401/10** ,  
**C07D 403/10** , **C07D 409/14**

(73) Kalvista Pharmaceuticals Limited  
 Porton Science Park Bybrook Road Porton  
 Down Wiltshire SP4 0BF  
 GB

(72) DAVIE, Rebecca Louise  
 c/o KALVISTA PHARMACEUTICALS  
 LIMITED Porton Science Park Bybrook  
 Road Porton Down Wiltshire, SP4 0BF  
 GB  
 EDWARDS, Hannah Joy  
 c/o KALVISTA PHARMACEUTICALS  
 LIMITED Porton Science Park Bybrook  
 Road Porton Down Wiltshire, SP4 0BF  
 GB  
 EVANS, David Michael  
 c/o KALVISTA PHARMACEUTICALS  
 LIMITED Porton Science Park Bybrook  
 Road Porton Down Wiltshire, SP4 0BF  
 GB  
 HODGSON, Simon Teanby  
 Orchard House, The Avenue Ampthill  
 Bedfordshire, MK45 2NR  
 GB

(74) "LINEA SERVICES" d.o.o.  
 Maršala Tita 29/IV, 71000 Sarajevo  
 BA

(54) **JEDINJENJA N-((HET)ARILMETIL)-  
 HETEROARIL-KARBOKSAMIDA KAO  
 INHIBITORI KALIKREINA PLAZME**

(57)

retinopatije, dijabetičkog makularnog edema, naslednog angioedema, dijabetesa, pankreatitisa, cerebralnog krvarenja, nefropatije, kardiomiopatije, neuropatije, zapaljenske bolesti creva, artritisa, zapaljenja, septičkog šoka, niskog krvnog pritiska, kancera, respiratornog distres sindroma kod odraslih, diseminovane intravaskularne koagulacije, hirurgije pomoću vantelesnog krvotoka i post operativnog krvarenja, pri čemu je jedinjenje formule (I) :

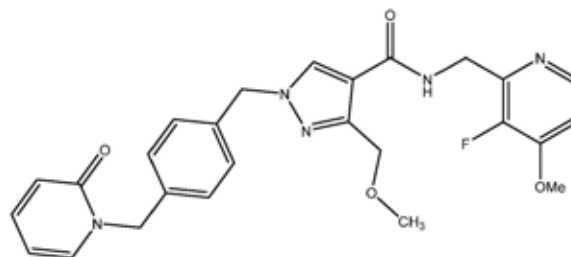

Broj ostalih patentnih zahtjeva: 0

1. Jedinjenje formule (I), ili njegova farmaceutska prihvatljiva so ili solvat za upotrebu u postupku lečenja bolesti ili stanja u koja je uključena aktivnost kalikreina plazme, gde bolest ili stanje u koje je uključena aktivnost kalikreina plazme je izabrana između oštećena oštrine vida, dijabetičke

---

---

(11) **BA/EP3458478**

(21) **E03769** (22) 2021-02-19

(26) SR

(31) PCT/EP2016/170174 (32) 2016-05-18 (33) WO  
(96) 17726862.0 2017-05-17

(97) 2019-03-27

(51) **C07K 16/28** , **A61K 39/00**

(73) Boehringer Ingelheim International GmbH  
Binger Strasse 173 55216 Ingelheim am  
Rhein  
DE

(72) ZETTL, Markus

Boehringer Ingelheim GmbH / Corporate  
Patents Binger Strasse 173 55216  
Ingelheim am Rhein  
DE

LORENZ, Ivo

c/o VP IP Legal / Boehringer Ingelheim USA  
Corp. 900 Ridgebury Road P.O. Box 368  
Ridgefield Connecticut 06877-0368  
US

SCHAAF, Otmar

Boehringer Ingelheim GmbH / Corporate  
Patents Binger Strasse 173 55216  
Ingelheim am Rhein  
DE

WURM, Melanie

Boehringer Ingelheim GmbH / Corporate  
Patents Binger Strasse 173 55216  
Ingelheim am Rhein  
DE

FORTIN, Jean-François

639 Robert-Elie Street Apt 904 Québec  
Laval H7N 3Y9  
CA

BRODEUR, Scott

3553 N. Sungan Road New Hope PA 18938  
US

CANADA, Keith A.

24 Equinox Lane Freehold NJ 07728  
US

CHLEWICKI, Lukasz

5803 Peaking Fox Drive Indianapolis IN  
46237  
US

GUPTA, Pankaj

c/o VP IP Legal / Boehringer Ingelheim USA  
Corp. 900 Ridgebury Road P.O. Box 368  
Ridgefield Connecticut 06877-0368  
US

GUPTA, Priyanka

c/o VP IP Legal / Boehringer Ingelheim USA  
Corp. 900 Ridgebury Road P.O. Box 368  
Ridgefield Connecticut 06877-0368  
US

PEREZ, Rocio K.

c/o VP IP Legal / Boehringer Ingelheim USA  
Corp. 900 Ridgebury Road P.O. Box 368  
Ridgefield Connecticut 06877-0368  
US

WOSKA Jr., Joseph Robert

c/o VP IP Legal / Boehringer Ingelheim USA  
Corp. 900 Ridgebury Road P.O. Box 368  
Ridgefield Connecticut 06877-0368  
US

XIAO, Haiguang

c/o VP IP Legal / Boehringer Ingelheim USA  
Corp. 900 Ridgebury Road P.O. Box 368  
Ridgefield Connecticut 06877-0368  
US

YANG, Danlin

c/o VP IP Legal / Boehringer Ingelheim USA  
Corp. 900 Ridgebury Road P.O. Box 368  
Ridgefield Connecticut 06877-0368  
US

DAVIDSON, Walter Carroll

- deceased

US

(74) "LINEA SERVICES" d.o.o.

Maršala Tita 29/IV, 71000 Sarajevo  
BA

(54) **ANTI PD-1 I ANTI-LAG3 ANTITIJELA ZA  
LIJEČENJE KANCERA**

(57)

1. Molekul anti-PD1 antitijela koji  
sadrži:

(a) varijabilni domen teškog lanca koji ima tri  
CDR-a koji sadrže aminokiselinsku sekvencu  
SEK ID BR: 1 (hcCDR1), SEK ID BR: 2 (hcCDR2)  
i SEK ID BR: 3 (hcCDR3) i varijabilni domen  
lakog lanca koji ima tri laka lanca CDR-a koji  
sadrže aminokiselinsku sekvencu SEK ID BR: 4  
(lcCDR1), SEK ID BR: 5 (lcCDR2) i SEK ID BR:  
6 (lcCDR3); ili,

(b) varijabilni domen teškog lanca koji ima tri  
CDR-a koji sadrže aminokiselinsku sekvencu  
SEK ID BR: 7 (hcCDR1), SEK ID BR: 8  
(hcCDR2) i SEK ID BR: 9 (hcCDR3) i varijabilni  
domen lakog lanca koji ima tri laka lanca CDR-a  
koji sadrže aminokiselinsku sekvencu SEK ID  
BR:10 (lcCDR1), SEK ID BR:11 (lcCDR2) and  
SEK ID BR:12 (lcCDR3); ili,

(c) varijabilni domen teškog lanca koji ima tri



CDR-a koji sadrže aminokiselinsku sekvencu SEK ID BR: 13 (hcCDR1), SEK ID BR: 14 (hcCDR2) i SEK ID BR: 15 (hcCDR3) i varijabilni domen lakog lanca koji ima tri laka lanca CDR-a koji sadrže aminokiselinsku sekvencu SEK ID BR: 16 (lcCDR1), SEK ID BR: 17 (lcCDR2) i SEK ID BR: 18 (lcCDR3).

Broj ostalih patentnih zahtjeva: 14

(11) **BA/EP3206497**

(21) **E03770** (22) 2021-02-22

(26) SR

(31) 201462065716 P (32) 2014-10-19 (33) US  
201514732622 2015-06-05 US  
(96) 15852086.6 2015-10-16

(97) 2017-08-23

(51) **A61K 33/04** , **A61K 31/122** ,  
**A61K 31/17** , **A61K 31/19** , **A61K**  
**31/327** , **A61K 31/4015** , **A61K**  
**31/555** , **A61K 31/60** , **A61K 35/04**  
**, A61K 9/00** , **A61P 27/02** , **A61P**  
**43/00** , **A61K 9/06**

(73) AZURA OPHTHALMICS LTD  
5, Droyanov Street 6314305 Tel Aviv  
IL

(72) ALSTER, Yair  
46 Kehilat Warsaw Street 6970237 Tel Aviv  
IL  
RAFAELI, Omer  
POB 447 4290500 Udim  
IL  
MACFARLANE, K. Angela  
173 Jefferson Drive Menlo Park, CA 94025  
US  
REICH, Cary  
114 Ayala Court Los Gatos, CA 95032  
US  
AMSELEM, Shimon  
10 Miriam Mizrahi Street 7655156 Rehovot  
IL  
FRIEDMAN, Doron  
33 Alon Street 99797 Carme-Yosef  
IL

(74) "PETOŠEVIĆ" d.o.o.  
Željeznička broj 20, 71000 Sarajevo  
BA

(54) **KOMPOZICIJE I POSTUPCI ZA**  
**LIJEČENJE DISFUNKCIJE MEIBOMOVE**  
**ŽLIJEZDE**

(57)

1. Kompozicija za primenu u postupku lečenja disfunkcije Meibomove žlezde kod pacijenta kome je to neophodno, navedeni postupak obuhvata površinsko primenjivanje kompozicije na ivicu očnog kapka pacijenta, pri čemu kompozicija sadrži terapijski efektivnu količinu najmanje jednog keratolitičkog sredstva u oftalmički-



prihvatljivom nosaču, a keratolitičko sredstvo se bira od selenijum disulfida u koncentraciji od 0.1% do 10%, ili salicilne kiseline u koncentraciji od 0.1% do 30%; i gde je disfunkcija Meibomove žlezde naznačena time što postoji opstrukcija terminalnog kanala Meibomove žlezde keratinom.

Broj ostalih patentnih zahtjeva: 12

(11) **BA/EP3210973**

(21) **E03771** (22) 2021-02-19

(26) SR

(31) 2014217770 (32) 2014-10-24 (33) JP  
(96) 15853151.7 2015-10-22

(97) 2017-08-30

(51) **C07D 213/65** , **A61K 31/415** ,  
**A61K 31/421** , **A61K 31/4418** ,  
**A61K 31/505** , **A61P 27/02**

(73) Takeda Pharmaceutical Company Limited  
1-1 Doshomachi 4-chome Chuo-ku Osaka-shi, Osaka 541-0045  
JP

(72) BANNO, Yoshihiro  
c/o TAKEDA PHARMACEUTICAL  
COMPANY LIMITED 26-1 Muraoka-Higashi  
2-chome Fujisawa-shi Kanagawa 251-0012  
JP

KAMAURA, Masahiro  
c/o TAKEDA PHARMACEUTICAL  
COMPANY LIMITED 26-1 Muraoka-Higashi  
2-chome Fujisawa-shi Kanagawa 251-0012  
JP

TAKAMI, Kazuaki  
c/o TAKEDA PHARMACEUTICAL  
COMPANY LIMITED 26-1 Muraoka-Higashi  
2-chome Fujisawa-shi Kanagawa 251-0012  
JP

FUKUDA, Koichiro  
c/o TAKEDA PHARMACEUTICAL  
COMPANY LIMITED 26-1 Muraoka-Higashi  
2-chome Fujisawa-shi Kanagawa 251-0012  
JP

SASAKI, Shigekazu  
c/o TAKEDA PHARMACEUTICAL  
COMPANY LIMITED 26-1 Muraoka-Higashi  
2-chome Fujisawa-shi Kanagawa 251-0012  
JP

(74) "ŽIVKO MIJATOVIĆ & PARTNERS" d.o.o.  
Sarajevo  
M.H. Uskufije 3, 71000 Sarajevo  
BA

(54) **JEDINJENJA HETEROARILA ZA LIJEČENJE OFTALMIČKIH BOLESTI**

(57)

1. Jedinjenje predstavljeno formulom (I):

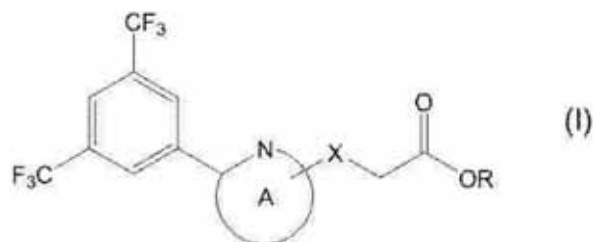

naznačeno time što

prsten A je pirazol prsten, piridin prsten ili pirimidin prsten;

X je CH<sub>2</sub> ili O; i

R je atom vodonika ili C<sub>1-6</sub> alkil grupa, ili njegova so.

Broj ostalih patentnih zahtjeva: 8

(11) **BA/EP3239134**

(21) **E03772** (22) 2021-02-22

(26) SR

(31) 201361759059 P (32) 2013-01-31 (33) US  
(96) 17152492.9 2014-01-29

(97) 2017-11-01

(51) **C07D 213/75** , **C07D 401/12** ,  
**C07D 405/12** , **A61K 31/4412** ,  
**A61K 31/44** , **A61P 29/00**

(73) Vertex Pharmaceuticals Incorporated  
50 Northern Avenue Boston, MA 02210  
US

(72) HADIDA-RUAH, Sara Sabina  
2356 Torrey Pines Road, No. 16 La Jolla,  
CA 92037  
US  
ANDERSON, Corey  
9534 Carroll Canyon Rd, No. 130 Unit 502  
San Diego, CA 92126

US  
ARUMUGAM, Vijayalaxmi  
506 Camino De La Paz San Marcos, CA  
92078

US  
ASGIAN, Luliana Luci  
8283 Torero Pl. San Diego, CA 92126  
US

BEAR, Brian Richard  
7010 Sitio Corazon Carlsbad, CA 92009  
US

TERMIN, Andreas P.  
2080 Wandering Road Encinitas, CA 92024  
US

JOHNSON, James Philip  
1351 East 12th Avenue Vancouver, British  
Columbia V5 N2 A1  
CA

(74) "LINEA SERVICES" d.o.o.  
Maršala Tita 29/IV, 71000 Sarajevo  
BA

(54) **PIRIDON AMIDI KAO MODULATORI  
NATRIJUMOVIIH KANALA**

(57)

1. Jedinjenje formule I ili I'

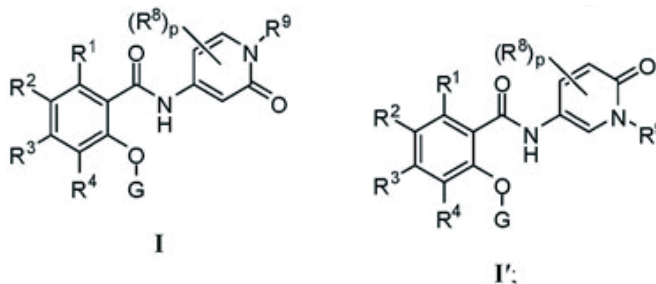

gde, nezavisno u svakom javljanju:

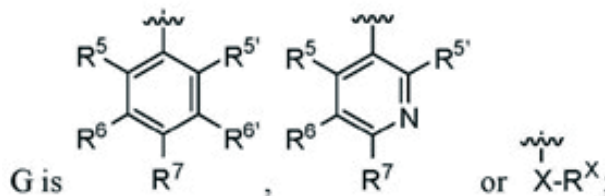

X je veza ili C<sub>1</sub>-C<sub>6</sub> alkil gde pomenuti C<sub>1</sub>-C<sub>6</sub> alkil je supstituisan sa 0-6 halogena, pri čemu do dve nesusedne CH<sub>2</sub> jedinice pomenutog C<sub>1</sub>-C<sub>6</sub> alkila mogu biti zamenjene sa -O-;

R<sup>x</sup> je odsutan, H, ili C<sub>3</sub>-C<sub>8</sub> cikloalifatični radikal, pri čemu do dve nesusedne CH<sub>2</sub> jedinice pomenutog C<sub>3</sub>-C<sub>8</sub> cikloalifatičnog radikala mogu biti zamenjene sa -O- i pomenuti C<sub>3</sub>-C<sub>8</sub> cikloalifatični radikal je supstituisan sa 0-3 supstituenta izabranih između halogena i C<sub>1</sub>-C<sub>4</sub> alkila;

R<sup>1</sup> je H, halogen, CN, ili C<sub>1</sub>-C<sub>6</sub> alkil gde pomenuti C<sub>1</sub>-C<sub>6</sub> alkil je supstituisan sa 0-6 halogena i pri čemu do dve nesusedne CH<sub>2</sub> jedinice pomenutog C<sub>1</sub>-C<sub>6</sub> alkila mogu biti zamenjene sa -O-;

R<sup>2</sup> je H, halogen, CN, ili C<sub>1</sub>-C<sub>6</sub> alkil gde pomenuti C<sub>1</sub>-C<sub>6</sub> alkil je supstituisan sa 0-6 halogena, pri čemu do dve nesusedne CH<sub>2</sub> jedinice pomenutog C<sub>1</sub>-C<sub>6</sub> alkila mogu biti zamenjene sa -O-;

R<sup>3</sup> je H, halogen, CN, ili C<sub>1</sub>-C<sub>6</sub> alkil gde pomenuti C<sub>1</sub>-C<sub>6</sub> alkil je supstituisan sa 0-6 halogena, pri čemu do dve nesusedne CH<sub>2</sub> jedinice pomenutog C<sub>1</sub>-C<sub>6</sub> alkila mogu biti zamenjene sa -O-;

R<sup>4</sup> je H, halogen, CN, ili C<sub>1</sub>-C<sub>6</sub> alkil gde pomenuti C<sub>1</sub>-C<sub>6</sub> alkil je supstituisan sa 0-6 halogena, pri čemu do dve nesusedne CH<sub>2</sub> jedinice pomenutog C<sub>1</sub>-C<sub>6</sub> alkila mogu biti zamenjene sa -O-;

R<sup>5</sup> je H, halogen, CN, ili -X-R<sup>x</sup>;

R<sup>5'</sup> je H, halogen, CN, ili -X-R<sup>x</sup>;

R<sup>6</sup> je H, halogen, CN, ili -X-R<sup>x</sup>;

R<sup>6'</sup> je H, halogen, CN, ili -X-R<sup>x</sup>;

R<sup>7</sup> je H, halogen, CN, ili -X-R<sup>x</sup>;

R<sup>8</sup> je halogen, ili C<sub>1</sub>-C<sub>6</sub> alkil gde pomenuti C<sub>1</sub>-C<sub>6</sub> alkil je supstituisan sa 0-6 halogena, pri čemu do dve nesusedne CH<sub>2</sub> jedinice pomenutog C<sub>1</sub>-C<sub>6</sub> alkila mogu biti zamenjene sa -O-;  
 p je ceo broj od 0 do 3 uključujući; i  
 R<sup>9</sup> je H, ili C<sub>1</sub>-C<sub>6</sub> alkil pri čemu do dve nesusedne CH<sub>2</sub> jedinice pomenutog C<sub>1</sub>-C<sub>6</sub> alkila mogu biti zamenjene sa -O-,  
 uz uslov da jedinjenje formule I ili I' nije:

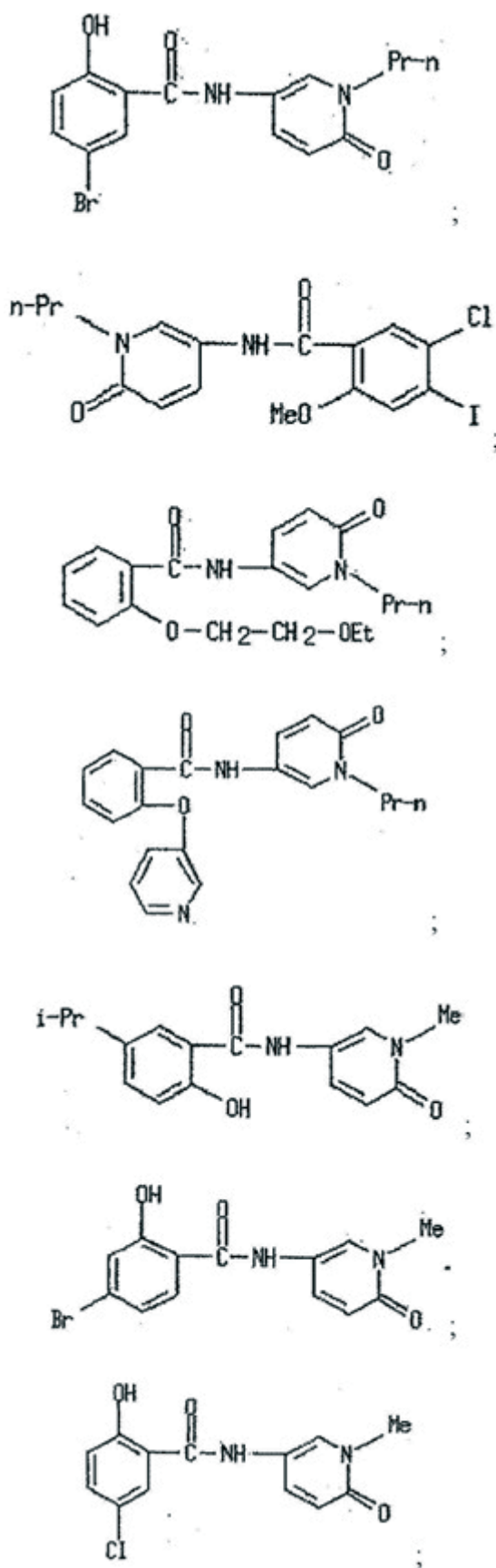
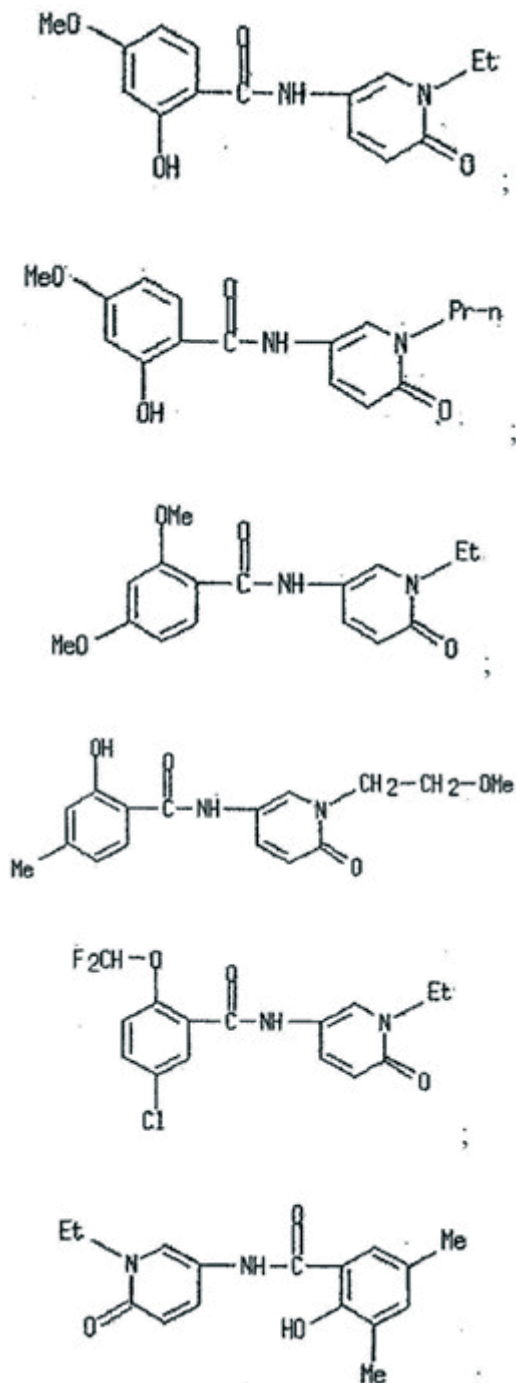

iii

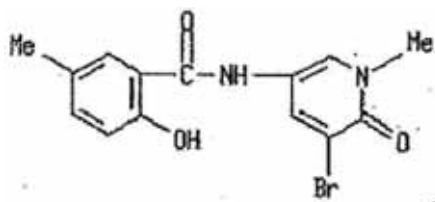

Broj ostalih patentnih zahtjeva: 29

(11) **BA/EP3298002**

(21) **E03773** (22) 2021-02-24

(31) 201562163552 P (32) 2015-05-19 (33) US  
 201562167359 P 2015-05-28 US  
 201562197602 P 2015-07-28 US

(96) 16724975.4 2016-05-19

(97) 2018-03-28

(51) **C07D 403/06** , **C07D 405/14** ,  
**C07D 413/14** , **C07D 405/06** ,  
**C07D 417/14** , **C07D 487/04** ,  
**A61K 31/415** , **C07D 409/06** ,  
**A61P 35/00** , **A61P 31/04** , **C07D**  
**405/04** , **C07D 403/04** , **C07D**  
**401/06** , **C07D 401/04** , **C07D**  
**231/06** , **C07D 401/14** , **C07D**  
**413/04** , **A61K 31/422** , **A61K**  
**31/454**

(73) GlaxoSmithKline Intellectual Property  
 Development Limited  
 980 Great West Road Brentford Middlesex  
 TW8 9GS  
 GB

(72) ANDERSON, Niall Andrew  
 Gunnels Wood Road Stevenage  
 Hertfordshire SG1 2NY  
 GB  
 BANDYOPADHYAY, Deepak  
 709 Swedeland Road King of Prussia,  
 Pennsylvania 19406  
 US  
 DAUGAN, Alain Claude-Marie  
 25-27 Avenue du Québec 91951 Les Ulis  
 Cedex  
 FR  
 DONCHE, Frederic G.  
 25-27 Avenue du Québec 91951 Les Ulis  
 Cedex  
 FR  
 EIDAM, Patrick M.  
 709 Swedeland Road King of Prussia,  
 Pennsylvania 19406  
 US  
 FAUCHER, Nicolas Eric  
 25-27 Avenue du Québec 91951 Les Ulis  
 Cedex  
 FR  
 GEORGE, Nicolas S.  
 25-27 Avenue du Québec 91951 Les Ulis  
 Cedex  
 FR  
 HARRIS, Philip Anthony  
 1250 South Collegeville Road Collegeville,  
 Pennsylvania 19426

US

JEONG, Jae U.

1250 South Collegeville Road Collegeville,  
Pennsylvania 19426

US

KING, Bryan W.

1250 South Collegeville Road Collegeville,  
Pennsylvania 19426

US

SEHON, Clark A.

709 Swedeland Road King of Prussia,  
Pennsylvania 19406

US

WHITE, Gemma Victoria

Gunnels Wood Road Stevenage  
Hertfordshire SG1 2NY

GB

WISNOSKI, David Duff

1250 South Collegeville Road Collegeville,  
Pennsylvania 19426

US

(74) "INTELBIRO" d.o.o.

M.H. Uskufije 3, 71000 Sarajevo  
BA**(54) HETEROCIKLIČKI AMIDI KAO  
INHIBITORI LINAZE**

(57)

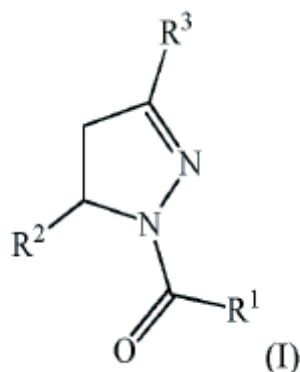

1.

Spoj prema formuli (I):

naznačen time, što:

R<sub>1</sub> je (C<sub>1</sub>-C<sub>4</sub>)alkoksi-CH<sub>2</sub>-, fenil(C<sub>1</sub>-C<sub>4</sub>)alkoksi-CH<sub>2</sub>- ili supstituirana ili nesupstituirana (C<sub>2</sub>-C<sub>6</sub>)alkil, (C<sub>2</sub>-C<sub>4</sub>)alkinil, (C<sub>3</sub>-C<sub>6</sub>)cikloalkil, (C<sub>3</sub>-C<sub>6</sub>)cikloalkil-(C<sub>1</sub>-C<sub>4</sub>)-alkil grupa ili supstituirana ili nesupstituirana heterocikloalkilna grupa sa 5 do 6 članova koja je opcionalno dodatno supstituirana s halogenom ili (C<sub>1</sub>-C<sub>4</sub>)

alkilom,

naznačeno time, što je predmetna supstituirana (C<sub>2</sub>-C<sub>6</sub>)alkilna, (C<sub>3</sub>-C<sub>6</sub>)cikloalkilna, (C<sub>3</sub>-C<sub>6</sub>)cikloalkil-alkilna grupa ili heterocikloalkilna grupa sa 5 do 6 članova supstituirana s 1, 2 ili 3 supstituenta zasebno odabrana iz hidroksila, (benziloksi)karbonil)amino, cijano, halogena, (C<sub>1</sub>-C<sub>4</sub>)alkila, halo(C<sub>1</sub>-C<sub>4</sub>)alkoksi-(C<sub>1</sub>-C<sub>4</sub>)alkil-CO-, (C<sub>1</sub>-C<sub>4</sub>)alkoksi-CO-, (C<sub>1</sub>-C<sub>4</sub>)alkilNHCO-, ((C<sub>1</sub>-C<sub>4</sub>)alkil)((C<sub>1</sub>-C<sub>4</sub>)alkil)NCO-, halo(C<sub>1</sub>-C<sub>4</sub>)alkil-CO-, opcionalno supstituiranog (C<sub>3</sub>-C<sub>6</sub>)cikloalkil-CO-, opcionalno supstituiranog (C<sub>3</sub>-C<sub>6</sub>)cikloalkil-(C<sub>1</sub>-C<sub>4</sub>)alkil-CO-, opcionalno supstituiranog fenil-CO-, opcionalno supstituiranog fenil-SO<sub>2</sub>-, opcionalno supstituiranog fenil(C<sub>1</sub>-C<sub>4</sub>)alkil-CO-, opcionalno supstituiranog heteroaril-CO- sa 5 do 6 članova, te opcionalno supstituiranog heteroaril-CO- sa 9 do 10 članova, naznačeno time, što je predmetni opcionalno supstituirani (C<sub>3</sub>-C<sub>6</sub>)cikloalkil-CO-, opcionalno supstituirani (C<sub>3</sub>-C<sub>6</sub>)cikloalkil-(C<sub>1</sub>-C<sub>4</sub>)alkil-CO-, opcionalno supstituirani fenil-CO-, opcionalno supstituirani fenil-SO<sub>2</sub>-, opcionalno supstituirani fenil(C<sub>1</sub>-C<sub>4</sub>)alkil-CO-, opcionalno supstituirani heteroaril sa 5 do 6 članova ili opcionalno supstituirani heteroaril-CO- s 9 do 10 članova opcionalno supstituiran s 1 ili 2 supstituenta zasebno odabrana iz halogena, cijano, (C<sub>1</sub>-C<sub>4</sub>)alkila, (C<sub>1</sub>-C<sub>4</sub>)alkoksija, (C<sub>1</sub>-C<sub>4</sub>)alkil-CO-, halo(C<sub>1</sub>-C<sub>4</sub>)alkila, halo(C<sub>1</sub>-C<sub>4</sub>)alkil-CO-, (C<sub>3</sub>-C<sub>6</sub>)cikloalkila i heterocikloalkila sa 5 do 6 članova; ili predmetna supstituirana (C<sub>2</sub>-C<sub>4</sub>)alkinilna, (C<sub>3</sub>-C<sub>6</sub>)cikloalkilna ili heterocikloalkilna grupa sa 5 do 6 članova je supstituirana s opcionalno supstituiranim fenilom, heteroarilom sa 5 do 6 članova ili heteroarilnom grupom sa 9 članova, naznačeno time, što je predmetna fenilna grupa, heteroarilna grupa sa 5 do 6 članova ili heteroarilna grupa sa 9 članova opcionalno supstituirana s



1 ili 2 supstituenta zasebno odabrana iz halogena, (C<sub>1</sub>-C<sub>4</sub>)alkila, (C<sub>1</sub>-C<sub>4</sub>)alkil-CO-, halo(C<sub>1</sub>-C<sub>4</sub>)alkila i halo(C<sub>1</sub>-C<sub>4</sub>)alkil-CO-;

R<sub>2</sub> je supstituirana ili nesupstituirana fenilna, (C<sub>3</sub>-C<sub>6</sub>)cikloalkilna, heterocikloalkilna grupa koja sadrži kisik sa 5 do 6 članova, heteroarilna grupa sa 5 do 6 članova, heteroarilna grupa sa 9 članova, karbociklička arilna grupa sa 9 do 10 članova ili heterociklička arilna grupa sa 9 do 10 članova,

naznačen time, što je predmetna supstituirana fenilna, (C<sub>3</sub>-C<sub>6</sub>)cikloalkilna, heterocikloalkilna grupa sa 5 do 6 članova, heteroarilna grupa sa 5 do 6 članova, heteroarilna grupa sa 9 članova, karbociklička arilna grupa sa 9 do 10 članova ili heterociklička arilna grupa sa 9 do 10 članova supstituirana s 1, 2 ili 3 supstituenta zasebno odabrana iz halogena, (C<sub>1</sub>-C<sub>4</sub>)alkila, halo(C<sub>1</sub>-C<sub>4</sub>)alkila, (C<sub>1</sub>-C<sub>4</sub>)alkoksija, halo(C<sub>1</sub>-C<sub>4</sub>)alkoksija i cijano; R<sub>3</sub> je H ili halogen;

ili njegova sol, pod uvjetom da spoj nije cikloheksil(5-fenil-4,5-dihidro-1H-pirazol-1-il)metanon ili 2,2-dimetil-1-(5-fenil-4,5-dihidro-1H-pirazol-1-il)butan-1-on.

Broj ostalih patentnih zahtjeva: 25

(11) **BA/EP3072507**

(21) **E03774** (22) 2021-02-25

(31) 0401031 (32) 2004-04-22 (33) SE  
564205 P 2004-04-22 US  
(96) 16169413.8 2005-04-21

(97) 2016-09-28

(51) **A61K 9/20**

(73) Shire ViroPharma LLC  
300 Shire Way Lexington, MA 02421  
US

(72) SKRTIC, Stanko  
Lövsborgsgatan 18 413 20 Göteborg  
SE  
JOHNSON, Jörgen  
Drottninggatan 131 254 33 Helsingborg  
SE  
LENNERNÄS, Hans  
Dag Hammarskölds väg 238 F 756 52  
Uppsala  
SE  
HEDNER, Thomas  
Intorp Säteri 520 10 Gällstad  
SE  
JOHANNSSON, Gudmundur  
Spektrumsgatan 96 421 63 Västra Frölunda  
SE

(74) "LINEA SERVICES" d.o.o.  
Maršala Tita 29/IV, 71000 Sarajevo  
BA

(54) **FARMACEUTSKE KOMPOZICIJE  
ZA TERAPIJU ZAMJENE  
GLUKOKORTIKOIDA**

(57)

1. Farmaceutska kompozicija koja sadrži hidrokortizon, u kojoj je prvi deo hidrokortizona suštinski neposredno oslobođen a drugi deo hidrokortizona je oslobođen u toku produženog vremenskog perioda od bar oko 8 sati, količina prvog dela hidrokortizona je u opsegu od 15 do 50% ukupnog hidrokortizona u kompoziciji i određena je kao količina oslobođena posle 1 sata posle početka testiranja kompozicije u in vitro testu rastvaranja pomoću USP koji koristi USP uređaj za rastvaranje br. 2 (lopatice), 50 oum i simuliranu intestinalnu tečnost bez enzima kao medijum za rastvaranje, gde bar oko 50% prvog dela hidrokortizona je oslobođeno u toku prvih 45 min. testa rastvaranja, gde je drugi deo hidrokortizona ugrađen u hidrofilni gel matriksa koja bubri iz kojeg se hidrokortizon oslobađa difuzijom i erozijom matriksa, gde pomenuti matriks sadrži hidroksipropilmetil celulozu u smeši sa pogodnim farmaceutskim ekscipijentom i formulisana je u tablete.

Broj ostalih patentnih zahtjeva: 12

(11) **BA/EP3546458**(21) **E03775** (22) 2021-02-24

(26) SR

(31) 2016229969 (32) 2016-11-28 (33) JP

(96) 17874165.8 2017-11-27

(97) 2019-10-02

(51) **C07D 471/04** , **C07D 519/00** ,  
**A61K 31/519** , **A61K 31/5377** ,  
**A61K 31/541** , **A61K 31/55** , **A61K**  
**31/551** , **A61K 31/553** , **A61P 9/10**  
, **A61P 11/00** , **A61P 19/02** , **A61P**  
**29/00** , **A61P 43/00** , **A61P 35/00**

(73) Teijin Pharma Limited  
2-1, Kasumigaseki 3-chome Chiyoda-ku  
Tokyo 100-0013  
JP

(72) MIZUNO, Tsuyoshi  
c/o Teijin Pharma Limited 2-1 Kasumigaseki  
3-chome Chiyoda-ku Tokyo 100-0013  
JP  
SHIMADA, Tomohiro  
c/o Teijin Pharma Limited 2-1 Kasumigaseki  
3-chome Chiyoda-ku Tokyo 100-0013  
JP  
UNOKI, Gen  
c/o Teijin Pharma Limited 2-1 Kasumigaseki  
3-chome Chiyoda-ku Tokyo 100-0013  
JP  
MARUYAMA, Akinobu  
c/o Teijin Pharma Limited 2-1 Kasumigaseki  
3-chome Chiyoda-ku Tokyo 100-0013  
JP  
SASAKI, Kosuke  
c/o Teijin Pharma Limited 2-1 Kasumigaseki  
3-chome Chiyoda-ku Tokyo 100-0013  
JP  
YOKOSAKA, Takuya  
c/o Teijin Pharma Limited 2-1 Kasumigaseki  
3-chome Chiyoda-ku Tokyo 100-0013  
JP  
TAKAHASHI, Hiroshi  
c/o Teijin Pharma Limited 2-1 Kasumigaseki  
3-chome Chiyoda-ku Tokyo 100-0013  
JP  
HORIE, Kyohei  
c/o Teijin Pharma Limited 2-1 Kasumigaseki  
3-chome Chiyoda-ku Tokyo 100-0013  
JP  
SAKAI, Yuri  
c/o Teijin Pharma Limited 2-1 Kasumigaseki  
3-chome Chiyoda-ku Tokyo 100-0013

JP

(74) DR DIANA PROTIĆ – TKALČIĆ &  
PARTNERS d.o.o.  
Koševo 36, 71000 Sarajevo  
BA

(54) **DERIVATI ((PIRIDIN-2-IL)-AMINO)  
PIRIDO[3,4-D]PIRIMIDINA I ((PIRIDAZIN-  
3-IL)-AMINO)PIRIDO[3,4-D]PIRIMIDINA  
KAO INHIBITORI CDK4/6 ZA LIJEČENJE  
NPR.REUMATIDNOG ARTRITISA,  
ARTERIOSKLEROZE, PLUĆNE FIBROZE,  
MOŽDANOG UDARA ILI KANCERA**

(57)

1. Jedinjenje predstavljeno formulom  
(I):

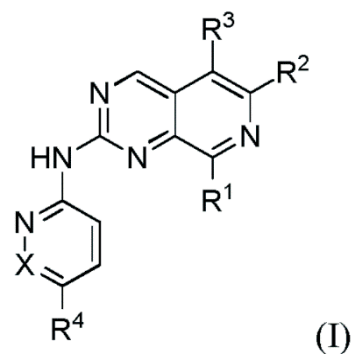

gde, u navedenoj formuli,  
R<sup>1</sup> predstavlja C<sub>3-12</sub> cikloalkil, C<sub>4-12</sub>  
cikloalkenil, 4- do 12-članu heterociklil,  
C<sub>6-10</sub> aril, ili 5- do 10-članu heteroaril  
grupu, gde svaka od grupa koja sadrži  
heteroatom, predstavljena sa R<sup>1</sup>, sadrži  
jedan do četiri heteroatoma nezavisno  
odabrana iz grupe koja se sastoji od  
atoma kiseonika, sumpora i azota,  
R<sup>1</sup> je opciono supstituisan jednim do šest  
supstituenata izabranih iz grupe koja se  
sastoji od halogenog atoma, =O, -OH,  
-CN, -COOH, -COOR<sup>6</sup>, -R<sup>7</sup>, C<sub>3-6</sub> cikloalkil  
grupe supstituisane sa nula do dve -OH  
grupe, nula do dve C<sub>1-8</sub> alkoksi grupe, i  
nula do šest fluorovih atoma,  
3- do 10-članu heterociklil grupa  
supstituisana sa nula do dve -OH grupe,  
nula do dve C<sub>1-8</sub> alkoksi grupe, i nula do  
šest fluorovih atoma,  
C<sub>1-8</sub> acil grupa supstituisane sa nula do  
dve -OH grupe, nula do dve C<sub>1-8</sub> alkoksi  
grupe, i nula do šest fluorovih atoma, i  
C<sub>1-8</sub> alkoksi grupa supstituisana sa nula  
do dve -OH grupe, nula do dve C<sub>1-8</sub> alkoksi



grupe i nula do šest fluorovih atoma;  
 $R^6$  i  $R^7$ , svaki nezavisno, predstavljaju  $C_{1-6}$  alkil grupu supstituisanu sa nula do dve -OH grupe, nula do dve  $C_{1-8}$  alkoksi grupe i nula do šest fluorovih atoma;  
 $R^2$  predstavlja  $C_{1-8}$  alkil,  $C_{3-8}$  cikloalkil, 4- do 6-članu heterociklil,  $C_{1-8}$  acil, -COOR<sup>8</sup> ili -CONR<sup>9</sup>R<sup>10</sup> grupu, gde je svaka od  $C_{1-8}$  alkil grupa predstavljenih sa  $R^2$  nezavisno supstituisana sa nula do jednom -OH grupom, nula do dvema  $C_{1-8}$  alkoksi grupama supstituisanim sa nula do jednom -OH grupom, nula do jednom  $C_{1-4}$  alkoksi grupom i nula do trima fluorovim atomima, te sa nula do pet fluorovih atoma; svaka od  $C_{3-8}$  cikloalkil grupa predstavljenih sa  $R^2$  je nezavisno supstituisana sa nula do jednom -OH grupom, nula do dvema  $C_{1-8}$  alkoksigrupesupstituisane sa nula do jednom -OH grupom, nula do jednom  $C_{1-4}$  alkoksi grupom i nula do trima fluorovim atomima, nula do jednom hidroksimetil grupom i nula do pet fluorovih atoma; pod uslovom da  $R^2$  nije ni nesupstituisana  $C_{1-8}$  alkil, ni nesupstituisana  $C_{3-8}$  cikloalkil, ni trifluormetil grupa; svaki od  $R^8$ ,  $R^9$  i  $R^{10}$  nezavisno predstavljaju vodonikov atom ili  $C_{1-8}$  alkil grupu; svaka 4- do 6-člana heterociklil grupa predstavljena sa  $R^2$  je opciono supstituisana sa jednim do četiri supstituenta izabrana iz grupe koja se sastoji od atoma fluora, -OH grupe,  $C_{1-4}$  alkil grupe i  $C_{1-4}$  alkoksi grupe; svaka od  $C_{1-8}$  acil grupa, -COOR<sup>8</sup> i -CONR<sup>9</sup>R<sup>10</sup> grupa predstavljenih sa  $R^2$  je opciono supstituisana, nezavisno, sa jednim do četiri supstituenta izabrana iz grupe koja se sastoji od atoma fluora, -OH grupe i  $C_{1-4}$  alkoksi grupe;  
 $R^9$  i  $R^{10}$  iz -CONR<sup>9</sup>R<sup>10</sup> koja je predstavljena sa  $R^2$  su opciono vezani prostom vezom, ili preko -O-, gradeći prsten koji obuhvata azotov atom vezan za  $R^9$  i  $R^{10}$ ; svaka heterociklil grupa predstavljena sa  $R^2$  sadrži jedan atom kiseonika kao heteroatom u slučaju 4- ili 5-članog prstena, i jedan do dva atoma kiseonika kao heteroatome u slučaju 6-članog prstena;  
 $R^3$  predstavlja atom vodonika,  $C_{1-8}$  alkil grupu ili halogeni atom;  
X predstavlja CR<sup>11</sup> ili atom azota;  
 $R^{11}$  predstavlja atom vodonika,  $C_{1-6}$  alkil ili  $C_{3-6}$  cikloalkil grupu;  
 $R^4$  je predstavljen kao -A<sup>1</sup>-A<sup>2</sup>-A<sup>3</sup>;  
A<sup>1</sup> predstavlja prostu vezu ili  $C_{1-8}$  alkilen

grupu;  
jedan do dva sp<sup>3</sup> ugljenikova atoma u bilo kom položaju u A<sup>1</sup> su opciono nezavisno zamenjena sa jednom do dve strukture izabrane iz grupe koja se sastoji od -O-, -NR<sup>14</sup>-, -C(=O)-, -C(=O)-O-, -O-C(=O)-, -O-C(=O)-O-, -C(=O)-NR<sup>15</sup>-, -O-C(=O)-NR<sup>16</sup>-, -NR<sup>17</sup>-C(=O)-, -NR<sup>18</sup>-C(=O)-O-, -NR<sup>19</sup>-C(=O)-NR<sup>20</sup>-, -S(=O)<sub>p</sub>-, -S(=O)<sub>2</sub>-NR<sup>21</sup>-, -NR<sup>22</sup>-S(=O)<sub>2</sub>-, i -NR<sup>23</sup>-S(=O)<sub>2</sub>-NR<sup>24</sup>-, pod uslovom da ni jedna struktura izabrana iz grupe koja se sastoji od -O-O-, -O-NR<sup>14</sup>-, -NR<sup>14</sup>-O-, -O-CH<sub>2</sub>-O-, -O-CH<sub>2</sub>-NR<sup>14</sup>-, i -NR<sup>14</sup>-CH<sub>2</sub>-O- nije formirana ukoliko su zamenjena dva sp<sup>3</sup> ugljenikova atoma;  
A<sup>2</sup> predstavlja prostu vezu,  $C_{1-7}$  alkilen,  $C_{3-12}$  cikloalkilen,  $C_{3-12}$  cikloalkiliden, 4- do 12-članu heterociklilen, 4- do 12-članu heterocikliliden,  $C_{6-10}$  arilen ili 5- do 10-članu heteroarilen grupu;  
A<sup>3</sup> predstavlja halogen, -CN, -NO<sub>2</sub>, -R<sup>25</sup>, -OR<sup>26</sup>, -NR<sup>27</sup>R<sup>28</sup>, -C(=O)R<sup>29</sup>, -C(=O)-OR<sup>30</sup>, -O-C(=O)R<sup>31</sup>, -OC(=O)-NR<sup>32</sup>R<sup>33</sup>, -C(=O)-NR<sup>34</sup>R<sup>35</sup>, -NR<sup>36</sup>-C(=O)R<sup>37</sup>, -NR<sup>38</sup>-C(=O)-OR<sup>39</sup>, -S(=O)<sub>2</sub>-R<sup>40</sup>, -S(=O)<sub>2</sub>-NR<sup>41</sup>R<sup>42</sup>, ili -NR<sup>43</sup>-S(=O)<sub>2</sub>R<sup>44</sup>-, pod uslovom da A<sup>3</sup> predstavlja -R<sup>25</sup> ukoliko terminalna grupa na A<sup>1</sup> na strani A<sup>2</sup> jeste struktura koja je izabrana iz grupe koja se sastoji od -O-, -NR<sup>14</sup>-, -C(=O)-, -C(=O)-O-, -O-C(=O)-, -O-C(=O)-O-, -C(=O)-NR<sup>15</sup>-, -OC(=O)-NR<sup>16</sup>-, -NR<sup>17</sup>-C(=O)-, -NR<sup>18</sup>-C(=O)-O-, -NR<sup>19</sup>-C(=O)-NR<sup>20</sup>-, -S(=O)<sub>p</sub>-, -S(=O)<sub>2</sub>-NR<sup>21</sup>-, -NR<sup>22</sup>-S(=O)<sub>2</sub>-, i -NR<sup>23</sup>-S(=O)<sub>2</sub>-NR<sup>24</sup>- i A<sup>2</sup> je prosta veza;  
svaki od R<sup>14</sup>, R<sup>32</sup>, R<sup>34</sup>, R<sup>36</sup>, R<sup>38</sup>, R<sup>41</sup>, i R<sup>43</sup> nezavisno predstavlja atom vodonika,  $C_{1-8}$  alkil,  $C_{1-8}$  acil,  $C_{1-8}$  alkilsulfonil, 4- do 12-članu heterociklil,  $C_{3-12}$  cikloalkil,  $C_{6-10}$  aril, 5- do 10-članu heteroaril, (4- do 12-člana heterociklil)-C<sub>1-3</sub> alkil, (C<sub>3-12</sub> cikloalkil)-C<sub>1-3</sub> alkil, (C<sub>6-10</sub> aril)-C<sub>1-3</sub> alkil ili (5- do 10-člana heteroaril)-C<sub>1-3</sub> alkil grupu; svaki od R<sup>15</sup> do R<sup>31</sup>, R<sup>33</sup>, R<sup>35</sup>, R<sup>37</sup>, R<sup>39</sup>, R<sup>40</sup>, R<sup>42</sup>, i R<sup>44</sup> nezavisno predstavlja atom vodonika,  $C_{1-8}$  alkil, 4- do 12-članu heterociklil,  $C_{3-12}$  cikloalkil,  $C_{6-10}$  aril, 5- do 10-članu heteroaril, (4- do 12-članu heterociklil)-C<sub>1-3</sub> alkil, (C<sub>3-12</sub> cikloalkil)-C<sub>1-3</sub> alkil, (C<sub>6-10</sub> aril)-C<sub>1-3</sub> alkil, ili (5- do 10-članu heteroaril)-C<sub>1-3</sub> alkil;  
svaki od A<sup>1</sup>, A<sup>2</sup>, A<sup>3</sup> i R<sup>14</sup> do R<sup>44</sup> sadržanih u A<sup>1</sup> i A<sup>3</sup> su opciono nezavisno supstituisani sa jedan do četiri supstituenta izabrana iz grupe koja se sastoji od -OH, =O, -COOH, -SO<sub>3</sub>H, -PO<sub>3</sub>H<sub>2</sub>, -CN, -NO<sub>2</sub>, atoma halogena,  $C_{1-8}$  alkil grupe supstituisane sa nula do dve -OH grupe, nula do dve -OR<sup>45</sup> gupe i nula do šest fluorovih atoma,  $C_{3-12}$

cikloalkil grupe supstituisane sa nula do dve -OH grupe, nula do dve -OR<sup>46</sup> grupe i nula do šest fluorovih atoma, C<sub>1-8</sub> alkoksi grupe supstituisane sa nula do dve -OH grupe, nula do dve -OR<sup>47</sup> grupe i nula do šest fluorovih atoma, i 4- do 12-člane heterociklil grupe supstituisane sa nula do dve -OH grupe, nula do dve -OR<sup>49</sup> grupe i nula do šest fluorovih atoma; R<sup>14</sup> do R<sup>44</sup> su opciono vezane u A<sup>1</sup>, u A<sup>3</sup>, između A<sup>1</sup> i A<sup>2</sup>, između A<sup>1</sup> i A<sup>3</sup> ili između A<sup>2</sup> i A<sup>3</sup> putem proste veze, -O-, -NR<sup>50</sup>- ili -S(=O)<sub>p</sub>- gradeći prsten; R<sup>11</sup> je opcionalno vezan sa A<sup>1</sup>, A<sup>2</sup> ili A<sup>3</sup> preko proste veze, -O-, -NR<sup>51</sup>- ili -S(=O)<sub>p</sub>- gradeći prsten; R<sup>45</sup> do R<sup>47</sup> i R<sup>49</sup> do R<sup>51</sup> predstavljaju, svaki za sebe, atom vodonika, ili C<sub>1-4</sub> alkil grupu supstituisanu nula do jednom -OH grupom i nula do šest fluorovih atoma; p predstavlja ceo broj od nula do dva; i svaka od heterociklil, heteroaril, (heterociklil)-alkil i (heteroaril)-alkil grupa predstavljena sa A<sup>1</sup> i A<sup>3</sup>, te heterociklilen, heterocikliliden i heteroarilen grupa predstavljena sa A<sup>2</sup> sadrži jedan do četiri heteroatoma nezavisno izabrana iz grupe koja se sastoji od atoma kiseonika, sumpora i azota, ili farmaceutski prihvatljiva so takvog jedinjenja.

Broj ostalih patentnih zahtjeva: 14

(11) **BA/EP3439672**

(21) **E03776** (22) 2021-02-24

(31) 16163810 (32) 2016-04-05 (33) EP  
(96) 17715692.4 2017-04-04

(97) 2019-02-13

(51) **A61K 35/12** , **C07K 14/005** ,  
**A61K 39/12**

(73) Janssen Vaccines & Prevention B.V.  
Archimedesweg 4 2333 CN Leiden  
NL

(72) KRARUP, Anders  
Archimedesweg 4-6 2333 CN Leiden  
NL  
LANGEDIJK, Johannes Petrus Maria  
Archimedesweg 4-6 2333 CN Leiden  
NL

(74) "INTELBIRO" d.o.o.  
M.H. Uskufije 3, 71000 Sarajevo  
BA

(54) **SRABILIZIRANI TOPLJIVI PREFUZIJSKI  
RSV F PROTEINI ZA UPOTREBU U  
PROFILAKSI RSV INFEKCIJE**

(57)

1. Rekombinantni prefuzijski (F) protein respiratornog sincicijskog virusa (RSV), koji sadrži aminokiselinsku sekvencu SEQ ID NO: 1 naznačen time što je za upotrebu u profilaksi RSV infekcije.

Broj ostalih patentnih zahtjeva: 2

**(11) BA/EP3122358**(21) **E03777** (22) 2021-02-25

(26) SR

(31) 14161835 (32) 2014-03-26 (33) EP  
(96) 15721129.3 2015-03-26

(97) 2017-02-01

(51) **A61K 31/498** , **A61K 31/4985** ,  
**A61K 31/5025** , **A61P 35/00** ,  
**A61P 43/00**(73) Astex Therapeutics Ltd.  
436 Cambridge Science Park Milton Road  
Cambridge CB4 0QA  
GB(72) JOVCHEVA, Eleonora  
c/o Janssen Pharmaceutica NV  
Turnhoutseweg 30 2340 Beerse  
BE  
PERERA, Timothy Pietro Suren  
c/o Janssen Pharmaceutica NV  
Turnhoutseweg 30 2340 Beerse  
BE(74) "ŽIVKO MIJATOVIĆ & PARTNERS" d.o.o.  
Sarajevo  
M.H. Uskufije 3, 71000 Sarajevo  
BA**(54) KOMBINACIJE FGFR-I CMET-  
INHIBITORA ZA LIJEČENJE KANCERA**

(57)

1. Kombinacija prvog jedinjenja odabranog od N-(3,5-dimetoksifenil)-N'-(1-metiletil)-N-[3-(1-metil-1H-pirazol-4-il)kvinoksalin-6-il]etan-1,2-diamina ili njegove farmaceutski prihvatljive soli ili njegovog solvata, i N-(2-fluoro-3,5-dimetoksifenil)-N-(1H-imidazol-2-ilmetil)-3-(1-metil-1H-pirazol-4-il)pirido[2,3-b]pirazin-6-amina ili njegove farmaceutski prihvatljive soli ili njegovog solvata; i drugog jedinjenja koje je cMet inhibitor.

Broj ostalih patentnih zahtjeva: 18

**(11) BA/EP3182999**(21) **E03778** (22) 2021-03-02

(26) SR

(31) 201462039081 P (32) 2014-08-19 (33) US  
201562171319 P 2015-06-05 US  
(96) 15753877.8 2015-08-17

(97) 2017-06-28

(51) **A61K 39/395** , **A61K 39/00** ,  
**A61P 37/02** , **C07K 16/28** , **A61P**  
**31/00** , **A61P 35/00** , **A61P 35/02**  
**, A61P 37/04** , **A61P 43/00**(73) Merck Sharp & Dohme Corp.  
126 East Lincoln Avenue Rahway, NJ  
07065-0907  
US(72) LIANG, Linda  
128 Ada Avenue Apt. 8 Mountain View,  
California 94043  
US  
FAYADAT-DILMAN, Laurence  
901 S. California Avenue Palo Alto,  
California 94304  
USMALEFYT, Rene De Waal  
901 S. California Avenue Palo Alto,  
California 94304  
US  
RAGHUNATHAN, Gopalan  
901 S. California Avenue Palo Alto,  
California 94304  
US(74) "ŽIVKO MIJATOVIĆ & PARTNERS" d.o.o.  
Sarajevo  
M.H. Uskufije 3, 71000 Sarajevo  
BA**(54) ANTI-LAG3 ANTITIJELA I ANTIGEN-  
VEZUJUĆI FRAGMENTI**

(57)

1. Antitelo ili njegov antigen-vezujući fragment koje se specifično vezuje za humani LAG3 i sadrži varijabilni domen lakog lanca koji sadrži aminokiselinsku sekvencu prikazanu u aminokiselinama 21-131 prema SEQ ID NO: 126 i varijabilni domen teškog lanca koji sadrži aminokiselinsku sekvencu prikazanu u aminokiselinama 1-119 prema SEQ ID NO: 116.

Broj ostalih patentnih zahtjeva: 20

(11) **BA/EP3556777**

(21) **E03779** (22) 2021-02-17

(26) SR

(31) 201411320 (32) 2014-06-25 (33) GB  
(96) 19169534.5 2015-06-25

(97) 2019-10-23

(51) **C07K 16/46**

(73) UCB Biopharma SRL  
Allé de la Recherche 60 1070 Brussels  
BE

(72) BHATTA, Pallavi  
UCB Celltech, IPD 208 Bath Road Slough,  
Berkshire SL1 3WE  
GB  
DAVE, Emma  
UCB Celltech, IPD 208 Bath Road Slough,  
Berkshire SL1 3WE  
GB  
HEYWOOD, Sam Philip  
UCB Celltech, IPD 208 Bath Road Slough,  
Berkshire SL1 3WE  
GB  
HUMPHREYS, David Paul  
UCB Celltech, IPD 208 Bath Road Slough,  
Berkshire SL1 3WE  
GB

(74) "STAM" d.o.o.  
Sarači 77, 71000 Sarajevo  
BA

(54) **KONSTRUKTI MULTISPECIFIČNIH  
ANTITIJELA**

(57)

1. Molekul multispecifičnog antitela koji  
sadrži ili se sastoji od:

a) polipeptidnog lanca formule (I):

VH-CH1-X-V1;

i

b) polipeptidnog lanca formule (II):

VL-CL-Y-V2;

gde:

VH predstavlja varijabilni domen  
teškog lanca;

CH1 predstavlja domen konstantnog  
regiona teškog lanca, na primer, njegov  
domen 1;

X predstavlja vezu ili linker;

Y predstavlja vezu ili linker;

V1 predstavlja dsscFv;

VL predstavlja varijabilni domen  
lakog lanca;

CL predstavlja domen iz konstantnog  
regiona lakog lanca, kao što je Ckappa;

V2 predstavlja dsscFv

pri čemu svaki od VH/VL, V1 i V2 formira  
mesto vezivanja antigena, i

pri čemu samo jedan od VH/VL, V1 ili  
V2 ima specifičnost za serumski protein  
nosač.

Broj ostalih patentnih zahtjeva: 15

(11) **BA/EP3103469**

(21) **E03780** (22) 2021-02-23

(26) HR

(31) 358857 P (32) 2010-06-25 (33) US  
 360786 P 2010-07-01 US  
 387862 P 2010-09-29 US  
 201161435710 P 2011-01-24 US  
 201161442115 P 2011-02-11 US  
 201161476210 P 2011-04-15 US  
 201161495268 P 2011-06-09 US

(96) 16179150.4 2011-06-25

(97) 2016-12-14

(51) **A61K 38/47**, **A61P 25/00**, **A61P 25/28**, **A61K 9/19**, **A61K 9/00**, **A61K 38/46**

(73) Shire Human Genetic Therapies, Inc.  
 300 Shire Way Lexington MA 02421  
 US

(72) SHAHROKH, Zahra  
 5 Terrace Road Weston, MA Massachusetts  
 02493  
 US  
 CALIAS, Pericles  
 39 Swains Pond Avenue Melrose, MA  
 Massachusetts 02176  
 US  
 MCCAULEY, Thomas  
 85 Gore Street Cambridge, MA  
 Massachusetts 02141  
 US  
 POWELL, Jan  
 560 Old Marlborough Road Concord, MA  
 Massachusetts 01742  
 US  
 PAN, Jing  
 868 Depot Road Boxborough, MA  
 Massachusetts 01719  
 US  
 PFEIFER, Richard  
 243 Silver Street North Granby, CT  
 Connecticut 06060  
 US  
 CHARNAS, Lawrence  
 49 Mill Street Natick, MA Massachusetts  
 01760  
 US  
 WRIGHT, Teresa Leah  
 39 Earl Street Lexington, MA  
 Massachusetts 02142  
 US

(74) "STAM" d.o.o.  
 Sarači 77, 71000 Sarajevo  
 BA

(54) **DOSTAVA TERAPIJSKIH AGENSA U SREDIŠNJI ŽIVČANI SUSTAV**

(57)

1. Vodeni farmaceutski pripravak, **naznačen time, da** sadrži pufer, tenzid, i tonizator i ima pH-vrijednost od 5,5 do 6,5, i time, da je za uporabu u liječenju bolesti lizosomalne pohrane kod pojedinca, pri čemu navedeni pripravak sadrži lizosomalni enzim u koncentraciji koja je veća od oko 10 mg/ml, gdje je pufersko sredstvo fosfat i nalazi se u koncentraciji od najviše 20 mM, te time, da se pripravak daje intratekalno, intraventrikularno ili intracisternalno.

Broj ostalih patentnih zahtjeva: 10

(11) **BA/EP3148579**

(21) **E03781** (22) 2021-03-03

(26) BS

(31) 201462004071 P (32) 2014-05-28 (33) US  
201562161250 P 2015-05-13 US

(96) 15729987.6 2015-05-28

(97) 2017-04-05

(51) **A61K 39/395** , **C07K 16/28**

(73) Agenesis Inc.

3 Forbes Road Lexington, MA 02421

US

Memorial Sloan Kettering Cancer Center

1275 York Avenue New York, NY 10065

US

Ludwig Institute for Cancer Research Ltd.

Stadelhoferstrasse 22 8001 Zürich

CH

(72) UNDERWOOD, Dennis J.

c/o AGENUS INC.3 Forbes Road Lexington,

Massachusetts 02421

US

LEGER, Olivier

c/o AGENUS INC.3 Forbes Road Lexington,

Massachusetts 02421

US

SIEBERT, Volker

c/o AGENUS INC.3 Forbes Road Lexington,

Massachusetts 02421

US

VAN DIJK, Marc

c/o AGENUS INC.3 Forbes Road Lexington,

Massachusetts 02421

US

SCHAER, David

c/o AGENUS INC.3 Forbes Road Lexington,

Massachusetts 02421

US

TSUJI, Takemasa

c/o AGENUS INC.3 Forbes Road Lexington,

Massachusetts 02421

US

RITTER, Gerd

c/o AGENUS INC.3 Forbes Road Lexington,

Massachusetts 02421

US

GONZALEZ, Ana M.

c/o AGENUS INC.3 Forbes Road Lexington,

Massachusetts 02421

US

WILSON, Nicolas S.

c/o AGENUS INC.3 Forbes Road Lexington,

Massachusetts 02421

US

ZAPPASODI, Roberta

c/o AGENUS INC.3 Forbes Road Lexington,

Massachusetts 02421

US

MERGHOU, Taha

c/o AGENUS INC.3 Forbes Road Lexington,

Massachusetts. 02421

US

WOLCHOK, Jedd David

c/o AGENUS INC.3 Forbes Road Lexington,

Massachusetts 02421

US

(74) "MSA IP"

Hamdije Kapidžića 12, 71000 Sarajevo

BA

(54) **ANTI-GITR ANTITIJELA I POSTUPCI ZA NJIHOVU PRIMJENU**

(57)

1. Izolovano agonističko antitijelo koje se specifično vezuje za humani gluko-kortikoidom-indukovani sa TNFR povezani protein (GITR) koje sadrži varijabilni region (VH) teškog lanca koji sadrži aminokiselinsku sekvencu sa SEQ ID NO (SEK ID BR): 206 i koje sadrži varijabilni region (VL) lakog lanca koji sadrži aminokiselinsku sekvencu sa SEQ ID NO: 208, pri čemu antitijelo dalje sadrži konstantni region teškog lanca.

Broj ostalih patentnih zahtjeva: 29



(11) **BA/EP3428170**

(21) **E03782** (22) 2021-03-02

(31) 2015090909 (32) 2015-04-28 (33) JP  
2015236844 2015-12-03 JP  
(96) 18189193.8 2016-04-27

(97) 2019-01-16

(51) **C07D 498/14** , **A61P 31/16** ,  
**A61K 31/5383**

(73) SHIONOGI & CO., LTD

1-8, Doshomachi 3-chome Chuo-ku Osaka-shi Osaka 541-0045  
JP

(72) KAWAI, Makoto

c/o Shionogi & Co., Ltd. 1-1 Futabacho 3-chome Toyonaka-shi Osaka 561-0825  
JP

TOMITA, Kenji

c/o Shionogi & Co., Ltd. 1-8, Doshomachi 3-chome Chuo-ku Osaka-shi Osaka 5410045  
JP

AKIYAMA, Toshiyuki

c/o Shionogi & Co., Ltd. 1-1 Futabacho 3-chome Toyonaka-shi Osaka 561-0825  
JP

OKANO, Azusa

c/o Shionogi & Co., Ltd. 1-1 Futabacho 3-chome Toyonaka-shi Osaka 561-0825  
JP

MIYAGAWA, Masayoshi

c/o Shionogi & Co., Ltd. 1-1 Futabacho 3-chome Toyonaka-shi Osaka 561-0825  
JP

MIYAGAWA, Masayoshi

c/o Shionogi & Co., Ltd. 1-1 Futabacho 3-chome Toyonaka-shi Osaka 561-0825  
JP

(74) "INTELBIRO" d.o.o.

M.H. Uskufije 3, 71000 Sarajevo  
BA

(54) **DERIVAT POLIČIKLIČKOG PIRIDONA PROTIV GRIPE I NJEGOV PREDLIJEK**

(57)

1. Spoj predstavljen sa sljedećom formulom:

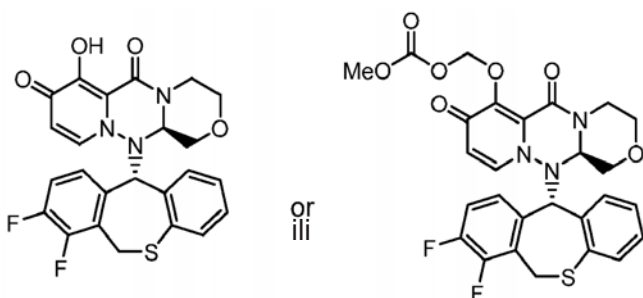

ili njegova farmaceutski prihvatljiva sol.

Broj ostalih patentnih zahtjeva: 3

(11) **BA/EP3102208**

(21) **E03783** (22) 2021-03-05

(26) SR

(31) 201461937393 P (32) 2014-02-07 (33) US  
201461937404 P 2014-02-07 US  
(96) 15746995.8 2015-02-05

(97) 2016-12-14

(51) **C07D 401/04** , **A61K 31/4439** ,  
**A61P 1/04** , **A61P 11/00** , **A61P 25/28** , **A61P 35/00**

(73) Global Blood Therapeutics, Inc.

181 Oyster Point Blvd. South San Francisco, CA 94080  
US

(72) LI, Zhe

c/o Global Blood Therapeutics INC. 400 East Jamie Court Sutie 101 South San Francisco, California 94080  
US

PARENT, Stephan D.

c/o Global Blood Therapeutics, Inc. 400 East Jamie Court, Sutie 101 South San Francisco, California 94080  
US

HOUSTON, Travis

c/o Global Blood Therapeutics, Inc. 400 East Jamie Court, Sutie 101 South San Francisco, California 94080  
US

HOUSTON, Travis

c/o Global Blood Therapeutics, Inc. 400 East Jamie Court, Sutie 101 South San Francisco, California 94080  
US

"STAM" d.o.o.

Sarači 77, 71000 Sarajevo  
BA

(54) **KRISTALNI POLIMORFNI OBLIK SLOBODNE BAZE 2-HIDROKSI-6-((2-(1-IZOPROPIL-1H-PIRAZOL-5-IL)METOKSI) BENZALDEHID**

(57)

1. Kristalni oblik II slobodne baze Jedinjenja 1:

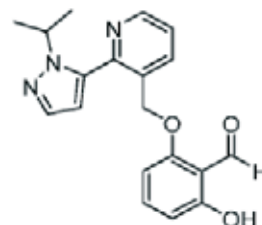

Jedinjenje 1

pri čemu je oblik II naznačen time što su pikovi Rendgenske difrakcije na prahu sa Cu Ka zračenjem na 13.37°, 14.37°, 19.95° i 23.92° 2θ, svaki ± 0.2°2θ.

Broj ostalih patentnih zahtjeva: 6



(11) **BA/EP3464288**(21) **E03784** (22) 2021-03-05

(26) HR

(31) 16171538 (32) 2016-05-26 (33) EP  
16178891 2016-07-11 EP

(96) 17725242.6 2017-05-23

(97) 2019-04-10

(51) **C07D 487/08** , **A61K 31/498** ,  
**A61P 15/00** , **A61P 29/00** , **A61P**  
**35/00**(73) Bayer Pharma Aktiengesellschaft  
Müllerstrasse 178 13353 Berlin  
DE

(72) KOPPITZ, Marcus

Elsenbruchstraße 34A 13467 Berlin  
DESIEBENEICHER, Holger  
Kruppstrasse 18 10557 Berlin  
DESTEUBER, Holger  
Hannoversche Strasse 19a 10115 Berlin  
DETER LAAK, Antonius  
Hedwigstrasse 11 12159 Berlin  
DENUBBEMEYER, Reinhard  
Moorweg 96 13509 Berlin  
DEROTTMANN, Antje  
Schneehornpfad 11A 13089 Berlin  
DEIRLBACHER, Horst  
Winsstrasse 47 10405 Berlin  
DEBADER, Benjamin  
Hillmannstrasse 14 13467 Berlin  
DEPETERS, Michaele  
Heinrich-Roller Strasse 1 10405 Berlin  
DEWAGENFELD, Andrea  
Weddingenweg 64 12205 Berlin  
DETEREBESI, Ildiko  
Reichensteiner Weg 5 14195 Berlin  
DE

(74) "INTELBIRO" d.o.o.

M.H. Uskufije 3, 71000 Sarajevo  
BA(54) **[8-(FENILSULFONIL)-3,8-  
DAIZABICIKLO[3.2.1]OKT-3-IL](1H-1,2,3-  
TRIAZOL-4-IL)METANONI**

(57)

1. Spoj opće formule (I):

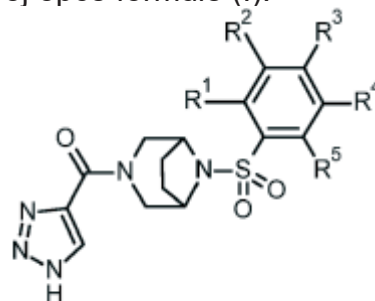

(I)

naznačen time što:

R<sub>1</sub> predstavlja vodik, halogen, C<sub>1</sub>-C<sub>3</sub>-alkil,  
C<sub>1</sub>-C<sub>3</sub>-haloalkil, C<sub>1</sub>-C<sub>3</sub>-alkoksi, C<sub>1</sub>-C<sub>3</sub>-  
haloalkoksi, nitro ili cijano;R<sub>2</sub> predstavlja vodik, halogen, C<sub>1</sub>-C<sub>3</sub>-alkil,  
C<sub>1</sub>-C<sub>3</sub>-haloalkil, C<sub>1</sub>-C<sub>3</sub>-alkoksi, C<sub>1</sub>-C<sub>3</sub>-  
haloalkoksi, nitro, cijano ili SF<sub>5</sub>;R<sub>3</sub> predstavlja vodik, halogen, C<sub>1</sub>-C<sub>3</sub>-alkil,  
C<sub>1</sub>-C<sub>3</sub>-haloalkil, C<sub>1</sub>-C<sub>3</sub>-alkoksi, C<sub>1</sub>-C<sub>3</sub>-  
haloalkoksi, nitro ili hidroksi;R<sub>4</sub> predstavlja vodik, halogen, C<sub>1</sub>-C<sub>3</sub>-alkil,  
C<sub>1</sub>-C<sub>3</sub>-haloalkil, C<sub>1</sub>-C<sub>3</sub>-alkoksi, C<sub>1</sub>-C<sub>3</sub>-  
haloalkoksi, nitro, cijano ili SF<sub>5</sub>;R<sub>5</sub> predstavlja vodik, halogen, C<sub>1</sub>-C<sub>3</sub>-alkil,  
C<sub>1</sub>-C<sub>3</sub>-haloalkil, C<sub>1</sub>-C<sub>3</sub>-alkoksi, C<sub>1</sub>-C<sub>3</sub>-  
haloalkoksi, nitro ili cijano;pri čemu R<sub>1</sub> i R<sub>2</sub> ili R<sub>2</sub> i R<sub>3</sub> su po izboru  
međusobno povezani na takav način da  
zajedno tvore metilendioksi, etilendioksi,  
etilenoksi, trimetilenoksi ili skupinu  
odabranu od:ili stereoisomer, tautomer, N-oksid,  
hidrat, solvat ili njegova sol ili njihova  
smjesa.

Broj ostalih patentnih zahtjeva: 16

(11) **BA/EP3055331**

(21) **E03785** (22) 2021-03-10

(26) HR

(31) 201361890098 P (32) 2013-10-11 (33) US  
201361890104 P 2013-10-11 US

(96) 14789591.6 2014-10-10

(97) 2016-08-17

(51) **C07K 16/28** , **C07K 16/30** , **A61K 39/00** , **A61K 47/68** , **A61P 35/00** , **A61P 35/02** , **A61P 43/00**

(73) Oxford Bio Therapeutics Limited  
94A Innovation Drive Milton Park Abingdon  
Oxfordshire OX14 4RZ  
GB

(72) TERRETT, Jonathan Alexander  
Oxford BioTherapeutics Inc San Jose  
Biocenter 5941 Optical Court San Jose  
California CA 95138  
US

ACKROYD, James Edward  
94A Innovation Drive Milton Park Abigdon  
Oxfordshire OX14 4RZ  
GB

(74) "ŽIVKO MIJATOVIĆ & PARTNERS" d.o.o.  
Sarajevo  
M.H. Uskufije 3, 71000 Sarajevo  
BA

(54) **KONJUGIRANA ANTITIJELA PREMA LY75 ZA LIJEČENE RAKA**

(57)

1. Izolirano antitijelo, ili njegov antigen-vezujući dio, koje se veže za LY75, pri čemu navedeno antitijelo sadrži:

a) varijabilnu regiju teškog lanca koja sadrži:

- i) prvi vhCDR koji sadrži SEQ ID NO: 5;
- ii) drugi vhCDR koji sadrži SEQ ID NO: 6; i
- iii) treći vhCDR koji sadrži SEQ ID NO: 7; i

b) varijabilnu regiju lakog lanca koja sadrži:

- i) prvi vICDR koji sadrži SEQ ID NO: 8;
- ii) drugi vICDR koji sadrži SEQ ID NO: 9; i
- iii) treći vICDR koji sadrži SEQ ID NO: 10,

pri čemu bilo koja od jedne ili više od gore navedenih SEQ ID NO neovisno sadrže jednu ili dvije amino-kiselinske supstitucije i pri čemu je antitijelo internalizirano.

Broj ostalih patentnih zahtjeva: 14

**(11) BA/EP2925324**(21) **E03786** (22) 2021-03-10

(26) BS

(31) P1200691 (32) 2012-11-29 (33) HU  
(96) 13805597.5 2013-11-28

(97) 2015-10-07

(51) **A61K 31/495** , **A61P 25/18**(73) Richter Gedeon Nyrt.  
Gyömrői út 19-21. 1103 Budapest  
HU(72) PITTER, János György  
Alsóerdősor u. 55/A. H-2030 Érd  
HU  
SZATMÁRI, Balázs  
Sarlósfecske u. 21. H-1173 Budapest  
HU  
DEBELLE, Marc  
Emilio Noelting 16A F-68100 Mulhouse  
FR  
NÉMETH, György József  
Hüvösvölgyi út 151/A. H-1021 Budapest  
HU  
LASZLOVSZKY, István  
Bartók Béla út 16. H-1111 Budapest  
HU(74) "ŽIVKO MIJATOVIĆ & PARTNERS" d.o.o.  
Sarajevo  
M.H. Uskufije 3, 71000 Sarajevo  
BA(54) **TRANS-4-{2-[4-(2,3-DIHDROFENIL)-  
PIPERAZIN-1-IL]-ETIL}-  
N,N-DIMETILKARBAMOIL-  
CIKLOHEKSILAMIN ZA LIJEČENJE  
PRIMARNIH NEGATIVNIH SIMPTOMA  
ŠIZOFRENIJE**

(57)

1. Trans-4-{2-[4-(2,3-dihlorofenil)-piperazin-1-il]-etil}-N,N-dimetilkarbamoil-cikloheksilamin i/ili njegove farmaceutski prihvatljive soli i/ili hidrati i/ili solvati i/ili polimorfi za upotrebu u lečenju primarnih negativnih simptoma šizofrenije.

Broj ostalih patentnih zahtjeva: 1

**(11) BA/EP3280727**(21) **E03787** (22) 2021-03-10

(26) HR

(31) 201562143579 P (32) 2015-04-06 (33) US  
201562259422 P 2015-11-24 US  
(96) 16777227.6 2016-04-06

(97) 2018-02-14

(51) **A61P 3/00** , **A61P 7/00** , **A61P 9/00** , **A61P 19/00** , **A61P 21/00** , **A61P 43/00** , **C07K 14/71** , **A61K 38/00**(73) Acceleron Pharma Inc.  
128 Sidney Street Cambridge, MA 02139  
US(72) KUMAR, Ravindra  
421 Arlington Street Acton, MA 01720  
US  
GRINBERG, Asya  
37 Follen Road Lexington, MA 02421  
US  
SAKO, Dianne S.  
14 Mystic Street Medford, MA 02155  
US(74) "ŽIVKO MIJATOVIĆ & PARTNERS" d.o.o.  
Sarajevo  
M.H. Uskufije 3, 71000 Sarajevo  
BA(54) **JEDNORUČNI RECEPTORI FUZIJSKIH  
PROTEINA TIPA I I TIPA II I NJIHOVE  
UPORABE**

(57)

1. Kompleks proteina koji sadrži prvi polipeptid kovalentno ili nekovalentno povezan s drugim polipeptidom, pri čemu:
  - a. prvi polipeptid sadrži sekvencu amino kiselina prvog člana interakcijskog para i sekvencu amino kiselina receptorskog polipeptida tipa II superporodice TGF  $\beta$ , naznačen time što receptorski polipeptid tipa II superporodice TGF  $\beta$  je ActRIIB polipeptid, pri čemu ActRIIB polipeptid sadrži sekvencu amino kiselina koja je barem 85 % identična amino kiselinama 29-109 iz SEQ ID NO: 1, te pri čemu prvi polipeptid sadrži leucin na poziciji amino kiseline koja

odgovara poziciji 79 iz SEQ ID NO: 1;  
te

b. drugi polipeptid sadrži sekvencu amino kiselina drugog člana interakcijskog para, te pri čemu drugi polipeptid ne sadrži receptorski polipeptid tipa II superporodice TGF β;

pri čemu je prvi član interakcijskog para Fc koji sadrži multimerizacijsku domenu, te pri čemu je drugi član interakcijskog para Fc koji sadrži multimerizacijsku domenu i pri čemu je ActRIIB polipeptid sposoban vezati GDF8 i/ili GDF11.

Broj ostalih patentnih zahtjeva: 14

(11) **BA/EP3288940**

(21) **E03788** (22) 2021-03-09

(26) HR

(31)201562154313 P(32)2015-04-29(33)US  
(96) 16723204.0 2016-04-28

(97) 2018-03-07

(51) **C07D 471/04** , **A61K 31/437** ,  
**C07D 471/14** , **A61P 25/00** , **A61P 29/00**

(73) Janssen Pharmaceutica NV  
Turnhoutseweg 30 2340 Beerse  
BE

(72) BERRY, Cynthia G.B.  
3210 Merryfield Row San Diego, California  
92121  
US  
CHEN, Gang  
3210 Merryfield Row San Diego, California  
92121  
US  
JOURDAN, Fabrice Loic  
Calle Cisne 27 Los Altos de Olias E-45280  
Olias del Rey  
ES  
LEBOLD, Terry Patrick  
3210 Merryfield Row San Diego, California  
92121  
US  
LIN, David Wei  
3210 Merryfield Row San Diego, California  
92121  
US  
PENA PIÑÓN, Miguel Angel  
C/ Río Jarama 75A E-45007 Toledo  
ES  
RAVULA, Suchitra  
3210 Merryfield Row San Diego, California  
92121  
US  
SAVALL, Bradley M.  
3210 Merryfield Row San Diego, California  
92121  
US  
SWANSON, Devin M.  
3210 Merryfield Row San Diego, California  
92121  
US  
WU, Dongpei  
3210 Merryfield Row San Diego, California  
92121  
US

ZHANG, Wei  
3210 Merryfield Row San Diego, California  
92121  
US  
AMERIKS, Michael K.  
3210 Merryfield Row San Diego, California  
92121  
US

-C haloalkoksi, -OH, i-C(=O)OC<sub>1-5</sub> alkil;  
R<sup>2,1-5</sup> je odabran iz skupine koja se sastoji od:

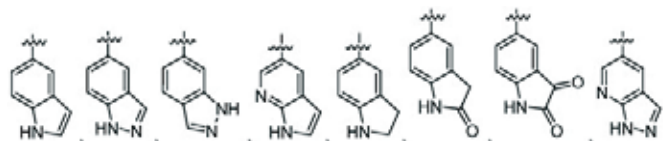

(74) "STAM" d.o.o.  
Sarači 77, 71000 Sarajevo  
BA

(54) **AZABENZIMIDAZOLI I NJIHOVA  
UPORABA KAO MODULATORA AMPA  
RECEPTORA**

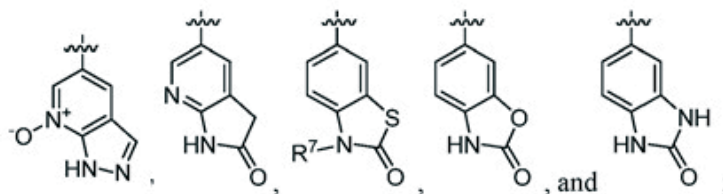

(57)

**1.** Spoj, naznačen time, da je predstavljen  
Formulom (I):

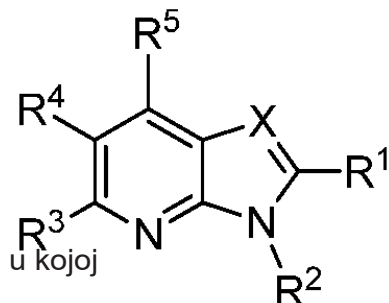

X je N ili CR<sup>6</sup>;

R<sup>1</sup> je član odabran iz skupine koja se sastoji od: H, -C<sub>1-5</sub> alkil, -C<sub>1-5</sub> haloalkil, -C<sub>1-5</sub> alkoksi, -(CH<sub>2</sub>)<sub>1-5</sub> C(=O)OCH<sub>3</sub>, -(CH<sub>2</sub>)<sub>1-3</sub> OH, -(CH<sub>2</sub>)<sub>1-5</sub> O-C<sub>1-5</sub> alkil, -CH(CH<sub>3</sub>)OCH<sub>3</sub>, -C(CH<sub>3</sub>)<sub>2</sub>OCH<sub>3</sub>, -CH<sub>2</sub>SOCH<sub>3</sub>, -C(=O)H, -NH-C<sub>1-5</sub> alkil, -N(C<sub>1-5</sub> alkil), -C(=O)N(H)C<sub>1-5</sub> alkil, -C(=O)N(C<sub>1-5</sub> alkil), -C<sub>3-8</sub> cikloalkil, -(CH<sub>2</sub>)<sub>2-3</sub> cikloalkil, -CH(CH<sub>3</sub>)-C<sub>3-8</sub> cikloalkil, -NH-C<sub>3-8</sub> cikloalkil, -C(=O)NH-ciklopropil, -C(=O)NH-fenil, -C(=O)-azetidil, -C(=O)-pirolidinil, azetidil, fenil, benzil, oksetanil, tetrahidrofurani, tetrahidropirani, -CH<sub>2</sub>-pirazinil, furanil, tienil, i piridinil, gdje je svaki od prstenova -C<sub>3-8</sub> cikloalkil, fenil, oksetanil, azetidil, tetrahidrofurani, tetrahidropirani, piridinil, pirazinil, furanil i tienil, neovisno opcionalno supstituiran s 1-3 supstituenta odabrana iz skupine koja se sastoji od: halogen, -C<sub>1-5</sub> haloalkil,

pri čemu je svaki R<sup>2</sup> neovisno opcionalno supstituiran s članom odabranim iz skupine koja se sastoji od:

<sup>3</sup>H, halogen, -C<sub>1-5</sub> alkil, -C<sub>1-5</sub> alkenil, -CN, -OH, CH=CHCH<sub>2</sub>OH, -(CH<sub>2</sub>)<sub>1-5</sub>COH, C(=O)OC<sub>1-5</sub> alkil, i fenil;

R<sup>3</sup> je odabran iz skupine koja se sastoji od: H, halogen, -C<sub>1-5</sub> alkil, -S-C<sub>1-5</sub> alkil,

-C<sub>1-5</sub> haloalkil, -C<sub>1-5</sub> alkoksi, -NR<sup>3a</sup>R<sup>3b</sup>, -OH, -(CH<sub>2</sub>)<sub>1-5</sub>OH, -CH=CHCH<sub>2</sub>OH, -C<sub>3-8</sub> cikloalkil, piperidinil, piperazinil, morfolinil, i piridinil;

svaki od R<sup>3a</sup> i R<sup>3b</sup> je neovisno odabran iz skupine koja se sastoji od H i C<sub>1-5</sub> alkil;

R<sup>4</sup> je odabran iz skupine koja se sastoji od: H, halogen, -CH<sub>3</sub>, i -CF<sub>3</sub>;

R<sup>5</sup> je odabran iz skupine koja se sastoji od: H, -OH, -C<sub>1-5</sub> alkil, -C<sub>1-5</sub> alkoksi,

-C<sub>1-5</sub> haloalkil, -C<sub>1-5</sub> haloalkoksi, -NR<sup>5a</sup>R<sup>5b</sup>, azetidil, i morfolinil,

svaki od R<sup>5a</sup> i R<sup>5b</sup> je neovisno odabran iz skupine koja se sastoji od: -C<sub>1-5</sub> alkil, i

-C<sub>1-5</sub> haloalkil;

R<sup>6,1-5</sup> je odabran iz skupine koja se sastoji od: H, -OH, -CHF<sub>2</sub>, i -Br; i

R<sup>7</sup> je H ili -C<sub>1-5</sub> alkil;

i njegove farmaceutski prihvatljive soli, N-oksidi ili solvati.

**(11) BA/EP3636764**(21) **E03789** (22) 2021-03-12

(26) SR

(31)PCT/EP2015/073180(32)2015-10-07 (33)WO  
(96) 19198322.0 2016-10-05

(97) 2020-04-15

(51) **C12N 15/67**

(73) BioNTech RNA Pharmaceuticals GmbH  
An der Goldgrube 12 55131 Mainz  
DE  
TRON - Translationale Onkologie an  
der Universitätsmedizin der Johannes  
Gutenberg-Universität Mainz gemeinnützige  
GmbH  
Freiligrathstrasse 12 55131 Mainz  
DE

(72) ORLANDINI VON NIESSEN, Alexandra  
c/o BioNTech RNA Pharmaceuticals GmbH  
An der Goldgrube 12 55131 Mainz  
DE  
FESSER, Stephanie  
c/o BioNTech RNA Pharmaceuticals GmbH  
An der Goldgrube 12 55131 Mainz  
DE  
VALLAZZA, Britta  
c/o BioNTech RNA Pharmaceuticals GmbH  
An der Goldgrube 12 55131 Mainz  
DE  
BEISSERT, Tim  
c/o BioNTech RNA Pharmaceuticals GmbH  
An der Goldgrube 12 55131 Mainz  
DE  
KUHN, Andreas  
c/o BioNTech RNA Pharmaceuticals GmbH  
An der Goldgrube 12 55131 Mainz  
DE  
SAHIN, Ugur  
c/o BioNTech RNA Pharmaceuticals GmbH  
An der Goldgrube 12 55131 Mainz  
DE  
POLEGANOV, Marco Alexander  
c/o BioNTech RNA Pharmaceuticals GmbH  
An der Goldgrube 12 55131 Mainz  
DE

(74) "ŽIVKO MIJATOVIĆ & PARTNERS" d.o.o.  
Sarajevo  
M.H. Uskufije 3, 71000 Sarajevo  
BA

**(54) 3' UTR SEKVENCE ZA STABILIZACIJU  
RNK**

(57)

1. Molekul nukleinske kiseline koji u 5' → 3'  
smeru transkripcije sadrži:

(a) promotor;

(b) transkriptabilnu sekvencu  
nukleinske kiseline koja sadrži  
sekvencu nukleinske kiseline koja  
kodira peptid ili protein; i(c) sekvencu nukleinske kiseline  
koja, kada se transkribuje pod  
kontrolom promotora (a), kodira 3'-  
netranslatirajući region u transkriptu,

gde navedeni 3'-netranslatirajući region  
sadrži kombinaciju sekvence nukleinske  
kiseline 3'-netranslatirajućeg regiona amino-  
terminalnog pojačivača razdvajanja (AES) i  
sekvence nukleinske kiseline nekodirajuće  
RNK mitohondrijalno kodirane 12S RNK  
(MT-RNR1),

naznačen time, što sekvenca nukleinske  
kiseline 3'-netranslatirajućeg regiona AES  
sadrži ili se sastoji od sekvence nukleinske  
kiseline odabrane iz grupe koja se sastoji  
od SEQ ID NOs: 86 do 89 ili sekvence  
nukleinske kiseline koja je najmanje 90%  
identična sekvenci nukleinske kiseline  
odabranoj iz grupe koja se sastoji od SEQ ID  
NOs: 86 do 89, i

gde sekvenca nukleinske kiseline  
nekodirajuće RNK MT-RNR1 sadrži ili se  
sastoji od sekvence nukleinske kiseline  
odabrane iz grupe koja se sastoji od SEQ  
ID NOs: 105 do 121 ili sekvence nukleinske  
kiseline koja je najmanje 90% identična  
sekvenci nukleinske kiseline odabranoj iz  
grupe koja se sastoji od SEQ ID NOs: 105  
do 121.

Broj ostalih patentnih zahtjeva: 14



**(11) BA/EP3176181****(57)****(21) E03790** (22) 2021-03-12

(26) SR

(31) 201410377352 (32) 2014-08-01 (33) CN  
(96) 15827441.5 2015-07-31

(97) 2017-06-07

**(51) C07K 16/28** , **C12N 15/13** , **A61K 39/395** , **A61P 35/00** , **A61P 37/04** , **G01N 33/577** , **C12N 1/21** , **C12N 5/10** , **C12N 15/63** , **C07K 19/00****(73)** Akeso Biopharma Inc.  
6 Shennong Boulevard Torch  
Developmental Zone Zhongshan,  
Guangdong 528437  
CN**(72)** LI, Baiyong  
6 Shennong Blvd Torch Developmental  
Zone Zhongshan Guangdong 528437  
CN  
XIA, Yu  
6 Shennong Blvd Torch Developmental  
Zone Zhongshan Guangdong 528437  
CN  
WANG, Zhongmin  
6 Shennong Blvd Torch Developmental  
Zone Zhongshan Guangdong 528437  
CN  
ZHANG, Peng  
6 Shennong Blvd Torch Developmental  
Zone Zhongshan Guangdong 528437  
CN  
PANG, Xinghua  
6 Shennong Blvd Torch Developmental  
Zone Zhongshan Guangdong 528437  
CN**(74)** "ŽIVKO MIJATOVIĆ & PARTNERS" d.o.o.  
Sarajevo  
M.H. Uskufije 3, 71000 Sarajevo  
BA**(54) MONOKLONSKO ANTITIJELO PROTIV  
CTLA4 ILI NJEGOV ANTIGEN VEZUJUĆI  
FRAGMENT, MEDICINSKA KOMPOZICIJA  
I UPOTREBA****1.** Antitelo ili njegov antigen-vezujući fragment koji se vezuje za humani CTLA4, izabran iz grupe koja se sastoji od:

(a) antitela ili njegovog antigen-vezujućeg fragmenta koji sadrži varijabilni region teškog

lanca sekvence SEQ ID NO: 14 i varijabilni region lakog lanca sekvence SEQ ID NO: 16; i

(b) antitela ili njegovog antigen-vezujućeg fragmenta koji sadrži varijabilni region teškog lanca sekvence SEQ ID NO: 14 i varijabilni region lakog lanca sekvence SEQ ID NO:

16, pri čemu u sekvenci SEQ ID NO: 14 na poziciji 18, metionin može da bude supstituisan aminokiselinom izabranom iz grupe koja se sastoji od: leucina, valina, izoleucina i alanina.

Broj ostalih patentnih zahtjeva: 13

**(11) BA/EP3520811**(21) **E03791** (22) 2021-03-12

(26) HR

(31) 201361864948 P (32) 2013-08-12 (33) US

(96) 19158446.5 2014-08-07

(97) 2019-08-07

(51) **A61K 39/00** , **A61K 39/395** ,  
**G01N 33/48** , **A61P 11/06**(73) AstraZeneca AB  
151 85 Södertälje  
SE(72) WARD, Christine  
c/o MedImmune LLC One Medimmune Way  
Gaithersburg, Maryland 20878  
US  
ROSKOS, Lorin  
c/o MedImmune LLC One Medimmune Way  
Gaithersburg, Maryland 20878  
US  
WANG, Bing  
c/o Medimmune LLC One Medimmune Way  
Gaithersburg, Maryland 20878  
US  
RAIBLE, Donald  
317 Lenape Drive Berwyn, Pennsylvania  
19312  
US(74) "INTELBIRO" d.o.o.  
M.H. Uskufije 3, 71000 Sarajevo  
BA**(54) POSTUPCI ZA POVEĆANJE  
VOLUMENA PRISILNOG IZDISAJA  
KOD ASTMATIČARA UPORABOM  
BENRALIZUMABA**

(57)

1. Učinkovita količina benralizumaba za upotrebu u postupku liječenja astme povećanjem volumena prisilnog izdisaja u jednoj sekundi (FEV<sub>1</sub>) kod pacijenta s astmom, pri čemu primjena povećava pacijentov FEV<sub>1</sub>, naznačen time što se benralizumab primjenjuje u dozi od 30 mg svaka četiri tjedna.

**(11) BA/EP3255043**(21) **E03792** (22) 2021-03-12

(31) 201161506737 P (32) 2011-07-12 (33) US

(96) 16202983.9 2012-07-10

(97) 2017-12-13

(51) **C07D 403/12** , **C07D 205/04** ,  
**A61K 31/506** , **A61P 37/00** , **A61P**  
**29/00**(73) AstraZeneca AB  
151 85 Södertälje  
SE(72) CONNOLLY, Stephen  
c/o AstraZeneca Intellectual Property,  
AstraZeneca R&D Alderley Alderley Park  
Macclesfield, Cheshire SK10 4GT  
GB  
EBDEN, Mark Richard  
C/o AstraZeneca Intellectual Property,  
AstraZeneca R&D Alderley Alderley Park  
Macclesfield, Cheshire SK10 4TG  
GB  
LANGER, Thomas  
AstraZeneca Charter Way Macclesfield,  
Cheshire SK10 2NA  
GB  
STEVEN, Alan Robert  
AstraZeneca Charter Way Macclesfield,  
Cheshire SK10 2NA  
GB  
STEWART, Craig Robert  
AstraZeneca, Charter Way Macclesfield,  
Cheshire SK10 2NA  
GB  
TOMLIN, Paula Margaret  
AstraZeneca Charter Way Macclesfield,  
Cheshire SK10 2NA  
GB  
WALTERS, Iain Alastair Stewart  
C/o AstraZeneca Intellectual Property,  
AstraZeneca R&D Alderley Alderley Park  
Macclesfield, Cheshire SK10 4TG  
GB  
WILLIAMS, Andrew John  
AstraZeneca, Alderley Park Macclesfield,  
Cheshire SK10 4TG  
GB  
(74) "INTELBIRO" d.o.o.  
M.H. Uskufije 3, 71000 Sarajevo  
BA

(54) **N-(6-((2R,3S)-3,4-DIHIDROKSIBUTAN-2-ILOKSI)-2-(4-FLUOROBENZILTHIO)PIRIMIDIN-4-IL)-3-METILAZETIDIN-1-SULFONAMID KAO MODULATOR RECEPTORA KEMOKINA**

(57)

1. Spoj koji je (a) pirimidin sulfonamid formule (I) ili (b) njegova farmaceutski prihvatljiva sol:

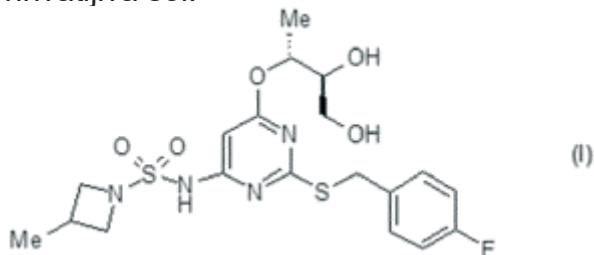

Broj ostalih patentnih zahtjeva: 11

(11) **BA/EP3691692**

(21) **E03793** (22) 2021-03-15

(26) SR

(31) 201762572467 P (32) 2017-10-14 (33) US  
(96) 18797311.0 2018-10-12

(97) 2020-08-12

(51) **A61K 47/68** , **A61P 35/00** , **C07K 16/28**

(73) Abbvie Inc.

1 North Waukegan Road North Chicago, IL  
60064  
US

(72) SINGH, Shweta

151 Oyster Point Boulevard Suite 400  
South San Francisco, California 94080  
US

RICHARDSON, Jennifer Hope

151 Oyster Point Boulevard Suite 400  
South San Francisco, California 94080  
US

SERWER, Laura Patterson

151 Oyster Point Boulevard Suite 400  
South San Francisco, California 94080  
US

TERRETT, Jonathan Alexander

151 Oyster Point Boulevard Suite 400  
South San Francisco, California 94080  
US

MORGAN-LAPPE, Susan E.

1 North Waukegan Road North Chicago,  
Illinois 60064  
US

HENRIQUES, Tracy

1 North Waukegan Road North Chicago,  
Illinois 60064  
US

RALSTON, Sherry L.

1 North Waukegan Road North Chicago,  
Illinois 60064  
US

LEANNA, Marvin Robert

1 North Waukegan Road North Chicago,  
Illinois 60064  
US

BADAGNANI, Ilaria

1 North Waukegan Road North Chicago,  
Illinois 60064  
US

BOSE, Sahana

1 North Waukegan Road North Chicago,  
Illinois 60064

US

(74) Dragan Mićunović  
Branilaca Sarajeva 10, 71000 Sarajevo  
BA

(54) **ANTI-CD71 AKTIVIRANI KONJUGATI  
LIJEKA-ANTITIJELE I METODE  
NJIHOVOG KORIŠĆENJA**

(57)

ostatak koji sadrži sekvencu SEK ID BR: 156, gde je CM polipeptid koji funkcioniše kao supstrat za proteazu; i

(v) LP2 je drugi vezujući ostatak koji sadrži aminokiselinsku sekvencu SEK ID BR: 38; i

(b) gde je "n" 2.

1. Konjugovano aktivirano antitelo koje sadrži strukturu Formule (I) ili njegovu so:

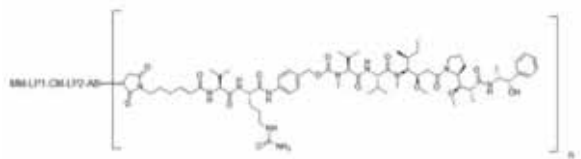

Broj ostalih patentnih zahtjeva: 10

### Formula (I)

(a) gde

(i) AB je antitelo koje se specifično vezuje za humani CD71 i sadrži

i. varijabilni region teškog lanca koji sadrži sekvencu CDRH1 koja sadrži SEK ID BR: 9, sekvencu CDRH2 koja sadrži SEK ID BR: 10 i sekvencu CDRH3 koja sadrži SEK ID BR: 11; i

ii. varijabilni region lakog lanca koji sadrži sekvencu CDRL1 koja sadrži SEK ID BR: 12 ili SEK ID BR: 13, sekvencu CDRL2 koja sadrži SEK ID BR: 14 i sekvencu CDRL3 koja sadrži SEK ID BR: 15;

(ii) MM je maskirajući deo koji sadrži aminokiselinsku sekvencu SEK ID BR: 18, pri čemu MM inhibira vezivanje AB za humani CD71 kada je konjugovano aktivirano antitelo u nerazdvojenom stanju;

(iii) LP1 je prvi vezujući ostatak koji sadrži aminokiselinsku sekvencu SEK ID BR: 207; (iv) CM je cepljivi

**(11) BA/EP3443987**(21) **E03795** (22) 2021-03-17

(26) SR

(31) 201721029447 (32) 2017-08-19 (33) IN

(96) 18188634.2 2018-08-13

(97) 2019-02-20

(51) **A61K 45/06** , **A61K 31/16** ,  
**A61K 31/195** , **A61K 31/198** ,  
**A61K 31/445** , **A61K 31/45** , **A61K**  
**9/00** , **A61P 3/04** , **A61K 31/164**  
, **A61K 31/197** , **A61K 31/336** ,  
**A61K 31/353**

(73) Frimline Private Limited

5th Floor-511, Iscon Elegance, Nr. Circle P,  
Nr. Jain Temple Prahlad Nagar Cross Road  
380015 Ahmedabad Gujarat  
IN

(72) Shyam, Singh Ankit

A/8/124, Orchid Green Field, Applewood  
Township, Shantipura Road, SP Ring Road,  
380058 Ahmedabad Gujarat  
IN

Vedprakash, Mishra

50, Shail Ganga Tenament Near I.P. English  
school, Chandkheda, Sugad 382424  
Gandhinagar Gujarat

IN

Neelima, Tongra

A 72, Model Town Malviya Nagar 302017  
Jaipur Rajasthan

IN

(74) "INTELBIRO" d.o.o.

M.H. Uskufije 3, 71000 Sarajevo  
BA

**(54) FARMACEUTSKA SUPSTANCA ZA  
SPREČAVANJE GOJAZNOSTI IZAZVANE  
NAČINOM ISHRANE**

(57)

1. Farmaceutska supstanca koja obuhvata kombinaciju oleoiletanolamida (OEA),  $\beta$ -aminoizobutirne kiseline (BAIBA) koja se prirodno javlja izabrane iz valina i izoleucina i prirodnog antioksidansa.

Broj ostalih patentnih zahtjeva: 13

**(11) BA/EP3134123**(21) **E03796** (22) 2021-03-17

(31) DE04992014 (32) 2014-02-21 (33) IN  
DE30872014 2014-10-29 IN  
(96) 15721044.4 2015-02-20

(97) 2017-03-01

(51) **A61K 45/06** , **A61K 38/20** , **A61K**  
**47/50** , **A61K 39/395** , **A61P 35/00**  
, **A61K 39/00** , **A61K 47/60** ,  
**C07K 16/28** , **C07K 16/30**

(73) Nektar Therapeutics (India) Pvt. Ltd.

Sy. No.: 101/102 Lalgadl Malakpet  
Shameerpet Mandal Rangareddy Dlst.  
Hyderabad, Andhra Pradesh 500078  
IN

Nektar Therapeutics

455 Mission Bay Boulevard South San  
Francisco, CA 94158  
US

(72) ADDEPALLI, MURALI KRISHNA

Villa 142, The Neighborhood Kompally,  
Gundlapochamapally Road Secunderabad  
Andhra Pradesh 500100

IN

CHARYCH, DEBORAH H.

909 Taylor Street Albany, California 94706  
US

KANTAK, SEEMA

1230 Sheila Lane Pacifica, California 94044  
US

LEE, STEVEN ROBERT

17533 Wickmann Place San Lorenzo,  
California 94580

US

(74) "INTELBIRO" d.o.o.

M.H. Uskufije 3, 71000 Sarajevo  
BA

**(54) IL-2RBETA-SELEKTIVNI AGONISTI  
U KOMBINACIJI S ANTI-CTLA-4  
PROTUTIJELOM ILI ANTI-PD-1  
PROTUTIJELOM**

(57)

1. Pripravak koji sadrži dugotrajno djelujuće, interleukin-2 receptor $\beta$  (IL-2R $\beta$ )-selektivne agonističke spojeve za uporabu u postupku liječenja raka kod pacijenta, naznačen time što postupak obuhvaća korake:

(a) davanje pripravka koji sadrži dugotrajno djelujuće, IL-2R $\beta$ -selektivne

agonističke spojeve obuhvaćene formulom:

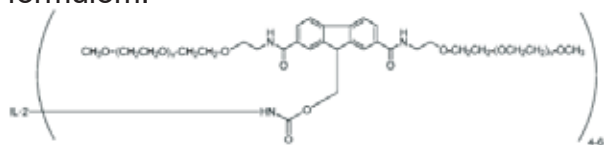

pri čemu IL-2 je ostatak interleukin-2 i (n) je u rasponu od oko 3 do 4000; i njihove farmaceutski prihvatljive soli; i (b) davanje anti-CTLA-4 protutijela ili anti-PD-1 protutijela pri čemu kada je protutijelo anti-CTLA-4 protutijelo, korak (a) se provodi nakon koraka (b).

Broj ostalih patentnih zahtjeva: 9

(11) **BA/EP3079666**

(21) **E03801** (22) 2021-03-19

(31) 13382504 (32) 2013-12-12 (33) EP

(96) 14809821.3 2014-12-05

(97) 2016-10-19

(51) **A61K 9/16** , **A61K 9/28** , **A61K 31/225**

(73) Almirall S.A.

Ronda del General Mitre, 151 08022

Barcelona

ES

(72) PLANELLS JIMENEZ, Maria

Laurea Miro 408-410 Sant Feliu de

Llobregat E-08980 Barcelona

ES

DUARTE LOPEZ, Begoña

Laurea Miro 408-410 Sant Feliu de

Llobregat E-08980 Barcelona

ES

GUIRO COLL, Pere

Laurea Miro 408-410 Sant Feliu de

Llobregat E-08980 Barcelona

ES

(74) "INTELBIRO" d.o.o.

M.H. Uskufije 3, 71000 Sarajevo

BA

(54) **FARMACEUTSKI PRIPRAVCI KOJI SADRŽE DIMETIL FUMARAT**

(57)

1. Farmaceutski pripravak u obliku gastrozistentne tablete, pri čemu je farmaceutski pripravak premazan i obuhvaća, na osnovu ukupne težine tablete, prije nanošenja premaza:

(a) 20–30 % masenog udjela dimetil fumarata;

(b) 25–35 % masenog udjela otapala odabranog iz laktoze, D-glukoze (dekstroze), saharoze, fruktoze, galaktoze, kalcijevog karbonata, dibazičnog kalcijevog fosfata, kalcijevog sulfata, magnezijevog karbonata, izomalta, manitola, maltitola, sorbitola, ksilitola i njihovih mješavina;

(c) 35–45 % masenog udjela mikrokrystalične celuloze;

(d) 1–10 % masenog udjela umrežene karmelozenatrij; i naznačen time, što dimetil fumarat nije premazan gastrozistentnim premazom.

Broj ostalih patentnih zahtjeva: 6



**(11) BA/EP3409270**(21) **E03802** (22) 2021-03-19

(26) SR

(31) 13176114 (32) 2013-07-11 (33) EP  
13194763 2013-11-28

(96) 18178893.6 2014-07-10

(97) 2018-12-05

(51) **A61K 9/00** , **A61K 47/12** , **A61K 47/26** , **A61K 31/167** , **A61K 31/40** , **A61K 31/573**(73) Chiesi Farmaceutici S.p.A.  
Via Palermo 26/A 43122 Parma  
IT(72) MUSA, Rossella  
c/o CHIESI FARMACEUTICI S.p.A. Via  
Palermo, 26/A 43100 PARMA  
IT  
PASQUALI, Irene  
c/o CHIESI FARMACEUTICI S.p.A. Via  
Palermo, 26/A 43100 PARMA  
IT  
ASKEY-SARVAR, Azita  
c/o CHIESI FARMACEUTICI S.p.A. Via  
Palermo, 26/A 43100 PARMA  
IT  
SCHIARETTI, Francesca  
c/o CHIESI FARMACEUTICI S.p.A. Via  
Palermo, 26/A 43100 PARMA  
IT**(54) FORMULACIJA SUVOG PRAHA KOJA  
OBUHVATA ANTIHOLINERGIJSKI  
AGENS, KORTIKOSTEROID I BETA-  
ADRENERGIK ZA PRIMJENU  
INHALACIJOM**

(57)

1. Formulacija suvog praha za upotrebu u inhalatoru za suvi prah (DPI) za primenu inhalacijom, pri čemu navedena formulacija sadrži:

a) frakciju finih čestica koja se sastoji od smeše od 90 do 99.5 procenta po težini mikronizovanih čestica fiziološki prihvatljivog ekscipijensa i 0.5 do 10 procenta po težini magnezijum stearata, pri čemu najmanje 90% svih navedenih čestica ima prečnik zapremine manji od

15 mikrona, i srednji prečnik zapremine navedenih čestica je sadržan između 3 i 7 mikrona, i ne više od 10% navedenih čestica ima prečnik manji od 1.8 mikrona; b) frakciju grubih čestica koja se sastoji od fiziološki prihvatljivog ekscipijensa imajući srednji prečnik mase jednak ili veći od 100 mikrona, pri čemu je odnos između finih čestica a) i grubih čestica b) između 1:99 i 30:70 procenta po težini; c) mikronizovane čestice glikopironijum bromida, beklometazon dipropionata i formoterol fumarat dihidrata kao aktivne sastojke; pri čemu najmanje 90% mikronizovanih čestica svakog aktivnog sastojka ima prečnik zapremine jednak ili manji od 6 mikrona, i formulacija daje terapijski efikasnu dozu sva tri aktivna sastojka sadržanu između 100 i 500 mikrograma;

pri čemu se navedena formulacija može dobiti postupkom koji obuhvata korake i) zajedničkog mešanja u visoko-energetskom aparatu tokom perioda manjeg od 30 minuta čestica ekscipijensa i magnezijum stearata; i ii) mešanje frakcije finih čestica a), frakcije grubih čestica laktoze b) i svih mikronizovanih aktivnih sastojaka; i pri čemu, nakon isporuke iz inhalatora, formulacija daje frakciju aktivnih čestica jednaku ili veću od 30% imajući veličinu čestica jednaku ili manju od 2.0 mikrona.

Broj ostalih patentnih zahtjeva: 11

(11) **BA/EP3313832**(21) **E03803** (22) 2021-03-22

(26) SR

(31) PCT/CN2015/082514 (32) 2015-06-26 (33) WO

(96) 16734151.0 2016-06-24

(97) 2018-05-02

(51) **C07D 403/12** , **C07D 413/14** ,  
**C07D 401/10** , **C07D 403/10** ,  
**C07D 403/14** , **C07D 407/14** ,  
**C07D 413/10** , **C07D 417/10** ,  
**C07D 417/14** , **C07D 471/04** ,  
**A61K 31/41** , **A61K 31/4184** ,  
**A61K 31/428** , **A61K 31/4439** ,  
**A61P 31/04**

(73) Merck Sharp &amp; Dohme Corp.

126 East Lincoln Avenue Rahway, NJ

07065-0907

US

(72) BENNETT, Frank

2000 Galloping Hill Road Kenilworth, New Jersey 07033

US

JIANG, Jinlong

2000 Galloping Hill Road Kenilworth, New Jersey 07033

US

PASTERNAK, Alexander

2000 Galloping Hill Road Kenilworth, New Jersey 07033

US

DONG, Shuzhi

2000 Galloping Hill Road Kenilworth, New Jersey 07033

US

GU, Xin

2000 Galloping Hill Road Kenilworth, New Jersey 07033

US

SCOTT, Jack D.

2000 Galloping Hill Road Kenilworth, New Jersey 07033

US

TANG, Haiqun

2000 Galloping Hill Road Kenilworth, New Jersey 07033

US

ZHAO, Zhiqiang

2000 Galloping Hill Road Kenilworth, New Jersey 07033

US

HUANG, Yuhua

2000 Galloping Hill Road Kenilworth, New Jersey 07033

US

YANG, Dexi

2000 Galloping Hill Road Kenilworth, New Jersey 07033

US

YOUNG, Katherine

2000 Galloping Hill Road Kenilworth, New Jersey 07033

US

XIAO, Li

2000 Galloping Hill Road Kenilworth, New Jersey 07033

US

ZHANG, Zhibo

6 Tai-He Road BDA Beijing 100176

CN

FU, Jianmin

6 Tai-He Road BDA Beijing 100176

CN

(74) "ŽIVKO MIJATOVIĆ &amp; PARTNERS" d.o.o.

Sarajevo

M.H. Uskufije 3, 71000 Sarajevo

BA

(54) **DERIVATI 3-TETRAZOLIL-BENZEN-1,2-DISULFONAMIDA KAO INHIBITORI METALO-BETA-LAKTAMAZE**

(57)

1. Jedinjenje formule I

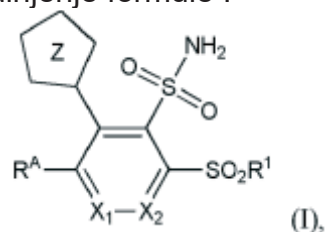

ili njihova farmaceutski prihvatljiva so, u kome:

X<sub>1</sub> je N ili CH;X<sub>2</sub> je N ili CH;

Z je tetrazolil, gde Z je vezan preko veze ugljenik-ugljenik za šestočlano jezgro prstena koje ima X<sub>1</sub> i X<sub>2</sub>;

R<sub>A</sub> je -(CH<sub>2</sub>)<sub>n</sub>-AryA1, -(CH<sub>2</sub>)<sub>n</sub>-HetA1, -(CH<sub>2</sub>)<sub>n</sub>-C<sub>4</sub>-C<sub>6</sub>cikloalkil, ili -(CH<sub>2</sub>)<sub>n</sub>-C<sub>4</sub>-C<sub>6</sub>cikloalkenil, gde su navedeni -(CH<sub>2</sub>)<sub>n</sub>-C<sub>4</sub>-C<sub>6</sub>cikloalkil i -(CH<sub>2</sub>)<sub>n</sub>-C<sub>4</sub>-C<sub>6</sub>cikloalkenil izborno supstituisani sa 1, 2 ili 3 supstituenta nezavisno izabrana od -NH<sub>2</sub>, -OH, -F i -NR<sub>a</sub>C(O)C<sub>1</sub>-C<sub>6</sub>alkila

izborna supstituisana sa 1 ili 2 supstituenta nezavisno izabrana od -F, -CF<sub>3</sub>, -NR<sub>a</sub>R<sub>b</sub> i -OR<sub>a</sub>;

R<sub>1</sub> je

- 1) -NH<sub>2</sub>;
- 2) -NR<sub>a</sub>-C<sub>1</sub>-C<sub>6</sub>alkil izborna supstituisan sa 1, 2, 3, ili 4 supstituenta nezavisno izabrana od sledećih: -F, -CF<sub>3</sub>, C<sub>1</sub>-C<sub>6</sub>alkil, -CH(NH<sub>2</sub>)C(O)NH<sub>2</sub>, -C(O)NR<sub>a</sub>R<sub>b</sub>, -C(O)OH, -(CH<sub>2</sub>)<sub>1-2</sub>NH<sub>2</sub>, -NR<sub>a</sub>(CH<sub>2</sub>)<sub>2-3</sub>NH<sub>2</sub>, -NR<sub>a</sub>R<sub>b</sub>, -N<sup>+</sup>R<sub>a</sub>R<sub>b</sub>CH<sub>3</sub>, -NHCH<sub>2</sub>CH<sub>2</sub>OCH<sub>3</sub>, -OR<sub>a</sub> i -O(CH<sub>2</sub>)<sub>2-3</sub>NH<sub>2</sub>;
- 3) -NR<sub>a</sub>C(O)C<sub>1</sub>-C<sub>6</sub>alkil izborna supstituisan sa 1 ili 2 supstituenta nezavisno izabrana od sledećih: -F, -CF<sub>3</sub>, -C(O)NR<sub>a</sub>R<sub>b</sub>, -C(O)OH, -NR<sub>a</sub>R<sub>b</sub>, -N<sup>+</sup>R<sub>a</sub>R<sub>b</sub>CH<sub>3</sub>, -NHCH<sub>2</sub>CH<sub>2</sub>OCH<sub>3</sub>, -OR<sub>a</sub> i -O(CH<sub>2</sub>)<sub>2-3</sub>NH<sub>2</sub>;
- 4) -NR<sub>a</sub>(CH<sub>2</sub>)<sub>n</sub>-C<sub>3</sub>-C<sub>6</sub>cikloalkil, gde je C<sub>3</sub>-C<sub>6</sub>cikloalkil izborna supstituisan sa -CH<sub>2</sub>OH ili -NH<sub>2</sub>;
- 5) azotom-vezani 4-6 -člani monocikličan heterocikloalkil sa 0, 1 ili 2 dodatna heteroatoma u prstenu nezavisno izabrana od N, O i S, ili azotom-vezani 6- do 10-člani biciklični heterocikloalkil sa 0, 1, 2 ili 3 dodatna heteroatoma u prstenu izabrana od N, O i S gde biciklični prsten može biti premošćen, fuzionisan ili spirocikličan, gde su 4-6 -člani monocikličan heterocikloalkil i 6- do 10-člani biciklični heterocikloalkil izborna supstituisani sa jednim do tri supstituenta, nezavisno izabrana od sledećih: -F, -NR<sub>a</sub>R<sub>b</sub>, okso, -(CH<sub>2</sub>)<sub>1-2</sub>OH, -CH<sub>2</sub>NH<sub>2</sub>, -SO<sub>2</sub>CH<sub>3</sub>, i C<sub>1</sub>-C<sub>6</sub>alkil i pri čemu je atom sumpora u prstenu izborna supstituisan sa jednim ili dva okso;
- 6) -NR<sub>a</sub>-(C<sub>1</sub>-C<sub>3</sub>alkil)<sub>n</sub>-AryB1, gde je C<sub>1</sub>-C<sub>3</sub>alkil izborna supstituisan sa -NH<sub>2</sub>; i
- 7) -NR<sub>a</sub>-(C<sub>1</sub>-C<sub>3</sub>alkil)<sub>n</sub>-HetB1;

AryA1 je aromatičan sistem prstena izabran od sledećih:

- 1) 5-6 -člani monociklični prsten sa 0, 1, 2, ili 3 heteroatoma u prstenu nezavisno izabrana od N, O i S, izborna supstituisan sa 1, 2, ili 3 supstituenta nezavisno izabrana od sledećih:
  - a) halogen,
  - b) -C<sub>1</sub>-C<sub>6</sub>alkil,
  - c) -CN,
  - d) -CH<sub>2</sub>OH,
  - e) -C(O)NR<sub>a</sub>R<sub>b</sub>,
  - f) -C(O)NH(CH<sub>2</sub>)<sub>2-4</sub>NH<sub>2</sub> izborna supstituisan sa jednim ili dva supstituenta nezavisno izabrana od -NR<sub>a</sub>R<sub>b</sub> i -(CH<sub>2</sub>)<sub>n</sub>OR<sub>a</sub>,

g) -C(O)OR<sub>a</sub>,

h) -(CH<sub>2</sub>)<sub>p</sub>NHR<sub>a</sub> izborna supstituisan sa jednim ili dva supstituenta nezavisno izabrana od -NR<sub>a</sub>R<sub>b</sub> ili -OR<sub>a</sub>,

i) -(CH<sub>2</sub>)<sub>p</sub>NR<sub>a</sub>C(=NH)NH<sub>2</sub>,

j) -NR<sub>a</sub>C(O)C<sub>1</sub>-C<sub>6</sub>alkil izborna supstituisan sa jednim ili dva supstituenta nezavisno izabrana od -NR<sub>a</sub>R<sub>b</sub> ili -OR<sub>a</sub>,

k) -NR<sub>a</sub>SO<sub>2</sub>-C<sub>1</sub>-C<sub>6</sub>alkil,

l) -NR<sub>a</sub>SO<sub>2</sub>-ciklopropil,

m) -OR<sub>a</sub>,

n) okso,

o) -SC<sub>1</sub>-C<sub>6</sub>alkil izborna supstituisan sa jednim ili dva supstituenta nezavisno izabrana od -NR<sub>a</sub>R<sub>b</sub> ili -OR<sub>a</sub>;

p) -SO<sub>2</sub>R<sub>a</sub>,

q) -SO<sub>2</sub>NR<sub>a</sub>R<sub>b</sub>,

r) -SO<sub>2</sub>NH-ciklopropil,

s) -AryA2,

t) -(CH<sub>2</sub>)<sub>n</sub>NR<sub>a</sub>AryA2,

u) -C(O)NR<sub>a</sub>HetA2 i

v) -HetA2, i

2) 8- do 10-člani biciklični prsten sa 1, 2, 3 ili 4 heteroatoma u prstenu izabrana od N, O i S, gde S atom izborna ima jedan ili dva okso supstituenta i N atom je izborna u obliku N-oksida i pri čemu je prsten izborna supstituisan sa 1 ili 2 supstituenta nezavisno izabrana od sledećih

a) halogen;

b) C<sub>1</sub>-C<sub>6</sub>alkil izborna supstituisan sa jednim do tri supstituenta nezavisno izabrana od -NR<sub>a</sub>R<sub>b</sub>, -F i -OR<sub>a</sub>;

c) -(CH<sub>2</sub>)<sub>n</sub>CF<sub>3</sub>;

d) -C(=NH)NH<sub>2</sub>;

e) -CN;

f) -C(O)CF<sub>3</sub>;

g) -C(O)NR<sub>a</sub>R<sub>b</sub>;

h) -C(O)NHCH<sub>2</sub>C(O)OR<sub>a</sub>;

i) -C(O)NH-C<sub>2</sub>-C<sub>4</sub>alkil-NH<sub>2</sub>,

j) -C(O)OR<sub>a</sub>;

k) -NR<sub>a</sub>R<sub>b</sub>;

l) -NHCH<sub>2</sub>SO<sub>3</sub>H;

m) -(CH<sub>2</sub>)<sub>n</sub>NHC(=NH)NH<sub>2</sub>;

n) -NHC(O)C<sub>1</sub>-C<sub>6</sub>alkil;

o) -NHC(O)NH<sub>2</sub>;

p) -NHC(O)OR<sub>a</sub>;

q) -NH<sub>2</sub>SO<sub>2</sub>CH<sub>3</sub>;

r) -OR<sub>a</sub>;

s) okso;

t) -SO<sub>2</sub>R<sub>a</sub>,

u)  $-\text{CH}_2\text{-fenil-OCH}_3$ ; i

v) -HetA2;

HetA1 je dihidrotiopirani ili tetrahidropirani; AryA2 je 5-6-člani aromatični monociklični prsten sa 1, 2 ili 3 heteroatoma u prstenu nezavisno izabrana od N, N kao kvaternarne soli i S, ili 4 N atoma prstena, izborno supstituisan sa  $-\text{CH}_2\text{OH}$ ,  $-\text{COOH}$ ,  $-\text{CONH}_2$ ,  $-\text{C(O)OC}_{1-6}\text{alkil}$  i  $-(\text{CH}_2)_p\text{NHR}_a$  izborno supstituisan sa jednim ili dva supstituenta nezavisno izabrana od  $-\text{NR}_a\text{R}_b$  i  $-\text{OR}_a$ ;

HetA2 je a 4-6-člani zasićeni monociklični prsten sa 1 ili 2 heteroatoma u prstenu nezavisno izabrana od N, O i S, pri čemu je S izborno supstituisan sa dve okso grupe i pri čemu je prsten izborno supstituisan sa 1 ili 2 supstituenta nezavisno izabrana od  $\text{C}_{1-6}\text{alkil}$ ,  $-\text{CN}$ ,  $-\text{OH}$  i okso;

AryB1 je aromatičan prstena izabran od sledećih:

1) 5-6-člani monociklični aromatični prsten sa 0, 1, 2, ili 3 N atoma u prstenu, izborno supstituisan sa 1 supstituentom izabranim od  $-\text{CF}_3$ ,  $\text{C}_{1-6}\text{alkil}$ ,  $-(\text{CH}_2)_n\text{NH}_2$  i  $-\text{OCH}_3$ ; ili

2) 9-člani biciklični prsten sa 2 N atoma u prstenu;

HetB1 je zasićeni prsten izabran od sledećih:

1) 4-6 člani zasićeni monociklični prsten sa 1 ili 2 heteroatoma u prstenu nezavisno izabrana od N, O i S, gde je N atom u prstenu izborno u obliku kvaternarnog amina, gde je S supstituisan sa dve okso grupe, i gde je prsten izborno supstituisan sa 1 ili 2 supstituenta nezavisno izabrana od sledećih:

$-\text{F}$ ,  $\text{C}_{1-6}\text{alkil}$ ,  $\text{C}_{1-6}\text{hidroksialkil}$ ,  $-\text{C(O)OR}_a$ ,  $-(\text{CH}_2)_k\text{NR}_a\text{R}_b$ ,  $-\text{OR}_a$  i okso; ili

2) 6-10-člani biciklični prsten sa 1 ili 2 heteroatoma u prstenu nezavisno izabrana od N i O, izborno supstituisan sa  $-\text{OH}$  ili  $-\text{NH}_2$ , gde je biciklični prsten premošćen ili fuzionisan;

$\text{R}_a$  i  $\text{R}_b$  su nezavisno H ili  $\text{C}_{1-6}\text{alkil}$ ;

k je 0, 1, 2, 3, ili 4;

svaki n je nezavisno 0 ili 1; i

svaki p je nezavisno 0, 1, 2, ili 3.

(11) **BA/EP3365373**

(21) **E03805** (22) 2021-03-24

(31) 15191343 (32) 2015-10-23 (33) EP  
16168647 2016-05-06 EP  
(96) 16794080.8 2016-10-21

(97) 2018-08-29

(51) **C07K 16/28**, **C07K 16/30**, **C07K 16/40**, **A61P 1/04**, **A61P 35/00**

(73) Merus N.V.

Yalelaan 62 3584 CM Utrecht

NL

Koninklijke Nederlandse Akademie van Wetenschappen

Kloveniersburgwal 29 1011 JV Amsterdam

NL

Ocello B.V.

J.H. Oortweg 21 2333 CH Leiden

NL

Fundació Institut de Recerca Biomèdica (IRB Barcelona)

Baldiri Reixac 10 08028 Barcelona

ES

Institució Catalana de Recerca i Estudis Avançats

Passeig Lluís Companys, 23 08010

Barcelona

ES

(72) THROSBY, Mark

c/o Yalelaan 62 3584 CM Utrecht

NL

LOGTENBERG, Ton

c/o Yalelaan 62 3584 CM Utrecht

NL

CLEVERS, Johannes Carolus

c/o Hubrecht Instituut Uppsalalaan 8 3584

CT Utrecht

NL

VRIES, Robert Gerhardus Jacob

c/o Hubrecht Instituut Uppsalalaan 8 3684

CT Utrecht

NL

BATLLE, Eduard

c/o Baldiri Reixac 10 08028 Barcelona

ES

HERPERS, Bram

c/o J.H. Oortweg 21 2333 CH Leiden

NL

(74) "ŽIVKO MIJATOVIĆ & PARTNERS" d.o.o.

Sarajevo

M.H. Uskufije 3, 71000 Sarajevo

BA

Broj ostalih patentnih zahtjeva: 30

**(54) VEZUJUĆI MOLEKULI KOJI INHIBIRAJU RAST KANCERA**

(57)

1. Bispecifično antitelo koje sadrži varijabilni domen koji vezuje vanćelijski deo membrani pridruženog člana porodice receptora epidermalnog faktora rasta (EGF) i varijabilni domen koji vezuje vanćelijski deo membrani pridruženog člana WNT-signalnog puta, pri čemu

bispecifično antitelo sadrži varijabilne domene koji vezuju EGFR i receptor spregnut sa G proteinom koji sadrži ponovak bogat leucinom 5 (LGR5).

Broj ostalih patentnih zahtjeva: 7

(11) **BA/EP3421470**(21) **E03806** (22) 2021-03-25

(26) BS

(31) 11190789 (32) 2011-11-25 (33) EP  
11192301 2011-12-07 EP  
(96) 18178621.1 2012-11-21

(97) 2019-01-02

(51) **C07D 471/04** , **A61K 31/506** ,  
**A61P 9/00**(73) Adverio Pharma GmbH  
Kaiser-Wilhelm-Allee 1 51373 Leverkusen  
DE(72) FEY, Peter  
Am Eickhof 23 42111 Wuppertal  
DE  
GRUNENBERG, Alfons  
Bismarckstr. 87 42115 Wuppertal  
DE  
BIERER, Donald  
Horst 9 42781 Haan  
DE(74) "INTELBIRO" d.o.o.  
M.H. Uskufije 3, 71000 Sarajevo  
BA(54) **SUPSTITUIRANI 5-FLUORO-1H-PIARZOLOPIRIDINI U KRISTALNOM OBLIKU**

(57)

1. Spoj s formulom (I) u kristalnom obliku modifikacije I

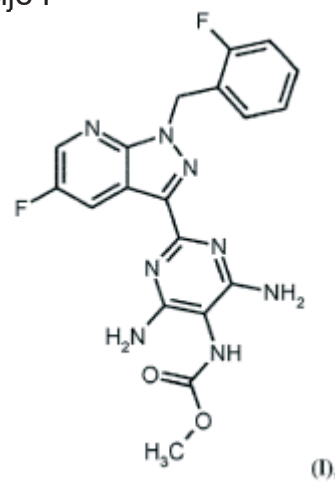

**naznačen time što** rendgenski difraktogram spoja pokazuje maksimume vrha 2 theta kuta kod 5.9, 6.9, 16.2, 16.5, 24.1, 22.7, 24.7.

Broj ostalih patentnih zahtjeva: 7

**(11) BA/EP3310346**(21) **E03807** (22) 2021-03-26

(26) SR

(31) 15172755 (32) 2015-06-18 (33) EP  
(96) 16733352.5 2016-06-20

(97) 2018-04-25

(51) **A61K 9/20** , **A61K 31/565** , **A61P 15/18** , **A61P 5/24**

(73) Estetra SPRL

Rue Saint-Georges 5-7 4000 Liège  
BE

(72) JASPART, Séverine Francine Isabelle

Rue des condruzes 19 Bois-et-Borsu 4560  
BE

PLATTEEUW, Johannes Jan

Newtonplein 41 5283 JH Boxtel

NL

VAN DEN HEUVEL, Denny Johan Marijn

Ganzeneiland 11 6642 DJ Beuningen

NL

(74) Nedim Krilić

Avde Smailovića 35

BA

(54) **ORODISPERZIBILNA TABLETA KOJA  
SADRŽI ESTETROL**

(57)

1. Oralno-disperzibilna čvrsta farmaceutska dozna jedinica težine između 30 i 1.000 mg, **naznačena time, što** data dozna jedinica sadrži najmanje 100 µg estetrolne komponente odabrane od estetrola, estetrol estara i njihovih kombinacija; pri čemu se čvrsta dozna jedinica može dobiti postupkom koji obuhvata:

- obezbeđivanje čestica nosača srednjeg zapreminskog prečnika od 10 µm do 400 µm;
- obezbeđivanje vodene tečnosti koja sadrži najmanje 60 tež.% vode, 1-40 tež.% estetrolne komponente i opciono 0-40 tež.% jedan ili više drugih farmaceutski prihvatljivih sastojaka;
- mešanje 1 težinskog dela vodene tečnosti sa 0,5-20 težinskih delova čestica nosača da bi se dobile vlažne čestice;

- uklanjanje vode iz vlažnih čestica radi stvaranja inkapsuliranih čestica;

- opciono mešanje inkapsuliranih čestica sa jednim ili više pomoćnih sastojaka za tabletiranje; i

- oblikovanje inkapsuliranih čestica ili smeše inkapsuliranih čestica i jedne ili više pomoćnih supstanci za tabletiranje u čvrstu jedinicu za doziranje.

Broj ostalih patentnih zahtjeva: 25



**(11) BA/EP3155004**(21) **E03808** (22) 2021-03-29

(26) BS

(31) 14398006 (32) 2014-06-12 (33) EP  
15398003 2015-03-30 EP  
(96) 15728546.1 2015-06-12

(97) 2017-04-19

**(51) C07K 14/495**(73) Universidade do Porto - Reitoria  
Praça Gomes Teixeira 4099-002 Porto  
PT(72) DAS NEVES FERREIRA DA SILVA, Paula  
Maria  
Rua Jorge Viterbo Ferreira 228 4050-313  
Porto  
PT  
MADUREIRA, Pedro Jorge Fonseca  
Rua Jorge Viterbo Ferreira 228 4050-313  
Porto  
PT(74) "INTELBIRO" d.o.o.  
M.H. Uskufije 3, 71000 Sarajevo  
BA**(54) CJEPIVO ZA IMUNOLOŠKI  
KOMPROMITIRANE DOMAĆINE**

(57)

1. Izolirani peptid koji ima najmanje 90% identičnosti sekvence aminokiseline s bilo kojom od SEQ ID NO: 9-69, naznačen time što je peptid duljine najmanje 8 aminokiselina i manje od 50 aminokiselina, te je sposoban izazvati antitijela koja vežu i neutraliziraju GAPDH skupine B streptokoka (GBS) *E. coli*, *Staphilococcus* spp., *S. pneumoniae*, *K. pneumoniae*, *N. meningitidis* ili *Pseudomonas* spp., ali ne vežu ljudski GAPDH.

Broj ostalih patentnih zahtjeva: 16

**(11) BA/EP3319611**(21) **E03809** (22) 2021-03-29

(26) SR

(31) 201562189048 P (32) 2015-07-06 (33) US  
201662280394 P 2016-01-19 US  
(96) 16821924.4 2016-07-06

(97) 2018-05-16

**(51) C07J 9/00 , A61K 31/567 , A61K  
31/566 , A61K 31/575 , A61P  
25/00 , A61P 1/04 , A61P 3/10  
, A61P 25/20 , A61P 35/00 , A61P  
43/00 , C07J 7/00**(73) Sage Therapeutics, Inc.  
215 First Street Cambridge, MA 02142  
US(72) SALITURO, Francesco G.  
25 Baker Drive Marlborough, MA 01752  
USROBICHAUD, Albert Jean  
2 Earhart St. 915 Cambridge, MA 02141  
USMARTINEZ BOTELLA, Gabriel  
17 Parmenter Road Mayland, MA 01778  
US(74) "ŽIVKO MIJATOVIĆ & PARTNERS" d.o.o.  
Sarajevo  
M.H. Uskufije 3, 71000 Sarajevo  
BA**(54) OKSISTEROLI I POSTUPCI ZA NJIHUVU  
UPOTREBU**

(57)

1. Jedinjenje formule (I):

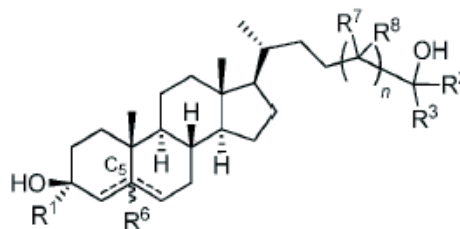

ili njegova farmaceutski prihvatljiva so, u kome:

R<sub>1</sub> je C<sub>1-6</sub> alkil;svaki od R<sub>2</sub> i R<sub>3</sub> je nezavisno vodonik, halogen, C<sub>1-6</sub> alkil ili karbociklil; iliR<sub>2</sub> i R<sub>3</sub>, zajedno sa atomom ugljenika za koji

su vezani, formiraju 3-8 -člani prsten;  
 $R_6$  je odsutan ili vodonik;  
 svaki od  $R_7$  i  $R_8$  je nezavisno vodonik,  
 halogen,  $C_{1-6}$  alkil ili karbociklil; ili  
 svaki od  $R_7$  i  $R_8$ , zajedno sa atomom ugljenika  
 za koji su vezani, formiraju 3-8 -člani prsten;  
 ili  
 $R_2$  i  $R_7$ , zajedno sa atomima ugljenika za koje  
 su vezani, formiraju 3-8 -člani prsten;  
 $n$  je 1, 2 ili 3;

predstavlja jednogubu ili dvogubu  
 vezu, pri čemu kada je jedan  
 dvoguba veza, drugi  
 je jednoguba veza;  
 i kada je jedan od  
 dvoguba veza,  $R_6$  je odsutan; i  
 pri čemu svaki slučaj alkil grupe može biti  
 nesupstituisan ili supstituisan sa jednim ili  
 više supstituenata.

Broj ostalih patentnih zahtjeva: 19

(11) **BA/EP3291830**

(21) **E03811** (22) 2021-03-29

(26) SR

(31) 201507719 (32) 2015-05-06 (33) GB  
 201562157684 P 2015-05-06 US  
 (96) 16723966.4 2016-05-04

(97) 2018-03-14

(51) **A61K 39/00** , **C07K 14/47** , **A61P 35/00**

(73) Immatic Biotechnologies GmbH  
 Paul-Ehrlich-Strasse 15 72076 Tübingen  
 DE

(72) MAHR, Andrea  
 Kirschenweg 22 72076 Tübingen  
 DE  
 WEINSCHENK, Toni  
 Im Morgenrain 15 73773 Aichwald  
 DE  
 WIEBE, Anita  
 Quellenstrasse 49 72124 Ruebgarten  
 DE  
 FRITSCHKE, Jens  
 Lärchenweg 11 72144 Dusslingen  
 DE  
 SINGH, Harpreet  
 5122 Morningside Drive Apt. 525 77005  
 Houston  
 US  
 SCHOOR, Oliver  
 Eichhaldenstrasse 19 72074 Tübingen  
 DE

(74) "ŽIVKO MIJATOVIĆ & PARTNERS" d.o.o.  
 Sarajevo  
 M.H. Uskufije 3, 71000 Sarajevo  
 BA

(54) **NOVI PEPTIDI I KOMBINACIJA  
 PEPTIDA I NJIHOVIH SKELA ZA  
 UPOTREBU U IMUNOTERAPIJI PROTIV  
 KOLOREKTALNOG KARCINOMA (CRC) I  
 DRUGIH MALIGNIH TUMORA**

(57)

1. Peptid koji sadrži aminokiselinsku sekvencu sa ID BR. SEKV: 22, ili i njegova farmaceutski prihvatljiva so, naznačeno time što navedeni peptid ima sposobnost da se vezuje za molekul humanog glavnog kompleksa gena tkivne podudarnosti (MHC) klase I, te naznačeno time što navedeni peptid, kada je vezan za MHC, ima sposobnost da ga prepoznaju CD8 T ćelije.

Broj ostalih patentnih zahtjeva: 15

**(11) BA/EP3331900**(21) **E03812** (22) 2021-03-30

(26) HR

(31) 201562201289 P (32) 2015-08-05 (33) US  
201513921 2015-08-06 GB

(96) 16750766.4 2016-08-05

(97) 2018-06-13

(51) **C07K 14/725** , **C07K 14/47** ,  
**A61K 39/00** , **A61K 38/00** , **A61P**  
**35/00** , **C12N 15/115** , **G01N**  
**33/574**(73) Immatix Biotechnologies GmbH  
Paul-Ehrlich-Strasse 15, 72076 Tübingen  
DE

(72) MAHR, Andrea

Horemer 17 72076 Tübingen

DE

WEINSCHENK, Toni

Im Morgenrain 15 Aichwald 73773

DE

SCHOOR, Oliver

Eichhaldenstrasse 19 72070 Tübingen

DE

FRITSCHE, Jens

Lärchenweg 11 72144 Dusslingen

DE

SINGH, Harpreet

Heckscherstrasse 25a 80804 Munich

DE

MÜLLER, Phillip

Obere Karlsstrasse 14 34117 Kassel

DE

LEIBOLD, Julia

Wiesenweg 1 6336 Langkampfen

AT

GOLDFINGER, Valentina

Marienburger Strasse 9 72072 Tübingen

DE

**(54) PEPTIDI I KOMBINACIJA PEPTIDA ZA  
IMUNOTERAPIJU PROTIV KARCINOMA  
PROSTATE I DRUGE VRSTE  
KARCINOMA**

(57)

1. Peptid koji uključuje slijed aminokiselina  
SEQ ID br. 4; ili njegovu farmaceutski  
prihvatljivu sol.**(11) BA/EP2861246**(21) **E03813** (22) 2021-03-31(31) 201261661167 P (32) 2012-06-18 (33) US  
(96) 13807326.7 2013-06-18

(97) 2015-04-22

(51) **A61K 39/00** , **A61K 45/06** , **C07K**  
**16/18** , **C07K 16/40**

(73) Omeros Corporation

201 Elliott Avenue West Seattle, WA 98119  
US

University of Leicester

9 University Road Leicester LE1 7RH

GB

(72) SCHWAEBLE, Hans-wilhelm

36 The Green Mountsorrel Leicestershire

LE12 7AF

GB

DEMOPULOS, Gregory A.

4845 Forest Avenue SE Seattle, WA 98040

US

DUDLER, Thomas

13410 NE 36th Street Bellevue, WA 98005

US

GRAY, Patrick

1600 40th Avenue Seattle, WA 98122

US

(74) "INTELBIRO" d.o.o.

M.H. Uskufije 3, 71000 Sarajevo

BA

**(54) KOMPOZICIJE I POSTUPCI ZA  
INHIBICIJU MASP-1 I/ILI MASP-2 I/  
ILI MASP-3 ZA TRETMAN RAZLIČITIH  
BOLESTI I POREMEĆAJA**

(57)

1. Kompozicija koja sadrži količinu MASP-  
3 inhibitornog sredstva efikasnog u inhibiciji  
MASP-3-zavisne aktivacije komplementa za  
upotrebu u tretmanu subjekta koji pati od, ili  
je u riziku od razvoja makularne degeneracije  
kao posledice starenja, naznačeno time da  
pomenuto MASP-3 inhibitorno sredstvo je  
MASP-3 monoklonsko antitelo, ili njegov  
fragment, koji se specifično vezuje za deo  
humanog MASP-3 (SEQ ID NO:8) i inhibira  
sazrevanje faktora D.

**(11) BA/EP2928921**(21) **E03814** (22) 2021-03-29

(26) SR

(31) 201261733566 P (32) 2012-12-05 (33) US  
(96) 13812296.5 2013-12-03

(97) 2015-10-14

(51) **C07K 16/22** , **A61K 39/00**

(73) Novartis AG

Lichtstrasse 35 4056 Basel  
CH

(72) GHOSH, Joy

Novartis Institutes for BioMedical Research  
Inc. 500 Technology Square Cambridge,  
Massachusetts 02139  
US

RUTZ, Mark Anthony

MorphoSys AG Lena-Christ-Strasse 48  
82152 Planegg

DE

TISSOT-DAGUETTE, Katrin Ulrike

MorphoSys Lena-Christ-Strasse 48 82152  
Planegg

DE

SPLAWSKI, Igor

Novartis Institutes for BioMedical Research  
Inc. 100 Technology Square Cambridge,  
Massachusetts 02139

US

ROGUSKA, Michael

Novartis Institutes for BioMedical Research  
Inc. 500 Technology Square Cambridge,  
Massachusetts 02139

US

(74) Dragan Mićunović

Branilaca Sarajeva 10, 71000 Sarajeva  
BA(54) **PRIPRAVCI I POSTUPCI ZA  
PROTUTIJELA USMJERENA NA EPO**

(57)

1. Izolirano protutijelo ili njegov ulomak koji veže antigen koji veže ljudski eritropoetin (Epo) koje sadrži sekvence varijabilne domene teškog i lakog lanca Fab NVS1 predstavljene sa SEQ ID NO: 13 i 14, redom; od Fab NVS2 predstavljene sa SEQ ID NO: 33 i 34, redom; od Fab NVS3 predstavljene sa SEQ ID NO: 53 i 54, redom; ili od Fab NVS4 predstavljene sa SEQ ID NO: 73 i 74, redom.

**(11) BA/EP3630098**(21) **E03815** (22) 2021-04-02

(26) SR

(31) PA201700313 (32) 2017-05-24 (33) DK  
PA201700538 2017-09-29

(96) 18726791.9 2018-05-22

(97) 2020-04-08

(51) **A61K 31/4045** , **A61K 31/445** ,  
**A61K 31/496** , **A61K 31/505** ,  
**A61K 31/27** , **A61K 31/55** , **A61K**  
**45/06** , **A61P 25/28**

(73) H. Lundbeck A/S

Ottiliavej 9 2500 Valby  
DK

(72) WINDFELD, Kristian

c/o H. Lundbeck A/S Ottiliavej 9 2500 Valby  
DK

(74) Dragan Mićunović

Branilaca Sarajeva 10, 71000 Sarajeva  
BA(54) **KOMBINACIJA ANTAGONISTA  
5-HT6 RECEPTORA I INHIBITORA  
ACETILHOLINESTERAZE ZA UPOTREBU  
U LIJEČENJU ALCHAJMEROVE BOLESTI  
KOD SUBPOPULACIJE PACIJENATA  
KOJI NOSE APOE4 ALELE**

(57)

1. *N*-(2-(6-fluoro-1*H*-indol-3-il)-etil)-3-(2,2,3,3-tetrafluoropropoksi)-benzilamin ili njegova farmaceutski prihvatljiva so za upotrebu u lečenju Alchajmerove bolesti, gde to lečenje dalje obuhvata upotrebu donepezila ili njegove farmaceutski prihvatljive soli, pri čemu pacijent sa Alchajmerovom bolešću nosi jedan ili dva Ap-oE4 alela.

(11) **BA/EP3594238**

(21) **E03822** (22) 2021-04-20

(26) HR

(31) 201461955663 P (32) 2014-03-19 (33) US

201461981641 P 2014-04-18 US

201462007385 P 2014-06-03 US

201462033460 P 2014-08-05 US

(96) 19188693.6 2015-03-18

(97) 2020-01-15

(51) **C07K 16/28** , **A61K 39/395**

(73) Regeneron Pharmaceuticals, Inc.  
777 Old Saw Mill River Road Tarrytown, NY  
10591  
US

(72) DAVIS, Samuel  
c/o Regeneron Pharmaceuticals Inc. 777  
Old Saw Mill River Road Tarrytown, NY  
10591  
US

SMITH, Eric

c/o Regeneron Pharmaceuticals Inc. 777  
Old Saw Mill River Road Tarrytown, NY  
10591  
US

VARGHESE, Bindu

c/o Regeneron Pharmaceuticals Inc. 777  
Old Saw Mill River Road Tarrytown, NY  
10591  
US

KIRSHNER, Jessica R.

c/o Regeneron Pharmaceuticals Inc. 777  
Old Saw Mill River Road Tarrytown, NY  
10591  
US

THURSTON, Gavin

c/o Regeneron Pharmaceuticals Inc. 777  
Old Saw Mill River Road Tarrytown, NY  
10591  
US

(74) "INTELBIRO" d.o.o.  
M.H. Uskufije 3, 71000 Sarajevo  
BA

(54) **PRIPRAVCI ANTITIJELA ZA LIJEČENJE  
TUMORA**

(57)

1. Bispecifično antitijelo koje obuhvaća  
prvu domenu koja se vezuje za antigen koja

veže ljudski CD3, drugu domenu koja se  
vezuje za antigen koja veže ljudski CD20  
i kimernu konstantnu regiju teškog lanca  
povezanu s prvom i drugom domenom koja  
se vezuje za antigen,

        naznačeno time, što prva  
domena koja se vezuje za antigen (A1)  
koja specifično veže CD3 obuhvaća  
tri regije teškog lanca koje određuju  
komplementarnost (HCDR1, HCDR2,  
HCDR3) i tri regije lakog lanca koje  
određuju komplementarnost (LCDR1,  
LCDR2, LCDR3), naznačeno time,  
što

        (i) A1-HCDR1 obuhvaća  
aminokiselinsku sekvencu SEQ ID  
NO: 12;

        (ii) A1-HCDR2 obuhvaća  
aminokiselinsku sekvencu SEQ ID  
NO: 14;

        (iii) A1-HCDR3 obuhvaća  
aminokiselinsku sekvencu SEQ ID  
NO: 16;

        (iv) A1-LCDR1 obuhvaća  
aminokiselinsku sekvencu SEQ ID  
NO: 20;

        (v) A1-LCDR2 obuhvaća  
aminokiselinsku sekvencu SEQ ID  
NO: 22; i

        (vi) A1-LCDR3 obuhvaća  
aminokiselinsku sekvencu SEQ ID  
NO: 24,

        naznačeno time, što druga  
domena koja se vezuje za antigen  
(A2) koja specifično veže ljudski  
CD20 obuhvaća tri regije teškog lanca  
koje određuju komplementarnost  
(HCDR1, HCDR2, HCDR3) i tri  
regije lakog lanca koje određuju  
komplementarnost (LCDR1, LCDR2,  
LCDR3), naznačeno time, što

        (i) A2-HCDR1 obuhvaća  
aminokiselinsku sekvencu SEQ ID  
NO: 4;

        (ii) A2-HCDR2 obuhvaća  
aminokiselinsku sekvencu SEQ ID  
NO: 6;

        (iii) A2-HCDR3 obuhvaća  
aminokiselinsku sekvencu SEQ ID  
NO: 8;



(iv) A2-LCDR1 obuhvaća aminokiselinsku sekvencu SEQ ID NO: 20;

(v) A2-LCDR2 obuhvaća aminokiselinsku sekvencu SEQ ID NO: 22; i

(vi) A2-LCDR3 obuhvaća aminokiselinsku sekvencu SEQ ID NO: 24,

naznačeno time, što kimerna konstantna regija teškog lanca obuhvaća:

(i) aminokiselinsku sekvencu gornje spojne regije ljudskog IgG1 ili ljudskog IgG4 od položaja 216 do 227 (prema EU numeriranju);

(ii) aminokiselinsku sekvencu donje spojne regije ljudskog IgG2 koja obuhvaća PCPAPPVA (SEQ ID NO: 52) od položaja 228 do 236 (prema EU numeriranju);

(iii) CH1 domenu ljudskog IgG1 i CH3 domenu ljudskog IgG1, ili CH1 domenu ljudskog IgG4 i CH3 domenu ljudskog IgG4; i

(iv) aminokiselinsku sekvencu CH2 domene ljudskog IgG4 od položaja 237 do 340 (prema EU numeriranju); i

naznačeno time, što bispecifično antitijelo ispoljava veći afinitet prema vezivanju za ljudski FcγRIIA u odnosu na ljudski FcγRIIB te ispoljava mali ili neprimjetni afinitet prema vezivanju za ljudski FcγRI i ljudski FcγRIII, što se mjeri testom površinske plazmonske rezonancije.

Broj ostalih patentnih zahtjeva: 14

(11) **BA/EP3160958**

(21) **E03824** (22) 2021-04-20

(31)201462016819 P(32)2014-06-25(33)US  
(96) 15733921.9 2015-06-23

(97) 2017-05-03

(51) **C07D 401/14** , **A61K 31/506** ,  
**A61P 35/00**

(73) GlaxoSmithKline Intellectual Property  
Development Limited  
980 Great West Road Brentford Middlesex  
TW8 9GS  
GB

(72) CLARK, William M.  
709 Swedeland Road King of Prussia,  
Pennsylvania 19406  
US

SATHE, Rajendra S.  
1250 South Collegeville Road Collegeville,  
Pennsylvania 19426  
US

(74) "INTELBIRO" d.o.o.  
M.H. Uskufije 3, 71000 Sarajevo  
BA

(54) **KRISTALNE SOLI (S)-6-((1-  
ACETILPIPERIDIN-4-IL)AMINO)-N-  
(3-(3,4-DIHIDROIZOKINOLIN-2(1H)-  
IL)-2-HIDROKSIPROPIL)PIRIMIDIN-4-  
KARBOKSAMIDA**

(57)

1. Kristalni oblik sukcinatne soli (S)-6-((1-acetilpiperidin-4-il)amino)-N-(3-(3,4-dihidroizokinolin-2(1H)-il)-2-hidroksipropil)pirimidin-4-karboksamida, **naznačen time** što ima uzorak difrakcije rendgenskih zraka na prahu (XRPD) koji sadrži najmanje tri kuta difrakcije, prilikom mjerenja uz pomoć zračenja Cu K<sub>α</sub>, koje se bira iz skupine koju čine:

(i) otprilike 4,5, 8,2, 9,0, 10,4, 13,5, 15,8, 16,4, 17,3, 17,7, 18,1, 18,8, 19,6, 20,8, 21,9, 22,7, 23,3, 24,0, 24,7, 26,4, 28,2, te 29,6 stupnjeva 2;

(ii) otprilike 4,5, 8,2, 10,4, 13,5, 15,8, 16,4, 17,3, 17,7, 18,1, 18,8, 19,6, 20,8, 21,9, 23,3, te 24,0 stupnjeva 2; ili

(iii) otprilike 4,5, 8,2, 10,4, 13,5, 15,8, 16,4, 17,7, 18,1, 18,8, 20,8, 21,9, 23,3, te 24,0 stupnjeva 2.

Broj ostalih patentnih zahtjeva: 11



(11) **BA/EP3513793**(21) **E03825** (22) 2021-04-20

(26) HR

(31) 201161530866 P (32) 2011-09-02 (33) US

201261594882 P 2012-02-03 US

201261677445 P 2012-07-30 US

(96) 18215449.2 2012-08-31

(97) 2019-07-24

(51) **A61K 31/519** , **A61P 35/00** ,  
**A61P 29/00** , **A61P 27/00** , **A61P**  
**19/00** , **A61P 1/00** , **A61P 17/00**(73) Incyte Holdings Corporation  
1801 Augustine Cut-Off Wilmington, DE  
19803  
US(72) LI, Yun-Long  
1 Pin Oak Drive Chadds Ford, PA 19317  
US  
YAO, Wenqing  
748 Meadowbank Road Kennett Square, PA  
19348  
US  
COMBS, Andrew P.  
329 East Doe Run Road Kennett Square,  
PA 19348  
US  
YUE, Eddy W.  
9 Altemus Drive Landenberg, PA 19350  
US  
MEI, Song  
151 Monet Circle Wilmington, DE 19808  
US  
ZHU, Wenyu  
30 Diemer Drive Media, PA 19063  
US  
GLENN, Joseph  
103 Deer Horn Drive Mount Royal, NJ  
08061  
US  
MADUSKUIE, Thomas P. Jr.  
c/o Incyte Corporation 1801 Augustine Cut-  
off Wilmington, DE 19803  
US  
SPARKS, Richard B.  
3316 Englewood Road Wilmington, DE  
19810  
US  
DOUTY, Brent  
3420 Strasburg Road East Fallowfield, PA  
19320  
US

HE, Chunhong

40 Magnolia Way Chadds Ford, PA 19317  
US(74) "STAM" d.o.o.  
Sarači 77, 71000 Sarajevo  
BA(54) **HETEROCIKLILAMINI KAO INHIBITORI**  
**PI3K**

(57)

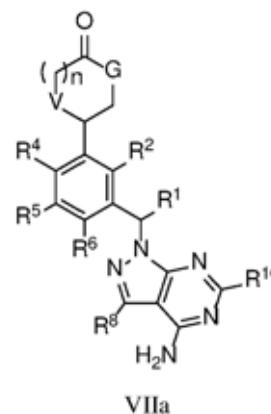
1. Farmaceutski pripravak,  
**naznačen time, da je za uporabu u**  
postupku liječenja bolesti, pri čemu  
pripravak sadrži spoj Formule VIIa:ili njegovu farmaceutski prihvatljivu  
sol, gdje:  
G je NH, n je 1, i V je O; ili  
G je NH, n je 0, i V je CH<sub>2</sub>; ili  
G je O, n je 0, i V je NH;  
R<sub>1</sub> je C<sub>1-3</sub>alkil;  
R<sub>2</sub> je halogen, C<sub>1-6</sub>alkil, C<sub>1-6</sub>alkoksi,  
C<sub>1-6</sub>haloalkil, C<sub>1-6</sub>haloalkoksi, fenil, ili  
5-6-člani heteroaril; pri čemu je svaki  
od navedenih fenila i 5-6-članog  
heteroarila opcionalno supstituiran  
s 1, 2, 3 ili 4 supstituenta koji se  
neovisno odabiru od halogena, OH,  
CN, C<sub>1-4</sub>alkila, C<sub>1-4</sub>alkoksi, i  
C<sub>1-4</sub>haloalkoksi;  
R<sub>4</sub> je H, halogen, OH, CN, C<sub>1-4</sub>alkil, C<sub>1-4</sub>  
haloalkil, C<sub>1-4</sub>alkoksi, ili

$C_{1-4}$  haloalkoksi;  
 $R_5$  je halogen, OH, CN,  $C_{1-4}$  alkil,  $C_{1-4}$  haloalkil,  $C_{1-4}$  alkoksi,  
 $C_{1-4}$  haloalkoksi, ili ciklopropil;  
 $R_6$  je H, halogen, OH, CN,  $C_{1-4}$  alkil,  $C_{1-4}$  haloalkil,  $C_{1-4}$  alkoksi, ili  
 $C_{1-4}$  haloalkoksi;  
 $R_8$  je H, halogen, -OH, -CN,  $C_{1-6}$  alkil,  $C_{2-6}$  alkenil,  $C_{2-6}$  alkinil,  $C_{1-6}$  haloalkil,  $Cy_2$ ,  $-(C_{1-3}$  alkilen)- $Cy_2$ ,  $OR_{a2}$ ,  $SR_{a2}$ ,  $C(=O)R_{b2}$ ,  $C(=O)NR_{c2}R_{d2}$ ,  $C(=O)OR_{a2}$ ,  $OC(=O)R_{b2}$ ,  $OC(=O)NR_{c2}R_{d2}$ ,  $NR_{c2}R_{d2}$ ,  $NR_{c2}C(=O)R_{b2}$ ,  $NR_{c2}C(=O)OR_{b2}$ ,  $NR_{c2}C(=O)NR_{c2}R_{d2}$ ,  $C(=NR_e)R_{b2}$ ,  $C(=NR_e)NR_{c2}R_{d2}$ ,  $NR_{c2}C(=NR_e)NR_{c2}R_{d2}$ ,  $NR_{c2}S(=O)R_{b2}$ ,  $NR_{c2}S(=O)_2NR_{c2}R_{d2}$ ,  $S(=O)R_{b2}$ ,  $S(=O)_2R_{b2}$ , ili  $S(=O)_2NR_{c2}R_{d2}$ ; pri čemu je svaki od navedenih  $C_{1-6}$  alkila,  $C_{2-6}$  alkenila,  $C_{2-6}$  alkinila opcionalno supstituiran s 1, 2, 3 ili 4 neovisno odabrane skupine  $R_{11}$ ;  
 $R_{10}$  je H ili  $C_{1-4}$  alkil;  
svaki  $R_e$  se neovisno odabire od H, CN, OH,  $C_{1-4}$  alkila, i  $C_{1-4}$  alkoksi;  
svaki  $Cy_2$  se neovisno odabire od  $C_{3-7}$  cikloalkila, 4-7-članog heterocikloalkila, fenila, 5-6-članog heteroarila, ili 9-10-članog bicikličkog heteroarila, od kojih je svaki opcionalno supstituiran s 1, 2, 3 ili 4 neovisno odabrane skupine  $R_{11}$ ;  
svaki od  $R_{a2}$ ,  $R_{b2}$ ,  $R_{c2}$ , i  $R_{d2}$  se neovisno odabire od H,  $C_{1-6}$  alkila,  $C_{1-6}$  haloalkila,  $C_{2-6}$  alkenila,  $C_{2-6}$  alkinila,  $C_{3-7}$  cikloalkila, 4-7-članog heterocikloalkila, fenila, i 5-6-članog heteroarila; gdje je svaki od navedenih  $C_{1-6}$  alkila,  $C_{2-6}$  alkenila,  $C_{2-6}$  alkinila,  $C_{3-7}$  cikloalkila, 4-7-članog heterocikloalkila, fenila i 5-6-članog heteroarila opcionalno supstituiran s 1, 2 ili 3 neovisno odabrane skupine

$R_{11}$ ; ili  
 $R_{c2}$  i  $R_{d2}$ , zajedno s N atomom na kojega su vezani, tvore 4-članu, 5-članu, 6-članu ili 7-članu heterocikloalkilnu skupinu koja je opcionalno supstituirana s -OH ili  $C_{1-3}$  alkilom; i  
svaki od  $R_{11}$  se neovisno odabire od OH,  $NO_2$ , CN, halogena,  $C_{1-3}$  alkila,  $C_{2-3}$  alkenila,  $C_{2-3}$  alkinila,  $C_{1-3}$  haloalkila, cijano- $C_{1-3}$  alkila, HO- $C_{1-3}$  alkila,  $C_{1-3}$  alkoksi- $C_{1-3}$  alkila,  $C_{3-7}$  cikloalkila,  $C_{1-3}$  alkoksi,  $C_{1-3}$  haloalkoksi, amino,  $C_{1-3}$  alkilamino, di( $C_{1-3}$  alkil)amino, tio,  $C_{1-3}$  alkiltio,  $C_{1-3}$  alkilsulfinila,  $C_{1-3}$  alkilsulfonila, karbamila,  $C_{1-3}$  alkilkarbamila, di( $C_{1-3}$  alkil)karbamila, karboksi,  $C_{1-3}$  alkilkarbonila,  $C_{1-4}$  alkoksikarbonila,  $C_{1-3}$  alkilkarbonilamino,  $C_{1-3}$  alkilsulfonilamino, aminosulfonila,  $C_{1-3}$  alkilaminosulfonila, di( $C_{1-3}$  alkil)aminosulfonila, aminosulfonilamino,  $C_{1-3}$  alkilaminosulfonilamino, di( $C_{1-3}$  alkil)aminosulfonilamino, aminokarbonilamino,  $C_{1-3}$  alkilaminokarbonilamino, i di( $C_{1-3}$  alkil)aminokarbonilamino; i  
najmanje jedan farmaceutski agens se odabire iz skupine koja se sastoji od kemoterapeutika, protuupalnih sredstava, steroida, imunosupresiva, citostatskih sredstava, terapijskih protutijela, inhibitora Bcr-Abl kinaze, inhibitora Flt-3 kinaze, inhibitora EGFR kinaze, inhibitora HER2 kinaze, inhibitora c-MET kinaze, inhibitora VEGFR kinaze, inhibitora PDGFR kinaze, inhibitora cKit kinaze, inhibitora IGF-1R kinaze, inhibitora RAF kinaze, inhibitora FAK kinaze, inhibitora mTOR kinaze, inhibitora PIM kinaze i inhibitora AKT kinaze.

Broj ostalih patentnih zahtjeva: 19

(11) **BA/EP3347377**

(21) **E03826** (22) 2021-04-23

(26) HR

(31) 201562216050 P (32) 2015-09-09 (33) US  
201662342511 P 2016-05-27 US  
(96) 16766396.2 2016-09-07

(97) 2018-07-18

(51) **C07K 16/24** , **A61K 9/00** , **A61P 11/06** , **A61P 37/08**

(73) Novartis AG  
Lichtstrasse 35 4056 Basel  
CH

(72) RONDEAU, Jean-Michel Rene  
Novartis Pharma AG Postfach 4002 Basel  
CH  
EDWARDS, Matthew John  
19 Millais Horsham Sussex RH13 6BS  
GB  
MILLER, Danforth  
Novartis Pharmaceuticals Corporation  
150 Industrial Road San Carlos, California  
94070  
US  
HUANG, Daniel  
Novartis Pharmaceuticals Corporation  
150 Industrial Road San Carlos, California  
94070  
US  
HEMMIG, Rene  
Novartis Pharma AG Postfach 4002 Basel  
CH  
KNOFF, Hans-Peter  
Novartis Pharma AG Postfach 4002 Basel  
CH  
GUPTA, Kapil  
92 Border Road Concord, Massachusetts  
01742  
US  
VAN HEEKE, Gino Anselmus  
1 Tudor Drive Upper Beeding BN44 3HP  
GB  
HAUBST, Nicole  
MorphoSys AG Semmelweisstr. 7 82152  
Planegg  
DE  
ANDLAUER, Barbara  
MorphoSys AG Semmelweisstr. 7 82152  
Planegg  
DE  
(74) Dragan Mićunović  
Branilaca Sarajeva 10, 71000 Sarajevo  
BA

(54) **PROTUTIJELA KOJA VEŽU TIMUSNI STROMALNI LIMFOPOETIN (TSLP) I POSTUPCI UPOTREBE PROTUTIJELA**

(57)

1. Ulomak protutijela koje specifično veže ljudski timusni stromalni limfopoetin (TSLP) odabran od bilo kojeg od sljedećih:
  - a) ulomka protutijela koji sadrži:
    - regiju koja određuje komplementarnost teškog lanca 1 (HCDR1) koja sadrži aminokiselinsku sekvencu SEQ ID NO: 4;
    - regiju koja određuje komplementarnost teškog lanca 2 (HCDR2) koja sadrži aminokiselinsku sekvencu SEQ ID NO: 2;
    - regiju koja određuje komplementarnost teškog lanca 3 (HCDR3) koja sadrži aminokiselinsku sekvencu SEQ ID NO: 3;
    - regiju koja određuje komplementarnost lakog lanca 1 (LCDR1) koja sadrži aminokiselinsku sekvencu SEQ ID NO: 11;
    - regiju koja određuje komplementarnost lakog lanca 2 (LCDR2) koja sadrži aminokiselinsku sekvencu SEQ ID NO: 12; i
    - regiju koja određuje komplementarnost lakog lanca 3 (LCDR3) koja sadrži aminokiselinsku sekvencu SEQ ID NO: 13,
  - pri čemu su HCDR1, HCDR2, HCDR3, LCDR1, LCDR2 i LCDR3 definirane prema Kabat shemi označavanja, i pri čemu je ulomak protutijela Fab;
  - b) ulomka protutijela koji sadrži:
    - HCDR1 koja sadrži aminokiselinsku sekvencu SEQ ID NO: 5;
    - HCDR2 koja sadrži aminokiselinsku sekvencu SEQ ID NO: 6;
    - HCDR3 koja sadrži aminokiselinsku sekvencu SEQ ID NO: 3;
    - LCDR1 koja sadrži aminokiselinsku sekvencu SEQ ID NO: 14;
    - LCDR2 koja sadrži aminokiselinsku sekvencu SEQ ID NO: 15; i
    - LCDR3 koja sadrži aminokiselinsku sekvencu SEQ ID NO: 16;

pri čemu su HCDR1, HCDR2, HCDR3, LCDR1, LCDR2 i LCDR3 definirane prema Chothia shemi označavanja, i pri čemu je ulomak protutijela Fab;

c) ulomka protutijela koji sadrži HCDR1 koja sadrži aminokiselinsku sekvencu SEQ ID NO: 1; HCDR2 koja sadrži aminokiselinsku sekvencu SEQ ID NO: 2; HCDR3 koja sadrži aminokiselinsku sekvencu SEQ ID NO: 3; LCDR1 koja sadrži aminokiselinsku sekvencu SEQ ID NO: 11; LCDR2 koja sadrži aminokiselinsku sekvencu SEQ ID NO: 12; i LCDR3 koja sadrži aminokiselinsku sekvencu SEQ ID NO: 13, pri čemu su HCDR1, HCDR2, HCDR3, LCDR1, LCDR2 i LCDR3 definirane prema kombinaciji shema označavanja Chothia i Kabat; i pri čemu je ulomak protutijela Fab.

Broj ostalih patentnih zahtjeva: 42

## OBJAVA PROMJENA / OBJAVA PROMJENA / ОБЈАВА ПРОМЈЕНА

---

---

**E00613**

**EP1730151**

**Vrsta promjene**

Adresa

**Datum promjene**

2021-03-31

**Stari podatak**

EURO-CELTIQUE S.A., 2, avenue Charles de  
Gaulle, 1653 Luxembourg, LU

**Novi podatak**

EURO-CELTIQUE S.A., 1, rue Jean Piret , 2350  
Luxembourg, LU

**E03032**

**EP3071219**

**Vrsta promjene**

Naziv

**Datum promjene**

2021-03-31

**Stari podatak**

Shire Viropharma Incorporated, 300 Shire Way,  
Lexington MA 02421, US

**Novi podatak**

Shire Viropharma LLC, 300 Shire Way,  
Lexington MA 02421, US

## PRIJENOS PRAVA / PRIJENOS PRAVA / ПРЕНОС ПРАВА

---

---

**E00361**

**EP1711164**

**Datum ugovora**

2021-04-15

**Opseg prenosa prava**

U cijelosti

**Nosilac**

Merck Sharp & Dohme Corp., 126 East Lincoln Avenue, Rahway, New Jersey 07065, US

**Sticalac**

Organon LLC, 30 Hudson Street, Jersey City, New Jersey 07302-4699, US

---

---

**E00868**

**EP1893587**

**Datum ugovora**

2021-02-09

**Opseg prenosa prava**

U cijelosti

**Nosilac**

AiCuris Anti-infective Cures GmbH, Friedrich-Ebert-Strasse 475, 42117 Wuppertal, DE

**Sticalac**

AIC246 GmbH & Co. KG, Friedrich-Ebert-Str. 475, 42117 Wuppertal, DE

---

---

**E03156**

**EP3010891**

**Datum ugovora**

2021-02-09

**Opseg prenosa prava**

U cijelosti

**Nosilac**

AiCuris Anti-infective Cures GmbH, Friedrich-Ebert-Strasse 475, 42117 Wuppertal, DE

**Sticalac**

AIC246 GmbH & Co. KG, Friedrich-Ebert-Str. 475, 42117 Wuppertal, DE

---

---

---

**E03231**

**EP2819648**

**Datum ugovora**

2021-02-09

**Opseg prenosa prava**

U cijelosti

**Nosilac**

AiCuris Anti-infective Cures GmbH, Friedrich-Ebert-Strasse 475, 42117 Wuppertal, DE

**Sticalac**

AIC246 GmbH & Co. KG, Friedrich-Ebert-Str. 475, 42117 Wuppertal, DE



**PRESTANAK PRAVA / PRESTANAK PRAVA / ПРЕСТАНАК ПРАВА****BAP021079****Datum prestanka važenja**

2020-11-16

**Razlog**

Patent istekao

**BAP021159****Datum prestanka važenja**

2021-02-22

**Razlog**

Patent istekao

**BAP021081****Datum prestanka važenja**

2020-11-09

**Razlog**

Patent istekao

**BAP021170****Datum prestanka važenja**

2021-02-08

**Razlog**

Patent istekao

**BAP021109****Datum prestanka važenja**

2020-11-23

**Razlog**

Patent istekao

**BAP021188****Datum prestanka važenja**

2021-02-28

**Razlog**

Patent istekao

**BAP021146****Datum prestanka važenja**

2021-01-26

**Razlog**

Patent istekao

**BAP031389****Datum prestanka važenja**

2020-11-07

**Razlog**

Prestanak važenja patenta (zbog neplaćanja održavanja)

**BAP021151****Datum prestanka važenja**

2021-01-22

**Razlog**

Patent istekao

**BAP031390****Datum prestanka važenja**

2020-11-07

**Razlog**

Prestanak važenja patenta (zbog neplaćanja održavanja)

**BAP021152****Datum prestanka važenja**

2021-01-22

**Razlog**

Patent istekao

**BAP031391****Datum prestanka važenja**

2020-11-06

**Razlog**

Prestanak važenja patenta (zbog neplaćanja održavanja)

---

---

**BAP031392****Datum prestanka važenja**

2020-11-07

**Razlog**

Prestanak važenja patenta (zbog neplaćanja održavanja)

---

---

**BAP041608****Datum prestanka važenja**

2020-01-23

**Razlog**

Prestanak važenja patenta (zbog neplaćanja održavanja)

---

---

**BAP051940****Datum prestanka važenja**

2020-07-07

**Razlog**

Prestanak važenja patenta (zbog neplaćanja održavanja)

---

---

**BAP052118****Datum prestanka važenja**

2020-11-07

**Razlog**

Prestanak važenja patenta (zbog neplaćanja održavanja)

---

---

**BAP062396****Datum prestanka važenja**

2020-05-14

**Razlog**

Prestanak važenja patenta (zbog neplaćanja održavanja)

---

---

**BAP112825****Datum prestanka važenja**

2021-01-14

**Razlog**

Konsenzualni patent istekao

---

---

---

---

**BAP153084****Datum prestanka važenja**

2020-07-03

**Razlog**

Prestanak važenja patenta (zbog neplaćanja održavanja)

---

---

**E00316****Datum prestanka važenja**

2020-09-18

**Razlog**

Prestanak važenja patenta (zbog neplaćanja održavanja)

---

---

**E00525****Datum prestanka važenja**

2020-06-09

**Razlog**

Prestanak važenja patenta (zbog neplaćanja održavanja)

---

---

**E00976****Datum prestanka važenja**

2020-11-25

**Razlog**

Prestanak važenja patenta (zbog neplaćanja održavanja)

---

---

**E01095****Datum prestanka važenja**

2020-11-09

**Razlog**

Prestanak važenja patenta (zbog neplaćanja održavanja)

---

---

**E01105****Datum prestanka važenja**

2020-10-12

**Razlog**

Prestanak važenja patenta (zbog neplaćanja održavanja)

---

---

---

---

**E01112****Datum prestanka važenja**

2020-10-05

**Razlog**

Prestanak važenja patenta (zbog neplaćanja održavanja)

---

---

**E01120****Datum prestanka važenja**

2020-08-29

**Razlog**

Prestanak važenja patenta (zbog neplaćanja održavanja)

---

---

**E01136****Datum prestanka važenja**

2020-08-26

**Razlog**

Prestanak važenja patenta (zbog neplaćanja održavanja)

---

---

**E01283****Datum prestanka važenja**

2020-09-17

**Razlog**

Prestanak važenja patenta (zbog neplaćanja održavanja)

---

---

**E01314****Datum prestanka važenja**

2020-10-30

**Razlog**

Prestanak važenja patenta (zbog neplaćanja održavanja)

---

---

**E01399****Datum prestanka važenja**

2020-08-25

**Razlog**

Prestanak važenja patenta (zbog neplaćanja održavanja)

---

---

**E01476****Datum prestanka važenja**

2020-10-09

**Razlog**

Prestanak važenja patenta (zbog neplaćanja održavanja)

---

---

**E01497****Datum prestanka važenja**

2020-10-27

**Razlog**

Prestanak važenja patenta (zbog neplaćanja održavanja)

---

---

**E01603****Datum prestanka važenja**

2020-09-28

**Razlog**

Prestanak važenja patenta (zbog neplaćanja održavanja)

---

---

**E01606****Datum prestanka važenja**

2020-09-01

**Razlog**

Prestanak važenja patenta (zbog neplaćanja održavanja)

---

---

**E01638****Datum prestanka važenja**

2020-10-05

**Razlog**

Prestanak važenja patenta (zbog neplaćanja održavanja)

---

---

**E01712****Datum prestanka važenja**

2020-09-30

**Razlog**

Prestanak važenja patenta (zbog neplaćanja održavanja)

**E01876****Datum prestanka važenja**

2020-03-28

**Razlog**

Prestanak važenja patenta (zbog neplaćanja održavanja)

**E01878****Datum prestanka važenja**

2020-08-22

**Razlog**

Prestanak važenja patenta (zbog neplaćanja održavanja)

**E01884****Datum prestanka važenja**

2020-07-28

**Razlog**

Prestanak važenja patenta (zbog neplaćanja održavanja)

**E01938****Datum prestanka važenja**

2020-11-02

**Razlog**

Prestanak važenja patenta (zbog neplaćanja održavanja)

**E02194****Datum prestanka važenja**

2020-11-16

**Razlog**

Prestanak važenja patenta (zbog neplaćanja održavanja)

**E02406****Datum prestanka važenja**

2020-03-26

**Razlog**

Prestanak važenja patenta (zbog neplaćanja održavanja)

**E02661****Datum prestanka važenja**

2020-10-29

**Razlog**

Prestanak važenja patenta (zbog neplaćanja održavanja)

**E02679****Datum prestanka važenja**

2020-10-31

**Razlog**

Prestanak važenja patenta (zbog neplaćanja održavanja)

**E02693****Datum prestanka važenja**

2020-10-03

**Razlog**

Prestanak važenja patenta (zbog neplaćanja održavanja)

**E02694****Datum prestanka važenja**

2020-07-29

**Razlog**

Prestanak važenja patenta (zbog neplaćanja održavanja)

**E02735****Datum prestanka važenja**

2020-10-27

**Razlog**

Prestanak važenja patenta (zbog neplaćanja održavanja)

**E02774****Datum prestanka važenja**

2020-10-31

**Razlog**

Prestanak važenja patenta (zbog neplaćanja održavanja)

---

---

**E02818****Datum prestanka važenja**

2020-11-10

**Razlog**

Prestanak važenja patenta (zbog neplaćanja održavanja)

---

---

**E02906****Datum prestanka važenja**

2020-06-09

**Razlog**

Prestanak važenja patenta (zbog neplaćanja održavanja)

---

---

**E02917****Datum prestanka važenja**

2020-11-09

**Razlog**

Prestanak važenja patenta (zbog neplaćanja održavanja)

---

---

**E02928****Datum prestanka važenja**

2020-09-22

**Razlog**

Prestanak važenja patenta (zbog neplaćanja održavanja)

---

---

**E02951****Datum prestanka važenja**

2020-07-31

**Razlog**

Prestanak važenja patenta (zbog neplaćanja održavanja)

---

---

**E03047****Datum prestanka važenja**

2020-09-30

**Razlog**

Prestanak važenja patenta (zbog neplaćanja održavanja)

---

---

**E03066****Datum prestanka važenja**

2020-09-30

**Razlog**

Prestanak važenja patenta (zbog neplaćanja održavanja)

---

---

**E03092****Datum prestanka važenja**

2020-10-03

**Razlog**

Prestanak važenja patenta (zbog neplaćanja održavanja)

---

---

**E03151****Datum prestanka važenja**

2020-09-08

**Razlog**

Prestanak važenja patenta (zbog neplaćanja održavanja)

---

---

**E03181****Datum prestanka važenja**

2020-08-14

**Razlog**

Prestanak važenja patenta (zbog neplaćanja održavanja)

---

---

**E03188****Datum prestanka važenja**

2020-09-10

**Razlog**

Prestanak važenja patenta (zbog neplaćanja održavanja)

---

---

**E03296****Datum prestanka važenja**

2020-08-14

**Razlog**

Prestanak važenja patenta (zbog neplaćanja održavanja)

## ПОНОВНА ОБЈАВА/ПОНОВНА ОБЈАВА/ПОНОВНА ОБЈАВА

Prijevod izmijenjenih patentnih zahtjeva  
europskog patenta na bosanski/srpski/  
hrvatski jezik nakon prigovora (EPO)

BRODERSEN, Jorgen  
DK  
JORGENSEN, Morten  
DK  
MOORE, Nicholas  
DK

(11) **BA/EP2044043**

(21) **E00825** (22) 2012-02-23

(26) BS

(31) 200600824	(32) 2006-06-16	(33) DK
805014 P	2006-06-16	US
200601223	2006-09-22	DK
826666 P	2006-09-22	US
200601384	2006-10-25	DK
862826 P	2006-10-25	US
200700427	2007-03-20	DK

(96) 07764495 2007-06-15

(97) 2009-04-08

(51) **C07D 295/08 (2006.01), A61K 31/495  
(2006.01), A61P 25/24 (2006.01), A61P  
25/28 (2006.01), A61P 25/18 (2006.01),  
A61P 25/22 (2006.01), A61P 25/32  
(2006.01), A61P 25/34 (2006.01), A61P  
25/36 (2006.01)**

(73) H. Lundbeck A/S  
Ottiliavej 9, 2500 Valby-Copenhagen  
DK  
H.LUNDBECK A/S  
Ottiliavej 9, 2500 Valby  
DK

(72) BANG-ANDERSEN, Benny  
DK  
FALDT, André  
DK  
MORK, Arne  
DK  
LOPEZ DE DIEGO, Heidi  
DK  
HOLM, René  
DK  
STENSBOL, Tine Bryan  
DK  
RINGGAARD, Lone Munch  
DK  
MEALY, Michael J.  
DK  
ROCK, Michael Harold  
DK

(54) **1-[2-(2,4-DIMETILFENILSULFANIL)-  
FENIL]PIPERAZIN KAO JEDINJENJE  
SA KOMBINOVANOM AKTIVNOŠĆU  
PONOVOG UZIMANJA SEROTONINA,  
5-HT3 I 5-HT1A, ZA TRETMAN  
KOGNITIVNIH OŠTEĆENJA**

(57)

Hidrobromidna so 1-[2-(2,4-dimetilfenilsulfanil)-fenil]  
piperazina, pri čemu je to jedinjenje u kristalnom obliku  
sa XRPD refleksijama na približno 6.89, 9.73, 13.78 i 14.64  
(°2θ).

Broj ostalih patentnih zahtjeva: 15



**INDUSTRIJSKI DIZAJN**

**INDUSTRIJSKI DIZAJN**

**ИНДУСТРИЈСКИ ДИЗАЈН**

**INDUSTRIAL DESIGNS**

## OBJAVA INDUSTRIJSKOG DIZAJNA-OBJAVA INDUSTRIJSKOG DIZAJNA ОБЈАВА ИНДУСТРИЈСКОГ ДИЗАЈНА

Bibliografski podaci svrstani su prema rastućem registarskom broju industrijskog dizajna

Podaci su popraćeni INID kodom/Internationally agreed Numbers for the Identification of Data/(br. u zagradi)  
za identifikaciju podataka o patentima a prema standardu WIPO ST.80.

Prikaz redosleda podataka u objavljenom industrijskom dizajnu je slijedeći:

(11) **Registarski broj industrijskog dizajna** (15) Datum registracije industrijskog dizajna

(21) Registarski broj prijave industrijskog dizajna (22) Datum podnošenja prijave ind. dizajna

(73) **Nosilac(oci) industrijskog dizajna**

(72) Autor(i) industrijskog dizajna

(30,23) Podaci o unijskom pravu prvenstva (broj prioritetne prijave, datum podnošenja i država)

(18) Datum do kojeg važi priznato pravo industrijskog dizajna

(54) **Naziv predmeta zaštite**

(55) PRIKAZ PREDMETA  
ZAŠTITE

(57) Opis karakterističnih obilježja predmeta zaštite, uključujući i naznaku boja

(51) **Međunarodna klasifikacija za industrijski dizajn prema Lokarnskom aranžmanu**

(28) Predmet prijave-dvodimenzionalan ili trodimenzionalan; ukupan broj predmeta zaštite

(74) Zastupnik(ici)

STRUKTURA REGISTRARSKOG BROJA DIZAJNA  
STRUKTURA REGISTRACIJSKOG BROJA DIZAJNA  
СТРУКТУРА РЕГИСТАРСКОГ БРОЈА ДИЗАЈНА

**BA D 97 0001**



(11) BAD20801 (15) 20/05/2021

(21) BAD20801A (22) 05/08/2020

(73) Goran Esapović  
Jadranska br. 1,  
71000 Sarajevo, BA

(72) Goran Esapović;  
Jadranska br. 1,  
71000 Sarajevo, BA

(18) 05/08/2025

(54) Prostorna instalacija i Poker soba

(55)



S.L.1.1



S.L.1.2



S.L.2.1

(51) 25-03

(28) 3D 2

(74) Nema zastupnika

(11) BAD20802 (15) 20/05/2021

(21) BAD20802A (22) 05/08/2020

(73) Goran Esapović  
Jadranska br. 1,  
71000 Sarajevo, BA

(72) Goran Esapović;  
Jadranska br. 1,  
71000 Sarajevo, BA

(18) 05/08/2025

(54) Beskonačni bunar

(55)



S.L.1.1



S.L.1.2



S.L.1.3

(51) 21-01

(28) 3D 1

(74) Nema zastupnika

(11) BAD20803 (15) 20/05/2021

(21) BAD20803A (22) 05/08/2020

(73) Goran Esapović  
Jadranska br. 1,  
71000 Sarajevo, BA



S.L.2.2

(72) Goran Esapović;  
Jadranska br. 1,  
71000 Sarajevo, BA

(18) 05/08/2025

(54) Triangularni kaleidoskop, Magična  
kutija i Isprekidano ogledalo

(55)



S.L.1.1



S.L.1.2



S.L.1.3



S.L.2.1



S.L.3.1



S.L.3.2

(51) 21-01;03

(28) 3D 3

(74) Nema zastupnika

(11) BAD20805 (15) 07/05/2021

(21) BAD20805A (22) 21/08/2020

(73) SVEN FRANC,  
Ulica Huga Badalića 25,  
10000 Zagreb, HR

(72) SVEN FRANC,  
Ulica Huga Badalića 25,  
10000 Zagreb, HR

(30) D20200057 21/02/2020 HR

(18) 21/08/2025

(54) Ekspонат za muzej iluzija

(55) PRIKAZ PREDMETA ZAŠTITE



S.L.1.1

(51) 21-03

(28) 3D 1

(74) Dragan Mićunović,  
Branilaca Sarajeva 10,  
71000 Sarajevo, BA

(11) BAD20806 (15) 07/05/2021

(21) BAD20806A (22) 21/08/2020

(73) SVEN FRANC,  
Ulica Huga Badalića 25,  
10000 Zagreb, HR

(72) SVEN FRANC,  
Ulica Huga Badalića 25,  
10000 Zagreb, HR

(30) D20200055 21/02/2020 HR

(18) 21/08/2025

(54) Ekspонат za muzej iluzija

(55)



S.L.1.1



S.L.1.2



S.L.1.3

(51) 21-03

(28) 3D 1

(74) Dragan Mićunović,  
Branilaca Sarajeva 10,  
71000 Sarajevo, BA



(11)	<b>BAD20807</b>	(15)	<b>07/05/2021</b>	(11)	<b>BAD20808</b>	(15)	<b>07/05/2021</b>
(21)	<b>BAD20807A</b>	(22)	<b>21/08/2020</b>	(21)	<b>BAD20808A</b>	(22)	<b>21/08/2020</b>
(73)	<b>SVEN FRANC,</b> <b>Ulica Huga Badalića 25,</b> <b>10000 Zagreb, HR</b>			(73)	<b>SVEN FRANC,</b> <b>Ulica Huga Badalića 25,</b> <b>10000 Zagreb, HR</b>		
(72)	<b>SVEN FRANC,</b> <b>Ulica Huga Badalića 25,</b> <b>10000 Zagreb, HR</b>			(72)	<b>SVEN FRANC,</b> <b>Ulica Huga Badalića 25,</b> <b>10000 Zagreb, HR</b>		
(30)	<b>D20200059</b>	<b>21/02/2020</b>	<b>HR</b>	(30)	<b>D20200063</b>	<b>21/02/2020</b>	<b>HR</b>
(18)	<b>21/08/2025</b>			(18)	<b>21/08/2025</b>		
(54)	<b>Ekspонат za muzej iluzija</b>			(54)	<b>Ekspонат za muzej iluzija</b>		
(55)				(55)			



S.L.1.1



S.L.1.1

(51)	<b>21-03</b>	(51)	<b>21-03</b>
(28)	<b>3D 1</b>	(28)	<b>3D 1</b>
(74)	<b>Dragan Mićunović,</b> <b>Branilaca Sarajeva 10,</b> <b>71000 Sarajevo, BA</b>	(74)	<b>Dragan Mićunović,</b> <b>Branilaca Sarajeva 10,</b> <b>71000 Sarajevo, BA</b>

(11) **BAD20811** (15) **10/05/2021**

(21) **BAD20811A** (22) **18/09/2020**

(73) **Božidar Hutinec,**  
**Podsusedska aleja 75,**  
**10090 Zagreb, HR**

(72) **Božidar Hutinec,**  
**Podsusedska aleja 75,**  
**10090 Zagreb, HR**

(30) **Nije zatraženo**

(18) **18/09/2025**

(54) **Preša za ručno oblikovanje čevapčića**  
**i dio preše za ručno oblikovanje**  
**čevapčića**

(55)



S.L.1.1



S.L.1.2



S.L.1.3



S.L.1.4



S.L.2.1



S.L.2.2



S.L.2.3



S.L.3.1



S.L.3.2



S.L.3.3



S.L.4.1

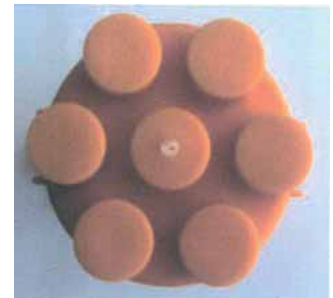

S.L.4.2



S.L.4.3



S.L.4.4



S.L.4.5

(51) **07-04**

(28) **3D 4**

(74) **“LINEA SERVICES” d.o.o. ,**  
**Maršala Tita 29/IV,**  
**71000 Sarajevo, BA**

(11) **BAD20812** (15) **11/05/2021**

(21) **BAD20812A** (22) **14/10/2020**

(73) **“FTM” d.o.o. za montažu, usluge i promet,**  
**Stjepana Tomaševića bb,**  
**72290 Novi Travnik, BA**

(72) **Gabrijela Rijić,**  
**Stjepana Tomaševića bb,**  
**72290 Novi Travnik, BA:**

**Tihomir Rijić;**  
**Stjepana Tomaševića bb,**  
**72290 Novi Travnik, BA**

(30) **Nije zatraženo**

(18) **14/10/2025**

(54) **GRAĐEVINSKI MATERIJALI**

(55)

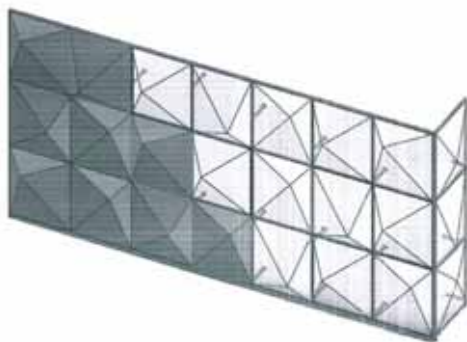

S.L.1.1

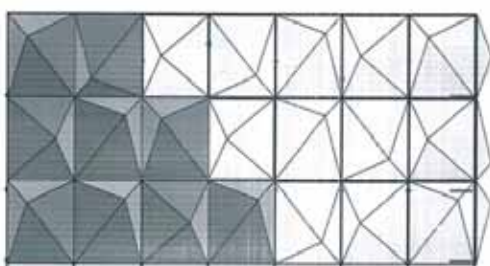

S.L.1.2



S.L.1.3

(51) **25-01**

(28) **3D 4**

(74) **KERIM KARABDIĆ,**  
**Hadži Idrizova 20,**  
**71000 Sarajevo, BA**

(11) BAD20815 (15) 21/05/2021

(21) BAD20815A (22) 24/11/2020

(73) Tobudić Nataša  
Grbavička 86,  
71000 Sarajevo, BA

(72) Tobudić Nataša,  
Grbavička 86,  
71000 Sarajevo, BA

(30) Nije zatraženo

(18) 24/11/2025

(54) Čarape za haltere

(55)



S.L.1.1



S.L.1.2



S.L.1.3



S.L.1.4



S.L.1.5



S.L.1.6



S.L.2.1



S.L.2.2

(57) Prijava sadrži dizajn čarape za haltere koja ima veoma specifičan dizajn, koji obuhvata novi oblik geometrije u gornjem dijelu čarape. Na prednjem i zadnjem dijelu je trapez koji je od bočnih strana razdvojen sa brojem dena. Bočne strane oslikavaju obrnuti trapez koji se poklapa zrcalno sa prednjim i zadnjim dijelom, koji je također razdvojen sa brojem dena, odnosno različitom debljinom zbog preciznijeg razgraničavanja navedenih strana. U samom vrhu trapeza se nalazi krug koji može biti pravilnog ili više ovalnog oblika, također ograničen od drugih oblika sa brojem dena. Na dijelu tog kruga je pozicija za kopču haltera na prednjoj i zadnjoj strain čarape. I prvi i drugi predmet zaštite imaju zajednički gornji dio, dok se donji dio razlikuje po tome što na drugom predmetu ima natpis "Life... must be full of Love", dok na drugom natpisa nema.

(51) 02-04

(28) 3D 2

(74) Nema zastupnika

(11) BAD20817 (15) 10/05/2021

(21) BAD0020817A (22) 03/12/2020

(73) TELEMATIX d.o.o. Banja Luka  
 Ulica kralja Petra II broj 17,  
 78000 Banja Luka, BA

(72) Ne želi biti naveden

(30) Nije zatraženo

(18) 03/12/2025

(54) AUTOBUSKO STAJALIŠTE SA  
 SOLARNIM PANELIMA

(55)



S.L.1.4



S.L.1.5

S.L.1.6



S.L.1.7



S.L.1.1



S.L.1.8



S.L.1.2



S.L.2.1



S.L.1.3



S.L.2.2





S.L.2.3



S.L.2.4



S.L.2.5

S.L.2.6



S.L.2.7



S.L.2.8



S.L.3.1



S.L.3.2



S.L.3.3



S.L.3.4



S.L.3.5

S.L.3.6



S.L.3.7



S.L.3.8

(57) Prijavljena tijela predstavljaju nova oblikovna rješenja autobuskih stajališta na čijem krovu se nalaze solarni paneli, a reklamni displej i prateća oprema na ostalim dijelovima autobusnog stajališta. Autobusko stajalište je oblikovano kao kombinacija kvadra i pravougaone prizme. Kvadar je prošupljen sa prednje i gornje strane, a krov autobusnog stajališta je prekriven solarnim panelima i on je pravougaonog oblika. Krov autobusnog stajališta je najduža stranica prizme, a sama prizma je na krajnjim dijelovima usječena sa lijeve i desne strane pod uglom od 45°. Bočne stranice autobusnog stajališta su u gornjem dijelu zakrivljene takođe pod uglom od 45°.

(51) 25-03

(28) 3D 3

(74) Nema zastupnika

**INDEX PREMA RASTUĆEM REGISTRARSKOM BROJU IND.DIZAJNA**  
**INDEX PREMA RASTUĆEM REGISTRACIJSKOM BROJU IND.DIZAJNA**  
**ИНДЕКС ПРЕМА РАСТУЋЕМ РЕГИСТАРСКОМ БРОЈУ ИНД.ДИЗАЈНА**

**Registarski broj industrijskoga dizajna**  
**Registracijski broj industrijskoga dizajna**  
**Регистарски број индустријског дизајна**

**BAD20801**  
**BAD20802**  
**BAD20803**  
**BAD20805**  
**BAD20806**  
**BAD20807**  
**BAD20808**  
**BAD20811**  
**BAD20812**  
**BAD20815**  
**BAD20817**



**INDEX PREMA MEĐUNARODNOJ KLASIFIKACIJI ZA IND.DIZAJN**  
**INDEX PREMA MEĐUNARODNOJ KLASIFIKACIJI ZA IND.DIZAJN**  
**ИНДЕКС ПРЕМА МЕЂУНАРОДНОЈ КЛАСИФИКАЦИЈИ ЗА ИНД.ДИЗАЈН**

Međ.klasifikacija za I.D prema Lokarnskom sporazumu  
Međ.klasifikacija za I.D prema Lokarnskom sporazumu  
Међ.класификација за И.Д.према Локарском споразуму

Registarski broj I.Dizajna  
Registracijski broj I.Dizajna  
Регистарски број И.Дизајна

02-04	BAD20815
07-04	BAD20811
21-01	BAD20802
21-01;03	BAD20803
21-03	BAD20805
21-03	BAD20806
21-03	BAD20807
21-03	BAD20808
25-01	BAD20812
25-03	BAD20801
25-03	BAD20817

**INDEX PREMA NOSIOCIMA INDUSTRIJSKOGA DIZAJNA  
INDEX PREMA NOSITELJIMA INDUSTRIJSKOGA DIZAJNA  
ИНДЕКС ПРЕМА НОСИОИМА ИНД.ДИЗАЈНА**

**Nosilac industrijskog dizajna  
Nositelj industrijskog dizajna  
Носилац индустријског дизајна**

**Registarski broj Ind. dizajna  
Registracijski broj ind.dizajna  
Регистарски број инд.дизајна**

<b>“FTM” d.o.o. za montažu, usluge i promet</b>	<b>BAD20812</b>
<b>Božidar Hutinec</b>	<b>BAD20811</b>
<b>Goran Esapović</b>	<b>BAD20801</b>
<b>Goran Esapović</b>	<b>BAD20802</b>
<b>Goran Esapović</b>	<b>BAD20803</b>
<b>SVEN FRANC</b>	<b>BAD20805</b>
<b>SVEN FRANC</b>	<b>BAD20806</b>
<b>SVEN FRANC</b>	<b>BAD20807</b>
<b>SVEN FRANC</b>	<b>BAD20808</b>
<b>TELEMAX d.o.o. Banja Luka</b>	<b>BAD20817</b>
<b>Tobudić Nataša</b>	<b>BAD20815</b>

**OBJAVA PRIJAVE INDUSTRIJSKOG DIZAJNA**  
**OBJAVA PRIJAVE INDUSTRIJSKOG DIZAJNA**  
**ОБЈАВА ПРИЈЕВЕ ИНДУСТРИЈСКОГ ДИЗАЈНА**

Bibliografski podaci svrstani su prema rastućem registarskom broju prijave industrijskog dizajna  
Podaci su popraćeni INID kodom/Internationally agreed Numbers for the Identification of  
Data/(br. u zagradi)  
za identifikaciju podataka o patentima a prema standardu WIPO ST.80.  
Prikaz redosleda podataka u objavljenom industrijskom dizajnu je slijedeći:

(21) RegistarSKI broj prijave industrijskog dizajna (22) Datum podnošenja prijave ind. dizajna

(71) **Nosilac(oci) industrijskog dizajna**

(30) Podaci o unijskom pravu prvenstva (broj prioritetne prijave, datum podnošenja i država)

(55) PRIKAZ PREDMETA  
ZAŠTITE

(51) Međunarodna klasifikacija za industrijski dizajn prema Lokarnskom aranžmanu

(54) Naziv predmeta zaštite

(28) Predmet prijave-dvodimenzionalan ili trodimenzionalan; ukupan broj predmeta zaštite

(74) Zastupnik(ici)

STRUKTURA REGISTRARSKOG BROJA PRIJAVE DIZAJNA  
STRUKTURA REGISTRACIJSKOG BROJA PRIJAVE DIZAJNA  
СТРУКТУРА РЕГИСТАРСКОГ БРОЈА ПРИЈАВЕ ДИЗАЈНА

**BA D 97 0001 A**



*Napomena: Nakon što Institut za intelektualno vlasništvo prizna dizajn slovna oznaka A se briše*

*Napomena: Nakon što Institut za intelektualno vlasništvo prizna dizajn slovna oznaka A se briše*

*Напомена: Након што институт за интелектуалну својину призна дизајн словна ознака А се брише*

(21) **BAD21821A** (22) **17/02/2021**

(71) **AHM d.o.o. Lukavac,**  
**Partizanski put bb,**  
**75300 Lukavac, BA**

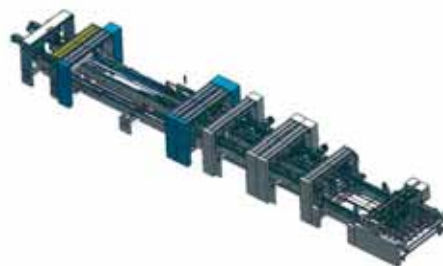

(30) **Nije zatraženo**

S.L.2.3

(55)

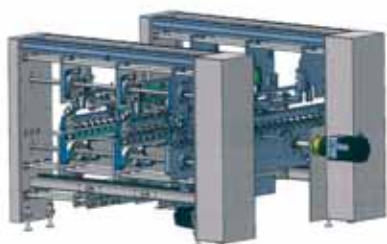

S.L.1.1

(51) **15-09**

(54) **Mašina za izradu kartonske ambalaže**

(28) **3D 2**

(74) **Advokat dr Jovan Šarac,**  
**Karađorđeva 21,**  
**71123 Istočno Sarajevo**

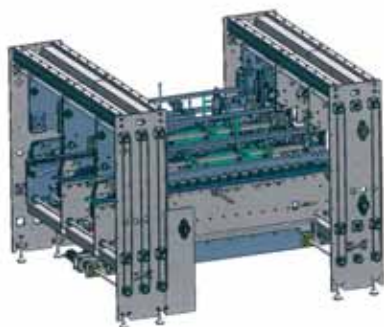

S.L.1.2

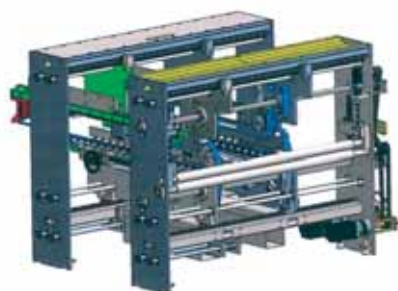

S.L.1.3



S.L.2.1



S.L.2.2

(21) **BAD21823A** (22) **10/03/2021**

(71) **FERRETTO GROUP CENTRAL d.o.o. ,**  
**Srednja Omanjska bb,**  
**74230 Usora, BA**

(30) **Nije zatraženo**

(55)

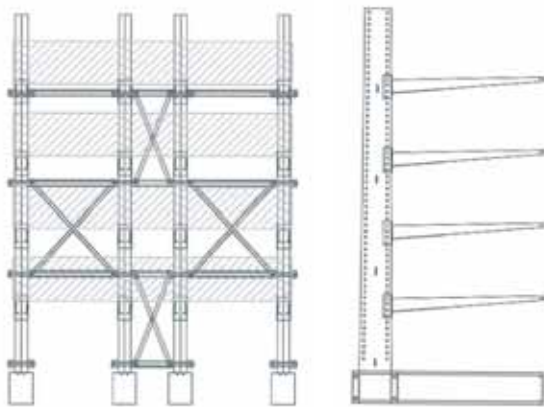

S.L.1.1

S.L.1.2

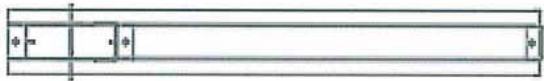

S.L.1.3

(51) **06-04**

(54) **Stalak za skladištenje**

(28) **3D 1**

(74) **Nema zastupnika**

(21) **BAD21825A** (22) **10/05/2021**

(71) **DEPLAST d.o.o. TUZLA,**  
**Ul. Vukovarska br.69,**  
**75000 Tuzla, BA**

(30) **Nije zatraženo**

(55)

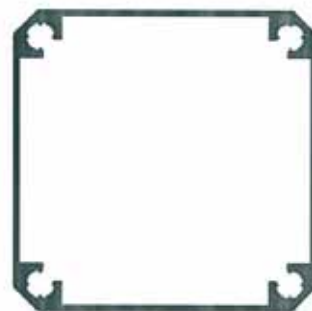

S.L.1.1

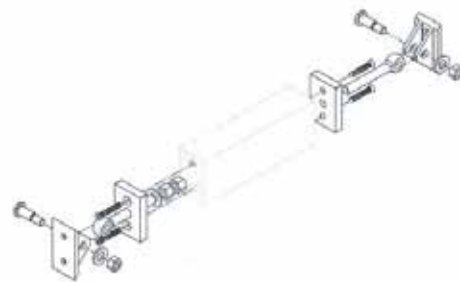

S.L.2.1

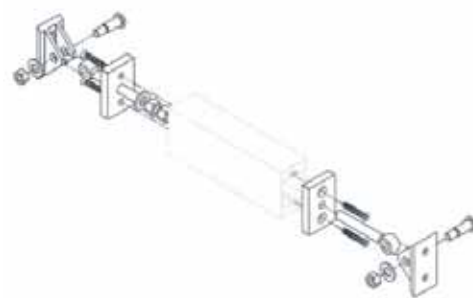

S.L.2.2

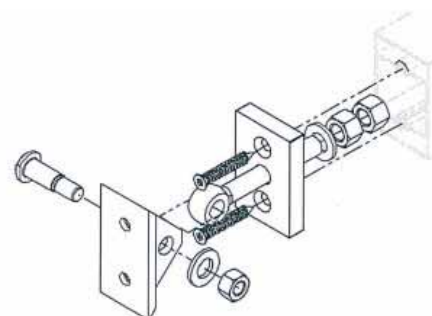

S.L.2.3



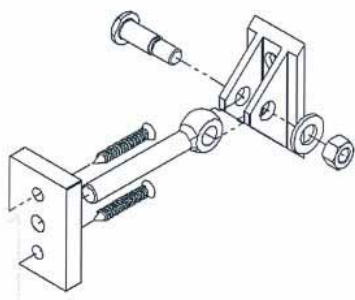

S.L.2.4

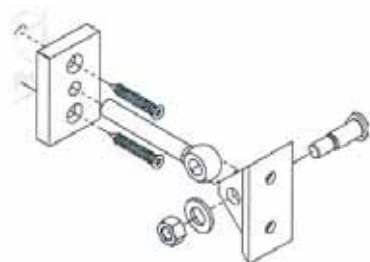

S.L.2.5

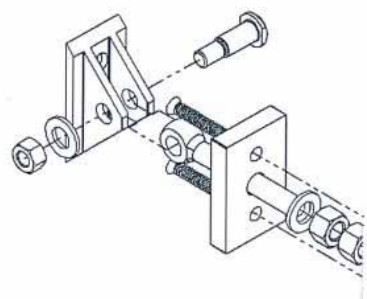

S.L.2.6

L.2.1

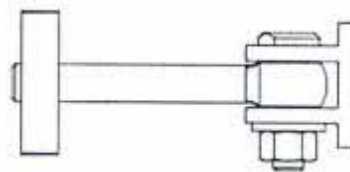

S.L.2.10

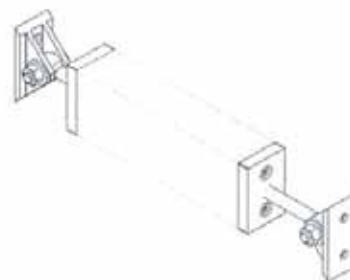

S.L.2.11

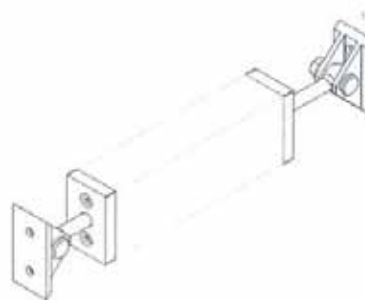

S.L.2.12

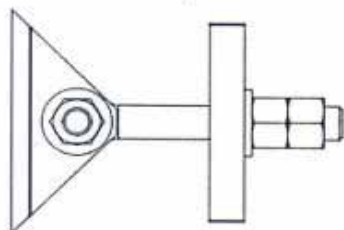

S.L.2.7

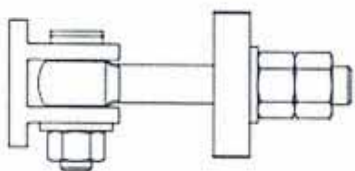

S.L.2.8

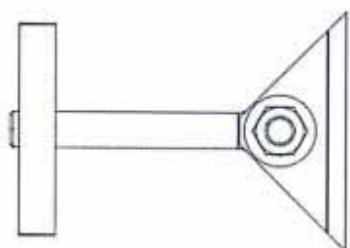

S.L.2.9

(51) 25-01;02

(54) ALUMINIJSKI PROFIL I ALUMINIJSKI  
MONTAŽNI ELEMENTI ZA OGRADU

(28) 3D 2

(74) Nema zastupnika

**PRESTANAK VAŽENJA INDUSTRIJSKOGA DIZAJNA  
PRESTANAK VAŽENJA INDUSTRIJSKOGA DIZAJNA  
ПРЕСТАНАК ВАЖЕЊА ИНДУСТРИЈСКОГ ДИЗАЈНА**

(registarski broj industrijskog dizajna)

**BAD5286**

(objavljeno u glasniku)

**4/2006**

(nosilac industrijskog dizajna)

**Stokke AS**

(Međunarodna klasifikacija za industrijski dizajn  
prema Lokarnskom aranžmanu)

**12-12**

(naziv predmeta zaštite)

**DJEČIJA NOSILJKA ZA KOLICA**

(datum prestanka važenja industrijskog dizajna)

**30/09/2020**

**BAD10508**

**4/2012**

**Stokke AS**

**KOLICA SA KAPULJAČOM I SJEDALO ZA  
KOLICA SA KAPULJAČOM**

**09/07/2020**

**BAD10509**

**3/2012**

**“Mlijekoprodukt” d.o.o.**

**01-03**

**NALJEPNICA NA MLIJEČNIM PROIZVODIMA**

**27/07/2020**

**BAD10510**

**3/2012**

**“Mlijekoprodukt” d.o.o.**

**01-03**

**NALJEPNICA NA MLIJEČNIM PROIZVODIMA**

**27/07/2020**

**BAD10511**

**3/2012**

**“Mlijekoprodukt” d.o.o.**

**01-03**

**NALJEPNICA NA MLIJEČNIM PROIZVODIMA**

**27/07/2020**

**BAD10512**

**3/2012**

**ŽIVANOVIĆ Ilinka**

**28-99**

**UMJETNI NOKTI HEXAGONALNOG OBLIKA**

**09/08/2020**

**BAD10513**

**3/2012**

**AVK Holding A/S**

**23-01**

**SPOJKA ZA CIJEVI**

**16/09/2020**

**BAD10514**

**4/2012**

**LBP Manufacturing, Inc.**

**09-05**

**DRŽAČ ZA ČAŠE**

**24/09/2020**

**BAD10515**

**4/2012**

**LBP Manufacturing, Inc.**

**09-05**

**DRŽAČ ZA SPREMNIK**

**24/09/2020**

**BAD10518**

**4/2012**

**DUGANDŽIĆ Frano**

**03-01**

**MAPA**

**16/11/2020**

**BAD10522**

**4/2012**

**MLIVO Sabahudin**

**08-06**

**RUČKA ZA VRATA**

**29/12/2020**

**BAD15650**

**3/2016**

**Yilmaz Ziya Burak**

**06-01**

**Metalna parkovska klupa - BOSANKA**

**10/08/2020**

**BAD15654**

**3/2016**

**HELIOS d.d. industrija domoopreme**

**23-03**

**Automatizovani toplovodni kotao**

**07/10/2020**

**BAD15657**

**3/2016**

**DEPLAST d.o.o. TUZLA**

**25-01**

**ALUMINIJSKI PROFIL**

**30/11/2020**

**PRODUŽENJE VAŽENJA INDUSTRIJSKOGA DIZAJNA  
PRODULJENJE VAŽENJA INDUSTRIJSKOGA DIZAJNA  
ПРОДУЖЕЊЕ ВАЖЕЊА ИНДУСТРИЈСКОГ ДИЗАЈНА**

---

(registarski broj industrijskog dizajna)

**BAD06312**

(objavljeno u glasniku)

**1/2007**

(nosilac industrijskog dizajna)

**Eckes-Granini**

**Austria Gesellschaft mbH**

(Međunarodna klasifikacija za industrijski dizajn  
prema Lokarnskom aranžmanu)

**09-01**

(naziv predmeta zaštite)

**BOCA**

(datum prestanka važenja nakon produženja za  
5 godina)

**21/03/2026**

---

**BAD16671**

**4/2016**

**PepsiCo, Inc.**

**09-01**

**BOCA**

**23/05/2026**

---

**BAD16672**

**4/2016**

**PepsiCo, Inc.**

**09-01**

**BOCA**

**23/05/2026**

---

**BAD06318**

**1/2007**

**Essity Hygiene and Health Aktiebolag**

**23-02**

**DRŽAČ ZA ROLNU**

**24/05/2026**

---

**BAD11529**

**4/2014**

**BIMAL d.d. Brčko**

**BOCA**

**07/03/2026**

---

**BAD11530**

**3/2013**

**Grupa Maspex Sp. z o.o. Sp.k.**

**07-01**

**ŠOLJA SA TANJIREM**

**14/03/2026**

---

**BAD11532**

**3/2013**

**Brown-Forman Finland Ltd., a company duly  
organized and existing under the Laws of  
Finland**

**09-01**

**BOCA**

**11/05/2026**

**PROMJENA NAZIVA I ADRESE  
PROMJENA NAZIVA I ADRESE  
ПРОМЈЕНА НАЗИВА И АДРЕСЕ**

---

---

**BAD06312**

16/03/2007

Eckes-Granini Austria

Gesellschaft mbH Pummerinfeld 1b, 4490 St.

Florian, AT

06/05/2021

**ŽIGOVI**  
**ŽIGOVI**  
**ЖИГОВИ**  
**TRADEMARKS**

## OBJAVA PRIJAVA ŽIGOVA

Bibliografski podaci svrstani su prema rastućem broju prijave žiga.

Podaci su popraćeni INID kodom/Internationall agreedy Numbers for the Identification of Data/ (broj u zagradi),za identifikaciju podataka o žigovima,a prema standardu WIPO ST.60

Prikaz redosljeda podataka u objavljenoj prijavi žiga je slijedeći:

(210) **Broj prijave žiga**

(220) Datum podnošenja prijave žiga

(442) **Datum objave prijave žiga**

(300) Podaci o pravu prvenstva (država,datum podnošenja i broj prioritete prijave)

(230) Datum izložbenog (sajamskog ) prava prvenstva

(732) **Nosilac žiga**

(740) Zastupnik

(551) Kolektivni žig

(591) Boje

(554) Trodimenzionalni žig

(539) Opis

(540) Izgled žiga

Izgled žiga (text ili slika)  
(max 8 x 8 cm za sliku)

(526) Disklaimer – Dobrovoljno ograničenje obima zaštite

(531) Međunarodna klasifikacija figurativnih elemenata žigova prema Bečkoj klasifikaciji–sedma edicija

(511) **Međunarodna klasifikacija roba i usluga prema Ničanskoj klasifikaciji - jedanesta edicija**



STRUKTURA REGISTRARSKOG BROJA PRIJAVE ŽIGOVA  
STRUKTURA REGISTRACIJSKOG BROJA PRIJAVE ŽIGOVA  
СТРУКТУРА РЕГИСТАРСКОГ БРОЈА ПРИЈАВЕ ЖИГОВА

**BA Z 97 0001 A**



*Напомена: Након што Институт за интелектуално власништво призна жиг словна ознака A се брише*

*Напомена: Након што Институт за интелектуално власништво призна жиг словна ознака A се брише*

*Напомена: Након што институт за интелектуалну својину призна жиг словна ознака A се брише*

(210) **BAZ1921983A** (220) 30/07/2019

(442) 30/06/2021

(732) **PREVENT CEE d.o.o.****Bulevar Meše Selimovića br. 16,  
Sarajevo, BA**

(740) STAM d.o.o.

(540)

 The logo for MITICA VENEZIA features the word 'MITICA' in a large, bold, black, sans-serif font. Below it, the word 'VENEZIA' is written in a smaller, spaced-out, black, sans-serif font.

(531) 27.5

(511)

25 Obuća.

(210) **BAZ1922211A** (220) 27/11/2019

(442) 30/06/2021

(732) **GULF REAL ESTATE D.O.O.****Osenik bb, općina Hadžići, BA**

(591) plava, žuta

(540)



(526) na dio znaka Sarajevo

(531) 1.1,1.3,6.1,27.5,29.1

(511)

43 Privremeni smještaj; usluge obezbjeđivanja hrane i pića; agencijske usluge za rezervaciju privremenog smještaja; apartmani; bifei (snek barovi); catering u restoranima brze hrane; čajdžinice; delikatese [restorani]; hoteli; hoteli, hosteli i pansioni i turistički smještaj; hotelijerske usluge [hrana i piće]; hotelijerske usluge [smještaj]; hotelske usluge za povlaštene klijente; informacije i savjeti u vezi pripreme obroka; informacije o hotelima; iznajmljivanje konferencijskih prostorija; iznajmljivanje namještaja za izložbe; iznajmljivanje namještaja; iznajmljivanje namještaja za prezentacije; iznajmljivanje namještaja za konferencije; iznajmljivanje namještaja, tekstila, stolnog pribora i opreme za posluživanje hrane i pića; iznajmljivanje paviljona; iznajmljivanje privremenog kancelarijskog prostora; iznajmljivanje privremenog smještaja; iznajmljivanje privremenog smještaja u vikendicama i apartmanima; iznajmljivanje prostorija za sastanke; iznajmljivanje

prostorija za društvene svečanosti; iznajmljivanje prostorija za društvena okupljanja; iznajmljivanje soba kao privremenog smještaja; iznajmljivanje soba za izložbe; kafeterije; kafići; kantine, menze; konsultantske usluge u obezbjeđivanju privremenog smještaja koje pružaju telefonski pozivni centri i linije za pomoć; konsultantske usluge u vezi sa hotelskim prostorijama i opremom; korporativno gostoprimstvo [pružanje hrane i pića]; obezbjeđuje privremenog smještaja za poslovne potrebe; obezbjeđivanje hrane i pića za goste; obezbjeđivanje hrane i pića za goste u restoranima; obezbjeđivanje informacija o hotelima; obezbjeđivanje informacija vezano sa rezervisanjem smještaja; obezbjeđivanje informacija vezano sa restoranima; obezbjeđivanje informacija na internetu o rezervaciji smještaja u hotelima; obezbjeđivanje informacija o uslugama privremenog smještaja; obezbjeđivanje izložbenih prostora i opreme u hotelima; obezbjeđivanje objekata za trgovake sajmove [smještaj]; obezbjeđivanje objekata za izložbe; obezbjeđivanje objekata za održavanje konferencija; obezbjeđivanje obroka za neposrednu konzumaciju; obezbjeđivanje privremenog smještaja za stanovanje; obezbjeđivanje privremenog smještaja kao dio ugostiteljskih paketa; obezbjeđivanje privremenog smještaja u pansionima; obezbjeđivanje privremenog smještaja u apartmanima; obezbjeđivanje privremenog smještaja u vikendicama; obezbjeđivanje privremenog smještaja za goste; obezbjeđivanje privremenog smještaja; obezbjeđivanje prostora i opreme za konferencije, izložbe i sastanke; obezbjeđivanje prostora i opreme za sajmove i izložbe; obezbjeđivanje prostora [objekata] za sastanke upravnih odbora; obezbjeđivanje prostora za kampovanje; obezbjeđivanje prostorija [sala] za održavanje konferencija; obezbjeđivanje smještaja u hotelima i motelima; obezbjeđivanje usluga hotela i motela; obezbjeđivanje usluga privremenog smještaja sa namještajem; obezbjeđivanje usluga snabdjevanja hranom i pićem za sajmove i izložbe; objekti za manifestacije, privremene kancelarije i objekti za sastanke; organizovanje smještaja za turiste; organizovanje smještaja za turiste; organizovanje snabdjevanja hrane i pića za rođendanske proslave; organizovanje svadbenih primanja [mjesta zbijanja]; organizovanje svadbenih primanja [hrana i piće]; pansionerske usluge; ponuda smještaja za sastanke; priprema obroka; privremeni smještaj; privremeno iznajmljivanje soba; pružanje hotelskog smještaja; pružanje informacija na internetu o rezervaciji smještaja za odmor; pružanje informacija o privremenom smještaju putem interneta; pružanje informacija o smještaju putem interneta; pružanje informacija o uslugama u dječjim jaslicama; pružanje objekata za događaje te privremenih kancelarijskih objekata i objekata za sastanke; rangiranje turističkog smještaja; restorani; restorani koji nude hranu za ponjeti; restorani koji služe jela sa roštilja; restoranske usluge; rezervacija hotelskog smještaja; rezervacija privremenog smještaja u obliku vikendica; rezervacija privremenog smještaja putem interneta; rezervacija soba za putnike; rezervacija turističkog smještaja; rezervacije hotela; rezervacije pansiona; rezervisanje hotelskog smještaja za druge; rezervisanje privremenog smještaja; rezervisanje soba; smještaj za turiste; smještajne usluge za sastanke; usluga obezbjeđivanja hrane i pića za institucije; usluge agencija za pružanje smještaja; usluge agencije za iznajmljivanje smještaja; usluge agencije za rezervisanje turistickog smještaja; usluge agencije za rezervisanje hotelskog smještaja; usluge agencije za smještaj [hotelski, pansionski]; usluge brze hrane za ponijeti; usluge čajdžinica; usluge cateringa hrane i pića za bankete; usluge cateringa u poslovnim prostorijama za razonodu;

usluge cateringa u vanjskom prostoru; usluge cateringa za evropska jela; usluge cateringa za obezbjeđivanje hrane; usluge cateringa za poslovne svrhe; usluge hotela i motela; usluge hotelskih restorana; usluge hotelskog cateringa; usluge iznajmljivanja soba; usluge hotelskog smještaja; usluge pripremanja hrane i pića za ponijeti; usluge pripreme hrane po ugovoru; usluge pružanja elektronskih informacija o hotelima; usluge pružanja hrane; usluge recepcije za privremeni smještaj [dolasci i odlasci]; usluge restorana koje pružaju hoteli; usluge restorana sa svježe narezanim mesom; usluge rezervacija i prijava za restorane i obroke; usluge snabdjevanja hranom i pićem (catering); usluge turističkih restorana; usluge u vezi sa hranom i pićem za ponijeti; usluge za rezervaciju turističkog smještaja.

(210) **BAZ1922213A** (220) 28/11/2019

(442) 30/06/2021

(732) **Džida d.o.o. Čitluk**

**Industrijska zona bb, 88260 Čitluk, BA**

(591) žuta, crna, bijela

(540)



LIFT LOGISTICS TEAM

(531) 26.3,27.1,27.3,27.5,29.1

(511)

35 Oglašavanje; vođenje komercijalnih poslova; komercijalna administracija; uredski poslovi.;

37 Izgradnja; popravci; usluge postavljanja.

(210) **BAZ2022284A** (220) 06/01/2020

(442) 30/06/2021

(732) **Muamer Čolić**

**Muse Ćazima Ćatića 2/1, 71000 Sarajevo, BA**

(591) crna, bijela, crvena

(540)



(531) 1.3,26.15,27.3,27.5,29.1

(511)

29 Hrana na bazi mesa tj. pilećeg mesa, goveđeg mesa i prerađevina od goveđeg mesa, junećeg mesa i prerađevina od junećeg mesa, telećeg mesa i prerađevina od telećeg mesa, ribe i prerađevina od ribe, suhomesnatih proizvoda.;

30 Poslastice kao što su smrznuti kolači, torte, peciva, proizvodi od šećera, sladoleda i sve vrsta deserta.

(210) **BAZ2022298A** (220) 14/01/2020

(442) 30/06/2021

(732) **Qatar Airways Group (Q.C.S.C)**

**Qatar Airways Tower, Airport Road P.O. Box 22550, Doha, QA**

(740) STAM d.o.o.

(540)



(531) 3.4,26.1,27.5,28.1

(511)

16 Posjetnice, periodični časopisi, vozne karte, blokovi (karneti).;

39 Prijevoz; pakiranje i skladištenje robe; organiziranje putovanja, naime, prijevoza zrakom, organiziranje krstarenja, organiziranje izleta, rezerviranje mjesta za putnike, kurirske usluge, organiziranje putovanja i prijevoza putnika, rezervacije prijevoza. Upute [obavijesti] o prijevozu.

(210) **BAZ2022341A** (220) 29/01/2020  
 (442) 30/06/2021  
 (732) **POSLOVNI SISREM MARCATOR d.d.**  
**Dunajska cesta 107, 1000 Ljubljana, SI**  
 (740) "LINEA SERVICES" d.o.o. Sarajevo  
 (540)



(531) 27.5

(511)

30 Kafa, čaj, kakao, šećer, riža, tapioka, sago, nadomjesci kave; brašno i proizvodi od žitarica, hljeb, peciva i poslastice, sladoled; med, sirup od melase; kvasac, prašak za pecivo; so, gorušica (slačica); sirce, sosovi i drugi dodaci jelu; začini (mirodije); led.;

35 Oglašavanje; vođenje komercijalnih poslova; poslovno upravljanje; kancelarijski poslovi.

(210) **BAZ2022344A** (220) 29/01/2020  
 (442) 30/06/2021  
 (300) Z 2019 7 0829  
 30/07/2019  
 SI

(732) **POSLOVNI SISTEM MERCATOR d.d.**  
**Dunajska cesta 107, 1000 Ljubljana, SI**  
 (740) "LINEA SERVICES" d.o.o. Sarajevo  
 (591) plava, bijela  
 (540)



(531) 3.4,26.1,27.5,29.1

(511)

29 Meso, riba, perad i divljač; mesni ekstrakti; konzervirano, sušeno i kuhano voće i povrće; želei, džemovi, kompoti; jaja, mlijeko i mliječni proizvodi; jestiva ulja i masti.;

35 Oglašavanje; vođenje komercijalnih poslova; poslovno upravljanje; kancelarijski poslovi.

(210) **BAZ2022345A** (220) 30/01/2020

(442) 30/06/2021

(732) **KOMERCIJALNA BANKA AD BANJA LUKA**

**Jevrejska 69, 78000 Banja Luka, BA**

(591) ljubičasta, bijela

(540)



(531) 26.1,26.11,27.5,29.1

(511)

16 Brošure, olovke, fascikle, kese, kalendari, koverta, rokovnici, vizit karte.;

35 Reklamiranje, oglašavanje.;

36 Depozitni poslovi, kreditni poslovi, devizni i mjenjački poslovi, poslovi platnog prometa, izdavanje platnih kartica, poslovi sa hartijama od vrijednosti, brokersko- dilerski poslovi, garancijski poslovi, kupovina, prodaja i naplata potraživanja.



(210) **BAZ2022346A** (220) 30/01/2020

(442) 30/06/2021

(732) **KOMERCIJALNA BANKA AD BANJA  
LUKA**

**Jevrejska 69, 78000 Banja Luka, BA**

(591) ljubičasta, bijela

(540)



(531) 26.1,26.11,29.1

(511)

16 Brošure, olovke, fascikle, kese, kalendari, kovertе, rokovnici, vizit karte.;

35 Reklamiranje, oglašavanje.;

36 Depozitni poslovi, kreditni poslovi, devizni i mjenjački poslovi, poslovi platnog prometa, izdavanje platnih kartica, poslovi sa hartijama od vrijednosti, brokersko- dilerski poslovi, garancijski poslovi, kupovina, prodaja i naplata potraživanja.

(210) **BAZ2022347A** (220) 30/01/2020

(442) 30/06/2021

(732) **KOMERCIJALNA BANKA AD BANJA  
LUKA**

**Jevrejska 69, 78000 Banja Luka, BA**

(591) ljubičasta, bijela

(540)



(531) 26.1,26.11,27.5,28.5,29.1

(511)

16 Brošure, olovke, fascikle, kese, kalendari, kovertе, rokovnici, vizit karte.;

35 Reklamiranje, oglašavanje.;

36 Depozitni poslovi, kreditni poslovi, devizni i mjenjački poslovi, poslovi platnog prometa, izdavanje platnih kartica, poslovi sa hartijama od vrijednosti, brokersko- dilerski poslovi, garancijski poslovi, kupovina, prodaja i naplata potraživanja.

(210) **BAZ2022348A** (220) 30/01/2020

(442) 30/06/2021

(732) **KOMERCIJALNA BANKA AD BANJA  
LUKA**

**Jevrejska 69, 78000 Banja Luka, BA**

(591) ljubičasta, bijela

(540)



(531) 26.1,26.11,27.5,29.1

(511)

16 Brošure, olovke, fascikle, kese, kalendari, kovertе, rokovnici, vizit karte.;

35 Reklamiranje, oglašavanje.;

36 Depozitni poslovi, kreditni poslovi, devizni i mjenjački poslovi, poslovi platnog prometa, izdavanje platnih kartica, poslovi sa hartijama od vrijednosti, brokersko- dilerski poslovi, garancijski poslovi, kupovina, prodaja i naplata potraživanja.

(210) **BAZ2022349A** (220) 30/01/2020

(442) 30/06/2021

(732) **KOMERCIJALNA BANKA AD BANJA  
LUKA**

**Jevrejska 69, 78000 Banja Luka, BA**

(591) ljubičasta, bijela

(540)



(531) 26.1,26.11,27.5,28.5,29.1

(511)

16 Brošure, olovke, fascikle, kese, kalendari, kovertе, rokovnici, vizit karte.;

35 Reklamiranje, oglašavanje.;

36 Depozitni poslovi, kreditni poslovi, devizni i mjenjački poslovi, poslovi platnog prometa, izdavanje platnih kartica, poslovi sa hartijama od vrijednosti, brokersko- dilerski poslovi, garancijski poslovi, kupovina, prodaja i naplata potraživanja.

(210) **BAZ2022366A** (220) 03/02/2020

(442) 30/06/2021

(300) 018186588

21/01/2020

EM

(732) **Kraft Foods Schweiz Holding GmbH  
Chollerstrasse 4, Zug, 6300, CH**

(740) "Živko Mijatović &amp; Partners" d.o.o.

(540)

## MILKA JUST FOR YOU

(511)

30 Kakao; pića na bazi kakaoa i čokolade i preparati za pravljenje istih; čokolada, nemedicinski konditorski proizvodi, naročito konditorski proizvodi od čokolade i konditorski proizvodi od šećera; biskviti, napolitanke, kolači, peciva, čizkejk (kolač od sira), pekarski proizvodi i testo, polupreraden proizvod; preparati od žitarica; jestivi led, naime sladoledi, smrznuti slatkiši i deserti; ohlađeni slatkiši i deserti; čokoladni namazi.

(210) **BAZ2022457A** (220) 06/03/2020

(442) 30/06/2021

(732) **HIFA - PETROL d.o.o. Sarajevo Hotonj  
bb, Vogošća, BA**

(540)

## HPLUS EURO 6 - MAKSIMALNA SNAGA, OPTIMALNA POTROŠNJA

(511)

1 Hemijski proizvodi za industriju, nauku i fotografiju, kao i za poljoprivredu, povrtlarstvo i šumarstvo; sirova umjetna smola, sirova plastika, gnojivo za zemlju; mješavine za gašenje požara; preparati za kaljenje, zavarivanje i lemljenje metala; hemijski proizvodi za konzerviranje hrane; sredstva za štavljenje kože; ljepila za industriju; sredstva za rashlađivanje (antifriz), sredstvo za odleđivanje brava.;

4 Industrijska ulja i masti; sredstva za podmazivanje; proizvodi za upijanje, vlaženje i vezanje prašine; goriva (tekuća pogonska goriva) i rasvjetne tvari; svijeće, stijenjevi za rasvjetu.

(210) **BAZ2022480A** (220) 10/03/2020

(442) 30/06/2021

(732) **Gracić Minea****Derviša Numića 40, Sarajevo, BA**

(540)

## VOLIM BITI ZDRAV

(511)

3 Nemedicinska kozmetika i toaletni preparati; nemedicinska sredstva za čišćenje zuba; parfimerijski proizvodi, esencijalna ulja; sredstva za bijeljenje i druge supstance za pranje veša; preparati za čišćenje, poliranje, ribanje i abrazivni preparati.;

5 Farmaceutski, medicinski i veterinarski preparati; sanitarni proizvodi za upotrebu u medicini; dijetetska hrana i supstance prilagođene za upotrebu u medicini ili veterinarsku upotrebu, hrana za bebe; dijetetski dodaci (dodaci ishrani) za ljude i životinje; flasteri, materijali za previjanje; materijali za plombiranje zuba, zubarska smola; dezinfekciona sredstva; preparati za uništavanje štetočina; fungicidi, herbicidi. ;

10 Hirurški, medicinski, zubarski i veterinarski aparati i instrumenti; vještački udovi, oči i zubi; ortopedski artikli; hirurški materijali za zašivanje; terapijski i pomoćni uređaji za hendikepirane osobe; aparati za masažu; aparati, uređaji i proizvodi za dojenčad; aparati, uređaji i proizvodi za seksualne aktivnosti.;

25 Odjeća, obuća, pokrivala za glavu.;

29 Meso, riba, živina i divljač; mesni ekstrakti; konzervisano, zamrznuto, sušeno i kuhano voće i povrće; želei, džemovi, kompoti; jaja; mlijeko, sir, puter, jogurt i drugi mliječni proizvodi; ulja i masti za ishranu.;

30 Kafa, čaj, kakao i zamjena za kafu (vještačka kafa); riža, tjestenina i rezanci; tapioka i sago brašno i proizvodi od žitarica; hljeb, peciva i poslastice; čokolada; sladoledi, sorbeti i drugi jestivi led; šećer, med, melasa; kvasac, prašak za pecivo; so, dodaci jelima, začini, konzervisano začinsko bilje; sirće, sosovi i drugi dodaci jelu; led [zamrznuta voda].;

31 Sirovi i neprerađeni poljoprivredni, akvakulturni, hortikulturni i šumarski proizvodi; sirove i neprerađene žitarice i sjeme; svježe voće i povrće, svježe začinsko bilje; prirodne biljke i cvijeće; cvjetne lukovice, sadnice i sjeme za sadnju; žive životinje; hrana i piće za životinje; slad. ;

32 Pivo; bezalkoholni napici; mineralne i sodne vode; voćni napici i voćni sokovi; sirupi drugi bezalkoholni preparati za proizvodnju pića.;

35 Oglašavanje; vođenje poslova; poslovno upravljanje; kancelarijski poslovi.;

41 Obrazovanje; obuka; razonoda; sportske i kulturne aktivnosti.;

44 Medicinske usluge; veterinarske usluge; higijenske i kozmetičke usluge za ljude i životinje; poljoprivredne, hortikulturne i šumarske usluge.

(210) **BAZ2022482A** (220) 12/03/2020

(442) 30/06/2021

(732) **“novotel” društvo sa ograničenom odgovornošću Sarajevo**

**ul. Džemala Bijedića br. 39, 71000 Sarajevo, BA**

(591) crvena

(540)

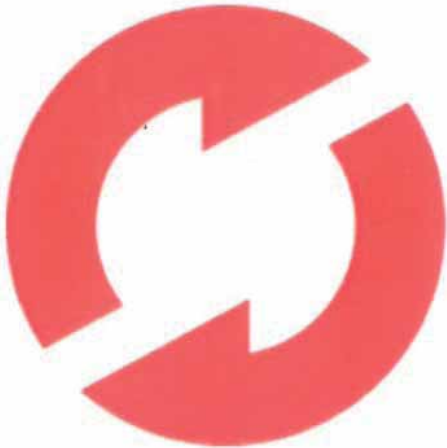

(531) 24.15,26.1,29.1

(511)

9 Aparati i instrumenti naučni, istraživački, navigacioni, geodetski, fotografski, kinematografski, audiovizuelni, optički, za vaganje, mjerenje, signalizaciju, otkrivanje, testiranje, kontrolu (inspekciju), spašavanje i nastavu; aparati i instrumenti za provođenje, prekid, transformaciju, akumulaciju, regulisanje ili kontrolu distribucije ili upotrebe električne energije; aparati i instrumenti za snimanje, prenos, reprodukovanje ili obradu zvuka, slike ili podataka; snimljeni podaci i podaci koji se mogu preuzeti, računarski softver, prazni nosači podataka za digitalno ili analogno snimanje i skladištenje; mehanizmi za aparate koji se pokreću novcem ili žetonom; registar kase, računске mašine; računari i periferni računarski uređaji; ronilačka odijela, ronilačke maske, čepovi za uši za ronioce, štipaljke za nos za ronioce i plivače, rukavice za ronioce, aparati za disanje za podvodno plivanje; aparati za gašenje požara.;

35 Oglašavanje; vođenje poslova; poslovno upravljanje; kancelarijski poslovi.;

38 Telekomunikacije.

(210) **BAZ2022483A** (220) 12/03/2020

(442) 30/06/2021

(732) **“novotel” društvo sa ograničenom odgovornošću Sarajevo**

**ul. Džemala Bijedića br. 39, 71000 Sarajevo, BA**

(591) crvena

(540)

**novotel**

(531) 27.5,29.1

(511)

9 Aparati i instrumenti naučni, istraživački, navigacioni, geodetski, fotografski, kinematografski, audiovizuelni, optički, za vaganje, mjerenje, signalizaciju, otkrivanje, testiranje, kontrolu (inspekciju), spašavanje i nastavu; aparati i instrumenti za provođenje, prekid, transformaciju, akumulaciju, regulisanje ili kontrolu distribucije ili upotrebe električne energije; aparati i instrumenti za snimanje, prenos, reprodukovanje ili obradu zvuka, slike ili podataka; snimljeni podaci i podaci koji se mogu preuzeti, računarski softver, prazni nosači podataka za digitalno ili analogno snimanje i skladištenje; mehanizmi za aparate koji se pokreću novcem ili žetonom; registar kase, računске mašine; računari i periferni računarski uređaji; ronilačka odijela, ronilačke maske, čepovi za uši za ronioce, štipaljke za nos za ronioce i plivače, rukavice za ronioce, aparati za disanje za podvodno plivanje; aparati za gašenje požara.;

35 Oglašavanje; vođenje poslova; poslovno upravljanje; kancelarijski poslovi.;

38 Telekomunikacije.

(210) **BAZ2022486A** (220) 13/03/2020

(442) 30/06/2021

(732) **“MB IMPEKS” d.o.o. Banja Luka Jovana Bijelića bb, 78000 Banja Luka, BA**

(591) bijela, crna, crvena, žuta, zelena

(540)



(531) 2.9,5.7,25.1,27.5,29.1

(511)

33 Alkoholna pića (rakija od dunje).



(210) **BAZ2022487A** (220) 13/03/2020  
 (442) 30/06/2021  
 (732) "MB IMPEKS" d.o.o. Banja Luka  
 Jovana Bijelića bb, 78000 Banja Luka,  
 BA  
 (591) crna, bijela, žuta, zlatna, tamno plava  
 (540)

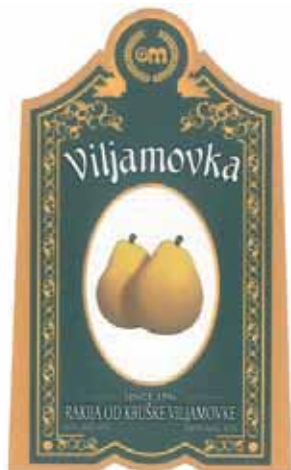

(531) 5.7,5.13,25.1,27.5,29.1  
 (511)  
 33 Alkoholna pića (rakija od kruške viljamovke).

(210) **BAZ2022488A** (220) 13/03/2020  
 (442) 30/06/2021  
 (732) **BISNODE BH d.o.o. Sarajevo Vrazova  
 8, 71000 Sarajevo, BA**  
 (591) bijela, crna, srebrna  
 (540)



(531) 27.5,29.1  
 (511)  
 16 Ploče za graviranje; pečati (žigovi); publikacije; letci; grafičke slike.;  
 35 Oglašavanje; pomoć u vođenju poslova; poslovne informacije; poslovne obavijesti; poslovi procjene komercijalnih poslova.;  
 36 Finansijska analiza; finansijske obavijesti; finansijski poslovi.;  
 38 Prijenos elektroničke pošte; telefonske komunikacije.

(210) **BAZ2022492A** (220) 17/03/2020  
 (442) 30/06/2021  
 (732) **Pure Fishing, Inc.**  
**7 Science Ct., Columbia, South  
 Carolina 29203, US**  
 (740) PETOŠEVIĆ d.o.o.  
 (540)

## MACH

(511)  
 28 Ribolovna oprema; ribolovni štapovi; špule za štapove za pecanje; niti za ribolov; mamac (umjetni).

(210) **BAZ2022493A** (220) 17/03/2020  
 (442) 30/06/2021  
 (732) **DingTalk Holding (Cayman) Limited  
 Vistra (Cayman) Limited,**  
**P.O. Box 31119 Grand Pavilion,  
 Hibiscus Way, 802 West Bay Road,  
 Grand Cayman, KY1 - 1205 Cayman  
 Islands, KY**  
 (740) PETOŠEVIĆ d.o.o.  
 (540)



(531) 1.15,3.7  
 (511)  
 9 Aparati i instrumenti naučni, istraživački, navigacioni, geodetski, fotografski, kinematografski, audiovizualni, optički, za vaganje, mjerenje, signalizaciju, otkrivanje, testiranje, inspekciju, spašavanje i nastavu; aparati i instrumenti za provođenje, prekid, transformaciju, akumulaciju, regulisanje ili kontrolu distribucije ili upotrebe električne energije; aparati i instrumenti za snimanje, prenošenje, reprodukovanje ili obrađivanje zvuka, slike ili podataka; snimljeni sadržaj i sadržaj koji se može preuzimati, prazni digitalni ili analogni mediji za snimanje i pohranu; magnetni nosači podataka, diskovi za snimanje; mehanizmi za aparate koji se pokreću

novcem; registar kase, uređaji za računanje, oprema i računari za obradu podataka; periferni računarski uređaji; odijela za ronjenje, maske za ronjenje, čepovi za uši za ronioce, štipaljke za nos za ronioce i plivače, rukavice za ronioce, aparati za disanje za podvodno plivanje; računarski programi; računarski softver u obliku aplikacije za mobilne uređaje i računare; softverske aplikacije za korištenje sa mobilnim uređajima; softver za obradu elektronskih plaćanja za druge i od drugih; softver za autentifikaciju; računarski softver koji se može naći na Internetu; online elektronske publikacije (koje se mogu preuzeti sa Interneta ili računalne mreže ili iz računalne baze podataka); softver za razmjenu trenutnih poruka; softver za dijeljenje datoteka; komunikacijski softver za elektronsku razmjenu podataka, audio zapisa, video zapisa, slika i grafika putem računara, mobitela, bežično i telekomunikacijskih mreža; računarski softver za obradu slika, grafika, audio zapisa, video zapisa, i teksta; računarski softver koji se može preuzimati koji olakšava elektronski prijenos informacija, podataka, dokumenata, glasa i slika preko Interneta; računarske aplikacije za emitovanje audio zapisa, video zapisa, videa, muzike i slika; uređaji za emitovanje digitalnog sadržaja; računarski softver koji se može preuzimati koji omogućava korisnicima da učestvuju na online sastancima i časovima, sa pristupom podacima, dokumentima, slikama i softverskim aplikacijama putem Internet pretraživača; računarski softver koji se može preuzeti za pristup, pregled, i upravljanje udaljenim računarima i računarskim mrežama; softver za računarstvo u oblaku koji se može preuzimati; softver koji se nalazi u oblaku, a koji se može preuzimati; računarski softver; računarski softver (uključujući softver koji se može preuzimati sa Interneta); digitalna muzika (koja se može preuzimati sa Interneta); igre, slike, igrani filmovi, filmovi i muzika koji se mogu preuzeti; programi i softveri za računare, elektronske i video igre (uključujući softvere koji se mogu preuzimati sa Interneta); elektronske publikacije koje se mogu preuzimati, u obliku časopisa, članaka, brošura, lifleta, podatkovnih tablica, informacionih materijala, nastavnih materijala na polju poslovanja, elektronske trgovine, informacionih tehnologija, računarstva u oblaku, telekomunikacija, Interneta, obuka u vezi sa poslovanjem i elektronskom trgovinom, upravljanja poslovanjem, prodajom, marketingom i finansijama; poluprovodnici; poluprovodnička integrisana kola; poluprovodnički memorijski čipovi; poluprovodnički memorijski kontrolori; poluprovodnička memorijska integrisana kola; poluprovodnički procesorski čipovi; poluprovodnički procesori; mikrokontrolori; mikrokontrolorske jedinice; mikrokontrolori sa niskim naponom; čipovi za kola; čipovi za računare; CPU (centralna procesorska jedinica); RISC-V računarski čipovi i centralne procesorske jedinice; računarski čipovi i centralne procesorske jedinice sa uputstvom za podešavanje; računarske periferne jedinice; notebook računari; laptop računari; prenosivi računari; ručni računari; tablet računari; lični digitalni asistenti; lični media plejeri; mobilni telefoni; pametni telefoni; digitalne kamere; baterije, punjači za baterije; računarske radne stanice; računarski serveri; računarski i telekomunikacioni mrežni hardver; računarski mrežni adapteri, prekidači, ruteri i čvorovi; bežični i žični modemi i komunikacione kartice i uređaji; držači za laptop, torbe za računare; aparati za gašenje požara; računarski hardver i firmver; automobilski sistemi za navigaciju; kompakt diskovi; telekomunikacijski aparati; podloge za miševе; slušalice za mobilne telefone; dodaci za mobilne telefone; sistemi za alarme; sigurnosne kamere; mobilne radio i televizijske jedinice za emitovanje; oprema za televizijsko emitovanje; kamere; video kamere;

slušalice; telefonske slušalice koje se nose u uhu; zvučnici; uređaji i oprema za globalno pozicionirajući sistem (GPS); displeji od tečnih kristala za telekomunikacionu i elektronsku opremu; set top boks; daljinski upravljači; programi za skladištenje podataka; naočare i naočare za sunce; elektronske table sa natpisom; kodirane ili magnetne bankovne kreditne, debitne, gotovinske, platne, telefonske i identifikacione kartice; automatski bankomati, uređaji za podizanje gotovine; računarske softverske aplikacije, koje se mogu preuzimati; čitači elektronskih knjiga; toner kertridži, prazni, za štampače i fotokopire; uređaji za nadgledanje beba; video uređaji za nadgledanje beba; poklopci za fotografska sočiva; kodirane ključ kartice; 3D naočare; memorijske kartice za mašine za video igre; softver koji se može preuzimati za snimanje i praćenje zdravlja korisnika; softverske aplikacije koje se mogu preuzimati za mobilne i bežične uređaje za snimanje i praćenje zdravlja korisnika; softverske aplikacije za mobilne i bežične uređaje koje se mogu preuzimati za pružanje informacija na polju zdravlja i dobrobiti; softver koji se može preuzimati za pružanje informacija na polju zdravlja i dobrobiti; softver koji se može preuzimati za povezivanje korisnika sa zdravstvenim radnicima; softverske aplikacije koje se mogu preuzimati za mobilne i bežične uređaje za povezivanje korisnika sa zdravstvenim radnicima.;

35 Oglašavanje; vođenje poslova; poslovno upravljanje; kancelarijski poslovi; širenje poslovnih informacija o robama i uslugama drugih putem lokalnih i globalnih računarskih mreža; usluge poslovnog savjetovanja koje se odnose na pružanje web stranica na globalnoj računarskoj mreži putem kojih treće strane mogu ponuditi i dostaviti robe i usluge, plasirati, determinisati ugled i zadovoljiti potencijalnu saradnju i narudžbe, sklapati ugovore i poslovne transakcije; pružanje računarskih usluga naručivanja putem Interneta; usluge poslovnog savjetovanja u vezi s radom na elektronskom tržištu za kupce i prodavce roba i/ili usluga na globalnoj računarskoj mreži; poslovna pomoć koja se odnosi na olakšavanje poslovne transakcije putem lokalnih i globalnih računarskih mreža; pružanje prodajnih, poslovnih, reklamnih i promotivnih informacija putem globalne računarske mreže i putem Interneta; usluge poslovne administracije za obradu prodaje ostvarene na Internetu; usluge trgovanja na mreži u vezi s elektronskim aukcijama i online pružanje poslovnih procjena u vezi s tim; usluge poslovnog upravljanja u vezi s elektronskom trgovinom; organizacija, rukovođenje i nadgledanje programa lojalnosti i podsticajnih programa; produkcija televizijskih i radio reklama; računovodstvo; usluge prodaje putem licitacije; sajmovi; ispitivanje javnog mnijenja; obrada podataka; pružanje poslovnih informacija; usluge reklamnih agencija; upravljanje bazama podataka; sakupljanje informacija u računarske baze podataka; usluge poslovnog savjetovanja; usluge upravljanja poslovnim projektima; usluge istraživanja tržišta; usluge međunarodnih agencija za uvoz i izvoz; iznajmljivanje reklamnog prostora na komunikacijskim medijima; obezbjeđivanje direktorijuma Internet stranica trećih strana za olakšavanje poslovnih transakcija; komercijalna administracija za licenciranje roba i usluga drugih; računarska obrada podataka; usluge informisanja o prodaji, poslovanju i promocijama; javljanje na telefon (za druge); upravljanje osobljem; predstavljanje robe na komunikacijskim medijima za maloprodajne svrhe; usluge agencija za kupovinu i prodaju; izbor i nabavka robe za fizička i pravna lica; naručivanje usluga (za druge); sekretarske usluge; organizacija izložbi za komercijalne ili reklamne svrhe; usluge poslovne pomoći u vezi sa sakupljanjem i iznajmljivanjem listi adresa; poslovno

istraživanje; usluge poslovnih preporuka i raspoređivanja osoba; agencije za uvoz-izvoz (usluge agencija za uvoz-izvoz); agencije za novinske pretplate; iznajmljivanje kancelarijske opreme; upravljanje odnosima sa mušterijama; usluge poslovnog upravljanja i administracije u vezi sa programima sponzorstava; računovodstvene usluge; dobrotvorne usluge, a naročito, organizacija i vođenje volonterskih programa i projekata društvenog servisa; iznajmljivanje štandova za prodaju; pružanje informacija o komercijalnim i poslovnim kontaktima; optimizacija pretraživača; optimizacija saobraćaja sa web stranice; usluge komercijalnog posredovanja; poslovno upravljanje za nezavisne pružaoce usluga; pregovaranje i zaključivanje trgovinskih transakcija za treća lica; ažuriranje i održavanje podataka u računalnim bazama podataka; usluge maloprodaje i veleprodaje, sve u vezi sa hemikalijama koje se koriste u industriji, nauci i fotografiji, kao i u poljoprivredi, vrtlarstvu i šumarstvu, neobrađenim vještačkim smolama, neobrađenoj plastici, kompostu, stajskim gnojivima, đubrivima; usluge maloprodaje i veleprodaje, sve u vezi sa bojama, firnazima, lakovima, konzervansima protiv rđe i protiv propadanja drveta, pigmentima, farbama, mastilima za štampanje, obilježavanje i graviranje, sirovim prirodnim smolama, metalima u foliji i u prahu za upotrebu u slikarstvu, dekorisanju, štamparstvu i umjetnosti; usluge maloprodaje i veleprodaje, sve u vezi sa nemedicinskom kozmetikom i toaletnim priborom, nemedicinskim zubnim sredstvima, parfimerijom, eteričnim uljima, preparatima za parfimiranje soba, preparatima za bijeljenje i drugim supstancama koje se upotrebljavaju za rublje, preparatima za čišćenje, poliranje, ribanje i abrazivnim preparatima; usluge maloprodaje i veleprodaje, sve u vezi sa farmaceutskim, medicinskim i veterinarskim preparatima, sanitarnim preparatima za medicinske svrhe, dijetalnom hranom i supstancama prilagođenim za medicinsku ili veterinarsku upotrebu, hranom za bebe, dodacima ishrani za ljude i životinje, zavojima, materijalima za zavijanje, kompletima za prvu pomoć, materijalima za plombiranje zuba, zubnim voskom, dezinfekcionim sredstvima, preparatima za uništavanje štetočina, fungicidima, herbicidima; usluge maloprodaje i veleprodaje, sve u vezi sa običnim metalima i njihovim legurama, rudama, metalnim materijalima za izgradnju i konstrukciju, prenosivim metalnim građevinskim konstrukcijama, neelektričnim kablovima i žicama od običnih metala, sitnim metalnim predmetima, metalnim kontejnerima za skladištenje ili transport, sefovima; usluge maloprodaje i veleprodaje, sve u vezi sa mašinskim alatima, električnim alatima, motorima i pogonskim mašinama (osim za kopnena vozila), mašinskim spojnicama i transmisionim elementima (osim za kopnena vozila); usluge maloprodaje i veleprodaje, sve u vezi sa poljoprivrednim alatima (osim ručnog alata), inkubatorima za jaja, automatskim uređajima za prodaju, električnim aparatima za kuhinju, mašinama za brisanje, čišćenje, pranje i pranje veša; usluge maloprodaje i veleprodaje, sve u vezi s ručnim alatom i spravama (kojima se ručno upravlja), priborom za jelo, hladnim oružjem (osim vatrenog oružja), žiletima, električnim brijačima; usluge maloprodaje i veleprodaje, sve u vezi sa naučnim, nautičkim, geodetskim, fotografskim, kinematografskim, optičkim, za vaganje, za mjerenje, signalnim, kontrolnim (nadzornim), aparatima i instrumentima za spašavanje života i nastavnim uređajima, aparatima i instrumentima za vođenje, skretanje, transformisanje, akumuliranje, regulisanje ili kontrolu električne energije; usluge maloprodaje i veleprodaje, sve u vezi sa uređajima za snimanje, prijenos ili reprodukciju zvuka ili slike, magnetnim nosačima podataka, diskovima za snimanje, mehanizmima za aparate koji se pokreću

kovanicama, kasama, računskim mašinama; usluge maloprodaje i veleprodaje, sve u vezi s opremom i računarima za obradu podataka, računarskim softverom, softverskim aplikacijama za mobilne uređaje i računare, softverskim aplikacijama za upotrebu sa mobilnim uređajima, softverom za obradu elektronskih plaćanja, softverom za autentifikaciju, elektronskim publikacijama (koje se mogu preuzeti); usluge maloprodaje i veleprodaje, sve u vezi sa softverom za instant poruke, softverom za dijeljenje datoteka, softverom za elektronsku razmjenu i dijeljenje podataka, audio zapisa, video zapisa, slika i grafika putem računara, mobitela, bežično i telekomunikacionih mreža, računarskim softverom za obradu slika, grafika, audio zapisa, video zapisa i teksta; maloprodajne i veleprodajne usluge, sve u vezi sa računarskim softverom koji se može preuzeti, a koji omogućava korisnicima da učestvuju u sastancima i predavanjima na mreži, računarskim softverom za pristup, gledanje i kontrolu udaljenih računara i računarskih mreža, softverom za računarsko korištenje u oblaku, računarskom perifernom opremom; usluge maloprodaje i veleprodaje, sve u vezi sa poluprovodnicima, poluprovodničkim integrisanim kolima, poluprovodničkim memorijskim čipovima, poluprovodničkim memorijskim kontrolorima, poluprovodničkim memorijskim integrisanim kolima, poluprovodničkim procesorskim čipovima, poluprovodničkim procesorima, mikrokontrolorima, jedinicama mikrokontrolora, mikrokontrolorima niskog napona, čipovima kola, računarskim čipovima; usluge maloprodaje i veleprodaje, sve u vezi sa CPU (centralnom procesorskom jedinicom), RISC-V računarskim čipovima i centralnim procesorskim jedinicama, računarskim čipovima i centralnim procesorskim jedinicama sa uputstvom za podešavanje; usluge maloprodaje i veleprodaje, sve u vezi sa ličnim digitalnim asistentima, ličnim medijskim plejerima, mobilnim telefonima, pametnim telefonima, digitalnim fotoaparatima, baterijama, punjačima baterija, računarskim serverima, računarskim i telekomunikacionim mrežnim hardverom, računarskim mrežnim adapterima, svičevima (skretnicama), ruterima i habovima (razvodnicima), bežičnim i žičanim modemima i komunikacijskim karticama i uređajima, držačima laptopa; usluge maloprodaje i veleprodaje, sve u vezi sa računarskim torbama, aparatima za gašenje požara, kompaktnim diskovima, digitalnom muzikom (koja se može preuzimati), telekomunikacionim aparatima, podlogama za miš, dodacima za mobilne telefone, igricama koje se mogu preuzimati, slikama, igranim filmovima, filmovima i muzikom, alarmnim sistemima, sigurnosnim kamerama; usluge maloprodaje i veleprodaje, sve u vezi sa mobilnim radio i televizijskim emitterskim jedinicama, televizijskom opremom za emitovanje, uređajima i opremom za sistem globalnog pozicioniranja (GPS), programima za čuvanje podataka, naočarima i sunčanim naočarima, elektronskim tablama sa natpisima; usluge maloprodaje i veleprodaje, sve u vezi s kodiranim ili magnetnim bankarskim kreditnim, debitnim, gotovinskim i identifikacionim karticama, automatskim šalter-mašinama, držačima gotovine (u smislu fioke za gotovinu u bankomatima), uređajima za čitanje elektronskih knjiga, praznim toner kertridžima za štampače i fotokopir uređaje, monitorima za bebe, okvirima i poklopcima za objektivne, kodiranim ključevima, 3D naočarima, memorijskim karticama za mašine za video igre, magnetima, zaštitnom odjećom, zaštitnim kacigama, zaštitnim rukavicama, zaštitnom obućom; usluge maloprodaje i veleprodaje, sve u vezi sa hirurškim, medicinskim, stomatološkim i veterinarskim aparatima i instrumentima, vještačkim udovima, očima i zubima, ortopedskim proizvodima,

materijalima za šivenje, terapijskim i pomoćnim uređajima prilagođenim osobama sa invaliditetom, aparatima za masažu, aparatima, uređajima i proizvodima za dojenčad, uređajima i proizvodima za seksualnu aktivnost; usluge maloprodaje i veleprodaje, sve u vezi sa terapijskim aparatima na topli vazduh, električnim pokrivačima za medicinske svrhe, aparatima za testiranje u medicinske svrhe, aparatima za testiranje krvi, slušnim aparatima za gluve, zaštitnim uređajem za sluh, električnim pokrivačima za medicinske svrhe, dijagnostičkim aparatima za medicinsku upotrebu, vještačkim udovima, oči i zubi, potpornim zavojima, dječjim flašicama, cuclama za flašice za hranjenje beba, strugalica za jezik; usluge maloprodaje i veleprodaje, sve u vezi sa uređajima i instalacijama za osvjjetljenje, grijanje, hlađenje, proizvodnju pare, kuhanje, sušenje, ventilaciju, vodosnabdijevanje i sanitarne svrhe; usluge maloprodaje i veleprodaje, sve u vezi sa vozilima, aparatima za kretanje kopnom, vazduhom ili vodom, biciklima, dijelovima i priborom za vozila, dijelovima i priborom za bicikla, bezbjednosnim sjedištima za djecu u vozilima, sigurnosnim pojasevima za sjedišta, gumama, zakrpama za gume, navlakama za gume; usluge maloprodaje i veleprodaje, sve u vezi sa vatrenim oružjem, municijom i projektilima, eksplozivima, vatrometom; usluge maloprodaje i veleprodaje, sve u vezi sa plemenitim metalima i njihovim legurama, nakitom, dragim i poludragim kamenjem, horološkim i hronometrijskim instrumentima; usluge maloprodaje i veleprodaje, sve u vezi sa muzičkim instrumentima, muzičkim stalcima i štandovima za muzičke instrumente, dirigent palicama; usluge maloprodaje i veleprodaje, sve u vezi s papirom i kartonom, štampanim stvarima, materijalom za uvezivanje knjiga, fotografijama, kancelarijskim priborom i potrepštinama (izuzev namještaja), ljepilima za kancelarijsku ili kućnu upotrebu, materijalima za crtanje i materijalima za umjetnike, četkama za farbanje; usluge maloprodaje i veleprodaje, sve u vezi sa instruktivnim i nastavnim materijalima, plastičnim listovima, folijama i vrećama za ambalažu i pakovanje, štampačima, blokovima za štampanje, karticama u obliku debitnih kartica, kreditnih kartica, kartica za naplatu, telefonskih kartica i identifikacionih kartica osim kodiranih i magnetnih kartica, priručnicima za korisnike, maramicama od papira, modelima i figuricama od papira, držačima za stranice, papirnim salvetama, papirnim maramicama, ukrasima za zabave od papira; usluge maloprodaje i veleprodaje, sve u vezi sa kožom i imitacijama kože, životinjskom kožom i istegnutom životinjskom kožom, prtljagom i torbama, novčanicima i tašnima, kišobranima i suncobranima, štapovima za hodanje, bičevima, saračkim i sedlarskim stvarima, okovratnicima, povodcima i odjećom za životinje; usluge maloprodaje i veleprodaje, sve u vezi sa namještajem, ogledalima, ramovima za slike, posudama za skladištenje i transport (ne od metala); usluge maloprodaje i veleprodaje, sve u vezi sa priborom i posudama za domaćinstvo ili kuhinju, posuđem i priborom za sto (osim viljuški, noževa i kašika), češljovima i sunđerima, četkicama (osim četkica za farbanje), materijalima za izradu četkica, proizvodima za čišćenje, posuđem od stakla, porculana i grnčarijom, električnim četkicama za zube; usluge maloprodaje i veleprodaje, sve u vezi sa užadima i konopcima, mrežama, šatorima i ceradama, tendama od tekstilnih ili sintetičkih materijala, jedrima, vrećama za transport i skladištenje materijala u gomilama, postavama, jastucima i materijalima za punjenje (osim papira, kartona, guma ili plastika), sirovim vlaknastim tekstilnim materijalima i njihovim zamjenama; usluge maloprodaje i veleprodaje, sve u vezi s pređom i nitima, za tekstilnu upotrebu; usluge maloprodaje i veleprodaje, sve u vezi s tekstilom i

zamjenama za tekstil, posteljinom za domaćinstvo, zavjesama od tekstila ili plastike; usluge maloprodaje i veleprodaje, sve u vezi s odjećom, obućom, pokrivalima za glavu; usluge maloprodaje i veleprodaje, sve u vezi s čipkom, pletenicama i vezom, i galanterijskim vrpčama i mašnjama, dugmadima, kopčama, iglama i iglicama, vještačkim cvijećem, ukrasima za kosu, vještačkom kosom; usluge maloprodaje i veleprodaje, sve u vezi sa tepisima, prostirkama, podmetačima i krparama, linoleumom i drugim materijalima za oblaganje postojećih podova, nektekstilnim zidnim tapetama; usluge maloprodaje i veleprodaje, sve u vezi sa igrama, igračkama i stvarima za igranje, aparatima za video igre, gimnastičkim i sportskim proizvodima, ukrasima za novogodišnje jelke, svečanim ukrasima i vještačkim novogodišnjim jelkama; usluge maloprodaje i veleprodaje, sve u vezi sa aparatima za elektronske igre i zabavne aparate, osim onih prilagođenih za upotrebu sa spoljnim ekranom ili monitorom, kućnim aparatima za video igre i ručnim aparatima za video igre (nijedna nije za upotrebu sa televizijskim prijemnicima), božićnim čarapama, uređajima koji se drži u ruci za igranje elektronskih igara, kapama za zabave od papira, kapama za zabave od plastike, priborom za zabavu od papira; usluge maloprodaje i veleprodaje, sve u vezi sa mesom, ribom, živinom, divljači, vještačkim mesom, konzervisanim, smrznutim, sušenim i kuhanim voćem i povrćem, voćnim umacima, prerađenim tofuom (bean curd), tofuom, supama, bujonima, želeima, džemovima, kompotima, jajima, pavlakom, mlijekom i mliječnim proizvodima, sojinim mlijekom, zamjenama za mlijeko, proizvodima napravljenim od mliječnih zamjena, jestivim uljima i mastima, očišćenim orašastim plodovima, sušenim orašastim plodovima, grickalicama, pripremljenim jelima, naprijed spakovanom brzom hranom; usluge maloprodaje i veleprodaje, sve u vezi sa kafom, čajem, kakaom i vještačkom kafom, rižom, tjesteninama i rezancima, tapiokom i sagom, brašnom i preparatima od žitarica, hlebom, pecivima i konditorskim proizvodima, čokoladom, sladoledom, šerbetom, jestivim ledom, šećerom, medom, melasom, kvascem, praškom za pecivo, solju, začinima, mirođijama, konzerviranim biljem, sirćetom, sosovima, dodacima jelu, ledom (smrznutom vodom); usluge maloprodaje i veleprodaje, sve u vezi sa zamjenama za kafu, napicima na bazi kafe, listovima čaja i proizvodima čaja, napicima na bazi čaja, kakaom prahom i proizvodima od kaka, pićima na bazi čokolade, pekarskim proizvodima, pizzama, kremama, kolačićima u obliku mjeseca, štanglama koji sadrže mješavinu žitarica, orašastim plodovima i sušenim voćem (konditorski proizvodi), kolačićima, krekerima, kineskim tortama i tortama zapadnog stila, kineskim knedlama, pahuljicama badema; usluge maloprodaje i veleprodaje, sve u vezi sa sirovim i neobrađenim poljoprivrednim, akvakulturnim, hortikulturnim i šumarskim proizvodima, sirovim i neobrađenim žitaricama i sjemenkama, svježim voćem i povrćem, svježim travama, prirodnim biljem i cvijećem, lukovicama, sadnicama i sjemenom za sadnju, živim životinjama, hranom i pićem za životinje, slalom; usluge maloprodaje i veleprodaje, sve u vezi sa pivom, preparatima za pravljenje piva, mineralnom i gaziranom vodom i ostalim bezalkoholnim pićima i napitcima, voćnim napitcima i voćnim sokovima, sirupima i drugim bezalkoholnim preparatima za pravljenje pića, sokova od povrća i napitaka od povrća; usluge maloprodaje i veleprodaje, sve u vezi sa alkoholnim pićima (osim piva), alkoholnim preparatima za pravljenje napitaka, alkoholnim ekstraktima, alkoholnim esencijama; usluge maloprodaje i veleprodaje, sve u vezi sa duhanom i zamjenama za duhan, cigaretama i cigarama, elektronskim cigaretama i oralnim



isparivačima za pušaće, artiklima za pušaće, šibicama; sve gore pomenute maloprodajne i veleprodajne usluge koje se takođe pružaju putem Interneta, preko robnih kuća ili supermarketa, a takođe omogućavaju kupcima da povoljno pregledaju i kupe ovu robu na opštoj prodajnoj web stranici i u veleprodajnim outletima, putem opšteg prodajnog kataloga naručivanjem putem pošte ili sredstvima telekomunikacije, kao i u maloprodajnim outletima; konzultantske, informativne i savjetodavne usluge koje se odnose na gore navedene usluge.;

38 Telekomunikacije; telekomunikacijske usluge, a naročito usluge prijenosa i prijema podataka putem telekomunikacionih mreža; pružanje usluga multimedijalnih telekonferencija, videokonferencija i online sastanaka koji dozvoljavaju učesnicima da simultano i asinhrono pregledaju, dijele, uređuju i diskutuju o dokumentima, podacima i slikama putem web pretraživača; omogućavanje online pristupa izvještajima koji se nalaze online u vezi sa performansama, efikasnošću i statusom Internet aplikacija, telekonferencija, video konferencija i sastanaka za korisnike; omogućavanje korisnicima da bezbjedno pristupaju privatnim računarskim mrežama na daljinu putem Interneta; pružanje online usluga saradnje koje omogućavaju korisnicima da pristupaju aplikacijama, platformama, zajednički dijeljenim dokumentima, podacima, listama zadataka i forumima za diskusiju; pružanje pristupa računarskim bazama podataka na globalnoj računarskoj mreži za pretraživanje i vraćanje informacija, podataka, web stranica i resursa koji su dostupni na računarskim mrežama; pružanje pristupa za korisnike računarskih bazama podataka koje sadrže elektronske publikacije, biltene, baze podataka i informacije kojima se može pristupiti preko računara; upravljanje pričaonicama (usluge pričaonica); pristup za više korisnika globalnim računalskim informacionim mrežama za transfer i dijeljenje širokog opsega informacija; pružanje pristupa web stranicama na globalnoj računarskoj mreži putem koje treća lica mogu da nude robe i usluge, prave i popunjavaju porudžbine, sklapaju ugovore i vrše poslovne transakcije; pružanje pristupa interaktivnoj web stranici na globalnoj računarskoj mreži za treća lica da postavljaju informacije, odgovaraju na zahtjeve i prave i popunjavaju porudžbine za proizvode, usluge i poslovne prilike; elektronske komunikacijske usluge za uspostavljanje virtualnih pričaonica putem tekstualnih poruka; pružanje elektronskih biltena za postavljanje i prijenos poruka između računarskih korisnika u vezi sa proizvodima, uslugama i poslovnim ponudama i prilikama; pružanje online interaktivnih biltena za postavljanje, promociju, prodaju i preprodaju predmeta putem globalne računarske mreže; pružanje usluga elektronske pošte i prosljeđivanja elektronske pošte; audio i video komunikacija putem računara i računarskih mreža i putem globalne komunikacione mreže; pružanje računarskog pristupa i iznajmljivanje vremena za pristup online interaktivnim biltenima i bazama podataka; pružanje pristupa elektronskim biltenima za postavljanje i prijenos poruka između računarskih korisnika u vezi sa proizvodima, uslugama i poslovnim prilikama; pružanje pristupa elektronskom kalendaru, adresaru i elektronskoj bilježnici putem lokalne i globalne računarske mreže; pružanje usluga direktne konekcije između korisničkih računara za razmjenu podataka; pružanje telekomunikacijskog pristupa i poveznica na računalske baze podataka i Internet; usluge emitovanja preko Interneta; pružanje online baza podataka koje sadrže informacije o Internet platformi za podnošenje žalbi u vezi sa emitovanjem programa; elektronske komunikacijske usluge; interaktivne telekomunikacijske usluge; telekomunikacije u vezi sa informacijama (Internet

stranice), računalskim programima i podacima; pružanje telekomunikacionih veza na Internet ili baze podataka; pružanje telekomunikacionog pristupa postrojenjima svjetske mreže (WWW) i strukturama; komunikacija putem računarskih terminala; komunikacija putem mreža sa optičkim vlaknima; računarski potpomognut prijenos poruka, informacija, podataka, dokumenata i slika; usluge komunikacija podataka elektronskim putem; elektronska razmjena glasa, podataka, audio zapisa, video zapisa, teksta i grafika kojima se može pristupiti putem računara i telekomunikacionih mreža; usluge trenutnog slanja poruka; komunikacione usluge putem mobilnih telefona; sakupljanje, prijenos i dostavljanje podataka elektronskim putem; sakupljanje, prijenos i dostavljanje elektronskih poruka, informacija u vidu nepomičnih i/ili pokretnih slika kao što su karakteri, poruke, muzika i slike, telegrami, informacije i podaci putem mehaničkih, elektronskih, telefonskih, teleks, kablovskih, računarskih i satelitskih sredstava; prijenos, emitovanje i prijem audio zapisa, video zapisa, nepomičnih i pokretnih slika i podataka u kompresovanom ili ne-kompresovanom obliku u realnom ili odloženom vremenu; usluge elektronskih poruka, konferencija i prijenosa naloga; usluge video konferencija; komunikacija putem elektronskih biltena koji omogućava korisnicima da obavljaju interaktivne razgovore u realnom vremenu između računarskog terminala i elektronskog biltena koji sadrži informacije sa nepomičnim i pokretnim slikama i glasovne informacije kao što su karakteri; pružanje elektronskih biltena i oglasnih tabli za prijenos poruka; pružanje usluga online foruma za diskusije; komunikacione usluge, a naročito, usluge tekstualnih i numeričkih digitalnih poruka; prijenos informacija komunikacijom podataka radi pomoći pri donošenju odluka; prijenos informacija kroz sisteme za video komunikaciju; usluge web konferencija; pružanje pristupa i struktura za video i/ili telefonske konferencije na daljinu; savjetodavne usluge na polju zaštite podataka i usluge prijenosa informacija; pružanje veza za elektronske podatke; prijenos putem faksimila; slanje poruka; pejdžing usluge; iznajmljivanje modema; iznajmljivanje telekomunikacione opreme; usluge elektronskog slanja, primanja i prosljeđivanja poruka; usluge televizijskog emitovanja; emitovanje i prijenos radio i televizijskih programa; emitovanje muzike; prijenos muzičkih, filmskih, interaktivnih programa, videa, elektronskih računarskih igara; prijenos informacija u vezi sa online kupovinom i opštim uslugama maloprodaje; usluge prijenosa videa po zahtjevu; usluge novinskih agencija; konzultantske, informativne i savjetodavne usluge u vezi sa gore navedenim uslugama.;

41 Obrazovanje; pružanje obuke; zabava; sportske i kulturne aktivnosti; izdavanje tekstova, knjiga i časopisa (osim reklamnih tekstova); izdavanje dijagrama, slika i fotografija; izdavanje novina, magazina i periodičnih publikacija; usluge obrazovanja, vježbe i pružanja obuka u vezi sa telekomunikacijama, računarima, računarskim programima, računarstvom u oblaku, dizajnom web stranica, elektronskom trgovinom, poslovnim upravljanjem, finansijskim upravljanjem i oglašavanjem; pružanje obrazovanja, rekreacije, instrukcija, podučavanja i obuke interaktivno i neinteraktivno; dizajn obrazovnih kurseva, ispita i kvalifikacija; zabava pružena putem elektronskih i digitalnih interaktivnih medija; usluge elektronskih igara pružene putem Interneta; pružanje informacija u vezi sa obrazovanjem, obukom, zabavom, rekreacijom, sportskim, društvenim i kulturnim aktivnostima; pružanje online elektronskih publikacija (koje se ne mogu preuzimati); priređivanje, organizovanje, hosting i vođenje pjevačkih takmičenja; priređivanje, organizovanje, hosting i vođenje

koncerata; priređivanje, organizovanje, hosting i vođenje događaja i takmičenja za obrazovne ili zabavne svrhe; priređivanje, organizovanje, hosting i vođenje zabavnih programa i potraga; usluge agencije za prodaju ulaznica za razonodu; informacije u vezi sa zabavom ili obrazovanjem, koje se pružaju online sa računarske baze podataka ili Interneta; pružanje digitalne muzike (koja se ne može preuzimati) sa Interneta; pružanje digitalne muzike (koja se ne može preuzimati) sa mp3 (moving picture experts group1 audio layer 3) Internet web stranica; pružanje video igara, računarskih igara, zvuka ili slika, ili filmova putem telekomunikacijskih ili računarskih mreža; pružanje online računarskih igara i takmičenja; pružanje online video zapisa, koji se ne mogu preuzeti; pružanje striminga online elektronskih publikacija sa Interneta ili računarske mreže ili računarske baze podataka; zabavne i obrazovne usluge u vezi sa planiranjem, proizvodnjom i distribucijom zvuka, slika, digitalne muzike, filmova, uživo ili snimljenih audio, vizualnih ili audiovizualnih materijala za emitovanje na zemaljskim, kablovskim, satelitskim kanalima, Internetu, bežično ili sistemima žične veze i drugim vidovima komunikacija; usluge muzičke zabave; iznajmljivanje audio snimaka; pripremanje zabavnih, obrazovnih, dokumentarnih i informativnih programa za emitovanje; usluge reporterskog izvještavanja; informacije u vezi sa sportskim ili kulturnim događajima, aktuelnim događajima i najvažnijim vijestima pružene putem televizijskog satelitskog prijenosa, Interneta ili drugih elektronskih načina; televizijska, radio i filmska produkcija; pripremanje i produkcija televizijskih programa; pružanje informacija, podataka, grafika, zvuka, muzike, video zapisa, animacije i teksta za zabavne potrebe; usluge igara; pružanje klupske rekreacije, sportskih i gimnastičkih objekata; nastupi muzičkih sastava; klupska zabava, diskoteke, modne revije i usluge noćnih klubova; klupske usluge u vezi sa zabavom, obrazovanjem i kulturnim aktivnostima; organizovanje, vođenje i pružanje konferencija, poslovnih sastanaka, kongresa, seminara i radionica; organizovanje, vođenje i pružanje konferencija, poslovnih sastanaka, kongresa, seminara i radionica u vezi sa telekomunikacijama, računarima, računarskim programima, računarstvom u oblaku, dizajnom web stranica, elektronskom trgovinom, poslovnim upravljanjem, finansijskim upravljanjem i oglašavanjem; organizovanje i vođenje izložbi, modnih revija, obrazovnih programa i kulturnih programa i predstava; umjetničke izložbe i usluge galerija; usluge umjetničkih galerija u vezi sa lizingom umjetničkih djela; usluge obuke u vezi sa zdravljem i bezbjednošću na radu i održavanjem okoline; organizovanje časova u vezi sa cigarama, časova degustacije vina; pružanje obrazovnih informacija u vezi sa istraživačkim materijalima i posredničke usluge u vezi sa istim; aranžman, organizovanje, planiranje i upravljanje seminarima; obuka životinja; uputstva u produkciji programa za emitovanje; usluge instrukcija u vezi sa upravljanjem mašinama i opremom, uključujući audiovizualnu opremu koja se koristi za produkciju programa za emitovanje; pružanje audio i vizualnih studija; pružanje sportskih objekata; pružanje objekata za filmove, priredbe, predstave, muzičke ili obrazovne treninge; usluge agencija za rezervisanje zabavnih događaja; iznajmljivanje i lizing filmova; iznajmljivanje i lizing muzičkih instrumenata; iznajmljivanje i lizing televizijskih programa; iznajmljivanje i lizing televizijskih setova; usluge biblioteka; arhivske usluge biblioteka; usluge titlovanja; prevodilačke usluge za znakovni jezik; iznajmljivanje prethodno snimljenih video traka; iznajmljivanje i lizing mašina za igru; pozajmljivanje opreme za arkadne igre; pozajmljivanje slika; fotografisanje; prevođenje; usluge tumača; obrazovni i programi na polju

upravljanja rizikom; obrazovni i programi obuke u vezi sa certifikacijom; pružanje vijesti; usluge igara na sreću; podučavanje; konzultantske, informativne i savjetodavne usluge u vezi sa prethodno navedenim uslugama.;

42 Naučne i tehnološke usluge i istraživanja i projektovanja u vezi sa njima, usluge industrijskih analiza i istraživanja; projektovanje i razvoj računarskog hardvera i softvera; istraživanje i razvoj u vezi sa poluprovodnicima, poluprovodničkim integrisanim kolima, poluprovodničkim memorijskim čipovima, poluprovodničkim memorijskim kontrolorima, poluprovodničkim memorijskim integrisanim kolima, poluprovodničkim procesorskim čipovima, poluprovodničkim procesorima, mikrokontrolorima, jedinicama mikrokontrolora, mikrokontrolorima niskog napona, čipovima kola, računalnim čipovima, CPU (centralnim procesorskim jedinicama), RISC-V računalnim čipovima i centralnim procesorskim jedinicama, računalnim čipovima i centralnim procesorskim jedinicama sa uputstvom za podešavanje; softver kao usluga (SaaS); računarske usluge u vezi sa prijenosom informacija, podataka, dokumenata, i slika putem Interneta; usluge davatelja aplikacijskih usluga (ASP), a naročito, hosting računarskih softverskih aplikacija za druge; usluge davatelja aplikacijskih usluga (ASP) softvera na poljima web zasnovanih konferencija, audio konferencija, elektronskih poruka, kolaboracije dokumenata, video konferencija, i obrade glasa i poziva; pružanje online softvera koji se ne može preuzimati za olakšavanje interoperabilnosti više softverskih aplikacija; usluge tehničke podrške u vezi sa računarskim softverom i aplikacijama koje se pružaju online, putem email-a i telefona; računarske usluge, a naročito, kreiranje online zajednice za registrovane korisnike radi učestvovanja u raspravama, dobijanja povratnih informacija od svojih vršnjaka, formiranja virtualnih zajednica, učestvovanja u društvenim mrežama i razmjenjivanja dokumenata; savjeti o računarskim tehnologijama pruženi Internet korisnicima putem dežurnih linija; računarske usluge u vezi sa kreiranjem indeksa informacija, stranica i izvora na računarskim mrežama; pružanje alata za pretraživanje na Internetu; dizajn računara, notebook računara, laptop računara, prenosivih računara i ručnih računara; dizajn ličnih digitalnih asistenata i ličnih media plejera; dizajn mobilnih telefona i pametnih telefona; dizajn digitalnih kamera; računarske usluge; računarsko programiranje; računarske integracione usluge; usluge računarske analize; računarsko programiranje u vezi sa odbranom od virusa; usluge računarskog sistemskog softvera; dizajn računarskog softvera; dizajn računarskih sistema; dizajn i razvoj web stranica; hosting web stranica za druge; hosting softver računarskih aplikacija za pretraživanje i vraćanje informacija iz baza podataka i računarskih mreža; pružanje tehničkih informacija po posebnom zahtjevu krajnjih korisnika putem telefona ili globalne računarske mreže; konzultantske usluge u vezi sa računarskim softverom; računarske usluge u vezi sa prilagođenim pretraživanjem računarskih baza podataka i web stranica; računarsko i elektronsko kodiranje i dekodiranje signala; konverzija fizičkih podataka i dokumenata u elektronske medijske formate; usluge testiranja i ocjenjivanja; arhitektonske usluge i usluge dizajna; usluge dizajna interijera zgrada, kancelarija i apartmana; usluge računalnih informacija; usluge mrežnih informacija, a naročito, pružanje tehničkih informacija u vezi sa računarima i mrežama na polju biznisa i elektronske trgovine; pružanje računarskih programa za upravljanje rizikom bezbjednosti; pružanje informacija i znanja o računalnoj sigurnosti i usluge testiranja; usluge osiguranja kvaliteta; računarske usluge u vezi sa certifikacijom poslovnih



transakcija i pripremanje izvještaja u vezi sa njima; usluge kontrole pristupa (sigurnosne usluge za - ) računarima, elektroničkim mrežama i bazama podataka; usluge obezbjeđivanja prijenosa podataka i usluge transakcija putem računarskih mreža; konzultantske usluge na polju bezbjednosti podataka; tehnološke konzultacije koje se tiču osiguravanja telekomunikacija; bezbjednosne usluge računarskih komunikacionih mreža; pružanje informacija na poljima Interneta, svjetske mreže (WWW) i bezbjednosti računarskih komunikacionih mreža i bezbjednog prijenosa podataka i informacija; konzultantske usluge na poljima Interneta, svjetske mreže (WWW) i bezbjednosti računarskih komunikacionih mreža, usluge bezbjednosti informacija; usluge autentifikacije za bezbjednost računara; usluge online autentifikacije elektronskih potpisa; pohranjivanje rezervnih podataka van glavne lokacije (off-site); pružanje informacija na računarskim tehnologijama i programiranje putem web stranica; kartografske usluge; računarstvo u oblaku; usluge hosting provajdera oblaka; pružanje privremene upotrebe softvera u oblaku koji se ne može preuzeti i softvera za računarstvo u oblaku; elektronsko skladištenje podataka; pružanje virtualnih računarskih sistema i virtualne računarske sredine putem računarstva u oblaku; iznajmljivanje softvera za zabavu; pružanje online računalnog softvera i računalnih aplikacija koji se ne mogu preuzeti za striming audio zapisa, video materijala, video zapisa, muzike i slika; pružanje online softvera koji se ne može preuzimati za snimanje i praćenje zdravlja korisnika; pružanje online softvera koji se ne može preuzimati za pružanje informacija na poljima zdravlja i dobrobiti; pružanje online softvera koji se ne može preuzimati za povezivanje korisnika sa zdravstvenim radnicima; konzultantske, informativne i savjetodavne usluge u vezi sa gore navedenim uslugama. ;

44 Medicinske usluge; veterinarske usluge; higijenska i kozmetička njega za ljude ili životinje; usluge poljoprivrede, vrtlarstva i šumarstva; usluge fizikalne terapije; usluge kozmetičkog salona; njega kože i kozmetički tretman; usluge masaže; javne kupaonice za higijenske potrebe; usluge frizerskih salona, usluge salona za uljepšavanje; izbor kozmetike u ime pojedinaca; pružanje informativnih i savjetodavnih konzultantskih usluga u vezi s korištenjem usluga za njegu kože, kozmetičkih tretmana, kozmetičkih proizvoda, farmaceutskih i medicinskih usluga putem Interneta, telekomunikacijskih uređaja ili drugih elektroničkih sredstava; usluge saune; pružanje usluga solarija i objekata za sunčanje; usluge tjelevoježbe; usluge liposukcije; usluge za smanjenje tjelesne težine; usluge tretmana kose; usluge zdravstvene zaštite; usluge šminkanja; depilacija voskom; ortodontske usluge; liječničke usluge pružene online putem softvera koji se može preuzimati ili aplikacijskog softvera ili softvera koji se ne može preuzimati; usluge medicinskog savjetovanja pružene online putem softvera koji se može preuzimati ili aplikacijskog softvera ili softvera koji se ne može preuzimati; medicinska pomoć; savjetovanje u vezi sa zdravljem; telemedicinske usluge; informativne i savjetodavne usluge u vezi s osobnim upravljanjem medicinskim stanjima; usluge medicinske procjene; praćenje napretka zdravlja pacijenata; konzultantske, informativne i savjetodavne usluge u vezi s navedenim uslugama; sve navedeno uključeno u klasu 44.;

45 Pravne usluge; sigurnosne usluge za fizičku zaštitu materijalnih dobara i osoba; osobne i društvene usluge koje pružaju treći, namijenjene za zadovoljenje potreba pojedinaca, a naročito, usluge osobnog kupca, usluge nemedicinske osobne njege zadruga u obliku planiranja,

organiziranja, koordiniranja, dogovaranja i pomaganja pojedincima pri obavljanju svakodnevnih zadataka, usluge osobnog podsjetnika, usluge osobnih tjeleohranitelja, društvena pratnja; usluge online društvene mreže; usluge registriranja naziva domene; konzultacije u vezi sa intelektualnim vlasništvom; licenciranje intelektualnog vlasništva; usluge konzultacija u vezi s licenciranjem intelektualnog vlasništva; iskorištavanje i licenciranje prava industrijskog i intelektualnog vlasništva; iskorištavanje i licenciranje prava intelektualnog vlasništva u vezi sa poluvodičima, poluvodičkim integriranim sklopovima, poluvodičkim memorijskim čipovima; poluvodičkim kontrolorima memorije, poluvodičkim memorijskim integriranim sklopovima, poluvodičkim procesorskim čipovima, poluvodičkim procesorima, mikrokontrolorima, mikrokontrolorskim jedinicama, mikrokontrolorima niskog napona, sklopnim čipovima, računalnim čipovima, CPU (centralnim procesorskim jedinicama), RISC-V računalnim čipovima i centralnim procesorskim jedinicama, računalnim čipovima i centralnim procesorskim jedinicama sa uputstvom za podešavanje; licenciranje računalnih čipova i platformi centralne procesorske jedinice; licenciranje korištenja računalnog softvera i računalnih programa; licenciranje digitalnih podataka, statičnih slika, pokretnih slika, audiosadržaja i teksta; kreiranje, kompiliranje i održavanje registra naziva domena; pravna istraživanja; usluge izrade pravnih dokumenata; pravno administriranje licencija; usluge parničnih ureda; usluge alternativnog rješavanja sporova; usluge arbitraže; zaštitarske i sigurnosne usluge; usluge osobne sigurnosti; pružanje sigurnosnih usluga kroz električne centralne stanice za zaštitne sisteme protiv uljeza, provalnika i požara; usluge nadzora alarmnog sistema protiv uljeza i provalnika, uređaja za otkrivanje požara i poplava i alarmnih sistema za nadzor; usluge održavanja doma; pregled prtljaga u sigurnosne svrhe; usluge istraživanja osobne historije pojedinaca; sigurnosne usluge za zaštitu imovine i osoba; pogrebne usluge; iznajmljivanje odjeće; usluge socijalne skrbi; usluge romantičnih susreta; puštanje golubova za posebne prilike; usluge balzamiranja; konzultantske, informativne i savjetodavne usluge u vezi sa gore navedenim uslugama.

(210) **BAZ2022494A** (220) 17/03/2020

(442) 30/06/2021

(732) **DingTalk Holding (Cayman) Limited  
Vistra (Cayman) Limited,****P.O. Box 31119 Grand Pavilion,  
Hibiscus Way, 802 West Bay Road,  
Grand Cayman, KY1 - 1205 Cayman  
Islands, KY**

(740) PETOŠEVIĆ d.o.o.

(540)

# 钉钉

(531) 28.3

(511)

9 Aparati i instrumenti naučni, istraživački, navigacioni, geodetski, fotografski, kinematografski, audiovizualni, optički, za vaganje, mjerenje, signalizaciju, otkrivanje, testiranje, inspekciju, spašavanje i nastavu; aparati i instrumenti za provođenje, prekid, transformaciju, akumulaciju, regulisanje ili kontrolu distribucije ili upotrebe električne energije; aparati i instrumenti za snimanje, prenošenje, reprodukciju ili obrađivanje zvuka, slike ili podataka; snimljeni sadržaj i sadržaj koji se može preuzimati, prazni digitalni ili analogni mediji za snimanje i pohranu; magnetni nosači podataka, diskovi za snimanje; mehanizmi za aparate koji se pokreću novcem; registar kase, uređaji za računanje, oprema i računari za obradu podataka; periferni računarski uređaji; odijela za ronjenje, maske za ronjenje, čepovi za uši za ronioce, štikaljke za nos za ronioce i plivače, rukavice za ronioce, aparati za disanje za podvodno plivanje; računarski programi; računarski softver u obliku aplikacije za mobilne uređaje i računare; softverske aplikacije za korištenje sa mobilnim uređajima; softver za obradu elektronskih plaćanja za druge i od drugih; softver za autentifikaciju; računarski softver koji se može naći na Internetu; online elektronske publikacije (koje se mogu preuzeti sa Interneta ili računalne mreže ili iz kraćunalne baze podataka); softver za razmjenu trenutnih poruka; softver za dijeljenje datoteka; komunikacijski softver za elektronsku razmjenu podataka, audio zapisa, video zapisa, slika i grafika putem računara, mobitela, bežično i telekomunikacijskih mreža; računarski softver za obradu slika, grafika, audio zapisa, video zapisa, i teksta; računarski softver koji se može preuzimati koji olakšava elektronski prijenos informacija, podataka, dokumenata, glasa i slika preko Interneta; računarske aplikacije za emitovanje audio zapisa, video zapisa, videa, muzike i slika; uređaji za emitovanje digitalnog sadržaja; računarski softver koji se može preuzimati koji omogućava korisnicima da učestvuju na online sastancima i časovima, sa pristupom podacima, dokumentima, slikama i softverskim aplikacijama putem Internet pretraživača; računarski softver koji se može preuzeti za pristup, pregled, i upravljanje udaljenim računarima i računarskim mrežama;

softver za računarstvo u oblaku koji se može preuzimati; softver koji se nalazi u oblaku, a koji se može preuzimati; računarski softver; računarski softver (uključujući softver koji se može preuzimati sa Interneta); digitalna muzika (koja se može preuzimati sa Interneta); igre, slike, igrani filmovi, filmovi i muzika koji se mogu preuzeti; programi i softveri za računare, elektronske i video igre (uključujući softvere koji se mogu preuzimati sa Interneta); elektronske publikacije koje se mogu preuzimati, u obliku časopisa, članaka, brošura, lifleta, podatkovnih tablica, informacionih materijala, nastavnih materijala na polju poslovanja, elektronske trgovine, informacionih tehnologija, računarstva u oblaku, telekomunikacija, Interneta, obuka u vezi sa poslovanjem i elektronskom trgovinom, upravljanja poslovanjem, prodajom, marketingom i finansijama; poluprovodnici; poluprovodnička integrisana kola; poluprovodnički memorijski čipovi; poluprovodnički memorijski kontrolori; poluprovodnička memorijska integrisana kola; poluprovodnički procesorski čipovi; poluprovodnički procesori; mikrokontrolori; mikrokontrolorske jedinice; mikrokontrolori sa niskim naponom; čipovi za kola; čipovi za računare; CPU (centralna procesorska jedinica); RISC-V računarski čipovi i centralne procesorske jedinice; računarski čipovi i centralne procesorske jedinice sa uputstvom za podešavanje; računarske periferne jedinice; notebook računari; laptop računari; prenosivi računari; ručni računari; tablet računari; lični digitalni asistenti; lični media plejeri; mobilni telefoni; pametni telefoni; digitalne kamere; baterije, punjači za baterije; računarske radne stanice; računarski serveri; računarski i telekomunikacioni mrežni hardver; računarski mrežni adapteri, prekidači, ruteri i čvorovi; bežični i žični modemi i komunikacione kartice i uređaji; držači za laptop, torbe za računare; aparati za gašenje požara; računarski hardver i firmver; automobilski sistemi za navigaciju; kompakt diskovi; telekomunikacijski aparati; podloge za miševе; slušalice za mobilne telefone; dodaci za mobilne telefone; sistemi za alarme; sigurnosne kamere; mobilne radio i televizijske jedinice za emitovanje; oprema za televizijsko emitovanje; kamere; video kamere; slušalice; telefonske slušalice koje se nose u uhu; zvučnici; uređaji i oprema za globalno pozicionirajući sistem (GPS); displeji od tečnih kristala za telekomunikacionu i elektronsku opremu; set top boks; daljinski upravljači; programi za skladištenje podataka; naočare i naočare za sunce; elektronske table sa natpisom; kodirane ili magnetne bankovne kreditne, debitne, gotovinske, platne, telefonske i identifikacione kartice; automatski bankomati, uređaji za podizanje gotovine; računarske softverske aplikacije, koje se mogu preuzimati; čitači elektronskih knjiga; toner kertridži, prazni, za štampače i fotokopire; uređaji za nadgledanje beba; video uređaji za nadgledanje beba; poklopci za fotografska sočiva; kodirane ključ kartice; 3D naočare; memorijske kartice za mašine za video igre; softver koji se može preuzimati za snimanje i praćenje zdravlja korisnika; softverske aplikacije koje se mogu preuzimati za mobilne i bežične uređaje za snimanje i praćenje zdravlja korisnika; softverske aplikacije za mobilne i bežične uređaje koje se mogu preuzimati za pružanje informacija na polju zdravlja i dobrobiti; softver koji se može preuzimati za pružanje informacija na polju zdravlja i dobrobiti; softver koji se može preuzimati za povezivanje korisnika sa zdravstvenim radnicima; softverske aplikacije koje se mogu preuzimati za mobilne i bežične uređaje za povezivanje korisnika sa zdravstvenim radnicima.;

35 Oglašavanje; vođenje poslova; poslovno upravljanje; kancelarijski poslovi; širenje poslovnih informacija o robama i uslugama drugih putem lokalnih i globalnih računarskih

mreža; usluge poslovnog savjetovanja koje se odnose na pružanje web stranica na globalnoj računarskoj mreži putem kojih treće strane mogu ponuditi i dostaviti robe i usluge, plasirati, determinisati ugled i zadovoljiti potencijalnu saradnju i narudžbe, sklapani ugovore i poslovne transakcije; pružanje računarskih usluga naručivanja putem Interneta; usluge poslovnog savjetovanja u vezi s radom na elektronskom tržištu za kupce i prodavce roba i/ili usluga na globalnoj računarskoj mreži; poslovna pomoć koja se odnosi na olakšavanje poslovne transakcije putem lokalnih i globalnih računarskih mreža; pružanje prodajnih, poslovnih, reklamnih i promotivnih informacija putem globalne računarske mreže i putem Interneta; usluge poslovne administracije za obradu prodaje ostvarene na Internetu; usluge trgovanja na mreži u vezi s elektronskim aukcijama i online pružanje poslovnih procjena u vezi s tim; usluge poslovnog upravljanja u vezi s elektronskom trgovinom; organizacija, rukovođenje i nadgledanje programa lojalnosti i podsticajnih programa; produkcija televizijskih i radio reklama; računovodstvo; usluge prodaje putem licitacije; sajmovi; ispitivanje javnog mnijenja; obrada podataka; pružanje poslovnih informacija; usluge reklamnih agencija; upravljanje bazama podataka; sakupljanje informacija u računarske baze podataka; usluge poslovnog savjetovanja; usluge upravljanja poslovnim projektima; usluge istraživanja tržišta; usluge međunarodnih agencija za uvoz i izvoz; iznajmljivanje reklamnog prostora na komunikacijskim medijima; obezbjeđivanje direktorijuma Internet stranica trećih strana za olakšavanje poslovnih transakcija; komercijalna administracija za licenciranje roba i usluga drugih; računarska obrada podataka; usluge informisanja o prodaji, poslovanju i promocijama; javljanje na telefon (za druge); upravljanje osobljem; predstavljanje robe na komunikacijskim medijima za maloprodajne svrhe; usluge agencija za kupovinu i prodaju; izbor i nabavka robe za fizička i pravna lica; naručivanje usluga (za druge); sekretarske usluge; organizacija izložbi za komercijalne ili reklamne svrhe; usluge poslovne pomoći u vezi sa sakupljanjem i iznajmljivanjem listi adresa; poslovno istraživanje; usluge poslovnih preporuka i raspoređivanja osoblja; agencije za uvoz-izvoz (usluge agencija za uvoz-izvoz); agencije za novinske pretplate; iznajmljivanje kancelarijske opreme; upravljanje odnosima sa mušterijama; usluge poslovnog upravljanja i administracije u vezi sa programima sponzorstava; računovodstvene usluge; dobrotvorne usluge, a naročito, organizacija i vođenje volonterskih programa i projekata društvenog servisa; iznajmljivanje štandova za prodaju; pružanje informacija o komercijalnim i poslovnim kontaktima; optimizacija pretraživača; optimizacija saobraćaja sa web stranice; usluge komercijalnog posredovanja; poslovno upravljanje za nezavisne pružaoce usluga; pregovaranje i zaključivanje trgovinskih transakcija za treća lica; ažuriranje i održavanje podataka u računalnim bazama podataka; usluge maloprodaje i veleprodaje, sve u vezi sa hemikalijama koje se koriste u industriji, nauci i fotografiji, kao i u poljoprivredi, vrtlarstvu i šumarstvu, neobrađenim vještačkim smolama, neobrađenoj plastici, kompostu, stajskim gnojivima, đubrivima; usluge maloprodaje i veleprodaje, sve u vezi sa bojama, firnazima, lakovima, konzervansima protiv rđe i protiv propadanja drveta, pigmentima, farbama, mastilima za štampanje, obilježavanje i graviranje, sirovim prirodnim smolama, metalima u foliji i u prahu za upotrebu u slikarstvu, dekorisanju, štamparstvu i umjetnosti; usluge maloprodaje i veleprodaje, sve u vezi sa nemedicinskom kozmetikom i toaletnim priborom, nemedicinskim zubnim sredstvima, parfimerijom, eteričnim uljima, preparatima za parfimiranje

soba, preparatima za bijeljenje i drugim supstancama koje se upotrebljavaju za rublje, preparatima za čišćenje, poliranje, ribanje i abrazivnim preparatima; usluge maloprodaje i veleprodaje, sve u vezi sa farmaceutskim, medicinskim i veterinarskim preparatima, sanitarnim preparatima za medicinske svrhe, dijetalnom hranom i supstancama prilagođenim za medicinsku ili veterinarsku upotrebu, hranom za bebe, dodacima ishrani za ljude i životinje, zavojima, materijalima za zavijanje, kompletima za prvu pomoć, materijalima za plombiranje zuba, zubnim voskom, dezinfekcionim sredstvima, preparatima za uništavanje štetočina, fungicidima, herbicidima; usluge maloprodaje i veleprodaje, sve u vezi sa običnim metalima i njihovim legurama, rudama, metalnim materijalima za izgradnju i konstrukciju, prenosivim metalnim građevinskim konstrukcijama, neelektričnim kablovima i žicama od običnih metala, sitnim metalnim predmetima, metalnim kontejnerima za skladištenje ili transport, sefovima; usluge maloprodaje i veleprodaje, sve u vezi sa mašinskim alatima, električnim alatima, motorima i pogonskim mašinama (osim za kopnena vozila), mašinskim spojnicama i transmissionim elementima (osim za kopnena vozila); usluge maloprodaje i veleprodaje, sve u vezi sa poljoprivrednim alatima (osim ručnog alata), inkubatorima za jaja, automatskim uređajima za prodaju, električnim aparatima za kuhinju, mašinama za brisanje, čišćenje, pranje i pranje veša; usluge maloprodaje i veleprodaje, sve u vezi s ručnim alatom i spravama (kojima se ručno upravlja), priborom za jelo, hladnim oružjem (osim vatrenog oružja), žiletima, električnim brijačima; usluge maloprodaje i veleprodaje, sve u vezi sa naučnim, nautičkim, geodetskim, fotografskim, kinematografskim, optičkim, za vaganje, za mjerenje, signalnim, kontrolnim (nadzornim), aparatima i instrumentima za spašavanje života i nastavnim uređajima, aparatima i instrumentima za vođenje, skretanje, transformisanje, akumuliranje, regulisanje ili kontrolu električne energije; usluge maloprodaje i veleprodaje, sve u vezi sa uređajima za snimanje, prijenos ili reprodukciju zvuka ili slike, magnetnim nosačima podataka, diskovima za snimanje, mehanizmima za aparate koji se pokreću kovanicama, kasama, računskim mašinama; usluge maloprodaje i veleprodaje, sve u vezi s opremom i računarima za obradu podataka, računarskim softverom, softverskim aplikacijama za mobilne uređaje i računare, softverskim aplikacijama za upotrebu sa mobilnim uređajima, softverom za obradu elektronskih plaćanja, softverom za autentifikaciju, elektronskim publikacijama (koje se mogu preuzeti); usluge maloprodaje i veleprodaje, sve u vezi sa softverom za instant poruke, softverom za dijeljenje datoteka, softverom za elektronsku razmjenu i dijeljenje podataka, audio zapisa, video zapisa, slika i grafika putem računara, mobitela, bežično i telekomunikacionih mreža, računarskim softverom za obradu slika, grafika, audio zapisa, video zapisa i teksta; maloprodajne i veleprodajne usluge, sve u vezi sa računarskim softverom koji se može preuzeti, a koji omogućava korisnicima da učestvuju u sastancima i predavanjima na mreži, računarskim softverom za pristup, gledanje i kontrolu udaljenih računara i računarskih mreža, softverom za računarsko korištenje u oblaku, računarskom perifernom opremom; usluge maloprodaje i veleprodaje, sve u vezi sa poluprovodnicima, poluprovodničkim integrisanim kolima, poluprovodničkim memorijskim čipovima, poluprovodničkim memorijskim kontrolorima, poluprovodničkim memorijskim integrisanim kolima, poluprovodničkim procesorskim čipovima, poluprovodničkim procesorima, mikrokontrolorima, jedinicama mikrokontrolora, mikrokontrolorima niskog napona,



čipovima kola, računarskim čipovima; usluge maloprodaje i veleprodaje, sve u vezi sa CPU (centralnom procesorskom jedinicom), RISC-V računarskim čipovima i centralnim procesorskim jedinicama, računarskim čipovima i centralnim procesorskim jedinicama sa uputstvom za podešavanja; usluge maloprodaje i veleprodaje, sve u vezi sa ličnim digitalnim asistentima, ličnim medijskim plejerima, mobilnim telefonima, pametnim telefonima, digitalnim fotoaparatom, baterijama, punjačima baterija, računarskim serverima, računarskim i telekomunikacionim mrežnim hardverom, računarskim mrežnim adapterima, svičevima (skretnicama), ruterima i habovima (razvodnicima), bežičnim i žičanim modemima i komunikacijskim karticama i uređajima, držačima laptopa; usluge maloprodaje i veleprodaje, sve u vezi sa računarskim torbama, aparatima za gašenje požara, kompakt diskovima, digitalnom muzikom (koja se može preuzimati), telekomunikacionim aparatima, podlogama za miš, dodacima za mobilne telefone, igricama koje se mogu preuzimati, slikama, igranim filmovima, filmovima i muzikom, alarmnim sistemima, sigurnosnim kamerama; usluge maloprodaje i veleprodaje, sve u vezi sa mobilnim radio i televizijskim emitterskim jedinicama, televizijskom opremom za emitovanje, uređajima i opremom za sistem globalnog pozicioniranja (GPS), programima za čuvanje podataka, naočarima i sunčanim naočarima, elektronskim tablama sa natpisima; usluge maloprodaje i veleprodaje, sve u vezi s kodiranim ili magnetnim bankarskim kreditnim, debitnim, gotovinskim i identifikacionim karticama, automatskim šalter-mašinama, držačima gotovine (u smislu fioke za gotovinu u bankomatima), uređajima za čitanje elektronskih knjiga, praznim toner kertridžima za štampače i fotokopir uređaje, monitorima za bebe, okvirima i poklopcima za objekte, kodiranim ključevima, 3D naočarima, memorijskim karticama za mašine za video igre, magnetima, zaštitnom odjećom, zaštitnim kacigama, zaštitnim rukavicama, zaštitnom obućom; usluge maloprodaje i veleprodaje, sve u vezi sa hirurškim, medicinskim, stomatološkim i veterinarskim aparatima i instrumentima, vještačkim udovima, očima i zubima, ortopedskim proizvodima, materijalima za šivenje, terapijskim i pomoćnim uređajima prilagođenim osobama sa invaliditetom, aparatima za masažu, aparatima, uređajima i proizvodima za dojenje, uređajima i proizvodima za seksualnu aktivnost; usluge maloprodaje i veleprodaje, sve u vezi sa terapijskim aparatima na topli vazduh, električnim pokrivačima za medicinske svrhe, aparatima za testiranje u medicinske svrhe, aparatima za testiranje krvi, slušnim aparatima za gluve, zaštitnim uređajem za sluh, električnim pokrivačima za medicinske svrhe, dijagnostičkim aparatima za medicinsku upotrebu, vještačkim udovima, oči i zubi, potpornim zavojima, dječjim flašicama, cuclama za flašice za hranjenje beba, strugalica za jezik; usluge maloprodaje i veleprodaje, sve u vezi sa uređajima i instalacijama za osvjetljenje, grijanje, hlađenje, proizvodnju pare, kuhanje, sušenje, ventilaciju, vodosnabdijevanje i sanitarne svrhe; usluge maloprodaje i veleprodaje, sve u vezi sa vozilima, aparatima za kretanje kopnom, vazduhom ili vodom, biciklima, dijelovima i priborom za vozila, dijelovima i priborom za bicikla, bezbjednosnim sjedištima za djecu u vozilima, sigurnosnim pojasevima za sjedišta, gumama, zakrpama za gume, navlakama za gume; usluge maloprodaje i veleprodaje, sve u vezi sa vatrenim oružjem, municijom i projektilima, eksplozivima, vatrometom; usluge maloprodaje i veleprodaje, sve u vezi sa plemenitim metalima i njihovim legurama, nakitom, dragim i poludragim kamenjem, horološkim i hronometrijskim instrumentima; usluge maloprodaje i veleprodaje, sve u vezi sa muzičkim

instrumentima, muzičkim stalcima i štandovima za muzičke instrumente, dirigent palicama; usluge maloprodaje i veleprodaje, sve u vezi s papirnom i kartonom, štampanim stvarima, materijalom za uvezivanje knjiga, fotografijama, kancelarijskim priborom i potrepštinama (izuzev namještaja), ljepljivim za kancelarijsku ili kućnu upotrebu, materijalima za crtanje i materijalima za umjetnike, četkama za farbanje; usluge maloprodaje i veleprodaje, sve u vezi sa instruktivnim i nastavnim materijalima, plastičnim listovima, folijama i vrećama za ambalažu i pakovanje, štampačima, blokovima za štampanje, karticama u obliku debitnih kartica, kreditnih kartica, kartica za naplatu, telefonskih kartica i identifikacionih kartica osim kodiranih i magnetnih kartica, priručnicima za korisnike, maramicama od papira, modelima i figuricama od papira, držačima za stranice, papirnim salvetama, papirnim maramicama, ukrasima za zabave od papira; usluge maloprodaje i veleprodaje, sve u vezi sa kožom i imitacijama kože, životinjskom kožom i istegnutom životinjskom kožom, prtljagom i torbama, novčanicima i tašnama, kišobranima i suncobranima, štapovima za hodanje, bičevima, saračkim i sedlarskim stvarima, okovratnicima, povodcima i odjećom za životinje; usluge maloprodaje i veleprodaje, sve u vezi sa namještajem, ogledalima, ramovima za slike, posudama za skladištenje i transport (ne od metala); usluge maloprodaje i veleprodaje, sve u vezi sa priborom i posudama za domaćinstvo ili kuhinju, posuđem i priborom za sto (osim viljuški, noževa i kašika), češljevima i sunderima, četkicama (osim četkica za farbanje), materijalima za izradu četkica, proizvodima za čišćenje, posuđem od stakla, porculana i grnčarijom, električnim četkicama za zube; usluge maloprodaje i veleprodaje, sve u vezi sa uždima i konopcima, mrežama, šatorima i ceradama, tendama od tekstilnih ili sintetičkih materijala, jedrima, vrećama za transport i skladištenje materijala u gomilama, postavama, jastucima i materijalima za punjenje (osim papira, kartona, guma ili plastika), sirovim vlaknastim tekstilnim materijalima i njihovim zamjenama; usluge maloprodaje i veleprodaje, sve u vezi s pređom i nitima, za tekstilnu upotrebu; usluge maloprodaje i veleprodaje, sve u vezi s tekstilom i zamjenama za tekstil, posteljinom za domaćinstvo, zavjesama od tekstila ili plastike; usluge maloprodaje i veleprodaje, sve u vezi s odjećom, obućom, pokrivalima za glavu; usluge maloprodaje i veleprodaje, sve u vezi s čipkom, pletenicama i vezom, i galanterijskim vrpčama i mašnjama, dugmadima, kopčama, iglama i iglicama, vještačkim cvijećem, ukrasima za kosu, vještačkom kosom; usluge maloprodaje i veleprodaje, sve u vezi sa tepisima, prostirkama, podmetačima i krparama, linoleumom i drugim materijalima za oblaganje postojećih podova, nektekstilnim zidnim tapetama; usluge maloprodaje i veleprodaje, sve u vezi sa igrama, igračkama i stvarima za igranje, aparatima za video igre, gimnastičkim i sportskim proizvodima, ukrasima za novogodišnje jelke, svećanim ukrasima i vještačkim novogodišnjim jelkama; usluge maloprodaje i veleprodaje, sve u vezi sa aparatima za elektronske igre i zabavne aparate, osim onih prilagođenih za upotrebu sa spoljnim ekranom ili monitorom, kućnim aparatima za video igre i ručnim aparatima za video igre (nijedna nije za upotrebu sa televizijskim prijemnicima), božićnim čarapama, uređajima koji se drži u ruci za igranje elektronskih igara, kapama za zabave od papira, kapama za zabave od plastike, priborom za zabavu od papira; usluge maloprodaje i veleprodaje, sve u vezi sa mesom, ribom, živinom, divljači, vještačkim mesom, konzervisanim, smrznutim, sušenim i kuhanim voćem i povrćem, voćnim umacima, prerađenim tofuom (bean curd), tofuom, supama, bujonima, želeima, džemovima, kompotima, jajima, pavlakom, mlijekom i

mlječnim proizvodima, sojinim mlijekom, zamjenama za mlijeko, proizvodima napravljenim od mlječnih zamjena, jestivim uljima i mastima, očišćenim orašastim plodovima, sušenim orašastim plodovima, grickalicama, pripremljenim jelima, unaprijed spakovanom brzom hranom; usluge maloprodaje i veleprodaje, sve u vezi sa kafom, čajem, kakaom i vještačkom kafom, rižom, tjesteninama i rezancima, tapiokom i sagom, brašnom i preparatima od žitarica, hljebom, pecivima i konditorskim proizvodima, čokoladom, sladoledom, šerbetom, jestivim ledom, šećerom, medom, melasom, kvascem, praškom za pecivo, solju, začинима, mirođijama, konzerviranim biljem, sirćetom, sosovima, dodacima jelu, ledom (smrznutom vodom); usluge maloprodaje i veleprodaje, sve u vezi sa zamjenama za kafu, napicima na bazi kafe, listovima čaja i proizvodima čaja, napicima na bazi čaja, kakao prahom i proizvodima od kaka, pićima na bazi čokolade, pekarskim proizvodima, pizzama, kremama, kolačićima u obliku mjeseca, štanglama koji sadrže mješavinu žitarica, orašastim plodovima i sušenim voćem (konditorski proizvodi), kolačićima, krekerima, kineskim tortama i tortama zapadnog stila, kineskim knedlama, pahuljicama badema; usluge maloprodaje i veleprodaje, sve u vezi sa sirovim i neobrađenim poljoprivrednim, akvakulturnim, hortikulturnim i šumarskim proizvodima, sirovim i neobrađenim žitaricama i sjemenkama, svježim voćem i povrćem, svježim travama, prirodnim biljem i cvijećem, lukovicama, sadnicama i sjemenom za sadnju, živim životinjama, hranom i pićem za životinje, slalom; usluge maloprodaje i veleprodaje, sve u vezi sa pivom, preparatima za pravljenje piva, mineralnom i gaziranom vodom i ostalim bezalkoholnim pićima i napitcima, voćnim napitcima i voćnim sokovima, sirupima i drugim bezalkoholnim preparatima za pravljenje pića, sokova od povrća i napitaka od povrća; usluge maloprodaje i veleprodaje, sve u vezi sa alkoholnim pićima (osim piva), alkoholnim preparatima za pravljenje napitaka, alkoholnim ekstraktima, alkoholnim esencijama; usluge maloprodaje i veleprodaje, sve u vezi sa duhanom i zamjenama za duhan, cigaretama i cigarama, elektronskim cigaretama i oralnim isparivačima za pušače, artiklima za pušače, šibicama; sve gore pomenute maloprodajne i veleprodajne usluge koje se takođe pružaju putem Interneta, preko robnih kuća ili supermarketa, a takođe omogućavaju kupcima da povoljno pregledaju i kupe ovu robu na opštoj prodajnoj web stranici i u veleprodajnim outletima, putem opšteg prodajnog kataloga naručivanjem putem pošte ili sredstvima telekomunikacije, kao i u maloprodajnim outletima; konzultantske, informativne i savjetodavne usluge koje se odnose na gore navedene usluge.;

38 Telekomunikacije; telekomunikacijske usluge, a naročito usluge prijenosa i prijema podataka putem telekomunikacionih mreža; pružanje usluga multimedijalnih telekonferencija, videokonferencija i online sastanaka koji dozvoljavaju učesnicima da simultano i asinhrono pregledaju, dijele, uređuju i diskutuju o dokumentima, podacima i slikama putem web pretraživača; omogućavanje online pristupa izvještajima koji se nalaze online u vezi sa performansama, efikasnošću i statusom Internet aplikacija, telekonferencija, video konferencija i sastanaka za korisnike; omogućavanje korisnicima da bezbjedno pristupaju privatnim računarskim mrežama na daljinu putem Interneta; pružanje online usluga saradnje koje omogućavaju korisnicima da pristupaju aplikacijama, platformama, zajednički dijeljenim dokumentima, podacima, listama zadataka i forumima za diskusiju; pružanje pristupa računarskim bazama podataka na globalnoj računarskoj mreži za pretraživanje i vraćanje informacija, podataka, web stranica i resursa koji

su dostupni na računarskim mrežama; pružanje pristupa za korisnike računarskih bazama podataka koje sadrže elektronske publikacije, biltene, baze podataka i informacije kojima se može pristupiti preko računara; upravljanje pričaonicama (usluge pričaonica); pristup za više korisnika globalnim računalnim informacionim mrežama za transfer i dijeljenje širokog opsega informacija; pružanje pristupa web stranicama na globalnoj računarskoj mreži putem koje treća lica mogu da nude robe i usluge, prave i popunjavaju porudžbine, sklapaju ugovore i vrše poslovne transakcije; pružanje pristupa interaktivnoj web stranici na globalnoj računarskoj mreži za treća lica da postavljaju informacije, odgovaraju na zahtjeve i prave i popunjavaju porudžbine za proizvode, usluge i poslovne prilike; elektronske komunikacijske usluge za uspostavljanje virtualnih pričaonica putem tekstualnih poruka; pružanje elektronskih biltena za postavljanje i prijenos poruka između računarskih korisnika u vezi sa proizvodima, uslugama i poslovnim ponudama i prilikama; pružanje online interaktivnih biltena za postavljanje, promociju, prodaju i preprodaju predmeta putem globalne računarske mreže; pružanje usluga elektronske pošte i prosljeđivanja elektronske pošte; audio i video komunikacija putem računara i računarskih mreža i putem globalne komunikacione mreže; pružanje računarskog pristupa i iznajmljivanje vremena za pristup online interaktivnim biltenima i bazama podataka; pružanje pristupa elektronskim biltenima za postavljanje i prijenos poruka između računarskih korisnika u vezi sa proizvodima, uslugama i poslovnim prilikama; pružanje pristupa elektronskom kalendaru, adresaru i elektronskoj bilježnici putem lokalne i globalne računarske mreže; pružanje usluga direktne konekcije između korisničkih računara za razmjenu podataka; pružanje telekomunikacijskog pristupa i poveznica na računalne baze podataka i Internet; usluge emitovanja preko Interneta; pružanje online baza podataka koje sadrže informacije o Internet platformi za podnošenje žalbi u vezi sa emitovanjem programa; elektronske komunikacijske usluge; interaktivne telekomunikacijske usluge; telekomunikacije u vezi sa informacijama (Internet stranice), računalnim programima i podacima; pružanje telekomunikacionih veza na Internet ili baze podataka; pružanje telekomunikacionog pristupa postrojenjima svjetske mreže (WWW) i strukturama; komunikacija putem računarskih terminala; komunikacija putem mreža sa optičkim vlaknima; računarski potpomognut prijenos poruka, informacija, podataka, dokumenata i slika; usluge komunikacija podataka elektronskim putem; elektronska razmjena glasa, podataka, audio zapisa, video zapisa, teksta i grafika kojima se može pristupiti putem računara i telekomunikacionih mreža; usluge trenutnog slanja poruka; komunikacione usluge putem mobilnih telefona; sakupljanje, prijenos i dostavljanje podataka elektronskim putem; sakupljanje, prijenos i dostavljanje elektronskih poruka, informacija u vidu nepomičnih i/ili pokretnih slika kao što su karakteri, poruke, muzika i slike, telegrami, informacije i podaci putem mehaničkih, elektronskih, telefonskih, teleks, kablovskih, računarskih i satelitskih sredstava; prijenos, emitovanje i prijem audio zapisa, video zapisa, nepomičnih i pokretnih slika i podataka u kompresovanom ili ne-kompresovanom obliku u realnom ili odloženom vremenu; usluge elektronskih poruka, konferencija i prijenosa naloga; usluge video konferencija; komunikacija putem elektronskih biltena koji omogućava korisnicima da obavljaju interaktivne razgovore u realnom vremenu između računarskog terminala i elektronskog biltena koji sadrži informacije sa nepomičnim i pokretnim slikama i glasovne informacije kao što su karakteri; pružanje elektronskih

biltena i oglasnih tabli za prijenos poruka; pružanje usluga online foruma za diskusije; komunikacione usluge, a naročito, usluge tekstualnih i numeričkih digitalnih poruka; prijenos informacija komunikacijom podataka radi pomoći pri donošenju odluka; prijenos informacija kroz sisteme za video komunikaciju; usluge web konferencija; pružanje pristupa i struktura za video i/ili telefonske konferencije na daljinu; savjetodavne usluge na polju zaštite podataka i usluge prijenosa informacija; pružanje veza za elektronske podatke; prijenos putem faksimila; slanje poruka; pejdžing usluge; iznajmljivanje modema; iznajmljivanje telekomunikacione opreme; usluge elektronskog slanja, primanja i prosljeđivanja poruka; usluge televizijskog emitovanja; emitovanje i prijenos radio i televizijskih programa; emitovanje muzike; prijenos muzičkih, filmskih, interaktivnih programa, videa, elektronskih računarskih igara; prijenos informacija u vezi sa online kupovinom i opštim uslugama maloprodaje; usluge prijenosa videa po zahtjevu; usluge novinskih agencija; konzultantske, informativne i savjetodavne usluge u vezi sa gore navedenim uslugama.;

41 Obrazovanje; pružanje obuke; zabava; sportske i kulturne aktivnosti; izdavanje tekstova, knjiga i časopisa (osim reklamnih tekstova); izdavanje dijagrama, slika i fotografija; izdavanje novina, magazina i periodičnih publikacija; usluge obrazovanja, vježbe i pružanja obuka u vezi sa telekomunikacijama, računarima, računarskim programima, računarstvom u oblaku, dizajnom web stranica, elektronskom trgovinom, poslovnim upravljanjem, finansijskim upravljanjem i oglašavanjem; pružanje obrazovanja, rekreacije, instrukcija, podučavanja i obuke interaktivno i neinteraktivno; dizajn obrazovnih kurseva, ispita i kvalifikacija; zabava pružena putem elektronskih i digitalnih interaktivnih medija; usluge elektronskih igara pružene putem Interneta; pružanje informacija u vezi sa obrazovanjem, obukom, zabavom, rekreacijom, sportskim, društvenim i kulturnim aktivnostima; pružanje online elektronskih publikacija (koje se ne mogu preuzimati); priređivanje, organizovanje, hosting i vođenje pjevačkih takmičenja; priređivanje, organizovanje, hosting i vođenje koncerata; priređivanje, organizovanje, hosting i vođenje događaja i takmičenja za obrazovne ili zabavne svrhe; priređivanje, organizovanje, hosting i vođenje zabavnih programa i potraga; usluge agencije za prodaju ulaznica za razonodu; informacije u vezi sa zabavom ili obrazovanjem, koje se pružaju online sa računarske baze podataka ili Interneta; pružanje digitalne muzike (koja se ne može preuzimati) sa Interneta; pružanje digitalne muzike (koja se ne može preuzimati) sa mp3 (moving picture experts group1 audio layer 3) Internet web stranica; pružanje video igara, računarskih igara, zvuka ili slika, ili filmova putem telekomunikacijskih ili računarskih mreža; pružanje online računarskih igara i takmičenja; pružanje online video zapisa, koji se ne mogu preuzeti; pružanje striminga online elektronskih publikacija sa Interneta ili računarske mreže ili računarske baze podataka; zabavne i obrazovne usluge u vezi sa planiranjem, proizvodnjom i distribucijom zvuka, slika, digitalne muzike, filmova, uživo ili snimljenih audio, vizualnih ili audiovizualnih materijala za emitovanje na zemaljskim, kablovskim, satelitskim kanalima, Internetu, bežično ili sistemima žične veze i drugim vidovima komunikacija; usluge muzičke zabave; iznajmljivanje audio snimaka; pripremanje zabavnih, obrazovnih, dokumentarnih i informativnih programa za emitovanje; usluge reporterskog izvještavanja; informacije u vezi sa sportskim ili kulturnim događajima, aktuelnim događajima i najvažnijim vijestima pružene putem televizijskog satelitskog prijenosa, Interneta ili drugih elektronskih načina; televizijska, radio i filmska

produkcija; pripremanje i produkcija televizijskih programa; pružanje informacija, podataka, grafika, zvuka, muzike, video zapisa, animacije i teksta za zabavne potrebe; usluge igara; pružanje klupske rekreacije, sportskih i gimnastičkih objekata; nastupi muzičkih sastava; klupska zabava, diskoteke, modne revije i usluge noćnih klubova; klupske usluge u vezi sa zabavom, obrazovanjem i kulturnim aktivnostima; organizovanje, vođenje i pružanje konferencija, poslovnih sastanaka, kongresa, seminara i radionica; organizovanje, vođenje i pružanje konferencija, poslovnih sastanaka, kongresa, seminara i radionica u vezi sa telekomunikacijama, računarima, računarskim programima, računarstvom u oblaku, dizajnom web stranica, elektronskom trgovinom, poslovnim upravljanjem, finansijskim upravljanjem i oglašavanjem; organizovanje i vođenje izložbi, modnih revija, obrazovnih programa i kulturnih programa i predstava; umjetničke izložbe i usluge galerija; usluge umjetničkih galerija u vezi sa lizingom umjetničkih djela; usluge obuke u vezi sa zdravljem i bezbjednošću na radu i održavanjem okoline; organizovanje časova u vezi sa cigarama, časova degustacije vina; pružanje obrazovnih informacija u vezi sa istraživačkim materijalima i posredničke usluge u vezi sa istim; aranžman, organizovanje, planiranje i upravljanje seminarima; obuka životinja; uputstva u produkciji programa za emitovanje; usluge instrukcija u vezi sa upravljanjem mašinama i opremom, uključujući audiovizualnu opremu koja se koristi za produkciju programa za emitovanje; pružanje audio i vizualnih studija; pružanje sportskih objekata; pružanje objekata za filmove, priredbe, predstave, muzičke ili obrazovne treninge; usluge agencija za rezervisanje zabavnih događaja; iznajmljivanje i lizing filmova; iznajmljivanje i lizing muzičkih instrumenata; iznajmljivanje i lizing televizijskih programa; iznajmljivanje i lizing televizijskih setova; usluge biblioteka; arhivske usluge biblioteka; usluge titlovanja; prevodilačke usluge za znakovni jezik; iznajmljivanje prethodno snimljenih video traka; iznajmljivanje i lizing mašina za igru; pozajmljivanje opreme za arkadne igre; pozajmljivanje slika; fotografisanje; prevođenje; usluge tumača; obrazovni i programi na polju upravljanja rizikom; obrazovni i programi obuke u vezi sa sertifikacijom; pružanje vijesti; usluge igara na sreću; podučavanje; konzultantske, informativne i savjetodavne usluge u vezi sa prethodno navedenim uslugama.;

42 Naučne i tehnološke usluge i istraživanja i projektovanja u vezi sa njima, usluge industrijskih analiza i istraživanja; projektovanje i razvoj računarskog hardvera i softvera; istraživanje i razvoj u vezi sa poluprovodnicima, poluprovodničkim integrisanim kolima, poluprovodničkim memorijskim čipovima, poluprovodničkim memorijskim kontrolorima, poluprovodničkim memorijskim integrisanim kolima, poluprovodničkim procesorskim čipovima, poluprovodničkim procesorima, mikrokontrolorima, jedinicama mikrokontrolora, mikrokontrolorima niskog napona, čipovima kola, računalnim čipovima, CPU (centralnim procesorskim jedinicama), RISC-V računalnim čipovima i centralnim procesorskim jedinicama, računalnim čipovima i centralnim procesorskim jedinicama sa uputstvom za podešavanje; softver kao usluga (SaaS); računarske usluge u vezi sa prijenosom informacija, podataka, dokumenata, i slika putem Interneta; usluge davatelja aplikacijskih usluga (ASP), a naročito, hosting računarskih softverskih aplikacija za druge; usluge davatelja aplikacijskih usluga (ASP) softvera na poljima web zasnovanih konferencija, audio konferencija, elektronskih poruka, kolaboracije dokumenata, video konferencija, i obrade glasa i poziva; pružanje online softvera koji se ne može preuzimati za olakšavanje interoperabilnosti više softverskih aplikacija; usluge tehničke podrške u vezi sa računarskim softverom i aplikacijama koje se pružaju online,



putem email-a i telefona; računarske usluge, a naročito, kreiranje online zajednice za registrovane korisnike radi učestvovanja u raspravama, dobijanja povratnih informacija od svojih vršnjaka, formiranja virtualnih zajednica, učestvovanja u društvenim mrežama i razmjenjivanja dokumenata; savjeti o računarskim tehnologijama pruženi Internet korisnicima putem dežurnih linija; računarske usluge u vezi sa kreiranjem indeksa informacija, stranica i izvora na računarskim mrežama; pružanje alata za pretraživanje na Internetu; dizajn računara, notebook računara, laptop računara, prenosivih računara i ručnih računara; dizajn ličnih digitalnih asistenata i ličnih media plejera; dizajn mobilnih telefona i pametnih telefona; dizajn digitalnih kamera; računarske usluge; računarsko programiranje; računarske integracione usluge; usluge računarske analize; računarsko programiranje u vezi sa odbranom od virusa; usluge računarskog sistemskog softvera; dizajn računarskog softvera; dizajn računarskih sistema; dizajn i razvoj web stranica; hosting web stranica za druge; hosting softver računarskih aplikacija za pretraživanje i vraćanje informacija iz baza podataka i računarskih mreža; pružanje tehničkih informacija po posebnom zahtjevu krajnjih korisnika putem telefona ili globalne računarske mreže; konzultantske usluge u vezi sa računarskim softverom; računarske usluge u vezi sa prilagođenim pretraživanjem računarskih baza podataka i web stranica; računarsko i elektronsko kodiranje i dekodiranje signala; konverzija fizičkih podataka i dokumenata u elektronske medijske formate; usluge testiranja i ocjenjivanja; arhitektonske usluge i usluge dizajna; usluge dizajna interijera zgrada, kancelarija i apartmana; usluge računalnih informacija; usluge mrežnih informacija, a naročito, pružanje tehničkih informacija u vezi sa računarima i mrežama na polju biznisa i elektronske trgovine; pružanje računarskih programa za upravljanje rizikom bezbjednosti; pružanje informacija i znanja o računalnoj sigurnosti i usluge testiranja; usluge osiguranja kvaliteta; računarske usluge u vezi sa certifikacijom poslovnih transakcija i pripremanje izvještaja u vezi sa njima; usluge kontrole pristupa (sigurnosne usluge za - ) računarima, elektroničkim mrežama i bazama podataka; usluge obezbjeđivanja prijenosa podataka i usluge transakcija putem računarskih mreža; konzultantske usluge na polju bezbjednosti podataka; tehnološke konzultacije koje se tiču osiguravanja telekomunikacija; bezbjednosne usluge računarskih komunikacionih mreža; pružanje informacija na poljima Interneta, svjetske mreže (WWW) i bezbjednosti računarskih komunikacionih mreža i bezbjednog prijenosa podataka i informacija; konzultantske usluge na poljima Interneta, svjetske mreže (WWW) i bezbjednosti računarskih komunikacionih mreža, usluge bezbjednosti informacija; usluge autentifikacije za bezbjednost računara; usluge online autentifikacije elektronskih potpisa; pohranjivanje rezervnih podataka van glavne lokacije (off-site); pružanje informacija na računarskim tehnologijama i programiranje putem web stranica; kartografske usluge; računarstvo u oblaku; usluge hosting provajdera oblaka; pružanje privremene upotrebe softvera u oblaku koji se ne može preuzeti i softvera za računarstvo u oblaku; elektronsko skladištenje podataka; pružanje virtualnih računarskih sistema i virtualne računarske sredine putem računarstva u oblaku; iznajmljivanje softvera za zabavu; pružanje online računalnog softvera i računalnih aplikacija koji se ne mogu preuzeti za striming audio zapisa, video materijala, video zapisa, muzike i slika; pružanje online softvera koji se ne može preuzimati za snimanje i praćenje zdravlja korisnika; pružanje online softvera koji se ne može preuzimati za pružanje informacija na poljima zdravlja i dobrobiti; pružanje online softvera koji se ne može preuzimati za povezivanje korisnika sa zdravstvenim radnicima; konzultantske, informativne i savjetodavne usluge u vezi sa gore navedenim uslugama. ;

44 Medicinske usluge; veterinarske usluge; higijenska i

kozmetička njega za ljude ili životinje; usluge poljoprivrede, vrtlarstva i šumarstva; usluge fizikalne terapije; usluge kozmetičkog salona; njega kože i kozmetički tretman; usluge masaže; javne kupaoznice za higijenske potrebe; usluge frizerskih salona, usluge salona za uljepšavanje; izbor kozmetike u ime pojedinaca; pružanje informativnih i savjetodavnih konzultantskih usluga u vezi s korištenjem usluga za njegu kože, kozmetičkih tretmana, kozmetičkih proizvoda, farmaceutskih i medicinskih usluga putem Interneta, telekomunikacijskih uređaja ili drugih elektroničkih sredstava; usluge saune; pružanje usluga solarija i objekata za sunčanje; usluge tjelovježbe; usluge liposukcije; usluge za smanjenje tjelesne težine; usluge tretmana kose; usluge zdravstvene zaštite; usluge šminkanja; depilacija voskom; ortodontske usluge; liječničke usluge pružene online putem softvera koji se može preuzimati ili aplikacijskog softvera ili softvera koji se ne može preuzimati; usluge medicinskog savjetovanja pružene online putem softvera koji se može preuzimati ili aplikacijskog softvera ili softvera koji se ne može preuzimati; medicinska pomoć; savjetovanje u vezi sa zdravljem; telemedicinske usluge; informativne i savjetodavne usluge u vezi s osobnim upravljanjem medicinskim stanjima; usluge medicinske procjene; praćenje napretka zdravlja pacijenata; konzultantske, informativne i savjetodavne usluge u vezi s navedenim uslugama; sve navedeno uključeno u klasu 44.;

45 Pravne usluge; sigurnosne usluge za fizičku zaštitu materijalnih dobara i osoba; osobne i društvene usluge koje pružaju treći, namijenjene za zadovoljenje potreba pojedinaca, a naročito, usluge osobnog kupca, usluge nemedicinske osobne njege zadržuge u obliku planiranja, organiziranja, koordiniranja, dogovaranja i pomaganja pojedincima pri obavljanju svakodnevnih zadataka, usluge osobnog podsjetnika, usluge osobnih tjelohranitelja, društvena pratnja; usluge online društvene mreže; usluge registriranja naziva domene; konzultacije u vezi sa intelektualnim vlasništvom; licenciranje intelektualnog vlasništva; usluge konzultacija u vezi s licenciranjem intelektualnog vlasništva; iskorištavanje i licenciranje prava industrijskog i intelektualnog vlasništva; iskorištavanje i licenciranje prava intelektualnog vlasništva u vezi sa poluvodičima, poluvodičkim integriranim sklopovima, poluvodičkim memorijskim čipovima; poluvodičkim kontrolorima memorije, poluvodičkim memorijskim integriranim sklopovima, poluvodičkim procesorskim čipovima, poluvodičkim procesorima, mikrokontrolorima, mikrokontrolorskim jedinicama, mikrokontrolorima niskog napona, sklopnim čipovima, računalnim čipovima, CPU (centralnim procesorskim jedinicama), RISC-V računalnim čipovima i centralnim procesorskim jedinicama, računalnim čipovima i centralnim procesorskim jedinicama sa uputstvom za podešavanje; licenciranje računalnih čipova i platformi centralne procesorske jedinice; licenciranje korištenja računalnog softvera i računalnih programa; licenciranje digitalnih podataka, stacionarnih slika, pokretnih slika, audiosadržaja i teksta; kreiranje, kompiliranje i održavanje registra naziva domena; pravna istraživanja; usluge izrade pravnih dokumenata; pravno administriranje licencija; usluge parničnog uređa; usluge alternativnog rješavanja sporova; usluge arbitraže; zaštitarske i sigurnosne usluge; usluge osobne sigurnosti; pružanje sigurnosnih usluga kroz električne centralne stanice za zaštitne sisteme protiv uljeza, provalnika i požara; usluge nadzora alarmnog sistema protiv uljeza i provalnika, uređaja za otkrivanje požara i poplava i alarmnih sistema za nadzor; usluge održavanja doma; pregled prtljaga u sigurnosne svrhe; usluge istraživanja osobne historije pojedinaca; sigurnosne usluge za zaštitu imovine i osoba; pogrebne usluge; iznajmljivanje odjeće; usluge socijalne skrbi; usluge romantičnih susreta; puštanje golubova za posebne prilike; usluge balzamiranja; konzultantske, informativne i savjetodavne usluge u vezi sa gore navedenim uslugama.

(210) **BAZ2022495A** (220) 17/03/2020

(442) 30/06/2021

(732) **DingTalk Holding (Cayman) Limited  
Vistra (Cayman) Limited,****P.O. Box 31119 Grand Pavilion,  
Hibiscus Way, 802 West Bay Road,  
Grand Cayman, KY1 - 1205 Cayman  
Islands, KY**

(740) PETOŠEVIĆ d.o.o.

(540)

**DINGTALK**

(511)

9 Aparati i instrumenti naučni, istraživački, navigacioni, geodetski, fotografski, kinematografski, audiovizualni, optički, za vaganje, mjerenje, signalizaciju, otkrivanje, testiranje, inspekciju, spašavanje i nastavu; aparati i instrumenti za provođenje, prekid, transformaciju, akumulaciju, regulisanje ili kontrolu distribucije ili upotrebe električne energije; aparati i instrumenti za snimanje, prenošenje, reprodukovanje ili obrađivanje zvuka, slike ili podataka; snimljeni sadržaj i sadržaj koji se može preuzimati, prazni digitalni ili analogni mediji za snimanje i pohranu; magnetni nosači podataka, diskovi za snimanje; mehanizmi za aparate koji se pokreću novcem; registar kase, uređaji za računanje, oprema i računari za obradu podataka; periferni računarski uređaji; odijela za ronjenje, maske za ronjenje, čepovi za uši za ronioce, štipaljke za nos za ronioce i plivače, rukavice za ronioce, aparati za disanje za podvodno plivanje; računarski programi; računarski softver u obliku aplikacije za mobilne uređaje i računare; softverske aplikacije za korištenje sa mobilnim uređajima; softver za obradu elektronskih plaćanja za druge i od drugih; softver za autentifikaciju; računarski softver koji se može naći na Internetu; online elektronske publikacije (koje se mogu preuzeti sa Interneta ili računalne mreže ili iz računalne baze podataka); softver za razmjenu trenutnih poruka; softver za dijeljenje datoteka; komunikacijski softver za elektronsku razmjenu podataka, audio zapisa, video zapisa, slika i grafika putem računara, mobitela, bežično i telekomunikacijskih mreža; računarski softver za obradu slika, grafika, audio zapisa, video zapisa, i teksta; računarski softver koji se može preuzimati koji olakšava elektronski prijenos informacija, podataka, dokumenata, glasa i slika preko Interneta; računarske aplikacije za emitovanje audio zapisa, video zapisa, videa, muzike i slika; uređaji za emitovanje digitalnog sadržaja; računarski softver koji se može preuzimati koji omogućava korisnicima da učestvuju na online sastancima i časovima, sa pristupom podacima, dokumentima, slikama i softverskim aplikacijama putem Internet pretraživača; računarski softver koji se može preuzeti za pristup, pregled, i upravljanje udaljenim računarima i računarskim mrežama; softver za računarstvo u oblaku koji se može preuzimati; softver koji se nalazi u oblaku, a koji se može preuzimati; računarski softver; računarski softver (uključujući softver koji se može preuzimati sa Interneta); digitalna muzika (koja se može preuzimati sa Interneta); igre, slike, igrani filmovi, filmovi i muzika koji se mogu preuzeti; programi i softveri za računare, elektronske i video igre (uključujući softvere koji se mogu preuzimati sa Interneta); elektronske publikacije koje se mogu preuzimati, u obliku časopisa, članaka, brošura,

lifleta, podatkovnih tablica, informacionih materijala, nastavnih materijala na polju poslovanja, elektronske trgovine, informacionih tehnologija, računarstva u oblaku, telekomunikacija, Interneta, obuka u vezi sa poslovanjem i elektronskom trgovinom, upravljanja poslovanjem, prodajom, marketingom i finansijama; poluprovodnici; poluprovodnička integrisana kola; poluprovodnički memorijski čipovi; poluprovodnički memorijski kontrolori; poluprovodnička memorijska integrisana kola; poluprovodnički procesorski čipovi; poluprovodnički procesori; mikrokontrolori; mikrokontrolorske jedinice; mikrokontrolori sa niskim naponom; čipovi za kola; čipovi za računare; CPU (centralna procesorska jedinica); RISC-V računarski čipovi i centralne procesorske jedinice; računarski čipovi i centralne procesorske jedinice sa uputstvom za podešavanje; računarske periferne jedinice; notebook računari; laptop računari; prenosivi računari; ručni računari; tablet računari; lični digitalni asistenti; lični media plejeri; mobilni telefoni; pametni telefoni; digitalne kamere; baterije, punjači za baterije; računarske radne stanice; računarski serveri; računarski i telekomunikacioni mrežni hardver; računarski mrežni adapteri, prekidači, ruteri i čvorovi; bežični i žični modemi i komunikacione kartice i uređaji; držači za laptop, torbe za računare; aparati za gašenje požara; računarski hardver i firmver; automobilski sistemi za navigaciju; kompakt diskovi; telekomunikacijski aparati; podloge za miševе; slušalice za mobilne telefone; dodaci za mobilne telefone; sistemi za alarme; sigurnosne kamere; mobilne radio i televizijske jedinice za emitovanje; oprema za televizijsko emitovanje; kamere; video kamere; slušalice; telefonske slušalice koje se nose u uhu; zvučnici; uređaji i oprema za globalno pozicionirajući sistem (GPS); displeji od tečnih kristala za telekomunikacionu i elektronsku opremu; set top boks; daljinski upravljači; programi za skladištenje podataka; naočare i naočare za sunce; elektronske table sa natpisom; kodirane ili magnetne bankovne kreditne, debitne, gotovinske, platne, telefonske i identifikacione kartice; automatski bankomati, uređaji za podizanje gotovine; računarske softverske aplikacije, koje se mogu preuzimati; čitači elektronskih knjiga; toner kertridži, prazni, za štampače i fotokopire; uređaji za nadgledanje beba; video uređaji za nadgledanje beba; poklopci za fotografska sočiva; kodirane ključ kartice; 3D naočare; memorijske kartice za mašine za video igre; softver koji se može preuzimati za snimanje i praćenje zdravlja korisnika; softverske aplikacije koje se mogu preuzimati za mobilne i bežične uređaje za snimanje i praćenje zdravlja korisnika; softverske aplikacije za mobilne i bežične uređaje koje se mogu preuzimati za pružanje informacija na polju zdravlja i dobrobiti; softver koji se može preuzimati za pružanje informacija na polju zdravlja i dobrobiti; softver koji se može preuzimati za povezivanje korisnika sa zdravstvenim radnicima; softverske aplikacije koje se mogu preuzimati za mobilne i bežične uređaje za povezivanje korisnika sa zdravstvenim radnicima.;

35 Ogllašavanje; vođenje poslova; poslovno upravljanje; kancelarijski poslovi; širenje poslovnih informacija o robama i uslugama drugih putem lokalnih i globalnih računarskih mreža; usluge poslovnog savjetovanja koje se odnose na pružanje web stranica na globalnoj računarskoj mreži putem kojih treće strane mogu ponuditi i dostaviti robe i usluge, plasirati, determinisati ugled i zadovoljiti potencijalnu saradnju i narudžbe, sklapati ugovore i poslovne transakcije; pružanje računarskih usluga naručivanja putem Interneta; usluge poslovnog savjetovanja u vezi s radom na elektronskom tržištu za kupce i prodavce roba i/ili usluga na globalnoj računarskoj mreži; poslovna pomoć koja se

odnosi na olakšavanje poslovne transakcije putem lokalnih i globalnih računarskih mreža; pružanje prodajnih, poslovnih, reklamnih i promotivnih informacija putem globalne računarske mreže i putem Interneta; usluge poslovne administracije za obradu prodaje ostvarene na Internetu; usluge trgovanja na mreži u vezi s elektronskim aukcijama i online pružanje poslovnih procjena u vezi s tim; usluge poslovnog upravljanja u vezi s elektronskom trgovinom; organizacija, rukovođenje i nadgledanje programa lojalnosti i podsticajnih programa; produkcija televizijskih i radio reklama; računovodstvo; usluge prodaje putem licitacije; sajmovi; ispitivanje javnog mnijenja; obrada podataka; pružanje poslovnih informacija; usluge reklamnih agencija; upravljanje bazama podataka; sakupljanje informacija u računarske baze podataka; usluge poslovnog savjetovanja; usluge upravljanja poslovnim projektima; usluge istraživanja tržišta; usluge međunarodnih agencija za uvoz i izvoz; iznajmljivanje reklamnog prostora na komunikacijskim medijima; obezbjeđivanje direktorijuma Internet stranica trećih strana za olakšavanje poslovnih transakcija; komercijalna administracija za licenciranje roba i usluga drugih; računarska obrada podataka; usluge informisanja o prodaji, poslovanju i promocijama; javljanje na telefon (za druge); upravljanje osobljem; predstavljanje robe na komunikacijskim medijima za maloprodajne svrhe; usluge agencija za kupovinu i prodaju; izbor i nabavka robe za fizička i pravna lica; naručivanje usluga (za druge); sekretarske usluge; organizacija izložbi za komercijalne ili reklamne svrhe; usluge poslovne pomoći u vezi sa sakupljanjem i iznajmljivanjem listi adresa; poslovno istraživanje; usluge poslovnih preporuka i raspoređivanja osoblja; agencije za uvoz-izvoz (usluge agencija za uvoz-izvoz); agencije za novinske pretplate; iznajmljivanje kancelarijske opreme; upravljanje odnosima sa mušterijama; usluge poslovnog upravljanja i administracije u vezi sa programima sponzorstava; računovodstvene usluge; dobrotvorne usluge, a naročito, organizacija i vođenje volonterskih programa i projekata društvenog servisa; iznajmljivanje štandova za prodaju; pružanje informacija o komercijalnim i poslovnim kontaktima; optimizacija pretraživača; optimizacija saobraćaja sa web stranice; usluge komercijalnog posredovanja; poslovno upravljanje za nezavisne pružaoce usluga; pregovaranje i zaključivanje trgovinskih transakcija za treća lica; ažuriranje i održavanje podataka u računalnim bazama podataka; usluge maloprodaje i veleprodaje, sve u vezi sa hemikalijama koje se koriste u industriji, nauci i fotografiji, kao i u poljoprivredi, vrtlarstvu i šumarstvu, neobrađenim vještačkim smolama, neobrađenoj plastici, kompostu, stajskim gnojivima, đubrivima; usluge maloprodaje i veleprodaje, sve u vezi sa bojama, firnazima, lakovima, konzervansima protiv rđe i protiv propadanja drveta, pigmentima, farbama, mastilima za štampanje, obilježavanje i graviranje, sirovim prirodnim smolama, metalima u foliji i u prahu za upotrebu u slikarstvu, dekorisanju, štamparstvu i umjetnosti; usluge maloprodaje i veleprodaje, sve u vezi sa nemedicinskom kozmetikom i toaletnim priborom, nemedicinskim zubnim sredstvima, parfimerijom, eteričnim uljima, preparatima za parfimiranje soba, preparatima za bijeljenje i drugim supstancama koje se upotrebljavaju za rublje, preparatima za čišćenje, poliranje, ribanje i abrazivnim preparatima; usluge maloprodaje i veleprodaje, sve u vezi sa farmaceutskim, medicinskim i veterinarskim preparatima, sanitarnim preparatima za medicinske svrhe, dijetalnom hranom i supstancama prilagođenim za medicinsku ili veterinarsku upotrebu, hranom za bebe, dodacima ishrani za ljude i životinje, zavojima, materijalima za zavijanje, kompletima

za prvu pomoć, materijalima za plombiranje zuba, zubnim voskom, dezinfekcionim sredstvima, preparatima za uništavanje štetočina, fungicidima, herbicidima; usluge maloprodaje i veleprodaje, sve u vezi sa običnim metalima i njihovim legurama, rudama, metalnim materijalima za izgradnju i konstrukciju, prenosivim metalnim građevinskim konstrukcijama, neelektričnim kablovima i žicama od običnih metala, sitnim metalnim predmetima, metalnim kontejnerima za skladištenje ili transport, sefovima; usluge maloprodaje i veleprodaje, sve u vezi sa mašinskim alatima, električnim alatima, motorima i pogonskim mašinama (osim za kopnena vozila), mašinskim spojnicama i transmisionim elementima (osim za kopnena vozila); usluge maloprodaje i veleprodaje, sve u vezi sa poljoprivrednim alatima (osim ručnog alata), inkubatorima za jaja, automatskim uređajima za prodaju, električnim aparatima za kuhinju, mašinama za brisanje, čišćenje, pranje i pranje veša; usluge maloprodaje i veleprodaje, sve u vezi s ručnim alatom i spravama (kojima se ručno upravlja), priborom za jelo, hladnim oružjem (osim vatrenog oružja), žiletima, električnim briačima; usluge maloprodaje i veleprodaje, sve u vezi sa naučnim, nautičkim, geodetskim, fotografskim, kinematografskim, optičkim, za vaganje, za mjerenje, signalnim, kontrolnim (nadzorim), aparatima i instrumentima za spašavanje života i nastavnim uređajima, aparatima i instrumentima za vođenje, skretanje, transformisanje, akumuliranje, regulisanje ili kontrolu električne energije; usluge maloprodaje i veleprodaje, sve u vezi sa uređajima za snimanje, prijenos ili reprodukciju zvuka ili slike, magnetnim nosačima podataka, diskovima za snimanje, mehanizmima za aparate koji se pokreću kovanicama, kasama, računskim mašinama; usluge maloprodaje i veleprodaje, sve u vezi s opremom i računarima za obradu podataka, računarskim softverom, softverskim aplikacijama za mobilne uređaje i računare, softverskim aplikacijama za upotrebu sa mobilnim uređajima, softverom za obradu elektronskih plaćanja, softverom za autentifikaciju, elektronskim publikacijama (koje se mogu preuzeti); usluge maloprodaje i veleprodaje, sve u vezi sa softverom za instant poruke, softverom za dijeljenje datoteka, softverom za elektronsku razmjenu i dijeljenje podataka, audio zapisa, video zapisa, slika i grafika putem računara, mobitela, bežično i telekomunikacionih mreža, računarskim softverom za obradu slika, grafika, audio zapisa, video zapisa i teksta; maloprodajne i veleprodajne usluge, sve u vezi sa računarskim softverom koji se može preuzeti, a koji omogućava korisnicima da učestvuju u sastancima i predavanjima na mreži, računarskim softverom za pristup, gledanje i kontrolu udaljenih računara i računarskih mreža, softverom za računarsko korištenje u oblaku, računarskom perifernom opremom; usluge maloprodaje i veleprodaje, sve u vezi sa poluprovodnicima, poluprovodničkim integrisanim kolima, poluprovodničkim memorijskim čipovima, poluprovodničkim memorijskim kontrolorima, poluprovodničkim memorijskim integrisanim kolima, poluprovodničkim procesorskim čipovima, poluprovodničkim procesorima, mikrokontrolorima, jedinicama mikrokontrolora, mikrokontrolorima niskog napona, čipovima kola, računarskim čipovima; usluge maloprodaje i veleprodaje, sve u vezi sa CPU (centralnom procesorskom jedinicom), RISC-V računarskim čipovima i centralnim procesorskim jedinicama, računarskim čipovima i centralnim procesorskim jedinicama sa uputstvom za podešavanje; usluge maloprodaje i veleprodaje, sve u vezi sa ličnim digitalnim asistentima, ličnim medijskim plejerima, mobilnim telefonima, pametnim telefonima, digitalnim fotoaparatima, baterijama, punjačima baterija, računarskim serverima,



računarskim i telekomunikacionim mrežnim hardverom, računarskim mrežnim adapterima, svičevima (skretnicama), ruterima i habovima (razvodnicima), bežičnim i žičanim modemima i komunikacijskim karticama i uređajima, držačima laptopa; usluge maloprodaje i veleprodaje, sve u vezi sa računarskim torbama, aparatima za gašenje požara, kompakt diskovima, digitalnom muzikom (koja se može preuzimati), telekomunikacionim aparatima, podlogama za miš, dodacima za mobilne telefone, igricama koje se mogu preuzimati, slikama, igranim filmovima, filmovima i muzikom, alarmnim sistemima, sigurnosnim kamerama; usluge maloprodaje i veleprodaje, sve u vezi sa mobilnim radio i televizijskim emitterskim jedinicama, televizijskom opremom za emitovanje, uređajima i opremom za sistem globalnog pozicioniranja (GPS), programima za čuvanje podataka, naočarima i sunčanim naočarima, elektronskim tablama sa natpisima; usluge maloprodaje i veleprodaje, sve u vezi s kodiranim ili magnetnim bankarskim kreditnim, debitnim, gotovinskim i identifikacionim karticama, automatskim šalter-mašinama, držačima gotovine (u smislu fioke za gotovinu u bankomatima), uređajima za čitanje elektronskih knjiga, praznim toner kertridžima za štampače i fotokopir uređaje, monitorima za bebe, okvirima i poklopcima za objektivne, kodiranim ključevima, 3D naočarima, memorijskim karticama za mašine za video igre, magnetima, zaštitnom odjećom, zaštitnim kacigama, zaštitnim rukavicama, zaštitnom obućom; usluge maloprodaje i veleprodaje, sve u vezi sa hirurškim, medicinskim, stomatološkim i veterinarskim aparatima i instrumentima, vještačkim udovima, očima i zubima, ortopedskim proizvodima, materijalima za šivenje, terapijskim i pomoćnim uređajima prilagođenim osobama sa invaliditetom, aparatima za masažu, aparatima, uređajima i proizvodima za dojenčad, uređajima i proizvodima za seksualnu aktivnost; usluge maloprodaje i veleprodaje, sve u vezi sa terapijskim aparatima na topli vazduh, električnim pokrivačima za medicinske svrhe, aparatima za testiranje u medicinske svrhe, aparatima za testiranje krvi, slušnim aparatima za gluve, zaštitnim uređajem za sluh, električnim pokrivačima za medicinske svrhe, dijagnostičkim aparatima za medicinsku upotrebu, vještačkim udovima, oči i zubi, potpornim zavojima, dječjim flašicama, cuclama za flašice za hranjenje beba, strugalnicama za jezik; usluge maloprodaje i veleprodaje, sve u vezi sa uređajima i instalacijama za osvjetljenje, grijanje, hlađenje, proizvodnju pare, kuhanje, sušenje, ventilaciju, vodosnabdijevanje i sanitarne svrhe; usluge maloprodaje i veleprodaje, sve u vezi sa vozilima, aparatima za kretanje kopnom, vazduhom ili vodom, biciklima, dijelovima i priborom za vozila, dijelovima i priborom za bicikla, bezbjednosnim sjedištima za djecu u vozilima, sigurnosnim pojasevima za sjedišta, gumama, zakrpama za gume, navlakama za gume; usluge maloprodaje i veleprodaje, sve u vezi sa vatrenim oružjem, municijom i projektilima, eksplozivima, vatrometom; usluge maloprodaje i veleprodaje, sve u vezi sa plemenitim metalima i njihovim legurama, nakitom, dragim i poludragim kamenjem, horološkim i hronometrijskim instrumentima; usluge maloprodaje i veleprodaje, sve u vezi sa muzičkim instrumentima, muzičkim stalcima i štandovima za muzičke instrumente, dirigent palicama; usluge maloprodaje i veleprodaje, sve u vezi s papirom i kartonom, štampanim stvarima, materijalom za uvezivanje knjiga, fotografijama, kancelarijskim priborom i potrepštinama (izuzev namještaja), ljepilima za kancelarijsku ili kućnu upotrebu, materijalima za crtanje i materijalima za umjetnike, četkama za farbanje; usluge maloprodaje i veleprodaje, sve u vezi sa instruktivnim i nastavnim materijalima, plastičnim listovima, folijama i

vrećama za ambalažu i pakovanje, štampačima, blokovima za štampanje, karticama u obliku debitnih kartica, kreditnih kartica, kartica za naplatu, telefonskih kartica i identifikacionih kartica osim kodiranih i magnetnih kartica, priručnicima za korisnike, maramicama od papira, modelima i figuricama od papira, držačima za stranice, papirnim salvetama, papirnim maramicama, ukrasima za zabave od papira; usluge maloprodaje i veleprodaje, sve u vezi sa kožom i imitacijama kože, životinjskom kožom i istegnutom životinjskom kožom, prtljagom i torbama, novčanica i tašnama, kišobranima i suncobranima, štapovima za hodanje, bičevima, saračkim i sedlarskim stvarima, okovratnicima, povodcima i odjećom za životinje; usluge maloprodaje i veleprodaje, sve u vezi sa namještajem, ogledalima, ramovima za slike, posudama za skladištenje i transport (ne od metala); usluge maloprodaje i veleprodaje, sve u vezi sa priborom i posudama za domaćinstvo ili kuhinju, posuđem i priborom za sto (osim viljuški, noževa i kašika), češljevima i sunderima, četkicama (osim četkica za farbanje), materijalima za izradu četkica, proizvodima za čišćenje, posuđem od stakla, porculana i grnčarijom, električnim četkicama za zube; usluge maloprodaje i veleprodaje, sve u vezi sa užadima i konopcima, mrežama, šatorima i ceradama, tendama od tekstilnih ili sintetičkih materijala, jedrima, vrećama za transport i skladištenje materijala u gomilama, postavama, jastucima i materijalima za punjenje (osim papira, kartona, guma ili plastika), sirovim vlaknastim tekstilnim materijalima i njihovim zamjenama; usluge maloprodaje i veleprodaje, sve u vezi s pređom i nitima, za tekstilnu upotrebu; usluge maloprodaje i veleprodaje, sve u vezi s tekstilom i zamjenama za tekstil, posteljinom za domaćinstvo, zavjesama od tekstila ili plastike; usluge maloprodaje i veleprodaje, sve u vezi s odjećom, obućom, pokrivalima za glavu; usluge maloprodaje i veleprodaje, sve u vezi s čipkom, pletenicama i vezom, i galanterijskim vrpčama i mašinama, dugmadima, kopčama, iglama i iglicama, vještačkim cvijećem, ukrasima za kosu, vještačkom kosom; usluge maloprodaje i veleprodaje, sve u vezi sa tepisima, prostirkama, podmetačima i krparama, linoleumom i drugim materijalima za oblaganje postojećih podova, nektekstilnim zidnim tapetama; usluge maloprodaje i veleprodaje, sve u vezi sa igrama, igračkama i stvarima za igranje, aparatima za video igre, gimnastičkim i sportskim proizvodima, ukrasima za novogodišnje jelke, svećanim ukrasima i vještačkim novogodišnjim jelkama; usluge maloprodaje i veleprodaje, sve u vezi sa aparatima za elektronske igre i zabavne aparate, osim onih prilagođenih za upotrebu sa spoljnim ekranom ili monitorom, kućnim aparatima za video igre i ručnim aparatima za video igre (nijedna nije za upotrebu sa televizijskim prijemnicima), božićnim čarapama, uređajima koji se drži u ruci za igranje elektronskih igara, kapama za zabave od papira, kapama za zabave od plastike, priborom za zabavu od papira; usluge maloprodaje i veleprodaje, sve u vezi sa mesom, ribom, živinom, divljači, vještačkim mesom, konzervisanim, smrznutim, sušenim i kuhanim voćem i povrćem, voćnim umacima, prerađenim tofuom (bean curd), tofuom, supama, bujonima, želeima, džemovima, kompotima, jajima, pavlakom, mlijekom i mliječnim proizvodima, sojinim mlijekom, zamjenama za mlijeko, proizvodima napravljenim od mliječnih zamjena, jestivim uljima i mastima, očišćenim orašastim plodovima, sušenim orašastim plodovima, grickalicama, pripremljenim jelima, unaprijed spakovanom brzom hranom; usluge maloprodaje i veleprodaje, sve u vezi sa kafom, čajem, kakaom i vještačkom kafom, rižom, tjesteninama i rezancima, tapiokom i sagom, brašnom i preparatima od žitarica, hljebom, pecivima i konditorskim proizvodima,

čokoladom, sladoledom, šerbetom, jestivim ledom, šećerom, medom, melasom, kvascem, praškom za pecivo, solju, začинима, mirođijama, konzerviranim biljem, sirćetom, sosovima, dodacima jelu, ledom (smrznutom vodom); usluge maloprodaje i veleprodaje, sve u vezi sa zamjenama za kafu, napicima na bazi kafe, listovima čaja i proizvodima čaja, napicima na bazi čaja, kakao prahom i proizvodima od kaka, pićima na bazi čokolade, pekarskim proizvodima, pizzama, kremama, kolačićima u obliku mjeseca, štanglama koji sadrže mješavinu žitarica, orašastim plodovima i sušenim voćem (konditorski proizvodi), kolačićima, krekerima, kineskim tortama i tortama zapadnog stila, kineskim knedlama, pahuljicama badema; usluge maloprodaje i veleprodaje, sve u vezi sa sirovim i neobrađenim poljoprivrednim, akvakulturnim, hortikulturnim i šumarskim proizvodima, sirovim i neobrađenim žitaricama i sjemenkama, svježim voćem i povrćem, svježim travama, prirodnim biljem i cvijećem, lukovicama, sadnicama i sjemenom za sadnju, živim životinjama, hranom i pićem za životinje, sladom; usluge maloprodaje i veleprodaje, sve u vezi sa pivom, preparatima za pravljenje piva, mineralnom i gaziranom vodom i ostalim bezalkoholnim pićima i napitcima, voćnim napitcima i voćnim sokovima, sirupima i drugim bezalkoholnim preparatima za pravljenje pića, sokova od povrća i napitaka od povrća; usluge maloprodaje i veleprodaje, sve u vezi sa alkoholnim pićima (osim piva), alkoholnim preparatima za pravljenje napitaka, alkoholnim ekstraktima, alkoholnim esencijama; usluge maloprodaje i veleprodaje, sve u vezi sa duhanom i zamjenama za duhan, cigaretama i cigarama, elektronskim cigaretama i oralnim isparivačima za pušače, artiklima za pušače, šibicama; sve gore pomenute maloprodajne i veleprodajne usluge koje se takođe pružaju putem Interneta, preko robnih kuća ili supermarketa, a takođe omogućavaju kupcima da povoljno pregledaju i kupe ovu robu na opštoj prodajnoj web stranici i u veleprodajnim outletima, putem opšteg prodajnog kataloga naručivanjem putem pošte ili sredstvima telekomunikacije, kao i u maloprodajnim outletima; konzultantske, informativne i savjetodavne usluge koje se odnose na gore navedene usluge.;

38 Telekomunikacije; telekomunikacijske usluge, a naročito usluge prijenosa i prijema podataka putem telekomunikacionih mreža; pružanje usluga multimedijalnih telekonferencija, videokonferencija i online sastanaka koji dozvoljavaju učesnicima da simultano i asinhrono pregledaju, dijele, uređuju i diskutuju o dokumentima, podacima i slikama putem web pretraživača; omogućavanje online pristupa izvještajima koji se nalaze online u vezi sa performansama, efikasnošću i statusom Internet aplikacija, telekonferencija, video konferencija i sastanaka za korisnike; omogućavanje korisnicima da bezbjedno pristupaju privatnim računarskim mrežama na daljinu putem Interneta; pružanje online usluga saradnje koje omogućavaju korisnicima da pristupaju aplikacijama, platformama, zajednički dijeljenim dokumentima, podacima, listama zadataka i forumima za diskusiju; pružanje pristupa računarskim bazama podataka na globalnoj računarskoj mreži za pretraživanje i vraćanje informacija, podataka, web stranica i resursa koji su dostupni na računarskim mrežama; pružanje pristupa za korisnike računarskih bazama podataka koje sadrže elektronske publikacije, biltene, baze podataka i informacije kojima se može pristupiti preko računara; upravljanje pričaonicama (usluge pričaonica); pristup za više korisnika globalnim računalnim informacionim mrežama za transfer i dijeljenje širokog opsega informacija; pružanje pristupa web stranicama na globalnoj računarskoj mreži putem koje treća lica mogu da nude robe i usluge, prave i popunjavaju

porudžbine, sklapaju ugovore i vrše poslovne transakcije; pružanje pristupa interaktivnoj web stranici na globalnoj računarskoj mreži za treća lica da postavljaju informacije, odgovaraju na zahtjeve i prave i popunjavaju porudžbine za proizvode, usluge i poslovne prilike; elektronske komunikacijske usluge za uspostavljanje virtualnih pričaonica putem tekstualnih poruka; pružanje elektronskih biltena za postavljanje i prijenos poruka između računarskih korisnika u vezi sa proizvodima, uslugama i poslovnim ponudama i prilikama; pružanje online interaktivnih biltena za postavljanje, promociju, prodaju i preprodaju predmeta putem globalne računarske mreže; pružanje usluga elektronske pošte i prosljeđivanja elektronske pošte; audio i video komunikacija putem računara i računarskih mreža i putem globalne komunikacione mreže; pružanje računarskog pristupa i iznajmljivanje vremena za pristup online interaktivnim biltenima i bazama podataka; pružanje pristupa elektronskim biltenima za postavljanje i prijenos poruka između računarskih korisnika u vezi sa proizvodima, uslugama i poslovnim prilikama; pružanje pristupa elektronskom kalendaru, adresaru i elektronskoj bilježnici putem lokalne i globalne računarske mreže; pružanje usluga direktne konekcije između korisničkih računara za razmjenu podataka; pružanje telekomunikacijskog pristupa i poveznica na računalne baze podataka i Internet; usluge emitovanja preko Interneta; pružanje online baza podataka koje sadrže informacije o Internet platformi za podnošenje žalbi u vezi sa emitovanjem programa; elektronske komunikacijske usluge; interaktivne telekomunikacijske usluge; telekomunikacije u vezi sa informacijama (Internet stranice), računalnim programima i podacima; pružanje telekomunikacionih veza na Internet ili baze podataka; pružanje telekomunikacionog pristupa postrojenjima svjetske mreže (WWW) i strukturama; komunikacija putem računarskih terminala; komunikacija putem mreža sa optičkim vlaknima; računarski potpomognut prijenos poruka, informacija, podataka, dokumenata i slika; usluge komunikacija podataka elektronskim putem; elektronska razmjena glasa, podataka, audio zapisa, video zapisa, teksta i grafika kojima se može pristupiti putem računara i telekomunikacionih mreža; usluge trenutnog slanja poruka; komunikacione usluge putem mobilnih telefona; sakupljanje, prijenos i dostavljanje podataka elektronskim putem; sakupljanje, prijenos i dostavljanje elektronskih poruka, informacija u vidu nepomičnih i/ili pokretnih slika kao što su karakteri, poruke, muzika i slike, telegrami, informacije i podaci putem mehaničkih, elektronskih, telefonskih, teleks, kablovskih, računarskih i satelitskih sredstava; prijenos, emitovanje i prijem audio zapisa, video zapisa, nepomičnih i pokretnih slika i podataka u kompresovanom ili ne-kompresovanom obliku u realnom ili odloženom vremenu; usluge elektronskih poruka, konferencija i prijenosa naloga; usluge video konferencija; komunikacija putem elektronskih biltena koji omogućava korisnicima da obavljaju interaktivne razgovore u realnom vremenu između računarskog terminala i elektronskog biltena koji sadrži informacije sa nepomičnim i pokretnim slikama i glasovne informacije kao što su karakteri; pružanje elektronskih biltena i oglasnih tabli za prijenos poruka; pružanje usluga online foruma za diskusije; komunikacione usluge, a naročito, usluge tekstualnih i numeričkih digitalnih poruka; prijenos informacija komunikacijom podataka radi pomoći pri donošenju odluka; prijenos informacija kroz sisteme za video komunikaciju; usluge web konferencija; pružanje pristupa i struktura za video i/ili telefonske konferencije na daljinu; savjetodavne usluge na polju zaštite podataka i usluge prijenosa informacija; pružanje veza za elektronske

podatke; prijenos putem faksimila; slanje poruka; pejdžing usluge; iznajmljivanje modema; iznajmljivanje telekomunikacione opreme; usluge elektronskog slanja, primanja i prosljeđivanja poruka; usluge televizijskog emitovanja; emitovanje i prijenos radio i televizijskih programa; emitovanje muzike; prijenos muzičkih, filmskih, interaktivnih programa, videa, elektronskih računarskih igara; prijenos informacija u vezi sa online kupovinom i opštim uslugama maloprodaje; usluge prijenosa videa po zahtjevu; usluge novinskih agencija; konzultantske, informativne i savjetodavne usluge u vezi sa gore navedenim uslugama.;

41 Obrazovanje; pružanje obuke; zabava; sportske i kulturne aktivnosti; izdavanje tekstova, knjiga i časopisa (osim reklamnih tekstova); izdavanje dijagrama, slika i fotografija; izdavanje novina, magazina i periodičnih publikacija; usluge obrazovanja, vježbe i pružanja obuka u vezi sa telekomunikacijama, računarima, računarskim programima, računarstvom u oblaku, dizajnom web stranica, elektronskom trgovinom, poslovnim upravljanjem, finansijskim upravljanjem i oglašavanjem; pružanje obrazovanja, rekreacije, instrukcija, podučavanja i obuke interaktivno i neinteraktivno; dizajn obrazovnih kurseva, ispita i kvalifikacija; zabava pružena putem elektronskih i digitalnih interaktivnih medija; usluge elektronskih igara pružene putem Interneta; pružanje informacija u vezi sa obrazovanjem, obukom, zabavom, rekreacijom, sportskim, društvenim i kulturnim aktivnostima; pružanje online elektronskih publikacija (koje se ne mogu preuzimati); priređivanje, organizovanje, hosting i vođenje pjevačkih takmičenja; priređivanje, organizovanje, hosting i vođenje koncerata; priređivanje, organizovanje, hosting i vođenje događaja i takmičenja za obrazovne ili zabavne svrhe; priređivanje, organizovanje, hosting i vođenje zabavnih programa i potraga; usluge agencije za prodaju ulaznica za razonodu; informacije u vezi sa zabavom ili obrazovanjem, koje se pružaju online sa računarske baze podataka ili Interneta; pružanje digitalne muzike (koja se ne može preuzimati) sa Interneta; pružanje digitalne muzike (koja se ne može preuzimati) sa mp3 (moving picture experts group1 audio layer 3) Internet web stranica; pružanje video igara, računarskih igara, zvuka ili slika, ili filmova putem telekomunikacijskih ili računarskih mreža; pružanje online računarskih igara i takmičenja; pružanje online video zapisa, koji se ne mogu preuzeti; pružanje striminga online elektronskih publikacija sa Interneta ili računarske mreže ili računarske baze podataka; zabavne i obrazovne usluge u vezi sa planiranjem, proizvodnjom i distribucijom zvuka, slika, digitalne muzike, filmova, uživo ili snimljenih audio, vizualnih ili audiovizualnih materijala za emitovanje na zemaljskim, kablovskim, satelitskim kanalima, Internetu, bežično ili sistemima žične veze i drugim vidovima komunikacija; usluge muzičke zabave; iznajmljivanje audio snimaka; pripremanje zabavnih, obrazovnih, dokumentarnih i informativnih programa za emitovanje; usluge reporterskog izvještavanja; informacije u vezi sa sportskim ili kulturnim događajima, aktuelnim događajima i najvažnijim vijestima pružene putem televizijskog satelitskog prijenosa, Interneta ili drugih elektronskih načina; televizijska, radio i filmska produkcija; pripremanje i produkcija televizijskih programa; pružanje informacija, podataka, grafika, zvuka, muzike, video zapisa, animacije i teksta za zabavne potrebe; usluge igara; pružanje klupske rekreacije, sportskih i gimnastičkih objekata; nastupi muzičkih sastava; klupska zabava, diskoteke, modne revije i usluge noćnih klubova; klupske usluge u vezi sa zabavom, obrazovanjem i kulturnim aktivnostima; organizovanje, vođenje i pružanje konferencija, poslovnih sastanaka, kongresa, seminara i

radionica; organizovanje, vođenje i pružanje konferencija, poslovnih sastanaka, kongresa, seminara i radionica u vezi sa telekomunikacijama, računarima, računarskim programima, računarstvom u oblaku, dizajnom web stranica, elektronskom trgovinom, poslovnim upravljanjem, finansijskim upravljanjem i oglašavanjem; organizovanje i vođenje izložbi, modnih revija, obrazovnih programa i kulturnih programa i predstava; umjetničke izložbe i usluge galerija; usluge umjetničkih galerija u vezi sa lizingom umjetničkih djela; usluge obuke u vezi sa zdravljem i bezbjednošću na radu i održavanjem okoline; organizovanje časova u vezi sa cigarama, časova degustacije vina; pružanje obrazovnih informacija u vezi sa istraživačkim materijalima i posredničke usluge u vezi sa istim; aranžman, organizovanje, planiranje i upravljanje seminarima; obuka životinja; uputstva u produkciji programa za emitovanje; usluge instrukcija u vezi sa upravljanjem mašinama i opremom, uključujući audiovizualnu opremu koja se koristi za produkciju programa za emitovanje; pružanje audio i vizualnih studija; pružanje sportskih objekata; pružanje objekata za filmove, priredbe, predstave, muzičke ili obrazovne treninge; usluge agencija za rezervisanje zabavnih događaja; iznajmljivanje i lizing filmova; iznajmljivanje i lizing muzičkih instrumenata; iznajmljivanje i lizing televizijskih programa; iznajmljivanje i lizing televizijskih setova; usluge biblioteka; arhivske usluge biblioteka; usluge titlovanja; prevodilačke usluge za znakovni jezik; iznajmljivanje prethodno snimljenih video traka; iznajmljivanje i lizing mašina za igru; pozajmljivanje opreme za arkadne igre; pozajmljivanje slika; fotografisanje; prevođenje; usluge tumača; obrazovni i programi na polju upravljanja rizikom; obrazovni i programi obuke u vezi sa certifikacijom; pružanje vijesti; usluge igara na sreću; podučavanje; konzultantske, informativne i savjetodavne usluge u vezi sa prethodno navedenim uslugama.;

42 Naučne i tehnološke usluge i istraživanja i projektovanja u vezi sa njima, usluge industrijskih analiza i istraživanja; projektovanje i razvoj računarskog hardvera i softvera; istraživanje i razvoj u vezi sa poluprovodnicima, poluprovodničkim integrisanim kolima, poluprovodničkim memorijskim čipovima, poluprovodničkim memorijskim kontrolorima, poluprovodničkim memorijskim integrisanim kolima, poluprovodničkim procesorskim čipovima, poluprovodničkim procesorima, mikrokontrolorima, jedinicama mikrokontrolora, mikrokontrolorima niskog napona, čipovima kola, računalnim čipovima, CPU (centralnim procesorskim jedinicama), RISC-V računalnim čipovima i centralnim procesorskim jedinicama, računalnim čipovima i centralnim procesorskim jedinicama sa uputstvom za podešavanje; softver kao usluga (SaaS); računarske usluge u vezi sa prijenosom informacija, podataka, dokumenata, i slika putem Interneta; usluge davatelja aplikacijskih usluga (ASP), a naročito, hosting računarskih softverskih aplikacija za druge; usluge davatelja aplikacijskih usluga (ASP) softvera na poljima web zasnovanih konferencija, audio konferencija, elektronskih poruka, kolaboracije dokumenata, video konferencija, i obrade glasa i poziva; pružanje online softvera koji se ne može preuzimati za olakšavanje interoperabilnosti više softverskih aplikacija; usluge tehničke podrške u vezi sa računarskim softverom i aplikacijama koje se pružaju online, putem email-a i telefona; računarske usluge, a naročito, kreiranje online zajednice za registrovane korisnike radi učestvovanja u raspravama, dobijanja povratnih informacija od svojih vršnjaka, formiranja virtualnih zajednica, učestvovanja u društvenim mrežama i razmjenjivanja dokumenata; savjeti o računarskim tehnologijama pruženi Internet korisnicima putem dežurnih linija; računarske usluge



u vezi sa kreiranjem indeksa informacija, stranica i izvora na računarskim mrežama; pružanje alata za pretraživanje na Internetu; dizajn računara, notebook računara, laptop računara, prenosivih računara i ručnih računara; dizajn ličnih digitalnih asistenata i ličnih media plejera; dizajn mobilnih telefona i pametnih telefona; dizajn digitalnih kamera; računarske usluge; računarsko programiranje; računarske integracione usluge; usluge računarske analize; računarsko programiranje u vezi sa odbranom od virusa; usluge računarskog sistemskog softvera; dizajn računarskog softvera; dizajn računarskih sistema; dizajn i razvoj web stranica; hosting web stranica za druge; hosting softver računarskih aplikacija za pretraživanje i vraćanje informacija iz baza podataka i računarskih mreža; pružanje tehničkih informacija po posebnom zahtjevu krajnjih korisnika putem telefona ili globalne računarske mreže; konzultantske usluge u vezi sa računarskim softverom; računarske usluge u vezi sa prilagođenim pretraživanjem računarskih baza podataka i web stranica; računarsko i elektronsko kodiranje i dekodiranje signala; konverzija fizičkih podataka i dokumenata u elektronske medijske formate; usluge testiranja i ocjenjivanja; arhitektonske usluge i usluge dizajna; usluge dizajna interijera zgrada, kancelarija i apartmana; usluge računarskih informacija; usluge mrežnih informacija, a naročito, pružanje tehničkih informacija u vezi sa računarima i mrežama na polju biznisa i elektronske trgovine; pružanje računarskih programa za upravljanje rizikom bezbjednosti; pružanje informacija i znanja o računalnoj sigurnosti i usluge testiranja; usluge osiguranja kvaliteta; računarske usluge u vezi sa certifikacijom poslovnih transakcija i pripremanje izvještaja u vezi sa njima; usluge kontrole pristupa (sigurnosne usluge za - ) računarima, elektroničkim mrežama i bazama podataka; usluge obezbjeđivanja prijenosa podataka i usluge transakcija putem računarskih mreža; konzultantske usluge na polju bezbjednosti podataka; tehnološke konzultacije koje se tiču osiguranja telekomunikacija; bezbjednosne usluge računarskih komunikacionih mreža; pružanje informacija na poljima Interneta, svjetske mreže (WWW) i bezbjednosti računarskih komunikacionih mreža i bezbjednog prijenosa podataka i informacija; konzultantske usluge na poljima Interneta, svjetske mreže (WWW) i bezbjednosti računarskih komunikacionih mreža, usluge bezbjednosti informacija; usluge autentifikacije za bezbjednost računara; usluge online autentifikacije elektronskih potpisa; pohranjivanje rezervnih podataka van glavne lokacije (off-site); pružanje informacija na računarskim tehnologijama i programiranje putem web stranica; kartografske usluge; računarstvo u oblaku; usluge hosting provajdera oblaka; pružanje privremene upotrebe softvera u oblaku koji se ne može preuzeti i softvera za računarstvo u oblaku; elektronsko skladištenje podataka; pružanje virtualnih računarskih sistema i virtualne računarske sredine putem računarstva u oblaku; iznajmljivanje softvera za zabavu; pružanje online računalnog softvera i računalnih aplikacija koji se ne mogu preuzeti za striming audio zapisa, video materijala, video zapisa, muzike i slika; pružanje online softvera koji se ne može preuzimati za snimanje i praćenje zdravlja korisnika; pružanje online softvera koji se ne može preuzimati za pružanje informacija na poljima zdravlja i dobrobiti; pružanje online softvera koji se ne može preuzimati za povezivanje korisnika sa zdravstvenim radnicima; konzultantske, informativne i savjetodavne usluge u vezi sa gore navedenim uslugama. ;

44 Medicinske usluge; veterinarske usluge; higijenska i kozmetička njega za ljude ili životinje; usluge poljoprivrede, vrtlarstva i šumarstva; usluge fizikalne terapije; usluge

kozmetičkog salona; njega kože i kozmetički tretman; usluge masaže; javne kupaonice za higijenske potrebe; usluge frizerskih salona, usluge salona za uljepšavanje; izbor kozmetike u ime pojedinaca; pružanje informativnih i savjetodavnih konzultantskih usluga u vezi s korištenjem usluga za njegu kože, kozmetičkih tretmana, kozmetičkih proizvoda, farmaceutskih i medicinskih usluga putem Interneta, telekomunikacijskih uređaja ili drugih elektroničkih sredstava; usluge saune; pružanje usluga solarija i objekata za sunčanje; usluge tjelovježbe; usluge liposukcije; usluge za smanjenje tjelesne težine; usluge tretmana kose; usluge zdravstvene zaštite; usluge šminkanja; depilacija voskom; ortodonske usluge; liječničke usluge pružene online putem softvera koji se može preuzimati ili aplikacijskog softvera ili softvera koji se ne može preuzimati; usluge medicinskog savjetovanja pružene online putem softvera koji se može preuzimati ili aplikacijskog softvera ili softvera koji se ne može preuzimati; medicinska pomoć; savjetovanje u vezi sa zdravljem; telemedicinske usluge; informativne i savjetodavne usluge u vezi s osobnim upravljanjem medicinskim stanjima; usluge medicinske procjene; praćenje napretka zdravlja pacijenata; konzultantske, informativne i savjetodavne usluge u vezi s navedenim uslugama; sve navedeno uključeno u klasu 44.;

45 Pravne usluge; sigurnosne usluge za fizičku zaštitu materijalnih dobara i osoba; osobne i društvene usluge koje pružaju treći, namijenjene za zadovoljenje potreba pojedinaca, a naročito, usluge osobnog kupca, usluge nemedicinske osobne njege zadržane u obliku planiranja, organiziranja, koordiniranja, dogovaranja i pomaganja pojedincima pri obavljanju svakodnevnih zadataka, usluge osobnog podsjetnika, usluge osobnih tjelohranitelja, društvena pratnja; usluge online društvene mreže; usluge registriranja naziva domene; konzultacije u vezi sa intelektualnim vlasništvom; licenciranje intelektualnog vlasništva; usluge konzultacija u vezi s licenciranjem intelektualnog vlasništva; iskorištavanje i licenciranje prava industrijskog i intelektualnog vlasništva; iskorištavanje i licenciranje prava intelektualnog vlasništva u vezi sa poluvodičima, poluvodičkim integriranim sklopovima, poluvodičkim memorijskim čipovima; poluvodičkim kontrolorima memorije, poluvodičkim memorijskim integriranim sklopovima, poluvodičkim procesorskim čipovima, poluvodičkim procesorima, mikrokontrolorima, mikrokontrolorskim jedinicama, mikrokontrolorima niskog napona, sklopnim čipovima, računalnim čipovima, CPU (centralnim procesorskim jedinicama), RISC-V računalnim čipovima i centralnim procesorskim jedinicama, računalnim čipovima i centralnim procesorskim jedinicama sa uputstvom za podešavanje; licenciranje računalnih čipova i platformi centralne procesorske jedinice; licenciranje korištenja računalnog softvera i računalnih programa; licenciranje digitalnih podataka, statičnih slika, pokretnih slika, audiosadržaja i teksta; kreiranje, kompiliranje i održavanje registra naziva domena; pravna istraživanja; usluge izrade pravnih dokumenata; pravno administriranje licencija; usluge parničnih ureda; usluge alternativnog rješavanja sporova; usluge arbitraže; zaštitarske i sigurnosne usluge; usluge osobne sigurnosti; pružanje sigurnosnih usluga kroz električne centralne stanice za zaštitne sisteme protiv uljeza, provalnika i požara; usluge nadzora alarmnog sistema protiv uljeza i provalnika, uređaja za otkrivanje požara i poplava i alarmnih sistema za nadzor; usluge održavanja doma; pregled prtljaga u sigurnosne svrhe; usluge istraživanja osobne historije pojedinaca; sigurnosne usluge za zaštitu imovine i osoba; pogrebne usluge; iznajmljivanje odjeće; usluge socijalne skrbi; usluge romantičnih susreta; puštanje golubova za posebne prilike; usluge balzamiranja; konzultantske, informativne i savjetodavne usluge u vezi sa gore navedenim uslugama.

(210) **BAZ2022496A** (220) 17/03/2020  
 (442) 30/06/2021  
 (732) **Intercontinental Great Brands LLC**  
**100 Deforest Avenue, East Hanover**  
**NJ 07936, US**  
 (740) "Živko Mijatović & Partners" d.o.o.  
 (540)

## HALLS UDAHNI I TAMO SI

(511)

5 Konditorski proizvodi s ljekovitim učincima.;

30 Ne-medicinski konditorski proizvodi, čokoladne praline, čokolada, šećerni konditorski proizvodi, konditorski proizvodi uključujući sladić, karamele, slatkiši, žele, bombone, žvakaće gume, smrznute konditorske proizvode, ohlađene konditorske proizvode, sladoled, kolače, biskvite i deserte.

(210) **BAZ2022498A** (220) 18/03/2020  
 (442) 30/06/2021  
 (732) **MOLECOR TECHNOLOGIA, S.L. C/**  
**Canada de los Molinos, no 2 - Parque**  
**Empresarial La Carpetania 28906**  
**Getafe (MADRID), ES**  
 (740) PETOŠEVIĆ d.o.o.  
 (591) plava, siva  
 (540)



(531) 26.2,26.11,27.1,27.5,29.1

(511)

7 Strojevi koji sadrže motore koji nakon procesa zagrijavanja, rastezanja i rezanja prave pvc orijentirane cijevi.

(210) **BAZ2022499A** (220) 18/03/2020  
 (442) 30/06/2021  
 (732) **MOLECOR TECHNOLOGIA, S.L. C/**  
**Canada de los Molinos, no 2 - Parque**  
**Empresarial La Carpetania 28906**  
**Getafe (MADRID), ES**  
 (740) PETOŠEVIĆ d.o.o.  
 (591) plava, siva  
 (540)



(531) 24.17,26.2,27.3,27.5,29.1

(511)

19 Cjevovodi, tlačni, nemetalni; dimne cijevi, nemetalne; cijevi (slivnici) i odvodne cijevi, nemetalne; vodovodne cijevi, nemetalne; krute cijevi, nemetalne (gradnja).

(210) **BAZ2022500A** (220) 18/03/2020  
 (442) 30/06/2021  
 (732) **MOLECOR TECHNOLOGIA, S.L. C/**  
**Canada de los Molinos, no 2 - Parque**  
**Empresarial La Carpetania 28906**  
**Getafe (MADRID), ES**  
 (740) PETOŠEVIĆ d.o.o.  
 (591) plava, siva  
 (540)



(531) 26.2,26.11,27.1,27.5,29.1

(511)

17 Priključci i nastavci za cijevi, nemetalni.

---

---

(210) **BAZ2022502A** (220) 20/03/2020

(442) 30/06/2021

(732) **Stafford-Miller (Ireland) Limited  
Clocherane, Youghal Road,  
Dungarvan, Co. Waterford, IE**

(740) "Živko Mijatović & Partners" d.o.o.

(540)

## DUOFLEX

(511)

21 Četkice za zube, čačkalice, konac za zube, četke i  
sunderi.

---

---

(210) **BAZ2022503A** (220) 20/03/2020

(442) 30/06/2021

(732) **Adnan Hrenovica**

**Skenderija čikma br. 4, 71000  
Sarajevo, BA**

(740) KARABDIĆ, Kerim

(540)



(531) 27.5

(511)

35 Ažuriranje i održavanje informacija u registrima;  
ažuriranje i održavanje podataka u računalnim bazama  
podataka; poslovne informacije; provjera poslovanja.;

36 Osiguranje; finansijski poslovi; monetarni poslovi;  
upravljanje nekretninama.

---

---

(210) **BAZ2022505A** (220) 25/03/2020

(442) 30/06/2021

(732) **BASF Agricultural Solutions Seed US  
LLC**

**100 Park Avenue, Florham Park NJ,  
US**

(740) STAM d.o.o.

(540)

## INSOLA

(511)

1 Hemikalije koje se koriste u poljoprivredi, vrtlarstvu i  
šumarstvu, posebno preparati za učvršćivanje biljaka,  
hemijski ili biološki preparati za upravljanje stresom u

biljkama, preparati za regulisanje rasta biljaka, hemijski  
preparati za tretiranje sjemena, geni sjemena za  
poljoprivrednu proizvodnju.;

31 Poljoprivredni, vrtlarski i šumarski proizvodi, naime  
sjeme, žitsrice i vegetativni dijelovi biljaka tretirani  
pesticidima ili hemijskim ili biološkim proizvodima; koji nisu  
uključeni u druge klase.

---

---

(210) **BAZ2022506A** (220) 25/03/2020

(442) 30/06/2021

(732) **BASF Agricultural Solutions Seed US  
LLC**

**100 Park Avenue, Florham Park NJ,  
US**

(740) STAM d.o.o.

(540)

## INSOL

(511)

1 Hemikalije koje se koriste u poljoprivredi, vrtlarstvu i  
šumarstvu, posebno preparati za učvršćivanje biljaka,  
hemijski ili biološki preparati za upravljanje stresom u  
biljkama, preparati za regulisanje rasta biljaka, hemijski  
preparati za tretiranje sjemena, geni sjemena za  
poljoprivrednu proizvodnju.;

31 Poljoprivredni, vrtlarski i šumarski proizvodi, naime  
sjeme, žitsrice i vegetativni dijelovi biljaka tretirani  
pesticidima ili hemijskim ili biološkim proizvodima; koji nisu  
uključeni u druge klase.

---

---

(210) **BAZ2022507A** (220) 25/03/2020

(442) 30/06/2021

(732) **BASF Agricultural Solutions Seed US  
LLC**

**100 Park Avenue, Florham Park NJ,  
US**

(740) STAM d.o.o.

(540)

## INSUN

(511)

1 Hemikalije koje se koriste u poljoprivredi, vrtlarstvu i  
šumarstvu, posebno preparati za učvršćivanje biljaka,  
hemijski ili biološki preparati za upravljanje stresom u  
biljkama, preparati za regulisanje rasta biljaka, hemijski  
preparati za tretiranje sjemena, geni sjemena za  
poljoprivrednu proizvodnju.;

31 Poljoprivredni, vrtlarski i šumarski proizvodi, naime  
sjeme, žitsrice i vegetativni dijelovi biljaka tretirani  
pesticidima ili hemijskim ili biološkim proizvodima; koji nisu  
uključeni u druge klase.

---

---

(210) **BAZ2022513A** (220) 30/03/2020  
 (442) 30/06/2021  
 (732) **Bayer Animal Health GmbH**  
**Kaiser-Wilhelm-Allee 20, 51373**  
**Leverkusen, DE**  
 (740) PETOŠEVIĆ d.o.o.  
 (540)

## BAYMITE

(511)  
 5 Veterinarski preparati, preparati za uništavanje štetočina.

(210) **BAZ2022516A** (220) 03/04/2020  
 (442) 30/06/2021  
 (732) **EAM Corporation**  
**2075 Sunset Boulevard, Jesup, GA**  
**31545, US**  
 (740) PETOŠEVIĆ d.o.o.  
 (540)

## INNOVATHIN

(511)  
 5 Farmaceutski i higijenski proizvodi za medicinsku upotrebu; higijenski ulošci, ubrusi, rupčići, tamponi, gaćice i dnevni ulošci, zavoji (kompresse), sve za higijenu ili menstruaciju; ulošci za žensku higijenu; pelene za odrasle, gaćice i higijenske upijajuće donje rublje za inkontinenciju; ubrusi i rupčići natopljeni farmaceutskim losionima; pelene za odrasle ili ulošci za inkontinenciju, higijenski ulošci i upijajuće donje rublje, zaštitne navlake za stolice i krevete, sve za inkontinenciju; osobno zaštitno donje rublje za potrebe upijanja; ulošci za inkontinenciju.;

16 Odjeća načinjena prvenstveno od papira, odnosno ubrusi za jednokratnu upotrebu i opršnjaci za jednokratnu upotrebu; papir za tiskanje i pisanje; pelene za jednokratnu upotrebu, jednokratni ulošci za pelene.;

25 Odjeća za bebe i djecu, trenerke i siperci; donji veš; siperci za odrasle; trenerke za jednokratnu upotrebu; pelene i pelene-gaćice.

(210) **BAZ2022517A** (220) 08/04/2020  
 (442) 30/06/2021  
 (732) **FDS d.o.o. Sarajevo**  
**Pofalička 5, 71000 Sarajevo, BA**  
 (740) KARABDIĆ KERIM  
 (540)



(531) 25.1,26.3,26.4,27.3,27.5  
 (511)  
 34 Cigarete i pribor za pušače.

(210) **BAZ2022518A** (220) 08/04/2020  
 (442) 30/06/2021  
 (300) 88669371  
 25/10/2019  
 US  
 (732) **Peacock TV LLC**  
**1201 North Market Street, Suite 1000,**  
**Wilmington, Delaware 19801, US**  
 (740) PETOŠEVIĆ d.o.o.  
 (591) siva, bijela, žuta, narandžasta, crvena,  
 ljubičasta, plava, zelena  
 (540)





(531) 24.17,27.5,29.1

(511)

41 Usluge obrazovanja i zabave, odnosno pružanje i prikazivanje audiovizualnog sadržaja uživo i snimljenog audiovizualnog sadržaja iz područja izvještavanja o aktualnim događajima, vijesti, razonode, sporta, humora, drame, glazbe i glazbenih videozapisa; pružanje mrežnog mjesta koje sadržava audiovizualni sadržaj uživo i prethodno snimljeni audiovizualni sadržaj, odnosno igrane filmove, televizijski program, videozapise, glazbene videozapise i glazbu i videoisječke, audioisječke, glazbene isječke, filmske isječke i fotografije, u području izvještavanja o aktualnim događanjima, vijesti, razonode, sporta, humora, drame, glazbe i glazbenih videozapisa; pružanje mrežnih stranica s video i interaktivnim igrama; pružanje interaktivnih internetskih igara; pružanje informacija na mreži putem bežičnih mreža, interneta, globalnih, regionalnih i lokalnih računalnih mreža, u vezi s temama igranih filmova, televizijskih programa, videozapisa, glazbenih videozapisa i glazbe; pružanje mrežnih interaktivnih resursa i programskih vodiča u vezi s temama igranih filmova, televizijskih programa, videosadržaja, glazbenih spotova i glazbe prilagođene programskim preferencijama gledatelja; usluge elektroničke izdavačke djelatnosti, odnosno mrežno objavljivanje tekstova, grafike, fotografija, slika i audiovizualnih djela drugih za strujanje ili preuzimanje koja sadržavaju izvještavanje o aktualnim događajima, vijesti, razonodu, sport, humor, dramu, glazbu i glazbene videozapise; proizvodnja i distribucija audiovizualnih djela, odnosno filmova, televizijskih programa, videozapisa, glazbenih videosadržaja, glazbe i internetskih audioemisija, za strujanje ili preuzimanje iz područja izvještavanja o aktualnim događajima, vijesti, zabave, sporta, humora, drame, glazbe i glazbenih videozapisa; iznajmljivanje audiovizualnih djela, odnosno filmova, televizijskih programa, videozapisa, glazbenih videozapisa, glazbe i internetskih audioemisija, iz područja vijesti, razonode, sporta, humora, drame, glazbe i glazbenih videozapisa; iznajmljivanje videoigara; proizvodnja i distribucija softvera za video i računalne igre; pružanje blogova u obliku mrežnog časopisa putem interneta koji sadržavaju izvještavanje o aktualnim događajima, vijesti, razonodu, sport, humor, dramu, glazbu i glazbene videozapise.

(210) **BAZ2022519A** (220) 08/04/2020

(442) 30/06/2021

(300) 88669359

25/10/2019

US

(732) **Peacock TV LLC**

**1201 North Market Street, Suite 1000,  
Wilmington, Delaware 19801, US**

(740) PETOŠEVIĆ d.o.o.

(591) siva, bijela, žuta, narandžasta, crvena, ljubičasta, plava, zelena

(540)



(531) 24.17,27.5,29.1

(511)

38 Emitiranje i prijenos uživo i unaprijed snimljenih audio-vizualnih, multimedijskih i digitalnih sadržaja za ostale putem bežičnih mreža, interneta, kabela, satelita i globalnih, regionalnih i lokalnih računalnih mreža u područjima vijesti, zabave, sporta, komedije, drame, glazbe i glazbenih spotova; prijenos i isporuka uživo i unaprijed snimljenih audio-vizualnih, multimedijskih i digitalnih sadržaja za ostale putem bežičnih mreža, interneta, kabela, satelita i globalnih, regionalnih i lokalnih računalnih mreža; prijenos i isporuka glasa, podataka, slika, signala, poruka i informacija; prijenos i isporuka audio-vizualnih, multimedijskih i digitalnih sadržaja koji se ne mogu i onih koji se mogu preuzimati u obliku dugometražnih filmova, filmova djelomične duljine i isječaka, televizijskih programa, video zapisa, glazbenih video zapisa i glazbe; prijenos i isporuka video i interaktivnih igara; usluge podcasta i internetskog prijenosa; pružanje pristupa on-line forumima, soba za čavrljanje, poslužiteljima za prijenos i isporuku poruka i blogova putem bežičnih mreža, interneta, kabela, satelita i globalnih, regionalnih i lokalnih računalnih mreža; pružanje on-line elektroničkih oglasnih ploča za prijenos i isporuku poruka među korisnicima u području općeg interesa; usluge razmjene poruka na mreži; pružanje on-line foruma i poslužiteljima za prijenos i isporuku poruka s trenutnim izvještajima o događajima, zabavi, sportu, komediji, dramu, glazbi i glazbenim videozapisima; upravljanje televizijskim mrežama i kanalima.

(210) **BAZ2022520A** (220) 08/04/2020

(442) 30/06/2021

(300) 88669316

25/10/2019

US

(732) **Peacock TV LLC****1201 North Market Street, Suite 1000,  
Wilmington, Delaware 19801, US**

(740) PETOŠEVIĆ d.o.o.

(591) siva, bijela, žuta, narandžasta, crvena,  
ljubičasta, plava, zelena

(540)



(531) 24.17,27.5,29.1

(511)

9 Softverske aplikacije za mobilne elektroničke uređaje i prijenosne elektroničke uređaje, odnosno mobilne telefone, celularne telefone, pametne telefone, ručne igrače konzole, tablete, laptop i notebook prijenosna računala; računalni softver, odnosno reproduktori audiovizualnog medijskog sadržaja koji se mogu preuzimati; softver za pretraživanje i označavanje videozapisa; računalni softver za strujanje audiovizualnog medijskog sadržaja na mobilnim elektroničkim uređajima i računalima; softver za praćenje i optimizaciju oglasa; računalni programi za video igre; programi za interaktivne igre; softverska platforma za pružanje programskih sučelja trećim stranama za pristupanje sadržajima mrežnih mjesta i podacima za razvoj internetskih stranica i razvoj aplikacija na mrežnim mjestima; Interaktivne igre, i to računalni programi i programi s videoigrama s videosadržajem iz filmova, televizijskih programa ili glazbenih videozapisa; digitalni mediji, odnosno, audiovizualni medijski sadržaj koji se može preuzimati iz područja vijesti, razonode, sporta, humora, drame, glazbe i glazbenih videozapisa; unaprijed snimljeni mediji, odnosno memorije bez pokretnih dijelova i poluvodičke memorije, tvrdi diskovi i diskovi, magnetske memorije, tvrdi diskovi i diskovi, flash ili USB pogoni, memorijske kartice, memorijski štapići, DVD-ovi, CD-ovi, optički diskovi, interaktivni diskovi s glazbom i glazbenim videozapisima, videokasete i audiokasete i laserski diskovi s vijestima, razonodom, sportom, humorom, dramom, glazbom i glazbenim videozapisima.

(210) **BAZ2022521A** (220) 08/04/2020

(442) 30/06/2021

(732) **Colgate-Palmolive Company, a  
Delaware Corporation****300 Park Avenue, New York, New York  
10022, US**

(740) PETOŠEVIĆ d.o.o.

(540)

## COLGATE FRUITY COCKTAIL

(511)

3 Pasta za zube i vodica za ispiranje usta.

(210) **BAZ2022522A** (220) 08/04/2020

(442) 30/06/2021

(732) **Rivian IP Holdings, LLC****13250 N. Haggerty Road, Plymouth,  
Michigan 48170, US**

(740) PETOŠEVIĆ d.o.o.

(540)



(531) 26.3,26.4

(511)

9 Interfejsi za računare; računarski programi za dizajn korisničkog interfejsa; bežično povezani električni aparati na baterije sa ugrađenim softverom i firmverom, koji se mogu daljinski ažurirati, za skladištenje i pražnjenje skladištene električne energije koji se koristi u stanovima i zgradama; bežično povezani električni aparati na baterije sa ugrađenim softverom i firmverom, koji se mogu daljinski ažurirati, za skladištenje i pražnjenje skladištene električne energije a koji se snabdijeva putem elektro-mreže ili sa drugog izvora za proizvodnju električne energije i služi za stabilizaciju i zadovoljavanje potreba za električnom energijom i ciljeva njene upotrebe; računarski softver za nadgledanje, optimizaciju i regulisanje skladištenja i



praznjenja skladištene energije prema i sa takvog bežično povezanog električnog aparata na baterije; baterije za snabdijevanje električnom energijom za motore električnih vozila; konektori na električnu energiju koji se montiraju na zid, za punjenje električnih vozila; mobilni priključni električni konektori za punjenje električnih vozila; softver u obliku mobilne aplikacije, koji se može preuzeti, za nadgledanje električnog punjenja i statusa vozila i daljinsku kontrolu vozila; softver koji se može preuzeti u obliku softvera za operativni sistem vozila; navigacioni aparati za vozila (putni računari); uređaj za lokaciju vozila i oporavak programiran da koristi globalni pozicionirajući sistem (GPS) i mobilne telekomunikacije; radio aparati za vozila; protivprovalni alarmi; punjači za baterije za upotrebu sa baterijama vozila; tempomati za motorna vozila; oprema za bezbjednost vozila, a naročito, elektronski monitori vibracija, udara, kretanja, ugla, temperature i napona; oprema za bezbjednost vozila, a naročito, sistem za nadzor vozila na putnom računaru koji se sastoji od kamera i monitora za otkrivanje i eliminisanje mrtvih tačaka sa obje strane vozila; bežični primopredajnici sa tehnologijom za sakupljanje i prikaz statusa i praćenje svih tipova vozila u lokalnom okruženju; baterije, električne, za vozila; oprema za bezbjednost vozila, a naročito, elektronski monitori pritiska guma; oprema za bezbjednost vozila, a naročito, senzori i kamere za kretanje unazad; jedinice za balansiranje guma za kopnena vozila; sistem ulaska bez ključa i sistem paljenja bez ključa za automobile koji se sastoji od mikroprocesora, elektronskog prijemnika signala i daljinskog upravljača sa elektronskim prenosnikom signala; brzinomjeri za vozila; radarski detektori objekata za upotrebu na vozilima; GPS senzor koji se montira na vozilo za utvrđivanje brzine kretanja vozila; punjači baterija za mobilne telefone za upotrebu u vozilima; dijelovi motora vozila, a naročito, termostati; audio oprema za vozila, a naročito, stereo uređaji, zvučnici, pojačala, ekvilajzeri, skretnice i kućišta za zvučnike; USB priključci za punjenje za upotrebu u vozilu; električne brave za vozila; retrovizorske kamere za vozila; kontrola klima uređaja u vozilu; bežični kontrolori za daljinski nadzor i kontrolu funkcija i statusa drugih električnih, elektronskih i mehaničkih uređaja ili sistema, a naročito, sistema za akumulator, sigurnost, svjetla, praćenje i bezbjednost; daljinski upravljači za pokretanje vozila; sistem za lociranje, praćenje i bezbjednost vozila koji se sastoji od antene i radio predajnika koji se postavlja u vozilo; regulatori napona u vozilima; audio oprema za vozila, a naročito, zvučnici za automobilske audio sisteme; navigacioni instrumenti za vozila (putni računari); električni konektori za povezivanje prikolice sa motornim vozilom; akumulatori za vozila; električni aparati, a naročito, stanice za punjenje električnih vozila; kompjuterizovani uređaji za analizu motora vozila; produžni kablovi za upotrebu u vozilima; ispravljači za upotrebu u vozilima; električni kablovi za upotrebu u vozilima; akumulatori, električni, za vozila; termostati za vozila; automatski indikatori niskog pritiska u gumama vozila; uređaji za označavanje kilometraže u vozilima; daljinski upravljači za upravljanje alarmima vozila.;

12 Kopnena vozila i dijelovi i dodaci za ista, a naročito, sastavni dijelovi i komponente za pogonske sklopove u vidu električnih motora, mjenjača i osovina; karoserije za motorna vozila; mreže za prtljag za vozila; cerade krojene za vozila; lanci protiv klizanja za vozila; fleke za popravku guma za vozila; pumpe za naduvavanje guma za vozila; lajsne za unutrašnjost automobila; paneli za unutrašnjost automobila; kožne presvlake po narudžbi za vozila; okviri za registarske tablice; držači za registarske tablice; tapacirunzi za vozila; električna kopnena vozila; dijelovi za električna vozila, a naročito, motori; dijelovi za električna

vozila, a naročito, retrovizori, brisači i vrata prtljažnika; vozila visokih performansi koja se u potpunosti pokreću električnim baterijama; sjedišta za vozila; ratkapne za vozila; točkovi za vozila; tapacirunzi, prilagođene navlake za vozila; volani za vozila; motori za kopnena vozila; krovni nosači, amortizeri, opruge, stabilizatori, i ovjesi, sve za vozila; paneli sa lajsnama za karoserije vozila; kočiona kliješta za kopnena vozila; prilagođene navlake za sjedišta za vozila; nosači motora za vozila; unapred dizajnirane folije od vinila specijalno prilagođene za vozila; dijelovi za vozila, a naročito, crijeva za servo upravljanje; oznake za vozila; jastuci za sjedišta vozila; sklopovi za osovine točkova za vozila; nosači za skije za vozila; ogledala za vozila, a naročito, retrovizori; zupčanici za rikverc za kopnena vozila; specijalno napravljene kuke za vozila za držanje dodataka za vozila; vjetrobranska stakla za vozila; uređaji protiv krađe vozila; gume za vozila; unutrašnje gume za vozila; uređaji za naduvavanje guma; plastični dijelovi za vozila, a naročito, ispupčene ukrasne i zaštitne plastične lajsne za unutrašnjost i spoljašnjost vozila; kopnena vozila, a naročito, električni automobili, kamioni i terenska vozila (SUV); polu oblikovane presvlake za vozila; vazdušni kompresori za kočnice za kopnena vozila; vazdušni cilindri za kočnice za kopnena vozila; haube za vozila; šasije za vozila; zaštitne presvlake za sjedišta vozila; dijelovi za popravku sastavnih dijelova kamiona i drugih motornih vozila; mehanizmi pogonskog sklopa vozila koji se sastoje od kvačila, mjenjača, pogonske osovine i diferencijala; poklopci za prijenose za kopnena vozila; ploče za montiranje mjenjača za motorna vozila; kućišta mjenjača za motorna vozila; poluge za vuču vozila; zavjesice za točkove vozila; stepenice koje se kače na kopnena vozila; vučne poluge za vozila; felne za točkove vozila i njihovi sastavni dijelovi; ATV vozila; senzori za kopnena vozila, a naročito, električni senzori za obrtni momenat servo upravljanja, koji se prodaju kao komponenta sistema servo upravljanja; felne za točkove vozila; sklopovi mjenjača za kopnena vozila; kočnice za vozila; karoserije vozila; mjenjači za kopnena vozila; dijelovi vozila, a naročito, viziri za vjetrobranska stakla; dijelovi vozila, a naročito, viziri za zaštitu od sunca; dijelovi vozila, a naročito, upravljačke ruke; dijelovi vozila, a naročito, kuglični zglobovi; dijelovi vozila, a naročito, nosači vješanja; spojke za stalnu brzinu (dijelovi vozila); spoljni dijelovi ventila za gume vozila; dijelovi za kopnena vozila, a naročito, diferencijali; štitnici za haube kao sastavni dio vozila; pogonske osovine za kopnena vozila; kočione sajle za vozila; kočioni doboši za kopnena vozila; kočiona kliješta za kopnena vozila; dijelovi vješanja za kopnena vozila, a naročito, gibnjevi; dijelovi vješanja za kopnena vozila, a naročito, zavojne opruge; metlice brisača vjetrobranskog stakla za vozila; hidraulična kola za vozila; dijelovi vješanja za kopnena vozila, a naročito, ekvalizatori; kožne presvlake po narudžbi za vozila; kočioni diskovi za vozila; držači za šolje za upotrebu u vozilima; mjenjači za kopnena vozila i zamjenski dijelovi za iste; kaiševi za mjenjače za kopnena vozila; sistemi vješanja za kopnena vozila; kuglični ležajevi za kopnena vozila; stakleni prozori za vozila; alarmi protiv krađe vozila; komponente kočnica vozila; nosači bicikala za vozila; kompleti za podizanje osovine za kopnena vozila; osovinski ležajevi za kopnena vozila; kočnice sa diskovima za kopnena vozila; krovni koferi za kopnena vozila; terenska vozila; vazdušni jastuci za vozila; prozori za vozila; sigurnosni pojasevi za upotrebu u vozilima; ventili za gume vozila; sirene za vozila; dijelovi za kopnena vozila, a naročito, pogonski kaiševi; kvačila za kopnena vozila; cerade krojene za automobile i kamione za potrebe zaštite od vremenskih neprilika; nasloni za glavu za vozila; vazdušni jastuci koji se naduvavaju za upotrebu

u vozilima za sprečavanje povreda u nezgodama; pogonski lanci za kopnena vozila; dodatna oprema za automobile, a naročito, torbe, mreže i poslužavnici za organizaciju u automobilu specijalno prilagođeni za montiranje u vozilima; sigurnosni pojasevi za sjedišta vozila; mreže za prtljag za vozila; kočione obloge za kopnena vozila; dijelovi za kopnena vozila, a naročito, osovine; dijelovi za kopnena vozila, a naročito, pogonski zupčanici; metalni dijelovi za vozila, a naročito, ukrasne i zaštitne lajsne od metala za unutrašnjost i spoljašnjost automobila; električna vozila, a naročito, automobili, kamioni i terenska vozila (SUV); bicikli; rezervni alarmi za upozorenje za vozila; diskovi za točkove vozila; centralne brave za motorna vozila; alarmni sistemi za motorna vozila; volanski sistemi za kopnena vozila i dijelovi za iste; spojleri za vozila; bočni pragovi za vozila; vazdušni jastuci; amortizeri za automobile; branici za automobile; krovni nosači prtljaga i tereta za vozila; cerade krojene za vozila; dijelovi za kopnena vozila, a naročito, pragovi; dijelovi za kopnena vozila, a naročito, zavjesice za točkove vozila; dijelovi za kopnena vozila, a naročito, blatobrani; dijelovi za vozila, a naročito, amortizeri; vrata za vozila; ručice za migavce za vozila; čepovi za rezervoare za kopnena vozila; prekrivači za registarske tablice za vozila; paneli za vrata vozila.

(210) **BAZ2022523A** (220) 08/04/2020

(442) 30/06/2021

(732) **Rivian IP Holdings, LLC**

**13250 N. Haggerty Road, Plymouth,  
Michigan 48170, US**

(740) PETOŠEVIĆ d.o.o.

(540)

**RIVIAN**

(511)

9 Interfejsi za računare; računarski programi za dizajn korisničkog interfejsa; bežično povezani električni aparati na baterije sa ugrađenim softverom i firmverom, koji se mogu daljinski ažurirati, za skladištenje i pražnjenje skladištene električne energije koji se koristi u stanovima i zgradama; bežično povezani električni aparati na baterije sa ugrađenim softverom i firmverom, koji se mogu daljinski ažurirati, za skladištenje i pražnjenje skladištene električne energije a koji se snabdijeva putem elektro-mreže ili sa drugog izvora za proizvodnju električne energije i služi za stabilizaciju i zadovoljavanje potreba za električnom energijom i ciljeva njene upotrebe; računarski softver za nadgledanje, optimizaciju i regulisanje skladištenja i pražnjenja skladištene energije prema i sa takvog bežično povezanog električnog aparata na baterije; baterije za snabdijevanje električnom energijom za motore električnih vozila; konektori na električnu energiju koji se montiraju na zid, za punjenje električnih vozila; mobilni priključni električni konektori za punjenje električnih vozila; softver u obliku mobilne aplikacije, koji se može preuzeti, za nadgledanje električnog punjenja i statusa vozila i daljinsku kontrolu vozila; softver koji se može preuzeti u obliku softvera za operativni sistem vozila; navigacioni aparati za vozila (putni računari); uređaj za lokaciju vozila i oporavak programiran da koristi globalni pozicionirajući sistem (GPS) i mobilne telekomunikacije; radio aparati za vozila; protivprovalni

alarmi; punjači za baterije za upotrebu sa baterijama vozila; tempomati za motorna vozila; oprema za bezbjednost vozila, a naročito, elektronski monitori vibracija, udara, kretanja, ugla, temperature i napona; oprema za bezbjednost vozila, a naročito, sistem za nadzor vozila na putnom računaru koji se sastoji od kamera i monitora za otkrivanje i eliminisanje mrtvih tačaka sa obje strane vozila; bežični primopredajnici sa tehnologijom za sakupljanje i prikaz statusa i praćenje svih tipova vozila u lokalnom okruženju; baterije, električne, za vozila; oprema za bezbjednost vozila, a naročito, elektronski monitori pritiska guma; oprema za bezbjednost vozila, a naročito, senzori i kamere za kretanje unazad; jedinice za balansiranje guma za kopnena vozila; sistem ulaska bez ključa i sistem paljenja bez ključa za automobile koji se sastoji od mikroprocesora, elektronskog prijemnika signala i daljinskog upravljača sa elektronskim prenosnikom signala; brzinomjeri za vozila; radarski detektori objekata za upotrebu na vozilima; GPS senzor koji se montira na vozilo za utvrđivanje brzine kretanja vozila; punjači baterija za mobilne telefone za upotrebu u vozilima; dijelovi motora vozila, a naročito, termostati; audio oprema za vozila, a naročito, stereo uređaji, zvučnici, pojačala, ekvilajzeri, skretnice i kućišta za zvučnike; USB priključci za punjenje za upotrebu u vozilu; električne brave za vozila; retrovizorske kamere za vozila; kontrola klima uređaja u vozilu; bežični kontrolori za daljinski nadzor i kontrolu funkcija i statusa drugih električnih, elektronskih i mehaničkih uređaja ili sistema, a naročito, sistema za akumulator, sigurnost, svjetla, praćenje i bezbjednost; daljinski upravljači za pokretanje vozila; sistem za lociranje, praćenje i bezbjednost vozila koji se sastoji od antene i radio predajnika koji se postavlja u vozilo; regulatori napona u vozilima; audio oprema za vozila, a naročito, zvučnici za automobilske audio sisteme; navigacioni instrumenti za vozila (putni računari); električni konektori za povezivanje prikolice sa motornim vozilom; akumulatori za vozila; električni aparati, a naročito, stanice za punjenje električnih vozila; kompjuterizovani uređaji za analizu motora vozila; produžni kablovi za upotrebu u vozilima; ispravljači za upotrebu u vozilima; električni kablovi za upotrebu u vozilima; akumulatori, električni, za vozila; termostati za vozila; automatski indikatori niskog pritiska u gumama vozila; uređaji za označavanje kilometraže u vozilima; daljinski upravljači za upravljanje alarmima vozila.;

12 Kopnena vozila i dijelovi i dodaci za ista, a naročito, sastavni dijelovi i komponente za pogonske sklopove u vidu električnih motora, mjenjača i osovine; karoserije za motorna vozila; mreže za prtljag za vozila; cerade krojene za vozila; lanci protiv klizanja za vozila; fleke za popravku guma za vozila; pumpe za naduvavanje guma za vozila; lajsne za unutrašnjost automobila; paneli za unutrašnjost automobila; kožne presvlake po narudžbi za vozila; okviri za registarske tablice; držači za registarske tablice; tapacirunzi za vozila; električna kopnena vozila; dijelovi za električna vozila, a naročito, motori; dijelovi za električna vozila, a naročito, retrovizori, brisači i vrata prtljažnika; vozila visokih performansi koja se u potpunosti pokreću električnim baterijama; sjedišta za vozila; ratkapne za vozila; točkovi za vozila; tapacirunzi, prilagođene navlake za vozila; volani za vozila; motori za kopnena vozila; krovni nosači, amortizeri, opruge, stabilizatori, i ovjesi, sve za vozila; paneli sa lajsnama za karoserije vozila; kočiona kliješta za kopnena vozila; prilagođene navlake za sjedišta za vozila; nosači motora za vozila; unapred dizajnirane folije od vinila specijalno prilagođene za vozila; dijelovi za vozila, a naročito, crijeva za servo upravljanje; oznake za vozila; jastuci za sjedišta vozila; sklopovi za osovine točkova za vozila; nosači za skije za vozila; ogledala za vozila, a

anročito, retrovizori; zupčanici za rikverc za kopnena vozila; specijalno napravljene kuke za vozila za držanje dodataka za vozila; vjetrobranska stakla za vozila; uređaji protiv krađe vozila; gume za vozila; unutrašnje gume za vozila; uređaji za naduvavanje guma; plastični dijelovi za vozila, a naročito, ispušćene ukrasne i zaštitne plastične lajsne za unutrašnjost i spoljašnjost vozila; kopnena vozila, a naročito, električni automobili, kamioni i terenska vozila (SUV); polu oblikovane presvlake za vozila; vazdušni kompresori za kočnice za kopnena vozila; vazdušni cilindri za kočnice za kopnena vozila; haube za vozila; šasije za vozila; zaštitne presvlake za sjedišta vozila; dijelovi za popravku sastavnih dijelova kamiona i drugih motornih vozila; mehanizmi pogonskog sklopa vozila koji se sastoje od kvačila, mjenjača, pogonske osovine i diferencijala; poklopci za prijenose za kopnena vozila; ploče za montiranje mjenjača za motorna vozila; kućišta mjenjača za motorna vozila; poluge za vuču vozila; zavjesice za točkove vozila; stepenice koje se kače na kopnena vozila; vučne poluge za vozila; felne za točkove vozila i njihovi sastavni dijelovi; ATV vozila; senzori za kopnena vozila, a naročito, električni senzori za obrtni momenat servo upravljanja, koji se prodaju kao komponenta sistema servo upravljanja; felne za točkove vozila; sklopovi mjenjača za kopnena vozila; kočnice za vozila; karoserije vozila; mjenjači za kopnena vozila; dijelovi vozila, a naročito, viziri za vjetrobranska stakla; dijelovi vozila, a naročito, viziri za zaštitu od sunca; dijelovi vozila, a naročito, upravljačke ruke; dijelovi vozila, a naročito, kuglični zglobovi; dijelovi vozila, a naročito, nosači vješanja; spojke za stalnu brzinu (dijelovi vozila); spoljni dijelovi ventila za gume vozila; dijelovi za kopnena vozila, a naročito, diferencijali; štitnici za haube kao sastavni dio vozila; pogonske osovine za kopnena vozila; kočione sajele za vozila; kočioni doboši za kopnena vozila; kočiona klješta za kopnena vozila; dijelovi vješanja za kopnena vozila, a naročito, gibnjevi; dijelovi vješanja za kopnena vozila, a naročito, zavojne opruge; metlice brisača vjetrobranskog stakla za vozila; hidraulična kola za vozila; dijelovi vješanja za kopnena vozila, a naročito, ekvalizatori; kožne presvlake po narudžbi za vozila; kočioni diskovi za vozila; držači za šolje za upotrebu u vozilima; mjenjači za kopnena vozila i zamjenski dijelovi za iste; kaiševi za mjenjače za kopnena vozila; sistemi vješanja za kopnena vozila; kuglični ležajevi za kopnena vozila; stakleni prozori za vozila; alarmi protiv krađe vozila; komponente kočnica vozila; nosači bicikala za vozila; kompleti za podizanje osovine za kopnena vozila; osovinski ležajevi za kopnena vozila; kočnice sa diskovima za kopnena vozila; krovni koferi za kopnena vozila; terenska vozila; vazdušni jastuci za vozila; prozori za vozila; sigurnosni pojasevi za upotrebu u vozilima; ventili za gume vozila; sirene za vozila; dijelovi za kopnena vozila, a naročito, pogonski kaiševi; kvačila za kopnena vozila; cerade krojene za automobile i kamione za potrebe zaštite od vremenskih neprilika; nasloni za glavu za vozila; vazdušni jastuci koji se naduvavaju za upotrebu u vozilima za sprečavanje povreda u nezgodama; pogonski lanci za kopnena vozila; dodatna oprema za automobile, a naročito, torbe, mreže i poslužavnici za organizaciju u automobilu specijalno prilagođeni za montiranje u vozilima; sigurnosni pojasevi za sjedišta vozila; mreže za prtljag za vozila; kočione obloge za kopnena vozila; dijelovi za kopnena vozila, a naročito, osovine; dijelovi za kopnena vozila, a naročito, pogonski zupčanici; metalni dijelovi za vozila, a naročito, ukrasne i zaštitne lajsne od metala za unutrašnjost i spoljašnjost automobila; električna vozila, a naročito, automobili, kamioni i terenska vozila (SUV); bicikli; rezervni alarmi za upozorenje za vozila; diskovi za točkove vozila; centralne brave za motorna vozila; alarmni

sistemi za motorna vozila; volanski sistemi za kopnena vozila i dijelovi za iste; spojleri za vozila; bočni pragovi za vozila; vazdušni jastuci; amortizeri za automobile; branici za automobile; krovni nosači prtljaga i tereta za vozila; cerade krojene za vozila; dijelovi za kopnena vozila, a naročito, pragovi; dijelovi za kopnena vozila, a naročito, zavjesice za točkove vozila; dijelovi za kopnena vozila, a naročito, blatobrani; dijelovi za vozila, a naročito, amortizeri; vrata za vozila; ručice za migavce za vozila; čepovi za rezervoare za kopnena vozila; prekrivači za registarske tablice za vozila; paneli za vrata vozila.

(210) **BAZ2022525A** (220) 08/04/2020

(442) 30/06/2021

(732) **Socijalistička partija Srpske-SPS  
Stefana Dečanskog 255, Bijeljina, BA**

(540)



(531) 26.4,27.5,28.5

(511)

16 Hartija, karton i proizvodi od njih, koji nisu uključeni u druge klase; štampane stvari; knjigovezački materijal; fotografije; kancelarijski materijal; ljepila za kancelarijske i kućne potrebe; umjetnički materijali; kičice; pisaće mašine i kancelarijski rekviziti (izuzev namještaja); materijali za obuku i nastavu (izuzev aparata); plastični materijal za pakovanje (koji nije uključen u druge klase); štamparska slova; klišei.;

25 Odjeća, obuća, pokrivala za glavu.;

35 Oglašavanje; vođenje poslova; poslovno upravljanje; kancelarijski poslovi.;

41 Obrazovne usluge; pripremanje obuke; razonoda; sportske i kulturne aktivnosti.



(210) **BAZ2022526A** (220) 08/04/2020

(442) 30/06/2021

(732) **QualityCert d.o.o. Tuzla****Trg Slobode 16, 75000 Tuzla, BA**

(740) Mirna Milanović-Lalić

(540)

## QualityCert

(511)

35 Marketing; marketing proizvoda; promotivni marketing; direktni marketing; internet marketing; ciljani marketing; usluge marketinga; oglašavanje i marketing; marketing baza podataka; usluge poslovnog marketinga; trgovački marketing (osim prodaje); analize vezane uz marketing; savjetovanje za direktni marketing; marketing temeljen preporukama; usluge oglašavanja i marketinga; upravljanje u vezi marketinga; usluge marketinga putem pretraživača; usluge savjetovanja o marketingu; konsultantske usluge poslovnog marketinga; usluge marketinga na prodajnom mjestu; pružanje informacija u vezi marketinga; usluge reklamiranja, marketinga i promocije; usluge online oglašavanja i marketinga; savjeti u vezi sa marketing menadžmentom; promocija, usluge poslovnog savjetovanja u oblasti marketinga; poslovni savjeti koji se odnose na strateški marketing; usluge istraživanja u vezi sa oglašavanjem i marketingom; usluge oglašavanja, reklamiranja, marketinga i promotivnog savjetovanja i pomoći; konsultantske usluge u vezi sa oglašavanjem, reklamiranjem i marketingom; analiza marketinških trendova; analiza odaziva na oglašavanje i istraživanje tržišta; analiza poslovnih informacija; analiza poslovnih statistika; analize vezane uz marketing; anketno ispitivanje javnog mnijenja; automatizovana obrada podataka; ažuriranje reklamnog materijala; diseminacija reklamnog materijala; distribucija reklamnih oglasa; dizajniranje reklamnog materijala; informativne usluge u vezi preduzeća; informativne usluge u vezi oglašavanja; informativne usluge u vezi poslovnih pitanja; istraživanje i upiti u vezi sa poslovanjem; istraživanje marketinške strategije; istraživanja o poslovnoj učinkovitosti; istraživanje tržišta koje uključuje istraživanje javnog mnijenja; istraživanje za poslove; istraživanje poslovnih informacija; istraživanje tržišta i marketinško istraživanje; istraživanje tržišta pomoću računarske baze podataka, komercijalne informativne usluge; komercijalno upravljanje; konsultacije u vezi oglašavanja i reklamiranja; konsultacije za poslovnu organizaciju; konsultantske i savjetodavne poslovne usluge; nacrt stranica u reklamne svrhe; nadgledanje poslovnog upravljanja; optimizacija prometa na web-stranici; oglašavanje; paniranje marketinških strategija; podrška i konsultacije u vezi sa poslovnim upravljanjem i organizacijom; pomoć u vođenju poslova; pomoć pri upravljanju; poslovna ispitivanja; poslovna organizacija; poslovne informacije; poslovne obavijesti; poslovni savjeti u vezi sa oglašavanjem; poslovno upravljanje; procjene komercijalnih poslova; pružanje komercijalnih i poslovnih kontaktnih podataka; procjene za marketinške svrhe; pružanje informacija o komercijalnim poslovnim djelatnostima i komercijalnim informacijama putem globalne računarske mreže; pružanje komercijalnih informacija; pružanje poslovnih informacija putem web-stranice; pružanje usluga oglašavanjem; reklamni materijal; reklamiranje online na informatičkoj mreži; porezno

savjetovanje; porezno planiranje; poslovna organizacija; poslovna administracija; poslovno računovodstvo; poslovne analize; poslovno istraživanje; poslovno savjetovanje, poslovno upravljanje; poslovna analiza tržišta; pribavljanje poslovnih podataka; poslovno savjetovanje za firme; istraživanje poslovnih informacija, priprema poslovnih istraživanja; poslovno upravljanje i administracija; konsultantske i savjetodavne poslovne usluge; usluge poslovnog istraživanja i informisanja; distribucija reklamnih oglasa; računovodstvene usluge; računovodstvo, knjigovodstvo i revizija; savjetovanje povezano sa poreznim računovodstvom; usluge savjetovanja i informisanja koje se odnose na računovodstvo; reklamna dokumentacija; statistički podaci; upravljanje u vezi sa poslovnim planiranjem; usluge oglašavanja, reklamiranja, marketinga i promotivnog savjetovanja i pomoći; usluge posredovanja u trgovini; usluge pružanja poslovnih informacija na internetu.;

38 Savjetovanje u vezi sa komunikacionim mrežama.;

41 Izdavačke usluge putem interneta; izdavaštvo uključujući i izdavaštvo elektronskih knjiga; informacije u vezi s kulturnim aktivnostima; informativne i savjetodavne usluge u svezi s razonodom; izvođenje glazbene zabave od strane vokalno-instrumentalnih skupina; objavljivanje i izvještavanje; objavljivanje medicinskih tekstova; objavljivanje tekstova (osim u reklamne svrhe); obrazovne, zabavne i sportske usluge; obuka u području medicine; obuka (predavanje); on-line objavljivanje elektorničkih knjiga i časopisa; organizacija i vođenje zabavnih aktivnosti; organizacija konferencija, izložbi i takmičenja; organizacija zabavnih usluga; osposobljavanje i obuka; osposobljavanje iz poslovnog upravljanja; pisanje tekstova; poučavanje; pripremanje tekstova za objavljivanje; produkcija audio master snimaka; produkcija materijala koji se dijeli na stručnim seminarima; montaža video snimaka; organizacija zabavnih i kulturnih događaja; pisanje scenarija; proizvodnja video i audio snimaka; pružanje medicinskih kurseva; televizijska, radijska i filmska produkcija; televizijska produkcija i produkcija emisija uživo; televizijski i radijski zabavni sadržaji; usluge razonode.;

42 Dizajn ambalaže (pakovanja); Dizajn ambalaže za druge; Dizajn brošura; Dizajn CD-ROM elektronskog formata za računarske baze podataka; Dizajn čistih soba; Dizajn dijagnostičkih aparata i opreme; Dizajn dijagnostičkih uređaja; Dizajn grafičke ilustracije; Dizajn grafičkih softverskih sistema; Dizajn grafike i ličnosti za korporativni identitet; Dizajn hardvera za audio i video operatore; Dizajn hardvera za pohranjivanje i opoziv multimedijalnih podataka; Dizajn i ažuriranje početnih i internetskih stranica; Dizajn i grafički dizajn za izradu internetskih stranica; Dizajn i grafički dizajn za izradu web-stranica na internetu; Dizajn i izrada internetskih stranica za druge; Dizajn i izrada početnih stranica i internetskih stranica; Dizajn i izrada početnih stranica i web-stranica; Dizajn i izrada početnih i internetskih stranica; Dizajn i kreiranje internetskih stranica za druge; Dizajn i održavanje internetskih stranica za druge; Dizajn i održavanje računarskih stranica za treću stranu; Dizajn i pisanje računarskog softvera; Dizajn i projektovanje telefonskih sistema, sistema kablovske televizije i optičkih kabala; Dizajn i razrada informatičkih sistema; Dizajn i razvoj aparata za medicinsku dijagnostiku; Dizajn i razvoj arhitekture računarskog softver; Dizajn i razvoj arhitekture računarskog hardvera; Dizajn i razvoj baza podataka; Dizajn i razvoj dijagnostičkih aparata; Dizajn i razvoj elektronskih sistema za sigurnost podataka; Dizajn i razvoj elektronskih čestitki (e-čestitke); Dizajn i razvoj elektronskih rječnika; Dizajn i razvoj elektronskih rječnika i

baza podataka za prevođenje; Dizajn i razvoj endoproteza; Dizajn i razvoj industrijskih proizvoda; Dizajn i razvoj medicinske tehnologije; Dizajn i razvoj metoda za ispitivanje i analizu; Dizajn i razvoj mreža; Dizajn i razvoj mreža za distribuciju energije; Dizajn i razvoj multimedijalnih proizvoda; Dizajn i razvoj navigacionih sistema; Dizajn i razvoj nove tehnologije za druge; Dizajn i razvoj operativnog softvera za računarske mreže i servere; Dizajn i razvoj operativnog softvera za pristup i korištenje mreža računarstva u oblaku; Dizajn i razvoj početnih i internetskih stranica; Dizajn i razvoj potrošačkih proizvoda; Dizajn i razvoj programa za internetsku sigurnost; Dizajn i razvoj programa za elektronske baze podataka; Dizajn i razvoj programa za kontrolu, regulaciju i nadzor sistema solarne energije; Dizajn i razvoj programa za obradu podataka; Dizajn i razvoj programa za računarske baze podataka; Dizajn i razvoj proizvoda; Dizajn i razvoj proteza; Dizajn i razvoj računarskog softvera; Dizajn i razvoj računarskog hardvera; Dizajn i razvoj računarskog softvera za upravljanje bazama podataka; Dizajn i razvoj računarskih perifernih uređaja; Dizajn i razvoj računarskih programa za upotrebu s medicinskom tehnologijom; Dizajn i razvoj računarskih programa za obradu teksta; Dizajn i razvoj računarskih programa za logistiku, upravljanje lancima snabdjevanja i portale e-trgovine; Dizajn i razvoj računarskih programa za kontrolu procesa; Dizajn i razvoj računarskog softvera za upravljanje lancima snabdjevanja; Dizajn i razvoj računarskih programa za čitanje, prenos i organizaciju podataka; Dizajn i razvoj računarskih programa za evaluaciju i obračun podataka; Dizajn i razvoj računarskog hardvera za prerađivačku industriju; Dizajn i razvoj računarskih ugrađenih programa; Dizajn i razvoj računarskih programa za obradu slika; Dizajn i razvoj računarskog softvera za obradu podataka; Dizajn i razvoj sistema za proizvodnju regenerativne energije; Dizajn i razvoj sistema za skladištenje podataka; Dizajn i razvoj sistema za unos podataka; Dizajn i razvoj sistema za obradu podataka; Dizajn i razvoj sistema za unos, izlaz, obradu, prikazivanje i skladištenje podataka; Dizajn i razvoj sistema za prikaz podataka; Dizajn i razvoj sistema za izlaz podataka; Dizajn i razvoj softvera; Dizajn i razvoj softvera i hardvera za pojačanje i slanje signala; Dizajn i razvoj softvera za razvoj internetskih stranica; Dizajn i razvoj softvera za uvoz i upravljanje podacima; Dizajn i razvoj softvera za planiranje ruta; Dizajn i razvoj softvera za elektronske televizijske vodiče; Dizajn i razvoj softvera za upravljanje energijom; Dizajn i razvoj softvera za računarske igre i softvera za virtuelnu realnost; Dizajn i razvoj softvera za virtuelnu realnost; Dizajn i razvoj softvera za računarske igre; Dizajn i razvoj softvera za upravljanje inventarom; Dizajn i razvoj softvera za računarske baze podataka; Dizajn i razvoj softvera operativnog sistema; Dizajn i razvoj softvera za pronalaženje podataka; Dizajn i razvoj telekomunikacionih mreža; Dizajn i razvoj upravljačkih programa; Dizajn i razvoj uređaja, instrumenata i opreme za bežični prenos podataka; Dizajn i razvoj uređaja za bežični prenos podataka; Dizajn i razvoj uređaja za obradu podataka; Dizajn i testiranje novih proizvoda; Dizajn i testiranje razvoja novog proizvoda; Dizajn i testiranje razvoja novog proizvoda; Dizajn igračaka; Dizajn industrijskih mašina; Dizajn industrijskih proizvoda; Dizajn informacionih sistema koji se odnose na finansije; Dizajn informacionih sistema koji se odnose na upravljanje; Dizajn informacionih sistema; Dizajn internetskih početnih stranica; Dizajn internetskih stranica; Dizajn kalupa; Dizajn komunikacionih sistema; Dizajn konfiguracija kompjuterskih klastera; Dizajn kontroliranih ekoloških zgrada; Dizajn, kreiranje, hosting i održavanje internetskih stranica za druge; Dizajn logotipa za korporativni

identitet; Dizajn logotipa za majice; Dizajn matematičkih modela; Dizajn modela; Dizajn, održavanje i ažuriranje računarskog softvera; Dizajn, održavanje, razvoj i ažuriranje računarskih softvera; Dizajn optičkih i mikrooptičkih komponenti; Dizajn optičkih komponenti; Dizajn pločica s električnim krugovima; Dizajn početne stranice i internetske stranice; Dizajn početnih stranica i internetskih stranica; Dizajn programa za računare; Dizajn programa za upotrebu s štamparskim mašinama; Dizajn proizvoda; Dizajn proizvodnih metoda; Dizajn prostornih struktura; Dizajn proteza; Dizajn računara za druge; Dizajn računarske mreže za druge; Dizajn računarskih mikročipova; Dizajn računarskih perifernih uređaja; Dizajn računarskih programa/softvera; Dizajn računarskih specifikacija; Dizajn računarskog hardvera za proizvodnu industriju; Dizajn računarskog hardvera; Dizajn, razvoj i implementacija softvera; Dizajn, razvoj i održavanje intraneta; Dizajn, razvoj i programiranje računarskih programa; Dizajn sistema za pohranu podataka; Dizajn, skiciranje i pisanje računarskog softvera po narudžbi; Dizajn softvera; Dizajn softvera operativnog sistema; Dizajn softvera računarskih igara; Dizajn softvera virtualne stvarnosti; Dizajn softvera za kompresiju i dekompresiju multimedijalnih sadržaja; Dizajn softvera za obradu digitalnog signala; Dizajn softvera za obradu i distribuciju multimedijalnih sadržaja; Dizajn softvera za obradu slika; Dizajn softvera za obradu teksta; Dizajn softvera za pametne telefone; Dizajn softvera za pretvaranje podataka i multimedijalnih sadržaja iz i u razne protokole; Dizajn softvera za računarske baze podataka; Dizajn softvera za skladištenje i pristupanje multimedijalnim podacima; Dizajn softvera za tehničare zvuka i videa; Dizajn softvera za video igre; Dizajn trgovačkog centra; Dizajn upravljačkih programa (drivera); Dizajn uređaja za obradu podataka; Dizajn uzorka; Dizajn vizit karte; Dizajn vozila i dijelova te komponenti vozila; Dizajn web stranica; Dizajn znakova; Dizajni i razvoj računarskih programa za logistiku; Dizajnirajte skiciranje ambalaže, kontejnera, posuđa i pribora za jelo; Dizajniranje ambalaže i materijala za zamotavanje; Dizajniranje animacija i posebnih efekata za druge; Dizajniranje aparata i mašina za svrhu punjenja; Dizajniranje elektromagnetskih transformatora po narudžbi; Dizajniranje i implementacija mrežnih web stranica za druge; Dizajniranje i implementacija web stranica za druge; Dizajniranje i razvijanje softvera u oblasti mobilnih aplikacija; Dizajniranje i razvijanje antivirusnog softvera; Dizajniranje i razvoj internetskih stranica; Dizajniranje i razvoj inženjerskih proizvoda; Dizajniranje i razvoj softvera za trenutnu razmjenu poruka; Dizajniranje igara; Dizajniranje internetskih stranica u reklamne svrhe; Dizajniranje internetskih portala; Dizajniranje, izrada i programiranje internetskih stranica; Dizajniranje mikročipova za druge; Dizajniranje mobilnih telefona; Dizajniranje novih proizvoda; Dizajniranje potrošačkih proizvoda; Dizajniranje programa za obradu podataka; Dizajniranje računarskih programskih paketa po narudžbi; Dizajniranje računarskih kodova; Dizajniranje računarskih baza podataka; Dizajniranje računarskih programa; Dizajniranje softvera za ugrađene uređaje; Dizajniranje telefona; Dizajniranje telekomunikacionih uređaja i opreme; Dizajniranje trodimenzionalnih prikaza; Evaluacija dizajna proizvoda; Farmaceutske usluge razvoja lijekova; Farmakološko savjetovanje; Implementacija računarskih programa u mrežama; Industrijski dizajn; Industrijski dizajn uz pomoć računara; Industrijski i grafički dizajn; Industrijsko testiranje; Industrijsko testiranje inženjerskih objekata; Informacije o predmetu naučnih istraživanja u oblasti biohemije i biotehnologije; Informacione usluge koje se odnose na primjenu računarskih mreža;

Informacione usluge koje se odnose na računare; Informacione usluge koje se odnose na razvoj računarskih mreža; Informacione usluge vezane za primjenu računarskih sistema; Informativne usluge u vezi sa informacionom tehnologijom; Informativne usluge vezane s razvojem računarskih sistema; Infrastruktura kao usluga (IaaS); Inspekcija farmaceutskih proizvoda; Inspekcija hrane u cilju sertifikacije kvaliteta košera; Inspekcija kozmetičkih proizvoda; Inspekcija motornih vozila prije prevoza (za tehnički pregled); Inspekcija prehrambenih proizvoda; Inspekcija ribogojilišta; Inspekcija robe za kontrolu kvaliteta; Inspekcija zgrada (istraživanje); Inspekcija zgrada za utvrđivanje prisutnosti plijesni; Integracija računarskih sistema i mreža; Inženjering tkiva; Inženjerske projektne studije; Inženjerske usluge; Inženjerske usluge koje se odnose na informacionu tehnologiju; Inženjerske usluge koje se odnose na sisteme snadbjevanja električnom energijom; Inženjerske usluge u oblasti pogonske energije; Inženjerske usluge u oblasti energetske tehnologije; Inženjerske usluge u oblasti građevinske tehnologije; Inženjerske usluge u oblasti komunikacione tehnologije; Inženjerske usluge u oblasti ekološke tehnologije; Inženjerske usluge vezane za dizajn alatnih mašina; Inženjerske usluge vezane za robotiku; Inženjerske usluge vezane za programiranje računara; Inženjerske usluge vezane za dijagnostiku integrisanih kola; Inženjerske usluge vezane za dizajn elektronskih sistema; Inženjerske usluge vezane za tehnologiju obrade podataka; Inženjerske usluge za projektovanje mašina; Inženjerski dizajn; Inženjersko projektovanje proizvoda; Inženjerske izmjere; Inženjerske usluge; Inženjerske usluge koje se odnose na dizajn komunikacionih sistema; Inženjerske usluge koje se odnose na računare; Inženjerske usluge u oblasti proizvodnje električne energije i prirodnog gasa; Inženjerske usluge u vezi sa automatskom obradom podataka; Inženjerske usluge u vezi sa obradom podataka; Inženjerske usluge vezane za sisteme za oblikovanje metala; Inženjerske usluge vezane za sisteme za rukovanje metalima; Inženjerske usluge za analizu struktura; Inženjerske usluge za analizu mašina; Inženjerske usluge za aplikacije na velikim i srednjim računarskim sistemima; Inženjerske usluge za dizajn struktura; Inženjerske usluge za druge; Inženjerski dizajn i savjetovanje; Inženjersko istraživanje; Inženjersko savjetovanje u vezi sa testiranjem; Inženjersko savjetovanje u vezi sa dizajnom; Inženjersko savjetovanje vezano za računarsko programiranje; Inženjersko savjetovanje koje se odnosi na proizvodnju; Inženjersko savjetovanje u vezi sa obradom podataka; Inženjersko testiranje; Ispitivanja izvedivosti u vezi sa analizom materijala; Ispitivanja okoliša; Ispitivanje, analiza i praćenje navigacionih signala; Ispitivanje, analiza i praćenje telekomunikacionih signala; Ispitivanje, analiza i procjena proizvoda drugih u svrhu certificiranja; Ispitivanje, analiza i procjena usluga drugih u svrhu sertifikacije; Ispitivanje dizalica Ispitivanje farmaceutskih proizvoda; Ispitivanje hemikalija; Ispitivanje kozmetičkih proizvoda; Ispitivanje kvaliteta proizvoda; Ispitivanje kvaliteta proizvoda u svrhu sertifikacije; Ispitivanje lanaca; Ispitivanje materijala; Ispitivanje morskih, vazdušnih i zemljišnih površina; Ispitivanje nuklearnog materijala; Ispitivanje oštećenih struktura; Ispitivanje papira; Ispitivanje prehrambenih proizvoda; Ispitivanje, provjera autentičnosti i kontrola kvalitete; Ispitivanje računarskih programa; Ispitivanje računarskog softvera; Ispitivanje sigurnosti opreme i instalacija pod pritiskom; Ispitivanje sigurnosti potrošačkih proizvoda; Ispitivanje sigurnosti posuda pod pritiskom; Ispitivanje tekstila; Ispitivanje telekomunikacionih signala; Ispitivanje toksičnosti u svrhe istraživanja;

Ispitivanje uređaja; Ispitivanje uređaja u oblasti elektrotehnike; Ispitivanje uređaja u oblasti elektrotehnike u svrhu sertifikacije; Ispitivanje vozila; Ispitivanje zavarenih proizvoda radi utvrđivanja čvrstoće; Ispitivanje zavarenih proizvoda radi utvrđivanja strukture; Ispitivanje zavarenih proizvoda radi utvrđivanja svojstava; Ispravljanje grešaka u računarskom softveru za druge; Istraživanja i analize naftnih polja; Istraživanja koja se odnose na kompjuterizovanu automatizaciju tehničkih procesa; Istraživanja koja se odnose na računarsku automatizaciju administrativnih procesa; Istraživanja koja se odnose na telekomunikacione tehnike; Istraživanja koja se odnose na proizvodnju sjemena; Istraživanja koja se odnose na kompjutersko programiranje; Istraživanja koja se odnose na računarske programe; Istraživanja koja se odnose na dizajn; Istraživanja koja se odnose na demografiju; Istraživanja koja se odnose na specijalne hemikalije; Istraživanja koja se odnose na industrijske mašine; Istraživanja koja se odnose na kompjutersku automatizaciju industrijskih procesa; Istraživanja u fizici; Istraživanja u kozmetici; Istraživanja u mehanici; Istraživanja u oblasti građevinarstva; Istraživanja u oblasti hemije; Istraživanja u oblasti kozmetike; Istraživanja u oblasti mehanike; Istraživanja u oblasti nauke koja provode inženjeri; Istraživanja u oblasti telekomunikacionih tehnologija; Istraživanja u vezi sa prehranom; Istraživanja u vezi sa zgradama; Istraživanja vezana za analizu otpada; Istraživanja vezana za mašinstvo; Istraživanja vezana za molekularne nauke; Istraživanje i razvoj na farmaceutskom i biotehnoškom području; Istraživanje i razvoj novih proizvoda; Istraživanje i razvoj novih proizvoda od plastičnih materijala za treću stranu; Istraživanje i razvoj novih proizvoda za druge; Istraživanje i razvoj proizvoda; Istraživanje i razvoj računarskog softvera; Istraživanje i razvoj u oblasti mikroorganizama i ćelija; Istraživanje i razvoj u oblasti dijagnostičkih preparata; Istraživanje i razvoj u oblasti biotehnologije; Istraživanje i razvoj vakcina i lijekova; Istraživanje i razvoj za farmaceutsku industriju; Istraživanje i traženje nafte i plina; Istraživanje industrijskih postupaka; Istraživanje koje se odnosi na finu hemikaliju; Istraživanje koje se odnosi na računare; Istraživanje matičnih ćelija; Istraživanje na polju njege kose; Istraživanje na polju tehnologije za obradu poluvodiča; Istraživanje na polju zavarivanja; Istraživanje na temu farmaceutskih proizvoda; Istraživanje novih proizvoda; Istraživanje o izgradnji zgrada ili urbanom planiranju; Istraživanje o urbanom planiranju; Istraživanje plina; Istraživanje plina i nafte; Istraživanje povezano sa razvojem računarskog hardvera; Istraživanje povezano sa razvojem računarskog softvera; Istraživanje povezano sa razvojem računarskih programa i softvera; Istraživanje proizvoda; Istraživanje računarskog softvera; Istraživanje, razvoj, dizajn i nadogradnja računarskog softvera; Istraživanje u konstrukciji motora; Istraživanje u oblasti društvenih medija; Istraživanje u oblasti farmakogenetike; Istraživanje u oblasti genske terapije; Istraživanje u oblasti informacijske tehnologije; Istraživanje u oblasti klimatskih promjena; Istraživanje u oblasti komunikacione tehnologije; Istraživanje u oblasti održavanja okoline; Istraživanje u oblasti računarskih programa i softvera; Istraživanje u oblasti računarskog hardvera; Istraživanje u oblasti tehnologije obrade podataka; Istraživanje u oblasti tehnologije koje provode inženjeri; Istraživanje u oblasti vještačke inteligencije; Istraživanje u oblasti zaštiti životne sredine; Istraživanje u području ekologije; Istraživanje u području elektrotehnike; Istraživanje u području mašina za proizvodnju; Istraživanje u području nauke o materijalima; Istraživanje u poljoprivrednoj domeni; Istraživanje u vezi



metala; Istraživanje u vezi mineralnih resursa; Istraživanje u vezi s tehnologijama za mjerenje; Istraživanje u vezi sa arhitekturom; Istraživanje u vezi sa energijom; Istraživanje u vezi sa građevinskim mašinama; Istraživanje u vezi sa insekticidima; Istraživanje u vezi sa instrumentacijom; Istraživanje u vezi sa obradom podataka; Istraživanje u vezi sa računarskim projektovanjem; Istraživanje u vezi sa sigurnosti; Istraživanje u vezi sa smanjenjem emisije ugljenika; Istraživanje vezano sa električnom sigurnosti; Izdavanje certifikata o energetske učinkovitosti zgrada; Izdavanje toksikoloških informacija; Izgradnja internet platforme za elektronsku trgovinu; Izrada animacije za druge; Izrada arhitektonskih nacrti; Izrada, ažuriranje i prilagođavanje računarskih programa; Izrada, dizajniranje i održavanje internetskih stranica; Izrada elektromagnetskih induktora po narudžbi; Izrada elektronski pohranjenih internetskih stranica za online usluge i Internet; Izrada i dizajn Web stranica za druge; Izrada i održavanje internetskih stranica; Izrada i održavanje internetskih stranica; Izrada i održavanje internetskih stranica za mobilne telefone; Izrada i održavanje prilagođenih internetskih stranica; Izrada i održavanje programa za blogove; Izrada i održavanje računarskih stranica (web stranica) za druge; Izrada i održavanje web stranica za druge; Izrada i ponuda internetskih stranica za i u ime treće strane; Izrada i razvoj bežičnih računarskih mreža; Izrada i razvoj fotonaponskih sistema; Izrada ili održavanje web stranica za druge; Izrada internetskih stranica; Izrada izvještaja u vezi sa računarima; Izrada kompjuterske grafike (usluge digitalne obrade slika); Izrada kontrolnih programa za automatsko mjerenje, montažu, podešavanje i povezanu vizualizaciju; Izrada kontrolnih programa za električne upravljačke ploče i pogonske module; Izrada mehaničkih i mikro-mehaničkih komponenti; Izrada, održavanje i hosting internetskih stranica za druge; Izrada, održavanje i prilagođavanje softvera; Izrada početnih internetskih stranica za druge; Izrada početnih internetskih stranica za računarske mreže; Izrada programa za obradu podataka; Izrada programa za obradu podataka po nalogu trećih lica; Izrada projekata za sprječavanje poplavlivanja zgrada za vrijeme poplave; Izrada računarske mašine i računarskog softvera za komercijalnu analizu i izvještavanje; Izrada računarskih platformi za treće strane; Izrada računarskih programa za obradu podataka; Izrada sistema za skladištenje; Izrada stručnih procjena u vezi s računarskim radom; Izrada stručnih tehničkih mišljenja u vezi sa naftnim sedimentima; Izrada studija izvedivosti u vezi sa računarskim hardverom; Izrada studija izvedivosti u vezi s računarskim informacijskim sistemima; Izrada studija tehničke izvedivosti; Izrada tehničkih crteža; Izvođenje industrijskih eksperimenata; Izvođenje industrijskih testova; Izvođenje studija izvedivosti za računarski softver; Kalibracija (mjerenje); Kalibracijske usluge za analitičke uređaje; Kalibracijske usluge za medicinske uređaje; Kalibriranje instrumenata; Klinička ispitivanja; Kliničko istraživanje; Kompjuterske konsultantske i savjetodavne usluge; Kompjuterske usluge koje se odnose na čuvanje elektronskih podataka; Kompjuterske usluge za analizu podataka; Kompjuterski potpomognut dizajn za proizvodne operacije; Kompresija podataka za elektronsko skladištenje; Konceptija audiovizuelnih stvaralačkih djela; Konceptija i razvoj softvera za videoigre; Konceptija istraživanja naftnih polja; Konfiguracija računarskih sistema i mreža; Konfiguracija računarskog firmware-a; Konfiguracija računarskog softvera; Konfigurisanje računarskih mreža pomoću softvera; Konfigurisanje računarskog hardvera pomoću softvera; Konsultacije i savjeti o računarskom

softveru i hardveru; Konsultacije koje se odnosi na dizajn i razvoj softvera; Konsultacije o bakteriologiji; Konsultacije o biokemiji; Konsultacije o biologiji; Konsultacije u oblasti kancelarije i automatizacije na radnom mestu; Konsultacije u području bakteriološkog istraživanja; Konsultacije u vezi sa osiguranjem kvalitete; Konsultacije u vezi sa računarskim programima (softverima); Konsultacije vezane za dizajn i razvoj računarskih programa; Konsultacije vezane za dizajn i razvojem programa za računarske baze podataka; Konsultacije vezane za farmaceutsko istraživanje i razvoj; Konsultacije vezane za istraživanje u oblasti farmakogenetike; Konsultacije za testiranje aplikacijskih sistema; Konsultacijske usluge vezane za računarske sisteme; Konsultacijske usluge vezane za fiziku; Konsultantske i informativne usluge vezane na arhitekturu i infrastrukturu informacione tehnologije; Konsultantske i informativne usluge vezane za informacionu tehnologiju; Konsultantske i informativne usluge koje se odnose na integraciju računarskih sistema; Konsultantske i informativne usluge koje se odnose na iznajmljivanje računarskih programa; Konsultantske i informativne usluge koje se odnose na računarsko programiranje; Konsultantske i informativne usluge koje se odnose na dizajn računarskih programa; Konsultantske i informativne usluge koje se odnose na dizajn, programiranje i održavanje računarskog softvera; Konsultantske i informativne usluge koje se odnose na održavanje računarskih programa; Konsultantske usluge koje se odnose na planiranje životne sredine; Konsultantske usluge koje se odnose na računarske mreže; Konsultantske usluge koje se odnose na inženjering proizvođača; Konsultantske usluge koje se odnose na kontrolu kvaliteta; Konsultantske usluge koje se odnose na kompjuterske mreže koje koriste mješovitu softversku sredinu; Konsultantske usluge koje se odnose na kompjutersko programiranje; Konsultantske usluge koje se odnose na održavanje računarskih programa; Konsultantske usluge koje se odnose na ažuriranje računarskih programa; Konsultantske usluge koje se odnose na oporavak računarskih podataka; Konsultantske usluge koje se odnose na softver za komunikacione sisteme; Konsultantske usluge koje se odnose na istraživanje u oblasti zaštite okoline; Konsultantske usluge koje se odnose na dizajn početnih i internetskih stranica; Konsultantske usluge koje se odnose na tehnološke usluge u oblasti snabdjevanja energijom; Konsultantske usluge koje se odnose na geološka istraživanja; Konsultantske usluge koje se odnose na istraživanje i razvoj u oblasti terapije; Konsultantske usluge koje se odnose na laboratorijska ispitivanja; Konsultantske usluge koje se odnose na dizajn početnih stranica i internetskih stranica; Konsultantske usluge koje se odnose na dizajn i razvoj računarskih programa; Konsultantske usluge koje se odnose na računarske baze podataka; Konsultantske usluge koje se odnose na izradu početnih i internetskih stranica; Konsultantske usluge koje se odnose na izradu i dizajn internetskih stranica za e-trgovinu; Konsultantske usluge koje se odnose na izradu i dizajn internetskih stranica; Konsultantske usluge u oblasti računarstva i informacionih tehnologija; Konsultantske usluge u oblasti računarske tehnologije; Konsultantske usluge u oblasti tehnološkog razvoja; Konsultantske usluge u oblasti telekomunikacionog inženjeringa; Konsultantske usluge u oblasti sigurnosnog softvera; Konsultantske usluge u oblasti analize računarskih sistema; Konsultantske usluge u oblasti analize računarskih sistema; Konsultantske usluge u oblasti farmaceutskog istraživanja; Konsultantske usluge u oblasti mreža i aplikacija računarstva u oblaku; Konsultantske usluge u oblasti tehnološkog dizajna;

Konsultantske usluge u vezi s računarskim hardverom; Konsultantske usluge u vezi sa tehnološkim istraživanjem; Konsultantske usluge u vezi sa dizajnom internet stranica; Konsultantske usluge u vezi sa računarskim inženjeringom; Konsultantske usluge u vezi sa kontrolnom tehnologijom; Konsultantske usluge u vezi sa informacionim tehnologijama; Konsultantske usluge vezano sa internetskom sigurnosti; Konsultantske usluge vezane za sigurnost podataka; Konsultantske usluge za analizu informacionih sistema; Konsultantske usluge za projektovanje informacionih sistema; Konsultantske usluge za zaštitu okoliša; Kontrola događaja koji utiču na okolinu unutar inženjerskih konstrukcija; Kontrola kvaliteta; Kontrola kvaliteta delimično proizvedenih proizvoda; Kontrola kvaliteta koja se odnosi na računarske sisteme; Kontrola kvaliteta koja se odnosi na računarski softver; Kontrola kvaliteta koja se odnosi na higijenu prehrambenih proizvoda; Kontrola kvaliteta proizvoda; Kontrola kvaliteta vode; Kontrola kvalitete dovršenih zgrada; Kontrola kvalitete građevinskih materijala; Kontrola kvalitete plodova zemlje; Kontrola kvalitete proizvedene robe; Kontrola kvalitete proizvoda i usluga; Kontrola kvalitete sirovina; Kontrola kvalitete staklenih spremnika; Kontrola kvalitete za druge; Kontrola naftnog plamenika; Kontrola pristupa kao usluga (ACaaS); Kontrola računarskih sistema radi otkrivanja neovlaštenog pristupa ili provale u zaštićene podatke; Konsultacije u području hemije; Konzultacije u području informacijske tehnologije; Kreiranje GPS karata; Kreiranje i ažuriranje početnih stranica računarskih mreža; Kreiranje i dizajniranje indeksa informacija za druge (informatičke usluge); Kreiranje i održavanje internet stranica za mobilne telefone; Kreiranje internetskih stranica; Kreiranje internetskih stranica za druge; Kreiranje, održavanje i modernizacija računarskog softvera; Kreiranje programa za obradu podataka; Kreiranje računarskih programa za obradu podataka; Kreiranje računarskih programa; Kreiranje softvera; Laboratorijske analize u području hemije; Laboratorijske analize u području bakteriologije; Laboratorijske analize u području kozmetike; Laboratorijske naučne usluge; Laboratorijske usluge; Laboratorijske usluge koje se odnose na proizvodnju monoklonskih antitela; Laboratorijske usluge za analitičko testiranje; Laboratorijske usluge za analizu tla; Laboratorijske usluge za poljoprivredna istraživanja; Laboratorijsko istraživanje na polju kozmetike; Laboratorijsko istraživanje; Laboratorijsko istraživanje u oblasti hemije; Laboratorijsko istraživanje u oblasti ekspresije gena; Laboratorijsko testiranje materijala; Ležišta nafte (Pripremanje ispitivanja); Medicinska istraživanja; Međuplatformska konverzija digitalnog sadržaja u druge oblike digitalnog sadržaja; Mehanička istraživanja u oblasti motornih sportova; Mjerenje i analiza emisije gasova staklene bašte; Metalurška analiza; Metalurško testiranje; Mikrobiološko testiranje; Mjerenja parametara okoline u zgradama; Mjerenja parametara okoline u okviru građevinskih struktura; Mjerenje bušotina; Mjerenje količine; Mjerenje naftnih ležišta i polja; Mjerenje nekretnina; Mjerenje s predviđanjem emisija ispušnih plinova u stacionarnom stanju; Mjerenje uzoraka zemlje; Mjerenje varijabli povezanih s bušenjem bušotina; Mjerenje varijabli povezanih s usmjeravanjem bušotina; Mjerenje vibracija pri miniranju; Modifikacija računarskih programa; Modni dizajn; Nacrti kuća (Izrada); Nadgledanje računarskih sistema radi otkrivanja pada sistema; Nadgledanje stanja mašine; Nadgledanje stanja maziva; Nadogradnja računarskog softvera; Nadogradnja softvera za pametne telefone; Nadziranje kontaminiranog zemljišta; Nadziranje postupaka radi osiguranja kvalitete; Nadzor građevinskih struktura; Nadzor komercijalnih i

industrijskih postrojenja za otkrivanje isparljivih i neisparljivih organskih jedinjenja; Nadzor kontrole kvalitete seizmičkih postupaka; Nadzor računarskih sistema u sigurnosne svrhe; Nadzor zvučnih signala upozorenja; Najam memorijskog prostora za internetske stranice; Naučna analiza; Naučna i tehnološka istraživanja u vezi sa mapiranjem patenata; Naučna istraživanja; Naučna istraživanja za medicinske potrebe; Naučna procjena rizika; Naučne tehnološke usluge; Naučne usluge; Naučne usluge i dizajn koji se odnose na njih; Naučni i tehnološki dizajn; Naučno i industrijsko istraživanje naročito u oblasti električne energije; Naučno i industrijsko istraživanje; Naučno istraživanje i analiza; Naučno istraživanje i razvoj; Naučno istraživanje koje se odnosi na hemiju; Naučno istraživanje koje se odnosi na bakteriologiju; Naučno istraživanje koje se odnosi na kozmetiku; Naučno istraživanje koje se odnosi na ekologiju; Naučno istraživanje na polju genetike i genetičkog inženjeringa; Naučno istraživanje provedeno korištenjem baza podataka; Naučno istraživanje u medicinske svrhe u oblasti kancerogenih bolesti; Naučno istraživanje u medicinske svrhe; Naučno istraživanje u oblasti socijalne medicine; Naučno istraživanje u oblasti farmacije; Naučno istraživanje u vezi sa biologijom; Naučno istraživanje u vezi sa genetikom; Novi proizvodi (Testiranje); Obavljanje inicijalnih procjena na polju novih farmaceutskih proizvoda; Obezbeđivanje tehničkih studija vezanih za kompjutersko programiranje; Obezbeđivanje privremene upotrebe on-line softvera, bez mogućnosti preuzimanja, za prenos podataka; obezbeđivanje usluga kontrole kvaliteta; obezbeđivanje usluga uzimanja uzoraka i analize za procjenu nivoa zagađenja; obezbeđivanje virtuelnih računarskih Sistema putem računarstva u oblaku; obezbeđivanje virtuelnih računarskih okruženja putem računarstva u oblaku; objekti i oprema za ograničeno korištenje računarskog hardvera; objekti i oprema za zakup vremena korištenja računara (pružanje); oblikovanje geoloških ispitivanja; oblikovanje (industrijski dizajn); ocjena kvaliteta proizvoda; ocjene u oblasti nauke koje provide inženjeri; ocjenjivanje u oblasti tehnologije koje provode inženjeri; cjenjivanje rada obrade podataka prema referentnim tačkama; ocjenjivanje rada računarskih Sistema prema referentnim tačkama; ocjenjivanje razvoja proizvoda; održavanje baza podataka; održavanje i ažuriranje računarskog softvera; održavanje i ažuriranje softvera za komunikacione sisteme; održavanje i nadogradnja računarskog softvera; održavanje i popravak softvera; održavanje internetskih stranica i hosting online internetskog sadržaja za treću stranu; održavanje internetskih stranica; održavanje kompjuterskih / računarskih programa / softvera; održavanje računarskih programa; održavanje računarskih zapisa; održavanje računarskog softvera koji se odnosi na sigurnost računara i prevenciju računarskih rizika; održavanje računarskog softvera koji se koristi za rad aparata za punjenje i mašina; održavanje softvera koji se koristi u oblasti e-trgovine; održavanje softvera za komunikacione sisteme; održavanje softvera za obradu podataka; održavanje softvera za pristup internetu; omogućavanje ili inajmljivanje elektronskog prostora za pohranu (webspaces) na internetu; omogućavanje pretraživača; omogućavanje privremene upotrebe online softvera koji se ne može preuzeti; omogućavanje privremene upotrebe softvera koji se ne može preuzeti za obradu elektroničkih uplata; omogućavanje privremene upotrebe on-line softvera, bez mogućnosti preuzimanja, za prenos informacija; omogućavanje privremene upotrebe online softvera, bez mogućnosti preuzimanja, za upravljanje informacijama; omogućavanje privremen upotrebe online

softvera, bez mogućnosti preuzimanja, za upravljanje podacima; omogućavanje privremenog korištenja online investicionog softvera koji se ne može preuzimati; omogućavanje privremenog korištenja operativnog softvera bez mogućnosti preuzimanja za pristup I upotrebu mreže računarstva u oblaku; omogućavanje privremenog korištenja online računarskog softvera bez mogućnosti preuzimanja za upravljanje bazama podataka; omogućavanje privremenog korištenja online računarskog operativnog softvera bez mogućnosti preuzimanja za za računarske mreže I servere; omogućavanje privremenog korištenja računarskog softvera na internetu bez mogućnosti preuzimanja za razvoj internetskih stranica; omogućavanje privremenog korištenja računarskog softvera na internetu bez mogućnosti preuzimanja za uvoz I upravljanje podacima; omogućavanje privremenog korištenja računarskog softvera na internetu bez mogućnosti preuzimanja za upravljanje inventarom; omogućavanje privremenog korištenja poslovnog softvera koji se ne može preuzimati; omogućavanje privremenog korištenja internetskih aplikacija; omogućavanje privremenog korištenja internetskog softvera; omogućavanje privremenog korištenja softvera koji se ne može preuzimati za omogućavanje pružateljima sadržaja da prate multimedijски sadržaj; omogućavanje privremenog korištenja softvera koji se ne može preuzimati za dijeljenje multimedijskog adržaja I komentara među korisnicima; omogućavanje privremenog korištenja softvera koji se ne može preuzeti za analizu finansijskih podataka I stvaranje izvještaja; omogućavanje privremenog korištenja softverskih aplikacija koje se ne mogu preuzimati I koje su dostupne preko internetske stranice; omogućavanje privremenog korištenja računarskog softvera na internetu bez mogućnosti preuzimanja za upotrebu u aplikacijama za praćenje radiodifuzije; omogućavanje privremenog korištenja online računarskog softvera za prevođenje bez mogućnosti preuzimanja; oporavak podataka sa pametnih telefona; optički laboratoriji; osiguravanje privremene upotrebe online alata za razvoj softvera koji se ne može preuzimati; osmišljavanje I razvoj novih proizvoda; otključavanje mobilnih telefona; otkrivanje radona; pisanje I ažuriranje računarskog softvera; pisanje kompjuterskih programa; pisanje kompjuterskih programa za medicinske aplikacije; pisanje kompjuterskih programa za biotehnoške primjene; pisanje kontrolnih programa; pisanje programa za obradu podataka; pisanje računarskih programa, softvera I kodova po narudžbi za izradu web stranica na internetu; pisanje računarskog softvera; planiranje (dizajna) motora sa unutrašnjim sagorijevanjem za kopnena vozila; planiranje, dizajniranje, izrada I održavanje internetskih stranica za treće strane; planiranje metoda za oporavak srušenog računarskog Sistema; planiranje tehničkih projekata; planiranje tehničkih projekata u oblasti inžinjerinaga; platforma kao usluga (PaaS); pohranjivanje podataka na mreži; pohranjivanje podataka primjenom tehnologije lanac blokova; ponovno uspostavljanje računarskih podataka; ponuda internet pretraživača; ponuda tehničkih savjeta o mjerama uštede energije; ponuda tehničkog savjetovanja o računarskom hardveru I softveru; popravak oštećenih računarskih programa; popravak softvera (održavanje, ažuriranje); popravka računarskog softvera; poslužitelj I softver za hosting kontrole pristupa kao usluge (AaaS); praćenje (nadziranje) mrežnih Sistema; praćenje telekomunikacionih signala; pregled instrumenata za vaganje; pregled motornih vozila (za provjeru ispravnosti); pregledavanje I ispitivanje pristupom uz pomoć industrijskog užeta; pregledi automobile

(tehnički); prenos dokumenata iz jednog računara na drugi; pretvaranje podataka ili dokumenata s fizičkih na elektronske nosače; pretvaranje slika iz fizičkih u elektronske medije; pretvaranje tekstova u digitalin format; prikupljanje hidroloških podataka; priprema inžinjskih izvještaja; priprema izvještaja koji se odnose na dizajn; priprema izvještaja koji se odnose na računarske programe; priprema izvještaja vezanih za tehnička istraživanja; priprema izvještaja o tehnološkom istraživanju; priprema izvještaja u području biotehnologije; priprema izvještaja u vezi sa naučnim istraživanjima; priprema izvještaja vezano sa računarskim programiranjem; priprema izvještaja vezano sa industrijskim dizajnom; priprema naučnih izvještaja; priprema tehnoloških izvještaja; procjena farmaceutskog proizvoda; procjena kvaliteta; procjena toksikoloških podataka u odnosu na opasnosti; procjene u oblasti nauke koje provode inžinjeri; procjene u oblasti tehnologije koje provode inžinjer; procjenjivanje hemijskih podataka u vezi sa rizicima; procjenjivanje hemijskih podataka u vezi sa opasnostima; procjenjivanje toksikoloških podataka u vezi sa rizicima; profesionalne savjetodavne usluge vezane za računare; profesionalne savjetodavne usluge vezane za računarski softver; profesionalne savjetodavne usluge vezane za računarski hardver; profesionalno savjetovanje u vezi sa dinamikom fluida; programiranje elektornih upravljačkih Sistema; programiranje internetskih stranica; programiranje multimedijске opreme; programiranje obrazovnog softvera; programiranje operativnog softvera za računarske mreže i servere; programiranje operativnog softvera za pristup i korištenje mreža oblačnog računarstva; programiranje opreme za obradu podataka; programiranje prilagođenih internetskih stranica; programiranje programa za obradu podataka; programiranje programa za internetsku sigurnost; programiranje računara za štampanje bar kodova; programiranje računara za regulaciju podataka između kupaca i dobavljača; programiranje računarskih programa za evaluaciju I obračun podataka; programiranje računarskih programa za čitanje, prenos I organizaciju podataka; programiranje računarskih animacija; programiranje računarskog softvera za elektornske rječnike za prevođenje i baze podataka; programiranje softvera za internetske portale, sobe za časkanje, linije za časkanje I internetske forume; programiranje softvera za informacijske platforme na internetu; programiranje softvera za upravljanje bazama podataka; programiranje softvera za razvoj internetskih stranica; programiranje softvera za uvoz I upravljanje podacima; programiranje softvera za internetske platforme; programiranje softvera za platforme za e-trgovinu; programiranje softvera za elektornsku obradu podataka (EOP); programiranje softvera za upravljanje energijom; programiranje softvera za upravljanje inventarom; programiranje softvera za računarske igre; programiranje softvera za video igre; programiranje softvera za potrebe istraživanja tržišta; programiranje softvera za procjenu ponašanja kupaca u online prodavnicama; programiranje softvera za online oglašavanje; programiranje telekomunikacionog softvera; programsko inžinjerstvo; projektne studije vezane za softver; projektno planiranje; projektovanje električnih Sistema; projektovanje grijanja; projektovanje hardvera za pretvaranje podataka I multimedijskog sadržaja iz I u razne protokole; projektovanje I razvoj firmware (softver ugrađen u hardverski uređaj) Sistema; projektovanje I razvoj računarskog hardvera I softvera; projektovanje mehaničkih, elektromehaničkih I optoelektronskih uređaja I instrumenata; projektovanje mjernih Sistema; projektovanje, održavanje, iznajmljivanje I



ažuriranje računarskog softvera; projektovanje računarskih softvera za kontrolu samslužnih terminala; projektovanje računarskog Sistema; projektovanje studija izvodljivosti u vezi sa dizajnom; provjera signalnih instrumenata; provjera autentičnosti dijamanata; provjera autentičnosti namještaja; provjera autentičnosti slika; provjera i testiranje kvaliteta; provjera kvaliteta; provjera postrojenja i mašina; provjera vjerodostojnosti pečata; pružanje informacija i podataka o medicinskom i veterinarskom istraživanju i razvoju; pružanje informacija na internetu o uslugama industrijske analize i istraživanja; pružanje informacija o dizajnu i razvoju računarskog softvera, Sistema i mreža; pružanje informacija o dizajnu i razvoju računarskih hardvera i softvera; pružanje informacija o dizajnu i razvoju računarskog softvera; pružanje informacija o kliničkim ispitivanjima putem interaktivne web-stranice; pružanje informacija o naučnoj tehnologiji; pružanje informacija o računarskoj tehnologiji i programiranju putem web-stranice; pružanje informacija o rezultatima kliničkih ispitivanja za farmaceutske proizvode; pružanje informacija o tehnološkom istraživanju; pružanje informacija o uslugama industrijske analize i istraživanja; pružanje informacija, savjeta i konsultantskih usluga u oblasti računarskog softvera; pružanje informacija u oblasti razvoja računarskih programa; pružanje informacija u oblasti dizajna računarskih programa; pružanje informacija u oblasti dizajna proizvoda; pružanje informacija u oblasti razvoja proizvoda; pružanje informacija u vezi sa programiranjem računara; pružanje informacija u vezi sa informacijskom tehnologijom; pružanje informacija u vezi sa računarima; pružanje informacija u vezi sa računarskim programima; pružanje informacija u vezi sa naučnim istraživanjem; pružanje informacija u vezi sa industrijskim dizajnom; pružanje informacija vezanih za industrijski inženjering; pružanje istraživačkih usluga; pružanje medicinskih i naučnih istraživačkih informacija u oblasti farmaceutskih proizvoda i kliničkih ispitivanja; pružanje naučnih informacija u oblasti medicinskih poremećaja i njihova liječenja; pružanje online informacija u oblasti tehnološkog istraživanja iz računarske baze podataka ili interneta; pružanje računarskih programa za upravljanje sigurnosnim rizikom; pružanje sigurnosnih usluga za računarske mreže, računarski pristup i računarske transakcije; pružanje softvera putem globalne računarske mreže; pružanje stručnih izvještaja koji se odnose na računarstvo; pružanje tehničke podrške u korištenju računarskih mreža; pružanje tehničke podrške (savjetovanje) u oblasti telekomunikacije; pružanje tehničke podrške u nadzoru računarskih mreža; pružanje tehničkih informacija o računarima; pružanje tehničkih podataka u vezi sa proizvodnjom papira; pružanje tehničkih savjeta o računarima; pružanje tehničkog savjetovanja vezano sa računarima; pružanje tehnoloških informacija o ekološkim svjesnim i zelenim inovacijama; pružanje usluga autentifikacije korisnika korištenjem tehnologije jedinstvene prijave za online za online softverske aplikacije; pružanje usluga autentifikacije korisnika korištenjem tehnologije biometrijskog hardvera i softvera za transakcije unutar e-trgovine; pružanje usluga inženjerskih izvještaja; pružanje usluga ispitivanja (tehničkih); pružanje usluga istraživanja (naučnih); pružanje usluga online podrške za korisnike računarskih programa; računarska analiza; računarska forenzika; računarske grafičke usluge; računarske usluge industrijske analize; računarske usluge industrijskog istraživanja; računarske usluge naučne analize; računarske usluge testiranja; računarske usluge naučnog istraživanja; računarski dizajn web stranica; računarski potpomognute usluge dizajna dijelova kalupa; računarski potpomognute

usluge tehničkog projektovanja i crtanja; računarski potpomognuti dizajn videografike; računarski potpomognuto industrijsko ispitivanje; računarski potpomognuto naučno ispitivanje; računarsko programiranje; računarsko programiranje za druge; računarsko programiranje i održavanje računarskih programa; računarsko programiranje za telekomunikacije; računarsko programiranje i dizajn softvera; računarsko programiranje u polju medicine; računarsko programiranje za internet; računarsko programiranje za sisteme obrade podataka i komunikacione sisteme; razvijanje programa za simuliranje eksperimenata ili serija eksperimenata u virtualnoj optičkoj laboratoriji; razvijanje računarskih programa za elektornske sisteme kasa; razvoj baza podataka; razvoj dijagnostičkih uređaja; razvoj električnih sklopova; razvoj farmaceutskih preparata i lijekova; razvoj farmaceutskih proizvoda; razvoj hardvera za obradu digitalnog signala; razvoj i ažuriranje računarskog softvera; razvoj i dizajn digitalnih nosača zvuka i slike; razvoj i ispitivanje softvera; razvoj i kreiranje računarskih programa za obradu podataka; razvoj i održavanje računarskih programa; razvoj i održavanje softvera za računarske baze podataka; razvoj i testiranje računarskih metoda, algoritama i softvera; razvoj i primjena softvera za isporuku multimedijjskih sadržaja; razvoj industrijske mehanizacije; razvoj industrijskih procesa; razvoj industrijskih proizvoda; razvoj interaktivnog multimedijjskog softvera; razvoj internetskih stranica za druge; razvoj kompjuterskih jezika; razvoj kompjuterskih mreža; razvoj kompjuterskog softvera za upotrebu sa kompjuterskim kontrolisanim prekidačkim sistemima; razvoj metoda mjerenja i ispitivanja; razvoj metoda testiranja; razvoj mjernih sondi za biotehnoške primjene; razvoj motora; razvoj, nadogradnja i održavanje softvera i Sistema baza podataka; razvoj nove tehnologije za druge; razvoj novih proizvoda; razvoj potrošačkih proizvoda; razvoj programa za obradu podataka; razvoj programa za podatke; razvoj, programiranje i implementacija softvera; razvoj proizvoda; razvoj proizvoda za druge; razvoj proteza; razvoj računara; razvoj računarskih kodova; razvoj računarskih perifernih uređaja; razvoj računarskih platformi; razvoj računarskih programa snimljenih na podatkovne medije (softver) dizajniranim za upotrebu u građevinarstvu i automatizovanoj proizvodnji (cad/cam); razvoj računarskih programa; razvoj računarskih programa za upotrebu s programibilnim kontrolorima; razvoj računarskih programa za logistiku, upravljanje lancima snadbijevanja i portale e-trgovine; razvoj računarskih programa za simuliranje laboratorijskih eksperimenata; razvoj računarskih programa za obradu slika; razvoj računarskih Sistema; razvoj računarskih ugrađenih programa; razvoj računarskih hardvera; razvoj računarskog hardvera za računarske igre; razvoj računarskog hardvera za proizvodnu industriju; razvoj računarskog softvera za druge; razvoj računarskog softvera za kompjuterski podržani dizajn / računarsku proizvodnju (CAD / CAM); razvoj rješenja za primjenu računarskog softvera; razvoj Sistema za obradu podataka; razvoj Sistema za prenos podataka; razvoj Sistema za skladištenje podataka; razvoj softvera; razvoj softvera operativnog Sistema; razvoj softvera virtualne stvarnosti; razvoj softvera za kompresiju i dekompresiju multimedijjskih sadržaja; razvoj softvera za komunikacione sisteme; razvoj softvera za obradu digitalnog signala; razvoj softvera za obradu i distribuciju multimedijjskih sadržaja; razvoj softvera za obradu teksta; razvoj softvera za pretvaranje podataka i multimedijjskog sadržaja iz i u razne protokole; razvoj softvera za računarske baze podataka; razvoj softvera za siguran mrežni rad; razvoj softvera za skladištenje i

pristupanje multimedijским podacima; razvoj softvera za tehničare zvuka I videa; razvoj softvera za upravljački program I operativni sistem; razvoj softverskih rješenja za davatelje internetskih usluga I za korisnike interneta; razvoj tehnika obrade; razvoj tehnologija za zaštitu elektronskih mreža; razvoj upravljačkih programa; razvoj uređaja za obradu podataka; rekonstrukcija Sistema baza podataka za druge; rješavanje problema računarskog hardvera I softvera; rješavanje problema s računarskim softverom; Savjeti koji se odnose na dizajn računarskog hardvera; Savjeti koji se odnose na razvoj računarskih sistema; Savjeti i konsultacije u vezi sa aplikacijama za računarsko umrežavanje; Savjeti u vezi s štednje energije; Savjetodavne i informativne usluge koje se odnose na računarske periferne uređaje; Savjetodavne i informativne usluge koje se odnose na računarske programe; Savjetodavne i konsultantske usluge vezane za računarski hardver; Savjetodavne i konsultantske usluge u vezi sa softverom računara I videoigrica; Savjetodavne i konsultantske usluge vezane za dizajn i razvoj računarskog hardvera; Savjetodavne i razvojne usluge koje se odnose na računarski softver; Savjetodavne usluge koje se odnose na kompjuterski server koji se koristi za printanje; Savjetodavne usluge koje se odnose na korištenje računarskog softvera; Savjetodavne usluge koje se odnose na kompjuterski softver koji se koristi u izdavaštvu; Savjetodavne usluge koje se odnose na energetska efikasnost; Savjetodavne usluge koje se odnose na projektantski inženjering; Savjetodavne usluge koje se odnose na aplikacije za planiranje; Savjetodavne usluge koje se odnose na sigurnost okoliša; Savjetodavne usluge koje se odnose na zagađenje životne sredine; Savjetodavne usluge koje se odnose na sučelja za interakciju čovjeka i mašine za računarski softver; Savjetodavne usluge koje se odnose na testiranje proizvoda; Savjetodavne usluge povezane s istraživanjem u oblasti genske terapije; Savjetodavne usluge u oblasti razvoja i poboljšanja kvalitete softverskih proizvoda; Savjetodavne usluge u vezi sa kontrolom zagađenja; Savjetodavne usluge u vezi sa industrijskim dizajnom; Savjetodavne usluge u vezi sa računarskim softverom korištenim u grafičke svrhe; Savjetodavne usluge u vezi sa iznajmljivanjem računara ili računarskog softvera; Savjetodavne usluge u vezi sa korištenjem energije; Savjetodavne usluge u vezi sa biohemijom; Savjetodavne usluge u vezi sa hemijskim reagensima; Savjetodavne usluge u vezi sa naučnim istraživanjem; Savjetodavne usluge u vezi s telekomunikacionom tehnologijom; Savjetodavne usluge vezane za dizajn računarskih sistema; Savjetodavne usluge vezane za nauku; Savjetodavne usluge vezane za dizajn računarskog softvera; Savjetodavne usluge vezane za naučne instrumente; Savjetodavne usluge vezane za tehnološka istraživanja; Savjetodavne usluge vezane za dizajn računarskog hardvera; Savjetodavne usluge vezane za kompjuterske informacijske sisteme; Savjetodavne usluge vezane za ispitivanje materijala; Savjetodavne usluge vezane za industrijski inženjering; Savjetodavne usluge vezane za analizu računarskih sistema; Savjetodavne usluge vezane za kompjutersko programiranje; Savjetovanje o dizajnu i razvoju računarskog hardvera; Savjetovanje o računarima; Savjetovanje o sanitarnim mjerama vezano sa hranom; Savjetovanje u području dizajniranja softvera; Savjetovanje u vezi sa biotehnologijom; Savjetovanje u vezi sa dizajnom web stranice; Savjetovanje u vezi sa filtracijskom tehnologijom; Savjetovanje u vezi sa membranskom tehnologijom; Savjetovanje u vezi sa razvojem proizvoda; Savjetovanje u vezi sa računarima; Savjetovanje u vezi sa

sigurnosti računara; Server hosting, pružanje usluga unajmljivanja servera; Šifriranje digitalnih slika; Sigurnosno testiranje kranova; Sigurnosno testiranje opreme za podizanje; Sigurnost, zaštita i obnova informacijske tehnologije; Softver kao usluga (SaaS); Softverski dizajn za druge; Sprovođenje ispitivanja u svrhu kontrole kvaliteta; Sprovođenje kliničkih ispitivanja za farmaceutske proizvode; Sprovođenje kliničkih ispitivanja u oblasti kardiovaskularnih bolesti; Sprovođenje kliničkih ispitivanja u oblasti akupunkturne terapije; Sprovođenje naučnih studija; Strojstvo; Stručne konsultantske usluge koje se odnose na kompjutersko programiranje; Stručne konsultantske usluge u vezi sa računarskim mrežama; Stručne konsultantske usluge u vezi sa računarskom opremom; Stručno mišljenje u vezi sa tehnologijom; Stručno savjetovanje u vezi sa industrijskim dizajnom; Stručno savjetovanje vezano za tehnologiju; Stručno savjetovanje vezano za sigurnost računara; Strukturalna i funkcionalna analiza genoma; Strukturna mjerenja pristupom uz pomoć industrijskog užeta; Studije izvedivosti u vezi sa dizajnom; Studije izvedivosti u vezi sa računarima; Tehnička istraživanja; Tehnička kontrola uređaja; Tehničke konsultantske usluge vezane za računarsko programiranje; Tehničke konsultantske usluge o instalaciji i održavanju računarskih programa; Tehničke Konsultantske usluge o primjeni i upotrebi računarskih programa; Tehničke konsultantske usluge o razvoju proizvoda; Tehničke procjene u vezi sa dizajnom; Tehničke projektna istraživanja na polju računarskog hardvera i softvera; Tehničke savjetodavne usluge vezane za elektrokardiogram; Tehničke savjetodavne usluge vezane za obradu podataka; Tehničke savjetodavne usluge vezane za informacione tehnologije; Tehničke studije izvedivosti; Tehničke usluge za preuzimanje programskih podrški; Tehničke usluge za preuzimanje digitalnih podataka; Tehnički dizajn; Tehnički dizajn i planiranje telekomunikacione opreme; Tehnički dizajn i planiranje telekomunikacionih mreža; Tehnički inženjering; Tehnički istraživački projekti i studije; Tehnički nadzor i pregled; Tehnički savjeti koji se odnose na rad računara; Tehnički savjeti u vezi sa sigurnosti; Tehničko istraživanje koje se odnosi na računare; Tehničko istraživanje u vezi sa sistemima za automatsko prepoznavanje; Tehničko mjerenje; Tehničko savjetovanje o upotrebi računarskog hardvera; Tehničko savjetovanje u oblasti dizajna mašina za proizvodnju elektronskih sklopova; Tehničko savjetovanje vezano sa upotrebom materijala za pripremu elektronskih sklopova; Tehničko upravljanje kućanskim aparatima i računarskom opremom; Tehnološka istraživanja; Tehnološka istraživanja koja se odnose na računare; Tehnološke inženjerske analize; Tehnološke savjetodavne usluge koje se odnose na mašinske analize; Tehnološke savjetodavne usluge; Tehnološke savjetodavne usluge vezane za računarske programe; Tehnološke studije vezane za mašinske alate; Tehnološke usluge; Tehnološke usluge i istraživanja koja se odnose na njih; Tehnološke usluge i istraživanja sa njima u vezi; Tehnološke usluge i projektovanje koji se odnose na njih; Tehnološke usluge u vezi sa proizvodnjom; Tehnološke usluge u vezi sa računarima; Tehnološke usluge u vezi sa dizajnom; Telekomunikacioni inženjering; Testiranje, analiza i ocjena robe i usluga za druge u svrhu certifikacije; Testiranje elektronskih sistema za obradu podataka; Testiranje filtera; Testiranje funkcionalnosti mašina; Testiranje funkcionalnosti aparata i instrumenata; Testiranje i analiza materijala; Testiranje i procjena materijala; Testiranje komponenata; Testiranje kontrole kvaliteta; Testiranje proizvoda; Testiranje računara; Testiranje računarske opreme; Testiranje

računarskog hardvera; Testiranje sigurnosti proizvoda; Testiranje sigurnosti proizvoda i konsultacije u vezi sa istim; Uvodne analize studija efikasnosti računarskih sistema; Upravljanje informatičkim projektima; Usluge analitičkih laboratorija; Usluge analize i testiranja koje se odnose na uređaje za električni inženjering; Usluge analize krvi u svrhe naučnog istraživanja; Usluge analize tehničkih projekata; Usluge analize tehničkih podataka; Usluge autentifikacije (kontrola) podataka koje se prenose putem telekomunikacije; Usluge autentifikacije (kontrola) poruka koje se prenose putem telekomunikacije; Usluge autentifikacije za računarsku sigurnost; Usluge biohemijske analize protoka vazduha; Usluge biohemijskog inženjeringa; Usluge biohemijskog istraživanja; Usluge bioloških istraživanja; Usluge bioloških laboratorija; Usluge biološkog kloniranja; Usluge biološkog razvoja; Usluge biomedicinskog istraživanja; Usluge brojanja čestica protoka vazduha; Usluge dizajna; Usluge dizajna i planiranja u oblasti telekomunikacione opreme; Usluge dizajna internetskih stranica; Usluge dizajna pretraživača; Usluge dizajna tvorničke ambalaže; Usluge dizajna vezane uz stvaranje mreža; Usluge dizajna vezane za procesne sisteme za biotehnošku industriju; Usluge dizajna vezane za računarski hardver i računarske programe; Usluge dizajna vezane za alate za obradu podataka; Usluge dizajna vezane za izradu elementarnih/osnovnih ćelija; Usluge dizajna vezane za procesore podataka; Usluge dizajna za računarske programe; Usluge dizajniranja ambalaže; Usluge dizajniranja i kreiranja internetskih stranica; Usluge dizajniranja mikročipova; Usluge dizajniranja pakovanja; Usluge dizajniranja po narudžbi; Usluge dizajniranja računarskog softvera; Usluge dizajniranja u vezi sa reprodukcijom dokumenata; Usluge dizajniranja u vezi sa kreiranjem maski; Usluge dizajniranja web stranica; Usluge DNK testiranja radi utvrđivanja očitstva (laboratorijske usluge); Usluge ekološkog savjetovanja; Usluge ekološkog testiranja i inspekcije; Usluge električnog inženjeringa; Usluge farmaceutskog istraživanja; Usluge farmaceutskog istraživanja i razvoja; Usluge grafičkog dizajna na računaru; Usluge grafičkog ilustriranja za druge; Usluge hemijske analize za upotrebu u dizajnu; Usluge hemijske analize za upotrebu pri testiranju materijala; Usluge hemijske analize za upotrebu u procjeni; Usluge hemijskih analiza; Usluge hemijskih laboratorija; Usluge hemijskog i/ili biološkog laboratorija; Usluge hemijskog istraživanja i analize; Usluge industrijskih analiza; Usluge industrijskih analiza i istraživanja; Usluge industrijskog dizajna računara; Usluge industrijskog inženjerskog projektovanja; Usluge industrijskog istraživanja; Usluge industrijskog razvoja; Usluge informacijske tehnologije; Usluge informacionih tehnologija za farmaceutsku i zdravstvenu industriju; Usluge inspekcije zgrada (nadzor); Usluge integracije računarskih sistema; Usluge inženjeringa i računarski potpomognutog inženjeringa; Usluge inženjerskog savjetovanja; Usluge ispitivanja brzine učitavanja internet stranica; Usluge ispitivanja elektromagnetske kompatibilnosti; Usluge ispitivanja okoliša radi otkrivanja zagađivača u vodi; Usluge ispitivanja sistema upozoravanja i nadzora; Usluge ispitivanja sjemena; Usluge ispitivanja za sertifikaciju kvaliteta ili standarda; Usluge istraživanja; Usluge istraživanja i razvoja; Usluge istraživanja i razvoja vezano sa računarskim hardverom; Usluge istraživanja i razvoja u oblasti inženjeringa; Usluge istraživanja za razvoj novih proizvoda; Usluge javnog pružatelja usluga hostinga u oblaku; Usluge kalibracije; Usluge kalibracije koje se odnose na računarski softver; Usluge kalibracije vezane za elektronske uređaje; Usluge komercijalnog dizajna; Usluge

konfiguracije računarske mreže; Usluge konsultacija, savjetovanja i informacija vezane za informacijsku tehnologiju; Usluge kontrole kvaliteta za industrijske mašine; Usluge kontrole kvalitete vode; Usluge kontrole okoline; Usluge krvne analize; Usluge laboratorija za biološka istraživanja; Usluge laboratorija za dentalna istraživanja; Usluge laboratorija za medicinska istraživanja; Usluge laboratorija za optička istraživanja; Usluge laboratorijskih hemijskih istraživanja; Usluge laboratorijskog istraživanja u vezi sa dermatologijom; Usluge laboratorijskog istraživanja u vezi sa farmaceutskim proizvodima; Usluge laboratorijskog testiranja; Usluge matematičkog istraživanja; Usluge medicinskih laboratorija; Usluge medicinskog i farmakološkog istraživanja; Usluge metalurškog laboratorija; Usluge mjerenja; Usluge nacrti; Usluge nadzora industrijskih postupaka; Usluge nadzora nad računarskim sigurnosnim sistemom; Usluge nadzora računarskog sistema; Usluge naučnog projektovanja; Usluge naučnog računarskog programiranja; Usluge naučnog testiranja; Usluge nauke i tehnologije; Usluge nemedicinskog ultrazvučnog snimanja; Usluge otkrivanja lijekova; Usluge pirotehničke procjene; Usluge pisanja računskih programa; Usluge planiranja i dizajniranja sterilnih okruženja; Usluge planiranja (projektovanja) bolnica; Usluge podrške i održavanja računarskog softvera; Usluge podrške iz područja informacione tehnologije; Usluge potvrđivanja podataka koji se prenose putem telekomunikacije; Usluge potvrđivanja poruka koje se prenose putem telekomunikacije; Usluge premjeravanja iz vazduha; Usluge prirodnih nauka; Usluge procjenjivanja mjerenja; Usluge programiranja računarskog softvera; Usluge projektovanja alata za testiranje prenosa podataka; Usluge projektovanja sistema za obradu podataka; Usluge projektovanja softvera za elektronsku obradu podataka; Usluge projektovanja u vezi sa alatima za testiranje obrade podataka; Usluge projektovanja u vezi sa postrojenjima za biotehnošku industriju; Usluge projektovanja vezane za integrisana kola; Usluge računarske dijagnostike; Usluge računarske mreže; Usluge računarske sigurnosti za zaštitu od nelegalnih aktivnosti mreže; Usluge računarske sigurnosti u obliku omogućavanja digitalnih certifikata; Usluge računarski potpomognutog inženjerskog dizajna; Usluge računarski potpomognutog dijagnostičkog testiranja; Usluge računarsko potpomognutog dizajniranja; Usluge računarsko potpomognutog tehničkog dizajniranja; Usluge računarskog dizajniranja i programiranja; Usluge računarskog istraživanja; Usluge računarskog programiranja; Usluge računarskog programiranja za komercijalnu analizu i izveštavanje; Usluge računarskog projektovanja; Usluge računarskog projektog menadžmenta; Usluge razdiobe vremena korištenja uređaja za obradu podataka; Usluge reprodukcije računarskih programa; Usluge savjetovanja i informisanja o dizajnu i razvoju perifernih uređaja prilagođenih za upotrebu s računarima; Usluge savjetovanja i informiranja o dizajnu i razvoju računarskog hardvera; Usluge savjetovanja i istraživanja u vezi sa računarskim softverom; Usluge savjetovanja i istraživanja u vezi sa računarskim hardverom; Usluge savjetovanja o softveru koji se koristi u području e-trgovine; Usluge savjetovanja u oblasti industrijskog istraživanja; Usluge savjetovanja u oblasti naučnog istraživanja; Usluge savjetovanja u području softvera kao usluge (SAAS); Usluge sigurnosnih tehnoloških testiranja; Usluge softverskog inženjeringa za programe obrade podataka; Usluge sprječavanja neželjene pošte; Usluge stručnog izvještavanja u vezi s tehnologijom; Usluge stručnog savjetovanja u vezi sa prehrambenom tehnologijom; Usluge strukturnih inženjeringa; Usluge



studija izvedivosti u vezi sa računarskim softverom; Usluge studija izvedivosti u vezi sa računarima; Usluge stvaranja sigurnosnih kopija za podatke na tvrdom disku računara; Usluge tehničke podrške u vezi sa računarskim softverom i aplikacijama; Usluge tehničke podrške za računarski softver; Usluge tehničkih mjerenja; Usluge tehničkih mjerenja i ispitivanja; Usluge tehničkog ispitivanja; Usluge tehničkog pregleda; Usluge tehničkog savjetovanja vezane za građevinarstvo; Usluge tehničkog testiranja; Usluge tehnološke analize; Usluge tehnološkog planiranja; Usluge testiranja bez uništavanja; Usluge testiranja komponenti u protoku vazduha; Usluge testiranja materijala; Usluge testiranja rastvarača; Usluge testiranja upotrebljivosti Internetskih stranica; Usluge testiranja usklađenosti sa standardom; Usluge testiranja životinjskog sjemena u istraživačke svrhe; Usluge u vezi sa računarskim vatrozidima (firewall); Usluge umnožavanja i pretvaranja podataka, usluge kodiranja podataka; Usluge unutrašnje arhitekture; Usluge unutrašnjeg dizajna i informacije i savjetodavne usluge u vezi s tim; Usluge upravljanja inženjerskim projektom; Usluge za pisanje računarskog softvera; Usluge za procenu efikasnosti farmaceutskih proizvoda; Usluge za procjenu efikasnosti industrijskih hemikalija; Usluge za pružanje tehnoloških podataka; Usluge za razvoj metoda testiranja; Usluge zaštite od računarskih virusa; Usluge zaštite podataka; Usluge zaštite podataka (firewalls); Usporedna analiza performansi računarskih sistema; Uzorkovanje onečišćenja; Uzorkovanje za utvrđivanje zagađivanja; Vizuelno dizajniranje; Vođenje inženjerskih istraživanja; Vršenje hemijskih analiza. ;

44 Savjetovanje u oblasti zdravstva.;

45 Informativne usluge u vezi sa zdravljem i sigurnosti; Revizija regulatorne usklađenosti; Savjetodavne usluge u vezi sa propisima; Preispitivanje normi i prakse za osiguranje usklađenosti sa zakonima i propisima; Konsultantske usluge koje se odnose na registraciju domene; Registracija naziva domena radi identifikacije korisnika na globalnoj računarskoj mreži

(210) **BAZ2022527A** (220) 09/04/2020

(442) 30/06/2021

(732) **Lidl Stiftung & Co. KG**  
**Stiftsbergstrasse 1, 74172**  
**Neckarsulm, DE**

(740) Marić & Co advokatsko društvo d.o.o.

(591) siva, bijela

(540)



(531) 27.5,29.1

(511)

33 Alkoholna pića (osim piva), naime vino, porto vino, crno vino, bijelo vino, nepjenušavo vino, pjenušavo vino, šampanjac; voćno vino, stolno vino; kuhano vino, špricer, aperitiv vino.

(210) **BAZ2022529A** (220) 09/04/2020

(442) 30/06/2021

(300) 77763

09/12/2019

PG

(732) **Xiaomi Inc.**

**Floor 13, Rainbow City Shopping**  
**Mall II of China Resources, No. 68,**  
**Qinghe Middle Street, Haidian District,**  
**Beijing, CN**

(740) PETOŠEVIĆ d.o.o.

(540)

**XIAOMI**

(511)

9 Džepna računala; računala; računalni programi, snimljeni; računalni programi, koji se mogu preuzeti; računalni softver, snimljeni; elektronske publikacije koje se mogu preuzeti s Interneta; snimljeni programi za računalne igre; prazni spremnici za pisače i fotokopirne uređaje; datoteke sa slikama koje se mogu preuzimati s Interneta; humanoidni roboti s umjetnom inteligencijom; nosiva računala; računalne softverske platforme, snimljene ili koje se može preuzimati s Interneta; grafički elementi za mobilne telefone koji se mogu preuzeti s Interneta; periferni uređaji prilagođeni za uporabu s računalima; terminali s interaktivnim dodirnim zaslonima; softver čuvara zaslona računala, snimljeni ili koji se može preuzeti s Interneta; kodirane elektronske identifikacijske narukvice; pametne narukvice; tablet računala; kodirane identifikacijske magnetne narukvice; podloge za miša; miš (računalna oprema); foto pisači; torbe za računala; elektronički čitač kartica; tipkovnice računala; USB uređaji (USB stickovi); aplikacijski softver za mobitele koji se može preuzeti sa Interneta; Ink jet pisači (printeri); pametni ručni satovi (obrada podataka); melodije za mobilne telefone koje se mogu preuzeti; pametne naočale (obrada podataka); elektronički džepni prevoditelji; pedometri; uređaji za kontrolu frankiranja; registarske blagajne; mehanizmi koji se pokreću kovanicama; uređaji za diktiranje; hologrami; porubi na suknjama (sprave za označavanje poruba na suknjama); glasački strojevi; strojevi za lutriju; uređaji za prepoznavanje lica; fotokopirni uređaji (fotografski, elektrostatički, termički); osobne vage; vage za mjerenje tjelesne masnoće za kućnu upotrebu; mjerila; elektronske prikazne ploče; šipke za snimanje autoportreta (selfie) za mobilne telefone; držači za mobilne telefone; pametni telefoni u obliku ručnog sata; portafoni; elektronički uređaj i instrumenti za navigaciju i pozicioniranje; celularni telefoni; držači mobilnih telefona za vozila; telekomunikacijski uređaji u obliku nakita; torbice za mobilne telefone; futrole za mobilne telefone; trake za mobilne telefone; zaštitne folije prilagođene za mobilne telefone; mrežni usmjerivači; SIM kartice; kućišta razglasa; video monitori; slušalice za generiranje virtualne stvarnosti; prijenosni multimedijski čitači; audiovizualni prijemnici; nosivi monitori za prikazivanje videosadržaja; slušalice; videokamere; kamere za vozila za vožnju unatrag; snimači vožnje; olovke za ekrane na dodir; stroj za učenje; televizori; uređaji za snimanje zvuka; televizijski dekođer; digitalni foto okviri; štapovi za samofotografiranje (ručni

monopodi); kamere (fotografiranje); povezane narukvice (mjerni instrumenti); uređaji za audiovizualno podučavanje; roboti za učenje; uređaji za analizu zraka; toplomjeri nisu za medicinsku uporabu; higrometri; optički uređaji i instrumenti; USB kablovi; materijali za električne mreže (žice, kablovi); poluvodiči; električni vodiči; električne utičnice; senzori; senzori temperature; električne sklopke; strujni adapteri; električni adapteri; prespojnici za telekomunikacijske uređaje; daljinski upravljači; daljinsko upravljanje za kućanstvo; optička vlakna (žarne niti); uređaji za kontrolu topline; ograničivači udarnog napona; elektrolizatori; vatrogasni aparati; radiološki uređaji za industrijske potrebe; uređaji za osobnu zaštitu u slučaju nesreće na radu; zaštitne maske; zaštitna oprema za glavu; zaštitne naočale; električne instalacije protiv krađe; alarmi; brave za vrata s mehanizmom otiska prsta; električna zvonca za vrata; naočale; sunčane naočale; električne baterije; punjači za električne baterije; vanjski punjači baterija (punjive baterije); bežični punjači; crtani filmovi; ovoskopi; zviždaljke za dozivanje pasa; ukrasni magneti; elektrificirane ograde; elektroničke ogrlice za dresuru životinja; prijenosni daljinski upravljači za blokove za pokretanje; električne narukvice za ručne satove za praćenje zdravlja koje šalju podatke u stvarnom vremenu drugim elektroničkim uređajima; nosivi telekomunikacijski strojevi; nosivi digitalni elektronički uređaji s pristupom Internetu; nosivi pametni uređaji; lični digitalni asistenti u obliku sata; uređaji za praćenje aktivnosti koji se nose; magneti za hladnjake; instrumenti za mjerenje, instrumenti za mjerenje, električni; elektronički čipovi; multimedijски projektori; uređaji i instrumenti za vaganje; mjerni instrumenti; računalni hardver; glazbene datoteke koje se mogu preuzimati s Interneta; prozorčići s povećalom na vratima; videoekrani; simulatori za upravljanje i kontrolu vozila; automatski dojavljivači gubitka tlaka u zračnicama; foto tronošci; kacige za bicikle; bankomati.;

12 Lokomotive; vozila na daljinsko upravljanje (osim igračka); električna vozila; automobili; retrovizori; romobili (vozila); samobalansirajući električni monocikli; bicikli; pumpe za bicikle; zračni transporter; prikolice za bebe; kolica za kupovinu; dječija kolica; kolica (seoska kolica bez osovine); vanjske gume za kotače vozila; oprema za popravak zračnica; bespilotne letjelice za kamere, osim igračaka; aparati, strojevi i uređaji za zrakoplovstvo; brodovi; električni protuprovalni sustavi za vozila; sigurnosne sjedalice za djecu, za vozila.;

25 Odjeća; majice kratkih rukava; oprema za bebe (odjeća); kupaći kostimi; odijela za kišu; kostimi za maskenbal; obuća; čizme; sportska obuća; kape kao pokrivala za glavu; artikli iz grupe čarapa; rukavice (odjeća); šalovi; kravate; steznici od struka do kukova (donje rublje za žene); misničko ruho; lente (odjeća); kapice za tuširanje; maske za spavanje; vjenčаницe; frizerski ogrtači.

(210) **BAZ2022532A** (220) 13/04/2020

(442) 30/06/2021

(732) **Natura Pharm d.o.o.**

**Gornji Mamići bb, 88226 Kočerin,  
Široki Brijeg, BA**

(740) "LINEA SERVICES" d.o.o. Sarajevo

(540)

**DYNOP**

(511)

5 Faremaceutski i medicinski preparati.

(210) **BAZ2022533A** (220) 13/04/2020

(442) 30/06/2021

(732) **Lidl Stiftung & Co. KG**  
**Stiftsbergstrasse 1, 74172  
Neckarsulm, DE**

(740) Marić & Co. d.o.o. Sarajevo

(591) crna, bijela, žuto-smeđa

(540)

**GLEN ORCHY**

(531) 27.5,29.1

(511)

33 Alkoholna pića (osim piva), naime vino; porto; crno vino; bijelo vino; nepjenušavo vino; pjenušavo vino; šampanjac; voćno vino; stolno vino; kuhano vino; špricer; aperitiv; alkopop; absint; armanak; rakija; bitter; brandy, konjak; jabukovača; džin; grapa; liker od višnje; likeri; uzo; rum; alkoholna pića na bazi ruma, osim pića koji sadrže ale, pivo ili slad; tequila, scotch; rakija; viski; vermut, votka; kokteli na bazi gore spomenutih prizvoda; intermedijarni proizvodi za pripremu alkoholnih pića, naime sirupi ili koncentri za proizvodnju alkoholnih koktela.

- (210) **BAZ2022534A** (220) 14/04/2020  
 (442) 30/06/2021  
 (732) **ANTENA-NET d.o.o. Teslić Aleksandra Rajkovića ATC bb, Teslić, BA**  
 (740) GORAN N. MARIĆ  
 (591) plava, crna, bijela  
 (540)



(531) 26.2,26.11,27.5,29.1

(511)

6 Čelik, prerađen ili poluprerađen; legure čelika; čelik u trakama; čelik u kolotovima; čelična žica; liveni čelik; čelični jarboli; roletne od čelika; čelične ploče; cijevi od čelika; čelične cijevi; aluminijum; aluminijumska žica; stubovi, motke od metala; podloške od metala; metalni stubovi za građevinarstvo; kutije od metala za čuvanje stvari; kontejneri od metala [skladišni, transportni]; vrata od metala; ambalaža od lima; magnezijum; građevine [konstrukcije], metalne; stubovi od metala; kapci, zatvarači od metala; identifikacione pločice od metala; gvožđarija\* [sitna metalna roba]; sitna metalna roba; metalni znaci za puteve, nesvjetleći i nemehanički; kontejneri za pakovanje od metala; znaci od metala, nesvjetleći i nemehanički; rešetke od metala; upozoravajuće oznake od metala, nesvjetleće; građevinski materijali od metala; ploče sa natpisima, metalne; postolja, platforme prerađene od metala.;

7 Kućišta [delovi mašina]; kompresori [mašine]; strujni generatori; mlinovi za upotrebu u domaćinstvu kojima se ne upravlja ručno; mašine i aparati za čišćenje, električni; mašine za usisavanje za industrijsku upotrebu; otvarači za kozerve, električni; mašine za sijčenje hleba; mašine za peglanje; mikseri, električni; mlinovi za kafu kojima se ne upravlja ručno; mješalice, električne, za kućnu upotrebu; prese za voće, električne, za upotrebu u domaćinstvu; agregati za rezervno napajanje; mašine za pranje pod visokim pritiskom; usisivači za prašinu; sokovnici, električni; odvijajući, električni; komandne ručice [džojstici] kao dijelovi mašina, izuzev za mašine za igranje.;

9 Kalemi, električni; elektromagnetni kalemovi; pojačala; antene; transformatori [za struju]; mašine za brojanje i sortiranje novca; razvodni ormani [za struju]; audiovizuelni aparati za obuku; džuboks, muzički; aparati za demagnetizaciju magnetnih traka; magnetofoni; punjači za električne akumulatore; razvodna kutija [strujna]; štampana kola; električni kolektori; razvodne kutije [za struju]; električni pretvarači; električni aparati za komutaciju; ispravljajući struje; zvučnici; razvodne table [za struju]; projektni ekrani; predajni uređaji [telekomunikacioni]; punjači baterija; radio aparati; audio i video prijemnici; invertori struje; televizijski aparati koji se pokreću kovanicama; megafoni; akumulator, električni; računari; auto- radio; telefonski aparati; aparati za prenos zvuka; aparati za snimanje zvuka; aparati za reprodukciju zvuka; zvučni aparati i mašine; instrumenti za lociranje zvuka; televizijski aparati; monitori [kompjuterska oprema]; elektronske table za obavještenja; video ekrani;

slušalice; štampane ploče; diode koje emituju svjetlo [LED]; mrežni transformatori; laptop računari; digitalni ramovi za fotografije; 3D naočare; električni adapteri; kompjuterski hardver; mobilni telefoni; digitalni znaci; pametne naočare; stanice za punjenje električnih vozila; terminali sa ekranima osjetljivim na dodir; pametno prstenje; uređaji za električne i elektronske efekte za muzičke instrumente; audio interfejsi; kacige za virtuelnu stvarnost; elektronske interaktivne table; elektronski numerički displeji; tanki klijent računari; nosivi računari; monitori sa video displejem; uređaji za projektovanje virtuelnih tastatura; organske svjetleće diode [OLED]; svjetleće diode sa kvantnim tačkama [QLED].;

11 Zamrzivači; kuhinjske sprave, električne; šporetli; štednjaci; aparati za hlađenje pića; izmjenjivači toplote, osim onih koji su dijelovi mašina; radijatori, električni; isparivači; mašine i aparati za led; tosteri; svjetleći brojevi za kuće; oprema i instalacije za hlađenje; pekači; frižideri; čajnici, električni; električni fenovi, za ličnu upotrebu; sušači veša, električni; mikrotalasne peći [uređaji za kuvanje]; mikrotalasne peći za industrijsku namjenu; mašine za pečenje hljeba; rashladne vitrine; parne mašine za peglanje tkanina; LED diode, uređaji za osvjetljenje; grejne vitrine; pištolji za vrelu vazduh; čokoladne fontane, električne; friteze na vruć vazduh; frižideri, aparati za hlađenje i zamrzivači za potrebe medicinskog skladištenja; dehidratori hrane, električni; grijači za ruke sa USB napajanjem; grijači šolje sa USB napajanjem.;

12 Protiv-provalni alarmi za vozila; električni bicikli; dronovi sa kamerom; dronovi za isporuku; daljinski vođeni helikopteri sa ugrađenom kamerom; samobalansirajući skuteri sa upravljačem; samobalansirajući električni monocikli.;

16 Gravure; štamparska slova; ploče za gravuru.;

37 Ugradnja i popravka protivpožarnih alarma; ugradnja i popravka protivprovalnih alarma; instalacija, održavanje i popravka računarske opreme; popravka električnih vodova; punjenje baterija za vozila; polaganje kablova.;

38 Komunikacija preko računarskih terminala; prenos poruka i slika posredstvom računara; komunikacija preko mreže optičkih vlakana; obezbjeđivanje telekomunikacionih veza sa globalnom računarskom mrežom; usluge telekomunikacionog usmjeravanja i povezivanja; prenos digitalnih datoteka; bežično emitovanje; prenos video sadržaja na zahtjev; striming [protok] podataka; usluge videokonferencija.;

39 Fizičko skladištenje elektronski sačuvanih podataka i dokumenata.;

40 Lasersko graviranje.;

41 Izdavanje opreme za stadione; iznajmljivanje video traka.;

42 Inženjerske usluge; grafički dizajn; kontrola kvaliteta; analize računarskih sistema; dizajniranje računarskih sistema; konvertovanje podataka ili dokumenata sa fizičkih na elektronske nosače; izrada i održavanje veb stranica za druge; instaliranje računarskog softvera; digitalizacija dokumenata [skeniranje]; energetska revizija; softver u vidu servisa [SaaS]; savjetovanje u vezi informacionih tehnologija; elektronsko pohranjivanje podataka; računarstvo u oblaku; savjetodavne usluge iz oblasti tehnologije; savjetodavne usluge iz oblasti kompjuterske tehnologije; nadgledanje računarskih sistema radi otkrivanja kvarova; usluge kodiranja podatka.;

45 Nadziranje protivprovalnih uređaja i alarma.

(210) **BAZ2022536A** (220) 16/04/2020

(442) 30/06/2021

(732) **HEMOFARM A.D., farmaceutsko-hemijska industrija Vršac Beogradski put bb, 26300 Vršac, RS**

(740) "MSA IP" vl. Dževad Ćoralić

(540)

## MOVING

(511)

5 Farmaceutski proizvodi.

(210) **BAZ2022537A** (220) 17/04/2020

(442) 30/06/2021

(732) **FDS d.o.o. Sarajevo**

**Pofalička 5, 71000 Sarajevo, BA**

(740) KERIM KARABDIĆ

(540)

## UNA

(511)

34 Cigarete i pribor za pušače.

(210) **BAZ2022539A** (220) 21/04/2020

(442) 30/06/2021

(732) **FDS d.o.o. Sarajevo**

**Pofalička 5, 71000 Sarajevo, BA**

(740) KERIM KARABDIĆ

(540)

# Marshall

(531) 27.5

(511)

34 Cigarete i pribor za pušače.

(210) **BAZ2022540A** (220) 22/04/2020

(442) 30/06/2021

(732) **The Procter & Gamble Company**

**One Procter & Gamble Plaza,  
Cincinnati, Ohio 45202, US**

(740) DR DIANA PROTIĆ TKALČIĆ & PARTNERS d.o.o.

(540)

## LENOR PROFESSIONAL FORMULA

(511)

3 Preparati za bijeljenje; preparati za čišćenje; eterična ulja; omekšivači za rublje; proizvodi za bijeljenje rublja; proizvodi za pranje rublja; ulja za čišćenje; sapun; sredstva za uklanjanje mrlja.

(210) **BAZ2022541A** (220) 24/04/2020

(442) 30/06/2021

(732) **Pharmaceutical chemical cosmetic industry ALKALOID AD - Skopje**

**Blvd. Aleksandar Makedonski 12,  
1000 Skopje, MK**

(740) "Živko Mijatović & Partners" d.o.o.

(540)

## PHROMPO

(511)

5 Farmaceutski preparati.

(210) **BAZ2022542A** (220) 27/04/2020

(442) 30/06/2021

(732) **ETI GIDA SANAYI VE TICARET ANONIM SIRKETI**

**Organize Sanayi Bolgesi 11. Cadde  
Eskisehir, TR**

(740) "Živko Mijatović & Partners" d.o.o.

(591) crna, crvena, bijela, siva, narandžasta, nijanse smeđe, nijanse zelene, nijanse oker, žuta



(540)



(531) 5.9,8.1,8.7,25.1,25.7,27.5,29.1

(511)

30 Peciva, krekeri, kruh.

(210) **BAZ2022543A** (220) 29/04/2020

(442) 30/06/2021

(732) **Lidl Stiftung & Co. KG**  
**Stiftsbergstrasse 1, 74172**  
**Neckarsulm, DE**

(740) Marić & Co advokatsko društvo d.o.o.

(540)



(531) 27.5

(511)

33 Žestoka pića, naročito viski.

(210) **BAZ2022545A** (220) 04/05/2020

(442) 30/06/2021

(300) 2019755630

01/11/2019

RU

(732) **Energy Beverages LLC**

**2390 Anselmo Drive, Corona,**  
**California 92879, US**

(740) DR DIANA PROTIĆ TKALČIĆ &  
 PARTNERS d.o.o.

(540)

**DARK ENERGY**

(511)

32 Bezalkoholna pića, uključujući gazirana pića i energetska pića; sirupi, koncentрати, praškovi i preparati za pripremanje pića, uključujući gazirana pića i energetska pića; pivo.

(210) **BAZ2022546A** (220) 04/05/2020

(442) 30/06/2021

(732) **Reign Beverage Company LLC**

**1547 N. Knowles Ave., Los Angeles,**  
**California 90063, US**

(740) DR DIANA PROTIĆ TKALČIĆ &  
 PARTNERS d.o.o.

(540)



(531) 23.5,24.9

(511)

32 Bezalkoholna pića, uključujući gazirana pića i energetska pića; sirupi, koncentрати, praškovi i preparati za pripremanje pića, uključujući gazirana pića i energetska pića; pivo.



(210) **BAZ2022549A** (220) 05/05/2020  
 (442) 30/06/2021  
 (732) **HEMOFARM A.D. farmaceutsko-hemijska industrija Vršac Beogradski put bb, 26 300 Vršac, RS**  
 (740) "MSA IP"  
 (540)

## HEMOSMEKT

(511)  
 5 Farmaceutski proizvodi.

(210) **BAZ2022550A** (220) 06/05/2020  
 (442) 30/06/2021  
 (300) F/TM/O/2019/161867  
 06/11/2019  
 NG  
 (732) **Monster Energy Company**  
**1 Monster Way, Corona, California**  
**92879, US**  
 (740) DR DIANA PROTIĆ TKALČIĆ &  
 PARTNERS d.o.o.  
 (540)

## MANGO MAYHEM

(511)  
 32 Bezalkoholna pića, uključujući gazirana pića i energetska pića; sirupi, koncentрати, praškovi i preparati za pripremanje pića, uključujući gazirana pića i energetska pića; pivo.

(210) **BAZ2022552A** (220) 07/05/2020  
 (442) 30/06/2021  
 (732) **ALBI COMMERCE**  
**sh.p.k. Zona e Re Industriale-Veternik**  
**p.n., 10000 Prishtinë, Kosovo, RS**  
 (740) "LINEA SERVICES" d.o.o. Sarajevo  
 (591) zelena, plava, žuta  
 (540)



(531) 2.9,26.11,27.5,29.1

(511)  
 29 Mlijeko; mliječni napici u kojima mlijeko prevladava; mlijeko za kafu; zamjena za mlijeko; mlijeko u prahu; kondenzovano mlijeko; jogurt; maslac; sir; vrhnje (pavlaka); kiselo mlijeko; surutka; jestive masti.

(210) **BAZ2022553A** (220) 07/05/2020  
 (442) 30/06/2021  
 (732) **ALBI COMMERCE**  
**sh.p.k. Zona e Re Industriale-Veternik**  
**p.n., 10000 Prishtinë, Kosovo, RS**  
 (740) "LINEA SERVICES" d.o.o. Sarajevo  
 (540)

## GRATA

(511)  
 29 Mlijeko; mliječni napici u kojima mlijeko prevladava; mlijeko za kafu; zamjena za mlijeko; mlijeko u prahu; kondenzovano mlijeko; jogurt; maslac; sir; vrhnje (pavlaka); kiselo mlijeko; surutka; jestive masti.

(210) **BAZ2022554A** (220) 07/05/2020  
 (442) 30/06/2021  
 (732) **"MB IMPEKS" d.o.o. Banja Luka**  
**Jovana Bijelića bb, 78000 Banja Luka,**  
**BA**  
 (591) plava, bijela, crna, crvena, žuta,  
 ljubičasta  
 (540)



(531) 5.5,19.7,24.17,25.1,27.5,27.7,29.1

(511)  
 5 Dezinfekciona sredstva.

(210) **BAZ2022555A** (220) 08/05/2020  
 (442) 30/06/2021  
 (732) **UNITED CARIBBEAN RUM LIMITED**  
**The West Indies Rum Distillery**  
**Limited, Brighton, Black Rock St.**  
**Michael BB12051, BB**  
 (740) PETOŠEVIĆ d.o.o.  
 (540)

## STADES

(511)  
 33 Alkoholna pića, osim piva; liker; žestoka pića (napitci); destilirano vino; rum.

(210) **BAZ2022556A** (220) 08/05/2020  
 (442) 30/06/2021  
 (732) **Colgate-Palmolive Company, a**  
**Delaware Corporation**  
**300 Park Avenue, New York, New York**  
**10022, US**  
 (740) PETOŠEVIĆ d.o.o.  
 (540)

## COLGATE LINK

(511)  
 21 Četkice za zube.

(210) **BAZ2022557A** (220) 08/05/2020  
 (442) 30/06/2021  
 (732) **Colgate-Palmolive Company, a**  
**Delaware Corporation**  
**300 Park Avenue, New York, New York**  
**10022, US**  
 (740) PETOŠEVIĆ d.o.o.  
 (540)

## COLGATE ELIXIR

(511)  
 3 Pasta za zube i vodica za ispiranje usta.

(210) **BAZ2022558A** (220) 08/05/2020  
 (442) 30/06/2021  
 (732) **BONIFAR d.o.o.**  
**Omladinskih brigada 80/1, 11070 Novi**  
**Beograd, RS**  
 (740) "Živko Mijatović & Partners" d.o.o.  
 (540)

## RESPILONG

(511)  
 5 Dijetetski proizvodi; farmaceutski preparati; sanitarni preparati za medicinsku upotrebu.

(210) **BAZ2022559A** (220) 08/05/2020  
 (442) 30/06/2021  
 (732) **Lidl Stiftung & Co. KG**  
**Stiftsbergstrasse 1, 74172**  
**Neckarsulm, DE**  
 (740) Marić & Co advokatsko društvo d.o.o.  
 (591) plava, svijetlo plava, tamno plava,  
 zelena  
 (540)



(531) 3.11,24.1,27.5,29.1  
 (511)

3 Sredstva za njegu zubi za nemedicinske potrebe, preparati za oralnu i dentalnu higijenu (osim balzama za njegu usana), naime vodice za ispiranje usta, sprejevi za usta (za nemedicinske potrebe), tablete za otkrivanje zubnog kamenca, proizvodi za izbjeljivanje zubi (za nemedicinske potrebe).;

5 Ljepila za proteze; ljepila za dentalnu i stomatološku upotrebu.;

21 Četkice za zube, glave četkica za zube, konci za njegu zubi.

(210) **BAZ2022560A** (220) 12/05/2020  
 (442) 30/06/2021  
 (732) **“Bingo” d.o.o. export-import Tuzla  
 Bosanska Poljana bb, 75000 Tuzla, BA**  
 (740) Dragan Mićunović  
 (591) nijanse plave  
 (540)

**dolce**

(531) 27.5,29.1

(511)

3 Nemedicinska kozmetika i toaletni preparati; nemedicinski preparati za njegu zubi; parfumerijski proizvodi, esencijalna ulja; preparati za bijeljenje i ostale tvari za pranje rublja; preparati za čišćenje, poliranje, odmašćivanje i struganje (uglavnom nemedicinske toaletne pripravke, kao i preparate za čišćenje za upotrebu u kućanstvu i drugim okruženjima, higijenske preparate koji su toaletni proizvodi; maramice impregnirane kozmetičkim losionima; dezodorane za ljude ili životinje; preparate za parfimiranje prostorija; ukrasne naljepnice za nokte; vosak za parkete; brusni papir);

16 Papir i karton; tiskarski proizvodi; proizvodi za uvezivanje knjiga; fotografije; pribor za pisanje; ljepila (ljepljive tvari za papirne proizvode ili za kućanstvo); slikarski pribor; kistovi; pišaći strojevi i uredski pribor (osim namještaja); oprema za nastavu i obuku (osim aparata); plastični materijali za ambalažu; tiskarska slova; klišei.;

35 Marketing; prezentacija robe putem komunikacijskih medija, u maloprodajne svrhe; oglašavanje; online oglašavanje na kompjuterskim/računarskim mrežama; nacrt stranica u reklamne svrhe.

(210) **BAZ2022561A** (220) 12/05/2020

(442) 30/06/2021

(732) **MILBOURG d.o.o. Beograd-Novi  
 Beograd**

**Bulevar Zorana Djindjića 64 a, III.  
 sprat, 11070 Beograd-Novi Beograd,  
 RS**

(740) **“Živko Mijatović & Partners” d.o.o.**

(540)

**TONZILETTE**

(511)

5 Farmaceutski i medicinski preparati; dijetetska hrana i supstance prilagođene za upotrebu u medicini ili veterinarsku upotrebu, hrana za bebe; dijetetski dodaci (dodaci ishrani) za ljude i životinje.

(210) **BAZ2022562A** (220) 11/05/2020

(442) 30/06/2021

(732) **NIKE Innovate C.V.**

**One Bowerman Drive, Beaverton,  
 Oregon 97005-6453, US**

(740) **“LINEA SERVICES” d.o.o. Sarajevo**

(540)

**AIR270**

(511)

25 Odjeća, obuća, pokrivala za glavu.

(210) **BAZ2022564A** (220) 15/05/2020

(442) 30/06/2021

(732) **Avella Francesco Paolo**

**Ul. Dr. Georgi Dobrev br. 12A/4, 9010  
 Varna, BG**

(740) **KARABDIĆ KERIM**

(540)

**Pasha**

(531) 27.5

(511)

34 Cigarete i pribor za pušače; duhan; arome za duhan; osim eteričnih ulja.

(210) **BAZ2022565A** (220) 15/05/2020

(442) 30/06/2021

(732) **“ARIS-ELECTRONIC” D.O.O.  
 Dobojske brigade 27, Doboj, BA**

(591) plava, bijela

(540)



(531) 1.1,27.5,29.1

(511)

7 Strojevi, strojnialati, električni alati.;

8 Brijači.;

9 Aparati i instrumenti za snimanje, prijenos, reproduciranje ili obradu zvuka, slike ili podataka; registar kase, računskistrojevi; računalni periferni računalni uređaji.;

11 Aparati i instalacije za osvjetljavanje, grijanje, proizvodnju pare, kuhanje, hlađenje, sušenje, ventilaciju, opskrbu vodom i za sanitarne svrhe.;

21 Kućni ili kuhinjski pribor i posude.

(210) **BAZ2022566A** (220) 19/05/2020

(442) 30/06/2021

(732) **Google LLC****1600 Amphitheatre Parkway, Mountain View, California 94043, US**

(740) "INTELBIRO" d.o.o.

(540)

**WAZE**

(511)

9 Računalni programi i računalni softveri za prikupljanje, kompiliranje, obradu, prijenos i distribuciju podataka globalnog sustava za pozicioniranje (GPS) za korištenje na fiksnim, mobilnim i ručnim uređajima; elektroničke baze podataka koje sadržavaju cestovne, geografske, kartografske i informacije o putovanjima zapisane na računalnim medijima i navigacijski softver za izračunavanje i prikaz ruta; satelitski navigacijski sistemi za automobile, naročito sustav za globalno pozicioniranje (GPS) koji sadrži digitalne kartografske prikaze, interaktivne upute i informacije koje generišu korisnici; interaktivni društveni računalni softver koji pruža cestovne, navigacijske, geografske, kartografske i informacije o putovanjima; interaktivni društveni računalni softver za omogućavanje prenosa informacija o mapiranju, navigaciji, saobraćaju, vremenu i točkama interesa na telekomunikacijske mreže, mobilne telefone, navigacijske uređaje i druge mobilne i ručne uređaje; interaktivni društveni računalni softver za omogućavanje razmjene informacija među korisnicima. ;

35 Usluge oglašavanja, marketinga i promotivne usluge.;

39 Praćenje putničkih i teretnih vozila računalom putem globalnih sustava za pozicioniranje (GPS); interaktivno i društveno Online usmjeravanje vozila putem računalnih i podatkovnih mreža; pružanje cestovnih, geografskih, putničkih, kartografskih, navigacijskih, saobraćajnih informacija te informacija o geografskim interesnim točkama putem telekomunikacijskih mreža, mobilnih telefona, ručnih uređaja i bežičnih navigacijskih uređaja; pružanje interaktivne online baze podataka koja sadrži cestovne, geografske, putničke, kartografske, navigacijske, saobraćajne i informacije o geografskim točkama interesa.;

42 Znanstveno istraživanje i razvoj, naročito razvoj algoritama i računalnih metoda za obradu i optimizaciju podataka o navigaciji i putovanjima; znanstveno istraživanje i razvoj, naročito razvoj algoritama i računalnih metoda za obradu i optimizaciju podataka dobivenih od sustava za globalno pozicioniranje (GPS) i komunikacijskih mreža; projektovanje i razvoj navigacijskih softvera i softvera za planiranje puta; interaktivne društvene navigacijske usluge, naročito pružanje mrežne stranice koja sadržava tehnologiju koja omogućava razmjenu među korisnicima informacija u vezi sa cestama, saobraćajem, geografijom, navigacijom, geografskim točkama interesa, mapiranjem, vremenom te putničkim informacijama; hosting online prostora za vođenje interaktivnih rasprava; znanstvene, tehnološke, istraživačke i usluge projektovanja u vezi sa telekomunikacijama i navigacijskim signalima, naročito projektovanje i razvoj telekomunikacijskog i navigacijskog softvera i opreme.

(210) **BAZ2022567A** (220) 19/05/2020

(442) 30/06/2021

(732) **Bosnalijek, farmaceutska i hemijska industrija, dioničko društvo****Jukićeva 53, 71000 Sarajevo, BA**

(740) KARABDIĆ KERIM

(591) bijela, crna, žuta, zelena, nijanse zelene

(540)



(531) 1.15,5.7,27.5,29.1

(511)

5 Dezinfekcijska sredstva.

(210) **BAZ2022570A** (220) 22/05/2020

(442) 30/06/2021

(732) **EZ d.o.o.****Busovača Kaćuni bb, 72264 Kaćuni, BA**

(740) Mirna Milanović-Lalić

(591) crvena, zlatna

(540)



(531) 3.2,27.5,29.1

(511)

1 Industrijski deterdženti; Industrijski sapuni (metalni); Industrijska ljepila.;

3 Preparati za izbjeljivanje i ostale supstance za upotrebu pri pranju veša i posuđa; preparati za hemijsko čišćenje rublja; preparati za pranje sudja; sredstvo za čišćenje mašine za sudje, osvježivanje i dezodoriranje; aditivi za ispiranje; preparati za poliranje za kuhinju; preparati za čišćenje, poliranje, odmašćivanje i struganje; sredstva za čišćenje tepiha; sapuni; preparati za skidanje kamenca za upotrebu u domaćinstvu; omekšivači za tkanine. ;

5 Dezinfekcijska sredstva; proizvodi za uništavanje životinjskih štetočina; fungicidi, herbicidi.



(210) **BAZ2022571A** (220) 22/05/2020

(442) 30/06/2021

(732) **HIFA-PETROL d.o.o. Sarajevo****Hotonj b.b., 71320 Vogošća, BA**

(540)

**NAJBOLJI  
PRIJATELJ NA PUTU**

(511)

1 Hemijski proizvodi za industriju, nauku i fotografiju, kao i za poljoprivredu, povrtlarstvo i šumarstvo; sirova umjetna smola, sirova plastika, gnojivo za zemlju; mješavine za gašenje požara; preparati za kaljenje, zavarivanje i lemljenje metala; hemijski proizvodi za konzerviranje hrane; sredstva za štavljenje kože; ljepila za industriju; sredstva za rashlađivanje (antifriz), sredstvo za odleđivanje brava.;

3 Preparati za bijeljenje i ostale tvari za pranje rublja; preparati za čišćenje, poliranje, odmašćivanje i struganje; sapuni; parfimerijski proizvodi, eterična ulja, kozmetički proizvodi, losioni za kosu; proizvodi za njegu zubi.;

4 Industrijska ulja i masti; sredstva za podmazivanje; proizvodi za upijanje, vlaženje i vezanje prašine; goriva (tekuća pogonska goriva) i rasvjetne tvari; svijeće, stijenjevi za rasvjetu.;

30 Kava, čaj, kakao, šećer, riža, tapioka, sago, nadomjesci kave; brašno i proizvodi od žitarica, kruh, kolači, slastice, bomboni; sladoled; med, sirup od melase; kvasac, prašak za dizanje; sol, slačica (senf); ocat, umaci (začini); mirodije; led za hlađenje; umaci i dresinzi za salatu.;

32 Pivo; mineralne i gazirane vode te ostala bezalkoholna pića; voćni napici i voćni sokovi; sirupi i ostali preparati za pripremanje napitaka.;

36 Ogllašavanje, vođenje poslova, poslovno upravljanje, kancelarijski poslovi.

(210) **BAZ2022573A** (220) 22/05/2020

(442) 30/06/2021

(300) 40-2019-0189931

06/12/2019

KR

(732) **HYUNDAI MOTOR COMPANY 12,  
Heolleung-ro, Seocho-gu, Seoul, KR**

(740) "Živko Mijatović &amp; Partners" d.o.o.

(540)



(531) 3.7,24.1,27.5

(511)

4 Aromatične svijeće; mirisne svijeće; fitilj za svijeće; svijeće.

(210) **BAZ2022574A** (220) 22/05/2020

(442) 30/06/2021

(300) 40-2019-0189932

06/12/2019

KR

(732) **HYUNDAI MOTOR COMPANY 12,  
Heolleung-ro, Seocho-gu, Seoul, KR**

(740) "Živko Mijatović &amp; Partners" d.o.o.

(540)



(531) 3.7,24.1,27.5

(511)

6 Registarske tablice, metalne; metalni čepovi/poklopci/zatvarači za boce.

(210) **BAZ2022575A** (220) 22/05/2020

(442) 30/06/2021

(300) 40-2019-0189934

06/12/2019

KR

(732) **HYUNDAI MOTOR COMPANY 12,  
Heolleung-ro, Seocho-gu, Seoul, KR**

(740) "Živko Mijatović &amp; Partners" d.o.o.

(540)



(531) 3.7,24.1,27.5

(511)

8 Grabljice za golf; grablje za golf terene.



---

---

(210) **BAZ2022576A** (220) 22/05/2020

(442) 30/06/2021

(300) 40-2019-0189938

06/12/2019

KR

(732) **HYUNDAI MOTOR COMPANY 12,  
Heolleung-ro, Seocho-gu, Seoul, KR**

(740) "Živko Mijatović & Partners" d.o.o.

(540)



(531) 3.7,24.1,27.5

(511)

14 Prstenovi za ključeve (alke sa ukrasima ili amajlijama); prstenovi za ključeve od plemenitog metala; prstenovi za ključeve obloženi plemenitim metalima; privjesci za ključeve na izvlačenje; metalni prstenovi za ključeve; amajlije za privjeske za ključeve; privjesci za ključeve od umjetne kože; privjesci s lančićem za ključeve kao nakit (ukrasi ili amajlije); privjesci s lančićem za ključeve od kože; plastični privjesci s lančićem za ključeve; privjesci s lančićem za ključeve (alke sa ukrasima ili amajlijama); amajlije za privjeske s lančićem za ključeve; metalni privjesci s lančićem za ključeve; golf satovi; dugmad za manžetne; kožne futrole za ključeve; štoperice; ručni satovi/ satovi; instrumenti za mjerenje vremena i kronometri te njihovi dijelovi; dijelovi i oprema za ručne satove; satovi za automobile; nakit i plemeniti metali; spomen-pehari od plemenitih metala; spomen-ploče od plemenitih metala; trofeji od plemenitih metala; umjetnički radovi od plemenitih metala.

---

---

(210) **BAZ2022577A** (220) 22/05/2020

(442) 30/06/2021

(300) 40-2019-0189939

06/12/2019

KR

(732) **HYUNDAI MOTOR COMPANY 12,  
Heolleung-ro, Seocho-gu, Seoul, KR**

(740) "Živko Mijatović & Partners" d.o.o.

(540)



(531) 3.7,24.1,27.5

(511)

16 Kancelarijski pribor; kemijske olovke (pisači pribor); bilježnice; uredske spajalice; označivači stranica u knjigama; podloge za stol; držači za novac; futrole za putovnice; omoti za putovnice; držači za putovnice; dnevnik; pisači pribor.

---

---

(210) **BAZ2022578A** (220) 22/05/2020

(442) 30/06/2021

(300) 40-2019-0189940

06/12/2019

KR

(732) **HYUNDAI MOTOR COMPANY 12,  
Heolleung-ro, Seocho-gu, Seoul, KR**

(740) "Živko Mijatović & Partners" d.o.o.

(540)



(531) 3.7,24.1,27.5

(511)

17 Gumeni čepovi za ambalažne boce.

---

---

(210) **BAZ2022579A** (220) 22/05/2020

(442) 30/06/2021

(300) 40-2019-0189941

06/12/2019

KR

(732) **HYUNDAI MOTOR COMPANY 12,  
Heolleung-ro, Seocho-gu, Seoul, KR**

(740) "Živko Mijatović & Partners" d.o.o.

(540)



(531) 3.7,24.1,27.5

(511)

18 Toaletne torbice (koje se prodaju prazne); prenosive torbe za kozmetiku (koje se prodaju prazne); futrole za ključeve; torbe; torbice; novčanici za kreditne kartice; kožni novčanici za posjetnice; futrole za posjetnice; aktovke; boston torbe; eko-vrećice (vrećice od materijala za višekratnu upotrebu); putne navlake za odijela; majice i haljine; kovčezi i putne torbe; etikete za prtljagu; putne torbe (kožni proizvodi); kišobrani za golf; suncobrani za golf; kišobrani; suncobrani; kožni ukrasi za torbe; kožne futrole za ključeve; torbe od kože i umjetne kože; aktovke (kožni proizvodi); planinarski ruksaci; koferi; sportske torbe; sportski ruksaci; ručne torbe; parasoli.

---

---

(210) **BAZ2022580A** (220) 22/05/2020

(442) 30/06/2021

(300) 40-2019-0189942

06/12/2019

KR

(732) **HYUNDAI MOTOR COMPANY 12,  
Heolleung-ro, Seocho-gu, Seoul, KR**

(740) "Živko Mijatović & Partners" d.o.o.

(540)



(531) 3.7,24.1,27.5

(511)

20 Registarske tablice, nemetalne; bačve drvene za pretakanje vina; nemetalni čepovi; stalci za vino; police za vino; okviri za slike; potporni jastuci za vrat; jastuci na napuhavanje; nemetalni koluti za ključeve; nemetalni čepovi (klinovi); pluteni čepovi.

---

---

(210) **BAZ2022581A** (220) 22/05/2020

(442) 30/06/2021

(300) 40-2019-0189943

06/12/2019

KR

(732) **HYUNDAI MOTOR COMPANY 12,  
Heolleung-ro, Seocho-gu, Seoul, KR**

(740) "Živko Mijatović & Partners" d.o.o.

(540)



(531) 3.7,24.1,27.5

(511)

21 Četke za održavanje trave terena za golf; četke za čišćenje golf opreme; neelektrični rashlađivači za vino; boce za vodu; stakleni zatvarači za boce.

---

---

(210) **BAZ2022582A** (220) 22/05/2020

(442) 30/06/2021

(300) 40-2019-0189944

06/12/2019

KR

(732) **HYUNDAI MOTOR COMPANY 12,  
Heolleung-ro, Seocho-gu, Seoul, KR**

(740) "Živko Mijatović & Partners" d.o.o.

(540)



(531) 3.7,24.1,27.5

(511)

24 Prekrivači za krilo; deke za upotrebu na otvorenom; prekrivači za krevet; ručnici za golf; deke s dva lica; tekstilni ručnici; tekstilne maramice.

---

---

(210) **BAZ2022583A** (220) 22/05/2020

(442) 30/06/2021

(300) 40-2019-0189945

06/12/2019

KR

(732) **HYUNDAI MOTOR COMPANY 12,  
Heolleung-ro, Seocho-gu, Seoul, KR**

(740) "Živko Mijatović & Partners" d.o.o.

(540)



(531) 3.7,24.1,27.5

(511)

25 Cipele za golf; šiljci za cipele za golf; klinovi za cipele za golf; torbe posebno prilagođene za cipele za golf; kopačke za golf; cipele za vožnju; džemperji za golf; polo majice; suknje za golf; golferske hlače; prsluci za golf; golferska odjeća; golferske kape; obuća; odjeća; šeširi; pojasevi (odjeća); čarape; zimske maske za lice (odjeća).

(210) **BAZ2022584A** (220) 22/05/2020

(442) 30/06/2021

(300) 40-2019-0189950

06/12/2019

KR

(732) **HYUNDAI MOTOR COMPANY 12,  
Heolleung-ro, Seocho-gu, Seoul, KR**

(740) "Živko Mijatović &amp; Partners" d.o.o.

(540)



(531) 3.7,24.1,27.5

(511)

39 Usluge lizinga (najma) vozila; iznajmljivanje vozila opremljenih GPS-om; pružanje obavijesti o stanju na cesti i prometu; lizing iznajmljenih automobila; rezervacija iznajmljivanja automobila; usluge prijevoza automobilima i pružanje informacija u vezi s navedenim; pružanje informacija putem interneta u vezi lizinga automobila; iznajmljivanje automobila, garaža i parkirnih mjesta; iznajmljivanje automobila; iznajmljivanje vozila; usluge dijeljenja automobila; usluge zajedničkog korištenja automobila; posredovanje u uslugama zajedničkog korištenja automobila; informiranje o prometu putem računalnih komunikacijskih mreža; praćenje transportnih vozila putem računala (informacije o prijevozu); pružanje informacija u vezi sa operativnim statusom vozila (informacije o prijevozu); usluge upozoravanja na opasnost putem daljinske komunikacije vezano za status onesposobljenog vozila; pružanje informacija o lokaciji i smjeru vozila (informacije o prevozu-uključujući usluge koje se pružaju uz pomoć satelitskog navigacijskog uređaja); pružanje informacija o transportu putem računala; pružanje informacija u vezi sa prijevozom; parkiranje vozila; pružanje cestovnih i prometnih informacija; pružanje informacija u vezi s cestovnim i prometnim uvjetima; pružanje informacija o prometu.

(210) **BAZ2022585A** (220) 22/05/2020

(442) 30/06/2021

(732) **JOHNSON & JOHNSON (New Jersey corporation)****One Johnson & Johnson Plaza, New Brunswick, New Jersey, US**

(740) DR DIANA PROTIĆ TKALČIĆ &amp; PARTNERS d.o.o.

(540)

**OlyCold**

(511)

5 Farmaceutski preparati i supstance; farmaceutski preparati za liječenje kašlja, prehlade, gripe, kongestije.

(210) **BAZ2022586A** (220) 22/05/2020(732) **Assure Investment Limited****Unit 2807, Tower 2 Metroplaza, 223 Hing Fong Road, Kwai Fong, NT, HK**

(740) DR DIANA PROTIĆ TKALČIĆ &amp; PARTNERS d.o.o.

(591) crvena, crna, bijela

(540)



(531) 1.15,27.5,29.1

(511)

12 Električni bicikli; bicikli; tricikli; okviri za bicikle, cikle; felge točova za bicikle, cikle; ručice upravljača za bicikle, cikle; pumpe za gume za bicikle, cikle; sjedala za bicikle, cikle i motocikle; motori za bicikle, cikle.

(210) **BAZ2022588A** (220) 26/05/2020  
 (442) 30/06/2021  
 (732) **TOYOTA JIDOSHA KABUSHIKI  
 KAISHA (also trading as TOYOTA  
 MOTOR CORPORATION)**  
**1, Toyota-cho, Toyota-shi, Aichi-ken,  
 JP**  
 (740) PETOŠEVIĆ d.o.o.  
 (540)

## TOYOTA BZ

(511)  
 12 Automobili i strukturalni dijelovi za njih.

(210) **BAZ2022589A** (220) 27/05/2020  
 (442) 30/06/2021  
 (732) **KOLEKTIV d.o.o. Sarajevo  
 Skenderpašina 1, 71000 Sarajevo, BA**  
 (740) Marić & Co advokatsko društvo d.o.o.  
 (591) crna, bijela, nijanse zelene, nijanse  
 narandžaste, nijanse plave  
 (540)



**MojPosao.ba**

(531) 24.1,26.3,27.5,29.1  
 (511)  
 35 Usluge agencija za zapošljavanje; zapošljavanje osoblja;  
 pregovaranje poslovnih ugovora za druge osobe; poslovne  
 informacije; pružanje internetnog tržišnog prostora za  
 kupce i prodavatelje proizvoda i usluga; oglašavanje;  
 vođenje poslova; poslovno upravljanje; kancelarijski  
 poslovi.;  
 36 Posredovanje [mešetarenje]; iznajmljivanje nekretnina;  
 zakup [vrsta iznajmljivanja dobara za profesionalne potrebe,  
 koja temeljem ugovora mogu postati vlasništvo iznajmitelja]  
 [lizing].;  
 40 Štamparstvo.;  
 41 Izdavanje knjiga; on-line objavljivanje elektroničkih  
 knjiga i časopisa; obrazovne usluge; pripremanje obuke;  
 razonoda; sportske i kulturne aktivnosti. ;  
 42 Programiranje za računala; naučne i tehnološke usluge i  
 istraživanje i projektovanje u vezi navedenih usluga; usluge  
 industrijske analize i istraživanja; projektovanje i razvoj  
 kompjuterskog hardvera i softvera.

(210) **BAZ2022590A** (220) 27/05/2020  
 (442) 30/06/2021  
 (732) **KIA MOTORS CORPORATION 12,  
 Heolleung-ro, Seocho-gu, Seoul, KR**  
 (740) "Živko Mijatović & Partners" d.o.o.  
 (540)

## XCEED

(511)  
 12 Automobili; sportska vozila; kamioneti; motorna teretna  
 vozila; autobusi; električna vozila.

(210) **BAZ2022592A** (220) 27/05/2020  
 (442) 30/06/2021  
 (732) **Stratego d.o.o.  
 Bulevar Franca Lehara 2, Sarajevo,  
 BA**  
 (540)

## AVALON

(511)  
 35 Oglašavanje; vođenje poslova; poslovno upravljanje;  
 kancelarijski poslovi.;  
 41 Obrazovanje; obuka; razonoda; sportske i kulturne  
 aktivnosti.;  
 43 Usluge pružanja hrane i pića; privremeni smještaj.

(210) **BAZ2022593A** (220) 28/05/2020  
 (442) 30/06/2021  
 (732) **The Procter & Gamble Company  
 One Procter & Gamble Plaza,  
 Cincinnati, Ohio 45202, US**  
 (740) DR DIANA PROTIC TKALČIĆ &  
 PARTNERS d.o.o.  
 (591) svijetlozelena, zelena, tamnozeleno,  
 bijela  
 (540)

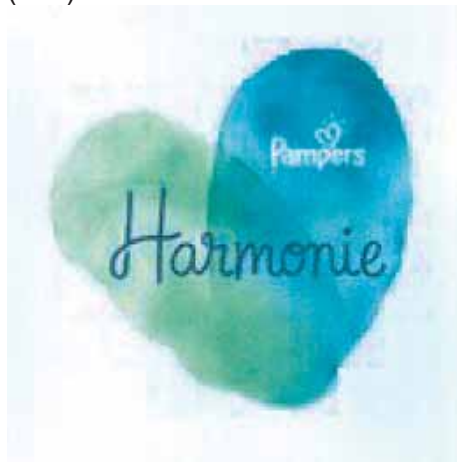

(531) 1.3,2.9,27.5,29.1

(511)

3 Prethodno impregnirani ubrusi napravljeni od papira i/ili celuloze.;

5 Jednokratne pelene napravljene od papira i/ili celuloze.

(210) **BAZ2022594A** (220) 28/05/2020

(442) 30/06/2021

(732) **The Procter & Gamble Company**

**One Procter & Gamble Plaza,  
Cincinnati, Ohio 45202, US**

(740) DR DIANA PROTIĆ TKALČIĆ &  
PARTNERS d.o.o.

(540)

## PAMPERS HARMONIE

(511)

3 Prethodno impregnirani ubrusi napravljeni od papira i/ili celuloze.;

5 Jednokratne pelene napravljene od papira i/ili celuloze.

(210) **BAZ2022595A** (220) 28/05/2020

(442) 30/06/2021

(732) **Top Learning (Beijing) Education  
Technology Co., Ltd.**

**Rm. 136, 1/F, Bldg. No. 23, East Zone,  
Yard No. 10, Xibeiwang Rd. East,  
Haidian Dist., Beijing, CN**

(740) Marić & Co advokatsko društvo d.o.o.

(540)



(531) 3.7,16.1,20.7,27.5

(511)

9 Računari; tablet računari; računarski softver; aplikacijski softver za pametne telefone koji se može preuzeti; elektronski čitači knjiga; elektronske publikacije, koje se mogu preuzeti sa Interneta; računarski programi, snimljeni; aplikacije za računarske programe, koji se mogu preuzeti; računarske softverske platforme, snimljene ili koje se mogu preuzimati s interneta; aplikacije koje se mogu preuzeti za upotrebu s mobilnim uređajima; uređaj za učenje; elektronski uređaj za nastavu. ;

41 Usluge obrazovanja; usluge podučavanja; organizovanje i vođenje radionica [obuka]; organizovanje izložbi u kulturne ili obrazovne svrhe; objavljivanje elektronskih knjiga i žurnala online; obezbjeđivanje online elektronskih publikacija koje se ne preuzimaju; omogućavanje gledanja filmova, koji se ne mogu preuzimati, putem usluga video na zahtjev; omogućavanje usluga videoigara putem internet; prevođenje; usluge prevođenja; prevođenje jezika; usluge biblioteka; bibliotekarske usluge posuđivanja; usluge pokretnih biblioteka; usluge pokretnih biblioteka; usluge elektronske biblioteke.

(210) **BAZ2022596A** (220) 29/05/2020

(442) 30/06/2021

(732) **Advanced New Technologies Co., Ltd.**

**Cayman Corporate Centre, 27  
Hospital Road, George Town, Grand  
Cayman KY1-9008, KY**

(740) PETOŠEVIĆ d.o.o.

(540)

## ANTCHAIN

(511)

9 Aparati i instrumenti naučni, pomorski, geodetski, fotografski, kinematografski, optički, za vaganje, merenje, signalizaciju, kontrolu (inspekciju), spašavanje i nastavu; aparati i instrumenti za provođenje, prekid, transformaciju, akumulaciju, regulisanje ili kontrolu električne energije; aparati za snimanje, prenos i reprodukovanje zvuka ili slike; magnetni nosači podataka, diskovi za snimanje; mehanizmi za aparate koji se pokreću novcem; registar kase, računarske mašine, oprema za obradu podataka i računari; kompjuterski softver; kompjuterski programi; kompjuterski softver u obliku aplikacije za mobilne uređaje i računare; softverske aplikacije za upotrebu sa mobilnim uređajima; softver za procesuiranje elektronskih plaćanja za druge i od drugih; kompjuterski softver i softverske aplikacije koje se koriste u vezi sa finansijskim uslugama, finansijskim transakcijama, elektronskom trgovinom, elektronskim plaćanjem, razmjenom stranih valuta, uslugama trgovine i posredovanja i savjetodavnim uslugama o investiranju; softver za autentifikaciju; kompjuterski softver i kompjuterske softverske aplikacije (koji se mogu preuzeti); softver za razmjenu trenutnih poruka; softver za dijeljenje datoteka; komunikacijski softver za elektronsku razmjenu podataka, audio i video sadržaja, slika i grafika putem kompjuterskih, mobilnih, bežičnih i telekomunikacionih mreža; kompjuterski softver za obradu slika, grafika, audio i video sadržaja i teksta; kompjuterski softver koji se može preuzimati



koji olakšava elektronski prenos informacija, podataka, dokumenata, glasa i slika preko Interneta; kompjuterski softver koji se može preuzimati koji omogućava korisnicima da učestvuju na online sastancima i časovima, sa pristupom podacima, dokumentima, slikama i softverskim aplikacijama kroz Internet pretraživač; kompjuterski softver koji se može preuzeti, za pristup, pregled i upravljanje udaljenim kompjuterima i kompjuterskim mrežama; softver za računarstvo u oblaku koji se može preuzimati; softver koji se nalazi u oblaku, a koji se može preuzimati; kompjuterski softver za praćenje i procjenu kupaca i ličnog ponašanja u vezi sa odlukama koje se tiču kupovine; kompjuterske softverske aplikacije za upotrebu u vezi sa očuvanjem životne sredine, klimatskim promjenama i kompenzacijom za emisiju ugljenika; online elektronske publikacije (koje se mogu preuzeti sa interneta ili sa kompjuterske mreže ili iz kompjuterske baze podataka); elektronske publikacije koje se mogu preuzimati, u obliku časopisa, članaka, brošura, lifleta, tehničkih specifikacija, informacionih materijala, priručnika u oblastima poslovanja, elektronske trgovine, informacionih tehnologija, računarstva u oblaku, telekomunikacija, interneta, obuka u vezi sa poslovanjem i elektronskom trgovinom, upravljanja poslovanjem, prodajom, marketingom i finansijama; kompjuterske periferne jedinice; noutbuk računari; laptop računari; prenosivi računari; ručni računari; lični digitalni asistenti; lični media plejeri; mobilni telefoni; pametni telefoni; digitalne kamere; baterije, punjači za baterije; računarske radne stanice; računarski serveri; kompjuterski i telekomunikacioni mrežni hardver; kompjuterski mrežni adapteri, prekidači, ruteri i čvorovi; bežični i žični modemi i komunikacione kartice i uređaji; držači za laptop; torbe za računare; aparati za gašenje požara; kompjuterski hardver i firmver; automobilski sistemi za navigaciju; kompakt diskovi; digitalna muzika (koja se može preuzeti sa interneta); telekomunikacioni aparati; podloge za miševe; slušalice za mobilne telefone; dodaci za mobilne telefone; igre, slike, bioskopski filmovi, filmovi i muzika koji se mogu preuzeti; sistemi za alarme; bezbjednosne kamere; mobilne radio i televizijske jedinice za emitovanje; oprema za televizijsko emitovanje; kamere; video kamere; slušalice; slušalice koje se nose u uhu; zvučnici; uređaji i oprema za globalno pozicionirajući sistem (GPS); programi i softver za kompjuterske, elektronske i video igre (uključujući i softver koji se može preuzeti sa interneta); displeji od tečnih kristala za telekomunikacionu i elektronsku opremu; set top boks; daljinski upravljači; programi za skladištenje podataka; naočare i naočare za sunce; elektronske table sa natpisom; kodirane ili magnetne bankovne kreditne, debitne, gotovinske, platne, telefonske i identifikacione kartice; automatski bankomati; čitači elektronskih knjiga; toner kertridži, prazni, za štampače i fotokopire; uređaji za nadgledanje beba; video uređaji za nadgledanje beba; poklopci za fotografska sočiva; tablet računari; kodirane ključ kartice; 3D naočare; memorijske kartice za mašine za video igre; nosivi računari, pametni telefoni, monitori, displeji, kompjuterski hardver, uređaji za praćenje aktivnosti, audio oprema, aparati za komunikaciju, telekomunikacioni aparati, kompjuterski periferni uređaji, nosivi media plejeri i digitalni elektronski uređaji za komunikaciju koji se koriste za olakšavanje transakcija plaćanja putem elektronskih sredstava i kako bi dozvolili kupcima da pristupe finansijskim informacijama i informacijama

o bankovnom računu i da vrše transakcije bankovnih poslova; nosivi računari, pametni telefoni, monitori, displeji, kompjuterski hardver, uređaji za praćenje aktivnosti, audio oprema, aparati za komunikaciju, telekomunikacioni aparati, kompjuterski periferni uređaji, nosivi media plejeri i digitalni elektronski uređaji za komunikaciju koji mogu da pruže pristup bežičnim komunikacionim mrežama, telekomunikacionim mrežama i internetu; mobilne aplikacije koje se mogu preuzeti za upotrebu sa nosivim računarima, pametnim telefonima, monitorima, displejima, kompjuterskim hardverom, uređajima za praćenje aktivnosti, audio opremom, aparatima za komunikaciju, telekomunikacionim aparatima, kompjuterskim perifernim uređajima, nosivim media plejerima i digitalnim elektronskim uređajima za komunikaciju; kompjuterske softverske aplikacije za upotrebu sa nosivim računarima, pametnim telefonima, monitorima, displejima, kompjuterskim hardverom, uređajima za praćenje aktivnosti, audio opremom, aparatima za komunikaciju, telekomunikacionim aparatima, kompjuterskim perifernim uređajima, nosivim media plejerima i digitalnim elektronskim uređajima za komunikaciju; kodirane ili magnetne pripejd platne, bankovne, kreditne, debitne, gotovinske i identifikacione kartice.;

36 Osiguranje; finansijski poslovi; novčani poslovi; poslovi vezani za nepokretnosti; kliring i usklađivanje finansijskih transakcija putem globalne računarske mreže; online bankarske usluge i finansijske usluge; usluge kreditnih kartica, procesuiranje i prenos računa i uplata, i pružanje osiguranja za finansijske transakcije; usluge prenosa sredstava; prenos sredstava elektronskim putem za druge; prenos uplata za druge putem interneta; finansijske usluge u oblasti usluga obrade računa i uplata; organizovanje i upravljanje lizingom i zakupom; iznajmljivanje i lizing nepokretnosti; procjena nepokretnosti; valuacija nepokretnosti; finansijske usluge u vezi sa nepokretnostima, investiranje u nepokretnosti; brokerske usluge u vezi sa nepokretnostima; usluge agencija za nepokretnosti; usluge stambenih agencija; usluge aktuara; upravljanje nepokretnostima i konsalting usluge; ubiranje najamnine; iznajmljivanje kancelarija (nepokretnosti); iznajmljivanje apartmana i stanova; pružanje finansijskih informacija putem interneta; usluge depozita i usluge izdavanje putničkih vaučera; ulaganje kapitala; finansijske evaluacije (osiguranje, bankarstvo, nepokretnosti); finansijske i usluge upravljanja aktivom; osiguranje i finansijske usluge; finansijske usluge pružene putem telekomunikacionih sredstava; finansijske konsalting i savjetodavne usluge; online bankarstvo; bankarske usluge pružene online sa računarskih baza podataka ili Interneta; usluge posredovanja u prometu sa hartijama od vrijednosti, usluge notiranja cijena na berzi; posredovanje u vezi sa akcijama i obveznicama, finansijske analize; usluge debitnih kartica, usluge platnih kartica i usluge čekovne garancije; bankarske, usluge štednih računa i investicione usluge; usluge finansijskog kliringa; kreditna verifikacija putem globalne računarske informacione mreže; elektronske usluge upravljanja rizikom kredita; usluge elektronskog plaćanja za kupovinu i elektronskog plaćanja računa; zaduživanje finansijskih računa i kreditne usluge; elektronske bankarske usluge; izdavanje pretplatničkih kartica, platnih kartica i debitnih kartica; usluge telefonskih kreditnih kartica; informativne usluge u vezi sa finansijama i osiguranjem, pružene online sa računarske baze podataka ili interneta; agencija za prikupljanje naknada za gas i električnu energiju; procjena antikviteta; procjena umjetničkih djela; procjena nakita; procjena polovnih vozila; snabdijevanje poreskim informacijama (finansijske usluge);

prikupljanje priloga za dobrotvorne fondove; organizovanje dobrotvornog prikupljanja; dobrotvorno prikupljanje; iznajmljivanje mašina za brojenje ili obradu papirnog novca i kovаница; iznajmljivanje bankomata ili automatizovanih mašina za izdavanje gotovine; usluge online plaćanja; organizovanje finansija za građevinske projekte; izdavanje vaučera; pružanje usluga elektronskog transfera sredstava; mjenjačke usluge, usluge izdavanja gotovine, pružanje pripejd kartica ili tokena, usluge transfera novca; uključujući sve gore navedene usluge pružene elektronskim putem; konsalting, informativne i savjetodavne usluge u vezi sa elektronskim transferom sredstava; usluge transfera strane valute; razmjena stranih valuta; trgovina valutama; poslovanje u vezi sa valutama; posredovanje u vezi sa valutama; finansijske transakcije putem blokčejna; pružanje usluga dobrotvornog prikupljanja u vezi sa kompenzacijom za emisiju ugljenika; posredovanje u kompenzaciji za emisiju ugljenika; finansijsko sponziranje programa kompenzacije za emisiju ugljenika; finansiranje i ulaganje u projekte smanjenja emisije ugljenika; ulaganje u programe i projekte kompenzacije za emisiju ugljenika; ulaganje u fondove za smanjenje emisije ugljenika; pružanje zajmova; pružanje privremenih zajmova; konsalting, informativne i savjetodavne usluge u vezi sa gore navedenim uslugama.;

42 Naučne i tehnološke usluge i istraživanja i projektovanja u vezi sa njima, usluge industrijskih analiza i istraživanja; projektovanje i razvoj računarskog hardvera i softvera; softver u vidu servisa (SaaS); lanac podatkovnih blokova kao usluga (BaaS); kodiranje, dekodiranje i autentifikacija informacija, poruka i podataka; pružanje usluga korisničke autentifikacije koristeći biometrijsku autentifikaciju, prepoznavanje lica, otisak prsta, prepoznavanje glasa i druge tipove hardverske i softverske tehnologije za autentifikaciju prilikom pružanja finansijskih usluga, elektronske trgovine, donacija, praćenja licenciranih proizvoda i angažovanja obožavatelja; usluge obezbjeđivanja podataka; IT bezbjednost, zaštita i obnova; analize računarskih bezbjednosnih prijetnji za zaštitu podataka; pružanje usluga bezbjednosti za računarske mreže, pristup računaru i kompjuterizovane transakcije; sertifikacija (kontrola kvaliteta) podataka putem blokčejna; autentifikacija podataka putem blokčejna; uključujući sve prethodno navedene usluge u vezi sa sistemima plaćanja; računarske usluge u vezi sa prenosom informacija, podataka, dokumenata i slika preko interneta; usluge provajdera aplikacija (ASP), naime, hosting računarskih softverskih aplikacija za druge; usluge provajdera aplikacija (ASP) za pružanje softvera u oblasti web zasnovanih konferencija, audio konferencija, elektronskih poruka, kolaboracije dokumenata, video konferencija, i obrade glasa i poziva; pružanje online softvera koji se ne mogu preuzimati za olakšavanje interoperabilnosti više softverskih aplikacija; usluge tehničke podrške u vezi sa računarskim softverom i aplikacijama pruženim online, putem email-a i telefona; računarske usluge, naime kreiranje online zajednice za registrovane korisnike da učestvuju u raspravi, dobiju povratnu informaciju od svojih vršnjaka, formiraju virtualne zajednice, učestvuju u društvenim mrežama i razmjenjuju dokumenta; savjeti o računarskim tehnologijama pruženi internet korisnicima putem telefonske podrške; računarske usluge u vezi sa kreiranjem indeksa informacija, stranica i izvora na računarskoj mreži; pružanje alata za pretraživanje na internetu; dizajn računara, noutbuk računara, laptop računara, prenosivih računara i ručnih računara; dizajn ličnih digitalnih asistenata i ličnih media plejera; dizajn mobilnih telefona i pametnih telefona; dizajn digitalnih kamera; računarske usluge; računarsko programiranje; računarske integracione usluge; usluge računarske

analize; računarsko programiranje u vezi sa odbranom od virusa; usluge računarskog sistemskog softvera; usluge projektovanja softvera; projektovanje i razvoj veb-stranica; hosting veb-stranica za druge; hosting softver računarskih aplikacija za pretraživanje i vraćanje informacija iz baze podataka i računarske mreže; pružanje tehničkih informacija po posebnom zahtjevu krajnjih korisnika putem telefona ili globalne računarske mreže; savjetodavne usluge u vezi sa računarskim softverom; računarske usluge u vezi sa prilagođenim pretraživanjem računarske baze podataka i veb-stranica; računarsko i elektronsko kodiranje i dekodiranje signala; konverzija fizičkih podataka i dokumenata u elektronske medijske formate; testiranje proizvoda i usluge procjene; arhitektonske i usluge dizajna; dizajn enterijera zgrada, kancelarija i apartmana; računarske informativne usluge; mrežne informativne usluge, naime, pružanje tehničkih informacija u vezi sa računarima i mrežama u oblasti poslovanja i elektronske trgovine; pružanje računarskih programa za upravljanje rizikom bezbjednosti; usluge računarskih bezbjednosnih informacija, znanje i usluge testiranja; usluge osiguranja kvaliteta; računarske usluge u vezi sa sertifikacijom poslovnih transakcija i pripremanje izvještaja u vezi sa njima; računarske bezbjednosne usluge u vezi sa kontrolom pristupa računarima, elektronskim mrežama i bazama podataka; obezbjeđivanje prenosa podataka i transakcija putem računarskih mreža; konsultacije u oblasti bezbjednosti podataka; tehnološke konsultacije u vezi sa bezbjednošću telekomunikacija; bezbjednosne usluge kompjuterizovanih komunikacionih mreža; pružanje informacija u oblasti interneta, svjetske komunikacione mreže i bezbjednosti kompjuterizovanih komunikacionih mreža i sigurnog prenosa podataka i informacija; konsalting usluge u oblasti interneta, svjetske komunikacione mreže i bezbjednosti kompjuterizovanih komunikacionih mreža, usluge bezbjednosti informacija; usluge autentifikacije za bezbjednost računara; online autentifikacija elektronskih potpisa; pohranjivanje rezervnih podataka van glavne lokacije (off-site); usluge čuvanja elektronskih podataka; pružanje informacija o računarskim tehnologijama i programiranju putem veb-stranica; kartografske usluge; računarstvo u oblaku; usluge hosting provajdera oblaka; pružanje privremene upotrebe softvera koji se zasniva na oblaku i koji se ne može preuzeti i softvera za računarstvo u oblaku; elektronsko pohranjivanje podataka; pružanje virtuelnih računarskih sistema i virtuelne računarske sredine putem računarstva u oblaku; iznajmljivanje softvera za zabavu; tehničko istraživanje u vezi sa kompenzacijom za emisiju ugljenika; pružanje informacija, savjeta i konsultacija u vezi sa kompenzacijom za emisiju ugljenika; pružanje tehnoloških informacija o svijesti o životnoj sredini i ekološkim inovacijama; testiranje životne sredine, usluge procjene i praćenja; istraživanja u oblasti zaštite i očuvanja životne sredine; istraživanja i pružanje naučnih informacija u oblasti klimatskih promjena; naučne i industrijske konsultativne usluge u vezi sa gorivima, emisijom goriva i ugljen-dioksida i problemima životne sredine; naučna i tehnološka istraživanja u vezi sa preporukama za smanjenje ugljen-dioksida na ekonomičan način; naučne i tehnološke usluge u vezi sa upravljanjem programima za kompenzaciju emisije ugljenika; istraživanje životne sredine, usluge upravljanja i zaštite; konsultativne, informativne i savjetodavne usluge u vezi sa gore navedenim uslugama.

(210) **BAZ2022597A** (220) 29/05/2020  
 (442) 30/06/2021  
 (732) **Public Joint Stock Company Gazprom Neft Russia,**  
**190000, Saint Petersburg, UI.**  
**Pochtamtskaya, dom 3-5, liter A, ch.**  
**пом. 1N, kab. 2401, RU**  
 (740) Advokatsko društvo Spaho d.o.o.  
 Sarajevo  
 (591) crna, bijela, crvena  
 (540)

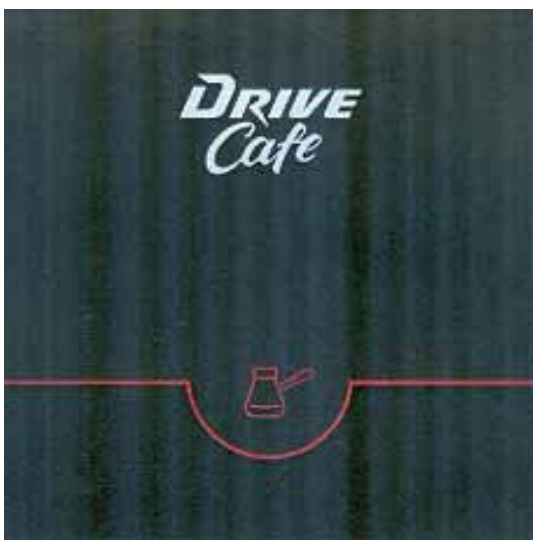

(531) 11.3,25.1,26.4,27.5,29.1  
 (511)

30 Kafa, čaj, kakao i zamjena za kafu (vještačka kafa); riža, tjestenina i rezanci; tapioka i sago; brašno i proizvodi od žitarica; kruh, peciva i poslastice; čokolada; sladoledi, šerbeti i drugi jestivi led; šećer, med, melasa; kvasac, prašak za pecivo; sol, dodaci jelima, začini, konzervirano začinsko bilje; ocat, sosovi i drugi dodaci jelu; led [zamrznuta voda]. ;

32 Pivo; bezalkoholni napici; mineralne i sodne vode; vodni napici i vodni sokovi; sirupi i drugi bezalkoholni preparati za proizvodnju pića. ;

35 Oglašavanje; vođenje poslova; poslovno upravljanje; uredski poslovi. ;

43 Usluge pružanja hrane i pića; privremeni smještaj.

(210) **BAZ2022598A** (220) 29/05/2020  
 (442) 30/06/2021  
 (732) **Public Joint Stock Company Gazprom Neft Russia,**  
**190000, Saint Petersburg, UI.**  
**Pochtamtskaya, dom 3-5, liter A, ch.**  
**пом. 1N, kab. 2401, RU**  
 (740) Advokatsko društvo Spaho d.o.o.  
 Sarajevo  
 (591) oker, narandžasta, plava, siva, smeđa  
 (540)



(531) 1.15,5.7,25.1,27.5,29.1  
 (511)

30 Kafa, čaj, kakao i zamjena za kafu (vještačka kafa); riža, tjestenina i rezanci; tapioka i sago; brašno i proizvodi od žitarica; kruh, peciva i poslastice; čokolada; sladoledi, šerbeti i drugi jestivi led; šećer, med, melasa; kvasac, prašak za pecivo; sol, dodaci jelima, začini, konzervirano začinsko bilje; ocat, sosovi i drugi dodaci jelu; led [zamrznuta voda]. ;

32 Pivo; bezalkoholni napici; mineralne i sodne vode; vodni napici i vodni sokovi; sirupi i drugi bezalkoholni preparati za proizvodnju pića. ;

35 Oglašavanje; vođenje poslova; poslovno upravljanje; uredski poslovi. ;

43 Usluge pružanja hrane i pića; privremeni smještaj.

(210) **BAZ2022599A** (220) 29/05/2020  
 (442) 30/06/2021  
 (732) **Public Joint Stock Company Gazprom Neft Russia,**  
**190000, Saint Petersburg, Ul. Pochtamtskaya, dom 3-5, liter A, ch. pom. 1N, kab. 2401, RU**  
 (740) Advokatsko društvo Spaho d.o.o.  
 Sarajevo  
 (591) plava, bijela, crna, crvena, žuta  
 (540)

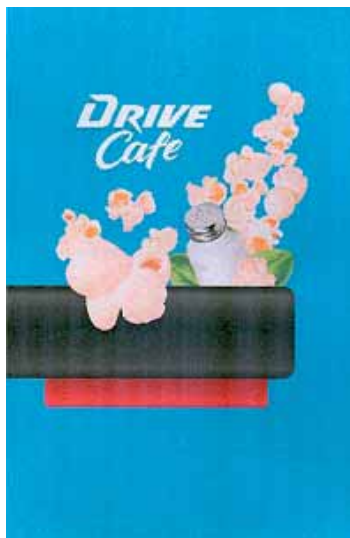

(531) 5.3,8.7,11.3,25.1,27.5,29.1  
 (511)

29 Meso, riba, živina i divljač; mesni ekstrakti; konzervirano, zamrznuto, sušeno i kuhano vode i povrće; želei, džemovi, kompoti; jaja; mlijeko, sir, maslac, jogurt i drugi mliječni proizvodi; ulja i masti za ishranu.;

30 Kafa, čaj, kakao i zamjena za kafu (vještačka kafa); riža, tjestenina i rezanci; tapioka i sago; brašno i proizvodi od žitarica; kruh, peciva i poslastice; čokolada; sladoledi, šerbeti i drugi jestivi led; šećer, med, melasa; kvasac, prašak za pecivo; sol, dodaci jelima, začini, konzervirano začinsko bilje; ocat, sosovi i drugi dodaci jelu; led [zamrznuta voda]. ;

35 Oglašavanje; vođenje poslova; poslovno upravljanje; uredski poslovi. ;

43 Usluge pružanja hrane i pića; privremeni smještaj.

(210) **BAZ2022600A** (220) 29/05/2020  
 (442) 30/06/2021  
 (732) **Public Joint Stock Company Gazprom Neft Russia,**  
**190000, Saint Petersburg, Ul. Pochtamtskaya, dom 3-5, liter A, ch. pom. 1N, kab. 2401, RU**  
 (740) Advokatsko društvo Spaho d.o.o.  
 Sarajevo  
 (591) crvena, crna, žuta, zelena, narandžasta, smeđa  
 (540)



(531) 5.3,5.9,8.7,25.1,27.5,29.1  
 (511)

29 Meso, riba, živina i divljač; mesni ekstrakti; konzervirano, zamrznuto, sušeno i kuhano vode i povrće; želei, džemovi, kompoti; jaja; mlijeko, sir, maslac, jogurt i drugi mliječni proizvodi; ulja i masti za ishranu.;

30 Kafa, čaj, kakao i zamjena za kafu (vještačka kafa); riža, tjestenina i rezanci; tapioka i sago; brašno i proizvodi od žitarica; kruh, peciva i poslastice; čokolada; sladoledi, šerbeti i drugi jestivi led; šećer, med, melasa; kvasac, prašak za pecivo; sol, dodaci jelima, začini, konzervirano začinsko bilje; ocat, sosovi i drugi dodaci jelu; led [zamrznuta voda]. ;

35 Oglašavanje; vođenje poslova; poslovno upravljanje; uredski poslovi.;

43 Usluge pružanja hrane i pića; privremeni smještaj.



(210) **BAZ2022601A** (220) 01/06/2020

(442) 30/06/2021

(732) **Ascensia Diabetes Care Holdings AG**

**Peter Merian-Strasse 90, 4052 Basel, CH**

(740) PETOŠEVIĆ d.o.o.

(540)

## CONTOUR

(511)

9 Računarski softver i hardver koji se koriste za praćenje i kontrolu dijabetesa, izričito isključujući USB jedinice.

(210) **BAZ2022602A** (220) 01/06/2020

(442) 30/06/2021

(732) **Colgate-Palmolive Company, a Delaware Corporation**

**300 Park Avenue, New York, New York 10022, US**

(740) PETOŠEVIĆ d.o.o.

(540)

## RECY CLEAN

(511)

21 Četkice za zube.

(210) **BAZ2022603A** (220) 01/06/2020

(442) 30/06/2021

(732) **BELUPO lijekovi i kozmetika d.d. Ulica Danica 5, 48000 Koprivnica, HR**

(740) "INTELBIRO" d.o.o.

(540)

## RIBAXAN

(511)

5 Farmaceutski proizvodi.

(210) **BAZ2022604A** (220) 01/06/2020

(442) 30/06/2021

(732) **CompanyWall d.o.o.**

**Aleja Svetog Save 25, Banja Luka, BA**

(591) crvena, siva, crna

(540)



(531) 1.15,27.5,29.1

(511)

16 Papir i karton; štampane stvari; knjigovezački materijal; fotografije; kancelarijski materijal i kancelarijski pribor, osim namještaja; ljepila za kancelarijske i kućne potrebe; materijali za crtanje i materijali za umjetnike; kistovi; materijali za obuku i nastavu; plastični: omotači, folije i kese za umotavanje i pakovanje; štamparska slova, klišeji.;

35 Oglašavanje; vođenje poslova; poslovno upravljanje; kancelarijski poslovi.;

36 Osiguranje; finansijski poslovi; monetarni poslovi; poslovi sa nekretninama.;

42 Naučne i tehnološke usluge i istraživanje i projektovanje koji se na njih odnose; usluge industrijskih analiza i istraživanja; projektovanje i razvoj računarskog hardvera i softvera.

(210) **BAZ2022605A** (220) 01/06/2020

(442) 30/06/2021

(732) **CompanyWall d.o.o.**

**Aleja Svetog Save 25, Banja Luka, BA**

(591) crvena, siva, crna

(540)



(531) 1.15,24.17,27.5,29.1

(511)

16 Papir i karton; štampane stvari; knjigovezački materijal;



fotografije; kancelarijski materijal i kancelarijski pribor, osim namještaja; ljepila za kancelarijske i kućne potrebe; materijali za crtanje i materijali za umjetnike; kistovi; materijali za obuku i nastavu; plastični: omotači, folije i kese za umotavanje i pakovanje; štamparska slova, klišei.;

35 Oglašavanje; vođenje poslova; poslovno upravljanje; kancelarijski poslovi.;

36 Osiguranje; finansijski poslovi; monetarni poslovi; poslovi sa nekretninama.;

42 Naučne i tehnološke usluge i istraživanje i projektovanje koji se na njih odnose; usluge industrijskih analiza i istraživanja; projektovanje i razvoj računarskog hardvera i softvera.

(210) **BAZ2022606A** (220) 01/06/2020

(442) 30/06/2021

(732) **CompanyWall d.o.o.**

**Aleja Svetog Save 25, Banja Luka, BA**

(591) crvena, siva, crna

(540)



(531) 1.15,24.17,27.5,29.1

(511)

16 Papir i karton; štampane stvari; knjigovezački materijal; fotografije; kancelarijski materijal i kancelarijski pribor, osim namještaja; ljepila za kancelarijske i kućne potrebe; materijali za crtanje i materijali za umjetnike; kistovi; materijali za obuku i nastavu; plastični: omotači, folije i kese za umotavanje i pakovanje; štamparska slova, klišei.;

35 Oglašavanje; vođenje poslova; poslovno upravljanje; kancelarijski poslovi.;

36 Osiguranje; finansijski poslovi; monetarni poslovi; poslovi sa nekretninama.;

42 Naučne i tehnološke usluge i istraživanje i projektovanje koji se na njih odnose; usluge industrijskih analiza i istraživanja; projektovanje i razvoj računarskog hardvera i softvera.

(210) **BAZ2022608A** (220) 02/06/2020

(442) 30/06/2021

(732) **Emina Ibrić**

**Nedima Filipovića 4 B, 71000  
Sarajevo, BA**

(540)

## RADIO M

(511)

35 Oglašavanje, reklamiranje, poslovno upravljanje.;

38 Telekomunikacije (Radio difuzija: radio broadcasting/emitovanje).

(210) **BAZ2022609A** (220) 02/06/2020

(442) 30/06/2021

(732) **Advanced New Technologies Co., Ltd.**

**Cayman Corporate Centre, 27  
Hospital Road, George Town, Grand  
Cayman KY1-9008, KY**

(740) **PETOŠEVIĆ d.o.o.**

(540)

## ANT

(511)

9 Aparati i instrumenti naučni, pomorski, geodetski, fotografski, kinematografski, optički, za vaganje, merenje, signalizaciju, kontrolu (inspekciju), spašavanje i nastavu; aparati i instrumenti za provođenje, prekid, transformaciju, akumulaciju, regulisanje ili kontrolu električne energije; aparati za snimanje, prenos i reprodukovanje zvuka ili slike; magnetni nosači podataka, diskovi za snimanje; mehanizmi za aparate koji se pokreću novcem; registar kase, računске mašine, oprema za obradu podataka i računari; kompjuterski softver; kompjuterski programi; kompjuterski softver u obliku aplikacije za mobilne uređaje i računare; softverske aplikacije za upotrebu sa mobilnim uređajima; softver za procesuiranje elektronskih plaćanja za druge i od drugih; kompjuterski softver i softverske aplikacije koje se koriste u vezi sa finansijskim uslugama, finansijskim transakcijama, elektronskom trgovinom, elektronskim plaćanjem, razmjenom stranih valuta, uslugama trgovine i posredovanja i savjetodavnim uslugama o investiranju; softver za autentifikaciju; kompjuterski softver i kompjuterske softverske aplikacije (koji se mogu preuzeti); softver za razmjenu trenutnih poruka; softver za dijeljenje datoteka; komunikacijski softver za elektronsku razmjenu podataka, audio i video sadržaja, slika i grafika putem kompjuterskih, mobilnih, bežičnih i telekomunikacionih mreža; kompjuterski softver za obradu slika, grafika, audio i video sadržaja i teksta: kompjuterski softver koji se može preuzimati koji olakšava elektronski prenos informacija, podataka, dokumenata, glasa i slika preko Interneta; kompjuterski softver koji se može preuzimati koji omogućava korisnicima da učestvuju na online sastancima i časovima, sa pristupom podacima, dokumentima, slikama i softverskim aplikacijama kroz internet pretraživač; kompjuterski softver koji se

može preuzeti, za pristup, pregled i upravljanje udaljenim kompjuterima i kompjuterskim mrežama; softver za računarstvo u oblaku koji se može preuzimati; softver koji se nalazi u oblaku, a koji se može preuzimati; kompjuterski softver za praćenje i procjenu kupaca i ličnog ponašanja u vezi sa odlukama koje se tiču kupovine; kompjuterske softverske aplikacije za upotrebu u vezi sa očuvanjem životne sredine, klimatskim promjenama i kompenzacijom za emisiju ugljenika; online elektronske publikacije (koje se mogu preuzeti sa interneta ili sa kompjuterske mreže ili iz kompjuterske baze podataka); elektronske publikacije koje se mogu preuzimati, u obliku časopisa, članaka, brošura, lifleta, tehničkih specifikacija, informacionih materijala, priručnika u oblastima poslovanja, elektronske trgovine, informacionih tehnologija, računarstva u oblaku, telekomunikacija, internata, obuka u vezi sa poslovanjem i elektronskom trgovinom, upravljanja poslovanjem, prodajom, marketingom i finansijama; kompjuterske periferne jedinice; noutbuk računari; laptop računari; prenosivi računari; ručni računari; lični digitalni asistenti; lični media plejeri; mobilni telefoni; pametni telefoni; digitalne kamere; baterije, punjači za baterije; računarske radne stanice; računarski serveri; kompjuterski i telekomunikacioni mrežni hardver; kompjuterski mrežni adapteri, prekidači, ruteri i čvorovi; bežični i žični modemi i komunikacione kartice i uređaji; držači za laptop; torbe za računare; aparati za gašenje požara; kompjuterski hardver i firmver; automobilski sistemi za navigaciju; kompakt diskovi; digitalna muzika (koja se može preuzeti sa interneta); telekomunikacioni aparati; podloge za miševе; slušalice za mobilne telefone; dodaci za mobilne telefone; igre, slike, bioskopski filmovi, filmovi i muzika koji se mogu preuzeti; sistemi za alarme; bezbjednosne kamere; mobilne radio i televizijske jedinice za emitovanje; oprema za televizijsko emitovanje; kamere; video kamere; slušalice; slušalice koje se nose u uhu; zvučnici; uređaji i oprema za globalno pozicionirajući sistem (GPS); programi i softver za kompjuterske, elektronske i video igre (uključujući i softver koji se može preuzeti sa interneta); displeji od tečnih kristala za telekomunikacionu i elektronsku opremu; set top boks; daljinski upravljači; programi za skladištenje podataka; naočare i naočare za sunce; elektronske table sa natpisom; kodirane ili magnetne bankovne kreditne, debitne, gotovinske, platne, telefonske i identifikacione kartice; automatski bankomat; čitači elektronskih knjiga; toner kertridži, prazni, za štampače i fotokopire; uređaji za nadgledanje beba; video uređaji za nadgledanje beba; poklopci za fotografska sočiva; tablet računari; kodirane ključ kartice; 3D naočare; memorijske kartice za mašine za video igre; nosivi računari, pametni telefoni, monitori, displeji, kompjuterski hardver, uređaji za praćenje aktivnosti, audio oprema, aparati za komunikaciju, telekomunikacioni aparati, kompjuterski periferni uređaji, nosivi media plejeri i digitalni elektronski uređaji za komunikaciju; nosivi računari, pametni telefoni, monitori, displeji, kompjuterski hardver, uređaji za praćenje aktivnosti, audio oprema, aparati za komunikaciju, telekomunikacioni aparati, kompjuterski periferni uređaji, nosivi media plejeri i digitalni elektronski uređaji za komunikaciju koji se koriste za olakšavanje transakcija plaćanja putem elektronskih sredstava i kako bi dozvolili kupcima da pristupe finansijskim informacijama i informacijama o bankovnom računu i da vrše transakcije bankovnih poslova; nosivi računari, pametni telefoni, monitori, displeji, kompjuterski hardver, uređaji za praćenje aktivnosti, audio oprema, aparati za komunikaciju, telekomunikacioni aparati, kompjuterski periferni uređaji, nosivi media plejeri i digitalni elektronski uređaji za komunikaciju koji mogu

da pruže pristup bežičnim komunikacionim mrežama, telekomunikacionim mrežama i internetu; mobilne aplikacije koje se mogu preuzeti za upotrebu sa nosivim računarima, pametnim telefonima, monitorima, displejima, kompjuterskim hardverom, uređajima za praćenje aktivnosti, audio opremom, aparatima za komunikaciju, telekomunikacionim aparatima, kompjuterskim perifernim uređajima, nosivim media plejerima i digitalnim elektronskim uređajima za komunikaciju; kompjuterske softverske aplikacije za upotrebu sa nosivim računarima, pametnim telefonima, monitorima, displejima, kompjuterskim hardverom, uređajima za praćenje aktivnosti, audio opremom, aparatima za komunikaciju, telekomunikacionim aparatima, kompjuterskim perifernim uređajima, nosivim media plejerima i digitalnim elektronskim uređajima za komunikaciju; kodirane ili magnetne pripejd platne, bankovne, kreditne, debitne, gotovinske i identifikacione kartice.;

36 Osiguranje; finansijski poslovi; novčani poslovi; poslovi vezani za nepokretnosti; kliring i usklađivanje finansijskih transakcija putem globalne računarske mreže; online bankarske usluge i finansijske usluge; usluge kreditnih kartica, procesuiranje i prenos računa i uplata, i pružanje osiguranja za finansijske transakcije; usluge prenosa sredstava; prenos sredstava elektronskim putem za druge; prenos uplata za druge putem interneta; finansijske usluge u oblasti usluga obrade računa i uplata; organizovanje i upravljanje lizingom i zakupom; iznajmljivanje i lizing nepokretnosti; procjena nepokretnosti; valuacija nepokretnosti; finansijske usluge u vezi sa nepokretnostima, investiranje u nepokretnosti; brokerske usluge u vezi sa nepokretnostima; usluge agencija za nepokretnosti; usluge stambenih agencija; usluge aktuara; upravljanje nepokretnostima i konsalting usluge; ubiranje najamnine; iznajmljivanje kancelarija (nepokretnosti); iznajmljivanje apartmana i stanova; pružanje finansijskih informacija putem interneta; usluge depozita i usluge izdavanje putničkih vaučera; ulaganje kapitala; finansijske evaluacije (osiguranje, bankarstvo, nepokretnosti); finansijske i usluge upravljanja aktivom; osiguranje i finansijske usluge; finansijske usluge pružene putem telekomunikacionih sredstava; finansijske konsalting i savjetodavne usluge; online bankarstvo; bankarske usluge pružene online sa računarskih baza podataka ili Interneta; usluge posredovanja u prometu sa hartljama od vrijednosti, usluge notiranja cijena na berzi; posredovanje u vezi sa akcijama i obveznicama, finansijske analize; usluge debitnih kartica, usluge platnih kartica i usluge čekovne garancije; bankarske, usluge štednih računa i investicione usluge; usluge finansijskog kliringa; kreditna verifikacija putem globalne računarske informacione mreže; elektronske usluge upravljanja rizikom kredita; usluge elektronskog plaćanja za kupovinu i elektronskog plaćanja računa; zaduživanje finansijskih računa i kreditne usluge; elektronske bankarske usluge; izdavanje pretplatničkih kartica, platnih kartica i debitnih kartica; usluge telefonskih kreditnih kartica; informativne usluge u vezi sa finansijama i osiguranjem, pružene online sa računarske baze podataka ili interneta; agencija za prikupljanje naknada za gas i električnu energiju; procjena antikviteta; procjena umjetničkih djela; procjena nakita; procjena polovnih vozila; snabdijevanje poreskim informacijama (finansijske usluge); prikupljanje priloga za dobrotvorne fondove; organizovanje dobrotvornog prikupljanja; dobrotvorno prikupljanje; iznajmljivanje mašina za brojenje ili obradu papirnog novca i kovanica; iznajmljivanje bankomata ili automatizovanih mašina za izdavanje gotovine; usluge online plaćanja; organizovanje finansija za građevinske projekte; izdavanje

vaučera; pružanje usluga elektronskog transfera sredstava; mjenjačke usluge, usluge izdavanja gotovine, pružanje pripejd kartica ili tokena, usluge transfera novca; uključujući sve gore navedene usluge pružene elektronskim putem; konsalting, informativne i savjetodavne usluge u vezi sa elektronskim transferom sredstava; usluge transfera strane valute; razmjena stranih valuta; trgovina valutama; poslovanje u vezi sa valutama; posredovanje u vezi sa valutama; finansijske transakcije putem blokčejna; pružanje usluga dobrotvornog prikupljanja u vezi sa kompenzacijom za emisiju ugljenika; posredovanje u kompenzaciji za emisiju ugljenika; finansijsko sponziranje programa kompenzacije za emisiju ugljenika; finansiranje i ulaganje u projekte smanjenja emisije ugljenika; ulaganje u programe i projekte kompenzacije za emisiju ugljenika; ulaganje u fondove za smanjenje emisije ugljenika; pružanje zajmova; pružanje privremenih zajmova; konsalting, informativne i savjetodavne usluge u vezi sa gore navedenim uslugama.;

42 Naučne i tehnološke usluge i Istraživanja i projektovanja u vezi sa njima, usluge industrijskih analiza i istraživanja; projektovanje i razvoj računarskog hardvera i softvera; softver u vidu servisa (SaaS); lanac podatkovnih blokova kao usluga (BaaS); kodiranje, dekodiranje i autentifikacija informacija, poruka i podataka; pružanje usluga korisničke autentifikacije koristeći biometrijsku autentifikaciju, prepoznavanje lica, otisak prsta, prepoznavanje glasa i druge tipove hardverske i softverske tehnologije za autentifikaciju prilikom pružanja finansijskih usluga, elektronske trgovine, donacija, praćenja licenciranih proizvoda i angažovanja obožavatelja; usluge obezbjeđivanja podataka; IT bezbjednost, zaštita i obnova; analize računarskih bezbjednosnih prijetnji za zaštitu podataka; pružanje usluga bezbjednosti za računarske mreže, pristup računaru i kompjuterizovane transakcije; sertifikacija (kontrola kvaliteta) podataka putem blokčejna; autentifikacija podataka putem blokčejna; uključujući sve prethodno navedene usluge u vezi sa sistemima plaćanja; računarske usluge u vezi sa prenosom informacija, podataka, dokumenata i slika preko intemeta; usluge provajdera aplikacija (ASP), naime, hosting računarskih softverskih aplikacija za druge; usluge provajdera aplikacija (ASP) za pružanje softvera u oblasti web zasnovanih konferencija, audio konferencija, elektronskih poruka, kolaboracije dokumenata, video konferencija, i obrade glasa i poziva; pružanje online softvera koji se ne mogu preuzimati za olakšavanje interoperabilnosti više softverskih aplikacija; usluge tehničke podrške u vezi sa računarskim softverom i aplikacijama pruženim online, putem emaila i telefona; računarske usluge, naime kreiranje online zajednice za registrovane korisnike da učestvuju u raspravi, dobiju povratnu informaciju od svojih vršnjaka, formiraju virtualne zajednice, učestvuju u društvenim mrežama i razmjenjuju dokumenta; savjeti o računarskim tehnologijama pruženi internet korisnicima putem telefonske podrške; računarske usluge u vezi sa kreiranjem indeksa informacija, stranica i izvora na računarskoj mreži; pružanje alata za pretraživanje na intemetu; dizajn računara, noutbuk računara, laptop računara, prenosivih računara i ručnih računara; dizajn ličnih digitalnih asistenata i ličnih media piejera; dizajn mobilnih telefona i pametnih telefona; dizajn digitalnih kamera; računarske usluge; računarsko programiranje; računarske integracione usluge; usluge računarske analize; računarsko programiranje u vezi sa odbranom od virusa; usluge računarskog sistemskog softvera; usluge projektovanja softvera; projektovanje i razvoj veb-stranica; hosting veb-stranica za druge; hosting softver računarskih aplikacija za pretraživanje i vraćanje informacija iz baze podataka i računarske mreže; pružanje tehničkih

informacija po posebnom zahtjevu krajnjih korisnika putem telefona ili globalne računarske mreže; savjetodavne usluge u vezi sa računarskim softverom; računarske usluge u vezi sa prilagođenim pretraživanjem računarske baze podataka i veb-stranica; računarsko i elektronsko kodiranje i dekodiranje signala; konverzija fizičkih podataka i dokumenata u elektronske medijske formate; testiranje proizvoda i usluge procjene; arhitektonske i usluge dizajna; dizajn enterijera zgrada, kancelarija i apartmana; računarske informativne usluge; mrežne informativne usluge, naime, pružanje tehničkih informacija u vezi sa računarlma i mrežama u oblasti poslovanja i elektronske trgovine; pružanje računarskih programa za upravljanje rizikom bezbjednosti; usluge računarskih bezbjednosnih informacija, znanje i usluge testiranja; usluge osiguranja kvaliteta; računarske usluge u vezi sa sertifikacijom poslovnih transakcija i pripremanje izvještaja u vezi sa njima; računarske bezbjednosne usluge u vezi sa kontrolom pristupa računarima, elektronskim mrežama i bazama podataka; obezbjeđivanje prenosa podataka i transakcija putem računarskih mreža; konsultacije u oblasti bezbjednosti podataka; tehnološke konsultacije u vezi sa bezbjednošću telekomunikacija; bezbjednosne usluge kompjuterizovanih komunikacionih mreža; pružanje informacija u oblasti interneta, svjetske komunikacione mreže i bezbjednosti kompjuterizovanih komunikacionih mreža i sigurnog prenosa podataka i informacija; konsalting usluge u oblasti intemeta, svjetske komunikacione mreže i bezbjednosti kompjuterizovanih komunikacionih mreža, usluge bezbjednosti informacija; usluge autentifikacije za bezbjednost računara; onime autentifikacija elektronskih potpisa; pohranjivanje rezervnih podataka van glavne lokacije (off-site); usluge čuvanja elektronskih podataka; pružanje informacija o računarskim tehnologijama i programiranju putem veb-stranica; kartografske usluge; računarstvo u oblaku; usluge hosting provajdera oblaka; pružanje privremene upotrebe softvera koji se zasniva na oblaku i koji se ne može preuzeti i softvera za računarstvo u oblaku; elektronsko pohranjivanje podataka; pružanje virtuelnih računarskih sistema i virtuelne računarske sredine putem računarstva u oblaku; iznajmljivanje softvera za zabavu; tehničko istraživanje u vezi sa kompenzacijom za emisiju ugljenika; pružanje informacija, savjeta i konsultacija u vezi sa kompenzacijom za emisiju ugljenika; pružanje tehnoloških informacija o svijesti o životnoj sredini i ekološkim inovacijama; testiranje životne sredine, usluge procjene i praćenja; istraživanja u oblasti zaštite i očuvanja životne sredine; istraživanja i pružanje naučnih informacija u oblasti klimatskih promjena; naučne i industrijske konsultativne usluge u vezi sa gorivima, emisijom goriva i ugljen-dioksida i problemima životne sredine; naučna i tehnološka istraživanja u vezi sa preporukama za smanjenje ugljen-dioksida na ekonomičan način; naučne i tehnološke usluge u vezi sa upravljanjem programima za kompenzaciju emisije ugljenika; istraživanje životne sredine, usluge upravljanja i zaštite; konsultativne, informativne i savjetodavne usluge u vezi sa gore navedenim uslugama.

(210) **BAZ2022610A** (220) 03/06/2020  
 (442) 30/06/2021  
 (732) **Abdi Ibrahim Ilaç Sanayi ve Ticaret A.S.**

**Reşitpaşa Mahallesi Eski Büyükdere Caddesi No:4, 34467 Maslak- Sarıyer, Istanbul, TR**

(740) "INTELBIRO" d.o.o.

(540)

## REBONE

(511)

5 Farmaceutski i veterinarski proizvodi a naročito lijekovi za tretman anemije i hroničnog preopterećenja željezom; higijenski proizvodi za upotrebu u medicini; dijetne tvari za medicinske potrebe, hrana za dojenčad; flasteri, materijal za previjanje; materijali za plomiranje zubi i za zubne otiske; dezinfekcijska sredstva; proizvodi za uništavanje životinjskih štetočina; fungicidi, herbicidi.

(210) **BAZ2022611A** (220) 04/06/2020

(442) 30/06/2021

(732) **EmergoPharm Mariusz Cięciana ul. Józefa Pilsudskiego 11, 05-510 Kostancin-Jeziorna, PL**

(740) KARABDIĆ KERIM

(540)

## NOZITIX

(511)

5 Farmaceutski, medicinski i veterinarski preparati; higijenski preparati za upotrebu u medicini; dijetne tvari za medicinske potrebe, hrana za dojenčad; dijetni dodaci prehrani za ljude i životinje; flasteri, materijal za previjanje; materijali za plomiranje zubi i za zubne otiske; dezinfekcijska sredstva; proizvodi za uništavanje životinjskih štetočina; fungicidi, herbicidi.

(210) **BAZ2022612A** (220) 04/06/2020

(442) 30/06/2021

(732) **EmergoPharm Mariusz Cięciana ul. Józefa Pilsudskiego 11, 05-510 Kostancin-Jeziorna, PL**

(740) KARABDIĆ KERIM

(540)

## AURIDOL

(511)

5 Farmaceutski, medicinski i veterinarski preparati; higijenski preparati za upotrebu u medicini; dijetne tvari za medicinske potrebe, hrana za dojenčad; dijetni dodaci prehrani za ljude i životinje; flasteri, materijal za previjanje; materijali za plomiranje zubi i za zubne otiske; dezinfekcijska sredstva; proizvodi za uništavanje životinjskih štetočina; fungicidi, herbicidi.

(210) **BAZ2022613A** (220) 04/06/2020

(442) 30/06/2021

(732) **TOYOTA JIDOSHA KABUSHIKI KAISHA (also trading as TOYOTA MOTOR CORPORATION)**

**1, Toyota-cho, Toyota-shi, Aichi-ken, JP**

(740) PETOŠEVIĆ d.o.o.

(540)

## BZ SERIES

(511)

12 Automobili i strukturalni dijelovi za njih.

(210) **BAZ2022614A** (220) 04/06/2020

(442) 30/06/2021

(732) **GEROPHARM LLC**

**Zvenigorodskaya street 9, 119119 Saint-Petersburg, RU**

(740) PETOŠEVIĆ d.o.o.

(540)

## RINLIS

(511)

5 Farmaceutski pripravci; kemijsko-farmaceutski pripravci; pripravci za liječenje dijabetesa; farmaceutski pripravci za liječenje dijabetesa; inzulin; analozi inzulina; inzulinski injektor koji se prodaju punjeni inzulinom.

(210) **BAZ2022616A** (220) 05/06/2020

(442) 30/06/2021

(732) **Koncern za proizvodnju i promet konditorskih proizvoda BAMBI A.D. Požarevac Đure Đakovića bb, 12000 Požarevac, RS**

(740) Dragan Mićunović

(540)

## ICONIC

(511)

29 Čips od krompira, listići od krompira, sušeno povrće, kikiriki, pripremljen, voćni čips, pahuljice od krompira, suncokretove sjemenke, pripremljene, sjemenke, pripremljene, niskokalorični čips od krompira, niskokalorični hrskavi krompir, začinjeno koštunjavo voće, začinjeni orasi, namazi na bazi orašastih plodova.;

30 Keks, biskviti, suhi kolačići, vafel proizvodi, kafa, žvakaća guma, čokolada, slatkiši, kokice, sladoled, pića od kafe sa



mlijekom, pića od čokolade sa mlijekom, pastile [bombone], praline, sosovi [dodaci hrani], pića na bazi kafe, pića na bazi kakaoa, pića na bazi čokolade, tako, tortilje, ledeni čaj, koštunjavo voće sa čokoladnim prelivom, palačinke na bazi krompira, mentol bombone za osvežavanje daha, žvakaće gume za osvežavanje daha.

(210) **BAZ2022617A** (220) 05/06/2020

(442) 30/06/2021

(732) **ĐOKOVIĆ ZORAN**

**Banja Luka, Vojvođanska br. 17, BA**

(591) ljubičasta, puder roza, crna

(540)



(531) 26.3,27.5,29.1

(511)

5 Dodaci u ishrani, dijetetski dodaci.;

30 Sladoledi, poslastice, sorbei i drugi jestivi led.;

32 Bezalkoholni voćni ekstrakti, voćni napici - bezalkoholni, pića od voća i voćni sokovi, voćni nektari, sirupi i drugi preparati za proizvodnju pića, voćni kokteli, voćni koncentracije i pirei koji se koriste za pripremu napitaka.

(210) **BAZ2022618A** (220) 08/06/2020

(442) 30/06/2021

(732) **Subašić Fahrudin;**

**Bukva 63, Tešanj 74260, BA**

**Subašić Kemal;**

**Krndija 26, Tešanj 74260, BA**

(740) STAM d.o.o.

(540)

Wow!

(531) 24.17,27.5

(511)

30 Kava. čaj. kakaó i nadomjesci kave; riža. tjestenina i rezanci; tapioka, sago; brašno i proizvodi od žitarica; kruh. kolači, slastice; čokolada; sladoledi, sorbeti i ostale vrste sladoleda; šećer. med. sirup od melase; kvasac, prašak za dizanje; sol. mirodije, začini, konzervirane začinske trave; ocat. umaci i ostali začini; led (smrznuta voda).;

35 Promicanje prodaje za treće osobe.

(210) **BAZ2022619A** (220) 08/06/2020

(442) 30/06/2021

(732) **Lidl Stiftung & Co. KG**

**Stiftsbergstrasse 1, 74172**

**Neckarsulm, DE**

(740) Marić & Co advokatsko društvo d.o.o.

(540)

**NOBEL LEAGUE**

(531) 26.11,27.5

(511)

14 Manžete.;

18 Proizvodi od kože i umjetne kože; mali kožni proizvodi (mala galanterija); torbe za cipele; torbice; kožne torbice.;

25 Odjeća, obuća, pokrivala za glavu; košulje, puloveri, marama za vrat, kravate, remeni (odjevni); rukavice, marama; šalovi, maramice za odijela (ukrasni rupčići).

(210) **BAZ2022621A** (220) 11/06/2020

(442) 30/06/2021

(732) **Blagica Ivanković**

**Trnska cesta 173, 88220 Široki Brijeg, BA**

(740) DR DIANA PROTIĆ TKALČIĆ & PARTNERS d.o.o.

(540)



(531) 2.1,9.3,9.7,11.3,27.5

(511)

33 Alkoholna pića, žestoka alkoholna pića, rakije, vina; alkoholni pripravci za pripremu napitaka.;

35 Maloprodaja alkoholnih pića, žestokih alkoholnih pića, rakije, vina, alkoholnih pripravaka za pripremu napitaka; veleprodaja alkoholnih pića, žestokih alkoholnih pića, rakije, vina, alkoholnih pripravaka za pripremu napitaka.;

43 Usluge okrepe (pružanje hrane i pića); pružanje privremenog smještaja.



(210) **BAZ2022622A** (220) 11/06/2020

(442) 30/06/2021

(732) **Amila Đedović**

**Resnik 114, Hadžići, 71000 Sarajevo,  
BA**

(591) zlatna, žutozlatna, smeđa, tamnosmeđa

(540)



(531) 21.1,27.5,29.1

(511)

35 Usluge oglašavanja, marketinga i promocije; Usluge odnosa s javnošću; Usluge predavljanja i izlaganja proizvoda; Usluge sajmova i komercijalnih izložbi; Usluge programa vjernosti, motivacije i bonusa; Distribucija oglasnog, marketinškog i promotivnog materijala; Usluge oglašavanja, reklamiranja, marketinga i promotivnog savjetovanja i pomoći; Provision and rental of advertisino space. time and media; Trgovačke usluge i informativne usluge za potrošače; Usluge maloprodaje i veleprodaje; Usluoe prodai na aukciil; Iznajmljivanje prodajnih automata; Usluoe poslovne pomoći, upravljanja i administracije; Računovodstvo, knjigovodstvo i revizija; Administrativna obrada podataka; Data Processing, systématisation and management; Usluge upravljanja ljudskim resursima i zapošljavanja; Konsultantske i savjetodavne poslovne uslue; Business anlvsis and information services, and market research; Iznajmljivanje kancelarijskih mašina i opreme.;

37 Izoradnia. građevinarstvo i rušenje; Instaliranje, čišćenje, popravlanje i održavanje; Postavljanje, održavanje i popravak alarma, brava i sefova; Instaliranje, održavanje i popravak računarskog hardvera i telekomunikacionih uređaja; Instaliranje, održavanje i popravak HVAC (Grijanje, ventilacija i klimatiziranje) sistema; Popravak i održavanje vozila te točenje goriva; Ostakljivanje, instaliranje, održavanje i popravak stakla, prozora i sienila; Postavljanje, održavanje i popravak vodovodnih instalacija; Instaliranje, održavanje i popravak dizala.;

39 Prevoz; Prevoz i dostava robe; Usluge prevoza i uklanjanja tereta; Pakovanje i skladištenje robe; Parkiranje i skladištenje vozila; Usluge iznajmljivanja vezane uz prevoz i skladištenje; Iznajmljivanje jedinica i kontejnera za skladištenje i prevoženje.

(210) **BAZ2022623A** (220) 09/06/2020

(442) 30/06/2021

(732) **Tomislav Radić**

**Donji Radišići 125, 88320 Ljubuški,  
BA**

(540)



(531) 6.7,6.19,7.1,27.5

(511)

43 Usluge okrepe (pružanje hrane i pića); pružanje privremenog smještaja.

(210) **BAZ2022624A** (220) 12/06/2020

(442) 30/06/2021

(732) **Amgen Inc.**

**One Amgen Center Drive, Thousand  
Oaks, California 91320-1799, US**

(740) Marić & Co advokatsko društvo d.o.o.

(540)

**KINHARTO**

(511)

5 Farmaceutski preparati, farmaceutski preparati za liječenje kardiovaskularnih bolesti i poremećaja.

- (210) **BAZ2022625A** (220) 12/06/2020  
 (442) 30/06/2021  
 (732) **Netflix, Inc.**  
**100 Winchester Circle, Los Gatos,  
 California 95032, US**  
 (740) PETOŠEVIĆ d.o.o.  
 (591) crvena  
 (540)



- (531) 27.1,27.5,29.1  
 (511)

9 Softver za striming audiovizualnog i multimedijalnog sadržaja putem Interneta i globalnih komunikacijskih mreža; softver za striming audiovizualnog i multimedijalnog sadržaja na mobilne digitalne elektronske uređaje; softver za pretraživanje, organizovanje, i preporučivanje multimedijalnog sadržaja; oprema za razvoj softvera za kreiranje softverskih i mobilnih aplikacija; računarski softver; računarski programi; računarske softverske aplikacije koje se mogu preuzimati; mobilne aplikacije koje se mogu preuzimati; softver za video igre; računarski softver za igre; interaktivni programi za video igre; kertridži i diskovi za računarske igre; programi i softveri za elektronske igre; softveri za elektronske igre za mobilne telefone, tablete, lične računare, i ručne elektronske uređaje; hardver i softver za igre virtuelne realnosti i proširene stvarnosti; igrani program i televizijske emisije koje se mogu preuzimati putem usluge video na zahtjev; grafika koja sadrži setove digitalnih slika i ikona koja se može preuzimati za upotrebu na računarima, tabletima, i mobilnim telefonima; CD-ovi i DVD-ovi; igrani program i televizijske emisije koje se mogu preuzimati; audio knjige; melodije zvona i snimljeni zvuci koji se mogu preuzimati; audio i vizuelni snimci; muzički snimci; aparati za snimanje, prijenos ili reprodukciju zvuka ili slika; audio i video snimci sa muzikom, muzičkim nastupima, i muzičkim spotovima koji se mogu preuzimati; podkastovi koji se mogu preuzimati; kodirane elektronske čip kartice; magnetno kodirane poklon kartice; elektronske publikacije; daljinski upravljači; uređaji za striming digitalnih medija; digitalni video rekorderi; DVD i plejeri za video diskove visoke rezolucije; sistemi za kućni bioskop koji se sastoje od audio i video resivera; disk plejeri; televizori; televizijski set top boksovi; računarski hardver i periferni uređaji; podloge za miš; oslonci za zglobov i ruku koji se koriste sa računarima; stalci prilagođeni za mobilne telefone, tablet računare; digitroni; kamere; digitalne kamere; radio; USB fleš uređaji; zvučnici; vežice za mobilni telefon; maske za mobilni telefon; futrole za mobilni telefon; tastature za tablete; maske za tablet računare; futrole za tablet računare; maske na preklop za tablet računare; zaštitne maske i futrole za elektronske uređaje, a naročito, računare, tablet računare, mobilne telefone, digitalne kamere, digitalne medija plejere, elektronske čitače knjiga, konzole za video igre, i lične digitalne asistente; zaštitne maske za displej; adapteri; slušalice; slušalice koje se stavljaju u uši; voki-toki; mobilni

telefoni; pametni satovi; naočale; sunčane naočale; futrole za naočale i sunčane naočale; binokulari; ukrasni magneti; mjerni lenjiri; uveličavajuće staklo; mikrofoni; sportske kacige; kacige za bicikle.;

38 Usluge prijenosa audio i video sadržaja na zahtjev; striming audio i video sadržaja; usluge prijenosa glasa, podataka, slika, signala, poruka i informacija; usluge audio i vizualnog emitovanja; usluge prijenosa i isporuke audio i vizualnog sadržaja; usluge prijenosa videa na zahtjev; pružanje onlajn foruma na kojima korisnici mogu da objavljuju ocjene, recenzije i preporuke za filmove i televizijske emisije kao i za događaje i aktivnosti u oblasti zabave i edukacije.;

41 Usluge zabave; informacije u vezi sa zabavom; usluge filmske produkcije, osim reklamnih filmova; usluge pružanja filmova i televizijskih emisija, koji se ne mogu preuzeti, putem servisa za prijenos videa na zahtjev; pružanje informacija iz oblasti zabave putem veb-stranice; usluge zabavnih parkova; zabavne usluge u obliku televizijskih emisija u nastavcima i filmova u područjima akcijsko-pustolovnih sadržaja, animacije, japanske animacije, biografije, klasika, komedije, zločina, dokumentarnih filmova, drame, vjere, obiteljskih sadržaja, fantastike, filma noir, povijesti, horora, međunarodnih sadržaja, mjuzikala, misterije, romantike, znanstvene fantastike, sporta, triler, rata i vesterna; usluge zabave u smislu vođenja izložbi i konvencija koje se tiču televizijske i filma i televizijskih i filmskih likova; usluge zabave u smislu razvoja, kreiranja, produkcije, distribucije i post-produkcije igranih filmova, televizijskih emisija, posebnih događaja i multimedijalnog zabavnog sadržaja; usluge zabave u smislu pozorišnih, muzičkih ili komičarskih nastupa uživo; usluge klubova obožavalaca; usluge produkcije i distribucije igranih filmova i televizijskih emisija; pružanje usluga zabave putem globalne komunikacijske mreže u obliku onlajn igara i veb-stranica koje nude širok spektar informacija za zabavu od opšteg interesa u vezi sa igranim filmovima, televizijskim emisijama i programima, muzičkim videima, povezanim isječcima iz filmova, fotografijama i drugim multimedijalnim materijalima; usluge pružanja video klipova i drugog multimedijalnog sadržaja koji se ne može preuzeti, a koji sadrži audio, video, umjetnička djela i tekst iz i u vezi sa zabavom, filmom, televizijom, televizijskim i filmskim likovima, muzikom i poznatim ličnostima; pružanje informacija iz oblasti zabave putem veb-sajta; usluge zabave, a naročito, pružanje onlajn računarskih, elektronskih i video igara; usluge pružanja privremene upotrebe interaktivnih igara koje se ne mogu preuzeti; usluge pružanja informacija, recenzija i preporuka u vezi sa filmovima i televizijskim emisijama putem veb-sajta i servisa prijenosa videa na zahtjev; edukativne i zabavne usluge, a naročito, pružanje interaktivnih onlajn televizijskih serija i filmova; usluge interaktivne zabave; usluge onlajn interaktivne zabave; usluge vođenja zabavnih događaja i aktivnosti; usluge interaktivnih, iskustvenih i duboko proživljajućih događaja za učešće publike i rekreativnih aktivnosti; usluge zabave u smislu organizacije i vođenja izložbi, konferencija i konvencija iz oblasti zabave, filma, televizijske, televizijskih i filmskih likova, muzike i poznatih ličnosti; organizovanje i vođenje društvenih festivala koji promoviraju muziku, umjetnost, hranu, film, televiziju, pozorište, dramu, ples, muzičke nastupe uživo, govornike, pojavljivanja poznatih ličnosti i kulturne izložbe i aktivnosti; usluge pružanja onlajn stripova i grafičkih romana koji se ne mogu preuzeti; usluge radijske zabave; usluge produkcije i distribucije radio programa i zvučnih zapisa; usluge pružanja podkasta u oblasti zabave; usluge produkcije podkasta; usluge pružanja onlajn muzike koja se ne može preuzeti.

(210) **BAZ2022626A** (220) 15/06/2020

(442) 30/06/2021

(732) **Kavat d.o.o.****Neobarje bb-industrijsko uslužna  
zona, 72290 Novi Travnik, BA**

(740) "MSA IP"

(540)

**MIBH**

(511)

25 Odjeća, pokrivala za glavu i obuća, naročito cipele.

(210) **BAZ2022628A** (220) 15/06/2020

(442) 30/06/2021

(732) **Al Furat Ltd.****Craigmuir Chamber, PO Box 71, Road  
Town, Tortola VG1110, VG**

(740) "LINEA SERVICES" d.o.o. Sarajevo

(540)

**ELEGANCE**

(511)

34 Duhan, sirovi ili prerađen; proizvodi od duhana, uključujući cigare, cigarete, cigariljose, duhan za ručno motanje cigareta, duhan za lule, duhan za žvakanje, zamjene za duhan (koje se ne koriste u medicinske svrhe); elektronske cigarete; arome za duhan; melasa; duhan za šmrkanje; elektronske cigarete; elektronske nargile; glave za elektronske nargile; upaljači; pribor za pušače koji uključuje upijajući papir za lule, kutije za cigarete, sjeckalice za vrškove cigara, cigarnike [cigaršpice], spremnike za plin za upaljače za cigarete, filtere za cigarete, cigaretnike [cigaretšpice], usnike za cigaretnike [čibuke], papiriće za cigarete, usnike za cigarete, džepne naprave za motanje cigareta, kremen za upaljače, kutije za cigare opremljene ovlaživačem, strugalice za čišćenje lula, stalke za lule, vrećice za duhan, kutije za duhan, pljuvačnice za uživaocce duhana, usnike od žutog jantara za cigaretnike ili cigarluke, posude za duhan, pepeljare, cigaret tube; trave za pušenje; šibice; kutije za šibice; stalci za šibice; duhan za nargile; melasa duhana; zamjene za duhan, koje se ne koriste u medicinske svrhe ili svrhe liječenja; aromatizirane mješavine duhana i melase za uporabu u nargilama; tečnosti za aromatiziranje i prašci topljivi za upotrebu u nargilama; elektronske lule; tečnosti za elektronske nargile koja se sastoje od aroma u tekućem obliku koje se koriste za punjenje elektronskih nargila ili njihovih patrona; nargile (šiše); pribor ili dijelovi za nargile (uključujući drveni ugalj, zdjele i glave od nargila, crijeva za nargile, postolja za nargile, usnike za nargile i filtre, nastavke za usnike za nargile, trup za nargile, torbe i kutije za nargile, posude za nargile).

(210) **BAZ2022629A** (220) 15/06/2020

(442) 30/06/2021

(732) **VENTA INVEST & TRADE LTD.****59 Devons Road, London, E3 3DW,  
GB**

(740) "LINEA SERVICES" d.o.o. Sarajevo

(591) crna, bijela, siva, srebrna

(540)

**BUSINESS  
STYLE**

(531) 3.1,24.1,24.9,25.1,27.5

(511)

34 Cigarete, cigariljosi, cigare i duhan.

(210) **BAZ2022630A** (220) 15/06/2020

(442) 30/06/2021

(732) **TOYOTA JIDOSHA KABUSHIKI  
KAISHA (also trading as TOYOTA  
MOTOR CORPORATION)****1, Toyota-cho, Toyota-shi, Aichi-ken,  
JP**

(740) PETOŠEVIĆ d.o.o.

(540)

**BZ4X**

(511)

12 Automobili i strukturalni dijelovi za njih.

---

---

(210) **BAZ2022631A** (220) 17/06/2020

(442) 30/06/2021

(732) **HEMOFARM A.D. farmaceutsko-hemijska industrija Vršac Beogradski put bb, 26 300 Vršac, RS**

(740) "MSA IP"

(540)

## VAGILACT

(511)

5 Farmaceutski proizvodi, naročito medicinska sredstva.

---

---

(210) **BAZ2022632A** (220) 17/06/2020

(442) 30/06/2021

(732) **PREVENT CEE d.o.o.**

**Bulevar Meše Selimovića br. 16, Sarajevo, BA**

(740) STAM d.o.o.

(540)

## PREVENT CEE

(511)

40 Obrada materijala.;

42 Znanstvene i tehnološke usluge kao i pripadajuće usluge istraživanja i koncepcije; usluge industrijskih analiza i istraživanja; koncepcija i razvoj računala i računalnih programa.

---

---

(210) **BAZ2022633A** (220) 22/06/2020

(442) 30/06/2021

(732) **The Big Game S.A.**

**17 Rue Antoine Jans, 1820 Luxembourg, LU**

(740) "MSA IP"

(540)

## IMILLIONS

(511)

35 Oglašavanje; poslovno upravljanje; poslovna administracija; usluge kancelarijskih funkcija.;

36 Savjetovanje o finansijskim pitanjima za igrače lutrije i učesnike u ostalim igrama na sreću i igrama povezanim sa novcem; finansijsko savjetovanje za provođenje transakcija bezgotovinskim plaćanjem; finansijske i novčane usluge, i bankarstvo; usluge finansijskih prenosa i transakcija i usluge plaćanja; usluge pružanja finansijskih informacija, podataka i savjeta; prikupljanje sredstava i finansijsko sponzorstvo; pribavljanje prepaid kartica i tokena; usluge u

vezi sa nekretninama.;

41 Organizovanje lutrija, dobitnih igara, igara na sreću, tombola, izvlačenja nagrada, natjecanja u vezi sa obrazovanjem ili zabavom, klađenjem, tipovanjem; usluge Online kockarnica, online igre na sreću; usluge kockanja, organizacija lutrija zasnovanih na blockchain tehnologiji koja omogućava siguran pristup.;

42 Usluge informacijske tehnologije; konverzija i kopiranje podataka; usluge šifriranja podataka; razvoj softvera u vezi sa tehnologijom za organizovanje lutrija i usluga kockanja; dizajniranje i razvijanje softvera; dizajniranje, razvoj i implementacija softvera za blockchain tehnologiju koja omogućava siguran pristup; izrada internetne platforme za organizaciju lutrija i usluga za kockanje; usluge savjetovanja koje se odnose na dizajniranje blockchain tehnologije koja omogućava siguran pristup; usluge zaštite podataka; usluge zaštite podataka [firewalls]; usluge nadzora nad računarskim sigurnosnim sistemom; tehničko savjetovanje za sudionike u kockanju; tehničko savjetovanje u području obavljanja transakcija bezgotovinskim plaćanjem.

---

---

(210) **BAZ2022634A** (220) 22/06/2020

(442) 30/06/2021

(732) **Pharmaceutical chemical cosmetic industry ALKALOID AD - Skopje Blvd. Aleksandar Makedonski 12, 1000 Skopje, MK**

(740) "Živko Mijatović & Partners" d.o.o.

(540)

## GLOFTRINID

(511)

5 Farmaceutski pripravci.



- (210) **BAZ2022635A** (220) 23/06/2020  
 (442) 30/06/2021  
 (732) **“AS” d.o.o.**  
**Jelah bb, 74260 Tešanj, BA**  
 (740) “INTELBIRO” d.o.o.  
 (591) tamnoružičasta, svijetloružičasta  
 (540)



- (531) 27.5,29.1  
 (511)

29 Ajvar [konzervirana paprika]; albuminsko mlijeko; alge (ekstrakti iz algi) za prehranu; alginati za kulinarstvo; aloe vera pripremljena za ljudsku potrošnju; aranžmani od prerađenog voća; bademi, mljeveni; bademovo mlijeko; bademovo mlijeko za kulinarske potrebe; bakalar [usoljeni i sušeni]; bjelančevine za kulinarske potrebe; bjelanjci jaja; bob, konzervirani; bobičasto voće, konzervirano; bulgogi [korejsko jelo od govedine]; crveni luk, konzervirani [povrće]; češnjak, konzervirani; čips [prženi krumpirići]; čips od krumpira, niskokalorični; dagnje za jelo, nežive; datulje; divljač, neživa; džemovi; đumbir (džem od đumbira); ekstra djevičansko maslinovo ulje za prehranu; escamoles [jestive ličinke mrava, pripremljene]; falafel; fermenti (mliječni fermenti) za upotrebu u kulinarstvu; fileti, riblji; galbi [jelo od mesa s roštilja]; gljive, konzervirane; gomoljače, konzervirane [jelengljive]; grašak, konzervirani; grožđice [suho grožđe]; guacamole umak [pire od avokada]; haringe, nežive; hrenovke; hrenovke na štapiću u kukuruznoj smjesi; humus (pasta od slanutka); ikra (obrađena riblja ikra); incuni, neživi; jaja; jaja u prahu; japanski pileći ražnjići (yakitori); jastozi [neživi]; jela na bazi ribe; jestivi kukci, neživi; jestivo ulje od kostiju za prehranu; jetra; jetrena pašteta; jogurt; juhe; juhe, čiste, mesne [bujoni]; kamenice, nežive [kamenice]; kandirani oraščići; kavijar; kefir; kikiriki, obrađen; kimči [fermentirana hrana od povrća]; kiseli kupus; kiselo mlijeko; kobasice (panirane kobasice); kobasice [salame]; kobilje mlijeko [kumiš]; kokosova mast; kokosovi orasi, sušeni; kokosovo mlijeko; kokosovo mlijeko koje se koristi u kulinarstvu; kokosovo ulje za prehranu; koluti od luka; kompot od brusnica; kompot od jabuka; kompoti; koncentri čistih mesnih juha [bujona]; kondenzirano mlijeko; konzerve, mesne; konzerve, riblje; konzervirane artičoke; kora od limuna ili naranče; krastavci, ukiseljeni; krema od maslaca; kristalizirano voće; kriške voća; krocketi; krvavice [suhomesnati proizvodi]; kukuljice dudovog svilca za ljudsku hranu; kukuruz šećerac, prerađeni; kukuruzno ulje za prehranu; laneno ulje za prehranu; lecitin za upotrebu u kulinarstvu; leća, konzervirana [povrće]; limunov sok za kulinarske potrebe; loj za prehranu; lososi, neživi; lješnjaci, pripremljeni; ljuskari [rakovi] neživi; margarin; maslac, maslac od kaka za prehranu; maslac od kikirikija; maslac od kokosa; masline, konzervirane; maslinovo ulje, jestivo; masne tvari za proizvodnju jestive masti; masti za

prehranu; mekušci, jestivi, neživi; mesne hladetina; mesni ekstrakti; meso; meso sušeno u smrznutom stanju; meso, konzervirano; meso, svinjsko meso; mliječni trapezi; mliječni napici u kojima mlijeko prevladava; mliječni proizvodi; mlijeko; mlijeko od kikirikija; mlijeko od kikirikija za kulinarske potrebe; mlijeko u prahu; moždina za prehranu; mušule, nežive; namaz od patlidžana; namazi koji sadrže mast, za kruh; namazi na bazi orašastih plodova; okruglice na bazi krumpira; orasi, pripremljeni; ovci za kobasice, prirodni ili umjetni; pahuljice od krumpira; palmino ulje [prehrambena namirnica]; pasta od rajčica; pekmezi; pektini za kulinarstvo; pelud pripremljena za prehranu; perad (meso od peradi); pića na bazi bademovog mlijeka; pića na bazi kokosova mlijeka; pića na bazi mlijeka od arašida; pikles [začin]; pire od rajčica; pjene [musevi] (riblji musevi); pjene [musevi] od povrća; popečci od soje; popečci od tofua; povrće sušeno u smrznutom stanju; povrće u konzervi; povrće, konzervirano; povrće, kuhano; povrće, sušeno; povrtna pasta od buče; prešana voćna pasta; pripravci za juhu od povrća; pripravci za pripremu juha; prostokvaša (kiselo mlijeko); proteinsko mlijeko; pršuti; ptičja gnijezda [jestiva]; punč od žumanjaka, bezalkoholni; puževa jajašca za jelo; rajčica (sok od rajčice) za kuhinju; rakovi (neživi, ružičasti morski rakovi) [škampi]; rakovi (neživi, sivi morski rakovi); rakovi (slatkovodni, neživi rakovi); repičino ulje, jestivo; riba, konzervirana; riba, neživa; riba, usoljena; riblje brašno za ljudsku hranu; riblje ljepilo za prehrambene svrhe; rižino mlijeko; rižino mlijeko za kulinarske potrebe; rjaženka (fermentirano pečeno mlijeko); salamura; salate od povrća; salo; sardine, nežive; sastojci za pripremanje mesnih juha; sezamovo ulje za prehranu; sirevi; sirilo, umjetno; sjemenke, obrađene; slanina; smetana (kiselo vrhnje); sojino mlijeko; sojino zmje, konzervirano, za prehranu; sokovi, biljni za kuhanje; suhomesnati proizvodi; suncokretove sjemenke [obrađene]; suncokretovo ulje, jestivo; surutka od mlijeka; sušene morske alge; školjke, nežive; tahini [pasta od sezamovog sjemena]; tofu; tofu listići; tripice; trpovi, neživi [morski krastavci]; tučeno vrhnje; tuna, neživa; ulja za prehranu; ulje od sojinog zrna za hranu; ulje palminih koštica [prehrambena namirnica]; ušecereno voće; uštipci od krumpira; uštipci od svježeg sira; voće konzervirano u alkoholu; voće u konzervi; voće, konzervirano; voće, kuhano; voćna kaša [pulpa]; voćne grickalice; voćne salate; voćni želei [drhtalice]; vrhnje [mliječni proizvod]; vrhnje na biljnoj bazi; začinjani oraščići; zamjene za mlijeko; zamrznuto voće; zobeno mlijeko; želatina; želei za prehranu; žumanjci jaja.;

30 Alge [začini]; anis [sjeme]; anis za posipanje; aroma vanilije za kulinarstvo; aromatični preparati za prehrambene potrebe; arome za hranu, osim eteričnih ulja; arome za kafu; arome za kolače, osim eteričnih ulja; arome za pića, osim eteričnih ulja; baozi [punjena peciva]; beskvasni kruh; bibimbap [riža s povrćem i govedinom]; biskviti [suhi kolačići]; bomboni; bomboni za osvježavanje daha; brašno od gorušice; brašno od graha; brašno orašastih plodova; brašno tapioke; brašno; bulgur; burritos (meksike zamotane tortilje s punjenjem); cikorija [nadomjestak kafe]; cimet [mirodija]; coulis [voćni preljev]; crni šećer; cvijeće ili lišće za uporabu kao zamjena za čaj; čaj; čajevi, nemedicinski; čajni kolačići [minjoni]; čatni [umak]; čokolada; čokoladni moussevi [pjenice]; čokoladni namazi s orašastim plodovima; čokoladni ukrasi za kolače; desertni moussevi [slastičarski proizvodi]; dulce de leche [slatki namaz]; dvopek [prepečenac]; đumbir [začin]; ekstrakti iz slada za prehranu; engleska krema; esencije za prehranu [osim eteričnih esencija i ulja]; fermenti za tijesto; fondanti [slastice]; gimnap [rolnice od sušene morske trave]; glazure za kolače; glazure za šunku; glukoza za kulinarstvo;



gluteinski dodatci za kulinarske svrhe; grickalice na bazi riže; grickalice na bazi žitarica; guma za žvakanje; halva; heljda, prerađena; heljdino brašno; instant riža; ječam, guljeni; ječam, tucani; ječmeno brašno; jela sušena u smrznutom stanju s rižom kao glavnim sastojkom; jela sušena u smrznutom stanju s tjesteninom kao glavnim sastojkom; jestivi papir; jestivi rižin papir; jiaozii [punjene okruglice]; jogurt, smrznuti [vrsta sladoleda]; kakao; kakao napitci s mlijekom; kalijev tartarat za upotrebu u kulinarstvu; kapar [začin]; karamele [bomboni]; kari [začin]; kafa; kafa (biljni pripravci kao nadomjesci kafe); kafa s mlijekom; kafa, nepržena; kečap [umak od rajčice]; keksi [petits-beurre]; kimchi palačinke [kimchijeon]; kiš [vrsta kolača]; klinčići [mirodijaj]; kocke leđa; kolači; kolačići od badema; košiče od kukuruznog brašna s vodom ili mlijekom; krekeri; kruh; krumpirovo brašno; krupica [griz]; krušne mrvice; krutoni; kukuruz, mljeveni; kukuruz, prženi; kukuruzna krupica; kukuruzne kokice [pucancii]; kukuruzne pahuljice; kukuruzno brašno; kurkuma; kuskus [vrsta tjestenine]; kvasac; laneno sjeme za kulinarske potrebe [začin]; led za rashlađivanje; led, sirovi [prirodni ili umjetni]; ledeni čaj; lomper [beskvasna pogača na bazi krumpira]; ljepivo iz žita [gluten] pripremljen kao hrana; majoneza; makaroni [vrsta tjestenine]; maltoza; marcipan [kolač od badema]; marinade; matična mlijječ; med; medenjaci; melasa; mesne pite; mesni sokovi [umaci]; metvica (bomboni od metvice); metvica za slastice; mirodije; miso [začin]; mlijeko, čokoladno [napitak]; mljeveni češnjak [začin]; morska voda za kuhinju; musli; muškati oraščići; nadomjesci za kafu; namazi na bazi čokolade; namirnice od zobi; napici na bazi čaja; obrađena kvinoja; ocat; okonomiyaki [japanske pikantne palačinke]; okruglice na bazi brašna; oljuštena zrna žitarica za ljudsku prehranu; onigiri [okruglice od riže]; orašasti plodovi obloženi čokoladom; pahuljice od sušenih žitarica; palačinke; palmin šećer; papar; paprika [začin]; pasta od badema; pasta od soje [začin]; pastila [slastice]; pastile [bomboni]; pašteta u tijestu; pecivo (fino sitno pecivo); pecivo [briošii]; peljmeni [okruglice punjene mesom]; pesto [umak]; pića na bazi čokolade; pića na bazi kaka; pića na bazi kamilice; pića na bazi kafe; pikalili [vrsta jela od povrća]; piment; pivski ocat; pizza; pjenica [kvasac]; pločice sa žitaricama; povrtne trave (konzervirane povrtne trave za začine); praline; prašak za dizanje; prašak za kolače; prašci za pripremu sladoleda; prerađene sjemenke za upotrebu kao začin; pripremljeni obroci od rezanaca; proizvodi od tijesta; proizvodi za omekšavanje mesa u kućanstvu; proizvodi za učvršćivanje tučenog vrhnja; proljetna rolada; propolis [pčelinji proizvod]; pšenične klice za ljudsku potrošnju; pšenično brašno; puding od riže; pudinzi; ramen [japansko jelo na bazi rezanaca]; ravioli [tjestenina]; reliš [začin]; rezanci; rezanci za juhe; riža; rižina kaša za kulinarske potrebe; rižini kolačići; sago [škrob iz sjemena palme sago]; senbei [rižini krekeri]; sendviči; sendviči od sira [cheeseburgeri]; sendviči s hrenovkom (hot dog); sirup od agave [prirodni zaslađivač]; sirup od melase; sjemenke sezama [začin]; slačica [senf]; slad (kolačići od slada) za prehranu; slad za ljudsku prehranu; sladila, prirodna; sladoledi; slastice od kikirikija; slatkiši; slatkiši od badema; slatkiši za ukrašavanje božičnih drvca; slatkiši za ukrašavanje kolača; smjese za okonomiyaki [japanske pikantne palačinke]; smrvljeni led sa zaslađenim crvenim graham; soba [rezanci na japanski način]; soda bikarbona za kuhanje; soja sos; sojino brašno; sol od celera; sol za konzerviranje prehrambenih namirnica; sol, kuhinjska; sorbeti [sladoledi]; sredstva za vezanje sladoledne mješavine; staklasta glazura [staklasti preljev]; sushi [japansko jelo od riže]; šafran [začin]; šećer; škrobovina za prehranu; šoušou [začin]; špageti; štipići

od sladića [slatkiši]; tabule [vrsta orijentalnog jela od žita]; takosi; tapioca; tijesto; tijesto za kolače; tijesto za peciva; tjestenina za prehranu; torte; tortilje; udon [rezanci na japanski način]; umaci za salatu; umaci za tjesteninu; umaci, začinski [dresinzi]; umak od brusnica [začin]; umak od jabuka [začin]; umak od rajčice; vafli; vanilin [nadomjesci za vaniliju]; vareniki [punjene okruglice]; vezivna sredstva za kobasice; visokoproteinske pločice od žitarica; voćni kolači; voćni želei [konditorski proizvod]; začini; začini [aromatične tvari]; zefir [slastice]; zgušćivači za kuhanje hrane; zob, očišćena; zob, tucana; zobene pahuljice; zobeno brašno; žitarice (pripravci od žitarica); žuti šećer; žvakaće gume za osvježavanje) daha.

(210) **BAZ2022636A** (220) 23/06/2020

(442) 30/06/2021

(732) **Starbuzz Tobacco, Inc.**

**20155 Ellipse, Foothill Ranch, CA 92610, US**

(740) PETOŠEVIĆ d.o.o.

(591) crna, crvena, nijanse sive

(540)



(531) 1.1,1.3,1.15,24.3,25.1,26.1,27.1,27.5,29.1

(511)

4 Svijeće; parfimirane svijeće; mirisne svijeće; voćne svijeće; svijeće za upijanje dima; svijeće u limenkama; svijeće s mirisom mošusa; ugljen (gorivo); ugljen za nargile.;

34 Nargile; elektronske nargile; duhanski proizvodi; zamjene za duhan; čaj za pušenje kao nadomjestak duhana; duhan za cigarete; duhan za žvakanje; duhan za lule; duhan za nargile; predmeti za pušače; šibice; lule za nargile; elektronske lule za pušenje; cigare; male cigare (cigarilosi); elektronske cigare; osobni raspršivači i elektronske cigarete i arome i otopine za navedeno; tekućine za elektronske cigarete; lule za pušenje; porozni kamenčići za vodene lule; namjenske inhalacijske aerosoli i noseće tvari za upotrebu s vodenim lulama; tvari za inhalaciju pomoću vodenih lula, posebice aromatične tvari.

(210) **BAZ2022637A** (220) 23/06/2020

(442) 30/06/2021

(732) **Starbuzz Tobacco, Inc.****20155 Ellipse, Foothill Ranch, CA  
92610, US**

(740) PETOŠEVIĆ d.o.o.

(540)

**STARBUZZ**

(511)

4 Svijeće; parfimirane svijeće; mirisne svijeće; voćne svijeće; svijeće za upijanje dima; svijeće u limenkama; svijeće s mirisom mošusa; ugljen (gorivo); ugljen za nargile.;

34 Nargile; elektronske nargile; duhanski proizvodi; zamjene za duhan; čaj za pušenje kao nadomjestak duhana; duhan za cigarete; duhan za žvakanje; duhan za lule; duhan za nargile; predmeti za pušače; šibice; lule za nargile; elektronske lule za pušenje; cigare; male cigare (cigarilosi); elektronske cigare; osobni raspršivači i elektronske cigarete i arome i otopine za navedeno; tekućine za elektronske cigarete; lule za pušenje; porozni kamenčići za vodene lule; namjenske inhalacijske aerosoli i noseće tvari za upotrebu s vodenim lulama; tvari za inhalaciju pomoću vodenih lula, posebice aromatične tvari.

(210) **BAZ2022638A** (220) 23/06/2020

(442) 30/06/2021

(732) **Starbuzz Tobacco, Inc.****20155 Ellipse, Foothill Ranch, CA  
92610, US**

(740) PETOŠEVIĆ d.o.o.

(540)

**BLUE MIST**

(511)

34 Nargile; elektronske nargile; duhanski proizvodi; zamjene za duhan; čaj za pušenje kao nadomjestak duhana; duhan za cigarete; duhan za žvakanje; duhan za lule; duhan za nargile; predmeti za pušače; šibice; lule za nargile; elektronske lule za pušenje; cigare; male cigare (cigarilosi); elektronske cigare; osobni raspršivači i elektronske cigarete i arome i otopine za navedeno; tekućine za elektronske cigarete; lule za pušenje; porozni kamenčići za vodene lule; namjenske inhalacijske aerosoli i noseće tvari za upotrebu s vodenim lulama; tvari za inhalaciju pomoću vodenih lula, posebice aromatične tvari.

(210) **BAZ2022639A** (220) 23/06/2020

(442) 30/06/2021

(732) **REVICON d.o.o. Sarajevo, za  
istraživačko-razvojne usluge i  
poslovni konsalting****Envera Šehovića 14, 71000 Sarajevo,  
BA**

(740) Dragan Mićunović

(591) nijanse plave, crvena, bijela

(540)



(531) 1.15,24.17,27.5,27.7,29.1

(511)

35 Računovodstvene, knjigovodstvene i revizijske djelatnosti; porezno savjetovanje; oglašavanje i reklamiranje; vođenje komercijalnih poslova; komercijalna administracija; uredski poslovi uključujući gospodarska previđanja /prognoze/, poslovne informacije, poslovna istraživanja, izradu poreskih pristojbi, objavljivanje reklamnih tekstova, oglašavanje /reklamiranje/, savjetovanje o organiziranju poslova, ispunjavanje poreznih prijava, vještačenje poslova /ekspertize/, procjene komercijalnih poslova, proučavanje tržišta /marketing/, istraživanje tržišta i ispitivanje javnog mnijenja, stručno poslovno savjetovanje, statističko obavještanje, stručne poslovne konsultacije, provjera računa uključujući reviziju finansijskog poslovanja koja pripada klasi 35; ostale stručne, naučne i tehničke djelatnosti; organizacija sastanaka i poslovnih sajmova; promicanje i prodaja za treće osobe.;

36 Osiguranje; finansijski poslovi uključujući bankarske poslove /transakcije/, savjetovanje u vezi finansija, finansijsku analizu, finansijske obavijesti, finansijske procjene, finansijsko upravljanje, fiskalne procjene, fiskalne stručne procjene /ekspertize/, usluge revizije finansijskog poslovanja koje pripadaju klasi 36; poslovi sa nekretninama.;

41 Obuka; stručno osposobljavanje / naročito organizovanje i vođenje konferencija, kongresa, razgovora, seminara/; razonoda; sportske i kulturne djelatnosti; izdavanje knjiga, imenika i popisa korisničkih adresa; izdavanje časopisa i periodičnih publikacija.

(210) **BAZ2022641A** (220) 23/06/2020  
 (442) 30/06/2021  
 (732) **REVICON d.o.o. Sarajevo, za istraživačko-razvojne usluge i poslovni konsalting**  
**Envera Šehovića 14, 71000 Sarajevo, BA**  
 (740) Dragan Mićunović  
 (591) crvena, bijela  
 (540)



(531) 27.5,29.1

(511)

16 Tiskarski proizvodi uključujući časopise, periodike, revije, omote za isprave, kartice, kataloge, knjige, novine, obavijesti, prospekte, publikacije, ostalo tiskanje.;

35 Računovodstvene, knjigovodstvene i revizijske djelatnosti; porezno savjetovanje; oglašavanje i reklamiranje; vođenje komercijalnih poslova; komercijalna administracija; uredski poslovi uključujući gospodarska previđanja /prognoze/, poslovne informacije, poslovna istraživanja, izradu poreskih pristojbi, objavljivanje reklamnih tekstova, oglašavanje /reklamiranje/, savjetovanje o organiziranju poslova, ispunjavanje poreznih prijava, vještačenje poslova /ekspertize/, procjene komercijalnih poslova, proučavanje tržišta /marketing/, istraživanje tržišta i ispitivanje javnog mnijenja, stručno poslovno savjetovanje, statističko obavještanje, stručne poslovne konsultacije, provjera računa uključujući reviziju finansijskog poslovanja koja pripada klasi 35; ostale stručne, naučne i tehničke djelatnosti; organizacija sastanaka i poslovnih sajmova; promicanje i prodaja za treće osobe.;

36 Osiguranje; finansijski poslovi uključujući bankarske poslove /transakcije/, savjetovanje u vezi finansija, finansijsku analizu, finansijske obavijesti, finansijske procjene, finansijsko upravljanje, fiskalne procjene, fiskalne stručne procjene /ekspertize/, usluge revizije finansijskog poslovanja koje pripadaju klasi 36; poslovi sa nekretninama.;

41 Obuka; stručno osposobljavanje / naročito organizovanje i vođenje konferencija, kongresa, razgovora, seminara/; razonoda; sportske i kulturne djelatnosti; izdavanje knjiga, imenika i popisa korisničkih adresa; izdavanje časopisa i periodičnih publikacija.

(210) **BAZ2022642A** (220) 23/06/2020  
 (442) 30/06/2021  
 (732) **REVICON d.o.o. Sarajevo, za istraživačko-razvojne usluge i poslovni konsalting**  
**Envera Šehovića 14, 71000 Sarajevo, BA**  
 (740) Dragan Mićunović  
 (591) crvena, crna, bijela  
 (540)



(531) 27.5,29.1

(511)

16 Tiskarski proizvodi uključujući časopise, periodike, revije, omote za isprave, kartice, kataloge, knjige, novine, obavijesti, prospekte, publikacije, ostalo tiskanje.;

35 Računovodstvene, knjigovodstvene i revizijske djelatnosti; porezno savjetovanje; oglašavanje i reklamiranje; vođenje komercijalnih poslova; komercijalna administracija; uredski poslovi uključujući gospodarska previđanja /prognoze/, poslovne informacije, poslovna istraživanja, izradu poreskih pristojbi, objavljivanje reklamnih tekstova, oglašavanje /reklamiranje/, savjetovanje o organiziranju poslova, ispunjavanje poreznih prijava, vještačenje poslova /ekspertize/, procjene komercijalnih poslova, proučavanje tržišta /marketing/, istraživanje tržišta i ispitivanje javnog mnijenja, stručno poslovno savjetovanje, statističko obavještanje, stručne poslovne konsultacije, provjera računa uključujući reviziju finansijskog poslovanja koja pripada klasi 35; ostale stručne, naučne i tehničke djelatnosti; organizacija sastanaka i poslovnih sajmova; promicanje i prodaja za treće osobe.;

36 Osiguranje; finansijski poslovi uključujući bankarske poslove /transakcije/, savjetovanje u vezi finansija, finansijsku analizu, finansijske obavijesti, finansijske procjene, finansijsko upravljanje, fiskalne procjene, fiskalne stručne procjene /ekspertize/, usluge revizije finansijskog poslovanja koje pripadaju klasi 36; poslovi sa nekretninama.;

41 Obuka; stručno osposobljavanje / naročito organizovanje i vođenje konferencija, kongresa, razgovora, seminara/; razonoda; sportske i kulturne djelatnosti; izdavanje knjiga, imenika i popisa korisničkih adresa; izdavanje časopisa i periodičnih publikacija.

(210) **BAZ2022643A** (220) 23/06/2020

(442) 30/06/2021

(732) **KT & G Corporation**

**71, Beotkkot-gil, Daedeok-gu,  
Daejeon, KR**

(740) "INTELBIRO" d.o.o.

(540)

**KT&G**

(511)

9 Adapteri za punjenje elektroničkih cigareta; punjači za elektroničke cigarete; punjači u obliku futrola za elektroničke cigarete, USB kablovi za elektroničke cigarete; električni utikači; adapter za utikače; USB adapteri za elektroničke cigarete.;

11 Električne grijalice; električne žarne niti; uređaji za proizvodnju pare; pržionice za duhan; rashladne instalacije za duhan.;

34 Cigarete; duhan; duhanski artikli i artikli za pušače; zamjene za duhan; cigare; elektroničke cigarete; ulošci za elektroničke cigarete; nikotinske otopine za korištenje u elektroničkim cigaretama; tekuće nikotinske otopine za uporabu u elektronskim cigaretama; tekuće otopine za uporabu u elektronskim cigaretama; arome za uporabu u elektronskim cigaretama, osim eteričnih ulja; kutije za cigare opremljene ovlaživačem; sjeckalice za vrškove cigara; pepeljare za pušače; lanci za vrat za elektroničke cigarete; raspršivači elektroničkih cigareta; artikli za pušače (uključujući upaljače za pušače); štapići za dezinfekciju elektroničkih cigareta; jastučići za čišćenje elektroničkih cigareta; četkice za čišćenje elektroničkih cigareta; štapići za čišćenje elektroničkih cigareta; pribor za čišćenje elektroničkih cigareta; navlake za aparate električnih cigareta; zaštitne futrole za električne cigarete; ukrasni poklopci za električne cigarete; električni čistači za električne cigarete; alati za čišćenje električkih cigareta; uređaji za čišćenje elektroničkih cigareta.

(210) **BAZ2022644A** (220) 24/06/2020

(442) 30/06/2021

(732) **Ficosota Food EAD**

**Shumen, 10 Trakiyska Str., 9700, BG**

(740) Marić & Co advokatsko društvo d.o.o.

(591) plava, bijela

(540)



(531) 17.5,26.2,27.3,27.5,29.1

(511)

30 Čips od riže, grickalice na bazi ruže, kolačići od riže, grickalice od kukuruza, ekstrudirani prehrambeni proizvodi od riže, žitarice za doručak od riže, krekeri od riže.

(210) **BAZ2022645A** (220) 24/06/2020

(442) 30/06/2021

(732) **JONUZ COMPANY d.o.o. Sarajevo  
Blažujski drum bb, 71210 Ilidža, BA**

(540)



(531) 5.3,27.5

(511)

31 Sirovi i neprerađeni poljoprivredni, akvakulturni, hortikulturni i šumarski proizvodi; sirove i neprerađene žitarice i sjeme; svježe voće i povrće, svježe začinsko bilje; prirodne biljke i cvijeće; cvjetne lukovice, sadnice i sjeme za sadnju; žive životinje; hrana i piće za životinje; slad. ;

39 Prevoz; pakovanje i skladištenje roba; organizovanje putovanja. ;

41 Obrazovanje; obuka; razonoda; sportske i kulturne aktivnosti. ;

43 Usluge pružanja hrane i pića; privremeni smještaj.



(210) **BAZ2022646A** (220) 26/06/2020

(442) 30/06/2021

(732) **Mainmark Corporation Sdn. Bhd.****No 3 & 5 Jalan Dewani 3, Kawasan Perindustrian Dewani, 81100 Johor Bahru, Johor, MY**

(740) "LINEA SERVICES" d.o.o. Sarajevo

(540)



(531) 27.5

(511)

43 Usluge restorana; usluge restorana za pružanje brze hrane; priprema i pružanje hrane i pića za konzumiranje u i izvan prostorija; usluge kafića i usluge kafeterija; catering; usluge pružanja hrane i pića - usluge poručivanja putem on-line kompjuterskih mreža i mobilnih aplikacija i/ili putem druge elektronske komunikacije; usluge pružanja hrane i pića dostavom vozilima; usluge restorana sa uslugom kućne dostave.

(210) **BAZ2022647A** (220) 26/06/2020

(442) 30/06/2021

(732) **Mainmark Corporation Sdn. Bhd.****No 3 & 5 Jalan Dewani 3, Kawasan Perindustrian Dewani, 81100 Johor Bahru, Johor, MY**

(740) "LINEA SERVICES" d.o.o. Sarajevo

(540)

**MARRYBROWN**

(511)

43 Usluge restorana; usluge restorana za pružanje brze hrane; priprema i pružanje hrane i pića za konzumiranje u i izvan prostorija; usluge kafića i usluge kafeterija; catering; usluge pružanja hrane i pića - usluge poručivanja putem on-line kompjuterskih mreža i mobilnih aplikacija i/ili putem druge elektronske komunikacije; usluge pružanja hrane i pića dostavom vozilima; usluge restorana sa uslugom kućne dostave.

(210) **BAZ2022648A** (220) 26/06/2020

(442) 30/06/2021

(732) **Pfizer Inc.****235 East 42nd Street, New York, New York 10017, US**

(740) PETOŠEVIĆ d.o.o.

(540)

**TRAZIMERA**

(511)

5 Farmaceutski pripravci za tretman kancera.

(210) **BAZ2022650A** (220) 26/06/2020

(442) 30/06/2021

(732) **Rekreativa d.o.o. Sarajevo****Vilsonovo šetalište br. 10, 71000 Sarajevo, BA**

(540)



(531) 2.1,17.5,27.1,27.5

(511)

16 Papir; Poster; Oglasni pano od papira ili kartona; Štampani materijal; Žigovi (pečati).;

25 Odjeća; Obuća.;

41 Organizovanje sportskih takmičenja; Organizovanje i sprovođenje koncerata; Usluge razonode.



(210) **BAZ2022652A** (220) 26/06/2020  
 (442) 30/06/2021  
 (732) **Rekreativa d.o.o. Sarajevo**  
**Vilsonovo šetalište br. 10, 71000**  
**Sarajevo, BA**  
 (540)



(531) 2.1,17.5,27.1,27.5  
 (511)

16 Papir; Poster; Oglasni pano od papira ili kartona;  
 Štampani materijal; Žigovi (pečati).;  
 25 Odjeća; Obuća.;

41 Organizovanje sportskih takmičenja; Organizovanje i  
 sprovođenje koncerata; Usluge razonode.

(210) **BAZ2022653A** (220) 29/06/2020  
 (442) 30/06/2021  
 (732) **The Coca-Cola Company**  
**One Coca-Cola Plaza, Atlanta,**  
**Georgia 30313, US**  
 (740) "Živko Mijatović & Partners" d.o.o.  
 (591) crna, bijela, zelena  
 (540)



(531) 5.3,26.5,26.13,27.5,29.1  
 (511)

5 Farmaceutski, medicinski i veterinarski preparati; higijenski  
 proizvodi za upotrebu u medicini; dijetna hrana i tvari za  
 medicinske ili veterinarske potrebe, hrana za dojenčad;  
 dodaci prehrani za ljude i životinje; flasteri, materijal za  
 previjanje; materijali za plombiranje zubi i za zubne otiske;  
 dezinfekcijska sredstva; proizvodi za uništavanje životinjskih  
 štetočina; fungicidi, herbicidi.;

32 Pivo; bezalkoholna pića; mineralne i gazirane vode; voćni  
 napitci i voćni sokovi; sirupi i ostali bezalkoholni pripravci za  
 pripremanje napitaka.

(210) **BAZ2022655A** (220) 30/06/2020  
 (442) 30/06/2021  
 (732) "DITA 1977 INDUSTRIJA  
**DETERDŽENATA" d.o.o. Tuzla**  
**Husinskih rudara bb, 75000 Tuzla, BA**  
 (740) DR DIANA PROTIĆ TKALČIĆ &  
 PARTNERS d.o.o.  
 (591) siva, plava, ljubičasta, bijela, crna  
 (540)



(531) 19.13,26.3,27.5,29.1  
 (511)

3 Preparati za bijeljenje i ostale tvari za pranje rublja;  
 deterdženti za ručno i mašinsko pranje rublja, u tečnom  
 obliku, praškastom obliku, u obliku gela i tableta; omekšivači  
 i oplemenjivači rublja; omekšivači vode; hvatač nečistoća  
 i boja; deterdženti za ručno i mašinsko pranje posuđa, u  
 tečnom obliku, praškastom obliku, u obliku gela i tableta;  
 sjaj za posuđe; so za mašinsko pranje posuđa; preparati  
 za pranje, čišćenje, poliranje, odmaščivanje i struganje;  
 preparati za pranje, čišćenje, njegu i uljepšavanje posuđa;  
 preparati za pranje, čišćenje, njegu i uljepšavanje staklenih  
 površina; preparati za pranje, čišćenje, njegu i uljepšavanje  
 podova; preparati za pranje, čišćenje, njegu i uljepšavanje  
 podnih prekrivača; preparati za čišćenje, njegu i uljepšavanje  
 namještaja; preparati za čišćenje, njegu i uljepšavanje  
 tapaciranog namještaja; preparati za pranje, čišćenje, njegu  
 i uljepšavanje tkanina; preparati za čišćenje sanitarija i  
 WC šolja; preparati za uklanjanje vodenog kamenca i rđe;  
 sapuni; šamponi za kosu; proizvodi za njegu i oblikovanje  
 kose; kozmetički proizvodi; toaletni proizvodi.;

5 Sredstva za osvježavanje zraka; dezodorirajuća sredstva  
 (osim onih za ličnu upotrebu).

(210) **BAZ2022656A** (220) 30/06/2020

(442) 30/06/2021

(732) **FORTUNA o.d. - računovodstvena  
agencija i zakupodavac****Blažijski drum bb, 71210 Ilidža, BA**

(540)

**FORTUNA**

(511)

35 Administrativno računovodstvo; Troškovno računovodstvo; Poslovno računovodstvo; Porezno planiranje [računovodstvo]; Porezne konzultacije [računovodstvo]; Porezno savjetovanje [računovodstvo]; Računovodstvo, knjigovodstvo i revizija; Računovodstvo za treće strane; Marketinško savjetovanje; Poslovna administracija; Administracija poslovnih djelatnosti; Poslovno upravljanje.;

36 Financijsko savjetovanje.

(210) **BAZ2022657A** (220) 01/07/2020

(442) 30/06/2021

(732) **“Bingo” d.o.o. export-import Tuzla  
Bosanska Poljana bb, 75000 Tuzla, BA**

(740) Dragan Mićunović

(591) plava, bijela

(540)



(531) 26.4,27.5,29.1

(511)

32 Pivo; mineralne i gazirane vode te ostala bezalkoholna pića; pića od voća i voćni sokovi; sirupi i ostali preparati za pripremanje napitaka.;

35 Marketing; prezentacija robe putem komunikacijskih medija, u maloprodajne svrhe; oglašavanje; online oglašavanje na kompjuterskim/računarskim mrežama; nacrt stranica u reklamne svrhe.

(210) **BAZ2022658A** (220) 01/07/2020

(442) 30/06/2021

(732) **BeeBee d.o.o. Sarajevo****ul. Branislava Nušića 160, 71000  
Sarajevo, BA**

(591) crna, žuta

(540)



(531) 3.13,26.5,27.5,29.1

(511)

35 Usluge savjetovanja, upravljanja i pomoći u upravljanju poslovanjem u vezi s poslovnim franšizama ili nezavisnim prodajnim mjestima koja se uglavnom odnose na komercijalizaciju robe i usluga koje se odnose na iznajmljivanje, rezervaciju i obezbjeđenje elektronskih romobila; usluge lojalnosti kupaca i usluge klubova kupaca u komercijalne, promotivne i/ili reklamne svrhe.;

39 Iznajmljivanje, rezervacija i obezbjeđenje elektronskih romobila.;

42 Instalacija, održavanje i razvoj softverskih aplikacija (prenosivi softver za mobilne telefone, zasloni osjetljivi na dodir i uređaji s multimedijским i interaktivnim funkcijama), softvera, softverskih paketa i ostalih snimljenih računarskih programa, za iznajmljivanje, rezervaciju i obezbjeđenje elektronskih romobila; softverske aplikacije (preuzeti softver za mobilne telefone), softver, softverski paketi i drugi snimljeni računarski programi, za iznajmljivanje, rezervaciju i obezbjeđenje elektronskih romobila.

(210) **BAZ2022659A** (220) 01/07/2020

(442) 30/06/2021

(732) **“Neimari” d.o.o. Sarajevo****Pijačna 70, 71000 Sarajevo, BA**

(540)



(531) 7.1,26.3,27.3,27.5

(511)

37 Izgradnja, naročito izgradnja zgrada, cesta, mostova, brana, dalekovoda te usluge specijaliziranih preduzeća u području izgradnje, kao što su moleri, limari, postavljači centralnog grijanja i krovopokrivači; popravci, naročito usluge obnavljanja bilo kojeg dotrajalog, oštećenog ili djelomično razrušenog objekta; usluge postavljanja. ;

40 Obrada materijala.;

42 Naučne i tehnološke usluge kao i pripadajuće usluge istraživanja i koncepcije; inženjerske usluge; usluge industrijskih analiza i istraživanja; usluge projektovanja: koncepcija i razvoj računara i računarskih programa (softvera).

(210) **BAZ2022660A** (220) 01/07/2020

(442) 30/06/2021

(732) **Nikola Galić****Rade Kondića 21, 78000 Banja Luka, BA**

(540)



(531) 5.13,23.1,24.1,27.5,28.5

(511)

32 Pivo; mineralne i gazirane vode te ostala bezalkoholna pića; voćni napici i voćni sokovi; sirupi i ostali preparati za pripremanje napitaka.;

33 Alkoholna pića (osim piva).;

43 Usluge okrepe (hranjenje).

(210) **BAZ2022661A** (220) 01/07/2020

(442) 30/06/2021

(732) **Nikola Galić****Rade Kondića 21, 78000 Banja Luka, BA**

(540)

## GORŠTAK

(511)

32 Pivo; mineralne i gazirane vode te ostala bezalkoholna pića; voćni napici i voćni sokovi; sirupi i ostali preparati za pripremanje napitaka.;

33 Alkoholna pića (osim piva).;

43 Usluge okrepe (hranjenje).

(210) **BAZ2022662A** (220) 02/07/2020

(442) 30/06/2021

(732) **Stripe, Inc., Delaware corporation**  
**510 Townsend Street, San Francisco,**  
**California 94103, US**

(740) “MSA IP”

(540)

## GPTN

(511)

9 Komplet za razvoj softvera (SDK) koji se može preuzimati; računarski softver koji se može preuzimati za prihvatanje, upravljanje i isplatu novčanih sredstava preko računarske mreže; elektronska ažuriranja softvera, naime računarski softver koji se može preuzimati i povezani fajlovi sa podacima koji se mogu preuzimati za ažuriranje računarskog softvera za prihvatanje, upravljanje i isplatu novčanih sredstava preko računarske mreže; računarski softver koji se može preuzimati za upotrebu kao interfejs za programiranje aplikacija (API) za prihvatanje, upravljanje i isplatu novčanih sredstava preko računarske mreže.;

36 Finansijske usluge, naime omogućavanje prihvatanja, upravljanja i isplate novčanih sredstava preko računarske mreže; finansijske usluge, naime omogućavanje mijenjanja valute preko računarske mreže; finansijske usluge, naime obezbjeđivanje elektronskog transfera novčanih sredstava preko računarske mreže.;

42 Računarske usluge, naime pružanje privremenog korištenja računarskog softvera za prihvatanje, upravljanje i isplatu novčanih sredstava preko računarske mreže koji se ne može preuzimati.

---

---

(210) **BAZ2022663A** (220) 02/07/2020

(442) 30/06/2021

(732) **PROIZVODNJA I TRGOVINA**  
**“PHARMAMED” TRAVNIK D.O.O.**  
**Dolac na Lašvi bb, 72270 Travnik, BA**

(740) “INTELBIRO” d.o.o.

(540)

## D-MANNURO

(511)

5 Farmaceutski i veterinarski proizvodi; higijenski proizvodi za upotrebu u medicini; dijetne tvari za medicinske potrebe, hrana za dojenčad; flasteri, materijal za previjanje; materijali za plombiranje zubi i za zubne otiske; dezinfekcijska sredstva; proizvodi za uništavanje životinjskih štetočina; fungicidi, herbicidi.

---

---

(210) **BAZ2022664A** (220) 02/07/2020

(442) 30/06/2021

(732) **PROIZVODNJA I TRGOVINA**  
**“PHARMAMED” TRAVNIK D.O.O.**  
**Dolac na Lašvi bb, 72270 Travnik, BA**

(740) “INTELBIRO” d.o.o.

(540)

## FLATUSAN

(511)

5 Farmaceutski i veterinarski proizvodi; higijenski proizvodi za upotrebu u medicini; dijetne tvari za medicinske potrebe, hrana za dojenčad; flasteri, materijal za previjanje; materijali za plombiranje zubi i za zubne otiske; dezinfekcijska sredstva; proizvodi za uništavanje životinjskih štetočina; fungicidi, herbicidi.

---

---

(210) **BAZ2022666A** (220) 03/07/2020

(442) 30/06/2021

(732) **Lidl Stiftung & Co. KG**  
**Stiftsbergstrasse 1, 74172**  
**Neckarsulm, DE**

(740) Marić & Co advokatsko društvo d.o.o.

(540)

## SOL&MAR

(511)

29 Meso i mesni proizvodi, perad (meso od peradi) i proizvodi od peradi, divljač I proizvodi od divljači, kobasice i proizvodi od kobasica, riba i riblji proizvodi, morski plodovi (neživi) I proizvodi od morskih plodova, mekušci i rakovi (neživi) i njihovi proizvodi, mesni ekstrakti, riblji ekstrakti, ekstrakti peradi, ekstrakti divljači I ekstrakti povrća, voće i povrće, također kiselo slatko i/ili kiselo, konzervirano voće i

povrće, pulpa od voća i povrća, proizvodi od krumpira svih vrsta (koji su obuhvaćeni ovim razredom), konzervirani proizvodi, kuhani, pečeni /ili smrznuti svega navedenoga; riblje delikatese, posebice bismark haringa(sleđ), okruglice, pržena haringa (sleđ), odresci od haringa(sleđa), crni bakalar u ulju, dimljeni losos, dimljeni riblji fileti, kavijar, škampi I meso rakova u rasolu i/ili umaku; predjela koja uključuju meso i/ili ribu i/ili morske plodove i/ili perad i/ili ili divljač i/ili kobasice i/ili povrće i/ili voće i/ili sir (koji su obuhvaćeni ovom klasom); salate od mesa, ribe, peradi, divljači, kobasica, morskih plodova, povrća i/ili voća; poluobrađena jela, gotova jela, smrznuta hrana posebno isključivo ili koja se uglavnom sastoji od mesa, ribe, peradi, divljači, morskih plodova, krumpira, prerađenog voća, povrća i/ili sira (koji su obuhvaćeni ovom klasom); želei, džemovi, marmalade, voćne kaše I drugi slatki namazi (voćni pripravci); prerađeni bademi, orasi I mješavine orašastih plodova svih vrsta, također sa suhim voćem; grickalice na bazi krompira obuhvaćene ovim razredom, posebno čips od krompira i štapići od krompira; jestiva ulja i masti, maslinovo ulje; jaja, mlijeko i mliječni proizvodi (koji su obuhvaćeni ovom klasom); deserti od jogurta, skute, vrhnja, mlijeka i/ili voća; supe, mesne supe, pripravci za supe, račići također spremni za posluživanje; svježe voće i povrće, rezano i u obliku salate. ;

30 Kava, čaj, kakao, šećer, riža, tapioka, sago, zamjena za kafu; brašno i proizvodi od žitarica, žitarice, musli i proizvodi od cjelovitih žitarica; napici na bazi kafe; napici na bazi čaja, napici na bazi kaka a i čokoladni napici; pripravci od kave i kaka a za pripremanje alkoholnih i bezalkoholnih napitaka; arome za hranu; kruh i krušni proizvodi, kolači, tijesta za peciva, slastice; slatkiši i bomboni (također koristeći hranjive zaslađivače), čokolada I proizvodi od čokolade, čokoladne bombone, jestivi led, med, sirup; instant mješavine za pravljenje knedli svih vrsta; instant tijesta, posebno tijesta za okruglice, kvasno tijesto, lisnato tijesto; sastojci za pečenje, posebno prašak za pecivo, k meal vasci, glazura, čokoladni preljev za prekrivanje slastičarskih proizvoda, slastica i pralina i za pripremanja nadjeva, želei za pokrivanje voćnih kolača, učvršćivač za šlag, arome i arome za kolače osim esencijalnih ulja, šećerne mrvice, marcipan, masa od marcipana, nugat, oblatne za pečenje, vanilija vanilin šećer, štapići od vanilije; kukuruzno brašno, zgušnjivača umak; puding, prašak za kremu od vanilije; jela od tjestenine svih vrsta također spremna za posluživanje i/ili duboko smrznuta; slatka jela spremna za posluživanje na bazi tjestenine, riže i/ili proizvoda od cjelovitih žitarica, posebno puding od riže, pudding od griza, palačinke Kaiserschmarrn (isječena i pošećerena palačinka sa grožđicama); so, senf; majoneza, remulada [sos], pesto [sos], kečap [sos]; sirće, umaci/sosevi [začinski], preljevi za salatu; začini, začinski ekstrakti, sušeno i zamrznuto sušeno začinsko bilje; pica i proizvodi od pice; tjestenina/pasta, također spremna za posluživanje i/ili duboko smrznuta; otvoreni sendviči, otvorena peciva i otvoreni bageti; suši; salate na bazi riže i/ili paste; polu-gotova jela, jela spremna za serviranje i smrznuta hrana, koja se uglavnom sastoji od tjestenine i/ili riže !!!I proizvoda od cjelovitih žitarica i/ili peciva i/ili slatkiša (koji su obuhvaćeni ovom klasom); pite. ;

31 Svježe voće i povrće, svježi orašasti plodovi svih vrsta i bademi, riba, mekušci i rakovi (živi). ;

32 Pivo; mineralne i gazirane vode i ostala bezalkoholna pića; napici sa voćnim sokom; sirupi i ostali preparati za pripremanje napitaka. ;

33 Alkoholna pića (osim piva).



(210) **BAZ2022667A** (220) 03/07/2020

(442) 30/06/2021

(732) **RK South Asia Sdn. Bhd.****No. 2440, Lorong Perusahaan 10, Prai Industrial Estate, 13600 Prai Penang, MY**

(740) Marić &amp; Co advokatsko društvo d.o.o.

(540)



(531) 27.5

(511)

6 Metalni lanci, sigurnosni lanci od metala, metalne spojnice za lance.;

7 Osovine s okretnom polugom; glave motora; samoregulirajuće pumpe za gorivo; automati za izdavanje goriva na benzinskim pumpama; brizgaljke [dizne] za motore; motori vozila sa vazдушnim jastukom; ventili [dijelovi mašina]; automatski prekidači dovoda goriva za motore; pretvarači goriva za motore s unutrašnjim sagorijevanjem; mašine za hermetičko zatvaranje za industrijske svrhe; hladnjaci za motore; filter za čišćenje rashladnog vazduha za motore; električne mašine i uređaji za čišćenje; mašine za transport putem pneumatskih cijevi; prigušivači za motore; ispušne razvodne cijevi za motore; auspusi za motore; liftovi za poljoprivrednu upotrebu; poljoprivredne sprave osim onih kojima se ručno upravlja.;

12 Kvačila za kopnena vozila; lanci za automobile; lanci za bicikle; lanci za motocikle; unutrašnje gume za bicikla; pneumatici za točkove vozila; felge za bicikle; felge za vozila; diskovi kočnica za vozila; retrovizori; bočni retrovizori za vozila; upravljači bicikala; upravljači za motocikle; žice za točkove bicikala; spojnica osovina za točkove; žice na točkovima vozila; kočione obloge za vozila; kočni segmenti za vozila; kočione pločice za automobile; amortizirajuće opruge za vozila; vazdušne pumpe [oprema za vozila]; zupčanici za bicikle; zupčanici za kopnena vozila; trube za vozila; nožice za oslanjanje motocikala; nožice za oslanjanje bicikala; sjedišta za motocikle; sjedišta za bicikle; Automobilske gume; gume za točkove bicikala; zupčanici za kopnena vozila.

(210) **BAZ2022672A** (220) 07/07/2020

(442) 30/06/2021

(732) **Pharmaceutical chemical cosmetic industry ALKALOID AD - Skopje Blvd. Aleksandar Makedonski 12, 1000 Skopje, MK**

(740) "Živko Mijatović &amp; Partners" d.o.o.

(540)

## BECUTAN

(511)

5 Farmaceutski preparati; vitaminski i mineralni dodaci prehrani za djecu; vitaminski preparati za djecu; kapi za nos za medicinske potrebe; sprejevi za nos, s ljekovitim učinkom; dekongestivni sprejevi za nos; dekongestivi; dodaci prehrani; dodaci prehrani koji se sastoje od aminokiselina.;

10 Medicinski uređaji i instrumenti; nazalni aspiratori. ;

35 Oglašavanje; usluge oglašavanja u vezi s farmaceutskim proizvodima; pružanje komercijalnih informacija I savjeta potrošačima u vez s odabirom proizvoda u usluga.

(210) **BAZ2022673A** (220) 07/07/2020

(442) 30/06/2021

(732) **Pharmaceutical chemical cosmetic industry ALKALOID AD - Skopje Blvd. Aleksandar Makedonski 12, 1000 Skopje, MK**

(740) "Živko Mijatović &amp; Partners" d.o.o.

(591) tamnoplava, svijetloplava, ružičasta, žuta, zelena

(540)



(531) 2.9,26.4,27.5,29.1

(511)

5 Farmaceutski preparati; vitaminski i mineralni dodaci prehrani za djecu; vitaminski preparati za djecu; kapi za nos za medicinske potrebe; sprejevi za nos, s ljekovitim učinkom; dekongestivni sprejevi za nos; dekongestivi; dodaci prehrani; dodaci prehrani koji se sastoje od aminokiselina.;

10 Medicinski uređaji i instrumenti; nazalni aspiratori.;

35 Oglašavanje; usluge oglašavanja u vezi s farmaceutskim proizvodima; pružanje komercijalnih informacija I savjeta potrošačima u vez s odabirom proizvoda u usluga.



(210) **BAZ2022674A** (220) 07/07/2020  
 (442) 30/06/2021  
 (732) **Lidl Stiftung & Co. KG**  
**Stiftsbergstrasse 1, 74172**  
**Neckarsulm, DE**  
 (740) Marić & Co advokatsko društvo d.o.o.  
 (591) svijetloplava, tamnoplava  
 (540)



(531) 26.1,26.2,27.5,29.1

(511)

1 Niskokalorična sladila 8umjetna, kemijska); Umjetna sladila (kemijski pripravci); umjetne zaslađivačke tvari (kemijski pripravci).

(210) **BAZ2022675A** (220) 07/07/2020  
 (442) 30/06/2021  
 (732) **Lidl Stiftung & Co. KG**  
**Stiftsbergstrasse 1, 74172**  
**Neckarsulm, DE**  
 (740) Marić & Co advokatsko društvo d.o.o.  
 (591) crvena, plava, bijela  
 (540)



(531) 26.4,27.1,27.5,29.1

(511)

33 Alkoholna pića (osim piva).

(210) **BAZ2022676A** (220) 07/07/2020  
 (442) 30/06/2021  
 (732) **Lidl Stiftung & Co. KG**  
**Stiftsbergstrasse 1, 74172**  
**Neckarsulm, DE**  
 (740) Marić & Co advokatsko društvo d.o.o.  
 (591) siva, roza/ružičasta-pink, bijela  
 (540)



(531) 4.5,26.4,26.11,27.5,29.1

(511)

30 Žitarice za prehranu ljudi, također u obliku muslija.

(210) **BAZ2022677A** (220) 07/07/2020  
 (442) 30/06/2021  
 (732) **Lidl Stiftung & Co. KG**  
**Stiftsbergstrasse 1, 74172**  
**Neckarsulm, DE**  
 (740) Marić & Co advokatsko društvo d.o.o.  
 (591) crna, bijela, siva  
 (540)



(531) 25.1,26.4,27.5

(511)

33 Alkoholna pića (osim piva), posebno vermut, kokteli.

**INDEKS BROJEVA PRIJAVA ŽIGOVA**  
**INDEKS BROJEVA PRIJAVA ŽIGOVA**  
**ИНДЕКС БРОЈЕВА ПРИЈАВА ЖИГОВА**

BAZ1921983A  
BAZ1922211A  
BAZ1922213A  
BAZ2022284A  
BAZ2022298A  
BAZ2022341A  
BAZ2022344A  
BAZ2022345A  
BAZ2022346A  
BAZ2022347A  
BAZ2022348A  
BAZ2022349A  
BAZ2022366A  
BAZ2022457A  
BAZ2022480A  
BAZ2022482A  
BAZ2022483A  
BAZ2022486A  
BAZ2022487A  
BAZ2022488A  
BAZ2022492A  
BAZ2022493A  
BAZ2022494A  
BAZ2022495A  
BAZ2022496A  
BAZ2022498A  
BAZ2022499A  
BAZ2022500A  
BAZ2022502A  
BAZ2022503A  
BAZ2022505A  
BAZ2022506A  
BAZ2022507A  
BAZ2022513A  
BAZ2022516A  
BAZ2022517A  
BAZ2022518A  
BAZ2022519A  
BAZ2022520A  
BAZ2022521A  
BAZ2022522A  
BAZ2022523A  
BAZ2022525A  
BAZ2022526A  
BAZ2022527A  
BAZ2022529A  
BAZ2022532A  
BAZ2022533A  
BAZ2022534A  
BAZ2022536A  
BAZ2022537A

BAZ2022539A  
BAZ2022540A  
BAZ2022541A  
BAZ2022542A  
BAZ2022543A  
BAZ2022545A  
BAZ2022546A  
BAZ2022549A  
BAZ2022550A  
BAZ2022552A  
BAZ2022553A  
BAZ2022554A  
BAZ2022555A  
BAZ2022556A  
BAZ2022557A  
BAZ2022558A  
BAZ2022559A  
BAZ2022560A  
BAZ2022561A  
BAZ2022562A  
BAZ2022564A  
BAZ2022565A  
BAZ2022566A  
BAZ2022567A  
BAZ2022570A  
BAZ2022571A  
BAZ2022573A  
BAZ2022574A  
BAZ2022575A  
BAZ2022576A  
BAZ2022577A  
BAZ2022578A  
BAZ2022579A  
BAZ2022580A  
BAZ2022581A  
BAZ2022582A  
BAZ2022583A  
BAZ2022584A  
BAZ2022585A  
BAZ2022586A  
BAZ2022588A  
BAZ2022589A  
BAZ2022590A  
BAZ2022592A  
BAZ2022593A  
BAZ2022594A  
BAZ2022595A  
BAZ2022596A  
BAZ2022597A  
BAZ2022598A

BAZ2022599A  
BAZ2022600A  
BAZ2022601A  
BAZ2022602A  
BAZ2022603A  
BAZ2022604A  
BAZ2022605A  
BAZ2022606A  
BAZ2022608A  
BAZ2022609A  
BAZ2022610A  
BAZ2022611A  
BAZ2022612A  
BAZ2022613A  
BAZ2022614A  
BAZ2022616A  
BAZ2022617A  
BAZ2022618A  
BAZ2022619A  
BAZ2022621A  
BAZ2022622A  
BAZ2022623A  
BAZ2022624A  
BAZ2022625A  
BAZ2022626A  
BAZ2022628A  
BAZ2022629A  
BAZ2022630A  
BAZ2022631A  
BAZ2022632A  
BAZ2022633A  
BAZ2022634A  
BAZ2022635A  
BAZ2022636A  
BAZ2022637A  
BAZ2022638A  
BAZ2022639A  
BAZ2022641A  
BAZ2022642A  
BAZ2022643A  
BAZ2022644A  
BAZ2022645A  
BAZ2022646A  
BAZ2022647A  
BAZ2022648A  
BAZ2022650A  
BAZ2022652A  
BAZ2022653A  
BAZ2022655A  
BAZ2022656A  
BAZ2022657A  
BAZ2022658A  
BAZ2022659A  
BAZ2022660A  
BAZ2022661A

BAZ2022662A  
BAZ2022663A  
BAZ2022664A  
BAZ2022666A  
BAZ2022667A  
BAZ2022672A  
BAZ2022673A  
BAZ2022674A  
BAZ2022675A  
BAZ2022676A  
BAZ2022677A

**INDEKS KLASA PRIJAVA ŽIGOVA**  
**INDEKS KLASA PRIJAVA ŽIGOVA**  
**ИНДЕКС КЛАСА ПРИЈАВА ЖИГОВА**

1

BAZ2022674A  
BAZ2022570A  
BAZ2022505A  
BAZ2022506A  
BAZ2022507A  
BAZ2022571A  
BAZ2022457A

3

BAZ2022570A  
BAZ2022571A  
BAZ2022557A  
BAZ2022521A  
BAZ2022540A  
BAZ2022559A  
BAZ2022655A  
BAZ2022593A  
BAZ2022594A  
BAZ2022560A  
BAZ2022480A

4

BAZ2022571A  
BAZ2022457A  
BAZ2022636A  
BAZ2022637A  
BAZ2022573A

5

BAZ2022570A  
BAZ2022516A  
BAZ2022559A  
BAZ2022655A  
BAZ2022593A  
BAZ2022594A  
BAZ2022653A  
BAZ2022617A  
BAZ2022480A  
BAZ2022672A  
BAZ2022673A  
BAZ2022513A  
BAZ2022561A  
BAZ2022558A  
BAZ2022549A  
BAZ2022554A  
BAZ2022536A  
BAZ2022541A  
BAZ2022532A  
BAZ2022624A  
BAZ2022634A

BAZ2022631A  
BAZ2022648A  
BAZ2022585A  
BAZ2022567A  
BAZ2022610A  
BAZ2022611A  
BAZ2022612A  
BAZ2022603A  
BAZ2022614A  
BAZ2022663A  
BAZ2022664A  
BAZ2022496A

6

BAZ2022534A  
BAZ2022574A  
BAZ2022667A

7

BAZ2022565A  
BAZ2022534A  
BAZ2022667A  
BAZ2022498A

8

BAZ2022565A  
BAZ2022575A

9

BAZ2022565A  
BAZ2022529A  
BAZ2022643A  
BAZ2022493A  
BAZ2022494A  
BAZ2022495A  
BAZ2022482A  
BAZ2022483A  
BAZ2022566A  
BAZ2022662A  
BAZ2022609A  
BAZ2022596A  
BAZ2022534A  
BAZ2022625A  
BAZ2022520A  
BAZ2022601A  
BAZ2022522A  
BAZ2022523A  
BAZ2022595A

10

BAZ2022480A

BAZ2022672A  
BAZ2022673A

11

BAZ2022565A  
BAZ2022643A  
BAZ2022534A

12

BAZ2022586A  
BAZ2022588A  
BAZ2022590A  
BAZ2022613A  
BAZ2022630A  
BAZ2022529A  
BAZ2022534A  
BAZ2022667A  
BAZ2022522A  
BAZ2022523A

14

BAZ2022576A  
BAZ2022619A

16

BAZ2022577A  
BAZ2022650A  
BAZ2022652A  
BAZ2022298A  
BAZ2022516A  
BAZ2022525A  
BAZ2022560A  
BAZ2022345A  
BAZ2022346A  
BAZ2022347A  
BAZ2022348A  
BAZ2022349A  
BAZ2022641A  
BAZ2022642A  
BAZ2022604A  
BAZ2022605A  
BAZ2022606A  
BAZ2022488A  
BAZ2022534A

17

BAZ2022500A  
BAZ2022578A

18

BAZ2022579A  
BAZ2022619A

19

BAZ2022499A

20

BAZ2022580A

21

BAZ2022581A  
BAZ2022602A  
BAZ2022556A  
BAZ2022502A  
BAZ2022565A  
BAZ2022559A

24

BAZ2022582A

25

BAZ2022650A  
BAZ2022652A  
BAZ2022516A  
BAZ2022619A  
BAZ2022583A  
BAZ2022626A  
BAZ1921983A  
BAZ2022562A  
BAZ2022529A  
BAZ2022525A  
BAZ2022480A

28

BAZ2022492A

29

BAZ2022552A  
BAZ2022553A  
BAZ2022284A  
BAZ2022635A  
BAZ2022616A  
BAZ2022666A  
BAZ2022344A  
BAZ2022480A  
BAZ2022599A  
BAZ2022600A

30

BAZ2022571A  
BAZ2022284A  
BAZ2022635A  
BAZ2022616A  
BAZ2022644A  
BAZ2022542A  
BAZ2022366A  
BAZ2022676A  
BAZ2022666A  
BAZ2022617A  
BAZ2022341A  
BAZ2022618A  
BAZ2022480A



BAZ2022597A  
BAZ2022598A  
BAZ2022599A  
BAZ2022600A  
BAZ2022496A

31

BAZ2022505A  
BAZ2022506A  
BAZ2022507A  
BAZ2022666A  
BAZ2022480A  
BAZ2022645A

32

BAZ2022571A  
BAZ2022550A  
BAZ2022545A  
BAZ2022546A  
BAZ2022666A  
BAZ2022660A  
BAZ2022661A  
BAZ2022653A  
BAZ2022617A  
BAZ2022657A  
BAZ2022480A  
BAZ2022597A  
BAZ2022598A

33

BAZ2022666A  
BAZ2022660A  
BAZ2022661A  
BAZ2022555A  
BAZ2022543A  
BAZ2022533A  
BAZ2022527A  
BAZ2022486A  
BAZ2022487A  
BAZ2022677A  
BAZ2022675A  
BAZ2022621A

34

BAZ2022517A  
BAZ2022537A  
BAZ2022539A  
BAZ2022564A  
BAZ2022628A  
BAZ2022629A  
BAZ2022638A  
BAZ2022636A  
BAZ2022637A  
BAZ2022643A

35

BAZ2022525A  
BAZ2022560A  
BAZ2022345A  
BAZ2022346A  
BAZ2022347A  
BAZ2022348A  
BAZ2022349A  
BAZ2022641A  
BAZ2022642A  
BAZ2022604A  
BAZ2022605A  
BAZ2022606A  
BAZ2022488A  
BAZ2022344A  
BAZ2022341A  
BAZ2022618A  
BAZ2022657A  
BAZ2022480A  
BAZ2022597A  
BAZ2022598A  
BAZ2022621A  
BAZ2022656A  
BAZ2022503A  
BAZ2022639A  
BAZ2022589A  
BAZ2022633A  
BAZ1922213A  
BAZ2022608A  
BAZ2022526A  
BAZ2022493A  
BAZ2022494A  
BAZ2022495A  
BAZ2022482A  
BAZ2022483A  
BAZ2022622A  
BAZ2022658A  
BAZ2022566A  
BAZ2022599A  
BAZ2022600A  
BAZ2022592A  
BAZ2022672A  
BAZ2022673A

36

BAZ2022571A  
BAZ2022345A  
BAZ2022346A  
BAZ2022347A  
BAZ2022348A  
BAZ2022349A  
BAZ2022641A  
BAZ2022642A  
BAZ2022604A  
BAZ2022605A  
BAZ2022606A

BAZ2022488A  
BAZ2022656A  
BAZ2022503A  
BAZ2022639A  
BAZ2022589A  
BAZ2022633A  
BAZ2022662A  
BAZ2022609A  
BAZ2022596A

37

BAZ1922213A  
BAZ2022622A  
BAZ2022659A  
BAZ2022534A

38

BAZ2022488A  
BAZ2022608A  
BAZ2022526A  
BAZ2022493A  
BAZ2022494A  
BAZ2022495A  
BAZ2022482A  
BAZ2022483A  
BAZ2022519A  
BAZ2022534A  
BAZ2022625A

39

BAZ2022298A  
BAZ2022622A  
BAZ2022658A  
BAZ2022566A  
BAZ2022534A  
BAZ2022584A  
BAZ2022645A

40

BAZ2022589A  
BAZ2022659A  
BAZ2022534A  
BAZ2022632A

41

BAZ2022650A  
BAZ2022652A  
BAZ2022525A  
BAZ2022641A  
BAZ2022642A  
BAZ2022480A  
BAZ2022639A  
BAZ2022589A  
BAZ2022633A  
BAZ2022526A  
BAZ2022493A

BAZ2022494A  
BAZ2022495A  
BAZ2022592A  
BAZ2022534A  
BAZ2022625A  
BAZ2022645A  
BAZ2022518A  
BAZ2022595A

42

BAZ2022604A  
BAZ2022605A  
BAZ2022606A  
BAZ2022589A  
BAZ2022633A  
BAZ2022526A  
BAZ2022493A  
BAZ2022494A  
BAZ2022495A  
BAZ2022658A  
BAZ2022566A  
BAZ2022662A  
BAZ2022609A  
BAZ2022596A  
BAZ2022659A  
BAZ2022534A  
BAZ2022632A

43

BAZ2022660A  
BAZ2022661A  
BAZ2022597A  
BAZ2022598A  
BAZ2022621A  
BAZ2022599A  
BAZ2022600A  
BAZ2022592A  
BAZ2022645A  
BAZ2022646A  
BAZ2022647A  
BAZ2022623A  
BAZ1922211A

44

BAZ2022480A  
BAZ2022526A  
BAZ2022493A  
BAZ2022494A  
BAZ2022495A

45

BAZ2022526A  
BAZ2022493A  
BAZ2022494A  
BAZ2022495A  
BAZ2022534A

**INDEKS NOSILACA PRIJAVA ŽIGOVA**  
**INDEKS NOSITELJA PRIJAVA ŽIGOVA**  
**ИНДЕКС НОСИЛАЦА ПРИЈАВА ЖИГОВА**

“ARIS-ELECTRONIC” D.O.O.

**BAZ2022565A**

“AS” d.o.o.

**BAZ2022635A**

“Bingo” d.o.o. export-import Tuzla

**BAZ2022560A**

**BAZ2022657A**

“DITA 1977 INDUSTRIJA DETERDŽENATA”

d.o.o. Tuzla

**BAZ2022655A**

“MB IMPEKS” d.o.o. Banja Luka

**BAZ2022554A**

**BAZ2022486A**

**BAZ2022487A**

“Neimari” d.o.o. Sarajevo

**BAZ2022659A**

“novotel” društvo sa ograničenom odgovornošću

Sarajevo

**BAZ2022482A**

**BAZ2022483A**

Abdi Ibrahim Ilaç Sanayi ve Ticaret A.S.

**BAZ2022610A**

Adnan Hrenovica

**BAZ2022503A**

Advanced New Technologies Co., Ltd.

**BAZ2022609A**

**BAZ2022596A**

Al Furat Ltd.

**BAZ2022628A**

ALBI COMMERCE sh.p.k.

**BAZ2022552A**

**BAZ2022553A**

Amgen Inc.

**BAZ2022624A**

Amila Đedović

**BAZ2022622A**

ANTENA-NET d.o.o. Teslić

**BAZ2022534A**

Ascensia Diabetes Care Holdings AG

**BAZ2022601A**

Assure Investment Limited

**BAZ2022586A**

Avella Francesco Paolo

**BAZ2022564A**

BASF Agricultural Solutions Seed US LLC

**BAZ2022505A**

**BAZ2022506A**

**BAZ2022507A**

Bayer Animal Health GmbH

**BAZ2022513A**

BeeBee d.o.o. Sarajevo

**BAZ2022658A**

BELUPO Ilijekovi i kozmetika d.d.

**BAZ2022603A**

BISNODE BH d.o.o. Sarajevo

**BAZ2022488A**

Blagica Ivanković

**BAZ2022621A**

BONIFAR d.o.o.

**BAZ2022558A**

Bosnalijek, farmaceutska i hemijska industrija,

dioničko društvo

**BAZ2022567A**

Colgate-Palmolive Company, a Delaware

Corporation

**BAZ2022602A**

**BAZ2022556A**

**BAZ2022557A**

**BAZ2022521A**

CompanyWall d.o.o.

**BAZ2022604A**

**BAZ2022605A**

**BAZ2022606A**

DingTalk Holding (Cayman) Limited

**BAZ2022493A**

**BAZ2022494A**

**BAZ2022495A**

Džida d.o.o. Čitluk

**BAZ1922213A**

ĐOKOVIĆ ZORAN

**BAZ2022617A**

EAM Corporation

**BAZ2022516A**

EmergoPharm Mariusz Cięciara

**BAZ2022611A**

**BAZ2022612A**

Emina Ibrić

**BAZ2022608A**

Energy Beverages LLC

**BAZ2022545A**

ETI GIDA SANAYI VE TICARET ANONIM  
SIRKETI

**BAZ2022542A**

EZ d.o.o. Busovača

**BAZ2022570A**

FDS d.o.o. Sarajevo

**BAZ2022537A**

**BAZ2022539A**

**BAZ2022517A**

Ficosota Food EAD

**BAZ2022644A**

FORTUNA o.d. - računovodstvena agencija i  
zakupodavac

**BAZ2022656A**

GEROPHARM LLC

**BAZ2022614A**

Google LLC

**BAZ2022566A**

Gracić Minea

**BAZ2022480A**

GULF REAL ESTATE D.O.O.

**BAZ1922211A**

HEMOFARM A.D., farmaceutsko-hemijska  
industrija Vršac

**BAZ2022536A**

**BAZ2022549A**

**BAZ2022631A**

HIFA - PETROL d.o.o. Sarajevo

**BAZ2022457A**

**BAZ2022571A**

HYUNDAI MOTOR COMPANY

**BAZ2022573A**

**BAZ2022574A**

**BAZ2022575A**

**BAZ2022576A**

**BAZ2022577A**

**BAZ2022578A**

**BAZ2022579A**

**BAZ2022580A**

**BAZ2022581A**

**BAZ2022582A**

**BAZ2022583A**

**BAZ2022584A**

Intercontinental Great Brands LLC

**BAZ2022496A**

JOHNSON & JOHNSON (New Jersey  
corporation)

**BAZ2022585A**

JONUZ COMPANY d.o.o. Sarajevo

**BAZ2022645A**

Kavat d.o.o.

**BAZ2022626A**

KIA MOTORS CORPORATION

**BAZ2022590A**

KOLEKTIV d.o.o. Sarajevo

**BAZ2022589A**

KOMERCIJALNA BANKA AD BANJA LUKA

**BAZ2022345A**

**BAZ2022346A**

**BAZ2022347A**

**BAZ2022348A**

**BAZ2022349A**

Koncern za proizvodnju i promet konditorskih  
proizvoda BAMBI A.D. Požarevac

**BAZ2022616A**

Kraft Foods Schweiz Holding GmbH

**BAZ2022366A**

KT & G Corporation

**BAZ2022643A**

Lidl Stiftung & Co. KG

**BAZ2022666A**

**BAZ2022674A**

**BAZ2022675A**

**BAZ2022676A**

**BAZ2022677A**

**BAZ2022543A**

**BAZ2022559A**

**BAZ2022533A**

**BAZ2022527A**

**BAZ2022619A**

Mainmark Corporation Sdn. Bhd.

**BAZ2022646A**

**BAZ2022647A**

MILBOURG d.o.o. Beograd-Novi Beograd

**BAZ2022561A**

MOLECOR TECHNOLOGIA, S.L.

**BAZ2022498A**

**BAZ2022499A**

**BAZ2022500A**

Monster Energy Company

**BAZ2022550A**

Muamer Čolić

**BAZ2022284A**

Natura Pharm d.o.o.

**BAZ2022532A**

Netflix, Inc.

**BAZ2022625A**

NIKE Innovate C.V.

**BAZ2022562A**

Nikola Galić

**BAZ2022660A**

**BAZ2022661A**

Peacock TV LLC

**BAZ2022518A**

**BAZ2022519A**

**BAZ2022520A**

Pfizer Inc.

**BAZ2022648A**

Pharmaceutical chemical cosmetic industry

ALKALOID AD - Skopje

**BAZ2022672A**

**BAZ2022673A**

**BAZ2022541A**

**BAZ2022634A**

POSLOVNI SISREM MARCATOR d.d.

**BAZ2022341A**

**BAZ2022344A**

PREVENT CEE d.o.o.

**BAZ1921983A**

**BAZ2022632A**

PROIZVODNJA I TRGOVINA "PHARMAMED"

TRAVNIK D.O.O.

**BAZ2022663A**

**BAZ2022664A**

Public Joint Stock Company Gazprom Neft

**BAZ2022597A**

**BAZ2022598A**

**BAZ2022599A**

**BAZ2022600A**

Pure Fishing, Inc.

**BAZ2022492A**

Qatar Airways Group (Q.C.S.C)

**BAZ2022298A**

QualityCert d.o.o. Tuzla

**BAZ2022526A**

Reign Beverage Company LLC

**BAZ2022546A**

Rekreativa d.o.o. Sarajevo

**BAZ2022650A**

**BAZ2022652A**

REVICON d.o.o. Sarajevo, za istraživačko-razvojne usluge i poslovni konsalting

**BAZ2022639A**

**BAZ2022641A**

**BAZ2022642A**

Rivian IP Holdings, LLC

**BAZ2022522A**

**BAZ2022523A**

RK South Asia Sdn. Bhd.

**BAZ2022667A**

Socijalistička partija Srpske-SPS

**BAZ2022525A**

Stafford-Miller (Ireland) Limited

**BAZ2022502A**

Starbuzz Tobacco, Inc.

**BAZ2022636A**

**BAZ2022637A**

**BAZ2022638A**

Stratego d.o.o.

**BAZ2022592A**

Stripe, Inc., Delaware corporation

**BAZ2022662A**

Subašić Fahrudin; Subašić Kemal

**BAZ2022618A**

The Big Game S.A.

**BAZ2022633A**

The Coca-Cola Company

**BAZ2022653A**

The Procter & Gamble Company

**BAZ2022593A**

**BAZ2022594A**

**BAZ2022540A**

Tomislav Radić



**BAZ2022623A**

Top Learning (Beijing) Education Technology  
Co., Ltd.

**BAZ2022595A**

TOYOTA JIDOSHA KABUSHIKI KAISHA (also  
trading as TOYOTA MOTOR CORPORATION)

**BAZ2022588A**

**BAZ2022613A**

**BAZ2022630A**

UNITED CARIBBEAN RUM LIMITED

**BAZ2022555A**

VENTA INVEST & TRADE LTD.

**BAZ2022629A**

Xiaomi Inc.

**BAZ2022529A**

## PROMJENA ADRESE- PROMJENA ADRESE-ПРОМЈЕНА АДРЕСЕ

---

---

**BAZ1417646A**

06/02/2014

Sensormatic Electronics, LLC

6600 Congress Avenue, Boca Raton, FL 33487,  
US

27/04/2021

---

---

**BAZ1417647A**

06/02/2014

Sensormatic Electronics, LLC

6600 Congress Avenue, Boca Raton, FL 33487,  
US

27/04/2021

## PRENOS PRAVA-PRENOS PRAVA-ПРЕНОС ПРАВА

---

---

**BAZ1821463A**

3/2020

Teva Pharmaceuticals International GmbH

Schlüsselstrasse 12, 8645 Jona, CH

02/06/2021

---

---

**BAZ1921539A**

3/2020

EAM Corporation

2075 Sunset Boulevard, Jesup, GA 31545, US

25/05/2021

---

---

**BAZ2022831A**

Unilever IP Holdings B.V.

Weena 455, 3013 AL, Rotterdam, NL

20/05/2021

## OBJAVA ŽIGOVA

Bibliografski podaci svrstani su prema rastućem registarskom broju žiga

Podaci su popraćeni NID kodom /Internationally agreed Numbers for the Identification of Data / (broj u zagradi), za identifikaciju podataka o žigovima a prema standardu

Prikaz redosljeda podataka u objavljenom žigu je slijedeći:

- |   |  |
|---|--|
| (111) <b>Registarski broj žiga</b>  | (181) Datum do kojeg važi pravo na žig |
| (210) Broj prijave žiga   | (220) Datum podnošenja prijave žiga    |
| (151) Datum registracije žiga   |  |
| (442) Datum registracije žiga   |  |
| (300) Podaci o pravu prvenstva (država, datum podnošenja i broj prioritetne prijave)      |  |
| (230) Datum izložbenog (sajamskog) prava prvenstva  |  |
| (641) Podaci o prijavi podnesenoj kod bivšeg SZP (broj prijave, datum podnošenja prijave) |  |
| (732) <b>Nosilac žiga</b>   |  |
| (740) Zastupnik   |  |
| (551) Kolektivni žig  |  |
| (591) Boje  |  |
| (554) Trodimenzionalni žig  |  |
| (539) Opis  |  |
| (540) Izgled žiga   |  |

Izgled žiga (text ili slika)  
(max 8 x 8 cm za sliku)

- (526) Disklaimer – Dobrovoljno ograničenje obima zaštite
- (531) Među. klasifikacija figurativnih elemenata žigova prema Bečkoj klasifikaciji-sedma edicija
- (511) **Međunarodna klasifikacija roba i usluga prema Ničanskoj klasifikaciji-jedanesta edicija**

STRUKTURA REGISTRARSKOG BROJA ŽIGA  
STRUKTURA REGISTRACIJSKOG BROJA ŽIGA  
СТРУКТУРА РЕГИСТАРСКОГ БРОЈА ЖИГА

**BA Z 97 0001**



- (111) **BAZ1720119** (181) 07/04/2027  
 (210) BAZ1720119A (220) 07/04/2017  
 (151) 31/03/2021  
 (732) **HST d.o.o. HIDROSISTEMI Banja Luka**  
**Kralja Petra II 16, 78000 Banja Luka,**  
**BA**  
 (740) KARABDIĆ KERIM  
 (591) crvena, nijanse crvene, siva, bijela, crna,  
 žuta  
 (540)



(531) 14.1,15.1,25.7,27.5,29.1

(511)

7 Pumpe za vodu (prvenstveno za domaćinstvo), pumpe za vodovode, pumpe za snadbjevanje postrojenja vodom; pumpe (centrifugalne pumpe); pumpe (membrane pumpi); pumpe (vakumske pumpe) pumpe [djelovi mašina ili motora]; pumpe za provjetravanje akvarijuma; samopodešavajuće pumpe za gorivo; samopodmazivi ležajevi; vazdušne pumpe; pumpe (ručne sprave za napuhivanje); pumpe na komprimirani vazduh.;

35 Oglašavanje i reklamiranje; vođenje komercijalnih poslova; komercijalna administracija; kancelarijski poslovi.;

37 Pumpe (popravak pumpi).

- (111) **BAZ1720192** (181) 11/05/2027  
 (210) BAZ1720192A (220) 11/05/2017  
 (151) 30/04/2021  
 (732) **BIODOM 27 d.o.o., proizvodnja,**  
**trgovina in storitve**  
**Oic - Hrpelje 14a, SI-6240 Kozina, SI**  
 (740) Živko Mijatović & Partners d.o.o.  
 (540)

## BIODOM

(511)

11 Kotlovi i kamini na pelet i na čvrsto gorivo, dijelovi za kotlove, uređaji za grijanje, radijatori, konvektori, ploče za grijanje, razdjelnici i skretnice za grijanje, ormari za grijanje, dimovodi, instalacije za grijanje, oprema za grijanje.

- (111) **BAZ1820853** (181) 10/04/2028  
 (210) BAZ1820853A (220) 10/04/2018  
 (151) 04/06/2021  
 (732) **S.C. Johnson & Son, Inc.**  
**1525 Howe Street, Racine, WI 53403,**  
**US**  
 (740) Dragan Mićunović  
 (540)

## GLADE TOUCH & FRESH

(511)

3 Parfemi za prostorije ili atmosferu; esencijalna ulja za atmosferu; preparati za mirisanje vazduha; preparati za parfimisanje vazduha; potpuri; tamjan.

- (111) **BAZ1820911** (181) 11/05/2028  
 (210) BAZ1820911A (220) 11/05/2018  
 (151) 29/04/2021  
 (732) **“Walter” Društvo za projektovanje**  
**i razvoj informaciono-tehnoloških**  
**systema d.o.o.**  
**Muhameda Kantardžića broj 3, Općina**  
**Centar - Sarajevo, BA**  
 (740) Advokat Admir Spahić  
 (540)

## WALTER

(511)

35 Ažuriranje i održavanje podataka u kompjuterskim bazama podataka; sistematiziranje podataka za centralnu bazu podataka; vođenje informatičkih baza podataka.;

38 Omogućavanje pristupa bazama podataka; prijenos digitalnih datoteka.;

42 Analiza kompjuterskih sistema; arhitektonske usluge; arhitektonsko savjetovanje; cloud baze podataka; daljinsko upravljanje i nadzor kompjuterskih sistema; razvoj softvera; dizajn interijera; izrada i održavanje informatičkih i kompjuterskih programa; osmišljavanje informatičkih sistema; instaliranje kompjuterskih programa; alati za pretraživanje na internetu; istraživanja u vezi sa zaštitom okoliša; istraživanja u tehnici; iznajmljivanje informatičkih programa; iznajmljivanje kompjutera; iznajmljivanje web servera; izrada i dizajn internetskih indeksa informacija za druge osobe; konverzija informatičkih programa i podataka; konverzija podataka i dokumenata s fizičkog na elektronički nosač podataka (digitalizacija); konsultacije u vezi kompjuterskih programa [softvera]; kreiranje i održavanja WEB stranica za druge; izrada građevinskih planova; pohrana digitalnih podataka; priprema sigurnosnih kopija podataka; programiranje za kompjutere; pružanje informacija o kompjuterskoj tehnologiji i programiranju putem web-stranice; savjetovanje na području informacijske tehnologije; savjetovanje na području web dizajna; tehnološke savjetodavne usluge; udomljavanje servera; unutrašnje uređenje prostora; urbanističko planiranje; usluge enkripcije podataka.



- (111) **BAZ1820912** (181) 11/05/2028  
 (210) BAZ1820912A (220) 11/05/2018  
 (151) 29/04/2021  
 (732) **“Walter” Društvo za projektovanje i razvoj informaciono-tehnoloških sistema d.o.o.**  
**Muhameda Kantardžića broj 3, Općina Centar - Sarajevo, BA**  
 (740) Advokat Admir Spahić  
 (591) plava, bijela  
 (540)



- (531) 26.1,27.5,29.1  
 (511)

35 Ažuriranje i održavanje podataka u kompjuterskim bazama podataka; sistematiziranje podataka za centralnu bazu podataka; vođenje informatičkih baza podataka.;

38 Omogućavanje pristupa bazama podataka, prijenos digitalnih datoteka. ;

42 Analiza kompjuterskih sistema; arhitektonske usluge; arhitektonsko savjetovanje; cloud baze podataka; daljinsko upravljanje i nadzor kompjuterskih sistema; razvoj softvera; dizajn interijera; izrada i održavanje informatičkih i kompjuterskih programa; osmišljavanje informatičkih sistema; instaliranje kompjuterskih programa; alati za pretraživanje na internetu; istraživanja u vezi sa zaštitom okoliša; istraživanja u tehnici; iznajmljivanje informatičkih programa; iznajmljivanje kompjutera; iznajmljivanje web servera; izrada i dizajn internetskih indeksa informacija za druge osobe; konverzija informatičkih programa i podataka; konverzija podataka i dokumenata s fizičkog na elektronički nosač podataka (digitalizacija); konsultacije u vezi kompjuterskih programa [softvera]; kreiranje i održavanja WEB stranica za druge; izrada građevinskih planova; pohrana digitalnih podataka; priprema sigurnosnih kopija podataka; programiranje za kompjutere; pružanje informacija o kompjuterskoj tehnologiji i programiranju putem web-stranice; savjetovanje na području informacijske tehnologije; savjetovanje na području web dizajna; tehnološke savjetodavne usluge; udomljavanje servera; unutrašnje uređenje prostora; urbanističko planiranje; usluge enkripcije podataka

- (111) **BAZ1820935** (181) 16/05/2028  
 (210) BAZ1820935A (220) 16/05/2018  
 (151) 24/03/2021  
 (732) **Meridian Tech d.o.o. Banja Luka**  
**Skendera Kulenovića 91, Banja Luka, BA**  
 (591) crvena  
 (540)

**meridianbet**

- (531) 27.5,29.1  
 (511)

41 Obrazovne uskuge; pripremanje obuke; razonoda; sportske i kulturne aktivnosti.;

42 Naučne i tehnološke usluge, kao i usluge istraživanja i projektovanje u vezi sa njima; usluge industrijskih analiza i istraživanja; projektovanje i razvoj računarskog hardvera i softvera.

- (111) **BAZ1820952** (181) 22/05/2028  
 (210) BAZ1820952A (220) 22/05/2018  
 (151) 09/04/2021  
 (732) **dm drogerie markt d.o.o. Sarajevo**  
**Lužansko polje broj 40b, Ilidža, Sarajevo, BA**  
 (591) bijela, crvena, plava, žuta  
 (540)



- (531) 26.1,26.4,27.5,29.1  
 (511)

35 Ažuriranje reklamnog materijala; Ciljani marketing; Davanje savjeta o potrošačkim proizvodima u vezi s kozmetikom; Davanje savjeta o potrošačkim proizvodima; Demonstracija proizvoda; Digitalni marketing; Dizajn reklamnog materijala; Indeksiranje internetskih stranica za komercijalne ili promidžbene potrebe; Izložbe (Organiziranje -) u komercijalne ili reklamne svrhe; Izložbe (Organiziranje -) u trgovačke svrhe; Komercijalno upravljanje u svezi licenci proizvoda i usluga trećih osoba; Maloprodajne usluge u svezi hrane; Maloprodajne usluge u vezi s opremom za kuhanje hrane; Maloprodajne usluge u vezi s kakaom; Maloprodajne usluge u vezi s čajevima; Maloprodajne usluge u vezi s kišobranima; Maloprodajne usluge u vezi s torbama;

Maloprodajne usluge u vezi s umjetničkim materijalima; Maloprodajne usluge u vezi sa školskim priborom; Maloprodajne usluge u vezi s dijetetskim pripravcima; Maloprodajne usluge u vezi s dodacima prehrani; Maloprodajne usluge u vezi s lubrikantima; Maloprodajne usluge u vezi s pripravcima za čišćenje; Maloprodajne usluge u vezi s čokoladom; Maloprodajne usluge u vezi sa slatkišima; Maloprodajne usluge u vezi s desertima; Maloprodajne usluge u vezi s pekarskim proizvodima; Maloprodajne usluge u vezi s higijenskim priborom za ljude; Maloprodajne usluge u vezi s mliječnim proizvodima; Maloprodajne usluge u vezi s priborom za uljepšavanje za životinje; Maloprodajne usluge u vezi s igrama; Maloprodajne usluge u vezi s igračkama; Maloprodajne usluge u vezi s higijenskim priborom za životinje; Maloprodajne usluge u vezi s priborom za uljepšavanje za ljude; Maloprodajne usluge u vezi sa svećanim ukrasima; Maloprodajne usluge u vezi s hranom za životinje; Maloprodajne usluge u vezi s hranom; Maloprodajne usluge u vezi s cvijećem; Maloprodajne usluge u vezi s proizvodima za kućne ljubimce; Maloprodajne usluge u vezi s proizvodima za kosu; Maloprodajne usluge u vezi s modnim dodacima; Maloprodajne usluge u vezi s odjevnim dodacima; Maloprodajne usluge u vezi s priborom za pripremu hrane; Maloprodajne usluge u vezi s pripravcima za parfimiranje; Maloprodajne usluge u vezi s kavom; Maloprodajne usluge vezane uz artikle za čišćenje; Maloprodajne usluge vezane uz pokrivala za glavu; Maloprodajne usluge vezane uz tiskani materijal; Maloprodajne usluge vezane uz jednokratne papirnate proizvode; Maloprodajne usluge vezane uz nakit; Maloprodajne usluge vezane uz odjeću; Maloprodajne usluge vezane uz pripravke za njegu životinja; Maloprodajne usluge vezane uz snimljeni sadržaj; Maloprodajne usluge vezane uz toaletne proizvode; Maloprodajne usluge za ljekarničke, veterinarske i sanitarne pripravke te medicinske potrepštine; Maloprodajne usluge za prodaju odjeće i odjevnih predmeta; Marketing; Objavljivanje promidžbenih tekstova; Oglašavanje; Oglašavanje i marketing; Oglašavanje i promidžba; Oglašavanje i promotivne usluge; Oglašavanje i usluge oglašavanja; Oglašavanje putem elektroničkih medija, posebno Internetom; Oglašavanje putem elektroničkih reklamnih panoa; Oglašavanje putem mreža mobilne telefonije; Oglašavanje putem svih komunikacijskih sredstava; Online oglašavanje na računalnim mrežama; Online oglašavanje pomoću računalnih komunikacijskih mreža; Online reklame; Organizacija i upravljanje programima lojalnosti potrošača; Organizacija programa vjernosti kupaca za komercijalne, promidžbene ili potrebe oglašavanja; Organiziranje i provođenje promidžbenih događaja; Organiziranje i upravljanje poslovnim programima motivacije i lojalnosti; Organiziranje, izvršavanje i nadziranje programa potrošačke vjernosti; Promidžba prodaje; Promidžba prodaje putem programa vjernosti kupaca; Promidžba proizvoda i usluga drugih putem administriranja prodajnih i promidžbenih poticajnih programa u vezi s trgovačkim kuponima; Promidžba proizvoda i usluga drugih putem kartica za nagrađivanje vjernosti kupaca; Promidžba proizvoda i usluga drugih putem kartica za popust; Promidžba proizvoda i usluga drugih putem odabranog programa kupca; Promidžbene marketinške usluge uz upotrebu audio-vizualnih medija; Promidžbene usluge za kreiranje korporativnog identiteta i identiteta brenda; Promidžbene usluge za trgovinu; Pružanje informacija potrošačima o proizvodima u vezi s kozmetikom; Pružanje komercijalnih informacija i savjeta potrošačima u području proizvoda za uljepšavanje; Pružanje komercijalnih obavijesti potrošačima; Reklamiranje robe

drugih prodavača, čime se kupcima omogućava jednostavan pregled i usporedba roba tih prodavača; Upravljanje poticajnim, promotivnim ili programima vjernosti korisnika; Upravljanje poticajnim programima za promicanje prodaje; Upravljanje programima lojalnosti koji uključuju popuste ili poticaje; Upravljanje programima vjernosti i poticaja; Upravljanje programom nagrađivanja vjernosti; Usluge pružanja komercijalnih informacija i savjeta potrošačima u području dekorativne kozmetike; Usluge pružanja komercijalnih informacija i savjeta potrošačima u području kozmetičkih proizvoda.;

40 Fotografiska obrada; Fototisak; Usluge fotokompozicije; Tiskanje fotografija; Tiskanje i razvijanje fotografija i filmova; Tiskanje reklamnog materijala.;

43 Bifei; Pružanje hrane i pića; Usluge pripremanja hrane i pića.;

44 Saloni za uljepšavanje; Usluge frizerskog salona.

(111) **BAZ1820961** (181) 28/05/2028

(210) BAZ1820961A (220) 28/05/2018

(151) 23/03/2021

(732) **HIFA-PETROL d.o.o. Sarajevo**  
**Hotonj b.b., 71320 Vogošća, BA**

(591) crna, crvena, bijela

(540)



(531) 24.7,25.3,25.5,27.5,29.1

(511)

1 Hemijski proizvodi za industriju, nauku i fotografiju, kao i za poljoprivredu, povrtlarstvo i šumarstvo; sirova umjetna smola, sirova plastika, gnojivo za zemlju; mješavine za gašenje požara; preparati za kaljenje, zavarivanje i lemljenje metala; hemijski proizvodi za konzerviranje hrane; sredstva za štavljenje kože; ljepila za industriju; sredstva za rashlađivanje (antifriz), sredstvo za odleđivanje brava.;

3 Preparati za bijeljenje i ostale tvari za pranje rublja; preparati za čišćenje, poliranje, odmaščivanje i struganje; sapuni; parfimerijski proizvodi, eterična ulja, kozmetički proizvodi, losioni za kosu; proizvodi za njegu zubi.;

4 Industrijska ulja i masti; sredstva za podmazivanje; proizvodi za upijanje, vlaženje i vezanje prašine; goriva (tekuća pogonska goriva) i rasvjetne tvari; svijeće, stijenjevi za rasvjetu.;

5 Farmaceutski i veterinarski proizvodi; higijenski proizvodi za upotrebu u medicini dijetne tvari za medicinske potrebe, hrana za dojenčad; flasteri, materijal za previjanje; materijali za plombiranje zubi i za zubne otiske; dezinfekcijska sredstva; proizvodi za uništavanje životinjskih štetočina; fungicidi, herbicidi; osvježivači zraka.;

30 Kava, čaj, kakao, šećer, riža, tapioka, sago, nadomjesci kave; brašno i proizvodi od žitarica, kruh, kolači, slastice,

bomboni; sladoled; med, sirup od melase; kvasac, prašak za dizanje; sol, slačica (senf); ocat, umaci (začini); mirodije; led za hlađenje; umaci i dresinzi za salatu.;

32 Pivo; mineralne i gazirane vode te ostala bezalkoholna pića; voćni napici i voćni sokovi; sirupi i ostali preparati za pripremanje napitaka.

(111) **BAZ1821003** (181) 14/06/2028

(210) BAZ1821003A (220) 14/06/2018

(151) 24/03/2021

(732) **Energizer Brands, LLC**

**533 Maryville University Drive, St. Louis, Missouri 63141, US**

(740) "INTELBIRO" d.o.o.

(540)

## EVEREADY

(511)

9 Znanstveni, nautički, geodetski, fotografski, kinematografski i optički aparati i instrumenti kao i aparati i instrumenti za vaganje, mjerenje, signalizaciju, kontrolu (inspekciju), za pomoć (spašavanje) i za obuku; baterije; trepereća svjetla (svjetlosna signalizacija); aparati za snimanje, prijenos i reprodukciju zvuka ili slike; magnetni nosači podataka, diskovi za snimanje; CD-ovi, DVD-ovi i drugi digitalni mediji za snimanje; mehanizmi koji se pokreću kovanicama; registarske blagajne, računari, oprema za obradu podataka, računala; računarski softver; aparati za gašenje požara.

(111) **BAZ1821049** (181) 06/07/2028

(210) BAZ1821049A (220) 06/07/2018

(151) 24/03/2021

(732) **Border I.P. Limited**

**Global House, 5 Castle Street, Carlisle, CA3 8SY, GB**

(740) "MSA IP"

(540)

## BÄUMLER

(511)

3 Sapuni; parfimerijski proizvodi, eterična ulja, kozmetički proizvodi, losioni za kosu; paste za zube; toaletni proizvodi; proizvodi i preparati za njegu noktiju; preparati za njegu tijela i kose, i preparati za njegu ljepote; dezodoransi. ;

18 Putne torbe, ručne torbe, torbe za nošenje preko ramena, sportske torbe i torbe za rekreaciju, rančevi, ceger torbe, torbe, torbe za kupovinu, torbe za nošenje oko pojasa, torbe za plažu, koferi, kozmetičke torbice (neseseri), akten tašne, futrole za ključeve, torbe-navlake za odijela; ženske tašne, i novčanici; kišobrani. ;

25 Odjeća, pokrivala za glavu, obuća, kaiševi (odjeća).

(111) **BAZ1821056** (181) 11/07/2028

(210) BAZ1821056A (220) 11/07/2018

(151) 16/03/2021

(732) **Mattel, Inc.**

**333 Continental Boulevard, El Segundo, California 90245, US**

(740) "ŽIVKO MIJATOVIĆ & PARTNERS" d.o.o. Sarajevo

(540)



(531) 1.15,25.1,27.1,27.5

(511)

9 Zaštitne kacige; sportske zaštitne kacige; kompakt diskovi (audio-video); naočale za zaštitu od sunca; naočale; kontakt leće; navlake za naočale (etui); navlake za pametne telefone; kodirane magnetne kartice; monitori za bebe; mobilni telefoni; kinematografske kamere; crtani filmovi; eksponirani kinematografski filmovi; elektronički dnevници; torbe za prijenosna računala; slušalice; naočale za sport; prsluci za spašavanje; signalne zviždaljke; kamere; softver za elektroničke igrice; dvogledi; slušalice koje se umeću u uši; čuvari zaslona; mjerne trake; maske za ronioce; plutajuća oprema za plivanje, za sigurnosne namjene; vage; televizori.;

12 Bicikla; krovni nosači prtljage; retrovizori za automobile; kolica (seoska kolica bez osovine); dječija kolica (kišobran kolica za veću djecu); sjedala za automobile; skuteri (vozila); tricikli; korpe za bicikla; zvonca za bicikla; nosači za prtljagu na vozilima; dječija kolica; presvlake za automobile; nasloni za glavu na sjedalima vozila; štitičnici od sunca za automobile; blatobrani; kanui; držači čaša za automobile; poklopci na kotačima; navlake prilagođene za vozila; splavovi; gume; kolica (tačke); motocikli; čamci.;

16 Kancelarijski materijal; kalendari; časopisi; albumi; glina za modeliranje; poštanske marke; čestitke; papir za umatanje; papirne ili plastične vrećice; pernice; kemijske olovke; krede za pisanje; košuljice za spine; papir; papirnati stolni ubrusi; tkanina za uvezivanje; papirnat zastavice; papirnata vrpca; dnevници; voštane boje; mape [uredski pribor]; jastučići za pečate; gumice za brisanje; naljepnice za branik vozila; kartice za bilješke; korice za knjige; sličice za razmjenjivanje; poster; spomenari (albumi); bojanke; knjige aktivnosti; ljepila za uredske svrhe; papirnat trake; etikete za adrese; bijele školske ploče; posjetnice; prazne čekovne knjižice; kovert; spajalice; heftarice; jelovnici; matrice za umnožavanje [šablone]; stripovi. ; 18 Kišobrani; ručne torbe; prtljaga; ženske torbice; novčanici; ruksaci; torbe; totice (ceker torbe); pojasne torbice; torbe za kupovinu; aktovke; navlake za ključeve; kovčezi; torbe za plažu; torbe za sport; novčanici za kovanice; navlake za ruž; etuiji za posjetnice; nosači za kućne ljubimce; putni koferi; kozmetičke torbice koje se prodaju prazne; klokanice za nošenje beba; štampovi za hodanje i za nordijsko hodanje.;

20 Namještaj; ogledala; ramovi za slike; jastuci za spavanje;



jastuci; stolice za ljujanje; ležaljke za bebe; kolijevke za bebe; ukrasni predmeti od plastike za ukrašavanje hrane; stolovi; stolice; radni stolovi; ogradice (vrtići) za igranje male djece (beba); hodalice za malu djecu; sanduci za igračke; okviri za krevete; viseći ukrasi; stolovi za piknik; zračni madraci za nemedicinske potrebe; podloge za vreće za spavanje; oglasne ploče.;

21 Četke; četkice za zube; zubni konac; stakleno posuđe; kutije za užinu; figure od porcelana; tanjiri; čaše; zdjele; velike šalice; pehari (bokali) za piće; lonci i posude za kuhanje; zdjele za miješanje; korpe za otpatke; slamke za piće; češljevi; spužve; kuhinjski pribor; toplinski izolirani spremnici za hranu ili piće; dozatori tekućeg sapuna; modlice za kekse; boce za vodu; kalupi za kolače; posude s ledom za rashlađivanje; košare za piknik (s posuđem); navlake kutija za maramice; kade za djecu; tute za djecu; kante za smeće; držači četkica za zube; kutije za sapun; posude (pljosnate bočice); kućanski pribor; četke za kosu; spužva za kupanje; rešetke za pečenje (gradele); nosivi hladnjaci, ne-električni; podmetači za posuđe.;

24 Posteljina; stolnjaci, nepapirnati; zavjese; ručnici; krpe za umivanje; zavjese od tekstila; popluni; prekrivači za krevete; deke (pokrivači); plastični podmetači (zamjena za tekstil); vinilni podmetači (zamjena za tekstil); jastučnice; kupaonske rukavice; plahte (tekstil); zaštitne navlake za dječji krevetić; ukrasne deke; podmetači za piće od stolnog platna; zastori za tuševe; vreće za spavanje.;

25 Kupaći kostimi; kabanice; cipele; kape; artikli iz grupe čarapa; rukavice; maramice; kaiševi; tregeri; čizme; tenisice; sandale; papuče; šeširi; ogrtači za kupanje; odjeća koja se nosi na kupaći kostim; beretke; kardigani; kaputi; spavaćice; trake za glavu; kravate; pidžame; košulje; čarape; štrample; džemper; donji veš; hulahopke; prsluci; pokrivala za uši (odjevni predmet); jakne; sportske majice; majice kratkih rukava; traperice; hlače; suknje; haljine; bluze; kratke čizmice; kape za kupanje; vjenčanice.;

30 Konditorski proizvodi; žvakaća guma; kokice; čokolada; nemedicinski konditorski proizvodi; sladoled; kafa; čaj; jestivi ukrasi za kolače; žitarice za doručak; keksi; makaroni (vrsta tjestenine); slastičarski proizvodi; kruh; krekeri; kolači; lizala; mekani slatkiši s okusom voća; začini; pite; smrznute slastice.



(531) 1.15,25.3,27.5

(511)

3 Sapuni; parfumerijski proizvodi; kozmetički proizvodi; losioni za kosu; preparati za čišćenje zuba; paste za zube; kolonjska voda; losioni za tijelo; losioni za sunčanje; sprejevi za tijelo; gelovi za kosu; deterdženti; vlažne maramice; pjenušave kupke; perle za kupke; puder za tijelo; dezodoransi za osobnu upotrebu; ulja za tijelo; balzami za usne; gelovi za kupanje; lakovi za nokte; šamponi za tijelo; vodica za ispiranje usta, za nemedicinsku upotrebu; eterična ulja; sprej za kosu; tamjan; osvježivači zraka.;

9 Zaštitne kacige; sportske zaštitne kacige; kompakt diskovi (audio-video); naočale za zaštitu od sunca; naočale; kontakt leće; navlake za naočale (etui); navlake za pametne telefone; kodirane magnetne kartice; monitori za bebe; mobilni telefoni; kinematografske kamere; crtani filmovi; eksponirani kinematografski filmovi; elektronički dnevnik; torbe za prijenosna računala; slušalice; naočale za sport; prsluci za spašavanje; signalne zviždaljke; kamere; softver za elektroničke igrice; dvogledi; slušalice koje se umeću u uši; čuvari zaslona; mjerne trake; maske za ronioce; plutajuća oprema za plivanje, za sigurnosne namjene; vage; televizori.;

12 Bicikla; krovni nosači prtljage; retrovizori za automobile; kolica (seoska kolica bez osovine); dječija kolica (kišobran kolica za veću djecu); sjedala za automobile; skuteri (vozila); tricikli; korpe za bicikla; zvonca za bicikla; nosači za prtljagu na vozilima; dječija kolica; presvlake za automobile; nasloni za glavu na sjedalima vozila; štitičnici od sunca za automobile; blatobrani; kanui; držači čaša za automobile; poklopci na kotačima; navlake prilagođene za vozila; splavovi; gume; kolica (tačke); motocikli; čamci.;

16 Kancelarijski materijal; albumi; glina za modeliranje; poštanske marke; čestitke; papir za umatanje; papirne ili plastične vrećice; pernice; kemijske olovke; krede za pisanje; košuljice za spise; papir; papirnati stolni ubrusi; tkanina za uvezivanje; papirnat zastavice; papirnat vrpca; dnevnik; voštane boje; mape [uredski pribor]; jastučići za pečate; gumice za brisanje; podmetači od papira; naljepnice za branik vozila; kartice za bilješke; korice za knjige; sličice za razmjenjivanje; poster; spomenari (albumi); bojanke; knjige aktivnosti; ljepila za uredske svrhe; papirnat trake; etikete za adrese; bijele školske ploče; posjetnice; prazne čekovne knjižice; kovert; spjalice; heftarice; jelovnici; matrice za umnožavanje [šablone]; stripovi.;

18 Kišobrani; ručne torbe; prtljaga; ženske torbice; novčanici; ruksaci; torbe; totice (ceker torbe); pojasne torbice; torbe za kupovinu; aktovke; navlake za ključeve; kovčezi; torbe za plažu; torbe za sport; novčanici za kovanice; navlake za ruž; etuiji za posjetnice; nosači za kućne ljubimce; putni koferi; kozmetičke torbice koje se prodaju prazne; klockanice za nošenje beba; štapovi za hodanje i za nordijsko hodanje.;

(111) **BAZ1821077** (181) 18/07/2028

(210) BAZ1821077A (220) 18/07/2018

(151) 16/03/2021

(732) **Gullane (Thomas) Limited**

**Maple House, 149 Tottenham Court Road, London, W1T 7NF, GB**

(740) "ŽIVKO MIJATOVIĆ & PARTNERS"  
d.o.o. Sarajevo

(540)

21 Četke; četkice za zube; zubni konac; stakleno posuđe; kutije za užinu; figure od porcelana; tanjiri; čaše; zdjele; velike šalice; pehari (bokali) za piće; lonci i posude za kuhanje; zdjele za miješanje; korpe za otpatke; slamke za piće; češljevi; spužve; kuhinjski pribor; toplinski izolirani spremnici za hranu ili piće; dozatori tekućeg sapuna; modlice za kekse; boce za vodu; kalupi za kolače; posude s ledom za rashlađivanje; košare za piknik (s posuđem); navlake kutija za maramice; kade za djecu; tute za djecu; kante za smeće; držači četkica za zube; kutije za sapun; posude (pljosnate bočice); kućanski pribor; četke za kosu; spužva za kupanje; rešetke za pečenje (gradele); nosivi hladnjaci, ne-električni; podmetači za posuđe.;

24 Posteljina; stolnjaci, nepapirnat; zavjese; ručnici; krpe za umivanje; zavjese od tekstila; popluni; prekrivači za krevete; deke (pokrivači); plastični podmetači; vinilni podmetači; jastučnice; kupaonske rukavice; plahte; zaštitne navlake za dječji krevetić; ukrasne deke; podmetači za posuđe; podmetači za piće od stolnog platna; zastori za tuševne.;

25 Kupaći kostimi; kabanice; cipele; kape; artikli iz grupe čarapa; rukavice; maramice; kaiševi; tregeri; čizme; tenisice; sandale; papuče; šeširi; ogrtači za kupanje; odjeća koja se nosi na kupaći kostim; beretke; kardigani; kaputi; spavačice; trake za glavu; kravate; pidžame; košulje; čarape; štramplice; džemper; donji veš; hulahopke; prsluci; pokrivala za uši (odjevni predmet); jakne; sportske majice; majice kratkih rukava; traperice; hlače; suknje; haljine; bluze; kratke čizme; kape za kupanje; vjenčanice.;

28 Autići - igračke; vlakovi - igračke; setovi željezničkih šina za igru; figurice za igru; igračke u obliku životinja; božićni ukrasi koji nisu uključeni u druge klase; igre sa kartama; elektroničke igre; zračne plutače za bazene; bazeni (za igru); lopte za igru; maske za igru; koturaljke; klizaljke; kartice za struganje za lutriju; kocke za slaganje; plišane igračke; marionete; baloni; pinjata; odjeća za lutke; zmajevi; muzički vrtuljci za kolijevke; bejzbol palice; skejtboardi; rukavice (oprema za igru); romobili igračke; dječje kućice za igru; igračke na kojima se može voziti; zvečke za bebe; božićne čarape; snježne kugle; pribor i puhalice za pravljenje balona od sapunice; puzzle; brodovi [igračke]; drveni vozić; trkaća staza za autiće; zrakoplovi - igračke; kutije za odlaganje; mostovi - igračke; igračke za kupanje; igrače karte; stabla za igru; modeli građevina za igru; zaštitni jastučići za sport; glazbene igračke. ;

30 Konditorski proizvodi; žvakaća guma; kokice; čokolada; nemedicinski konditorski proizvodi; sladoled; kafa; čaj; jestivi ukrasi za kolače; žitarice za doručak; keksi; makaroni (vrsta tjestenine); slastičarski proizvodi; kruh; krekeri; kolači; lizala; mekani slatkiši s okusom voća; začini; pite; smrznute slastice.;

41 Pružanje on-line muzike; pružanje on-line video snimaka; produkcija emisija; usluge nuđenja online igara na kompjuterskoj mreži; usluge zabave; izvođenje nastupa uživo; pružanje online elektroničkih publikacija (nisu za preuzimanje); organiziranje priredbi; organiziranje izložbi u kulturne i odgojne svrhe; iznajmljivanje igrački; iznajmljivanje opreme za igre; kazališna produkcija; nastupi zamaskiranih likova uživo; produkcija televizijskih emisija; televizijska zabava.

(111) **BAZ1821078** (181) 18/07/2028

(210) BAZ1821078A (220) 18/07/2018

(151) 16/03/2021

(732) **Mattel, Inc.**

**333 Continental Boulevard, El Segundo, California 90245, US**

(740) "ŽIVKO MIJATOVIĆ & PARTNERS" d.o.o. Sarajevo

(540)



(531) 7.3,25.3,27.5

(511)

3 Sapuni; parfumerijski proizvodi; kozmetički proizvodi; losioni za kosu; preparati za čišćenje zuba; paste za zube; kolonjska voda; losioni za tijelo; losioni za sunčanje; sprejevi za tijelo; gelovi za kosu; deterdženti; vlažne maramice; pjenušave kupke; perle za kupke; puder za tijelo; dezodoransi za osobnu upotrebu; ulja za tijelo; balzami za usne; gelovi za kupanje; lakovi za nokte; šamponi za tijelo; vodica za ispiranje usta, za nemedicinsku upotrebu; eterična ulja; sprej za kosu; tamjan; osvježivači zraka.;

8 Stolno posuđe naročito, noževi, viljuške i kašike; noktarice; aparati za šišanje kose; pribor za jelo; britve; džepni nožići; ručni alati i sprave (kojima se ručno upravlja); ronilački noževi, držači za ronilačke noževe, pijuci; kutije za brijaći pribor; setovi za pedikuru; uvijači za trepavice; setovi za manikuru; lopate (ručni alat); makaze; pincete; turpije za nokte; neelektrični odvijači.;

9 Zaštitne kacige; sportske zaštitne kacige; diskovi (audio-video); naočale za zaštitu od sunca; naočale; kontakt leće; navlake za naočale (etui); navlake za pametne telefone; kodirane magnetne kartice; monitori za bebe; mobilni telefoni; kinematografske kamere; crtani filmovi; eksponirani kinematografski filmovi; elektronički dnevници; torbe za prijenosna računala; slušalice; naočale za sport; prsluci za spašavanje; signalne zviždaljke; kamere; softver za elektroničke igrice; dvogledi; slušalice koje se umeću u uši; čuvari zaslona; mjerne trake; maske za ronioce; plutajuća oprema za plivanje, za sigurnosne namjene; vage; televizori.;

10 Flašice za bebe; dude za bočice; detektor noćnog mokrenja; dude za dojenčad; čepići za uši (zaštita za uši); pumpice za izdavanje mlijeka; medicinske šprice; nazalni aspiratori; toplomjeri za djecu.;

12 Bicikla; krovni nosači prtljage; retrovizori za automobile; kolica (seoska kolica bez osovine); dječija kolica (kišobran kolica za veću djecu); sjedala za automobile; skuteri (vozila); tricikli; korpe za bicikla; zvonca za bicikla; nosači za prtljagu na vozilima; dječija kolica; presvlake za automobile; nasloni za glavu na sjedalima vozila; štitičnici od sunca za automobile; blatobrani; kanui; držači čaša za automobile; poklopci na kotačima; navlake prilagođene za vozila; splavovi; gume; kolica (tačke); motocikli; čamci.;



16 Kancelarijski materijal; kalendari; časopisi; albumi; glina za modeliranje; poštanske marke; čestitke; papir za umatanje; papirne ili plastične vrećice; pernice; kemijske olovke; markeri; krede za pisanje; košuljice za spise; papir; papirnati stolni ubrusi; tkanina za uvezivanje; papirnata vrpca; dnevnic; voštane boje; mape [uredski pribor]; ravnala za nacрте; jastučići za pečate; gumice za brisanje; podmetači od papira; rokovnici; naljepnice za branik vozila; kartice za bilješke; korice za knjige; adresari; sličice za razmjenjivanje; šiljalica za olovke; poster; spomenari (albumi); bojanke; knjige aktivnosti; ljepila za uredske svrhe; papirne trake; etikete za adrese; bijele školske ploče; posjetnice; prazne čekovne knjižice; kovertе; spajalice; heftarice; jelovnici; matrice za umnožavanje [šablone]; stripovi; papirne maramice.; 18 Kišobrani; ručne torbe; prtljaga; ženske torbice; novčanici; ruksaci; torbe; totice (ceker torbe); pojasne torbice; torbe za kupovinu; aktovke; navlake za ključeve; kovčezi; torbe za plažu; torbe za sport; novčanici za kovanice; navlake za ruž; etuiji za posjetnice; nosači za kućne ljubimce; putni koferi; kozmetičke torbice koje se prodaju prazne; klokanice za nošenje beba; štapovi za hodanje i za nordijsko hodanje.;

20 Jastuci za spavanje; ležaljke za bebe; kolijevke za bebe; ukrasni predmeti od plastike za ukrašavanje hrane; stolovi; stolice; radni stolovi; ogradice (vrtići) za igranje male djece (beba); hodalice za malu djecu; sanduci za igračke; okviri za krevete; viseći ukrasi; stolovi za piknik; zračni madraci za nemedicinske potrebe; podloge za vreće za spavanje; oglasne ploče; kutije za odlaganje (namještaj).;

21 Četke; zubni konac; stakleno posuđe; kutije za užinu; figure od porcelana; tanjiri; čaše; zdjele; velike šalice; pehari (bokali) za piće; lonci i posude za kuhanje; zdjele za miješanje; korpе za otpatke; slamke za piće; toplinski izolirani spremnici za hranu ili piće; dozatori tekućeg sapuna; modlice za kekse; boce za vodu; kalupi za kolače; posude s ledom za rashlađivanje; košare za piknik (s posuđem); navlake kutija za maramice; kade za djecu; tute za djecu; kante za smeće; držači četkica za zube; kutije za sapun; posude (pljosnate bočice); četke za kosu; spužva za kupanje; rešetke za pečenje (gradele); nosivi hladnjaci, ne-električni; podmetači za posuđe.;

25 Kupaći kostimi; kabanice; cipele; kape; artikli iz grupe čarapa; rukavice; marame; kaiševi; tregeri; čizme; tenisice; sandale; papuče; šeširi; ogrtači za kupanje; odjeća koja se nosi na kupaći kostim; beretke; kardigani; kaputi; spavaćice; trake za glavu; kravate; pidžame; košulje; čarape; štrample; džemper; donji veš; hulahopke; prsluci; pokrivala za uši (odjevni predmet); jakne; sportske majice; majice kratkih rukava; traperice; hlače; suknje; haljine; bluze; kratke čizmice; kape za kupanje; vjenčanice.;

41 Pružanje on-line muzike; pružanje on-line video snimaka; produkcija emisija; usluge nuđenja online igara na kompjuterskoj mreži; usluge zabave; izvođenje nastupa uživo; pružanje online elektroničkih publikacija (nisu za preuzimanje); organiziranje priredbi; organiziranje izložbi u kulturne i odgojne svrhe; iznajmljivanje igrački; iznajmljivanje opreme za igre; kazališna produkcija; nastupi zamaskiranih likova uživo; produkcija televizijskih emisija; televizijska zabava.

(111) **BAZ1821205** (181) 11/09/2028

(210) BAZ1821205A (220) 11/09/2018

(151) 04/06/2021

(732) **SMYK SPÓŁKA AKCYJNA**

**Domaniewska 48, 02-672 Warsaw, PL**

(740) "ŽIVKO MIJATOVIĆ & PARTNERS"  
d.o.o. Sarajevo

(591) crvena, bijela

(540)



(531) 26.1,26.4,26.13,27.5,29.1

(511)

25 Bandane za nošenje oko vrata; beretke; prsluci; fino žensko rublje; donje rublje; donje rublje koje upija znoj; grudnjaci; bluze; radni mantili (zaštitne kecelje); radna odijela (kombinezoni); boe (okovratnici); kratke i jahačke hlače; cipele; ski cipele; atletska obuća; čizme na pertlanje; šalovi (marame); kratke kravate; cilindri (šeširi za glavu); kape (pokrivala za glavu); kape za kupanje; klompe; pletenina (odjevni predmeti); dresovi; espadrile; krznene stole; pregače (odjevni predmeti); askot kravate; gabardeni (odjevni predmeti); odijela; grijači za noge; korzeti (fino žensko rublje); kombinezoni (donje rublje); podsuknje; kaljače (obuća); gamaše; pokrivala za glavu; šeširi od papira [odjeća]; kapuljače [odjeća]; muški šortsevi (bermude) za kupanje; džepovi za odjeću; kratki ogrtači za ramena (odjeća); okovratnici koji se skidaju (lažni okovratnici); kombinezoni (odjeća); nepromoćiva odijela za skijanje na vodi; kupaći kostimi; košulje; trikot (gimnastički); kravate; jakne [odjeća]; postavljene jakne s kapuljačom (parke); helanke [hlače]; slip gaćice; hlačice za bebe; mantilla velovi; maske za spavanje; mufovi [odjevni predmeti]; uniforme; beanie kape; grijači za uši (odjevni predmeti); obuća; gimnastička obuća; fudbalske cipele (kopačke); obuća za plažu; sportska obuća; zaštita za kragne (ovratnike); odjeća; odjeća za bicikliste; odjeća za gimnastiku; pret-a-porter odjeća; papirnata odjeća; odjeća otporna na vremenske prilike; mufovi za noge koji se ne zagrijavaju na struju; vanjska odjeća; viziri za sunce; šilteri za kape; ogrtači; papuče; papuče za kupatilo; remenovi (odjevni predmeti); porubi za čizme i cipele; pojasevi za nošenje novca (odjevni predmeti); pelerine; krzneni ogrtači;

pelene za bebe od tekstilnih materijala (gaćice-pelene); pidžame; kaputi; ogrtači za poslije kupanja; topovi (majice bez rukava); ulošci za cipele; postave, sašivene (dijelovi odjeće); tregeri; halteri; podveze za kratke čarape; čarape i hulahopke; čarape koje upijaju znoj; znojnice za ispod pazuha; polučizmice; mantili za zaštitu odjeće na radu; sportske majice; tajice; rukavice (odjevni predmeti); rukavice sa jednim prstom; sandale; sandale za kupanje; sari (ženski odjevni predmeti); kratke čarape (sokne); odjeća od imitacije kože; kožna odjeća; gaćice; pantalone; suknje; ženske potkošulje; kupaći kostimi; kostimi za maskenbal; odjeća za plažu; haljine; džemperi; šalovi; marama; lente (odjevni predmeti); kućni ogrtači; siperi za djecu, ne od papira; toge; trikoi; majice kratkih rukava; turbani; velovi [odjeća]; kompleti odjeće za norođenčad; trikotaža; punjene jakne (odjeća). ;

26 Brojčane oznake za označavanje rublja; kopče za bluze i košulje; patent zatvarači; šljokice za odjeću (modni dodaci za odjeću); lažne brade; broševi (modni dodaci za odjeću); termo ljepljive zakrpe za ukrašavanje tekstilnih artikala; elastične trake; značke od neplemenitih metala; ukrasne značke; nabori na odjeći (čipkani rad); volani (nabori) za odjeću; volani za suknje; rese; pletenice; umjetne girlande; dugmad; vez; ukrasi za šešire; mašne za kosu; potpornici za okovratnike; vunene vezice (gajtani); čipka (pozamanterijska roba); ukosnice za kovčanje kose; vještačko cvijeće; ukrasi za odjeću od mesinganih listova; obrubi za odjeću (bordure); slovne oznake za označavanje rublja; ukrasni (lažni) obrubi; rastezljive trake-držači za rukave; umjetno voće; ukrasni vijenci (vezeni); ukrasi za cipele; ukrasi za kosu; uvijači za kosu; krojački pribor (osim konca); perike; pikot (ukrasna čipka); perje (modni dodaci za odjeću); pomponi; ptičje perje (modni dodaci za odjeću); rozete (galanterija); mreže za kosu; nojevo perje (modni dodaci za odjeću); pertle za obuću; lažni brkovi; umjetna kosa; trake za nabiranje zavjesa; pletenice od kose; tupei; umeci za kosu; uvijači za kosu koji nisu ručni pribor, neelektrični; vijenci od vještačkog cvijeća; ukosnice za kosu; vrpce za kosu; šnale; ukrasne trake (pozamanterijska); ukrasne lente (odličja).;

35 Usluge maloprodaje i veleprodaje, uključujući prodaju putem narudžbe poštom, preko interneta ili svim drugim vrstama sredstava za komuniciranje na daljinu, sljedećih proizvoda: odjeće, obuće, pokrivala za glavu, modnih dodataka za odjeću, artikala za šivanje, ukrasnim artiklima od tekstila, ukrasima za kosu, uvijačima za kosu, artiklima za pričvršćavanje kose, perikama, umjetnom kosom, umjetnim voćem, povrćem i cvijećem; usluge agencija za uvoz-izvoz; usluge agencija za komercijalne informacije; usluge reklamnih agencija; usluge troškovno cjenovnih analiza; usluge istraživanje tržišta; studije tržišta; ispitivanje javnog mnijenja; poslovna obavještenja; poslovna istraživanja; uređenje izloga; predstavljanje roba putem sredstava komunikacije u maloprodajne svrhe; odabir osoblja postupkom psihološkog testiranja; usluge iz oblasti poslovnog savjetovanja; konsultantske usluge u oblasti poslovnog upravljanja i organizacije; savjetovanje o upravljanju osobljem; pomoć pri upravljanju poslovnim djelatnostima; raspacavanje reklamnog materijala; usluge stručnjaka za poslovnu učinkovitost; fakturisanje; usluge fotokopiranja; pružanje komercijalnih savjeta i informacija potrošačima (potrošačko savjetovanište); usluge poslovne procjene; poslovne informacije; distribucija uzoraka; prikupljanje informacija u kompjuterske baze podataka; sistematizacija informacija za kompjuterske baze podataka; kompjutersko upravljanje datotekama; marketing; usluge modnih agencija za svrhe reklamiranja ili promocije prodaje;

obrada teksta; organizovanje izložbi u komercijalne ili reklamne svrhe; usluge podugovaranja (outsourcing) (pomoć u poslovanju); plakatiranje; organizovanje modnih revija za promotivne svrhe; demonstracija proizvoda; pomoć u upravljanju industrijskim ili trgovačkim preduzećima; pomoć u vođenju poslova; prezentacija robe putem komunikacijskih medija, u maloprodajne svrhe; promovisanje prodaje za treća lica; odnosi s javnošću; oglašavanje; on-line oglašavanje na kompjuterskim mrežama; pisanje marketinških tekstova; reklamiranje putem narudžbi poštom; pripremanje marketinških kolumni; radijsko oglašavanje i reklame; televizijsko reklamiranje; usluge selekcije osoblja; neposredno oglašavanje putem pošte; distribucija reklamnih oglasa; organizovanje trgovačkih sajmova u komercijalne ili reklamne svrhe; usluge telemarketinga; ažuriranje reklamnog materijala; iznajmljivanje reklamnog vremena na komunikacijskim medijima; iznajmljivanje reklamnog materijala; iznajmljivanje reklamnih prostora; pretraživanja podataka u kompjuterskim datotekama za druge; usluge nabavke za druge (pribavljanje proizvoda i usluga za druga preduzeća); komercijalno upravljanje u vezi sa licenciranjem proizvoda i usluga za druge; savjetodavne usluge u vezi upravljanja preduzećima; pomoć u upravljanju poslovnim aktivnostima; administrativna obrada narudžbi; upravljanje kompjuterizovanim datotekama.

(111) **BAZ1821354** (181) 12/11/2028

(210) BAZ1821354A (220) 12/11/2018

(151) 28/05/2021

(732) **ETI GIDA SANAYI VE TICARET ANONIM SIRKETI**

**Organize Sanayi Bolgesi 11. Cadde Eskisehir, TR**

(740) "ŽIVKO MIJATOVIĆ & PARTNERS" d.o.o. Sarajevo

(591) nijanse žute, crvena, crna, bijela

(540)



(531) 2.9,25.12,27.5,29.1

(511)

30 Biskviti; čokolade; peciva; krekeri; oblatne; kolači; otvorene pite (sa slatkim ili slanim nadjevom); dezerti, naime, pekarski dezerti, dezerti na bazi brašna i čokolade, musevi kao dezerti, hladni dezerti; sladoledi; jestivi led.

---

---

(111) **BAZ1821372** (181) 21/11/2028

(210) BAZ1821372A (220) 21/11/2018

(151) 04/05/2021

(732) **QA National Bank**

**P.O. Box 1000 Doha, QA**

(740) DR DIANA PROTIĆ-TKALČIĆ & PARTNERS D.O.O.

(540)



**Qatar National Bank**

(531) 27.5

(511)

36 Finansijski poslovi, uključivo bankarske usluge; monetarni poslovi, uključivo mijenjanje novca.

---

---

(111) **BAZ1821376** (181) 21/11/2028

(210) BAZ1821376A (220) 21/11/2018

(151) 05/05/2021

(732) **Kofola ČeskoSlovensko a.s.**

**Nad Porubkou 2278/31a, Poruba, 708 00 Ostrava, CZ**

(740) Nusmir Huskić

(591)

(540)

**LIPIČKI STUDENAC**

(511)

32 Aromatizirane vode, bezalkoholna pića; gazirana mineralna voda; gazirana voda obogaćena vitaminima; mineralne vode s okusima; voda; voda obogaćena mineralima; voda sa vitaminima.

---

---

(111) **BAZ1821377** (181) 21/11/2028

(210) BAZ1821377A (220) 21/11/2018

(151) 05/05/2021

(732) **Kofola ČeskoSlovensko a.s.**

**Nad Porubkou 2278/31a, Poruba, 708 00 Ostrava, CZ**

(740) Nusmir Huskić

(591) crvena, zelena, bijela

(540)



(531) 25.1,27.5,29.1

(511)

32 Aromatizirane vode, bezalkoholna pića; gazirana mineralna voda; gazirana voda obogaćena vitaminima; mineralne vode s okusima; voda; voda obogaćena mineralima; voda sa vitaminima.

---

---

(111) **BAZ1821378** (181) 21/11/2028

(210) BAZ1821378A (220) 21/11/2018

(151) 05/05/2021

(732) **Kofola ČeskoSlovensko a.s.**

**Nad Porubkou 2278/31a, Poruba, 708 00 Ostrava, CZ**

(740) Nusmir Huskić

(591) svijetlo zelena, tamno zelena, bijela, crvena, siva, crna

(540)

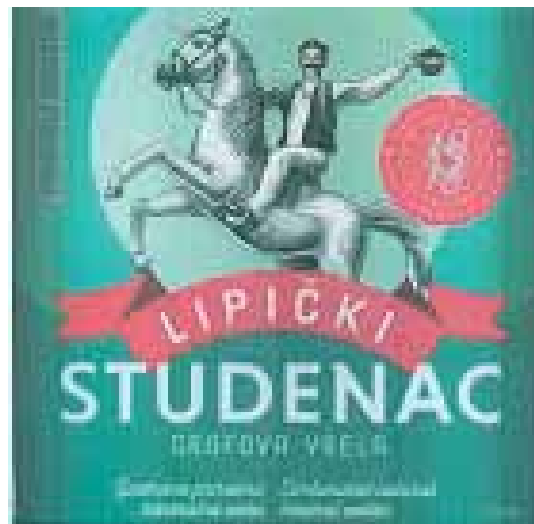

(531) 2.1,24.3,25.1,27.5,29.1

(511)

32 Aromatizirane vode, bezalkoholna pića; gazirana mineralna voda; gazirana voda obogaćena vitaminima; mineralne vode s okusima; voda; voda obogaćena mineralima; voda sa vitaminima.

(111) **BAZ1821379** (181) 21/11/2028  
 (210) BAZ1821379A (220) 21/11/2018  
 (151) 05/05/2021  
 (732) **Kofola ČeskoSlovensko a.s.**  
**Nad Porubkou 2278/31a, Poruba, 708**  
**00 Ostrava, CZ**  
 (740) Nusmir Huskić  
 (591) svijetlo plava, plava, bijela, crvena  
 (540)



(531) 24.17,27.5,29.1

(511)

32 Aromatizirane vode, bezalkoholna pića; gazirana mineralna voda; gazirana voda obogaćena vitaminima; mineralne vode s okusima; voda; voda obogaćena mineralima; voda sa vitaminima.

(111) **BAZ1821380** (181) 21/11/2028  
 (210) BAZ1821380A (220) 21/11/2018  
 (151) 05/05/2021  
 (732) **Kofola ČeskoSlovensko a.s.**  
**Nad Porubkou 2278/31a, Poruba, 708**  
**00 Ostrava, CZ**  
 (740) Nusmir Huskić  
 (591) svijetlo plava, plava, bijela, crvena  
 (540)



(531) 24.17,25.1,25.7,26.1,27.5,29.1

(511)

32 Aromatizirane vode, bezalkoholna pića; gazirana mineralna voda; gazirana voda obogaćena vitaminima; mineralne vode s okusima; voda; voda obogaćena mineralima; voda sa vitaminima.

(111) **BAZ1821426** (181) 06/12/2028  
 (210) BAZ1821426A (220) 06/12/2018  
 (151) 04/05/2021  
 (732) **Navigo Softver i komunikacije d.o.o.**  
**Bulevar vojvode Stepe Stepanovića**  
**185a, 78000 Banja Luka, BA**  
 (540)



**INFOSTAN**

(531) 7.1,26.3,26.11,27.5

(511)

36 Usluge agencija za nekretnine; ubiranje najamnine. ; 37 Instaliranje, čišćenje, popravljanje i održavanje; održavanje i popravak zgrada; ostakljivanje, instaliranje, održavanje i popravak stakla, prozora i sjenila; istrebljivanje, dezinfekcija i uklanjanje štetočina. ;

42 Usluge informacijske tehnologije; razvoj, programiranje i implementacija softvera; razvoj računarskog hardvera; usluga hostinga i softver kao usluga te iznajmljivanje softvera; iznajmljivanje računarskog softvera i opreme; usluge savjetovanja i informacija vezane uz informacijsku tehnologiju; sigurnost, zaštita i obnova informacijske tehnologije; usluge umnožavanja i pretvaranja podataka, usluge kodiranja podataka; usluge nauke i tehnologije; inženjerske usluge; usluge arhitektonskog i urbanističkog planiranja; usluge dizajna.



(111) **BAZ1821427** (181) 06/12/2028  
 (210) BAZ1821427A (220) 06/12/2018  
 (151) 30/04/2021  
 (732) **Align Technology, Inc.**  
**2820 Orchard Parkway, San Jose,**  
**California 95134, US**  
 (740) "ŽIVKO MIJATOVIĆ & PARTNERS"  
 d.o.o. Sarajevo  
 (591) crna, plava  
 (540)



(531) 24.17,27.5,29.1

(511)

9 Kompjuterski softver, naime digitalni softver za slikanje koji se koristi za prikazivanje kretanja zuba i predloženih planova za tretman; kompjuterski softver koji se koristi u restorativnoj stomatologiji; kompjuterske radne stanice za obradu i prikaz snimljenih medicinskih i zubnih snimaka.;

10 Hirurški, medicinski i stomatološki aparati i instrumenti za upotrebu u oblasti stomatologije i ortodoncije; stomatološka oprema; stomatološki aparati i instrumenti; stomatološki aparati, naime uređaji za upotrebu u ortodonciji; aparati i instrumenti za upotrebu u oblasti stomatologije vezano za ortodontske tretmane i za upotrebu u restorativnoj stomatologiji; skeneri za medicinsku i stomatološku dijagnostiku; intraoralne kamere za skeniranje za upotrebu u području stomatologije i ortodoncije; intraoralne kamere za skeniranje koje se koriste u svrhe snimanja, pohranjivanja, dohvatanja i prijenosa medicinskih i stomatoloških digitalnih snimaka preko telekomunikacijskih medija, za upotrebu u području stomatologije i ortodoncije; kamere za skeniranje za snimanje medicinskih i stomatoloških snimaka, za upotrebu u području stomatologije i ortodoncije; ultrazvučni dijagnostički instrumenti za upotrebu u području stomatologije i ortodoncije.;

44 Stomatološke usluge, konsultantske usluge u oblasti stomatologije i ortodoncije; savjetovanje i konsultantske usluge u vezi sa ortodoncijom, endodontcijom, pedodontcijom, periodonocijom i restorativnim stomatološkim tretmanima, uključujući i nuđenje takvih usluga online putem Interneta li ektraneta.

(111) **BAZ1821462** (181) 17/12/2028  
 (210) BAZ1821462A (220) 17/12/2018  
 (151) 30/04/2021  
 (732) **Tamindžija Drago**  
**Petra Kočića 2, 88280 Nevesinje, BA**  
 (591) crvena, plava, bijela  
 (540)



(531) 24.1,25.5,25.7,26.1,28.5,29.1

(511)

25 Odjeća; Obuća; Pokrivala za glavu.;

41 Obrazovna usluge; Pripremanje obuke; Razonoda; Sportske i kulturne aktivnosti.

(111) **BAZ1821463** (181) 17/12/2028  
 (210) BAZ1821463A (220) 17/12/2018  
 (151) 27/05/2021  
 (732) **TEVA Pharmaceutical Industries Ltd.**  
**Science Based Industries Campus,**  
**Har Hotzvim, P.O.Box 1142, Jerusalem**  
**91010, IL**  
 (740) "ŽIVKO MIJATOVIĆ & PARTNERS"  
 d.o.o. Sarajevo  
 (540)

**LESS MIGRAINE,  
 MORE MOMENTS**

(511)

16 Štampani materijali koji se odnose na liječenje migrene.;

41 Pružanje informacija vezanih za liječenje migrene.



- (111) **BAZ1921515** (181) 21/01/2029  
 (210) BAZ1921515A (220) 21/01/2019  
 (151) 26/03/2021  
 (732) **Siniša Praštalo**  
**Slobodana Jovanovića 7, 78000 Banja**  
**Luka, BA**  
 (591) žuta, crna, bijela, plava  
 (540)



- (531) 3.13,25.1,27.1,27.5,29.1  
 (511)  
 33 Alkoholna pića.;  
 35 Oglašavanje i reklamiranje.

- (111) **BAZ1921539** (181) 31/01/2029  
 (210) BAZ1921539A (220) 31/01/2019  
 (151) 09/04/2021  
 (732) **Burek Ermina i Burek Mufid**  
**Veliki Mudželeti 10, 71000 Sarajevo,**  
**BA**  
 (740) Marić & Co advokatsko društvo d.o.o.  
 (540)

## RM TUCANA KAHVA DIBEK

- (511)  
 30 Tucana kahva.

- (111) **BAZ1921543**(181) 05/02/2029  
 (210) BAZ1921543A (220) 05/02/2019  
 (151) 22/03/2021  
 (732) **“GATARIĆ” d.o.o. Derventa**  
**ul. Kninska bb, Derventa, BA**  
 (740) Nusmir Huskić  
 (591) plava, svijetlo plava, žuta, crvena, zelena,  
 svijetlo zelena, roza, crna, smeđa,  
 narandžasta, ljubičasta  
 (540)



- (531) 4.5,19.3,24.17,25.7,25.7,27.5,29.1  
 (511)  
 16 Materijali za modeliranje.

- (111) **BAZ1921556** (181) 12/02/2029  
 (210) BAZ1921556A (220) 12/02/2019  
 (151) 17/05/2021  
 (732) **Mars, Incorporated**  
**6885 Elm Street, 22101-3883 McLean,**  
**VA, US**  
 (740) “ŽIVKO MIJATOVIĆ & PARTNERS”  
 d.o.o. Sarajevo  
 (540)

## SNICKERS

- (511)  
 5 Vitamini, minerali i prehrambeni dodaci; proteinski dodaci prehrani; dodaci prehrani s bjelančevinama u prahu; dijetetski i hranjivi dodaci; dodaci prehrani u obliku napitaka; hranjive pločice kao dodatak prehrani koje služe kao zamjenski obrok; mješavine u obliku praha za pripremu napitaka koji se upotrebljavaju kao dodatak prehrani. ;  
 29 Proteinsko mlijeko; surutka; mlijeko u prahu za prehrambene svrhe; bjelančevine za hranu, mlijeko i mliječne proizvode; jogurt; hranjive energetske pločice; prehrambeni dodaci za potrebe sportske prehrane; namazi na bazi orašastih plodova; kikiriki puter; hrana i prehrambene namirnice za nemedicinske svrhe i koje spadaju u ovu klasu, obogaćene vitaminima, bjelančevinama i mineralima; napici obogaćeni proteinima, koji spadaju u ovu klasu.;  
 30 Čokolada; konditroski proizvodi; visokoproteinske čokoladne pločice; proteinske pločice na bazi čokolade;

pločice od žitarica na bazi čokolade; namazi na bazi čokolade; napici na bazi čokolade, žitarice; pripravci od žitarica; visokoproteinske pločice od žitarica; energetske pločice na bazi žitarica; hranjive pločice; grickalice u obliku pločica, grickalice na bazi žitarica, grickalice na bazi zobi, grickalice od suhog voća, grickalice na bazi kakaoa; mješavina za palačinke; hrana i prehrambene namirnice za nemedicinske svrhe i koje spadaju u ovu klasu, obogaćene vitaminima, bjelančevinama i mineralima.;

32 Hranjivi, energetski i sportski napici; napici obogaćeni proteinima, sportska pića koja sadrže elektrolite, koja spadaju u ovu klasu.

(111) **BAZ1921565** (181) 15/02/2029

(210) BAZ1921565A (220) 15/02/2019

(151) 17/05/2021

(732) **Mars, Inc.**

**6885 Elm Street, McLean VA22101, US**

(740) "ŽIVKO MIJATOVIĆ & PARTNERS"  
d.o.o. Sarajevo

(540)

**MARS**

(511)

5 Vitamini, minerali i prehrambeni dodaci; proteinski dodaci prehrani; dodaci prehrani s bjelančevinama u prahu; dijetetski i hranjivi dodaci; dodaci prehrani u obliku napitaka; hranjive pločice kao dodatak prehrani koje služe kao zamjenski obrok; mješavine u obliku praha za pripremu napitaka koji se upotrebljavaju kao dodatak prehrani. ;

29 Proteinsko mlijeko; surutka; mlijeko u prahu za prehrambene svrhe; bjelančevine za hranu, mlijeko i mliječne proizvode; jogurt; hranjive energetske pločice; prehrambeni dodaci za potrebe sportske prehrane; namazi na bazi orašastih plodova; kikiriki puter; hrana i prehrambene namirnice za nemedicinske svrhe i koje spadaju u ovu klasu, obogaćene vitaminima, bjelančevinama i mineralima; napici obogaćeni proteinima, koji spadaju u ovu klasu.;

30 Čokolada; konditroski proizvodi; visokoproteinske čokoladne pločice; proteinske pločice na bazi čokolade; pločice od žitarica na bazi čokolade; namazi na bazi čokolade; napici na bazi čokolade, žitarice; pripravci od žitarica; visokoproteinske pločice od žitarica; energetske pločice na bazi žitarica; hranjive pločice; grickalice u obliku pločica, grickalice na bazi žitarica, grickalice na bazi zobi, grickalice od suhog voća, grickalice na bazi kakaoa; mješavina za palačinke; hrana i prehrambene namirnice za nemedicinske svrhe i koje spadaju u ovu klasu, obogaćene vitaminima, bjelančevinama i mineralima.;

32 Hranjivi, energetski i sportski napici; napici obogaćeni proteinima koj spadaju u ovu klasu.

(111) **BAZ1921574** (181) 19/02/2029

(210) BAZ1921574A (220) 19/02/2019

(151) 04/06/2021

(732) **PODRAVKA prehrambena industrija d.d.**

**Ante Starčevića 32, 48000 Koprivnica, HR**

(740) "INTELBIRO" d.o.o.

(540)

**ČAJNE VELIKIH  
MAJSTORA KUHINJE**

(511)

29 Meso i mesne prerađevine.

(111) **BAZ1921575** (181) 20/02/2029

(210) BAZ1921575A (220) 20/02/2019

(151) 31/05/2021

(732) **POSLOVNI CENTAR MERCATOR d.d.**

**Dunajska cesta 107, 1000 Ljubljana, SI**

(740) "LINEA SERVICES" d.o.o. Sarajevo

(540)

**MALI ŠEF**

(511)

16 Papir i karton, koji nisu obuhvaćeni drugim razredima; tiskarski proizvodi; proizvodi za uvezivanje knjiga; fotografije; pribor za pisanje; ljepila za papirne proizvode ili za kućanstvo; slikarski pribor; kistovi; uredski pribor (osim namještaja); oprema za nastavu i obuku (osim aparata); plastični materijali za ambalažu (koji nisu obuhvaćeni drugim razredima); albumi; almanasi; knjižice; kalendari; muzičke čestitke; sveske; bilježnice; knjige; kuharice; blokovi za crtanje; krede; olovke; nalivpera; hemijske olovke.;

21 Pribor i posuđe za kućanstvo ili za kuhinju; stakleni proizvodi, porculan; kuhinjski pribor; kuhinjsko posuđe; šoljice; vrčevi; čaše; staklene posude; zdjelice (plitke posudice); tanjiri; kalupi za torte; čupovi; tave; kutije za suhe kolačiće; lopatice (kuhinjski pribor).;

35 Oglašavanje i poslovna djelatnost; usluge oglašavanja i propagande; posredovanje u području izvoza i uvoza; poslovno posredovanje za treća lica; vođenje komercijalne i poslovne administracije; uredski poslovi; računovodstvene i knjigovodstvene usluge i profesionalno poslovno savjetovanje; istraživanje tržišta i marketinške studije; izrade poslovnih studija, analiza i investicijskih studija; posredovanje u odabiru osoblja; tipkanje i fotokopiranje; iznajmljivanje uredskih strojeva i aparata; iznajmljivanje oglasnih ploča; organiziranje izložbi i izložbenih štandova; postavljanje klasičnih i elektroničkih plakata i banera te instalacija reklamnih razglasnih sistema; vješanje reklamnih zastava; usluge oglašavanja i marketinga putem blogova;

organizacija nagradnih igara u promotivne svrhe; usluge marketinga i prodaje kuhinjskog pribora, hrane, pića, tekstilnih proizvoda, pregača, kuhinjskih krpa, odjeće, pokrivala za glavu, knjiga, časopisa, kalendara, CD-a, DVD-a, uključujući online prodaju; usluge marketinga i prodaje na ovom popisu navedenih usluga u klasama 38 i 41, uključujući online prodaju.;

38 Telekomunikacijske usluge; emitiranje televizijskih programa; emitiranje putem televizije, kablovske televizije i radija; komunikacija putem telegrama, putem računalnih terminala; elektronska pošta; prijenos telefaksom; slanje poruka; iznajmljivanje uređaja za prijenos i primanje poruka; usluge radioelektričnog pozivanja; slanje telegrama; usluge emitiranja i primanja teleksa; prijenos informacija o telekomunikacijama: usluge u području brzogjava; distribucija vijesti.;

41 Stručno osposobljavanje i razonoda, usluge zabavnog parka; organiziranje i provođenje kolokvija, konferencija, kongresa, seminara i simpozija; usluge auto-knjižnice; izdavanje knjiga; usluge sportskog kampiranja, usluge kockarnica; organizacija cirkusa i natjecanja; usluge diskoteke; odgojne informacije; obrazovni ispiti; pozajmljivanje knjiga; muzejske izložbe; usluge muzičke dvorane; organizacija zabava i sportskih događaja, nastupa; planiranje zabava; upravljanje i organizacija igara na sreću; iznajmljivanje radio i televizijskih prijemnika, audio rekordera, projektora i filmova; iznajmljivanje sportske opreme; poučavanje; provođenje nastave; usluge zoološkog vrta; novinarske usluge; usluge novinskih izvjestitelja; organizacija takmičenja; organizacija takmičenja u kuhanju; produkcija televizijskih programa; produkcija televizijskih tematskih emisija; televizijski zabavni program; organiziranje i vođenje tečajeva, tečajeva i predavanja o prehrani; objavljivanje tekstova (osim oglašavanja); objavljivanje elektroničkih knjiga i časopisa na računalnoj mreži; izdavanje knjiga; objavljivanje kuharskih knjiga; pružanje igara na računalnoj mreži; pružanje on-line publikacija (koje se ne mogu preuzeti putem računalne mreže); usluge pisanja blogova.

(111) **BAZ1921576** (181) 20/02/2029

(210) BAZ1921576A (220) 20/02/2019

(151) 31/05/2021

(732) **POSLOVNI CENTAR MERCATOR d.d.**  
**Dunajska cesta 107, 1000 Ljubljana, SI**

(740) "LINEA SERVICES" d.o.o. Sarajevo

(591) crvena, bijela, siva

(540)



**MALI ŠEF**

(531) 11.1,27.3,27.5,29.1

(511)

16 Papir i karton, koji nisu obuhvaćeni drugim razredima; tiskarski proizvodi; proizvodi za uvezivanje knjiga; fotografije; pribor za pisanje; ljepila za papirne proizvode ili za kućanstvo; slikarski pribor; kistovi; uredski pribor (osim namještaja); oprema za nastavu i obuku (osim aparata); plastični materijali za ambalažu (koji nisu obuhvaćeni drugim razredima); albumi; almanasi; knjižice; kalendari; muzičke čestitke; sveske; bilježnice; knjige; kuharice; blokovi za crtanje; krede; olovke; nalivpera; hemijske olovke.;

21 Pribor i posuđe za kućanstvo ili za kuhinju; stakleni proizvodi, porculan; kuhinjski pribor; kuhinjsko posuđe; šoljice; vrčevi; čaše; staklene posude; zdjelice (plitke posudice); tanjiri; kalupi za torte; čupovi; tave; kutije za suhe kolačiće; lopatice (kuhinjski pribor).;

35 Oglašavanje i poslovna djelatnost; usluge oglašavanja i propagande; posredovanje u području izvoza i uvoza; poslovno posredovanje za treća lica; vođenje komercijalne i poslovne administracije; uredski poslovi; računovodstvene i knjigovodstvene usluge i profesionalno poslovno savjetovanje; istraživanje tržišta i marketinške studije; izrade poslovnih studija, analiza i investicijskih studija; posredovanje u odabiru osoblja; tipkanje i fotokopiranje; iznajmljivanje uredskih strojeva i aparata; iznajmljivanje oglasnih ploča; organiziranje izložbi i izložbenih štandova; postavljanje klasičnih i elektroničkih plakata i banera te instalacija reklamnih razglasnih sistema; vješanje reklamnih zastava; usluge oglašavanja i marketinga putem blogova; organizacija nagradnih igara u promotivne svrhe; usluge marketinga i prodaje kuhinjskog pribora, hrane, pića, tekstilnih proizvoda, pregača, kuhinjskih krpa, odjeće, pokrivala za glavu, knjiga, časopisa, kalendara, CD-a, DVD-a, uključujući online prodaju; usluge marketinga i prodaje na ovom popisu navedenih usluga u klasama 38 i 41, uključujući online prodaju.;

38 Telekomunikacijske usluge; emitiranje televizijskih programa; emitiranje putem televizije, kablovske televizije i radija; komunikacija putem telegrama, putem računalnih terminala; elektronska pošta; prijenos telefaksom; slanje poruka; iznajmljivanje uređaja za prijenos i primanje poruka; usluge radioelektričnog pozivanja; slanje telegrama; usluge emitiranja i primanja teleksa; prijenos informacija o telekomunikacijama: usluge u području brzogjava; distribucija vijesti.;

41 Stručno osposobljavanje i razonoda, usluge zabavnog parka; organiziranje i provođenje kolokvija, konferencija, kongresa, seminara i simpozija; usluge auto-knjižnice; izdavanje knjiga; usluge sportskog kampiranja, usluge kockarnica; organizacija cirkusa i natjecanja; usluge diskoteke; odgojne informacije; obrazovni ispiti; pozajmljivanje knjiga; muzejske izložbe; usluge muzičke dvorane; organizacija zabava i sportskih događaja, nastupa; planiranje zabava; upravljanje i organizacija igara na sreću; iznajmljivanje radio i televizijskih prijemnika, audio rekordera, projektora i filmova; iznajmljivanje sportske opreme; poučavanje; provođenje nastave; usluge zoološkog vrta; novinarske usluge; usluge novinskih izvjestitelja; organizacija takmičenja; organizacija takmičenja u kuhanju; produkcija televizijskih programa; produkcija televizijskih tematskih emisija; televizijski zabavni program; organiziranje i vođenje tečajeva, tečajeva i predavanja o prehrani; objavljivanje tekstova (osim oglašavanja); objavljivanje elektroničkih knjiga i časopisa na računalnoj mreži; izdavanje knjiga; objavljivanje kuharskih knjiga; pružanje igara na računalnoj mreži; pružanje on-line publikacija (koje se ne mogu preuzeti putem računalne mreže); usluge pisanja blogova.

- (111) **BAZ1921577** (181) 20/02/2029  
 (210) BAZ1921577A (220) 20/02/2019  
 (151) 31/05/2021  
 (732) **POSLOVNI CENTAR MERCATOR d.d.**  
**Dunajska cesta 107, 1000 Ljubljana, SI**  
 (740) "LINEA SERVICES" d.o.o. Sarajevo  
 (540)



(531) 11.1,27.3,27.5

(511)

16 Papir i karton, koji nisu obuhvaćeni drugim razredima; tiskarski proizvodi; proizvodi za uvezivanje knjiga; fotografije; pribor za pisanje; ljepljiva za papirnate proizvode ili za kućanstvo; slikarski pribor; kistovi; uredski pribor (osim namještaja); oprema za nastavu i obuku (osim aparata); plastični materijali za ambalažu (koji nisu obuhvaćeni drugim razredima); albumi; almanasi; knjižice; kalendari; muzičke čestitke; sveske; bilježnice; knjige; kuharice; blokovi za crtanje; krede; olovke; nalivpera; hemijske olovke.;

21 Pribor i posuđe za kućanstvo ili za kuhinju; stakleni proizvodi; porculan; kuhinjski pribor; kuhinjsko posuđe; šoljice; vrčevi; čaše; staklene posude; zdjelice (plitke posudice); tanjiri; kalupi za torte; čupovi; tave; kutije za suhe kolačiće; lopatice (kuhinjski pribor).;

35 Oglašavanje i poslovna djelatnost; usluge oglašavanja i propagande; posredovanje u području izvoza i uvoza; poslovno posredovanje za treća lica; vođenje komercijalne i poslovne administracije; uredski poslovi; računovodstvene i knjigovodstvene usluge i profesionalno poslovno savjetovanje; istraživanje tržišta i marketinške studije; izrade poslovnih studija, analiza i investicijskih studija; posredovanje u odabiru osoblja; tipkanje i fotokopiranje; iznajmljivanje uredskih strojeva i aparata; iznajmljivanje oglasnih ploča; organiziranje izložbi i izložbenih štandova; postavljanje klasičnih i elektroničkih plakata i banera te instalacija reklamnih razglasnih sistema; vješanje reklamnih zastava; usluge oglašavanja i marketinga putem blogova; organizacija nagradnih igara u promotivne svrhe; usluge marketinga i prodaje kuhinjskog pribora, hrane, pića, tekstilnih proizvoda, pregača, kuhinjskih krpa, odjeće, pokrivala za glavu, knjiga, časopisa, kalendara, CD-a, DVD-a, uključujući online prodaju; usluge marketinga i prodaje na ovom popisu navedenih usluga u klasama 38 i 41, uključujući online prodaju.;

38 Telekomunikacijske usluge; emitiranje televizijskih programa; emitiranje putem televizije, kablovske televizije i radija; komunikacija putem telegrama, putem računalnih terminala; elektronska pošta; prijenos telefaksom; slanje poruka; iznajmljivanje uređaja za prijenos i primanje poruka; usluge radioelektričnog pozivanja; slanje telegrama; usluge emitiranja i primanja teleksa; prijenos informacija o

telekomunikacijama; usluge u području brzopisa; distribucija vijesti.;

41 Stručno osposobljavanje i razreda, usluge zabavnog parka; organiziranje i provođenje kolokvija, konferencija, kongresa, seminara i simpozija; usluge auto-knjižnice; izdavanje knjiga; usluge sportskog kampiranja, usluge kockarnica; organizacija cirkusa i natjecanja; usluge diskoteke; odgojne informacije; obrazovni ispiti; pozajmljivanje knjiga; muzejske izložbe; usluge muzičke dvorane; organizacija zabava i sportskih događaja, nastupa; planiranje zabava; upravljanje i organizacija igara na sreću; iznajmljivanje radio i televizijskih prijemnika, audio rekordera, projektor i filmova; iznajmljivanje sportske opreme; poučavanje; provođenje nastave; usluge zoološkog vrta; novinarske usluge; usluge novinskih izjavitelja; organizacija takmičenja; organizacija takmičenja u kuhanju; produkcija televizijskih programa; produkcija televizijskih tematskih emisija; televizijski zabavni program; organiziranje i vođenje tečajeva, tečajeva i predavanja o prehrani; objavljivanje tekstova (osim oglašavanja); objavljivanje elektroničkih knjiga i časopisa na računalnoj mreži; izdavanje knjiga; objavljivanje kuharskih knjiga; pružanje igara na računalnoj mreži; pružanje on-line publikacija (koje se ne mogu preuzeti putem računalne mreže); usluge pisanja blogova.

(111) **BAZ1921578** (181) 20/02/2029

(210) BAZ1921578A (220) 20/02/2019

(151) 26/04/2021

(732) **KAFETERIJA&LOVE&BRANDS DOO**

**Studentski Trg 15, 6. sprat, 11000 Beograd, RS**

(740) "MSA IP"

(591) crna, bijela, zelena

(540)



(531) 1.15,11.3,17.1,26.1,27.5,29.1

(511)

16 Kancelarijski materijal izuzev namještaja; notesi; rokovnici; bilježnice; papirni filteri za kafu.;

20 Barski stolovi; pultovi.;

21 Šoljice; čajnici; tacne; tanjiri; ručni mlinovi za kafu; podmetači za čaše, nepapirni i neplatnjeni; servisi za kafu (stolno posuđe); aparati za kuhanje i pripremu kafe, neelektrični; filteri za kafu, neelektrični.;

25 Odjeća; obuća; pokrivala za glavu.;

30 Kafa; arome za kafu; nepržena kafa; biljni preparati za upotrebu kao zamjena za kafu; pića na bazi kafe; pića na bazi kaka; pića na bazi čokolade; zamjena za kafu; kapučino; pića od kafe sa mlijekom.;



32 Voćni sokovi; limunade; sokovi od povrća; bezalkoholna pića.;

40 Prženje i obrada kafe.;

41 Organizacija i realizacija zabavnih, sportskih i kulturnih aktivnosti; organizacija zabavnih aktivnosti za djecu.;

43 Usluge obezbjeđivanja hrane i pića; iznajmljivanje privremenog smještaja.;

44 Usluge frizera i salona ljepote; usluge berbernica.

(111) **BAZ1921579** (181) 20/02/2029

(210) BAZ1921579A (220) 20/02/2019

(151) 26/04/2021

(732) **KAFETERIJA&LOVE&BRANDS DOO**

**Studentski Trg 15, 6. sprat, 11000  
Beograd, RS**

(740) "MSA IP"

(591) crna, bijela, zelena

(540)



**КАФЕТЕРИЈА**

(531) 1.15,11.3,17.1,26.1,27.5,29.1

(511)

16 Kancelarijski materijal izuzev namještaja; notesi; rokovnici; bilježnice; papirni filteri za kafu.;

20 Barski stolovi; pulтови.;

21 Šoljice; čajnici; tacne; tanjiri; ručni mlinovi za kafu; podmetači za čaše, nepapirni i neplatneni; servisi za kafu (stolno posuđe); aparati za kuhanje i pripremu kafe, neelektrični; filteri za kafu, neelektrični.;

25 Odjeća; obuća; pokrivala za glavu.;

30 Kafa; arome za kafu; nepržena kafa; biljni preparati za upotrebu kao zamjena za kafu; pića na bazi kafe; pića na bazi kaka; pića na bazi čokolade; zamjena za kafu; kapučino; pića od kafe sa mlijekom.;

32 Voćni sokovi; limunade; sokovi od povrća; bezalkoholna pića.;

40 Prženje i obrada kafe.;

41 Organizacija i realizacija zabavnih, sportskih i kulturnih aktivnosti; organizacija zabavnih aktivnosti za djecu.;

43 Usluge obezbjeđivanja hrane i pića; iznajmljivanje privremenog smještaja.;

44 Usluge frizera i salona ljepote; usluge berbernica.

(111) **BAZ1921582** (181) 21/02/2029

(210) BAZ1921582A (220) 21/02/2019

(151) 14/05/2021

(732) **FERRARI S.P.A.**

**Via Emilia Est, 1163, Modena, IT**

(740) "INTELBIRO" d.o.o.

(540)

## PUROSANGUE

(511)

9 Dioptrijske naočale; sunčane naočale; naočale sa antirefleksivnim staklima; naočale za sport; naočale za plivanje; futrole za dioptrijske i sunčane naočale; stakla za dioptrijske i sunčane naočale; okviri za dioptrijske i sunčane naočale; lančići za dioptrijske i sunčane naočale; uvice za dioptrijske i sunčane naočale; kontaktna sočiva; povećala (optika); kutije prilagođene za kontaktna sočiva; 3D naočale; pametne naočale; kutije za dvoglede; snimljeni programi za ručne igre sa ekranima sa tačnim kristalom; softver za elektronske igre za ručne elektronske uređaje; softver za elektronske igre za mobilne telefone; softver za kompjuterske igre; snimljeni programi za elektronske igre; kertridži sa igricama za upotrebu na aparatima za elektronske igre; kertridži za kompjuterske igre; kertridži za video igre; diskovi za elektronske igre; diskovi za video igre; kasete za kompjuterske igre; kasete za video igre; džojstici za upotrebu sa kompjuterima, osim za video igre; punjači džojstika; memorijske kartice za mašine za video igre; miš za mašine za video igre; simulatori za upravljanje i kontrolu vozila; simulatori za sportski trening; volani za kompjuter; slušalica za spajanje na ručne igre; torbe i kutije prilagođene ili oblikovane za kompjutere; torbe prilagođene za laptope; futrole za laptope; telekomunikacijski aparati u obliku nakita; elektronski numerički displeji; ručni elektronski rječnici; sportske pištaljke; roboti za nastavu; zaštitne navlake i futrole za tablete; postolja za miš; mobilni telefoni; futrole za mobilne telefone; postolja za mobilne telefone; grafika za mobilne telefone koja se može preuzeti; torbe ili futrole prilagođene ili oblikovane za mobilne telefone; trake za mobilne telefone; punjači za mobilne telefone; punjači za mobilne telefone za korištenje u vozilima; pametni telefoni; omoti za pametne telefone; držači za pametne telefone; torbe i futrole prilagođene ili oblikovane za pametne telefone; trake za pametne telefone; punjači za pametne telefone; punjači za pametne telefone za korištenje u vozilima; pametni satovi; nosivi digitalni elektronski uređaji koji funkcioniraju kao senzori, koriste se za snimanje, čuvanje, slanje i primanje teksta, podataka, audio snimaka, slika i video fajlova putem komunikacione mreže, uključujući uređaje koji komuniciraju sa pametnim telefonima, kompjuterima, perifernim uređajima za kompjutere, ličnim digitalnim asistentima, uređajima za snimanje i reprodukciju zvuka i internet stranicama; kompjuterski softver i elektronski uređaji povezani s tim, naročito za praćenje, obradu, prikazivanje, čuvanje i prenošenje podataka o fizičkoj aktivnosti korisnika, pridržavanju programima zdravlja i fitnesa, geolokaciji, pravcu, udaljenosti, visini, brzini, broju pređenih koraka, nivou aktivnosti, potrošenim kalorijama, navigacionih informacija, informacija o vremenu i biometrijskih podataka; te kompjuterski softver za pristup i pretraživanje baza podataka vezanih za bilo šta od prethodno navedenog; punjači baterija za pametne



satove; punjači baterija za pametne satove za korištenje u automobilu; miš [kompjuterski periferni uređaj]; nasloni za ručne zglobove za korištenje sa računarima; laptopi; kompjuterske softverske platforme, snimljene ili koje se mogu preuzeti; nosivi video monitori; lični digitalni asistenti [PDA]; zaštitne kacige; zaštitna odijela otporna na vatru za trke automobilima; štitičnik za lice za zaštitu od nesreća, zračenja i vatre; rukavice za zaštitu od nesreća; fantomke za zaštitu od nesreća, zračenja i vatre; cipele za zaštitu od nesreća, zračenja i vatre; čizme za zaštitu od nesreća, zračenja i vatre; zaštitni uređaji za ličnu zaštitu od nesreća; odjeća za zaštitu od nesreća, zračenja i vatre; odjeća za zaštitu od vatre; CD ROM-ovi sa automobilskim trkama i istorijatom proizvođača automobila; DVD-i sa automobilskim trkama i istorijatom proizvođača automobila; CD ROM-ovi sa autima i automobilima visokih performansi; DVD-i sa autima i automobilima visokih performansi; fajlovi sa slikama koji se mogu preuzeti; video fajlovi koji se mogu preuzeti; elektronska izdanja, koja se mogu preuzeti; uređaji za provjeru brzine za vozila; električno ožičenje za automobile; stražnje kamere za vozila, uređaj za upravljanje, automatsko, za vozila; automatski pokazivači niskog pritiska u gumama vozila; regulatori napona za vozila; pokazivači kilometraže u vozilima; handsfree oprema za mobilne telefone; električne brave za vozila; elektronski ključevi za automobile; kontrolne jedinice za centralne sisteme zaključavanja za vozila; navigacijski uređaji za vozila [putna računala]; akumulatori, električni, za vozila; zapisivači prijeđenih kilometara za vozila; radioaparati za automobile; automobilski televizori; aparati za daljinsko upravljanje; kleme za motore; termostati za automobile; trokuti za signalizaciju vozila u kvaru; prekidači za deaktivaciju zračnih jastuka za vozila; magneti; dekorativni magneti; posebno prilagođene vrpce za mobilne telefone, MP3 čitače, kamere, video kamere, dioptrijske naočale, sunčane naočale, magnetske kartice; posebno izrađene futrole za fotografske aparate i instrumente; futrole namijenjene za čitače CD-a; futrole namijenjene za čitače DVD-a; futrole namijenjene za čitače MP3; snimljeni sadržaj; elektronske baze podataka; audio snimci; video snimci; kartice sa integrisanim kolom [pametne kartice]; softver; kompjuterski operativni sistemi; uređaji iz područja informacijske tehnologije i audiovizualnim uređajima; komunikacijska oprema; oprema za kompjutersko umrežavanje i prenos podataka; oprema za emitovanje; antene; memorijski uređaji; fotokopir uređaji; skeneri slika; štampači; oprema za obradu podataka i dodaci [električni i mehanički]; automati za izdavanje karata; elektronički terminali za plaćanje, uređaji za izdavanje i sortiranje novčanica; mehanizmi na kovanice; kompjuterska periferna oprema; kompjuterski hardver; kompjuterske komponente i dijelovi; audio/vizuelni i fotografski uređaji; audio uređaji i radio prijemnici; uređaji za prikazivanje, televizijski prijemnici i uređaji za film i video; uređaji za snimanje i izradu slika; signalni kablovi za IT, AV i telekomunikacije; uređaji za magnetizaciju i demagnetizaciju; aparati, instrumenti i kablovi za električnu struju; aparati i instrumenti za akumuliranje i skladištenje električne energije; fotovoltne ćelije; električne i elektronske komponente; električni kablovi i žice; električna kola i sklopne ploče; optički uređaji, uređaji za pojačanje i korekciju slika; optička pojačala; laseri, ne za medicinsku primjenu; uređaji za sigurnost, osiguranje, zaštitu i signalizaciju; alarmi i oprema za upozoravanje; sistemi za kontrolu pristupa; oprema za ronjenje; uređaji za navigaciju, vođenje, praćenje, ciljanje i izradu mapa; nadzorni uređaji; senzori i detektori; instrumenti za mjerenje, brojanje, poravnavanje i kalibriranje; uređaj za zapisivanje

i pohranu podataka; simulatori instrumenata; znanstveni, nautički, geodetski, fotografski, kinematografski i optički aparati i instrumenti kao i aparati i instrumenti za vaganje, mjerenje, signalizaciju, kontrolu (inspekciju), za pomoć (spašavanje) i za obuku; aparati i instrumenti za vođenje, distribuiranje, transformiranje, akumuliranje, podešavanje ili upravljanje električne struje; aparati za snimanje, prijenos ili reprodukciju zvuka ili slike; magnetski nosači podataka, diskovi za snimanje; kompaktni diskovi, DVD i drugi digitalni mediji za snimanje; mehanizmi za uređaje koji se pokreću uz prethodno ubacivanje kovanica; registarske blagajne, računari, oprema za obradu podataka i računala; računalni programi [softveri]; uređaji za gašenje požara.;

12 Motorna vozila; automobili; trkački automobili; sportski automobili; strukturni elementi za automobile, trkačke automobile, sportske automobile, kopnena, vazдушna i vodena vozila; rezervni dijelovi i pribor za automobile, trkačke automobile, sportske automobile, kopnena, vazдушna i vodena vozila; električna vozila; hibridna vozila; motori, električni, za kopnena vozila; motori za kopnena vozila; sjedišta za vozila; presvlake sjedišta za vozila; cerade za vozila (modelovane); zaštitne navlake za upravljače vozila; zaštitne navlake za prtljažnik (dijelovi vozila); tapacirunzi za vozila; štitičnici za sunce prilagođeni vozilima; nasloni za glavu za sjedišta u vozilima; nasloni za ruke za sjedišta u vozilima; nosači skija za automobile; upaljači za cigare za automobile; adhezivni gumeni flasteri za popravku unutrašnjih guma; oprema za popravku unutrašnje gume; krovni nosači prtljaga za automobile; signalni žmigavci za motorna vozila; jastuci za sjedišta u automobilu; pneumatske gume; kućišta za pneumatske gume; unutrašnje gume pneumatika; prilagođene spojnice za učvršćivanje elemenata automobila sa karoserijom automobila; navrtke za točkove automobila; prikolice (vozila); bicikli, dijelovi i oprema za bicikle, uključeni u klasu 12; dvotočkaši, dijelovi i pribor za iste, uključeni u klasu 12; tricikli, dijelovi i pribor za iste, uključeni u klasu 12; skandinavske visoke sanke na guranje; sigurnosni pojasevi za sjedišta u vozilima; sigurnosni kaiševi-zatezači za sjedište u vozilu; vazdušni jastuci (bezbjedonosni uređaji za automobile); uređaji koji sprečavaju klizanje auto-guma; sigurnosna sjedišta za djecu u vozilu; protivprovalni uređaji za vozila; kolica za djecu; navlake za kolica za djecu; nosiljke za djecu (dijelovi kolica); kolica za bebe; navlake za kolica za bebe; torbe prilagođene kolicima za djecu i bebe; ugrađeni dodaci- mufovi za noge na kolicima za djecu i bebe; padobrani; kolica sa dva točka; ski-liftovi; vozila za golf; trotineti (vozilo); teretna kolica i kolica za prtljag na ljudski pogon; sredstva za mobilni transport; vozila; uređaji za kretanje na kopnu, u vazduhu i na vodi.;

25 Jakne (odjeća); skijaške jakne; vjetrovke; ogrtači; kaputi; mantili za zaštitu od prašine; kišni mantili; kardigani; puloveri; košulje; majice; polo-majice; sportske majice; bluze; duksevi; džemper; dresovi [odjeća]; sportski dresovi; hlače; šortsevi; bermude; farmerke; suknje; kombinezoni; odjeća za trčanje; odjeća za trening; atletske trenerke; kombinezoni za auto-trke, ne-zaštitni; odijela; haljine; trikoi; tregeri; manžetne za ručne zglobove (odjeća); kecelje (odjeća); kompleti (odjevni); odjeća za gimnastiku; grijači za noge; helanke (pantalone); šalovi; lente (odjeća); pojasevi-novčanici za nošenje oko struka (odjevni artikli); džepovi za odjeću; okovratnici (odjeća); steznici; konfekcijska odjeća; odjeća za kišu; vodootporna odjeća; odjeća za golf, osim rukavica; odjeća za motoriste; odjeća za skijanje; ski odijela; odjeća za snijeg; grijači za tijelo; grijači za koljena (odjeća); pletenina (odjeća); znojnice; kamašne, dokoljenice

i nazuvice; trake za nazuvice; džepne maramice; odjeća za plažu; kostimi za kupanje; kape za kupanje; kostimi za plivanje; muške kupaće gaće; kratke hlačiće za kupanje; bikini; ogrtači za kupanje; donje rublje; slip gaćice (donje rublje); pidžame; kućni ogrtači; spavaćice; dječija odjeća; odjeća za bebe, kombinezoni za bebe; portikle za bebe, ne od papira; portikle za djecu i dojenčad od platna; portikle, ne od papira; jednodijelna odjelca za djecu; jednodijelna odjelca za bebe; kratki kombinezoni; oprema za novorođenče (odjeća); vreće za spavanje za bebe (odjeća za spavanje); mini vreće za spavanje za bebe, bez električnih grijača (odjeća za spavanje); mufovi za grijanje nogu, bez električnog grijača; sokne, čarape; dugačke čarape; ženske čarape; cipele; sportske cipele; cipele za gimnastičku salu; patike; papuče; natikače; sandale; čizme; sportska obuća; skijaške pancericice; čizme za nakon skijanja; torbe za pancericice; japanke; klompe; sandale za kupanje; papuče za kupanje; donovi za obuću; gornji dijelovi obuće; metalni dodaci na obući; unutarnji potplati; vrhovi za obuću; potpetice za obuću; štikle; dodaci koji sprečavaju klizanje obuće; kožni obrubi za obuću; kaiševi za cipele; ulošci za cipele za ne-ortopedске namjene; zaštitne kapice za prste (dijelovi obuće); jezici ili trake za obuvanje cipela ili čizama; nazuvci; galoše (kaljače); odjevni predmeti koji se nose oko vrata; rupci (fulari), bandane (marame); ešarpe (odjeća); kravate; rukavice (odjeća); rukavice za vožnju; skijaške rukavice; kaiševi (odjeća); mufovi (odjeća); rukavice bez prstiju; krzneni šalovi; kape (pokrivala za glavu); šeširi; šilteri; viziri (pokrivala za glavu); beretke; trake za glavu (odjeća); kapuljače (odjeća); kape za tuširanje; maske za spavanje; fantomke; potkape koje se nose ispod kacige (pokrivala za glavu); štيتnici od sunca (pokrivala za glavu); štيتnici za uši (odjeća); maske za zaštitu od hladnoće; odjeća, obuća; pokrivala za glavu.;

28 Uređaji za zabavu prilagođeni za korištenje sa eksternim ekranom ili monitorom; uređaji za igre prilagođeni za korištenje sa eksternim ekranom ili monitorom; aparati za video igre koji se koriste sa TV aparatima; mašine za video igre; konzole za igre za korištenje sa TV uređajima; uređaji za igre; mašine za zabavu, automatske i one koje se stavljaju u pogon ubacivanjem kovanog novca; mašine za zabavu, osim onih prilagođenih za korištenje na TV uređajima i sa eksternim ekranom ili monitorom; uređaji džepnog formata za video igrice; video igrice džepnog formata; elektronske igrice džepnog formata; prijenosne igre i igračke sa ugrađenim telekomunikacijskim funkcijama; ručne video igrice; prijenosne elektronske igrice; prijenosne elektronske igračke; ručne jedinice za video igrice; samostalne mašine za video igre; oprema za kompjuterske igre; konzole za elektronske igre prilagođene za korištenje sa eksternim ekranom ili monitorom; upravljači za konzole sa igricama; džojstici za video igre; torbe, posebno prilagođene za ručne aparate za video igre; torbe posebno prilagođene za konzole za video igre; igraće konzole; Igraće kontrolne ploče (gejmpadovi) za upotrebu sa igraćim konzolama;; ručne igraće konzole; ručne igraće konzole za video igre; konzole za video igre; konzole za video igre za upotrebu sa eksternim ekranom ili monitorom; zaštitne futrole posebno prilagođene prilagođene za konzole za video igre za upotrebu sa eksternim ekranom ili monitorom; makete motornih vozila; makete automobila; makete trkačkih automobila; makete trkačkih motornih vozila; prototipi trkačkih automobila; igračka-replike automobila u punoj veličini; igračke replike vozila u punoj veličini; igračka-replike volana za upravljanje u punoj veličini; gumeni modeli sa prizorima auto-trka; figure vozača; figure posade u boksu; modeli igračkaka; igračke za konstrukciju vozila; kamioni igračke; igračke motorna

vozila; igračke trkačke auto-staze; volani za upravljanje-igračke; vozila igračke koja se vuku; igračke kamioni sa vozilima; kart igračka sa pedalama za djecu; igračke na kojima djeca mogu da se voze; igračke-automobili sa pedalama ili sa pogonom na baterije na kojima djeca mogu da se voze; dječije igračke automobili sa pedalama ili sa pogonom na baterije; igračke motorna vozila, elektronska, reprodukcije originalnih modela na kojima djeca mogu da se voze; go-kart za djecu, verzija sa pedalama ili sa pogonom na baterije; tricikli za malu djecu (igračke); trkački boksovi (igračke); trkačke staze (igračke); igračke kamioni; igračke kamioni s prikolicama za transport motornih vozila; igračke vozila kojima se upravlja preko radio-signalna; igračke autiči kojima se upravlja preko radio-signalna; benzinske pumpe igračke; igračke auto-garaže; igračke izložbeni auto saloni; igračke telefoni; plišane igračke; plišane igračke volani za upravljanje; medvjedići; igraće karte; igračke koje se pričvršćuju na automobilska sjedišta; tapacirane igračke za sigurnosne pojaseve u kolima; organizator za igračke za zadnja sjedišta; streetboard; štيتnici za gležnjeve (sportski artikli); sportski zaštitni jastučići za gležnjeve; štيتnici za gležnjeve za klizanje; sportski zaštitni jastučići za gležnjeve za klizanje; trotineti (igračke); štapići za lepeze i za zabavu (oprema za zabave i izvođenje pošalica); igračke štapići za lepeze i za zabavu u obliku zastava (oprema za zabave i izvođenje pošalica); vrpce igračke; kolica za torbe za golf; sportski artikli i oprema; oprema za lov i ribolov; peraje za plivanje; plutače za plivanje; pojasevi za plivanje; rukavice za plivanje; prsluci za plivanje; mišići za ruke za plivanje; zračni jastuci za plivanje za rekreativnu upotrebu; daske za plivanje; eksplozivne konfete za zabavu; ukrasne vrpce za zabave; ukrasi i dekoracije za igranke i zabave; papirni šeširi za zabave; ukrasi za vještačka božićna drvca; uređaji za sajmišta i igrališta; igre, igračke i artikli za igru; uređaji za video igre; gimnastički i sportski artikli; ukrasi za božićna drvca.

(111) **BAZ1921583** (181) 25/02/2029

(210) BAZ1921583A (220) 25/02/2019

(151) 19/05/2021

(732) **B&K d.o.o. Sarajevo**

**Kranjčevićeva-Tepebašina 1, Sarajevo, BA**

(740) "STAM" d.o.o.

(540)

## MAISON COCO

(511)

30 Brašno i proizvodi od žitarica, kruh, kolači, slastice; peciva.;

43 Usluge okrepe (hranjenje).

(111) **BAZ1921586** (181) 25/02/2029  
 (210) BAZ1921586A (220) 25/02/2019  
 (151) 17/05/2021  
 (732) **Exxon Mobil Corporation**  
**5959 Las Colinas Boulevard, Irving,  
 Texas 75039-2298, US**  
 (740) "INTELBIRO" d.o.o.  
 (540)

## UNIVIS

(511)  
 4 Industrijska ulja i masti, vosak; sredstva za podmazivanje (lubrikanti); proizvodi za upijanje, vlaženje i vezivanje prašine; goriva i rasvjetne tvari; svijeće i stijenjevi za rasvjetu; ulja za podmazivanje; hidraulična ulja.

(111) **BAZ1921587** (181) 25/02/2029  
 (210) BAZ1921587A (220) 25/02/2019  
 (151) 17/05/2021  
 (732) **Exxon Mobil Corporation**  
**5959 Las Colinas Boulevard, Irving,  
 Texas 75039-2298, US**  
 (740) "INTELBIRO" d.o.o.  
 (540)

## VACUOLINE

(511)  
 4 Industrijska ulja i masti, vosak; sredstva za podmazivanje (lubrikanti); proizvodi za upijanje, vlaženje i vezivanje prašine; goriva i rasvjetne tvari; svijeće i stijenjevi za rasvjetu; ulja za podmazivanje; hidraulična ulja.

(111) **BAZ1921588** (181) 25/02/2029  
 (210) BAZ1921588A (220) 25/02/2019  
 (151) 17/05/2021  
 (732) **Exxon Mobil Corporation**  
**5959 Las Colinas Boulevard, Irving,  
 Texas 75039-2298, US**  
 (740) "INTELBIRO" d.o.o.  
 (540)

## VACTRA

(511)  
 4 Industrijska ulja i masti, vosak; sredstva za podmazivanje (lubrikanti); proizvodi za upijanje, vlaženje i vezivanje prašine; goriva i rasvjetne tvari; svijeće i stijenjevi za rasvjetu; ulja za podmazivanje; hidraulična ulja.

(111) **BAZ1921589** (181) 25/02/2029  
 (210) BAZ1921589A (220) 25/02/2019  
 (151) 14/05/2021  
 (732) **Exxon Mobil Corporation**  
**5959 Las Colinas Boulevard, Irving,  
 Texas 75039-2298, US**  
 (740) Exxon Mobil Corporation  
 (540)

## VELOCITE

(511)  
 4 Industrijska ulja i masti, vosak; sredstva za podmazivanje (lubrikanti); proizvodi za upijanje, vlaženje i vezivanje prašine; goriva i rasvjetne tvari; svijeće i stijenjevi za rasvjetu; ulja za podmazivanje; osovinska i hidraulična ulja.

(111) **BAZ1921590** (181) 25/02/2029  
 (210) BAZ1921590A (220) 25/02/2019  
 (151) 14/05/2021  
 (732) **Exxon Mobil Corporation**  
**5959 Las Colinas Boulevard, Irving,  
 Texas 75039-2298, US**  
 (740) "INTELBIRO" d.o.o.  
 (540)

## WYROL

(511)  
 4 Industrijska ulja i masti, vosak; sredstva za podmazivanje (lubrikanti); proizvodi za upijanje, vlaženje i vezivanje prašine; goriva i rasvjetne tvari; svijeće i stijenjevi za rasvjetu; ulja za podmazivanje; ulja za valjanje; hidraulična ulja; ulja za ležajeve i zupčanike.

- (111) **BAZ1921592** (181) 25/02/2029  
 (210) BAZ1921592A (220) 25/02/2019  
 (151) 04/06/2021  
 (732) **Exxon Mobil Corporation**  
**5959 Las Colinas Boulevard, Irving,**  
**Texas 75039-2298, US**  
 (740) "INTELBIRO" d.o.o.  
 (540)

## DELVAC

- (511)  
 1 Kemijski proizvodi za industriju, znanost, fotografsku djelatnost, kao i za poljoprivredu, hortikulturu i šumarstvo; sirova umjetna smola, sirova plastika; mješavine za gašenje i sprječavanje požara; preparati za kaljenje, zavarivanje i lemljenje; tvari za štavljenje životinjske kože i krzna; ljepila namjenjena za industrijsku upotrebu; kitovi i druga punila u obliku paste; kompost, prirodna gnojiva i umjetna gnojiva; biološki preparati za upotrebu u industriji i znanosti; transmisijske tekućine; rashladna sredstva/antifriz.;  
 4 Industrijska ulja i masti, vosak; sredstva za podmazivanje (lubrikanti); proizvodi za upijanje, vlaženje i vezivanje prašine; goriva i rasvjetne tvari; svijeće i stijenjevi za rasvjetu; motorna ulja; strojna ulja; mazivji; zupčanička ulja.

- (111) **BAZ1921597** (181) 25/02/2029  
 (210) BAZ1921597A (220) 25/02/2019  
 (151) 17/05/2021  
 (732) **Exxon Mobil Corporation**  
**5959 Las Colinas Boulevard, Irving,**  
**Texas 75039-2298, US**  
 (740) "INTELBIRO" d.o.o.  
 (540)

## MOBIL

- (511)  
 37 Izgradnja; popravci; usluge postavljanja; maloprodajne uslužne benzinske pumpe; usluge pranja automobila; usluge podmazivanja vozila.

- (111) **BAZ1921598** (181) 25/02/2029  
 (210) BAZ1921598A (220) 25/02/2019  
 (151) 17/05/2021  
 (732) **Exxon Mobil Corporation**  
**5959 Las Colinas Boulevard, Irving,**  
**Texas 75039-2298, US**  
 (740) "INTELBIRO" d.o.o.  
 (540)

## MOBIL SERV

- (511)  
 35 Oglašavanje; vođenje komercijalnih poslova; komercijalna administracija; uredski poslovi; usluge pružanja potrošačima informacija o proizvodima putem putem mrežnog alata za odabiranje u svrhu odabira maziva koja udovoljavaju specifikacijama potrošača.;  
 41 Obuka; stručno osposobljavanje; razonoda, sportske i kulturne djelatnosti; pružanje usluga obuke u području maziva.;  
 42 Znanstvene i tehnološke usluge i istraživanje i projektiranje u vezi s njima; usluge industrijskih analiza i istraživanja; dizajn i razvoj računala i računalnih programa; pregled uređaja; usluge analize nepravilnosti proizvoda; usluge ispitivanja, analize i vrednovanja performansi industrijskih, komercijalnih i brodskih maziva na bazi promjenjivih uvjeta, uključujući onečišćenje, radno okruženje i degradaciju maziva; pravljenje dijagrama zahtjeva u pogledu maziva za opremu industrijskih postrojenja, naime, analiza tekućih performansi te zahtjeva i preporuka u pogledu maziva, uključujući učestalost izmjene, servisne intervale i način primjene, sve u svrhu poboljšanja performansi maziva; tehnološko savjetovanje u području maziva, uključujući savjetovanje u oblasti skladištenja, rukovanja i upotrebe maziva, studije učinkovitosti industrijskih postrojenja u vezi s upotrebom maziva, inženjering i podršku u vezi s upotrebom i odabireom maziva te tehnološko savjetovanje u području pripreme i održavanja opreme vezano za maziva.

- (111) **BAZ1921603** (181) 25/02/2029  
 (210) BAZ1921603A (220) 25/02/2019  
 (151) 04/06/2021  
 (732) **Exxon Mobil Corporation**  
**5959 Las Colinas Boulevard, Irving,**  
**Texas 75039-2298, US**  
 (740) "INTELBIRO" d.o.o.  
 (540)

## MOBILTRANS

- (511)  
 1 Kemijski proizvodi za industriju, znanost, fotografsku djelatnost, kao i za poljoprivredu, hortikulturu i šumarstvo; sirova umjetna smola, sirova plastika; mješavine za gašenje i sprječavanje požara; preparati za kaljenje, zavarivanje i lemljenje; tvari za štavljenje životinjske kože i krzna; ljepila namjenjena za industrijsku upotrebu; kitovi i druga punila u obliku paste; kompost, prirodna gnojiva i umjetna gnojiva; biološki preparati za upotrebu u industriji i znanosti; pogonske tekućine; transmisijske tekućine.



(111) **BAZ1921611** (181) 25/02/2029  
 (210) BAZ1921611A (220) 25/02/2019  
 (151) 28/05/2021  
 (732) **CJ Corporation**  
**12, Sowol-ro 2-gil, Jung-gu, Seoul, KR**  
 (740) "ŽIVKO MIJATOVIĆ & PARTNERS"  
 d.o.o. Sarajevo  
 (591) crna, plava, narandžasta, crvena  
 (540)



(531) 5.5,26.3,27.5,29.1  
 (511)

9 Fotografski aparati; naočale (optika); sunčane naočale; naočale; dvogledi za pozorište; naočale za sport; prsluci za spašavanje; punjači za baterije; USB kablovi; električni audio i vizuelni aparati i instrumenti; računalni hardver i periferni računalni uređaji; uređaji za očitavanje muzikeu digitalnom obliku; zvučnici; slušalice; futrole za mobilne telefone; softver za elektroničke igre; softver za igre virtualne realnosti; aplikacije za pametne telefone; računalni softver; kazete za videoigre; zaštitne rukavice; zaštitne kacige; zaštitne maske; akustične ploče; CDovi; DVDovi; videozapisi koji se mogu preuzeti; mediji za digitalno snimanje; medijski sadržaji koji se mogu preuzeti; animirani filmovi koji se mogu preuzeti; glazbene datoteke koje se mogu preuzimati; slikovne datoteke koje se mogu preuzimati; multimedijske datoteke koje se mogu preuzeti; kuponi koji se mogu preuzimati; animirani crtići; elektroničke publikacije koje se mogu preuzeti; programi za računalne igrice; strojevi i uređaji za kinematografiju; kodirane magnetske kartice; vage za mjerenje težine, osim za medicinske svrhe; telekomunikacijski strojevi i instrumenti; elektronički uređaji za sprečavanje krađe, osim za vozila: sistem kućnog kina; mjerni aparati i instrumenti; matematički instrumenti; senzori temperature zraka; komunikacijske slušalice; rendgen aparati, osim za medicinske svrhe; ukrasni magneti za hladnjake.

(111) **BAZ1921620** (181) 04/03/2029  
 (210) BAZ1921620A (220) 04/03/2019  
 (151) 28/05/2021  
 (732) **Pharmaceutical chemical cosmetic industry ALKALOID AD - Skopje**  
**Blvd. Aleksandar Makedonski 12, 1000 Skopje, MK**  
 (740) "ŽIVKO MIJATOVIĆ & PARTNERS"  
 d.o.o. Sarajevo  
 (591) tamno plava, nijanse svijetlo plave, bijela  
 (540)



(531) 1.15,26.4,27.5,29.1  
 (511)

3 Nemedicinski kozmetički i toaletni preparati; nemedicinska sredstva za čišćenje zuba; parfumerijski proizvodi; eterična ulja; kozmetika za djecu; vatirani štapići za kozmetičku upotrebu; bademovo ulje; ulje od lavande; preparati za uklanjanje šminke; ulja za kozmetičke svrhe; vlažne maramice za bebe natopljene preparatima za čišćenje; preparati za čišćenje zuba; zubne paste za djecu; aromatična eterična ulja; toaletni preparati; dječiji parfumerijski proizvodi; nemedicinske kreme za bebe; dječije pjene za kupanje, preparati za kupanje, mlijeka za tijelo, kupke, losioni, puderi, šamponi, kreme za zaštitu od sunca, losioni za zaštitu od sunca i preparati za njegu kože nakon izlaganja suncu; preparati za bijeljenje i druge supstance za pranje rublja; preparati za čišćenje, poliranje, odmaščivanje i struganje; sapuni; šamponi; tečni deterdženti; preparati za samotamnjenje; kozmetika za poslije sunčanja; vlažne maramice za čišćenje; vlažne maramice za kozmetičke svrhe; losioni za kosu; losioni za nakon brijanja; losioni za tijelo; kozmetičke kreme. ;

5 Farmaceutski, medicinski i veterinarski preparati; higijenski preparati za upotrebu u medicini; dijetna hrana i tvari za medicinske i veterinarske potrebe; hrana za dojenčad; dijetni dodaci prehrani za ljude i životinje; vitamini i vitaminski dodaci za djecu; mineralni preparati za djecu; pelene za bebe; sprej protiv insekata; sredstva za odbijanje insekata; farmaceutski pripravci za ublažavanje simptoma ugriza od insekata; podloge za presvlačenje beba; flasteri; materijal za previjanje; materijali za plomiranje zuba i za zubne otiske; zubarska smola; dezinfekcijska sredstva; proizvodi za uništavanje životinjskih štetočina; fungicidi; herbicidi; analgetici; antibiotici; kontraceptivna sredstva; vitaminski preparati; hranjivi dodaci prehrani; medicinski čajevi; medicinski čajevi za djecu; biljni čajevi za medicinsku upotrebu; biljni ekstrakti za medicinske potrebe; jednokratne pelene za bebe; pelene za inkontinenciju; antibakterijski sapuni; bakterijski preparati za medicinske



potrebe; hemijski preparati za medicinske potrebe; vatirani štapići za medicinske potrebe; ulje za medicinske potrebe; farmaceutski proizvodi protiv prhuti; medicinski šamponi; laksativi; farmaceutski preparati za njegu kože; farmaceutski preparati za liječenje opekline od sunca; otopine za kontaktne leće; preparati za čišćenje kontaktnih leća. ;

16 Papir i karton; tiskarski proizvodi; proizvodi za uvezivanje knjiga; fotografije; pribor za pisanje i uredski pribor osim namještaja; ljepljive tvari za papirnate proizvode ili za kućanstvo); slikarski pribor i pribor za crtanje; slikarske četkice; oprema za nastavu i obuku; plastični omotači, folije i kese za umotavanje i pakovanje; tiskarska slova, klišeji, katalozi, papirne kese, materijal za pakiranje od papira ili kartona, kalendari, pera (uredski pribor), pečati, poster, letci, časopisi, kovert, oglasne ploče od papira ili kartona, čestitke, artikli od papira za jednokratnu upotrebu, jednokratne podloge za mijenjanje pelena. ;

30 Kafa, čaj, kakao i zamjene za kafu; riža; voćni aromatizirani čajevi za djecu; biljni čajevi za djecu; hrana za bebe; brašno i proizvodi od žitarica; hljeb, fini pekarski i slastičarski proizvodi; jestivi led; šećer, med, melasa; kvasac, prašak za pecivo; sol; senf; ocat, sosovi (dodaci jelu); začini; led (smrznuta voda); kvinoja; soda bikarbona za kuhanje (soda bikarbona za kuhinjske potrebe); prašak za dizanje; pločice sa žitaricama; musli; slatkiši (bombone); biskviti; kolači; čokolada; pripravci od čokolade.

- (111) **BAZ1921621** (181) 04/03/2029  
 (210) BAZ1921621A (220) 04/03/2019  
 (151) 28/05/2021  
 (732) **Pharmaceutical chemical cosmetic industry ALKALOID AD - Skopje**  
**Blvd. Aleksandar Makedonski 12, 1000 Skopje, MK**  
 (740) "ŽIVKO MIJATOVIĆ & PARTNERS" d.o.o. Sarajevo  
 (591) tamno plava, nijanse svijetlo plave, žuta, ljubičasta, bijela, siva, zelena, nijanse oker, narandžasta  
 (540)



(531) 1.15,2.5,5,26.2,26.11,27.5,29.1

(511)

3 Nemedicinska kozmetika i toaletni preparati; nemedicinska sredstva za čišćenje zuba; parfimerija; eterična ulja; kozmetika za djecu; vatirani štapići za kozmetičke svrhe; ulje od lavande; preparati za uklanjanje šminke; ulja za kozmetičku upotrebu; maramice za bebe natopljene preparatima za čišćenje; sredstva za čišćenje zuba [paste, gelovi, tečnosti]; dječije paste za zube; aromatično eterično ulje; toaletni proizvodi [sredstva za ličnu higijenu]; dječiji parfimerijski preparati; nemedicinske kreme za bebe; pjene za kupanje za bebe, preparati za kupanje, mlijeko za tijelo, pjene za kupanje, losioni, puderi, šamponi, kreme za sunčanje, losioni za sunčanje i preparati koji se nanose poslije sunčanja; sredstva za bijeljenje i druge supstance za upotrebu u perionicama; preparati za čišćenje, poliranje, ribanje i abrazivni preparati; sapun; šamponi; tečni deterdženti; preparati za sunčanje; kozmetika koja se koristi poslije sunčanja; vlažne maramice za čišćenje; vlažne maramice za kozmetičku upotrebu; losioni za kosu; losioni poslije brijanja; losioni za tijelo; kozmetičke kreme. ;

16 Hartija i karton; štampane stvari; knjigovezački materijal; fotografije [Štampane]; kancelarijski materijal i kancelarijski pribor, osim nameštaja; ljepljivo za papir ili upotrebu u domaćinstvu; materijali za crtanje i materijali za umjetnike; slikarske četkice; materijali za obuku i nastavu; štamparska slova, klišeji, katalozi, papirne kese, papirni i kartonski materijali za pakovanje, kalendari, hemijske olovke (kancelarijski pribor), pečati, poster, letci, flajeri, magazini, kovert, oglasni panoi od papira ili kartona, čestitke, razglednice, proizvodi od papira za jednokratnu upotrebu, podloge za presvlačenje za jednokratnu upotrebu.

- (111) **BAZ1921622** (181) 05/03/2029  
 (210) BAZ1921622A (220) 05/03/2019  
 (151) 31/05/2021  
 (732) **Phillip Morris Products S.A.**

**Quai Jeanrenaud 3, 2000 Neuchâtel, CH**

- (740) "LINEA SERVICES" d.o.o. Sarajevo  
 (540)

## UNSMOKE YOUR WORLD

(511)

35 Komunikacija s javnošću, objavama ili izjavama putem svih vrsta medija u vezi raznovrsnih proizvoda i usluga, uključujući one koje se odnose na javno zdravstvo, životni stil, duhan, zaštitu okoliša; administracija programa vjernosti pacijenata i kupaca; usluge agencija za komercijalne obavijesti, usluge oglašavanja; predstavljanje proizvoda; usluge predstavljanja i usluge veleprodaje ili maloprodaje proizvoda za njegu, prirodnih prehrambenih proizvoda, kozmetike, higijene, proizvoda za potporu prestanku pušenja; usluge institucionalne kampanje, uključujući pomoć pušačima i nepušačima u odnosu na duhan, nusproizvode

i zamjene za duhan.;

38 Telekomunikacijske usluge; usluge novinskih agencija; pružanje soba (kanala) za razgovor na internetu; televizijsko emitiranje; usluge koje pušačima i nepušačima omogućuju da razgovaraju sa stručnjacima.;

41 Obuka; stručno osposobljavanje; razonoda; sportske i kulturne aktivnosti; usluge posuđivanja knjiga; klubovi (usluge klubova) za zabavu, sport ili odgoj; organiziranje i vođenje sportskih takmičenja, razgovora, konferencija, kongresa, usluge spektakla; usluge za obrazovne ispite, praktične vježbe (demonstracije); vođenje fitness satova; izdavanje knjiga i časopisa; iznajmljivanje igranih filmova; podučavanje.;

44 Zdravstvene usluge, savjeti u vezi zdravlja; medicinske usluge; veterinarske usluge; higijenska njega i njega ljepote za ljude ili za životinje; zdravstveni savjeti; usluge savjetovanja, liječenja i terapijske ili informativne podrške prestanku pušenja; usluge detoksikacije; poljoprivredne, povrtlarske i šumarske usluge; medicinske usluge; veterinarske usluge; higijenska njega i njega ljepote za ljude ili za životinje; poljoprivredne, povrtlarske i šumarske usluge; usluge vezane uz uzgoj bilja; iznajmljivanje medicinske opreme.

(111) **BAZ1921625** (181) 06/03/2029

(210) BAZ1921625A (220) 06/03/2019

(151) 13/05/2021

(732) **Carlsberg Srbija d.o.o.**

**Proleterska 17, 21413 Čelarevo, RS**

(740) "MSA IP"

(591) bijela, tamno plava, svijetlo plava, siva, oker, crna, zlatna

(540)

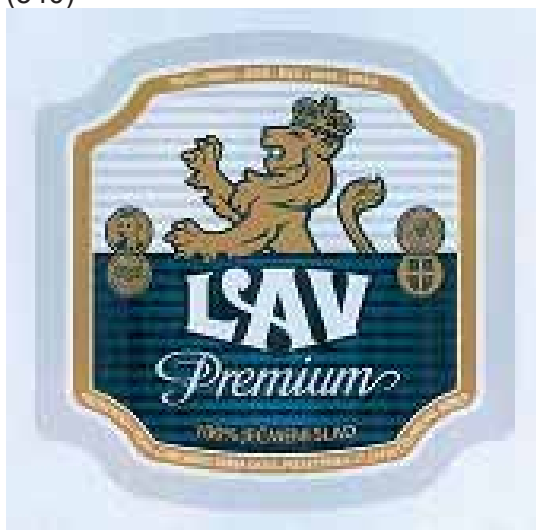

(531) 3.1,24.5,25.1,27.5,29.1

(511)

32 Pivo.

(111) **BAZ1921627** (181) 07/03/2029

(210) BAZ1921627A (220) 07/03/2019

(151) 13/05/2021

(732) **Novartis AG**

**4002 Basel, 4002, Basel, CH**

(740) "MSA IP"

(540)

## VILSPOX

(511)

5 Farmaceutski preparati za ljudsku primjenu.

(111) **BAZ1921628** (181) 07/03/2029

(210) BAZ1921628A (220) 07/03/2019

(151) 13/05/2021

(732) **Novartis AG**

**4002 Basel, 4002, Basel, CH**

(740) "MSA IP"

(540)

## EXOROLFIN

(511)

5 Farmaceutski preparati za ljudsku primjenu.

(111) **BAZ1921629** (181) 07/03/2029

(210) BAZ1921629A (220) 07/03/2019

(151) 13/05/2021

(732) **Novartis AG**

**4002 Basel, 4002, Basel, CH**

(740) "MSA IP"

(540)

## EXOROLAK

(511)

5 Farmaceutski preparati za ljudsku primjenu.

(111) **BAZ1921656** (181) 13/03/2029  
 (210) BAZ1921656A (220) 13/03/2019  
 (151) 04/05/2021  
 (732) **DREAM STUDIO d.o.o.**  
**Bišće polje bb (INTERA TP), 88000**  
**Mostar, BA**

(591) crna, roza, bijela, siva  
 (540)

B · O · N · J · O · U · R

(531) 24.17,27.5,29.1  
 (511)

16 Blokovi [notesi]; blokovi [papirnati proizvodi]; brošure; časopisi; časopisi [periodični]; kalendari; katalozi; knjige; knjžice; novine; papirne vrećice; preslikači; priručnici; prospekti; publikacije.;

35 Ciljani marketing; distribucija reklamnog materijala; dizajniranje reklamnog materijala; iznajmljivanje reklamnih prostora; iznajmljivanje vremena za reklamiranje na komunikacionim medijima; Izrada reklamnih filmova; komercijalni savjeti i informacije potrošačima pri odabiru proizvoda i usluga; konsultantske usluge vezane za komunikacione strategije za reklamiranje; marketing; marketing u okviru izdavanja softvera; konsultantske usluge vezane za komunikacione strategije u odnosima s javnošću; objavljivanje reklamnih tekstova; obrada teksta; oglašavanje i reklamiranje; oglašavanje plaćanjem po kliku; omogućavanje on-line tržišta za kupce i prodavce roba i usluge; online oglašavanje na računarskim mrežama; optimizacija saobraćaja na web-stranici; organizovanje izložbi u komercijalne ili reklamne svrhe; organizovanje modnih revija u promotivne svrhe; organizovanje trgovačkih sajmova u komercijalne ili reklamne svrhe; pisanje marketinških tekstova; pisanje scenarija za potrebe oglašavanja; predstavljanje/demonstracija proizvoda; pregovaranje i zaključenje komercijalnih transakcija za druge; prezentacija robe putem komunikacionih medija, u maloprodajne svrhe; profesionalno upravljanje umjetničkim poslovima; pružanje poslovnih informacija putem web-stranice; reklamne agencije; savjeti o organizaciji i vođenju poslova; traženje sponzora/pokrovitelja; usluge nabavke (usluge kupovine roba i usluga za druga preduzeća); usluge odnosa s javnošću; usluge odnosa sa medijima; usluge press clippinga, praćenje štampe; usluge spoljne pomoći-outsourcing [pomoć u poslovanju].;

38 Komunikacije pomoću računarskih terminala; prenos video sadržaja na zahtjev; protok podataka; pružanje usluga on-line foruma; usluge elektronskih oglasnih ploča [telekomunikacione usluge].;

40 Elektronsko izdavaštvo; fotografisanje; fotografske reportaže; informacije o obrazovanju; informacije o razonodi; informacije o rekreaciji; obezbjeđivanje online elektronskih publikacija koje se ne preuzimaju; objavljivanje elektronskih knjiga i žurnala online; objavljivanje tekstova, osim u reklamne svrhe; organizovanje i održavanje seminara; organizovanje i održavanje simpozijuma; organizovanje i održavanje kongresa; organizovanje i održavanje konferencija; organizovanje i vođenje kolokvijuma; organizovanje i vođenje koncerata; organizovanje i vođenje radionica [obuka]; organizovanje izbora ljepote; organizovanje izložbi u kulturne ili obrazovne svrhe; pisanje scenarija; pisanje tekstova.

(111) **BAZ1921657** (181) 14/03/2029  
 (210) BAZ1921657A (220) 14/03/2019

(151) 18/05/2021

(732) **Lidl Stiftung & Co. KG**

**Stiftsbergstrasse 1, 74172 Neckarsulm,**  
**DE**

(740) "MSA IP"

(591) bijela, tamno plava, siva

(540)



(531) 6.1,27.5,29.1

(511)

32 Mineralne i gazirane vode, negazirane vode; bezalkoholna pića; voćni napici i voćni sokovi.

(111) **BAZ1921658** (181) 14/03/2029

(210) BAZ1921658A (220) 14/03/2019

(151) 18/05/2021

(732) **Furley Bioextracts SDN.BHD.**

**7, Jalan Villaraya, Villaraya Industrial**  
**Park 3, 23rd Mile, Jalan Sungai Lalang,**  
**43500 Semenyih, Selangor, MY**

(740) Nihad Sijerčić

(540)



(531) 27.5,27.7

(511)

5 Farmaceutski, medicinski i veterinarski preparati; sanitarni preparati za upotrebu u medicini; dijetetska hrana i supstance prilagođene za upotrebu u medicini ili veterinarsku upotrebu, hrana za bebe; dijetetski dodaci (dodaci ishrani) za ljude i životinje; flasteri, materijali za zavijanje; materijali za plombiranje zuba, zubarska smola; dezinfekciona sredstva; preparati za uništavanje životinjskih štetočina; fungicidi, herbicidi.

(111) **BAZ1921659** (181) 14/03/2029  
 (210) BAZ1921659A (220) 14/03/2019  
 (151) 05/05/2021  
 (732) **BGP Products Operations GmbH**  
**Turmstrasse 24, 6312 Steinhausen, CH**  
 (740) "Živko Mijatović & Partners" d.o.o.  
 (540)

## ROZOR

(511)  
 5 Farmaceutski pripravci.

(111) **BAZ1921660** (181) 14/03/2029  
 (210) BAZ1921660A (220) 14/03/2019  
 (151) 30/04/2021  
 (732) **Christian LOUBOUTIN**  
**1 rue Volney, 75002 Paris, FR**  
 (740) Dragan Mićunović  
 (540)



(531) 27.5

(511)  
 18 Koža i imitacije kože, i robe napravljene od tih materijala, a koje nisu obuhvaćene drugim klasama; kovčezi i putne torbe; putnički sanduci; tašne; novčanici; clutch torbice (male torbice); tote torbe (velike torbe); torbice (pismo torbe, vrećice) od kože; ruksaci; rameni kaiševi od kože; aktovke; futrole od kože ili vještačke kože; ženske tašne; torbe za kupovinu; ručne torbe.;

25 Obuća, pojasevi.

(111) **BAZ1921661** (181) 14/03/2029  
 (210) BAZ1921661A (220) 14/03/2019  
 (151) 07/05/2021  
 (732) **Genera d.d.**  
**Kalinovica, Svetonedeljska cesta 2,**  
**10436 Rakov potok, HR**  
 (740) Advokat Stevan Dimitrijević  
 (540)

## TOTAL TF

(511)  
 5 Pesticidi; poljoprivredni pesticidi; domaći pesticidi; pesticidi za poljoprivrednu upotrebu; pesticidi za hortikulturnu upotrebu.

(111) **BAZ1921662** (181) 14/03/2029  
 (210) BAZ1921662A (220) 14/03/2019  
 (151) 07/05/2021  
 (732) **Genera d.d.**  
**Kalinovica, Svetonedeljska cesta 2,**  
**10436 Rakov potok, HR**  
 (740) Advokat Stevan Dimitrijević  
 (540)

## TORNADO FORTE

(511)  
 5 Pesticidi; poljoprivredni pesticidi; domaći pesticidi; pesticidi za poljoprivrednu upotrebu; pesticidi za hortikulturnu upotrebu.

(111) **BAZ1921672** (181) 20/03/2029  
 (210) BAZ1921672A (220) 20/03/2019  
 (151) 09/04/2021  
 (732) **Maxi d.o.o.**  
**VIII ulica br. 44, 76270 Orašje, BA**

(740) Marić & Co advokatsko društvo d.o.o.  
 (591) žuta, bijela  
 (540)



(531) 5.7,27.5,29.1

(511)  
 30 Brašno, pšenično brašno, ječmeno brašno, krompirovo brašno, kukuruzno brašno, sojino brašno, oljuštena zrna žitarica za ljudsku prehranu, guljeni ječam, tucani ječam, griz, proizvodi od žitarica, loptice od kukuruznog brašna s vodom ili mlijekom, kukuruzne pahuljice, zobene pahuljice pahuljice od sušenih žitarica, grickalice na bazi žitarica, hljeb, beskvasni hljeb, dvopek, hljebne mrvice, pecivo, fino sitno pecivo, pecivo brioshi, krekeri, sendviči, sendviči od sira (cheeseburger), tortilje, pizza, tjestenina za prehranu, makaroni, ravioli, rezanci, pripremljeni obroci od rezanaca, rezanci za supe, čokolada, piće od čokolade, čokoladni musevi, kakao, pića na bazi kakaoa, konditorski proizvodi, proizvodi od tijesta, torte, slatkiši, kolači, tijesto za kolače, glazura za kolače, arome za kolače, prašak za kolače, jestivi ukrasi za kolače, vafel proizvodi, kolačići od badema, marcipan, suvi kolačići, medenjaci, praline, dezertni musevi, fondani, karamele, palačinke, sladoled, smrznuti jogurt (poslastičarski), smrznute kreme (poslastičarske), prašci



za pripremu sladoleda, vezivni agensi za sladoled, med, mesne pite, mesni umaci, glutenski dodaci za kulinarske svrhe, kečap, umak od paradajza, kvasac za dizanje, sredstva za dizanje tijesta, fermenti za tijesto, marinade, pesto, slačica (brašno od slačice).;

35 Oglašavanje i reklamiranje, vođenje kancelarijskih poslova; komercijalna administracija; uredski poslovi, usluge maloprodajnih trgovina, veleprodajnih trgovina, posredstvom prodajnih kataloga putem pošte ili putem elektronskih medija, na primjer, putem web stranica ili televizijskih prodajnih programa; usluge veleprodaje, maloprodaje, oglašavanje; objavljivanje reklamnih tekstova; neposredno oglašavanje putem pošiljaka; marketinška istraživanja; oglašavanje na otvorenom; zapošljavanje osoblja; oglašavanje putem radija; oglašavanje putem televizije; on-line oglašavanje na računalnoj mreži.;

43 Usluge okrepe (pružanje hrane i pića).

(111) **BAZ1921676** (181) 21/03/2029

(210) BAZ1921676A (220) 21/03/2019

(151) 04/05/2021

(732) **Euro-Group d.o.o. Kakanj**

**Mehmeda Skopljaka bb, 72240 Kakanj, BA**

(591) magenta

(540)



(531) 27.5,29.1

(511)

5 Vlažne maramice; pelene za djecu; pelene za odrasle; higijenski ulošci za žene; tamponi. ;

6 Aluminijska folija.;

16 Plastična folija za umotavanje; papir; toaletni papir; papirni ubrusi; papirne salvete; papirne maramice.

(111) **BAZ1921680** (181) 22/03/2029

(210) BAZ1921680A (220) 22/03/2019

(151) 05/05/2021

(732) **MEGAPLAST d.o.o.**

**Dobošnica bb, 75300 Lukavac, BA**

(591) crvena, bijela

(540)



(531) 1.5,26.4,27.5,29.1

(511)

21 Pribor i posuđe za kućanstvo i kuhinju.;

35 Veleprodaja i maloprodaja.

(111) **BAZ1921681** (181) 25/03/2029

(210) BAZ1921681A (220) 25/03/2019

(151) 30/04/2021

(732) **Connect People d.o.o.**

**Trifka Grabeža br. 16, 71420 Pale, BA**

(740) Dragan Mićunović

(591) nijanse plave, crna

(540)



(531) 3.13,27.5,29.1

(511)

16 Papir i karton; papir i karton za pakiranje i omatanje, kartonske kutije, ručnici od papira, papir za pakiranje, plastični materijali za pakiranje i omatanje, štamparski blokovi i tipovi, štamparske publikacije, kalendari, plakati, fotografije, slike, naljepnice, kancelarijski pribor, kancelarijski pribori nastavni materijal [osim namještaja i aparata], pribor za pisanje i crtanje; a naročito čestitke.



(111) **BAZ1921682** (181) 25/03/2029  
 (210) BAZ1921682A (220) 25/03/2019  
 (151) 30/04/2021  
 (732) **Connect People d.o.o.**  
**Trifka Grabeža br. 16, 71420 Pale, BA**  
 (740) Dragan Mićunović  
 (540)

## CONNECT PEOPLE

(511)

16 Papir i karton; papir i karton za pakiranje i omatanje, kartonske kutije, ručnici od papira, papir za pakiranje, plastični materijali za pakiranje i omatanje, štamparski blokovi i tipovi, štamparske publikacije, kalendari, plakati, fotografije, slike, naljepnice, kancelarijski pribor, kancelarijski pribori nastavni materijal [osim namještaja i aparata], pribor za pisanje i crtanje; a naročito čestitke.

(111) **BAZ1921683** (181) 25/03/2029  
 (210) BAZ1921683A (220) 25/03/2019  
 (151) 30/04/2021  
 (732) **Connect People d.o.o.**  
**Trifka Grabeža br. 16, 71420 Pale, BA**  
 (740) Dragan Mićunović  
 (540)

## ЭПОХА

(511)

43 Hotelske usluge; usluge pružanja hrane i pića.

(111) **BAZ1921692** (181) 26/03/2029  
 (210) BAZ1921692A (220) 26/03/2019  
 (151) 04/05/2021  
 (732) **Mepas d.o.o. Široki Brijeg**  
**Varaždinska 1, Široki Brijeg, BA**  
 (591) tamno plava, smeđa, bijela  
 (540)



(531) 18.3,27.3,27.5,29.1

(511)

29 Riba, konzervirana; Riba, neživa; Usoljena riba; Konzervirana riba; Voće, konzervisano; Povrće, konzervisano; Grašak, konzervisani; Luk, konzervirani; Masline, konzervisane; Konzervirano voće; Konzervirano povrće; Konzervirano meso; Grah, konzervirani; Gljive, konzervirane; Tartufi, konzervirani; Meso, konzervirano; Artičoke, konzervirane; Leća/sočivo, konzervirano; Bijeli luk, konzervirani; Ajvar [konzervirana paprika]; Bobičasto voće, konzervirano; Voće konzervirano u alkoholu; Konzervirane morske alge laver; Mlijeko od kikirikija; Mlijeko u prahu; Mlijeko od soje; Mlijeko; Zobeno mlijeko; Fermentirano mlijeko; Kondenzovano mlijeko; Rižino mlijeko; Bademovo mlijeko; Mliječni frapei; Mliječni proizvodi; Zamjene za mlijeko; Mliječni napitci u kojima mlijeko prevladava; Pavlaka [mliječni proizvod]; Kefir [mliječni napitak]; Ryazhenka [fermentirano pečeno mlijeko]; Bademovo mlijeko za kuhanje.;

30 Povrtne trave, konzervirane [začini]; Špageti; Makaroni; Riža; Instant riža; Bibimbap [riža pomiješana s povrćem i govedinom].;

31 Riba, živa; Riža, neprerađena.

(111) **BAZ1921693** (181) 27/03/2029  
 (210) BAZ1921693A (220) 27/03/2019  
 (151) 04/05/2021  
 (732) **“MB IMPEKS” d.o.o. Banja Luka**  
**Jovana Bijelića bb, 78000 Banja Luka,**  
**BA**  
 (591) crna, bijela, siva, crvena, zelena, žuta  
 (540)

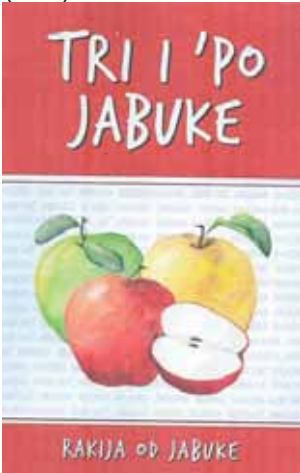

(531) 5.7,25.1,25.7,27.5,29.1  
 (511)  
 33 Alkoholna pića (rakija od jabuke).

(111) **BAZ1921694** (181) 27/03/2029  
 (210) BAZ1921694A (220) 27/03/2019  
 (151) 04/05/2021  
 (732) **“MB IMPEKS” d.o.o. Banja Luka**  
**Jovana Bijelića bb, 78000 Banja Luka,**  
**BA**

(591) crna, bijela, zlatna, siva, tamno crvena  
 (540)



(531) 24.1,25.1,27.5,29.1  
 (511)  
 33 Alkoholna pića (jako alkoholno piće).

(111) **BAZ1921695** (181) 27/03/2029  
 (210) BAZ1921695A (220) 27/03/2019  
 (151) 18/05/2021  
 (732) **SAILUN GROUP CO., LTD.**  
**No. 588, Maoshan Road, Huangdao**  
**District, Qingdao City, Shandong, CN**  
 (740) Nihad Sijerčić  
 (540)

**RXMOTION**

(531) 18.1,27.3,27.5  
 (511)

12 Automobilske gume; gume za točkove vozila; spoljni omotači pneumatskih guma; pneumatske gume; tvrde gume za točkove vozila; unutrašnje gume za bicikle; unutrašnje gume za pneumatike; ekseri za gume; gazišta za protektiranje guma; oprema za popravku unutrašnjih guma.

(111) **BAZ1921696** (181) 27/03/2029  
 (210) BAZ1921696A (220) 27/03/2019  
 (151) 18/05/2021  
 (732) **SAILUN GROUP CO., LTD.**  
**No. 588, Maoshan Road, Huangdao**  
**District, Qingdao City, Shandong, CN**  
 (740) Nihad Sijerčić  
 (540)

**RXFROST**

(531) 18.1,27.3,27.5  
 (511)

12 Automobilske gume; gume za točkove vozila; spoljni omotači pneumatskih guma; pneumatske gume; tvrde gume za točkove vozila; unutrašnje gume za bicikle; unutrašnje gume za pneumatike; ekseri za gume; gazišta za protektiranje guma; oprema za popravku unutrašnjih guma.

- (111) **BAZ1921697** (181) 27/03/2029  
 (210) BAZ1921697A (220) 27/03/2019  
 (151) 18/05/2021  
 (732) **SAILUN GROUP CO., LTD.**  
**No. 588, Maoshan Road, Huangdao District, Qingdao City, Shandong, CN**  
 (740) Nihad Sijerčić  
 (540)



(531) 18.1,27.3,27.5

(511)

12 Automobilske gume; gume za točkove vozila; spoljni omotači pneumatskih guma; pneumatske gume; tvrde gume za točkove vozila; unutrašnje gume za bicikle; unutrašnje gume za pneumatike; ekseri za gume; gazišta za protektiranje guma; oprema za popravku unutrašnjih guma.

- (111) **BAZ1921721** (181) 04/04/2029  
 (210) BAZ1921721A (220) 04/04/2019  
 (151) 03/06/2021  
 (732) **MELIHA KLOPIĆ MURTIĆ**  
**Žrtava domovinskog rata 01-B1, 77220 Cazin, BA**  
 (540)



(531) 27.5.1

(511)

3 Šećerna pasta za depilaciju, pasta za depilaciju, vosak za depilaciju, vosak u trakicama za depilaciju, kreme za depilaciju; Šamponi za kosu, šamponi za tijelo, prirodni šamponi, šamponi za bebe, suhi šamponi, šamponi protiv prhuti, šamponi za suhu kosu, šamponi za masnu kosu, šamponi za kosu s problematičnim vlasište, šamponi za kosu s neurodermatitisima, šamponi za tijelo s problematičnom kožom, šamponi za tijelo s kožom sklonom neurodermatitisima, šamponi; sapuni, glicerinski sapuni, prirodni sapuni, tečni sapuni, sapuni za lice, sapuni za tijelo, prirodni sapuni za lice, prirodni sapuni za tijelo; dezodoransi,

prirodni dezodoransi, antiperspiranti, kruti dezodoransi, dezodoransi u kremi, dezodoransi u stiku, dezodoransi u spreju, roll on dezodoransi, kreme za lice, kreme za tijelo, prirodne kreme za lice i tijelo, hidratantne kreme za lice i tijelo, melemi, prirodni melemi, losioni za tijelo, mlijeka za tijelo, mlijeka za lice, ulja za tijelo, prirodna ulja za tijelo, ulja za sunčanje, ulja za samotamnjenje, ulja sa glitterima (shimmerima), ulja za lice, serumi za lice, anti-age serumi, serumi za kosu, serumi za tijelo, mermelade za sunčanje, mermelade za tijelo, maslaci za tijelo, maslaci za lice; tonici za lice, tonici za tijelo, vodice za kosu, vodice za tijelo, vodice za lice, vodice sa glitterima (shimmerima) za kosu, lice i tijelo; pilinzi za lice, pilinzi za tijelo, šećerni pilinzi, uljni pilinzi, suhi pilinzi, tečni pilinzi, pilinzi sa glitterima (shimmerima), pilinzi za suhim ili svježim cvijećem, prirodni pilinzi; balzami za usne, prirodni balzami za usne, balzami za usne u stiku, balzami za usne u kutijicama.; 5 Farmaceutski i drugi preparati za ljudsku, medicinsku upotrebu ili za upotrebu kod životinja ljekovita šećerna pasta za depilaciju.;

44 Saloni za uljepšavanje, kozmetički saloni, frizerski saloni, salon za masažu, saloni za njegu kože, saloni za mršavljenje, solarij, saloni za tamnjenje kože, saloni za njegu noktiju, saloni za uklanjanje dlačica, saloni za depilaciju, salon za trajnu depilaciju, saloni za lasersku depilaciju, saloni za permanentni make up, saloni za tetoviranje, usluge frizerskog i kozmetičkog salona, usluge salona za njegu noktiju, usluge frizerskih salona za djecu, usluge frizerskih salona za muškarce, usluge frizerskih salona za žene, usluge salona za uređivanje kućnih ljubimaca, usluge salona za uljepšavanje kućnih ljubimaca,

- (111) **BAZ1921761** (181) 17/04/2029  
 (210) BAZ1921761A (220) 17/04/2019  
 (151) 18/05/2021  
 (732) **Riot Games, Inc. (a Delaware corporation)**  
**12333 W. Olympic Blvd., Los Angeles, California 90064, US**  
 (740) MSA IP  
 (540)



(531) 2.9,27.5

(511)

9 Računarski programi koji se koriste za praćenje statusa različitih korisnika usluga onlajn interaktivnog igranja igrice i onlajn povezivanje igrača sa drugim igračima svih nivoa vještina; softver „proširene stvarnosti“ za igranje video igara koji se može preuzeti; softver za igre za mobilne telefone koji se može preuzeti; podcastovi koji se mogu preuzeti u oblasti e-sporta i video igara; softver za video igre koji se može preuzeti; video igre koje se mogu preuzeti; softver za igre virtualne realnosti koji se može preuzeti za igranje

video igara; interaktivni multimedijски programi za video igre; snimljeni softver „proširene stvarnosti“ za igranje video igara; snimljeni softver za virtualnu realnost za igranje video igara; kertridži za video igre; diskovi za video igre; softver za video igre; softver za video igre i priručnici u elektronskom formatu koji se prodaju kao cjelina; softver za video igre koji se može preuzeti preko globalne računarske mreže i bežičnih uređaja; digitalna muzika koja se može preuzeti; elektronske publikacije koje se mogu preuzeti, naime, stripovi, grafički romani, časopisi, priručnici i bilteni u oblasti zabave i video igara; filmovi, televizijski programi ili drugi kratki zabavni sadržaji koji se mogu preuzeti u obliku animacije, komedije, drame, e-sporta, fantazije i naučne fantastike; muzičke datoteke, fajlovi, koje se mogu preuzimati; CD diskovi sa unaprijed snimljenom muzikom i muzikom iz filmova; unaprijed snimljeni optički i magnetno-optički diskovi koji sadrže filmove, televizijske programe ili druge kratke zabavne sadržaje u obliku animacije, komedije, drame, e-sporta, fantazije i naučne fantastike; unaprijed snimljeni diskovi i DVD diskovi koji sadrže filmove, televizijske programe ili druge kratke zabavne sadržaje u obliku animacije, komedije, drame, e-sporta, fantazije i naučne fantastike.;

35 Usluge onlajn maloprodaje rančeva, odjeće, kostima, figurina, pokrivala za glavu, nakita, okovratnih traka, futrola za mobilne telefone, podloga za miševе, ukrasnih igala, plišanih igračkа, video igara; usluge maloprodaje rančeva, odjeće, kostima, figurina, pokrivala za glavu, nakita, okovratnih traka, futrola za mobilne telefone, podloga za miševе, ukrasnih igala, plišanih igračkа, video igara; pružanje podsticajnih i nagradnih programa za igrače video igara.;

38 Usluge emitovanja i prenosa (striminga) igranja video igara i takmičenja u igranju video igara putem globalnih komunikacionih mreža, Interneta i bežičnih mreža; forumi (pričaonice) na društvenim mrežama; pružanje usluga internet foruma za prenos poruka među računarskim korisnicima; audio emitovanje; emitovanje video i audio programa putem interneta; telekomunikacione usluge, naime, prenos digitalne datoteke koja sadrži audio ili video zapis koji se distribuira putem interneta; striming (protok) audio, vizuelnog i audio-vizuelnog materijala putem globalnih komunikacionih mreža, interneta, i bežičnih mreža; striming (protok) podataka; video emitovanje.;

41 Organizovanje i uživo vođenje takmičenja, izložbi i turnira koji se odnose na video igre; usluge rasonode, naime, softver za video igre koji se ne može preuzeti a koji omogućava korisnicima da prave, mjenjaju, učitavaju, preuzimaju, dijele, pregledaju i objavljuju sadržaj interaktivnih video igara koji su stvorili korisnici, muziku i druge medijske datoteke putem globalnih računarskih mreža, interneta i bežičnih mreža; usluge rasonode, naime, organizovanje sastanaka uživo sa obožavaocima (fanovima) i konferencija u oblasti rasonode, gejminga, video igara i e-sportova; usluge rasonode, naime, pružanje on-lajn video igara; usluge rasonode, naime, omogućavanje privremenog korišćenja video igara koje se ne mogu preuzimati; usluge organizovanja takmičenja u igranju video igara, izložbi i turnira; usluge objavljivanja video igara; pružanje usluga objavljivanja on-lajn stripova, grafičkih romana i priča sa scenama i likovima zasnovanih na video igrama koje se ne mogu preuzimati; usluge pružanja on-lajn igara „proširene stvarnosti“; pružanje on-lajn informacija u vezi sa video igrama; pružanje on-lajn usluga u vezi sa trivia igricama (kvizovima), savjetima i strategijama za video igre; pružanje usluga on-lajn igranja igara virtualne stvarnosti; usluge rasonode u vidu stvaranja,

razvoja, produkcije i distribucije filmova, televizijskih programa i kratkih zabavnih sadržaja iz oblasti animacije, komedije, drame, e-sporta, fantazije i naučne fantastike; usluge rasonode u vidu produkcije i prikazivanja nastupa uživo; usluge rasonode, naime, usluge internet stranica koje sadrže filmove, televizijske programe i kratke zabavne sadržaje koji se ne mogu preuzimati iz oblasti animacije, komedije, drame, e-sporta, fantazije i naučne fantastike; usluge rasonode, naime, usluge pružanja podkasta u oblasti e-sporta i video igara; on-lajn pružanje informacija koje se odnose na rasonodu.;

42 Dizajniranje računarskog softvera; dizajniranje i razvoj računarskog softvera u oblasti video igara; razvoj prilagođenih veb stranica koje sadrže informacije o računarskim igrama koje određuje korisnik; platforma kao usluga (PAAS) koja sadrži platforme računarskog softvera za koršćenje u upravljanju bazama podataka u oblasti video igara; usluge Internet stranica koje sadrže tehnologiju koja omogućava korisnicima da kreiraju, učitavaju i dijele video snimke koje generišu korisnici na osnovu igranja kompjuterskih igara; usluge internet stranica koje sadrže tehnologiju koja omogućava korisnicima da onlajn upravljaju softverom za video igre; pružanje onlajn prilagođenih veb stranica i izvora podataka koji sadrže informacije koje je odredio korisnik, a uključuju objave na blogu, nove sadržaje medija, druge onlajn sadržaje, i onlajn linkove (adrese) ka drugim veb sajtovima; softver u vidu servisa (SaaS) koji sadrži softver za prikazivanje podataka i rezultata u igri; softver u vidu servisa (SaaS) koji sadrži softver za igranje video igara; softver u vidu servisa (SaaS) koji sadrži softver za snimanje vremena u video igrama; softver u vidu servisa (SaaS) koji sadrži softver za snimanje video igara; softvera u vidu servisa (SaaS) koji sadrži softver za snimanje ekrana (screenshot) video igara; softver u vidu servisa (SaaS) koji sadrži softver za upravljanje bazama podataka u oblasti video igara; softver u vidu servisa (SaaS) koji sadrži softver za poboljšanje video igara.

(111) **BAZ1921763** (181) 18/04/2029

(210) BAZ1921763A (220) 18/04/2019

(151) 18/05/2021

(732) **Société des Produits Nestlé S.A.**

**1800 Vevey, 1800 Vevey, CH**

(740) MSA IP

(540)

**PICCOLO**

(511)

11 Električni aparati za pripremu toplih, hladnih i rashlađenih napitaka; električni aparati za kafu, električne posude za pripremu kafe i električni filter aparati (perkolatori).



(111) **BAZ1921770** (181) 25/04/2029  
 (210) BAZ1921770A (220) 25/04/2019  
 (151) 05/05/2021  
 (732) **HERBAL SPA d.o.o.**

**Fra Filipa Lastrića 2, 71000 Sarajevo,  
 BA**

(540)



(531) 2.9,26.1,27.5,28.1

(511)

44 Zdravstvene, usluge masaže, higijenske i kozmetičke usluge, naročito usluge manikure i pedikure, depilacije; usluge koje pružaju spa centri; wellness usluge; usluge aromaterapije; usluge koje pružaju saune, turska kupatila, kozmetički saloni, frizerski saloni; usluge salona za uljepšavanje; savjetovanje u vezi sa gore navedenim uslugama.

(111) **BAZ1921773** (181) 25/04/2029

(210) BAZ1921773A (220) 25/04/2019

(151) 05/05/2021

(732) **Samostalna obrtnička radnja  
 "MESNICA HODŽIĆ"**

**Safvet bega Bašagića br. 26, Sarajevo,  
 BA**

(740) STAM d.o.o.

(540)



(531) 26.1,27.5

(511)

29 Meso, prerađevine od mesa; suhomesnati proizvodi.;

35 Promicanje prodaje za treće osobe.;

40 Usluge klanja mesa i obrade mesa.

(111) **BAZ1921774** (181) 25/04/2029

(210) BAZ1921774A (220) 25/04/2019

(151) 18/05/2021

(732) **INNER MONGOLIA YILI INDUSTRIAL  
 GROUP CO., LTD**

**No. 1 Jinshan Road, Jinshan  
 Development Zone, Hohhot, CN**

(740) Dragan Mićunović

(540)



(531) 27.5

(511)

5 Medicinski preparati; mineralna voda za medicinske svrhe; napici za medicinske svrhe; biljna vlakna, dijetetska; medicinski preparati za mršavljenje; terapijski ili medicinski preparati za ishranu; lijekovi za ljudsku upotrebu; vitaminski preparati; radioaktivne supstance za medicinsku upotrebu; gas za medicinsku upotrebu; hemijski provodnici za elektrokardiografske elektrode; sjeme za vještačku oplodnju; dezinfekciona sredstva; rastvori za upotrebu sa kontaktnim sočivima; podloga za gajenje ćelija u kulturi; medicinske bombone; proteinski dijetetski dodaci; lecitin kao dijetetski dodatak; dijetetski suplement za bijele prione; dodaci ishrani; mineralni dodaci ishrani; medicinski hranljivi napici; medicinski proizvodi za ishranu; dijetetska hrana prilagođena za medicinske svrhe; mliječna hrana u prahu za bebe; hrana za bebe; mliječne formule za bebe; mlijeko u prahu za bebe; preparati za prečišćavanje vazduha; medicinska hrana za životinje; dijetetski dodaci za životinje; insekticidi; pelene za bebe; grudni ulošci za dojenje; stomatološka abrazivna sredstva; pelene za kućne ljubimce; dijetetski suplementi koji stimuliraju rast probiotika; medicinski probiotički preparati.;

29 Meso; ekstrakti algi za ishranu; riba (koja nije živa); voće u konzervi; konzervisano voće; grickalice na bazi voća i povrća; prerađeni areka orasi; konzervisano povrće; jaja; buter; pavlaka (mliječni proizvod); mlijeko; mliječni proizvodi; jogurt; mučena pavlaka, šlag; mlijeko u prahu; napici od mlijeka u kojima mlijeko preovlađuje; sojino mlijeko; milk-šejk; čaj sa mlijekom u kojem preovlađuje mlijeko; bademovo mlijeko; smetana (kisela pavlaka); mlijeko od kikirikija; sojino mlijeko u prahu; koncentrat sojinog mlijeka; kokosovo mlijeko; pirinčano mlijeko; napici na bazi kokosovog mlijeka; napici na bazi bademovog mlijeka; napici na bazi mlijeka od kikirikija; sir; jestivo ulje; želei za ishranu; prerađeni orašasti plodovi; suve jestive pečurke; tofu proizvodi; prirodna ili vještačka crijeva za kobasice; dezerti napravljeni od mliječnih proizvoda; kozije mlijeko u prahu; pića fermentirana pomoću bakterije mliječne kiseline.;



30 Napici na bazi kafe; čokoladni napici sa mlijekom; kafa; pečeni kakao, kakao u prahu, kakao napici; napici od čokolade; čaj; napici na bazi čaja; šećer; slatkiši; mliječni dezert (slatkiš); med; melasa; kolači; hljeb; poslastice; ovsene pahuljice; instant pirinač; preparati od žitarica; sojino brašno; pirinač; sago; pšenično brašno; instant rezanci; pirinčani rezanci; grickalice na bazi žitarica; grickalice na bazi pirinča; škrob za jelo; sladoled; jestivi led; sladoled na štapiću; so; sirće; soja sos; začini; senf; riblji sos; kvasac; fermenti za tijesto; aromatični dodaci za hranu; esencije za hranu, izuzev etarskih esencija i etarskih ulja; preparati za učvršćivanje mučene pavlake, šlaga; sredstva za omekšavanje mesa za upotrebu u domaćinstvu; gluten pripremljen kao hrana; pirinčano brašno za pirinčane rezance; prah za pravljenje sladoleda.;

32 Pivo; napici na bazi pirinča, koji nisu zamjena za mlijeko; bezalkoholno pivo; sportska pića; energetska pića; bezalkoholni gazirani napici; bezalkoholni voćni napici; pića od surutke; voda (piće); litijum voda; mineralna voda; kisela voda; stona voda; limunada; soda voda; bezalkoholni napici; gazirana voda; izotonici; kvas (bezalkoholni napitak); smutis (kašasti napitak od voća ili povrća); napici od soje, koji nisu zamjena za mlijeko; sportska pića obogaćena proteinima; bezalkoholni napici sa ukusom kafe; bezalkoholni napici sa ukusom čaja; osvježavajuća bezalkoholna pića; čaj sa mlijekom, u kojem ne preovlađuje mlijeko; destilovana voda za pravljenje napitaka; destilovana voda za piće; prečišćena voda za piće; pića od povrća; pića od mahunarki; fermentisano piće od pasulja; preparati za pravljenje napitaka; šerbeti (napici).

(111) **BAZ1921775** (181) 25/04/2029  
 (210) BAZ1921775A (220) 25/04/2019  
 (151) 18/05/2021

(732) **INNER MONGOLIA YILI INDUSTRIAL GROUP CO., LTD**  
**No. 1 Jinshan Road, Jinshan Development Zone, Hohhot, CN**

(740) Dragan Mićunović  
 (540)



(531) 26.1,26.2,27.5

(511)

5 Medicinski preparati; mineralna voda za medicinske

svrhe; napici za medicinske svrhe; biljna vlakna, dijetetska; medicinski preparati za mršavljenje; terapijski ili medicinski preparati za ishranu; lijekovi za ljudsku upotrebu; vitamini preparati; radioaktivne supstance za medicinsku upotrebu; gas za medicinsku upotrebu; hemijski provodnici za elektrokardiografske elektrode; sjeme za vještačku oplodnju; dezinfekciona sredstva; rastvori za upotrebu sa kontaktnim sočivima; podloga za gajenje ćelija u kulturi; medicinske bombone; proteinski dijetetski dodaci; lecitin kao dijetetski dodatak; dijetetski suplement za bijele prione; dodaci ishrani; mineralni dodaci ishrani; medicinski hranljivi napici; medicinski proizvodi za ishranu; dijetetska hrana prilagođena za medicinske svrhe; mliječna hrana u prahu za bebe; hrana za bebe; mliječne formule za bebe; mlijeko u prahu za bebe; preparati za prečišćavanje vazduha; medicinska hrana za životinje; dijetetski dodaci za životinje; insekticidi; pelene za bebe; grudni ulošci za dojenje; stomatološka abrazivna sredstva; pelene za kućne ljubimce; dijetetski suplementi koji stimuliraju rast probiotika; medicinski probiotički preparati.;

29 Meso; ekstrakti algi za ishranu; riba (koja nije živa); voće u konzervi; konzervisano voće; grickalice na bazi voća i povrća; prerađeni areka orasi; konzervisano povrće; jaja; buter; pavlaka (mliječni proizvod); mlijeko; mliječni proizvodi; jogurt; mučena pavlaka, šlag; mlijeko u prahu; napici od mlijeka u kojima mlijeko preovlađuje; sojino mlijeko; milk-šejk; čaj sa mlijekom u kojem preovlađuje mlijeko; bademovo mlijeko; smetana (kisela pavlaka); mlijeko od kikirikija; sojino mlijeko u prahu; koncentrat sojinog mlijeka; kokosovo mlijeko; pirinčano mlijeko; napici na bazi kokosovog mlijeka; napici na bazi bademovog mlijeka; napici na bazi mlijeka od kikirikija; sir; jestivo ulje; želei za ishranu; prerađeni orašasti plodovi; suve jestive pečurke; tofu proizvodi; prirodna ili veštačka crijeva za kobasice; dezerti napravljeni od mliječnih proizvoda; kozije mlijeko u prahu; pića fermentirana pomoću bakterije mliječne kiseline.; 30 Napici na bazi kafe; čokoladni napici sa mlijekom; kafa; pečeni kakao, kakao u prahu, kakao napici; napici od čokolade; čaj; napici na bazi čaja; šećer; slatkiši; mliječni dezert (slatkiš); med; melasa; kolači; hljeb; poslastice; ovsene pahuljice; instant pirinač; preparati od žitarica; sojino brašno; pirinač; sago; pšenično brašno; instant rezanci; pirinčani rezanci; grickalice na bazi žitarica; grickalice na bazi pirinča; škrob za jelo; sladoled; jestivi led; sladoled na štapiću; so; sirće; soja sos; začini; senf; riblji sos; kvasac; fermenti za tijesto; aromatični dodaci za hranu; esencije za hranu, izuzev etarskih esencija i etarskih ulja; preparati za učvršćivanje mučene pavlake, šlaga; sredstva za omekšavanje mesa za upotrebu u domaćinstvu; gluten pripremljen kao hrana; pirinčano brašno za pirinčane rezance; prah za pravljenje sladoleda.;

32 Pivo; napici na bazi pirinča, koji nisu zamjena za mlijeko; bezalkoholno pivo; sportska pića; energetska pića; bezalkoholni gazirani napici; bezalkoholni voćni napici; pića od surutke; voda (piće); litijum voda; mineralna voda; kisela voda; stona voda; limunada; soda voda; bezalkoholni napici; gazirana voda; izotonici; kvas (bezalkoholni napitak); smutis (kašasti napitak od voća ili povrća); napici od soje, koji nisu zamjena za mlijeko; sportska pića obogaćena proteinima; bezalkoholni napici sa ukusom kafe; bezalkoholni napici sa ukusom čaja; osvježavajuća bezalkoholna pića; čaj sa mlijekom, u kojem ne preovlađuje mlijeko; destilovana voda za pravljenje napitaka; destilovana voda za piće; prečišćena voda za piće; pića od povrća; pića od mahunarki; fermentisano piće od pasulja; preparati za pravljenje napitaka; šerbeti (napici).

- (111) **BAZ1921777**(181) 26/04/2029  
 (210) BAZ1921777A (220) 26/04/2019  
 (151) 19/05/2021  
 (732) **Koncern za proizvodnju i promet konditorskih proizvoda BAMBI A.D. Požarevac**  
**Đure Đakovića bb, 12000 Požarevac, RS**  
 (740) Dragan Mićunović  
 (540)

## ZLATNI PEK-ZLATA VREDAN

- (511)  
 30 Kek, mljeveni keks, posni keks, posni mljeveni keks, posni keks sa kakaom.

- (111) **BAZ1921778** (181) 26/04/2029  
 (210) BAZ1921778A (220) 26/04/2019  
 (151) 19/05/2021  
 (732) **Koncern za proizvodnju i promet konditorskih proizvoda BAMBI A.D. Požarevac**  
**Đure Đakovića bb, 12000 Požarevac, RS**  
 (740) Dragan Mićunović  
 (540)

## NE GRIZI SAVEST ZAGRIZI WELLNESS

- (511)  
 30 Integralni keks.

- (111) **BAZ1921779** (181) 26/04/2029  
 (210) BAZ1921779A (220) 26/04/2019  
 (151) 19/05/2021  
 (732) (732) **Koncern za proizvodnju i promet konditorskih proizvoda BAMBI A.D. Požarevac**  
**Đure Đakovića bb, 12000 Požarevac, RS**  
 (740) Dragan Mićunović  
 (540)

## DOBAR OSEĆAJ KOJI SE VIDI

- (511)  
 30 Kek, mljeveni keks, posni keks, posni mljeveni keks.

- (111) **BAZ1921781** (181) 29/04/2029  
 (210) BAZ1921781A (220) 29/04/2019  
 (151) 13/05/2021  
 (732) **Lidl Stiftung & Co. KG**  
**Stiftsbergstrasse 1, 74172 Neckarsulm, DE**  
 (740) MSA IP  
 (591) zelena, crvena, bijela  
 (540)



- (531) 5.5,25.1,27.5,29.1

- (511)  
 1 Gnojiva, tekuća gnojiva, štapići za gnojivo; hemikalije za suzbijanje biljnih bolesti, preparati za poticanje rasta biljaka, preparati za jačanje biljaka, hranljivi sastojci za biljke; zemlja za gnojiva, zemlja za cvijeće, malč za gnojivo (uključen u klasu 1); sve gore navedene robe samo za krajnje korisnike.  
 ;  
 5 Sredstva za uništavanje štetočina; fungicidi, herbicidi; preparati za uništavanje algi.;  
 21 Saksije za cvijeće, košare za cvijeće i kutije za prozore od plastike, drva, pluta, trske, štapova ili šiblja; saksije za biljke, košare za biljke i kutije za prozore od plastike, drva, pluta, trske, štapova ili šiblja; saksije za cvijeće i saksije za biljke, košare i kutije od keramike, stakla ili porculana; keramičke saksije za cvijeće i biljke; staklo, porculan i keramika, koji nisu uključeni u druge klase. ;  
 31 Hortikulturni i šumski proizvodi i žitarice; sjeme za travnjake, sjeme trave; sjeme, prirodne biljke i cvijeće; lukovice cvijeća; biljke lončanice; snopovi osušenog cvijeća, aranžmani suhog cvijeća u dekorativne svrhe; snopovi trave u dekorativne svrhe; snopovi suhog cvijeća i biljaka u dekorativne svrhe.

- (111) **BAZ1921783** (181) 30/04/2029  
 (210) BAZ1921783A (220) 30/04/2019  
 (151) 04/06/2021  
 (732) **Specsavers B.V.**  
**Postbus 1229, NL-1270 BE Huizen, NL**  
 (740) "Živko Mijatović & Partners" d.o.o.  
 (591) siva, bijela  
 (540)



(531) 26.1,27.5

(511)

9 Optički aparati i instrumenti; naočale, sunčane naočale; dijelovi i oprema za sve naprijed navedene robe, naročito, ručkice koje čine dijelove okvira naočala, nosne kapice za naočale i sunčane naočale, protuklizni nastavci za naočale i sunčane naočale, mostovi koji su dijelovi okvira naočala, nosači nosnih kapica naočala, sljepoočni vrhovi za naočale, šarafi, podloške i matice, kao oprema za naočale; leće, kontaktne leće; okvirovi, uzice, lančići i etui, sve za naočale i sunčane naočale; kutijica za kontaktne leće; posudice za kontaktne leće; tkanina za čišćenje leća; vrećice za nošenje naočala; vrećice za nošenje sunčanih naočala; monokli; zaštita za oči, naročito zaštitne naočale; sportska zaštitna oprema za oči, naročito zaštitne naočale; zaštitne i sigurnosne naočale; futrole, lančići, uzice za naočale te trake za oko glave za držanje naočala; analogni, digitalni, radio i bežični adapteri za povezivanje telefona sa slušnim aparatima; električni utikači za povezivanje slušnih aparata sa aparaturom za programiranje; radio prijemnici za povezivanje sa slušnim aparatima; daljinski upravljači razine tona za povezivanje sa slušnim aparatima; telefonski aparati za upotrebu od strane korisnika sa poremećajem sluha; televizijski aparati za upotrebu od strane korisnika sa poremećajem sluha; softver za optičare; softver za digitalna mjerenja očiju; softver za vršenje digitalnih mjerenja za naočale i za podešavanje leća.;

35 Usluge upravljanja i marketinške usluge, sve za optičare; usluge maloprodaje u području naočala, sunčanih naočala, leća za naočale i sunčane naočale, okvirova za naočale i sunčane naočale; usluge maloprodaje u području kontaktnih leća, kutijica i posudica za kontaktne leće; usluge maloprodaje u području monokla; usluge maloprodaje u području štinitnika za oči, naročito zaštitnih naočala; usluge maloprodaje u području sportske zaštitne opreme za oči, naročito sportskih zaštitnih naočala, zaštitnih i sigurnosnih naočala; usluge maloprodaje u području futrola za naočale, uzica, lančića, traka za držanje naočala koje idu oko glave, štinitnika za ući i čepića za uši; usluge maloprodaje u području analognih, digitalnih, radio i bežičnih adaptera za povezivanje telefona sa slušnim pomagalicama, slušnih

pomagala, električnih utikača za povezivanje slušnih aparata sa aparaturom za programiranje, radio prijemnika za povezivanje sa slušnim aparatima, daljinskih upravljača razine tona za povezivanje sa slušnim aparatima; usluge maloprodaje u području telefonskih aparata za upotrebu od strane korisnika sa poremećajem sluha, televizijskih aparata za upotrebu od strane korisnika sa poremećajem sluha; grupiranje, za račun trećih, raznolikih proizvoda, naročito, optičkih, slušnih, dentalnih, farmaceutskih i zdravstvenih aparata, instrumenata i preparata, optičkih proizvoda, naočala, sunčanih naočala, kontaktnih leća, leća za naočale i sunčane naočale, okvirova za naočale i sunčane naočale, monokla za oči, zaštitnih naočala, sportskih zaštitnih naočala, sigurnosnih naočala, futrola za naočale, uzica, lančića, traka za držanje naočala koje idu oko glave, futrola i spremnika za naočale i sunčane naočale, futrola i spremnika za kontaktne leće, lančića, uzice, trake za držanje naočala koje idu oko glave, štinitnike za ući i čepića za uši, analognih, digitalnih, radio i bežičnih adaptera za povezivanje telefona sa slušnim aparatima, električnih utikača za povezivanje slušnih aparata sa aparaturom za programiranje, radio prijemnika za povezivanje sa slušnim aparatima, daljinskih upravljača razine tona za povezivanje sa slušnim aparatima, telefonskih aparata za upotrebu od strane korisnika sa poremećajem sluha, televizijskih aparata za upotrebu od strane korisnika sa poremećajem sluha, dijelova i opreme za optičke i dentalne aparate i instrumente, dijelova i opreme za optičke proizvode, čime se omogućava kupcima jednostavan pregled i kupnja tih proizvoda u maloprodajnim optičarskim trgovinama, u specijaliziranim trgovinama za prodaju slušnih pomagala, u maloprodajnim farmaceutskim i zdravstvenim trgovinama, u specijaliziranim trgovinama za prodaju hirurških, medicinskih i dentalnih aparata i instrumenata, u samoposlugama, u robnim kućama, iz kataloga koji su specijalizirani za prodaju optičkih, slušnih, dentalnih, medicinskih, farmaceutskih i zdravstvenih aparata, instrumenata i preparata putem poštanskih narudžbi ili putem telekomunikacijskih sredstava, iz kataloga s mješovitom robom opće potrošnje putem poštanskih narudžbi ili putem telekomunikacijskih sredstava, putem internetne stranice koja je specijalizirana za prodaju optičkih, slušnih, dentalnih, medicinskih, farmaceutskih i zdravstvenih aparata, instrumenata i preparata, putem internetne stranice za prodaju mješovite robe opće potrošnje, putem televizijskog programa za kupovinu, te putem telekomunikacija; administracija programa korporativnih popusta s ciljem omogućavanja sudionicima ostavljanja popusta na optičarske proizvode.;

44 Medicinske usluge; usluge optičara; oftalmološke i optometrijske usluge; usluge isprobavanja naočala i pregleda vida; podešavanje optičkih leća, naočala i kontaktnih leća; testiranje sluha; usluge zdravstvene skrbi i usluge medicinskih klinika; usluga u vezi sa slušnim pomagalicama, naročito, testiranje sluha, podešavanje slušnih pomagala, identifikacija i analiza slušnih poteškoća, propisivanje slušnih aparata i instrumenata; namještanje i prilagođavanje slušnih pomagala; usluga konzultacija i savjetovanja u vezi sa sluhom, slušnim pomagalicama i slušnim aparatima i instrumentima; profesionalne konsultantske i savjetodavne usluge, sve u vezi sa prethodno navedenim uslugama.

(111) **BAZ1921811** (181) 10/05/2029  
 (210) BAZ1921811A (220) 10/05/2019  
 (151) 09/04/2021  
 (732) **Burek Ermina i Burek Mufid**  
**Veliki Mudželeti 10, 71000 Sarajevo, BA**  
 (740) Marić & Co advokatsko društvo d.o.o.  
 (540)



(531) 2.1,19.3,27.5,27.7

(511)

30 Kafa; tucana kahva; kafa [pržena, u prahu, u granulama ili u pićima]; kava u zrnu; kuhana kafa; mljevena kava; nepržena kava.

(111) **BAZ1921813** (181) 13/05/2029  
 (210) BAZ1921813A (220) 13/05/2019  
 (151) 22/03/2021  
 (732) **UR "ŽELJO" - vlasnik Memeti Jasmin**  
**Kundurdžiluk br. 19, Sarajevo, BA**  
 (740) STAM d.o.o.  
 (540)

## ĆEVABDŽINICA "ŽELJO"

(511)

29 Meso i prerađevine mesa; mlijeko i mliječni proizvodi.;

43 Usluživanje hrane i pića.

(111) **BAZ1921814** (181) 14/05/2029  
 (210) BAZ1921814A (220) 14/05/2019  
 (151) 22/03/2021  
 (732) **"CROBOX" d.o.o. Sarajevo**  
**Franjevačka 6, 71000 Sarajevo, BA**  
 (740) KARABDIĆ KERIM  
 (591) zelena, bijela, crna  
 (540)



(531) 25.3,26.4,27.5,29.1

(511)

5 Dodaci prehrani; hranjivi dodaci prehrani; proteinski dijetni dodaci prehrani.;

35 Ogllašavanje i reklamiranje; vođenje komercijalnih poslova; komercijalna administracija; uredski poslovi.

(111) **BAZ1921815** (181) 15/05/2029  
 (210) BAZ1921815A (220) 15/05/2019  
 (151) 22/03/2021  
 (732) **UR "ŽELJO" - vlasnik Memeti Jasmin**  
**Kundurdžiluk br. 19, Sarajevo, BA**  
 (740) STAM d.o.o.  
 (540)

## ĆEVABDŽINICA "ŽELJO 3"

(511)

29 Meso i prerađevine mesa; mlijeko i mliječni proizvodi.;

43 Usluživanje hrane i pića.



(111) **BAZ1921821** (181) 16/05/2029  
 (210) BAZ1921821A (220) 16/05/2019  
 (151) 23/03/2021

(732) **STUDEN GLOBAL SEE d.o.o. Brčko**  
**Industrijska br.3, Brčko Distrikt, 76100,**  
**Brčko DistriktBA**

(591) bijela, crna, crvena, zelena  
 (540)



(531) 5.7,24.17,26.1,27.1,27.5,29.1

(511)  
 30 Kafa.

(111) **BAZ1921823** (181) 17/05/2029  
 (210) BAZ1921823A (220) 17/05/2019  
 (151) 17/03/2021

(300) 88/389902  
 17/04/2019

US

(732) **Reign Beverage Company LLC**  
**1547 N. Knowles Ave., Los Angeles,**  
**California 90063, US**

(740) DR DIANA PROTIC TKALCIC &  
 PARTNERS d.o.o.

(540)

**YOUR REIGN, YOUR  
 RULES**

(511)  
 32 Bezalkoholna pića.

(111) **BAZ1921824** (181) 17/05/2029  
 (210) BAZ1921824A (220) 17/05/2019  
 (151) 24/03/2021

(732) **Alriyahi And Partners**  
**Swiefieh, Al Deyar Area, Naed Omran**  
**Al Maaitah Street- Building No. 39,**  
**Amman, JO**

(740) DR DIANA PROTIC TKALCIC &  
 PARTNERS d.o.o.

(591) smeđa, oker, bež, crvena, zelena, bijela,  
 plava

(540)



(531) 4.5,5.9,8.7,28.1,29.1

(511)

43 Usluge okrepe (pružanje hrane i pića); pružanje  
 privremenog smještaja.

(111) **BAZ1921826** (181) 17/05/2029

(210) BAZ1921826A (220) 17/05/2019

(151) 17/03/2021

(732) **British American Tobacco (Brands)**  
**Inc.**

**251 Little Falls Drive, Suite 100,**  
**Wilmington, DE 19808-1674, US**

(740) "Živko Mijatović & Partners" d.o.o.

(540)

**PURPLE RAZE**

(511)

34 Cigarete; duhan, sirovi ili prerađeni; duhan za motanje;  
 duhan za lule; duhanski proizvodi; zamjene za duhan (ne za  
 medicinske svrhe); cigare; cigariljosi; upaljači za cigarete;  
 upaljači za cigare; šibice; artikli za pušače; papirići za  
 cigarete; tube za cigarete; filteri za cigarete; džepni aparatići  
 za motanje (savijanje) cigareta; ručni uređaji za punjenje  
 filtera omotnica duhanom; elektroničke cigarete; tekućine  
 za elektroničke cigarete; duhanski proizvodi namijenjeni za  
 zagrijavanje.



(111) **BAZ1921827** (181) 17/05/2029  
 (210) BAZ1921827A (220) 17/05/2019  
 (151) 16/03/2021  
 (732) **British American Tobacco (Brands) Inc.**  
**251 Little Falls Drive, Suite 100,**  
**Wilmington, DE 19808-1674, US**  
 (740) "Živko Mijatović & Partners" d.o.o.  
 (540)

## SHARP TWIST

(511)

34 Cigarette; duhan, sirovi ili prerađeni; duhan za motanje; duhan za lule; duhanski proizvodi; zamjene za duhan (ne za medicinske svrhe); cigare; cigariljosi; upaljači za cigarete; upaljači za cigare; šibice; artikli za pušače; papirići za cigarete; tube za cigarete; filteri za cigarete; džepni aparatići za motanje (savijanje) cigareta; ručni uređaji za punjenje filter omotnica duhanom; elektroničke cigarete; tekućine za elektroničke cigarete; duhanski proizvodi namijenjeni za zagrijavanje.

(111) **BAZ1921828** (181) 17/05/2029  
 (210) BAZ1921828A (220) 17/05/2019  
 (151) 19/03/2021  
 (732) **British American Tobacco (Brands) Inc.**  
**251 Little Falls Drive, Suite 100,**  
**Wilmington, DE 19808-1674, US**  
 (740) "Živko Mijatović & Partners" d.o.o.  
 (540)

## ICE CUBE

(511)

34 Cigarette; duhan, sirovi ili prerađeni; duhan za motanje; duhan za lule; duhanski proizvodi; zamjene za duhan (ne za medicinske svrhe); cigare; cigariljosi; upaljači za cigarete; upaljači za cigare; šibice; artikli za pušače; papirići za cigarete; tube za cigarete; filteri za cigarete; džepni aparatići za motanje (savijanje) cigareta; ručni uređaji za punjenje filter omotnica duhanom; elektroničke cigarete; tekućine za elektroničke cigarete; duhanski proizvodi namijenjeni za zagrijavanje.

(111) **BAZ1921829** (181) 17/05/2029  
 (210) BAZ1921829A (220) 17/05/2019  
 (151) 19/03/2021  
 (732) **British American Tobacco (Brands) Inc.**  
**251 Little Falls Drive, Suite 100,**  
**Wilmington, DE 19808-1674, US**  
 (740) "Živko Mijatović & Partners" d.o.o.  
 (540)

## COLD SKY

(511)

34 Cigarette; duhan, sirovi ili prerađeni; duhan za motanje; duhan za lule; duhanski proizvodi; zamjene za duhan (ne za medicinske svrhe); cigare; cigariljosi; upaljači za cigarete; upaljači za cigare; šibice; artikli za pušače; papirići za cigarete; tube za cigarete; filteri za cigarete; džepni aparatići za motanje (savijanje) cigareta; ručni uređaji za punjenje filter omotnica duhanom; elektroničke cigarete; tekućine za elektroničke cigarete; duhanski proizvodi namijenjeni za zagrijavanje.

(111) **BAZ1921830** (181) 17/05/2029  
 (210) BAZ1921830A (220) 17/05/2019  
 (151) 17/03/2021  
 (732) **British American Tobacco (Brands) Inc.**  
**251 Little Falls Drive, Suite 100,**  
**Wilmington, DE 19808-1674, US**  
 (740) "Živko Mijatović & Partners" d.o.o.  
 (540)

## INDIGO WILD

(511)

34 Cigarette; duhan, sirovi ili prerađeni; duhan za motanje; duhan za lule; duhanski proizvodi; zamjene za duhan (ne za medicinske svrhe); cigare; cigariljosi; upaljači za cigarete; upaljači za cigare; šibice; artikli za pušače; papirići za cigarete; tube za cigarete; filteri za cigarete; džepni aparatići za motanje (savijanje) cigareta; ručni uređaji za punjenje filter omotnica duhanom; elektroničke cigarete; tekućine za elektroničke cigarete; duhanski proizvodi namijenjeni za zagrijavanje.

(111) **BAZ1921831** (181) 17/05/2029

(210) BAZ1921831A (220) 17/05/2019

(151) 17/03/2021

(732) **Mylan Hrvatska d.o.o.****Koranska 2, Zagreb 10000, HR**

(740) "Živko Mijatović &amp; Partners" d.o.o.

(540)

## TIAQUIN

(511)

5 Farmaceutski pripravci, posebno antipsihotici; antipsihotični lijekovi; farmaceutski pripravci, tvari i proizvodi za liječenje psihotičnih poremećaja i/ili oboljenja; lijekovi; medicinski pripravci; farmaceutski pripravci; farmaceutski proizvodi i tvari za medicinsku uporabu.

(111) **BAZ1921832** (181) 17/05/2029

(210) BAZ1921832A (220) 17/05/2019

(151) 17/03/2021

(732) **Mylan Hrvatska d.o.o.****Koranska 2, Zagreb 10000, HR**

(740) "Živko Mijatović &amp; Partners" d.o.o.

(540)

## MOFYLAN

(511)

5 Farmaceutski pripravci, naročito, imunosupresivi; imunosupresivni pripravci i lijekovi; lijekovi; medicinski pripravci; farmaceutski pripravci; farmaceutski proizvodi i tvari za medicinsku uporabu.

(111) **BAZ1921833** (181) 17/05/2029

(210) BAZ1921833A (220) 17/05/2019

(151) 16/03/2021

(300) 017987297

20/11/2018

EM

(732) **British American Tobacco (Brands) Inc.****251 Little Falls Drive, Suite 100, Wilmington, DE 19808-1674, US**

(740) "Živko Mijatović &amp; Partners" d.o.o.

(540)

## LUCKY STRIKE CHILL

(511)

34 Cigarete; duhan, sirovi ili prerađeni; duhan za motanje; duhan za lule; duhanski proizvodi; zamjene za duhan (ne za medicinske svrhe); cigare; cigariljosi; upaljači za cigarete; upaljači za cigare; Šibice; artikli za pušače; papirići za cigarete; tube za cigarete; filteri za cigarete; džepni aparatići za motanje (savijanje) cigareta; ručni uređaji za punjenje filter omotnica duhanom; elektroničke cigarete; tekućine za elektroničke cigarete; duhanski proizvodi namijenjeni za zagrijavanje.

(111) **BAZ1921834** (181) 17/05/2029

(210) BAZ1921834A (220) 17/05/2019

(151) 16/03/2021

(732) **Mylan Hrvatska d.o.o.****Koranska 2, Zagreb 10000, HR**

(740) "Živko Mijatović &amp; Partners" d.o.o.

(540)

## PROTIZOLE

(511)

5 Farmaceutski pripravci i proizvodi za liječenje stomačnih oboljenja; farmaceutski pripravci i proizvodi za liječenje gastrointestinalnih poremećaja i/ili gastrointestinalnih oboljenja; lijekovi; medicinski pripravci; farmaceutski pripravci; farmaceutski proizvodi i tvari za medicinsku uporabu.

(111) **BAZ1921837** (181) 20/05/2029  
 (210) BAZ1921837A (220) 20/05/2019  
 (151) 19/03/2021  
 (300) 017987315  
 20/11/2018  
 EM  
 (732) **British American Tobacco (Brands) Inc.**  
**251 Little Falls Drive, Suite 100, Wilmington, DE 19808-1674, US**  
 (740) "Živko Mijatović & Partners" d.o.o.  
 (540)

## LUCKY STRIKE ORIGINAL

(511)  
 34 Cigarette; duhan, sirovi ili prerađeni; duhan za motanje; duhan za lule; duhanski proizvodi; zamjene za duhan (ne za medicinske svrhe); cigare; cigariljosi; upaljači za cigarete; upaljači za cigare; šibice; artikli za pušače; papirići za cigarete; tube za cigarete; filteri za cigarete; džepni aparatići za motanje (savijanje) cigareta; ručni uređaji za punjenje filter omotnica duhanom; elektroničke cigarete; tekućine za elektroničke cigarete; duhanski proizvodi namijenjeni za zagrijavanje.

(111) **BAZ1921838** (181) 20/05/2029  
 (210) BAZ1921838A (220) 20/05/2019  
 (151) 23/03/2021  
 (300) 33501  
 21/11/2018  
 AD  
 (732) **British American Tobacco (Brands) Inc.**  
**251 Little Falls Drive, Suite 100, Wilmington, DE 19808-1674, US**  
 (740) "Živko Mijatović & Partners" d.o.o.  
 (540)

## SLOW CURED

(511)  
 34 Cigarette; duhan, sirovi ili prerađeni; duhan za motanje; duhan za lule; duhanski proizvodi; zamjene za duhan (ne za medicinske svrhe); cigare; cigariljosi; upaljači za cigarete; upaljači za cigare; šibice; artikli za pušače; papirići za cigarete; tube za cigarete; filteri za cigarete; džepni aparatići za motanje (savijanje) cigareta; ručni uređaji za punjenje filter omotnica duhanom; elektroničke cigarete; tekućine za elektroničke cigarete; duhanski proizvodi namijenjeni za zagrijavanje.

(111) **BAZ1921839** (181) 20/05/2029  
 (210) BAZ1921839A (220) 20/05/2019  
 (151) 19/03/2021  
 (732) **British American Tobacco (Brands) Inc.**  
**251 Little Falls Drive, Suite 100, Wilmington, DE 19808-1674, US**  
 (740) "Živko Mijatović & Partners" d.o.o.  
 (540)

## LUCKY STRIKE WILD

(511)  
 34 Cigarette; duhan, sirovi ili prerađeni; duhan za motanje; duhan za lule; duhanski proizvodi; zamjene za duhan (ne za medicinske svrhe); cigare; cigariljosi; upaljači za cigarete; upaljači za cigare; šibice; artikli za pušače; papirići za cigarete; tube za cigarete; filteri za cigarete; džepni aparatići za motanje (savijanje) cigareta; ručni uređaji za punjenje filter omotnica duhanom; elektroničke cigarete; tekućine za elektroničke cigarete; duhanski proizvodi namijenjeni za zagrijavanje.

(111) **BAZ1921840** (181) 20/05/2029  
 (210) BAZ1921840A (220) 20/05/2019  
 (151) 23/03/2021  
 (732) **British American Tobacco (Brands) Inc.**  
**251 Little Falls Drive, Suite 100, Wilmington, DE 19808-1674, US**  
 (740) "Živko Mijatović & Partners" d.o.o.  
 (540)

## LUCKY STRIKE AMBER

(511)  
 34 Cigarette; duhan, sirovi ili prerađeni; duhan za motanje; duhan za lule; duhanski proizvodi; zamjene za duhan (ne za medicinske svrhe); cigare; cigariljosi; upaljači za cigarete; upaljači za cigare; šibice; artikli za pušače; papirići za cigarete; tube za cigarete; filteri za cigarete; džepni aparatići za motanje (savijanje) cigareta; ručni uređaji za punjenje filter omotnica duhanom; elektroničke cigarete; tekućine za elektroničke cigarete; duhanski proizvodi namijenjeni za zagrijavanje.

(111) **BAZ1922248** (181) 13/12/2029

(210) BAZ1922248A (220) 13/12/2019

(151) 30/04/2021

(732) **“Cards International Agency” d.o.o.**  
**Ferhadija br. 15, 71000 Sarajevo, BA**

(740) KARABDIĆ KERIM

(540)

## KVIKO PAY

(511)

35 Oglašavanje i reklamiranje; vođenje komercijalnih poslova; komercijalna administracija; kancelarijski poslovi.;

36 Usluge kreditnih kartica; Financijske usluge; Financijske usluge, usluge kreditnih kartica i charge kartica, usluge za potrošačke pohranjene vrijednosti i obrada transakcijskih debitnih kartica; pružanje elektronskih obrada pohranjenih vrijednosti i transakcija debitnih kartica i pružanje elektronskih plaćanja putem globalne kompjuterske mreže; finansijske usluge, elektronska obrada, provjera, i poravnanje prodaje transakcija korištenjem on-line računa; pohranjene vrijednosti i provjera transakcije debitnih kartica i poravnanje zaliha; usluge obrade elektronskog plaćanja, elektronske obrade pohranjene vrijednosti i usluge debitnih kartica i on-line plaćanje podataka računa; usluge pohranjenih vrijednosti i debitnih kartica, pružanje finansijskih informacija putem globalne kompjuterske mreže; i konsultantske usluge vezane uz navedeno; monetarni poslovi.

(111) **BAZ2022376** (181) 10/02/2030

(210) BAZ2022376A (220) 10/02/2020

(151) 09/04/2021

(300) 87657296

24/10/2017

US

(732) **Max Rohr, Inc.**

**300 Delaware Avenue, Wilmington,  
Delaware 19801, US**

(740) “INTELBIRO” d.o.o.

(591) crna, smeđa, bež

(540)



(531) 5.3,27.5,29.1

(511)

34 Duhan, sirovi ili obrađeni; duhanski proizvodi; zamjene za duhan (ne za medicinske ili ljekovite svrhe); cigarete; cigariljosi; cigare; džepni aparatići za motanje (savijanje) cigareta; tube za cigarete; filteri za cigarete; papirići za cigarete; elektroničke cigarete; tekućine za elektroničke cigarete; šibice i artikli za pušače.

**INDEKS BROJEVA ŽIGOVA- INDEKS BROJEVA ŽIGOVA  
ИНДЕКС БРОЈЕВА ЖИГОВА**

BAZ1720119  
BAZ1720192  
BAZ1820853  
BAZ1820911  
BAZ1820912  
BAZ1820935  
BAZ1820952  
BAZ1820961  
BAZ1821003  
BAZ1821049  
BAZ1821056  
BAZ1821077  
BAZ1821078  
BAZ1821205  
BAZ1821354  
BAZ1821372  
BAZ1821376  
BAZ1821377  
BAZ1821378  
BAZ1821379  
BAZ1821380  
BAZ1821426  
BAZ1821427  
BAZ1821462  
BAZ1821463  
BAZ1921515  
BAZ1921539  
BAZ1921543  
BAZ1921556  
BAZ1921565  
BAZ1921574  
BAZ1921575  
BAZ1921576  
BAZ1921577  
BAZ1921578  
BAZ1921579  
BAZ1921582  
BAZ1921583  
BAZ1921586  
BAZ1921587  
BAZ1921588  
BAZ1921589  
BAZ1921590  
BAZ1921592  
BAZ1921597  
BAZ1921598  
BAZ1921603  
BAZ1921611  
BAZ1921620  
BAZ1921621  
BAZ1921622  
BAZ1921625  
BAZ1921627  
BAZ1921628  
BAZ1921629  
BAZ1921656

BAZ1921657  
BAZ1921658  
BAZ1921659  
BAZ1921660  
BAZ1921661  
BAZ1921662  
BAZ1921672  
BAZ1921676  
BAZ1921680  
BAZ1921681  
BAZ1921682  
BAZ1921683  
BAZ1921692  
BAZ1921693  
BAZ1921694  
BAZ1921695  
BAZ1921696  
BAZ1921697  
BAZ1921721  
BAZ1921761  
BAZ1921763  
BAZ1921770  
BAZ1921773  
BAZ1921774  
BAZ1921775  
BAZ1921777  
BAZ1921778  
BAZ1921779  
BAZ1921781  
BAZ1921783  
BAZ1921811  
BAZ1921813  
BAZ1921814  
BAZ1921815  
BAZ1921821  
BAZ1921823  
BAZ1921824  
BAZ1921826  
BAZ1921827  
BAZ1921828  
BAZ1921829  
BAZ1921830  
BAZ1921831  
BAZ1921832  
BAZ1921833  
BAZ1921834  
BAZ1921837  
BAZ1921838  
BAZ1921839  
BAZ1921840  
BAZ1922248  
BAZ2022376



## INDEKS KLASA ŽIGOVA-INDEKS KLASA ŽIGOVA ИНДЕКС КЛАСА ЖИГОВА

1	BAZ1720119
BAZ1921603	
BAZ1921781	8
BAZ1820961	BAZ1821078
BAZ1921592	
3	9
BAZ1820961	BAZ1821056
BAZ1821078	BAZ1821078
BAZ1821077	BAZ1821077
BAZ1820853	BAZ1921761
BAZ1921621	BAZ1921783
BAZ1821049	BAZ1821003
BAZ1921620	BAZ1921611
BAZ1921721	BAZ1821427
	BAZ1921582
4	10
BAZ1820961	BAZ1821078
BAZ1921592	BAZ1821427
BAZ1921586	
BAZ1921587	
BAZ1921588	11
BAZ1921589	BAZ1921763
BAZ1921590	BAZ1720192
5	12
BAZ1921781	BAZ1921695
BAZ1820961	BAZ1921696
BAZ1921676	BAZ1921697
BAZ1921620	BAZ1821056
BAZ1921721	BAZ1821078
BAZ1921774	BAZ1821077
BAZ1921775	BAZ1921582
BAZ1921814	
BAZ1921658	16
BAZ1921659	BAZ1921681
BAZ1921661	BAZ1921682
BAZ1921662	BAZ1921543
BAZ1921627	BAZ1821056
BAZ1921628	BAZ1821078
BAZ1921629	BAZ1821077
BAZ1921831	BAZ1921578
BAZ1921832	BAZ1921579
BAZ1921834	BAZ1821463
BAZ1921556	BAZ1921676
BAZ1921565	BAZ1921621
6	BAZ1921620
BAZ1921676	BAZ1921575
	BAZ1921576
7	BAZ1921577
	BAZ1921656

18

BAZ1821056  
 BAZ1821078  
 BAZ1821077  
 BAZ1921660  
 BAZ1821049

20

BAZ1821056  
 BAZ1821078  
 BAZ1921578  
 BAZ1921579

21

BAZ1921781  
 BAZ1821056  
 BAZ1821078  
 BAZ1821077  
 BAZ1921578  
 BAZ1921579  
 BAZ1921575  
 BAZ1921576  
 BAZ1921577  
 BAZ1921680

24

BAZ1821056  
 BAZ1821077

25

BAZ1821056  
 BAZ1821078  
 BAZ1821077  
 BAZ1921578  
 BAZ1921579  
 BAZ1921660  
 BAZ1821205  
 BAZ1821462  
 BAZ1821049  
 BAZ1921582

26

BAZ1821205

28

BAZ1821077  
 BAZ1921582

29

BAZ1921574  
 BAZ1921692  
 BAZ1921774  
 BAZ1921775  
 BAZ1921773  
 BAZ1921815

BAZ1921813  
 BAZ1921556  
 BAZ1921565

30

BAZ1821056  
 BAZ1821077  
 BAZ1921578  
 BAZ1921579  
 BAZ1921692  
 BAZ1921620  
 BAZ1921539  
 BAZ1821354  
 BAZ1921777  
 BAZ1921778  
 BAZ1921779  
 BAZ1921811  
 BAZ1921821  
 BAZ1921583  
 BAZ1921774  
 BAZ1921775  
 BAZ1921672  
 BAZ1921556  
 BAZ1921565

31

BAZ1820961  
 BAZ1921692  
 BAZ1921781

32

BAZ1820961  
 BAZ1921578  
 BAZ1921579  
 BAZ1821376  
 BAZ1821377  
 BAZ1821378  
 BAZ1821379  
 BAZ1821380  
 BAZ1921625  
 BAZ1921657  
 BAZ1921823  
 BAZ1921774  
 BAZ1921775  
 BAZ1921556  
 BAZ1921565

33

BAZ1921693  
 BAZ1921694  
 BAZ1921515

34

BAZ1921826  
 BAZ1921827

BAZ1921828  
BAZ1921829  
BAZ1921830  
BAZ1921833  
BAZ1921837  
BAZ1921838  
BAZ1921839  
BAZ1921840  
BAZ2022376

35

BAZ1821205  
BAZ1921515  
BAZ1921575  
BAZ1921576  
BAZ1921577  
BAZ1921656  
BAZ1921680  
BAZ1922248  
BAZ1921622  
BAZ1820911  
BAZ1820912  
BAZ1921761  
BAZ1921773  
BAZ1820952  
BAZ1921598  
BAZ1921672  
BAZ1921814  
BAZ1921783  
BAZ1720119

36

BAZ1922248  
BAZ1821372  
BAZ1821426

37

BAZ1821426  
BAZ1921597  
BAZ1720119

38

BAZ1921575  
BAZ1921576  
BAZ1921577  
BAZ1921656  
BAZ1921622  
BAZ1820911  
BAZ1820912  
BAZ1921761

40

BAZ1921578  
BAZ1921579  
BAZ1921656

BAZ1921773  
BAZ1820952

41

BAZ1821078  
BAZ1821077  
BAZ1921578  
BAZ1921579  
BAZ1821463  
BAZ1821462  
BAZ1921575  
BAZ1921576  
BAZ1921577  
BAZ1921622  
BAZ1921761  
BAZ1921598  
BAZ1820935

42

BAZ1820911  
BAZ1820912  
BAZ1921761  
BAZ1921598  
BAZ1821426  
BAZ1820935

43

BAZ1921578  
BAZ1921579  
BAZ1921583  
BAZ1820952  
BAZ1921672  
BAZ1921683  
BAZ1921824  
BAZ1921815  
BAZ1921813

44

BAZ1921578  
BAZ1921579  
BAZ1921721  
BAZ1921622  
BAZ1820952  
BAZ1921783  
BAZ1921770  
BAZ1821427

## INDEKS NOSILACA ŽIGOVA- INDEKS NOSITELJA ŽIGOVA ИНДЕКС НОСИЛАЦА ЖИГОВА

“Cards International Agency” d.o.o.  
**BAZ1922248**

“CROBOX” d.o.o. Sarajevo  
**BAZ1921814**

“GATARIĆ” d.o.o. Derventa  
**BAZ1921543**

“MB IMPEKS” d.o.o. Banja Luka  
**BAZ1921693**

**BAZ1921694**

“Walter” Društvo za projektovanje i razvoj  
informaciono-tehnoloških sistema d.o.o.  
**BAZ1820911**

**BAZ1820912**

Align Technology, Inc.  
**BAZ1821427**

Alriyahi And Partners  
**BAZ1921824**

B&K d.o.o. Sarajevo  
**BAZ1921583**

BGP Products Operations GmbH  
**BAZ1921659**

BIODOM 27 d.o.o., proizvodnja, trgovina in  
storitve  
**BAZ1720192**

Border I.P. Limited  
**BAZ1821049**

British American Tobacco (Brands) Inc.  
**BAZ1921826**

**BAZ1921827**

**BAZ1921828**

**BAZ1921829**

**BAZ1921830**

**BAZ1921833**

**BAZ1921837**

**BAZ1921838**

**BAZ1921839**

**BAZ1921840**

Burek Ermina i Burek Mufid  
**BAZ1921811**

**BAZ1921539**

Carlsberg Srbija d.o.o.  
**BAZ1921625**

Christian LOUBOUTIN  
**BAZ1921660**

CJ Corporation  
**BAZ1921611**

Connect People d.o.o.  
**BAZ1921681**

**BAZ1921682**

**BAZ1921683**

dm drogerie markt d.o.o. Sarajevo  
**BAZ1820952**

DREAM STUDIO d.o.o.  
**BAZ1921656**

Energizer Brands, LLC  
**BAZ1821003**

ETI GIDA SANAYI VE TICARET ANONIM  
SIRKETI  
**BAZ1821354**

Euro-Group d.o.o. Kakanj  
**BAZ1921676**

Exxon Mobil Corporation  
**BAZ1921586**

**BAZ1921587**

**BAZ1921588**

**BAZ1921589**

**BAZ1921590**

**BAZ1921592**

**BAZ1921597**

**BAZ1921598**

**BAZ1921603**

FERRARI S.P.A.  
**BAZ1921582**

Furley Bioextracts SDN.BHD.  
**BAZ1921658**

Genera d.d.  
**BAZ1921661**

**BAZ1921662**

Gullane (Thomas) Limited  
**BAZ1821077**

HERBAL SPA d.o.o.  
**BAZ1921770**

HIFA-PETROL d.o.o. Sarajevo  
**BAZ1820961**

HST d.o.o. HIDROSISTEMI Banja Luka

**BAZ1720119**

INNER MONGOLIA YILI INDUSTRIAL GROUP  
CO., LTD

**BAZ1921774**

**BAZ1921775**

KAFETERIJA&LOVE&BRANDS DOO

**BAZ1921578**

**BAZ1921579**

Kofola ČeskoSlovensko a.s.

**BAZ1821376**

**BAZ1821377**

**BAZ1821378**

**BAZ1821379**

**BAZ1821380**

Koncern za proizvodnju i promet konditorskih  
proizvoda BAMBI A.D. Požarevac

**BAZ1921777**

**BAZ1921778**

**BAZ1921779**

Lidl Stiftung & Co. KG

**BAZ1921781**

**BAZ1921657**

Mars, Inc.

**BAZ1921565**

Mars, Incorporated

**BAZ1921556**

Mattel, Inc.

**BAZ1821078**

**BAZ1821056**

Max Rohr, Inc.

**BAZ2022376**

Maxi d.o.o.

**BAZ1921672**

MEGAPLAST d.o.o.

**BAZ1921680**

MELIHA KLOPIĆ MURTIĆ

**BAZ1921721**

Mepas d.o.o. Široki Brijeg

**BAZ1921692**

Meridian Tech d.o.o. Banja Luka

**BAZ1820935**

Mylan Hrvatska d.o.o.

**BAZ1921831**

**BAZ1921832**

**BAZ1921834**

Navigo Softver i komunikacije d.o.o.

**BAZ1821426**

Novartis AG

**BAZ1921627**

**BAZ1921628**

**BAZ1921629**

Pharmaceutical chemical cosmetic industry  
ALKALOID AD - Skopje

**BAZ1921620**

**BAZ1921621**

Phillip Morris Products S.A.

**BAZ1921622**

PODRAVKA prehrambena industrija d.d.

**BAZ1921574**

POSLOVNI CENTAR MERCATOR d.d.

**BAZ1921575**

**BAZ1921576**

**BAZ1921577**

Qatar National Bank

**BAZ1821372**

Reign Beverage Company LLC

**BAZ1921823**

Riot Games, Inc. (a Delaware corporation)

**BAZ1921761**

S.C. Johnson & Son, Inc.

**BAZ1820853**

SAILUN GROUP CO., LTD.

**BAZ1921695**

**BAZ1921696**

**BAZ1921697**

Samostalna obrtnička radnja "MESNICA  
HODŽIĆ"

**BAZ1921773**

Siniša Praštalo

**BAZ1921515**

SMYK SPÓŁKA AKCYJNA

**BAZ1821205**

Société des Produits Nestlé S.A.

**BAZ1921763**

Specsavers B.V.

**BAZ1921783**

STUDEN GLOBAL SEE d.o.o. Brčko

**BAZ1921821**

Tamindžija Drago

**BAZ1821462**

TEVA Pharmaceutical Industries Ltd.

**BAZ1821463**

UR "ŽELJO" - vlasnik Memeti Jasmin

**BAZ1921813**

**BAZ1921815**



**PRENOS PRAVA-PRENOS PRAVA-ПРЕНОС ПРАВА****BAZR972258**

2/2002

FL Europe Holdings, Inc.  
330 West 34th Street, City of New York, State of  
New York, 10001, US  
16/03/2021

**BAZ96722**

1/2002

UPJOHN US 1 LLC  
235 East 42nd Street, New York, New York  
10017, US  
05/04/2021

**BAZ961108**

2/2002

UPJOHN US 1 LLC  
235 East 42nd Street, New York, New York  
10017, US  
05/04/2021

**BAZ961149**

3-4/2001

GLOBAL LIFE SCIENCES IP HOLDCO LLC  
Corporation Trust Center, 1209 Orange Street,  
Wilmington Delaware 19801, US  
21/05/2021

**BAZ972104**

1-2/2003

Kindeva Drug Delivery L.P.  
42 Water Street, Building 75, St. Paul, MN 55170,  
US  
12/04/2021

**BAZ982917**

3-4/2003

SAS EuroBonus AB  
c/o SAS, Avd STOOU, 195 87 Stockholm, SE  
20/05/2021

**BAZ983143**

3-4/2003

UPJOHN US 1 LLC  
235 East 42nd Street, New York, New York  
10017, US  
05/04/2021

**BAZ004636**

3-4/2005

Reckitt & Colman (Overseas) Health Limited  
103-105 Bath Road, Slough, Berkshire, SL1  
3UH, GB  
14/04/2021

**BAZ004637**

3-4/2005

Reckitt & Colman (Overseas) Hygiene Home  
Limited  
103-105 Bath Road, Slough, Berkshire, SL1  
3UH, GB  
30/03/2021

**BAZ004639**

3-4/2005

Reckitt & Colman (Overseas) Hygiene Home  
Limited  
103-105 Bath Road, Slough, Berkshire, SL1  
3UH, GB  
31/03/2021

**BAZ004760**

3-4/2005

UPJOHN US 1 LLC  
235 East 42nd Street, New York, New York  
10017, US  
05/04/2021

**BAZ014964**

3-4/2006

Reckitt & Colman (Overseas) Health Limited  
103-105 Bath Road, Slough, Berkshire, SL1  
3UH, GB  
14/04/2021

**BAZ015078**

3-4/2006

Reckitt & Colman (Overseas) Hygiene Home  
Limited  
103-105 Bath Road, Slough, Berkshire, SL1  
3UH, GB  
14/04/2021

**BAZ015278**

1-2/2007

Reckitt & Colman (Overseas) Health Limited  
103-105 Bath Road, Slough, Berkshire, SL1  
3UH, GB  
30/03/2021

**BAZ047632**

1/2009

Reckitt & Colman (Overseas) Hygiene Home  
Limited  
103-105 Bath Road, Slough, Berkshire, SL1  
3UH, GB  
14/04/2021

**BAZ048019**

3/2009  
 Reckitt & Colman (Overseas) Health Limited  
 103-105 Bath Road, Slough, Berkshire, SL1  
 3UH, GB  
 29/03/2021

**BAZ048057**

3/2009  
 YANMAR HOLDINGS CO., LTD.  
 1-32, Chayamachi, Kita-ku, Osaka, JP  
 27/04/2021

**BAZ048092**

3/2009  
 YANMAR HOLDINGS CO., LTD.  
 1-32, Chayamachi, Kita-ku, Osaka, JP  
 27/04/2021

**BAZ048199**

3/2009  
 Unilever IP Holdings B.V.  
 Weena 455, 3013 AL Rotterdam, NL  
 20/05/2021

**BAZ059150**

1/2010  
 EL CORTE INGLÉS, S.A.  
 Hermosilla, 112. 28009 MADRID, ES  
 06/05/2021

**BAZ1014935**

3/2012  
 Messe Frankfurt (H.K.) Limited  
 35/F, China Resources Building 26, Harbour  
 Road, Wanchai, HK  
 27/05/2021

**BAZ1015082**

3/2012  
 Teva Pharmaceuticals International GmbH  
 Schlüsselstrasse 12, 8645 Jona, CH  
 02/06/2021

**BAZ1015098**

4/2012  
 DSQUARED2 TRADEMARKS LIMITED  
 5th Floor, Block A, The Atrium, Blackthorn Road,  
 Sandyford, Dublin 18, D18F5X2, IE  
 03/06/2021

**BAZ1015099**

4/2012  
 DSQUARED2 TRADEMARKS LIMITED  
 5th Floor, Block A, The Atrium, Blackthorn Road,  
 Sandyford, Dublin 18, D18F5X2, IE  
 03/06/2021

**BAZ1015264**

4/2012  
 WH BUYER, LLC  
 230 Park Avenue, New York, New York 10169,  
 US  
 02/06/2021

**BAZ1015265**

4/2012  
 WH BUYER, LLC  
 230 Park Avenue, New York, New York 10169,  
 US  
 02/06/2021

**BAZ1015266**

4/2012  
 WH BUYER, LLC  
 230 Park Avenue, New York, New York 10169,  
 US  
 01/06/2021

**BAZ1115977**

4/2013  
 YANMAR HOLDINGS CO., LTD.  
 1-32, Chayamachi, Kita-ku, Osaka, JP  
 27/04/2021

**BAZ1116043**

1/2014  
 FAM Wildfox, LLC  
 5553-B Baldini Blvd., Bell, CA 90201, US  
 09/04/2021

**BAZ1216470**

3/2014  
 Unilever IP Holdings B.V.  
 Weena 455, 3013 AL Rotterdam, NL  
 20/05/2021

**BAZ1317387**

3/2015  
 Elanco US Inc.  
 2500 Innovation Way, Greenfield, IN 46140, US,  
 07/05/2021

**BAZ1317388**

3/2015  
 Elanco US Inc.  
 2500 Innovation Way, Greenfield, IN 46140, US,  
 17/05/2021

**BAZ1317565**

3/2015  
 Unilever IP Holdings B.V.  
 Weena 455, 3013 AL Rotterdam, NL  
 16/03/2021

**BAZ1417894**

4/2016

Vivo Mobile Communication Co., Ltd.  
No. 168, Jinghai East Rd., Chang'An, Dongguan,  
Guangdong, CN  
16/04/2021

**BAZ1418114**

4/2016

Unilever IP Holdings B.V.  
Weena 455, 3013 AL Rotterdam, NL  
16/03/2021

**BAZ1418325**

3/2016

Unilever IP Holdings B.V.  
Weena 455, 3013 AL Rotterdam, NL  
16/03/2021

**BAZ1518929**

2/2017

Unilever IP Holdings B.V.  
Weena 455, 3013 AL, Rotterdam, NL  
20/05/2021

**BAZ1518937**

2/2017

Unilever IP Holdings B.V.  
Weena 455, 3013 AL, Rotterdam, NL  
20/05/2021

**BAZ1519014**

2/2017

Unilever IP Holdings B.V.  
Weena 455, 3013 AL, Rotterdam, NL  
20/05/2021

**BAZ1519092**

2/2017

YANMAR HOLDINGS CO., LTD.  
1-32, Chayamachi, Kita-ku, Osaka, JP  
27/04/2021

**BAZ1519114**

2/2017

Unilever IP Holdings B.V.  
Weena 455, 3013 AL Rotterdam, NL  
16/03/2021

**BAZ1519138**

2/2017

YANMAR HOLDINGS CO., LTD.  
1-32, Chayamachi, Kita-ku, Osaka, JP  
27/04/2021

**BAZ1619550**

2/2018

Unilever IP Holdings B.V.  
Weena 455, 3013 AL, Rotterdam, NL  
16/03/2021

**BAZ1720185**

1/2019

Unilever IP Holdings B.V.  
Weena 455, 3013 AL Rotterdam, NL  
20/05/2021

**BAZ1720470**

3/2019

PepsiCo, Inc.  
700 Anderson Hill Road, Purchase, NY 10577,  
US  
12/04/2021

**BAZ1720550**

1/2020

Unilever IP Holdings B.V.  
Weena 455, 3013 AL Rotterdam, NL  
16/03/2021

**BAZ1820732A**

1/2020

Glanbia Nutritionals Limited  
Glanbia House, Kilkenny, R95 E866, IE  
24/05/2021

**BAZ1821428**

1/2021

Teva Pharmaceuticals International GmbH  
Schlüsselstrasse 12, 8645 Jona, CH  
02/06/2021

## PROMJENA NAZIVA- PROMJENA NAZIVA -ПРОМЈЕНА НАЗИВА

---

---

**BAZ961149**

3-4/2002

Cytiva Bioprocess R&D AB

30 Bjorkgatan, Uppsala SE-75184, SE

21/05/2021

---

---

**BAZ971721**

3-4/2002

GSK Consumer Healthcare S.A.

Route de L'Etraz, 1197 Prangins, CH

01/06/2021

---

---

**BAZ1115736**

3/2013

Clarios Technology and Recycling GmbH

Am Leineufer 51, City of Hannover, 30419, DE

23/04/2021

---

---

**BAZ1115791**

1/2014

Clarios Technology and Recycling GmbH

Am Leineufer 51, City of Hannover, 30419, DE

23/04/2021

---

---

**BAZ1216219**

1/2014

Clarios Technology and Recycling GmbH

Am Leineufer 51, 30419, Hannover, DE

22/04/2021

---

---

**BAZ1216220**

1/2014

Clarios Technology and Recycling GmbH

Am Leineufer 51, 30419, Hannover, DE

22/04/2021

---

---

**BAZ1519092**

2/2017

YANMAR POWER TECHNOLOGY CO., LTD.

1-32, Chayamachi, Kita-ku, Osaka, JP

23/04/2021

---

---

**BAZ1519138**

2/2017

YANMAR POWER TECHNOLOGY CO., LTD.

1-32, Chayamachi, Kita-ku, Osaka, JP

23/04/2021

---

---

**PROMJENA ADRESE- PROMJENA ADRESE-ПРОМЈЕНА АДРЕСЕ****BAZR96122**

2-3/1998  
SYNGENTA LIMITED  
Jealott's Hill International Research Centre,  
Bracknell, Berkshire United Kingdom, RG42  
6EY, GB  
09/04/2021

**BAZR972037**

2/2002  
Aspen Global Incorporated  
GBS Plaza, Cnr La Salette and Royal Roads,  
30549 Grand Bay, MR  
20/05/2021

**BAZR972046**

1/2002  
Aspen Global Incorporated  
GBS Plaza, Cnr La Salette and Royal Roads,  
30549 Grand Bay, MR  
20/05/2021

**BAZR972258**

2/2002  
Foot Locker Retail, Inc.  
330 West 34th Street, City of New York, State of  
New York, 10001, US  
16/03/2021

**BAZR972369**

2/2002  
MITSUBISHI JIDOSHA KOGYO KABUSHIKI  
KAISHA  
1-12, Shibaura 3-chome, Minato-ku, Tokyo, 108-  
8410, JP  
21/05/2021

**BAZR972430**

2/2002  
Aspen Global Incorporated  
GBS Plaza, Cnr La Salette and Royal Roads,  
30549 Grand Bay, MR  
20/05/2021

**BAZR972449**

2/2002  
Aspen Global Incorporated  
GBS Plaza, Cnr La Salette and Royal Roads,  
30549 Grand Bay, MR  
21/05/2021

**BAZR972451**

2/2002  
Aspen Global Incorporated  
GBS Plaza, Cnr La Salette and Royal Roads,  
30549 Grand Bay, MR  
21/05/2021

**BAZR972460**

2/2002  
Aspen Global Incorporated  
GBS Plaza, Cnr La Salette and Royal Roads,  
30549 Grand Bay, MR  
20/05/2021

**BAZR972465**

2/2002  
Aspen Global Incorporated  
GBS Plaza, Cnr La Salette and Royal Roads,  
30549 Grand Bay, MR  
21/05/2021

**BAZR972466**

2/2002  
Aspen Global Incorporated  
GBS Plaza, Cnr La Salette and Royal Roads,  
30549 Grand Bay, MR  
21/05/2021

**BAZR972467**

2/2002  
Aspen Global Incorporated  
GBS Plaza, Cnr La Salette and Royal Roads,  
30549 Grand Bay, MR  
21/05/2021

**BAZR972470**

2/2002  
Aspen Global Incorporated  
GBS Plaza, Cnr La Salette and Royal Roads,  
30549 Grand Bay, MR  
21/05/2021

**BAZR972484**

1/2002  
BOSTIK SA  
420 RUE D'ESTIENNE D'ORVES, 92700  
COLOMBES, FR  
16/03/2021

**BAZR972564**

2/2002  
JP Tobacco Inc.  
1-1, Toranomom 4-chome, Minato-ku, Tokyo, JP  
24/05/2021

**BAZR972565**

2/2002  
JP Tobacco Inc.  
1-1, Toranomom 4-chome, Minato-ku, Tokyo, JP  
24/05/2021



**BAZR972566**

2/2002  
JP Tobacco Inc.  
1-1, Toranomom 4-chome, Minato-ku, Tokyo, JP  
24/05/2021

**BAZR972574**

2/2002  
JP Tobacco Inc.  
1-1, Toranomom 4-chome, Minato-ku, Tokyo, JP  
24/05/2021

**BAZ96893**

1/2002  
Ferrosan ApS  
Nykaer 68, Brondby, DK-2605, DK  
26/05/2021

**BAZ971914**

1-2/2003  
Aspen Global Incorporated  
GBS Plaza, Cnr La Sallette and Royal Roads,  
30549 Grand Bay, MR  
31/05/2021

**BAZ972159**

1-2/2003  
JP Tobacco Inc.  
1-1, Toranomom 4-chome, Minato-ku, Tokyo, JP  
31/05/2021

**BAZ004470**

3-4/2002  
JP Tobacco Inc.  
1-1, Toranomom 4-chome, Minato-ku, Tokyo, JP  
31/05/2021

**BAZ014979**

3-4/2006  
BRUNSWICK CORPORATION  
W6250 Pioneer Road, P.O. Box 1939, Fond du  
Lac, WI, 54936-1936, US  
20/04/2021

**BAZ026287**

1/2008  
JP Tobacco Inc.  
1-1, Toranomom 4-chome, Minato-ku, Tokyo, JP  
31/05/2021

**BAZ058608**

1/2010  
Aspen Global Incorporated  
GBS Plaza, Cnr La Salette and Royal Roads,  
30549 Grand Bay, MR  
02/06/2021

**BAZ059252**

1/2010  
Verizon Trademark Services LLC  
1300 I Street, NW, Suite 500 East, Washington,  
DC 20005, US  
29/03/2021

**BAZ059319**

1/2010  
SmithKline Beecham (Cork) Limited  
12 Riverwalk, Citywest Business Campus,  
Dublin 24, IE  
05/04/2021

**BAZ015163**

1-2/2007  
Holt's Company  
12270 Townsend Road, Philadelphia,  
Pennsylvania 19154, US  
27/05/2021

**BAZ015621**

1-2/2007  
KELLOGG EUROPE TRADING LIMITED  
3 Dublin Airport Central (DAC), Dublin Airport,  
Dublin K67X4X5, IE  
01/06/2021

**BAZ026426**

1/2008  
Novo Nordisk Health Care AG  
The Circle 32/38, CH-8058 Zürich, CH  
01/06/2021

**BAZ036456**

1/2008  
Novo Nordisk Health Care AG  
The Circle 32/38, CH-8058 Zürich, CH  
01/06/2021

**BAZ036622**

2/2008  
JP Tobacco Inc.  
1-1, Toranomom 4-chome, Minato-ku, Tokyo, JP  
31/05/2021

**BAZ0813411**

1/2012  
Biogen MA Inc.  
225 Binney Street, 02142 Cambridge, MA, US  
04/06/2021

**BAZ0913938**

1/2012  
JP Tobacco Inc.  
1-1, Toranomom 4-chome, Minato-ku, Tokyo, JP  
31/05/2021

**BAZ1015151**

3/2012  
Energy Brands Inc.  
One Coca-Cola Plaza, Atlanta, Georgia 30313,  
US  
26/05/2021

**BAZ1015152**

2/2013  
Energy Brands Inc.  
One Coca-Cola Plaza, Atlanta, Georgia 30313,  
US  
26/05/2021

**BAZ1015195**

4/2012  
CARRIER CORPORATION  
13995 Pasteur Blvd., Palm Beach Gardens, FL  
33418, US  
03/06/2021

**BAZ1015311**

4/2013  
Lidl Stiftung & Co. KG  
Stiftsbergstrasse 1, 74172 Neckarsulm, DE  
21/05/2021

**BAZ1015316**

4/2012  
CARRIER CORPORATION  
13995 Pasteur Blvd., Palm Beach Gardens, FL  
33418, US  
03/06/2021

**BAZ1115323**

2/2013  
Lidl Stiftung & Co. KG  
Stiftsbergstrasse 1, 74172 Neckarsulm, DE  
21/05/2021

**BAZ1115333**

3/2013  
Lidl Stiftung & Co. KG  
Stiftsbergstrasse 1, 74172 Neckarsulm, DE  
21/05/2021

**BAZ1115556**

2/2013  
BILIM ILAC SANAYII VE TICARET ANONIM  
SIRKETI  
Kaptanpaşa Mahallesi Zincirlikuyu Caddesi No:  
184, 34440 Beyoglu, Istanbul, TR  
01/06/2021

**BAZ1115558**

2/2013  
BILIM ILAC SANAYII VE TICARET ANONIM  
SIRKETI  
Kaptanpaşa Mahallesi Zincirlikuyu Caddesi No:  
184, 34440 Beyoglu, Istanbul, TR  
01/06/2021

**BAZ1115560**

2/2013  
BILIM ILAC SANAYII VE TICARET ANONIM  
SIRKETI  
Kaptanpaşa Mah. Zincirlikuyu Cad. No: 184,  
Beyoglu, Istanbul, TR  
01/06/2021

**BAZ1115866**

4/2013  
Biogen MA Inc.  
225 Binney Street, 02142 Cambridge, MA, US  
04/06/2021

**BAZ1216259**

2/2014  
GlaxoSmithKline Trading Services Limited  
12 Riverwalk, Citywest Business Campus, Dublin  
24, IE  
13/04/2021

**BAZ1216260**

2/2014  
GlaxoSmithKline Trading Services Limited  
12 Riverwalk, Citywest Business Campus, Dublin  
24, IE  
13/04/2021

**BAZ1216261**

2/2014  
GlaxoSmithKline Trading Services Limited  
12 Riverwalk, Citywest Business Campus, Dublin  
24, IE  
13/04/2021

**BAZ1216411**

2/2014  
Biogen MA Inc.  
225 Binney Street, 02142 Cambridge, MA, US  
04/06/2021

**BAZ1316904**

2/2015  
Biogen MA Inc.  
225 Binney Street, 02142 Cambridge, MA, US  
04/06/2021

**BAZ1316931**

2/2015  
Biogen MA Inc.  
225 Binney Street, 02142 Cambridge, MA, US  
04/06/2021

**BAZ1417645**

4/2015  
Sensormatic Electronics, LLC  
6600 Congress Avenue, Boca Raton, FL 33487,  
US  
27/04/2021

**BAZ1518998**

2/2017  
Verizon Trademark Services LLC  
1300 I Street, NW, Suite 500 East, Washington,  
DC 20005, US  
20/05/2021

---

---

**BAZ1720068**

4/2018

JP Tobacco Inc.

1-1, Toranomon 4-chome, Minato-ku, Tokyo, JP

31/05/2021

---

---

**BAZ1720154**

4/2018

Biogen MA Inc.

225 Binney Street, 02142 Cambridge,  
Massachusetts, US

04/06/2021

---

---

**BAZ1720155**

4/2018

Biogen MA Inc.

225 Binney Street, 02142 Cambridge,  
Massachusetts, US

04/06/2021

---

---

**BAZ1720470**

3/2019

ROCKSTAR, INC.

4730 S. Fort Apache Road, Suite 300, 89147 Las  
Vegas, US

12/04/2021

---

---

**PROMJENA NAZIVA I ADRESE-PROMJENA NAZIVA I ADRESE  
ПРОМЈЕНА НАЗИВА И АДРЕСЕ**

---

---

**BAZR96781**

3/2000  
Gates Corporation  
1551 Wewatta Street, Suite 1400, Denver, CO  
80202, US  
11/05/2021

---

---

**BAZ993960**

3-4/2004  
Kabushiki Kaisha Yakult Honsha  
1-10-30, Kaigan, Minato-Ku, Tokyo 105-8660, JP  
01/06/2021

---

---

**BAZ015345**

1-2/2007  
Fossil Group, Inc.  
901 S. Central Expressway, Richardson, Texas  
75080, US  
25/05/2021

---

---

**BAZ015346**

1-2/2007  
Fossil Group, Inc.  
901 S. Central Expressway, Richardson, Texas  
75080, US  
25/05/2021

---

---

**BAZ048057**

3/2009  
YANMAR POWER TECHNOLOGY CO., LTD.  
1-32, Chayamachi, Kita-ku, Osaka, JP  
26/04/2021

---

---

**BAZ048092**

3/2009  
YANMAR POWER TECHNOLOGY CO., LTD.  
1-32, Chayamachi, Kita-ku, Osaka, 1-32,  
Chayamachi, Kita-ku, Osaka, Japan  
23/04/2021

---

---

**BAZ0712116**

3/2011  
ZAO "TechnoNICOL"  
Gilyarovskogo St. 47, bld 5, 5th floor, office I,  
room 22, Moscow 129110, RU  
27/04/2021

---

---

**BAZ1115484**

2/2013  
ROSEFIELD PORTUGAL, S.A.  
Rua do Sistelo - Lugar de Santegaos, 4435-429  
Rio Tinto, Gondomar, PT  
20/05/2021

---

---

---

---

**BAZ1115977**

4/2013  
YANMAR POWER TECHNOLOGY CO., LTD.  
1-32, Chayamachi, Kita-ku, Osaka, JP  
26/04/2021

---

---

**BAZ1216449**

3/2014  
Hershey Chocolate & Confectionery LLC  
19 East Chocolate Avenue, Hershey, PA 17033,  
US  
06/05/2021

---

---

**BAZ1216472**

3/2014  
Hershey Chocolate & Confectionery LLC  
19 East Chocolate Avenue, Hershey, PA 17033,  
US  
06/05/2021

---

---

## PRODUŽENJE VAŽENJA ŽIGA-PRODULJENJE VAŽENJA ŽIGA ПРОДУЖЕЊЕ ВАЖЕЊА ЖИГА

**BAZR40**

2-2/1998  
9  
05/03/2031

**BAZR96122**

2-3/1998  
5  
15/06/2031

**BAZR96283**

2-3/1998  
32  
20/04/2031

**BAZR96465**

4/2000  
22 23 27  
22/06/2031

**BAZR96781**

3/2000  
7 12 16  
05/03/2031

**BAZR96985**

3/2002  
3  
05/06/2031

**BAZR96986**

3/2002  
3  
05/06/2031

**BAZR971410**

2/2001  
16 35 36  
22/06/2031

**BAZR972258**

2/2002  
25  
25/05/2030

**BAZR972426**

2/2002  
5 10  
05/03/2031

**BAZR972484**

1/2002  
1 2 3 7 8 16 17 19 24 26  
05/03/2031

**BAZR972502**

2/2002  
16  
15/06/2031

**BAZR972509**

1/2002  
1 17  
01/10/2031

**BAZR972618**

2/2002  
3 8 21  
04/06/2031

**BAZR972743**

1/2002  
34  
26/10/2031

**BAZR972793**

1/2002  
16  
01/10/2031

**BAZR972879**

2/2002  
29 30  
15/06/2031

**BAZR972880**

2/2002  
32  
15/06/2031

**BAZR982942**

2/2002  
5  
01/04/2031

**BAZR982949**

2/2002  
5  
10/05/2031

**BAZR983096**

2/2002  
1  
12/04/2031

**BAZR983116**

2/2002  
4  
16/06/2031



**BAZ004586**

3-4/2005  
5  
23/10/2030

**BAZ004589**

3-4/2005  
5  
23/10/2030

**BAZ004653**

3-4/2005  
12  
17/11/2030

**BAZ004654**

3-4/2005  
12  
17/11/2030

**BAZ004696**

1-2/2004  
5  
04/12/2030

**BAZ004704**

1/2006  
32  
05/12/2030

**BAZ004749**

3-4/2005  
36 43 44 45  
21/12/2030

**BAZ004759**

1/2002  
5  
22/12/2030

**BAZ014778**

2/2006  
9 11 16 35 36 37 38 41 42  
08/01/2031

**BAZ014779**

2/2006  
9 11 16 35 36 37 38 41 42  
08/01/2031

**BAZ014791**

1-2/2007  
32  
15/01/2031

**BAZ014797**

2/2006  
5  
17/01/2031

**BAZ014806**

2/2006  
5 42 44  
22/01/2031

**BAZ014815**

2/2006  
5  
26/01/2031

**BAZ014818**

2/2006  
7 9  
30/01/2031

**BAZ014822**

2/2006  
34  
31/01/2031

**BAZ014829**

2/2006  
7 9  
05/02/2031

**BAZ014841**

2/2006  
34  
08/02/2031

**BAZ014848**

1-2/2007  
11  
12/02/2031

**BAZ014874**

2/2006  
35 26  
25/02/2031

**BAZ014879**

2/2006  
5 42 44  
16/02/2031

**BAZ014946**

2/2006  
34  
27/02/2031

**BAZ014960**

1-2/2007  
9 11 16 35 36 37 38 39 41 42  
05/03/2031

**BAZ014979**

3-4/2006  
28  
12/03/2031

**BAZ015060**

3-4/2006  
3 5  
10/04/2031

**BAZ015061**

3-4/2006  
3  
10/04/2031

**BAZ015197**

1-2/2007  
5  
15/05/2031

**BAZ015198**

1-2/2007  
5  
15/05/2031

**BAZ015199**

1-2/2007  
5  
15/05/2031

**BAZ015201**

1-2/2007  
5  
18/05/2031

**BAZ1015056**

4/2013  
32 35 39  
08/09/2030

**BAZ1015113**

4/2012  
32  
07/10/2030

**BAZ1015151**

4/2012  
32  
22/10/2030

**BAZ1015152**

2/2013  
3 5 16 18 21 25 41  
22/10/2030

**BAZ1015195**

4/2012  
9 11 37  
12/11/2030

**BAZ1015232**

3/2011  
5  
03/12/2030

**BAZ1015268**

4/2012  
7  
13/12/2030

**BAZ1015285**

1/2013  
37  
20/12/2030

**BAZ1015289**

4/2012  
16 35 43  
21/12/2030

**BAZ1015296**

4/2012  
5  
24/12/2030

**BAZ1015311**

1/2014  
10 21 24  
29/12/2030

**BAZ1015316**

4/2012  
9 11 37  
31/12/2030

**BAZ1115323**

2/2013  
30  
05/01/2031

**BAZ1115328**

3/2013  
7 9  
13/01/2031

**BAZ1115333**

3/2013  
30  
14/01/2031

**BAZ1115346**

2/2013  
30  
21/01/2031

**BAZ1115348**

2/2013  
30  
21/01/2031

**BAZ1115398**

2/2013  
3  
16/02/2031

**BAZ1115401**

2/2013  
34  
16/02/2031

**BAZ1115405**

2/2013  
9 38 41  
16/02/2031

**BAZ1115406**

2/2013  
9 38 41  
16/02/2031

**BAZ1115408**

2/2013  
9  
18/02/2031

**BAZ1115425**

2/2013  
2 3 4 5 17 24 27 28 35 36 37 38 40 41 42 43 44  
45  
28/02/2031

**BAZ1115426**

4/2013  
1 5  
02/03/2031

**BAZ1115427**

4/2013  
1 5  
02/03/2031

**BAZ1115453**

2/2013  
5  
11/03/2031

**BAZ1115462**

2/2013  
5  
17/03/2031

**BAZ1115491**

2/2013  
29 30  
25/03/2031

**BAZ1115497**

2/2013  
3  
30/03/2031

**BAZ1115523**

2/2013  
5 9 10 16 41 42 44  
08/04/2031

**BAZ1115549**

2/2013  
5  
21/04/2031

**BAZ1115675**

3/2013  
5 10  
22/06/2031

**BAZ1115678**

3/2013  
5  
24/06/2031

**BAZ1115786**

3/2013  
18  
11/08/2031

**BAZ1115973**

1/2014  
10  
09/11/2031

**BAZ1116100**

1/2014  
5 10  
30/12/2031

## PRESTANAK ŽIGA - ПРЕСТАНАК ЖИГА - PRESTANAK ŽIGA

**BAZ015251**

30/09/2020

JT International

S.A Rue Kazem-Radjavi 8, 1202 Geneva, CH

ELEMENTS

34

## OGRANIČENJE POPISA REGISTOVANIH ŽIGOVA OGRANIČENJE POPISA REGISTOVANIH ŽIGOVA ОГРАНИЧЕЊЕ ПОПИСА РЕГИСТОВАНИХ ЖИГОВА

---

---

**BAZ1317580**

1/2016

3

prioritet NZ 2013-08-16 982951 Tečnost za ispiranje usta za kozmetičko izbjeljivanje zuba.;

5

prioritet NZ 2013-08-16 982951 Medicinska tečnost za ispiranje usta sa fluoridom za izbjeljivanje.;

31/01/2029

---

---

**BAZ1317581**

1/2016

3

prioritet NZ 2013-08-19 983021 Tečnost za ispiranje usta za kozmetičko izbjeljivanje zuba.;

5

prioritet NZ 2013-08-19 983021 Medicinska tečnost za ispiranje usta sa fluoridom za izbjeljivanje.

31/01/2029

**ISPRAVKA GREŠKE  
ISPRAVKA GREŠKE  
ИСПРАВКА ГРЕШКЕ**

Ispravke greški iz Službenog glasnika Instituta  
za Intelektualno vlasništvo BiH 1/2021.

**OBJAVA ŽIGOVA**

- (111) **BAZ1921533** (181) 29/01/2029  
 (210) BAZ1921533A (220) 29/01/2019  
 (151) 26/01/2021  
 (300) JM  
 75590  
 03/08/2018  
 (732) **Caterpillar Inc. (a corporation of  
 Delaware)**  
**100 NE Adams Street, Peoria, Illinois  
 61629, US**  
 (740) "INTELBIRO" d.o.o.  
 (591) crvena, žuta, crna, bijela  
 (540)



- (531) 25.7,26.3,26.5,27.5,29.1  
 (511)

7 Mašine i njihovi priključci za upotrebu u poljoprivredi, sabijanju, izgradnji, rušenju, pripremi zemljišta, oblikovanju zemljišta, pomeranju zemlje, šumarstvu, uređenju zemljišta, podizanju tereta, brodarstvu, rukovanju materijalima, rukovanju otpadnim materijalima, rudarstvu, malčiranju, distribuciji, istraživanju i proizvodnji nafte i gasa, popločavanju, polaganju cevi, proizvodnji struje, izgradnji i popravci puteva, pripremi i remedijaciji terena, upravljanju otpadom, vazduhoplovstvu i kosmonautici, kamenolomima, šljunkarama i cementarama, uređenju vegetacije, transportu, i za potrebe državne uprave i odbrane; alatne mašine i njihovi priključci, motori, pogonske mašine i generatori (koji nisu za kopnena vozila); mašinske spojnice i transmisioni

elementi (koji nisu za kopnena vozila); i rezervni delovi, delovi za zamenu i refabrikovani delovi za sve navedene proizvode.;

12 Vozila, uređaji za kretanje po zemlji, vazduhu ili vodi; vozila i uređaji za kretanje po zemlji, vazduhu ili vodi za upotrebu u poljoprivredi, sabijanju, izgradnji, rušenju, pripremi zemljišta, oblikovanju zemljišta, pomeranju zemlje, šumarstvu, uređenju zemljišta, podizanju tereta, brodarstvu, rukovanju materijalima, rukovanju otpadnim materijalima, rudarstvu, malčiranju, distribuciji, istraživanju i proizvodnji nafte i gasa, popločavanju, polaganju cevi, proizvodnji struje, izgradnji i popravci puteva, pripremi i remedijaciji terena, upravljanju otpadom, vazduhoplovstvu i kosmonautici, kamenolomima, šljunkarama i cementarama, uređenju vegetacije, transportu, i za potrebe državne uprave i odbrane; i rezervni delovi, delovi za zamenu i refabrikovani delovi za sve navedene proizvode.



(111) **BAZ1921534**(181) 29/01/2029  
 (210) BAZ1921534A (220) 29/01/2019  
 (151) 27/01/2021  
 (300) JM  
 75592  
 03/08/2018  
 (732) **Caterpillar Inc. (a corporation of Delaware)**  
**100 NE Adams Street, Peoria, Illinois 61629, US**  
 (740) "INTELBIRO" d.o.o.  
 (540)



(531) 25.7,26.3,26.5,27.5  
 (511)

7 Mašine i njihovi priključci za upotrebu u poljoprivredi, sabijanju, izgradnji, rušenju, pripremi zemljišta, oblikovanju zemljišta, pomeranju zemlje, šumarstvu, uređenju zemljišta, podizanju tereta, brodarstvu, rukovanju materijalima, rukovanju otpadnim materijalima, rudarstvu, malčiranju, distribuciji, istraživanju i proizvodnji nafte i gasa, popločavanju, polaganju cevi, proizvodnji struje, izgradnji i popravci puteva, pripremi i remedijaciji terena, upravljanju otpadom, vazduhoplovstvu i kosmonautici, kamenolomima, šljunkarama i cementarama, uređenju vegetacije, transportu, i za potrebe državne uprave i odbrane; alatne mašine i njihovi priključci, motori, pogonske mašine i generatori (koji nisu za kopnena vozila); mašinske spojnice i transmisioni elementi (koji nisu za kopnena vozila); i rezervni delovi, delovi za zamenu i refabrikovani delovi za sve navedene proizvode.;

12 Vozila, uređaji za kretanje po zemlji, vazduhu ili vodi; vozila i uređaji za kretanje po zemlji, vazduhu ili vodi za upotrebu u poljoprivredi, sabijanju, izgradnji, rušenju, pripremi zemljišta, oblikovanju zemljišta, pomeranju zemlje, šumarstvu, uređenju zemljišta, podizanju tereta, brodarstvu, rukovanju materijalima, rukovanju otpadnim materijalima, rudarstvu, malčiranju, distribuciji, istraživanju i proizvodnji nafte i gasa, popločavanju, polaganju cevi, proizvodnji struje, izgradnji i popravci puteva, pripremi i remedijaciji terena, upravljanju otpadom, vazduhoplovstvu i kosmonautici, kamenolomima, šljunkarama i cementarama, uređenju vegetacije, transportu, i za potrebe državne uprave i odbrane; i rezervni delovi, delovi za zamenu i refabrikovani delovi za sve navedene proizvode.

## OBJAVA PRIJAVA ŽIGOVA

(210) **BAZ2022400A** (220) 19/02/2020  
 (442) 31/03/2021  
 (732) **Obshestvo s Ogranichennoy Otvestvennostyu "Parapharm"**  
**440026, Penza, ul. Sverglova, build. 4, RU**  
 (740) "INTELBIRO" d.o.o.  
 (591) nijanse zelene, nijanse žute, nijanse narandžaste, crvena, bijela, crna  
 (540)



(531) 1.7,25.1,26.11,27.5,29.1  
 (511)

5 Farmaceutski preparati; dodaci ishrani za ljude i životinje; biološki aktivini dodaci ishrani; mineralni dodaci i aditivi za hranu; dijetetska hrana prilagođena za medicinske namjene; dijetetske supstance prilagođene za medicinsku upotrebu; tečni dijetetski dodaci ishrani za medicinsku upotrebu; dodaci ishrani; dijetetski dodaci ishrani; enzimi kao dodaci ishrani; biljni dodaci ishrani; mineralni dodaci ishrani; nemedicinski farmaceutski preparati, odnosno prirodni biljni dodaci ishrani, homopatski dodaci ishrani; nutraceutici kao dijetetski dodaci.

**UPIS LICENCE U REGISTAR PRIZNATIH PRAVA NA ŽIGOVE**  
**UPIS LICENCE U REGISTAR PRIZNATIH PRAVA NA ŽIGOVE**  
**УПИС ЛИЦЕНЦЕ У РЕГИСТАР ПРИЗНАТИХ ПРАВА НА ЖИГОВЕ**

(broj licence)

**BAZL21607**

(broj žiga)

**BAZ1519010**

(objavljeno u Glasniku/Gazeti)

**2/2017**

(datum upisa licence)

**26/03/2021**

(davalac licence)

**Logosoft d.o.o. Sarajevo**

**Grbavička 4, 71000 Sarajevo, BA**

(sticala/licence)

**TELEKOMUNIKACIJE RS a.d. Banja Luka**

**Vuka Karadžića br. 2., Banja Luka, BA**

(vrsta licence)

**Neisključiva**

(izgled žiga)



(međunarodna klasifikacija roba i usluga)

**9,35,38**

(licenca za robe/usluge)

9 Aplikacijski softver; aplikacijski softver za bežične uređaje; aplikacijski softver za društveno umrežavanje putem Interneta; aplikacijski softver za mobilne telefone; aplikacijski softver za osobna računala za sustave za kontrolu dokumenata; aplikacijski softver za osobna računala za upravljanje sustavima za kontrolu dokumenata; aplikacijski softver za usluge računarstva u oblaku; hardveri za računalne mreže širokog područja; kodirane telefonske kartice; operativni softver za LAN (lokalnu računalnu mrežu); operativni softver za mrežu širokog područja (WAN); prepaid telefonske kartice, magnetski kodirane; SIM kartice; telekomunikacijski uređaji za mobilne mreže; televizija utemeljena na internetskom protokolu.;

35 Direktno oglašavanje putem pošte; distribucija oglasnih, reklamnih i promotivnih materijala; distribucija i diseminacija reklamnih materijala (letci, prospekti, štampani materijal, uzorci);

distribucija promotivnih tekstova; distribucija uzoraka u promotivne svrhe; oglašavanje i reklamiranje putem svih vrsta medija; oglašavanje i promotivne usluge; oglašavanje i reklamiranje putem promotivnih letaka; online oglašavanje; prijepisi priopćenja; plakatiranje; promotivno oglašavanje putem telefona; radijsko i televizijsko oglašavanje; sastavljanje (kompilacija) reklamnih oglasa za upotrebu na internetskim stranicama; sastavljanje (kompilacija) reklamnih oglasa; sastavljanje (kompilacija) poslovnih informacija; sastavljanje, proizvodnja i širenje reklamnog materijala; sastavljanje promotivnih i reklamnih ugovora za druge; televizijsko reklamiranje materijala.;

38 Telefonske usluge i mobilna telefonija; davanje pristupa informacijama putem Interneta; davanje pristupa informacijama na Internetu; distribucija podataka ili audio vizualnih slika putem globalne računalne mreže ili Interneta; mobilne komunikacijske usluge; prijenos kratkih poruka (SMS), slika, govora, zvuka i tekstualnih komunikacija između mobilnih telekomunikacijskih uređaja; pružanje usluga virtualne privatne mreže (VPN); omogućavanje pristupa Internetu; prijenos i distribucija podataka ili audiovizualnih slika putem globalne računalne mreže ili Interneta; prijenos poruka, podataka i sadržaja putem Interneta i drugih komunikacijskih mreža; usluge mobilne telekomunikacijske mreže.

(broj licence)

**BAZL21606**

(broj žiga)

**BAZ1519011**

(objavljeno u Glasniku/Gazeti)

**2/2017**

(datum upisa licence)

**25/03/2021**

(davalac licence)

**Logosoft d.o.o. Sarajevo**

**Grbavička 4, 71000 Sarajevo, BA**

(sticalalicence)

**TELEKOMUNIKACIJE RS a.d. Banja Luka**

**Vuka Karadžića br. 2., Banja Luka, BA**

(vrsta licence)

**Neisključiva**

(izgled žiga)



(međunarodna klasifikacija roba i usluga)

**9,35,38**

(licenca za robe/usluge)

9 Aplikacijski softver; aplikacijski softver za bežične uređaje; aplikacijski softver za društveno umrežavanje putem Interneta; aplikacijski softver za mobilne telefone; aplikacijski softver za osobna računala za sustave za kontrolu dokumenata; aplikacijski softver za osobna računala za upravljanje sustavima za kontrolu dokumenata; aplikacijski softver za usluge računarstva u oblaku; hardveri za računalne mreže širokog područja; kodirane telefonske kartice; operativni softver za LAN (lokalnu računalnu mrežu); operativni softver za mrežu širokog područja (WAN); prepaid telefonske kartice, magnetski kodirane; SIM kartice; telekomunikacijski uređaji za mobilne mreže; televizija utemeljena na internetskom protokolu.;

35 Direktno oglašavanje putem pošte; distribucija oglasnih, reklamnih i promotivnih materijala; distribucija i diseminacija reklamnih materijala (letci, prospekti, štampani materijal, uzorci); distribucija promotivnih tekstova; distribucija uzoraka u promotivne svrhe; oglašavanje i reklamiranje putem svih vrsta medija; oglašavanje i promotivne usluge; oglašavanje i reklamiranje

putem promotivnih letaka; online oglašavanje; prijepisi priopćenja; plakatiranje; promotivno oglašavanje putem telefona; radijsko i televizijsko oglašavanje; sastavljanje (kompilacija) reklamnih oglasa za upotrebu na internetskim stranicama; sastavljanje (kompilacija) reklamnih oglasa; sastavljanje (kompilacija) poslovnih informacija; sastavljanje, proizvodnja i širenje reklamnog materijala; sastavljanje promotivnih i reklamnih ugovora za druge; televizijsko reklamiranje materijala.;

38 Telefonske usluge i mobilna telefonija; davanje pristupa informacijama putem Interneta; davanje pristupa informacijama na Internetu; distribucija podataka ili audio vizualnih slika putem globalne računalne mreže ili Interneta; mobilne komunikacijske usluge; prijenos kratkih poruka (SMS), slika, govora, zvuka i tekstualnih komunikacija između mobilnih telekomunikacijskih uređaja; pružanje usluga virtualne privatne mreže (VPN); omogućavanje pristupa Internetu; prijenos i distribucija podataka ili audiovizualnih slika putem globalne računalne mreže ili Interneta; prijenos poruka, podataka i sadržaja putem Interneta i drugih komunikacijskih mreža; usluge mobilne telekomunikacijske mreže.

(broj licence)

**BAZL21605**

(broj žiga)

**BAZ1519012**

(objavljeno u Glasniku/Gazeti)

**3/2020**

(datum upisa licence)

**25/03/2021**

(davalac licence)

**Logosoft d.o.o. Sarajevo**

**Grbavička 4, 71000 Sarajevo, BA**

(sticalac licence)

**TELEKOMUNIKACIJE RS a.d. Banja Luka**

**Vuka Karadžića br. 2., Banja Luka, BA**

(izgled žiga)



(međunarodna klasifikacija roba i usluga)

**9,35,38**

(licenca za robe/usluge)

9 Aplikacijski softver; aplikacijski softver za bežične uređaje; aplikacijski softver za društveno umrežavanje putem Interneta; aplikacijski softver za mobilne telefone; aplikacijski softver za osobna računala za sustave za kontrolu dokumenata; aplikacijski softver za osobna računala za upravljanje sustavima za kontrolu dokumenata; aplikacijski softver za usluge računarstva u oblaku; hardveri za računalne mreže širokog područja; kodirane telefonske kartice; operativni softver za LAN (lokalnu računalnu mrežu); operativni softver za mrežu širokog područja (WAN); prepaid telefonske kartice, magnetski kodirane; SIM kartice; telekomunikacijski uređaji za mobilne mreže; televizija utemeljena na internetskom protokolu.;

35 Direktno oglašavanje putem pošte; distribucija oglasnih, reklamnih i promotivnih materijala; distribucija i diseminacija reklamnih materijala (letci, prospekti, štampani materijal, uzorci); distribucija promotivnih tekstova; distribucija uzoraka u promotivne svrhe; oglašavanje i reklamiranje putem svih vrsta medija; oglašavanje i promotivne usluge; oglašavanje i reklamiranje putem promotivnih letaka; online oglašavanje; prijepisi priopćenja; plakatiranje; promotivno oglašavanje putem telefona; radijsko i televizijsko oglašavanje; sastavljanje (kompilacija) reklamnih oglasa za upotrebu na internetskim stranicama;

sastavljanje (kompilacija) reklamnih oglasa; sastavljanje (kompilacija) poslovnih informacija; sastavljanje, proizvodnja i širenje reklamnog materijala; sastavljanje promotivnih i reklamnih ugovora za druge; televizijsko reklamiranje materijala.;

38 Telefonske usluge i mobilna telefonija; davanje pristupa informacijama putem Interneta; davanje pristupa informacijama na Internetu; distribucija podataka ili audio vizualnih slika putem globalne računalne mreže ili Interneta; mobilne komunikacijske usluge; prijenos kratkih poruka (SMS), slika, govora, zvuka i tekstualnih komunikacija između mobilnih telekomunikacijskih uređaja; pružanje usluga virtualne privatne mreže (VPN); omogućavanje pristupa Internetu; prijenos i distribucija podataka ili audiovizualnih slika putem globalne računalne mreže ili Interneta; prijenos poruka, podataka i sadržaja putem Interneta i drugih komunikacijskih mreža; usluge mobilne telekomunikacijske mreže.

(broj licence)

**BAZL21608**

(broj žiga)

**BAZ1518985**

(objavljeno u Glasniku/Gazeti)

**2/2017**

(datum upisa licence)

**26/03/2021**

(davalac licence)

**Alternativna televizija d.o.o. Banja Luka**

**Gundulićeva 33, 78000 Banja Luka, BA**

(sticalac licence)

**A Media d.o.o. Banja Luka**

**Gundulićeva 33/4, Banja Luka, BA**

(izgled žiga)



(međunarodna klasifikacija roba i usluga)

**16,41**

(licenca za robe/usluge)

16 Novine, časopisi (periodike), časopisi (revije).;

41 Reporterske usluge.

**GEOGRAFSKE OZNAKE**  
**ZEMLJOPISNE OZNAKE**  
**ГЕОГРАФСКЕ ОЗНАКЕ**  
**GEOGRAPHICAL INDICATIONS**



STRUKTURA REGISTRARSKOG BROJA OVLAŠTENOGA KORISNIKA  
STRUKTURA REGISTRARSKOG BROJA OVLAŠTENOGA KORISNIKA  
СТРУКТУРА РЕГИСТАРСКОГ БРОЈА ОВЛАШТЕНОГ КОРИСНИКА



## 1. Banjalučka kera

- broj prijave zemljopisne oznake: **IP21001A**
- datum podnošenja prijave zemljopisne oznake: **2021-03-22**
- podaci o podnosiocu zemljopisne oznake: **MUSLIMANSKO DOBROTVORNO DRUŠTVO MERHAMET,  
Gorana Radulovića 11, 78000 Banja Luka**
- podaci o zemljopisnome nazivu koji se štiti zemljopisnom oznakom: **Banjalučka kera**
- podaci o vrsti proizvoda koji se obilježava zemljopisnom oznakom: **ručni rad keranje**
- naziv područja ili mjesta se kojega potječe proizvod koji se obilježava zemljopisnom oznakom: **Banja Luka**
- izgled oznake za koju se zaštita traži:

# Banjalučka kera

- podaci o punomoćniku: **nema**

## LISTE ZASTUPNIKA REGISTROVANIH KOD INSTITUTA ZA INTELEKTUALNO VLASNIŠTVO BOSNE I HERCEGOVINE

### THE LISTS OF BOSNIAN AND HERZEGOVINIAN INDUSTRIAL PROPERTY REPRESENTATIVES

---

#### **PATENTNI ZASTUPNICI / PATENT ATTORNEYS**

Ovlašteni za zastupanje u postupcima sticanja i održavanja prava na patente, industrijski dizajn, žigove i geografske oznake / Authorised for representation parties to proceedings relating to the acquisition and maintenance of patents, industrial designs, trademarks and geographical indications and other requests concerning those rights

---

---

#### **NEDIM KRILIĆ**

**dipl. pravnik / B.A. Degree of Law**

**Avde Smailovića 35**

**71000 SARAJEVO**

tel: +387 33 22 13 43

fax: +387 33 22 13 43

GSM: +387 61 13 43 52

E-mail: [krilic@bih.net.ba](mailto:krilic@bih.net.ba)

*Jezik za korespondenciju / Language for communication:*

*Engleski/English*

---

#### **DRAGAN MIĆUNOVIĆ**

**advokat / Attorney at Law**

**Aida Pašić**

**Branilaca Sarajeva 10**

**71000 SARAJEVO**

tel: +387 33 20 15 31

fax: +387 33 55 30 90

GSM: +387 61 26 74 25

E-mail: [info@micunoviclaw.ba](mailto:info@micunoviclaw.ba)

WWW: [www.micunoviclaw.ba](http://www.micunoviclaw.ba)

*Jezik za korespondenciju / Language for communication:*

*Engleski/English*

---

#### **INJA PAŠALIĆ**

**advokat / Attorney at Law**

**Pruščakova 9**

**71000 SARAJEVO**

tel: +387 33 56 58 80

fax: +387 33 56 58 81

E-mail: [info@pasalic.ba](mailto:info@pasalic.ba)

WWW: [www.pasalic.com](http://www.pasalic.com)

*Jezik za korespondenciju / Language for communication:*

*Engleski/English, Njemački/German*

---

#### **Dr DIANA PROTIĆ-TKALČIĆ & PARTNERS d.o.o.**

**Dr Diana Protić-Tkalčić; Damir Tkalčić; Ivana Prvulović, advokat / Attorney at Law**

**Koševo 36**

**71000 SARAJEVO**

tel: +387 33 20 69 04

fax: +387 33 44 41 40

E-mail: [dprotic@bih.net.ba](mailto:dprotic@bih.net.ba); [office@protic-tkalcic.ba](mailto:office@protic-tkalcic.ba);

WWW: [www.protic-tkalcic.ba](http://www.protic-tkalcic.ba)

*Jezik za korespondenciju / Language for communication:*

*Engleski/English*

---

#### **“LINEA SERVICES” d.o.o. Sarajevo**

**Merima Bajramović**

**dipl. pravnik / B.A. Degree of Law**

**Maršala Tita 29/IV**

**71000 SARAJEVO**

tel: +387 33 21 83 48

fax: +387 33 20 75 17

GSM: +387 61 37 03 19

E-mail: [info@lineaservices.com](mailto:info@lineaservices.com)

WWW: [www.lineaservices.com](http://www.lineaservices.com)

*Jezik za korespondenciju / Language for communication:*

*Francuski/French, Engleski/English, Turski/Turkish*

---

#### **“STAM” d.o.o.**

**Mubera Trebinjac**

**dipl. ing. Kemije**

**Sarači 77**

**71000 SARAJEVO**

tel: +387 33 21 44 13

fax: +387 33 66 80 31

E-mail: [stam\\_doo@yahoo.com](mailto:stam_doo@yahoo.com)

*Jezik za korespondenciju / Language for communication:*

*Engleski/English, Njemački/German*

---

**“INTELBIRO” d.o.o.**  
**Sabina Biser-Hajdarević**  
**diplomirani inženjer poljoprivrede**  
**M.H. Uskufije 3**  
**71000 SARAJEVO**

tel: +387 33 21 32 09  
fax: +387 33 21 81 11  
E-mail: postmaster@intelbiro.com  
WWW: www.intelbiro.com

*Jezik za korespondenciju / Language for communication:*  
*Francuski/French, Engleski/English*

---

**“MSA IP”**  
**vl. Dževad Ćoralčić, dipl. pravnik; Azra Ćoralčić**  
**dipl. pravnik / B.A. Degree of Law**  
**Hamdije Kapidžića 12**  
**71 000 SARAJEVO**

tel: +387 33 95 06 79  
GSM: +387 61 48 76 87  
E-mail: dzevad.coralic@msa-iplaw.com

*Jezik za korespondenciju / Language for communication:*  
*Engleski/English*

---

**Advokatska firma “SAJIĆ” o.d. Banja Luka**  
**Željko Vlačić - advokat / Attorney at Law**  
**Igor Letica - diplomirani pravnik**  
**Bulevar Vojvode Ž. Mišića 49b**  
**78000 Banja Luka**

tel: + 387 51 22 76 20  
fax: + 387 51 22 76 23  
E-mail: info@afsajic.com  
WWW: www.advokatskafirmasajic.com

*Jezik za korespondenciju / Language for communication:*

---

**PETOŠEVIĆ” d.o.o. Sarajevo**  
**Berina Prolaz; Tarik Prolaz**  
**dipl. pravnik / B.A. Degree of Law**  
**Željeznička broj 20**  
**SARAJEVO, 71210 ILIDŽA**

tel: + 387 33 84 10 45  
fax: + 387 33 84 12 99  
E-mail: sarajevo@petosevic.com

*Jezik za korespondenciju / Language for communication:*  
*Engleski/English*

---

**OGNJEN BOGDANIĆ**  
**advokat / Attorney at Law**  
**Aleja Svetog Save 7c**  
**78000 Banja Luka**

GSM: +387 66 80 80 88  
E-mail: ognjen@advokatbogdanic.com  
WWW: www.advokatbogdanic.com

*Jezik za korespondenciju / Language for communication:*

---

**“ŽIVKO MIJATOVIĆ & PARTNERS” d.o.o.**  
**Sarajevo**  
**Selma Čustović**  
**dipl. pravnik / B.A. Degree of Law**  
**M.H. Uskufije 3.**  
**71000 SARAJEVO**

tel: +387 33 20 06 41  
fax: +387 33 21 84 21  
E-mail: ba@zm-p.com  
WWW: www.zm-p.com

*Jezik za korespondenciju / Language for communication:*  
*Engleski/English, Španski/Spanish*

---

**KERIM KARABDIĆ**  
**Adi Krdžalić**  
**advokat / Attorney at Law**  
**Hadži Idrizova 20**  
**71000 SARAJEVO**

tel: +387 33 84 42 25  
fax: +387 33 83 38 79  
GSM: +387 61 17 75 27; +387 61 35 71 06  
E-mail: info@karabdic.ba; adikrdzalic@gmail.com  
WWW: www.karabdic.ba

*Jezik za korespondenciju / Language for communication:*  
*Engleski/English, Njemački/German*

---

**Dr JOVAN ŠARAC**  
**advokat / Attorney at Law**  
**Karađorđeva broj 21**  
**71123 ISTOČNO SARAJEVO**

GSM: +387 65 42 24 86; +387 63 79 11 60  
E-mail: jvnsarac@gmail.com

*Jezik za korespondenciju / Language for communication:*

---

**EDIN BULJUBAŠIĆ**  
**advokat / Attorney at Law**  
**Kralja Tvrtka broj 6**  
**71000 SARAJEVO**

GSM: + 387 62 19 42 24  
E-mail: edindavud@gmail.com

*Jezik za korespondenciju / Language for communication:*

---

**Advokatsko društvo “Spaho” d.o.o. Sarajevo**  
**Mehmed Spaho**  
**advokat / Attorney at Law**  
**Mehmeda Spahe broj 8/II**  
**71000 SARAJEVO**

tel: +387 33 55 77 11  
fax: +387 33 55 77 12  
E-mail: office@attorney-spaho.ba  
WWW: www.attorney-spaho.ba

*Jezik za korespondenciju / Language for communication:*

---

**BSIP d.o.o.**  
**Edin Škaljić - diplomirani inženjer mašinstva**  
**Ajna Smajić - bakalaureat prava**  
**Haris Hadžiabdić - bakalaureat ing. elektrotehnike**  
**Edin Behlulović - bakalaureat prava**  
**Adi Hrustanović - bakalaureat ing. elektrotehnike**  
**Obala Kulina bana 9**  
**71000 SARAJEVO**  
GSM: + 387 61 89 93 87; + 387 62 74 07 86; +387 61 33 93 71

+ 387 61 82 53 09  
E-mail: edin@bsip.ba; ajna.smajic@bsip.ba;  
Haris.Hadziabdic@bsip.ba; Edin.Behlulovic@bsip.ba;  
Adi.Hrustanovic@bsip.ba

*Jezik za korespondenciju / Language for communication:*  
*Engleski/English*

---

**DINO DELIMUSTAFIĆ**  
**advokat / Attorney at Law**  
**Kralja Tvrtka broj 9**  
**71000 SARAJEVO**  
GSM: + 387 61 55 19 89  
E-mail: delimustafic.dino@gmail.com  
*Jezik za korespondenciju / Language for communication*  
*Engleski/English*

---

**ZASTUPNICI ZA ŽIGOVE / TRADEMAKS ATTORNEYS**

Ovlašteni za zastupanje u postupcima sticanja i održavanja prava na industrijski dizajn, žigove i geografske oznake /  
Authorised for representation parties to proceedings relating to the acquisition and maintenance of industrial designs,  
trademarks and geographical indications and other requests concerning those rights

---

**GORAN N. MARIĆ**  
**advokat / Attorney at Law**  
**Branka Čopića broj 15,**  
**78000 Banja Luka**  
tel: +387 51 22 87 80; +387 51 21 54 68  
fax: +387 51 21 54 68  
E-mail: advokat.goran.maric@gmail.com  
*Jezik za korespondenciju / Language for communication:*  
*Engleski/English*

---

**MIRNA MILANOVIĆ - LALIĆ**  
**advokat / Attorney at Law**  
**Maršala Tita broj 50**  
**71000 SARAJEVO**  
tel: +387 33 55 85 65  
fax: +387 33 55 85 66  
GSM: +387 61 20 49 17  
E-mail: mirna@bh.legal  
*Jezik za korespondenciju / Language for communication:*  
*Engleski/English*

---

**NUSMIR HUSKIĆ**  
**advokat / Attorney at Law**  
**Vrazova broj 3**  
**71000 SARAJEVO**  
tel: +387 33 66 66 24  
fax: +387 33 66 66 24  
GSM: +387 61 75 10 03  
E-mail: info@huskiclav.com; huskic.nusmir@gmail.com  
WWW: www.huskiclav.com  
*Jezik za korespondenciju / Language for communication:*  
*Engleski/English*

---

**BOJAN GRUBAČ**  
**Zajednička advokatska kancelarija "Oprašić,**  
**Grubač & Rašeta"**  
**advokat / Attorney at Law**  
**Hamdije Kreševljakovića broj 40**  
**71000 SARAJEVO**  
tel: + 387 33 20 65 01; + 387 33 55 12 35  
fax: + 387 33 55 12 36  
E-mail: advokk@hotmail.com  
*Jezik za korespondenciju / Language for communication: Engleski/English*

---

**AMELA SELMANAGIĆ**  
**advokat / Attorney at Law**  
**Šenoina broj 16/II**  
**71000 SARAJEVO**  
tel: + 387 33 98 23 35  
GSM: + 387 61 89 67 52  
E-mail: lawoffice.selmanagic@gmail.com  
*Jezik za korespondenciju / Language for communication:*

---

**VLADIMIR MARKUŠ**  
**advokat / Attorney at Law**  
**Srpska broj 2**  
**78000 Banja Luka**  
tel: + 387 51 22 26 70  
fax: + 387 51 22 26 72  
E-mail: v.markus@schoenherr.rs  
*Jezik za korespondenciju / Language for communication:*



---

**ADMIR SPAHIĆ**

advokat / Attorney at Law

Zmaja od Bosne broj 47a

71000 SARAJEVO

GSM: + 387 61 86 40 28

E-mail: info@advokatspahic.ba

WWW: www.advokatspahic.ba

*Jezik za korespondenciju / Language for communication:*

*Engleski/English*

---

**NENAD BAROŠ**

Zajednička advokatska kancelarija "Nenad Baroš i Feđa Bičakčić"

advokat / Attorney at Law

Maršala Tita broj 28

71000 SARAJEVO

tel: +387 33 84 48 08

fax: +387 33 84 48 09

E-mail: info@bblegal.ba

WWW: www.bblegal.ba

*Jezik za korespondenciju / Language for communication:*

---

**EMINA SARAČEVIĆ**

Zajednička advokatska kancelarija Emina

Saračević i Adis Gazibegović

advokat / Attorney at Law

Fra Anđela Zvizdovića broj 1

71000 SARAJEVO

tel: +387 33 29 57 75

fax: +387 33 29 57 74

E-mail: emina.saracevic@sgl.ba

*Jezik za korespondenciju / Language for communication:*

---

**SANJA VOLODER**

advokat / Attorney at Law

Fra Anđela Zvizdovića broj 1

71000 SARAJEVO

GSM: +387 61 50 44 87

E-mail: advokatsanjavoloder@gmail.com

*Jezik za korespondenciju / Language for communication:*

---

**AMILA ETEROVIĆ**

advokat / Attorney at Law

Branilaca Sarajeva 10

71000 SARAJEVO

tel: +387 33 21 54 30

fax: +387 33 25 48 09

E-mail: info@aketerovic.com

WWW: www.aketreovic.com

*Jezik za korespondenciju / Language for communication:*

*Engleski/English, Njemački/German, Italijanski/Italian*

---

**LANA SARAJLIĆ**

advokat / Attorney at Law

Zmaja od Bosne broj 7

71000 SARAJEVO

tel: +387 33 95 34 52

fax: +387 33 95 34 51

*Jezik za korespondenciju / Language for communication:*

---

**TOMISLAV BEVANDA**

Zajednički odvjetnički ured, odvjetnici Damir Barbarić i Tomislav Bevanda

advokat / Attorney at Law

Fra Didaka Buntića 29

88220 ŠIROKI BRIJEG

tel: +387 39 85 21 21

GSM: +387 63 36 82 49

E-mail: bevandatomislav5@gmail.com

*Jezik za korespondenciju / Language for communication:*

---

**Advokatsko ortačko društvo "Dimitrijević i partneri"**

**STEVAN DIMITRIJEVIĆ**

advokat / Attorney at Law

Sime Šolaje broj 1

78000 Banja Luka

tel: + 387 51 96 26 00

E-mail: stevan.dimitrijevic@dimitrijevicpartners.com

*Jezik za korespondenciju / Language for communication:*

---

**NEMANJA ŠIKMAN**

advokat / Attorney at Law

Zanatska bb

79000 Prijedor

GSM: +387 65 02 84 86

E-mail: nemanja.sikman@advokatsikman.com

WWW: www.advokatsikman.com

*Jezik za korespondenciju / Language for communication:*

*Engleski/English*

---

**NEDŽIDA SALIHOVIĆ-WHALEN**

advokat / Attorney at Law

Fra Anđela Zvizdovića broj 1

71000 SARAJEVO

tel: +387 33 94 46 00

fax: +387 33 94 46 90

E-mail: nedzida.salihovic-whalen@cms.rh.com

*Jezik za korespondenciju / Language for communication:*

*Engleski/English*

---

**MIRZA DŽEVDETBEGOVIĆ**

Zajednička advokatska kancelarija Kenan  
Elezović Mirza Dževdetbegović  
advokat / Attorney at Law  
Aleja Bosanskih vladara 4/3  
75000 Tuzla

tel: +387 35 26 22 62  
fax: +387 35 26 22 62  
GSM: + 387 62 35 93 33  
E-mail: advokati@elezovic-dzevdetbegovic.ba  
WWW: www.elezovic-dzevdetbegovic.ba

*Jezik za korespondenciju / Language for communication:*  
Engleski/English, Njemački/German

---

**Advokatsko društvo sa ograničenom  
odgovornošću "NEDŽAD E. BEĆA"**

**Nedžad Beća**  
advokat / Attorney at Law  
Antuna Branka Šimića broj 29  
71000 SARAJEVO

tel: +387 33 46 52 07  
fax: +387 33 46 52 07  
GSM: +387 62 30 63 03  
E-mail: advokat.nedzad@gmail.com

*Jezik za korespondenciju / Language for communication:*

---

**DIJANA PEJIĆ ŠINIK**

advokat / Attorney at Law  
Bulevar srpske vojske 17  
78000 Banja Luka

GSM: +387 66 42 34 45  
E-mail: dijanap186@gmail.com

*Jezik za korespondenciju / Language for communication:*  
Engleski/English

---

**Advokatsko društvo MARIĆ & Co d.o.o.**

**Branko Marić**  
advokat / Attorney at Law  
Mehmeda Spahe 26  
71000 SARAJEVO

tel: +387 33 71 60 30  
fax: 387 33 71 60 36  
E-mail: maric.b@bih.net.ba

*Jezik za korespondenciju / Language for communication:*  
Engleski/English, Njemački/German, Italijanski/Italian,  
Francuski/French

---

**NIHAD SIJERČIĆ**

advokat / Attorney at Law  
Fra Anđela Zvizdovića 1, BC UNITIC, Tower B/II  
71000 SARAJEVO

tel: + 387 33 84 40 00  
fax: + 387 33 84 40 03  
E-mail: nihadsi@hotmail.com

*Jezik za korespondenciju / Language for communication:*  
Engleski/English

---

**EMIR MEHURIĆ**

advokat / Attorney at Law  
Gradski pasaž bb  
75320 Gračanica

tel: +387 35 70 23 12  
fax: +387 35 70 23 12  
GSM: +387 61 94 16 05

*Jezik za korespondenciju / Language for communication:*  
Engleski/English

---

**VALENTIN SLIŠKOVIĆ**

Zajednički odvjetnički ured Vlado Slišković i  
Valentin Slišković  
advokat / Attorney at Law  
Bana Josipa Jelačića 43  
71250 Kiseljak

tel: + 387 30 87 73 50  
fax: + 387 30 87 73 51  
GSM: + 387 63 33 54 54  
E-mail: odvjetnik.sliskovic@hotmail.com

*Jezik za korespondenciju / Language for communication:*  
Engleski/English

---

**IVAN LJUBIĆ**

advokat / Attorney at Law  
Antuna Mihanovića 5  
88220 ŠIROKI BRIJEG

tel: + 387 39 70 52 10  
fax: + 387 39 70 52 10  
GSM: +387 63 70 87 09  
E-mail: info@odvjetnistvo-ljubic.com  
WWW: www.odvjetnistvo-ljubic.com

*Jezik za korespondenciju / Language for communication:*  
Engleski/English

---

**IGOR SJERIKOV**

advokat / Attorney at Law  
Branka Čopoca 15  
78000 Banja Luka

tel: + 387 51 22 87 80  
fax: + 387 51 21 54 68  
E-mail: advokati.sjerikov-maric@blic.net

*Jezik za korespondenciju / Language for communication:*  
Engleski/English

## KOLEKTIVNE ORGANIZACIJE ZA OSTVARIVANJE AUTORSKOG PRAVA I SRODNIH PRAVA

### „AMUS“

Asocijacija skladatelja – muzičkih stvaratelja Bosne i Hercegovine

Obala Kulina bana br.22/II

71000 Sarajevo

Tel: 033 218 258

Fax: 033 218 258

E-mail: [amus.sarajevo@bih.net.ba](mailto:amus.sarajevo@bih.net.ba)

Vrsta prava:

Kolektivno ostvarivanje prava autora glazbenih djela

**Napomena:** Rješenjem Instituta za intelektualno vlasništvo BiH broj IP-03-47-5-06059/12VT od 21.06.2012. godine, koje je stupilo na snagu danom donošenja, udruzi „AMUS“ Asocijacija skladatelja – muzičkih stvaratelja Bosne i Hercegovine, Sarajevo, izdana je dozvola za kolektivno ostvarivanje prava autora glazbenih djela.

### „AIS“

Asocijacija izvođača i svirača

Srpskih vladara br. 9

71123 Istočno Sarajevo

E-mail: [apcaisbih@gmail.com](mailto:apcaisbih@gmail.com)

Broj mobilnog telefona: +387 61 314 888

Vrsta prava:

Kolektivno ostvarivanje prava izvođača glazbenih djela

**Napomena:** Rješenjem Instituta za intelektualno vlasništvo BiH broj IP-03-47-5-02676/15VT od 08.05.2015. godine udruzi „AIS“ Asocijacija izvođača i svirača izdana je dozvola za kolektivno ostvarivanje prava izvođača glazbenih djela.

### „FONOGRAM“

Udruga za zaštitu proizvođača fonograma

Jošanička broj 55

71320 Vogošća, Bosna i Hercegovina

Tel: 033/425-290

Fax:033/425-291

E-mail: [strucnasluzba@fonogram.org](mailto:strucnasluzba@fonogram.org)

Vrsta prava:

Kolektivno ostvarivanje prava proizvođača fonograma

**Napomena:** Rješenjem Instituta za intelektualno vlasništvo BiH broj IP-03-47-5-05879/15VT od 16.10.2015. Udruzi za zaštitu proizvođača fonograma „FONOGRAM“ iz Vogošće izdana je dozvola za obavljanje poslova kolektivnog ostvarivanja prava proizvođača fonograma.

### „UFI“

Udruga Filmske Industrije

Administrativno-poslovni centar bb

72250 Kiseljak, BiH

Tel: 030/941-800

Fax: 030/870-975

E-mail: [info@ufi.ba](mailto:info@ufi.ba)

Vrsta prava:

Kolektivno ostvarivanje prava na naknadu za kablensko reemitiranje audiovizualnih djela

**Napomena:** Rješenjem Instituta za intelektualno vlasništvo BiH broj IP-03-47-5-288/16GM od 21.4.2016. Udruzi filmske industrije „UFI“ iz Kiseljaka izdana je dozvola za obnašanje poslova kolektivnog ostvarivanja prava na naknadu za kablensko reemitiranje audiovizualnih djela. Navedeno rješenje je odlukom (rješenjem) Žalbenog vijeća pri Vijeću ministara Bosne i Hercegovine, broj: UPŽV-09-07-3-118/16 od 30.8.2016., oglašeno ništavim. Dana 13.12.2016., Žalbena vijeće pri Vijeću ministara Bosne i Hercegovine je odlukom broj: UPŽV-09-07-3-118/16 ukinulo gore navedeno Rješenje o oglašavanju ništavim Rješenja Instituta za intelektualno vlasništvo Bosne i Hercegovine, broj: IP-03-47-5-288/16GM od 21.4.2016, te je Institut za intelektualno vlasništvo Bosne i Hercegovine dana 4.1.2017. godine izdao novu dozvolu za kolektivno ostvarivanje prava na naknadu za kablensko reemitiranje audiovizualnih djela Udruzi filmske industrije „UFI“ iz Kiseljaka, odlukom broj: 03-47-5-288-21/16GM.

### „ORIGINAL“

Udruga za ostvarivanje i zaštitu reprodukcijских prava

Trampina 4/III

71000 Sarajevo

Tel/fax: +387 33 688 041

E-mail: [info@original.co.ba](mailto:info@original.co.ba)

Vrsta prava:

Kolektivno ostvarivanje prava na privatnu i drugu vlastitu uporabu

**Napomena:** Rješenjem Instituta za intelektualno vlasništvo BiH broj 03-47-5-193-9/17VT Udruzi za ostvarivanje i zaštitu reprodukcijских prava „ORIGINAL“ iz Sarajeva izdana je dozvola za obnašanje poslova kolektivnoga ostvarivanja prava autora pisanih djela izdanih u tiskanom obliku i srodnog prava izdavača tiskanih izdanja, na privatnu i drugu vlastitu uporabu. Dozvola je izdana za kolektivno ostvarivanje sljedećih imovinskih prava autora djela izdanih u tiskanom obliku i srodnog prava izdavača tiskanih izdanja:

- pravo na naknadu koje se plaća pri prvoj prodaji ili uvozu novih uređaja za fotokopiranje;
- pravo na naknadu od izrađenih fotokopija namijenjenih za prodaju, koju plaćaju fizičke i pravne osobe koje uz naplatu obavljaju usluge fotokopiranja.

### „REPROBOS“

Udruženje za ostvarivanje i zaštitu reprodukcijских prava

Jošanička bb

71320 Vogošća

Tel: +387 33 425 295

Fax: +387 33 425 926

Web adresa: [www.reprobos.org](http://www.reprobos.org)

E-mail: [info@reprobos.org](mailto:info@reprobos.org)

Vrsta prava:

Kolektivno ostvarivanje prava na naknadu za privatnu i drugu vlastitu upotrebu

**Napomena:** Rješenjem Instituta za intelektualno vlasništvo BiH broj: IP-04-47-5-200-3/20GM od 22.4.2020. godine udruženju REPROBOS iz Vogošće izdata je dozvola za obavljanje poslova kolektivnog ostvarivanja prava autora i nosilaca srodnih prava na naknadu za privatnu i drugu vlastitu upotrebu, i to: autora muzičkih djela, izvođača, proizvođača fonograma i filmskih producenata, na naknadu koja se plaća:

- pri prvoj prodaji ili uvozu novih tehničkih uređaja za zvučno i vizuelno snimanje i
- pri prvoj prodaji ili uvozu novih praznih nosača zvuka, slike ili teksta.

Pojedinačni primjerak **GLASNIKA INTELEKTUALNOG VLASNIŠTVA** možete nabaviti po cijeni od 20 KM tako što ćete izvršiti uplatu na:

JRT Trezor BiH - Institut za intelektualno vlasništvo Bosne i Hercegovine

broj: **1610000010750812**

Vrsta prihoda: **734111**

Budžetska organizacija: **0814999**

sa naznakom „**GIV – /upišite broj Glasnika koji želite da kupite/**”

Molimo Vas da po izvršenoj uplati dostavite dokaz na:

Institut za intelektualno vlasništvo Bosne i Hercegovine, Ispostava Sarajevo

Bulevar Meše Selimovića 95, lamela C - 3 sprat

71000 Sarajevo

Bosna i Hercegovina